

Číselné INID kódy pro označování bibliografických dat technických řešení

INID Codes for the identification of bibliographic data of technical solutions

(Standard WIPO ST. 9 a ST. 80)

(11)	číslo patentu/zápisu/osvědčení	(11)	Number of the patent/registration/certification
(15)	datum zápisu průmyslového vzoru	(15)	Industrial design registration date
(21)	číslo přihlášky/žádosti	(21)	.Application number
(22)	datum podání přihlášky/žádosti	(22)	Date of application filling
(23)	údaje o výstavní prioritě	(23)	Exhibition priority data
(28)	počet průmyslových vzorů	(28)	Number of industrial designs included in the application
(31)	číslo prioritní přihlášky	(31)	Number of priority application
(32)	datum podání prioritní přihlášky	(32)	Filing date of priority application
(33)	země priority	(33)	Priority country
(40)	datum zveřejnění přihlášky vynálezu	(40)	Date of publication of patent application
(45)	datum zveřejnění zapsaného průmyslového vzoru	(45)	Publication date of the registered industrial design
(47)	datum zveřejnění udělení patentu a zápisu užitého vzoru, datum zápisu užitého vzoru, datum oznámení udělení evropského patentu v Evropském patentovém věstníku	(47)	Publication date of patent granting and publication date of utility model registration, registration date of utility model, publication date of European patent granting in the European patent bulletin
(51)	mezinárodní patentové třídění/Locarnské třídění průmyslových vzorů	(51)	International Patent Classification/ Locarno Classification for Industrial Designs
(54)	Název	(54)	Title
(55)	vyobrazení průmyslového vzoru	(55)	Reproduction of the industrial design
(57)	Anotace	(57)	Abstract
(68)	číslo základního patentu	(68)	Number of the basic patent
(71)	označení přihlašovatele/žadatele	(71)	Applicant
(72)	označení původce	(72)	Inventor
(73)	označení majitele/vlastníka	(73)	Owner
(74)	označení zástupce	(74)	Attorney's name and address
(86)	číslo mezinárodní přihlášky	(86)	International application number
(87)	číslo mezinárodního zveřejnění	(87)	International publication number
(92)	datum a číslo první registrace přípravku pro Českou republiku	(92)	Date and number(s) of the first authorization to market the product in the CZ
(93)	datum, číslo a země první registrace přípravku v rámci Společenství	(93)	Date, number(s) and country of the first authorization to market the product in the EEC
(94)	doba platnosti osvědčení	(94)	Term of certification validity
(95)	označení a typ přípravku	(95)	Name of the product and product type
(96)	datum podání a číslo evropské patentové přihlášky	(96)	European patent application filling date and number
(97)	datum zveřejnění a číslo zveřejnění evropské patentové přihlášky v Evropském patentovém věstníku	(97)	European patent application publication date and publication number in the European patent bulletin

Číselné INID kódy pro označování bibliografických dat ochranných známek

INID codes and minimum required for the identification of bibliographic data relating to marks

(Standard WIPO ST.60)

(111)	Číslo zápisu ochranné známky (registrace)	(111)	Number of registration
(151)	Datum zápisu ochranné známky	(151)	Date of the registration
(210)	Číslo přihlášky ochranné známky (spisu)	(210)	Number of the application
(220)	Datum podání přihlášky	(220)	Date of filing of the application
(320)	Datum vzniku práva přednosti	(320)	Date of the first application
(442)	Datum zveřejnění přihlášky po průzkumu	(442)	Date of the publication of the examined application
(450)	Datum zveřejnění zápisu ochranné známky ve Věstníku	(450)	Date of publication of the registration
(510)	Seznam výrobků a služeb	(510)	List of goods and/or services
(511)	Číslo třídy výrobků a služeb	(511)	Number of the class of goods and/or services
(526)	Omezení rozsahu ochrany o prvek	(526)	Disclaimer
(540)	Znění nebo vyobrazení ochranné známky	(540)	Reproduction of the mark
(551)	Kolektivní ochranná známka	(551)	Collective mark
(554)	Prostorová ochranná známka	(554)	Three-dimensional mark
(558)	Ochranná známka tvořená pouze barvou nebo kombinací barev	(558)	Mark consisting exclusively of one or several colours
(580)	Datum zápisu jakékoliv transakce v souvislosti s přihláškou nebo zápisem ochranné známky do rejstříku, např. změna majitele, změna jména nebo adresy, vzdání se práv k ochranné známce atd. (účinnost)	(580)	Date of recording of any kind of transaction in respect of applications or registrations (e.g. change in ownership, change in name or address, renunciation, termination of protection)
(591)	Údaje o barevnosti ochranné známky	(591)	Information concerning colour
(730)	Přihlašovatel/vlastník ochranné známky	(730)	The applicant or the holder of the mark
(740)	Zástupce	(740)	Name and address of the representative
(770)	Jméno a adresa dřívějšího přihlašovatele nebo vlastníka (v případě změny vlastnictví)	(770)	Name and address of the previous applicant or holder (in case of change in ownership)
(791)	Jméno a adresa nabyvatele licence	(791)	Name and address of the licensee
(793)	Podmínky a omezení licence	(793)	Indication of conditions and/or restrictions under the license
(800)	Mezinárodní zápis ochranné známky	(800)	International registration

Kódy pro kódování záhlaví oznámení publikovaných ve Věstníku

(Standard WIPO ST. 17)

BB9A	zveřejněné přihlášky vynálezů	MK1K	zánik užitého vzoru uplynutím doby platnosti
FG1K	zapsané užité vzory	MK4A	zánik patentů uplynutím doby platnosti
FG4A	udělené patenty	MK4F	zánik autorských osvědčení uplynutím doby platnosti
FG4Q	zapsané průmyslové vzory	MK4Q	zánik průmyslového vzoru uplynutím doby ochrany
LD3K	částečný výmaz užitého vzoru	MM4A	zánik patentů pro nezaplacení ročních poplatků
LD4Q	částečný výmaz průmyslového vzoru	MM4F	zánik autorských osvědčení pro nezaplacení ročních poplatků
MA4A	zánik patentu vzdáním se	ND1K	prodloužení platnosti užitého vzoru
MA4F	zánik autorských osvědčení vzdáním se	ND4Q	obnova doby ochrany průmyslového vzoru
MC3K	výmaz užitého vzoru	PA4A	změna autorského osvědčení na patent
MC4A	zrušení patentu	PC9A	změna dispozičního práva k vynálezu
MC4F	zrušení autorského osvědčení	PD1K	převod práv a ostatní změny majitelů užitého vzoru
MC4Q	výmaz průmyslového vzoru	PD4A	převod práv a ostatní změny majitelů patentů
MH1K	zánik užitého vzoru vzdáním se	PD4Q	převod práv a ostatní změny vlastníků průmyslových vzorů
MH4A	částečné zrušení patentu	QA9A	nabídka licence
MH4F	částečné zrušení autorského osvědčení	SB4A	zapsané patenty do rejstříku po odtajnění
MH4Q	zánik průmyslového vzoru vzdáním se	SB4F	zapsaná autorská osvědčení do rejstříku po odtajnění

Opravy Změny Různé

Opravy u přihlášek vynálezů s žádostí o udělení patentu

HA9A	jmenování vynálezce		
HB9A	oprava jmen	HG9A	oprava chyb v třídění
HC9A	změna jmen	HH9A	oprava nebo změna všeobecně
HD9A	oprava adres	HK9A	tiskové chyby v úředních věstnících
HE9A	změna adres		
HF9A	oprava dat		

Opravy ochranných dokumentů

Patenty	autorská osvědčení	užité vzory	průmyslové vzory	
TA4A	TA4F	TA1K	TA4Q	jmenování vynálezce
TB4A	TB4F	TB1K	TB4Q	oprava jmen
TC4A	TC4F	TC1K	TC4Q	změna jmen
TD4A	TD4F	TD1K	TD4Q	oprava adres
TE4A	TE4F	TE1K	TE4Q	změna adres
TF4A	TF4F	TF1K	TF4Q	oprava dat
TG4A	TG4F	TG1K	TG4Q	oprava chyb v třídění
TH4A	TH4F	TH1K	TH4Q	oprava nebo změna všeobecně
TK9A	TK9F	TK1K	TK4Q	tiskové chyby v úřed. věstnících

Kódy pro označování zemí a mezinárodních organizací použité ve věstníku

AR	Argentina
BE	Belgie
BR	Brazílie
BS	Bahamy
CH	Švýcarsko
CN	Čína
CY	Kypr
CZ	Česká republika
DE	Spolková republika Německo
FR	Francie
GB	Velká Británie
GR	Řecko
JP	Japonsko
KR	Korejská republika
MT	Malta
NL	Nizozemsko
PL	Polsko
SE	Švédsko
SK	Slovensko
TH	Thajsko
TR	Turecko
US	Spojené státy americké

Kódy pro označování států USA použité ve věstníku

CA	California
FL	Florida
IL	Illinois
MA	Massachusetts
MI	Michigan
MN	Minnesota
MO	Missouri
NY	New York
PA	Pennsylvania
TX	Texas
WI	Wisconsin

(zveřejněné přihlášky vynálezů)

BB9A**Zveřejněné přihlášky vynálezů - přehled podle čísel přihlášek**

Dále uvedené přihlášky vynálezů byly zveřejněny dnem, uvedeným ve Věstníku podle zákona č. 527/1990 Sb., o vynálezech a zlepšovacích návrzích, ve znění pozdějších předpisů, a jsou k dispozici v patentové knihovně Úřadu průmyslového vlastnictví, Antonína Čermáka 2a, 160 68, Praha 6.

(21)	(51)	(21)	(51)
2015-214	B 01 J 19/12 (2006.01)	2015-366	C 07 D 403/14 (2006.01)
2015-259	A 43 C 15/06 (2006.01)	2015-559	B 21 D 51/24 (2006.01)
2015-290	B 65 G 21/02 (2006.01)	2016-231	C 08 L 101/14 (2006.01)
2015-349	C 01 G 49/06 (2006.01)	2016-368	A 61 F 13/26 (2006.01)
2015-363	F 16 F 7/00 (2006.01)	2016-547	H 02 K 3/38 (2006.01)
2015-364	F 25 B 21/02 (2006.01)	2016-618	H 01 M 10/0525 (2010.01)
2015-365	D 06 H 1/02 (2006.01)		

Zveřejněné přihlášky vynálezů - řazené podle MPT

- (51) **A43C 15/06** (2006.01)
A43C 15/08 (2006.01)
A43C 15/12 (2006.01)
A43C 15/00 (2006.01)
- (21) **2015-259**
(71) Gyürke Robert Ing., Tábor, CZ
Řezanka Pavel, Karlovy Vary, CZ
(72) Řezanka Pavel, Karlovy Vary, CZ
- (54) **Protiskluzový návlek na botu**
(22) 17.04.2015
(57) Protiskluzový návlek na botu obsahuje upínací základnu (5) vytvořenou pro odnímatelné připevnění k botě, když tato bota má alespoň podrážku a s ní spojenou přední část. Upínací základna (5) je vytvořena jako objímka vytvořená pro nasazení alespoň na přední část boty s podrážkou. K této upínací základně (5) je prvním spojem (13) připojena svou jednou stranou polohovatelná chlopeň (4) opatřená protiskluzovými hroty (3), kde tento první spoj (13) je vytvořen pro změnu polohy polohovatelné chlopně (4) z aktivní polohy, ve které jsou její protiskluzové hroty (3) uspořádány pod podrážkou boty pro styk s povrchem, po kterém se bota pohybuje, do neaktivní polohy, ve které tyto protiskluzové hroty (3) jsou mimo podrážku boty a nejsou v záběru s povrchem, po kterém se bota pohybuje. Druhý konec polohovatelné chlopně (4) je opatřen druhým spojem (15) pro její připojení k upínací základně (5) a polohovatelná chlopeň (4) je alespoň ve své části elastická.
- (74) Traplová Hadr Kubát, advokátní a patentová kancelář, Ing. Jan Kubát, patentový zástupce, Přístavní 531/24, Praha 7, 17000
- Mleziva Mark M., Neenah, WI 54956, US
(54) **Termoplastická kompozice tvarovaná vstřikováním dispergovatelná ve vodě**
(22) 29.09.2014
(57) Je poskytnuta termoplastická kompozice, která je senzitivní na vodní prostředí (např. rozpustná ve vodě, dispergovatelná ve vodě atd.) tím, že v průběhu času ztrácí svou integritu za přítomnosti vody, která může být rovněž tvarovaná vstřikováním. Kompozice obsahuje derivát celulózy, syntetický polymer rozpustný ve vodě a plastifikátor. Požadované atributy kompozice, senzitivní na vodní prostředí a tvarovatelné, mohou být dosaženy v předkládaném řešení selektivní regulací různých aspektů kompozice, jako například vlastností používaných komponent, relativního obsahu každé komponenty, způsobu, kterým je kompozice vytvořena a podobně.
- (74) Čermák a spol., JUDr. Karel Čermák, Elišky Peškové 735/15, Praha 5, 15000

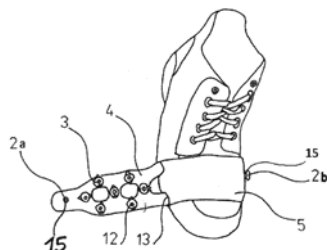

- (51) **A61F 13/26** (2006.01)
C08J 3/18 (2006.01)
B29C 45/00 (2006.01)
B29C 45/16 (2006.01)
C08L 1/08 (2006.01)
C08L 101/14 (2006.01)
- (21) **2016-368**
(71) Kimberly-Clark Worldwide, Inc., Neenah, WI 54956, WI, US
(72) Wang James H., Neenah, WI 54956, WI, US
Wideman Gregory J., Neenah, WI 54956, WI, US
- (51) **B21D 51/24** (2006.01)
B21D 51/38 (2006.01)
F17C 1/00 (2006.01)
- (21) **2015-559**
(71) VÍTKOVICE CYLINDERS a.s., Ostrava - Vítkovice, CZ
(72) Pijanowski Tomáš, Ostrava - Hrabůvka, CZ
Kučera Pavel Ing., Frýdlant nad Ostravicí, CZ

(zveřejněné přihlášky vynálezů)

Hofřík Petr Ing., Ostrava - Poruba, CZ

(54) **Způsob výroby vysokotlaké bežešvé ocelové láhve s druhým vnitřním hrdlem**

(22) 19.08.2015

(57) Způsob výroby bežešvé ocelové láhve (1), kdy je láhve vyrobena v prvním kroku metodou zpětného protlačování, kdy se nejdříve vyrobí dno pomocí tvarové děrovací hlavy, kdy hlava má větší vnější průměr a matrice větší vnitřní průměr než jsou konečné rozměry a poté se provede protahování monolitickým trnem opatřeným tvarovacím čelem, které má stejný tvar dnové plochy jako tvarová děrovací hlava, kdy se na čelním vnějším povrchu (10) tvarové děrovací hlavy (8) vytvoří dutina (6) pro vytvoření vnitřního materiálového zesílení (11) dna (12) ocelové láhve (1) a provede se zpětné protlačování pomocí takto upravené tvarové děrovací hlavy (8), načez se v dalším kroku provede proces protahování na monolitickém protahovacím trnu (7), který je na čele opatřen tvarovacím čelem (18) s dutinou (6), přičemž zbytek ocelové láhve (1) se vyrobí známým způsobem a na závěr se vnitřní materiálové zesílení (11) na dně (12) ocelové láhve (1) provrtá a vytvoří se průchozí dnové hrdlo (5).

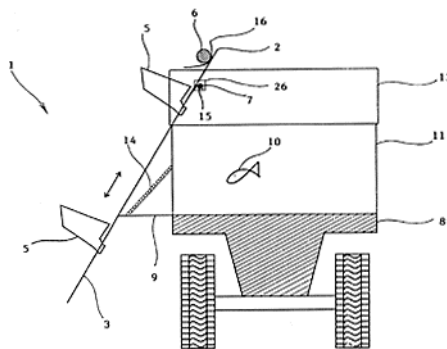

(74) Kania, Sedlák, Smola, Ing. Jiří Malůšek, Mendlovo nám. 1a, Brno, 60300

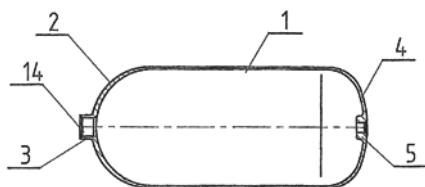

(51) **B65G 21/02** (2006.01)
B65G 21/04 (2006.01)
B65G 21/22 (2006.01)
E02B 8/08 (2006.01)
B65D 85/00 (2006.01)
B65D 90/00 (2006.01)

(21) **2015-290**

(71) Jihočeská univerzita v Českých Budějovicích, Fakulta rybářství a ochrany vod, Jihočeské výzkumné centrum akvakultury a biodiverzity hydrocenóz, Ústav akvakultury a ochrany vod, Vodňany, CZ

(72) Regenda Ján Ing., Ph.D., Dubné, CZ

(54) **Zařízení pro nakládání živých ryb**

(22) 29.04.2015

(57) Zařízení pro nakládání živých ryb (10) zahrnuje nakladač (1) ryb (10) s vodícím rámem (2) tvořeným svařencem z podélných kovových profilů (3) a příčných kovových profilů (4) s transportní násypkou (5) uspořádanou pohyblivě na vodícím rámu (2) a spojenou s pohonem pro posuvný pohyb transportní násypky (5) z dolní plnicí polohy do horní výsypné polohy. Dále zahrnuje vozidlo (8) s alespoň jednou přepravní nádrží (11) na ryby (10) s předním čelem (12), zadním čelem (13) a s alespoň jednou sklopnou bočnicí (9). K přednímu čelu (12) a k zadnímu čelu (13) vozidla (8) je nad nádrží (11) odnímatelně upevněna nosná tyč (15) a sklopná bočnice (9) je opatřena prostředkem pro její aretaci v horizontální poloze. Vodící rám (2) je ve své horní části opatřen alespoň jedním hákem (7) pro zavěšení nakladače (1) na nosnou tyč (15), přičemž sklopná bočnice (14) v horizontální poloze tvoří oporu pro spodní část vodícího rámu (2).

(74) PatentCentrum Sedlák a Partners s.r.o., Husova 5, České Budějovice, 37001

(51) **C01G 49/06** (2006.01)
C01G 49/08 (2006.01)
C01F 17/00 (2006.01)
A61B 5/05 (2006.01)
C07K 11/00 (2006.01)
C07K 14/00 (2006.01)

(21) **2015-349**

(71) Mendelova univerzita v Brně, Brno, CZ

(72) Michálek Petr Ing. et Bc., Bzenec, CZ

Chudobová Dagmar Mgr., Ph.D., Jihlava, CZ

Kopel Pavel doc. RNDr., Ph.D., Prostějov, CZ

Cernei Natalia Mgr., Ph.D., Tišnov, CZ

Milosavljevic Vedran Ing., Brno, CZ

Kizek René prof. Ing., Ph.D., Černá Hora, CZ

Adam Vojtěch doc. RNDr., Ph.D., Brno, CZ

(54) **Superparamagnetické částice modifikované samariem, gadoliniem nebo ytrem pro použití k detekci ebola viru**

(22) 26.05.2015

(57) Řešení se týká přípravy superparamagnetických částic modifikovaných samariem, gadoliniem nebo ytrem v celém svém objemu nebo na povrchu těchto částic s hmotnostním poměrem železa superparamagnetické částice ku samariu, gadolinium nebo ytriu v rozsahu 27:1 až 5:1. Takto modifikované částice mají různou vazebnou kapacitu pro určité sekvence proteinů biologicky významných částí ebola glykoproteinu. Předmětem vynálezu je také způsob detekce ebola viru na základě vazby modifikovaných superparamagnetických částic s proteiny biologicky významných částí ebola glykoproteinu.

(74) INPROCHES, patentová a známková kancelář, Mgr. Alžběta Jurtíková, Mezířka 1, Brno, 60200

(51) **C07D 403/14** (2006.01)(21) **2015-366**

(71) Zentiva, k.s., Praha 10 - Dolní Měcholupy, CZ

(72) Žvátora Pavel, Plumlov, CZ

Dammer Ondřej, Hostivice, CZ

Krejčík Lukáš, Praha 9- Vinohrady, CZ

Tkadlecová Marcela, Praha 6, CZ

Heřt Jakub, Praha 6, CZ

(54) **Pevné formy Daclatasviru**

(22) 29.05.2015

(57) Řešení se týká solí methyl [(2S)-1-[(2S)-2-[4-(4'-{2-[(2S)-1-(2S)-2-[(methoxykarbonyl)amino]-3-methylbutanoyl]-2-pyrrolidinyl]-1H-imidazol-4-yl]-4-bifenylyl]-1H-imidazol-2-yl]-1-pyrrolidinyl]-3-methyl-1-oxo-2-butanyl]karbamátu-daclatasviru vzorce I, v tuhém skupenství s kyselinou vybranou ze skupiny sestávající z kyseliny chlorovodíkové, bromovodíkové, sírové, 2-naftalensulfonové, toluensulfonové, methansulfonové, benzensulfonové, maleinové a fumarové. Dalším řešením je způsob přípravy solí daclatasviru s kyselinami.

(74) ROTT, RŮŽIČKA & GUTTMANN Patentová, známková a advokátní kancelář, Ing. Jana Fuchsová, Vinohradská 37, Praha 2, 12000

(zveřejněné přihlášky vynálezů)

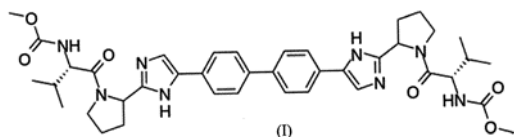

- (51) **C08L 101/14** (2006.01)
C08L 23/26 (2006.01)
C08L 51/06 (2006.01)
C08F 255/04 (2006.01)
C08F 255/08 (2006.01)
C08F 8/22 (2006.01)
C09D 123/26 (2006.01)
C09D 151/06 (2006.01)
C09D 201/02 (2006.01)
C09D 5/02 (2006.01)
C09D 7/12 (2006.01)
C09J 123/26 (2006.01)
C09J 151/06 (2006.01)
C09J 201/02 (2006.01)

(21) **2016-231**

(71) TOYOBO CO., LTD., 5308230 Osaka, Kita-ku, Osaka-Shi, JP

(72) Nakashima Masashi, 6760082 Takasago-shi, Hyogo, JP

Kashihara Kenji, 6760082 Takasago-shi, Hyogo, JP

(54) **Vodní disperzní kompozice obsahující modifikovaný polyolefin**

(22) 13.11.2014

(57) Volná disperzní kompozice obsahující modifikovaný polyolefin, která má vynikající přilnavost a vodovzdornost a jejíž viskozita je konstantní v rozsahu od 500 mPa.s k nižším hodnotám. Tato vodná disperze obsahuje modifikovaný polyolefin (A) a zásaditou látku (B) a dále obsahuje alespoň jeden člen vybraný ze skupiny, kterou tvoří ve vodě rozpustný polymer obsahující aniontové skupiny, který má číslo kyselosti 150 až 500 mg KOH/g pryskyřice (C), a elektrolyt (D).

(74) Čermák a spol., JUDr. Karel Čermák, Elišky Peškové 735/15, Praha 5, 15000

- (51) **D06H 1/02** (2006.01)
G09B 21/02 (2006.01)

(21) **2015-365**

(71) Mráková Magdalena, Rychnov u Jablonce nad Nisou, CZ

(72) Mráková Magdalena, Rychnov u Jablonce nad Nisou, CZ

(54) **Označování textilu**

(22) 29.05.2015

(57) Označování textilu, především oděvů, spočívá v tom, že informace o druhu textilu, výrobci, velikosti, barvě, způsobu praní, obrázku na textilu a dalších informacích jsou uvedeny přímo na textilu a/nebo na visačce textilu pomocí Braillova slepeckého písma. Slepecké písmo je vytvořeno pomocí plastických barev jako vystouplé nebo pomocí otvorů v materiálu.

(74) RETROPATENT s.r.o., Dobiášova 1246/29, Liberec VI, 46006

- (51) **F16F 7/00** (2006.01)
E01F 15/00 (2006.01)

(21) **2015-363**

(71) ČVUT v Praze, Praha 6, CZ

(72) Mičunek Tomáš doc. Ing., Ph.D., Všeradice, CZ

Sovják Radoslav Ing., Ph.D., Praha 6, CZ

Frydrýn Michal Ing., Ph.D., Praha 5, CZ

Máca Petr Ing., Praha 10, CZ

(54) **Vnitřní struktura deformačního bloku, deformační blok a deformační soustava**

(22) 29.05.2015

(57) Vnitřní struktura deformačního bloku zejména pro sjezdy, mostky, přejezdy, vjezdy a podobné konstrukce, které jsou budovány v silničních příkopech odvodňujících dopravní komunikace. Deformační blok, ze kterého jsou mostky, přejezdy, vjezdy a podobné konstrukce u silničních komunikací všech druhů budovány. Deformační soustava, která se skládá z jednotlivých deformačních bloků. Deformační blok sestává z nejméně dvou řad (1, 2) buněk (3), přičemž osy buněk jsou ve směru působení nárazové síly v jednotlivých řadách buněk navzájem přesazeny. Deformační blok je dále opatřen průchozím otvorem (4) pro odtok vody. Deformační soustava sestává z nejméně dvou deformačních bloků, které

jsou uloženy v základové tvarovce, jejíž zadní čelo či přepážka jsou omezeně deformovatelné, takže se o ně drtí vnitřní struktura deformačních bloků.

(74) Ing. Václav Kratochvíl, Husnikova 2086/22, Praha 13, 15800

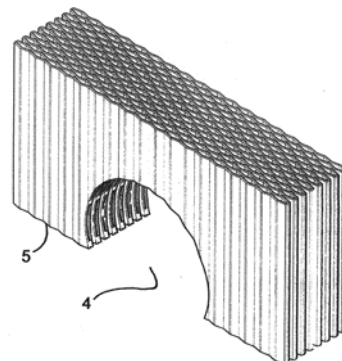

- (51) **F25B 21/02** (2006.01)
F25D 23/12 (2006.01)
A61F 7/02 (2006.01)

(21) **2015-364**

(71) Univerzita Karlova v Praze, Lékařská fakulta v Plzni, Praha 1, CZ

(72) Bolek Lukáš MUDr., Ph.D., Plzeň, CZ

Dejmek Jiří Ing., Plzeň, CZ

(54) **Termoelektrický tepelný výměník s integrovaným rezervoárem**

(22) 29.05.2015

(57) Termoelektrický tepelný výměník s integrovaným rezervoárem (1) pracovní kapaliny sestávající z čerpacího prostředku (6) pracovní kapaliny a výměníku tepla s meandrovými kanály (21) pro průtok pracovní kapaliny, v nichž jsou uspořádané usměrňovací elementy (22) proudění, kde rezervoár (1) opatřen alespoň jedním vstupem a alespoň jedním výstupem pracovní kapaliny je uspořádaný ve výměníku tepla, který je tvořený vnitřním pláštěm (2), jehož meandrové kanály (21) jsou propojené se vstupem a výstupem rezervoáru (1) a který je přes tepelně izolační vrstvu (4) uložený ve vnějším plášti (3), v jehož stěnách jsou provedené meandrové kanály (31) pro průtok temperační kapaliny, přičemž přivrácené stěny vnitřního pláště (2) a vnějšího pláště (3) jsou vzájemně oddělené termoelektrickými Peltierovými články (5) umístěnými v tepelně izolační vrstvě (4), zatímco výstupy pracovní kapaliny z rezervoáru (1) jsou osazené čerpadly (6), za kterými jsou ve směru proudění dvupolohové třícestné ventily (7) pro vedení pracovní kapaliny do meandrových kanálů (21) vnitřního pláště (2) nebo do uzavřeného okruhu mimo výměník.

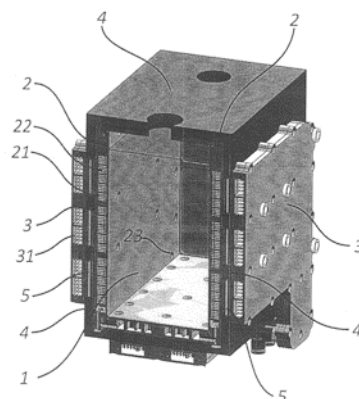

- (51) **H01M 10/0525** (2010.01)
H01M 10/0568 (2010.01)
H01M 4/485 (2010.01)

(21) **2016-618**

(zveřejněné přihlášky vynálezů)

- (71) A123 Systems LLC, Waltham, MA 02451, MA, US
 (72) Erickson Michael, Plano, 75024, TX, US
 Tikhonov Konstantin, Pleasanton, 94566, CA, US
 (54) **Soli multivalentních kovů pro lithium-iontové články, které mají elektrodové aktivní materiály, které zahrnují kyslík**
 (22) 05.03.2015
 (57) Je zajištěn materiál a způsob pro povrchově upravený, elektrodový aktivní materiál pro použití v lithium-iontové baterii. Povrchově upravený, elektrodový aktivní materiál zahrnuje iontově vodivou vrstvu, která zahrnuje multivalentní kov přítomný ve formě přímé konformní vrstvy na nejméně části vnějšího povrchu elektrodového aktivního materiálu. Povrchově upravený, elektrodový aktivní materiál zdokonaluje retenci kapacity a cyklovací životnost, stejně jako redukuje nežádoucí reakce na povrchu elektrodového aktivního materiálu.
- (74) Společná advokátní kancelář Všetěčka Zelený Švorčík Kalenský a partneři, JUDr. Michal Havlík, advokát a patentový zástupce, Hálkova 2, Praha 2, 12000

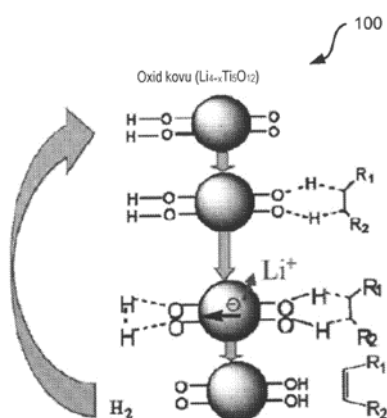

- (51) **H02K 3/38** (2006.01)
H02K 3/04 (2006.01)
F04B 39/00 (2006.01)

- F04C 29/00** (2006.01)
F25B 1/04 (2006.01)
 (21) **2016-547**
 (71) Mitsubishi Electric Corporation, Tokyo 100-8310, JP
 SIAM COMPRESSOR INDUSTRY CO., LTD, Sukhumvit Road, Tungsukha, Sri Racha, Chonburi, TH
 (72) Ono Masashi, Chiyoda-ku, Tokyo 100-8310, JP
 Tsutsumi Takahiro, Chiyoda-ku, Tokyo 100-8310, JP
 Arai Toshio, Chiyoda-ku, Tokyo 100-8310, JP
 Okugawa Sadami, Chiyoda-ku, Tokyo 100-8310, JP
 (54) **Elektromotor kompresoru, kompresor, zařízení chladicího cyklu a způsob výroby elektromotoru kompresoru**
 (22) 20.04.2015
 (57) Hliníkový drát (62), který představuje elektrický drát elektromotoru (40) kompresoru (12), je navinut kolem měděného drátu (63), který představuje další elektrický drát, v intervalu ve směru délky. Část, kolem které je hliníkový drát (62) navinut, je pájena pomocí pájkového materiálu (64), obsahujícího tavidlo. Hliníkový drát (62) a měděný drát (63) jsou tak spojeny dohromady, přičemž je vytvořen spojovací úsek (65a) elektrického drátu. Izolační papír (61) je uspořádán na spojovacím úseku (65a) elektrického drátu. Vnitřní povrchová plocha izolačního papíru (61) je uvedena do kontaktu s povrchovou plochou spojovacího úseku (65a) elektrického drátu, na které ulpívají zbytky tavidla.
- (74) Čermák a spol., JUDr. Karel Čermák, Elišky Peškové 735/15, Praha 5, 15000

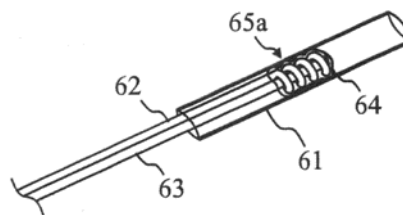

(zveřejněné přihlášky vynálezů)

Zveřejněné přihlášky vynálezů - přehled podle třídících znaků

(51)	(21)	(51)	(21)
A 43 C 15/00 (2006.01)	2015-259	C 08 L 23/26 (2006.01)	2016-231
A 43 C 15/08 (2006.01)	2015-259	C 08 L 51/06 (2006.01)	2016-231
A 43 C 15/12 (2006.01)	2015-259	C 08 L 101/14 (2006.01)	2016-368
A 61 B 5/05 (2006.01)	2015-349	C 09 D 5/02 (2006.01)	2016-231
A 61 F 7/02 (2006.01)	2015-364	C 09 D 7/12 (2006.01)	2016-231
B 01 D 53/86 (2006.01)	2015-214	C 09 D 123/26 (2006.01)	2016-231
B 01 J 37/34 (2006.01)	2015-214	C 09 D 151/06 (2006.01)	2016-231
B 21 D 51/38 (2006.01)	2015-559	C 09 D 201/02 (2006.01)	2016-231
B 29 C 45/00 (2006.01)	2016-368	C 09 J 123/26 (2006.01)	2016-231
B 29 C 45/16 (2006.01)	2016-368	C 09 J 151/06 (2006.01)	2016-231
B 65 D 85/00 (2006.01)	2015-290	C 09 J 201/02 (2006.01)	2016-231
B 65 D 90/00 (2006.01)	2015-290	E 01 F 15/00 (2006.01)	2015-363
B 65 G 21/04 (2006.01)	2015-290	E 02 B 8/08 (2006.01)	2015-290
B 65 G 21/22 (2006.01)	2015-290	F 04 B 39/00 (2006.01)	2016-547
C 01 F 17/00 (2006.01)	2015-349	F 04 C 29/00 (2006.01)	2016-547
C 01 G 49/08 (2006.01)	2015-349	F 17 C 1/00 (2006.01)	2015-559
C 07 K 11/00 (2006.01)	2015-349	F 25 B 1/04 (2006.01)	2016-547
C 07 K 14/00 (2006.01)	2015-349	F 25 D 23/12 (2006.01)	2015-364
C 08 F 8/22 (2006.01)	2016-231	G 09 B 21/02 (2006.01)	2015-365
C 08 F 255/04 (2006.01)	2016-231	H 01 M 4/485 (2010.01)	2016-618
C 08 F 255/08 (2006.01)	2016-231	H 01 M 10/0568 (2010.01)	2016-618
C 08 J 3/18 (2006.01)	2016-368	H 02 K 3/04 (2006.01)	2016-547
C 08 L 1/08 (2006.01)	2016-368		

Seznam přihlašovatelů zveřejněných přihlášek vynálezů

(71)	(21)	(51)	(71)	(21)	(51)
A123 Systems LLC, Waltham, MA 02451, MA, US	2016-618	H 01 M 10/0525	(2010.01)	TOYOBO CO., LTD., 5308230 Osaka, Kita-ku, Osaka-Shi, JP	2016-231 C 08 L 101/14 (2006.01)
ČVUT v Praze, Praha 6, CZ	2015-363	F 16 F 7/00	(2006.01)	Univerzita Karlova v Praze, Lékařská fakulta v Plzni, Praha 1, CZ	2015-364 F 25 B 21/02 (2006.01)
Jihočeská univerzita v Českých Budějovicích, Fakulta rybářství a ochrany vod, Jihočeské výzkumné centrum akvakultury a biodiverzity hydrocenóz, Ústav akvakultury a ochrany vod, Vodňany, CZ	2015-290	B 65 G 21/02	(2006.01)	VÍTKOVICE CYLINDERS a.s., Ostrava - Vítkovice, CZ	2015-559 B 21 D 51/24 (2006.01)
Kimberly-Clark Worldwide, Inc., Neenah, WI 54956, WI, US	2016-368	A 61 F 13/26	(2006.01)	Vysoké učení technické v Brně, Brno, CZ	2015-214 B 01 J 19/12 (2006.01)
Mendelova univerzita v Brně, Brno, CZ	2015-349	C 01 G 49/06	(2006.01)	Zentiva, k.s., Praha 10 - Dolní Měcholupy, CZ	2015-366 C 07 D 403/14 (2006.01)
Mitsubishi Electric Corporation, Tokyo 100-8310, JP	2016-547	H 02 K 3/38	(2006.01)	Gyürke Robert Ing., Tábor, CZ	2015-259 A 43 C 15/06 (2006.01)
				Mrákotová Magdalena, Rychnov u Jablonce nad Nisou, CZ	2015-365 D 06 H 1/02 (2006.01)

(udělené patenty)

FG4A

Udělené patenty - přehled podle čísel patentů

V období uzávěrky tohoto čísla Věstníku udělil Úřad průmyslového vlastnictví tyto patenty.

(11)	(51)	(11)	(51)	(11)	(51)
306326	B 60 N 2/07	306331	B 01 D 53/00	306336	F 04 C 18/356
	(2006.01)		(2006.01)		(2006.01)
306327	A 61 K 38/09	306332	A 01 K 61/00	306337	B 01 J 19/12
	(2006.01)		(2006.01)		(2006.01)
306328	F 16 J 15/16	306333	A 61 K 31/455	306338	A 43 C 15/06
	(2006.01)		(2006.01)		(2006.01)
306329	A 23 J 3/16	306334	A 61 K 31/455	306339	B 65 G 21/02
	(2006.01)		(2006.01)		(2006.01)
306330	F 04 C 18/32	306335	A 47 J 31/04	306340	B 21 D 51/24
	(2006.01)		(2006.01)		(2006.01)

FG4A

Udělené patenty - přehled podle MPT

(51)	A01K 61/00	(2006.01)	(51)	A61K 31/455	(2006.01)
(11)	306332		(11)	306333	
(40)	11.06.2014		(40)	01.07.2015	
(21)	2012-870		(21)	2013-1039	
(73)	PERCA s.r.o., Ledeč nad Sázavou, CZ		(73)	C2P s. r. o., Chlumeck nad Cidlinou, CZ	
(72)	Pfau Roman, Humpolec, CZ Hanousek Václav, Chýnov, CZ Procházka Martin, Senožaty, CZ		(72)	Hromádka Róbert MUDr., Hradec Králové, CZ Šandriková Viera Mgr., 040 01 Košice, SK Beran Miloš Ing., Praha 5, CZ Hromádková Mária, Trenčín, SK Hromádka František, Trenčín, SK	
(54)	Zařízení pro inkubaci jiker reofilních ryb		(54)	Přípravek pro administraci kyseliny nikotinové a způsob jeho výroby	
(22)	04.12.2012		(22)	19.12.2013	
(74)	PATENTOVÁ KANCELÁŘ, Mgr. Hana Jirkalová, Michelská 18/12a, Praha 4, 14000				
(51)	A23J 3/16	(2006.01)	(51)	A61K 31/455	(2006.01)
	A23J 3/00	(2006.01)		A61K 9/16	(2006.01)
	A23J 1/14	(2006.01)		A61K 47/36	(2006.01)
	A23J 1/09	(2006.01)		A61K 47/38	(2006.01)
	A23L 33/20	(2016.01)		B01J 13/04	(2006.01)
(11)	306329			B01J 13/14	(2006.01)
(40)	10.11.2010			B01J 13/22	(2006.01)
(21)	2009-102		(11)	306334	
(73)	SUNFOOD s.r.o., Dobruška, CZ		(40)	01.07.2015	
(72)	Kýhos Karel, Praha 7 - Holešovice, CZ		(21)	2013-1040	
(54)	Kombinovaná bílkovina pro další potravinářské zpracování		(73)	C2P s.r.o., Chlumeck nad Cidlinou, CZ	
(22)	20.02.2009		(72)	Hromádka Róbert MUDr., Hradec Králové, CZ Šandriková Viera Mgr., 040 01 Košice, SK Beran Miloš Ing., Praha 5, CZ Hromádková Mária, Trenčín, SK Hromádka František, Trenčín, SK	
(74)	Patentová a známková kancelář, Ing. Jaroslav Novotný, Římská 45, Praha 2, 12000		(54)	Přípravek pro administraci nikotinamidu a způsob jeho výroby	
			(22)	19.12.2013	
(51)	A43C 15/06	(2006.01)	(51)	A61K 38/09	(2006.01)
	A43C 15/08	(2006.01)		A61K 47/34	(2006.01)
	A43C 15/12	(2006.01)		A61K 9/16	(2006.01)
	A43C 15/00	(2006.01)		A61K 9/10	(2006.01)
(11)	306338			A61P 35/00	(2006.01)
(40)	07.12.2016			A61P 5/00	(2006.01)
(21)	2015-259			A61P 15/00	(2006.01)
(73)	Gyürke Robert Ing., Tábor, CZ			A61K 38/00	(2006.01)
	Řezanka Pavel, Karlovy Vary, CZ			C08L 101/16	(2006.01)
(72)	Řezanka Pavel, Karlovy Vary, CZ			A61K 38/22	(2006.01)
(54)	Protiskluzový návlak na botu			A61K 38/24	(2006.01)
(22)	17.04.2015			A61K 45/00	(2006.01)
(74)	Traplová Hakr Kubát, advokátní a patentová kancelář, Ing. Jan Kubát, patentový zástupce, Přístavní 531/24, Praha 7, 17000			A61P 5/06	(2006.01)
				A61P 5/24	(2006.01)
(51)	A47J 31/04	(2006.01)			
	A47J 31/18	(2006.01)			
	A47J 31/20	(2006.01)			
(11)	306335				
(40)	21.10.2015				
(21)	2014-128				
(73)	Havel Lukáš Ing., Praha 4, CZ				
(72)	Havel Lukáš Ing., Praha 4, CZ				
(54)	Zařízení pro přípravu filtrované kávy				
(22)	03.03.2014				

(udělené patenty)

- A61P 13/08** (2006.01)
A61P 15/08 (2006.01)
A61P 15/12 (2006.01)
A61P 15/18 (2006.01)
A61P 25/28 (2006.01)
A61P 37/00 (2006.01)
C08L 77/04 (2006.01)
C08L 67/04 (2006.01)
C08K 5/13 (2006.01)
A61K 9/00 (2006.01)
C07K 7/23 (2006.01)
A61P 43/00 (2006.01)
A61P 37/04 (2006.01)
A61K 9/22 (2006.01)
A61K 9/107 (2006.01)
A61K 47/12 (2006.01)
A61K 38/04 (2006.01)
A61K 38/07 (2006.01)
- (11) 306327
 (40) 18.08.2004
 (21) **2003-3493**
 (73) Takeda Pharmaceutical Company Limited, Osaka, JP
 (72) Yamamoto Kazumichi, Nakagyo-ku, Kyoto, JP
 Yamada Akiko, Nakagyo-ku, Kyoto, JP
 Hata Yoshio, Hokkaido, JP
- (54) **Kompozice s regulováním uvolňováním a způsob její výroby**
 (32) 29.06.2001, 06.11.2001
 (31) 2001 199484, 2001 340993
 (33) JP, JP
 (86) PCT/JP2002/006527
 (87) WO 2003/002092
 (22) 28.06.2002
 (74) RNDr. Naděžda Nowaková CSc., Nad Ohradou 3, Praha 3, 13000
-
- (51) **B01D 53/00** (2006.01)
B01D 53/78 (2006.01)
B01D 69/00 (2006.01)
- (11) 306331
 (40) 07.05.2014
 (21) **2012-725**
 (73) Ústav chemických procesů Akademie věd České republiky, Praha 6, CZ
 (72) Petrychkovych Roman Ing., CSc., Praha 6, CZ
 Uchytíl Petr Ing., CSc., Praha 6, CZ
 Řezníčková Jiřina Ing., Ph.D., Praha 9, CZ
 Setničková Kateřina Ing., Ph.D., Praha 10, CZ
 Storch Jan Ing., Ph.D., Praha 10, CZ
- (54) **Způsob separace plynu ze směsi plynů**
 (22) 25.10.2012
 (74) INVENTIA s.r.o., RNDr. Kateřina Hartvichová, Na Bělidle 3, Praha 5, 15000
-
- (51) **B01J 19/12** (2006.01)
B01J 37/34 (2006.01)
B01D 53/86 (2006.01)
- (11) 306337
 (40) 07.12.2016
 (21) **2015-214**
 (73) Vysoké učení technické v Brně, Brno, CZ
 (72) Ptáček Petr doc. Ing., Ph.D., Čáslav - Nové Město, CZ
 Opravil Tomáš Ing., Ph.D., Popůvky, CZ
 Šoukal František Ing., Ph.D., Oslavice, CZ
- (54) **Chemický reaktor s ložem katalyzátoru nebo nosičem katalyzátoru stabilizovaným magnetickým polem a jeho použití**
 (22) 27.03.2015
-
- (51) **B21D 51/24** (2006.01)
B21D 51/38 (2006.01)
F17C 1/00 (2006.01)
- (11) 306340
 (40) 07.12.2016
 (21) **2015-559**
 (73) VÍTKOVICE CYLINDERS a.s., Ostrava - Vítkovice, CZ
 (72) Pijanowski Tomáš, Ostrava - Hrabůvka, CZ
- Kučera Pavel Ing., Frýdlant nad Ostravicí, CZ
 Hofřík Petr Ing., Ostrava - Poruba, CZ
- (54) **Způsob výroby vysokotlaké bezešvé ocelové láhve s druhým vnitřním hrdlem**
 (22) 19.08.2015
 (74) Kania, Sedlák, Smola, Ing. Jiří Malůšek, Mendlovo nám. 1a, Brno, 60300
-
- (51) **B60N 2/07** (2006.01)
- (11) 306326
 (40) 12.06.2013
 (21) **2012-972**
 (73) Brose Fahrzeugteile GmbH & Co. KG, 96450 Coburg, DE
 Suck Wolfgang, 96450 Coburg, DE
 Röhnert Nick, 09127 Chemnitz, DE
 Hartleb Karsten, 96479 Weitramsdorf, DE
 Prause Andreas, 96450 Coburg, DE
 Griebel Bernd, 96450 Coburg, DE
- (54) **Podélné vedení pro sedačku motorového vozidla**
 (32) 28.05.2010, 10.06.2010, 10.06.2010, 10.06.2010, 12.11.2010, 29.03.2011, 21.04.2011
 (31) 2010 021852.9, 2010 017329.0, 2010 017328.2, 2010 017330.4, 2010 060538.7, 2011 000716.2, 2011 000957.2
 (33) DE, DE, DE, DE, DE, DE, DE
 (86) PCT/PCT/EP2011/058849
 (87) WO 2011/147991
 (22) 30.05.2011
 (74) Společná advokátní kancelář Všeťečka Zelený Švorčík Kalenský a partneři, JUDr. Michal Havlík, Hálkova 2, Praha 2, 12000
-
- (51) **B65G 21/02** (2006.01)
B65G 21/04 (2006.01)
B65G 21/22 (2006.01)
E02B 8/08 (2006.01)
B65D 85/00 (2006.01)
B65D 90/00 (2006.01)
- (11) 306339
 (40) 07.12.2016
 (21) **2015-290**
 (73) Jihočeská univerzita v Českých Budějovicích, Fakulta rybářství a ochrany vod, Jihočeské výzkumné centrum akvakultury a biodiverzity hydrocenóz, Ústav akvakultury a ochrany vod, Vodňany, CZ
 (72) Regenda Ján Ing., Ph.D., Dubné, CZ
 (54) **Zařízení pro nakládání živých ryb**
 (22) 29.04.2015
 (74) PatentCentrum Sedlák a Partners s.r.o., Husova 5, České Budějovice, 37001
-
- (51) **F04C 18/32** (2006.01)
F04C 18/344 (2006.01)
- (11) 306330
 (40) 23.05.2012
 (21) **2011-78**
 (73) Mitsubishi Electric Corporation, 100-8310 Tokyo, JP
 (72) Hayashi Masahiro, 100-8310 Tokyo, JP
 Maeyama Hideaki, Tokyo 102-0073, JP
- (54) **Lopatkové rotační tekutinové zařízení**
 (32) 17.02.2010
 (31) 2010 32532
 (33) JP
 (22) 11.02.2011
 (74) Čermák a spol., JUDr. Karel Čermák, Národní 32, Praha 1, 11000
-
- (51) **F04C 18/356** (2006.01)
F04C 23/00 (2006.01)
F04C 29/00 (2006.01)
- (11) 306336
 (40) 07.01.2015
 (21) **2014-270**
 (73) Mitsubishi Electric Corporation, Tokyo 100-8310, JP
 (72) Kokubun Shinobu, Tokyo 100-8310, JP
 Namura Hisashi, Tokyo 100-8310, JP
 Iwasaki Toshiaki, Tokyo 100-8310, JP

(udělené patenty)

	Arai Toshinori, Tokyo 100-8310, JP	(51)	F16J 15/16	(2006.01)
	Shirahata Tomohiro, Tokyo 100-8310, JP		F16J 15/36	(2006.01)
(54)	Víceválcový rotační kompresor a způsob připojování přepážkové desky mezi jeho kompresními komorami		F04C 27/02	(2006.01)
(32)	25.10.2011	(11)	306328	
(31)	2011 233469	(40)	20.05.2009	
(33)	JP	(21)	2007-781	
(86)	PCT/PCT/JP2012/077340	(73)	Pitřík Václav Ing., Zlín, CZ	
(87)	WO 2013/061957	(72)	Pitřík Václav Ing., Zlín, CZ	
(22)	23.10.2012	(54)	Soustava pro utěsnění dynamického spojení dvou na sebe navazujících součástí s průchozí dutinou	
(74)	Čermák a spol., JUDr. Karel Čermák, Elišky Peškové 15/735, Praha 5, 15000	(22)	09.11.2007	
		(74)	Ing. Dana Kreizlová, Návesní 61, Zlín- Mladcová, 76001	

Seznam majitelů udělených patentů

(73)	(11)	(51)	(2006.01)	(73)	(11)	(51)	(2006.01)
Brose Fahrzeugteile GmbH & Co. KG, 96450 Coburg, DE	306326	B 60 N 2/07	(2006.01)	PERCA s.r.o., Ledec nad Sázavou, CZ	306332	A 01 K 61/00	(2006.01)
C2P s. r. o., Chlumec nad Cidlinou, CZ	306333	A 61 K 31/455	(2006.01)	SUNFOOD s.r.o., Dobruška, CZ	306329	A 23 J 3/16	(2006.01)
C2P s.r.o., Chlumec nad Cidlinou, CZ	306334	A 61 K 31/455	(2006.01)	Takeda Pharmaceutical Company Limited, Osaka, JP	306327	A 61 K 38/09	(2006.01)
Jihočeská univerzita v Českých Budějovicích, Fakulta rybářství a ochrany vod, Jihočeské výzkumné centrum akvakultury a biodiverzity hydrocenóz, Ústav akvakultury a ochrany vod, Vodňany, CZ	306339	B 65 G 21/02	(2006.01)	Ústav chemických procesů Akademie věd České republiky, Praha 6, CZ	306331	B 01 D 53/00	(2006.01)
Mitsubishi Electric Corporation, 100-8310 Tokyo, JP	306330	F 04 C 18/32	(2006.01)	VÍTKOVICE CYLINDERS a.s., Ostrava - Vítkovice, CZ	306340	B 21 D 51/24	(2006.01)
Mitsubishi Electric Corporation, Tokyo 100-8310, JP	306336	F 04 C 18/356	(2006.01)	Vysoké učení technické v Brně, Brno, CZ	306337	B 01 J 19/12	(2006.01)
				Gyürke Robert Ing., Tábor, CZ	306338	A 43 C 15/06	(2006.01)
				Havel Lukáš Ing., Praha 4, CZ	306335	A 47 J 31/04	(2006.01)
				Pitřík Václav Ing., Zlín, CZ	306328	F 16 J 15/16	(2006.01)
				Řezanka Pavel, Karlovy Vary, CZ	306338	A 43 C 15/06	(2006.01)

(evropské patentové přihlášky a evropské patenty)

(97) EP 2952810	(47) 23.11.2016	(97) EP 2959317	(47) 23.11.2016	(97) EP 2977696	(47) 23.11.2016	(97) EP 3001132	(47) 23.11.2016
(97) EP 2952908	(47) 23.11.2016	(97) EP 2959648	(47) 23.11.2016	(97) EP 2978951	(47) 23.11.2016	(97) EP 3001866	(47) 23.11.2016
(97) EP 2952937	(47) 23.11.2016	(97) EP 2959828	(47) 23.11.2016	(97) EP 2979326	(47) 23.11.2016	(97) EP 3002362	(47) 23.11.2016
(97) EP 2953789	(47) 23.11.2016	(97) EP 2959863	(47) 23.11.2016	(97) EP 2980316	(47) 23.11.2016	(97) EP 3004674	(47) 23.11.2016
(97) EP 2953829	(47) 23.11.2016	(97) EP 2960489	(47) 23.11.2016	(97) EP 2980505	(47) 23.11.2016	(97) EP 3004957	(47) 23.11.2016
(97) EP 2953853	(47) 23.11.2016	(97) EP 2960959	(47) 23.11.2016	(97) EP 2980660	(47) 23.11.2016	(97) EP 3006262	(47) 23.11.2016
(97) EP 2954529	(47) 23.11.2016	(97) EP 2961297	(47) 23.11.2016	(97) EP 2982089	(47) 23.11.2016	(97) EP 3006352	(47) 23.11.2016
(97) EP 2954536	(47) 23.11.2016	(97) EP 2961558	(47) 23.11.2016	(97) EP 2982551	(47) 23.11.2016	(97) EP 3008753	(47) 23.11.2016
(97) EP 2954602	(47) 23.11.2016	(97) EP 2961676	(47) 23.11.2016	(97) EP 2982800	(47) 23.11.2016	(97) EP 3008875	(47) 23.11.2016
(97) EP 2954724	(47) 23.11.2016	(97) EP 2962766	(47) 23.11.2016	(97) EP 2983024	(47) 23.11.2016	(97) EP 3009002	(47) 23.11.2016
(97) EP 2955083	(47) 23.11.2016	(97) EP 2962775	(47) 23.11.2016	(97) EP 2984029	(47) 23.11.2016	(97) EP 3009172	(47) 23.11.2016
(97) EP 2955806	(47) 23.11.2016	(97) EP 2962823	(47) 23.11.2016	(97) EP 2984388	(47) 23.11.2016	(97) EP 3009997	(47) 23.11.2016
(97) EP 2956407	(47) 23.11.2016	(97) EP 2962832	(47) 23.11.2016	(97) EP 2985089	(47) 23.11.2016	(97) EP 3013710	(47) 23.11.2016
(97) EP 2956457	(47) 23.11.2016	(97) EP 2963703	(47) 23.11.2016	(97) EP 2986340	(47) 23.11.2016	(97) EP 3016122	(47) 23.11.2016
(97) EP 2956566	(47) 23.11.2016	(97) EP 2963950	(47) 23.11.2016	(97) EP 2986522	(47) 23.11.2016	(97) EP 3019974	(47) 23.11.2016
(97) EP 2957108	(47) 23.11.2016	(97) EP 2964090	(47) 23.11.2016	(97) EP 2989249	(47) 23.11.2016	(97) EP 3021997	(47) 23.11.2016
(97) EP 2957345	(47) 23.11.2016	(97) EP 2964810	(47) 23.11.2016	(97) EP 2989658	(47) 23.11.2016	(97) EP 3024622	(47) 23.11.2016
(97) EP 2957537	(47) 23.11.2016	(97) EP 2965960	(47) 23.11.2016	(97) EP 2989662	(47) 23.11.2016	(97) EP 3026833	(47) 23.11.2016
(97) EP 2957762	(47) 23.11.2016	(97) EP 2966020	(47) 23.11.2016	(97) EP 2991097	(47) 23.11.2016	(97) EP 3029054	(47) 23.11.2016
(97) EP 2957925	(47) 23.11.2016	(97) EP 2966274	(47) 23.11.2016	(97) EP 2994144	(47) 23.11.2016	(97) EP 3030502	(47) 23.11.2016
(97) EP 2958782	(47) 23.11.2016	(97) EP 2966858	(47) 23.11.2016	(97) EP 2995665	(47) 23.11.2016	(97) EP 3031813	(47) 23.11.2016
(97) EP 2958888	(47) 23.11.2016	(97) EP 2967915	(47) 23.11.2016	(97) EP 2995831	(47) 23.11.2016	(97) EP 3031814	(47) 23.11.2016
(97) EP 2958959	(47) 23.11.2016	(97) EP 2969884	(47) 23.11.2016	(97) EP 2998127	(47) 23.11.2016	(97) EP 3033978	(47) 23.11.2016
(97) EP 2959024	(47) 23.11.2016	(97) EP 2971236	(47) 23.11.2016	(97) EP 2999322	(47) 23.11.2016	(97) EP 3037427	(47) 23.11.2016
(97) EP 2959316	(47) 23.11.2016	(97) EP 2974948	(47) 23.11.2016	(97) EP 3000995	(47) 23.11.2016	(97) EP 3055877	(47) 23.11.2016

Zveřejněné překlady evropských patentových spisů

U následujících udělených evropských patentů s účinky pro Českou republiku byl majitelem předložen překlad patentového spisu do českého jazyka (§ 35c odst. 2 až 4 zákona č. 527/1990 Sb., v platném znění). Údaje jsou řazeny vzestupně podle čísel evropských patentů.

(97) EP 1445339		(86) PCT/US2002/040208	
(47) 03.08.2016		(87) WO 2003/053066	
(97) 11.08.2004		(74) Čermák a spol., JUDr. Karel Čermák, Elišky Peškové 735/15, Praha 5, 15000	
(51) C21D 6/02	(2006.01)		
C22C 38/02	(2006.01)		
C22C 38/04	(2006.01)	(97) EP 1551952	
C21D 6/00	(2006.01)	(47) 17.08.2016	
C22C 38/06	(2006.01)	(97) 15.04.2004	
C22C 38/44	(2006.01)	(51) C12N 1/20	(2006.01)
C22C 38/46	(2006.01)	A61K 35/74	(2015.01)
C22C 38/52	(2006.01)	C12N 1/20	(2006.01)
(96) 10.02.2004		C12R 1/225	(2006.01)
(96) 04450025.4		(96) 06.10.2003	
(73) BÖHLER Edelmetall GmbH, A-8605 Kapfenberg, AT		(96) 03751682.0	
(72) Caliskanoglu, Devrim, Dipl.-Ing. Dr. 8700 Leoben, AT		(73) BIOGAIA AB, 404 26 Gothenburg, SE	
Fisher, Kay, M.Eng., 8700 Leoben, AT		(72) MÖLLSTAM, Bo, S-443 21 LERUM, SE	
Ebner, Reinhold, Univ. Prof. Dipl.-Ing. Dr., 8793 Trofaiach, AT		CONNOLLY, Eamonn, S-181 30 LIDINGÖ, SE	
(54) Slitina a předmět s vysokou tepelnou odolností a vysokou tepelnou stabilitou		(54) Selekce a použití bakterie mléčného kvašení pro snížení zánětlivosti vyvolané helikobakterií	
(32) 1962003		(32) 265859	
(31) 10.02.2003		(31) 07.10.2002	
(33) AT		(33) US	
(74) Společná advokátní kancelář Vsetečka Zelený Švorčík Kalenský a partneři, JUDr. Michal Havlík, patentový zástupce, Hájkova 2, Praha 2, 12000		(86) PCT/SE2003/001552	
		(87) WO 2004/031368	
		(74) FISCHER & PARTNER Intellectual Property s.r.o., Na Hrobci 294/5, Praha 2, 12800	
(97) EP 1457056			
(47) 10.08.2016		(97) EP 1594901	
(97) 26.06.2003		(47) 13.04.2016	
(51) H04N 19/507	(2014.01)	(97) 02.09.2004	
H04N 19/61	(2014.01)	(51) C08B 30/18	(2006.01)
H04N 19/70	(2014.01)	(96) 19.02.2004	
(96) 16.12.2002		(96) 04712877.2	
(96) 02787048.4		(73) ARCHER-DANIELS-MIDLAND COMPANY, Decatur, IL 62526, US	
(73) Microsoft Technology Licensing, LLC, Redmond, WA 98052, US		(72) McCLAIN, James, A., Davenport, IA 52806, US	
(72) SRINIVASAN, Sridhar, Seattle, WA 98109, US		(54) Způsob výroby rezistentního škrobu	
HSU, Pohsiang, Redmond, WA 98052, US		(32) 448425 P	
(54) Kódování přeskokovaných makrobloků		(31) 20.02.2003	
(32) 341674 P, 377712 P		(33) US	
(31) 17.12.2001, 03.05.2002		(86) PCT/US2004/004989	
(33) US, US		(87) WO 2004/074326	
		(74) Traplová Hakr Kubát, advokátní a patentová kancelář, Ing. Eduard Hakr, patentový zástupce, Přístavní 24, Praha 7, 17000	

(evropské patentové přihlášky a evropské patenty)

- (97) **EP 1644214**
 (47) 10.08.2016
 (97) 17.02.2005
 (51) **B29C 70/76** (2006.01)
B29C 45/14 (2006.01)
B60J 10/18 (2016.01)
B60J 10/70 (2016.01)
B60J 10/82 (2016.01)
 (96) 23.06.2004
 (96) 04767416.3
 (73) SAINT-GOBAIN GLASS FRANCE, 92400 Courbevoie, FR
 (72) BORDEAUX, Frédéric, SEOUL 137-831 COREE DU SUD., FR
 GAY, Sophia, F-60150 Montmacq, FR
 (54) **Zasklívací dílec obsahující vyztužovací prvek a způsob jeho výroby**
 (32) 0350282
 (31) 01.07.2003
 (33) FR
 (86) PCT/FR2004/001560
 (87) WO 2005/014320
 (74) Společná advokátní kancelář Všetečka Zelený Švorčík Kalenský a partneři, JUDr. Michal Havlík, advokát a patentový zástupce, Hálkova 2, Praha 2, 12000
-
- (97) **EP 1683234**
 (47) 10.08.2016
 (97) 19.05.2005
 (51) **H01Q 9/28** (2006.01)
H01Q 9/06 (2006.01)
H01Q 1/12 (2006.01)
 (96) 04.11.2004
 (96) 04805806.9
 (73) SAINT-GOBAIN GLASS FRANCE, 92400 Courbevoie, FR
 (72) URBAN, Thomas, 55116 Mainz, DE
 MÄUSER, Helmut, 52134 Herzogenrath, DE
 VORTMEIER, Gunther, 52134 Herzogenrath, DE
 DÜRKOP, Detlev, D-50354 Hürth, DE
 (54) **Anténové uspořádání a zasklívací dílec opatřený takovým anténovým uspořádáním**
 (32) 10351488, 202004001446 U
 (31) 04.11.2003, 31.01.2004
 (33) DE, DE
 (86) PCT/FR2004/050563
 (87) WO 2005/045987
 (74) Společná advokátní kancelář Všetečka Zelený Švorčík Kalenský a partneři, JUDr. Michal Havlík, advokát a patentový zástupce, Hálkova 2, Praha 2, 12000
-
- (97) **EP 1690989**
 (47) 17.08.2016
 (97) 16.08.2006
 (51) **E03F 1/00** (2006.01)
 (96) 27.05.2005
 (96) 05011453.7
 (73) REHAU AG + Co, 95111 Rehau, DE
 (72) Schön, Andreas, 15738 Zeuthen, DE
 Talaron, Dietrich, 91077 Neunkirchen, DE
 Baumann, Warnfried, 91315 Hönchstadt, DE
 Wichtrei, Thomas, 36433 Bad Salzungen, DE
 (54) **Vsakovací zařízení**
 (32) 102005006202
 (31) 11.02.2005
 (33) DE
 (74) Čermák a spol., JUDr. Karel Čermák, Elišky Peškové 735/15, Praha 5, 15000
-
- (97) **EP 1712259**
 (47) 03.08.2016
 (97) 18.10.2006
 (51) **A62B 35/00** (2006.01)
 (96) 07.04.2006
 (96) 06425248.9
 (73) Camp S.p.A., 23834 Premana (Lecco), IT
 (72) Codega, Antonio, 23834 Premana (Lecco), IT
 (54) **Postroj**
 (32) MI20050633
 (31) 13.04.2005
-
- (33) IT
 (74) ŽOVICOVÁ & ZOVIC IP, s.r.o., Záhradnícka 36, 821 08 Bratislava
-
- (97) **EP 1738046**
 (47) 31.08.2016
 (97) 10.11.2005
 (51) **E06B 1/62** (2006.01)
 (96) 27.05.2004
 (96) 04739381.4
 (73) RPM Ireland IP Ltd., Dublin 2, IE
 EXTE EXTRUDERTECHNIK GMBH, D-51688 Wipperfürth, DE
 (72) DANIEL, Rüdiger, 42929 Wermelskirchen, DE
 FRIEDL, Dan, 51688 Wipperfürth, DE
 (54) **Těsnící lišta**
 (32) 102004017064
 (31) 02.04.2004
 (33) DE
 (86) PCT/EP2004/005699
 (87) WO 2005/106176
 (74) Rott, Růžička & Guttmann Patentové, známkové a advokátní kanceláře, Ing. Jiří Andera, Vinohradská 37, Praha 2, 12000
-
- (97) **EP 1748954**
 (47) 17.08.2016
 (97) 22.09.2005
 (51) **C12N 9/20** (2006.01)
C12N 1/20 (2006.01)
C12N 15/00 (2006.01)
C07H 21/04 (2006.01)
 (96) 08.03.2005
 (96) 05727242.9
 (73) DSM IP Assets B.V., 6411 TE Heerlen, NL
 (72) GRAMATIKOVA, Svetlana, San Diego, CA 92122, US
 HAZLEWOOD, Geoff, San Diego, CA 92130, US
 LAM, David, San Marcos, CA 92078, US
 BARTON, Nelson, R., San Diego, CA 92131, US
 STURGIS, Blake, G., Carlsbad, CA 92009, US
 ROBERTSON, Dan, E., San Diego, CA 92130, US
 LI, Jincui, San Diego, CA 92115, US
 KREPS, Joel, A., Encinitas, CA 92024, US
 FIELDING, Roderick, San Diego, CA 92109, US
 BROWN, Robert, C., San Diego, CA 92130, US
 VASAVADA, Amit, Poway, CA 92064, US
 TAN, Xuqiu, San Diego, CA 92130, US
 BADILLO, Adrian, Poway, CA 92064, US
 VAN HOEK, Wilhelmus, P., Camarillo CA 93012, US
 JANSSEN, Giselle, San Diego, CA 92121, US
 ISAAC, Charles, Carlsbad, CA 92008, US
 BURK, Mark, J., San Diego, CA 92130, US
 (54) **Fosfolipázy, nukleové kyseliny, které je kódují, a způsoby jejich přípravy a použití**
 (32) 796907
 (31) 08.03.2004
 (33) US
 (86) PCT/US2005/007908
 (87) WO 2005/086900
 (74) Traplová Hakr Kubát, advokátní a patentová kancelář, Ing. Eduard Hakr, patentový zástupce, Přístavní 24, Praha 7, 17000
-
- (97) **EP 1751009**
 (47) 12.10.2016
 (97) 15.12.2005
 (51) **B65D 1/00** (2006.01)
B31D 5/00 (2006.01)
B65D 81/05 (2006.01)
 B65B 7/02 (2006.01)
 (96) 31.05.2005
 (96) 05755434.7
 (73) AUTOMATED PACKAGING SYSTEMS, INC., Streetsboro, Ohio 44241, US
 (72) WEHRMANN, Rick, Steven, Hudson, OH 44236, US
 (54) **Stroj pro přetváření vrstvené struktury z předem sformovaných vaků na vycpávkové jednotky**
 (32) 576004 P, 592812 P
 (31) 01.06.2004, 30.07.2004
 (33) US, US

(evropské patentové přihlášky a evropské patenty)

- (86) PCT/US2005/018817
(87) WO 2005/118408
(74) PATENTSERVIS Praha a.s., Na Podkovce 281/10, Praha 4, 14700
-
- (97) **EP 1751470**
(47) 10.08.2016
(97) 15.12.2005
(51) **F23Q 7/22** (2006.01)
(96) 24.05.2005
(96) 05752210.4
(73) CoorsTek, Inc., Golden, CO 80403, US
(72) HAMEL, Scott, M., Wilton, NH 03086, US
YU, Taehwan, Sudbury, MA 01776, US
CASTRIOTTA, Louis, III, Keene, NH 03431, US
ECKALBAR, Jack F. Jr., Frederick, Maryland 21702, US
- (54) **Zapalovací systémy**
(32) 575666 P
(31) 28.05.2004
(33) US
(86) PCT/US2005/018261
(87) WO 2005/119128
(74) Čermák a spol., JUDr. Karel Čermák, Elišky Peškové 735/15, Praha 5, 15000
-
- (97) **EP 1752592**
(47) 17.08.2016
(97) 14.02.2007
(51) **E04B 2/16** (2006.01)
E04C 1/40 (2006.01)
(96) 21.07.2006
(96) 06015272.5
(73) Deutsche Rockwool Mineralwoll GmbH & Co. OHG, 45966 Gladbeck, DE
Mein Ziegelhaus GmbH & Co. KG, 63755 Alzenau, DE
(72) Paulitschke, Werner, D-41564 Kaarst, DE
Pieper, Herbert, Dipl. ing, D-48249 Dülmen, DE
Sattler, Rüdiger, 89281 Altenstadt, DE
Maucher, Thomas, 88441 Mittelbiberach, DE
Schupp, Bernd, 89233 Neu Ulm, DE
Thater, Hubert L., 87727 Babenhausen, DE
- (54) **Způsob výroby zděicích tvárnic, stejně jako tvárniceový systém vyrobený tímto způsobem**
(32) 102005034809, 102006002825
(31) 21.07.2005, 19.01.2006
(33) DE, DE
(74) Traplová Hakr Kubát, advokátní a patentová kancelář, Ing. Eduard Hakr, patentový zástupce, Přístavní 24, Praha 7, 17000
-
- (97) **EP 1925308**
(47) 31.08.2016
(97) 28.05.2008
(51) **A61K 31/496** (2006.01)
C07D 215/22 (2006.01)
A61P 25/18 (2006.01)
(96) 25.09.2002
(96) 08000358.5
(73) OTSUKA PHARMACEUTICAL CO., LTD., Tokyo 101-8535, JP
(72) Bando, Takuji, Tokushima-shi Tokushima, JP
Aoki, Satoshi, Naruto-shi Tokushima, JP
Kawasaki, Junichi, Itano-gun Tokushima, JP
Ishigami, Makoto, Itano-gun Tokushima, JP
Taniguchi, Youichi, Tokushima-shi Tokushima, JP
Yabuuchi, Tsuyoshi, Tokushima-shi Tokushima, JP
Fujimoto, Kiyoshi, Naruto-shi Tokushima, JP
Nishioka, Yoshihiro, Itano-gun Tokushima, JP
Kobayashi, Noriyuki, Tokushima-shi Tokushima, JP
Fujimura, Tsutomu, Naruto-shi Tokushima, JP
Takahashi, Masanori, Tokushima-shi Tokushima, JP
Abe, Kaoru, Tokushima-shi Tokushima, JP
Nakagawa, Tomonori, Itano-gun Tokushima, JP
Shinhama, Koichi, Tokushima-shi Tokushima, JP
Utsumi, Naoto, Naruto-shi Tokushima, JP
Tominaga, Michiaki, Itano-gun Tokushima, JP
Oi, Yoshihiro, Tokushima-shi Tokushima, JP
Yamada, Shohei, Itano-gun Tokushima, JP
Tomikawa, Kenji, Tokushima-shi Tokushima, JP
- (54) **Farmaceutický pevný orální preparát aripiprazolu a procesy jeho přípravy**
(32) 2001290645, 2001348276, 2379005
(31) 25.09.2001, 14.11.2001, 27.03.2002
(33) JP, JP, CA
(74) PATENTSERVIS Praha a.s., Na Podkovce 281/10, Praha 4, 14700
-
- (97) **EP 1945910**
(47) 20.07.2016
(97) 11.01.2007
(51) **E21D 20/00** (2006.01)
E21B 7/00 (2006.01)
E21B 15/00 (2006.01)
E21B 7/02 (2006.01)
E21B 19/086 (2006.01)
(96) 28.06.2006
(96) 06741288.2
(73) RME Underground Pty Limited, Toowoomba, QLD 4350, AU
(72) RUBIE, Peter, John, Toowoomba, QLD 4350, AU
- (54) **Vrtací saně pro vrtací zařízení do hornin**
(32) 2005903465
(31) 30.06.2005
(33) AU
(86) PCT/AU2006/000912
(87) WO 2007/002987
(74) Traplová Hakr Kubát, advokátní a patentová kancelář, Ing. Eduard Hakr, patentový zástupce, Přístavní 24, Praha 7, 17000
-
- (97) **EP 1953787**
(47) 10.08.2016
(97) 06.08.2008
(51) **H01H 83/10** (2006.01)
H02H 9/04 (2006.01)
H01H 9/14 (2006.01)
H01H 9/46 (2006.01)
(96) 24.01.2008
(96) 08354006.2
(73) Schneider Electric Industries SAS, 92500 Rueil-Malmaison, FR
(72) Domejean, Eric, 38050 Grenoble Cedex 09, FR
- (54) **Zařízení pro ochranu proti přepětí s pohyblivým kontaktem obsahujícím selektivní rozpojovací prostředky**
(32) 0700708
(31) 01.02.2007
(33) FR
(74) Společná advokátní kancelář Všeťečka Zelený Švorčik Kalenský a partneři, JUDr. Michal Havlík, advokát a patentový zástupce, Hálkova 2, Praha 2, 12000
-
- (97) **EP 1954394**
(47) 03.08.2016
(97) 03.05.2007
(51) **B01J 23/85** (2006.01)
B01J 23/881 (2006.01)
B01J 23/888 (2006.01)
B01J 37/00 (2006.01)
B01J 37/04 (2006.01)
B01J 37/20 (2006.01)
C10G 45/08 (2006.01)
C10G 45/50 (2006.01)
C10G 45/60 (2006.01)
C10G 47/04 (2006.01)
C10G 47/02 (2006.01)
C10G 45/04 (2006.01)
(96) 25.10.2006
(96) 06806542.4
(73) Albemarle Netherlands B.V., 3818 LH Amersfoort, NL
(72) EIJSBOUTS-SPICKOVA, Sonja, NL-1030 BE Amsterdam, NL
LELIVELD, Robertus Gerardis, NL-3514 HT Utrecht, NL
SITTERS, Johannes Cornelis, NL-3822 CG Amersfoort, NL
CERFONTAIN, Marinus, Bruce, NL-1034 WR Amsterdam, NL
OOGJEN, Bob, Gerardus, NL-1326 RR Almere, NL
- (54) **Způsob přípravy tvarovaného objemového katalyzátoru**
(32) 05110051, 760838 P
(31) 26.10.2005, 18.01.2006
(33) EP, US

(evropské patentové přihlášky a evropské patenty)

(86) PCT/EP2006/010293		H01J 37/305	(2006.01)
(87) WO 2007/048594		(96) 05.06.2008	
(74) Společná advokátní kancelář Všetečka Zelený Švorčík Kalenský a partneři, JUDr. Otakar Švorčík, advokát, Hálkova 2, Praha 2, 12000		(96) 08157672.0	
(97) EP 1966417		(73) Carl Zeiss Microscopy GmbH, 07745 Jena, DE	
(47) 10.08.2016		(72) Zeile, Ulrike, 89522 Heidenheim, DE	
(97) 28.06.2007		Schertel, Andreas, 73431 Aalen, DE	
(51) A61L 17/04	(2006.01)	(54) Přístroj na vytváření korpuskulárního záření a způsob použití přístroje na vytváření korpuskulárního záření	
A61L 31/04	(2006.01)	(32) 102007026847	
C08L 23/06	(2006.01)	(31) 06.06.2007	
(96) 28.11.2006		(33) DE	
(96) 06829155.8		(74) Traplová Hakr Kubát, advokátní a patentová kancelář, Ing. Eduard Hakr, patentový zástupce, Přístavní 24, Praha 7, 17000	
(73) DSM IP Assets B.V., 6411 TE Heerlen, NL		(97) EP 2002734	
(72) OOSTEROM, Rogier, NL-6100 AA Echt, NL		(47) 05.10.2016	
DIRKS, Christiaan, Henri, Peter, NL-6100 AA Echt, NL		(97) 17.12.2008	
SNIJDER, Carina, Sacha, NL-6100 AA Echt, NL		(51) A23L 29/30	(2016.01)
(54) Chirurgický opravný produkt, který zahrnuje UHMWPE filamenty		A23L 27/30	(2016.01)
(32) 05078012, 752601 P		A23L 2/02	(2006.01)
(31) 22.12.2005, 22.12.2005		A23L 2/60	(2006.01)
(33) EP, US		A23C 9/13	(2006.01)
(86) PCT/EP2006/011405		A61P 3/10	(2006.01)
(87) WO 2007/071309		A61P 3/06	(2006.01)
(74) Traplová Hakr Kubát, advokátní a patentová kancelář, Ing. Eduard Hakr, patentový zástupce, Přístavní 24, Praha 7, 17000		A61P 9/02	(2006.01)
(97) EP 1976242		C13B 50/00	(2011.01)
(47) 24.08.2016		C13B 10/00	(2011.01)
(97) 01.10.2008		A61K 31/70	(2006.01)
(51) H04M 1/725	(2006.01)	(96) 13.06.2007	
H04M 1/2745	(2006.01)	(96) 07011615.7	
G06F 3/0484	(2013.01)	(73) Wild Valencia, S.A., 46740 Carcaixent Valencia, ES	
G06F 3/0486	(2013.01)	(72) Wild, Hans-Peter, 69214 Eppelheim, DE	
G06F 3/0488	(2013.01)	Salom, Rafael, 46250 L'Alcudia, ES	
(96) 27.03.2008		Zaldua, Ignacio, 46003 Valencia, ES	
(96) 08005782.1		(54) Sacharidové kompozice získatelné ze středomořského ovoce	
(73) Microsoft Technology Licensing, LLC, Redmond, WA 98052, US		(74) Traplová Hakr Kubát, advokátní a patentová kancelář, Ing. Eduard Hakr, patentový zástupce, Přístavní 24, Praha 7, 17000	
(72) Kim, Jong-Hwan, Kumchon-gu Seoul 153-801, KR		(97) EP 2005757	
Lee, Sang Hyuck, Kumchon-gu Seoul 153-801, KR		(47) 24.08.2016	
Yoon, Mu Hy, Kumchon-gu Seoul 153-801, KR		(97) 11.10.2007	
Kim, Hee Soo, Kumchon-gu Seoul 153-801, KR		(51) H04N 19/597	(2014.01)
(54) Způsob ovládání mobilního komunikačního zařízení vybaveného dotykovou obrazovkou, komunikační zařízení a způsob provádění jeho funkcí		H04N 13/00	(2006.01)
(32) 20070031375, 20070104437		(96) 23.03.2007	
(31) 30.03.2007, 17.10.2007		(96) 07735242.5	
(33) KR, KR		(73) Koninklijke Philips N.V., 5656 AE Eindhoven, NL	
(74) Čermák a spol., JUDr. Karel Čermák, Elišky Peškové 735/15, Praha 5, 15000		(72) BRULS, Wilhelmus, H., A., NL-5656 AA Eindhoven, NL	
(97) EP 1982132		VAREKAMP, Christiaan, NL-5656 AA Eindhoven, NL	
(47) 10.08.2016		BRASPENNING, Ralph, NL-5656 AA Eindhoven, NL	
(97) 23.08.2007		(54) Efektivní kódování více pohledů na obraz	
(51) F26B 5/06	(2006.01)	(32) 06112096	
(96) 07.02.2007		(31) 31.03.2006	
(96) 07750149.2		(33) EP	
(73) SP Industries, Inc., Warminster, PA 18974-2811, US		(86) PCT/IB2007/051031	
(72) GASTEYER, Theodore, Hall, Naperville, IL 60540, US		(87) WO 2007/113725	
SEVER, Robert, Rex, Arlington Heights, IL 60004, US		(74) PATENTSERVIS Praha a.s., Na Podkovce 281/10, Praha 4, 14700	
HUNEK, Balazs, Chicago, IL 60614-1260, US		(97) EP 2018183	
GRINTER, Nigel, Buffalo Grove, IL 60089, US		(47) 07.09.2016	
VERDONE, Melinda, Lee, Hoffman Estates, IL 60169, US		(97) 01.11.2007	
(54) Systém a způsob lyofilizace		(51) A61K 39/395	(2006.01)
(32) 771868 P, 702479		(96) 20.04.2007	
(31) 10.02.2006, 05.02.2007		(96) 07775901.7	
(33) US, US		(73) Amgen Inc., Thousand Oaks, CA 91320-1799, US	
(86) PCT/US2007/003281		LIU, Dingjiang, Oak Park, CA 91377, US	
(87) WO 2007/095033		CALLAHAN, William, J., Thousand Oaks, CA 91362, US	
(74) Traplová Hakr Kubát, advokátní a patentová kancelář, Ing. Eduard Hakr, patentový zástupce, Přístavní 24, Praha 7, 17000		REMMELE, Richard L., Jr., Mountain View, CA 94043, US	
(97) EP 2001038		RATNASWAMY, Gayathri, Encino, CA 91436, US	
(47) 10.08.2016		LATYPOV, Ramil F., Seattle, WA 98133, US	
(97) 10.12.2008		(54) Lyofilizované terapeutické formulace peptidů	
(51) H01J 37/20	(2006.01)	(32) 793997 P, 788697	
H01J 37/26	(2006.01)	(31) 21.04.2006, 19.04.2007	
		(33) US, US	

(evropské patentové přihlášky a evropské patenty)

- (86) PCT/US2007/009712
(87) WO 2007/124090
(74) Traplová Hakr Kubát, advokátní a patentová kancelář, Ing. Eduard Hakr, patentový zástupce, Přístavní 24, Praha 7, 17000
-
- (97) **EP 2018544**
(47) 10.08.2016
(97) 15.11.2007
(51) **G01N 22/04** (2006.01)
G01N 33/38 (2006.01)
(96) 09.05.2007
(96) 07766020.7
(73) SAINT-GOBAIN ISOVER, 92400 Courbevoie, FR
(72) ELLISON, Christopher, 60140 Liancourt, FR
(54) **Způsob detekování lokalizovaných poruch přítomných v rohoži z minerálních vláken**
(32) 0651683
(31) 10.05.2006
(33) FR
(86) PCT/FR2007/051240
(87) WO 2007/128942
(74) Rott, Růžička & Guttmann Patentové, známkové a advokátní kanceláře, Ing. Jana Fuchsová, patentový zástupce, Vinohradská 37, Praha 2, 12000
-
- (97) **EP 2034264**
(47) 10.08.2016
(97) 11.03.2009
(51) **F28D 1/053** (2006.01)
(96) 01.09.2008
(96) 08290821.1
(73) Atlantic Industrie, 85000 La Roche sur Yon, FR
(72) Lecommandeur, Noël, 85000 La Roche sur Yon, FR
(54) **Radiátor stromečkového sušiče ručníků s optimalizovanou cirkulací tekutiny**
(32) 0706235
(31) 05.09.2007
(33) FR
(74) Traplová Hakr Kubát, advokátní a patentová kancelář, Ing. Eduard Hakr, patentový zástupce, Přístavní 24, Praha 7, 17000
-
- (97) **EP 2040576**
(47) 31.08.2016
(97) 17.01.2008
(51) **A43B 7/28** (2006.01)
A43B 17/14 (2006.01)
(96) 14.07.2006
(96) 06778483.5
(73) Footbalance System Oy, 01510 Vantaa, FI
(72) HAKKALA, Erkki, FI-00930 Helsinki, FI
(54) **Individuálně tvarovaná obuv**
(86) PCT/FI2006/000254
(87) WO 2008/006929
(74) KANIA, SEDLÁK, SMOLA, Ing. Lucie Lunzarová, Mendlovo náměstí 1a, Brno, 60300
-
- (97) **EP 2041561**
(47) 22.06.2016
(97) 10.01.2008
(51) **G01N 33/02** (2006.01)
F24F 3/16 (2006.01)
(96) 28.06.2007
(96) 07812448.4
(73) Global Fresh Foods, Monterey CA 93940, US
(72) BELL, Laurence D., Pacific Grove, California 93950, US
SCHANZER, David G., Monterey, California 93940, US
WESTCOTT, Brian J., Menlo Park, California 94025, US
(54) **Systém a způsoby pro přepravu nebo skladování oxidačně-degradabilních potravin**
(32) 818269 P, 871566 P
(31) 30.06.2006, 22.12.2006
(33) US, US
(86) PCT/US2007/072417
(87) WO 2008/005810
(74) INPARTNERS GROUP, Ing. Ivan Lukšiček, Koliště 13a, Brno, 60200
-
- (97) **EP 2043630**
(47) 07.09.2016
(97) 17.01.2008
(51) **A61K 8/49** (2006.01)
A61Q 19/08 (2006.01)
A61K 9/00 (2006.01)
(96) 10.07.2007
(96) 07799439.0
(73) Ústav experimentální botaniky AV ČR, v. v. i., Prague 6, Lysolaje, CZ
(72) SZUCOVA, Lucie, Nove Sady 779 00, CZ
ZATLOUKAL, Marek, 787 01 Sumperk, CZ
SPICHAL, Lukas, 772 00 Olomouc, CZ
FROHLICH, Ludek, 779 00 Olomouc, CZ
DOLEZAL, Karel, 779 00 Olomouc, CZ
STRNAD, Miroslav, 779 00 Olomouc, CZ
MASSINO, Frank J., Napa, California 94558, US
(54) **6,9-Disubstituované purinové deriváty pro použití v kosmetice**
(32) 806871 P, 774652
(31) 10.07.2006, 09.07.2007
(33) US, US
(86) PCT/US2007/073142
(87) WO 2008/008770
(74) Společná advokátní kancelář Všetěčka Zelený Švorčík Kalenský a partneři, JUDr. Michal Havlík, advokát a patentový zástupce, Hálkova 2, Praha 2, 12000
-
- (97) **EP 2074271**
(47) 20.07.2016
(97) 24.04.2008
(51) **E06B 1/68** (2006.01)
(96) 25.09.2007
(96) 07843094.9
(73) Tremco Incorporated, Beachwood, OH 44122, US
(72) POIRIER, Peter P., Ashland OH 44805, US
SEBOLD, Michael, Cleveland OH 44113-1033, US
(54) **Sestava zábran utěšňující mezeru mezi rámy oken a hrubými otvory**
(32) 583505
(31) 19.10.2006
(33) US
(86) PCT/US2007/079358
(87) WO 2008/048763
(74) Traplová Hakr Kubát, advokátní a patentová kancelář, Ing. Eduard Hakr, patentový zástupce, Přístavní 24, Praha 7, 17000
-
- (97) **EP 2074990**
(47) 10.08.2016
(97) 01.07.2009
(51) **A61K 9/20** (2006.01)
A61K 31/19 (2006.01)
A61K 45/06 (2006.01)
(96) 25.12.2008
(96) 08172947.7
(73) Sanovel Ilaç Sanayi Ve Ticaret Anonim Sirketi, 34460 Sariyer/Istanbul, TR
(72) Cifter, Ümit, 34398, Istanbul, TR
Türkyilmaz, Ali, 34398, Istanbul, TR
Turp, Hasan Ali, 34398, Istanbul, TR
(54) **Kombinace flurbiprofenu s kontrolovaných uvolňováním a svalový relaxant**
(32) 200708925
(31) 26.12.2007
(33) TR
(74) Reichel & kol., patentová kancelář, Ing. Pavel Reichel, Záhřebská 30, Praha 2, 12000
-
- (97) **EP 2076628**
(47) 24.08.2016
(97) 02.05.2008
(51) **E01C 13/08** (2006.01)
D01D 5/247 (2006.01)
D01F 1/10 (2006.01)
(96) 23.10.2007
(96) 07834586.5
(73) Ten Cate Thiolon B.V., 7443 RE Nijverdal, NL
(72) SLOOTWEG, Geurt Bastiaan, 7534 HW Enschede, NL
VAN DER GAAG, Frederik Jan, 7443 KC Nijverdal, NL

(evropské patentové přihlášky a evropské patenty)

- OLDE WEGHUIS, Marinus Hendrikus, 7574 AB Oldenzaal, NL
 (54) **Umělý trávnik obsahující umělé travní vlákno**
 (32) 1032719
 (31) 23.10.2006
 (33) NL
 (86) PCT/NL2007/000270
 (87) WO 2008/051073
 (74) Traplová Hakr Kubát, advokátní a patentová kancelář, Ing. Eduard Hakr, patentový zástupce, Přístavní 24, Praha 7, 17000
-
- (97) **EP 2100927**
 (47) 17.08.2016
 (97) 16.09.2009
 (51) **C09C 1/36** (2006.01)
C01G 23/047 (2006.01)
B01J 21/06 (2006.01)
B01J 35/00 (2006.01)
 (96) 06.04.2005
 (96) 09008230.6
 (73) KRONOS INTERNATIONAL, INC., 51373 Leverkusen, DE
 (72) Orth-Gerber, Jürgen, Dr., 55278 Udenheim, DE
 Kisch, Horst, Prof., Dr., 91054 Erlangen, DE
 Sakhivel, Shanmugasundaram, Dr., 66121 Saarbrücken, DE
 (54) **Fotocatalyzátor na bázi oxidu titaničitého**
 (32) 102004017565, 202004005677 U, 102004027549
 (31) 07.04.2004, 07.04.2004, 04.06.2004
 (33) DE, DE, DE
 (74) PATENTSERVIS Praha a.s., Na Podkovce 281/10, Praha 4, 14700
-
- (97) **EP 2102978**
 (47) 15.06.2016
 (97) 26.06.2008
 (51) **H02M 7/5381** (2007.01)
 (96) 17.12.2007
 (96) 07857684.0
 (73) Primozone Production AB, 246 42 Löddeköpinge, SE
 (72) HANSSON, Mikael, 231 95 Trelleborg, SE
 (54) **Napájecí zdrojové zařízení pro kapacitní zátěž**
 (32) 876050 P
 (31) 20.12.2006
 (33) US
 (86) PCT/EP2007/064053
 (87) WO 2008/074767
 (74) Traplová Hakr Kubát, advokátní a patentová kancelář, Ing. Eduard Hakr, patentový zástupce, Přístavní 24, Praha 7, 17000
-
- (97) **EP 2104810**
 (47) 06.07.2016
 (97) 10.07.2008
 (51) **F25B 49/02** (2006.01)
F25B 41/06 (2006.01)
 (96) 04.01.2007
 (96) 07702586.4
 (73) Carrier Corporation, Farmington, CT 06034-4015, US
 (72) HEINBOKEL, Bernd, 50999 Köln, DE
 (54) **Regulace přehřívání pro chladicí okruh**
 (86) PCT/EP2007/000047
 (87) WO 2008/080436
 (74) Čermák a spol., JUDr. Karel Čermák, Elišky Peškové 735/15, Praha 5, 15000
-
- (97) **EP 2114612**
 (47) 10.08.2016
 (97) 25.09.2008
 (51) **B23K 23/00** (2006.01)
 (96) 18.02.2008
 (96) 08709071.8
 (73) Railtech International, 59590 Raismes, FR
 (72) VISEUR, Francis, F-59195 Herin, FR
 THURU, Jean-Jacques, F-59230 Saint-Amand-Les-Eaux, FR
 WINIAR, Lionel, F-59790 Ronchin, FR
 (54) **Prostředek aluminotermální třaskavé náplně, kelímek, obsahující tuto náplň a související způsob**
 (32) 0753668
 (31) 06.03.2007
 (33) FR
-
- (86) PCT/EP2008/051933
 (87) WO 2008/113653
 (74) PATENTSERVIS Praha a.s., Na Podkovce 281/10, Praha 4, 14700
-
- (97) **EP 2125146**
 (47) 31.08.2016
 (97) 24.07.2008
 (51) **B01D 33/50** (2006.01)
B01D 33/073 (2006.01)
 (96) 17.01.2008
 (96) 08700279.6
 (73) LENZING AKTIENGESELLSCHAFT, 4860 Lenzing, AT
 (72) SCHREMPF, Christoph, A-4701 Bad Schallerbach, AT
 FUCHS, Helmut, A-4890 Frankenmarkt, AT
 MÖDERL, Ulrich, A-5303 Thalgau, AT
 (54) **Filtr se zpětným proplachem**
 (32) 942007
 (31) 18.01.2007
 (33) AT
 (86) PCT/AT2008/000012
 (87) WO 2008/086554
 (74) Rott, Růžička & Guttman Patentové, známkové a advokátní kanceláře, Ing. Jiří Andera, Vinohradská 37, Praha 2, 12000
-
- (97) **EP 2129266**
 (47) 27.07.2016
 (97) 26.06.2008
 (51) **A47F 3/04** (2006.01)
 (96) 21.12.2006
 (96) 06841096.8
 (73) Carrier Corporation, Farmington, CT 06034-4015, US
 (72) WEIDENBACH, Dieter, 65468 Trebur, DE
 (54) **Chladicí skříň**
 (86) PCT/EP2006/012404
 (87) WO 2008/074355
 (74) Čermák a spol., JUDr. Karel Čermák, Elišky Peškové 735/15, Praha 5, 15000
-
- (97) **EP 2144924**
 (47) 11.05.2016
 (97) 23.10.2008
 (51) **C07K 14/315** (2006.01)
A61K 39/09 (2006.01)
A61P 31/04 (2006.01)
C07K 19/00 (2006.01)
C12N 15/62 (2006.01)
 (96) 14.04.2008
 (96) 08724181.6
 (73) MinervaX ApS, 2200 Copenhagen N, DK
 (72) LINDAHL, Gunnar, S-222 24 Lund, SE
 (54) **Vakcína obsahující fúzní protein**
 (32) 0700919, 940473 P
 (31) 16.04.2007, 29.05.2007
 (33) SE, US
 (86) PCT/SE2008/000270
 (87) WO 2008/127179
 (74) INPARTNERS GROUP, Ing. Ivan Lukšiček, Koliště 13a, Brno, 60200
-
- (97) **EP 2144936**
 (47) 17.08.2016
 (97) 16.10.2008
 (51) **C08B 5/12** (2006.01)
C08J 3/09 (2006.01)
 (96) 31.03.2008
 (96) 08734894.2
 (73) Dow Global Technologies LLC, Midland, MI 48674, US
 (72) DRIESEN, Lutz, 29664 Walsrode, DE
 ENGELHARDT, Jürgen, 29683 Bad Fallingbostel, DE
 LANGE, Werner, 27374 Visselhövede, DE
 POERSCH-PANKE, Hans-Günter, 29699 Bomlitz, DE
 TANNEBERGER, Holger, 29683 Fallingbostel, DE
 (54) **Způsob výroby roztoků nitrocelulózy s nízkým obsahem vody**
 (32) 102007017014
 (31) 07.04.2007
 (33) DE

(evropské patentové přihlášky a evropské patenty)

- | | |
|--|--|
| (86) PCT/EP2008/002532 | (86) PCT/EP2008/057876 |
| (87) WO 2008/122379 | (87) WO 2009/000773 |
| (74) Traplová Hakr Kubát, advokátní a patentová kancelář, Ing. Eduard Hakr, patentový zástupce, Přístavní 24, Praha 7, 17000 | (74) Traplová Hakr Kubát, advokátní a patentová kancelář, Ing. Eduard Hakr, patentový zástupce, Přístavní 24, Praha 7, 17000 |
| <hr/> | |
| (97) EP 2155428 | (97) EP 2172212 |
| (47) 31.08.2016 | (47) 05.10.2016 |
| (97) 11.12.2008 | (97) 07.04.2010 |
| (51) B23K 1/008 (2006.01) | (51) A61K 39/00 (2006.01) |
| C01B 21/04 (2006.01) | A61P 35/00 (2006.01) |
| B23K 1/19 (2006.01) | A61K 38/08 (2006.01) |
| (96) 02.05.2008 | A61K 38/16 (2006.01) |
| (96) 08805736.9 | (96) 13.10.2008 |
| (73) Centre Regional D'innovation Et De Transfert De Technologie Pour La Transformation Et Le Traitement Des Metaux Et Alliages (CRITT), 54000 Nancy, FR | (96) 08017921.1 |
| L'Air Liquide Société Anonyme pour l'Etude et l'Exploitation des Procédés Georges Claude, 75007 Paris, FR | (73) Immaties Biotechnologies GmbH, 72076 Tübingen, DE |
| (72) MAZET, Thierry, F-54000 Nancy, FR | (72) Schoor, Oliver, 72070 Tübingen, DE |
| JULLIARD, Franck, F-54000 Nancy, FR | Hilf, Norbert, 72138 Kirchentellinsfurt, DE |
| RIDLOVA, Martina, F-78550 HOUDAN, FR | Weinschenk, Toni, 73773 Aichwald, DE |
| DULCY, Jacky, F-54042 Nancy Cedex, FR | Trautwein, Claudia, 42489 Wülfrath, DE |
| GANTOIS, Michel, F-54042 Nancy Cedex, FR | Walter, Steffen, 72764 Reutlingen, DE |
| (54) Zdokonalený způsob pájení hliníku při atmosférickém tlaku | (54) Nová imunoterapie proti několika typům tumorů včetně neuronových a mozkových tumorů |
| (32) 0754832 | (32) 08017305 |
| (31) 03.05.2007 | (31) 01.10.2008 |
| (33) FR | (33) EP |
| (86) PCT/FR2008/050782 | (74) PATENTSERVIS Praha a.s., Na Podkovce 281/10, Praha 4, 14700 |
| (87) WO 2008/148986 | <hr/> |
| (74) Společná advokátní kancelář Všetečka Zelený Švorčík Kalenský a partneři, JUDr. Michal Havlík, advokát a patentový zástupce, Hálkova 2, Praha 2, 12000 | (97) EP 2173325 |
| <hr/> | (47) 19.10.2016 |
| (97) EP 2162241 | (97) 18.12.2008 |
| (47) 10.08.2016 | (51) A61K 9/08 (2006.01) |
| (97) 08.01.2009 | A61K 9/00 (2006.01) |
| (51) B08B 3/02 (2006.01) | A61K 38/00 (2006.01) |
| B08B 9/34 (2006.01) | A61K 47/10 (2006.01) |
| B05B 15/06 (2006.01) | A61K 47/14 (2006.01) |
| (96) 19.06.2008 | A61K 47/24 (2006.01) |
| (96) 08773506.4 | (96) 13.06.2008 |
| (73) KHS GmbH, 44143 Dortmund, DE | (96) 08762364.1 |
| (72) JENDRICHOWSKI, Klaus, 59439 Holzwickede, DE | (73) CAMURUS AB, 223 70 Lund, SE |
| WIEDEMANN, Ulrich, 44135 Dortmund, DE | (72) JOHNSSON, Markus, S-223 70 Lund, SE |
| WALD, Daniel, 59174 Kamen, DE | JOABSSON, Fredrik, S-223 70 Lund, SE |
| (54) Ostříkovací trubka a ostříkovací stanice s takovou ostříkovací trubicí | NISTOR, Catalin, S-223 70 Lund, SE |
| (32) 102007030220 | THURESSON, Krister, S-223 70 Lund, SE |
| (31) 29.06.2007 | TIBERG, Fredrik, S-223 70 Lund, SE |
| (33) DE | (54) Lékové formy pro pomalé uvolňování cyklického somatostatinu |
| (86) PCT/EP2008/004916 | (32) 0711656 |
| (87) WO 2009/003586 | (31) 15.06.2007 |
| (74) Čermák a spol., JUDr. Karel Čermák, Elišky Peškové 735/15, Praha 5, 15000 | (33) GB |
| <hr/> | (86) PCT/GB2008/002035 |
| (97) EP 2170793 | (87) WO 2008/152401 |
| (47) 10.08.2016 | (74) Společná advokátní kancelář Všetečka Zelený Švorčík Kalenský a partneři, JUDr. Michal Havlík, advokát a patentový zástupce, Hálkova 2, Praha 2, 12000 |
| (97) 31.12.2008 | <hr/> |
| (51) C07C 29/62 (2006.01) | (97) EP 2175875 |
| C07C 31/20 (2006.01) | (47) 05.10.2016 |
| C07C 31/22 (2006.01) | (97) 26.02.2009 |
| C07C 31/36 (2006.01) | (51) A61K 38/16 (2006.01) |
| C07D 303/08 (2006.01) | A61P 35/00 (2006.01) |
| C08G 59/02 (2006.01) | (96) 15.08.2008 |
| C07D 301/26 (2006.01) | (96) 08795357.6 |
| (96) 20.06.2008 | (73) BioMarin Pharmaceutical Inc., Novato, CA 94949, US |
| (96) 08774176.5 | (72) VELLARD, Michel, C., San Rafael, CA 94901, US |
| (73) SOLVAY SA, 1120 Bruxelles, BE | FITZPATRICK, Paul, A., Albany, CA 94706, US |
| (72) KRAFFT, Philippe, B-1640 Rhode Saint Genese, BE | KAKKIS, Emil D., San Rafael, CA 94901, US |
| GILBEAU, Patrick, B-7090 Braine-le-comte, BE | WENDT, Daniel, J., Walnut Creek, CA 94598, US |
| (54) Výroba epichlorhydrinu | MUTHALIF, Mubarak, Novato, CA 94945, US |
| (32) 0756125, 13710 | BELL, Sean, M., San Rafael, CA 94901, US |
| (31) 28.06.2007, 14.12.2007 | OKHAMAFE, Augustus, O., Concord, CA 94521, US |
| (33) FR, US | (54) Kompozice prokaryotické fenylalaninamoniumpylyazy a způsoby léčení rakoviny s použitím těchto kompozic |
| | (32) 66125 P |
| | (31) 17.08.2007 |
| | (33) US |

(evropské patentové přihlášky a evropské patenty)

- | | | |
|--|--|--|
| (86) PCT/US2008/009765 | (86) PCT/EP2008/059441 | |
| (87) WO 2009/025760 | (87) WO 2009/013233 | |
| (74) Společná advokátní kancelář Všetečka Zelený Švorčík Kalenský a partneři, JUDr. Michal Havlík, advokát a patentový zástupce, Hálkova 2, Praha 2, 12000 | (74) Společná advokátní kancelář Všetečka Zelený Švorčík Kalenský a partneři, JUDr. Michal Havlík, advokát a patentový zástupce, Hálkova 2, Praha 2, 12000 | |
| <hr/> | | |
| (97) EP 2186583 | (97) EP 2193196 | |
| (47) 07.09.2016 | (47) 13.07.2016 | |
| (97) 19.05.2010 | (97) 02.04.2009 | |
| (51) B23B 1/00 (2006.01) | (51) A61K 38/48 (2006.01) | |
| B23Q 17/09 (2006.01) | C12N 9/64 (2006.01) | |
| B23B 29/04 (2006.01) | A61P 7/04 (2006.01) | |
| B23Q 39/02 (2006.01) | (96) 26.09.2008 | |
| (96) 18.11.2008 | (96) 08834136.7 | |
| (96) 08020065.2 | (73) Portola Pharmaceuticals, Inc., South San Francisco California 94080, US | |
| (73) Almac S.A., 2300 La Chaux-de-Fonds, CH | (72) LU, Genmin, Burlingame California 94010, US | |
| (72) Cassotti, Lucien, 2300 La Chaux-de-Fonds, CH | PHILLIPS, David R., San Mateo California 94402, US | |
| Gutknecht, Roland, 2046 Fontaines, CH | ANDRE, Patrick, San Mateo California 94401, US | |
| (54) Způsob odřezání úseku tyče | SINHA, Uma, San Francisco California 94127, US | |
| (74) PATENTSERVIS Praha a.s., Na Podkovce 281/10, Praha 4, 14700 | (54) Antidota inhibitorů faktoru XA a způsoby jejich použití | |
| <hr/> | | |
| (97) EP 2188478 | (32) 976343 P, 90574 P | |
| (47) 27.07.2016 | (31) 28.09.2007, 20.08.2008 | |
| (97) 12.02.2009 | (33) US, US | |
| (51) E06B 3/02 (2006.01) | (86) PCT/US2008/078014 | |
| E06B 3/54 (2006.01) | (87) WO 2009/042962 | |
| E06B 3/66 (2006.01) | (74) Traplová Hakr Kubát, advokátní a patentová kancelář, Ing. Eduard Hakr, patentový zástupce, Přístavní 24, Praha 7, 17000 | |
| E06B 3/663 (2006.01) | <hr/> | |
| E04D 13/03 (2006.01) | (97) EP 2200593 | |
| (96) 31.07.2008 | (47) 24.08.2016 | |
| (96) 08773322.6 | (97) 19.03.2009 | |
| (73) VKR Holding A/S, 2970 Hørsholm, DK | (51) A61K 9/50 (2006.01) | |
| (72) SØNDERKER, Peter, DK-8700 Horsens, DK | A61K 9/20 (2006.01) | |
| NIELSEN, Kristian Ørnsvig, DK-8783 Hornslyd, DK | A61K 31/485 (2006.01) | |
| KRISTENSEN, Lars, DK-8752 Østbirk, DK | (96) 19.03.2008 | |
| (54) Způsob výroby modulu okenní výplně a okno obsahující takový modul okenní výplně | (96) 08742137.6 | |
| (32) 200701121 | (73) CIMA LABS INC., Brooklyn Park, MN 55428, US | |
| (31) 03.08.2007 | (72) HABIB, Walid, Maple Grove, MN 55369, US | |
| (33) DK | HAMED, Ehab, Maple Grove, MN 55311, US | |
| (86) PCT/DK2008/050186 | VEGA ZEPEDA, Manuel. A., Minneapolis, MN 55414, US | |
| (87) WO 2009/018827 | (54) Léková formulace rezistentní proti zneužití | |
| (74) AK Štros & Kusák, JUDr. David Štros, advokát, Národní 32, Praha 1, 11000 | (32) 900851, PCT/US2007/020041, 75543 | |
| <hr/> | | |
| (97) EP 2190950 | (31) 13.09.2007, 14.09.2007, 12.03.2008 | |
| (47) 07.09.2016 | (33) US, US, US | |
| (97) 29.01.2009 | (86) PCT/US2008/003598 | |
| (51) C10G 2/00 (2006.01) | (87) WO 2009/035474 | |
| C10J 3/46 (2006.01) | (74) Společná advokátní kancelář Všetečka Zelený Švorčík Kalenský a partneři, JUDr. Michal Havlík, advokát a patentový zástupce, Hálkova 2, Praha 2, 12000 | |
| C10J 3/50 (2006.01) | <hr/> | |
| C01B 3/38 (2006.01) | (97) EP 2201308 | |
| C01B 3/48 (2006.01) | (47) 24.08.2016 | |
| C10J 3/84 (2006.01) | (97) 30.04.2009 | |
| C10K 1/10 (2006.01) | (51) F24D 19/00 (2006.01) | |
| C10K 1/14 (2006.01) | (96) 09.04.2008 | |
| C10K 3/02 (2006.01) | (96) 08748911.8 | |
| C10K 3/04 (2006.01) | (73) KERMI GmbH, 94447 Plattling, DE | |
| C01B 3/52 (2006.01) | (72) FONFARA, Harald, 94551 Lalling, DE | |
| C10J 3/72 (2006.01) | (54) Topné těleso s funkcí částečného zatížení | |
| C10K 1/00 (2006.01) | (32) 202007015143 U | |
| (96) 18.07.2008 | (31) 26.10.2007 | |
| (96) 08775217.6 | (33) DE | |
| (73) UPM-Kymmene Oyj, 00100 Helsinki, FI | (86) PCT/EP2008/002962 | |
| (72) KUKKONEN, Petri, FIN-00330 Helsinki, FI | (87) WO 2009/052873 | |
| KNUUTTILA, Pekka, FIN-06400 Porvoo, FI | (74) PATENTSERVIS Praha a.s., Na Podkovce 281/10, Praha 4, 14700 | |
| JOKELA, Pekka, FIN-02660 Espoo, FI | <hr/> | |
| (54) Způsob a zařízení pro produkci kapalného biopaliva z pevné biomasy | (97) EP 2202245 | |
| (32) 20075557, 20085400 | (47) 24.08.2016 | |
| (31) 20.07.2007, 30.04.2008 | (97) 02.04.2009 | |
| (33) FI, FI | (51) C07K 16/28 (2006.01) | |
| <hr/> | | |
| | A61K 39/395 (2006.01) | |
| | A61P 43/00 (2006.01) | |
| | C07K 16/46 (2006.01) | |
| | C12N 1/15 (2006.01) | |
| | C12N 1/19 (2006.01) | |
| | C12N 1/21 (2006.01) | |

(evropské patentové přihlášky a evropské patenty)

	<i>CI2N 5/10</i>	(2006.01)	(32)	0902182	
	<i>CI2N 15/09</i>	(2006.01)	(31)	10.02.2009	
	<i>CI2P 21/02</i>	(2006.01)	(33)	GB	
(96)	26.09.2008		(74)	PATENTSERVIS Praha a.s., Na Podkovce 281/10, Praha 4, 14700	
(96)	08834150.8				
(73)	Chugai Seiyaku Kabushiki Kaisha, Kita-ku Tokyo 115-8543, JP		(97)	EP 2220027	
(72)	IGAWA, Tomoyuki, Gotenba-shi Shizuoka 412-8513, JP		(47)	17.08.2016	
	TSUNODA, Hiroyuki, Gotenba-shi Shizuoka 412-8513, JP		(97)	22.05.2009	
	TACHIBANA, Tatsuhiko, Gotenba-shi Shizuoka 412-8513, JP		(51)	<i>C07C 235/06</i>	(2006.01)
	KURAMOCHI, Taichi, Gotenba-shi Shizuoka 412-8513, JP			<i>A61K 31/165</i>	(2006.01)
(54)	Způsob modifikace isoelektrického bodu protilátky substitucí aminokyselin v CDR			<i>A61P 25/30</i>	(2006.01)
(32)	2007250165, 2007256063		(96)	12.11.2008	
(31)	26.09.2007, 28.09.2007		(96)	08849561.9	
(33)	JP, JP		(73)	LABORATORIO FARMACEUTICO C.T. S.r.l., 18038 Sanremo (Imperia), IT	
(86)	PCT/JP2008/067534		(72)	CACCIAGLIA, Roberto, I-18014 Ospedaletti, IT	
(87)	WO 2009/041643			FERRARI, Massimo, I-24069 Cenate Sotto, IT	
(74)	Čermák a spol., JUDr. Karel Čermák, Elišky Peškové 735/15, Praha 5, 15000		(54)	Polymorfni forma N-[4-(trifluormethyl)benzyl]-4-methoxybutyramidu	
			(32)	07120551	
			(31)	13.11.2007	
			(33)	EP	
(97)	EP 2211904		(86)	PCT/EP2008/065367	
(47)	17.08.2016		(87)	WO 2009/062949	
(97)	23.04.2009		(74)	Rott, Růžička & Guttman Patentové, známkové a advokátní kanceláře, Ing. Jana Fuchsová, Vinohradská 37, Praha 2, 12000	
(51)	<i>A61K 39/395</i>	(2006.01)			
	<i>A61K 47/48</i>	(2006.01)			
	<i>C07K 16/28</i>	(2006.01)			
	<i>A61K 39/00</i>	(2006.01)			
	<i>A61K 38/05</i>	(2006.01)			
	<i>C07K 16/30</i>	(2006.01)			
(96)	17.10.2008		(97)	EP 2256261	
(96)	08840713.5		(47)	10.08.2016	
(73)	Seattle Genetics, Inc., Bothell, WA 98021, US		(97)	01.12.2010	
(72)	MCDONAGH, Charlotte, Bothell, WA 98021, US		(51)	<i>E03C 1/284</i>	(2006.01)
	CERVENY, Charles, G., Bothell, WA 98021, US		(96)	18.05.2010	
	BENJAMIN, Dennis, Bothell, WA 98021, US		(96)	10163125.7	
	CARTER, Paul, Bothell, WA 98021, US		(73)	HL Hutterer & Lechner GmbH, 2325 Himberg bei Wien, AT	
	GERBER, Hans, Peter, Bothell, WA 98021, US		(72)	Schuetz, Christoph, A-2320, Schwechat, AT	
(54)	Činidla vážící cd19 a jejich použití		(54)	Sífon	
(32)	981206 P, 19214 P, 80169 P		(32)	8062009	
(31)	19.10.2007, 04.01.2008, 11.07.2008		(31)	25.05.2009	
(33)	US, US, US		(33)	AT	
(86)	PCT/US2008/080373		(74)	Společná advokátní kancelář Vsetečka Zelený Švorčík Kalenský a partneři, JUDr. Michal Havlík, advokát a patentový zástupce, Hálkova 2, Praha 2, 12000	
(87)	WO 2009/052431				
(74)	INPARTNERS GROUP, Ing. Ivan Lukšiček, Koliště 13a, Brno, 60200		(97)	EP 2265768	
			(47)	29.06.2016	
			(97)	17.09.2009	
(97)	EP 2212199		(51)	<i>E01H 4/02</i>	(2006.01)
(47)	01.06.2016		(96)	06.03.2009	
(97)	28.05.2009		(96)	09719484.9	
(51)	<i>B64C 29/02</i>	(2006.01)	(73)	mabeomat Produktionstechnik GmbH, 49170 Hagen a. T.W., DE	
	<i>B64C 39/02</i>	(2006.01)	(72)	OBERMEYER, Ralf, 49170 Hagen a. T.W., DE	
(96)	20.11.2008			WILHELMS, Helmut, 49090 Osnabrück, DE	
(96)	08851341.1		(54)	Stroj na úpravu ledové plochy	
(73)	QinetiQ Limited, Farnborough Hampshire GU14 0LX, GB		(32)	102008013730	
(72)	HOTHI, Inderpal, Singh, Farnborough, Hampshire GU14 0LX, GB		(31)	11.03.2008	
	STOACKLEY, Jon, Robert, Salisbury, Wiltshire SP4 0JF, GB		(33)	DE	
	STOACKLEY, Steven, John, Salisbury, Wiltshire SP4 0JF, GB		(86)	PCT/DE2009/000299	
(54)	Letadlo		(87)	WO 2009/112010	
(32)	0722817, 0800897		(74)	Čermák a spol., JUDr. Karel Čermák, Elišky Peškové 735/15, Praha 5, 15000	
(31)	21.11.2007, 18.01.2008				
(33)	GB, GB				
(86)	PCT/GB2008/003890		(97)	EP 2266710	
(87)	WO 2009/066073		(47)	17.08.2016	
(74)	ŽOVICOVÁ & ŽOVIC IP s.r.o., Záhradnícka 36, 821 08 Bratislava		(97)	29.12.2010	
			(51)	<i>B05D 3/00</i>	(2006.01)
				<i>B05D 5/06</i>	(2006.01)
				<i>B41M 3/14</i>	(2006.01)
				<i>B41F 13/10</i>	(2006.01)
				<i>B41F 13/18</i>	(2006.01)
(97)	EP 2216909		(96)	16.01.2007	
(47)	24.08.2016		(96)	10011246.5	
(97)	11.08.2010		(73)	Viavi Solutions Inc., Milpitas, CA 95035, US	
(51)	<i>H04B 1/00</i>	(2006.01)	(72)	Raksha Vladimir P., Santa Rosa, California 95403, US	
	<i>H04B 7/185</i>	(2006.01)		Holman, Jay M., Santa Rosa, California 95403, US	
(96)	30.11.2009			Coombs, Paul G., Santa Rosa, California 95404, US	
(96)	09177499.2			Markantes, Charles T., Santa Rosa, California 95401, US	
(73)	Thales Holdings UK Plc, Addlestone, Near Weybridge, Surrey KT15 2NX, GB			Phillips, Roger W., Santa Rosa, California 95405, US	
(72)	Harris, Philip J., Berkshire RG2 0SB, GB				
(54)	Digitální distribuční síť mezifrekvenčních signálů pro radiovou komunikaci				

(evropské patentové přihlášky a evropské patenty)

- (54) **Zařízení pro orientování magnetických vložek**
 (32) 759356 P, 552219
 (31) 17.01.2006, 24.10.2006
 (33) US, US
 (74) Traplová Hakr Kubát, advokátní a patentová kancelář, Ing. Eduard Hakr, patentový zástupce, Přístavní 24, Praha 7, 17000
-
- (97) **EP 2268864**
 (47) 03.08.2016
 (97) 08.10.2009
 (51) **D21H 21/16** (2006.01)
D21H 11/18 (2006.01)
D21H 19/54 (2006.01)
D21H 21/18 (2006.01)
B82B 1/00 (2006.01)
D21H 27/38 (2006.01)
C09D 101/02 (2006.01)
C09D 103/04 (2006.01)
C09D 103/02 (2006.01)
C09D 103/06 (2006.01)
C09D 103/08 (2006.01)
C09D 103/10 (2006.01)
C09D 105/00 (2006.01)
C09D 105/04 (2006.01)
C09D 105/06 (2006.01)
C09D 105/12 (2006.01)
C08L 1/02 (2006.01)
C08L 3/04 (2006.01)
 (96) 03.04.2009
 (96) 09727832.9
 (73) Innventia AB, 114 86 Stockholm, SE
 (72) ANKERFORS, Mikael, 194 53 Upplands Väsby, SE
 LINDSTRÖM, Tom, 192 72 Sollentuna, SE
 HOC, Miroslav, deceased, SE
 SONG, Hainong, Nanning 530 004, CN
- (54) **Kompozice k natírání tiskového papíru**
 (32) 41932 P
 (31) 03.04.2008
 (33) US
 (86) PCT/SE2009/050355
 (87) WO 2009/123560
 (74) Rott, Růžička & Guttmann Patentová, známková a advokátní kancelář, Ing. Václav Krmenčík, Vinohradská 37/938, Praha 2, 12000
-
- (97) **EP 2275441**
 (47) 24.08.2016
 (97) 19.01.2011
 (51) **C07K 14/725** (2006.01)
C12N 15/12 (2006.01)
A61K 38/17 (2006.01)
A61P 37/04 (2006.01)
A61P 31/18 (2006.01)
 (96) 29.03.2006
 (96) 10008612.3
 (73) Immunocore Ltd., Milton Park Abingdon OX14 4RY Oxfordshire, GB
 Adaptimmune Limited, Milton Park Abingdon OX14 4RY Oxfordshire, GB
 (72) Jakobsen, Bent Karsten, Abingdon Oxford OX14 4RX, GB
 Molloy, Peter Eamon, Abingdon Oxford OX14 4RX, GB
 Li, Yi, Abingdon Oxford OX14 4RX, GB
 Dunn, Steven Mark, Abingdon Oxford OX14 4RX, GB
- (54) **Vysokoafinitní HIV T-buněčné receptory**
 (32) 0506760, 0516487
 (31) 01.04.2005, 10.08.2005
 (33) GB, GB
 (74) Traplová Hakr Kubát, advokátní a patentová kancelář, Ing. Jan Kubát, patentový zástupce, Přístavní 24, Praha 7, 17000
-
- (97) **EP 2278732**
 (47) 10.08.2016
 (97) 26.01.2011
 (51) **H04B 7/185** (2006.01)
 (96) 07.06.2010
 (96) 10005834.6
 (73) Deutsche Telekom AG, 53113 Bonn, DE
 (72) Ben-Shimol, Yehuda, Beer Sheva 84750, IL
- Kitroser, Itzik, Beer Sheva 84265, IL
 Einsiedler, Hans Joachim, 13189 Berlin, DE
 Kadel, Gerhard, 64293 Darmstadt, DE
- (54) **Systém a způsob pro umožnění rychlého a bezproblémového handoveru pro komunikaci vzduch-zem**
 (32) 19971209
 (31) 06.07.2009
 (33) IL
 (74) INPARTNERS GROUP, Ing. Dušan Kendereški, Koliště 13a, Brno, 60200
-
- (97) **EP 2278975**
 (47) 07.09.2016
 (97) 12.11.2009
 (51) **C07D 407/12** (2006.01)
C07D 309/14 (2006.01)
A61K 31/351 (2006.01)
A61P 9/04 (2006.01)
A61P 9/10 (2006.01)
A61P 35/00 (2006.01)
 (96) 07.05.2009
 (96) 09743703.2
 (73) Cardioxyl Pharmaceuticals Inc., Chapel Hill, NC 27517, US
 (72) FROST, Lisa, Marie, Abingdon Oxfordshire OX14 4SA, GB
 COURTNEY, Stephen, Martin, Abingdon Oxfordshire OX14 4SA, GB
 BROOKFIELD, Frederick, Arthur, Abingdon Oxfordshire OX14 4SA, GB
 KALISH, Vincent, J., Annapolis, MD 21401, US
- (54) **Nové nitrososlučeniny jako donory nitroxylu a způsoby jejich použití**
 (32) 51287
 (31) 07.05.2008
 (33) US
 (86) PCT/US2009/043203
 (87) WO 2009/137717
 (74) PATENTSERVIS Praha a.s., Na Podkovce 281/10, Praha 4, 14700
-
- (97) **EP 2299837**
 (47) 06.07.2016
 (97) 23.12.2009
 (51) **A23L 33/16** (2016.01)
 (96) 16.06.2009
 (96) 09765829.8
 (73) Unilever BCS Europe B.V., 3013 AL Rotterdam, NL
 (72) KEMPEN, Gijsbert, Michiel, Peter van, NL-3133AT Vlaardingen, NL
 VELIKOV, Krassimir, Petkov, NL-3133AT Vlaardingen, NL
 VERSEPUT, Robert Marinus, NL-3133AT Vlaardingen, NL
- (54) **Jedlé emulze s obsahem tuku se železem a zinkem**
 (32) 08158543
 (31) 19.06.2008
 (33) EP
 (86) PCT/EP2009/057427
 (87) WO 2009/153249
 (74) Čermák a spol., JUDr. Karel Čermák, Elišky Peškové 735/15, Praha 5, 15000
-
- (97) **EP 2310044**
 (47) 24.08.2016
 (97) 14.01.2010
 (51) **A61K 38/45** (2006.01)
C12N 9/12 (2006.01)
A61P 35/00 (2006.01)
 (96) 16.06.2009
 (96) 09776746.1
 (73) Mediolanum Farmaceutici S.p.A., 20143 Milano, IT
 (72) FILACI, Gilberto, I-16147 Genova, IT
 INDIVERI, Francesco, I-16131 Genova, IT
 TRAVERSO, Paolo, 16145 Genova, IT
- (54) **Protinádorová imunoterapie**
 (32) 61778 P
 (31) 16.06.2008
 (33) US
 (86) PCT/EP2009/004337
 (87) WO 2010/003520
 (74) Společná advokátní kancelář Všečeka Zelený Švorčík Kalenský a partneři, JUDr. Michal Havlík, advokát a patentový zástupce, Hálkova 2, Praha 2, 12000

(evropské patentové přihlášky a evropské patenty)

- (97) **EP 2324835**
 (47) 20.07.2016
 (97) 18.02.2010
 (51) **A61K 31/66** (2006.01)
A61K 31/6615 (2006.01)
A61K 31/663 (2006.01)
A61K 31/42 (2006.01)
A61P 7/08 (2006.01)
A61K 45/06 (2006.01)
A61K 9/00 (2006.01)
A61K 33/42 (2006.01)
A61K 31/675 (2006.01)
A61K 31/19 (2006.01)
A61K 31/7004 (2006.01)
A61K 31/727 (2006.01)
 (96) 14.05.2009
 (96) 09784119.1
 (73) Universitat de les Illes Balears, 07122 Palma de Mallorca, ES
 (72) GRASES FREIXEDAS, Félix, E-07122 Palma de Mallorca, ES
 PERELLO BESTARD, Joan, E-07122 Palma de Mallorca, ES
 TUR ESPINOSA, Fernando, E-07122 Palma de Mallorca, ES
 COSTA BAUZA, Antonia, E-07122 Palma de Mallorca, ES
 PRIETO ALMIRALL, Rafael M., E-07122 Palma de Mallorca, ES
 GOMILA MUÑIZ, Isabel, E-07122 Palma de Mallorca, ES
 (54) **Kompozice dialyzační tekutiny zahrnující látky inhibující krystalizaci**
 (32) 200802363
 (31) 06.08.2008
 (33) ES
 (86) PCT/ES2009/070156
 (87) WO 2010/018278
 (74) INPARTNERS GROUP, Ing. Ivan Lukšiček, Koliště 13a, Brno, 60200
-
- (97) **EP 2333044**
 (47) 17.08.2016
 (97) 15.06.2011
 (51) **C12N 1/02** (2006.01)
 (96) 23.06.2004
 (96) 10180971.3
 (73) EnGeneC Molecular Delivery Pty Ltd, Lane Cove West, NSW 2066, AU
 (72) Brahmabhatt, Himanshu, Sydney, New South Wales 2176, AU
 MacDiarmid, Jennifer, Sydney, New South Wales 2037, AU
 (54) **Farmaceutický kompatibilní způsob pro čištění intaktních bakteriálních minibuněk**
 (32) 602021
 (31) 24.06.2003
 (33) US
 (74) KOREJZOVÁ & SPOL., v.o.s., JUDr. Petra Korejzová, advokátka, Korunní 810/104 E, Praha 10, 10100
-
- (97) **EP 2342287**
 (47) 17.08.2016
 (97) 14.05.2010
 (51) **C08K 5/10** (2006.01)
C09D 5/03 (2006.01)
C08K 5/00 (2006.01)
C08J 7/04 (2006.01)
C09D 167/06 (2006.01)
 (96) 06.11.2009
 (96) 09749110.4
 (73) DSM IP Assets B.V., 6411 TE Heerlen, NL
 (72) JANSEN, Johan, Franz, Gradus, Antonius, NL-6165 AP Geleen, NL
 DRIJFHOUT, Jan, Pieter, NL-8332 DC Steenwijk, NL
 (54) **Jednosložková teplem vytvrditelná prášková nátěrová hmota**
 (32) 112390 P, 112384 P, 08172327, 09156130, 09156139, 09156137,
 09156142, 09156131
 (31) 07.11.2008, 07.11.2008, 19.12.2008, 25.03.2009, 25.03.2009, 25.03.2009,
 25.03.2009, 25.03.2009
 (33) US, US, EP, EP, EP, EP, EP
 (86) PCT/EP2009/064730
 (87) WO 2010/052293
 (74) Traplová Hakr Kubát, advokátní a patentová kancelář, Ing. Eduard Hakr,
 patentový zástupce, Přístavní 24, Praha 7, 17000
-
- (97) **EP 2344331**
 (47) 14.09.2016
 (97) 08.04.2010
- (51) **B32B 17/10** (2006.01)
C03C 27/12 (2006.01)
G01N 3/32 (2006.01)
 (96) 30.09.2009
 (96) 09752433.4
 (73) Saint-Gobain Glass France, 92400 Courbevoie, FR
 (72) DECOURCELLE, Romain, F-60200 Compiègne, FR
 LEVASSEUR, Fabien, F-60150 Longueuil-Annel, FR
 NUGUE, Jean-Clément, F-60260 Lamorlaye, FR
 (54) **Způsob výroby vrstveného zasklení**
 (32) 0856642
 (31) 01.10.2008
 (33) FR
 (86) PCT/FR2009/051860
 (87) WO 2010/037973
 (74) Společná advokátní kancelář Všetečka Zelený Švorčík Kalenský a
 partneři, JUDr. Michal Havlík, patentový zástupce, Hálkova 2, Praha 2,
 12000
-
- (97) **EP 2354309**
 (47) 20.07.2016
 (97) 10.08.2011
 (51) **E01C 19/12** (2006.01)
E01C 19/21 (2006.01)
E01H 10/00 (2006.01)
 (96) 29.12.2010
 (96) 10197273.5
 (73) Küpper-Weisser GmbH, 78199 Bräunlingen, DE
 (72) Rosenstihl, Paul, 78199, Bräunlingen, DE
 (54) **Rozptylovací zařízení pro vozidla zimní údržby**
 (32) 102009060681, 102010029142
 (31) 29.12.2009, 19.05.2010
 (33) DE, DE
 (74) Společná advokátní kancelář Všetečka Zelený Švorčík Kalenský a
 partneři, JUDr. Michal Havlík, advokát a patentový zástupce, Hálkova 2,
 Praha 2, 12000
-
- (97) **EP 2369001**
 (47) 31.08.2016
 (97) 28.09.2011
 (51) **C12N 15/86** (2006.01)
C07K 14/08 (2006.01)
C12N 7/00 (2006.01)
C07K 14/005 (2006.01)
 (96) 23.06.2006
 (96) 10182214.6
 (73) Regents of the University of Minnesota, St. Paul, Minnesota 55114-8658,
 US
 (72) Faaberg, Kay S., Ames, IA 50010, US
 Han, Jun, Hershey, PA 17033, US
 Liu, Gongping, St. Paul, MN 55108, US
 Wang, Yue, St. Paul, MN 55108, US
 (54) **Viry PRRS, jejich infekční klony, mutanty a způsoby použití**
 (32) 694021 P
 (31) 24.06.2005
 (33) US
 (74) Společná advokátní kancelář Všetečka Zelený Švorčík Kalenský a
 partneři, JUDr. Michal Havlík, advokát a patentový zástupce, Hálkova 2,
 Praha 2, 12000
-
- (97) **EP 2373660**
 (47) 17.08.2016
 (97) 17.06.2010
 (51) **C07D 491/22** (2006.01)
C07D 311/82 (2006.01)
C07D 335/12 (2006.01)
C07D 241/46 (2006.01)
C07D 265/38 (2006.01)
C07D 311/90 (2006.01)
 (96) 10.12.2009
 (96) 09771578.3
 (73) WisTa Laboratories Ltd., Singapore 658066, SG
 CLUNAS, Scott, Old Aberdeen AB24 3UE, GB
 STOREY, John, Mervyn, David, Old Aberdeen AB24 3UE, GB
 RICKARD, Janet, Elizabeth, Aberdeen AB25 2ZD, GB
 HORSLEY, David, Aberdeen AB25 2ZD, GB

(evropské patentové přihlášky a evropské patenty)

- HARRINGTON, Charles, Robert, Aberdeen AB25 2ZD, GB
WISCHIK, Claude, Michel, Aberdeen AB25 2ZD, GB
(54) **3,6-Disubstituované xanthyliové soli jako léčiva**
(32) 121288 P
(31) 10.12.2008
(33) US
(86) PCT/GB2009/002865
(87) WO 2010/067078
(74) KOREJZOVÁ & SPOL., v.o.s., JUDr. Petra Korejzová, advokátka, Korunní 810/104 E, Praha 10, 10100
-
- (97) **EP 2379601**
(47) 10.08.2016
(97) 01.07.2010
(51) **C07K 16/42** (2006.01)
(96) 18.12.2009
(96) 09796629.5
(73) F. Hoffmann-La Roche AG, 4070 Basel, CH
(72) ESSIG, Ulrich, 82152 Planegg, DE
HOESEL, Wolfgang, 82327 Tutzing, DE
STUBENRAUCH, Kay-Gunnar, 82377 Penzberg, DE
VOGEL, Rudolf, 82362 Weilheim, DE
(54) **Antidiotypová profilátka proti profilátce proti amyloidnímu peptidu beta**
(32) 08022235
(31) 22.12.2008
(33) EP
(86) PCT/EP2009/009160
(87) WO 2010/072384
(74) Čermák a spol., JUDr. Karel Čermák, Elišky Peškové 735/15, Praha 5, 15000
-
- (97) **EP 2394763**
(47) 06.07.2016
(97) 14.12.2011
(51) **B23B 27/04** (2006.01)
B23D 61/06 (2006.01)
(96) 23.05.2011
(96) 11167018.8
(73) BOEHLERIT GmbH & Co.KG., 8605 Kapfenberg, AT
Maschinenfabrik Liezen und Giesserei Ges.m.b.H., 8940 Liezen, AT
(72) Bärthaler, Walter, 8641, St. Marein im Mürztal, AT
Lukas, Martin, 8650, Kindberg, AT
Feiel, Andre, 8612, Tragöß, AT
Theischinger, Bernhard, 4623, Gundskirchen, AT
Zierler, Josef, 4802, Ebensee, AT
(54) **Břítová destička a kotouč pily s množinou takových břítových destiček**
(32) 9422010
(31) 09.06.2010
(33) AT
(74) Rott, Růžička & Guttmann Patentové, známkové a advokátní kanceláře, Ing. Jiří Andera, Vinohradská 37, Praha 2, 12000
-
- (97) **EP 2416045**
(47) 03.08.2016
(97) 08.02.2012
(51) **F16L 37/06** (2006.01)
F16L 55/132 (2006.01)
(96) 04.08.2011
(96) 11176555.8
(73) Kelvion Brazed PHE GmbH, 04603 Nobitz-Wilchwitz, DE
(72) Aust, Michael, 04603 Nobitz/Niederleupten, DE
(54) **Připojovací přístroj k napojení tlakové nádoby na tlakovou zkušební stanici v samoposilujícím provedení**
(32) 102010036865
(31) 05.08.2010
(33) DE
(74) Rott, Růžička & Guttmann Patentové, známkové a advokátní kanceláře, Ing. Jiří Andera, Vinohradská 37, Praha 2, 12000
-
- (97) **EP 2435792**
(47) 17.08.2016
(97) 02.12.2010
(51) **G01D 4/00** (2006.01)
(96) 14.05.2010
- (96) 10720745.8
(73) Siemens Aktiengesellschaft, 80333 München, DE
(72) HAAF, Stefan, 97253 Gaukönigshofen, DE
KESSNER, Martin, 80336 München, DE
(54) **Sledování spotřeby energie dopravního prostředku pomocí počítače**
(32) 102009023304
(31) 29.05.2009
(33) DE
(86) PCT/EP2010/056646
(87) WO 2010/136343
(74) Čermák a spol., JUDr. Karel Čermák, Elišky Peškové 735/15, Praha 5, 15000
-
- (97) **EP 2442644**
(47) 10.08.2016
(97) 23.12.2010
(51) **A61K 31/11** (2006.01)
A61P 27/02 (2006.01)
C07D 207/12 (2006.01)
C07D 207/14 (2006.01)
C07D 243/08 (2006.01)
C07D 491/10 (2006.01)
C07D 493/08 (2006.01)
(96) 16.06.2010
(96) 10789866.0
(73) Bikam Pharmaceuticals, Inc., Lexington, MA 02421, US
(72) GARVEY, David, S., Dover, MA 02030, US
LAROSA, Gregory, J., Newton, MA 02468, US
GREENWOOD, Jeremy, Robert, Brooklyn, NY 11238, US
BREWER, Mark, L., Portland, OR 97239, US
QUACH, Tan, Scarborough, ON MIL 0C2, CA
COTE, Jamie, B., Newmarket, ON L3X 3B5, CA
BERMAN, Judd, Toronto, ON M6B 1X8, CA
(54) **Ligandy vázající opsin, prostředky obsahující tyto ligandy a způsoby použití těchto prostředků**
(32) 268757 P
(31) 16.06.2009
(33) US
(86) PCT/US2010/001739
(87) WO 2010/147653
(74) Společná advokátní kancelář Všeťečka Zelený Švorčik Kalenský a partneři, JUDr. Michal Havlík, advokát a patentový zástupce, Hálkova 2, Praha 2, 12000
-
- (97) **EP 2442809**
(47) 31.08.2016
(97) 23.12.2010
(51) **A61K 31/506** (2006.01)
A61P 31/16 (2006.01)
(96) 17.06.2010
(96) 10726760.1
(73) Vertex Pharmaceuticals Incorporated, Boston, MA 02210, US
(72) CHARIFSON, Paul, Framingham MA 01701, US
CLARK, Michael, P., Concord MA 01742, US
BANDARAGE, Upul, K., Lexington MA 02421, US
BETHIEL, Randy, S., Lexington MA 02440, US
COURT, John, J., Littleton MA 01460, US
DENG, Hongbo, Southborough MA 01772, US
DRUTU, Ioana, Watertown MA 02472, US
DUFFY, John, P., Northborough MA 01532, US
FARMER, Luc, Foxboro MA 02035, US
GAO, Huai, Arlington MA 02474, US
GU, Wenxin, Somerville MA 02144, US
JACOBS, Dylan, H., Everett MA 02149, US
KENNEDY, Joseph, M., Charlestown MA 02129, US
LEDEBOER, Mark, W., Acton MA 01720, US
LEDFORD, Brian, Norton MA 02766, US
MALTAIS, Francois, Tewksbury MA 01876, US
PEROLA, Emanuele, Brookline MA 02445, US
WANG, Tiansheng, Concord MA 01742, US
WANNAMAKER, M., Woods, Bolton MA 01740, US
BYRN, Randal, Wayland, MA 01778, US
ZHOU, Yi, Lexington, MA 02421, US
LIN, Chao, Winchester, MA 01890, US
JIANG, Min, Lexington, MA 02420, US
GERMANN, Ursula, A., Newton, MA 02459, US

(evropské patentové přihlášky a evropské patenty)

- JONES, Steven, Hyde Park, MA 02136, US
SALITURO, Francesco G., Marlborough MA 01752, US
KWONG, Ann Dak-Yee, Cambridge MA 02138, US
- (54) **Inhibitory replikace chřipkového viru**
(32) 287781 P, 187713 P
(31) 18.12.2009, 17.06.2009
(33) US, US
(86) PCT/US2010/038988
(87) WO 2010/148197
(74) Traplová Hakr Kubát, advokátní a patentová kancelář, Ing. Eduard Hakr, patentový zástupce, Přístavní 24, Praha 7, 17000
-
- (97) **EP 2444142**
(47) 28.09.2016
(97) 25.04.2012
(51) **B01D 53/46** (2006.01)
B01D 53/86 (2006.01)
B01J 20/12 (2006.01)
B01J 20/16 (2006.01)
(96) 19.10.2011
(96) 11185716.5
(73) The Babcock & Wilcox Company, Barberton, OH 44203-0351, US
(72) Gadjil, Mandar R., Akron, OH 44313, US
Jankura, Bryan J., Uniontown, OH 44685, US
Ghorishi, S. Behrooz, Baton Rouge, LA 70809, US
- (54) **Systém a způsob pro ochranu katalyzátoru SCR a regulace četných emisí**
(32) 909753
(31) 21.10.2010
(33) US
(74) Traplová Hakr Kubát, advokátní a patentová kancelář, Ing. Eduard Hakr, patentový zástupce, Přístavní 24, Praha 7, 17000
-
- (97) **EP 2445515**
(47) 06.04.2016
(97) 29.12.2010
(51) **A61K 38/00** (2006.01)
A61K 38/46 (2006.01)
C07K 14/47 (2006.01)
C12N 1/06 (2006.01)
C12N 9/36 (2006.01)
C12N 9/50 (2006.01)
A61K 38/47 (2006.01)
A61L 2/00 (2006.01)
C07K 14/005 (2006.01)
C12N 15/52 (2006.01)
C12N 15/62 (2006.01)
(96) 28.06.2010
(96) 10730139.2
(73) Katholieke Universiteit Leuven, K.U. Leuven R&D, 3000 Leuven, BE
Lysando AG, 9497 Triesenberg, LI
(72) LAVIGNE, Rob, B-2170 Merksem, BE
MILLER, Stefan, 93055 Regensburg, DE
BRIERS, Yves, 1910 Nederokkerzeel, BE
VOLCKAERT, Guido, B-3220 Holsbeek, BE
WALMAGH, Maarten, 3540 Herk-de-Stad, BE
- (54) **Antimikrobiální činidla**
(32) 09163953
(31) 26.06.2009
(33) EP
(86) PCT/EP2010/059146
(87) WO 2010/149792
(74) Traplová Hakr Kubát, advokátní a patentová kancelář, Ing. Eduard Hakr, patentový zástupce, Přístavní 24, Praha 7, 17000
-
- (97) **EP 2449089**
(47) 17.08.2016
(97) 06.01.2011
(51) **C12N 1/20** (2006.01)
C12N 1/38 (2006.01)
C12Q 1/04 (2006.01)
(96) 30.06.2010
(96) 10742929.2
(73) bioMérieux, Inc., Durham, NC 27712, US
(72) DEOL, Parampal, Raleigh, NC 27614, US
BARTON, Leticia, Raleigh, NC 27614, US
- PORTILLA, Yoany, Chapel Hill, NC 27516, US
LOVERN, Douglas, Durham, NC 27712, US
- (54) **Způsoby a kultivační médium pro zvýšení detekce mykobakterií**
(32) 269952 P
(31) 01.07.2009
(33) US
(86) PCT/US2010/040559
(87) WO 2011/002860
(74) Traplová Hakr Kubát, advokátní a patentová kancelář, Ing. Jan Kubát, patentový zástupce, Přístavní 24, Praha 7, 17000
-
- (97) **EP 2457905**
(47) 17.08.2016
(97) 30.05.2012
(51) **C07D 279/18** (2006.01)
(96) 10.07.2007
(96) 11173338.2
(73) WisTa Laboratories Ltd., Singapore 658066, SG
(72) Wischik, Claude Michel, Aberdeenshire AB24 1RQ, GB
Storey, John Mervyn David, Aberdeenshire AB24 3UE, GB
Marshall, Colin, Aberdeenshire AB24 3UE, GB
Sinclair, James Peter, Aberdeenshire AB24 3UE, GB
Baddeley, Thomas Craven, Aberdeenshire AB24 3UE, GB
- (54) **Způsoby syntézy a/nebo čištění diaminofenothiaziniových sloučenin**
(32) 819627 P
(31) 11.07.2006
(33) US
(74) KOREJZOVÁ & SPOL., v.o.s., JUDr. Petra Korejzová, advokátka, Korunní 810/104 E, Praha 10, 10100
-
- (97) **EP 2466024**
(47) 24.08.2016
(97) 20.06.2012
(51) **E04B 1/76** (2006.01)
F16B 5/01 (2006.01)
F16B 5/02 (2006.01)
F16B 13/00 (2006.01)
F16B 37/12 (2006.01)
(96) 01.12.2011
(96) 11401645.4
(73) fischerwerke GmbH & Co. KG, 72178 Waldachtal, DE
(72) Burkhardt, Frank, 72250 Freudenstadt, DE
- (54) **Kotva a upevňovací uspořádání pro tepelně izolované stěny**
(32) 102010061344
(31) 20.12.2010
(33) DE
(74) Společná advokátní kancelář Všeťečka Zelený Švorčík Kalenský a partneři, JUDr. Michal Havlík, advokát a patentový zástupce, Hálkova 2, Praha 2, 12000
-
- (97) **EP 2480682**
(47) 31.08.2016
(97) 24.03.2011
(51) **C12Q 1/18** (2006.01)
(96) 14.09.2010
(96) 10754882.8
(73) Liofilchem S.r.l., 64026 Roseto Degli Abruzzi (TE), IT
(72) BROCCO, Silvio, I-64026 Roseto Degli Abruzzi (TE), IT
- (54) **Papírový proužek pro stanovení minimálních inhibičních koncentrací antibiotik**
(32) AN20090064
(31) 21.09.2009
(33) IT
(86) PCT/EP2010/005644
(87) WO 2011/032683
(74) PATENTSERVIS Praha a.s., Na Podkovce 281/10, Praha 4, 14700
-
- (97) **EP 2487162**
(47) 17.08.2016
(97) 15.08.2012
(51) **C07D 277/28** (2006.01)
C07D 417/14 (2006.01)
A61K 31/427 (2006.01)
A61P 31/12 (2006.01)
(96) 22.02.2008
(96) 12167590.4

(evropské patentové přihlášky a evropské patenty)

- (73) GILEAD SCIENCES, INC., Foster City, California 94404, US
 (72) Desai, Manoj, C., Pleasant Hill, CA California 94523, US
 Hong, Allen, Y., Pasadena, CA California 91106, US
 Hui, Hon, C., San Mateo, CA California 94401, US
 Liu, Hongtao, Cupertino, CA California 95014, US
 Vivian, Radall, W., San Mateo, CA California 94404, US
 Xu, Lianhong, Palo Alto, CA California 94303, US
 (54) **Modulátory farmakokinetických vlastností terapeutik**
 (32) 903228 P, 958716 P
 (31) 23.02.2007, 06.07.2007
 (33) US, US
 (74) Společná advokátní kancelář Vsetečka Zelený Švorčík Kalenský a partneři, JUDr. Michal Havlík, advokát a patentový zástupce, Hálkova 2, Praha 2, 12000

- (97) **EP 2487163**
 (47) 17.08.2016
 (97) 15.08.2012
 (51) **C07D 277/28** (2006.01)
C07D 417/14 (2006.01)
A61K 31/427 (2006.01)
A61P 31/12 (2006.01)
 (96) 22.02.2008
 (96) 12167591.2
 (73) GILEAD SCIENCES, INC., Foster City, California 94404, US
 (72) Desai, Manoj, C., Pleasant Hill, CA California 94523, US
 Hong, Allen, Y., Pasadena, CA California 91106, US
 Hui, Hon, C., San Mateo, CA California 94401, US
 Liu, Hongtao, Cupertino, CA California 95014, US
 Vivian, Radall, W., San Mateo, CA California 94404, US
 Xu, Lianhong, Palo Alto, CA California 94303, US
 (54) **Modulátory farmakokinetických vlastností terapeutik**
 (32) 903228 P, 958716 P
 (31) 23.02.2007, 06.07.2007
 (33) US, US
 (74) Společná advokátní kancelář Vsetečka Zelený Švorčík Kalenský a partneři, JUDr. Michal Havlík, advokát a patentový zástupce, Hálkova 2, Praha 2, 12000

- (97) **EP 2489888**
 (47) 18.05.2016
 (97) 22.08.2012
 (51) **F16C 17/10** (2006.01)
F16C 11/02 (2006.01)
 (96) 26.03.2007
 (96) 12168051.6
 (73) Saint-Gobain Performance Plastics Pampus GmbH, 47877 Willich, DE
 (72) Weiden, Janaki, 51467 Bergisch-Gladbach, DE
 Jäger, Hans-Jürgen, 50354 Hürth, DE
 (54) **Uspořádání kluzného ložiska bez vůle**
 (32) 102006016612
 (31) 06.04.2006
 (33) DE
 (74) INPARTNERS GROUP, Ing. Ivan Lukšiček, Koliště 13a, Brno, 60200

- (97) **EP 2498799**
 (47) 17.08.2016
 (97) 19.05.2011
 (51) **A61K 38/18** (2006.01)
A61P 35/00 (2006.01)
 (96) 12.11.2010
 (96) 10830834.7
 (73) Five Prime Therapeutics, Inc., South San Francisco, CA 94080, US
 (72) HARDING, Thomas, South San Francisco California 94080, US
 KAVANAUGH, Michael, W., South San Francisco California 94080, US
 (54) **Použití proteinů extracelulární domény FGFR1 pro léčení zhoubných nádorů charakterizovaných ligand-dependentními aktivačními mutacemi v FGFR2**
 (32) 261291 P
 (31) 13.11.2009
 (33) US
 (86) PCT/US2010/056627
 (87) WO 2011/060333
 (74) KOREJZOVÁ & SPOL., v.o.s., JUDr. Petra Korejzová, advokátka, Korunní 810/104 E, Praha 10, 10100

- (97) **EP 2499394**
 (47) 27.07.2016
 (97) 19.05.2011
 (51) **F16D 65/12** (2006.01)
F16D 65/847 (2006.01)
 (96) 12.11.2010
 (96) 10807748.8
 (73) Freni Brembo S.p.A., 24035 Curno (Bergamo), IT
 (72) CAVAGNA Lorenzo, I-24040 Bonate Sopra Bergamo, IT
 RONCHI NINO, I-20069 Vaprio D'Adda Milano, IT
 (54) **Brzdový pás pro odvětrávaný brzdový kotouč**
 (32) MI20091992
 (31) 13.11.2009
 (33) IT
 (86) PCT/IT2010/000455
 (87) WO 2011/058594
 (74) ŽOVICOVÁ & ZOVIC IP, s.r.o., Záhradnícka 36, 821 08 Bratislava

- (97) **EP 2501994**
 (47) 10.08.2016
 (97) 19.05.2011
 (51) **F23D 1/00** (2006.01)
F23C 7/00 (2006.01)
F23L 13/06 (2006.01)
 (96) 10.11.2010
 (96) 10788381.1
 (73) Doosan Babcock Limited, Crawley, Sussex RH10 9AD, GB
 (72) YOUSIF, Safwan Yousif Ahmed, Strathclyde PA4 8DJ, GB
 AGHDAEE, Babak, Strathclyde PA4 8DJ, GB
 HESSELMANN, Gerard John, Crawley Sussex RH10 9AD, GB
 (54) **Zařízení pro regulování proudu**
 (32) 0919964
 (31) 16.11.2009
 (33) GB
 (86) PCT/GB2010/051871
 (87) WO 2011/058352
 (74) Traplová Hakr Kubát, advokátní a patentová kancelář, Ing. Eduard Hakr, patentový zástupce, Přístavní 24, Praha 7, 17000

- (97) **EP 2507136**
 (47) 14.09.2016
 (97) 09.06.2011
 (51) **B65C 9/18** (2006.01)
 (96) 24.11.2010
 (96) 10787073.5
 (73) P.E. Labellers S.p.A., 46047 Porto Mantovano (MN), IT
 (72) BALLAROTTI, Mario, I-46045 Marmirolo, IT
 (54) **Etiketovací stroj pro etikety natištěné na spojité pásce**
 (32) MI20092130
 (31) 02.12.2009
 (33) IT
 (86) PCT/EP2010/068152
 (87) WO 2011/067147
 (74) Rott, Růžička & Guttman Patentové, známkové a advokátní kanceláře, JUDr. Ing. Miloslav Hainz, Vinohradská 37/938, Praha 2, 12000

- (97) **EP 2513696**
 (47) 21.09.2016
 (97) 23.06.2011
 (51) **G02B 7/00** (2006.01)
G01K 1/14 (2006.01)
G01J 5/08 (2006.01)
G01J 5/04 (2006.01)
 (96) 29.11.2010
 (96) 10805249.9
 (73) Wintech, 64110 Uzoz, FR
 (72) CROTTEREAU, Olivier, F-64290 Gan, FR
 FERNANDEZ, José, F-64230 Artiguelouve, FR
 (54) **Zařízení pro kontrolu teploty**
 (32) 0906184
 (31) 18.12.2009
 (33) FR

(evropské patentové přihlášky a evropské patenty)

- (86) PCT/FR2010/000794
(87) WO 2011/073541
(74) INPARTNERS GROUP, Ing. Ivan Lukšiček, Koliště 1965/13a, Brno, 60200
-
- (97) **EP 2522626**
(47) 20.07.2016
(97) 14.11.2012
(51) **C01B 33/146** (2006.01)
C01B 33/148 (2006.01)
C01B 33/149 (2006.01)
D21H 17/68 (2006.01)
D21H 21/10 (2006.01)
(96) 12.05.2011
(96) 11165848.0
(73) Kemira Oyj, 00180 Helsinki, FI
(72) Hauschel, Bernd, 51467 Bergisch Gladbach, DE
Andres, Stefan, 50765 Köln, DE
(54) **Způsob výroby solů na bázi siliky, solů na bázi siliky a jeho použití**
(74) KOREJZOVÁ & SPOL., v.o.s., JUDr. Petra Korejzová, advokátka, Korunní 810/104 E, Praha 10, 10100
-
- (97) **EP 2532806**
(47) 27.07.2016
(97) 12.12.2012
(51) **E04F 21/00** (2006.01)
(96) 08.06.2012
(96) 12171318.4
(73) Perales Serrano, Luis Miguel, 03440 Ibi Alicante, ES
(72) Perales Serrano, Luis Miguel, 03440 Ibi Alicante, ES
(54) **Zařízení pro nivelaci tuhých obkladových desek**
(32) 201130638 U
(31) 10.06.2011
(33) ES
(74) Hák Janeček & Švestka, Patentová a známková kancelář, Ing. Pavel Janeček, U Průhonu 5, Praha 7, 17000
-
- (97) **EP 2542268**
(47) 10.08.2016
(97) 09.09.2011
(51) **A61K 49/00** (2006.01)
A61K 9/16 (2006.01)
A61K 9/20 (2006.01)
A61K 9/00 (2006.01)
A61K 9/28 (2006.01)
(96) 02.03.2011
(96) 11714409.7
(73) Cosmo Technologies Ltd., Dublin 2, IE
(72) MORO, Luigi, I-21050 Cairate (VA), IT
AJANI, Mauro Severino, I-20147 Milano, IT
VILLA, Roberto, I-22053 Lecco, IT
CELASCO, Giuseppe, I-16100 Genova, IT
REPICI, Alessandro, I-20123 Torino, IT
(54) **Pevná kompozice pro perorální podávání barviv a jejich diagnostické použití**
(32) 327557 P, MI20100345
(31) 23.04.2010, 04.03.2010
(33) US, IT
(86) PCT/IB2011/050881
(87) WO 2011/107945
(74) INPARTNERS GROUP, Ing. Ivan Lukšiček, Koliště 13a, Brno, 60200
-
- (97) **EP 2542327**
(47) 12.10.2016
(97) 06.10.2011
(51) **B01D 41/04** (2006.01)
B01D 46/42 (2006.01)
B01D 46/24 (2006.01)
B01D 46/00 (2006.01)
F01N 3/022 (2006.01)
(96) 01.04.2011
(96) 11713236.5
(73) KIPP, Jens-Werner, 33659 Bielefeld, DE
(72) KIPP, Jens-Werner, 33659 Bielefeld, DE
(54) **Způsob čištění filtrů**
-
- (32) 102010060716, 102010048280, 102010044929, 102010036928, 102010017834, 102010013800
(31) 22.11.2010, 14.10.2010, 10.09.2010, 10.08.2010, 22.04.2010, 03.04.2010
(33) DE, DE, DE, DE, DE, DE
(86) PCT/EP2011/055110
(87) WO 2011/121114
(74) Rott, Růžička & Guttmann Patentové, známkové a advokátní kanceláře, Ing. Jiří Andera, Vinohradská 37, Praha 2, 12000
-
- (97) **EP 2545121**
(47) 24.08.2016
(97) 15.09.2011
(51) **C08L 63/00** (2006.01)
C08G 59/18 (2006.01)
C08K 3/10 (2006.01)
C09D 163/00 (2006.01)
C08K 5/17 (2006.01)
C09J 163/00 (2006.01)
(96) 04.03.2011
(96) 11753841.3
(73) Hexion Research Belgium SA, 1348 Ottignies-Louvain-la-Neuve, BE
(72) ELMORE, Jim, Houston TX 77079-3703, US
CLAEYS-BOUUAERT, Pascale, B-1150 Bruxelles, BE
HEINE, Françoise, B-1325 Dion-Valmont, BE
(54) **Epoxy-aminové vytvrditelné systémy na bázi vody stabilní při skladování**
(32) 10002471
(31) 10.03.2010
(33) EP
(86) PCT/US2011/027200
(87) WO 2011/112452
(74) Společná advokátní kancelář Všeťečka Zelený Švorčík Kalenský a partneři, JUDr. Michal Havlík, advokát a patentový zástupce, Hálkova 2, Praha 2, 12000
-
- (97) **EP 2554731**
(47) 05.10.2016
(97) 06.10.2011
(51) **D04H 3/14** (2012.01)
D04H 1/54 (2012.01)
(96) 09.03.2011
(96) 11762517.8
(73) Mitsui Chemicals, Inc., Tokyo 105-7117, JP
(72) ICHIKAWA, Taro, Sodegaura-shi Chiba 299-0265, JP
KAWAKAMI, Yoshihisa, Sodegaura-shi Chiba 299-0265, JP
(54) **Netkaný textil**
(32) 2010078216
(31) 30.03.2010
(33) JP
(86) PCT/JP2011/055487
(87) WO 2011/122277
(74) Společná advokátní kancelář Všeťečka Zelený Švorčík Kalenský a partneři, JUDr. Michal Havlík, advokát a patentový zástupce, Hálkova 2, Praha 2, 12000
-
- (97) **EP 2555984**
(47) 24.08.2016
(97) 13.10.2011
(51) **B65D 1/16** (2006.01)
(96) 06.04.2011
(96) 11717204.9
(73) Petainer Lidköping AB, 531 19 Lidköping, SE
(72) QUASTERS, Mikael, SE-531 91 Vinninga, SE
(54) **Petaloidová základna pro samostatně stojící nádobu a samotná nádoba**
(32) 201005717
(31) 06.04.2010
(33) GB
(86) PCT/EP2011/055383
(87) WO 2011/124626
(74) ŽOVICOVÁ & ZOVIC IP, s.r.o., Záhradnícka 36, SK-821 08 Bratislava
-
- (97) **EP 2556116**
(47) 17.08.2016
(97) 22.09.2011
(51) **C08L 83/04** (2006.01)

(evropské patentové přihlášky a evropské patenty)

	<i>C09J 183/04</i>	(2006.01)		WEBSTER, Jeffery, New Palestine, IN 46163, US
	<i>C08K 5/5419</i>	(2006.01)		YAO, Chenglin, Westfield, IN 46074, US
	<i>C08K 3/04</i>	(2006.01)	(54)	Derivaty N3-substituovaného-N1-sulfonyl-5-fluorpyrimidinonu
	<i>F16J 15/00</i>	(2006.01)	(32)	327855 P
(96)	15.03.2011		(31)	26.04.2010
(96)	11718422.6		(33)	US
(73)	Bluestar Silicones France, 69007 Lyon, FR		(86)	PCT/US2011/033203
(72)	IRELAND, Tania, F-69007 Lyon, FR		(87)	WO 2011/137002
	MONTI, Pascale, 69540 Irigny, FR		(74)	Čermák a spol., JUDr. Karel Čermák, Elišky Peškové 735/15, Praha 5, 15000
(54)	Způsob a kompozice pro těsnění a sestavení komponentů hnacího ústrojí			
(32)	1001053		(97)	EP 2565165
(31)	16.03.2010		(47)	03.08.2016
(33)	FR		(97)	06.03.2013
(86)	PCT/FR2011/000142		(51)	<i>C02F 1/68</i> (2006.01)
(87)	WO 2011/114021			C02F 103/42 (2006.01)
(74)	Traplová Hakr Kubát, advokátní a patentová kancelář, Ing. Eduard Hakr, patentový zástupce, Přístavní 24, Praha 7, 17000		(96)	31.08.2011
			(96)	11179541.5
			(73)	Omya International AG, 4665 Oftringen, CH
(97)	EP 2556150		(72)	Poffet, Martine, 4600 Olten, CH
(47)	24.08.2016			Skovby, Michael, 8706 Meilen, CH
(97)	13.10.2011			Pohl, Michael, 9500 Villach, AT
(51)	<i>C12N 7/04</i> (2006.01)		(54)	Remineralizace odsolené a čisté vody dávkováním roztoku uhličitanu vápenatého v měkké vodě
	<i>C12N 15/869</i> (2006.01)		(74)	Rott, Růžicka & Guttman Patentové, známkové a advokátní kanceláře, Ing. Jana Fuchsová, Vinohradská 37, Praha 2, 12000
(96)	06.04.2011			
(96)	11713689.5		(97)	EP 2567737
(73)	Vakzine Projekt Management GmbH, 30625 Hannover, DE		(47)	25.05.2016
(72)	PLACHTER, Bodo, 55286 Wörrstadt, DE		(97)	13.03.2013
	BECKE, Sabine, 65207 Wiesbaden, DE		(51)	<i>A62C 35/02</i> (2006.01)
	REYDA, Sabine, 64380 Rossdorf, DE			<i>A62C 35/68</i> (2006.01)
(54)	Virová částice uvolněná po infekci savčích buněk lidským cytomegalovirem (HCMR) obsahujícím fúzní protein a její použití		(96)	07.09.2011
(32)	10003712		(96)	11180472.0
(31)	06.04.2010		(73)	Minimax GmbH & Co. KG, 23840 Bad Oldesloe, DE
(33)	EP		(72)	Zlatintsis, Chrysafis, 23554 Lübeck, DE
(86)	PCT/EP2011/001712		(54)	Zařízení pro vyrovnání stavu naplnění
(87)	WO 2011/124371		(74)	Traplová Hakr Kubát, advokátní a patentová kancelář, Ing. Eduard Hakr, patentový zástupce, Přístavní 24, Praha 7, 17000
(74)	Traplová Hakr Kubát, advokátní a patentová kancelář, Ing. Eduard Hakr, patentový zástupce, Přístavní 24, Praha 7, 17000			
			(97)	EP 2557577
(47)	24.08.2016		(47)	03.08.2016
(97)	13.10.2011		(97)	13.03.2013
(51)	<i>H01F 41/02</i> (2006.01)		(51)	<i>B60D 1/62</i> (2006.01)
	<i>H01F 1/08</i> (2006.01)			<i>B60D 1/24</i> (2006.01)
	<i>H02K 15/03</i> (2006.01)		(96)	10.09.2012
(96)	05.04.2011		(96)	12183767.8
(96)	11765923.5		(73)	Scambia Holdings Cyprus Limited, 3106 Limassol, CY
(73)	Aichi Steel Corporation, Aichi 476-8666, JP		(72)	Gentner, Wolfgang, 71711 Steinheim, DE
(72)	HONKURA Yoshinobu, Tokai-shi Aichi 476-8666, JP			Wegner, Bert, 73333 Gingen, DE
	MITARAI Hironari, Tokai-shi Aichi 476-8666, JP			Riehle, Jörg, 71679 Asperg, DE
	MATSUOKA Hiroshi, Tokai-shi Aichi 476-8666, JP		(54)	Nosičová jednotka
	KATO Masayuki, Tokai-shi Aichi 476-8666, JP		(32)	102011053505
	OKUMURA Ikuzou, Tokai-shi Aichi 476-8666, JP		(31)	12.09.2011
(54)	Způsob výroby a výrobní zařízení anizotropního pojeného magnetu		(33)	DE
(32)	2010086944		(74)	Společná advokátní kancelář Všetěčka Zelený Švorčík Kalenský a partneři, JUDr. Michal Havlík, advokát a patentový zástupce, Hálkova 2, Praha 2, 12000
(31)	05.04.2010			
(33)	JP		(97)	EP 2571732
(86)	PCT/JP2011/058636		(47)	10.08.2016
(87)	WO 2011/126023		(97)	24.11.2011
(74)	PATENTSERVIS Praha a.s., Na Podkovce 281/10, Praha 4, 14700		(51)	<i>B60S 1/38</i> (2006.01)
			(96)	18.04.2011
			(96)	11715514.3
(97)	EP 2563129		(73)	Robert Bosch GmbH, 70442 Stuttgart, DE
(47)	01.06.2016		(72)	CAMPS, Johan, B-3380 Glabbeek, BE
(97)	03.11.2011			VAN HOYE, Jan, B-3980 Tessenderlo, BE
(51)	<i>A01N 43/54</i> (2006.01)			HUEHSAM, Andreas, B-3001 Heverlee, BE
	<i>A61K 31/505</i> (2006.01)			WEIDLICH, Jochen, 76437 Rastatt, DE
	<i>C07D 239/47</i> (2006.01)		(54)	List stěrače pro stěrač
(96)	20.04.2011		(32)	102010029107
(96)	11775446.5		(31)	19.05.2010
(73)	ADAMA MAKHTESHIM LTD, 84100 Beer Sheva, IL		(33)	DE
(72)	BOEBEL, Timothy, Indianapolis, IN 46220, US			
	LORSBACH, Beth, Indianapolis, IN 46220, US			
	MARTIN, Timothy, Noblesville, IN 46062, US			
	OWEN, W., John, Carmel, IN 46033, US			
	SULLENBERGER, Michael, Westfield, IN 46074, US			

(evropské patentové přihlášky a evropské patenty)

- (86) PCT/EP2011/056089
(87) WO 2011/144400
(74) Čermák a spol., JUDr. Karel Čermák, Elišky Peškové 735/15, Praha 5, 15000
-
- (97) **EP 2572081**
(47) 03.08.2016
(97) 17.11.2011
(51) **F01M 11/04** (2006.01)
F16B 35/04 (2006.01)
(96) 10.05.2011
(96) 11724534.0
(73) Hommel, Günter, 34560 Fritzlar, DE
(72) Hommel, Günter, 34560 Fritzlar, DE
(54) **Těsniční šroub se zkráceným kónickým úsekem**
(32) 102010020078
(31) 10.05.2010
(33) DE
(86) PCT/EP2011/002326
(87) WO 2011/141163
(74) Rott, Růžička & Guttmann Patentové, známkové a advokátní kanceláře, Ing. Jiří Andera, Vinohradská 37, Praha 2, 12000
-
- (97) **EP 2575822**
(47) 06.07.2016
(97) 01.12.2011
(51) **A61K 47/10** (2006.01)
A61K 31/58 (2006.01)
A61K 47/06 (2006.01)
A61K 9/06 (2006.01)
A61K 9/107 (2006.01)
A61K 47/36 (2006.01)
(96) 13.05.2011
(96) 11719487.8
(73) Almirall S.A., 08022 Barcelona, ES
(72) EVERS, Fritjof, 21465 Reinbek, DE
MALLWITZ, Henning, 21244 Buchholz/N., DE
MEYER, Ricarda, 21271 Hanstedt, DE
WILLERS, Christoph, 21465 Reinbek, DE
(54) **Topické farmaceutické kompozice obsahující mometason furoát**
(32) 365050 P, 10382146
(31) 16.07.2010, 26.05.2010
(33) US, EP
(86) PCT/EP2011/002369
(87) WO 2011/147536
(74) Čermák a spol., JUDr. Karel Čermák, Elišky Peškové 735/15, Praha 5, 15000
-
- (97) **EP 2587920**
(47) 10.08.2016
(97) 05.01.2012
(51) **A01N 43/40** (2006.01)
A61K 31/44 (2006.01)
A61K 31/785 (2006.01)
A61L 2/18 (2006.01)
B27K 3/50 (2006.01)
C02F 1/50 (2006.01)
C10M 161/00 (2006.01)
A01P 1/00 (2006.01)
(96) 29.06.2011
(96) 11728629.4
(73) Janssen Pharmaceutica, N.V., 2340 Beerse, BE
(72) BYLEMANS, Dany Leopold Jozefien, B-2340 Beerse, BE
DE BOLLE, Miguel F.C., B-2340 Beerse, BE
(54) **Antimikrobiální kombinace pyrionových sloučenin s polyethyleniminy**
(32) 10168111
(31) 01.07.2010
(33) EP
(86) PCT/EP2011/060874
(87) WO 2012/001028
(74) Traplová Hakr Kubát, advokátní a patentová kancelář, Ing. Eduard Hakr, patentový zástupce, Přístavní 24, Praha 7, 17000
-
- (97) **EP 2590676**
(47) 17.08.2016
(97) 12.01.2012
- (51) **A61K 39/155** (2006.01)
(96) 06.07.2011
(96) 11741348.4
(73) GlaxoSmithKline Biologicals SA, 1330 Rixensart, BE
GEALL, Andrew, Emeryville, CA 94662-8097, US
MANDL, Christian, Emeryville, CA 94662-8097, US
O'HAGAN, Derek, Emeryville, CA 94662-8097, US
SINGH, Manmohan, Emeryville, CA 94662-8097, US
(54) **Virionu podobné dodávací částice pro samoreplikující molekuly RNA**
(32) 361828 P
(31) 06.07.2010
(33) US
(86) PCT/US2011/043103
(87) WO 2012/006376
(74) KOREJZOVÁ & SPOL., v.o.s., JUDr. Petra Korejzová, advokátka, Korunní 810/104 E, Praha 10, 10100
-
- (97) **EP 2594838**
(47) 17.08.2016
(97) 22.05.2013
(51) **F16N 7/32** (2006.01)
F16N 7/30 (2006.01)
(96) 21.11.2011
(96) 11189927.4
(73) VBG Group AB (Publ), 462 28 Vänersborg, SE
(72) Thorén, Anders, 460 64 Frändefors, SE
Andersson, Oscar, 462 31 Vänersborg, SE
(54) **Zařízení a způsob pro mazání pohyblivých částí v mechanickém zařízení**
(74) Traplová Hakr Kubát, advokátní a patentová kancelář, Ing. Eduard Hakr, patentový zástupce, Přístavní 24, Praha 7, 17000
-
- (97) **EP 2596800**
(47) 24.08.2016
(97) 29.05.2013
(51) **A61K 38/28** (2006.01)
A61P 3/08 (2006.01)
A61P 3/10 (2006.01)
A61P 9/10 (2006.01)
(96) 14.01.2004
(96) 13155801.7
(73) Aventis Pharmaceuticals Inc., Bridgewater, NJ 08807, US
(72) Rosskamp, Ralf, Gladstone, NJ 07934, US
Gerstein, Hertz, Dundas, ONT L9H 0A8, CA
(54) **Použití inzulínu glarginu pro snížení nebo prevenci kardiaskulárních příhod u pacientů léčících se s dysglykemií**
(32) 439941 P
(31) 14.01.2003
(33) US
(74) Traplová Hakr Kubát, advokátní a patentová kancelář, Ing. Jan Kubát, patentový zástupce, Přístavní 24, Praha 7, 17000
-
- (97) **EP 2598154**
(47) 23.03.2016
(97) 02.02.2012
(51) **C12N 5/0797** (2010.01)
A61K 35/50 (2015.01)
A61K 35/30 (2006.01)
(96) 28.07.2011
(96) 11746068.3
(73) Neuralstem, Inc., Germantown, 20876, MD, US
Shyu, Woei-Cherng, TaiChung 40447, TW
Lin, Shinn-Zong, TaiChung 40447, TW
Wang, Hsiao-Jung, TaiChung 40447, TW
(72) SHYU, Woei-Cherng, TaiChung 40447, TW
LIN, Shinn-Zong, TaiChung 40447, TW
WANG, Hsiao-Jung, TaiChung 40447, TW
JOHE, Karl K., Sunny Isles Beach, Florida 33160, US
(54) **Způsoby léčby a/nebo reverze neurodegenerativních onemocnění a/nebo poruch**
(32) 368409 P
(31) 28.07.2010
(33) US

(evropské patentové přihlášky a evropské patenty)

- (86) PCT/US2011/045732
(87) WO 2012/016049
(74) INPARTNERS GROUP, Ing. Ivan Lukšiček, Koliště 13a, Brno, 60200
-
- (97) **EP 2616199**
(47) 03.08.2016
(97) 05.04.2012
(51) **B21D 47/04** (2006.01)
E04C 3/08 (2006.01)
(96) 20.09.2011
(96) 11761011.3
(73) Protektorwerk Florenz Maisch GmbH & Co. KG, 76571 Gaggenau, DE
(72) MAISCH, Christof, 76571 Gaggenau, DE
(54) **Zařízení a způsob k rozšiřování kovových členů**
(32) 102010047310
(31) 01.10.2010
(33) DE
(86) PCT/EP2011/004685
(87) WO 2012/041453
(74) Společná advokátní kancelář Vsetečka Zelený Švorčík Kalenský a partneři, JUDr. Michal Havlík, advokát a patentový zástupce, Hálkova 2, Praha 2, 12000
-
- (97) **EP 2620825**
(47) 10.08.2016
(97) 31.07.2013
(51) **G05B 19/402** (2006.01)
B23Q 15/22 (2006.01)
(96) 16.01.2013
(96) 13151388.9
(73) INNSE-BERARDI S.p.A., 25127 Brescia, IT
(72) Boifava, Roberto, I-25127 Brescia, IT
Zucchini, Stefano, I-25127 Brescia, IT
(54) **Polohovací systém na stole pro upevnění dílu obráběcího nástroje a metoda umístění dílu na stole**
(32) BS20120010
(31) 26.01.2012
(33) IT
(74) ŽOVICOVÁ & ŽOVIC IP, s.r.o., Záhradnícka 36, 821 08 Bratislava
-
- (97) **EP 2624728**
(47) 03.08.2016
(97) 12.04.2012
(51) **A47J 27/08** (2006.01)
A47J 27/09 (2006.01)
(96) 05.10.2011
(96) 11779799.3
(73) SEB S.A., 69130 Ecully, FR
(72) CHAMEROY, Eric, F-21260 Veronnes, FR
CHAILLARD, Hubert, F-52250 Longeau, FR
(54) **Zařízení pro vaření pod tlakem s vypínatelným ovladačem**
(32) 1058103
(31) 06.10.2010
(33) FR
(86) PCT/FR2011/052322
(87) WO 2012/045979
(74) Společná advokátní kancelář Vsetečka Zelený Švorčík Kalenský a partneři, JUDr. Michal Havlík, advokát a patentový zástupce, Hálkova 2, Praha 2, 12000
-
- (97) **EP 2625325**
(47) 17.08.2016
(97) 12.04.2012
(51) **D04C 1/12** (2006.01)
D21G 9/00 (2006.01)
D02G 3/28 (2006.01)
D07B 1/02 (2006.01)
(96) 04.10.2011
(96) 11767679.1
(73) Teufelberger Gesellschaft M.B.H., 4602 Wels, AT
(72) KIRTH, Rudolf, A-4840 Vöcklabruck, AT
KRONLACHNER, Klaus, A-4631 Krenglbach, AT
PIRKLBAUER, Alfred, A-4614 Marchtrenk, AT
SCHIEMER, Susanna, A-4020 Linz, AT
(54) **Papírové vodící lano**
(32) 16752010
-
- (31) 07.10.2010
(33) AT
(86) PCT/EP2011/067270
(87) WO 2012/045715
(74) Rott, Růžička & Guttman Patentové, známkové a advokátní kanceláře, Ing. Ivana Menšíková, Vinohradská 37, Praha 2, 12000
-
- (97) **EP 2625362**
(47) 17.08.2016
(97) 12.04.2012
(51) **E05D 15/06** (2006.01)
E05D 15/08 (2006.01)
(96) 17.08.2011
(96) 11745549.3
(73) Hettich-Heinze GmbH & Co. KG, 32139 Spenge, DE
(72) NUTTELMANN, Frank, 32312 Lübbecke, DE
FELD, Steffen, 33378 Rheda-Wiedenbrück, DE
DOWE, Michael, 33739 Bielefeld, DE
KUSCHEL, Timo, 49324 Melle, DE
(54) **Válečkové vedení posuvných dveří, jakož i uspořádání válečkového vedení posuvných dveří na nábytku**
(32) 102010037940
(31) 04.10.2010
(33) DE
(86) PCT/EP2011/064139
(87) WO 2012/045510
(74) Společná advokátní kancelář Vsetečka Zelený Švorčík Kalenský a partneři, JUDr. Otakar Švorčík, advokát, Hálkova 2, Praha 2, 12000
-
- (97) **EP 2637690**
(47) 21.09.2016
(97) 18.05.2012
(51) **A61K 39/395** (2006.01)
(96) 11.11.2011
(96) 11839071.5
(73) AbbVie Biotechnology Ltd, HM 11 Hamilton, BM
(72) NEU, Michael, 68535 Edingen-Neckarhausen, DE
TSCHOEPE, Markus, 67454 Hassloch, DE
WEBER, Carsten, 67133 Maxdorf, DE
REDDEN, Laura, Glenview, IL 60025, US
FRAUNHOFER, Wolfgang, Gurnee, IL 60031, US
GASTENS, Martin, 67157 Wachenheim, DE
FEICK, Alexander, 4123 Allschwil, CH
PAULSON, Susan K., Downers Grove, IL 60515, US
ZHU, Tong, Riverwoods, IL 60015, US
(54) **Kapalné přípravky s vysokou koncentrací protilátky ANTI-TNFalfa**
(32) 413960 P, 412728 P
(31) 15.11.2010, 11.11.2010
(33) US, US
(86) PCT/US2011/060388
(87) WO 2012/065072
(74) FAJNOR IP s.r.o., Mgr. Karol Fajnor, Pobřežní 249/46, Praha 8, 18600
-
- (97) **EP 2638152**
(47) 31.08.2016
(97) 18.05.2012
(51) **C12N 9/26** (2006.01)
(96) 08.11.2011
(96) 11839428.7
(73) Amicus Therapeutics, Inc., Cranbury, NJ 08512, US
DO, Hung, New Hope, PA 18938, US
(54) **Varietní rekombinantní beta-glukocerebrosidázové proteiny se zvýšenou stabilitou a zvýšenou zachovanou katalytickou aktivitou**
(32) 411331 P, 412180 P
(31) 08.11.2010, 10.11.2010
(33) US, US
(86) PCT/US2011/059731
(87) WO 2012/064709
(74) Traplová Hakr Kubát, advokátní a patentová kancelář, Ing. Eduard Hakr, patentový zástupce, Přístavní 24, Praha 7, 17000
-
- (97) **EP 2639224**
(47) 24.08.2016
(97) 18.09.2013
(51) **C07D 213/73** (2006.01)
C07D 405/12 (2006.01)

(evropské patentové přihlášky a evropské patenty)

- (96) 04.12.2008
(96) 12196539.6
(73) Vertex Pharmaceuticals Incorporated, Boston, MA 02210, US
(72) Siesel, David, San Diego, CA California 92127, US
(54) **Způsob výroby cykloalkylkarboxamido-pyridin benzoových kyselin**
(32) 12181 P, 109573 P
(31) 07.12.2007, 30.10.2008
(33) US, US
(74) Společná advokátní kancelář Všetečka Zelený Švorčík Kalenský a partneři, JUDr. Michal Havlík, advokát a patentový zástupce, Hálkova 2, Praha 2, 12000
-
- (97) **EP 2642827**
(47) 28.09.2016
(97) 25.09.2013
(51) **F21S 4/24** (2016.01)
H05B 37/02 (2006.01)
H05B 33/08 (2006.01)
(96) 19.03.2013
(96) 13160015.7
(73) Martin Professional ApS, 8200 Århus N, DK
(72) Verlinden, Wouter, 3140 Belgium, BE
(54) **Pružný LED pixelový řetěz se dvěma ochrannými zemniči**
(32) 201270130
(31) 21.03.2012
(33) DK
(74) INPARTNERS GROUP, Ing. Ivan Lukšiček, Koliště 13a, Brno, 60200
-
- (97) **EP 2648787**
(47) 17.08.2016
(97) 14.06.2012
(51) **A61M 15/00** (2006.01)
(96) 05.12.2011
(96) 11791550.4
(73) Laboratorios Liconsa, S.A., 08028 Barcelona, ES
(72) ANDRADE, Laura, 19200 Guadalajara, ES
RUIZ, Jose Ramon, 19200 Guadalajara, ES
RONCHI, Celestino, 19200 Guadalajara, ES
CASTELLUCCI, Alessandro, 19200 Guadalajara, ES
(54) **Inhalátor**
(32) 201020638
(31) 06.12.2010
(33) GB
(86) PCT/EP2011/071775
(87) WO 2012/076479
(74) Společná advokátní kancelář Všetečka Zelený Švorčík Kalenský a partneři, JUDr. Michal Havlík, advokát a patentový zástupce, Hálkova 2, Praha 2, 12000
-
- (97) **EP 2651558**
(47) 06.07.2016
(97) 21.06.2012
(51) **B01J 47/08** (2006.01)
C02F 1/42 (2006.01)
(96) 27.10.2011
(96) 11787960.1
(73) General Electric Company, Schenectady, NY 12345, US
(72) BARBER, John, H., Guelph, ON N1H 1G2, CA
(54) **Ionexové deionizační zařízení s elektrickou regenerací**
(32) 967628
(31) 14.12.2010
(33) US
(86) PCT/US2011/057968
(87) WO 2012/082239
(74) Společná advokátní kancelář Všetečka Zelený Švorčík Kalenský a partneři, JUDr. Michal Havlík, patentový zástupce, Hálkova 2, Praha 2, 12000
-
- (97) **EP 2653279**
(47) 17.08.2016
(97) 23.10.2013
(51) **B27N 3/14** (2006.01)
(96) 18.04.2012
(96) 12164668.1
(73) IKEA Supply AG, 4133 Pratteln, CH
(72) Hemmilä, Ari, 18100 Heinola, FI
-
- (54) **Způsob a zařízení pro výrobu dřevotřískových desek mající různou hustotu v podélném a/nebo příčném směru**
(74) PATENTSERVIS Praha a.s., Na Podkovce 281/10, Praha 4, 14700
-
- (97) **EP 2663803**
(47) 18.05.2016
(97) 19.07.2012
(51) **F21S 8/00** (2006.01)
F21V 23/04 (2006.01)
A61G 13/10 (2006.01)
(96) 13.01.2012
(96) 12700318.4
(73) Ondal Holding GmbH, 36088 Hünfeld, DE
(72) WELLER, Matthias, 36169 Rosdorf, DE
(54) **Osvětlovací zařízení**
(32) 11000286
(31) 14.01.2011
(33) EP
(86) PCT/EP2012/000145
(87) WO 2012/095323
(74) FAJNOR IP s.r.o., Mgr. Karol Fajnor, Pobřežní 249/46, Praha 8, 18600
-
- (97) **EP 2665694**
(47) 05.10.2016
(97) 26.07.2012
(51) **C07C 17/20** (2006.01)
C07C 17/25 (2006.01)
C07C 17/383 (2006.01)
C07C 17/42 (2006.01)
C07C 21/18 (2006.01)
(96) 21.01.2011
(96) 11717005.0
(73) Arkema France, 92700 Colombes, FR
(72) DOUCET, Nicolas, F-69007 Lyon, FR
WENDLINGER, Laurent, F-69510 Soucieu En Jarrest, FR
DEUR-BERT, Dominique, F-69390 Charly, FR
PIGAMO, Anne, F-69340 Francheville, FR
(54) **Způsob výroby 2,3,3,3-tetrafluorpropenu fluorací pentachloropropanu v plynné fázi**
(86) PCT/IB2011/000313
(87) WO 2012/098420
(74) Společná advokátní kancelář Všetečka Zelený Švorčík Kalenský a partneři, JUDr. Michal Havlík, advokát a patentový zástupce, Hálkova 2, Praha 2, 12000
-
- (97) **EP 2692916**
(47) 31.08.2016
(97) 05.02.2014
(51) **D01H 1/20** (2006.01)
(96) 20.06.2013
(96) 13003141.2
(73) Saurer Germany GmbH & Co. KG, 42897 Remscheid, DE
(72) Wassenhoven, Heinz-Georg, 41065 Mönchengladbach, DE
(54) **Způsob pro provozování doprjadacího zařízení, rotorový doprjadací stroj mající doprjadací zařízení a doprjadací zařízení**
(32) 102012015420
(31) 02.08.2012
(33) DE
(74) Společná advokátní kancelář Všetečka Zelený Švorčík Kalenský a partneři, JUDr. Otakar Švorčík, advokát, Hálkova 2, Praha 2, 12000
-
- (97) **EP 2694629**
(47) 10.08.2016
(97) 13.09.2012
(51) **C10L 5/44** (2006.01)
C10L 9/08 (2006.01)
F22B 1/16 (2006.01)
F01K 3/18 (2006.01)
(96) 09.03.2012
(96) 12710463.6
(73) Siemens Aktiengesellschaft, 80333 München, DE
(72) HAJE, Detlef, 02828 Görlitz, DE
HERTWIG, Holger, 02708 Großschweidnitz, DE
(54) **Parní turbosoustrojí**
(32) 102011005346
(31) 10.03.2011

(evropské patentové přihlášky a evropské patenty)

- (33) DE
(86) PCT/EP2012/054064
(87) WO 2012/120104
(74) Čermák a spol., JUDr. Karel Čermák, Elišky Peškové 735/15, Praha 5, 15000
-
- (97) **EP 2699511**
(47) 24.08.2016
(97) 26.10.2012
(51) **B67D 1/04** (2006.01)
(96) 17.04.2012
(96) 12717256.7
(73) Anheuser-Busch InBev S.A., 1000 Brussel, BE
(72) PEIRSMAN, Daniel, 3000 Leuven, BE
VANDEKERCKHOVE, Stijn, 3000 Leuven, BE
(54) **Zařízení k vydávání kapaliny obsahující pevný adsorbent plynů**
(32) 11162787
(31) 18.04.2011
(33) EP
(86) PCT/EP2012/057005
(87) WO 2012/143352
(74) ŽOVICOVÁ & ŽOVIC IP, s.r.o., Záhradnícka 36, 821 08 Bratislava
-
- (97) **EP 2699524**
(47) 24.08.2016
(97) 26.10.2012
(51) **C04B 7/43** (2006.01)
C04B 7/60 (2006.01)
(96) 23.04.2012
(96) 12721402.1
(73) Holcim Technology Ltd., 8645 Rapperswil-Jona, CH
(72) SIPPLE, Ernst-Michael, A-1030 Wien, AT
MADERO, Carlos, Enrique, Alzate, SK-040 01 Kosice, SK
SZABADO, Peter, SK-841 04 Bratislava, SK
VAJANSKY, Michal, SK-831 06 Bratislava, SK
SVARC, Viktor, SK-841 08 Bratislava, SK
KOGELBAUER, Gerald, A-9184 St. Jakob im Rosental, AT
(54) **Způsob určený ke zpracování a využití bypassového prachu z procesu výroby cementu**
(32) 5772011
(31) 21.04.2011
(33) AT
(86) PCT/AT2012/000109
(87) WO 2012/142638
(74) KANIA*SEDLÁK*SMOLA Patentová a známková kancelář, Ing. Jiří Malůšek, Mendlovo náměstí 1a, Brno, 60300
-
- (97) **EP 2714542**
(47) 15.06.2016
(97) 06.12.2012
(51) **B65D 81/38** (2006.01)
(96) 24.05.2012
(96) 12723483.9
(73) Feurer Febra GmbH, 74336 Brackenheim, DE
(72) FEURER, Markus, 76461 Muggensturm, DE
(54) **Transportní přepravka nákladu**
(32) 102011103359
(31) 27.05.2011
(33) DE
(86) PCT/EP2012/059695
(87) WO 2012/163793
(74) Macek and Partners, Mgr. Jiří Macek, Sázavská 16, Praha 2 - Vinohrady, 12000
-
- (97) **EP 2716832**
(47) 03.08.2016
(97) 09.04.2014
(51) **E04C 2/54** (2006.01)
B28B 23/00 (2006.01)
E04B 2/02 (2006.01)
(96) 10.12.2009
(96) 13187885.2
(73) ITALCEMENTI S.p.A., 24121 Bergamo, IT
(72) Cangiano, Stefano, 24060 Torre de Roveri, IT
Carminati, Aronne, 24030 Medolago, IT
-
- (54) **Kompozitní panel vyrobený z cementové malty se světlo-propustnými vlastnostmi**
(32) MI20082190
(31) 11.12.2008
(33) IT
(74) Rott, Růžička & Guttmann Patentové, známkové a advokátní kanceláře, Ing. Jana Fuchsová, Vinohradská 37, Praha 2, 12000
-
- (97) **EP 2719378**
(47) 31.08.2016
(97) 16.04.2014
(51) **A61K 9/50** (2006.01)
(96) 19.06.2007
(96) 13154883.6
(73) Alpharma Pharmaceuticals LLC, Bridgewater, New Jersey 08807, US
(72) Boehm, Garth, Bridgewater, NJ New Jersey 08807, US
Tang, Lijuan, Bridgewater, NJ New Jersey 08807, US
Liang, Alfred, Bridgewater, NJ New Jersey 08807, US
Mathews, Frank, Bridgewater, NJ New Jersey 08807, US
(54) **Farmaceutické kompozice**
(32) 814949 P
(31) 19.06.2006
(33) US
(74) Společná advokátní kancelář Všeťečka Zelený Švorčík Kalenský a partneři, JUDr. Pavel Zelený, Hálkova 2, Praha 2, 12000
-
- (97) **EP 2722045**
(47) 06.07.2016
(97) 23.04.2014
(51) **A61K 31/4178** (2006.01)
A61K 31/473 (2006.01)
A61K 31/496 (2006.01)
A61K 31/573 (2006.01)
A61K 45/06 (2006.01)
A61K 9/00 (2006.01)
A61K 9/20 (2006.01)
A61K 9/48 (2006.01)
A61P 1/08 (2006.01)
(96) 18.11.2010
(96) 14151683.1
(73) Helsinn Healthcare SA, 6912 Lugano-Pazzallo, CH
(72) Trento, Fabio, 22020 Parè (Como), IT
Cantoreggi, Sergio, 6955 Cagiallo, CH
Rossi, Giorgia, 22012 Cernobbio (Como), IT
Cannella, Roberta, 21100 Varese, IT
Bonadeo, Daniele, 21030 Casalzuigno (Varese), IT
Braglia, Riccardo, 6912 Lugano-Pazzallo, CH
(54) **Kompozice pro léčbu centrálně vyvolané nevolnosti a zvracení**
(32) 262470 P, 382709 P
(31) 18.11.2009, 14.09.2010
(33) US, US
(74) DANĚK & PARTNERS Advokátní a patentová kancelář, Ing. Dr. Vilém Daněk Ph.D., LL.M., Vinohradská 17, Praha 2, 12000
-
- (97) **EP 2738447**
(47) 20.07.2016
(97) 04.06.2014
(51) **F2IS 4/00** (2016.01)
A47F 11/10 (2006.01)
G09F 3/20 (2006.01)
A47F 5/08 (2006.01)
G09F 13/18 (2006.01)
F21W 131/301 (2006.01)
F21Y 115/10 (2016.01)
F21Y 103/00 (2016.01)
F21V 8/00 (2006.01)
(96) 29.11.2013
(96) 13195080.0
(73) Weyer, Andreas, 96199 Zapfendorf, DE
(72) Weyer, Andreas, 96199 Zapfendorf, DE
(54) **Zařízení na osvětlení regálů**
(32) 102012111677
(31) 30.11.2012
(33) DE

(evropské patentové přihlášky a evropské patenty)

- (74) Traplová Hakr Kubát, advokátní a patentová kancelář, Ing. Eduard Hakr, patentový zástupce, Přístavní 24, Praha 7, 17000
-
- (97) **EP 2740821**
 (47) 31.08.2016
 (97) 11.06.2014
 (51) **D01H 1/115** (2006.01)
D01H 5/28 (2006.01)
 (96) 15.11.2013
 (96) 13005379.6
 (73) Saurer Germany GmbH & Co. KG, 42897 Remscheid, DE
 (72) Weide, Thomas, 41189 Mönchengladbach, DE
 Seshayer, Chandrassekanan, 40470 Düsseldorf, DE
 Werner, Roland, 47807 Krefeld, DE
 (54) **Vzduchové dopřádací zařízení**
 (32) 102012023985
 (31) 07.12.2012
 (33) DE
 (74) Společná advokátní kancelář Vsetečka Zelený Švorčík Kalenský a partneři, JUDr. Otakar Švorčík, advokát, Hálkova 2, Praha 2, 12000
-
- (97) **EP 2743266**
 (47) 17.08.2016
 (97) 20.12.2012
 (51) **C07D 471/04** (2006.01)
C07D 487/04 (2006.01)
A61P 35/00 (2006.01)
A61K 31/437 (2006.01)
A61K 31/5025 (2006.01)
 (96) 29.05.2012
 (96) 12801171.5
 (73) Obshchestvo S Ogranichennoy Otvetstvennostyou "Fusion Pharma" territory of the Skolkovo innovation center, Moscow 143026, RU
 (72) CHILOV, Germes Grigorievich, Moskovskaya obl. 142003, RU
 TITOV, Ilya Yurievich, Moscow 115432, RU
 (54) **Inhibitory protein kinázy (varianty), jejich použití v onkologických nemocích a farmaceutická kompozice na jejich bázi**
 (32) 2011124304
 (31) 16.06.2011
 (33) RU
 (86) PCT/RU2012/000423
 (87) WO 2012/173521
 (74) Traplová Hakr Kubát, advokátní a patentová kancelář, Ing. Eduard Hakr, patentový zástupce, Přístavní 24, Praha 7, 17000
-
- (97) **EP 2744766**
 (47) 17.08.2016
 (97) 21.02.2013
 (51) **C04B 7/32** (2006.01)
C04B 7/345 (2006.01)
C04B 28/06 (2006.01)
C04B 7/13 (2006.01)
C04B 7/153 (2006.01)
C04B 7/24 (2006.01)
 (96) 16.07.2012
 (96) 12735471.0
 (73) HeidelbergCement AG, 69120 Heidelberg, DE
 (72) BULLERJAHN, Frank, 69181 Leimen, DE
 SCHMITT, Dirk, 69181 Leimen, DE
 BEN HAHA, Mohsen, 69117 Heidelberg, DE
 BATOG, Barbara, 34-480 Jablonka, PL
 ZAJAC, Maciej, 69181 Leimen, DE
 (54) **Kalciumsulfatoaluminátový cement nebo slínek obsahující ternesit**
 (32) 11006757, 11008570, 12001488, 12002111, 12002342, 12003718
 (31) 18.08.2011, 26.10.2011, 05.03.2012, 26.03.2012, 30.03.2012, 10.05.2012
 (33) EP, EP, EP, EP, EP, EP
 (86) PCT/EP2012/002975
 (87) WO 2013/023728
 (74) PATENTSERVIS Praha a.s., Na Podkovce 281/10, Praha 4, 14700
-
- (97) **EP 2759987**
 (47) 24.08.2016
 (97) 30.07.2014
 (51) **G07D 11/00** (2006.01)
 (96) 23.01.2013
 (96) 13152350.8
-
- (73) International Currency Technologies Corporation, Taipei, TW
 (72) Chang, Chia-Min, Taipei City, TW
 (54) **Akceptor bankovek**
 (74) PATENTSERVIS Praha a.s., Na Podkovce 281/10, Praha 4, 14700
-
- (97) **EP 2766522**
 (47) 13.07.2016
 (97) 18.04.2013
 (51) **D07B 5/00** (2006.01)
D07B 1/16 (2006.01)
B66B 7/06 (2006.01)
 (96) 02.10.2012
 (96) 12766683.2
 (73) Bekaert Advanced Cords Aalter NV, 9880 Aalter, BE
 (72) GALLEN, Jeroen, B-9340 Ledegem, BE
 CLAUWS, Raf, B-8792 Desselgem, BE
 KLUYST, Andreas, B-3001 Heverlee, BE
 (54) **Nosná sestava obsahující ocelové lano a plášť**
 (32) 11184984
 (31) 13.10.2011
 (33) EP
 (86) PCT/EP2012/069457
 (87) WO 2013/053621
 (74) Traplová Hakr Kubát, advokátní a patentová kancelář, Ing. Eduard Hakr, patentový zástupce, Přístavní 24, Praha 7, 17000
-
- (97) **EP 2771158**
 (47) 14.09.2016
 (97) 02.05.2013
 (51) **B28B 19/00** (2006.01)
B28C 5/08 (2006.01)
F16L 41/02 (2006.01)
F16L 47/32 (2006.01)
 (96) 24.10.2012
 (96) 12799668.4
 (73) United States Gypsum Company, Chicago, IL 60661-3676, US
 (72) WITTBOLD, James, Des Plaines, Illinois 60018, US
 LI, Alfred, Naperville, Illinois 60565, US
 LEE, Chris C., Deerfield, Illinois 60015, US
 CHAN, Cesar, Libertyville, Illinois 60048, US
 RAGO, William, Gurnee, Illinois 60031, US
 SONG, Weixin David, Vernon Hills, Illinois 60061, US
 (54) **Víceramenná výpustní botka k dávkování kašovitě směsi**
 (32) 201161550873 P, 201161550885 P
 (31) 24.10.2011, 24.10.2011
 (33) US, US
 (86) PCT/US2012/061607
 (87) WO 2013/063055
 (74) PATENTSERVIS Praha a.s., Na Podkovce 281/10, Praha 4, 14700
-
- (97) **EP 2772721**
 (47) 07.09.2016
 (97) 03.09.2014
 (51) **F42B 5/067** (2006.01)
F42B 5/295 (2006.01)
F42B 33/00 (2006.01)
 (96) 28.02.2014
 (96) 14157189.3
 (73) Eley Limited, Coldfield, West Midlands B76 1BA, GB
 (72) Smith, John, Coleorton, Leicestershire LE67 8JD, GB
 (54) **Náboj**
 (32) 201303724
 (31) 01.03.2013
 (33) GB
 (74) Společná advokátní kancelář Vsetečka Zelený Švorčík Kalenský a partneři, JUDr. Michal Havlík, advokát a patentový zástupce, Hálkova 2, Praha 2, 12000
-
- (97) **EP 2785879**
 (47) 27.07.2016
 (97) 06.06.2013
 (51) **C12R 1/90** (2006.01)
A01N 63/00 (2006.01)
A01N 63/02 (2006.01)
C02F 3/32 (2006.01)
C02F 103/02 (2006.01)

(evropské patentové přihlášky a evropské patenty)

(96) 03.12.2012		(97) EP 2796816	
(96) 12795802.3		(47) 14.09.2016	
(73) Amoeba, 69680 Chassieu, FR		(97) 29.10.2014	
(72) PLASSON, Fabrice, F-69003 Lyon, FR		(51) F25D 31/00	(2006.01)
(74) BODENNEC, Séléna, F-38630 Les Avenières, FR		F25D 17/06	(2006.01)
(54) Způsob biologického boje proti Listerii		(96) 25.04.2013	
(32) 1161111		(96) 13165361.0	
(31) 02.12.2011		(73) Franke Technology and Trademark Ltd, 6052 Hergiswil, CH	
(33) FR		(72) Schoonen, Wilhelmus Franciscus, 5691BA Son, NL	
(86) PCT/EP2012/074248		(54) Zařízení pro chlazení nebo mrazení zásobníku	
(87) WO 2013/079722		(74) Společná advokátní kancelář Všeťečka Zelený Švorčík Kalenský a partneři, JUDr. Michal Havlík, advokát a patentový zástupce, Hálkova 2, Praha 2, 12000	
(74) KOREJZOVÁ & SPOL., v.o.s., JUDr. Petra Korejzová, advokátka, Korunní 810/104 E, Praha 10, 10100			
(97) EP 2791674		(97) EP 2797917	
(47) 06.07.2016		(47) 10.08.2016	
(97) 20.06.2013		(97) 04.07.2013	
(51) G01N 33/50	(2006.01)	(51) C07D 471/04	(2006.01)
G01N 33/573	(2006.01)	A61K 31/437	(2006.01)
(96) 17.12.2012		A61P 3/00	(2006.01)
(96) 12808362.3		A61P 9/00	(2006.01)
(73) Centre Léon Bérard, 69008 Lyon, FR		C07D 519/00	(2006.01)
Université Claude Bernard Lyon 1, 69100 Villeurbanne, FR		(96) 26.12.2012	
Les Hospices Civils de Lyon, 69002 Lyon, FR		(96) 12824734.3	
Institut National de la Santé et de la Recherche Médicale, 75013 Paris, FR		(73) SANOFI, 75008 Paris, FR	
Centre National de la Recherche Scientifique (CNRS), 75016 Paris, FR		(72) CLARY-CECCATO, Marie-Line, F-75008 Paris, FR	
(72) KFOURY, Alain, F-69003 Lyon, FR		GUILLO, Nathalie, F-75008 Paris, FR	
COSTE-INVERNIZZI, Isabelle, F-69380 Chazey d'Azergues, FR		(54) Dimerní sloučeniny jako agonisté FGF receptoru (FGFR), způsob jejich přípravy a jejich terapeutické využití	
LEBECQUE, Serge, F-69380 Civrieux d'Azergues, FR		(32) 1162485	
RENNO, Toufic, F-69380 Civrieux d'Azergues, FR		(31) 28.12.2011	
(54) Způsob skríningu sloučenin pro léčbě karcinomů inhibicí interakce MYD88/ERK MAP kinázy		(33) FR	
(32) 11306686		(86) PCT/IB2012/057727	
(31) 16.12.2011		(87) WO 2013/098764	
(33) EP		(74) Traplová Hakr Kubát, advokátní a patentová kancelář, Ing. Jan Kubát, patentový zástupce, Přístavní 24, Praha 7, 17000	
(86) PCT/EP2012/075839			
(87) WO 2013/087937		(97) EP 2800749	
(74) PATENTSERVIS Praha a.s., Na Podkovce 281/10, Praha 4, 14700		(47) 21.09.2016	
(97) EP 2792250		(97) 11.07.2013	
(47) 03.08.2016		(51) C07K 5/083	(2006.01)
(97) 22.10.2014		A61K 38/00	(2006.01)
(51) A23L 27/24	(2016.01)	(96) 03.01.2013	
A23L 27/21	(2016.01)	(96) 13733613.7	
(96) 18.02.2009		(73) Curis, Inc., Lexington, MA 02421, US	
(96) 14177317.6		Genentech, Inc., South San Francisco, CA 94080-4990, US	
(73) Nestec S.A., 1800 Vevey, CH		(72) COHEN, Frederick, San Francisco, CA 94122, US	
(72) Diono, Béatrice, 640902 Singapore, SG		FLYGARE, John A., Burlingame, CA 94010, US	
Ulmer, Helge, 91438 Bad Windsheim, DE		GAZZARD, Lewis J., Belmont, CA 94002, US	
Rabe, Swen, 1800 Vevey, CH		TSUI, Vickie Hsiao-Wei, Burlingame, CA 94010-5829, US	
(54) Základ, produkty s jeho obsahem, způsoby výroby a jejich použití		(54) Inhibitory proteinů IAP	
(74) KOREJZOVÁ & SPOL., v.o.s., JUDr. Petra Korejzová, advokátka, Korunní 810/104 E, Praha 10, 10100		(32) 201261582760 P	
		(31) 03.01.2012	
		(33) US	
		(86) PCT/US2013/020124	
		(87) WO 2013/103703	
		(74) INPARTNERS GROUP, Ing. Ivan Lukšiček, Koliště 13a, Brno, 60200	
(97) EP 2792647		(97) EP 2805592	
(47) 22.06.2016		(47) 20.07.2016	
(97) 22.10.2014		(97) 25.07.2013	
(51) C02F 5/08	(2006.01)	(51) H05K 9/00	(2006.01)
C02F 1/66	(2006.01)	H05F 3/04	(2006.01)
C02F 1/00	(2006.01)	(96) 17.01.2013	
C02F 103/02	(2006.01)	(96) 13715471.2	
(96) 14.04.2014		(73) Lazovski, Tase, 5000 Nova Gorica, SI	
(96) 14164599.4		Benko, Emil, 5000 Nova Gorica, SI	
(73) Messer Group GmbH, 65812 Bad Soden, DE		Porcaro, Angelo, 33100 Udine, IT	
Messer Ibérica S.A., 43080 Tarragona, ES		(72) Lazovski, Tase, 5000 Nova Gorica, SI	
(72) Hermans, Dr. Monica, 41470 Neuss, DE		Benko, Emil, 5000 Nova Gorica, SI	
Torcal, Marcos, 43080 Tarragona, ES		Porcaro, Angelo, 33100 Udine, IT	
Bachleitner, Walter, 4600 Wels, AT		(54) Zařízení pro kontrolovaný elektrostatický výboj u osob	
(54) Způsob zabránění tvorby usazenin v okruzích chladicí vody		(32) 201200015	
(32) 102013006504		(31) 19.01.2012	
(31) 16.04.2013		(33) SI	
(33) DE			
(74) Traplová Hakr Kubát, advokátní a patentová kancelář, Ing. Eduard Hakr, patentový zástupce, Přístavní 24, Praha 7, 17000			

(evropské patentové přihlášky a evropské patenty)

- (86) PCT/SI2013/000002
(87) WO 2013/109196
(74) KOREJZOVÁ & SPOL., v.o.s., JUDr. Petra Korejzová, advokátka, Korunní 810/104 E, Praha 10, 10100
-
- (97) **EP 2805909**
(47) 12.10.2016
(97) 26.11.2014
(51) **F03D 1/00** (2006.01)
B66B 19/00 (2006.01)
B66C 1/10 (2006.01)
B66B 9/187 (2006.01)
E04G 21/14 (2006.01)
F02C 6/18 (2006.01)
E04G 3/28 (2006.01)
E04B 1/04 (2006.01)
E04G 5/00 (2006.01)
E04H 12/12 (2006.01)
E04H 12/34 (2006.01)
F16B 35/06 (2006.01)
F24H 3/02 (2006.01)
F16B 1/00 (2006.01)
F03D 13/20 (2016.01)
(96) 18.01.2012
(96) 14180218.1
(73) Wobben Properties GmbH, 26607 Aurich, DE
(72) van Ohlen, Hermann, 26529 Upgant-Schott, DE
Hölscher, Norbert, 26607 Aurich, DE
Honczek, Michael, 26632 Ihlow, DE
Kapitza, Jan, 26629 Großefehn, DE
Buck, Ralf, 26736 Krummhörn, DE
(54) **Vyhřívací zařízení**
(32) 102011003164
(31) 26.01.2011
(33) DE
(74) PATENTSERVIS Praha a.s., Na Podkovce 281/10, Praha 4, 14700
-
- (97) **EP 2813151**
(47) 17.08.2016
(97) 17.12.2014
(51) **A24C 5/40** (2006.01)
B65D 77/20 (2006.01)
(96) 14.06.2010
(96) 14183906.8
(73) British American Tobacco (Germany) GmbH, 20354 Hamburg, DE
(72) Schlag, Alexander, 75172 Pforzheim, DE
Minkner, Dirk, 20251 Hamburg, DE
Küpper, Michael, 50931 Köln, DE
(54) **Balení tabáku pro zařízení na samovýrobu cigaret**
(32) 102009032009
(31) 23.06.2009
(33) DE
(74) Čermák a spol., JUDr. Karel Čermák, Elišky Peškové 735/15, Praha 5, 15000
-
- (97) **EP 2813338**
(47) 17.08.2016
(97) 17.12.2014
(51) **B29C 39/14** (2006.01)
B29B 15/12 (2006.01)
B29C 39/16 (2006.01)
B29C 39/18 (2006.01)
B01J 13/00 (2006.01)
F16L 59/02 (2006.01)
(96) 23.06.2004
(96) 14182267.6
(73) Aspen Aerogels Inc., Northborough, MA 01532, US
(72) LEE, Kang, P., Sudbury, MA Massachusetts 01776, US
GOULD, George, L., Mendon, MA Massachusetts 01756, US
GRONEMEYER, William, Wilmington, MA Massachusetts 01887, US
STEPANIAN, Christopher, John, Somerville, MA Massachusetts 02144, US
(54) **Způsoby pro výrobu gelových listů**
(32) 482359 P
(31) 24.06.2003
(33) US
-
- (74) Společná advokátní kancelář Vsetečka Zelený Švorčík Kalenský a partneři, JUDr. Michal Havlík, advokát a patentový zástupce, Hálkova 2, Praha 2, 12000
-
- (97) **EP 2818227**
(47) 17.08.2016
(97) 31.12.2014
(51) **B01D 53/62** (2006.01)
C10L 3/08 (2006.01)
C07C 31/04 (2006.01)
(96) 16.05.2014
(96) 14168734.3
(73) Fels-Werke GmbH, 38640 Goslar, DE
(72) Stumpf, Thomas Dr., 38667 Bad Harzburg, DE
Boenkendorf, Ulf Dr., 31188 Holle, DE
Moeller, Roland, 38667 Bad Harzburg, DE
(54) **Způsob provozování šachtové pece vyrábějící pálené vápno, dolomit, magnézii nebo cement i zařízení šachtové pece na výrobu páleného vápna, dolomitu, magnézie nebo cementu**
(32) 102013010909
(31) 28.06.2013
(33) DE
(74) Rott, Růžička & Guttman Patentová, známková a advokátní kancelář, Ing. Václav Krmenčík, Vinohradská 37/938, Praha 2, 12000
-
- (97) **EP 2821407**
(47) 21.09.2016
(97) 07.01.2015
(51) **C07D 471/10** (2006.01)
A61K 31/519 (2006.01)
A61K 31/437 (2006.01)
A61P 9/08 (2006.01)
(96) 10.11.2011
(96) 14185954.6
(73) Merck Sharp & Dohme Corp., Rahway, NJ 07065-0907, US
(72) Bell, Ian, M., West Point, PA Pennsylvania 19486, US
Fraleay, Mark, E., West Point, PA Pennsylvania 19486, US
Gallicchio, Steven, N., West Point, PA Pennsylvania 19486, US
Ginnetti, Anthony, West Point, PA Pennsylvania 19486, US
Mitchell, Helen, J., West Point, PA Pennsylvania 19486, US
Paone, Daniel, V., West Point, PA Pennsylvania 19486, US
Staas, Donnette, D., West Point, PA Pennsylvania 19486, US
Wang, Cheng, West Point, PA Pennsylvania 19486, US
Zartman, C. Blair, West Point, PA Pennsylvania 19486, US
Stevenson, Heather, E., Conshohocken, PA Pennsylvania 19428, US
(54) **Piperidinonkarboxamidazaindanoví antagonisté CGRP receptoru**
(32) 413077 P, 201061425034 P
(31) 12.11.2010, 20.12.2010
(33) US, US
(74) PATENTSERVIS Praha a.s., Na Podkovce 281/10, Praha 4, 14700
-
- (97) **EP 2822835**
(47) 20.07.2016
(97) 12.09.2013
(51) **B62D 7/22** (2006.01)
F16F 15/02 (2006.01)
B62D 1/181 (2006.01)
(96) 14.02.2013
(96) 13704366.7
(73) ThyssenKrupp Presta Aktiengesellschaft, 9492 Eschen, LI
ThyssenKrupp AG, 45143 Essen, DE
(72) MEYER, Martin, CH-9014 St. Gallen, CH
HUBER, Sebastian, A-6811 Göfis, AT
(54) **Sloupek řízení pro nákladní automobil**
(32) 2852012
(31) 06.03.2012
(33) AT
(86) PCT/EP2013/000431
(87) WO 2013/131608
(74) Traplová Hakr Kubát, advokátní a patentová kancelář, Ing. Eduard Hakr, patentový zástupce, Přístavní 24, Praha 7, 17000
-
- (97) **EP 2822947**
(47) 03.08.2016
(97) 12.09.2013
(51) **C07D 471/04** (2006.01)

(evropské patentové přihlášky a evropské patenty)

<i>A61K 39/39</i>	(2006.01)	(86)	PCT/EP2013/056578
<i>C07F 9/6561</i>	(2006.01)	(87)	WO 2013/149915
<i>A61P 37/04</i>	(2006.01)	(74)	Společná advokátní kancelář Vsetečka Zelený Švorčík Kalenský a partneři, JUDr. Otakar Švorčík, advokát, Hálkova 2, Praha 2, 12000
<i>A61K 31/675</i>	(2006.01)		
(96) 07.03.2013			
(96) 13708142.8		(97)	EP 2836336
(73) GlaxoSmithKline Biologicals SA, 1330 Rixensart, BE		(47)	27.07.2016
(72) DODD, Stephanie Kay, Cambridge, Massachusetts 02139, US		(97)	17.10.2013
JAIN, Siddhartha, Emeryville, California 94608, US		(51)	<i>B25B 5/06</i> (2006.01)
(54) Argininové soli agonisty TLR7			<i>B25B 5/08</i> (2006.01)
(32) 201261608011 P			<i>B23Q 3/08</i> (2006.01)
(31) 07.03.2012		(96)	05.04.2013
(33) US		(96)	13720455.8
(86) PCT/EP2013/054548		(73)	Boiteux, Christophe, 25530 Landresse, FR
(87) WO 2013/131985		(72)	Boiteux, Christophe, 25530 Landresse, FR
(74) KOREJZOVÁ & SPOL., v.o.s., JUDr. Petra Korejzová, advokátka, Korunní 810/104 E, Praha 10, 10100		(54)	Zařízení k upnutí obrobku k nástroji
		(32)	1253377
		(31)	12.04.2012
		(33)	FR
		(86)	PCT/FR2013/050754
		(87)	WO 2013/153319
		(74)	INPARTNERS GROUP, Ing. Ivan Lukšiček, Koliště 13a, Brno, 60200
(97) EP 2824035			
(47) 29.06.2016		(97)	EP 2836416
(97) 14.01.2015		(47)	03.08.2016
(51) <i>B65D 19/38</i> (2006.01)		(97)	17.10.2013
<i>B65D 21/032</i> (2006.01)		(51)	<i>F16C 27/06</i> (2006.01)
B65D 1/36 (2006.01)			<i>F16H 57/039</i> (2012.01)
B65D 1/48 (2006.01)		(96)	05.04.2013
B65D 71/00 (2006.01)		(96)	13715665.9
(96) 15.05.2014		(73)	Robert Bosch Automotive Steering GmbH, 73527 Schwäbisch Gmünd, DE
(96) 14168399.5		(72)	FÜCHSEL, Dennis, 73527 Schwäbisch Gmünd, DE
(73) Feurer Febra GmbH, 74336 Brackenheim, DE			HAFERMALZ, Jens, 73116 Wäschchenbeuren, DE
(72) Feurer, Markus, 76461 Muggensturm, DE		(54)	Plovoucí ložisko převodu řízení
Cornet, Harald, 76437 Rastatt, DE		(32)	102012103147
(54) Transportní zařízení se stohovacími nádobami		(31)	12.04.2012
(32) 102013011079		(33)	DE
(31) 03.07.2013		(86)	PCT/EP2013/057184
(33) DE		(87)	WO 2013/152996
(74) Macek and Partners, Mgr. Jiří Macek, Sázavská 16, Praha 2 - Vinohrady, 12000		(74)	Traplová Hakr Kubát, advokátní a patentová kancelář, Ing. Eduard Hakr, patentový zástupce, Přístavní 24, Praha 7, 17000
(97) EP 2830787			
(47) 07.09.2016		(97)	EP 2840880
(97) 05.06.2014		(47)	24.08.2016
(51) <i>B08B 9/38</i> (2006.01)		(97)	31.10.2013
<i>B08B 9/08</i> (2006.01)		(51)	<i>A01B 63/16</i> (2006.01)
(96) 25.07.2013		(96)	22.04.2013
(96) 13765412.5		(96)	13719064.1
(73) Amut S.p.A., 28100 Novara, IT		(73)	Amazonen-Werke H. Dreyer GmbH & Co. KG, 49205 Hasbergen, DE
(72) TERUGGI, Piergiorgio, I-28100 Novara (NO), IT		(72)	FRIEL, Holger, 19288 Glaisin, DE
(54) Zařízení a způsob plynulého odstraňování nálepek z plastových materiálů			FRIEL, Wilhard, 19288 Glaisin, DE
(32) 12007976			SCHLEGEL, Christoph, 18057 Rostock, DE
(31) 27.11.2012		(54)	Tažený zemědělský stroj
(33) EP		(32)	102012103570
(86) PCT/IB2013/001612		(31)	24.04.2012
(87) WO 2014/083393		(33)	DE
(74) PATENTSERVIS Praha a.s., Na Podkovce 281/10, Praha 4, 14700		(86)	PCT/EP2013/058237
		(87)	WO 2013/160215
		(74)	Traplová Hakr Kubát, advokátní a patentová kancelář, Ing. Jan Kubát, patentový zástupce, Přístavní 24, Praha 7, 17000
(97) EP 2834301			
(47) 14.09.2016		(97)	EP 2844607
(97) 10.10.2013		(47)	31.08.2016
(51) <i>C08L 23/10</i> (2006.01)		(97)	07.11.2013
<i>C08L 23/12</i> (2006.01)		(51)	<i>B67D 1/06</i> (2006.01)
<i>C08L 23/08</i> (2006.01)			<i>B67D 1/14</i> (2006.01)
<i>C08L 23/16</i> (2006.01)			<i>B67D 1/00</i> (2006.01)
(96) 27.03.2013			<i>B67D 1/08</i> (2006.01)
(96) 13716980.1		(96)	26.04.2013
(73) Borealis AG, 1220 Vienna, AT		(96)	13721308.8
(72) KASTNER, Erwin, A-4040 Linz, AT		(73)	Anheuser-Busch InBev S.A., 1000 Brussels, BE
KASTL, Jochen, A-4100 Ottensheim, AT		(72)	PEIRSMAN, Daniel, B-1000 Brussels, BE
HEMMETER, Markus, 91781 Weissenburg, DE			VAN HOVE, Sarah, B-1000 Brussels, BE
(54) Vysoce tekoucí polypropylenová kompozice vyztužená vlákny			VAN ROMPAEY, Johan, B-1000 Brussels, BE
(32) 12163221		(54)	Jednotka pro výdej nápojů s otevíratelným svíracím ventilem
(31) 04.04.2012			
(33) EP			

(evropské patentové přihlášky a evropské patenty)

- (32) 12166357
(31) 02.05.2012
(33) EP
(86) PCT/EP2013/058690
(87) WO 2013/164258
(74) ŽOVICOVÁ & ŽOVIC IP, s.r.o., Záhradnícka 36, 821 08 Bratislava
-
- (97) **EP 2844811**
(47) 03.08.2016
(97) 15.01.2015
(51) **E05B 19/06** (2006.01)
E05B 19/12 (2006.01)
E05B 27/02 (2006.01)
(96) 09.07.2014
(96) 14737251.0
(73) ASSA ABLOY (Schweiz) AG, 8805 Richterswil, CH
(72) WILD, Thomas, CH-8805 Richterswil, CH
SPRENGER, Detlef, CH-8854 Siebnen, CH
(54) **Otočná cylindrická vložka a klíč**
(32) 13175907
(31) 10.07.2013
(33) EP
(86) PCT/EP2014/064726
(87) WO 2015/004192
(74) KOREJZOVÁ & SPOL., v.o.s., JUDr. Petra Korejzová, advokátka, Korunní 810/104 E, Praha 10, 10100
-
- (97) **EP 2845049**
(47) 27.04.2016
(97) 07.11.2013
(51) **G02F 1/01** (2006.01)
G02F 1/225 (2006.01)
H04B 10/50 (2013.01)
(96) 30.04.2013
(96) 13720510.0
(73) BAE Systems PLC, London, SW1Y 5AD, GB
(72) SMITH, Andrew James, Chelmsford Essex CM2 8HN, GB
NAWAZ, Mohammed, Chelmsford Essex CM2 8HN, GB
(54) **Řízení předpětí pro optické modulátory**
(32) 201207689
(31) 02.05.2012
(33) GB
(86) PCT/GB2013/051113
(87) WO 2013/164604
(74) Traplová Hakr Kubát, advokátní a patentová kancelář, Ing. Eduard Hakr, patentový zástupce, Přístavní 24, Praha 7, 17000
-
- (97) **EP 2845508**
(47) 27.07.2016
(97) 11.03.2015
(51) **A44B 11/25** (2006.01)
A44B 11/26 (2006.01)
A44B 11/00 (2006.01)
(96) 14.08.2014
(96) 14002838.2
(73) ABA Hörtnagl GmbH, 6166 Fulpmes, AT
(72) Hörtnagl, Andreas, 6166 Fulpmes, AT
(54) **Součást spony**
(32) 6932013
(31) 09.09.2013
(33) AT
(74) KOREJZOVÁ & SPOL., v.o.s., JUDr. Petra Korejzová, advokátka, Korunní 810/104 E, Praha 10, 10100
-
- (97) **EP 2854543**
(47) 24.08.2016
(97) 28.11.2013
(51) **A01N 47/36** (2006.01)
A01N 25/04 (2006.01)
A01N 25/22 (2006.01)
A01N 25/30 (2006.01)
(96) 22.05.2013
(96) 13724578.3
(73) Bayer CropScience AG, 40789 Monheim am Rhein, DE
(72) RÖCHLING, Andreas, 40764 Langenfeld, DE
AKYÜZ, Ankin, 60385 Frankfurt am Main, DE
-
- (54) **Chemická stabilizace sodné soli jodosulfuron-methylu hydroxystearátem**
(32) 12169514
(31) 25.05.2012
(33) EP
(86) PCT/EP2013/060448
(87) WO 2013/174833
(74) Traplová Hakr Kubát, advokátní a patentová kancelář, Ing. Eduard Hakr, patentový zástupce, Přístavní 24, Praha 7, 17000
-
- (97) **EP 2858955**
(47) 10.08.2016
(97) 19.12.2013
(51) **C03B 5/04** (2006.01)
C03B 5/235 (2006.01)
C03B 5/44 (2006.01)
F27B 3/00 (2006.01)
C03B 5/26 (2006.01)
(96) 11.06.2013
(96) 13731406.8
(73) Saint-Gobain Isover, 92400 Courbevoie, FR
LEFRERE, Yannick, 60750 Choisy Au Bac, FR
LOPEPE, Frédéric, 93110 Rosny Sous Bois, FR
RAYER, Mathieu, 98200 Vienne, FR
VILLEROY DE GALHAU, Grégoire, 75016 Paris, FR
(54) **Instalace a proces pro tavení skla**
(32) 1255476
(31) 12.06.2012
(33) FR
(86) PCT/FR2013/051353
(87) WO 2013/186480
(74) KOREJZOVÁ & SPOL., v.o.s., JUDr. Petra Korejzová, advokátka, Korunní 810/104 E, Praha 10, 10100
-
- (97) **EP 2860331**
(47) 03.08.2016
(97) 15.04.2015
(51) **E05B 47/06** (2006.01)
E05B 47/00 (2006.01)
E05B 15/04 (2006.01)
(96) 08.10.2013
(96) 13187689.8
(73) Assa Oem AB, 631 05 Eskilstuna, SE
(72) Carlsson, Fredrik, 414 82 GÖTEBORG, SE
(54) **Ruční zařízení**
(74) Traplová Hakr Kubát, advokátní a patentová kancelář, Ing. Eduard Hakr, patentový zástupce, Přístavní 24, Praha 7, 17000
-
- (97) **EP 2861500**
(47) 27.07.2016
(97) 26.06.2014
(51) **B65D 5/02** (2006.01)
(96) 12.12.2013
(96) 13828774.3
(73) Nordpack GmbH, 30916 Isernhagen, DE
(72) DAMMEYER, Mark, 30559 Hannover, DE
(54) **Kartonáž, jakož i přířezy kartonáže pro výrobu tlakové kartonáže**
(32) 202012104912 U
(31) 17.12.2012
(33) DE
(86) PCT/DE2013/100421
(87) WO 2014/094735
(74) Traplová Hakr Kubát, advokátní a patentová kancelář, Ing. Eduard Hakr, patentový zástupce, Přístavní 24, Praha 7, 17000
-
- (97) **EP 2863766**
(47) 14.09.2016
(97) 27.12.2013
(51) **A41D 1/04** (2006.01)
(96) 31.05.2013
(96) 13730297.2
(73) LPG SYSTEMS, 26000 Valence, FR
(72) FUSTER, Arnaud, F-26760 Beaumont Les Valence, FR
(54) **Oděv pro zlepšení mechanické spojovací tkaniny**
(32) 1255939
(31) 22.06.2012

(evropské patentové přihlášky a evropské patenty)

(33) FR		(97) 20.05.2015	
(86) PCT/FR2013/051236		(51) B60N 2/60	(2006.01)
(87) WO 2013/190201		(96) 04.11.2014	
(74) KANIA*SEDLÁK*SMOLA Patentová a známková kancelář, Ing. Jiří Malůšek, Mendlovo náměstí 1a, Brno, 60300		(96) 14191644.5	
		(73) protact GmbH, 49439 Steinfeld, DE	
		(72) Penzenstadler, Markus, 71263 Weil der Stadt, DE	
		Zerhusen, Werner, 49393 Lohne, DE	
(97) EP 2865410		(54) Ochranný potah na sedadlo automobilu	
(47) 27.07.2016		(32) 102013112485	
(97) 29.04.2015		(31) 13.11.2013	
(51) A61M 39/04	(2006.01)	(33) DE	
A61M 39/10	(2006.01)	(74) Čermák a spol., JUDr. Karel Čermák, Elišky Peškové 735/15, Praha 5, 15000	
B29C 45/16	(2006.01)		
A61M 39/22	(2006.01)		
A61M 39/00	(2006.01)		
A61M 39/02	(2006.01)		
B29L 31/00	(2006.01)		
(96) 27.10.2014		(97) EP 2874171	
(96) 14190544.8		(47) 30.03.2016	
(73) Industrie Borla S.p.A., 10024 Moncalieri (Torino), IT		(97) 20.05.2015	
(72) Guala, Gianni, I-10133 Torino, IT		(51) H01H 37/54	(2006.01)
(54) Injekční port pro medicínská vedení s těsnicí zátkou provedenou pomocí nástřiku a související způsob zhotovení		(96) 07.10.2014	
(32) TO20130868		(96) 14187984.1	
(31) 28.10.2013		(73) Thermik Gerätebau GmbH, 99706 Sondershausen, DE	
(33) IT		(72) Neumann, René, 99706 Badra, DE	
(74) PATENTSERVIS Praha a.s., Na Podkovce 281/10, Praha 4, 14700		(54) Spínací ústrojí, závislé na teplotě	
		(32) 102013017232	
		(31) 17.10.2013	
		(33) DE	
		(74) Čermák a spol., JUDr. Karel Čermák, Elišky Peškové 735/15, Praha 5, 15000	
(97) EP 2867174			
(47) 07.09.2016		(97) EP 2874914	
(97) 14.11.2013		(47) 17.08.2016	
(51) C02F 9/00	(2006.01)	(97) 23.01.2014	
C02F 1/24	(2006.01)	(51) B65D 85/32	(2006.01)
C02F 1/44	(2006.01)	B29C 51/08	(2006.01)
B01D 21/00	(2006.01)	(96) 17.07.2013	
B01D 21/01	(2006.01)	(96) 13759845.4	
C02F 1/52	(2006.01)	(73) Huhtamaki Molded Fiber Technology B.V., 8801 JB Franeker, NL	
C02F 101/30	(2006.01)	(72) VAN DER WAL, Erwin Peter, NL-8934 AS Leeuwarden, NL	
C02F 103/08	(2006.01)	DIJKSTRA, Wijbe, NL-9035 DD Dronrijp, NL	
(96) 18.04.2013		(54) Kartón na vejce s okénkem	
(96) 13722305.3		(32) 12176762	
(73) Akvolution GmbH, 10623 Berlin, DE		(31) 17.07.2012	
(72) Repke, Jens-Uwe, 12621 Berlin, DE		(33) EP	
Wozny, Günter, 16548 Glienicke/Nordbahn, DE		(86) PCT/NL2013/050540	
Beery, Matan, 10559 Berlin, DE		(87) WO 2014/014349	
(54) Zařízení a způsob k čištění vody s flotací		(74) Traplová Hakr Kubát, advokátní a patentová kancelář, Ing. Jan Kubát, patentový zástupce, Přístavní 24, Praha 7, 17000	
(32) 102012207731			
(31) 09.05.2012		(97) EP 2877307	
(33) DE		(47) 21.09.2016	
(86) PCT/EP2013/058079		(97) 30.01.2014	
(87) WO 2013/167358		(51) B23B 29/04	(2006.01)
(74) PATENTSERVIS Praha a.s., Na Podkovce 281/10, Praha 4, 14700		B23B 27/04	(2006.01)
		(96) 25.06.2013	
(97) EP 2868113		(96) 13744838.7	
(47) 10.08.2016		(73) Iscar Ltd., 24959 Tefen, IL	
(97) 03.01.2014		(72) HECHT, Gil, 22443 Nahariya, IL	
(51) H04Q 1/02	(2006.01)	(54) Řezný nástroj a řezná vložka s dorazovou plochou	
H04Q 1/06	(2006.01)	(32) 201213556966	
(96) 27.06.2013		(31) 24.07.2012	
(96) 13732149.3		(33) US	
(73) Tyco Electronics Raychem BVBA, 3010 Kessel-Lo, BE		(86) PCT/IL2013/050536	
Tyco Electronics Nederland B.V., 5222 AR's-Hertogenbosch, NL		(87) WO 2014/016822	
(72) CLAEYS, Didier, Pierre, W, B-3290 Schaffen, BE		(74) Čermák a spol., JUDr. Karel Čermák, Elišky Peškové 735/15, Praha 5, 15000	
THIJS, Danny, Ghislain, B-3520 Zonhoven, BE			
NEERINCX, Sebastiaan, Roger, NL-5012 HR Tilburg, NL			
(54) Telekomunikační systémy s vysokou hustotou se znaky správy kabelů a rozptylu tepla		(97) EP 2878042	
(32) 201261665193 P		(47) 14.09.2016	
(31) 27.06.2012		(97) 23.01.2014	
(33) US		(51) H01R 24/54	(2011.01)
(86) PCT/EP2013/063476		H01R 24/56	(2011.01)
(87) WO 2014/001434		(96) 19.07.2013	
(74) Traplová Hakr Kubát, advokátní a patentová kancelář, Ing. Eduard Hakr, patentový zástupce, Přístavní 24, Praha 7, 17000		(96) 13739360.9	
		(73) Spinner GmbH, 83620 Westerham, DE	
		(72) ZIMMERHÄCKEL, Bernd, 01768 Glashütte, DE	
(97) EP 2873554		FISCHER, Ingolf, 01778 Liebenau, DE	
(47) 20.04.2016			

(evropské patentové přihlášky a evropské patenty)

- (54) MUTZE, Falk, 01778 Liebenau, DE
Vysokofrekvenční koaxiální kabel s úhlovým konektorovým spojením a způsob k jeho zhotovení
(32) 102012014425
(31) 20.07.2012
(33) DE
(86) PCT/EP2013/002153
(87) WO 2014/012675
(74) PATENTSERVIS Praha a.s., Na Podkovce 281/10, Praha 4, 14700
-
- (97) **EP 2881493**
(47) 24.08.2016
(97) 10.06.2015
(51) **C23C 8/34** (2006.01)
C23C 8/02 (2006.01)
(96) 06.12.2013
(96) 13196075.9
(73) Hubert Stüken GMBH & CO. KG, 31737 Rinteln, DE
(72) Bremer, Cord-Hinrich, 27283 Verden, DE
Lange, Rolf, 30855 Langenhagen, DE
(54) **Způsob nitrocementace výrobku z hlubokotažného plechu z austenitické nerezavějící ušlechtilé oceli nebo výrobku ohýbaného v ohýbadle**
(74) Čermák a spol., JUDr. Karel Čermák, Elišky Peškové 735/15, Praha 5, 15000
-
- (97) **EP 2882569**
(47) 27.07.2016
(97) 06.02.2014
(51) **B23Q 11/08** (2006.01)
(96) 29.03.2013
(96) 13723966.1
(73) P.E.I. Protezioni Elaborazioni Industriali S.r.l., 40012 Calderara di Reno (Bologna), IT
(72) MARDEGAN, Vittorio, I-26037 San Giovanni In Croce, IT
BISSOLO, Fulvio, I-39055 Laives, IT
(54) **Výsuvný ochranný kryt**
(32) BO20120416
(31) 31.07.2012
(33) IT
(86) PCT/IB2013/052535
(87) WO 2014/020453
(74) PATENTSERVIS Praha a.s., Na Podkovce 281/10, Praha 4, 14700
-
- (97) **EP 2885980**
(47) 06.04.2016
(97) 24.06.2015
(51) **A23J 1/00** (2006.01)
A23J 1/14 (2006.01)
A23K 10/10 (2016.01)
A23K 10/40 (2016.01)
A23L 33/17 (2016.01)
(96) 18.12.2014
(96) 14004294.6
(73) Kramerbräu Saaten und Öle GmbH, 85276 Pfaffenhofen, DE
(72) Pscheidl, Markus, 85296 Rohrbach, DE
Hammerl, Peter, 85276 Pfaffenhofen, DE
(54) **Metoda a systém extrakce rostlinných proteinů, zejména z potravin a krmiv pro zvířata bohatých na proteiny, a na protein bohatých lidských a zvířecích potravin**
(32) 102013021294
(31) 19.12.2013
(33) DE
(74) Macek and Partners, Mgr. Jiří Macek, Sázavská 16, Praha 2 - Vinohrady, 12000
-
- (97) **EP 2886283**
(47) 12.10.2016
(97) 24.06.2015
(51) **B29C 37/00** (2006.01)
B29C 45/42 (2006.01)
B29C 45/14 (2006.01)
(96) 26.11.2014
(96) 14194875.2
(73) Gerresheimer Regensburg GmbH, 93047 Regensburg, DE
(72) Eichstätter, Markus, 92533 Wernberg-Köblitz, DE
-
- (54) **Zařízení k výrobě plastových dílů s vkládacími díly v procesu vstřikovacího lití**
(32) 102013021717
(31) 20.12.2013
(33) DE
(74) Rott, Růžička & Guttman Patentové, známkové a advokátní kanceláře, Ing. Jiří Andera, Vinohradská 37, Praha 2, 12000
-
- (97) **EP 2886396**
(47) 26.10.2016
(97) 24.06.2015
(51) **B60R 13/10** (2006.01)
(96) 08.12.2014
(96) 14196846.1
(73) Hills Numberplates Limited, Witton, Birmingham B6 7JJ, GB
(72) Taffinder, Richard, Lichfield, Staffordshire WS14 9NS, GB
(54) **Registrační značky**
(32) 201322473
(31) 18.12.2013
(33) GB
(74) ŽOVICOVÁ & ZOVIC IP, s.r.o., Záhradnícka 36, 821 08 Bratislava
-
- (97) **EP 2890279**
(47) 28.09.2016
(97) 06.03.2014
(51) **A47J 31/56** (2006.01)
A47J 31/60 (2006.01)
A47J 31/44 (2006.01)
A47J 31/46 (2006.01)
B08B 3/08 (2006.01)
C02F 1/00 (2006.01)
(96) 28.08.2013
(96) 13770833.5
(73) JURA Elektroapparate AG, 4626 Niederbuchsiten, CH
(72) REYHANLOO, Shahryar, CH-6405 Immensee, CH
(54) **Zařízení k přípravě kapaliny pro nápojový automat a jeho použití**
(32) 12405093
(31) 30.08.2012
(33) EP
(86) PCT/CH2013/000153
(87) WO 2014/032195
(74) Společná advokátní kancelář Vsetečka Zelený Švorčík Kalenský a partneři, JUDr. Michal Havlík, advokát a patentový zástupce, Hálkova 2, Praha 2, 12000
-
- (97) **EP 2892670**
(47) 07.09.2016
(97) 13.03.2014
(51) **B22C 1/02** (2006.01)
B22C 1/22 (2006.01)
B22C 9/02 (2006.01)
B22C 9/12 (2006.01)
B22D 21/04 (2006.01)
C22C 21/00 (2006.01)
C22C 37/00 (2006.01)
C22C 38/00 (2006.01)
(96) 10.09.2013
(96) 13774731.7
(73) Huttenes Albertus France, 60870 Brenouille, FR
(72) SARRAZIN, Stéphane, F-95460 Ezanville, FR
VARGAS, Manuel, F-60700 Pont-Sainte-Maxence, FR
LO, Tung-Fai, F-60940 Angicourt, FR
(54) **Způsob výroby slévárenského tělesa ze zrnité směsi zahrnující modifikovanou polykondenzovanou pryskyřici a odstraňovač formaldehydu**
(32) 1258481
(31) 10.09.2012
(33) FR
(86) PCT/FR2013/052077
(87) WO 2014/037681
(74) Rott, Růžička & Guttman Patentové, známkové a advokátní kanceláře, Ing. Ivana Jirotková, Vinohradská 37, Praha 2, 12000
-
- (97) **EP 2895372**
(47) 27.07.2016
(97) 20.03.2014

(evropské patentové přihlášky a evropské patenty)

(51) B61L 5/02	(2006.01)	B02C 4/02	(2006.01)
(96) 13.09.2013		B02C 23/12	(2006.01)
(96) 13801731.4		B07B 9/00	(2006.01)
(73) Wegh Group S.p.A., 43045 Fornovo di Taro (Parma), IT		B07B 4/02	(2006.01)
(72) GRANDE, Felice, 19126 La Spezia (SP), IT		(96) 09.10.2013	
(54) Spojovací sestava pro řízení a pohyb jazyků kolejové výměny		(96) 13777001.2	
(32) FI20120182		(73) ThyssenKrupp Industrial Solutions AG, 45143 Essen, DE	
(31) 14.09.2012		(72) HAGEMEIER, Olaf, 59269 Beckum, DE	
(33) IT		HAACK, Aimo Dirk, 59320 Ennigerloh, DE	
(86) PCT/IB2013/058540		(54) Mleci linka	
(87) WO 2014/041519		(32) 102012109644	
(74) Ing. Jirí Walter, Počernická 54, Praha 10, 10800		(31) 10.10.2012	
		(33) DE	
(97) EP 2896605		(86) PCT/EP2013/071031	
(47) 24.08.2016		(87) WO 2014/056974	
(97) 20.03.2014		(74) Traplová Hakr Kubát, advokátní a patentová kancelář, Ing. Eduard Hakr, patentový zástupce, Přístavní 24, Praha 7, 17000	
(51) C04B 28/14	(2006.01)		
B28C 1/06	(2006.01)	(97) EP 2907958	
C04B 24/38	(2006.01)	(47) 20.07.2016	
C04B 11/00	(2006.01)	(97) 19.08.2015	
(96) 21.05.2013		(51) E06B 3/82	(2006.01)
(96) 13836463.3		B44C 5/04	(2006.01)
(73) Yoshino Gypsum Co., Ltd., Chiyoda-ku Tokyo 100-0005, JP		(96) 19.12.2014	
(72) ATAKA, Yuji, Tokyo 100-0005, JP		(96) 14199423.6	
SATO, Yosuke, Tokyo 100-0005, JP		(73) Sand Türen GmbH, 91737 Ornbau, DE	
(54) Sádrová kompozice, sádrová kašovitá omítka, sádrové tvrzené těleso, stavební materiál na bázi sádry, sádrokarton a způsob výroby sádrového stavebního materiálu		G. Keller Fenster & Türen GmbH, 94447 Plattling, DE	
(32) 2012200953		Schirling Türen GmbH, 93057 Regensburg, DE	
(31) 12.09.2012		(72) Sand, Otto, 91572 Bechhofen, DE	
(33) JP		(54) Postup výroby dveřních křidel	
(86) PCT/JP2013/064125		(32) 102014101876	
(87) WO 2014/041854		(31) 14.02.2014	
(74) PATENTSERVIS Praha a.s., Na Podkovce 281/10, Praha 4, 14700		(33) DE	
		(74) ŽOVICOVÁ & ŽOVIC IP, s.r.o., Záhradnícka 36, 821 08 Bratislava	
(97) EP 2903855			
(47) 17.08.2016		(97) EP 2908621	
(97) 10.04.2014		(47) 31.08.2016	
(51) B60N 2/235	(2006.01)	(97) 24.04.2014	
(96) 27.09.2013		(51) A01K 39/02	(2006.01)
(96) 13770479.7		H01M 10/46	(2006.01)
(73) Johnson Controls Components GmbH & Co. KG, 67657 Kaiserslautern, DE		A01K 7/02	(2006.01)
(72) PETERS, Christoph, 42929 Wermelskirchen, DE		(96) 14.10.2013	
LEHMANN, Ulrich, 53347 Alfter, DE		(96) 13784028.6	
(54) Kování pro sedadlo vozidla a sedadlo vozidla		(73) DeLaval Holding AB, 147 21 Tumba, SE	
(32) 102012019698, 102012023057		(72) VAN DER POEL, Hans, S-147 21 Tumba, SE	
(31) 04.10.2012, 22.11.2012		TILLET, Nicolas, S-147 21 Tumba, SE	
(33) DE, DE		(54) Napájecí zařízení pro zvířata	
(86) PCT/EP2013/070151		(32) 1251180, 201261714809 P	
(87) WO 2014/053400		(31) 17.10.2012, 17.10.2012	
(74) Traplová Hakr Kubát, advokátní a patentová kancelář, Ing. Eduard Hakr, patentový zástupce, Přístavní 24, Praha 7, 17000		(33) SE, US	
		(86) PCT/SE2013/051197	
		(87) WO 2014/062120	
		(74) FISCHER & PARTNER Intellectual Property s.r.o., Na Hrobci 294/5, Praha 2, 12800	
(97) EP 2905108			
(47) 14.09.2016		(97) EP 2911499	
(97) 12.08.2015		(47) 05.10.2016	
(51) B23Q 11/00	(2006.01)	(97) 01.05.2014	
B23K 37/00	(2006.01)	(51) A01C 7/04	(2006.01)
B23K 20/10	(2006.01)	A01C 19/02	(2006.01)
(96) 21.01.2015		(96) 18.10.2013	
(96) 15151875.0		(96) 13785750.4	
(73) MS Ultrashall Technologie GmbH, 78549 Spaichingen, DE		(73) Kinze Manufacturing, Inc., Williamsburg, IA 52361, US	
(72) Krell, Volker, 78579 Neuhausen ob Eck, DE		(72) BROCKMANN, Kale J., Williamsburg, Iowa 52361, US	
(54) Stojan na stroj		WILHELM, Matthew J., Williamsburg, Iowa 52361, US	
(32) 102014101627		(54) Vzduchové výsevní zařízení s vnitřním pohonem	
(31) 10.02.2014		(32) 201261717384 P	
(33) DE		(31) 23.10.2012	
(74) Společná advokátní kancelář Všetěčka Zelený Švorčík Kalenský a partneři, JUDr. Michal Havlík, advokát a patentový zástupce, Hálkova 2, Praha 2, 12000		(33) US	
		(86) PCT/US2013/065657	
		(87) WO 2014/066163	
		(74) ŽOVICOVÁ & ŽOVIC IP, s.r.o., Záhradnícka 36, 821 08 Bratislava	
(97) EP 2906349			
(47) 03.08.2016		(97) EP 2912423	
(97) 17.04.2014		(47) 24.08.2016	
(51) B02C 21/00	(2006.01)	(97) 01.05.2014	

(evropské patentové přihlášky a evropské patenty)

- (51) **G01J 11/00** (2006.01)
 (96) 22.10.2013
 (96) 13779599.3
 (73) Commissariat à l'Énergie Atomique et aux Énergies Alternatives, 75015 Paris, FR
 (72) DUBERTRAND, Jérôme, F-33380 Mios, FR
 (54) **Zařízení pro zpracování optického impulsu za účelem měření jeho kontrastu a systém měření kontrastu využívající zařízení**
 (32) 1260137
 (31) 24.10.2012
 (33) FR
 (86) PCT/EP2013/072014
 (87) WO 2014/064068
 (74) Čermák a spol., JUDr. Karel Čermák, Elišky Peškové 735/15, Praha 5, 15000
-
- (97) **EP 2914082**
 (47) 14.09.2016
 (97) 08.05.2014
 (51) **A01B 33/14** (2006.01)
 (96) 25.10.2013
 (96) 13786546.5
 (73) Redexim Handel- en Exploitatie Maatschappij B.V., 3702 AC Zeist, NL
 (72) BOS, Anton Cornelis, NL-3941 MB Doorn, NL
 (54) **Hřídel rotoru pro použití v provzdušňovacím zařízení**
 (32) 2009729
 (31) 30.10.2012
 (33) NL
 (86) PCT/NL2013/050752
 (87) WO 2014/069990
 (74) PATENTSERVIS Praha a.s., Na Podkovce 281/10, Praha 4, 14700
-
- (97) **EP 2914214**
 (47) 31.08.2016
 (97) 08.05.2014
 (51) **A61F 2/844** (2013.01)
A61F 2/07 (2013.01)
A61F 2/82 (2006.01)
 (96) 31.07.2013
 (96) 13777134.1
 (73) Veroux, Pierfrancesco, 95017 Piedimonte Etneo, Catania, IT
 (72) Veroux, Pierfrancesco, 95017 Piedimonte Etneo, Catania, IT
 (54) **Vylepšený endoluminální prostředek pro léčbu žilních defektů**
 (32) BS20120154, BS20130080
 (31) 30.10.2012, 30.05.2013
 (33) IT, IT
 (86) PCT/IB2013/056283
 (87) WO 2014/068412
 (74) ŽOVICOVÁ & ŽOVIC IP, s.r.o., Záhradnícka 36, 821 08 Bratislava
-
- (97) **EP 2914658**
 (47) 12.10.2016
 (97) 08.05.2014
 (51) **C08L 23/14** (2006.01)
F16L 9/12 (2006.01)
 (96) 31.10.2013
 (96) 13783949.4
 (73) Basell Poliolefine Italia S.r.l., 20127 Milano, IT
 (72) CAVALIERI, Claudio, I-44122 Ferrara, IT
 GALVAN, Monica, I-44122 Ferrara, IT
 (54) **Terpolymerová kompozice na bázi propylenu pro trubky**
 (32) 12190936, 201261721202 P
 (31) 01.11.2012, 01.11.2012
 (33) EP, US
 (86) PCT/EP2013/072762
 (87) WO 2014/068027
 (74) PATENTSERVIS Praha a.s., Na Podkovce 281/10, Praha 4, 14700
-
- (97) **EP 2915640**
 (47) 24.08.2016
 (97) 09.09.2015
 (51) **B27N 3/14** (2006.01)
B27N 3/02 (2006.01)
B27N 3/04 (2006.01)
 (96) 05.03.2014
 (96) 14000794.9
-
- (73) SWISS KRONO Tec AG, 6004 Luzern, CH
 (72) Dobras, Stanislaw, 68200 Zary, PL
 Przygodzki, Krzysztof, 68213 Lipinki Luzycskie, PL
 Maracz, Bartlomiej, 68213 Lipinki Luzycskie, PL
 Janiszewski, Miroslaw, 68200 Zary, PL
 Jastrzab, Joanna, 68200 Zary, PL
 (54) **Způsob a zařízení pro výrobu OSB desky**
 (74) Ing. Vítězslav Žák, patentový zástupce, Ostopovická 4, Troubsko, 66441
-
- (97) **EP 2921240**
 (47) 07.09.2016
 (97) 23.09.2015
 (51) **B21D 37/14** (2006.01)
B21D 28/34 (2006.01)
B21D 28/12 (2006.01)
B26D 7/26 (2006.01)
B21D 37/04 (2006.01)
B21D 28/04 (2006.01)
 (96) 27.02.2015
 (96) 15156922.5
 (73) TRUMPF Werkzeugmaschinen GmbH + Co. KG, 71254 Ditzingen, DE
 (72) Hees, Markus, 71665 Vaihingen an der Enz, DE
 Steidle, Oliver, 71634 Ludwigsburg, DE
 (54) **Nástroj pro univerzální vyrážecí stroj s letmo uloženou nástrojovou částí, jakož i univerzální vyrážecí stroj**
 (32) 102014205249
 (31) 20.03.2014
 (33) DE
 (74) Společná advokátní kancelář Všetečka Zelený Švorčík Kalenský a partneři, JUDr. Michal Havlík, advokát a patentový zástupce, Hálkova 2, Praha 2, 12000
-
- (97) **EP 2924662**
 (47) 03.08.2016
 (97) 30.09.2015
 (51) **G07B 15/06** (2011.01)
 (96) 27.03.2014
 (96) 14161986.6
 (73) Kapsch TrafficCom AG, 1120 Wien, AT
 (72) Leopold, Alexander, 3550 Langenlois, AT
 Abart, Christoph, 8010 Graz, AT
 (54) **Palubní jednotka a způsob pro sledování funkce v systému silničního mytá**
 (74) KOREJZOVÁ & SPOL., v.o.s., JUDr. Petra Korejzová, advokátka, Korunní 810/104 E, Praha 10, 10100
-
- (97) **EP 2935146**
 (47) 17.08.2016
 (97) 26.06.2014
 (51) **C04B 28/04** (2006.01)
C04B 28/06 (2006.01)
C04B 28/16 (2006.01)
C04B 111/70 (2006.01)
C04B 111/76 (2006.01)
C04B 7/32 (2006.01)
 (96) 16.12.2013
 (96) 13824609.5
 (73) Ciments Français, 92800 Puteaux, FR
 (72) GRELAUD, Jean-Pierre, F-78520 Saint Martin La Garenne, FR
 (54) **Vytvrditelný cementový materiál na bázi hydraulických pojiv pro použití při nízkých teplotách**
 (32) 1262226
 (31) 18.12.2012
 (33) FR
 (86) PCT/FR2013/053085
 (87) WO 2014/096649
 (74) Traplová Hakr Kubát, advokátní a patentová kancelář, Ing. Eduard Hakr, patentový zástupce, Přístavní 24, Praha 7, 17000
-
- (97) **EP 2935152**
 (47) 21.09.2016
 (97) 26.06.2014
 (51) **F27D 1/00** (2006.01)
C21D 9/00 (2006.01)
C04B 35/48 (2006.01)
F27B 1/14 (2006.01)

(evropské patentové přihlášky a evropské patenty)

	F27B 3/12	(2006.01)	(97)	EP 2957362	
	F27B 14/10	(2006.01)	(47)	17.08.2016	
	F27D 1/02	(2006.01)	(97)	23.12.2015	
	F27B 5/08	(2006.01)	(51)	B21D 28/02	(2006.01)
(96)	19.12.2013			B21D 45/00	(2006.01)
(96)	13831815.9			B23Q 11/00	(2006.01)
(73)	Plansee SE, 6600 Reutte, AT			B23Q 17/00	(2006.01)
(72)	GROHS, Christian, A-6600 Breitenwang, AT		(96)	02.06.2015	
	HUBER, Karl, A-6600 Reutte, AT		(96)	15170313.9	
	PLANKENSTEINER, Arno, A-6067 Absam, AT		(73)	TRUMPF Werkzeugmaschinen GmbH + Co. KG, 71254 Ditzingen, DE	
	RAGGL, Karl, A-6604 Höfen, AT		(72)	BARTHO, Frank, 71638 Ludwigsburg, DE	
	VALENTINI, Bernhard, A-6600 Reutte, AT			APPEL, Jürgen, 71254 Ditzingen, DE	
(54)	Teplný stínicí systém		(54)	Stroj na obrábění plechu se zařízením k odsávání třísek a způsob zjišťování poruchy v zařízení k odsávání třísek	
(32)	4772012		(32)	102014211567	
(31)	20.12.2012		(31)	17.06.2014	
(33)	AT		(33)	DE	
(86)	PCT/AT2013/000203		(74)	Společná advokátní kancelář Všetečka Zelený Švorčík Kalenský a partneři, JUDr. Michal Havlík, advokát a patentový zástupce, Hálkova 2, Praha 2, 12000	
(87)	WO 2014/094009				
(74)	Společná advokátní kancelář Všetečka Zelený Švorčík Kalenský a partneři, JUDr. Michal Havlík, advokát a patentový zástupce, Hálkova 2, Praha 2, 12000				
(97)	EP 2948183		(97)	EP 2988926	
(47)	06.04.2016		(47)	17.08.2016	
(97)	16.07.2015		(97)	26.11.2015	
(51)	A61K 47/48	(2006.01)	(51)	B31B 1/58	(2006.01)
(96)	09.01.2015		(96)	15.04.2015	
(96)	15700211.4		(96)	15717854.2	
(73)	Synthon Biopharmaceuticals B.V., 6545 CM Nijmegen, NL		(73)	Kama GmbH, 01237 Dresden, DE	
	Yale University, New Haven, CT 06510, US		(72)	HERFURTH, Bernd, 01157 Dresden, DE	
(72)	SANTIN, Alessandro Davide, New Haven, Connecticut 06520-8063, US		(54)	Skládací stanice a zařízení k lepení kartonových krabic	
	GOEDINGS, Peter Johannes, NL-6545 CM Nijmegen, NL		(32)	102014107031	
(54)	ADC obsahující duocarmycin pro použití v léčbě nádorů děložní sliznice		(31)	19.05.2014	
(32)	14150791		(33)	DE	
(31)	10.01.2014		(86)	PCT/EP2015/058132	
(33)	EP		(87)	WO 2015/176875	
(86)	PCT/EP2015/050332		(74)	Traplová Hakr Kubát, advokátní a patentová kancelář, Ing. Eduard Hakr, patentový zástupce, Přístavní 24, Praha 7, 17000	
(87)	WO 2015/104373				
(74)	PATENTSERVIS Praha a.s., Na Podkovce 281/10, Praha 4, 14700				
(97)	EP 2957076		(97)	EP 2994000	
(47)	31.08.2016		(47)	21.09.2016	
(97)	21.08.2014		(97)	26.11.2015	
(51)	H04L 12/46	(2006.01)	(51)	A24F 47/00	(2006.01)
(96)	13.02.2014		(96)	21.05.2015	
(96)	14709002.1		(96)	15724270.2	
(73)	Microsoft Technology Licensing, LLC, Redmond, WA 98052, US		(73)	Philip Morris Products S.A., 2000 Neuchâtel, CH	
(72)	SOBHY, Ehab, Redmond, Washington 98052-6399, US		(72)	MIRONOV, Oleg, CH-2000 Neuchâtel, CH	
(54)	Kontrolní zařízení využívající cloudové služby a trubicové mechanismy nezávislé na zařízeních		(54)	Zařízení k indukčnímu ohřevu a systém pro vytváření aerosolu	
(32)	201313769392		(32)	14169188	
(31)	18.02.2013		(31)	21.05.2014	
(33)	US		(33)	EP	
(86)	PCT/US2014/016153		(86)	PCT/EP2015/061198	
(87)	WO 2014/127075		(87)	WO 2015/177253	
(74)	Čermák a spol., JUDr. Karel Čermák, Elišky Peškové 735/15, Praha 5, 15000		(74)	PATENTSERVIS Praha a.s., Na Podkovce 281/10, Praha 4, 14700	

Zveřejněné opravené překlady evropských patentových spisů

U následujících udělených evropských patentů s účinkem pro Českou republiku byl majitelem předložen opravený překlad patentového spisu do českého jazyka (§35d odst. 2 zákona č. 527/1990 Sb., v platném znění).
 Datum zveřejnění opraveného překladu evropského patentového spisu je datum publikace tohoto Věstníku.

(97) EP 2084535

(97) EP 2297517

(97) EP 2507515

(97) EP 2536792

(evropské patentové přihlášky a evropské patenty)

Zveřejněné překlady pozměněného, nebo omezeného znění evropských patentových spisů

U následujících udělených evropských patentů s účinky pro Českou republiku byl majitelem předložen opravený překlad patentového spisu do českého jazyka (§ 35d odst. 2 zákona č. 527/1990 Sb., v platném znění).

Datem zveřejnění opraveného překladu evropského patentového spisu je datum publikace tohoto Věstníku.

(97) EP 2051817

(97) EP 2104670

Evropské patenty zachované v pozměněném nebo omezeném znění

V této části jsou uvedeny evropské patenty s účinky pro Českou republiku, které byly Evropským úřadem podle článku 102 Úmluvy o udělování evropských patentů zachovány v omezeném znění podle čl. 105a - 105c EPC 2000, nebo v pozměněném znění (§ 35f zákona č. 527/1990 Sb., v platném znění).

(97) Datum oznámení o zachování patentu

EP 1504154

23.11.2016

EP 1953829

23.11.2016

(97) Datum oznámení o zachování patentu

EP 2051576

23.11.2016

Evropské patenty zrušené Evropským patentovým úřadem

Následující evropské patenty udělené Evropským patentovým úřadem s účinky pro Českou republiku byly zrušeny Evropským patentovým úřadem podle článku 102 Úmluvy o udělování evropských patentů (§ 35f odst 2 zákona č. 527/1990 Sb., v platném znění).

(97) EP 2361964

MM4A**Zánik evropských patentů nezaplacením poplatků za udržování platnosti patentu**

Následující evropské patenty udělené Evropským patentovým úřadem s účinky pro Českou republiku zanikly pro nezaplacení poplatků za udržování platnosti patentu (§ 22 písm. b) zákona č. 527/1990 Sb., v platném znění).

(97) EP 1482117

(97) EP 1729542

(97) EP 1891075

(97) EP 2173641

(97) EP 1484350

(97) EP 1743759

(97) EP 2020347

(97) EP 2276685

(97) EP 1496577

(97) EP 1748865

(97) EP 2022497

(97) EP 2301753

(97) EP 1506361

(97) EP 1750101

(97) EP 2022788

(97) EP 2364601

(97) EP 1511516

(97) EP 1756008

(97) EP 2023821

(97) EP 2435291

(97) EP 1513793

(97) EP 1756086

(97) EP 2024222

(97) EP 2435409

(97) EP 1521712

(97) EP 1761553

(97) EP 2029212

(97) EP 2527127

(97) EP 1565358

(97) EP 1778932

(97) EP 2035396

(97) EP 2527271

(97) EP 1636161

(97) EP 1862485

(97) EP 2079376

(97) EP 1684963

(97) EP 1864740

(97) EP 2079732

(97) EP 1726361

(97) EP 1888748

(97) EP 2148697

PD4A**Převod práv a ostatní změny majitelů evropských patentů**

(97) EP 1461560

(73) VALLOUREC OIL AND GAS FRANCE, 59620 Aulnoye-Aymeries, FR

(97) EP 1881845

(73) Merial, Inc., Duluth, 30096, GA, US

(97) EP 1461560

(73) Nippon Steel & Sumitomo Metal Corporation, Chiyoda-ku, Tokyo 100-8071, JP

(97) EP 2142001

(73) PRAXAIR TECHNOLOGY, INC., Danbury, 06810, CT, US

(97) EP 1545565

(73) Smith & Nephew Orthopaedics AG, 6340 Baar, CH

(97) EP 2165043

(73) Gulf Coast Downhole Technologies, LLC, Houston, 77087, TX, US

(97) EP 1545565

(73) Healthpoint International, LLC, San Antonio, 78215, TX, US

(97) EP 2207289

(73) Panasonic Corporation, Osaka 571-8501, JP

(97) EP 1587789

(73) ACADIA Pharmaceuticals Inc., San Diego, 92130, CA, US

(97) EP 2358732

(73) Merial, Inc., Duluth, 30096, GA, US

(97) EP 1651265

(73) Merial, Inc., Duluth, 30096, GA, US

(97) EP 2394763

(73) Maschinenfabrik Liezen und Giesserei Ges.m.b.H., 8940 Liezen, AT

(97) EP 1838406

(73) Camfil USA, Inc., Jonesboro, 72401, AR, US

(97) EP 2475118

(73) Panasonic Corporation, Osaka 571-8501, JP

(97) EP 2502895

(73) Arkema Inc., King of Prussia, 19406, PA, US

(evropské patentové přihlášky a evropské patenty)

(97) **EP 2519543**

(73) Aptevo Research and Development LLC, Seattle, 98121, WA, US

(97) **EP 2915640**

(73) SWISS KRONO Tec AG, 6004 Luzern, CH

(97) **EP 2743266**(73) Obshchestvo S Ogranichennoy Otvetstvennostyou "Fusion Pharma"
territory of the Skolkovo innovation center, Moscow 143026, RU

(zapsané užité vzory)

FG1K

Zapsané užité vzory - přehled podle čísel zápisu

V období uzávěrky tohoto čísla Věstníku zapsal Úřad průmyslového vlastnictví tyto užité vzory.

(11)	(51)	(11)	(51)	(11)	(51)
30055	<i>A 61 N 5/067</i> (2006.01)	30071	<i>A 62 B 17/00</i> (2006.01)	30087	<i>A 61 B 5/00</i> (2006.01)
30056	<i>A 61 H 39/08</i> (2006.01)	30072	<i>B 23 B 27/16</i> (2006.01)	30088	<i>B 62 D 33/027</i> (2006.01)
30057	<i>A 61 K 35/20</i> (2006.01)	30073	<i>E 04 H 4/08</i> (2006.01)	30089	<i>B 65 D 85/804</i> (2006.01)
30058	<i>G 01 T 1/24</i> (2006.01)	30074	<i>E 04 H 4/08</i> (2006.01)	30090	<i>E 04 B 1/86</i> (2006.01)
30059	<i>G 01 T 3/08</i> (2006.01)	30075	<i>B 61 L 27/00</i> (2006.01)	30091	<i>G 01 T 1/24</i> (2006.01)
30060	<i>G 01 T 1/24</i> (2006.01)	30076	<i>E 21 B 49/00</i> (2006.01)	30092	<i>G 01 T 1/24</i> (2006.01)
30061	<i>B 23 Q 3/00</i> (2006.01)	30077	<i>B 01 D 53/58</i> (2006.01)	30093	<i>G 01 T 1/24</i> (2006.01)
30062	<i>D 06 H 1/02</i> (2006.01)	30078	<i>C 08 L 67/06</i> (2006.01)	30094	<i>E 04 D 13/16</i> (2006.01)
30063	<i>E 04 B 2/96</i> (2006.01)	30079	<i>B 65 D 27/30</i> (2006.01)	30095	<i>H 02 S 50/10</i> (2014.01)
30064	<i>E 04 B 2/04</i> (2006.01)	30080	<i>A 61 G 7/05</i> (2006.01)	30096	<i>E 04 C 2/04</i> (2006.01)
30065	<i>B 65 D 65/40</i> (2006.01)	30081	<i>F 21 K 2/00</i> (2006.01)	30097	<i>H 05 H 1/48</i> (2006.01)
30066	<i>F 41 H 13/00</i> (2006.01)	30082	<i>E 04 B 1/04</i> (2006.01)	30098	<i>B 41 J 29/02</i> (2006.01)
30067	<i>B 67 D 1/02</i> (2006.01)	30083	<i>G 02 B 6/00</i> (2006.01)	30099	<i>G 10 D 7/06</i> (2006.01)
30068	<i>B 23 K 26/08</i> (2014.01)	30084	<i>C 22 C 38/40</i> (2006.01)	30100	<i>A 01 K 29/00</i> (2006.01)
30069	<i>C 08 L 67/06</i> (2006.01)	30085	<i>G 01 L 17/00</i> (2006.01)		
30070	<i>E 04 F 15/02</i> (2006.01)	30086	<i>G 06 Q 50/06</i> (2012.01)		

FG1K

Zapsané užité vzory - řazené podle MPT

(51)	<i>A01K 29/00</i> (2006.01)	(11)	30056
(11)	30100	(21)	2015-31060
(21)	2016-32977	(22)	07.05.2015
(22)	25.10.2016	(47)	28.11.2016
(47)	29.11.2016	(73)	České vysoké učení technické v Praze, Fakulta biomedicínského inženýrství, Kladno, CZ
(73)	Czmero Jaromír Mgr., Ph.D., Olomouc, CZ	(72)	Průcha Jaroslav doc. PhDr. Ing., CSc., Ph.D., Blovicce, Hradiště, CZ
(72)	Czmero Jaromír Mgr., Ph.D., Olomouc, CZ		Hána Karel Ing., Ph.D., Říčany u Prahy, CZ
(54)	Vyhlička pro domácí zvířata, zejména pro psy		Ticháček Jan Ing., Planá u Mariánských Lázní, CZ
(74)	Ing. Petr Soukup, patentový zástupce, Vídeňská 8, Olomouc, 77200	(54)	Terapeutický laser
(51)	<i>A61B 5/00</i> (2006.01)	(74)	Ing. Václav Kratochvíl, Husnikova 2086/22, Praha 5, 15800
	<i>A61B 1/273</i> (2006.01)	(51)	<i>A61K 35/20</i> (2006.01)
	<i>A61B 17/94</i> (2006.01)		<i>A23C 9/20</i> (2006.01)
(11)	30087		<i>A61K 9/48</i> (2006.01)
(21)	2016-32889		<i>A23C 9/123</i> (2006.01)
(22)	03.10.2016		<i>A23C 9/13</i> (2006.01)
(47)	29.11.2016		<i>A61K 35/744</i> (2015.01)
(73)	Dolina Jiří MUDr., Ph.D., Brno, CZ		<i>A61K 35/745</i> (2015.01)
	Hep Aleš prof. MUDr., CSc., Brno, CZ		<i>A61K 31/733</i> (2006.01)
	Kala Zdeněk prof. MUDr., CSc., Brno, CZ		<i>A23L 33/21</i> (2016.01)
(72)	Dolina Jiří MUDr., Ph.D., Brno, CZ	(11)	30057
	Hep Aleš prof. MUDr., CSc., Brno, CZ	(21)	2016-32905
	Kala Zdeněk prof. MUDr., CSc., Brno, CZ	(22)	06.10.2016
(54)	Kalibračně měřicí sonda pro laparoskopickou operaci jícnu	(47)	28.11.2016
(74)	KANIA*SEDLÁK*SMOLA Patentová a známková kancelář, Ing. Jiří Malušek, Mendlovo náměstí 1a, Brno, 60300	(73)	Výzkumný ústav mlékárenský s.r.o., Praha 6- Vokovice, CZ
(51)	<i>A61G 7/05</i> (2006.01)		Ingredia s.r.o., Frýdek - Místek, CZ
	<i>A61M 5/14</i> (2006.01)	(72)	Vysoká škola chemicko-technologická v Praze, Praha 6, Dejvice, CZ
(11)	30080		Kolorzová Anna Ing., Havířov, Dolní Datyně, CZ
(21)	2016-32836		Hyršlová Ivana Ing., Praha 4, CZ
(22)	20.09.2016		Čurda Ladislav doc. Ing., CSc., Praha 6, CZ
(47)	29.11.2016		Hrádková Iveta Ing., Ph.D., Praha 5, CZ
(73)	BORCAD Medical a.s., Fryčovice, CZ	(54)	Tobolka s obsahem sušeného kravského kolostra, lyofilizované směsi probiotických bakterií, prebiotika, vybraných minerálních látek a vitaminů
(72)	Míl Petr, Baška, CZ	(74)	Patentová a známková kancelář Novotný, Ing. Jaroslav Novotný, Římská 45/2135, Praha 2, 12000
	Kowol Radek, Horní Lomná, CZ	(51)	<i>A61N 5/067</i> (2006.01)
(54)	Zdravotnický prostředek s otočným držákem infuzního stojanu		<i>A61H 39/00</i> (2006.01)
(74)	INPARTNERS GROUP, Ing. Michal Jordán, Koliště 13a, Brno, 60200	(11)	30055
(51)	<i>A61H 39/08</i> (2006.01)	(21)	2015-30849
	<i>A61N 5/06</i> (2006.01)		
	<i>A61N 5/067</i> (2006.01)		

(zapsané užité vzory)

- (22) 13.03.2015
(47) 28.11.2016
(73) České vysoké učení technické v Praze, Fakulta biomedicínského inženýrství, Kladno, CZ
(72) Průcha Jaroslav doc. PhDr. Ing., CSc., Ph.D., Blovice, Hradiště, CZ
Hána Karel Ing., Ph.D., Říčany u Prahy, CZ
Ticháček Jan Ing., Planá u Mariánských Lázní, CZ
(54) **Aplikátor pro terapeutický laser s flexibilními světlovody**
(74) Ing. Václav Kratochvíl, Husníkova 2086/22, Praha 5, 15800
-
- (51) **A62B 17/00** (2006.01)
A62D 5/00 (2006.01)
(11) 30071
(21) **2016-32569**
(22) 14.07.2016
(47) 29.11.2016
(73) B.O.I.S. - FILTRY, spol. s r. o., Brno, CZ
(72) Kučera František, Lysice, CZ
Kučera Tomáš Ing., Lysice, CZ
Kučera Jan, Lysice, CZ
(54) **Filtrační ochranný převlek**
(74) Karel Voda, Bolzanova 13, Brno, 61800
-
- (51) **B01D 53/58** (2006.01)
(11) 30077
(21) **2016-32706**
(22) 16.08.2016
(47) 29.11.2016
(73) Výzkumný ústav rostlinné výroby, v. v. i., Praha 6 - Ruzyně, CZ
(72) Ust'ak Sergej Ing., CSc., Spořice, CZ
(54) **Filtrační náplň pro zařízení určené k čištění odpadního vzduchu od amoniaku**
-
- (51) **B23B 27/16** (2006.01)
(11) 30072
(21) **2016-32605**
(22) 22.07.2016
(47) 29.11.2016
(73) HOFMEISTER s.r.o., Plzeň, CZ
(72) Kožmin Pavel Ing., Ph.D., Písek, CZ
Srovátka Jiří Ing., Plzeň, CZ
Čermák Adam Ing., Vlašim, CZ
(54) **Břit ve tvaru klínu s povrchovou mikrostrukturou u řezného nástroje**
(74) LANGROVA, s.r.o., Skřetova 48, Plzeň, 30100
-
- (51) **B23K 26/08** (2014.01)
(11) 30068
(21) **2016-32460**
(22) 09.06.2016
(47) 29.11.2016
(73) MEPAC CZ, s.r.o., Třinec, CZ
(72) Cieslar Jan Ing., Třinec, CZ
(54) **Mobilní laserový systém pro laserové opracování**
(74) Ing. Václav Kratochvíl, Husníkova 2086/22, Praha 13, 15800
-
- (51) **B23Q 3/00** (2006.01)
B23Q 3/10 (2006.01)
(11) 30061
(21) **2010-23326**
(22) 12.10.2010
(47) 29.11.2016
(73) Hýsek Pavel Ing., Morkovice, CZ
(72) Hýsek Pavel Ing., Morkovice, CZ
(54) **Horizontální obráběcí centrum pro obrábění průmyslových nožů**
(74) Ing. Václav Kratochvíl, Tábořská 758/33, Mladá Boleslav, 29301
-
- (51) **B41J 29/02** (2006.01)
(11) 30098
(21) **2016-32949**
(22) 18.10.2016
(47) 29.11.2016
(73) KOMFI spol. s r.o., Lanškroun, Žichlínské Předměstí, CZ
(72) Matějček Karel Ing., Cotkytle, CZ
(54) **Sendvičový systém bočnic laminovacích, lakovacích a tiskařských strojů**
-
- (51) **B61L 27/00** (2006.01)
(11) 30075
(21) **2016-32662**
(22) 05.08.2016
(47) 29.11.2016
(73) Vysoká škola logistiky o.p.s., Přerov, CZ
GABEN, spol. s r. o., Ostrava, Přívoz, CZ
(72) Kodym Oldřich doc. Dr. Ing., Ostrava, Poruba, CZ
Unucka Jakub Ing., MBA, Klimkovice, CZ
(54) **Jednotka a systém pro automatickou identifikaci provozního stavu dopravních a/nebo přepravních prostředků**
(74) Silesia Patent, s.r.o., Ing. Petra Bárová Ph.D., patentový zástupce, Soukromá 261, Václavovice, 73934
-
- (51) **B62D 33/027** (2006.01)
B62D 33/077 (2006.01)
(11) 30088
(21) **2016-32900**
(22) 05.10.2016
(47) 29.11.2016
(73) VEZEKO s.r.o., Velké Meziříčí, CZ
(72) Požár Jindřich, Velké Meziříčí, CZ
Michal Petr, Velké Meziříčí, CZ
(54) **Pojezdový rám, zejména na přívěsném vozíku**
(74) Jiří Bursa, Polní 12, Jihlava, 58601
-
- (51) **B65D 27/30** (2006.01)
B65D 33/34 (2006.01)
B65D 79/02 (2006.01)
(11) 30079
(21) **2016-32827**
(22) 19.09.2016
(47) 29.11.2016
(73) INVOS, spol. s r.o., Svárov, CZ
Ústav chemických procesů AV ČR, Praha 6, CZ
(72) Obr Tomáš MVDr., Prostějov, CZ
Kuncová Gabriela Ing., CSc., Praha 6 - Suchbát, CZ
Sabata Stanislav Ing., Praha 10, CZ
(54) **Indikátorový bod transparentního fóliového obalu**
(74) Ing. Jan Görig, UTB ve Zlíně, Univerzitní institut, Nám. T.G.Masaryka 5555, Zlín, 76001
-
- (51) **B65D 65/40** (2006.01)
B65B 19/34 (2006.01)
A22C 13/00 (2006.01)
(11) 30065
(21) **2016-32125**
(22) 19.02.2016
(47) 29.11.2016
(73) Novaplot enterprises LTD, 3095 Limassol, CY
(72) Domazakis Emmanouil, Rethymnon, GR
(54) **Obal pro tepelně zpracovaný masný výrobek, s možností snadného otevírání**
(74) Rott, Růžička & Guttman Patentové, známkové a advokátní kanceláře, Ing. Ivana Menšíková, Vinohradská 37, Praha 2, 12000
-
- (51) **B65D 85/804** (2006.01)
B65D 81/00 (2006.01)
(11) 30089
(21) **2016-32909**
(22) 06.10.2016
(47) 29.11.2016
(32) 08.10.2015
(31) 2015 170
(33) SK
(73) Safe Harbor s.r.o., 94905 Nitra, SK
(72) Lapšanský Milan Ing., 94911 Nitra, SK
(54) **Kapsle pro ingredience pro přípravu nápoje**
(74) Chytilová & spol., patentová kancelář, s.r.o., Mgr. Michaela Chytilová, Revoluční 725/11, Praha 1 - Staré Město, 11000
-
- (51) **B67D 1/02** (2006.01)
B67D 7/80 (2010.01)
(11) 30067
(21) **2016-32379**
(22) 16.05.2016

(zapsané užité vzory)

- (47) 29.11.2016
 (73) Pomahač Michal Ing., Mníšek pod Brdy, CZ
 (72) Pomahač Michal Ing., Mníšek pod Brdy, CZ
 Šlejhar Milan Ing., Praha 1, CZ
 (54) **Výčepní zařízení pro nápoje**
 (74) Ing. Václav Kratochvíl, Husníkova 2086/22, Praha 13, 15800
-
- (51) **C08L 67/06** (2006.01)
C08F 8/34 (2006.01)
D01F 9/26 (2006.01)
B82B 3/00 (2006.01)
B82Y 99/00 (2011.01)
B01D 35/16 (2006.01)
 (11) 30069
 (21) **2016-32468**
 (22) 13.06.2016
 (47) 29.11.2016
 (73) Vysoké učení technické v Brně, Brno - Veveří, CZ
 (72) Kunderát Vojtěch, Ostrava - Moravská Ostrava, CZ
 Márová Ivana prof. RNDr., CSc., Brno - Bystrc, CZ
 (54) **Nanovláknový sorpční materiál na bázi polyhydroxybutyrátu pro sorpci těžkých kovů**
 (51) **C08L 67/06** (2006.01)
C08K 3/28 (2006.01)
C08K 5/09 (2006.01)
C08K 5/16 (2006.01)
 (11) 30078
 (21) **2016-32751**
 (22) 29.08.2016
 (47) 29.11.2016
 (73) Vysoké učení technické v Brně, Brno, CZ
 (72) Příkryl Radek Mgr., Ph.D., Brno, CZ
 Tocháček Jiří doc. RNDr., CSc., Brno-Žabovřesky, CZ
 Petrůj Jaroslav doc. RNDr., CSc., Brno- Černá Pole, CZ
 Bálková Radka Ing., Ph.D., Měnin, CZ
 Kučera František Mgr., Ph.D., Brno sever, Husovice, CZ
 Menčík Přemysl Ing., Vítkov, CZ
 (54) **Směs pro přípravu polymerního materiálu na bázi poly-3-hydroxybutyrátu a materiál připravený z této směsi**
 (74) INVENTIA s.r.o., RNDr. Kateřina Hartvichová, Na Bělidle 3, Praha 5, 15000
-
- (51) **C22C 38/40** (2006.01)
C22C 38/44 (2006.01)
C22C 38/46 (2006.01)
C22C 38/02 (2006.01)
C22C 38/04 (2006.01)
 (11) 30084
 (21) **2016-32871**
 (22) 29.09.2016
 (47) 29.11.2016
 (73) COMTES FHT a. s., Dobřany, CZ
 SVÚM a.s., Čelákovice, CZ
 Kovárna VIVA a.s., Zlín, CZ
 ŽĎAS, a.s., Žďár nad Sázavou, CZ
 (72) Šuchmann Pavel Ing., Dýšíná, CZ
 Ludvík Pavel Ing., Dobřany, CZ
 Vančura Filip Ing., Zlín, CZ
 Krejčík Jiří Ing., CSc., Praha 4, CZ
 Balcar Martin Ing., Ph.D., Žďár nad Sázavou, CZ
 Fila Pavel Ing., Ph.D., Přibyslav, CZ
 Martínek Ludvík Ing., Ph.D., Ostrov nad Oslavou, CZ
 (54) **Nástrojová ocel s extrémně vysokou houževnatostí pro tvářecí nástroje za tepla**
 (74) Langrova, s.r.o., Skřetova 48, Plzeň, 30100
-
- (51) **D06H 1/02** (2006.01)
G09B 21/02 (2006.01)
 (11) 30062
 (21) **2015-31140**
 (22) 29.05.2015
 (47) 29.11.2016
 (73) Mráková Magdalena, Rychnov u Jablonce nad Nisou, CZ
 (72) Mráková Magdalena, Rychnov u Jablonce nad Nisou, CZ
-
- (54) **Prostředek pro uvádění informace o druhu textilu především pro nevidomé**
 (74) RETROPATENT s.r.o., Dobiášova 1246/29, Liberec VI, 46006
-
- (51) **E04B 1/04** (2006.01)
E04C 2/06 (2006.01)
E04C 2/38 (2006.01)
E04B 2/94 (2006.01)
 (11) 30082
 (21) **2016-32852**
 (22) 23.09.2016
 (47) 29.11.2016
 (73) České vysoké učení technické v Praze, Fakulta stavební, Katedra konstrukcí pozemních staveb, Praha 6, CZ
 (72) Hájek Petr prof. Ing., CSc., Praha 10, CZ
 Vlach Tomáš Ing., Vrchotovy Janovice, CZ
 Laiblová Lenka Ing., Líně, CZ
 Pazderka Jiří doc. Ing., Ph.D., Praha 9, CZ
 (54) **Fasádní panel z vysokohodnotného betonu**
 (74) Ing. Václav Kratochvíl, Husníkova 2086/22, Praha 5, 15800
-
- (51) **E04B 1/86** (2006.01)
E04B 1/82 (2006.01)
 (11) 30090
 (21) **2016-32911**
 (22) 06.10.2016
 (47) 29.11.2016
 (73) AVETON s.r.o., Praha 9 - Vysočany, CZ
 (72) Domkář Vít Ing. arch., Praha 10, CZ
 Hrádek Tomáš Ing., Roudnice nad Labem, CZ
 Šitých Michal Ing., Kolín 2, CZ
 Žikovský Josef Ing., Praha 6, CZ
 (54) **Mechanicky odolný, pružný a nárazuvzdorný akustický panel**
 (74) JUDr. Aleš Zábřeh, advokát, Na Beránce 2, Praha 6, 16000
-
- (51) **E04B 2/04** (2006.01)
E04C 1/41 (2006.01)
 (11) 30064
 (21) **2015-31748**
 (22) 10.11.2015
 (47) 29.11.2016
 (32) 17.01.2015, 12.08.2015
 (31) 2015 0005405, 2015 0057292
 (33) DE, DE
 (73) Johann Bergmann GmbH & Co., 95359 Azendorf, DE
 Liapor GmbH & Co. KG, 91352 Hallendorf-Pautzfeld, DE
 (72) Thienel Karl-Christian prof. Dr.-Ing., 85579 Neubiberg, DE
 Groppweis Sebastian, 95349 Turnau, DE
 (54) **Zdivo**
 (74) ROTT, RŮŽIČKA & GUTTMANN Patentová, známková a advokátní kancelář, Ing. Jiří Andera, Vinohradská 37, Praha 2, 12000
-
- (51) **E04B 2/96** (2006.01)
E04B 1/76 (2006.01)
 (11) 30063
 (21) **2015-31764**
 (22) 13.11.2015
 (47) 29.11.2016
 (73) Wieden Pavel Ing., Liberec 15, CZ
 Řehák Jakub Ing., Liberec 15, CZ
 (72) Wieden Pavel Ing., Liberec 15, CZ
 Řehák Jakub Ing., Liberec 15, CZ
 (54) **Tepelný izolátor určený především pro stavební blokovou fasádu**
 (74) RETROPATENT s.r.o., Mgr. Kamil Kolátor, Dobiášova 1246/29, Liberec, 46006
-
- (51) **E04C 2/04** (2006.01)
A47B 37/00 (2006.01)
 (11) 30096
 (21) **2016-32930**
 (22) 12.10.2016
 (47) 29.11.2016
 (73) Betotech, s. r. o., Beroun, CZ
 České vysoké učení technické v Praze - Fakulta stavební, Praha 6, CZ
 Českomoravský beton, a.s., Beroun, CZ
 (72) Smiřinský Stanislav Ing., Čenkov, CZ

(zapsané užité vzory)

- Veselý Vladimír Ing., Beroun 2, CZ
Slabý Ondřej Bc., Písek, CZ
Vašková Jitka doc. Ing., CSc., Praha 6, CZ
- (54) **Víceúčelový betonový stůl**
(74) Ing. Hana Dušková, Na Kočově 180, Chotutice, 28103
-
- (51) **E04D 13/16** (2006.01)
E04B 7/00 (2006.01)
E04D 5/02 (2006.01)
- (11) 30094
(21) **2016-32927**
(22) 11.10.2016
(47) 29.11.2016
(73) Aquafol s.r.o., Zlín, CZ
(72) Gregor Tomáš Mgr., 84108 Bratislava, SK
(54) **Střešní plášť ploché střechy a zařízení pro kontrolu těsnosti takového střešního pláště**
(74) Rott, Růžička & Guttmann Patentové, známkové a advokátní kanceláře, Ing. Jiří Andera, Vinohradská 37, Praha 2, 12000
-
- (51) **E04F 15/02** (2006.01)
(11) 30070
(21) **2016-32535**
(22) 01.07.2016
(47) 29.11.2016
(73) studio works s.r.o., Ostrava - Moravská Ostrava, CZ
(72) Marek Zdeněk, Hukvaldy, CZ
Pilař Vladimír Ing., Ostrava - Polanka nad Odrou, CZ
Konvička Martin Ing., Ostrava - Pustkovec, CZ
(54) **Silniční svodidlo, vhodné zejména pro použití na mostě**
(74) Ing. Pavel Nádvořník s.r.o., patentový zástupce, Sokola Tůmy 1099/1, Ostrava - Mariánské Hory, 70900
-
- (51) **E04H 4/08** (2006.01)
(11) 30073
(21) **2016-32658**
(22) 04.08.2016
(47) 29.11.2016
(73) ALBIXON a.s., Praha 5 - Malá Chuchle, CZ
(72) Smetana Libor, Dobříš, CZ
(54) **Pojezd posuvu bazénového zastřešení**
(74) Ing. Václav Kratochvíl, Husníkova 2086/22, Praha 13, 15800
-
- (51) **E04H 4/08** (2006.01)
E04H 4/14 (2006.01)
- (11) 30074
(21) **2016-32660**
(22) 04.08.2016
(47) 29.11.2016
(73) ALBIXON a.s., Praha 5 - Malá Chuchle, CZ
(72) Smetana Libor, Dobříš, CZ
(54) **Elektrický pohon teleskopického bazénového zastřešení**
(74) Ing. Václav Kratochvíl, Husníkova 2086/22, Praha 13, 15800
-
- (51) **E21B 49/00** (2006.01)
G01R 27/00 (2006.01)
- (11) 30076
(21) **2016-32687**
(22) 09.08.2016
(47) 29.11.2016
(73) Technická univerzita v Liberci, Liberec I - Staré Město, CZ
(72) Slavík Lubomír Ing., Ph.D., Liberec 14, CZ
Svoboda Přemysl Ing., Liberec 15, CZ
Buchta Jaroslav Ing., Liberec 6, CZ
Kopecký Václav prof. Ing., CSc., Liberec 15, CZ
(54) **Měřicí aparatura pro zjišťování stavu horniny**
(74) Ing. Vladimír Janko, Pivovarská 53/2734, Jablonec nad Nisou, 46601
-
- (51) **F21K 2/00** (2006.01)
F21V 25/12 (2006.01)
- (11) 30081
(21) **2016-32847**
(22) 21.09.2016
(47) 29.11.2016
(73) Vysoká škola báňská - Technická univerzita Ostrava, Ostrava - Poruba, CZ
- (72) Vašínek Vladimír prof. RNDr., CSc., Vřesina, CZ
Jargus Jan Mgr. et Mgr., Havířov, CZ
Vításek Jan Ing., Ph. D., Bolatice, CZ
Novák Martin Ing., Prostějov, CZ
Zbořil Ondřej Ing., Olšany u Prostějova, CZ
Nedoma Jan Ing., Kostelec na Hané, CZ
Fajkus Marcel Ing., Ostrava-Hrabůvka, CZ
- (54) **Svítilno se zdrojem budicího záření a luminiscenční vrstvou**
(74) INPARTNERS GROUP, Ing. Ivan Lukšiček, Koliště 13a, Brno, 60200
-
- (51) **F41H 13/00** (2006.01)
(11) 30066
(21) **2016-32307**
(22) 21.04.2016
(47) 29.11.2016
(73) Száko Richard, Čermná nad Orlicí, CZ
(72) Száko Richard, Čermná nad Orlicí, CZ
(54) **Bunda s elektrickým paralizérem**
-
- (51) **G01L 17/00** (2006.01)
B60C 23/06 (2006.01)
B60C 23/02 (2006.01)
G01M 17/02 (2006.01)
- (11) 30085
(21) **2016-32872**
(22) 29.09.2016
(47) 29.11.2016
(73) EKOLA group, spol. s r.o., Praha 10 - Malešice, CZ
(72) Ládyš Libor Ing., Praha 3 - Žižkov, CZ
Ládyš Martin Ing., Praha 3 - Vinohrady, CZ
(54) **Měřicí přívěs**
(74) Loskotová & partneři, patentová a známková kancelář, Ing. Gabriela Loskotová, K Závětinám 727, Praha 5, 15500
-
- (51) **G01T 1/24** (2006.01)
(11) 30058
(21) **2016-32914**
(22) 07.10.2016
(47) 28.11.2016
(73) VF, a.s., Černá Hora, CZ
UJP PRAHA a.s., Praha - Zbraslav, CZ
(72) Virdzek František Ing., Černá Hora, CZ
Dvořák Jakub Mgr., Popůvky, CZ
Nováček Petr Ing., Hartmanice, CZ
Džbánek Lukáš Ing., Svitávka, CZ
Okruhlica Petr Ing., Zbýšov u Brna, CZ
Konček Ondřej Ing., Ph.D., Praha 5, CZ
Dučevová Kateřina Ing., Praha 5, CZ
Havránek Miroslav Ing., MSc. Dr. rer. Nat., Dolany, CZ
Hejtmánek Martin Ing., Praha 8, CZ
Janoška Zdenko Ing., Vysoké Tatry, SK
Kafka Vladimír Ing., Liberec, CZ
Marčišovský Michal Ing., Ph.D., Praha 6, CZ
Neue Gordon Ing., Strančice, CZ
Tomášek Lukáš Ing., Praha 10, CZ
Vrba Václav prom.fyz., CSc., Praha 5, CZ
Černá Mária Ing., Trnava, SK
- (54) **Planární stripový detektor záření gama a zařízení pro detekci dávkového příkonu záření gama obsahující takový detektor**
(74) Ing. Dobroslav Musil, patentová kancelář, Zábrdovická 801/11, Brno, 61500
-
- (51) **G01T 1/24** (2006.01)
(11) 30060
(21) **2016-32916**
(22) 07.10.2016
(47) 28.11.2016
(73) VF, a.s., Černá Hora, CZ
UJP PRAHA a.s., Praha - Zbraslav, CZ
(72) Virdzek František Ing., Černá Hora, CZ
Dvořák Jakub Mgr., Popůvky, CZ
Nováček Petr Ing., Hartmanice, CZ
Džbánek Lukáš Ing., Svitávka, CZ
Okruhlica Petr Ing., Zbýšov u Brna, CZ
Konček Ondřej Ing., Ph.D., Praha 5, CZ
Dučevová Kateřina Ing., Praha 5, CZ

(zapsané užité vzory)

- Havránek Miroslav Ing., MSc. Dr. rer. Nat., Dolany, CZ
 Hejtmánek Martin Ing., Praha 8, CZ
 Janoška Zdenko Ing., Vysoké Tatry, SK
 Kafka Vladimír Ing., Liberec, CZ
 Marčišovský Michal Ing., Ph.D., Praha 6, CZ
 Neue Gordon Ing., Strančice, CZ
 Tomášek Lukáš Ing., Praha 10, CZ
 Vrba Václav prom.fyz., CSc., Praha 5, CZ
 Čarná Mária Ing., Trnava, SK
- (54) **Zařízení pro detekci záření alfa a beta emitovaného aerosolem obsaženým ve vzduchu**
- (74) Ing. Dobroslav Musil, patentová kancelář, Zábřdovická 801/11, Brno, 61500
-
- (51) **G01T 1/24** (2006.01)
 (11) 30091
 (21) **2016-32912**
 (22) 06.10.2016
 (47) 29.11.2016
 (73) UJP PRAHA a.s., Praha 5 - Zbraslav, CZ
 (72) Semmler Milan Ing., Praha 6 - Suchdol, CZ
 Voleš Petr Ing., Ph.D., Praha 5 - Zbraslav, CZ
 Dučevová Kateřina Ing., Praha 5 - Řeporyje, CZ
 Konček Ondřej Ing., Ph.D., Praha 5 - Stodůlky, CZ
 Semmler Ondřej Ing., Ph.D., Praha 6 - Suchdol, CZ
 Havránek Miroslav Ing., MSc. Dr. rer. nat., Dolany, CZ
 Hejtmánek Martin Ing., Praha 8, CZ
 Janoška Zdenko Ing., 06201 Vysoké Tatry, SK
 Kafka Vladimír Ing., Liberec, CZ
 Josel Michal Ing., Praha 4, CZ
 Křivonoska Jan Ing., Praha 9, CZ
 Tomášek Lukáš Ing., Praha 10, CZ
 Vrba Václav prom. fyz., CSc., Praha 5, CZ
 Marčišovský Michal Ing., Ph.D., Praha 6, CZ
 Neue Gordon Ing., Strančice, CZ
- (54) **Velkoplošný hybridní pixelový detektor s redukováným poměrem vyčítacích ploch**
- (74) Ing. Václav Kratochvíl, Husníkova 2086/22, Praha 13, 15800
-
- (51) **G01T 1/24** (2006.01)
 (11) 30092
 (21) **2016-32917**
 (22) 07.10.2016
 (47) 29.11.2016
 (73) České vysoké učení technické v Praze, fakulta jaderná a fyzikálně inženýrská, Praha 1, CZ
 UJP Praha, a.s., Praha - Zbraslav, CZ
 Havránek Miroslav Ing., MSc. Dr. rer. Nat., Dolany, CZ
 Marčišovský Michal Ing., Ph.D., Praha 6, CZ
 Neue Gordon Ing., Strančice, CZ
 Janoška Zdenko Ing., Vysoké Tatry, SK
 Tomášek Lukáš Ing., Praha 10, CZ
 Vrba Václav prom. fyz., CSc., Praha 5, CZ
 Semmler Milan Ing., Praha - Suchdol, CZ
- (54) **Vyčítací čip pro sběr signálu z velkoplošných pixelových polí**
- (74) RNDr. Silvie Dokulilová Ph.D., Bašného 279/51, Brno, 62300
-
- (51) **G01T 1/24** (2006.01)
 (11) 30093
 (21) **2016-32918**
 (22) 08.10.2016
 (47) 29.11.2016
 (73) České vysoké učení technické v Praze, fakulta jaderná a fyzikálně inženýrská, Praha 1, CZ
 UJP Praha a.s., Praha - Zbraslav, CZ
 (72) Marčišovský Michal Ing., Ph.D., Praha 6, CZ
 Švihra Peter Bc., Martin, SK
 Havránek Miroslav Ing., MSc. Dr. rer. Nat., Dolany, CZ
 Neue Gordon Ing., Strančice, CZ
 Tomášek Lukáš Ing., Praha 10, CZ
 Vrba Václav prom. fyz., CSc., Praha 5, CZ
 Semmler Milan Ing., Praha 6 - Suchdol, CZ
- (54) **Zařízení pro diagnostiku termojaderného plazmatu**
- (74) RNDr. Silvie Dokulilová Ph.D., Bašného 279/51, Brno, 62300
-
- (51) **G01T 3/08** (2006.01)
- (11) 30059
 (21) **2016-32915**
 (22) 07.10.2016
 (47) 28.11.2016
 (73) VF, a.s., Černá Hora, CZ
 UJP PRAHA a.s., Praha - Zbraslav, CZ
 (72) Virdzek František Ing., Černá Hora, CZ
 Dvořák Jakub Mgr., Popůvky, CZ
 Nováček Petr Ing., Hartmanice, CZ
 Džbánek Lukáš Ing., Svitávka, CZ
 Okruhlica Petr Ing., Zbýšov u Brna, CZ
 Konček Ondřej Ing., Ph.D., Praha 5, CZ
 Dučevová Kateřina Ing., Praha 5, CZ
 Havránek Miroslav Ing., MSc. Dr. rer. Nat., Dolany, CZ
 Hejtmánek Martin Ing., Praha 8, CZ
 Janoška Zdenko Ing., Vysoké Tatry, SK
 Kafka Vladimír Ing., Liberec, CZ
 Marčišovský Michal Ing., Ph.D., Praha 6, CZ
 Neue Gordon Ing., Strančice, CZ
 Tomášek Lukáš Ing., Praha 10, CZ
 Vrba Václav prom.fyz., CSc., Praha 5, CZ
 Čarná Mária Ing., Trnava, SK
 Bílý Tomáš Ing., Ph.D., Praha 8, CZ
 Rataj Jan Ing., Ph.D., Úvaly, CZ
 Štefánik Milan Ing., Ph.D., Lipová, SK
- (54) **Planární stripový detektor tepelných neutronů a zařízení pro detekci prostorového ekvivalentu tepelných neutronů obsahující takový detektor**
- (74) Ing. Dobroslav Musil, patentová kancelář, Zábřdovická 801/11, Brno, 61500
-
- (51) **G02B 6/00** (2006.01)
G02B 27/00 (2006.01)
F21Y 111/00 (2016.01)
G09F 13/12 (2006.01)
G09F 13/00 (2006.01)
 (11) 30083
 (21) **2016-32860**
 (22) 26.09.2016
 (47) 29.11.2016
 (73) Značky Praha s.r.o., Statenice - Černý Vůl, CZ
 (72) Purma Jaroslav Ing., Karviná, Nové Město, CZ
 Hajoš Michal Ing., Statenice - Černý Vůl, CZ
- (54) **Světlovodivý sběrač a směšovač barevného světla s konvergentní optikou**
- (74) Ing. Marie Smrčková, patentový zástupce, Velflíkova 10, Praha 6, 16000
-
- (51) **G06Q 50/06** (2012.01)
G06Q 50/02 (2012.01)
 (11) 30086
 (21) **2016-32877**
 (22) 30.09.2016
 (47) 29.11.2016
 (73) VODNI ZDROJE, a.s., Praha 5, CZ
 (72) Boukalová Zuzana, Praha 2, CZ
 Křivánek Zbyněk Ing., Zeleneč, CZ
 Kepka Michal Ing., Rokycany, CZ
 Musil Marek, DiS., Tábor - Měšice, CZ
 Šplíchal Marek, Praha 3, CZ
- (54) **Systém pro řízení závlah na základě stavu hladiny podzemních vod**
- (74) Kania, Sedlák, Smola, Ing. Tomáš Benda, Mendlovo nám. 1a, Brno, 60300
-
- (51) **G10D 7/06** (2006.01)
 (11) 30099
 (21) **2016-32961**
 (22) 20.10.2016
 (47) 29.11.2016
 (73) Zlesák Roman, Kraslice, CZ
 (72) Zlesák Roman, Kraslice, CZ
 (54) **Klarinet**
 (74) Jan Brykner, Resslova 741, Hradec Králové, 50002
-
- (51) **H02S 50/10** (2014.01)
 (11) 30095
 (21) **2016-32929**

(zapsané užitné vzory)

(22)	12.10.2016		(51)	H05H 1/48	(2006.01)
(47)	29.11.2016		(11)	30097	
(73)	České vysoké učení technické v Praze Fakulta elektrotechnická, Praha 6, CZ		(21)	2016-32948	
	Hochmal Patrik Ing., Zadní Třebáň, CZ		(22)	17.10.2016	
(72)	Hrzina Pavel Ing., Ph.D., Ostrov, CZ		(47)	29.11.2016	
	Černá Ladislava Ing., České Budějovice, CZ		(73)	Vysoké učení technické v Brně, Brno, CZ	
	Hochmal Patrik Ing., Zadní Třebáň, CZ		(72)	Krčma František doc. RNDr., Ph.D., Brno - Žabovřesky, CZ	
(54)	Zařízení pro rychlou analýzu fotovoltaických modulů		(54)	Systém trysky pro generování plazmatu v bublinách v kapalinách	
(74)	Ing. Hana Dušková, Na Kočově 180, Chotutice, 28103				

Seznam majitelů zapsaných užitných vzorů

(73)	(11)	(51)	(73)	(11)	(51)
ALBIXON a.s., Praha 5 - Malá Chuchle, CZ	30073	E 04 H 4/08	MEPAC CZ, s.r.o., Třinec, CZ	30068	B 23 K 26/08
ALBIXON a.s., Praha 5 - Malá Chuchle, CZ	30074	E 04 H 4/08	Novaplot enterprises LTD, 3095 Limassol, CY	30065	B 65 D 65/40
Aquafol s.r.o., Zlín, CZ	30094	E 04 D 13/16	Safe Harbor s.r.o., 94905 Nitra, SK	30089	B 65 D 85/804
AVETON s.r.o., Praha 9 - Vysočany, CZ	30090	E 04 B 1/86	sudio works s.r.o., Ostrava - Moravská Ostrava, CZ	30070	E 04 F 15/02
Betotech, s. r. o., Beroun, CZ	30096	E 04 C 2/04	SVÚM a.s., Čelákovice, CZ	30084	C 22 C 38/40
B.O.I.S. - FILTRY, spol. s r. o., Brno, CZ	30071	A 62 B 17/00	Technická univerzita v Liberci, Liberec I - Staré Město, CZ	30076	E 21 B 49/00
BORCAD Medical a.s., Fryčovice, CZ	30080	A 61 G 7/05	UJP Praha, a.s., Praha - Zbraslav, CZ	30092	G 01 T 1/24
COMTES FHT a. s., Dobřany, CZ	30084	C 22 C 38/40	UJP Praha a.s., Praha - Zbraslav, CZ	30093	G 01 T 1/24
České vysoké učení technické v Praze - Fakulta stavební, Praha 6, CZ	30096	E 04 C 2/04	UJP PRAHA a.s., Praha - Zbraslav, CZ	30058	G 01 T 1/24
České vysoké učení technické v Praze, Fakulta biomedicínského inženýrství, Kladno, CZ	30055	A 61 N 5/067	UJP PRAHA a.s., Praha - Zbraslav, CZ	30059	G 01 T 3/08
České vysoké učení technické v Praze, Fakulta biomedicínského inženýrství, Kladno, CZ	30056	A 61 H 39/08	UJP PRAHA a.s., Praha - Zbraslav, CZ	30060	G 01 T 1/24
České vysoké učení technické v Praze Fakulta elektrotechnická, Praha 6, CZ	30095	H 02 S 50/10	UJP PRAHA a.s., Praha 5 - Zbraslav, CZ	30091	G 01 T 1/24
České vysoké učení technické v Praze, fakulta jaderná a fyzikálně inženýrská, Praha 1, CZ	30092	G 01 T 1/24	Ústav chemických procesů AV ČR, Praha 6, CZ	30079	B 65 D 27/30
České vysoké učení technické v Praze, fakulta jaderná a fyzikálně inženýrská, Praha 1, CZ	30093	G 01 T 1/24	VEZEKO s.r.o., Velké Meziříčí, CZ	30088	B 62 D 33/027
České vysoké učení technické v Praze, Fakulta stavební, Katedra konstrukcí pozemních staveb, Praha 6, CZ	30082	E 04 B 1/04	VF, a.s., Černá Hora, CZ	30058	G 01 T 1/24
Českomoravský beton, a.s., Beroun, CZ	30096	E 04 C 2/04	VF, a.s., Černá Hora, CZ	30059	G 01 T 3/08
EKOLA group, spol. s r.o., Praha 10 - Malešice, CZ	30085	G 01 L 17/00	VF, a.s., Černá Hora, CZ	30060	G 01 T 1/24
GABEN, spol. s r. o., Ostrava, Přívoz, CZ	30075	B 61 L 27/00	VODNI ZDROJE, a.s., Praha 5, CZ	30086	G 06 Q 50/06
HOFMEISTER s.r.o., Plzeň, CZ	30072	B 23 B 27/16	Vysoká škola báňská - Technická univerzita Ostrava, Ostrava - Poruba, CZ	30081	F 21 K 2/00
Ingredia s.r.o., Frýdek - Místek, CZ	30057	A 61 K 35/20	Vysoká škola chemicko-technologická v Praze, Praha 6, Dejvice, CZ	30057	A 61 K 35/20
INVOS, spol. s r.o., Svárov, CZ	30079	B 65 D 27/30	Vysoká škola logistiky o.p.s., Píerov, CZ	30075	B 61 L 27/00
Johann Bergmann GmbH & Co., 95359 Azendorf, DE	30064	E 04 B 2/04	Vysoké učení technické v Brně, Brno - Veveří, CZ	30069	C 08 L 67/06
KOMFI spol. s r.o., Lanškroun, Žichlinské Předměstí, CZ	30098	B 41 J 29/02	Vysoké učení technické v Brně, Brno, CZ	30078	C 08 L 67/06
Kovárna VIVA a.s., Zlín, CZ	30084	C 22 C 38/40	Vysoké učení technické v Brně, Brno, CZ	30097	H 05 H 1/48
Liapor GmbH & Co. KG, 91352 Hallerndorf-Pautzfeld, DE	30064	E 04 B 2/04	Výzkumný ústav mlékárenský s.r.o., Praha 6 - Vokovice, CZ	30057	A 61 K 35/20
			Výzkumný ústav rostlinné výroby, v. v. i., Praha 6 - Ruzyně, CZ	30077	B 01 D 53/58
			Značky Praha s.r.o., Statenice - Černý Vůl, CZ	30083	G 02 B 6/00
			ŽĎAS, a.s., Žďár nad Sázavou, CZ	30084	C 22 C 38/40

(zapsané užité vzory)

(73)	(11)	(51)	(73)	(11)	(51)
Czmero Jaromír Mgr., Ph.D., Olomouc, CZ	30100	A 01 K 29/00	Mráková Magdalena, Rychnov u Jablonce nad Nisou, CZ	30062	D 06 H 1/02
Dolina Jiří MUDr., Ph.D., Brno, CZ	30087	A 61 B 5/00	Pomahač Michal Ing., Mníšek pod Brdy, CZ	30067	B 67 D 1/02
Hep Aleš prof. MUDr., CSc., Brno, CZ	30087	A 61 B 5/00	Řehák Jakub Ing., Liberec 15, CZ	30063	E 04 B 2/96
Hochmal Patrik Ing., Zadní Třebáň, CZ	30095	H 02 S 50/10	Száko Richard, Čermná nad Orlicí, CZ	30066	F 41 H 13/00
Hýsek Pavel Ing., Morkovice, CZ	30061	B 23 Q 3/00	Wieden Pavel Ing., Liberec 15, CZ	30063	E 04 B 2/96
Kala Zdeněk prof. MUDr., CSc., Brno, CZ	30087	A 61 B 5/00	Zlesák Roman, Kraslice, CZ	30099	G 10 D 7/06

FG4Q

Zapsané průmyslové vzory - přehled podle čísel zápisu

V období uzávěrky tohoto čísla Věstníku zapsal Úřad průmyslového vlastnictví tyto průmyslové vzory:

(11)	(51)	(11)	(51)	(11)	(51)
36886	12-16	36892	23-03	36898	12-16
36887	12-16	36893	02-02	36899	12-16
36888	12-16	36894	03-01	36900	12-16
36889	12-16	36895	12-16	36901	12-16
36890	12-16	36896	12-16		
36891	12-16	36897	12-16		

FG4Q

Zapsané průmyslové vzory - přehled podle tříd

- (51) **02-02**
- (11) 36893
- (21) 2016-40700
- (22) 25.08.2016
- (15) 24.11.2016
- (54) **Půlená mikina**
- (28) 5
- (73) Urbánek Daniel, Libčice nad Vltavou, CZ
- (72) Urbánek Daniel, Libčice nad Vltavou, CZ

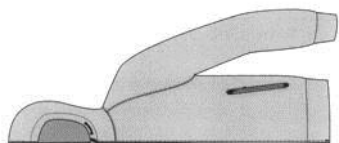

1.1

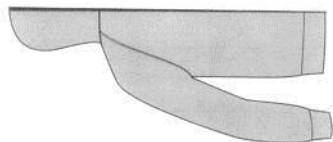

1.2

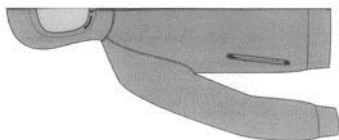

2.1

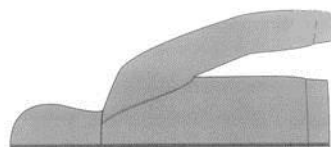

2.2

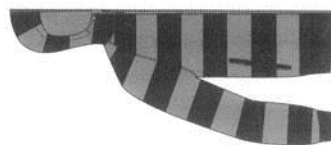

3.1

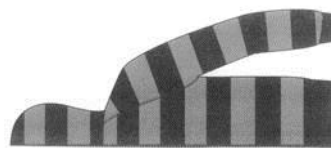

3.2



4.1

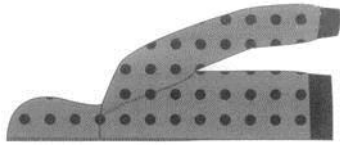

4.2

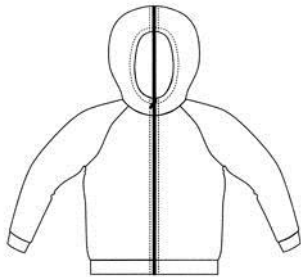

5.1

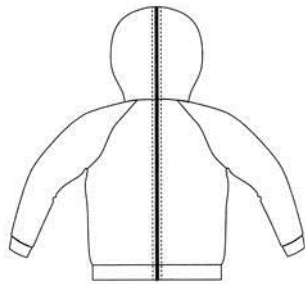

5.2



1.2



1.3



1.4



2.1



2.2

-
- (51) **03-01**
(11) 36894
(21) 2015-40466
(22) 04.04.2016
(15) 28.11.2016
(54) **Peněženky, tašky, aktovky, kabelky**
(28) 5
(73) HANDCRAFT s. r. o., Praha 1, CZ
(72) Brůžek Aleš, Praha 1, CZ
(74) PATENT SKY s. r. o., Ing. Petra Kolářová, Dušní 8/11, Praha 1, 11000



1.1



3.1



3.2



4.1



4.2



5.1



5.2

-
- (51) **12-16**
(11) 36886
(21) 2016-40717
(22) 14.09.2016
(15) 23.11.2016
(54) **Střední čelní mřížka kabiny vozidla**
(28) 1
(73) SCANIA CV AB, Södertälje, SE
(72) Hansén Kristofer, Stockholm, SE
MACDONALD Allan, Södertälje, SE
Lundgren Anders, Södertälje, SE
Chowdhury Tuhin, Farsta, SE
(74) FISCHER & PARTNER Intellectual Property s.r.o., Na Hrobci 294/5,
Praha 2, 12000

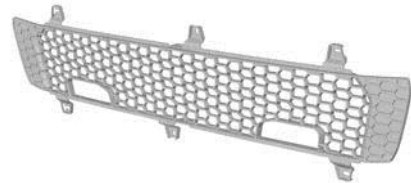

1.1

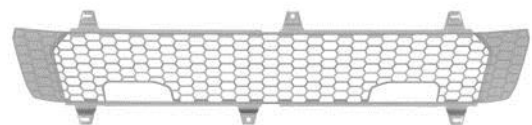

1.2

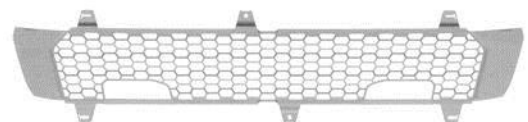

1.3



1.4



1.5



1.6



1.7

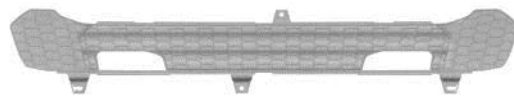

1.2



1.3



1.4



1.5



1.6



1.7

(51) **12-16**

(11) 36887

(21) 2016-40718

(22) 14.09.2016

(15) 23.11.2016

(54) **Horní čelní mřížkový panel kabiny vozidla**

(28) 1

(73) SCANIA CV AB, Södertälje, SE

(72) Hansén Kristofer, Stockholm, SE

MACDONALD Allan, Södertälje, SE

Lundgren Anders, Södertälje, SE

Chowdhury Tuhin, Farsta, SE

(74) FISCHER & PARTNER Intellectual Property s.r.o., Na Hrobci 294/5,
Praha 2, 12000

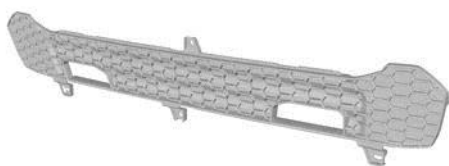

1.1

(zapsané průmyslové vzory)

- (51) **12-16**
 (11) 36888
 (21) 2016-40719
 (22) 14.09.2016
 (15) 23.11.2016
 (54) **Horní čelní mřížkový panel kabiny vozidla**
 (28) 1
 (73) SCANIA CV AB, Södertälje, SE
 (72) Hansén Kristofer, Stockholm, SE
 MACDONALD Allan, Södertälje, SE
 Lundgren Anders, Södertälje, SE
 Larsson Mikael, Årsta, SE
 Chowdhury Tuhin, Farsta, SE
 (74) FISCHER & PARTNER Intellectual Property s.r.o., Na Hrobci 294/5,
 Praha 2, 12000

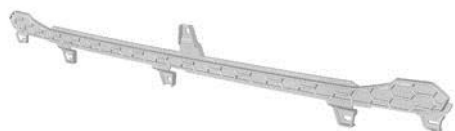

1.1



1.2



1.3



1.4



1.5



1.6



1.7

- (51) **12-16**
 (11) 36889
 (21) 2016-40733
 (22) 19.09.2016
 (15) 23.11.2016
 (54) **Zadní obložení blatníku vozidla**
 (28) 1
 (73) SCANIA CV AB, 151 87 Södertälje, SE
 (72) Hansén Kristofer, Stockholm, SE
 MacDonald Allan, Södertälje, SE
 Lundgren Anders, Södertälje, SE
 Larsson Mikael, Årsta, SE
 Wedholm Anders, Torshälla, SE
 (74) FISCHER & PARTNER Intellectual Property s.r.o., Na Hrobci 294/5,
 Praha 2, 12800



1.1



1.2



1.3



1.4



1.5



1.6



1.7

- (51) **12-16**
- (11) 36890
- (21) 2016-40734
- (22) 19.09.2016
- (15) 23.11.2016
- (54) **Horní obložení blatníku vozidla**
- (28) 2
- (73) SCANIA CV AB, 151 87 Södertälje, SE
- (72) Hansén Kristofer, Stockholm, SE
MacDonald Allan, Södertälje, SE
Lundgren Anders, Södertälje, SE
Larsson Mikael, Årsta, SE
Wedholm Anders, Torshälla, SE
- (74) FISCHER & PARTNER Intellectual Property s.r.o., Na Hrobci 294/5,
Praha 2, 12800



1.1



1.2



1.3



1.4



1.5



1.6



1.7



2.1



2.2



2.3



2.4



2.5



2.6



2.7

-
- (51) **12-16**
(11) 36891
(21) 2016-40735
(22) 19.09.2016
(15) 23.11.2016
(54) **Blatník vozidla**
(28) 2
(73) SCANIA CV AB, 151 87 Södertälje, SE
(72) Hansén Kristofer, Stockholm, SE
MacDonald Allan, Södertälje, SE
Lundgren Anders, Södertälje, SE
Larsson Mikael, Årsta, SE
Wedholm Anders, Torshälla, SE
(74) FISCHER & PARTNER Intellectual Property s.r.o., Na Hrobci 294/5,
Praha 2, 12800



1.1



1.2



1.3



1.4



1.5



1.6



1.7



2.1



2.2

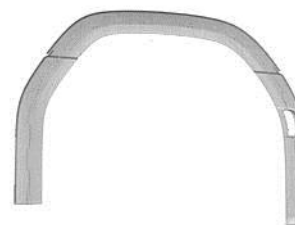

2.3



2.4



2.5



2.6



2.7



1.1



1.2

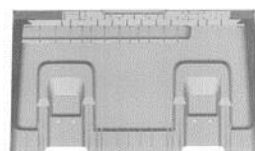

1.3

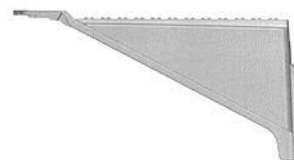

1.4

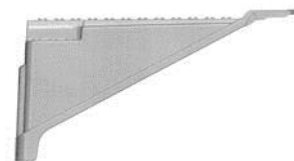

1.5

-
- (51) **12-16**
(11) 36895
(21) 2016-40736
(22) 19.09.2016
(15) 28.11.2016
(54) **Kryt schránky baterie vozidla**
(28) 1
(73) SCANIA CV AB, 151 87 Södertälje, SE
(72) Hansén Kristofer, Stockholm, SE
MacDonald Allan, Södertälje, SE
Lundgren Anders, Södertälje, SE
Larsson Mikael, Årsta, SE
Olofsson Markus, Stockholm, SE
(74) FISCHER & PARTNER Intellectual Property s.r.o., Na Hrobcí 294/5,
Praha 2, 12800

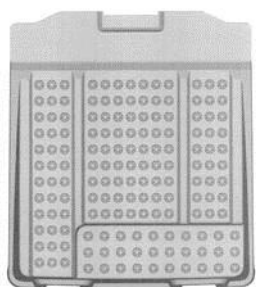

1.6

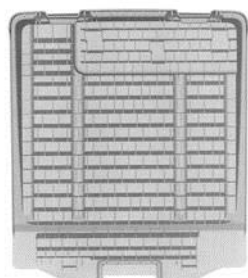

1.7

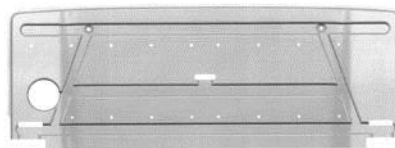

1.2

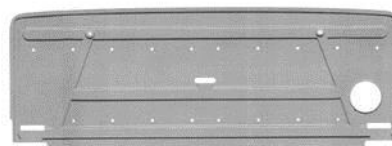

1.3



1.4



1.5

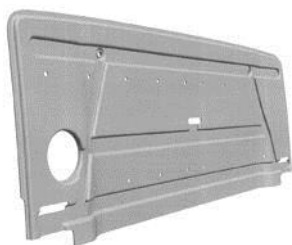

1.1



1.6



1.7

-
- (51) **12-16**
(11) 36896
(21) 2016-40758
(22) 26.09.2016
(15) 28.11.2016
(54) **Kryt nárazníku vozidla**
(28) 1
(73) SCANIA CV AB, 15187 Södertälje, SE
(72) Hansén Kristofer, Stockholm, SE
MacDonald Allan, Södertälje, SE
Lundgren Anders, Södertälje, SE
Larsson Mikael, Årsta, SE
Karlsson Johan, Hägersten, SE
(74) FISCHER & PARTNER Intellectual Property s.r.o., Na Hrobci 294/5,
Praha 2, 12800

(zapsané průmyslové vzory)

(51) **12-16**

(11) 36897

(21) 2016-40759

(22) 26.09.2016

(15) 28.11.2016

(54) **Tlumič výfuku vozidla**

(28) 1

(73) SCANIA CV AB, 15187 Södertälje, SE

(72) Hansén Kristofer, Stockholm, SE

MacDonald Allan, Södertälje, SE

Lundgren Anders, Södertälje, SE

Larsson Mikael, Årsta, SE

Engström Daniel, Örebro, SE

(74) FISCHER & PARTNER Intellectual Property s.r.o., Na Hrobci 294/5,
Praha 2, 12800

1.1



1.2



1.3

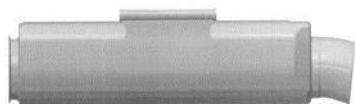

1.4



1.5



1.6



1.7

(51) **12-16**

(11) 36898

(21) 2016-40760

(22) 26.09.2016

(15) 28.11.2016

(54) **Krycí panel úchytů stupátka kabiny vozidla**

(28) 1

(73) SCANIA CV AB, 15187 Södertälje, SE

(72) Hansén Kristofer, Stockholm, SE

MacDonald Allan, Södertälje, SE

Lundgren Anders, Södertälje, SE

Larsson Mikael, Årsta, SE

Mattsson Jonas, Södertälje, SE

(74) FISCHER & PARTNER Intellectual Property s.r.o., Na Hrobci 294/5,
Praha 2, 12800

1.1



1.2



1.3

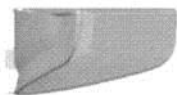

1.4

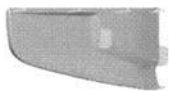

1.5



1.6



1.7



1.1



1.2



1.3



1.4



1.5



1.6

-
- (51) **12-16**
(11) 36899
(21) 2016-40762
(22) 26.09.2016
(15) 28.11.2016
(54) **Páčka pro ovládání blinkrů a stěračů vozidla**
(28) 1
(73) SCANIA CV AB, 15187 Södertälje, SE
(72) Hansén Kristofer, Stockholm, SE
Börjesson Bodestig Anna, Huddinge, SE
Fock Åsa, Tullinge, SE
Chong Yue Yee, Stockholm, SE
Fjellström Jonatan, Hägersten, SE
(74) FISCHER & PARTNER Intellectual Property s.r.o., Na Hrobcí 294/5,
Praha 2, 12800

(zapsané průmyslové vzory)



1.7



1.4

(51) **12-16**

(11) 36900

(21) 2016-40764

(22) 26.09.2016

(15) 28.11.2016

(54) **Vnitřní klika dveří vozidla**

(28) 1

(73) SCANIA CV AB, 15187 Södertälje, SE

(72) Hansén Kristofer, Stockholm, SE

Börjesson Bodestig Anna, Huddinge, SE

Fock Åsa, Tullinge, SE

Åsell Fredrik, Årsta Havsbad, SE

Magnusson Rickard, Tullinge, SE

(74) FISCHER & PARTNER Intellectual Property s.r.o., Na Hrobci 294/5,
Praha 2, 12800

1.5



1.1



1.6



1.2

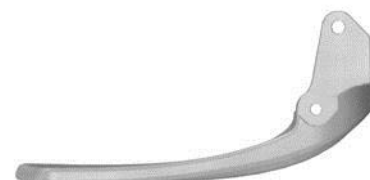

1.7

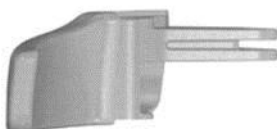

1.3

(51) **12-16**

(11) 36901

(21) 2016-40766

(22) 26.09.2016

(15) 28.11.2016

(54) **Páčka pro ovládání pomocné brzdy vozidla**

(28) 1

(73) SCANIA CV AB, Södertälje, SE

(72) Hansén Kristofer, Stockholm, SE

Börjesson Bodestig Anna, Huddinge, SE

Fock Åsa, Tullinge, SE

Chong Yue Yee, Stockholm, SE

Fjellström Jonatan, Hägersten, SE

(74) FISCHER & PARTNER Intellectual Property s.r.o., Na Hrobci 294/5,
Praha 2, 12800



1.1



1.2



1.3



1.4

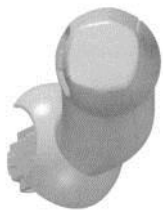

1.5



1.6



1.7

(51) **23-03**
(11) 36892
(21) 2015-40484
(22) 21.12.2015
(15) 24.11.2016
(54) **Roštnice kotle**
(28) 1
(73) Výzkumný ústav zemědělské techniky, v. v. i., Praha 6 - Ruzyně, CZ
(72) Andert David Ing., CSc., Praha 6, CZ
Vejchar Daniel Ing., Praha 7, CZ

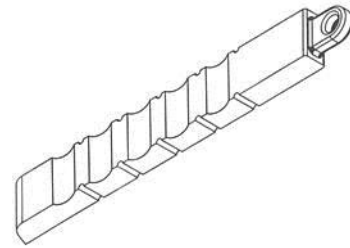

1.1



1.2



1.3

(zapsané průmyslové vzory)

Seznam vlastníků zapsaných průmyslových vzorů

(73)	(11)	(51)	(73)	(11)	(51)
HANDCRAFT s. r. o., Praha 1, CZ	36894	03-01	SCANIA CV AB, 151 87 Södertälje, SE	36895	12-16
SCANIA CV AB, Södertälje, SE	36886	12-16	SCANIA CV AB, 15187 Södertälje, SE	36896	12-16
SCANIA CV AB, Södertälje, SE	36887	12-16	SCANIA CV AB, 15187 Södertälje, SE	36897	12-16
SCANIA CV AB, Södertälje, SE	36888	12-16	SCANIA CV AB, 15187 Södertälje, SE	36898	12-16
SCANIA CV AB, Södertälje, SE	36901	12-16	SCANIA CV AB, 15187 Södertälje, SE	36899	12-16
SCANIA CV AB, 151 87 Södertälje, SE	36889	12-16	SCANIA CV AB, 15187 Södertälje, SE	36900	12-16
SCANIA CV AB, 151 87 Södertälje, SE	36890	12-16	Urbánek Daniel, Libčice nad Vltavou,	36893	02-02
SCANIA CV AB, 151 87 Södertälje, SE	36891	12-16	CZ		
Výzkumný ústav zemědělské techniky, v. v. i., Praha 6 - Ruzyně, CZ	36892	23-03			

Dodatková ochranná osvědčení pro léčiva a pro přípravky na ochranu rostlin**Udělení osvědčení**

(68) 1778013
(11) 1778013/263
(54) **Fungicidní kompozice**
(92) 4940-0, 05.11.2012
(93) AMN: 2110102, 04.10.2011, FR
(95) **VIBRANCE GOLD - difenokonazol/sedaxan, přípravek na ochranu rostlin**
(94) 04.10.2026

(68) 1778013
(11) 1778013/264
(54) **Fungicidní kompozice**
(92) 4940-0, 05.11.2012
(93) AMN: 2110102, 04.10.2011, FR
(95) **VIBRANCE GOLD - fludioxonil/sedaxan, přípravek na ochranu rostlin**
(94) 04.10.2026

(73) NOVARTIS AG, CH - 4058 Basel, CH
(68) 304359
(11) 304359/337
(54) **Farmaceutická kombinační kompozice**
(92) EU/1/6/371/001-024, EU/1/6/372-001-024, 18.01.2007
(93) 57771 01-03, 22.12.2006, EU
(95) **Valsartan/amlodipin nebo jeho farmaceuticky přijatelná sůl, léčivý přípravek**
(94) 22.12.2021

(68) 2368890
(11) 2368890/398
(54) **Inhibitory viru hepatitidy C**
(92) EU/1/14/982, 19.01.2015
(93) EU/1/14/982, 19.01.2015, EU
(95) **Viekirax-ombitasvirum, léčivý přípravek**
(94) 19.01.2030

(úřední rozhodnutí a oznámení)

Úřední rozhodnutí a oznámení**MK4A, MK4F****Zánik patentů a autorských osvědčení uplynutím doby platnosti**

(11)	(21)	Int.Cl/(51)	(11)	(21)	Int.Cl/(51)
286466	1996-3498	8/F42C 19/12	293768	1996-3503	8/B01D 9/00
289158	1997-2212	8/A61K 47/36	294170	1998-1624	8/C12Q 1/02
292253	1996-3505	8/C07D 487/04	296810	1998-1657	8/C12N 15/12

MM4A, MM4F**Zániky patentů a autorských osvědčení pro nezaplacení udržovacích poplatků**

(11)	(21)	Int.Cl/(51)	(11)	(21)	Int.Cl/(51)
288713	2000-1848	8/C09B 57/04	303032	2002-3819	8/B01D 9/02
292878	2002-1787	8/E05B 47/06	303486	2002-3836	8/C11D 17/04
293860	1997-1562	8/E02D 29/14	304913	2004-621	8/D04B 15/66
294222	1998-3871	8/B27K 3/38	305711	2005-467	8/F23Q 2/02
295294	1998-3791	8/B01D 15/10	305726	2002-1716	8/F42C 15/188
296847	1999-4289	8/A01N 47/24	305727	2002-3242	8/A61M 1/10
297499	2003-3104	8/B65D 71/00	305745	2003-86	8/A61K 31/19
298972	1999-4202	8/A61K 9/28	305747	2003-665	8/C03C 3/087
299114	2000-4089	8/A44B 18/00	305756	2014-499	8/A61F 2/32
302346	2003-3168	8/F01D 25/28			

MK1K**Zániky užitných vzorů uplynutím doby platnosti**

(11)	(21)	(51)	(11)	(21)	(51)	(11)	(21)	(51)
17129	2006-18294	H02P 7/28	(2006.01)	24107	2012-26042	G06K 9/00	(2006.01)	
17139	2006-18300	C23C 4/12	(2006.01)	24122	2012-26028	B60N 2/48	(2006.01)	
17225	2006-18316	A47K 4/00	(2006.01)	24149	2012-26026	B01J 47/02	(2006.01)	
19737	2009-21178	E04B 2/02	(2006.01)	24281	2012-26046	G08B 13/06	(2006.01)	
19786	2009-21183	B60N 2/433	(2006.01)	24282	2012-26051	A62B 99/00	(2009.01)	
19883	2009-21189	F17C 13/12	(2006.01)	24312	2012-26010	F03D 3/00	(2006.01)	
19884	2009-21190	F17C 13/12	(2006.01)	24319	2012-26043	G06K 19/00	(2006.01)	
19929	2009-21182	B05C 3/02	(2006.01)	24320	2012-26045	G06F 3/02	(2006.01)	
19994	2009-21191	F17C 13/12	(2006.01)	24339	2012-26022	B28B 11/22	(2006.01)	
20294	2009-21199	A47K 7/03	(2006.01)	24340	2012-26049	G01N 1/38	(2006.01)	
23967	2012-26021	A45F 3/10	(2006.01)	24367	2012-26014	F25B 30/02	(2006.01)	
23968	2012-26023	B28B 11/08	(2006.01)	24445	2012-26041	F21V 7/09	(2006.01)	
23970	2012-26033	A61G 17/007	(2006.01)	24493	2012-26040	G08G 1/005	(2006.01)	
23971	2012-26034	A61G 17/007	(2006.01)	24494	2012-26044	G08B 13/22	(2006.01)	
23994	2012-26032	F03B 13/18	(2006.01)	24563	2012-26018	G01N 33/14	(2006.01)	
24022	2012-26030	F21V 21/096	(2006.01)	24664	2012-26037	C10L 5/44	(2006.01)	
24023	2012-26035	G01N 3/56	(2006.01)	24855	2012-26047	A61C 5/08	(2006.01)	
24024	2012-26036	G01N 3/08	(2006.01)	24961	2012-26025	A61G 7/10	(2006.01)	
24025	2012-26038	G06F 3/0338	(2013.01)	26694	2014-29314	B61F 15/22	(2006.01)	
24062	2012-26039	H04N 1/04	(2006.01)	27165	2013-28610	F23J 3/02	(2006.01)	
24106	2012-26031	E02B 7/16	(2006.01)	27932	2015-30608	H05B 37/02	(2006.01)	

(úřední rozhodnutí a oznámení)

MK4Q**Zániky práva ze zapsaných průmyslových vzorů uplynutím doby ochrany**

(11)	(21)	Int.Cl/(51)	(11)	(21)	Int.Cl/(51)
23110	1991-24923	5/07-01	35477	2011-38681	9/09-03
33760	2006-36754	8/15-99	35510	2011-38676	9/12-16
33887	2006-36752	8/25-01	35551	2011-38675	9/22-01
35269	2011-38668	9/26-05	35767	2011-38683	9/09-09
35318	2011-38678	9/11-02	35793	2011-38680	9/06-03
35436	2011-38671	9/10-04			

Zápisy licenčních smluv do patentového rejstříku pro nabyvatele

(11) 306218		Datum uzavření smlouvy: 14.11.2016
(73) Jihočeská univerzita v Českých Budějovicích, České Budějovice, CZ		Datum zápisu smlouvy: 24.11.2016
Nabyvatel: BaHa s.r.o., Na Chalupy 951, Srubec, 37006, CZ		
Druh licence: nevýlučná		

ND4Q**První obnovy doby ochrany průmyslových vzorů**

(51) 24-01	(51) 12-16
(11) 35330	(11) 35999
(21) 2011-38876	(21) 2011-38894
(22) 08.12.2011	(22) 19.12.2011
(54) Přístroj pro lokální kryoterapii	(54) Díl tažné tyče
(51) 02-02	
(11) 35844	
(21) 2012-38980	
(22) 09.03.2012	
(54) Slavnostní doktorský talár a čepice k slavnostnímu doktorskému taláru	

ND4Q**Třetí obnovy doby ochrany průmyslových vzorů**

(51) 09-07	(51) 19-08
(11) 30970	(11) 31103
(21) 2001-33548	(21) 2002-33703
(22) 26.10.2001	(22) 28.01.2002
(54) Pojistné prostředky pro tlakové láhve	(54) Formulář pro deklaraci elektronické výměny dat

ND4Q**Čtvrté obnovy doby ochrany průmyslových vzorů**

(51) 23-02
(11) 27760
(21) 1996-29665
(22) 01.11.1996
(54) Dřez

PD4A**Převod práv a ostatní změny majitelů patentů**

(11) 305305	(11) 306392
(21) 2014-480	(21) 2011-870
(73) SMS CZ, s.r.o., Rokycany, Plzeňské Předměstí, CZ	(73) GOLDIM spol. s r.o., Praha 4, Michle, CZ

(úřední rozhodnutí a oznámení)

PD1K**Převod práv a ostatní změny majitelů užitečných vzorů**

- | | |
|---|---|
| (11) 21515 | (11) 27909 |
| (21) 2010-23225 | (21) 2014-30241 |
| (73) HEDVIGA GROUP, a.s., Frýdek, Frýdek-Místek, CZ | (73) KŠ PREFEA s.r.o., Praha 4, Michle, CZ |
| (11) 21978 | (11) 28655 |
| (21) 2010-23224 | (21) 2015-31205 |
| (73) HEDVIGA GROUP, a.s., Frýdek, Frýdek-Místek, CZ | (73) Flexira s.r.o., Čermákovice, CZ |
| (11) 23284 | (11) 28794 |
| (21) 2011-25381 | (21) 2015-31508 |
| (73) GOLDIM spol. s r.o., Praha 4, Michle, CZ | (73) KŠ PREFEA s.r.o., Praha 4, Michle, CZ |
| (11) 23295 | (11) 28942 |
| (21) 2011-25226 | (21) 2015-31591 |
| (73) GOLDIM spol. s r.o., Praha 4, Michle, CZ | (73) Valentovič Andrej, 921 01 Piešťany, SK |
| (11) 25468 | (11) 28942 |
| (21) 2013-27742 | (21) 2015-31591 |
| (73) KOMÍNY CZ s.r.o., Valdice, CZ | (73) Opletal Petr, Brno, CZ |
| (11) 26109 | (11) 28989 |
| (21) 2013-28304 | (21) 2015-30717 |
| (73) KŠ PREFEA s.r.o., Praha 4, Michle, CZ | (73) NIKISHIN GmbH, 80333 Munich, DE |

QA9A**Nabídka licence**

- (73) Vysoká škola báňská-Technická univerzita Ostrava, Ostrava-Poruba, CZ
(11) 306394
(54) Automatický kondenzační kotel pro spalování biomasy s vysokou vlhkostí
- (73) BEL s.r.o. Budínský Zdeněk Ing., Praha 6, CZ
(11) 306398
(54) Metoda stanovení maximálního výkonu, který lze odebrat z fotovoltaického panelu

(Zamítnuté a částečně zamítnuté přihlášky ochranných známek před zveřejněním)

Zamítnuté a částečně zamítnuté přihlášky ochranných známek před zveřejněním

Kapitola obsahuje údaje o rozhodnutích o přihláškách ochranných známek, u kterých byly na základě provedeného věcného průzkumu shledány Úřadem důvody pro zamítnutí přihlášky ochranné známky podle ustanovení § 4 nebo 6 zákona č. 441/2003 Sb. Na základě toho Úřad vydal rozhodnutí o zamítnutí přihlášky podle ustanovení § 22 zákona č. 441/2003 Sb., a to pro celý seznam výrobků a služeb nebo pro jeho část. Údaje o výsledku rozhodnutí (zamítnutí přihlášky, částečně zamítnutí přihlášky) jsou uvedeny jako datum právní moci rozhodnutí/výsledek rozhodnutí.

(210) **O-511493**
(540)*Nejlepsistudenti.cz*

22.11.2016/NABYTÍ P.M. - ČÁSTEČNÉ ZAMÍTNUTÍ PŘIHLÁŠKY

(210) **O-512853**
(540)**Exkluziv!**

22.11.2016/NABYTÍ P.M. - ČÁSTEČNÉ ZAMÍTNUTÍ PŘIHLÁŠKY

(210) **O-513763**
(540)

TRANSFERS 
AIRPORT PRAGUE
service you can rely on

21.11.2016/NABYTÍ P.M. - ZAMÍTNUTÍ PŘIHLÁŠKY

(210) **O-513943**
(540)**Zemědělský magazín**

22.11.2016/NABYTÍ P.M. - ČÁSTEČNÉ ZAMÍTNUTÍ PŘIHLÁŠKY

(210) **O-514533**
(540)**CZECH NATIONAL E-HEALTH
CENTER**

20.11.2016/NABYTÍ P.M. - ČÁSTEČNÉ ZAMÍTNUTÍ PŘIHLÁŠKY

(210) **O-514832**
(540)**Horký cider**

22.11.2016/NABYTÍ P.M. - ZAMÍTNUTÍ PŘIHLÁŠKY

(210) **O-514833**
(540)**Hot cider**

22.11.2016/NABYTÍ P.M. - ZAMÍTNUTÍ PŘIHLÁŠKY

(210) **O-514834**
(540)**Svařený cider**

22.11.2016/NABYTÍ P.M. - ZAMÍTNUTÍ PŘIHLÁŠKY

(210) **O-516030**
(540)**SELLFIES**

19.11.2016/NABYTÍ P.M. - ZAMÍTNUTÍ PŘIHLÁŠKY

(210) **O-517470**
(540)

CHILLI CODE
NEW YORK

22.11.2016/NABYTÍ P.M. - ČÁSTEČNÉ ZAMÍTNUTÍ PŘIHLÁŠKY

(210) **O-518611**
(540)**FORM ONLINE**

22.11.2016/NABYTÍ P.M. - ZAMÍTNUTÍ PŘIHLÁŠKY

(210) **O-520982**
(540)**UNICA**

26.11.2016/NABYTÍ P.M. - ČÁSTEČNÉ ZAMÍTNUTÍ PŘIHLÁŠKY

(210) **O-524015**
(540)**Restauratér**

27.11.2016/NABYTÍ P.M. - ČÁSTEČNÉ ZAMÍTNUTÍ PŘIHLÁŠKY

(Zveřejněné přihlášky ochranných známek)

Přehled zveřejněných přihlášek ochranných známek

Přihlášky ochranných známek, které byly na základě výsledků formálního a věcného průzkumu provedeného Úřadem shledány schopné zápisu do rejstříku ochranných známek, jsou obsaženy v této kapitole. Důležitou právní skutečností je, že zveřejněním přihlášky ochranné známky v této kapitole Věstníku (§ 23 zákona č. 441/2003 Sb.) začíná běžet zákonná tříměsíční lhůta pro podání námitek podle ustanovení § 25 zákona č. 441/2003 Sb.

Číselný přehled (210)											
O-511493	O-512853	O-513943	O-514533	O-517470	O-518362	O-524727	O-524728	O-524729	O-526518	O-526519	O-526520
O-526521	O-526522	O-526523	O-526524	O-526525	O-527489	O-527774	O-527790	O-529569	O-530264	O-530636	O-530891
O-530900	O-530901	O-530902	O-530903	O-530913	O-530914	O-531009	O-531229	O-531300	O-531301	O-531614	O-531615
O-531616	O-531617	O-532007	O-532071	O-532086	O-532254	O-532477	O-532715	O-532788	O-532824	O-532853	O-532898
O-532900	O-532901	O-533014	O-533076	O-533098	O-533182	O-533187	O-533238	O-533259	O-533398	O-533587	O-533594
O-533620	O-533630	O-533676	O-533677	O-533697	O-533720	O-533755	O-533771	O-533775	O-533797	O-533805	O-533837
O-533854	O-533964	O-534123	O-534124	O-534153	O-534215	O-534276	O-534443	O-534508	O-534540	O-534710	O-534712
O-534823	O-534824	O-534825	O-534826	O-534873	O-534898	O-534914	O-534921	O-534924	O-534945	O-534949	O-534954
O-534972	O-534978	O-534981	O-534982	O-534983	O-534984	O-534987	O-534992	O-535007	O-535008	O-535009	O-535020

(Zveřejněné přihlášky ochranných známek)

Zveřejněné přihlášky ochranných známek

(210) **O-511493**
(220) 20.02.2014
(320) 20.02.2014
(511) 9, 35, 38, 41, 42
(540)

Nejlepší studenti.cz

(510) (9) acidometry (kyselinoměry), agregáty nabíjecí pro elektrické baterie, aktinometry, akumulátorové měřiče kyseliny, akumulátorové nádoby, akumulátorové skříně, akumulátory (desky do -), akumulátory elektrické pro vozidla, akumulátory elektrické, akustická (zvuková) poplašná zařízení, akustické konektory, vazební členy, propojovací jednotky, akustické membrány, akustické trubice, zvukovody, ampérmetry, amplióny, reproduktory (ozvučnice pro -), analyzátory plynů (přístroje na rozbor plynů), anemometry, větroměry, anodové baterie, anody, antény, antikatomy, apertometry (optika), astrofotografické objektivy (čochky), astronomie (přístroje a zařízení pro -), audiovizuální zařízení pro výuku, automatická řízení pro vozidla, automatická zařízení signalizující nízký tlak v pneumatikách, automaty hudební, hrací skříně uváděné do chodu vhozením mince, automaty na lístky, automobilové výstražné trojúhelníky, autorádia, azbest (štíty ochranné z -) pro požárníky, azbestové oděvy na ochranu proti ohni, azbestové rukavice ochranné, azimut (nástroje na určování -), balóny (meteorologické -), bankomaty (atm), barometry, baterie na zapalování, baterie, články (elektrické -), benzin (měřidla na -), betatrony (urychlovače částic), bezdrátové telegrafy (stožary pro-), bezpečnostní pásy, s výjimkou pásů na sedadla aut a sportovní vybavení, bezpečnostní sítě (ochranné), bleskojistky, bleskosvody, blesky (fotografické -), blikače, světelná signalizace, bóje signalizační, bóje signální, značkovací, bóje záchranné, bóje, majáky světelné, brýle, brýle (pouzdra na -), brýle (pouzdra na -), brýle proti slunci, brýle sluneční, brýlové čočky, brýlové obroučky, brýlové řetízky, buzoly, kompas (směrové -), bzučáky, centrální procesorové jednotky (procesory), cívky (elektrické -), cívky (fotografie), cívky indukční, tlumivky (impedance), clony (fotografické -), clony (stínítka) proti oslnění, clony na oči, clony objektivu, clony proti radiaci pro průmyslové účely, cukroměry, sacharimetry, cvikry (lorňony, skřípce), cyklotrony, čárový kód (čtečky -), čas (přístroje na zaznamenávání -), časové spínače (automatické -), s výjimkou pro hodinářství, částice (urychlovače -), čerpadla hasičská, čipy (integrované obvody), čipy (s dna), čističe nosičů zvukových záznamů, článkový přepínač (elektrotechnika), články (galvanické -), články pro elektrické akumulátory, články solární, čluny a lodě požární, čočky kontaktní, čočky optické, čtecí zařízení (v televizi), čtecí zařízení (zpracování dat), dalekohledy, dálkoměry, telemetry, dálkové ovladače, dálkové ovládání průmyslových procesů (elektrické zařízení pro -), dálkové ovládání železničních uzlů (elektrodynamické zařízení pro-), dálkové řízení signalizace (elektrodynamické zařízení pro-), dálkové zapalování (elektrické zařízení pro -), dálkopisy, data (přístroje pro zpracování -), dávkovače, dekompresní komory, demagnetizační zařízení na magnetické pásky, densitometry, děrovací stroje (na dřevě štítky) kancelářské, desky tištěných obvodů, destilační přístroje laboratorní, destilační přístroje pro vědecké účely, detektory, detektory kouře, požární hlásiče, detektory kovů k průmyslovým nebo vojenským účelům, detektory pravosti mincí, diagnostické přístroje jiné než k lékařským účelům, diapositivy, diapositivy (promítací přístroje na -), diapositivy (rámečky na -), diapositivy (rámovací přístroje na -), diaprojektory, promítací žárovky, difrakční zařízení (mikroskopie), diktovací stroje, diktafony, disky (magnetické -), disky kompaktní (audio-video), disky nahrané (se zvukovými nahrávkami), gramofonové desky, disky optické, disky počítačové, docházkový systém (zařízení pro evidenci docházky), dopravní kužely, dopravní semafore (signalizační zařízení), dopravní značky světelné nebo mechanické, dráty (elektrické -), dráty (telefonní -), dráty magnetické, dráty telegrafní, dráty ze slitin kovů (pojistkové),

držáky (fotografických kazet), dvd přehrávače, dýchací masky (filtry pro -), dýchací přístroje pro plavání pod vodou, dýchací přístroje, respirátory, s výjimkou pro umělé dýchání, dýchací přístroje, s výjimkou přístrojů na umělé dýchání, dynamometry, elektrické dveřní zvonky, elektrické kabely, elektrické kabely (pláště -), elektrické měniče, elektrické spojky, svorky, konektory, elektrické vedení, elektrické vedení (materiály na -), elektrické zásuvky (kryty pro-), elektrifikované ohrady, elektroluminiscenční diody (LED), elektrolyzéry, elektromagnetické cívkové, elektronická pera (vizuální zobrazovací jednotky), elektronické oznamovací tabule, elektronické publikace (s možností stažení), elektronky (radio), elektronky se žhavenou katodou, elektronky zesilovací, epidiascopy, ergometry, etikety elektronické pro zboží, exponované kinofilm, expozimetry, fakturovací (účtovací) stroje, faxy, faxovací přístroje, figuríny pro testování nárazů, film (řezací přístroje na -), filmové kamery, filmy (exponované -), filmy (kreslené -), filmy (rentgenové), exponované, filmy (stříhací zařízení na -), filtrace vzduchu (respirátory na -), filtry (fotografické -), filtry ultrafialových paprsků pro fotografické účely, fluorescenční štíty, fotoaparáty, fotoelektrické buňky, fotobuňky, fotografické aparáty (speciální pouzdra na -), fotografické snímky - pozitivy (sušičky na -), fotografické snímky (pozitivy) (leštící zařízení na -), fotografie digitální (rámečky na -), fotokomory, fotokomory (lampy do -), fotometry, fyzika (přístroje a nástroje pro-), galvanické články, galvanometry, geodetické (zeměměřičské) nástroje, GPS (navigační přístroje), gramofonové jehly (zařízení na výměnu -), gramofonové rameno přenosky, gramofony, hadice (požární -), hands-free sady pro telefony, hasičské přístroje, hasičské pumpy, heliografické přístroje, helmy (ochranné -) pro sportovní účely, hlasovací zařízení (stroje), hledáčky (fotografické -), hloubkoměry, přístroje a stroje hloubkoměrné, sonometry, hloubkovací lana (námořnictví), hodiny časoměrné pro použití v kuchyni (přesýpací), hodiny parkovací, hole požární, hologramy, hovorové trubky, zvukovody (lodní), hrací skříně (pro počítače), hranoly (optika), hubice rozprašovací protipožární, hubice, trysky požárních hadic, hustoměry, hvězďákové dalekohledy, refraktory, chemické přístroje a zařízení, chrániče (- proti přepětí), chrániče zubů, chromatografické přístroje pro laboratorní účely, chronografy, přístroje zaznamenávající čas, identifikační karty (magnetické -), identifikační náramky (kódované), magnetické, identifikační obaly pro elektrické dráty, identifikační vlákna pro elektrické dráty, indikátory ztrát elektrické energie, indukční, tlumivky, tlumivky (elektřina), inklinometry, sklonoměry, svahoměry, inkubátory pro kultivaci bakterií, integrované obvody, interkomy, zařízení pro vnitřní spojení, inventory (elektrotechnika), ionizační přístroje jiné než pro úpravu vzduchu nebo vody, jednotka disková pro počítače, jehly, snímání hroty gramofonové, jezdecké přílby, jiskrojemy, lapače jisker, jističe, pojistky, kabely (koaxiální -), kabely (spojky pro elektrické -), kabely startovací pro motory, kabely z optických vláken, kalibrační kroužky, kalibry, rejsky, rýsovací nástroje (truhlářství), kalkulačky, kalkulačky kapesní, kapiláry, kapilární trubičky, karty (kódované) magnetické, karty s pamětí nebo mikroprocesorem, katodové profitorozní přístroje, katody, kazety na sklíčka pro mikroskopy, kazety pro videohry, kelímky (laboratorní), klávesnice počítačové, klipsy pro potápěče a plavce (nosní -), kmitoměry, měřiče frekvence, kodéry a dekodéry magnetické, kolejničky elektrické jako podpěra projektorů nebo reflektorů, kolektory elektrické, kompaktní optické disky, CD ROM, komparátory, kompas, kompas námořnické, komutátory, komutátory (elektrické přístroje), koncovky (elektrotechnika), kondenzátory (elektrické -), kondenzory (optické -), konektory [elektrické], konektory, spojky elektrického vedení, kontaktní čočky (pouzdra na -), kontakty elektrické, kontrola práce (zrcadla pro -), kopírovací zařízení a stroje (fotografické, elektrostatické, termické), korekční čočky (optika), kosmografické nástroje, kotvy magnetů (elektrotechnika), krabice odbočné, odbočnice (elektrotechnika), krabice, skřínky na reproduktory, krádež (zabezpečovací zařízení proti -), krejčovské metry, krokoměry, krystalové detektory (leštěncové), kryty ochranné proti ohni, křivule, retorty, kukátka, průzory dveřní, kůže (přístroje na měření, tloušťky -), kvantoměry, měřiče množství, kvašení, fermentace (přístroje na -), kyslík (zařízení pro přenos -), laboratorní nábytek speciální, laboratorní odstředivky, laboratorní pece, laboratorní podnosy, laboratoře (speciální oděvy, pro -), laktodenzimetry, mlékoměry, laktometry, mlékoměry, laptopy (počítače), lasery, ne pro lékařské účely, laterny magica, letecké ochranné oděvy, libely (lihové -), vodováhy, lihoměry, alkoholometry, logaritmické pravítko, lžice dávkovací (odměňovací), magnetická média, magnetické páskové jednotky pro počítače, páskové mechaniky, magnetické pásky, magnetofony, magnetoskopy, videorekordéry, magnety, magnety (dekorativní -), manometry vakuové, manometry, tlakoměry, masky ochranné, masky

(Zveřejněné přihlášky ochranných známek)

potápěčské, matematické přístroje, měděný drát, izolovaný, megafony, mechanické značky, mechanismy pro turnikety, membrány pro vědecké účely, měřicí přístroje, měřicí přístroje přesné, měřicí přístroje, měřítka, počítadla, počítačové stroje, měřicí zařízení (elektrina), měřiče rychlosti, rychloměry, tachometry, měřiče vzdálenosti, tachometry pro vozidla, měřičský stůl (pomůcka pro zeměměřiče), měřidla, měřítka, měřítka posuvná, meteorologické přístroje, metronomy, mikrofony, mikrometrická měřítka, mikrometry, mikrometrické šrouby pro optické přístroje, mikroskopy, mikrotomy, mince, přezmeny, váhy, mincová zařízení (mechanismy pro -), mincové mechanismy pro televizory, mísky (fotografické -), misky odkapávací k použití ve fotolaboratoři, mlhové signály, s výjimkou výbušných, modem, monitorovací přístroje elektrické, monitory, monitory (počítače - hardware), monitory (počítače - programy), mostové váhy, mřížky pro výrobu štoků, myš (podložky pod -), myši (lokátory), nabíječky akumulátorů, nahrávací hlavy (pásky na čištění -), nákolnice ochranné pro dělníky, námořní hloubkoměry, námořní signalizační zařízení, napětí (regulátory -) pro vozidla, nástroje preparační (mikroskopie), návěstí světelná, signální lucerny, návěstí, světelná nebo mechanická, navigační přístroje, navigační přístroje (satelitní -), navigační přístroje a nástroje, navigační přístroje pro vozidla [palubní počítače], neónové značení, neprůstřední vesty ochranné, nivelační přístroje a nástroje, nivelační přístroje, libely, vodováhy, nivelační tyče, trasírky, nosiče dat optické, nosiče zvukových nahrávek, notebooky (počítače), nouzové východy, požární schodiště nebo žebříky, obaly na přenosné počítače, objektivy, čočky (optika), objímky, svorky na cívky (elektrické -), obklady ochranné proti úrazům, radiaci a ohni, obroučky cvikrů, obuv ochranná proti úrazům, radiaci a ohni, obvody polygrafické, odbočné krabice, spojovací skříňky (elektrotechnika), oděvy potápěčské, oděvy protipožární, odměrné sklo, odpory (elektrické -), odrazové nášivky na oděvy (prevence dopravních nehod), odrušovače (elektrotechnika), ohmometry, ohříváče horké vody (regulátory -), ochranná zařízení proti rentgenovému záření, ne pro lékařské účely, ochranné brýle pro sportovní účely, ochranné oděvy proti ohni, ochranné plachty, ochranné prostředky osobní proti nehodám, ochranné přílby, ochranné rukavice, ochranné rukavice proti rtg záření pro průmyslové účely, ochranné sítě proti nehodám, ochranné štíty na obličeji pro dělníky, oktanty, okuláry (k optickým přístrojům), okuláry (nástroje vybavené -), olovnice, olívka, omezovače (elektrotechnika), operační systémy (nahrané programy -), opěrky zápní pro práci s počítačem, optická vlákna, vodiče ve tvaru vláken, optické přístroje a nástroje, optické sklo, optické snímače znaků, optické výrobky, orazítkování dopisů (přístroje na kontrolu -), oscilografy, osobní stereo soupravy, osvětlovací přístroje (stabilizátory pro -), otáčkoměry, ozonizátory, pagery (rádiové -) [zařízení pro rádiové přenosné zprávy], panely rozvodné, panely signalizační (světelné nebo mechanické -), panna (resuscitační -) [učební pomůcka], pásky pro zvukové záznamy, pásy záchranné, periferie počítačové, periferní zařízení počítačů, periskopy, petriho misky, pipety, pišťalky na psy, pišťalky signalizační, pišťalky výstražné, pitotovy trubice, planimetry, plátina promítací, plomby sondážní, plotry, vynášecí přístroje, plynoměry [měřicí přístroje], počítačová paměť (zařízení pro-), počítačové programy (nahrané -), počítačové programy [s možností stažení], počítačové tiskárny, počítačový software (nahráný -), počítačové kuličkové, pokladní registrační, polarimetry, polovodiče, ponožky elektricky vyhříváné, poplašná zařízení, posuvné měřítka, potápěčské rukavice, potraviny (zařízení pro rozbor -), požární hlásiče, pravítka (měřicí nástroje), pravítka tesařská, programy počítačových her, promítací přístroje, propojovací mezičlánky (počítače), prosvěcovače vajec, proudové usměrňovače, pružné disky, diskety, přehrávače kazet, přehrávače kompaktních disků, překládací přístroje elektronické kapesní, přenosné přehrávače médií, přenosné telefony, přerušovače, dálkové spínače, jističe, vypínače, přesné váhy, analytické váhy, přijímače (audio- a video- -), přístroje pro nahrávání zvuku, přístroje pro reprodukci zvuku, přístroje pro rozbor vzduchu, přístroje telefonní, pyrometry, pytle (větrné -) [indikátory směru větru], radary, rádia, radiologické přístroje pro průmyslové účely, radiotelefonní zařízení, radiotelegrafická zařízení, refraktometry, regulátory elektrické, regulátory osvětlení jeviště, regulátory otáček pro přehrávače zvuku, regulátory světla, reostaty, stmívače (elektrické), regulátory tepelné, relé (elektrická -), rentgenové přístroje, ne pro lékařské účely, rentgenové záření (přístroje a zařízení pro výrobu -), nikoliv pro lékařské účely, rentgenové zářiče, ne pro lékařské účely, reostaty, reproduktory, amplióny, rentgenové snímky ne pro lékařské účely, rozvodné panely (elektrina), rozvodné pulty (elektrina), rozvodné skříně, spínací skříně, rtuťové libely, rtuťové vodováhy, rychloměry (fotografie), rychloměry (lodní měřicí přístroje rychlosti), řetězy zeměměřičské, řidiči, kontrolní panely, salinometry, satelity pro vědecké účely, sčítací stroje, kalkulačky, sextanty, sférometry, signalizační zvonky (elektrické -),

signalizační zvonky, návěstí, signály (vysílače elektronických -), simulátory řízení a ovládání vozidel, sirény, sklo pokryté elektrickými vodiči, skříňové rozvaděče (elektrina), sledovací přístroje, sluchátka, sluchátka (telefonní -), snímáči zařízení pro vlákna, snímáče obrazu, skenery (zpracování dat), solenoidové ventily [elektromagnetické spínače], sonary, ultrazvukové lokátory, sondy pro vědecké účely, speciální tašky na přenosné počítače, spektrografy, spektroskopy, spínače, spouště uzávěrek (fotografie jako obor), stahovatelná zvonění pro mobilní telefony, stahovatelné hudební soubory, stahovatelné obrazové soubory, stativy na fotoaparáty, stereoskopické přístroje, stereoskopy, stojanový kruh, stroboskopy, stroje na počítání a třídění peněz, stuhy závěsné pro mobilní telefony, sulfometry, sušičky na fotografie, svářčeské přílby, světelná ukazovátka [elektronická], světelné značení, světlotiskové (planografické) přístroje, svorky (elektrotechnika), šňůrky na cvikry, tachometry, tachometry pro vozidla, tampóny do uší pro potápěče, taxametry, telefonní mikrofony, telefotografická zařízení, zařízení pro obrazovou telegrafii, telegrafy (přístroje), teleskopy, teleskopy pro stříelné zbraně, televizní přístroje, teodolity, teploměry, s výjimkou lékařských, teploměr, teplota (snímače -), termostaty, termostaty pro dopravní prostředky, termoštítky, nikoliv pro lékařské použití, tlačítka ke zvonkům, tlakoměry (manometry) pro ventily, tlakoměry, zařízení na měření tlaku, totalizátory, transformátory (elektrotechnika), transformátory (napěťové), transpondéry, tranzistory (elektrotechnika), triody, trojnožky nebo stativy pro fotografické přístroje a kamery, tvárnice vedení (na kabely), úhľoměry, protraktory (měřicí přístroje), ukazatele tlaku, tlakoměry, ukazatele výšky hladiny vody, vodoznaky, urinometry, USB disky, uzávěry (fotografie jako obor), váhy, váhy (listové -), váhy, přístroje a nástroje na vážení, variometry, vazební členy (zařízení pro zpracování dat), vázicí přístroje, váhy, vázicí stroje, videokamery, videokazety, videopásky, videotelefony, virgule, proutky pro proutkaře, viskozimetry, vlhkoměry, hygrometry, vlnoměry, vodičí šablony, přípravky (nástroje na měření), vodiče (elektrické -), vodoměry, hydroměry, vodováhy, libely (přístroje pro určování horizontu), voltmetry, vory záchranné, výbojky (elektrotechnika), ne pro osvětlení, vypínače, vysílací zařízení, vysílačky (telekomunikace), vysílače (telekomunikace), vysílačky [osobní vysílačky], vysokofrekvenční přístroje, výškoměry, vyučovací stroje, vzduchoměry, wafery pro integrované obvody, zabezpečovací zařízení proti krádeži elektrická, záchranné přístroje a vybavení, záchranné vesty, záměrná pravítka (zeměměřičství), alidády, zámky (elektrické -), zápisník elektronický, zařízení na přenášení zvuku, zařízení na záznam vzdálenosti, tachometry, zástrčky, zásuvky a ostatní elektrické spojky, závaží, závitníkové kalibry, záznamníky telefonní, zeměměřičské přístroje a nástroje, zesilovače, zkoušení materiálu (stroje a zařízení na -), zkumavky, zkušební přístroje, ne pro lékařské účely, značkovače (krejčovské pomůcky), zrcadla (optika), zvětšovací přístroje (fotografie jako obor), zvětšovací skla, lupy, zvonky (poplašná zařízení), žárovky pro fotoblesk, železniční doprava (bezpečnostní zařízení pro -); (35) administrativní zpracování nákupních objednávek, agentury umělecké (obchodní vedení -), aktualizování reklamních materiálů, analýzy nákladů, aranžování výkladů, daňové příznání (příprava a vyhotovení -), data (vyhledávání -) v počítačových souborech [pro třetí osoby], dodavatelské služby pro třetí osoby [nákup výrobků a služeb pro jiné podniky], dražby, efektivnost provozu a racionalizace práce (posuzování -), fakturace, fotokopírování, hospodářské (ekonomické) prognózy, hotely (správa -), informace (obchodní nebo podnikatelské -), informační kanceláře (komerční -), inzerce poštu, kanceláře dovozní a vývozní, kancelářské stroje a zařízení (pronájem -), komerční informace a rady pro spotřebitele (spotřebitelská poradna), komerční správa licencí na výrobky a služby ostatních, komunikační média (prezentace výrobků v komunikačních médiích) pro účely maloobchodu, kopírování dokumentů, maloobchodní nebo velkoobchodní služby pro farmaceutické, veterinární a sanitární přípravky a zdravotní materiál, marketing, marketingové studie, módní přehlídky pro reklamní účely (organizace -), mzdy a výplatní listiny (příprava -), obchodní a průmyslové podniky (pomoc při řízení -), obchodní činnost (pomoc při řízení -), obchodní činnost (služby, poradenství v -), obchodní management a podnikové poradenství, obchodní management pro sportovce, obchodní nebo podnikatelské poradenství (profesionální -), obchodní nebo podnikatelský průzkum, obchodní reklama (pro třetí osoby -), oceňování obchodních podniků, počítače (vyhledávání umístění nákladních vozů pomocí -), počítačové databáze (překlad informací do -), počítačové databáze (systemizace informací do -), podniky (služby poskytované v souvislosti se stěhováním -), poradenství při vedení podniků, prodej po telefonu (telemarketing), prodejní automaty (pronájem -), produkce (výroba) reklamních filmů, pronájem fotokopírovacích strojů, pronájem reklamní doby v komunikačních médiích, pronájem reklamních materiálů, pronájem reklamních ploch, provozní audit, průzkum trhu,

(Zveřejněné přihlášky ochranných známek)

průzkum veřejného mínění, předplatné (zajišťování předplatného) telekomunikačních služeb (pro ostatní), předplatné novin a časopisů (zajišťování -), předvádění (služby modelek) pro reklamní účely a podporu prodeje, předvádění zboží, prepisování, příprava inzertních sloupků, psaní na stroji, psaní reklamních textů, reklama, reklama on line v počítačové síti, reklamní agentury, reklamní materiály (zasílání zákazníkům -), reklamní nebo inzertní materiály (rozšiřování -), reklamní texty (vydávání, zveřejňování, oznámení, vyhlášení, publikování -), rozhlasová reklama, rozšiřování vzorků (zboží), řízení (poradenské služby obchodní nebo podnikatelské), sekretářské služby, sestavování statistiky, služby (telefonní vzkazy, dotazy), služby v oblasti grafické úpravy pro reklamní účely, služby v oblasti srovnávání cen, styky s veřejností, subdodavatelské služby (obchodní pomoc), televizní reklama, tésnopis, stenografie, texty (zpracování -), účetnictví, účty (sestavování výpisů z -), vedení kartoték v počítači, venkovní reklama, vyhledávání sponzorů, výstrižková služba na zprávy; (38) agentury tiskové, bezdrátové vysílání, elektronická pošta, elektronické nástěnky (služby -) [telekomunikační služby], kabelová televize (vysílání -), komunikace (telefonní -), konference (služby dálkových -), mobilní telefony (komunikace -), počítačová komunikace, posílání zpráv, poskytování telekomunikačních kanálů pro teleshoppingové služby, poskytování telekomunikačních připojení ke globální počítačové síti, poskytování uživatelského přístupu ke globální počítačové síti, pronájem přístrojů pro přenos zpráv, pronájem přístupového času ke globálním počítačovým sítím, přenášení pomocí satelitních družic, přenášení telegramů, přenos digitálních souborů, přenos faxem, přenos zpráv a obrázků pomocí počítačů, půjčování faxů, půjčování modemů, půjčování telefonů, půjčování telekomunikačních zařízení, rozhlasové vysílání, služby hlasové pošty, směrovací a spojovací služby pro telekomunikace, spojení pomocí sítí optických vláken, telefonické služby, telegrafická komunikace, telegrafní služby, telekomunikace (informace o -), televizní vysílání, televizní služby, videokonferenční služby, výzvy (služby poskytované rádiem, telefonem nebo jinými elektronickými komunikačními prostředky), zaslání blahopřejných pohlednic on-line; (41) agentury (umělecké módní), cirkusy, dabing, dekorace (pronájem -), dětské jesle a školky, diskotéky (služby), divadelní dekorace (pronájem -), divadelní představení, drezúra zvířat, elektronické publikování (DTP), estrády (služby v oblasti -), filmová produkce, jiná než reklamní, filmová studia, filmové projekce, filmové promítačky a jejich příslušenství (pronájem -), filmy (půjčování -), fotografování, fotografování na mikrofilm, kasina (provozování -), gymnastický výcvik, herny (provozování -), hraní o peníze, hudební produkce, informace o možnostech rekreace, informace o možnostech rozptýlení, kaligrafické služby, karaoke (poskytování služeb -) [hudební doprovod písní dle výběru zpěváka], kasina (provozování -), kempinky (služby -), kluby zdraví (služby) [zdravotní a kondiční cvičení], knihovny (půjčovny knih), knihovny (služby pojízdných -), knihy (vydávání -), koncertní síně, sály, kurzy fitness, loterie (pořádání -), měření času při sportovních disciplínách, módní přehlídky pro zábavu (organizace), muzea (provozování -), náboženská výchova, nahrávací studia (služby -), nahrávání videopásek, noční kluby, obrazové zpravodajství, organizace a pořádání koncertů, organizování plesů, organizování představení [manažerské služby], orchestry (služby poskytované -), parky (zábavné -), plánování a organizování večírků, pořádání soutěží krásy, poskytování on-line elektronických publikací [bez možnosti stažení], posunková řeč (tlumočení -), potápěčská výstroj (půjčování -), pronájem audio nahrávek, pronájem herních zařízení, pronájem hraček, pronájem rozhlasových a televizních přijímačů, pronájem sportovních hřišť, pronájem stadiónů, pronájem video-rekordérů, pronajímání osvětlovacích zařízení pro divadla nebo televizní studia, pronajímání tenisových dvorců, provozování her on-line [z počítačové sítě], provozování sportovních zařízení, provozování zoologických zahrad, předprodej vstupenek, představení (výroba divadelních nebo jiných -), překladatelské služby, psaní scénářů, psaní textů (jiných než reklamních), půjčování audio zařízení, půjčování přenosných videokamer, půjčování sportovního nářadí, s výjimkou dopravních prostředků, půjčování videopásek, rekreace (služby pro oddech a -), reportérské služby, rozhlasová zábava, rozhlasové a televizní programy (výroba -), skládání hudby (služby -), služby diskžokejů, služby osobního trenéra [fitness trénink], služby v oblasti grafické úpravy, jiné než pro reklamní účely, vydávání elektronických knih a časopisů on-line, zábava (služby -), živé představení; (42) aktualizace počítačových programů, analýza vody, analýzy chemické, analýzy těžby ropných polí, architektonické poradenství, architektura, bádání (podmořské -), bakteriologický výzkum, biologický výzkum, dálkové sledování počítačových systémů, dárkové balení, design (umělecký -), design průmyslový, digitalizace dokumentů [skenování], dřevo [hodnocení kvality - na stojato], energetický audit, expertizy, fyzikální (výzkum),

geodézie, geologické expertizy, geologický průzkum, geologický výzkum, grafologie, hodnocení vlny (kvality -), hosting webových stránek, chemický výzkum, chemie (služby v oblasti -), instalace počítačových programů, interiérová výzdoba, inženýrské práce (expertizy), kalibrování (měření), klinické studie, kontrola kvality, kontrola ropných věží, konzultace (v oblasti počítačového softwaru), konzultace v oblasti úspor energie, konzultace v oblasti webového designu, konzultační služby v oblasti informačních technologií, kopírování počítačových programů, kosmetika (výzkum v oblasti -), laboratorní (vědecké) služby, materiál (zkoušky -), meteorologické informace, návrhářství (oděvní -), navrhování (průmyslový design -), obnova počítačových dat (regenerace), ochrana životního prostředí (výzkum), ověřování pravosti uměleckých děl, plánování městské výstavby, počítače (pronájem -), počítačové programování, počítačové systémové analýzy, počítačové systémy (tvorba -), počítačový hardware (poradenství v oblasti navrhování a vývoje -), poskytování vědeckých informací, rad a konzultací ve vztahu k uhlíkovým kompenzacím, poskytování vyhledávačů pro internet, programy počítačů (údržba -), projekce (stavební), projektová činnost, studie technických projektů, pronájem počítačového serveru (serverhosting), pronájem počítačového software, pronájem webových serverů, průzkum (ropný -), průzkum (technický -), průzkum ropných polí, přenos dat nebo dokumentů z fyzických nosičů na elektronické nosiče, převod [konverze] dat a počítačových programů [ne fyzický], služby v oblasti ochrany (proti počítačovým virům), software (tvorba -), software jako služba (SaaS), strojírenství (výzkum v oboru -), textil (zkoušení -), tvorba a správa webových stránek (pro třetí osoby), umělý déšť (vytvoření -), vědecký výzkum, vozidla (- technické kontroly), vývoj a výzkum nových výrobků [pro jiné].

(730) **A1 mobil s.r.o.**, Rajhradická 46, Rebešovice, 66401, CZ

(740) JUDr. Filip Mochnáč, advokát, Heršpická 5, Brno, 63953

(210) **O-512853**

(220) 14.04.2014

(320) 14.04.2014

(511) 9, 35, 38, 41

(540)

Exkluziv!

(510) (9) audiovizuální díla v digitální podobě; (35) reklamní, inzertní a propagační činnost, marketing, organizační zabezpečování televizního vysílání; (38) televizní vysílání, digitální vysílání, televizní vysílání programů, televizní vysílání zábavných pořadů, šíření audiovizuálních děl prostřednictvím informační, datové, elektronické, komunikační, telekomunikační nebo počítačové sítě, zejména Internetu, pomocí satelitů a jiných sítí; (41) tvorba televizních pořadů.

(730) **Barrandov Televizní Studio a.s.**, Kříženeckého nám. 322, Praha 5 - Hlubočepy, 15200, CZ

(210) **O-513943**

(220) 30.05.2014

(320) 30.05.2014

(511) 9, 16, 35, 38, 41

(540)

Zemědělský magazín

(510) (9) software všeho druhu, software - programy na nosičích; (16) papír, papírenské zboží; (35) obchodní administrativa, marketing, marketingové studie, podnikatelské, obchodní a podnikové poradenství pro organizaci a řízení obchodu, poskytování obchodních nebo podnikatelských informací, propagační činnost v počítačových a obdobných sítích, záznam, prepis, vypracování, přenášení nebo systematizace písemných sdělení a záznamů; (38) služby dovolující alespoň jedné osobě komunikovat s druhou osobou pomocí některého smyslu, komunikace a spoje všeho druhu, služby uvádějící jednu osobu s jinou osobou do komunikace ústní nebo vizuální, elektronická komunikace; (41) školení, semináře, konference.

(730) **Smrčka Vít**, Trachtova 1130/2, Praha 5 - Košíře, 15800, CZ

(Zveřejněné přihlášky ochranných známek)

(210) **O-514533**

(220) 25.06.2014

(320) 25.06.2014

(511) 41

(540)

**CZECH NATIONAL E-HEALTH
CENTER**

(510) (41) výchovná, vzdělávací, lektorská, vyučovací, pedagogická a školicí činnost, organizace a pořádání odborných kongresů, konferencí, seminářů, symposií, školení, kolokvií, kurzů a pracovních setkání s odborným zaměřením.

(730) **Fakultní nemocnice Olomouc**, I. P. Pavlova 6, Olomouc, 77520, CZ

(740) Ing. Petr Soukup, Vídeňská 8, Olomouc, 77200

(210) **O-517470**

(220) 27.10.2014

(320) 27.10.2014

(511) 10, 25

(540)



(510) (10) masážní přístroje, tyčovitě masážní přístroje s motorem a bez motoru a s masážními koulemi a bez masážních koulí, sexuální partnerské pomůcky ze silikonu a jiných plastů, předměty navozující erekci a orgasmus, zařazené do třídy 10; (25) oděvy pánské, dětské, dámské, zejména trička, košile, tílka, rukavice, svetry, mikiny, šály, šátky, kombinézy, bundy, kalhoty, šortky, sukně a šaty, spodní prádlo, oděvy pro spaní, legíny a punčochové zboží, kostýmy, tuniky, plavky, tepláky, oděvy tělocvičné, ponožky, kloboučnické zboží - pokrývky hlavy, kšiltky, čepice, klobouky, šátky, opasky.

(730) **Chilli Code s.r.o.**, Štůrova 1701/55, Praha 4 - Krč, 14200, CZ(210) **O-518362**

(220) 03.12.2014

(320) 03.12.2014

(511) 9, 16, 38, 41, 42

(540)



(510) (9) zařízení v oblasti informačních technologií a audiovizuální zařízení, zařízení a příslušenství na zpracování dat (elektrická a mechanická), platební terminály zejména pro zprostředkování on-line plateb, software, loterní a herní terminály, loterní video terminály, zařízení pro hraní loterií a jiných podobných her, video herní terminály, počítačové terminály a hardware používaný při provozu loterních a herních systémů; (16) papír, lepenka, reklamní, propagační a užitkové výrobky z papíru určené pro propagaci vlastní společnosti, periodické i neperiodické publikace, informační, reklamní a propagační materiály v rámci této třídy určené pro propagaci vlastní společnosti, tiskárenské a kartonážní výrobky, data a databáze na papírových nosičích, psací potřeby, kalendáře, diáře, školní potřeby, losy, sázenky, sázkové tikety, vstupenky; (38) telekomunikace,

mobilní telekomunikační služby včetně provozování mobilní telekomunikační sítě, bezdrátového přenosu hlasu a dat, služby mobilního připojení k síti Internet (včetně vysokorychlostního připojení a přenosu hlasové služby přes internetový protokol), peer-to-peer komunikace, služby instant messaging, osobní komunikační služby, pager služby, služby elektronické pošty, sledování mobilních telefonů pomocí satelitních signálů a zjišťování polohy mobilních telefonů pomocí satelitních signálů, radio-paging, poskytování bezdrátového aplikačního protokolu (WAP), včetně služeb využívajících zabezpečeného komunikačního kanálu, hlasová pošta, videokonference, video telefonní služby, služby přístupu ke všem druhům datových a informačních sítí a Internetu, služby textových a multimediálních zpráv, telekomunikační a komunikační databáze, jmenovitě umožnění spotřebitelům stahovat digitální obsah prostřednictvím sítě a serveru do osobní databáze, provozování on-line komunikačních fór; (41) organizování a pořádání loterií, provozování loterií, heren, rulet a kasin, organizování, provozování a pořádání sázkových her, výherních loterií, tombol, soutěží, provozování sázkových her a loterií o peníze prostřednictvím Internetu (včetně stírání losů s možností výhry), provozování výherních i nevýherních hracích zařízení, služby vztahující se k hrám, sázení, hazardním hrám (včetně hazardních her na dálku), loteriím, kasinům a ruletám v rámci této třídy, projekce sportovních přenosů, organizování sportovních sázek a číselných loterií, prodej losů a příjem sázek ve smluvně závazných sběrných právnických a fyzických osob a ve sběrných zřízených společností, pořádání a organizování kulturních, sportovních a společenských událostí, předprodej a prodej vstupenek, organizování a pořádání vzdělávacích akcí, provozování sportovních zařízení; (42) geologické výzkumy, geologické průzkumy a geologické expertizy, průzkum ropných polí, analýzy chemické, analýzy těžby ropných polí, expertizy v oblasti hornické činnosti, inženýrské práce, projektování, zeměměřičství, tvorba a pronájem softwaru, vyhledávání a průzkum ložisek nerostů, výzkum v oboru strojírenství, strojírenské návrhy a poradenství, projekční činnost ve výstavbě, činnosti projekční kanceláře, odborné poradenské a konzultační služby v oblasti energetiky, spotřeby zemního plynu, energetické účinnosti v budovách, finanční poradenství v energetickém průmyslu, geodezie, poradenství v oblasti ochrany životního prostředí, kontrola a testování ropných věží, vývoj a výzkum organických a anorganických materiálů zejména termogelů, bioanalogických materiálů, výzkum a vývoj obvazového materiálu, náplastí, biologických kožních krytů, optických pomůcek, prostředků na korekci zraku, intraokulárních čoček, implantátů na bázi hydrogelu, gynekologických prostředků pro dilataci děložního čípku, kosmetických krémů a dalších medicínských a biomedicínských prostředků, shromažďování, analýza a interpretace dat získaných v souvislosti s výrobou zdravotnických, zejména biomedicínských prostředků, web hosting, datové služby jako např. úschova, správa, zálohování dat, provozování datových skladů, navrhování a správa počítačových sítí, správa „Big data“, projekt management nákupu nových softwarových systémů, tvorba a pronájem softwaru, počítačové programování, pronájem informačních a komunikačních technologií (ICT) zejména pronájem softwaru a počítačů, provoz a správa informačních systémů včetně zajištění jejich kontinuálního rozvoje, poradenské a konzultační služby zejména služby zaměřené na provoz a optimalizaci informačních a komunikačních technologií (ICT), na návrhy a implementaci řešení v oblasti manipulace s daty a informacemi, provozní organizační změny pro dosažení finanční i provozní efektivity, výzkum a vývoj technologií pro oblast živočišné výroby.

(590) Barevná

(730) **SAZKA a.s.**, K Žižkovu 851, Praha 9, 19093, CZ

(740) Halaxová & Halaxová TETRAPAT, RNDr. Zdeňka Halaxová, Jinonická 80, Praha 5, 15800

(Zveřejněné přihlášky ochranných známek)

(210) **O-524727**
 (220) 21.08.2015
 (320) 21.08.2015
 (511) 3, 5, 16, 25, 29, 32, 41, 43, 44
 (540)

It's my life!

(510) (3) kosmetika, kosmetické přípravky; (5) potravinové doplňky, dietní a výživové potravinové doplňky pro lidskou potřebu, potravinové doplňky pro děti, dietní a výživové potravinové doplňky pro děti, dietní potravinové přísady a doplňky pro lidskou potřebu; (16) tiskoviny, knihy, časopisy, letáky, vše týkající se výživy, diet, zdraví, cvičení nebo hubnutí; (25) oděvy, obuv, kloboučnické zboží; (29) potraviny a dietní potraviny živočišného původu, konzervovaná, mražená, sušená a vařená zelenina, hotová jídla ze surovin spadajících do této třídy, předpřipravená jídla ze surovin spadajících do této třídy, mléčné nápoje a koktejly, instantní jídla ze surovin spadajících do této třídy, polévky a polévkové základy; (32) nealkoholické nápoje, nápoje nahrazující stravu, nápoje a šťávy ovocné, sirupy a přípravky ke zhotovování nápojů, nápoje pro děti; (41) pořádání vzdělávacích školení v oblasti diet, hubnutí, zdravého životního stylu a výživy, provozování fitness centra; (43) služby zajišťující stravování a nápoje, služby zajišťující dietní stravování a dietní nápoje, provozování gastronomického zařízení, kavárny, baru, restaurace, bufetu; (44) poradenství a péče v oblasti diet, dietních programů, hubnutí, zdravého životního stylu, výživy a fyzické kondice.

(730) **It's my life! a.s.**, Durďákova 335/27, Brno - Černá Pole, 61300, CZ
 (740) Advokátní kancelář Tesařová & Kubíková s.r.o., Mgr. Michaela Kubíková, Bohunická 517/55, Brno, 61900

(210) **O-524728**
 (220) 21.08.2015
 (320) 21.08.2015
 (511) 3, 5, 16, 25, 29, 32, 41, 43, 44
 (540)

It's my life!

(510) (3) kosmetika, kosmetické přípravky; (5) potravinové doplňky, dietní a výživové potravinové doplňky pro lidskou potřebu, potravinové doplňky pro děti, dietní a výživové potravinové doplňky pro děti, dietní potravinové přísady a doplňky pro lidskou potřebu; (16) tiskoviny, knihy, časopisy, letáky, vše týkající se výživy, diet, zdraví, cvičení nebo hubnutí; (25) oděvy, obuv, kloboučnické zboží; (29) potraviny a dietní potraviny živočišného původu, konzervovaná, mražená, sušená a vařená zelenina, hotová jídla ze surovin spadajících do této třídy, předpřipravená jídla ze surovin spadajících do této třídy, mléčné nápoje a koktejly, instantní jídla ze surovin spadajících do této třídy, polévky a polévkové základy; (32) nealkoholické nápoje, nápoje nahrazující stravu, nápoje a šťávy ovocné, sirupy a přípravky ke zhotovování nápojů, nápoje pro děti; (41) pořádání vzdělávacích školení v oblasti diet, hubnutí, zdravého životního stylu a výživy, provozování fitness centra; (43) služby zajišťující stravování a nápoje, služby zajišťující dietní stravování a dietní nápoje, provozování gastronomického zařízení, kavárny, baru, restaurace, bufetu; (44)

poradenství a péče v oblasti diet, dietních programů, hubnutí, zdravého životního stylu, výživy a fyzické kondice.
 (730) **It's my life! a.s.**, Durďákova 335/27, Brno - Černá Pole, 61300, CZ
 (740) Advokátní kancelář Tesařová & Kubíková s.r.o., Mgr. Michaela Kubíková, Bohunická 517/55, Brno, 61900

(210) **O-524729**
 (220) 21.08.2015
 (320) 21.08.2015
 (511) 3, 5, 16, 25, 29, 32, 41, 43, 44
 (540)



(510) (3) kosmetika, kosmetické přípravky; (5) potravinové doplňky, dietní a výživové potravinové doplňky pro lidskou potřebu, potravinové doplňky pro děti, dietní a výživové potravinové doplňky pro děti, dietní potravinové přísady a doplňky pro lidskou potřebu; (16) tiskoviny, knihy, časopisy, letáky, vše týkající se výživy, diet, zdraví, cvičení nebo hubnutí; (25) oděvy, obuv, kloboučnické zboží; (29) potraviny a dietní potraviny živočišného původu, konzervovaná, mražená, sušená a vařená zelenina, hotová jídla ze surovin spadajících do této třídy, předpřipravená jídla ze surovin spadajících do této třídy, mléčné nápoje a koktejly, instantní jídla ze surovin spadajících do této třídy, polévky a polévkové základy; (32) nealkoholické nápoje, nápoje nahrazující stravu, nápoje a šťávy ovocné, sirupy a přípravky ke zhotovování nápojů, nápoje pro děti; (41) pořádání vzdělávacích školení v oblasti diet, hubnutí, zdravého životního stylu a výživy, provozování fitness centra; (43) služby zajišťující stravování a nápoje, služby zajišťující dietní stravování a dietní nápoje, provozování gastronomického zařízení, kavárny, baru, restaurace, bufetu; (44) poradenství a péče v oblasti diet, dietních programů, hubnutí, zdravého životního stylu, výživy a fyzické kondice.

(730) **It's my life! a.s.**, Durďákova 335/27, Brno - Černá Pole, 61300, CZ
 (740) Advokátní kancelář Tesařová & Kubíková s.r.o., Mgr. Michaela Kubíková, Bohunická 517/55, Brno, 61900

(210) **O-526518**
 (220) 05.11.2015
 (320) 05.11.2015
 (511) 1, 4, 6, 7, 11, 37, 39, 42
 (540)



(510) (1) plyny ztužené pro průmyslové účely, přípravky a látky pro čištění plynu; (4) plyny palivové, pohonné, pohonné látky, přísady (nechemické) do motorových paliv, ztužené plyny (palivo); (6) kovové nádoby a lahve na stlačený plyn nebo zkapalněný vzduch; (7) dmychadla pro stlačování, odsávání a dopravu plynu, samoregulační palivová čerpadla, spořiče paliva pro motory a hnací stroje, výdejní stojany pro čerpací stanice (palivová výdejní čerpadla); (11) čistíče plynu jako součásti plynových zařízení, regulační a bezpečnostní zařízení pro přístroje na plyn, regulačně-bezpečnostní přídavná zařízení pro plynová zařízení, šetřiče paliva; (37) opravy pump a čerpadel, servisní stanice vozidel (doplňování paliva a údržba), montáž, údržba a opravy strojů; (39) skladování,

(Zveřejněné přihlášky ochranných známek)

doprava, přeprava a uskladnění odpadu; (42) projektování, technický průzkum, studie technických projektů, výzkum v oboru strojírenství, konzultace v oblasti úspor energie.

(730) **RWE Energo, s.r.o.**, Prosecká 855/68, Praha 9 - Prosek, 19000, CZ

(740) RWE Česká republika a.s., Limuzská 3135/12, Praha 10 - Strašnice, 10098

(210) **O-526519**

(220) 05.11.2015

(320) 05.11.2015

(511) 1, 4, 6, 7, 11, 37, 39, 42

(540)



(510) (1) plyny ztužené pro průmyslové účely, přípravky a látky pro čištění plynu; (4) plyny palivové, pohonné, pohonné látky, přísady (nechemické) do motorových paliv, ztužené plyny (palivo); (6) kovové nádoby a lahve na stlačený plyn nebo zkapalněný vzduch; (7) dmychadla pro stlačování, odsávání a dopravu plynu, samoregulační palivová čerpadla, spořiče paliva pro motory a hnací stroje, výdejní stojany pro čerpací stanice (palivová výdejní čerpadla); (11) čističe plynu jako součásti plynových zařízení, regulační a bezpečnostní zařízení pro přístroje na plyn, regulačně-bezpečnostní přídavná zařízení pro plynová zařízení, šetřiče paliva; (37) opravy pump a čerpadel, servisní stanice vozidel (doplňování paliva a údržba), montáž, údržba a opravy strojů; (39) skladování, doprava, přeprava a uskladnění odpadu; (42) projektování, technický průzkum, studie technických projektů, výzkum v oboru strojírenství, konzultace v oblasti úspor energie.

(730) **RWE Energo, s.r.o.**, Prosecká 855/68, Praha 9 - Prosek, 19000, CZ

(740) RWE Česká republika a.s., Limuzská 3135/12, Praha 10 - Strašnice, 10098

(210) **O-526520**

(220) 05.11.2015

(320) 05.11.2015

(511) 1, 4, 6, 7, 11, 37, 39, 42

(540)



(510) (1) plyny ztužené pro průmyslové účely, přípravky a látky pro čištění plynu; (4) plyny palivové, pohonné, pohonné látky, přísady (nechemické) do motorových paliv, ztužené plyny (palivo); (6) kovové nádoby a lahve na stlačený plyn nebo zkapalněný vzduch; (7) dmychadla pro stlačování, odsávání a dopravu plynu, samoregulační palivová čerpadla, spořiče paliva pro motory a hnací stroje, výdejní stojany pro čerpací stanice (palivová výdejní čerpadla); (11) čističe plynu jako součásti plynových zařízení, regulační a bezpečnostní zařízení pro přístroje na plyn, regulačně - bezpečnostní přídavná zařízení pro plynová zařízení, šetřiče paliva; (37) opravy pump a čerpadel, servisní stanice vozidel (doplňování paliva a údržba), montáž, údržba a opravy strojů; (39) skladování, doprava, přeprava a uskladnění odpadu; (42) projektování, technický průzkum, studie technických projektů, výzkum v oboru strojírenství, konzultace v oblasti úspor energie.

(590) Barevná

(730) **RWE Energo, s.r.o.**, Prosecká 855/68, Praha 9 - Prosek, 19000, CZ

(740) RWE Česká republika a.s., Limuzská 3135/12, Praha 10 - Strašnice, 10098

(210) **O-526521**

(220) 05.11.2015

(320) 05.11.2015

(511) 1, 4, 6, 7, 11, 37, 39, 42

(540)



(510) (1) plyny ztužené pro průmyslové účely, přípravky a látky pro čištění plynu; (4) plyny palivové, pohonné, pohonné látky, přísady (nechemické) do motorových paliv, ztužené plyny (palivo); (6) kovové nádoby a lahve na stlačený plyn nebo zkapalněný vzduch; (7) dmychadla pro stlačování, odsávání a dopravu plynu, samoregulační palivová čerpadla, spořiče paliva pro motory a hnací stroje, výdejní stojany pro čerpací stanice (palivová výdejní čerpadla); (11) čističe plynu jako součásti plynových zařízení, regulační a bezpečnostní zařízení pro přístroje na plyn, regulačně-bezpečnostní přídavná zařízení pro plynová zařízení, šetřiče paliva; (37) opravy pump a čerpadel, servisní stanice vozidel (doplňování paliva a údržba), montáž, údržba a opravy strojů; (39) skladování, doprava, přeprava a uskladnění odpadu; (42) projektování, technický průzkum, studie technických projektů, výzkum v oboru strojírenství, konzultace v oblasti úspor energie.

(590) Barevná

(730) **RWE Energo, s.r.o.**, Prosecká 855/68, Praha 9 - Prosek, 19000, CZ

(740) RWE Česká republika a.s., Limuzská 3135/12, Praha 10 - Strašnice, 10098

(210) **O-526522**

(220) 05.11.2015

(320) 05.11.2015

(511) 1, 4, 6, 7, 11, 37, 39, 42

(540)

Jezdím na 

(510) (1) plyny ztužené pro průmyslové účely, přípravky a látky pro čištění plynu; (4) plyny palivové, pohonné, pohonné látky, přísady (nechemické) do motorových paliv, ztužené plyny (palivo); (6) kovové nádoby a lahve na stlačený plyn nebo zkapalněný vzduch; (7) dmychadla pro stlačování, odsávání a dopravu plynu, samoregulační palivová čerpadla, spořiče paliva pro motory a hnací stroje, výdejní stojany pro čerpací stanice (palivová výdejní čerpadla); (11) čističe plynu jako součásti plynových zařízení, regulační a bezpečnostní zařízení pro přístroje na plyn, regulačně-bezpečnostní přídavná zařízení pro plynová zařízení, šetřiče paliva; (37) opravy pump a čerpadel, servisní stanice vozidel (doplňování paliva a údržba), montáž, údržba a opravy strojů; (39) skladování, doprava, přeprava a uskladnění odpadu; (42) projektování, technický průzkum, studie technických projektů, výzkum v oboru strojírenství, konzultace v oblasti úspor energie.

(590) Barevná

(730) **RWE Energo, s.r.o.**, Prosecká 855/68, Praha 9 - Prosek, 19000, CZ

(740) RWE Česká republika a.s., Limuzská 3135/12, Praha 10 - Strašnice, 10098

(Zveřejněné přihlášky ochranných známek)

(210) **O-526523**
(220) 05.11.2015
(320) 05.11.2015
(511) 1, 4, 6, 7, 11, 37, 39, 42
(540)



(510) (1) plyny ztužené pro průmyslové účely, přípravky a látky pro čištění plynu; (4) plyny palivové, pohonné, pohonné látky, přísady (nechemické) do motorových paliv, ztužené plyny (palivo); (6) kovové nádoby a lahve na stlačený plyn nebo zkapalněný vzduch; (7) dmychadla pro stlačování, odsávání a dopravu plynu, samoregulační palivová čerpadla, spořiče paliva pro motory a hnací stroje, výdejní stojany pro čerpací stanice (palivová výdejní čerpadla); (11) čističe plynu jako součásti plynových zařízení, regulační a bezpečnostní zařízení pro přístroje na plyn, regulačně-bezpečnostní přídavná zařízení pro plynová zařízení, šetřiče paliva; (37) opravy pump a čerpadel, servisní stanice vozidel (doplňování paliva a údržba), montáž, údržba a opravy strojů; (39) skladování, doprava, přeprava a uskladnění odpadu; (42) projektování, technický průzkum, studie technických projektů, výzkum v oboru strojírenství, konzultace v oblasti úspor energie.

(590) Barevná
(730) **RWE Energo, s.r.o.**, Prosecká 855/68, Praha 9 - Prosek, 19000, CZ
(740) RWE Česká republika a.s., Limuzská 3135/12, Praha 10 - Strašnice, 10098

(210) **O-526524**
(220) 05.11.2015
(320) 05.11.2015
(511) 1, 4, 6, 7, 11, 37, 39, 42
(540)



(510) (1) plyny ztužené pro průmyslové účely, přípravky a látky pro čištění plynu; (4) plyny palivové, pohonné, pohonné látky, přísady (nechemické) do motorových paliv, ztužené plyny (palivo); (6) kovové nádoby a lahve na stlačený plyn nebo zkapalněný vzduch; (7) dmychadla pro stlačování, odsávání a dopravu plynu, samoregulační palivová čerpadla, spořiče paliva pro motory a hnací stroje, výdejní stojany pro čerpací stanice (palivová výdejní čerpadla); (11) čističe plynu jako součásti plynových zařízení, regulační a bezpečnostní zařízení pro přístroje na plyn, regulačně-bezpečnostní přídavná zařízení pro plynová zařízení, šetřiče paliva; (37) opravy pump a čerpadel, servisní stanice vozidel (doplňování paliva a údržba), montáž, údržba a opravy strojů; (39) skladování, doprava, přeprava a uskladnění odpadu; (42) projektování, technický průzkum, studie technických projektů, výzkum v oboru strojírenství, konzultace v oblasti úspor energie.

(730) **RWE Energo, s.r.o.**, Prosecká 855/68, Praha 9 - Prosek, 19000, CZ
(740) RWE Česká republika a.s., Limuzská 3135/12, Praha 10 - Strašnice, 10098

(210) **O-526525**
(220) 05.11.2015
(320) 05.11.2015
(511) 1, 4, 6, 7, 11, 37, 39, 42
(540)



(510) (1) plyny ztužené pro průmyslové účely, přípravky a látky pro čištění plynu; (4) plyny palivové, pohonné, pohonné látky, přísady (nechemické) do motorových paliv, ztužené plyny (palivo); (6) kovové nádoby a lahve na stlačený plyn nebo zkapalněný vzduch; (7) dmychadla pro stlačování, odsávání a dopravu plynu, samoregulační palivová čerpadla, spořiče paliva pro motory a hnací stroje, výdejní stojany pro čerpací stanice (palivová výdejní čerpadla); (11) čističe plynu jako součásti plynových zařízení, regulační a bezpečnostní zařízení pro přístroje na plyn, regulačně-bezpečnostní přídavná zařízení pro plynová zařízení, šetřiče paliva; (37) opravy pump a čerpadel, servisní stanice vozidel (doplňování paliva a údržba), montáž, údržba a opravy strojů; (39) skladování, doprava, přeprava a uskladnění odpadu; (42) projektování, technický průzkum, studie technických projektů, výzkum v oboru strojírenství, konzultace v oblasti úspor energie.

(730) **RWE Energo, s.r.o.**, Prosecká 855/68, Praha 9 - Prosek, 19000, CZ
(740) RWE Česká republika a.s., Limuzská 3135/12, Praha 10 - Strašnice, 10098

(210) **O-527489**
(220) 16.12.2015
(320) 16.12.2015
(511) 9, 14, 16, 25, 35, 39, 41, 42
(540)

Národní muzeum

(510) (9) elektronické publikace, počítačové programy, multimediální záznamy na datových nosičích, elektronické nosiče obsahující encyklopedie, lexikony, průvodce, příručky, časopisy, hry, školící a vyučovací software, magnetické, optické a elektrické datové nosiče, zvukové nahrávky a audiovizuální nahrávky, audiokazety, sady disků spadajících do této třídy, obrazovky; (14) šperky, bižuterie, budíky, odznaky z drahých kovů, sošky z drahých kovů, polodrahokamy a drahokamy, medailony, ozdoby ze stříbra, krabice na skladování předmětů a schránky z drahých kovů, manžetové knoflíky a spony do kravat, hodinky, hodiny; (16) adresovací stroje, plakáty, lepty používané v grafice, akvarely, alba, almanachy používané jako ročenky, kancelářské potřeby, kromě nábytku, listky, trhací bloky, psací bloky používané v papírenství, skicárky, knížky (brožované), regenerované celulózové balící fólie, praporky (papírové), chromolitografie (polygrafie), kapesníky (papírové), časopisy (periodika), diagramy, tištěné emblémy, papírové pečeti, etikety, kromě textilních, papírové figurky, fólie z umělých hmot na balení, vyplňovací formuláře, tiskárenské výrobky, formy na modelovací hlíny používané jako materiál pro umělce, fotografie, přístroje na paspartování fotografií, zinkografické štočky, pouzdra na šablony, noviny, modelovací hlína, gumy na gumování, indexové záložky, rozlišovače dokumentů, kalendáře, trhací kalendáře, blahopřání, kartotéční listky, blahopřání hudební, pohlednice, krabičky na papírenské zboží jako kancelářské potřeby, katalogy, papírové mašle, komiksy, kancelářské obálky, obálky používané jako papírenské zboží, obaly na lahve z lepenky nebo papíru, knihy, umělecké litografie, litografie, malby a obrazy (zarámované či nezarámované), mapy, knihařský materiál, materiály na modelování, vyučovací materiály s výjimkou přístrojů, materiály na kreslení, tiskoviny, filtrační papírové materiály ve formě pjíaku, klovatiny (lepidla) pro kancelářské účely nebo pro domácnost, papírenské výrobky, nátěrové materiály vyrobené ze škrobu (obrazy, malířství), misky na vodové barvy, modely, architektonické modely, štítky pro adresy, samolepky, nálepky používané jako papírenské zboží, poznámkové bloky, zápisníky a bloky, desky (psací) s klipseem (na přidržování papíru), číslovačky, obrazy, papírové ubrusy, pořadače (šanon), obaly na spisy, obaly (na dopisní potřeby), obaly používané v papírnictví, oběžníky, olejotisky, tužky, krejóny

(Zveřejněné přihlášky ochranných známek)

(patentní tužky), uhly na kreslení, obaly na lahve (lepenkové nebo papírové), manžety na upevnění psacích potřeb, vazby knihařské, držátka na tužky, palety pro malíře, balicí papír, dopisní papír, papírová hmota (papírová drt), papírové podložky pod sklenice, voskovaný papír, pergamenový papír, kopírovací papír používaný jako psací potřeby, metalizovaný papír, svítilny papír, listy papíru používané jako psací potřeby, papír Xuan používaný v čínské malbě a kaligrafii, papírovina, modelovací pasty, pastelky, štětce, pouzdra na pečetě, známky, pera používaná jako kancelářské potřeby, pera plnicí, pera ocelová, rýsovací pera, penály, grafické znaky na kopírování, rycí desky, plány, nákresy (modrotisky), malířská plátna, plátno knihařské, rozmnožovací blány do cyklostylů, rozmnožovací blány do kopírovacích strojů, adresové štítky do adresovacích strojů, patry (malířské), knižní zarážky, učebnice, stojany na pera a tužky, podtácky pod pinní sklenice, portréty, prospekty, různé zboží používané jako psací potřeby, diapositivy jako papírenské zboží, psací náčiní jako psací potřeby, psací soupravy, školní potřeby používané jako psací potřeby, těžítka na papír, psací potřeby, rýsovací nástroje, tiskoviny, lepenkové nebo papírové krabice, pouzdra na barvy používaná jako školní pomůcky, krabice na klobouky z lepenky, stojany na fotografie, hlavní účetní knihy, grafické reprodukcce, tištěné jízdní řády, tištěné hodinové rozpisy, lepenkové roury, rytiny používané na gravírování, písátka k psaní na břidlici, kresby, rytiny, rýsovací soupravy používané v sadách na rýsování, pořadače používané jako kancelářské potřeby, stolní papírové ubrusy, podložky na stůl papírové, skládače papíru, razítka, štítky na oznámkování, šablony používané jako psací potřeby, štětce v podobě štětců na psaní, štětce na malování v podobě malířských štětců, malířské stojany, umělecké předměty ryté (rytiny), tištěné ornamenty, vývěsní tabule z papíru nebo lepenky, zpěvníky, tabule reklamní z papíru nebo lepenky, papírové aktovky, pořadače (šanonny) na dokumenty, aktovky na dokumenty, elektrická nebo neelektrická ořezávátka na tužky, papírové nebo umělohmotné sáčky k balení, papírové tašky ve tvaru kužele, plasty na modelování, razítka s datem, označovače jízdenek používané pro tisk, papír na vyložení zásuvek (parfémovaný nebo ne), histologické řezy jako učební pomůcky, grafiky, výrobky z kartónu, perforované karty do žakárových strojů, výšivkové vzory (šablony), vzory na kopírování, záložky do knih, oznámení (papírnické výrobky), zápisníky (notesy), poštovní známky; (25) trička, pokrývky hlavy, trička, oděvy, šátky, šály, šátky na krk, čelenky; (35) reklama prostřednictvím počítačových sítí, včetně internetu, publikování reklamních textů, šíření reklamních inzerátů, aktualizace reklamních materiálů, pronájem míst a nosičů pro umístění inzerátů nebo reklam, správa počítačových souborů, obchodní management umělecké činnosti, vyvěšování plakátů, venkovní reklama, tvorba reklamy a sponzorovaných textů, inserce poštu, příprava inzertních sloupků, rozhlasová reklama, televizní reklamy, prodej se zaměřením na potravinářské výrobky, umělecké materiály a prostředky používané v malířství, umění, projektování, oděvy, vydavatelské publikace, umělecká díla v jakékoliv podobě, suvenýry jako jsou elektronické publikace, počítačové programy, multimediální záznamy na datových nosičích, elektronické nosiče obsahující encyklopedie, lexikony, průvodce, příručky, časopisy, hry, školící a vyučovací software, magnetické, optické a elektronické nosiče dat, zvukové a audiovizuální nahrávky, kazety, desky, bižuterie, klíčenky, budíky, hrny a píliltry ze vzácných kovů nebo postříbřeného nebo pozlaceného kovu, džbánky, odznaky ze vzácných kovů, sošky ze vzácných kovů, polodrahokamy a drahokamy, medailony, ozdoby ze stříbra, nádoby a krabičky ze vzácných kovů, manžetové knoflíčky a kravátové spony, svícny, hodinky, hodiny, inkoustové tiskárny, plakáty, poutače, lepty používané v grafice, akvarely (obrazy, malířství), alba, almanachy používané jako ročenky, kancelářské potřeby vyjímaje nábytek, listky, poznámkové bločky, poznámkové bloky, psací bloky používané v papírenství, skicáky, brožury, archy z regenerované celulózy na balení, celofán na balení, papírové vlajky, chromolitografie, papírové kapesníky, časopisy, periodika, diagramy, odznaky, papírové pečeti, etikety z netextilního materiálu, papírové sošky, fólie z plastické hmoty na balení, vyplňovací formuláře, tiskárenské výrobky, formy na modelovací hlíny používané jako materiál pro uměle, fotografie, zařízení pro rámování fotografií, zinkografické štočky, pouzdra na matrice, noviny, modelovací hlína, gummy na mazání, indexy, rejstříky, kalendáře, trhací kalendáře, blahopřání, kartotéční listy, hrací blahopřání, pohlednice, krabičky na papírenské zboží jako kancelářské potřeby, katalogy, papírové mašle, komiksy, kancelářské obálky, obálky používané jako papírenské zboží, obaly na lahve z kartónu nebo papíru, knihy, litografická umělecká díla, litografie, obrazy (malířství) zarámované nebo nezarámované, mapy, potřeby pro knižní vazby, materiály pro modelování, učební materiály s výjimkou přístrojů, rýsovací potřeby, tiskoviny, filtrační papírové materiály v podobě pijáků, lepicí materiály pro papírenské nebo domácí účely, papírenské zboží, nátěrové materiály

vyrobené ze škrubu (obrazy, malířství), misky na vodové barvy pro malíře, modely, architektonické makety, nálepky na adresu, samolepky, nálepky používané jako papírenské zboží, zápisníky, notesy, poznámkové bloky, číslovačky, obrazy, papírové ubrusy, pořadače (šanonny), papírové obaly na dokumenty, obaly používané v papírnictví, oběžníky, olejotisky, tužky, pentilky, grafitové tužky, obaly na lahve z lepenky nebo papíru, náramky na ruku na psací náčiní, knižní vazby, pouzdra na tužky, malířské palety, balicí papír, dopisní papír, papírová hmota (papírmaše), papírové tácky pod karafy, parafinovaný papír, pergamenový papír, kopírovací papír používaný jako psací potřeby, stanoli, svítilny papír, listy papíru používané jako psací potřeby, papír Xuan používaný v čínské malbě a kaligrafii, papír z dřevní drti, modelovací pasta, barevné křídly, štětce, pouzdra na pečetě, razítka, pera používaná jako kancelářské potřeby, plnicí pera, ocelová pera, kreslicí pera, pouzdra, šablony písma pro kopírování, desky, rytecké destičky, desky, malířské plátno, knihařské plátno, napuštěné plátno pro kopírovací zařízení, napuštěné plátno používané pro množením dokumentů, adresní štítky do adresovacích strojů, maticové desky, podpory pro udržení velkého množství knih ve svislé poloze, příručky, stojany na pera a tužky, podtácky pod pinní sklenice, portréty, prospekty, různé zboží používané jako psací potřeby, diapositivy jako papírenské zboží, psací náčiní jako psací potřeby, psací soupravy, školní potřeby používané jako psací potřeby, těžítka, psací potřeby, rýsovací potřeby, publikace, krabičky z kartónu nebo papíru, pouzdra na barvy používaná jako školní potřeby, krabice na klobouky z lepenky, rámečky na fotografie, rejstříky, hlavní knihy, grafické reprodukcce, tištěné rozvrhy, hodinové programy, lepenkové roury, rytiny používané na gravírování, dotyková pera, rytinové obrázky, rýsovací soupravy používané v sadách na rýsování, pořadače používané jako kancelářské potřeby, papírové ubrusy, papírové ubrusy, složky na dokumenty, razítka na pečeti, stojany na razítka, šablony používané jako psací potřeby, štětce v podobě štětců na psaní, štětce na malování v podobě malířských štětců, malířské stojany, rytiny do kovu, rytiny, cedule z papíru nebo z kartónu, zpěvníky, oznamovací tabule na plakáty z kartónu nebo papíru, spisovky, sešity, složky na dokumenty, pořadače na spisy, ořezávátka na tužky, elektrická nebo neelektrická, tašky na balení z papíru nebo plastických hmot, papírové tašky ve tvaru kužele, umělé hmoty na modelování, řádkovače, konzoly, razítka s datem, označovače jízdenek používané pro tisk, papírové vločky do zásvuky, parfémované nebo neparfémované, histologické řezy, grafické výtisky, výrobky z kartónu, perforované šablony pro žakárové stroje, vzory pro výšivky, vzory na kopírování, záložky do knih, oznámení, sešity, poštovní známky, trička, kloboučnické zboží, trička, repliky historických předmětů, muzejní propagační materiály, jako jsou knihy, fotografie, tiskárenské výrobky, letáky, kalendáře, magnety a plakáty, reprodukcce uměleckých děl, služby spojené s organizováním a obsluhou veletrhů, služby kopírování ve vztahu k dokumentům; (39) služby v oblasti turistiky (průvodcovství) nebo obsluhy turistického ruchu; (41) služby muzea v oblasti vyhledávání, shromažďování a skladování historických předmětů nebo dokumentů, katalogizace, naučného zpracování nebo archivace sbírek předmětů nebo dokumentů, školení, mimoškolní formy vzdělávání, praktická školení, dálkové studium, poskytování vzdělávacích kurzů, výuka, organizování a vedení školení, konferencí, sjezdů, sympozií, kongresů na jakékoliv téma v oblasti vzdělávání, kultury nebo vědy, služby spojené s organizováním a obsluhou kulturních nebo vzdělávacích výstav, přehlídek, konferencí, služby vydavatelství, vydavatelské služby knižní, elektronické a internetové, publikování knih a textů, s výjimkou reklamních, také prostřednictvím internetu a elektronicky, elektronické publikování pro druhé a jmenovitě vydávání knih a tisků malé tiráže, překladatelské a tlumočnické služby, vzdělávací soutěže, jazykové tábory, vzdělávací kurzy, ukázkové lekce, multimediální vzdělávací prezentace, fotografování, fotografické zpravodajství, online hry (zábavní služby), zábavné arkádní služby, informace o možnostech zábavy, elektronické publikování (DTP), služby v oblasti muzeí, organizace a pořádání koncertů, školení (pořádání a řízení), uspořádání představení, organizování kulturních nebo vzdělávacích výstav, vzdělávacích představení, muzea (služby), zapůjčení knih, předmětů i dokumentů; (42) služby v oblasti prací ve vědeckém výzkumu, archeologický výzkum.

(730) **Národní muzeum**, Václavské nám. 68, Praha 1, 11579, CZ

(Zveřejněné přihlášky ochranných známek)

(210) **O-527774**
 (220) 31.12.2015
 (320) 31.12.2015
 (511) 3, 16, 35
 (540)



(510) (3) hotelová kosmetika, kosmetické přípravky, parfumerie, mýdla, mýdélka, mýdla dezodorizační, šampóny, sprchové gely, pleťová mléka, koupelové soli, vlasové vody, kondicionéry, ústní vody, vonné oleje, parfěmy, parfémované vody, kosmetické přípravky pro zvířata, šampóny pro domácí zvířata, testovací vzorky zejména pro hotely, penziony a ostatní ubytovací zařízení; (16) papír, lepenka, papírenské zboží, papírové obaly všeho druhu, desky, jídelní listky, plastické obaly, dopisní papíry, dopisní obálky, papírové ubrousky, papírové prostírání, papírové ubrusy, papírové podložky pod sklenice, podložky pod pivní sklenice, fotografie, prospekty, plakáty, poutače, kalendáře, samolepky, obtisky, mapy, papírové umělohmotné tašky jako upomínkové předměty, tužky a pera jako upomínkové předměty, vlajky papírové, pohlednice, tiskoviny, prospekty, informační produkty, reklamní materiály a upomínkové předměty v rámci této třídy; (35) obchodní činnost s výrobky specifikovanými ve výše uvedených třídách 3 a 16, služby poradenství v oboru obchodování s výrobky výše uvedenými ve třídách 3 a 16, obchodní nebo podnikatelský průzkum, obchodní administrativní, propagační činnost, reklama, vydávání reklamních, propagačních a inzertních textů, rozšiřování a distribuce reklamních materiálů, testovacích vzorků a reklamních upomínkových předmětů, dodavatelské služby pro třetí osoby, poskytování informací a služeb v oboru obchodní správy a řízení restaurací, hotelů, penzionů a ostatních ubytovacích zařízení v uvedeném oboru služeb v rámci této třídy.

(730) **Procházková Eva**, Ostružnická 353/21, Olomouc, 79000, CZ
 (740) Ing. František Čáslava, patentový zástupce, Sabinova 6, Brno, 61600

(210) **O-527790**
 (220) 05.01.2016
 (320) 05.01.2016
 (511) 3, 16, 35
 (540)



(510) (3) kosmetické přípravky pro zvířata, šampóny pro domácí zvířata; (16) papír, lepenka, papírenské zboží, papírové obaly všeho druhu, desky, jídelní listky, plastické obaly, dopisní papíry, dopisní obálky, papírové ubrousky, papírové prostírání, papírové ubrusy, papírové podložky pod sklenice, podložky pod pivní sklenice, fotografie, prospekty, plakáty, poutače, kalendáře, samolepky, obtisky, mapy, papírové umělohmotné tašky jako upomínkové předměty, tužky a pera jako upomínkové předměty, vlajky papírové, pohlednice, tiskoviny, prospekty, informační produkty, reklamní materiály a upomínkové předměty v rámci této třídy; (35) obchodní činnost s výrobky specifikovanými ve výše uvedených třídách 3 a 16, služby poradenství v oboru obchodování s výrobky výše uvedenými ve třídách 3 a 16, obchodní nebo podnikatelský průzkum, obchodní administrativní, propagační činnost, reklama, vydávání reklamních, propagačních a inzertních textů, rozšiřování a distribuce

reklamních materiálů, testovacích vzorků a reklamních upomínkových předmětů, dodavatelské služby pro třetí osoby, poskytování informací a služeb v oboru obchodní správy a řízení restaurací, hotelů, penzionů a ostatních ubytovacích zařízení v uvedeném oboru služeb v rámci této třídy.

(730) **Procházková Eva**, Ostružnická 353/21, Olomouc, 79000, CZ
 (740) Ing. František Čáslava, patentový zástupce, Sabinova 6, Brno, 61600

(210) **O-529569**
 (220) 10.03.2016
 (320) 10.03.2016
 (511) 2, 5, 29, 35, 44
 (540)

Parasit

(510) (2) barvy, laky, nátěry, barviva, ochranné přípravky proti korozi, ochranné přípravky pro dřevo, mořidla; (5) potravinové doplňky léčebné, potravinové doplňky neléčebné, vitamínové, minerální, bílkovinné a proteinové přípravky pro lékařské účely, výživové doplňky, výživové vlákniny (jako potravinový doplněk), potravní doplňky, a to zejména výživové extrakty, přípravky pro sportovce a ostatní osoby vystavené zvýšené tělesné námaze (potravinové doplňky), výživové přípravky pro denní doplnění stravy (potravinové doplňky), proteinové výrobky a přípravky pro výživu (potravinové doplňky), želatinové výrobky a přípravky pro výživu pro lékařské účely, farmaceutické přípravky a přírodní léčiva, přípravky proti parazitům, přípravky na odčervení lidského organismu, odčervovací tablety; (29) extrakty z chalu jako výživa, jedlá želatina, jedlé tuky, jedlé oleje; (35) reklamní, propagační a zprostředkovatelská činnost v oblasti obchodu, a to v oblasti potravních doplňků, výživových extraktů, wellness produktů, farmaceutických přípravků, přírodních léčiv a přípravků proti parazitům, reklamní, propagační a zprostředkovatelská činnost v oblasti obchodu, a to v oblasti barviv, nátěrů a laků, velkoobchodní a maloobchodní činnost s výrobky výše uvedenými ve třídách 2, 5 a 29, elektronický obchod prostřednictvím Internetu (e-shop) s výrobky výše uvedenými ve třídách 2, 5 a 29, distribuce wellness produktů prostřednictvím sítí vlastních poradců, franchising služeb spojených s poradenstvím v oblasti zdraví a krásy, franchising služeb spojených s distribucí kosmetických, dermatologických a wellness produktů z oblasti zdraví a krásy; (44) služby kadeřnické, kosmetické, manikérské, pedikérské a masérské, provozování zařízení sloužících k regeneraci a rekondici, vizážistika a líčení, poradenství v oblasti kosmetiky a kadeřnictví, služby poradenství v oblasti wellness, poradenství v oblasti stravy a individuální jídelničky na míru na základě individuálního rozboru daného člověka, poradenství v oblasti péče o pleť, individuální poradenství na míru na základě rozboru pleti daného člověka, poradenství v oblasti péče o tělo, postavu a celkovou image člověka, regenerační a rekondiční programy.

(730) **Stareček Jiří Mgr.**, Mlýnská 17, Štěpánkovice, 74728, CZ
 (740) Ing. Marie Smrčková, patentový zástupce, Velflíkova 10, Praha 6, 16000

(210) **O-530264**
 (220) 07.04.2016
 (320) 07.04.2016
 (511) 20, 35, 42
 (540)



(510) (20) nábytek, matrace; (35) obchodní činnost, velkoobchod a maloobchod s nábytkem a stavebninami, internetový obchod s nábytkem a stavebninami, reklama a propagace, služby kancelářské a obchodní administrativy; (42) architektonické poradenství, návrhy a tvorba interiérů, jejich výzdoba a dekorace, projektování kuchyní, projektová a inženýrská činnost v investiční výstavbě, provádění průzkumných prací ve stavebnictví, poradenská činnost v oblasti výstavby a stavebnictví,

(Zveřejněné přihlášky ochranných známek)

technické prohlídky inženýrských staveb, studie technických projektů, zkoušky materiálů, poskytování pomoci s přípravou projektové a stavební dokumentace a s potřebnou stavební agendou, zprostředkování při přípravě rozpočtu jednotlivých staveb a potřebných druhů stavebních materiálů.

(730) **2S trade s.r.o.**, 262, Sebranice, 56962, CZ

(740) Mgr. Ladislav Sudík, Polní 293, Letohrad, 56151

(210) **O-530636**

(220) 22.04.2016

(320) 22.04.2016

(511) 9, 16, 18, 21, 24, 25, 26, 28, 35

(540)



(510) (9) přilby ochranné (zejména hokejové) a jiné ochranné pomůcky, zejména sportovní spadající do této třídy, strojně čitelné nosiče informací, informace na strojně čitelných nosičích, filmy exponované, elektronické katalogy, elektronický objednávkový systém, informace šířené elektronickou cestou, software, zařízení pro pořizování, přenos a reprodukci informací, zvuku a obrazu, platební karty, jiné magnetické karty; (16) periodické a neperiodické publikace, jako knižní publikace, noviny, časopisy, jiné tiskoviny, jako katalogy, prospekty, plakáty, letáky, jiné propagační, reklamní a informační materiály, pohlednice, fotografie a jiná grafická vyobrazení, trojrozměrné reklamní předměty z papíru, plastů a papírové hmoty, vstupenky, šatní lístky, jídelní lístky, jízděnky, samolepky, papírové ubrusy, banketní sukně, ubrusky a kapesníky, etikety papírové, obaly a obálky z papíru a plastů náležející do třídy 16, výstupy počítačů na papírovém nosiči, tabule papírové, psací a kancelářské potřeby vyjma nábytku, učební pomůcky vyjma přístrojů, kalendáře, diáře, obálky, kancelářský papír a jiné papírenské zboží náležející do třídy 16, psací potřeby, pouzdra a stojánky na ně; (18) kufrý, kufríky, brašny, kabely, kabelky, aktovky, spisovky, batohy, tlumoky, ruksaky, tomy, chlebníky, mošny, pouzdra spadající do této třídy, tašky cestovní, tašky sportovní, tašky školní, tašky nákupní, tašky náprsní, klíčenky, peněženky, pouzdra na vizitky, kožené popruhy, kožené řemeny, kožené řemínky, kožené pásky, vše v rámci třídy 18, cestovní vaky, deštníky, turistické hole, vycházkové hole, schránky z kůže nebo její imitace v jiné třídě neobsažené; (21) poháry ze skla, porcelánu, keramiky a kovů (nikoliv drahých a vzácných), jiné výrobky ze skla, porcelánu, keramiky a kovů náležející do třídy 21, tácky a misky papírové, pohárky z papíru a plastů na jedno použití, utěrky na úklid, neceséry toaletní; (24) textilní vlajky, vlaječky, prapory a praporky, ručníky, osušky, rukavice mycí (žínky), ubrusy, ubrusky, látkové banketní sukně, látkové kapesníky, příkrývky, lůžkoviny, okenní záclony a závěsy, jiné interiérové textilie, jiný kusový textil a textilní metráž, spací pytle (prostěradla); (25) oděvy, včetně oděvů sportovních a pracovních, oděvy z úpletu, spodní prádlo, obuv včetně obuvi sportovní, pracovní a domácí, pokrývky hlavy, zejména klobouky, čepice, oděvní doplňky, jako čelenky, šály a šátky, kravaty, opasky, rukavice, pláště koupací, plavky, dresy a ostatní součásti hokejové výstroje; (26) odznaky (ne z drahých kovů), přívěšky (ne z drahých kovů) – textilní galanterie, nažehlovací odznaky, epolety, ozdobné lemy na oděvy, značky na oděvy, prádlo a obuv; (28) brusle, hokejové hole, hokejové puky a jiné součásti hokejové výstroje, kožené hokejové chrániče, míče a jiné sportovní a posilovací náčiní, posilovací stroje, stolní hokej, stolní společenské hry, deskové hry, hračky, hrací žetony, hrací karty; (35) propagační, informační a reklamní činnost včetně reklamy mediální a velkoplošné, zprostředkování obchodu s výrobky výše uvedenými u tříd 9, 16, 18, 21, 24, 25, 26 a 28, zprostředkování obchodu se suvenýry a jinými reklamními a propagačními předměty včetně předmětů užitých pro reklamní účely, obchodní administrativa, jiné práce administrativní a účetní, správa hotelů, pořádání výstav pro komerční či reklamní účely, pronájem reklamních ploch, šíření reklamních materiálů.

(590) Barevná

(730) **HC VERVA Litvínov, a.s.**, S.K. Neumanna - zimní stadion 1598, Litvínov, 43601, CZ

(740) ZEMAN - podkrušnohorská patentová a známková kancelář, Petr Zeman - patentový zástupce, Hradní 301, Loket, 35733

(210) **O-530891**

(220) 04.05.2016

(320) 04.05.2016

(511) 5, 10, 25, 41, 44

(540)

PODOest

(510) (5) kosmetické přípravky, parfumerie, přípravky pro osobní hygienu, vonné oleje a aromatické výtažky, vlasová kosmetika a přípravky, přípravky na kadeření vlasů a trvalou ondulaci, prostředky a barviva na vlasy, barvy na vousy, pomády, šampóny, vlasové kondicionéry, balzámy a masky, vlasové krémy a gely, vlasové přelivy, vlasové spreje, vlasová tonika, vlasové oleje, mýdla, včetně mýdel medicínálních, kosmetické přípravky do koupele, koupelové soli, výrobky kosmetické (s výjimkou autokosmetiky), objemové spreje, gely pro zvětšení objemu, keratinové přípravky (kosmetika), přípravky pro depilaci, pemzové houby a kameny, kosmetické přípravky pro zeštíhlení, voňavkářské přípravky a parfumerie, včetně éterických olejů, výrobky k péči, pěstění a krášení těla, pleť, očí, rtů, vlasů včetně k prodlužování řas, jako krémy, mléka, gely, emulze, vodičky na vlasy, pěny na holení, vody a krémy před a po holení, šampóny tělové, tužidla, spreje, laky, tónovací a fixační přípravky, bylinné kosmetické přípravky, prostředky pro ošetřování pokožky, jako krémy na a po opalování, masážní krémy a emulze, regenerační krémy a vody, přípravky pro ústní hygienu spadající do této třídy, dezodorační prostředky pro osobní použití, vata a vatové výrobky pro kosmetické účely, jako tampony, polštářky, tyčinky, nemedicínální toaletní přípravky, hygienické toaletní přípravky, kamence po holení, navlhčené krepové ubrusky, parfémované, čistící a kosmetické ubrusky obsažené v této třídě, vata kosmetická; (10) ortopedické výrobky, ortopedická obuv, ortopedické vložky do bot, vložky pro ploché nohy, výztuže do bot pro podporu nožní klenby, ortopedické bandáže, ortopedické pásy, ortopedické nákolenníky, ortopedické pomůcky, boty pro lékařské účely, zdravotní punčochové zboží, ortézy; (25) oděvy, obuv, pokrývky hlavy, punčochové zboží; (41) pořádání kadeřnických soutěží a výstav v rámci této třídy, fotografování, vyučování, školení, výuka, semináře, mimoškolní výchova a vzdělávání, pořádání kurzů, školení, včetně lektorské činnosti, organizování stáží a praktických cvičení se zaměřením na kadeřnické a kosmetické služby a další služby obsažené ve třídě 44, školení personálu, zábavní činnost, kulturní aktivity, vydavatelská činnost, provozování fitness, wellness a sportovních zařízení, provozování kulturních, kulturněvzdělávacích a zábavních zařízení, pořádání kulturních produkcí a zábav, pořádání kulturních nebo vzdělávacích výstav, veletrhů a přehlídek, zprostředkování společenských, kulturních, sportovních a zábavních akcí, služby pro rekreaci a oddech, služby osobních trenérů, služby modelingové agentury, informace o možnostech zábavy, informace o možnostech rekreace, odborné poradenství, konzultační a informační služby v těchto uvedených službách a zprostředkování služeb uvedených v této třídě; (44) kadeřnické a holičské služby a salóny, kosmetické služby a salóny, služby salónů krásy, modeláž nehtů a nehtový design, depilace, implantace vlasů, péče relaxační, hygienická a kosmetická, služby vizážistů, masérské služby, manikúra, pedikúra, služby tetovacích salónů, provozování solárií, provozování zařízení sloužících k regeneraci a rekondici, sauny, fyzioterapie, fytotherapie, muzikoterapie, aromaterapeutické služby, lázně, zdravotní péče, péče o krásu osob, odborné poradenství, konzultační a informační služby v těchto uvedených službách a zprostředkování služeb uvedených v této třídě, odborné poradenství v oblasti ortopedických výrobků a pomůcek, zprostředkovatelská a obstaravatelská činnost v oblasti ortopedických výrobků a pomůcek.

(730) **Matulová Veronika**, Na Poříčí 1041/12, Praha 1 - Nové Město, 11000, CZ

(740) Chytilová & spol., patentová kancelář, s.r.o., Mgr. Michaela Chytilová, Revoluční 725/11, Praha 1 - Staré Město, 11000

(Zveřejněné přihlášky ochranných známek)

(210) **O-530900**
 (220) 04.05.2016
 (320) 04.05.2016
 (511) 9, 11, 35, 42
 (540)



(510) (9) přístroje pro měření, signalizaci, kontrolu, záchranu, přístroje a nástroje pro vedení, přepínání, přeměnu, akumulaci, regulaci nebo řízení elektrického proudu, elektroměry i elektronické, systémy pro dálkový odečet a sběr dat z elektroměrů a dalších měřidel, přijímače hromadného dálkového ovládní, elektronické systémy pro regulaci spotřeby elektrické energie, elektronické systémy pro řízení veřejného osvětlení, přístroje pro zpracování informací, počítačové programy a software bez ohledu na záznamová média nebo prostředky šíření; (11) přístroje pro osvětlení včetně dálkově ovládaných; (35) obchodní činnost s výrobky výše uvedenými ve třídách 9 a 11, zprostředkování obchodu s výrobky výše uvedenými ve třídách 9 a 11, pomoc při řízení obchodní činnosti, účetní poradenství, vedení účetnictví, vedení daňové evidence, zpracování dat, služby databank (sběr dat), správa sítí v rámci této třídy, podnikatelské, organizační a ekonomické poradenství; (42) výzkum a vývoj v oblasti přírodních, technických a společenských věd, projektování elektrických zařízení, návrhy a vývoj počítačového software a poradenství v oblasti hardware a software.

(590) Barevná
 (730) **ZPA Smart Energy a.s.**, Komenského 821, Trutnov, 54101, CZ
 (740) APT, spol. s r.o., JUDr. Vratislav Jeništa, Poděbradská 470/62, Praha 9 - Hloubětín, 19800

(210) **O-530901**
 (220) 04.05.2016
 (320) 04.05.2016
 (511) 9, 11, 35, 42
 (540)



(510) (9) přístroje pro měření, signalizaci, kontrolu, záchranu, přístroje a nástroje pro vedení, přepínání, přeměnu, akumulaci, regulaci nebo řízení elektrického proudu, elektroměry i elektronické, systémy pro dálkový odečet a sběr dat z elektroměrů a dalších měřidel, přijímače hromadného dálkového ovládní, elektronické systémy pro regulaci spotřeby elektrické energie, elektronické systémy pro řízení veřejného osvětlení, přístroje pro zpracování informací, počítačové programy a software bez ohledu na záznamová média nebo prostředky šíření; (11) přístroje pro osvětlení včetně dálkově ovládaných; (35) obchodní činnost s výrobky výše uvedenými ve třídách 9 a 11, pomoc při řízení obchodní činnosti, účetní poradenství, vedení účetnictví, vedení daňové evidence, zpracování dat, služby databank (sběr dat), správa sítí v rámci této třídy, podnikatelské, organizační a ekonomické poradenství; (42) výzkum a vývoj v oblasti přírodních, technických a společenských věd, projektování elektrických

zařízení, návrhy a vývoj počítačového software a poradenství v oblasti hardware a software.

(590) Barevná
 (730) **ZPA Smart Energy a.s.**, Komenského 821, Trutnov, 54101, CZ
 (740) APT, spol. s r.o., JUDr. Vratislav Jeništa, Poděbradská 470/62, Praha 9 - Hloubětín, 19800

(210) **O-530902**
 (220) 04.05.2016
 (320) 04.05.2016
 (511) 9, 11, 35, 42
 (540)



(510) (9) přístroje pro měření, signalizaci, kontrolu, záchranu, přístroje a nástroje pro vedení, přepínání, přeměnu, akumulaci, regulaci nebo řízení elektrického proudu, elektroměry i elektronické, systémy pro dálkový odečet a sběr dat z elektroměrů a dalších měřidel, přijímače hromadného dálkového ovládní, elektronické systémy pro regulaci spotřeby elektrické energie, elektronické systémy pro řízení veřejného osvětlení, přístroje pro zpracování informací, počítačové programy a software bez ohledu na záznamová média nebo prostředky šíření; (11) přístroje pro osvětlení včetně dálkově ovládaných; (35) obchodní činnost s výrobky výše uvedenými ve třídách 9 a 11, zprostředkování obchodu s výrobky výše uvedenými ve třídách 9 a 11, pomoc při řízení obchodní činnosti, účetní poradenství, vedení účetnictví, vedení daňové evidence, zpracování dat, služby databank (sběr dat), správa sítí v rámci této třídy, podnikatelské, organizační a ekonomické poradenství; (42) výzkum a vývoj v oblasti přírodních, technických a společenských věd, projektování elektrických zařízení, návrhy a vývoj počítačového software a poradenství v oblasti hardware a software.

(730) **ZPA Smart Energy a.s.**, Komenského 821, Trutnov, 54101, CZ
 (740) APT, spol. s r.o., JUDr. Vratislav Jeništa, Poděbradská 470/62, Praha 9 - Hloubětín, 19800

(210) **O-530903**
 (220) 04.05.2016
 (320) 04.05.2016
 (511) 9, 11, 35, 42
 (540)



(510) (9) přístroje pro měření, signalizaci, kontrolu, záchranu, přístroje a nástroje pro vedení, přepínání, přeměnu, akumulaci, regulaci nebo řízení elektrického proudu, elektroměry i elektronické, systémy pro dálkový odečet a sběr dat z elektroměrů a dalších měřidel, přijímače hromadného dálkového ovládní, elektronické systémy pro regulaci spotřeby elektrické energie, elektronické systémy pro řízení veřejného osvětlení, přístroje pro zpracování informací, počítačové programy a software bez ohledu na záznamová média nebo prostředky šíření; (11) přístroje pro osvětlení včetně dálkově ovládaných; (35) obchodní činnost s výrobky výše

(Zveřejněné přihlášky ochranných známek)

uvedenými ve třídách 9 a 11, zprostředkování obchodu s výrobky výše uvedenými ve třídách 9 a 11, pomoc při řízení obchodní činnosti, účetní poradenství, vedení účetnictví, vedení daňové evidence, zpracování dat, služby databank (sběr dat), správa sítí v rámci této třídy, podnikatelské, organizační a ekonomické poradenství; (42) výzkum a vývoj v oblasti přírodních, technických a společenských věd, projektování elektrických zařízení, návrhy a vývoj počítačového software a poradenství v oblasti hardware a software.

(730) ZPA Smart Energy a.s., Komenského 821, Trutnov, 54101, CZ

(740) APT, spol. s r.o., JUDr. Vratislav Jeništa, Poděbradská 470/62, Praha 9 - Hloubětín, 19800

montáž střešní krytiny a střešních tašek na objednávku; (40) zpracování a přeměna materiálů, a to tvarování betonu, čištění, broušení, drčení kamene, výroba střešních tašek (na zakázku); (42) projektová činnost, příprava zpráv vztahujících se k technickým projektovým studiím pro stavební projekty, služby v oblasti počítačem podporovaného projektování vztahující se k stavebním účelům, stavební projektování, studie technických projektů, inženýrské práce, design průmyslový, technický průzkum, návrh technického řešení v oblasti sanace střešních pláští.

(730) KM Beta a.s., Dolní Valy 3739/4, Hodonín, 69501, CZ

(740) Ing. Pavel Nádvořník s.r.o., Sokola Tůmy 1099/1, Ostrava - Mariánské Hory, 70900

(210) O-530913

(220) 04.05.2016

(320) 04.05.2016

(511) 19, 35, 37, 40, 42

(540)

KMB MODUL

(510) (19) stavební materiál nekovový, veškeré výrobky pro střešní krytiny spadající do této třídy, okapy a střešní materiál (ne z kovu), nekovové střešní krytiny, střešní tašky, lemování střeš a střešní krokve, šindele, betonové tašky, břidlice na střechy, břidlice přírodní nebo umělé, beton, stavební prvky z betonu, stavební výrobky z betonu, betonové pokrytí, předtvarované betonové stavební prvky, betonové stěny ke stavebním účelům, nekovové stavební a konstrukční materiály a prvky, nekovové dveře, vrata, okna, okenní kryty, okenní a dveřní rámy, nekovové konstrukce a přenosné stavební prvky, nekovové stěnové panely, nátěrové hmoty (stavební materiál), nekovové obklady stěn a zdí, nekovové podlahy, nekovová schodištní zábradlí, nezpracované a polozpracované materiály zahrnuté v této třídě bez určení účelu, dřevo a napodobeniny dřeva, dřevo pro použití ve stavebnictví, kámen, hlína a minerály pro použití ve stavebnictví, sklo pro stavební účely, cihly a cihlářské výrobky, tvárnice, vápenopískové výrobky – u profily, cihly, obklady, dekorativní vápenopískové kvádry a stříšky, nekovové stavby, přenosné nekovové stavby, dřevostavby a montované domy (soprawy); (35) zprostředkovatelská činnost v oblasti obchodu a služeb k obchodním účelům týkajících se výše uvedených výrobků ve tř. 19, zprostředkování obchodních kontaktů v oblasti výrobků uvedených ve tř. 19, zpracování textů, vedení kartoték v počítači, vyhledávání dat a informací v počítačových souborech, služby (telefonní vzkazy, dotazy) pro nepřítomné, systemizace informací do počítačových databází, styky s veřejností, marketingové studie, poradenství v obchodní činnosti, obchodní management, sekretářské služby, obchodní administrativa, kancelářské práce, reklama, inzerce, rozšiřování reklamních nebo inzertních materiálů, rozšiřování reklamních materiálů zákazníkům (letáky, prospekty, tisky, vzorky), vydávání reklamních materiálů, publikování reklamních textů, aktualizování reklamních materiálů, reklama on-line v počítačové síti, překlad informací do počítačových databází, průzkum trhu, obchodní nebo podnikatelský průzkum, kopírování nebo rozmnožování (reprodukce) dokumentů, dokladů, propagační činnost, komerční využití internetu v oblastech komerčních internetových médií a vyhledávacích služeb, on-line inzerce, poskytování obchodních informací a obchodních služeb v oblasti výrobků ve tř. 19 pomocí internetu, prezentace uživatelů na stránkách world wide web v počítačové síti internet, zprostředkování internetového obchodu v oblasti výše uvedených výrobků ve tř. 19, automatizované zpracování dat a informací, poskytování obchodních nebo podnikatelských informací, pomoc při řízení obchodní a podnikatelské činnosti, provádění obchodních operací; (37) stavebnictví, opravy ve stavitelství, opravy střeš, instalační služby pro výstavbu lešení, pracovních a stavebních plošin, instalace střeš, stavitelství, provádění staveb, včetně jejich změn, udržovacích prací na nich a jejich odstraňování, izolování staveb, výstavba rodinných domů, dřevostaveb, nízkooenergetických domů, montáž rodinných domů, dřevostaveb, nízkooenergetických domů, poskytování stavebních informací, konzultační činnost ve stavebnictví, odborná pomoc ve stavebnictví, poradenství v oblasti stavitelství, stavební dozor a řízení staveb (dohled), dodávky staveb na klíč, zprostředkování služeb souvisejících s přípravou, koordinací a kolaudací stavby obsažené v této třídě, developerská činnost ve stavebnictví, pronájem strojů, nástrojů, zařízení, vybavení a nářadí pro stavebnictví a demolice staveb, řízení stavebních projektů přímo na stavbách, kompletní montáž střešních krytin všech typů včetně tepelné izolace plochých střeš, hydroizolace a zateplení střeš, sanace střešních konstrukcí, demontáž původních krytin a konstrukcí, klempířské práce, tesařské práce, montáž hromosvodů, realizace střešních pláští na klíč, odborné poradenství v oblasti sanací střešních pláští, revize hromosvodů,

(210) O-530914

(220) 04.05.2016

(320) 04.05.2016

(511) 19, 35, 37, 40, 42

(540)

KMB DŮM

(510) (19) stavební materiál nekovový, veškeré výrobky pro střešní krytiny spadající do této třídy, okapy a střešní materiál (ne z kovu), nekovové střešní krytiny, střešní tašky, lemování střeš a střešní krokve, šindele, betonové tašky, břidlice na střechy, břidlice přírodní nebo umělé, beton, stavební prvky z betonu, stavební výrobky z betonu, betonové pokrytí, předtvarované betonové stavební prvky, betonové stěny ke stavebním účelům, nekovové stavební a konstrukční materiály a prvky, nekovové dveře, vrata, okna, okenní kryty, okenní a dveřní rámy, nekovové konstrukce a přenosné stavební prvky, nekovové stěnové panely, nátěrové hmoty (stavební materiál), nekovové obklady stěn a zdí, nekovové podlahy, nekovová schodištní zábradlí, nezpracované a polozpracované materiály zahrnuté v této třídě bez určení účelu, dřevo a napodobeniny dřeva, dřevo pro použití ve stavebnictví, kámen, hlína a minerály pro použití ve stavebnictví, sklo pro stavební účely, cihly a cihlářské výrobky, tvárnice, vápenopískové výrobky – u profily, cihly, obklady, dekorativní vápenopískové kvádry a stříšky, nekovové stavby, přenosné nekovové stavby, dřevostavby a montované domy (soprawy); (35) zprostředkovatelská činnost v oblasti obchodu a služeb k obchodním účelům týkajících se výše uvedených výrobků ve tř. 19, zprostředkování obchodních kontaktů v oblasti výrobků uvedených ve tř. 19, zpracování textů, vedení kartoték v počítači, vyhledávání dat a informací v počítačových souborech, služby (telefonní vzkazy, dotazy) pro nepřítomné, systemizace informací do počítačových databází, styky s veřejností, marketingové studie, poradenství v obchodní činnosti, obchodní management, sekretářské služby, obchodní administrativa, kancelářské práce, reklama, inzerce, rozšiřování reklamních nebo inzertních materiálů, rozšiřování reklamních materiálů zákazníkům (letáky, prospekty, tisky, vzorky), vydávání reklamních materiálů, publikování reklamních textů, aktualizování reklamních materiálů, reklama on-line v počítačové síti, překlad informací do počítačových databází, průzkum trhu, obchodní nebo podnikatelský průzkum, kopírování nebo rozmnožování (reprodukce) dokumentů, dokladů, propagační činnost, komerční využití internetu v oblastech komerčních internetových médií a vyhledávacích služeb, on-line inzerce, poskytování obchodních informací a obchodních služeb v oblasti výrobků ve tř. 19 pomocí internetu, prezentace uživatelů na stránkách world wide web v počítačové síti internet, zprostředkování internetového obchodu v oblasti výše uvedených výrobků ve tř. 19, automatizované zpracování dat a informací, poskytování obchodních nebo podnikatelských informací, pomoc při řízení obchodní a podnikatelské činnosti, provádění obchodních operací; (37) stavebnictví, opravy ve stavitelství, opravy střeš, instalační služby pro výstavbu lešení, pracovních a stavebních plošin, instalace střeš, stavitelství, provádění staveb, včetně jejich změn, udržovacích prací na nich a jejich odstraňování, izolování staveb, výstavba rodinných domů, dřevostaveb, nízkooenergetických domů, montáž rodinných domů, dřevostaveb, nízkooenergetických domů, poskytování stavebních informací, konzultační činnost ve stavebnictví, odborná pomoc ve stavebnictví, poradenství v oblasti stavitelství, stavební dozor a řízení staveb (dohled), dodávky staveb na klíč, zprostředkování služeb souvisejících s přípravou, koordinací a kolaudací stavby obsažené v této třídě, developerská činnost ve stavebnictví, pronájem strojů, nástrojů, zařízení, vybavení a nářadí pro stavebnictví a demolice staveb, řízení stavebních projektů přímo na stavbách, kompletní montáž střešních krytin všech typů včetně tepelné izolace plochých střeš, hydroizolace a zateplení střeš, sanace střešních konstrukcí, demontáž původních krytin a konstrukcí, klempířské práce, tesařské práce, montáž hromosvodů, realizace střešních pláští na klíč, odborné poradenství v oblasti sanací střešních pláští, revize hromosvodů,

(Zveřejněné přihlášky ochranných známek)

montáž střešní krytiny a střešních tašek na objednávku; (40) zpracování a přeměna materiálů, a to tvarování betonu, čištění, broušení, drcení kamene, výroba střešních tašek (na zakázku); (42) projektová činnost, příprava zpráv vztahujících se k technickým projektovým studiím pro stavební projekty, služby v oblasti počítačem podporovaného projektování vztahující se k stavebním účelům, stavební projektování, studie technických projektů, inženýrské práce, design průmyslový, technický průzkum, návrh technického řešení v oblasti sanace střešních pláštěů.

(730) **KM Beta a.s.**, Dolní Valy 3739/4, Hodonín, 69501, CZ

(740) Ing. Pavel Nádvorník s.r.o., Sokola Tůmy 1099/1, Ostrava - Mariánské Hory, 70900

(210) **O-531009**

(220) 09.05.2016

(320) 09.05.2016

(511) 35, 41, 43

(540)



(510) (35) propagační činnost, reklama, pomoc při řízení obchodní činnosti, obchodní administrativa, kancelářské práce, informace (obchodní nebo podnikatelské), prezentace výrobků v komunikačních médiích pro účely maloobchodu, dodavatelské služby pro třetí osoby (nákup výrobků a služeb pro jiné podniky), obchodní nebo podnikatelské poradenství (profesionální), poskytování obchodních informací prostřednictvím webových stránek, poskytování on-line tržního prostoru pro nakupující a prodávající výrobků a služeb, řízení (poradenské služby obchodní nebo podnikatelské); (41) výchova, vzdělávání, zábava, sportovní a kulturní aktivity, překladatelské služby, psaní textů (jiných než reklamních), semináře (organizování a vedení); (43) služby zajišťující stravování a nápoje, dočasné ubytování, zásobování.

(590) Barevná

(730) **Tintěrová Patricie**, Zálší 25, Choceň, 56501, CZ

(210) **O-531229**

(220) 17.05.2016

(320) 17.05.2016

(511) 16, 25, 35, 41, 43

(540)



(510) (16) tištěné prospekty, tištěné letáky a jiné tištěné propagační, reklamní a informační materiály, mapy, pohlednice, fotografie, upomínkové předměty z papíru; (25) oděvy pro reklamní účely, trička, mikiny, košile, pokrývky hlavy, čepice, klobouky; (35) reklama a marketing prostřednictvím všech druhů médií, zejména v oblasti turistiky a kulturních, společenských, sportovních, vzdělávacích a zábavních akcí, vydávání a rozšiřování reklamních materiálů a textů na všech dostupných nosičích, vydávání reklamních brožur a katalogů, reklamní inzerce v tisku a v síti internet, zprostředkování obchodu se suvenýry a jinými reklamními a propagačními předměty; (41) pořádání turistických, kulturních, společenských,

sportovních, vzdělávacích a zábavních akcí, činnosti kulturního, společenského a sportovního charakteru, plánování a organizování turistických, kulturních, společenských, sportovních, vzdělávacích a zábavních aktivit, organizování akcí zaměřených na turistiku a pěší túry, organizování a provozování dětských prázdninových a sportovních táborů; (43) poskytování rychlého a stánkového občerstvení, provozování kiosků, příprava a podávání jídel a nápojů, zajištění stravování při turistických, kulturních, společenských, sportovních a vzdělávacích akcích, služby spojené s přechodným ubytováním a stravováním.

(590) Barevná

(730) **Cesta Česka, z.s.**, Vnoučkova 521/2, Praha 4 - Kamýk, 14200, CZ

(210) **O-531300**

(220) 18.05.2016

(320) 18.05.2016

(511) 10, 20, 21

(540)



ZDRAVÁ LAHEV

(510) (10) lahve pro kojence, dětské lahve, hygienické misky, uzávěry kojeneckých lahví; (20) nekovové uzávěry na lahve, uzávěry na lahve (jiné než skleněné, kovové a pryžové), nekovová víčka a uzávěry lahví a nádob; (21) lahve zejména z plastu, náčiní a nádoby pro domácnost nebo kuchyň, zejména z plastu, sportovní lahve prodávané prázdné, plastové lahve na vodu (prázdné), kuchyňské náčiní.

(730) **R & B Mědílek s.r.o.**, B. Němcové 371, Žaclěř, 54201, CZ

(740) Ing. Václav Kratochvíl, Husníkova 2086/22, Praha 13, 15800

(210) **O-531301**

(220) 18.05.2016

(320) 18.05.2016

(511) 10, 20, 21

(540)



ZDRAVÁ SVÁČA

(510) (10) lahve pro kojence, dětské lahve, hygienické misky, uzávěry kojeneckých lahví; (20) nekovové uzávěry na nádoby, uzávěry na nádoby (jiné než skleněné kovové a pryžové), nekovová víčka a uzávěry nádob, nádoby z umělých hmot, nekovové kontejnery, přepravky nekovové; (21) nádobí, náčiní a nádoby pro domácnost nebo kuchyň, zejména z plastu, sportovní lahve prodávané prázdné, plastové lahve na vodu (prázdné), kuchyňské náčiní, krabice na jídlo, ešusy, misky, misky, chladicí nádoby neelektrické, nádoby na pití, nádoby tepelně izolační, brčka na pití.

(730) **R & B Mědílek s.r.o.**, B. Němcové 371, Žaclěř, 54201, CZ

(740) Ing. Václav Kratochvíl, Husníkova 2086/22, Praha 13, 15800

(Zveřejněné přihlášky ochranných známek)

(210) **O-531614**
 (220) 02.06.2016
 (320) 02.06.2016
 (511) 16, 35, 36, 37, 41
 (540)



- (510) (16) papír a lepenka, tiskárenské výrobky, potřeby pro knižní vazby, fotografie, papírenské zboží, lepidla pro papírenství nebo domácnost, materiál pro umělce, štětce, psací stroje a kancelářské potřeby (vyjímaje nábytek), učební a vyučovací pomůcky s výjimkou přístrojů, plastické obaly (nezařazené do jiných tříd), tiskařské typy, štočky; (35) propagační činnost, reklama, pomoc při řízení obchodní činnosti, obchodní administrativa, kancelářské práce; (36) pojištění, služby finanční, služby peněžní, služby nemovitostní; (37) stavebnictví, údržba a opravy, a to restaurování budov a předmětů do původní do stavu, opravy elektroinstalační, opravy nábytku, nářadí, nástrojů; (41) výchova, vzdělávání, zábava, sportovní a kulturní aktivity.
- (730) **Devoe Ventrures B.V.**, Taurusavenue 29, Hoofddorp 2132LS, NL
 (740) Wilson & Partners s.r.o., advokátní kancelář, Mgr. Barbora Masařová, Revoluční 655/1, Praha 1, 11000

(210) **O-531616**
 (220) 02.06.2016
 (320) 02.06.2016
 (511) 16, 35, 36, 37, 41
 (540)



- (510) (16) papír a lepenka, tiskárenské výrobky, potřeby pro knižní vazby, fotografie, papírenské zboží, lepidla pro papírenství nebo domácnost, materiál pro umělce, štětce, psací stroje a kancelářské potřeby (vyjímaje nábytek), učební a vyučovací pomůcky s výjimkou přístrojů, plastické obaly (nezařazené do jiných tříd), tiskařské typy, štočky; (35) propagační činnost, reklama, pomoc při řízení obchodní činnosti, obchodní administrativa, kancelářské práce; (36) pojištění, služby finanční, služby peněžní, služby nemovitostní; (37) stavebnictví, údržba a opravy, a to restaurování budov a předmětů do původní do stavu, opravy elektroinstalační, opravy nábytku, nářadí, nástrojů; (41) výchova, vzdělávání, zábava, sportovní a kulturní aktivity.
- (730) **Devoe Ventures B.V.**, Taurusavenue 29, 2132LS Hoofddorp, NL
 (740) Wilson & Partners s.r.o., advokátní kancelář, Mgr. Barbora Masařová, Revoluční 655/1, Praha 1, 11000

(210) **O-531615**
 (220) 02.06.2016
 (320) 02.06.2016
 (511) 16, 35, 36, 37, 41
 (540)



- (510) (16) papír a lepenka, tiskárenské výrobky, potřeby pro knižní vazby, fotografie, papírenské zboží, lepidla pro papírenství nebo domácnost, materiál pro umělce, štětce, psací stroje a kancelářské potřeby (vyjímaje nábytek), učební a vyučovací pomůcky s výjimkou přístrojů, plastické obaly (nezařazené do jiných tříd), tiskařské typy, štočky; (35) propagační činnost, reklama, pomoc při řízení obchodní činnosti, obchodní administrativa, kancelářské práce; (36) pojištění, služby finanční, služby peněžní, služby nemovitostní; (37) stavebnictví, údržba a opravy, a to restaurování budov a předmětů do původní do stavu, opravy elektroinstalační, opravy nábytku, nářadí, nástrojů; (41) výchova, vzdělávání, zábava, sportovní a kulturní aktivity.
- (730) **Devoe Ventures B. V.**, Taurusavenue 29, 2132LS Hoofddorp, NL
 (740) Wilson & Partners s.r.o., advokátní kancelář, Mgr. Barbora Masařová, Revoluční 655/1, Praha 1, 11000

(210) **O-531617**
 (220) 02.06.2016
 (320) 02.06.2016
 (511) 16, 35, 36, 37, 41
 (540)



- (510) (16) papír a lepenka, tiskárenské výrobky, potřeby pro knižní vazby, fotografie, papírenské zboží, lepidla pro papírenství nebo domácnost, materiál pro umělce, štětce, psací stroje a kancelářské potřeby (vyjímaje nábytek), učební a vyučovací pomůcky s výjimkou přístrojů, plastické obaly (nezařazené do jiných tříd), tiskařské typy, štočky; (35) propagační činnost, reklama, pomoc při řízení obchodní činnosti, obchodní administrativa, kancelářské práce; (36) pojištění, služby finanční, služby peněžní, služby nemovitostní; (37) stavebnictví, údržba a opravy, a to restaurování budov a předmětů do původní do stavu, opravy elektroinstalační, opravy nábytku, nářadí, nástrojů; (41) výchova, vzdělávání, zábava, sportovní a kulturní aktivity.
- (730) **Devoe Ventures B. V.**, Taurusavenue 29, 2132LS Hoofddorp, NL
 (740) Wilson & Partners s.r.o., advokátní kancelář, Mgr. Barbora Masařová, Revoluční 655/1, Praha 1, 11000

(Zveřejněné přihlášky ochranných známek)

(210) **O-532007**
 (220) 16.06.2016
 (320) 16.06.2016
 (511) 35, 36
 (540)

ADALA

(510) (35) reklamní, inzertní, propagační a marketingová činnost, on-line inzertní činnost, vydávání a rozšiřování reklamních nebo inzertních materiálů a textů na všech dostupných nosičích, vydávání brožur, katalogů, reklamní inzerce v tisku, v rozhlasových a televizních spotech, v síti internet, aktualizování reklamních materiálů, vše vztahující se k reklamě v oblasti finančnictví, investic, bankovníctví, pojišťovnictví, vyhledávání obchodních informací, obchodní poradenské a konzultační služby, průzkum trhu, organizace spotřebitelských soutěží, spotřebitelská anketa, shromažďování obchodních a statistických informací pro obchodní účely, vše vztahující se k obchodní a reklamní činnosti v oblasti finančnictví, investic, bankovníctví a pojišťovnictví; (36) správa majetku, správa investic, finanční a peněžní služby a bankovní služby, obchody s cennými papíry a komoditami, finanční zprostředkování, finanční a investiční poradenské služby, investiční služby, investiční poradenství, makléřské služby na finančních trzích, obchodování s akciemi, cennými papíry, dluhopisy, finančními deriváty, správa akcií, správa cenných papírů, financování půjček, správa finančních závazků, dluhové poradenství, kapitálové investice, poradenství v kapitálových investicích, investice finančních prostředků, otevřené investiční fondy, monitorování investičních fondů, řízení investičních fondů, služby finančních investičních fondů, služby investic do soukromých kapitálových fondů, pojištění, pojišťovací služby, sjednávání pojištění, zprostředkování pojištění, finanční leasing, finanční poradenství zaměřené na úvěrové služby, zprostředkování úvěrových smluv, poskytování úvěrových informací, poradenství týkající se úvěrů, pojištění hypoték, poskytování hypoték, zprostředkování hypoték, poradenství v oblasti hypoték, služby týkající se financování hypoték, služby nemovitostní (realitní služby), správa a údržba nemovitostí, odhadování nemovitostí, financování nemovitostí.

(730) **Skálová Michaela**, Okružní 1505, Lysá nad Labem, 28922, CZ
 (740) GATODE s.r.o., Ing. Mgr. Denisa Dudová, Vršovická 478/51, Praha 10 - Vršovice, 10000

(210) **O-532071**
 (220) 20.06.2016
 (320) 20.06.2016
 (511) 35, 36, 37, 39
 (540)

AUTO KERN

(510) (35) pomoc při řízení obchodní činnosti, obchodní administrativa, administrativní zpracování nákupních objednávek, dodavatelské služby pro třetí osoby [nákup výrobků a služeb pro jiné podniky], komerční správa licencí na výrobky a služby ostatních, podnikání (oceňování a odhady v oblasti -), poradenství (odborné obchodní -), poskytování on-line tržního prostoru pro nakupující a prodávající výrobků a služeb, předvádění zboží, služby poradenství v obchodní činnosti, subdodavatelské služby (obchodní pomoc); (36) služby peněžní a finanční, informace o pojištění, konzultační služby (finanční -), koupě na splátky (financování), leasing, nákup na splátky, finanční oceňování (pojištění, bankovníctví, nemovitosti), odhady (cen oprav), platby na splátky, pojistky (uzavírání -), poradenství v oblasti pojištění, správa, záruky, garance, kauce, ručení, zprostředkování emisních povolenek (karbon kreditů), zprostředkování pojištění; (37) opravy a údržba vozidel, antikoroziní nátěry pro vozidla, antikoroziní úprava, automobily (leštění, politura -), automobily (mazání -), automobily (opravy -), čištění automobilů, chemické čištění, informace o opravách, klempířství a instalatérství, klimatizační zařízení (instalace a opravy -), lakování, glazurování, leštění vozidel, mazání vozidel, motorová vozidla (údržba a opravy -), mytí automobilů, mytí dopravních

prostředků, nabíjení akumulátoru vozidla, obnova motorů (použitých nebo částečně zničených), obnova strojů (použitých nebo částečně zničených), opravy (informace o -), opravy automobilů, pneumatiky (opravy vulkanizací), poplašné systémy (alarmy) proti vloupání (instalace a opravy -), protektorování pneumatik, servisní stanice (vozidel) (doplňování paliva a údržba), sklady (stavby a opravy -), údržba vozidel, vulkanizace pneumatik (úpravy), vyvažování pneumatik, zámky (opravy bezpečnostních -); (39) doprava, skladování, pronájem dopravních vozidel, automobilová doprava, dovoz, odtahování dopravních prostředků při poruchách, osobní doprava, parkování automobilů (služby -), pronájem automobilů, pronájem navigačních systémů, půjčování nosičů na automobily, řidiči (služby -), uskladňování, zprostředkování přepravy.

(730) **AUTO-KERN, spol. s r.o.**, Türkova 2357/22a, Praha 4 - Chodov, 14900, CZ

(210) **O-532086**
 (220) 21.06.2016
 (320) 21.06.2016
 (511) 16, 35, 41, 43
 (540)

MH44

(510) (16) reklamní materiály, propagační materiály, reklamní letáky, papírové reklamní tabule, kartónové reklamní tabule, reklamní štíty z papíru nebo lepenky, reklamní plakáty, papírové reklamní vývěsky; (35) příprava a realizace mediálních a reklamních plánů a koncepcí, navrhování a design propagačních a reklamních materiálů, prezentace zboží a služeb, prezentace výrobků v maloobchodech, prezentace zboží k propagačním účelům, prezentace, předvádění pro reklamní a propagační účely, prezentace výrobků v komunikačních médiích pro účely maloobchodu, prezentace firem na internetu a v jiných médiích, příprava prezentace audiovizuálních předváděcích akcí pro reklamní účely, prezentace výrobků prostřednictvím sdělovacích prostředků pro maloobchodní účely, prezentace zboží a služeb elektronickou cestou, také v rámci služeb takzvaného teleshoppingu a homeshoppingu, pomoc při řízení obchodních a průmyslových podniků, obchodní management pro nezávislé poskytovatele služeb, reklama on-line v počítačové síti, služby reklamní agentury; (41) organizování kulturních a vzdělávacích výstav, organizování plesů, organizování seminářů, organizování her a kvízů, organizování soutěží, organizování webinarů, organizování školení, obchodních školení, organizování zábavních služeb, organizování vzdělávacích kongresů, organizování výukových činností, organizování kulturních výstav, organizování sportovních akcí, organizování sportovních aktivit, organizování tanečních soutěží, organizování živých vystoupení, služby organizování večírků; (43) hotelové služby, hotelové a restaurační služby, zprostředkování hotelového ubytování, poskytování hotelového ubytování, hodnocení hotelového ubytování, hotelové služby pro prioritní zákazníky, hotelové rezervační služby poskytované prostřednictvím internetu, služby v oblasti cateringu, služby agentur pro rezervaci hotelového ubytování, penziony, rezervace penzionů, ubytovací služby (hotely a penziony), hotely, ubytovny a penziony, prázdninové ubytování, restaurace, samoobslužné restaurace, restaurace rychlého občerstvení, služby restaurace (braserie), restaurace servírující porcované maso, gril - restaurace, restaurace s odnosem jídla s sebou.

(730) **AMS - INVEST, s.r.o.**, Jeneweinoва 115/43, Brno - Komárov, 61700, CZ
 (740) Jansa, Mokřý, Otevřel & partneři s.r.o., advokátní kancelář, Mgr. et Mgr. Petr Mališ, Sokola Tůmy 743/16, Ostrava, Mariánské hory, 70900

(210) **O-532254**
 (220) 28.06.2016
 (320) 28.06.2016
 (511) 29, 30, 31, 32, 35, 43
 (540)

BOHEMIAN SEARESORT

(510) (29) maso, ryby, drůbež a zvěřina a výrobky z nich, masové výtazky a výrobky z nich, konzervované, mražené, sušené a vařené ovoce a zelenina a výrobky z nich, želé, džemy, kompoty, vejce a výrobky z nich, mléko a mléčné výrobky, jedlé oleje a tuky a výrobky z nich, vše v rámci této třídy; (30) káva, čaj, kakao a kávové náhražky a výrobky z nich, rýže, tapioka a ságo a výrobky z nich, mouka a obilninové přípravky a výrobky z nich, chléb, pečivo a cukrovinky, zmrzlina, cukr, med, melasa a výrobky z nich, droždí, prášek do pečiva, sůl, hořčice, ocet, omáčky (chuťové přísady), koření, led potravinářský, vše v rámci této třídy; (31) zemědělské, zahradnické a lesní produkty, živá zvířata, čerstvé ovoce a zelenina, rostliny a květiny, krmiva pro zvířata, slad, surové a

(Zveřejněné přihlášky ochranných známek)

- nezpracované zrní a semena; (32) piva, minerální vody, šumivé nápoje a jiné nápoje nealkoholické, nápoje a šťávy ovocné, sirupy a jiné přípravky k zhotovování nápojů; (35) propagační činnost, reklama, pomoc při řízení obchodní činnosti, obchodní administrativa, kancelářské práce, maloobchod a velkoobchod výrobků výše uvedených ve třídách 29, 30, 31, 32; (43) služby zajišťující stravování a nápoje, dočasné ubytování.
- (730) **CERNY LOGISTICS s.r.o.**, Lhota za Červeným Kostelcem 261, Červený Kostelec, 54941, CZ
- (740) JUDr. Jindřiška Šulcová, patentový zástupce, U Statku 77, Mnichovo Hradiště - Hněvousice, 29501

- (210) **O-532477**
 (220) 11.07.2016
 (320) 11.07.2016
 (511) 3, 29, 30, 31, 32, 33, 34, 35
 (540)



- (510) (3) přípravky pro bělení a jiné prací prostředky, čistící, lešticí, odmašťovací a brusné přípravky, mýdla, parfumerie, vonné oleje, kosmetika, tělové přípravky, přípravky pro péči o obličej a o vlasy, s výjimkou laků na vlasy a s výjimkou neléčivých ubrousků napuštěných emulzí pro osobní použití, zubní pasty; (29) maso, masové výrobky, uzené maso, ryby, drůbež a zvěřina, masové výtahy, konzervované, sušené, vařené a zmrazené ovoce a zelenina, želé (džemy), vejce, mléko a mléčné výrobky, sýry, jogurt, máslo, kondenzované mléko, sýr cottage, oleje a tuky jedlé, konzervované potraviny, hotová jídla, chlazené pokrmy – vše na bázi výše uvedených výrobků ve tř. 29 polotovary, a to sendviče, pomazánky, saláty a rosoly na bázi výše uvedených výrobků ve tř. 29; (30) káva, čaj, kakao, cukr, rýže, tapioka, ságo, kávové náhražky, mouka a přípravky vyrobené z obilnin, loupání zrní, kroupy, kukuřičné vločky a slámky, hnětená kukuřice, chléb, sladké pečivo a cukrářské výrobky, sušenky, koláče, pekařské výrobky, sušenky, sladkosti s výjimkou zmrzliny, med, melasa, sirupy, droždí, prášky do těsta, sůl, hořčice, pepř, ocet, omáčky, koření, potraviny na bázi mouky, obilnin nebo těstovin ve formě polotovarů a připravených jídel, hotových jídel, připravených ze surovin zařazených do třídy 30; (31) brambory, slad na výrobu piva a lihovin, zemědělské, zahradnické a lesní produkty, zrní (obilniny), živá zvířata, čerstvé ovoce a zelenina, přírodní rostliny a květiny; (32) piva, nealkoholická piva, nealkoholické nápoje, minerální vody, šumivé nápoje, sirupy, ovocné sirupy, ovocné koncentráty, ovocné šťávy, limonádové prášky k zhotovování nealkoholických nápojů; (33) vína, lihoviny a likéry; (34) popelníky, zapalovače, hořlaviny do zapalovačů, zápalky, tabák, cigarety; (35) reklamní a propagační služby, marketingové služby, organizování, provádění a kontrola motivačních programů na podporu prodeje a propagace, maloobchodní a velkoobchodní prodej s výše uvedenými výrobky ve třídách 3, 29, 30, 31, 32, 33, 34, poskytování věrnostních, pobídkových a bonusových programů pro zákazníky.
- (730) **JEDNOTA, sportovní družstvo České Budějovice**, Pražská tř. 2176/65, České Budějovice, 37004, CZ
- (740) PatentCentrum Sedlák & Partners s.r.o., Husova 5, České Budějovice, 37001

- (210) **O-532715**
 (220) 21.07.2016
 (320) 21.07.2016
 (511) 14, 16, 18, 25, 26, 34
 (540)



- (510) (14) acháty, ambroid (perly z -), amulety (šperky), brože (šperky), ciferníky (hodinářství), diamanty, drahé kameny, drahé kovy (slitiny z -), drahé kovy jako surovina nebo polotovar, gagát (ozdoby z -), gagát jako surovina nebo polotovar, hodinářské kotvičky, hodinky, hodinky (pouzdra na -), hodinky (řetízky k -), hodinky (sklíčka do -), hodinky náramkové, hodinky náramkové, hodinové ručičky, hodiny, hodiny (schránky na -), iridium, jantar (šperky z -), jehlice (ozdobné -), jehlice (šperky), klenoty, klíčenky (bižuterie), klobouky (ozdoby na -) ze vzácných kovů, knoflíky (manžetové), komponenty pro výrobu šperků, korálky pro výrobu šperků, krabice z drahých kovů, kravaty (jehlice do -), kravaty (spony do -), kyvadla (hodinářská), medaile, medailóny, přívěšky (šperky), náhrdelníky, náramky (šperky), náušnice, obuv (ozdoby na -) z drahých kovů, odznaky z drahých kovů, olivin (drahý kámen), osmium, ozdoby (šperky), ozdoby ze stříbra, paládium, pera (hodinová -), perly (klenoty), pérovníky (do hodin), platina (kov), polodrahokamy, pouzdra (kulatá) na šperky, pouzdra na hodiny a hodinky, pouzdra na šperky (kazety nebo krabice), prsteny, přívěšky (šperky), rhodium, ruthenium, řetízky (šperky), sklo bižuterní k napodobení drahých kamenů (štras), slonovina (ozdoby z -), sochy z drahých kovů, sošky (figurky) z drahých kovů, spinely (drahé kameny), stroje hodinové, strojky hodinové, stříbro surové nebo tepané, šperky vzorované metodou „cloisonné“, umělecká díla z drahých kovů, zapínání pro šperky, zlato surové nebo tepané; (16) hroty psacích per ze zlata, nože na papír, ocelová pera, pera (kancelářské potřeby), pera plnicí, potřeby na psaní, pouzdra na doklady, pouzdra na pasy, pouzdra na pera, pouzdra na psací potřeby (papírmictví), psací pera (hroty na -), psací potřeby, psací soupřavy (sada psacích potřeb), stojany na fotografie, stojany na pera a tužky, stojany na razítka, šekové knížky, (obaly na -), těžítka, tužky, tužky (držátka na -), tužky patentní (křejony); (18) aktovky, (kožená galanterie), aktovky (tašky) školní, batohy, brašny lovecké, cestovní kufrы, držadla kufrů, hole, kabelky, kabelky (kostry -), klíčenky (pouzdra na klíče), kufrы, kufrы, kufříky diplomatické, kufříky na toaletní potřeby, kufříky, kůže, kůže (imitace -), kůže (pásky z -), kůže (pásky na nošení závěsné z -), kůže (popruhy z -), kůže (řemení z -) sedlářské výrobky, kůže (zpracované -), kůže jatečních zvířat, moleskin (imitace kůže), nákupní tašky, náprsní tašky, navštívenky (pouzdra na -), necesery cestovní (kožená galanterie), oděvy (obaly na -) cestovní, pásky (kožené -), peněženky, pouzdra na kreditní karty (peněženky), pouzdra na vizitky, vizitkáře, rukojeti deštníků, rukojeti holí, řemínky kožené, spletané peněženky, sportovní tašky, tašky cestovní, tašky na kolečkách, tašky plážové, tašky, tony; (25) bačkory, boty šněrovací, bundy sportovní, bundy sportovní s kapucí (s kožešinovou nebo plyšovou vložkou), čelenky, čepice, fotbalová obuv, holínky polovysoké, holínky vysoké, kabátky krátké, kabáty (svrchní -), kalhoty, klobouky, kombinézy (oděvy), konfekce, kostýmy, obleky, košile, kování na obuv, kožešiny (oděvy), kravaty, kůže (oděvy z napodobenin -), kůže (oděvy z -), oblečení, obuv (okolků pro -), obuv (podpatky pro -), obuv (protiskluzové pomůcky pro -), obuv (svršky), obuv sportovní, obuv, opasky, opasky na peníze (oděvy), plavky, ponča, ponožky, punčochy, pyžama, rukavice, rukávniky, saka, sandály, spodní prádlo, střevice, sukně, svetry, pulovry, svetry silně vlněné, svetry, bundy sportovní, šály, šály na krk (duté šály), šátky kolem krku, šátky, šatové sukně, šaty dámské, trička, válenky, vesty, župany; (26) brože (jako oděvní doplňky), cetky lesklé (ozdoby na oděvy), čelenky, kloboukové ozdoby (ne z drahých kovů), knoflíky, obuv (háčky na -), obuv (kroužky ke šněrovacím dírkám), obuv (ozdoby na -) ne z drahých kovů, oděvy (uzávěry, spony na -), odznaky ozdobné (knoflíky), odznaky ne z drahých kovů, ozdobné jehlice, ozdoby do vlasů, pásky na ruce (oděvní doplňky), přezky (oděvní doplňky), přezky na obuv, přezky na opasky, spony na obuv, spony ozdobné do vlasů, upínadla, spony na

(Zveřejněné přihlášky ochranných známek)

šle; (34) cigaretová pouzdra, cigaretové kapesní strojky, na plnění cigaret, cigaretové špičky, cigaretové špičky (náustky -), čističe dýmek, doutníkové ořezávače (kutery), doutníkové špičky, doutníky (skříňky na -) se zvlhčovačem, dózy na tabák, držáky na zápalky, dýmky, dýmky (stojany na -), jantarové náustky na doutníky a cigaretové špičky, popelníky pro kuřáky, pouzdra na doutníky, tabák (pouzdra na -), tabatěrky (šňupací krabičky), zapalovače doutníků (zásobníky plynu pro -), zapalovače pro kuřáky.

(590) Barevná

(730) **Amiri Baghbadorani Mohammad Ali MUDr.**, Kabešova 943/2, Praha 9 - Vysočany, 19000, CZ(210) **O-532788**

(220) 26.07.2016

(320) 26.07.2016

(511) 9

(540)

SEBANG

(510) (9) baterie, elektrické akumulátory, galvanické články, elektrické akumulátory pro vozidla, mokré články/buňky, elektrické baterie, baterie pro svícení, zážehové baterie, sekundární články/buňky, olověné akumulátory pro automobilový průmysl trakční (deep cycle) zařízení, automobilové baterie, dobíjecí baterie.

(730) **SEBANG GLOBAL BATTERY CO., LTD.**, 433, Seolleung-ro, Gangnam-gu, Seoul 135-919, KR(740) **PATENTSERVIS Praha a.s.**, Na Podkovce 281/10, Praha 4, 14700(210) **O-532824**

(220) 27.07.2016

(320) 27.07.2016

(511) 25

(540)

PONVLEČKY

(510) (25) bačkory, pletené zboží, ponožky.

(730) **Říčková Iveta JUDr.**, Vodárenská 887, Bílovice nad Svitavou, 66401, CZ(210) **O-532853**

(220) 28.07.2016

(320) 28.07.2016

(511) 1

(540)



(510) (1) přípravky pro úsporu paliv, látky podporující hoření (chemické přísady do motorových paliv), chemická aditiva do motorového paliva.

(590) Barevná

(730) **Duda Marek**, Masarykova 596, Bohumín, 73581, CZ(210) **O-532898**

(220) 29.07.2016

(320) 29.07.2016

(511) 21

(540)



(510) (21) výrobky ze skla.

(730) **Kopecný Martin Ing.**, Třebízského 10, Jihlava, 58601, CZ(740) **Advokátní společnost Pánek, Beránek, Melichar, v.o.s.**, Mgr. Petr Melichar, Zrzavého 3259/9, Jihlava, 58601(210) **O-532900**

(220) 30.07.2016

(320) 30.07.2016

(511) 41

(540)



(510) (41) gymnastický výcvik, herny (provozování), klubové služby (výchovně-zábavné), kluby zdraví (služby) (zdravotní a kondiční cvičení), kurzy fitness, organizování soutěží (vzdělávacích nebo zábavných), organizování sportovních soutěží, pronájem herních zařízení, pronájem sportovních hřišť, pronájem stadiónů, provozování sportovních zařízení, půjčování sportovního nářadí, s výjimkou dopravních prostředků, služby osobního trenéra (fitness trénink), školení (instruktáž), tělesná výchova, zábava (služby), zábavné parky.

(590) Barevná

(730) **JumpPark s.r.o.**, Na Jarově 2424/2, Praha 3, 13000, CZ(740) **Mgr. Petra Krupanská**, advokát MBA, Hellichova 458/1, Praha 1, 11800(210) **O-532901**

(220) 30.07.2016

(320) 30.07.2016

(511) 41

(540)

JumpPark

(510) (41) gymnastický výcvik, herny (provozování), klubové služby (výchovně-zábavné), kluby zdraví (služby) (zdravotní a kondiční cvičení), kurzy fitness, organizování soutěží (vzdělávacích nebo zábavných), organizování sportovních soutěží, pronájem herních zařízení, pronájem sportovních hřišť, pronájem stadiónů, provozování sportovních zařízení, půjčování sportovního nářadí, s výjimkou dopravních prostředků, služby osobního trenéra (fitness trénink), školení (instruktáž), tělesná výchova, zábava (služby), zábavné parky.

(730) **JumpPark s.r.o.**, Na Jarově 2424/2, Praha 3, 13000, CZ(740) **Mgr. Petra Krupanská**, advokát MBA, Hellichova 458/1, Praha 1, 11800

(Zveřejněné přihlášky ochranných známek)

(210) **O-533014**

(220) 04.08.2016

(320) 04.08.2016

(511) 10, 28, 35

(540)

WELLIFE SHIATSU

(510) (10) přístroje a nástroje chirurgické, zubní a veterinářské, umělé údy, oči a zuby, ortopedické potřeby a pomůcky, masážní přístroje a pomůcky; (28) hry, hračky, potřeby pro gymnastiku a sport, které nejsou uvedeny v jiných třídách, vánoční ozdoby; (35) pořádání výstav k obchodním a reklamním účelům, činnost reklamní a inzertní, televizní reklama - teleshopping, zprostředkovatelská činnost v oblasti velkoobchodu a zprostředkovatelské obchodní služby v oblasti výrobků výše uvedených ve třídě 10, průzkum a analýza trhu, kopírování dokumentů, distribuce zboží k reklamním účelům, aranžérství ve vztahu k prezentaci výrobků ve třídě 10, aranžování výkladů, marketing, automatizované zpracování dat, pomoc při řízení obchodní činnosti, obchodní administrativa, kancelářské práce.

(730) **TV PRODUCTS CZ s.r.o.**, Rybná 669/4, Praha 1 - Staré Město, 11000, CZ

(740) **AK Štros & Kusák, JUDr. David Štros, advokát, Národní 32, Praha 1, 11000**

(210) **O-533076**

(220) 09.08.2016

(320) 09.08.2016

(511) 16, 21, 32, 33, 35, 40, 43

(540)



(510) (16) papírové etikety a pивní tácky, jídelní lístky, kalendáře, kelímky, knihy, letáky, obálky, obaly z papíru a z plastických hmot, papírové visačky, periodické a neperiodické tiskoviny, a to prezentační a firemní publikace, plakáty, pohlednice, pozvánky, přání, reklamní katalogy, reklamní, propagační a informační materiály z papíru a plastických hmot, reklamní tabule z papíru nebo lepenky, tužky, ubrusy a ubrousky papírové, účtenky, vývěsky; (21) papírové tácky k použití v domácnosti, papírové kelímky, papírové láhve, sklenice, pohárky, poháry, číše, džbány, džbánky, láhve, püllitry, korbele, nápojové sklo, skleněné a keramické nádoby a nádobí, otvíráky na pivo, držáky ubrousků, sklo a porcelán neobsažené v jiných třídách; (32) pivo, ležák, extrakty z chmele na výrobu piva, sladina, pивní mladina, chmelové extrakty používané na přípravu nápojů; (33) alkoholické nápoje (s výjimkou pив); (35) maloobchodní činnost s pivem, s ležákem, s extrakty z chmele na výrobu piva, se sladinou, s pивní mladinou, s chmelovými extrakty používanými na přípravu nápojů, s potravinářskými výrobky, s tabákovými výrobky, s alkoholickými nápoji, s nealkoholickými nápoji, on-line reklama na počítačové komunikační síti, rozhlasová reklama, televizní reklama, organizování komerčních nebo reklamních výstav a veletrhů, organizování výstav pro obchodní účely, předvádění zboží, podpora prodeje pro třetí osoby, zásilkové reklamní služby, rozšiřování, zaslání reklamních materiálů zákazníkům, rozšiřování reklamních nebo inzertních oznámení, rozšiřování vzorků zboží, vydávání a aktualizace reklamních nebo náborových materiálů, vylepování plakátů, pronájem reklamních materiálů, marketingové služby reklamní, marketingová a propagační činnost a provozování obchodní činnosti související s výrobou, prodejem, vystavováním a skladováním výrobků výše uvedených ve třídách 16, 21, 32 a 33 včetně dovozu a vývozu těchto výrobků, provozování obchodní činnosti související s poskytováním služeb uvedených ve třídě 43; (40) pivovarnictví výroba piva všeho druhu, sladovnictví; (43) hostinská činnost, bary, bufety, restaurace, ubytovací služby (hotely, penziony),

služby spojené s provozováním pohostinství, zprostředkovatelská a obstaravatelská činnost související s výše uvedenými službami ve třídě 43.

(590) Barevná

(730) **Kašák Pavel**, Lazny 136, Lazny, 34201, CZ(210) **O-533098**

(220) 09.08.2016

(320) 09.08.2016

(511) 35, 41, 43

(540)

(510) (35) umělecké agentury, organizování výstav k obchodním a reklamním účelům, reklama, pronájem reklamních ploch, pořádání veletrhů pro obchodní a reklamní účely; (41) diskotéky, divadelní představení, filmová produkce, filmové projekce, hudební produkce, klubové služby, noční kluby, organizace a pořádání koncertů, organizování kulturních nebo vzdělávacích výstav, organizování představení, organizování soutěží, plánování a organizování večírků, půjčování audio zařízení, služby diskžokejů, nahrávací studia; (43) bary, bufety, kavárny, noclehárny, penziony, restaurace, ubytovací služby, zásobování (catering).

(730) **Stara Lukáš Bc.**, Zadní 249/4b, Brno, 62500, CZ

(740) **Mgr. Tomáš Rašovský, Kotlářská 989/51a, Brno, 60200**

(210) **O-533182**

(220) 11.08.2016

(320) 11.08.2016

(511) 25, 35, 40

(540)

(510) (25) oděvy; (35) prodej oděvů; (40) zakázková výroba oděvů.

(730) **Pekař Petr**, Příční 539, Slatiňany, 53821, CZ

(740) **JUDr. Jindřiška Šulcová**, patentový zástupce, U Statku 77, Mnichovo Hradiště - Hněvousice, 29501

(Zveřejněné přihlášky ochranných známek)

(210) **O-533187**
 (220) 12.08.2016
 (320) 12.08.2016
 (511) 16, 35, 36, 45
 (540)



(510) (16) papír a lepenka, tiskárenské výrobky, fotografie, papírenské zboží, psací stroje a kancelářské potřeby (vyjímaje nábytek), učební a vyučovací pomůcky s výjimkou přístrojů, plastické obaly (nezařazené do jiných tříd); (35) administrativa, zpracování nákupních objednávek, pomoc při řízení obchodní činnosti, obchodní administrativa, kancelářské práce, sekretářské služby, služby obchodního zprostředkování, analýzy nákladů, analýzy obchodních informací, ekonomické analýzy k obchodním účelům, kancelářské a administrativní služby, služby kancelářské administrativy (pro třetí osoby), konzultace v oblasti obchodního managementu, obchodní konzultační služby, obchodní poradenství pro jednotlivce, obchodní poradenství pro firmy, podnikové poradenství, poradenství při vedení podniků, personální poradenství, poradenské služby v oblasti přípravy a realizace obchodních transakcí, poradenství v obchodní činnosti, odborné poradenství v oblasti personálního řízení, účetnictví, provozní účetnictví, administrativní účetnictví, kontrola účetnictví, daňové služby (účetnictví), daňové konzultace (účetnictví), daňové přiznání (příprava a vyhotovení), vedení účetních knih, provozní audit, dražby, fakturace, informace (obchodní nebo podnikatelské), pomoc při řízení obchodních a průmyslových podniků, obchodní management; (36) dluhové poradenství, vymáhání pohledávek, daňové plánování (ne účetnictví), finanční analýzy a poradenství, finanční informace, finanční poradenské služby, finanční management, finanční řízení, finanční služby, poskytování daňového poradenství (nikoliv účetnictví), poradenství ohledně správy majetku, asistence při koupi nemovitosti, finanční služby v oblasti smluv, dohod a vyrovnání týkajících se třídy 36, finanční poradenství v oblasti investic do nemovitostí, konzultace při koupi nemovitostí, poradenské služby v oblasti vlastnictví nemovitostí, poradenství v oblasti nemovitostí, služby spojené se správou nemovitostí, služby spojené s nabýváním nemovitostí, pronájem nemovitostí, pronajímání kanceláří, správa majetku, správa nemovitého majetku, správa obchodního majetku, daňové odhady, zprostředkování nemovitostí, oceňování a odhady nemovitostí, daňové oceňování a odhady, zprostředkování pojištění, poradenství v oblasti pojištění, úschovny služby, úschova v bezpečnostních schránkách; (45) právní služby, mimosoudní řešení sporů, poradenské služby v oblasti práva, poradenské služby vztahující se k ochraně duševního vlastnictví, správa práv duševního vlastnictví a autorských práv a licencí, licence k duševnímu právům, monitorování práv duševního vlastnictví pro právní poradenské účely, názvy domén (registrace - právní služby), poskytování informací v oboru právních záležitostí, služby vypracování právních dokumentů, poskytování informací vztahujících se k právním službám, právní služby týkající se zakládání a registrací společností, poskytování odborných právních posudků, služby v oblasti mimosoudního řešení sporů (právní služby), služby převodu vlastnických práv majetku (právní služby), manželské a předmanželské poradny, zprostředkovatelství (mediace).

(730) **Advokátní kancelář Stejskalová & Blechová, s.r.o.**, Heršpická 813/5, Brno, 63900, CZ

(210) **O-533238**
 (220) 15.08.2016
 (320) 15.08.2016
 (511) 14, 42
 (540)



(510) (14) klenoty, bižuterie, drahokamy, klenotnické zboží, a to náušnice, knoflíky do manžet, brože, přívěsky, čelenky, spony, jehlice do kravat, náramky a ozdoby spadající do této třídy; (42) navrhování módních doplňků.
 (590) Barevná
 (730) **Bechynková Lucie Dis.**, Nad Rokoskou 2B, Praha 8, 18200, CZ

(210) **O-533259**
 (220) 16.08.2016
 (320) 16.08.2016
 (511) 35, 41, 42
 (540)



(510) (35) poradenská činnost a služby v oblasti flexibilního pracovního prostředí, jeho implementace, řízení změny, komunikace, poradenství při výběru zaměstnání, poradenské komerční služby, stanovování pravidel a principů flexibilního pracovního prostředí pro zaměstnavatele a zaměstnance, inzertní činnost, poskytování pomoci při provozu obchodu, včetně zprostředkování obchodních a souvisejících obchodně personálních záležitostí, kontrola, vedení, vypracování statistických přehledů, poradenství v oblasti organizace a ekonomiky podnikání, zprostředkování v oblasti obchodu a služeb, marketing, marketingové služby v oblasti správy nemovitostí, logistiky, obchodní administrativa a kancelářské práce, obstaravatelská a zprostředkovatelská služba v rámci propagace, reklamy, obchodní činnosti a kancelářských prací, rozesílání prospektů, pořizování informačních tiskovin, účetnictví, zpracování počítačových dat a spravování databází, aranžerství a průzkum trhu v souvislosti s uvedenými výrobky a službami pro jiné firmy a zákazníky, účetní služby, organizování výstav a veletrhů k reklamním a obchodním účelům, provádění aukcí a dražeb, pronájem kancelářských strojů a zařízení, distribuce zboží k reklamním účelům, vykonávání administrativních prací pomocí výpočetní techniky, zprostředkování nákupu a prodeje v oblasti výpočetní techniky (hardware i software), kopírování nebo rozmnožování dokumentů, dokladů apod., příprava a vyhotovení daňových přiznání, pronájem reklamních ploch, půjčování fotokopírovacích strojů, management turistických destinací, revize účtů (audit), pomoc při celním řízení, zajištění reklamy za účelem prezentace podnikatelů v oblasti vnitrostátní a mezinárodní dopravy, přepravy, zasílatelství a skladističských zařízení, pronájem prodejních automatů, auditní činnost v oblasti flexibilního pracovního prostředí a flexibilní práce; (41) poskytování tréninků a workshopů na téma práce na dálku, flexibilní pracovní prostředí, flexibilita práce, kulturní aktivity, výchova, zajištění a prodej vstupenek na kulturní akce jako opera, koncerty, hudební festivaly, vzdělávání, zábava, organizování vzdělávacích, zábavných, sportovních soutěží nebo soutěží krásy, pořádání sportovních závodů, tělesná výchova, provozování a pronájem sportovních zařízení, golfových hřišť, stadiónů, tenisových dvorců, plaveckých bazénů, gymnastický výcvik, půjčování

(Zveřejněné přihlášky ochranných známek)

sportovního nářadí, s výjimkou dopravních prostředků, vzdělávací a školící činnosti v rámci této třídy, pořádání festivalů, hudební produkce v rámci této třídy, služby pro oddech a rekreace, informace a zprostředkování možností rekreace, rozptýlení, zábavy, organizování kulturních nebo vzdělávacích výstav, organizování živých představení a vystoupení, pořádání divadelních představení, provozování kinosálů, koncertní síně, provozování muzeí, knihovny (půjčovny knih), pořádání diskoték, organizování a vedení kolokvií, konferencí, kongresů, seminářů, symposií, informace o výchově a vzdělávání, školení, praktické cvičení, instruktážní výcvik, zkoušení, přezkoušení, dálkové studium, korespondenční kurzy, internátní školy, dětské jesle a školky, prázdninové tábory, náboženská výchova, pomoc a poradenství pro volbu povolání, vzdělávací a školící činnosti v rámci této třídy, výstavní a galerijní činnost v rámci této třídy, provozování kasin a heren, provozování her on-line (z počítačové sítě), noční kluby, karaoke, výchovně-zábavné klubové služby, kluby zdraví, cirkusy, drezúra zvířat, provozování zoologických zahrad, půjčování filmů, umělecké a módní agentury, estrády, pořádání loterií, organizování plesů, plánování a organizování večírků a oslav, předprodej vstupenek, filmová tvorba, filmová studia, dabing, digitální zpracování obrazu, nahrávací studia, výroba rozhlasových a televizních programů, zpravodajské služby, obrazové zpravodajství, fotografování, půjčování a pronájem divadelních a jiných dekorací včetně osvětlení, pronájem rozhlasových a televizních přijímačů, půjčování přenosných videokamer, vydávání knih, elektronické publikování (DTP), poskytování on-line elektronických publikací (bez možnosti stažení), vydávání elektronických knih a časopisů on-line, posunková řeč (tlumočení), překladatelské služby, pořádání a řízení pracovních setkání, služby posiloven, fitness služby, certifikační činnost v oblasti flexibilního pracovního prostředí a flexibilní práce, certifikace profesní odbornosti, nácvik komunikačních dovedností kurzy a semináře pro veřejnost a jejich vyhodnocování formou certifikátu, vzdělávání pro veřejnost v oblasti práce na dálku, výzkum v oblasti paměti a trénování paměti; (42) tvorba flexibilního (pružného) pracovního prostředí pro zaměstnance (design), vědecké a technologické služby a s ním spojený výzkum a návrh, průmyslové analýzy a výzkum, design internetových stránek a prezentací, vypracovávání technických zpráv, dobrozdání, expertiz a posudků, technické kreslení, odborné technické poradenství a vypracovávání posudků (v oblasti přírodovědné, architektonické a inženýrské činnosti), expertizy a tvorba předpisů pro provoz a údržbu strojů a zařízení, konstruktérská a projekční činnost, tvorba programového vybavení, návrh a vývoj počítačového hardwaru a softwaru, analýzy chemické, přírodovědný výzkum, průzkum a projektování, výzkum a vývoj nových výrobků, konzultační, asistenční, analytické, designérské, vyhodnocovací a programovací služby týkající se počítačového softwaru, firmwaru, hardwaru a informačních technologií, konzultace týkající se hodnocení, výběru a zavádění počítačového softwaru, firmwaru, hardwaru, informačních technologií a systému zpracování dat, informačních technologií, a to i prostřednictvím telekomunikačních sítí, dodávkou on-line, Internetem a sítí World Wide Web, webhosting, webdesing, výzkumné služby, kódování a dekódování zabezpečovacích systémů (tvorba softwaru), poradenská činnost v oblasti aplikace výpočetní techniky, v oblasti informatiky, vytváření virtuálních počítačových 3 D animací a modelů, informačních technologií, navrhování a realizace automatizovaných systémů řízení, projekce počítačových sítí, poskytování práva užití softwaru a pronájem softwaru, instalace, opravy, údržba a servis softwaru, vytváření interaktivních aplikací umožňující předávání a tvorbu grafické podoby prostřednictvím sítě Internet, převod a konverze údajů a dokumentů z fyzických médií na elektronická média, tvorba a údržba počítačových stránek WEB pro zákazníky, hostování na počítačových stránkách WEB, instalace počítačových programů, programování internetových databázových systémů a internetových aplikací, konstrukce WWW prezentací a řešení WWW serverů, aktualizace a údržba počítačových programů, pronájem času, dat a údajů na přístup do počítačových databází, zhotovování kopií počítačových programů, technické studie v oblasti počítačů a programového vybavení, výzkum, vývoj a tvorba systémů pro elektronické obchodování, včetně příslušného softwaru a hardwaru, poskytování know-how pro oblast elektronického obchodování a informačních technologií, programování multimedialních aplikací, vytváření interaktivních a grafických programů, počítačové animace a vizualizace, grafický design, zavádění, aktualizace, návrhy, strukturování a programování či jiné vytváření databází, jiných datových systémů a aplikací pro jejich zpracování, včetně jejich poskytování, přístupu k nim a jejich instalace, zavádění, aktualizace a údržby, návrhy, strukturování a programování či jiné vytváření internetových či intranetových počítačových stránek a nástěnek (webpages a websites) a internetových či intranetových aplikací, hostování (poskytování volného prostoru) pro internetové či intranetové informace,

stránky a nástěny (webpages a websites), hostování (poskytování volného prostoru) pro internetové či intranetové aplikace, převod (konverze) počítačových programů, dat či jiných údajů v elektronické podobě z různých formátů do jiných formátů, převod (konverze) dokumentů, dat či jiných údajů z fyzických médií na elektronická média, zálohování dat a informací elektronickými a počítačovými prostředky a prostřednictvím elektronické pošty, poradenství v oblasti výpočetní a informační techniky.

(590) Barevná

(730) Špačková Jana, Ševčíkova 5, Praha 3, 13000, CZ

(740) DANĚK & PARTNERS Advokátní a patentová kancelář, Ing. Dr. Vilém Daněk Ph.D., LL.M., Vinohradská 17, Praha 2, 11000

(210) **O-533398**

(220) 22.08.2016

(320) 22.08.2016

(511) 36

(540)



(510) (36) pojištění, služby finanční, služby peněžní, služby nemovitostní.

(590) Barevná

(730) **Provident Financial s.r.o.**, Olbrachtova 2006/9, Praha 4, 14000, CZ

(210) **O-533587**

(220) 30.08.2016

(320) 30.08.2016

(511) 35, 41, 42

(540)

TaxEdit

(510) (35) příprava a vyhotovení daňových přiznání, daňové služby, obchodní management a podnikové poradenství pro oblast daní; (41) organizování a vedení seminářů v oblasti daní, vydavatelská a publikační činnost v oblasti daní; (42) vývoj a tvorba softwaru, programování pro počítače, aktualizace počítačových programů, elektronické ukládání dat, konzultace v oblasti počítačového softwaru, tvorba počítačových systémů, to vše v oblasti daní.

(730) **KONZULTA Brno, a.s.**, Veveří 456/9, Brno, 60200, CZ

(740) **LUYTEN CZ, s.r.o.**, Mikšíčkova 1480/23, Brno, 61500, CZ

(740) Advokát, JUDr. Jitka Rosenbachová, Veveří 456/9, Brno, 60200

(210) **O-533594**

(220) 30.08.2016

(320) 30.08.2016

(511) 29, 30, 32, 40, 43

(540)

Růžová cukrárna

(510) (29) mléko, mléčné výrobky, mléčné nápoje, jedlé oleje a tuky, šlehačka, smetana, mléčné pomazánky a dezerty spadající do této třídy, potraviny živočišného původu, džemy, kandované ovoce, sušené ovoce, tofu, jedlá želatina, mléčné koktejly s vysokým obsahem mléka, ryby, tvaroh, uzeniny, šunka, ovocné a zeleninové saláty, pomazánky na bázi masa, ryb, drůbeže, zvěřiny, masných výrobků, tvarohu, tofu a zeleniny; (30) káva, aromatické přípravky do potravin, cukroví, cukrovinky, čaj, čokoláda, čokoládové nápoje, dorty, kakao, kakaové nápoje, káva neprażená, kávové náhražky, kávové nápoje, kávové nápoje s mlékem, kávové příchutě, koláče s náplní, marcipán, příchutě do nápojů (jiné než esence), palačinky, potraviny z mouky, těsta, pralinky, prášky na výrobu zmrzliny, pečivo, sladké pečivo, sušenky, suchary, kekсы, biskvity, zákusky, koláče, masové pirožky, perníky, medovíčky, tortily, vánočky, zmrzlina, zmrzlinové poháry, nanuky, mražené jogurty a sorbety, sladké pečivo a cukrářské výrobky; (32) nealkoholické nápoje, minerální vody, soda, džusy, nealkoholické mošty, čerstvé ovocné a zeleninové šťávy (nápoje), stolní vody, ochucené nealkoholické nápoje, esence na výrobu nealkoholických

(Zveřejněné přihlášky ochranných známek)

nápojů, sirupy na výrobu nápojů, aperitivy nealkoholické, koktejly nealkoholické, pivo; (40) zpracování potravin v rámci tř. 40, pekařská a cukrářská činnost (pekárenská a cukrářská výroba na zakázku, zpracování a úprava surovin pro pekárenskou a těstářenskou a cukrářskou výrobu na zakázku, zhotovování pekařských a cukrářských polotovarů a jejich pečení na zakázku, zpracování těst, včetně jejich pečení na zakázku, výroba, zpracování, úprava a pečení pekařských a cukrářských výrobků, vč. dortů na zakázku), zmrazování a konzervování potravin; (43) služby zajišťující stravování a nápoje, provozování hostinských a restauračních činností a zařízení, restaurace, bary, snack bary, provozování cukrářny a kavárny, provozování zákuskových barů, vinárny, bufety, služby rychlého občerstvení, catering, provoz automatů pro občerstvení, poskytování gastronomických služeb, zprostředkovatelská činnost v oblasti gastronomie v rámci služeb restaurací a pivnic, příprava a zhotovování jídel a výrobků teplé a studené kuchyně, příprava a podávání zmrzliny, pronajímání společenských a jednacích místností a salónek, rezervování míst v restauracích, rezervační služby pro objednávání jídel, půjčování restauračního zařízení, pořádání gastronomických ochutnávek v rámci této třídy, zajištění stravování při společenských a kulturních akcích, organizování recepce a koktejlů se zaměřením na gastronomii, zásobování restaurací a provozoven potravinářskými výrobky a nápoji, zásobování potravinami, poradenství v oboru gastronomie v rámci této třídy.

- (730) **Urbanová Hana**, Školní 324/5, Františkovy Lázně, 35101, CZ
 (740) Halaxová & Halaxová TETRAPAT, RNDr. Zdeňka Halaxová, Jinonická 80, Praha 5, 15800

- (210) **O-533620**
 (220) 31.08.2016
 (320) 31.08.2016
 (511) 35, 37, 38, 42
 (540)

Stavebniny okolo.cz

(510) (35) prodej a internetový prodej stavebních materiálů, stavebních elementů a výrobků pro stavebnictví všeho druhu, poskytování on-line tržního prostoru pro nakupující a prodávající výrobků a služeb, sjednávání a uzavírání obchodních transakcí pro třetí strany, elektronické vkládání dat, nabídka a prodej stavebních materiálů koncovým zákazníkům (veřejnosti), prezentace prodejen stavebnin, výrobců a dodavatelů stavebních materiálů; (37) stavebnictví a stavitelství, poskytování informací z oblasti stavebnictví; (38) poskytování internetových diskusních fór, zprostředkování komunikace pomocí komunikačních a informačních sítí; (42) poskytování webové stránky s informacemi.

- (730) **Viktořík Tomáš Ing.**, Bzenecká 4, Brno, 62800, CZ

- (210) **O-533630**
 (220) 01.09.2016
 (320) 01.09.2016
 (511) 11, 35, 37
 (540)

FIREBULL

(510) (11) stroje, přístroje a zařízení pro topení (vytápění), opékání, pečení, pražení, sušení a vaření všeho druhu a pomocí všech druhů paliv a energie, pece, grily, kamna, hořáky, kotle a ohříváče vody, kotle jako součást systému ústředního topení, plynové kotle (bojlery), průmyslové kotle, kondenzační kotle, kondenzační radiální kotle, spalovací kotle s fluidní vrstvou, topné články, desky (pláty) výhřevné, tepelná spalovací zařízení, tepelná čerpadla (pumpy), tepelné akumulátory, tepelné regenerátory, sporáky, pražící stroje, mikrovlnné trouby pro průmyslové účely a domácnost, teplovzdušná zařízení, teplovzdušné trouby, sušící zařízení, elektrické konvice, radiátory (elektrické), ponorné ohříváče, křesadlové zapalovače pro vznícení plynu, solární zařízení, solární kolektory tepelné (vytápění), solární termické a fotovoltaické systémy, zařízení na zpracování paliv a jaderného materiálu, klimatizační zařízení, podlahové vytápěcí zařízení, sendvičové panely pro podlahové vytápění, elektrické podlahové vytápění, rozmrazovací přístroje a zařízení, saunová zařízení, lázeňské vybavení (tepluvzdušné lázně), solária (přístroje k opalování), nádrže expanzní pro ústřední topení, potrubí pro výhřevné kotle, teplovodní rozvodné a regulační přístroje a zařízení - zejména regulátory topení, teplovodní směšovací armatury, teplovodní radiátorové ventily, radiátory (topení), teplovodní termostatické i ruční ventily, termostaty, směšovací (pákové) baterie pro vodovodní potrubí, krbová kamna, krby vnitřní i venkovní, krbové sestavy, krbové výměníky, krbové vložky, krbové podložky, krbové nářadí, příslušenství a doplňky ke krbům a komínům (zásobníky, koše i dřevníky na palivo), přístroje na opékání -

grily, lávové kameny pro použití v grilech a peci, komínové roury (kouřovody), výměníky tepla, s výjimkou výměníků jako součástí strojů, infratopení, infrazářiče, infrapanely, sálavé panely, vše v rámci této třídy; (35) zprostředkovatelská činnost v oblasti obchodu, maloobchodní a velkoobchodní prodej, export - import, provozování internetového obchodu - vše se stroji, přístroji a zařízení pro topení (vytápění), opékání, pečení, pražení, sušení a vaření všeho druhu a pomocí všech druhů paliv a energie uvedenými výše ve třídě 11, marketing, propagační, inzertní a reklamní činnost prostřednictvím všech druhů sdělovacích prostředků; (37) montáže, instalace, opravy, servis a údržby zařízení, strojů a přístrojů pro topení (vytápění), opékání, pečení, pražení, sušení a vaření všeho druhu a pomocí všech druhů paliv a energie uvedených výše ve třídě 11.

- (730) **Libal Radek**, Mládežnická 750, Chlumeck nad Cidlinou IV, 50351, CZ

- (210) **O-533676**
 (220) 05.09.2016
 (320) 05.09.2016
 (511) 5, 29, 30, 32
 (540)



(510) (5) dietetické nápoje upravené pro lékařské účely, dietní a nutriční doplňky, dietní doplňky pro kojence, minerální potravinové doplňky, dietní doplňky a doplňky výživy, kapsle pro farmaceutické účely, nervová soustava (léčiva posilující -), tonika (léky), mléčný cukr pro léčebné účely (laktóza), léčivé čaje, vitamínové přípravky, želatina pro lékařské účely, přípravky na bázi aminokyselin pro léčebné účely, vitamínové nápoje, proteinové potravinové doplňky, dietní doplňkové nápoje, energetické tyčinky nahrazující jídlo jakožto doplňky stravy; (29) proteinové mléko, syrovátka, kumys (mléčný nápoj), mléko, mléčné výrobky, mléčné nápoje, tofu, želatina, jedlé oleje; (30) cereální tyčinky a energetické tyčinky, výživné nápojové směsi na bázi uhlohydrátů používané jako náhražky jídla, pochutiny vyrobené z mšlí; (32) nealkoholické nápoje, přípravky na výrobu nápojů, sirupy na výrobu nápojů, nápoje obsahující vitamíny, nápoje iontové, energetické nápoje, tablety k přípravě šumivých nápojů, ovocné nebo zeleninové koktejly, minerální vody (přípravky na výrobu -), voda, míchané ovocné džusy, rajčatová šťáva (nápoj), nealkoholické aperitivy, nápoje pro sportovce, nápoje obsahující vitamíny, nápoje pro sportovce s obsahem elektrolytů, džusy.

- (730) **LARGE LIFE LIMITED**, 6 Bexley Square, Salford, Manchester, M3 GBZ, Velká Británie, GB
 (740) Václav Müller, patentový zástupce, Filipova 2016, Praha 4, 14800

(Zveřejněné přihlášky ochranných známek)

(210) **O-533677**
 (220) 05.09.2016
 (320) 05.09.2016
 (511) 5, 29, 30, 32
 (540)



(510) (5) dietetické nápoje upravené pro lékařské účely, dietní a nutriční doplňky, dietní doplňky pro kojence, minerální potravinové doplňky, dietní doplňky a doplňky výživy, kapsle pro farmaceutické účely, nervová soustava (léčiva posilující -), tonika (léky), mléčný cukr pro léčebné účely (laktóza), léčivé čaje, vitamínové přípravky, želatina pro lékařské účely, přípravky na bázi aminokyselin pro léčebné účely, vitamínové nápoje, proteinové potravinové doplňky, dietní doplňkové nápoje, energetické tyčinky nahrazující jídlo jakožto doplňky stravy; (29) proteinové mléko, syrovátka, kumys (mléčný nápoj), mléko, mléčné výrobky, mléčné nápoje, tofí, želatina, jedlé oleje; (30) cereální tyčinky a energetické tyčinky, výživné nápojové směsi na bázi uhlohydrátů používané jako náhražky jídla, pochutiny vyrobené z mšlí; (32) nealkoholické nápoje, přípravky na výrobu nápojů, sirupy na výrobu nápojů, nápoje obsahující vitamíny, nápoje iontové, energetické nápoje, tablety k přípravě šumivých nápojů, ovocné nebo zeleninové koktejly, minerální vody (přípravky na výrobu -), voda, míchané ovocné džusy, rajčatová šťáva (nápoj), nealkoholické aperitivy, nápoje pro sportovce, nápoje obsahující vitamíny, nápoje pro sportovce s obsahem elektrolytů, džusy.

(730) **LARGE LIFE LIMITED**, 6 Bexley Square, Salford, Manchester, M3 GBZ, Velká Británie, GB

(740) Václav Müller, patentový zástupce, Filipova 2016, Praha 4, 14800

(210) **O-533697**
 (220) 05.09.2016
 (320) 05.09.2016
 (511) 30, 35, 43
 (540)

COFFEE POINT

(510) (30) káva, hotová káva a kávové nápoje, kávové náhražky (kávové náhražky nebo rostlinné přípravky užití jako káva), káva (pražená, v prášku, granulovaná nebo v nápojích), zrnková káva, ochucená káva, sladová káva, lyofilizovaná káva, vařená káva, mletá káva, instantní káva, ledová káva, káva (nepražená), káva bez kofeinu, káva s čokoládou, čaj, kakao a jejich náhražky, led, zmrzliny, mražené jogurty a sorbety, pekárenské výrobky, cukrovinky, čokoláda a zákusky, koláče s náplní, koblíhy, muffiny, dorty, pizza, sendviče, pudinky; (35) propagační činnost, reklama, management a administrativní služby, obchodní analýzy, průzkum a informační služby, provádění průzkumu trhu, marketingové analýzy, obchodní průzkumy a studie, obchodní management a podnikové poradenství, pomoc při řízení obchodní činnosti, obchodní administrativa, kancelářské práce, velkoobchodní služby vztahující se k výše uvedeným výrobkům ve třídě 30, maloobchodní služby vztahující se k výše uvedeným výrobkům ve třídě 30, velkoobchodní služby vztahující se k potravinám, maloobchodní služby vztahující se k potravinám, velkoobchodní služby vztahující se k nealkoholickým nápojům, maloobchodní služby vztahující se k nealkoholickým nápojům, velkoobchodní služby vztahující se k alkoholickým nápojům, maloobchodní služby vztahující se k alkoholickým nápojům, zprostředkovatelská činnost a elektronický obchod (e-shop) prostřednictvím Internetu nebo jiné počítačové sítě ve vztahu k výše uvedeným výrobkům ve třídě 30, potravinám, nealkoholickým nápojům a alkoholickým nápojům; (43) restaurační služby, samoobslužné restaurace, služby zajišťující stravování a nápoje, bary (služby -), snack-bary, kavárny, zajišťování hromadného stravování (catering), jídelny (závodní -), provozování kempů, hotelové služby, motely (služby -), penziony, služby rezervace pokojů, rezervace hotelů, rezervace penzionů, dočasné ubytování.

(730) **Alliance-group.eu, spol. s r.o.**, Blanická 590/3, Praha 2, 12000, CZ
 (740) PatOZ - patentová kancelář, Mgr. Pavel Panák, patentový zástupce, Bořivojova 694/108, Praha 3, 13000

(210) **O-533720**
 (220) 06.09.2016
 (320) 06.09.2016
 (511) 30
 (540)



(510) (30) kakao, přípravky a nápoje na bázi kakaa, čokoláda, čokoládové výrobky, čokoládové pasty, pomazánky, přípravky a nápoje na bázi čokolády, cukrovinky, sladkosti, bonbóny, cukroví, cukr, žvýkačky, pekařské výrobky, chléb, pečivo, jemné pečivo, sušenky, dorty, moučníky, keksy, oplatky, karamely, karamelové bonbóny, zmrzliny, vodové zmrzliny, šerbety, mražené cukrovinky, mražené dorty, mražené moučníky, mražené dezerty, mražené jogurty, snídaňové cereálie, müsli, kukuřičné vločky, cereální tyčinky, cereálie k přímé spotřebě, cereální přípravky.

(590) Barevná

(730) **Société des Produits Nestlé S.A.**, 1800 Vevey, CH

(740) Zeiner & Zeiner v.o.s., Mgr. Alexandr Vališ, Maiselova 15, Praha 1, 11000

(210) **O-533755**
 (220) 07.09.2016
 (320) 07.09.2016
 (511) 4, 11, 37
 (540)



(510) (4) energie elektrická; (11) vytápěcí tělesa, vytápěcí tělesa (elektrická), vytápěcí zařízení, vyhřívací zařízení, radiátory elektrické, radiátory (topení), radiátory ústředního topení; (37) demolice budov, dláždění cest, dozor nad stavbami, elektrické spotřebiče (instalování, opravy), izolování staveb, montáže lešení, pronájem stavebních strojů a zařízení, sklady (stavby a opravy), stavební dozor, stavebnictví, stavitelství, zednické (zednické služby), cestářství (dláždění), štukování, sádrování, topná zařízení (oprava a montáž).

(590) Barevná

(730) **STAVIBET s.r.o.**, Julia Fučíka 96, České Meziříčí, 51771, CZ

(Zveřejněné přihlášky ochranných známek)

(210) **O-533771**
 (220) 07.09.2016
 (320) 07.09.2016
 (511) 20, 24, 27, 35
 (540)



(510) (20) polštáře, dekorativní polštáře, matrace; (24) látky, textilie všeho druhu spadající do této třídy, ložní prádlo, ubrusy, textilní prostírání, textilní ubrusky, záclony, závěsy, přehozy, potahy na postele a matrace, textilní potahy, příkrývky, ručníky, osušky, utěrky, tapety textilní, textilní sedáky pro židle, textilní dekorativní předměty; (27) podlahové krytiny, koberce všeho druhu, rohože a rohožky, koberečky, tapety; (35) velkoobchodní, maloobchodní a elektronický prodej koberců, podlahových krytin, textilií a textilních dekorativních předmětů, reklamní a marketingová činnost, průzkumy trhu, reklamní a prodejní akce, administrativní práce, automatizované i ruční zpracování dat, služby obchodních databank, správa a prodej obchodních dat, organizační, ekonomické a podnikatelské poradenství, obchodní zastoupení jiných podnikatelských subjektů, obchodní poradenství a poskytování obchodních informací.

(730) **Stixová Marie**, Krakovská 1366/25, Praha 1, 11000, CZ
 (740) Ing. Jiří Střelák, Šumberova 42, Praha 6, 16200

(210) **O-533775**
 (220) 07.09.2016
 (320) 07.09.2016
 (511) 5, 29, 32
 (540)



(510) (5) výživové doplňky pro léčebné účely, nápoje a přípravky pro výrobu nápojů s vitamínovými, minerálními a dietetickými doplňky pro léčebné účely; (29) mléko a mlékařenské výrobky všeho druhu, a to jogurty, pravá a umělá másla, pomazánková másla, smetanové pomazánky, tvarohy, sýry, kysané mléčné výrobky, mléčné nápoje; (32) minerální vody, nealkoholické nápoje, sirupy, prášky a jiné přípravky pro výrobu nápojů, ovocné džusy a ovocné nápoje.

(590) Barevná
 (730) **Šrámek Pavel Ing., MBA**, Pecháčkova 28, Plzeň, 31800, CZ
 (740) Halaxová & Halaxová TETRAPAT, RNDr. Zdeňka Halaxová, Jionická 80, Praha 5, 15800

(210) **O-533797**
 (220) 08.09.2016
 (320) 08.09.2016
 (511) 35, 36, 37, 39
 (540)

LOGSPEED CZ

(510) (35) propagační činnost, reklama, pomoc při řízení obchodní činnosti, obchodní administrativa, kancelářské práce; (36) pojištění, služby finanční, služby peněžní, služby nemovitostní; (37) stavebnictví, motorová vozidla (údržba a opravy), opravy automobilů; (39) doprava, balení a skladování zboží, organizování cest.

(730) **Assadová Romana**, Pařížská 129/24, Praha 1, 11000, CZ

(210) **O-533805**
 (220) 08.09.2016
 (320) 08.09.2016
 (511) 29, 30, 31
 (540)

AGRO milujeme mražené

(510) (29) konzervované výrobky z masa, ryb, ovoce a zeleniny, zmrazené ryby, zmrazená drůbež, zmrazené maso, zmrazená zvířina, zmrazené ovoce, zmrazená zelenina, zmrazené bramborové výrobky, mražené krémy ovocné, mražená ovocná dřev, mléko, mléčné výrobky; (30) čaj, kakao, čokoláda, cukr, rýže, káva, kávové náhražky, mouka a obilnářské výrobky, chléb, pečivo i jemné pečivo a cukrovinky, med, sirup, sůl, hořčice, ocet, chuťové omáčky, koření, zmrzlina, zmrzlinové výrobky, zmrazené těstoviny, zmrazené knedlíky, zmrazené pečivo a cukrovinky i zmrazená pizza, zmrazená zeleninová polévková směs, zmrazená hotová jídla a zmrazené polotovary zhotovené ze surovin spadajících do této třídy; (31) čerstvé ovoce a zelenina, živé rostliny a přírodní květiny, sušené květiny, krmivá pro zvířata, živá zvířata, výrobky zahradnické a lesnické, osivo, semena, dřevo surové, nezpracované a neloupané.

(730) **AGRO Jesenice u Prahy, a.s.**, Vestecká 2, Zlatníky-Hodkovice, 25241, CZ
 (740) **BOHEMIA PATENT**, Ing. Jana Vandělíková, Vodičkova 791/41, Praha 1 - Nové Město, 11000

(210) **O-533837**
 (220) 09.09.2016
 (320) 09.09.2016
 (511) 5, 30, 32
 (540)



(510) (5) potravinové přípravky a doplňky všeho druhu, vitamínové a multivitaminové přípravky a nápoje pro léčebné účely, posilující a podpůrné minerální látky a vitamíny k léčebným účelům, farmaceutické přípravky, cukrovinky s léčivými přísadami, léčivé cukrovinky, pastilky, diabetické přípravky pro léčebné účely, nápoje dietetické, sirupy a dětské sirupy, upravené pro lékařské účely, léčivé rostliny, bylinné přípravky a sirupy v rámci této třídy, potraviny pro batolata; (30) bonbóny, pastilky (cukrovinky), šťávy, tablety (cukrovinky), gumové cukrovinky, přísady a

(Zveřejněné přihlášky ochranných známek)

příchutě do nápojů; (32) nealkoholické nápoje, přípravky nebo příchutě na výrobu nápojů, koncentráty a sirupy k výrobě nápojů, ovocné nebo zeleninové šťávy a džusy a sirupy, dětské sirupy, nealkoholické nápoje obohacené vitamíny nebo minerály, tablety a prášky na přípravu šumivých nealkoholických nápojů.

(590) Barevná

(730) VITAR, s.r.o., třída Tomáše Bati 385, Zlín, Louky, 76302, CZ

(740) JUDr. Lucie Míková, advokátka, tř. T. Bati 385, Zlín, 76302

(210) O-533964

(220) 15.09.2016

(320) 15.09.2016

(511) 29, 30, 31

(540)

(210) O-533854

(220) 09.09.2016

(320) 09.09.2016

(511) 41, 43, 44

(540)

HOTEL BÍLÝ PÁV

(510) (41) umělecké módní agentury, diskotéky, divadla, služby v oblasti estrády, filmová produkce jiná než reklamní, fotografování, provozování herny, hraní o peníze, hudební produkce, informace o možnostech rekreace, informace o možnostech rozptýlení, informace o možnostech zábavy, informace o výchově a vzdělávání, poskytování služeb karaoke (hudební doprovod písní dle výběru zpěváka), provozování kasina, služby kempinku, výchovně - zábavné klubové služby, kluby zdraví (zdravotní a kondiční cvičení), koncertní síně a sály, organizování a vedení konference, organizování a vedení kongresů, organizování a vedení kolokvií, organizování a vedení seminářů, organizování a vedení sympozií, organizování kulturních nebo vzdělávacích výstav, organizování plesů, organizování představení (manažerské služby), organizování vzdělávacích nebo zábavných soutěží, organizování sportovních soutěží, služby poskytované orchestry, zábavné parky, plánování a organizování večírků, pořádání a řízení pracovních setkání (školení), koučink (školení), kurzy fitness, pořádání loterie, organizace módní přehlídky pro zábavu, provozování muzea, noční kluby (služby), organizace a pořádání koncertů, pořádání soutěže krásy, pronájem herních zařízení, pronájem sportovních hřišť, pronájem tenisových dvorců, provozování sportovních zařízení, provozování zoologických zahrad, půjčování sportovního nářadí, služby pro oddech a rekreaci, služby diskžokejů, služby osobního trenéra, pořádání a řízení školení, instruktážní a výchovný výcvik, instruktážní a výchovné vyučování, výroba divadelních nebo jiných představení, vyučování a vzdělávání, služby zábavy, televizní služby (živé představení), organizování živého vystoupení; (43) automaty rychlého občerstvení, bary, barové služby, bufety, hotely, hotelové služby, rezervace hotelů, jídelny a závodní jídelny, kavárny, motely, turistické noclehárny, penziony, rezervace penzionů, penziony pro zvířata, poskytování přechodného ubytování, rezervace přechodného ubytování, prázdninové tábory, pronájem jednacích místností, provoz hotelového ubytování, provozování kempů, půjčování hotelového a restauračního zařízení (půjčování židlí, stolů, protírání, nápojového skla), restaurace, samoobslužné restaurace, catering; (44) fyzikální terapie, fyzioterapie, terapeutické služby, kadeřnické salóny, salóny krásy, zkrášlovací salóny, kliniky, sanatoria, zotavovny, lázeňské služby, parní lázně, veřejné lázně pro hygienické účely, manikúra, masáže, optické služby, služby solárií, služby v oblasti sauny, služby vizážistů, útluky, domovy pro seniory.

(730) KABAK spol. s r.o., 5. května 29/2, Benátky nad Jizerou, 29471, CZ

(740) JUDr. Petr Voříšek, Ph.D., LL.M., advokát, JUDr. Petr Voříšek Ph.D., LL.M., Přístavní 321/14, Praha, 17000



(510) (29) mražené, sušené a vařené ovoce a zelenina a výrobky z ovoce a zeleniny včetně bramborových lupínků, vloček, krocket, ovocné dřeně, datle, sušené a kandované ovoce, upravené ovoce, ovoce (slazené), kokosová moučka, rozinky, občerstvení na bázi ovoce, směsi ovoce a ořechů, směs ze sušeného ovoce, sušené mléko, směsi sušeného ovoce a zpracovaných oříšků jako pochutina, zpracované ořechy a oříšky, mandle a arašidy, loupané ořechy, lískové ořechy, blanširované ořechy, solené ořechy, ochucené ořechy, arašidové máslo, jedlá semena, kakaové máslo, jedlé oleje všeho druhu včetně olivového, slunečnicového, řepkového, kukuřičného, sezamového, palmového, kokosového; (30) čokoláda, kakao a výrobky z kakaa, kakaové, čokoládové, kávové nápoje, výrobky z obilnin, obilné lupínky, mušlí, ovesné vločky, ovesná kaše, mletá kukuřice, pražená kukuřice, kukuřičné vločky, ovesné a pšeničné vločky, kukuřičná kaše, popcorn, loupaný ječmen, rýže, pudinky, chléb včetně lněná semena určená pro lidskou spotřebu, čokoládové pomazánky obsahující ořechy, ořechy v čokoládě, med; (31) výrobky zemědělské, zahradnické, lesní a plody a semena neuvedené v jiných třídách, čerstvé bylinky, čerstvé houby, čerstvé olivy, nezpracované ořechy a oříšky, mandle, kokosové ořechy, arašidy, semena.

(730) Royal Pharma s.r.o., Hořinecká 1010/6, Praha 8, 18200, CZ

(210) O-534123

(220) 22.09.2016

(320) 22.09.2016

(511) 35, 39

(540)

Bidshop

(510) (35) propagační činnost, reklama, marketingové služby, řízení obchodní činnosti, nákup zboží a služeb pro jiné podniky, administrativní zpracování nákupních objednávek, obchodní analýzy, průzkum trhu a marketingové studie, průzkum veřejného mínění, pomoc při řízení obchodní činnosti, obchodní administrativní, obchodní analýzy, obchodní průzkum a informační služby, ekonomické prognózy a analýzy, obchodní ohodnocování, kancelářské práce, maloobchodní a velkoobchodní služby spojené s prodejem potravin, nápojů, krmiva pro zvířata, koření, chuťových přísad, cateringových potřeb a vybavení, oděvů, uniforem, vozidel, nádob, vybavení pro vaření jídel, čistících přípravků, čistících strojů a vybavení, spotřebičů, balících strojů a materiálů, dojednávání dohod týkajících se prodeje a nákupu zboží, organizace výstav a veletrhů pro obchodní a reklamní účely, služby předvádění výrobků a vystavování zboží, pořádání prodejních veletrhů, obchodní management vozových parků, obchodní poradenství vztahující se k franchisingu, služby v oblasti obchodního poradenství a poskytování obchodních informací, styk s veřejností (public relations), obchodní zprostředkovatelské služby, obchodní služby a informace pro spotřebitele, poskytování informací a rad zákazníkům v souvislosti s výběrem výrobků a koupí zboží, shromažďování různého zboží v zájmu druhých, aby si zákazníci mohli toto zboží pohodlně prohlédnout a koupit ve velkoobchodní nebo v maloobchodní prodejně, nebo ze zásilkového katalogu, nebo na webových stránkách, propagace zboží a služeb pro třetí osoby prostřednictvím internetu, služby v oblasti obchodní správy vztahující se k internetovému prodeji, počítačové on-line objednávky; (39) dopravní služby, zasilání, doprava, přeprava, expedice zboží, přeprava zboží v chlazeném stavu,

(Zveřejněné přihlášky ochranných známek)

distribuční služby, služby v oblasti převozu osob a věcí automobily, letecky a po moři, sběr, balení, konsolidace, nakládání, vykládání, ukládání, skladování, doručování, zasilání a odbavování zboží a nákladu, kurýrní a donáškové služby, doručování zboží, spediční služby, informace o dopravě, pronájem a uskladnění vozidel, lodí, kontejnerů a letadel, pronájem garáží, logistika dodavatelských řetězců a zpětná logistika, jmenovitě skladování, přeprava a dodávání zboží pro druhé letecky, po železnici, lodí nebo nákladními automobily.

(730) **Bidvest Czech Republic s.r.o.**, V Růžovém údolí 553, Kralupy nad Vltavou, Mikovice, 27801, CZ

(210) **O-534124**

(220) 22.09.2016

(320) 22.09.2016

(511) 35, 39, 43

(540)

Bidfoodservice

(510) (35) propagační činnost, reklama, marketingové služby, řízení obchodní činností, nákup zboží a služeb pro jiné podniky, administrativní zpracování nákupních objednávek, obchodní analýzy, průzkum trhu a marketingové studie, průzkum veřejného mínění, pomoc při řízení obchodní činnosti, obchodní administrativa, obchodní analýzy, obchodní průzkum a informační služby, ekonomické prognózy a analýzy, obchodní ohodnocování, kancelářské práce, maloobchodní a velkoobchodní služby spojené s prodejem potravin, nápojů, krmiva pro zvířata, koření, chuťových přísad, cateringových potřeb a vybavení, oděvů, uniforem, vozidel, nádob, vybavení pro vaření jídel, čistících přípravků, čistících strojů a vybavení, spotřebičů, balících strojů a materiálů, dojednávání dohod týkajících se prodeje a nákupu zboží, organizace výstav a veletrhů pro obchodní a reklamní účely, služby předvádění výrobků a vystavování zboží, pořádání prodejních veletrhů, obchodní management vozových parků, obchodní poradenství vztahující se k franchisingu, služby v oblasti obchodního poradenství a poskytování obchodních informací, styk s veřejností (public relations), obchodní zprostředkovatelské služby, obchodní služby a informace pro spotřebitele, poskytování informací a rad zákazníkům v souvislosti s výběrem výrobků a koupí zboží, shromažďování různého zboží v zájmu druhých, aby si zákazníci mohli toto zboží pohodlně prohlédnout a koupit ve velkoobchodní nebo v maloobchodní prodejně, nebo ze zásilkového katalogu, nebo na webové stránce; (39) dopravní služby, zasilání, doprava, přeprava, expedice zboží, přeprava zboží v chlazeném stavu, distribuční služby, služby v oblasti převozu osob a věcí automobily, letecky a po moři, sběr, balení, konsolidace, nakládání, vykládání, ukládání, skladování, doručování, zasilání a odbavování zboží a nákladu, kurýrní a donáškové služby, doručování zboží, spediční služby, informace o dopravě, pronájem a uskladnění vozidel, lodí, kontejnerů a letadel, pronájem garáží, logistika dodavatelských řetězců a zpětná logistika, přeprava a dodávání zboží pro druhé letecky, po železnici, lodí nebo nákladními automobily; (43) gastronomické služby, cateringové služby zaměřené na zásobování jídel, poradenské služby týkající se potravin, poradenské služby v oblasti přípravy jídel, poskytování jídla a nápojů, služby týkající se přípravy jídel a nápojů.

(730) **Bidvest Czech Republic s.r.o.**, V Růžovém údolí 553, Kralupy nad Vltavou, Mikovice, 27801, CZ

(210) **O-534153**

(220) 23.09.2016

(320) 23.09.2016

(511) 36, 44

(540)

Concierge Medicine
EUROPE

(510) (36) správa předplacených programů zdravotní péče; (44) farmaceutické poradenství, chirurgie, kliniky a sanatoria, lázeňské služby, lékařské

poradenství pro osoby se zdravotním postižením, lékařské služby, neurologie (chiropraktika), služby optika, ortodontické služby, ošetřovatelské služby, paliativní péče, plastická chirurgie, služby porodní asistentky, pronajímání zdravotních (zdravotnických) zařízení, služby psychologa, služby v oblasti alternativní medicíny, stomatologie, terapeutické služby, zdravotní péče, zdravotní poradenství, zdravotnická střediska, zdravotní screening, zdravotní poradenství a informační služby, zdravotnické služby nabízené prostřednictvím sítě poskytovatelů zdravotní péče na smluvním základě, odborné poradenství spojené se zdravotní péčí, konzultace vztahující se ke zdravotní péči, informační služby týkající se zdravotní péče, poradenské služby týkající se zdravotních problémů, poskytování informací o zdravotní péči po telefonu.

(590) Barevná

(730) **Schleuter Wolfram**, Zborovská 47, Praha 5, 15000, CZ

(740) Mgr. Barbora Růžičková, V. Nováka 1207, Rudná, 25219

(210) **O-534215**

(220) 27.09.2016

(320) 27.09.2016

(511) 3, 5, 29

(540)

Imůnek

(510) (3) přípravky pro bělení a jiné prací prostředky, přípravky pro čištění, leštění, odmašťování a broušení, mýdla, parfumerie, vonné oleje, kosmetika, vlasové vody (lotions), zubní pasty; (5) farmaceutické, lékařské a veterinářské výrobky, hygienické výrobky pro léčebné účely, dietní potraviny a dietetické přípravky pro léčebné nebo veterinární účely, potraviny pro batolata, potravní doplňky pro lidskou potřebu a pro zvířata, náplasti, obvazový materiál, materiály pro plombování zubů a pro zubní otisky, dezinfekční přípravky, výrobky pro hubení škodlivých zvířat, fungicidy, herbicidy; (29) maso, ryby, drůbež a zvěřina, masové výtažky, konzervované, mražené, sušené a vařené ovoce a zelenina, želé, džemy, kompoty, vejce, mléko a mléčné výrobky, jedlé oleje a tuky.

(730) **Vetrisol, s.r.o.**, Renoirova 1051/2a, Praha 5 - Hlubočepy, 15200, CZ

(210) **O-534276**

(220) 30.09.2016

(320) 30.09.2016

(511) 3, 5, 29

(540)



(510) (3) kosmetika, zejména kosmetické přípravky pro péči o tělo, pleť a vlasy, oleje a tuky pro kosmetické účely, zejména kokosový olej pro kosmetické účely, parfumerie, mýdla, vonné oleje, zubní pasty, balzámy jiné než pro léčebné účely, krémy (kosmetické), masážní přípravky pro jiné než pro léčebné účely, vlasové vody (lotions), pleťová voda pro kosmetické účely, oleje pro toaletní účely, pomády pro kosmetické účely, kosmetické přípravky pro péči o pokožku, toaletní přípravky, vše shora uvedené spadající do této třídy; (5) farmaceutické a veterinářské výrobky, hygienické výrobky pro léčebné účely, diabetické přípravky pro léčebné účely, potraviny pro batolata vyráběné v souladu s předpisy o ekologickém zemědělství, dezinfekční přípravky; (29) jedlé oleje a tuky - vše vyráběné v souladu s předpisy o ekologickém zemědělství.

(590) Barevná

(730) **Natures Care CZ s.r.o.**, Hlavní 15, Střílky, 76804, CZ

(740) JUDr. Ing. Petr Vašíček, advokát, Útěchovská 778, Brno, 64400

(Zveřejněné přihlášky ochranných známek)

(210) **O-534443**
 (220) 10.10.2016
 (320) 10.10.2016
 (511) 35, 41
 (540)



(510) (35) marketing, obchodní management a podnikové poradenství, pomoc při řízení obchodní činnosti, personální poradenství, poradenství v obchodní činnosti, obchodní management pro sportovce, výstavy komerční a reklamní (organizování -); (41) cvičení (praktické -), kluby zdraví (služby), konference (organizování a vedení -), kongresy (organizování a vedení -), kurzy fitness, organizování a vedení seminářů, organizování sportovních soutěží, prázdninové tábory (služby -) (zábava), provozování sportovních zařízení, služby osobního trenéra (fitness trénink), soutěže (organizování vzdělávacích a zábavných -), školení (instruktáž), školení (pořádání a řízení), tělesná výchova, vyučování (výuka), vzdělávací informace, vzdělávání, zábava (služby -).
 (730) **Müller Daniel**, Zemské právo 1573/5a, Praha 10, 10200, CZ
 (740) Martin Buchta, Václavské náměstí 1, Praha 1, Nové Město, 11000

(210) **O-534508**
 (220) 12.10.2016
 (320) 12.10.2016
 (511) 9, 19, 35, 38, 42
 (540)

Minute Screen

(510) (9) software na nosičích, softwarový nástroj umožňující měnit a ovládat obrazovku v reálném čase a zobrazovat jakýkoliv obsah (video, obrázky, tweety), elektronické obrazovky jako billboardy; (19) nekovové billboardy; (35) služby reklamní agentury; (38) telekomunikační služby - propojení sociálních sítí s digitálními obrazovkami; (42) tvorba softwaru.
 (730) **Ungerma Petr Ing.**, Jugoslávských partyzánů 1600/29, Praha 6 - Dejvice, 16000, CZ
 (740) Společná advokátní kancelář Vsetečka Zelený Švorčík Kalenský a partneři, JUDr. Otakar Švorčík, advokát, Hálkova 2, Praha 2, 12000

(210) **O-534540**
 (220) 13.10.2016
 (320) 13.10.2016
 (511) 29, 30, 31
 (540)



(510) (29) zpracované brambory ve všech úpravách, bramborové lupínky, bramborové tyčinky, krokety, zpracované oříšky, pražené, sušené, solené

nebo ochucené skořápkové plody; (30) výrobky z obilnin, bramborové mouky, rýžové mouky a kukuřičné mouky, pochutiny vyrobené z obilnin, bramborové mouky, rýžové mouky a kukuřičné mouky, slané pečivo, popcorn, krekry, sušenky, preclíky, slané tyčinky, trvanlivé pečivo, trvanlivé cukrovinky, extrudované výrobky z mouky, kukuřice a rýže, müsli, ovesné vločky; (31) arašidy, ořechy, liskové oříšky, pistácie, mandle (ovoce), kešu oříšky.

(590) Barevná
 (730) **Golden Snack s.r.o.**, Záhostice 40, Chýnov, 39155, CZ
 (740) Společná advokátní kancelář Vsetečka Zelený Švorčík Kalenský a partneři, JUDr. Michal Havlík, advokát a patentový zástupce, Hálkova 2, Praha 2, 12000

(210) **O-534710**
 (220) 19.10.2016
 (320) 19.10.2016
 (511) 9, 37, 40
 (540)



(510) (9) přístroje a nástroje pro vedení, přepínání, přeměnu, akumulaci, regulaci nebo řízení elektrického proudu; (37) stavebnictví, opravy, revize (v rámci opravárenských a instalačních služeb) a zkoušky rozvodných energetických zařízení a energetických (elektrických) sítí a transformací elektrické energie, distribuční rozvodny vysokého napětí a velmi vysokého napětí, opravy a instalace distribučních trafostanic, opravy, revize včetně instalace distribučních transformátorů všech napětíových hladin, v rámci instalačních služeb revize a kompletní servis v oblasti trafoslužby, opravy dopravních prostředků; (40) zpracování materiálů - v rámci výroby a montáže ocelových stožárů a konstrukcí, zámečnické, nástrojářské a obráběčské práce, povrchová úprava materiálu (ocelových výrobků).
 (730) **SEG s.r.o.**, Skladová 1843/4, Plzeň - Východní Předměstí, 32600, CZ
 (740) Václav Müller, patentový zástupce, Filipova 2016, Praha 4, 14800

(210) **O-534712**
 (220) 19.10.2016
 (320) 19.10.2016
 (511) 9, 35, 37
 (540)



(510) (9) agregáty nabíjecí pro elektrické baterie, akumulátorové nádoby, akumulátorové skříně, akumulátory, elektrické, anodové baterie, baterie na zapalování, baterie, články (elektrické -), cívky indukční, tlumivky (impedance), desky do akumulátorů, elektrické adaptéry, elektrické akumulátory pro vozidla, elektrické dráty, elektrické kabely, elektrické měniče, elektrické spojky, svorky, konektory, elektromagnetické cívky, galvanické články, indukční, tlumivé cívky, tlumivky (elektrina), jističe, pojistky, nabíječky akumulátorů, objímky (elektrických kabelů), svorky na cívky (elektrické -), proudové usměrňovače, regulátory elektrické, regulátory napětí pro vozidla, relé (elektrická -), rozvodné panely

(Zveřejněné přihlášky ochranných známek)

(elektřina), rozvodné pulty (elektřina), rozvodné skříně, spínací skříně, solární články, solární panely pro výrobu elektřiny, solenoidové ventily [elektromagnetické spínače], transformátory (elektrotechnika), transformátory (napěťové), vodiče (elektrické -); (35) administrativní zpracování nákupních objednávek, dodavatelské služby pro třetí osoby [nákup výrobků a služeb pro jiné podniky], marketing, marketingové studie, obchodní reklama (pro třetí osoby -), organizování výstav (komerčních nebo reklamních), pořádání veletrhů pro obchodní a reklamní účely, poskytování obchodních informací prostřednictvím webových stránek, prezentace výrobků v komunikačních médiích pro účely maloobchodu, průzkum trhu, reklama, reklama on-line v počítačové síti, reklamní materiály (zasílání zákazníkům -), sjednávání a uzavírání obchodních transakcí pro třetí strany, služby obchodního zprostředkování; (37) nabíjení akumulátoru vozidla, stroje (montáž, údržba a opravy -).

(590) Barevná

(730) **Stand by energy s.r.o.**, Železniční 15/2662, Plzeň, 32600, CZ

(740) JUDr. Tomáš Tesař Ph.D., Malická 1576/11, Plzeň, 30100

(210) **O-534823**

(220) 24.10.2016

(320) 24.10.2016

(511) 33

(540)

BEMBERG

(510) (33) vína a šumivá vína.

(730) **ARFinsa ARGENTINA FINANCIERA S.A.**, Av. del Libertador 498 floor 24, City Buenos Aires, AR

(740) Traplová, Hakr, Kubát, advokátní a patentová kancelář, Mgr. Jana Šuranová Traplová, advokátka, Přístavní 24, Praha 7, 17000

(210) **O-534824**

(220) 24.10.2016

(320) 24.10.2016

(511) 33

(540)

BEMBERG ESTATE WINES

(510) (33) vína a šumivá vína.

(730) **ARFinsa ARGENTINA FINANCIERA S.A.**, Av. del Libertador 498 floor 24, City Buenos Aires, AR

(740) Traplová, Hakr, Kubát, advokátní a patentová kancelář, Mgr. Jana Šuranová Traplová, advokátka, Přístavní 24, Praha 7, 17000

(210) **O-534825**

(220) 24.10.2016

(320) 24.10.2016

(511) 33

(540)

**BEMBERG ESTATE WINES LA
LINTERNA**

(510) (33) vína a šumivá vína.

(730) **ARFinsa ARGENTINA FINANCIERA S.A.**, Av. del Libertador 498 floor 24, City Buenos Aires, AR

(740) Traplová, Hakr, Kubát, advokátní a patentová kancelář, Mgr. Jana Šuranová Traplová, advokátka, Přístavní 24, Praha 7, 17000

(210) **O-534826**

(220) 24.10.2016

(320) 24.10.2016

(511) 33

(540)

BEMBERG ESTATE WINES PIONERO

(510) (33) vína a šumivá vína.

(730) **ARFinsa ARGENTINA FINANCIERA S.A.**, Av. del Libertador 498 floor 24, City Buenos Aires, AR

(740) Traplová, Hakr, Kubát, advokátní a patentová kancelář, Mgr. Jana Šuranová Traplová, advokátka, Přístavní 24, Praha 7, 17000

(210) **O-534873**

(220) 26.10.2016

(320) 26.10.2016

(511) 1, 3, 4, 11, 34

(540)



(510) (1) chemické přípravky k čištění komínů (krbů); (3) přípravky pro čištění, leštění, odmašťování a broušení; (4) brikety, dřevěné uhlí, etanol, paliva pro lampy, podpalovače; (11) zahradní grily; (34) zápalky.

(730) **Severochema, družstvo pro chemickou výrobu, Liberec**, Vilová 333/2, Liberec, 46010, CZ(210) **O-534898**

(220) 26.10.2016

(320) 26.10.2016

(511) 37

(540)



(510) (37) služby ve stavebnictví spojené s projekční a inženýrskou činností, služby ve stavebnictví spojené se zajištěním generální dodávky všech druhů staveb, služby ve stavebnictví spojené s technickou analýzou a posuzováním nemovitostí.

(590) Barevná

(730) **KAMPARA s.r.o.**, Baračka 220, Bučovice, 68501, CZ

(740) Mgr. Radim Sedláček, Pekařská 407/18, Brno, 60200

(210) **O-534914**

(220) 27.10.2016

(320) 27.10.2016

(511) 32, 33, 40

(540)

WHISKY
KING BARLEY

(510) (32) piva, minerální vody, nealkoholické nápoje včetně nealkoholických nápojů s bylinami, voda jako nápoj, nápoje a šťávy ovocné, přípravky ke zhotovování nápojů; (33) alkoholické nápoje všeho druhu s výjimkou pív; (40) výroba nápojů, výroba nápojů alkoholických, provozování palírny, lihovarnictví.

(730) **Zarivnij Nikolaj**, Bořivojova 353/10, Olomouc, 77900, CZ

(Zveřejněné přihlášky ochranných známek)

(740) Halaxová & Halaxová TETRAPAT, RNDr. Zdeňka Halaxová, Jinonická 80, Praha 5, 15800

(210) **O-534921**
(220) 27.10.2016
(320) 27.10.2016
(511) 25, 40, 42
(540)

GEOLOGY OF SHOES

(510) (25) obuv, kotníčkové boty, boty šněrovací, sportovní obuv, společenská obuv, vycházková obuv, obuv pro volný čas, obuv na běžné nošení, taneční obuv, kožená obuv, dámská obuv, obuv pánská, obuv (svršky), podešve pro obuv, stélky do obuvi, podrážky k obuvi, podpatky pro obuv; (40) výroby obuvi, obuv (barvení -), kůže (barvení -), kůže (zpracování -); (42) návrh oděvů, obuvi a kloboučnického zboží, design (umělecký -), design průmyslový.

(730) **Veselá Barbora MgA.**, Na Větrníku 57, Praha 6, 16200, CZ
(740) Mgr. Boris Achmedov, advokát, Modrá 1980/8, Praha 5, 15500

(210) **O-534924**
(220) 27.10.2016
(320) 27.10.2016
(511) 12
(540)



(510) (12) brzdová obložení pro vozidla, brzdové destičky pro automobily, karosérie automobilu, karosérie vozidel, kotoučové brzdy pro vozidla, spojky pozemních vozidel.

(590) Barevná
(730) **SCHÄFER a SÝKORA s.r.o.**, Cihlářská 1000/2, Rumburk 1, 40801, CZ

(210) **O-534945**
(220) 31.10.2016
(320) 31.10.2016
(511) 41, 42
(540)



(510) (41) publikační činnost, školení, vydavatelské služby, zejména vydávání odborných publikací; (42) odborné poradenství a projekty v oblasti dopravy a řízení dopravy, zkoušení materiálů, normalizace, výzkum a vývoj nových výrobků, zkoušky stavebních konstrukcí, zkoušky kvality komunikací, měření kvality ovzduší, měření exhalací z automobilů, měření dopravního hluku, služby akreditované laboratoře, konstrukční činnost a navrhování zařízení sloužící k inovacím v dopravě, znalecké posudky v oblasti dopravy, pomoc při plánování dopravy ve městech a obcích, plánování cyklostezek, vědecké a technologické služby související s výzkumem a projektováním, analytické a výzkumné služby v průmyslu, navrhování a vývoj počítačového hardwaru a softwaru.

(590) Barevná
(730) **Centrum dopravního výzkumu v.v.i.**, Lišeňská 33a, Brno, 63600, CZ

(740) Kania, Sedlák, Smola, Ing. Jiří Malůšek, Mendlovo nám. 1a, Brno, 60300

(210) **O-534949**
(220) 31.10.2016
(320) 31.10.2016
(511) 16, 35, 41
(540)

PRÁVO síla informace

(510) (16) tiskárenské výrobky - brožury, časopisy - komiksy, časopisy (periodika), diagramy, fotografie (tištěné), grafické reprodukce, grafiky, kalendáře, knihy, letáky, mapy, noviny, rejstříky (seznamy), tiskoviny, tištěné publikace, typy tiskařské (písmena a číslice); (35) propagační činnost, reklama, reklamační texty (vydávání, zveřejňování, oznámení, vyhlášení, publikování), rozšiřování reklamních nebo inzertních materiálů, sjednávání a uzavírání obchodních transakcí pro třetí strany, služby obchodního zprostředkování, služby v oblasti grafické úpravy pro reklamní účely; (41) výchova, zábava, informace o možnostech rozptýlení, informace o možnostech zábavy, informace o výchově a vzdělání, překladatelské služby, psaní textů (jiných než reklamních), služby v oblasti grafické úpravy, jiné než pro reklamní účely, soutěže (organizování vzdělávacích a zábavných), texty (zveřejňování), kromě reklamních, vydávání textů s výjimkou reklamních nebo náborových, vzdělávací informace, vzdělávání, zpravodajské služby, zpravodajství (obrazové).

(730) **BORGIS a.s.**, Slezská 2127/13, Praha 2, 12150, CZ

(210) **O-534954**
(220) 31.10.2016
(320) 31.10.2016
(511) 16, 35
(540)



(510) (16) papír, kartón/lepenka (nezpracované, polozpracované, pro papírenské zboží nebo pro tisk), papír a kartón/lepenka ve formátu nebo v roli pro tisk/psaní včetně papíru a kartónu/lepenky pro publikování a grafické umění, papírenské zboží a kancelářské potřeby (kromě nábytku), balicí materiály z plastu, a to tašky, sáčky, fólie a archy, lepidla na papírenské zboží; (35) komerční poradenství týkající se výběru a použití papíru, kartónu/lepenky (nezpracované, polozpracované, pro papírenské zboží nebo pro tisk), papíru a kartónu/lepenky pro tisk/psaní včetně papíru a kartónu/lepenky pro publikování a grafické umění, papírenského zboží a kancelářských potřeb (kromě nábytku), balicích materiálů z plastu, a to tašek, sáčků, fólií a archů, lepidel na papírenské zboží, propagace prodeje papíru, kartónu/lepenky (nezpracované, polozpracované, pro papírenské zboží nebo pro tisk), papíru a kartónu/lepenky pro tisk/psaní včetně papíru a kartónu/lepenky pro publikování a grafické umění, papírenského zboží a kancelářských potřeb (kromě nábytku), balicích materiálů z plastu, a to tašek, sáčků, fólií a archů, lepidel na papírenské zboží, organizování výstav pro obchodní nebo reklamní účely v oblasti papíru, kartónu/lepenky (nezpracované, polozpracované, pro papírenské zboží nebo pro tisk), papíru a kartónu/lepenky pro tisk/psaní včetně papíru a kartónu/lepenky pro publikování a grafické umění, papírenského zboží a kancelářských potřeb (kromě nábytku), balicích materiálů z plastu, a to tašky, sáčky, fólie a archy, lepidel na papírenské zboží.

(590) Barevná
(730) **ANTALIS s.r.o.**, Office Park Nové Butovice, Bucharova 1423/6, Praha 5, 15800, CZ
(740) Společná advokátní kancelář Všečka Zelený Švorčík Kalenský a partneři, JUDr. Michal Havlík, advokát a patentový zástupce, Hálkova 2, Praha 2, 12000

(Zveřejněné přihlášky ochranných známek)

(210) **O-534972**

(220) 01.11.2016

(320) 01.11.2016

(511) 32, 33, 35

(540)

Ježíškovo pivo

(510) (32) pivo, koktejly na bázi piva, zázvorové pivo, nealkoholické nápoje; (33) koktejly, alkoholické nápoje (kromě piva); (35) reklama, propagace, maloobchodní a/nebo velkoobchodní prodej piva a alkoholických nápojů, včetně prodeje prostřednictvím Internetu.

(730) **Helcl Daniel**, Opálová 165/27, Praha 5, 15400, CZ

(740) Pavel Reichel & kol., Ing. Pavel Reichel, Lopatecká 14, Praha 4, 14700

(210) **O-534978**

(220) 01.11.2016

(320) 01.11.2016

(511) 35, 42

(540)



(510) (35) poradenství v obchodní činnosti, aktualizace a údržba dat v počítačových databázích, obchodní management a podnikové poradenství, sběr informací do počítačových databází; (42) cloud computing, konzultační služby v oblasti informačních technologií (IT), software jako služba (SaaS).

(590) Barevná

(730) **DataSentics s.r.o.**, Washingtonova 1599/17, Praha 1 - Nové Město, 11000, CZ

(740) Rott, Růžička & Guttmann Patentové, známkové a advokátní kanceláře, JUDr. Vladimír Rott, Vinohradská 37/938, Praha 2, 12000

(210) **O-534981**

(220) 01.11.2016

(320) 01.11.2016

(511) 9, 16, 38, 41, 42

(540)

Velký třesk

(510) (9) zařízení v oblasti informačních technologií a audiovizuální zařízení, zařízení a příslušenství na zpracování dat, platební terminály pro zprostředkování on-line plateb, software, loterní a herní terminály, loterní video terminály, zařízení pro hraní loterií a her, video herní terminály, počítačové terminály a hardware používaný při provozu loterních a herních systémů, software pro počítačové hry, elektronické hrací karty (elektronické stírací losy); (16) papír, lepenka, reklamní, propagační a užitkové výrobky z papíru určené pro propagaci vlastní společnosti, periodické i neperiodické publikace, informační, reklamní a propagační materiály v rámci této třídy určené pro propagaci vlastní společnosti, tiskárenské a kartonážní výrobky, data a databáze na papírových nosičích, psací potřeby, kalendáře, diáře, školní potřeby, losy, sázenky, sázkové tikety, vstupenky; (38) telekomunikační služby, mobilní telekomunikační služby, provozování mobilní telekomunikační sítě pro bezdrátový přenos hlasu a dat, služby mobilního připojení k síti internet včetně vysokorychlostního připojení a přenosu hlasové služby přes internetový protokol, peer-to-peer komunikace, služby instant messaging, osobní komunikační služby, pager služby, služby elektronické pošty, sledování mobilních telefonů pomocí satelitních signálů a zjišťování polohy mobilních telefonů pomocí satelitních signálů, radio-paging, poskytování bezdrátového aplikačního protokolu (wap), včetně služeb využívajících zabezpečeného komunikačního kanálu, hlasová pošta, pořádání videokonferencí, video-telefonní služby, služby zprostředkování přístupu ke všem druhům datových a informačních sítí a internetu, služby textových a multimediálních zpráv, vytváření a poskytování telekomunikačních a komunikačních databází, služby pro umožnění spotřebitelům stahovat digitální obsah prostřednictvím sítě a serveru do

osobní databáze, provozování on-line komunikačních fór; (41) organizování a pořádání loterií, provozování loterií, heren, rulet a kasin, organizování provozu a organizování pořádání sázkových her, výherních loterií, tombol, soutěží, vlastní provozování sázkových her a loterií o peníze prostřednictvím internetu včetně stírání losů s možností výhry, provozování výherních i nevýherních hracích zařízení, služby vztahující se k hrám, sázení, hazardním hrám včetně hazardních her na dálku, loteriím, kasinům a ruletám v rámci této třídy, projekce sportovních přenosů, organizování sportovních sázek a číselných loterií, prodej losů a příjem sázek ve smluvně závazných sběrných právnických a fyzických osob a ve sběrných zřízených společnostech, pořádání a organizování kulturních, sportovních a společenských událostí, předprodej a prodej vstupenek, organizování a pořádání vzdělávacích akcí, provozování sportovních zařízení, provozování her on-line, zprostředkování loterií prostřednictvím e-losů; (42) geologické výzkumy, geologické průzkumy a geologické expertizy, průzkum ropných polí, analýzy chemické, analýzy těžby ropných polí, expertizy v oblasti hornické činnosti, inženýrské práce, projektování, zeměměřičství, tvorba a pronájem software, vyhledávání a průzkum ložisek nerostů, výzkum v oboru strojírenství, strojírenské návrhy a poradenství, projekční činnost ve výstavbě, činnosti projekční kanceláře, odborné poradenské a konzultační služby v oblasti energetiky, spotřeby zemního plynu, energetické účinnosti v budovách, geodezie, poradenství v oblasti ochrany životního prostředí, kontrola a testování ropných věží, vývoj a výzkum organických a anorganických materiálů termogelů, bioanalogy materiálů, výzkum a vývoj obzavového materiálu, náplastí, biologických kožních krytů, optických pomůcek, prostředků na korekci zraku, intraokulárních čoček, implantátů na bázi hydrogelu, gynekologických prostředků pro dilataci děložního čípku, kosmetických krémů a dalších medicínských a biomedicínských prostředků, shromažďování, analýza a interpretace dat získaných v souvislosti s výrobou zdravotnických a biomedicínských prostředků, výzkum a vývoj biomedicínských prostředků, web hosting, datové služby - úschova, správa, zálohování dat, provozování datových skladů, navrhování a správa počítačových sítí, správa „big data“, projekt management nákupu nových softwarových systémů, tvorba a pronájem software, počítačové programování, pronájem informačních a komunikačních technologií (ict) pronájem software a počítačů, provoz a správa informačních systémů a zajištění jejich kontinuálního rozvoje, poradenské a konzultační služby zaměřené na provoz a optimalizaci informačních a komunikačních technologií (ict), na návrhy a implementaci řešení v oblasti manipulace s daty a informacemi, provozně organizační změny pro dosažení finanční i provozní efektivity, výzkum a vývoj technologií pro oblast živočišné výroby.

(730) **SAZKA a.s.**, K Žižkovu 851, Praha 9, 19093, CZ

(740) Halaxová & Halaxová TETRAPAT, RNDr. Zdeňka Halaxová, Jinonická 80, Praha 5, 15800

(210) **O-534982**

(220) 01.11.2016

(320) 01.11.2016

(511) 9, 16, 38, 41, 42

(540)

Hvězdná dráha

(510) (9) zařízení v oblasti informačních technologií a audiovizuální zařízení, zařízení a příslušenství na zpracování dat, platební terminály pro zprostředkování on-line plateb, software, loterní a herní terminály, loterní video terminály, zařízení pro hraní loterií a her, video herní terminály, počítačové terminály a hardware používaný při provozu loterních a herních systémů, software pro počítačové hry, elektronické hrací karty (elektronické stírací losy); (16) papír, lepenka, reklamní, propagační a užitkové výrobky z papíru určené pro propagaci vlastní společnosti, periodické i neperiodické publikace, informační, reklamní a propagační materiály v rámci této třídy určené pro propagaci vlastní společnosti, tiskárenské a kartonážní výrobky, data a databáze na papírových nosičích, psací potřeby, kalendáře, diáře, školní potřeby, losy, sázenky, sázkové tikety, vstupenky; (38) telekomunikační služby, mobilní telekomunikační služby, provozování mobilní telekomunikační sítě pro bezdrátový přenos hlasu a dat, služby mobilního připojení k síti internet včetně vysokorychlostního připojení a přenosu hlasové služby přes internetový protokol, peer-to-peer komunikace, služby instant messaging, osobní komunikační služby, pager služby, služby elektronické pošty, sledování mobilních telefonů pomocí satelitních signálů a zjišťování polohy mobilních telefonů pomocí satelitních signálů, radio-paging, poskytování bezdrátového aplikačního protokolu (wap), včetně služeb využívajících zabezpečeného komunikačního kanálu, hlasová pošta, pořádání

(Zveřejněné přihlášky ochranných známek)

videokonferencí, video-telefonní služby, služby zprostředkování přístupu ke všem druhům datových a informačních sítí a internetu, služby textových a multimediálních zpráv, vytváření a poskytování telekomunikačních a komunikačních databází, služby pro umožnění spotřebitelům stahovat digitální obsah prostřednictvím sítě a serveru do osobní databáze, provozování on-line komunikačních fór; (41) organizování a pořádání loterií, provozování loterií, heren, rulet a kasin, organizování provozu a organizování pořádání sázkových her, výherních loterií, tombol, soutěží, vlastní provozování sázkových her a loterií o peníze prostřednictvím internetu včetně stírání losů s možností výhry, provozování výherních i nevýherních hracích zařízení, služby vztahující se k hrám, sázení, hazardním hrám včetně hazardních her na dálku, loteriím, kasinům a ruletám v rámci této třídy, projekce sportovních přenosů, organizování sportovních sázek a číselných loterií, prodej losů a příjem sázek ve smluvně závazných sběrnách právnických a fyzických osob a ve sběrnách zřízených společnostmi, pořádání a organizování kulturních, sportovních a společenských událostí, předprodej a prodej vstupenek, organizování a pořádání vzdělávacích akcí, provozování sportovních zařízení, provozování her on-line, zprostředkování loterií prostřednictvím e-losů; (42) geologické výzkumy, geologické průzkumy a geologické expertizy, průzkum ropných polí, analýzy chemické, analýzy těžby ropných polí, expertizy v oblasti hornické činnosti, inženýrské práce, projektování, zeměměřičství, tvorba a pronájem software, vyhledávání a průzkum ložisek nerostů, výzkum v oboru strojírenství, strojírenské návrhy a poradenství, projekční činnost ve výstavbě, činnosti projekční kanceláře, odborné poradenské a konzultační služby v oblasti energetiky, spotřeby zemního plynu, energetické účinnosti v budovách, geodzie, poradenství v oblasti ochrany životního prostředí, kontrola a testování ropných věží, vývoj a výzkum organických a anorganických materiálů termogelů, bioanalogy materiálů, výzkum a vývoj obvazového materiálu, náplastí, biologických kožních krytů, optických pomůcek, prostředků na korekci zraku, intraokulárních čoček, implantátů na bázi hydrogelu, gynekologických prostředků pro dilataci děložního čípku, kosmetických krémů a dalších medicínských a biomedicínských prostředků, shromažďování, analýza a interpretace dat získaných v souvislosti s výrobou zdravotnických a biomedicínských prostředků, výzkum a vývoj biomedicínských prostředků, web hosting, datové služby - úschova, správa, zálohování dat, provozování datových skladů, navrhování a správa počítačových sítí, správa „big data“, projekt management nákupu nových softwarových systémů, tvorba a pronájem software, počítačové programování, pronájem informačních a komunikačních technologií (ict) pronájem software a počítačů, provoz a správa informačních systémů a zajištění jejich kontinuálního rozvoje, poradenské a konzultační služby zaměřené na provoz a optimalizaci informačních a komunikačních technologií (ict), na návrhy a implementaci řešení v oblasti manipulace s daty a informacemi, provozně organizační změny pro dosažení finanční i provozní efektivity, výzkum a vývoj technologií pro oblast živočišné výroby.

(730) **SAZKA a.s.**, K Žižkovu 851, Praha 9, 19093, CZ

(740) Halaxová & Halaxová TETRAPAT, RNDr. Zdeňka Halaxová, Jinonická 80, Praha 5, 15800

(210) **O-534983**

(220) 01.11.2016

(320) 01.11.2016

(511) 9, 16, 38, 41, 42

(540)

SAZKA FANTASY

(510) (9) zařízení v oblasti informačních technologií a audiovizuální zařízení, zařízení a příslušenství na zpracování dat, platební terminály pro zprostředkování on-line plateb, software, loterní a herní terminály, loterní video terminály, zařízení pro hraní loterií a her, video herní terminály, počítačové terminály a hardware používaný při provozu loterních a herních systémů, software pro počítačové hry, elektronické hrací karty (elektronické stírací losy); (16) papír, lepenka, reklamní, propagační a užitkové výrobky z papíru určené pro propagaci vlastní společnosti, periodické i neperiodické publikace, informační, reklamní a propagační materiály v rámci této třídy určené pro propagaci vlastní společnosti, tiskárenské a kartonážní výrobky, data a databáze na papírových nosičích, psací potřeby, kalendáře, diáře, školní potřeby, losy, sázenky, sázkové tikety, vstupenky; (38) telekomunikační služby, mobilní telekomunikační služby, provozování mobilní telekomunikační sítě pro bezdrátový přenos hlasu a dat, služby mobilního připojení k síti internet včetně vysokorychlostního připojení a přenosu hlasové služby přes internetový protokol, peer-to-peer komunikace, služby instant messaging, osobní

komunikační služby, pager služby, služby elektronické pošty, sledování mobilních telefonů pomocí satelitních signálů a zjišťování polohy mobilních telefonů pomocí satelitních signálů, radio-paging, poskytování bezdrátového aplikačního protokolu (wap), včetně služeb využívajících zabezpečeného komunikačního kanálu, hlasová pošta, pořádání videokonferencí, video-telefonní služby, služby zprostředkování přístupu ke všem druhům datových a informačních sítí a internetu, služby textových a multimediálních zpráv, vytváření a poskytování telekomunikačních a komunikačních databází, služby pro umožnění spotřebitelům stahovat digitální obsah prostřednictvím sítě a serveru do osobní databáze, provozování on-line komunikačních fór; (41) organizování a pořádání loterií, provozování loterií, heren, rulet a kasin, organizování provozu a organizování pořádání sázkových her, výherních loterií, tombol, soutěží, vlastní provozování sázkových her a loterií o peníze prostřednictvím internetu včetně stírání losů s možností výhry, provozování výherních i nevýherních hracích zařízení, služby vztahující se k hrám, sázení, hazardním hrám včetně hazardních her na dálku, loteriím, kasinům a ruletám v rámci této třídy, projekce sportovních přenosů, organizování sportovních sázek a číselných loterií, prodej losů a příjem sázek ve smluvně závazných sběrnách právnických a fyzických osob a ve sběrnách zřízených společnostmi, pořádání a organizování kulturních, sportovních a společenských událostí, předprodej a prodej vstupenek, organizování a pořádání vzdělávacích akcí, provozování sportovních zařízení, provozování her on-line, zprostředkování loterií prostřednictvím e-losů; (42) geologické výzkumy, geologické průzkumy a geologické expertizy, průzkum ropných polí, analýzy chemické, analýzy těžby ropných polí, expertizy v oblasti hornické činnosti, inženýrské práce, projektování, zeměměřičství, tvorba a pronájem software, vyhledávání a průzkum ložisek nerostů, výzkum v oboru strojírenství, strojírenské návrhy a poradenství, projekční činnost ve výstavbě, činnosti projekční kanceláře, odborné poradenské a konzultační služby v oblasti energetiky, spotřeby zemního plynu, energetické účinnosti v budovách, geodzie, poradenství v oblasti ochrany životního prostředí, kontrola a testování ropných věží, vývoj a výzkum organických a anorganických materiálů termogelů, bioanalogy materiálů, výzkum a vývoj obvazového materiálu, náplastí, biologických kožních krytů, optických pomůcek, prostředků na korekci zraku, intraokulárních čoček, implantátů na bázi hydrogelu, gynekologických prostředků pro dilataci děložního čípku, kosmetických krémů a dalších medicínských a biomedicínských prostředků, shromažďování, analýza a interpretace dat získaných v souvislosti s výrobou zdravotnických a biomedicínských prostředků, výzkum a vývoj biomedicínských prostředků, web hosting, datové služby - úschova, správa, zálohování dat, provozování datových skladů, navrhování a správa počítačových sítí, správa „big data“, projekt management nákupu nových softwarových systémů, tvorba a pronájem software, počítačové programování, pronájem informačních a komunikačních technologií (ict) pronájem software a počítačů, provoz a správa informačních systémů a zajištění jejich kontinuálního rozvoje, poradenské a konzultační služby zaměřené na provoz a optimalizaci informačních a komunikačních technologií (ict), na návrhy a implementaci řešení v oblasti manipulace s daty a informacemi, provozně organizační změny pro dosažení finanční i provozní efektivity, výzkum a vývoj technologií pro oblast živočišné výroby.

(730) **SAZKA a.s.**, K Žižkovu 851, Praha 9, 19093, CZ

(740) Halaxová & Halaxová TETRAPAT, RNDr. Zdeňka Halaxová, Jinonická 80, Praha 5, 15800

(210) **O-534984**

(220) 01.11.2016

(320) 01.11.2016

(511) 9, 16, 38, 41, 42

(540)

SAZKA HRY

(510) (9) zařízení v oblasti informačních technologií a audiovizuální zařízení, zařízení a příslušenství na zpracování dat, platební terminály pro zprostředkování on-line plateb, software, loterní a herní terminály, loterní video terminály, zařízení pro hraní loterií a her, video herní terminály, počítačové terminály a hardware používaný při provozu loterních a herních systémů, software pro počítačové hry, elektronické hrací karty (elektronické stírací losy); (16) papír, lepenka, reklamní, propagační a užitkové výrobky z papíru určené pro propagaci vlastní společnosti, periodické i neperiodické publikace, informační, reklamní a propagační materiály v rámci této třídy určené pro propagaci vlastní společnosti, tiskárenské a kartonážní výrobky, data a databáze na papírových nosičích, psací potřeby, kalendáře, diáře, školní potřeby, losy, sázenky, sázkové

(Zveřejněné přihlášky ochranných známek)

tikety, vstupenky; (38) telekomunikační služby, mobilní telekomunikační služby, provozování mobilní telekomunikační sítě pro bezdrátový přenos hlasu a dat, služby mobilního připojení k síti Internet včetně vysokorychlostního připojení a přenosu hlasové služby přes internetový protokol, peer-to-peer komunikace, služby instant messaging, osobní komunikační služby, pager služby, služby elektronické pošty, sledování mobilních telefonů pomocí satelitních signálů a zjišťování polohy mobilních telefonů pomocí satelitních signálů, radio-paging, poskytování bezdrátového aplikačního protokolu (WAP), včetně služeb využívajících zabezpečeného komunikačního kanálu, hlasová pošta, pořádání videokonferencí, video-telefonní služby, služby zprostředkování přístupu ke všem druhům datových a informačních sítí a Internetu, služby textových a multimediálních zpráv, vytváření a poskytování telekomunikačních a komunikačních databází, služby pro umožnění spotřebitelům stahovat digitální obsah prostřednictvím sítě a serveru do osobní databáze, provozování on-line komunikačních fór; (41) organizování a pořádání loterií, provozování loterií, heren, rulet a kasin, organizování provozu a organizování pořádání sázkových her, výherních loterií, tombol, soutěží, vlastní provozování sázkových her a loterií o peníze prostřednictvím internetu včetně stírání losů s možností výhry, provozování výherních i nevýherních hracích zařízení, služby vztahující se k hrám, sázení, hazardním hrám včetně hazardních her na dálku, loteriím, kasinům a ruletám v rámci této třídy, projekce sportovních přenosů, organizování sportovních sázek a číselných loterií, prodej losů a příjem sázek ve smluvně závazných sběrnách právnických a fyzických osob a ve sběrnách zřízených společností, pořádání a organizování kulturních, sportovních a společenských událostí, předprodej a prodej vstupenek, organizování a pořádání vzdělávacích akcí, provozování sportovních zařízení, provozování her on-line, zprostředkování loterií prostřednictvím e-losů; (42) geologické výzkumy, geologické průzkumy a geologické expertizy, průzkum ropných polí, analýzy chemické, analýzy těžby ropných polí, expertizy v oblasti hornické činnosti, inženýrské práce, projektování, zeměměřičství, tvorba a pronájem software, vyhledávání a průzkum ložisek nerostů, výzkum v oboru strojírenství, strojírenské návrhy a poradenství, projekční činnost ve výstavbě, činnosti projekční kanceláře, odborné poradenské a konzultační služby v oblasti energetiky, spotřeby zemního plynu, energetické účinnosti v budovách, geodzie, poradenství v oblasti ochrany životního prostředí, kontrola a testování ropných věží, vývoj a výzkum organických a anorganických materiálů termogelů, bioanalogických materiálů, výzkum a vývoj obvazového materiálu, náplastí, biologických kožních krytů, optických pomůcek, prostředků na korekci zraku, intraokulárních čoček, implantátů na bázi hydrogelu, gynekologických prostředků pro dilataci děložního čípku, kosmetických krémů a dalších medicínských a biomedicínských prostředků, shromažďování, analýza a interpretace dat získaných v souvislosti s výrobou zdravotnických a biomedicínských prostředků, výzkum a vývoj biomedicínských prostředků, web hosting, datové služby - úschova, správa, zálohování dat, provozování datových skladů, navrhování a správa počítačových sítí, správa „big data“, projekt management nákupu nových softwarových systémů, tvorba a pronájem software, počítačové programování, pronájem informačních a komunikačních technologií (ICT) pronájem software a počítačů, provoz a správa informačních systémů a zajištění jejich kontinuálního rozvoje, poradenské a konzultační služby zaměřené na provoz a optimalizaci informačních a komunikačních technologií (ICT), na návrhy a implementaci řešení v oblasti manipulace s daty a informacemi, provozní organizační změny pro dosažení finanční i provozní efektivity, výzkum a vývoj technologií pro oblast živočišné výroby.

(730) **SAZKA a.s.**, K Žižkovu 851, Praha 9, 19093, CZ

(740) Halaxová & Halaxová TETRAPAT, RNDr. Zdeňka Halaxová, Jinonická 80, Praha 5, 15800

(210) **O-534987**

(220) 02.11.2016

(320) 02.11.2016

(511) 36

(540)

SpotiPay

(510) (36) bankovníctví, finanční informace, finanční služby, leasing, peníze (směňování), poskytování finančních informací prostřednictvím webových stránek.

(730) **Invostra One s.r.o.**, V celnici 1028/10, Praha 1, 11000, CZ

(210) **O-534992**

(220) 02.11.2016

(320) 02.11.2016

(511) 41

(540)

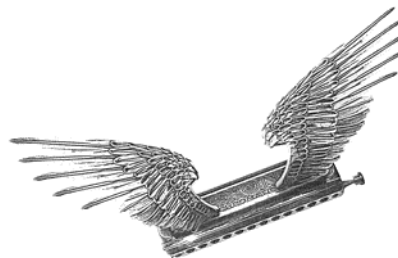

(510) (41) vzdělávání, zábava, hudební produkce, vzdělávací informace, informace o výchově a vzdělávání, poskytování on-line hudby, poskytování on-line videí.

(730) **Mlázovská Kateřina, DiS.**, Kocianova 1587/6, Praha 13 - Stodůlky, 15500, CZ

(210) **O-535007**

(220) 02.11.2016

(320) 02.11.2016

(511) 35, 41

(540)



(510) (35) propagační činnost, reklama, pomoc při řízení obchodní činnosti, obchodní administrativa; (41) výchova, vzdělávání, zábava, sportovní a kulturní aktivity.

(730) **Nadační fond STAR Group**, Klimentská 1216/46, Praha 1, 11002, CZ

(740) Jiří Vaněk, Stroupežnického 2328/30, Praha 5, 15000

(210) **O-535008**

(220) 02.11.2016

(320) 02.11.2016

(511) 35, 38, 41, 42

(540)

JobCheckIN

(510) (35) reklamní, propagační a inzertní činnost a služby, marketing, informace o obchodních kontaktech, marketink, vyhledávání dat v počítačových souborech, nábor zaměstnanců, personální poradenství, poskytování informací o zaměstnání, poskytování informací o zaměstnání

(Zveřejněné přihlášky ochranných známek)

prostřednictvím internetu, poradenské služby vztahující se k zaměstnání, obchodní činnost (pomoc při řízení -), poradenství v obchodní činnosti, předplatné pro třetí osoby (obstarávání -), psychologické testování pro výběr zaměstnanců, informační služby týkající se zaměstnání a budování kariéry, obchodní reklama (pro třetí osoby -), předvádění zboží, pořádání veletrhů pro obchodní a reklamní účely, výstavy komerční a reklamní (organizování -), pracovní úřady (zprostředkovatelný práce), poskytování obchodních informací prostřednictvím webových stránek, zprostředkování práce a zaměstnání, zprostředkování obchodních kontaktů za účelem využití výsledků výzkumu v oblastech průmyslu a obchodu, psaní reklamních textů, příprava reklamních sloupků, reklama on-line v počítačové síti, rozšiřování reklamních a inzertních materiálů zákazníkům (letáky, prospekty, tisky, vzorky), reklamní texty (vydávání, zveřejňování, oznámení, vyhlášení, publikování -), vydávání reklamních nebo náborových, propagačních a inzertních textů, psaní životopisů pro jiné, marketingové studie, obchodní asistence a propagace při inovacích a spolupráci výzkumných institucí a podnikatelského sektoru, zprostředkování obchodní spolupráce mezi podnikatelským sektorem a výzkumnými institucemi, distribuce reklamních tiskovin a reklamních nosičů informací, elektronická publikace informací o pracovních příležitostech; (38) telekomunikační služby, komunikace prostřednictvím celosvětových počítačových sítí, přenos dat a informací prostřednictvím počítačů, poskytování přístupu k informacím on-line, poskytování přístupu k databázi, internetové vývěskové služby, elektronická pošta, elektronické nástěnky (telekomunikační služby), informační kanceláře (vyjma komerčních), služby dálkových konferencí, provozování internetového serveru, provozování internetového portálu, šíření informací prostřednictvím informační, datové, elektronické, komunikační nebo telekomunikační sítě (internet), služby na internetu - provozování komunikačních systémů a poskytování přístupu za účelem vyhledání informací, zpravodajské a informační služby, zprostředkovatelská činnost v oblastech informačního servisu, komunikace a přenos dat prostřednictvím veřejné nebo neveřejné telekomunikační sítě, shromažďování, zpracovávání a poskytování informačních služeb na internetu, tisková agentura, služby webových portálů, a to šíření elektronických časopisů, informací, elektronických periodik, knih v elektronické podobě, audio nebo audiovizuálních děl prostřednictvím informační nebo datové nebo elektronické nebo komunikační nebo telekomunikační nebo počítačové sítě, internetu, pomocí satelitů a jiných sítí; (41) výchova, vzdělávání, zábava, sportovní a kulturní aktivity, organizování a vedení seminářů, konferencí, kongresů, školení, výstav, vzdělávací informace, vydávání textů s výjimkou reklamních a/nebo náborových, poskytování elektronických publikací on-line (bez možnosti kopírování), on-line vydávání knih a časopisů v elektronické formě, vydavatelská a nakladatelská činnost, zejména vydávání novin, časopisů, knih, magazínů, informačních bulletinů včetně vydávání tiskovin prostřednictvím počítačových sítí, nahrávání nosičů zvukových a/nebo obrazových, vydávání odborných periodik, monografií, odborných referátů, pomoc při výběru povolání, poradenství pro volbu povolání; (42) navrhování a vývoj počítačového hardwaru a softwaru, aktualizace a údržba databází a aplikací pro jejich zpracování, tvorba a správa webových stránek, hosting webových stránek.

(730) **Masarykova univerzita**, Žerotínovo náměstí 617/9, Brno, 60177, CZ
 (740) INVENTIA s.r.o., Ing. Jana Holpuchová, Na Bělidle 3, Praha 5, 15000

(210) **O-535009**
 (220) 02.11.2016
 (320) 02.11.2016
 (511) 35, 38, 41, 42
 (540)



(510) (35) reklamní, propagační a inzertní činnost a služby, marketing, informace o obchodních kontaktech, marketink, vyhledávání dat v počítačových souborech, nábor zaměstnanců, personální poradenství,

poskytování informací o zaměstnání, poskytování informací o zaměstnání prostřednictvím internetu, poradenské služby vztahující se k zaměstnání, obchodní činnost (pomoc při řízení -), poradenství v obchodní činnosti, předplatné pro třetí osoby (obstarávání -), psychologické testování pro výběr zaměstnanců, informační služby týkající se zaměstnání a budování kariéry, obchodní reklama (pro třetí osoby -), předvádění zboží, pořádání veletrhů pro obchodní a reklamní účely, výstavy komerční a reklamní (organizování -), pracovní úřady (zprostředkovatelný práce), poskytování obchodních informací prostřednictvím webových stránek, zprostředkování práce a zaměstnání, zprostředkování obchodních kontaktů za účelem využití výsledků výzkumu v oblastech průmyslu a obchodu, psaní reklamních textů, příprava reklamních sloupků, reklama on-line v počítačové síti, rozšiřování reklamních a inzertních materiálů zákazníkům (letáky, prospekty, tisky, vzorky), reklamní texty (vydávání, zveřejňování, oznámení, vyhlášení, publikování -), vydávání reklamních nebo náborových, propagačních a inzertních textů, psaní životopisů pro jiné, marketingové studie, obchodní asistence a propagace při inovacích a spolupráci výzkumných institucí a podnikatelského sektoru, zprostředkování obchodní spolupráce mezi podnikatelským sektorem a výzkumnými institucemi, distribuce reklamních tiskovin a reklamních nosičů informací, elektronická publikace informací o pracovních příležitostech; (38) telekomunikační služby, komunikace prostřednictvím celosvětových počítačových sítí, přenos dat a informací prostřednictvím počítačů, poskytování přístupu k informacím on-line, poskytování přístupu k databázi, internetové vývěskové služby, elektronická pošta, elektronické nástěnky (telekomunikační služby), informační kanceláře (vyjma komerčních), služby dálkových konferencí, provozování internetového serveru, provozování internetového portálu, šíření informací prostřednictvím informační, datové, elektronické, komunikační nebo telekomunikační sítě (internet), služby na internetu - provozování komunikačních systémů a poskytování přístupu za účelem vyhledání informací, zpravodajské a informační služby, zprostředkovatelská činnost v oblastech informačního servisu, komunikace a přenos dat prostřednictvím veřejné nebo neveřejné telekomunikační sítě, shromažďování, zpracovávání a poskytování informačních služeb na internetu, tisková agentura, služby webových portálů, a to šíření elektronických časopisů, informací, elektronických periodik, knih v elektronické podobě, audio nebo audiovizuálních děl prostřednictvím informační nebo datové nebo elektronické nebo komunikační nebo telekomunikační nebo počítačové sítě, internetu, pomocí satelitů a jiných sítí; (41) výchova, vzdělávání, zábava, sportovní a kulturní aktivity, organizování a vedení seminářů, konferencí, kongresů, školení, výstav, vzdělávací informace, vydávání textů s výjimkou reklamních a/nebo náborových, poskytování elektronických publikací on-line (bez možnosti kopírování), on-line vydávání knih a časopisů v elektronické formě, vydavatelská a nakladatelská činnost, zejména vydávání novin, časopisů, knih, magazínů, informačních bulletinů včetně vydávání tiskovin prostřednictvím počítačových sítí, nahrávání nosičů zvukových a/nebo obrazových, vydávání odborných periodik, monografií, odborných referátů, pomoc při výběru povolání, poradenství pro volbu povolání; (42) navrhování a vývoj počítačového hardwaru a softwaru, aktualizace a údržba databází a aplikací pro jejich zpracování, tvorba a správa webových stránek, hosting webových stránek.

(730) **Masarykova univerzita**, Žerotínovo náměstí 617/9, Brno, 60177, CZ
 (740) INVENTIA s.r.o., Ing. Jana Holpuchová, Na Bělidle 3, Praha 5, 15000

(Zveřejněné přihlášky ochranných známek)

(210) **O-535020**

(220) 03.11.2016

(320) 03.11.2016

(511) 14, 33, 35

(540)

(510) (14) hodinky a jejich části, přezky na hodinky, pouzdra na hodinky, řemínky na hodinky, krabičky na hodinky, pásky na hodinky; (33) víno a jiné alkoholické nápoje s výjimkou piva; (35) maloobchodní prodej hodin a bižuterie, propagační činnost, prezentace výrobků, výstavy komerční a reklamní, obchodní informační služby týkající se vína.

(730) **ROMANS Manufacture s.r.o.**, Bělehradská 568/92, Praha 2 - Vinohrady, 12000, CZ

R
ROMANS

Zamítnuté a částečně zamítnuté přihlášky ochranných známek po zveřejnění)

Zamítnuté a částečně zamítnuté přihlášky ochranných známek po zveřejnění

Zjistí-li Úřad v průběhu řízení o námitkách, že přihlašovaná ochranná známka nespĺňuje podmínky pro zápis, přihlášku zamítne. Zjistí-li, že přihlašovaná ochranná známka nespĺňuje podmínky pro zápis jen pro některé výrobky nebo služby, přihlášku zamítne v rozsahu výrobků nebo služeb, pro které přihláška nespĺňuje podmínky zápisu. S ohledem na tuto skutečnost, obsahuje tato kapitola údaje o rozhodnutích o zamítnutí přihlášky ochranné známky v celém nebo částečném rozsahu na základě ustanovení § 26 zákona č. 441/2003 Sb. Údaje o výsledku rozhodnutí (zamítnutí přihlášky, částečné zamítnutí přihlášky) jsou uvedeny jako datum právní moci rozhodnutí/výsledek rozhodnutí.

(210) **O-512726**
(540)



15.11.2016/NABYTÍ P.M. - ČÁSTEČNÉ ZAMÍTNUTÍ PŘIHL. PO ZVEŘ.

(210) **O-516108**
(540)



23.11.2016/NABYTÍ P.M. - ČÁSTEČNÉ ZAMÍTNUTÍ PŘIHL. PO ZVEŘ.

(210) **O-512726**
(540)



15.11.2016/NABYTÍ P.M. - ČÁSTEČNÉ ZAMÍTNUTÍ PŘIHL. PO ZVEŘ.

(210) **O-517679**
(540)



24.11.2016/NABYTÍ P.M. - ZAMÍTNUTÍ PŘIHLÁŠKY PO ZVEŘEJNĚNÍ

(210) **O-520321**
(540)

CODE RED

15.11.2016/NABYTÍ P.M. - ČÁSTEČNÉ ZAMÍTNUTÍ PŘIHL. PO ZVEŘ.

(210) **O-526675**
(540)

Hotel Ambiance

15.11.2016/NABYTÍ P.M. - ZAMÍTNUTÍ PŘIHLÁŠKY PO ZVEŘEJNĚNÍ

(Zamítnuté námítky týkající se ochranných známek)

Zamítnuté námítky týkající se ochranných známek

V průběhu řízení o námítkách může být Úřadem zjištěno, že přihlašovaná ochranná známka, která byla zveřejněna ve Věstníku, nezasahuje do zákonem chráněných starších práv třetích osob, tzv. namítajících, uvedených v ustanovení § 7 zákona č. 441/2003 Sb., a proto Úřad námítky zamítne. Údaje o rozhodnutích o zamítnutí námítek na základě ustanovení § 26 zákona č. 441/2003 Sb. jsou obsaženy v této kapitole.

(210) **O-515091**
(540)

Lucy Diamonds

22.11.2016/NABYTÍ P.M. – ZAMÍTNUTÍ NÁMITEK

Přehled zápisů ochranných známek bez změny ve vztahu ke zveřejněným přihláškám

Kapitola obsahuje údaje o ochranných známkách zapsaných na základě ustanovení § 28 odst. 1 zákona č. 441/2003 Sb., u kterých nedošlo ke změně údajů oproti zveřejněné přihlášce ochranné známky.

Číselný přehled (111)											
356852	356853	356855	356856	356857	356858	356859	356861	356862	356863	356864	356865
356866	356867	356868	356869	356870	356871	356872	356873	356874	356875	356876	356877
356878	356879	356880	356881	356882	356883	356884	356885	356886	356887	356888	356889
356890	356891	356892	356893	356894	356895	356896	356897	356898	356899	356900	356901
356902	356903	356904	356905	356906	356907	356908	356909	356910	356911	356912	356913
356914	356915	356916	356917	356918	356919	356920	356921	356922	356923	356924	356925
356926	356927	356928	356929	356930	356931	356932	356933	356934	356935	356936	356937
356938	356939	356940	356941	356942	356943	356944	356945	356946	356947	356948	356949

(Zápisys ochranných známek bez změny ve vztahu ke zveřejněným přihláškám)

Zápisys ochranných známek bez změny ve vztahu ke zveřejněným přihláškám

(111) **356852**
(220) 17.07.2012
(320) 17.07.2012
(442) 23.10.2013
(151) 23.11.2016
(730) **DELIMAX, a.s.**, Bratislavská 1647/3, Hodonín, 69501, CZ
(210) O-496740

(111) **356853**
(220) 21.12.2012
(320) 21.12.2012
(442) 17.08.2016
(151) 23.11.2016
(730) **Top Advert, s.r.o.**, Ondříčkovo náměstí 2978/4, Brno, 63600, CZ
(210) O-500716

(111) **356855**
(220) 12.09.2014
(320) 12.09.2014
(442) 17.08.2016
(151) 23.11.2016
(730) **Cosmetica Bohemica s.r.o.**, Chrustenice 25, Chrustenice, okres Beroun, 26712, CZ
(210) O-516383

(111) **356856**
(220) 16.09.2014
(320) 16.09.2014
(442) 04.03.2015
(151) 23.11.2016
(730) **Cleanex Trade spol. s r.o.**, Táboritká 880/14, Praha 3, 13000, CZ
(210) O-516436

(111) **356857**
(220) 29.09.2014
(320) 29.09.2014
(442) 17.08.2016
(151) 23.11.2016
(730) **RONELI SE**, V zářezu 902/4, Praha 5 - Jinonice, 15800, CZ
(210) O-516708

(111) **356858**
(220) 29.09.2014
(320) 29.09.2014
(442) 17.08.2016
(151) 23.11.2016
(730) **RONELI SE**, V zářezu 902/4, Praha 5 - Jinonice, 15800, CZ
(210) O-516709

(111) **356859**
(220) 22.10.2014
(320) 22.10.2014
(442) 25.02.2015
(151) 23.11.2016
(730) **AKINU CZ s.r.o.**, Zelená 495, Horoměřice, 25262, CZ
(210) O-517367
(590) Barevná

(111) **356861**
(220) 16.01.2015
(320) 16.01.2015
(442) 17.08.2016
(151) 23.11.2016
(730) **Asociace Public Relations Agentur, o.s.**, Na Pořiči 12, Praha 1, 11000, CZ

(210) O-519251

(111) **356862**
(220) 23.01.2015
(320) 23.01.2015
(442) 17.08.2016
(151) 23.11.2016
(730) **JIPAST akciová společnost**, Vážní 400/2, Hradec Králové, Pouchov, 50341, CZ
(210) O-519417

(111) **356863**
(220) 23.02.2015
(320) 23.02.2015
(442) 17.08.2016
(151) 23.11.2016
(730) **FremantleMedia Limited**, 1 Stephen Street, Londýn W1T 1AL, GB
(210) O-520298

(111) **356864**
(220) 18.05.2015
(320) 18.05.2015
(442) 17.08.2016
(151) 23.11.2016
(730) **ADORE s.r.o.**, Nedokončená 363, Praha 10, 10200, CZ
(210) O-522384

(111) **356865**
(220) 07.07.2015
(320) 07.07.2015
(442) 17.08.2016
(151) 23.11.2016
(730) **FTV Prima, spol. s r.o.**, Na Žertvách 24/132, Praha 8 - Libeň, 18000, CZ
(210) O-523657

(111) **356866**
(220) 21.07.2015
(320) 21.07.2015
(442) 17.08.2016
(151) 23.11.2016
(730) **Vinařství Fučík s.r.o.**, Purkyňova 74/2, Praha 1 - Nové Město, 11000, CZ
(210) O-523977

(111) **356867**
(220) 29.07.2015
(320) 29.07.2015
(442) 17.08.2016
(151) 23.11.2016
(730) **Nettel Michal**, Koněvova 857/47, Praha 3, 13000, CZ
(210) O-524194

(111) **356868**
(220) 04.08.2015
(320) 04.08.2015
(442) 17.08.2016
(151) 23.11.2016
(730) **Victoria - Tip, a.s.**, Letenské náměstí 157/4, Praha 7 - Bubeneč, 17000, CZ
(210) O-524308
(590) Barevná

(111) **356869**
(220) 07.09.2015
(320) 07.09.2015

(Zápisys ochranných známek bez změny ve vztahu ke zveřejněným přihláškám)

(442) 17.08.2016
 (151) 23.11.2016
 (730) **I&P Realis s.r.o.**, Kaprova 42/14, Praha 1 - Staré Město, 11000, CZ
 (210) O-525115
 (590) Barevná

(111) **356870**
 (220) 18.09.2015
 (320) 18.09.2015
 (442) 17.08.2016
 (151) 23.11.2016
 (730) **SAUFERT s.r.o.**, Kudelova 1851/3, Brno, 60200, CZ
 (210) O-525344

(111) **356871**
 (220) 12.10.2015
 (320) 12.10.2015
 (442) 17.08.2016
 (151) 23.11.2016
 (730) **Pine Tree Enterprises s.r.o.**, Račianska 61, Bratislava, SK
 (210) O-525875

(111) **356872**
 (220) 10.11.2015
 (320) 10.11.2015
 (442) 17.08.2016
 (151) 23.11.2016
 (730) **Clean4you s. r. o.**, Chválkovická 101/4, Olomouc - Chválkovice, 77900, CZ
 (210) O-526624

(111) **356873**
 (220) 18.11.2015
 (320) 18.11.2015
 (442) 17.08.2016
 (151) 23.11.2016
 (730) **PRAGUE TRIATHLON s.r.o.**, V závětrí 1036/4, Praha 7, 17000, CZ
 (210) O-526801
 (590) Barevná

(111) **356874**
 (220) 15.12.2015
 (320) 10.08.2015
 (442) 17.08.2016
 (151) 23.11.2016
 (730) **LOUIS VUITTON MALLETIER**, 2 rue du Pont-Neuf, F-75001 Paris, FR
 (210) O-527443

(111) **356875**
 (220) 16.12.2015
 (320) 16.12.2015
 (442) 17.08.2016
 (151) 23.11.2016
 (730) **OČVeD s.r.o.**, 485, Dobrá, 73951, CZ
 (210) O-527467

(111) **356876**
 (220) 16.12.2015
 (320) 16.12.2015
 (442) 17.08.2016
 (151) 23.11.2016
 (730) **DONSKA CLINIC s.r.o.**, Donská 1554/12, Praha 10 - Vršovice, 10100, CZ
 (210) O-527469

(111) **356877**
 (220) 30.12.2015
 (320) 30.12.2015
 (442) 17.08.2016
 (151) 23.11.2016
 (730) **Neumann Ondřej**, Lišnice 208, Lišnice, 25210, CZ
 (210) O-527754

(111) **356878**
 (220) 30.12.2015
 (320) 30.12.2015
 (442) 17.08.2016
 (151) 23.11.2016
 (730) **Neumann Ondřej**, Lišnice 208, Lišnice, 25210, CZ
 (210) O-527755

(111) **356879**
 (220) 04.01.2016
 (320) 04.01.2016
 (442) 17.08.2016
 (151) 23.11.2016
 (730) **Mary Kay, Inc.**, Dallas Parkway 16251, 75001 Addison, TX, US
 (210) O-527788

(111) **356880**
 (220) 11.01.2016
 (320) 11.01.2016
 (442) 17.08.2016
 (151) 23.11.2016
 (730) **Steigerwald Milan**, Parnská 361, Praha 10 - Horní Měcholupy, 10900, CZ
 (210) O-527920

(111) **356881**
 (220) 12.01.2016
 (320) 12.01.2016
 (442) 17.08.2016
 (151) 23.11.2016
 (730) **Komise J.Williams Fulbrighta**, Karmelitská 378/17, Praha 1, 11800, CZ
 (210) O-527978

(111) **356882**
 (220) 12.01.2016
 (320) 12.01.2016
 (442) 17.08.2016
 (151) 23.11.2016
 (730) **QUALITY FARE PROPERTY s.r.o.**, Cukrovarnická 491/22, Praha 6, 16200, CZ
 (210) O-527981

(111) **356883**
 (220) 12.01.2016
 (320) 12.01.2016
 (442) 17.08.2016
 (151) 23.11.2016
 (730) **TECHNOLOGY s.r.o.**, Maroldova 1147/6, Praha 4, 14000, CZ
 (210) O-527983

(111) **356884**
 (220) 13.01.2016
 (320) 13.01.2016
 (442) 17.08.2016
 (151) 23.11.2016
 (730) **Silver Steel s.r.o.**, Kotlářka 1259/1, Praha 5, 15000, CZ
 (210) O-527993
 (590) Barevná

(Zápisy ochranných známek bez změny ve vztahu ke zveřejněným přihláškám)

(111) 356885

(220) 13.01.2016
(320) 13.01.2016
(442) 17.08.2016
(151) 23.11.2016

(730) **CZECH ADVERTISING a.s.**, Nekázanka 880/11, Praha 1 - Nové Město, 11000, CZ

(210) O-527994
(590) Barevná

(111) 356886

(220) 13.01.2016
(320) 13.01.2016
(442) 17.08.2016
(151) 23.11.2016

(730) **Lemon Prague a.s.**, Kotlářka 1259/1, Praha 5, 15000, CZ

(210) O-527995
(590) Barevná

(111) 356887

(220) 22.01.2016
(320) 22.01.2016
(442) 17.08.2016
(151) 23.11.2016

(730) **Ekoselect a.s.**, Na Moráni 1336, Chomutov, 43001, CZ

(210) O-528239
(590) Barevná

(111) 356888

(220) 03.02.2016
(320) 03.02.2016
(442) 17.08.2016
(151) 23.11.2016

(730) **ECO - ACTIV a.s.**, nám. Jiřího z Lobkovic 2406/9, Praha 3 - Vinohrady, 13000, CZ

(210) O-528547
(590) Barevná

(111) 356889

(220) 19.02.2016
(320) 19.02.2016
(442) 17.08.2016
(151) 23.11.2016

(730) **All 4 Trade s.r.o.**, Šimáčkova 913/22, Praha 7 - Holešovice, 17000, CZ

(210) O-528968
(590) Barevná

(111) 356890

(220) 01.03.2016
(320) 01.03.2016
(442) 17.08.2016
(151) 23.11.2016

(730) **Měchurová Veronika**, Bassova 40/10, Praha 9, 19000, CZ

(210) O-529274

(111) 356891

(220) 02.03.2016
(320) 02.03.2016
(442) 11.05.2016
(151) 23.11.2016

(730) **AgroBio Opava s.r.o.**, Arnoštov 192, Oldřišov, 74733, CZ

(210) O-529318

(111) 356892

(220) 15.03.2016
(320) 15.03.2016

(442) 17.08.2016

(151) 23.11.2016

(730) **Helium s.r.o.**, Mazovská 478/6, Praha 8 Troja, 18100, CZ

(210) O-529682

(111) 356893

(220) 18.03.2016
(320) 18.03.2016
(442) 17.08.2016
(151) 23.11.2016

(730) **SHP Harmanec, a.s.**, Harmanec 2, Harmanec, SK

(210) O-529776
(590) Barevná

(111) 356894

(220) 18.03.2016
(320) 18.03.2016
(442) 17.08.2016
(151) 23.11.2016

(730) **SHP Harmanec, a.s.**, Harmanec 2, Harmanec, SK

(210) O-529778
(590) Barevná

(111) 356895

(220) 18.03.2016
(320) 18.03.2016
(442) 17.08.2016
(151) 23.11.2016

(730) **SHP Harmanec, a.s.**, Harmanec 2, Harmanec, SK

(210) O-529779
(590) Barevná

(111) 356896

(220) 18.03.2016
(320) 18.03.2016
(442) 17.08.2016
(151) 23.11.2016

(730) **SHP Harmanec, a.s.**, Harmanec 2, Harmanec, SK

(210) O-529780
(590) Barevná

(111) 356897

(220) 18.03.2016
(320) 18.03.2016
(442) 17.08.2016
(151) 23.11.2016

(730) **Serveromat, s.r.o.**, Klapkova 1874/83, Praha 8, 18200, CZ

(210) O-529820

(111) 356898

(220) 21.03.2016
(320) 21.03.2016
(442) 17.08.2016
(151) 23.11.2016

(730) **Topera, Inc., a Delaware corporation**, 100 Abbott Park Road, Abbott Park, Illinois, 60064, US

(210) O-529852

(111) 356899

(220) 22.03.2016
(320) 22.03.2016
(442) 17.08.2016
(151) 23.11.2016

(730) **FLOSMAN a. s.**, Chýnovská 1917/9, Tábor, 39002, CZ

(210) O-529871
(590) Barevná

(Zápisy ochranných známek bez změny ve vztahu ke zveřejněným přihláškám)

(111) **356900**

(220) 23.03.2016

(320) 23.03.2016

(442) 17.08.2016

(151) 23.11.2016

(730) **RENOMIA, a.s.**, Holandská 8, Brno, 63900, CZ

(210) O-529941

(111) **356901**

(220) 04.04.2016

(320) 04.04.2016

(442) 17.08.2016

(151) 23.11.2016

(730) **Vávra Miloslav**, Lelekovická 256/16, Brno, 62100, CZ

Procházka Karel, Studená 20, Brno, 63800, CZ

(210) O-530166

(111) **356902**

(220) 07.04.2016

(320) 07.04.2016

(442) 17.08.2016

(151) 23.11.2016

(730) **SHP Harmanec, a.s.**, Harmanec 2, Harmanec, SK

(210) O-530283

(590) Barevná

(111) **356903**

(220) 08.04.2016

(320) 08.04.2016

(442) 17.08.2016

(151) 23.11.2016

(730) **PENO GROUP s.r.o.**, Ostravská 53/35, Opava - Komárov, 74770, CZ

(210) O-530294

(590) Barevná

(111) **356904**

(220) 13.04.2016

(320) 13.04.2016

(442) 17.08.2016

(151) 23.11.2016

(730) **FIVE OAKS INVEST s.r.o.**, Rybná 716/24, Praha 1, 11000, CZ

(210) O-530381

(111) **356905**

(220) 15.04.2016

(320) 15.04.2016

(442) 17.08.2016

(151) 23.11.2016

(730) **Vinařství Bonitas s.r.o.**, Brod nad Dyjí 77, Brod nad Dyjí, 69181, CZ

(210) O-530427

(111) **356906**

(220) 19.04.2016

(320) 19.04.2016

(442) 17.08.2016

(151) 23.11.2016

(730) **JIPAST akciová společnost**, Vážní 400/2, Hradec Králové, Pouchov, 50341, CZ

(210) O-530493

(111) **356907**

(220) 25.04.2016

(320) 25.04.2016

(442) 17.08.2016

(151) 23.11.2016

(730) **Domorád Filip**, Harmonická 1384/13, Praha 5, 15800, CZ

(210) O-530650

(111) **356908**

(220) 26.04.2016

(320) 26.04.2016

(442) 17.08.2016

(151) 23.11.2016

(730) **Hrdý Jiří**, Gottliebova 40/1, Rokycany, 33701, CZ

(210) O-530694

(590) Barevná

(111) **356909**

(220) 26.04.2016

(320) 26.04.2016

(442) 17.08.2016

(151) 23.11.2016

(730) **Hrdý Jiří**, Gottliebova 40/1, Rokycany, 33701, CZ

(210) O-530695

(590) Barevná

(111) **356910**

(220) 09.05.2016

(320) 09.05.2016

(442) 17.08.2016

(151) 23.11.2016

(730) **Fincentrum a.s.**, Pobřežní 620/3, Praha 8, 18600, CZ

(210) O-531016

(590) Barevná

(111) **356911**

(220) 09.05.2016

(320) 09.05.2016

(442) 17.08.2016

(151) 23.11.2016

(730) **Fincentrum a.s.**, Pobřežní 620/3, Praha 8, 18600, CZ

(210) O-531017

(590) Barevná

(111) **356912**

(220) 10.05.2016

(320) 10.05.2016

(442) 17.08.2016

(151) 23.11.2016

(730) **PERITO s.r.o.**, Dyje 163, Znojmo, 66902, CZ

(210) O-531055

(111) **356913**

(220) 20.05.2016

(320) 20.05.2016

(442) 17.08.2016

(151) 23.11.2016

(730) **Balvinder, a.s.**, Vladislavova 1390/17, Praha 1 - Nové Město, 11000, CZ

(210) O-531349

(111) **356914**

(220) 20.05.2016

(320) 20.05.2016

(442) 17.08.2016

(151) 23.11.2016

(730) **Česká televize**, Kavčí hory, Praha 4, 14070, CZ

(210) O-531358

(590) Barevná

(111) **356915**

(220) 24.05.2016

(320) 24.05.2016

(442) 17.08.2016

(Zápisys ochranných známek bez změny ve vztahu ke zveřejněným přihláškám)

(151) 23.11.2016

(730) **Ergin Orhan**, Atatürk Mahallesi, Evren Sokak 20, Degirmen Dere, menderes/Izmir, TR

(210) O-531387

(111) **356916**

(220) 24.05.2016

(320) 24.05.2016

(442) 17.08.2016

(151) 23.11.2016

(730) **Switzerland Nobel Int'l (H.K.) Limited**, 12/F, Block E, Des Voeux BLDG, Des Voeux Road West 25, Hong Kong, CN

(210) O-531414

(111) **356917**

(220) 24.05.2016

(320) 24.05.2016

(442) 17.08.2016

(151) 23.11.2016

(730) **KLARET DISTILLERY s.r.o.**, třída Bří Čapků 3222/9, Hodonín, 69501, CZ

(210) O-531415

(590) Barevná

(111) **356918**

(220) 26.05.2016

(320) 26.05.2016

(442) 17.08.2016

(151) 23.11.2016

(730) **MEDIWARE a.s.**, Evropská 655/116, Praha 6 - Dejvice, 16000, CZ

(210) O-531471

(111) **356919**

(220) 26.05.2016

(320) 26.05.2016

(442) 17.08.2016

(151) 23.11.2016

(730) **Peers Myatt & Peers Legal s.r.o.**, Revoluční 1082/8, Praha 1, 11000, CZ

(210) O-531477

(111) **356920**

(220) 26.05.2016

(320) 26.05.2016

(442) 17.08.2016

(151) 23.11.2016

(730) **Peers Myatt & Peers Legal s.r.o.**, Revoluční 1082/8, Praha 1, 11000, CZ

(210) O-531478

(111) **356921**

(220) 26.05.2016

(320) 26.05.2016

(442) 17.08.2016

(151) 23.11.2016

(730) **GUTTA ČR - PRAHA s.r.o.**, Na dlouhém lánu 41/508, Praha 6, 16000, CZ

(210) O-531487

(111) **356922**

(220) 30.05.2016

(320) 30.05.2016

(442) 17.08.2016

(151) 23.11.2016

(730) **Société des Produits Nestlé S.A.**, Vevey 1800, CH

(210) O-531551

(590) Barevná

(111) **356923**

(220) 30.05.2016

(320) 30.05.2016

(442) 17.08.2016

(151) 23.11.2016

(730) **Praha ALFA-MED s.r.o.**, Křenova 438/5, Praha 6 - Veleslavín, 16200, CZ

(210) O-531561

(111) **356924**

(220) 02.06.2016

(320) 02.06.2016

(442) 17.08.2016

(151) 23.11.2016

(730) **Barry Martin Joseph**, 84 2nd Street, New York, US

(210) O-531619

(111) **356925**

(220) 02.06.2016

(320) 02.06.2016

(442) 17.08.2016

(151) 23.11.2016

(730) **Pařízek Radim RNDr.**, Karla Svobody 130/95, Ostrava Plesná, 72527, CZ

(210) O-531620

(111) **356926**

(220) 03.06.2016

(320) 03.06.2016

(442) 17.08.2016

(151) 23.11.2016

(730) **Charuza Zdeněk**, Masarykova 36, Mutěnice, 69611, CZ

(210) O-531656

(590) Barevná

(111) **356927**

(220) 03.06.2016

(320) 03.06.2016

(442) 17.08.2016

(151) 23.11.2016

(730) **Svoboda Zdeněk**, Hvězdoslavova 132/26, Olomouc - Nemilany, 78301, CZ

(210) O-531682

(111) **356928**

(220) 06.06.2016

(320) 06.06.2016

(442) 17.08.2016

(151) 23.11.2016

(730) **Pražan Jiří Ing.**, T. Novákové 315, Polička, 57201, CZ

(210) O-531694

(590) Barevná

(111) **356929**

(220) 06.06.2016

(320) 06.06.2016

(442) 17.08.2016

(151) 23.11.2016

(730) **ORLING s.r.o.**, Na Bělisku 1352, Ústí nad Orlicí, 56201, CZ

(210) O-531706

(111) **356930**

(220) 06.06.2016

(320) 06.06.2016

(442) 17.08.2016

(151) 23.11.2016

(730) **PEJSKAR & spol., spol. s r.o.**, Dlouhá 614/10, Praha 1, 11000, CZ

(Zápisys ochranných známek bez změny ve vztahu ke zveřejněným přihláškám)

(210) O-531716

(111) **356931**

(220) 06.06.2016

(320) 06.06.2016

(442) 17.08.2016

(151) 23.11.2016

(730) **PEJSKAR & spol., spol. s r.o.**, Dlouhá 614/10, Praha 1, 11000, CZ

(210) O-531720

(111) **356932**

(220) 07.06.2016

(320) 07.06.2016

(442) 17.08.2016

(151) 23.11.2016

(730) **D32 s.r.o.**, Rohanské nábřeží 661/5, Praha 8 - Karlín, 18600, CZ

(210) O-531726

(590) Barevná

(111) **356933**

(220) 07.06.2016

(320) 07.06.2016

(442) 17.08.2016

(151) 23.11.2016

(730) **ST. NICOLAUS a.s.**, Ul. 1. mája 113, 03128 Liptovský Mikuláš, SK

(210) O-531733

(590) Barevná

(111) **356934**

(220) 07.06.2016

(320) 07.06.2016

(442) 17.08.2016

(151) 23.11.2016

(730) **ST. NICOLAUS a.s.**, Ul. 1. mája 113, 03128 Liptovský Mikuláš, SK

(210) O-531734

(590) Barevná

(111) **356935**

(220) 07.06.2016

(320) 07.06.2016

(442) 17.08.2016

(151) 23.11.2016

(730) **Al-Namura, spol. s r.o.**, Lysolajské údolí 107/25, Praha 6, 16500, CZ

(210) O-531741

(111) **356936**

(220) 14.06.2016

(320) 14.06.2016

(442) 17.08.2016

(151) 23.11.2016

(730) **LAVIBELL, s.r.o.**, Domažlická 1053/15, Praha 3 - Žižkov, 13000, CZ

(210) O-531888

(111) **356937**

(220) 14.06.2016

(320) 14.06.2016

(442) 17.08.2016

(151) 23.11.2016

(730) **LAVIBELL, s.r.o.**, Domažlická 1053/15, Praha 3 - Žižkov, 13000, CZ

(210) O-531889

(590) Barevná

(111) **356938**

(220) 14.06.2016

(320) 14.06.2016

(442) 17.08.2016

(151) 23.11.2016

(730) **ABRA Software a.s.**, Jeremiášova 1422/7b, Praha 5, Stodůlky, 15500, CZ

(210) O-531924

(111) **356939**

(220) 15.06.2016

(320) 15.06.2016

(442) 17.08.2016

(151) 23.11.2016

(730) **Městský obvod Plzeň 3, Úřad městského obvodu Plzeň 3, sady Pětaticátníků 7,9, Plzeň, 30583, CZ**

(210) O-531945

(590) Barevná

(111) **356940**

(220) 15.06.2016

(320) 15.06.2016

(442) 17.08.2016

(151) 23.11.2016

(730) **Unilever N.V.**, Weena 455, 3013 AL Rotterdam, NL

(210) O-531948

(590) Barevná

(111) **356941**

(220) 17.06.2016

(320) 17.06.2016

(442) 17.08.2016

(151) 23.11.2016

(730) **ABRA Software a.s.**, Jeremiášova 1422/7b, Praha 5, Stodůlky, 15500, CZ

(210) O-532021

(111) **356942**

(220) 17.06.2016

(320) 17.06.2016

(442) 17.08.2016

(151) 23.11.2016

(730) **ABRA Software a.s.**, Jeremiášova 1422/7b, Praha 5, Stodůlky, 15500, CZ

(210) O-532022

(111) **356943**

(220) 21.06.2016

(320) 21.06.2016

(442) 17.08.2016

(151) 23.11.2016

(730) **GIORICO s.r.o.**, Jihlavská 523/64, Praha 4, 14000, CZ

(210) O-532090

(111) **356944**

(220) 24.06.2016

(320) 24.06.2016

(442) 17.08.2016

(151) 23.11.2016

(730) **VERZO TECHNOLOGY s.r.o.**, Ostrovní 126/30, Praha 1 - Nové Město, 11000, CZ

(210) O-532205

(111) **356945**

(220) 07.07.2016

(320) 07.07.2016

(442) 17.08.2016

(151) 23.11.2016

(730) **Pivovar ZUBR a.s.**, Komenského 696/35, Přerov I-Město, 75002, CZ

(210) O-532436

(111) **356946**

(220) 22.07.2016

(Zápisy ochranných známek bez změny ve vztahu ke zveřejněným přihláškám)

(320) 22.07.2016
(442) 17.08.2016
(151) 23.11.2016
(730) **BOHEMIA TREASURY s.r.o.**, U schodů 122/5, Praha 9 - Hrdlořezy,
19000, CZ
(210) O-532739

(111) **356947**
(220) 03.12.2014
(320) 03.12.2014
(442) 21.01.2015
(151) 25.11.2016
(730) **ORTIS SPRL**, 46 Hinter der Heck, B-4750 Butgenbach, BE
(210) O-518366

(111) **356948**
(220) 30.05.2016

(320) 30.05.2016
(442) 17.08.2016
(151) 25.11.2016
(730) **Geometry Global, s.r.o.**, Přívozní 1064/2a, Praha 7 - Holešovice, 17000,
CZ
(210) O-531538

(111) **356949**
(220) 30.05.2016
(320) 30.05.2016
(442) 17.08.2016
(151) 25.11.2016
(730) **Geometry Global, s.r.o.**, Přívozní 1064/2a, Praha 7 - Holešovice, 17000,
CZ
(210) O-531539

Přehled zápisů ochranných známek se změnou ve vztahu ke zveřejněným přihláškám

Kapitola obsahuje údaje o ochranných známkách zapsaných na základě ustanovení § 28 odst. 1 zákona č. 441/2003 Sb., u kterých došlo ke změně údajů oproti zveřejněné přihlášce ochranné známky.

Číselný přehled (111)	
356854	356860

(Zápisys ochranných známek se změnou ve vztahu ke zveřejněným přihláškám)

Zápisys ochranných známek se změnou ve vztahu ke zveřejněným přihláškám

(111) **356854**
 (220) 24.09.2013
 (320) 24.09.2013
 (442) 29.04.2015
 (151) 23.11.2016
 (540)

FOOD PORT

(730) **Patrimonium s.r.o.**, Hut'ská 1379, Kladno, 27201, CZ
 (510) (21) pomůcky a nádoby pro domácnost a kuchyň, hřebeny a mycí houby, kartáče (s výjimkou štětců), materiály pro výrobu kartáčů, čistící potřeby, drátky na čištění parket, sklo surové nebo opracované (s výjimkou stavebního skla), sklo, porcelán a majolika neobsažené v jiných třídách; (29) maso, ryby, drůbež a zvěřina, masové výtazky, zavařované, mražené, sušené a vařené ovoce a zelenina, želé, džemy, vejce, mléko a mléčné výrobky, oleje a tuky jedlé; (30) káva, čaj, kakao, cukr, rýže, tapioka, ságo, kávové náhražky, mouka a přípravky z obilnin, chléb, pečivo, cukrovinky, zmrzlina, med, sirup melasový, droždí, prášky do těsta, sůl, hořčice, ocet, nálevy (k ochucení), koření, led pro osvěžení; (31) výrobky zemědělské, zahradnické, lesní a zmi nevedené v jiných třídách, živá zvířata, čerstvé ovoce a zelenina, osivo, rostliny a přírodní květiny, krmivo pro zvířata, slad; (32) piva, minerální vody, šumivé nápoje a jiné nápoje nealkoholické, nápoje a šťávy ovocné, sirupy a jiné přípravky k zhotovování nápojů; (35) propagační činnost, reklama, pomoc při řízení obchodní činnosti, obchodní administrativa, kancelářské práce; (36) pojištění, služby finanční, služby peněžní, služby nemovitostní; (39) doprava, balení a skladování zboží, organizování cest; (41) výchova, vzdělávání, zábava, sportovní a kulturní aktivity; (43) služby zajišťující stravování a nápoje, dočasné ubytování.
 (511) 21, 29, 30, 31, 32, 35, 36, 39, 41, 43
 (210) O-507780

(111) **356860**
 (220) 18.12.2014
 (320) 18.12.2014
 (442) 24.06.2015
 (151) 23.11.2016
 (540)

Karta Business World

(730) **Komerční banka, a.s.**, Na Příkopě 33/969, Praha 1, 11407, CZ
 (510) (16) papír a výrobky z papíru (reklamní předměty), kancelářské potřeby, papírové nosiče informací, zejména tiskoviny, letáky, propagační materiály, plakáty, fotografie, psací a kancelářské potřeby, papírenské zboží; (35) inzertní a reklamní činnost, propagační činnost, pomoc při řízení obchodní činnosti, prezentace výrobků v komunikačních médiích pro účely maloobchodu, předvádění zboží, pořádání veletrhů pro obchodní a reklamní účely, administrativní zpracování nákupních objednávek, aktualizování reklamních materiálů, data (vyhledávání -) v počítačových souborech, obchodní informační kanceláře, rozhlasová reklama, přepisování inzertních sloupků, reklama on-line v počítačové síti, sestavování, výroba a šíření reklamních materiálů, sestavování, výroba a šíření inzertních materiálů, televizní reklama, venkovní reklama, vydávání reklamních nebo náborových, propagačních a inzertních textů; (36) pojišťovnictví a peněžnictví, služby finanční, peněžní, nemovitostní a pojišťovací, zejména přijímání vkladů, investování do cenných papírů na vlastní účet, platební styk a zúčtování, obchodování na vlastní účet s devizovými hodnotami, finanční makléřství a činnosti, které přímo souvisejí s činnostmi výše uvedenými.
 (511) 16, 35, 36
 (210) O-518703

Zápisy licenčních smluv k ochranným známkám

V této kapitole jsou zveřejněny zápisy licenčních smluv podle ustanovení § 18 odst. 1 zákona č. 441/2003 Sb.

Číslo zápisu (111)	Vlastník (730)	Nabyvatel licence (791)	Druh licence (793)	Datum uzavření licenční smlouvy (793)	S účinností od data (580)
350920	Steinhaizl Radek Ing., Komořanská 2065/9, Praha 4, 14300, CZ	Relaxsolution s.r.o., Komořanská 2065/9, Praha 4, Modřany, 14300, CZ	nevýlučná	18.11.2016	24.11.2016

Ochranné známky zrušené a prohlášené za neplatné

Tato kapitola obsahuje údaje o rozhodnutích o zrušení ochranné známky na základě ustanovení § 31 zákona č. 441/2003 Sb. nebo o prohlášení ochranné známky za neplatnou na základě ustanovení § 32 zákona č. 441/2003 Sb. Existuje-li důvod zrušení/prohlášení ochranné známky za neplatnou pouze ve vztahu k některým z výrobků nebo služeb, Úřad ochrannou známku zruší/prohlásí za neplatnou pouze pro tyto výrobky nebo služby. Údaje o výsledku rozhodnutí (zrušení ochranné známky, částečné zrušení ochranné známky, prohlášení ochranné známky za neplatnou, prohlášení ochranné známky za částečně neplatnou) jsou uvedeny za datem právní moci rozhodnutí s názvem "Datum právní moci rozhodnutí/výsledek rozhodnutí".

(111) 311604

(540)

PRIM

15.11.2016 / NABYTÍ P.M. - PROHLÁŠENÍ OZ ZA ČÁST.
NEPLATNOU

Přehled obnov zápisu ochranných známek

Kapitola obsahuje údaje o ochranných známkách, u kterých byl na žádost vlastníka obnoven zápis podle ustanovení § 28 odst. 2 zákona č. 441/2003 Sb.

Číselný přehled (111)											
97628	111109A	111109C	111109D	111109E	111109	167006	203330	203331	203332	203333	203334
203335	203336	203337	203338	203339	203340	203341	203342	204162	204167	205177	206509
206564	206626	207049	207776	208343	208374	208375	208558	208613	208623	209600	209728
209799	209800	209839	209923	210437	210953	210954	211005	211270	211748	211791	212303
212434	212451	212509	212510	212578	212579	213027	213195	213849	215510	215710	215711
222155	222156	225284	287007	287609	288780	289305	289352	289549	289602	289615	289619
289627	289628	289629	289630	289724	289725	289726	289727	290027	290037	290046	290228
290327	290332	290685	290713	290714	291065	291073	291074	291075	291085	291098	291099
291390	291535	291536	291596	291726	291746	292374	292424	292540	293140	293861	295101
295565	296576	296579	296580	296729	297661	299263					

(Obnovy zápisu ochranných známek)

Obnovy zápisu ochranných známek

(111) **97628**
 (220) 21.01.1927
 (151) 21.01.1927
 (540)



(730) **Wotan Forest, a.s.**, Rudolfovska tř. 202/88, České Budějovice, 37001, CZ
 (740) Ing. Milan Škoda, Nahořanská 308, Nové Město nad Metují, 54901
 (510) (19) překližované desky.
 (511) 19
 (210) O-990

(111) **111109A**
 (220) 26.11.1936
 (151) 06.04.2000
 (540)

ŠKODA

(730) **ŠKODA INVESTMENT a.s.**, Václavské nám. 837/11, Praha 1, 11000, CZ
 (740) Čermák a spol., Mgr. Lukáš Lorenc, advokát, Elišky Peškové 15/735, Praha 5, 15000
 (510) (6) odlitky, výkovky, vylisky a svařované polotovary ze železa, ocele, kovů a jejich slitin, železné konstrukce; (7) stroje všech druhů a jejich součásti, s výjimkou parních turbín, jejich částí a příslušenství, elektrické stroje a jejich součásti, součásti leteckých motorů; (12) součásti letadel.
 (511) 6, 7, 12
 (210) O-154058

(111) **111109C**
 (220) 26.11.1936
 (151) 06.04.2000
 (540)

ŠKODA

(730) **Doosan Škoda Power s.r.o.**, Tylova 1/57, Plzeň, 30128, CZ
 (740) Čermák a spol., Mgr. Lukáš Lorenc, Elišky Peškové 15/735, Praha 5, 15000
 (510) (7) parní turbíny, jejich části a příslušenství, zejména povrchové kondenzátory, výměníky tepla a ohříváky napájecí vody, turbogenerátory a elektrické generátory.
 (511) 7
 (210) O-469478

(111) **111109D**
 (220) 26.11.1936
 (151) 06.04.2000
 (540)

ŠKODA

(730) **ŠKODA TRANSPORTATION a.s.**, Emila Škody 2922/1, Plzeň, Jižní Předměstí, 30100, CZ
 (740) Čermák a spol., Mgr. Lukáš Lorenc, advokát, Elišky Peškové 15/735, Praha 5, 15000
 (510) (12) železniční vozidla (lokomotivy, motorové vozy a vlaky) a jejich příslušenství a součásti.

(511) 12
 (210) O-485129

(111) **111109E**
 (220) 26.11.1936
 (151) 06.04.2000
 (540)

ŠKODA

(730) **ŠKODA ELECTRIC a. s.**, Tylova 1/57, Plzeň, 30128, CZ
 (740) Čermák a spol., Mgr. Lukáš Lorenc, advokát, Elišky Peškové 15/735, Praha 5, 15000
 (510) (9) elektrotechnické přístroje a zařízení a jejich součásti.
 (511) 9
 (210) O-487559

(111) **111109**
 (220) 26.11.1936
 (151) 26.11.1936
 (540)

ŠKODA

(730) **ŠKODA INVESTMENT a.s.**, Václavské nám. 837/11, Praha 1, 11000, CZ
 (740) Čermák a spol., Mgr. Lukáš Lorenc, advokát, Elišky Peškové 15/735, Praha 5, 15000
 (510) Motorová vozidla (traktory, silniční válce) a jejich příslušenství a součásti. Letadla, letecké motory. Lodě, lodní motory a jejich součásti. Mosty.
 (511) 6, 7, 12
 (210) O-8440

(111) **167006**
 (220) 08.01.1987
 (151) 08.08.1988
 (540)

(730) **SANYO ELECTRIC Co., Ltd.**, 1-1, Sanyo-cho, Daito-shi, Osaka, JP
 (740) Čermák Hořejš Myslíl a spol., JUDr. Jan Matějka, Národní 32, Praha 1, 11000
 (510) (7) stroje a strojní nástroje, motory kromě automobilových, spojky a řemeny kromě pro pozemní automobily, velkorozměrová zemědělská nářadí, inkubátory, obzvláště pračky, sušící stroje, stroje na mytí nádobí, drtiče, průmyslové roboty, třídící lisy pro prádelny, průmyslové vysavače, čerpadla do studní, plynové vařáky, zařízení pro výrobu, rozvod a přeměnu elektrické energie, dynamo, kompresory, elektrické otvírače konzerv, elektrické nůžky, elektrické ruční vrtačky, potravinářské míchačky, automobilové lisy na štávu, elektrické drtiče ledu, drtiče masa, stroje na řezání, rozemílání, drcení a rozřezávání potravin a části a součásti všech těchto uvedených zařízení; (8) ruční nářadí a přístroje, nožnířské zboží, vidličky a lžice, boční zbraně včetně elektrických nůžek na stříhání vlasů a elektrické holicí přístroje; (9) vědecké, námořní, zaměřovací a elektrické přístroje a aparáty (včetně bezdrátových), přístroje fotografické, kinematografické, optické, vážicí, měřicí, signalizační, kontrolní, přístroje a nástroje pro účely záchranné a učební, přístroje na mince, známky, karty nebo uvolňované počítadlem, gramofony, automatické pokladny, kalkulačky, hasicí přístroje, přístroje pro příjem, zesilování, přeměnu, ekvalizaci, kontrolu, záznam, vysílání a nebo reprodukci zvukových a nebo obrazových signálů, totiž rozhlasové přístroje, rozhlasové přístroje kombinované s gramofonem, přístroje pro záznam a nebo reprodukci magnetického zvukového páska, zesilovače, reproduktory, tunery, kotouče pro gramofony, přehrávače kompaktních desek, kontrolní přístroje pro zvukové signály, měniče signálů A/D, diktafony, místní rozhlas, přijímače-vysílače, radia a nebo stereo pro automobily, mikrofony, sluchátka, přístroje pro záznam a nebo reprodukci magnetických video-

(Obnovy zápisu ochranných známek)

pásků, videokamery, přehrávače videodisků, barevné televizní přijímače, černobílé televizní přijímače, monitory televizních signálů, telefonní přístroje, stroje s hlasovým výstupem, dekodéry, elektrické nebo elektronické časovací přístroje, disky a magnetické pásky pro záznam zvuku a nebo obrazu, počítače a zařízení pro zpracování dat a periferní zařízení, programy pro počítače, přijímače-vysílače faksimile, elektronické kopírovací stroje, elektronické psací stroje, barevné tiskárny, elektrické žehličky, elektrické vysavače, senzory kouře, elektronické aparáty a přístroje pro tísňové volání, poplach, kontrolu, ochranu a bezpečnost, baterie a akumulátory, elektrické nabíječky, prodejní automaty, vyvíjecí tanky, leštiče podlah, sirény a houkačky pro motocykly, rychloměry pro motocykly, inkubátory pro biologické laboratoře a jiné, výzkumné instituce pro vytvoření prostředí s konstantní teplotou pro bakteriální kultury, mikroorganismy a rostliny, přístroje pro automatický záznam teploty a díly a součásti zahrnuté ve třídě 9 pro uvedené zboží; (11) instalace pro osvětlování, vytápění, generování páry, vaření, chlazení, sušení, ventilaci, přívod vody a sanitární účely, sušáky vlasů, olejové pece, plynové hořáky, kuchyňské jednotky, dřezy, elektrické ventilátory, elektrické cirkulátory, okenní ventilátory, elektrické odsavače, elektrické ventilační větráky, větráky pro automobily, lampy, nouzové lampy, zářivková svítidla, svítidla, elektrické žárovky, ruční svítlny, sušáky, chladničky, mrazáky, mikrovlnné trouby, plynové ohříváče vody, automatické plynové sporáky, opékače topinek, vytápěné desky, plynem vytápěné tabule, plynové sporáky, plynové trouby, čističe vody, pece, benzinové hořáky a topidla, plynová topidla, elektrická topidla, ústřední vytápěcí/chladičí systémy, osvětlení pro automobily, bojlyery na vodu, klimatizační zařízení, chladiče vody, vent. chladičí jednotky, vodní chladičí věže, absorpční mrazáky, mraz. sklady, přístroje na výrobu kostek ledu, chlazené výkladní skříně, prefabrikované chladničky, prefabrikované mrazáky, prefabrikované lékařské chladičí prostory pro skladování drog, pro nemocnice a pokusy, mrazáky na ultranízke teploty pro lékařské a laboratorní účely pro uskladnění krve, komponentů, zkušebních vzorků atd., chladničky pro krevní banku, lékařské chladničky, mikrovlnné odmrazovače, vodní chladiče, osvěžovače vzduchu, elektrické zahřívací komory, plynové pece, plynové varné stoly, elektrické vařiče na rýži, elektrické pekáče, elektrické bojlyery na vodu, plynové bojlyery na vodu, plynové ohříváče lázně, čističe vzduchu, elektrická topidla, elektrické topné panely, plynová topidla, chladničky pro automobily, topidla pro automobily, dynamové osvětlovací soustavy a žárovky, klimatizační zařízení pro budovy, absorpční chladičí/vytápěcí systémy, solární systémy pro zahřívání, chlazení a dodávku horké vody, elektrické ohříváče saké (japonského rýžového vína), pamí kotle, elektrické kávovary, zvlhčovače, odvlhčovače, spalovny, sterilizátory (autoklávy) a součásti a díly zahrnuté v této třídě pro všechny uvedené komodity; (14) drahé kovy a jejich slitiny a výrobky z drahých kovů nebo potažené drahými kovy (s výjimkou nožů, vidliček a lžic), šperky, drahé kameny, hodinářské a jiné časoměrné přístroje včetně elektronických digitálních a nebo analogových hodinek a jejich částí a příslušenství, zejména hodinkové strojky, pásky na hodinky a hodinková pouzdra; (15) domácí zvonkohry.

(511) 7, 8, 9, 11, 14, 15

(210) O-54978

(111) 203330

(220) 05.12.1996

(151) 26.08.1997

(540)

(730) **Noana, výrobní družstvo**, V Chotejně 1267/1, Praha 10, 10200, CZ

(510) (2) přírodní pryskyřice v surovém stavu, pryskyřičné roztoky (přírodní pryskyřice) v lehké těkavých rozpustidlech, barvy minerální, barvy rostlinné, barvy z mízy, barviva všeho druhu a pro všechny účely zejména barviva a tinktury potravinářské, barviva pro tekutiny, též pro alkoholické likéry; (3) čističí vodička, oleje, pasty, prášky, mycí prostředky pro toaletní účely, mýdla všeho druhu a všech tvarů, mýdlové náhražky, mýdlové směsi, šampony tekuté nebo v prášku, parfumerie, voňavkářské zboží, jakož i základní látky přírodní nebo syntetické pro květinové parfémy, vonné oleje, čističí oleje, éterické oleje, éterické trestí, éterické esence, kosmetické přípravky všeho druhu, pro koupele, na opalování, krémy, masky, esence, přísady do koupelí, pomády, pudry, barviva, vlasové vody (lotions), tonika na vlasy, prostředky na regeneraci a vzrůst vlasů, výrobky na pěstění vlasů, přípravky na odstraňování lupů, toaletní barviva vůbec, na vlasy, vousy, pro kosmetiku, ústní vody, zubní pasty, pilulky a přípravky pro ošetřování, čištění a dezinfekci úst (nikoliv medicínální), mycí prostředky pro toaletní účely, rostliny a rostlinné výtažky pro kosmetické účely např. máta, mátová silice; (5) výrobky lékárnické, veterinářské a hygienické, chemicko-farmaceutické výrobky všeho druhu, preventivní preparáty pro humánní a veterinární použití, drogy farmaceutické, ženšenové léčivé přípravky a potravinové doplňky s léčivými účinky, kůra, kořeny, květy a okvětní lístky medicínální, odvary (farm.), medicínální a bylinné oleje, výtažky a šťávy, elixíry (léky), masti lékárnické, medicínální emulze, medicínální tinktury, éterické roztoky (farm.), léčivé kapsle a kapky, nosní substance, hojivé náplasti, polyopoterapeutické přípravky k odsunutí projevů stáří, přípravky pro tvorbu krve (farm.), výrobky z pramenitých vod (ze žřeldních vod) (farm.), výrobky z vídelních vod pro farmacii, prostředky pro koupele (farm.), lázeňské léčebné výrobky, léčebné přípravky pro lázně, lázně z přírodních minerálních vod, medicínální minerální bahno a rašelinový výluh pro koupele, léčebné přísady do koupelí, medicínální minerální vody upravené pro léčebné účely, medicínální soli, minerální soli pro léčebné účely, diabetické přípravky pro léčebné účely, posilující potraviny a extrakty s léčebným účinkem pro děti a nemocné, posilující sůl pro žaludek nebo pro nervy, povzbuzující prostředky (farm.), prostředky podporující trávení (farm.), potravinové doplňky s léčebnými účinky, terapeutické výtažky bohaté na rostlinné bílkoviny pro výživu dětí a nemocných, farmaceutické potraviny a farmaceutické potravinové doplňky, dietetické potraviny s terapeutickými účinky, dietetické potravinové doplňky s terapeutickými účinky, nápoje a jiné výrobky pro léčebné účely, biologické potraviny a silící potraviny pro děti, nemocné a rekonvalescenty, léčebná výživa a speciální potraviny s terapeutickým účinkem pro nemocné a rekonvalescenty, přípravky výživné obsahující enzymy nebo biochemické katalyzátory pro děti a nemocné, výživa pro děti s terapeutickým posilujícím účinkem, potraviny pro děti s terapeutickým dietním účinkem, kojenecká výživa, potraviny pro batolata, biologické výrobky pro lékárnické účely, pastilky farmaceutické (též minerální), bonbony, oplatky a karamely pro medicínální účely, léčivé byliny, medicínální čaje, medicínální alkoholy, medicínální vína, medicínální sirupy, žvýkačka léčebná, vitamínové přípravky, balzámy včetně balzámu na spaleniny, balzamičké vody, čichací soli, barviva a tinktury medicínální, dezinfekční

(Obnovy zápisu ochranných známek)

prostředky (lékárnické nebo veterinární), pícní přísady léčebné, hygienické potřeby pro lékařství a pro osobní hygienu, kosmetické přípravky pro účely léčebné, drogistické a kosmetické výrobky pro zdraví a hygienu člověka s léčebným účinkem, zdravotní mýdla s terapeutickým účinkem, zdravotní šampony s terapeutickým účinkem, zdravotní zubní pasty s terapeutickým účinkem, medicínální přípravky pro ošetřování a dezinfekci úst, medicínální pomády, dezodoranty jiné než pro osobní hygienu, prášek na pokožku (farm.), prostředky proti lupům (farm.), prostředky proti mozolům, prostředky proti omrzlinám (farm.), vtírací posilující tekuté přípravky pro sportovce s terapeutickým účinkem, výrobky pro zmírňování bolestí; (16) tiskoviny vůbec (též reklamní a propagační), tiskárenské výrobky, časopisy vůbec, knihy všeho druhu, brožury, obaly na láhve z vlnité lepenky, papír na balení lahví, lékařské receptáře, lepenkové krabice, lepenkové ražené zboží, inzertní listy, obrázky, obrazy všeho druhu, reklamní tiskopisy, reklamní tiskoviny a papír, balicí papír všeho druhu, papír reklamní, papíry obchodní; (29) konzervované, sušené a zavařené, zmrazené nebo přemrazené ovoce a zelenina, ovoce a zelenina v sirupu, ovoce a zelenina vařené, zeleninové slupky a zeleninové plátky, jedlé oleje, rostlinné oleje potravinářské, rostlinné tuky jedlé, šťávy a rostlinné výtažky do požívání, jedlé rostlinné výtažky, potravinové doplňky a výživné extrakty obsažené ve tř. 29 a používané pro výživu nebo jako přísada ve výživě, ženšen používaný jako přísada ve výživě, protein jakožto přísada do pokrmů (proteinové přípravky), proteiny pro výživu humánní, kulturistické potraviny a přípravky; (30) káva, čaj, kakao, kávové náhražky, nápoje připravené z kávy, kakaa nebo čokolády, med pravý nebo umělý, sirup melasový, koření všeho druhu, potravinové doplňky obsažené ve tř. 30, přípravky aromatické (potravinářské), aromáty nebo aromy pro nápoje jiné než éterické oleje, aromáty do pečiva, bonbony všeobecně (kromě farmaceutických), cukrářské výrobky, žvýkáci guma a žvýkáci tablety neléčebné, tablety cukrářské, lékořičové výrobky cukrářské, trestí do potravin (kromě trestí éterických nebo éterických olejů), pastilky (cukrovinky), soli živné, aroma do pečiva s éterickými oleji; (31) čerstvé ovoce a zelenina, kořeny a hlízy pro potravinářství, čerstvá semena upravená k lidské výživě, čerstvé byliny neléčebné, krmiva pro zvířata včetně výživných potravinových doplňků, výživné a posilující látky a krmné výtažky pro zvířata, píce všeho druhu, pícní přísady neléčebné, potravinářské přípravky pro domácí zvířata, soli minerální pro zvířata, výrobky lesnické a zemědělské s posilujícím účinkem, živé rostliny; (32) šumivé a jiné nealkoholické nápoje, sirupy a jiné přípravky k přípravě nápojů, extrakty pro výrobu lihuprostých nápojů, minerální vody přírodní nebo umělé, nápoje osvěžující, nápoje s malým obsahem alkoholu, šťávy a výtažky rostlinné jako nápoj, dietetické nápoje neléčebné; (33) alkoholické nápoje, alkoholické esence a extrakty, bylinná pálenka, bylinný likér, destiláty (nápoje), elixíry (alkoholické nápoje), esence do kořalek, lihoviny, šumivé nápoje, vína kromě vín medicínálních, tonická vína, posilující vína, vína a likéry pro trávení, žaludeční vína, žaludeční likér, trestí a výtažky alkoholické, kapsle a trestí pro výrobu likérů.

(511) 2, 3, 5, 16, 29, 30, 31, 32, 33

(210) O-117577

(111) **203331**

(220) 05.12.1996

(151) 26.08.1997

(540)

MYONGSUNG(730) **Noana, výrobní družstvo**, V Chotejně 1267/1, Praha 10, 10200, CZ

(510) (2) přírodní pryskyřice v surovém stavu, pryskyřičné roztoky (přírodní pryskyřice) v lehce těkavých rozpustidlech, barvy minerální, barvy rostlinné, barvy z mízy, barviva všeho druhu a pro všechny účely zejména barviva a tinktury potravinářské, barviva pro tekutiny, též pro alkoholické likéry; (3) čistící vodička, oleje, pasty, prášky, mycí prostředky pro toaletní účely, mýdla všeho druhu a všech tvarů, mýdlové náhražky, mýdlové směsi, šampony tekuté nebo v prášku, parfumerie, voňavkářské zboží, jakož i základní látky přírodní nebo syntetické pro květinové parfémů, vonné oleje, čistící oleje, éterické oleje, éterické trestí, éterické esence, kosmetické přípravky všeho druhu, pro koupele, na opalování, krémy, masky, esence, přísady do koupelí, pomády, pudry, barviva, vlasové vody (lotions), tonika na vlasy, prostředky na regeneraci a vzrůst vlasů, výrobky na péči o vlasy, přípravky na odstraňování lupů, toaletní barviva vůbec, na vlasy, vousy, pro kosmetiku, ústní vody, zubní pasty, pilulky a přípravky pro ošetřování, čištění a dezinfekci úst (nikoliv medicínální), mycí prostředky pro toaletní účely, rostliny a rostlinné výtažky pro kosmetické účely např. máta, mátová silice; (5) výrobky lékárnické, veterinářské a hygienické, chemicko-farmaceutické výrobky

všeho druhu, preventivní preparáty pro humánní a veterinární použití, drogy farmaceutické, ženšenové léčivé přípravky a potravinové doplňky s léčivými účinky, kůra, kořeny, květy a okvětní lístky medicínální, odvary (farm.), medicínální a bylinné oleje, výtažky a šťávy, elixíry (léky), masti lékárnické, medicínální emulze, medicínální tinktury, éterické roztoky (farm.), léčivé kapsle a kapky, nosní substance, hojivé náplasti, polyopoterapeutické přípravky k odsunutí projevů stáří, přípravky pro tvorbu krve (farm.), výrobky z pramenitých vod (ze žřidelných vod) (farm.), výrobky z žřidelných vod pro farmacii, prostředky pro koupele (farm.), lázeňské léčebné výrobky, léčebné přípravky pro lázně, lázně z přírodních minerálních vod, medicínální minerální bahno a rašelínový výluh pro koupele, léčebné přísady do koupelí, medicínální minerální vody upravené pro léčebné účely, medicínální soli, minerální soli pro léčebné účely, diabetické přípravky pro léčebné účely, posilující potraviny a extrakty s léčebným účinkem pro děti a nemocné, posilující sůl pro žaludek nebo pro nervy, povzbuzující prostředky (farm.), prostředky podporující trávení (farm.), potravinové doplňky s léčebnými účinky, terapeutické výtažky bohaté na rostlinné bílkoviny pro výživu dětí a nemocných, farmaceutické potraviny a farmaceutické potravinové doplňky, dietetické potraviny s terapeutickými účinky, dietetické potravinové doplňky s terapeutickými účinky, nápoje a jiné výrobky pro léčebné účely, biologické potraviny a silící potraviny pro děti, nemocné a rekonvalescenty, léčebná výživa a speciální potraviny s terapeutickým účinkem pro nemocné a rekonvalescenty, přípravky výživné obsahující enzymy nebo biochemické katalyzátory pro děti a nemocné, výživa pro děti s terapeutickým posilujícím účinkem, potraviny pro děti s terapeutickým dietním účinkem, kojenecká výživa, potraviny pro batolata, biologické výrobky pro lékárnické účely, pastilky farmaceutické (též minerální), bonbony, oplatky a karamely pro medicínální účely, léčivé byliny, medicínální čaje, medicínální alkoholy, medicínální vína, medicínální sirupy, žvýkačka léčebná, vitamínové přípravky, balzámy včetně balzámu na spáleniny, balzamické vody, číhací soli, barviva a tinktury medicínální, dezinfekční prostředky (lékárnické nebo veterinární), pícní přísady léčebné, hygienické potřeby pro lékařství a pro osobní hygienu, kosmetické přípravky pro účely léčebné, drogistické a kosmetické výrobky pro zdraví a hygienu člověka s léčebným účinkem, zdravotní mýdla s terapeutickým účinkem, zdravotní šampony s terapeutickým účinkem, zdravotní zubní pasty s terapeutickým účinkem, medicínální přípravky pro ošetřování a dezinfekci úst, medicínální pomády, dezodoranty jiné než pro osobní hygienu, prášek na pokožku (farm.), prostředky proti lupům (farm.), prostředky proti mozolům, prostředky proti omrzlinám (farm.), vtírací posilující tekuté přípravky pro sportovce s terapeutickým účinkem, výrobky pro zmírňování bolestí; (16) tiskoviny vůbec (též reklamní a propagační), tiskárenské výrobky, časopisy vůbec, knihy všeho druhu, brožury, obaly na láhve z vlnité lepenky, papír na balení lahví, lékařské receptáře, lepenkové krabice, lepenkové ražené zboží, inzertní listy, obrázky, obrazy všeho druhu, reklamní tiskopisy, reklamní tiskoviny a papír, balicí papír všeho druhu, papír reklamní, papíry obchodní; (29) konzervované, sušené a zavařené, zmrazené nebo přemrazené ovoce a zelenina, ovoce a zelenina v sirupu, ovoce a zelenina vařené, zeleninové slupky a zeleninové plátky, jedlé oleje, rostlinné oleje potravinářské, rostlinné tuky jedlé, šťávy a rostlinné výtažky do požívání, jedlé rostlinné výtažky, potravinové doplňky a výživné extrakty obsažené ve tř. 29 a používané pro výživu nebo jako přísada ve výživě, ženšen používaný jako přísada ve výživě, protein jakožto přísada do pokrmů (proteinové přípravky), proteiny pro výživu humánní, kulturistické potraviny a přípravky; (30) káva, čaj, kakao, kávové náhražky, nápoje připravené z kávy, kakaa nebo čokolády, med pravý nebo umělý, sirup melasový, koření všeho druhu, potravinové doplňky obsažené ve tř. 30, přípravky aromatické (potravinářské), aromáty nebo aromy pro nápoje jiné než éterické oleje, aromáty do pečiva, bonbony všeobecně (kromě farmaceutických), cukrářské výrobky, žvýkáci guma a žvýkáci tablety neléčebné, tablety cukrářské, lékořičové výrobky cukrářské, trestí do potravin (kromě trestí éterických nebo éterických olejů), pastilky (cukrovinky), soli živné, aroma do pečiva s éterickými oleji; (31) čerstvé ovoce a zelenina, kořeny a hlízy pro potravinářství, čerstvá semena upravená k lidské výživě, čerstvé byliny neléčebné, krmiva pro zvířata včetně výživných potravinových doplňků, výživné a posilující látky a krmné výtažky pro zvířata, píce všeho druhu, pícní přísady neléčebné, potravinářské přípravky pro domácí zvířata, soli minerální pro zvířata, výrobky lesnické a zemědělské s posilujícím účinkem, živé rostliny; (32) šumivé a jiné nealkoholické nápoje, sirupy a jiné přípravky k přípravě nápojů, extrakty pro výrobu lihuprostých nápojů, minerální vody přírodní nebo umělé, nápoje osvěžující, nápoje s malým obsahem alkoholu, šťávy a výtažky rostlinné jako nápoj, dietetické nápoje neléčebné; (33) alkoholické nápoje, alkoholické esence a extrakty, bylinná pálenka, bylinný likér, destiláty (nápoje), elixíry (alkoholické nápoje),

(Obnovy zápisu ochranných známek)

esence do kořalek, lihoviny, šumivé nápoje, vína kromě vín medicínálních, tonická vína, posilující vína, vína a likéry pro trávení, žaludeční vína, žaludeční likér, trestí a výtažky alkoholické, kapsle a trestí pro výrobu likérů.

(511) 2, 3, 5, 16, 29, 30, 31, 32, 33
(210) O-117583

(111) **203332**
(220) 09.12.1996
(151) 26.08.1997
(540)

Insam Pearls

(730) **STAVODĚL, výrobní družstvo**, V Chotejně 1267/1, Praha 10 - Hostivař, 10200, CZ

(510) (2) přírodní pryskyřice v surovém stavu, pryskyřičné roztoky (přírodní pryskyřice) v lehce těkavých rozpustidlech, barvy minerální, barvy rostlinné, barvy z mízy, barviva všeho druhu a pro všechny účely zejména barviva a tinktury potravinářské, barviva pro tekutiny, též pro alkoholické likéry; (3) čistící vodička, oleje, pasty, prášky, mycí prostředky pro toaletní účely, mýdla všeho druhu a všech tvarů, mýdlové náhražky, mýdlové směsi, šampony tekuté nebo v prášku, parfumerie, voňavkářské zboží, jakož i základní látky přírodní nebo syntetické pro květinové parfémy, vonné oleje, čistící oleje, éterické oleje, éterické trestí, éterické esence, kosmetické přípravky všeho druhu, pro koupele, na opalování, krémy, masky, esence, přísady do koupelí, pomády, pudry, barviva, vlasové vody (lotions), tonika na vlasy, prostředky na regeneraci a vzrůst vlasů, výrobky na pěstění vlasů, přípravky na odstraňování lupů, toaletní barviva vůbec, na vlasy, vousy, pro kosmetiku, ústní vody, zubní pasty, pilulky a přípravky pro ošetřování, čištění a dezinfekci úst (nikoliv medicínální), mycí prostředky pro toaletní účely, rostliny a rostlinné výtažky pro kosmetické účely (např. máta, mátová silice); (5) výrobky lékárnické, veterinářské a hygienické, chemicko-farmaceutické výrobky všeho druhu, preventivní preparáty pro humánní a veterinární použití, drogy farmaceutické, přírodní léčivé přípravky a potravinové doplňky s léčivými účinky, kúra, kořeny, květy a okvětní listy medicínální, odvary (farm.), medicínální a bylinné oleje, výtažky a šťávy, elixíry (léky), masti lékárnické, medicínální emulze, medicínální tinktury, éterické roztoky (farm.), léčivé kapsle a kapky, nosní substance, hojivé náplasti, polyopoterapeutické přípravky k odsunutí projevů stáří, přípravky pro tvorbu krve (farm.), výrobky z pramenitých vod (ze zřídelných vod) (farm.), výrobky z vřídelných vod pro farmácii, prostředky pro koupele (farm.), lázeňské léčebné výrobky, léčebné přípravky pro lázně, lázně z přírodních minerálních vod, medicínální minerální bahno a rašelinový výluh pro koupele, léčebné přísady do koupelí, medicínální minerální vody upravené pro léčebné účely, medicínální soli, minerální soli pro léčebné účely, diabetické přípravky pro léčebné účely, posilující potraviny a extrakty s léčebným účinkem pro děti a nemocné, posilující sůl pro žaludek nebo pro nervy, povzbuzující prostředky (farm.), prostředky podporující trávení (farm.), potravinové doplňky s léčebnými účinky, terapeutické výtažky bohaté na rostlinné bílkoviny pro výživu dětí a nemocných, farmaceutické potraviny a farmaceutické potravinové doplňky, dietetické potraviny s terapeutickými účinky, dietetické potravinové doplňky s terapeutickými účinky, nápoje a jiné výrobky pro léčebné účely, biologické potraviny a silící potraviny pro děti, nemocné a rekonvalescenty, léčebná výživa a speciální potraviny s terapeutickým účinkem pro nemocné a rekonvalescenty, přípravky výživné obsahující enzymy nebo biochemické katalyzátory pro děti a nemocné, výživa pro děti s terapeutickým posilujícím účinkem, potraviny pro děti s terapeutickým dietním účinkem, kojenecká výživa, potraviny pro batolata, biologické výrobky pro lékárnické účely, pastilky farmaceutické (též minerální), bonbony, oplatky a karamely pro medicínální účely, léčivé byliny, medicínální čaje, medicínální alkoholy, medicínální vína, medicínální sirupy, žvýkačka léčebná, vitamínové přípravky, balzámy včetně balzámu na spalnění, balzamičky vody, čichací soli, barviva a tinktury medicínální, dezinfekční prostředky (lékárnické nebo veterinární), pícní přísady léčebné, hygienické potřeby pro lékařství a pro osobní hygienu, kosmetické přípravky pro účely léčebné, drogistické a kosmetické výrobky pro zdraví a hygienu člověka s léčebným účelem, zdravotní mýdla s terapeutickým účinkem, zdravotní šampony s terapeutickým účinkem, zdravotní zubní pasty s terapeutickým účinkem, medicínální přípravky pro ošetřování a dezinfekci úst, medicínální pomády, dezodoranty jiné než pro osobní hygienu, prášek na pokožku (farm.), prostředky proti lupům (farm.), prostředky proti mozočům, prostředky proti omrzlinám (farm.), vtírací posilující tekuté přípravky pro sportovce s terapeutickým účinkem, výrobky pro zmírňování bolesti; (16) tiskoviny vůbec (též reklamní a propagační),

tiskárenské výrobky, časopisy vůbec, knihy všeho druhu, brožury, obaly na láhve z vlnité lepenky, papír na balení lahví, lékařské receptáře, lepenkové krabice, lepenkové ražené zboží, inzertní listy, obrázky, obrazy všeho druhu, reklamní tiskopisy, reklamní tiskoviny a papír, balicí papír všeho druhu, papír reklamní, papíry obchodní; (29) konzervované, sušené a zavařené, zmrazené nebo přemrazené ovoce a zelenina, ovoce a zelenina v sirupu, ovoce a zelenina vařené, zeleninové slupky a zeleninové plátky, jedlé oleje, rostlinné oleje potravinářské, rostlinné tuky jedlé, šťávy a rostlinné výtažky do požívatin, jedlé rostlinné výtažky, potravinové doplňky a výživné extrakty obsažené ve tř. 29 a používané pro výživu nebo jako přísada ve výživě, ženšen používaný jako přísada ve výživě, protein jakožto přísada do pokrmů (proteinové přípravky), proteiny pro výživu humánní, kulturistické potraviny a přípravky; (30) káva, čaj, kakao, kávové náhražky, nápoje připravené z kávy, kakaa nebo čokolády, med pravý nebo umělý, sirup melasový, koření všeho druhu, potravinové doplňky obsažené ve tř. 30, přípravky aromatické (potravinářské), aromáty nebo army pro nápoje jiné než éterické oleje, aromáty do pečiva, bonbony všeobecně (kromě farmaceutických), cukrářské výrobky, žvýkací guma a žvýkáací tablety neléčebné, tablety cukrářské, lékořičové výrobky cukrářské, trestí do potravin (kromě trestí éterických nebo éterických olejů), pastilky (cukrovinky), soli živné, aroma do pečiva s éterickými oleji; (31) čerstvé ovoce a zelenina, kořeny a hlízy pro potravinářství, čerstvá semena upravená k lidské výživě, čerstvé byliny neléčebné, krmiva pro zvířata včetně výživných potravinových doplňků, výživné a posilující látky a krmné výtažky pro zvířata, píce všeho druhu, pícní přísady neléčebné, potravinářské přípravky pro domácí zvířata, soli minerální pro zvířata, výrobky lesnické a zemědělské s posilujícím účinkem, živé rostliny; (32) šumivé a jiné nealkoholické nápoje, sirupy a jiné přípravky k přípravě nápojů, extrakty pro výrobu lihuprostých nápojů, minerální vody přírodní nebo umělé, nápoje osvěžující, nápoje s malým obsahem alkoholu, šťávy a výtažky rostlinné jako nápoj, dietetické nápoje neléčebné; (33) alkoholické nápoje, alkoholické esence a extrakty, bylinná pálenka, bylinný likér, destiláty (nápoje), elixíry (alkoholické nápoje), esence do kořalek, lihoviny, šumivé nápoje, vína kromě vín medicínálních, tonická vína, posilující vína, vína a likéry pro trávení, žaludeční vína, žaludeční likér, trestí a výtažky alkoholické, kapsle a trestí pro výrobu likérů.

(511) 2, 3, 5, 16, 29, 30, 31, 32, 33
(210) O-117681

(111) **203333**
(220) 09.12.1996
(151) 26.08.1997
(540)

KUNDUZ

(730) **STAVODĚL, výrobní družstvo**, V Chotejně 1267/1, Praha 10 - Hostivař, 10200, CZ

(510) (3) čistící vodička, oleje, pasty, prášky, mycí prostředky pro toaletní účely, mýdla všeho druhu a všech tvarů, mýdlové náhražky, mýdlové směsi, šampony tekuté nebo v prášku, parfumerie, voňavkářské zboží, jakož i základní látky přírodní nebo syntetické pro květinové parfémy, vonné oleje, čistící oleje, éterické oleje, éterické trestí, éterické esence, kosmetické přípravky všeho druhu, pro koupele, na opalování, krémy, masky, esence, přísady do koupelí, pomády, pudry, barviva, vlasové vody (lotions), tonika na vlasy, prostředky na regeneraci a vzrůst vlasů, výrobky na pěstění vlasů, přípravky na odstraňování lupů, toaletní barviva vůbec, na vlasy, vousy, pro kosmetiku, ústní vody, zubní pasty, pilulky a přípravky pro ošetřování, čištění a dezinfekci úst (nikoliv medicínální), mycí prostředky pro toaletní účely, rostliny a rostlinné výtažky pro kosmetické účely (např. máta, mátová silice); (5) výrobky lékárnické, veterinářské a hygienické, chemicko-farmaceutické výrobky všeho druhu, preventivní preparáty pro humánní a veterinární použití, drogy farmaceutické, přírodní léčivé přípravky a potravinové doplňky s léčivými účinky, kúra, kořeny, květy a okvětní listy medicínální, odvary (farm.), medicínální a bylinné oleje, výtažky a šťávy, elixíry (léky), masti lékárnické, medicínální emulze, medicínální tinktury, éterické roztoky (farm.), léčivé kapsle a kapky, nosní substance, hojivé náplasti, polyopoterapeutické přípravky k odsunutí projevů stáří, přípravky pro tvorbu krve (farm.), výrobky z pramenitých vod (ze zřídelných vod) (farm.), výrobky z vřídelných vod pro farmácii, prostředky pro koupele (farm.), lázeňské léčebné výrobky, léčebné přípravky pro lázně, lázně z přírodních minerálních vod, medicínální minerální bahno a rašelinový výluh pro koupele, léčebné přísady do koupelí, medicínální minerální vody upravené pro léčebné účely, medicínální soli, minerální soli pro léčebné účely, diabetické přípravky pro léčebné účely, posilující potraviny a extrakty s

(Obnovy zápisu ochranných známek)

léčebným účinkem pro děti a nemocné, posilující sůl pro žaludek nebo pro nervy, povzbuzující prostředky (farm.), prostředky podporující trávení (farm.), potravinové doplňky s léčebnými účinky, terapeutické výtažky bohaté na rostlinné bílkoviny pro výživu dětí a nemocných, farmaceutické potraviny a farmaceutické potravinové doplňky, dietetické potraviny s terapeutickými účinky, dietetické potravinové doplňky s terapeutickými účinky, nápoje a jiné výrobky pro léčebné účely, biologické potraviny a silící potraviny pro děti, nemocné a rekonvalescenty, léčebná výživa a speciální potraviny s terapeutickým účinkem pro nemocné a rekonvalescenty, přípravky výživné obsahující enzymy nebo biochemické katalyzátory pro děti a nemocné, výživa pro děti s terapeutickým posilujícím účinkem, potraviny pro děti s terapeutickým dietním účinkem, kojenecká výživa, potraviny pro batolata, biologické výrobky pro lékárnické účely, pastilky farmaceutické (též minerální), bonbony, oplatky a karamely pro medicínální účely, léčivé byliny, medicínální čaje, medicínální alkoholy, medicínální vína, medicínální sirupy, žvýkačka léčebná, vitamínové přípravky, balzámy včetně balzámu na spáleniny, balzamičké vody, čichací soli, barviva a tinktury medicínální, dezinfekční prostředky (lékárnické nebo veterinární), pícní přísady léčebné, hygienické potřeby pro lékařství a pro osobní hygienu, kosmetické přípravky pro účely léčebné, drogistické a kosmetické výrobky pro zdraví a hygienu člověka s léčebným účelem, zdravotní mýdla s terapeutickým účinkem, zdravotní šampony s terapeutickým účinkem, zdravotní zubní pasty s terapeutickým účinkem, medicínální přípravky pro ošetřování a dezinfekci úst, medicínální pomády, dezodoranty jiné než pro osobní hygienu, prášek na pokožku (farm.), prostředky proti lupům (farm.), prostředky proti mozolům, prostředky proti omrzlinám (farm.), vtírací posilující tekuté přípravky pro sportovce s terapeutickým účinkem, výrobky pro zmírňování bolesti; (16) tiskoviny vůbec (též reklamní a propagační), tiskárenské výrobky, časopisy vůbec, knihy všeho druhu, brožury, obaly na láhve z vlnité lepenky, papír na balení lahví, lékařské receptáře, lepenkové krabice, lepenkové ražené zboží, inzertní listy, obrázky, obrazy všeho druhu, reklamní tiskopisy, reklamní tiskoviny a papír, balící papír všeho druhu, papír reklamní, papíry obchodní.

(511) 3, 5, 16
(210) O-117682

(111) **203334**
(220) 09.12.1996
(151) 26.08.1997
(540)

KARA-KOL

(730) **STAVODĚL, výrobní družstvo, V Chotejně 1267/1, Praha 10 - Hostivař, 10200, CZ**

(510) (3) čisticí vodička, oleje, pasty, prášky, mycí prostředky pro toaletní účely, mýdla všeho druhu a všech tvarů, mýdlové náhražky, mýdlové směsi, šampony tekuté nebo v prášku, parfumerie, voňavkářské zboží, jakož i základní látky přírodní nebo syntetické pro květinové parfěmy, vonné oleje, čisticí oleje, éterické oleje, éterické tresti, éterické esence, kosmetické přípravky všeho druhu, pro koupele, na opalování, krémy, masky, esence, přísady do koupelí, pomády, pudry, barviva, vlasové vody (lotions), tonika na vlasy, prostředky na regeneraci a vzrůst vlasů, výrobky na pěstění vlasů, přípravky na odstraňování lupů, toaletní barviva vůbec, na vlasy, vousy, pro kosmetiku, ústní vody, zubní pasty, pilulky a přípravky pro ošetřování, čištění a dezinfekci úst (nikoliv medicínální), mycí prostředky pro toaletní účely, rostliny a rostlinné výtažky pro kosmetické účely (např. máta, mátová silice); (5) výrobky lékárnické, veterinářské a hygienické, chemicko-farmaceutické výrobky všeho druhu, preventivní preparáty pro humánní a veterinární použití, drogy farmaceutické, přírodní léčivé přípravky a potravinové doplňky s léčivými účinky, kůra, kořeny, květy a okvětní lístky medicínální, odvary (farm.), medicínální a bylinné oleje, výtažky a šťávy, elixíry (léky), masti lékárnické, medicínální emulze, medicínální tinktury, éterické roztoky (farm.), léčivé kapsle a kapky, nosní substance, hojivé náplasti, polyopoterapeutické přípravky k odsunutí projevů stáří, přípravky pro tvorbu krve (farm.), výrobky z pramenitých vod (ze zřídelných vod) (farm.), výrobky z vřídelných vod pro farmacii, prostředky pro koupele (farm.), lázeňské léčebné výrobky, léčebné přípravky pro lázně, lázně z přírodních minerálních vod, medicínální minerální bahno a rašelinový výluh pro koupele, léčebné přísady do koupelí, medicínální minerální vody upravené pro léčebné účely, medicínální soli, minerální soli pro léčebné účely, diabetické přípravky pro léčebné účely, posilující potraviny a extrakty s léčebným účinkem pro děti a nemocné, posilující sůl pro žaludek nebo pro nervy, povzbuzující prostředky (farm.), prostředky podporující trávení (farm.), potravinové doplňky s léčebnými účinky, terapeutické výtažky

bohaté na rostlinné bílkoviny pro výživu dětí a nemocných, farmaceutické potraviny a farmaceutické potravinové doplňky, dietetické potraviny s terapeutickými účinky, dietetické potravinové doplňky s terapeutickými účinky, nápoje a jiné výrobky pro léčebné účely, biologické potraviny a silící potraviny pro děti, nemocné a rekonvalescenty, léčebná výživa a speciální potraviny s terapeutickým účinkem pro nemocné a rekonvalescenty, přípravky výživné obsahující enzymy nebo biochemické katalyzátory pro děti a nemocné, výživa pro děti s terapeutickým posilujícím účinkem, potraviny pro děti s terapeutickým dietním účinkem, kojenecká výživa, potraviny pro batolata, biologické výrobky pro lékárnické účely, pastilky farmaceutické (též minerální), bonbony, oplatky a karamely pro medicínální účely, léčivé byliny, medicínální čaje, medicínální alkoholy, medicínální vína, medicínální sirupy, žvýkačka léčebná, vitamínové přípravky, balzámy včetně balzámu na spáleniny, balzamičké vody, čichací soli, barviva a tinktury medicínální, dezinfekční prostředky (lékárnické nebo veterinární), pícní přísady léčebné, hygienické potřeby pro lékařství a pro osobní hygienu, kosmetické přípravky pro účely léčebné, drogistické a kosmetické výrobky pro zdraví a hygienu člověka s léčebným účelem, zdravotní mýdla s terapeutickým účinkem, zdravotní šampony s terapeutickým účinkem, zdravotní zubní pasty s terapeutickým účinkem, medicínální přípravky pro ošetřování a dezinfekci úst, medicínální pomády, dezodoranty jiné než pro osobní hygienu, prášek na pokožku (farm.), prostředky proti lupům (farm.), prostředky proti mozolům, prostředky proti omrzlinám (farm.), vtírací posilující tekuté přípravky pro sportovce s terapeutickým účinkem, výrobky pro zmírňování bolesti; (16) tiskoviny vůbec (též reklamní a propagační), tiskárenské výrobky, časopisy vůbec, knihy všeho druhu, brožury, obaly na láhve z vlnité lepenky, papír na balení lahví, lékařské receptáře, lepenkové krabice, lepenkové ražené zboží, inzertní listy, obrázky, obrazy všeho druhu, reklamní tiskopisy, reklamní tiskoviny a papír, balící papír všeho druhu, papír reklamní, papíry obchodní.

(511) 3, 5, 16
(210) O-117683

(111) **203335**
(220) 09.12.1996
(151) 26.08.1997
(540)

Žaštyk

(730) **STAVODĚL, výrobní družstvo, V Chotejně 1267/1, Praha 10 - Hostivař, 10200, CZ**

(510) (3) čisticí vodička, oleje, pasty, prášky, mycí prostředky pro toaletní účely, mýdla všeho druhu a všech tvarů, mýdlové náhražky, mýdlové směsi, šampony tekuté nebo v prášku, parfumerie, voňavkářské zboží, jakož i základní látky přírodní nebo syntetické pro květinové parfěmy, vonné oleje, čisticí oleje, éterické oleje, éterické tresti, éterické esence, kosmetické přípravky všeho druhu, pro koupele, na opalování, krémy, masky, esence, přísady do koupelí, pomády, pudry, barviva, vlasové vody (lotions), tonika na vlasy, prostředky na regeneraci a vzrůst vlasů, výrobky na pěstění vlasů, přípravky na odstraňování lupů, toaletní barviva vůbec, na vlasy, vousy, pro kosmetiku, ústní vody, zubní pasty, pilulky a přípravky pro ošetřování, čištění a dezinfekci úst (nikoliv medicínální), mycí prostředky pro toaletní účely, rostliny a rostlinné výtažky pro kosmetické účely (např. máta, mátová silice); (5) výrobky lékárnické, veterinářské a hygienické, chemicko-farmaceutické výrobky všeho druhu, preventivní preparáty pro humánní a veterinární použití, drogy farmaceutické, přírodní léčivé přípravky a potravinové doplňky s léčivými účinky, kůra, kořeny, květy a okvětní lístky medicínální, odvary (farm.), medicínální a bylinné oleje, výtažky a šťávy, elixíry (léky), masti lékárnické, medicínální emulze, medicínální tinktury, éterické roztoky (farm.), léčivé kapsle a kapky, nosní substance, hojivé náplasti, polyopoterapeutické přípravky k odsunutí projevů stáří, přípravky pro tvorbu krve (farm.), výrobky z pramenitých vod (ze zřídelných vod) (farm.), výrobky z vřídelných vod pro farmacii, prostředky pro koupele (farm.), lázeňské léčebné výrobky, léčebné přípravky pro lázně, lázně z přírodních minerálních vod, medicínální minerální bahno a rašelinový výluh pro koupele, léčebné přísady do koupelí, medicínální minerální vody upravené pro léčebné účely, medicínální soli, minerální soli pro léčebné účely, diabetické přípravky pro léčebné účely, posilující potraviny a extrakty s léčebným účinkem pro děti a nemocné, posilující sůl pro žaludek nebo pro nervy, povzbuzující prostředky (farm.), prostředky podporující trávení (farm.), potravinové doplňky s léčebnými účinky, terapeutické výtažky bohaté na rostlinné bílkoviny pro výživu dětí a nemocných, farmaceutické potraviny a farmaceutické potravinové doplňky, dietetické potraviny s terapeutickými účinky, dietetické potravinové doplňky s terapeutickými

(Obnova zápisu ochranných známek)

účinky, nápoje a jiné výrobky pro léčebné účely, biologické potraviny a silící potraviny pro děti, nemocné a rekonvalescenty, léčebná výživa a speciální potraviny s terapeutickým účinkem pro nemocné a rekonvalescenty, přípravky výživné obsahující enzymy nebo biochemické katalyzátory pro děti a nemocné, výživa pro děti s terapeutickým posilujícím účinkem, potraviny pro děti s terapeutickým dietním účinkem, kojenecká výživa, potraviny pro batolata, biologické výrobky pro lékařnické účely, pastilky farmaceutické (též minerální), bonbony, oplatky a karamely pro medicijní účely, léčivé byliny, medicijní čaje, medicijní alkoholy, medicijní vína, medicijní sirupy, žvýkačka léčebná, vitamínové přípravky, balzámy včetně balzamu na spáleniny, balzamikové vody, číhací soli, barviva a tinktury medicijní, dezinfekční prostředky (lékárnícké nebo veterinární), pění přísady léčebné, hygienické potřeby pro lékařství a pro osobní hygienu, kosmetické přípravky pro účely léčebné, drogistické a kosmetické výrobky pro zdraví a hygienu člověka s léčebným účelem, zdravotní mýdla s terapeutickým účinkem, zdravotní šampony s terapeutickým účinkem, zdravotní zubní pasty s terapeutickým účinkem, medicijní přípravky pro ošetřování a dezinfekci úst, medicijní pomády, dezodoranty jiné než pro osobní hygienu, prášek na pokožku (farm.), prostředky proti lupům (farm.), prostředky proti mozolům, prostředky proti omrzlinám (farm.), vtírací posilující tekuté přípravky pro sportovce s terapeutickým účinkem, výrobky pro zmírňování bolesti; (16) tiskoviny vůbec (též reklamní a propagační), tiskárenské výrobky, časopisy vůbec, knihy všeho druhu, brožury, obaly na láhve z vlnité lepenky, papír na balení lahví, lékařské receptáře, lepenkové krabice, lepenkové ražené zboží, inzertní listy, obrázky, obrazy všeho druhu, reklamní tiskopisy, reklamní tiskoviny a papír, balicí papír všeho druhu, papír reklamní, papíry obchodní.

- (511) 3, 5, 16
 (210) O-117684

- (111) **203336**
 (220) 09.12.1996
 (151) 26.08.1997
 (540)

SEN ŽEN

(730) **STAVODĚL, výrobní družstvo**, V Chotejně 1267/1, Praha 10 - Hostivař, 10200, CZ

(510) (2) přírodní pryskyřice v surovém stavu, pryskyřičné roztoky (přírodní pryskyřice) v lehce těkavých rozpustidlech, barvy minerální, barvy rostlinné, barvy z mízy, barviva všeho druhu a pro všechny účely zejména barviva a tinktury potravinářské, barviva pro tekutiny, též pro alkoholické likéry; (3) čistící vodička, oleje, pasty, prášky, mycí prostředky pro toaletní účely, mýdla všeho druhu a všech tvarů, mýdlové náhražky, mýdlové směsi, šampony tekuté nebo v prášku, parfumerie, voňavkářské zboží, jakož i základní látky přírodní nebo syntetické pro květinové parfémy, vonné oleje, čistící oleje, éterické oleje, éterické tresti, éterické esence, kosmetické přípravky všeho druhu, pro koupele, na opalování, krémy, masky, esence, přísady do koupelí, pomády, pudry, barviva, vlasové vody (lotions), tonika na vlasy, prostředky na regeneraci a vzrůst vlasů, výrobky na péči vlasů, přípravky na odstraňování lupů, toaletní barviva vůbec, na vlasy, vousy, pro kosmetiku, ústní vody, zubní pasty, pilulky a přípravky pro ošetřování, čištění a dezinfekci úst (nikoliv medicijní), mycí prostředky pro toaletní účely, rostliny a rostlinné výtažky pro kosmetické účely (např. máta, mátová silice); (5) výrobky lékařnické, veterinářské a hygienické, chemicko-farmaceutické výrobky všeho druhu, preventivní preparáty pro humánní a veterinární použití, drogy farmaceutické, přírodní léčivé přípravky a potravinové doplňky s léčivými účinky, kůra, kořeny, květy a okvětní listy medicijní, odvary (farm.), medicijní a bylinné oleje, výtažky a šťávy, elixíry (léky), masti lékařnické, medicijní emulze, medicijní tinktury, éterické roztoky (farm.), léčivé kapsle a kapky, nosní substance, hojivé náplasti, polyopoterapeutické přípravky k odsunutí projevů stáří, přípravky pro tvorbu krve (farm.), výrobky z pramenitých vod (ze zřidelných vod) (farm.), výrobky z vřidelných vod pro farmacii, prostředky pro koupele (farm.), lázeňské léčebné výrobky, léčebné přípravky pro lázně, lázně z přírodních minerálních vod, medicijní minerální bahno a rašelinový výluh pro koupele, léčebné přísady do koupelí, medicijní minerální vody upravené pro léčebné účely, medicijní soli, minerální soli pro léčebné účely, diabetické přípravky pro léčebné účely, posilující potraviny a extrakty s léčebným účinkem pro děti a nemocné, posilující sůl pro žaludek nebo pro nervy, povzbuzující prostředky (farm.), prostředky podporující trávení (farm.), potravinové doplňky s léčebnými účinky, terapeutické výtažky bohaté na rostlinné bílkoviny pro výživu dětí a nemocných, farmaceutické potraviny a farmaceutické potravinové doplňky, dietetické potraviny s

terapeutickými účinky, dietetické potravinové doplňky s terapeutickými účinky, nápoje a jiné výrobky pro léčebné účely, biologické potraviny a silící potraviny pro děti, nemocné a rekonvalescenty, léčebná výživa a speciální potraviny s terapeutickým účinkem pro nemocné a rekonvalescenty, přípravky výživné obsahující enzymy nebo biochemické katalyzátory pro děti a nemocné, výživa pro děti s terapeutickým posilujícím účinkem, potraviny pro děti s terapeutickým dietním účinkem, kojenecká výživa, potraviny pro batolata, biologické výrobky pro lékařnické účely, pastilky farmaceutické (též minerální), bonbony, oplatky a karamely pro medicijní účely, léčivé byliny, medicijní čaje, medicijní alkoholy, medicijní vína, medicijní sirupy, žvýkačka léčebná, vitamínové přípravky, balzámy včetně balzamu na spáleniny, balzamikové vody, číhací soli, barviva a tinktury medicijní, dezinfekční prostředky (lékárnícké nebo veterinární), pění přísady léčebné, hygienické potřeby pro lékařství a pro osobní hygienu, kosmetické přípravky pro účely léčebné, drogistické a kosmetické výrobky pro zdraví a hygienu člověka s léčebným účelem, zdravotní mýdla s terapeutickým účinkem, zdravotní šampony s terapeutickým účinkem, zdravotní zubní pasty s terapeutickým účinkem, medicijní přípravky pro ošetřování a dezinfekci úst, medicijní pomády, dezodoranty jiné než pro osobní hygienu, prášek na pokožku (farm.), prostředky proti lupům (farm.), prostředky proti mozolům, prostředky proti omrzlinám (farm.), vtírací posilující tekuté přípravky pro sportovce s terapeutickým účinkem, výrobky pro zmírňování bolesti; (16) tiskoviny vůbec (též reklamní a propagační), tiskárenské výrobky, časopisy vůbec, knihy všeho druhu, brožury, obaly na láhve z vlnité lepenky, papír na balení lahví, lékařské receptáře, lepenkové krabice, lepenkové ražené zboží, inzertní listy, obrázky, obrazy všeho druhu, reklamní tiskopisy, reklamní tiskoviny a papír, balicí papír všeho druhu, papír reklamní, papíry obchodní; (29) konzervované, sušené a zavařené, zmrazené nebo přemrazené ovoce a zelenina, ovoce a zelenina v sirupu, ovoce a zelenina vařené, zeleninové slupky a zeleninové plátky, jedlé oleje, rostlinné oleje potravinářské, rostlinné tuky jedlé, šťávy a rostlinné výtažky do poživatín, jedlé rostlinné výtažky, potravinové doplňky a výživné extrakty obsažené ve tř. 29 a používané pro výživu nebo jako přísada ve výživě, ženšen používaný jako přísada ve výživě, protein jakožto přísada do pokrmů (proteinové přípravky), proteiny pro výživu humánní, kulturistické potraviny a přípravky; (30) káva, čaj, kakao, kávové náhražky, nápoje připravené z kávy, kakaa nebo čokolády, med pravý nebo umělý, sirup melasový, koření všeho druhu, potravinové doplňky obsažené ve tř. 30, přípravky aromatické (potravinářské), aromáty nebo aromy pro nápoje jiné než éterické oleje, aromáty do pečiva, bonbony všeobecné (kromě farmaceutických), cukrářské výrobky, žvýkáci guma a žvýkáci tablety neléčebné, tablety cukrářské, lékořičové výrobky cukrářské, trestí do potravin (kromě trestí éterických nebo éterických olejů), pastilky (cukrovinky), soli živné, aroma do pečiva s éterickými oleji; (31) čerstvá ovoce a zelenina, kořeny a hlízy pro potravinářství, čerstvá semena upravená k lidské výživě, čerstvé byliny neléčebné, krmiva pro zvířata včetně výživných potravinových doplňků, výživné a posilující látky a krmné výtažky pro zvířata, píče všeho druhu, pění přísady neléčebné, potravinářské přípravky pro domácí zvířata, soli minerální pro zvířata, výrobky lesnické a zemědělské s posilujícím účinkem, živé rostliny; (32) šumivé a jiné nealkoholické nápoje, sirupy a jiné přípravky k přípravě nápojů, extrakty pro výrobu lihoprostých nápojů, minerální vody přírodní nebo umělé, nápoje osvěžující, nápoje s malým obsahem alkoholu, šťávy a výtažky rostlinné jako nápoj, dietetické nápoje neléčebné; (33) alkoholické nápoje, alkoholické esence a extrakty, bylinná pálenka, bylinný likér, destiláty (nápoje), elixíry (alkoholické nápoje), esence do kořalek, lihoviny, šumivé nápoje, vína kromě vín medicijních, tonická vína, posilující vína, vína a likéry pro trávení, žaludeční vína, žaludeční likér, trestí a výtažky alkoholické, kapsle a trestí pro výrobu likérů.

- (511) 2, 3, 5, 16, 29, 30, 31, 32, 33
 (210) O-117685

- (111) **203337**
 (220) 09.12.1996
 (151) 26.08.1997
 (540)

Pan-ACOS

(730) **Noana, výrobní družstvo**, V Chotejně 1267/1, Praha 10, 10200, CZ
 (510) (2) přírodní pryskyřice v surovém stavu, pryskyřičné roztoky (přírodní pryskyřice) v lehce těkavých rozpustidlech, barvy minerální, barvy rostlinné, barvy z mízy, barviva všeho druhu a pro všechny účely zejména barviva a tinktury potravinářské, barviva pro tekutiny, též pro alkoholické likéry; (3) čistící vodička, oleje, pasty, prášky, mycí prostředky pro

(Obnova zápisu ochranných známek)

toaletní účely, mýdla všeho druhu a všech tvarů, mýdlové náhražky, mýdlové směsi, šampony tekuté nebo v prášku, parfumerie, voňavkářské zboží, jakož i základní látky přírodní nebo syntetické pro květinové parfémy, vonné oleje, čistící oleje, éterické oleje, éterické tresti, éterické esence, kosmetické přípravky všeho druhu, pro koupele, na opalování, krémy, masky, esence, přísady do koupelí, pomády, pudry, barviva, vlasové vody (lotions), tonika na vlasy, prostředky na regeneraci a vzrůst vlasů, výrobky na péči o vlasy, přípravky na odstraňování lupů, toaletní barviva vůbec, na vlasy, vousy, pro kosmetiku, ústní vody, zubní pasty, pilulky a přípravky pro ošetřování, čištění a dezinfekci úst (nikoliv medicínální), mycí prostředky pro toaletní účely, rostliny a rostlinné výtažky pro kosmetické účely (např. máta, mátová silice); (5) výrobky lékárnické, veterinářské a hygienické, chemicko-farmaceutické výrobky všeho druhu, preventivní preparáty pro humánní a veterinární použití, drogy farmaceutické, přírodní léčivé přípravky a potravinové doplňky s léčivými účinky, kůra, kořeny, květy a okvětní listy medicínální, odvary (farm.), medicínální a bylinné oleje, výtažky a šťávy, elixýry (léky), masti lékárnické, medicínální emulze, medicínální tinktury, éterické roztoky (farm.), léčivé kapsle a kapky, nosní substance, hojivé náplasti, polyopoterapeutické přípravky k odsunutí projevů stáří, přípravky pro tvorbu krve (farm.), výrobky z pramenitých vod (ze zřídelených vod) (farm.), výrobky z vřidelných vod pro farmácii, prostředky pro koupele (farm.), lázeňské léčebné výrobky, léčebné přípravky pro lázně, lázně z přírodních minerálních vod, medicínální minerální bahno a rašelinový výluh pro koupele, léčebné přísady do koupelí, medicínální minerální vody upravené pro léčebné účely, medicínální soli, minerální soli pro léčebné účely, diabetické přípravky pro léčebné účely, posilující potraviny a extrakty s léčebným účinkem pro děti a nemocné, posilující sůl pro žaludek nebo pro nervy, povzbuzující prostředky (farm.), prostředky podporující trávení (farm.), potravinové doplňky s léčebnými účinky, terapeutické výtažky bohaté na rostlinné bílkoviny pro výživu dětí a nemocných, farmaceutické potraviny a farmaceutické potravinové doplňky, dietetické potraviny s terapeutickými účinky, dietetické potravinové doplňky s terapeutickými účinky, nápoje a jiné výrobky pro léčebné účely, biologické potraviny a silící potraviny pro děti, nemocné a rekonvalescenty, léčebná výživa a speciální potraviny s terapeutickým účinkem pro nemocné a rekonvalescenty, přípravky výživné obsahující enzymy nebo biochemické katalyzátory pro děti a nemocné, výživa pro děti s terapeutickým posilujícím účinkem, potraviny pro děti s terapeutickým dietním účinkem, kojenecká výživa, potraviny pro batolata, biologické výrobky pro lékárnické účely, pastilky farmaceutické (též minerální), bonbony, oplatky a karamely pro medicínální účely, léčivé byliny, medicínální čaje, medicínální alkoholy, medicínální vína, medicínální sirupy, žvýkačka léčebná, vitamínové přípravky, balzámy včetně balzámu na spalnění, balzamické vody, čichací soli, barviva a tinktury medicínální, dezinfekční prostředky (lékárnické nebo veterinární), pícní přísady léčebné, hygienické potřeby pro lékařství a pro osobní hygienu, kosmetické přípravky pro účely léčebné, drogistické a kosmetické výrobky pro zdraví a hygienu člověka s léčebným účelem, zdravotní mýdla s terapeutickým účinkem, zdravotní šampony s terapeutickým účinkem, zdravotní zubní pasty s terapeutickým účinkem, medicínální přípravky pro ošetřování a dezinfekci úst, medicínální pomády, dezodoranty jiné než pro osobní hygienu, prášek na pokožku (farm.), prostředky proti lupům (farm.), prostředky proti mozolům, prostředky proti omrzlinám (farm.), vřící posilující tekuté přípravky pro sportovce s terapeutickým účinkem, výrobky pro zmírňování bolestí; (16) tiskoviny vůbec (též reklamní a propagační), tiskářenské výrobky, časopisy vůbec, knihy všeho druhu, brožury, obaly na láhve z vlnité lepenky, papír na balení lahví, lékařské receptáře, lepenkové krabice, lepenkové ražené zboží, inzertní listy, obrázky, obrazy všeho druhu, reklamní tiskopisy, reklamní tiskoviny a papír, balící papír všeho druhu, papír reklamní, papíry obchodní; (29) konzervované, sušené a zavažené, zmrazené nebo přemrazené ovoce a zelenina, ovoce a zelenina v sirupu, ovoce a zelenina vařené, zeleninové slupky a zeleninové plátky, jedlé oleje, rostlinné oleje potravinářské, rostlinné tuky jedlé, šťávy a rostlinné výtažky do požívání, jedlé rostlinné výtažky, potravinové doplňky a výživné extrakty obsažené ve tř. 29 a používané pro výživu nebo jako přísada ve výživě, ženšen používaný jako přísada ve výživě, protein jakožto přísada do pokrmů (proteinové přípravky), proteiny pro výživu humánní, kulturistické potraviny a přípravky; (30) káva, čaj, kakao, kávové náhražky, nápoje připravené z kávy, kakaa nebo čokolády, med pravý nebo umělý, sirup melasový, koření všeho druhu, potravinové doplňky obsažené ve tř. 30, přípravky aromatické (potravinářské), aromáty nebo aroma pro nápoje jiné než éterické oleje, aromáty do pečiva, bonbony všeobecné (kromě farmaceutických), cukrářské výrobky, žvýkáci guma a žvýkáci tablety neléčebné, tablety cukrářské, lékořičové výrobky cukrářské, tresti do potravin (kromě trestí éterických nebo éterických

olejů), pastilky (cukrovinky), soli živné, aroma do pečiva s éterickými oleji; (31) čerstvé ovoce a zelenina, kořeny a hlízy pro potravinářství, čerstvá semena upravená k lidské výživě, čerstvé byliny neléčebné, krmiva pro zvířata včetně výživných potravinových doplňků, výživné a posilující látky a krmné výtažky pro zvířata, píče všeho druhu, pícní přísady neléčebné, potravinářské přípravky pro domácí zvířata, soli minerální pro zvířata, výrobky lesnické a zemědělské s posilujícím účinkem, živé rostliny; (32) šumivé a jiné nealkoholické nápoje, sirupy a jiné přípravky k přípravě nápojů, extrakty pro výrobu lihuprostých nápojů, minerální vody přírodní nebo umělé, nápoje osvěžující, nápoje s malým obsahem alkoholu, šťávy a výtažky rostlinné jako nápoj, dietetické nápoje neléčebné; (33) alkoholické nápoje, alkoholické esence a extrakty, bylinná pálenka, bylinný likér, destiláty (nápoje), elixýry (alkoholické nápoje), esence do kofalek, lihoviny, šumivé nápoje, vína kromě vin medicínálních, tonická vína, posilující vína, vína a likéry pro trávení, žaludeční vína, žaludeční likér, tresti a výtažky alkoholické, kapsle a tresti pro výrobu likérů.

(511) 2, 3, 5, 16, 29, 30, 31, 32, 33

(210) O-117686

(111) **203338**

(220) 09.12.1996

(151) 26.08.1997

(540)

FELSENBLUT

(730) **Noana, výrobní družstvo**, V Chotejně 1267/1, Praha 10, 10200, CZ

(510) (2) přírodní pryskyřice v surovém stavu, pryskyřičné roztoky (přírodní pryskyřice) v lehce těkavých rozpouštědlech, barvy minerální, barvy rostlinné, barvy z mízy, barviva všeho druhu a pro všechny účely zejména barviva a tinktury potravinářské, barviva pro tekutiny, též pro alkoholické likéry; (3) čistící vodička, oleje, pasty, prášky, mycí prostředky pro toaletní účely, mýdla všeho druhu a všech tvarů, mýdlové náhražky, mýdlové směsi, šampony tekuté nebo v prášku, parfumerie, voňavkářské zboží, jakož i základní látky přírodní nebo syntetické pro květinové parfémy, vonné oleje, čistící oleje, éterické oleje, éterické tresti, éterické esence, kosmetické přípravky všeho druhu, pro koupele, na opalování, krémy, masky, esence, přísady do koupelí, pomády, pudry, barviva, vlasové vody (lotions), tonika na vlasy, prostředky na regeneraci a vzrůst vlasů, výrobky na péči o vlasy, přípravky na odstraňování lupů, toaletní barviva vůbec, na vlasy, vousy, pro kosmetiku, ústní vody, zubní pasty, pilulky a přípravky pro ošetřování, čištění a dezinfekci úst (nikoliv medicínální), mycí prostředky pro toaletní účely, rostliny a rostlinné výtažky pro kosmetické účely (např. máta, mátová silice); (5) výrobky lékárnické, veterinářské a hygienické, chemicko-farmaceutické výrobky všeho druhu, preventivní preparáty pro humánní a veterinární použití, drogy farmaceutické, přírodní léčivé přípravky a potravinové doplňky s léčivými účinky, kůra, kořeny, květy a okvětní listy medicínální, odvary (farm.), medicínální a bylinné oleje, výtažky a šťávy, elixýry (léky), masti lékárnické, medicínální emulze, medicínální tinktury, éterické roztoky (farm.), léčivé kapsle a kapky, nosní substance, hojivé náplasti, polyopoterapeutické přípravky k odsunutí projevů stáří, přípravky pro tvorbu krve (farm.), výrobky z pramenitých vod (ze zřídelených vod) (farm.), výrobky z vřidelných vod pro farmácii, prostředky pro koupele (farm.), lázeňské léčebné výrobky, léčebné přípravky pro lázně, lázně z přírodních minerálních vod, medicínální minerální bahno a rašelinový výluh pro koupele, léčebné přísady do koupelí, medicínální minerální vody upravené pro léčebné účely, medicínální soli, minerální soli pro léčebné účely, diabetické přípravky pro léčebné účely, posilující potraviny a extrakty s léčebným účinkem pro děti a nemocné, posilující sůl pro žaludek nebo pro nervy, povzbuzující prostředky (farm.), prostředky podporující trávení (farm.), potravinové doplňky s léčebnými účinky, terapeutické výtažky bohaté na rostlinné bílkoviny pro výživu dětí a nemocných, farmaceutické potraviny a farmaceutické potravinové doplňky, dietetické potraviny s terapeutickými účinky, dietetické potravinové doplňky s terapeutickými účinky, nápoje a jiné výrobky pro léčebné účely, biologické potraviny a silící potraviny pro děti, nemocné a rekonvalescenty, léčebná výživa a speciální potraviny s terapeutickým účinkem pro nemocné a rekonvalescenty, přípravky výživné obsahující enzymy nebo biochemické katalyzátory pro děti a nemocné, výživa pro děti s terapeutickým posilujícím účinkem, potraviny pro děti s terapeutickým dietním účinkem, kojenecká výživa, potraviny pro batolata, biologické výrobky pro lékárnické účely, pastilky farmaceutické (též minerální), bonbony, oplatky a karamely pro medicínální účely, léčivé byliny, medicínální čaje, medicínální alkoholy, medicínální vína, medicínální sirupy, žvýkačka léčebná, vitamínové přípravky, balzámy včetně balzámu na spalnění,

(Obnova zápisu ochranných známek)

esence do kořalek, lihoviny, šumivé nápoje, vína kromě vín medicínálních, tonická vína, posilující vína, vína a likéry pro trávení, žaludeční vína, žaludeční likér, trestí a výtahy alkoholické, kapsle a trestí pro výrobu likérů.

- (511) 2, 3, 5, 16, 29, 30, 31, 32, 33
(210) O-117688

- (111) **203340**
(220) 09.12.1996
(151) 26.08.1997
(540)



- (730) **Noana, výrobní družstvo, V Chotejně 1267/1, Praha 10, 10200, CZ**
(510) (2) přírodní pryskyřice v surovém stavu, pryskyřičné roztoky (přírodní pryskyřice) v lehce těkavých rozpustidlech, barvy minerální, barvy rostlinné, barvy z mízy, barviva všeho druhu a pro všechny účely zejména barviva a tinktury potravinářské, barviva pro tekutiny, též pro alkoholické likéry; (3) čistící vodička, oleje, pasty, prášky, mycí prostředky pro toaletní účely, mýdla všeho druhu a všech tvarů, mýdlové náhražky, mýdlové směsi, šampony tekuté nebo v prášku, parfumerie, voňavkářské zboží, jakož i základní látky přírodní nebo syntetické pro květinové parfémy, vonné oleje, čistící oleje, éterické oleje, éterické trestí, éterické esence, kosmetické přípravky všeho druhu, pro koupele, na opalování, krémy, masky, esence, přísady do koupelí, pomády, pudry, barviva, vlasové vody (lotions), tonika na vlasy, prostředky na regeneraci a vzrůst vlasů, výrobky na péči o vlasy, přípravky na odstraňování lupů, toaletní barviva vůbec, na vlasy, vousy, pro kosmetiku, ústní vody, zubní pasty, pilulky a přípravky pro ošetřování, čištění a dezinfekci úst (nikoliv medicínální), mycí prostředky pro toaletní účely, rostliny a rostlinné výtahy pro kosmetické účely (např. máta, mátová silice); (5) výrobky lékařnické, veterinářské a hygienické, chemicko-farmaceutické výrobky všeho druhu, preventivní preparáty pro humánní a veterinární použití, drogy farmaceutické, přírodní léčivé přípravky a potravinové doplňky s léčivými účinky, kůra, kořeny, květy a okvětní listy medicínální, odvary (farm.), medicínální a bylinné oleje, výtahy a šťávy, elixýry (léky), masti lékařnické, medicínální emulze, medicínální tinktury, éterické roztoky (farm.), léčivé kapsle a kapky, nosní substance, hojivé náplasti, polyopoterapeutické přípravky k odsunutí projevů stáří, přípravky pro tvorbu krve (farm.), výrobky z pramenitých vod (ze zřídelných vod) (farm.), výrobky z vřídelných vod pro farmaci, prostředky pro koupele (farm.), lázeňské léčebné výrobky, léčebné přípravky pro lázně, lázně z přírodních minerálních vod, medicínální minerální bahno a rašelinový výluh pro koupele, léčebné přísady do koupelí, medicínální minerální vody upravené pro léčebné účely, medicínální soli, minerální soli pro léčebné účely, diabetické přípravky pro léčebné účely, posilující potraviny a extrakty s léčebným účinkem pro děti a nemocné, posilující sůl pro žaludek nebo pro nervy, povzbuzující prostředky (farm.), prostředky podporující trávení (farm.), potravinové doplňky s léčebnými účinky, terapeutické výtahy bohaté na rostlinné bílkoviny pro výživu dětí a nemocných, farmaceutické potraviny a farmaceutické potravinové doplňky, dietetické potraviny s terapeutickými účinky, dietetické potravinové doplňky s terapeutickými účinky, nápoje a jiné výrobky pro léčebné účely, biologické potraviny a sílicí potraviny pro děti, nemocné a rekonvalescenty, léčebná výživa a speciální potraviny s terapeutickým účinkem pro nemocné a rekonvalescenty, přípravky výživné obsahující enzymy nebo biochemické katalyzátory pro děti a nemocné, výživa pro děti s terapeutickým posilujícím účinkem, potraviny pro děti s terapeutickým dietním účinkem, kojenecká výživa, potraviny pro batolata, biologické výrobky pro lékařnické účely, pastilky farmaceutické (též minerální), bonbony, oplatky a karamely pro medicínální účely, léčivé byliny, medicínální čaje, medicínální alkoholy, medicínální vína, medicínální sirupy, žvýkačka léčebná, vitamínové přípravky, balzámy včetně balzámů na spalnění,

balzamické vody, čichací soli, barviva a tinktury medicínální, dezinfekční prostředky (lékárnické nebo veterinární), pění přísady léčebné, hygienické potřeby pro lékařství a pro osobní hygienu, kosmetické přípravky pro účely léčebné, drogistické a kosmetické výrobky pro zdraví a hygienu člověka s léčebným účelem, zdravotní mýdla s terapeutickým účinkem, zdravotní šampony s terapeutickým účinkem, zdravotní zubní pasty s terapeutickým účinkem, medicínální přípravky pro ošetřování a dezinfekci úst, medicínální pomády, dezodoranty jiné než pro osobní hygienu, prášek na pokožku (farm.), prostředky proti lupům (farm.), prostředky proti mozořlům, prostředky proti omrzlinám (farm.), vtírací posilující tekuté přípravky pro sportovce s terapeutickým účinkem, výrobky pro zmírňování bolesti; (16) tiskoviny vůbec (též reklamní a propagační), tiskárenské výrobky, časopisy vůbec, knihy všeho druhu, brožury, obaly na láhve z tvrdé lepenky, papír na balení lahví, lékařské receptáře, lepenkové krabice, lepenkové ražené zboží, inzertní listy, obrázky, obrazy všeho druhu, reklamní tiskopisy, reklamní tiskoviny a papír, balící papír všeho druhu, papír reklamní, papíry obchodní; (29) konzervované, sušené a zavařené, zmrazené nebo přemrazené ovoce a zelenina, ovoce a zelenina v sirupu, ovoce a zelenina vařené, zeleninové slupky a zeleninové plátky, jedlé oleje, rostlinné oleje potravinářské, rostlinné tuky jedlé, šťávy a rostlinné výtahy do požívatin, jedlé rostlinné výtahy, potravinové doplňky a výživné extrakty obsažené ve tř. 29 a používané pro výživu nebo jako přísada ve výživě, protein jakožto přísada do pokrmů (proteinové přípravky), proteiny pro výživu humánní, kulturistické potraviny a přípravky; (30) káva, čaj, kakao, kávové náhražky, nápoje připravené z kávy, kakaa nebo čokolády, med pravý nebo umělý, sirup melasový, koření všeho druhu, potravinové doplňky obsažené ve tř. 30, přípravky aromatické (potravinářské), aromáty nebo aromy pro nápoje jiné než éterické oleje, aromáty do pečiva, bonbony všeobecné (kromě farmaceutických), cukrářské výrobky, žvýkácká guma a žvýkácké tablety neléčebné, tablety cukrářské, lékořicové výrobky cukrářské, trestí do potravin (kromě trestí éterických nebo éterických olejů), pastilky (cukrovinky), soli živné, aroma do pečiva s éterickými oleji; (31) čerstvé ovoce a zelenina, kořeny a hlízy pro potravinářství, čerstvá semena upravená k lidské výživě, čerstvé byliny neléčebné, krmiva pro zvířata včetně výživných potravinových doplňků, výživné a posilující látky a krmné výtahy pro zvířata, píče všeho druhu, pění přísady neléčebné, potravinářské přípravky pro domácí zvířata, soli minerální pro zvířata, výrobky lesnické a zemědělské s posilujícím účinkem, živé rostliny; (32) šumivé a jiné nealkoholické nápoje, sirupy a jiné přípravky k přípravě nápojů, extrakty pro výrobu lihyprostých nápojů, minerální vody přírodní nebo umělé, nápoje osvěžující, nápoje s malým obsahem alkoholu, šťávy a výtahy rostlinné jako nápoj, dietetické nápoje neléčebné; (33) alkoholické nápoje, alkoholické esence a extrakty, bylinná pálenka, bylinný likér, destiláty (nápoje), elixýry (alkoholické nápoje), esence do kořalek, lihoviny, šumivé nápoje, vína kromě vín medicínálních, tonická vína, posilující vína, vína a likéry pro trávení, žaludeční vína, žaludeční likér, trestí a výtahy alkoholické, kapsle a trestí pro výrobu likérů.

- (511) 2, 3, 5, 16, 29, 30, 31, 32, 33
(210) O-117689

- (111) **203341**
(220) 09.12.1996
(151) 26.08.1997
(540)



- (730) **Noana, výrobní družstvo, V Chotejně 1267/1, Praha 10, 10200, CZ**
(510) (2) přírodní pryskyřice v surovém stavu, pryskyřičné roztoky (přírodní pryskyřice) v lehce těkavých rozpustidlech, barvy minerální, barvy rostlinné, barvy z mízy, barviva všeho druhu a pro všechny účely zejména barviva a tinktury potravinářské, barviva pro tekutiny, též pro alkoholické likéry; (3) čistící vodička, oleje, pasty, prášky, mycí prostředky pro toaletní účely, mýdla všeho druhu a všech tvarů, mýdlové náhražky,

(Obnova zápisu ochranných známek)

mýdlové směsi, šampony tekuté nebo v prášku, parfumerie, voňavkářské zboží, jakož i základní látky přírodní nebo syntetické pro květinové parfémové, vonné oleje, čisticí oleje, éterické oleje, éterické tresty, éterické esence, kosmetické přípravky všeho druhu, pro koupele, na opalování, krémy, masky, esence, přísady do koupelí, pomády, pudry, barviva, vlasové vody (lotions), tonika na vlasy, prostředky na regeneraci a vzrůst vlasů, výrobky na péči o vlasy, přípravky na odstraňování lupů, toaletní barviva vůbec, na vlasy, vousy, pro kosmetiku, ústní vody, zubní pasty, pilulky a přípravky pro ošetřování, čištění a dezinfekci úst (nikoliv medicínální), mycí prostředky pro toaletní účely, rostliny a rostlinné výtažky pro kosmetické účely (např. máta, mátová silice); (5) výrobky lékařnické, veterinářské a hygienické, chemicko-farmaceutické výrobky všeho druhu, preventivní preparáty pro humánní a veterinární použití, drogy farmaceutické, přírodní léčivé přípravky a potravinové doplňky s léčivými účinky, kůra, kořeny, květy a okvětní lístky medicínální, odvary (farm.), medicínální a bylinné oleje, výtažky a šťávy, elixíry (léky), masti lékařnické, medicínální emulze, medicínální tinktury, éterické roztoky (farm.), léčivé kapsle a kapky, nosní substance, hojivé náplasti, polyopoterapeutické přípravky k odsunutí projevů stáří, přípravky pro tvorbu krve (farm.), výrobky z pramenitých vod (ze žřidelných vod) (farm.), výrobky z vřidelných vod pro farmacii, prostředky pro koupele (farm.), lázeňské léčebné výrobky, léčebné přípravky pro lázně, lázně z přírodních minerálních vod, medicínální minerální bahno a rašelínový výluh pro koupele, léčebné přísady do koupelí, medicínální minerální vody upravené pro léčebné účely, medicínální soli, minerální soli pro léčebné účely, diabetické přípravky pro léčebné účely, posilující potraviny a extrakty s léčebným účinkem pro děti a nemocné, posilující sůl pro žaludek nebo pro nervy, povzbuzující prostředky (farm.), prostředky podporující trávení (farm.), potravinové doplňky s léčebnými účinky, terapeutické výtažky bohaté na rostlinné bílkoviny pro výživu dětí a nemocných, farmaceutické potraviny a farmaceutické potravinové doplňky, dietetické potraviny s terapeutickými účinky, dietetické potravinové doplňky s terapeutickými účinky, nápoje a jiné výrobky pro léčebné účely, biologické potraviny a silící potraviny pro děti, nemocné a rekonvalescenty, léčebná výživa a speciální potraviny s terapeutickým účinkem pro nemocné a rekonvalescenty, přípravky výživné obsahující enzymy nebo biochemické katalyzátory pro děti a nemocné, výživa pro děti s terapeutickým posilujícím účinkem, potraviny pro děti s terapeutickým dietním účinkem, kojenecká výživa, potraviny pro batolata, biologické výrobky pro lékařnické účely, pastilky farmaceutické (též minerální), bonbony, oplatky a karamely pro medicínální účely, léčivé byliny, medicínální čaje, medicínální alkoholy, medicínální vína, medicínální sirupy, žvýkačka léčebná, vitaminové přípravky, balzámy včetně balzámu na spalnění, balzamické vody, čichací soli, barviva a tinktury medicínální, dezinfekční prostředky (lékařnické nebo veterinární), pícní přísady léčebné, hygienické potřeby pro lékařství a pro osobní hygienu, kosmetické přípravky pro účely léčebné, drogistické a kosmetické výrobky pro zdraví a hygienu člověka s léčebným účelem, zdravotní mýdla s terapeutickým účinkem, zdravotní šampony s terapeutickým účinkem, zdravotní zubní pasty s terapeutickým účinkem, medicínální přípravky pro ošetřování a dezinfekci úst, medicínální pomády, dezodoranty jiné než pro osobní hygienu, prášek na pokožku (farm.), prostředky proti lupům (farm.), prostředky proti mozolům, prostředky proti omrzlinám (farm.), vtírací posilující tekuté přípravky pro sportovce s terapeutickým účinkem, výrobky pro zmírňování bolesti; (16) tiskoviny vůbec (též reklamní a propagační), tiskářské výrobky, časopisy vůbec, knihy všeho druhu, brožury, obaly na láhve z vlnité lepenky, papír na balení lahví, lékařské receptáře, lepenkové krabice, lepenkové ražené zboží, inzertní listy, obrázky, obrazy všeho druhu, reklamní tiskopisy, reklamní tiskoviny a papír, balicí papír všeho druhu, papír reklamní, papíry obchodní; (29) konzervované, sušené a zavařené, zmrazené nebo přemrazené ovoce a zelenina, ovoce a zelenina v sirupu, ovoce a zelenina vařené, zeleninové slupky a zeleninové plátky, jedlé oleje, rostlinné oleje potravinářské, rostlinné tuky jedlé, šťávy a rostlinné výtažky do požívatin, jedlé rostlinné výtažky, potravinové doplňky a výživné extrakty obsažené ve tř. 29 a používané pro výživu nebo jako přísada ve výživě, protein jakožto přísada do pokrmů (proteinové přípravky), proteiny pro výživu humánní, kulturistické potraviny a přípravky; (30) káva, čaj, kakao, kávové náhražky, nápoje připravené z kávy, kakao nebo čokolády, med pravý nebo umělý, sirup melasový, koření všeho druhu, potravinové doplňky obsažené ve tř. 30, přípravky aromatické (potravinářské), aromáty nebo aromy pro nápoje jiné než éterické oleje, aromáty do pečiva, bonbony všeobecné (kromě farmaceutických), cukrářské výrobky, žvýkací guma a žvýkací tablety neléčebné, tablety cukrářské, lékočiové výrobky cukrářské, tresty do potravin (kromě trestů éterických nebo éterických olejů), pastilky (cukrovinky), soli živé, aroma do pečiva s éterickými oleji; (31) čerstvá

ovoce a zelenina, kořeny a hlízy pro potravinářství, čerstvá semena upravená k lidské výživě, čerstvé byliny neléčebné, krmiva pro zvířata včetně výživných potravinových doplňků, výživné a posilující látky a krmné výtažky pro zvířata, píce všeho druhu, pícní přísady neléčebné, potravinářské přípravky pro domácí zvířata, soli minerální pro zvířata, výrobky lesnické a zemědělské s posilujícím účinkem, živé rostliny; (32) šumivé a jiné nealkoholické nápoje, sirupy a jiné přípravky k přípravě nápojů, extrakty pro výrobu lihuprostých nápojů, minerální vody přírodní nebo umělé, nápoje osvěžující, nápoje s malým obsahem alkoholu, šťávy a výtažky rostlinné jako nápoj, dietetické nápoje neléčebné; (33) alkoholické nápoje, alkoholické esence a extrakty, bylinná pálenka, bylinný likér, destiláty (nápoje), elixíry (alkoholické nápoje), esence do kořalek, lihoviny, šumivé nápoje, vína kromě vín medicínálních, tonická vína, posilující vína, vína a likéry pro travení, žaludeční vína, žaludeční likér, tresty a výtažky alkoholické, kapsle a tresty pro výrobu likérů.

(511) 2, 3, 5, 16, 29, 30, 31, 32, 33

(210) O-117690

(111) 203342

(220) 09.12.1996

(151) 26.08.1997

(540)

MOUNTAIN BLOOD(730) **Noana, výrobní družstvo**, V Chotejně 1267/1, Praha 10, 10200, CZ

(510) (2) přírodní pryskyřice v surovém stavu, pryskyřičné roztoky (přírodní pryskyřice) v lehce tékavých rozpustidlech, barvy minerální, barvy rostlinné, barvy z mízy, barviva všeho druhu a pro všechny účely zejména barviva a tinktury potravinářské, barviva pro tekutiny, též pro alkoholické likéry; (3) čisticí vodička, oleje, pasty, prášky, mycí prostředky pro toaletní účely, mýdla všeho druhu a všech tvarů, mýdlové náhražky, mýdlové směsi, šampony tekuté nebo v prášku, parfumerie, voňavkářské zboží, jakož i základní látky přírodní nebo syntetické pro květinové parfémové, vonné oleje, čisticí oleje, éterické oleje, éterické tresty, éterické esence, kosmetické přípravky všeho druhu, pro koupele, na opalování, krémy, masky, esence, přísady do koupelí, pomády, pudry, barviva, vlasové vody (lotions), tonika na vlasy, prostředky na regeneraci a vzrůst vlasů, výrobky na péči o vlasy, přípravky na odstraňování lupů, toaletní barviva vůbec, na vlasy, vousy, pro kosmetiku, ústní vody, zubní pasty, pilulky a přípravky pro ošetřování, čištění a dezinfekci úst (nikoliv medicínální), mycí prostředky pro toaletní účely, rostliny a rostlinné výtažky pro kosmetické účely (např. máta, mátová silice); (5) výrobky lékařnické, veterinářské a hygienické, chemicko-farmaceutické výrobky všeho druhu, preventivní preparáty pro humánní a veterinární použití, drogy farmaceutické, přírodní léčivé přípravky a potravinové doplňky s léčivými účinky, kůra, kořeny, květy a okvětní lístky medicínální, odvary (farm.), medicínální a bylinné oleje, výtažky a šťávy, elixíry (léky), masti lékařnické, medicínální emulze, medicínální tinktury, éterické roztoky (farm.), léčivé kapsle a kapky, nosní substance, hojivé náplasti, polyopoterapeutické přípravky k odsunutí projevů stáří, přípravky pro tvorbu krve (farm.), výrobky z pramenitých vod (ze žřidelných vod) (farm.), výrobky z vřidelných vod pro farmacii, prostředky pro koupele (farm.), lázeňské léčebné výrobky, léčebné přípravky pro lázně, lázně z přírodních minerálních vod, medicínální minerální bahno a rašelínový výluh pro koupele, léčebné přísady do koupelí, medicínální minerální vody upravené pro léčebné účely, medicínální soli, minerální soli pro léčebné účely, diabetické přípravky pro léčebné účely, posilující potraviny a extrakty s léčebným účinkem pro děti a nemocné, posilující sůl pro žaludek nebo pro nervy, povzbuzující prostředky (farm.), prostředky podporující trávení (farm.), potravinové doplňky s léčebnými účinky, terapeutické výtažky bohaté na rostlinné bílkoviny pro výživu dětí a nemocných, farmaceutické potraviny a farmaceutické potravinové doplňky, dietetické potraviny s terapeutickými účinky, dietetické potravinové doplňky s terapeutickými účinky, nápoje a jiné výrobky pro léčebné účely, biologické potraviny a silící potraviny pro děti, nemocné a rekonvalescenty, léčebná výživa a speciální potraviny s terapeutickým účinkem pro nemocné a rekonvalescenty, přípravky výživné obsahující enzymy nebo biochemické katalyzátory pro děti a nemocné, výživa pro děti s terapeutickým posilujícím účinkem, potraviny pro děti s terapeutickým dietním účinkem, kojenecká výživa, potraviny pro batolata, biologické výrobky pro lékařnické účely, pastilky farmaceutické (též minerální), bonbony, oplatky a karamely pro medicínální účely, léčivé byliny, medicínální čaje, medicínální alkoholy, medicínální vína, medicínální sirupy, žvýkačka léčebná, vitaminové přípravky, balzámy včetně balzámu na spalnění, balzamické vody, čichací soli, barviva a tinktury medicínální, dezinfekční prostředky (lékařnické nebo veterinární), pícní přísady léčebné, hygienické

(Obnovy zápisu ochranných známek)

potřeby pro lékařství a pro osobní hygienu, kosmetické přípravky pro účely léčebné, drogické a kosmetické výrobky pro zdraví a hygienu člověka s léčebným účelem, zdravotní mýdla s terapeutickým účinkem, zdravotní šampóny s terapeutickým účinkem, zdravotní zubní pasty s terapeutickým účinkem, medicijní přípravky pro ošetřování a dezinfekci úst, medicijní pomády, dezodoranty jiné než pro osobní hygienu, prášek na pokožku (farm.), prostředky proti lupům (farm.), prostředky proti mozolům, prostředky proti omrzlinám (farm.), vtírací posilující tekuté přípravky pro sportovce s terapeutickým účinkem, výrobky pro zmírňování bolesti; (16) tiskoviny vůbec (též reklamní a propagační), tiskárenské výrobky, časopisy vůbec, knihy všeho druhu, brožury, obaly na láhve z vlnité lepenky, papír na balení lahví, lékařské receptáře, lepenkové krabice, lepenkové ražené zboží, inzertní listy, obrázky, obrazy všeho druhu, reklamní tiskoviny, reklamní tiskoviny a papír, balící papír všeho druhu, papír reklamní, papíry obchodní; (29) konzervované, sušené a zavaňené, zmrazené nebo přemrazené ovoce a zelenina, ovoce a zelenina v sirupu, ovoce a zelenina vařené, zeleninové slupky a zeleninové plátky, jedlé oleje, rostlinné oleje potravinářské, rostlinné tuky jedlé, šťávy a rostlinné výtažky do poživatin, jedlé rostlinné výtažky, potravinové doplňky a výživné extrakty obsažené ve tř. 29 a používané pro výživu nebo jako přísada ve výživě, protein jakožto přísada do pokrmů (proteinové přípravky), proteiny pro výživu humánní, kulturní, potravinové a přípravky; (30) káva, čaj, kakao, kávové náhražky, nápoje připravené z kávy, kakaa nebo čokolády, med pravý nebo umělý, sirup melasový, koření všeho druhu, potravinové doplňky obsažené ve tř. 30, přípravky aromatické (potravinářské), aromáty nebo aromy pro nápoje jiné než éterické oleje, aromáty do pečiva, bonbony všeobecné (kromě farmaceutických), cukrářské výrobky, žvýkáci guma a žvýkáci tablety neléčebné, tablety cukrářské, lékočinné výrobky cukrářské, trestí do potravin (kromě trestí éterických nebo éterických olejů), pastilky (cukrovinky), soli živé, aroma do pečiva s éterickými oleji; (31) čerstvé ovoce a zelenina, kořeny a hlízy pro potravinářství, čerstvá semena upravená k lidské výživě, čerstvé byliny neléčebné, krmiva pro zvířata včetně výživných potravinových doplňků, výživné a posilující látky a krmné výtažky pro zvířata, píče všeho druhu, pícní přísady neléčebné, potravinářské přípravky pro domácí zvířata, soli minerální pro zvířata, výrobky lesnické a zemědělské s posilujícím účinkem, živé rostliny; (32) šumivé a jiné nealkoholické nápoje, sirupy a jiné přípravky k přípravě nápojů, extrakty pro výrobu lihuprostých nápojů, minerální vody přírodní nebo umělé, nápoje osvěžující, nápoje s malým obsahem alkoholu, šťávy a výtažky rostlinné jako nápoj, dietetické nápoje neléčebné; (33) alkoholické nápoje, alkoholické esence a extrakty, bylinná pálenka, bylinný likér, destiláty (nápoje), elixíry (alkoholické nápoje), esence do koňalok, lihoviny, šumivé nápoje, vína kromě vín medicijních, tonická vína, posilující vína, vína a likéry pro trávení, žaludeční vína, žaludeční likér, trestí a výtažky alkoholické, kapsle a trestí pro výrobu likérů.

(511) 2, 3, 5, 16, 29, 30, 31, 32, 33

(210) O-117691

(111) 204162

(220) 02.12.1996

(151) 23.09.1997

(540)

EQUAL

(730) INTERNATIONAL MARKETING, INC., Professional Arts Building, Suite C, P.O.Box B, Chambersburg, PA, US

(740) Společná advokátní kancelář Všetěčka Zelený Švorčík Kalenský a partneři, JUDr. Otakar Švorčík, Hálkova 2, Praha 2, 12000

(510) (1) práškový a práškovitý materiál pro vyvažování pneumatik a omezování vibrací pneumatik.

(511) 1

(210) O-117467

(111) 204167

(220) 09.12.1996

(151) 23.09.1997

(540)

EXTRACTUM MUMIYO
 Očištěný horský balzám archar-taš

(730) Noana, výrobní družstvo, V Chotejně 1267/1, Praha 10, 10200, CZ

(510) (2) přírodní pryskyřice v surovém stavu, pryskyřičné roztoky (přírodní pryskyřice) v lehce tékavých rozpustidlech, barvy minerální, barvy rostlinné, barvy z mízy, barvíva všeho druhu a pro všechny účely zejména barvíva a tinktury potravinářské, barvíva pro tekutiny, též pro alkoholické likéry; (3) čistící vodička, oleje, pasty, prášky, mycí prostředky pro toaletní účely, mýdla všeho druhu a všech tvarů, mýdlové náhražky, mýdlové směsi, šampóny tekuté nebo v prášku, parfumerie, voňavkářské zboží, jakož i základní látky přírodní nebo syntetické pro květinové parfémy, vonné oleje, čistící oleje, éterické oleje, éterické trestí, éterické esence, kosmetické přípravky všeho druhu, pro koupele, na opalování, krémy, masky, esence, přísady do koupelí, pomády, pudry, barvíva, vlasové vody (lotions), tonika na vlasy, prostředky na regeneraci a vzrůst vlasů, výrobky na péstění vlasů, přípravky na odstraňování lupů, toaletní barvíva vůbec, na vlasy, vousy, pro kosmetiku, ústní vody, zubní pasty, pilulky a přípravky pro ošetřování, čištění a dezinfekci úst (nikoliv medicijní), mycí prostředky pro toaletní účely, rostliny a rostlinné výtažky pro kosmetické účely (např. máta, máťová sílice); (5) výrobky lékárnícké, veterinářské a hygienické, chemicko-farmaceutické výrobky všeho druhu, preventivní preparáty pro humánní a veterinární použití, drogy farmaceutické, přírodní léčivé přípravky a potravinové doplňky s léčivými účinky, kúra, kořeny, květy a okvětní lístky medicijní, odvary (farm.), medicijní a bylinné oleje, výtažky a šťávy, elixíry (léky), masti lékárnícké, medicijní emulze, medicijní tinktury, éterické roztoky (farm.), léčivé kapsle a kapky, nosní substance, hojivé náplasti, polyopoterapeutické přípravky k odsunutí projevů stáří, přípravky pro tvorbu krve (farm.), výrobky z pramenitých vod (ze ždídelních vod) (farm.), výrobky z vídelních vod pro farmácii, prostředky pro koupele (farm.), lázeňské léčebné výrobky, léčebné přípravky pro lázně, lázně z přírodních minerálních vod, medicijní minerální bahno a rašelinový výluh pro koupele, léčebné přísady do koupelí, medicijní minerální vody upravené pro léčebné účely, medicijní soli, minerální soli pro léčebné účely, diabetické přípravky pro léčebné účely, posilující potraviny a extrakty s léčebným účinkem pro děti a nemocné, posilující sůl pro žaludek nebo pro nervy, povzbuzující prostředky (farm.), prostředky podporující trávení (farm.), potravinové doplňky s léčebnými účinky, terapeutické výtažky bohaté na rostlinné bílkoviny pro výživu dětí a nemocných, farmaceutické potraviny a farmaceutické potravinové doplňky, dietetické potraviny s terapeutickými účinky, dietetické potravinové doplňky s terapeutickými účinky, nápoje a jiné výrobky pro léčebné účely, biologické potraviny a sílicí potraviny pro děti, nemocné a rekonvalescenty, léčebná výživa a speciální potraviny s terapeutickým účinkem pro nemocné a rekonvalescenty, přípravky výživné obsahující enzymy nebo biochemické katalyzátory pro děti a nemocné, výživa pro děti s terapeutickým posilujícím účinkem, potraviny pro děti s terapeutickým dietním účinkem, kojenecká výživa, potraviny pro batolata, biologické výrobky pro lékárnícké účely, pastilky farmaceutické (též minerální), bonbony, oplatky a karamely pro medicijní účely, léčivé byliny, medicijní čaje, medicijní alkoholy, medicijní vína, medicijní sirupy, žvýkačka léčebná, vitaminové přípravky, balzámy včetně balzámu na spalení, balzamické vody, číhací soli, barvíva a tinktury medicijní, dezinfekční prostředky (lékárnícké nebo veterinární), pícní přísady léčebné, hygienické potřeby pro lékařství a pro osobní hygienu, kosmetické přípravky pro účely léčebné, drogické a kosmetické výrobky pro zdraví a hygienu člověka s léčebným účelem, zdravotní mýdla s terapeutickým účinkem, zdravotní šampóny s terapeutickým účinkem, zdravotní zubní pasty s terapeutickým účinkem, medicijní přípravky pro ošetřování a dezinfekci úst, medicijní pomády, dezodoranty jiné než pro osobní hygienu, prášek na pokožku (farm.), prostředky proti lupům (farm.), prostředky proti mozolům, prostředky proti omrzlinám (farm.), vtírací posilující tekuté přípravky pro sportovce s terapeutickým účinkem, výrobky pro zmírňování bolesti; (16) tiskoviny vůbec (též reklamní a propagační), tiskárenské výrobky, časopisy vůbec, knihy všeho druhu, brožury, obaly na láhve z vlnité lepenky, papír na balení lahví, lékařské receptáře, lepenkové krabice, lepenkové ražené zboží, inzertní listy, obrázky, obrazy

(Obnovy zápisu ochranných známek)

všeho druhu, reklamní tiskopisy, reklamní tiskoviny a papír, balicí papír všeho druhu, papír reklamní, papíry obchodní; (29) konzervované, sušené a zavařené, zmrazené nebo přemrazené ovoce a zelenina, ovoce a zelenina v sirupu, ovoce a zelenina vařené, zeleninové slupky a zeleninové plátky, jedlé oleje, rostlinné oleje potravinářské, rostlinné tuky jedlé, šťávy a rostlinné výtažky do požívatin, jedlé rostlinné výtažky, potravinové doplňky a výživné extrakty obsažené ve tř. 29 a používané pro výživu nebo jako přísada ve výživě, protein jakožto přísada do pokrmů (proteinové přípravky), proteiny pro výživu humánní, kulturistické potraviny a přípravky; (30) káva, čaj, kakao, kávové náhražky, nápoje připravené z kávy, kakaa nebo čokolády, med pravý nebo umělý, sirup melasový, koření všeho druhu, potravinové doplňky obsažené ve tř. 30, přípravky aromatické (potravinářské), aromáty nebo aromy pro nápoje jiné než éterické oleje, aromáty do pečiva, bonbony všeobecně (kromě farmaceutických), cukrářské výrobky, žvýkací guma a žvýkací tablety neléčebné, tablety cukrářské, lékořicové výrobky cukrářské, trestí do potravin (kromě trestí éterických nebo éterických olejů), pastilky (cukrovinky), soli živné, aroma do pečiva s éterickými oleji; (31) čerstvé ovoce a zelenina, kořeny a hlízy pro potravinářství, čerstvá semena upravená k lidské výživě, čerstvé byliny neléčebné, krmiva pro zvířata včetně výživných potravinových doplňků, výživné a posilující látky a krmné výtažky pro zvířata, píče všeho druhu, pícní přísady neléčebné, potravinářské přípravky pro domácí zvířata, soli minerální pro zvířata, výrobky lesnické a zemědělské s posilujícím účinkem, živé rostliny; (32) šumivé a jiné nealkoholické nápoje, sirupy a jiné přípravky k přípravě nápojů, extrakty pro výrobu lihuprostých nápojů, minerální vody přírodní nebo umělé, nápoje osvěžující, nápoje s malým obsahem alkoholu, šťávy a výtažky rostlinné jako nápoj, dietetické nápoje neléčebné; (33) alkoholické nápoje, alkoholické esence a extrakty, bylinná pálenka, bylinný likér, destiláty (nápoje), elixíry (alkoholické nápoje), esence do kořalek, lihoviny, šumivé nápoje, vína kromě vín medicínálních, tonická vína, posilující vína, vína a likéry pro trávení, žaludeční vína, žaludeční likér, trestí a výtažky alkoholické, kapsle a trestí pro výrobu likérů.

(511) 2, 3, 5, 16, 29, 30, 31, 32, 33
(210) O-117692

(111) **205177**
(220) 19.12.1996
(151) 31.10.1997
(540)

VIS NATURAE

(730) **Karlovarské minerální vody a.s.**, Horova 3, Karlovy Vary, 36021, CZ
(740) AK Mrázek - Mrázková, JUDr. Josef Mrázek DrSc., Pernerova 11, Praha 8, 18600

(510) (32) minerální vody, limonády, stolní voda.
(511) 32
(210) O-118113

(111) **206509**
(220) 09.10.1996
(151) 30.12.1997
(540)

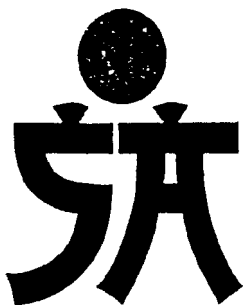

(730) **Anna Skládalová**, Nad ovčírnu 344/509, Zlín, 76001, CZ
(740) Ing. Zdeněk Kučera, Dlouhá 207 (P.O.Box 92), Slušovice, 76315
(510) (41) soukromá sportovní škola, trenérství, sportovní aktivity jako boj zblízka, JUDO, JIU-JITSU.

(511) 41
(210) O-115555

(111) **206564**
(220) 18.11.1996
(151) 30.12.1997
(540)

Geoman

(730) **Ing. Jiří Mrůzek**, Hradská 445, Lukov u Zlína, 76317, CZ
(740) Ing. Kučera Zdeněk, Padělky 548 (P.O.BOX 92), Slušovice, 76315
(510) (42) výkon zeměměřičských činností, práce v katastru nemovitostí, inženýrská geodézie, kartografické práce, geodetické a kartografické práce pro stavbu a projekt, zaměření skutečného stavu objektu, účelové mapování, pozemkové úpravy, digitální mapové podklady, poradenství v geodézii a katastru nemovitostí.

(511) 42
(210) O-116834

(111) **206626**
(220) 15.01.1997
(151) 30.12.1997
(540)



(730) **Aremit s.r.o.**, Chodská 1032/27, Praha 2 - Vinohrady, 12000, CZ
(740) Ing. Milan Škoda, Nahořanská 308, Nové Město nad Metují, 54901
(510) (9) komunikační dispečerský systém.
(511) 9
(210) O-118570

(Obnovy zápisu ochranných známek)

(111) **207049**
 (220) 05.09.1996
 (151) 28.01.1998
 (540)

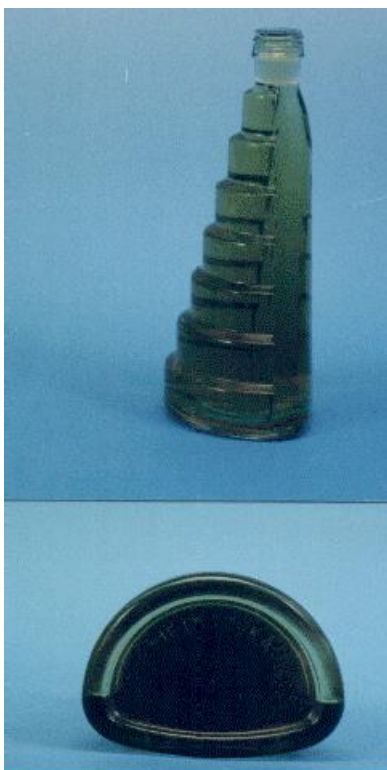

(730) **Jindra Kropáčková**, Na bateriích 477/41, Praha 6 - Břevnov, 16200, CZ
 (510) (32) minerální vody, šumivé nápoje a jiné nápoje nealkoholické, nápoje a šťávy ovocné, sirupy a jiné přípravky k zhotovování nápojů, piva; (33) alkoholické nápoje.
 (511) 32, 33
 (210) O-114539

(111) **207776**
 (220) 15.10.1996
 (151) 25.02.1998
 (540)

WILDCAT

(730) **ANERIKO services s.r.o.**, Petrohradská 390/46, Praha 10 - Vršovice, 10100, CZ
 (740) Mgr. Eva Pokorná, advokátka, Nad Primaskou 27, Praha 10, 10000
 (510) (18) kůže, imitace z kůže; (22) lana, provazy, sítky; (25) oděvy, oděvní doplňky, obuv; (28) potřeby pro sport.
 (511) 18, 22, 25, 28
 (210) O-115778

(111) **208343**
 (220) 05.09.1996
 (151) 25.03.1998
 (540)

MEDITOVKA

(730) **Jindra Kropáčková**, Na bateriích 477/41, Praha 6 - Břevnov, 16200, CZ
 (510) (32) minerální vody, šumivé nápoje a jiné nápoje nealkoholické, nápoje a šťávy ovocné, sirupy a jiné přípravky k zhotovování nápojů, piva; (33) alkoholické nápoje.
 (511) 32, 33
 (210) O-114540

(111) **208374**
 (220) 12.09.1996
 (151) 25.03.1998
 (540)

WILSONART

(730) **Wilsonart LLC.**, 10501 NW H.K. Dodgen Loop, Temple, 76503-6110, TX, US
 (740) Společná advokátní kancelář Všečka Zelený Švorčík Kalenský a partneři, JUDr. Michal Havlík, advokát a patentový zástupce, Hálkova 2, Praha 2, 12000
 (510) (20) tváření toaletní desky, pultové desky, sprchové a koupelnové uzávěry.
 (511) 20
 (210) O-114739

(111) **208375**
 (220) 12.09.1996
 (151) 25.03.1998
 (540)



(730) **Wilsonart LLC**, 10501 NW H.K. Dodgen Loop, Temple, 76503-6110, TX, US
 (740) Společná advokátní kancelář Všečka Zelený Švorčík Kalenský a partneři, JUDr. Michal Havlík, advokát a patentový zástupce, Hálkova 2, Praha 2, 12000
 (510) (17) laminované a tváření plastické tabule; (19) laminované lišty, dřevěné okrajové lišty, umělý kámen; (20) tváření toaletní desky, pultové desky, sprchové a koupelnové uzávěry.
 (511) 17, 19, 20
 (210) O-114740

(111) **208558**
 (220) 21.11.1996
 (151) 25.03.1998
 (540)

VERSIPOWER PLUS

(730) **Linvatec Corporation**, 11311 Concept Blvd., Largo, FL, US
 (740) Společná advokátní kancelář Všečka Zelený Švorčík Kalenský a partneři, JUDr. Pavel Zelený, Hálkova 2, Praha 2, 12000
 (510) (10) ortopedické přístroje a nástroje, zejména oscilační pily a pilky, pily a pilky s přímočarým vratným pohybem, vrtačky s pohonem, nástroje na rozšiřování dřevěných dutin kostí (výstružníky), a jejich příslušenství.
 (511) 10
 (210) O-117067

(111) **208613**
 (220) 02.12.1996
 (151) 25.03.1998
 (540)

CLEAR PASS

(730) **Solutia Inc.**, 575 Maryville Centre Drivevard, St. Louis, MO, US
 (740) Společná advokátní kancelář Všečka Zelený Švorčík Kalenský a partneři, JUDr. Otakar Švorčík, Hálkova 2, Praha 2, 12000
 (510) (12) zástěrky a ochranné vložky vozidel.
 (511) 12
 (210) O-117468

(Obnovy zápisu ochranných známek)

(111) **208623**
 (220) 05.12.1996
 (151) 25.03.1998
 (540)



(730) **STAVODĚL, výrobní družstvo**, V Chotejně 1267/1, Praha 10 - Hostivař, 10200, CZ

(510) (2) přírodní pryskyřice v surovém stavu, pryskyřičné roztoky (přírodní pryskyřice) v lehké těkavých rozpustidlech s výjimkou barviv a derivátů uhlovodíku sloužícího k výrobě barev; (3) čisticí vodička, oleje, pasty, prášky, mycí prostředky pro toaletní účely, mýdla všeho druhu a všech tvarů, mýdlové náhražky, mýdlové směsi, šampony tekuté nebo v prášku, parfumerie, voňavkářské zboží, jakož i základní látky přírodní nebo syntetické pro květinové parfémy, vonné oleje, čisticí oleje, éterické oleje, éterické tresty, éterické esence, kosmetické přípravky všeho druhu, pro koupele, na opalování, krémy, masky, esence, přísady do koupelí, pomády, pudry, barviva, vlasové vody (lotions), tonika na vlasy, prostředky na regeneraci a vzrůst vlasů, výrobky na pěstění vlasů, přípravky na odstraňování lupů, toaletní barviva vůbec, na vlasy, vousy, pro kosmetiku, ústní vody, zubní pasty, pilulky a přípravky pro ošetřování, čištění a dezinfekci úst (nikoliv medicínální), mycí prostředky pro toaletní účely, rostliny a rostlinné výtažky pro kosmetické účely např. máta, mátová silice; (16) tiskoviny vůbec (též reklamní a propagační), tiskárenské výrobky, časopisy vůbec, knihy všeho druhu, brožury, obaly na láhve z vlnité lepenky, papír na balení lahví, lékařské receptáře, lepenkové krabice, lepenkové ražené zboží, inzertní listy, obrázky, obrazy všeho druhu, reklamní tiskopisy, reklamní tiskoviny a papír, balící papír všeho druhu, papír reklamní, papíry obchodní; (29) konzervované, sušené a zavažené, zmrazené nebo přemrazené ovoce a zelenina, ovoce a zelenina v sirupu, ovoce a zelenina vařené, zeleninové slupky a zeleninové plátky, jedlé oleje, rostlinné oleje potravinářské, rostlinné tuky jedlé, šťávy a rostlinné výtažky do požívatin, jedlé rostlinné výtažky, potravinové doplňky a výživné extrakty obsažené ve tř. 29 a používané pro výživu nebo jako přísada ve výživě, ženšen používaný jako přísada ve výživě, protein jakožto přísada do pokrmů (proteinové přípravky), proteiny pro výživu uhmanní, kulturistické potraviny a přípravky; (30) káva, čaj, kakao, kávové náhražky, nápoje připravené z kávy, kakaa nebo čokolády, med pravý nebo umělý, sirup melasový, koření všeho druhu, potravinové doplňky obsažené ve tř. 30, přípravky aromatické (potravinářské), aromáty nebo aromy pro nápoje jiné než éterické oleje, aromáty do pečiva, bonbony všeobecně (kromě farmaceutických), cukrářské výrobky, žvýkací guma a žvýkací tablety neléčebné, tablety cukrářské, lékořičové výrobky cukrářské, tresty do potravin (kromě trestí éterických nebo éterických olejů), pastilky (cukrovinky), soli živné, aroma do pečiva s éterickými oleji; (31) čerstvé ovoce a zelenina, kořeny a hlízy pro potravinářství, čerstvá semena upravená k lidské výživě, čerstvé byliny neléčebné, krmiva pro zvířata včetně výživných potravinových doplňků, výživné a posilující látky a krmné výtažky pro zvířata, píce všeho druhu, pícní přísady neléčebné, potravinářské přípravky pro domácí zvířata, soli minerální pro zvířata, výrobky lesnické a zemědělské s posilujícím účinkem, živé rostliny; (32) šumivé a jiné nealkoholické nápoje, sirupy a jiné přípravky k přípravě nápojů, extrakty pro výrobu lihuprostých nápojů, minerální vody přírodní nebo umělé, nápoje osvěžující, nápoje s malým obsahem alkoholu, šťávy a výtažky rostlinné jako nápoj, dietetické nápoje neléčebné; (33) alkoholické nápoje, alkoholické esence a extrakty, bylinná pálenka, bylinný likér, destiláty (nápoje), elixiry (alkoholické nápoje),

esence do kořalek, lihoviny, šumivé nápoje, vína kromě vín medicínálních, tonická vína, posilující vína, vína a likéry pro trávení, žaludeční vína, žaludeční likér, tresty a výtažky alkoholické, kapsle a tresty pro výrobu likérů.

(511) 2, 3, 16, 29, 30, 31, 32, 33
 (210) O-117580

(111) **209600**
 (220) 08.10.1996
 (151) 27.05.1998
 (540)

APEX

(730) **LINVATEC CORPORATION**, 11311 Concept Boulevard, Largo, FL, US
 (740) Společná advokátní kancelář Všetečka Zelený Švorčík Kalenský a partneři, JUDr. Pavel Zelený, Hálkova 2, Praha 2, 12000
 (510) (10) lékařské a chirurgické nástroje a přístroje, artroskopická zařízení, jejich součásti a příslušenství k nim.
 (511) 10
 (210) O-115533

(111) **209728**
 (220) 20.11.1996
 (151) 27.05.1998
 (540)

VALSPAR

(730) **THE VALSPAR CORPORATION**, 1101 Third Street South, Minneapolis, 55415, MN, US
 (740) FISCHER & PARTNER, Ing. Michael Fischer, Na Hrobci 5, Praha 2, 12800
 (510) (2) barvy, nátěry, laky, barvy, mořidla a laky pro použití na lodí, v průmyslu, v domácnosti, pro komerční použití a automobilový průmysl, pro nátěry obalových nádob a povrchovou úpravu obalů na potraviny a nápoje, nádob a obalů rozprašovačů, jakož i upravené pryskyřice a emulze pro použití jako povrchová vrstva a pro výrobu ochranných vrstev.
 (511) 2
 (210) O-117010

(111) **209799**
 (220) 12.12.1996
 (151) 27.05.1998
 (540)

odra

(730) **Radek Vlček**, Vrchlického 7, Plzeň, 32000, CZ
 (740) Langrova, s.r.o., Skřetova 48/1011, Plzeň, 30100
 (510) (6) kovové stavební materiály; (19) nekovové kanalizační materiály.
 (511) 6, 19
 (210) O-117862

(111) **209800**
 (220) 12.12.1996
 (151) 27.05.1998
 (540)

opava

(730) **Vlček Radek**, Vrchlického 7, Plzeň, 32000, CZ
 (740) Langrova, s.r.o., Skřetova 48/1011, Plzeň, 30100
 (510) (6) kovové stavební materiály pro kanalizaci; (19) nekovové kanalizační materiály.
 (511) 6, 19
 (210) O-117863

(Obnovy zápisu ochranných známek)

(111) **209839**
 (220) 30.12.1996
 (151) 27.05.1998
 (540)



(730) **ImGen s.r.o.**, Hřebenová 216/5, Praha 6, 16000, CZ
 (740) Rott, Růžička & Guttman Patentové, známkové a advokátní kanceláře,
 JUDr. Vladimír Rott, Vinohradská 37/938, Praha 2, 12000
 (510) (42) laboratorní testování organických a anorganických materiálů.
 (511) 42
 (210) O-118273

(111) **209923**
 (220) 19.02.1997
 (151) 27.05.1998
 (540)

AMWAY

(730) **Alticor Inc.**, 7575 Fulton Street East, Ada, MI, US
 (740) Baker & McKenzie s.r.o., advokátní kancelář, JUDr. Jiří Čermák, advokát,
 Klimentská 1216/46, Praha 1, 11002
 (510) (11) připevněné a upínací sprchové hlavy, sprchy, kávovary, kávové
 překapávače.
 (511) 11
 (210) O-119624

(111) **210437**
 (220) 17.01.1997
 (151) 29.06.1998
 (540)

AMWAY

(730) **Alticor Inc.**, 7575 Fulton Street East, Ada, MI, US
 (740) Baker & McKenzie s.r.o., advokátní kancelář, JUDr. Jiří Čermák, advokát,
 Klimentská 1216/46, Praha 1, 11002
 (510) (18) kožené zboží, zavazadla, kufry, veškeré brašnářské výrobky.
 (511) 18
 (210) O-118642

(111) **210953**
 (220) 25.10.1996
 (151) 27.07.1998
 (540)



(730) **Ogilvy & Mather Worldwile, LLC**, 636 11th Avenue, New York, NY,
 US
 (740) Traplová, Hakr, Kubát, advokátní a patentová kancelář, Mgr. Jana
 Šuranová Traplová, advokátka, Přístavní 24, Praha 7, 17000
 (510) (16) papír a výrobky z papíru, lepenka a výrobky z lepenky, tištěné
 materiály, publikace, noviny, periodika a časopisy, knihy, propagační
 materiály, fotografie, plakáty, kalendáře, papírnické zboží, plastikové
 obalové materiály; (35) inzertní, propagační, prodejní a marketingové
 služby, obchodní a obchodně managementové služby, poradní a
 konzultační služby, reklamní služby, tvorba reklamních a propagačních

materiálů, služby v oblasti public relations, průzkum a analýzy trhu,
 průzkumové a informační služby týkající se obchodu, reklamy a
 marketingu, služby na úseku podpory trhu, statistické analýzy a
 kompilace, obchodní administrativa, kancelářské služby, průzkum a
 konzultační služby v oblasti médií, plánování, nákup a zprostředkování
 prostoru pro reklamu, zajišťování informací týkajících se shora uvedených
 služeb; (41) vydavatelské služby; (42) návrhářské a designerské služby,
 computerové služby, tvorba a vývoj designu, fotografické služby, tiskové
 služby, služby art studia, služby průmyslového designu, návrhářství v
 obalové technice, informační, průzkumové a konzultační služby týkající se
 shora uvedeného, internetové informační a konzultační služby, zajišťování
 informací týkajících se uvedených služeb.

(511) 16, 35, 41, 42
 (210) O-116150

(111) **210954**
 (220) 25.10.1996
 (151) 27.07.1998
 (540)

OGILVY & MATHER

(730) **Ogilvy & Mather Worldwile, LLC**, 636 11th Avenue, New York, NY,
 US
 (740) Traplová, Hakr, Kubát, advokátní a patentová kancelář, Mgr. Jana
 Šuranová Traplová, advokátka, Přístavní 24, Praha 7, 17000
 (510) (16) papír a výrobky z papíru, lepenka a výrobky z lepenky, tištěné
 materiály, publikace, noviny, periodika a časopisy, knihy, propagační
 materiály, fotografie, plakáty, kalendáře, papírnické zboží, plastikové
 obalové materiály; (35) inzertní, propagační, prodejní a marketingové
 služby, obchodní a obchodně managementové služby, poradní a
 konzultační služby, reklamní služby, tvorba reklamních a propagačních
 materiálů, služby v oblasti public relations, průzkum a analýzy trhu,
 průzkumové a informační služby týkající se obchodu, reklamy a
 marketingu, služby na úseku podpory trhu, statistické analýzy a
 kompilace, obchodní administrativa, kancelářské služby, průzkum a
 konzultační služby v oblasti médií, plánování, nákup a zprostředkování
 prostoru pro reklamu, zajišťování informací týkajících se shora uvedených
 služeb; (41) vydavatelské služby; (42) návrhářské a designerské služby,
 computerové služby, tvorba a vývoj designu, fotografické služby, tiskové
 služby, služby art studia, služby průmyslového designu, návrhářství v
 obalové technice, informační, průzkumové a konzultační služby týkající se
 shora uvedeného, internetové informační a konzultační služby, zajišťování
 informací týkajících se uvedených služeb.

(511) 16, 35, 41, 42
 (210) O-116151

(111) **211005**
 (220) 06.12.1996
 (151) 27.07.1998
 (540)

SAVE

(730) **SATOS Prostějov a.s.**, Vrahovická 4609, Prostějov, 79601, CZ
 (740) Ing. Petr Soukup, patentový zástupce, Vídeňská 8, Olomouc, 77200
 (510) (6) obecné kovy a jejich slitiny, stavební kovové materiály, kovové
 materiály přenosné, kabely a kovové dráty neelektrické, kovové potřeby
 zámečnické a klempířské všeho druhu, kovové trubky, roury, nedobytné
 pokladny a schránky, kovové výrobky pro stavební a nábytkářské účely;
 (8) nářadí a přístroje s ručním pohonem, nože, vidličky a lžice; (19)
 výrobky z plastů pro stavební účely; (20) výrobky z plastů pro nábytkářské
 a zámečnické účely; (21) náčiní a nádobí pro domácnost nebo kuchyň,
 třísky železné, sklo, porcelán.

(511) 6, 8, 19, 20, 21
 (210) O-117609

(Obnovy zápisu ochranných známek)

(111) **211270**
 (220) 07.05.1997
 (151) 27.07.1998
 (540)



(730) **THUN STUDIO s.r.o.**, Radlická 180/50, Praha 5 - Smíchov, 15000, CZ
 (740) **KOREJZOVÁ & SPOL., v.o.s.**, JUDr. Petra Korejzová, Korunní 810/104 E, Praha 10, 10100
 (510) (21) porcelán uživatelský, ozdobný a figurální.
 (511) 21
 (210) O-121937

(111) **211748**
 (220) 28.11.1996
 (151) 25.08.1998
 (540)



(730) **VULCABRAS / AZALEIA - RS CALCADOS E ARTIGOS ESPORTIVOS S.A.**, Rua Dr. Legendre, 34, Parobe, Rio Grande do Sul, 95630-000, BR
 (740) **PATENTSERVIS Praha a.s.**, Na Podkovce 281/10, Praha 4, 14700
 (510) (25) oděvy, obuv a kloboučnické zboží.
 (511) 25
 (210) O-117353

(111) **211791**
 (220) 17.12.1996
 (151) 25.08.1998
 (540)



(730) **TIMOURE ET GROUP s.r.o.**, Americká 25, Praha 2, 12000, CZ
 (510) (3) parfumerie, kosmetika; (18) výrobky a doplňky z kůže spadající do této třídy, např. tašky, kabelky apod., deštníky, slunečníky; (24) textilní výrobky spadající do této třídy, tkaniny; (25) oděvy, obuv, kloboučnické a punčochářské zboží, oděvy a oděvní doplňky z kůže; (32) pivo, nealkoholické nápoje; (33) alkoholické nápoje; (35) propagační činnost, pomoc při řízení obchodní činnosti, kancelářské práce.
 (511) 3, 18, 24, 25, 32, 33, 35
 (210) O-118026

(111) **212303**
 (220) 19.11.1997
 (151) 25.08.1998
 (540)

CALGEL

(730) **Cilag GmbH International, a company incorporated under the laws of Switzerland**, Landis + Gyr-Strasse 1, 6300 Zug, CH
 (740) Čermák a spol., JUDr. Karel Čermák, Elišky Peškové 735/15, Praha 5, 15000
 (510) (5) farmaceutické a léčivé přípravky a substance.
 (511) 5
 (210) O-127462

(111) **212434**
 (220) 05.09.1996
 (151) 28.09.1998
 (540)



(730) **Jindra Kropáčková**, Na bateriích 477/41, Praha 6 - Břevnov, 16200, CZ
 (510) (32) minerální vody, šumivé nápoje a jiné nápoje nealkoholické, nápoje a šťávy ovocné, sirupy a jiné přípravky k zhotovování nápojů, piva; (33) alkoholické nápoje.
 (511) 32, 33
 (210) O-114538

(111) **212451**
 (220) 11.11.1996
 (151) 28.09.1998
 (540)

BP LUMEN

(730) **Pavel Bárta**, Puškinova 546, Úpice, 54232, CZ
 (740) Jaromír Hlavatý, Husitská 16, Nové Město nad Metují, 54901
 (510) (12) jízdní kola a výrobky pro jízdní kola, jakož i jejich součásti; (28) sportovní nářadí a potřeby.
 (511) 12, 28
 (210) O-116573

(111) **212509**
 (220) 03.01.1997
 (151) 28.09.1998
 (540)

DISCOVER

(730) **Discover Financial Services**, 2500 Lake Cook Road, Riverwoods, IL, US
 (740) Čermák a spol., JUDr. Karel Čermák jr. Ph.D., LL.M., Elišky Peškové 735/15, Praha 5, 15000
 (510) (36) finanční služby včetně služeb kreditních karet a finanční a pojišťovací služby související s vydáváním kreditních karet.
 (511) 36
 (210) O-118336

(Obnovy zápisu ochranných známek)

(111) **212510**
(220) 03.01.1997
(151) 28.09.1998
(540)

DISCOVER

(730) **Discover Financial Services**, 2500 Lake Cook Road, Riverwoods, IL, US
(740) Čermák a spol., JUDr. Karel Čermák jr. Ph.D., LL.M., Elišky Peškové
735/15, Praha 5, 15000

(510) (36) finanční služby včetně služeb kreditních karet a finanční a pojišťovací služby související s vydáváním kreditních karet.

(511) 36
(210) O-118337

(111) **212578**
(220) 14.02.1997
(151) 28.09.1998
(540)

VISA TRAVELMONEY

(730) **Visa International Service Association**, 900 Metro Center Boulevard,
Foster City, CA, US

(740) KOREJZOVÁ & SPOL., v.o.s., JUDr. Petra Korejzová, advokátka,
Korunní 810/104 E, Praha 10, 10100

(510) (36) finanční služby.
(511) 36
(210) O-119483

(111) **212579**
(220) 14.02.1997
(151) 28.09.1998
(540)

LOETTE

(730) **Wyeth LLC**, 235 East 42nd Street, New York, 10017, NY, US

(740) Čermák a spol., JUDr. Karel Čermák jr. Ph.D., LL.M., Elišky Peškové
735/15, Praha 5, 15000

(510) (5) farmaceutické přípravky, zejména antikoncepční prostředky pro perorální podávání.

(511) 5
(210) O-119484

(111) **213027**
(220) 19.11.1997
(151) 29.09.1998
(540)

SUDAFED

(730) **Cilag GmbH International, a company incorporated under the laws of Switzerland**, Landis + Gyr-Strasse 1, 6300 Zug, CH

(740) Čermák a spol., JUDr. Karel Čermák, Elišky Peškové 735/15, Praha 5,
15000

(510) (5) farmaceutické a léčivé přípravky a substance.
(511) 5
(210) O-127463

(111) **213195**
(220) 17.01.1997
(151) 29.10.1998
(540)

J&B

(730) **Diageo Brands B.V.**, Molenwerf 10-12, 1014 BG Amsterdam, NL

(740) KOREJZOVÁ & SPOL., v.o.s., JUDr. Petra Korejzová, advokátka,
Korunní 104/E, Praha 10, 10100

(510) (33) vína, lihoviny a likéry.

(511) 33
(210) O-118636

(111) **213849**
(220) 25.11.1996
(151) 23.11.1998
(540)



(730) **Ing. Radana Šubertová - SONA Tour**, Poděbradova 211, Náchod,
54701, CZ

(510) (39) cestovní kancelář, doprava a organizování cest; (42) cestovní kancelář, ubytování, restaurace.

(511) 39, 42
(210) O-117177

(111) **215510**
(220) 18.04.1997
(151) 22.02.1999
(540)



(730) **PEAL a.s.**, U plynárny 412/101, Praha 10 - Bohdalec, 10100, CZ
(740) KOREJZOVÁ & SPOL., v.o.s., JUDr. Petra Korejzová, advokátka,
Korunní 810/104 E, Praha 10, 10100

(510) (34) potřeby pro kuřáky, doutníky, tabákové výrobky.
(511) 34
(210) O-121358

(Obnovy zápisu ochranných známek)

(111) **215710**
 (220) 20.11.1997
 (151) 22.02.1999
 (540)



(730) Česká agentura na podporu obchodu CzechTrade, Dittrichova 21, Praha 2, 12801, CZ
 (740) JUDr. Lucie Kociánová, Ph.D., Sněmovní 165/10, Praha 1, 11800
 (510) (35) propagační činnost, pomoc při řízení obchodní činnosti.
 (511) 35
 (210) O-127489

(111) **215711**
 (220) 20.11.1997
 (151) 22.02.1999
 (540)



(730) CZECHTRADE - Česká agentura na podporu obchodu, Dittrichova 21, pošt. příhr. 76, Praha 2, 12801, CZ
 (740) JUDr. Lucie Kociánová, Ph.D., Sněmovní 165/10, Praha 1, 11800
 (510) (35) propagační činnost, pomoc při řízení obchodní činnosti.
 (511) 35
 (210) O-127492

(111) **222155**
 (220) 10.11.1997
 (151) 24.01.2000
 (540)

SILNICE BRNO

(730) EUROVIA CS, a.s., Národní 138/10, Praha 1 - Nové Město, 11000, CZ
 (740) PROPATENT, Ing. Vlasta Sedláčková, Pod Pekařkou 1, Praha 4 - Podolí, 14700
 (510) (19) stavební materiály, zejména živичné směsi, cementové zboží; (37) stavby a opravy, zejména dopravní stavby, práce s mechanismy; (39) silniční doprava.
 (511) 19, 37, 39
 (210) O-127016

(111) **222156**
 (220) 10.11.1997
 (151) 24.01.2000
 (540)

AL SHAM

(730) EUROVIA CS, a.s., Národní 138/10, Praha 1 - Nové Město, 11000, CZ
 (740) PROPATENT, Ing. Vlasta Sedláčková, Pod Pekařkou 1, Praha 4 - Podolí, 14700
 (510) (19) stavební materiály, zejména živичné směsi, cementové zboží; (37) stavby a opravy, zejména dopravní stavby, práce s mechanismy; (39) silniční doprava.
 (511) 19, 37, 39
 (210) O-127017

(111) **225284**
 (220) 18.11.1996
 (151) 21.07.2000
 (540)



(730) Ing. Jiří Mrůzek, Hradská 445, Lukov u Zlína, 76317, CZ
 (740) Ing. Kučera Zdeněk, Padělky 548 (P.O.BOX 92), Slušovice, 76315
 (510) (42) výkon zeměměřických činností a práce v katastru nemovitostí (úřední ověřování výsledků zeměměřických činností, zpracování a ověřování geometrických plánů, vytyčování vlastnické hranice pozemku, budování měřických bodových polí a ověřování dokumentace o zřízení, obnovení nebo přemístění bodu polohového bodového pole, které jsou obsahem státních mapových děl), inženýrská geodezie, kartografické práce,

(Obnovy zápisu ochranných známek)

geodetické a kartografické práce pro stavbu a projekt, zaměřování skutečného stavu objektu, geometrické plány pozemkových úprav, účelové mapování terénu a budov, vypracování digitálních mapových podkladů, poradenství pro oblast geodézie a katastr nemovitostí.

(511) 42
(210) O-116831

(111) **287007**
(220) 21.06.2006
(151) 18.01.2007
(540)



(730) **THINline s.r.o.**, Nádražní 42/82, Praha 5 - Smíchov, 15000, CZ
(740) JUDr. Jaroslav Bursík, advokát, Belgická 40, Praha 2, 12000
(510) (9) počítače, zařízení ke zpracování informací a dat, servery, radiokomunikační zařízení pro přenos dat, přístroje pro záznam, přenos a reprodukci zvuku a obrazu, magnetické nosiče údajů, záznamové disky, elektronické, datové nebo informační sítě, počítačový software, interaktivní a grafické programy, hardware zejména z oblasti výpočetní techniky, komunikační techniky, informační, telekomunikační a audiovizuální techniky zařazené ve tř. 9, nosiče záznamů nahrané a nenahrané, databáze a databázové produkty zařazené ve tř.9, CD-romy, kompaktní disky, optické disky, kazety, počítačové disky a pásky, media pro uchovávání informací, údajů, signálů, obrazů a zvuku, media pro předávání informací strojům, informace a záznamy na nosičích zařazených ve tř. 9, nebo i v elektronických, datových, informačních, počítačových a komunikačních sítích, multimediální informační katalogy, elektronická periodika v elektronické podobě, audiovizuální programy a díla na nosičích, počítačové údaje a publikace v elektronické formě, elektronická data a databáze, informační produkty v elektronických, datových, informačních a telekomunikačních sítích všeho druhu, přístroje a zařízení pro informační technologie a pro komunikaci, kancelářská, výpočetní, reprografická a telekomunikační technika všeho druhu včetně doplňků a příslušenství spadající do této třídy, informační a komunikační technologie, informační systémy, vybavení pro zpracování informací pro počítače; (35) vyhledávání dat v počítačových souborech, automatizované zpracování dat, počítačové databáze, překlady a systemizace informací do počítačových databází, inzertní, reklamní a propagační služby prostřednictvím jakéhokoli média, prostřednictvím telefonní sítě nebo datové sítě nebo informační sítě, poskytování reklamních ploch, prezentace uživatelů na www stránkách v počítačové síti Internet, distribuce zboží k reklamním účelům, přímé poskytování informací k provozu obchodu, zvláště z počítačové sítě internet, poskytování informací a informačních produktů spadající do této třídy, poradenství v oblasti reklamy, v oblasti internetových prezentací, pomoc při řízení obchodní činnosti, poradenská činnost v oblasti ekonomických a organizačních poradců, marketingové studie, obchodní průzkum, průzkumy a analýzy trhu, činnost reklamní agentury, zprostředkování v obchodních vztazích, reklama, reklama on-line v počítačové síti, propagace, služby spojené s obchodem, agenturní služby spadající do této třídy, poradenství v obchodní činnosti; (37) zřizování, provoz a údržba provozu www a ftp serverů (hardware), montáž a údržba počítačů a počítačových sítí, včetně připojení na klíč, instalace, servis a údržba počítačů, připojení, instalace a servis sítí, např. Internet; (38) služby zprostředkování přístupu k počítačové síti, pronájem informačních a komunikačních míst, informační služby vztahující se na spoje, poskytování on-line přístupu k informacím a ke spojovým službám, služby zabezpečující audiovizuální komunikaci prostřednictvím informačních a telekomunikačních sítí, např. počítačové sítě Internet, rozšiřování, zveřejňování a přenos informací prostřednictvím informačních a telekomunikačních prostředků a sítí, prostřednictvím datové sítě, prostřednictvím informační nebo komunikační nebo

elektronické techniky, zajištění komunikace pomocí terminálů, komunikace pomocí telegrafu, dálkopisu, telefonu, mobilních telekomunikačních síťových služeb s využitím drátového i bezdrátového vedení, elektronická pošta, počítačový přenos, šíření a výměna informací, zpráv, obrazu a zvuku, komunikace a transakce v síti, informační služby na Internetu, poskytování datových a telekomunikačních služeb, služby konverze přenosového protokolu, formátu a kódu; (39) archivace elektronicky uložených dat nebo dokumentů, skladování informací a elektronicky uložených dat; (42) poradenské, konzultační, asistenční, analytické, designérské, vyhodnocovací a programovací služby týkající se počítačového software, hardware, počítačových systémů a informačních technologií, projektová činnost v oblasti telekomunikační a výpočetní techniky, projektování, projektové studie týkající se počítačového software, hardware, počítačových systémů a informačních technologií, tvorby, vývoje, programování či jiného vytváření internetových stránek, návrhy, vývoj, strukturování a programování či jiné vytváření počítačových programů a počítačových systémů zejména programového vybavení internetových, intranetových či jiných síťových serverů, serverových stanic a systémů, včetně jejich instalace, zavádění, pronájmu, aktualizace a údržby, návrhy, strukturování, vývoj a programování či jiné vytváření databází, jiných datových systémů a aplikací pro jejich zpracování, včetně pronájmu a jejich instalace, tvorba, zavádění, aktualizace a údržby, návrhy, strukturování a programování či jiné vytváření a spravování internetových či intranetových počítačových stránek a internetových či intranetových aplikací, včetně jejich instalace a umístění, hosting (poskytování volného prostoru) pro internetové či intranetové počítačové stránky nebo hosting (poskytování volného prostoru) v rámci těchto stránek, návrhy a poradenství v oblasti tvorby a správy webových stránek.

(511) 9, 35, 37, 38, 39, 42
(210) O-438508

(111) **287609**
(220) 21.06.2006
(151) 22.02.2007
(540)

THINline
i n t e r a c t i v e

(730) **THINline s.r.o.**, Nádražní 42/82, Praha 5 - Smíchov, 15000, CZ
(740) JUDr. Jaroslav Bursík, advokát, Belgická 40, Praha 2, 12000
(510) (9) počítače, zařízení ke zpracování informací a dat, servery, radiokomunikační zařízení pro přenos dat, přístroje pro záznam, přenos a reprodukci zvuku a obrazu vyjma reproduktorů a amplionů, magnetické nosiče údajů, záznamové disky, elektronické, datové nebo informační sítě, počítačový software, interaktivní a grafické programy, hardware zejména z oblasti výpočetní techniky, komunikační techniky, informační, telekomunikační a audiovizuální techniky zařazené ve tř. 9 vyjma součástí zařízení pro systémy kontroly vstupu a identifikace a vyjma bezdotykových snímačů karet, nosiče záznamů nahrané a nenahrané, databáze a databázové produkty zařazené ve tř.9, CD-romy, kompaktní disky, optické disky, kazety, počítačové disky a pásky, media pro uchovávání informací, údajů, signálů, obrazů a zvuku, media pro předávání informací strojům, informace a záznamy na nosičích zařazených ve tř. 9, nebo i v elektronických, datových, informačních, počítačových a komunikačních sítích, multimediální informační katalogy, elektronická periodika v elektronické podobě, audiovizuální programy a díla na nosičích, počítačové údaje a publikace v elektronické formě, elektronická data a databáze, informační produkty v elektronických, datových, informačních a telekomunikačních sítích všeho druhu, přístroje a zařízení pro informační technologie a pro komunikaci, kancelářská, výpočetní, reprografická a telekomunikační technika všeho druhu včetně doplňků a příslušenství spadající do této třídy, informační a komunikační

(Obnovy zápisu ochranných známek)

technologie, informační systémy, vybavení pro zpracování informací pro počítače; (35) vyhledávání dat v počítačových souborech, automatizované zpracování dat, počítačové databáze, překlady a systemizace informací do počítačových databází, inzertní, reklamní a propagační služby prostřednictvím jakéhokoli média, prostřednictvím telefonní sítě nebo datové sítě nebo informační sítě, poskytování reklamních ploch, prezentace uživatelů na www stránkách v počítačové síti Internet, distribuce zboží k reklamním účelům, přímé poskytování informací k provozu obchodu, zvláště z počítačové sítě internet, poskytování informací a informačních produktů spadající do této třídy, poradenství v oblasti reklamy, v oblasti internetových prezentací, pomoc při řízení obchodní činnosti, poradenská činnost v oblasti ekonomických a organizačních poradců, marketingové studie, obchodní průzkum, průzkumy a analýzy trhu, činnost reklamní agentury, zprostředkování v obchodních vztazích, reklama, reklama on-line v počítačové síti, propagace, služby spojené s obchodem, agenturní služby spadající do této třídy, poradenství v obchodní činnosti; (37) zřizování, provoz a údržba provozu www a ftp serverů (hardware), montáž a údržba počítačů a počítačových sítí, včetně připojení na klíč, instalace, servis a údržba počítačů, připojení, instalace a servis sítí, např. Internet; (38) služby zprostředkování přístupu k počítačové síti, pronájem informačních a komunikačních míst, informační služby vztahující se na spoje, poskytování on-line přístupu k informacím a ke spojovým službám, služby zabezpečující audiovizuální komunikaci prostřednictvím informačních a telekomunikačních sítí, např. počítačové sítě Internet, rozšiřování, zveřejňování a přenos informací prostřednictvím informačních a telekomunikačních prostředků a sítí, prostřednictvím datové sítě, prostřednictvím informační nebo komunikační nebo elektronické techniky, zajištění komunikace pomocí terminálů, komunikace pomocí telegrafu, dálkopisu, telefonu, mobilních telekomunikačních síťových služeb s využitím drátového i bezdrátového vedení, elektronická pošta, počítačový přenos, šíření a výměna informací, zpráv, obrazu a zvuku, komunikace a transakce v síti, informační služby na Internetu, poskytování datových a telekomunikačních služeb, služby konverze přenosového protokolu, formátu a kódu; (39) archivace elektronicky uložených dat nebo dokumentů, skladování informací a elektronicky uložených dat; (42) poradenské, konzultační, asistenční, analytické, designérské, vyhodnocovací a programovací služby týkající se počítačového software, hardware, počítačových systémů a informačních technologií, projektová činnost v oblasti telekomunikační a výpočetní techniky, projektování, projektové studie týkající se počítačového software, hardware, počítačových systémů a informačních technologií, tvorby, vývoje, programování či jiného vytváření internetových stránek, návrhy, vývoj, strukturování a programování či jiné vytváření počítačových programů a počítačových systémů zejména programového vybavení internetových, intranetových či jiných síťových serverů, serverových stanic a systémů, včetně jejich instalace, zavádění, pronájmu, aktualizace a údržby, návrhy, strukturování, vývoj a programování či jiné vytváření databází, jiných datových systémů a aplikací pro jejich zpracování, včetně pronájmu a jejich instalace, tvorba, zavádění, aktualizace a údržby, návrhy, strukturování a programování či jiné vytváření a spravování internetových či intranetových počítačových stránek a internetových či intranetových aplikací, včetně jejich instalace a umístění, hosting (poskytování volného prostoru) pro internetové či intranetové počítačové stránky nebo hosting (poskytování volného prostoru) v rámci těchto stránek, návrhy a poradenství v oblasti tvorby a správy webových stránek, design průmyslový, design grafický, navrhování a vývoj designu zejména pro software, počítačové programy, internetové a intranetové stránky a aplikace, telekomunikační a výpočetní techniku.

(511) 9, 35, 37, 38, 39, 42

(210) O-438509

(111) 288780

(220) 18.10.2006

(151) 19.03.2007

(540)



(730) Česká televize, Na hřebenech II 1132/4, Praha 4 - Podolí, 14700, CZ

(510) (9) antény, automaty hudební, hrací skříně uváděné do chodu vhozením mince, brýle, pouzdra na brýle, brýle sluneční, čtecí zařízení v televizi, dalekohledy, diapozitivy, magnetické disky, kompaktní disky, gramofonové desky, disky optické, elektronické oznamovací tabule, elektronické publikace, epidiascopy, filmové kamery, exponované filmy, kreslené filmy, fotografické snímky, hologramy, kinofilmy, magnetické pásky, pásky pro zvukové záznamy, mikrofony, nosiče dat magnetické, nosiče dat optické, nosiče zvukových nahrávek, nosiče zvukových záznamů, obrazovky, optické disky, optické disky kompaktní, CD ROM, počítačové hry, podložky pod myš, diaprojektory, diskety, televizní hry, hrací přístroje fungující po připojení na televizní přijímače, televizní hry, přístroje pro zábavu fungující jen s televizními přijímači, televizní přístroje, videokamery, videokazety, videopásky, videotelefon; (16) alba, atlasy, blahopřání, blahopřání hudební, bloky, brožury, papírové brody, časopisy, časopisy - komiksy, desky, dopisní papír, figurky (sošky) z papírové hmoty, fotografie, grafické reprodukcce, gumy na mazání, hlína modelovací, hroty psacích per, kalendáře, kalendáře trhací, kalhotky plenkové z papíru nebo buničiny, výrobky z kartónu, karty, katalogy, klobouky z lepenky, knihy, záložky do knih, knížky brožované, knižní zarážky, komiksy, papírové kornouty, krabice lepenkové nebo papírové, kružítka, křída na psaní, výrobky z lepenky, malířské stojany, malířské štetce, štetce, štetce na psaní, mapy, zeměpisné mapy, pomůcky na mazání, misky na vodové barvy, materiály na modelování, nálepky (lepící pásky) pro kancelářské použití nebo pro domácnost, násadky na pera, noviny, nože na papír, obálky, obaly, obtisky, opěradla na ruce pro malíře, ořezávací strojky na tužky, ořezávací na tužky, oznámení, palety pro malíře, kornouty z papíru, papír, dopisní papír, pergamenový papír, papír sací, svítilny papír, toaletní papír, papír voskovaný, papír Xuan, papírenské výrobky, papírová prostírání, papírové ubrusy, papírové podložky pod sklenice, podložky pod pivní sklenice, papírové ubrusy, pastelky, pečetě, penály, pera (kancelářské potřeby), pera plnicí, periodika, plakáty, plány, psací podložky, pomůcky učební, kromě přístrojů, pohlednice, poštovní známky, potřeby na psaní, poustače z papíru nebo lepenky, pouzdra na doklady, pouzdra na pera, pouzdra s barvami, pouzdra s psacími potřebami, papírové praporky, pravítka, prospekty, příručky, psací podložky, psací soupravy, psací soupravy (sada psacích potřeb), publikace, papírové pytlíky jako obaly, razítka, pouzdra na razítka, razítkovací podušky, ročenky, papírové ručníky, rýsovací nástroje, samolepky, samolepky pro domácnost a pro kancelářské potřeby, sešity, skicáky, stírátka na tabule, školní potřeby, tabule školní, těžítka, tikety, tiskopisy, tiskové typy, tiskoviny, tužky, tuhy do tužek, držátka na tužky, patentní tužky, uhly na kreslení, zápisníky, zpěvníky; (35) inzerce poštou, nábor zaměstnanců, organizování výstav (komerčních nebo reklamních), pořádání veletrhů pro obchodní a reklamní účely, předvádění zboží, reklama, propagace, reklama on-line v počítačové síti, aktualizování reklamních materiálů, pronájem reklamních materiálů, rozšiřování reklamních materiálů zákazníkům, rozšiřování reklamních nebo inzertních materiálů, vydávání, zveřejňování, oznámení, vyhlášení, publikování reklamních textů, televizní reklama, zajišťování novinového předplatného (pro předplatitele); (38) elektronická pošta, vysílání kabelové televize, pronájem přístrojů pro přenos zpráv, pronájem zařízení pro přenos informací, přenášení pomocí satelitních družic, přenos zpráv a obrazových informací pomocí počítačů, služby dálkových telekonferencí, televizní vysílání, telexové služby, výzvy (služby poskytované elektronickými komunikačními prostředky), zaslání zpráv; (41) dabing, pronájem dekorací, digitální zpracování obrazu, elektronické publikování (DTP),

(Obnovy zápisu ochranných známek)

estrády, filmová studia, filmová tvorba, pronájem filmových promítaček a jejich příslušenství, půjčování filmů, fotografování, informace o možnostech zábavy, informace o výchově a vzdělávání, provozování kinosálů, klubové služby, půjčovny knih, vydávání knih, organizování a vedení kolokvia, organizování a vedení konference, organizování a vedení kongresu, korespondenční kurzy, provozování muzea, služby nahrávacího studia, nahrávání videopásek, obrazové zpravodajství, organizování kulturních nebo vzdělávacích výstav, organizování plesů, organizování vzdělávacích nebo zábavných soutěží, zábavné parky, plánování a organizování večírků, pořádání soutěží krásy, pronájem osvětlovacích zařízení pro divadla nebo televizní studia, provozování her on-line, předprodej vstupenek, psaní scénářů, reportérské služby, školení, vyučování, výroba televizních programů, televizní zábava, služby v zábavě, výroba divadelních nebo jiných představení, výuka, vzdělávací informace, organizování živých vystoupení.

(511) 9, 16, 35, 38, 41

(210) O-442096

(111) **289305**

(220) 16.11.2006

(151) 10.04.2007

(540)

MATTO(730) **Karlovarské minerální vody, a.s.**, Horova 3, Karlovy Vary, 36021, CZ

(740) AK Mrázek - Mrázková, JUDr. Josef Mrázek DrSc., Pernerova 11, Praha 8, 18600

(510) (3) mýdla, parfumerie, vonné oleje, kosmetika, vlasové vody, zubní pasty; (9) všechny sítě z oblasti výpočetní techniky a jejich jednotlivé části i náhradní díly, včetně sítí datových, informačních a telekomunikačních, přístroje a nástroje optické, přístroje a nástroje k měření a signalizování, přístroje a zařízení pro záznam, přenos, převod, zpracování a reprodukci zvuku, obrazu, textu nebo jiných dat či informací, nosiče záznamů zvuku, obrazu, textu nebo jiných dat či informací, data, databáze, databázové produkty, databázové systémy, informace a záznamy v elektronické podobě, bez ohledu na to, zda uložené na samostatných nosičích a/nebo v rámci datových, informačních či telekomunikačních sítí, elektronické časopisy, elektronická periodika a knihy v elektronické podobě, související software a hardware, včetně elektronických multimediálních aplikací, multimediálních nebo informačních katalogů a aplikací pro prohlížení, zpracovávání nebo uchovávání dat v elektronické podobě; (25) oděvy pro volný čas, zejména pro sport, plavky; (30) hotová jídla na bázi mouky, těstovin, rýže, chuťové přísady, koření, sníadaňové cereálie a cereální potraviny k přímé spotřebě včetně výrobků z pšenice, žita, ječmene, kukuřice, ovesa a rýže, výrobky z obilnin obsahující čokoládu nebo čokoládovou příchut' nebo jinak ochucené, zejména medem a ovocem, mouka a obilné výrobky určené k lidské výživě, např. ovesné a kukuřičné vločky, trvanlivé pekárenské výrobky - müsli tyčinky, sypané müsli, cornfleks, popcorn, toastové pečivo, vafle, lívance a další pekařské zboží, suchary a sušenky, keksy, biskvity, oplatky, jemné pečivo a cukrovinky, zmrzlina, káva, čaj, kakao, cukr, rýže, tapioka, ságo, kávové náhražky; (32) minerální vody, stolní vody, limonády, šumivé nápoje, šňávy ovocné, sirupy, nealkoholické nápoje, výrobky z minerálních vod - v rámci této třídy; (35) propagační, reklamní a inzertní činnost; (38) komunikace a přenos dat prostřednictvím veřejné nebo neveřejné telekomunikační sítě včetně Internetu pomocí telefonů, mobilních telefonů, telefaxů, satelitů, počítačů či terminálů nebo jakýmkoliv jinými prostředky, včetně přenosu elektronické pošty a přenosu dat v reálném čase (přenosu zvuku, obrazu, textu nebo jiných dat či informací) a poskytování a zprostředkovávání služeb s tím spojených včetně poskytování přístupu a připojení k těmto telekomunikačním sítím včetně Internetu, provozování veřejné nebo neveřejné telekomunikační sítě, šíření a zpřístupňování elektronických tiskovin, časopisů, periodik, knih a jiných dat prostřednictvím veřejné nebo neveřejné telekomunikační sítě včetně Internetu, informační služby na Internetu včetně provozování elektronických nástěnek, diskusních skupin a fór a poskytování přístupu k on-line informačním službám a databázím, tisková agentura; (39) skladování údajů a dokumentů uložených na hmotných nosičích nebo v elektronické podobě; (41) nakladatelství a vydavatelství, agenturní činnost v oblasti kultury, natáčení a šíření audiovizuálních děl, půjčování nahraných zvukových a zvukově obrazových záznamů, výchovná a zábavní činnost, sportovní a kulturní aktivity, zejména pořádání anket, organizace a provádění her, soutěží a estrád; (42) návrhy, strukturování a programování či jiné vytváření počítačových programů a počítačových systémů, zejména programového vybavení internetových, intranetových či jiných síťových serverů, serverových stanic a systémů, včetně jeho

instalace, zavádění, aktualizace a údržby, návrhy, strukturování a programování či jiné vytváření databází, jiných datových systémů a aplikací pro jejich zpracování, včetně jejich poskytování přístupu k nim a jejich instalace, zavádění, aktualizace a údržby, návrhy, strukturování a programování či jiné vytváření internetových či intranetových počítačových stránek a nástěnek (webpages a websites) a internetových či intranetových aplikací, včetně jejich instalace, zavádění, aktualizace a údržby, hostování (poskytování volného prostoru) pro internetové či intranetové počítačové stránky a nástěnky (webpages a websites) nebo hostování (poskytování volného prostoru) v rámci těchto stránek či nástěnek, hostování (poskytování volného prostoru) pro internetové či intranetové aplikace, převod (konverze) počítačových programů, dat či jiných údajů v elektronické podobě z různých formátů do jiných formátů, převod (konverze) dokumentů, dat či jiných údajů z fyzických médií na elektronická média.

(511) 3, 9, 25, 30, 32, 35, 38, 39, 41, 42

(210) O-442980

(111) **289352**

(220) 24.11.2006

(151) 10.04.2007

(540)

Zahradnictví Květ
s.r.o.

(730) **Zahradnictví Květ s. r. o.**, Stračov 3, Stračov, 50314, CZ

(740) Ing. Milan Škoda, Nahofánská 308, Nové Město nad Metují, 54901

(510) (31) výrobky zemědělské a zahradnické, rostlinná semena, sadba, sazenice, výpěstky, keře, křoví, stromy (jako rostliny), živé rostliny a přírodní květiny; (37) instalace a opravy zavlažovacích systémů, zemní práce, přípravné práce pro stavby, dokončovací stavební práce; (44) zahradnické služby, zahradnictví, aranžování květin, odborné poradenství týkající se pěstování a aranžování květin a květinových dekorací, poskytování služeb v oblasti zahradní architektury, výzdoba interiérů květinami k různým společenským událostem, květinová vazba, dekorace květinové určené pro interiéry, dodávky okrasných zahrad na klíč, realizace živé a umělé zeleně, zakládání a ošetřování travnatých ploch, pokládání travnatých koberců, rostlinné školky, poskytování služeb pro zemědělství a zahradnictví, poradenské činnosti v oblasti zahradnictví a používání agrochemikálií.

(511) 31, 37, 44

(210) O-443141

(Obnovy zápisu ochranných známek)

(111) **289549**
 (220) 20.11.2006
 (151) 16.04.2007
 (540)



(730) **Kirinovič Miroslav**, Bří. Čapků 8, Brno, 60200, CZ
 (740) JUDr. Hana Klusáčková, advokát, Údolní 11, Brno, 60200
 (510) (16) fotografie, kalendáře, tištěné publikace, tiskové výrobky; (35) propagační činnost; (41) parašutismus, tandémové seskoky, včetně DVD a CD záznamu, organizace pokračovacího výcviku.
 (511) 16, 35, 41
 (210) O-443003

(111) **289602**
 (220) 05.12.2006
 (151) 16.04.2007
 (540)



(730) **WC HELP s.r.o.**, U Sýpky 427, Rajhradice, 66461, CZ
 (740) INPROCHES Patentová a známková kancelář, Mgr. Alžběta Jurtíková, Mezírka 1, Brno, 60200
 (510) (35) dodavatelské služby pro třetí osoby, obchodní činnost s mobilními hygienickými a sociálními zařízeními, s mobilními toaletami a mobilními umývárkami, zařízeními pro ukládání a manipulaci s odpady, s parkovacími zátarasy, s mobilním oplocením, s pártý stany, s mobilními kontejnery pro sanitární, kancelářské a skladovací účely, s pneumatikami; (37) pneuservis, opravy pneumatik, údržba a opravy mobilních hygienických a sociálních zařízení; (39) automobilová doprava; (40) likvidace odpadů; (43) pronájem mobilních hygienických a sociálních zařízení, pronájem mobilních toalet a mobilních umýváren, mobilních zařízení pro ukládání odpadků a manipulaci s nimi, mobilních parkovacích zátarasů, mobilních oplocení, pártý stanů, mobilních kontejnerů pro sanitární, kancelářské a skladovací účely.
 (511) 35, 37, 39, 40, 43
 (210) O-443473

(111) **289615**
 (220) 07.12.2006
 (151) 16.04.2007
 (540)

TEG

(730) **TIMOURE ET GROUP s. r. o.**, Americká 25, Praha 2, 12000, CZ
 (510) (3) parfumerie, kosmetika, výrobky voňavkářské; (18) výrobky a doplňky z kůže spadající do této třídy, např. tašky, kabelky, deštníky, slunečníky; (24) textilní výrobky spadající do této třídy, tkaniny; (25) oděvy, obuv,

kloboučnické zboží a punčochářské zboží, oděvy a oděvní doplňky z kůže, spadající do této třídy.
 (511) 3, 18, 24, 25
 (210) O-443559

(111) **289619**
 (220) 13.12.2006
 (151) 16.04.2007
 (540)



(730) **DEEP SKATE s.r.o.**, Váňova 683, Kladno, 27201, CZ
 (740) JUDr. Miloslav Kuchler, advokát, Saskova 1625, Kladno, 27201
 (510) (18) batohy turistické, batohy horolezecké, peněženky, pásky (kožené); (25) oděvy, obuv, kloboučnické zboží, jako trika, mikiny, bundy, čepice, ponožky, spodní, prádlo, plavky, pásky (součást oděvů), lyžařské bundy, kalhoty a rukavice, oblečení pro snowboarding a skateboarding; (28) sportovní potřeby zejména snowboardy, skateboardy, obaly na lyže, snowboardy, skateboardy, rukavice pro sportovní hry.
 (511) 18, 25, 28
 (210) O-443674

(111) **289627**
 (220) 13.12.2006
 (151) 16.04.2007
 (540)

MAGNESIA DYNAMIC

(730) **Karlovarské minerální vody, a. s.**, Horova 3, Karlovy Vary, 36021, CZ
 (740) AK Mrázek - Mrázková, JUDr. Josef Mrázek DrSc., Pernerova 11, Praha 8, 18600
 (510) (30) hotová jídla na bázi mouky, těstovin, rýže, chuťové přísady, koření, sníadaňové cereálie a cereální potraviny k přímé spotřebě včetně výrobků z pšenice, žita, ječmene, kukuřice, ovsu a rýže, výrobky z obilnin obsahující čokoládu nebo čokoládovou příchut' nebo jinak ochucené, zejména medem a ovocem, mouka a obilné výrobky určené k lidské výživě, např. ovesné a kukuřičné vločky, trvanlivé pekárenské výrobky - müsli tyčinky, sypané müsli, cornfleks, popcorn, toastové pečivo, vafle, lívance a další pekařské zboží, suchary a sušenky, kekсы, biskvity, oplatky, jemné pečivo a cukrovinky, zmrzliny, káva, čaj, kakao, cukr, rýže, tapioka, ságo, kávové náhražky; (32) minerální vody, stolní vody, limonády, šumivé nápoje, šťávy ovocné, sirupy, nealkoholické nápoje, výrobky z minerálních vod - v rámci této třídy; (35) propagační, reklamní a inzertní činnost.
 (511) 30, 32, 35
 (210) O-443718

(111) **289628**
 (220) 13.12.2006
 (151) 16.04.2007
 (540)

X - CELL

(730) **Karlovarské minerální vody, a. s.**, Horova 3, Karlovy Vary, 36021, CZ
 (740) AK Mrázek - Mrázková, JUDr. Josef Mrázek DrSc., Pernerova 11, Praha 8, 18600
 (510) (30) hotová jídla na bázi mouky, těstovin, rýže, chuťové přísady, koření, sníadaňové cereálie a cereální potraviny k přímé spotřebě včetně výrobků z pšenice, žita, ječmene, kukuřice, ovsu a rýže, výrobky z obilnin obsahující čokoládu nebo čokoládovou příchut' nebo jinak ochucené, zejména medem a ovocem, mouka a obilné výrobky určené k lidské výživě, např. ovesné a kukuřičné vločky, trvanlivé pekárenské výrobky - müsli tyčinky, sypané müsli, cornfleks, popcorn, toastové pečivo, vafle, lívance a další pekařské

(Obnovy zápisu ochranných známek)

zboží, suchary a sušenky, keksy, biskvity, oplatky, jemné pečivo a cukrovinky, zmrzliny, cukr, rýže, tapioka, ságo; (32) minerální vody, stolní vody, limonády, šumivé nápoje, šťávy ovocné, sirupy, nealkoholické nápoje, výrobky z minerálních vod - v rámci této třídy; (35) propagační, reklamní a inzertní činnost.

(511) 30, 32, 35
(210) O-443719

(111) **289629**
(220) 13.12.2006
(151) 16.04.2007
(540)

MAGNETIC

(730) **Karlovarské minerální vody, a. s.**, Horova 3, Karlovy Vary, 36021, CZ
(740) AK Mrázek - Mrázková, JUDr. Josef Mrázek DrSc., Pernerova 11, Praha 8, 18600
(510) (30) hotová jídla na bázi mouky, těstovin, rýže, chuťové přísady, koření, snídaně cereálie a cereální potraviny k přímé spotřebě včetně výrobků z pšenice, žita, ječmene, kukuřice, ovsu a rýže, výrobky z obilnin obsahující čokoládu nebo čokoládovou příchuť nebo jinak ochucené, zejména medem a ovocem, mouka a obilné výrobky určené k lidské výživě, např. ovesné a kukuřičné vločky, trvanlivé pekárenské výrobky - müsli tyčinky, sypané müsli, cornfleks, popcorn, toastové pečivo, vafle, lívance a další pekařské zboží, suchary a sušenky, keksy, biskvity, oplatky, jemné pečivo a cukrovinky, zmrzliny, káva, čaj, kakao, cukr, rýže, tapioka, ságo, kávové náhražky; (32) minerální vody, stolní vody, limonády, šumivé nápoje, šťávy ovocné, sirupy, nealkoholické nápoje, výrobky z minerálních vod - v rámci této třídy; (35) propagační, reklamní a inzertní činnost.

(511) 30, 32, 35
(210) O-443720

(111) **289630**
(220) 13.12.2006
(151) 16.04.2007
(540)



(730) **Vokoun Petr MVDr.**, Havlíčkova 159/2, Votice, 25901, CZ
(510) (33) alkoholické nápoje.
(511) 33
(210) O-443724

(111) **289724**
(220) 28.11.2006
(151) 23.04.2007
(540)

**Nadace Terezy Maxové**

(730) **Tereza Maxová**, Jarníkova 1880/4, Praha 4 - Chodov, 14800, CZ
(510) (41) výchova, vzdělávání, zábava, sportovní a kulturní aktivity, duševní a fyzický rozvoj, související s podporou a pomocí dětem z dětských domovů a opuštěným dětem.
(511) 41
(210) O-443261

(111) **289725**
(220) 28.11.2006
(151) 23.04.2007
(540)

**Tereza Maxová Foundation**

(730) **Tereza Maxová**, Jarníkova 1880/4, Praha 4 - Chodov, 14800, CZ
(510) (41) výchova, vzdělávání, zábava, sportovní a kulturní aktivity, duševní a fyzický rozvoj, související s podporou a pomocí dětem z dětských domovů a opuštěným dětem.
(511) 41
(210) O-443262

(Obnovy zápisu ochranných známek)

(111) **289726**
 (220) 28.11.2006
 (151) 23.04.2007
 (540)



(730) **Tereza Maxová**, Jarníkova 1880/4, Praha 4 - Chodov, 14800, CZ
 (510) (41) výchova, vzdělávání, zábava, sportovní a kulturní aktivity, duševní a fyzický rozvoj, související s podporou a pomocí dětem z dětských domovů a opuštěným dětem.
 (511) 41
 (210) O-443263

(111) **289727**
 (220) 28.11.2006
 (151) 23.04.2007
 (540)



(730) **Tereza Maxová**, Jarníkova 1880/4, Praha 4 - Chodov, 14800, CZ
 (510) (41) výchova, vzdělávání, zábava, sportovní a kulturní aktivity, duševní a fyzický rozvoj, související s podporou a pomocí dětem z dětských domovů a opuštěným dětem.
 (511) 41
 (210) O-443264

(111) **290027**
 (220) 15.12.2006
 (151) 07.05.2007
 (540)

LAMKA

(730) **Lamka Roman**, Fügnerova 1227, Šestajovice, 25092, CZ
 (740) Martin Soukup, Na Rybníčku 16, Praha 2, 12000
 (510) (35) obchodní administrativa, kancelářské práce, marketingová činnost, propagační činnost, poskytování a zprostředkování reklamy, pomoc při organizování obchodů a obchodní činnosti průmyslových a obchodních podniků, zprostředkování obchodních kontaktů a uzavírání obchodů, organizační poradenství, konzultační činnost v oblasti obchodu a obchodních služeb, zpracování informací a dat a obchodování s nimi; (36) finanční a pojišťovací poradenství a analýzy, ekonomické a investiční poradenství a makléřství, poradenství a služby v oblasti cenných papírů a investičních instrumentů, správa majetku a světecké služby, oceňování a odhady, inkaso a poradenství v oblasti pohledávek, služby nemovitostní a realitní, služby správců nemovitostí, pronájem nemovitostí a bytů včetně zprostředkování pronájmu, provozování zastaváren a bazarů; (37) stavebnictví, zednictví, izolátérství, instalační služby, opravy a údržbářské služby poskytované za účelem uchování dobrého stavu objektů, materiálů a zařízení staveb, služby související se službami ve stavebnictví, jako

inspekce stavebních projektů, dohled nad výstavbou, opracování kamene a dalších přírodních stavebních materiálů v rámci této třídy, opravy a servis výpočetní a komunikační techniky a její kompletace a instalace; (38) komunikace, šíření a zprostředkování informací pomocí elektronických médií včetně sítí a Internetu; (39) provozování cestovní agentury v rámci této třídy, doprava a organizování cest; (41) výchovná a zábavní činnost, vzdělávání, organizování školení, školicí činnost v oblasti obchodu a služeb, pořádání sportovních, vzdělávacích a kulturních akcí, lektorská činnost; (42) projektování staveb, zpracování znaleckých odhadů a ocenění, průmyslové analýzy a výzkum, právní služby, návrh a vývoj počítačového hardwaru a softwaru, programování pro počítače; (43) restaurace, stravování a hostinská činnost, dočasná ubytovací služby, zprostředkování a rezervace ubytování.

(511) 35, 36, 37, 38, 39, 41, 42, 43
 (210) O-443784

(111) **290037**
 (220) 18.12.2006
 (151) 07.05.2007
 (540)



(730) **Česká televize**, Na hřebenech II 1132/4, Praha 4 - Podolí, 14700, CZ
 (510) (9) antény, automaty hudební, hrací skříně uváděné do chodu vhozením mince, brýle, pouzdra na brýle, brýle sluneční, čtecí zařízení v televizi, dalekohledy, diapozitivy, magnetické disky, kompaktní disky, gramofonové desky, disky optické, elektronické oznamovací tabule, elektronické publikace, epidiascopy, filmové kamery, exponované filmy, kreslené filmy, fotografické snímky, hologramy, kinofilm, magnetické pásky, pásky pro zvukové záznamy, mikrofony, nosiče dat magnetické, nosiče dat optické, nosiče zvukových nahrávek, nosiče zvukových záznamů, obrazovky, optické disky, optické disky kompaktní CD ROM, počítačové hry, podložky pod myš, diapojektory, diskety, televizní hry, hrací přístroje fungující po připojení na televizní přijímače, televizní hry, přístroje pro zábavu fungující jen s televizními přijímači, televizní přístroje, videokamery, videokazety, videopásky, videotelefon; (16) alba, atlasy, blahopřání, blahopřání hudební, bloky, brožury, papírové bryndáčky, časopisy, časopisy - komiksy, desky, dopisní papír, figurky (sošky) z papírové hmoty, fotografie, grafické reprodukcce, gummy na mazání, hlína modelovací, hroty psacích per, kalendáře, kalendáře trhací, kalhotky plenkové z papíru nebo buničiny, výrobky z kartónu, karty, katalogy, klobouky z lepenky, knihy, záložky do knih, knížky brožované, knižní zarážky, komiksy, papírové kornouty, krabice lepenkové nebo papírové, kružitka, křída na psaní, výrobky z lepenky, malířské stojany, malířské štětce, štětce, štětce na psaní, mapy, zeměpisné mapy, pomůcky na mazání, misky na vodové barvy, materiály na modelování, nálepky (lepící pásky) pro kancelářské použití nebo pro domácnost, násadky na pera, noviny, nože na papír, obálky, obaly, obtisky, opěradla na ruce pro malíře, ořezávací strojky na tužky, ořezávací na tužky, oznámení, palety pro malíře, kornouty z papíru, papír, dopisní papír, pergamenový papír, papír sací, svítilny papír, toaletní papír, papír voskovaný, papír Xuan, papírenské výrobky, papírová prostírání, papírové ubrusy, papírové podložky pod sklenice, podložky pod pivní sklenice, papírové ubrusy, pastelky, pečetě, penály, pera (kancelářské potřeby), pera plnicí, periodika, plakáty, plány, psací podložky, pomůcky učební, kromě přístrojů, pohlednice, poštovní známky, potřeby na psaní, poustače z papíru nebo lepenky, pouzdra na doklady, pouzdra na pera, pouzdra s barvami, pouzdra s psacími potřebami, papírové praporky, pravítka, prospekty, příručky, psací podložky, psací soupravy, psací soupravy (sada psacích potřeb), publikace, papírové pytlíky jako obaly, razítka, pouzdra na razítka, razítkovací podušky, ročenky, papírové ručníky, rýsovací nástroje, samolepky, samolepky pro domácnost a pro kancelářské potřeby, sešity,

(Obnovy zápisu ochranných známek)

skicáky, stírátko na tabule, školní potřeby, tabule školní, těžítka, tikety, tiskopisy, tiskové typy, tiskoviny, tužky, tuhy do tužek, držátka na tužky, patentní tužky, uhly na kreslení, zápisníky, zpěvníky; (35) inzerce poštou, nábor zaměstnanců, organizování výstav (komerčních nebo reklamních), pořádání veletrhů pro obchodní a reklamní účely, předvádění zboží, reklama, propagace, reklama on line v počítačové síti, aktualizování reklamních materiálů, pronájem reklamních materiálů, rozšiřování reklamních materiálů zákazníkům, rozšiřování reklamních nebo inzertních materiálů, vydávání, zveřejňování, oznámení, vyhlášení, publikování reklamních textů, televizní reklama, zajišťování novinového předplatného (pro předplatitele); (38) elektronická pošta, vysílání kabelové televize, pronájem přístrojů pro přenos zpráv, pronájem zařízení pro přenos informací, přenášení pomocí satelitních družic, přenos zpráv a obrazových informací pomocí počítačů, služby dálkových telekonferencí, televizní vysílání, telexové služby, výzvy (služby poskytované elektronickými komunikačními prostředky), zaslání zpráv; (41) dabing, pronájem dekorací, digitální zpracování obrazu, elektronické publikování (DTP), estrády, filmová studia, filmová tvorba, pronájem filmových promítaček a jejich příslušenství, půjčování filmů, fotografování, informace o možnostech zábavy, informace o výchově a vzdělávání, provozování kinosálů, klubové služby, půjčovny knih, vydávání knih, organizování a vedení kolokvia, organizování a vedení konference, organizování a vedení kongresu, korespondenční kurzy, provozování muzea, služby nahrávacího studia, nahrávání videopásek, obrazové zpravodajství, organizování kulturních nebo vzdělávacích výstav, organizování plesů, organizování vzdělávacích nebo zábavných soutěží, zábavné parky, plánování a organizování večírků, pořádání soutěží krásy, pronájem osvětlovacích zařízení pro divadla nebo televizní studia, provozování her on line, předprodej vstupenek, psaní scénářů, reportéřské služby, školení, vyučování, výroba televizních programů, televizní zábava, služby v zábavě, výroba divadelních nebo jiných představení, výuka, vzdělávací informace, organizování živých vystoupení.

(511) 9, 16, 35, 38, 41

(210) O-443851

(111) **290046**

(220) 19.12.2006

(151) 07.05.2007

(540)

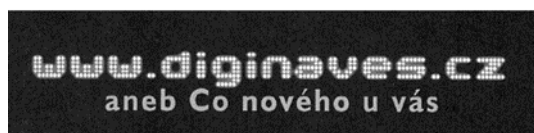

(730) Česká televize, Na hřebenech II 1132/4, Praha 4 - Podolí, 14700, CZ

(510) (9) antény, automaty hudební, hrací skříně uváděné do chodu vhozením mince, brýle, pouzdra na brýle, brýle sluneční, čtecí zařízení v televizi, dalekohledy, diapozitivy, magnetické disky, kompaktní disky, gramofonové desky, disky optické, elektronické oznamovací tabule, elektronické publikace, epidiascopy, filmové kamery, exponované filmy, kreslené filmy, fotografické snímky, hologramy, kinofilmy, magnetické pásky, pásky pro zvukové záznamy, mikrofony, nosiče dat magnetické, nosiče dat optické, nosiče zvukových nahrávek, nosiče zvukových záznamů, obrazovky, optické disky, optické disky kompaktní, CD ROM, počítačové hry, podložky pod myš, diaprojektor, diskety, televizní hry, hrací přístroje fungující po připojení na televizní přijímače, televizní hry, přístroje pro zábavu fungující jen s televizními přijímači, televizní přístroje, videokamery, videokazety, videopásky, videotelefon; (16) alba, atlasy, blahopřání, blahopřání hudební, bloky, brožury, papírové bryndáčky, časopisy, časopisy - komiksy, desky, dopisní papír, figurky (sošky) z papírové hmoty, fotografie, grafické reprodukcce, gummy na mazání, hlína modelovací, hroty psacích per, kalendáře, kalendáře trhací, kalhotky plenkové z papíru nebo buničiny, výrobky z kartónu, karty, katalogy, klobouky z lepenky, knihy, záložky do knih, knížky brožované, knižní zarážky, komiksy, papírové kornouty, krabice lepenkové nebo

papírové, kružítka, křída na psaní, výrobky z lepenky, malířské stojany, malířské štětce, štětce, štětce na psaní, mapy, zeměpisné mapy, pomůcky na mazání, misky na vodové barvy, materiály na modelování, nálepky (lepící pásky) pro kancelářské použití nebo pro domácnost, násadky na pera, noviny, nože na papír, obálky, obaly, obtisky, opěradla na ruce pro malíře, ořezávací stroje na tužky, ořezávátka na tužky, oznámení, palety pro malíře, kornouty z papíru, papír, dopisní papír, pergamenový papír, papír sací, svítilný papír, toaletní papír, papír voskovaný, papír Xuan, papírenské výrobky, papírová prostírání, papírové ubrusy, papírové podložky pod sklenice, podložky pod pivní sklenice, papírové ubrusky, pastelky, pečete, penály, pera (kancelářské potřeby), pera plnicí, periodika, plakáty, plány, psací podložky, pomůcky učební, kromě přístrojů, pohlednice, poštovní známky, potřeby na psaní, poutače z papíru nebo lepenky, pouzdra na doklady, pouzdra na pera, pouzdra s barvami, pouzdra s psacími potřebami, papírové praporky, pravítka, prospekty, příručky, psací podložky, psací soupravy, psací soupravy (sada psacích potřeb), publikace, papírové pytlíky jako obaly, razítka, pouzdra na razítka, razítkovací podušky, ročenky, papírové ručníky, rýsovací nástroje, samolepky, samolepky pro domácnost a pro kancelářské potřeby, sešity, skicáky, stírátko na tabule, školní potřeby, tabule školní, těžítka, tikety, tiskopisy, tiskové typy, tiskoviny, tužky, tuhy do tužek, držátka na tužky, patentní tužky, uhly na kreslení, zápisníky, zpěvníky; (35) inzerce poštou, nábor zaměstnanců, organizování výstav (komerčních nebo reklamních), pořádání veletrhů pro obchodní a reklamní účely, předvádění zboží, reklama, propagace, reklama on-line v počítačové síti, aktualizování reklamních materiálů, pronájem reklamních materiálů, rozšiřování reklamních materiálů zákazníkům, rozšiřování reklamních nebo inzertních materiálů, vydávání, zveřejňování, oznámení, vyhlášení, publikování reklamních textů, televizní reklama, zajišťování novinového předplatného (pro předplatitele); (38) elektronická pošta, vysílání kabelové televize, pronájem přístrojů pro přenos zpráv, pronájem zařízení pro přenos informací, přenášení pomocí satelitních družic, přenos zpráv a obrazových informací pomocí počítačů, služby dálkových telekonferencí, televizní vysílání, telexové služby, výzvy (služby poskytované elektronickými komunikačními prostředky), zaslání zpráv; (41) dabing, pronájem dekorací, digitální zpracování obrazu, elektronické publikování (DTP), estrády, filmová studia, filmová tvorba, pronájem filmových promítaček a jejich příslušenství, půjčování filmů, fotografování, informace o možnostech zábavy, informace o výchově a vzdělávání, provozování kinosálů, klubové služby, půjčovny knih, vydávání knih, organizování a vedení kolokvia, organizování a vedení konference, organizování a vedení kongresu, korespondenční kurzy, provozování muzea, služby nahrávacího studia, nahrávání videopásek, obrazové zpravodajství, organizování kulturních nebo vzdělávacích výstav, organizování plesů, organizování vzdělávacích nebo zábavných soutěží, zábavné parky, plánování a organizování večírků, pořádání soutěží krásy, pronájem osvětlovacích zařízení pro divadla nebo televizní studia, provozování her on-line, předprodej vstupenek, psaní scénářů, reportéřské služby, školení, vyučování, výroba televizních programů, televizní zábava, služby v zábavě, výroba divadelních nebo jiných představení, výuka, vzdělávací informace, organizování živých vystoupení.

(511) 9, 16, 35, 38, 41

(210) O-443902

(Obnovy zápisu ochranných známek)

(111) **290228**
 (220) 10.01.2007
 (151) 14.05.2007
 (540)



- (730) **HOLLANDIA Karlovy Vary, s.r.o.**, Pražská 673, Mířetice u Klášterce nad Ohří, 43151, CZ
 (740) Václav Müller, patentový zástupce, Filipova 2016, Praha 4, 14800
 (510) (5) dietetické potraviny pro léčebné účely, nápoje a jiné výrobky pro léčebné účely, potraviny pro kojence a děti s léčebnými účinky, posilující potraviny s léčebnými účinky, vše s výjimkou masových a drůbežích výrobků, zvěřiny; (29) bramborové lupínky, přípravky na bujóny (s výjimkou masových a drůbežích výrobků, zvěřiny), hranolky bramborové, jogurty, kefíry, krokety, kysané zelí, mléko, mléčné výrobky, zakysané mléčné výrobky s dietetickou mikroflorou, potraviny solené, polévky (s výjimkou masových a drůbežích výrobků, zvěřiny), přípravky pro výrobu těsta (s výjimkou masových a drůbežích výrobků, zvěřiny), smetana, sýry, šlehačka, tofu, žampiony konzervované, želatina; (30) cukr, cukroví, cukrovinky, čaj, čokoláda, dorty, hořčice, housky, chléb, jemné pečivo, zmrzlina a jogurtová zmrzlina včetně zmrzlinových pohárů, kakao, kakaové nápoje, čokoládové nápoje, karamely, káva, kečup, keksy, koláče, koblíhy plněné bramborami, koření, krečky, krupice, kuchyňská sůl, kvasnice, droždí v tabletách k nelékařským účelům, kypřicí prášek, led přírodní nebo umělý, led pro osvěžení, listové těsto, majonéza, makaróny, mandlové těsto, marcipán, marinády (chuťové přísady), máslové tukové těsto, med, medovníky, perníky, mouka potravinářská a výrobky z mouky, müsli, kakaové a kávové přísady do nápojů, nekynutý chléb, nudle, ocet, oplatky, ovesná kaše, potraviny na bázi ova, ovesné vločky, ozdoby na dorty jedlé, palačinky, pizzy (s výjimkou masových a drůbežích výrobků, zvěřiny), pralinky, přísady do zmrzlin, pudinky, rajčatová omáčka, ravioli (s výjimkou masových a drůbežích výrobků, zvěřiny), rohlíky, rýže, rýžové koláčky, sendviče (s výjimkou masových a drůbežích výrobků, zvěřiny), suchary, sušenky, biskvity, šerbet - v rámci této třídy, přípravky na ztužení šlehačky, špagety, šťávy s výjimkou dresinků, těsta, těstoviny, vlasové nudle, vločky, zákusky, zálivky na ochucení, želé ovocné, žemle, knedlíky.
 (511) 5, 29, 30
 (210) O-444357

(111) **290327**
 (220) 05.12.2006
 (151) 21.05.2007
 (540)



GAS
SERVIS

- (730) **Chlum František**, Kašparova 1001/9, Liberec VI - Rochlice, 46006, CZ
 (740) Ing. Václav Strnad, Rychtářská 375/31, Liberec 14, 46014
 (510) (37) stavebnictví, zemní práce, opravy, instalační služby, montáže, údržba, dokončovací stavební práce, odstraňování staveb, stavba plynovodů, stavba plynovodních přípojek, stavba vodovodů, stavba kanalizací, stavba kotelen, výstavba a údržba regulačních stanic plynu, zkoušky a revize vyhrazených plynových zařízení, zateplování objektů, instalace topných a tepelných zařízení, rozvody teplotních médií, dozor nad stavbami, stavební informace; (39) pozemní doprava osob a zboží, zprostředkování dopravy, informace o dopravě, rezervace dopravy, poskytování pomoci v dopravě, pronájem dopravních prostředků, skladování zboží, informace o skladování, balení a doručování zboží, organizování cest a zájezdů, pronájem parkovacích ploch, pronájem garáží; (43) služby restaurační, rychlé občerstvení, dočasné ubytování, zprostředkování dočasného ubytování, opatrování a dodávání potravin a nápojů pro restaurace, samoobsluhy, kantýny, zásobování.
 (511) 37, 39, 43
 (210) O-443470

(111) **290332**
 (220) 08.12.2006
 (151) 21.05.2007
 (540)

Prosperita Madam Business

- (730) **Šimková Eva PhDr.**, Staroujezdská 56, Praha 9, 19016, CZ
 (740) BOHEMIA PATENT, Ing. Jana Vandělíková, Vodičkova 791/41, Praha 1 - Nové Město, 11000
 (510) (9) data, databáze a jiné informační produkty na elektronických, magnetických a optických nosičích všeho druhu a v elektronických, datových, informačních a telekomunikačních sítích všeho druhu, související software a hardware, nosiče dat spadající do tř. 9, zejm. diskety, CD romy, magnetické disky, optické disky, DVD apod., elektronické sítě, multimediální informační katalogy, periodika a knihy v elektronické podobě, nahraný software na CD a DVD discích a magnetických médiích, audiovizuální programy, audio programy, pohledy ilustrované se zvukovou nahrávkou, nahrané zvukové a zvukově obrazové záznamy, obaly na zvukové nosiče a videokazety; (16) papír, výrobky z papíru, periodické a neperiodické publikace, tiskoviny, knihy, časopisy, noviny, brožury, fotografie, plakáty, pohledy, kalendáře, samolepky, obtisky, papírové a umělohmotné tašky, tužky, pera a pastelky, papírové obaly všeho druhu, papírové ubrusy a ubrusy, papírové vlajky, informační a reklamní produkty v papírové formě, data a databáze obecně na papírových nosičích, písma pro tiskárny, štočky, umělecké nebo ozdobné předměty z papíru; (35) zprostředkování reklamní, inzertní a propagační činnosti prostřednictvím jakéhokoliv média, prostřednictvím telefonní sítě nebo datové sítě nebo informační sítě, poskytování obchodních informací a jiných informačních produktů reklamního charakteru včetně tiskařských výrobků, on-line inzerce na datové komunikační síti; (38) šíření elektronických časopisů, elektronických periodik a knih v elektronické podobě prostřednictvím počítačové sítě, Internetu, pomocí satelitů ap., výměna a šíření zpráv a informací, služby zabezpečující audiovizuální komunikaci prostřednictvím informačních a telekomunikačních sítí, kupř. počítačové sítě Internet, satelitu apod., počítačové služby, zejména přesměrování elektronické pošty na zmíněnou osobní elektronickou adresu, služby poskytovatele (provider) internetového připojení; (41) nakladatelství a vydavatelství periodických a

(Obnovy zápisu ochranných známek)

neperiodických publikací v tištěné i elektronické podobě, zprostředkování výchovné a zábavní činnosti, zprostředkování kulturních a uměleckých akcí, setkání, výstav ke kulturním účelům, soutěží, přednášek apod., výchovně zábavné klubové služby, tvorba pořadů pro rozhlasové a televizní vysílání, ediční činnost, publikační činnost, nahrávání nosičů zvukových nebo obrazové zvukových, půjčování nahraných zvukových a nebo obrazové zvukových záznamů, tvorba elektronických časopisů, periodik, knih; (42) registrace domén pro identifikaci uživatelů na globální počítačové síti, provozování hostingu digitálního obsahu na Internetu, webhosting, služby zobrazení webových stránek a obrazů na počítačovém serveru, počítačové služby, zejména tvorba a údržba webových stránek pro jiné, počítačové služby, zejména služby obnovy dat, počítačové služby, zejména projektování a realizace internetových sítí pro jiné, počítačové služby, zejména projektování a realizace web stránek pro jiné, počítačové služby, zejména provozování rešeršních robotů pro získávání dat z globální počítačové sítě, počítačové služby, zejména indexování informací, stránek a dalších zdrojů přístupných v počítačové síti, počítačové služby, zejména správa webových stránek pro jiné, počítačové design, vývoj počítačového software, počítačové systémové analýzy, počítačový hosting software aplikací pro jiné, návrhy propojení počítačového systému a sítě, technická podpora, zejména odhalování a odstraňování závad hardware a software, technická podpora, zejména monitoring síťových systémů, technická podpora, zejména provozování záložních počítačových programů a zařízení, počítačové diagnostické služby, tvorba a vývoj počítačového hardware, tvorba designu počítačové sítě pro jiné, počítačové programování pro jiné, počítačové projektování vedení podniku, výzkum a vývoj a tvorba systémů pro elektronické obchodování včetně příslušného software a hardware, know-how pro oblast elektronického obchodování a informačních technologií, programování multimediálních aplikací, vytváření a modelování 3D animací, tvorba interaktivních a grafických programů, tvorba multimediálních dokumentů, prezentací, aplikací, katalogů apod., konstrukce WWW prezentací a řešení WWW serverů, tvorba počítačových animací a vizualizací, tvorba informačních databází, vyhledávací služby.

(511) 9, 16, 35, 38, 41, 42
(210) O-443624

(111) **290685**
(220) 26.01.2007
(151) 06.06.2007
(540)

ARCONAT

(730) **Richter Pavel**, 9. května 193, Dlouhá Loučka, 78386, CZ
(740) Ing. Zdeněk Kučera, Dlouhá 207 (P.O.BOX 92), Slušovice, 76315
(510) (41) provozování a zprostředkování hudebních vystoupení.
(511) 41
(210) O-444808

(111) **290713**
(220) 07.02.2007
(151) 06.06.2007
(540)



(730) **BOHEMIA SEKT, s.r.o.**, Smetanova 220, Starý Plzenec, 33202, CZ
(740) Advokátní kancelář Kříž a partneři s.r.o., Prof. JUDr. Jan Kříž Dr.h.c., CSc., Rybná 678/9, Praha 1, Staré Město, 11000
(510) (33) alkoholické nápoje.
(511) 33
(210) O-445247

(111) **290714**
(220) 07.02.2007
(151) 06.06.2007
(540)



(730) **BOHEMIA SEKT, s.r.o.**, Smetanova 220, Starý Plzenec, 33202, CZ
(740) Advokátní kancelář Kříž a partneři s.r.o., Prof. JUDr. Jan Kříž Dr.h.c., CSc., Rybná 678/9, Praha 1, Staré Město, 11000
(510) (33) alkoholické nápoje.
(511) 33
(210) O-445248

(Obnovy zápisu ochranných známek)

(111) **291065**
 (220) 01.12.2006
 (151) 27.06.2007
 (540)



(730) **EKOMETAL spol. s r. o.**, Tušimice 373, Tušimice, 43201, CZ
 (740) Mgr. Petr Hubínek, advokát, Véverkova 2707/1, Plzeň, 30100
 (510) (6) obecné kovy (surové nebo jako polotovary), slitiny z obecných kovů, ingoty z obecných kovů, kování (stavební, na okna, nábytkové, dveřní), lana (kovová a ocelová), dráty (z obecných kovů, železné, ze slitin obecných kovů), řetězy, kabely (kovové, neelektrické), kovové spojky pro kabely a lana, kolejnice, kolejnicové spojky, kovový materiál pro železnice, železniční pražce, železniční ložné míry, kotvy, kotevní desky, kotevní piloty, kovadliny, roury (kovové, ocelové, kouřové), trubky (kovové, ocelové), potrubí (kovové, ocelové), ocelové kuličky, podkovy, hřebíky a šrouby, kovové krovy pro stavby, kovové výztuže pro stavby, panely a výplně pro stavby, kovové stavební konstrukce, kovové stavební materiály, stavební příčky, stavební kovové prefabrikáty, konzoly pro stavebnictví, překlady, podpěry, rošty, římsy, stropní desky, střechy, sloupky, schody, schodišťové stupně, kovová schodiště, kovové příslušenství pro stavby, rudy (kovové, železné), kovové pokladničky, bezpečnostní pokladny, bezpečnostní schránky, zvony; (7) stroje a obráběcí stroje, motory a elektrické motory (s výjimkou motorů pro pozemní vozidla), hnací řetězy, maznice, řemenice, řemeny pro motory a stroje, ozubená soukolí, zemědělské stroje, líhně, přístroje pro domácnost (drtiče, elektrické mlýnky, elektrické otvírače plechovek, kuchyňské roboty, masové mlýnky, mlýnky na kávu, mísičí kuchyňské stroje, mixéry, šlehače, pračky, myčky nádobí apod.); (8) nářadí a nástroje s ručním pohonem, nožířské výrobky včetně nožířských výrobků z drahých kovů, přibory, lžíce, vidličky (včetně výrobků z drahých kovů), břitvy, čepelky, depilační přístroje, holicí strojky, strojky na střihání vlasů, sečné a bodné zbraně, mačety, meče, šavle; (36) služby správců nemovitostí, správa majetku; (37) stavebnictví, opravářské a údržbářské služby, investorská inženýrská činnost ve výstavbě, zámečnictví; (40) zpracování kovových materiálů, kovoobrábění, kovářství, zpracování a likvidace kovového odpadu.
 (511) 6, 7, 8, 36, 37, 40
 (210) O-443385

(111) **291073**
 (220) 07.12.2006
 (151) 27.06.2007
 (540)



(730) **Město Český Krumlov**, náměstí Svornosti 1, Český Krumlov, 38118, CZ
 (510) (16) výrobky z papíru, dekorativní předměty z papíru, reklamní a informační poutače z papíru a plastů v jiné třídě neobsažené, periodické a

neperiodické tiskoviny, zejména knihy, časopisy, příručky, bedekry, katalogy, prospekty, letáky, plakáty, pohlednice, fotografie a jiná vyobrazení, mapy, atlasy a jiná kartografická díla, vstupenky, tiskopisy, obálky, diáře, poznámkové bloky, zápisníky, kalendáře, dopisní papír, dopisní obálky, kancelářský papír všeho druhu, psací a kancelářské potřeby a obaly na ně, pouzdra na psací potřeby, držáky a stojánky na psací potřeby, stojánky na fotografie, různé stojánky na kancelářské potřeby, obaly z papíru a plastů obsažené v této třídě, výstupy počítačů na papírovém nosiči, učební a vyučovací pomůcky; (35) reklamní a propagační činnost včetně reklamy mediální a velkoplošné, soustředování a poskytování informací komerčního charakteru, inzertní služby, organizování a pořádání výstav a přehlídek komerčního charakteru, pronajímání reklamních ploch a jiných ploch pro komerční využití, fotokopírování, poskytování personálního poradenství, zprostředkování práce, zprostředkování a vedení dražeb, vyhledávání dat v počítačových souborech (pro třetí osoby), administrativní činnosti, sekretářské služby, průzkumy veřejného mínění; (36) správa majetku a nemovitostí; (39) služby cestovní kanceláře - zprostředkování přepravy osob, zavazadel a zboží, zajišťování jízdů, místenek, letenek a lodních lístků, soustředování a poskytování informací o jízdách a letových řádech, provozování a zajišťování průvodcovských služeb, provozování garáží a parkovišť, zajišťování sběru a ukládání komunálního odpadu, organizování cest; (41) pořádání, organizování, zajišťování a zprostředkování společenských, vzdělávacích, kulturních, sportovních a jiných zábavních akcí, pořádání výstav a přehlídek nekomerčního charakteru, soustředování a poskytování informací o kultuře, sportu, zábavě a vzdělávání, zajišťování vstupenek na společenské, kulturní a sportovní akce, organizování a vedení kongresů, konferencí, seminářů a kolokvií, vzdělávací a lektorská činnost a její organizování, pořádání akcí vzdělávacích, informace akcí společenských, vzdělávacích, kulturních a sportovních, nakladatelská a vydavatelská činnost, výroba rozhlasových a televizních programů, výroba zvukových a audiovizuálních děl, provozování škol včetně uměleckých, mateřských škol, provozování dětských jeslí a školek, provozování knihoven, provozování muzeí, překladatelské a tlumočnické služby; (43) služby spojené s dočasným ubytováním a stravováním včetně provozování kempů a tábořišť, rezervace a zprostředkování dočasného ubytování a stravování, provozování dětských jeslí, domovů důchodců a penzionů pro důchodce, provozování domovů mládeže; (44) zajišťování a zprostředkování lékařských a ošetrovatelských služeb, poskytování a zprostředkování lázeňských služeb, provozování lázeňských lesů, městských parků a ostatních veřejných prostor, zajišťování a zprostředkování jejich údržby a regenerace, zahradnické služby, provozování útulků pro zvířata.

(511) 16, 35, 36, 39, 41, 43, 44
 (210) O-443563

(111) **291074**
 (220) 07.12.2006
 (151) 27.06.2007
 (540)



ČESKÝ KRUMLOV

(730) **Město Český Krumlov**, náměstí Svornosti 1, Český Krumlov, 38118, CZ
 (510) (16) výrobky z papíru, dekorativní předměty z papíru, reklamní a informační poutače z papíru a plastů v jiné třídě neobsažené, periodické a neperiodické tiskoviny, zejména knihy, časopisy, příručky, bedekry, katalogy, prospekty, letáky, plakáty, pohlednice, fotografie a jiná vyobrazení, mapy, atlasy a jiná kartografická díla, vstupenky, tiskopisy, obálky, diáře, poznámkové bloky, zápisníky, kalendáře, dopisní papír, dopisní obálky, kancelářský papír všeho druhu, psací a kancelářské potřeby a obaly na ně, pouzdra na psací potřeby, držáky a stojánky na psací potřeby, stojánky na fotografie, různé stojánky na kancelářské

(Obnovy zápisu ochranných známek)

potřeby, obaly z papíru a plastů obsažené v této třídě, výstupy počítačů na papírovém nosiči, učební a vyučovací pomůcky; (35) reklamní a propagační činnost včetně reklamy mediální a velkoplošné, soustředování a poskytování informací komerčního charakteru, inzertní služby, organizování a pořádání výstav a přehlídek komerčního charakteru, pronajímání reklamních ploch a jiných ploch pro komerční využití, fotokopírování, poskytování personálního poradenství, zprostředkování práce, zprostředkování a vedení dražeb, vyhledávání dat v počítačových souborech (pro třetí osoby), administrativní činnosti, sekretářské služby, průzkumy veřejného mínění; (36) správa majetku a nemovitostí; (39) služby cestovní kanceláře - zprostředkování přepravy osob, zavazadel a zboží, zajišťování jízdů, místenek, letenek a lodních listků, soustředování a poskytování informací o jízdách a letových řádech, provozování a zajišťování průvodcovských služeb, provozování garáží a parkovišť, zajišťování sběru a ukládání komunálního odpadu, organizování cest; (41) pořádání, organizování, zajišťování a zprostředkování společenských, vzdělávacích, kulturních, sportovních a jiných zábavních akcí, pořádání výstav a přehlídek nekomerčního charakteru, soustředování a poskytování informací o kultuře, sportu, zábavě a vzdělávání, zajišťování vstupenek na společenské, kulturní a sportovní akce, organizování a vedení kongresů, konferencí, seminářů a kolokvií, vzdělávací a lektorská činnost a její organizování, pořádání akcí vzdělávacích, informace akcí společenských, vzdělávacích, kulturních a sportovních, nakladatelská a vydavatelská činnost, výroba rozhlasových a televizních programů, výroba zvukových a audiovizuálních děl, provozování škol včetně uměleckých, mateřských škol, provozování dětských jeslí a školek, provozování knihoven, provozování muzeí, překladatelské a tlumočnické služby; (43) služby spojené s dočasným ubytováním a stravováním včetně provozování kempů a tábořišť, rezervace a zprostředkování dočasného ubytování a stravování, provozování dětských jeslí, domovů důchodců a penzionů pro důchodce, provozování domovů mládeže; (44) zajišťování a zprostředkování lékařských a ošetrovatelských služeb, poskytování a zprostředkování lázeňských služeb, provozování lázeňských lesů, městských parků a ostatních veřejných prostor, zajišťování a zprostředkování jejich údržby a regenerace, zahradnické služby, provozování útulků pro zvířata.

(511) 16, 35, 36, 39, 41, 43, 44
(210) O-443564

(111) **291075**
(220) 07.12.2006
(151) 27.06.2007
(540)



ČESKÝ KRUMLOV
UNESCO WORLD HERITAGE

(730) **Město Český Krumlov**, náměstí Svornosti 1, Český Krumlov, 38118, CZ
(510) (16) výrobky z papíru, dekorativní předměty z papíru, reklamní a informační poutače z papíru a plastů v jiné třídě neobsažené, periodické a neperiodické tiskoviny, zejména knihy, časopisy, příručky, bedekry, katalogy, prospekty, letáky, plakáty, pohlednice, fotografie a jiná vyobrazení, mapy, atlasy a jiná kartografická díla, vstupenky, tiskopisy, obálky, diáře, poznámkové bloky, zápisníky, kalendáře, dopisní papír, dopisní obálky, kancelářský papír všeho druhu, psací a kancelářské potřeby a obaly na ně, pouzdra na psací potřeby, držáky a stojánky na psací potřeby, stojánky na fotografie, různé stojánky na kancelářské potřeby, obaly z papíru a plastů obsažené v této třídě, výstupy počítačů na papírovém nosiči, učební a vyučovací pomůcky; (35) reklamní a propagační činnost včetně reklamy mediální a velkoplošné, soustředování a poskytování informací komerčního charakteru, inzertní služby, organizování a pořádání výstav a přehlídek komerčního charakteru, pronajímání reklamních ploch a jiných ploch pro komerční využití, fotokopírování, poskytování personálního poradenství, zprostředkování

práce, zprostředkování a vedení dražeb, vyhledávání dat v počítačových souborech (pro třetí osoby), administrativní činnosti, sekretářské služby, průzkumy veřejného mínění; (36) správa majetku a nemovitostí; (39) služby cestovní kanceláře - zprostředkování přepravy osob, zavazadel a zboží, zajišťování jízdů, místenek, letenek a lodních listků, soustředování a poskytování informací o jízdách a letových řádech, provozování a zajišťování průvodcovských služeb, provozování garáží a parkovišť, zajišťování sběru a ukládání komunálního odpadu, organizování cest; (41) pořádání, organizování, zajišťování a zprostředkování společenských, vzdělávacích, kulturních, sportovních a jiných zábavních akcí, pořádání výstav a přehlídek nekomerčního charakteru, soustředování a poskytování informací o kultuře, sportu, zábavě a vzdělávání, zajišťování vstupenek na společenské, kulturní a sportovní akce, organizování a vedení kongresů, konferencí, seminářů a kolokvií, vzdělávací a lektorská činnost a její organizování, pořádání akcí vzdělávacích, informace akcí společenských, vzdělávacích, kulturních a sportovních, nakladatelská a vydavatelská činnost, výroba rozhlasových a televizních programů, výroba zvukových a audiovizuálních děl, provozování škol včetně uměleckých, mateřských škol, provozování dětských jeslí a školek, provozování knihoven, provozování muzeí, překladatelské a tlumočnické služby; (43) služby spojené s dočasným ubytováním a stravováním včetně provozování kempů a tábořišť, rezervace a zprostředkování dočasného ubytování a stravování, provozování dětských jeslí, domovů důchodců a penzionů pro důchodce, provozování domovů mládeže; (44) zajišťování a zprostředkování lékařských a ošetrovatelských služeb, poskytování a zprostředkování lázeňských služeb, provozování lázeňských lesů, městských parků a ostatních veřejných prostor, zajišťování a zprostředkování jejich údržby a regenerace, zahradnické služby, provozování útulků pro zvířata.

(511) 16, 35, 36, 39, 41, 43, 44
(210) O-443565

(111) **291085**
(220) 14.12.2006
(151) 27.06.2007
(540)



(730) **VINOP a. s.**, Polešovice 446, Polešovice, 68737, CZ
(740) Mgr. Radim Němeček, advokát, Kollárova 447, Uherské Hradiště, 68601
(510) (30) káva, čaj, kakao, cukr, rýže, tapioka, ságo, kávové náhražky, nápoje čajové, kakaové, kávové a čokoládové, mouka a přípravky z obilnin, chléb, pečivo, cukrovinky, zmrzlina, čokoláda, žvýkačky, těstoviny, ovesné vločky, mušli, med, sirup melasový, propolis pro lidskou spotřebu, droždí, prášky do těsta, sůl, hořčice, ocet, nálevy (k ochucení), koření, led pro osvěžení; (32) piva, minerální vody, šumivé nápoje a jiné nápoje nealkoholické, hroznová šťáva a jiné ovocné nápoje a šťávy, hroznový mošt (nekvašený), jablečný mošt (nealkoholický), zeleninové nápoje a šťávy, nealkoholické aperitivy a koktejly, sirupy a jiné přípravky ke zhotovování nápojů; (33) alkoholické nápoje s výjimkou piv, vína všech druhů z vinných hroznů, zejména jakostní vína, jakostní vína s přívlastkem, stolní vína, šumivá vína včetně sektů, perlivá vína, likérová vína, ovocná vína, sladová vína, bylinná vína, lihoviny, destiláty, alkoholické výtažky z ovoce, alkoholové extrakty, aperitivy, digestiva, likéry, esence do lihovin, hroznový mošt a jiné mošty s alkoholem.

(511) 30, 32, 33
(210) O-443729

(Obnovy zápisu ochranných známek)

(111) **291098**
 (220) 29.12.2006
 (151) 27.06.2007
 (540)

Poděbradka Active

(730) **Poděbradka, a.s.**, Nymburská 239/VII, Poděbrady, 29001, CZ
 (740) AK Mrázek - Mrázková, JUDr. Josef Mrázek, Pernerova 11, Praha 8, 18600
 (510) (32) minerální vody, nealkoholické nápoje všeho druhu.
 (511) 32
 (210) O-444149

(111) **291099**
 (220) 29.12.2006
 (151) 27.06.2007
 (540)

Poděbradka Aktiv

(730) **Poděbradka, a.s.**, Nymburská 239/VII, Poděbrady, 29001, CZ
 (740) AK Mrázek - Mrázková, JUDr. Josef Mrázek, Pernerova 11, Praha 8, 18600
 (510) (32) minerální vody, nealkoholické nápoje všeho druhu.
 (511) 32
 (210) O-444150

(111) **291390**
 (220) 29.12.2006
 (151) 10.07.2007
 (540)

Poděbradka ProLinie Active

(730) **Poděbradka, a. s.**, Nymburská 239/VII, Poděbrady, 29001, CZ
 (740) AK Mrázek - Mrázková, JUDr. Josef Mrázek, Pernerova 11, Praha 8, 18600
 (510) (32) minerální vody, nealkoholické nápoje všeho druhu.
 (511) 32
 (210) O-444152

(111) **291535**
 (220) 07.02.2007
 (151) 17.07.2007
 (540)



(730) **ARPETA Group, a.s.**, nám. T.G. Masaryka 588, Zlín, 76001, CZ
 (740) Patentová a známková kancelář, Ing. Jaromír Prikryl, Včelín 1161, Hulín, 76824
 (510) (4) benzin, palivové brikety, dřevěné uhlí, konzervační oleje a tuky, líh na pálení, mazací oleje a tuky, nafta, topný olej, motorový olej, paliva, pohonné látky, palivové dřevo; (35) reklamní a inzertní činnost, marketing, pronájem reklamních ploch, obchodní management, obchodní administrativa, marketingové služby pro maloobchodní a velkoobchodní prodej a distribuci zboží, velkoobchod, zejména s obaly (kartonáž, palety), hutním materiálem, výrobky z kovů a plastů, zprostředkování obchodu a velkoobchodu; (36) realitní kancelář, realitní činnost; (37) provozování čerpacích stanic s palivy a mazivy; (39) doprava, balení a skladování zboží, manipulace s nákladem, organizování cest, zprostředkování dopravy; (40) podnikání v oblasti nakládání s odpady.
 (511) 4, 35, 36, 37, 39, 40
 (210) O-445209

(111) **291536**
 (220) 07.02.2007
 (151) 17.07.2007
 (540)

ARPETA

(730) **ARPETA Group, a.s.**, nám. T.G. Masaryka 588, Zlín, 76001, CZ
 (740) Patentová a známková kancelář, Ing. Jaromír Prikryl, Včelín 1161, Hulín, 76824
 (510) (4) benzin, palivové brikety, dřevěné uhlí, konzervační oleje a tuky, líh na pálení, mazací oleje a tuky, nafta, topný olej, motorový olej, paliva, pohonné látky, palivové dřevo; (35) reklamní a inzertní činnost, marketing, pronájem reklamních ploch, obchodní management, obchodní administrativa, marketingové služby pro maloobchodní a velkoobchodní prodej a distribuci zboží, velkoobchod, zejména s obaly (kartonáž, palety), hutním materiálem, výrobky z kovů a plastů, zprostředkování obchodu a velkoobchodu; (36) realitní kancelář, realitní činnost; (37) provozování čerpacích stanic s palivy a mazivy; (39) doprava, balení a skladování zboží, manipulace s nákladem, organizování cest, zprostředkování dopravy; (40) podnikání v oblasti nakládání s odpady.
 (511) 4, 35, 36, 37, 39, 40
 (210) O-445210

(111) **291596**
 (220) 03.01.2007
 (151) 24.07.2007
 (540)

www.amenius.cz
Amenius

(730) **Amenius s. r. o.**, 28. října 106, Příbram VII, 26101, CZ
 (740) Jiří Effmert, patentový zástupce, Družstevní 1424/12, Říčany, 25101
 (510) (9) data, databáze a jiné informační produkty na elektronických, software a hardware, magnetických a optických nosičích všeho druhu a v elektronických, datových, informačních a telekomunikačních sítích všeho druhu, související software a hardware, nosiče dat spadající do tř. 9, zejm. diskety, CD romy, magnetické disky, optické disky, DVD apod., elektronické sítě, multimediální informační katalogy, periodika a knihy v elektronické podobě, nahrány software na CD a DVD discích a magnetických médiích, audiovizuální programy, audio programy, pohledy ilustrované se zvukovou nahrávkou, nahrané zvukové a zvukové obrazové záznamy, obaly na zvukové nosiče a videokazety; (16) papír, výrobky z papíru, polygrafické výrobky, tiskoviny všeho druhu, periodické a neperiodické publikace, knihy, časopisy, noviny, brožury, fotografie, plakáty, pohledy, kalendáře, samolepky, obtisky, pexesa, papírové a umělohmotné tašky, tužky, pera a pastelky, papírové obaly všeho druhu, informační a reklamní produkty v papírové formě, data a databáze obecně na papírových nosičích; (35) reklamní agentura, public relations, propagační, reklamní a inzertní činnost, reklamní materiály (aktualizace), předvádění zboží, aktualizování reklamních materiálů, rozšiřování a zaslání reklamních materiálů, především letáků, prospektů, katalogů, periodických a neperiodických publikací, tiskovin a různých vzorků, pronájem reklamní plochy, vydávání reklamních textů, rozhlasová a televizní reklama, venkovní reklama, organizace a pořádání výstav ke komerčním a reklamním účelům, prezentace uživatelů na stránkách Word Wilde Web v počítačové síti Internet, tvorba strategií a koncepcí reklamy, poradenské služby vztahující se k výše uvedeným službám, komerční využití Internetu v oblastech komerčních internetových médií a vyhledávacích služeb, on-line inzercie, zprostředkovatelská činnost v oblasti obchodu, služeb, marketingu, reklamy, inzercie, výstav s obchodním zaměřením, zprostředkovávání obchodních kontaktů, činnost organizačních a ekonomických poradců, ekonomické prognózy, komerční informační kancelář, systemizace informací do počítačové databáze, obchodní průzkum, průzkum trhu, pomoc při řízení obchodní činnosti,

(Obnovy zápisu ochranných známek)

(511) 9, 16, 25, 28
(210) O-444162

(111) **292374**
(220) 17.01.2007
(151) 05.09.2007
(540)



(730) **ARBOEKO s.r.o.**, Bedřicha Smetany 230, Obříství, 27742, CZ
(740) Václav Müller, patentový zástupce, Filipova 2016, Praha 4, 14800
(510) (31) zemědělské, zahradnické a lesnické produkty okrasných, ovocných a lesnických školek, zejména okrasné dřeviny, ovocné dřeviny, lesní dřeviny, trvalky, letničky, vodní a bažinné rostliny, čerstvé ovoce a zelenina, semena, živé rostliny a přírodní květiny, krmivo pro dobytek; (35) inzertní a reklamní činnost a poskytování pomoci při provozu obchodu; (44) služby v zahradnickém, zemědělském a lesnickém oboru v oblasti realizace a údržby zeleně.

(511) 31, 35, 44
(210) O-444524

(111) **292424**
(220) 06.04.2007
(151) 05.09.2007
(540)



(730) **PILSEN STEEL s.r.o.**, Tylova 1/57, Plzeň, 31600, CZ
(740) Advokátní kancelář BRZOBOHATÝ BROŽ & HONSA, v.o.s., Mgr. Tomáš Pešek, advokát, Klimentská 10, Praha 1, 11000
(510) (6) ocel, nezpracovaná nebo jako polotovary, ocelolitina, ocel na odlitky, litina (surová nebo polotovary), ingoty z obecných kovů, výkovky (polotovary), odlitky (polotovary), bloky, předvalky (hutnické materiály); (7) hřídele pro stroje, hřídele klikové, hřídele převodové (jiné než pro pozemní vozidla), válce pro stroje, válce pro válcovací stolice, přírubové hřídele pro větrné elektrárny, těla motorů (odlitky), zalomené hřídele, rotory (části motorů); (12) kormidelní zařízení pro lodě, kormidla, lodní šrouby; (35) nákupní ceny, velkoobchodní ceny (analýzy), podnikové poradenství a obchodní management, účetnictví; (39) balení zboží, skladování; (40) kovoobrábění, kovářství, odlévání kovů, úprava a zpracování kovů; (42) výzkum v oboru strojírenství, zkoušky materiálů.

(511) 6, 7, 12, 35, 39, 40, 42
(210) O-447178

(111) **292540**
(220) 19.03.2007
(151) 12.09.2007
(540)



(730) **Espresso Professional, s.r.o.**, Vorašská 2075/6, Praha 4 - Modřany, 14300, CZ
(740) Jiří Effmert, patentový zástupce, Družstevní 1424/12, Říčany, 25101
(510) (21) kelímky z umělých hmot jako obaly; (29) maso, ryby, drůbež, zvěřina, měkkýši a koryši (vyjma živých) a výrobky z masa, ryb, drůbeže, zvěřiny, měkkýšů a koryšů a ostatních plodů moře, masové výtažky, konzervy a polokonzervy z masa, ryb, drůbeže, zvěřiny, měkkýšů a koryšů a ostatních plodů moře, uzeniny, sušené a vařené ovoce a plody, zelenina naložená včetně bambusových výhonků, konzervované houby, upravené sladké brambory, naložená ptačí vejčička, naložené byliny (vyjma pro léčebné účely), konzervované maso, naložené maso, jiné masové výrobky, jako např. husí a kachní krev a játra, sádlo včetně sádla s přísadami, masové výtažky, masové náplně a směsi pro přípravu jídel, včetně instantních, masové pomazánky, huspeniny a pasty, jídla v sáčku (skládající se z uvedených výrobků), hotová jídla nebo polotovary a pomazánky, skládající se převážně z uvedeného zboží, hotová jídla chlazená, mražená, sterilovaná, ovocné a zeleninové saláty, polévky a omáčky masové, zeleninové, chlazené, mražené, instantní, koncentrované, konzervované i polokonzervované; (39) doprava a skladování těchto výrobků.

(511) 21, 29, 39
(210) O-446568

(111) **293140**
(220) 04.05.2007
(151) 03.10.2007
(540)

Černá sanitka

(730) **Pavel Jeřábek - Nakladatelství PLOT**, Úvoz 38, Praha 1, 11800, CZ
(740) Dana Lukajová, patentový zástupce, Voršílská 10, Praha 1, 11000
(510) (9) aparáty a přístroje vědecké, geodetické, fotografické, filmové, optické, přístroje pro vážení, měření, signalizaci, kontrolu, záchranu a přístroje učební, aparáty pro záznam, uchování, převod, přenos nebo reprodukci zvuku nebo obrazu, přístroje a nástroje pro vedení, přepínání, přeměnu, akumulaci, regulaci nebo řízení elektrického proudu, hasicí přístroje, telefony, záznamníky, faxy, ústředny, magnetické nebo optické suporty zvukových nebo zvukově obrazových záznamů, automatické distributory a mechanismy na mince, zapisovací pokladny, kalkulační stroje, přístroje pro zpracování informací a počítače včetně jejich jednotlivých součástí a náhradních dílů ze třídy 9, baterie a články elektrické, elektrické akumulátory, počítačové hry s výstupem na PC nebo na TV, pohledy ilustrované se zvukovou nahrávkou, hrací skříně uváděné v činnosti vhozením mince, reklamní světelné přístroje, nosiče záznamů nahrané i nenahrané, videokazety nahrané i nenahrané, audiokazety nahrané i nenahrané, audiovizuální programy, audioprogramy, audiovizuální díla na nosičích, audiovizuální díla v digitální podobě, filmy, hudební díla na nosičích nebo v elektronické podobě, CD disky, programové vybavení pro počítače, software, hardware výpočetní techniky nebo komunikační nebo informační techniky, elektronické databáze a databázové produkty, informace a data a databáze a záznamy v elektronické podobě, elektronické nebo datové nebo informační nebo komunikační nebo výpočetní sítě včetně jednotlivých součástí a náhradních dílů obsažených ve třídě 9, multimediální aplikace, elektronické multimediální nebo elektronické informační katalogy, elektronické časopisy, elektronická periodika a knihy v elektronické podobě; (16) papír, lepenka a výrobky z těchto materiálů zařazené ve třídě 16, výrobky z papíru, plakáty,

(Obnovy zápisu ochranných známek)

fotografie, kalendáře, pohlednice, gratulace, dopisní papíry, obálky, samolepky, obtisky, poznámkové bloky, desky na spisy, pořadače, omalovánky, activity books, balicí papír, obaly všeho druhu papírové, listy, pytlíky a sáčky pro obalovou techniku, školní sešity, skicáky, tužky, pastelky, tuhy, gumy, ořezávátka, ořezávátka strojky, penály, papírové tašky, papírové kapesníky, papírové ubrusy a ubrousky, těžítka na papíry, tiskoviny, tiskopisy, časopisy, periodika, knihy, databázové produkty a databáze v papírové formě, tiskárenské výrobky, písmena pro tiskárny, losy, štočky, potřeby pro knižní vazby, lepidla pro papírenství nebo domácnost, materiál pro umělce, štětce, psací stroje a kancelářské potřeby s výjimkou nábytku, učební pomůcky, umělecké nebo ozdobné předměty z papíru, obaly bublinkové (z umělých hmot), plastické obaly nezařazené do jiných tříd; (38) telekomunikace, služby umožňující komunikaci jedné osoby s druhou, televizní vysílání, rozhlasové vysílání, digitální vysílání, televizní vysílání programů, televizní vysílání zábavných, vzdělávacích, výchovných, soutěžních, diskusních a informačních pořadů, telematika, šíření, výměna nebo získávání zpráv a informací, šíření elektronických časopisů, informací, elektronických periodik, knih v elektronické podobě, audio nebo audiovizuálních děl prostřednictvím informační nebo datové nebo elektronické nebo komunikační nebo telekomunikační nebo počítačové sítě, zejm. Internetu, pomocí satelitů aj., informační služby na Internetu související s televizním vysíláním, služby na Internetu související s televizním vysíláním, komunikace, poradenská činnost v oblasti sdělovacích prostředků, telekomunikací, informační služby v oblasti telekomunikací, informační kancelář, poskytování informačních služeb prostřednictvím počítačů, pronájem komunikačních míst; (41) nakladatelství a vydavatelství, ediční činnost, publikační činnost, nahrávání nosičů zvukových nebo obrazově zvukových, půjčování nahrávaných zvukových a zvukově obrazových záznamů, tvorba audiovizuálních děl, televizní zpravodajství, TV produkce, filmová produkce, televizní výroba programů, tvorba programů, tvorba a výroba televizních a audiovizuálních programů, agenturní činnost v oblasti kultury, zprostředkování v oblasti kultury, výchovy, zábavy a sportu, výchovná, vzdělávací, soutěžní a zábavní činnost, zábavní nebo kulturní nebo vzdělávací představení, organizace společenských a kulturních akcí, organizace, provozování a provádění her a soutěží i veřejných, výstavní činnost v oblasti kultury nebo zábavy nebo výchovy nebo vzdělávání, provozování tělovýchovných zařízení, pronájem a půjčování sportovních potřeb s výjimkou dopravních prostředků, půjčování knih, tiskovin, pronájem a půjčování audiopřístrojů, videopřístrojů, videorekordérů, videokamer, fotoaparátů, promítaček, rozhlasových a televizních přijímačů, filmů, kulturních a vzdělávacích potřeb a přístrojů, půjčování a pronájem obrazů, dekorací, pronájem stadiónů, tenisových dvorců, pronájem a půjčování potápěčské výstroje, pronájem a půjčování sportovního nářadí s výjimkou dopravních prostředků, provozování a/nebo pronájem fitness centra.

(511) 9, 16, 38, 41

(210) O-447914

(111) **293861**

(220) 20.06.2007

(151) 07.11.2007

(540)

MAXIMO(730) **STORTINI, spol. s r.o.**, U jezera 2033/30, Praha 5 Stodůlky, 15500, CZ

(510) (18) kůže, imitace kůže, výrobky z těchto materiálů, které nejsou zahrnuty do jiných tříd, kůže ze zvířat, kufrý, deštníky, slunečníky a hole, kabelky, perské tašky; (25) obuv, oděvy, kloboučnické zboží, punčochové zboží; (43) služby zajišťující stravování a nápoje, dočasné ubytování.

(511) 18, 25, 43

(210) O-449277

(111) **295101**

(220) 27.11.2006

(151) 09.01.2008

(540)

(730) **Thalia Optik, s. r. o.**, Mlýnská 2, Praha 6, 16000, CZ

(510) (5) čisticí roztoky a přípravky pro údržbu kontaktních čoček, léčebné oční roztoky pro humánní účely, roztoky používané k desinfekci, sterilizaci a uchování kontaktních čoček, oční kapky, farmaceutické výrobky a tablety, léčiva, farmaceutické přípravky proti očním zánětům, voda pro oční výplach, výrobky pro péči o kontaktní čočky jmenovitě roztoky pro čištění, vyplachování, dezinfekci a ukládání, lubrikační roztoky pro nositele kontaktních čoček, absorpční vata, antibakteriální a dezinfekční přípravky, gáza na obvazování, hygienické ubrousky, přenosné lékárníčky včetně obsahu, leukoplast, oční zásepky pro lékařské účely, lepicí pásy pro lékařské účely, ubrousky napuštěné farmaceutickými vodičkami; (9) korekční čočky, brýlová skla, brýlové obroučky, ochranné brýle pro sportovní účely, brýle, brýle ochranné, sluneční a zimní, včetně brýlí proti oslnění, optické konektory, optické, jemnomechanické a optoelektronické prvky a zařízení zejména pro vláknovou optiku, oční optika, kontaktní čočky, optické čočky, lupy, brýlové čočky, řetízky a šňůry na brýle, pouzdra na brýle, dalekohledy, kukátka, drobnohledy, pouzdra na kontaktní čočky, oftalmologické přístroje, software na nosičích, zvětšovací čočky, brýle ochranné a bezpečnostní, optické čočky, lorňony, cvikry, cvikrové řetízky, řetízky ke skřípčům, pouzdra na lorňony a skřípce, lupy všeho druhu, přístroje a nástroje pro oční optiku, přístroje pro korekci zraku, stínítka na oči, mikroskopy, dioptrické sklo, optické sklo, výrobky z optického skla, těž sklo s plochými a paralelními povrchy, sklo konkávní, konvexní a plankonvexní a plankonkávní, optické čočky sférické a asférické, optické skleněné čočky pro reflektory dopravních prostředků, čočky do dalekohledů, skleněné optické hranoly, divadelní kukátka, zvětšovací pomůcky pro slabozraké, oční stínítka, clony a UV filtry, periskopy, laserové čisticí zařízení na optiku, reprodukční elektrotechnika a její části, příslušenství a náhradní díly, přístroje a nástroje k vědeckým a laboratorním účelům, kalibrační technika, mikroskopy, zvětšovací skla, puškohledy, čočky do dalekohledů, přístroje fotografické, kinematografické, optické, promítací, zvětšovací a jejich příslušenství, doplňky a náhradní díly, přístroje a nástroje k vážení, záchranné i učební, přístroje pro záznam, zesilování, reprodukci a přenos zvuku, obrazu a písma, optické korekční pomůcky, počítačové programy na veškerých nosičích spadajících do této třídy a ostatní příslušenství počítačů, speciální pouzdra na přístroje a nástroje spadající do tř. 9, brýle v kombinaci se sluchadly, astrofotografické čočky, buzoly, kompas, objektivy, clony objektivu, audiovizuální zařízení pro výuku, čtecí zařízení, diaprojektory; (44) služby optiků, aplikace kontaktních čoček na základě vyšetření, předpisy brýlí na základě refrakční zkoušky, zhotovování brýlí, zhotovování korekčních pomůcek, čištění brýlí ultrazvukem, veškeré služby oftamologické a oftometrické, diagnostické, léčebné, lázeňské služby, poradenské a konzultační služby ve všech uvedených oblastech (optika, oční lékařství, optometrie), poskytování veškeré lázeňské péče, např. preventivní, léčebné, rehabilitační a rekondiční, poskytování odborných zdravotnických služeb, masérské služby, psychologické poradenství a diagnostika, poradenství při provozu a zřizování provozoven oční optiky, farmaceutické poradenství, soukromé kliniky a sanatoria.

(511) 5, 9, 44

(210) O-443210

(Obnovy zápisu ochranných známek)

(111) **295565**
 (220) 21.09.2007
 (151) 24.01.2008
 (540)

TeryBear

(730) **Nadace Terezy Maxové dětem**, Jáchymova 26/2, Praha 1 Staré Město, 11000, CZ
 (510) (3) mýdla, parfumerie, vonné oleje, kosmetika, vlasové vody (lotions), pomády pro kosmetické účely, parfémované vody, parfémy, šampóny, laky na nehty, krémy na kůži, krémy kosmetické, neceséry kosmetické; (14) vzácné kovy a jejich slitiny a výrobky z těchto látek nebo postříbřeného nebo pozlaceného kovu, klenoty, bižuterie, přívěšky (šperky), náušnice, náramky (šperky), hodinky, pouzdra na hodinky, řetízky k hodinkám, sklíčka do hodinek, hodinky náramkové, pásky k hodinkám náramkovým; (16) papír, lepenka a výrobky z těchto materiálů, tiskárenské výrobky, fotografie, papírenské zboží, kancelářské potřeby, učební a vyučovací pomůcky, tužky, ořezávátko; (18) tašky nákupní, náprsní, cestovní, tašky na nošení dětí, na kolečkách, plážové, tašky školní (aktovky), neceséry cestovní (kožená galanterie); (25) oděvy, obuv, kloboučnické zboží, trička, šátky a šály, prádlo spodní, osobní, sprchovací čepice; (35) propagační, reklamní a inzertní činnost, vydávání reklamních, propagačních a inzertních textů, poskytování reklamních materiálů zákazníkům, související konzultační, poradenské a zprostředkovatelské služby.
 (511) 3, 14, 16, 18, 25, 35
 (210) O-452125

(111) **296576**
 (220) 18.10.2006
 (151) 05.03.2008
 (540)

politické spektrum

(730) **Česká televize**, Na hřebenech II 1132/4, Praha 4 - Podolí, 14700, CZ
 (510) (9) antény, automaty hudební, hrací skříně uváděné do chodu vhozením mince, brýle, pouzdra na brýle, brýle sluneční, čtecí zařízení v televizi, dalekohledy, diapozitivy, magnetické disky, kompaktní disky, gramofonové desky, disky optické, elektronické oznamovací tabule, elektronické publikace, epidiascopy, filmové kamery, exponované filmy, kreslené filmy, fotografické snímky, hologramy, kinofilmy, magnetické pásky, pásky pro zvukové záznamy, mikrofony, nosiče dat magnetické, nosiče dat optické, nosiče zvukových nahrávek, nosiče zvukových záznamů, obrazovky, optické disky, optické disky kompaktní CD ROM, počítačové hry, podložky pod myš, diaprojektory, diskety, televizní hry, hrací přístroje fungující po připojení na televizní přijímače, televizní hry, přístroje pro zábavu fungující jen s televizními přijímači, televizní přístroje, videokamery, videokazety, videopásky, videotelefon; (16) alba, atlasy, blahopřání, blahopřání hudební, bloky, brožury, papírové bryndáčky, časopisy, časopisy - komiksy, desky, dopisní papír, figurky (sošky) z papírové hmoty, fotografie, grafické reprodukcce, gummy na mazání, hlína modelovací, hroty psacích per, kalendáře, kalendáře trhací, kalhotky plenkové z papíru nebo buničiny, výrobky z kartónu, karty, katalogy, klobouky z lepenky, knihy, záložky do knih, knížky brožované, knižní zarážky, komiksy, papírové kornouty, krabice lepenkové nebo papírové, kružítka, křída na psaní, výrobky z lepenky, malířské stojany, malířské štetce, štetce na psaní, mapy, zeměpisné mapy, pomůcky na mazání, misky na vodové barvy, materiály na modelování, nálepky (lepící pásky) pro kancelářské použití nebo pro domácnost, násadky na pera, noviny, nože na papír, obálky, obaly, obtisky, opěrka na ruce pro malíře, ořezávací strojky na tužky, ořezávátko na tužky, oznámení, palety pro malíře, kornouty z papíru, papír, dopisní papír, pergamenový papír, papír sací, svítící papír, toaletní papír, papír voskovaný, papír Xuan,

papírenské výrobky, papírová prostírání, papírové ubrusy, papírové podložky pod sklenice, podložky pod pívni sklenice, papírové ubrusky, pastelky, pečeti penály, pera (kancelářské potřeby), pera plnicí, periodika, plakáty, plány, psací podložky, pomůcky učební, kromě přístrojů, pohlednice, poštovní známky, potřeby na psaní, poutače z papíru nebo lepenky, pouzdra na doklady, zápisníky, zpěvníky; (35) inzerce poštou, pouzdra s psacími potřebami, papírové praporky, pravítka, prospekty, příručky, psací podložky, psací soupravy, psací soupravy (sada psacích potřeb), publikace, papírové pytlíky jako obaly, razítka, pouzdra na razítka, razítkovací podušky, ročenky, papírové ručníky, rýsovací nástroje, samolepky, samolepky pro domácnost a pro kancelářské potřeby, sešity, skicáky, stírátka na tabule, školní potřeby, tabule školní, těžítka, tikety, tiskopisy, tiskové typy, tiskoviny, tužky, tuhy do tužek, držátka na tužky, patentní tužky, uhly na kreslení, zápisníky, zpěvníky; (35) inzerce poštou, nábor zaměstnanců, organizování výstav (komerčních nebo reklamních), pořádání veletrhů pro obchodní a reklamní účely, předvádění zboží, reklama, propagace, reklama on-line v počítačové síti, aktualizování reklamních materiálů, pronájem reklamních materiálů, rozšiřování reklamních materiálů zákazníkům, rozšiřování reklamních nebo inzertních materiálů, vydávání, zveřejňování, oznámení, vyhlášení, publikování reklamních textů, televizní reklama, zajišťování novinového předplatného (pro předplatitele); (38) elektronická pošta, vysílání kabelové televize, pronájem přístrojů pro přenos zpráv, pronájem zařízení pro přenos informací, přenášení pomocí satelitních družic, přenos zpráv a obrazových informací pomocí počítačů, služby dálkových telekonferencí, televizní vysílání, telexové služby, výzvy (služby poskytované elektronickými komunikačními prostředky), zaslání zpráv; (41) dabling, pronájem dekorací, digitální zpracování obrazu, elektronické publikování (DTP), estrády, filmová studia, filmová tvorba, pronájem filmových promítaček a jejich příslušenství, půjčování filmů, fotografování, informace o možnostech zábavy, informace o výchově a vzdělávání, provozování kinosálů, klubové služby, půjčovny knih, vydávání knih, organizování a vedení kolokvia, organizování a vedení konference, organizování a vedení kongresu, korespondenční kurzy, provozování muzea, služby nahrávacího studia, nahrávání videopásek, obrazové zpravodajství, organizování kulturních nebo vzdělávacích výstav, organizování plesů, organizování vzdělávacích nebo zábavných soutěží, zábavné parky, plánování a organizování večírků, pořádání soutěží krásy, pronájem osvětlovacích zařízení pro divadla nebo televizní studia, provozování her on-line, předprodej vstupenek, psaní scénářů, reportéřské služby, školení, vyučování, výroba televizních programů, televizní zábava, služby v zábavě, výroba divadelních nebo jiných představení, výuka, vzdělávací informace, organizování živých vystoupení.

(511) 9, 16, 35, 38, 41
 (210) O-442094

(111) **296579**
 (220) 28.11.2006
 (151) 05.03.2008
 (540)

Továrna

(730) **Továrna, spol. s r.o.**, nám. Českých Bratří 26/13, Liberec, 46001, CZ
 (740) Petr Čížek, advokát, Pražská 4, Liberec, 46001
 (510) (41) klubová činnost, kulturní a výchovná činnost, provozování klubu (zábavní činnost), agenturní činnost v oblasti kultury, organizování kulturních aktivit, organizování společenských akcí; (43) provozování restaurace a baru, služby spojené s provozováním barů, kaváren, restaurací a souvisejících služeb v oblasti stravování, restaurační a hostinské služby, služby poskytované v souvislosti s přípravou jídel nebo nápojů.
 (511) 41, 43
 (210) O-443275

(111) **296580**
 (220) 18.12.2006
 (151) 05.03.2008
 (540)

AXIT

(730) **Vávra Jiří**, Podzámčí 743, Náchod, 54701, CZ
 (740) Ing. Milan Škoda, Nahořanská 308, Nové Město nad Metují, 54901
 (510) (9) ochranné přílby a helmy, zejména pro sport, cyklistiku, lyžování, snowboarding a motorismus, ochranné pomůcky spadající do této třídy, brýle a jejich součásti, ochranné brýle, ochranné brýle cyklistické, lyžařské a snowboardové, brýle proti slunci; (12) jízdní kola a jejich součásti, zámky pro jízdní kola, příslušenství a náhradní díly k jízdním

(Obnovy zápisu ochranných známek)

kolům, cyklistické brašny a batohy, cyklistické láhve, koše a nosiče na cyklistické láhve, přívěsy za nemotorová i motorová vozidla, různé vozíky a vozítka, koloběžky, kočárky, příslušenství k dopravním prostředkům spadající do této třídy jako bezpečnostní sedačky pro děti, speciální brašny pro jednošlapá vozidla, nosiče jízdních kol a sportovních potřeb; (28) lyže, snowbordy, lyžařské vázání, lyžařské vosky, kryty na lyže a snowbordy, snowbordová vázání, jízdní kola pevná cvičná určená pro trénink, a další sportovní potřeby, hračky a hry všeho druhu spadající do této třídy; (37) montáž, servis, údržba a opravy jízdních kol, lyží, snowbordů a jejich příslušenství, opravy sportovních potřeb, opravy pneumatik; (42) služby právní a znalecké kanceláře.

(511) 9, 12, 28, 37, 42

(210) O-443853

(111) **296729**

(220) 31.10.2007

(151) 05.03.2008

(540)



(730) **DENTVITA, spol. s r.o.**, Údolní 350/45, Praha 4, 14700, CZ

(740) **KOREJZOVÁ & SPOL. v.o.s.**, JUDr. Petra Korejzová, advokátka, Korunní 810/104 E, Praha 10, 10100

(510) (44) komplexní stomatologická péče s využitím materiálů dodávaných švýcarskými výrobci.

(511) 44

(210) O-453305

(111) **297661**

(220) 17.10.2007

(151) 05.05.2008

(540)

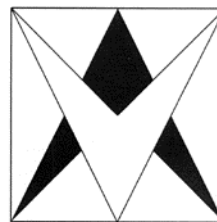

VOLTAMPER

(730) **Berlínský Jiří Bc., DiS.**, Na pláni 2006/31, Praha 5, 15000, CZ

(510) (35) kopírování dokumentů, obchodní nebo podnikatelské informace; (40) laminování; (42) grafický design, inženýrské práce, projektování energetických zařízení, projektová činnost, studie technických projektů, webové stránky - tvorba.

(511) 35, 40, 42

(210) O-452863

(111) **299263**

(220) 08.12.2006

(151) 22.07.2008

(540)

Faux pas

(730) **Hahn Tomáš**, Rousovická 622/1, Praha 8, Čimice, 18100, CZ

(740) Ing. Jaroslav Novotný, Římská 45, Praha 2, 12000

(510) (35) zprostředkovatelské služby v obchodní činnosti; (41) relaxační centra; (43) pohostinské, restaurační a kavárenské služby, ubytovací služby, cukrárny.

(511) 35, 41, 43

(210) O-443606

(Zániky ochranných známek uplynutím doby platnosti)

Zániky ochranných známek uplynutím doby platnosti

Kapitola obsahuje údaje o ochranných známkách, které zanikly uplynutím doby platnosti podle ustanovení § 29 odst. 1 zákona č. 441/2003 Sb.

Číslo zápisu (111)	Datum zániku (141)	Číslo zápisu (111)	Datum zániku (141)	Číslo zápisu (111)	Datum zániku (141)	Číslo zápisu (111)	Datum zániku (141)
95075	08.05.2016	209468	09.05.2016	285138	05.05.2016	286262	05.05.2016
163320	04.05.2016	210231	03.05.2016	285140	09.05.2016	286265	09.05.2016
166386	05.05.2016	219438	03.05.2016	285141	09.05.2016	286266	09.05.2016
166596	07.05.2016	284509	03.05.2016	285142	09.05.2016	286887	03.05.2016
166793	06.05.2016	284510	03.05.2016	285143	09.05.2016	287361	03.05.2016
195947	03.05.2016	284511	03.05.2016	285145	09.05.2016	287546	03.05.2016
198176	09.05.2016	284512	03.05.2016	285283	09.05.2016	287547	03.05.2016
200696	03.05.2016	284514	03.05.2016	285652	03.05.2016	287548	03.05.2016
200697	03.05.2016	285107	03.05.2016	285653	03.05.2016	287549	04.05.2016
200698	03.05.2016	285112	03.05.2016	285654	03.05.2016	288280	04.05.2016
200699	03.05.2016	285117	04.05.2016	285655	03.05.2016	288931	05.05.2016
203861	03.05.2016	285118	04.05.2016	285656	03.05.2016	289780	05.05.2016
203863	09.05.2016	285119	04.05.2016	285660	03.05.2016	291700	09.05.2016
204768	03.05.2016	285121	04.05.2016	285661	04.05.2016	292841	09.05.2016
204769	03.05.2016	285122	04.05.2016	285662	04.05.2016	293031	03.05.2016
204772	06.05.2016	285123	04.05.2016	285667	04.05.2016	298549	03.05.2016
205583	09.05.2016	285131	05.05.2016	285668	04.05.2016	300476	04.05.2016
206197	03.05.2016	285132	05.05.2016	285669	04.05.2016	301614	05.05.2016
206206	07.05.2016	285133	05.05.2016	285671	05.05.2016	304986	03.05.2016
206867A	03.05.2016	285135	05.05.2016	285674	05.05.2016	308568	09.05.2016
208224	06.05.2016	285136	05.05.2016	285678	09.05.2016		
208227	07.05.2016	285137	05.05.2016	285680	09.05.2016		

Úpravy znění/vyobrazení ochranných známek a seznamu výrobků a služeb

Kapitola obsahuje údaje o ochranných známkách, u kterých na žádost vlastníka ochranné známky došlo v souladu s ustanovením § 27 zákona č.441/2003 Sb. k úpravě ve znění, vyobrazení nebo seznamu výrobků a služeb, pokud tato změna uvádí údaje v ochranné známce do souladu se skutečností, aniž by se tím ochranná známka zásadně změnila. Kapitola dále obsahuje údaje o ochranných známkách, jejichž zápis byl obnoven pouze pro některé z výrobků a služeb v souladu s ustanovením §29 zákona č. 441/2003 Sb.

(111) 208374

(510) (20) tvářené toaletní desky, pultové desky, sprchové a koupelnové uzávěry.

(511) 20

(111) 208375

(510) (17) laminované a tvářené plastické tabule; (19) laminované lišty, dřevěné okrajové lišty, umělý kámen; (20) tvářené toaletní desky, pultové desky, sprchové a koupelnové uzávěry.

(511) 17, 19, 20

(Změny vlastníků ochranných známek)

Změny vlastníků ochranných známek

Kapitola obsahuje údaje o ochranných známkách, které byly převedeny nebo přešly ve smyslu ustanovení § 15 odst. 1, 2 a § 16 zákona č. 441/2003 Sb. na jiného vlastníka v rozsahu všech zapsaných výrobků nebo služeb.

Číslo zápisu (111)	Dřívější vlastník (770)	Nynější vlastník (730)	S účinností od (580)
203695	BOHEMIA SEKT, s.r.o., Smetanova 220, Starý Plzenec, 33202, CZ	STOCK Plzeň-Božkov s.r.o., Palírenská 641/2, Plzeň - Božkov, 32600, CZ	29.11.2016
210953	Ogilvy & Mather Worldwide, Inc., Worldwide Plaza, 309 West 49th Street, New York, NY, US	Ogilvy & Mather Worldwide Newco, LLC, 636 11th Avenue, New York, NY, US	25.11.2016
210954	Ogilvy & Mather Worldwide, Inc., Worldwide Plaza, 309 West 49th Street, New York, NY, US	Ogilvy & Mather Worldwide Newco, LLC, 636 11th Avenue, New York, NY, US	25.11.2016
214386	ZF Friedrichshafen AG, Graf-von-Soden-Platz 1, 88046 Friedrichshafen, DE	Cherry GmbH, Cherrystrasse, 91275 Auerbach/Opf, DE	25.11.2016
220638	Retail Adventures a.s., 28. pluku 483/11, Praha 10, 10100, CZ	Loyalty Banking, spol. s r.o., Velehradská 1652/23, Praha 3, 13000, CZ	29.11.2016
223807	Vlna Vít, Sepekov - Líšnice 81, Sepekov - Líšnice, 39851, CZ	Vlna, s.r.o., č.p. 60, Dolní Novosedly, 39701, CZ	28.11.2016
227742	Retail Adventures, a.s., 28. pluku 483/11, Praha 10, 10100, CZ	Loyalty Banking, spol. s r.o., Velehradská 1652/23, Praha 3, 13000, CZ	29.11.2016
228499	Retail Adventures, a.s., 28. pluku 483/11, Praha 10, 10100, CZ	Loyalty Banking, spol. s r.o., Velehradská 1652/23, Praha 3, 13000, CZ	29.11.2016
229418	Retail Adventures, a.s., 28. pluku 483/11, Praha 10, 10100, CZ	Loyalty Banking, spol. s r.o., Velehradská 1652/23, Praha 3, 13000, CZ	29.11.2016
251910	Bronislava Kijonková, Fryštátská 188/48, Karviná - Fryštát, 73301, CZ	RENPET PLUS s.r.o., Dětmárovice 1041, Dětmárovice, 73571, CZ	25.11.2016
251951	Bronislava Kijonková, Fryštátská 188/48, Karviná - Fryštát, 73301, CZ	RENPET PLUS s.r.o., Dětmárovice 1041, Dětmárovice, 73571, CZ	25.11.2016
288944	INSTA Group s.r.o., Jeremenkova 42, Olomouc, 77200, CZ	INSTA CZ s.r.o., Jeremenkova 1142/42, Olomouc - Hodolany, CZ	25.11.2016
299284	APOLLO GAMES k.s., V parku 2294/2, Praha 4 - Chodov, 14800, CZ	Eagle Investment SICAV plc, acting on behalf of ITT FUND, Alpine House, Naxxar Road, San Gwann SGN9032, MT	24.11.2016
299291	APOLLO GAMES k.s., V parku 2294/2, Praha 4 - Chodov, 14800, CZ	Eagle Investment SICAV plc, acting on behalf of ITT FUND, Alpine House, Naxxar Road, San Gwann SGN9032, MT	24.11.2016
305366	MACHALA GROUP SE, Hybernská 1271/32, Praha 1, 11000, CZ	ProSpánek SE, Hybernská 1271/32, Praha 1 - Nové Město, 11000, CZ	28.11.2016
305916	MACHALA GROUP SE, Hybernská 1271/32, Praha 1, 11000, CZ	ProSpánek SE, Hybernská 1271/32, Praha 1 - Nové Město, 11000, CZ	28.11.2016
310778	APOLLO GAMES k.s., V parku 2294/2, Praha 4 - Chodov, 14800, CZ	Eagle Investment SICAV plc, acting on behalf of ITT FUND, Alpine House, Naxxar Road, San Gwann SGN9032, MT	24.11.2016
311065	APOLLO GAMES k.s., V parku 2294/2, Praha 4 - Chodov, 14800, CZ	Eagle Investment SICAV plc, acting on behalf of ITT FUND, Alpine House, Naxxar Road, San Gwann SGN9032, MT	24.11.2016
312870	Power Yoga Akademie s.r.o., Hellichova 458/1, Praha 1 - Malá Strana, 11800, CZ	Krejčík Václav, Šmilovského 2289/18, Praha 2, 12000, CZ	25.11.2016
313397	APOLLO GAMES k.s., V parku 2294/2, Praha 4 - Chodov, 14800, CZ	Eagle Investment SICAV plc, acting on behalf of ITT FUND, Alpine House, Naxxar Road, San Gwann SGN9032, MT	24.11.2016
313530	APOLLO GAMES k.s., V parku 2294/2, Praha 4 - Chodov, 14800, CZ	Eagle Investment SICAV plc, acting on behalf of ITT FUND, Alpine House, Naxxar Road, San Gwann SGN9032, MT	24.11.2016
313979	APOLLO GAMES k.s., V parku 2294/2, Praha 4 - Chodov, 14800, CZ	Eagle Investment SICAV plc, acting on behalf of ITT FUND, Alpine House, Naxxar Road, San Gwann SGN9032, MT	24.11.2016
313980	APOLLO GAMES k.s., V parku 2294/2, Praha 4 - Chodov, 14800, CZ	Eagle Investment SICAV plc, acting on behalf of ITT FUND, Alpine House, Naxxar Road, San Gwann SGN9032, MT	24.11.2016
313981	APOLLO GAMES k.s., V parku 2294/2, Praha 4 - Chodov, 14800, CZ	Eagle Investment SICAV plc, acting on behalf of ITT FUND, Alpine House, Naxxar Road, San Gwann SGN9032, MT	24.11.2016
313982	APOLLO GAMES k.s., V parku 2294/2, Praha 4 - Chodov, 14800, CZ	Eagle Investment SICAV plc, acting on behalf of ITT FUND, Alpine House, Naxxar Road, San Gwann SGN9032, MT	24.11.2016
313983	APOLLO GAMES k.s., V parku 2294/2, Praha 4 - Chodov, 14800, CZ	Eagle Investment SICAV plc, acting on behalf of ITT FUND, Alpine House, Naxxar Road, San Gwann SGN9032, MT	24.11.2016
314539	UNIpoker, o.s., Tyršova 622, Dobruvice, 29441, CZ	Strike Gold, s.r.o., Bořivojova 878/35, Praha 3 - Žižkov, 13000, CZ	25.11.2016
317621	MACHALA GROUP SE, Hybernská 1271/32, Praha 1, 11000, CZ	ProSpánek SE, Hybernská 1271/32, Praha 1 - Nové Město, 11000, CZ	28.11.2016
326114	Novel Brands Ltd., 18 Margaret street, Brighton, BN2 1TS, GB	Apple Inc., 1 Infinite Loop, Cupertino 95014, CA, US	25.11.2016

(Změny vlastníků ochranných známek)

Číslo zápisu (111)	Dřívější vlastník (770)	Nynější vlastník (730)	S účinností od (580)
329117	Neopharm Lékárna s.r.o., Mařákova 2, Praha 6, 16000, CZ	Pražská lékárnická s.r.o., Theodor 28, Pchery, 27308, CZ	29.11.2016
331719	KIRUNA Finance a.s., Revoluční 1082/8, Praha 1 - Nové Město, 11000, CZ	WKF centrum s.r.o., Křenová 307/42, Brno - Trnitá, 60200, CZ	29.11.2016
333753	Šigut Pavel, Ruská 1780, Karviná - Nové Město, 73506, CZ	Netspot s.r.o., Petrovice u Karviné 504, Petrovice u Karviné, 73572, CZ	25.11.2016
333754	Šigut Pavel, Ruská 1780/25, Karviná - Nové Město, 73506, CZ	Netspot s.r.o., Petrovice u Karviné 504, Petrovice u Karviné, 73572, CZ	25.11.2016
335516	SIMPHONIE TECHNOLOGY SE, Kamenice 771/34, Brno - Bohunice, 62500, CZ	MYSIMPHONIE a.s., Havlíčkova 1030/1, Praha 1 - Nové Město, 11000, CZ	29.11.2016
336592	STAVEBNINY Beránek spol. s r.o., Hřbitovní 29, Plzeň, 31200, CZ	RANCH 79 spol. s r.o., Elišky Krásnohorské 747/36, Plzeň - Severní Předměstí, 32300, CZ	25.11.2016
339811	MEDUSE DESIGN, s.r.o., Jihlavská 743/2g, Troubsko, 66441, CZ	MEDITE, s.r.o., Jihlavská 743/2g, Troubsko, 66441, CZ	28.11.2016
340727	Retail Adventures, a.s., 28. pluku 483/11, Praha 10 - Vršovice, 10100, CZ	Loyalty Banking, spol. s r.o., Velehradská 1652/23, Praha 3, 13000, CZ	29.11.2016
344257	Power Yoga Akademie s.r.o., Hellichova 458/1, Praha 1 - Malá Strana, 11800, CZ	Krejčík Václav, Šmilovského 2289/18, Praha 2, 12000, CZ	25.11.2016
344364	TIREX TYRE GROUP a.s., Londýnská 730/59, Praha 2 - Vinohrady, 12000, CZ	TTG SE, Anglická 140/20, Praha 2 - Vinohrady, 12000, CZ	28.11.2016
344814	Power Yoga Akademie s.r.o., Hellichova 458/1, Praha 1 - Malá Strana, 11800, CZ	Šamberger Jakub, Šmilovského 2289/18, Praha 2, CZ	25.11.2016
345086	Power Yoga Akademie s.r.o., Hellichova 458/1, Praha 1, 11800, CZ	Šamberger Jakub, Šmilovského 2289/18, Praha 2, CZ	25.11.2016
347506	SYSAN, s.r.o., 28. pluku 483/11, Praha 10, Vršovice, 10100, CZ	Loyalty Banking, spol. s r.o., Velehradská 1652/23, Praha 3, 13000, CZ	29.11.2016
353406	Bukvald Luděk, Hlavní 23/26, Svatobořice - Mistřín, 69604, CZ	Sedláček Jakub, Žeravice 290, Žeravice, 69647, CZ	25.11.2016
356242	APOLLO GAMES k.s., V parku 2294/2, Praha 4 - Chodov, 14800, CZ	Eagle Investment SICAV plc, acting on behalf of ITT FUND, Alpine House, Naxxar Road, San Gwann SGN9032, MT	24.11.2016
356243	APOLLO GAMES k.s., V parku 2294/2, Praha 4 - Chodov, 14800, CZ	Eagle Investment SICAV plc, acting on behalf of ITT FUND, Alpine House, Naxxar Road, San Gwann SGN9032, MT	24.11.2016
356244	APOLLO GAMES k.s., V parku 2294/2, Praha 4 - Chodov, 14800, CZ	Eagle Investment SICAV plc, acting on behalf of ITT FUND, Alpine House, Naxxar Road, San Gwann SGN9032, MT	24.11.2016
356245	APOLLO GAMES k.s., V parku 2294/2, Praha 4 - Chodov, 14800, CZ	Eagle Investment SICAV plc, acting on behalf of ITT FUND, Alpine House, Naxxar Road, San Gwann SGN9032, MT	24.11.2016
356246	APOLLO GAMES k.s., V parku 2294/2, Praha 4 - Chodov, 14800, CZ	Eagle Investment SICAV plc, acting on behalf of ITT FUND, Alpine House, Naxxar Road, San Gwann SGN9032, MT	24.11.2016
356247	APOLLO GAMES k.s., V parku 2294/2, Praha 4 - Chodov, 14800, CZ	Eagle Investment SICAV plc, acting on behalf of ITT FUND, Alpine House, Naxxar Road, San Gwann SGN9032, MT	24.11.2016
356248	APOLLO GAMES k.s., V parku 2294/2, Praha 4 - Chodov, 14800, CZ	Eagle Investment SICAV plc, acting on behalf of ITT FUND, Alpine House, Naxxar Road, San Gwann SGN9032, MT	24.11.2016
356249	APOLLO GAMES k.s., V parku 2294/2, Praha 4 - Chodov, 14800, CZ	Eagle Investment SICAV plc, acting on behalf of ITT FUND, Alpine House, Naxxar Road, San Gwann SGN9032, MT	24.11.2016
356250	APOLLO GAMES k.s., V parku 2294/2, Praha 4 - Chodov, 14800, CZ	Eagle Investment SICAV plc, acting on behalf of ITT FUND, Alpine House, Naxxar Road, San Gwann SGN9032, MT	24.11.2016
356251	APOLLO GAMES k.s., V parku 2294/2, Praha 4 - Chodov, 14800, CZ	Eagle Investment SICAV plc, acting on behalf of ITT FUND, Alpine House, Naxxar Road, San Gwann SGN9032, MT	24.11.2016
356252	APOLLO GAMES k.s., V parku 2294/2, Praha 4 - Chodov, 14800, CZ	Eagle Investment SICAV plc, acting on behalf of ITT FUND, Alpine House, Naxxar Road, San Gwann SGN9032, MT	24.11.2016
356372	APOLLO GAMES k.s., V parku 2294/2, Praha 4 - Chodov, 14800, CZ	Eagle Investment SICAV plc, acting on behalf of ITT FUND, Alpine House, Naxxar Road, San Gwann SGN9032, MT	24.11.2016
356547	APOLLO GAMES k.s., V parku 2294/2, Praha 4 - Chodov, 14800, CZ	Eagle Investment SICAV plc, acting on behalf of ITT FUND, Alpine House, Naxxar Road, San Gwann SGN9032, MT	24.11.2016
356832	APOLLO GAMES k.s., V parku 2294/2, Praha 4 - Chodov, 14800, CZ	Eagle Investment SICAV plc, acting on behalf of ITT FUND, Alpine House, Naxxar Road, San Gwann SGN9032, MT	24.11.2016
356833	APOLLO GAMES k.s., V parku 2294/2, Praha 4 - Chodov, 14800, CZ	Eagle Investment SICAV plc, acting on behalf of ITT FUND, Alpine House, Naxxar Road, San Gwann SGN9032, MT	24.11.2016
356834	APOLLO GAMES k.s., V parku 2294/2, Praha 4 - Chodov, 14800, CZ	Eagle Investment SICAV plc, acting on behalf of ITT FUND, Alpine House, Naxxar Road, San Gwann SGN9032, MT	24.11.2016

(Změny v údajích o vlastnících ochranných známek)

Změny v údajích o vlastnících ochranných známek

Kapitola obsahuje ochranné známky, u kterých byla v rejstříku ochranných známek vyznačena změna v údajích o vlastnících ve smyslu ustanovení § 27 odst. 2 a 7 zákona č. 441/2003 Sb.

Číslo zápisu (111)	Vlastník (730)	S účinností od (580)
167006	SANYO ELECTRIC Co., Ltd., 1-1, Sanyo-cho, Daito-shi, Osaka, JP	24.11.2016
169164	Seiko Epson Kabushiki Kaisha (also trading as Seiko Epson Corporation), 1-6, Shinjuku 4-chome, Shinjuku-ku, Tokyo, JP	24.11.2016
187894	CANVIT s.r.o., K Brůdku 94, Chrášťany, 25219, CZ	23.11.2016
197995	Český svaz aerobiku a fitness FISAF.cz, z. s., Ohradské náměstí 1628/7A, Praha 5, Stodůlky, 15500, CZ	24.11.2016
200151	Grupa Maspex Sp. z o.o. Sp. k., Legionów 37, Wadowice, PL	29.11.2016
204121	DEMOS - Pragoeduca, a.s., Na Perštýně 342/1, Praha 1 - Staré Město, 11000, CZ	23.11.2016
206626	Aremic s.r.o., Chodská 1032/27, Praha 2 - Vinohrady, 12000, CZ	23.11.2016
210953	Ogilvy & Mather Worldwile, LLC, 636 11th Avenue, New York, NY, US	25.11.2016
210954	Ogilvy & Mather Worldwile, LLC, 636 11th Avenue, New York, NY, US	25.11.2016
211748	VULCABRAS / AZALEIA - RS CALCADOS E ARTIGOS ESPORTIVOS S.A., Rua Dr. Legendre, 34, Parobe, Rio Grande do Sul, 95630-000, BR	29.11.2016
212058	CANVIT s.r.o., K Brůdku 94, Chrášťany, 25219, CZ	23.11.2016
212060	CANVIT s.r.o., K Brůdku 94, Chrášťany, 25219, CZ	23.11.2016
212062	CANVIT s.r.o., K Brůdku 94, Chrášťany, 25219, CZ	23.11.2016
212063	CANVIT s.r.o., K Brůdku 94, Chrášťany, 25219, CZ	23.11.2016
212064	CANVIT s.r.o., K Brůdku 94, Chrášťany, 25219, CZ	23.11.2016
212579	Wyeth LLC, 235 East 42nd Street, New York, 10017, NY, US	24.11.2016
213060	ELGAS, s.r.o., Semtínská 211, Pardubice, Ohrazenice, 53353, CZ	29.11.2016
215741	ELGAS, s.r.o., Semtínská 211, Pardubice, Ohrazenice, 53353, CZ	29.11.2016
220557	CANVIT s.r.o., K Brůdku 94, Chrášťany, 25219, CZ	23.11.2016
222155	EUROVIA CS, a.s., Národní 138/10, Praha 1 - Nové Město, 11000, CZ	24.11.2016
222156	EUROVIA CS, a.s., Národní 138/10, Praha 1 - Nové Město, 11000, CZ	24.11.2016
222565	CANVIT s.r.o., K Brůdku 94, Chrášťany, 25219, CZ	23.11.2016
223959	INDUSTRIAL SYNERGY, a.s., Průmyslová 2007, Český Těšín, 70301, CZ	24.11.2016
224748	ELGAS, s.r.o., Semtínská 211, Pardubice, Ohrazenice, 53353, CZ	29.11.2016
224755	CANVIT s.r.o., K Brůdku 94, Chrášťany, 25219, CZ	23.11.2016
224756	CANVIT s.r.o., K Brůdku 94, Chrášťany, 25219, CZ	23.11.2016
235004	VAFO PRAHA, s.r.o., K Brůdku 94, Chrášťany, 25219, CZ	23.11.2016
241329	Sedlár Martin, Starý Jičín 99, 74231, CZ	25.11.2016
245920	CANVIT s.r.o., K Brůdku 94, Chrášťany, 25219, CZ	23.11.2016
247499	CANVIT s.r.o., K Brůdku 94, Chrášťany, 25219, CZ	23.11.2016
254522	INDUSTRIAL SYNERGY, a.s., Průmyslová 2007, Český Těšín, 70301, CZ	24.11.2016
258021	Grupa Maspex Sp. z o.o. Sp. k., Legionów 37, Wadowice, PL	29.11.2016
272658	INDUSTRIAL SYNERGY, a.s., Průmyslová 2007, Český Těšín, 70301, CZ	24.11.2016
272660	INDUSTRIAL SYNERGY, a.s., Průmyslová 2007, Český Těšín, 70301, CZ	24.11.2016
272662	INDUSTRIAL SYNERGY, a.s., Průmyslová 2007, Český Těšín, 70301, CZ	24.11.2016
274044	Grupa Maspex Sp. z o.o. Sp. k., Legionów 37, Wadowice, PL	29.11.2016
275243	Grupa Maspex Sp. z o.o. Sp. k., Legionów 37, Wadowice, PL	29.11.2016
275939	Grupa Maspex Sp. z o.o. Sp. k., Legionów 37, Wadowice, PL	29.11.2016
277611	VAFO PRAHA, s.r.o., K Brůdku 94, Chrášťany, 25219, CZ	23.11.2016
278723	L.S. INVESTMENTS LIMITED, Spyrou Kyprianou 20, CHAPO CENTRAL, 1075, Nicosia, CY	25.11.2016
279921	Grupa Maspex Sp. z o.o. Sp. k., Legionów 37, Wadowice, PL	29.11.2016
280256	Grupa Maspex Sp. z o.o. Sp. k., Legionów 37, Wadowice, PL	29.11.2016
287007	THINline s.r.o., Nádražní 42/82, Praha 5 - Smíchov, 15000, CZ	28.11.2016
287609	THINline s.r.o., Nádražní 42/82, Praha 5 - Smíchov, 15000, CZ	28.11.2016
288272	L.S. INVESTMENTS LIMITED, Spyrou Kyprianou 20, CHAPO CENTRAL, 1075, Nicosia, CY	25.11.2016
288780	Česká televize, Na hřebenech II 1132/4, Praha 4 - Podolí, 14700, CZ	28.11.2016
288946	Farma Dobrkov s.r.o., Nemanická 440/14, České Budějovice, 37010, CZ	23.11.2016

(Změny v údajích o vlastnících ochranných známek)

Číslo zápisu (111)	Vlastník (730)	S účinností od (580)
289619	DEEP SKATE s.r.o., Váňova 683, Kladno, 27201, CZ	24.11.2016
290027	Lamka Roman, Fügnerova 1227, Šestajovice, 25092, CZ	25.11.2016
290037	Česká televize, Na hřebenech II 1132/4, Praha 4 - Podolí, 14700, CZ	28.11.2016
290046	Česká televize, Na hřebenech II 1132/4, Praha 4 - Podolí, 14700, CZ	28.11.2016
292374	ARBOEKO s.r.o., Bedřicha Smetany 230, Obříství, 27742, CZ	28.11.2016
295565	Nadace Terezy Maxové dětem, Jáchymova 26/2, Praha 1 Staré Město, 11000, CZ	28.11.2016
296576	Česká televize, Na hřebenech II 1132/4, Praha 4 - Podolí, 14700, CZ	28.11.2016
296579	Továrna, spol. s r.o., nám. Českých Bratří 26/13, Liberec, 46001, CZ	28.11.2016
297661	Berlínský Jiří Bc., DiS., Na pláni 2006/31, Praha 5, 15000, CZ	24.11.2016
299263	Hahn Tomáš, Rousovická 622/1, Praha 8, Čimice, 18100, CZ	23.11.2016
318127	Český svaz aerobiku a fitness FISAF.cz, z. s., Ohradské náměstí 1628/7A, Praha 5, Stodůlky, 15500, CZ	24.11.2016
319238	Český svaz aerobiku a fitness FISAF.cz, z. s., Ohradské náměstí 1628/7A, Praha 5, Stodůlky, 15500, CZ	24.11.2016
322389	INDUSTRIAL SYNERGY, a.s., Průmyslová 2007, Český Těšín, 70301, CZ	24.11.2016
327134	L.S. INVESTMENTS LIMITED, Spyrou Kyprianou 20, CHAPO CENTRAL, 1075, Nicosia, CY	25.11.2016
327784	CITY INVEST OSTRAVA, spol. s r.o., Výstavní 1928/9, Ostrava, Moravská Ostrava, 70200, CZ	24.11.2016
339691	Český svaz aerobiku a fitness FISAF.cz, z. s., Ohradské náměstí 1628/7A, Praha 5, Stodůlky, 15500, CZ	24.11.2016
343998	Grupa Maspex Sp. z o.o. Sp. k., Legionów 37, Wadowice, PL	29.11.2016
353679	Janča Michal, J. K. Tyla 522/7, Valašské Meziříčí, 75701, CZ	29.11.2016
353680	Janča Michal, J. K. Tyla 522/7, Valašské Meziříčí, 75701, CZ	29.11.2016
353681	Janča Michal, J. K. Tyla 522/7, Valašské Meziříčí, 75701, CZ	29.11.2016
353767	Baník Baníku z.s., U Kapličky 63, Ostrava, Muglinov, 71200, CZ	29.11.2016

(Ostatní rozhodné údaje a úřední opravy)

Ostatní rozhodné údaje a úřední opravy

Kapitola zahrnuje zejména přetřídění seznamu výrobků a služeb v návaznosti na mezinárodní zápis, opravu chyb ve formulaci, přepisů a zjevných nesprávností za účelem uvedení do souladu se skutečností. V této kapitole jsou zveřejňovány jen takové údaje, které nemohou být zveřejněny spolu se zveřejněním přihlášky nebo se zápisem ochranné známky. Dále kapitola obsahuje důležitá úřední sdělení.

(97) **EP 2444491**

Udělení evropského patentu č. 2444491 ze dne 16.11.2016 bylo Evropským patentovým úřadem zrušeno.

(111) **352233**

(210) O-526933

V návaznosti na mezinárodní zápis se položky "nakladače" a "zařízení pro nakládání kontejnerů a motory pro shora uvedené stroje" ve třídě 12 přetřídí do třídy 7 mezinárodního třídění výrobků a služeb.
