

Číselné INID kódy pro označování bibliografických dat technických řešení

INID Codes for the identification of bibliographic data of technical solutions

(Standard WIPO ST. 9 a ST. 80)

(11)	číslo patentu/zápisu/osvědčení	(11)	Number of the patent/registration/certification
(15)	datum zápisu průmyslového vzoru	(15)	Industrial design registration date
(21)	číslo přihlášky/žádosti	(21)	.Application number
(22)	datum podání přihlášky/žádosti	(22)	Date of application filling
(23)	údaje o výstavní prioritě	(23)	Exhibition priority data
(28)	počet průmyslových vzorů	(28)	Number of industrial designs included in the application
(31)	číslo prioritní přihlášky	(31)	Number of priority application
(32)	datum podání prioritní přihlášky	(32)	Filing date of priority application
(33)	země priority	(33)	Priority country
(40)	datum zveřejnění přihlášky vynálezu	(40)	Date of publication of patent application
(45)	datum zveřejnění zapsaného průmyslového vzoru	(45)	Publication date of the registered industrial design
(47)	datum zveřejnění udělení patentu a zápisu užitého vzoru, datum zápisu užitého vzoru, datum oznámení udělení evropského patentu v Evropském patentovém věstníku	(47)	Publication date of patent granting and publication date of utility model registration, registration date of utility model, publication date of European patent granting in the European patent bulletin
(51)	mezinárodní patentové třídění/Locarnské třídění průmyslových vzorů	(51)	International Patent Classification/ Locarno Classification for Industrial Designs
(54)	Název	(54)	Title
(55)	vyobrazení průmyslového vzoru	(55)	Reproduction of the industrial design
(57)	Anotace	(57)	Abstract
(68)	číslo základního patentu	(68)	Number of the basic patent
(71)	označení přihlašovatele/žadatele	(71)	Applicant
(72)	označení původce	(72)	Inventor
(73)	označení majitele/vlastníka	(73)	Owner
(74)	označení zástupce	(74)	Attorney's name and address
(86)	číslo mezinárodní přihlášky	(86)	International application number
(87)	číslo mezinárodního zveřejnění	(87)	International publication number
(92)	datum a číslo první registrace přípravku pro Českou republiku	(92)	Date and number(s) of the first authorization to market the product in the CZ
(93)	datum, číslo a země první registrace přípravku v rámci Společenství	(93)	Date, number(s) and country of the first authorization to market the product in the EEC
(94)	doba platnosti osvědčení	(94)	Term of certification validity
(95)	označení a typ přípravku	(95)	Name of the product and product type
(96)	datum podání a číslo evropské patentové přihlášky	(96)	European patent application filling date and number
(97)	datum zveřejnění a číslo zveřejnění evropské patentové přihlášky v Evropském patentovém věstníku	(97)	European patent application publication date and publication number in the European patent bulletin

Číselné INID kódy pro označování bibliografických dat ochranných známek

INID codes and minimum required for the identification of bibliographic data relating to marks

(Standard WIPO ST.60)

(111)	Číslo zápisu ochranné známky (registrace)	(111)	Number of registration
(151)	Datum zápisu ochranné známky	(151)	Date of the registration
(210)	Číslo přihlášky ochranné známky (spisu)	(210)	Number of the application
(220)	Datum podání přihlášky	(220)	Date of filing of the application
(320)	Datum vzniku práva přednosti	(320)	Date of the first application
(442)	Datum zveřejnění přihlášky po průzkumu	(442)	Date of the publication of the examined application
(450)	Datum zveřejnění zápisu ochranné známky ve Věstníku	(450)	Date of publication of the registration
(510)	Seznam výrobků a služeb	(510)	List of goods and/or services
(511)	Číslo třídy výrobků a služeb	(511)	Number of the class of goods and/or services
(526)	Omezení rozsahu ochrany o prvek	(526)	Disclaimer
(540)	Znění nebo vyobrazení ochranné známky	(540)	Reproduction of the mark
(551)	Kolektivní ochranná známka	(551)	Collective mark
(554)	Prostorová ochranná známka	(554)	Three-dimensional mark
(558)	Ochranná známka tvořená pouze barvou nebo kombinací barev	(558)	Mark consisting exclusively of one or several colours
(580)	Datum zápisu jakékoliv transakce v souvislosti s přihláškou nebo zápisem ochranné známky do rejstříku, např. změna majitele, změna jména nebo adresy, vzdání se práv k ochranné známce atd. (účinnost)	(580)	Date of recording of any kind of transaction in respect of applications or registrations (e.g. change in ownership, change in name or address, renunciation, termination of protection)
(591)	Údaje o barevnosti ochranné známky	(591)	Information concerning colour
(730)	Přihlašovatel/vlastník ochranné známky	(730)	The applicant or the holder of the mark
(740)	Zástupce	(740)	Name and address of the representative
(770)	Jméno a adresa dřívějšího přihlašovatele nebo vlastníka (v případě změny vlastnictví)	(770)	Name and address of the previous applicant or holder (in case of change in ownership)
(791)	Jméno a adresa nabyvatele licence	(791)	Name and address of the licensee
(793)	Podmínky a omezení licence	(793)	Indication of conditions and/or restrictions under the license
(800)	Mezinárodní zápis ochranné známky	(800)	International registration

Kódy pro kódování záhlaví oznámení publikovaných ve Věstníku

(Standard WIPO ST. 17)

BB9A	zveřejněné přihlášky vynálezů	MK1K	zánik užitého vzoru uplynutím doby platnosti
FG1K	zapsané užité vzory	MK4A	zánik patentů uplynutím doby platnosti
FG4A	udělené patenty	MK4F	zánik autorských osvědčení uplynutím doby platnosti
FG4Q	zapsané průmyslové vzory	MK4Q	zánik průmyslového vzoru uplynutím doby ochrany
LD3K	částečný výmaz užitého vzoru	MM4A	zánik patentů pro nezaplacení ročních poplatků
LD4Q	částečný výmaz průmyslového vzoru	MM4F	zánik autorských osvědčení pro nezaplacení ročních poplatků
MA4A	zánik patentů vzdáním se	ND1K	prodloužení platnosti užitého vzoru
MA4F	zánik autorských osvědčení vzdáním se	ND4Q	obnova doby ochrany průmyslového vzoru
MC3K	výmaz užitého vzoru	PA4A	změna autorského osvědčení na patent
MC4A	zrušení patentu	PC9A	změna dispozičního práva k vynálezu
MC4F	zrušení autorského osvědčení	PD1K	převod práv a ostatní změny majitelů užitého vzoru
MC4Q	výmaz průmyslového vzoru	PD4A	převod práv a ostatní změny majitelů patentů
MH1K	zánik užitého vzoru vzdáním se	PD4Q	převod práv a ostatní změny vlastníků průmyslových vzorů
MH4A	částečné zrušení patentu	QA9A	nabídka licence
MH4F	částečné zrušení autorského osvědčení	SB4A	zapsané patenty do rejstříku po odtajnění
MH4Q	zánik průmyslového vzoru vzdáním se	SB4F	zapsaná autorská osvědčení do rejstříku po odtajnění

Opravy Změny Různé

Opravy u přihlášek vynálezů s žádostí o udělení patentu

HA9A	jmenování vynálezce		
HB9A	oprava jmen	HG9A	oprava chyb v třídění
HC9A	změna jmen	HH9A	oprava nebo změna všeobecně
HD9A	oprava adres	HK9A	tiskové chyby v úředních věstnících
HE9A	změna adres		
HF9A	oprava dat		

Opravy ochranných dokumentů

Patenty	autorská osvědčení	užité vzory	průmyslové vzory	
TA4A	TA4F	TA1K	TA4Q	jmenování vynálezce
TB4A	TB4F	TB1K	TB4Q	oprava jmen
TC4A	TC4F	TC1K	TC4Q	změna jmen
TD4A	TD4F	TD1K	TD4Q	oprava adres
TE4A	TE4F	TE1K	TE4Q	změna adres
TF4A	TF4F	TF1K	TF4Q	oprava dat
TG4A	TG4F	TG1K	TG4Q	oprava chyb v třídění
TH4A	TH4F	TH1K	TH4Q	oprava nebo změna všeobecně
TK9A	TK9F	TK1K	TK4Q	tiskové chyby v úřed. věstnících

Kódy pro označování zemí a mezinárodních organizací použité ve věstníku

AT	Rakousko
CA	Kanada
CH	Švýcarsko
CY	Kypr
CZ	Česká republika
DE	Spolková republika Německo
FI	Finsko
FR	Francie
GB	Velká Británie
HR	Chorvatsko
JP	Japonsko
KR	Korejská republika
MX	Mexiko
NL	Nizozemsko
PL	Polsko
RU	Ruská federace
SK	Slovensko
TW	Tajwan
UA	Ukrajina
US	Spojené státy americké

Kódy pro označování států USA použité ve věstníku

CA	California
CT	Connecticut
FL	Florida
IN	Indiana
MO	Missouri
NC	North Carolina
NJ	New Jersey
NY	New York
WI	Wisconsin

BB9A

Zveřejněné přihlášky vynálezů - přehled podle čísel přihlášek

Dále uvedené přihlášky vynálezů byly zveřejněny dnem, uvedeným ve Věstníku podle zákona č. 527/1990 Sb., o vynálezech a zlepšovacích návrzích, ve znění pozdějších předpisů, a jsou k dispozici v patentové knihovně Úřadu průmyslového vlastnictví, Antonína Čermáka 2a, 160 68, Praha 6.

(21)	(51)	(21)	(51)
2015-45	<i>C 02 F 3/32</i> (2006.01)	2015-177	<i>A 01 N 31/14</i> (2006.01)
2015-161	<i>G 01 N 1/10</i> (2006.01)	2015-178	<i>C 02 F 1/24</i> (2006.01)
2015-163	<i>B 32 B 27/18</i> (2006.01)	2015-183	<i>C 12 Q 1/68</i> (2006.01)
2015-165	<i>C 12 N 9/62</i> (2006.01)	2015-526	<i>B 65 G 43/02</i> (2006.01)
2015-166	<i>C 08 B 37/08</i> (2006.01)	2015-933	<i>C 09 D 101/18</i> (2006.01)
2015-171	<i>C 08 L 77/00</i> (2006.01)	2016-371	<i>A 61 F 13/26</i> (2006.01)
2015-172	<i>H 02 K 7/18</i> (2006.01)	2016-372	<i>A 61 F 13/26</i> (2006.01)

Zveřejněné přihlášky vynálezů - řazené podle MPT

- (51) *A01N 31/14* (2006.01)
A01N 27/00 (2006.01)
- (21) **2015-177**
(71) Výzkumný ústav rostlinné výroby, v. v. i., Praha 6 - Ruzyně, CZ
(72) Pavla Roman Ing., Ph.D., Tuřany u Slaného, CZ
(54) **Přípravek na bázi synergického působení dvou terpenických látek proti larvám komárů**
(22) 11.03.2015
(57) Řešení se týká přípravku vhodného pro usmrcení larev komárů, jejichž účinná látka se skládá ze synergicky působící směsi komponent trans-Anetholu a (R)-(+)-Limonenu, která může být v přípravcích obsažena samostatně anebo může být upravena pomocí vhodné metody zapouzdření. Přípravek podle vynálezu je dále charakterizován tím, že obsahuje účinnou látku v množství 0,5 až 99,5 % hmotn., a dále obsahuje přídavné látky zahrnující nosiče, povrchově aktivní činidla a/nebo emulgátory v množství 0,5 až 99,5 % hmotn. Přípravek se používá na ochranu před komáry, tedy pro usmrcení jejich larev nacházejících se ve vodním prostředí.

(74) Čermák a spol., JUDr. Karel Čermák, Elišky Peškové 735/15, Praha 5, 15000

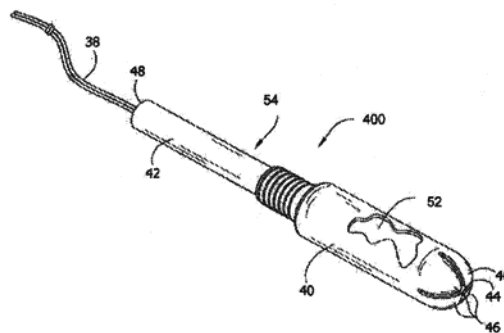

- (51) *A61F 13/26* (2006.01)
A61F 13/32 (2006.01)
A61L 15/62 (2006.01)
A61L 15/26 (2006.01)
B29D 23/00 (2006.01)
B29D 22/00 (2006.01)
B29K 29/00 (2006.01)
B29C 45/00 (2006.01)
C08L 29/04 (2006.01)
- (21) **2016-371**
(71) Kimberly-Clark Worldwide, Inc., Neenah, WI 54956, WI, US
(72) Wang James H., Neenah, WI 54956, WI, US
Wideman Gregory J., Neenah, WI 54956, WI, US
Mleziva Mark M., Neenah, WI 54956, WI, US
Demarco Alphonse Carl, Neenan, Wisconsin 54956, WI, US
Pickett Austin, Neenan, Wisconsin 54956, WI, US
- (54) **Termoplastické a ve vodě dispergovatelné materiály a části tvarované vstříkovaním**
(22) 24.06.2016
(57) Je poskytnut aplikátor tamponů, který je senzitivní na vodní prostředí, např. rozpustný ve vodě, dispergovatelný ve vodě, tím, že v průběhu času ztrácí svou integritu za přítomnosti vody. Aplikátoru tamponů se lze diskretně zbavit na záchodě bez rizika ucpání odpadního potrubí. Aplikátor tamponů zahrnuje tvarovanou termoplastickou kompozici obsahující alespoň jeden částečně hydrolyzovaný polyvinylalkohol a plastifikátor. Požadované na vodní prostředí senzitivní atributy aplikátoru tamponů mohou být dosaženy v předkládaném řešení selektivní regulací různých aspektů termoplastické kompozice, ze které je aplikátor vytvořen, jako například vlastností používaných komponent, relativního obsahu každé komponenty, způsobu, kterým je kompozice vytvořena a podobně.

- (51) *A61F 13/26* (2006.01)
A61F 13/32 (2006.01)
A61L 15/62 (2006.01)
A61L 15/26 (2006.01)
A61L 15/28 (2006.01)
- (21) **2016-372**
(71) Kimberly-Clark Worldwide, Inc., Neenah, WI 54956, WI, US
(72) Wang James H., Neenah, WI 54956, WI, US
Wideman Gregory J., Neenah, WI 54956, WI, US
Mleziva Mark M., Neenah, WI 54956, WI, US
- (54) **Splachovací aplikátor tamponů**
(22) 24.06.2016
(57) Je poskytnut aplikátor tamponů, který je senzitivní na vodní prostředí, rozpustný ve vodě, dispergovatelný ve vodě, tím, že v průběhu času ztrácí svou integritu za přítomnosti vody. Aplikátoru tamponů se lze diskretně zbavit v záchodě, bez rizika ucpání odpadního potrubí. Aplikátor tamponů zahrnuje tvarovanou termoplastickou kompozici obsahující derivát celulózy, syntetický polymer rozpustný ve vodě a plastifikátor. Požadované atributy aplikátoru tamponů, senzitivní na vodní prostředí a tvarovatelné, mohou být dosaženy v předkládaném řešení selektivní regulací různých aspektů termoplastické kompozice, ze které je aplikátor vytvořen, jako například vlastností používaných komponent, relativního obsahu každé komponenty, způsobu, kterým je kompozice vytvořena a podobně.
- (74) Čermák a spol., JUDr. Karel Čermák, Elišky Peškové 735/15, Praha 5, 15000

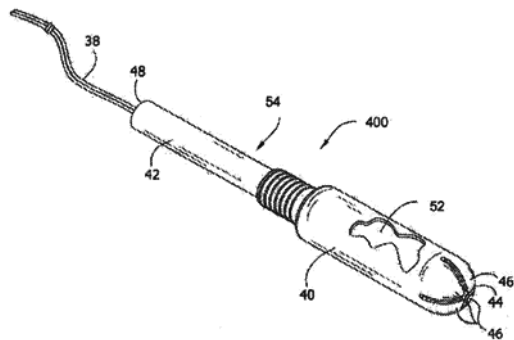

- (51) **B32B 27/18** (2006.01)
B32B 27/02 (2006.01)
B32B 5/26 (2006.01)
D06M 13/00 (2006.01)
D06M 15/00 (2006.01)
B82B 3/00 (2006.01)

(21) **2015-163**

(71) Technická univerzita v Liberci, Liberec, CZ
 SVITAP J. H. J. spol. s r.o., Svitavy, Předměstí, CZ

(72) Knížek Roman Ing. Bc., Liberec 30, CZ
 Jirsák Oldřich prof. RNDr., CSc., Liberec 20, CZ
 Sanetrník Filip Bc., Liberec 14, CZ
 Košková Marie Ing., Liberec, CZ
 Karhánková Denisa Ing., Smržice, CZ
 Wiener Jakub prof. Ing., Ph.D., Liberec, CZ

(54) **Způsob pro výrobu textilního kompozitu zejména pro outdoorové aplikace, který obsahuje alespoň jednu vrstvu polymerních nanovláken, a tímto způsobem připravený textilní kompozit**

(22) 09.03.2015

(57) Řešení se týká způsobu výroby textilního kompozitu zejména pro outdoorové aplikace, který obsahuje alespoň jednu vrstvu (2) polymerních nanovláken uloženou na textilní nosné vrstvě (3), u kterého se na textilní nosnou vrstvu (3) po uložení vrstvy (2) polymerních nanovláken, a jejich spojení pojivem, z opačné strany, než je uložena vrstva (2) polymerních nanovláken, nanese plazmatickým nástřikem alespoň jeden hydrofobní prostředek v kapalném nebo plastickém stavu. Řešení se dále týká také textilního kompozitu (1), zejména pro outdoorové aplikace, který obsahuje vrstvu (2) polymerních nanovláken uloženou na nosné textilní vrstvě (3), připraveného tímto způsobem.

(74) Ing. Dobroslav Musil, patentová kancelář, Zábrdovická 11, Brno, 61500



- (51) **B65G 43/02** (2006.01)

(21) **2015-526**

(71) Schenck Process s.r.o., Praha 6 - Ruzyně, CZ
 Chlebovec Michal Ing., Poprad - Velká, SK
 Zelenka Jiří Ing., Praha 5 - Zbraslav, CZ

(54) **Zařízení na ochranu proti objemovému přeplnění dopravního pásu hadicového dopravníku**

(22) 29.07.2015

(57) Zařízení obsahuje měřicí stolic (5), případně uvolňovací stolic (4) a řídicí ústrojí (6). Řídicí ústrojí (6) je spojeno s výstupem siloměrného ústrojí (51), které je umístěno na měřicí stolic (5), kde snímá zátěžové síly, přenášené z dopravního pásu (15) na měřicí stolic (5). Hodnoty zátěžových sil jsou v řídicím ústrojí (6) porovnávány s referenční hodnotou. Při jejím překročení v důsledku objemového přeplnění dopravního pásu (15) řídicí ústrojí (6) vyšle vypínací signál k pohonu (16)

a k zamykacímu ústrojí (7). Zamykací stroj (7) za bezporuchového provozu přidržuje výkyvný rám (54) měřicí stolic (5) a závěsný rám (41) uvolňovací stolic (4) v nehybné poloze. Po obdržení vypínacího signálu se pohon (16) zastaví a zamykací ústrojí se (7) vypnou a výkyvný rám (54) i závěsný rám (41) se vykloupí ve směru (b) pohybu dopravního pásu (15). Dopravní pás (15) se rozevře, takže je z něho možno odstranit přepravovaný materiál (19). Hadicový dopravník (1) se tak navrátí do požadovaných provozních podmínek.

(74) Ing. Libor Šimek, Vinohradská 194, Praha 3 - Vinohrady, 13000

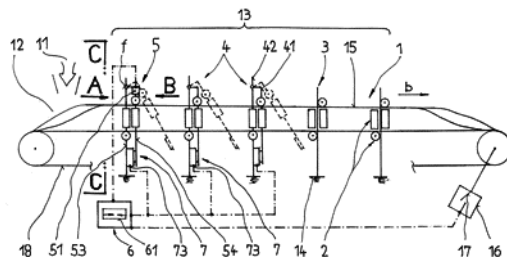

- (51) **C02F 1/24** (2006.01)

C02F 1/52 (2006.01)

B01D 21/01 (2006.01)

(21) **2015-178**

(71) Knotek Jaroslav, Brno, CZ

(72) Knotek Jaroslav, Brno, CZ

(54) **Způsob a zařízení k odstraňování sinic z vody**

(22) 12.03.2015

(57) Způsob k odstraňování sinic z vody, při kterém se vody promíchává s flokulantem, se kterým sinice reagují za vzniku shluků, které vyplavou k hladině, odkud se shluky sinic odčerpávají a odvodňují. Zařízení k odstraňování sinic z vody obsahuje nosič (1), na kterém je vložený nejméně jeden geotextilní vak (4) spojený se sacím čerpadlem (2) a prostředkem (12) k míchání vody s flokulantem.

(74) A. Holas & partner Patentová a známková kancelář, Ing. Mgr. Hana Holasová, Křížová 4, Brno, 60300

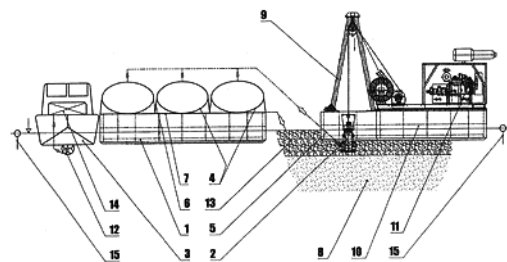

- (51) **C02F 3/32** (2006.01)

C02F 9/14 (2006.01)

E04D 13/04 (2006.01)

A01G 9/02 (2006.01)

A01G 27/00 (2006.01)

(21) **2015-45**

(71) LIKO-S, a. s., Slavkov u Brna, CZ

(72) Musil Libor Ing., Slavkov u Brna, CZ

Kovařík Lukáš Ing., Brno, CZ

Šperling Michal Ing., Praha 7, CZ

(54) **Způsob tepelné stabilizace objektů opatřených z vnějšku zelenou vegetací a zařízení k provádění tohoto způsobu**

(22) 26.01.2015

(57) Vynález řeší způsob tepelné stabilizace objektů, zejména jejich střech a obvodových stěn opatřených zelenou vegetací, která odražením slunečních paprsků a odpařováním vody ze svých listů vytváří mikroklima, přičemž

zelená vegetace je umístěná na střeše a vnějších stěnách objektu a svými kořeny je trvale zanořena do otevřených kontejnerů a proudící čištenou odpadní vodou, která střechu a vnější stěny budovy tepelně ovlivňuje. Zařízení k provádění způsobu je charakteristické tím, že zdroj (1) znečištěné odpadní vody z objektu (B) je odpadním potrubím (2) propojen se septikem (3), který je přes čerpadlo (5) svislým potrubím (6) napojen na střešní otevřený kontejner (8) horní kořenové čističky (C), se zelenou vegetací (G), umístěné na střeše (B1) objektu (B) a propojené s fasádní kořenovou čističkou (F), která je složena z kaskádově uspořádaných nástěnných otevřených kontejnerů (K), opatřených zelenou vegetací (G), umístěných na vnější stěně (B2) budovy (B) přičemž pod fasádní kořenovou čističkou (K) se nachází sběrný žlab (11) propojený přívodním potrubím (12) s nádrží (T) na vyčištěnou vodu.

- (74) doc. Ing. Jindřich Špaček CSc., patentový zástupce, Svatopluka Čecha 106A, Brno, 61200

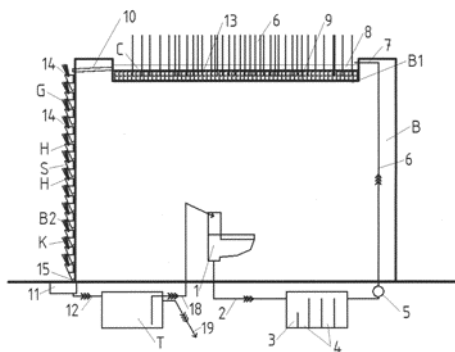

- (51) **C08B 37/08** (2006.01)
A61K 31/728 (2006.01)
A61K 9/70 (2006.01)
- (21) **2015-166**
- (71) Contipro Biotech s.r.o., Dolní Dobrouč, CZ
- (72) Foglarová Marcela Mgr., Machov, CZ
Huerta-Angeles Gloria Dr., Česká Třebová, CZ
Nešporová Kristina Mgr., Ústí nad Orlicí, CZ
Šlesingrová Klára Ing., Nekoř, CZ
Minařík Antonín Ing., Ph.D., Lípa, CZ
Chmelař Josef Ing., Vsetín, CZ
Šuláková Romana Ing., Ph.D., Ústí nad Orlicí, CZ
Sergej Karel Ing., Ústí nad Orlicí, CZ
Velebný Vladimír doc. RNDr., CSc., Žamberk, CZ
- (54) **Samonosný, biodegradabilní film na bázi hydrofobizované kyseliny hyaluronové, způsob jeho přípravy a použití**
- (22) 09.03.2015
- (57) Řešení se týká samonosného, biodegradabilního filmu obsahujícího C₁₀-C₂₂-acylovaný derivát kyseliny hyaluronové podle obecného vzorce (I), kde R je H⁺ nebo Na⁺, a kde R¹ je H nebo -C(=O)C_xH_y, kde x je celé číslo v rozmezí 5 až 21 a y je celé číslo v rozmezí 11 až 43 a C_xH_y je lineární nebo rozvětvený, nasycený nebo nenasycený řetězec C₉-C₂₁, přičemž alespoň v jedné opakující se jednotce jeden nebo více R¹ je tvořen C(=O)C_xH_y, a kde n je v rozmezí 12 až 4000. Dále se řízení týká způsobu jeho přípravy a použití.
- (74) KANIA*SEDLÁK*SMOLA, Mgr. Martina Dvořáková, Mendlovo náměstí 1a, Brno, 60300

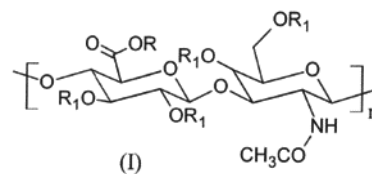

- (51) **C08L 77/00** (2006.01)
C08K 7/06 (2006.01)
C08K 3/04 (2006.01)
C08K 7/28 (2006.01)
C08K 5/09 (2006.01)
- (21) **2015-171**
- (71) Technická univerzita v Liberci, Katedra strojírenské technologie, Oddělení tváření kovů a zpracování plastů, Liberec, CZ
- (72) Habr Jiří Ing., Železný Brod, CZ
Běhálek Luboš Ing., Liberec, XV-Starý Harcov, CZ
Lenfeld Petr prof. Dr. Ing., Liberec 11, CZ
Bobek Jiří Ing., Liberec, CZ
- (54) **Polymerní kompozit se skleněnými dutými mikrokuličkami a uhlíkovými vlákny**
- (22) 10.03.2015
- (57) Technické řešení se týká polymerního kompozitu s cíleným složením matrice, aditiva, plniva na bázi uhlíkových vláken a skleněných dutých mikrokuliček. Podstava technického řešení podle tohoto vynálezu spočívá v tom, že kompozit obsahuje od 47 do 86 hmotnostních % syntetické matrice polyamidu 6.6 (PA 6.6), 5 až 30 hmotnostních % uhlíkových vláken (délka vláken od 0,1 do 2 mm), 5 až 15 hmotnostních % skleněných dutých mikrokuliček a 4 až 8 hmotnostních % aditiva na bázi maleinanhydridu. Základem kompozitu jsou uhlíková vlákna a skleněné duté mikrokuličky potřebné definované kvality, které vstupují do procesu granulace a dalšího postupného zpracování, např. vstříkování.
- (74) RETROPATENT s.r.o., Mgr. Kamil Kolátor, Dobiášova 1246/29, Liberec VI, 46006
- (51) **C09D 101/18** (2006.01)
C08G 63/49 (2006.01)
C09D 7/12 (2006.01)
C07D 233/02 (2006.01)
- (21) **2015-933**
- (71) BARVY A LAKY TELURIA, s.r.o., Letovice, CZ
TECHEM CZ, s.r.o., Praha 3 - Žižkov, CZ
Ústav chemických procesů AV ČR, v.v.i., Praha 6 - Suchbátka, CZ
- (72) Bandžuch Jan Ing., CSc., Srch, CZ
Myšková Veronika Ing., Svratka, CZ
Maxa Milan Ing., Kamenice, CZ
Pěnkavová Věra Ing., Tuklaty, CZ
Šolcová Olga Ing., CSc., Praha 2, CZ
- (54) **Měkčené nitrocelulóзовé nátěrové kompozice**
- (22) 22.12.2015
- (57) Řešení se týká nových měkčených nitrocelulóзовých nátěrových kompozic obsahujících nitrát celulózy, pryskyřici, směs organických rozpouštědel a pomocné látky, vyznačujících se tím, že jako změkčující složku obsahují 0,05 až 0,3 % hmotn. methylsulfátu směsu kvarterních imidazoliových sloučenin, ve kterých kationtem je 2-(C17 a C-17 nenas. alkyl)-1-[2-(C18 a C18-nenas. amido)etyl]-4,5-dihydro-3-metyl-imidazolium, přičemž alespoň jeden ze dvou alkylových řetězců s počtem uhlíků C17 a C18, obsahuje dvojnou vazbu.
- (51) **C12N 9/62** (2006.01)
C12N 11/08 (2006.01)
C12N 11/04 (2006.01)
C12P 19/04 (2006.01)
B82B 3/00 (2006.01)
B82Y 40/00 (2011.01)
- (21) **2015-165**
- (71) Výzkumný ústav potravinářský Praha, v.v.i., Praha 10 - Hostivař, CZ

- (72) Beran Miloš Ing., Praha 5 - Hlubočepy, CZ
Pinkrtová Jitka Ing., Ph.D., Praha 15, CZ
Drahorád Josef Ing., CSc., Praha 8, CZ
- (54) **Biokatalyzátor pro produkci prebiotických oligosacharidů hydrolyzou inulinu**
- (22) 09.03.2015
- (57) Řešení se týká biokatalyzátoru pro produkci prebiotických oligosacharidů hydrolyzou inulinu ve vodných roztocích, který je charakterizován tím, že sestává z polyhydroxybutyrátových vláken o průměru 50 až 5000 nm, na jejichž povrchu je hydrofobními interakcemi ukotven enzym s endoinulinázovou aktivitou v množství 0,01 až 10 % hmotn. enzymu, vztaženo na hmotnost vláken, a je opakovatelně použitelný.
- (74) Patentová kancelář, Mgr. Hana Jirkalová, Michelská 18/12a, Praha 4, 14000

- (51) *C12Q 1/68* (2006.01)
G01N 33/53 (2006.01)
C12N 9/16 (2006.01)
C12Q 1/34 (2006.01)

- (21) **2015-183**
- (71) Univerzita Palackého v Olomouci, Olomouc, CZ
- (72) Koberna Karel RNDr., CSc., Velký Újezd, CZ
Ligasová Anna RNDr., Ph.D., Velký Újezd, CZ
- (54) **Způsob stabilizace protilátek rozeznávajících 5-bromo-2'-deoxyuridin a/nebo 5-chloro-2'-deoxyuridin a/nebo 5-jodo-2'-deoxyuridin v místech inkorporace těchto nukleosidů do DNA po působení jednocmocnou mědi a/nebo exonukleázou III**
- (22) 13.03.2015
- (57) Způsob dovoluje efektivně stabilizovat protilátky rozeznávající 5-bromo-2'-deoxyuridin a/nebo 5-chloro-2'-deoxyuridin a/nebo 5-jodo-2'-deoxyuridin v DNA v místech inkorporace těchto nukleosidů do DNA po působení jednocmocnou mědi a/nebo exonukleázou III a inkubaci s protilátkou v roztoku formaldehydu a je využitelný jak v případě, že jsou použity systémy založené na dvou protilátkách, tak systémy založené na protilátce konjugované s různými látkami např. fluorochromy.

- (51) *G01N 1/10* (2006.01)
- (21) **2015-161**
- (71) Kubojama s.r.o., Návší, CZ
- (72) Holý Ladislav, Svrčinovec, SK
- (54) **Zapojení pro odběr vzorků zkapalněných ropných plynů**
- (22) 09.03.2015
- (57) Zapojení obsahuje nejméně jednu vzorkovnici (14, 15), která je tvořena nádobou opatřenou nejméně dvěma vstupy nebo výstupy (141, 151, 142, 152) a nejméně jednu nádrž (2) na zkapalněný ropný plyn, které jsou spojeny s konstrukcí (20) dopravního prostředku. Nádrž (2) je spojena svým vstupem (21) s plnicím otvorem (1) a svým výstupem (22) se vstupem nebo výstupem (141, 142, 151, 152) nejméně jedné vzorkovnice (14, 15), a to přes nejméně jeden ventil (3, 4, 12, 7, 13). Výstup (22) nádrže (2) na zkapalněný ropný plyn je rovněž spojen s prvním výfukem (18) do okolní atmosféry, a to přes nejméně jeden ventil (3, 5). Nejméně jedna vzorkovnice (14, 15) je nejméně jedním svým vstupem nebo výstupem (141, 142, 151, 152) spojena s výfukem (18, 19) do okolní atmosféry. Ve výhodném provedení jsou druhý vstup nebo výstup (142) první vzorkovnice (14) a druhý vstup nebo výstup (152) druhé vzorkovnice (15) spojeny s druhým výfukem (19) do okolní atmosféry, a to přes ventily (9, 11).

- (74) Ing. Zdeněk Janík, Na Rohuli 36, Velká Polom, 74764

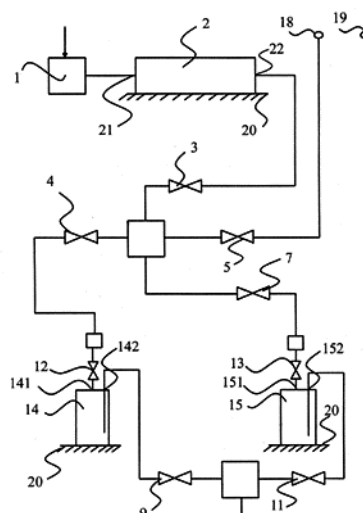

- (51) *H02K 7/18* (2006.01)
H02K 16/02 (2006.01)
H02K 35/02 (2006.01)
- (21) **2015-172**
- (71) Falta Petr Mgr., Ostrava- Zábřeh, CZ
VP DELTA s. r. o., 83103 Bratislava, SK
- (72) Falta Petr Mgr., Ostrava- Zábřeh, CZ
Fisenko Petro Ing., Praha 5- Stodůlky, CZ
- (54) **Impulzní generátor**
- (22) 10.03.2015

- (57) Impulzní generátor elektrické energie sestává ze skříně (12) v níž je umístěno alespoň jedno magneto-pružinové ústrojí (19), uložené axiálně, posuvně na hřídeli (4) rotoru (16) impulzního generátoru. Magneto-pružinové ústrojí (19) je spojeno alespoň jednou pružinou (11) s alespoň jedním ze dvojice disků (5, 8) rotoru (16) impulzního generátoru. Každý disk (5, 8) je opatřen permanentními magnety (7). Mezi disky (5, 8) je umístěn stator (14) opatřený cívkami (21).

- (74) A. Holas & partner, Patentová a známková kancelář, Ing. Mgr. Hana Holasová, Křížová 4, Brno, 60300

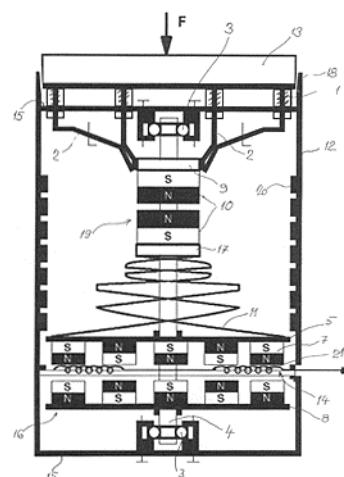

Zveřejněné přihlášky vynálezů - přehled podle třídících znaků

(51)		(21)		(51)		(21)
A 01 G 9/02	(2006.01)	2015-45		C 02 F 1/52	(2006.01)	2015-178
A 01 G 27/00	(2006.01)	2015-45		C 02 F 9/14	(2006.01)	2015-45
A 01 N 27/00	(2006.01)	2015-177		C 07 D 233/02	(2006.01)	2015-933
A 61 F 13/32	(2006.01)	2016-371		C 08 G 63/49	(2006.01)	2015-933
A 61 F 13/32	(2006.01)	2016-372		C 08 K 3/04	(2006.01)	2015-171
A 61 K 9/70	(2006.01)	2015-166		C 08 K 5/09	(2006.01)	2015-171
A 61 K 31/728	(2006.01)	2015-166		C 08 K 7/06	(2006.01)	2015-171
A 61 L 15/26	(2006.01)	2016-371		C 08 K 7/28	(2006.01)	2015-171
A 61 L 15/26	(2006.01)	2016-372		C 08 L 29/04	(2006.01)	2016-371
A 61 L 15/28	(2006.01)	2016-372		C 09 D 7/12	(2006.01)	2015-933
A 61 L 15/62	(2006.01)	2016-371		C 12 N 9/16	(2006.01)	2015-183
A 61 L 15/62	(2006.01)	2016-372		C 12 N 11/04	(2006.01)	2015-165
B 01 D 21/01	(2006.01)	2015-178		C 12 N 11/08	(2006.01)	2015-165
B 29 C 45/00	(2006.01)	2016-371		C 12 P 19/04	(2006.01)	2015-165
B 29 D 22/00	(2006.01)	2016-371		C 12 Q 1/34	(2006.01)	2015-183
B 29 D 23/00	(2006.01)	2016-371		D 06 M 13/00	(2006.01)	2015-163
B 29 K 29/00	(2006.01)	2016-371		D 06 M 15/00	(2006.01)	2015-163
B 32 B 5/26	(2006.01)	2015-163		E 04 D 13/04	(2006.01)	2015-45
B 32 B 27/02	(2006.01)	2015-163		G 01 N 33/53	(2006.01)	2015-183
B 82 B 3/00	(2006.01)	2015-163		H 02 K 16/02	(2006.01)	2015-172
B 82 B 3/00	(2006.01)	2015-165		H 02 K 35/02	(2006.01)	2015-172
B 82 Y 40/00	(2011.01)	2015-165				

Seznam přihlašovatelů zveřejněných přihlášek vynálezů

(71)	(21)	(51)	(71)	(21)	(51)
BARVY A LAKY TELURIA, s.r.o., Letovice, CZ	2015-933	C 09 D 101/18	Technická univerzita v Liberci, Katedra strojírenské technologie, Oddělení tváření kovů a zpracování plastů, Liberec, CZ	2015-171	C 08 L 77/00
Contipro Biotech s.r.o., Dolní Dobrouč, CZ	2015-166	C 08 B 37/08	Univerzita Palackého v Olomouci, Olomouc, CZ	2015-183	C 12 Q 1/68
Kimberly-Clark Worldwide, Inc., Neenah, WI 54956, WI, US	2016-371	A 61 F 13/26	Výzkumný ústav potravinářský Praha, v.v.i., Praha 10 - Hostivař, CZ	2015-165	C 12 N 9/62
Kimberly-Clark Worldwide, Inc., Neenah, WI 54956, WI, US	2016-372	A 61 F 13/26	Výzkumný ústav rostlinné výroby, v. v. i., Praha 6 - Ruzyně, CZ	2015-177	A 01 N 31/14
Kubojama s.r.o., Návsi, CZ	2015-161	G 01 N 1/10	Falta Petr Mgr., Ostrava- Zábřeh, CZ	2015-172	H 02 K 7/18
LIKO-S, a. s., Slavkov u Brna, CZ	2015-45	C 02 F 3/32	Knotek Jaroslav, Brno, CZ	2015-178	C 02 F 1/24
Schenck Process s.r.o., Praha 6 - Ruzyně, CZ	2015-526	B 65 G 43/02			
Technická univerzita v Liberci, Liberec, CZ	2015-163	B 32 B 27/18			

FG4A

Udělené patenty - přehled podle čísel patentů

V období uzávěrky tohoto čísla Věstníku udělil Úřad průmyslového vlastnictví tyto patenty.

(11)	(51)		(11)	(51)		(11)	(51)	
306191	<i>C 03 B 9/41</i>	(2006.01)	306195	<i>B 65 G 23/36</i>	(2006.01)	306199	<i>C 02 F 3/32</i>	(2006.01)
306192	<i>D 05 B 27/06</i>	(2006.01)	306196	<i>C 10 L 1/02</i>	(2006.01)	306200	<i>B 65 G 43/02</i>	(2006.01)
306193	<i>C 12 C 5/02</i>	(2006.01)	306197	<i>H 05 H 1/12</i>	(2006.01)	306201	<i>C 09 D 101/18</i>	(2006.01)
306194	<i>C 12 N 1/16</i>	(2006.01)	306198	<i>C 11 C 3/04</i>	(2006.01)			

FG4A

Udělené patenty - přehled podle MPT

(51)	<i>B65G 23/36</i>	(2006.01)	(31)	2004 980502, 2005 202993
(11)	306195		(33)	US, US
(40)	27.07.2011		(22)	21.10.2005
(21)	2010-3		(74)	Hák, Janeček & Švestka, Patentová a známková kancelář, RNDr. Roman Hák, U Průhonu 5, Praha 7, 17000
(73)	Schenck Process s.r.o., Praha 6 - Ruzyně, CZ			
(72)	Kuhn Jan Ing., CSc., Praha 4, CZ Pfleger Pavel Ing., Praha 8, CZ Mikulc Michal Ing., CSc., Velká Dobrá, CZ		(51)	<i>C09D 101/18</i> (2006.01) <i>C08G 63/49</i> (2006.01) <i>C09D 7/12</i> (2006.01) <i>C07D 233/02</i> (2006.01)
(54)	Poháněcí systém pásového dopravníku		(11)	306201
(22)	04.01.2010		(40)	21.09.2016
(74)	Ing. Libor Šimek, Vinohradská 194, Praha 3 - Vinohrady, 13000		(21)	2015-933
			(73)	BARVY A LAKY TELURIA, s.r.o., Letovice, CZ TECHEM CZ, s.r.o., Praha 3 - Žižkov, CZ Ústav chemických procesů AV ČR, v.v.i., Praha 6 - Suchdol, CZ
(51)	<i>B65G 43/02</i>	(2006.01)	(72)	Bandžuch Jan Ing., CSc., Srch, CZ Myšková Veronika Ing., Svratka, CZ Maxa Milan Ing., Kamenice, CZ Pěnkavová Věra Ing., Tuklaty, CZ Šolcová Olga Ing., CSc., Praha 2, CZ
(11)	306200		(54)	Měkčené nitrocelulóznové nátěrové kompozice
(40)	21.09.2016		(22)	22.12.2015
(21)	2015-526			
(73)	Schenck Process s.r.o., Praha 6 - Ruzyně, CZ		(51)	<i>C10L 1/02</i> (2006.01) <i>C10L 1/19</i> (2006.01)
(72)	Chlebovec Michal Ing., Poprad - Velká, SK Zelenka Jiří Ing., Praha 5 - Zbraslav, CZ		(11)	306196
(54)	Zařízení na ochranu proti objemovému přeplnění dopravního pásu hadicového dopravníku		(40)	24.04.2013
(22)	29.07.2015		(21)	2011-650
(74)	Ing. Libor Šimek, Vinohradská 194, Praha 3 - Vinohrady, 13000		(73)	Česká zemědělská univerzita v Praze, Praha 6 - Suchdol, CZ
			(72)	Adamovský Radomír prof. Ing., DrSc., Lidice, CZ Polák Martin Ing., Ph.D., Praha 9, CZ
(51)	<i>C02F 3/32</i> (2006.01) <i>C02F 9/14</i> (2006.01) <i>E04D 13/04</i> (2006.01) <i>A01G 9/02</i> (2006.01) <i>A01G 27/00</i> (2006.01)		(54)	Palivo na bázi bionafty
(11)	306199		(22)	13.10.2011
(40)	21.09.2016		(74)	Ing. Libor Šimek, Vinohradská 194, Praha 3 - Vinohrady, 13000
(21)	2015-45			
(73)	LIKO-S, a. s., Slavkov u Brna, CZ		(51)	<i>C11C 3/04</i> (2006.01) <i>C11C 3/10</i> (2006.01) <i>C07C 67/02</i> (2006.01) <i>C07C 67/48</i> (2006.01) <i>C10L 1/02</i> (2006.01) <i>C07C 67/54</i> (2006.01)
(72)	Musil Libor Ing., Slavkov u Brna, CZ Kovařík Lukáš Ing., Brno, CZ Šperling Michal Ing., Praha 7, CZ		(11)	306198
(54)	Způsob tepelné stabilizace objektů opatřených z vnějšku zelenou vegetací a zařízení k provádění tohoto způsobu		(40)	14.10.2015
(22)	26.01.2015		(21)	2014-217
(74)	doc. Ing. Jindřich Špaček CSc., patentový zástupce, Svatopluka Čecha 106A, Brno, 61200		(73)	Kučera Radomír Ing., Ústí nad Labem, CZ Melichar Luboš Ing., Ústí nad Labem, CZ Nikl Stanislav Ing., Ústí nad Labem, CZ
			(72)	Kučera Radomír Ing., Ústí nad Labem, CZ Melichar Luboš Ing., Ústí nad Labem, CZ Nikl Stanislav Ing., Ústí nad Labem, CZ
(51)	<i>C03B 9/41</i> (2006.01) <i>C03B 9/193</i> (2006.01) <i>G05B 13/04</i> (2006.01) <i>G05B 17/02</i> (2006.01) <i>G05B 19/19</i> (2006.01)		(54)	Způsob přípravy alkylesterů mastných kyselin
(11)	306191		(22)	02.04.2014
(40)	14.06.2006		(74)	Ing. Stanislav Nikl, Zlatá stezka 323, Ústí nad Labem, 40321
(21)	2005-666			
(73)	EMHART GLASS S. A., a Swiss Corporation, 6330 Cham, CH			
(72)	Simon Jinathan S., Pleasant Valley 06063, CT, US			
(54)	Řídicí systém IS stroje na tváření skla			
(32)	03.11.2004, 12.08.2005			

(51) <i>C12C 5/02</i> (2006.01)	(40) 09.04.2008	(21) 2007-37	(73) JUKI CORPORATION, Tokyo, JP
(11) 306193	(72) Nagata Yoshihiro, Shimane, JP	(54) Šicí stroj	(72) Shiina Takayuki, Tokyo, JP
(40) 10.03.2010	(52) 16.01.2006, 26.09.2006	(31) 2006 7496, 2006 261049	
(21) 2008-520	(32) 2006 7496, 2006 261049	(33) JP, JP	
(73) Univerzita Tomáše Bati ve Zlíně, Zlín, CZ	(22) 15.01.2007	(74) Čermák Hořejš Myslíl a spol., JUDr. Jan Matějka, Národní 32, Praha 1, 11000	
(72) Kozák Vratislav doc. Ing., Ph.D., Špytihněv, CZ			
(72) Hrabě Jan doc. Ing., Ph.D., Brno, CZ			
(54) Způsob výroby piva a nápoje na bázi piva modifikovaného tekutou ovocnou a/nebo zeleninovou složkou			
(22) 28.08.2008			
(51) <i>C12N 1/16</i> (2006.01)	(51) H05H 1/12 (2006.01)	(51) G21B 1/00 (2006.01)	
<i>C12N 1/18</i> (2006.01)	(11) 306197		
<i>C12N 9/50</i> (2006.01)	(40) 17.12.2003		
<i>A23L 1/22</i> (2006.01)	(21) 2012-311		
<i>A23L 27/10</i> (2016.01)	(73) THE REGENTS OF THE UNIVERSITY OF CALIFORNIA, Oakland, 94607, CA, US		
<i>A23L 27/00</i> (2016.01)	UNIVERSITY OF FLORIDA RESEARCH FOUNDATION, Gainesville 32611-5500, FL, US		
(11) 306194	(72) Rostoker Norman, Irvine 92612, CA, US		
(40) 09.11.2011	Monkhorst Hendrik J., Gainesville 32607, FL, US		
(21) 2009-850	(54) Systém generování plazma-elektrické energie		
(73) C2P s.r.o., Chlumeck nad Cidlinou, CZ	(32) 19.03.2001, 08.06.2001, 14.02.2002		
(72) Hromádka Róbert MUDr., Hradec Králové, CZ	(31) 2001 277374, 2001 297086, 2002 076793		
Jelínek Miloš Ing., CSc., Hradec Králové, CZ	(33) US, US, US		
Zadák Zdeněk prof. MUDr., CSc., Hradec Králové, CZ	(86) PCT/US2002/008370		
(54) Způsob výroby kvasničného autolyzátu	(87) WO 2002/082873		
(22) 16.12.2009	(22) 18.03.2002		
(51) <i>D05B 27/06</i> (2006.01)	(74) PATENTSERVIS Praha a.s., Na Podkovce 281/10, Praha 4, 14700		
<i>D05B 27/24</i> (2006.01)			
<i>D05B 29/02</i> (2006.01)			
(11) 306192			

Seznam majitelů udělených patentů

(73) BARVY A LAKY TELURIA, s.r.o., Letovice, CZ	(11) 306201	(51) C 09 D 101/18	(2006.01)	(73) THE REGENTS OF THE UNIVERSITY OF CALIFORNIA, Oakland, 94607, CA, US	(11) 306197	(51) H 05 H 1/12	(2006.01)
C2P s.r.o., Chlumeck nad Cidlinou, CZ	306194	C 12 N 1/16	(2006.01)	UNIVERSITY OF FLORIDA RESEARCH FOUNDATION, Gainesville 32611-5500, FL, US	306197	H 05 H 1/12	(2006.01)
Česká zemědělská univerzita v Praze, Praha 6 - Suchbát, CZ	306196	C 10 L 1/02	(2006.01)	Univerzita Tomáše Bati ve Zlíně, Zlín, CZ	306193	C 12 C 5/02	(2006.01)
EMHART GLASS S. A., a Swiss Corporation, 6330 Cham, CH	306191	C 03 B 9/41	(2006.01)	Ústav chemických procesů AV ČR, v.v.i., Praha 6 - Suchbát, CZ	306201	C 09 D 101/18	(2006.01)
JUKI CORPORATION, Tokyo, JP	306192	D 05 B 27/06	(2006.01)	Kučera Radomír Ing., Ústí nad Labem, CZ	306198	C 11 C 3/04	(2006.01)
LIKO-S, a. s., Slavkov u Brna, CZ	306199	C 02 F 3/32	(2006.01)	Melichar Luboš Ing., Ústí nad Labem, CZ	306198	C 11 C 3/04	(2006.01)
Schenck Process s.r.o., Praha 6 - Ruzyně, CZ	306195	B 65 G 23/36	(2006.01)	Nikl Stanislav Ing., Ústí nad Labem, CZ	306198	C 11 C 3/04	(2006.01)
Schenck Process s.r.o., Praha 6 - Ruzyně, CZ	306200	B 65 G 43/02	(2006.01)				
TECHEM CZ, s.r.o., Praha 3 - Žižkov, CZ	306201	C 09 D 101/18	(2006.01)				

Udělené evropské patenty

Evropský patentový úřad udělil následující evropské patenty s účinkem pro Českou republiku. Tyto patenty mohou být zrušeny nebo zachovány v pozměněném znění Evropským patentovým úřadem v řízení o odporu. K tomu, aby nabyval evropský patent účinnosti na území České republiky, je třeba, aby byl Úřadu předložen ve stanovené lhůtě překlad patentového spisu do českého jazyka (§ 35c odst. 2 až 4 zákona č. 527/1990 Sb., v platném znění).

(97) EP 1376417	(47) 07.09.2016	(97) EP 1729783	(47) 07.09.2016	(97) EP 1926973	(47) 07.09.2016	(97) EP 2044477	(47) 07.09.2016
(97) EP 1406589	(47) 07.09.2016	(97) EP 1730458	(47) 07.09.2016	(97) EP 1927638	(47) 07.09.2016	(97) EP 2045016	(47) 07.09.2016
(97) EP 1407034	(47) 07.09.2016	(97) EP 1738568	(47) 07.09.2016	(97) EP 1929588	(47) 07.09.2016	(97) EP 2047062	(47) 07.09.2016
(97) EP 1407356	(47) 07.09.2016	(97) EP 1741590	(47) 07.09.2016	(97) EP 1940062	(47) 07.09.2016	(97) EP 2047478	(47) 07.09.2016
(97) EP 1422917	(47) 07.09.2016	(97) EP 1749099	(47) 07.09.2016	(97) EP 1943735	(47) 07.09.2016	(97) EP 2049079	(47) 07.09.2016
(97) EP 1426909	(47) 07.09.2016	(97) EP 1751953	(47) 07.09.2016	(97) EP 1944106	(47) 07.09.2016	(97) EP 2049399	(47) 07.09.2016
(97) EP 1436938	(47) 07.09.2016	(97) EP 1754381	(47) 07.09.2016	(97) EP 1945845	(47) 07.09.2016	(97) EP 2051764	(47) 07.09.2016
(97) EP 1464197	(47) 07.09.2016	(97) EP 1754817	(47) 07.09.2016	(97) EP 1946224	(47) 07.09.2016	(97) EP 2052114	(47) 07.09.2016
(97) EP 1465935	(47) 07.09.2016	(97) EP 1765166	(47) 07.09.2016	(97) EP 1948435	(47) 07.09.2016	(97) EP 2052446	(47) 07.09.2016
(97) EP 1471832	(47) 07.09.2016	(97) EP 1769560	(47) 07.09.2016	(97) EP 1948561	(47) 07.09.2016	(97) EP 2053119	(47) 07.09.2016
(97) EP 1487153	(47) 07.09.2016	(97) EP 1769611	(47) 07.09.2016	(97) EP 1948858	(47) 07.09.2016	(97) EP 2053831	(47) 07.09.2016
(97) EP 1492478	(47) 07.09.2016	(97) EP 1771717	(47) 07.09.2016	(97) EP 1949263	(47) 07.09.2016	(97) EP 2053980	(47) 07.09.2016
(97) EP 1493904	(47) 07.09.2016	(97) EP 1773517	(47) 07.09.2016	(97) EP 1955504	(47) 07.09.2016	(97) EP 2055185	(47) 07.09.2016
(97) EP 1500880	(47) 07.09.2016	(97) EP 1773689	(47) 07.09.2016	(97) EP 1963743	(47) 07.09.2016	(97) EP 2056562	(47) 07.09.2016
(97) EP 1506552	(47) 07.09.2016	(97) EP 1776224	(47) 07.09.2016	(97) EP 1964574	(47) 07.09.2016	(97) EP 2060730	(47) 07.09.2016
(97) EP 1508961	(47) 07.09.2016	(97) EP 1780120	(47) 07.09.2016	(97) EP 1965442	(47) 07.09.2016	(97) EP 2061346	(47) 07.09.2016
(97) EP 1510104	(47) 07.09.2016	(97) EP 1781187	(47) 07.09.2016	(97) EP 1965751	(47) 07.09.2016	(97) EP 2067289	(47) 07.09.2016
(97) EP 1512477	(47) 07.09.2016	(97) EP 1791455	(47) 07.09.2016	(97) EP 1970431	(47) 07.09.2016	(97) EP 2067904	(47) 07.09.2016
(97) EP 1521516	(47) 07.09.2016	(97) EP 1799269	(47) 07.09.2016	(97) EP 1971382	(47) 07.09.2016	(97) EP 2069693	(47) 07.09.2016
(97) EP 1527246	(47) 07.09.2016	(97) EP 1802707	(47) 07.09.2016	(97) EP 1977289	(47) 07.09.2016	(97) EP 2069810	(47) 07.09.2016
(97) EP 1531714	(47) 07.09.2016	(97) EP 1806541	(47) 07.09.2016	(97) EP 1978080	(47) 07.09.2016	(97) EP 2070385	(47) 07.09.2016
(97) EP 1531757	(47) 07.09.2016	(97) EP 1807092	(47) 07.09.2016	(97) EP 1979459	(47) 07.09.2016	(97) EP 2071738	(47) 07.09.2016
(97) EP 1534063	(47) 07.09.2016	(97) EP 1807681	(47) 07.09.2016	(97) EP 1983842	(47) 07.09.2016	(97) EP 2071992	(47) 07.09.2016
(97) EP 1534658	(47) 07.09.2016	(97) EP 1812465	(47) 07.09.2016	(97) EP 1984915	(47) 07.09.2016	(97) EP 2074172	(47) 07.09.2016
(97) EP 1538712	(47) 07.09.2016	(97) EP 1816972	(47) 07.09.2016	(97) EP 1985130	(47) 07.09.2016	(97) EP 2076613	(47) 07.09.2016
(97) EP 1542674	(47) 07.09.2016	(97) EP 1818029	(47) 07.09.2016	(97) EP 1987510	(47) 07.09.2016	(97) EP 2076615	(47) 07.09.2016
(97) EP 1545314	(47) 07.09.2016	(97) EP 1826544	(47) 07.09.2016	(97) EP 1988957	(47) 07.09.2016	(97) EP 2082655	(47) 07.09.2016
(97) EP 1549926	(47) 07.09.2016	(97) EP 1827571	(47) 07.09.2016	(97) EP 1990318	(47) 07.09.2016	(97) EP 2084501	(47) 07.09.2016
(97) EP 1554549	(47) 07.09.2016	(97) EP 1827692	(47) 07.09.2016	(97) EP 1990494	(47) 07.09.2016	(97) EP 2084953	(47) 07.09.2016
(97) EP 1556717	(47) 07.09.2016	(97) EP 1829995	(47) 07.09.2016	(97) EP 1995854	(47) 07.09.2016	(97) EP 2086513	(47) 07.09.2016
(97) EP 1562272	(47) 07.09.2016	(97) EP 1836322	(47) 07.09.2016	(97) EP 1997258	(47) 07.09.2016	(97) EP 2088134	(47) 07.09.2016
(97) EP 1563992	(47) 07.09.2016	(97) EP 1838168	(47) 07.09.2016	(97) EP 1997338	(47) 07.09.2016	(97) EP 2088398	(47) 07.09.2016
(97) EP 1568335	(47) 07.09.2016	(97) EP 1848278	(47) 07.09.2016	(97) EP 1998683	(47) 07.09.2016	(97) EP 2091249	(47) 07.09.2016
(97) EP 1579059	(47) 07.09.2016	(97) EP 1849474	(47) 07.09.2016	(97) EP 1998790	(47) 07.09.2016	(97) EP 2093897	(47) 07.09.2016
(97) EP 1584647	(47) 07.09.2016	(97) EP 1849524	(47) 07.09.2016	(97) EP 1999866	(47) 07.09.2016	(97) EP 2095167	(47) 07.09.2016
(97) EP 1594434	(47) 07.09.2016	(97) EP 1849525	(47) 07.09.2016	(97) EP 2000164	(47) 07.09.2016	(97) EP 2099460	(47) 07.09.2016
(97) EP 1601298	(47) 07.09.2016	(97) EP 1850763	(47) 07.09.2016	(97) EP 2001331	(47) 07.09.2016	(97) EP 2100288	(47) 07.09.2016
(97) EP 1605863	(47) 07.09.2016	(97) EP 1857358	(47) 07.09.2016	(97) EP 2001789	(47) 07.09.2016	(97) EP 2102605	(47) 07.09.2016
(97) EP 1608472	(47) 07.09.2016	(97) EP 1866110	(47) 07.09.2016	(97) EP 2001821	(47) 07.09.2016	(97) EP 2102763	(47) 07.09.2016
(97) EP 1614430	(47) 07.09.2016	(97) EP 1868632	(47) 07.09.2016	(97) EP 2002478	(47) 07.09.2016	(97) EP 2103021	(47) 07.09.2016
(97) EP 1615966	(47) 07.09.2016	(97) EP 1874941	(47) 07.09.2016	(97) EP 2004031	(47) 07.09.2016	(97) EP 2103349	(47) 07.09.2016
(97) EP 1622776	(47) 07.09.2016	(97) EP 1878394	(47) 07.09.2016	(97) EP 2005115	(47) 07.09.2016	(97) EP 2103912	(47) 07.09.2016
(97) EP 1623196	(47) 07.09.2016	(97) EP 1881131	(47) 07.09.2016	(97) EP 2005607	(47) 07.09.2016	(97) EP 2104469	(47) 07.09.2016
(97) EP 1624225	(47) 07.09.2016	(97) EP 1881185	(47) 07.09.2016	(97) EP 2005695	(47) 07.09.2016	(97) EP 2106628	(47) 07.09.2016
(97) EP 1633937	(47) 07.09.2016	(97) EP 1881192	(47) 07.09.2016	(97) EP 2009868	(47) 07.09.2016	(97) EP 2107598	(47) 07.09.2016
(97) EP 1635515	(47) 07.09.2016	(97) EP 1881847	(47) 07.09.2016	(97) EP 2010817	(47) 07.09.2016	(97) EP 2109091	(47) 07.09.2016
(97) EP 1646433	(47) 07.09.2016	(97) EP 1885117	(47) 07.09.2016	(97) EP 2013188	(47) 07.09.2016	(97) EP 2109906	(47) 07.09.2016
(97) EP 1649471	(47) 07.09.2016	(97) EP 1887749	(47) 07.09.2016	(97) EP 2016098	(47) 07.09.2016	(97) EP 2112277	(47) 07.09.2016
(97) EP 1651093	(47) 07.09.2016	(97) EP 1888973	(47) 07.09.2016	(97) EP 2016318	(47) 07.09.2016	(97) EP 2113157	(47) 07.09.2016
(97) EP 1653651	(47) 07.09.2016	(97) EP 1893757	(47) 07.09.2016	(97) EP 2017290	(47) 07.09.2016	(97) EP 2115125	(47) 07.09.2016
(97) EP 1672326	(47) 07.09.2016	(97) EP 1893821	(47) 07.09.2016	(97) EP 2018183	(47) 07.09.2016	(97) EP 2116572	(47) 07.09.2016
(97) EP 1678445	(47) 07.09.2016	(97) EP 1895580	(47) 07.09.2016	(97) EP 2022741	(47) 07.09.2016	(97) EP 2116829	(47) 07.09.2016
(97) EP 1679783	(47) 07.09.2016	(97) EP 1900815	(47) 07.09.2016	(97) EP 2023434	(47) 07.09.2016	(97) EP 2117379	(47) 07.09.2016
(97) EP 1683035	(47) 07.09.2016	(97) EP 1901958	(47) 07.09.2016	(97) EP 2023773	(47) 07.09.2016	(97) EP 2117636	(47) 07.09.2016
(97) EP 1685779	(47) 07.09.2016	(97) EP 1904014	(47) 07.09.2016	(97) EP 2026902	(47) 07.09.2016	(97) EP 2119979	(47) 07.09.2016
(97) EP 1686690	(47) 07.09.2016	(97) EP 1909571	(47) 07.09.2016	(97) EP 2026910	(47) 07.09.2016	(97) EP 2120009	(47) 07.09.2016
(97) EP 1692772	(47) 07.09.2016	(97) EP 1910041	(47) 07.09.2016	(97) EP 2030327	(47) 07.09.2016	(97) EP 2121074	(47) 07.09.2016
(97) EP 1695255	(47) 07.09.2016	(97) EP 1910068	(47) 07.09.2016	(97) EP 2031216	(47) 07.09.2016	(97) EP 2123140	(47) 07.09.2016
(97) EP 1695256	(47) 07.09.2016	(97) EP 1910448	(47) 07.09.2016	(97) EP 2036228	(47) 07.09.2016	(97) EP 2124905	(47) 07.09.2016
(97) EP 1702012	(47) 07.09.2016	(97) EP 1913273	(47) 07.09.2016	(97) EP 2038549	(47) 07.09.2016	(97) EP 2125478	(47) 07.09.2016
(97) EP 1706931	(47) 07.09.2016	(97) EP 1913274	(47) 07.09.2016	(97) EP 2038702	(47) 07.09.2016	(97) EP 2125864	(47) 07.09.2016
(97) EP 1712670	(47) 07.09.2016	(97) EP 1914066	(47) 07.09.2016	(97) EP 2039805	(47) 07.09.2016	(97) EP 2125879	(47) 07.09.2016
(97) EP 1716201	(47) 07.09.2016	(97) EP 1916890	(47) 07.09.2016	(97) EP 2041240	(47) 07.09.2016	(97) EP 2127900	(47) 07.09.2016
(97) EP 1718597	(47) 07.09.2016	(97) EP 1916946	(47) 07.09.2016	(97) EP 2041419	(47) 07.09.2016	(97) EP 2129721	(47) 07.09.2016
(97) EP 1720047	(47) 07.09.2016	(97) EP 1918261	(47) 07.09.2016	(97) EP 2041721	(47) 07.09.2016	(97) EP 2130348	(47) 07.09.2016
(97) EP 1720426	(47) 07.09.2016	(97) EP 1919590	(47) 07.09.2016	(97) EP 2043630	(47) 07.09.2016	(97) EP 2131136	(47) 07.09.2016
(97) EP 1727055	(47) 07.09.2016	(97) EP 1920205	(47) 07.09.2016	(97) EP 2044263	(47) 07.09.2016	(97) EP 2132351	(47) 07.09.2016
(97) EP 1728051	(47) 07.09.2016	(97) EP 1925212	(47) 07.09.2016	(97) EP 2044429	(47) 07.09.2016	(97) EP 2132479	(47) 07.09.2016

(97) EP 2923623	(47) 07.09.2016	(97) EP 2933197	(47) 07.09.2016	(97) EP 2948133	(47) 07.09.2016	(97) EP 2979037	(47) 07.09.2016
(97) EP 2924292	(47) 07.09.2016	(97) EP 2933797	(47) 07.09.2016	(97) EP 2948371	(47) 07.09.2016	(97) EP 2980313	(47) 07.09.2016
(97) EP 2924364	(47) 07.09.2016	(97) EP 2934949	(47) 07.09.2016	(97) EP 2949183	(47) 07.09.2016	(97) EP 2983059	(47) 07.09.2016
(97) EP 2924389	(47) 07.09.2016	(97) EP 2935857	(47) 07.09.2016	(97) EP 2949582	(47) 07.09.2016	(97) EP 2984656	(47) 07.09.2016
(97) EP 2924501	(47) 07.09.2016	(97) EP 2936208	(47) 07.09.2016	(97) EP 2951163	(47) 07.09.2016	(97) EP 2987429	(47) 07.09.2016
(97) EP 2925909	(47) 07.09.2016	(97) EP 2936216	(47) 07.09.2016	(97) EP 2951412	(47) 07.09.2016	(97) EP 2989327	(47) 07.09.2016
(97) EP 2925910	(47) 07.09.2016	(97) EP 2936715	(47) 07.09.2016	(97) EP 2952960	(47) 07.09.2016	(97) EP 2995394	(47) 07.09.2016
(97) EP 2926019	(47) 07.09.2016	(97) EP 2936728	(47) 07.09.2016	(97) EP 2953574	(47) 07.09.2016	(97) EP 2995481	(47) 07.09.2016
(97) EP 2926211	(47) 07.09.2016	(97) EP 2937060	(47) 07.09.2016	(97) EP 2957364	(47) 07.09.2016	(97) EP 2995721	(47) 07.09.2016
(97) EP 2926407	(47) 07.09.2016	(97) EP 2938446	(47) 07.09.2016	(97) EP 2957863	(47) 07.09.2016	(97) EP 2996665	(47) 07.09.2016
(97) EP 2927929	(47) 07.09.2016	(97) EP 2939242	(47) 07.09.2016	(97) EP 2958531	(47) 07.09.2016	(97) EP 2997586	(47) 07.09.2016
(97) EP 2928369	(47) 07.09.2016	(97) EP 2939639	(47) 07.09.2016	(97) EP 2959703	(47) 07.09.2016	(97) EP 2998452	(47) 07.09.2016
(97) EP 2928636	(47) 07.09.2016	(97) EP 2939746	(47) 07.09.2016	(97) EP 2962498	(47) 07.09.2016	(97) EP 2998456	(47) 07.09.2016
(97) EP 2928675	(47) 07.09.2016	(97) EP 2941849	(47) 07.09.2016	(97) EP 2962799	(47) 07.09.2016	(97) EP 2998572	(47) 07.09.2016
(97) EP 2929215	(47) 07.09.2016	(97) EP 2942536	(47) 07.09.2016	(97) EP 2962919	(47) 07.09.2016	(97) EP 2999618	(47) 07.09.2016
(97) EP 2930564	(47) 07.09.2016	(97) EP 2943332	(47) 07.09.2016	(97) EP 2966000	(47) 07.09.2016	(97) EP 2999627	(47) 07.09.2016
(97) EP 2931117	(47) 07.09.2016	(97) EP 2943524	(47) 07.09.2016	(97) EP 2966757	(47) 07.09.2016	(97) EP 3000419	(47) 07.09.2016
(97) EP 2931477	(47) 07.09.2016	(97) EP 2943848	(47) 07.09.2016	(97) EP 2974227	(47) 07.09.2016	(97) EP 3012202	(47) 07.09.2016
(97) EP 2931771	(47) 07.09.2016	(97) EP 2944166	(47) 07.09.2016	(97) EP 2974733	(47) 07.09.2016	(97) EP 3015936	(47) 07.09.2016
(97) EP 2932351	(47) 07.09.2016	(97) EP 2947139	(47) 07.09.2016	(97) EP 2975173	(47) 07.09.2016	(97) EP 3016225	(47) 07.09.2016
(97) EP 2932691	(47) 07.09.2016	(97) EP 2947727	(47) 07.09.2016	(97) EP 2975176	(47) 07.09.2016		

Zveřejněné překlady evropských patentových spisů

U následujících udělených evropských patentů s účinky pro Českou republiku byl majitelem předložen překlad patentového spisu do českého jazyka (§ 35c odst. 2 až 4 zákona č. 527/1990 Sb., v platném znění). Údaje jsou řazeny vzestupně podle čísel evropských patentů.

(97) EP 1424118		(54) Systémy a způsoby pro provádění bezpečných platebních transakcí využívajících formátovanou datovou strukturu	
(47) 27.04.2016		(32) 477187 P, PCT/US2004/017756	
(97) 02.06.2004		(31) 10.06.2003, 04.06.2004	
(51) B01D 29/11	(2006.01)	(33) US, US	
B01D 29/21	(2006.01)	(86) PCT/US2004/018658	
B01D 29/23	(2006.01)	(87) WO 2005/001635	
B01D 39/16	(2006.01)	(74) TRAPLOVÁ HAKR KUBÁT Advokátní a patentová kancelář, Ing. Eduard Hakr, patentový zástupce, Přístavní 24, Praha 7, 17000	
B01D 39/18	(2006.01)		
(96) 14.10.2003			
(96) 03103785.6			
(73) MANN+HUMMEL GmbH, 71638 Ludwigsburg, DE		(97) EP 1646692	
(72) Harenbrock, Michael, 71640, Ludwigsburg, DE		(47) 08.06.2016	
(54) Prvek kapalinového filtru		(97) 24.02.2005	
(32) 10255701		(51) C09C 1/36	(2006.01)
(31) 29.11.2002		D21H 17/69	(2006.01)
(33) DE		(96) 26.06.2004	
(74) Čermák a spol., JUDr. Karel Čermák, Elišky Peškové 735/15, Praha 5, 15000		(96) 04740357.1	
		(73) KRONOS INTERNATIONAL, INC., 51307 Leverkusen, DE	
		(72) DREWS-NICOLAI, Lydia, 51067 Köln, DE	
		BLUEMEL, Siegfried, 40883 Ratingen, DE	
		JUERGENS, Volker, 57399 Kirchhundem, DE	
		SCHMITT, Volker, 42799 Leichlingen, DE	
		(54) Způsob pro zpracování povrchu pigmentu oxidu titaničitého	
		(32) 10332650	
		(31) 18.07.2003	
		(33) DE	
		(86) PCT/EP2004/006954	
		(87) WO 2005/017049	
		(74) PATENTSERVIS Praha a.s., Na Podkovce 281/10, Praha 4, 14700	
		(97) EP 1678389	
		(47) 08.06.2016	
		(97) 28.04.2005	
		(51) E04B 5/40	(2006.01)
		E04C 3/04	(2006.01)
		(96) 12.10.2004	
		(96) 04817218.3	
		(73) ArcelorMittal, 1160 Luxembourg, LU	
		(72) SOKOL, Léopold, F-78280 Guyancourt, FR	
		(54) Samonosné kovové bednění s velkým rozpětím	
		(32) 0312000	
		(31) 14.10.2003	
		(33) FR	
		(86) PCT/FR2004/002587	
		(87) WO 2005/038159	
		(74) A. Holas & partner Patentová a známková kancelář, Ing. Mgr. Hana Holasová, Křížová 4, Brno, 60300	
(97) EP 1636680			
(47) 13.04.2016			
(97) 06.01.2005			
(51) G06Q 40/00	(2012.01)		
(96) 10.06.2004			
(96) 04776493.1			
(73) MASTERCARD INTERNATIONAL, INC., Purchase, NY 10577, US			
(72) KRANZLEY, Arthur, D., Pound Ridge, NY 10576, US			
ORFEI, Stephen, W., Katonah, NY 10536, US			
RUTHERFORD, Bruce, J., Stamford, CT 06903, US			
WIESMAN, Mark, Chesterfield, MO 63017, US			

(97) **EP 1811111**
(47) 25.05.2016
(97) 25.07.2007
(51) **E06B 1/64** (2006.01)
(96) 19.12.2006
(96) 06126454.5
(73) Tremco illbruck Produktion GmbH, 92439 Bodenwöhr, DE
(72) Nauck, Helmar, 12557 Berlin, DE
Komma, Markus, Dr., 93128 Steinsberg, DE
Wörmann, Frank, 59192 Bergkamen, DE
(54) **Okenní ostění s okenním rámem a těsnícím pásem**
(32) 102006002624, 102006031307, 102006043050
(31) 19.01.2006, 06.07.2006, 14.09.2006
(33) DE, DE, DE
(74) Rott, Růžička & Guttmann Patentové, známkové a advokátní kanceláře,
Ing. Jiří Andera, Vinohradská 37, Praha 2, 12000

(97) **EP 1852139**
(47) 18.05.2016
(97) 07.11.2007
(51) **A61M 25/00** (2006.01)
(96) 29.04.2003
(96) 07112019.0
(73) Dentsply IH AB, 431 21 Mölndal, SE
(72) Schmid, Andrea, 435 42 Mölnlycke, SE
Nestenberg, Daniel, 426 58 Västra Frölunda, SE
(54) **Katétrová sestava**
(32) 0201330
(31) 30.04.2002
(33) SE
(74) FISCHER & PARTNER Intellectual Property s.r.o., Na Hrobcí 294/5,
Praha 2, 12000

(97) **EP 1868747**
(47) 01.06.2016
(97) 01.03.2007
(51) **B09B 3/00** (2006.01)
B09C 1/08 (2006.01)
C02F 11/14 (2006.01)
(96) 10.03.2006
(96) 06795670.6
(73) DEC, 2070 Zwijndrecht, BE
(72) PENSART, Stany, B-9160 Lokeren, BE
(54) **Způsob neutralizace a zpevnění kyselého dehtu nebo půdy zahrnující kyselý dehet**
(32) 200500133
(31) 15.03.2005
(33) BE
(86) PCT/IB2006/052829
(87) WO 2007/023424
(74) Společná advokátní kancelář Vsetečka Zelený Švorčík Kalenský a
partneři, JUDr. Michal Havlík, advokát, Hálkova 2, Praha 2, 12000

(97) **EP 1913115**
(47) 27.04.2016
(97) 15.02.2007
(51) **C10B 43/02** (2006.01)
(96) 07.08.2006
(96) 06776647.7
(73) DMT GmbH & Co. KG, 45307 Essen, DE
ArcelorMittal Bremen GmbH, 28237 Bremen, DE
(72) ROSSA, Frank, 44803 Bochum, DE
GIERTZ, Hans-Josef, 40880 Ratingen, DE
HUHN, Friedrich, 40882 Ratingen, DE
GEORGE, Jürgen, 44866 Bochum, DE
HOVEN, Ralf, 45307 Essen, DE
MATERN, Detlef, 45326 Essen, DE
CYRIS, Friedrich-Wilhelm, 47051 Duisburg, DE
STRUNK, Joachim, 46240 Bottrop, DE
OPDENWINKEL, Heinz, 44339, DE
(54) **Způsob a zařízení pro čištění dveří koksárenské pece**
(32) 102005037768
(31) 10.08.2005
(33) DE

(86) PCT/EP2006/007790
(87) WO 2007/017223
(74) Čermák a spol., JUDr. Karel Čermák, Elišky Peškové 735/15, Praha 5,
15000

(97) **EP 1926378**
(47) 29.06.2016
(97) 15.03.2007
(51) **A01P 13/00** (2006.01)
A01N 47/28 (2006.01)
A01N 47/36 (2006.01)
A01N 47/38 (2006.01)
A01N 25/30 (2006.01)
(96) 29.08.2006
(96) 06777111.3
(73) Bayer Intellectual Property GmbH, 40789 Monheim am Rhein, DE
(72) SCHNABEL, Gerhard, 63820 Elsenfeld, DE
KRAUSE, Hans-Peter, 65719 Hofheim, DE
GROHS, Ralph, 40219 Düsseldorf, DE
(54) **Při skladování stabilní formulace sulfonamidů**
(32) 05019531
(31) 08.09.2005
(33) EP
(86) PCT/EP2006/008447
(87) WO 2007/028529
(74) Traplová Hakr Kubát, advokátní a patentová kancelář, Ing. Eduard Hakr,
patentový zástupce, Přístavní 24, Praha 7, 17000

(97) **EP 1926813**
(47) 08.06.2016
(97) 12.04.2007
(51) **C12N 5/0783** (2010.01)
C12N 5/0775 (2010.01)
(96) 22.09.2006
(96) 06777197.2
(73) TiGenix, S.A.U., 28760 Tres Cantos (Madrid), ES
CONSEJO SUPERIOR DE INVESTIGACIONES CIENTIFICAS, 28006
Madrid, ES
(72) BÜSCHER, Dirk, E-28760 Tres Cantos - Madrid, ES
GONZÁLEZ DE LA PEÑA, Manuel Ángel, E-28760 Tres Cantos -
Madrid, ES
DELGADO MORA, Mario, E-18100 Granada, ES
(54) **Buněčné populace, které mají imunoregulační aktivitu, způsob izolování a použití**
(32) 05077186
(31) 23.09.2005
(33) EP
(86) PCT/EP2006/009244
(87) WO 2007/039150
(74) A. Holas & partner Patentová a známková kancelář, Ing. Mgr. Hana
Holasová, Křížová 4, Brno, 60300

(97) **EP 1932971**
(47) 08.06.2016
(97) 18.06.2008
(51) **E02D 29/14** (2006.01)
(96) 11.12.2007
(96) 07291485.6
(73) Saint-Gobain PAM, 54700 Pont-à-Mousson, FR
(72) Cuny, Arnaud, 54119 Domgermain, FR
Boca, Jacky, 54380 Dieulouard, FR
(54) **Šachtový kanalizační poklop**
(32) 0610908
(31) 14.12.2006
(33) FR
(74) A. Holas & partner Patentová a známková kancelář, Ing. Mgr. Hana
Holasová, Křížová 4, Brno, 60300

(97) **EP 1950176**
(47) 11.05.2016
(97) 30.07.2008
(51) **C01B 17/76** (2006.01)
B01D 53/60 (2006.01)
B01D 53/56 (2006.01)
B01D 53/77 (2006.01)
(96) 21.01.2008

(96) 08150453.2
(73) Linde LLC, Murray Hill, NJ 07974, US
(72) Suchak, Naresh Jagjivandas, Glen Rock NJ New Jersey 07452, US
Finlay, Steven Joseph, Wayne, NJ 07470, US
Eschbach, Joseph Adam, Bridgewater, NJ 08807, US
Zeiss, Robert Frederick, South Plainfield, NJ 07080, US
(54) **Způsob pro odstranění kontaminantů z proudů plynu**
(32) 897003 P, 971948
(31) 23.01.2007, 10.01.2008
(33) US, US
(74) Traplová Hakr Kubát, advokátní a patentová kancelář, Ing. Eduard Hakr, patentový zástupce, Přístavní 24, Praha 7, 17000

(97) **EP 1952935**
(47) 11.05.2016
(97) 06.08.2008
(51) **B23K 35/26** (2006.01)
B23K 35/02 (2006.01)
H01L 23/00 (2006.01)
H05K 3/34 (2006.01)
(96) 01.02.2007
(96) 07101602.6
(73) HARIMA CHEMICALS, INC., Kakogawa-shi, Hyogo 675-0019, JP
(72) Sakurai, Hitoshi, Kakogawa-shi Hyogo 675-0019, JP
Kukimoto, Yoichi, Kakogawa-shi Hyogo 675-0019, JP
(54) **Směs pájecí pasty a způsob obalování pájkou**
(74) PATENTSERVIS Praha a.s., Na Podkovce 281/10, Praha 4, 14700

(97) **EP 1991522**
(47) 18.05.2016
(97) 23.08.2007
(51) **C07C 229/36** (2006.01)
C07B 59/00 (2006.01)
(96) 16.02.2007
(96) 07703542.6
(73) ratiopharm GmbH, 89079 Ulm, DE
(72) ALKEN, Rudolf-Giesbert, S-23335 Sjödal Gard, SE
SCHNEIDER, Frank, 12437 Berlin, DE
(54) **Deriváty deuterovaného katecholaminu a léčiva obsahující uvedené sloučeniny**
(32) 102006008316
(31) 17.02.2006
(33) DE
(86) PCT/EP2007/001555
(87) WO 2007/093450
(74) Rott, Růžička & Guttmann Patentové, známkové a advokátní kanceláře, JUDr. Ing. Michal Guttmann, patentový zástupce, Vinohradská 37/938, Praha 2, 12000

(97) **EP 1992776**
(47) 22.06.2016
(97) 19.11.2008
(51) **E06B 1/62** (2006.01)
(96) 25.04.2008
(96) 08008000.5
(73) Zahner, Roman, 91567 Herrieden, DE
(72) Zahner, Roman, 91567 Herrieden, DE
(54) **Přípojná profilová lišta, zejména špaletová přípojná profilová lišta**
(32) 102007023431
(31) 16.05.2007
(33) DE
(74) Traplová Hakr Kubát, advokátní a patentová kancelář, Ing. Eduard Hakr, patentový zástupce, Přístavní 24, Praha 7, 17000

(97) **EP 1996652**
(47) 15.06.2016
(97) 27.09.2007
(51) **C08L 23/00** (2006.01)
C08L 83/00 (2006.01)
C08L 97/02 (2006.01)
(96) 20.03.2007
(96) 07727097.3
(73) Evonik Degussa GmbH, 45128 Essen, DE
(72) MILITZ, Holger, 37120 Bovenden, DE
MAI, Carsten, 37075 Göttingen, DE
JENKNER, Peter, 46485 Wesel, DE

EDELMANN, Roland, 79618 Rheinfelden, DE
STANDKE, Burkhard, 79540 Lörrach, DE
MICHEL, Peter, 95028 Hof, DE
BERGMANN, Jens-Uwe, 95111 Rehau, DE
SCHMIDT, Steven, 95182 Döhlau, DE
(54) **Silinizace dřevěných hoblin a vláken pro výrobu dřevo-plastových kompozitních materiálů**
(32) 102006013090
(31) 20.03.2006
(33) DE
(86) PCT/EP2007/052620
(87) WO 2007/107551
(74) Traplová Hakr Kubát, advokátní a patentová kancelář, Ing. Eduard Hakr, patentový zástupce, Přístavní 24, Praha 7, 17000

(97) **EP 2007425**
(47) 11.05.2016
(97) 18.10.2007
(51) **A61K 39/395** (2006.01)
C07K 16/40 (2006.01)
C07K 14/47 (2006.01)
A01K 67/027 (2006.01)
(96) 27.03.2007
(96) 07759500.7
(73) UNIVERSITY OF LEICESTER, Leicester, Leicestershire LE1 7RH, GB
Omeros Corporation, Seattle, WA 98119, US
(72) SCHWAEBLE, Hans-Wilhelm, Mountsorrel, Leicestershire LE12 7AF, GB
STOVER, Cordula Margaret, Aylestone, Leicestershire LE2 7QA, GB
TEDFORD, Clark E., Poulsbo, WA 98370, US
PARENT, James B., Bainbridge Island, WA 98110, US
FUJITA, Teizo, Fukushima 960-8157, JP
(54) **Způsob léčby stavů spojených s MASP-2dependentní aktivací komplementu**
(32) 788876 P, 645359
(31) 03.04.2006, 22.12.2006
(33) US, US
(86) PCT/US2007/065274
(87) WO 2007/117996
(74) Společná advokátní kancelář Všetěčka Zelený Švorčík Kalenský a partneři, JUDr. Michal Havlík, patentový zástupce, Hálkova 2, Praha 2, 12000

(97) **EP 2062941**
(47) 15.06.2016
(97) 27.05.2009
(51) **C08L 95/00** (2006.01)
C08L 91/00 (2006.01)
C08K 5/103 (2006.01)
C09D 195/00 (2006.01)
C04B 26/26 (2006.01)
E01B 7/22 (2006.01)
E04B 1/66 (2006.01)
C08L 21/00 (2006.01)
C04B 111/00 (2006.01)
(96) 20.11.2008
(96) 08169559.5
(73) Eurovia, 92500 Rueil-Malmaison, FR
(72) Faucon Dumont, Stéphane, 33127 MARTIGNAS, FR
Delfosse, Frédéric, 33600 PESSAC, FR
Gianetti, Thomas, 33200 BORDEAUX, FR
(54) **Teplem tavitelné pojivo na bázi asfaltu nebo bitumenu**
(32) 0759166
(31) 20.11.2007
(33) FR
(74) PATENTSERVIS Praha a.s., Na Podkovce 281/10, Praha 4, 14700

(97) **EP 2063136**
(47) 15.06.2016
(97) 27.05.2009
(51) **F16B 41/00** (2006.01)
(96) 24.10.2008
(96) 08167558.9
(73) KAMAX Holding GmbH & Co. KG, 35315 Homburg (Ohm), DE
(72) Hartmann, Gunther, 36304 Alsfeld, DE

(54) **Spojovací prvek se šroubem a na něm neztratitelně uspořádaným pouzdem**
(32) 102007047860
(31) 26.11.2007
(33) DE
(74) Čermák a spol., JUDr. Karel Čermák, Elišky Peškové 735/15, Praha 5, 15000

(97) **EP 2072170**
(47) 22.06.2016
(97) 24.06.2009
(51) **B23K 11/30** (2006.01)
(96) 22.07.2008
(96) 08104826.6
(73) Kyokutoh Co., Ltd., Aichi 458-0808, JP
(72) Kaeseler, Werner, 34225, Baunatal, DE
(54) **Zásobníková jednotka pro měnič bodových svařovacích čepiček pro robotické nebo stacionární svařovací zařízení**
(32) 202007017935 U
(31) 22.12.2007
(33) DE
(74) Čermák a spol., JUDr. Karel Čermák, Elišky Peškové 735/15, Praha 5, 15000

(97) **EP 2076539**
(47) 08.06.2016
(97) 24.04.2008
(51) **C07K 16/24** (2006.01)
A61K 39/395 (2006.01)
C12N 15/13 (2006.01)
A61P 37/06 (2006.01)
A61P 35/00 (2006.01)
(96) 18.10.2007
(96) 07824232.8
(73) UCB Biopharma SPRL, 1070 Brussels, BE
(72) ADAMS, Ralph, Slough Berkshire SL1 3WE, GB
POPPELWELL, Andrew George, Slough Berkshire SL1 3WE, GB
RAPECKI, Stephen Edward, Slough Berkshire SL1 3WE, GB
(54) **Protilátkové molekuly vázající IL-17A a IL-17F**
(32) 0620729
(31) 18.10.2006
(33) GB
(86) PCT/GB2007/003983
(87) WO 2008/047134
(74) Společná advokátní kancelář Vsetečka Zelený Švorčík Kalenský a partneři, JUDr. Otakar Švorčík, advokát, Hálkova 2, Praha 2, 12000

(97) **EP 2076545**
(47) 01.06.2016
(97) 17.04.2008
(51) **C08F 2/00** (2006.01)
C08F 6/10 (2006.01)
C08F 6/24 (2006.01)
B01J 8/00 (2006.01)
B01J 19/00 (2006.01)
B01J 19/18 (2006.01)
B01J 19/24 (2006.01)
(96) 04.10.2007
(96) 07818681.4
(73) INEOS Manufacturing Belgium NV, 2040 Antwerpen, BE
(72) MARISSAL, Daniel, F-13620 Carry Le Rouet, FR
WALWORTH, Brent, R., B-9100 Sint-Niklaas, BE
(54) **Transfer toku polymerů**
(32) 06255259, 06255272, 06255273
(31) 12.10.2006, 12.10.2006, 12.10.2006
(33) EP, EP, EP
(86) PCT/EP2007/008602
(87) WO 2008/043473
(74) Čermák a spol., JUDr. Karel Čermák, Elišky Peškové 735/15, Praha 5, 15000

(97) **EP 2077560**
(47) 18.05.2016
(97) 08.07.2009
(51) **G21C 3/08** (2006.01)
G21C 3/58 (2006.01)

G21C 5/18 (2006.01)
G21C 3/28 (2006.01)
G21C 5/20 (2006.01)
(96) 23.12.2008
(96) 08172834.7
(73) Thorium Power, Inc., McLean, VA 22102, US
(72) Bashkirtsev, Sergey Mikhailovich, Moscow 125080, RU
Kuznetsov, Valentin Federovich, Moscow 111402, RU
Kevrolev, Valery Vladimirovich, Moscow 123368, RU
Morozov, Alexey Glebovich, Moscow 111402, RU
(54) **Palivový prvek, palivový soubor a metoda použití palivového souboru**
(32) 116730 P, PCT/RU2007/000732
(31) 21.11.2008, 26.12.2007
(33) US, RU
(74) ŽOVICOVÁ & ŽOVIC IP s.r.o., Záhradnícka 36, 821 08 Bratislava

(97) **EP 2077976**
(47) 18.05.2016
(97) 24.04.2008
(51) **C02F 1/50** (2006.01)
(96) 02.10.2007
(96) 07818644.2
(73) AGXX Intellectual Property Holding GmbH, 14129 Berlin, DE
Largentec GmbH, 14129 Berlin, DE
(72) LANDAU, Uwe, 14169 Berlin, DE
LISOWSKY, Thomas, 40789 Monheim, DE
ESSER, Karlheinz, 41199 Mönchengladbach, DE
MEHLER, Klaus-Dieter, 45470 Mülheim an der Ruhr, DE
(54) **Bioaktivní, ruthenium obsahující povlak a zařízení**
(32) 102006049108
(31) 13.10.2006
(33) DE
(86) PCT/EP2007/008564
(87) WO 2008/046513
(74) Společná advokátní kancelář Vsetečka Zelený Švorčík Kalenský a partneři, JUDr. Michal Havlík, advokát, Hálkova 2, Praha 2, 12000

(97) **EP 2082044**
(47) 01.06.2016
(97) 02.05.2008
(51) **C12N 15/67** (2006.01)
C12N 15/77 (2006.01)
(96) 18.10.2007
(96) 07821517.5
(73) BASF SE, 67056 Ludwigshafen am Rhein, DE
HEROLD, Andrea, 68775 Ketsch, DE
KLOPPROGGE, Corinna, 68239 Mannheim, DE
SCHRÖDER, Hartwig, 69226 Nussloch, DE
ZELDER, Oskar, 67346 Speyer, DE
JEONG, Weol Kyu, Gunsan 573-730, KR
(54) **Způsob zvyšování genové exprese s použitím modifikované četnosti využití jednotlivých kodonů**
(32) 06122868
(31) 24.10.2006
(33) EP
(86) PCT/EP2007/061152
(87) WO 2008/049782
(74) Společná advokátní kancelář Vsetečka Zelený Švorčík Kalenský a partneři, JUDr. Otakar Švorčík, advokát, Hálkova 2, Praha 2, 12000

(97) **EP 2108750**
(47) 03.08.2016
(97) 14.10.2009
(51) **E03C 1/232** (2006.01)
E03C 1/04 (2006.01)
(96) 02.03.2009
(96) 09154095.5
(73) Viega GmbH & Co. KG, 57439 Attendorn, DE
Hennes, Frank, 57413 Finnentrop, DE
Klimpel, Bernd, 57368 Lennestadt, DE
(54) **Vypouštěcí armatura pro koupací a sprchovací vany s podlahovým přítokem**
(32) 202008004826 U
(31) 07.04.2008
(33) DE

(74) Čermák a spol., JUDr. Karel Čermák, Elišky Peškové 735/15, Praha 5, 15000

(97) **EP 2124879**

(47) 25.05.2016

(97) 03.07.2008

(51) **A61K 31/165** (2006.01)

A61K 9/00 (2006.01)

A61K 9/14 (2006.01)

A61K 31/557 (2006.01)

(96) 12.12.2007

(96) 07855073.8

(73) ALLERGAN, INC., Irvine, CA 92612, US

(72) SPADA, Lon T., Walnut, CA 91789, US

CHANG, James N., Newport Beach, CA 92660, US

LUU, Michelle, Anaheim, CA 92802, US

(54) **Způsoby výroby cyklických lipodových implantátů pro intraokulární použití**

(32) 612928

(31) 19.12.2006

(33) US

(86) PCT/US2007/087139

(87) WO 2008/079674

(74) Společná advokátní kancelář Vsetečka Zelený Švorčík Kalenský a partneři, JUDr. Michal Havlík, patentový zástupce, Hálkova 2, Praha 2, 12000

(97) **EP 2125311**

(47) 01.06.2016

(97) 31.07.2008

(51) **B27N 3/00** (2006.01)

E04C 2/12 (2006.01)

E04C 2/22 (2006.01)

E04C 2/24 (2006.01)

E04C 2/16 (2006.01)

(96) 22.01.2008

(96) 08728079.8

(73) Mobius Technologies GmbH, 68259 Mannheim, DE

(72) BERTHEVAS, Paul, R., 01280 Preveissin-Moens, FR

SCHOLER, Michael, 47509 Rheurdt, DE

GROSSENBACHER, Michael, 6300 Zug, CH

BUDNEY, Dean, Lincoln, CA 95648, US

VILLWOCK, Robert, Grass Valley, CA 95945, US

(54) **Kompozitní panel s pevným polyuretanovým pojivem a způsob jeho výroby**

(32) 881971 P

(31) 22.01.2007

(33) US

(86) PCT/US2008/051704

(87) WO 2008/091892

(74) Čermák a spol., JUDr. Karel Čermák, Elišky Peškové 735/15, Praha 5, 15000

(97) **EP 2139289**

(47) 29.06.2016

(97) 30.12.2009

(51) **H04L 1/18** (2006.01)

H04L 5/00 (2006.01)

H04W 72/12 (2009.01)

H04L 1/16 (2006.01)

(96) 05.05.2008

(96) 09172472.4

(73) Qualcomm Incorporated, San Diego, CA 92121-1714, US

(72) Montojo, Juan, San Diego, CA 92121, US

Malladi, Durga Prasad, San Diego, CO 92121, US

Zhang, Xiaoxia, San Diego, CA 92121, US

(54) **Způsob a přístroj pro UL ACK přidělování**

(32) 916231 P, 114137

(31) 04.05.2007, 02.05.2008

(33) US, US

(74) Traplová Hakr Kubát, advokátní a patentová kancelář, Ing. Jan Kubát, patentový zástupce, Přístavní 24, Praha 7, 17000

(97) **EP 2139357**

(47) 25.05.2016

(97) 05.03.2009

(51) **A45C 7/00** (2006.01)

A45C 5/14 (2006.01)

(96) 18.03.2008

(96) 08828677.8

(73) Mehta, Vinay K., Mumbai 400 006, Maharashtra, IN

(72) Mehta, Vinay K., Mumbai 400 006, Maharashtra, IN

(54) **Zavazadlo skládací a/nebo na jedno použití**

(32) MU05362007

(31) 22.03.2007

(33) IN

(86) PCT/IN2008/000164

(87) WO 2009/027992

(74) PATENTSERVIS Praha a.s., Na Podkovce 281/10, Praha 4, 14700

(97) **EP 2150496**

(47) 30.03.2016

(97) 06.11.2008

(51) **C09K 17/40** (2006.01)

E02D 31/04 (2006.01)

C01B 33/44 (2006.01)

(96) 22.04.2008

(96) 08753739.5

(73) Trisoplast International B.V., 5334 LK Velddriël, NL

(72) LIBOR, Oszkár, H-1021 Budapest, HU

WAMMES, Jacobus, Cornelis, NL-5334 JR Velddriël, NL

(54) **Způsob výroby modifikovaného smektitu nebo látky obsahující smektit schopných přijímat a uvolňovat vodu reverzibilním způsobem**

(32) 07008509

(31) 26.04.2007

(33) EP

(86) PCT/NL2008/000110

(87) WO 2008/133497

(74) Rott, Růžička & Guttmann Patentová, známková a advokátní kancelář, Ing. Václav Krmenčík, Vinohradská 37/938, Praha 2, 12000

(97) **EP 2167715**

(47) 13.04.2016

(97) 15.01.2009

(51) **D04H 1/4218** (2012.01)

D04H 1/587 (2012.01)

C02F 1/66 (2006.01)

C03C 25/14 (2006.01)

D04H 1/645 (2012.01)

D04H 1/655 (2012.01)

D04H 3/004 (2012.01)

C03C 25/28 (2006.01)

C02F 103/12 (2006.01)

(96) 02.07.2008

(96) 08806154.4

(73) Saint-Gobain Isover, 92400 Courbevoie, FR

(72) VALERO, Rémi, F-69160 Tassin La Demi Lune, FR

LERICQUE, Bernard, F-60290 Monchy Saint Eloi, FR

PONNOURADJOU, Alexis, 02472 WATERTOWN -

MASSACHUSETTS, US

(54) **Způsob recyklace vod, vycházející ze způsobu výroby izolační matrace z minerálních vláken**

(32) 0756267

(31) 04.07.2007

(33) FR

(86) PCT/FR2008/051230

(87) WO 2009/007648

(74) Rott, Růžička & Guttmann Patentová, známková a advokátní kancelář, Ing. Václav Krmenčík, Vinohradská 37, Praha 2, 12000

(97) **EP 2169195**

(47) 25.05.2016

(97) 31.03.2010

(51) **F02B 29/04** (2006.01)

F28D 9/00 (2006.01)

F28F 3/08 (2006.01)

F02M 26/22 (2016.01)

F28D 21/00 (2006.01)

(96) 11.09.2009

(96) 09170063.3

(73) VALEO SYSTEMES THERMIQUES, 78320 Le Mesnil Saint-Denis, FR

(72) Martins, Carlos, 78150 Le Chesnay, FR

- Magnier-Cathened, Anne-Sylvie, 92210 Saint-Cloud, FR
Bernard, Jean-Sylvain, 78320 Le Mesnil-Saint-Denis, FR
Gessier, Bertrand, 78490 Montfort-L'Amaury, FR
- (54) **Prvek pro výměnu tepla pro svazek pro výměnu tepla ve výměníku tepla**
(32) 0805275
(31) 25.09.2008
(33) FR
(74) Společná advokátní kancelář Vsetečka Zelený Švorčík Kalenský a partneři, JUDr. Michal Havlík, advokát a patentový zástupce, Hálkova 2, Praha 2, 12000
-
- (97) **EP 2173947**
(47) 27.04.2016
(97) 29.01.2009
(51) **E01B 9/10** (2006.01)
E01B 9/32 (2006.01)
(96) 18.07.2008
(96) 08786235.5
(73) HF Holding S.A., 1400 Nivelles, BE
(72) COUVREUR, Thierry, B-1420 Braine l'Alleud, BE
LENS, Michel, B-1650 Beersel, BE
- (54) **Zařízení pro upevňování železničních kolejnic**
(32) 07112883
(31) 20.07.2007
(33) EP
(86) PCT/EP2008/059453
(87) WO 2009/013239
(74) Traplová Hakr Kubát, advokátní a patentová kancelář, Ing. Eduard Hakr, patentový zástupce, Přístavní 24, Praha 7, 17000
-
- (97) **EP 2185110**
(47) 06.07.2016
(97) 05.03.2009
(51) **A61F 5/44** (2006.01)
(96) 26.08.2008
(96) 08798686.5
(73) ConvaTec Technologies Inc., Las Vegas, NV 89169-6754, US
(72) CLINE, John, Skillman, NJ 08858, US
- (54) **Kapalinové těsnění pro kontakt s lidským tělem**
(32) 968099 P
(31) 27.08.2007
(33) US
(86) PCT/US2008/074295
(87) WO 2009/029610
(74) ŽOVICOVÁ & ŽOVIC IP s.r.o., Záhradnícka 36, 821 08 Bratislava
-
- (97) **EP 2220140**
(47) 06.07.2016
(97) 28.05.2009
(51) **C08G 59/42** (2006.01)
(96) 21.11.2008
(96) 08851312.2
(73) Sika Technology AG, 6340 Baar, CH
(72) FRICK, Karsten, CH-5453 Remetschwil, CH
FINTER, Jürgen, CH-8037 Zürich, CH
GERBER, Ulrich, CH-8142 Uitikon-Waldegg, CH
MEIER, Yves, CH-8048 Zürich, CH
CLIFFORD, Jeannette, CH-5620 Bremgarten, CH
- (54) **Zlepšující modifikátor pro kompozity epoxidové pryskyřice**
(32) 07121178
(31) 21.11.2007
(33) EP
(86) PCT/EP2008/065949
(87) WO 2009/065914
(74) PATENTSERVIS Praha a.s., Na Podkovce 281/10, Praha 4, 14700
-
- (97) **EP 2227643**
(47) 25.05.2016
(97) 09.07.2009
(51) **F16H 1/28** (2006.01)
F16H 57/08 (2006.01)
(96) 02.01.2009
(96) 09700110.1
(73) Moventas Gears Oy, 40100 Jyväskylä, FI
(72) LAHTINEN, Petri, FIN-40950 Muurame, FI
- RYYMIN, Ari, FIN40340 Jyväskylä, FI
- (54) **Uspořádání v planetové převodovce a planetová převodovka**
(32) 20085006
(31) 03.01.2008
(33) FI
(86) PCT/FI2009/050001
(87) WO 2009/083657
(74) Traplová Hakr Kubát, advokátní a patentová kancelář, Ing. Eduard Hakr, patentový zástupce, Přístavní 24, Praha 7, 17000
-
- (97) **EP 2254850**
(47) 22.06.2016
(97) 27.08.2009
(51) **C07B 39/00** (2006.01)
C07C 67/307 (2006.01)
C07C 231/12 (2006.01)
C07C 233/69 (2006.01)
C07C 69/88 (2006.01)
C07C 237/46 (2006.01)
C07C 37/62 (2006.01)
C07C 51/363 (2006.01)
C25B 3/06 (2006.01)
(96) 16.02.2009
(96) 09713167.6
(73) Bracco Imaging S.p.A., 20134 Milano, IT
(72) LATTUADA, Luciano, 10010 Ivrea, IT
CAVALLOTTI, Camilla, 28100 Novara, IT
GIOVENZANA, Giovanni, Battista, 28100 Novara, IT
UGGERI, Fulvio, 10010 Ivrea, IT
- (54) **Způsob jodace aromatických sloučenin**
(32) 08151661
(31) 20.02.2008
(33) EP
(86) PCT/EP2009/051747
(87) WO 2009/103666
(74) Traplová Hakr Kubát, advokátní a patentová kancelář, Ing. Eduard Hakr, patentový zástupce, Přístavní 24, Praha 7, 17000
-
- (97) **EP 2262114**
(47) 29.06.2016
(97) 15.12.2010
(51) **H04N 19/126** (2014.01)
H04N 19/136 (2014.01)
H04N 19/176 (2014.01)
H04N 19/184 (2014.01)
H04N 19/18 (2014.01)
H04N 19/42 (2014.01)
H03M 7/24 (2006.01)
(96) 08.08.2002
(96) 10179636.5
(73) Dolby International AB, 1101 CN Amsterdam Zuidoost, NL
(72) Kerofsky, Louis Joseph, Camas, WA 98607, US
- (54) **Společná normalizace kvatizační a celočíselné transformace pomocí reprezentace kvantizačního parametru metodou mantisa-exponent**
(32) 311436 P, 319018 P, 139036
(31) 09.08.2001, 30.11.2001, 02.05.2002
(33) US, US, US
(74) Traplová Hakr Kubát, advokátní a patentová kancelář, Ing. Eduard Hakr, patentový zástupce, Přístavní 24, Praha 7, 17000
-
- (97) **EP 2264264**
(47) 18.05.2016
(97) 22.12.2010
(51) **E05B 27/00** (2006.01)
E05B 19/06 (2006.01)
(96) 02.06.2010
(96) 10164723.8
(73) C. Ed. Schulte Gesellschaft mit beschränkter Haftung
Zylinderschloßfabrik, 42551 Velbert, DE
(72) Lienau, Jürgen, 42579, Heiligenhaus, DE
Wallberg, Thomas, 42489, Wülfrath, DE
- (54) **Zamykací zařízení a klíč k zamykacímu zařízení**
(32) 102009025993
(31) 18.06.2009
(33) DE

(74) Macek and Partners, Mgr. Jiří Macek, Sázavská 16, Praha 2 - Vinohrady, 12000

(97) **EP 2270566**

(47) 18.05.2016

(97) 05.01.2011

(51) **G02B 7/02** (2006.01)
B23K 26/70 (2014.01)

(96) 01.10.2005

(96) 10184442.1

(73) TRUMPF Werkzeugmaschinen GmbH + Co. KG, 71254 Ditzingen, DE

(72) Lambert, Martin, D-71404 Korb, DE

Weick, Jürgen-Michael, D-71679 Asperg, DE

(54) **Optický element laserového obráběcího stroje a držák tohoto optického elementu**

(32) 04023524

(31) 02.10.2004

(33) EP

(74) Čermák a spol., JUDr. Karel Čermák, Elišky Peškové 735/15, Praha 5, 15000

(97) **EP 2291232**

(47) 04.05.2016

(97) 07.01.2010

(51) **B01D 53/78** (2006.01)

B01D 53/14 (2006.01)

C01F 7/02 (2006.01)

C01F 11/18 (2006.01)

C01F 5/24 (2006.01)

F23J 15/04 (2006.01)

F23J 15/06 (2006.01)

(96) 30.06.2009

(96) 09772624.4

(73) Cuycha Innovation Oy, 05200 Rajamäki, FI

(72) NURMIA, Matti, FI-40500 Jyväskylä, FI

(54) **Způsob rozpuštění oxidu uhličitého ze spalín nebo jiného plynu a neutralizace získaného roztoku**

(32) 20080422

(31) 30.06.2008

(33) FI

(86) PCT/FI2009/050588

(87) WO 2010/000937

(74) Společná advokátní kancelář Vsetečka Zelený Švorčík Kalenský a partneři, JUDr. Michal Havlík, advokát a patentový zástupce, Hálkova 2, Praha 2, 12000

(97) **EP 2303455**

(47) 22.06.2016

(97) 07.01.2010

(51) **B01J 23/883** (2006.01)

C10G 47/02 (2006.01)

B01J 35/10 (2006.01)

(96) 09.07.2009

(96) 09774150.8

(73) Shell Internationale Research Maatschappij B.V., 2596 HR The Hague, NL

(72) GINESTRA, Josiane, Marie-rose, Richmond TX 77469, US

(54) **Katalyzátorová směs a proces, který používá katalyzátorovou směs pro hydrokonverzi suroviny vyšších uhlovodíků**

(32) 78078

(31) 03.07.2008

(33) US

(86) PCT/US2009/048649

(87) WO 2010/002699

(74) Společná advokátní kancelář Vsetečka Zelený Švorčík Kalenský a partneři, JUDr. Pavel Zelený, Hálkova 2, Praha 2, 12000

(97) **EP 2305942**

(47) 29.06.2016

(97) 17.12.2009

(51) **E06B 9/262** (2006.01)

E06B 3/92 (2006.01)

E06B 9/06 (2006.01)

E06B 9/52 (2006.01)

E06B 9/54 (2006.01)

(96) 01.05.2009

(96) 09762341.7

(73) Metaco Inc., Tokyo 106-0032, JP

(72) OKACHI Yasubumi, Yokohama-shi Kanagawa 236-0004, JP

(54) **Zástěnové zařízení s vyztužovacími kolejnicemi**

(32) 2008150950

(31) 09.06.2008

(33) JP

(86) PCT/JP2009/058585

(87) WO 2009/150911

(74) Společná advokátní kancelář Vsetečka Zelený Švorčík Kalenský a partneři, JUDr. Michal Havlík, advokát a patentový zástupce, Hálkova 2, Praha 2, 12000

(97) **EP 2321468**

(47) 11.05.2016

(97) 25.02.2010

(51) **E02B 9/00** (2006.01)

F03B 13/06 (2006.01)

(96) 18.08.2009

(96) 09784965.7

(73) Aquanovis Holdings Limited, Weybridge, Surrey KT13 8XZ, GB

(72) Jankel, Paul, 36212 Vigo, ES

(54) **Systém výroby elektrické energie v hydroelektrárně**

(32) 0815311

(31) 21.08.2008

(33) GB

(86) PCT/GB2009/002028

(87) WO 2010/020779

(74) PATENTSERVIS Praha a.s., Na Podkovce 281/10, Praha 4, 14700

(97) **EP 2321804**

(47) 20.04.2016

(97) 11.02.2010

(51) **G07D 11/00** (2006.01)

B65H 29/00 (2006.01)

(96) 05.08.2009

(96) 09786119.9

(73) CIMA S.p.A., 41037 Mirandola (MO), IT

(72) RAZZABONI, Nicoletta, I-41037 Mirandola MO, IT

RAZZABONI, Vittorio, I-41037 Mirandola MO, IT

(54) **Jednotka pro ukládání bankovek**

(32) MI20081511

(31) 08.08.2008

(33) IT

(86) PCT/IB2009/006496

(87) WO 2010/015926

(74) Společná advokátní kancelář Vsetečka Zelený Švorčík Kalenský a partneři, JUDr. Michal Havlík, advokát a patentový zástupce, Hálkova 2, Praha 2, 12000

(97) **EP 2324376**

(47) 27.04.2016

(97) 11.03.2010

(51) **G02B 1/11** (2015.01)

G02C 7/00 (2006.01)

(96) 20.08.2009

(96) 09777998.7

(73) Carl Zeiss Vision GmbH, 73430 Aalen, DE

(72) VON BLANCKENHAGEN, Bernhard, 73433 Aalen, DE

(54) **Způsob výroby brýlové čočky s barevně neutrálním antireflexním povlakem**

(32) 102008041869

(31) 08.09.2008

(33) DE

(86) PCT/EP2009/006035

(87) WO 2010/025829

(74) Traplová Hakr Kubát, advokátní a patentová kancelář, Ing. Eduard Hakr, patentový zástupce, Přístavní 24, Praha 7, 17000

(97) **EP 2329675**

(47) 29.06.2016

(97) 01.04.2010

(51) **H04W 72/04** (2009.01)

H04L 5/00 (2006.01)

(96) 23.09.2009

(96) 09815741.5

- (73) Nokia Technologies Oy, 02610 Espoo, FI
(72) CHE, Xiang Guang, Beijing 100096, CN
TIROLA, Esa, FIN-90450 Kempele, FI
PAJUKOSKI, Kari, FI-90240 Oulu, FI
- (54) **Optimalizované řídicí signalizování uplinku pro použití rozšířených šířek pásem**
- (32) 194042 P
(31) 23.09.2008
(33) US
(86) PCT/IB2009/006945
(87) WO 2010/035117
(74) Traplová Hakr Kubát, advokátní a patentová kancelář, Ing. Eduard Hakr, patentový zástupce, Přístavní 24, Praha 7, 17000
-
- (97) **EP 2364928**
(47) 01.06.2016
(97) 14.09.2011
(51) **B65D 83/00** (2006.01)
B29C 45/00 (2006.01)
B29C 45/16 (2006.01)
(96) 24.02.2011
(96) 11155823.5
(73) Cadorit AG, 4132 Muttenz Basel Landshaft, CH
(72) Guillon, Bruno, 06400, Cannes, FR
Guilbert, Bruno, 06510, Cannes-La-Bocca, FR
(54) **Dávkovací nádoba**
(32) 1051763
(31) 11.03.2010
(33) FR
(74) Traplová Hakr Kubát, advokátní a patentová kancelář, Ing. Eduard Hakr, patentový zástupce, Přístavní 24, Praha 7, 17000
-
- (97) **EP 2366197**
(47) 01.06.2016
(97) 08.07.2010
(51) **H01L 33/00** (2010.01)
B44F 1/06 (2006.01)
B44F 1/10 (2006.01)
A44C 15/00 (2006.01)
A44C 17/00 (2006.01)
(96) 14.12.2009
(96) 09801908.6
(73) D. Swarovski KG, 6112 Wattens, AT
(72) TEISSL, Christian, A-6020 Innsbruck, AT
(54) **Transparentní těleso s neviditelným světelným zdrojem LED**
(32) 19562008
(31) 16.12.2008
(33) AT
(86) PCT/AT2009/000483
(87) WO 2010/075599
(74) Traplová Hakr Kubát, advokátní a patentová kancelář, Ing. Eduard Hakr, patentový zástupce, Přístavní 24, Praha 7, 17000
-
- (97) **EP 2380962**
(47) 30.03.2016
(97) 26.10.2011
(51) **C11D 3/33** (2006.01)
C11D 17/06 (2006.01)
(96) 23.04.2010
(96) 10160966.7
(73) The Procter & Gamble Company, Cincinnati, OH 45202, US
Industrial Chemicals Group Limited, Grays Essex RM17 5DU, GB
(72) Somerville, Nigel Patrick, Newcastle upon Tyne, NE20 9AU, GB
Hughes, Chris, Essex, RM17 5YT, GB
Dyson, Robert Ian, West Yorkshire LS22 6YP, GB
(54) **Částice**
(74) FISCHER & PARTNER Intellectual Property s.r.o., Na Hrobcí 294/5, Praha 2, 12000
-
- (97) **EP 2381778**
(47) 08.06.2016
(97) 01.07.2010
(51) **C07D 211/60** (2006.01)
C07D 401/06 (2006.01)
C07D 401/10 (2006.01)
C07D 401/14 (2006.01)
- C07D 405/10** (2006.01)
C07D 413/12 (2006.01)
A61P 37/06 (2006.01)
A61K 31/445 (2006.01)
A61K 31/451 (2006.01)
A61K 31/4545 (2006.01)
A61K 31/5377 (2006.01)
(96) 21.12.2009
(96) 09835688.4
(73) ChemoCentryx, Inc., Mountain View, California 94043, US
(72) FAN, Pingchen, Fremont California 94539, US
GREENMAN, Kevin Lloyd, Sunnyvale California 94086, US
LELETI, Manmohan Reddy, Cupertino California 95014, US
LI, Yandong, San Jose California 95127, US
POWERS, Jay, Pacifica California 94044, US
TANAKA, Hiroko, Foster City California 94404, US
YANG, Ju, Cupertino California 95014, US
ZENG, Yibin, Foster City California 94404, US
(54) **Buněčné populace, které mají imunoregulační aktivitu, způsob izolování a použití**
(32) 139919 P
(31) 22.12.2008
(33) US
(86) PCT/US2009/068941
(87) WO 2010/075257
(74) A. Holas & partner Patentová a známková kancelář, Ing. Mgr. Hana Holasová, Křížová 4, Brno, 60300
-
- (97) **EP 2385189**
(47) 15.06.2016
(97) 09.11.2011
(51) **E04G 13/04** (2006.01)
E04C 5/16 (2006.01)
E04C 5/06 (2006.01)
(96) 25.01.2011
(96) 11000557.6
(73) Holzmann GmbH & Co. KG, 49196 Bad Laer, DE
(72) Holzman, Dirk, 49196 Bad Laer, DE
(54) **Bednicí prvek**
(32) 202010006558 U, 202010007650 U
(31) 06.05.2010, 07.06.2010
(33) DE, DE
(74) Společná advokátní kancelář Všetečka Zelený Švorčík Kalenský a partneři, JUDr. Michal Havlík, patentový zástupce, Hálkova 2, Praha 2, 12000
-
- (97) **EP 2387389**
(47) 08.06.2016
(97) 22.07.2010
(51) **A61K 9/00** (2006.01)
A61K 9/08 (2006.01)
A61K 31/05 (2006.01)
A61K 31/167 (2006.01)
A61K 31/5377 (2006.01)
A61K 31/553 (2006.01)
A61K 47/10 (2006.01)
A61P 1/06 (2006.01)
A61P 25/04 (2006.01)
(96) 12.01.2010
(96) 10706700.1
(73) Perovitch, Philippe, 33680 Le Temple, FR
Maury, Marc, 33160 Saint Medard en Jalles, FR
(72) Perovitch, Philippe, 33680 Le Temple, FR
Maury, Marc, 33160 Saint Medard en Jalles, FR
(54) **Přípravek pro podávání analgetických a/nebo anti-spasmodických sloučenin cestou orální transmukosální**
(32) 0950145
(31) 13.01.2009
(33) FR
(86) PCT/FR2010/050039
(87) WO 2010/081984
(74) Společná advokátní kancelář Všetečka Zelený Švorčík Kalenský a partneři, JUDr. Otakar Švorčík, advokát, Hálkova 2, Praha 2, 12000
-
- (97) **EP 2394664**
(47) 01.06.2016

(97) 14.12.2011
(51) **A61K 47/34** (2006.01)
(96) 31.05.2010
(96) 10382154.2
(73) LABORATORIOS FARMACEUTICOS ROVI, S.A., 28037 Madrid, ES
(72) Gutierrez Aduriz, Ibon, 28037, Madrid, ES
Gomez Ochoa, María Teresa, 28037, Madrid, ES
(54) **Antipsychotická injekční kompozice s postupným účinkem**
(74) Společná advokátní kancelář Všecka Zelený Švorčík Kalenský a partneři, JUDr. Michal Havlík, Hálkova 2, Praha 2, 12000

(97) **EP 2396618**
(47) 29.06.2016
(97) 19.08.2010
(51) **F41A 1/10** (2006.01)
(96) 16.02.2009
(96) 09840119.3
(73) Saab AB, 581 88 Linköping, SE
(72) REGEBRO, Christer, S-633 41 Eskilstuna, SE
(54) **Bezzákluzová zbraň**
(86) PCT/SE2009/000086
(87) WO 2010/093287
(74) FISCHER & PARTNER Intellectual Property s.r.o., Na Hrobcí 294/5, Praha 2, 12000

(97) **EP 2401435**
(47) 08.06.2016
(97) 02.09.2010
(51) **E01C 13/02** (2006.01)
(96) 23.02.2010
(96) 10706716.7
(73) Equaflo Ltd, Poulton-le-Fylde, Lancashire FY6 8NE, GB
(72) WILSON, Steven, Woodley Reading RG4 5AJ, GB
CULLETON, Paul, David, Padgate Warrington WA1 4JE, GB
VAN RAAM, Carolus, Hermanus, NL- 2355 AN Hoogmade, NL
SHUTTLEWORTH, Andrew, Bryan, Poulton Le Fylde Lancashire FY6 9DJ, GB
ANDREWS, David, Graham, Kirkham Lancashire PR4 3HP, GB
(54) **Plochy pro jezdecké aktivity za použití konstrukčních modulů**
(32) 0903130
(31) 24.02.2009
(33) GB
(86) PCT/GB2010/000329
(87) WO 2010/097579
(74) Společná advokátní kancelář Všecka Zelený Švorčík Kalenský a partneři, JUDr. Michal Havlík, advokát, Hálkova 2, Praha 2, 12000

(97) **EP 2406422**
(47) 10.08.2016
(97) 16.09.2010
(51) **G21K 5/10** (2006.01)
D06M 10/00 (2006.01)
(96) 09.03.2010
(96) 10751261.8
(73) PCT Engineered Systems, LLC, Davenport, IA 52806, US
(72) DRENTNER, John, Davenport IA 52807-9703, US
(54) **Zařízení pro ozařování tkaniva svazkem elektronů**
(32) 401269
(31) 10.03.2009
(33) US
(86) PCT/US2010/026607
(87) WO 2010/104820
(74) ŽOVICOVÁ & ZOVIC IP, s.r.o., Záhradnícka 36, 821 08 Bratislava

(97) **EP 2421698**
(47) 08.06.2016
(97) 28.10.2010
(51) **B32B 5/18** (2006.01)
B32B 27/08 (2006.01)
B32B 27/32 (2006.01)
(96) 21.04.2010
(96) 10718475.6
(73) Treofan Germany GmbH & Co. KG, 66539 Neunkirchen, DE
(72) JUNG, Joachim, 66540 Neunkirchen, DE
DÜPRE, Yvonne, 67677 Enkenbach-Alsenborn, DE
(54) **Etiketovací fólie**

(32) 102009018543, 102009019323
(31) 24.04.2009, 30.04.2009
(33) DE, DE
(86) PCT/EP2010/002449
(87) WO 2010/121802
(74) Čermák a spol., JUDr. Karel Čermák, Elišky Peškové 735/15, Praha 5, 15000

(97) **EP 2421811**
(47) 03.08.2016
(97) 28.10.2010
(51) **C07C 17/20** (2006.01)
C07C 21/18 (2006.01)
C07C 19/08 (2006.01)
C07C 17/383 (2006.01)
(96) 22.04.2010
(96) 10719805.3
(73) Daikin Industries, Ltd., Osaka 530-8323, JP
(72) SUZUKI, Atsushi, Settsu-shi Osaka 566-0044, JP
NOSE, Masatoshi, Settsu-shi Osaka 566-0044, JP
YAMASHITA, Tsuneo, Settsu-shi Osaka 566-0044, JP
(54) **Způsob přípravy 2,3,3,3-tetrafluorpropenu**
(32) 202967 P
(31) 23.04.2009
(33) US
(86) PCT/JP2010/057727
(87) WO 2010/123154
(74) Společná advokátní kancelář Všecka Zelený Švorčík Kalenský a partneři, JUDr. Michal Havlík, advokát, Hálkova 2, Praha 2, 12000

(97) **EP 2441719**
(47) 25.05.2016
(97) 18.04.2012
(51) **B65H 54/26** (2006.01)
B65H 65/00 (2006.01)
B65H 67/04 (2006.01)
B65H 54/88 (2006.01)
(96) 13.10.2011
(96) 11185087.1
(73) Murata Machinery, Ltd., Kyoto-shi, Kyoto 601-8326, JP
(72) Shiota, Takeshi, Kyoto, Kyoto 612-8686, JP
(54) **Ústrojí na instalování cívky a zařízení na navíjení příze, jej obsahující**
(32) 2010233737
(31) 18.10.2010
(33) JP
(74) Traplová Hakr Kubát, advokátní a patentová kancelář, Ing. Eduard Hakr, patentový zástupce, Přístavní 24, Praha 7, 17000

(97) **EP 2445818**
(47) 22.06.2016
(97) 29.12.2010
(51) **B65G 15/60** (2006.01)
(96) 07.05.2010
(96) 10718426.9
(73) WRH Walter Reist Holding AG, 8272 Ermatingen, CH
(72) REIST, Walter, CH-8340 Hinwil, CH
(54) **Dopravní zařízení s pohyblivým, plošně se rozprostírajícím dopravním prostředkem pro sypký nebo kusový náklad**
(32) 993092009
(31) 25.06.2009
(33) CH
(86) PCT/CH2010/000124
(87) WO 2010/148523
(74) PATENTSERVIS Praha a.s., Na Podkovce 281/10, Praha 4, 14700

(97) **EP 2467534**
(47) 01.06.2016
(97) 24.02.2011
(51) **E01B 9/30** (2006.01)
(96) 13.08.2010
(96) 10751848.2
(73) PANROL LIMITED, Addlestone, Surrey KT15 2AR, GB
(72) COX, Stephen John, TW9 2HB, GB
HAMILTON, Robert John, GU21 3DD, GB
GARDNER, Christopher, S81 7SG, GB

(54) **Inzolátor pro upevňovací svěrku pro železniční kolejnice a upevňovací svěrka pro železniční kolejnice pro použití s ním**

(32) 0914634
(31) 21.08.2009
(33) GB
(86) PCT/EP2010/061844
(87) WO 2011/020795
(74) Společná advokátní kancelář Všetečka Zelený Švorčík Kalenský a partneři, JUDr. Michal Havlík, advokát, Hálkova 2, Praha 2, 12000

(97) **EP 2477980**

(47) 08.06.2016
(97) 24.03.2011
(51) **C07D 403/12** (2006.01)
C07D 401/12 (2006.01)
A61K 31/4355 (2006.01)
A61P 31/12 (2006.01)
C07K 5/08 (2006.01)
A61K 31/519 (2006.01)
A61K 38/06 (2006.01)
C07D 491/048 (2006.01)
C07D 519/00 (2006.01)
C07K 5/083 (2006.01)

(96) 15.09.2009
(96) 09849606.0
(73) Taigen Biotechnology Co., Ltd., 114 Taipei, TW
(72) LIU, Chen-Fu, Taipei 114, TW
LEE, Kuang-Yuan, Hsinchu City 300, TW
CHENG, Pei-Chin, Xizhou Shiang 524, TW
LIU, Yo-Chin, Sanchong City 241, TW
LO, Pin, Sanchong City 241, TW
TSENG, Kuo-Feng, Kaohsiung City 807, TW
CHEN, Chih-Ming, Libertyville Illinois 60048, US
KING, Chi-Hsin Richard, Holladay Utah 84124, US
LIN, Chu-Chung, Taipei, TW

(54) **Inhibitory HCV proteázy**

(86) PCT/US2009/056937
(87) WO 2011/034518
(74) Společná advokátní kancelář Všetečka Zelený Švorčík Kalenský a partneři, JUDr. Michal Havlík, advokát, Hálkova 2, Praha 2, 12000

(97) **EP 2486278**

(47) 25.05.2016
(97) 22.09.2011
(51) **F04B 1/32** (2006.01)
F04B 49/12 (2006.01)
F16H 61/42 (2010.01)
F16D 31/02 (2006.01)

(96) 18.03.2010
(96) 10847674.8
(73) White (China) Drive Products, Co., Ltd., Zhenjiang Jiangsu 212021, CN
(72) YU, Gang, Zhenjiang City Jiangsu Province 212021, CN
YE, Zhongming, Zhenjiang City Jiangsu Province 212021, CN
LI, Fugang, Zhenjiang City Jiangsu Province 212021, CN
(54) **Hydraulické čerpadlo s neutralizačním mechanismem**
(86) PCT/CN2010/071133
(87) WO 2011/113205
(74) Rott, Růžička & Guttmann Patentové, známkové a advokátní kanceláře, JUDr. Ing. Miloslav Hainz, Vinohradská 37/938, Praha 2, 12000

(97) **EP 2489340**

(47) 01.06.2016
(97) 21.04.2011
(51) **A61F 13/02** (2006.01)
A61K 9/70 (2006.01)
A61L 15/58 (2006.01)
A61F 13/00 (2006.01)

(96) 30.09.2010
(96) 10823292.7
(73) Hisamitsu Pharmaceutical Co., Inc., Tosu-shi, Saga 841-0017, JP
(72) TSURUTA Mitsutoshi, Tokyo 100-6221, JP
ISHIMATSU Kentaro, Tokyo 100-6221, JP
TAKADA Kiyotaka, Tosu-shi Saga 841-0017, JP

(54) **Lepicí náplast**

(32) 2009237571, 2009261314, 2010134407
(31) 14.10.2009, 16.11.2009, 11.06.2010

(33) JP, JP, JP

(86) PCT/JP2010/067140
(87) WO 2011/046024
(74) Traplová Hakr Kubát, advokátní a patentová kancelář, Ing. Eduard Hakr, patentový zástupce, Přístavní 24, Praha 7, 17000

(97) **EP 2512249**

(47) 01.06.2016
(97) 14.07.2011
(51) **A01P 13/02** (2006.01)
A01N 33/18 (2006.01)
A01N 43/82 (2006.01)
A01N 43/707 (2006.01)

(96) 13.12.2010
(96) 10796001.5
(73) Bayer Intellectual Property GmbH, 40789 Monheim, DE
(72) MENNE, Hubert, 55252 Mainz-Kastel, DE
CROSS, Susan, 3717 Flowerdale via Yea, AU
SCHREIBER, Dominique, 40237 Düsseldorf, DE
MARCELES PALMA, Victor, Jose, 40213 Düsseldorf, DE

(54) **Herbicidy obsahující flufenacet**

(32) 102009054856
(31) 17.12.2009
(33) DE
(86) PCT/EP2010/069462
(87) WO 2011/082963
(74) Traplová Hakr Kubát, advokátní a patentová kancelář, Ing. Eduard Hakr, patentový zástupce, Přístavní 24, Praha 7, 17000

(97) **EP 2520813**

(47) 25.05.2016
(97) 07.11.2012
(51) **F16C 3/03** (2006.01)
F16N 21/02 (2006.01)
F16D 3/06 (2006.01)
F16N 7/00 (2006.01)

(96) 26.01.2012
(96) 12152674.3
(73) GKN Walterscheid GmbH, 53797 Lohmar, DE
(72) Bürling, Uwe, 53773 Hennef, DE
Carstensen, Bernd, 53809 Ruppichteroth, DE

(54) **Centrální mazání kloubových hřídelí**

(32) 102011050166
(31) 06.05.2011
(33) DE
(74) Společná advokátní kancelář Všetečka Zelený Švorčík Kalenský a partneři, JUDr. Michal Havlík, patentový zástupce, Hálkova 2, Praha 2, 12000

(97) **EP 2525703**

(47) 22.06.2016
(97) 29.12.2011
(51) **A61B 1/06** (2006.01)
G03B 21/20 (2006.01)
H04N 5/74 (2006.01)
H04N 9/31 (2006.01)

(96) 22.06.2010
(96) 10732676.1
(73) OSRAM GmbH, 80807 München, DE
(72) BRUEMMER, Matthias, 14789 Wusterwitz, DE
MORKEL, Matthias, 10317 Berlin, DE
(54) **Fosforové ústrojí a osvětlovací zařízení, obsahující toto fosforové ústrojí**
(86) PCT/EP2010/058813
(87) WO 2011/160676
(74) Čermák a spol., JUDr. Karel Čermák, Elišky Peškové 735/15, Praha 5, 15000

(97) **EP 2532370**

(47) 22.06.2016
(97) 12.12.2012
(51) **A61K 49/00** (2006.01)
A61M 5/178 (2006.01)

(96) 18.12.2009
(96) 12183372.7
(73) FLUORON GMBH, 89077 Ulm, DE

(72) Lingenfelder, Christian, 89081 Ulm, DE
Theisinger, Bastian, 68239 Mannheim, DE
Hiebl, Wilfried, 89257 Illertissen, DE
Hagedorn, Nadine, 89134 Blaustein, DE
(54) **Roztok barvíva**
(32) 102008064065
(31) 19.12.2008
(33) DE
(74) Společná advokátní kancelář Vsetečka Zelený Švorčík Kalenský a partneři, JUDr. Michal Havlík, patentový zástupce, Hálkova 2, Praha 2, 12000

(97) **EP 2542054**
(47) 20.04.2016
(97) 09.09.2011
(51) **A01N 25/04** (2006.01)
A01N 25/22 (2006.01)
A01N 27/00 (2006.01)
A01P 21/00 (2006.01)
(96) 09.02.2011
(96) 11703802.6
(73) AgroFresh Inc., Collegeville, PA 19426, US
(72) JACOBSON, Richard, Chalfont PA 18914, US
ZHEN, Yueqian, Paoli PA 19301, US
(54) **Olejové formulace obsahující 1-methylcyklopropen**
(32) 309073 P
(31) 01.03.2010
(33) US
(86) PCT/US2011/024120
(87) WO 2011/109144
(74) Čermák a spol., JUDr. Karel Čermák, Elišky Peškové 735/15, Praha 5, 15000

(97) **EP 2544957**
(47) 01.06.2016
(97) 15.09.2011
(51) **B65D 65/46** (2006.01)
B32B 27/12 (2006.01)
B32B 27/36 (2006.01)
C09D 167/04 (2006.01)
C08L 67/04 (2006.01)
D21H 27/10 (2006.01)
D21H 19/28 (2006.01)
B32B 5/02 (2006.01)
B32B 27/08 (2006.01)
B32B 27/30 (2006.01)
B32B 27/10 (2006.01)
D21H 19/82 (2006.01)
(96) 11.03.2011
(96) 11752917.2
(73) Stora Enso Oyj, 00101 Helsinki, FI
(72) PENTTINEN, Tapani, FI-49210 Huuttjärvi, FI
NEVALAINEN, Kimmo, FI-48910 Kotka, FI
KUUSIPALO, Jurkka, FI-33540 Tampere, FI
KOSKINEN, Tapio, FI-33580 Tampere, FI
KOTKAMO, Sami, FI-33500 Tampere, FI
(54) **Teplem svařitelný biologicky odbouratelný balicí materiál způsob jeho výroby a produktové balení vyrobené z tohoto materiálu**
(32) 20105247
(31) 12.03.2010
(33) FI
(86) PCT/FI2011/050215
(87) WO 2011/110750
(74) Společná advokátní kancelář Vsetečka Zelený Švorčík Kalenský a partneři, JUDr. Michal Havlík, patentový zástupce, Hálkova 2, Praha 2, 12000

(97) **EP 2553982**
(47) 08.06.2016
(97) 06.10.2011
(51) **H04L 1/16** (2006.01)
H04W 52/00 (2009.01)
H04L 5/00 (2006.01)
(96) 01.04.2011
(96) 11717766.7
(73) Telefonaktiebolaget LM Ericsson (publ), 164 83 Stockholm, SE

(72) BALDEMAIR, Robert, SE-171 70 Solna, SE
CHENG, Jung-Fu, Fremont, CA 94539, US
GERSTENBERGER, Dirk, SE-113 56 Stockholm, SE
LARSSON, Daniel, SE-171 52 Solna, SE
(54) **Systém a způsob signalizace řídicích informací v mobilní komunikační síti**
(32) 201113077435, 201113077272, 322190 P, 320167 P
(31) 31.03.2011, 31.03.2011, 08.04.2010, 01.04.2010
(33) US, US, US, US
(86) PCT/IB2011/051418
(87) WO 2011/121578
(74) PATENTSERVIS Praha a.s., Na Podkovce 281/10, Praha 4, 14700

(97) **EP 2563355**
(47) 08.06.2016
(97) 03.11.2011
(51) **A61K 31/165** (2006.01)
C07C 231/24 (2006.01)
C07C 237/06 (2006.01)
C07C 309/04 (2006.01)
C07C 237/08 (2006.01)
(96) 06.04.2011
(96) 11714958.3
(73) Newron Pharmaceuticals S.p.A., 20091 Bresso (MI), IT
(72) GIORDANO, Claudio, I-20123 Milano, IT
WALDVOGEL, Erwin, CH-4147 Aesch, CH
(54) **Způsob výroby methansulfonátových solí ralfinamidu nebo jejich R-enantiomerů**
(32) 10161207
(31) 27.04.2010
(33) EP
(86) PCT/EP2011/055309
(87) WO 2011/134763
(74) Společná advokátní kancelář Vsetečka Zelený Švorčík Kalenský a partneři, JUDr. Otakar Švorčík, advokát, Hálkova 2, Praha 2, 12000

(97) **EP 2572717**
(47) 15.06.2016
(97) 24.11.2011
(51) **A61K 31/4725** (2006.01)
A61K 9/10 (2006.01)
A61K 47/30 (2006.01)
A61K 47/32 (2006.01)
A61P 1/00 (2006.01)
A61P 11/00 (2006.01)
A61P 11/06 (2006.01)
A61P 13/00 (2006.01)
A61P 13/10 (2006.01)
A61P 43/00 (2006.01)
A61K 47/48 (2006.01)
A61K 31/439 (2006.01)
(96) 18.05.2011
(96) 11783576.9
(73) Astellas Pharma Inc., Chuo-ku Tokyo 103-8411, JP
(72) YOSHIOKA Tatsunobu, Tokyo 103-8411, JP
MURAI Makoto, Tokyo 103-8411, JP
TASAKI Hiroaki, Tokyo 103-8411, JP
(54) **Farmaceutický přípravek obsahující solifenacin**
(32) 346311 P
(31) 19.05.2010
(33) US
(86) PCT/JP2011/061376
(87) WO 2011/145642
(74) Společná advokátní kancelář Vsetečka Zelený Švorčík Kalenský a partneři, JUDr. Michal Havlík, patentový zástupce, Hálkova 2, Praha 2, 12000

(97) **EP 2575596**
(47) 20.04.2016
(97) 01.12.2011
(51) **G01N 33/68** (2006.01)
(96) 24.05.2011
(96) 11787251.5
(73) The Washington University, St. Louis, MO 63130, US
(72) BATEMAN, Randall J., St. Louis, Missouri 63130, US
HOLTZMAN, David M., St. Louis, Missouri 63130, US

MAWUENYEGA, Kwasi G., St. Louis, Missouri 63130, US
(54) **Způsoby stanovení fluktuace amyloidu beta v krvi**
(32) 347554 P
(31) 24.05.2010
(33) US
(86) PCT/US2011/037754
(87) WO 2011/149947
(74) ZIVKO MIJATOVIC & PARTNERS s.r.o., Jugoslávských partyzánů 639/26, Praha 6, 16000

(97) **EP 2588093**
(47) 15.06.2016
(97) 05.01.2012
(51) **A61K 31/135** (2006.01)
A61P 1/00 (2006.01)
A61K 31/137 (2006.01)
(96) 29.06.2011
(96) 11733571.1
(73) Grüenthal GmbH, 52078 Aachen, DE
(72) SCHIENE, Klaus, 41363 Jüchen, DE
BLOMS-FUNKE, Petra, 52146 Würselen, DE
CHRISTOPH, Thomas, 52080 Aachen, DE
SCHRÖDER, Wolfgang, 52074 Aachen, DE
(54) **Tapentadol pro použití při léčbě syndromu dráždivého tračníku**
(32) 10006782
(31) 30.06.2010
(33) EP
(86) PCT/EP2011/003217
(87) WO 2012/000666
(74) Společná advokátní kancelář Všetečka Zelený Švorčík Kalenský a partneři, JUDr. Petr Kalenský, Hálkova 2, Praha 2, 12000

(97) **EP 2593249**
(47) 29.06.2016
(97) 19.01.2012
(51) **B21H 1/20** (2006.01)
B21H 3/02 (2006.01)
(96) 14.07.2011
(96) 11733675.0
(73) HILTI Aktiengesellschaft, 9494 Schaan, LI
(72) SELB, Michael, A-6800 Feldkirch, AT
WISSLING, Matthias, 59227 Ahlen, DE
KÜPER, Armin, CH-9488 Schellenberg, LI
(54) **Způsob výroby předvalku**
(32) 102010031316
(31) 14.07.2010
(33) DE
(86) PCT/EP2011/062047
(87) WO 2012/007543
(74) PATENTSERVIS Praha a.s., Na Podkovce 281/10, Praha 4, 14700

(97) **EP 2603955**
(47) 08.06.2016
(97) 16.02.2012
(51) **H01R 12/77** (2011.01)
H01R 13/56 (2006.01)
H01R 43/20 (2006.01)
H01R 12/63 (2011.01)
H01R 13/58 (2006.01)
(96) 21.07.2011
(96) 11736077.6
(73) Saint-Gobain Glass France, 92400 Courbevoie, FR
(72) REUL, Bernhard, 52134 Herzogenrath, DE
SCHLARB, Andreas, 52134 Herzogenrath, DE
(54) **Pouzdro k elektrickému vodivému spojení mezi fóliovým vodičem a vodičem**
(32) 10172257
(31) 09.08.2010
(33) EP
(86) PCT/EP2011/062504
(87) WO 2012/019893
(74) Společná advokátní kancelář Všetečka Zelený Švorčík Kalenský a partneři, JUDr. Michal Havlík, advokát, Hálkova 2, Praha 2, 12000

(97) **EP 2609951**
(47) 01.06.2016

(97) 03.07.2013
(51) **A61M 5/178** (2006.01)
A61M 5/34 (2006.01)
(96) 14.12.2012
(96) 12197225.1
(73) Daikyo Seiko, LTD., Tokyo 131-0031, JP
(72) Kawamura, Hideaki, Tokyo, Tokyo 131-0031, JP
(54) **Sestava injekční stříkačky pro míchání dvou léčivých látek**
(32) 2011283255
(31) 26.12.2011
(33) JP
(74) Rott, Růžička & Guttman Patentové, známkové a advokátní kanceláře, Ing. Ivana Menšíková, Vinohradská 37, Praha 2, 12000

(97) **EP 2610353**
(47) 22.06.2016
(97) 01.03.2012
(51) **C21B 3/08** (2006.01)
(96) 26.08.2010
(96) 10856288.5
(73) Baoshan Iron & Steel Co., Ltd., Shanghai 201900, CN
(72) XIAO, Yongli, Shanghai 201900, CN
LI, Yongqian, Shanghai 201900, CN
LIU, Yin, Shanghai 201900, CN
CUI, Jian, Shanghai 201900, CN
(54) **Způsob a systém pro odstraňování vysokoteplotní ocelové strusky v tuhém stavu**
(86) PCT/CN2010/076372
(87) WO 2012/024835
(74) Čermák a spol., JUDr. Karel Čermák, Elišky Peškové 735/15, Praha 5, 15000

(97) **EP 2620195**
(47) 22.06.2016
(97) 31.07.2013
(51) **A63H 17/26** (2006.01)
A63H 19/18 (2006.01)
(96) 13.12.2012
(96) 12196984.4
(73) Bruder Spielwaren GmbH + Co. KG, 90730 Fürth, DE
(72) Bruder, Paul Heinz, 90768 Fürth, DE
(54) **Spojka**
(32) 102012201132
(31) 26.01.2012
(33) DE
(74) Čermák a spol., JUDr. Karel Čermák, Elišky Peškové 735/15, Praha 5, 15000

(97) **EP 2620393**
(47) 22.06.2016
(97) 31.07.2013
(51) **B65G 15/02** (2006.01)
B65G 21/20 (2006.01)
B65G 15/60 (2006.01)
(96) 07.05.2010
(96) 13002180.1
(73) WRH Walter Reist Holding AG, 8272 Ermatingen, CH
(72) Reist, Walter, 8340 Hinwil, CH
(54) **Dopravní zařízení a prostředek pro dopravování sypkého nebo kusového zboží**
(32) 993092009
(31) 25.06.2009
(33) CH
(74) PATENTSERVIS Praha a.s., Na Podkovce 281/10, Praha 4, 14700

(97) **EP 2622934**
(47) 22.06.2016
(97) 05.04.2012
(51) **H04W 80/02** (2009.01)
H04L 29/12 (2006.01)
(96) 28.09.2011
(96) 11767569.4
(73) Qualcomm Incorporated, San Diego, CA 92121, US
(72) WENTINK, Maarten Menzo, San Diego, California 92121, US
(54) **Řídící rámce, kompatibilní se staršími systémy**
(32) 201113245555, 388896 P

(31) 26.09.2011, 01.10.2010
(33) US, US
(86) PCT/US2011/053762
(87) WO 2012/044708
(74) Traplová Hakr Kubát, advokátní a patentová kancelář, Ing. Jan Kubát, patentový zástupce, Přístavní 24, Praha 7, 17000

(97) **EP 2623163**
(47) 15.06.2016
(97) 07.08.2013
(51) **A62C 35/68** (2006.01)
F16L 58/10 (2006.01)
(96) 05.02.2012
(96) 12153964.7
(73) Minimax GmbH & Co. KG, 23840 Bad Oldesloe, DE
(72) Rönpagel, Andreas, 22926 Ahrensburg, DE
Steinhoff, Michael, 58313 Herdecke, DE
(54) **Hasicí systém**
(74) Rott, Růžička & Guttmann Patentová, známková a advokátní kancelář, Ing. Václav Krmenčík, Vinohradská 37/938, Praha 2, 12000

(97) **EP 2626388**
(47) 04.05.2016
(97) 14.08.2013
(51) **D21H 17/17** (2006.01)
D21H 19/38 (2006.01)
D21H 21/16 (2006.01)
B05D 5/00 (2006.01)
B05D 7/06 (2006.01)
B05D 7/14 (2006.01)
B05D 7/00 (2006.01)
C09D 125/14 (2006.01)
C09D 129/04 (2006.01)
C09C 1/02 (2006.01)
C09D 191/00 (2006.01)
C08K 9/04 (2006.01)
D21H 17/00 (2006.01)
C09D 133/08 (2006.01)
(96) 09.02.2012
(96) 12154687.3
(73) Omya International AG, 4665 Oftringen, CH
(72) Schoelkopf, Joachim, 5727 Oberkilm, CH
Weitzel, Hans-Joachim, 5034 Suhr, CH
(54) **Kompozice a způsob pro regulaci smáčivosti povrchů**
(74) Rott, Růžička & Guttmann Patentové, známkové a advokátní kanceláře, Ing. Jana Fuchsová, Vinohradská 37, Praha 2, 12000

(97) **EP 2628572**
(47) 01.06.2016
(97) 21.08.2013
(51) **B25D 17/02** (2006.01)
B25D 3/00 (2006.01)
(96) 13.02.2013
(96) 13155007.1
(73) HILTI Aktiengesellschaft, 9494 Schaan, LI
(72) Schneider, Jens, 6800 Feldkirch, AT
Brandenburg, Karsten, 6800 Feldkirch-Tosters, AT
Kosa, Zsolt, 6000 Kecskemét, HU
Tóth, Lajos, 6000 Kecskemét, HU
(54) **Sekáč**
(32) 102012202300
(31) 15.02.2012
(33) DE
(74) PATENTSERVIS Praha a.s., Na Podkovce 281/10, Praha 4, 14700

(97) **EP 2634884**
(47) 08.06.2016
(97) 04.09.2013
(51) **H02H 7/08** (2006.01)
H02H 3/02 (2006.01)
B60L 3/00 (2006.01)
B60L 3/04 (2006.01)
B60L 11/18 (2006.01)
B60L 15/00 (2006.01)
H02H 7/06 (2006.01)
H02H 9/04 (2006.01)

(96) 28.02.2013
(96) 13157305.7
(73) ALSTOM Transport Technologies, 92300 Levallois-Perret, FR
(72) Cypers, David, 65310 Odos, FR
Giacomoni, Olivier, 20159 Milano, IT
Belin, Sébastien, 64420 Espouey, FR
Desportes, Guillaume, 65700 Maubourguet, FR
(54) **Napájecí řetězec pro synchronní elektrický stroj, elektrický trakční systém včetně takového řetězce a způsob řízení takového řetězce**
(32) 1251937
(31) 02.03.2012
(33) FR
(74) A. Holas & partner Patentová a známková kancelář, Ing. Mgr. Hana Holasová, Křížová 4, Brno, 60300

(97) **EP 2642172**
(47) 18.05.2016
(97) 25.09.2013
(51) **B60T 17/04** (2006.01)
F02M 55/00 (2006.01)
F16L 19/02 (2006.01)
F16L 19/028 (2006.01)
(96) 19.03.2013
(96) 13159849.2
(73) TI Automotive (Heidelberg) GmbH, 69123 Heidelberg, DE
(72) Weick, Georg, 68723 Plankstadt, DE
Abbott, Sebastian, 69123 Heidelberg, DE
Stahn, Andreas, 69231 Rauenberg, DE
(54) **Šroubové spojovací zařízení ke spojování olemovaných trubkových konců dvou trubek**
(32) 202012101058 U
(31) 23.03.2012
(33) DE
(74) Čermák a spol., JUDr. Karel Čermák, Elišky Peškové 735/15, Praha 5, 15000

(97) **EP 2645049**
(47) 08.06.2016
(97) 02.10.2013
(51) **F42C 15/184** (2006.01)
F42C 15/34 (2006.01)
(96) 21.03.2013
(96) 13001464.0
(73) Diehl BGT Defence GmbH & Co. KG, 88662 Überlingen, DE
(72) Hahma, Arno, 91239 Henfenfeld, DE
(54) **Zařízení k zažehnutí pyrotechnické účinné hmoty a k zamezení předčasného zažehnutí pyrotechnické účinné hmoty, tak jako použití tohoto zařízení**
(32) 102012006429
(31) 30.03.2012
(33) DE
(74) Traplová Hakr Kubát, advokátní a patentová kancelář, Ing. Eduard Hakr, patentový zástupce, Přístavní 24, Praha 7, 17000

(97) **EP 2645488**
(47) 25.05.2016
(97) 02.10.2013
(51) **H01R 13/18** (2006.01)
H01R 4/48 (2006.01)
(96) 15.03.2013
(96) 13001315.4
(73) ABB AG, 68309 Mannheim, DE
(72) Schulte-Lippert, Günter, 58513 Lüdenscheid, DE
(54) **Pólová svorka vložky elektrické zásuvky**
(32) 102012006500
(31) 29.03.2012
(33) DE
(74) Traplová Hakr Kubát, advokátní a patentová kancelář, Ing. Eduard Hakr, patentový zástupce, Přístavní 24, Praha 7, 17000

(97) **EP 2651855**
(47) 08.06.2016
(97) 21.06.2012
(51) **F42D 1/14** (2006.01)
C06B 33/06 (2006.01)
F42D 1/045 (2006.01)

	F42D 3/04	(2006.01)	(97)	26.10.2012	
	C06B 29/02	(2006.01)	(51)	B21D 7/022	(2006.01)
(96)	17.12.2010			B21D 11/12	(2006.01)
(96)	10801477.0		(96)	17.04.2012	
(73)	Rock Breaking Technology Co (Rob Tech) Ltd., Tortola, Road Town, VG		(96)	12722503.5	
(72)	ALBAKRI, Sami Abdulrahman A., Jeddah, SA		(73)	M.E.P. Macchine Elettroniche Piegatrici S.p.A., 33010 Reana del Rojale, IT	
	OZALP, Yusuf Vasfi, 06610 Ankara, TR		(72)	DEL FABRO, Giorgio, I-33100 Udine, IT	
(54)	Systém pro rozpojování (destrukci-lámání-štipání) horniny a betonu		(54)	Ohýbačka pro ohýbání kovových tyčí, jako je kulatina pro výztuhy a podobně	
(86)	PCT/TR2010/000249		(32)	UD20110061	
(87)	WO 2012/082084		(31)	18.04.2011	
(74)	Společná advokátní kancelář Všetečka Zelený Švorčík Kalenský a partneři, JUDr. Michal Havlík, advokát, Hálkova 2, Praha 2, 12000		(33)	IT	
			(86)	PCT/IB2012/000759	
(97)	EP 2662267		(87)	WO 2012/143776	
(47)	25.05.2016		(74)	Kania, Sedlák, Smola, Ing. Jiří Malůšek, Mendlovo nám. 1a, Brno, 60300	
(97)	13.11.2013				
(51)	B62D 25/10	(2006.01)	(97)	EP 2702033	
(96)	28.03.2013		(47)	08.06.2016	
(96)	13001639.7		(97)	01.11.2012	
(73)	BOMAG GmbH, 56154 Boppard, DE		(51)	C07C 55/10	(2006.01)
(72)	Jakobs, Stephan, 56283 Gondershausen, DE			C07C 57/15	(2006.01)
	Berenz, Andreas, 56823 Büchel, DE			C07C 69/86	(2006.01)
(54)	Zařízení k vedení kapoty mobilního pracovního stroje			C07C 227/18	(2006.01)
(32)	102012009124			C07C 229/12	(2006.01)
(31)	08.05.2012			C07D 239/557	(2006.01)
(33)	DE			A61K 31/616	(2006.01)
(74)	Patentová kancelář Ing. M. Buršík, Ing. Milan Buršík, Plzeňská 220/1924, Praha 5, 15000			A61K 31/205	(2006.01)
				A61K 31/197	(2006.01)
(97)	EP 2688505			A61K 31/513	(2006.01)
(47)	18.05.2016			A61P 9/00	(2006.01)
(97)	04.10.2012		(96)	27.04.2012	
(51)	H01S 5/068	(2006.01)	(96)	12720465.9	
	H01S 5/00	(2006.01)	(73)	Grindeks, a joint stock company, 1057 Riga, LV	
	H01S 5/06	(2006.01)	(72)	STONANS, Ilmars, LV-1057 Riga, LV	
	A61B 18/20	(2006.01)		KALVINS, Ivars, LV-5050 Ikskile, LV	
	A61F 9/008	(2006.01)		DAMBROVA, Maija, LV-1006 Riga, LV	
	A61N 5/067	(2006.01)		LIEPINS, Edgars, LV-1012 Riga, LV	
	H01S 5/0683	(2006.01)		GRINBERGA, Solveiga, LV-2169 Salaspils, LV	
	A61B 18/00	(2006.01)		KUKA, Janis, LV-3004 Jelgava, LV	
(96)	24.03.2012			LOLA, Daina, LV-1039 Riga, LV	
(96)	12765183.4			LOZA, Einars, LV-2010 Jurmala, LV	
(73)	EOS Holdings, LLC, Los Gatos, 95033, CA, US			PUGOVICS, Osvalds, LV-1004 Riga, LV	
(72)	MORDAUNT, David, H., Los Gatos, CA 95033, US			VILSKERSTS, Reinis, LV-1064 Riga, LV	
	EAST, Charles, M., Farmington, UT 84025, US		(54)	Použití 3-karboxy-n-ethyl-n-n-dimethylpropan-1-amoniové soli při léčení kardiovaskulárního onemocnění	
(54)	Lékařský laser s elektronickou clonou		(32)	11163839, 11163841, 11163840, 11163872, 11163871	
(32)	201161465884 P		(31)	27.04.2011, 27.04.2011, 27.04.2011, 27.04.2011, 27.04.2011	
(31)	25.03.2011		(33)	EP, EP, EP, EP, EP	
(33)	US		(86)	PCT/EP2012/057806	
(86)	PCT/US2012/030480		(87)	WO 2012/146736	
(87)	WO 2012/135074		(74)	PATENTSERVIS Praha a.s., Na Podkovce 281/10, Praha 4, 14700	
(74)	Čermák a spol., JUDr. Karel Čermák, Elišky Peškové 735/15, Praha 5, 15000				
			(97)	EP 2707312	
(97)	EP 2688528		(47)	06.07.2016	
(47)	29.06.2016		(97)	15.11.2012	
(97)	04.10.2012		(51)	B65D 90/00	(2006.01)
(51)	A61F 5/445	(2006.01)		B65D 90/10	(2006.01)
(96)	26.03.2012		(96)	10.05.2012	
(96)	12716527.2		(96)	12726937.1	
(73)	Ostomycure AS, 0349 Oslo, NO		(73)	Channell Commercial Corporation, Temecula, CA 92589, US	
(72)	JOHANSSON, Martin, S-434 93 Vallda, SE		(72)	BURKE, Edward, J., Temecula CA 92591, US	
	AXELSSON, Robert, S-563 91 Gränna, SE		(54)	Sestava otvoru zdvihacího vika užitkového trezoru a víko užitkového trezoru	
	AXELSSON, Jan Erik, S-70228 Örebro, SE		(32)	201161484601 P	
(54)	Perkutánní implantát a způsob pro stomii		(31)	10.05.2011	
(32)	201105126		(33)	US	
(31)	25.03.2011		(86)	PCT/US2012/037383	
(33)	GB		(87)	WO 2012/154991	
(86)	PCT/GB2012/050668		(74)	PATENTSERVIS Praha a.s., Na Podkovce 281/10, Praha 4, 14700	
(87)	WO 2012/131351				
(74)	Společná advokátní kancelář Všetečka Zelený Švorčík Kalenský a partneři, JUDr. Michal Havlík, advokát a patentový zástupce, Hálkova 2, Praha 2, 12000		(97)	EP 2707892	
			(47)	08.06.2016	
(97)	EP 2699366		(97)	15.11.2012	
(47)	08.06.2016		(51)	H01H 37/76	(2006.01)
				H01C 7/12	(2006.01)

(96) **H01T 1/14** (2006.01)
H02H 9/04 (2006.01)
(96) 11.05.2012
(96) 12741399.5
(73) Iskra Zascite d.o.o., 1000 Ljubljana, SI
(72) JURICEV, Igor, 6310 Izola, SI
(54) **Redundantní přepěťový jistič s rotačním diskem a přidanou elektronickou sestavou určenou k prodloužení životnosti přepěťové komponenty**
(32) 201100162
(31) 11.05.2011
(33) SI
(86) PCT/SI2012/000030
(87) WO 2012/154134
(74) Rott, Růžička & Guttmann Patentové, známkové a advokátní kanceláře, JUDr. Ing. Miloslav Hainz, Vinohradská 37/938, Praha 2, 12000

(97) **EP 2712622**
(47) 13.07.2016
(97) 02.04.2014
(51) **A61K 38/11** (2006.01)
A61P 13/00 (2006.01)
(96) 21.05.2009
(96) 13181216.6
(73) Ferring B.V., 2132 JX Hoofddorp, NL
(72) Klein, Bjarke, Mirner, 1162 St-Prex, CH
Norgaard, Jens, Peter, 1162 St-Prex, CH
Shumel, Brad, 1162 St-Prex, CH
(54) **Orodispergovatelný desmopressin pro zvýšení počátečního období spaní nerušeného nokturii**
(32) 55120 P
(31) 21.05.2008
(33) US
(74) PATENTSERVIS Praha a.s., Na Podkovce 281/10, Praha 4, 14700

(97) **EP 2713111**
(47) 18.05.2016
(97) 02.04.2014
(51) **F24D 3/10** (2006.01)
F24H 9/14 (2006.01)
(96) 27.03.2013
(96) 13161380.4
(73) Societe Industrielle de Chauffage (SIC), 59660 Merville, FR
(72) Clément, Jean-Francis, 85000 La Roche sur Yon, FR
(54) **Kompaktní teplo-přenosový modul**
(32) 1259118
(31) 27.09.2012
(33) FR
(74) Traplová Hakr Kubát, advokátní a patentová kancelář, Ing. Eduard Hakr, patentový zástupce, Přístavní 24, Praha 7, 17000

(97) **EP 2714537**
(47) 08.06.2016
(97) 29.11.2012
(51) **B65D 41/04** (2006.01)
B60K 15/04 (2006.01)
(96) 24.05.2012
(96) 12789905.2
(73) Stant USA Corp., Connersville, IN 47331, US
(72) FRANK, Louis, T., Connersville, IN 47331, US
BROCK, Michael, S., Connerville, IN 47331, US
(54) **Systém signalizace instalace víčka pro víčko plicního hrdla**
(32) 201161489943 P, 201161568511 P
(31) 25.05.2011, 08.12.2011
(33) US, US
(86) PCT/US2012/039375
(87) WO 2012/162520
(74) Traplová Hakr Kubát, advokátní a patentová kancelář, Ing. Eduard Hakr, patentový zástupce, Přístavní 24, Praha 7, 17000

(97) **EP 2726808**
(47) 06.07.2016
(97) 03.01.2013
(51) **F28F 9/02** (2006.01)
F28D 1/053 (2006.01)
(96) 28.06.2012

(96) 12731421.9
(73) Valeo Systèmes Thermiques, 78320 Le Mesnil-Saint-Denis, FR
(72) BELLENFANT, Aurélie, F-72210 Roeze sur Sarthe, FR
POURMARIN, Alain, F-72210 La Suze sur Sarthe, FR
BEDON, Fabienne, F-72000 Le Mans, FR
GOYET, Eric, F-72230 Arnage, FR
PREVOST, Jean-Christophe, F-72270 Ligron, FR
VINCENT, Virginie, F-72100 Le Mans, FR
(54) **Výměník tepla, skříň a okruh klimatizace obsahující takový výměník**
(32) 1101980
(31) 28.06.2011
(33) FR
(86) PCT/EP2012/062597
(87) WO 2013/001019
(74) Společná advokátní kancelář Všeťečka Zelený Švorčík Kalenský a partneři, JUDr. Michal Havlík, advokát, Hálkova 2, Praha 2, 12000

(97) **EP 2728569**
(47) 06.07.2016
(97) 07.05.2014
(51) **G09F 3/10** (2006.01)
B29K 105/02 (2006.01)
(96) 11.02.2005
(96) 14151911.6
(73) CCL Label Meerane GmbH, 08393 Meerane, DE
(72) Johlke, Dr. Harry, 83646 Bad Tölz, DE
Schmid, Knut, 70565 Stuttgart, DE
(54) **Vrstvená etiketa pro vratné obaly**
(32) 202004002207 U
(31) 12.02.2004
(33) DE
(74) KOREJZOVÁ & SPOL., v.o.s., JUDr. Petra Korejzová, Korunní 810/104 E, Praha 10, 10100

(97) **EP 2729173**
(47) 15.06.2016
(97) 10.01.2013
(51) **A61K 39/395** (2006.01)
A61P 25/00 (2006.01)
(96) 05.07.2012
(96) 12758888.7
(73) Sykehuset Sorlandet HF, 4604 Kristiansand, NO
(72) KERSTEN, Christian, N-4633 Kristiansand, NO
CAMERON, Marte, Gronlie, N-4630 Kristiansand, NO
MJALAND, Svein, N-4614 Kristiansand, NO
(54) **Léčba zacílená na EGFR**
(32) 201161504737 P
(31) 06.07.2011
(33) US
(86) PCT/IB2012/001619
(87) WO 2013/005108
(74) Čermák a spol., JUDr. Karel Čermák, Elišky Peškové 735/15, Praha 5, 15000

(97) **EP 2733094**
(47) 11.05.2016
(97) 21.05.2014
(51) **B65G 35/06** (2006.01)
(96) 20.11.2012
(96) 12193357.6
(73) Comau S.p.A., 10095 Grugliasco (Torino), IT
(72) Magni, Gianni, I-10095 Grugliasco (Torino), IT
Gromme, Gianpiero, I-10095 Grugliasco (Torino), IT
(54) **Akumulační dopravník palet**
(74) PATENTSERVIS Praha a.s., Na Podkovce 281/10, Praha 4, 14700

(97) **EP 2735702**
(47) 27.04.2016
(97) 28.05.2014
(51) **F01C 1/22** (2006.01)
F01C 21/08 (2006.01)
F02B 55/02 (2006.01)
(96) 22.11.2013
(96) 13194155.1
(73) Pratt & Whitney Canada Corp., (01BE5)Longueuil, QC J4G 1A1, CA
(72) Gauvreau, Jean-Gabriel, Longueuil, Québec J4G 1A1, CA

Gagnon-Martin, David, Longueuil, Québec J4G 1A1, CA
(54) **Wankelův rotační motor**
(32) 201213684390
(31) 23.11.2012
(33) US
(74) Společná advokátní kancelář Všetečka Zelený Švorčík Kalenský a partneři, JUDr. Michal Havlík, advokát a patentový zástupce, Hájkova 2, Praha 2, 12000

(97) **EP 2739128**
(47) 20.07.2016
(97) 14.02.2013
(51) **A01C 5/06** (2006.01)
A01C 7/18 (2006.01)
A01B 13/08 (2006.01)
A01B 63/111 (2006.01)
A01B 63/114 (2006.01)
A01C 7/20 (2006.01)
(96) 06.08.2012
(96) 12822819.4
(73) Precision Planting LLC, Tremont, IL 61568, US
(72) SAUDER, Derek, A., Tremont, IL 61568, US
RADTKE, Ian, R., Washington, IL 61571, US
STOLLER, Jason, J., Eureka, IL 61530, US
(54) **Přístroj, systémy a způsoby pro řízení přítlaku řádkové jednotky**
(32) 201161515700 P
(31) 05.08.2011
(33) US
(86) PCT/US2012/049747
(87) WO 2013/022835
(74) Společná advokátní kancelář Všetečka Zelený Švorčík Kalenský a partneři, JUDr. Michal Havlík, patentový zástupce, Hájkova 2, Praha 2, 12000

(97) **EP 2740825**
(47) 08.06.2016
(97) 11.06.2014
(51) **D05B 35/06** (2006.01)
(96) 06.12.2013
(96) 13196060.1
(73) VI.BE.MAC. S.p.A., 37057 San Giovanni Lupatoto (VR), IT
(72) Guerreschi, Carlo, 37061 Ca' di David (VR), IT
(54) **Polohovací zařízení pro polohování poutek pro šití uvedených poutek a šicí stroj obsahující uvedené zařízení**
(32) VR20120241
(31) 07.12.2012
(33) IT
(74) RNDr. Kateřina Hartvichová, INVENTIA s.r.o., Na Bělidle 3, Praha 5, 15000

(97) **EP 2751064**
(47) 10.08.2016
(97) 07.03.2013
(51) **C07C 201/08** (2006.01)
C07C 201/16 (2006.01)
C07C 209/36 (2006.01)
C07C 205/06 (2006.01)
C07C 211/46 (2006.01)
(96) 29.08.2012
(96) 12762554.9
(73) Covestro Deutschland AG, 51373 Leverkusen, DE
(72) KNAUF, Thomas, 41542 Dormagen, DE
MERKEL, Michael, 40223 Düsseldorf, DE
(54) **Způsob kontinuální výroby nitrobenzenu**
(32) 102011081898
(31) 31.08.2011
(33) DE
(86) PCT/EP2012/066751
(87) WO 2013/030223
(74) Traplová Hakr Kubát, advokátní a patentová kancelář, Ing. Eduard Hakr, patentový zástupce, Přístavní 24, Praha 7, 17000

(97) **EP 2752504**
(47) 06.04.2016
(97) 09.07.2014
(51) **C23C 22/83** (2006.01)

C23C 22/60 (2006.01)
C23C 22/80 (2006.01)
C23C 22/74 (2006.01)
C23C 22/76 (2006.01)
C23C 22/66 (2006.01)
C23C 14/58 (2006.01)
C23C 28/00 (2006.01)
C09D 5/00 (2006.01)
C09D 5/08 (2006.01)
C09D 5/12 (2006.01)
B05D 7/14 (2006.01)
B05D 7/16 (2006.01)
(96) 08.01.2013
(96) 13000063.1
(73) ROPAL Europe AG, 35099 Burgwald, DE
(72) Braun, Willi, 35108 Allendorf/Eder, DE
Dornseif, Matthias, 35066 Frankenberg, DE
(54) **Způsob pro výrobu proti korozi chráněného lesklého kovem povlečeného substrátu kovem povlečený substrát jakož i jeho použití**
(74) Společná advokátní kancelář Všetečka Zelený Švorčík Kalenský a partneři, JUDr. Petr Kalenský, Hájkova 2, Praha 2, 12000

(97) **EP 2755802**
(47) 06.04.2016
(97) 21.03.2013
(51) **B24C 1/04** (2006.01)
B24C 7/00 (2006.01)
(96) 14.09.2011
(96) 11785613.8
(73) ANT Applied New Technologies AG, 23560 Lübeck, DE
(72) LINDE, Marco, 23649 Rehhorst, DE
RENTSCH, Thorsten, 23564 Lübeck, DE
POORT, Hans-Ulrich, 27419 Sittensen, DE
HOFFMANN, Hans-Jürgen, 23564 Lübeck, DE
FILTER, Stefan, 23883 Klein Zecher/Hakendorf, DE
(54) **Řezací zařízení s abrazivním suspenzním paprskem**
(86) PCT/EP2011/065915
(87) WO 2013/037405
(74) Čermák a spol., JUDr. Karel Čermák, Elišky Peškové 735/15, Praha 5, 15000

(97) **EP 2765471**
(47) 13.04.2016
(97) 13.08.2014
(51) **G05D 16/16** (2006.01)
F16K 1/20 (2006.01)
F16K 17/34 (2006.01)
G05D 16/10 (2006.01)
(96) 07.02.2013
(96) 13154342.3
(73) L'AIR LIQUIDE, SOCIETE ANONYME POUR L'ETUDE ET L'EXPLOITATION DES PROCEDES GEORGES CLAUDE, 75007 Paris, FR
(72) Bendazzoli, Silvano, 37134 Verona, IT
Ferronato, Luca, 37139 Verona, IT
Pezzo, Ivan, 37036 San Martino Buon Albergo, IT
Travagliati, Lucia, 37126 Verona, IT
(54) **Ventil regulátoru tlaku obsahující bezpečnostní ventil, kohout a nádoba zahrnující takový ventil**
(74) Společná advokátní kancelář Všetečka Zelený Švorčík Kalenský a partneři, JUDr. Michal Havlík, patentový zástupce, Hájkova 2, Praha 2, 12000

(97) **EP 2767434**
(47) 15.06.2016
(97) 20.08.2014
(51) **B60P 1/00** (2006.01)
A01D 90/00 (2006.01)
(96) 14.02.2013
(96) 13155270.5
(73) Oehler Maschinen Fahrzeugbau GmbH, 77652 Offenburg, DE
(72) Oehler, Manfred, 77652 Offenburg, DE
Calin, Morarium, 555250 Marsa-Avrig, RO
(54) **Vytlačovací vůz a způsob přestavování**

(74) Čermák a spol., JUDr. Karel Čermák, Elišky Peškové 735/15, Praha 5, 15000

(97) **EP 2768508**
(47) 06.07.2016
(97) 25.04.2013
(51) **A61P 25/00** (2006.01)
A61K 31/496 (2006.01)
A61K 9/08 (2006.01)
A61K 31/185 (2006.01)
A61K 31/191 (2006.01)
A61K 31/194 (2006.01)
A61K 31/198 (2006.01)
A61K 31/661 (2006.01)
A61K 47/02 (2006.01)
A61K 47/12 (2006.01)
A61K 9/00 (2006.01)

(96) 19.10.2012
(96) 12784753.1
(73) Otsuka Pharmaceutical Co., Ltd., Tokyo 101-8535, JP
(72) OKAMOTO, Ayako, Osaka-shi, Osaka 5400021, JP
(54) **Roztok pro orální podávání**
(32) 201161548859 P
(31) 19.10.2011
(33) US
(86) PCT/JP2012/077668
(87) WO 2013/058411
(74) PATENTSERVIS Praha a.s., Na Podkovce 281/10, Praha 4, 14700

(97) **EP 2768807**
(47) 04.05.2016
(97) 25.04.2013
(51) **C07D 209/88** (2006.01)
(96) 19.10.2012
(96) 12783161.8
(73) Siena Biotech S.p.A., 53100 Siena, IT
(72) DIODATO, Enrica, 53100 Siena, IT
MARCUCCI, Katia, 53100 Siena, IT
THOMAS, Russell, 53100 Siena, IT
WIEDENAU, Paul, 53100 Siena, IT
RETTIG, Martin, 77963 Schwanau-Nonnenweier, DE
ROBERTS, Huw, Bangor, Gwynedd, LL 57 2LA, GB
(54) **Postup přípravy 6-chlor-2,3,4,9-tetrahydro-1H-karbazol-1-karboxamidu a jeho meziproductů**
(32) 11185959
(31) 20.10.2011
(33) EP
(86) PCT/EP2012/070769
(87) WO 2013/057258
(74) Traplová Hakr Kubát, advokátní a patentová kancelář, Ing. Eduard Hakr, patentový zástupce, Přístavní 24, Praha 7, 17000

(97) **EP 2774883**
(47) 08.06.2016
(97) 10.09.2014
(51) **B65H 51/20** (2006.01)
B65H 51/22 (2006.01)
B65H 54/71 (2006.01)
B65H 63/06 (2006.01)
B65H 69/06 (2006.01)
(96) 08.03.2013
(96) 13001166.1
(73) Gebrüder Loepfe AG, CH-8623 Wetzikon, CH
(72) Occhi, Lorenzo, 8330 Pfäffikon, CH
Schwager, Martin M., 8476 Unterstammheim, CH
Germann, Kilian J., 8575 Istighofen, CH
Weisshaupt, Bruno E., 8500 Frauenfeld, CH
(54) **Způsob navijení a čištění příze**
(74) Čermák a spol., JUDr. Karel Čermák, Elišky Peškové 735/15, Praha 5, 15000

(97) **EP 2777058**
(47) 15.06.2016
(97) 16.05.2013
(51) **H01H 9/44** (2006.01)
H01H 9/46 (2006.01)

H01H 1/20 (2006.01)
(96) 31.10.2012
(96) 12790735.0
(73) Eaton Corporation, Cleveland OH 44122, US
(72) THEISEN, Peter J., West Bend, WI 53095, US
ROLLMANN, Paul J., Brown Deer, WI 53223, US
JUDS, Mark A., New Berlin, WI 53146, US
ZHOU, Xin, Wexford, PA 15090, US

(54) **Elektrické spínací zařízení zahrnující magnetickou soustavu a první a druhou ARC komoru**
(32) 201161557584 P
(31) 09.11.2011
(33) US
(86) PCT/US2012/062678
(87) WO 2013/070465
(74) Čermák a spol., JUDr. Karel Čermák, Elišky Peškové 735/15, Praha 5, 15000

(97) **EP 2783180**
(47) 29.06.2016
(97) 30.05.2013
(51) **F28F 9/02** (2006.01)
(96) 20.11.2012
(96) 12787752.0
(73) Valeo Systemes Thermiques, 78320 Le Mesnil Saint Denis, FR
(72) MOREAU, Sylvain, F-72700 Spay, FR
BUSSON, François, F-72220 Saint Gervais En Belin, FR
POURMARIN, Alain, F-72210 La Suze-sur-sarthe, FR
DOUCET, Philippe, F-72300 Sable, FR
IBRAHIMI, Mohamed, F-72700 Allonnes, FR

(54) **Rozdělovač, zejména pro chladič baterie a tepelný výměník obsahující alespoň jeden takový rozdělovač**
(32) 1160618
(31) 22.11.2011
(33) FR
(86) PCT/EP2012/073141
(87) WO 2013/076104
(74) Společná advokátní kancelář Všetěčka Zelený Švorčík Kalenský a partneři, JUDr. Michal Havlík, advokát, Hálkova 2, Praha 2, 12000

(97) **EP 2786850**
(47) 25.05.2016
(97) 08.10.2014
(51) **B28B 7/00** (2006.01)
B28B 7/02 (2006.01)
(96) 31.03.2014
(96) 14162973.3
(73) JM Construct, 3680 Maaseik, BE
(72) Schelfhout, Guido, 3680 MAASEIK, BE
(54) **Bednicí nosník**
(32) 201300243
(31) 05.04.2013
(33) BE
(74) Společná advokátní kancelář Všetěčka Zelený Švorčík Kalenský a partneři, JUDr. Michal Havlík, advokát, Hálkova 2, Praha 2, 12000

(97) **EP 2789540**
(47) 08.06.2016
(97) 15.10.2014
(51) **B65B 27/04** (2006.01)
B65B 13/04 (2006.01)
B65B 13/18 (2006.01)
B65B 57/00 (2006.01)
(96) 06.02.2014
(96) 14154054.2
(73) Texa AG, 7023 Haldenstein, CH
(72) Benz, Gottlieb, 8890 Flums, CH
(54) **Způsob a zařízení pro balení tub nebo konzerv**
(32) 7582013, 10292013
(31) 11.04.2013, 29.05.2013
(33) CH, CH
(74) Čermák a spol., JUDr. Karel Čermák, Elišky Peškové 735/15, Praha 5, 15000

(97) **EP 2789649**
(47) 08.06.2016

(97) 15.10.2014
(51) **C08J 7/04** (2006.01)
C08J 7/16 (2006.01)
C08J 9/34 (2006.01)
(96) 10.12.2009
(96) 14166682.6
(73) BASF SE, 67056 Ludwigshafen am Rhein, DE
(72) Renner, Christian, 49577 Ankum, DE
Tischer, Gerlinde, 01945 Ruhland, DE
Illguth, Rolf, 49356 Diepholz, DE
Gehring, Margit, 49448 Lemförde, DE
Redl, Franz Xaver, 49448 Lemförde, DE
(54) **Adhezní prostředek pro adhezní spoj z umělé hmoty a polyisokyanátového produktu z polyadice**
(32) 08172710
(31) 23.12.2008
(33) EP
(74) Společná advokátní kancelář Všetečka Zelený Švorčík Kalenský a partneři, JUDr. Petr Kalenský, Hálkova 2, Praha 2, 12000

(97) **EP 2792607**
(47) 15.06.2016
(97) 22.10.2014
(51) **B65D 21/02** (2006.01)
(96) 10.03.2014
(96) 14000844.2
(73) Steiner, Peter, 75015 Bretten, DE
(72) Steiner, Peter, 75015 Bretten, DE
(54) **Přepavní kontejner z lehkých desek**
(32) 102013006492
(31) 16.04.2013
(33) DE
(74) Macek and Partners, Mgr. Jiří Macek, Sázkavská 16, Praha 2 - Vinohrady, 12000

(97) **EP 2793579**
(47) 08.06.2016
(97) 27.06.2013
(51) **A01N 43/08** (2006.01)
A01N 43/54 (2006.01)
A01N 43/56 (2006.01)
A01N 43/653 (2006.01)
A01N 43/713 (2006.01)
A01N 43/76 (2006.01)
A01N 43/78 (2006.01)
A01N 43/80 (2006.01)
A01N 43/82 (2006.01)
A01N 43/88 (2006.01)
A01N 43/90 (2006.01)
A01N 47/24 (2006.01)
A01P 3/00 (2006.01)
A01N 37/50 (2006.01)
A01N 47/28 (2006.01)
(96) 06.12.2012
(96) 12795452.7
(73) BASF SE, 67056 Ludwigshafen am Rhein, DE
(72) RHEINHEIMER, Joachim, 67063 Ludwigshafen, DE
TERTERYAN, Violeta, 68163 Mannheim, DE
REDLICH, Stefan, 68159 Mannheim, DE
KREMZOV, Doris, 69121 Heidelberg, DE
ROSENBAUM, Claudia, 64683 Einhausen, DE
ROHRER, Sebastian Georgios, 69239 Neckarsteinach, DE
GRAMMENOS, Wassilios, 67071 Ludwigshafen, DE
PILGER, Christian, 67063 Ludwigshafen, DE
RÖHL, Franz, 67161 Gönheim, DE
GEWEHR, Markus, 56288 Kastellaun, DE
STAMMLER, Gerd, 69221 Dossenheim, DE
MONTAG, Jurith, 67061 Ludwigshafen, DE
SAUTER, Hubert, 72270 Baiersbrunn, DE
(54) **Použití sloučenin typu strobilurinu pro potírání fytopatogenních hub rezistentních vůči Qo inhibitorům**
(32) 11195032, 12190109
(31) 21.12.2011, 26.10.2012
(33) EP, EP

(86) PCT/EP2012/074586
(87) WO 2013/092224
(74) Traplová Hakr Kubát, advokátní a patentová kancelář, Ing. Jan Kubát, patentový zástupce, Přístavní 24, Praha 7, 17000

(97) **EP 2797804**
(47) 18.05.2016
(97) 04.07.2013
(51) **B62D 1/184** (2006.01)
(96) 06.12.2012
(96) 12809590.8
(73) ThyssenKrupp Presta AG, 9492 Eschen, LI
ThyssenKrupp AG, 45143 Essen, DE
HAHN, Michael, 9434 Au (SG), CH
FLEISCHER, Martin, 9436 Balgach, CH
(54) **Zajišťovací zařízení pro přestavitelný sloupek řízení**
(32) 102011057104
(31) 28.12.2011
(33) DE
(86) PCT/EP2012/005044
(87) WO 2013/097922
(74) Traplová Hakr Kubát, advokátní a patentová kancelář, Ing. Eduard Hakr, patentový zástupce, Přístavní 24, Praha 7, 17000

(97) **EP 2799812**
(47) 18.05.2016
(97) 05.11.2014
(51) **G01C 15/00** (2006.01)
G01C 15/02 (2006.01)
(96) 19.03.2014
(96) 14160655.8
(73) Rothbucher, Georg, 83457 Bayerisch Gmain, DE
(72) Rothbucher, Georg, 83457 Bayerisch Gmain, DE
(54) **Zařízení pro uzavírání špičky**
(32) 202013101924 U
(31) 03.05.2013
(33) DE
(74) KANIA*SEDLÁK*SMOLA, Ing. Lucie Lunzarová, Mendlovo náměstí 1a, Brno, 60300

(97) **EP 2800547**
(47) 13.07.2016
(97) 11.07.2013
(51) **A61K 8/31** (2006.01)
A61K 8/34 (2006.01)
A61K 8/73 (2006.01)
A61K 8/891 (2006.01)
A61Q 1/04 (2006.01)
(96) 20.12.2012
(96) 12805703.1
(73) L'OREAL, 75008 Paris, FR
(72) LAHOUSSE, Florence, F-94320 Thiais, FR
NGUYEN-HENIN, Emilie, F-94260 Fresnes, FR
(54) **Vodná tekutá kosmetická kompozice obsahující alkylcelulózu, nevolatilní oleje a alespoň jednu povrchově aktivní látku**
(32) 1250017, 201261603982 P
(31) 02.01.2012, 28.02.2012
(33) FR, US
(86) PCT/EP2012/076311
(87) WO 2013/102567
(74) Traplová Hakr Kubát, advokátní a patentová kancelář, Ing. Eduard Hakr, patentový zástupce, Přístavní 24, Praha 7, 17000

(97) **EP 2801392**
(47) 29.06.2016
(97) 12.11.2014
(51) **A62C 5/00** (2006.01)
A62C 99/00 (2010.01)
(96) 06.05.2013
(96) 13166652.1
(73) Amrona AG, 6304 Zug, CH
(72) Wagner, Ernst-Werner, 29308 Winsen/Aller, DE
(54) **Způsob inertizace a zařízení k redukci kyslíku**
(74) FISCHER & PARTNER Intellectual Property s.r.o., Na Hrobci 294/5, Praha 2, 12000

(97) **EP 2804840**
(47) 06.04.2016
(97) 25.07.2013
(51) **C03C 3/091** (2006.01)
C03C 3/097 (2006.01)
C03C 13/06 (2006.01)
C03C 25/26 (2006.01)
C03C 25/32 (2006.01)
(96) 17.01.2013
(96) 13704172.9
(73) Saint-Gobain Isover, 92400 Courbevoie, FR
(72) DIDIER, Benoît, 4000 LIEGE, BE
(54) **Lepicí směs pro vlákna, zejména minerální vlákna na bázi humické a/nebo fulvické kyseliny, a výsledné izolační produkty**
(32) 1250463
(31) 17.01.2012
(33) FR
(86) PCT/FR2013/050109
(87) WO 2013/107990
(74) Rott, Růžička & Guttman Patentová, známková a advokátní kancelář, Ing. Václav Krmenčík, Vinohradská 37, Praha 2, 12000

(97) **EP 2805017**
(47) 22.06.2016
(97) 24.10.2013
(51) **F01D 5/16** (2006.01)
F01D 5/14 (2006.01)
(96) 05.04.2013
(96) 13717223.5
(73) Siemens Aktiengesellschaft, 80333 München, DE
(72) RICHTER, Christoph, Hermann, 49477 Ibbenbüren, DE
STÜER, Heinrich, 45721 Haltern, DE
(54) **Věncové lopatky pro axiální průtočný stroj a způsob dimenzování věnce vodících lopatek**
(32) 12164299
(31) 16.04.2012
(33) EP
(86) PCT/EP2013/057170
(87) WO 2013/156322
(74) Čermák a spol., JUDr. Karel Čermák, Elišky Peškové 735/15, Praha 5, 15000

(97) **EP 2807041**
(47) 29.06.2016
(97) 01.08.2013
(51) **B60C 7/12** (2006.01)
B60C 15/024 (2006.01)
B65F 1/14 (2006.01)
(96) 28.01.2013
(96) 13706578.5
(73) Compagnie Plastic Omnium, 69007 Lyon, FR
(72) OLLIER, Fabrice, 01700 Miribel, FR
VAN-DEMEULEBROUCKE, Cédric, 32049 Herford, DE
(54) **Obruč kola a kolo pro kontejner na sběr odpadu**
(32) 1250774
(31) 26.01.2012
(33) FR
(86) PCT/FR2013/050167
(87) WO 2013/110904
(74) Rott, Růžička & Guttman Patentová, známková a advokátní kancelář, Ing. Ivana Menšíková, Vinohradská 37, Praha 2, 12000

(97) **EP 2808589**
(47) 11.05.2016
(97) 03.12.2014
(51) **F16L 1/06** (2006.01)
(96) 28.05.2014
(96) 14170312.4
(73) GRDF, 75009 Paris, FR
(72) Di Liberto, Alphonse, 42320 Saint Christo en Jarez, FR
Fortier, Dominique, 42100 Saint-Etienne, FR
(54) **Distanční prostředek pro ukládání potrubí určených pro uložení v zemi a způsob rovnoběžného ukládání potrubí v zemi**
(32) 1354807
(31) 28.05.2013
(33) FR

(74) Společná advokátní kancelář Všecka Zelený Švorčík Kalenský a partneři, JUDr. Michal Havlík, advokát a patentový zástupce, Hájkova 2, Praha 2, 12000

(97) **EP 2809826**
(47) 22.06.2016
(97) 14.11.2013
(51) **B23K 1/00** (2006.01)
B23K 35/02 (2006.01)
C23C 26/00 (2006.01)
C23C 30/00 (2006.01)
C23C 26/02 (2006.01)
B23K 35/30 (2006.01)
B23K 35/32 (2006.01)
(96) 10.04.2013
(96) 13719438.7
(73) Siemens Aktiengesellschaft, 80333 München, DE
(72) GOLLERTHAN, Susanne, 44787 Bochum, DE
KERN, Torsten-Ulf, 46485 Wesel, DE
(54) **Způsob nanášení ochranné vrstvy na komponenty turbíny**
(32) 12166937
(31) 07.05.2012
(33) EP
(86) PCT/EP2013/057418
(87) WO 2013/167334
(74) Čermák a spol., JUDr. Karel Čermák, Elišky Peškové 735/15, Praha 5, 15000

(97) **EP 2810946**
(47) 13.04.2016
(97) 10.12.2014
(51) **C07F 5/02** (2006.01)
A01N 25/18 (2006.01)
A01N 55/00 (2006.01)
A23B 4/14 (2006.01)
A61K 31/69 (2006.01)
A23L 3/3463 (2006.01)
A23L 3/3481 (2006.01)
A23L 3/3544 (2006.01)
A01N 55/08 (2006.01)
(96) 04.06.2014
(96) 14171185.3
(73) AgroFresh Inc., Collegeville, PA 19426, US
MacLean, Daniel, Woodland, CA California 95776, US
Gachango, Esther, Davis, CA California 95618, US
Jacobson, Richard Martin, Chalfont, PA Pennsylvania 18914, US
(54) **1,1'-[1,omega-alkyldiylbis(oxy)]bis[1,3-dihydro-2,1-benzoxaboroly jako těžké antimikrobiální sloučeniny**
(32) 201361831187 P, 201313945577
(31) 05.06.2013, 18.07.2013
(33) US, US
(74) Čermák a spol., JUDr. Karel Čermák, Elišky Peškové 735/15, Praha 5, 15000

(97) **EP 2811135**
(47) 03.08.2016
(97) 10.12.2014
(51) **F02B 19/10** (2006.01)
F02B 53/12 (2006.01)
F01C 1/22 (2006.01)
F02B 53/10 (2006.01)
F02B 55/14 (2006.01)
F02B 53/00 (2006.01)
(96) 04.06.2014
(96) 14171171.3
(73) PRATT & WHITNEY CANADA CORP., Longueuil, Quebec J4G 1A1, CA
(72) Julien, Andre, Longueuil, Quebec J4G 1A1, CA
Villeneuve, Bruno, Longueuil, Quebec J4G 1A1, CA
Gaul, Michael, Longueuil, Quebec J4G 1A1, CA
(54) **Rotační motor s vnitřním spalováním s dílčí komorou zapalovacího impulsu a zapalovacím prvkem**
(32) 201313910807
(31) 05.06.2013
(33) US

(74) Společná advokátní kancelář Všetečka Zelený Švorčík Kalenský a partneři, JUDr. Michal Havlík, Hálkova 2, Praha 2, 12000

(97) **EP 2814820**

(47) 20.07.2016

(97) 22.08.2013

(51) **C07D 401/04** (2006.01)

C07D 401/10 (2006.01)

C07D 401/14 (2006.01)

C07D 413/10 (2006.01)

C07D 241/26 (2006.01)

A61K 31/444 (2006.01)

A61K 31/497 (2006.01)

A61P 33/06 (2006.01)

(96) 15.02.2013

(96) 13712926.8

(73) University Of Cape Town, 7701 Rondebosch, ZA
MMV Medicines for Malaria Venture, 1215 Geneva, CH

(72) YOUNIS, Yassir, 7700 CapeTown, ZA

CHIBALE, Kelly, 7708 Claremont, ZA

WITTY, Michael, John, Dover Kent CT16 3NH, GB

WATERSON, David, CH-1260 Nyon, CH

(54) **Látky proti malárii**

(32) 201261600324 P

(31) 17.02.2012

(33) US

(86) PCT/IB2013/051235

(87) WO 2013/121387

(74) Halaxová & Halaxová TETRAPAT, RNDr. Zdeňka Halaxová, Jinonická 80, Praha 5, 15800

(97) **EP 2814827**

(47) 22.06.2016

(97) 15.08.2013

(51) **C07D 451/10** (2006.01)

C07D 451/14 (2006.01)

(96) 08.02.2013

(96) 13704817.9

(73) Hovione International Ltd., Wanchai, HK

(72) SOBRAL, Luis, 2670-327 Loures, PT

TEMTEM Marcio, 2975-329 Quinta do Conde, PT

ANTUNES, Rafael, 2900-005 Setúbal, PT

NUNES, Bruna, 2615-043 Alverca do Ribatejo, PT

(54) **Způsob přípravy tiopropiumbromidu**

(32) 10614212

(31) 10.02.2012

(33) PT

(86) PCT/GB2013/000050

(87) WO 2013/117886

(74) Čermák a spol., JUDr. Karel Čermák, Elišky Peškové 735/15, Praha 5, 15000

(97) **EP 2817141**

(47) 25.05.2016

(97) 19.06.2014

(51) **B29D 30/48** (2006.01)

(96) 19.11.2013

(96) 13801896.5

(73) VMI Holland B.V., 8161 RK Epe, NL

(72) SLOT, Marco, 9431 HT Westerbork, NL

VAN LAAR, Gerard Johannes, 8172 AB Vaassen, NL

(54) **Stroj a způsob výroby sestavy zpevněného okraje pneumatiky-Apex**

(32) 2009946

(31) 10.12.2012

(33) NL

(86) PCT/NL2013/050831

(87) WO 2014/092558

(74) PATENTSERVIS Praha a.s., Na Podkovce 281/10, Praha 4, 14700

(97) **EP 2817171**

(47) 20.04.2016

(97) 29.08.2013

(51) **B60N 2/28** (2006.01)

B62B 7/08 (2006.01)

B62B 7/14 (2006.01)

B62B 7/06 (2006.01)

(96) 22.02.2013

(96) 13710608.4

(73) Mutsy B.V., 5051 HT Goirle, NL

(72) DRIESSEN, Franciscus Johannes Cornelius, NL-5051 DA Goirle, NL

(54) **Zařízení pro transport dítěte**

(32) 2008330

(31) 22.02.2012

(33) NL

(86) PCT/NL2013/050113

(87) WO 2013/125957

(74) PATENTSERVIS Praha a.s., Na Podkovce 281/10, Praha 4, 14700

(97) **EP 2817197**

(47) 25.05.2016

(97) 29.08.2013

(51) **B62D 7/22** (2006.01)

B60R 25/021 (2013.01)

(96) 13.02.2013

(96) 13705394.8

(73) ThyssenKrupp Presta Aktiengesellschaft, 9492 Eschen, LI

ThyssenKrupp AG, 45143 Essen, DE

(72) KORNMEYER, Andreas, 88214 Ravensburg, DE

HEHLE, Karl-Mathias, A-6912 Hörbranz, AT

(54) **Hřídél volantu pro motorové vozidlo**

(32) 102012101388

(31) 21.02.2012

(33) DE

(86) PCT/EP2013/000411

(87) WO 2013/124042

(74) Traplová Hakr Kubát, advokátní a patentová kancelář, Ing. Eduard Hakr, patentový zástupce, Přístavní 24, Praha 7, 17000

(97) **EP 2818735**

(47) 25.05.2016

(97) 31.12.2014

(51) **F16B 35/04** (2006.01)

(96) 26.06.2013

(96) 13173853.6

(73) Nedschroef Fraulautern GmbH, 66740 Saarlouis, DE

(72) Hein, Dirk, 16540 Hohen Neudorf, DE

(54) **Upevňovací prvek**

(74) Macek and Partners, Mgr. Jiří Macek, Sázavská 16, Praha 2 - Vinohrady, 12000

(97) **EP 2819766**

(47) 18.05.2016

(97) 06.09.2013

(51) **B01D 53/14** (2006.01)

B01D 53/50 (2006.01)

C01B 17/60 (2006.01)

(96) 01.03.2013

(96) 13706568.6

(73) BASF SE, 67056 Ludwigshafen am Rhein, DE

RESEARCH TRIANGLE INSTITUTE, Research Triangle Park, NC 27709-2194, US

(72) KATZ, Torsten, 67434 Neustadt, DE

RIEMANN, Christian, 67122 Altrip, DE

BARTLING, Karsten, 67433 Neustadt, DE

RIGBY, Sean Taylor, Houston, Texas 77002, US

COLEMAN, Luke James Ivor, North Carolina 27713, US

LAIL, Marty Alan, Raleigh, North Carolina 27613, US

(54) **Odstraňování oxidů síry z proudů tekutiny**

(32) 12157937

(31) 02.03.2012

(33) EP

(86) PCT/EP2013/054166

(87) WO 2013/128001

(74) Společná advokátní kancelář Všetečka Zelený Švorčík Kalenský a partneři, JUDr. Otakar Švorčík, advokát, Hálkova 2, Praha 2, 12000

(97) **EP 2820323**

(47) 25.05.2016

(97) 06.09.2013

(51) **F16F 15/32** (2006.01)

F16F 15/34 (2006.01)

(96) 28.02.2013

(96) 13707360.7
(73) Wegmann Automotive GmbH & Co. KG, 97209 Veitshöchheim, DE
(72) HORNUNG, Thomas, 97072 Würzburg, DE
(54) **Vyvažovací závaží s přichytkou**
(32) 201213408183, 12182442
(31) 29.02.2012, 30.08.2012
(33) US, EP
(86) PCT/EP2013/054079
(87) WO 2013/127945
(74) KOREJZOVÁ & SPOL., v.o.s., JUDr. Petra Korejzová, Korunní 810/104 E, Praha 10, 10100

(97) **EP 2822902**
(47) 18.05.2016
(97) 12.09.2013
(51) **C03B 3/00** (2006.01)
C03B 5/00 (2006.01)
C03B 5/235 (2006.01)
(96) 04.03.2013
(96) 13711090.4
(73) Saint-Gobain Isover, 92400 Courbevoie, FR
(72) VILLEROY de GALHAU, Grégoire, F-75016 Paris, FR
LEFRERE, Yannick, F-92240 Malakoff, FR
RAYER, Mathieu, F-75014 Paris, FR
(54) **Plnicí zařízení s odnímatelnou hlavou pro ponořené plnění**
(32) 1251966
(31) 05.03.2012
(33) FR
(86) PCT/FR2013/050459
(87) WO 2013/132184
(74) Rott, Růžička & Guttmann Patentová, známková a advokátní kancelář, Ing. Václav Krmenčík, Vinohradská 37, Praha 2, 12000

(97) **EP 2836259**
(47) 25.05.2016
(97) 17.10.2013
(51) **A61M 5/24** (2006.01)
A61M 25/06 (2006.01)
(96) 08.04.2013
(96) 13716997.5
(73) Sanofi-Aventis Deutschland GmbH, 65929 Frankfurt am Main, DE
(72) EINWÄCHTER, Robin, 65926 Frankfurt am Main, DE
(54) **Držák zásobníku a vstříkovač perového typu**
(32) 12163800, 201261665421 P
(31) 11.04.2012, 28.06.2012
(33) EP, US
(86) PCT/EP2013/057270
(87) WO 2013/153011
(74) Traplová Hakr Kubát, advokátní a patentová kancelář, Ing Jan Kubát, Přístavní 24, Praha 7, 17000

(97) **EP 2839764**
(47) 08.06.2016
(97) 25.02.2015
(51) **A47J 19/02** (2006.01)
(96) 08.11.2013
(96) 14191743.5
(73) NUC Electronics Co., Ltd., Daegu 702-858, KR
Kim, Ji Tae, Daegu 702-918, KR
(72) Kim, Jong Boo, 702-918 Daegu, KR
(54) **Modul pro extrahování šťavy pro odšťávnovač**
(32) 20120126516, 20120148417
(31) 09.11.2012, 18.12.2012
(33) KR, KR
(74) Společná advokátní kancelář Vsetečka Zelený Švorčík Kalenský a partneři, JUDr. Michal Havlík, patentový zástupce, Hálkova 2, Praha 2, 12000

(97) **EP 2841376**
(47) 08.06.2016
(97) 31.10.2013
(51) **B29C 65/02** (2006.01)
B29C 65/08 (2006.01)
B29C 65/48 (2006.01)
B29C 65/56 (2006.01)
B29C 65/58 (2006.01)

B29C 65/60 (2006.01)
B29C 65/00 (2006.01)
B29D 22/00 (2006.01)
B29L 31/56 (2006.01)
B29L 31/00 (2006.01)
B67D 1/04 (2006.01)
B29C 45/00 (2006.01)
B67D 1/12 (2006.01)
B67D 1/14 (2006.01)

(96) 25.04.2013
(96) 13720865.8
(73) Anheuser-Busch InBev S.A., 1000 Brussels, BE
(72) FRANSSEN, Stijn, B-1000 Brussels, BE
PEIRSMAN, Daniel, B-3000 Leuven, BE
(54) **Jednotka snižující tlak kapaliny pro nápojové dávkovací jednotky**
(32) 12165750
(31) 26.04.2012
(33) EP
(86) PCT/EP2013/058640
(87) WO 2013/160406
(74) ŽOVICOVÁ & ZOVIC IP, s.r.o., Záhradnícka 36, 821 08 Bratislava

(97) **EP 2844076**
(47) 27.04.2016
(97) 07.11.2013
(51) **A23J 1/16** (2006.01)
(96) 02.05.2013
(96) 13726123.6
(73) Lichner, Oskar, 63505 Langenselbold, DE
Lehmann, Thomas, 63505 Langenselbold, DE
(72) Lichner, Oskar, 63505 Langenselbold, DE
Lehmann, Thomas, 63505 Langenselbold, DE
(54) **Způsob získávání rostlinných bílkovin**
(32) 12166488
(31) 02.05.2012
(33) EP
(86) PCT/EP2013/059200
(87) WO 2013/164430
(74) Společná advokátní kancelář Vsetečka Zelený Švorčík Kalenský a partneři, JUDr. Michal Havlík, advokát, Hálkova 2, Praha 2, 12000

(97) **EP 2844450**
(47) 08.06.2016
(97) 07.11.2013
(51) **B29C 44/34** (2006.01)
B29C 44/56 (2006.01)
B29L 31/44 (2006.01)
B29L 31/30 (2006.01)
B29K 105/04 (2006.01)
B29K 23/00 (2006.01)
B29L 9/00 (2006.01)

(96) 25.04.2013
(96) 13719513.7
(73) BASF SE, 67056 Ludwigshafen am Rhein, DE
(72) LAMBERT, Jürgen, 67377 Gommersheim, DE
BARTL, Jürgen, 67063 Ludwigshafen, DE
ALBERT, Tim, 53332 Bornheim, DE
OBERMANN, Christian, 67346 Speyer, DE
BUSCHER, Markus, 67150 Niederkirchen, DE
(54) **Způsob pro výrobu sendvičového těsta obsahujícího tvarový díl c částicové pěny, spojený silovým spojením s dutým tělesem**
(32) 12166375
(31) 02.05.2012
(33) EP
(86) PCT/EP2013/058641
(87) WO 2013/164252
(74) Společná advokátní kancelář Vsetečka Zelený Švorčík Kalenský a partneři, JUDr. Petr Kalenský, Hálkova 2, Praha 2, 12000

(97) **EP 2845700**
(47) 22.06.2016
(97) 11.03.2015
(51) **B26B 17/00** (2006.01)
B26F 3/00 (2006.01)
(96) 04.09.2014
(96) 14183594.2

(73) Rütjes, Thomas, 12305 Berlin, DE
(72) Rütjes, Thomas, 12305 Berlin, DE
(54) **Kleště k oddělování čokoládových kousků**
(32) 202013104051 U
(31) 06.09.2013
(33) DE
(74) Čermák a spol., JUDr. Karel Čermák, Elišky Peškové 735/15, Praha 5, 15000

(97) **EP 2845706**
(47) 29.06.2016
(97) 11.03.2015
(51) **B29C 33/04** (2006.01)
B29C 59/04 (2006.01)
B29C 43/46 (2006.01)
B29C 43/52 (2006.01)
(96) 10.09.2013
(96) 13004400.1
(73) Renolit SE, 67547 Worms, DE
(72) Gérard, Yannick, 1380 Ohain, BE
(54) **Válec pro zpracování plastů, zařízení a metoda používající takový válec**
(74) PATENTSERVIS Praha a.s., Na Podkovce 281/10, Praha 4, 14700

(97) **EP 2853674**
(47) 27.04.2016
(97) 01.04.2015
(51) **E06B 7/14** (2006.01)
E06B 3/46 (2006.01)
E06B 5/20 (2006.01)
E06B 7/23 (2006.01)
(96) 13.08.2014
(96) 14398009.2
(73) B. Bras & Goncalves-Sistema de Caixilharia, LDA, 4740-010 Gemeses, PT
(72) Rainha, Hugo Miguel Machado, 4470-097 Gueifães, PT
(54) **Nosná konstrukce pro výrobu dveří nebo oken velkých rozměrů**
(32) 13107117
(31) 13.08.2013
(33) PT
(74) Rott, Růžička & Guttman Patentové, známkové a advokátní kanceláře, Ing. Ivana Menšíková, Vinohradská 37, Praha 2, 12000

(97) **EP 2856059**
(47) 15.06.2016
(97) 28.11.2013
(51) **F28F 9/02** (2006.01)
(96) 16.05.2013
(96) 13725116.1
(73) Valeo Systemes Thermiques, 78320 Le Mesnil-Saint-Denis, FR
(72) DAY, Alan, F-51100 Reims, FR
(54) **Výměník tepla se zesíleným sběračem**
(32) 1254743
(31) 24.05.2012
(33) FR
(86) PCT/EP2013/060180
(87) WO 2013/174719
(74) Společná advokátní kancelář Vsetečka Zelený Švorčík Kalenský a partneři, JUDr. Michal Havlík, advokát, Hálkova 2, Praha 2, 12000

(97) **EP 2857126**
(47) 25.05.2016
(97) 08.04.2015
(51) **B22F 3/15** (2006.01)
C22C 33/02 (2006.01)
C22C 38/18 (2006.01)
C22C 38/40 (2006.01)
(96) 02.10.2014
(96) 14187555.9
(73) Uddeholms AB, 683 85 Hagfors, SE
(72) Ejnermark, Sebastian, 663 41 Hammarö, SE
Hillskog, Thomas, 655 93 Karlstad, SE
Ekman, Lars, 683 62 Ekshärad, SE
Robertsson, Rikard, 683 34 Hagfors, SE
Bergqvist, Victoria, 683 61 Ekshärad, SE
Karlsson, Jenny, 683 30 Hagfors, SE

Damm, Petter, 652 29 Karlstad, SE
Mossfeldt, Ulrika, 683 34 Hagfors, SE
Edvinsson, Roland, 652 20 Karlstad, SE
Engström Svensson, Annika, 682 91 Filipstad, SE
Högman, Berne, 683 60 Ekshärad, SE
(54) **Antikorozi a proti opotřeбенí odolná nástrojová ocel pro zpracování**
zastudena
(32) 1351164
(31) 02.10.2013
(33) SE
(74) PATENTSERVIS Praha a.s., Na Podkovce 281/10, Praha 4, 14700

(97) **EP 2858655**
(47) 01.06.2016
(97) 12.12.2013
(51) **A61K 47/26** (2006.01)
A61P 29/00 (2006.01)
A61P 1/00 (2006.01)
A61K 36/53 (2006.01)
(96) 10.06.2013
(96) 13730152.9
(73) Finzelberg GmbH & Co. KG, 56626 Andernach, DE
(72) WALBROEL, Bernd, 53639 Königswinter, DE
PISCHEL, Ivo, 53547 Rossbach, DE
FEISTEL, Björn, 56626 Andernach, DE
(54) **Extrakty z tymiánu a jejich použití**
(32) 12171273
(31) 08.06.2012
(33) EP
(86) PCT/EP2013/061917
(87) WO 2013/182709
(74) Společná advokátní kancelář Vsetečka Zelený Švorčík Kalenský a partneři, JUDr. Petr Kalenský, Hálkova 2, Praha 2, 12000

(97) **EP 2858864**
(47) 25.05.2016
(97) 27.02.2014
(51) **B60S 3/04** (2006.01)
(96) 19.08.2013
(96) 13753146.3
(73) WashTec Holding GmbH, 86153 Augsburg, DE
(72) KISER, Franz, 86510 Ried, DE
(54) **Zásobní nádoba, úložný držák pro zásobní nádobu a zařízení pro ošetřování vozidel**
(32) 102012107621
(31) 20.08.2012
(33) DE
(86) PCT/EP2013/067230
(87) WO 2014/029731
(74) Společná advokátní kancelář Vsetečka Zelený Švorčík Kalenský a partneři, JUDr. Otakar Švorčík, advokát, Hálkova 2, Praha 2, 12000

(97) **EP 2861507**
(47) 20.07.2016
(97) 27.12.2013
(51) **B65D 75/66** (2006.01)
B65D 75/68 (2006.01)
B31B 1/00 (2006.01)
B65D 85/10 (2006.01)
B65B 19/22 (2006.01)
B65B 61/18 (2006.01)
(96) 18.06.2013
(96) 13729397.3
(73) JT International SA, 1202 Geneva, CH
(72) TRITZ, Franz-Josef, 54439 Palzem, DE
(54) **Odtrhávací páska pro přebal produktu**
(32) 12172406
(31) 18.06.2012
(33) EP
(86) PCT/EP2013/062651
(87) WO 2013/189944
(74) Společná advokátní kancelář Vsetečka Zelený Švorčík Kalenský a partneři, JUDr. Michal Havlík, advokát a patentový zástupce, Hálkova 2, Praha 2, 12000

(97) EP 2867292		F21V 8/00	(2006.01)
(47) 27.07.2016		G02B 27/09	(2006.01)
(97) 03.01.2014		(96) 20.11.2014	
(51) C08L 3/02	(2006.01)	(96) 14194149.2	
C08L 33/08	(2006.01)	(73) Martin Professional ApS, 8200 Århus N, DK	
C04B 26/06	(2006.01)	(72) Vinther, Thomas, 8330 Beder, DK	
C04B 26/28	(2006.01)	(54) Osvětlovací systém zahrnující optickou tyč pro směšování světla	
(96) 28.06.2013		(32) 201370715	
(96) 13735238.1		(31) 21.11.2013	
(73) URSA Insulation, S.A., 28004 Madrid, ES		(33) DK	
(72) CASTRO-CABADO, Maria Mercedes, E-28050 Madrid, ES		(74) PATENTSERVIS Praha a.s., Na Podkovce 281/10, Praha 4, 14700	
CASADO DOMÍNGUEZ, Arturo Luis, E-28680 Paracuellos de Jarama Madrid, ES			
AZNAR ÉCIIJA, Ana Isabel, E-43004 Tarragona, ES		(97) EP 2904921	
PI MACIAS, Marc, 43830 Torredembarra, ES		(47) 25.05.2016	
MOLINERO ARENAS, Alejandro, E-28050 Madrid, ES		(97) 12.08.2015	
(54) Pojivo neobsahující formaldehyd a použití pro izolační produkty z minerální vlny		(51) A43C 15/06	(2006.01)
(32) 12174362		(96) 12.01.2015	
(31) 29.06.2012		(96) 15150828.0	
(33) EP		(73) Zedel, 38920 Crolles, FR	
(86) PCT/EP2013/063660		(72) Bonnet, Guillaume, 38100 Grenoble, FR	
(87) WO 2014/001518		(54) Mačka se zlepšeným podélným seřizováním.	
(74) Společná advokátní kancelář Vsetečka Zelený Švorčík Kalenský a partneři, JUDr. Michal Havlík, Hálkova 2, Praha 2, 12000		(32) 1400338	
		(31) 06.02.2014	
		(33) FR	
		(74) Společná advokátní kancelář Vsetečka Zelený Švorčík Kalenský a partneři, JUDr. Petr Kalenský, Hálkova 2, Praha 2, 12000	
(97) EP 2872479			
(47) 08.06.2016		(97) EP 2911905	
(97) 16.01.2014		(47) 13.07.2016	
(51) C07C 229/22	(2006.01)	(97) 01.05.2014	
C07K 7/52	(2006.01)	(51) B60K 11/08	(2006.01)
(96) 12.07.2013		F24F 13/14	(2006.01)
(96) 13737145.6		F01P 7/12	(2006.01)
(73) Heidelberg Pharma GmbH, 68526 Ladenburg, DE		(96) 22.10.2013	
(72) LUTZ, Christian, 69469 Weinheim, DE		(96) 13779604.1	
MUELLER, Christoph, 69488 Birkenau, DE		(73) Valeo Systemes Thermiques, 78320 Le Mesnil Saint Denis, FR	
SIMON, Werner, 55595 Hüffelsheim, DE		(72) VACCA, Frédéric, F-78910 Behoust, FR	
(54) Způsoby syntézy amatoxinového stavebního bloku a amatoxiny		LANARD, Jean-Louis, F-78810 Feucherolles, FR	
(32) 12005173		(54) Uzavírací klapka ventilace motorových vozidel s nízkou vzduchotechnickou signaturou	
(31) 13.07.2012		(32) 1260190	
(33) EP		(31) 25.10.2012	
(86) PCT/EP2013/002084		(33) FR	
(87) WO 2014/009025		(86) PCT/EP2013/072032	
(74) PATENTSERVIS Praha a.s., Na Podkovce 281/10, Praha 4, 14700		(87) WO 2014/064081	
		(74) Společná advokátní kancelář Vsetečka Zelený Švorčík Kalenský a partneři, JUDr. Michal Havlík, patentový zástupce, Hálkova 2, Praha 2, 12000	
(97) EP 2872515			
(47) 08.06.2016		(97) EP 2913119	
(97) 16.01.2014		(47) 13.07.2016	
(51) C07D 487/16	(2006.01)	(97) 02.09.2015	
C07D 498/16	(2006.01)	(51) B21F 27/10	(2006.01)
A61K 31/52	(2006.01)	B21F 27/20	(2006.01)
A61P 31/00	(2006.01)	B23K 11/00	(2006.01)
C07D 487/22	(2006.01)	E04H 17/16	(2006.01)
C07D 498/22	(2006.01)	(96) 28.01.2015	
(96) 12.07.2013		(96) 15152888.2	
(96) 13735321.5		(73) Patterer, Christian, 2604 Theresienfeld, AT	
(73) Janssen Sciences Ireland UC, Little Island, County Cork, IE		(72) Patterer, Christian, 2604 Theresienfeld, AT	
(72) BONFANTI, Jean-François, F-27430 Andé, FR		(54) Způsob a zařízení na zhotovení dvouprutových mříží	
FORTIN, Jérôme Michel Claude, F-27460 Igoville, FR		(32) 1392014	
MULLER, Philippe, F-27430 Andé, FR		(31) 28.02.2014	
DOUBLET, Frédéric Marc Maurice, F-76230 Isneauville, FR		(33) AT	
RABOISSON, Pierre Jean-Marie Bernard, B-1331 Rosieres, BE		(74) Rott, Růžička & Guttman Patentové, známkové a advokátní kanceláře, Ing. Jiří Andera, Vinohradská 37, Praha 2, 12000	
ARNOULT, Eric Pierre Alexandre, North Wales, 19454, PA, US			
(54) Makrocyclické deriváty purinu pro použití v léčbě virových infekcí			
(32) 12176330		(97) EP 2922144	
(31) 13.07.2012		(47) 15.06.2016	
(33) EP		(97) 23.09.2015	
(86) PCT/EP2013/064763		(51) H01Q 25/02	(2006.01)
(87) WO 2014/009509		H01Q 3/04	(2006.01)
(74) Traplová Hakr Kubát, advokátní a patentová kancelář, Ing. Eduard Hakr, patentový zástupce, Přístavní 24, Praha 7, 17000		H01Q 21/28	(2006.01)
		H01Q 25/00	(2006.01)
		G01S 7/03	(2006.01)
		G01S 13/87	(2006.01)
(97) EP 2876473			
(47) 01.06.2016			
(97) 27.05.2015			
(51) G02B 6/42	(2006.01)		

(96) <i>G01S 13/78</i>	(2006.01)	(72) Billaud, Philippe, 91470 Limours, FR
(96) 12.01.2015		(54) Sekundární přehledový radar s velkou rychlostí obnovování
(96) 15150754.8		(32) 1400884
(73) Thales, 92400 Courbevoie, FR		(31) 11.04.2014
(72) Billaud, Philippe, 91470 LIMOURS, FR		(33) FR
Carlier, David, 76570 PAVILLY, FR		(74) PATENTSERVIS Praha a.s., Na Podkovce 281/10, Praha 4, 14700
Hitz, Philippe, 76770 LE HOULME, FR		
(54) Sekundární dvou-funkční radar a radarový systém obsahující takový radar		(97) EP 2974465
(32) 1400665		(47) 08.06.2016
(31) 20.03.2014		(97) 02.10.2014
(33) FR		(51) <i>H04W 24/02</i>
(74) PATENTSERVIS Praha a.s., Na Podkovce 281/10, Praha 4, 14700		(2009.01)
		<i>H04W 72/04</i>
		(2009.01)
		(96) 06.03.2014
		(96) 14715154.2
		(73) Microsoft Technology Licensing, LLC, Redmond, WA 98052, US
(97) EP 2930531		(72) MITCHELL, Paul W. A., Redmond, Washington 98052-6399, US
(47) 15.06.2016		GARNETT, Paul W., Redmond, Washington 98052-6399, US
(97) 14.10.2015		HASSAN, Amer A., Redmond, Washington 98052-6399, US
(51) <i>G01S 13/78</i>	(2006.01)	(54) Užití rádiového spektra
<i>H01Q 25/02</i>	(2006.01)	(32) 201313828820
<i>H01Q 3/04</i>	(2006.01)	(31) 14.03.2013
<i>H01Q 21/28</i>	(2006.01)	(33) US
<i>H01Q 25/00</i>	(2006.01)	(86) PCT/US2014/020949
<i>H01P 1/06</i>	(2006.01)	(87) WO 2014/158925
<i>G01S 7/03</i>	(2006.01)	(74) Čermák a spol., JUDr. Karel Čermák, Elišky Peškové 735/15, Praha 5, 15000
(96) 02.04.2015		
(96) 15162334.5		
(73) THALES, 92400 Courbevoie, FR		

Zveřejněné opravené překlady evropských patentových spisů

U následujících udělených evropských patentů s účinky pro Českou republiku byl majitelem předložen opravený překlad patentového spisu do českého jazyka (§35d odst. 2 zákona č. 527/1990 Sb., v platném znění).

Datem zveřejnění opraveného překladu evropského patentového spisu je datum publikace tohoto Věstníku.

(97) EP 1671900

Zveřejněné překlady pozměněného, nebo omezeného znění evropských patentových spisů

U následujících udělených evropských patentů s účinky pro Českou republiku byl majitelem předložen opravený překlad patentového spisu do českého jazyka (§ 35d odst. 2 zákona č. 527/1990 Sb., v platném znění).

Datem zveřejnění opraveného překladu evropského patentového spisu je datum publikace tohoto Věstníku.

(97) EP 2032656

(97) EP 2189135

(97) EP 2274251

Evropské patenty zachované v pozměněném nebo omezeném znění

V této části jsou uvedeny evropské patenty s účinky pro Českou republiku, které byly Evropským úřadem podle článku 102 Úmluvy o udělování evropských patentů zachovány v omezeném znění podle čl. 105a - 105c EPC 2000, nebo v pozměněném znění (§ 35f zákona č. 527/1990 Sb., v platném znění).

(97)	Datum oznámení o zachování patentu
EP 1476246	07.09.2016
EP 1706448	07.09.2016

(97)	Datum oznámení o zachování patentu
EP 2051817	07.09.2016
EP 2140931	07.09.2016

Evropské patenty zrušené Evropským patentovým úřadem

Následující evropské patenty udělené Evropským patentovým úřadem s účinky pro Českou republiku byly zrušeny Evropským patentovým úřadem podle článku 102 Úmluvy o udělování evropských patentů (§ 35f odst 2 zákona č. 527/1990 Sb., v platném znění).

(97) EP 1510379

(97) EP 1655333

(97) EP 1716216

(97) EP 1861348

MM4A

Zánik evropských patentů nezaplacením poplatků za udržování platnosti patentu

Následující evropské patenty udělené Evropským patentovým úřadem s účinky pro Českou republiku zanikly pro nezaplacení poplatků za udržování platnosti patentu (§ 22 písm. b) zákona č. 527/1990 Sb., v platném znění).

(97) EP 1344443	(97) EP 1735887	(97) EP 2135664	(97) EP 2406091
(97) EP 1455135	(97) EP 1747606	(97) EP 2136629	(97) EP 2406158
(97) EP 1484972	(97) EP 1859156	(97) EP 2228215	(97) EP 2406243
(97) EP 1484973	(97) EP 1859189	(97) EP 2235326	(97) EP 2408695
(97) EP 1484975	(97) EP 1863448	(97) EP 2239024	(97) EP 2424709
(97) EP 1599651	(97) EP 1868712	(97) EP 2254804	(97) EP 2452740
(97) EP 1599925	(97) EP 1871549	(97) EP 2260203	(97) EP 2455699
(97) EP 1601250	(97) EP 1877619	(97) EP 2266619	(97) EP 2495385
(97) EP 1601565	(97) EP 1968101	(97) EP 2271810	(97) EP 2495844
(97) EP 1601670	(97) EP 1970214	(97) EP 2289320	(97) EP 2497533
(97) EP 1601694	(97) EP 1970256	(97) EP 2289321	(97) EP 2499980
(97) EP 1601904	(97) EP 1999259	(97) EP 2289323	(97) EP 2500183
(97) EP 1603439	(97) EP 2001798	(97) EP 2289325	(97) EP 2527704
(97) EP 1618803	(97) EP 2013059	(97) EP 2337697	(97) EP 2542224
(97) EP 1661223	(97) EP 2048297	(97) EP 2364076	(97) EP 2543120
(97) EP 1695807	(97) EP 2085395	(97) EP 2364895	(97) EP 2543121
(97) EP 1700861	(97) EP 2101097	(97) EP 2366854	(97) EP 2550461
(97) EP 1707728	(97) EP 2106940	(97) EP 2371999	(97) EP 2586317
(97) EP 1723376	(97) EP 2117338	(97) EP 2372244	(97) EP 2588384
(97) EP 1725825	(97) EP 2126130	(97) EP 2403605	(97) EP 2684204
(97) EP 1732575	(97) EP 2134456	(97) EP 2403732	(97) EP 2686069

PD4A

Převod práv a ostatní změny majitelů evropských patentů

(97) **EP 1556596**
(73) General Electric Technology GmbH, 5400 Baden, CH

(97) **EP 1721019**
(73) Primetals Technologies Austria GmbH, 4031 Linz, AT

(97) **EP 1991522**
(73) ratiopharm GmbH, 89079 Ulm, DE

(97) **EP 2223860**
(73) keeper GmbH, 32351 Stemwede, DE

(97) **EP 2766342**
(73) Chemo Research, S.L., 28050 Madrid, ES

FG1K

Zapsané užité vzory - přehled podle čísel zápisu

V období uzávěrky tohoto čísla Věstníku zapsal Úřad průmyslového vlastnictví tyto užité vzory.

(11)	(51)		(11)	(51)		(11)	(51)	
29769	<i>C 12 Q 1/68</i>	(2006.01)	29773	<i>A 61 K 36/18</i>	(2006.01)	29777	<i>A 01 G 27/04</i>	(2006.01)
29770	<i>E 04 B 1/80</i>	(2006.01)	29774	<i>B 61 L 27/00</i>	(2006.01)	29778	<i>A 23 C 21/08</i>	(2006.01)
29771	<i>E 03 F 9/00</i>	(2006.01)	29775	<i>E 04 C 1/39</i>	(2006.01)	29779	<i>A 23 L</i>	(2016.01)
29772	<i>A 61 K 8/02</i>	(2006.01)	29776	<i>E 21 F 5/08</i>	(2006.01)		<i>33/175</i>	

FG1K

Zapsané užité vzory - řazené podle MPT

(51)	<i>A01G 27/04</i>	(2006.01)		<i>A61P 31/02</i>	(2006.01)
(11)	29777			<i>A61P 39/00</i>	(2006.01)
(21)	2016-32625		(11)	29773	
(22)	28.07.2016		(21)	2016-32564	
(47)	13.09.2016		(22)	14.07.2016	
(73)	Štach Oldřich, Vizovice, CZ		(47)	13.09.2016	
(72)	Štach Oldřich, Vizovice, CZ		(73)	DG PHARMA, s.r.o., Zruč nad Sázavou, CZ	
(54)	Zařízení pro automatickou závlahu rostlin		(72)	Veleta František, Zruč nad Sázavou, CZ	
(74)	Václav Müller, patentový zástupce, Filipova 2016, Praha 4, 14800		(54)	Bylinný extrakt a jeho použití	
			(74)	KANIA*SEDLÁK*SMOLA, Mgr. Martina Dvořáková, Mendlovo náměstí 1a, Brno, 60300	
(51)	<i>A23C 21/08</i>	(2006.01)			
	<i>A23C 21/02</i>	(2006.01)			
	<i>A21D 2/08</i>	(2006.01)			
	<i>A23L 3/3463</i>	(2006.01)			
(11)	29778		(51)	<i>A61K 8/02</i>	(2006.01)
(21)	2016-32678			<i>A61K 8/19</i>	(2006.01)
(22)	05.08.2016			<i>A61K 8/25</i>	(2006.01)
(47)	13.09.2016			<i>A61K 8/39</i>	(2006.01)
(73)	Výzkumný ústav mlékárenský s.r.o., Praha 6- Vokovice, CZ			<i>A61K 8/29</i>	(2006.01)
(72)	Dráb Vladimír Ing., Sedlčany, CZ			<i>A61K 8/97</i>	(2006.01)
	Drbohlav Jan Ing., CSc., Praha 5, CZ			<i>A61K 8/99</i>	(2006.01)
	Kavková Miloslava Ing., Rudolfov, CZ			<i>A61Q 5/06</i>	(2006.01)
(54)	Antifungálně aktivní přípravek na bázi fermentované syrovátky			<i>A61Q 5/10</i>	(2006.01)
(74)	Patentová a známková kancelář Novotný, Ing. Jaroslav Novotný, Římská 45/2135, Praha 2, 12000		(11)	29772	
			(21)	2016-32543	
(51)	<i>A23L 33/175</i>	(2016.01)	(22)	07.07.2016	
	<i>A23L 33/17</i>	(2016.01)	(47)	13.09.2016	
	<i>A23L 33/125</i>	(2016.01)	(73)	JOALYA land s.r.o., Bystřice, CZ	
	<i>A61K 31/405</i>	(2006.01)	(72)	Netíková Jaroslava Ing., Nový Poddvorov, CZ	
(11)	29779		(54)	Kosmetický přípravek pro krytí vlasových odrostů a šedivých vlasů	
(21)	2016-32696		(74)	Ing. Petr Soukup, Videňská 8, Olomouc, 77200	
(22)	10.08.2016				
(47)	13.09.2016		(51)	<i>B61L 27/00</i>	(2006.01)
(73)	Woykoff, a.s., Praha 5, Zbraslav, CZ			<i>B61L 3/12</i>	(2006.01)
(72)	Hlavatý Bohumil Ing., Sulice Hlubočinka, CZ		(11)	29774	
(54)	Doplňek stravy		(21)	2016-32589	
(74)	Václav Müller, patentový zástupce, Filipova 2016, Praha 4, 14800		(22)	19.07.2016	
			(47)	13.09.2016	
(51)	<i>A61K 36/18</i>	(2006.01)	(73)	AŽD Praha s.r.o., Praha 10, CZ	
	<i>A61K 36/73</i>	(2006.01)	(72)	Dobiáš Radek Ing., Ph.D., MBA, Praha 9, CZ	
	<i>A61K 36/15</i>	(2006.01)		Havelka Ondřej, Praha 10, CZ	
	<i>A61K 36/185</i>	(2006.01)		Konarski Jan Ing., Praha 10, CZ	
	<i>A61K 36/30</i>	(2006.01)	(54)	Datové připojení balízy k centrálnímu nebo distribuovanému zdroji informací nebo napájení	
	<i>A61K 36/734</i>	(2006.01)	(74)	Reichel & kol., patentová kancelář, Ing. Pavel Reichel, Lopatecká 14, Praha 4, 14700	
	<i>A61K 36/534</i>	(2006.01)			
	<i>A61K 36/53</i>	(2006.01)	(51)	<i>C12Q 1/68</i>	(2006.01)
	<i>A61K 36/738</i>	(2006.01)		<i>C12N 15/12</i>	(2006.01)
	<i>A61K 36/00</i>	(2006.01)	(11)	29769	
	<i>A61K 36/88</i>	(2006.01)	(21)	2016-32484	
	<i>A61K 36/74</i>	(2006.01)	(22)	14.06.2016	
	<i>A61K 36/86</i>	(2006.01)	(47)	13.09.2016	
	<i>A61K 36/28</i>	(2006.01)	(73)	Výzkumný ústav živočišné výroby, v. v. i., Praha 10, CZ	
	<i>A61K 36/287</i>	(2006.01)	(72)	Kyselová Jitka Ing., Ph.D., Světlice, CZ	
	<i>A61K 36/68</i>	(2006.01)		Rychtářová Jana Ing., Ph.D., Bechyně, CZ	
	<i>A61P 31/00</i>	(2006.01)		Sztankóová Zuzana Ing., Ph.D., Košice, SK	
	<i>A61P 31/22</i>	(2006.01)		Novák Karel prom. biol., CSc., Praha 9, CZ	

(54) **Sada pro simultánní genotypizaci laktoferinu a toll like receptoru 4 u koz**

(74) PATENTOVÁ KANCELÁŘ, Mgr. Hana Jirkalová, Michelská 18/12a, Praha 4, 14000

(51) **E03F 9/00** (2006.01)
B08B 9/032 (2006.01)

(11) 29771

(21) **2016-32517**

(22) 28.06.2016

(47) 13.09.2016

(73) Vysoké učení technické v Brně, Brno, CZ

(72) Ručka Jan Ing., Ph.D., Kuřim, CZ

Andrš Ondřej Ing., Ph.D., Krmov, CZ

Kovář Jiří Ing., Ph.D., Novosedly, CZ

(54) **Systém pro automatické proplachování tlakové kanalizace**

(74) PatentCentrum Sedlák & Partners s.r.o., Husova 5, České Budějovice, 37001

(51) **E04B 1/80** (2006.01)
E04F 13/21 (2006.01)

(11) 29770

(21) **2016-32501**

(22) 23.06.2016

(47) 13.09.2016

(73) fischer international s.r.o., Brandýs nad Labem, CZ

Valeš Ladislav Ing., Světlá pod Ještědem, CZ

(72) Kyncl Jiří Ing., Lysá nad Labem, CZ

Valeš Ladislav Ing., Světlá pod Ještědem, CZ

(54) **Kombinovaný systém mechanického upevnění desek venkovní kontaktně montované tepelné izolace obvodových plášťů budov**

(74) Ing. Jan Görig, UTB ve Zlíně, Univerzitní institut, nám. T. G. Masaryka 5555, Zlín, 76001

(51) **E04C 1/39** (2006.01)

E04F 19/00 (2006.01)

(11) 29775

(21) **2016-32595**

(22) 20.07.2016

(47) 13.09.2016

(73) RyoBox spol. s.r.o., Rýmařov, Edrovice, CZ

(72) Havel Petr, Rýmařov, Edrovice, CZ

(54) **Upevňovací rám pro vsazení do stěny nemovitosti, určený k uchycení rámečku pro vytvoření estetického otvoru ve stěně nemovitosti**

(74) Ing. Pavel Nádvorník s.r.o., patentový zástupce, Sokola Tůmy 1099/1, Ostrava - Mariánské Hory, 70900

(51) **E21F 5/08** (2006.01)
E21F 11/00 (2006.01)

(11) 29776

(21) **2016-32615**

(22) 26.07.2016

(47) 13.09.2016

(73) DEKONTA, a.s., Stehelčevy, CZ

Univerzita Karlova v Praze,

Přírodovědecká fakulta, Praha 2, CZ

(72) Lhotský Ondřej Ing., Praha 10, CZ

Cajthaml Tomáš prof. RNDr., Ph.D., Praha 11, CZ

Najmanová Petra Ing., Kladno, CZ

Kukačka Jan RNDr., Praha 16, CZ

(54) **Zařízení pro sledování toxicity horninového prostředí**

(74) PatentCentrum Sedlák & Partners s.r.o., Husova 5, České Budějovice, 37001

Seznam majitelů zapsaných užitéch vzorů

(73)	(11)	(51)	(2006.01)	(73)	(11)	(51)	(2006.01)
AŽD Praha s.r.o., Praha 10, CZ	29774	B 61 L 27/00	(2006.01)	Vysoké učení technické v Brně, Brno, CZ	29771	E 03 F 9/00	(2006.01)
DEKONTA, a.s., Stehelčevy, CZ	29776	E 21 F 5/08	(2006.01)	Výzkumný ústav mlékárenský s.r.o., Praha 6- Vokovice, CZ	29778	A 23 C 21/08	(2006.01)
DG PHARMA, s.r.o., Zruč nad Sázavou, CZ	29773	A 61 K 36/18	(2006.01)	Výzkumný ústav živočišné výroby, v. v. i., Praha 10, CZ	29769	C 12 Q 1/68	(2006.01)
fischer international s.r.o., Brandýs nad Labem, CZ	29770	E 04 B 1/80	(2006.01)	Woykoff, a.s., Praha 5, Zbraslav, CZ	29779	A 23 L 33/175	(2016.01)
JOALYA land s.r.o., Bystřice, CZ	29772	A 61 K 8/02	(2006.01)	Štach Oldřich, Vizovice, CZ	29777	A 01 G 27/04	(2006.01)
RyoBox spol. s.r.o., Rýmařov, Edrovice, CZ	29775	E 04 C 1/39	(2006.01)	Valeš Ladislav Ing., Světlá pod Ještědem, CZ	29770	E 04 B 1/80	(2006.01)
Univerzita Karlova v Praze, Přírodovědecká fakulta, Praha 2, CZ	29776	E 21 F 5/08	(2006.01)				

FG4Q

Zapsané průmyslové vzory - přehled podle čísel zápisu

V období uzávěrky tohoto čísla Věstníku zapsal Úřad průmyslového vlastnictví tyto průmyslové vzory:

(11)	(51)	(11)	(51)	(11)	(51)
36822	03-01	36825	25-02	36828	10-05
36823	25-02	36826	10-01		
36824	27-06	36827	09-03		

FG4Q

Zapsané průmyslové vzory - přehled podle tříd

- (51) **03-01**
- (11) 36822
- (21) 2014-40084
- (22) 11.11.2014
- (15) 07.09.2016
- (54) **Tlumok**
- (28) 10
- (73) Novota Lubor, Liberec XXI - Rudolfov, CZ
- (72) Novota Lubor, Liberec XXI - Rudolfov, CZ
- (74) DANĚK & PARTNERS Advokátní a patentová kancelář, Ing. Dr. Vilém Daněk Ph.D., LL.M., patentový zástupce, Vinohradská 17, Praha 2, 12000



1.3



1.1



2.1



1.2



2.2



2.3



4.1



3.1



4.2



3.2



5.1



3.3



5.2



5.3



7.2



6.1



7.3



6.2



8.1



7.1



8.2



9.1



10.2



9.2



9.3



10.1

(51) **09-03**
(11) 36827
(21) 2016-40535
(22) 19.02.2016
(15) 07.09.2016
(54) **Obal - kartónová krabice**
(28) 1
(73) Klimeš Jaroslav, Babice nad Svitavou, CZ
(72) Klimeš Jaroslav, Babice nad Svitavou, CZ
(74) Martin Kořistka, patentový zástpce
moraviapatent, P. O. Box 20, Brno, 62100



1.1



1.2



1.3



1.4



1.5



1.2



2.1



2.2



3.1

-
- (51) **10-01**
(11) 36826
(21) 2016-40528
(22) 14.02.2016
(15) 07.09.2016
(54) **Hodiny**
(28) 4
(73) ORANGE CITY s.r.o., Praha 5, CZ
(72) Zakardonskaya Olga, Praha 7, CZ
Vidov Mikhail, Praha 7, CZ
(74) STUDENÁ - LABALESTRA advokátní a patentová kancelář, Mgr. Klára
Labalestra, Na Poříčí 12, Praha 1, 11000



1.1



3.2



4.1



4.2



1.2

- (51) **25-02**
(11) 36823
(21) 2016-40502
(22) 13.01.2016
(15) 07.09.2016
(54) **Obložková zárubeň**
(28) 16
(73) "J. A. P." spol. s r.o., Přerov III - Lověšice, CZ
(72) Šampan Adam, Olomouc, CZ
(74) Ing. Petr Soukup, Vídeňská 8, Olomouc, 77200



1.1



2.1



3.1

- (51) **10-05**
(11) 36828
(21) 2016-40552
(22) 02.03.2016
(15) 07.09.2016
(54) **Detektor neutronů**
(28) 1
(73) NUVIA a.s., Třebíč - Nové Dvory, CZ
(72) Bednář Vojtěch Ing., Borová, CZ
Surý Jan Ing., Vyškov, CZ
Skála Lukáš Ing., Třebíč, CZ



1.1



4.1



8.1



5.1

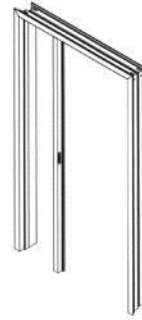

9.1



6.1

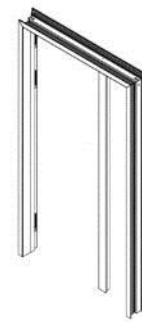

10.1



7.1

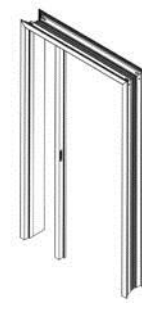

11.1

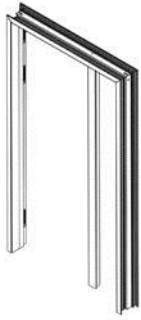

12.1

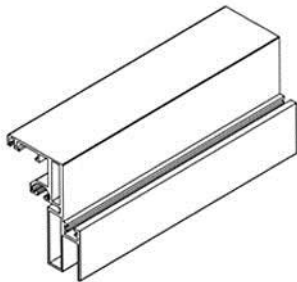

13.1

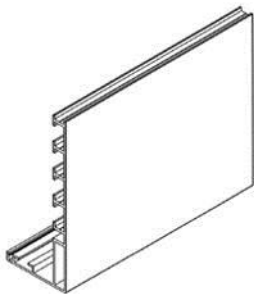

14.1

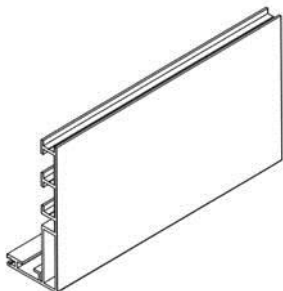

15.1

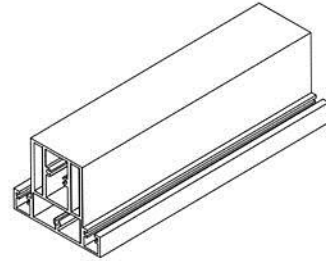

16.1

-
- (51) **25-02**
(11) 36825
(21) 2016-40531
(22) 09.03.2016
(15) 07.09.2016
(54) **Profily pro dveřní zárubeň**
(28) 3
(73) "J. A. P." spol. s r.o., Přerov III - Lověšice, CZ
(72) Shampan Adam, Olomouc, CZ
(74) Ing. Petr Soukup, Vídeňská 8, Olomouc, 77200

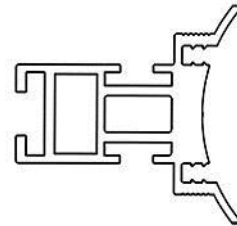

1.1



1.2

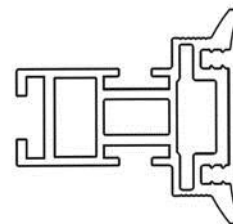

2.1



2.2

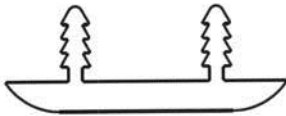

3.1

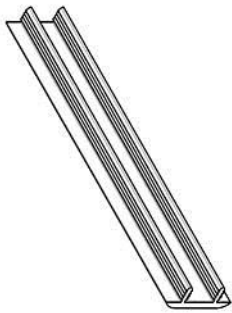

3.2

-
- (51) **27-06**
(11) 36824
(21) 2016-40518
(22) 02.02.2016
(15) 07.09.2016
(54) **Pouzdro na tabák**
(28) 1
(73) Jarošová Aneta, Havlíčkův Brod, CZ
(72) Jarošová Aneta, Havlíčkův Brod, CZ



1.1



1.2

Seznam vlastníků zapsaných průmyslových vzorů

(73)	(11)	(51)	(73)	(11)	(51)
"J. A. P." spol. s r.o., Přerov III - Lověšice, CZ	36823	25-02	Klimeš Jaroslav, Babice nad Svitavou, CZ	36827	09-03
"J. A. P." spol. s r.o., Přerov III - Lověšice, CZ	36825	25-02	Novota Lubor, Liberec XXI - Rudolfov, CZ	36822	03-01
Jarošová Aneta, Havlíčkův Brod, CZ	36824	27-06	NUVIA a.s., Třebíč - Nové Dvory, CZ	36828	10-05
ORANGE CITY s.r.o., Praha 5, CZ	36826	10-01			

Dodatková ochranná osvědčení pro léčiva a pro přípravky na ochranu rostlin

Podání žádosti o udělení osvědčení

- (22) 03.08.2016
 - (21) SPC/CZ2016/472
 - (71) Ardea Biosciences, Inc., San Diego, 92121, CA, US
 - (68) 2135608
 - (54) **S-triazolyl alfa-merkaproacetanilidy jako inhibitory HIV-reverzní transkriptázy**
 - (92) EU/1/15/1080, 22.02.2016
 - (93) EU/1/15/1080, 22.02.2016, EU
 - (95) **Zurampic - lesinurad nebo jeho farmaceuticky přijatelná sůl, léčivý přípravek**
-

Úřední rozhodnutí a oznámení

MK4A, MK4F

Zánik patentů a autorských osvědčení uplynutím doby platnosti

(11)	(21)	Int.Cl/(51)	(11)	(21)	Int.Cl/(51)
289945	1998-717	8/C07H 17/08	294866	2001-2390	8/C07H 17/08
291045	1996-2685	8/C10G 25/02	295704	1996-3329	8/G01B 17/06
291391	1997-1831	8/G06Q 30/00	297236	1998-792	8/A01N 47/36
291427	1998-726	8/A61K 31/00	299321	1998-784	8/C03C 8/20
294659	1997-1459	8/F22B 1/18	299433	2006-187	8/A01N 47/36
294865	2001-2389	8/C07H 17/08	300036	2006-188	8/A01N 47/36

MM4A, MM4F

Zániky patentů a autorských osvědčení pro nezaplacení udržovacích poplatků

(11)	(21)	Int.Cl/(51)	(11)	(21)	Int.Cl/(51)
291804	1997-655	8/B29D 31/515	302492	2003-2269	8/B32B 27/10
295019	1998-668	8/B23P 19/06	302818	2011-117	8/C07D 209/76
295093	2001-790	8/B21J 15/06	303524	2002-3006	8/A61K 9/113
295549	2004-304	8/B60J 10/00	303679	2012-141	8/G01N 1/04
295795	1999-3238	8/C11D 3/22	304014	2002-3302	8/H02B 1/16
295953	1999-3131	8/E05F 11/48	304147	2012-156	8/B09C 1/10
297776	2002-3704	8/C08L 61/06	304428	2012-146	8/B23K 10/00
302197	2001-3075	8/A24C 1/32	304881	2013-165	8/B26B 1/02

MK1K

Zániky užitných vzorů uplynutím doby platnosti

(11)	(21)	(51)	(11)	(21)	(51)	(11)	(21)	(51)
17154	2006-18039	E01F 15/04	(2006.01)	23848	2012-25698	D06F 57/00	(2006.01)	
19508	2009-20919	F16B 7/00	(2006.01)	23882	2012-25697	C22B 21/06	(2006.01)	
19578	2009-20932	A61D 3/00	(2006.01)	23944	2012-25674	B65D 21/02	(2006.01)	
23645	2012-25691	B65D 19/44	(2006.01)	23945	2012-25690	B66B 13/16	(2006.01)	
23668	2012-25684	A63B 51/14	(2006.01)	23982	2012-25696	C10L 5/22	(2006.01)	
23687	2012-25687	A47B 21/00	(2006.01)	24004	2012-25676	E04F 19/08	(2006.01)	
23688	2012-25692	A62C 2/06	(2006.01)	24053	2012-25679	F24J 2/04	(2006.01)	
23732	2012-25677	B01D 53/18	(2006.01)	24167	2012-25673	B41F 19/00	(2006.01)	
23776	2012-25675	H02N 10/00	(2006.01)	24168	2012-25683	F28D 1/06	(2006.01)	
23788	2012-25685	E04B 7/02	(2006.01)	24520	2012-25689	B23K 10/00	(2006.01)	
23789	2012-25694	C23F 11/04	(2006.01)	25660	2013-27423	A47G 19/22	(2006.01)	
23819	2012-25693	H01L 35/28	(2006.01)					

MK4Q

Zániky práva ze zapsaných průmyslových vzorů uplynutím doby ochrany

(11)	(21)	Int.Cl/(51)	(11)	(21)	Int.Cl/(51)
35090	2011-38577	9/06-05	35509	2011-38579	9/12-16
35311	2011-38578	9/25-03	35757	2011-38574	9/11-01

ND1K

První prodloužení doby platnosti užitečných vzorů

- | | |
|--|--|
| (51) A01K 53/00 (2006.01) | (51) E04C 5/12 (2006.01) |
| (11) 23988 | E04G 21/16 (2006.01) |
| (21) 2012-25851 | E04B 1/41 (2006.01) |
| (22) 30.03.2012 | (11) 24547 |
| (73) Novotný Jakub, Bruntál, CZ | (21) 2012-26665 |
| Žlebek Josef, Valašské Meziříčí, CZ | (22) 12.09.2012 |
| (54) Nádoba úlového krmitka a napajedla z fólie | (73) Franta Zdeněk Ing., Brno, CZ |
| | Pokorná Jana Ing., Brno, CZ |
| (51) A63B 23/18 (2006.01) | (54) Montážní stavařská sada, zvláště pro kotvení kotevních trůů |
| A61M 16/12 (2006.01) | (51) F17C 13/02 (2006.01) |
| A61M 16/00 (2006.01) | F17C 13/04 (2006.01) |
| A61G 10/04 (2006.01) | F17C 7/00 (2006.01) |
| (11) 24165 | (11) 24549 |
| (21) 2012-26317 | (21) 2012-26694 |
| (22) 27.06.2012 | (22) 19.09.2012 |
| (73) Hansen Adam James, Frýdland nad Ostravicí, CZ | (73) Státní ústav jaderné, chemické a biologické ochrany, v.v.i., Milín, CZ |
| (54) Zařízení pro řízenou manipulaci se vzduchem | (54) Zařízení pro otevírání a zpracování kovových nádob s neznámým obsahem |
| (51) A63B 23/18 (2006.01) | (51) A01M 29/32 (2011.01) |
| A61M 16/12 (2006.01) | A01M 29/30 (2011.01) |
| A61M 16/00 (2006.01) | H02G 7/20 (2006.01) |
| (11) 24166 | H02G 7/00 (2006.01) |
| (21) 2012-26318 | (11) 24596 |
| (22) 27.06.2012 | (21) 2012-26729 |
| (73) Hansen Adam James, Frýdland nad Ostravicí, CZ | (22) 25.09.2012 |
| (54) Zařízení pro operativní manipulaci se vzduchem | (73) DRIBO, spol.s r.o., Brno, CZ |
| (51) B64G 1/42 (2006.01) | (54) Nosný a spínací systém pro nadzemní elektrické vedení vysokého napětí s rovinným uspořádáním vodičů |
| B64G 1/44 (2006.01) | (51) E04F 19/00 (2006.01) |
| (11) 24461 | E06B 9/17 (2006.01) |
| (21) 2012-26676 | E06B 9/42 (2006.01) |
| (22) 13.09.2012 | (11) 24636 |
| (73) Výzkumný a zkušební letecký ústav, a.s., Praha - Letňany, CZ | (21) 2012-26628 |
| (54) Mechanismus výklopných panelů nanosatelitu typu CubeSat | (22) 04.09.2012 |
| (51) A61K 9/06 (2006.01) | (73) Mehringer Siegfried, 4020 Linz, AT |
| A61Q 11/00 (2006.01) | Macháček Ivo, Kaplice, CZ |
| A61K 36/05 (2006.01) | (54) Schránka pro uložení prvků sluneční ochrany do stavebních otvorů svislých stavebních konstrukcí |
| A61K 36/00 (2006.01) | (51) E04B 1/78 (2006.01) |
| A61K 31/7004 (2006.01) | E06B 1/56 (2006.01) |
| A61K 36/328 (2006.01) | (11) 24637 |
| A61K 36/53 (2006.01) | (21) 2012-26684 |
| A61K 36/61 (2006.01) | (22) 16.09.2012 |
| A61K 47/36 (2006.01) | (73) Mehringer Siegfried, 4020 Linz, AT |
| A61K 47/10 (2006.01) | Macháček Ivo, Kaplice, CZ |
| A61P 1/02 (2006.01) | (54) Tepelně izolační deska |
| A61P 17/02 (2006.01) | (51) B25J 9/00 (2006.01) |
| A61P 29/00 (2006.01) | E04B 2/02 (2006.01) |
| A61P 31/04 (2006.01) | E04C 1/00 (2006.01) |
| (11) 24462 | (11) 24820 |
| (21) 2012-26683 | (21) 2012-26771 |
| (22) 14.09.2012 | (22) 03.10.2012 |
| (73) Univerzita Tomáše Bati ve Zlíně, Zlín, CZ | (73) KM Beta a. s., Hodonín, CZ |
| (54) Dentální polymerní gel s antibakteriálními a hojivými účinky | (54) Zařízení pro výrobu stavebních bloků pro hotovení stěn budov |
| (51) A61B 5/103 (2006.01) | (51) A41D 27/18 (2006.01) |
| (11) 24514 | A41D 13/05 (2006.01) |
| (21) 2012-26761 | F41H 1/02 (2006.01) |
| (22) 01.10.2012 | (11) 24823 |
| (73) České vysoké učení technické v Praze, Fakulta biomedicínského inženýrství, Kladno, CZ | (21) 2012-26828 |
| (54) Zařízení pro určení polohy hlavy a ramen pacienta | (22) 16.10.2012 |
| (51) F28F 3/00 (2006.01) | (73) FENIX Protector s.r.o., Mokrovraty, CZ |
| (11) 24546 | (54) Límeček, zejména k vestě pro bojové účely |
| (21) 2012-26632 | |
| (22) 04.09.2012 | |
| (73) KORADO, a. s., Česká Třebová, CZ | |
| (54) Víceřadé otopné těleso s řízeným průtokem topného média | |

- | | | | |
|---|-----------|--|-----------|
| (51) A61K 47/36 | (2006.01) | (51) E04C 1/00 | (2006.01) |
| A61K 31/718 | (2006.01) | E04B 2/02 | (2006.01) |
| A61K 31/569 | (2006.01) | E04B 2/08 | (2006.01) |
| A61K 31/567 | (2006.01) | (11) 25145 | |
| A61P 15/18 | (2006.01) | (21) 2012-26787 | |
| (11) 24860 | | (22) 09.10.2012 | |
| (21) 2012-26944 | | (73) KM Beta a. s., Hodonín, CZ | |
| (22) 05.11.2012 | | (54) Sestava stavebních bloků pro hotovení stěn budov | |
| (73) Zentiva, k.s., Praha - Dolní Měcholupy, CZ | | (51) G02F 1/1333 | (2006.01) |
| (54) Antikoncepční tableta pro orální užití, jež je součástí kombinovaného antikoncepčního prostředku | | G09F 9/35 | (2006.01) |
| (51) E04H 4/14 | (2006.01) | (11) 25154 | |
| E04H 4/06 | (2006.01) | (21) 2012-27015 | |
| (11) 24894 | | (22) 14.11.2012 | |
| (21) 2012-27058 | | (73) ESOFIA s.r.o., Praha, CZ | |
| (22) 22.11.2012 | | (54) Segmentová digitální zobrazovací plocha provedená jako digitální tapeta | |
| (73) ASPAR spol. s r.o., Brno, CZ | | (51) H02H 3/20 | (2006.01) |
| ASPAR (Cyprus) Ltd., Larnaca, CY | | H02H 3/02 | (2006.01) |
| Klement Květoslav, Brno, CZ | | H02H 3/14 | (2006.01) |
| (54) Prostup pro bazény | | H02H 3/00 | (2006.01) |
| (51) A63B 69/40 | (2006.01) | (11) 25171 | |
| (11) 24897 | | (21) 2012-26602 | |
| (21) 2012-27173 | | (22) 28.08.2012 | |
| (22) 13.12.2012 | | (73) SALTER s.r.o., Ústí nad Labem, CZ | |
| (73) Forejt Josef, Plzeň, CZ | | (54) Zapojení zapalovacího obvodu přepětové ochrany | |
| Tomášek Jiří, Plzeň, CZ | | (51) H05B 33/08 | (2006.01) |
| (54) Míčový trenážér | | G05F 3/06 | (2006.01) |
| (51) A63B 71/00 | (2006.01) | (11) 25275 | |
| A63B 22/02 | (2006.01) | (21) 2012-26805 | |
| A63B 22/06 | (2006.01) | (22) 11.10.2012 | |
| A63B 23/035 | (2006.01) | (73) Foglar Jaroslav, Štětí, CZ | |
| G09B 9/00 | (2006.01) | Menšík Stanislav, Žďár nad Sázavou, CZ | |
| (11) 24916 | | (54) Zapojení diodového svítidla s předřadníkem | |
| (21) 2012-26578 | | (51) H04L 12/26 | (2006.01) |
| (22) 23.08.2012 | | (11) 25308 | |
| (73) Jiruš Jakub, Praha - Nusle, CZ | | (21) 2012-26825 | |
| Pastora Jakub, Praha - Vršovice, CZ | | (22) 05.09.2012 | |
| (54) Kondiční a/nebo posilovací stroj | | (73) Vysoká škola báňská-Technická univerzita Ostrava, Ostrava-Poruba, CZ | |
| (51) G09F 3/02 | (2006.01) | (54) Zařízení pro automatickou detekci a komunikaci se zařízeními na průmyslových komunikačních sítích | |
| G09F 3/10 | (2006.01) | (51) C10L 5/44 | (2006.01) |
| (11) 25022 | | (11) 25526 | |
| (21) 2012-26651 | | (21) 2013-27305 | |
| (22) 06.09.2012 | | (22) 08.01.2013 | |
| (73) EUROSEAL a.s., Liberec, CZ | | (73) Výzkumný ústav pro hnědé uhlí, a.s., Most, CZ | |
| (54) Samolepicí bezpečnostní plomba | | (54) Lisovací směs na bázi listové biomasy opadavých stromů pro výrobu ekologického paliva | |
| (51) B23K 9/095 | (2006.01) | | |
| B23K 9/10 | (2006.01) | | |
| (11) 25071 | | | |
| (21) 2012-26685 | | | |
| (22) 17.09.2012 | | | |
| (73) Technická univerzita v Liberci, Liberec, CZ | | | |
| (54) Zařízení ke sledování stavu tepelně zpracovávaného výrobku v průběhu jeho zpracování | | | |

ND1K

Druhé prodloužení doby platnosti užitečných vzorů

- | | |
|---|-----------|
| (51) A61K 35/74 | (2006.01) |
| A61K 39/05 | (2006.01) |
| A61K 39/09 | (2006.01) |
| A61K 39/102 | (2006.01) |
| A61P 1/02 | (2006.01) |
| (11) 19606 | |
| (21) 2009-21043 | |
| (22) 30.03.2009 | |
| (73) Vrzal Vladimír MVDr. CSc., Ivanovice na Hané, CZ | |
| Bittner Libor Ing. CSc., Vyškov - Dědice, CZ | |
| (54) Univerzální přípravek určený zejména ke zvýšení obranyschopnosti, pro prevenci, profylaxi a léčbu zubního kazu a parodontózy | |

- | | | | |
|--|-----------|--|-----------|
| (51) A61H 33/04 | (2006.01) | (51) G07D 1/02 | (2006.01) |
| A61K 33/18 | (2006.01) | G07D 3/00 | (2006.01) |
| A61K 33/14 | (2006.01) | (11) 20520 | |
| A61K 33/00 | (2006.01) | (21) 2009-21819 | |
| A61K 35/02 | (2006.01) | (22) 15.10.2009 | |
| A61K 35/08 | (2015.01) | (73) INTERNATIONAL CURRENCY TECHNOLOGIES CORP., Taipei, TW | |
| A23L 33/16 | (2016.01) | (54) Automat pro dávkování a skladování mincí | |
| (11) 20144 | | | |
| (21) 2009-21618 | | (51) E06B 7/36 | (2006.01) |
| (22) 27.08.2009 | | (11) 20526 | |
| (73) Štros Antonín Ing., Liberec, CZ | | (21) 2009-21914 | |
| Bolek Petr, Tichá, CZ | | (22) 10.11.2009 | |
| (54) Jodo-bromový koncentrát pro balneaci | | (73) Hasa Miroslav Ing., Blansko, CZ | |
| | | (54) Bezpečná křídlová vrata | |
| (51) E04F 13/15 | (2006.01) | | |
| E04F 15/08 | (2006.01) | (51) A61B 5/0408 | (2006.01) |
| B23D 71/00 | (2006.01) | A61B 5/0478 | (2006.01) |
| A45D 29/00 | (2006.01) | A61B 5/04 | (2006.01) |
| A61B 17/54 | (2006.01) | A61N 1/04 | (2006.01) |
| (11) 20148 | | (11) 20692 | |
| (21) 2009-21707 | | (21) 2009-21750 | |
| (22) 17.09.2009 | | (22) 01.10.2009 | |
| (73) Blažek Glass s.r.o., Poděbrady, CZ | | (73) České vysoké učení technické v Praze, Fakulta biomedicínského inženýrství, Kladno 2, CZ | |
| (54) Obkladový prvek na stěny nebo podlahy stavebních objektů | | Ústav merania SAV, Slovenská akadémia vied, Bratislava, SK | |
| | | (54) Aktivní elektroda pro snímání bioelektrických signálů | |
| (51) G08G 1/16 | (2006.01) | | |
| G08G 9/02 | (2006.01) | (51) A61B 5/0402 | (2006.01) |
| G08G 7/02 | (2006.01) | A61B 5/0476 | (2006.01) |
| (11) 20195 | | A61B 5/04 | (2006.01) |
| (21) 2009-21741 | | (11) 20781 | |
| (22) 29.09.2009 | | (21) 2009-21751 | |
| (73) Centrum dopravního výzkumu, Brno, CZ | | (22) 01.10.2009 | |
| (54) Zařízení pro varování účastníků silničního provozu před kolizí na silniční síti | | (73) České vysoké učení technické v Praze, Fakulta biomedicínského inženýrství, Kladno, CZ | |
| | | Ústav merania Slovenská akadémia vied, Bratislava, SK | |
| (51) B61G 9/20 | (2006.01) | (54) Systém pro polygrafická snímání a vyhodnocování biologických signálů v reálném čase | |
| B61G 9/00 | (2006.01) | | |
| (11) 20248 | | (51) A61L 2/07 | (2006.01) |
| (21) 2009-21727 | | A61L 2/24 | (2006.01) |
| (22) 23.09.2009 | | A61L 2/00 | (2006.01) |
| (73) MSV Metal Studénka, a.s., Studénka, CZ | | (11) 21168 | |
| (54) Táhlo tažného ústrojí | | (21) 2009-21703 | |
| | | (22) 18.09.2009 | |
| (51) G01N 27/82 | (2006.01) | (73) WASTECH a.s., Praha, CZ | |
| G01N 27/90 | (2006.01) | (54) Sterilizační parní autokláv | |
| G01N 27/72 | (2006.01) | | |
| (11) 20278 | | (51) E04C 2/22 | (2006.01) |
| (21) 2009-21742 | | E04B 1/90 | (2006.01) |
| (22) 29.09.2009 | | (11) 29567 | |
| (73) Štarman Stanislav Ing., Praha, CZ | | (21) 2016-32225 | |
| (54) Elektromagneticko akustická sonda | | (22) 21.09.2009 | |
| | | (73) Plesník Juraj Ing., 90701 Myjava, SK | |
| (51) C01B 7/13 | (2006.01) | (54) Stavební dílec, zejména deskovitého tvaru | |
| A23L 1/304 | (2006.01) | | |
| A23K 10/40 | (2016.01) | | |
| A23L 33/16 | (2016.01) | | |
| (11) 20356 | | | |
| (21) 2009-21596 | | | |
| (22) 18.08.2009 | | | |
| (73) Bolek Petr Ing., Tichá, CZ | | | |
| Štros Antonín Ing., Liberec, CZ | | | |
| (54) Jódový koncentrát | | | |

ND4Q

Druhé obnovy doby ochrany průmyslových vzorů

(51) 07-04
(11) 33915
(21) 2006-36877
(22) 09.10.2006
(54) Stěrka

ND4Q

Třetí obnovy doby ochrany průmyslových vzorů

(51) 03-01
(11) 30916
(21) 2001-33157
(22) 02.04.2001
(54) Tlumok

(51) 08-05
(11) 30961
(21) 2001-33602
(22) 03.12.2001
(54) Stěrka

PD1K

Převod práv a ostatní změny majitelů užitných vzorů

(11) 20657
(21) 2009-21490
(73) Primetals Technologies Austria GmbH, 4031 Linz, AT

(11) 29197
(21) 2015-30959
(73) Christov Beatrix Dr., Frýdland nad Ostravicí, CZ

MH4A

Částečné zrušení patentů

(11) 303027
(21) 2010-734
(22) 07.10.2010
(54) Okružní křižovatka pro zajištění plynulého a bezpečného průjezdu vozidel s právem přednosti v jízdě a/nebo vozidel s nadměrným nákladem
Patentové nároky se stanovují v následujícím znění:

„1. Okružní křižovatka pro zajištění plynulého a bezpečného průjezdu vozidel (7) s právem přednosti v jízdě a/nebo vozidel (8) s nadměrným nákladem, zahrnující kruhový objezd (1) se zvýšeným středovým ostrovem (2), kde na kruhový objezd (1) jsou napojeny alespoň tři dvoupruhové vozovky (3, 3', 4, 4'), přičemž ve středovém ostrově (2) je vytvořen přejezd (5) středového ostrova (2) tvořený alespoň jedním jízdním pruhem směřujícím šikmo přes středový ostrov (2) od výjezdu z kruhového objezdu (1) na první vozovku (3) k výjezdu z kruhového objezdu (1) na v pořadí alespoň třetí vozovku (3') následující od vjezdu na kruhový objezd (1) po první vozovce (3), vyznačující se tím, že obsahuje alespoň dvě výstražná světla (6, 6'), umístěná ve směru jízdy po kruhovém objezdu (1) před výjezdu z kruhového objezdu (1), ke kterým jsou směřovány konce přejezdu (5) středového ostrova (2), přičemž výstražná světla (6, 6') jsou opatřena prostředky pro dálkové ovládání z vozidel (7) s právem přednosti v jízdě.

2. Okružní křižovatka pro zajištění plynulého a bezpečného průjezdu vozidel (7) s právem přednosti v jízdě a/nebo vozidel (8) s nadměrným nákladem, zahrnující kruhový objezd (1) se zvýšeným středovým ostrovem (2), kde na kruhový objezd (1) jsou napojeny alespoň tři dvoupruhové vozovky (3, 3', 4, 4'), přičemž ve středovém ostrově (2) je vytvořen přejezd (5) středového ostrova (2) tvořený alespoň jedním jízdním pruhem směřujícím šikmo přes středový ostrov (2) od výjezdu z kruhového objezdu (1) na první vozovku (3) k výjezdu z kruhového objezdu (1) na v pořadí alespoň třetí vozovku (3') následující od vjezdu na kruhový objezd (1) po první vozovce (3), přičemž na kruhový objezd (1) jsou napojeny ve tvaru kříže čtyři vozovky (3, 3', 4, 4'), jejichž osy se protínají přibližně ve středu kruhového objezdu (1), a přejezd (5) středového ostrova (2) směřuje od výjezdu z kruhového objezdu (1) na první vozovku (3) k výjezdu z kruhového objezdu (1) na třetí vozovku (3'), přičemž osa přejezdu (5) je různoběžná s osou alespoň první

vozovky, vyznačující se tím, že části středového ostrova (2) jsou uspořádány po obou stranách přejezdu (5) pro zakrytí výhledu z vjezdu na kruhový objezd (1) z první vozovky (3) na vjezd na kruhový objezd (1) z třetí vozovky (3') a křižovatka obsahuje alespoň dvě výstražná světla (6, 6'), umístěná ve směru jízdy po kruhovém objezdu (1) před výjezdu z kruhového objezdu (1), ke kterým jsou směřovány konce přejezdu (5) středového ostrova (2), přičemž výstražná světla (6, 6') jsou opatřena prostředky pro dálkové ovládání z vozidel (7) s právem přednosti v jízdě.“

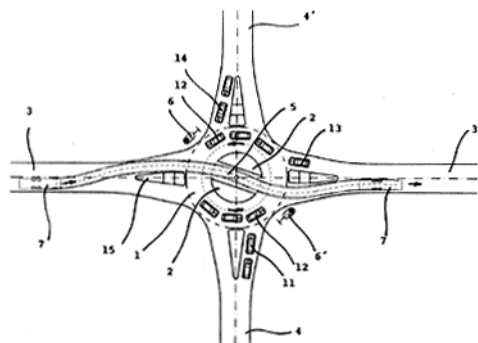

Datum nabytí právní moci rozhodnutí o
částečném výmazu: 06.09.2016

Zamítnuté a částečně zamítnuté přihlášky ochranných známek před zveřejněním

Kapitola obsahuje údaje o rozhodnutích o přihláškách ochranných známek, u kterých byly na základě provedeného věcného průzkumu shledány Úřadem důvody pro zamítnutí přihlášky ochranné známky podle ustanovení § 4 nebo 6 zákona č. 441/2003 Sb. Na základě toho Úřad vydal rozhodnutí o zamítnutí přihlášky podle ustanovení § 22 zákona č. 441/2003 Sb., a to pro celý seznam výrobků a služeb nebo pro jeho část. Údaje o výsledku rozhodnutí (zamítnutí přihlášky, částečné zamítnutí přihlášky) jsou uvedeny jako datum právní moci rozhodnutí/výsledek rozhodnutí.

(210) **O-506410**
(540)

Výstava stanů

08.09.2016/NABYTÍ P.M. - ZAMÍTNUTÍ PŘIHLÁŠKY

(210) **O-516193**
(540)



05.09.2016/NABYTÍ P.M. - ZAMÍTNUTÍ PŘIHLÁŠKY

(210) **O-523799**
(540)

www.valasskyfotbal.cz

09.09.2016/NABYTÍ P.M. - ZAMÍTNUTÍ PŘIHLÁŠKY

(210) **O-524741**
(540)

SLEAZY ROXXX

06.09.2016/NABYTÍ P.M. - ČÁSTEČNĚ ZAMÍTNUTÍ PŘIHLÁŠKY

(210) **O-527086**

(540) **Čočky, které změni pohled na život**

30.08.2016/NABYTÍ P.M. - ZAMÍTNUTÍ PŘIHLÁŠKY

(210) **O-528552**

(540)

SKLADY.CZ

26.08.2016/NABYTÍ P.M. - ZAMÍTNUTÍ PŘIHLÁŠKY

(210) **O-529266**

(540)



05.09.2016/NABYTÍ P.M. - ZAMÍTNUTÍ PŘIHLÁŠKY

Přehled zveřejněných přihlášek ochranných známek

Přihlášky ochranných známek, které byly na základě výsledků formálního a věcného průzkumu provedeného Úřadem shledány schopné zápisu do rejstříku ochranných známek, jsou obsaženy v této kapitole. Důležitou právní skutečností je, že zveřejněním přihlášky ochranné známky v této kapitole Věstníku (§ 23 zákona č. 441/2003 Sb.) začíná běžet zákonná tříměsíční lhůta pro podání námitek podle ustanovení § 25 zákona č. 441/2003 Sb.

Číselný přehled (210)											
O-510431	O-522472	O-523221	O-523446	O-524442	O-524443	O-525095	O-525096	O-526198	O-527854	O-528840	O-528952
O-529037	O-529681	O-529700	O-529754	O-529967	O-530243	O-530460	O-530623	O-530624	O-530814	O-530819	O-531048
O-531058	O-531059	O-531060	O-531061	O-531129	O-531190	O-531191	O-531250	O-531252	O-531254	O-531255	O-531291
O-531292	O-531315	O-531316	O-531328	O-531382	O-531445	O-531513	O-531553	O-531557	O-531583	O-531605	O-531611
O-531667	O-531688	O-531689	O-531710	O-531732	O-531746	O-531758	O-531773	O-531842	O-531890	O-531956	O-531971
O-531977	O-531978	O-531980	O-532124	O-532135	O-532149	O-532158	O-532159	O-532162	O-532201	O-532295	O-532296
O-532300	O-532301	O-532318	O-532325	O-532378	O-532386	O-532391	O-532515	O-532519	O-532535	O-532536	O-532567
O-532629	O-532667	O-532673	O-532689	O-532696	O-532708	O-532710	O-532711	O-532731	O-532761	O-532806	O-532823
O-532832	O-532839	O-532840	O-532842	O-532855	O-532860	O-532861	O-532880	O-532882	O-532921	O-532922	O-532923
O-532948	O-532956	O-532960	O-532961	O-532963	O-532978	O-533013	O-533018	O-533027	O-533046	O-533048	O-533082
O-533083	O-533085	O-533088	O-533089	O-533090	O-533094	O-533100	O-533112	O-533138	O-533139	O-533140	O-533154
O-533156	O-533171	O-533172	O-533203	O-533232	O-533245	O-533246	O-533247	O-533248	O-533249	O-533250	O-533252
O-533253	O-533255	O-533256	O-533302	O-533303	O-533304						

Zveřejněné přihlášky ochranných známek

(210) **O-510431**

(220) 08.11.2010

(320) 08.11.2010

(511) 33

(540)

YELLOW LABEL

(510) (33) vína, francouzská vína, jmenovitě vína z kraje Champagne a šumivá vína.

(730) MHCS, 9, avenue de Champagne, Epernay, FR

(740) TRAPLOVÁ-HAKR-KUBÁT Advokátní a patentová kancelář, Mgr. Jana Šuranová Traplová, advokátka, Přístavní 24, Praha 7, 17000

(210) **O-522472**

(220) 21.05.2015

(320) 21.05.2015

(511) 41, 43

(540)

HOTEL ČESKÉ ŽLEBY

(510) (41) rekreace (informace o možnostech -), rekreace (služby pro oddech a -); (43) bary (služby -), hotelové služby, jídelny a závodní jídelny, penziony, restaurace, restaurace (samoobslužné -), samoobslužné restaurace, ubytování (pronajímání a přechodné -).

(730) HotCZ s.r.o., Stožec - České Žleby 56, Stožec - České Žleby, 38451, CZ

(740) Ferenc a spol., advokátní kancelář, Mgr. Tomáš Ferenc, advokát, Nádražní 110, Praha 5 - Smíchov, 15000

(210) **O-523221**

(220) 18.06.2015

(320) 18.06.2015

(511) 6, 7, 9, 19, 37, 39, 41, 42, 45

(540)

SWing

(510) (6) výkolejky a železniční výhybky, kovové železniční pražce, kolejnice kovové, kolejnicové spojky, obrysnice pro železnici kovové, kovový materiál pro železnice, ocelové stožáry, dopravní značky kovové, s výjimkou světelných a mechanických, železniční návěstidla kovová, s výjimkou světelných a mechanických; (7) stroje s mechanickým pohonem k zabezpečení bezpečnosti železniční dopravy jako jsou ruční pohony závor, návěstidel a výhybek, generátory elektrického proudu, stroje na stavbu železnic, elektrické zavírače dveří; (9) aparáty, přístroje a zařízení vědecké, geodetické, elektrické a elektronické zařízení - vysokofrekvenční přístroje, zařízení pro měření, signalizaci, kontrolu, dohled a záchranu, systémy pro sledování pohybu vozidel včetně zařízení pro přenos, vyhodnocování a zpracování dat o těchto pohybech, kamerové a detekční systémy, aparáty a přístroje pro záznam, převod a reprodukci audiovizuálních záznamů, přístroje pro zpracování a vyhodnocování informací, počítače a periferní zařízení k nim, nahraný software, programy operačních systémů a síťových aplikací, přerušovače, přepínače a řadiče článků, odbočovače (elektrotechnika) a vypínače, automatická zařízení pro vozidla, blikače a světelná signalizace, centrální procesorové jednotky, časové spínače, včetně automatických, dálkové ovladače, elektrické zařízení pro dálkové ovládání, dálkové ovládání železničních uzlů, včetně elektrodynamických a elektronických zařízení pro ně, dálkové řízení signalizace, indikátory ztrát elektrické energie, mechanismy pro tunikety, transformátory (napájecí zdroje), měřicí přístroje a zařízení, včetně velmi přesných zařízení, mlhová signalizace, s výjimkou výbušné, zvuková výstražná znamení v mlze (nevýbušná), železniční návěstí, zejména návěstí signalizační, světelná nebo mechanická, signalizační lucerny, elektrické signalizační zvonky, přejezdové signalizační zařízení, silniční signalizace, odrušovače (elektrotechnika), signalizační panely světelné a mechanické, elektrické zařízení jako prostředky pro prevenci dopravních nehod, radiotelefonní a radiotelegrafická zařízení, vysílací zařízení a vysílačky, bezpečnostní zařízení pro železnici a železniční dopravu, bezpečnostní zařízení pro silniční a lodní dopravu, pojistky, jističe, rozvodné řídicí, spínací a kontrolní panely, pulty a skříně, světelná signalizace a značení, reléová (zabezpečovací zařízení), napájecí a elektronické stojany, ovládací stoly, indikační desky a veškeré prvky staničních, traťových a spádovištních zabezpečovacích, automatizačních a řídicích zařízení, rozvaděče, včetně automatických, rozvaděče pro vysoké napětí, vlakové zabezpečovače ATC, elektrické přestavníky, mechanické přestavníky, elektromotorické přestavníky, skříně pro železniční zabezpečovací zařízení, přípojové venkovní skříně (skříně na elektrické

přístroje), traťové telefonní objekty, elektrická zařízení pro závory pro železniční přejezdy, světelné výstražníky pro železniční přejezdy, telefonní zapojovače, řadiče pro silniční signalizaci, světelná návěstidla, silniční semaforey, elektrické a elektronické zabezpečovací zařízení proti krádeži, elektrické a elektronické poplašné zvonky, automatické telekomunikační a datové distribuční přístroje, zařízení optická, přístroje učební; (19) značky signalizační (nekovové), kromě světelných a mechanických, značky silniční (nekovové), kromě světelných a mechanických; (37) stavby a opravy staveb, včetně demolic staveb, dopravní stavby, a to železniční stavby, průmyslové stavby, instalace, montáž, servis, údržba, revize a kontrola mechanických, elektrických a elektronických železničních zabezpečovacích zařízení, strojů a přístrojů včetně zařízení pro sdělovací techniku, instalace, montáž, údržba a servis telekomunikačních zařízení, servis, údržba, opravy, revize a kontrola trakčních a motorových vozidel, montážní práce v oblasti venkovní i vnitřní kabeláže, zemní a kopáčské práce, provádění protlaků pod komunikacemi a tratěmi, poskytování technických služeb k ochraně osob a majetku, a to instalace, montáž, kontrola stavu technických, zejména elektrotechnických zařízení k ochraně osob a majetku; (39) doprava, pronájem vagónů a trakčních vozidel, silniční motorová doprava, služby v dopravě a přepravě, železniční doprava; (41) školicí a vzdělávací činnost, a to v oblasti sdělovací, zabezpečovací, požární a signalizační techniky, školicí a vzdělávací činnost v oblasti zavádění a uplatňování norem a managementu kvality, vydavatelská a nakladatelská činnost; (42) vývoj a výzkum nových zabezpečovacích, signalizačních a sdělovacích zařízení pro železniční a silniční dopravu, odborné technické porady, expertízy a inženýrská činnost v oblasti dopravy a sdělovací, signalizační a zabezpečovací techniky, vývoj, instalace a údržba počítačových programů pro řízení dopravy včetně jejich implementace, pronájem software, poskytování dálkové správy počítačové sítě třetím osobám (služby techniků), geodézie, geodetické práce a zeměměřičská činnost, dopravní měření, projektová činnost v oblasti dopravy, zejména projektování elektrických, elektronických, signalizačních a sdělovacích zařízení včetně zajištění provedení potřebných technických zkoušek a certifikací (kontrola kvality); (45) monitorování bezpečnosti na silničních komunikacích, poskytování technických služeb k ochraně osob a majetku, a to monitorování a sledování technických, zejména elektrotechnických zařízení k ochraně osob a majetku.

(730) AŽD Praha s.r.o., Žirovnická 3146/2, Praha 10 Záběhlice, 10600, CZ

(740) Ing. Marie Smrčková, patentový zástupce, ing. Marie Smrčková, Velflíkova 10, Praha 6, 16000

(210) **O-523446**

(220) 26.06.2015

(320) 26.06.2015

(511) 21, 24, 25

(540)



(510) (21) gumové rukavice pro mytí, rukavice z plastických hmot, rukavice ze syntetického kaučuku, jednorázové hygienické rukavice a rukavice na čištění; (24) textil a textilní zboží nezahrnuté v jiných třídách, pokrývky ložní, ubrusy, textilní ubrusky, potahy na nábytek z textilních materiálů a z plastů, přehozy přes pohovky a postele, látkové kapesníky, deky, dětské deky, ručníky textilní, osušky textilní, utěrky na nádobí z textilních materiálů, prostěradla, povlečení, příkrývky, péřové prošívání příkrývky, prostírání z látky, záclony a závěsy, tkaniny pro vybavení interiéru, koupelnový textil v rámci této třídy, mycí textil v rámci této třídy; (25) oděvy, oděvy z kůže, společenské šaty, župany, bundy, nepromokavé pláště, svrchníky (kabáty), saka a nepromokavé bundy, pláště, parky (bundy s kapucí), pulovry, oděvy pro sportovní účely, pánské, dámské a

dětské spodní prádlo, punčocháče (punčochové kalhoty), pánské boxerky, trička, tílka, podprsenky, kalhotové sukně, dupačky, kalhoty, krátké kalhoty, kalhotky, tanga, pyžama, pyžama pro ženy, muže a děti, noční košilky, pláště koupací, korzety, luxusní dámské prádlo, živůtky, punčochy, návleky na nohy, podvazky na punčochy, kombinézy, džiny, sukně, pásky, punčochové zboží, vesty, mikiny, pulovry, svetry se zipem, flísové komplety, kostýmky, košile, polokošile, nátělníky, trička bez rukávů, plavky, bikiny, slipové plavky, plavky v podobě krátkých kalhot, tílka s podprsenkou, čepce, pánské plavky, koupací čepice, obuv, obuv pro volný čas, holínky vysoké, svršky (na obuv), obuv gymnastická, legíny, sandály, pantofle, bačkory, žabky, sandály koupací, obuv plážová, pásky ke kamašim, pokrývky hlavy, barety, šátky na krk, korzety (kombinace podvazkového pásu a podprsenky), štitky na čepice a čelenky (oděvy), kapuce, manžety, šerpy, šátky na hlavu, rukavice, kravaty.

(590) Barevná

(730) **Praktik Textil, s.r.o.**, Zlievarenská 1, Trnava, 91702, SK

(740) INPARTNERS GROUP, Ing. Leopold Dadej, patentový zástupce, Na Valtické 339/6, Břeclav 4, 69141

(210) **O-524442**

(220) 10.08.2015

(320) 10.08.2015

(511) 1, 5, 7, 9, 12, 16, 31, 35, 36, 37, 39, 40, 42, 44

(540)

CEREA

(510) (1) chemické přípravky zemědělské, chemikálie pro lesnictví, chemikálie pro průmysl, výrobky anorganické chemie, chemické přísady, chemická činidla s výjimkou činidel pro lékařské a veterinářské účely, dusičnany, fosfáty s výjimkou fosfátů pro farmaceutické účely, močovina (hnojivo), hnojiva, průmyslová hnojiva, agrochemikálie s výjimkou fungicidů, herbicidů, insekticidů a přípravků na hubení parazitů, kyseliny s výjimkou kyselin pro farmaceutické účely, rozpouštědla, impregnační látky, lepidla pro průmysl, žiraviny, mořidla na semena, plastické hmoty jako suroviny, žiraviny, živec; (5) dezinfekční prostředky, jedy všeho druhu, pesticidy, fungicidy, herbicidy, insekticidy, léčivé byliny, soli minerální vody pro koupele, semeno pro umělou inseminaci; (7) čerpadla (části strojů), filtrační stroje, čisticí stroje, elektrické generátory, hydraulické mechanismy, zemědělské nástroje a stroje, motory s výjimkou motorů pro pozemní vozidla, redukční a uzavírací ventily (části strojů), elektromotory s výjimkou motorů pro pohon pozemních vozidel, stroje a obráběcí stroje; (9) data, databáze a jiné informační produkty na nosičích dat spadajících do třídy 9 a v elektronických datových, informačních telekomunikačních sítích všeho druhu, nosiče dat všeho druhu spadající do třídy 9, elektronické a datové sítě, multimediální aplikace, elektronická periodika, počítače, programové vybavení pro informační technologie a pro komunikaci, programové vybavení umožňující elektronické obchodování, nahrany software, přístroje pro vědecké a laboratorní výzkumy, elektrické a elektronické přístroje a zařízení spadající do třídy 9; (12) vozidla, dopravní prostředky, motory pro pozemní vozidla; (16) periodický a neperiodický tisk, atlasy, časopisy, fotografie, kalendáře, kancelářské potřeby s výjimkou nábytku, katalogy, knihy, noviny, papírenské výrobky, prospekty, mapy, obtisky, pohlednice, reprodukce, samolepky, tiskoviny, reklamní, propagační a užitkové výrobky z papíru spadající do této třídy, informační, reklamní a propagační tiskoviny, papírové a plastové tašky (jako obaly), tužky, těžítka, papír; (31) zemědělské, zahradnické a lesnické výrobky, živé rostliny a zvířata, semena, krmné směsi, obilniny nezpracované, cukrová třtina, čerstvé ovoce, zelenina a čočka, potrava pro dobytek, hrách krmný, chmel, ječmen nezpracovaný, krmné směsi, kukuřice čerstvá, obilná zrna v nezpracovaném stavu, oves nezpracovaný, píce a píce pro zvířata, pšenice nezpracovaná, řepa čerstvá, řepkové a slunečnicové šroty pro zvířata, řepková a slunečnicová semena, sadba, sazenice, seno, šrot pro zvířata, siláž, zrní (obilniny, semena), žito nezpracované, krmné obiloviny, sušené cukrovarské řízky, masokostní a rybí moučka pro krmení zvířat; (35) služby a poradenství v obchodní činnosti, poskytování podnikatelských nebo obchodních informací, průzkum trhu, public relations, administrativní práce, dodavatelské služby pro třetí osoby, direct mailové služby, pořádání výstav, veletrhů pro obchodní a reklamní účely s výjimkou výstav a veletrhů hraček a potravin pro zvířata, služby obstaravatelské a zprostředkovatelské v oblasti chemického průmyslu a zemědělství, obchodní služby v prodejnách i skladových provozech; (36) pronájem nemovitostí, zprostředkování finančních operací, investiční činnost, správa majetku, pozemků a budov, finanční analýzy; (37) stavebnictví, opravy silničních vozidel, opravy motorů, opravy pump a čerpadel, opravárenské a údržbářské služby, zejména zemědělské techniky, instalace a opravy elektrických strojů a

přístrojů, elektronických a telekomunikačních zařízení; (39) doprava, skladování, dodávání zboží, pronájem motorových vozidel, pronájem garáží, distribuce pohonných hmot, parkovišť a skladišť, distribuce zboží; (40) služby v oblasti nakládání s nebezpečnými odpady, zpracování materiálů a surovin uvedených výše ve třídách 1, 5 a 31, zámečnictví, nástrojářství; (42) technické poradenství, vypracování technologických postupů, chemické analýzy a rozborů, služby v oblasti chemie a poradenské služby v oblasti zemědělství, vědeckovýzkumná, expertní a poradenská činnost v oblasti technických a přírodních věd, vývoj a výzkum nových výrobků, výzkum biologický, fyzikální, technický průzkum, poradenská činnost ve výše uvedených oblastech spadající do této třídy, výzkum v oblasti ochrany životního prostředí, služby v oblasti chemie, diagnostická, zkušební a poradenská činnost v oblasti ochrany rostlin a ošetřování rostlin, rostlinných produktů, objektů a půdy proti škodlivým organismům pomocí přípravků na ochranu rostlin nebo biocidních přípravků; (44) zemědělské, zahradnické a lesnické služby, hnojení, ničení plevelu, ničení škůdců v zemědělství, letecké a povrchové rozmetávání hnojiv a jiných zemědělských chemických látek, služby veterinářské, chov zvířat, péče o zvířata, pronájem zemědělských strojů a zařízení, rostlinné školky, údržba trávníků, veterinární pomoc, provoz agrolaboratoří, zemědělská výroba, semenářství, šlechtění nových odrůd, úpravy osiv, poradenství v oboru semenářství a šlechtění.

(730) **Cerea, a.s.**, Dělnická 384, Pardubice, 53125, CZ

(740) Ing. Václav Kratochvíl, Husníkova 2086/22, Praha 13, 15800

(210) **O-524443**

(220) 10.08.2015

(320) 10.08.2015

(511) 1, 5, 7, 9, 12, 16, 31, 35, 36, 37, 39, 40, 42, 44

(540)



(510) (1) chemické přípravky zemědělské, chemikálie pro lesnictví, chemikálie pro průmysl, výrobky anorganické chemie, chemické přísady, chemická činidla s výjimkou činidel pro lékařské a veterinářské účely, dusičnany, fosfáty s výjimkou fosfátů pro farmaceutické účely, močovina (hnojivo), hnojiva, průmyslová hnojiva, agrochemikálie s výjimkou fungicidů, herbicidů, insekticidů a přípravků na hubení parazitů, kyseliny s výjimkou kyselin pro farmaceutické účely, rozpouštědla, impregnační látky, lepidla pro průmysl, žiraviny, mořidla na semena, plastické hmoty jako suroviny, žiraviny, živec; (5) dezinfekční prostředky, jedy všeho druhu, pesticidy, fungicidy, herbicidy, insekticidy, léčivé byliny, soli minerální vody pro koupele, semeno pro umělou inseminaci; (7) čerpadla (části strojů), filtrační stroje, čisticí stroje, elektrické generátory, hydraulické mechanismy, zemědělské nástroje a stroje, motory s výjimkou motorů pro pozemní vozidla, redukční a uzavírací ventily (části strojů), elektromotory s výjimkou motorů pro pohon pozemních vozidel, stroje a obráběcí stroje; (9) data, databáze a jiné informační produkty na nosičích dat spadajících do třídy 9 a v elektronických datových, informačních telekomunikačních sítích všeho druhu, nosiče dat všeho druhu spadající do třídy 9, elektronické a datové sítě, multimediální aplikace, elektronická periodika, počítače, programové vybavení pro informační technologie a pro komunikaci, programové vybavení umožňující elektronické obchodování, nahrany software, přístroje pro vědecké a laboratorní výzkumy, elektrické a elektronické přístroje a zařízení spadající do třídy 9; (12) vozidla, dopravní prostředky, motory pro pozemní vozidla; (16) periodický a neperiodický tisk, atlasy, časopisy, fotografie, kalendáře, kancelářské potřeby s výjimkou nábytku, katalogy, knihy, noviny, papírenské výrobky, prospekty, mapy, obtisky, pohlednice, reprodukce, samolepky, tiskoviny, reklamní, propagační a užitkové výrobky z papíru spadající do této třídy, informační, reklamní a propagační tiskoviny, papírové a plastové tašky (jako obaly), tužky, těžítka, papír; (31) zemědělské, zahradnické a lesnické výrobky, živé rostliny a zvířata, semena, krmné směsi, obilniny nezpracované, cukrová třtina, čerstvé ovoce, zelenina a čočka, potrava pro dobytek, hrách krmný, chmel, ječmen nezpracovaný, krmné směsi, kukuřice čerstvá, obilná zrna v nezpracovaném stavu, oves nezpracovaný, píce a píce pro zvířata, pšenice nezpracovaná, řepa čerstvá, řepkové a

slunečnicové šroty pro zvířata, řepková a slunečnicová semena, sadba, sazenice, seno, šrot pro zvířata, siláž, zrní (obilniny, semena), žito nezpracované, krmné obiloviny, sušené cukrovarské řízky, masokostní a rybí moučka pro krmení zvířat; (35) služby a poradenství v obchodní činnosti, poskytování podnikatelských nebo obchodních informací, propagační a marketingová činnost, průzkum trhu, public relations, administrativní práce, dodavatelské služby pro třetí osoby, dovozní a vývozní kancelář, direct mailové služby, pořádání výstav, veletrhů a propagačních akcí pro obchodní a reklamní účely, služby obstaravatelské a zprostředkovatelské v oblasti chemického průmyslu a zemědělství, obchodní služby v prodejních i skladových provozech; (36) pronájem nemovitostí, zprostředkování finančních operací, investiční činnost, správa majetku, pozemků a budov, finanční analýzy; (37) stavebnictví, opravy silničních vozidel, opravy motorů, opravy pump a čerpadel, opravárenské a údržbářské služby, zejména zemědělské techniky, instalace a opravy elektrických strojů a přístrojů, elektronických a telekomunikačních zařízení; (39) doprava, skladování, dodávání zboží, pronájem motorových vozidel, pronájem garáží, distribuce pohonných hmot, parkovišť a skladů, distribuce zboží; (40) služby v oblasti nakládání s nebezpečnými odpady, zpracování materiálů a surovin uvedených výše ve třídách 1, 5 a 31, zámečnictví, nástrojařství; (42) technické poradenství, vypracování technologických postupů, chemické analýzy a rozborů, služby v oblasti chemie a poradenské služby v oblasti zemědělství, vědeckovýzkumná, expertní a poradenská činnost v oblasti technických a přírodních věd, vývoj a výzkum nových výrobků, výzkum biologický, fyzikální, technický průzkum, poradenská činnost ve výše uvedených oblastech spadající do této třídy, výzkum v oblasti ochrany životního prostředí, služby v oblasti chemie, diagnostická, zkušební a poradenská činnost v oblasti ochrany rostlin a ošetřování rostlin, rostlinných produktů, objektů a půdy proti škodlivým organismům pomocí přípravků na ochranu rostlin nebo biocidních přípravků; (44) zemědělské, zahradnické a lesnické služby, hnojení, ničení plevelu, ničení škůdců v zemědělství, letecké a povrchové rozmetávání hnojiv a jiných zemědělských chemických látek, služby veterinářské, chov zvířat, péče o zvířata, pronájem zemědělských strojů a zařízení, rostlinné školky, údržba trávníků, veterinární pomoc, provoz agrolaboratoří, zemědělská výroba, semenářství, šlechtění nových odrůd, úpravy osiv, poradenství v oboru semenářství a šlechtění.

(590) Barevná

(730) **Cerea, a.s.**, Dělnická 384, Pardubice, 53125, CZ

(740) Ing. Václav Kratochvíl, Husníkova 2086/22, Praha 13, 15800

(210) **O-525095**

(220) 04.09.2015

(320) 04.09.2015

(511) 1, 6, 7, 9, 11, 17, 19, 20, 21, 24, 27, 35, 37, 39, 42

(540)

SIKO

(510) (1) tmely - lepidla spadající do této třídy, silikony; (6) lišty kovové, koše kovové, kovové ventily pro vodovodní potrubí, kovové dveře, hliníkové vchodové dveře, dveřní zámky, kovová a hliníková okna, kovové podlahy, kovové dveřní kliky, kovové odtokové sifony; (7) elektrické kuchyňské nástroje a náčiní, kuchyňské elektrické stroje; (9) počítačový software pro navrhování koupelen a kuchyní, elektronické váhy k použití v kuchyni; (11) sanitární technika a zařízení, armatury v rámci této třídy, koupací vany, hydromasážní vany, sprchové vany a vaničky, sprchové kouty a boxy, kuchyňské dřezy, kuchyňské digestoře, hygienická zařízení, sprchové koncovky, sedátka záchodová, umyvadla, hydromasážní systémy, hydromasážní panely, kulové ventily, toaletní splachovací páky, sanitární kalová čerpadla, roháčky, to vše spadající do této třídy, koupelnové zařízení, přístroje pro topení a sušení, vanové zástěny, WC mísy, bidety, pisoáry, vodovodní baterie, zařízení pro filtraci, rozvod a ohřívání vody, přístroje pro klimatizaci, chlazení a osvětlení, infrazářiče, zařízení pro sauny, infrasauny, ventilační a čisticí zařízení, zařízení a přístroje na vaření, ohřívání, chlazení, mražení a přípravu jídel a nápojů; (17) ohebné trubkové rozvody z plastických hmot, trubkové fitinky a armatury z plastických hmot, spárovací hmoty; (19) keramické obklady a dlažby, mozaiky pro stavebnictví, lišty nekovové, dřevěné dveře, nekovové dveře, skleněné dveře, vinylová okna, okna nekovová, plastová střešní okna, dřevěné podlahy, laminátové podlahy, parketové podlahy; (20) koupelnový a kuchyňský nábytek, zrcadla, věšáky a háčky na oděvy nekovové, rámy, nekovové dveřní kliky, vestavěné skříně, bytové zařízení v rámci této třídy; (21) náčiní a nádoby určené pro domácnost, koupelnu, kuchyň, koupelnové doplňky spadající do této třídy, koše, dávkovače mýdla, obaly a mísky na mýdlo, dávkovače na toaletní papíry, zásobníky na papírové ručníky, skleněné a porcelánové výrobky určené pro užití v

koupelně v rámci této třídy, sušáky na prádlo, čisticí a úklidové potřeby, toaletní potřeby a potřeby do koupelny, kuchyňské potřeby; (24) sprchové závěsy z textilu nebo umělé hmoty; (27) předložky koupelnové, rohože, rohožky; (35) reklamní, propagační a inzertní činnost, organizování výstav komerčních a reklamních, maloobchodní a velkoobchodní činnost a internetový obchod s výše uvedenými výrobky ve třídách 1, 6, 7, 9, 11, 17, 19, 20, 21, 24 a 27; (37) stavebnictví, budování staveb, včetně jejich změn, údržovacích prací na nich a jejich odstraňování, opravy ve stavebnictví, poradenská a konzultační činnost ve stavebnictví; (39) doprava, skladování; (42) stavební inženýrství, projektování, technický dozor a inspekce, grafické práce související se stavebnictvím, posudky (expertizy) stavebních prací, navrhování koupelen a kuchyní (design), architektonický design, design nábytku, odborné konzultační služby vztahující se k designu kuchyní a koupelen, tvorba a navrhování softwaru.

(730) **LUCROS uzavřený investiční fond a.s.**, Skorkovská 1310, Praha 9 - Kyje, 19800, CZ

(740) PatentCentrum Sedláč & Partners s.r.o., Husova 5, České Budějovice, 37001

(210) **O-525096**

(220) 04.09.2015

(320) 04.09.2015

(511) 1, 6, 7, 9, 11, 17, 19, 20, 21, 24, 27, 35, 37, 39, 42

(540)



(510) (1) tmely - lepidla spadající do této třídy, silikony; (6) lišty kovové, koše kovové, kovové ventily pro vodovodní potrubí, kovové dveře, hliníkové vchodové dveře, dveřní zámky, kovová a hliníková okna, kovové podlahy, kovové dveřní kliky, kovové odtokové sifony; (7) elektrické kuchyňské nástroje a náčiní, kuchyňské elektrické stroje; (9) počítačový software pro navrhování koupelen a kuchyní, elektronické váhy k použití v kuchyni; (11) sanitární technika a zařízení, armatury v rámci této třídy, koupací vany, hydromasážní vany, sprchové vany a vaničky, sprchové kouty a boxy, kuchyňské dřezy, kuchyňské digestoře, hygienická zařízení, sprchové koncovky, sedátka záchodová, umyvadla, hydromasážní systémy, hydromasážní panely, kulové ventily, toaletní splachovací páky, sanitární kalová čerpadla, roháčky, to vše spadající do této třídy, koupelnové zařízení, přístroje pro topení a sušení, vanové zástěny, WC mísy, bidety, pisoáry, vodovodní baterie, zařízení pro filtraci, rozvod a ohřívání vody, přístroje pro klimatizaci, chlazení a osvětlení, infrazářiče, zařízení pro sauny, infrasauny, ventilační a čisticí zařízení, zařízení a přístroje na vaření, ohřívání, chlazení, mražení a přípravu jídel a nápojů; (17) ohebné trubkové rozvody z plastických hmot, trubkové fitinky a armatury z plastických hmot, spárovací hmoty; (19) keramické obklady a dlažby, mozaiky pro stavebnictví, lišty nekovové, dřevěné dveře, nekovové dveře, skleněné dveře, vinylová okna, okna nekovová, plastová střešní okna, dřevěné podlahy, laminátové podlahy, parketové podlahy; (20) koupelnový a kuchyňský nábytek, zrcadla, věšáky a háčky na oděvy nekovové, rámy, nekovové dveřní kliky, vestavěné skříně, bytové zařízení v rámci této třídy; (21) náčiní a nádoby určené pro domácnost, koupelnu, kuchyň, koupelnové doplňky spadající do této třídy, koše, dávkovače mýdla, obaly a mísky na mýdlo, dávkovače na toaletní papíry, zásobníky na papírové ručníky, skleněné a porcelánové výrobky určené pro užití v koupelně v rámci této třídy, sušáky na prádlo, čisticí a úklidové potřeby, toaletní potřeby a potřeby do koupelny, kuchyňské potřeby; (24) sprchové závěsy z textilu nebo umělé hmoty; (27) předložky koupelnové, rohože, rohožky; (35) reklamní, propagační a inzertní činnost, organizování výstav komerčních a reklamních, maloobchodní a velkoobchodní činnost a internetový obchod s výše uvedenými výrobky ve třídách 1, 6, 7, 9, 11, 17, 19, 20, 21, 24 a 27; (37) stavebnictví, budování staveb, včetně jejich změn, údržovacích prací na nich a jejich odstraňování, opravy ve stavebnictví, poradenská a konzultační činnost ve stavebnictví; (39) doprava, skladování; (42) stavební inženýrství, projektování, technický dozor a

inspekce, grafické práce související se stavebnictvím, posudky (expertizy) stavebních prací, navrhování koupelen a kuchyní (design), architektonický design, design nábytku, odborné konzultační služby vztahující se k designu kuchyní a koupelen, tvorba a navrhování softwaru.

- (590) Barevná
(730) **LUCROS uzavřený investiční fond a.s.**, Skorkovská 1310, Praha 9 - Kyje, 19800, CZ
(740) PatentCentrum Sedlák & Partners s.r.o., Husova 5, České Budějovice, 37001

- (210) **O-526198**
(220) 22.10.2015
(320) 22.10.2015
(511) 9, 35, 42
(540)



- (510) (9) stahovatelné softwarové aplikace, stahovatelné aplikace pro mobilní telefony, počítačový software, počítačové programy s možností stažení; (35) obchodní informace, prezentace výrobků v komunikačních médiích pro účely maloobchodu, marketing, propagace; (42) tvorba aplikačního software pro maloobchody, software jako služba, elektronické ukládání dat, pronájem počítačového software.

- (590) Barevná
(730) **Majerčík Jakub**, Březenecká 4750, Chomutov, 43004, CZ

- (210) **O-527854**
(220) 07.01.2016
(320) 07.01.2016
(511) 30, 35, 41
(540)

Art Coffee Festival

- (510) (30) káva, čaj, kakao a kávové náhražky, chléb, pečivo a cukrovinky, zmrzlina, cukr, med; (35) propagační činnost, reklama, pomoc při řízení obchodní činnosti, obchodní administrativa, kancelářské práce; (41) výchova, vzdělávání, zábava, sportovní a kulturní aktivity, pořádání gastronomických akcí.

- (730) **Štros Agro s.r.o.**, Býšť 59, Býšť, 53322, CZ
(740) ŠTROS & KUSÁK advokátní a patentová kancelář, JUDr. David Štros, advokát, Národní 32, Praha 1, 11000

- (210) **O-528840**
(220) 16.02.2016
(320) 16.02.2016
(511) 9, 35, 41, 43
(540)

SASCHA FILM

- (510) (9) aparáty a přístroje vědecké, geodetické, fotografické, filmové, optické, přístroje pro vážení, měření, signalizaci, kontrolu, záchranu a přístroje učební, aparáty pro záznam, uchování, převod, přenos nebo reprodukci zvuku nebo obrazu, přístroje a nástroje pro vedení, přepínání, přeměnu, akumulaci, regulaci nebo řízení elektrického proudu, hasicí přístroje, telefony, telefonní záznamníky, faxy, ústředny, magnetické nebo optické suporty zvukových nebo zvukově obrazových záznamů, zapisovací pokladny, kalkulační stroje, přístroje pro zpracování informací a počítače včetně jejich jednotlivých součástí a náhradních dílů ze třídy 9, baterie a články elektrické, elektrické akumulátory, software pro počítačové hry s výstupem na PC nebo na TV, hrací skříně (hudební) uváděné v činnosti vhozením mince, reklamní světelné přístroje, nosiče záznamů nahrané i nenahrané, videokazety nahrané i nenahrané, audiokazety nahrané i nenahrané, audiovizuální programy, audioprogramy, audiovizuální díla na nosičích, audiovizuální díla v digitální podobě, filmy, hudební díla na nosičích nebo v elektronické podobě nebo ke stažení, CD disky, DVD

disky, MP3 přehrávače, USB flash disky, blue-ray disky, elektronické publikace (stažitelné), magnetické karty, kódované karty, obaly na CD disky nebo DVD disky nebo na nosiče záznamů, programové vybavení pro počítače, software, hardware výpočetní techniky nebo komunikační nebo informační techniky, interaktivní software, interaktivní databáze, elektronické databáze a databázové produkty, informace a data a databáze a záznamy v elektronické podobě, elektronické nebo datové nebo informační nebo komunikační nebo výpočetní sítě včetně jednotlivých součástí a náhradních dílů obsažených ve třídě 9, multimediální aplikace, elektronické multimediální nebo elektronické informační katalogy, elektronické časopisy, elektronická periodika a knihy v elektronické podobě, hologramy, mikročipové nebo magnetické karty (kódované), podložky pod počítačovou myš, magnety, kryty na mobilní telefony, pouzdra pro mobilní telefony, divadelní kukátka, brýle pro 3D projekce, brýle sluneční, ochranné brýle, pouzdra na brýle, kontaktní čočky, části a příslušenství pro všechny výše uvedené výrobky; (35) propagační činnost, reklama, pomoc při řízení obchodní činnosti, obchodní administrativa, kancelářské práce, marketing, franchising, merchandising, předvádění zboží prostřednictvím Internetu nebo katalogu nebo výstav za účelem reklamy a/nebo prodeje, přeskupování a shromažďování (kromě dopravy) různých výrobků pro třetí osoby za účelem umožnit spotřebiteli pohodlně vybrat a prohlížet a kupovat (kromě přepravy) prostřednictvím katalogu a/nebo Internetu a/nebo zásilkového prodeje, zásilkový, maloobchodní a velkoobchodní prodej potravin, pokrmů, nápojů, občerstvení, pekárenských výrobků, cukrářských výrobků, masných a uzenářských výrobků, zeleninových a ovocných výrobků, mlékařských výrobků, kávy, kakaa a čaje, audiovizuálních děl, hudebních děl, nahraných nosičů záznamů, tiskovin, knih, psacích potřeb, kancelářských potřeb, učebních pomůcek, klíčenek, nádobí a nádob pro domácnost nebo kuchyň, sklenic, hrnků, triček, kosmetiky, bižuterie, reklamních a propagačních předmětů, služby vztahů s veřejností (public relations), předváděcí akce a výstavy k obchodním nebo reklamním účelům, služby věrnostní, pobídkové a služby bonusových programů - vše ke komerčním, reklamním nebo propagačním účelům, komerční informace a rady pro spotřebitele (spotřebitelská poradna), komerční správa licencí na výrobky a služby třetích osob, obchodní administrativa udělování licencí ke zboží a službám třetích osob, obchodní informace a poradenství pro zákazníky (zákaznická poradna), služby obchodního zprostředkování; (41) nakladatelství a vydavatelství, ediční činnost, publikační činnost, nahrávání nosičů zvukových nebo obrazově zvukových, půjčování nahraných zvukových a zvukově obrazových záznamů, tvorba a šíření audiovizuálních děl, filmová produkce, jiná než reklamní, agenturní činnost v oblasti kultury (kromě obchodního managementu výkonných umělců), zprostředkování v oblasti kultury, výchovy, zábavy a sportu, výchovná, vzdělávací, soutěžní a zábavní činnost, zábavní nebo kulturní nebo vzdělávací představení, organizace společenských a kulturních akcí, organizace, provozování a provádění her a soutěží i veřejných, provozování divadla, provozování kina, výstavní činnost v oblasti kultury nebo zábavy nebo výchovy nebo vzdělávání, digitální zpracování obrazu (služby), elektronické publikování (DTP), nahrávací studia (služby), poskytování on-line elektronických publikací a audiovizuálních děl (bez možnosti stažení), vydávání elektronických knih a on-line časopisů, poskytování publikací z celosvětové počítačové sítě nebo Internetu s možností prohlížení, pronájem kinematografických filmů, rozhlasové a televizní programy (výroba), psaní a zveřejňování textů kromě reklamních, vydávání textů, s výjimkou reklamních nebo náborových, výroba divadelních a/nebo jiných představení, poskytování služeb výchovných, vzdělávacích, soutěžních, kulturních a zábavních prostřednictvím Internetu a jiných sítí, půjčování knih, tiskovin, pronájem a půjčování audiopřístrojů, videopřístrojů, videorekordérů, videokamer, fotoaparátů, promítaček, rozhlasových a televizních přijímačů, filmů, kulturních a vzdělávacích potřeb a přístrojů, půjčování a pronájem obrazů, dekorací; (43) služby zajišťující stravování a nápoje, dočasné ubytování, restaurace, kavárny, bary, čajovny, restaurace s odnosem jídel s sebou, samoobslužné restaurace, zajišťování hromadného stravování (catering), cateringové služby zaměřené na zásobování jídlem a nápoji, poskytování prostor pro pořádání akcí, dočasných kancelářských prostor a prostor pro jednání, poskytování prostor pro bankety a společenské akce na zvláštní příležitosti, poskytování recenzí restaurací a barů, půjčování nábytku, ubrusů a prostráání.

- (730) **Pecha Richard JUDr.**, Kouřimská 2347/24, Praha 3, 13000, CZ
(740) Dana Lukajová, patentový zástupce, Voršilská 10, Praha 1, 11000

(210) **O-528952**
(220) 19.02.2016
(320) 19.02.2016
(511) 25
(540)



- (510) (25) bundy sportovní, bundy sportovní s kapucí, čapky, čelenky, čepice, kabáty, kalhotky, kalhoty, kamaše, košile, legíny, oblečení, oděv svrchní, potítka pro oděvy, oděvy pro cyklisty, oděvy pro motoristy, oděvy tělocvičné, oděvy, podprsenky, pokrývky hlavy, ponožky, potítka, punčochy, punčochy (pohlcující pot), pyžama, rybářské vesty, spodky (trenýrky), spodky pánské, spodní prádlo pohlcující pot, sportovní kšilt, sportovní tílka, sukně, svetry/pulovry, svetry, bundy sportovní (dresy) šály, šály na krk (duté šály), šátky kolem krku, tílka, košilky, trička, uniformy, vesty, zástěry, župany.
- (730) **RUTEX CZ, s.r.o.**, Pořadí 2283, Uherský Brod, 68801, CZ

(210) **O-529037**
(220) 22.02.2016
(320) 22.02.2016
(511) 19, 35, 37
(540)



- (510) (19) stavební materiály a hmoty nekovové, nekovové stavební konstrukce, modulární dřevostavby, dřevěné montované stavby, dřevěné okenní profily, rohové profily, soklové, dilatační a ukončovací profily v rámci této třídy, balkonové profily, fasádní dekorační profily, vše výše uvedené nekovové, izolační desky v rámci této třídy, polo zpracované dřevo, truhlářské řezivo, nekovové kryty bazénů, též přenosné, nekovové bazény, nekovové obklady a dlažby, lepicí tmely na obklady a dlažby, podkladní - penetrační nátěry pro kladení obkladů a dlažeb, spárovací hmoty, sklo na izolace pro stavby, skleněná síťovina, nekovové střešní krytiny, nekovové lemování střech, lepenka pro stavební účely, nekovová lešení, nátěrové a zdicí hmoty pro stavebnictví v rámci této třídy, sanační hmoty a prostředky v rámci této třídy, fasádní a interiérové omítkové a nátěrové hmoty, podkladní - penetrační nátěry k omítkám, též protiplísňové, egalizační nátěry, podlahové nátěry na bázi plast betonu, lepicí a stěrkové hmoty pro stavebnictví, též na bázi cementu a disperzních pojiv, lepicí a stěrkový tmel, tenkovrstvé pastovité omítky, silikátové omítky, silikon silikátové omítky, dekorativní omítky, minerální šlechtěné omítky, též ve formě suchých směsí, břizolitové omítky, doplňkové materiály a pomocné prostředky pro fasády v rámci této třídy, jako pistolové montážní pur pěny, fasádní čisticí prostředky v rámci této třídy, vyrovnávací podlahové hmoty, též samonivelační, podlahové nekovové obklady ve stavebnictví, protihlukové podlahové systémy v rámci této třídy, podkladní - penetrační nátěry pro podlahové hmoty, nekovové obklady stěn a stropů, nekovové pláště budov, nekovové příčky, nekovové rámy pro skleníky, nekovová schodiště a schodnice, stavební sklo, izolační sklo pro stavby, tabulové sklo, panely pro stavby nekovové, žáruvzdorné materiály nekovové v rámci této třídy, nekovové okapní žlaby, ochranné sítě na lešení nekovové,

izolační, soklové a drenážní desky pro přechod vnější stěny na základ a terén v rámci této třídy, nekovová okna, dřevěné dveře, též křídlové a posuvné, dveřní a okenní rámy nekovové, nekovové žaluzie, venkovní rolety, kromě kovových a textilních, dveřní výplně nekovové, nekovová vrata, nekovové okenice, nekovové parapety, nekovové markýzy, nekovové římsy a lišty k nim, nekovové obklady ve stavebnictví, sítě proti hmyzu nekovové, armovaný beton, nekovové armatury pro stavby, asfalty, asfaltovaná lepenka pro stavebnictví, objekty demontovatelné či nikoliv, bazény na plavání nekovové a nepřenosné, nekovové konstrukce pro sestup nebo výstup do/z bazénů, bednění na beton nekovové, belgický mramor, beton, betonové pražce a traverzy, trhovecké boudy, břidlice přírodní nebo umělá, břidlicové desky broušené, hlazené, leštěné nebo jinak opracované, břidlice na střechy, telefonické budky, cement, cementová drť, struska, dlažba, dlaždice a obkládačky nekovové, též z cementu, dlažební kostky nekovové, cementové břidlice, cihly, desky, cementové omítky odolné proti ohni, cementové sloupy, vysokopecní cement, hliněné cihly pálené či nikoliv, cihly ohnivzdorné, tvarované, hliněné desky, betonové desky na obkládání podlah, stavební panely, desky nebo fólie z umělých hmot ke značení cest nebo stezek, obkladové desky nekovové, dilatační trubky nekovové v rámci této třídy, dřevěné dýhy a překližky spojované nebo lepené, dřevěné ostění, stavební dřevo, formovatelné dřevo, dřevo způsobené k lití (směs dřevěného prachu), dřevolepenka pro stavebnictví, dveře nekovové, neobsažené v jiných třídách, dveřní rámy a výplně, parkety a dřevěné podlahy, laminátové podlahy, nekovové plovoucí podlahy, stavební a nábytkové lišty a hrany dřevěné a plastové, stavební materiály pro průmyslové lité podlahy, speciální stavební textilie, korkové podlahy, hmoty k vyrovnání podkladů, parketové vlasy a desky dřevěné, hlína a jíl, hmoty na jednolitě podlahy, hurdisky, hydraulické vápno, impregnovaná plst' na podlahy, kamenické výrobky, keramické masy, komínové nástavce nekovové, komíny nekovové, korkové cihly a desky, nárožní a střešní krokvě, nekovové, trámy a nosníky, obkladový kámen, stavební obklady, obklady prahů ze dřeva, krovky, křemen, kukátka do vstupních dveří nekovová, malta na stavbu, mozaiky pro stavby, mramor přírodní nebo umělý, surový, zpracovaný, tesaný, mřížoví, zděné nádrže všech forem a na veškeré tekutiny, živичné nátěry, nátěry ohnivzdorné na cement, nekovové panely na obklady stěn, odpadní nebo drenážní potrubí z plastických hmot, otočné okenice, nekovové okenní rámy, okenní sklo, nekovová okna, též posuvná, římsy z betonu nebo ze dřeva, též ornamentální římsy, dřevěné ozdoby krbů, dveřní rámy, plastické dekorace a umělecké předměty z kamene, betonu nebo mramoru, panely z napodobeného dřeva, papír pro stavebnictví, sádra, též pařížská, sádrové desky a tašky, nekovové ploty, podlahy a stropy pro stavby, překližky, schody nekovové, skleněné cihly na zdění, skleněné dlaždice světlé, skleněné obkládací desky na příčky, skleněné tašky, nekovové rámy pro skleníky, alabastrové sklo, stavební a izolační sklo, slévárenská struska, šamot, šterk, vápenc, vápno, vaznice, zahradní besídky, zdi, nekovové žaluzie, též svinovací, okenní a střešní žlaby nekovové, ploty, vrata, sloupky, palisády, žlaby, hliněné nádoby v rámci této třídy, fólie, travní mřížková dlažba, betonová palisáda, dlažební kameny, háky, roury, koryta (všechny uvedené výrobky z nekovových materiálů), prefabrikovaná jezírka, bazény, markýzové konstrukce a přenosné konstrukce (nekovové z umělých materiálů nebo textilií), přenosné nekovové domky, stavby přenosné, vše nekovové, spadající do této třídy; (35) reklamní, propagační a inzertní činnost, zprostředkování reklamní činnosti, pořádání a organizování komerčních výstav, veletrhů a jiných přehlídek zboží a služeb pro reklamní a obchodní účely, předvádění zboží, obchodní nebo podnikatelské informace, pomoc, poradenství a poskytování konzultací v obchodní činnosti, marketing, styky s veřejností, služby v oblasti získávání obchodních kontrakčních partnerů, vytváření obchodních a obchodně-informačních sítí, dovozní a vývozní agentura, zprostředkování obchodu, zprostředkování interaktivního obchodu pomocí globálních komunikačních sítí, velkoobchod a maloobchod, zprostředkování interaktivního obchodu pomocí globálních komunikačních sítí (Internet), zprostředkování obchodních záležitostí, shromažďování různého zboží pro třetí osoby (kromě jejich přepravy) za účelem umožnění spotřebitelům, aby si tyto výrobky mohli pohodlně prohlížet a nakupovat, elektronický obchod prostřednictvím Internetu (online-shop), to vše s výrobky ve třídách 1 - 34, a to: chemické výrobky určené pro průmysl, vědu a fotografie, jakož i pro zemědělství, zahradnictví a lesnictví, umělé pryskyřice v surovém stavu, plastické hmoty v surovém stavu, hnojiva pro půdu, hasicí přístroje (složení), prostředky pro kalení a letování kovů, chemické výrobky určené ke konzervování potravin, tříslicí materiály, lepidla pro průmysl, barvy, nátěry, laky, ochranné výrobky proti korozi a proti deteriorizaci dřeva, barviva, mořidla, přírodní pryskyřice v surovém stavu, kovy listkové a práškové pro malíře, dekorativní a umělce, přípravky pro bělení a jiné práci

prostředky, přípravky pro čištění, leštění, odmašťování a broušení, mýdla, parfumerie, vonné oleje, kosmetika, vlasové vody (lotions), zubní pasty, průmyslové oleje a tuky, mazadla, výrobky pro pohlcování, zavlažování a vázání prachu, paliva včetně benzínu pro motory a osvětlovací látky, svíčky a knoty, farmaceutické a veterinářské výrobky, hygienické výrobky pro léčebné účely, dietní potraviny a dietetické přípravky pro léčebné nebo veterinární účely, potravní doplňky pro lidskou potřebu a pro zvířata, náplastí, obvazový materiál, materiály pro plombování zubů a pro zubní otisky, dezinfekční přípravky, výrobky pro hubení škodlivých zvířat, fungicidy, herbicidy, obecné kovy a jejich slitiny, kovové stavební materiály, kovové stavební materiály přenosné, kovové materiály pro železnice, kovové kabely a dráty neelektrické, kovové potřeby zámečnické a klempířské, kovové trubky, sejfy, rudy, stroje a obráběcí stroje, motory (s výjimkou motorů pro pozemní vozidla), spojky a transmisní zařízení mimo ty, které jsou pro pozemní vozidla, zemědělské nástroje, kromě nástrojů poháněných ručně, líhňe pro vejce, prodejní automaty, nářadí a nástroje s ručním pohonem, nože, vidličky a lžíce, sečné zbraně, břitvy, přístroje a nástroje vědecké, námořní, geodetické, fotografické, filmové, optické, přístroje pro vážení, měření, signalizaci, kontrolu (inspekci), záchranu a přístroje pro vyučování, přístroje a nástroje pro vedení, přepínání, přeměnu, akumulaci, regulaci nebo řízení elektrického proudu, přístroje pro záznam, převod, reprodukci zvuku nebo obrazu, nosiče dat magnetické, záznamové disky, kompaktní disky, DVD a ostatní digitální záznamové nosiče, ústrojí pro přístroje na mince, pokladny registrační, kalkulačky, zařízení na zpracování dat, počítače, počítačový software, hasicí přístroje, přístroje a nástroje chirurgické, zubní a veterinářské, umělé údy, oči a zuby, ortopedické potřeby, materiál na sešívání ran, přístroje pro osvětlení, topení, výrobu páry, pro vaření, přístroje chladicí, pro sušení, ventilaci, rozvod vody a sanitární zařízení, vozidla, dopravní prostředky pozemní, vzdušné nebo vodní, střelné zbraně, střelivo (munice) a střely, výbušniny, ohňostroje, vzácné kovy a jejich slitiny a výrobky z těchto látek nebo postříbřeného nebo pozlaceného kovu, klenoty, bižuterie, drahokamy, hodinářské potřeby a chronometrické přístroje, hudební nástroje, papír a lepenka, tiskárenské výrobky, potřeby pro knižní vazby, fotografie, papírenské zboží, lepidla pro papírenství nebo domácnost, materiál pro umělce, štětce, psací stroje a kancelářské potřeby (vyjímaje nábytek), učební a vyučovací pomůcky s výjimkou přístrojů, plastické obaly, tiskařské typy, štočky, kaučuk, gutaperča, guma, azbest, slída, polotovary z plastických hmot, materiály těsnící, ucpávací a izolační, ohebné trubky nekovové, kůže a její imitace, zvířecí kůže, usně, kufry a cestovní tašky, deštníky a slunečníky, vycházkové hole, biče, jezdecké postroje a sedla, stavební materiály nekovové, neohébné trubky nekovové pro stavebnictví, asfalt, smůla, přenosné konstrukce nekovové, nekovové pomníky, nábytek, zrcadla, rámy, pomůcky a nádoby pro domácnost a kuchyň, hřebeny a mycí houby, kartáče (s výjimkou štětců), materiály pro výrobu kartáčů, čistící potřeby, drátky na čištění parket, sklo surové nebo opracované (s výjimkou stavebního skla), sklo, porcelán a majolika, lana, provazy, sítky, stany, plachty, plachtoviny, pytle, materiál na vycpávky (s výjimkou kaučuku nebo plastických hmot), textilní materiály ze surových vláken, vlákna pro textilní účely, textil a textilní zboží, povlečení, ubrusy, oděvy, obuv, kloboučnické zboží, krajky a výšivky, stuhy a tkaničky, koflíky, háčky a očka, poutka - galanterie, špendlíky a jehly, umělé květiny, koberce, rohožky, rohože, linoleum a jiné obklady podlah, tapety na stěny nikoliv textilní, hry, hračky, potřeby pro gymnastiku a sport, vánoční ozdoby, maso, ryby, drůbež a zvěřina, masové výtahy, konzervované, mražené, sušené a vařené ovoce a zelenina, želé, džemy, kompoty, vejce, mléko a mléčné výrobky, jedlé oleje a tuky, káva, čaj, kakao a kávové náhražky, rýže, tapioka a ságo, mouka a obilninové přípravky, chléb, pečivo a cukrovinky, polevy, cukr, med, melasa, droždí, prášek do pečiva, sůl, hořčice, ocet, omáčky (chuťové přísady), koření, zmrzlina, zrní a zemědělské, zahradnické a lesní produkty, živá zvířata, čerstvé ovoce a zelenina, semena, rostliny a květiny, krmiva pro zvířata, slad, piva, minerální vody, šumivé nápoje a jiné nápoje nealkoholické, nápoje a šťávy ovocné, sirupy a jiné přípravky k zhotovování nápojů, alkoholické nápoje (s výjimkou pív), tabák, potřeby pro kuřáky, zápalky;

(730) **Hrabal Roman**, U Dubu 545, Zlín-Štípa, 76314, CZ

Tkáč Daniel, Příčka III 702, Prštné, Zlín, 76001, CZ

(740) **Mgr. Václav Pacl**, Pod Školou 1278, Šenov, 73934

(210) **O-529681**

(220) 15.03.2016

(320) 15.03.2016

(511) 2, 16, 25, 28

(540)

FANFÁRUM

(510) (2) barvy, inkousty, emaily (laky), nátěry, laky, barviva, pigmenty, mořidla, přírodní pryskyřice v surovém stavu, kovy pro kreativce, malíře a natěrače, malíře pokojů, tiskaře a výtvarné umělce ve fóliové a práškové formě, sikativy - sušící činidla na barvy, fixativy pro barvy, barvy na keramiku, majoliku, porcelán, sklo a kovy, ředidla pro barvy, laky a nátěry, klejoprskyřice, pozlátka, ochranné výrobky proti korozi a proti deteriorizaci dřeva, barviva, mořidla pro dekoratéry a umělce, lazury, práškové kovy a kovové fólie pro účely kutění, umění a modelování, nátěrové hmoty a pomocné přípravky, pojídla, fermež, ředidla, tónovací pasty a suroviny pro tyto výrobky, barvy tiskové a pomocné přípravky pro tisk, latexové barvy, mořidla, materiály chemické pro povrchovou úpravu, malířské barvy, nátěrové hmoty na cement nebo barvy na látky, pigmenty anorganické a organické, pigmentové pasty pro různé použití, barvy práškové a plniva, nástřikové hmoty, kovy listkové a práškové pro malíře a dekoratéry, tiskaře a umělce; (16) papír, papírnické zboží, lepenka a výrobky z těchto materiálů (papíru a lepenky), které nejsou zařazeny do jiných tříd, a to tiskárenské výrobky, fotografie, potřeby pro knižní vazby, papírenské zboží, lepidla, materiály a pomůcky pro umělce a kreativce, štětce, psací a dekorační potřeby, učební a vyučovací pomůcky s výjimkou přístrojů, plastické obaly (nezařazené do jiných tříd), tiskařské typy, štočky, toaletní papír, papírové ubrusy a kapesníčky, papírové kuchyňské utěrky, výrobky z lepenky a papíru pro kreativní tvorbu, a to tiskařské polštářky, kreativní a umělecké potřeby spadající do této třídy, materiály na kreslení, kancelářské potřeby, šablony (malířské a výtvarné), plnicí pera, rýsovací pera, tužky, uhly, látna pro malíře, vzory na kopírování, krabičky (krabice) s barvami, keramická hlína a modelovací hmoty, formy a nástroje pro modelování, lepicí hmoty, jmenovitě lepidla pro papírenství nebo domácnost, knihy, manuály zaměřené na malování, kreslení, modelování, psací a kreslicí potřeby a pomůcky, zvýrazňovače, popisovače a značkovače, korekturní a mizikovací prostředky, učební, školní a didaktické potřeby spadající do této třídy, periodické a neperiodické tiskoviny včetně propagačních, reklamních a inzertních materiálů, materiál a potřeby pro umělce, balicí materiál, nezařazený do jiných tříd, zejména balicí materiál z umělé hmoty, papírové ubrusy, umělohmotné balicí materiály, nezařazené do jiných tříd, balicí sáčky z papíru a umělé hmoty, sáčky na odpad z papíru a umělé hmoty, balicí papír, celofán na balení, etikety kromě textilních, fólie z celulózy na balení, fólie z umělých hmot na balení, gumičky (kancelářské potřeby), karton, krabice z lepenky nebo papíru, lepenka, lepicí pásy pro kancelářské účely a použití v domácnosti, mašle papírové, sáčky pro mikrovlnné trouby, nálepky pro kancelářské použití nebo pro domácnost, obálky, obaly zařazené v této třídě, sáčky a pytle na odpady z papíru nebo umělých hmot, přilnavé blány z umělých hmot pro paletizaci v rámci této třídy, papír pergamenový, pytlíky jako obaly z papíru a plastu, sáčky jako obaly z papíru a plastu, vázací pásy a spony zařazené v této třídě; (25) kompletní oblečení, oděvy, čepice, kloboučnické zboží a výrobky pro nošení na hlavě spadající do této třídy, punčochy, ponožky a punčochové zboží, spodní prádlo, plavky, bikiny, sportovní oblečení, oděvy plážové, postelové a noční oděvy, prádlo pro domácnost (oděvy), tvarovací prádlo, živůtky, tvarovací oděvy, včetně tvarovačů těla, korzetů jako spodního prádla a stahovacích podprsenek, těhotenské/mateřské oděvy, pokrývky hlavy, obuv, podprsenky vyrobené z jakéhokoliv druhu materiálu, samodržící podprsenky, samolepicí podprsenky, vycpávky do podprsenek, kapesníky, koupací pláště, límce, nepromokavé sportovní oděvy, opasky, pletené zboží, noční prádlo, rukavice, spodky, šátky, šle, nátělníky, uniformy, vesty, výbavičky pro novorozence, zástěry, župany, oděvy nositelné po lékařských zákrocích spadající do této třídy; (28) hry, hračky, hrací karty, sady řemeslných aktivit, komponenty určené pro účely hraní, jakož i figurky, potřeby pro gymnastiku a sport, které nejsou uvedeny v jiných třídách, vánoční ozdoby.

(730) **Helium s.r.o.**, Mazovská 478/6, Praha 8 Troja, 18100, CZ

(210) **O-529700**

(220) 16.03.2016

(320) 16.03.2016

(511) 8, 33

(540)

CYRILLUS

(510) (8) nářadí a nástroje s ručním pohonem; (33) alkoholické nápoje (s výjimkou pív).

(730) **Jakubík Břetislav**, Zlechov 538, Zlechov, 68710, CZ

(740) Mgr. Petr Váverka, Zarámí 4077, Zlín, 76001

(210) **O-530243**

(220) 06.04.2016

(320) 06.04.2016

(511) 12

(540)

Hi-Q

(210) **O-529754**

(220) 17.03.2016

(320) 17.03.2016

(511) 14, 16, 20

(540)

vinylovehodiny

(510) (14) spony do kravat, šperkovnice; (16) adresy (štítky), blahopřání, držáky stránek, fotografie (stojany), křivítka, obálky, penály, papírové podložky pod pивní sklenice, papírové podložky na stůl, pohlednice, pravítka, psací potřeby, psací soupravy, rámy sazečské, tiskoviny; (20) umělecká díla ze dřeva, vosku, sádry, věšáky na kabáty (nábytek), proutěné koše, nábytek, obrazy (rámy na -), zrcadla.

(730) **Čížek Jan Mgr.**, Tř.Svornosti 896/54, Olomouc, 77900, CZ

(510) (12) brzda pro automobily, hnací řetězy pro automobily, brzdová obložení pro automobily, brzdové čelisti pro automobily, brzdové segmenty pro automobily, brzdové destičky pro automobily, brzdový kotouč pro automobily, spojka pro automobily, kotoučová brzda pro automobily, bubnová brzda pro automobily, brzdový buben pro automobily, elektrický retardér pro automobily, pomocná brzda pro automobily, vzduchové kotoučové brzdy pro automobily, třmeny pro automobily, rekuperační brzda pro automobily, ložiska pro automobily, gumové pásy pro automobily, stěrače na čelní skla pro automobily, raménka stěračů pro automobily, raménka stěračů pro automobily s funkcí vstřikování kapaliny ostřikovače, lišta stěrače čelního skla pro automobily.

(730) **SANGSIN BRAKE CO.,LTD.**, Nongongjungang-ro 33-gil, Nongong-eup, 10, Dalseong-gun, Daegu, KR

(740) **KOREJZOVÁ & SPOL.**, v.o.s., JUDr. Petra Korejzová, Korunní 810/104 E, Praha 10, 10100

(210) **O-529967**

(220) 24.03.2016

(320) 01.04.2016

(511) 9, 16, 35, 36, 38, 39, 41, 42

(540)

Poštovní půjčka

(510) (9) systémy dálkového přenosu dat, programy na zpracování dat, dešifrovací soustavy, platební karty, čipy, informační produkty v elektronické podobě, bezpečnostní zařízení pro úschovu svěřených peněz, cenných listin, dokumentů i ostatních cenností spadajících do této třídy, přístroje a zařízení pro směnu a výměnu peněz spadajících do této třídy; (16) tiskoviny všeho druhu, včetně cenných papírů, šeků, směnec, burzovních listů, informační produkty na papírových nosičích; (35) inzertní, reklamní a propagační činnost, uskutečňovaná prostřednictvím jakýchkoliv médií, marketing, informační servis a poradenské služby v oblasti obchodu, obchodní management a obchodní administrativa, automatizované zpracování dat v oblasti bankovníctví, prezentace akcí pro reklamní a obchodní účely; (36) služby finanční, peněžní, nemovitostní a pojišťovací, včetně příslušných on-line služeb spadajících do této třídy; (38) telekomunikace, systém dálkového přenosu dat prostřednictvím všech dostupných médií; (39) přeprava peněz, cenných papírů a jiných cenností; (41) výchova a vzdělávání, pořádání společenských, kulturních, zábavních i sportovních akcí; (42) tvorba, zavádění, adaptace, aktualizace a údržba softwaru, kódování a dekodování zabezpečovacích systémů, tvorba www stránek.

(730) **Československá obchodní banka, a. s.**, Radlická 333/150, Praha 5, 15057, CZ

(740) **Baker & McKenzie s.r.o.**, advokátní kancelář, JUDr. Jiří Čermák, advokát, Klimentůvská 1216/46, Praha 1, 11002

(210) **O-530460**

(220) 18.04.2016

(320) 18.04.2016

(511) 30, 35, 44

(540)



zdravé plus
vše v rovnováze

(510) (30) káva; (35) prodej potravin a domácích potřeb; (44) zdravotnická diagnostická měření.

(590) Barevná

(730) **Petraš Luděk**, Nádražní 42, Česká Třebová, 56002, CZ

(210) **O-530623**

(220) 22.04.2016

(320) 22.04.2016

(511) 35, 41, 45

(540)

INVICTA

(510) (35) analýzy obchodních informací, poradenství (odborné obchodní), daňové poradenství (účetnictví), konzultace v oblasti obchodních fúzí, odborné obchodní poradenství, poradenství vztahující se k obchodním akvizicím, obchodní poradenství vztahující se k likvidaci; (41) konzultační a informační služby vztahující se k pořádání, vedení a organizování pracovních setkání (školení), školení a vzdělávání, organizování vzdělávacích seminářů; (45) advokátní a právní služby, informační a poradenské služby vztahující se k právním záležitostem, informační služby vztahující se k obchodním normám, informační služby vztahující se k právům spotřebitele, kompilace právních informací, konzultace v oblasti

vedení sporů, odborné poradenské služby vztahující se k právům duševního vlastnictví, poradenské služby v oblasti práva, poradenství při soudních sporech, právní poradenství a zastupování, právní služby týkající se zakládání a registrace společností, právní zprostředkovatelské (mediační) služby, příprava právních dokumentů, registrační služby (právní), služby v oblasti mimosoudního řešení sporů, zprostředkování při právních řízeních.

(730) **INVICTA, advokátní kancelář, s.r.o.**, Ostrovní 2064/5, Praha 1, 11000, CZ

(210) **O-530624**

(220) 22.04.2016

(320) 22.04.2016

(511) 35, 41, 45

(540)



(510) (35) analýzy obchodních informací, poradenství (odborné obchodní), daňové poradenství, konzultace v oblasti obchodních fúzí, odborné obchodní poradenství, poradenství vztahující se k obchodním akvizicím, obchodní poradenství vztahující se k likvidaci; (41) konzultační a informační služby vztahující se k pořádání, vedení a organizování pracovních setkání (školení), školení a vzdělávání, organizování vzdělávacích seminářů; (45) advokátní a právní služby, informační a poradenské služby vztahující se k právním záležitostem, informační služby vztahující se k obchodním normám, informační služby vztahující se k právům spotřebitele, kompilace právních informací, konzultace v oblasti vedení sporů, odborné poradenské služby vztahující se k právům duševního vlastnictví, poradenské služby v oblasti práva, poradenství při soudních sporech, právní poradenství a zastupování, právní služby týkající se zakládání a registrace společností, právní zprostředkovatelské (mediační) služby, příprava právních dokumentů, registrační služby (právní), služby v oblasti mimosoudního řešení sporů, zprostředkování při právních řízeních.

(730) **INVICTA, advokátní kancelář, s.r.o.**, Ostrovní 2064/5, Praha 1, 11000, CZ

(210) **O-530814**

(220) 02.05.2016

(320) 02.05.2016

(511) 7, 9, 10, 12, 35, 37, 42

(540)

ARATRON

(510) (7) stroje obráběcí a tvářecí, stroje zemní, zemědělské a lesnické, stroje důlní a těžební, dopravníky pásové, řetězové, hrabicové a válečkové, pračky, svářečky, vysavače, součásti, náhradní díly a příslušenství těchto strojů, motory, elektromotory; (9) elektronické systémy řízení, vědecké výzkumné a laboratorní přístroje, přístroje pro vyučování a simulátory, elektronické řídicí přístroje, přístroje geodetické, fotografické, filmové, optické, přístroje pro vážení, měření, signalizaci a kontrolu, přístroje pro záznam, převod, reprodukci zvuku nebo obrazu, magnetické a optické nosiče záznamu, automatické pokladny, počítače a jejich periferní zařízení, software, hasicí přístroje, brýle, součásti elektrických a elektronických přístrojů a zařízení v rámci této třídy, kabely, rozvaděče, vypínače, spínače, pojistky, rádia, magnetofony, televizory, telefonní přístroje, faxy, kopírky; (10) lékařské, zubolékařské a veterinární přístroje, zařízení a nástroje, digitální sluchové pomůcky, ortopedické a pohybové pomůcky; (12) dopravní prostředky pozemní, vodní a vzdušné, jejich součásti a náhradní díly v rámci této třídy; (35) propagační, inzertní a reklamní činnost, pomoc při řízení obchodní činnosti, marketing, obchodní zprostředkovatelské služby, zavádění počítačových systémů podporujících řízení podniku ve všech složkách a informačních systémů, obstarávání obchodních informací, zprostředkování a uzavírání obchodních transakcí pro třetí osoby; (37) služby v oblasti stavebnictví, informační služby v

oboru oprav, montáž, servis a opravy přístrojů a zařízení uvedených výše ve třídách 7, 9, 10 a 12; (42) projektování, tvorba software (počítačových programů), softwarové inženýrství, inženýrské práce a služby počítačem podporovaných inženýrských prací.

(730) **Gola Alexander**, Puškinova 1782/10, Brno Žabovřesky, 61600, CZ

(740) Ing. Libor Markes, Grohova 54, Brno, 60200

(210) **O-530819**

(220) 02.05.2016

(320) 02.05.2016

(511) 2, 39, 40, 42

(540)



(510) (2) barvy, nátěry, laky; (39) doprava a přeprava, balení a skladování zboží; (40) pokovování kovových materiálů, informace o zpracování materiálu, poskytování informací o zpracování materiálu, úprava materiálů pomocí chemických výrobků, informace o zpracování a úpravě materiálů; (42) vědecké a technologické služby, služby testování, služby ověřování a služby kontroly kvality.

(590) Barevná

(730) **AZOS CZ, s.r.o.**, Štěpánská 539/9, Praha 2, 12000, CZ

(210) **O-531048**

(220) 10.05.2016

(320) 10.05.2016

(511) 9, 20

(540)



(510) (9) monitory, monitory (počítače - hardware), monitory (počítače - programy), notebooky (počítače), operační systémy (nahrané programy), počítačové programy (nahrané -), počítačové programy (s možností stažení), počítačové, softwarové aplikace stahovatelné, počítačové hardware, programy počítačových her, rámečky na digitální fotografie, tabletové počítače, vyučovací stroje; (20) nábytek, nábytek (bytové zařízení), nábytek (části -) ze dřeva, nábytek (kancelářský -), nábytek (kovový -), nábytek (školní -), stoly (desky na -), stoly (kovové), stoly pracovní, stoly psací, stoly.

(590) Barevná

(730) **New Interactive Media International s.r.o.**, Ovocný trh 1096/8, Praha 1 - Staré Město, 11000, CZ

(740) Holá, Janík, Samek, s.r.o., advokátní kancelář, Mgr. Veronika Holá, advokátka, Pražská 140, Příbram, 26101

(210) **O-531058**
(220) 10.05.2016
(320) 10.05.2016
(511) 16, 35, 36
(540)



(510) (16) cenné poukazy, užitkové poukazy, tiskoviny všeho druhu; (35) propagační činnost, reklama, pomoc při řízení obchodní činnosti, obchodní administrativní práce, kancelářské práce, program zaměstnaneckých benefitů, program (věrnostních) výhod pro partnery a zákazníky; (36) finanční služby, peněžní služby, investiční služby, cenné papíry.
(590) Barevná
(730) **FPD ACTIVE INVESTOR a.s.**, Těšnov 1059/1, Praha, 11000, CZ
(740) Felix a spol. advokátní kancelář, s.r.o., Mgr. Jaroslav Tajbr, U Nikolajky 833/5, Praha, 15000

(210) **O-531060**
(220) 10.05.2016
(320) 10.05.2016
(511) 16, 35, 36
(540)



(510) (16) cenné poukazy, užitkové poukazy, tiskoviny všeho druhu; (35) propagační činnost, reklama, pomoc při řízení obchodní činnosti, obchodní administrativní práce, kancelářské práce, program zaměstnaneckých benefitů, program (věrnostních) výhod pro partnery a zákazníky; (36) finanční služby, peněžní služby, investiční služby, cenné papíry.
(590) Barevná
(730) **FPD ACTIVE INVESTOR a.s.**, Těšnov 1059/1, Praha, 11000, CZ
(740) Felix a spol. advokátní kancelář, s.r.o., Mgr. Jaroslav Tajbr, U Nikolajky 833/5, Praha, 15000

(210) **O-531059**
(220) 10.05.2016
(320) 10.05.2016
(511) 16, 35, 36
(540)



(510) (16) cenné poukazy, užitkové poukazy, tiskoviny všeho druhu; (35) propagační činnost, reklama, pomoc při řízení obchodní činnosti, obchodní administrativní práce, kancelářské práce, program zaměstnaneckých benefitů, program (věrnostních) výhod pro partnery a zákazníky; (36) finanční služby, peněžní služby, investiční služby, cenné papíry.
(590) Barevná
(730) **FPD ACTIVE INVESTOR a.s.**, Těšnov 1059/1, Praha, 11000, CZ
(740) Felix a spol. advokátní kancelář, s.r.o., Mgr. Jaroslav Tajbr, U Nikolajky 833/5, Praha, 15000

(210) **O-531061**
(220) 10.05.2016
(320) 10.05.2016
(511) 16, 35, 36
(540)



(510) (16) cenné poukazy, užitkové poukazy, tiskoviny všeho druhu; (35) propagační činnost, reklama, pomoc při řízení obchodní činnosti, obchodní administrativní práce, kancelářské práce, program zaměstnaneckých benefitů, program (věrnostních) výhod pro partnery a zákazníky; (36) finanční služby, peněžní služby, investiční služby, cenné papíry.
(590) Barevná
(730) **FPD ACTIVE INVESTOR a.s.**, Těšnov 1059/1, Praha, 11000, CZ
(740) Felix a spol. advokátní kancelář, s.r.o., Mgr. Jaroslav Tajbr, U Nikolajky 833/5, Praha, 15000

(210) **O-531129**
(220) 12.05.2016
(320) 12.05.2016
(511) 35, 38, 41
(540)



(510) (35) poskytování reklamního prostoru, času a reklamy v komunikačních médiích, poskytování a pronajímání reklamního prostoru na internetu, poskytování reklamního prostoru v periodických publikacích, novinách a časopisech, poskytování reklamního prostoru elektronickými prostředky a globálními informačními sítěmi, pronájem míst/ploch pro reklamu, pronájem reklamního času v komunikačních médiích, zajišťování reklamního prostoru v novinách, šíření reklam a inzerce, konzultační a poradenské služby a pomoc v oblasti reklamní, marketingové a propagační činnosti, reklamní, inzertní a propagační činnost, marketing, reklamní, inzertní a propagační činnost prostřednictvím jakéhokoliv média, prostřednictvím telefonní sítě nebo datové sítě nebo informační sítě nebo elektronické sítě nebo komunikační sítě nebo počítačové sítě, služby vztahů s veřejností (public relations), služby předvádění výrobků a vystavování zboží, předváděcí akce a výstavy k obchodním nebo reklamním účelům, služby věrnostní, pobídkové a bonusových programů (vše ke komerčním, reklamním nebo propagačním účelům), komerční informace a rady pro spotřebitele (spotřebitelská poradna), komerční správa licencí na výrobky a služby třetích osob, obchodní informace a poradenství pro zákazníky (zákaznická poradna), objednávání pro třetí strany, počítačové objednávání zboží, předplatné na informační mediální balíček služeb, předplatné na televizní kanál, pronájem prodejních automatů, shromažďování licitačních nabídek, služby v oblasti srovnávání cen, zajišťování předplacení telematických, telefonních nebo počítačových služeb (internet), zprostředkování dohod týkajících se prodeje a nákupu zboží, cenové analýzy, marketingové analýzy, marketingové studie, marketingový průzkum, informační kanceláře (komerční), poskytování obchodních informací, poskytování obchodních informací vedené v počítači, průzkum trhu, sběr a systemizace dat z obchodní a podnikatelské činnosti, šíření obchodních informací, šetření vztahující se k obchodu, šíření údajů vztahujících se k obchodním aktivitám, služby benchmarkingu, služby v oblasti analýzy cen, srovnávací služby cen, poskytování informací komerčního nebo reklamního charakteru, multimediálních informací komerčního charakteru, činnost reklamní agentury, činnost ekonomických a/nebo organizačních poradců, zprostředkování v obchodních vztazích, merchandising, franchising, pomoc při využívání a řízení obchodního podniku, personální agentura, personální poradenství, automatizované zpracování dat, pomoc při provozování obchodů a obchodních činností průmyslového nebo obchodního podniku, služby, které zahrnují záznam, přepis, vypracování, kompilaci přenašení nebo systematičnost písemných či datových či elektronických sdělení a záznamů jakož i využívání nebo kompilaci matematických a statistických údajů, organizační zabezpečování televizního vysílání v rámci této třídy, podporování a intenzifikace obchodních služeb založené na zvyšování klíčových spolupracovníků a klientů (obchodní služby), poskytování věrnostních a bonusových systémů, a to poskytování slev a odměn (obchodní služby), poskytování přednostních a nadstandardních služeb pro zákazníky, výstavy propagační, předvádění zboží prostřednictvím internetu nebo katalogu nebo výstav za účelem reklamy a/nebo prodeje, přeskupování a shromažďování (kromě dopravy) různých výrobků pro třetí osoby za účelem umožnit spotřebiteli pohodlně vybrat a prohlížet a kupovat (kromě přepravy) prostřednictvím katalogu a/nebo internetu a/nebo zásilkového prodeje, zásilkový prodej zboží v rámci této třídy, zařizování kolektivních koupí, zprostředkování obchodů pro třetí strany a maloobchodní prodej nahraných nosičů záznamů, audiovizuálních děl, hudebních děl, knih, tiskovin, receptů, oděvů, pokrývek hlavy, módních doplňků, deštníků, slunečníků, textilních výrobků, jednorázových papírových výrobků, klíčenek, galantního zboží, psacích potřeb, kancelářských potřeb, učebních pomůcek, nádobí a

nádob pro domácnost nebo kuchyň, sklenic, hrnků, doplňků stravy, potravin, reklamních a propagačních předmětů; (38) televizní vysílání, rozhlasové vysílání, digitální vysílání, televizní vysílání zábavných, vzdělávacích, výchovných, soutěžních, diskusních a informačních pořadů, počítačová komunikace a přístup k internetu, komunikační služby pro přístup k databázi, poskytování blogovacích služeb, poskytování elektronického video spojení, poskytování elektronického zvukového spojení, poskytování přístupu a pronájem přístupového času k počítačovým databázím, poskytování přístupu k datům nebo dokumentům uloženým elektronicky v centrálních souborech za účelem dálkových konzultací, poskytování přístupu k databázím na internetu, poskytování přístupu k digitálním hudebním webovým stránkám na internetu, poskytování přístupu k elektronickým stránkám, pronájem přístupového času do počítačové databáze, pronájem přístupového času k webovým stránkám (ISP), služby telekomunikačních bran, služby týkající se přeposílání webových stránek, telekomunikace, služby umožňující komunikaci jedné osoby z druhou, telematika, šíření, výměna nebo získávání zpráv a informací, šíření elektronických časopisů, informací, elektronických periodik, knih v elektronické podobě, audio nebo audiovizuálních děl prostřednictvím informační nebo datové nebo elektronické nebo komunikační nebo telekomunikační nebo počítačové sítě, zejména internetu, pomocí satelitů a jinými sítěmi, informační služby na internetu související s televizním vysíláním, služby na internetu související s televizním vysíláním, poskytování on-line platformy pro nahrávání, uchovávání, přenos a aktualizaci dat, obrázků, fotografií, 3D aplikací, zprostředkovatelská činnost v oblasti informačního servisu, komunikace a přenos dat prostřednictvím veřejné nebo neveřejné telekomunikační sítě, komunikace, poradenská činnost v oblasti sdělovacích prostředků, telekomunikací, informační služby v oblasti telekomunikací, informační kancelář, poskytování informačních služeb prostřednictvím počítačů v rámci této třídy, pronájem komunikačních míst, telekomunikační služby umožňující on-line v sítích dálkově zobrazení dat objednavatelů; (41) nakladatelství a vydavatelství, ediční činnost, publikační činnost, nahrávání nosičů zvukových nebo obrazových zvukových, půjčování nahraných zvukových a zvukově obrazových záznamů, tvorba a šíření audiovizuálních děl, zpravodajství, publicistika, televizní zpravodajství, rozhlasové zpravodajství, obrazové zpravodajství, TV produkce, filmová produkce, tvorba programů, tvorba a výroba televizních a audiovizuálních programů, agenturní činnost v oblasti kultury, modelingová agentura, zprostředkování v oblasti kultury, výchovy, zábavy a sportu, výchovná, vzdělávací, soutěžní a zábavní činnost, zábavní nebo kulturní nebo vzdělávací představení, organizace společenských a kulturních akcí, organizace, provozování a provádění her a soutěží i veřejných, provozování divadla, provozování kina, výstavní činnost v oblasti kultury nebo zábavy nebo výchovy nebo vzdělávání, elektronické publikování (DTP), služby nahrávacího studia, poskytování on-line elektronických publikací a děl (bez možnosti stažení), poskytování on-line audiovizuálních děl bez možnosti stažení, poskytování on-line elektronických publikací, vydávání elektronických knih a on-line časopisů, poskytování publikací z celosvětové počítačové sítě nebo internetu s možností prohledávání, pronájem kinematografických filmů, psaní a zveřejňování textů kromě reklamních, vydávání textů, s výjimkou reklamních nebo náborových, výroba divadelních a/nebo jiných představení, organizování kulturních nebo vzdělávacích výstav, poskytování služeb výchovných, vzdělávacích, soutěžních, kulturních a zábavních prostřednictvím internetu a jiných sítí, provozování tělovýchovných zařízení, pronájem a půjčování sportovních potřeb (s výjimkou dopravních prostředků), půjčování knih, tiskovin, pronájem a půjčování audiopřístrojů, videopřístrojů, videorekordérů, videokamer, fotoaparátů, promítaček, rozhlasových a televizních přijímačů, filmů, kulturních a vzdělávacích potřeb a přístrojů, půjčování a pronájem obrazů, dekorací, pronájem stadionů, tenisových dvorců, pronájem a půjčování potápěčské výstroje, pronájem a půjčování sportovního nářadí (s výjimkou dopravních prostředků), provozování a/nebo pronájem fitness centra.

(590) Barevná
(730) **CET 21 spol.s r.o.**, Kříženeckého náměstí 1078/5, Praha 5 - Hlubočepy, 15200, CZ
(740) Dana Lukajová, patentový zástupce, Voršílská 10, Praha 1, 11000

(210) **O-531190**

(220) 16.05.2016

(320) 16.05.2016

(511) 6, 10, 17, 19, 20, 35, 36, 37, 42

(540)

PD CLEAN

(510) (6) kovové kazety, spojky a lišty na stavbu těsných stropů, obkladů a stěn, kovové stavební dílce - sendvičové konstrukce s požární odolností, kovové sendvičové obkladové dílce z lakovaného, pozinkovaného nebo nerezového plechu, kovové obklady stěn a dveří, kovová okna a dveře, kovové speciální konstrukce do prostorů s vyššími nároky na sterilní a bezprašné prostředí, kovové posuvné dveře a kovová integrovaná okna, kovové držáky, kovové podstavce, podložky, podpory, závěsy a zábradlí, kovové kazetové podhledy, včetně všech kotvicích a závěsných komponentů z kovu; (10) operační stoly, lékařské přístroje a zařízení pro vybavení kontejnerových operačních jednotek a mobilních kontejnerů; (17) speciální obklady na antistatické stěny, obklady termoizolační, obklady tepelně a zvukově izolační, obklady s gumovým podkladem; (19) nekovové materiály, parketové obklady podlah, nekovové podlahy, vlysy podlahové, nekovové panely na obkládání stěn, dveří, stropů, včetně antistatických, nekovové dveře a okna, pharma okna integrovaná do sendvičových dílů, nekovové posuvné dveře, nekovové ochranné prvky (lišty, svodidla, postupy), nekovová zábradlí, nekovová schodiště; (20) nábytek speciální do prostředí s vyššími nároky na hygienu prostředí - pro farmaceutický průmysl, vitrinové panely pro lékárny, skříňky a skříně na léky a zdravotnický materiál; (35) maloobchodní a velkoobchodní prodej, zprostředkovatelská činnost v oblasti obchodu a internetový obchod, vše s výrobky uvedenými výše ve třídě 6, 10, 17 a 19, marketing, reklamní, inzertní a propagační činnost; (36) investorská činnost; (37) stavby bytové, občanské a průmyslové, instalace elektrické, opravy a údržba elektrických zařízení, opravy motorových vozidel, montáž stavebních konstrukčních systémů pro bezprašné, hygienické a sterilní pracoviště, montáž kontejnerových operačních jednotek a jejich zázemí, montáž tepelných, ventilačních a klimatizačních zařízení, klempířské, elektroinstalační, stavební, vodoinstalační a plynoinstalační práce a služby, revize elektrických zařízení; (42) projektová a inženýrská činnost v investiční výstavbě.

(730) **BLOCK Technical AG**, Fadenbrücke 10, 6374 Buochs, CH

(740) Patentová a známková kancelář, ing. Jaromír Příkryl, Včelín 1161, Hulín, 76824

(210) **O-531191**

(220) 16.05.2016

(320) 16.05.2016

(511) 6, 10, 17, 19, 20, 35, 36, 37, 42

(540)



(510) (6) kovové kazety, spojky a lišty na stavbu těsných stropů, obkladů a stěn, kovové stavební dílce - sendvičové konstrukce s požární odolností, kovové sendvičové obkladové dílce z lakovaného, pozinkovaného nebo nerezového plechu, kovové obklady stěn a dveří, kovová okna a dveře, kovové speciální konstrukce do prostorů s vyššími nároky na sterilní a bezprašné prostředí, kovové posuvné dveře a kovová integrovaná okna, kovové držáky, kovové podstavce, podložky, podpory, závěsy a zábradlí, kovové kazetové podhledy, včetně všech kotvicích a závěsných komponentů z kovu; (10) operační stoly, lékařské přístroje a zařízení pro vybavení kontejnerových operačních jednotek a mobilních kontejnerů; (17) speciální obklady na antistatické stěny, obklady termoizolační, obklady tepelně a zvukově izolační, obklady s gumovým podkladem; (19) nekovové materiály, parketové obklady podlah, nekovové podlahy, vlysy podlahové, nekovové panely na obkládání stěn, dveří, stropů, včetně antistatických, nekovové dveře a okna, pharma okna integrovaná do sendvičových dílů, nekovové posuvné dveře, nekovové ochranné prvky

(lišty, svodidla, postupy), nekovová zábradlí, nekovová schodiště; (20) nábytek speciální do prostředí s vyššími nároky na hygienu prostředí - pro farmaceutický průmysl, vitrinové panely pro lékárny, skříňky a skříně na léky a zdravotnický materiál; (35) maloobchodní a velkoobchodní prodej, zprostředkovatelská činnost v oblasti obchodu a internetový obchod, vše s výrobky uvedenými výše ve třídě 6, 10, 17 a 19, marketing, reklamní, inzertní a propagační činnost; (36) investorská činnost; (37) stavby bytové, občanské a průmyslové, instalace elektrické, opravy a údržba elektrických zařízení, opravy motorových vozidel, montáž stavebních konstrukčních systémů pro bezprašné, hygienické a sterilní pracoviště, montáž kontejnerových operačních jednotek a jejich zázemí, montáž tepelných, ventilačních a klimatizačních zařízení, klempířské, elektroinstalační, stavební, vodoinstalační a plynoinstalační práce a služby, revize elektrických zařízení; (42) projektová a inženýrská činnost v investiční výstavbě.

(730) **BLOCK Technical AG**, Fadenbrücke 10, 6374 Buochs, CH

(740) Patentová a známková kancelář, ing. Jaromír Příkryl, Včelín 1161, Hulín, 76824

(210) **O-531250**

(220) 17.05.2016

(320) 17.05.2016

(511) 9, 16, 35, 36

(540)



(510) (9) software, strojově čitelné nosiče informací, informace šířené elektronickou cestou, elektronické katalogy, elektronické tiskopisy; (16) periodické a neperiodické tiskoviny, tiskárenské výrobky, reklamní, propagační, inzertní a informační materiály na papírovém nosiči, psací a kancelářské potřeby, stojánky, obaly a pouzdra na ně v rámci této třídy, kalendáře, diáře a jiné papírenské zboží, pohlednice, fotografie a jiná vyobrazení v rámci této třídy, kartografická díla, architektonická díla, urbanistické studie, výkresová dokumentace, výstupy počítačů na papírovém nosiči, modely a jiné trojrozměrné předměty z papíru a papírové hmoty; (35) reklamní, propagační a inzertní činnost, šíření reklamních a propagačních materiálů, činnost ekonomických a organizačních poradců, provádění veřejných dražeb, činnosti administrativní a účetní, prodej a pronájem reklamních ploch; (36) činnost realitní kanceláře, správa nemovitostí, oceňování majetku pro věci nemovité.

(590) Barevná

(730) **Molik reality s.r.o.**, V Sadech 3266, Most, 43401, CZ

(740) **ZEMAN** - podkrušnohorská patentová a známková kancelář, Petr Zeman, patentový zástupce, Hradní 301, Loket, 35733

(210) **O-531252**
(220) 17.05.2016
(320) 17.05.2016
(511) 5, 32, 35
(540)



(510) (5) výrobky farmaceutické, parafarmaceutické a veterinární, místní analgetikum, masná kyselina pro použití jako doplněk výživy a místní analgetikum, vitamíny a minerály a stopové prvky jako potravní doplňky, dietní a nutriční přípravky a léčiva, medicínální sirupy, výtažky z léčivých bylin a kombinované přípravky vitamínů, minerálů, stopových prvků a bylinných výtažků, potravinové doplňky obohacené vitamíny nebo minerály nebo stopovými prvky, vitamínové přípravky, vitamíny a multivitaminové preparáty, minerály a multiminerálové preparáty, bylinné čaje (léčivé nápoje), léčivé byliny, cukrovinky nebo pastilky nebo tabletky nebo tobolky nebo kapsle nebo žvýkačky s léčivými přísadami, dietetické látky upravené pro lékařské účely, minerální vody a dietetické nápoje upravené pro lékařské účely, dietní potraviny upravené pro lékařské účely, doplňky výživové pro lékařské účely, bílkovinné přípravky nebo potrava pro lékařské účely, balzámy a krémy a masti pro lékařské účely, chemické přípravky pro lékařské účely, léčivé oleje, oleje pro lékařské účely, tuky pro lékařské účely, léčivé soli, tinktury pro lékařské účely, bylinné výtažky nebo sirupy (pro léčebné účely), vitamínová a minerální výživa ve formě koncentrátů, proteinové koncentráty jako potravinové doplňky, droždí pro farmaceutické účely, potravinové doplňky s léčebnými účinky, výživné nebo dietetické přípravky pro lékařské účely pro denní doplnění stravy jako rozpustná strava nebo samostatná směs, která se skládá hlavně z mléka v prášku nebo ze živočišných nebo zeleninových proteinů, také s přidáním vitamínů nebo minerálů nebo stopových prvků nebo cukru - vše v rámci této třídy, potravinové doplňky ne pro lékařské účely (zařazené v této třídě) a obsahující látky živočišného původu, proteinové výrobky a přípravky pro výživu (potravní doplňky), přípravky zvláštní výživy pro sportovce nebo osoby s vysokým energetickým výdejem (potravní doplňky), aloe vera a výtažky z ní jako suroviny pro výrobu doplňků stravy (potravní doplněk); (32) multivitaminové nápoje, aloe vera a výtažky z ní jako suroviny pro výrobu nápojů (nealkoholický nápoj); (35) reklamní, inzertní a propagační činnost, marketing, reklamní, inzertní a propagační činnost prostřednictvím jakéhokoliv média, prostřednictvím telefonní sítě nebo datové sítě nebo informační sítě nebo elektronické sítě nebo komunikační sítě nebo počítačové sítě, poskytování informací a jiných informačních produktů komerčního nebo reklamního charakteru, poskytování informačních produktů reklamního charakteru, multimediálních informací komerčního charakteru, komerční využití Internetu v oblastech komerčních internetových médií a vyhledávacích služeb, on-line inzerce, činnost reklamní agentury, zprostředkování v obchodních vztazích, zprostředkování v oblasti obchodu s výše uvedenými výrobky ve třídách 5 a 32, pořádání výstav a předváděcích akcí se zaměřením na komerční účely.

(590) Barevná
(730) **Lighthouse International INC.**, 255 Keele St., Toronto M6P-2K1, CA
(740) BOHEMIA PATENT, Ing. Jana Vandělková, Vodičkova 791/41, Praha 1 - Nové Město, 11000

(210) **O-531254**
(220) 17.05.2016
(320) 17.05.2016
(511) 19
(540)

Prachovice Geosol

(510) (19) směsné hydraulické pojivo pro zlepšování zemin a stabilizaci, pro zlepšování a zpevňování soudržných zemin, pro stabilizaci násypů a podloží.

(730) **CEMEX Cement, k.s.**, Tovární 296, Prachovice, 53804, CZ

(740) Pavel Reichel & kol., Ing. Pavel Reichel, Lopatecká 14, Praha 4, 14700

(210) **O-531255**
(220) 17.05.2016
(320) 17.05.2016
(511) 19
(540)

Prachovice Georoad

(510) (19) hydraulické pojivo pro podkladní vrstvy, pro hydraulicky propojené podkladní spojovací vrstvy, stabilizaci zemin a zlepšování zemin pod nejrůznějšími druhy komunikací.

(730) **CEMEX Cement, k.s.**, Tovární 296, Prachovice, 53804, CZ
(740) Pavel Reichel & kol., Ing. Pavel Reichel, Lopatecká 14, Praha 4, 14700

(210) **O-531291**
(220) 18.05.2016
(320) 18.05.2016
(511) 6, 19, 37
(540)

Delta Design

(510) (6) kovové stavební materiály a stavební prvky, kovové stavební prvky na fasády, kovové výrobky zámečnické a klempířské, kovové trubky, plechy, konstrukce z kovu, kovové spojovací materiály, balkónové verandy (kovové), kovová zábradlí, kovová schodiště, kovové nábytkové kování, okapové systémy, střešní krytiny kovové, stavební lešení kovové, kovové oplocení, kovové pletivo k oplocení; (19) nekovové stavební a konstrukční materiály a prvky, obložení z nekovových materiálů pro stavebnictví, cementové desky, cementové desky vyztužené dřevním vláknem (cementové desky z dřevité vlny), dekorativní ozdobné omítky, fasádní prvky z nekovových materiálů, fasádní stavební dílce z nekovových materiálů, lamináty z nekovových materiálů pro použití ve stavebnictví, dřevovláknité desky pro stavebnictví, dekorativní sklo pro stavebnictví, stavební sklo a stavební plasty, oplocení (nekovové), nekovová schodiště; (37) stavebnictví, provádění staveb, včetně jejich změn, udržovacích prací na nich a jejich odstraňování, zámečnictví (opravy), klempířské a sklenářské služby, montáž a opravy oplocení, zemní práce, cementace, izolování staveb, montáže lešení, pokrývačské služby, konzultace týkající se stavebnictví a stavitelství, dozor nad stavbami.

(730) **H & B delta, s.r.o.**, Bobrky 382, Vsetín, 75501, CZ
(740) Ing. Pavel Nádvorník s.r.o., Sokola Tůmy 1099/1, Ostrava - Mariánské Hory, 70900

(210) **O-531292**
(220) 18.05.2016
(320) 18.05.2016
(511) 6, 19, 37
(540)

Delta System

(510) (6) kovové stavební materiály a stavební prvky, klempířské materiály pro stavebnictví kovové, kovové trubky, kovové pláty a plechy, plechové obložení, kovové střešní krytiny, kovové střešní komponenty, konstrukce z kovu, kovové spojovací materiály, okapové systémy, stavební lešení kovové; (19) nekovové stavební a konstrukční materiály a prvky, nekovové střešní krytiny, obložení z nekovových materiálů pro stavebnictví, fasádní prvky z nekovových materiálů, dekorativní sklo pro stavebnictví; (37) stavebnictví, provádění staveb, včetně jejich změn, udržovacích prací na nich a jejich odstraňování, pokrývačské služby, klempířské a sklenářské služby, montáž střešních krovů, údržba a opravy střešních okapů, izolování staveb, montáže lešení, vyklepávání plechů, konzultace týkající se stavebnictví a stavitelství, dozor nad stavbami.

(730) **H & B delta, s.r.o.**, Bobrky 382, Vsetín, 75501, CZ
(740) Ing. Pavel Nádvorník s.r.o., Sokola Tůmy 1099/1, Ostrava - Mariánské Hory, 70900

(210) **O-531315**
(220) 19.05.2016
(320) 19.05.2016
(511) 21, 22, 23
(540)

ANT. PETR

(510) (21) drátěnky na čištění, drátěnky na použití v kuchyni, smetáček a lopatka na droby, džbery, hadry na čištění, hadry na umývání podlah, hadry na utírání prachu, hadříky na prach z nábytku, houbičky na čištění, houby mycí, houby na použití v domácnosti, houby toaletní, chňapky, chňapky (na hrnce)/kuchyňské rukavice, jelenice na čištění, jelenicová kůže na čištění, kartáče na umývání nádobí, kartáčky na umývání nádobí, kbelíky, kbelíky na smetí, odpadky, koše na odpadky, kůže na leštění, lešticí rukavice, mopy, mycí rukavice na auta, odpad bavlněný na čištění, odpad vlněný na čištění, hadrové odstřížky na čištění, prachovky, prachovky na nábytek, rukavice na leštění, rukavice pro domácnost, rukavice pro domácí použití, rukavice pro práce na zahradě, semiš na čištění, smetáček a lopatka na droby, smetáky, smetáky mechanické, smetníky (nádobí na smetí), štětky na čištění záchodů, hadry na umývání podlah, utěrky na čištění, utěrky na nábytek, utěrky na úklid, utěrky napuštěné čisticími přípravky na čištění, vědra, vlněný odpad na čištění, ždímače mopů; (22) bavlna surová, bavlněný odpad jako vycpávkový materiál, cupanina, česaná vlna, dřevitá vlna, filtrační vata, filtrační vata (hmoty), floretové odpadové hedvábí, hedvábí surové, hedvábí šapové, hmota vycpávková, s výjimkou gumové, plastové, papírové nebo lepenkové, juta, kapok, karbonová vlákna na textilní užití, kavylová vlákna, kokosová vlákna, konopí (materiál), konopné popruhy, koudel, koudel bavlněná, len surový, lýko, materiály vycpávkové, s výjimkou gumových, plastových, papírových nebo lepenkových, motouzy, motouzy na balení, odpad bavlněný na čalounění a vycpávky, odpad vlněný, ovčí rouno, příze mykaná vlněná, příze na síť, příze nekovová na použití v zemědělství, rouno ovčí, sáčky textilní na balení, sisal, síťovina, skelná vlákna k textilním účelům, skleněná vlákna na textilní užití, stříž z ovčí vlny, surová nebo zpracovaná vlna, suroviny textilní vláknité, surový len, šapové hedvábí, textilní vlákna, umělohmotná vlákna pro textilní účely, vata na vycpávání a polstrování (jako čalounický materiál), vlákna espartová, kavylová, vlákna karbonová na textilní použití, vlna jako plnicí materiál pro čalouníky, vlna na čalounění, vlna střížní; (23) elastické nitě a příze na textilní použití, hedvábí předené, hedvábí umělé (nitě a příze z -), kaučuková příze na textilní účely, látací nitě a příze, nitě a příze hedvábné, nitě a příze jutové, nitě a příze lněné, nitě a příze na šití, nitě a příze na vyšívání, nitě a příze vlněné, nitě, příze bavlněné, předená vlna, příze česaná vlněná, příze kaučuková pro textilní účely, příze tkalcovská, příze tkalcovská bavlněná, skleněná vlákna na textilní účely, umělohmotná vlákna na využití v textilním průmyslu, vlákna kokosová, vlákna konopná, vlákna žinylková.

(730) **Ant. Petr, spol. s r.o.**, Randova 3167/7, Praha 5 - Smíchov, 15000, CZ

(210) **O-531316**
(220) 19.05.2016
(320) 19.05.2016
(511) 21, 22, 23
(540)



(510) (21) drátěnky na čištění, drátěnky na použití v kuchyni, smetáček a lopatka na droby, džbery, hadry na čištění, hadry na umývání podlah, hadry na utírání prachu, hadříky na prach z nábytku, houbičky na čištění, houby mycí, houby na použití v domácnosti, houby toaletní, chňapky, chňapky (na hrnce)/kuchyňské rukavice, jelenice na čištění, jelenicová kůže na čištění, kartáče na umývání nádobí, kartáčky na umývání nádobí, kbelíky, kbelíky na smetí, odpadky, koše na odpadky, kůže na leštění, lešticí rukavice, mopy, mycí rukavice na auta, odpad bavlněný na čištění, odpad vlněný na čištění, hadrové odstřížky na čištění, prachovky, prachovky na nábytek, rukavice na leštění, rukavice pro domácnost, rukavice pro domácí použití, rukavice pro práce na zahradě, semiš na čištění, smetáček a lopatka na droby, smetáky, smetáky mechanické, smetníky (nádobí na smetí), štětky na čištění záchodů, hadry na umývání podlah, utěrky na čištění, utěrky na nábytek, utěrky na úklid, utěrky napuštěné čisticími přípravky na čištění, vědra, vlněný odpad na čištění, ždímače mopů; (22) bavlna surová, bavlněný odpad jako vycpávkový materiál, cupanina, česaná vlna, dřevitá vlna, filtrační vata, filtrační vata (hmoty), floretové odpadové hedvábí, hedvábí surové, hedvábí šapové, hmota vycpávková, s výjimkou gumové, plastové, papírové nebo lepenkové, juta, kapok, karbonová vlákna na textilní užití, kavylová vlákna, kokosová vlákna, konopí (materiál), konopné popruhy, koudel, koudel bavlněná, len surový, lýko, materiály vycpávkové, s výjimkou gumových, plastových, papírových nebo lepenkových, motouzy, motouzy na balení, odpad bavlněný na čalounění a vycpávky, odpad vlněný, ovčí rouno, příze mykaná vlněná, příze na síť, příze nekovová na použití v zemědělství, rouno ovčí, sáčky textilní na balení, sisal, síťovina, skelná vlákna k textilním účelům, skleněná vlákna na textilní užití, stříž z ovčí vlny, surová nebo zpracovaná vlna, suroviny textilní vláknité, surový len, šapové hedvábí, textilní vlákna, umělohmotná vlákna pro textilní účely, vata na vycpávání a polstrování (jako čalounický materiál), vlákna espartová, kavylová, vlákna karbonová na textilní použití, vlna jako plnicí materiál pro čalouníky, vlna na čalounění, vlna střížní; (23) elastické nitě a příze na textilní použití, hedvábí předené, hedvábí umělé (nitě a příze z -), kaučuková příze na textilní účely, látací nitě a příze, nitě a příze hedvábné, nitě a příze jutové, nitě a příze lněné, nitě a příze na šití, nitě a příze na vyšívání, nitě a příze vlněné, nitě, příze bavlněné, předená vlna, příze česaná vlněná, příze kaučuková pro textilní účely, příze tkalcovská, příze tkalcovská bavlněná, skleněná vlákna na textilní účely, umělohmotná vlákna na využití v textilním průmyslu, vlákna kokosová, vlákna konopná, vlákna žinylková.

(730) **Ant. Petr, spol. s r.o.**, Randova 3167/7, Praha 5 - Smíchov, 15000, CZ

(210) **O-531328**
(220) 19.05.2016
(320) 19.05.2016
(511) 35, 36, 45
(540)

SauterRentsch
Mergers & Acquisitions



(510) (35) aktualizování reklamních materiálů, analýzy nákladů, příprava a vyhotovení daňových přiznání, vyhledávání dat v počítačových souborech i pro třetí osoby, dodavatelské služby pro třetí osoby (nákup výrobků ve třídě 1 - 34 a poskytování obchodních služeb pro jiné podniky), dražby, posuzování efektivnosti provozu a racionalizace práce, hospodářské a ekonomické prognózy, správa hotelů, informace (obchodní nebo podnikatelské), kanceláře dovozní a vývozní, pronájem kancelářských strojů a zařízení, komerční informační kanceláře, kopírování nebo rozmnožování (reprodukce) dokumentů, dokladů, komerční správa licencí na výrobky a služby ostatních, marketingové studie, příprava mezd a výplatních listin, nábor zaměstnanců, analýzy nákupních cen, analýzy velkoobchodních cen, pomoc při řízení obchodních a průmyslových podniků, pomoc při řízení obchodní činnosti, obchodní poradenství, obchodní management a podnikové poradenství, poskytování obchodních nebo podnikatelských informací, profesionální obchodní nebo podnikatelské poradenství, obchodní nebo podnikatelský průzkum, obchodní reklama (pro třetí osoby), oceňování obchodních podniků, organizování komerčních a reklamních výstav, personální poradenství, překlad informací do počítačové databáze, analýzy nákupních cen, analýzy do počítačové databáze, oceňování a odhady v oblasti podnikání, odborné obchodní poradenství, poradenství při vedení podniků, pořádání veletrhů pro obchodní a reklamní účely, poradenství v obchodní činnosti, pracovní úřady (zprostředkovatelný práce), pronájem fotokopírovacích strojů, pronájem reklamní doby v komunikačních médiích, pronájem reklamních materiálů, pronájem reklamních ploch, obchodní průzkum, průzkum trhu, průzkum veřejného mínění, předvádění (služby modelek) pro reklamní účely a podporu prodeje, předvádění zboží, služby týkající se přemísťování (stěhování) provozů, podniků, přepisování, příprava inzertních sloupků, psaní na stroji, psychologické testování pro výběr zaměstnanců, reklama (propagace), reklama on-line v počítačové síti, reklamní agentury, rozšiřování reklamních materiálů (letáky, prospekty, tisky, vzorky) zákazníkům, zasílání reklamních materiálů zákazníkům, pronájem reklamní plochy, vydávání, zveřejňování, oznámení, vyhlášení, publikování reklamních textů, revize účtů (audit), rozšiřování vzorků zboží, řízení (poradenské služby obchodní nebo podnikatelské), sekretářské služby, sestavování statistiky, marketingové studie, styky s veřejností, telefonní vzkazy, dotazy, služby, statistické informace, služby v oblasti grafické úpravy pro reklamní účely, úpravy textu, zpracování textů, zprostředkovatelný práce, účetnictví, sestavování výpisů z účtů, služby v oblasti srovnávání cen, komerční informace a rady pro spotřebitele (spotřebitelská poradna), systematizace informací do počítačových databází, telefonní služby (vzkazy) pro nepřítomné, vedení dražeb, vedení účetních knih, vedení kartoték v počítači, řízení souboru při vedení kartoték v počítači, vedení účetních knih, venkovní reklama, vyhledávání dat v počítačových souborech pro třetí osoby, vyhledávání sponzorů, výpisy z účtů, vydávání reklamních nebo náborových, propagačních a inzertních textů, vylepování plakátů, distribuce vzorků zboží, nábor zaměstnanců, kancelářské práce, prezentace (vyhotovování, organizování, prezentování) pro reklamní účely; (36) finanční analýzy, banky úvěrové, burzovní makléřství, clearing (zúčtování vzájemných pohledávek a závazků - bezhotovostní operace), daňové odhady (služby), elektronický převod kapitálu, finanční informace, finanční odhady a oceňování (pojišťovnictví, bankovníctví, nemovitosti), finanční poradenství, finanční řízení, finanční služby, finanční sponzorování, garance, záruky, kauce, kapitálové investice, investice, zprostředkovávání investic, jednatelství, kanceláře pro inkasování pohledávek, finanční konzultační služby, finanční záležitosti při likvidaci podniků (služby), makléřství, jednatelství, inkasování nájemného, obchodování s nemovitostmi, oceňování a odhady

nemovitostí, pronájem nemovitostí, správa nemovitostí, zprostředkování nemovitostí, oceňování známek, daňové oceňování a odhady, pojišťovnické služby (statistika), pronajímání kanceláří (nemovitosti), finanční řízení, shromažďování prostředků na dobročinné účely, správa majetku, úschova cenností, úschovní služby, úschova v bezpečnostních schránkách, informace o pojištění, kauce, záruky, garance, koupě na splátky (financování), kurzovní záznamy na burze, leasing, nájemní, činžovní domy (vedení), organizování sbírek, pronájem nájemních, činžovních domů, platební převody vykonávané elektronicky, půjčka (záruční, zástavní), financování (půjčky), splácení plateb, vydávání cenných papírů, nemovitostní služby; (45) právní služby, bezpečnostní služby pro ochranu majetku a jednotlivců, poradenství v oblasti bezpečnosti, detektivní kanceláře, právní poradenství při vyhledávání investičních příležitostí, fúzí a akvizic, právní poradenství při prodeji a správě podniků.

(730) **SauterRentsch s.r.o.**, Olivova 2096/4, Praha 1, 11000, CZ

(210) **O-531382**
(220) 23.05.2016
(320) 23.05.2016
(511) 29, 30, 31
(540)



(510) (29) maso, ryby, drůbež, zvěřina, konzervované, sušené a zavařené ovoce a zelenina, želé, kompoty, džemy, vejce, mléko, mléčné výrobky, mléčné nápoje, jedlé oleje a tuky, výrobky z brambor všeho druhu, bramborové lupínky, bramborové lupínky s nízkým obsahem tuku, smažené brambůrky, bramborové vločky, hranolky a krokety (bramborové), bramborové spirály, bramborové nudličky, brambory opékané, brambory smažené, brambory smažené na špejli, bramborové placky, pražené mandle, pražené ořechy různých druhů; (30) káva, čaj, kakao, cukr, rýže, kávové náhražky, nápoje z kávy, kakaa a čokolády, mouka, ovesné vločky, koření, hořčice, ocet, sůl, ingredience k ochucení pokrmů, chléb, pečivo, suchary a sušenky, jemné pečivo a cukrovinky, cukrářské výrobky, zmrzlina, med, výrobky a polotovary z bramborového těsta; (31) výrobky zemědělské, zahradnické a lesnické, čerstvé ovoce a zelenina, osivo, semena, sazenice, hlízy, cibule, živé rostliny a přírodní květiny, okrasné stromy a keře, ovocné stromy, brambory čerstvé nezpracované.

(590) Barevná

(730) **POTAFRIT s.r.o.**, Bohuslavice u Zlína 76, Bohuslavice u Zlína, 76351, CZ

(740) Ing. Zdeněk Kučera, Dlouhá 207 (P.O.BOX 92), Slušovice, 76315

(210) **O-531445**
(220) 25.05.2016
(320) 25.05.2016
(511) 32
(540)

fighters power energy drink

(510) (32) nealkoholické nápoje obohacené vitaminy a minerály, energetické nápoje, nápoje iontové, izotonické nápoje.

(730) **HB Commerce s.r.o.**, Běhounská 2/22, Brno, 60200, CZ

(740) artpatent, advokátní kancelář s.r.o., Mgr. Tomáš Bejček advokát, Bubenská 1, Praha 7, 17000

(210) **O-531513**
(220) 27.05.2016
(320) 27.05.2016
(511) 35
(540)

 AMI DIGITAL

(510) (35) propagační činnost, reklama.
(590) Barevná
(730) **AMI Communications Group SE**, Týn 641/4, Praha 1, 11000, CZ
(740) Advokátní kancelář Fara, JUDr. Tomáš Fara, Tábořská 411/34, Praha 4 - Nusle, 140 00

(210) **O-531553**
(220) 30.05.2016
(320) 30.05.2016
(511) 35, 37
(540)

 welt servis

(510) (35) maloobchod a velkoobchod s domácími a průmyslovými spotřebiči, elektronickými zařízeními, kuchyňskými zařízeními k domácím i průmyslovým účelům, elektrickými zařízeními pro sušení, osoušení a vysávání, přístroji a zařízeními pro sušení a osoušení, přístroji a zařízeními pro chlazení a mrazení, zařízeními pro dávkování a chlazení nápojů, chladicími boxy na nápoje, chladicími přístroji s dávkováním, přístroji a zařízeními na drcení odpadu; (37) údržba, servis a opravy domácích a kuchyňských spotřebičů, opravy a údržba elektronických zařízení, opravy nebo údržba kuchyňských zařízení k průmyslovým účelům, instalační a montážní služby v oblasti spotřebičů pro domácí a průmyslové účely, přístrojů a zařízení pro sušení, osoušení a vysávání, přístrojů a zařízení na drcení odpadu, přístrojů pro chlazení a dávkování nápojů, chladicích a mrazicích zařízení, čištění, opravy a údržba, instalace a servis kuchyňských drtičů, servis a opravy vysoušečů rukou a vlasů a chladicích automatických dávkovačů vína.
(730) **WELT SERVIS spol. s r.o.**, Třebovická 5046/59, Ostrava - Třebovice, 72200, CZ

(210) **O-531557**
(220) 30.05.2016
(320) 30.05.2016
(511) 9, 35, 36
(540)

 Cenova
Mapa.org

(510) (9) nosiče informací všeho druhu v rozsahu třídy 9, včetně multimediálních nosičů a 3D animací, databází a dat v oblasti aktuálních cen nemovitostí, počítačové programy a software, a to v oblasti cen nemovitostí, bez ohledu na záznamová média nebo prostředky šíření, a to z Internetu, multimediální informační katalogy; (35) výstavy pro obchodní a reklamní účely, jejich organizování a pořádání, včetně souvisejícího odborného poradenství, inzertní, reklamní a propagační služby, poskytování těchto služeb prostřednictvím Internetu, poskytování pomoci při provozu obchodu, včetně zprostředkování obchodních záležitostí, marketing, průzkumy a analýzy trhu, obchodní poradenství v oblasti aktuálních cen nemovitostí, organizování a uzavírání obchodních transakcí pro jiné, provozování virtuálních obchodních středisek v oblasti aktuálních cen nemovitostí; (36) služby v oblasti nemovitostí a jejich aktuálních cen, zejména poskytované prostřednictvím Internetu, poradenství při financování bytových projektů, finanční analýzy, vyhodnocování finančních a peněžních služeb, poskytování informací a rad zákazníkům v souvislosti s výběrem nemovitostí, jejich koupi a jejich aktuálních cen.
(730) **Společnost pro Cenové mapy ČR s.r.o.**, Královodvorská 1086/14, Praha 1, 11000, CZ
(740) Pavel Reichel a kol., Ing. Pavel Reichel, Lopatecká 14, Praha 4, 14700

(210) **O-531583**
(220) 31.05.2016
(320) 31.05.2016
(511) 38, 41, 45
(540)

KARTÁŘKY SVĚTLA

(510) (38) telekomunikační služby, komunikace prostřednictvím telefonu; (41) výchovná a vzdělávací činnost, organizování a vedení seminářů, besed, kurzů, vzdělávací aktivity pro duchovní rozvoj schopností osob, vzdělávací aktivity v oblasti duchovního rozvoje a tantry, poradenská činnost v uvedených oblastech; (45) poskytování služeb osobního charakteru, a to sestavování horoskopů, konzultace v oblasti horoskopů, činnost astrologů, kartářek, numerologů, věštění všeho druhu, včetně věštění po telefonu, věštecké služby prostřednictvím elektronických médií, esoterika, poradenské služby v těchto oblastech.
(730) **Kočková Stanislava**, Mostecká 47/16, Praha 1, 11800, CZ
(740) Rott, Růžicka & Guttman Patentová, známková a advokátní kancelář, JUDr. Vladimír Rott, Vinohradská 37/938, Praha 2, 12000

(210) **O-531605**
(220) 01.06.2016
(320) 01.06.2016
(511) 16, 28, 41
(540)



(510) (16) papír, lepenka a výrobky z těchto materiálů, a to tiskoviny, periodický a neperiodický tisk, učební a vyučovací pomůcky, kancelářské potřeby (mimo nábytku), psací potřeby, odborné a informační publikace a texty na papírových nosičích, propagační tiskoviny, letáky, fotografie a fotografická alba, plakáty a papírové reklamní desky a poutače, etikety (vyjma textilních), reprodukce a grafiky, diáře a kalendáře, blahopřání, obaly z papíru a plastu, etuje, desky a tašky, propagační a upomínkové předměty z papíru, lepenky a plastu; (28) hračky, hry a žertovné předměty, sportovní potřeby a vybavení, vybavení pro lov a rybolov, s výjimkou zbraní; (41) nakladatelství a vydavatelství, ediční činnost, publikační činnost, nahrávání nosičů zvukových nebo obrazově zvukových, elektronické publikování (DTP), služby v oblasti estrád, tvorba a šíření audiovizuálních děl, fotografování, informace o možnostech zábavy, informace o výchově a vzdělávání, výchovně zábavné klubové služby, kluby zdraví (služby), koncertní síně, sály, organizování a vedení konference, organizování a vedení kongresu, korespondenční kurzy, provozování muzea, služby nahrávacího studia, nahrávání videopásek, organizování kulturních nebo vzdělávacích výstav, organizace společenských a kulturních akcí, organizace, provozování a provádění her a soutěží i veřejných, provozování kina, organizování plesů, organizování vzdělávacích nebo zábavných soutěží, výstavní činnost v oblasti kultury nebo zábavy nebo výchovy nebo vzdělávání, zábavné parky, plánování a organizování večírků, pořádání soutěží krásy, poskytování on-line elektronických publikací (bez možnosti stažení), pronájem audio nahrávek, pronájem dekorací, předprodej vstupenek (zábava), výroba divadelních nebo jiných představení, organizování a vedení seminářů, služby v oblasti grafické úpravy, jiné než pro reklamní účely, školení, vyučování, výroba rozhlasových a televizních programů, televizní zábava, zveřejňování textů kromě reklamních, opatřování titulky, výuka, vzdělávací informace, stříh videopásek, vydávání elektronických časopisů on-line, vydávání textů, s výjimkou reklamních nebo náborových, výroba videofilmů, pronájem zvukového nahrávacího zařízení, živé představení, organizování živých vystoupení, produkční činnost.

(590) Barevná
(730) **Hanáčtí patrioti, z.s.**, Uničovská 577/14, Šternberk, 78501, CZ
(740) Mgr. Tomáš Cimbota, Horní náměstí 365/7, Olomouc, 77900

(210) **O-531611**
(220) 01.06.2016
(320) 01.06.2016
(511) 14, 18, 25, 42
(540)



(510) (14) klenoty, šperky, bižuterie a ozdoby, hodinky, umělecká díla a předměty z drahých kovů; (18) kůže a její imitace, aktovky a pouzdra na doklady, batohy, brašny, diplomatky, kabelky, tašky, psaníčka a plesové kabelky, peněženky a náprsní tašky, klíčenky, kosmetické tašky, pouzdra na kreditní karty a vizitky, kožené pásky a opasky vyrobené z kůže a imitace kůže, plátěné a pláťové tašky, zavazadla, kufry a cestovní tašky, deštníky a slunečníky, módní doplňky v rámci této třídy; (25) oděvy, obuv, kloboučnické zboží, pásky a opasky, módní doplňky z textilu, spadající do této třídy; (42) módní návrhářství, návrhářství oděvů, obuvi, klobouků, pásek a opasků, tašek, doplňků a jiných módních předmětů, služby módního návrháře, poradenské služby v oblasti módního návrhářství, módního designu a módy, design (užitě umění).

(730) **Rochová - Svobodová Liběna**, Soukopova 537/14, Brno - Stránice, 60200, CZ

(740) Mgr. Zuzana Šimonovská LL.M., advokátka, Jaselská 311/25, Praha 6, 16000

(210) **O-531667**
(220) 03.06.2016
(320) 03.06.2016
(511) 9, 12, 14, 16, 25, 30, 32, 35, 36, 41
(540)

STR

(510) (9) elektronické publikace; (12) vozidla, dopravní prostředky vzdušné nebo vodní; (14) upomínkové předměty; (16) samolepky; (25) rukavice, opasky na peníze, pláštěnky, ponožky, potítka; (30) káva, čaj; (32) citronády, minerální vody (nápoje), minerální vody (přípravky na výrobu), mošty, nápoje (nealkoholické), piva, nápoje (přípravky na výrobu), nápoje iontové, nealkoholické nápoje, ovocné šťávy, prášky na výrobu šumivých nápojů, příchutě na výrobu nápojů, přípravy na výrobu sodovky, soda, stolové vody, šťávy (ovocné), šťávy zeleninové (nápoje), šumivá voda, tablety na přípravu šumivých nápojů, vody (nápoje); (35) komerční využití Internetu, marketing; (36) služby finanční, peněžní, pojištění; (41) provozování sportovních a tělovýchovných zařízení všeho druhu, provoz sportovních center, provoz sportovních klubů, školící a vzdělávací činnost, sportovní výuka, trenérská a instruktorská činnost v oblasti sportu, pořádání sportovních a společenských akcí, pořádání kongresů a seminářů, pořádání sportovních závodů, nakladatelství, zprostředkování v oblasti sportu, pronájem sportovních potřeb v rámci této třídy, vydavatelství /publikování/ v oblasti sportu na papírových nosičích i v elektronické podobě.

(730) **SPORT INVEST Marketing, a.s.**, Hvězdova 1716/2b, Praha 4 - Nusle, 14000, CZ

(740) AK Jana Fráňová, JUDr. Jana Fráňová, advokátka, Jakubská 14, Praha 1, 11000

(210) **O-531688**
(220) 06.06.2016
(320) 06.06.2016
(511) 9, 16, 35, 36, 41, 42, 43, 44, 45
(540)



(510) (9) nosiče dat magnetické, záznamové disky DVD a ostatní, digitální záznamové nosiče, počítačový software; (16) učební a vyučovací pomůcky s výjimkou přístrojů; (35) propagační činnost, reklama, kancelářské práce; (36) pojištění, služby nemovitostní; (41) výchova, vzdělávání, zábava, sportovní a kulturní aktivity; (42) vědecké a technologické služby a související výzkum a projektování, navrhování a vývoj počítačového hardwaru a softwaru; (43) dočasné ubytování; (44) zařízení pro komplexní zdravotní a sociální péči pro postižené, zařízení pro delší pobyt dětí a dospělých, podpora aktivit, jejichž cílem je pomoc člověku v nouzi, podpora projektů humanitárního, sociálního, kulturního a jiného společensky prospěšného zaměření; (45) osobní a sociální služby poskytované ostatními za účelem uspokojování potřeb jednotlivců, a to poskytování pomoci a podpory fyzickým osobám v nepříznivé sociální situaci prostřednictvím sociálních služeb, bezplatné poskytnutí základního a odborného sociálního a právního poradenství o možnostech řešení nepříznivé sociální situace nebo jejího předcházení, služby zajišťující pomoc a podporu osobám za účelem sociálního začlenění nebo prevence sociálního vyloučení, služby sociální péče, služby sociální prevence, zprostředkování kontaktu se společenským prostředím, sociálně terapeutické činnosti, pomoc při uplatňování práv, oprávněných zájmů a při obstarávání osobních záležitostí, služby osobní asistence, pečovatelské služby, sociální služby poskytované ve zdravotnických zařízeních lůžkové péče.

(730) **Česká republika - Ministerstvo práce a sociálních věcí**, Na Poříčním právu 376/1, Praha 2, 12800, CZ

(210) **O-531689**
(220) 06.06.2016
(320) 06.06.2016
(511) 9, 16, 35, 36, 41, 42, 43, 44, 45
(540)

MPSV

(510) (9) nosiče dat magnetické, záznamové disky DVD a ostatní, digitální záznamové nosiče, počítačový software; (16) učební a vyučovací pomůcky s výjimkou přístrojů; (35) propagační činnost, reklama, kancelářské práce; (36) pojištění, služby nemovitostní; (41) výchova, vzdělávání, zábava, sportovní a kulturní aktivity; (42) vědecké a technologické služby a související výzkum a projektování, navrhování a vývoj počítačového hardwaru a softwaru; (43) dočasné ubytování; (44) zařízení pro komplexní zdravotní a sociální péči pro postižené, zařízení pro delší pobyt dětí a dospělých, podpora aktivit, jejichž cílem je pomoc člověku v nouzi, podpora projektů humanitárního, sociálního, kulturního a jiného společensky prospěšného zaměření; (45) osobní a sociální služby poskytované ostatními za účelem uspokojování potřeb jednotlivců, a to poskytování pomoci a podpory fyzickým osobám v nepříznivé sociální situaci prostřednictvím sociálních služeb, bezplatné poskytnutí základního a odborného sociálního a právního poradenství o možnostech řešení nepříznivé sociální situace nebo jejího předcházení, služby zajišťující pomoc a podporu osobám za účelem sociálního začlenění nebo prevence sociálního vyloučení, služby sociální péče, služby sociální prevence, zprostředkování kontaktu se společenským prostředím, sociálně terapeutické činnosti, pomoc při uplatňování práv, oprávněných zájmů a při obstarávání osobních záležitostí, služby osobní asistence, pečovatelské služby, sociální služby poskytované ve zdravotnických zařízeních lůžkové péče.

(730) **Česká republika - Ministerstvo práce a sociálních věcí**, Na Poříčním právu 376/1, Praha 2, 12800, CZ

(210) **O-531710**
(220) 06.06.2016
(320) 06.06.2016
(511) 3, 16, 35
(540)

NUANCE
LA MAGIE DE VOUS

(510) (3) pleťová kosmetika, tělová vlasová kosmetika, podkladová kosmetika, zkrášlující kosmetika, barevná kosmetika, dekorativní kosmetika, hydratační přípravky kosmetické, zpevňovače nehtů (kosmetika), kosmetika na obočí, pleťové masky (kosmetika), oční linky (kosmetika), samoopalovací mléka a krémy kosmetické, obličejové peelingsy kosmetické, odličovací krémy, adstringentní přípravky pro kosmetické účely, balzámy jiné než pro léčebné účely, barviva toaletní, bělicí a čistící přípravky na kůži, čistící oleje, přípravky pro depilaci, deodoranty, kolínská voda, kosmetické přípravky do koupele, laky na vlasy, laky na nehty, lepidla pro kosmetické účely, líčidla (make-up), masážní gely jiné než pro léčebné účely, mýdla, odlakovače, nálepky na nehty, pomády pro kosmetické účely, pudr kosmetický, rtěnky, toaletní voda, tužky kosmetické, vata pro kosmetické účely, vatové tyčinky pro kosmetické účely, voda po holení, vosk depilační; (16) papírové odličovací ubrusy, papírové odličovací polštářky, balící papír; (35) velkoobchodní služby s výrobky uvedenými ve třídě 3 tohoto seznamu, maloobchodní a velkoobchodní služby prostřednictvím Internetu s výrobky uvedenými ve třídě 3 tohoto seznamu.

(730) **Dr. Max Pharma s. r. o.**, Na Florenci 2116/15, Praha 1 - Nové Město, 11000, CZ

(740) Jiří Effmert, Družstevní 1424/12 C, Říčany, 25101

(210) **O-531732**
(220) 07.06.2016
(320) 07.06.2016
(511) 9, 35, 41, 42
(540)

MicroMedic

(510) (9) počítačový software - software pro podporu vyzkoumávání, svolávání, přenosu dat mezi zdravotnickými zařízeními, krizové řízení a bezpečnost; (35) pomoc při řízení provozu zdravotnického zařízení na vstupu - produkt pomáhající organizovat příjem pacientů, konziliární službu, krizové řízení a datové propojení zdravotnických zařízení; (41) vzdělávání osob v oblasti podpory řízení provozu, krizového řízení, bezpečnosti a datového propojení; (42) navrhování a vývoj počítačového hardwaru a softwaru - řešení pro podporu řízení provozu zdravotnického zařízení v oblasti vyzkoumávání, svolávání, krizového řízení, bezpečnosti a datového propojení.

(730) **KONZULTA Brno, a.s.**, Veverčí 456/9, Brno, 60200, CZ

(740) JUDr. Jitka Rosenbachová, Veverčí 456/9, Brno, 60200

(210) **O-531746**
(220) 07.06.2016
(320) 07.06.2016
(511) 7, 9, 11
(540)

GFHU

(510) (7) čerpadla (části strojů, motorů a hnacích strojů) a jejich díly spadající do této třídy, čerpadla hydrostatická větrenová, čerpadla hydrodynamická jako odstředivá, axiální a vířivá, čerpací zařízení a armatury spadající do této třídy, čerpací stanice spadající do této třídy, příslušenství, instalační zařízení a součásti čerpacích zařízení spadající do této třídy; (9) regulační spínací zařízení, elektrické přístroje pro řízení a hlídání běhu čerpadel a čerpacích agregátů, spínací skříně, ochranné spínače, indikátory chodu

motoru, registrační přístroje k dálkovému značení stavu vodní hladiny a přítokového množství, signalizační a poplachová zařízení akustická, optická a kombinovaná; (11) vodárny včetně vodáren domácích, čerpací stanice spadající do této třídy, zavlažovači zařízení, vodovodní zařízení, příslušenství, instalační zařízení a součásti čerpacích zařízení spadající do této třídy.

- (730) **SIGMA OZ spol. s r.o.**, Jana Sigmunda 313, Lutín, 78349, CZ
(740) Mgr. Zuzana Šimonovská LL.M., advokátka, Jaseňská 311/25, Praha 6, 16000

- (210) **O-531758**
(220) 08.06.2016
(320) 08.06.2016
(511) 16, 34, 35, 41, 43
(540)



- (510) (16) periodické a neperiodické tiskoviny, časopisy, knihy; (34) tabák, tabákové výrobky, kuřácké potřeby; (35) služby obchodního zprostředkování, velkoobchodu a maloobchodu s tabákem, tabákovými výrobky, kuřáckými potřebami; (41) výchovně-zábavní klubové služby; (43) restaurace, kavárny, bary.

- (730) **Rehberger Ivo Ing., Ph.D.**, Piskovcová 14/733, Praha 9, 19000, CZ

- (210) **O-531773**
(220) 08.06.2016
(320) 08.06.2016
(511) 9, 35, 42
(540)



- (510) (9) počítačový software, internetové servery, aplikační software, aplikační software pro mobilní telefony, telekomunikační software, software ve formě aplikace pro mobilní zařízení pro přijímání, přenášení a zobrazování dat, software na zobrazování a sdílení lokality uživatelů a vyhledávání, lokalizování a interakci s jinými uživateli a místy, počítačový aplikační software, jmenovitě mobilní aplikace ke stažení pro chytré telefony na vytváření sociálních sítí při použití dat na základě polohy, software pro použití v mobilním marketingu, přístroje pro zpracování informací a počítače, počítačové programy nahrané, počítačové programy s možností stažení, elektronické publikace, kromě počítačových her a interaktivních multimediálních her, softwaru pro počítačové hry a pro interaktivní multimediální hry, předem nahraných datových nosičů pro počítačové hry, souborů ke stažení pro počítače a interaktivní multimediální hry; (35) reklamní služby poskytované prostřednictvím internetu, pronájem reklamního prostoru na internetu, propagační činnost, reklama, šíření reklamy pro třetí osoby prostřednictvím internetu, propagace zboží a služeb pro třetí osoby, obchodní informace prostřednictvím internetu, kompilace dat, analyzování a zpracování dat a informačních materiálů, vyhledávání dat v počítačových souborech pro třetí osoby, inzerce reklamní, vytváření informačních studií a zpracování informací; (42)

design a vývoj softwaru, instalace a údržba počítačového softwaru, pronájem počítačového softwaru, služby v oblasti programování počítačového softwaru, počítačové programy - vývoj, instalace, kopírování, údržba, pronájem, tvorba počítačových systémů a softwaru, především pro počítačové sítě pro přenos a distribuci informací, převod dat a počítačových programů (nikoli fyzický), poradenské služby vztahující se k počítačovému programování, programování počítačů pro internet, vývoj softwarových řešení pro poskytovatele a uživatele internetu, vývoj databází, údržba databází, poradenství v oblasti designu webových stránek, počítačem podporovaný grafický design, počítačem podporovaný design grafického videa, výzkum vztahující se k telekomunikačním technikám, vývoj interaktivního multimediálního softwaru, zakázkový návrh softwarových balíčků, služby v oblasti úprav softwaru podle požadavků zákazníka.

- (730) **Loyalty Banking, spol. s r.o.**, Velehradská 1652/23, Praha 3, 13000, CZ
(740) RETROPATENT s.r.o., Mgr. Kamil Kolátor, Dobříšova 1246/29, Liberec VI, 46006

- (210) **O-531842**
(220) 10.06.2016
(320) 10.06.2016
(511) 9, 16, 35, 38, 41
(540)

Akademie VŠEM

- (510) (9) elektronické publikace všeho druhu, elektronické učebnice, elektronická paměťová média, počítače, počítačové programy (software), počítačové informační systémy, internetové aplikace, telekomunikační přístroje, přístroje pro záznam, převod a reprodukci zvuku nebo obrazu; (16) učebnice všeho druhu, sešity, skripta, školní potřeby spadající do této třídy, psací a kancelářské potřeby všeho druhu uvedené v této třídě, periodické a neperiodické tiskoviny - odborná literatura, knihy, časopisy, fotografie, letáky, brožury, kalendáře, diáře, psací a kancelářské potřeby k reklamním účelům spadající do této třídy, papír, kartón, obalové a lepicí pásky a fólie, etikety, magnetické tabule, samolepicí fólie a papíry, obaly a fólie z plastických hmot pro balení a obalení tiskovin; (35) činnost ekonomických a organizačních poradců, služby a poradenství v oblasti managementu a řízení firmy, marketingová a reklamní činnost, průzkumy trhu, daňové a účetní služby a poradenství, personální služby a poradenství, obchodní zastoupení jiných podnikatelských subjektů, maloobchodní, velkoobchodní a elektronický prodej tiskovin, učebnic, elektronických publikací, vzdělávacích programů, elektronických vzdělávacích programů, internetových vzdělávacích kurzů, vzdělávacího softwaru, informačních systémů a školních pomůcek, automatizované zpracování dat, administrativní práce, pořádání prodejních a reklamních seminářů, veletrhů a výstav, poradenství a poskytování informací v oblasti obchodu a managementu; (38) provoz elektronických internetových vzdělávacích portálů, počítačová komunikace, elektronická pošta, telekonference, rozšiřování a zveřejňování informací prostřednictvím telekomunikačních sítí; (41) školící a vzdělávací činnosti, lektorská činnost, výuka se zaměřením na ekonomii, finance, management a jazyky, pořádání školení různého charakteru, jazykové kurzy, rekvalifikačních kurzy, manažerské a obchodní kurzy, kurzy osobního rozvoje a dovedností, překladatelské služby, vydavatelská a nakladatelská činnost, odborné publikování, elektronické publikování, provoz vzdělávacího zařízení - vysoké školy, služby v oblasti zajištění studia v zahraničí, studijní programy a stipendia, spolupráce a kooperace s tuzemskými i zahraničními vzdělávacími zařízeními, pronájem vzdělávacích a kulturních zařízení, pořádání vzdělávacích a kulturních seminářů, veletrhů a výstav, pořádání a organizování kulturních, společenských, zábavních nebo sportovních akcí, vzdělávací, sportovní, zábavní a umělecké kluby, agenturní činnost a informační služby v oblasti vzdělávání, zprostředkování v oblasti vzdělávání, půjčování a pronájem knih, filmů, hudby a vzdělávacích pomůcek, umělecká, filmová a hudební produkce, poradenství a poskytování informací v oblasti vzdělávání.

- (730) **VŠEM, s.r.o.**, Národní 2600/9a, Praha 5 - Stodůlky, 15800, CZ
(740) Ing. Jiří Štřelák, Šumberova 42, Praha 6, 16200

(210) **O-531890**
(220) 14.06.2016
(320) 14.06.2016
(511) 20, 28
(540)



(510) (20) nábytek kancelářský, bytové zařízení, nábytek ze dřeva; (28) stavebnice (hračky).
(730) **Nachlinger Jiří**, V Lipách 65/11, Praha 9, 19016, CZ
Urban Jan, Lupenická 3/4, Praha 9, 19016, CZ
(740) Jan Urban, Lupenická 3/4, Praha 9, 19016

(210) **O-531977**
(220) 16.06.2016
(320) 16.06.2016
(511) 36, 37
(540)



(510) (36) pronájem nemovitostí, správa nemovitostí; (37) dozor nad stavbami, stavebnictví, stavitelství - stavby rodinných domů.
(590) Barevná
(730) **LOEX s.r.o.**, Jiráskova 512, Rakovník, 26901, CZ
(740) Mgr. Vojtěch Metelka, Martinská 608, Plzeň, 30100

(210) **O-531956**
(220) 15.06.2016
(320) 15.06.2016
(511) 5
(540)

Roundup Rekord

(510) (5) herbicidy, fungicidy, insekticidy k ničení plevelu a hubení škůdců.
(730) **Monsanto Technology LLC**, 800 North Lindbergh Boulevard, St. Louis, MO, US
(740) Společná advokátní kancelář Všetěčka Zelený Švorčík Kalenský a partneři, JUDr. Otakar Švorčík, advokát, Hálkova 2, Praha 2, 12000

(210) **O-531978**
(220) 16.06.2016
(320) 16.06.2016
(511) 36, 37
(540)



(210) **O-531971**
(220) 15.06.2016
(320) 15.06.2016
(511) 32
(540)



(510) (32) nealkoholické nápoje sycené i nesyčené, minerální vody, šumivé nápoje, nealkoholické nápoje iontové a energetické, ovocné a zeleninové šťávy (nápoje), nealkoholické ovocné nektary, sirupy, koncentráty a jiné přípravky na výrobu nápojů, nealkoholické nápoje na bázi koly, kola, energetické nápoje obsahující kofein, nealkoholické nápoje na bázi piva, nealkoholická piva, nealkoholická piva s ovocnou příchutí.
(730) **Kopenec Jiří Mgr.**, 9, Střelské Hoštice, 38715, CZ
(740) INVENTIA s.r.o., Ing. Jana Holpuchová, Na Bělidle 3, Praha 5, 15000

(510) (36) pronájem nemovitostí, správa nemovitostí; (37) dozor nad stavbami, stavebnictví, stavitelství - stavby rodinných domů.
(590) Barevná
(730) **LOEX s.r.o.**, Jiráskova 512, Rakovník, 26901, CZ
(740) Mgr. Vojtěch Metelka, Martinská 608, Plzeň, 30100

(210) **O-531980**
(220) 16.06.2016
(320) 16.06.2016
(511) 25, 35, 41
(540)



(510) (25) oděvy, obuv, kloboučnické zboží; (35) propagační činnost, reklama, pomoc při řízení obchodní činnosti, obchodní administrativy, kancelářské práce; (41) výchova, vzdělání, zábava, sportovní a kulturní aktivity.
(590) Barevná
(730) **Stojánek Zdenek Ing.**, V Zářezu 902/8, Praha 5, 15800, CZ
(740) JUDr. Božena Kristiánová, advokátka, L. Pokorného 37/48, Třebíč, 67401

(210) **O-532124**
(220) 22.06.2016
(320) 22.06.2016
(511) 7, 28, 42
(540)

rélyéf

(510) (7) mechanické ruční nářadí; (28) hračky, nářadí jako hračky; (42) návrhy nástrojů - nářadí.
(730) **Markes Radovan Ing.**, Absolonova 719/30, Brno, 62400, CZ

(210) **O-532135**
(220) 22.06.2016
(320) 22.06.2016
(511) 35, 36, 42
(540)

ŠANTOVKA LIVING
TADY SE ŽIJE.

(510) (35) aktualizování reklamních materiálů, komunikační média (prezentace služeb v komunikačních médiích) pro účely maloobchodu, marketing, poskytování obchodních informací prostřednictvím webových stránek, průzkum trhu, reklama a propagace, reklama on-line v počítačové síti, pronájem reklamních ploch, reklamní texty (psaní, vydávání, zveřejňování), rozhlasová reklama, rozšiřování reklamních nebo inzertních materiálů zákazníkům, telemarketing, televizní reklama, venkovní reklama, vydávání reklamních nebo náborových, propagačních a inzertních textů, distribuce reklamních materiálů zákazníkům; (36) realitní kanceláře, nájemní a činžovní domy (vedení), nemovitosti (zprostředkování, oceňování, pronájem, správa), pronájem bytů a nemovitostí; (42) architektonické poradenství, architektura, stavební projekce, projektování, projektové studie technické.

(590) Barevná
(730) **Rezidence Šantovka s.r.o.**, Washingtonova 1624/5, Praha 1 - Nové Město, 11000, CZ

(210) **O-532149**
(220) 22.06.2016
(320) 22.06.2016
(511) 16, 35, 39, 41, 43, 44
(540)

HEDVEA

(510) (16) brožury, formuláře, fotografie, grafické reprodukce, kalendáře, kancelářské potřeby (kromě nábytku), katalogy, knihy, letáky, papírenské výrobky, plakáty, psací potřeby, razítka, tiskopisy, tištěné publikace; (35) organizování výstav a veletrhů pro obchodní a reklamní účely, poskytování obchodních informací prostřednictvím webových stránek, propagační činnost a reklama, komerční informace a rady pro spotřebitele (spotřebitelská poradna); (39) cestování, doprava a doprovázení turistů, organizace cestovních zájezdů, rezervace cestování, rezervace v dopravě, zprostředkování dopravy; (41) informace o možnostech rekreace a o

výchově a vzdělávání, organizování kulturních nebo vzdělávacích výstav, vzdělávacích, zábavných nebo sportovních soutěží, předprodej vstupenek, organizování a vedení seminářů a školení; (43) rezervace hotelů a penzionů, ubytovací služby (přechodné ubytování); (44) lázeňské služby, zdravotní poradenství.

(730) **Němcová Marcela Ing.**, Holikova 3825/53, Jihlava, 58601, CZ
(740) Mgr. Eva Decroix, advokát, Jiráskova 2159/25, Jihlava, 58601

(210) **O-532158**
(220) 23.06.2016
(320) 23.06.2016
(511) 3, 5, 30
(540)

**NATURA
APOTHEKE**

(510) (3) kosmetické přípravky, parfumerie, přípravky pro osobní hygienu, líčidla, přípravky pro péči o pleť, přípravky pro péči o vlasy, čistící mléka pro toaletní potřeby, krémy na kůži, lesky na rty, masážní gel pro jiné než masážní účely, masky kráslicí, mléko (čistící) pro toaletní potřeby, opalovací přípravky (kosmetika), kosmetické přípravky k použití na pokožku, pomády pro kosmetické účely, rtěnky, vonné oleje a vonné přípravky; (5) čaje léčivé, dietetické a potravinové doplňky obsažené v této třídě, doplňky potravinové minerální, doplňky výživové spadající do této třídy, terapeutické léčivé přípravky do koupelí, masti na popáleniny, přípravky na ošetření popálenin, osobní sexuální lubrikanty, farmaceutické přípravky pro péči o pokožku, léčivé posilující přípravky a tonika, léčivé čaje; (30) čaj, náhražky čaje, čajové směsi, čajové výtažky a esence, čajové nápoje.

(730) **GRABNER INVEST LTD**, Faneromenis, PATSIAS COURT, 1 st floor, Flat/Office 102, 145, 6031 Larnaca, Kypr, CY

(210) **O-532159**
(220) 23.06.2016
(320) 23.06.2016
(511) 3, 5, 30
(540)

**NATURA
APOTHEKE**

(510) (3) kosmetické přípravky, parfumerie, přípravky pro osobní hygienu, líčidla, přípravky pro péči o pleť, přípravky pro péči o vlasy, čistící mléka pro toaletní potřeby, krémy na kůži, lesky na rty, masážní gel pro jiné než masážní účely, masky kráslicí, mléko (čistící) pro toaletní potřeby, opalovací přípravky (kosmetika), kosmetické přípravky k použití na pokožku, pomády pro kosmetické účely, rtěnky, vonné oleje a vonné přípravky; (5) čaje léčivé, dietetické a potravinové doplňky obsažené v této třídě, doplňky potravinové minerální, doplňky výživové spadající do této třídy, terapeutické léčivé přípravky do koupelí, masti na popáleniny, přípravky na ošetření popálenin, osobní sexuální lubrikanty, farmaceutické přípravky pro péči o pokožku, léčivé posilující přípravky a tonika, léčivé čaje; (30) čaj, náhražky čaje, čajové směsi, čajové výtažky a esence, čajové nápoje.

(730) **Grabner Invest Ltd.**, Faneromenis Avenue 145, Office 102, 1 st Floor, Larnaca, 6031, CY

(210) **O-532162**
(220) 23.06.2016
(320) 23.06.2016
(511) 41, 43, 45
(540)



(510) (41) výchova, vzdělání, zábava, sportovní a kulturní aktivity; (43) služby zajišťující stravování a nápoje, dočasné ubytování; (45) osobní a sociální služby poskytované ostatními za účelem uspokojování potřeb jednotlivců, a to plánování a pořádání svatebních obřadů, pohřby.

(590) Barevná
(730) **Šťastný Stanislav**, Havraní 1223, Liberec 14, 46014, CZ

(210) **O-532201**
(220) 24.06.2016
(320) 24.06.2016
(511) 9, 35, 42
(540)

CLERBO

(510) (9) počítačové programy a software pro procesní řízení umožňující inovace, správu a měření procesního řízení v rámci organizace; (35) obchodní management, průzkum, poradenství, audit a plánování v oblasti podnikového a procesního řízení; (42) poradenské služby v oblasti IT, tvorba a analýza počítačových systémů, programování, údržba a služby technické podpory software, služby poskytované prostřednictvím počítačových programů (SaaS).

(730) **Y Soft Corporation, a.s.**, U Kněžské louky 2151/18, Praha 3, 13000, CZ
(740) Rott, Růžička & Guttman Patentová, známková a advokátní kancelář, JUDr. Vladimír Rott, Vinohradská 37/938, Praha 2, 12000

(210) **O-532295**
(220) 29.06.2016
(320) 29.06.2016
(511) 35, 38, 41, 42
(540)

Ohnivá slepice

(510) (35) propagační činnost, reklama, služby reklamních a propagačních kanceláří, marketing, organizace spotřebitelských soutěží reklamního charakteru zaměřených zejména na podporu prodeje, vyhlášení výsledků soutěží reklamního charakteru zaměřených zejména na podporu prodeje, organizace spotřebitelských soutěží v rámci této třídy, spotřebitelská anketa, propagace výherce soutěže či ankety, reklamní, inzertní a propagační činnost, marketing, poskytování informací komerčního nebo reklamního charakteru, multimediálních informací komerčního charakteru, on-line inzerce, pronájem reklamních a komerčních informačních míst v rámci třídy, činnost reklamní agentury, činnost ekonomických a/nebo organizačních poradců, zprostředkování v obchodních vztazích, automatizované zpracování dat, pomoc při provozování obchodu a obchodních činností průmyslového nebo obchodního podniku, služby, které zahrnují záznam, přepis, vypracování, kompilaci, přenášení nebo systemizaci písemných či datových či elektronických sdělení a záznamů, jakož i využívání nebo kompilaci matematických a statistických údajů, organizační zabezpečování televizního vysílání, shromažďování zboží ve prospěch ostatních (s výjimkou přepravy tohoto zboží) tak, aby si zákazníci mohli toto zboží pohodlně prohlédnout a nakoupit (prostřednictvím maloobchodu, velkoobchodu, objednávkových katalogů nebo elektronických médií), výstavní činnost komerční, podporování a intenzifikace obchodních služeb

založené na zvýhodňování klíčových spolupracovníků a klientů (obchodní služby), věrnostní a bonusové systémy (obchodní služby) jako poskytování slev a odměn, výstavy komerční nebo reklamní nebo propagační, předvádění zboží prostřednictvím Internetu nebo katalogu nebo výstav za účelem reklamy a/nebo prodeje, přeskupování a shromažďování (kromě dopravy) různých výrobků pro třetí osoby za účelem umožnit spotřebiteli pohodlně vybrat a prohlížet a kupovat (kromě přepravy) prostřednictvím katalogu a/nebo Internetu a/nebo zásilkového prodeje, zprostředkování obchodních kontaktů a provádění obchodních operací; (38) telekomunikace, elektronická pošta, služby elektronických nástěnek (telekomunikační služby), informační kanceláře, vysílání kabelové televize, služby dálkových konferencí, počítačová komunikace, posílání zpráv, poskytování internetových diskusních fór, pronájem přístrojů pro přenos zpráv, pronájem přístupového času ke globálním počítačovým sítím, pronájem zařízení pro přenos informací, přenášení televizního signálu pomocí satelitních družic, přenos zpráv a obrazových informací pomocí počítače, půjčování telekomunikačních zařízení, teleshoppingové služby (poskytování televizních kanálů pro teleshoppingové služby), televizní vysílání, digitální vysílání, televizní vysílání zábavných, vzdělávacích, výchovných, soutěžních, diskusních a informačních pořadů, šíření elektronických časopisů, informací, elektronických periodik, knih v elektronické podobě, audio nebo audiovizuálních děl prostřednictvím informační nebo datové nebo elektronické nebo komunikační nebo telekomunikační nebo počítačové sítě, zejména internetu, pomocí satelitů a jiných sítí, informační služby na internetu související s televizním vysíláním, služby na internetu související s televizním vysíláním, přenos dat (obrázků, fotografií, 3D aplikací) prostřednictvím globální počítačové sítě; (41) nakladatelství a vydavatelství, ediční činnost, publikační činnost, nahrávání nosičů zvukových nebo obrazově zvukových, služby v oblasti digitálního zpracování obrazu, elektronické publikování (DTP), služby v oblasti estrád, TV produkce, tvorba a výroba televizních a audiovizuálních programů, obrazové zpravodajství, filmová produkce, jiná než reklamní, filmová studia, filmová tvorba, filmové projekce, půjčování filmů, fotografování, informace o možnostech zábavy, informace o výchově a vzdělávání, výchovně zábavné klubové služby, vydávání knih, služby nahrávacího studia, nahrávání videopásek, organizace společenských a kulturních akcí, organizace, provozování a provádění her a soutěží i veřejných, organizování vzdělávacích nebo zábavných soutěží, výstavní činnost v oblasti kultury nebo zábavy nebo výchovy nebo vzdělávání, plánování a organizování večírků, poskytování on-line elektronických publikací (bez možnosti stažení), pronájem audio nahrávek, pronájem dekorací, pronájem kinematografických filmů, provozování her on-line (z počítačové sítě), výroba divadelních nebo jiných představení, půjčování videopásek, psaní scénářů, organizování a vedení seminářů, reportérské služby, televizní zábava, opatřování titulky, výuka, vydávání elektronických knih a časopisů on-line, zveřejňování a vydávání textů, s výjimkou reklamních nebo náborových, výroba videofilmů, pronájem zvukového nahrávacího zařízení, živé představení, organizování živých vystoupení, čtenářská anketa, divácká anketa; (42) hosting prostoru pro webové stránky, hosting portálu na internetu, hosting on-line platformy pro nahrávání, návrhy, strukturování a programování či jiné vytváření a instalace, údržba a správa internetových portálů a serveru a internetových či intranetových počítačových stránek a nástěnek a internetových či intranetových aplikací, návrhy, strukturování a programování či jiné vytváření a instalace a údržba počítačových programů a počítačových systémů a databází a databázových systémů, výzkum a vývoj a tvorba systémů pro elektronické obchodování včetně příslušného software a hardware, tvorba software, programování internetových databázových systémů, programování multimediálních aplikací, tvorba interaktivních a grafických programů, tvorba multimediálních dokumentů, prezentací, aplikací a katalogů, konstrukce www prezentací, softwarové řešení www serverů, návrh www stránek, tvorba počítačové animace a vizualizace, poskytování vyhledávačů pro internet, převod (konverze) počítačových programů, dat či jiných údajů v elektronické podobě z různých formátů do jiných formátů (ne fyzický), převod (konverze) dokumentů, dat či jiných údajů z fyzických médií na elektronická média.

(730) **FTV Prima, spol. s r.o.**, Na Žertvách 132/24, Praha 8 - Libeň, 18000, CZ

(210) **O-532296**
(220) 29.06.2016
(320) 29.06.2016
(511) 35, 38, 41, 42
(540)

Ohnivý slepička

(510) (35) propagační činnost, reklama, služby reklamních a propagačních kanceláří, marketing, organizace spotřebitelských soutěží reklamního charakteru zaměřených zejména na podporu prodeje, vyhlašování výsledků soutěží reklamního charakteru zaměřených zejména na podporu prodeje, organizace spotřebitelských soutěží v rámci této třídy, spotřebitelská anketa, propagace výherce soutěže či ankety, reklamní, inzertní a propagační činnost, marketing, poskytování informací komerčního nebo reklamního charakteru, multimediálních informací komerčního charakteru, on-line inzerce, pronájem reklamních a komerčních informačních míst v rámci třídy, činnost reklamní agentury, činnost ekonomických a/nebo organizačních poradců, zprostředkování v obchodních vztazích, automatizované zpracování dat, pomoc při provozování obchodů a obchodních činností průmyslového nebo obchodního podniku, služby, které zahrnují záznam, přepis, vypracování, kompilaci, přenašení nebo systemizaci písemných či datových či elektronických sdělení a záznamů, jakož i využívání nebo kompilaci matematických a statistických údajů, organizační zabezpečování televizního vysílání, shromažďování zboží ve prospěch ostatních (s výjimkou přepravy tohoto zboží) tak, aby si zákazníci mohli toto zboží pohodlně prohlédnout a nakoupit (prostřednictvím maloobchodu, velkoobchodu, objednávkových katalogů nebo elektronických médií), výstavní činnost komerční, podporování a intenzifikace obchodních služeb založené na zvýhodňování klíčových spolupracovníků a klientů (obchodní služby), věrnostní a bonusové systémy (obchodní služby) jako poskytování slev a odměn, výstavy komerční nebo reklamní nebo propagační, předvádění zboží prostřednictvím Internetu nebo katalogu nebo výstav za účelem reklamy a/nebo prodeje, přeskupování a shromažďování (kromě dopravy) různých výrobků pro třetí osoby za účelem umožnit spotřebiteli pohodlně vybrat a prohlížet a kupovat (kromě přepravy) prostřednictvím katalogu a/nebo Internetu a/nebo zásilkového prodeje, zprostředkování obchodních kontaktů a provádění obchodních operací; (38) telekomunikace, elektronická pošta, služby elektronických nástěnek (telekomunikační služby), informační kanceláře, vysílání kabelové televize, služby dálkových konferencí, počítačová komunikace, posílání zpráv, poskytování internetových diskusních fór, pronájem přístrojů pro přenos zpráv, pronájem přístupového času ke globálním počítačovým sítím, pronájem zařízení pro přenos informací, přenašení televizního signálu pomocí satelitních družic, přenos zpráv a obrazových informací pomocí počítače, půjčování telekomunikačních zařízení, teleshoppingové služby (poskytování televizních kanálů pro teleshoppingové služby), televizní vysílání, digitální vysílání, televizní vysílání zábavných, vzdělávacích, výchovných, soutěžních, diskusních a informačních pořadů, šíření elektronických časopisů, informací, elektronických periodik, knih v elektronické podobě, audio nebo audiovizuálních děl prostřednictvím informační nebo datové nebo elektronické nebo komunikační nebo telekomunikační nebo počítačové sítě, zejména internetu, pomocí satelitů a jiných sítí, informační služby na internetu související s televizním vysíláním, služby na internetu související s televizním vysíláním, přenos dat (obrázků, fotografií, 3D aplikací) prostřednictvím globální počítačové sítě; (41) nakladatelství a vydavatelství, ediční činnost, publikační činnost, nahrávání nosičů zvukových nebo obrazově zvukových, služby v oblasti digitálního zpracování obrazu, elektronické publikování (DTP), služby v oblasti estrád, TV produkce, tvorba a výroba televizních a audiovizuálních programů, obrazové zpravodajství, filmová produkce, jiná než reklamní, filmová studia, filmová tvorba, filmové projekce, půjčování filmů, fotografování, informace o možnostech zábavy, informace o výchově a vzdělávání, výchovné zábavné klubové služby, vydávání knih, služby nahrávacího studia, nahrávání videopásek, organizace společenských a kulturních akcí, organizace, provozování a provádění her a soutěží i veřejných, organizování vzdělávacích nebo zábavných soutěží, výstavní činnost v oblasti kultury nebo zábavy nebo výchovy nebo vzdělávání, plánování a organizování večírků, poskytování on-line elektronických publikací (bez možnosti stažení), pronájem audio nahrávek, pronájem dekorací, pronájem kinematografických filmů, provozování her on-line (z počítačové sítě), výroba divadelních nebo jiných představení, půjčování videopásek, psaní scénářů, organizování a vedení seminářů, reportérské služby, televizní zábava, opatřování titulky, výuka, vydávání elektronických knih a časopisů on-line, zveřejňování a vydávání textů, s výjimkou reklamních nebo náborových, výroba videofilmů, pronájem

zvukového nahrávacího zařízení, živé představení, organizování živých vystoupení, čtenářská anketa, divácká anketa; (42) hosting prostoru pro webové stránky, hosting portálu na internetu, hosting on-line platformy pro nahrávání, návrhy, strukturování a programování či jiné vytváření a instalace, údržba a správa internetových portálů a serveru a internetových či intranetových počítačových stránek a nástěnek a internetových či intranetových aplikací, návrhy, strukturování a programování či jiné vytváření a instalace a údržba počítačových programů a počítačových systémů a databází a databázových systémů, výzkum a vývoj a tvorba systémů pro elektronické obchodování včetně příslušného software a hardware, tvorba software, programování internetových databázových systémů, programování multimediálních aplikací, tvorba interaktivních a grafických programů, tvorba multimediálních dokumentů, prezentací, aplikací a katalogů, konstrukce www prezentací, softwarové řešení www serverů, návrh www stránek, tvorba počítačové animace a vizualizace, poskytování vyhledávačů pro internet, převod (konverze) počítačových programů, dat či jiných údajů v elektronické podobě z různých formátů do jiných formátů (ne fyzických), převod (konverze) dokumentů, dat či jiných údajů z fyzických médií na elektronická média.

(730) **FTV Prima, spol. s r.o.**, Na Žertvách 132/24, Praha 8 - Libeň, 18000, CZ

(210) **O-532300**
(220) 29.06.2016
(320) 29.06.2016
(511) 3, 9, 16, 28, 29, 30, 31, 32, 33, 34, 35, 41, 43
(540)



(510) (3) šampóny, laky na vlasy, parfémy, mýdla; (9) elektrické baterie; (16) psací potřeby, pohlednice, mapy, noviny, časopisy; (28) hry a hračky; (29) vejce, chipsy, polévky, salámy, párky, uzeniny, masové konzervy, paštiky, pomazánky ze surovin spadajících do této třídy, ryby neživé (zpracované), kompoty, mléko a mlékařenské výrobky včetně mléčných nápojů; (30) pečivo, dezerty, rýže, luštěniny (konzervované), práškové výrobky, a to palačinky, kaše, knedlíky, těstoviny, pečivo trvanlivé, sušenky, creckery, cukr, cukrovinky, čokoláda, bomboniéry, žvýkačky, káva, čaj, kofení, droždí, kečup, hořčice, ocet, výrobky racionální výživy, a to chléb, lupinky (bramborové, obilné vločky), obilné kaše, křupky, tyčinky, burizony; (31) zelenina čerstvá a ovoce; (32) nealkoholické nápoje; (33) alkoholické nápoje s výjimkou piva; (34) cigarety; (35) zprostředkovatelské služby v oblasti obchodu s výše uvedenými výrobky ve tř. 3, 9, 16, 28, 29, 30, 31, 32, 33 a 34; (41) zprostředkování a poskytování sázkových služeb pomocí on-line terminálu; (43) restaurační a pohostinské služby, provozování stánků rychlého občerstvení.

(590) Barevná
(730) **CAFE EXPRES s.r.o.**, Chodovská 3/228, Praha 4, 14100, CZ
(740) JUDr. Miroslav Kupka, Levého 1532, Rakovník, 26901

(210) **O-532301**
(220) 29.06.2016
(320) 29.06.2016
(511) 9, 10, 11
(540)

ChBFT

(510) (9) zářivky - svítidla a elektronky (se žhavenou katodou); (10) fyzioterapeutická zařízení, lampy pro lékařské účely, UV-lampy pro lékařské účely; (11) osvětlovací nástroje, osvětlovací příslušenství, osvětlovací přístroje, osvětlovací trubice, elektrické žárovky a světelné trubice, světelné koule, baňky, světelné lampy, světelné zdroje elektroluminiscence, žárovky, zářivky pro osvětlení, svítidla

(730) **Fuksa Antonín Ing.**, Babická 2344/1, Praha 11, 14900, CZ
Ladislav Eliáš Ing., K Ovčínu 293, Ořech, 25225, CZ

(210) **O-532318**
(220) 30.06.2016
(320) 30.06.2016
(511) 35, 36, 37
(540)



(510) (35) informační kanceláře (komerční -), komunikační média (prezentace výrobků v komunikačních médiích) pro účely maloobchodu, obchodní činnost (služby, poradenství -), obchodní management a podnikové poradenství, obchodní nebo podnikatelské informace, obchodní nebo podnikatelský průzkum, obchodní reklama (pro třetí osoby -), oceňování obchodních podniků, komerční informace a rady pro spotřebitele (spotřebitelská poradna), business management assistance obchodní činnost obchodní management a podnikové poradenství, obchodní nebo podnikatelské informace, obchodní nebo podnikatelské poradenství, obchodní nebo podnikatelský průzkum, oceňování obchodních podniků, řízení (poradenské služby obchodní nebo podnikatelské) management, sjednávání a uzavírání obchodních transakcí pro třetí strany, služby obchodního zprostředkování, poradenství v obchodní činnosti; (36) makléřství, jednatelství, nájemné (inkasování -), nájemní činžovní domy (vedení -) finanční odhady a oceňování (pojišťovnictví, bankovníctví, nemovitosti), investování kapitálu, kanceláře realitní, kanceláře ubytovací, nemovitosti (zprostředkování -), nemovitosti (obchodování s -), nemovitosti (správa -), pojištění (zprostředkování -), poradenství v oblasti pojištění, pronájem bytů, pronájem farem, pronájem nájemních činžovních domů, pronájem nemovitostí, pronajímání kanceláře (nemovitosti), správa majetku, analýzy (finanční -), bankovníctví, elektronický převod kapitálu finanční analýzy, finanční management provádění plateb pro jiné, finanční odhady a oceňování (pojišťovnictví, bankovníctví, nemovitosti), finanční poradenství, informace o pojištění, investiční fondy, jednatelství, kapitálové investice, konzultační služby (finanční -), poskytování finančních informací prostřednictvím webových stránek, nemovitosti (oceňování a odhady -), nemovitosti (pronájem -), pronájem bytů; (37) informace (stavební -), pronájem stavebních strojů a zařízení, stavební dozor, informace o opravách.

(730) **Suleimanov Valentin Mgr.**, Klimentská 46, Praha 1, 11000, CZ

(210) **O-532325**
(220) 30.06.2016
(320) 30.06.2016
(511) 9, 16, 35, 36
(540)



(510) (9) elektronické identifikační karty, magnetické karty, kódované členské karty, kódované dárkové karty, karty s čipem, kreditní karty, platební karty; (16) papír, papírové nosiče informací, a to tiskoviny, letáky, propagační materiály, plakáty, fotografie, psací a kancelářské potřeby, papírenské zboží, papírové kupony; (35) inzertní a reklamní činnost, propagační činnost, pomoc při řízení obchodní činnosti, obchodní administrativní, kancelářské práce, marketing; (36) pojišťovnictví a peněžnictví, služba finanční, peněžní, nemovitostní a pojišťovací, a to přijímání vkladů, investování do cenných papírů na vlastní účet, platební

styk a zúčtování, obchodování na vlastní účet s devizovými hodnotami, finanční makléřství a činnosti, které přímo souvisejí s činnostmi výše uvedenými, poskytování slev v členských zařízeních prostřednictvím slevových a dárkových karet, vydávání dárkových, benefičních, slevových platebních a kreditních karet.

(730) **GENOA FINANCE, s.r.o.**, Spálená 76/14, Praha 1 - Nové Město, 11000, CZ

(740) Společná advokátní kancelář Všecka Zelený Švorčík Kalenský a partneři, JUDr. Otakar Švorčík, advokát, Hálkova 2, Praha 2, 12000

(210) **O-532378**

(220) 01.07.2016
(320) 01.07.2016
(511) 16, 25, 28, 32, 35, 39, 41, 43
(540)

KAYAK BEACH BAR

(510) (16) papírenské výrobky, papírenské zboží, papír - a to listy papíru, papírové etikety, znaky, štítky, praporky, stuhy, vlaječky, papírové plakáty, papírové ozdoby na večírky, papírové vlaječky, papírové plakáty, papírové podložky a tácky, jednorázové papírové výrobky, papírové nákupní tašky, papírové dárkové tašky, papírové tašky na společenské akce, papírenské zboží na společenské akce, výrobky z lepenky, a to závěsné štítky z lepenky, figurky vyrobené z lepenky, podložky a tácky z lepenky, výrobky z kartónu, bloky (papírenské výrobky), etikety (kromě textilních), obtisky, sportovní tiskoviny, letáky, časopisy (periodika), noviny, včetně reklamních, kalendáře, knihy, ročenky, komiksy, mapy, fotografie, alba, plakáty, pohlednice, záložky do knih, papírové, lepenkové a plastové obaly obsažené v této třídě, reklamní tabule z papíru nebo lepenky, reklamní předměty obsažené v této třídě, tužky a psací potřeby; (25) oděvy a obuv, sportovní oblečení a obuv, boty, bundy sportovní, čelenky, čepice, košile, šály, trička; (28) vybavení pro vodní sporty, prkna používaná při provozování vodních sportů, volejbalové herní vybavení, volejbalové míče, vybavení pro badminton, stoly a vybavení na stolní tenis, sítě na paddle tenis, zařízení a náčiní na bowling, vybavení na hrani bodyboardu, prkna na paddle boarding, koloběžky; (32) pivo, nealkoholické nápoje, stolní vody; (35) reklama, marketing a propagace, pronájem reklamních materiálů a ploch, venkovní reklama, reklama na Internetu, rozhlasová a televizní reklama, zprostředkování reklamních a marketingových služeb, produkce a výroba reklamních materiálů a výroba reklamních filmů; (39) lodní doprava, říční doprava, doprava cestujících lodí, jízda výletní lodí, skladování lodí, jachet, člunů a vodních dopravních prostředků, půjčování paddleboardů a jakaků, pronájem vodních plavidel, pronájem kánoí, raftů, jachet, plachetnic a lodí, pronájem veslic, pronájem plavidel, pronájem potápěčského vybavení a potápěčských oděvů, organizace a vedení exkurzí, prohlídek pamětihodnosti, výletů, poznávacích výletů a cest, organizace a rezervace výletů, organizování výletů a okružních plaveb, doprava potravin, dodávka vybavení do ukotvených plavidel, cestovní kancelář a rezervační služby, cesty (organizování), informační služby týkající se dopravy; (41) vydavatelská a nakladatelská činnost, on-line a elektronické publikování, včetně publikování a editace stránek na sociálních sítích, elektronická nakladatelská a vydavatelská činnost, včetně on-line vydávání médií (tiskovin), výroba audiovizuálních pořadů, výroba rozhlasových a televizních pořadů a programů, audio produkce, audiovizuální ukázkové prezentace, provozování sportovních zařízení, organizování sportovních, kulturních a společenských soutěží, měření času při sportovních soutěžích, pronájem zařízení na měření času při sportovních soutěžích, budování týmů (vzdělávání) služby pro oddech a rekreaci, provozování Kulturních a společenských zařízení, organizování kulturních a společenských akcí, provozování kina, filmové a videoprojekce, služby promítání filmů, předprodeje vstupenek, poskytování zařízení pro zábavní účely, pronájem potřeb pro sport, vyjma vozidel, diskotéky (služby), diskžokejové pro oslavy a specializované akce; (43) služby barů, služby čajoven, služby kaváren, cateringové a gastronomické služby, klubové služby (poskytování jídla a nápojů), restaurační služby, služby hostelů, vzdělávací a pobytové kurzy zaměřené na kanoistiku.

(730) **Seven Days Agency, s.r.o.**, Náplavní 2013/1, Praha 2 - Nové Město, 12000, CZ

(740) Ing. Marie Smrčková, patentový zástupce, Velflíkova 10, Praha 6, 16000

(210) **O-532386**
(220) 04.07.2016
(320) 04.07.2016
(511) 35, 36, 37
(540)



(510) (35) informační kanceláře (komerční -), komunikační média (prezentace výrobků v komunikačních médiích) pro účely maloobchodu, obchodní činnost (služby, poradenství -), obchodní management a podnikové poradenství, obchodní nebo podnikatelské informace, obchodní nebo podnikatelský průzkum, obchodní reklama (pro třetí osoby -), oceňování obchodních podniků, komerční informace a rady pro spotřebitele (spotřebitelská poradna), business management assistance obchodní činnost obchodní management a podnikové poradenství, obchodní nebo podnikatelské informace, obchodní nebo podnikatelské poradenství, obchodní nebo podnikatelský průzkum, oceňování obchodních podniků, řízení (poradenské služby obchodní nebo podnikatelské) management, sjednávání a uzavírání obchodních transakcí pro třetí strany, služby obchodního zprostředkování, poradenství v obchodní činnosti; (36) makléřství, jednatelství, nájemné (inkasování -), nájemní činžovní domy (vedení -) finanční odhady a oceňování (pojišťovnictví, bankovníctví, nemovitosti), investování kapitálu, kanceláře realitní, kanceláře ubytovací, nemovitosti (zprostředkování -), nemovitosti (obchodování s -), nemovitosti (správa -), pojištění (zprostředkování -), poradenství v oblasti pojištění, pronájem bytů, pronájem farem, pronájem nájemních činžovních domů, pronájem nemovitostí, pronajímání kanceláře (nemovitosti), správa majetku, analýzy (finanční -), bankovníctví, elektronický převod kapitálu finanční analýzy, finanční management provádění plateb pro jiné, finanční odhady a oceňování (pojišťovnictví, bankovníctví, nemovitosti), finanční poradenství, informace o pojištění, investiční fondy, jednatelství, kapitálové investice, konzultační služby (finanční -), poskytování finančních informací prostřednictvím webových stránek, nemovitosti (oceňování a odhady -), nemovitosti (pronájem -), pronájem bytů; (37) informace (stavební -), pronájem stavebních strojů a zařízení, stavební dozor, informace o opravách.

(590) Barevná
(730) **Suleimanov Valentin Mgr.**, Klimentská 46, Praha 1, 11000, CZ

(210) **O-532391**
(220) 04.07.2016
(320) 04.07.2016
(511) 9, 16, 35, 41, 42, 44
(540)



(510) (9) přístroje pro záznam, převod, reprodukci zvuku nebo obrazu, nosiče dat magnetické, záznamové disky, kompaktní disky, DVD a ostatní digitální záznamové nosiče; (16) tiskárenské výrobky, vzdělávací knihy a příručky, časopisy, prospekty, brožury, školící a vzdělávací publikace, učební pomůcky (kromě přístrojů); (35) propagační činnost, reklama; (41) výchova, vzdělávání, pořádání a vedení kongresů, sympozií, školení a

výukových programů; (42) vědecký výzkum pro lékařské účely, klinické studie; (44) lékařské služby.
(730) **INSPAMED, s.r.o.**, Kubelíkova 1168/46, Praha 3, 13000, CZ

(210) **O-532515**
(220) 12.07.2016
(320) 12.07.2016
(511) 7, 11, 16, 35, 37, 40, 42
(540)



(510) (7) filtrační stroje, přenosné filtrační jednotky (stroje), vložky do filtračních zařízení, filtry spadající do této třídy, a to filtry jako části strojů nebo motorů, filtry elektrické, filtry olejové; (11) filtrační zařízení včetně speciálních spadající do této třídy, filtry neobsazené v jiných třídách - a to filtry pro průmyslové účely; (16) filtrační papír, filtrační materiály z papíru, reklamní, inzertní, propagační, uživatelské a instruktážní materiály i tiskoviny a databázové produkty v papírové formě, tištěné manuály, katalogy, technické a informační listy, plakáty, tiskoviny všeho druhu a polygrafické výrobky zařazené v této třídě, kancelářský papír, reklamní tabule z papíru, papírové složky, papírové jmenovky a etikety, formuláře, fotografie (tištěné), grafické reprodukcce, grafiky, poutače z papíru nebo z lepenky, šanony (pořadače), štítky (papírové nálepky), tabule reklamní z papíru nebo lepenky, tiskopisy, tiskoviny, obálky, kalendáře, diáře, papírnické zboží, psací potřeby, včetně psacích potřeb ze vzácných kovů a jejich slitin, kancelářské potřeby (s výjimkou nábytku), reklamní a upomínkové předměty z papíru a plastu spadající do této třídy; (35) obchodní činnosti - maloobchod, velkoobchod a elektronické obchodování - vše s výrobky uvedenými výše ve třídách 7, 11 a 16 a dále s oleji, mazivy, obchodní zastoupení v oblasti výrobků tříd uvedených výše ve třídách 7, 11 a 16, automatizované zpracování a správa obchodních dat, obchodní zastoupení výrobních firem, obchodně organizační a administrativní činnosti, pomoc při řízení obchodní činnosti, obchodní administrativa, kancelářské práce reklamní a propagační činnost, reklamní, inzertní a propagační činnost prostřednictvím jakéhokoliv média, propagační a informační služby prostřednictvím internetu za účelem obchodu marketing, průzkumy trhu, distribuce reklamy a výrobků k reklamním účelům, předvádění výrobků, pořádání komerčních akcí a výstav; (37) servis, instalace, montáž, opravy, záruční a pozáruční servis výrobků uvedených výše ve třídách 7 a 11, revizní služby, instalace nových filtračních technologií; (40) zpracování, recyklace a likvidace odpadů včetně odpadu nebezpečného, recyklace a likvidace olejů, komplexní služby v oblasti filtrace (recyklace) olejů, informační a konzultační činnost vztahující se k uvedeným službám této třídy; (42) vědecké a technologické služby, služby ověřování a kontroly kvality, inženýrské služby a testování, komplexní analýzy olejů a jejich vyhodnocení, laboratorní služby a měření, služby techniků, kteří provádějí vyhodnocení, odhady, výzkum a posudky v oblasti vědy a techniky a průmyslu, návrh a vývoj nových výrobků, testování filtrů a filtrační techniky, projektová činnost, informační a konzultační činnost vztahující se k filtračním technologiím.

(730) **FILTRATION TECHNOLOGY s.r.o.**, U Dvora 1101, Nivnice, 68751, CZ

(740) František Čermák, S. K. Neumanna 1378, Kladno 7 - Švermov, 27309

(210) **O-532519**
(220) 12.07.2016
(320) 12.07.2016
(511) 35
(540)

LOOKNA

(510) (35) indexování webových stránek pro komerční nebo reklamní účely, reklama on-line v počítačové síti.
(730) **LOOKNA INC**, 26664 Seagull Way, APT A213, Malibu, CA, US

(740) TRAPLOVÁ-HAKR-KUBÁT Advokátní a patentová kancelář, Mgr. Jana Šuranová Traplová, advokátka, Přístavní 24, Praha 7, 17000

(210) **O-532535**
(220) 12.07.2016
(320) 12.07.2016
(511) 12, 16, 43
(540)



(510) (12) přívěsný obytný vůz, přívěsy (za vozidla), autobusy, chladicí vozy, autokary, automobily, nákladní auta, nákladní dodávkové vozy, obytné přívěsy automobilové; (16) periodické a neperiodické tiskoviny, plakáty, letáky a jiné propagační, reklamní a informační materiály, kartografické výrobky, tiskopisy, jídelní a nápojové listky, včetně obalů, figurky a jiné dekorativní předměty z papírové hmoty, upomínkové předměty z papíru, tašky a sáčky z papíru a plastů, papírové a plastové obaly všeho druhu, včetně obalů na nápoje a potraviny v jiné třídě neobsažené, jiné výrobky z papíru, a to utěrky, ubrusy, ubrousky, ručníky, kapesníky, záclony a záclonky, papírové kelímky na nápoje a potraviny, svačinové sáčky a jiné obaly na potraviny, papírové tácky na nápoje; (43) služby poskytující stravování, dodávání hotových jídel, nápojů, fast food, street food, služby spojené se stravováním a občerstvením, provozování hostinských činností, restaurace, bary, snack bary, cafeterie, motoresty, hostince, kantýny, závodní jídelny, rychlé občerstvení, catering, zajištění stravování při společenských akcích a služby spojené s nákupem a obstaráváním potravin, nápojů a občerstvení, pohostinství, příprava jídel, společné stravování, podávání jídel a nápojů, příprava poskytování a obstarávání jídel a nápojů ke spotřebě, automat pro občerstvení, zásobování v rámci této třídy, poskytování gastronomických služeb, příprava jídel a výrobků studené kuchyně, pořádání hostin, provozování pizzerie, bufetu, samoobslužné restaurace, kavárny, vinárny, poradenství v oboru hotelnictví, poradenství v oboru gastronomie.

(730) **MORGENSTERN Retail s.r.o.**, Tibetská 807/1, Praha 6, 16000, CZ

(740) PROPATENT, Ing. Vlasta Sedláčková, Pod Pekařkou 1, Praha 4 - Podolí, 14700

(210) **O-532536**
(220) 12.07.2016
(320) 12.07.2016
(511) 16, 35, 41, 43
(540)

ANTIK HOTEL SOFIA

(510) (16) obrazy, tiskoviny, fotografie, pivní tácky, jídelní listky, ubrousky, letáky, papírové krabičky, tašky igelitové a papírové, obálky, pohlednice; (35) reklamní a propagační služby, organizování a pořádání reklamních a komerčních výstav; (41) galerie, diskotéky, plánování a organizování večírků, soutěží, kulturní a sportovní aktivity, organizování a pořádání vzdělávacích výstav, fitness centra, zajištění teambuildingů; (43) penzion, hotel, ubytovací a restaurační služby, hostel, pohoštění, zabezpečení stravy, pizzerie, catering - pohoštění, pivnice, hostince, hospůdky.

(730) **Petrová Vilma Ing.**, Lidická 113/1, Litomyšl, 57001, CZ

(740) PROPATENT, Ing. Vlasta Sedláčková, Pod Pekařkou 1, Praha 4 - Podolí, 14700

(210) **O-532567**
(220) 14.07.2016
(320) 14.07.2016
(511) 36, 43
(540)

agro 21

(510) (36) analýzy (finanční -), bankovníctví, banky úvěrové, bezpečnostní schránky (úschovní služby -), burzovní makléřství, celní služby, cenniny (vydávání -), cennosti (úschova -), cestovní šeky (vydávání -), clearing (zúčtování vzájemných pohledávek a závazků - bezhotovostní operace), daňové odhady (služby), dřevo (finanční odhady lesního), důchodové fondy, elektronický převod kapitálu, farmy (pronájem -), finanční informace, finanční management, provádění plateb pro jiné, finanční oceňování vlny, finanční odhady a oceňování (pojišťovnictví, bankovníctví, nemovitosti), finanční poradenství, finanční řízení, finanční služby, finanční sponzorování, hypotéky (poskytování půjček), informace o pojištění, investiční fondy, jednatelství, kanceláře pro inkasování pohledávek, kanceláře realitní, kapitálové investice, konzultační služby (finanční -), konzultační služby v oblasti pojišťovnictví, koupě na splátky (financování), kreditní karty (služby), kreditní karty (vydávání -), kurzovní záznamy na burze, leasing, likvidace podniků (služby -) (finanční záležitosti), makléřské služby, makléřství cenných papírů, makléřství, jednatelství, nájemné (inkasování -), nájemní, činžovní domy (vedení -), nákup na splátky, nemovitosti (zprostředkování -), nemovitosti (oceňování a odhady -), nemovitosti (pronájem -), nemovitosti (správa -), numismatické sbírky (oceňování -), oceňování (finanční -) (pojištění, bankovníctví, nemovitosti), oceňování (numismatika -), oceňování (starožitnosti -), oceňování (umělecká díla -), oceňování (známky -), oceňování a odhady (daňové), oceňování nemovitostí, oceňování šperků, oceňování vlny (finanční), odhady (cen oprav) (finanční oceňování), odhady cen oprav (finanční oceňování), odhady nebo oceňování lesního dřeva (nepokáceného - na stojato) (finanční), on-line bankovní služby, organizování dobročinných sbírek, organizování sbírek, ověřování šeků, peníze (směnování -), penzijní fondy, platby na splátky, pohledávky (kanceláře pro inkasování -), pojistky (uzavírání -), pojistky životní (životní pojištění), pojistně technické služby (statistika), pojištění (zprostředkování -), pojištění (při námořní přepravě), pojištění (nemocenské -), poradenství v oblasti pojištění, poskytování finančních informací prostřednictvím webových stránek, pronájem bytů, pronajímání kanceláří (nemovitosti), převody (platební -) vykonávané elektronicky, půjčky (financování), půjčky (zástavní), řízení (finanční), směnárenské služby, splácení plateb, sponzorování (finanční -), spořitelny, správa, správa majetku, starožitnosti (oceňování -), šperky (oceňování -), umělecká díla (oceňování -), úrazové pojištění (uzavírání smluv), úschova cenností, úschovní služby, úvěrové karty (služby týkající se -), uzavírání pojistek proti požáru, vybírání nájemného, vyplácení důchodů, zajištění financování stavebních projektů, záruky, garance, kauce, ručení, zastavárny (provozování -), zprostředkování emisních povolenek (karbon kreditů), zúčtovací banky (provádějící bezhotovostní operace), ubytovací kanceláře (byty, místnosti); (43) kanceláře ubytovací (služby).

(730) **AGRO 21 s.r.o.**, Josefa Knihy 170, Rokycany - Střed, 33701, CZ

(210) **O-532629**
(220) 18.07.2016
(320) 18.07.2016
(511) 32, 33
(540)

BOKOVKA

(510) (32) nealkoholické nápoje, ovocné šťávy, mošty a nealkoholické výtažky pro přípravu nápojů, sirupy, šumivé nápoje, minerálky, stolní vody; (33) alkoholické nápoje, víno, lihoviny, likéry, alkoholické výtažky z ovoce, alkoholické koktejly, medovina.

(730) **Marcinčák Petr Ing.**, Vinařská 6, Mikulov, 69501, CZ

(740) Ing. Blanka Brodská, J. Faimonové 14, Brno, 62800

(210) **O-532667**
(220) 19.07.2016
(320) 19.07.2016
(511) 35, 36, 43
(540)

Bazaly

(510) (35) propagační činnost, reklama, pomoc při řízení obchodní činnosti, obchodní administrativa, kancelářské práce; (36) pojištění, služby

finanční, služby peněžní, služby nemovitostní; (43) služby zajišťující stravování a nápoje, dočasné ubytování.

(730) **Věrka s.r.o.**, Stratilova 1823/6, Opava, 74601, CZ

(210) **O-532673**

(220) 19.07.2016

(320) 19.07.2016

(511) 32, 41, 43

(540)

HRADECKÝ KLENOT

(510) (32) pivo, nápoje (nealkoholické -), nealkoholické sladové nápoje, sladové pivo, soda, stolní vody, vody (nápoje), zázvorové pivo, voda (sodová -), pivní mladinka, nápoje iontové; (41) pořádání kulturních akcí (hudební festivaly, koncerty pořádané v České republice); (43) kavárny, restaurace, zásobování (catering), hotelové služby, bary (služby -), bufety, motely (služby -), penziony.

(730) **Královéhradecký měšťanský pivovar a.s.**, Velké náměstí 27/37, Hradec Králové, 50003, CZ

(210) **O-532689**

(220) 20.07.2016

(320) 20.07.2016

(511) 35, 36, 45

(540)



(510) (35) auditorské služby, podnikové ekonomické poradenství, daňové poradenství (účetnictví), příprava a vyhotovení daňových přiznání, příprava mezd a výplatních listin, účetnictví, vedení účetních knih; (36) finanční a daňové poradenství, poradenství a zastupování jiných osob v daňových záležitostech, oceňování a odhady daňové; (45) právní poradenství, právnícké (komerční) služby.

(590) Barevná

(730) **KBDT SE**, Helfertova 335/17, Brno - Černá Pole, 61300, CZ

(740) A. Holas & partner Patentová a známková kancelář, Ing. Mgr. Hana Holasová, Křížová 4, Brno, 60300

(210) **O-532696**

(220) 21.07.2016

(320) 21.07.2016

(511) 25

(540)

MAGNI SELECTION

(510) (25) oděvy, šaty dámské, sukně, vesty, trička, oblečení, pláště.

(730) **Kandr Miroslav**, Proutěná 420/41, Praha 4 - Újezd, 14900, CZ

(210) **O-532708**

(220) 21.07.2016

(320) 21.07.2016

(511) 25

(540)



(510) (25) obuv.

(730) **MEDICO PREVENT s.r.o.**, Úlehle 2067/3, Brno, 62100, CZ

(210) **O-532710**

(220) 21.07.2016

(320) 21.07.2016

(511) 20, 35, 42

(540)

vone

(510) (20) nábytek; (35) propagace, reklama, maloobchodní prodej nábytku, zprostředkování prodeje nábytku po Internetu, internetový obchod s nábytkem; (42) design nábytku, konzultace vztahující se k návrhu interiérů.

(730) **Kadlec Vladimír**, Křivenická 416, Praha 8, 18100, CZ

(740) Společná advokátní kancelář Vsetečka Zelený Švorčík Kalenský a partneři, JUDr. Otakar Švorčík, advokát, Hálkova 2, Praha 2, 12000

(210) **O-532711**

(220) 21.07.2016

(320) 21.07.2016

(511) 9, 35, 41

(540)

NS&
SOLUTIONS

(510) (9) počítačový software, počítačové databáze pro zadávání, ukládání, zpracovávání a vyhledávání informací týkajících se podnikání v oblasti personálních služeb a vyhledávání nových pracovníků, software pro hodnocení a vzdělávání zaměstnanců a uchazečů o práci, software pro použití v oblasti řízení lidských zdrojů, software pro použití v oblasti vyhledávání nových pracovníků; (35) propagační, inzertní a reklamní činnost, průzkumy trhu, marketingové služby, vydávání reklamních a inzertních textů, personální služby, nábor zaměstnanců, služby

zprostředkovatelný práce, agentury pro zprostředkování práce a nábor zaměstnanců, provádění testů pro výběr pracovníků, sběr personálních informací, informační služby týkající se zaměstnání a možností budování kariéry, služby hodnocení a výběru uchazečů o práci, personální řízení a poradenství v oblasti lidských zdrojů, služby řízení kariérního rozvoje, poradenství v oblasti zaměstnanosti, služby vedení životopisů, služby srovnávání životopisů; (41) zábava, sportovní a kulturní aktivity, pořádání a organizování kurzů, konferencí, seminářů a školení v oblasti personálních služeb, školení pro zaměstnance, zajišťování kvalifikačních kurzů, vzdělávací a výukové služby.

- (730) **NSE Solutions s.r.o.**, Polní 749, Nová Bystrice, 37833, CZ
(740) PatentCentrum Sedláč & Partners s.r.o., Husova 5, České Budějovice, 37001

(210) **O-532731**

- (220) 22.07.2016
(320) 22.07.2016
(511) 29, 30, 43
(540)



(510) (29) maso, ryby, drůbež a zvěřina, masové výtažky, konzervované, mražené, sušené a vařené ovoce a zelenina, želé, džemy, kompoty, vejce, mléko a mléčné výrobky, jedlé oleje a tuky; (30) káva, čaj, kakao a kávové náhražky, rýže, tapioka a ságo, mouka a obilninové přípravky, chléb, pečivo a cukrovinky, zmrzlina, cukr, med, melasa, droždí, prášek do pečiva, sůl, hořčice, ocet, omáčky (chuťové přísady), koření, led potravinářský; (43) služby zajišťující stravování a nápoje, dočasné ubytování.

- (590) Barevná
(730) **Krishnamoorthy Mangalam**, Vrbská 348/31, Ostrava - Heřmanice, 71300, CZ

(210) **O-532761**

- (220) 25.07.2016
(320) 25.07.2016
(511) 35, 41, 42
(540)

admastic

(510) (35) design reklamních materiálů, reklama, reklama (propagace), reklama on-line v počítačové síti, rozhlasová reklama, televizní reklama, venkovní reklama, vydávání reklamních nebo náborových, propagačních a inzertních textů, marketing, reklama placená kliknutím, poskytování on-line tržního prostoru pro nakupující a prodávající výrobků a služeb, obchodní reklama (pro třetí osoby); (41) provozování her on-line, vydávání elektronických knih a časopisů on-line; (42) počítačové programování, konzultace v oblasti počítačového softwaru, konzultace v oblasti webového designu, poskytování informací o výpočetní technice a programování přes webové stránky, tvorba a správa webových stránek (pro třetí osoby), hosting webových stránek, design průmyslový, počítačové systémy (tvorba -), software jako služba (SaaS), tvorba softwaru (počítačových programů), poradenství v oblasti navrhování a vývoje počítačového hardwaru, umělecký design.

- (730) **Zorjan Stanislav**, Hrdličkova 2177/2, Praha, 14800, CZ

(210) **O-532806**

- (220) 26.07.2016
(320) 26.07.2016
(511) 41
(540)



- (510) (41) služby v oblasti prodeje vstupenek (zábava).
(590) Barevná
(730) **UDANAX, s.r.o.**, Hruškové Dvory 44, Jihlava, 58601, CZ
(740) Advokátní společnost Pánek, Beránek, Melichar, v.o.s., Mgr. Petr Melichar, Zrzavého 3259/9, Jihlava, 58601

(210) **O-532823**

- (220) 27.07.2016
(320) 27.07.2016
(511) 6, 11, 19
(540)

HQK

- (510) (6) kovové trubky, kovové potrubní a hadicové armatury a ventily; (11) vodovodní baterie pro vany, umývadla a dřezy; (19) nekovové trubky, nekovové armatury a ventily.
(730) **NOVASERVIS spol. s r.o.**, Merhautova 208, Brno, 61300, CZ
(740) Ing. Libor Markes, patentový zástupce, Grohova 54, Brno, 60200

(210) **O-532832**

- (220) 27.07.2016
(320) 27.07.2016
(511) 37
(540)

SUN CITY

- (510) (37) developerské služby (stavebnictví), bytová výstavba, výstavba bytových domů, výstavba bytových a komerčních budov.
(730) **Arsenal-Europe s.r.o.**, Lublaňská 653/51, Praha 2, 12000, CZ
(740) Alina Berezhnaya, V Zářezu 902/6, Praha 5, 15800

(210) **O-532839**

- (220) 27.07.2016
(320) 27.07.2016
(511) 5, 30, 32
(540)



- (510) (5) nápoje pro léčebné účely, a to s obsahem lecitinu, vitamínů a jiných posilujících látek, iontové a energetické nápoje pro léčebné účely, potraviny a dietetické výrobky pro léčebné účely; (30) káva, čaj, kakao, cukrovinky, zmrzlina, žvýkačky, koření, čokoláda, výrobky z obilnin; (32) iontové a energetické nápoje nealkoholické, vody minerální (přírodní nebo umělé), šumivé a jiné nealkoholické nápoje, ovocné a zeleninové nápoje

nealkoholické, občerstvující nápoje nealkoholické, sirupy a jiné přípravky k výrobě nápojů, piva.

(590) Barevná

(730) **Al-Namura, spol. s r.o.**, Lysolajské údolí 107/25, Praha 6, 16500, CZ

(740) JUDr. Aleš Zábrš, advokát, Na Beránce 2, Praha 6, 16000

(210) **O-532860**

(220) 28.07.2016

(320) 28.07.2016

(511) 12

(540)

(210) **O-532840**

(220) 27.07.2016

(320) 27.07.2016

(511) 4, 35, 39, 40

(540)

Edis

(510) (4) elektřina, elektrická energie, tepelná energie, pára k vytápění, plyn; (35) inzertní, reklamní a propagační činnost, pomoc při řízení obchodní činnosti s elektrickou energií, uhlím, plynem a teplem, obchodování s elektřinou, plynem, uhlím a teplem; (39) doprava a skladování, distribuce, rozvod a transfer elektřiny, plynu, uhlí a tepla, doprava a skladování radioaktivních odpadů; (40) výroba elektřiny, plynu a tepla.

(730) **ČEZ, a.s.**, Duhová 1444/2, Praha 4, 14000, CZ

(740) JUDr. Aleš Zábrš, advokát, Na Beránce 2, Praha 6, 16000

(210) **O-532842**

(220) 27.07.2016

(320) 27.07.2016

(511) 1, 3, 5

(540)

FURNATURA

(510) (1) chemické výrobky; (3) přípravky pro bělení a jiné prací prostředky; (5) farmaceutické, lékařské a veterinářské výrobky.

(730) **DOGTOWN s.r.o.**, Letenské nám. 156/1, Praha 7, 17000, CZ

(210) **O-532855**

(220) 28.07.2016

(320) 28.07.2016

(511) 29, 31, 32, 33, 35

(540)



(510) (29) želé, džemy, kompoty, ovocné a zeleninové pomazánky; (31) čerstvé jahody, čerstvé ovoce, rostliny, květiny, zemědělské a vodní plodiny, čerstvá zelenina, čerstvé brambory, čerstvá cibule, čerstvé dýně, čerstvá rajčata, čerstvé papriky, čerstvá mrkev, čerstvé zelí, zahradnické a lesní produkty; (32) nealkoholické nápoje, ovocné šťávy používané jako nápoje, sirupy do nápojů; (33) víno, alkoholické nápoje (s výjimkou piva), alkoholické nápoje z ovoce; (35) poradenství v obchodní činnosti, obchodování s výše uvedenými výrobky ve tř. 29, 31, 32 a 33, obchodní administrativa, prezentace výrobků v komunikačních médiích pro účely maloobchodu, předvádění zboží, reklama a propagační činnost, zaslání reklamních materiálů zákazníkům, rozšiřování reklamních nebo inzertních materiálů, rady pro spotřebitele, spotřebitelská poradna, vydávání, vyhlášení a publikování reklamních textů.

(590) Barevná

(730) **Hanč Milan Bc.**, Vraňany 27, Vraňany, 27707, CZ

(740) JUDr. Tomáš Lejček MBA, Slezská 169/10, Praha 2, 12000



(510) (12) hnací řetězy pozemních vozidel, ozubení, převody, soukolí pozemních vozidel, pásy pro vozidla, podvozky vozidel.

(590) Barevná

(730) **Lipatech s.r.o.**, Podleská 1065, Praha 10, 10400, CZ

(210) **O-532861**

(220) 28.07.2016

(320) 28.07.2016

(511) 12

(540)



(510) (12) hnací řetězy pozemních vozidel, ozubení, převody, soukolí pozemních vozidel, pásy pro vozidla, podvozky vozidel.

(730) **Lipatech s.r.o.**, Podleská 1065, Praha 10, 10400, CZ

(210) **O-532880**

(220) 29.07.2016

(320) 29.07.2016

(511) 29, 30, 35

(540)

FREST

(510) (29) mléko, mléčné koktejly, kefir, mléčné výrobky a nápoje spadající do třídy 29, jogurty, máslo, arašidové máslo, kakaové máslo, margarín, sýry, tvaroh, syrovátka, smetana, šlehačka, pomazánky a dezerty spadající do třídy 29, kondenzované mléko, vejce, maso, potraviny z masa, ryb, drůbeže a zvěřiny, klobásy, salámy a párky, uzeniny, šunka, játra, paštiky, polévky, konzervy masové, rybí a zeleninové, jedlé oleje a tuky, tukové pomazánky, kaviár, žampióny konzervované, zelenina konzervovaná, mražená, nakládaná, sušená a vařená, kyselé zelí, rajčatový protlak, ovoce konzervované, kandované, mražené a zavařené, občerstvení na bázi ovoce, ovocné saláty, kompoty a džemy, marmeláda, jablečné pyré, želatina, rozinky, konzervované, sušené nebo vařené potraviny z masa, ryb, drůbeže, zvěřiny nebo mléka, bujóny, ančovičky, sardinky, bramborové lupínky, bramborové hranolky a krokety, ovocné dřeně; (30) čaj, káva, kávové náhražky, chlazené a čerstvé nápoje na bázi kávy, čaje, kakaa nebo čokolády, kávovinové, kakaové a čokoládové příchuti, obilniny připravené pro osobní konzumaci, mouka, těstoviny, rýže, strouhanka, cukr, melasa, krupice, kuchyňská sůl, droždí, pečivo, suchary, těsto, listové těsto, zákusky, koláče, dorty, cukrovinky, bonbóny, čokoláda, pralinky, kakao, cukroví, müsli, cereální tyčinky, pudinky, polevy, sušenky, oplatky, med, medovniki, perníky, kukuřičné vločky, kukuřičná mouka, kukuřice pražená, obilné lupínky a vločky, hořčice, kečup, majonéza, omáčky k ochucení, pesto, marinády, koření, ocet, žvýkačky, pizzy, sendviče, sushi,

knedlíky, mražené knedlíky, mražené jogurty, mražené cukrovinky, mražené dorty a koláče, mražené těsto, mražené pečivo, led, led na osvěžení, ledové kostky, ledové bloky, ledová tříšť, ledová káva, frappé (ledový nápoj), ledové nápoje na bázi kávy, ledové nápoje na bázi čokolády, ledové nápoje na bázi kakaa, ledový čaj, mražené cukrovinky, mražené cukrovinky obsahující zmrzlinu, mražené jogurtové cukrovinky, zmrzliny, ovocné zmrzliny, smetanové zmrzliny, zmrzlinové výrobky, mražené krémy v rámci této třídy, mražené smetanové krémy i s rostlinným tukem, jogurtové, s přídavkem ovoce, ovocné krémy mražené samostatně, zmrzlinové poháry, přísady do zmrzlin (pojiva), sorbety (tříště), zmražené mléčné cukrárenské výrobky, zmrzlinové cukrovinky, zmrzlinové dezerty; (35) maloobchod, velkoobchod a internetový obchod s výše uvedenými výrobky ve třídách 29 a 30.

- (730) **Družstvo CBA CZ**, Průmyslová 3062/5, Šumperk, 78701, CZ
(740) Chytilová & spol., patentová kancelář, s.r.o., Mgr. Michaela Chytilová, Revoluční 725/11, Praha 1 - Staré Město, 11000

- (210) **O-532923**
(220) 01.08.2016
(320) 01.08.2016
(511) 5
(540)

UPPER

- (510) (5) farmaceutické výrobky.
(730) **BELUPO lijekovi i kozmetika d.d.**, Danica 5, Koprivnica 48000, HR
(740) Společná advokátní kancelář Všetěčka Zelený Švorčík Kalenský a partneři, JUDr. Pavel Zelený, Hálkova 2, Praha 2, 12000

- (210) **O-532948**
(220) 02.08.2016
(320) 02.08.2016
(511) 25
(540)

- (210) **O-532882**
(220) 29.07.2016
(320) 29.07.2016
(511) 11, 30, 35, 40, 43
(540)

CAFFÉ TRIVELLA

(510) (11) elektrické kávové filtry, elektrické kávovary, zařízení na pražení kávy; (30) káva a výrobky z ní, káva pražená, káva nepražená, kávové esence a kávové výtažky, kávové směsi, cikorka, cikorkové směsi, náhražky kávy, kávové nápoje všeho druhu, kávové příchutě a náhražky, čokoláda, čaj, kakao, med, cukr a výrobky z nich, dorty a cukrovinky všeho druhu, kakaové, čokoládové a čajové nápoje, mouka, těsto, droždí a výrobky z nich, pečivo všeho druhu - sladké, slané i trvanlivé, obilniny pro osobní konzumaci, rýže a rýžové výrobky, koření, stimulanty chuti, výrobky z uvedených potravin, vše výše uvedené v rámci této třídy; (35) propagační činnost, reklama, pomoc při řízení obchodní činnosti, obchodní administrativa, kancelářské práce, zprostředkovatelská činnost v oblasti obchodu, maloobchod-velkoobchod, internetový obchod, vše s potravinami a nápoji, prodej pro třetí osoby s potravinami a nápoji, marketing a inzercce všemi druhy médií; (40) zpracování surovin pro výrobu kávy, pražení, aromatizace, mletí a granulování kávy, poradenství a poskytování informací v oblasti zpracování potravin, a to zejména kávy; (43) služby hostinské - provoz kaváren, restaurátů, cukráren, vináren, barů, zařízení rychlého stravování, stánkového občerstvení (fast food, automaty) a samoobslužných stravovacích zařízení, cateringové služby, pořádání hostin a rautů, poradenství a poskytování informací o stravování, poradenství a poskytování informací v oblasti přípravy a výroby kávy (služby baristů).

- (730) **VRTAL s.r.o.**, Znojemská 5433/80c, Jihlava, 58601, CZ
(740) Ing. Radmila Baumová, nám. Republiky 75/2, Žďár nad Sázavou, 59101

- (510) (25) oděvy, čepice, dámská krátká přiléhavá trička, dámské kabáty, dámské košile, dámské kostýmy, dámské oděvy, dámské šaty, dámské slavnostní šaty, dámské svrchní oděvy, dámské topy bez ramínek, kabáty, kalhoty, letní šaty, nákrčníky, nátělníky, pánská a dámská saka, kabáty, kalhoty, kardigany, vesty, pánské kabáty, pletené čepice, pletené rukavice, polokošile, ponča, saka, šaty, šaty bez rukávů, sukně, svetry, těhotenské oděvy, tílka, topy (oděvy), trička, trička s dlouhým rukávem, třičtvrtěční kabáty, tuniky, úpletové šaty, úpletová saka s klopou.
(590) Barevná
(730) **Kančiová Klára Ing.**, Lidická 654, Ostrov, 36301, CZ



- (210) **O-532956**
(220) 02.08.2016
(320) 02.08.2016
(511) 28, 29, 31, 35, 41, 44
(540)

- (210) **O-532921**
(220) 01.08.2016
(320) 01.08.2016
(511) 3, 5
(540)

BAZA

- (510) (3) kosmetické přípravky; (5) farmaceutické výrobky.
(730) **BELUPO lijekovi i kozmetika d.d.**, Danica 5, Koprivnica 48000, HR
(740) Společná advokátní kancelář Všetěčka Zelený Švorčík Kalenský a partneři, JUDr. Pavel Zelený, Hálkova 2, Praha 2, 12000



- (210) **O-532922**
(220) 01.08.2016
(320) 01.08.2016
(511) 5
(540)

AVILTIS

- (510) (5) farmaceutické výrobky.
(730) **BELUPO lijekovi i kozmetika d.d.**, Danica 5, Koprivnica 48000, HR
(740) Společná advokátní kancelář Všetěčka Zelený Švorčík Kalenský a partneři, JUDr. Pavel Zelený, Hálkova 2, Praha 2, 12000

- (510) (28) hry, hračky, herní pomůcky a nástroje; (29) sušené a vařené ovoce a zelenina, želé, džemy, kompoty; (31) zahradnické a lesní produkty, čerstvé ovoce a zelenina; (35) prezentace výrobků v komunikačních médiích, produkce reklamních filmů; (41) výchova, vzdělávání a kulturní aktivity spojené se zahradnictvím a zahradním designem, prezentace vizuálního umění, produkce audio záznamů, elektronické publikování, fotografování, filmová produkce jiná než reklamní, filmové studio; (44) informace, poradenská a konzultační činnost v oblasti pěstování rostlin a zahradnictví, květinové umění a kompozice, služby zahradního designu, projektování zahrad.
(590) Barevná
(730) **Zoun Martin Mgr.**, Hrubínova 1829, Benešov, 25601, CZ
Badaeva Irina Sergeevna, Kapotnya, 5.Kvartal, dom1, Moskva, RU
(740) Mgr. Klára Stibůrková, Husova 2117, Benešov, 25601

(210) **O-532960**
(220) 03.08.2016
(320) 03.08.2016
(511) 33
(540)



(510) (33) alkoholické nápoje (kromě pív).
(590) Barevná
(730) **BOHEMIA SEKT, s.r.o.**, Smetanova 220, Starý Plzeňec, 33202, CZ
(740) Advokátní kancelář Kříž a partneři s.r.o., prof. JUDr. Jan Kříž CSc., Rybná 678/9, Praha 1, Staré Město, 11000

(210) **O-532963**
(220) 03.08.2016
(320) 03.08.2016
(511) 33
(540)

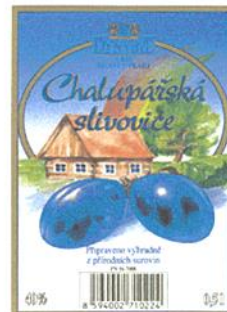

(510) (33) alkoholické nápoje (kromě pív).
(590) Barevná
(730) **BOHEMIA SEKT, s.r.o.**, Smetanova 220, Starý Plzeňec, 33202, CZ
(740) Advokátní kancelář Kříž a partneři s.r.o., prof. JUDr. Jan Kříž CSc., Rybná 678/9, Praha 1, Staré Město, 11000

(210) **O-532961**
(220) 03.08.2016
(320) 03.08.2016
(511) 33
(540)

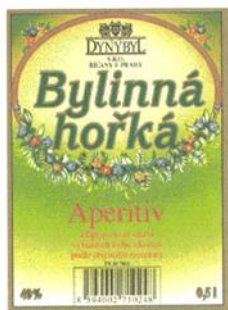

(510) (33) alkoholické nápoje (kromě pív).
(590) Barevná
(730) **BOHEMIA SEKT, s.r.o.**, Smetanova 220, Starý Plzeňec, 33202, CZ
(740) Advokátní kancelář Kříž a partneři s.r.o., prof. JUDr. Jan Kříž CSc., Rybná 678/9, Praha 1, Staré Město, 11000

(210) **O-532978**
(220) 03.08.2016
(320) 03.08.2016
(511) 25, 30, 32
(540)



(510) (25) oděvy, obuv, kloboučnické zboží; (30) káva, čaj, kakao a kávové náhražky, rýže, tapioka a ságo, mouka a obilninové přípravky, chléb, pečivo a cukrovinky, zmrzlina; (32) piva, minerální vody, šumivé nápoje a jiné nápoje nealkoholické, nápoje a šťávy ovocné, sirupy a jiné přípravky k zhotovení nápojů.
(590) Barevná
(730) **Humr Lukáš**, Osvobození 3547/15, Chomutov, 43003, CZ

(210) **O-533013**
(220) 04.08.2016
(320) 04.08.2016
(511) 5, 29, 30, 40
(540)

Cvička

(510) (5) obilní klíčky, kultury mikroorganismů pro diety, vitamíny, minerály, stopové prvky, vitamínové a multivitaminové přípravky, dietní a výživové přípravky pro léčebné účely, přípravky kombinující vitamíny, minerály, stopové prvky a bylinné výtažky, potravní doplňky obohacené vitamíny, minerály nebo stopovými prvky, minerály a multiminerálové přípravky, povzbuzující a posilující přípravky včetně potravních doplňků, výživové doplňky pro léčebné účely, energeticko-výživné poživatiny, potraviny obohacené vitamíny a minerály ve formě koncentráty pro léčebné účely, proteinové koncentráty sloužící jako výživové potravní doplňky pro léčebné i neléčebné účely, potravní doplňky s léčebným účinkem, výživové a dietní doplňky pro potřeby výživy atletů a osob věnujících se sportu, které přispívají k lepšímu výkonu, potravní doplňky ne pro lékařské účely (zařazené v této třídě), rostlinné směsi a extrakty určené k dietetickým účelům s léčebnými účinky a směsi uvedených látek a

přípravků, dietetické přísady do jídla s léčebnými účinky, hygienické výrobky pro léčebné účely, potraviny pro kojence a batolata, dietní potraviny upravené pro lékařské účely, přípravky a prostředky léčebné kosmetiky pro ošetřování pokožky ve formě tablet, dražé, kapslí, mastí, krémů, gelů, olejů, pěn, tekutých suspenzí, emulzí nebo koloidních roztoků, vodiček, zásepů a práškových směsí, roztoků, medicínálních čajových směsí, potravní doplňky neléčebné pro posílení imunity organismu a zlepšení zdraví rostlinného původu v tuhém i tekutém stavu ve formě práškových směsí, kapek, sirupů, gelů, past, tablet, šumivých tablet, pastilek, dražé, tobolek, kapslí, bombónů, želé, prášků, vše uvedené pro neléčebné účely; (29) konzervované potraviny a poživatiny z ovoce, zeleniny, bílkovin, bylin, olejnin a mikrobiologických kultur, ovocné dřeně, výživné bylinné extrakty, texturované proteiny a jejich směsi pro humánní využití; (30) cereální tyčinky, cereální tyčinky s vysokým obsahem proteinů, krekry, lupínky, vločky (obilné), muesli, občerstvení (na bázi cereálií), ovesné vločky, káva a náhražky kávy, obilní vločky a jiné obilné výrobky určené k lidské výživě, čaje, extrakty a potraviny pro zvláštní výživu, ne s léčebnými účinky v rámci této třídy, cukrářské, cukrářské a cukrovinkářské výrobky, zejména oplatky, sušenky, keksy, bombóny; (40) konzervování potravin a nápojů, lisování ovoce, ovoce (lisování -), potraviny a nápoje (konzervování -), zmrazování potravin.

(730) **Novotný David**, Sidliště 9. května 369, Sázava, 38506, CZ
(740) Mgr. Stella Holešová, Anny Letenské 34/7, Praha, 12000

(210) **O-533018**
(220) 05.08.2016
(320) 05.08.2016
(511) 9, 16, 41
(540)

Smetaniana

(510) (9) elektronické publikace (s možností stažení); (16) knihy, publikace; (41) knihy (vydávání), vydávání elektronických knih a časopisů on-line, elektronické publikování.

(730) **Národní muzeum**, Václavské nám. 68, Praha 1, 11579, CZ

(210) **O-533027**
(220) 05.08.2016
(320) 05.08.2016
(511) 25, 40, 42
(540)

JSEM

(510) (25) oděvy, obuv, kloboučnické zboží, oděvy, konfekce, obuv a doplňky obsažené v této třídě, pletené oděvy, spodní prádlo, punčochové zboží, oděvy pro příležitost, svatební a večerní oděvy, kostýmy, korporátní oděvy, profesní oděvy; (40) zpracování materiálů, dámské krejčovství, pánské krejčovství, oděvy (výprava, přešívání), textilie (úprava, zpracování, údržba), vyšívání, kůže (zpracování), apretace textilií, stříhání látek, vlna (zpracování), vzory (tisk); (42) oděvní návrhářství, umělecký design, navrhování, návrhářství dámských, pánských a dětských oděvů a obuvi z textilie a kůže, návrhářství pokrývek hlavy, šál, zavazadel, tašek, kabelek, peněženek, klíčenek a brýlí, design a návrhářství dámských a pánských šperků, design a výzdoba interiérů a výstavních prostor, poradenství a konzultace v oblasti osobního stylu, styling oděvů pro focení, reklamu a film.

(730) **Štěpánková Lenka MgA.**, Nádražní 148, Šlapanice, 66451, CZ

(210) **O-533046**
(220) 08.08.2016
(320) 08.08.2016
(511) 35, 41, 43
(540)

CITY LOUNGE

(510) (35) aktualizování reklamních materiálů, design reklamních materiálů, dodavatelské služby pro třetí osoby (nákup výrobků a služeb pro jiné podniky), marketing, předvádění (služby modelek) pro reklamní účely a podporu prodeje; (41) hudební produkce, informace o možnostech zábavy, poskytování služeb karaoke (hudební doprovod písní dle výběru zpěváka), klubové služby (výchovně-zábavné), konference (organizování a vedení), kongresy (organizování a vedení), noční kluby, organizace a pořádání koncertů, organizování plesů, plánování a organizování večírků, pořádání soutěží krásy; (43) bary (služby), restaurace.

(730) **Classic pub Invest, a.s.**, Hradební 81, Český Krumlov, 38101, CZ

(210) **O-533048**
(220) 08.08.2016
(320) 08.08.2016
(511) 30
(540)

Pepitky

(510) (30) cukrovinky, oplatky, sušenky, polomáčené čokoládové sušenky, bombóny (neléčivé), čajové pečivo (sušenky).

(730) **Hamé s.r.o.**, Na Drahách 814, Kunovice, 68604, CZ

(740) Václav Müller, patentový zástupce, Filipova 2016, Praha 4, 14800

(210) **O-533082**
(220) 09.08.2016
(320) 09.08.2016
(511) 33
(540)

Čerbíz

(510) (33) víno z černého rybízu.

(730) **Augustin Peter Ing.**, Komenského 208, Vizovice, 76312, CZ

(210) **O-533083**
(220) 09.08.2016
(320) 09.08.2016
(511) 35, 36, 41
(540)



(510) (35) agenturní služby zaměřené na propagaci sportovních osobností, agentury pro export a import, agentury pro práci s veřejností, asistence managementu obchodních společností, dodavatelské služby pro třetí osoby (nákup výrobků a služeb pro jiné podniky), event marketing (získávání zákazníků pořádáním akcí), konzultace v oblasti lidských zdrojů, konzultace v oblasti obchodního managementu a poradenské služby, konzultace v oblasti personálního managementu, marketingové poradenské služby, obchodní poradenství pro jednotlivce, obchodní poradenství pro firmy, organizace a management obchodních motivačních a vědomostních programů; (36) charitativní sbírky, charitativní služby, jmenovitě finanční služby, charitativní služby v oblasti peněžních darů, filantropické služby týkající se peněžních darů, organizování sbírek, služby v oblasti programů týkajících se benefičních příspěvků, vydávání hodnotových poukazů v souvislosti s motivačními programy, vydávání hodnotových poukazů ve formě dárkových poukazů; (41) akademie (vzdělávání), cvičení (praktické ukázky), dálkové kurzy, dálkové vzdělávání, další vzdělávání, hodiny pohybových aktivit, individuální výuka (vzdělávání), informace o výchově, vzdělávání a výuce, informační služby v oblasti škol, informační služby týkající se sportu, informační služby vztahující se ke vzdělávání, instruktážní kurzy vztahující se ke sportovním aktivitám, kongresy (organizování a pořádání kongresů), konzultace ohledně vzdělávání, konzultace týkající se fyzické kondice, konzultace v oblasti plánování večírků, konzultace v oboru plánování zvláštních akcí, konzultační služby v oblasti vzdělávání, konzultační služby vztahující se ke školení zaměstnanců, koučování, kurzy osobního rozvoje, kulturní aktivity, lékařské vzdělávání a výuka, letní tábory (zábava a vzdělávání), odborné konzultace vztahující se ke vzdělávání, odborné školicí služby, odborné vzdělávání v oblasti prevence zdravotních problémů, odborné vzdělávání v oblasti zdraví a wellness, organizace golfových turnajů, organizace kulturních, zábavních a sportovních akcí, organizace seminářů, organizování a pořádání kongresů, organizování a pořádání konferencí, organizování a řízení vzdělávacích seminářů, organizování akcí pro účely zábavy, organizování jazykových kurzů, organizování konferencí, výstav a soutěží.

(590) Barevná

(730) **Nadační fond La Vida Loca**, Americká 177/35, Praha 2, 12000, CZ

(210) **O-533085**

(220) 09.08.2016

(320) 09.08.2016

(511) 14, 20, 25

(540)

Perloamat

(510) (14) vzácné kovy a jejich slitiny, klenoty, bižuterie, drahokamy, hodinářské potřeby a chronometrické přístroje; (20) nezpracované nebo částečně zpracované kosti, rohovina, slonovina, velrybí kostice nebo perleť, lastury, mořská pěna, jantar; (25) oděvy, obuv, kloboučnické zboží.

(730) **Janová Marcela MgA.**, Vodova 18a, Brno, 61200, CZ

(210) **O-533088**

(220) 09.08.2016

(320) 09.08.2016

(511) 6, 16, 18, 20, 21, 24, 31, 32, 33, 34, 35, 43

(540)

PIVOVAR HRÁDEK

(510) (6) sudy kovové; (16) papírové ubrusy, papírové ručníky; (18) slunečníky, deštníky; (20) sudy (nekovové); (21) žejdlíky na pivo, sklenice na pití, sklenice na pivo, džbány na pivo, džbánky na pivo, džbánky, džbánečky, džbery, držáky ubrousků, hrnky, pouzdra na jídelní lístek, desky na jídelní listky, karafy, stolní lahve, korbele, lahve, lahve skleněné opletené, demižóny, nádoby na pití, nádoby skleněné, tepelně izolační nádoby, termosky na nápoje, otvíráky na lahve, elektrické a neelektrické, podnosy kromě papírových a určených k prostírání, podnosy pro domácí použití, podtácky kromě papírových a určených k prostírání, pohárky z papíru nebo umělých hmot, předměty umělecké z porcelánu, keramiky, kameniny nebo skla, rohy na pití, štíty vývěsní, reklamní z porcelánu nebo skla, tácky kromě papírových a určených k prostírání, tácky papírové k požití v domácnosti; (24) stolní ubrusy látkové, stolní ubrusy (ne z papíru), látkové utěrky, ručníky látkové; (31) slad na výrobu piva a lihovin, pivovarský slad, pivovarnický ječmen; (32) pivo a pivovarnické výrobky, ochucené pivo, nealkoholické pivo, sladové pivo, pšeničné pivo, černé pivo (pivo z praženého sladu), pivo s příchutí kávy, stout (silné černé pivo), porter (silné černé pivo), světlé pivo (svrchně kvašené), pivo s nízkým obsahem alkoholu, root beer (nealkoholické pivo s rostlinnými výtažky), imitace piva, koktejly na bázi piva, ležák, sladové nápoje, výtažky z chmele na výrobu piva, zázvorové pivo, nealkoholické nápoje, přípravky na výrobu nápojů, nealkoholické sladové nápoje; (33) alkoholické nápoje kromě piva; (34) popelníky pro kuřáky, zápalky, zapalovače pro kuřáky; (35) reklama, reklama (propagace), reklama on-line v počítačové síti, reklama placená kliknutím; (43) automaty (rychlé občerstvení), služby bary, bufety, hotelové služby, jídelny, kavárny, penzióny, restaurace, samoobslužné restaurace, ubytovací služby (hotely, penzióny), zásobování, catering.

(730) **PIVOVAR HRÁDEK s.r.o.**, Družstevní 195, Slavičín, 76321, CZ

(740) Mgr. Kryštof Mann, Na Ořechovce 15/572, Praha 6 - Střešovice, 16200

(210) **O-533089**

(220) 09.08.2016

(320) 09.08.2016

(511) 6, 16, 18, 20, 21, 24, 31, 32, 33, 34, 35, 43

(540)



(510) (6) sudy kovové; (16) papírové ubrusy, papírové ručníky; (18) slunečníky, deštníky; (20) sudy (nekovové); (21) žejdlíky na pivo, sklenice na pití, sklenice na pivo, džbány na pivo, džbánky na pivo, džbánky, džbánečky, džbery, držáky ubrousků, hrnky, pouzdra na jídelní lístek, desky na jídelní

listky, karafy, stolní lahve, korbele, lahve, lahve skleněné opletené, demižóny, nádoby na pití, nádoby skleněné, tepelně izolační nádoby, termosky na nápoje, otvíráky na lahve, elektrické a neelektrické, podnosy kromě papírových a určených k prostírání, podnosy pro domácí použití, podtácky kromě papírových a určených k prostírání, pohárky z papíru nebo umělých hmot, předměty umělecké z porcelánu, keramiky, kameniny nebo skla, rohy na pití, štíty vývěsní, reklamní z porcelánu nebo skla, tácky kromě papírových a určených k prostírání, tácky papírové k požití v domácnosti; (24) stolní ubrusy látkové, stolní ubrusy (ne z papíru), látkové utěrky, ručníky látkové; (31) slad na výrobu piva a lihovin, pivovarský slad, pivovarnický ječmen; (32) pivo a pivovarnické výrobky, ochucené pivo, nealkoholické pivo, sladové pivo, pšeničné pivo, černé pivo (pivo z praženého sladu), pivo s příchutí kávy, stout (silné černé pivo), porter (silné černé pivo), světlé pivo (svrchně kvašené), pivo s nízkým obsahem alkoholu, root beer (nealkoholické pivo s rostlinnými výtažky), imitace piva, koktejly na bázi piva, ležák, sladové nápoje, výtažky z chmele na výrobu piva, zázvorové pivo, nealkoholické nápoje, přípravky na výrobu nápojů, nealkoholické sladové nápoje; (33) alkoholické nápoje kromě piva; (34) popelníky pro kuřáky, zápalky, zapalovače pro kuřáky; (35) reklama, reklama (propagace), reklama on-line v počítačové síti, reklama placená kliknutím; (43) automaty (rychlé občerstvení), služby bary, bufety, hotelové služby, jídelny, kavárny, penzióny, restaurace, samoobslužné restaurace, ubytovací služby (hotely, penzióny), zásobování, catering.

(590) Barevná

(730) **PIVOVAR HRÁDEK s.r.o.**, Družstevní 195, Slavičín, 76321, CZ

(740) Mgr. Kryštof Mann, Na Ořechovce 15/572, Praha 6 - Střešovice, 16200

(210) **O-533090**

(220) 09.08.2016

(320) 09.08.2016

(511) 9, 35, 38, 41

(540)

Okno, publicistický magazín Parlamentních Listů.cz

(510) (9) elektronická periodika a knihy; (35) propagační, reklamní a inzertní činnost, public relations, zprostředkování reklamní, inzertní a propagační činnosti prostřednictvím jakéhokoliv média, prostřednictvím telefonní sítě nebo datové sítě nebo informační sítě, reklamní agentura, rozšiřování a zasilání reklamních materiálů, především periodických a neperiodických publikací a tiskovin, rozhlasová a televizní reklama, prezentace uživatelů na stránkách www v počítačové síti Internet, poskytování obchodních informací a zasilání reklamních informačních produktů, včetně reklamních tiskařských výrobků, on-line inzerce; (38) agentury tiskové, elektronické nástěnky (služby), informační kanceláře, počítačová komunikace, posílání zpráv, poskytování internetových diskusních fór, poskytování přístupu k databázím, přenos digitálních souborů, přenos zpráv a obrazových informací pomocí počítače, tiskové kanceláře, vysílání (rozhlasové), vysílání (televizní), vysílání kabelové televize; (41) nakladatelství a vydavatelství periodických a neperiodických publikací v tištěné i elektronické podobě, činnost knižních klubů v rámci této třídy, ediční činnost, publikační činnost, poradenská a zprostředkovatelská činnost v oboru vydavatelství a nakladatelství, rozhlasové a televizní programy (výroba), poskytování on-line elektronických publikací (bez možnosti stažení), poskytování on-line videí (bez možnosti stažení).

(730) **OUR MEDIA a.s.**, Vinohradská 1597/174, Praha 3, 13000, CZ

(740) Simona Samuelson, Na Příkopě 393/11, Praha 1, 11000

(210) **O-533094**
(220) 09.08.2016
(320) 09.08.2016
(511) 32, 33
(540)

#4everJan

(510) (32) piva, minerální vody, sycené vody a jiné nealkoholické nápoje, ovocné nápoje a ovocné džusy, sirupy a jiné přípravky k přípravě nápojů; (33) alkoholické nápoje (s výjimkou piva).
(730) **Jan Becher - Karlovarská Becherovka, a.s.**, T.G. Masaryka 282/57, Karlovy Vary, 36001, CZ
(740) Čermák a spol., Mgr. Ondřej Čerych, Elišky Peškové 15/735, Praha 5, 15000

(210) **O-533100**
(220) 09.08.2016
(320) 09.08.2016
(511) 1, 9, 16, 35, 37, 38, 39, 40, 41, 42
(540)



(510) (1) chemické výrobky pro fotografii, papíry fotografické, papír tiskový na fotografie, citlivá tkanina pro fotografii, citlivé desky pro tisk ofsetový, citlivé filmy neexponované, citlivý papír, desky fotocitlivé, fotografická redukční činidla, fotografické desky se světlocitlivou vrstvou, fotografické emulze, fotografické senzibilizátory, fotografické vývojky, chemické přípravky pro použití ve fotografii, želatina pro fotografické účely, vše v rámci této třídy; (9) přístroje fotografické, kinematografické, optické a příslušenství k těmto přístrojům, počítačový software, zejména software pro nahrávání, stahování a zpracování obrázků a obrazových dat, jakož i software pro tvorbu a zpracování fotografických alb, elektronické rámečky pro fotografie; (16) papír a výrobky z papíru a z kartónu, a to tiskoviny, tiskárenské výrobky, fotografie, plakáty, kalendáře, fotografická alba, přístroje na lepení fotografií, stojany na fotografie; (35) reklamní a propagační činnost, inzerce, kopírovací služby, zprostředkování nákupu a prodeje výrobků výše uvedených ve třídách 1, 9 a 16; (37) opravy fotografických přístrojů; (38) telekomunikace pomocí poskytování on-line platformy pro nahrávání, stahování a zpracování obrázků, obrazových dat a videí, jakožto i pro tvorbu a pro zpracování fotografických alb a video alb, telekomunikace pomocí poskytování on-line platformy pro objednávání výrobků, na kterých jsou nanesena obrazová data a videa objednavatele; (39) distribuce v oblasti foto (doručování), distribuce - doručování fotografií; (40) služby fotografické laboratoře, zejména zhotovování fotografií, vyvolávání a kopírování filmů a fotografií, kopírování a úpravy fotografických snímků, fotosazba, gravírování a ostatní umístování (nanášení) obrazových dat na zboží (například tiskem, rytím, a/nebo zažehlováním a/nebo nalisováním), tisk plakátů, fotografií a fotografických alb, polygrafické služby; (41) půjčování audio a video záznamů, pronájem přístrojů určených k fotografickým pracím a audio a video techniky, digitální zpracování obrazu (služby), fotografování, fotografování na mikrofilm; (42) poskytování on-line platformy pro nahrávání, stahování a zpracování obrázků, obrazových dat a videí, jakož i pro návrh, tvorbu a zpracování fotoalb a video alb, poskytování on-line

platformy pro objednávání výrobků, na kterých jsou umístěna obrazová data či video data objednavatele.
(590) Barevná
(730) **CeWe Color, a.s.**, Kloknerova 2278/24, Praha 11 - Chodov, 14800, CZ
(740) JINDRA & Partners, JUDr. Tomáš Jindra, Rybná 9, Praha 1, 11000

(210) **O-533112**
(220) 10.08.2016
(320) 10.08.2016
(511) 5
(540)



(510) (5) potravinové doplňky, vitamínové doplňky, energetické tyčinky nahrazující jídlo jakožto doplňky stravy, proteinové potravinové doplňky, potravní doplňky a dietetické přípravky, enzymy - doplňky stravy.
(590) Barevná
(730) **TEREZIA COMPANY s.r.o.**, Na Veselí 744/26, Praha 4, 14000, CZ
(740) Václav Müller, patentový zástupce, Filipova 2016, Praha 4, 14800

(210) **O-533138**
(220) 10.08.2016
(320) 10.08.2016
(511) 29, 30, 32, 41, 43
(540)

Mr. KEBAB

(510) (29) maso, přípravky na vývary (bujóny), konzervovaná cibule, bramborové hranolky, potraviny a výrobky z drůbeže, jídlo na bázi kvašené zeleniny, klobásy, salámy, párky, krokety, krvavé jitrnice, tlačěnka, maso, nakládaná zelenina, nasolené potraviny, potravinářský olivový olej, kandované, konzervované, mražené a zavařované ovoce, rajčatový protlak, potraviny z masových výrobků, solené potraviny, ovocné a zeleninové saláty, uzeniny, sušená, vařená zelenina, zelenina v pálivém nálevu; (30) cukr, cukrovinky, dorty, zákusky, koláče, žemle, čaj, čokoláda, čokoládové nápoje, zálivky na saláty, hořčice, chléb, dochucovačla a koření, jemné pečivo, kávové náhražky, kávové nápoje, kečup, keksy, masové šťávy, moučná jídla, nekynutý chléb, omáčky (chuťové přísady), palačinky, pečivo, příchutě do potravin, sendviče, sójová omáčky; (32) minerální a sycené vody a jiné nealkoholické nápoje, ovocné nápoje a šťávy, sirupy a jiné přípravky na výrobu nápojů; (41) školení, organizování a vedení kolokvií, konferencí, kongresů, seminářů, sympózií a školení, vydávání instruktážních a učebních materiálů zaměřených na oblast rychlého občerstvení; (43) dodávka hotových jídel a nápojů na objednávku (catering), restaurace, jídelny, bufety, rychlé občerstvení.
(730) **Mr. KEBAB s.r.o.**, Popradská 68, Košice, 04011, SK
(740) Markéta Shubik, Pod Pekařkou 107/1, Praha 4 Podolí, 14700

(210) **O-533139**
(220) 10.08.2016
(320) 10.08.2016
(511) 29, 30, 32, 41, 43
(540)



(510) (29) maso, přípravky na vývary (bujóny), konzervovaná cibule, bramborové hranolky, potraviny a výrobky z drůbeže, jídlo na bázi kvašené zeleniny, klobásy, salámy, párky, krokety, krvavé jitrnice, tlačěnka, maso, nakládaná zelenina, nasolené potraviny, potravinářský olivový olej, kandované, konzervované, mražené a zavařované ovoce, rajčatový protlak, potraviny z masových výrobků, solené potraviny, ovocné a zeleninové saláty, uzeniny, sušená, vařená zelenina, zelenina v pálivém nálevu; (30) cukr, cukrovinky, dorty, zákusky, koláče, žemle, čaj, čokoláda, čokoládové nápoje, zálivky na saláty, hořčice, chléb, dochucovadla a koření, jemné pečivo, kávové náhražky, kávové nápoje, kečup, keksy, masové šťávy, moučná jídla, nekynutý chléb, omáčky (chuťové přísady), palačinky, pečivo, příchutě do potravin, sendviče, sójová omáčky; (32) minerální a syčené vody a jiné nealkoholické nápoje, ovocné nápoje a šťávy, sirupy a jiné přípravky na výrobu nápojů; (41) školení, organizování a vedení kolokvií, konferencí, kongresů, seminářů, sympózií a školení, vydávání instruktážních a učebních materiálů zaměřených na oblast rychlého občerstvení; (43) dodávka hotových jídel a nápojů na objednávku (catering), restaurace, jídelny, bufety, rychlé občerstvení.

(590) Barevná
(730) **Mr. KEBAB s.r.o.**, Popradská 68, Košice, 04011, SK
(740) Markéta Shubik, Pod Pekařkou 107/1, Praha 4 Podolí, 14700

(210) **O-533140**
(220) 10.08.2016
(320) 10.08.2016
(511) 29, 30, 32, 41, 43
(540)



(510) (29) maso, přípravky na vývary (bujóny), konzervovaná cibule, bramborové hranolky, potraviny a výrobky z drůbeže, jídlo na bázi kvašené zeleniny, klobásy, salámy, párky, krokety, krvavé jitrnice, tlačěnka, maso, nakládaná zelenina, nasolené potraviny, potravinářský olivový olej, kandované, konzervované, mražené a zavařované ovoce, rajčatový protlak, potraviny z masových výrobků, solené potraviny, ovocné a zeleninové saláty, uzeniny, sušená, vařená zelenina, zelenina v pálivém nálevu; (30) cukr, cukrovinky, dorty, zákusky, koláče, žemle, čaj, čokoláda, čokoládové nápoje, zálivky na saláty, hořčice, chléb, dochucovadla a koření, jemné pečivo, kávové náhražky, kávové nápoje, kečup, keksy, masové šťávy, moučná jídla, nekynutý chléb, omáčky (chuťové přísady), palačinky, pečivo, příchutě do potravin, sendviče, sójová omáčky; (32) minerální a syčené vody a jiné nealkoholické nápoje, ovocné nápoje a šťávy, sirupy a jiné přípravky na výrobu nápojů; (41) školení, organizování a vedení kolokvií, konferencí, kongresů, seminářů,

sympózií a školení, vydávání instruktážních a učebních materiálů zaměřených na oblast rychlého občerstvení; (43) dodávka hotových jídel a nápojů na objednávku (catering), restaurace, jídelny, bufety, rychlé občerstvení.

(590) Barevná
(730) **Mr. KEBAB s.r.o.**, Popradská 68, Košice, 04011, SK
(740) Markéta Shubik, Pod Pekařkou 107/1, Praha 4 Podolí, 14700

(210) **O-533154**
(220) 11.08.2016
(320) 11.08.2016
(511) 35, 36, 37
(540)



MECHANIK s.r.o.

(510) (35) propagační činnost, reklama, pomoc při řízení obchodní činnosti, obchodní administrativa, kancelářské práce; (36) služby nemovitostí (služby správců nemovitostí, totiž služby pronájmu, odhadu nemovitostí nebo služby tichého společníka); (37) stavebnictví, opravy, instalační služby (služby pronájmu nářadí a konstrukčního materiálu), služby opravářské, jako služby v oblastech elektřiny, nábytku, aparátů, nářadí a další služby údržbářské, které mají uchovat předmět v původním stavu, aniž by se změnila některá z vlastností).

(590) Barevná
(730) **Mechanik, spol. s r.o.**, Nedokončená 1578, Praha 9 Kyje, 19600, CZ
(740) JUDr. Michal Klouda, Václavské náměstí 1/846, Praha 1, 11000

(210) **O-533156**
(220) 11.08.2016
(320) 11.08.2016
(511) 35, 41
(540)

AlesHusak.com

(510) (35) propagační činnost, reklama, pomoc při řízení obchodní činnosti, obchodní administrativa, kancelářské práce; (41) výchova, vzdělávání, zábava, sportovní a kulturní aktivity.

(730) **Hušák Aleš JUDr.**, Sušická 854/36, Praha 6 - Dejvice, 16000, CZ
(740) Tereza Hušáková, Bělohorská 1688/122, Praha 6 - Břevnov, 16900

(210) **O-533171**
(220) 11.08.2016
(320) 11.08.2016
(511) 9, 35, 36, 42
(540)

webonio

(510) (9) počítačový software, počítače, zařízení na zpracování dat; (35) propagační činnost, reklama, pomoc při řízení obchodní činnosti, obchodní administrativa, kancelářské práce; (36) pojištění, služby finanční služby,

peněžní služby, nemovitosti; (42) vědecké a technologické služby a související výzkum a projektování, analytické výzkumné služby v průmyslu, navrhování, vývoj počítačového hardwaru a softwaru.

(730) **Webonio investment, s.r.o.**, Francouzská 284/94, Praha 10, 10100, CZ

(210) **O-533172**

(220) 11.08.2016

(320) 11.08.2016

(511) 9, 35, 36, 42

(540)

(510) (9) počítačový software, počítače, zařízení na zpracování dat; (35) propagační činnost, reklama, pomoc při řízení obchodní činnosti, obchodní administrativní práce, kancelářské práce; (36) pojištění, služby finanční služby, peněžní služby, nemovitosti; (42) vědecké a technologické služby a související výzkum a projektování, analytické výzkumné služby v průmyslu, navrhování, vývoj počítačového hardwaru a softwaru.

(730) **Webonio investment, s.r.o.**, Francouzská 284/94, Praha 10, 10100, CZ

(210) **O-533203**

(220) 15.08.2016

(320) 15.08.2016

(511) 36

(540)

(510) (36) služby nemovitostí.

(590) Barevná

(730) **HELP ONE s.r.o.**, Jungmannova 33/1438, Hradec Králové, 50002, CZ

(210) **O-533232**

(220) 15.08.2016

(320) 15.08.2016

(511) 30, 32, 43

(540)



(510) (30) koblíhy, pekařské výrobky zahrnující pečivo, jemné pečivo a cukroví, kakaové a kávové nápoje, zmrzlina, kávové náhražky a výrobky z nich,

mouka a přípravky z obilnin, bonbóny, čokoláda a výrobky z čokolády, těsta a výrobky z nich, cukrovinky; (32) nealkoholické nápoje, minerální vody přírodní, ochucené stolní a pramenité vody, sycené nápoje nealkoholické, sirupy a přípravky ke zhotovování nápojů, nealkoholické koktejly, šerbet, zeleninové a ovocné šťávy; (43) cukrárny, kavárny, restaurace, poskytování stravovacích služeb v zařízeních rychlého občerstvení, poskytování cateringových služeb, zprostředkovatelská činnost v uvedených oblastech.

(730) **Donut Donuter s.r.o.**, Revoluční 1403/28, Praha 1, 11000, CZ

(740) PROPATENT, JUDr. Matěj Sedláček, Pod Pekařkou 107/1, Praha 4, 14700

(210) **O-533245**

(220) 16.08.2016

(320) 16.08.2016

(511) 25, 28, 41

(540)



(510) (25) volejbalové dresy, trička (trička s potiskem); (28) volejbalová herní vybavení; (41) sportovní aktivity, organizování sportovních akcí, služby sportovních klubů, provozování sportovních zařízení, pořádání sportovních akcí, organizování sportovních akcí, organizování sportovních turnajů, služby v oblasti trénování sportů, zábavní, sportovní a kulturní aktivity, tábory (kursy) se sportovním zaměřením, služby týkající se sportovních klubů.

(730) **Volejbal Ostrava, s.r.o.**, 28.října 2663/150, Ostrava, 70200, CZ

(210) **O-533246**

(220) 16.08.2016

(320) 16.08.2016

(511) 28

(540)

Nanox

(510) (28) vosky na lyže (lyžařské vosky).

(730) **Cap Ivan Ing.**, Veselíčko 294, Brušperk, 73944, CZ

(210) **O-533247**

(220) 16.08.2016

(320) 16.08.2016

(511) 27, 35, 37, 38

(540)



(510) (27) koberce, podložky pod kolečkové židle, rohože a jiné podlahové krytiny spadající do této třídy, čistící koberce a rohože, kobercové čtverce; (35) prodej podlah a podlahových krytin včetně koberců, prodej podlahových doplňků, prodej prostředků pro ošetřování podlah a

podlahových krytin, zprostředkovatelská činnost v obchodě s podlahami a podlahovými krytinami; (37) podlahářství, kladení povrchů podlah včetně koberců, provádění podkladů a izolace podlah, montáž a opravy podlah a podlahových krytin, poradenství v oblasti podlahářství, informační servis v oboru podlah a podlahových krytin, poskytování informací v oboru podlah a podlahových krytin; (38) komunikace, příjem a šíření informací prostřednictvím internetu, šíření informací, interaktivních a grafických či multimediálních sdělení prostřednictvím internetu, zprostředkovatelská činnost v oblasti šíření informací, poskytování přístupu k elektronické online síti za účelem komunikace a vyhledávání informací, služby zpravodajské a informační agentury (přenos zpráv), vše v oboru podlahářství.

- (590) Barevná
(730) **BRASED EUROTExTIL CZ, spol. s r .o.**, Škrobárenská 10, Brno, 61700, CZ
(740) KANIA, SEDLÁK, SMOLA, Ing. Lucie Lunzarová, Mendlovo náměstí 1a, Brno, 60300

- (210) **O-533248**
(220) 16.08.2016
(320) 16.08.2016
(511) 27, 35, 37, 38
(540)



(510) (27) koberce, podložky pod kolečkové židle, rohože a jiné podlahové krytiny spadající do této třídy, čisticí koberce a rohože, kobercové čtverce; (35) prodej podlah a podlahových krytin včetně koberců, prodej podlahových doplňků, prodej prostředků pro ošetřování podlah a podlahových krytin, zprostředkovatelská činnost v obchodě s podlahami a podlahovými krytinami; (37) podlahářství, kladení povrchů podlah včetně koberců, provádění podkladů a izolace podlah, montáž a opravy podlah a podlahových krytin, poradenství v oblasti podlahářství, informační servis v oboru podlah a podlahových krytin, poskytování informací v oboru podlah a podlahových krytin; (38) komunikace, příjem a šíření informací prostřednictvím internetu, šíření informací, interaktivních a grafických či multimediálních sdělení prostřednictvím internetu, zprostředkovatelská činnost v oblasti šíření informací, poskytování přístupu k elektronické online síti za účelem komunikace a vyhledávání informací, služby zpravodajské a informační agentury (přenos zpráv), vše v oboru podlahářství.

- (590) Barevná
(730) **BRASED EUROTExTIL CZ, spol. s r .o.**, Škrobárenská 10, Brno, 61700, CZ
(740) KANIA, SEDLÁK, SMOLA, Ing. Lucie Lunzarová, Mendlovo náměstí 1a, Brno, 60300

- (210) **O-533249**
(220) 16.08.2016
(320) 16.08.2016
(511) 27, 35, 37, 38
(540)



(510) (27) koberce, podložky pod kolečkové židle, rohože a jiné podlahové krytiny spadající do této třídy, čisticí koberce a rohože, kobercové čtverce; (35) prodej podlah a podlahových krytin včetně koberců, prodej podlahových doplňků, prodej prostředků pro ošetřování podlah a podlahových krytin, zprostředkovatelská činnost v obchodě s podlahami a podlahovými krytinami; (37) podlahářství, kladení povrchů podlah včetně koberců, provádění podkladů a izolace podlah, montáž a opravy podlah a podlahových krytin, poradenství v oblasti podlahářství, informační servis v oboru podlah a podlahových krytin, poskytování informací v oboru podlah a podlahových krytin; (38) komunikace, příjem a šíření informací prostřednictvím internetu, šíření informací, interaktivních a grafických či multimediálních sdělení prostřednictvím internetu, zprostředkovatelská činnost v oblasti šíření informací, poskytování přístupu k elektronické online síti za účelem komunikace a vyhledávání informací, služby zpravodajské a informační agentury (přenos zpráv), vše v oboru podlahářství.

- (590) Barevná
(730) **BRASED EUROTExTIL CZ, spol. s r .o.**, Škrobárenská 10, Brno, 61700, CZ
(740) KANIA, SEDLÁK, SMOLA, Ing. Lucie Lunzarová, Mendlovo náměstí 1a, Brno, 60300

- (210) **O-533250**
(220) 16.08.2016
(320) 16.08.2016
(511) 27, 35, 37, 38
(540)



(510) (27) koberce, podložky pod kolečkové židle, rohože a jiné podlahové krytiny spadající do této třídy, čisticí koberce a rohože, kobercové čtverce; (35) prodej podlah a podlahových krytin včetně koberců, prodej podlahových doplňků, prodej prostředků pro ošetřování podlah a podlahových krytin, zprostředkovatelská činnost v obchodě s podlahami a podlahovými krytinami; (37) podlahářství, kladení povrchů podlah včetně koberců, provádění podkladů a izolace podlah, montáž a opravy podlah a podlahových krytin, poradenství v oblasti podlahářství, informační servis v oboru podlah a podlahových krytin, poskytování informací v oboru podlah a podlahových krytin; (38) komunikace, příjem a šíření informací prostřednictvím internetu, šíření informací, interaktivních a grafických či multimediálních sdělení prostřednictvím internetu, zprostředkovatelská činnost v oblasti šíření informací, poskytování přístupu k elektronické online síti za účelem komunikace a vyhledávání informací, služby zpravodajské a informační agentury (přenos zpráv), vše v oboru podlahářství.

- (590) Barevná
(730) **BRASED EUROTExTIL CZ, spol. s r .o.**, Škrobárenská 10, Brno, 61700, CZ
(740) KANIA, SEDLÁK, SMOLA, Ing. Lucie Lunzarová, Mendlovo náměstí 1a, Brno, 60300

- (210) **O-533252**
(220) 16.08.2016
(320) 16.08.2016
(511) 19, 27, 35, 37, 38
(540)



- (510) (19) podlahy ze dřeva a umělých hmot, plovoucí podlahy, lepené podlahy, parkety dřevěné, parkety laminátové, korkové podlahy, samoležící vinyl, zámkové vinylové podlahy, samolepící vinylové podlahy, LVT, lišty s výjimkou kovových; (27) výrobky určené ke krytí nebo obložení podlah kromě dřevěných podlah, podlahové krytiny, vinylové podlahy, PVC podlahy, samoležící vinyl, zámkové vinylové podlahy, samolepící vinylové podlahy, LVT, linolea, marmolea, pryžové podlahy, koberce, kobercové čtverce, podložky pod kolečkové židle, rohože a jiné podlahové krytiny spadající do této třídy, čisticí koberce a rohože; (35) prodej podlah a podlahových krytin, prodej podlahových doplňků, prodej prostředků pro ošetřování podlah a podlahových krytin, zprostředkovatelská činnost v obchodě s podlahami a podlahovými krytinami; (37) podlahářství, kladení povrchů podlah včetně koberců, provádění podkladů a izolace podlah, montáž a opravy podlah a podlahových krytin, poradenství v oblasti podlahářství, informační servis v oboru podlah a podlahových krytin, poskytování informací v oboru podlah a podlahových krytin; (38) komunikace, příjem a šíření informací prostřednictvím internetu, šíření informací, interaktivních a grafických či multimediálních sdělení prostřednictvím internetu, zprostředkovatelská činnost v oblasti šíření informací, poskytování přístupu k elektronické online síti za účelem komunikace a vyhledávání informací, služby zpravodajské a informační agentury (přenos zpráv), vše v oboru podlahářství.

- (590) Barevná
(730) **BRASED EUROTExTIL CZ, spol. s r .o.**, Škrobárenská 10, Brno, 61700, CZ
(740) KANIA, SEDLÁK, SMOLA, Ing. Lucie Lunzarová, Mendlovo náměstí 1a, Brno, 60300

- (210) **O-533253**
(220) 16.08.2016
(320) 16.08.2016
(511) 19, 27, 35, 37, 38
(540)



- (510) (19) podlahy ze dřeva a umělých hmot, plovoucí podlahy, lepené podlahy, parkety dřevěné, parkety laminátové, korkové podlahy, samoležící vinyl, zámkové vinylové podlahy, samolepící vinylové podlahy, LVT, lišty s

výjimkou kovových; (27) výrobky určené ke krytí nebo obložení podlah kromě dřevěných podlah, podlahové krytiny, vinylové podlahy, PVC podlahy, samoležící vinyl, zámkové vinylové podlahy, samolepící vinylové podlahy, LVT, linolea, marmolea, pryžové podlahy, koberce, kobercové čtverce, podložky pod kolečkové židle, rohože a jiné podlahové krytiny spadající do této třídy, čisticí koberce a rohože; (35) prodej podlah a podlahových krytin, prodej podlahových doplňků, prodej prostředků pro ošetřování podlah a podlahových krytin, zprostředkovatelská činnost v obchodě s podlahami a podlahovými krytinami; (37) podlahářství, kladení povrchů podlah včetně koberců, provádění podkladů a izolace podlah, montáž a opravy podlah a podlahových krytin, poradenství v oblasti podlahářství, informační servis v oboru podlah a podlahových krytin, poskytování informací v oboru podlah a podlahových krytin; (38) komunikace, příjem a šíření informací prostřednictvím internetu, šíření informací, interaktivních a grafických či multimediálních sdělení prostřednictvím internetu, zprostředkovatelská činnost v oblasti šíření informací, poskytování přístupu k elektronické online síti za účelem komunikace a vyhledávání informací, služby zpravodajské a informační agentury (přenos zpráv), vše v oboru podlahářství.

- (590) Barevná
(730) **BRASED EUROTExTIL CZ, spol. s r .o.**, Škrobárenská 10, Brno, 61700, CZ
(740) KANIA, SEDLÁK, SMOLA, Ing. Lucie Lunzarová, Mendlovo náměstí 1a, Brno, 60300

- (210) **O-533255**
(220) 16.08.2016
(320) 16.08.2016
(511) 19, 27, 35, 37, 38
(540)



- (510) (19) podlahy ze dřeva a umělých hmot, plovoucí podlahy, lepené podlahy, parkety dřevěné, parkety laminátové, korkové podlahy, samoležící vinyl, zámkové vinylové podlahy, samolepící vinylové podlahy, LVT, lišty s výjimkou kovových; (27) výrobky určené ke krytí nebo obložení podlah kromě dřevěných podlah, podlahové krytiny, vinylové podlahy, PVC podlahy, samoležící vinyl, zámkové vinylové podlahy, samolepící vinylové podlahy, LVT, linolea, marmolea, pryžové podlahy, koberce, kobercové čtverce, podložky pod kolečkové židle, rohože a jiné podlahové krytiny spadající do této třídy, čisticí koberce a rohože; (35) prodej podlah a podlahových krytin, prodej podlahových doplňků, prodej prostředků pro ošetřování podlah a podlahových krytin, zprostředkovatelská činnost v obchodě s podlahami a podlahovými krytinami; (37) podlahářství, kladení povrchů podlah včetně koberců, provádění podkladů a izolace podlah, montáž a opravy podlah a podlahových krytin, poradenství v oblasti podlahářství, informační servis v oboru podlah a podlahových krytin, poskytování informací v oboru podlah a podlahových krytin; (38) komunikace, příjem a šíření informací prostřednictvím internetu, šíření informací, interaktivních a grafických či multimediálních sdělení prostřednictvím internetu, zprostředkovatelská činnost v oblasti šíření informací, poskytování přístupu k elektronické online síti za účelem komunikace a vyhledávání informací, služby zpravodajské a informační agentury (přenos zpráv), vše v oboru podlahářství.

- (590) Barevná
(730) **BRASED EUROTExTIL CZ, spol. s r .o.**, Škrobárenská 10, Brno, 61700, CZ
(740) KANIA, SEDLÁK, SMOLA, Ing. Lucie Lunzarová, Mendlovo náměstí 1a, Brno, 60300

(210) **O-533256**
(220) 16.08.2016
(320) 16.08.2016
(511) 19, 27, 35, 37, 38
(540)



(510) (19) podlahy ze dřeva a umělých hmot, plovoucí podlahy, lepené podlahy, parkety dřevěné, parkety laminátové, korkové podlahy, samoležící vinyl, zámkové vinylové podlahy, samolepící vinylové podlahy, LVT, lišty s výjimkou kovových; (27) výrobky určené ke krytí nebo obložení podlah kromě dřevěných podlah, podlahové krytiny, vinylové podlahy, PVC podlahy, samoležící vinyl, zámkové vinylové podlahy, samolepící vinylové podlahy, LVT, linolea, marmolea, pryžové podlahy, koberce, kobercové čtverce, podložky pod kolečkové židle, rohože a jiné podlahové krytiny spadající do této třídy, čistící koberce a rohože; (35) prodej podlah a podlahových krytin, prodej podlahových doplňků, prodej prostředků pro ošetřování podlah a podlahových krytin, zprostředkovatelská činnost v obchodě s podlahami a podlahovými krytinami; (37) podlahářství, kladení povrchů podlah včetně koberců, provádění podkladů a izolace podlah, montáž a opravy podlah a podlahových krytin, poradenství v oblasti podlahářství, informační servis v oboru podlah a podlahových krytin, poskytování informací v oboru podlah a podlahových krytin; (38) komunikace, příjem a šíření informací prostřednictvím internetu, šíření informací, interaktivních a grafických či multimediálních sdělení prostřednictvím internetu, zprostředkovatelská činnost v oblasti šíření informací, poskytování přístupu k elektronické online síti za účelem komunikace a vyhledávání informací, služby zpravodajské a informační agentury (přenos zpráv), vše v oboru podlahářství.

(590) Barevná
(730) **BRASED EUROTExTIL CZ, spol. s r .o.**, Škrobárenská 10, Brno, 61700, CZ
(740) KANIA, SEDLÁK, SMOLA, Ing. Lucie Lunzarová, Mendlovo náměstí 1a, Brno, 60300

(210) **O-533302**
(220) 17.08.2016
(320) 17.08.2016
(511) 27, 35, 37, 38
(540)



(510) (27) koberce, podložky pod kolečkové židle, rohože a jiné podlahové krytiny spadající do této třídy, čistící koberce a rohože, kobercové čtverce; (35) prodej podlah a podlahových krytin včetně koberců, prodej podlahových doplňků, prodej prostředků pro ošetřování podlah a podlahových krytin, zprostředkovatelská činnost v obchodě s podlahami a podlahovými krytinami; (37) podlahářství, kladení povrchů podlah včetně koberců, provádění podkladů a izolace podlah, montáž a opravy podlah a podlahových krytin, poradenství v oblasti podlahářství, informační servis v oboru podlah a podlahových krytin, poskytování informací v oboru podlah a podlahových krytin; (38) komunikace, příjem a šíření informací

prostřednictvím internetu, šíření informací, interaktivních a grafických či multimediálních sdělení prostřednictvím internetu, zprostředkovatelská činnost v oblasti šíření informací, poskytování přístupu k elektronické online síti za účelem komunikace a vyhledávání informací, služby zpravodajské a informační agentury (přenos zpráv), vše v oboru podlahářství.

(730) **BRASED EUROTExTIL CZ, spol. s r .o.**, Škrobárenská 10, Brno, 61700, CZ
(740) KANIA, SEDLÁK, SMOLA, Ing. Lucie Lunzarová, Mendlovo náměstí 1a, Brno, 60300

(210) **O-533303**
(220) 17.08.2016
(320) 17.08.2016
(511) 27, 35, 37, 38
(540)



(510) (27) koberce, podložky pod kolečkové židle, rohože a jiné podlahové krytiny spadající do této třídy, čistící koberce a rohože, kobercové čtverce; (35) prodej podlah a podlahových krytin včetně koberců, prodej podlahových doplňků, prodej prostředků pro ošetřování podlah a podlahových krytin, zprostředkovatelská činnost v obchodě s podlahami a podlahovými krytinami; (37) podlahářství, kladení povrchů podlah včetně koberců, provádění podkladů a izolace podlah, montáž a opravy podlah a podlahových krytin, poradenství v oblasti podlahářství, informační servis v oboru podlah a podlahových krytin, poskytování informací v oboru podlah a podlahových krytin; (38) komunikace, příjem a šíření informací prostřednictvím internetu, šíření informací, interaktivních a grafických či multimediálních sdělení prostřednictvím internetu, zprostředkovatelská činnost v oblasti šíření informací, poskytování přístupu k elektronické online síti za účelem komunikace a vyhledávání informací, služby zpravodajské a informační agentury (přenos zpráv), vše v oboru podlahářství.

(730) **BRASED EUROTExTIL CZ, spol. s r .o.**, Škrobárenská 10, Brno, 61700, CZ
(740) KANIA, SEDLÁK, SMOLA, Ing. Lucie Lunzarová, Mendlovo náměstí 1a, Brno, 60300

(210) **O-533304**
(220) 17.08.2016
(320) 17.08.2016
(511) 27, 35, 37, 38
(540)



(510) (27) koberce, podložky pod kolečkové židle, rohože a jiné podlahové krytiny spadající do této třídy, čistící koberce a rohože, kobercové čtverce; (35) prodej podlah a podlahových krytin včetně koberců, prodej podlahových doplňků, prodej prostředků pro ošetřování podlah a podlahových krytin, zprostředkovatelská činnost v obchodě s podlahami a

podlahovými krytinami; (37) podlahářství, kladení povrchů podlah včetně koberců, provádění podkladů a izolace podlah, montáž a opravy podlah a podlahových krytin, poradenství v oblasti podlahářství, informační servis v oboru podlah a podlahových krytin, poskytování informací v oboru podlah a podlahových krytin; (38) komunikace, příjem a šíření informací prostřednictvím internetu, šíření informací, interaktivních a grafických či multimediálních sdělení prostřednictvím internetu, zprostředkovatelská činnost v oblasti šíření informací, poskytování přístupu k elektronické online síti za účelem komunikace a vyhledávání informací, služby

zpravodajské a informační agentury (přenos zpráv), vše v oboru podlahářství.

(590) Barevná

(730) **BRASED EUROTETIL CZ, spol. s r .o.**, Škrobárenská 10, Brno, 61700, CZ

(740) KANIA, SEDLÁK, SMOLA, Ing. Lucie Lunzarová, Mendlovo náměstí 1a, Brno, 60300

Zamítnuté a částečně zamítnuté přihlášky ochranných známek po zveřejnění

Zjistí-li Úřad v průběhu řízení o námitkách, že přihlašovaná ochranná známka nespĺňuje podmínky pro zápis, přihlášku zamítne. Zjistí-li, že přihlašovaná ochranná známka nespĺňuje podmínky pro zápis jen pro některé výrobky nebo služby, přihlášku zamítne v rozsahu výrobků nebo služeb, pro které přihláška nespĺňuje podmínky zápisu. S ohledem na tuto skutečnost, obsahuje tato kapitola údaje o rozhodnutích o zamítnutí přihlášky ochranné známky v celém nebo částečném rozsahu na základě ustanovení § 26 zákona č. 441/2003 Sb.

Údaje o výsledku rozhodnutí (zamítnutí přihlášky, částečné zamítnutí přihlášky) jsou uvedeny jako datum právní moci rozhodnutí/výsledek rozhodnutí.

(210) **O-498061**

(540)

zoom.radio

02.09.2016/NABYTÍ P.M. - ZAMÍTNUTÍ PŘIHLÁŠKY PO
ZVEŘEJNĚNÍ

(210) **O-511460**

(540)



06.09.2016/NABYTÍ P.M. - ZAMÍTNUTÍ PŘIHLÁŠKY PO
ZVEŘEJNĚNÍ

(210) **O-498508**

(540)



02.09.2016/NABYTÍ P.M. - ZAMÍTNUTÍ PŘIHLÁŠKY PO
ZVEŘEJNĚNÍ

(210) **O-513700**

(540)

L'AMOUR

02.09.2016/NABYTÍ P.M. - ZAMÍTNUTÍ PŘIHLÁŠKY PO
ZVEŘEJNĚNÍ

(210) **O-507099**

(540)

PEJSKARŮV PREZIDENT

06.09.2016/NABYTÍ P.M. - ČÁSTEČNĚ ZAMÍTNUTÍ PŘIHL. PO
ZVEŘ.

(210) **O-517623**

(540)



02.09.2016/NABYTÍ P.M. - ČÁSTEČNĚ ZAMÍTNUTÍ PŘIHL. PO
ZVEŘ.

(210) **O-509714**

(540)



06.09.2016/NABYTÍ P.M. - ČÁSTEČNĚ ZAMÍTNUTÍ PŘIHL. PO
ZVEŘ.

Zamítnuté námitky týkající se ochranných známek

V průběhu řízení o námitkách může být Úřadem zjištěno, že přihlašovaná ochranná známka, která byla zveřejněna ve Věstníku, nezasahuje do zákonem chráněných starších práv třetích osob, tzv. namítajících, uvedených v ustanovení § 7 zákona č. 441/2003 Sb., a proto Úřad námitky zamítne. Údaje o rozhodnutích o zamítnutí námitek na základě ustanovení § 26 zákona č. 441/2003 Sb. jsou obsaženy v této kapitole.

(210) **O-514009**

(540)

KOGNIVEL

08.09.2016/ NABYTÍ P.M. – ZAMÍTNUTÍ NÁMITEK

Přehled zápisů ochranných známek bez změny ve vztahu ke zveřejněným přihláškám

Kapitola obsahuje údaje o ochranných známkách zapsaných na základě ustanovení § 28 odst. 1 zákona č. 441/2003 Sb., u kterých nedošlo ke změně údajů oproti zveřejněné přihlášce ochranné známky.

Číselný přehled (111)											
355347	355350	355351	355352	355355	355356	355357	355359	355361	355362	355363	355364
355365	355366	355367	355368	355369	355370	355371	355372	355373	355374	355375	355376
355377	355378	355379	355380	355381	355382	355383	355384	355385	355386	355387	355388
355389	355390	355391	355392	355393	355394	355395	355396	355397	355398	355399	355400
355401	355402	355403	355404	355405	355406	355407	355408	355409	355410	355411	355412
355413	355414	355415	355416	355417	355418	355419	355420	355421	355422	355423	355424
355425	355426	355427	355428	355429	355430	355431	355432	355433	355434	355435	355436
355437	355438	355439	355440	355441	355442	355443	355444	355445	355446	355447	355448
355449	355450	355451	355452	355453	355454	355455	355456	355457	355458	355459	355460
355461	355462	355463	355464	355465	355466	355467	355468	355469	355470	355471	355472
355473	355474	355475	355476	355477	355478	355479	355480	355481	355482	355483	355484
355485	355486	355487	355488	355489	355490	355491	355492	355493	355494	355495	355496
355497	355498	355499	355500	355501	355502	355503					

Zápisy ochranných známek bez změny ve vztahu ke zveřejněným přihláškám

(111) **355347**
(220) 07.11.2011
(320) 07.11.2011
(442) 14.03.2012
(151) 07.09.2016
(730) **GOLDIM spol.s r.o.**, Michelská 18/12a, Praha 4 - Michle, 14000, CZ
(210) O-490070

(111) **355350**
(220) 08.08.2014
(320) 08.08.2014
(442) 24.09.2014
(151) 07.09.2016
(730) **RF HOBBY, s.r.o.**, Bohdalecká 6/1420, Praha 10, 10100, CZ
(210) O-515618
(590) Barevná

(111) **355351**
(220) 20.08.2014
(320) 20.08.2014
(442) 01.06.2016
(151) 07.09.2016
(730) **Kučera Robert**, Pod Kuřídlem 396, Strakonice 1 - Dražejov, 38601, CZ
(210) O-515847

(111) **355352**
(220) 05.09.2014
(320) 05.09.2014
(442) 01.06.2016
(151) 07.09.2016
(730) **GRUPO BIMBO, S.A. B. DE C.V.**, Prolongación Paseo de la Reforma No. 1000, Colonia Peña Blanca Sante Fe, C.P. 01210 Mexico Distrito Federal, MX
(210) O-516239
(590) Barevná

(111) **355355**
(220) 20.10.2014
(320) 20.10.2014
(442) 01.06.2016
(151) 07.09.2016
(730) **SITA CZ a.s.**, Španělská 1073/10, Praha 2 Vinohrady, 12000, CZ
(210) O-517289
(590) Barevná

(111) **355356**
(220) 25.11.2014
(320) 25.11.2014
(442) 06.05.2015
(151) 07.09.2016
(730) **Česká golfová federace**, Strakonická 2860/4, Praha 5 - Smíchov, 15000, CZ
(210) O-518170

(111) **355357**
(220) 28.11.2014
(320) 28.11.2014
(442) 01.06.2016
(151) 07.09.2016
(730) **Hustopečská mandlárna s.r.o.**, Nerudova 29924, Hustopeče, 69301, CZ
(210) O-518258

(111) **355359**
(220) 10.07.2015
(320) 10.07.2015

(442) 01.06.2016
(151) 07.09.2016
(730) **HK ŠROT, s.r.o.**, Náměstí Svobody 3, Frýdek-Místek, 73801, CZ
(210) O-523736
(590) Barevná

(111) **355361**
(220) 18.09.2015
(320) 18.09.2015
(442) 01.06.2016
(151) 07.09.2016
(730) **MasterCard International Incorporated**, 2000 Purchase Street, Purchase, NY 10577, NY, US
(210) O-525358

(111) **355362**
(220) 18.09.2015
(320) 18.09.2015
(442) 01.06.2016
(151) 07.09.2016
(730) **MasterCard International Incorporated**, 2000 Purchase Street, Purchase, New York, NY, US
(210) O-525359

(111) **355363**
(220) 18.09.2015
(320) 18.09.2015
(442) 01.06.2016
(151) 07.09.2016
(730) **MasterCard International Incorporated**, 2000 Purchase Street, Purchase, NY 10577, NY, US
(210) O-525360

(111) **355364**
(220) 20.09.2015
(320) 20.09.2015
(442) 01.06.2016
(151) 07.09.2016
(730) **LAXMAN s.r.o.**, Revoluční 655/1, Praha 1 - Staré Město, 11000, CZ
(210) O-525371

(111) **355365**
(220) 08.10.2015
(320) 08.10.2015
(442) 01.06.2016
(151) 07.09.2016
(730) **TATRAMAT - ohrievače vody s.r.o.**, Hlavná 1, Poprad, 05801, SK
(210) O-525816

(111) **355366**
(220) 09.10.2015
(320) 09.10.2015
(442) 01.06.2016
(151) 07.09.2016
(730) **Zeměměřičská pozemková kancelář /ZPK/ spol. s r.o.**, Nová 376, Stará Paka, 50791, CZ
(210) O-525832

(111) **355367**
(220) 20.10.2015
(320) 20.10.2015
(442) 01.06.2016
(151) 07.09.2016
(730) **GF Machinery, s.r.o.**, Cejl 76, Brno, 60200, CZ
(210) O-526124

(590) Barevná

(111) **355368**

(220) 20.10.2015

(320) 20.10.2015

(442) 01.06.2016

(151) 07.09.2016

(730) **Dolejšková Lenka**, U Jezera 2032/32, Praha 5 - Stodůlky, 15500, CZ

(210) O-526127

(111) **355369**

(220) 29.10.2015

(320) 29.10.2015

(442) 01.06.2016

(151) 07.09.2016

(730) **I. Fajne s.r.o.**, Závodní 1245/91, Ostrava, Zábřeh, 70030, CZ

(210) O-526310

(590) Barevná

(111) **355370**

(220) 02.11.2015

(320) 02.11.2015

(442) 01.06.2016

(151) 07.09.2016

(730) **ČEZ, a.s.**, Duhová 1444/2, Praha 4 - Michle, 14000, CZ

(210) O-526370

(590) Barevná

(111) **355371**

(220) 03.11.2015

(320) 03.11.2015

(442) 01.06.2016

(151) 07.09.2016

(730) **KAMELOT - BOOKS s.r.o.**, Karvaša Blahovca 59, Vrútky, SK

(210) O-526396

(111) **355372**

(220) 04.11.2015

(320) 04.11.2015

(442) 01.06.2016

(151) 07.09.2016

(730) **DEVOTO SE**, Areál Šroubáren 40, Libčice nad Vltavou, 25266, CZ

(210) O-526458

(111) **355373**

(220) 10.11.2015

(320) 10.11.2015

(442) 01.06.2016

(151) 07.09.2016

(730) **Redfood, s.r.o.**, Smilovice 173, Smilovice, 73955, CZ

(210) O-526600

(111) **355374**

(220) 12.11.2015

(320) 12.11.2015

(442) 01.06.2016

(151) 07.09.2016

(730) **Fizzcom s.r.o.**, Uruquayská 13, Praha 2, 12000, CZ

(210) O-526665

(590) Barevná

(111) **355375**

(220) 12.11.2015

(320) 12.11.2015

(442) 01.06.2016

(151) 07.09.2016

(730) **GE Money Bank, a.s.**, Vyskočilova 1422/1a, Praha 4 - Michle, 14000, CZ

(210) O-526682

(111) **355376**

(220) 12.11.2015

(320) 12.11.2015

(442) 01.06.2016

(151) 07.09.2016

(730) **GE Money Bank, a.s.**, Vyskočilova 1422/1a, Praha 4 - Michle, 14000, CZ

(210) O-526683

(111) **355377**

(220) 16.11.2015

(320) 16.11.2015

(442) 01.06.2016

(151) 07.09.2016

(730) **Bydlení a život s.r.o.**, Dukelských hrdinů 747/19, Praha 7, 17000, CZ

(210) O-526755

(111) **355378**

(220) 16.11.2015

(320) 16.11.2015

(442) 01.06.2016

(151) 07.09.2016

(730) **GE Money Bank, a.s.**, Vyskočilova 1422/1a, Praha 4 - Michle, 14000, CZ

(210) O-526762

(111) **355379**

(220) 01.12.2015

(320) 01.12.2015

(442) 01.06.2016

(151) 07.09.2016

(730) **UCA a.s.**, T. G. Masaryka 108, Kladno, 27201, CZ

(210) O-527092

(111) **355380**

(220) 01.12.2015

(320) 01.12.2015

(442) 01.06.2016

(151) 07.09.2016

(730) **UCA a.s.**, T. G. Masaryka 108, Kladno, 27201, CZ

(210) O-527093

(111) **355381**

(220) 07.12.2015

(320) 07.12.2015

(442) 01.06.2016

(151) 07.09.2016

(730) **Worek Evžen**, Horní 836, Třinec, 73961, CZ

Worková Hana, Horní 836, Třinec, 73961, CZ

Tomaszewski Dawid, ul. Ziółowa 5h, Mikołów, PL

(210) O-527221

(590) Barevná

(111) **355382**

(220) 13.12.2015

(320) 13.12.2015

(442) 01.06.2016

(151) 07.09.2016

(730) **Cech svatebních expertů, z.s.**, Pod Vráží 879, Mnichovice, 25164, CZ

(210) O-527396

(111) **355383**
(220) 16.12.2015
(320) 16.12.2015
(442) 01.06.2016
(151) 07.09.2016
(730) **B&F - výroba chovatelských potřeb, s.r.o.**, Cerhenská 325, Sokoleč, 29001, CZ
(210) O-527501
(590) Barevná

(111) **355384**
(220) 17.12.2015
(320) 17.12.2015
(442) 01.06.2016
(151) 07.09.2016
(730) **Lymany s.r.o.**, Havlíčkova 307, Vlašim, 25801, CZ
(210) O-527504
(590) Barevná

(111) **355385**
(220) 08.01.2016
(320) 08.01.2016
(442) 01.06.2016
(151) 07.09.2016
(730) **Stareček Jiří Mgr.**, Mlýnská 17, Štěpánkovice, 74728, CZ
(210) O-527905

(111) **355386**
(220) 11.01.2016
(320) 11.01.2016
(442) 01.06.2016
(151) 07.09.2016
(730) **ČEZ, a.s.**, Duhová 1444/2, Praha 4 Michle, 14000, CZ
(210) O-527940
(590) Barevná

(111) **355387**
(220) 15.01.2016
(320) 15.01.2016
(442) 01.06.2016
(151) 07.09.2016
(730) **Young Kateřina Mgr.**, Václava Trojana 1504/10, Praha 10 - Uhřetěves, 10400, CZ
Young, III Richard John, Václava Trojana 1504/10, Praha 10 - Uhřetěves, 10400, CZ
(210) O-528069

(111) **355388**
(220) 27.01.2016
(320) 27.01.2016
(442) 01.06.2016
(151) 07.09.2016
(730) **BILLA, spol. s r.o.**, Modletice 67, Říčany u Prahy, 25101, CZ
(210) O-528374
(590) Barevná

(111) **355389**
(220) 28.01.2016
(320) 28.01.2016
(442) 01.06.2016
(151) 07.09.2016
(730) **Papouch s.r.o.**, Strašnická 3164/1a, Praha 10 - Záběhlce, 10200, CZ
(210) O-528411

(111) **355390**
(220) 01.02.2016
(320) 01.02.2016

(442) 01.06.2016
(151) 07.09.2016
(730) **Urbanec Roman**, Vrchlického 3963/33, Jihlava, 58601, CZ
(210) O-528458

(111) **355391**
(220) 02.02.2016
(320) 02.02.2016
(442) 01.06.2016
(151) 07.09.2016
(730) **Pecka Martin**, Švestková 668/24, Plzeň - Božkov, 32600, CZ
Vašary Tomáš, Jirovice 50, Bystřice, 25601, CZ
(210) O-528484

(111) **355392**
(220) 13.04.2009
(320) 16.02.2009
(442)
(151) 07.09.2016
(730) **TOYO TIRE & RUBBER CO., LTD.**, 17-18, Edobori 1-chome, Nishiku, Osaka-shi, Osaka 550-8661, JP
(210) O-528533

(111) **355393**
(220) 03.02.2016
(320) 03.02.2016
(442) 01.06.2016
(151) 07.09.2016
(730) **ČEZ, a.s.**, Duhová 1444/2, Praha 4 Michle, 14000, CZ
(210) O-528541
(590) Barevná

(111) **355394**
(220) 05.02.2016
(320) 05.02.2016
(442) 01.06.2016
(151) 07.09.2016
(730) **Mates Jan Mgr., LL.M.**, Při trati 12, Praha 4, 14000, CZ
(210) O-528605
(590) Barevná

(111) **355395**
(220) 08.02.2016
(320) 08.02.2016
(442) 01.06.2016
(151) 07.09.2016
(730) **Vltavín door, s.r.o.**, Vídeňská 1659/131, Praha 4 - Kunratice, 14800, CZ
(210) O-528626
(590) Barevná

(111) **355396**
(220) 08.02.2016
(320) 08.02.2016
(442) 01.06.2016
(151) 07.09.2016
(730) **Vltavín door, s.r.o.**, Vídeňská 1659/131, Praha 4 - Kunratice, 14800, CZ
(210) O-528627
(590) Barevná

(111) **355397**
(220) 08.02.2016
(320) 08.02.2016
(442) 01.06.2016
(151) 07.09.2016
(730) **pronajmupokoj s.r.o.**, Pod lipami 2662/1, Praha 3 - Žižkov, 13000, CZ
(210) O-528637

(111) **355398**
(220) 08.02.2016
(320) 08.02.2016
(442) 01.06.2016
(151) 07.09.2016
(730) **NATURPUR spol. s r.o.**, Dražovice 250, Rousínov u Vyškova, 68301, CZ
(210) O-528638

(111) **355399**
(220) 10.02.2016
(320) 10.02.2016
(442) 01.06.2016
(151) 07.09.2016
(730) **Karlovarská Korunní s.r.o.**, 77, Stráž nad Ohří, 36301, CZ
(210) O-528708

(111) **355400**
(220) 10.02.2016
(320) 10.02.2016
(442) 01.06.2016
(151) 07.09.2016
(730) **Karlovarská Korunní s.r.o.**, 77, Stráž nad Ohří, 36301, CZ
(210) O-528709

(111) **355401**
(220) 11.02.2016
(320) 11.02.2016
(442) 01.06.2016
(151) 07.09.2016
(730) **fischer international s.r.o.**, Průmyslová 1833, Brandýs nad Labem, 25001, CZ
(210) O-528738

(111) **355402**
(220) 12.02.2016
(320) 12.02.2016
(442) 01.06.2016
(151) 07.09.2016
(730) **ČEZ, a.s.**, Duhová 1444/2, Praha 4 Michle, 14000, CZ
(210) O-528768
(590) Barevná

(111) **355403**
(220) 12.02.2016
(320) 12.02.2016
(442) 01.06.2016
(151) 07.09.2016
(730) **MedicProgress, a.s.**, Hněvotínská 955, Neředín, 77900, CZ
(210) O-528778

(111) **355404**
(220) 15.02.2016
(320) 15.02.2016
(442) 01.06.2016
(151) 07.09.2016
(730) **Družstvo CBA CZ**, Průmyslová 3062/5, Šumperk, 78701, CZ
(210) O-528820

(111) **355405**
(220) 15.02.2016
(320) 15.02.2016
(442) 01.06.2016
(151) 07.09.2016
(730) **Družstvo CBA CZ**, Průmyslová 3062/5, Šumperk, 78701, CZ
(210) O-528821

(111) **355406**
(220) 15.02.2016
(320) 15.02.2016
(442) 01.06.2016
(151) 07.09.2016
(730) **Družstvo CBA CZ**, Průmyslová 3062/5, Šumperk, 78701, CZ
(210) O-528823

(111) **355407**
(220) 16.02.2016
(320) 16.02.2016
(442) 01.06.2016
(151) 07.09.2016
(730) **ŠkoFIN s.r.o.**, Pekařská 635/6, Praha 5 - Jinonice, 15500, CZ
(210) O-528852
(590) Barevná

(111) **355408**
(220) 16.02.2016
(320) 16.02.2016
(442) 01.06.2016
(151) 07.09.2016
(730) **FremantleMedia Netherlands BV**, Pieter Braaijweg 1, 1114 AJ Amsterdam, NL
(210) O-528859

(111) **355409**
(220) 19.02.2016
(320) 19.02.2016
(442) 01.06.2016
(151) 07.09.2016
(730) **Aliance žen s rakovinou prsu, o.p.s.**, Vinohradská 1513/176, Praha 3 Vinohrady, 13000, CZ
(210) O-528947

(111) **355410**
(220) 19.02.2016
(320) 19.02.2016
(442) 01.06.2016
(151) 07.09.2016
(730) **MC elektro, s.r.o.**, Polní 1764/3, Bruntál, 79201, CZ
(210) O-528948

(111) **355411**
(220) 22.02.2016
(320) 22.02.2016
(442) 01.06.2016
(151) 07.09.2016
(730) **GRENA, a.s.**, Čs. armády 540, Veselí nad Lužnicí, 39181, CZ
(210) O-529016

(111) **355412**
(220) 22.02.2016
(320) 22.02.2016
(442) 01.06.2016
(151) 07.09.2016
(730) **PONATURE s.r.o.**, U Hrubků 251/119, Ostrava, Nová Ves, 70900, CZ
(210) O-529028

(111) **355413**
(220) 23.02.2016
(320) 23.02.2016
(442) 01.06.2016
(151) 07.09.2016
(730) **ST. NICOLAUS - trade, a.s.**, Trnavská cesta 100, Bratislava, 82101, SK
(210) O-529060

(590) Barevná

(111) **355414**

(220) 23.02.2016
(320) 23.02.2016
(442) 01.06.2016
(151) 07.09.2016

(730) **ST. NICOLAUS - trade, a.s.**, Trnavská cesta 100, Bratislava, 82101, SK

(210) O-529062

(590) Barevná

(111) **355415**

(220) 23.02.2016
(320) 23.02.2016
(442) 01.06.2016
(151) 07.09.2016

(730) **ST. NICOLAUS - trade, a.s.**, Trnavská cesta 100, Bratislava, 82101, SK

(210) O-529063

(590) Barevná

(111) **355416**

(220) 23.02.2016
(320) 23.02.2016
(442) 01.06.2016
(151) 07.09.2016

(730) **ST. NICOLAUS - trade, a.s.**, Trnavská cesta 100, Bratislava, 82101, SK

(210) O-529064

(590) Barevná

(111) **355417**

(220) 23.02.2016
(320) 23.02.2016
(442) 01.06.2016
(151) 07.09.2016

(730) **ST. NICOLAUS - trade, a.s.**, Trnavská cesta 100, Bratislava, 82101, SK

(210) O-529065

(590) Barevná

(111) **355418**

(220) 23.02.2016
(320) 23.02.2016
(442) 01.06.2016
(151) 07.09.2016

(730) **ST. NICOLAUS - trade, a.s.**, Trnavská cesta 100, Bratislava, 82101, SK

(210) O-529066

(590) Barevná

(111) **355419**

(220) 25.02.2016
(320) 25.02.2016
(442) 01.06.2016
(151) 07.09.2016

(730) **Jančařík Jiří**, Blatná 647, Bohumín, 73531, CZ

(210) O-529162

(111) **355420**

(220) 25.02.2016
(320) 25.02.2016
(442) 01.06.2016
(151) 07.09.2016

(730) **Ploček Libor**, Mladenovova 3, Praha 12 - Modřany, 14100, CZ

(210) O-529175

(111) **355421**

(220) 25.02.2016
(320) 25.02.2016

(442) 01.06.2016

(151) 07.09.2016

(730) **Water Solar Technology Ltd.**, 6 Bexley Square, Salford, Manchester M3 6BZ, GB

(210) O-529177

(111) **355422**

(220) 02.03.2016

(320) 02.03.2016

(442) 01.06.2016

(151) 07.09.2016

(730) **Ambruz & Dark Deloitte Legal s.r.o., advokátní kancelář**, Karolinská 654/2, Praha 8, 18600, CZ

(210) O-529301

(111) **355423**

(220) 02.03.2016

(320) 02.03.2016

(442) 01.06.2016

(151) 07.09.2016

(730) **LMC s.r.o.**, Jankovcova 1569/2c, Praha 7, 17000, CZ

(210) O-529337

(111) **355424**

(220) 02.03.2016

(320) 02.03.2016

(442) 01.06.2016

(151) 07.09.2016

(730) **LMC s.r.o.**, Jankovcova 1569/2c, Praha 7, 17000, CZ

(210) O-529338

(111) **355425**

(220) 02.03.2016

(320) 02.03.2016

(442) 01.06.2016

(151) 07.09.2016

(730) **LMC s.r.o.**, Jankovcova 1569/2c, Praha 7, 17000, CZ

(210) O-529339

(111) **355426**

(220) 03.03.2016

(320) 03.03.2016

(442) 01.06.2016

(151) 07.09.2016

(730) **GRENA, a.s.**, Čs. armády 540, Veselí nad Lužnicí, 39181, CZ

(210) O-529382

(111) **355427**

(220) 07.03.2016

(320) 07.03.2016

(442) 01.06.2016

(151) 07.09.2016

(730) **CUPEKO, spol. s r. o.**, Havlíčkova 17, Sušice, 34201, CZ

(210) O-529439

(111) **355428**

(220) 08.03.2016

(320) 08.03.2016

(442) 01.06.2016

(151) 07.09.2016

(730) **Dopitová Eva Mgr.**, 9.května 284, Čechy pod Kosířem, 79858, CZ

(210) O-529469

(590) Barevná

(111) **355429**

(220) 08.03.2016

(320) 08.03.2016
(442) 01.06.2016
(151) 07.09.2016
(730) **Kurník Šopa s.r.o.**, Gebauerova 283/12, Ostrava - Přívoz, CZ
(210) O-529474

(111) **355430**
(220) 09.03.2016
(320) 09.03.2016
(442) 01.06.2016
(151) 07.09.2016
(730) **AD pivní Cash and Carry s.r.o.**, Polanecká 803/72, Ostrava - Svinov, 72100, CZ
(210) O-529501

(111) **355431**
(220) 09.03.2016
(320) 09.03.2016
(442) 01.06.2016
(151) 07.09.2016
(730) **3ton s.r.o.**, Klimentská 1216/46, Praha 1, 11000, CZ
(210) O-529519

(111) **355432**
(220) 09.03.2016
(320) 09.03.2016
(442) 01.06.2016
(151) 07.09.2016
(730) **Česká republika - Ministerstvo průmyslu a obchodu**, Na Františku 1039/32, Praha 1, 11000, CZ
(210) O-529531

(111) **355433**
(220) 09.03.2016
(320) 09.03.2016
(442) 01.06.2016
(151) 07.09.2016
(730) **Česká republika - Ministerstvo průmyslu a obchodu**, Na Františku 1039/32, Praha 1, 11000, CZ
(210) O-529532

(111) **355434**
(220) 09.03.2016
(320) 09.03.2016
(442) 01.06.2016
(151) 07.09.2016
(730) **OZM Research s.r.o.**, Blížňovice 32, Hrochův Týnec, 53862, CZ
(210) O-529548

(111) **355435**
(220) 10.03.2016
(320) 10.03.2016
(442) 01.06.2016
(151) 07.09.2016
(730) **Akacia Group, s.r.o.**, Na Farkáně I 136/17, Praha 5 - Radlice, 15000, CZ
(210) O-529558

(111) **355436**
(220) 10.03.2016
(320) 10.03.2016
(442) 01.06.2016
(151) 07.09.2016
(730) **Akacia Group, s.r.o.**, Na Farkáně I 136/17, Praha 5 - Radlice, 15000, CZ
(210) O-529559

(111) **355437**
(220) 10.03.2016
(320) 10.03.2016
(442) 01.06.2016
(151) 07.09.2016
(730) **Akacia Group, s.r.o.**, Na Farkáně I 136/17, Praha 5 - Radlice, 15000, CZ
(210) O-529560

(111) **355438**
(220) 18.03.2016
(320) 18.03.2016
(442) 01.06.2016
(151) 07.09.2016
(730) **PKM Development s.r.o.**, Na Florenci 2116/15, Praha 1 - Nové Město, 11000, CZ
(210) O-529800

(111) **355439**
(220) 18.03.2016
(320) 18.03.2016
(442) 01.06.2016
(151) 07.09.2016
(730) **Tomm Oliver**, Velké Svatoňovice 383, Velké Svatoňovice, CZ
(210) O-529838

(111) **355440**
(220) 22.03.2016
(320) 22.03.2016
(442) 01.06.2016
(151) 07.09.2016
(730) **Centrum sportu Ministerstva vnitra**, Za Císařským mlýnem 1063/5, Praha 7 - Bubeneč, 17006, CZ
(210) O-529893
(590) Barevná

(111) **355441**
(220) 22.03.2016
(320) 22.03.2016
(442) 01.06.2016
(151) 07.09.2016
(730) **Centrum sportu Ministerstva vnitra**, Za Císařským mlýnem 1063/5, Praha 7 - Bubeneč, 17006, CZ
(210) O-529894

(111) **355442**
(220) 24.03.2016
(320) 24.03.2016
(442) 01.06.2016
(151) 07.09.2016
(730) **ČEZ, a.s.**, Duhová 1444/2, Praha 4 - Michle, 14000, CZ
(210) O-529971
(590) Barevná

(111) **355443**
(220) 24.03.2016
(320) 24.03.2016
(442) 01.06.2016
(151) 07.09.2016
(730) **FTV Prima, spol. s r.o.**, Na Žertvách 132/24, Praha 8 - Libeň, 18000, CZ
(210) O-529980

(111) **355444**
(220) 31.03.2016
(320) 31.03.2016
(442) 01.06.2016
(151) 07.09.2016
(730) **SCE s.r.o.**, Mezi Trhy 290/2, Opava, 74601, CZ

(210) O-530062

(111) **355445**

(220) 31.03.2016

(320) 31.03.2016

(442) 01.06.2016

(151) 07.09.2016

(730) **EIT TRADING s.r.o.**, Šumavská 31, Brno, 60200, CZ

(210) O-530072

(590) Barevná

(111) **355446**

(220) 31.03.2016

(320) 31.03.2016

(442) 01.06.2016

(151) 07.09.2016

(730) **Česká asociace pétanque klubů**, Zátokova 100/2, Praha - Břevnov,

16900, CZ

(210) O-530074

(111) **355447**

(220) 01.04.2016

(320) 01.04.2016

(442) 01.06.2016

(151) 07.09.2016

(730) **Dr. Müller Pharma, s.r.o.**, U Mostku 182, Hradec Králové, Pouchov,
50341, CZ

(210) O-530126

(590) Barevná

(111) **355448**

(220) 02.04.2016

(320) 02.04.2016

(442) 01.06.2016

(151) 07.09.2016

(730) **Hanáková Nina Mgr.**, Rybářská 9, Brno, 60300, CZ

(210) O-530155

(111) **355449**

(220) 02.04.2016

(320) 02.04.2016

(442) 01.06.2016

(151) 07.09.2016

(730) **Hanáková Nina Mgr.**, Rybářská 9, Brno, 60300, CZ

(210) O-530156

(111) **355450**

(220) 04.04.2016

(320) 04.04.2016

(442) 01.06.2016

(151) 07.09.2016

(730) **VITANA, a.s.**, Mělnická 133, Byšice, 27732, CZ

(210) O-530162

(111) **355451**

(220) 05.04.2016

(320) 05.04.2016

(442) 01.06.2016

(151) 07.09.2016

(730) **Pekař Petr**, Příční 539, Slatiňany, 53821, CZ

(210) O-530208

(111) **355452**

(220) 06.04.2016

(320) 06.04.2016

(442) 01.06.2016

(151) 07.09.2016

(730) **VITATREND s.r.o.**, Pod Stránkou 259, Turnov, 51101, CZ

(210) O-530240

(111) **355453**

(220) 06.04.2016

(320) 06.04.2016

(442) 01.06.2016

(151) 07.09.2016

(730) **Strunal Schönbach s.r.o.**, Petra Bezruče 730, Luby, 35137, CZ

(210) O-530255

(111) **355454**

(220) 07.04.2016

(320) 07.04.2016

(442) 01.06.2016

(151) 07.09.2016

(730) **Jílková Markéta**, Dlouhá 43, Liberec, 46312, CZ

(210) O-530274

(111) **355455**

(220) 07.04.2016

(320) 07.04.2016

(442) 01.06.2016

(151) 07.09.2016

(730) **Sdružení vinařů Blatnice**, Blatnice pod Svatým Antonínkem 311,
Blatnice pod Svatým Antonínkem, 69671, CZ

(210) O-530286

(111) **355456**

(220) 07.04.2016

(320) 07.04.2016

(442) 01.06.2016

(151) 07.09.2016

(730) **Sdružení vinařů Blatnice**, Blatnice pod Svatým Antonínkem 311,
Blatnice pod Svatým Antonínkem, 69671, CZ

(210) O-530289

(111) **355457**

(220) 08.04.2016

(320) 08.04.2016

(442) 01.06.2016

(151) 07.09.2016

(730) **Compas automatizace, spol. s r.o.**, Nádražní 610/26, Žďár nad Sázavou
1, 59101, CZ

(210) O-530302

(111) **355458**

(220) 08.04.2016

(320) 08.04.2016

(442) 01.06.2016

(151) 07.09.2016

(730) **Zemes s.r.o.**, Lipůvka 105, Lipůvka, 67922, CZ

(210) O-530317

(111) **355459**

(220) 10.04.2016

(320) 10.04.2016

(442) 01.06.2016

(151) 07.09.2016

(730) **Výmola Jiří**, Na Rybníku 1668, Kunovice, 68604, CZ

(210) O-530324

(111) **355460**

(220) 11.04.2016

(320) 11.04.2016

(442) 01.06.2016
(151) 07.09.2016
(730) **Age Management z. s.**, Orlí 542/27, Brno, 60200, CZ
(210) O-530328

(111) **355461**
(220) 11.04.2016
(320) 11.04.2016
(442) 01.06.2016
(151) 07.09.2016
(730) **Florian Oldřich Ing.**, Kolébka 1889/7, Kuřim, 66434, CZ
(210) O-530335

(111) **355462**
(220) 11.04.2016
(320) 11.04.2016
(442) 01.06.2016
(151) 07.09.2016
(730) **Florian Oldřich Ing.**, Kolébka 1889/7, Kuřim, 66434, CZ
(210) O-530336

(111) **355463**
(220) 11.04.2016
(320) 11.04.2016
(442) 01.06.2016
(151) 07.09.2016
(730) **Cresco Development, s.r.o.**, Upravená 266/5, Praha 10 - Štěrboholy, 10200, CZ
(210) O-530338

(111) **355464**
(220) 12.04.2016
(320) 12.04.2016
(442) 01.06.2016
(151) 07.09.2016
(730) **Polešenský Štefan**, Čerešňová 25, Trnava, SK
(210) O-530352

(111) **355465**
(220) 12.04.2016
(320) 12.04.2016
(442) 01.06.2016
(151) 07.09.2016
(730) **Kačmarčík Antonín**, Thomayerova 1473/28, Ostrava - Vítkovice, 70300, CZ
(210) O-530354

(111) **355466**
(220) 12.04.2016
(320) 12.04.2016
(442) 01.06.2016
(151) 07.09.2016
(730) **Rextim holding a.s.**, Washingtonova 1567/25, Praha 1 - Nové Město, 11000, CZ
(210) O-530367

(111) **355467**
(220) 13.04.2016
(320) 13.04.2016
(442) 01.06.2016
(151) 07.09.2016
(730) **Vohlídka Vojtěch Ing.**, Dr. Horákové 49, Poděbrady, 29001, CZ
(210) O-530378

(111) **355468**
(220) 13.04.2016

(320) 13.04.2016
(442) 01.06.2016
(151) 07.09.2016
(730) **Bidvest Czech Republic s.r.o.**, V Růžovém údolí 553, Kralupy nad Vltavou, Mikovice, 27801, CZ
(210) O-530379

(111) **355469**
(220) 13.04.2016
(320) 13.04.2016
(442) 01.06.2016
(151) 07.09.2016
(730) **Yit Oyj**, Panuntie 11, Helsinki, 00620, FI
(210) O-530391

(111) **355470**
(220) 14.04.2016
(320) 14.04.2016
(442) 01.06.2016
(151) 07.09.2016
(730) **Elegua Consulting s.r.o.**, Husitská 107/3, Praha 3, 13000, CZ
(210) O-530412

(111) **355471**
(220) 14.04.2016
(320) 14.04.2016
(442) 01.06.2016
(151) 07.09.2016
(730) **Elegua Consulting s.r.o.**, Husitská 107/3, Praha 3, 13000, CZ
(210) O-530413

(111) **355472**
(220) 15.04.2016
(320) 15.04.2016
(442) 01.06.2016
(151) 07.09.2016
(730) **Havelka Jaroslav**, Ke Kříži 281, Poříčí nad Sázavou, 25721, CZ
(210) O-530432

(111) **355473**
(220) 15.04.2016
(320) 15.04.2016
(442) 01.06.2016
(151) 07.09.2016
(730) **GIGA CZ s.r.o.**, Nám. F. Křížika 2840, Tábor, 39001, CZ
(210) O-530433
(590) Barevná

(111) **355474**
(220) 15.04.2016
(320) 15.04.2016
(442) 01.06.2016
(151) 07.09.2016
(730) **ZETKA MB s.r.o.**, Výstavní 292/13, Ostrava - Moravská Ostrava, 70200, CZ
(210) O-530452

(111) **355475**
(220) 15.04.2016
(320) 15.04.2016
(442) 01.06.2016
(151) 07.09.2016
(730) **ZETKA MB s.r.o.**, Výstavní 292/13, Ostrava - Moravská Ostrava, 70200, CZ
(210) O-530453
(590) Barevná

(111) **355476**
(220) 15.04.2016
(320) 15.04.2016
(442) 01.06.2016
(151) 07.09.2016
(730) **ZETKA MB s.r.o.**, Výstavní 292/13, Ostrava - Moravská Ostrava, 70200, CZ
(210) O-530454

(111) **355477**
(220) 18.04.2016
(320) 18.04.2016
(442) 01.06.2016
(151) 07.09.2016
(730) **Unilever N.V.**, Weena 455, 3013 AL, Rotterdam, NL
(210) O-530468
(590) Barevná

(111) **355478**
(220) 18.04.2016
(320) 18.04.2016
(442) 01.06.2016
(151) 07.09.2016
(730) **AE, s.r.o.**, Charbulova 105, Brno, 61800, CZ
(210) O-530469

(111) **355479**
(220) 18.04.2016
(320) 18.04.2016
(442) 01.06.2016
(151) 07.09.2016
(730) **Říha Michael**, J.Š.Baara 9, České Budějovice, 37001, CZ
Hebík Štěpán, Staroměstská 2769/10, České Budějovice, 37004, CZ
Hebík Jakub, Tyršova 483, Včelná, 37382, CZ
(210) O-530470

(111) **355480**
(220) 18.04.2016
(320) 18.04.2016
(442) 01.06.2016
(151) 07.09.2016
(730) **PLANET STORE a.s.**, Široká 56/10, Praha 1 - Josefov, 11000, CZ
(210) O-530473

(111) **355481**
(220) 18.04.2016
(320) 18.04.2016
(442) 01.06.2016
(151) 07.09.2016
(730) **PLANET STORE a.s.**, Široká 56/10, Praha 1 - Josefov, 11000, CZ
(210) O-530474

(111) **355482**
(220) 18.04.2016
(320) 18.04.2016
(442) 01.06.2016
(151) 07.09.2016
(730) **Dow AgroSciences LLC**, 9330 Zionsville Road, Indianapolis, Indiana 46268, IN, US
(210) O-530476

(111) **355483**
(220) 18.04.2016
(320) 18.04.2016
(442) 01.06.2016
(151) 07.09.2016

(730) **Toruńskie Zakłady Materialów Opatrunkowych, Spółka Akcyjna**, Żółkiewskiego 20/26, Toruń, PL
(210) O-530482

(111) **355484**
(220) 18.04.2016
(320) 18.04.2016
(442) 01.06.2016
(151) 07.09.2016
(730) **Blanářová Jindra Mgr.**, Samota 617/1, Klobouky u Brna, 69172, CZ
(210) O-530486
(590) Barevná

(111) **355485**
(220) 18.04.2016
(320) 18.04.2016
(442) 01.06.2016
(151) 07.09.2016
(730) **Blanářová Jindra Mgr.**, Samota 617/1, Klobouky u Brna, 69172, CZ
(210) O-530487
(590) Barevná

(111) **355486**
(220) 19.04.2016
(320) 19.04.2016
(442) 01.06.2016
(151) 07.09.2016
(730) **UNITED BAKERIES a.s.**, Pekařská 1/598, Praha 5, 15500, CZ
(210) O-530489

(111) **355487**
(220) 19.04.2016
(320) 19.04.2016
(442) 01.06.2016
(151) 07.09.2016
(730) **BEAS, a.s.**, Gočárova třída 1620/30, Hradec Králové - Pražské Předměstí, 50002, CZ
(210) O-530492

(111) **355488**
(220) 19.04.2016
(320) 19.04.2016
(442) 01.06.2016
(151) 07.09.2016
(730) **Dermacol, a.s.**, Výtvarná 1023/4, Praha 6, 16100, CZ
(210) O-530494

(111) **355489**
(220) 19.04.2016
(320) 19.04.2016
(442) 01.06.2016
(151) 07.09.2016
(730) **NOVARTIS AG**, CH-4002 Basel, CH
(210) O-530515

(111) **355490**
(220) 19.04.2016
(320) 19.04.2016
(442) 01.06.2016
(151) 07.09.2016
(730) **NOVARTIS AG**, 4002 Basel, CH
(210) O-530516

(111) **355491**
(220) 20.04.2016
(320) 20.04.2016

(442) 01.06.2016
(151) 07.09.2016
(730) **Age Management z.s.**, Orlí 542/27, Brno, 60200, CZ
(210) O-530550
(590) Barevná

(111) **355492**
(220) 20.04.2016
(320) 20.04.2016
(442) 01.06.2016
(151) 07.09.2016
(730) **EXAFIN investiční fond s proměnným základním kapitálem, a.s.**, Myslíkova 174/23, Praha 1, 11000, CZ
(210) O-530554

(111) **355493**
(220) 21.04.2016
(320) 21.04.2016
(442) 01.06.2016
(151) 07.09.2016
(730) **Pražská paroplavební společnost, a.s.**, Hořejší nábřeží 17N, Praha 5, 15000, CZ
(210) O-530564
(590) Barevná

(111) **355494**
(220) 21.04.2016
(320) 21.04.2016
(442) 01.06.2016
(151) 07.09.2016
(730) **DRÁŠAL TEAM HOLEŠOV z.s.**, Střelnice 208/47, Holešov, 76901, CZ
(210) O-530578

(111) **355495**
(220) 21.04.2016
(320) 21.04.2016
(442) 01.06.2016
(151) 07.09.2016
(730) **Chládková Kateřina**, U Dívčích hradů 3289/22, Praha 5 - Smíchov, 15000, CZ
(210) O-530588

(111) **355496**
(220) 22.04.2016
(320) 22.04.2016
(442) 01.06.2016
(151) 07.09.2016
(730) **Actimmy a.s.**, Špitálka 41, Brno, 60200, CZ
(210) O-530604

(111) **355497**
(220) 26.04.2016
(320) 26.04.2016
(442) 01.06.2016
(151) 07.09.2016

(730) **TBT Invest, s.r.o.**, Laténská 862/15, Praha 5, 15800, CZ
(210) O-530711
(590) Barevná

(111) **355498**
(220) 26.04.2016
(320) 26.04.2016
(442) 01.06.2016
(151) 07.09.2016
(730) **DG PHARMA, s.r.o.**, Jiřická 1044, Zruč nad Sázavou, 28522, CZ
(210) O-530713
(590) Barevná

(111) **355499**
(220) 26.04.2016
(320) 26.04.2016
(442) 01.06.2016
(151) 07.09.2016
(730) **Bayer Intellectual Property GmbH**, Alfred-Nobel-Strasse 10, 40789 Monheim am Rhein, DE
(210) O-530717

(111) **355500**
(220) 27.04.2016
(320) 27.04.2016
(442) 01.06.2016
(151) 07.09.2016
(730) **Seitl Otto**, Gen. Sochora 1206/13, Ostrava-Poruba, 708 00, CZ
(210) O-530731

(111) **355501**
(220) 27.04.2016
(320) 27.04.2016
(442) 01.06.2016
(151) 07.09.2016
(730) **Záděra Michal**, Vítězslavy Kaprálové 389/6, Brno, 61800, CZ
(210) O-530732

(111) **355502**
(220) 27.04.2016
(320) 27.04.2016
(442) 01.06.2016
(151) 07.09.2016
(730) **Systém NET line s.r.o.**, Rokycanova 1929, Sokolov, 35601, CZ
(210) O-530742

(111) **355503**
(220) 05.05.2016
(320) 05.05.2016
(442) 01.06.2016
(151) 07.09.2016
(730) **Mc TREE, a.s.**, Živanická 26, Praha 9 - Vinoř, 19017, CZ
(210) O-530941

Přehled zápisů ochranných známek se změnou ve vztahu ke zveřejněným přihláškám

Kapitola obsahuje údaje o ochranných známkách zapsaných na základě ustanovení § 28 odst. 1 zákona č. 441/2003 Sb., u kterých došlo ke změně údajů oproti zveřejněné přihlášce ochranné známky.

Číselný přehled (111)					
355348	355349	355353	355354	355358	355360

Zápisy ochranných známek se změnou ve vztahu ke zveřejněným přihláškám

(111) **355348**
(220) 20.08.2013
(320) 20.08.2013
(442) 15.10.2014
(151) 07.09.2016
(540)

Little Chef

(730) **Staněk Pavel**, Újezd 405/25, Praha 1, 11800, CZ
(510) (35) pomoc při provozu a řízení podniku, služby reklamních kanceláří, které se zabývají hlavně sdělováním veřejnosti, prohlášeními nebo inzeráty a používají všechny možné sdělovací prostředky, služby reklamních agentur, předvádění zboží pro reklamní účely a podporu prodeje, rady pro spotřebitele; (41) výchova, vzdělávání, zábava, sportovní a kulturní aktivity, informace o možnostech rozptýlení, vzdělávání a zábavy, výchovně-zábavné služby, organizování kurzů, seminářů a školení, organizování a plánování večírků, služby vyučovací a instruktážní, organizování živých vystoupení; (43) služby poskytující ubytování v hotelech, penzionech a jiných zařízeních poskytujících dočasné ubytování.
(511) 35, 41, 43
(210) O-506926

(111) **355349**
(220) 08.12.2013
(320) 08.12.2013
(442) 16.07.2014
(151) 07.09.2016
(540)

GROSSO

(730) **Zachar Marián**, Jánského 13, Nitra, SK
(510) (18) kůže a imitace kůže; (35) maloobchodní a velkoobchodní služby v oblasti prodeje kůže a imitace kůže, prezentace výrobků v komunikačních médiích pro účely maloobchodu, on-line inzerce, komerční využití Internetu v oblastech obchodu a nabídky služeb s obchodem spojených.
(511) 18, 35
(210) O-509794

(111) **355353**
(220) 09.10.2014
(320) 09.10.2014
(442) 01.04.2015
(151) 07.09.2016

(540)



(730) **Velvana, a.s.**, Velvary 732, Velvary, 27324, CZ
(740) PROPATENT, Ing. Vlasta Sedláčková, Pod Pekařkou 1, Praha 4, 14700
(510) (1) chemické výrobky určené zejména jako přísady do paliv a maziv, těsnící tmele k použití v průmyslu, impregnační prostředky na látky; (2) ochranné výrobky proti korozi; (4) průmyslové oleje a tuky, paliva, mazadla.
(590) Barevná
(511) 1, 2, 4
(210) O-517011

(111) **355354**
(220) 09.10.2014
(320) 09.10.2014
(442) 01.04.2015
(151) 07.09.2016
(540)

VELVANA

(730) **Velvana, a.s.**, Velvary 732, Velvary, 27324, CZ
(740) PROPATENT, Ing. Vlasta Sedláčková, Pod Pekařkou 1, Praha 4, 14700
(510) (1) chemické výrobky určené zejména jako přísady do paliv a maziv, těsnící tmele k použití v průmyslu, impregnační prostředky na látky; (2) ochranné výrobky proti korozi; (4) průmyslové oleje a tuky, paliva, mazadla.
(511) 1, 2, 4
(210) O-517015

(111) **355358**
(220) 12.05.2015
(320) 12.05.2015
(442) 09.09.2015
(151) 07.09.2016
(540)



(730) **Apotek, s.r.o.**, Sulkovská 151/15, Valcha, Plzeň, 30100, CZ
(740) AK Štros & Kusák, JUDr. David Štros, advokát, Národní 32, Praha 1, 11000
(510) (5) potraviny pro batolata, náplasti, obvazový materiál, materiály pro plombování zubů a pro zubní otisky, dezinfekční přípravky, výrobky pro hubení škodlivých zvířat, fungicidy, herbicidy, deodoranty pro jiné účely než osobní hygienu; (8) břitvy, strojky na stříhání (ruční strojky), nůžky a kleštičky na nehty a pedikúru; (10) přístroje a nástroje chirurgické, zubní a veterinářské, umělé údy, oči a zuby, ortopedické potřeby, materiál na sešívání ran, speciální nábytek k lékařským účelům, ortopedické bandáže; (35) velkoobchodní a maloobchodní činnost s výše uvedenými výrobky ve tř. 5 a 10, zprostředkovatelská obchodní činnost, propagace, zprostředkovatelská a poradenská činnost v uvedených oblastech; (44)

lékárny, poskytování lékařských služeb, lékařské služby, veterinární služby, péče o hygienu a krásu osob a zvířat, rentgenová vyšetření a odběry krevních vzorků, služby týkající se umělého oplodnění, lékařské poradenství. (540)

(511) 5, 8, 10, 35, 44
(210) O-522276

(111) **355360**
(220) 26.08.2015
(320) 26.08.2015
(442) 21.10.2015
(151) 07.09.2016



(730) **AMILO Car a.s.**, Prštíné 526, Zlín, 76001, CZ
(740) Ing. Zdeněk Kučera, Dlouhá 207 (P.O.BOX 92), Slušovice, 76315
(510) (39) přeprava osob formou taxislužby, taxislužba pomocí elektromobilů, informace o přepravě osob (poskytování), automobilová doprava, doručovací služby a kurýrní služby, odtahování dopravních prostředků při poruchách, smluvní přeprava zboží a osob, provozování služeb spojených s přepravou osob, zejména hromadná i sólo přeprava turistů, stěhování, zprostředkování dopravy, pronájem automobilů, půjčovna automobilů, doprava nákladní, doprovázení turistů, dopravní drink servis, podávání informací o sjízdnosti a průjezdnosti silnic, dálnic a městské silniční sítě.

(590) Barevná
(511) 39
(210) O-524830

Zápisy licenčních smluv k ochranným známkám

V této kapitole jsou zveřejněny zápisy licenčních smluv podle ustanovení § 18 odst. 1 zákona č. 441/2003 Sb.

Číslo zápisu (111)	Vlastník (730)	Nabyvatel licence (791)	Druh licence (793)	Datum uzavření licenční smlouvy (793)	S účinností od data (580)
116640	SIGMA OZ spol. s r.o., Jana Sigmunda 313, Lutín, 78349, CZ	CENTRUM HYDRAULICKÉHO VÝZKUMU spol. s r.o., Jana Sigmunda 313, Lutín, 78349, CZ	nevýlučná	01.01.2016	07.09.2016
116640	SIGMA OZ spol. s r.o., Jana Sigmunda 313, Lutín, 78349, CZ	SIGMA DOPRAVA spol. s r.o., Jana Sigmunda 79, Lutín, 78349, CZ	nevýlučná	01.01.2016	07.09.2016
118155	SIGMA OZ spol. s r.o., Jana Sigmunda 313, Lutín, 78349, CZ	CENTRUM HYDRAULICKÉHO VÝZKUMU spol. s r.o., Jana Sigmunda 313, Lutín, 78349, CZ	nevýlučná	01.01.2016	07.09.2016
118155	SIGMA OZ spol. s r.o., Jana Sigmunda 313, Lutín, 78349, CZ	SIGMA DOPRAVA spol. s r.o., Jana Sigmunda 79, Lutín, 78349, CZ	nevýlučná	01.01.2016	07.09.2016
118299	SIGMA OZ spol. s r.o., Jana Sigmunda 313, Lutín, 78349, CZ	CENTRUM HYDRAULICKÉHO VÝZKUMU spol. s r.o., Jana Sigmunda 313, Lutín, 78349, CZ	nevýlučná	01.01.2016	07.09.2016
118299	SIGMA OZ spol. s r.o., Jana Sigmunda 313, Lutín, 78349, CZ	SIGMA DOPRAVA spol. s r.o., Jana Sigmunda 79, Lutín, 78349, CZ	nevýlučná	01.01.2016	07.09.2016
118321	SIGMA OZ spol. s r.o., Jana Sigmunda 313, Lutín, 78349, CZ	CENTRUM HYDRAULICKÉHO VÝZKUMU spol. s r.o., Jana Sigmunda 313, Lutín, 78349, CZ	nevýlučná	01.01.2016	07.09.2016
118321	SIGMA OZ spol. s r.o., Jana Sigmunda 313, Lutín, 78349, CZ	SIGMA DOPRAVA spol. s r.o., Jana Sigmunda 79, Lutín, 78349, CZ	nevýlučná	01.01.2016	07.09.2016
118356	SIGMA OZ spol. s r.o., Jana Sigmunda 313, Lutín, 78349, CZ	CENTRUM HYDRAULICKÉHO VÝZKUMU spol. s r.o., Jana Sigmunda 313, Lutín, 78349, CZ	nevýlučná	01.01.2016	07.09.2016
118356	SIGMA OZ spol. s r.o., Jana Sigmunda 313, Lutín, 78349, CZ	SIGMA DOPRAVA spol. s r.o., Jana Sigmunda 79, Lutín, 78349, CZ	nevýlučná	01.01.2016	07.09.2016
175587	SIGMA OZ spol. s r.o., Jana Sigmunda 313, Lutín, 78349, CZ	CENTRUM HYDRAULICKÉHO VÝZKUMU spol. s r.o., Jana Sigmunda 313, Lutín, 78349, CZ	nevýlučná	01.01.2016	07.09.2016
175587	SIGMA OZ spol. s r.o., Jana Sigmunda 313, Lutín, 78349, CZ	SIGMA DOPRAVA spol. s r.o., Jana Sigmunda 79, Lutín, 78349, CZ	nevýlučná	01.01.2016	07.09.2016
181789	SIGMA OZ spol. s r.o., Jana Sigmunda 313, Lutín, 78349, CZ	SIGMA DOPRAVA spol. s r.o., Jana Sigmunda 79, Lutín, 78349, CZ	nevýlučná	01.01.2016	07.09.2016
181789	SIGMA OZ spol. s r.o., Jana Sigmunda 313, Lutín, 78349, CZ	CENTRUM HYDRAULICKÉHO VÝZKUMU spol. s r.o., Jana Sigmunda 313, Lutín, 78349, CZ	nevýlučná	01.01.2016	07.09.2016
245343	NONSTOP s.r.o., M. Hübnerové 12, Brno, 62100, CZ	Radio Promotion s.r.o., Brněnská 3163/38, Hodonín, 69501, CZ	nevýlučná	15.12.2015	13.09.2016
294294	KEZ o.p.s., Poděbradova 909, Chrudim, 53701, CZ	SERPENS, s.r.o., Tallerova 4, Bratislava-Staré Mesto 811 02, SK	nevýlučná	25.07.2016	08.09.2016
324692	SIGMA OZ spol. s r.o., Jana Sigmunda 313, Lutín, 78349, CZ	CENTRUM HYDRAULICKÉHO VÝZKUMU spol. s r.o., Jana Sigmunda 313, Lutín, 78349, CZ	nevýlučná	01.01.2016	07.09.2016
324692	SIGMA OZ spol. s r.o., Jana Sigmunda 313, Lutín, 78349, CZ	SIGMA DOPRAVA spol. s r.o., Jana Sigmunda 79, Lutín, 78349, CZ	nevýlučná	01.01.2016	07.09.2016
324693	SIGMA OZ spol. s r.o., Jana Sigmunda 313, Lutín, 78349, CZ	SIGMA DOPRAVA spol. s r.o., Jana Sigmunda 79, Lutín, 78349, CZ	nevýlučná	01.01.2016	07.09.2016
324693	SIGMA OZ spol. s r.o., Jana Sigmunda 313, Lutín, 78349, CZ	CENTRUM HYDRAULICKÉHO VÝZKUMU spol. s r.o., Jana Sigmunda 313, Lutín, 78349, CZ	nevýlučná	01.01.2016	07.09.2016
324694	SIGMA OZ spol. s r.o., Jana Sigmunda 313, Lutín, 78349, CZ	CENTRUM HYDRAULICKÉHO VÝZKUMU spol. s r.o., Jana Sigmunda 313, Lutín, 78349, CZ	nevýlučná	01.01.2016	07.09.2016
324694	SIGMA OZ spol. s r.o., Jana Sigmunda 313, Lutín, 78349, CZ	SIGMA DOPRAVA spol. s r.o., Jana Sigmunda 79, Lutín, 78349, CZ	nevýlučná	01.01.2016	07.09.2016

Číslo zápisu (111)	Vlastník (730)	Nabyvatel licence (791)	Druh licence (793)	Datum uzavření licenční smlouvy (793)	S účinností od data (580)
324695	SIGMA OZ spol. s r.o., Jana Sigmunda 313, Lutín, 78349, CZ	CENTRUM HYDRAULICKÉHO VÝZKUMU spol. s r.o., Jana Sigmunda 313, Lutín, 78349, CZ	nevýlučná	01.01.2016	07.09.2016
324695	SIGMA OZ spol. s r.o., Jana Sigmunda 313, Lutín, 78349, CZ	SIGMA DOPRAVA spol. s r.o., Jana Sigmunda 79, Lutín, 78349, CZ	nevýlučná	01.01.2016	07.09.2016
324698	SIGMA OZ spol. s r.o., Jana Sigmunda 313, Lutín, 78349, CZ	SIGMA DOPRAVA spol. s r.o., Jana Sigmunda 79, Lutín, 78349, CZ	nevýlučná	01.01.2016	07.09.2016
324698	SIGMA OZ spol. s r.o., Jana Sigmunda 313, Lutín, 78349, CZ	CENTRUM HYDRAULICKÉHO VÝZKUMU spol. s r.o., Jana Sigmunda 313, Lutín, 78349, CZ	nevýlučná	01.01.2016	07.09.2016
324699	SIGMA OZ spol. s r.o., Jana Sigmunda 313, Lutín, 78349, CZ	SIGMA DOPRAVA spol. s r.o., Jana Sigmunda 79, Lutín, 78349, CZ	nevýlučná	01.01.2016	07.09.2016
324699	SIGMA OZ spol. s r.o., Jana Sigmunda 313, Lutín, 78349, CZ	CENTRUM HYDRAULICKÉHO VÝZKUMU spol. s r.o., Jana Sigmunda 313, Lutín, 78349, CZ	nevýlučná	01.01.2016	07.09.2016
324700	SIGMA OZ spol. s r.o., Jana Sigmunda 313, Lutín, 78349, CZ	SIGMA DOPRAVA spol. s r.o., Jana Sigmunda 79, Lutín, 78349, CZ	nevýlučná	01.01.2016	07.09.2016
324700	SIGMA OZ spol. s r.o., Jana Sigmunda 313, Lutín, 78349, CZ	CENTRUM HYDRAULICKÉHO VÝZKUMU spol. s r.o., Jana Sigmunda 313, Lutín, 78349, CZ	nevýlučná	01.01.2016	07.09.2016
324701	SIGMA OZ spol. s r.o., Jana Sigmunda 313, Lutín, 78349, CZ	CENTRUM HYDRAULICKÉHO VÝZKUMU spol. s r.o., Jana Sigmunda 313, Lutín, 78349, CZ	nevýlučná	01.01.2016	07.09.2016
324701	SIGMA OZ spol. s r.o., Jana Sigmunda 313, Lutín, 78349, CZ	SIGMA DOPRAVA spol. s r.o., Jana Sigmunda 79, Lutín, 78349, CZ	nevýlučná	01.01.2016	07.09.2016
324702	SIGMA OZ spol. s r.o., Jana Sigmunda 313, Lutín, 78349, CZ	CENTRUM HYDRAULICKÉHO VÝZKUMU spol. s r.o., Jana Sigmunda 313, Lutín, 78349, CZ	nevýlučná	01.01.2016	07.09.2016
324702	SIGMA OZ spol. s r.o., Jana Sigmunda 313, Lutín, 78349, CZ	SIGMA DOPRAVA spol. s r.o., Jana Sigmunda 79, Lutín, 78349, CZ	nevýlučná	01.01.2016	07.09.2016
324703	SIGMA OZ spol. s r.o., Jana Sigmunda 313, Lutín, 78349, CZ	CENTRUM HYDRAULICKÉHO VÝZKUMU spol. s r.o., Jana Sigmunda 313, Lutín, 78349, CZ	nevýlučná	01.01.2016	07.09.2016
324703	SIGMA OZ spol. s r.o., Jana Sigmunda 313, Lutín, 78349, CZ	SIGMA DOPRAVA spol. s r.o., Jana Sigmunda 79, Lutín, 78349, CZ	nevýlučná	01.01.2016	07.09.2016
324708	SIGMA OZ spol. s r.o., Jana Sigmunda 313, Lutín, 78349, CZ	SIGMA DOPRAVA spol. s r.o., Jana Sigmunda 79, Lutín, 78349, CZ	nevýlučná	01.01.2016	07.09.2016
324708	SIGMA OZ spol. s r.o., Jana Sigmunda 313, Lutín, 78349, CZ	CENTRUM HYDRAULICKÉHO VÝZKUMU spol. s r.o., Jana Sigmunda 313, Lutín, 78349, CZ	nevýlučná	01.01.2016	07.09.2016
327253	SIGMA OZ spol. s r.o., Jana Sigmunda 313, Lutín, 78349, CZ	SIGMA DOPRAVA spol. s r.o., Jana Sigmunda 79, Lutín, 78349, CZ	nevýlučná	01.01.2016	07.09.2016
327253	SIGMA OZ spol. s r.o., Jana Sigmunda 313, Lutín, 78349, CZ	CENTRUM HYDRAULICKÉHO VÝZKUMU spol. s r.o., Jana Sigmunda 313, Lutín, 78349, CZ	nevýlučná	01.01.2016	07.09.2016
327254	SIGMA OZ spol. s r.o., Jana Sigmunda 313, Lutín, 78349, CZ	CENTRUM HYDRAULICKÉHO VÝZKUMU spol. s r.o., Jana Sigmunda 313, Lutín, 78349, CZ	nevýlučná	01.01.2016	07.09.2016
327254	SIGMA OZ spol. s r.o., Jana Sigmunda 313, Lutín, 78349, CZ	SIGMA DOPRAVA spol. s r.o., Jana Sigmunda 79, Lutín, 78349, CZ	nevýlučná	01.01.2016	07.09.2016
327646	Budějovický Budvar, národní podnik, Budweiser Budvar, National Corporation, Budweiser Budvar, Entrepriise Nationale, K. Světlé 512/4, České Budějovice 3, 37004, CZ	SPELLO Praha s.r.o., Křižovnická 86/6, Praha 1, Staré Město, 11000, CZ	nevýlučná	27.07.2016	07.09.2016
329091	SIGMA OZ spol. s r.o., Jana Sigmunda 313, Lutín, 78349, CZ	SIGMA DOPRAVA spol. s r.o., Jana Sigmunda 79, Lutín, 78349, CZ	nevýlučná	01.01.2016	07.09.2016
329091	SIGMA OZ spol. s r.o., Jana Sigmunda 313, Lutín, 78349, CZ	CENTRUM HYDRAULICKÉHO VÝZKUMU spol. s r.o., Jana Sigmunda 313, Lutín, 78349, CZ	nevýlučná	01.01.2016	07.09.2016
329800	SIGMA OZ spol. s r.o., Jana Sigmunda 313, Lutín, 78349, CZ	CENTRUM HYDRAULICKÉHO VÝZKUMU spol. s r.o., Jana Sigmunda 313, Lutín, 78349, CZ	nevýlučná	01.01.2016	07.09.2016

Číslo zápisu (111)	Vlastník (730)	Nabyvatel licence (791)	Druh licence (793)	Datum uzavření licenční smlouvy (793)	S účinností od data (580)
329800	SIGMA OZ spol. s r.o., Jana Sigmunda 313, Lutín, 78349, CZ	SIGMA DOPRAVA spol. s r.o., Jana Sigmunda 79, Lutín, 78349, CZ	nevýlučná	01.01.2016	07.09.2016
343612	EasySail s.r.o., Veverkova 1343, Hradec Králové, 50002, CZ	HÖGNER s.r.o., Veverkova 1343/1, Hradec Králové, Pražské Předměstí, 50002, CZ	výlučná	05.09.2016	09.09.2016
349256	EKOBENA - služby pro ČS PHM s.r.o., U Paloučku 841, Praha 5, 15500, CZ	TN-Soft s.r.o., U Paloučku 841/12, Praha 5, Stodůlky, 15500, CZ	nevýlučná	25.08.2016	09.09.2016
349256	EKOBENA - služby pro ČS PHM s.r.o., U Paloučku 841, Praha 5, 15500, CZ	EKOBENA CZ s.r.o., U Paloučku 841, Praha 5, 15500, CZ	nevýlučná	25.08.2016	09.09.2016
355402	ČEZ, a.s., Duhová 1444/2, Praha 4 Michle, 14000, CZ	Elektrárna Tisová, a.s., Tisová 2, Březová, 35601, CZ	nevýlučná	08.03.2016	07.09.2016

Ochranné známky zrušené a prohlášené za neplatné

Tato kapitola obsahuje údaje o rozhodnutích o zrušení ochranné známky na základě ustanovení § 31 zákona č. 441/2003 Sb. nebo o prohlášení ochranné známky za neplatnou na základě ustanovení § 32 zákona č. 441/2003 Sb. Existuje-li důvod zrušení/prohlášení ochranné známky za neplatnou pouze ve vztahu k některým z výrobků nebo služeb, Úřad ochrannou známku zruší/prohlásí za neplatnou pouze pro tyto výrobky nebo služby. Údaje o výsledku rozhodnutí (zrušení ochranné známky, částečné zrušení ochranné známky, prohlášení ochranné známky za neplatnou, prohlášení ochranné známky za částečně neplatnou) jsou uvedeny za datem právní moci rozhodnutí s názvem "Datum právní moci rozhodnutí/výsledek rozhodnutí".

(111) 227971

(540)

IMPERATOR

08.09.2016 / NABYTÍ P.M. - ZRUŠENÍ OZ

Přehled obnov zápisu ochranných známek

Kapitola obsahuje údaje o ochranných známkách, u kterých byl na žádost vlastníka obnoven zápis podle ustanovení § 28 odst. 2 zákona č. 441/2003 Sb.

Číselný přehled (111)											
91042	95979	157710	158504	163795	166970	196630	202222	202493	203315	203316	204074
205000	207058	207173	207174	207175	207176	207817	208683	208684	208685	209008	209091
210276	210933	216261	216272	245334	245335	284072	284073	284309	284310	284458	286459
287646	287773	288092	288441	288525	288538	288592	288593	288733	288991	289399	289431
289440	289444	289674	289675	289677	289788	289789	289790	289791	289792	289840	289841
289924	290140	290141	290142	290143	290144	290145	290146	290147	290148	290149	290185
290459	290885	290899	290900	290901	290902	291032	291033	291034	291035	291036	291037
291038	291039	291040	291041	291042	291043	291044	291045	291046	291047	291185	291540
291710	291806	292130	292215	292250	292251	292465	293798	294105	294245	294314	294375
294505	294588	294742	295505	295522	295979	296210	297076	297082	302346	305679	

Obnovy zápisu ochranných známek

(111) **91042**
(220) 07.12.1936
(151) 07.12.1936
(540)

HEMORAL

(730) **FYTOPHARMA, a. s.**, Dukelských hrdinů 651, Malacky, 90127, SK
(740) **KANIA, SEDLÁK, SMOLA, Ing.** Lucie Lunzarová, Mendlovo náměstí 1a, Brno, 60300
(510) Lékárnické, lučební, kosmetické, léčivé a desinfekční výrobky.
(511) 1, 3, 5
(210) O-8322

(111) **95979**
(220) 24.10.1936
(151) 24.10.1936
(540)

DENTYNE

(730) **Intercontinental Great Brands LLC**, 100 Deforest Avenue, East Hanover NJ 07936, NJ, US
(740) Čermák a spol., JUDr. Karel Čermák jr., Ph.D., LL.M., advokát, Elišky Peškové 15/735, Praha 5, 15000
(510) (30) žvýkací guma.
(511) 30
(210) O-7806

(111) **157710**
(220) 04.09.1967
(151) 21.11.1967
(540)



(730) **Šroubárna Kyjov, spol. s r.o.**, Jiráskova 987, Kyjov, 69732, CZ
(740) **HALAXOVÁ & HALAXOVÁ, TETRAPAT, RNDr.** Zdenka Halaxová, Dukelská 891/4, Olomouc, 77200
(510) Šrouby, roubíky, hřeby, vrtule, třmeny, matice, háky izolátorové, šrouby napínací, nýty, zápusťkové výkrovky, strojní součásti.
(511) 6, 7, 9, 12
(210) O-40559

(111) **158504**
(220) 08.12.1966
(151) 06.12.1968
(540)



(730) **SABIC Global Technologies B.V.**, Plasticlaan 1, 4612 PX Bergen op Zoom, NL
(740) Rott, Růžička & Guttman Patentové, známkové a advokátní kanceláře, JUDr. Vladimír Rott, Vinohradská 37/938, Praha 2, 12000
(510) (1) směsi z umělých pryskyřic pro výrobní účely.
(511) 1
(210) O-38982

(111) **163795**
(220) 17.12.1976
(151) 07.09.1978
(540)

WE TRY HARDER

(730) **Wizard Co., Inc.**, 6 Sylvan Way, Parsippany, NJ, US
(740) Advokátní kancelář HOLEC, ZUSKA & Partneři, JUDr. Oldřich Trojan, Palác Anděl, Radlická 1c/3185, Praha 5 - Smíchov, 15000
(510) Služby poskytované v souvislosti s půjčováním, pronajímáním, parkováním a skladováním vozidel, lodí, letadel a všech jiných dopravních prostředků, služby garážovací, parkovací místa, skladovací prostory, doprava cestujících, zboží a zavazadel, počítajíc v to dopravu automobily, autobusy, minibusy a vagony mezi letišti, železničními stanicemi, sklady, parkovacími místy, poskytování informací týkajících se cestování, tarifů, dopravních řádů a způsobů dopravy, kontrola vozidel před a po dopravě, služby poskytované v souvislosti s půjčováním, pronajímáním, parkováním a skladováním vozidel, cestovními službami a turistikou, ubytování v hotelích a motelích, služby restaurační a služby poskytované členům organizací, jejich poboček, pomocných zařízení, spolupracujících organizací při jejich řízení, službách a činnostech počítajíc v to dodávání rezervačních formulářů, oznámení, reklamy, informačních materiálů, lístků, dohod o pronájmu a propůjčení, bankovních poukazů, účtů, kvitancí, seznamů, přehledů, jídelních lístků, úvěrových karet, průvodců, oběžníků, map, účtů a papírnického zboží, dokladů a propagačních vývěsek ve spojení se službami nabízenými zákazníkům.
(511) 39, 42
(210) O-49730

(111) **166970**
(220) 15.01.1987
(151) 04.07.1988
(540)



(730) **TORAY Kabushiki Kaisha (Industries Inc.)**, No. 2-1, 2-chome, Nihonbashi-Muromachi, Tokio, Chuo-ku, JP
(740) Rott, Růžička & Guttman Patentové, známkové a advokátní kanceláře, JUDr. Vladimír Rott, Vinohradská 37, Praha 2, 12000
(510) Chemické výrobky používané v průmyslu, na vědeckých pracovištích, při zpracování fotografií a filmů, v zemědělství, při pěstování květin a v lesnictví, syntetické pryskyřice a plastické hmoty v podobě prášků, kapalin nebo past, pro průmyslové použití, strojená hnojiva, zhášecí prostředky, látky používané při popouštění a chemické prostředky

používané při pájení, chemické látky pro konzervování potravin, látky pro činění kůží, lepidla používané v průmyslu, iontoměničové pryskyřice, iontoměničová vlákna a iontoměničové filtrační materiály, předzcitlivěná deska pro ofsetový tisk. Farmaceutické, veterinární a sanitární látky, potraviny pro kojence a invalidní osoby, sádra pro lékařské účely, obvazový materiál, materiál pro plombování zubů, dentální vosk, desinfekční prostředky, prostředky pro hubení plevele a ničení škodlivých organismů, léčivé prostředky pro použití jako přísady a doplňky k potravinám a krmivu včetně monohydrachloridu L-lysinu, chemické výrobky a prostředky pro farmaceutické účely, chirurgické, lékařské, zubolékařské a veterinární přístroje a zařízení včetně umělé ledviny, plazmové odstředivky, kathetru a obtokové trubice.

(511) 1, 5, 10
(210) O-54982

(111) **196630**
(220) 20.03.1996
(151) 03.01.1997
(540)

RADIOMOBIL

(730) **T-Mobile Czech Republic a.s.**, Tomičkova 2144/1, Praha 4, 14900, CZ
(510) (9) aparáty pro záznam, převod, reprodukci zvuku nebo obrazu; (37) výstavba veřejné mobilní telekomunikační sítě; (38) spoje (komunikace), provoz veřejné mobilní telekomunikační sítě.

(511) 9, 37, 38
(210) O-109617

(111) **202222**
(220) 11.03.1996
(151) 28.07.1997
(540)



(730) **BOHEMIA HEALING MARIENBAD WATERS a.s.**, Anglická 271/47, Mariánské Lázně, 35301, CZ
(740) Ing. Roman Vithous, Pavlíkova 605/12, Praha 4, 14200
(510) (32) vody minerální a jiné nealkoholické nápoje.
(511) 32
(210) O-109291

(111) **202493**
(220) 19.09.1996
(151) 29.07.1997
(540)



(730) **Inovation Czech, spol. s r.o.**, Sokolovská 84 - 86, Praha 8, 18600, CZ
(510) (1) transparentní polymer pro lepení a opravy.
(511) 1
(210) O-115017

(111) **203315**
(220) 18.11.1996
(151) 26.08.1997
(540)

SNOPAKE

(730) **Snopake International Limited**, 8, Baker Street, LONDON W1M 1DA, GB
(740) PATENTSERVIS Praha a.s., Na Podkovce 281/10, Praha 4, 14700
(510) (16) papírnické zboží a kancelářské potřeby, především papír, lepenka a výrobky z nich, lepidla pro kanceláře i domácnost, mazací /korekční/ pásy a vodičky včetně rozpouštědel pro ně, plastické materiály pro obaly.
(511) 16
(210) O-116940

(111) **203316**
(220) 22.11.1996
(151) 26.08.1997
(540)

FILTRYZER

(730) **TORAY KABUSHIKI KAISHA (Toray Industries Inc.)**, No. 2-1, 2-chome Nihonbashi-Muromachi, Chuo-ku, Tokyo, JP
(740) Rott, Růžička & Guttman Patentové, známkové a advokátní kanceláře, JUDr. Vladimír Rott, Vinohradská 37, Praha 2, 12000
(510) (10) umělá ledvina.
(511) 10
(210) O-117134

(111) **204074**
(220) 19.09.1996
(151) 23.09.1997
(540)

POWERSOLV

(730) **Inovation Czech, spol. s r.o.**, Sokolovská 84-86, Praha 8, 18600, CZ
(510) (1) univerzální rozpouštědlo, neobsahující aromatické ani alifatické uhlovodíky; (2) univerzální rozpouštědlo, neobsahující aromatické ani alifatické uhlovodíky.
(511) 1, 2
(210) O-115020

(111) **205000**
(220) 23.07.1996
(151) 31.10.1997
(540)

IMPULS

(730) **T-Mobile Czech Republic a.s.**, Tomičkova 2144/1, Praha 4, 14900, CZ
(510) (9) aparáty pro záznam, převod, reprodukci zvuku nebo obrazu; (37) výstavba veřejné mobilní telekomunikační sítě; (38) spoje (komunikace), provoz veřejné mobilní telekomunikační sítě.
(511) 9, 37, 38
(210) O-113268

(730) **Inovation Czech, spol. s r.o.**, Sokolovská 84 - 86, Praha 8, 18600, CZ
(510) (1) transparentní polymer pro lepení a opravy.
(511) 1
(210) O-115017

(111) **207058**
(220) 12.09.1996
(151) 28.01.1998
(540)

ROKYCANSKÝ DENÍK

(730) **VLTAVA LABE MEDIA a.s.**, U Trezorky 921/2, Praha 5 - Jinonice, 15800, CZ
(740) AK Jana Fráňová, JUDr. Jana Fráňová, advokátka, Jakubská 14, Praha 1, 11000
(510) (16) tiskoviny všeho druhu, zejména noviny, časopisy, knihy, propagační materiály; (35) informační servis; (39) expedice tiskovin; (41) nakladatelská a vydavatelská činnost, vydávání odborných, vzdělávacích a zábavných zpráv a publikací, vydávání statistických zpráv, informací, distribuce tiskovin, zprostředkovatelská činnost v oblasti vydávání a distribuce tiskovin; (42) polygrafické služby všeho druhu.
(511) 16, 35, 39, 41, 42
(210) O-114712

(111) **207173**
(220) 28.11.1996
(151) 29.01.1998
(540)

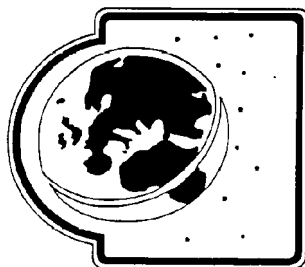

(730) **Toyota Jidosha Kabushiki Kaisha (Toyota Motor Corporation)**, 1, Toyota-cho, Toyota-shi, Aichi-ken, JP
(740) Čermák, Hořejš, Vrba - advokátní a patentová kancelář, JUDr. Ing. Hořejš Milan, Národní 32, Praha 1, 11000
(510) (12) motorová vozidla, jejich součásti a příslušenství.
(511) 12
(210) O-117361

(111) **207174**
(220) 28.11.1996
(151) 29.01.1998
(540)

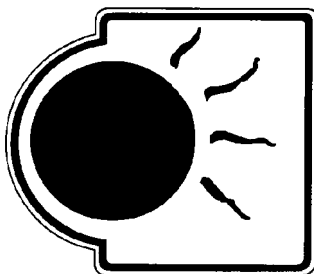

(730) **Toyota Jidosha Kabushiki Kaisha (Toyota Motor Corporation)**, 1, Toyota-cho, Toyota-shi, Aichi-ken, JP
(740) Čermák, Hořejš, Vrba - advokátní a patentová kancelář, JUDr. Ing. Hořejš Milan, Národní 32, Praha 1, 11000
(510) (12) motorová vozidla, jejich součásti a příslušenství.
(511) 12
(210) O-117362

(111) **207175**
(220) 28.11.1996
(151) 29.01.1998
(540)

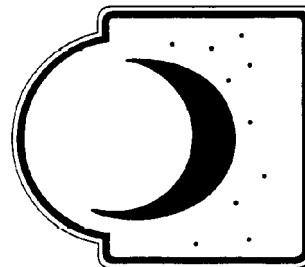

(730) **Toyota Jidosha Kabushiki Kaisha (Toyota Motor Corporation)**, 1, Toyota-cho, Toyota-shi, Aichi-ken, JP
(740) Čermák, Hořejš, Vrba - advokátní a patentová kancelář, JUDr. Ing. Hořejš Milan, Národní 32, Praha 1, 11000
(510) (12) motorová vozidla, jejich součásti a příslušenství.
(511) 12
(210) O-117363

(111) **207176**
(220) 28.11.1996
(151) 29.01.1998
(540)

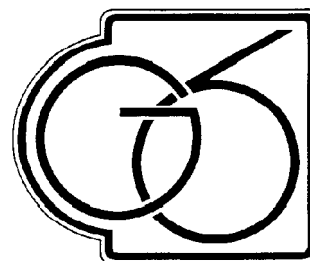

(730) **Toyota Jidosha Kabushiki Kaisha (Toyota Motor Corporation)**, 1, Toyota-cho, Toyota-shi, Aichi-ken, JP
(740) Čermák, Hořejš, Vrba - advokátní a patentová kancelář, JUDr. Ing. Hořejš Milan, Národní 32, Praha 1, 11000
(510) (12) motorová vozidla, jejich součásti a příslušenství.
(511) 12
(210) O-117364

(111) **207817**
(220) 11.11.1996
(151) 25.02.1998
(540)

TORAY

- (730) **Toray Kabushiki Kaisha (Toray Industries, Inc.)**, No.2-1, 2-chome, Nihonbashi-Muromachi, Chuo-ku, Tokyo, JP
- (740) Rott, Růžička & Guttman Patentové, známkové a advokátní kanceláře, JUDr. Vladimír Rott, Vinohradská 37, Praha 2, 12000
- (510) (7) stroje a obráběcí stroje, motory s výjimkou pro pozemní vozidla, strojní spojky a hnací řemeny s výjimkou pro pozemní vozidla, velkorozměrné zemědělské nástroje, lišně, tiskařské desky; (9) přístroje a nástroje vědecké, navigační geodetické, analyzační a elektrické, přístroje a nástroje fotografické, kinematografické, k vážení, měření, signalizování, kontrole pro účely záchrany a pro výuku, na zpracování dat a záznam dat, optická zařízení a přístroje, včetně brýlí, brýlových čoček a kontaktních čoček, a včetně filtrů proti oslnění pro upevnění na čelní stranu displeje terminálu, mincovní nebo nemincovní přístroje, mluvicí stroje, registrační pokladny, počítačové stroje, hasicí zařízení, optická vlákna, počítačové programy nahrané na magnetofonových páskách, discích nebo děrných štítcích, barevné filtry pro displeje s tekutými krystaly, elektronické tiskárny, optické disky a diskové jednotky; (11) instalace pro účely osvětlení, topení, vyvíjení páry, vaření, chlazení, sušení, ventilace, dodávky vody a sanitární účely, reversní osmosové membrány a zařízení, přístroje pro odsolování a filtraci vody, elektrické ohříváče, elektrické ohřívací materiály ve formě vláken, plátů nebo desek; (16) papír a papírové výrobky, karton a kartonové výrobky, tiskoviny, včetně tištěných instruktážních manuálů pro počítačové programy, periodika a knihy, materiály pro vázání knih, fotografie, papírenské kancelářské zboží, lepidla pro účely papírenského kancelářského zboží nebo pro domácnost, umělecké materiály, malířské štětce, psací stroje a kancelářské potřeby (jiné než nábytek), instruktážní a učební materiály (jiné než přístroje), hrací karty, tiskařská písma a štočky (stereotypy), plastické filmy pro balicí účely; (17) gutaperča, pryž, balata a náhražky, výrobky vytvořené z těchto látek a nezahrnuté v jiných třídách, syntetické pryskyřice a plasty ve formě tabule, filmu, desky, folie, bloku, vlákna, tyče, trubky, potrubí, pásku nebo tvarovaných sekcí pro použití ve výrobě, uhlíková vlákna ve formě staplu nebo vlákna pro použití ve výrobě, pletené nebo tkané textilie z uhlíkového vlákna pro použití ve výrobě, předimpregnované materiály vytvořené z uhlíkového vlákna a kompozitů vyztužených uhlíkovým vláknem, skleněným vláknem a/nebo syntetickým vláknem, vše pro použití ve výrobě, ucpávkové, těsnící a izolační materiály, azbest, slída a jejich produkty, hadicové potrubí (nekovové).
- (511) 7, 9, 11, 16, 17
(210) O-116614

(111) **208683**
(220) 31.12.1996
(151) 25.03.1998
(540)



- (730) **Intercontinental Great Brands LLC**, 100 Deforest Avenue, East Hanover NJ 07936, NJ, US
- (740) Čermák a spol., JUDr. Karel Čermák jr., Ph.D., LL.M., advokát, Elišky Peškové 15/735, Praha 5, 15000
- (510) (30) cukrovinky.
(511) 30
(210) O-118295

(111) **208684**
(220) 31.12.1996
(151) 25.03.1998
(540)

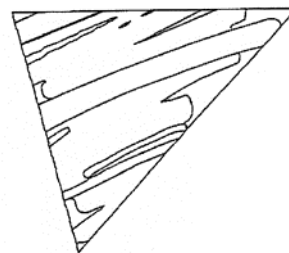

- (730) **Intercontinental Great Brands LLC**, 100 Deforest Avenue, East Hanover NJ 07936, NJ, US
- (740) Čermák a spol., JUDr. Karel Čermák jr., Ph.D., LL.M., advokát, Elišky Peškové 15/735, Praha 5, 15000
- (510) (30) cukrovinky.
(511) 30
(210) O-118296

(111) **208685**
(220) 31.12.1996
(151) 25.03.1998
(540)

Trident

- (730) **Intercontinental Great Brands LLC**, 100 Deforest Avenue, East Hanover NJ 07936, NJ, US
- (740) Čermák a spol., JUDr. Karel Čermák jr., Ph.D., LL.M., advokát, Elišky Peškové 15/735, Praha 5, 15000
- (510) (30) cukrovinky.
(511) 30
(210) O-118297

(111) **209008**
(220) 03.10.1996
(151) 28.04.1998
(540)

MAXIM'S DE PARIS

(730) **MAXIM'S LIMITED**, 20-22 Worple Road, Wimbledon, GB
(740) Rott, Růžička & Guttman Patentové, známkové a advokátní kanceláře,
JUDr. Vladimír Rott, Vinohradská 37, Praha 2, 12000
(510) (42) hostinské služby včetně ubytovacích služeb, služby barů, restaurací,
zajišťování pohoštění a zábavy.
(511) 42
(210) O-115423

(111) **216261**
(220) 28.08.1997
(151) 29.03.1999
(540)

ALCA

(730) **AERO Vodochody AEROSPACE a.s.**, U Letiště 374, Odolena Voda -
Dolínek, 25070, CZ
(740) Rott, Růžička & Guttman Patentové, známkové a advokátní kanceláře,
JUDr. Vladimír Rott, Vinohradská 37, Praha 2, 12000
(510) (12) letouny a jejich součásti.
(511) 12
(210) O-125002

(111) **209091**
(220) 19.12.1996
(151) 28.04.1998
(540)

HYDR **INFORM**
AKCIOVÁ SPOLEČNOST

(730) **DHI a.s.**, Na Vrších 1490/5, Praha 10, 10000, CZ
(510) (42) vývoj a distribuce vlastních a zahraničních programových prostředků,
konzultační a expertní činnost v oboru vodního a životního prostředí,
posudková činnost, matematické modelování, zpracování dat, databázové
systémy.
(511) 42
(210) O-118097

(111) **216272**
(220) 03.09.1997
(151) 29.03.1999
(540)

INTERIOR **PFD**
PROJEKT - FUNKCE - DESIGN

(730) **Prokeš Jiří Ing.**, Dolany 556, Olomouc, 78316, CZ
(740) Halaxová & Halaxová TETRAPAT, RNDr. Zdeňka Halaxová, Jinonická
80, Praha 5, 15800
(510) (20) nábytek všeho druhu; (37) montáž nábytku.
(511) 20, 37
(210) O-125144

(111) **210276**
(220) 10.09.1996
(151) 29.06.1998
(540)

GILBARCO

(730) **GILBARCO INC**, 7300 West Friendly Avenue, Greensboro, NC, US
(740) Advokátní kancelář HOLEC, ZUSKA & Partneři, JUDr. Oldřich Trojan,
Palác Anděl, Radlická 1c/3185, Praha 5 - Smíchov, 15000
(510) (9) přístroje k měření kapalin, čističe paliva, uzavírací hubice a zařízení na
vydávání paliva a jejich součástí pro servisní stanice, ovládací pulty a
vybavení prodejního místa pro kontrolu zařízení na vydávání paliva.
(511) 9
(210) O-114656

(111) **245334**
(220) 25.07.1996
(151) 29.07.2002
(540)

PAEGAS

(730) **T-Mobile Czech Republic a.s.**, Tomíčková 2144/1, Praha 4, 14900, CZ
(510) (37) výstavba veřejné mobilní telekomunikační sítě.
(511) 37
(210) O-113359

(111) **210933**
(220) 14.10.1996
(151) 27.07.1998
(540)

FLYMO MICRO LITE

(730) **Flymo Société Anonyme**, Alpenstrasse 12, Zug, CH
(740) DANĚK & PARTNERS Advokátní a patentová kancelář, Ing. Dr. Vilém
Daněk Ph.D., LL.M., patentový zástupce, Vinohradská 17, Praha 2, 12000
(510) (7) zemědělské a zahradnické stroje, stroje na sekání trávy, žací strojky,
části a příslušenství pro uvedené výrobky.
(511) 7
(210) O-115720

(111) **245335**
(220) 25.07.1996
(151) 29.07.2002
(540)

PEGAS PLUS

(730) **T-Mobile Czech Republic a.s.**, Tomíčková 2144/1, Praha 4, 14900, CZ
(510) (37) výstavba veřejné mobilní telekomunikační sítě.
(511) 37
(210) O-113360

(111) **284072**
(220) 27.02.2006
(151) 25.09.2006
(540)

Twist SMS+

(730) **T-Mobile Czech Republic a.s.**, Tomičkova 2144/1, Praha 4, 14900, CZ
(510) (9) telefony, hlasové schránky, mobilní telefony, komunikační výrobky, technika a zařízení, komunikátory, modemy, operátory, aparáty a přístroje vědecké, geodetické, elektrické a elektronické zařazené do třídy 9, fotografické, filmové, optické, přístroje pro vážení, měření, signalizaci, kontrolu, záchranu a přístroje učební, automatické distributory a mechanismy na mince, zapisovací pokladny, kalkulační stroje, přístroje pro zpracování informací a počítače, včetně jejich jednotlivých součástí náhradních dílů ze třídy 9, audiovizuální programy, audioprogramy, videokazety nahrané i nenahrané, audiokazety nahrané i nenahrané, informace a záznamy i v elektronické podobě s výjimkou počítačových programů, elektronické sítě, multimediální aplikace, multimediální informační katalogy, elektronické časopisy, knihy v elektronické podobě, pohledy ilustrované se zvukovou nahrávkou, hlavolamy elektrické nebo elektronické, hrací skříně uváděné v činnost vhozením mince, reklamní přístroje na střídavé obrazy, magnetické suporty zvukových záznamů, hardware, nosiče záznamů nahrané i nenahrané, CD disky, automaty prodejni, reklamní světelné přístroje, aparáty pro záznam, převod, reprodukci zvuku, obrazu nebo dat, včetně jejich jednotlivých součástí, příslušenství a náhradních dílů ze třídy 9, zařízení pro vysílání, přenos, směrování, spojování a příjem informací pomocí elektromagnetických vln, nosiče dat, zvuku i obrazu nahrané i nenahrané, data, databáze, databázové produkty a jiné informace, záznamy a informační produkty samy o sobě a v elektronických, datových, informačních a telekomunikačních sítích všeho druhu a na nosičích dat všeho druhu, s výjimkou papírových nosičů ze třídy 16, radiotelefonní zařízení, telefonní sluchátka, telefonní mikrofony, telekomunikační vysílací zařízení, vysílačky, faxovací přístroje, nabíječky pro elektrické baterie, akumulátorové nabíječky, mikrofony, telefonní dráty, paměti počítačové, počítačové periferie, procesory, (centrální procesorové jednotky), nosiče dat magnetické, nosiče dat optické, čipy, karty s pamětí nebo s mikroprocesorem, kompaktní optické disky, magnetické disky, přístroje pro nahrávání zvuku, přístroje pro reprodukci zvuku, kompaktní disky (audio, video), nahrané zvukové a obrazové nosiče (pro účely reklamy, marketingu a propagace), automaty hudební; (16) výrobky z papíru, lepenky a z plastických hmot zařazené ve třídě 16 pro reklamní, marketingové a propagační účely, kancelářské potřeby pro reklamní, marketingové a propagační účely, plakáty, fotografie, pohlednice, gratulace, dopisní papíry, obálky, kalendáře, zejména nástěnné a stolní, samolepky, obtisky, poznámkové bloky, desky na spisy, pořadače, omalovánky, activity books, balicí papír, školní sešity, skicáky, tužky, pastelky, tuhy, gummy, ořezávátka, penály, papírové tašky, umělohmotné tašky, papírové kapesníky, obaly papírové, těžítka, tiskoviny, časopisy, knihy, databázové produkty v papírové formě, informační produkty v papírové formě, tiskárenské výrobky, losy, štočky, potřeby pro knižní vazby, materiál pro umělce, štetce, psací stroje a kancelářské potřeby (spadající do této třídy), učební pomůcky, pytlíky a sáčky pro obalovou techniku, umělecké nebo ozdobné předměty z papíru, obalové materiály z plastických hmot náležící do této třídy; (35) reklama, propagace, pronájem reklamních materiálů, informace obchodní nebo podnikatelské, systematizace informací do počítačových databází, odborné obchodní poradenství, obchodní konzultační a zprostředkovatelské služby, rozšiřování reklamních materiálů zákazníkům (letáky, prospekty, tisky vzorky), rozšiřování reklamních nebo inzertních materiálů, vydávání, zveřejňování, oznámení, vyhlášení, publikování reklamních textů; (36) leasing, nákup na splátky, finanční služby; (38) telekomunikační služby, spoje, komunikace, provozování telekomunikační sítě, služby mobilní telekomunikační sítě, výměna, přenos a šíření informací, dat a zpráv,

služby veřejnosti spojené s provozováním mobilní radiotelefonní sítě, provoz veřejné mobilní telekomunikační a datové sítě, telekomunikační informace, půjčování telekomunikačních zařízení, komunikace (telefonní), počítačová konzultační činnost z oblasti telekomunikační techniky, elektronická pošta, služby připojení k mezinárodní síti Internet, služby na Internetu zahrnuté v této třídě, zejména přístup k síti Internet, včetně vysokorychlostního a přenos hlasové služby přes internetový protokol, pronájem zařízení pro přenos informací, telekomunikace, poradenství v oblasti telekomunikací, zprostředkovatelská činnost v oblasti telekomunikací, šíření elektronických časopisů, informací, elektronických periodik a knih v elektronické podobě prostřednictvím počítačové sítě, zejména Internetu, pomocí satelitů; (41) informace o možnostech vzdělání, výchovy, zábavy, sportovních a kulturních aktivit, vzdělávací informace; (42) pronájem počítačového software, pronájem počítačů, poradenství v oblasti počítačového hardware, poradenství v oblasti informační technologie.

(511) 9, 16, 35, 36, 38, 41, 42
(210) O-434934

(111) **284073**
(220) 27.02.2006
(151) 25.09.2006
(540)

Twist SMS Víkend

(730) **T-Mobile Czech Republic a.s.**, Tomičkova 2144/1, Praha 4, 14900, CZ
(510) (9) telefony, hlasové schránky, mobilní telefony, komunikační výrobky, technika a zařízení, komunikátory, modemy, operátory, aparáty a přístroje vědecké, geodetické, elektrické a elektronické zařazené do třídy 9, fotografické, filmové, optické, přístroje pro vážení, měření, signalizaci, kontrolu, záchranu a přístroje učební, automatické distributory a mechanismy na mince, zapisovací pokladny, kalkulační stroje, přístroje pro zpracování informací a počítače, včetně jejich jednotlivých součástí náhradních dílů ze třídy 9, audiovizuální programy, audioprogramy, videokazety nahrané i nenahrané, audiokazety nahrané i nenahrané, informace a záznamy i v elektronické podobě s výjimkou počítačových programů, elektronické sítě, multimediální aplikace, multimediální informační katalogy, elektronické časopisy, knihy v elektronické podobě, pohledy ilustrované se zvukovou nahrávkou, hlavolamy elektrické nebo elektronické, hrací skříně uváděné v činnost vhozením mince, reklamní přístroje na střídavé obrazy, magnetické suporty zvukových záznamů, hardware, nosiče záznamů nahrané i nenahrané, CD disky, automaty prodejni, reklamní světelné přístroje, aparáty pro záznam, převod, reprodukci zvuku, obrazu nebo dat, včetně jejich jednotlivých součástí, příslušenství a náhradních dílů ze třídy 9, zařízení pro vysílání, přenos, směrování, spojování a příjem informací pomocí elektromagnetických vln, nosiče dat, zvuku i obrazu nahrané i nenahrané, data, databáze, databázové produkty a jiné informace, záznamy a informační produkty samy o sobě a v elektronických, datových, informačních a telekomunikačních sítích všeho druhu a na nosičích dat všeho druhu, s výjimkou papírových nosičů ze třídy 16, radiotelefonní zařízení, telefonní sluchátka, telefonní mikrofony, telekomunikační vysílací zařízení, vysílačky, faxovací přístroje, nabíječky pro elektrické baterie, akumulátorové nabíječky, mikrofony, telefonní dráty, paměti počítačové, počítačové periferie, procesory, (centrální procesorové jednotky), nosiče dat magnetické, nosiče dat optické, čipy, karty s pamětí nebo s mikroprocesorem, kompaktní optické disky, magnetické disky, přístroje pro nahrávání zvuku, přístroje pro reprodukci zvuku, kompaktní disky (audio, video), nahrané zvukové a obrazové nosiče (pro účely reklamy, marketingu a propagace), automaty hudební; (16) výrobky z papíru, lepenky a z plastických hmot zařazené ve třídě 16 pro reklamní, marketingové a propagační účely, kancelářské potřeby pro reklamní, marketingové a propagační účely, plakáty, fotografie, pohlednice, gratulace, dopisní papíry, obálky, kalendáře, zejména nástěnné a stolní, samolepky, obtisky, poznámkové bloky, desky na spisy, pořadače, omalovánky, activity books, balicí papír, školní sešity, skicáky, tužky, pastelky, tuhy, gummy, ořezávátka, penály, papírové tašky, umělohmotné tašky, papírové kapesníky, obaly papírové, těžítka, tiskoviny, časopisy, knihy, databázové produkty v papírové formě, informační produkty v papírové formě, tiskárenské výrobky, losy, štočky, potřeby pro knižní vazby, materiál pro umělce, štetce, psací stroje a kancelářské potřeby (spadající do této třídy), učební pomůcky, pytlíky a sáčky pro obalovou techniku, umělecké nebo ozdobné předměty z papíru, obalové materiály z plastických hmot náležící do této třídy; (35) reklama, propagace, pronájem reklamních materiálů, informace obchodní nebo podnikatelské, systematizace informací do počítačových databází, odborné obchodní poradenství, obchodní konzultační a zprostředkovatelské služby,

rozšiřování reklamních materiálů zákazníkům (letáky, prospekty, tisky vzorky), rozšiřování reklamních nebo inzertních materiálů, vydávání, zveřejňování, oznámení, vyhlášení, publikování reklamních textů; (36) leasing, nákup na splátky, finanční služby; (38) telekomunikační služby, spoje, komunikace, provozování telekomunikační sítě, služby mobilní telekomunikační sítě, výměna, přenos a šíření informací, dat a zpráv, služby veřejnosti spojené s provozováním mobilní radiotelefonní sítě, provoz veřejné mobilní telekomunikační a datové sítě, telekomunikační informace, půjčování telekomunikačních zařízení, komunikace (telefonní), počítačová konzultační činnost z oblasti telekomunikační techniky, elektronická pošta, služby připojení k mezinárodní síti Internet, služby na Internetu zahrnuté v této třídě, zejména přístup k síti Internet, včetně vysokorychlostního a přenos hlasové služby přes internetový protokol, pronájem zařízení pro přenos informací, telekomunikace, poradenství v oblasti telekomunikací, zprostředkovatelská činnost v oblasti telekomunikací, šíření elektronických časopisů, informací, elektronických periodik a knih v elektronické podobě prostřednictvím počítačové sítě, zejména Internetu, pomocí satelitů; (41) informace o možnostech vzdělání, výchovy, zábavy, sportovních a kulturních aktivit, vzdělávací informace; (42) pronájem počítačového software, pronájem počítačů, poradenství v oblasti počítačového hardware, poradenství v oblasti informační technologie.

(511) 9, 16, 35, 36, 38, 41, 42
(210) O-434935

(111) **284309**
(220) 27.03.2006
(151) 25.09.2006
(540)

ARBIO

(730) **IV - Expo Prague s.r.o.**, Chlumova 206/21, Praha 3 Žižkov, 13000, CZ
(510) (3) mýdla, tekutá mýdla, sprchové gely, pěny a sole do koupele, saponátové čisticí prostředky, čisticí pasty, přípravky na namáčení prádla, prací prostředky, mycí přípravky, bělicí přípravky, změkčovací přípravky, aviváže, škrob na prádlo, mycí přípravky pro myčky.

(511) 3
(210) O-435916

(111) **284310**
(220) 27.03.2006
(151) 25.09.2006
(540)

ARBIX

(730) **IV - Expo Prague s.r.o.**, Chlumova 206/21, Praha 3 Žižkov, 13000, CZ
(510) (3) mýdla, tekutá mýdla, sprchové gely, pěny a sole do koupele, saponátové čisticí prostředky, čisticí pasty, přípravky na namáčení prádla, prací prostředky, mycí přípravky, bělicí přípravky, změkčovací přípravky, aviváže, škrob na prádlo, mycí přípravky pro myčky.

(511) 3
(210) O-435917

(111) **284458**
(220) 19.04.2006
(151) 25.09.2006
(540)

GLOX

(730) **IV - Expo Prague s.r.o.**, Chlumova 206/21, Praha 3 Žižkov, 13000, CZ
(510) (3) mýdla, tekutá mýdla, sprchové gely, pěny a sole do koupele, saponátové čisticí prostředky, čisticí pasty, přípravky na namáčení prádla, prací prostředky, mycí přípravky, bělicí přípravky, změkčovací přípravky, aviváže, škrob na prádlo, mycí přípravky pro myčky, vyjma přípravků na udržování podlah a vosků na parkety.

(511) 3
(210) O-436646

(111) **286459**
(220) 21.06.2006
(151) 21.12.2006
(540)

PLATEMAT

(730) **Erwin Junker Grinding Technology a.s.**, Řipská 863, Mělník, 27601, CZ
(740) Čermák a spol., JUDr. Karel Čermák, Elišky Peškové 735/15, Praha 5, 15000
(510) (7) obráběcí stroje, zejména brousící stroje a jejich součásti.
(511) 7
(210) O-438517

(111) **287646**
(220) 12.07.2006
(151) 22.02.2007
(540)

Tarif Bav se

(730) **T-Mobile Czech Republic a.s.**, Tomičkova 2144/1, Praha 4, 14900, CZ
(510) (9) telefony, hlasové schránky, mobilní telefony, komunikační výrobky, technika a zařízení, komunikátory, modemy, operátory, aparáty a přístroje vědecké, geodetické, elektrické a elektronické zařazené do třídy 9, fotografické, filmové, optické, přístroje pro vážení, měření, signalizaci, kontrolu, záchranu a přístroje učební, automatické distributory a mechanismy na mince, zapisovací pokladny, kalkulační stroje, přístroje pro zpracování informací a počítače včetně jejich jednotlivých součástí a náhradních dílů ze třídy 9, audiovizuální programy, audioprogramy, videokazety nahrané i nenahrané, audiokazety nahrané i nenahrané, informace a záznamy i v elektronické podobě s výjimkou počítačových programů, elektronické sítě, multimediální aplikace, multimediální informační katalogy, elektronické časopisy, knihy v elektronické podobě, pohledy ilustrované se zvukovou nahrávkou, hlavolamy elektrické nebo elektronické, hrací skříňe uváděné v činnost vhozením mince, reklamní přístroje na střídavé obrazy, magnetické suporty zvukových záznamů, hardware, nosiče záznamů nahrané i nenahrané, CD disky, automaty prodejni, reklamní světelné přístroje, aparáty pro záznam, převod, reprodukci zvuku, obrazu nebo dat včetně jejich jednotlivých součástí, příslušenství a náhradních dílů ze třídy 9, zařízení pro vysílání, přenos, směrování, spojování a příjem informací pomocí elektromagnetických vln včetně vedení, nosiče dat, zvuku i obrazu nahrané i nenahrané, data, databáze, databázové produkty a jiné informace, záznamy a informační produkty v elektronických, datových, informačních a telekomunikačních sítích všeho druhu a na nosičích dat všeho druhu, s výjimkou papírových nosičů ze třídy 16, radiotelefonní zařízení, telefonní sluchátka, telefonní mikrofony, telekomunikační vysílací zařízení, vysílačky, faxovací přístroje, nabíječky pro elektrické baterie, akumulátorové nabíječky, mikrofony, telefonní dráty, paměti počítačové, počítačové periferie, procesory, (centrální procesorové jednotky), nosiče dat magnetické, nosiče dat optické, čipy, karty s pamětí nebo s mikroprocesorem, kompaktní optické disky, magnetické disky, přístroje pro nahrávání zvuku, přístroje pro reprodukci zvuku, kompaktní disky (audio, video), nahrané zvukové a obrazové nosiče (pro účely reklamy, marketingu a propagace), automaty hudební; (16) výrobky z papíru, lepenky a z plastických hmot zařazené ve třídě 16 pro reklamní, marketingové a propagační účely, kancelářské potřeby pro reklamní, marketingové a propagační účely, plakáty, fotografie, pohlednice, gratulace, dopisní papíry, obálky, kalendáře zejména nástěnné a stolní, samolepky, obtisky, poznámkové bloky, desky na spisy, pořadače, omalovánky, activity books, balicí papír, školní sešity, skicáky, tužky, pastelky, tuhy, gumy, ořezávátko, penály, papírové tašky, umělohmotné tašky, papírové kapesníky, obaly papírové, těžítka, tiskoviny, časopisy, knihy, databázové produkty v papírové formě, informační produkty v papírové formě, tiskárenské výrobky, losy, štočky, potřeby pro knižní vazby, materiál pro umělce, štetce, psací stroje a kancelářské potřeby (spadající do této třídy), učební pomůcky, pytlíky a sáčky pro obalovou techniku, umělecké nebo ozdobné předměty z papíru, obalové materiály z plastických hmot, náležící do této třídy; (35) reklama, propagace, pronájem reklamních materiálů, informace obchodní nebo podnikatelské, systematizace informací do počítačových databází, odborné obchodní poradenství, obchodní konzultační a zprostředkovatelské služby, reklamní materiály (rozšiřování zákazníkům - letáky, prospekty, tisky vzorky), reklamní nebo inzertní materiály (jejich rozšiřování), reklamní texty (vydávání, zveřejňování, oznámení, vyhlášení, publikování); (36) leasing, nákup na splátky, finanční služby; (38) telekomunikační služby, spoje, komunikace, provozování telekomunikační sítě, služby mobilní telekomunikační sítě, výměna, přenos a šíření informací, dat a zpráv,

služby veřejnosti spojené s provozováním mobilní radiotelefonní sítě, provoz veřejné mobilní telekomunikační a datové sítě, telekomunikační informace, půjčování telekomunikačních zařízení, komunikace (telefonní), elektronická pošta, služby připojení k mezinárodní síti Internet, služby na Internetu zahrnuté v této třídě, zejména přístup k síti Internet, včetně vysokorychlostního a přenos hlasové služby přes internetový protokol, pronájem zařízení pro přenos informací, telekomunikace, poradenství v oblasti telekomunikací, zprostředkovatelská činnost v oblasti telekomunikací, šíření elektronických časopisů, informací, elektronických periodik a knih v elektronické podobě prostřednictvím počítačové sítě, zejm. Internetu, pomocí satelitů; (41) informace o možnostech vzdělání, výchovy, zábavy, sportovních a kulturních aktivit, vzdělávací informace, školicí činnost v oblasti telekomunikační a výpočetní techniky, tvorba elektronických časopisů, periodik a knih v elektronické podobě, výchovná, kulturní, vzdělávací a zábavní činnost, školicí činnost, pořádání kulturních, společenských a sportovních akcí, vydavatelská a nakladatelská činnost, tvorba elektronických časopisů a knih, soutěžní činnost; (42) pronájem počítačového hardware, poradenství v oblasti informační technologie, analytické a inženýrské práce v oblasti telekomunikací, počítačová konzultační činnost z oblasti telekomunikační techniky, poradenská činnost v oblasti servisu výpočetní techniky, provozování počítačových center, zprostředkovatelská a obstaravatelská činnost v oblasti výpočetní techniky, poradenská a konzultační činnost v oblasti výpočetní techniky a elektrotechniky, hosting pro veškeré oblasti informačních technologií včetně webových stránek v rámci Internetu, extranetu, intranetu.

(511) 9, 16, 35, 36, 38, 41, 42
(210) O-439077

(111) **287773**
(220) 09.08.2006
(151) 22.02.2007
(540)



(730) **Nine Star Ki studio s. r. o.**, Sarajevská 1690/25, Praha 2, 12000, CZ
(740) Václav Müller, patentový zástupce, Filipova 2016, Praha 4, 14800
(510) (5) výrobky farmaceutické a parafarmaceutické, vitamíny a minerály a stopové prvky, dietní a nutriční přípravky a léčiva, medicínální sirupy, výtažky z léčivých bylin a kombinované přípravky vitamínů, minerálů, stopových prvků a bylinných výtažků, potravinové doplňky obohacené vitamíny nebo minerály nebo stopovými prvky s léčebnými účinky, vitamínové přípravky, vitamíny a multivitaminové preparáty, minerály a multiminerálové preparáty, bylinné čaje s léčebnými účinky, léčivé byliny, cukrovinky nebo pastilky nebo tabletky nebo tobolky nebo kapsle nebo žvýkačky s léčivými přísadami, dietetické látky upravené pro lékařské účely, minerální vody a dietetické nápoje upravené pro lékařské účely, dietní potraviny upravené pro lékařské účely, doplňky výživové pro lékařské účely, bílkovinné přípravky nebo potrava pro lékařské účely, balzámy a krémy a masti pro lékařské účely, chemické přípravky pro lékařské účely, léčivé oleje, oleje pro lékařské účely, tuky pro lékařské účely, léčivé soli, tinktury pro lékařské účely, bylinné výtažky nebo sirupy s léčebnými účinky, vitamínová a minerální výživa ve formě koncentrátů, proteinové koncentráty jako výživné přísady k potravinám s léčebnými účinky, droždí pro farmaceutické účely, potravinové doplňky s léčebnými účinky, výživné nebo dietetické přípravky pro lékařské účely pro denní doplnění stravy jako instantní strava nebo samostatná směs, která se skládá hlavně z mléka v prášku nebo ze živočišných nebo zeleninových proteinů, také s přísadkami vitamínů nebo minerálů nebo stopových prvků nebo cukru; (40) služby pekařství a cukrářství, spadající do této třídy, zejména zpracování těsta, zhotovování pekařských a cukrářských polotovarů a

jejich pečení, zpracovávání pekařských výrobků, včetně těch, které nejsou určeny k okamžité spotřebě; (41) výchovná, zábavní, školicí, sportovní a kulturní činnost, jako organizace společenských, sportovních, turistických, ekologických a kulturních akcí a slavností spadající do této třídy, pořádání školení, předškolní vzdělávání a doškolování, půjčování a rozšiřování knih, novin a časopisů, nakladatelská a vydavatelská činnost; (43) služby zajišťující stravování, dočasné ubytování, hostinská činnost; (44) lékařské služby, alternativní medicína, zkrášlovací salony, ošetrovací služby, masáže, manikúra, pedikúra, kosmetické služby, lékařské poradenství.

(511) 5, 40, 41, 43, 44
(210) O-439819

(111) **288092**
(220) 19.09.2006
(151) 22.02.2007
(540)



(730) **BXA GROUP LTD.**, 145 - 157 St. John Street, London, EC1V 4 PW, GB
(740) Jiří Hříděl, advokát, Fráni Šrámka 136, Písek, 39701
(510) (35) poradenství při vedení podniku, poradenství v obchodní činnosti, zprostředkování obchodu a obchodních služeb, obchodní a podnikatelské informace; (36) správa nemovitostí, realitní činnost, investorská činnost ve výstavbě; (37) stavebnictví, opravy staveb a zařízení, poskytování stavebních informací; (42) inženýrská a projektová činnost ve výstavbě, technická poradenská činnost ve výstavbě.
(511) 35, 36, 37, 42
(210) O-441121

(111) **288441**
(220) 01.09.2006
(151) 19.03.2007
(540)



(730) **iStyle CZ, s.r.o.**, Revoluční 1003/3, Praha 1, 11000, CZ
(740) Ing. Roman Vithous, patentový zástupce, Pavlíkova 605/12, Praha 4 - Kamýk, 14200
(510) (9) počítače a jejich součásti a náhradní díly, zařízení, přístroje a jejich součásti pro datové a telekomunikační sítě, jako jsou směrovače a přepojovače, huby, firewally, konvertory signálu (modemy), rozvodné skříně, zásuvky a další pasivní prvky kabeláže, zařízení a přístroje pro záznam a reprodukci zvuku a obrazu, jejich součásti a náhradní díly, datové nosiče bez záznamu i se záznamem software, zvuku a obrazu, zejména magnetické disky a pásky volné i v kazetách, optické disky, hybridní disky a flash paměti, elektronické publikace; (16) tiskoviny a polygrafické výrobky všeho druhu, např. periodika, katalogy, brožury, knihy, plakáty, letáky, programy, vstupenky, studijní a konferenční

materiály, např. sborníky a sylaby, studijní periodické tiskoviny, reklamní, propagační a informační materiály z papíru a plastických hmot, např. kalendáře, plakáty, tácky, ubrousky a ubrusy, pohlednice, velkoplošné plakáty, tužky, desky na spisy, sáčky a tašky, kancelářské potřeby; (37) montáž, instalace, údržba a opravy počítačů, datových a telekomunikačních sítí a jejich přístrojů a zařízení, montáž, instalace, údržba a opravy zařízení a přístrojů pro záznam a reprodukci zvuku a obrazu.

(511) 9, 16, 37
(210) O-440731

(111) **288525**
(220) 19.09.2006
(151) 19.03.2007
(540)



(730) **NC WEGA spol. s r. o.**, Bukolská 773/32, Praha 8, 18100, CZ
(740) JUDr. Richard Čičko, Milady Horákové 28, Praha 7, 17000
(510) (6) obecné kovy a jejich slitiny, kovové stavební materiály, kovové stavební materiály přenosné, kovové materiály pro železnice, kovové potřeby zámečnické a klempířské, kovové trubky, kovové výrobky, které nejsou uvedeny v jiných třídách, seřpy, rudy; (37) stavebnictví, opravy, instalační služby; (40) zpracování materiálů (zejména kovů).
(511) 6, 37, 40
(210) O-441162

(111) **288538**
(220) 21.09.2006
(151) 19.03.2007
(540)



(730) **Drnovský Rostislav Ing.**, Renneská třída 422/50, Brno-střed, Štýřice, 70200, CZ
(740) Ing. Pavel Nádvořník s.r.o., Sokola Tůmy 1099/1, Ostrava-Mariánské Hory, 70900
(510) (7) motory (s výjimkou motorů pro pozemní vozidla), průmyslové stroje pro zpracování a úpravu materiálů - obráběcí stroje a jejich příslušenství jako dlouhotočné automaty, jednovřetenové automaty, svislé soustruhy, revolverové soustruhy, obráběcí centra, programovatelné automaty, vícevřetenové automaty, strojřenská technologické celky, roboty (stroje), průmyslové stroje pro řezání, broušení, děrování, drcení, lisování, sekání, hoblování, čištění a mytí, míchání, třídění, nýtovací stroje, elektrické nůžky, obráběcí stroje, razicí stroje, stroje pro vrtání a vrtací hlavy/vrtáky všeho druhu, stroje pro stříkání - např. barev, průmyslové vysavače, pneumatická ovládací zařízení pro stroje a motory, průmyslová čerpadla - stroje, průmyslové dopravníky a elevátory, průmyslové odlučovače a

odstředivky, filtrační stroje, generátory proudu, motory/pohony (s výjimkou pro pozemní vozidla) a jejich součástí, kompresory všeho druhu, transmisní strojní zařízení, drobné strojní součásti, stoly, podstavce, stojany a upínače pro stroje; (9) výpočetní technika všeho druhu včetně periferních zařízení a komunikačních zařízení, telekomunikační technika všeho druhu včetně interface pro spojení s výpočetní technikou, počítač-hardware včetně počítačových doplňků, uživatelské počítače, přenosné počítače, mikropočítače, notebooky a laptopy, polovodiče, mikroprocesory, integrované obvody, sady počítačových čipů, základní deska počítače a přídatné desky, deska na počítačovou grafiku, hardware pro počítačovou síť, adaptéry pro počítačovou síť, přepínače, směrovače a vedlejší ústředny, počítačové periferie a elektronické zařízení na použití s počítači, počítačové klávesnice, počítačové myši (lokátory), počítačové vstupní zařízení, monitory, video přístroje, desky s plošnými spoji na video, videopásky a videokazety, přístroje a zařízení pro záznam, zpracování, příjem, reprodukci, přenos, modifikaci, komprimování a dekomprimování, vysílání, míšení a nebo rozšiřování zvuku, videozáznamů, obrázků, grafiky a dat, přístroje na zkoušení a kalibrování počítačových součástek, set-top boxes (část hardwaru spojeného s televizním přijímačem, jemuž umožňuje propojení s internetem, jinými kabelovými/digitálními zdroji a tak fungovat jako počítač), počítačové programy na řízení sítě, počítačové obslužné programy, systémové software na provoz počítačů, počítačové programy na záznam, zpracování, příjem, reprodukci, přenos, modifikaci, komprimování a dekomprimování dat, počítačové programy na vytváření webovských stránek, počítačové programy na přístup a použití internetu, přístroje pro zpracování informací, nosiče dat magnetické, magnetická média, nosiče dat optické, nosiče zvukových nahrávek, nosiče software, videokazet, CD disky, kancelářská technika - tiskárny, telefony, faxy, kopírovací stroje, skartovače, přístroje a nástroje vědecké, přístroje a nástroje navigační, přístroje a nástroje geodetické a přístroje pro bezdrátovou telegrafii, fotoaparáty, digitální fotoaparáty, fotoelektrické buňky, fotobuňky, speciální pouzdra na fotografické aparáty, sušičky na fotografické snímky-pozitivy, lešticí zařízení na fotografické snímky (pozitivy), fotokomory, fotolampy do temných komor, fotometry, paměťová média pro digitální fotoaparáty, fotografické filtry, odkapávače k fotografickým účelům, spouště uzávěrek (fotografie jako obor), stabilizátory pro osvětlovací přístroje, stativy na fotoaparáty, UV filtry pro fotografické účely, zvětšovací přístroje, přístroje a nástroje k měření a záření, přístroje a nástroje signalizační, přístroje a nástroje pro účely záchraně a učební, přístroje pro záznam a reprodukci mluveného slova, rozhlasové a televizní přijímače a vysílače, satelitní přijímače, gramofony, audiovizuální technika všeho druhu, magnetofony všeho druhu, kancelářské stroje děrovací, zařízení na zpracování dat, zapisovací pokladny a počítací stroje, přenosné propojovací mezičlánky pro hlavní počítače, měřicí přístroje a nástroje, měřicí přístroje se záznamovými prvky, měřiče elektřiny a elektrické měřicí přístroje, elektrické a elektronické zařízení pro výpočet a předávání statistických údajů a informací, jakož i pro dohled, ověřování a dálkové ovládání průmyslových operací, nahrané programy operačních systémů, elektrotechnické přístroje spadající do této třídy, přístroje a nástroje pro vedení, přepínání, přeměnu, akumulaci, regulaci nebo řízení elektrického proudu; (35) reklama (on-line-) na počítačové komunikační síti, on-line inzerce, vyhledávání informací v počítačových souborech, pronájem reklamního času ve všech komunikačních médiích, poskytování obchodních informací pomocí Internetu, prezentace služeb na internetu, zprostředkování internetového obchodu, komerční využití internetu v oblastech komerčních internetových médií a vyhledávacích služeb, prezentace uživatelů na stránkách World Wide Web v počítačové síti Internet, systemizace informací do počítačových databází, reklama, propagace, inzerce, odborné obchodní poradenství, obchodní nebo podnikatelské informace, provádění obchodních operací, kopírování nebo rozmnožování (reprodukce) dokumentů, dokladů apod., pomoc při řízení obchodní činnosti, obchodní administrativa, kancelářské práce, marketing; (36) pojištění a služby spojené s pojištěním, finanční řízení, finanční služby, služby týkající se zajišťování finančních prostředků z fondů EU a z národních zdrojů ve formě dotací, grantů a subvencí všeho druhu, služby finanční, finanční analýzy, služby peněžní, služby nemovitostní, obchodování s nemovitostmi, oceňování a odhady nemovitostí, pronájem nemovitostí, správa nemovitostí, zprostředkování nemovitostí, nákup na splátky, záruky, kauce, ručení, půjčky (financování), leasing, finanční konzultační služby; (38) spoje (komunikace), služby, které dovolují alespoň jedné osobě komunikovat s druhou osobou pomocí některého smyslu, služby, které spočívají v rozšiřování rádiových a televizních programů, elektronická pošta, posílání zpráv, provozování počítačových sítí, telekomunikační služby, poskytování telekomunikačního připojení do světové počítačové sítě, služby zabezpečující vstup do telekomunikačních

síť, telekonferenční služby, poskytování uživatelského přístupu do světové počítačové sítě, počítačová komunikace, komunikace pomocí počítačových terminálů, telegrafu, dálhopisu, telefonu, mobilních telekomunikačních síťových služeb s využitím drátového vedení a nebo satelitů a nebo mikrovlnného spojení a nebo rádiového spojení, pronájem přístrojů a zařízení pro přenos zpráv a informací, přenášení pomocí satelitních družic, přenášení telegramů, přenos faxem, přenos zpráv a obrázků pomocí počítače, spojení pomocí sítě optických vláken, služby zabezpečující audiovizuální komunikaci prostřednictvím informačních a telekomunikačních sítí, např. počítačové sítě Internet, satelitu, poskytování přístupu k Internetu, počítačová komunikace prostřednictvím internetové domény, šíření a poskytování informací, interaktivních, grafických a multimediálních sdělení prostřednictvím globálních telekomunikačních sítí a Internetu; (39) doprava, balení a skladování zboží, organizování cest, zasilatelství, doručovací služby, kurýrské služby, průvodcovské služby; (41) výchova, vzdělávání, zábava, sportovní a kulturní aktivity, školení, vyučování, vzdělávací informace, pořádání odborných kurzů, školení a jiných vzdělávacích akcí včetně lektorské činnosti; (42) tvorba softwaru a programů, programování, software-návrhy, převod a konverze počítačových programů a údajů (kromě fyzické konverze), převod a konverze údajů a dokumentů z fyzických médií na elektronická média, tvorba a údržba počítačových stránek (WEB) pro zákazníky, hostování na počítačových stránkách (WEB), instalace počítačových programů, návrh počítačových systémů, programování internetových databázových systémů a internetových aplikací, konstrukce WWW prezentací a řešení WWW serverů, aktualizace počítačových programů, údržba počítačových programů, pronájem času na přístup do počítačových databází, zhotovování kopií počítačových programů, technické studie v oblasti počítačů a programového vybavení, výzkum a vývoj a tvorba systémů pro elektronické obchodování a informačních technologií, programování internetových databázových systémů a internetových aplikací, programování multimediálních aplikací, vytváření a modelování 3D animací, interaktivních a grafických programů, počítačové animace a vizualizace, grafický design, projektování, kontrola kvality.

(511) 7, 9, 35, 36, 38, 39, 41, 42

(210) O-441223

(111) **288592**

(220) 29.09.2006

(151) 19.03.2007

(540)



(730) **T-Mobile Czech Republic a.s.**, Tomičkova 2144/1, Praha 4, 14900, CZ

(510) (9) telefony, hlasové schránky, mobilní telefony, komunikační výrobky, technika a zařízení, komunikátory, modemy, operátory, aparáty a přístroje vědecké, geodetické, elektrické a elektronické zařazené do třídy 9, fotografické, filmové, optické, přístroje pro vážení, měření, signalizaci, kontrolu, záchranu a přístroje učební, automatické distributory a mechanismy na mince, zapisovací pokladny, kalkulační stroje, přístroje pro zpracování informací a počítače včetně jejich jednotlivých součástí a náhradních dílů ze třídy 9, audiovizuální programy, audioprogramy, videokazety nahrané i nenahrané, audiokazety nahrané i nenahrané, informace a záznamy i v elektronické podobě s výjimkou počítačových programů, elektronické sítě, multimediální aplikace, multimediální informační katalogy, elektronické časopisy, knihy v elektronické podobě, pohledy ilustrované se zvukovou nahrávkou, hlavolamy elektrické nebo elektronické, hrací skříně uváděné v činnost vhozením mince, reklamní přístroje na střídavé obrazy, magnetické suporty zvukových záznamů, hardware, nosiče záznamů nahrané i nenahrané, CD disky, automaty prodejni, reklamní světelné přístroje, aparáty pro záznam, převod, reprodukci zvuku, obrazu nebo dat včetně jejich jednotlivých součástí,

příslušenství a náhradních dílů ze třídy 9, zařízení pro vysílání, přenos, směřování, spojování a příjem informací pomocí elektromagnetických vln včetně vedení, nosiče dat, zvuku i obrazu nahrané i nenahrané, data, databáze, databázové produkty a jiné informace, záznamy a informační produkty v elektronických, datových, informačních a telekomunikačních sítích všeho druhu a na nosičích dat všeho druhu, s výjimkou papírových nosičů ze třídy 16, radiotelefonní zařízení, telefonní sluchátka, telefonní mikrofony, telekomunikační vysílací zařízení, vysílačky, faxovací přístroje, nabíječky pro elektrické baterie, akumulátorové nabíječky, mikrofony, telefonní dráty, paměti počítačové, počítačové periferie, procesory (centrální procesorové jednotky), nosiče dat magnetické, nosiče dat optické, čipy, karty s pamětí nebo s mikroprocesorem, kompaktní optické disky, magnetické disky, přístroje pro nahrávání zvuku, přístroje pro reprodukci zvuku, kompaktní disky (audio, video), nahrané zvukové a obrazové nosiče (pro účely reklamy, marketingu a propagace), automaty hudební; (16) výrobky z papíru, lepenky a z plastických hmot zařazené ve třídě 16 pro reklamní, marketingové a propagační účely, kancelářské potřeby pro reklamní, marketingové a propagační účely, plakáty, fotografie, pohlednice, gratulace, dopisní papíry, obálky, kalendáře zejména nástěnné a stolní, samolepky, obtisky, poznámkové bloky, desky na spisy, pořadače, omalovánky, activity books, balicí papír, školní sešity, skicárky, tužky, pastelky, tuhy, gummy, ořezávací nástroje, papírové tašky, umělohmotné tašky, papírové kapesníky, obaly papírové, těžítka, tiskoviny, časopisy, knihy, databázové produkty v papírové formě, informační produkty v papírové formě, tiskárenské výrobky, losy, štočky, potřeby pro knižní vazby, materiál pro umělce, štetce, psací stroje a kancelářské potřeby (spadající do této třídy), učební pomůcky, pytlíky a sáčky pro obalovou techniku, umělecké nebo ozdobné předměty z papíru, obalové materiály z plastických hmot, náležící do této třídy; (35) reklama, propagace, pronájem reklamních materiálů, informace obchodní nebo podnikatelské, systematizace informací do počítačových databází, odborné obchodní poradenství, obchodní konzultační a zprostředkovatelské služby, reklamní materiály (rozšiřování zákazníkům - letáky, prospekty, tisky vzorky), reklamní nebo inzertní materiály (jejich rozšiřování), reklamní texty (vydávání, zveřejňování, oznámení, vyhlášení, publikování); (36) leasing, nákup na splátky, finanční služby; (38) telekomunikační služby, spoje, komunikace, provozování telekomunikační sítě, služby mobilní telekomunikační sítě, výměna, přenos a šíření informací, dat a zpráv, služby veřejnosti spojené s provozováním mobilní radiotelefonní sítě, provoz veřejné mobilní telekomunikační a datové sítě, telekomunikační informace, půjčování telekomunikačních zařízení, komunikace (telefonní), elektronická pošta, služby připojení k mezinárodní síti Internet, služby na Internetu zahrnuté v této třídě, zejména přístup k síti Internet, včetně vysokorychlostního a přenos hlasové služby přes internetový protokol, pronájem zařízení pro přenos informací, telekomunikace, poradenství v oblasti telekomunikací, zprostředkovatelská činnost v oblasti telekomunikací, šíření elektronických časopisů, informací, elektronických periodik a knih v elektronické podobě prostřednictvím počítačové sítě, zejména Internetu, pomocí satelitů; (41) informace o možnostech vzdělání, výchovy, zábavy, sportovních a kulturních aktivit, vzdělávací informace, školicí činnost v oblasti telekomunikační a výpočetní techniky, tvorba elektronických časopisů, periodik a knih v elektronické podobě, výchovná, kulturní, vzdělávací a zábavní činnost, školicí činnost, pořádání kulturních, společenských a sportovních akcí, vydavatelská a nakladatelská činnost, tvorba elektronických časopisů a knih, soutěžní činnost; (42) pronájem počítačového software, pronájem počítačů, poradenství v oblasti počítačového hardware, poradenství v oblasti informačních technologií, analytické a inženýrské práce v oblasti telekomunikací, počítačová konzultační činnost z oblasti telekomunikační techniky, poradenská činnost v oblasti servisu výpočetní techniky, provozování počítačových center, zprostředkovatelská a obstaravatelská činnost v oblasti výpočetní techniky, poradenská a konzultační činnost v oblasti výpočetní techniky a elektrotechniky, hosting pro veškeré oblasti informačních technologií včetně webových stránek v rámci Internetu, extranetu, intranetu.

(511) 9, 16, 35, 36, 38, 41, 42

(210) O-441512

(111) **288593**
(220) 29.09.2006
(151) 19.03.2007
(540)



(730) **T-Mobile Czech Republic a.s.**, Tomičkova 2144/1, Praha 4, 14900, CZ
(510) (9) telefony, hlasové schránky, mobilní telefony, komunikační výrobky, technika a zařízení, komunikátory, modemy, operátory, aparáty a přístroje vědecké, geodetické, elektrické a elektronické zařazené do třídy 9, fotografické, filmové, optické, přístroje pro vážení, měření, signalizaci, kontrolu, záchranu a přístroje učební, automatické distributory a mechanismy na mince, zapisovací pokladny, kalkulační stroje, přístroje pro zpracování informací a počítače včetně jejich jednotlivých součástí a náhradních dílů ze třídy 9, audiovizuální programy, audioprogramy, videokazety nahrané i nenahrané, audiokazety nahrané i nenahrané, informace a záznamy i v elektronické podobě s výjimkou počítačových programů, elektronické sítě, multimediální aplikace, multimediální informační katalogy, elektronické časopisy, knihy v elektronické podobě, pohledy ilustrované se zvukovou nahrávkou, hlavolamy elektrické nebo elektronické, hrací skříně uváděné v činnost vhozením mince, reklamní přístroje na střídavé obrazy, magnetické suporty zvukových záznamů, hardware, nosiče záznamů nahrané i nenahrané, CD disky, automaty prodejni, reklamní světelné přístroje, aparáty pro záznam, převod, reprodukci zvuku, obrazu nebo dat včetně jejich jednotlivých součástí, příslušenství a náhradních dílů ze třídy 9, zařízení pro vysílání, přenos, směřování, spojování a příjem informací pomocí elektromagnetických vln včetně vedení, nosiče dat, zvuku i obrazu nahrané i nenahrané, data, databáze, databázové produkty a jiné informace, záznamy a informační produkty v elektronických, datových, informačních a telekomunikačních sítích všeho druhu a na nosičích dat všeho druhu, s výjimkou papírových nosičů ze třídy 16, radiotelefonní zařízení, telefonní sluchátka, telefonní mikrofony, telekomunikační vysílací zařízení, vysílačky, faxovací přístroje, nabíječky pro elektrické baterie, akumulátorové nabíječky, mikrofony, telefonní dráty, paměti počítačové, počítačové periferie, procesory (centrální procesorové jednotky), nosiče dat magnetické, nosiče dat optické, čipy, karty s pamětí nebo s mikroprocesorem, kompaktní optické disky, magnetické disky, přístroje pro nahrávání zvuku, přístroje pro reprodukci zvuku, kompaktní disky (audio, video), nahrané zvukové a obrazové nosiče (pro účely reklamy, marketingu a propagace), automaty hudební; (16) výrobky z papíru, lepenky a z plastických hmot zařazené ve třídě 16 pro reklamní, marketingové a propagační účely, kancelářské potřeby pro reklamní, marketingové a propagační účely, plakáty, fotografie, pohlednice, gratulace, dopisní papíry, obálky, kalendáře zejména nástěnné a stolní, samolepky, obtisky, poznámkové bloky, desky na spisy, pořadače, omalovánky, activity books, balicí papír, školní sešity, skicáky, tužky, pastelky, tuhy, gummy, ořezávátka, penály, papírové tašky, umělohmotné tašky, papírové kapesníky, obaly papírové, těžítka, tiskoviny, časopisy, knihy, databázové produkty v papírové formě, informační produkty v papírové formě, tiskárenské výrobky, losy, štočky, potřeby pro knižní vazby, materiál pro umělce, štětce, psací stroje a kancelářské potřeby (spadající do této třídy), učební pomůcky, pytlíky a sáčky pro obalovou techniku, umělecké nebo ozdobné předměty z papíru, obalové materiály z plastických hmot, náležící do této třídy; (35) reklama, propagace, pronájem reklamních materiálů, informace obchodní nebo podnikatelské, systematizace informací do počítačových databází, odborné obchodní poradenství, obchodní konzultační a zprostředkovatelské služby, reklamní materiály (rozšiřování zákazníkům - letáky, prospekty, tisky vzorky), reklamní nebo inzertní materiály (jejich rozšiřování), reklamní texty (vydávání, zveřejňování, oznámení, vyhlášení, publikování); (36) leasing, nákup na splátky, finanční služby; (38) telekomunikační služby, spoje, komunikace, provozování telekomunikační sítě, služby mobilní telekomunikační sítě, výměna, přenos a šíření informací, dat a zpráv,

služby veřejnosti spojené s provozováním mobilní radiotelefonní sítě, provoz veřejné mobilní telekomunikační a datové sítě, telekomunikační informace, půjčování telekomunikačních zařízení, komunikace (telefonní), elektronická pošta, služby připojení k mezinárodní síti Internet, služby na Internetu zahrnuté v této třídě, zejména přístup k síti Internet, včetně vysokorychlostního a přenos hlasové služby přes internetový protokol, pronájem zařízení pro přenos informací, telekomunikace, poradenství v oblasti telekomunikací, zprostředkovatelská činnost v oblasti telekomunikací, šíření elektronických časopisů, informací, elektronických periodik a knih v elektronické podobě prostřednictvím počítačové sítě, zejména Internetu, pomocí satelitů; (41) informace o možnostech vzdělání, výchovy, zábavy, sportovních a kulturních aktivit, vzdělávací informace, školicí činnost v oblasti telekomunikační a výpočetní techniky, tvorba elektronických časopisů, periodik a knih v elektronické podobě, výchovná, kulturní, vzdělávací a zábavní činnost, školicí činnost, pořádání kulturních, společenských a sportovních akcí, vydavatelská a nakladatelská činnost, tvorba elektronických časopisů a knih, soutěžní činnost; (42) pronájem počítačového software, pronájem počítačů, poradenství v oblasti počítačového hardware, poradenství v oblasti informační technologie, analytické a inženýrské práce v oblasti telekomunikací, počítačová konzultační činnost z oblasti telekomunikační techniky, poradenská činnost v oblasti servisu výpočetní techniky, provozování počítačových center, zprostředkovatelská a obstaravatelská činnost v oblasti výpočetní techniky, poradenská a konzultační činnost v oblasti výpočetní techniky a elektrotechniky, hosting pro veškeré oblasti informačních technologií včetně webových stránek v rámci Internetu, extranetu, intranetu.

(511) 9, 16, 35, 36, 38, 41, 42
(210) O-441513

(111) **288733**
(220) 13.10.2006
(151) 19.03.2007
(540)

PRAGUE WELCOME CARD PULFORD

(730) **PULFORD spol. s r. o.**, Myslbekova 27, Praha 6, 16900, CZ
(510) (39) turistické kanceláře s výjimkou kanceláří poskytujících hotelové rezervace, doprovázení turistů, prohlídky (turistické), organizování prohlídek, organizování zájezdů, organizování cest; (41) konference (organizování a vedení), kongresy (organizování a vedení).
(511) 39, 41
(210) O-441936

(111) **288991**
(220) 05.09.2006
(151) 10.04.2007
(540)



(730) **Automotodrom Brno, a.s.**, Masarykův okruh 201, Ostrovačice, 66481, CZ
(510) (3) parfémy; (6) kovové přívěšky; (14) stopky; (16) knihy, psací potřeby; (18) batohy, tašky; (20) podložka na sezení; (21) hrnky; (25) oděvy; (28) hračky, míčky; (35) reklamní činnost a marketing, pronájem reklamních ploch, zprostředkování obchodu, vedení účetnictví; (36) směnárenská činnost, pronájem kanceláří; (37) provozování čerpacích stanic s palivy a mazivy; (39) rozvod elektřiny, silniční motorová doprava, nákladní doprava, pořádání kulturních, sportovních a poznávacích zájezdů, zprostředkování služeb dopravních, rezervace letenek; (40) kovovýroba; (41) provozování tělovýchovných a sportovních zařízení a zařízení

sloužících k regeneraci a rekondici - v rámci této třídy, vstupenky (předprodej), průvodcovství, vydavatelské a nakladatelské činnosti, zprostředkování sportovních soutěží, organizování sportovních soutěží; (43) provozování cestovní agentury - ubytování, stravování, hostinská činnost; (44) provozování nestátního zdravotního zařízení v rozsahu chirurgické ambulance, ambulance praktického lékaře pro dospělé, zprostředkování služeb lékařských, provozování zařízení k regeneraci a rekondici - v rámci této třídy.

(511) 3, 6, 14, 16, 18, 20, 21, 25, 28, 35, 36, 37, 39, 40, 41, 43, 44
(210) O-440755

(111) **289399**
(220) 22.05.2006
(151) 16.04.2007
(540)

Face up freecards

(730) **INTRA MEDIA s.r.o.**, Na sekeře 434, Roztoky, 25263, CZ
(510) (16) tiskoviny, periodický a neperiodický tisk, zejména časopisy, noviny, knihy, turistické průvodce, prospekty, plakáty, fotografie, pohlednice, dopisnice, dopisní papíry, kalendáře, knihařské výrobky, letáky, brožury, obtisky, obalový materiál z papíru a plastických hmot, ozdobné a propagační předměty z papíru; (35) informační servis a poradenské služby v obchodě, zprostředkovatelské služby v oblasti obchodu, obchodní služby v oboru polygrafie, obchodní zastoupení tuzemských a zahraničních firem, rozmnožovací služby; (41) nakladatelská a vydavatelská činnost v oboru zábavních, odborných, zpravodajských a vzdělávacích tiskovin, časopisů, periodických i neperiodických publikací, zpráv a informací, zvukových, textových a audiovizuálních nosičů, včetně multimediálních aplikací, produkční a agenturní činnost v oblasti zábavy, kultury a výchovy, pořádání zábavních soutěží, zájmových klubů a společenských akcí, pořádání společenských módních přehlídek, informační, konzultační, obstaravatelské a zprostředkovatelské služby v oboru nakladatelské a vydavatelské činnosti a produkční a agenturní činnosti v oblasti zábavy, kultury a výchovy.

(511) 16, 35, 41
(210) O-437595

(111) **289431**
(220) 11.09.2006
(151) 16.04.2007
(540)



(730) **RECALL s.r.o.**, Kubatova 1240/6, České Budějovice 3, 37004, CZ
(740) Advokátní kancelář NÁDRAVSKÝ & SYN, Mgr. Libor Nádravský, Husova tř. 1633/40, České Budějovice, 37005
(510) (9) přístroje pro záznam, převod, reprodukci zvuku nebo obrazu Bluetooth handsfree všech typů (headsety, sluchátka, náhlavní soupravy, instalační sady, lehké sady, stolní handsfree atd.), Bluetooth produkty pro bezdrátovou datovou komunikaci, Bluetooth scanery, čtečky čárových kódů; (16) psací stroje a kancelářské potřeby spadající do této třídy; (38) služby, které dovolují jedné osobě konverzovat s druhou pomocí bezdrátové datové komunikace.

(511) 9, 16, 38
(210) O-440907

(111) **289440**
(220) 19.09.2006
(151) 16.04.2007
(540)



(730) **Bauer Karel**, Vnislavova 330, Písek - Václavské Předměstí, 39701, CZ
(740) Jiří Hříděl, advokát, Fráni Šrámka 136, Písek, 39701
(510) (25) oděvy, obuv, kloboučnické zboží; (26) brože (jako oděvní doplňky), ozdobné knoflíky, spony na oděvy, spony na opasky, spony na obuv, přezky (oděvní doplňky), přezky na opasky, přezky na obuv; (42) oděvní návrhářství.

(511) 25, 26, 42
(210) O-441122

(111) **289444**
(220) 25.09.2006
(151) 16.04.2007
(540)



(730) **BISPOL GOLD s.r.o.**, Mánesova 2044/21, Jablonec nad Nisou, 46601, CZ
(740) Ing. Marie Smrčková, patentový zástupce, Velflíkova 10, Praha 6, 16000
(510) (14) stříbrné a zlaté šperky; (35) zprostředkovatelská činnost v oblasti obchodu, propagační činnost; (40) povrchové úpravy šperků.

(511) 14, 35, 40
(210) O-441343

(111) **289674**
(220) 20.09.2006
(151) 23.04.2007
(540)

sportovní **deník**

(730) **VLTAVA LABE MEDIA a.s.**, U Trezorky 921/2, Praha 5 - Jinonice, 15800, CZ
(740) AK Jana Fráňová, JUDr. Jana Fráňová, advokátka, Jakubská 14, Praha 1, 11000
(510) (16) tiskoviny všeho druhu, zejména noviny, časopisy, knihy, propagační materiály - v rámci této třídy; (35) reklamní, inzertní a propagační činnosti, komerční informační servis; (38) šíření elektronických časopisů, informací, elektronických periodik, knih v elektronické podobě, prostřednictvím elektronické, telekomunikační nebo počítačové sítě, zejména Internetu; (39) distribuce tiskovin, zprostředkovatelská činnost v oblasti distribuce tiskovin; (41) vydavatelská a nakladatelská činnost, vydávání odborných, vzdělávacích a zábavných zpráv a publikací, vydávání statistických zpráv a informací, zprostředkovatelská činnost v oblasti vydávání tiskovin.
(511) 16, 35, 38, 39, 41
(210) O-441192

(111) **289675**
(220) 20.09.2006
(151) 23.04.2007
(540)

deník
...moje noviny

(730) **VLTAVA LABE MEDIA a.s.**, U Trezorky 921/2, Praha 5 - Jinonice, 15800, CZ
(740) AK Jana Fráňová, JUDr. Jana Fráňová, advokátka, Jakubská 14, Praha 1, 11000
(510) (16) tiskoviny všeho druhu, zejména noviny, časopisy, knihy, propagační materiály - v rámci této třídy; (35) reklamní, inzertní a propagační činnosti, komerční informační servis; (38) šíření elektronických časopisů, informací, elektronických periodik, knih v elektronické podobě, prostřednictvím elektronické, telekomunikační nebo počítačové sítě, zejména Internetu; (39) distribuce tiskovin, zprostředkovatelská činnost v oblasti distribuce tiskovin; (41) vydavatelská a nakladatelská činnost, vydávání odborných, vzdělávacích a zábavných zpráv a publikací, vydávání statistických zpráv a informací, zprostředkovatelská činnost v oblasti vydávání tiskovin.
(511) 16, 35, 38, 39, 41
(210) O-441194

(111) **289677**
(220) 27.09.2006
(151) 23.04.2007
(540)

DENÍK SMĚŘ

(730) **VLTAVA LABE MEDIA a.s.**, U Trezorky 921/2, Praha 5 - Jinonice, 15800, CZ
(740) AK Jana Fráňová, JUDr. Jana Fráňová, advokátka, Jakubská 14, Praha 1, 11000
(510) (16) tiskoviny všeho druhu, zejména noviny, časopisy, knihy, propagační materiály - v rámci této třídy; (35) reklamní, inzertní a propagační činnosti, komerční informační servis; (38) šíření elektronických časopisů, informací, elektronických periodik, knih v elektronické podobě, prostřednictvím elektronické, telekomunikační nebo počítačové sítě, zejména Internetu; (39) distribuce tiskovin, zprostředkovatelská činnost v oblasti distribuce tiskovin; (41) vydavatelská a nakladatelská činnost, vydávání odborných, vzdělávacích a zábavných zpráv a publikací, vydávání statistických zpráv a informací, zprostředkovatelská činnost v oblasti vydávání tiskovin.
(511) 16, 35, 38, 39, 41
(210) O-441489

(111) **289788**
(220) 27.09.2006
(151) 30.04.2007
(540)

RYCHNOVSKÝ DENÍK

(730) **VLTAVA LABE MEDIA a.s.**, U Trezorky 921/2, Praha 5 - Jinonice, 15800, CZ
(740) AK Jana Fráňová, JUDr. Jana Fráňová, advokátka, Jakubská 14, Praha 1, 11000
(510) (16) tiskoviny všeho druhu, zejména noviny, časopisy, knihy, propagační materiály - v rámci této třídy; (35) reklamní, inzertní a propagační činnosti, komerční informační servis; (38) šíření elektronických časopisů, informací, elektronických periodik, knih v elektronické podobě, prostřednictvím elektronické, telekomunikační nebo počítačové sítě, zejména Internetu; (39) distribuce tiskovin, zprostředkovatelská činnost v oblasti distribuce tiskovin; (41) vydavatelská a nakladatelská činnost, vydávání odborných, vzdělávacích a zábavných zpráv a publikací, vydávání statistických zpráv a informací, zprostředkovatelská činnost v oblasti vydávání tiskovin.
(511) 16, 35, 38, 39, 41
(210) O-441447

(111) **289789**
(220) 27.09.2006
(151) 30.04.2007
(540)

SVITAVSKÝ DENÍK

(730) **VLTAVA LABE MEDIA a.s.**, U Trezorky 921/2, Praha 5 - Jinonice, 15800, CZ
(740) AK Jana Fráňová, JUDr. Jana Fráňová, advokátka, Jakubská 14, Praha 1, 11000
(510) (16) tiskoviny všeho druhu, zejména noviny, časopisy, knihy, propagační materiály - v rámci této třídy; (35) reklamní, inzertní a propagační činnosti, komerční informační servis; (38) šíření elektronických časopisů, informací, elektronických periodik, knih v elektronické podobě, prostřednictvím elektronické, telekomunikační nebo počítačové sítě, zejména Internetu; (39) distribuce tiskovin, zprostředkovatelská činnost v oblasti distribuce tiskovin; (41) vydavatelská a nakladatelská činnost, vydávání odborných, vzdělávacích a zábavných zpráv a publikací, vydávání statistických zpráv a informací, zprostředkovatelská činnost v oblasti vydávání tiskovin.
(511) 16, 35, 38, 39, 41
(210) O-441448

(111) **289790**
(220) 27.09.2006
(151) 30.04.2007
(540)

PARDUBICKÝ DENÍK

(730) **VLTAVA LABE MEDIA a.s.**, U Trezorky 921/2, Praha 5 - Jinonice, 15800, CZ
(740) AK Jana Fráňová, JUDr. Jana Fráňová, advokátka, Jakubská 14, Praha 1, 11000
(510) (16) tiskoviny všeho druhu, zejména noviny, časopisy, knihy, propagační materiály - v rámci této třídy; (35) reklamní, inzertní a propagační činnosti, komerční informační servis; (38) šíření elektronických časopisů, informací, elektronických periodik, knih v elektronické podobě, prostřednictvím elektronické, telekomunikační nebo počítačové sítě, zejména Internetu; (39) distribuce tiskovin, zprostředkovatelská činnost v oblasti distribuce tiskovin; (41) vydavatelská a nakladatelská činnost, vydávání odborných, vzdělávacích a zábavných zpráv a publikací, vydávání statistických zpráv a informací, zprostředkovatelská činnost v oblasti vydávání tiskovin.
(511) 16, 35, 38, 39, 41
(210) O-441450

(111) **289791**
(220) 27.09.2006
(151) 30.04.2007
(540)

ORLICKÝ DENÍK

(730) **VLTAVA LABE MEDIA a.s.**, U Trezorky 921/2, Praha 5 - Jinonice, 15800, CZ
(740) AK Jana Fráňová, JUDr. Jana Fráňová, advokátka, Jakubská 14, Praha 1, 11000
(510) (16) tiskoviny všeho druhu, zejména noviny, časopisy, knihy, propagační materiály - v rámci této třídy; (35) reklamní, inzertní a propagační činnosti, komerční informační servis; (38) šíření elektronických časopisů, informací, elektronických periodik, knih v elektronické podobě, prostřednictvím elektronické, telekomunikační nebo počítačové sítě, zejména Internetu; (39) distribuce tiskovin, zprostředkovatelská činnost v oblasti distribuce tiskovin; (41) vydavatelská a nakladatelská činnost, vydávání odborných, vzdělávacích a zábavných zpráv a publikací, vydávání statistických zpráv a informací, zprostředkovatelská činnost v oblasti vydávání tiskovin.
(511) 16, 35, 38, 39, 41
(210) O-441455

(111) **289792**
(220) 27.09.2006
(151) 30.04.2007
(540)

NÁCHODSKÝ DENÍK

(730) **VLTAVA LABE MEDIA a.s.**, U Trezorky 921/2, Praha 5 - Jinonice, 15800, CZ
(740) AK Jana Fráňová, JUDr. Jana Fráňová, advokátka, Jakubská 14, Praha 1, 11000
(510) (16) tiskoviny všeho druhu, zejména noviny, časopisy, knihy, propagační materiály - v rámci této třídy; (35) reklamní, inzertní a propagační činnosti, komerční informační servis; (38) šíření elektronických časopisů, informací, elektronických periodik, knih v elektronické podobě, prostřednictvím elektronické, telekomunikační nebo počítačové sítě, zejména Internetu; (39) distribuce tiskovin, zprostředkovatelská činnost v oblasti distribuce tiskovin; (41) vydavatelská a nakladatelská činnost, vydávání odborných, vzdělávacích a zábavných zpráv a publikací, vydávání statistických zpráv a informací, zprostředkovatelská činnost v oblasti vydávání tiskovin.
(511) 16, 35, 38, 39, 41
(210) O-441458

(111) **289840**
(220) 30.11.2006
(151) 30.04.2007
(540)

UNICORN

(730) **Unicorn a.s.**, V Kapslovně 2767/2, Praha 3, 13000, CZ
(740) Čermák a spol., Mgr. Lukáš Lorenc, Elišky Peškové 15/735, Praha 5, 15000
(510) (9) přístroje pro zpracování informací, počítače, počítačové programy/software, elektronické počítačové informační a řídicí systémy/technologie, nosiče dat v elektronické podobě a zvukově-obrazové záznamy magnetické nebo v elektronické podobě, elektronické nosiče dat se vzdělávací/výukovou tematikou, dále s tematikou programování/software, výpočetní technikou a informačními/komunikačními technologiemi, příslušenství k výpočetní technice spadající do této třídy - modemy, servery, mikroprocesory, čipy, počítačové tiskárny, monitory, čtecí a snímací elektronické přístroje pro identifikaci zboží/osob, elektronické/magnetické platební produkty - platební karty, elektronické/magnetické identifikační karty, elektronické klíče/kódy, přístroje telekomunikační techniky, satelitní technika, zařízení pro vysílání, kódování a dekódování signálů/informací, přístroje pro záznam, převod a reprodukci zvuku/obrazu, audio-video přístroje, elektrosoučástky všeho druhu, baterie a akumulátory, elektrické vodiče - kabely všeho druhu, přístroje pro měření a regulaci, vážení, kontrolu a signalizaci, přístroje optické, filmové, fotografické, vědecké aparáty a přístroje, přístroje pro vedení, výrobu, přepínání, přeměnu, akumulaci, regulaci nebo řízení elektrického proudu, ochranné pomůcky uvedené v této třídě; (16) učebnice všeho druhu, sešity, skripta, školní potřeby spadající do této třídy, psací a kancelářské potřeby všeho druhu uvedené v této třídě, periodické a neperiodické tiskoviny - odborná literatura, knihy, časopisy, fotografie, letáky, brožury, kalendáře, diáře, psací a kancelářské potřeby k reklamním účelům spadající do této třídy, papír a výrobky z papíru, kartón a kartonážní výrobky, lepenka a výrobky z lepenky, výrobky z vlnité lepenky, papír pro kancelář - xerografický, papír pro tisk a obalový papír, obalové a lepicí pásy a fólie, etikety, samolepicí fólie a papíry, obaly a fólie z PE, PP nebo jiných plastických hmot pro balení a obalení tiskovin - knih, učebnic, sešitů apod., magnetické tabule; (35) činnost ekonomických a organizačních poradců, služby a poradenství v oblasti managementu, řízení firmy, obchodní strategie, obchodní správa podnikatelských subjektů/firem a obchodních podílů ve firmách, marketingová, reklamní a inzertní činnost, průzkumy trhu, administrativní služby, daňové a účetní služby a poradenství, personální služby a poradenství, provoz elektronických obchodů (internetových e-shopů), automatizované zpracování dat, správa obchodních dat, zprostředkování v oblasti obchodu, pořádání komerčních a reklamních seminářů, veletrhů a výstav; (36) správa nemovitého majetku, služby realitního rázu, činnost investiční, kapitálové investice, správa movitého majetku, finanční poradenství a makléřství, finanční převody, poskytování informací finančního rázu, leasingové služby, zejména v oblasti výpočetní techniky a software; (37) servis, montáž a údržba elektrických a elektronických přístrojů a zařízení, zejména výpočetní a komunikační techniky; (38) spojení a telekomunikační služby, poskytování telekomunikačních přípojení k počítačovým sítím, počítačová komunikace - elektronický přenos dat a informací, elektronická pošta, dálkové telekonference, telefonické služby přes počítačové sítě, vysílací služby, pronájem telekomunikačních přístrojů a zařízení pro přenos dat a informací; (41) provoz vzdělávacího zařízení - vysoké školy, školící a vzdělávací činnost, lektorská činnost, výuka, pořádání školení a kurzů, jazykových a rekvalifikačních kurzů, manažerské kurzy, vydavatelská a nakladatelská činnost, provoz elektronického internetového vzdělávacího portálu, kooperace v oblasti zajištění studia v zahraničí, studijní programy, studijní stipendia, pronájem vzdělávacích a kulturních zařízení, pořádání vzdělávacích a kulturních seminářů, veletrhů a výstav, pořádání a organizování kulturních, společenských, zábavních nebo sportovních akcí, agenturní činnost a informační služby v oblasti vzdělávání, zprostředkování v oblasti vzdělávání, pronájem zvukových a zvukově-obrazových záznamů, umělecká, filmová a hudební produkce; (42) tvorba počítačového software - programování počítačů, zhotovování software všeho druhu na zakázku, výzkum, vývoj a projektování software, počítačové systémové analýzy, regenerace a správa počítačových dat, pronájem software a výpočetní techniky, poradenství a konzultace v oblasti hardware a software, programátorský servis - instalační a servisní služby v oblasti počítačového software.
(511) 9, 16, 35, 36, 37, 38, 41, 42
(210) O-443351

(111) **289841**
(220) 30.11.2006
(151) 30.04.2007
(540)

UNICORN COLLEGE

(730) **Unicorn a.s.**, V Kapslovně 2767/2, Praha 3, 13000, CZ
(740) Čermák a spol., Mgr. Lukáš Lorenc, Elišky Peškové 15/735, Praha 5, 15000

(510) (9) přístroje pro zpracování informací, počítače, počítačové programy/software, elektronické počítačové informační a řídicí systémy/technologie, nosiče dat v elektronické podobě a zvukově-obrazové záznamy magnetické nebo v elektronické podobě, elektronické nosiče dat se vzdělávací/výukovou tematikou, dále s tematikou programování/software, výpočetní technikou a informačními/komunikačními technologiemi, příslušenství k výpočetní technice spadající do této třídy - modemy, servery, mikroprocesory, čipy, počítačové tiskárny, monitory, čteči a snímací elektronické přístroje pro identifikaci zboží/osob, elektronické/zvukové/magnetické platební produkty - platební karty, elektronické/magnetické identifikační karty, elektronické klíče/kódy, přístroje telekomunikační techniky, satelitní technika, zařízení pro vysílání, kódování a dekódování signálů/informací, přístroje pro záznam, převod a reprodukci zvuku/obrazu, audio-video přístroje, elektrosoučástky všeho druhu, baterie a akumulátory, elektrické vodiče - kabely všeho druhu, přístroje pro měření a regulaci, vážení, kontrolu a signalizaci, přístroje optické, filmové, fotografické, vědecké aparáty a přístroje pro vedení, výrobu, přepínání, přeměnu, akumulaci, regulaci nebo řízení elektrického proudu, ochranné pomůcky uvedené v této třídě; (16) učebnice všeho druhu, sešity, skripta, školní potřeby spadající do této třídy, psací a kancelářské potřeby všeho druhu uvedené v této třídě, periodické a neperiodické tiskoviny - odborná literatura, knihy, časopisy, fotografie, letáky, brožury, kalendáře, diáře, psací a kancelářské potřeby k reklamním účelům spadající do této třídy, papír a výrobky z papíru, kartón a kartonážní výrobky, lepenka a výrobky z lepenky, výrobky z vlnité lepenky, papír pro kancelář - xerografický, papír pro tisk a obalový papír, obalové a lepicí pásy a fólie, etikety, samolepicí fólie a papíry, obaly a fólie z PE, PP nebo jiných plastických hmot pro balení a obalení tiskovin - knih, učebnic, sešitů apod., magnetické tabule; (35) činnost ekonomických a organizačních poradců, služby a poradenství v oblasti managementu, řízení firmy, obchodní strategie, obchodní správa podnikatelských subjektů/fírem a obchodních podílů ve firmách, marketingová, reklamní a inzertní činnost, průzkumy trhu, administrativní služby, daňové a účetní služby a poradenství, personální služby a poradenství, provoz elektronických obchodů (internetových e-shopů), automatizované zpracování dat, správa obchodních dat, zprostředkování v oblasti obchodu, pořádání komerčních a reklamních seminářů, veletrhů a výstav; (36) správa nemovitého majetku, služby realitního rázu, činnost investiční, kapitálové investice, správa movitého majetku, finanční poradenství a makléřství, finanční převody, poskytování informací finančního rázu, leasingové služby, zejména v oblasti výpočetní techniky a software; (37) servis, montáž a údržba elektrických a elektronických přístrojů a zařízení, zejména výpočetní a komunikační techniky; (38) spojové a telekomunikační služby, poskytování telekomunikačních připojení k počítačovým sítím, počítačová komunikace - elektronický přenos dat a informací, elektronická pošta, dálkové telekonference, telefonické služby přes počítačové sítě, vysílací služby, pronájem telekomunikačních přístrojů a zařízení pro přenos dat a informací; (41) provoz vzdělávacího zařízení - vysoké školy, školicí a vzdělávací činnost, lektorská činnost, výuka, pořádání školení a kurzů, jazykových a rekvalifikačních kurzů, manažerské kurzy, vydavatelská a nakladatelská činnost, provoz elektronického internetového vzdělávacího portálu, kooperace v oblasti zajištění studia v zahraničí, studijní programy, studijní stipendia, pronájem vzdělávacích a kulturních zařízení, pořádání vzdělávacích a kulturních seminářů, veletrhů a výstav, pořádání a organizování kulturních, společenských, zábavních nebo sportovních akcí, agenturní činnost a informační služby v oblasti vzdělávání, zprostředkování v oblasti vzdělávání, pronájem zvukových a zvukově-obrazových záznamů, umělecká, filmová a hudební produkce; (42) tvorba počítačového software - programování počítačů, zhotovování software všeho druhu na zakázku, výzkum, vývoj a projektování software, počítačové systémové analýzy, regenerace a správa počítačových dat, pronájem software a výpočetní techniky, poradenství a konzultace v oblasti hardware a software, programátorský servis - instalační a servisní služby v oblasti počítačového software.

(511) 9, 16, 35, 36, 37, 38, 41, 42
(210) O-443352

(111) **289924**
(220) 27.09.2006
(151) 07.05.2007
(540)

JABLONECKÝ DENÍK

(730) **VLTAVA LABE MEDIA a.s.**, U Trezorky 921/2, Praha 5 - Jinovice, 15800, CZ
(740) AK Jana Fráňová, JUDr. Jana Fráňová, advokátka, Jakubská 14, Praha 1, 11000

(510) (16) tiskoviny všeho druhu, zejména noviny, časopisy, knihy, propagační materiály - v rámci této třídy; (35) reklamní, inzertní a propagační činnosti, komerční informační servis; (38) šíření elektronických časopisů, informací, elektronických periodik, knih v elektronické podobě, prostřednictvím elektronické, telekomunikační nebo počítačové sítě, zejména Internetu; (39) distribuce tiskovin, zprostředkovatelská činnost v oblasti distribuce tiskovin; (41) vydavatelská a nakladatelská činnost, vydávání odborných, vzdělávacích a zábavných zpráv a publikací, vydávání statistických zpráv a informací, zprostředkovatelská činnost v oblasti vydávání tiskovin.

(511) 16, 35, 38, 39, 41
(210) O-441477

(111) **290140**
(220) 27.09.2006
(151) 14.05.2007
(540)

DENÍK JABLONECKA

(730) **VLTAVA LABE MEDIA a.s.**, U Trezorky 921/2, Praha 5 - Jinovice, 15800, CZ
(740) AK Jana Fráňová, JUDr. Jana Fráňová, advokátka, Jakubská 14, Praha 1, 11000

(510) (16) tiskoviny všeho druhu, zejména noviny, časopisy, knihy, propagační materiály - v rámci této třídy; (35) reklamní, inzertní a propagační činnosti, komerční informační servis; (38) šíření elektronických časopisů, informací, elektronických periodik, knih v elektronické podobě, prostřednictvím elektronické, telekomunikační nebo počítačové sítě, zejména Internetu; (39) distribuce tiskovin, zprostředkovatelská činnost v oblasti distribuce tiskovin; (41) vydavatelská a nakladatelská činnost, vydávání odborných, vzdělávacích a zábavných zpráv a publikací, vydávání statistických zpráv a informací, zprostředkovatelská činnost v oblasti vydávání tiskovin.

(511) 16, 35, 38, 39, 41
(210) O-441444

(111) **290141**
(220) 27.09.2006
(151) 14.05.2007
(540)

PÍSECKÝ DENÍK

(730) **VLTAVA LABE MEDIA a.s.**, U Trezorky 921/2, Praha 5 - Jinovice, 15800, CZ
(740) AK Jana Fráňová, JUDr. Jana Fráňová, advokátka, Jakubská 14, Praha 1, 11000

(510) (16) tiskoviny všeho druhu, zejména noviny, časopisy, knihy, propagační materiály - v rámci této třídy; (35) reklamní, inzertní a propagační činnosti, komerční informační servis; (38) šíření elektronických časopisů, informací, elektronických periodik, knih v elektronické podobě, prostřednictvím elektronické, telekomunikační nebo počítačové sítě, zejména Internetu; (39) distribuce tiskovin, zprostředkovatelská činnost v oblasti distribuce tiskovin; (41) vydavatelská a nakladatelská činnost, vydávání odborných, vzdělávacích a zábavných zpráv a publikací, vydávání statistických zpráv a informací, zprostředkovatelská činnost v oblasti vydávání tiskovin.

(511) 16, 35, 38, 39, 41
(210) O-441445

(111) **290142**
(220) 27.09.2006
(151) 14.05.2007
(540)

PŘEROVSKÝ DENÍK

(730) **VLTAVA LABE MEDIA a.s.**, U Trezorky 921/2, Praha 5 - Jinonice, 15800, CZ
(740) AK Jana Fráňová, JUDr. Jana Fráňová, advokátka, Jakubská 14, Praha 1, 11000
(510) (16) tiskoviny všeho druhu, zejména noviny, časopisy, knihy, propagační materiály - v rámci této třídy; (35) reklamní, inzertní a propagační činnosti, komerční informační servis; (38) šíření elektronických časopisů, informací, elektronických periodik, knih v elektronické podobě, prostřednictvím elektronické, telekomunikační nebo počítačové sítě, zejména Internetu; (39) distribuce tiskovin, zprostředkovatelská činnost v oblasti distribuce tiskovin; (41) vydavatelská a nakladatelská činnost, vydávání odborných, vzdělávacích a zábavných zpráv a publikací, vydávání statistických zpráv a informací, zprostředkovatelská činnost v oblasti vydávání tiskovin.
(511) 16, 35, 38, 39, 41
(210) O-441446

(111) **290145**
(220) 27.09.2006
(151) 14.05.2007
(540)

PRACHATICKÝ DENÍK

(730) **VLTAVA LABE MEDIA a.s.**, U Trezorky 921/2, Praha 5 - Jinonice, 15800, CZ
(740) AK Jana Fráňová, JUDr. Jana Fráňová, advokátka, Jakubská 14, Praha 1, 11000
(510) (16) tiskoviny všeho druhu, zejména noviny, časopisy, knihy, propagační materiály - v rámci této třídy; (35) reklamní, inzertní a propagační činnosti, komerční informační servis; (38) šíření elektronických časopisů, informací, elektronických periodik, knih v elektronické podobě, prostřednictvím elektronické, telekomunikační nebo počítačové sítě, zejména Internetu; (39) distribuce tiskovin, zprostředkovatelská činnost v oblasti distribuce tiskovin; (41) vydavatelská a nakladatelská činnost, vydávání odborných, vzdělávacích a zábavných zpráv a publikací, vydávání statistických zpráv a informací, zprostředkovatelská činnost v oblasti vydávání tiskovin.
(511) 16, 35, 38, 39, 41
(210) O-441452

(111) **290143**
(220) 27.09.2006
(151) 14.05.2007
(540)

STRAKONICKÝ DENÍK

(730) **VLTAVA LABE MEDIA a.s.**, U Trezorky 921/2, Praha 5 - Jinonice, 15800, CZ
(740) AK Jana Fráňová, JUDr. Jana Fráňová, advokátka, Jakubská 14, Praha 1, 11000
(510) (16) tiskoviny všeho druhu, zejména noviny, časopisy, knihy, propagační materiály - v rámci této třídy; (35) reklamní, inzertní a propagační činnosti, komerční informační servis; (38) šíření elektronických časopisů, informací, elektronických periodik, knih v elektronické podobě, prostřednictvím elektronické, telekomunikační nebo počítačové sítě, zejména Internetu; (39) distribuce tiskovin, zprostředkovatelská činnost v oblasti distribuce tiskovin; (41) vydavatelská a nakladatelská činnost, vydávání odborných, vzdělávacích a zábavných zpráv a publikací, vydávání statistických zpráv a informací, zprostředkovatelská činnost v oblasti vydávání tiskovin.
(511) 16, 35, 38, 39, 41
(210) O-441449

(111) **290146**
(220) 27.09.2006
(151) 14.05.2007
(540)

PELHŘIMOVSKÝ DENÍK

(730) **VLTAVA LABE MEDIA a.s.**, U Trezorky 921/2, Praha 5 - Jinonice, 15800, CZ
(740) AK Jana Fráňová, JUDr. Jana Fráňová, advokátka, Jakubská 14, Praha 1, 11000
(510) (16) tiskoviny všeho druhu, zejména noviny, časopisy, knihy, propagační materiály - v rámci této třídy; (35) reklamní, inzertní a propagační činnosti, komerční informační servis; (38) šíření elektronických časopisů, informací, elektronických periodik, knih v elektronické podobě, prostřednictvím elektronické, telekomunikační nebo počítačové sítě, zejména Internetu; (39) distribuce tiskovin, zprostředkovatelská činnost v oblasti distribuce tiskovin; (41) vydavatelská a nakladatelská činnost, vydávání odborných, vzdělávacích a zábavných zpráv a publikací, vydávání statistických zpráv a informací, zprostředkovatelská činnost v oblasti vydávání tiskovin.
(511) 16, 35, 38, 39, 41
(210) O-441453

(111) **290144**
(220) 27.09.2006
(151) 14.05.2007
(540)

PROSTĚJOVSKÝ DENÍK

(730) **VLTAVA LABE MEDIA a.s.**, U Trezorky 921/2, Praha 5 - Jinonice, 15800, CZ
(740) AK Jana Fráňová, JUDr. Jana Fráňová, advokátka, Jakubská 14, Praha 1, 11000
(510) (16) tiskoviny všeho druhu, zejména noviny, časopisy, knihy, propagační materiály - v rámci této třídy; (35) reklamní, inzertní a propagační činnosti, komerční informační servis; (38) šíření elektronických časopisů, informací, elektronických periodik, knih v elektronické podobě, prostřednictvím elektronické, telekomunikační nebo počítačové sítě, zejména Internetu; (39) distribuce tiskovin, zprostředkovatelská činnost v oblasti distribuce tiskovin; (41) vydavatelská a nakladatelská činnost, vydávání odborných, vzdělávacích a zábavných zpráv a publikací, vydávání statistických zpráv a informací, zprostředkovatelská činnost v oblasti vydávání tiskovin.
(511) 16, 35, 38, 39, 41
(210) O-441451

(111) **290147**
(220) 27.09.2006
(151) 14.05.2007
(540)

OPAVSÝ A HLUČÍNSKÝ DENÍK

(730) **VLTAVA LABE MEDIA a.s.**, U Trezorky 921/2, Praha 5 - Jinonice, 15800, CZ
(740) AK Jana Fráňová, JUDr. Jana Fráňová, advokátka, Jakubská 14, Praha 1, 11000
(510) (16) tiskoviny všeho druhu, zejména noviny, časopisy, knihy, propagační materiály - v rámci této třídy; (35) reklamní, inzertní a propagační činnosti, komerční informační servis; (38) šíření elektronických časopisů, informací, elektronických periodik, knih v elektronické podobě, prostřednictvím elektronické, telekomunikační nebo počítačové sítě, zejména Internetu; (39) distribuce tiskovin, zprostředkovatelská činnost v oblasti distribuce tiskovin; (41) vydavatelská a nakladatelská činnost, vydávání odborných, vzdělávacích a zábavných zpráv a publikací, vydávání statistických zpráv a informací, zprostředkovatelská činnost v oblasti vydávání tiskovin.
(511) 16, 35, 38, 39, 41
(210) O-441454

(111) **290148**
(220) 27.09.2006
(151) 14.05.2007
(540)

OLOMOUCKÝ DENÍK

- (730) **VLTAVA LABE MEDIA a.s.**, U Trezorky 921/2, Praha 5 - Jinonice, 15800, CZ
(740) AK Jana Fraňová, JUDr. Jana Fraňová, advokátka, Jakubská 14, Praha 1, 11000
(510) (16) tiskoviny všeho druhu, zejména noviny, časopisy, knihy, propagační materiály - v rámci této třídy; (35) reklamní, inzertní a propagační činnosti, komerční informační servis; (38) šíření elektronických časopisů, informací, elektronických periodik, knih v elektronické podobě, prostřednictvím elektronické, telekomunikační nebo počítačové sítě, zejména Internetu; (39) distribuce tiskovin, zprostředkovatelská činnost v oblasti distribuce tiskovin; (41) vydavatelská a nakladatelská činnost, vydávání odborných, vzdělávacích a zábavných zpráv a publikací, vydávání statistických zpráv a informací, zprostředkovatelská činnost v oblasti vydávání tiskovin.
(511) 16, 35, 38, 39, 41
(210) O-441456

(111) **290149**
(220) 27.09.2006
(151) 14.05.2007
(540)

NOVOJIČÍNSKÝ DENÍK

- (730) **VLTAVA LABE MEDIA a.s.**, U Trezorky 921/2, Praha 5 - Jinonice, 15800, CZ
(740) AK Jana Fraňová, JUDr. Jana Fraňová, advokátka, Jakubská 14, Praha 1, 11000
(510) (16) tiskoviny všeho druhu, zejména noviny, časopisy, knihy, propagační materiály - v rámci této třídy; (35) reklamní, inzertní a propagační činnosti, komerční informační servis; (38) šíření elektronických časopisů, informací, elektronických periodik, knih v elektronické podobě, prostřednictvím elektronické, telekomunikační nebo počítačové sítě, zejména Internetu; (39) distribuce tiskovin, zprostředkovatelská činnost v oblasti distribuce tiskovin; (41) vydavatelská a nakladatelská činnost, vydávání odborných, vzdělávacích a zábavných zpráv a publikací, vydávání statistických zpráv a informací, zprostředkovatelská činnost v oblasti vydávání tiskovin.
(511) 16, 35, 38, 39, 41
(210) O-441457

(111) **290185**
(220) 01.12.2006
(151) 14.05.2007
(540)



- (730) **1. EUROHYPOTEKA s.r.o.**, Ječná 550/1, Praha 2, 12000, CZ
(510) (35) reklama a marketing, činnost ekonomických a podnikatelských poradců, zprostředkování obchodu, vyhledávání dat v počítačových souborech, automatizované zpracování dat, správa dat, zprostředkování služeb zde uvedených činností; (36) realitní činnost, činnost finančních poradců, developerská činnost, zprostředkování služeb zde uvedených činností; (37) výstavba, zprostředkování služeb zde uvedených činností.
(511) 35, 36, 37
(210) O-443392

(111) **290459**
(220) 14.11.2006
(151) 28.05.2007
(540)

ALIMBEX

- (730) **WINCHESTER SE**, Na Neklance 903/24, Praha 5 - Smíchov, 15000, CZ
(740) Ing. Václav Kratochvíl, patentový zástupce, Táborská 758/33, Mladá Boleslav, 29301
(510) (1) chemické výrobky, apretury, brzdové kapaliny, čidla povrchově aktivní, fotografické filmy a papíry, chemické prostředky a přípravky, chladicí kapaliny nebo směsi, impregnační látky, lepidla, mořidla, směsi pro opravy pneumatik, tmel na opravu porcelánových výrobků, na kůži, na pneumatiky, hnojiva; (2) antikoroziiva, asfaltové nátěry, barviva, barvy, inhibitory proti korozi, laky, mořidla lihová, nátěrové hmoty, pojiva do barev, ředidla, fermeže, tmel sklenářský, tonery pro kopírovací stroje a zařízení; (3) brusné přípravky, kapaliny do ostříkovačů vozidel, parfumerie, kosmetika, leštidla, mycí prostředky, voňavkářské zboží, prací prostředky, přípravky k leštění, odmašťování a broušení, mýdla, zubní pasty; (4) průmyslové oleje a tuky, mazadla, svíčky, svíce; (5) dietetické výrobky k lékařským účelům, potraviny pro děti, náplasti, obvazový materiál, dezinfekční prostředky, hygienické výrobky, farmaceutické a veterinářské výrobky, přenosné lékárníčky; (6) bazény kovové, dráty, dveře kovové, hmoždinky z kovu, hřebíkářské zboží, šrouby, klíky, kolečka k nábytku kovová, kování pro stavby nebo pro nábytek, drobné kovové zboží, rolety z kovu, řetězy, svěráky, zámky všeho druhu, zámečnické výrobky, bezpečnostní pokladny a kovové schránky, kovové schody, kovové železniční pražce, tlakové zásobníky, kovové montážní klíče, kovové stavební konstrukce, olovnice k vyvažování kol; (7) autogeny, balicí stroje, brusky jako stroje, brusné kotoúče jako části strojů, čepy otočné, čerpadla a filtry pro motory, čistící stroje, žhavicí svíčky pro dieselové motory, dopravní pásy, dynamo, etiketovací stroje, frézky, elektrické generátory, hydraulické mechanismy, karburátory, kladkostroje, písní kroužky, mléční stroje, mísicí kuchyňské stroje elektrické, drtící zařízení, ložiska, lodní motory, mixéry, mlýnky, motory s výjimkou motorů pro pozemní vozidla, mycí zařízení pro vozidla, nože elektrické, obráběcí stroje, pružiny jako části strojů, pistole stříkací na barvy, pistole na vytlačování tmelů a podobných hmot, pračky, vrtačky, řezací hlavy, sklíčidla, soustruhy, seřizovací stroje, zapalovací svíčky, šicí stroje, zdvihací přístroje, stroje s mechanickým pohonem, redukční ventily, uzavírací ventily, svářecí stroje, tlakové ventily, vysavače a jejich příslušenství; (8) automobilové zvedáky, brousny, brusné kameny, čepelky na holení, frézy, holicí strojky, kladiva, kleště, klíče matkové, nýtové, šroubové, nože, kuchyňské nože, nářadí a nástroje ruční, nástroje na řezání závitů, nůžky, páky, pilníky, pily, řezné nástroje a nářadí, stahováky, šroubováky, sečné zbraně, břitvy, hustilky pneumatik ruční; (9) aparáty a přístroje vědecké, geodetické, fotografické, filmové, přístroje pro vážení, záchranu, automaty hrací a výdejní, brýle, brýlová skla a obroučky, benzínové čerpací stanice, dalekohledy, nosiče dat magnetické a optické, magnetické pásky, videokazety, audiokazety, CD disky, dýchací přístroje, filmy exponované, fonografy, fotokopírovací stroje, kalibry, měřicí, zkušební a kontrolní přístroje a nástroje, měřky ke kontrole automobilových válců, měřidla, ochranné přilby, optická vlákna, tachometry, taxametry, zapisovací pokladny, žehličky, elektronické publikace na nosičích a přenášené po síti, kolektory, elektroměry, elektrolyzáry; (10) přístroje a nástroje chirurgické, lékařské, zubolékařské a zvěrolékařské, nábytek speciální pro lékařské účely, zařízení a příslušenství k zařízení pro podporu dýchání, zařízení pro dýchací přístroje k umělému dýchání, zařízení pro kyslíkovou terapii, příslušenství a součásti rozvodů technických plynů pro zdravotnické použití, masážní přístroje; (11) automobilové reflektory, bojler, osvětlovací přístroje a zařízení, elektrické topné přístroje, filtrovací stroje, chladicí a mrazicí přístroje a zařízení, chladničky, mrazničky, kamna, kávovary, klimatizační zařízení, kložety, jejich části a příslušenství, varné přístroje a zařízení, lampy, lustry, ohříváče vody, radiátory, ventilátory, zařízení pro větrání, regulátory tlaku na propan nebo propan-butan, regulátory plynu, regulátory tlaku plynu, regulační a bezpečnostní příslušenství plynovodní, plynové hořáky, ohřívací hořáky a opalovací hořáky, zejména na propan nebo propan-butan, příslušenství k hořákům na propan nebo propan-butan, zejména prodlužovací a rozbočovací trubky; (12) automobily všeho druhu, sněhové řetězy, stěrače, tlumiče, vzdušné balóny, bezpečnostní pásy do dopravních prostředků, blatníky, brzdy, čepy náprav, čluny, dětské kočárky, dopravní prostředky, duše do pneumatik, hnací řetězy, houkačky pro vozidla, jízdní kola, kryty na automobilová kola, lodní výstroj, ložiska pro vozidla, motocykly, nárazníky, nosiče lyží, kol, zavazadel a podobně k automobilům, obložení brzd, ochranné rámy pro vozidla, pera na zavěšení vozidel, pneumatiky, potahy do vozidel, rozpěry pro vozidla, řemenice a

řemeny pro vozidla, volanty; (13) ohňostroje a pyrotechnické výrobky, střelné zbraně, výbušniny, střelivo; (14) drahé kovy a jejich slitiny, předměty z těchto materiálů, šperky, drahé kameny, hodinářské výrobky, chronometry, bižuterie, budíky, drahokamy přírodní nebo umělé, jehlice nebo náušnice, klenotnické zboží; (15) hudební nástroje, elektronické hudební nástroje; (16) papír a výrobky z papíru, alba, balicí papír, bloky, brožury, časopisy, děrovače, desky na spisy, dopisní papír, etiketovací přístroje, kancelářské potřeby, knihy, přístroje a stroje na rozmnožování, lepicí pásky, lepidla pro kancelářské účely nebo pro domácnost, plnicí a rýsovací pera, ručníky papírové, fotografie, štěty, psací stroje, učební a školní pomůcky a potřeby, tiskařské štočky, obaly jako papírenské výrobky, publikace, periodika, makety, lepenka a výrobky z těchto materiálů, pořadače, poznámkové bloky, školní sešity, skicáky, plakáty, gratulace, pohlednice, pytlíky a sáčky, papírové tašky, krabice lepenkové nebo papírové, kalendáře, samolepky, obtisky, omalovánky, mapy, obrazy, papírové hračky, tužky, pastelky, tuhy, gumy, ořezávátka, penály, papírové kapesníky, tiskoviny, tiskařské výrobky, materiál pro umělec, pauzovací papír, pásky do psacích strojů, pečetidla, tabule, tabulky, modelovací hmoty, papírové pleny, reklamní tiskoviny; (17) fólie z plastických hmot, guma, hadice, hadičky, izolace, tmely, osinek, materiály na izolace, materiály těsnící a ucpávací; (18) aktovky, brašny, kufrý, kabelky, deštníky a slunečníky a jejich součásti a příslušenství, kožené předměty a zboží, peněženky, kůže a imitace kůže, biče, postroje na koně, sedlářské výrobky; (19) bazény nekovové, dlaždice, dveře nekovové, dýhy, parkety, stavební hmoty nekovové, kámen porodní a umělý, cement, vápno, malta, sádra, štěr, asfalt, smola, živec, přenosné domy, překlíčka, stavební sklo; (20) nábytek všeho druhu, bambus a výrobky z bambusu, výrobky ze dřeva, korku, rákosu, proutí, kosti, slonoviny, náhražky všech těchto materiálů, kolečka k nábytku nekovová, kování nábytkové nekovové, matrace, police, postele, rolety, spací pytle, zrcadla, rámy, pulty; (21) džbánky, hrnce všeho druhu, keramika na použití v domácnosti, kuchyňské nádobí všeho druhu, láhve, misky, nádoby, rozprašovače kosmetiky, skla pro vozidla, skleněné nádobí a zboží, hřebeny, mycí houby, kartáče, porcelánové zboží, neelektrické vysavače a jejich příslušenství, kuchyňské náčiní neelektrické; (22) provazy, šňůry, sítě, plachty, stany, pytle, surová textilní vlákna, vycpávkový materiál; (23) nitě, vlákna pro textilní účely; (24) bavlněné látky, česaná vlna, textilie z hedvábí, lněné tkaniny, mohér, nábytkové tkaniny, nepromokavé tkaniny, potahy na nábytek, ručníky, samet, satén, pokrývky; (25) bavlněná konfekce, obleky, čepice, dámská konfekce, konfekční oděvy, jeansy, elastické pletené oděvy, kloboučnické zboží, košile, obuv, kožichy, kožesiny jako oděvy, kravaty, plavky, rukavice, oděvy z kůže, prádlo osobní, prádlo spodní všeho druhu; (26) brože, knoflíky, ozdoby oděvů, stuhu, šněrovadla, špendlíky, jehly, umělé květiny; (27) koberce, linoleum, podlahovina, různé druhy rohože včetně koberečků do vozidel, tapety; (28) bazény přenosné, brusle, kolečkové brusle, cínové hračky, golfové hole a míčky, gumové hračky a míče, gymnastické zařízení a nářadí nebo náčiní, hry, hračky, koloběžky, loutky, lyže, modely vozidel, rybářské výrobky a náčiní včetně prutů a navijáků, tělocvičné a sportovní potřeby, ozdoby na vánoční stromky, modely zmenšených automobilů, lodí a letadel, puzzle, hračky, hrací karty; (29) maso, ryby, drůbež, zvěřina, masové vřtačky, konzervované, sušené a vařené ovoce a zelenina, zavařeniny, vejce, mléko, máslo a jiné mlékařské výrobky, jedlé oleje a tuky, potraviny v konzervách, mléčné nápoje; (30) káva, čaj, kakao, cukr, rýže, chléb, sušenky, suchary, zmrzlina, sůl, koření, obilní vločky, obilní přípravky, čokoláda, mouka, jemné pečivo, cukrovinky, med, kvasnice, pepř, ocet, chutňové omáčky, kávové, kakaové a čokoládové nápoje; (31) zemědělské, zahradnické a lesnické výrobky, ovoce, zelenina, živé rostliny a zvířata, semena, květiny, slad; (32) pivo, voda, nealkoholické nápoje, sirupy k přípravě nápojů, ovocné šťávy, limonády, nápoje lihovosté; (33) alkoholické nápoje, destiláty, lihoviny, likéry a nápoje destilované; (34) tabák, kuřácké potřeby, zápalky, cigarety, doutníky; (35) reklamní, inzertní, propagační a marketingová činnost, průzkum a vyhodnocování trhu, zprostředkovatelská činnost v oblasti obchodu, provozování informačního systému, získávání, zpracování a distribuce dat, analýzy nákladů, obchodní nebo podnikatelské informace, překlad informací do počítačové databáze, statistické informace, zprostředkovatelská činnost v oblasti výše uvedených služeb, činnost podnikatelských a organizačních poradců, dodavatelské služby pro třetí osoby, dovozní a vývozní kancelář; (36) finanční analýzy, nájem a pronájem bytů a domů, pronájem nebytových prostor, clearing, daňové odhady, finanční informace a finanční poradenství, finanční služby, kapitálové investice, realitní kanceláře, leasing, správa domů, obchodování s nemovitostmi, pronájem a správa nemovitostí, zprostředkování nemovitostí, správa majetku, ubytovací kanceláře (byty, místnosti), činnost finančních a ekonomických poradců; (37) montáž zastřešení a krytů na bazény a zimní zahrady,

stavebnictví, opravy; (38) veřejné telekomunikační služby, neveřejné telekomunikační služby, pronájem přenosových cest pro přepravu všech druhů informací, propojování telekomunikační sítě s telekomunikačními sítěmi dalších provozovatelů, připojování telekomunikačních zařízení, mezinárodní telekomunikační služby, získávání, zpracování a poskytování veřejných informačních služeb s využitím telekomunikačních zařízení a služeb, telekomunikační operátor, služby širokopásmových sítí a služby datových i hlasových virtuálních privátních sítí, služby inteligentních sítí, distribuce informací pomocí komunikace mezi sítěmi, provozování služeb na Internetu zařazených ve tř. 38, informace přenášené po Internetu; (39) automobilová doprava, balení zboží, doručování zboží, pronájem nákladních vozidel, pronájem skladů, skladování, informace o skladování, pronájem skladů; (41) služby nahrávacího studia, vydávání elektronických knih a časopisů, elektronické publikování, informace o možnostech rozptýlení, zábavy a vzdělávání, organizování a vedení konferencí a seminářů, organizování kulturních nebo vzdělávacích výstav, zábava, pobavení, vydavatelská a nakladatelská činnost, tvorba a výroba televizních a audiovizuálních programů, agenturní činnost v oblasti kultury a umění, zprostředkování v oblasti kultury a zábavy, soutěžní a zábavní činnost; (42) poradenská činnost v oblasti zastřešení a krytů bazénů a zimních zahrad, průmyslový výzkum, návrh hardware a software; (43) služby zajišťující stravování a nápoje, dočasné ubytování; (44) lékařské služby, veterinární služby, péče o hygienu a krásu osob a zvířat, zemědělské, zahradnické a lesnické služby; (45) osobní a společenské služby poskytované třetími osobami k uspokojení potřeb jednotlivců, bezpečnostní služby na ochranu majetku a osob.

(511) 1, 2, 3, 4, 5, 6, 7, 8, 9, 10, 11, 12, 13, 14, 15, 16, 17, 18, 19, 20, 21, 22, 23, 24, 25, 26, 27, 28, 29, 30, 31, 32, 33, 34, 35, 36, 37, 38, 39, 41, 42, 43, 44, 45

(210) O-442866

(111) **290885**

(220) 27.09.2006

(151) 20.06.2007

(540)

CHRUDIMSKÝ DENÍK

(730) **VLTAVA LABE MEDIA a.s.**, U Trezorky 921/2, Praha 5 - Jinovice, 15800, CZ

(740) AK Jana Fráňová, JUDr. Jana Fráňová, advokátka, Jakubská 14, Praha 1, 11000

(510) (16) tiskoviny všeho druhu, zejména noviny, časopisy, knihy, propagační materiály - v rámci této třídy; (35) reklamní, inzertní a propagační činnosti, komerční informační servis; (38) šíření elektronických časopisů, informací, elektronických periodik, knih v elektronické podobě prostřednictvím elektronické, telekomunikační nebo počítačové sítě, zejména Internetu; (39) distribuce tiskovin; (41) vydavatelská a nakladatelská činnost, vydávání odborných, vzdělávacích a zábavných zpráv a publikací, vydávání statistických zpráv a informací, zprostředkovatelská činnost v oblasti vydávání tiskovin.

(511) 16, 35, 38, 39, 41

(210) O-441437

(111) **290899**
(220) 13.11.2006
(151) 20.06.2007
(540)



(730) **SETERM CB a.s.**, Nemanická 16, České Budějovice, 37010, CZ
(740) PatentCentrum Sedlák & Partners s.r.o., Husova 5, České Budějovice, 37001

(510) (9) vyhrazená elektrická zařízení, regulátory elektrické, přístroje a nástroje pro vedení, přepínání, přeměnu, akumulaci, regulaci nebo řízení elektrického proudu, elektrické měřicí, kontrolní, řídicí a navigační přístroje, elektrická rozvodná a spínací zařízení, zejména rozvaděče nízkého napětí, olejoznaky, vodoznaky, tlakové spínače, hydrometry, přístroje a zařízení pro záznam, zesilování, reprodukci a přenos písma, zvuku a obrazu, zvukové a zvukově obrazové nosiče; (11) zařízení pro osvětlení, topení, ohřev, chlazení a sušení, zařízení pro větrání, zařízení pro rozvod a regulaci průtoku tekutin včetně vody, zařízení pro výrobu páry, plynová zařízení a jejich součásti, plynové hořáky, zařízení pro distribuci vzduchu a plynu, součásti uvedených přístrojů a zařízení spadající do této třídy; (36) správa nemovitostí; (37) údržba nemovitostí, montáž, opravy a revize elektrických zařízení, montáž, opravy a revize chladicích zařízení a tepelných čerpadel, zámečnictví, montáž, údržba a servis telekomunikačních zařízení, provádění staveb, jejich změn a odstraňování, provádění trhacích prací, poskytování technických služeb, montáž, opravy, revize a zkoušky vyhrazených plynových zařízení a plnění nádob plyny, montáž, opravy, revize a zkoušky vyhrazených zdvihacích zařízení, montáž, opravy, rekonstrukce, revize a zkoušky vyhrazených tlakových zařízení a periodické zkoušky nádob na plyny, instalace a opravy elektronických zařízení, provozování čerpacích stanic; (39) doprava, skladování; (42) výkon zeměměřičských činností, projektování elektrických zařízení, posuzování vlivů na životní prostředí, měření účinnosti spalovacího zdroje, měření množství vypouštěných látek a kontrola stavu spalinových cest; (44) zemědělská činnost, služby týkající se zemědělství a lesnictví, myslivost; (45) poskytování technických služeb k ochraně majetku a osob, technicko organizační činnost v oblasti požární ochrany, poskytování služeb v oblasti bezpečnosti a ochrany zdraví při práci, podniky zajišťující ostrahu majetku a osob.

(511) 9, 11, 36, 37, 39, 42, 44, 45
(210) O-442827

(111) **290900**
(220) 13.11.2006
(151) 20.06.2007
(540)



(730) **SETERM CB a.s.**, Nemanická 16, České Budějovice, 37010, CZ
(740) PatentCentrum Sedlák & Partners s.r.o., Husova 5, České Budějovice, 37001

(510) (9) vyhrazená elektrická zařízení, regulátory elektrické, přístroje a nástroje pro vedení, přepínání, přeměnu, akumulaci, regulaci nebo řízení elektrického proudu, elektrické měřicí, kontrolní, řídicí a navigační přístroje, elektrická rozvodná a spínací zařízení, zejména rozvaděče nízkého napětí, olejoznaky, vodoznaky, tlakové spínače, hydrometry, přístroje a zařízení pro záznam, zesilování, reprodukci a přenos písma, zvuku a obrazu, zvukové a zvukově obrazové nosiče; (11) zařízení pro osvětlení, topení, ohřev, chlazení a sušení, zařízení pro větrání, zařízení pro rozvod a regulaci průtoku tekutin včetně vody, zařízení pro výrobu páry, plynová zařízení a jejich součásti, plynové hořáky, zařízení pro distribuci vzduchu a plynu, součásti uvedených přístrojů a zařízení spadající do této třídy; (36) správa nemovitostí; (37) údržba nemovitostí, montáž, opravy a revize elektrických zařízení, montáž, opravy a revize chladicích zařízení a tepelných čerpadel, zámečnictví, montáž, údržba a servis telekomunikačních zařízení, provádění staveb, jejich změn a odstraňování, provádění trhacích prací, poskytování technických služeb, montáž, opravy, revize a zkoušky vyhrazených plynových zařízení a plnění nádob plyny, montáž, opravy, revize a zkoušky vyhrazených zdvihacích zařízení, montáž, opravy, rekonstrukce, revize a zkoušky vyhrazených tlakových zařízení a periodické zkoušky nádob na plyny, instalace a opravy elektronických zařízení, provozování čerpacích stanic; (39) doprava, skladování; (42) výkon zeměměřičských činností, projektování elektrických zařízení, posuzování vlivů na životní prostředí, měření účinnosti spalovacího zdroje, měření množství vypouštěných látek a kontrola stavu spalinových cest; (44) zemědělská činnost, služby týkající se zemědělství a lesnictví, myslivost; (45) poskytování technických služeb k ochraně majetku a osob, technicko organizační činnost v oblasti požární ochrany, poskytování služeb v oblasti bezpečnosti a ochrany zdraví při práci, podniky zajišťující ostrahu majetku a osob.

(511) 9, 11, 36, 37, 39, 42, 44, 45
(210) O-442828

(111) **290901**
(220) 13.11.2006
(151) 20.06.2007
(540)



- (730) **SETERM CB a.s.**, Nemanická 16, České Budějovice, 37010, CZ
(740) PatentCentrum Sedlák & Partners s.r.o., Husova 5, České Budějovice, 37001
- (510) (9) vyhrazená elektrická zařízení, regulátory elektrické, přístroje a nástroje pro vedení, přepínání, přeměnu, akumulaci, regulaci nebo řízení elektrického proudu, elektrické měřicí, kontrolní, řídicí a navigační přístroje, elektrická rozvodná a spínací zařízení, zejména rozvaděče nízkého napětí, olejoznaky, vodoznaky, tlakové spínače, hydrometry, přístroje a zařízení pro záznam, zesilování, reprodukci a přenos písma, zvuku a obrazu, zvukové a zvukově obrazové nosiče; (11) zařízení pro osvětlení, topení, ohřev, chlazení a sušení, zařízení pro větrání, zařízení pro rozvod a regulaci průtoku tekutin včetně vody, zařízení pro výrobu páry, plynová zařízení a jejich součásti, plynové hořáky, zařízení pro distribuci vzduchu a plynu, součásti uvedených přístrojů a zařízení spadající do této třídy; (36) správa nemovitostí; (37) údržba nemovitostí, montáž, opravy a revize elektrických zařízení, montáž, opravy a revize chladících zařízení a tepelných čerpadel, zámečnictví, montáž, údržba a servis telekomunikačních zařízení, provádění staveb, jejich změn a odstraňování, provádění trhacích prací, poskytování technických služeb, montáž, opravy, revize a zkoušky vyhrazených plynových zařízení a plnění nádob plyny, montáž, opravy, revize a zkoušky vyhrazených zdvihacích zařízení, montáž, opravy, rekonstrukce, revize a zkoušky vyhrazených tlakových zařízení a periodické zkoušky nádob na plyny, instalace a opravy elektronických zařízení, provozování čerpacích stanic; (39) doprava, skladování; (42) výkon zeměměřičských činností, projektování elektrických zařízení, posuzování vlivů na životní prostředí, měření účinnosti spalovacího zdroje, měření množství vypouštěných látek a kontrola stavu spalinových cest; (44) zemědělská činnost, služby týkající se zemědělství a lesnictví, myslivost; (45) poskytování technických služeb k ochraně majetku a osob, technicko organizační činnost v oblasti požární ochrany, poskytování služeb v oblasti bezpečnosti a ochrany zdraví při práci, podniky zajišťující ostrahu majetku a osob.
- (511) 9, 11, 36, 37, 39, 42, 44, 45
(210) O-442829

(111) **290902**
(220) 13.11.2006
(151) 20.06.2007
(540)



- (730) **SETERM CB a.s.**, Nemanická 16, České Budějovice, 37010, CZ
(740) PatentCentrum Sedlák & Partners s.r.o., Husova 5, České Budějovice, 37001
- (510) (9) vyhrazená elektrická zařízení, regulátory elektrické, přístroje a nástroje pro vedení, přepínání, přeměnu, akumulaci, regulaci nebo řízení elektrického proudu, elektrické měřicí, kontrolní, řídicí a navigační přístroje, elektrická rozvodná a spínací zařízení, zejména rozvaděče nízkého napětí, olejoznaky, vodoznaky, tlakové spínače, hydrometry, přístroje a zařízení pro záznam, zesilování, reprodukci a přenos písma, zvuku a obrazu, zvukové a zvukově obrazové nosiče; (11) zařízení pro osvětlení, topení, ohřev, chlazení a sušení, zařízení pro větrání, zařízení pro rozvod a regulaci průtoku tekutin včetně vody, zařízení pro výrobu páry, plynová zařízení a jejich součásti, plynové hořáky, zařízení pro distribuci vzduchu a plynu, součásti uvedených přístrojů a zařízení spadající do této třídy; (36) správa nemovitostí; (37) údržba nemovitostí, montáž, opravy a revize elektrických zařízení, montáž, opravy a revize chladících zařízení a tepelných čerpadel, zámečnictví, montáž, údržba a servis telekomunikačních zařízení, provádění staveb, jejich změn a odstraňování, provádění trhacích prací, poskytování technických služeb, montáž, opravy, revize a zkoušky vyhrazených plynových zařízení a plnění nádob plyny, montáž, opravy, revize a zkoušky vyhrazených zdvihacích zařízení, montáž, opravy, rekonstrukce, revize a zkoušky vyhrazených tlakových zařízení a periodické zkoušky nádob na plyny, instalace a opravy elektronických zařízení, provozování čerpacích stanic; (39) doprava, skladování; (42) výkon zeměměřičských činností, projektování elektrických zařízení, posuzování vlivů na životní prostředí, měření účinnosti spalovacího zdroje, měření množství vypouštěných látek a kontrola stavu spalinových cest; (44) zemědělská činnost, služby týkající se zemědělství a lesnictví, myslivost; (45) poskytování technických služeb k ochraně majetku a osob, technicko organizační činnost v oblasti požární ochrany, poskytování služeb v oblasti bezpečnosti a ochrany zdraví při práci, podniky zajišťující ostrahu majetku a osob.
- (511) 9, 11, 36, 37, 39, 42, 44, 45
(210) O-442830

(111) **291032**
(220) 27.09.2006
(151) 27.06.2007

- (540) **BRUNTÁLSKÝ A KRNOVSKÝ DENÍK**
- (730) **VLTAVA LABE MEDIA a.s.**, U Trezorky 921/2, Praha 5 - Jinonice, 15800, CZ
(740) AK Jana Fráňová, JUDr. Jana Fráňová, advokátka, Jakubská 14, Praha 1, 11000
- (510) (16) tiskoviny všeho druhu, zejména noviny, časopisy, knihy, propagační materiály - v rámci této třídy; (35) reklamní, inzertní a propagační činnosti, komerční informační servis; (38) šíření elektronických časopisů, informací, elektronických periodik, knih v elektronické podobě prostřednictvím elektronické, telekomunikační nebo počítačové sítě, zejména Internetu; (39) distribuce tiskovin; (41) vydavatelská a nakladatelská činnost, vydávání odborných, vzdělávacích a zábavných zpráv a publikací, vydávání statistických zpráv a informací, zprostředkovatelská činnost v oblasti vydávání tiskovin.
- (511) 16, 35, 38, 39, 41
(210) O-441431

(111) **291033**
(220) 27.09.2006
(151) 27.06.2007
(540)

TŘEBÍČSKÝ DENÍK

(730) **VLTAVA LABE MEDIA a.s.**, U Trezorky 921/2, Praha 5 - Jinonice, 15800, CZ
(740) AK Jana Fraňová, JUDr. Jana Fraňová, advokátka, Jakubská 14, Praha 1, 11000
(510) (16) tiskoviny všeho druhu, zejména noviny, časopisy, knihy, propagační materiály - v rámci této třídy; (35) reklamní, inzertní a propagační činnosti, komerční informační servis; (38) šíření elektronických časopisů, informací, elektronických periodik, knih v elektronické podobě prostřednictvím elektronické, telekomunikační nebo počítačové sítě, zejména Internetu; (39) distribuce tiskovin; (41) vydavatelská a nakladatelská činnost, vydávání odborných, vzdělávacích a zábavných zpráv a publikací, vydávání statistických zpráv a informací, zprostředkovatelská činnost v oblasti vydávání tiskovin.
(511) 16, 35, 38, 39, 41
(210) O-441434

(111) **291034**
(220) 27.09.2006
(151) 27.06.2007
(540)

VALAŠSKÝ DENÍK

(730) **VLTAVA LABE MEDIA a.s.**, U Trezorky 921/2, Praha 5 - Jinonice, 15800, CZ
(740) AK Jana Fraňová, JUDr. Jana Fraňová, advokátka, Jakubská 14, Praha 1, 11000
(510) (16) tiskoviny všeho druhu, zejména noviny, časopisy, knihy, propagační materiály - v rámci této třídy; (35) reklamní, inzertní a propagační činnosti, komerční informační servis; (38) šíření elektronických časopisů, informací, elektronických periodik, knih v elektronické podobě prostřednictvím elektronické, telekomunikační nebo počítačové sítě, zejména Internetu; (39) distribuce tiskovin; (41) vydavatelská a nakladatelská činnost, vydávání odborných, vzdělávacích a zábavných zpráv a publikací, vydávání statistických zpráv a informací, zprostředkovatelská činnost v oblasti vydávání tiskovin.
(511) 16, 35, 38, 39, 41
(210) O-441436

(111) **291035**
(220) 27.09.2006
(151) 27.06.2007
(540)

ZLÍNSKÝ DENÍK

(730) **VLTAVA LABE MEDIA a.s.**, U Trezorky 921/2, Praha 5 - Jinonice, 15800, CZ
(740) AK Jana Fraňová, JUDr. Jana Fraňová, advokátka, Jakubská 14, Praha 1, 11000
(510) (16) tiskoviny všeho druhu, zejména noviny, časopisy, knihy, propagační materiály - v rámci této třídy; (35) reklamní, inzertní a propagační činnosti, komerční informační servis; (38) šíření elektronických časopisů, informací, elektronických periodik, knih v elektronické podobě prostřednictvím elektronické, telekomunikační nebo počítačové sítě, zejména Internetu; (39) distribuce tiskovin; (41) vydavatelská a nakladatelská činnost, vydávání odborných, vzdělávacích a zábavných zpráv a publikací, vydávání statistických zpráv a informací, zprostředkovatelská činnost v oblasti vydávání tiskovin.
(511) 16, 35, 38, 39, 41
(210) O-441439

(111) **291036**
(220) 27.09.2006
(151) 27.06.2007
(540)

ZNOJEMSKÝ DENÍK

(730) **VLTAVA LABE MEDIA a.s.**, U Trezorky 921/2, Praha 5 - Jinonice, 15800, CZ
(740) AK Jana Fraňová, JUDr. Jana Fraňová, advokátka, Jakubská 14, Praha 1, 11000
(510) (16) tiskoviny všeho druhu, zejména noviny, časopisy, knihy, propagační materiály - v rámci této třídy; (35) reklamní, inzertní a propagační činnosti, komerční informační servis; (38) šíření elektronických časopisů, informací, elektronických periodik, knih v elektronické podobě prostřednictvím elektronické, telekomunikační nebo počítačové sítě, zejména Internetu; (39) distribuce tiskovin; (41) vydavatelská a nakladatelská činnost, vydávání odborných, vzdělávacích a zábavných zpráv a publikací, vydávání statistických zpráv a informací, zprostředkovatelská činnost v oblasti vydávání tiskovin.
(511) 16, 35, 38, 39, 41
(210) O-441440

(111) **291037**
(220) 27.09.2006
(151) 27.06.2007
(540)

NOVINY SVITAVSKA

(730) **VLTAVA LABE MEDIA a.s.**, U Trezorky 921/2, Praha 5 - Jinonice, 15800, CZ
(740) AK Jana Fraňová, JUDr. Jana Fraňová, advokátka, Jakubská 14, Praha 1, 11000
(510) (16) tiskoviny všeho druhu, zejména noviny, časopisy, knihy, propagační materiály - v rámci této třídy; (35) reklamní, inzertní a propagační činnosti, komerční informační servis; (38) šíření elektronických časopisů, informací, elektronických periodik, knih v elektronické podobě, prostřednictvím elektronické, telekomunikační nebo počítačové sítě, zejména Internetu; (39) distribuce tiskovin, zprostředkovatelská činnost v oblasti distribuce tiskovin; (41) vydavatelská a nakladatelská činnost, vydávání odborných, vzdělávacích a zábavných zpráv a publikací, vydávání statistických zpráv a informací, zprostředkovatelská činnost v oblasti vydávání tiskovin.
(511) 16, 35, 38, 39, 41
(210) O-441490

(111) **291038**
(220) 27.09.2006
(151) 27.06.2007
(540)

DENÍK LITOMĚŘICKA

(730) **VLTAVA LABE MEDIA a.s.**, U Trezorky 921/2, Praha 5 - Jinonice, 15800, CZ
(740) AK Jana Fraňová, JUDr. Jana Fraňová, advokátka, Jakubská 14, Praha 1, 11000
(510) (16) tiskoviny všeho druhu, zejména noviny, časopisy, knihy, propagační materiály - v rámci této třídy; (35) reklamní, inzertní a propagační činnosti, komerční informační servis; (38) šíření elektronických časopisů, informací, elektronických periodik, knih v elektronické podobě, prostřednictvím elektronické, telekomunikační nebo počítačové sítě, zejména Internetu; (39) distribuce tiskovin, zprostředkovatelská činnost v oblasti distribuce tiskovin; (41) vydavatelská a nakladatelská činnost, vydávání odborných, vzdělávacích a zábavných zpráv a publikací, vydávání statistických zpráv a informací, zprostředkovatelská činnost v oblasti vydávání tiskovin.
(511) 16, 35, 38, 39, 41
(210) O-441491

(111) **291039**
(220) 27.09.2006
(151) 27.06.2007
(540)

DENÍK LUČAN

(730) **VLTAVA LABE MEDIA a.s.**, U Trezorky 921/2, Praha 5 - Jinonice, 15800, CZ
(740) AK Jana Fraňová, JUDr. Jana Fraňová, advokátka, Jakubská 14, Praha 1, 11000
(510) (16) tiskoviny všeho druhu, zejména noviny, časopisy, knihy, propagační materiály - v rámci této třídy; (35) reklamní, inzertní a propagační činnosti, komerční informační servis; (38) šíření elektronických časopisů, informací, elektronických periodik, knih v elektronické podobě, prostřednictvím elektronické, telekomunikační nebo počítačové sítě, zejména Internetu; (39) distribuce tiskovin, zprostředkovatelská činnost v oblasti distribuce tiskovin; (41) vydavatelská a nakladatelská činnost, vydávání odborných, vzdělávacích a zábavných zpráv a publikací, vydávání statistických zpráv a informací, zprostředkovatelská činnost v oblasti vydávání tiskovin.
(511) 16, 35, 38, 39, 41
(210) O-441492

(111) **291042**
(220) 27.09.2006
(151) 27.06.2007
(540)

MOSTECKÝ DENÍK

(730) **VLTAVA LABE MEDIA a.s.**, U Trezorky 921/2, Praha 5 - Jinonice, 15800, CZ
(740) AK Jana Fraňová, JUDr. Jana Fraňová, advokátka, Jakubská 14, Praha 1, 11000
(510) (16) tiskoviny všeho druhu, zejména noviny, časopisy, knihy, propagační materiály - v rámci této třídy; (35) reklamní, inzertní a propagační činnosti, komerční informační servis; (38) šíření elektronických časopisů, informací, elektronických periodik, knih v elektronické podobě, prostřednictvím elektronické, telekomunikační nebo počítačové sítě, zejména Internetu; (39) distribuce tiskovin, zprostředkovatelská činnost v oblasti distribuce tiskovin; (41) vydavatelská a nakladatelská činnost, vydávání odborných, vzdělávacích a zábavných zpráv a publikací, vydávání statistických zpráv a informací, zprostředkovatelská činnost v oblasti vydávání tiskovin.
(511) 16, 35, 38, 39, 41
(210) O-441497

(111) **291040**
(220) 27.09.2006
(151) 27.06.2007
(540)

DENÍK POJIZEŘÍ

(730) **VLTAVA LABE MEDIA a.s.**, U Trezorky 921/2, Praha 5 - Jinonice, 15800, CZ
(740) AK Jana Fraňová, JUDr. Jana Fraňová, advokátka, Jakubská 14, Praha 1, 11000
(510) (16) tiskoviny všeho druhu, zejména noviny, časopisy, knihy, propagační materiály - v rámci této třídy; (35) reklamní, inzertní a propagační činnosti, komerční informační servis; (38) šíření elektronických časopisů, informací, elektronických periodik, knih v elektronické podobě, prostřednictvím elektronické, telekomunikační nebo počítačové sítě, zejména Internetu; (39) distribuce tiskovin, zprostředkovatelská činnost v oblasti distribuce tiskovin; (41) vydavatelská a nakladatelská činnost, vydávání odborných, vzdělávacích a zábavných zpráv a publikací, vydávání statistických zpráv a informací, zprostředkovatelská činnost v oblasti vydávání tiskovin.
(511) 16, 35, 38, 39, 41
(210) O-441495

(111) **291043**
(220) 27.09.2006
(151) 27.06.2007
(540)

MORAVSKOSLEZSKÝ DENÍK

(730) **VLTAVA LABE MEDIA a.s.**, U Trezorky 921/2, Praha 5 - Jinonice, 15800, CZ
(740) AK Jana Fraňová, JUDr. Jana Fraňová, advokátka, Jakubská 14, Praha 1, 11000
(510) (16) tiskoviny všeho druhu, zejména noviny, časopisy, knihy, propagační materiály - v rámci této třídy; (35) reklamní, inzertní a propagační činnosti, komerční informační servis; (38) šíření elektronických časopisů, informací, elektronických periodik, knih v elektronické podobě, prostřednictvím elektronické, telekomunikační nebo počítačové sítě, zejména Internetu; (39) distribuce tiskovin, zprostředkovatelská činnost v oblasti distribuce tiskovin; (41) vydavatelská a nakladatelská činnost, vydávání odborných, vzdělávacích a zábavných zpráv a publikací, vydávání statistických zpráv a informací, zprostředkovatelská činnost v oblasti vydávání tiskovin.
(511) 16, 35, 38, 39, 41
(210) O-441498

(111) **291041**
(220) 27.09.2006
(151) 27.06.2007
(540)

NOVINY TŘEBÍČSKA - VYSOČINA

(730) **VLTAVA LABE MEDIA a.s.**, U Trezorky 921/2, Praha 5 - Jinonice, 15800, CZ
(740) AK Jana Fraňová, JUDr. Jana Fraňová, advokátka, Jakubská 14, Praha 1, 11000
(510) (16) tiskoviny všeho druhu, zejména noviny, časopisy, knihy, propagační materiály - v rámci této třídy; (35) reklamní, inzertní a propagační činnosti, komerční informační servis; (38) šíření elektronických časopisů, informací, elektronických periodik, knih v elektronické podobě, prostřednictvím elektronické, telekomunikační nebo počítačové sítě, zejména Internetu; (39) distribuce tiskovin, zprostředkovatelská činnost v oblasti distribuce tiskovin; (41) vydavatelská a nakladatelská činnost, vydávání odborných, vzdělávacích a zábavných zpráv a publikací, vydávání statistických zpráv a informací, zprostředkovatelská činnost v oblasti vydávání tiskovin.
(511) 16, 35, 38, 39, 41
(210) O-441496

(111) **291044**
(220) 27.09.2006
(151) 27.06.2007
(540)

NOVINY NÁCHODSKA

(730) **VLTAVA LABE MEDIA a.s.**, U Trezorky 921/2, Praha 5 - Jinonice, 15800, CZ
(740) AK Jana Fraňová, JUDr. Jana Fraňová, advokátka, Jakubská 14, Praha 1, 11000
(510) (16) tiskoviny všeho druhu, zejména noviny, časopisy, knihy, propagační materiály - v rámci této třídy; (35) reklamní, inzertní a propagační činnosti, komerční informační servis; (38) šíření elektronických časopisů, informací, elektronických periodik, knih v elektronické podobě, prostřednictvím elektronické, telekomunikační nebo počítačové sítě, zejména Internetu; (39) distribuce tiskovin, zprostředkovatelská činnost v oblasti distribuce tiskovin; (41) vydavatelská a nakladatelská činnost, vydávání odborných, vzdělávacích a zábavných zpráv a publikací, vydávání statistických zpráv a informací, zprostředkovatelská činnost v oblasti vydávání tiskovin.
(511) 16, 35, 38, 39, 41
(210) O-441499

(111) **291045**
(220) 27.09.2006
(151) 27.06.2007

(540) **NOVINY JIHLAVSKA - VYSOČINA**

- (730) **VLTAVA LABE MEDIA a.s.**, U Trezorky 921/2, Praha 5 - Jinonice, 15800, CZ
(740) AK Jana Fráňová, JUDr. Jana Fráňová, advokátka, Jakubská 14, Praha 1, 11000
(510) (16) tiskoviny všeho druhu, zejména noviny, časopisy, knihy, propagační materiály - v rámci této třídy; (35) reklamní, inzertní a propagační činnosti, komerční informační servis; (38) šíření elektronických časopisů, informací, elektronických periodik, knih v elektronické podobě, prostřednictvím elektronické, telekomunikační nebo počítačové sítě, zejména Internetu; (39) distribuce tiskovin, zprostředkovatelská činnost v oblasti distribuce tiskovin; (41) vydavatelská a nakladatelská činnost, vydávání odborných, vzdělávacích a zábavných zpráv a publikací, vydávání statistických zpráv a informací, zprostředkovatelská činnost v oblasti vydávání tiskovin.
(511) 16, 35, 38, 39, 41
(210) O-441500

(111) **291046**
(220) 27.09.2006
(151) 27.06.2007

(540) **DENÍK MOSTECKA**

- (730) **VLTAVA LABE MEDIA a.s.**, U Trezorky 921/2, Praha 5 - Jinonice, 15800, CZ
(740) AK Jana Fráňová, JUDr. Jana Fráňová, advokátka, Jakubská 14, Praha 1, 11000
(510) (16) tiskoviny všeho druhu, zejména noviny, časopisy, knihy, propagační materiály - v rámci této třídy; (35) reklamní, inzertní a propagační činnosti, komerční informační servis; (38) šíření elektronických časopisů, informací, elektronických periodik, knih v elektronické podobě, prostřednictvím elektronické, telekomunikační nebo počítačové sítě, zejména Internetu; (39) distribuce tiskovin, zprostředkovatelská činnost v oblasti distribuce tiskovin; (41) vydavatelská a nakladatelská činnost, vydávání odborných, vzdělávacích a zábavných zpráv a publikací, vydávání statistických zpráv a informací, zprostředkovatelská činnost v oblasti vydávání tiskovin.
(511) 16, 35, 38, 39, 41
(210) O-441502

(111) **291047**
(220) 27.09.2006
(151) 27.06.2007

(540) **NOVINY RYCHNOVSKA**

- (730) **VLTAVA LABE MEDIA a.s.**, U Trezorky 921/2, Praha 5 - Jinonice, 15800, CZ
(740) AK Jana Fráňová, JUDr. Jana Fráňová, advokátka, Jakubská 14, Praha 1, 11000
(510) (16) tiskoviny všeho druhu, zejména noviny, časopisy, knihy, propagační materiály - v rámci této třídy; (35) reklamní, inzertní a propagační činnosti, komerční informační servis; (38) šíření elektronických časopisů, informací, elektronických periodik, knih v elektronické podobě, prostřednictvím elektronické, telekomunikační nebo počítačové sítě, zejména Internetu; (39) distribuce tiskovin, zprostředkovatelská činnost v oblasti distribuce tiskovin; (41) vydavatelská a nakladatelská činnost, vydávání odborných, vzdělávacích a zábavných zpráv a publikací, vydávání statistických zpráv a informací, zprostředkovatelská činnost v oblasti vydávání tiskovin.
(511) 16, 35, 38, 39, 41
(210) O-441503

(111) **291185**
(220) 27.09.2006
(151) 03.07.2007

(540) **VEČERNÍK PRAHA**

- (730) **VLTAVA LABE MEDIA a.s.**, U Trezorky 921/2, Praha 5 - Jinonice, 15800, CZ
(740) AK Jana Fráňová, JUDr. Jana Fráňová, advokátka, Jakubská 14, Praha 1, 11000
(510) (16) tiskoviny všeho druhu, zejména noviny, časopisy, knihy, propagační materiály - v rámci této třídy; (35) reklamní, inzertní a propagační činnosti, komerční informační servis; (38) šíření elektronických časopisů, informací, elektronických periodik, knih v elektronické podobě prostřednictvím elektronické, telekomunikační nebo počítačové sítě, zejména Internetu; (39) distribuce tiskovin; (41) vydavatelská a nakladatelská činnost, vydávání odborných, vzdělávacích a zábavných zpráv a publikací, vydávání statistických zpráv a informací, zprostředkovatelská činnost v oblasti vydávání tiskovin.
(511) 16, 35, 38, 39, 41
(210) O-441429

(111) **291540**
(220) 23.02.2007
(151) 17.07.2007

(540)



- (730) **JEES s.r.o.**, Nádražní 745, Brandýs nad Labem, 25001, CZ
(740) PROPATENT, Ing. Vlasta Sedláčková, Pod Pekařkou 1, Praha 4, 14700
(510) (1) chemické výrobky určené pro průmysl; (3) kosmetické přípravky v rámci této třídy; (5) přípravky pro osvěžení vzduchu v rámci této třídy.
(511) 1, 3, 5
(210) O-445823

(111) **291710**
(220) 20.09.2006
(151) 01.08.2007

(540) **DENÍK ...MOJE NOVINY**

- (730) **VLTAVA LABE MEDIA a.s.**, U Trezorky 921/2, Praha 5 - Jinonice, 15800, CZ
(740) AK Jana Fráňová, JUDr. Jana Fráňová, advokátka, Jakubská 14, Praha 1, 11000
(510) (16) tiskoviny všeho druhu, zejména noviny, časopisy, knihy, propagační materiály - v rámci této třídy; (35) reklamní, inzertní a propagační činnosti, komerční informační servis; (38) šíření elektronických časopisů, informací, elektronických periodik, knih v elektronické podobě, prostřednictvím elektronické, telekomunikační nebo počítačové sítě, zejména Internetu; (39) distribuce tiskovin, zprostředkovatelská činnost v oblasti distribuce tiskovin; (41) vydavatelská a nakladatelská činnost, vydávání odborných, vzdělávacích a zábavných zpráv a publikací, vydávání statistických zpráv a informací, zprostředkovatelská činnost v oblasti vydávání tiskovin.
(511) 16, 35, 38, 39, 41
(210) O-441193

(111) **291806**
(220) 23.02.2007
(151) 01.08.2007
(540)

machala

(730) **MACHALA GROUP SE**, Hybernská 1271/32, Praha 1, 11000, CZ
(740) PROPATENT, Ing. Vlasta Sedláčková, Pod Pekařkou 1, Praha 4, 14700
(510) (3) kosmetika, krémy, mýdla, parfémy, prací prostředky, toaletní přípravky, voňavkářské výrobky; (5) doplňky potravy, minerální; (16) obaly (papírnické výrobky), sáčky jako obaly (z papíru nebo umělých hmot); (20) nábytek, matrace do postelí; (24) ložní pokrývky a přikrývky, ložní prádlo, lůžkoviny, přehozy vlněné, textilie vlněné.

(511) 3, 5, 16, 20, 24
(210) O-445805

(111) **292130**
(220) 20.03.2007
(151) 22.08.2007
(540)

BREDOVSKÝ DVŮR

(730) **ALMIRA JM, s.r.o.**, Olivova 2096/4, Praha 1 - Nové Město, 11000, CZ
(740) Ing. Francis Jupa, Měchenická 4/2554, Praha 4, 14100
(510) (35) zprostředkování obchodu, dodavatelské služby pro třetí osoby, zprostředkování v oblasti nákupu a prodeje potravin, hotových jídel, potravin rychlého občerstvení, inzerce, reklama, propagace všemi druhy médií, zprostředkovatelská činnost v uvedených oblastech; (41) provozování zařízení sloužících k zábavě, klubová činnost; (43) poskytování stravovacích služeb v restauracích, veřejných jídelnách, kavárnách, cukrárnách, zařízení rychlého občerstvení, bufetech, v prodejních automatech, poskytování kateringových služeb, zprostředkovatelská činnost v uvedených oblastech.

(511) 35, 41, 43
(210) O-446607

(111) **292215**
(220) 24.11.2006
(151) 29.08.2007
(540)



HITEL

(730) **Taušková Marie**, Běšiny 217, Klatovy, 33901, CZ
(740) Bc. Irena Langrová, Skřetova 48, Plzeň, 30100
(510) (9) přístroje telekomunikační techniky - telefony všeho druhu - mobilní i pevné, telefonní ústředny, elektrosoučástky všeho druhu, elektrické vodiče, kabely, optické kabely, strukturované kabeláže, elektroinstalační materiály, baterie/akumulátory všeho druhu obsažené v této třídě, přístroje pro zpracování informací, počítače, software, elektronické počítačové

informační a řídicí systémy, elektronická a magnetická média - nosiče dat, příslušenství k výpočetní technice spadající do této třídy - PC tiskárny, PC monitory, PC myši, přepínače, modemy, mikroprocesory, šasi pro telekomunikační a výpočetní techniku apod., přístroje pro záznam, převod a reprodukci zvuku/obrazu, audio/video přístroje, přístroje zabezpečovací, alarmy k ochraně budov, kancelářská technika - kopírky, faxy, počítačové stroje, přístroje pro měření a regulaci, vážení, kontrolu a signalizaci, přístroje optické, vědecké aparáty a přístroje, přístroje pro vedení, výrobu, přepínání, přeměnu, akumulaci, regulaci nebo řízení elektrického proudu; (37) montáž, údržba a servis elektrických a elektronických přístrojů a zařízení, telekomunikační, výpočetní a zabezpečovací techniky, servisně-montážní služby, kabeláž; (42) projektová a konzultační činnost v oblasti elektro, techničtí poradci, zkušební a měřicí činnost v této oblasti, programování na zakázku.

(511) 9, 37, 42
(210) O-443154

(111) **292250**
(220) 02.03.2007
(151) 29.08.2007
(540)

 *Exportní akademie*

(730) **Česká agentura na podporu obchodu CzechTrade**, Dittrichova 21, Praha 2, 12801, CZ
(740) JUDr. Lucie Kociánová Ph.D., Kaiserštejnský palác, Malostranské nám. 23, Praha 1, 11800
(510) (16) papír a lepenka a výrobky z těchto materiálů, tiskárenské výrobky, papírenské zboží, periodické a neperiodické publikace, tiskoviny, odborné publikace, brožury, knihy, letáky, plakáty, vizitky, časopisy, informační materiály, fotografie, učební a vyučovací pomůcky, bloky, obalové desky, desky na dokumenty, dopisní papír, etikety, kalendáře, katalogy, obálky, papír, kancelářské potřeby, učební a vyučovací pomůcky, školní potřeby, pera, tužky, podložky, pořadače, stojany na pera a tužky, těžítka, gumy na mazání, drobné reklamní předměty spadající do této třídy; (35) propagační a reklamní činnost, pomoc při řízení obchodní činnosti, obchodní poradenské a konzultační služby, vedení databází a jiných záznamů o obchodních kontaktech, konzultace v oblasti obchodu a ekonomiky, zprostředkování obchodu, akviziční činnost, vyhledávání partnerských firem zejména pro zahraniční zájemce v tuzemsku a pro tuzemské zájemce v zahraničí, pořádání a zajištění veletrhů a výstav ke komerčním a reklamním účelům, zřizování a organizačně-ekonomické zajišťování výstavních stánků v tuzemsku i v zahraničí, obchodní administrativa, kancelářské práce, průzkum a vyhodnocování obchodní činnosti; (39) organizování cest; (41) školicí a vzdělávací činnost, provozování a činnost vzdělávací akademie, vyučování, vzdělávací informace, vzdělávání a výchovné služby, informace o vzdělávání a výchově, organizování kulturních nebo vzdělávacích výstav, organizování školení, organizování vzdělávacích soutěží, odborné poradenství s výjimkou obchodního, vydavatelská a nakladatelská činnost především v oblasti komerčních publikací, brožur a příruček pro české i zahraniční investory v různých jazykových verzích, organizování a zajištění veletrhů a výstav ke kulturním a vzdělávacím účelům, odborné a znalecké posudky a konzultace v oblasti vzdělávání a výchovy, zprostředkování uvedených služeb; (42) tvorba software, počítačové programování.

(511) 16, 35, 39, 41, 42
(210) O-446086

(111) **292251**
(220) 02.03.2007
(151) 29.08.2007
(540)

 **Exportní akademie**

- (730) **Česká agentura na podporu obchodu CzechTrade**, Dittrichova 21, Praha 2, 12801, CZ
- (740) JUDr. Lucie Kociánová Ph.D., Kaiserštejnský palác, Malostranské nám. 23, Praha 1, 11800
- (510) (16) papír a lepenka a výrobky z těchto materiálů, tiskárenské výrobky, papírenské zboží, periodické a neperiodické publikace, tiskoviny, odborné publikace, brožury, knihy, letáky, plakáty, vizitky, časopisy, informační materiály, fotografie, učební a vyučovací pomůcky, bloky, obalové desky, desky na dokumenty, dopisní papír, etikety, kalendáře, katalogy, obálky, papír, kancelářské potřeby, učební a vyučovací pomůcky, školní potřeby, pera, tužky, podložky, pořadače, stojany na pera a tužky, těžítka, gumy na mazání, drobné reklamní předměty spadající do této třídy; (35) propagační a reklamní činnost, pomoc při řízení obchodní činnosti, obchodní poradenské a konzultační služby, vedení databází a jiných záznamů o obchodních kontaktech, konzultace v oblasti obchodu a ekonomiky, zprostředkování obchodu, akviziční činnost, vyhledávání partnerských firem zejména pro zahraniční zájemce v tuzemsku a pro tuzemské zájemce v zahraničí, pořádání a zajištění veletrhů a výstav ke komerčním a reklamním účelům, zřizování a organizačně -ekonomické zajišťování výstavních stánků v tuzemsku i v zahraničí, obchodní administrativa, kancelářské práce, průzkum a vyhodnocování obchodní činnosti; (39) organizování cest; (41) školící a vzdělávací činnost, provozování a činnost vzdělávací akademie, vyučování, vzdělávací informace, vzdělávání a výchovné služby, informace o vzdělávání a výchově, organizování kulturních nebo vzdělávacích výstav, organizování školení, organizování vzdělávacích soutěží, odborné poradenství s výjimkou obchodního, vydavatelská a nakladatelská činnost především v oblasti komerčních publikací, brožur a příruček pro české i zahraniční investory v různých jazykových verzích, organizování a zajištění veletrhů a výstav ke kulturním a vzdělávacím účelům, odborné a znalecké posudky a konzultace v oblasti vzdělávání a výchovy, zprostředkování uvedených služeb; (42) tvorba software, počítačové programování.
- (511) 16, 35, 39, 41, 42
(210) O-446087

(111) **292465**
(220) 05.10.2006
(151) 12.09.2007
(540)

BYLINÁŘ

- (730) **Bylinář s.r.o.**, U Pivovarské zahrady 793/5, Ústí nad Labem - Krásné Březno, 40007, CZ
- (740) PROPATENT, Ing. Vlasta Sedláčková, Pod Pekařkou 1, Praha 4 - Podolí, 14700
- (510) (5) farmaceutické a veterinářské výrobky, dietetické přípravky pro léčebné účely; (32) piva, minerální vody, šumivé nápoje a jiné nápoje nealkoholické, nápoje a šťávy ovocné, sirupy a jiné přípravky k zhotovování nápojů; (33) alkoholické nápoje.
- (511) 5, 32, 33
(210) O-441670

(111) **293798**
(220) 30.03.2007
(151) 07.11.2007
(540)

Praha Press

Noviny pro byznys a život na úrovni

- (730) **Stanislava Novová CHRYSOS 26**, Praskačka 40, Praskačka, 50333, CZ
- (510) (9) magnety dekoracioní, nosiče záznamů zvuku, obrazu, textu nebo jiných dat či informací, data i databáze, databázové produkty, informace a záznamy v elektronické podobě, bez ohledu na to, zda je uloženy na samostatných nosičích a nebo v rámci datových, informačních či telekomunikačních sítí, elektronické časopisy, elektronická periodika a knihy v elektronické podobě; (16) papír, noviny, tiskoviny všeho druhu, časopisy, periodika, knihy, lepenka a výrobky z těchto materiálů zařazené ve třídě 16, výrobky z papíru, plakáty, kalendáře, pohlednice, gratulace, známky, dopisní papíry, obálky, samolepky, obtisky, poznámkové bloky, desky na spisy, pořadače, omalovánky, activity books, balící papír, papírové obaly všeho druhu, papírové tašky, pytlíky, sáčky jako obaly, katalogy, štočky, prospekty, vložky papírové, tužky, databázové produkty v papírové podobě, databáze v papírové formě, tiskárenské výrobky, kancelářské potřeby kromě nábytku; (35) shromažďování, poskytování, třídění nebo jiné zpracování obchodních nebo podnikatelských a osobních informací, včetně zpracování a třídění dat v rámci databází, průzkum trhu, šíření propagačních informací, obchodní reklama pro třetí osoby, organizování výstav komerčních i nekomerčních, organizování veletrhů pro obchodní a reklamní účely, reklama, reklama on-line, činnost reklamní agentury, reklamní materiály (rozšiřování zákazníkům), reklamní a propagační činnost, rozšiřování a poskytování reklamních a inzertních materiálů, periodických a neperiodických tiskovin, reklamní literatury, v tištěné podobě či na jiných nosných médiích či prostřednictvím sítě Internet či obchodní veřejné i neveřejné telekomunikační sítě, včetně Internetu, pomocí telefonů, mobilních telefonů, telefaxů, počítačů, terminálů, satelitů, včetně elektronické pošty, direct mail, reklamní texty (vydávání, zveřejňování, oznámení a publikování), šíření a zpřístupňování reklamních časopisů, novin, knih a jejich částí prostřednictvím veřejné nebo neveřejné telekomunikační sítě, včetně Internetu; (38) komunikace a přenos dat prostřednictvím veřejné nebo neveřejné telekomunikační sítě včetně Internetu, pomocí počítačů, telefonů, mobilních telefonů, telefaxů, satelitů, terminálů, včetně elektronické pošty, přenos dat, zvuku, obrazu, textu či jiných dat nebo informací, zaslání zpráv, výzvy (služby poskytované telefonem nebo jinými elektronickými komunikačními prostředky), poskytování obsahu včetně šíření a zpřístupňování elektronických tiskovin, časopisů, periodik, knih a jiných dat prostřednictvím veřejné a neveřejné telekomunikační sítě včetně Internetu; (41) vydavatelská a nakladatelská činnost, vydávání odborných, vzdělávacích, zábavných zpráv a publikací, vydávání informací, zprostředkovatelská činnost v oblasti vydávání tiskovin, elektronické publikování, informace o možnostech zábavy, klubové služby (výchovně zábavné), pořádání a organizování kulturních nebo vzdělávacích výstav, veletrhů, přehlídek, prodejních a obdobných akcí, organizování soutěží, plánování a organizování večírků, poskytování on-line elektronických publikací (bez možnosti stažení), služby v oblasti vzdělávání, zábavy, kultury a sportu, zveřejňování textů (kromě reklamních), reportérské služby.
- (511) 9, 16, 35, 38, 41
(210) O-446968

(111) **294105**
(220) 19.09.2006
(151) 21.11.2007
(540)

Bauer

(730) **Bauer Karel**, Vnislavova 330, Písek - Václavské Předměstí, 39701, CZ
(740) Jiří Hříděl, advokát, Fráni Šrámka 136, Písek, 39701
(510) (26) brože (jako oděvní doplňky), ozdobné knoflíky, spony na oděvy, spony na opasky, spony na obuv, přezky (oděvní doplňky), přezky na opasky, přezky na obuv; (42) oděvní návrhářství.
(511) 26, 42
(210) O-441120

(111) **294245**
(220) 23.02.2007
(151) 28.11.2007
(540)



(730) **MACHALA GROUP SE**, Hyberská 1271/32, Praha 1, 11000, CZ
(740) PROPATENT, Ing. Vlasta Sedláčková, Pod Pekařkou 1, Praha 4, 14700
(510) (5) doplňky potravy, minerální; (16) obaly (papírnické výrobky), sáčky jako obaly (z papíru nebo umělých hmot); (20) nábytek, matrace do postelí; (24) ložní pokrývky a přikrývky, ložní prádlo, lůžkoviny, přehozy vlněné, textilie vlněné.
(511) 5, 16, 20, 24
(210) O-445814

(111) **294314**
(220) 29.06.2007
(151) 28.11.2007
(540)

flying revue⁺

(730) **GALILEO TRAINING s.r.o.**, Štefkova 1174/15, Praha 6 - Břevnov, 16900, CZ
(740) PROPATENT, Ing. Vlasta Sedláčková, Pod Pekařkou 107/1, Praha 4 - Podolí, 14700
(510) (9) nosiče informací všeho druhu v rozsahu třídy 9, včetně nosičů se záznamem zvuku a/nebo obrazu, elektronické publikace, časopisy a jiné tiskoviny v elektronické podobě, nosiče záznamů nahrané i nenahrané, software, přístroje pro záznam, převod, přenos nebo reprodukci zvuku nebo obrazu, elektronické databáze, audiovizuální díla na nosičích, hudební díla na nosičích, elektronické multimediální aplikace; (16) nosiče informací všeho druhu v rozsahu třídy 16, tiskoviny, časopisy, tiskárenské výrobky, tiskopisy, periodika, knihy, publikace neperiodické i periodické, fotografie, kalendáře, plakáty, letáky, nosiče informací v papírové formě, informace v papírové formě, databázové produkty v papírové formě, databáze v papírové formě, informační produkty v papírové formě, drobné reklamní předměty z papíru, tašky papírové nebo umělohmotné; (38) šíření informací prostřednictvím komunikačních sítí, například Internetu, kabelových, bezdrátových a satelitních sítí, výměna, získávání a předávání informací, vytváření virtuálních diskusních skupin, telekomunikace, služby umožňující komunikaci jedné osoby s druhou, televizní vysílání, rozhlasové vysílání, digitální vysílání, televizní vysílání programů, televizní vysílání zábavných, vzdělávacích, výchovných, soutěžních, diskusních a informačních pořadů, telematika, šíření, výměna nebo získávání zpráv a informací, šíření elektronických časopisů, informací, elektronických periodik, knih v elektronické podobě, audio nebo audiovizuálních děl prostřednictvím informační nebo datové nebo elektronické nebo komunikační nebo telekomunikační nebo počítačové sítě, zejm. Internetu, pomocí satelitů aj., informační služby na Internetu související s létáním a letectvím, komunikace, informační kancelář, poskytování informačních služeb prostřednictvím počítačů, pronájem komunikačních míst; (41) nakladatelská a vydavatelská činnost, publikační činnost, výchovná, vzdělávací a zábavní činnost, soutěže, výstavní činnost (ne k obchodním účelům), organizace soutěží a her, vyhlašování soutěží a vyhlašování jejich výsledků, čtenářská anketa, divácká anketa.
(511) 9, 16, 38, 41
(210) O-449627

(111) **294375**
(220) 02.03.2007
(151) 04.12.2007
(540)

Exportní akademie

(730) **Česká agentura na podporu obchodu CzechTrade**, Dittrichova 21, Praha 2, 12801, CZ
(740) JUDr. Lucie Kociánová Ph.D., Kaiserštejnský palác, Malostranské nám. 23, Praha 1, 11800
(510) (16) papír a lepenka a výrobky z těchto materiálů, tiskárenské výrobky, papírenské zboží, periodické a neperiodické publikace, tiskoviny, odborné publikace, brožury, knihy, letáky, plakáty, vizitky, časopisy, informační materiály, fotografie, učební a vyučovací pomůcky, bloky, obalové desky, desky na dokumenty, dopisní papír, etikety, kalendáře, katalogy, obálky, papír, kancelářské potřeby, učební a vyučovací pomůcky, školní potřeby, pera, tužky, podložky, pořadače, stojany na pera a tužky, těžítka, gumy na mazání, drobné reklamní předměty spadající do této třídy; (35) propagační a reklamní činnost, pomoc při řízení obchodní činnosti, obchodní

poradenské a konzultační služby, vedení databází a jiných záznamů o obchodních kontaktech, konzultace v oblasti obchodu a ekonomiky, zprostředkování obchodu v oblasti výrobků uvedených ve tř. 16, akviziční činnost, vyhledávání partnerských firem zejména pro zahraniční zájemce v tuzemsku a pro tuzemské zájemce v zahraničí, pořádání a zajištění veletrhů a výstav ke komerčním a reklamním účelům, zřizování a organizačně - ekonomické zajišťování výstavních stánků v tuzemsku i v zahraničí, obchodní administrativa, kancelářské práce, průzkum a vyhodnocování obchodní činnosti; (39) organizování cest; (41) školící a vzdělávací činnost, provozování a činnost vzdělávací akademie, vyučování, vzdělávací informace, vzdělávání a výchovné služby, informace o vzdělávání a výchově, organizování kulturních nebo vzdělávacích výstav, organizování školení, organizování vzdělávacích soutěží, odborné poradenství s výjimkou obchodního, vydavatelská a nakladatelská činnost především v oblasti komerčních publikací, brožur a příruček pro české i zahraniční investory v různých jazykových verzích, organizování a zajištění veletrhů a výstav ke kulturním a vzdělávacím účelům, odborné a znalecké posudky a konzultace v oblasti vzdělávání a výchovy, zprostředkování uvedených služeb; (42) tvorba software, počítačové programování.

(511) 16, 35, 39, 41, 42

(210) O-446085

(111) **294505**

(220) 14.05.2007

(151) 11.12.2007

(540)



(730) **SWISTAR s.r.o.**, Josefa Kočího 1556/8, Praha 5 - Radotín, 15300, CZ

(740) HALAXOVÁ & HALAXOVÁ, TETRAPAT, RNDr. Zdeňka Halaxová, Dukelská 891/4, Olomouc, 77200

(510) (2) barvy, tonery a tonerové náplně pro fotokopírky, tiskárny a kopírovací stroje a zařízení, tonerové zásobníky do tiskáren, ploterů a faxů, tiskařské barvy, tiskařské pasty; (6) magnetické folie, kupř. pro reklamy na vozidlech; (9) navigační systémy, telekomunikační technika všeho druhu, včetně doplňků a příslušenství, zařízení pro vzájemnou komunikaci prostřednictvím telekomunikační sítě, přístroje a nástroje pro bezdrátovou komunikaci, elektronické přístroje pro záznam, přenos, zpracování a reprodukci informací, integrované obvody (čipy), systémy pro vstup dat, databáze a jiné informační produkty na veškerých paměťových nosičích, náležících do této třídy, veškerá sdělovací technika, zařízení a přístroje pro komunikaci M2M, vzdálené řízení procesů, komplexní řídicí a informační systémy, emulátory, nosiče dat a informací na veškerých paměťových médiích, výpočetní technika, veškeré její příslušenství, periferní zařízení, doplňky a náhradní díly spolu s přenosnými počítači a kapesními digitálními asistenty, monitory, tiskárny, scannery, klávesnice, kopírovací a čtecí zařízení a všechny další jednotlivé části i náhradní díly k výpočetní technice, spotřební materiál k výpočetní technice, datové moduly, napájecí zdroje, kabely, antény spolu s dalšími doplňky a příslušenstvím, radia, telefony a handsfree sady, faxy, počítačové hry a produkty pro počítačovou zábavu, CD a DVD nosiče, zařízení, přístroje, doplňky i příslušenství pro GSM a GPRS komunikaci; (16) papír, lepenka a výrobky z těchto materiálů, které nejsou zařazeny do jiných tříd, tiskářské výrobky, tiskoviny, časopisy, periodika a neperiodika, knihy, potřeby pro knižní vazby, fotografie, papírenské zboží, kalendáře, katalogy, prospekty, plakáty, pohlednice, mapy, obálky, obaly a obalové materiály spadající do této třídy včetně obalů z plastických hmot, desky spadající do této třídy, dopisní papír, dopisní sady a soupravy, držáky na psací potřeby, samolepky, vlajky papírové, papír balící, papírové ubrousky, psací potřeby včetně náhradních dílů a příslušenství, psací podložky, psací soupravy, lepidla pro papírenství nebo domácnost, materiál pro umělce, štetce,

potřeby pro malíře patřící do této třídy jako malířské válečky, malířské sady, tuhy, obrazy, grafiky, pečeti, malby, rytiny všeho druhu (dřevorytina, hlubotisky, mědirytina, lepty, tisky napodobující rytiny), psací stroje a kancelářské potřeby s výjimkou nábytku, kancelářské pořadače, učební a školní potřeby a pomůcky s výjimkou přístrojů, tiskařské typy a štočky, inkousty, kalamáře, diáře, reklamní předměty z papíru a lepenky, informační a propagační výrobky z papíru, včetně dekorativních předmětů z papíru, papírové a plastové sáčky a tašky, výrobky z kartónu, polygrafické výrobky, sazebnice (polygrafie), rámy sazečské (polygrafie), přístroje a stroje na rozmnožování, razítka, atlasy, blahopřání, ročenky, brožury, fólie pokovované a kovové na balení, xerografický papír pro kancelář, papír pro tisk a obalový papír, obalové a lepicí pásy a fólie, etikety, samolepicí fólie a papíry, obaly a fólie z PE, PP nebo jiných plastických hmot patřících do této třídy, desky na spisy, plastové desky, obaly bublinkové (z umělých hmot), desky (papírníkové výrobky), desky psací s klipsem na udržování papíru, desky na dokumenty (šanon, pořadače), zápisníky (notesy), etikety kromě textilních - samolepicí etikety, samolepicí plošné polepy, etikety, etikety s termobodem, etikety pro laserové a inkoustové tiskárny, etikety pro kopírovací zařízení, etikety cenové pro značkovací kleště, etikety s vodící perforací, grafické etikety, viněty, termoetikety pro termotiskárny a vážní systémy, obtisky, obtisky sublimační pro textilní účely, potištěné papírové obaly, přístroje na potisk kreditních, telefonních a podobných karet, organizéry, náhradní vložky do diářů a organizérů, záznamníky (papírenské zboží), plánovací záznamníky, telefonní seznamy (papírenské zboží), tiskopisy jednovrstvé i vícevrstvé propisovací i nepropisovací, tiskopisy pro výpočetní techniku (NCR papíry, tabulační papíry), tiskopisy složkové SNAP-OUT, tiskopisy pro optické čtení (OCR), tiskopisy nekonečné s vodící perforací pro počítače, registrační kotouče pro pokladny, tikety, vstupenky, stravenky, společenské tiskoviny jako svatební oznámení, promoční oznámení, novoročenky, gratulace, vizitky, parte, blahopřání, hudební blahopřání, pozvánky, kulturní programy, jídelní, nápojové a vinné lístky, slavnostní menu, omalovánky, vystřihovánky, tiskoviny na zvláštní zakázku; (22) autoplachty (plachty vozové), textilní tašky, pytle a sáčky na přepravu drobných předmětů, zejména peněz, spadající do této třídy; (24) textilie, textilní materiály povrstvené nebo povlečené a výrobky z nich zařazené do této třídy, textilní dárkové a upomínkové předměty; (35) shromažďování, poskytování, třídění, překlad nebo jiné zpracování obchodních nebo podnikatelských informací, včetně vytváření, zpracování a třídění dat v rámci databází, pomoc při řízení obchodní činnosti, zprostředkování obchodních kontaktů, průzkum trhu, šíření propagačních informací, tvorba informačních systémů pro reklamu a specializovaných podnikových evidencí, přepisování, psaní na stroji, obchodní administrativa, kancelářské práce, fotokopírování, kopírování nebo rozmnožování (reprodukce) dokumentů, dokladů, pomoc při řízení obchodní činnosti, předvádění zboží, distribuce vzorků zboží, vyhledávání informací v počítačových souborech, reklamní a propagační činnost, rozšiřování a poskytování reklamních a inzertních materiálů - reklamních tiskovin (letáky, prospekty, tisky, vzorky), reklamní služby a marketing, reklama na Internetu, zajištění a realizace reklamních kampaní, pronájem reklamních ploch a materiálů, reklamní banery, poskytování multimediálních informací a jiných informačních produktů reklamního charakteru, aktualizování reklamních materiálů, využití Internetu v oblasti reklamy a obchodních služeb v rámci této třídy, on-line inzerce, reklama on line v počítačové síti, systemizace informací do počítačových databází, překlad informací do počítačových databází, pronájem reklamního času ve všech komunikačních médiích, poskytování obchodních informací pomocí Internetu, prezentace služeb na Internetu, zprostředkování internetového obchodu, komerční využití internetu v oblastech komerčních internetových médií a vyhledávacích služeb, prezentace uživatelů na stránkách World Wide Web v počítači, síti Internet, velkoobchod, specializovaný maloobchod s výrobky uvedenými ve třídách 2, 6, 9, 16, 22 a 24; (40) provozování tiskárny, polygrafická výroba, sazba tiskovin, fotosazba, vyvolávání filmů, kopírování fotografických snímků, hlubotisk (fotografické leptání), kreslení, rýsování laserem, litografické tisky, ofsetový tisk, sitotisk, digitální tisk, flexotisk, knihtisk, hlubotisk, tiskárny, tisk vzorů, rámování uměleckých děl, vazby publikací, knihařství, rytí a gravírování na reklamní a dárkové předměty, potisk reklamních předmětů, potisk autoplachet, laminování tiskovin a obalů, úprava papíru, dokončovací tiskařské práce, horká razba, kašírování potištěných fólií, pořez fólií do kotoučů, provádění firemních přitisků, vázání a konečné zpracování knih, zpracování a úprava vlákniny, papíru, lepenky a zboží z těchto materiálů, zpracování, úprava a potisk fólií a obalů z fólií, zprostředkování a konzultace v oblasti polygrafie.

(511) 2, 6, 9, 16, 22, 24, 35, 40
(210) O-448042

(111) **294588**
(220) 16.11.2006
(151) 19.12.2007
(540)

PRIMÁTORKY

(730) Český veslařský svaz, Zátokpova 100/2, Praha 6, 16017, CZ
(510) (16) neperiodické tiskoviny, plakáty; (35) propagační a reklamní činnost;
(41) pořádání sportovních akcí.
(511) 16, 35, 41
(210) O-442966

(111) **294742**
(220) 27.07.2007
(151) 19.12.2007
(540)

REDMONSTER

(730) Plus4U a.s., V Kapslovně 2767/2, Praha 3, 13000, CZ
(740) Ing. Jiří Střelák, Šumberova 42, Praha 6, 16200
(510) (3) kosmetické výrobky všeho druhu spadající do této třídy - mýdla a přípravky do koupele, kosmetické krémy, vonné oleje a soli, parfémy, toaletní vody, pleťové vody, deodoranty pro osobní potřebu, výrobky proti pocení, líčidla všeho druhu, rtěnky, řasenky, vlasová kosmetika, šampóny a barvy na vlasy, laky na nehty a odlakovače, umělé nehty, dentální kosmetické výrobky - zubní pasty, depilační vosky, výrobky pro holení, opalovací kosmetika, kosmetická vata a ubrousky, čistící, prací, bělicí a lešticí prostředky; (8) nástroje s ručním pohonem, ruční nářadí - profesionální nářadí a hobby výrobky spadající do této třídy, čepele, hroty a nástavce z tvrdých materiálů pro nástroje - např. diamantové, přibory, nože, nůžky a nožičské výrobky pro tuto třídu, sečné zbraně včetně replik; (9) přístroje pro zpracování informací, počítače, počítačové programy/software, elektronické počítačové informační a řídicí systémy/technologie, elektrosoučástky všeho druhu v rámci této třídy (vyjma integrovaných obvodů), baterie a akumulátory, elektrické vodiče - kabely všeho druhu, nosiče dat v elektronické podobě a zvukově-obrazové záznamy magnetické nebo v elektronické podobě, elektronické nosiče dat (elektronická média), příslušenství k výpočetní technice spadající do této třídy - modemy, servery, počítačové tiskárny, monitory, čtecí a snímací přístroje, elektronické/magnetické platební produkty - platební karty, elektronické/magnetické identifikační karty, elektronické klíče/kódy, elektronické hry a hračky spadající do této třídy, přístroje telekomunikační techniky, satelitní technika, zařízení pro vysílání, kódování a dekódování signálů/informací, přístroje pro záznam, převod a reprodukci zvuku/obrazu, audio-video přístroje, reproduktory, přístroje pro měření a regulaci, vážení, kontrolu a signalizaci, přístroje optické, filmové, fotografické, vědecké aparáty a přístroje, přístroje pro vedení, výrobu, přepínání, přeměnu, akumulaci, regulaci nebo řízení elektrického proudu, ochranné pomůcky uvedené v této třídě, ochranné prostředky a pomůcky spadající do této třídy, sluneční brýle a pouzdra na brýle; (11) přístroje pro chlazení, sušení, ventilaci a klimatizaci, přístroje pro vaření, sanitární vybavení, přístroje pro osvětlení, světelné zdroje, přístroje pro topení a ohřev, přístroje pro výrobu páry a tepla, přístroje pro rozvod vody, páry a plynu, tlakové nádoby, plynové kotle, součásti a náhradní díly k uvedeným přístrojům a zařízením; (14) hodinky či jiné chronometrické přístroje a jejich součásti, hodinářské potřeby v rámci této třídy, psací potřeby z drahých kovů, vzácné kovy a jejich slitiny a výrobky z těchto látek uvedené v této třídě, drahokamy, perly, klenotnické zboží - prsteny, náhrdelníky, náušnice apod. - pravé nebo nepravé, ostatní výrobky z drahých kovů spadající do této třídy, bižuterie; (16) psací kancelářské potřeby všeho druhu uvedené v této třídě, papír a výrobky z papíru, kartón a kartonážní výrobky, lepenka a výrobky z lepenky, výrobky z vlnité lepenky, papír pro kancelář - xerografický, papír pro tisk a obalový papír, obalové a lepicí pásy a fólie, etikety kromě textilních, samolepicí fólie a papíry, obaly a fólie z PE, PP nebo jiných plastických hmot pro balení a obalení tiskovin - knih, učebnic, sešitů apod., magnetické tabule, pouzdra na psací potřeby (penály), školní potřeby spadající do této třídy, učebnice všeho druhu, sešity, skripta, periodické a neperiodické tiskoviny - odborná literatura, knihy, časopisy, fotografie, letáky, brožury, kalendáře, diáře, psací a kancelářské potřeby k reklamním účelům spadající do této třídy, papírové ubrusy, ubrousky a utěrky; (18) kožená galanterie, kůže, imitace kůže, pásy, opasky, peněženky, aktovky, kabelky, batohy, kufry a kufříky, tašky cestovní, deštníky, slunečníky, hole, kožené řemínky,

obojky a ostatní zboží pro zvířata v rámci této třídy; (20) nábytek všeho druhu - kancelářský, bytový, sedací, dětský, kuchyňský, campingový, ratanový apod., stoly a stolní či pracovní desky, postele a matrace, postelové rošty, zrcadla a rámy, nábytkové a dekorativní doplňky v rámci této třídy, bedny, boxy, palety a přepravky nábytkového charakteru nekovové; (21) potřeby kuchyňské s výjimkou potřeb z drahých kovů, láhve, kanistry a jiné nádoby pro domácnost a kuchyň, sklo surové nebo opracované, sklo emailované/smaltované, sklo malované, sklo křišťálové, sklo opálové, sklenice a hrnky na pití, ostatní nádoby na pití, mísy, poháry, porcelán, předměty umělecké ze skla nebo porcelánu, kamenina, keramika na použití v domácnosti, květináče, nádobí - kuchyňské soupravy, hrnce, hrnčičské zboží, poklice, pánve, formy kuchyňské, chladicí nádoby, termosky, potřeby domácí s výjimkou potřeb z drahých kovů, potřeby toaletní - zásobníky, nádržky, věšáky a držáky - na mýdlo, ručníky, papír, kartáčky apod., čistící a mycí nástroje; (24) textilie (materiály), látky, tkaniny, vlněné textilie, lněné textilie, ložní prádlo (lůžkoviny), spací pytle, ručníky, osušky, přehozy, potahy, deky, textilní ubrusy, ubrousky, utěrky, záclony a závěsy; (25) oděvy pánské, dámské a dětské, oděvy všeho druhu - pro volný čas, společenské, pracovní, sportovní včetně tzv. funkčního prádla, spodní prádlo, oděvy pro spaní, punčochové zboží, veškeré pokrývky hlavy, oděvní doplňky všeho druhu spadající do této třídy, obuv - pánská, dámská a dětská, obuv všeho druhu - pro volný čas, společenská, sportovní, domácí, pracovní; (28) hračky a hry všeho druhu pro děti i dospělé spadající do této třídy, stolní a deskové hry, karetní hry, stavebnice všeho druhu, puzzle a jiné skládačky, hlavolamy, plyšová zvířátka a maskoty, chraštítka, zmenšené modely aut, letadel, lodí, vojenská a komunální technika, skládací modely pro modeláře, hračky a hry na radiový signál - modely aut, lodí a letadel, elektronické hračky a hry spadající do této třídy, sportovní potřeby - sportovní výstroj a výzbroj všeho druhu spadající do této třídy, sportovní ochranné pomůcky - chrániče, helmy apod., komplexní sportovní vybavení pro sportoviště všeho druhu v rámci této třídy, např. posilovny/fitness centra.

(511) 3, 8, 9, 11, 14, 16, 18, 20, 21, 24, 25, 28
(210) O-450483

(111) **295505**
(220) 27.08.2007
(151) 24.01.2008
(540)

(730) Gronskej Libor MUDr., Polská 48, Olomouc, 77900, CZ
(740) HALAXOVÁ & HALAXOVÁ, TETRAPAT, RNDr. Zdeňka Halaxová, Dukelská 891/4, Olomouc, 77200
(510) (16) obrazy, akvarely, grafické reprodukce, grafiky, litografie, litografie umělecké, architektonické makety, malby (obrazy), zarámované či nezarámované, olejotisky, portréty, rytiny, dřevorytiny, hlubotisky, mědirytiny, lepty, tisky napodobující rytiny a další upomínkové předměty nebo výtvarná díla v rámci této třídy, poštovní známky, tiskoviny, tiskopisy, formuláře, časopisy, periodika, knihy, manuály, katalogy, databázové produkty a databáze v papírové formě, tiskárenské výrobky, učební pomůcky (s výjimkou přístrojů), papír, lepenka a výrobky z těchto materiálů, zejména umělecké nebo ozdobné předměty, pohlednice se zvukovou nahrávkou, plakáty, fotografie, kalendáře, pohlednice, gratulace, dopisní papíry, obálky, mapy, plány, zemské globusy, samolepky, obtisky, nálepky, losy, listky, poznámkové bloky, desky na spisy, pořadače, šanony, omalovánky, activity books, balící papír, sešity, skicáky, psací potřeby, papírové kapesníky, papírové ubrusy a ubrousky, papírové prostírání, ručníky papírové, těžítka na papíry, lepidla pro papírenství nebo domácnost, materiál pro umělce, štětky, malířská plátna, psací stroje a kancelářské potřeby s výjimkou nábytku, knižní zarážky, krabice lepenkové nebo papírové, stojany malířské, stojany na fotografie, tabule

reklamní z papíru nebo lepenky, reklamní výrobky z papíru, dekorační předměty z papíru, reklamní a informační poutače z papíru, papírové a umělohmotné tašky jako upomínkové předměty; (35) výstavy reklamní nebo komerční, organizace reklamních nebo komerčních výstav, správa výstavních prostor (komerčních nebo reklamních), reklamní, inzertní a propagační činnost, marketing, merchandising, poskytování informací komerčního nebo reklamního charakteru, multimediálních informací komerčního charakteru, komerční využití Internetu v oblastech komerčních internetových médií a vyhledávacích služeb, on-line inzerce, pronájem informačních nebo reklamních míst, činnost reklamní agentury, činnost ekonomických a/nebo organizačních poradců, zprostředkování v oblasti obchodu s uměleckými předměty, prodej uměleckých předmětů a děl; (41) výstavní činnost, organizování, příprava a správa výstav a výstavních prostor a organizování výstav nekomerčních, galerie, muzea, nakladatelství a vydavatelství, elektronické publikování (DTP), knihkupectví, knihovny, ediční činnost, publikační činnost, fotografování, informace o možnostech zábavy, výchovy, vzdělávání, kultury, rekreace, rozptýlení a sportu, organizování večírků, předprodej vstupenek, nahrávání nosičů zvukových nebo obrazově zvukových, půjčování nahraných zvukových a zvukově obrazových záznamů, tvorba audiovizuálních děl, tvorba a výroba audiovizuálních programů, agenturní činnost v oblasti kultury, zprostředkování a informační služby v oblasti kultury, výchovy, vzdělávání, zábavy a sportu, výchovná, vzdělávací, soutěžní a zábavní činnost, zábavní nebo kulturní nebo vzdělávací představení, živá představení, organizace společenských a kulturních akcí, organizace, provozování a provádění her a soutěží i veřejných, půjčování a pronájem obrazů, uměleckých děl a dekorací, pronájem galerií, provozování galerie výtvarného umění.

(511) 16, 35, 41
(210) O-451286

(111) **295522**
(220) 04.09.2007
(151) 24.01.2008
(540)

bema tech

(730) **BEMATECH, s.r.o.**, Košíkov 76, Velká Bíteš, 59501, CZ
(740) Ing. Michal Jupa, patentový zástupce, Na Baních 1385, Praha 5 - Zbraslav, 15600
(510) (20) rolety všeho druhu, horizontální i vertikální, válce k roletám, žaluzie vnitřní; (24) rolety a žaluzie textilní, markýzy textilní, textilní posuvné stěny (panelové stěny), textilní umělecké dekorace, stínící textilní technika; (37) instalace, opravy, servis a údržba výrobků uvedených ve třídě 20 a 24; (40) konstrukce v oblasti dekorativní a stínící techniky; (42) vývoj, návrhy, design, projektová činnost a poradenství v oblasti dekorativní techniky, a to využití stínidel, rolet, závěsů, žaluzií, markýz, vysunovatelných příček, textilních uměleckých předmětů.

(511) 20, 24, 37, 40, 42
(210) O-451511

(111) **295979**
(220) 29.06.2007
(151) 13.02.2008
(540)

ZEMĚ SVĚTA

(730) **GeoBohemia, s.r.o.**, Brtnická 3, Praha 10, 10100, CZ
(510) (16) neperiodické a periodické tiskoviny; (35) reklama a inzerce; (41) nakladatelství a vydavatelství.

(511) 16, 35, 41
(210) O-449616

(111) **296210**
(220) 31.07.2007
(151) 20.02.2008
(540)



(730) **Václav Mařík - Flos - Zahradnické služby**, Zahradní 97, Máslovice, 25069, CZ

(510) (31) keře, křoví, větve z přírodních květin, květiny živé, rostliny, rostliny, sušené pro dekoraci, růže (keře), stromy (jako rostliny), travníky přírodní; (39) dodávky květin; (42) výzdoba interiérů; (44) aranžování květin, služby v oblasti zahradní architektury, ničení plevelu, rostlinné školky, údržba travníků, zhotovování věnců, zahradnické služby, zahradnictví.

(511) 31, 39, 42, 44
(210) O-450509

(111) **297076**
(220) 07.08.2007
(151) 25.03.2008
(540)



(730) **VYRTYCH - Technologický park a Inkubátor s.r.o.**, Židněves 116, Židněves, 29406, CZ

(740) Ing. Michal Jupa, patentový zástupce, Na Baních 1385, Praha 5 - Zbraslav, 15600

(510) (35) činnost organizačních a ekonomických poradců; (36) činnost realitní kanceláře, koupě, prodej a pronájem nemovitostí a zprostředkovatelská činnost v této oblasti, správa nemovitostí, činnost finančních poradců, koupě a prodej garáží, skladovacích prostor a ploch, parkovacích a odstavných ploch, zprostředkovatelská činnost v oblasti koupě a prodeje garáží, skladovacích prostor, parkovacích a odstavných ploch; (37) údržba nemovitostí, provádění staveb všeho druhu; (39) pronájem garáží, skladovacích prostor a ploch, parkovacích a odstavných ploch, zprostředkovatelská činnost v oblasti pronájmu garáží, skladovacích prostor, parkovacích a odstavných ploch.

(511) 35, 36, 37, 39
(210) O-450709

(111) **297082**
(220) 24.08.2007
(151) 25.03.2008
(540)



(730) **LIXUS TECHNIK s.r.o.**, Halasova 333/27, Ostrava - Vítkovice, 70300, CZ
(740) HALAXOVÁ & HALAXOVÁ, TETRAPAT, RNDr. Zdeňka Halaxová, Dukelská 891/4, Olomouc, 77200
(510) (8) nástroje a nářadí ruční, brusné, řezné a diamantové kotouče, korunky a nástavce, vrtáky a vrtací nástroje, nože a nožifské zboží, brusné nástroje, řezné a řezací nástroje; (35) reklamní, propagační a inzertní činnost, obchodní, poradenská a zprostředkovatelská činnost v oblasti obchodu s výrobky spadajícími do tř. 6, 7, 8, 9, 17 a 19, specializovaný maloobchod a maloobchod se smíšeným zbožím s výrobky spadajícími do tř. 6, 7, 8, 9, 17 a 19; (37) montáže, instalace, opravy, servis výrobků v rámci tříd 6, 7, 8, 9, 17 a 19, pronájem a půjčování stavebních strojů, pronájem a půjčování ručního elektrického a neelektrického nářadí v rámci této třídy, montáž, opravy a demontáž izolací staveb, protipožárních ucpávek, poradenská a zprostředkovatelská činnost v rámci této třídy.
(511) 8, 35, 37
(210) O-451200

(111) **302346**
(220) 19.09.2006
(151) 15.12.2008
(540)



(730) **Norma Lebensmittelfilialbetrieb Stiftung & Co. KG**, Heisterstr. 4, D-90441 Nürnberg, DE
(740) Rott, Růžička & Guttmann Patentové, známkové a advokátní kanceláře, JUDr. Michal Růžička, CSc., Vinohradská 37, Praha 2, 12000
(510) (6) zámečnické zboží, železářské zboží, drobné kovové předměty, kovové řetězy nezařazené do jiných tříd (s výjimkou pohonných řetězů pro

vozidla), hřebíky, šrouby, šroubové matice z kovu, kovové skříňky, skříně a kufrы na nářadí prázdné, ponky a svěráky z kovu, pájecí a svařovací dráty, svařovací tyčinky z kovu, svařovací elektrody; (7) obráběcí stroje, hnací motory, s výjimkou motorů pro pozemní vozidla, míchačky na betonovou směs (stroje), natírací a omítací stroje, vrtací stroje, soustruhy (obráběcí stroje), pneumatické stroje, pneumatická čerpadla, elektromotory (s výjimkou elektromotorů pro pozemní vozidla), frézky, hoblovky, brousicí a leštící stroje a přístroje, řezací a oddělovací stroje, pily (stroje) a listy pil (části strojů), vysekávací stroje, lisy pro průmyslové použití, čerpadla (stroje), kompresory (stroje), dřevoobráběcí a kovoobráběcí stroje, stroje na opracování trubek, stroje na opracování kamene, čisticí stroje, elektrické svařovací stroje, ruční nástroje poháněné stroje, elektrické, pneumatické a hydraulické ruční nástroje, zemědělské nářadí, s výjimkou ručního, zemědělské stroje, zahradní stroje, řezačky, sekačky trávy (stroje), stroje na štípaní a řezání dřeva, kladkostroje (stroje poháněné), vrátky (bubnová zdvihadla), hevery pro vozidla (stroje), zdvihací plošiny a vybavení, nákladní výtahy a výtahy na materiál, elektrické kuchyňské stroje, myčky na nádobí, prací stroje, žehlicí stroje, letovací přístroje a plynové přístroje pro pájení, svařovací přístroje a plynové hořáky na řezání, elektrická svařovací zařízení, letovací lampy; (8) ruční nástroje a nářadí (ovládané ručně), zahradnické nářadí (ruční), nože, zemědělské nářadí (s ručním pohonem); (9) přístroje a nástroje pro vážení, měření a kontrolu, zkušební přístroje, elektrické letovací přístroje a páječky; (11) osvětlovací zařízení a přístroje, elektrické lampy, kapesní svítilny, lucerny.

(511) 6, 7, 8, 9, 11
(210) O-458671

(111) **305679**
(220) 01.08.1996
(151) 03.06.2009
(540)



(730) **T-Mobile Czech Republic a.s.**, Tomíčkova 2144/1, Praha 4, 14900, CZ
(510) (9) aparáty pro záznam, převod, reprodukci zvuku nebo obrazu; (37) výstavba veřejné mobilní telekomunikační sítě; (38) spoje (komunikace), provoz veřejné mobilní telekomunikační sítě.
(511) 9, 37, 38
(210) O-113534

Zániky ochranných známek uplynutím doby platnosti

Kapitola obsahuje údaje o ochranných známkách, které zanikly uplynutím doby platnosti podle ustanovení § 29 odst. 1 zákona č. 441/2003 Sb.

Číslo zápisu (111)	Datum zániku (141)	Číslo zápisu (111)	Datum zániku (141)	Číslo zápisu (111)	Datum zániku (141)	Číslo zápisu (111)	Datum zániku (141)
89235	19.02.2016	282910	20.02.2016	284039	20.02.2016	284780	23.02.2016
166453	20.02.2016	282912	23.02.2016	284040	20.02.2016	284782	23.02.2016
194019A	21.02.2016	282939	23.02.2016	284041	20.02.2016	284785	24.02.2016
194019	21.02.2016	282940	23.02.2016	284042	20.02.2016	285465	22.02.2016
196622	21.02.2016	283489	20.02.2016	284043	20.02.2016	285466	22.02.2016
199909	23.02.2016	283490	21.02.2016	284047	21.02.2016	285467	22.02.2016
199910	23.02.2016	283491	21.02.2016	284049	21.02.2016	285468	23.02.2016
200608	21.02.2016	283492	21.02.2016	284057	23.02.2016	286172	22.02.2016
200610	22.02.2016	283497	22.02.2016	284060	24.02.2016	286173	23.02.2016
200611	22.02.2016	283498	22.02.2016	284062	24.02.2016	286174	23.02.2016
201374	20.02.2016	283499	22.02.2016	284758	20.02.2016	286825	22.02.2016
202161	22.02.2016	283504	22.02.2016	284759	20.02.2016	286827	24.02.2016
202166	23.02.2016	283507	22.02.2016	284760	20.02.2016	286828	24.02.2016
203702	20.02.2016	283510	23.02.2016	284762	21.02.2016	290116	22.02.2016
203703	20.02.2016	283512	23.02.2016	284767	22.02.2016	290730	24.02.2016
204618	19.02.2016	283514	23.02.2016	284769	22.02.2016	292210	20.02.2016
204624	20.02.2016	283518	23.02.2016	284770	22.02.2016	293024	22.02.2016
204633	23.02.2016	283524	23.02.2016	284771	22.02.2016	293025	24.02.2016
205471	21.02.2016	283527	24.02.2016	284773	22.02.2016	293381	22.02.2016
205474	21.02.2016	283531	24.02.2016	284774	22.02.2016	294584	20.02.2016
206114	21.02.2016	283532	24.02.2016	284775	22.02.2016	295371	21.02.2016
216909	23.02.2016	283534	24.02.2016	284777	23.02.2016	300815	21.02.2016
282248	23.02.2016	283730	24.02.2016	284778	23.02.2016	342529	24.02.2016
282909	20.02.2016	284037	20.02.2016	284779	23.02.2016		

Změny vlastníků ochranných známek

Kapitola obsahuje údaje o ochranných známkách, které byly převedeny nebo přešly ve smyslu ustanovení § 15 odst. 1, 2 a § 16 zákona č. 441/2003 Sb. na jiného vlastníka v rozsahu všech zapsaných výrobků nebo služeb.

Číslo zápisu (111)	Dřívější vlastník (770)	Nynější vlastník (730)	S účinností od (580)
170949	PSG - International a.s., Napajedelská 1552, Otrokovice, 76502, CZ	PSG Služby a.s., Napajedelská 1552, Otrokovice, 76502, CZ	08.09.2016
202222	Marienbad Waters a. s., Anglická čp. 271, Mariánské Lázně, 35301, CZ	BOHEMIA HEALING MINERAL WATERS CZ a.s., Anglická 271/47, Mariánské Lázně, 35301, CZ	07.09.2016
207119	PSG-International a.s., Napajedelská 1552, Otrokovice, 76502, CZ	PSG Služby a.s., Napajedelská 1552, Otrokovice, 76502, CZ	08.09.2016
247719	Lapáček František, Turovec 66, Turovec, 39121, CZ	ELVL s.r.o., Průmyslová 631/6, Sezimovo Ústí, 39102, CZ	07.09.2016
260065	SHER-WOOD HOCKEY INC., 2745 Sherwood Street, Sherbrooke, Quebec J1K 1E1, CA	SHER-WOOD ATHLETICS GROUP INC., 2745 rue de la Sherwood, Sherbrooke, Quebec J1K 1E1, CA	08.09.2016
288663	Lapáček František, Turovec 66, Chýnov, 39155, CZ	ELVL s.r.o., Průmyslová 631/6, Sezimovo Ústí, 39102, CZ	07.09.2016
292130	ALMIRA MV, s. r. o., Olivová 4/2096, Praha 1, 11000, CZ	ALMIRA JM, s.r.o., Olivova 2096/4, Praha 1 - Nové Město, 11000, CZ	07.09.2016
294394	Private Joint Stock company "Industrial Association Konti", ul. Internatsionalna, 460 m, Kostiantynivka 85114, Donetska Oblast, UA	JOINT STOCK COMPANY "KONTI-RUS", ul. Zolotaia, 13, Kursk, 305000, RU	07.09.2016
340557	Neuman Tomáš, Boženy Němcové 33442/327, Chlumčany, 33442, CZ	Uzeniny ze statku s.r.o., Žatecká 492, Kralovice, 33141, CZ	08.09.2016
347647	Kaloš Lukáš MUDr., Ing., Ohradní 1340/15, Praha 4, 14000, CZ	Zubař obecný s.r.o., Kischova 1732/5, Praha 4 - Nusle, 14000, CZ	08.09.2016

Změny v údajích o vlastnících ochranných známek

Kapitola obsahuje ochranné známky, u kterých byla v rejstříku ochranných známek vyznačena změna v údajích o vlastnících ve smyslu ustanovení § 27 odst. 2 a 7 zákona č. 441/2003 Sb.

Číslo zápisu (111)	Vlastník (730)	S účinností od (580)
202222	BOHEMIA HEALING MARIENBAD WATERS a.s., Anglická 271/47, Mariánské Lázně, 35301, CZ	12.09.2016
208384	PRIMÁTOR a.s., Dobrošovská 130, Náchod, 54701, CZ	12.09.2016
212089	ERGO Group AG, Victoriaplatz 2, Düsseldorf, DE	08.09.2016
215328	Secunet Security Networks Aktiengesellschaft, Kurfürstenstr. 58, 45138 Essen, DE	07.09.2016
224635	STAVEXPO, a.s., Španělská 742/6, Praha 2, Vinohrady, 12000, CZ	07.09.2016
250472	PHARMATON AG, Hochbergerstr. 60B, 4057 Basel, CH	12.09.2016
271476	PHARMATON AG, Hochbergerstr. 60B, 4057 Basel, CH	12.09.2016
271488	PHARMATON AG, Hochbergerstr. 60B, 4057 Basel, CH	12.09.2016
287028	ŠEVČÍK OKNA, s.r.o., třída Bří Čapků 3088, Hodonín, 69501, CZ	09.09.2016
287029	ŠEVČÍK OKNA, s.r.o., třída Bří Čapků 3088, Hodonín, 69501, CZ	09.09.2016
287030	ŠEVČÍK OKNA, s.r.o., třída Bří Čapků 3088, Hodonín, 69501, CZ	09.09.2016
288092	BXA GROUP LTD., 145 - 157 St. John Street, London, EC1V 4 PW, GB	12.09.2016
288538	Drnovský Rostislav Ing., Renneská třída 422/50, Brno-střed, Štýřice, 70200, CZ	12.09.2016
289399	INTRA MEDIA s.r.o., Na sekeře 434, Roztoky, 25263, CZ	12.09.2016
289431	RECALL s.r.o., Kubatova 1240/6, České Budějovice 3, 37004, CZ	12.09.2016
289440	Bauer Karel, Vnislavova 330, Písek - Václavské Předměstí, 39701, CZ	12.09.2016
289444	BISPOL GOLD s.r.o., Mánesova 2044/21, Jablonec nad Nisou, 46601, CZ	13.09.2016
294105	Bauer Karel, Vnislavova 330, Písek - Václavské Předměstí, 39701, CZ	12.09.2016
294394	Private Joint Stock company "Industrial Association Konti", ul. Internatsionalna, 460 m, Kostiantynivka 85114, Donetska Oblast, UA	07.09.2016
294562	OKNOSERVIS s.r.o., Drčkova 2876/17, Brno, Líšeň, 62800, CZ	13.09.2016
294563	OKNOSERVIS s.r.o., Drčkova 2876/17, Brno, Líšeň, 62800, CZ	13.09.2016
294564	OKNOSERVIS s.r.o., Drčkova 2876/17, Brno, Líšeň, 62800, CZ	13.09.2016
294565	OKNOSERVIS s.r.o., Drčkova 2876/17, Brno, Líšeň, 62800, CZ	13.09.2016
297157	Megafyt Pharma s.r.o., U Elektrárny 516, Vrané nad Vltavou, 25246, CZ	12.09.2016
297247	Boomerang Communication s.r.o., Nad Kazankou 708/37, Praha 7 - Trója, 17100, CZ	08.09.2016
297488	ZBA GeoBohemia s.r.o., Nademlejnská 651/7, Praha 9 - Hloubětín, 10900, CZ	07.09.2016
301593	Boomerang Communication s.r.o., Nad Kazankou 708/37, Praha 7 - Trója, 17100, CZ	08.09.2016
310265	OKNOSERVIS s.r.o., Drčkova 2876/17, Brno, Líšeň, 62800, CZ	13.09.2016
318617	Boomerang Communication s.r.o., Nad Kazankou 708/37, Praha 7 - Trója, 17100, CZ	08.09.2016
320849	Genomac výzkumný ústav, s.r.o., Drnovská 1112/60, Praha 6, Ruzyně, 16100, CZ	08.09.2016
320850	Genomac výzkumný ústav, s.r.o., Drnovská 1112/60, Praha 6, Ruzyně, 16100, CZ	08.09.2016
320851	Genomac výzkumný ústav, s.r.o., Drnovská 1112/60, Praha 6, Ruzyně, 16100, CZ	08.09.2016
322487	Boomerang Communication s.r.o., Nad Kazankou 708/37, Praha 7 - Trója, 17100, CZ	08.09.2016
323914	ERGO Group AG, Victoriaplatz 2, Düsseldorf, DE	08.09.2016
329806	Boomerang Communication s.r.o., Nad Kazankou 708/37, Praha 7 - Trója, 17100, CZ	08.09.2016
338856	PHARMATON AG, Hochbergerstr. 60B, 4057 Basel, CH	12.09.2016
344082	Boomerang Communication s.r.o., Nad Kazankou 708/37, Praha 7 - Trója, 17100, CZ	08.09.2016
353513	IB Group Czech Republic s.r.o., Nebovidy č.p. 161, Kolín, 28002, CZ	13.09.2016
353904	IB Group Czech Republic s.r.o., Nebovidy č.p. 161, Kolín, 28002, CZ	13.09.2016
354040	VELTA Free Shop s.r.o., Revoluční 762/13, Praha 1, Staré Město, 11000, CZ	08.09.2016
354883	XD Technology s.r.o., Cejl 53/115, Brno, Zábrdovice, 60200, CZ	08.09.2016
355194	Hospic sv. Zdislavy, o.p.s., Horská 1219, Liberec, 46014, CZ	13.09.2016

Ostatní rozhodné údaje a úřední opravy

Kapitola zahrnuje zejména přetřídění seznamu výrobků a služeb v návaznosti na mezinárodní zápis, opravu chyb ve formulaci, přepisů a zjevných nesprávností za účelem uvedení do souladu se skutečností. V této kapitole jsou zveřejňovány jen takové údaje, které nemohou být zveřejněny spolu se zveřejněním přihlášky nebo se zápisem ochranné známky. Dále kapitola obsahuje důležitá úřední sdělení.

(11) **330487**

(210) O-496963

V návaznosti na mezinárodní zápis byly výrobky "menstruační kalíšky" přetříděny ze tř. 5 do tř. 10.

(11) **295762**

(21) SPC/CZ2007/118

V souvislosti s rozhodnutím SDEU ve věci C-471/14 byly na žádost majitele údaje o udělení dodatkového ochranného osvědčení publikované ve věstníku 27/2016 změněny takto: doba platnosti osvědčení do: 19.6.2022; datum první registrace přípravku pro ČR: 19.6.2007; datum první registrace přípravku v rámci Společenství: 19.6.2007.

(11) **1532149**

(21) SPC/CZ2011/209

V souvislosti s rozhodnutím SDEU ve věci C-471/14 byly na žádost majitele údaje o udělení dodatkového ochranného osvědčení publikované ve věstníku 14/2012 změněny takto: doba platnosti osvědčení do: 30.08.2026; datum první registrace přípravku pro ČR: 30.08.2011; datum první registrace přípravku v rámci Společenství: 30.08.2011.

(11) **1553952**

(21) SPC/CZ2013/282

V souvislosti s rozhodnutím SDEU ve věci C-471/14 byly na žádost majitele údaje o udělení dodatkového ochranného osvědčení publikované ve věstníku 21/2014 změněny takto: doba platnosti osvědčení do: 27.02.2028; datum první registrace přípravku pro ČR: 27.02.2013; datum první registrace přípravku v rámci Společenství: 27.02.2013.
