

Číselné INID kódy pro označování bibliografických dat technických řešení

INID Codes for the identification of bibliographic data of technical solutions

(Standard WIPO ST. 9 a ST. 80)

(11)	číslo patentu/zápisu/osvědčení	(11)	Number of the patent/registration/certification
(15)	datum zápisu průmyslového vzoru	(15)	Industrial design registration date
(21)	číslo přihlášky/žádosti	(21)	.Application number
(22)	datum podání přihlášky/žádosti	(22)	Date of application filling
(23)	údaje o výstavní prioritě	(23)	Exhibition priority data
(28)	počet průmyslových vzorů	(28)	Number of industrial designs included in the application
(31)	číslo prioritní přihlášky	(31)	Number of priority application
(32)	datum podání prioritní přihlášky	(32)	Filing date of priority application
(33)	země priority	(33)	Priority country
(40)	datum zveřejnění přihlášky vynálezu	(40)	Date of publication of patent application
(45)	datum zveřejnění zapsaného průmyslového vzoru	(45)	Publication date of the registered industrial design
(47)	datum zveřejnění udělení patentu a zápisu užitého vzoru, datum zápisu užitého vzoru, datum oznámení udělení evropského patentu v Evropském patentovém věstníku	(47)	Publication date of patent granting and publication date of utility model registration, registration date of utility model, publication date of European patent granting in the European patent bulletin
(51)	mezinárodní patentové třídění/Locarnské třídění průmyslových vzorů	(51)	International Patent Classification/ Locarno Classification for Industrial Designs
(54)	Název	(54)	Title
(55)	vyobrazení průmyslového vzoru	(55)	Reproduction of the industrial design
(57)	Anotace	(57)	Abstract
(68)	číslo základního patentu	(68)	Number of the basic patent
(71)	označení přihlašovatele/žadatele	(71)	Applicant
(72)	označení původce	(72)	Inventor
(73)	označení majitele/vlastníka	(73)	Owner
(74)	označení zástupce	(74)	Attorney's name and address
(86)	číslo mezinárodní přihlášky	(86)	International application number
(87)	číslo mezinárodního zveřejnění	(87)	International publication number
(92)	datum a číslo první registrace přípravku pro Českou republiku	(92)	Date and number(s) of the first authorization to market the product in the CZ
(93)	datum, číslo a země první registrace přípravku v rámci Společenství	(93)	Date, number(s) and country of the first authorization to market the product in the EEC
(94)	doba platnosti osvědčení	(94)	Term of certification validity
(95)	označení a typ přípravku	(95)	Name of the product and product type
(96)	datum podání a číslo evropské patentové přihlášky	(96)	European patent application filling date and number
(97)	datum zveřejnění a číslo zveřejnění evropské patentové přihlášky v Evropském patentovém věstníku	(97)	European patent application publication date and publication number in the European patent bulletin

Číselné INID kódy pro označování bibliografických dat ochranných známek

INID codes and minimum required for the identification of bibliographic data relating to marks

(Standard WIPO ST.60)

(111)	Číslo zápisu ochranné známky (registrace)	(111)	Number of registration
(151)	Datum zápisu ochranné známky	(151)	Date of the registration
(210)	Číslo přihlášky ochranné známky (spisu)	(210)	Number of the application
(220)	Datum podání přihlášky	(220)	Date of filing of the application
(320)	Datum vzniku práva přednosti	(320)	Date of the first application
(442)	Datum zveřejnění přihlášky po průzkumu	(442)	Date of the publication of the examined application
(450)	Datum zveřejnění zápisu ochranné známky ve Věstníku	(450)	Date of publication of the registration
(510)	Seznam výrobků a služeb	(510)	List of goods and/or services
(511)	Číslo třídy výrobků a služeb	(511)	Number of the class of goods and/or services
(526)	Omezení rozsahu ochrany o prvek	(526)	Disclaimer
(540)	Znění nebo vyobrazení ochranné známky	(540)	Reproduction of the mark
(551)	Kolektivní ochranná známka	(551)	Collective mark
(554)	Prostorová ochranná známka	(554)	Three-dimensional mark
(558)	Ochranná známka tvořená pouze barvou nebo kombinací barev	(558)	Mark consisting exclusively of one or several colours
(580)	Datum zápisu jakékoliv transakce v souvislosti s přihláškou nebo zápisem ochranné známky do rejstříku, např. změna majitele, změna jména nebo adresy, vzdání se práv k ochranné známce atd. (účinnost)	(580)	Date of recording of any kind of transaction in respect of applications or registrations (e.g. change in ownership, change in name or address, renunciation, termination of protection)
(591)	Údaje o barevnosti ochranné známky	(591)	Information concerning colour
(730)	Přihlašovatel/vlastník ochranné známky	(730)	The applicant or the holder of the mark
(740)	Zástupce	(740)	Name and address of the representative
(770)	Jméno a adresa dřívějšího přihlašovatele nebo vlastníka (v případě změny vlastnictví)	(770)	Name and address of the previous applicant or holder (in case of change in ownership)
(791)	Jméno a adresa nabyvatele licence	(791)	Name and address of the licensee
(793)	Podmínky a omezení licence	(793)	Indication of conditions and/or restrictions under the license
(800)	Mezinárodní zápis ochranné známky	(800)	International registration

Kódy pro kódování záhlaví oznámení publikovaných ve Věstníku

(Standard WIPO ST. 17)

BB9A	zveřejněné přihlášky vynálezů	MK1K	zánik užitého vzoru uplynutím doby platnosti
FG1K	zapsané užité vzory	MK4A	zánik patentů uplynutím doby platnosti
FG4A	udělené patenty	MK4F	zánik autorských osvědčení uplynutím doby platnosti
FG4Q	zapsané průmyslové vzory	MK4Q	zánik průmyslového vzoru uplynutím doby ochrany
LD3K	částečný výmaz užitého vzoru	MM4A	zánik patentů pro nezaplacení ročních poplatků
LD4Q	částečný výmaz průmyslového vzoru	MM4F	zánik autorských osvědčení pro nezaplacení ročních poplatků
MA4A	zánik patentu vzdáním se	ND1K	prodloužení platnosti užitého vzoru
MA4F	zánik autorských osvědčení vzdáním se	ND4Q	obnova doby ochrany průmyslového vzoru
MC3K	výmaz užitého vzoru	PA4A	změna autorského osvědčení na patent
MC4A	zrušení patentu	PC9A	změna dispozičního práva k vynálezu
MC4F	zrušení autorského osvědčení	PD1K	převod práv a ostatní změny majitelů užitého vzoru
MC4Q	výmaz průmyslového vzoru	PD4A	převod práv a ostatní změny majitelů patentů
MH1K	zánik užitého vzoru vzdáním se	PD4Q	převod práv a ostatní změny vlastníků průmyslových vzorů
MH4A	částečné zrušení patentu	QA9A	nabídka licence
MH4F	částečné zrušení autorského osvědčení	SB4A	zapsané patenty do rejstříku po odtajnění
MH4Q	zánik průmyslového vzoru vzdáním se	SB4F	zapsaná autorská osvědčení do rejstříku po odtajnění

Opravy Změny Různé

Opravy u přihlášek vynálezů s žádostí o udělení patentu

HA9A	jmenování vynálezce		
HB9A	oprava jmen	HG9A	oprava chyb v třídění
HC9A	změna jmen	HH9A	oprava nebo změna všeobecně
HD9A	oprava adres	HK9A	tiskové chyby v úředních věstnících
HE9A	změna adres		
HF9A	oprava dat		

Opravy ochranných dokumentů

Patenty	autorská osvědčení	užité vzory	průmyslové vzory	
TA4A	TA4F	TA1K	TA4Q	jmenování vynálezce
TB4A	TB4F	TB1K	TB4Q	oprava jmen
TC4A	TC4F	TC1K	TC4Q	změna jmen
TD4A	TD4F	TD1K	TD4Q	oprava adres
TE4A	TE4F	TE1K	TE4Q	změna adres
TF4A	TF4F	TF1K	TF4Q	oprava dat
TG4A	TG4F	TG1K	TG4Q	oprava chyb v třídění
TH4A	TH4F	TH1K	TH4Q	oprava nebo změna všeobecně
TK9A	TK9F	TK1K	TK4Q	tiskové chyby v úřed. věstnících

Kódy pro označování zemí a mezinárodních organizací použité ve věstníku

AT	Rakousko
CH	Švýcarsko
CN	Čína
CZ	Česká republika
DE	Spolková republika Německo
ES	Španělsko
FI	Finsko
FR	Francie
GB	Velká Británie
IL	Izrael
IN	Indie
IT	Itálie
KR	Korejská republika
LV	Lotyšsko
MU	Mauritius
NL	Nizozemsko
PL	Polsko
SK	Slovensko
TH	Thajsko
US	Spojené státy americké

Kódy pro označování států USA použité ve věstníku

GA	Georgia
HI	Hawaii
IL	Illinois
MA	Massachusetts
NJ	New Jersey
NY	New York

BB9A

Zveřejněné přihlášky vynálezů - přehled podle čísel přihlášek

Dále uvedené přihlášky vynálezů byly zveřejněny dnem, uvedeným ve Věstníku podle zákona č. 527/1990 Sb., o vynálezech a zlepšovacích návrzích, ve znění pozdějších předpisů, a jsou k dispozici v patentové knihovně Úřadu průmyslového vlastnictví, Antonína Čermáka 2a, 160 68, Praha 6.

(21)	(51)	(21)	(51)
2015-44	B 66 F 19/00 (2006.01)	2015-135	E 04 D 13/035 (2006.01)
2015-127	B 60 T 1/14 (2006.01)	2015-140	C 12 Q 1/68 (2006.01)
2015-129	C 07 D 487/22 (2006.01)		

Zveřejněné přihlášky vynálezů - řazené podle MPT

- (51) **B60T 1/14** (2006.01)
B60T 1/00 (2006.01)
B60C 27/00 (2006.01)
(21) **2015-127**
(71) Hladík Miloslav, Hořice, CZ
(72) Hladík Miloslav, Hořice, CZ
(54) **Záběro-brzdny systém kol dopravních prostředků, zima - léto**
(22) 25.02.2015
(57) Vynález řeší záběro-brzdny systém kol dopravních prostředků, zima – léto a sestává se z pevné dílu (1) opatřené pouzdry (2), vzpěrami (3), bezpečnostními záchyty (4) a setrvačnostního dílu (5) se západkami (6), dále z pevného dílu (7) s vratnými pružinami (8), z pohyblivého záběro-brzdneho dílu (9) s pouzdem (10), sněhovým záběrem (11), západkou (12), čepem (13), bimetalovým páskem (14) a z dílů (15) s aretačními výstupky (16).

síla působící na zkoumaný objekt je vytvářena náhony pro vytváření síly na zkoumaný objekt v časové prodlevě a působící ve směru a/nebo proti směru počátečního směru. Silový aktuátor je tvořený rámem, ve kterém je uspořádán mechanismus spouštěcího zařízení pro náhony hnacího nosníku vedeného ve vedeních uchycených k rámu, kde mezi přední stěnou (12) rámu (9) a zadní stěnou (13) rámu (9) je uspořádán aspoň jeden náhon (2) opatřený distanční tyčí (4) a zadní přírubou (5) a přední přírubou (6), kdy jedna z přírub (5 nebo 6) je spojena s tažným prvkem (3) pro docílení posuvu hnacího nosníku (1) a jedna z přírub (5 nebo 6) je v přímém styku nebo mimo přímý styk s hnacím nosníkem (1).

- (74) Ing. Karel Novotný, Žufanova 1099/2, Praha 6, 16300

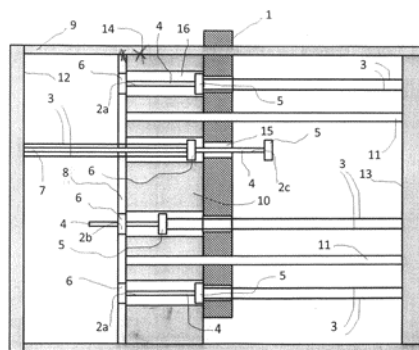
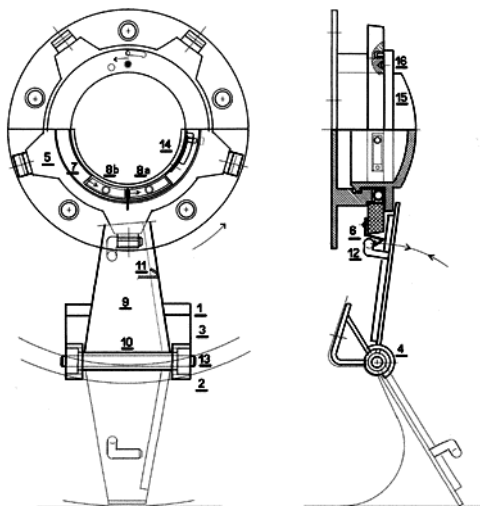

- (51) **B66F 19/00** (2006.01)
F04B 35/00 (2006.01)
(21) **2015-44**
(71) ČVUT v Praze, Fakulta strojní, Praha 6, CZ
(72) Valášek Michael prof. Ing., DrSc., Praha 4, CZ
Bauma Václav doc. Ing., CSc., Praha 5, CZ
Zicha Josef doc. Ing., CSc., Ondřejov, CZ
(54) **Způsob činnosti silového aktuátoru a silový aktuátor**
(22) 26.01.2015
(57) Vynález se týká způsobu činnosti silového aktuátoru pro vytvoření síly libovolného průběhu působící na zkoumaný suvný objekt pomocí náhonů uspořádaných v silovém aktuátoru opatřeném spouštěcím zařízením, kde prvotní síla působící na zkoumaný objekt v počátečním směru je vytvářena náhony v okamžiku spuštění spouštěcího zařízení a alespoň jedna přídatná

- (51) **C07D 487/22** (2006.01)
C07H 7/06 (2006.01)
B82Y 5/00 (2011.01)
B82Y 40/00 (2011.01)
(21) **2015-129**
(71) Vysoká škola chemicko- technologická v Praze, Praha 6, CZ
(72) Drašar Pavel prof. RNDr., DSc., Praha 4, CZ
Sperduto Claudio MSc., Ph.D., Praha 6, CZ
Malachowska Magdalena MSc., Ph.D., Praha 6, CZ
Darmostuk Mariia MSc., Ph.D., Praha 4, CZ
D'Acunto Cosimo Walter MSc., Ph.D., Praha 3, CZ
Ruml Tomáš prof. Ing., CSc., Praha 10, CZ
(54) **Porfyrin substituovaný v polohách 10 a 20 molekulami sacharózy a v polohách 5 a 15 fenylovými substituenty, jako harvestor elektromagnetického záření a substrát matricí asistované supramolekulární amplifikace chiralita a způsob jeho přípravy**
(22) 25.02.2015
(57) Podstatou řešení je porfyrin substituovaný v polohách 10 a 20 molekulami sacharózy a v polohách 5 a 15 fenylovými substituenty vzorce I. Syntéza spočívá v kondenzaci 1,3,4-tri-*O*-benzoyl-6-deoxy-6-(1*H*-pyrrol-2-yl)-6-(1*H*-pyrrol-3-yl)-β-D-fruktofuranosyl-2,3,4,6-tetra-*O*-benzoyl-α-D-glukopyranosidu s benzaldehydem za katalýzy trifluorocetové kyseliny a v debenzylaci vzniklého meziproductu, s výhodou methodou podle Zemléna. Sloučenina je použitelná pro výrobu elektrochemických

sensorů a výrobků sloužících jako detektory a přenašeče vybraných substrátů a jako chirální lešení umožňující např. enantioselektivní průběh reakcí a harvester elektromagnetického záření.

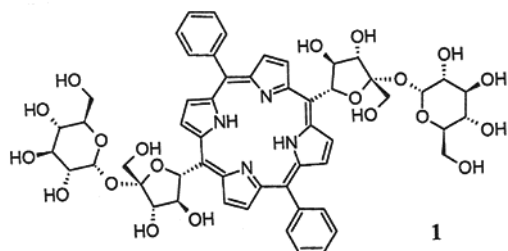

- (51) *C12Q 1/68* (2006.01)
G01N 21/65 (2006.01)
G01J 3/44 (2006.01)
B82Y 30/00 (2011.01)
B82Y 15/00 (2011.01)
B82Y 5/00 (2011.01)
G09F 3/00 (2006.01)

(21) **2015-140**

(71) Univerzita Palackého v Olomouci, Olomouc, CZ

(72) Ranc Václav RNDr., Ph.D., Olomouc, CZ

Zbořil Radek prof. RNDr., Ph.D., Olomouc, CZ

(54) **Systém a způsob pro ověření pravosti výrobku**

(22) 26.02.2015

(57) Systém pro ověření pravosti výrobku, obsahující: první řetězec DNA, který v oblasti alespoň jednoho svého konce obsahuje navázanou první molekulu aktivní v povrchově zesílené Ramanově spektroskopii, a druhý řetězec DNA, který je modifikován tak, že v oblasti svého prvního konce obsahuje funkční skupinu obsahující atom síry nebo dusíku a v oblasti svého druhého konce obsahuje navázanou druhou molekulu aktivní v povrchově zesílené Ramanově spektroskopii, přičemž druhý řetězec DNA je prostřednictvím funkční skupiny obsahující atom síry nebo dusíku navázán na povrch nanočástice ušlechtilého kovu, a přičemž druhá molekula aktivní v povrchově zesílené Ramanově spektroskopii je odlišná od první molekuly aktivní v povrchově zesílené Ramanově spektroskopii, a přičemž první řetězec DNA a druhý řetězec DNA jsou alespoň v části své délky vzájemně komplementární. Řešení dále poskytuje způsob pro ověření pravosti výrobku využívající popsaný systém.

(74) INVENTIA s.r.o., RNDr. Kateřina Hartvichová, Na Bělidle 3, Praha 5, 15000

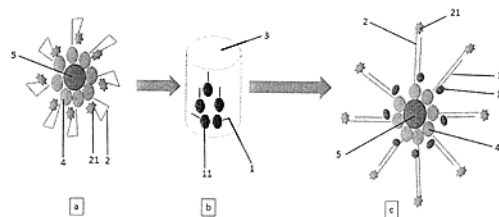

- (51) *E04D 13/035* (2006.01)
E04B 7/18 (2006.01)
E05D 15/20 (2006.01)

(21) **2015-135**

(71) Výzkumný ústav zemědělské techniky, v. v. i., Praha 6, Ruzyně, CZ

(72) Vegricht Jiří doc. Ing., CSc., Praha 5 - Velká Chuchle, CZ

(54) **Zařízení pro nastavení ventilační mezery**

(22) 26.02.2015

(57) Zařízení pro nastavení ventilační mezery (3) mezi poklopem (2) a průduchem (12) obsahuje podpěrné ústrojí (4), jehož základní částí je alespoň jedna vzpěra (41), která je přikloubena prvním kloubem (5) k poklopu (2) a druhým kloubem (6) ke střeše (1). Osa (51) otáčení prvního kloubu (5) je rovnoběžná s osou (61) otáčení druhého kloubu (6). Silový moment od hmotnosti poklopu (2) k druhému kloubu (6) je menší než součet třecích momentů prvního a druhého kloubu (5, 6).

(74) Ing. Libor Šimek, Vinohradská 194, Praha 3 - Vinohrady, 13000

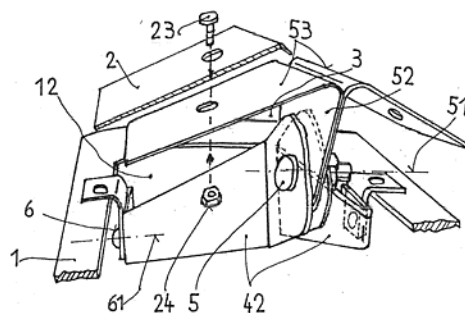

Zveřejněné přihlášky vynálezů - přehled podle třídících znaků

(51)	(2006.01)	(21)	(51)	(2006.01)	(21)
B 60 C 27/00		2015-127	C 07 H 7/06		2015-129
B 60 T 1/00		2015-127	E 04 B 7/18		2015-135
B 82 Y 5/00		2015-129	E 05 D 15/20		2015-135
B 82 Y 5/00		2015-140	F 04 B 35/00		2015-44
B 82 Y 15/00		2015-140	G 01 J 3/44		2015-140
B 82 Y 30/00		2015-140	G 01 N 21/65		2015-140
B 82 Y 40/00		2015-129	G 09 F 3/00		2015-140

Seznam přihlašovatelů zveřejněných přihlášek vynálezů

(71)	(21)	(51)	(2006.01)	(71)	(21)	(51)	(2006.01)
ČVUT v Praze, Fakulta strojní, Praha 6, CZ	2015-44	B 66 F 19/00	(2006.01)	Výzkumný ústav zemědělské techniky, v. v. i., Praha 6, Ruzyně, CZ	2015-135	E 04 D 13/035	(2006.01)
Univerzita Palackého v Olomouci, Olomouc, CZ	2015-140	C 12 Q 1/68	(2006.01)	Hladík Miloslav, Hořice, CZ	2015-127	B 60 T 1/14	(2006.01)
Vysoká škola chemicko- technologická v Praze, Praha 6, CZ	2015-129	C 07 D 487/22	(2006.01)				

FG4A

Udělené patenty - přehled podle čísel patentů

V období uzávěrky tohoto čísla Věstníku udělil Úřad průmyslového vlastnictví tyto patenty.

(11)	(51)		(11)	(51)		(11)	(51)	
306167	<i>A 61 K 9/51</i>	(2006.01)	306172	<i>D 03 C 13/00</i>	(2006.01)	306177	<i>G 21 C 19/07</i>	(2006.01)
306168	<i>E 06 B 3/54</i>	(2006.01)	306173	<i>C 10 J 3/20</i>	(2006.01)	306178	<i>A 63 B 29/02</i>	(2006.01)
306169	<i>A 01 N 25/24</i>	(2006.01)	306174	<i>B 62 D 21/09</i>	(2006.01)	306179	<i>B 65 D 88/12</i>	(2006.01)
306170	<i>G 01 R 33/18</i>	(2006.01)	306175	<i>A 61 G 1/02</i>	(2006.01)			
306171	<i>F 41 J 1/01</i>	(2006.01)	306176	<i>G 01 N 3/32</i>	(2006.01)			

FG4A

Udělené patenty - přehled podle MPT

(51)	<i>A01N 25/24</i>	(2006.01)							
	<i>A01N 59/12</i>	(2006.01)							
	<i>A01N 31/16</i>	(2006.01)							
	<i>A01N 35/08</i>	(2006.01)							
	<i>A01N 47/44</i>	(2006.01)							
	<i>A61K 9/00</i>	(2006.01)							
	<i>A61K 33/18</i>	(2006.01)							
	<i>A61K 31/047</i>	(2006.01)							
	<i>A61K 31/09</i>	(2006.01)							
	<i>A61K 31/155</i>	(2006.01)							
	<i>A61K 9/70</i>	(2006.01)							
(11)	306169								
(40)	17.03.2004								
(21)	2003-1477								
(73)	HYDROMER, INC., Branchburg, NJ, US								
(72)	Ehrhard Joseph A., Flemington, NJ, US Eknoian Michael, Newark, NJ, US Vinci Alfredo, Lawrenceville, NJ, US								
(54)	Kompozice a léčivo pro ochranu savčích struků před infekcí použitelná během doby bez laktace savců								
(32)	06.11.2000								
(31)	2000 706677								
(33)	US								
(86)	PCT/US2001/032536								
(87)	WO 2002/035931								
(22)	18.10.2001								
(74)	JUDr. Jan Matějka, Národní 32, Praha 1, 11000								
(51)	<i>A61G 1/02</i>	(2006.01)							
	<i>A61G 7/08</i>	(2006.01)							
(11)	306175								
(40)	29.04.2015								
(21)	2013-775								
(73)	Linet spol. s r.o., Slaný, CZ								
(72)	Jurka Vladimír Ing., Unhošť, CZ								
(54)	Lůžko a metoda jeho ovládání								
(22)	04.10.2013								
(51)	<i>A61K 9/51</i>	(2006.01)							
	<i>B82B 1/00</i>	(2006.01)							
	<i>B82B 3/00</i>	(2006.01)							
	<i>B82Y 5/00</i>	(2011.01)							
	<i>B82Y 25/00</i>	(2011.01)							
	<i>A61K 9/14</i>	(2006.01)							
	<i>A61K 49/12</i>	(2006.01)							
	<i>A61K 49/18</i>	(2006.01)							
	<i>A61K 49/06</i>	(2006.01)							
(11)	306167								
(40)	26.02.2014								
(21)	2012-458								
(73)	Univerzita Palackého v Olomouci, Olomouc, CZ								
(72)	Maity Dipak, West Bengal, IN Zoppellaro Giorgio, Varese, IT Zbořil Radek prof. RNDr., Ph.D., Olomouc, CZ								
(54)	Superparamagnetické nanočástice oxidu železa s vylepšenými T2 relaxačními indexy pro zobrazování magnetickou rezonancí a způsob jejich přípravy								
(22)	04.07.2012								
(74)	INPARTNERS GROUP, Ing. Dušan Kendereški, Koliště 1965/13a, Brno, 60200								
(51)	<i>A63B 29/02</i>	(2006.01)							
	<i>A63B 29/00</i>	(2006.01)							
(11)	306178								
(40)	04.11.2015								
(21)	2014-286								
(73)	Vysoká škola báňská - Technická univerzita Ostrava, Ostrava - Poruba, CZ								
(72)	Maršálek Pavel, Frýdlant nad Ostravicí, CZ František Ondřej Ing., Ph.D., Ostrava - Poruba, CZ Karásek Tomáš Ing., Ph.D., Ostrava 3, CZ								
(54)	Pákový mechanický vklíněnc								
(22)	24.04.2014								
(74)	INPARTNERS GROUP, Ing. Ivan Lukšiček, Koliště 1965/13a, Brno, 60200								
(51)	<i>B62D 21/09</i>	(2006.01)							
	<i>B62D 21/00</i>	(2006.01)							
(11)	306174								
(40)	06.08.2014								
(21)	2013-44								
(73)	Hanzal Milan, Planá nad Lužnicí, CZ								
(72)	Hanzal Milan, Planá nad Lužnicí, CZ								
(54)	Rám auta pro výměnu nástaveb nákladního automobilu								
(22)	24.01.2013								
(51)	<i>B65D 88/12</i>	(2006.01)							
	<i>B65D 85/04</i>	(2006.01)							
	<i>B65D 85/66</i>	(2006.01)							
	<i>B65D 90/00</i>	(2006.01)							
(11)	306179								
(40)	08.07.2015								
(21)	2014-828								
(73)	LAUDE SMART INTERMODAL Spółka Akcyjna, Torun, PL								
(72)	Witczak Marcin, Torun, PL								
(54)	Kontejner pro přepravu produktů, zejména ve formě cívek								
(32)	01.06.2012								
(31)	2012 P-399398								
(33)	PL								
(86)	PCT/PL2012/000093								
(87)	WO 2013/180586								
(22)	13.09.2012								
(74)	TRAPLOVÁ HAKR KUBÁT Advokátní a patentová kancelář, Eduard Hakr, Přístavní 24, Praha 7, 17000								

- (51) **C10J 3/20** (2006.01)
C10B 53/07 (2006.01)
- (11) 306173
(40) 26.03.2014
(21) **2012-440**
(73) Polycomp, a.s., Poděbrady, CZ
Výzkumný ústav zemědělské techniky, v.v.i., Praha 6, CZ
- (72) Křížek Jiří Ing., Polička, CZ
Hutla Petr Ing., CSc., Praha 10, CZ
Jevič Petr Ing., CSc. prof.h.c., Praha 6, CZ
- (54) **Linka na zpracování odpadu, obsahujícího převážně plasty a celulózu, a způsob zpracování odpadu na této lince**
- (22) 28.06.2012
(74) Ing. Jiří Walter, Počernická 54, Praha 10, 10800
-
- (51) **D03C 13/00** (2006.01)
D03C 7/00 (2006.01)
D03C 7/06 (2006.01)
D03D 19/00 (2006.01)
- (11) 306172
(40) 25.03.2009
(21) **2007-619**
(73) VÚTS, a.s., Liberec XI - Růžodol, CZ
(72) Dvořák Josef doc. Ing., CSc., Liberec, CZ
Karel Petr Ing., Liberec, CZ
Mlynář Jiří Ing., Chrastava, CZ
Volanský Zdeněk Ing., Liberec 15, CZ
Žák Josef Ing., Ph.D., Liberec, CZ
Leinhäupel Rudolf Ing., Liberec, CZ
- (54) **Tkáčský stroj pro výrobu kombinovaných vazeb základní a perlinkové vazby**
- (22) 11.09.2007
(74) Ing. Dobroslav Musil, patentová kancelář, Zábřdovická 11, Brno, 61500
-
- (51) **E06B 3/54** (2006.01)
E06B 3/66 (2006.01)
- (11) 306168
(40) 15.10.2003
(21) **2003-1291**
(73) SAINT-GOBAIN GLASS FRANCE, Courbevoie, FR
(72) Eckelt Christian, Steyr, AT
Leopoldseder Roland, St-Valentin, AT
Hermens Ulrich, Aachen, DE
Meissner Matthias, Aachen, DE
- (54) **Přípojný prvek pro vložení do vrtání, deska s přípojným prvkem, sestava obsahující dvě desky a způsoby upevňování přípojného prvku**
- (32) 11.11.2000, 20.12.2000
(31) 2000 10055983, 2000 10063547
(33) DE, DE
(86) PCT/FR2001/003510
(87) WO 2002/038902
(22) 09.11.2001
(74) JUDr. Miloš Všetečka, Hálkova 2, Praha 2, 12000
-
- (51) **F41J 1/01** (2006.01)
F42B 35/00 (2006.01)
C09K 3/00 (2006.01)
- (11) 306171
- (40) 01.08.2007
(21) **2007-317**
(73) PROTOTYPA a.s., Brno, CZ
(72) Nepovím Jiří Ing., Slavičín, CZ
Král Bohumil Ing., Brno, CZ
Ptíčen František Ing., Karlovy Vary, CZ
- (54) **Náhradní balistický materiál biologické tkáně a způsob jeho výroby**
- (22) 02.05.2007
(74) Ing. Pavel Reichel, Lopatecká 14, Praha 4, 14700
-
- (51) **G01N 3/32** (2006.01)
G01N 3/08 (2006.01)
G01N 3/20 (2006.01)
G01N 33/44 (2006.01)
G01N 33/483 (2006.01)
- (11) 306176
(40) 06.05.2015
(21) **2013-815**
(73) Univerzita Karlova v Praze, Farmaceutická fakulta v Hradci Králové, Hradec Králové, CZ
(72) Dóbal Stanislav prof. Ing. RNDr., CSc., Přelouč, CZ
Klemra Petr doc. RNDr., CSc., Hradec Králové 6, CZ
Kuchařová Monika Mgr., Ph.D., Hradec Králové, CZ
Rejchrt Petr Ing., Hradec Králové, CZ
- (54) **Způsob a zařízení pro měření viskoelastických parametrů viskoelastických těles**
- (22) 25.10.2013
(74) Inventia s.r.o., RNDr. Kateřina Hartvichová, Na Bělidle 3, Praha 5, 15000
-
- (51) **G01R 33/18** (2006.01)
G01R 33/12 (2006.01)
- (11) 306170
(40) 11.06.2008
(21) **2006-751**
(73) Vysoká škola báňská - Technická universita Ostrava, Ostrava-Poruba, CZ
(72) Tomis Longin prof. Ing., CSc., Ostrava, CZ
Kebo Vladimír doc. Dr. Ing., Ostrava, CZ
Valíček Jan Ing., Ph.D., Bystřice pod Lopeníkem, CZ
- (54) **Způsob a zařízení pro zjišťování magnetických vlastností materiálu, zejména oceli**
- (22) 30.11.2006
-
- (51) **G21C 19/07** (2006.01)
G21F 5/012 (2006.01)
G21F 5/008 (2006.01)
- (11) 306177
(40) 13.05.2015
(21) **2013-856**
(73) ŠKODA JS a.s., Plzeň, CZ
(72) Mištera Josef Ing., Přeštice, CZ
Kupka Tomáš Ing., Plzeň, CZ
- (54) **Vnitřní vestavba kontejneru obalového souboru**
- (22) 06.11.2013
(74) TRAPLOVÁ-HAKR-KUBÁT Advokátní a patentová kancelář, Mgr. Jana Šuranová Traplová, advokátka, Přístavní 24, Praha 7, 17000

Seznam majitelů udělených patentů

(73)	(11)	(51)	(73)	(11)	(51)
HYDROMER, INC., Branchburg, NJ, US	306169	A 01 N 25/24	PROTOTYPA a.s., Brno, CZ	306171	F 41 J 1/01
LAUDE SMART INTERMODAL Spółka Akcyjna, Torun, PL	306179	B 65 D 88/12	SAINT-GOBAIN GLASS FRANCE, Courbevoie, FR	306168	E 06 B 3/54
Linat spol. s r.o., Slaný, CZ	306175	A 61 G 1/02	ŠKODA JS a.s., Plzeň, CZ	306177	G 21 C 19/07
Polycomp, a.s., Poděbrady, CZ	306173	C 10 J 3/20	Univerzita Karlova v Praze, Farmaceutická fakulta v Hradci Králové, Hradec Králové, CZ	306176	G 01 N 3/32

(73) Univerzita Palackého v Olomouci, Olomouc, CZ	(11) 306167	(51) A 61 K 9/51	(2006.01)	(73) Vysoká škola báňská - Technická univerzita Ostrava, Ostrava - Poruba, CZ	(11) 306178	(51) A 63 B 29/02	(2006.01)
VÚTS, a.s., Liberec XI - Růžodol, CZ	306172	D 03 C 13/00	(2006.01)	Výzkumný ústav zemědělské techniky, v.v.i., Praha 6, CZ	306173	C 10 J 3/20	(2006.01)
Vysoká škola báňská - Technická univerzita Ostrava, Ostrava-Poruba, CZ	306170	G 01 R 33/18	(2006.01)	Hanzal Milan, Planá nad Lužnicí, CZ	306174	B 62 D 21/09	(2006.01)

Udělené evropské patenty

Evropský patentový úřad udělil následující evropské patenty s účinkem pro Českou republiku. Tyto patenty mohou být zrušeny nebo zachovány v pozměněném znění Evropským patentovým úřadem v řízení o odporu. K tomu, aby nabyl evropský patent účinnosti na území České republiky, je třeba, aby byl Úřadu předložen ve stanovené lhůtě překlad patentového spisu do českého jazyka (§ 35c odst. 2 až 4 zákona č. 527/1990 Sb., v platném znění).

(97) EP 1323395	(47) 24.08.2016	(97) EP 1810539	(47) 24.08.2016	(97) EP 1971858	(47) 24.08.2016	(97) EP 2088997	(47) 24.08.2016
(97) EP 1353123	(47) 24.08.2016	(97) EP 1826402	(47) 24.08.2016	(97) EP 1973889	(47) 24.08.2016	(97) EP 2090233	(47) 24.08.2016
(97) EP 1359773	(47) 24.08.2016	(97) EP 1827527	(47) 24.08.2016	(97) EP 1974430	(47) 24.08.2016	(97) EP 2091781	(47) 24.08.2016
(97) EP 1381128	(47) 24.08.2016	(97) EP 1829308	(47) 24.08.2016	(97) EP 1976242	(47) 24.08.2016	(97) EP 2092898	(47) 24.08.2016
(97) EP 1393763	(47) 24.08.2016	(97) EP 1833379	(47) 24.08.2016	(97) EP 1976513	(47) 24.08.2016	(97) EP 2094087	(47) 24.08.2016
(97) EP 1408698	(47) 24.08.2016	(97) EP 1833765	(47) 24.08.2016	(97) EP 1986723	(47) 24.08.2016	(97) EP 2096165	(47) 24.08.2016
(97) EP 1440529	(47) 24.08.2016	(97) EP 1837800	(47) 24.08.2016	(97) EP 1988541	(47) 24.08.2016	(97) EP 2097581	(47) 24.08.2016
(97) EP 1449639	(47) 24.08.2016	(97) EP 1839546	(47) 24.08.2016	(97) EP 1989791	(47) 24.08.2016	(97) EP 2099327	(47) 24.08.2016
(97) EP 1454106	(47) 24.08.2016	(97) EP 1840744	(47) 24.08.2016	(97) EP 1996089	(47) 24.08.2016	(97) EP 2099475	(47) 24.08.2016
(97) EP 1460882	(47) 24.08.2016	(97) EP 1843729	(47) 24.08.2016	(97) EP 1997331	(47) 24.08.2016	(97) EP 2100197	(47) 24.08.2016
(97) EP 1462808	(47) 24.08.2016	(97) EP 1844201	(47) 24.08.2016	(97) EP 1999169	(47) 24.08.2016	(97) EP 2101410	(47) 24.08.2016
(97) EP 1470108	(47) 24.08.2016	(97) EP 1845925	(47) 24.08.2016	(97) EP 2000634	(47) 24.08.2016	(97) EP 2102096	(47) 24.08.2016
(97) EP 1495102	(47) 24.08.2016	(97) EP 1846517	(47) 24.08.2016	(97) EP 2001452	(47) 24.08.2016	(97) EP 2108184	(47) 24.08.2016
(97) EP 1496569	(47) 24.08.2016	(97) EP 1847824	(47) 24.08.2016	(97) EP 2001482	(47) 24.08.2016	(97) EP 2109250	(47) 24.08.2016
(97) EP 1504579	(47) 24.08.2016	(97) EP 1848308	(47) 24.08.2016	(97) EP 2003011	(47) 24.08.2016	(97) EP 2111173	(47) 24.08.2016
(97) EP 1506957	(47) 24.08.2016	(97) EP 1852799	(47) 24.08.2016	(97) EP 2005093	(47) 24.08.2016	(97) EP 2111441	(47) 24.08.2016
(97) EP 1514068	(47) 24.08.2016	(97) EP 1858697	(47) 24.08.2016	(97) EP 2005531	(47) 24.08.2016	(97) EP 2115345	(47) 24.08.2016
(97) EP 1516025	(47) 24.08.2016	(97) EP 1865862	(47) 24.08.2016	(97) EP 2005757	(47) 24.08.2016	(97) EP 2115510	(47) 24.08.2016
(97) EP 1529347	(47) 24.08.2016	(97) EP 1869793	(47) 24.08.2016	(97) EP 2006293	(47) 24.08.2016	(97) EP 2116561	(47) 24.08.2016
(97) EP 1551953	(47) 24.08.2016	(97) EP 1871277	(47) 24.08.2016	(97) EP 2006469	(47) 24.08.2016	(97) EP 2119291	(47) 24.08.2016
(97) EP 1556159	(47) 24.08.2016	(97) EP 1874244	(47) 24.08.2016	(97) EP 2007851	(47) 24.08.2016	(97) EP 2119685	(47) 24.08.2016
(97) EP 1561156	(47) 24.08.2016	(97) EP 1876722	(47) 24.08.2016	(97) EP 2008546	(47) 24.08.2016	(97) EP 2120748	(47) 24.08.2016
(97) EP 1562489	(47) 24.08.2016	(97) EP 1876750	(47) 24.08.2016	(97) EP 2010548	(47) 24.08.2016	(97) EP 2121101	(47) 24.08.2016
(97) EP 1585844	(47) 24.08.2016	(97) EP 1877302	(47) 24.08.2016	(97) EP 2011568	(47) 24.08.2016	(97) EP 2123274	(47) 24.08.2016
(97) EP 1588467	(47) 24.08.2016	(97) EP 1879199	(47) 24.08.2016	(97) EP 2011924	(47) 24.08.2016	(97) EP 2123716	(47) 24.08.2016
(97) EP 1591664	(47) 24.08.2016	(97) EP 1881124	(47) 24.08.2016	(97) EP 2012397	(47) 24.08.2016	(97) EP 2123974	(47) 24.08.2016
(97) EP 1603141	(47) 24.08.2016	(97) EP 1881994	(47) 24.08.2016	(97) EP 2012799	(47) 24.08.2016	(97) EP 2125953	(47) 24.08.2016
(97) EP 1607426	(47) 24.08.2016	(97) EP 1884641	(47) 24.08.2016	(97) EP 2013868	(47) 24.08.2016	(97) EP 2126978	(47) 24.08.2016
(97) EP 1608712	(47) 24.08.2016	(97) EP 1885176	(47) 24.08.2016	(97) EP 2020289	(47) 24.08.2016	(97) EP 2128639	(47) 24.08.2016
(97) EP 1613212	(47) 24.08.2016	(97) EP 1888318	(47) 24.08.2016	(97) EP 2020443	(47) 24.08.2016	(97) EP 2129650	(47) 24.08.2016
(97) EP 1620803	(47) 24.08.2016	(97) EP 1890785	(47) 24.08.2016	(97) EP 2022204	(47) 24.08.2016	(97) EP 2130265	(47) 24.08.2016
(97) EP 1622014	(47) 24.08.2016	(97) EP 1891767	(47) 24.08.2016	(97) EP 2022820	(47) 24.08.2016	(97) EP 2130489	(47) 24.08.2016
(97) EP 1629199	(47) 24.08.2016	(97) EP 1893684	(47) 24.08.2016	(97) EP 2025103	(47) 24.08.2016	(97) EP 2131653	(47) 24.08.2016
(97) EP 1631663	(47) 24.08.2016	(97) EP 1898437	(47) 24.08.2016	(97) EP 2028428	(47) 24.08.2016	(97) EP 2133053	(47) 24.08.2016
(97) EP 1634066	(47) 24.08.2016	(97) EP 1901354	(47) 24.08.2016	(97) EP 2029177	(47) 24.08.2016	(97) EP 2134379	(47) 24.08.2016
(97) EP 1636451	(47) 24.08.2016	(97) EP 1902948	(47) 24.08.2016	(97) EP 2030566	(47) 24.08.2016	(97) EP 2134648	(47) 24.08.2016
(97) EP 1639331	(47) 24.08.2016	(97) EP 1904693	(47) 24.08.2016	(97) EP 2032066	(47) 24.08.2016	(97) EP 2136002	(47) 24.08.2016
(97) EP 1642579	(47) 24.08.2016	(97) EP 1908371	(47) 24.08.2016	(97) EP 2032194	(47) 24.08.2016	(97) EP 2137211	(47) 24.08.2016
(97) EP 1643909	(47) 24.08.2016	(97) EP 1912089	(47) 24.08.2016	(97) EP 2035296	(47) 24.08.2016	(97) EP 2139250	(47) 24.08.2016
(97) EP 1667664	(47) 24.08.2016	(97) EP 1912717	(47) 24.08.2016	(97) EP 2035606	(47) 24.08.2016	(97) EP 2139251	(47) 24.08.2016
(97) EP 1671251	(47) 24.08.2016	(97) EP 1913138	(47) 24.08.2016	(97) EP 2036072	(47) 24.08.2016	(97) EP 2139275	(47) 24.08.2016
(97) EP 1680568	(47) 24.08.2016	(97) EP 1914015	(47) 24.08.2016	(97) EP 2036285	(47) 24.08.2016	(97) EP 2142115	(47) 24.08.2016
(97) EP 1682281	(47) 24.08.2016	(97) EP 1919541	(47) 24.08.2016	(97) EP 2038511	(47) 24.08.2016	(97) EP 2142210	(47) 24.08.2016
(97) EP 1684771	(47) 24.08.2016	(97) EP 1920180	(47) 24.08.2016	(97) EP 2039403	(47) 24.08.2016	(97) EP 2144812	(47) 24.08.2016
(97) EP 1687427	(47) 24.08.2016	(97) EP 1920544	(47) 24.08.2016	(97) EP 2039440	(47) 24.08.2016	(97) EP 2144934	(47) 24.08.2016
(97) EP 1687683	(47) 24.08.2016	(97) EP 1922466	(47) 24.08.2016	(97) EP 2039873	(47) 24.08.2016	(97) EP 2145705	(47) 24.08.2016
(97) EP 1700922	(47) 24.08.2016	(97) EP 1928027	(47) 24.08.2016	(97) EP 2046572	(47) 24.08.2016	(97) EP 2146659	(47) 24.08.2016
(97) EP 1703027	(47) 24.08.2016	(97) EP 1928246	(47) 24.08.2016	(97) EP 2050199	(47) 24.08.2016	(97) EP 2147482	(47) 24.08.2016
(97) EP 1703824	(47) 24.08.2016	(97) EP 1933038	(47) 24.08.2016	(97) EP 2054095	(47) 24.08.2016	(97) EP 2147926	(47) 24.08.2016
(97) EP 1704678	(47) 24.08.2016	(97) EP 1934448	(47) 24.08.2016	(97) EP 2056333	(47) 24.08.2016	(97) EP 2150219	(47) 24.08.2016
(97) EP 1706818	(47) 24.08.2016	(97) EP 1937161	(47) 24.08.2016	(97) EP 2057437	(47) 24.08.2016	(97) EP 2150301	(47) 24.08.2016
(97) EP 1709722	(47) 24.08.2016	(97) EP 1938159	(47) 24.08.2016	(97) EP 2060296	(47) 24.08.2016	(97) EP 2150515	(47) 24.08.2016
(97) EP 1714626	(47) 24.08.2016	(97) EP 1938659	(47) 24.08.2016	(97) EP 2060883	(47) 24.08.2016	(97) EP 2153036	(47) 24.08.2016
(97) EP 1732861	(47) 24.08.2016	(97) EP 1939137	(47) 24.08.2016	(97) EP 2062422	(47) 24.08.2016	(97) EP 2153681	(47) 24.08.2016
(97) EP 1737917	(47) 24.08.2016	(97) EP 1939339	(47) 24.08.2016	(97) EP 2063967	(47) 24.08.2016	(97) EP 2154991	(47) 24.08.2016
(97) EP 1751861	(47) 24.08.2016	(97) EP 1940760	(47) 24.08.2016	(97) EP 2067273	(47) 24.08.2016	(97) EP 2155111	(47) 24.08.2016
(97) EP 1752500	(47) 24.08.2016	(97) EP 1946439	(47) 24.08.2016	(97) EP 2072072	(47) 24.08.2016	(97) EP 2156699	(47) 24.08.2016
(97) EP 1759049	(47) 24.08.2016	(97) EP 1952279	(47) 24.08.2016	(97) EP 2073060	(47) 24.08.2016	(97) EP 2157219	(47) 24.08.2016
(97) EP 1764010	(47) 24.08.2016	(97) EP 1952663	(47) 24.08.2016	(97) EP 2073321	(47) 24.08.2016	(97) EP 2160404	(47) 24.08.2016
(97) EP 1773445	(47) 24.08.2016	(97) EP 1953574	(47) 24.08.2016	(97) EP 2073978	(47) 24.08.2016	(97) EP 2160580	(47) 24.08.2016
(97) EP 1776048	(47) 24.08.2016	(97) EP 1954261	(47) 24.08.2016	(97) EP 2075889	(47) 24.08.2016	(97) EP 2161347	(47) 24.08.2016
(97) EP 1781803	(47) 24.08.2016	(97) EP 1957567	(47) 24.08.2016	(97) EP 2076224	(47) 24.08.2016	(97) EP 2162473	(47) 24.08.2016
(97) EP 1786287	(47) 24.08.2016	(97) EP 1957655	(47) 24.08.2016	(97) EP 2076628	(47) 24.08.2016	(97) EP 2162994	(47) 24.08.2016
(97) EP 1790777	(47) 24.08.2016	(97) EP 1961436	(47) 24.08.2016	(97) EP 2076717	(47) 24.08.2016	(97) EP 2163674	(47) 24.08.2016
(97) EP 1797457	(47) 24.08.2016	(97) EP 1964900	(47) 24.08.2016	(97) EP 2077679	(47) 24.08.2016	(97) EP 2165430	(47) 24.08.2016
(97) EP 1798509	(47) 24.08.2016	(97) EP 1964973	(47) 24.08.2016	(97) EP 2081650	(47) 24.08.2016	(97) EP 2166051	(47) 24.08.2016
(97) EP 1799154	(47) 24.08.2016	(97) EP 1967802	(47) 24.08.2016	(97) EP 2082201	(47) 24.08.2016	(97) EP 2167119	(47) 24.08.2016
(97) EP 1806104	(47) 24.08.2016	(97) EP 1969338	(47) 24.08.2016	(97) EP 2086447	(47) 24.08.2016	(97) EP 2167368	(47) 24.08.2016

(97) EP 2922834	(47) 24.08.2016	(97) EP 2934021	(47) 24.08.2016	(97) EP 2946535	(47) 24.08.2016	(97) EP 2958278	(47) 24.08.2016
(97) EP 2923069	(47) 24.08.2016	(97) EP 2934978	(47) 24.08.2016	(97) EP 2947089	(47) 24.08.2016	(97) EP 2958484	(47) 24.08.2016
(97) EP 2923367	(47) 24.08.2016	(97) EP 2935127	(47) 24.08.2016	(97) EP 2947090	(47) 24.08.2016	(97) EP 2960008	(47) 24.08.2016
(97) EP 2923385	(47) 24.08.2016	(97) EP 2935200	(47) 24.08.2016	(97) EP 2947381	(47) 24.08.2016	(97) EP 2962380	(47) 24.08.2016
(97) EP 2923970	(47) 24.08.2016	(97) EP 2935406	(47) 24.08.2016	(97) EP 2947585	(47) 24.08.2016	(97) EP 2962941	(47) 24.08.2016
(97) EP 2925545	(47) 24.08.2016	(97) EP 2936787	(47) 24.08.2016	(97) EP 2948372	(47) 24.08.2016	(97) EP 2964429	(47) 24.08.2016
(97) EP 2925612	(47) 24.08.2016	(97) EP 2937064	(47) 24.08.2016	(97) EP 2949045	(47) 24.08.2016	(97) EP 2964863	(47) 24.08.2016
(97) EP 2926350	(47) 24.08.2016	(97) EP 2937123	(47) 24.08.2016	(97) EP 2949202	(47) 24.08.2016	(97) EP 2965045	(47) 24.08.2016
(97) EP 2927405	(47) 24.08.2016	(97) EP 2937785	(47) 24.08.2016	(97) EP 2949559	(47) 24.08.2016	(97) EP 2965516	(47) 24.08.2016
(97) EP 2927439	(47) 24.08.2016	(97) EP 2938285	(47) 24.08.2016	(97) EP 2950385	(47) 24.08.2016	(97) EP 2966033	(47) 24.08.2016
(97) EP 2928544	(47) 24.08.2016	(97) EP 2938641	(47) 24.08.2016	(97) EP 2950912	(47) 24.08.2016	(97) EP 2968893	(47) 24.08.2016
(97) EP 2928717	(47) 24.08.2016	(97) EP 2938654	(47) 24.08.2016	(97) EP 2950983	(47) 24.08.2016	(97) EP 2974964	(47) 24.08.2016
(97) EP 2928766	(47) 24.08.2016	(97) EP 2938656	(47) 24.08.2016	(97) EP 2951486	(47) 24.08.2016	(97) EP 2976954	(47) 24.08.2016
(97) EP 2928995	(47) 24.08.2016	(97) EP 2939261	(47) 24.08.2016	(97) EP 2951615	(47) 24.08.2016	(97) EP 2979980	(47) 24.08.2016
(97) EP 2930128	(47) 24.08.2016	(97) EP 2939405	(47) 24.08.2016	(97) EP 2951991	(47) 24.08.2016	(97) EP 2983557	(47) 24.08.2016
(97) EP 2930960	(47) 24.08.2016	(97) EP 2939427	(47) 24.08.2016	(97) EP 2952439	(47) 24.08.2016	(97) EP 2987214	(47) 24.08.2016
(97) EP 2931865	(47) 24.08.2016	(97) EP 2939752	(47) 24.08.2016	(97) EP 2952452	(47) 24.08.2016	(97) EP 2991996	(47) 24.08.2016
(97) EP 2932236	(47) 24.08.2016	(97) EP 2939787	(47) 24.08.2016	(97) EP 2952612	(47) 24.08.2016	(97) EP 3001069	(47) 24.08.2016
(97) EP 2932544	(47) 24.08.2016	(97) EP 2939805	(47) 24.08.2016	(97) EP 2953996	(47) 24.08.2016	(97) EP 3006346	(47) 24.08.2016
(97) EP 2933178	(47) 24.08.2016	(97) EP 2942378	(47) 24.08.2016	(97) EP 2954581	(47) 24.08.2016	(97) EP 3010971	(47) 24.08.2016
(97) EP 2933358	(47) 24.08.2016	(97) EP 2942417	(47) 24.08.2016	(97) EP 2954878	(47) 24.08.2016	(97) EP 3020968	(47) 24.08.2016
(97) EP 2933380	(47) 24.08.2016	(97) EP 2942446	(47) 24.08.2016	(97) EP 2956977	(47) 24.08.2016		
(97) EP 2933389	(47) 24.08.2016	(97) EP 2942925	(47) 24.08.2016	(97) EP 2957223	(47) 24.08.2016		
(97) EP 2933683	(47) 24.08.2016	(97) EP 2944157	(47) 24.08.2016	(97) EP 2957699	(47) 24.08.2016		

Zveřejněné překlady evropských patentových spisů

U následujících udělených evropských patentů s účinkem pro Českou republiku byl majitelem předložen překlad patentového spisu do českého jazyka (§ 35c odst. 2 až 4 zákona č. 527/1990 Sb., v platném znění). Údaje jsou řazeny vzestupně podle čísel evropských patentů.

(97) EP 1403294		(51) C08L 23/04	(2006.01)
(47) 04.05.2016		C08L 23/10	(2006.01)
(97) 31.03.2004		(96) 22.04.2003	
(51) C08F 10/00	(2006.01)	(96) 03725085.9	
C08F 4/642	(2006.01)	(73) TOTAL RESEARCH & TECHNOLOGY FELUY, 7181 Seneffe, BE	
C07F 17/00	(2006.01)	(72) DUPIRE, Marc, B-7022 Hyon, BE	
C08F 8/04	(2006.01)	LINDT, Tom, Pittsburgh, PA 15238, US	
(96) 24.09.2003		DEBRAS, Guy, B-6210 Frasnes-Lez-Gosselies, BE	
(96) 03078025.8		(54) Zlepšené zpracování bimodálních polymerů	
(73) versalis S.p.A., 20097 San Donato Milanese (MI), IT		(32) 02076660	
(72) Masi, Francesco, 26866 Sant' Angelo Lodigiano (Lodi), IT		(31) 26.04.2002	
Sommazzi, Anna, 16038 Santa Margherita Ligure (Genova), IT		(33) EP	
Borsotti, Giampietro, 28100 Novara, IT		(86) PCT/EP2003/004233	
Ballato, Evelina, 28023 Omegna (Verbania), IT		(87) WO 2003/091328	
Santi, Roberto, 28100 Novara, IT		(74) KOREJZOVÁ & SPOL., v.o.s., JUDr. Petra Korejzová, Korunní 810/104 E, Praha 10, 10100	
(54) Stabilizované metalocénové sloučeniny přechodných kovů skupiny 4 a způsob jejich přípravy			
(32) MI20022052		(97) EP 1592530	
(31) 27.09.2002		(47) 25.05.2016	
(33) IT		(97) 19.08.2004	
(74) Společná advokátní kancelář Všeťečka Zelený Švorčík Kalenský a partneři, JUDr. Michal Havlík, advokát a patentový zástupce, Hálkova 2, Praha 2, 12000		(51) B23K 1/008	(2006.01)
		B23K 1/012	(2006.01)
		F27B 9/10	(2006.01)
		(96) 27.01.2004	
(97) EP 1432849		(96) 04705377.2	
(47) 11.05.2016		(73) PINK GmbH Thermosysteme, 97877 Wertheim, DE	
(97) 10.04.2003		(72) WEBER, Stefan, 97877 Wertheim, DE	
(51) C25D 11/06	(2006.01)	(54) Způsob a zařízení k tepelnému zpracování dílců	
C25D 11/30	(2006.01)	(32) 10304774	
(96) 02.10.2002		(31) 05.02.2003	
(96) 02782101.6		(33) DE	
(73) Henkel AG & Co. KGaA, 40589 Düsseldorf, DE		(86) PCT/DE2004/000118	
(72) DOLAN, Shawn, E., Sterling Heights, MI 48312, US		(87) WO 2004/069461	
(54) Anodizace lehkých kovů		(74) Společná advokátní kancelář Všeťečka Zelený Švorčík Kalenský a partneři, JUDr. Michal Havlík, advokát a patentový zástupce, Hálkova 2, Praha 2, 12000	
(32) 968023, 33554, 162965			
(31) 02.10.2001, 19.10.2001, 05.06.2002			
(33) US, US, US			
(86) PCT/US2002/031531			
(87) WO 2003/029529			
(74) KOREJZOVÁ & SPOL., v.o.s., JUDr. Petra Korejzová, Korunní 810/104 E, Praha 10, 10100			
		(97) EP 1691037	
		(47) 06.07.2016	
		(97) 16.08.2006	
		(51) F01D 5/28	(2006.01)
		F01D 1/12	(2006.01)
		F03G 7/04	(2006.01)
		F02C 1/00	(2006.01)
		F02C 1/05	(2006.01)
(97) EP 1501892			
(47) 18.05.2016			
(97) 06.11.2003			

	C22C 19/05	(2006.01)	(74)	Traplová Hakr Kubát, advokátní a patentová kancelář, Ing. Eduard Hakr, patentový zástupce, Přístavní 24, Praha 7, 17000
	F01D 11/12	(2006.01)		
(96)	20.12.2005			
(96)	05257849.9		(97)	EP 1960432
(73)	NUOVO PIGNONE S.p.A., 50127 Firenze, IT		(47)	06.04.2016
(72)	Vecchiarino, Vincenzo, 50127 Firenze, IT		(97)	21.06.2007
	Giorni, Eugenio, 50127 Firenze, IT		(51)	C07K 16/28
	De Iaco, Marco, 50134 Firenze, IT			(2006.01)
	Cortese, Carlo, 59100 Prato, IT			A61K 39/395
	Bendinelli, Paolo, 56030 Quattro Strade Di Lavaiano-Lari, IT			(2006.01)
(54)	Parní turbína		(96)	08.12.2006
(32)	MI20042482		(96)	06829616.9
(31)	23.12.2004		(73)	BioInvent International AB, S223 70 Lund, SE
(33)	IT		(72)	FRENDÉUS, Björn, SE-261 30 Landskrona, SE
(74)	Společná advokátní kancelář Vsetečka Zelený Švorčík Kalenský a partneři, JUDr. Michal Havlík, advokát a patentový zástupce, Hálkova 2, Praha 2, 12000			CARLSSON, Roland, deceased, SE
			(54)	Anti-ICAM protilátka indukující apoptózu
			(32)	0525214
			(31)	12.12.2005
			(33)	GB
			(86)	PCT/EP2006/012065
			(87)	WO 2007/068485
			(74)	INPARTNERS GROUP, Ing. Ivan Lukšiček, Koliště 13a, Brno, 60200
(97)	EP 1771285			
(47)	23.03.2016		(97)	EP 1965823
(97)	09.02.2006		(47)	18.05.2016
(51)	B28B 7/04	(2006.01)	(97)	18.05.2007
	B29C 33/76	(2006.01)	(51)	A61K 38/00
(96)	22.07.2005			(2006.01)
(96)	05775219.8			C07K 1/00
(73)	METAL CASTING TECHNOLOGY, INC., Milford New Hampshire 03055, US			(2006.01)
(72)	REDEMSKE, John, A., Lyndeborough, NH 03082, US		(96)	03.11.2006
	ULLRICH, Richard, Brookline, NH 03033, US		(96)	06839697.7
(54)	Způsob odstraňování prchavého modelu z formy		(73)	GlaxoSmithKline LLC, Wilmington DE 19808, US
(32)	899381		(72)	BUSH, Mark A., Durham, NC 27709, US
(31)	26.07.2004			O'NEILL, Mary Colleen, San Francisco, CA 94111, US
(33)	US		(54)	Způsob podávání hypoglykemických látek
(86)	PCT/US2005/025955		(32)	733920 P, 742600 P
(87)	WO 2006/014789		(31)	04.11.2005, 06.12.2005
(74)	Čermák a spol., JUDr. Karel Čermák, Elišky Peškové 735/15, Praha 5, 15000		(33)	US, US
			(86)	PCT/US2006/060508
			(87)	WO 2007/056681
			(74)	KOREJZOVÁ & SPOL., v.o.s., JUDr. Petra Korejzová, Korunní 810/104 E, Praha 10, 10100
(97)	EP 1781568			
(47)	20.04.2016		(97)	EP 1996376
(97)	29.12.2005		(47)	11.05.2016
(51)	B82Y 30/00	(2011.01)	(97)	07.09.2007
	C09D 1/00	(2006.01)	(51)	B25J 9/16
	C01B 25/32	(2006.01)		(2006.01)
(96)	14.06.2005			B25J 17/02
(96)	05752154.4			(2006.01)
(73)	Promimic AB, 412 92 Göteborg, SE			B25J 19/00
(72)	KJELLIN, Per, S-412 59 Göteborg, SE			(2006.01)
	ANDERSSON, Martin, S-412 82 Göteborg, SE		(96)	02.03.2007
(54)	Způsob výroby potahu krystalického fosforečnanu vápenatého o velikosti nanočástic		(96)	07735028.8
(32)	0401524		(73)	Universal Robots A/S, 5260 Odense S, DK
(31)	15.06.2004		(72)	KASSOW, Kristian, DK-5000 Odense C., DK
(33)	SE			ØSTERGAARD, Esben Hallundbæk, DK-5000 Odense C, DK
(86)	PCT/SE2005/000896			STØY, Kasper, DK-5000 Odense C., DK
(87)	WO 2005/123579		(54)	Programovatelný robot a uživatelské rozhraní
(74)	FISCHER & PARTNER Intellectual Property s.r.o., Na Hrobcí 294/5, Praha 2, 12000		(32)	200600308
			(31)	03.03.2006
			(33)	DK
			(86)	PCT/IB2007/050683
			(87)	WO 2007/099511
			(74)	Traplová Hakr Kubát, advokátní a patentová kancelář, Ing. Eduard Hakr, patentový zástupce, Přístavní 24, Praha 7, 17000
(97)	EP 1845207			
(47)	11.05.2016		(97)	EP 2011128
(97)	17.10.2007		(47)	30.03.2016
(51)	E03B 7/04	(2006.01)	(97)	08.11.2007
	E03B 7/09	(2006.01)	(51)	H01H 37/76
	F24D 17/00	(2006.01)		(2006.01)
(96)	13.04.2007		(96)	03.04.2007
(96)	07007597.3		(96)	07727670.7
(73)	Gebr. Kemper GmbH + Co. KG Metallwerke, 57462 Olpe, DE		(73)	Dehn + Söhne GmbH + Co. KG, 92318 Neumarkt/Opf., DE
(72)	Petzolt, Ulrich, 57439 Attendorn, DE		(72)	ZÄHLMANN, Peter, 92318 Neumarkt/Opf., DE
	Peters, Raimund, 57462 Olpe, DE			ZÄUNER, Edmund, 92334 Berching/Pollanten, DE
(54)	Systém rozvodu pitné a užitkové vody, jakož i způsob provozování takového systému			SCHREITER, Stefanie, 92318 Neumarkt, DE
(32)	102006017807			KÖNIG, Raimund, 92369 Sengenthal, DE
(31)	13.04.2006			GAECK, Florian, 92318 Neumarkt, DE
(33)	DE		(54)	Postup k dimenzování oddělovacího zařízení pro svodič přepětí
			(32)	102006019498, 102006036598
			(31)	26.04.2006, 04.08.2006

(33) DE, DE		B29C 55/04	(2006.01)
(86) PCT/EP2007/053198		B29C 55/12	(2006.01)
(87) WO 2007/125000		E21D 17/00	(2006.01)
(74) Macek and Partners, Mgr. Jiří Macek, Sázavská 16, Praha 2 - Vinohrady, 12000		B29D 28/00	(2006.01)
		E02D 17/20	(2006.01)
		E02D 31/00	(2006.01)
		E02D 17/00	(2006.01)
(97) EP 2018419		(96) 05.02.2008	
(47) 04.05.2016		(96) 08725155.9	
(97) 22.11.2007		(73) Tensar Corporation, LLC, Atlanta, GA 30328, US	
(51) C12N 5/00	(2006.01)	(72) TYAGI, Manoj, Kumar, Fayetteville, GA 30215, US	
(96) 23.06.2006		SHELTON, William, Stanley, Lithonia, GA 30038, US	
(96) 06769014.9		(54) Integrovaní polyethylentereftalátové mřížky, způsob výroby a jejich použití	
(73) Sewon Cellontech Co., Ltd., Youngdeungpo-Gu, Seoul 150-712, KR		(32) 899658 P	
(72) PARK, Hyun-Shin, Seoul 158-076, KR		(31) 06.02.2007	
JANG, Jae-Deog, Seoul 139-784, KR		(33) US	
LEE, Sac-Bom, Seoul 143-210, KR		(86) PCT/US2008/001481	
CHANG, Cheong-Ho, Seoul 137-040, KR		(87) WO 2008/097523	
(54) Způsob pro separaci jaderných buněk derivovaných z kostní dřeviny pro tvorbu kostí		(74) PATENTSERVIS Praha a.s., Na Podkovce 281/10, Praha 4, 14700	
(32) 20060043936			
(31) 16.05.2006			
(33) KR			
(86) PCT/KR2006/002434		(97) EP 2170359	
(87) WO 2007/132962		(47) 11.05.2016	
(74) Čermák a spol., JUDr. Karel Čermák, Elišky Peškové 735/15, Praha 5, 15000		(97) 29.01.2009	
		(51) A61K 36/064	(2006.01)
		A61K 31/716	(2006.01)
		A61K 31/736	(2006.01)
		A61P 3/10	(2006.01)
(97) EP 2081435		(96) 25.07.2008	
(47) 04.05.2016		(96) 08786472.4	
(97) 03.04.2008		(73) Lesaffre et Compagnie, 75001 Paris, FR	
(51) A01N 43/90	(2006.01)	(72) LAVILLE, Martine, F-69392 Charly, FR	
A61K 31/519	(2006.01)	NAZARE, Julie-Anne, F-69007 Lyon, FR	
C07D 487/04	(2006.01)	ORIOU, Eric, F-94500 Champigny sur Marne, FR	
A61P 35/00	(2006.01)	(54) Použití buněčných stěn kvasinek pro léčení a/nebo prevenci hyperinsulinemie	
(96) 28.12.2006		(32) 0756731	
(96) 06850039.6		(31) 25.07.2007	
(73) Pharmacyclics LLC, Sunnyvale, CA 94085, US		(33) FR	
(72) HONIGBERG, Lee, San Francisco CA 94110, US		(86) PCT/EP2008/059815	
VERNER, Erik, San Mateo CA 94401, US		(87) WO 2009/013357	
PAN, Zhengying, Alpharetta GA 30005, US		(74) KOREJZOVÁ & SPOL., v.o.s., JUDr. Petra Korejzová, Korunní 810/104 E, Praha 10, 10100	
(54) Inhibitor Brutonovy tyrosin kinázy			
(32) 826720 P, 828590 P		(97) EP 2205635	
(31) 22.09.2006, 06.10.2006		(47) 25.05.2016	
(33) US, US		(97) 19.03.2009	
(86) PCT/US2006/049626		(51) C07K 16/24	(2006.01)
(87) WO 2008/039218		A61K 39/395	(2006.01)
(74) Společná advokátní kancelář Všecka Zelený Švorčík Kalenský a partneři, JUDr. Michal Havlík, advokát a patentový zástupce, Hálkova 2, Praha 2, 12000		(96) 09.09.2008	
		(96) 08830362.3	
(97) EP 2091332		(73) AMGEN INC., Thousand Oaks, CA 91320, US	
(47) 18.05.2016		(72) COMEAU, Michael R., Bainbridge Island Washington 98110, US	
(97) 22.05.2008		SMOTHERS, James F., Quincy Massachusetts 02169, US	
(51) A01N 47/36	(2006.01)	YOON, Bo-rin P., Seattle Washington 98177, US	
A01N 43/40	(2006.01)	MEHLIN, Christopher, Seattle Washington 98107, US	
A01P 13/02	(2006.01)	(54) Proteiny vázající antigen schopné vázat se na tymický stromální lymfopoietin	
(96) 27.10.2007		(32) 971178 P, 91676 P	
(96) 07819388.5		(31) 10.09.2007, 25.08.2008	
(73) Bayer Intellectual Property GmbH, 40789 Monheim am Rhein, DE		(33) US, US	
(72) MARCELES PALMA, Víctor, Jose, 40213 Düsseldorf, DE		(86) PCT/US2008/010510	
EADIE, Allan, 40489 Düsseldorf, DE		(87) WO 2009/035577	
BICKERS, Udo, 65779 Kelkheim, DE		(74) Společná advokátní kancelář Všecka Zelený Švorčík Kalenský a partneři, JUDr. Michal Havlík, advokát, Hálkova 2, Praha 2, 12000	
(54) Herbicidní kombinace obsahující amidosulfuron a pyridinový herbicid			
(32) 06023578		(97) EP 2209920	
(31) 13.11.2006		(47) 04.05.2016	
(33) EP		(97) 07.05.2009	
(86) PCT/EP2007/009345		(51) C12Q 1/70	(2006.01)
(87) WO 2008/058622		(96) 01.11.2007	
(74) Traplová Hakr Kubát, advokátní a patentová kancelář, Ing. Eduard Hakr, patentový zástupce, Přístavní 24, Praha 7, 17000		(96) 07834656.6	
		(73) Self-screen B.V., 1098 RX Amsterdam, NL	
(97) EP 2122067		(72) MEIJER, Christophorus, Joannes, Lambertus, Maria, NL-2317 GV Leiden, NL	
(47) 27.04.2016		SNIJDERS, Petrus, Josephus, Ferdinandus, NL-1187 VE Amstelveen, NL	
(97) 14.08.2008			
(51) B29K 67/00	(2006.01)		

(54) **Nová metoda detekce pro cervikální HPV**
(86) PCT/NL2007/050526
(87) WO 2009/057993
(74) ŽOVICOVÁ & ZOVIC IP, s.r.o., Záhradnícka 36, SK-821 08 Bratislava

(97) **EP 2215124**
(47) 24.02.2016
(97) 26.02.2009
(51) **C07K 16/40** (2006.01)
A61P 3/06 (2006.01)
A61K 39/395 (2006.01)
A61K 45/06 (2006.01)
A61K 31/22 (2006.01)
A61K 31/366 (2006.01)
A61K 31/40 (2006.01)
A61K 31/405 (2006.01)
A61K 31/44 (2006.01)
A61K 31/47 (2006.01)
A61K 31/505 (2006.01)
A61K 31/66 (2006.01)
A61K 39/00 (2006.01)
C12N 15/113 (2010.01)

(96) 22.08.2008
(96) 08798550.3
(73) Amgen Inc., Thousand Oaks, CA 91320-1799, US
(72) JACKSON, Simon, Mark, San Carlos, CA 94070, US
WALKER, Nigel Pelham, Clinton, Burlingame, CA 94010-6033, US
PIPER, Derek, Evan, Santa Clara, CA 95051, US
SHAN, Bei, Redwood City, CA 94065, US
SHEN, Wenyan, Wayne, PA 19087, US
CHAN, Joyce Chi, Yee, San Francisco, CA 94112, US
KING, Chadwick, Terence, British Columbia V7L 3T5, CA
KETCHEM, Randal, Robert, Snohomish, WA 98296, US
MEHLIN, Christopher, Seattle, WA 98107, US
CARABEO, Teresa, Arazas, New York, NY 10014, US
CAO, Qiong, Dalt City, CA 94015, US

(54) **Proteiny vázající antigen na proprotein konvertázu subtilisin kexin typ 9**
(32) 10630 P, 86133 P, 957668 P, 8965 P
(31) 09.01.2008, 04.08.2008, 23.08.2007, 21.12.2007
(33) US, US, US, US
(86) PCT/US2008/074097
(87) WO 2009/026558
(74) Společná advokátní kancelář Všetečka Zelený Švorčík Kalenský a partneři, JUDr. Michal Havlík, Hálkova 2, Praha 2, 12000

(97) **EP 2234210**
(47) 11.05.2016
(97) 29.09.2010
(51) **H01R 4/26** (2006.01)
H01R 4/42 (2006.01)
H02G 1/14 (2006.01)
(96) 26.03.2009
(96) 09290220.4
(73) Nexans, 75008 Paris, FR
(72) Stauch, Gert, Dr.-Ing., 95032 Hof, DE
Zapf, Martin, Dipl.-Ing., 95473 Creussen, DE
Grötsch, Peter, 95111 Rehau, DE
Markgraf, Volker, 95195 Röslau, DE
(54) **Svorka pro pevné uložení elektrického vodiče**
(74) Traplová Hakr Kubát, advokátní a patentová kancelář, Ing. Eduard Hakr, patentový zástupce, Přístavní 24, Praha 7, 17000

(97) **EP 2275279**
(47) 13.04.2016
(97) 19.01.2011
(51) **G07D 7/12** (2016.01)
G07D 7/00 (2016.01)
G07D 7/20 (2016.01)
B42D 25/00 (2014.01)
(96) 24.06.2010
(96) 10167214.5
(73) Oberthur Technologies, 92300 Levallois-Perret, FR
(72) Barbotin, Aurélie, 35200 Rennes, FR
Guerard, Denis, 35200 Rennes, FR
(54) **Bezpečnostní doklad a způsob ověřování tohoto dokladu**

(32) 0954413
(31) 29.06.2009
(33) FR
(74) Traplová Hakr Kubát, advokátní a patentová kancelář, Ing. Eduard Hakr, patentový zástupce, Přístavní 24, Praha 7, 17000

(97) **EP 2276347**
(47) 25.05.2016
(97) 08.10.2009
(51) **A01N 43/66** (2006.01)
A61K 9/16 (2006.01)
A61K 31/53 (2006.01)
A61K 9/08 (2006.01)
A61K 9/10 (2006.01)
A61K 9/14 (2006.01)

(96) 03.04.2009
(96) 09726974.0
(73) KRKA, tovarna zdravil, d.d., Novo mesto, 8501 Novo mesto, SI
(72) TIHI, Jaroslav, 8000 Novo mesto, SI
BENKIC, Primož, 1000 Ljubljana, SI
TOPORISIC, Rebeka, 1000 Ljubljana, SI
GOJAK, Urška, 8000 Novo mesto, SI
KLAVDIJA, Meznar, 8000 Novo mesto, SI
TROST, Sabina, 1330 Kocevje, SI
(54) **Toltrazuril se zlepšenými disolučními vlastnostmi**
(32) 200800078
(31) 03.04.2008
(33) SI
(86) PCT/EP2009/054012
(87) WO 2009/121957
(74) Hák Janeček & Švestka, Patentová a známková kancelář, Ing. Pavel Janeček, U Průhonu 5, Praha 7, 17000

(97) **EP 2284019**
(47) 13.04.2016
(97) 16.02.2011
(51) **B41M 5/26** (2006.01)
B41M 5/28 (2006.01)
D21H 21/40 (2006.01)
(96) 22.06.2009
(96) 09460025.1
(73) Polska Wytwornia Papierow Wartosciowych S.A., 00-222 Warszawa, PL
(72) Jakielaszek, Ewelina, 02-786 Warszawa, PL
Sadecka, Marzena, 05-800 Przeszków, PL
Ziólkowski, Sławomir, 03-138 Warszawa, PL
Mierzejewski, Daniel, 01-991 Warszawa, PL
Gurtowska, Joanna, 05-090 Raszyn, PL
(54) **Ceninový papír pro laserové rytí, ceninový dokument a způsob výroby ceninových dokumentů**
(74) Rott, Růžička & Guttman Patentové, známkové a advokátní kanceláře, Ing. Ivana Menšíková, Vinohradská 37, Praha 2, 12000

(97) **EP 2285223**
(47) 18.05.2016
(97) 24.09.2009
(51) **A01N 43/80** (2006.01)
A01P 13/00 (2006.01)
A01N 43/56 (2006.01)
A01N 43/42 (2006.01)
A01N 43/40 (2006.01)
A01N 43/50 (2006.01)
A01N 43/70 (2006.01)
A01N 43/707 (2006.01)
A01N 43/64 (2006.01)
A01N 47/36 (2006.01)
(96) 10.03.2009
(96) 09723381.1
(73) BASF SE, 67056 Ludwigshafen am Rhein, DE
(72) SIEVERNICH, Bernd, 67454 Hassloch, DE
SIMON, Anja, 69469 Weinheim, DE
MOBERG, William, Karl, 67454 Hassloch, DE
EVANS, Richard, R., Raleigh North Carolina 27613, US
(54) **Herbicidní kompozice obsahující Pyroxasulfon IV**
(32) 38178
(31) 20.03.2008
(33) US

(86) PCT/EP2009/052784
(87) WO 2009/115433
(74) Traplová Hakr Kubát, advokátní a patentová kancelář, Ing. Jan Kubát, patentový zástupce, Přístavní 24, Praha 7, 17000

(97) **EP 2285644**
(47) 04.05.2016
(97) 26.11.2009
(51) **B62D 12/02** (2006.01)
B62D 47/00 (2006.01)
B60D 1/52 (2006.01)
B60D 1/14 (2006.01)
B60D 1/173 (2006.01)
B60D 1/167 (2006.01)
B60D 1/155 (2006.01)
G05D 1/02 (2006.01)
B62D 59/04 (2006.01)
B62D 53/00 (2006.01)
B62D 47/02 (2006.01)

(96) 05.05.2009
(96) 09750006.0
(73) Lohr Electromecanique, 67980 Hangenbieten, FR
(72) ANDRE, Jean-Luc, F-67120 Molsheim, FR
(54) **Odpojitelné kloubové spojení mezi dvěma po sobě následujícími moduly pojízdné sestavy**
(32) 0802522
(31) 06.05.2008
(33) FR
(86) PCT/FR2009/000526
(87) WO 2009/141525
(74) KANIA*SEDLÁK*SMOLA Patentová a známková kancelář, Ing. Jiří Malůšek, Mendlovo náměstí 1a, Brno, 60300

(97) **EP 2293752**
(47) 29.06.2016
(97) 12.11.2009
(51) **A61F 13/00** (2006.01)
(96) 08.05.2009
(96) 09742356.0
(73) ConvaTec Technologies Inc., Las Vegas, NV 89169-6754, US
(72) COTTON, Stephen, Michael, Nottingham NG15 8EQ, GB
LEE, Bryony, Jayne, Deeside, Flintshire CH5 2NU, GB
(54) **Obvaz**
(32) 0808376
(31) 08.05.2008
(33) GB
(86) PCT/GB2009/001138
(87) WO 2009/136160
(74) ŽOVICOVÁ & ZOVIC IP, s.r.o., Záhradnícka 36, 821 08 Bratislava

(97) **EP 2299971**
(47) 25.05.2016
(97) 10.12.2009
(51) **A61K 31/517** (2006.01)
A61K 9/14 (2006.01)
A61K 9/16 (2006.01)
A61K 9/20 (2006.01)
(96) 05.06.2009
(96) 09757619.3
(73) Boehringer Ingelheim International GmbH, 55216 Ingelheim am Rhein, DE
(72) MESSERSCHMID, Roman, 55216 Ingelheim Am Rhein, DE
FRIEDL, Thomas, 55216 Ingelheim Am Rhein, DE
(54) **Pevné farmaceutické formulace obsahující BIBW 2992**
(32) 08157800, 09160297
(31) 06.06.2008, 14.05.2009
(33) EP, EP
(86) PCT/EP2009/056944
(87) WO 2009/147238
(74) KOREJZOVÁ & SPOL., v.o.s., JUDr. Petra Korejzová, Korunní 810/104 E, Praha 10, 10100

(97) **EP 2302063**
(47) 04.05.2016
(97) 30.03.2011
(51) **CI2N 15/85** (2006.01)

A61K 48/00 (2006.01)
(96) 15.10.2002
(96) 10176209.4
(73) EnGeneIC Molecular Delivery Pty Ltd., NSW 2066, AU
(72) Brahmabhatt, Himanshu, Sydney Australian Capital Territory NSW 2176, AU
Macdiarmid, Jennifer, Sydney Australian Capital Territory NSW 2037, AU

(54) **Intaktní minibuňky jako vektory pro přenos DNA a genovou terapii in vitro a in vivo**
(32) 328801 P
(31) 15.10.2001
(33) US
(74) Čermák a spol., JUDr. Karel Čermák, Elišky Peškové 735/15, Praha 5, 15000

(97) **EP 2307762**
(47) 01.06.2016
(97) 10.12.2009
(51) **F16H 15/38** (2006.01)
(96) 05.06.2008
(96) 08760585.3
(73) De Mazière, Filip, 9070 Heusden, BE
(72) De Mazière, Filip, 9070 Heusden, BE
(54) **Reverzibilní variabilní převodovka - RVT**
(86) PCT/EP2008/057009
(87) WO 2009/146748
(74) A. Holas & partner Patentová a známková kancelář, Ing. Mgr. Hana Holasová, Křížová 4, Brno, 60300

(97) **EP 2316001**
(47) 02.03.2016
(97) 14.01.2010
(51) **G01C 19/56** (2012.01)
G01C 19/5726 (2012.01)
(96) 06.07.2009
(96) 09776978.0
(73) Albert-Ludwigs-Universität Freiburg, 79098 Freiburg, DE
(72) HE, Lin, Wuxi City 214063, CN
MANOLI, Yiannos, 79104 Freiburg, DE
BUHMANN, Alexander, 79110 Freiburg, DE
TASCHWER, Armin, 68240 Sigolsheim, FR
NORTHEMANN, Thomas, 79106 Freiburg, DE
(54) **Měřicí zařízení s mikroelektromechanickým kapacitním senzorem**
(32) 102008031609
(31) 07.07.2008
(33) DE
(86) PCT/EP2009/004868
(87) WO 2010/003612
(74) Traplová Hakr Kubát, advokátní a patentová kancelář, Ing. Eduard Hakr, patentový zástupce, Přístavní 24, Praha 7, 17000

(97) **EP 2316915**
(47) 27.04.2016
(97) 04.05.2011
(51) **CI1D 3/40** (2006.01)
CI1D 17/00 (2006.01)
(96) 06.11.2007
(96) 10191571.8
(73) The Procter & Gamble Company, Cincinnati, OH 45202, US
(72) Gardiner, Elaine Hunter, Newcastle upon Tyne, Tyne and Wear NE2 1PN, GB
Zou, Xiaotian, East Xinkangyuan Beijing 100096, CN
(54) **Směs pro úpravu textilu obsahující substantivní barvivo na textil**
(32) 858099 P
(31) 10.11.2006
(33) US
(74) FISCHER & PARTNER Intellectual Property s.r.o., Na Hrobci 294/5, Praha 2, 12000

(97) **EP 2350110**
(47) 15.06.2016
(97) 08.04.2010
(51) **A23L 27/30** (2016.01)
C07H 15/256 (2006.01)
(96) 02.10.2009

(96) 09817935.1
(73) Morita Kagaku Kogyo Co., Ltd., Osaka 577-0002, JP
(72) MORITA, Toyoshige, Osaka-shi Osaka 536-0003, JP
FUJITA, Isao, Osaka-shi Osaka 536-0003, JP
MATSUURA, Fumito, Fukuyama-shi Hiroshima 729-0292, JP
OTA, Masaya, Fukuyama-shi Hiroshima 729-0292, JP
(54) **Nový steviolglykosid**
(32) 2008258617
(31) 03.10.2008
(33) JP
(86) PCT/JP2009/067585
(87) WO 2010/038911
(74) Traplová Hakr Kubát, advokátní a patentová kancelář, Ing. Eduard Hakr, patentový zástupce, Přístavní 24, Praha 7, 17000

(97) **EP 2352763**
(47) 13.04.2016
(97) 08.04.2010
(51) **C07K 16/28** (2006.01)
C07K 16/22 (2006.01)
C07K 16/30 (2006.01)
C07K 16/40 (2006.01)
(96) 01.10.2009
(96) 09736398.0
(73) Amgen Research (Munich) GmbH, 81477 München, DE
(72) KUFER, Peter, 81477 Munich, DE
BLÜMEL, Claudia, 81477 Munich, DE
KISCHEL, Roman, 81477 Munich, DE
(54) **Bispecifické jednořetězcové protilátky se specifitou pro vysokomolekulární cílové antigeny**
(32) 101933 P
(31) 01.10.2008
(33) US
(86) PCT/EP2009/062794
(87) WO 2010/037837
(74) PATENTSERVIS Praha a.s., Na Podkovce 281/10, Praha 4, 14700

(97) **EP 2363678**
(47) 13.04.2016
(97) 07.09.2011
(51) **F41A 3/22** (2006.01)
F41A 21/48 (2006.01)
(96) 01.03.2011
(96) 11156358.1
(73) Al Hail Holding LLC, Abu Dhabi, AE
(72) Morgenroth, Lutz, 98673, Merbelsrod, DE
Münst, Klaus, 78736, Epfendorf, DE
(54) **Opakovací puška s výměnnou sestavou závěru a hlavně**
(32) 102010000617
(31) 03.03.2010
(33) DE
(74) KANIA*SEDLÁK*SMOLA Patentová kancelář, Ing. Veronika Zemanová, Mendlovo náměstí 1a, Brno, 60300

(97) **EP 2384950**
(47) 01.06.2016
(97) 09.11.2011
(51) **B62B 3/00** (2006.01)
(96) 09.05.2011
(96) 11165342.4
(73) Blickle Räder + Rollen GmbH & Co.KG, 72348 Rosenfeld, DE
(72) Hölle, Rolf, 72348, Rosenfeld, DE
Schwarz, Michael, 72348, Rosenfeld, DE
(54) **Transportní vozík**
(32) 202010005402 U, 102010017709
(31) 07.05.2010, 02.07.2010
(33) DE, DE
(74) Společná advokátní kancelář Všecka Zelený Švorčík Kalenský a partneři, JUDr. Michal Havlík, Hálkova 2, Praha 2, 12000

(97) **EP 2390031**
(47) 06.04.2016
(97) 30.11.2011
(51) **B23C 3/35** (2006.01)
E05B 19/00 (2006.01)
(96) 12.05.2011

(96) 11165792.0
(73) C. Ed. Schulte Gesellschaft mit beschränkter Haftung
Zylinderschlossfabrik, 42551 Velbert, DE
(72) Piotrowski, Theo, 50169, Kerpen, DE
Reine, Michael, 45145, Essen, DE
Wallberg, Thomas, 42489, Wülfrath, DE
(54) **Postup k profilování širších stran reverzibilního plochého klíče a reverzibilní plochý klíč**
(32) 102010017165
(31) 31.05.2010
(33) DE
(74) Macek and Partners, Mgr. Jiří Macek, Sázavská 16, Praha 2 - Vinohrady, 12000

(97) **EP 2406870**
(47) 11.05.2016
(97) 16.09.2010
(51) **H02K 19/10** (2006.01)
H02K 1/24 (2006.01)
(96) 12.03.2009
(96) 09779141.2
(73) ABB Research Ltd., 8050 Zürich, CH
(72) MOGHADDAM, Reza Rajabi, S-722 19 Västerås, SE
(54) **Rotor pro synchronní reluktanční stroj**
(86) PCT/EP2009/052930
(87) WO 2010/102671
(74) Traplová Hakr Kubát, advokátní a patentová kancelář, Ing. Eduard Hakr, patentový zástupce, Přístavní 24, Praha 7, 17000

(97) **EP 2406963**
(47) 11.05.2016
(97) 16.09.2010
(51) **H04N 13/04** (2006.01)
(96) 12.03.2010
(96) 10710792.2
(73) Deutsche Telekom AG, 53113 Bonn, DE
(72) RÖMER, Stefanus, 53773 Hennef, DE
(54) **Zařízení pro záznam, vzdálený přenos a reprodukování trojrozměrných obrazů**
(32) 102009012664
(31) 13.03.2009
(33) DE
(86) PCT/EP2010/001591
(87) WO 2010/102838
(74) Společná advokátní kancelář Všecka Zelený Švorčík Kalenský a partneři, JUDr. Michal Havlík, advokát a patentový zástupce, Hálkova 2, Praha 2, 12000

(97) **EP 2409408**
(47) 11.05.2016
(97) 23.09.2010
(51) **H04B 1/59** (2006.01)
G07B 15/00 (2011.01)
H04B 7/26 (2006.01)
G07B 15/06 (2011.01)
(96) 22.03.2010
(96) 10753032.1
(73) Kapsch TrafficCom AG, 1120 Wien, AT
(72) KOHLI, Japjeev, Waterloo Ontario N2T 2X3, CA
MALARKY, Alastair, Petersburg, Ontario N0B 2H0, CA
(54) **Zlepšené programování odpovídáče v otevřeném systému silničního mytí**
(32) 161896 P
(31) 20.03.2009
(33) US
(86) PCT/CA2010/000383
(87) WO 2010/105348
(74) KOREJZOVÁ & SPOL., v.o.s., JUDr. Petra Korejzová, Korunní 810/104 E, Praha 10, 10100

(97) **EP 2419566**
(47) 25.05.2016
(97) 21.10.2010
(51) **E01C 19/00** (2006.01)
E01C 19/42 (2006.01)
(96) 13.04.2010

(96) 10764986.5
(73) Guntert and Zimmermann Const. Div. Inc., Ripon, CA 95366, US
(72) GUNTERT, Ronald, M., Jr., Stockton California 95219, US
FRANCIS, Richard, W., Stockton California 95203, US
(54) **Stroj pro pokládku betonu s posuvným bedněním a se soupravou pro pokládku betonu s nastavitelnou délkou**
(32) 425325
(31) 16.04.2009
(33) US
(86) PCT/US2010/030820
(87) WO 2010/120722
(74) KANIA SEDLÁK SMOLA patentová kancelář, Ing. Veronika Zemanová, Mendlovo nám. 1a, Brno, 60300

(97) **EP 2430539**
(47) 20.07.2016
(97) 29.12.2011
(51) **G06F 9/48** (2006.01)
(96) 08.11.2010
(96) 10776344.3
(73) International Business Machines Corporation, Armonk, NY 10504, US
(72) SITTMANN, Gustav, III, Winchester, Hampshire SO21 2JN, GB
CRADDOCK, David, Poughkeepsie, New York 12601, US
GREGG, Thomas, Poughkeepsie, New York 12601-5400, US
SCHMIDT, Donald, William, Poughkeepsie, New York 12601-5400, US
BELMAR, Brenton, Francois, Poughkeepsie, New York 12601, US
FARRELL, Mark, Poughkeepsie, New York 12601, US
OSISEK, Damian, Leo, Endicott, New York 13760, US
TARCZA, Richard, Poughkeepsie, New York 12601, US
EASTON, Janet, Poughkeepsie, New York 12601, US
(54) **Řízení rychlosti, jakou jsou zpracovávány požadavky na přerušení adaptéru**
(32) 821179
(31) 23.06.2010
(33) US
(86) PCT/EP2010/067019
(87) WO 2011/160704
(74) Společná advokátní kancelář Všetěčka Zelený Švorčík Kalenský a partneři, JUDr. Michal Havlík, advokát a patentový zástupce, Hájkova 2, Praha 2, 12000

(97) **EP 2431205**
(47) 04.05.2016
(97) 21.03.2012
(51) **B60J 5/06** (2006.01)
(96) 15.09.2011
(96) 11181328.3
(73) Kögel Trailer GmbH & Co. KG, 89349 Burtenbach, DE
(72) Eschey, Thomas, 86500 Kutzenhausen, DE
(54) **Přípeňovací zařízení pro valníkovou nástavbu užitkového vozidla s plachtou, nástavba užitkového vozidla a užitkové vozidlo s takovýmto přípeňovacím zařízením**
(32) 102010045524
(31) 15.09.2010
(33) DE
(74) Traplová Hakr Kubát, advokátní a patentová kancelář, Ing. Eduard Hakr, patentový zástupce, Přístavní 24, Praha 7, 17000

(97) **EP 2431526**
(47) 13.04.2016
(97) 19.08.2010
(51) **E01F 15/02** (2006.01)
F21S 9/03 (2006.01)
E01F 15/04 (2006.01)
(96) 13.01.2010
(96) 10741340.3
(73) Geum Sung Industry Co., Ltd., Jeonbuk 590-180, KR
(72) CHAE, Jong-Sul, Namwon-si Jeonbuk 590-180, KR
(54) **Silniční zařízení pro absorpci nárazu**
(32) 20090010776, 20090136281
(31) 10.02.2009, 31.12.2009
(33) KR, KR

(86) PCT/KR2010/000217
(87) WO 2010/093122
(74) FISCHER & PARTNER Intellectual Property s.r.o., Na Hrobci 294/5, Praha 2, 12800

(97) **EP 2436012**
(47) 22.06.2016
(97) 02.12.2010
(51) **G21C 17/013** (2006.01)
F22B 37/00 (2006.01)
B62D 55/00 (2006.01)
(96) 27.05.2010
(96) 10781249.7
(73) Rolls-Royce Nuclear Field Services Inc., Williamson NY 14589, US
(72) DEAN, Uriah, C., Farmington, New York 14425, US
JEWETT, Matthew, R., Fairport, New York 14450, US
MOSHANO, Steve, Sodus, New York 14551, US
DELACROIX, Bradley, Walworth, New York 14568, US
(54) **Kontrolní nástroje pro horní trubkový svazek parního generátoru**
(32) 181560 P
(31) 27.05.2009
(33) US
(86) PCT/US2010/036489
(87) WO 2010/138774
(74) Společná advokátní kancelář Všetěčka Zelený Švorčík Kalenský a partneři, JUDr. Michal Havlík, advokát a patentový zástupce, Hájkova 2, Praha 2, 12000

(97) **EP 2436633**
(47) 18.05.2016
(97) 04.04.2012
(51) **B65H 63/04** (2006.01)
(96) 19.08.2011
(96) 11178069.8
(73) Murata Machinery, Ltd., Kyoto-shi, Kyoto 601-8326, JP
(72) Masai, Tetsuji, Kyoto, Kyoto 612-8686, JP
(54) **Deska s obvody pro zařízení na soukání příze a zařízení na soukání příze**
(32) 2010223815
(31) 01.10.2010
(33) JP
(74) Traplová Hakr Kubát, advokátní a patentová kancelář, Ing. Eduard Hakr, patentový zástupce, Přístavní 24, Praha 7, 17000

(97) **EP 2462063**
(47) 04.05.2016
(97) 24.02.2011
(51) **C02F 1/02** (2006.01)
C02F 9/00 (2006.01)
C07C 201/06 (2006.01)
C07C 201/16 (2006.01)
C07C 205/06 (2006.01)
(96) 18.08.2009
(96) 09786147.0
(73) Noram International Limited, Dublin 2, IE
(72) BERRETTA, Sergio, Vancouver British Columbia V6P 3R6, CA
(54) **Proces praní nitroaromatických produktů**
(86) PCT/IB2009/006570
(87) WO 2011/021057
(74) Ing. Dobroslav Musil, patentová kancelář, Ing. Dobroslav Musil, Zábřovická 11, Brno, 61500

(97) **EP 2463428**
(47) 06.07.2016
(97) 10.02.2011
(51) **D04H 3/153** (2012.01)
D04H 3/14 (2012.01)
A61F 13/49 (2006.01)
A61F 13/511 (2006.01)
A61F 13/514 (2006.01)
D04H 3/007 (2012.01)
D04H 3/009 (2012.01)
A61F 13/513 (2006.01)
D01D 5/098 (2006.01)
D01D 5/08 (2006.01)
D04H 3/16 (2006.01)

(96) 22.07.2010
(96) 10806342.1
(73) Mitsui Chemicals, Inc., Tokyo 105-7117, JP
(72) KUNIMOTO, Naosuke, Sodegaura-shi Chiba 299-0265, JP
(54) **Spunbondový netkaný textil se smíšeným vláknem a způsob pro jeho výrobu a aplikaci**
(32) 2009182673, 2010023197
(31) 05.08.2009, 04.02.2010
(33) JP, JP
(86) PCT/JP2010/062331
(87) WO 2011/016343
(74) Společná advokátní kancelář Vsetečka Zelený Švorčík Kalenský a partneři, JUDr. Michal Havlík, advokát a patentový zástupce, Hálkova 2, Praha 2, 12000

(97) **EP 2464532**
(47) 29.06.2016
(97) 17.02.2011
(51) **B60J 10/00** (2016.01)
(96) 02.08.2010
(96) 10739917.2
(73) Saint-Gobain Glass France, 92400 Courbevoie, FR
(72) TIMMERMANN, Alwin, 50933 Köln, DE
(54) **Těsnící uspořádání pro pevné zasklívací dílce vozidel, způsob jeho výroby a jeho použití**
(32) 102009026369
(31) 13.08.2009
(33) DE
(86) PCT/EP2010/061208
(87) WO 2011/018379
(74) Společná advokátní kancelář Vsetečka Zelený Švorčík Kalenský a partneři, JUDr. Michal Havlík, advokát a patentový zástupce, Hálkova 2, Praha 2, 12000

(97) **EP 2467903**
(47) 18.05.2016
(97) 24.02.2011
(51) **H01R 13/504** (2006.01)
H01R 43/18 (2006.01)
(96) 12.08.2010
(96) 10776271.8
(73) Harting Electric GmbH & Co. KG, 32339 Espelkamp, DE
(72) NASS, Andreas, 31606 Warmssen, DE
(54) **Spojovací součást pro elektrický vodič a způsob opláštění takové spojovací součásti**
(32) 102009038062
(31) 19.08.2009
(33) DE
(86) PCT/DE2010/000960
(87) WO 2011/020465
(74) KOREJZOVÁ & SPOL., v.o.s., JUDr. Petra Korejzová, Korunní 810/104 E, Praha 10, 10100

(97) **EP 2468423**
(47) 11.05.2016
(97) 27.06.2012
(51) **B05D 3/14** (2006.01)
B41M 3/14 (2006.01)
(96) 21.12.2011
(96) 11195029.1
(73) Viavi Solutions Inc., Milpitas, CA 95035, US
(72) Raksha, Vladimir P., Santa Rosa, CA California 95403, US
Hruska, Curtis R., Windsor, CA California 95492, US
Teitelbaum, Neil, Ottawa, Ontario K1S 5C4, CA
(54) **Systém a způsob na vytváření obrazu na substrátu**
(32) 201061427319 P
(31) 27.12.2010
(33) US
(74) Traplová Hakr Kubát, advokátní a patentová kancelář, Ing. Eduard Hakr, patentový zástupce, Přístavní 24, Praha 7, 17000

(97) **EP 2475486**
(47) 27.04.2016
(97) 17.03.2011
(51) **B23D 47/06** (2006.01)
B23D 59/00 (2006.01)

B23D 45/10 (2006.01)
(96) 13.09.2010
(96) 10760285.6
(73) Pfeifer Holz GmbH, 86556 Kühbach, DE
(72) PFEIFER, Clemens, A-6460 Imst, AT
(54) **Dělicí zařízení a dělicí způsob**
(32) 202009012299 U
(31) 11.09.2009
(33) DE
(86) PCT/EP2010/063348
(87) WO 2011/029923
(74) Traplová Hakr Kubát, advokátní a patentová kancelář, Ing. Eduard Hakr, patentový zástupce, Přístavní 24, Praha 7, 17000

(97) **EP 2483423**
(47) 16.12.2015
(97) 07.04.2011
(51) **C12Q 1/68** (2006.01)
(96) 01.10.2010
(96) 10779483.6
(73) Agroscope Liebefeld-Posieux ALP, 3003 Bern, CH
(72) BERTHOUD, Hélène, CH-2502 Bienne, CH
(54) **Způsob ověření pravosti mléčných výrobků**
(32) 09172008
(31) 01.10.2009
(33) EP
(86) PCT/EP2010/064673
(87) WO 2011/039359
(74) KOREJZOVÁ & SPOL., v.o.s., JUDr. Petra Korejzová, Korunní 810/104 E, Praha 10, 10100

(97) **EP 2491038**
(47) 06.04.2016
(97) 28.04.2011
(51) **C07D 487/04** (2006.01)
A61K 31/407 (2006.01)
A61P 25/00 (2006.01)
(96) 21.10.2010
(96) 10773477.4
(73) Janssen Pharmaceutica N.V., 2340 Beerse, BE
(72) CHAI, Wenying, San Diego CA 92130, US
LETAVIC, Michael, A., San Diego CA 92130, US
LY, Kiev, S., San Diego CA 92192, US
PIPPEL, Daniel, J., Del Mar CA 92014, US
RUDOLPH, Dale, A., San Diego CA 92128, US
STROTHER, Kathleen, C., San Diego CA 92117, US
SAVALL, Brad, M., San Diego CA 92123, US
SHAH, Chandravadan, R., San Diego CA 92129, US
SHIREMAN, Brock, T., Poway CA 92064, US
SOYODE-JOHNSON, Akinola, San Diego CA 92122, US
STOCKING, Emily, M., Encinitas CA 92024, US
SWANSON, Devin, M., La Jolla CA 92037, US
(54) **Disubstituované oktahydropyrrolo [3,4-c] pyrroly jako modulátory orexinového receptoru**
(32) 254509 P
(31) 23.10.2009
(33) US
(86) PCT/US2010/053606
(87) WO 2011/050198
(74) Společná advokátní kancelář Vsetečka Zelený Švorčík Kalenský a partneři, JUDr. Michal Havlík, advokát, Hálkova 2, Praha 2, 12000

(97) **EP 2493337**
(47) 25.05.2016
(97) 12.05.2011
(51) **A61K 8/97** (2006.01)
B01D 11/02 (2006.01)
(96) 12.10.2010
(96) 10763374.5
(73) Evonik Degussa GmbH, 45128 Essen, DE
(72) WIESMUELLER, Johann, 84518 Garching, DE
MICHLBAUER, Franz, 84558 Kirchweidach, DE
KAHLEYSS, Ralf, 83368 St. Georgen, DE
HAUSNER, Helmut, 83308 Trostberg, DE
(54) **Způsob výroby rostlinného extraktu bohatého na kyselinu karnosovou**

(32)	102009045994		<i>A61L 15/28</i>	(2006.01)
(31)	26.10.2009		<i>A61L 15/64</i>	(2006.01)
(33)	DE		<i>C08B 31/04</i>	(2006.01)
(86)	PCT/EP2010/065268		<i>A61K 9/14</i>	(2006.01)
(87)	WO 2011/054631		<i>C08J 9/00</i>	(2006.01)
(74)	Traplová Hakr Kubát, advokátní a patentová kancelář, Ing. Eduard Hakr, patentový zástupce, Přístavní 24, Praha 7, 17000		<i>C12N 5/00</i>	(2006.01)
(97)	EP 2496078		<i>A61K 9/16</i>	(2006.01)
(47)	11.05.2016		<i>A61L 24/08</i>	(2006.01)
(97)	14.04.2011		<i>C08B 31/00</i>	(2006.01)
(51)	<i>A01N 65/08</i>	(2009.01)		
	<i>A01N 65/20</i>	(2009.01)		
	<i>A01N 65/30</i>	(2009.01)		
	<i>A01N 35/06</i>	(2006.01)		
	<i>A01N 65/00</i>	(2009.01)		
	<i>A01N 65/42</i>	(2009.01)		
(96)	04.10.2010			
(96)	10822491.6			
(73)	Marrone Bio Innovations, Inc., Davis, CA 95618, US			
(72)	HUANG, Huazhang, Woodland CA 95776, US			
	CAMPBELL, Brian, Davis CA 95616, US			
(54)	Antrachinon obsahující deriváty jako biochemické zemědělské produkty			
(32)	248878 P			
(31)	05.10.2009			
(33)	US			
(86)	PCT/US2010/051359			
(87)	WO 2011/044055			
(74)	ŽOVICOVÁ & ZOVIC IP, s.r.o., Záhradnícka 36, 821 08 Bratislava			
(97)	EP 2500389			
(47)	11.05.2016			
(97)	19.09.2012			
(51)	<i>B32B 5/02</i>	(2006.01)		
	<i>B32B 5/08</i>	(2006.01)		
	<i>B32B 7/12</i>	(2006.01)		
	<i>B32B 27/08</i>	(2006.01)		
	<i>B32B 27/12</i>	(2006.01)		
	<i>B32B 27/32</i>	(2006.01)		
	<i>C09J 7/02</i>	(2006.01)		
(96)	02.03.2012			
(96)	12157819.9			
(73)	tesa SE, 22848 Norderstedt, DE			
(72)	Seitzer, Dennis, 72800 Eningen unter Achalm, DE			
	Siebert, Michael, Dr., 22869 Schenefeld, DE			
(54)	Lepicí páska s laminátovým nosičem vytvořeným z textilního nosiče a fólie k ovíjení podlouhlých předmětů, jako jsou zejména kabelové svazky, a způsob ovíjení			
(32)	102011005763			
(31)	18.03.2011			
(33)	DE			
(74)	KOREJZOVÁ & SPOL., v.o.s., JUDr. Petra Korejzová, Korunní 810/104 E, Praha 10, 10100			
(97)	EP 2501510			
(47)	01.06.2016			
(97)	26.05.2011			
(51)	<i>B23B 31/40</i>	(2006.01)		
(96)	17.11.2010			
(96)	10814721.6			
(73)	Weidner, Andreas, 72514 Inzigkofen-Vilsingen, DE			
(72)	Weidner, Andreas, 72514 Inzigkofen-Vilsingen, DE			
(54)	Upínací čelist			
(32)	102009053437			
(31)	17.11.2009			
(33)	DE			
(86)	PCT/EP2010/006998			
(87)	WO 2011/060924			
(74)	Macek and Partners, Mgr. Jiří Macek, Sázavská 16, Praha 2 - Vinohrady, 12000			
(97)	EP 2506859			
(47)	04.05.2016			
(97)	09.06.2011			
(51)	<i>A61K 31/718</i>	(2006.01)		
(96)	17.11.2010			
(96)	10834831.9			
(73)	Magle AB, 223 50 Lund, SE			
(72)	MALMSJÖ, Malin, S-234 31 Lomma, SE			
	THORDARSON, Eddie, S-237 37 Bjärred, SE			
	APELL, Sten Peter, S-260 24 Röstänga, SE			
	FYHR, Peter, S-297 30 Arkelstorp, SE			
(54)	Mikrokuličky hydrolyzovaného škrobu s endogenními nabitými ligandy			
(32)	0901521			
(31)	04.12.2009			
(33)	SE			
(86)	PCT/SE2010/051268			
(87)	WO 2011/068455			
(74)	Společná advokátní kancelář Všecka Zelený Švorčík Kalenský a partneři, JUDr. Michal Havlík, advokát a patentový zástupce, Hálkova 2, Praha 2, 12000			
(97)	EP 2508446			
(47)	25.05.2016			
(97)	09.06.2011			
(51)	<i>B65D 83/38</i>	(2006.01)		
	<i>B05B 9/04</i>	(2006.01)		
	<i>B65D 81/32</i>	(2006.01)		
	<i>B65D 83/62</i>	(2006.01)		
	<i>B65D 83/68</i>	(2006.01)		
(96)	10.03.2010			
(96)	10834325.2			
(73)	Toyo Aerosol Industry Co., Ltd., Shinagawa-ku, Tokyo 141-0022, JP			
(72)	HANAI, Nobuyuki, Tokyo 141-0022, JP			
	OGATA, Ken, Tokyo 141-0022, JP			
(54)	Rozprašovací zařízení pro vydávání množství tekutin			
(32)	2009273757			
(31)	01.12.2009			
(33)	JP			
(86)	PCT/JP2010/001685			
(87)	WO 2011/067868			
(74)	Rott, Růžička & Guttman Patentové, známkové a advokátní kanceláře, Ing. Ivana Menšíková, Vinohradská 37, Praha 2, 12000			
(97)	EP 2511173			
(47)	03.02.2016			
(97)	17.10.2012			
(51)	<i>B64B 1/36</i>	(2006.01)		
	<i>B64B 1/34</i>	(2006.01)		
	<i>B64D 43/00</i>	(2006.01)		
	<i>B64C 13/04</i>	(2006.01)		
	<i>B64B 1/00</i>	(2006.01)		
(96)	07.08.2008			
(96)	12171557.7			
(73)	LTA Corporation, New York, NY 10022, US			
(72)	Balaskovic, Pierre, 91370 Verrieres le Buisson, FR			
(54)	Vzducholod' čockovitého tvaru a související řídicí prvky			
(32)	935383 P			
(31)	09.08.2007			
(33)	US			
(74)	ŽOVICOVÁ & ŽOVIC IP s.r.o., Záhradnícka 36, 821 08 Bratislava			
(97)	EP 2512539			
(47)	30.03.2016			
(97)	23.06.2011			
(51)	<i>A61L 27/50</i>	(2006.01)		
	<i>A61L 31/14</i>	(2006.01)		
(96)	10.12.2010			
(96)	10801589.2			
(73)	Skulle Implants OY, 20520 Turku, FI			
(72)	VALLITTU, Pekka, FI- 21620 Kuusisto, FI			

(54) **Implantologický systém**
(32) 20096351
(31) 18.12.2009
(33) FI
(86) PCT/FI2010/051009
(87) WO 2011/073507
(74) FISCHER & PARTNER Intellectual Property s.r.o., Na Hrobcí 294/5, Praha 2, 12000

(97) **EP 2515870**
(47) 25.05.2016
(97) 30.06.2011
(51) **A61K 9/127** (2006.01)
A61K 9/51 (2006.01)
A61K 9/00 (2006.01)
A61K 38/00 (2006.01)
A61K 38/31 (2006.01)
A61K 47/48 (2006.01)

(96) 17.12.2010
(96) 10810911.7
(73) BCN Peptides, S.A., 08777 Sant Quinti de Mediona- Barcelona, ES
(72) SIMÓ CANONGE, Rafael, 08173 San Cugat del Vallés Barcelona, ES
HERNÁNDEZ PASCUAL, Cristina, E-08018 Barcelona, ES
FERNÁNDEZ CARNEADO, Jimena, E-33300 Villaviciosa - Asturias, ES
GÓMEZ CAMINALS, Marc, E-08014 Barcelona, ES
JORDANA I LLUCH, Rlbera, E-08013 Barcelona, ES
FARRERA SINFREU, Josep, E-25595 Tírvia - Lleida, ES
PONSATI OBIOLS, Berta, E-08005 Barcelona, ES

(54) **Lokální oftalmický peptidový přípravek**
(32) 200931242
(31) 23.12.2009
(33) ES
(86) PCT/EP2010/007737
(87) WO 2011/076368
(74) Traplová Hakr Kubát, advokátní a patentová kancelář, Ing. Eduard Hakr, patentový zástupce, Přístavní 24, Praha 7, 17000

(97) **EP 2520517**
(47) 25.05.2016
(97) 07.11.2012
(51) **B65D 83/00** (2006.01)
F16L 55/10 (2006.01)
B05B 9/08 (2006.01)
B05B 1/30 (2006.01)
B05B 12/00 (2006.01)
B65D 83/22 (2006.01)
B65D 25/44 (2006.01)
A01M 7/00 (2006.01)

(96) 30.01.2007
(96) 12170913.3
(73) The Fountainhead Group, Inc., New York Mills, New York 13417, US
(72) Arcuri, Joseph F., Liverpool, NY 13088, US
Cushman, Mark I., Ilion, NY 13357, US
Mitchell, George A., Utica, New York 13501, US
Restive, Mario J., Frankfort, New York 13340, US

(54) **Systém pro dávkování tekutiny**
(32) 342918
(31) 30.01.2006
(33) US
(74) Traplová Hakr Kubát, advokátní a patentová kancelář, Ing Jan Kubát, Přístavní 24, Praha 7, 17000

(97) **EP 2524046**
(47) 13.04.2016
(97) 21.07.2011
(51) **C12P 1/04** (2006.01)
C12P 7/02 (2006.01)
C12P 7/06 (2006.01)
C12P 7/40 (2006.01)

(96) 14.01.2011
(96) 11733140.5
(73) Lanzatech New Zealand Limited, Parnell, Auckland 1052, NZ
(72) BARKER, Will, David, Parnell, Auckland 1052, NZ
BROMLEY, Jason, Carl, Parnell, Auckland 1052, NZ
MIHALCEA, Christophe, Daniel, Parnell, Auckland 1052, NZ

(54) **Fermentace CO s využitím elektrického potenciálu**

(32) 295145 P
(31) 14.01.2010
(33) US
(86) PCT/NZ2011/000002
(87) WO 2011/087380
(74) INPARTNERS GROUP, Ing. Ivan Lukšiček, Koliště 13a, Brno, 60200

(97) **EP 2530083**
(47) 27.04.2016
(97) 05.12.2012
(51) **C07D 487/04** (2006.01)
A61K 31/519 (2006.01)
A61P 29/00 (2006.01)

(96) 28.12.2006
(96) 12166295.1
(73) Pharmacyclics LLC, Sunnyvale, CA 94085, US
(72) Honingberg, Lee, San Fransisco, CA 94110, US
Vernier, Erik, San Mateo, CA 94401, US
Pan, Zhengying, Alpharetta, GA 30005, US

(54) **Inhibitor brutonovy tyrosin kinázy**
(32) 826720 P, 828590 P
(31) 22.09.2006, 06.10.2006
(33) US, US
(74) Společná advokátní kancelář Všecka Zelený Švorčík Kalenský a partneři, JUDr. Michal Havlík, advokát a patentový zástupce, Hálkova 2, Praha 2, 12000

(97) **EP 2531518**
(47) 04.05.2016
(97) 04.08.2011
(51) **C07K 7/08** (2006.01)
C07K 14/16 (2006.01)
C07K 14/47 (2006.01)
C12N 15/62 (2006.01)
A61K 38/16 (2006.01)

(96) 01.02.2011
(96) 11701678.2
(73) Cytovation AS, 5009 Bergen, NO
(72) PRESTEGARDEN, Lars, N-5053 Bergen, NO
(54) **Oligopeptidové sloučeniny a jejich použití**
(32) 201001602
(31) 01.02.2010
(33) GB
(86) PCT/EP2011/051422
(87) WO 2011/092347
(74) Společná advokátní kancelář Všecka Zelený Švorčík Kalenský a partneři, JUDr. Michal Havlík, advokát a patentový zástupce, Hálkova 2, Praha 2, 12000

(97) **EP 2538930**
(47) 15.06.2016
(97) 01.09.2011
(51) **A61K 9/50** (2006.01)
A61K 31/00 (2006.01)
A61K 9/16 (2006.01)

(96) 23.02.2011
(96) 11704468.5
(73) Da Volterra, 75011 Paris, FR
(72) LESCURE, François, F-31320 Pechbusque, FR
DE GUNZBURG, Jean, London SW7 3AT, GB

(54) **Lékové formy pro perorální podávání adsorbentů ve střevech**
(32) 10305179
(31) 23.02.2010
(33) EP
(86) PCT/EP2011/052682
(87) WO 2011/104275
(74) Společná advokátní kancelář Všecka Zelený Švorčík Kalenský a partneři, JUDr. Michal Havlík, advokát a patentový zástupce, Hálkova 2, Praha 2, 12000

(97) **EP 2550686**
(47) 11.05.2016
(97) 29.09.2011
(51) **H01L 33/50** (2010.01)
F21W 131/406 (2006.01)

(96) 15.03.2011

(96) 11758845.9
(73) Martin Professional ApS, 8200 Århus N, DK
(72) JØRGENSEN, Dennis, DK-8410 Ronde, DK
(54) **Promítací zařízení s vícero vzájemně se zesilujícími světelnými zdroji**
(32) 201000231
(31) 22.03.2010
(33) DK
(86) PCT/DK2011/050084
(87) WO 2011/116769
(74) INPARTNERS GROUP, Ing. Ivan Lukšiček, Koliště 13a, Brno, 60200

(97) **EP 2552475**
(47) 18.05.2016
(97) 06.10.2011
(51) **A61K 38/48** (2006.01)
A61P 21/02 (2006.01)
(96) 29.03.2011
(96) 11713577.2
(73) ALLERGAN, INC., Irvine, CA 92612, US
(72) TURKEL, Catherine C., Newport Coast, California 92657, US
AURORA, Sheena K., Seattle, Washington 98116-3577, US
DODICK, David W., Scottsdale, Arizona 85259, US
BRIN, Mitchell F., Newport Beach, California 92660, US
(54) **Režim dávkování botulotoxinu pro prevenci chronické migrény**
(32) 320667 P, 319230 P
(31) 02.04.2010, 30.03.2010
(33) US, US
(86) PCT/US2011/030370
(87) WO 2011/123456
(74) Společná advokátní kancelář Všetečka Zelený Švorčík Kalenský a partneři, JUDr. Michal Havlík, advokát, Hálkova 2, Praha 2, 12000

(97) **EP 2556841**
(47) 11.05.2016
(97) 13.02.2013
(51) **A61K 39/395** (2006.01)
A61P 19/08 (2006.01)
C07K 16/18 (2006.01)
(96) 17.09.2008
(96) 12180292.0
(73) Amgen, Inc, Thousand Oaks, CA 91320-1799, US
(72) Padhi, Ian, Desmond, Newbury Park, CA 91320, US
Jang, Graham, Richard, Thousand Oaks, California 91360, US
(54) **Způsob inhibice vstřebávání kostní tkáně**
(32) 973024 P
(31) 17.09.2007
(33) US
(74) Společná advokátní kancelář Všetečka Zelený Švorčík Kalenský a partneři, JUDr. Petr Kalenský, Hálkova 2, Praha 2, 12000

(97) **EP 2564839**
(47) 11.05.2016
(97) 06.03.2013
(51) **A61K 9/28** (2006.01)
A61K 31/215 (2006.01)
A61P 17/06 (2006.01)
A61K 9/20 (2006.01)
A61K 31/225 (2006.01)
(96) 08.01.2010
(96) 12193798.1
(73) Forward Pharma A/S, 1100 København K, DK
(72) Nilsson, Henrik, 8835 Feusisberg, CH
Rupp, Roland, 51467 Bergisch Gladbach, DE
(54) **Farmaceutický přípravek obsahující v rozní matici jeden nebo více esterů fumarové kyseliny**
(32) 200900034, 143613 P
(31) 09.01.2009, 09.01.2009
(33) DK, US
(74) PATENTSERVIS Praha a.s., Na Podkovce 281/10, Praha 4, 14700

(97) **EP 2565670**
(47) 25.05.2016
(97) 06.03.2013
(51) **G01S 13/00** (2006.01)
G01S 13/66 (2006.01)
G01S 13/72 (2006.01)

G01S 13/87 (2006.01)
(96) 31.08.2012
(96) 12182535.0
(73) Thales, 92200 Neuilly Sur Seine, FR
(72) Millet, Nicolas, 91140 Villebon sur Yvette, FR
Allam, Sébastien, 92160 Antony, FR
Klein, Mathieu, 91190 Gif sur Yvette, FR
Malherbe, Thierry, 91470 Limours, FR
(54) **Způsob indikace kartézských drah podle bistatických měření jedním nebo více přijímači multistatického radarového systému**
(32) 1102670
(31) 02.09.2011
(33) FR
(74) PATENTSERVIS Praha a.s., Na Podkovce 281/10, Praha 4, 14700

(97) **EP 2568806**
(47) 11.05.2016
(97) 17.11.2011
(51) **A61K 31/137** (2006.01)
A61P 5/24 (2006.01)
(96) 12.05.2011
(96) 11781299.0
(73) Radius Health, Inc., Cambridge, MA 02139, US
(72) O'DEA, Louis, Hingham MA 02043-3127, US
LYTTLE, C., Richard, Bala Cynwyd PA 19004, US
GUERRIERO, Jonathan, Braintree MA 02184, US
(54) **Terapeutické režimy**
(32) 334095 P
(31) 12.05.2010
(33) US
(86) PCT/US2011/036311
(87) WO 2011/143469
(74) Společná advokátní kancelář Všetečka Zelený Švorčík Kalenský a partneři, JUDr. Michal Havlík, advokát a patentový zástupce, Hálkova 2, Praha 2, 12000

(97) **EP 2570052**
(47) 01.06.2016
(97) 20.03.2013
(51) **A47B 96/20** (2006.01)
(96) 12.09.2012
(96) 12183981.5
(73) Fritz Egger GmbH & Co. OG, 6380 St. Johann in Tirol, AT
(72) Hagspiel, Raimund, 37671 Höxter, DE
Dülberg, Tobias, 37671 Höxter, DE
(54) **Skládatelná deska**
(32) 10201113389
(31) 16.09.2011
(33) DE
(74) Čermák a spol., JUDr. Karel Čermák, Elišky Peškové 735/15, Praha 5, 15000

(97) **EP 2589602**
(47) 06.04.2016
(97) 08.05.2013
(51) **C07H 21/04** (2006.01)
C12N 7/00 (2006.01)
A61K 39/00 (2006.01)
A61K 39/12 (2006.01)
A61K 39/42 (2006.01)
(96) 15.08.2007
(96) 12182319.9
(73) The Government of the U.S.A., as repr. by the Secretary, Dept. of Health & Human Services, the Nat. Inst. of Health, Rockville, MD 20852-3804, US
(72) Whitehead, Stephen S., Montgomery Village, MD 20886, US
Blaney, Joseph E., Gettysburg, PA 17325, US
Murphy, Brian R., Bethesda, MD 20816, US
Ching-Juh Lai, Bethesda, MD 20817, US
(54) **Vývoj složek vakcín proti viru dengue**
(32) 837723 P
(31) 15.08.2006
(33) US
(74) Traplová Hakr Kubát, advokátní a patentová kancelář, Ing. Eduard Hakr, patentový zástupce, Přístavní 24, Praha 7, 17000

(97) **EP 2593754**
(47) 25.05.2016
(97) 19.01.2012
(51) **G01D 3/08** (2006.01)
G01D 5/252 (2006.01)
B60Q 1/14 (2006.01)
H01H 1/00 (2006.01)
H03K 17/00 (2006.01)
(96) 11.07.2011
(96) 11748596.1
(73) Leopold Kostal GmbH & Co. KG, 58513 Lüdenscheid, DE
(72) WAGNER, Martin, 58509 Lüdenscheid, DE
BÜHLMANN, Rainer, 59439 Holzwickede, DE
THORMANN, Werner, 58553 Halver, DE
KOBBER, Sven, 53127 Bonn, DE
KATHOL, Meinolf, 57413 Finnentrop, DE
(54) **Způsob zjišťování polohy sepnutí spínacího zařízení**
(32) 102010026919
(31) 13.07.2010
(33) DE
(86) PCT/EP2011/061780
(87) WO 2012/007436
(74) Čermák a spol., JUDr. Karel Čermák, Elišky Peškové 735/15, Praha 5, 15000

(97) **EP 2595965**
(47) 22.06.2016
(97) 26.01.2012
(51) **C07D 403/12** (2006.01)
A01N 43/54 (2006.01)
A01N 43/68 (2006.01)
A01N 43/84 (2006.01)
C07D 405/12 (2006.01)
C07D 239/49 (2006.01)
C07D 409/12 (2006.01)
C07D 239/48 (2006.01)
C07D 401/12 (2006.01)
C07D 413/12 (2006.01)
C07D 251/48 (2006.01)
(96) 20.07.2011
(96) 11743699.8
(73) Vestaron Corporation, Kalamazoo, MI 49008, US
(72) KENNEDY, Robert, M., Dexter, MI 48130, US
STEINBAUGH, Bruce, A., Portage, MI 49024, US
(54) **Insekticidní triaziny a pyrimidiny**
(32) 365924 P
(31) 20.07.2010
(33) US
(86) PCT/US2011/044675
(87) WO 2012/012528
(74) Čermák a spol., JUDr. Karel Čermák, Elišky Peškové 735/15, Praha 5, 15000

(97) **EP 2600613**
(47) 11.05.2016
(97) 09.02.2012
(51) **H04N 19/117** (2014.01)
H04N 19/176 (2014.01)
H04N 19/82 (2014.01)
H04N 19/593 (2014.01)
H04N 19/182 (2014.01)
H04N 19/46 (2014.01)
H04N 19/157 (2014.01)
(96) 29.07.2011
(96) 11814797.4
(73) M&K Holdings Inc., Seoul 06586, KR
(72) OH, Soo Mi, Seongnam-si Gyeonggi-do 463-887, KR
YANG, Moonock, Singapore (460405), SG
(54) **Dekódovací zařízení s intra-predikcí**
(32) 20110063288, 20100074460
(31) 28.06.2011, 31.07.2010
(33) KR, KR

(86) PCT/KR2011/005590
(87) WO 2012/018197
(74) Traplová Hakr Kubát, advokátní a patentová kancelář, Ing. Eduard Hakr, patentový zástupce, Přístavní 24, Praha 7, 17000

(97) **EP 2602392**
(47) 18.05.2016
(97) 12.06.2013
(51) **E04B 1/61** (2006.01)
E04C 2/292 (2006.01)
(96) 05.12.2012
(96) 12195731.0
(73) Tremco illbruck Produktion GmbH, 92439 Bodenhöhr, DE
(72) Kroner, Peter, 40789 Monheim am Rhein, DE
Komma, Markus, 93128 Regenstein, DE
Köppl, Alfred, 92431 Neunburg v.W., DE
Lutz, Guido, 51519 Odenthal, DE
(54) **Spojovací deska**
(32) 202011109831 U
(31) 09.12.2011
(33) DE
(74) Rott, Růžička & Guttman Patentové, známkové a advokátní kanceláře, Ing. Jiří Andera, Vinohradská 37, Praha 2, 12000

(97) **EP 2604620**
(47) 29.06.2016
(97) 19.06.2013
(51) **C07H 19/06** (2006.01)
C07H 19/10 (2006.01)
A61K 31/7068 (2006.01)
A61P 31/14 (2006.01)
(96) 21.04.2004
(96) 13152340.9
(73) Gilead Pharmasset LLC, Foster City, CA 94404, US
(72) Clark, Jeremy, Snellville, GA 30039, US
(54) **Modifikované fluorované nukleosidové analogy**
(32) 474368 P
(31) 30.05.2003
(33) US
(74) PATENTSERVIS Praha a.s., Na Podkovce 281/10, Praha 4, 14700

(97) **EP 2607505**
(47) 25.05.2016
(97) 26.06.2013
(51) **C22B 7/00** (2006.01)
C22B 11/02 (2006.01)
(96) 30.11.2012
(96) 12008032.0
(73) Heraeus Deutschland GmbH & Co. KG, 63450 Hanau, DE
(72) Schapp, Jan, 63303 Dreieich, DE
Ritschel, Norbert, 63828 Kleinkahl, DE
Voß, Steffen, 63694 Limeshain, DE
(54) **Postup ke spalování suchého uhlíkatého kovového popela**
(32) 102011122139
(31) 22.12.2011
(33) DE
(74) KOREJZOVÁ & SPOL., v.o.s., JUDr. Petra Korejzová, Korunní 810/104 E, Praha 10, 10100

(97) **EP 2608754**
(47) 13.04.2016
(97) 01.03.2012
(51) **A61F 11/08** (2006.01)
(96) 25.08.2011
(96) 11763862.7
(73) Restored Hearing Ltd., Sligo, IE
(72) CAROLAN, Anthony, Co. Sligo, IE
TOGHER, Rhona, Co. Sligo, IE
O'CARROLL, Eimear, Co. Sligo, IE
(54) **Zařízení pro pohlcování zvuku typu, uzpůsobeného k zakrytí uší uživatele**
(32) 10174237
(31) 26.08.2010
(33) EP

- (86) PCT/EP2011/064684
(87) WO 2012/025608
(74) Společná advokátní kancelář Všetečka Zelený Švorčík Kalenský a partneři, JUDr. Michal Havlík, advokát, Hájkova 2, Praha 2, 12000
-
- (97) **EP 2611775**
(47) 16.03.2016
(97) 08.03.2012
(51) *C07D 207/04* (2006.01)
C07D 207/27 (2006.01)
A61K 38/06 (2006.01)
A61P 25/04 (2006.01)
(96) 31.08.2011
(96) 11788579.8
(73) Bionure Farma, S.L., 08017 Barcelona, ES
Institut D'investigacions Biomèdiques August PI I Sunyer, 08036 Barcelona, ES
Consejo Superior De Investigaciones Científicas, 28006 Madrid, ES
(72) VILLOSLADA, Pablo, 08017 Barcelona, ES
MESSEGUER, Angel, 08034 Barcelona, ES
(54) **Agonisté receptorů neurotrofinu a jejich použití jako léčiva**
(32) 378823 P
(31) 31.08.2010
(33) US
(86) PCT/IB2011/002562
(87) WO 2012/028959
(74) Traplová Hakr Kubát, advokátní a patentová kancelář, Ing. Eduard Hakr, patentový zástupce, Přístavní 24, Praha 7, 17000
-
- (97) **EP 2622138**
(47) 11.05.2016
(97) 05.04.2012
(51) *E01B 3/46* (2006.01)
(96) 27.09.2011
(96) 11781991.2
(73) PANDROL CDM TRACK NV, 1560 Hoeilaart, BE
(72) CARELS, Patrick, B-3090 Overijse, BE
(54) **Způsob výroby betonového prvku s pružným spodkem**
(32) 201000574
(31) 27.09.2010
(33) BE
(86) PCT/BE2011/000057
(87) WO 2012/040798
(74) PATENTSERVIS Praha a.s., Na Podkovce 281/10, Praha 4, 14700
-
- (97) **EP 2622200**
(47) 16.03.2016
(97) 05.04.2012
(51) *F02M 35/112* (2006.01)
F02B 29/04 (2006.01)
F02M 35/104 (2006.01)
F02M 35/10 (2006.01)
F02M 26/00 (2016.01)
(96) 28.07.2011
(96) 11751559.3
(73) Valeo Systemes Thermiques, 78320 Le Mesnil Saint Denis, FR
(72) ODILLARD, Laurent, 72390 Le Luart, FR
DEVEDEUX, Sébastien, F-78000 Versailles, FR
GALLAND, Jean-Pierre, F-78690 Les Essarts-le-roi, FR
BURGOLD, Sven, F-78120 Rambouillet, FR
(54) **Zařízení pro mísení proudu plynů sání a recirkulujících výfukových plynů zahrnující prostředky pro izolaci recirkulujících výfukových plynů**
(32) 1003814
(31) 27.09.2010
(33) FR
(86) PCT/EP2011/063034
(87) WO 2012/041563
(74) Společná advokátní kancelář Všetečka Zelený Švorčík Kalenský a partneři, JUDr. Michal Havlík, Hájkova 2, Praha 2, 12000
-
- (97) **EP 2623114**
(47) 11.05.2016
(97) 05.04.2012
(51) *A61K 39/00* (2006.01)
C07K 14/435 (2006.01)
-
- (96) 26.09.2011
(96) 11776064.5
(73) Centro De Ingenieria Genetica Y Biotecnologia, Ciudad De La Habana 10600, CU
(72) RODRIGUEZ MALLON, Alina, La Habana 10600, CU
FERNANDEZ DIAZ, Erlinda, La Habana 10200, CU
ESTRADA GARCIA, Mario, Pablo, La Habana 10600, CU
CARPIO GONZALEZ, Yamila, La Habana 10400, CU
(54) **Kompozice vakcín pro kontrolu zamoření ektoparazity**
(32) 20100188
(31) 28.09.2010
(33) CU
(86) PCT/CU2011/000005
(87) WO 2012/041260
(74) ŽOVICOVÁ & ZOVIC IP, s.r.o., Záhradnícka 36, 821 08 Bratislava
-
- (97) **EP 2625130**
(47) 18.05.2016
(97) 12.04.2012
(51) *B66C 1/10* (2006.01)
(96) 04.10.2011
(96) 11764201.7
(73) Wobben Properties GmbH, 26607 Aurich, DE
(72) MEYER, Ewald, 26835 Holtland, DE
GERBERS, Arnim, 26607 Aurich, DE
(54) **Způsob výměny transformátoru větrné elektrárny**
(32) 102010041940
(31) 04.10.2010
(33) DE
(86) PCT/EP2011/067311
(87) WO 2012/045741
(74) PATENTSERVIS Praha a.s., Na Podkovce 281/10, Praha 4, 14700
-
- (97) **EP 2627659**
(47) 20.04.2016
(97) 19.04.2012
(51) *C07G 1/00* (2011.01)
D21C 11/00 (2006.01)
D21C 11/04 (2006.01)
(96) 14.10.2011
(96) 11832197.5
(73) UPM-Kymmene Corporation, 00100 Helsinki, FI
(72) MIETTINEN, Mauno, FI-53600 Lappeenranta, FI
(54) **Kontinuální způsob srážení ligninu z černého louhu**
(32) 20115452, 20106073
(31) 11.05.2011, 15.10.2010
(33) FI, FI
(86) PCT/FI2011/050896
(87) WO 2012/049375
(74) Ing. Jaroslav Novotný, Římská 45/2135, Praha 2, 12000
-
- (97) **EP 2627667**
(47) 13.04.2016
(97) 19.04.2012
(51) *C07K 14/415* (2006.01)
C12N 15/82 (2006.01)
(96) 14.10.2011
(96) 11776578.4
(73) Genoplante-Valor, 75015 Paris, FR
(72) ROUSTER, Jacques, 63730 Mirefleurs, FR
SALLAUD, Christophe, 63110 Beaumont, FR
COURSOL, Sylvie, 75012 Paris, FR
ZIVY, Michel, 75010 Paris, FR
VIRLOUVET, Laetitia, 91360 EPINAY SUR ORGE, FR
WELCKER, Claude, 34980 Montferrier-sur-Lez, FR
(54) **Produkce rostlin, které mají zlepšenou toleranci vůči nedostatku vody**
(32) 1004059
(31) 15.10.2010
(33) FR
(86) PCT/IB2011/054570
(87) WO 2012/049663
(74) Společná advokátní kancelář Všetečka Zelený Švorčík Kalenský a partneři, JUDr. Michal Havlík, Hájkova 2, Praha 2, 12000
-
- (97) **EP 2637493**
(47) 30.03.2016

(97) 18.05.2012
(51) **A01G 3/02** (2006.01)
(96) 14.11.2011
(96) 11839116.8
(73) 2WP International Pty Ltd, Rowville VIC 3178, AU
(72) PODLESNY, Walter, Mount Martha Victoria 3930, AU
(54) **Stříhací nástroj s dvojitým režimem**
(32) 2010101247
(31) 12.11.2010
(33) AU
(86) PCT/AU2011/001466
(87) WO 2012/061903
(74) PATENTSERVIS Praha a.s., Na Podkovce 281/10, Praha 4, 14700

(97) **EP 2644781**
(47) 29.06.2016
(97) 02.10.2013
(51) **E02F 3/88** (2006.01)
E21C 50/02 (2006.01)
(96) 30.03.2012
(96) 12002349.4
(73) JAN DE NUL N.V., 9308 Hofstade-Aalst, BE
(72) Blomme, Willy, Oscar, 8470 Gistel, BE
Fordeyn, Jan Etienne Diane, 9000 Gent, BE
Malherbe, Bernard, 9031 Gent, BE
(54) **Čerpačí prostředek určený k vlečení tažným sacím hoperem a tažný sací hoper bagr vybavený takovým čerpačím prostředkem**
(74) KOREJZOVA & SPOL., v.o.s., JUDr. Petra Korejzová, Korunní 810/104 E, Praha 10, 10100

(97) **EP 2655209**
(47) 20.07.2016
(97) 28.06.2012
(51) **B65D 75/12** (2006.01)
B65D 75/58 (2006.01)
B65D 85/10 (2006.01)
(96) 22.12.2011
(96) 11811540.1
(73) Philip Morris Products S.A., 2000 Neuchâtel, CH
(72) REVELLY, Jacques, CH-1580 Avenches, CH
FORESTIER, Jacques, CH-2027 Fresens, CH
(54) **Zabalný balík s otvácím štítkem**
(32) 10252215
(31) 23.12.2010
(33) EP
(86) PCT/EP2011/073781
(87) WO 2012/085196
(74) PATENTSERVIS Praha a.s., Na Podkovce 281/10, Praha 4, 14700

(97) **EP 2677224**
(47) 25.05.2016
(97) 25.12.2013
(51) **F16L 33/22** (2006.01)
F16L 37/138 (2006.01)
(96) 20.06.2012
(96) 12172685.5
(73) Georg Fischer JRG AG, 4450 Sissach, CH
(72) Bürli, Stephan, 4402 Frenkendorf, CH
Knörnschild, Thomas, 4153 Reinach, CH
Camelin, Enrico, 4460 Gelterkinden, CH
(54) **Svěrací spoje pro trubky z polymerového materiálu**
(74) PATENTSERVIS Praha a.s., Na Podkovce 281/10, Praha 4, 14700

(97) **EP 2678230**
(47) 06.04.2016
(97) 30.08.2012
(51) **B65B 43/26** (2006.01)
B65B 43/12 (2006.01)
B65B 43/34 (2006.01)
B65B 9/08 (2012.01)
B65B 43/36 (2006.01)
B65B 49/12 (2006.01)
B65B 49/16 (2006.01)
B65B 51/10 (2006.01)
B65B 61/12 (2006.01)
B31B 1/26 (2006.01)

B65H 20/06 (2006.01)
(96) 09.05.2011
(96) 11859214.6
(73) AUTOMATED PACKAGING SYSTEMS, INC., Streetsboro, Ohio 44241, US
(72) CHUBA, Larry, Akron, OH 44313, US
(54) **Dopravníkový systém a způsob**
(32) 201161444902 P
(31) 21.02.2011
(33) US
(86) PCT/US2011/035687
(87) WO 2012/115672
(74) Společná advokátní kancelář Všecka Zelený Švorčík Kalenský a partneři, JUDr. Michal Havlík, advokát, Hájkova 2, Praha 2, 12000

(97) **EP 2680774**
(47) 08.06.2016
(97) 07.09.2012
(51) **A61B 18/18** (2006.01)
A61B 18/00 (2006.01)
A61N 5/06 (2006.01)
A61B 18/20 (2006.01)
(96) 28.02.2012
(96) 12752023.7
(73) Gustavsson, Morgan, Lars Ake, Newport Beach, CA 92660, US
(72) Gustavsson, Morgan, Lars Ake, Newport Beach, CA 92660, US
(54) **Fluorescenční nástavec**
(32) 201161447654 P, 201161513394 P
(31) 28.02.2011, 29.07.2011
(33) US, US
(86) PCT/US2012/027035
(87) WO 2012/118862
(74) PATENTSERVIS Praha a.s., Na Podkovce 281/10, Praha 4, 14700

(97) **EP 2687675**
(47) 27.04.2016
(97) 22.01.2014
(51) **F01C 1/22** (2006.01)
F02C 6/12 (2006.01)
F01C 11/00 (2006.01)
F02C 6/20 (2006.01)
(96) 19.07.2013
(96) 13177313.7
(73) PRATT & WHITNEY CANADA CORP., Longueuil, Quebec J4G 1A1, CA
(72) Thomassin, Jean, (01BE5) Longueuil, Québec J4G 1A1, CA
(54) **Sdružený cyklový motor**
(32) 201213554517
(31) 20.07.2012
(33) US
(74) Společná advokátní kancelář Všecka Zelený Švorčík Kalenský a partneři, JUDr. Michal Havlík, advokát a patentový zástupce, Hájkova 2, Praha 2, 12000

(97) **EP 2691086**
(47) 27.04.2016
(97) 04.10.2012
(51) **A61K 31/015** (2006.01)
A61K 31/201 (2006.01)
A61K 31/202 (2006.01)
A61K 31/203 (2006.01)
A61K 31/355 (2006.01)
A61K 9/08 (2006.01)
A61P 25/16 (2006.01)
A61P 25/28 (2006.01)
A61P 43/00 (2006.01)
(96) 28.03.2012
(96) 12727411.6
(73) Palupa Medical Ltd., 2064 Strovolos Nicosia, CY
(72) PANTZARIS, Marios, 2045 Strovolos Nicosia, CY
PATRIKIOS, Ioannis, Nicosia 2115, CY
LUOKAIDIS, Georgios, Nicosia, CY
(54) **Kompozice pro léčbu neurologických poruch**
(32) 201161469081 P
(31) 29.03.2011
(33) US

(86) PCT/IB2012/000824
(87) WO 2012/131493
(74) Traplová Hakr Kubát, advokátní a patentová kancelář, Ing. Eduard Hakr, patentový zástupce, Přístavní 24, Praha 7, 17000

(97) **EP 2697433**
(47) 18.05.2016
(97) 18.10.2012
(51) **E01B 27/14** (2006.01)
(96) 10.03.2012
(96) 12709526.3
(73) Robel Bahnbaumaschinen GmbH, 83395 Freilassing, DE
(72) WILDROITHER, Otto, 83395 Freilassing, DE
(54) **Ruční podbiječ**
(32) 102011016925
(31) 13.04.2011
(33) DE
(86) PCT/EP2012/001084
(87) WO 2012/139687
(74) Traplová Hakr Kubát, advokátní a patentová kancelář, Ing. Eduard Hakr, patentový zástupce, Přístavní 24, Praha 7, 17000

(97) **EP 2703682**
(47) 15.06.2016
(97) 05.03.2014
(51) **F16D 65/12** (2006.01)
(96) 30.07.2013
(96) 13178555.2
(73) PE Automotive GmbH & Co. KG, 58256 Ennepetal, DE
(72) Gehrman, Eckard, 58135 Hagen, DE
(54) **Kotoučová brzda**
(32) 102012107906
(31) 28.08.2012
(33) DE
(74) Kania, Sedlák, Smola, Ing. Jiří Malůšek, Mendlovo nám. 1a, Brno, 60300

(97) **EP 2705889**
(47) 08.06.2016
(97) 12.03.2014
(51) **B01D 36/00** (2006.01)
(96) 29.08.2013
(96) 13182123.3
(73) FILTRAUTO, 78280 Guyancourt, FR
(72) LALLEMAN, Xavier, 94200 IVRY SUR SEINE, FR
REPERANT, Romain, 95240 CORMEILLES EN PARISIS, FR
(54) **Palivový filtr s odlučováním vody a použitím dvou prvků pro odlučování vody v palivovém filtru**
(32) 1258268
(31) 05.09.2012
(33) FR
(74) KOREJZOVÁ & SPOL., v.o.s., JUDr. Petra Korejzová, Korunní 810/104 E, Praha 10, 10100

(97) **EP 2711361**
(47) 29.06.2016
(97) 29.11.2012
(51) **C07D 241/52** (2006.01)
A01N 43/42 (2006.01)
A01N 43/60 (2006.01)
A01N 43/90 (2006.01)
A01P 3/00 (2006.01)
C07D 401/12 (2006.01)
C07D 471/04 (2006.01)
(96) 17.05.2012
(96) 12790304.5
(73) Nippon Soda Co., Ltd., Tokyo 100-8165, JP
(72) SHIBAYAMA Kotaro, Odawara-shi Kanagawa 250-0280, JP
KUWAHARA Raito, Odawara-shi Kanagawa 250-0280, JP
SATO Motoaki, Odawara-shi Kanagawa 250-0280, JP
NISHIMURA Satoshi, Odawara-shi Kanagawa 250-0280, JP
SHIINOKI Yasuyuki, Odawara-shi Kanagawa 250-0280, JP
YOKOYAMA Masahiro, Odawara-shi Kanagawa 250-0280, JP
KITAMURA Juri, Odawara-shi Kanagawa 250-0280, JP
(54) **Nitrogenovaná heterocyklická sloučenina a zemědělský nebo zahradnický fungicid**
(32) 2011113174, 2011143478, 2011254368, 2011274141

(31) 20.05.2011, 28.06.2011, 21.11.2011, 15.12.2011
(33) JP, JP, JP, JP
(86) PCT/JP2012/062618
(87) WO 2012/161071
(74) FISCHER & PARTNER Intellectual Property s.r.o., Na Hrobci 294/5, Praha 2, 12000

(97) **EP 2716157**
(47) 18.05.2016
(97) 09.04.2014
(51) **A01N 43/60** (2006.01)
A61K 31/495 (2006.01)
C07D 487/04 (2006.01)
C07D 519/00 (2006.01)
(96) 07.12.2009
(96) 13005979.3
(73) Gilead Connecticut, Inc., Foster City, CA 94404, US
Mitchell, Scott A., East Haven, Connecticut 06513, US
Currie, Kevin S., North Branford, Connecticut 06471, US
Blomgren, Peter A., North Branford, Connecticut 06471, US
Kropf, Jeffrey E., Branford, Connecticut 06405, US
Lee, Seung H., Branford, Connecticut 06405, US
Xu, Jianjun, Branford, Connecticut 06405, US
Stafford, Douglas G., Niskayuna, New York 12309, US
Harding, James P., East Greenbush, NY 12061, US
Barbosa, Jr., Antonio J., Bonita Springs, FL 34135, US
Zhao, Zhongdong, Foster City, CA 94404, US
Armistead, David, M, Sudbury, MA 01776, US
(54) **Imidazopyridinové inhibitory SyK**
(32) 120587 P, 140514 P, 240979 P
(31) 08.12.2008, 23.12.2008, 09.09.2009
(33) US, US, US
(74) Společná advokátní kancelář Všecka Zelený Švorčík Kalenský a partneři, JUDr. Michal Havlík, advokát, Hálkova 2, Praha 2, 12000

(97) **EP 2718266**
(47) 25.05.2016
(97) 13.12.2012
(51) **C07D 213/81** (2006.01)
C07D 401/04 (2006.01)
C07D 401/14 (2006.01)
C07D 405/04 (2006.01)
C07D 405/12 (2006.01)
C07D 405/14 (2006.01)
C07D 409/12 (2006.01)
C07D 409/14 (2006.01)
C07D 413/12 (2006.01)
C07D 413/14 (2006.01)
C07D 417/06 (2006.01)
C07D 417/12 (2006.01)
C07D 491/107 (2006.01)
A61K 31/44 (2006.01)
A61P 29/00 (2006.01)
(96) 07.06.2012
(96) 12725834.1
(73) F.Hoffmann-La Roche AG, 4070 Basel, CH
(72) BISSANTZ, Caterina, 68128 Village-Neuf, FR
GRETHER, Uwe, 79588 Efringen-Kirchen, DE
KIMBARA, Atsushi, Tokyo 103-8324, JP
HEBEISEN, Paul, 4052 Basel, CH
LIU, Qingping, Beijing 102206, CN
NETTEKOVEN, Matthias, 79639 Grenzach-Wyhlen, DE
PRUNOTTO, Marco, 2800 Delémont, CH
ROEVER, Stephan, 79594 Inzlingen, DE
ROGERS-EVANS, Mark, 4103 Bottmingen, CH
SCHULZ-GASCH, Tanja, 4417 Ziefen, CH
ULLMER, Christoph, 79592 Fischingen, DE
WANG, Zhiwei, Beijing 102206, CN
YANG, Wulun, Beijing 102206, CN
(54) **Pyridin -2-amidy užitečné jako agonisty CB2**
(32) PCT/CN2011/075606
(31) 10.06.2011
(33) CN

- (86) PCT/EP2012/060785
(87) WO 2012/168350
(74) Čermák a spol., JUDr. Karel Čermák, Elišky Peškové 735/15, Praha 5, 15000
-
- (97) **EP 2718949**
(47) 11.05.2016
(97) 13.12.2012
(51) **H01H 19/64** (2006.01)
H01H 19/36 (2006.01)
H01H 1/42 (2006.01)
H01H 19/10 (2006.01)
H01H 1/20 (2006.01)
(96) 05.06.2012
(96) 12737578.0
(73) ABB Oy, 00380 Helsinki, FI
(72) UITTO, Oskari, FI-65380 Vaasa, FI
SUUTARINEN, Aki, FI-65320 Vaasa, FI
KOLMONEN, Rainer, FI-66400 Laihia, FI
(54) **Otočný vypínač**
(32) 20110196
(31) 07.06.2011
(33) FI
(86) PCT/FI2012/050562
(87) WO 2012/168556
(74) Traplová Hakr Kubát, advokátní a patentová kancelář, Ing. Eduard Hakr, patentový zástupce, Přístavní 24, Praha 7, 17000
-
- (97) **EP 2721016**
(47) 06.04.2016
(97) 24.01.2013
(51) **C07D 263/52** (2006.01)
C07D 498/00 (2006.01)
C07D 419/14 (2006.01)
(96) 15.06.2012
(96) 12814591.9
(73) Glaxosmithkline Intellectual Property (No. 2) Limited, Brentford, Middlesex TW8 9GS, GB
(72) BROOKS, Carl, King of Prussia, PA 19406, US
CHEUNG, Mui, King of Prussia, PA 19406, US
EIDAM, Hilary, Schenck, King of Prussia, PA 19406, US
GOODMAN, Krista, B., King of Prussia, PA 19406, US
HAMMOND, Marlys, Littleton, CO 80123, US
HILFIKER, Mark, A., King of Prussia, PA 19406, US
HOANG, Tram, H., King of Prussia, PA 19406, US
PATTERSON, Jaclyn, R., King of Prussia, PA 19406, US
STOY, Patrick, King of Prussia, PA 19406, US
YE, Guosen, King of Prussia, PA 19406, US
(54) **TRPV4 antagonisty**
(32) 201161498110 P
(31) 17.06.2011
(33) US
(86) PCT/US2012/042622
(87) WO 2013/012500
(74) Čermák a spol., JUDr. Karel Čermák, Elišky Peškové 735/15, Praha 5, 15000
-
- (97) **EP 2726466**
(47) 25.05.2016
(97) 10.01.2013
(51) **C07D 243/24** (2006.01)
C07D 267/14 (2006.01)
C07D 291/08 (2006.01)
C07D 403/06 (2006.01)
C07D 413/06 (2006.01)
C07D 413/12 (2006.01)
C07D 413/14 (2006.01)
C07D 419/06 (2006.01)
C07D 471/04 (2006.01)
C07D 487/04 (2006.01)
C07D 498/04 (2006.01)
A61K 31/5513 (2006.01)
A61K 31/553 (2006.01)
A61K 31/554 (2006.01)
(96) 29.06.2012
(96) 12735402.5
-
- (73) Gilead Sciences, Inc., Foster City, CA 94404, US
(72) CORKEY, Britton Kenneth, Foster City, CA 94404, US
ELZEIN, Elfatih, Foster City, CA 94404, US
JIANG, Robert H., Foster City, CA 94404, US
KALLA, Rao V., Foster City, CA 94404, US
KOLTUN, Dmitry, Foster City, California 94404, US
LI, Xiaofen, Foster City, CA 94404, US
MARTINEZ, Ruben, Foster City, CA 94404, US
PARKHILL, Eric Q., Foster City, CA 94404, US
PERRY, Thao, Foster City, CA 94404, US
ZABLOCKI, Jeff, Foster City, CA 94404, US
VENKATARAMANI, Chandrasekar, Foster City, CA 94404, US
GRAUPE, Michael, Foster City, CA 94404, US
GUERRERO, Juan, Foster City, CA 94404, US
(54) **Fúzované benzoxazepiny jako modulátory iontového kanálu**
(32) 201161503980 P, 201161582160 P
(31) 01.07.2011, 30.12.2011
(33) US, US
(86) PCT/US2012/045086
(87) WO 2013/006485
(74) PATENTSERVIS Praha a.s., Na Podkovce 281/10, Praha 4, 14700
-
- (97) **EP 2727490**
(47) 16.03.2016
(97) 10.01.2013
(51) **A45B 25/14** (2006.01)
A45B 25/16 (2006.01)
A45B 19/10 (2006.01)
A45B 19/04 (2006.01)
(96) 01.07.2011
(96) 11869125.2
(73) Chen, Wangshu-o, Changhua County, Taiwan 508, TW
Lin, Mei-ping, Changhua County, Taiwan 508, TW
Yeh, Chiung-wen, Changhua County, Taiwan 508, TW
Chen, Hsuanyuan, Changhua County, Taiwan 508, TW
(72) Chen, Wangshu-o, Changhua County, Taiwan 508, TW
Lin, Mei-ping, Changhua County, Taiwan 508, TW
Yeh, Chiung-wen, Changhua County, Taiwan 508, TW
Chen, Hsuanyuan, Changhua County, Taiwan 508, TW
(54) **Vícenásobně skládaný, plně automaticky otevírací a zavírací deštník**
(86) PCT/CN2011/076747
(87) WO 2013/003992
(74) Macek and Partners, Mgr. Jiří Macek, Sázavská 16, Praha 2 - Vinohrady, 12000
-
- (97) **EP 2744337**
(47) 18.05.2016
(97) 21.02.2013
(51) **A01N 43/60** (2006.01)
A01N 43/90 (2006.01)
A01P 13/00 (2006.01)
(96) 15.08.2012
(96) 12824674.1
(73) Dow AgroSciences LLC, Indianapolis, IN 46268, US
(72) MANN, Richard K., Franklin, IN 46131, US
(54) **Synergický herbicidní prostředek obsahující penoxsulam a florasulam**
(32) 201161523884 P
(31) 16.08.2011
(33) US
(86) PCT/US2012/050862
(87) WO 2013/025754
(74) PATENTSERVIS Praha a.s., Na Podkovce 281/10, Praha 4, 14700
-
- (97) **EP 2752377**
(47) 25.05.2016
(97) 28.03.2013
(51) **B65G 1/137** (2006.01)
G06Q 10/08 (2012.01)
(96) 25.04.2012
(96) 12833378.8
(73) Yamato Holdings Co. Ltd., Tokyo 104-8125, JP
(72) HOSHINO, Yoshihiko, Tokyo 104-0042, JP
(54) **Vyzvedávací systém a způsob třídění výrobků**
(32) 2011207514, PCT/JP2011/073382
(31) 22.09.2011, 12.10.2011
(33) JP, JP

(86) PCT/JP2012/061087
(87) WO 2013/042397
(74) Společná advokátní kancelář Všeťečka Zelený Švorčík Kalenský a partneři, JUDr. Michal Havlík, advokát, Hálkova 2, Praha 2, 12000

(97) **EP 2753198**
(47) 10.08.2016
(97) 14.03.2013
(51) **A24D 3/04** (2006.01)
(96) 03.09.2012
(96) 12768744.0
(73) Philip Morris Products S.A., 2000 Neuchâtel, CH
(72) BLANC, Christophe, 1052 Le Mont-sur-Lausanne, CH
RYTER, Blaise Walter, 1305 Penthalaz, CH
(54) **Filtr kuřáckého výrobku s prvkem omezení proudění s dutinou**
(32) 11250777
(31) 09.09.2011
(33) EP
(86) PCT/EP2012/067065
(87) WO 2013/034512
(74) PATENTSERVIS Praha a.s., Na Podkovce 281/10, Praha 4, 14700

(97) **EP 2758276**
(47) 11.05.2016
(97) 28.03.2013
(51) **B60R 13/02** (2006.01)
B60R 13/04 (2006.01)
B60J 5/04 (2006.01)
B29C 45/16 (2006.01)
B29C 45/00 (2006.01)
(96) 04.09.2012
(96) 12753507.8
(73) Saint-Gobain Glass France, 92400 Courbevoie, FR
(72) SCHMIDT, Sebastian, 70176 Stuttgart, DE
BLANCHE, Luc-Henry, 71409 Schwaikheim, DE
RIEGLER, Ulrich, 31698 Lindhorst, DE
(54) **Zakrytí sloupků pro motorová vozidla**
(32) 11182550
(31) 23.09.2011
(33) EP
(86) PCT/EP2012/067196
(87) WO 2013/041367
(74) Společná advokátní kancelář Všeťečka Zelený Švorčík Kalenský a partneři, JUDr. Michal Havlík, advokát a patentový zástupce, Hálkova 2, Praha 2, 12000

(97) **EP 2759325**
(47) 18.05.2016
(97) 30.07.2014
(51) **A63H 33/12** (2006.01)
A63H 33/04 (2006.01)
A63H 33/10 (2006.01)
(96) 22.01.2014
(96) 14000220.5
(73) Volk, Hubert, 96524 Föritz / OT Heubisch, DE
(72) Volk, Hubert, 96524 Föritz / OT Heubisch, DE
(54) **Hračkářská stavebnice**
(32) 102013001528
(31) 29.01.2013
(33) DE
(74) FISCHER & PARTNER Intellectual Property s.r.o., Na Hrobcí 294/5, Praha 2, 12000

(97) **EP 2763730**
(47) 18.05.2016
(97) 11.04.2013
(51) **A61M 5/32** (2006.01)
(96) 04.10.2012
(96) 12774990.1
(73) Sanofi-Aventis Deutschland GmbH, 65929 Frankfurt am Main, DE
(72) SLEMMEN, John, Wallasey Wirral Merseyside CH44 0AP, GB
WARD, Chris, Prestatyn Denbighshire LL19 8RW, GB
(54) **Bezpečnostní jehlové zařízení**
(32) 11184100
(31) 06.10.2011
(33) EP

(86) PCT/EP2012/069627
(87) WO 2013/050475
(74) Traplová Hakr Kubát, advokátní a patentová kancelář, Ing. Jan Kubát, Přístavní 24, Praha 7, 17000

(97) **EP 2776580**
(47) 04.05.2016
(97) 16.05.2013
(51) **C12Q 1/68** (2006.01)
(96) 06.11.2012
(96) 12788630.7
(73) Micro-Signature Ltd., Sutton Surrey SM1 4HX, GB
(72) MAYR, Manuel, London SE5 9NU, GB
(54) **Mikro-RNA jako marker aktivity krevních destiček**
(32) 201119571, 201212539
(31) 11.11.2011, 13.07.2012
(33) GB, GB
(86) PCT/GB2012/052754
(87) WO 2013/068730
(74) Společná advokátní kancelář Všeťečka Zelený Švorčík Kalenský a partneři, JUDr. Michal Havlík, advokát a patentový zástupce, Hálkova 2, Praha 2, 12000

(97) **EP 2777585**
(47) 01.06.2016
(97) 17.09.2014
(51) **A61B 18/14** (2006.01)
A61B 5/01 (2006.01)
A61B 5/053 (2006.01)
A61B 17/32 (2006.01)
A61B 18/12 (2006.01)
A61B 5/00 (2006.01)
A61B 18/00 (2006.01)
G06F 3/01 (2006.01)
(96) 11.03.2014
(96) 14158738.6
(73) Biosense Webster (Israel) Ltd., 20692 Yokneam, IL
(72) Bonyak, Yevgeny, 3559213 Haifa, IL
Levy, Dror Shlomo, Irvine, CA California 92606, US
Bar-Tal, Meir, 3224009 Haifa, IL
Krupnik, Ronen, 2168111 Karmiel, IL
Katz, Natan Sharon, 2706710 Kiryat Bialik, IL
(54) **Zařízení se silovou zpětnou vazbou pro katetry**
(32) 201313795047
(31) 12.03.2013
(33) US
(74) Společná advokátní kancelář Všeťečka Zelený Švorčík Kalenský a partneři, JUDr. Michal Havlík, advokát a patentový zástupce, Hálkova 2, Praha 2, 12000

(97) **EP 2784344**
(47) 25.05.2016
(97) 01.10.2014
(51) **B60G 15/02** (2006.01)
F16F 9/512 (2006.01)
F16F 9/48 (2006.01)
B61G 5/02 (2006.01)
B61F 5/24 (2006.01)
F16F 9/346 (2006.01)
(96) 27.03.2014
(96) 14161879.3
(73) ALSTOM Transport Technologies, 92300 Levallois-Perret, FR
(72) Bourdieu, Philippe, 71200 ST SERNIN DU BOIS, FR
(54) **Hydraulický dvoumódový tlumič**
(32) 1352772
(31) 27.03.2013
(33) FR
(74) A. Holas & partner Patentová a známková kancelář, Ing. Mgr. Hana Holasová, Křížová 4, Brno, 60300

(97) **EP 2790192**
(47) 27.04.2016
(97) 15.10.2014
(51) **H01C 7/12** (2006.01)
H01H 37/76 (2006.01)
H01T 1/14 (2006.01)

(96) 20.03.2014
(96) 14160969.3
(73) ZOTUP S.r.l., 24124 Bergamo, IT
(72) Bertacchi, Sergio, 24124 Bergamo, IT
d'Ippolito, Gianfranco, 24124 Bergamo, IT
(54) **Přepěťová ochrana k ochraně elektráren před přechodovým přepětím**
(32) MI20130538
(31) 08.04.2013
(33) IT
(74) Kania, Sedlák, Smola, Ing. Jiří Malůšek, Mendlovo nám. 1a, Brno, 60300

(97) **EP 2792341**
(47) 18.05.2016
(97) 22.10.2014
(51) **A61G 13/02** (2006.01)
(96) 15.04.2014
(96) 14164714.9
(73) Maquet GmbH, 76437 Rastatt, DE
(72) Ruch, Jürgen, 77652 Offenburg, DE
Welsch, Michael, 76571 Gaggenau, DE
(54) **Způsob a zařízení k ovládní operačního stolu**
(32) 102013103755
(31) 15.04.2013
(33) DE
(74) FAJNOR IP s.r.o., Mgr. Karol Fajnor, Pobřežní 249/46, Praha 8, 18600

(97) **EP 2796936**
(47) 18.05.2016
(97) 29.10.2014
(51) **G03G 15/08** (2006.01)
(96) 06.03.2006
(96) 14168782.2
(73) Canon Kabushiki Kaisha, Tokyo 146-8501, JP
(72) Nagashima, Toshiaki, Tokyo, Tokyo 146-8501, JP
Murakami, Katsuya, Tokyo, Tokyo 146-8501, JP
Okino, Ayatomo, Tokyo, Tokyo 146-8501, JP
(54) **Zásobník pro dodávání vývojký a systém pro dodávání vývojký**
(32) 2005060317, 2005345485
(31) 04.03.2005, 30.11.2005
(33) JP, JP
(74) Traplová Hakr Kubát, advokátní a patentová kancelář, Ing Jan Kubát, Přístavní 24, Praha 7, 17000

(97) **EP 2803477**
(47) 09.03.2016
(97) 19.11.2014
(51) **B32B 5/02** (2006.01)
B32B 15/02 (2006.01)
B32B 15/06 (2006.01)
B32B 15/08 (2006.01)
B32B 15/085 (2006.01)
B32B 15/088 (2006.01)
B32B 15/09 (2006.01)
B32B 15/095 (2006.01)
B32B 15/18 (2006.01)
B32B 15/20 (2006.01)
B23Q 11/08 (2006.01)
B32B 3/26 (2006.01)
(96) 07.05.2014
(96) 14167384.8
(73) P.E.I. Protezioni Elaborazioni Industriali S.r.l., 40012 Calderara di Reno (Bologna), IT
(72) Benedetti, Michele, 40012 CALDERARA DI RENO (BOLOGNA), IT
Calzolari, Diego, 40012 CALDERARA DI RENO (BOLOGNA), IT
(54) **Ochranný prostředek**
(32) BO20130221
(31) 14.05.2013
(33) IT
(74) PATENTSERVIS Praha a.s., Na Podkovce 281/10, Praha 4, 14700

(97) **EP 2804483**
(47) 25.05.2016
(97) 25.07.2013
(51) **A21C 15/02** (2006.01)
A23G 3/20 (2006.01)
A21D 13/00 (2006.01)

(96) 17.01.2013
(96) 13707049.6
(73) Soremartec S.A., 2632 Findel, LU
(72) FEDERICI, Fabio, I-12051 Alba (Cuneo), IT
MASSA, Luciano, I-12042 Bra (Cuneo), IT
(54) **Způsob spojování oplatek a zařízení pro provádění tohoto způsobu**
(32) TO20120034
(31) 19.01.2012
(33) IT
(86) PCT/IB2013/050433
(87) WO 2013/108206
(74) KOREJZOVÁ & SPOL., v.o.s., JUDr. Petra Korejzová, Korunní 810/104 E, Praha 10, 10100

(97) **EP 2804729**
(47) 06.04.2016
(97) 25.07.2013
(51) **B29C 33/02** (2006.01)
B29C 31/04 (2006.01)
B29B 11/16 (2006.01)
B29C 31/08 (2006.01)
B29C 70/46 (2006.01)
(96) 18.01.2013
(96) 13700578.1
(73) Dieffenbacher GmbH Maschinen- und Anlagenbau, 75031 Eppingen, DE
(72) GRAF, Matthias, 75015 Bretten, DE
FUERST, Tobias, 76227 Karlsruhe, DE
MAERTIENS, Steffen, 76646 Bruchsal, DE
(54) **Způsob a zařízení k výrobě trojrozměrného předlisku**
(32) 102012200699
(31) 18.01.2012
(33) DE
(86) PCT/EP2013/050912
(87) WO 2013/107849
(74) PATENTSERVIS Praha a.s., Na Podkovce 281/10, Praha 4, 14700

(97) **EP 2814695**
(47) 27.04.2016
(97) 22.08.2013
(51) **B60R 1/00** (2006.01)
B60R 11/04 (2006.01)
G02B 1/11 (2015.01)
G02B 5/04 (2006.01)
G02B 5/30 (2006.01)
G03B 15/00 (2006.01)
(96) 13.02.2013
(96) 13704113.3
(73) Leopold Kostal GmbH & Co. KG, 58513 Lüdenscheid, DE
(72) BÖHNE, Gregor, 44575 Castrop-Rauxel, DE
(54) **Uspořádání kamery pro motorové vozidlo**
(32) 102012002980
(31) 15.02.2012
(33) DE
(86) PCT/EP2013/052888
(87) WO 2013/120905
(74) Čermák a spol., JUDr. Karel Čermák, Elišky Peškové 735/15, Praha 5, 15000

(97) **EP 2815196**
(47) 06.04.2016
(97) 22.08.2013
(51) **F28D 7/00** (2006.01)
F28D 7/02 (2006.01)
F28D 7/08 (2006.01)
(96) 15.02.2013
(96) 13709038.7
(73) AZ - Pokorny Trade S.r.o., 671 73 Tulesice, CZ
(72) CHYTIL, Lubor, 742 66 Stramberk, CZ
(54) **Teplný výměník pro ohřívací systém nebo pro systém zásobování teplem**
(32) 102012101276
(31) 17.02.2012
(33) DE

(86) PCT/EP2013/000450		F42B 33/06	(2006.01)
(87) WO 2013/120621		F42C 9/16	(2006.01)
(74) PATENTSERVIS Praha a.s., Na Podkovce 281/10, Praha 4, 14700		F42C 19/08	(2006.01)
<hr/>			
(97) EP 2816077		(96) 10.07.2014	
(47) 16.03.2016		(96) 14176559.4	
(97) 24.12.2014		(73) Nexter Munitions, 78034 Versailles, FR	
(51) C08J 7/00	(2006.01)	(72) Tanguy, Gérard, 18023 Bourges, FR	
C09J 7/00	(2006.01)	Lafont, Renaud, 18023 Bourges, FR	
(96) 18.06.2014		(54) Elektrický iniciátor se dvěma provozními režimy	
(96) 14172897.2		(32) 1301743	
(73) Büsscher & Hoffmann Gesellschaft m.b.H., 4470 Enns, AT		(31) 19.07.2013	
(72) Landl, Karl, 4407 Steyr, AT		(33) FR	
Haider, Gerald, 4470 Enns, AT		(74) Společná advokátní kancelář Všetečka Zelený Švorčík Kalenský a partneři, JUDr. Michal Havlík, advokát a patentový zástupce, Hálkova 2, Praha 2, 12000	
(54) Asfaltový samolepící pás		<hr/>	
(32) 504072013		(97) EP 2828090	
(31) 20.06.2013		(47) 11.05.2016	
(33) AT		(97) 26.09.2013	
(74) Ing. Petr Soukup, patentový a známkový zástupce, Vídeňská 8, Olomouc, 77200		(51) B41M 1/10	(2006.01)
<hr/>			
(97) EP 2819533		B41M 3/14	(2006.01)
(47) 11.05.2016		B42D 15/00	(2006.01)
(97) 06.09.2013		(96) 11.03.2013	
(51) A24C 5/36	(2006.01)	(96) 13708809.2	
B65G 47/24	(2006.01)	(73) SICPA HOLDING SA, 1008 Prilly, CH	
(96) 21.02.2013		(72) DEGOTT, Pierre, CH-1023 Crissier, CH	
(96) 13710081.4		MAGNIN, Patrick, F-74500 Maxilly-sur-Leman, FR	
(73) International Tobacco Machinery Poland Sp. z o.o., 26-600 Radom, PL		LEFEBVRE, Olivier, CH-1442 Montagny-près-Yverdon, CH	
(72) KRAMEK, Tomasz Jan, PL-26-600 Radom, PL		SCHALLER, Christophe, 1867 Ollon, CH	
CHMIELEWSKI, Robert, PL-26-630 Wrzosów, PL		SPITTELER, Jean-Daniel, 1041 Poliez-le-Grand, CH	
(54) Způsob a systém pro uspořádání prvků tvaru tyčinky		(54) Způsob tisku oxidativně schnoucí hlubotiskovou barvou a hlubotiskovými barvami vytvrditelnými UV-VIS	
(32) 39825612		(32) 12160940	
(31) 28.02.2012		(31) 23.03.2012	
(33) PL		(33) EP	
(86) PCT/PL2013/050007		(86) PCT/EP2013/054861	
(87) WO 2013/129952		(87) WO 2013/139636	
(74) PATENTSERVIS Praha a.s., Na Podkovce 281/10, Praha 4, 14700		(74) Traplová Hakr Kubát, advokátní a patentová kancelář, Ing. Eduard Hakr, patentový zástupce, Přístavní 24, Praha 7, 17000	
<hr/>			
(97) EP 2821285		(97) EP 2834582	
(47) 25.05.2016		(47) 20.04.2016	
(97) 07.01.2015		(97) 19.09.2013	
(51) B60R 13/04	(2006.01)	(51) F28D 1/03	(2006.01)
B60R 19/44	(2006.01)	F28F 27/02	(2006.01)
F16B 5/12	(2006.01)	F28F 9/02	(2006.01)
(96) 17.06.2014		F24D 19/00	(2006.01)
(96) 14172673.7		(96) 27.02.2013	
(73) SMP Deutschland GmbH, 79268 Bötzingen, DE		(96) 13716366.3	
(72) Otto, Peter, 22869 Schenefeld, DE		(73) DL RADIATORS S.R.L., 31100 Treviso (TV), IT	
Schmidt, Gunter, 79115 Freiburg, DE		(72) DE' LONGHI, Giuseppe, I-31100 Treviso, IT	
Kiener, Frank, 79279 Vörstetten, DE		SPERANZON, Renato, I-31045 Motta Di Livenza, IT	
(54) Spojovací element pro upevnění dekoračních lišt na nárazníku		(54) Tepelný výměník s deskami	
(32) 202013102879 U		(32) UD20120042	
(31) 01.07.2013		(31) 14.03.2012	
(33) DE		(33) IT	
(74) Čermák a spol., JUDr. Karel Čermák, Elišky Peškové 735/15, Praha 5, 15000		(86) PCT/IB2013/000358	
<hr/>			
(97) EP 2826353		(87) WO 2013/136152	
(47) 25.05.2016		(74) Kania, Sedlák, Smola, Ing. Jiří Malůšek, Mendlovo nám. 1a, Brno, 60300	
(97) 21.01.2015		<hr/>	
(51) A01C 3/02	(2006.01)	(97) EP 2844421	
E04B 7/08	(2006.01)	(47) 08.06.2016	
E04H 7/06	(2006.01)	(97) 07.11.2013	
(96) 24.04.2014		(51) B23K 31/02	(2006.01)
(96) 14165849.2		B01J 19/02	(2006.01)
(73) AGROTEL GmbH, 94152 Neuhaus/Inn, DE		B01J 19/24	(2006.01)
(72) Laner, Cyriak, 94152 Neuhaus/Inn, DE		C07C 273/04	(2006.01)
(54) Kryt na nádrže		F28F 9/18	(2006.01)
(74) KOREJZOVÁ & SPOL., v.o.s., JUDr. Petra Korejzová, Korunní 810/104 E, Praha 10, 10100		F28F 19/06	(2006.01)
<hr/>			
(97) EP 2827091		(96) 02.05.2013	
(47) 18.05.2016		(96) 13724003.2	
(97) 21.01.2015		(73) Stamicarbon B.V., 6135 KW Sittard, NL	
(51) F42B 3/12	(2006.01)	(72) SCHEERDER, Alexander Aleida Antonius, NL-6135 KW Sittard, NL	
<hr/>			
		(54) Metoda výroby trubkovnice a sestavy tepelného výměníku pro reaktor bazénového typu nebo kondenzátor bazénového typu; odpovídající trubkovnice a sestava tepelného výměníku	

(32) 12166584
(31) 03.05.2012
(33) EP
(86) PCT/NL2013/050331
(87) WO 2013/165247
(74) ŽOVICOVÁ & ŽOVIC IP s.r.o., Záhradnícka 36, 821 08 Bratislava

(97) **EP 2844659**
(47) 25.05.2016
(97) 07.11.2013
(51) **C07D 487/04** (2006.01)
A61K 31/53 (2006.01)
A61P 9/00 (2006.01)
A61P 35/00 (2006.01)
A61P 29/00 (2006.01)

(96) 06.04.2013
(96) 13714859.9
(73) Merck Patent GmbH, 64293 Darmstadt, DE
(72) DORSCH, Dieter, 64372 Ober-Ramstadt, DE
BUCHSTALLER, Hans-Peter, 64347 Griesheim, DE
(54) **Pyrrrolotriazinonové deriváty**
(32) 12003445
(31) 04.05.2012
(33) EP
(86) PCT/EP2013/001026
(87) WO 2013/164061
(74) Čermák a spol., JUDr. Karel Čermák, Elišky Peškové 735/15, Praha 5, 15000

(97) **EP 2847473**
(47) 25.05.2016
(97) 14.11.2013
(51) **F16B 25/10** (2006.01)
(96) 02.05.2013
(96) 13720915.1

(73) SFS Intec Holding AG, 9435 Heerbrugg, CH
(72) ZÄCH, Marco, 9444 Diepoldsau, CH
SCHMID, Peter, 9443 Widnau, CH
DUTLER, René, 9453 Eichberg, CH
(54) **Vrtací šroub a jeho použití**
(32) 102012009400
(31) 10.05.2012
(33) DE
(86) PCT/EP2013/059102
(87) WO 2013/167451
(74) Macek and Partners, Mgr. Jiří Macek, Sázavská 16, Praha 2 - Vinohrady, 12000

(97) **EP 2852293**
(47) 30.03.2016
(97) 28.11.2013
(51) **A23K 50/00** (2016.01)
A23K 20/142 (2016.01)

(96) 17.05.2013
(96) 13724248.3
(73) Taminco, 9000 Gent, BE
(72) LAUWAERTS, Angelo, B-9000 Gent, BE
LAGET, Mia, B-9220 Hamme, BE
DE MOOR, Camille, B-9050 Gentbrugge, BE
(54) **Ošetřování drůbeže, prasat nebo ryb za účelem snížení jejich krmných koeficientů nebo zvýšení jejich hmotnostních přírůstků**
(32) 12168934
(31) 22.05.2012
(33) EP
(86) PCT/EP2013/060303
(87) WO 2013/174764
(74) Společná advokátní kancelář Vsetečka Zelený Švorčík Kalenský a partneři, JUDr. Michal Havlík, advokát, Hálkova 2, Praha 2, 12000

(97) **EP 2855573**
(47) 18.05.2016
(97) 12.12.2013
(51) **C08K 5/29** (2006.01)
(96) 22.03.2013
(96) 13711683.6
(73) Rhein Chemie Rheinau GmbH, 68219 Mannheim, DE

(72) LAUFER, Wilhelm, 67158 Ellerstadt, DE
ECKERT, Armin, 68794 Oberhausen-Rheinhausen, DE
HAUCK, Martina, 64287 Darmstadt, DE
(54) **Nové kompozice obsahující karbodiimid, způsob jejich přípravy a jejich použití**

(32) 12170770
(31) 05.06.2012
(33) EP
(86) PCT/EP2013/056157
(87) WO 2013/182329
(74) Traplová Hakr Kubát, advokátní a patentová kancelář, Ing. Eduard Hakr, patentový zástupce, Přístavní 24, Praha 7, 17000

(97) **EP 2857014**
(47) 22.06.2016
(97) 08.04.2015
(51) **A61K 9/28** (2006.01)
A61K 9/48 (2006.01)
A61K 9/50 (2006.01)
A61K 31/138 (2006.01)
A61K 31/616 (2006.01)

(96) 05.05.2011
(96) 14199791.6
(73) CAL INTERNATIONAL LIMITED, Dublin 6, IE
(72) Donegan, Ann, County Tipperary, IE
Closs, Stephen Paul, Brooklin, Ontario, CA
Mallappa, Danashankar, Mississauga, Ontario L5N 8K5, CA
(54) **Farmaceutická kompozice obsahující aspirin a bisoprolol**
(32) 331916 P
(31) 06.05.2010
(33) US
(74) Rott, Růžička & Guttman Patentové, známkové a advokátní kanceláře, JUDr. Ing. Michal Guttman, patentový zástupce, Vinohradská 37/938, Praha 2, 12000

(97) **EP 2857230**
(47) 08.06.2016
(97) 08.04.2015
(51) **B60C 23/04** (2006.01)
(96) 07.10.2013
(96) 13187512.2
(73) Sung Jung Minute Industry Co., Ltd., 307 Cyonglin Township, Hsinchu County, TW
(72) Huang, Wen-Huo, 307 Cyonglin Township, Hsinchu County, TW
(54) **Nastavitelný detektor tlaku pneumatik**
(74) Společná advokátní kancelář Vsetečka Zelený Švorčík Kalenský a partneři, JUDr. Michal Havlík, advokát, Hálkova 2, Praha 2, 12000

(97) **EP 2858633**
(47) 13.07.2016
(97) 12.12.2013
(51) **A61K 31/05** (2006.01)
A61K 36/185 (2006.01)
A61P 25/00 (2006.01)
A61F 7/02 (2006.01)
A61M 5/42 (2006.01)

(96) 10.06.2013
(96) 13729798.2
(73) GW Pharma Limited, Histon Cambridge CB24 9BZ, GB
(72) MARTINEZ-ORGADO, Jose, 28222 Madrid, ES
GUY, Geoffrey, Salisbury SP4 0JQ, GB
(54) **Synergistické terapie cannabidiolu s hypotermií za účelem neuroochrany**
(32) 201210142
(31) 08.06.2012
(33) GB
(86) PCT/GB2013/051519
(87) WO 2013/182862
(74) ŽOVICOVÁ & ŽOVIC IP, s.r.o., Záhradnícka 36, SK-821 08 Bratislava

(97) **EP 2858956**
(47) 06.07.2016
(97) 19.12.2013
(51) **C03B 5/20** (2006.01)
C03B 5/235 (2006.01)
C03B 7/06 (2006.01)

(96)	C03B 7/02	(2006.01)
(96)	24.05.2013	
(96)	13727492.4	
(73)	Johns Manville, Denver, CO 80202, US	
(72)	HUBER, Aaron, Morgan, Castle Rock, CO 80108, US	
	MARTIN, Marlon, Keith, Etowah, TN 37331, US	
	MOBLEY, John, Euford, Knoxville, TN 37919, US	
(54)	Zařízení, systémy a způsoby pro chlazení roztaveného skla	
(32)	201213493170	
(31)	11.06.2012	
(33)	US	
(86)	PCT/US2013/042660	
(87)	WO 2013/188082	
(74)	Společná advokátní kancelář Všeťečka Zelený Švorčík Kalenský a partneři, JUDr. Petr Kalenský, Hálkova 2, Praha 2, 12000	
(97)	EP 2862676	
(47)	01.06.2016	
(97)	22.04.2015	
(51)	B25B 27/00	(2006.01)
(96)	08.10.2014	
(96)	14188124.3	
(73)	Bollhoff Otal S.A., 73490 La Ravoire, FR	
(72)	Simonet, Frédéric, 73520 Saint Beron, FR	
(54)	Nástroj pro polohování prvku ke krimpování	
(32)	1302400	
(31)	16.10.2013	
(33)	FR	
(74)	Společná advokátní kancelář Všeťečka Zelený Švorčík Kalenský a partneři, JUDr. Petr Kalenský, Hálkova 2, Praha 2, 12000	
(97)	EP 2870211	
(47)	18.05.2016	
(97)	09.01.2014	
(51)	C09D 201/00	(2006.01)
	B05D 3/06	(2006.01)
	C09D 133/06	(2006.01)
	C09D 4/06	(2006.01)
(96)	05.07.2013	
(96)	13734101.2	
(73)	Onderzoekscentrum voor Aanwending van Staal N.V., 9060 Zelzate, BE	
(72)	LEGROS, Philippe, B-9060 Zelzate, BE	
	STONE, Vincent, William, Marcel, B-9060 Zelzate, BE	
	DIAZ GONZALES, Eva, B-9060 Zelzate, BE	
(54)	Trubky pro potrubí s vnitřním povlakem a způsob nanášení povlaku	
(32)	12175250	
(31)	06.07.2012	
(33)	EP	
(86)	PCT/EP2013/064247	
(87)	WO 2014/006181	
(74)	PATENTSERVIS Praha a.s., Na Podkovce 281/10, Praha 4, 14700	
(97)	EP 2871968	
(47)	15.06.2016	
(97)	16.01.2014	
(51)	A23J 1/00	(2006.01)
	A23J 3/00	(2006.01)
	A23J 3/14	(2006.01)
(96)	10.07.2013	
(96)	13759833.0	
(73)	Coöperatie AVEBE U.A., 9641 GK Veendam, NL	
(72)	GIUSEPPIN, Marco Luigi Federico, NL-9461 JB Gieten, NL	
	LAUS, Marc Christiaan, NL-9753 HR Haren, NL	
	SCHIPPER, Jan, NL-7812 EP Emmen, NL	
(54)	Izoláty bramborového proteinu	
(32)	12175944	
(31)	11.07.2012	
(33)	EP	
(86)	PCT/NL2013/050522	
(87)	WO 2014/011042	
(74)	ŽOVICOVÁ & ŽOVIC IP s.r.o., Záhradnícka 36, 821 08 Bratislava	
(97)	EP 2872328	
(47)	29.06.2016	
(97)	16.01.2014	
(51)	B32B 17/10	(2006.01)

	B60J 3/00	(2006.01)
	G02B 5/02	(2006.01)
	G02B 27/01	(2006.01)
(96)	11.07.2013	
(96)	13744728.0	
(73)	Saint-Gobain Glass France, 92400 Courbevoie, FR	
(72)	EHRENSPERGER, Marie-Virginie, F-73100 Aix-les-bains, FR	
	GUILLEMOT, François, F-75019 Paris, FR	
(54)	Transparentní dílec s difuzním odrazem obsahující vrstvu sol-gel	
(32)	1256760	
(31)	13.07.2012	
(33)	FR	
(86)	PCT/FR2013/051657	
(87)	WO 2014/009663	
(74)	Společná advokátní kancelář Všeťečka Zelený Švorčík Kalenský a partneři, JUDr. Michal Havlík, advokát a patentový zástupce, Hálkova 2, Praha 2, 12000	
(97)	EP 2877003	
(47)	29.06.2016	
(97)	30.01.2014	
(51)	A01N 37/02	(2006.01)
	A01N 25/02	(2006.01)
	A01P 13/00	(2006.01)
(96)	22.07.2013	
(96)	13742602.9	
(73)	Bayer CropScience AG, 40789 Monheim am Rhein, DE	
(72)	KIJLSTRA, Johan, 51519 Odenthal, DE	
	BAUR, Peter, 86938 Schondorf, DE	
	MORAN PUENTE, Diana Westfalia, 69226 Nussloch, DE	
	LENTHE, Jan-Henrik, 40822 Mettmann, DE	
(54)	Formulace emulgovatelných koncentrátů (EC) s herbicidně aktivními mastnými kyselinami	
(32)	12177824	
(31)	25.07.2012	
(33)	EP	
(86)	PCT/EP2013/065370	
(87)	WO 2014/016229	
(74)	Traplová Hakr Kubát, advokátní a patentová kancelář, Ing. Eduard Hakr, patentový zástupce, Přístavní 24, Praha 7, 17000	
(97)	EP 2886216	
(47)	11.05.2016	
(97)	24.06.2015	
(51)	B21D 22/02	(2006.01)
	B21D 37/08	(2006.01)
	B21D 22/20	(2006.01)
	B21D 35/00	(2006.01)
(96)	17.12.2013	
(96)	13400039.7	
(73)	AWEBA Werkzeugbau GmbH, 08280 Aue, DE	
(72)	Aurich, Thomas, 08280 Aue, DE	
	Binder, Udo, 79346 Endingen, DE	
	Horke, Wolfgang, 08344 Grünhain-Beierfeld, DE	
(54)	Výrobní proces pro plechové díly z magnézia a vysoce pevného hliníku	
(97)	EP 2889535	
(47)	25.05.2016	
(97)	01.07.2015	
(51)	F21V 33/00	(2006.01)
	F21S 2/00	(2016.01)
	F21V 23/06	(2006.01)
	A63H 33/04	(2006.01)
	H01R 33/00	(2006.01)
	H01R 13/24	(2006.01)
	F21V 15/01	(2006.01)
	F21V 23/00	(2015.01)
	H01R 12/57	(2011.01)
	H01R 12/71	(2011.01)
(96)	17.03.2015	
(96)	15159380.3	
(73)	Longmen Getmore Polyurethane Co., Ltd., Huizhou City, Guangdong 516870, CN	
(72)	Lin, Chia-Yen, Huizhou City Guangdong 516870, CN	
	Feng, Yaping, Hengnan County Hunan, CN	

(54) **Osvětlovací stavební blok s vysokou propustností světla**
(32) 201410351688
(31) 22.07.2014
(33) CN
(74) KOREJZOVÁ & SPOL., v.o.s., JUDr. Petra Korejzová, Korunní 810/104 E, Praha 10, 10100

(97) **EP 2892806**
(47) 13.07.2016
(97) 13.03.2014
(51) **F16H 25/20** (2006.01)
H02K 7/06 (2006.01)
H02K 5/10 (2006.01)
F02C 7/32 (2006.01)
B64D 41/00 (2006.01)
B64D 33/00 (2006.01)

(96) 27.08.2013
(96) 13766588.1
(73) Turbomeca, 64511 Bordes, FR
(72) LE BORGNE, Eric, F-64800 Igon, FR
MACHIN, Alexandre, F-78300 Poissy, FR

(54) **Pomocná převodovka pro ovládání klapky letounu**
(32) 1258289
(31) 05.09.2012
(33) FR
(86) PCT/FR2013/051978
(87) WO 2014/037650
(74) Společná advokátní kancelář Všecka Zelený Švorčík Kalenský a partneři, JUDr. Michal Havlík, advokát a patentový zástupce, Hálkova 2, Praha 2, 12000

(97) **EP 2894646**
(47) 06.07.2016
(97) 15.07.2015
(51) **H01H 1/06** (2006.01)
H01H 1/20 (2006.01)
H01H 73/04 (2006.01)

(96) 12.01.2015
(96) 15150739.9
(73) Schneider Electric Industries SAS, 92500 Rueil-Malmaison, FR
(72) Legendre, Philippe, 38050 Grenoble Cedex 09, FR
Gonnet, Jean-Paul, 38050 Grenoble Cedex 09, FR
Giraud, Denis, 38050 Grenoble Cedex 09, FR

(54) **Elektrické kontaktní zařízení a nízkonapětový jednopólový vypínačový blok obsahující toto elektrické kontaktní zařízení**
(32) 1450225
(31) 13.01.2014
(33) FR
(74) Společná advokátní kancelář Všecka Zelený Švorčík Kalenský a partneři, JUDr. Michal Havlík, advokát a patentový zástupce, Hálkova 2, Praha 2, 12000

(97) **EP 2895767**
(47) 20.04.2016
(97) 23.10.2014
(51) **F16D 66/00** (2006.01)
F16D 65/08 (2006.01)
F16D 65/092 (2006.01)
F16D 69/00 (2006.01)

(96) 12.12.2013
(96) 13824384.5
(73) ITT Italia S.r.l., 20020 Lainate, IT
(72) MERLO, Fabrizio, I-10064 Pinerolo, IT
MARTINOTTO, Luca, I-20025 Legnano, IT
DONZELLI, Daniele, I-10062 Luserna S. Giovanni, IT

(54) **Způsob výroby brzdového prvku s integrovaným snímačem konkrétně brzdové destičky, brzdová destička s integrovaným snímačem, brzdový systém vozidla a související způsob**
(32) TO20130307
(31) 17.04.2013
(33) IT
(86) PCT/IB2013/060881
(87) WO 2014/170726
(74) Rott, Růžička & Guttmann Patentové, známkové a advokátní kanceláře, Ing. Ivana Menšíková, Vinohradská 37, Praha 2, 12000

(97) **EP 2898488**
(47) 13.07.2016
(97) 27.03.2014
(51) **G08B 13/196** (2006.01)
G03B 17/55 (2006.01)

(96) 12.09.2013
(96) 13801726.4
(73) Videotec S.p.a., 36015 Schio (VI), IT
(72) GROTO, Alessio, 36015 Schio (VI), IT
ZATTARA, Dario, 36015 Schio (VI), IT

(54) **Zlepšené pouzdro pro sledovací video kameru a držící zařízení pro pouzdro pro sledovací video kameru**
(32) MI20121589
(31) 24.09.2012
(33) IT
(86) PCT/IB2013/058504
(87) WO 2014/045170
(74) Společná advokátní kancelář Všecka Zelený Švorčík Kalenský a partneři, JUDr. Michal Havlík, advokát a patentový zástupce, Hálkova 2, Praha 2, 12000

(97) **EP 2906381**
(47) 04.05.2016
(97) 17.04.2014
(51) **B23C 5/10** (2006.01)
B23B 51/08 (2006.01)

(96) 27.09.2013
(96) 13773182.4
(73) Hufschmied Zerspanungssysteme GmbH, 86399 Bobingen, DE
(72) HUFSCHMIED, Ralph, 86399 Bobingen, DE

(54) **Čelní fréza určená ke zpracování materiálů vyztužených vlákny, například uhlíkovými vlákny**
(32) 102012019804
(31) 10.10.2012
(33) DE
(86) PCT/EP2013/002912
(87) WO 2014/056582
(74) Loskotová & partneři, patentová a známková kancelář, Ing. Jarmila Loskotová, K Závětínám 727, Praha 5, 15500

(97) **EP 2907616**
(47) 01.06.2016
(97) 19.08.2015
(51) **B23P 19/04** (2006.01)
F16B 19/10 (2006.01)
F16B 21/16 (2006.01)
B23P 13/00 (2006.01)

(96) 21.11.2014
(96) 14194239.1
(73) Kipp Verpachtungen e.K., 72172 Sulz a.N., DE
(72) Müller, Boris, 72348 Rosenfeld, DE
Haug, Steffen, 72172 Sulz, DE

(54) **Způsob výroby fixačního čepu s kuličkou a příslušené montážní zařízení**
(32) 102014202514
(31) 12.02.2014
(33) DE
(74) Společná advokátní kancelář Všecka Zelený Švorčík Kalenský a partneři, JUDr. Michal Havlík, advokát a patentový zástupce, Hálkova 2, Praha 2, 12000

(97) **EP 2910699**
(47) 11.05.2016
(97) 26.08.2015
(51) **E04B 2/74** (2006.01)
E04C 2/38 (2006.01)
E04B 1/61 (2006.01)
E04F 19/06 (2006.01)
E04B 2/78 (2006.01)

(96) 26.02.2011
(96) 15153276.9
(73) Hestex Systems B.V., 7332 BE Apeldoorn, NL
(72) Sint Nicolaas, Arie, 7301 BC Apeldoorn, NL

(54) **Uspořádání hranového profilového prvku**
(32) 202010006529 U
(31) 07.05.2010

(33) DE
(74) Čermák a spol., JUDr. Karel Čermák, Elišky Peškové 735/15, Praha 5, 15000

(97) **EP 2911561**
(47) 15.06.2016
(97) 01.05.2014
(51) **A47J 43/07** (2006.01)
A47J 43/046 (2006.01)
A47J 36/10 (2006.01)
(96) 18.10.2013
(96) 13783507.0
(73) Vorwerk & Co. Interholding GmbH, 42275 Wuppertal, DE
(72) STARFLINGER, Frank, 44793 Bochum, DE
(54) **Elektricky poháněný kuchyňský robot**
(32) 102012110239
(31) 26.10.2012
(33) DE
(86) PCT/EP2013/071815
(87) WO 2014/064001
(74) Macek and Partners, Mgr. Jiří Macek, Sázavská 16, Praha 2 - Vinohrady, 12000

(97) **EP 2916855**
(47) 27.07.2016
(97) 15.05.2014
(51) **A61K 38/01** (2006.01)
A61K 35/32 (2006.01)
A61P 19/10 (2006.01)
(96) 04.11.2013
(96) 13789518.1
(73) GELITA AG, 69412 Eberbach, DE
(72) FRECH, Hans-Ulrich, 69469 Weinheim, DE
HAUSMANN, Stephan, 69126 Heidelberg, DE
OESSER, Steffen, 24960 Glücksburg, DE
GIESEN-WIESE, Monika, 64739 Höchst, DE
(54) **Kolagenový hydrolyzátní a jeho použití**
(32) 102012110612
(31) 06.11.2012
(33) DE

(86) PCT/EP2013/072894
(87) WO 2014/072235
(74) Společná advokátní kancelář Vsetečka Zelený Švorčík Kalenský a partneři, JUDr. Michal Havlík, advokát a patentový zástupce, Hájkova 2, Praha 2, 12000

(97) **EP 2937183**
(47) 11.05.2016
(97) 28.10.2015
(51) **B23P 19/06** (2006.01)
B25B 23/14 (2006.01)
B25B 23/147 (2006.01)
(96) 23.04.2014
(96) 14165551.4
(73) Fehlings, Jürgen, 65396 Walluf, DE
Fehlings, Margot, 65396 Walluf, DE
(72) Fehlings, Jürgen, 65396 Walluf, DE
(54) **Způsob ovládní zařízení pro šroubování konstrukčních dílů, jakož i zařízení k provádění tohoto způsobu**
(74) Traplová Hakr Kubát, advokátní a patentová kancelář, Ing. Eduard Hakr, patentový zástupce, Přístavní 24, Praha 7, 17000
Traplová Hakr Kubát, advokátní a patentová kancelář, Ing. Eduard Hakr, patentový zástupce, Přístavní 24, Praha 7, 17000

(97) **EP 2948319**
(47) 22.06.2016
(97) 06.11.2014
(51) **F16B 21/06** (2006.01)
B60B 3/14 (2006.01)
F16B 21/16 (2006.01)
(96) 29.04.2014
(96) 14721321.9
(73) Resbig Technology GmbH, 65817 Eppstein, DE
(72) STOCK, Bernd, 65207 Wiesbaden, DE
(54) **Blokovací zařízení**
(32) 102013104389
(31) 30.04.2013
(33) DE
(86) PCT/EP2014/058678
(87) WO 2014/177537
(74) inventa Patentová a známková kancelář s.r.o., Dagmar Čechvalová, Palisády 50, Bratislava

Zveřejněné opravené překlady evropských patentových spisů

U následujících udělených evropských patentů s účinky pro Českou republiku byl majitelem předložen opravený překlad patentového spisu do českého jazyka (§35d odst. 2 zákona č. 527/1990 Sb., v platném znění).
Datum zveřejnění opraveného překladu evropského patentového spisu je datum publikace tohoto Věstníku.

(97) EP 2357196 (97) EP 2459702 (97) EP 2781272

Zveřejněné překlady pozměněného, nebo omezeného znění evropských patentových spisů

U následujících udělených evropských patentů s účinky pro Českou republiku byl majitelem předložen opravený překlad patentového spisu do českého jazyka (§ 35d odst. 2 zákona č. 527/1990 Sb., v platném znění).
Datum zveřejnění opraveného překladu evropského patentového spisu je datum publikace tohoto Věstníku.

(97) **EP 2226141**

Evropské patenty zachované v pozměněném nebo omezeném znění

V této části jsou uvedeny evropské patenty s účinky pro Českou republiku, které byly Evropským úřadem podle článku 102 Úmluvy o udělování evropských patentů zachovány v omezeném znění podle čl. 105a - 105c EPC 2000, nebo v pozměněném znění (§ 35f zákona č. 527/1990 Sb., v platném znění).

(97)	Datum oznámení o zachování patentu	(97)	Datum oznámení o zachování patentu
EP 1417296	24.08.2016	EP 1611412	24.08.2016
EP 1597280	24.08.2016	EP 2049123	24.08.2016

Evropské patenty zrušené Evropským patentovým úřadem

Následující evropské patenty udělené Evropským patentovým úřadem s účinky pro Českou republiku byly zrušeny Evropským patentovým úřadem podle článku 102 Úmluvy o udělování evropských patentů (§ 35f odst 2 zákona č. 527/1990 Sb., v platném znění).

(97) EP 1576195	(97) EP 2090303	(97) EP 2398893
(97) EP 1660055	(97) EP 2318185	(97) EP 2457258

MM4A

Zánik evropských patentů nezaplacením poplatků za udržování platnosti patentu

Následující evropské patenty udělené Evropským patentovým úřadem s účinky pro Českou republiku zanikly pro nezaplacení poplatků za udržování platnosti patentu (§ 22 písm. b) zákona č. 527/1990 Sb., v platném znění).

(97) EP 1449645	(97) EP 1745040	(97) EP 2039252	(97) EP 2278962
(97) EP 1449664	(97) EP 1830070	(97) EP 2060570	(97) EP 2284030
(97) EP 1455087	(97) EP 1848415	(97) EP 2070922	(97) EP 2289533
(97) EP 1462326	(97) EP 1848849	(97) EP 2090616	(97) EP 2340809
(97) EP 1571228	(97) EP 1851366	(97) EP 2095822	(97) EP 2398473
(97) EP 1577130	(97) EP 1853543	(97) EP 2096101	(97) EP 2398780
(97) EP 1597214	(97) EP 1855650	(97) EP 2121731	(97) EP 2398893
(97) EP 1599305	(97) EP 1855695	(97) EP 2122636	(97) EP 2401269
(97) EP 1601866	(97) EP 1855707	(97) EP 2125329	(97) EP 2406804
(97) EP 1604558	(97) EP 1856440	(97) EP 2125640	(97) EP 2465864
(97) EP 1693357	(97) EP 1859228	(97) EP 2134183	(97) EP 2476694
(97) EP 1702954	(97) EP 1985206	(97) EP 2135255	(97) EP 2536722
(97) EP 1720836	(97) EP 1986678	(97) EP 2247222	(97) EP 2538776
(97) EP 1720909	(97) EP 1986839	(97) EP 2247592	(97) EP 2542873
(97) EP 1721162	(97) EP 1988085	(97) EP 2250172	(97) EP 2562170
(97) EP 1735482	(97) EP 1988163	(97) EP 2254570	(97) EP 2628756
(97) EP 1740197	(97) EP 1989233	(97) EP 2257254	

PD4A

Převod práv a ostatní změny majitelů evropských patentů

(97) EP 1454007 (73) Bekaert Advanced Cords Aalter NV, 9880 Aalter, BE	(97) EP 1851361 (73) Oerlikon Surface Solutions AG, Pfäffikon, 8808 Pfäffikon, CH
(97) EP 1558870 (73) General Electric Technology GmbH, 5400 Baden, CH	(97) EP 2089551 (73) Maximator GmbH, 99734 Nordhausen, DE
(97) EP 1647425 (73) Haldex Brake Products AB, 26124 Landskrona, SE	(97) EP 2098278 (73) General Electric Technology GmbH, 5400 Baden, CH
(97) EP 1650061 (73) Haldex Brake Products AB, 26124 Landskrona, SE	(97) EP 2108334 (73) Woodwelding AG, 6362 Stansstad, CH
(97) EP 1741578 (73) Haldex Brake Products AB, 26124 Landskrona, SE	(97) EP 2109490 (73) General Electric Technology GmbH, 5400 Baden, CH
(97) EP 1747400 (73) General Electric Technology GmbH, 5400 Baden, CH	(97) EP 2159461 (73) Haldex Brake Products AB, 26124 Landskrona, SE
(97) EP 1781400 (73) General Electric Technology GmbH, 5400 Baden, CH	(97) EP 2203240 (73) General Electric Technology GmbH, 5400 Baden, CH
(97) EP 1782136 (73) General Electric Technology GmbH, 5400 Baden, CH	(97) EP 2239157 (73) Haldex Brake Products AB, 26124 Landskrona, SE
(97) EP 1807101 (73) Bayer Healthcare LLC, Whippany, 07981, NJ, US	(97) EP 2242954 (73) General Electric Technology GmbH, 5400 Baden, CH

(97) **EP 2318599**

(73) Studor S.A., 2210 Luxembourg, LU

(97) **EP 2351914**

(73) General Electric Technology GmbH, 5400 Baden, CH

(97) **EP 2363192**

(73) General Electric Technology GmbH, 5400 Baden, CH

(97) **EP 2370219**

(73) Henkel IP & Holding GmbH, 40589 Düsseldorf, DE

(97) **EP 2387873**

(73) Frielinghaus GmbH, 58256 Ennepetal, DE

(97) **EP 2394550**

(73) Geberit Service AB, 295 22 Bromölla, SE

(97) **EP 2395206**

(73) General Electric Technology GmbH, 5400 Baden, CH

(97) **EP 2427258**

(73) General Electric Technology GmbH, 5400 Baden, CH

(97) **EP 2451317**

(73) Kovoschmidt s.r.o., 943 52 Mužla, SK

(97) **EP 2462378**

(73) General Electric Technology GmbH, 5400 Baden, CH

(97) **EP 2473065**

(73) Omniactive Health Technologies Ltd., Mumbai 400013, Maharashtra, IN

(97) **EP 2473782**

(73) General Electric Technology GmbH, 5400 Baden, CH

(97) **EP 2473783**

(73) General Electric Technology GmbH, 5400 Baden, CH

(97) **EP 2512738**

(73) ViwateQ B.V., 4191 MX Geldermalsen, NL

(97) **EP 2610353**

(73) Baoshan Iron & Steel Co., Ltd., Shanghai 201900, CN

(97) **EP 2630342**

(73) General Electric Technology GmbH, 5400 Baden, CH

(97) **EP 2652396**

(73) General Electric Technology GmbH, 5400 Baden, CH

FG1K

Zapsané užité vzory - přehled podle čísel zápisu

V období uzávěrky tohoto čísla Věstníku zapsal Úřad průmyslového vlastnictví tyto užité vzory.

(11)	(51)		(11)	(51)		(11)	(51)	
29720	B 60 Q 1/32	(2006.01)	29728	E 02 D 27/42	(2006.01)	29736	A 42 B 1/00	(2006.01)
29721	F 24 F 3/147	(2006.01)	29729	G 01 N 31/22	(2006.01)	29737	A 01 G 13/02	(2006.01)
29722	B 62 B 5/02	(2006.01)	29730	H 02 M 7/42	(2006.01)	29738	D 07 B 1/04	(2006.01)
29723	A 61 K 38/02	(2006.01)	29731	B 65 D 88/12	(2006.01)	29739	A 61 K 8/97	(2006.01)
29724	F 16 B 12/28	(2006.01)	29732	C 12 C 3/00	(2006.01)	29740	G 01 N 1/28	(2006.01)
29725	B 65 G 3/04	(2006.01)	29733	G 01 N 21/41	(2006.01)	29741	G 01 N 3/02	(2006.01)
29726	C 08 K 3/08	(2006.01)	29734	C 08 L 23/12	(2006.01)	29742	F 41 C 33/02	(2006.01)
29727	H 02 K 5/04	(2006.01)	29735	B 60 N 2/26	(2006.01)			

FG1K

Zapsané užité vzory - řazené podle MPT

(51)	A01G 13/02	(2006.01)	(11)	29735	
(11)	29737		(21)	2016-32532	
(21)	2016-32544		(22)	30.06.2016	
(22)	07.07.2016		(47)	30.08.2016	
(47)	30.08.2016		(73)	ŠKODA AUTO a.s., Mladá Boleslav, CZ	
(73)	Krodes s.r.o., Cerhenice, CZ		(72)	Kubiček Pavel Ing., Mnichovo Hradiště, CZ	
(72)	Nedbal Michal, Strančice, CZ			Ševčík Martin, Mladá Boleslav, CZ	
	Holman Václav, Úpice, CZ			Maděra Slavomír Bc., Markvartice, CZ	
(54)	Ochranné tkaniny pro krycí systémy v zemědělství a jejich spojení			Minařík Roman Ing., Liberec, CZ	
(74)	Karel Čálek, patentový zástupce, Nad Palatou 2657/12, Praha 5, 15000		(54)	Vložka pro Isofix	
<hr/>					
(51)	A42B 1/00	(2006.01)	(51)	B60Q 1/32	(2006.01)
	A42B 7/00	(2006.01)		B60Q 1/38	(2006.01)
(11)	29736		(11)	29720	
(21)	2016-32542		(21)	2013-27955	
(22)	05.07.2016		(22)	18.05.2013	
(47)	30.08.2016		(47)	30.08.2016	
(73)	Segeřa Ivo Ing. arch., Dolní Břežany, CZ		(73)	Adámek Martin Ing., Náchod, CZ	
(72)	Segeřa Ivo Ing. arch., Dolní Břežany, CZ		(72)	Adámek Martin Ing., Náchod, CZ	
(54)	Pokrývka hlavy s úložným prostorem		(54)	Zapojení sdružující funkci blinkru a obrysového světla do jedné žárovky	
(74)	Halaxová & Halaxová TETRAPAT, RNDr. Zdeňka Halaxová, Jinonická 80, Praha 5, 15800		<hr/>		
(51)	A61K 38/02	(2006.01)	(51)	B62B 5/02	(2006.01)
	A61P 25/00	(2006.01)		A61G 5/06	(2006.01)
(11)	29723		(11)	29722	
(21)	2015-31885		(21)	2015-31410	
(22)	19.08.2010		(22)	10.08.2015	
(47)	30.08.2016		(47)	30.08.2016	
(32)	20.08.2009, 11.02.2010		(73)	Vysoká škola báňská-Technická univerzita Ostrava, Ostrava- Poruba, CZ	
(31)	2009/61/274,687, 2010/61/337,612		(72)	Mostýn Vladimír prof. Dr. Ing., Ostrava, CZ	
(33)	US, US			Krys Václav Ing., Ph.D., Ostrava-Poruba, CZ	
(73)	YEDA RESEARCH & DEVELOPMENT COMPANY, LTD., 76100 Rehovot, IL		(54)	Kolo pro jízdu po schodech	
(72)	Klinger Ety, 39930 Tel Aviv, IL		<hr/>		
(54)	Nízkofrekvenční terapie s glatiramer acetátem		(51)	B65D 88/12	(2006.01)
(74)	Čermák a spol., JUDr. Karel Čermák, advokát, Elišky Peškové 735/15, Praha 5, 15000			B65D 88/54	(2006.01)
				B65D 90/02	(2006.01)
<hr/>					
(51)	A61K 8/97	(2006.01)	(11)	29731	
	A61K 8/92	(2006.01)	(21)	2016-32463	
(11)	29739		(22)	10.06.2016	
(21)	2016-32568		(47)	30.08.2016	
(22)	14.07.2016		(73)	VARIEL, a.s., Zruč nad Sázavou, CZ	
(47)	30.08.2016		(72)	Výborný Roman Ing., Zruč nad Sázavou, CZ	
(73)	Jihočeská univerzita v Českých Budějovicích, Zemědělská fakulta, České Budějovice, CZ		(54)	Přepravní kontejner s bočním přístupem pro operativní manipulaci	
(72)	Hýbl Marian Bc., Písek, CZ		(74)	Kania, Sedlák, Smola, Ing. Jiří Malůšek, Mendlovo nám. 1a, Brno, 60300	
(54)	Krém se zvýšeným obsahem biologicky aktivních přírodních látek		<hr/>		
(51)	B60N 2/26	(2006.01)	(51)	B65G 3/04	(2006.01)
	B60N 2/28	(2006.01)		B65G 37/00	(2006.01)
			(11)	29725	
			(21)	2015-31944	
			(22)	22.12.2015	
			(47)	30.08.2016	
			(73)	PAWLICA s.r.o. Pawlica Petr Ing., MBA., Praha 6, CZ	

- (72) Pawlica Petr Ing., MBA., Praha 6, CZ
(54) **Zařízení pro příjem a expedici zrnin**
(74) ZUSKA|KIRCHNER Advokátní a znalecká kancelář, Mgr. Jaroslav Zuska, Plzeňská 261, Praha 5, 15500

- (51) *C08K 3/08* (2006.01)
C08L 23/06 (2006.01)
C08L 23/12 (2006.01)
C08L 23/16 (2006.01)
A01N 59/16 (2006.01)
A61J 1/00 (2006.01)

- (11) 29726
(21) **2016-32258**
(22) 05.04.2016
(47) 30.08.2016
(73) VINAMET CZ s.r.o., Havířov - Město, CZ
(72) Filsák Vojtěch, Havířov - Žitovice, CZ
Filsáková Eva, Havířov - Žitovice, CZ
(54) **Antibakteriální obal, zejména pro použití ve farmacii a pro potravinové doplňky**
(74) Ing. Petr Soukup, Videňská 8, Olomouc, 77200

- (51) *C08L 23/12* (2006.01)
C08K 7/14 (2006.01)
C08L 1/02 (2006.01)
C08L 97/02 (2006.01)
C08K 5/09 (2006.01)

- (11) 29734
(21) **2016-32500**
(22) 22.06.2016
(47) 30.08.2016
(73) Technická univerzita v Liberci, Katedra strojírenské technologie oddělení tváření kovů a zpracování plastů, Liberec I - Staré Město, CZ
Magna Exteriors (Bohemia) s.r.o., Liberec, CZ
(72) Habr Jiří Ing., Železný Brod, CZ
Lenfeld Petr prof. Dr. Ing., Liberec 11, CZ
Běhálek Luboš Ing., Liberec, XV-Starý Harcov, CZ
Bobek Jiří Ing., Liberec 14, CZ
Seidl Martin Ing., Hradec Králové, CZ
Lukeš Michal Ing., Jestřabí v Krkonoších, CZ
Severa Zdeněk Ing., Ph.D., Jablonec nad Nisou, CZ
Kopeček Jan Ing., Vysoká nad Labem, CZ
(54) **Hybridní polymerní kompozit s přírodními a skleněnými vlákny**
(74) RETROPATENT s.r.o., Mgr. Kamil Kolátor, patentový zástupce, Dobiášova 1246/29, Liberec VI, 46006

- (51) *C12C 3/00* (2006.01)
(11) 29732
(21) **2016-32464**
(22) 10.06.2016
(47) 30.08.2016
(73) APS Falcon, s.r.o., Praha 4, CZ
(54) **Chmelový výtažek vyrobený za studena, určený pro dochucování nápojů**

- (51) *D07B 1/04* (2006.01)
A62B 1/16 (2006.01)
A63B 29/02 (2006.01)

- (11) 29738
(21) **2016-32547**
(22) 11.07.2016
(47) 30.08.2016
(73) LANEX a.s., Bolatice, CZ
(72) Vladyka Petr Ing., Ostrava - Poruba, CZ
Feix Radim Ing., Rychnov u Jablonce nad Nisou, CZ
(54) **Lano s fixovaným opletem**
(74) JUDr. Helmut Prchala, Rekreační 200/27, Hlučín - Bobrovniky, 74801

- (51) *E02D 27/42* (2006.01)
E04H 12/22 (2006.01)

- (11) 29728
(21) **2016-32373**
(22) 13.05.2016
(47) 30.08.2016
(32) 13.05.2015
(31) PUV 50046-2015

- (33) SK
(73) ELV PRODUKT a.s., Senec, SK
(72) Tilinger Miroslav Ing., Velký Grob, SK
Holišová Miriam Ing., Tomášov, SK
Filo Norbert Ing., Čierny Brod, SK

- (54) **Základ nadzemního stavebního prvku, zejména sloupu a/nebo stožáru a pomůcka na zakládání tohoto základu**
(74) Ing. Róbert Porubčan, Puškinova 19, 90028 Ivanka pri Dunaji

- (51) *F16B 12/28* (2006.01)
F16B 12/50 (2006.01)
F16B 5/00 (2006.01)

- (11) 29724
(21) **2015-31916**
(22) 17.12.2015
(47) 30.08.2016
(73) JIVA-Jirák výroba velkokuchyňského zařízení spol. s r.o., Vestec - okres Praha-západ, CZ
(72) Janovský Petr, Praha 4-Újezd, CZ
(54) **Spoj dvou nerezových plechů umístěných v navzájem kolmém směru**
(74) Ing. Václav Kratochvíl, Husnikova 2086/22, Praha 5, 15800

- (51) *F24F 3/147* (2006.01)

- (11) 29721
(21) **2015-31253**
(22) 23.06.2015
(47) 30.08.2016
(73) WAFE s.r.o., Praha 1, Staré Město, CZ
(72) Mázik Juraj Ing., Praha 9 - Újezd nad Lesy, CZ
(54) **Decentrální kompaktní vzduchotechnická větrací jednotka s využitím principu adiabatického chlazení a úpravy přírodního čerstvého vzduchu**
(74) Vilímková Dudák & Partners, advokátní kancelář, s.r.o., Mgr. Michal Hrnčíř, advokát, Karolinská 661/4, Praha 8 - Karlín, 18600

- (51) *F41C 33/02* (2006.01)

- (11) 29742
(21) **2016-32597**
(22) 20.07.2016
(47) 30.08.2016
(73) Beneš Miroslav, Hradec Králové 12, CZ
(72) Beneš Miroslav, Hradec Králové 12, CZ
(54) **Pouzdro pro jednoruční střelnou zbraň**
(74) Pavel Reichel & kol., Ing. Pavel Reichel, Lopatecká 14, Praha 4, 14700

- (51) *G01N 1/28* (2006.01)

- G01N 3/08* (2006.01)
G01N 3/22 (2006.01)
(11) 29740
(21) **2016-32590**
(22) 19.07.2016
(47) 30.08.2016
(73) COMTES FHT a.s., Dobřany, CZ
(72) Džugan Ján doc. Ing., Ph.D., Zbůch, CZ
Španiel Miroslav doc. Ing., CSc., Praha, CZ
Šebek František Ing., Krouna, CZ
Hůlka Jiří Ing., Ph.D., Žamberk, CZ
Jeník Jiří Ing., Ph.D., Starý Plzenec, CZ
(54) **Zkušební těleso pro víceosé neproporcionální zatěžování v podmínkách nízkocyklové únavy**
(74) LANGROVA, s.r.o., Skřetova 48, Plzeň, 30100

- (51) *G01N 21/41* (2006.01)

- (11) 29733
(21) **2016-32482**
(22) 15.06.2016
(47) 30.08.2016
(73) Vysoká škola báňská - Technická univerzita Ostrava, Ostrava - Poruba, CZ
(72) Pištora Jaromír prof. Ing., CSc., Klimkovice, CZ
Lesňák Michal doc. Dr. Ing., Ostrava - Svinov, CZ
Vlček Jaroslav doc. RNDr., CSc., Ostrava Hrabová, CZ
(54) **MO-SPR senzor**
(74) PatentCentrum Sedlák & Partners s.r.o., Husova 5, České Budějovice, 37001

(51) G01N 3/02 (2006.01)	Zapletalová Marta Ing., Prostějov, CZ
G01N 3/08 (2006.01)	Pitschmann Vladimír doc. Ing., CSc., Praha, CZ
G01N 3/22 (2006.01)	Skaličan Zdeněk doc. Ing., CSc., Vyškov, CZ
(11) 29741	(54) Detekční trubička ke zjišťování perfluorisobutenu v ovzduší
(21) 2016-32591	
(22) 19.07.2016	(51) H02K 5/04 (2006.01)
(47) 30.08.2016	H02K 5/15 (2006.01)
(73) COMTES FHT a.s., Dobřany, CZ	(11) 29727
(72) Džugan Ján doc. Ing., Ph.D., Zbůch, CZ	(21) 2016-32345
Urbánek Miroslav Ing., Ph.D., Mokrouše, CZ	(22) 06.05.2016
Jánská Danuše Ing., Přeštice, CZ	(47) 30.08.2016
Španiel Miroslav doc. Ing., CSc., Praha, CZ	(73) Havránek Petr, Znojmo, CZ
Petruška Jindřich prof. Ing., CSc., Brno, CZ	(72) Havránek Petr, Znojmo, CZ
Vlček Libor Ing., Ph.D., Brno, CZ	(54) Elektromotor
Jeník Jiří Ing., Ph.D., Starý Plzenec, CZ	(74) Ing. Dobroslav Musil, patentová kancelář, Ing. Dobroslav Musil, Zábřevská 11, Brno, 61500
(54) Přípravek pro víceosé neproporcionální zatěžování v podmínkách nízkocyklové únavy	
(74) LANGROVA, s.r.o., Skrétova 48, Plzeň, 30100	
(51) G01N 31/22 (2006.01)	(51) H02M 7/42 (2006.01)
G01J 3/46 (2006.01)	(11) 29730
G01N 21/78 (2006.01)	(21) 2016-32449
(11) 29729	(22) 07.06.2016
(21) 2016-32423	(47) 30.08.2016
(22) 31.05.2016	(73) Gurecký Tomáš, Ostrava-Petřkovice, CZ
(47) 30.08.2016	(72) Gurecký Tomáš, Ostrava-Petřkovice, CZ
(73) Česká republika - Ministerstvo obrany, Praha 6, CZ	(54) Zapojení pro napájení nejméně jednoho elektrického zařízení stejnosměrným napětím
(72) Koblíha Zbyněk prof. Ing., CSc., Vyškov, CZ	

Seznam majitelů zapsaných užitéch vzorů

(73) APS Falcon, s.r.o., Praha 4, CZ	(11) 29732	(51) C 12 C 3/00 (2006.01)	(73) VARIEL, a.s., Zruč nad Sázavou, CZ	(11) 29731	(51) B 65 D 88/12 (2006.01)
COMTES FHT a.s., Dobřany, CZ	29740	G 01 N 1/28 (2006.01)	VINAMET CZ s.r.o., Havířov - Město, CZ	29726	C 08 K 3/08 (2006.01)
COMTES FHT a.s., Dobřany, CZ	29741	G 01 N 3/02 (2006.01)	Vysoká škola báňská - Technická univerzita Ostrava, Ostrava - Poruba, CZ	29733	G 01 N 21/41 (2006.01)
Česká republika - Ministerstvo obrany, Praha 6, CZ	29729	G 01 N 31/22 (2006.01)	Vysoká škola báňská-Technická univerzita Ostrava, Ostrava-Poruba, CZ	29722	B 62 B 5/02 (2006.01)
ELV PRODUKT a.s., Senec, SK	29728	E 02 D 27/42 (2006.01)	WAFE s.r.o., Praha 1, Staré Město, CZ	29721	F 24 F 3/147 (2006.01)
Jihočeská univerzita v Českých Budějovicích, Zemědělská fakulta, České Budějovice, CZ	29739	A 61 K 8/97 (2006.01)	YEDA RESEARCH & DEVELOPMENT COMPANY, LTD., 76100 Rehovot, IL	29723	A 61 K 38/02 (2006.01)
JIVA-Jiráková výroba velkokuchyňského zařízení spol. s r.o., Vestec - okres Praha-západ, CZ	29724	F 16 B 12/28 (2006.01)	Adámek Martin Ing., Náchod, CZ	29720	B 60 Q 1/32 (2006.01)
Krodes s.r.o., Cerhenice, CZ	29737	A 01 G 13/02 (2006.01)	Beneš Miroslav, Hradec Králové 12, CZ	29742	F 41 C 33/02 (2006.01)
LANEX a.s., Bolatice, CZ	29738	D 07 B 1/04 (2006.01)	Gurecký Tomáš, Ostrava-Petřkovice, CZ	29730	H 02 M 7/42 (2006.01)
Magna Exteriors (Bohemia) s.r.o., Liberec, CZ	29734	C 08 L 23/12 (2006.01)	Havráněk Petr, Znojmo, CZ	29727	H 02 K 5/04 (2006.01)
PAWLICA s.r.o. Pawlica Petr Ing., MBA., Praha 6, CZ	29725	B 65 G 3/04 (2006.01)	Segeř Ivo Ing. arch., Dolní Břežany, CZ	29736	A 42 B 1/00 (2006.01)
ŠKODA AUTO a.s., Mladá Boleslav, CZ	29735	B 60 N 2/26 (2006.01)			
Technická univerzita v Liberci, Katedra strojírenské technologie oddělení tváření kovů a zpracování plastů, Liberec I - Staré Město, CZ	29734	C 08 L 23/12 (2006.01)			

FG4Q

Zapsané průmyslové vzory - přehled podle čísel zápisu

V období uzávěrky tohoto čísla Věstníku zapsal Úřad průmyslového vlastnictví tyto průmyslové vzory:

(11)	(51)	(11)	(51)	(11)	(51)
36805	06-04, 26-05	36808	21-01	36811	25-02
36806	22-01	36809	10-05		
36807	15-01	36810	07-01, 11-02		

FG4Q

Zapsané průmyslové vzory - přehled podle tříd

- (51) **06-04, 26-05**
(11) 36805
(21) 2016-40495
(22) 24.02.2016
(15) 24.08.2016
(54) **Souprava poliček s osvětlením**
(28) 1
(73) Vítovský Jaroslav, Praha 4, CZ
(72) Vítovský Jaroslav, Praha 4, CZ



1.1



1.2



1.2

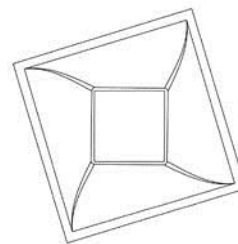

1.3

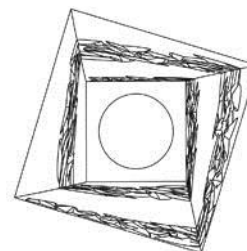

1.4

- (51) **07-01, 11-02**
(11) 36810
(21) 2016-40516
(22) 01.02.2016
(15) 24.08.2016
(54) **Mísa, váza, odlivka, karafa**
(28) 4
(73) Crystal BOHEMIA, a.s., Poděbrady III, CZ
(72) Seifrt Jaroslav Ing., Poděbrady, CZ

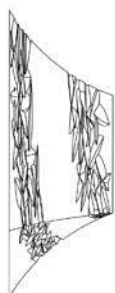

1.1

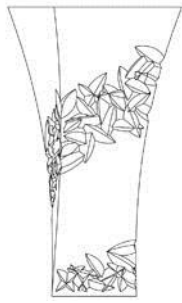

2.1



2.2

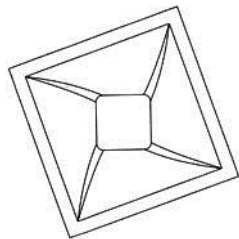

2.3

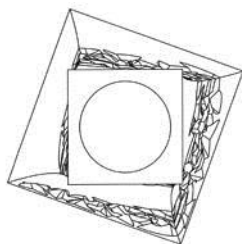

2.4



3.1

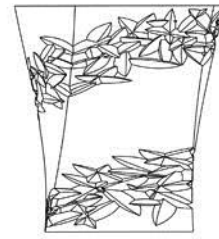

3.2

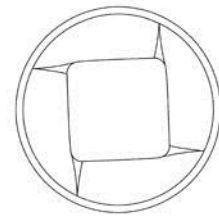

3.3

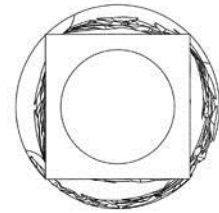

3.4



4.1



4.2

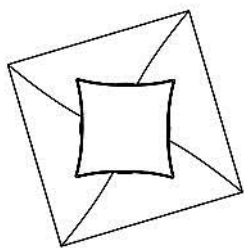

4.3

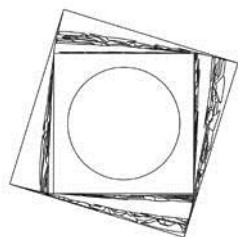

4.4

-
- (51) **10-05**
(11) 36809
(21) 2016-40512
(22) 27.01.2016
(15) 24.08.2016
(54) **Detekční přístroj pro měření radioaktivního záření**
(28) 1
(73) NUVIA a.s., Třebíč - Nové Dvory, CZ
(72) Hanák Vítězslav Ing., Brno, CZ
Surý Jan Ing., Vyškov, CZ

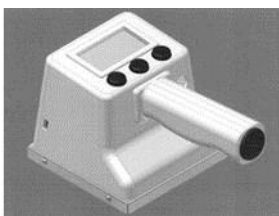

1.1



1.2

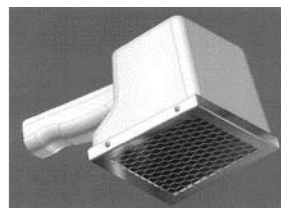

1.3

-
- (51) **15-01**
(11) 36807
(21) 2016-40504
(22) 19.01.2016
(15) 24.08.2016
(54) **Sací potrubí motoru**
(28) 1
(73) Vysoká škola báňská-Technická univerzita Ostrava, Ostrava-Poruba, CZ
(72) Pejčoch Pavel Ing., Ostrava-Zábřeh, CZ

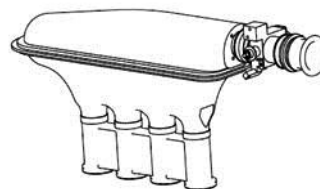

1.1

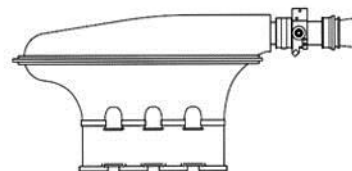

1.2

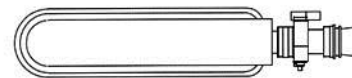

1.3



1.4

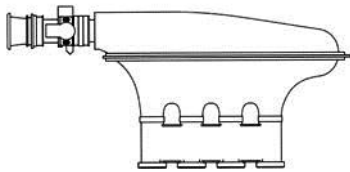

1.5

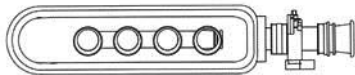

1.6



1.7



1.1



1.2



1.3



1.4



2.1

- (51) **21-01**
(11) 36808
(21) 2016-40511
(22) 27.01.2016
(15) 24.08.2016
(54) **Plyšová hračka**
(28) 2
(73) Honsová Petra, Vejprnice, CZ
(72) Honsová Petra, Vejprnice, CZ



2.2



2.3



2.4

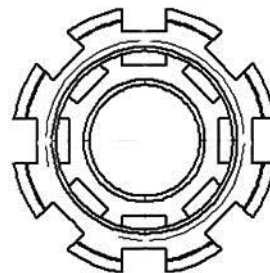

1.2

-
- (51) **25-02**
(11) 36811
(21) 2016-40521
(22) 09.02.2016
(15) 24.08.2016
(54) **Poklop na kanál**
(28) 1
(73) Poklopy MITECH s.r.o., Hartinkov, CZ
(72) Šilberská Miroslava, Hartinkov, CZ
(74) Halaxová & Halaxová, TETRAPAT, RNDr. Zdeňka Halaxová, Jinonická 80, Praha 5, 15800

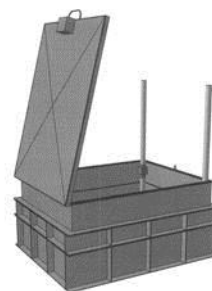

1.1

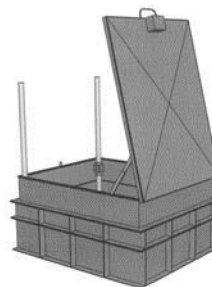

1.2

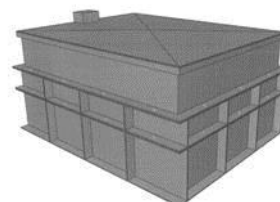

1.3

-
- (51) **22-01**
(11) 36806
(21) 2016-40497
(22) 11.01.2016
(15) 24.08.2016
(54) **Kompenzátor střelných zbraní**
(28) 1
(73) ŠTULLER s.r.o., Prostějov, CZ
(72) Štuller Lukáš, Držovice, CZ
(74) Patentová a známková kancelář, ing. Jaromír Píkrýl, Včelín 1161, Hulín, 76824

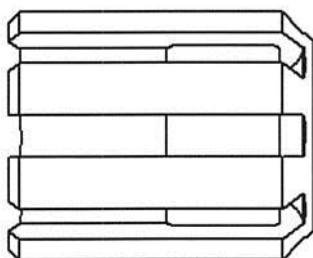

1.1

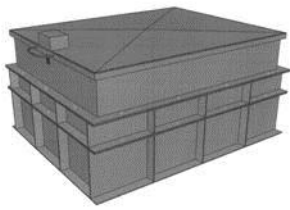

1.4

Seznam vlastníků zapsaných průmyslových vzorů

(73)	(11)	(51)	(73)	(11)	(51)
Crystal BOHEMIA, a.s., Poděbrady III, CZ	36810	07-01	Poklopy MITECH s.r.o., Hartinkov, CZ	36811	25-02
Honsová Petra, Vejpnice, CZ	36808	21-01	ŠTULLER s.r.o., Prostějov, CZ	36806	22-01
NUVIA a.s., Třebíč - Nové Dvory, CZ	36809	10-05	Vítovský Jaroslav, Praha 4, CZ	36805	06-04
Vysoká škola báňská-Technická univerzita Ostrava, Ostrava-Poruba, CZ	36807	15-01			

Dodatková ochranná osvědčení pro léčiva a pro přípravky na ochranu rostlin

Podání žádosti o udělení osvědčení

- (22) 26.07.2016
 - (21) SPC/CZ2016/471
 - (71) WYETH LLC, 10017, New York, NY, US
THE GENERAL HOSPITAL CORPORATION, 02114, Boston, MA, US
 - (68) 1848414
 - (54) **Způsob léčení rakoviny rezistentní na gefitinib**
 - (92) EU/1/16/1086, 02.02.2016
 - (93) EU/1/16/1086, 02.02.2016, EU
 - (95) **TAGRISSO-osimertinib, léčivý přípravek**
-

Úřední rozhodnutí a oznámení

MK4A, MK4F

Zánik patentů a autorských osvědčení uplynutím doby platnosti

(11)	(21)	Int.Cl/(51)	(11)	(21)	Int.Cl/(51)
290980	1998-1362	8/G02B 3/00	293968	1998-595	8/A61L 31/06
291052	1997-1281	8/G02B 3/00	294345	1997-1298	8/G11B 7/24
292050	1999-674	8/C22F 1/04	300953	2009-166	8/C12N 15/31

MM4A, MM4F

Zániky patentů a autorských osvědčení pro nezaplacení udržovacích poplatků

(11)	(21)	Int.Cl/(51)	(11)	(21)	Int.Cl/(51)
289388	1998-550	8/F02M 37/04	300481	2003-2123	8/B60R 13/02
289399	1997-3053	8/C03C 13/06	300640	2000-557	8/B65H 54/22
289738	2000-496	8/C23C 4/04	300736	2001-3063	8/C07K 7/06
290255	1998-424	8/B65H 45/04	301201	2000-3136	8/G01N 21/35
291256	1999-438	8/B61F 1/10	301404	2006-109	8/B62D 65/02
292339	1998-513	8/F16B 37/04	301820	2009-69	8/C07C 215/64
292400	1998-2481	8/C08G 65/10	301872	2001-2900	8/A61K 9/10
295000	1999-2832	8/C07C 29/132	302136	2002-2754	8/C07D 239/42
295396	1998-2689	8/A61K 38/21	302227	2001-638	8/C08J 3/21
295466	1998-378	8/A01N 53/00	302418	2008-85	8/G01N 3/28
295683	1999-2808	8/B65D 6/24	302732	2011-85	8/B26F 1/02
296385	1997-414	8/B29D 30/48	303293	2007-101	8/A01B 15/12
296454	1997-384	8/C08L 23/02	303468	2002-2874	8/C07K 14/47
296863	2002-3002	8/B21F 45/00	303734	2012-93	8/B21D 7/08
296896	2006-84	8/A01H 5/00	304273	2003-2415	8/C07D 417/12
296967	2002-413	8/C07D 207/34	304334	2002-2786	8/B61D 17/04
297177	2000-127	8/A62C 39/00	304574	2003-2160	8/C01G 23/053
297761	2003-2270	8/C08G 65/26	304604	2012-79	8/A47B 47/00
297775	2003-2222	8/C08G 65/26	304829	2011-93	8/D02G 3/38
298249	2006-108	8/C10J 3/70	305021	2002-2908	8/F23G 5/027
299366	2000-2940	8/A61K 9/16	305024	2003-2251	8/C07D 215/14
299469	2000-3809	8/H01C 1/084	305231	2012-92	8/G01N 33/24
299926	2001-3152	8/B65G 53/30	305361	2002-3759	8/H04W 24/08
300038	2002-2596	8/F16J 15/32	305375	2010-111	8/B09B 5/00
300384	2000-3166	8/A61K 6/08			

MK1K

Zániky užitných vzorů uplynutím doby platnosti

(11)	(21)	(51)	(11)	(21)	(51)		
16934	2006-18024	E05F 15/00	(2006.01)	23546	2012-25629	C21D 1/63	(2006.01)
16952	2006-18041	H04B 10/16	(2006.01)	23572	2012-25598	H03L 7/24	(2006.01)
16994	2006-18034	B42D 5/04	(2006.01)	23661	2012-25607	A24F 17/00	(2006.01)
17983	2006-18040	D01H 4/12	(2006.01)	23683	2012-25601	G01N 27/02	(2006.01)
19432	2009-20840	B01J 20/20	(2006.01)	23684	2012-25608	H01L 35/14	(2006.01)
19433	2009-20847	B65D 57/00	(2006.01)	23705	2012-25627	A01G 9/02	(2006.01)
19454	2009-20846	G01S 13/02	(2006.01)	23706	2012-25633	A23L 1/22	(2006.01)
19507	2009-20867	F24J 2/04	(2006.01)	23773	2012-25602	G01N 27/02	(2006.01)
19522	2009-20837	E04H 12/08	(2006.01)	23774	2012-25604	C12C 1/18	(2006.01)
19548	2009-20852	A47G 21/02	(2006.01)	23910	2012-25613	F16D 3/06	(2006.01)
19617	2009-20843	B05B 12/00	(2006.01)	24051	2012-25597	B65B 41/16	(2006.01)
19749	2009-20858	B07B 1/40	(2006.01)	24131	2012-25624	G07F 13/00	(2006.01)
23545	2012-25609	A61C 7/34	(2006.01)	24275	2012-25611	F16D 13/64	(2006.01)

(11)	(21)	(51)		(11)	(21)	(51)	
24276	2012-25612	F16D 1/02	(2006.01)	24998	2012-27076	B65G 69/06	(2006.01)

MK4Q

Zániky práva ze zapsaných průmyslových vzorů uplynutím doby ochrany

(11)	(21)	Int.Cl/(51)		(11)	(21)	Int.Cl/(51)
26798	1996-28991	6/12-03		35225	2011-38556	9/12-16
30355	2001-33065	7/07-07		35233	2011-38561	9/10-07
35200	2011-38558	9/12-12		35284	2011-38553	9/08-05
35214	2011-38555	9/12-16		35315	2011-38568	9/25-03
35220	2011-38557	9/12-16		35475	2011-38570	9/30-02
35221	2011-38560	9/12-16		35649	2011-38566	9/28-03
35222	2011-38562	9/12-16				

Zápisy licenčních smluv do patentového rejstříku pro nabyvatele

(11)	291489		Druh licence: nevýlučná
(73)	Novák Libor Dr. Ing., Braškov - Valdek, CZ		Datum uzavření smlouvy: 29.07.2016
	Wanner Jiří Prof. Ing., DrSc., Praha 13, CZ		Datum zápisu smlouvy: 25.08.2016
	Kos Miroslav Ing., CSc., MBA, Praha 4 - Hrnčiče, CZ		
	Nabyvatel: Vodárny Kladno - Mělník, a.s., U vodojemu 3085, Kladno, 27201, CZ		

Zápisy licenčních smluv do rejstříku průmyslových vzorů pro nabyvatele

(11)	35023		Druh licence: nevýlučná
(73)	Česká republika - Ministerstvo obrany, Praha 6, CZ		Datum uzavření smlouvy: 17.08.2016
	Nabyvatel: GOLDECK TEXTIL GmbH, Seebacherstrasse 11-13, A-9871 Seeboden, AT		Datum zápisu smlouvy: 30.08.2016

ND1K

První prodloužení doby platnosti užitých vzorů

(51)	F04D 29/40	(2006.01)	(51)	C08K 3/08	(2006.01)
(11)	24332			C08K 3/22	(2006.01)
(21)	2012-26540			C08L 1/00	(2006.01)
(22)	14.08.2012			C08L 3/04	(2006.01)
(73)	Vojenský technický ústav, s.p., Praha 9 - Kbely, CZ			C08L 67/06	(2006.01)
(54)	Podpěra elektromotoru			C08L 97/00	(2006.01)
				A01N 59/16	(2006.01)
(51)	C22B 1/243	(2006.01)	(11)	24410	
	C22B 1/248	(2006.01)	(21)	2012-26553	
(11)	24347		(22)	16.08.2012	
(21)	2012-26574		(73)	Univerzita Tomáše Bati ve Zlíně, Zlín, CZ	
(22)	22.08.2012		(54)	Multikomponentní antimikrobiální přísada, zejména plastových směsí	
(73)	Progres Ekotech, s.r.o., Třinec, CZ				
(54)	Metalurgický recyklát		(51)	A61H 3/04	(2006.01)
			(11)	24412	
(51)	B01F 7/00	(2006.01)	(21)	2012-26615	
(11)	24408		(22)	31.08.2012	
(21)	2012-26525		(73)	Klouda Miloslav Ing., Brno, CZ	
(22)	10.08.2012		(54)	Asistenční pomůcka pro návčik stání a chůze	
(73)	Besta Richard, Václavovice, CZ				
(54)	Ruční míchadlo, připojitelné k rotačnímu pohonu		(51)	G01N 3/46	(2006.01)
				G01N 29/14	(2006.01)
				G01N 29/26	(2006.01)
				G01H 11/08	(2006.01)
			(11)	24419	
			(21)	2012-26679	
			(22)	14.09.2012	
			(73)	Fyzikální ústav AV ČR, v.v.i., Praha - Libeň, CZ	
			(54)	Zařízení na hodnocení odolnosti vrstev a povlaků pomocí analýzy akustické emise vrypové zkoušky	

- | | |
|--|---|
| (51) G06F 19/24 (2011.01) | (51) B02C 23/38 (2006.01) |
| G06F 19/28 (2011.01) | B02C 23/40 (2006.01) |
| G06F 13/00 (2006.01) | (11) 24592 |
| G06Q 20/32 (2012.01) | (21) 2012-26630 |
| G06Q 30/02 (2012.01) | (22) 04.09.2012 |
| (11) 24469 | (73) IVITAS, a.s., Ostrava - Vítkovice, CZ |
| (21) 2012-25741 | (54) Pancíř pro mlecí rotační zařízení s ventilátorovým účinkem |
| (22) 12.03.2012 | |
| (73) Lískovec Jaroslav Ing., Písek, CZ | (51) B02C 23/34 (2006.01) |
| (54) Systém propojení poskytovatele služeb a zboží vlastního elektronický pokladní systém se zákazníkem | B02C 23/28 (2006.01) |
| | (11) 24593 |
| | (21) 2012-26631 |
| | (22) 04.09.2012 |
| | (73) IVITAS, a.s., Ostrava - Vítkovice, CZ |
| | (54) Mlecí element pro mlecí a drtící zařízení, zejména pro zařízení s rotačním mlecím kolem |
| (51) B23Q 1/76 (2006.01) | (51) H04N 5/225 (2006.01) |
| B23Q 5/36 (2006.01) | G06T 1/00 (2006.01) |
| (11) 24485 | G06T 1/20 (2006.01) |
| (21) 2012-26571 | G05B 9/02 (2006.01) |
| (22) 21.08.2012 | H04N 7/18 (2006.01) |
| (73) VÍTKOVICE MECHANIKA a. s., Ostrava - Vítkovice, CZ | G06T 7/00 (2006.01) |
| (54) Luneta k podpírání velkých zalomených hřídelů | H04N 5/91 (2006.01) |
| | (11) 24601 |
| (51) B23Q 5/54 (2006.01) | (21) 2012-26830 |
| B23Q 1/76 (2006.01) | (22) 07.09.2012 |
| (11) 24486 | (73) Vysoká škola báňská-Technická univerzita Ostrava, Ostrava-Poruba, CZ |
| (21) 2012-26572 | (54) Zařízení pro distribuovaný autonomní mobilní rozpoznávací systém |
| (22) 21.08.2012 | |
| (73) VÍTKOVICE MECHANIKA a. s., Ostrava - Vítkovice, CZ | (51) B66C 1/04 (2006.01) |
| (54) Ložisko lunety k podpírání velkých zalomených hřídelů | (11) 24619 |
| | (21) 2012-26657 |
| | (22) 10.09.2012 |
| | (73) Ženčáková Jitka, Břest, CZ |
| | (54) Zvedací magnetické zařízení |
| (51) G01M 9/06 (2006.01) | (51) B66C 1/04 (2006.01) |
| G01M 5/00 (2006.01) | (11) 24632 |
| G01M 7/02 (2006.01) | (21) 2012-26656 |
| G01H 17/00 (2006.01) | (22) 10.09.2012 |
| (11) 24489 | (73) Ženčáková Jitka, Břest, CZ |
| (21) 2012-26605 | (54) Zvedací magnetické zařízení |
| (22) 29.08.2012 | |
| (73) Výzkumný a zkušební letecký ústav, a. s., Praha - Letňany, CZ | (51) G01L 9/00 (2006.01) |
| (54) Uchycení segmentů křížové pružiny | G01N 33/24 (2006.01) |
| | G01N 11/04 (2006.01) |
| | (11) 24650 |
| | (21) 2012-26862 |
| | (22) 16.08.2012 |
| | (73) Česká geologická služba, Praha, CZ |
| | (54) Zařízení pro in-situ měření propustnosti hornin a zemin s využitím přesné regulace tlaku |
| (51) G01M 1/04 (2006.01) | (51) B66C 1/04 (2006.01) |
| G01M 1/00 (2006.01) | (11) 24690 |
| G01M 1/38 (2006.01) | (21) 2012-26881 |
| G01M 9/08 (2006.01) | (22) 25.10.2012 |
| G01M 9/06 (2006.01) | (73) Ženčáková Jitka, Břest, CZ |
| (11) 24544 | (54) Těleso rotoru pro zvedací magnetické zařízení |
| (21) 2012-26606 | |
| (22) 29.08.2012 | (51) A61K 35/20 (2006.01) |
| (73) Výzkumný a zkušební letecký ústav, a. s., Praha - Letňany, CZ | (11) 24712 |
| (54) Zařízení pro vyvážení modelu pohonné jednotky | (21) 2012-26558 |
| | (22) 15.08.2012 |
| | (73) Smejkal Ladislav Ing., Brno, CZ |
| | Halla Jan, Hranice, CZ |
| | Gocal Radan MUDr., Trojanovice, CZ |
| | (54) Výživový doplněk pro podporu imunity |
| (51) E04F 13/07 (2006.01) | |
| E04B 2/88 (2006.01) | |
| E04B 1/78 (2006.01) | |
| (11) 24548 | |
| (21) 2012-26687 | |
| (22) 17.09.2012 | |
| (73) Kovové profily, spol. s r.o., Praha - Běchovice, CZ | |
| Knauf Insulation Trading, s.r.o., Praha, CZ | |
| (54) Kazetová stěna pro opláštění nosných konstrukcí | |
| (51) A23C 23/00 (2006.01) | |
| (11) 24576 | |
| (21) 2012-26678 | |
| (22) 13.09.2012 | |
| (73) Výzkumný ústav mlékárenský s.r.o., Praha, CZ | |
| MILCOM a.s., Praha, CZ | |
| Univerzita Karlova v Praze, 3.lékařská fakulta, Praha, CZ | |
| Bohušovická mlékárna a.s., Bohušovice nad Ohří, CZ | |
| (54) Sterilovaná tekutá nutričně definovaná výživa se zvýšeným obsahem přirozených syrovátkových bílkovin a sníženým obsahem laktózy | |

(51) G06Q 50/20	(2012.01)	(51) B08B 9/08	(2006.01)
G06Q 10/06	(2012.01)	B65D 88/74	(2006.01)
G06Q 10/10	(2012.01)	(11) 25511	
(11) 24713		(21) 2013-27850	
(21) 2012-26604		(22) 12.09.2012	
(22) 29.08.2012		(73) Vaško Štefan Ing., Prešov, SK	
(73) Vysoká škola technická a ekonomická v Českých Budějovicích, České Budějovice, CZ		(54) Zařízení na odvodušňování a sanitaci tlakových nádob	
(54) Systém pro efektivní manažerské řízení vzdělávací a/nebo výzkumné jednotky, zejména vysoké školy		(51) C06C 9/00	(2006.01)
		C06B 33/00	(2006.01)
		C06B 45/02	(2006.01)
(51) C08L 23/06	(2006.01)	(11) 25516	
C08L 23/12	(2006.01)	(21) 2012-26597	
C08K 7/02	(2006.01)	(22) 27.08.2012	
C08K 5/09	(2006.01)	(73) Indet Safety Systems a. s., Vsetín, CZ	
(11) 24915		(54) Odlehčená pyrotechnická směs se sníženým výkonem	
(21) 2012-26532		(51) G06F 3/01	(2006.01)
(22) 13.08.2012		G06F 21/00	(2013.01)
(73) Technická univerzita v Liberci - Katedra strojírenské technologie, oddělení tváření kovů a zpracování plastů, Liberec, CZ		G06F 15/02	(2006.01)
(54) Kompozit s termoplastickou polyolefinickou maticí a vlákný kokosu pro extruzní procesy		(11) 25847	
(51) A41D 13/12	(2006.01)	(21) 2013-27289	
A61H 37/00	(2006.01)	(22) 02.01.2013	
(11) 24986		(73) E.C.Sys s.r.o., Vrchlabí, CZ	
(21) 2012-26686		(54) Elektronický obvod s bezpečnostním jištěním pro maticové tlačítkové ovladače	
(22) 17.09.2012		(51) G07C 9/00	(2006.01)
(73) Damašek Jindřich, Praha, CZ		G06K 9/00	(2006.01)
(54) Oděv pro hygienickou bariéru zejména při aplikaci přístrojových lymfatických drenáží a masáží		(11) 25932	
(51) C22C 19/03	(2006.01)	(21) 2012-26591	
(11) 24989		(22) 24.08.2012	
(21) 2012-26693		(73) EPLcond s.r.o., Plzeň, CZ	
(22) 19.09.2012		(54) Zařízení pro snímání biometrických prvků obličeje	
(73) První brněnská strojírna Velká Bíteš a.s., Velká Bíteš, CZ		(51) B65G 17/00	(2006.01)
(54) Superslitina na bázi niklu vhodná pro odlitky pracující v roztavené sklovině		B65G 15/02	(2006.01)
(51) A47J 31/06	(2006.01)	(11) 27082	
(11) 25382		(21) 2012-26543	
(21) 2012-26590		(22) 15.08.2012	
(22) 24.08.2012		(73) ASTOS AŠ a.s., Aš, CZ	
(73) TESCOOMA s.r.o., Zlín, CZ		(54) Dopravník, zejména pro odvod kovového odpadu z obráběcího stroje	
(54) Sítko na přípravu čaje			

ND1K

Druhé prodloužení doby platnosti užitných vzorů

(51) E06B 3/48	(2006.01)	(51) F04B 15/02	(2006.01)
E05D 15/20	(2006.01)	F04B 17/03	(2006.01)
(11) 20521		(11) 20525	
(21) 2009-21831		(21) 2009-21890	
(22) 20.10.2009		(22) 05.11.2009	
(73) Hasa Miroslav Ing., Blansko, CZ		(73) ELWACO s.r.o., Zlín, CZ	
(54) Sekční vrata		(54) Ponomé kalové čerpadlo se zapouzdřeným elektromotorem	

ND4Q

První obnovy doby ochrany průmyslových vzorů

(51) 24-01		(51) 06-04	
(11) 35407		(11) 35484	
(21) 2011-38792		(21) 2011-38803	
(22) 30.08.2011		(22) 21.09.2011	
(54) Zařízení pro interferenční měření		(54) Regál na dětské stomatologické výrobky	
(51) 06-03			
(11) 35473			
(21) 2011-38793			
(22) 30.08.2011			
(54) Segmentální antivibrační podstavec			

ND4Q

Druhé obnovy doby ochrany průmyslových vzorů

- (51) 13-03
- (11) 33926
- (21) 2007-37009
- (22) 19.02.2007
- (54) Elektroinstalační kanál

ND4Q

Třetí obnovy doby ochrany průmyslových vzorů

- (51) 09-01
- (11) 31289
- (21) 2001-33467
- (22) 14.09.2001
- (54) Poloprůhledná tvarovaná láhev

PD4A

Převod práv a ostatní změny majitelů patentů

- | | |
|---|--|
| (11) 295164 | (11) 304404 |
| (21) 2002-2617 | (21) 2012-606 |
| (73) General Electric Technology GmbH, 5400 Baden, CH | (73) KSK Precise Motion, a.s., Kuřim, CZ |
| (11) 299336 | (11) 304835 |
| (21) 1999-2266 | (21) 2013-677 |
| (73) General Electric Technology GmbH, 5400 Baden, CH | (73) HEDVIGA GROUP, a.s., Frýdek, Frýdek-Místek, CZ |
| (11) 302165 | (11) 306166 |
| (21) 2002-2064 | (21) 2015-630 |
| (73) General Electric Technology GmbH, 5400 Baden, CH | (73) DSI Underground Multitex s.r.o., Frýdlant, Frýdlant nad Ostravicí, CZ |
| (11) 304105 | |
| (21) 2012-163 | |
| (73) KSK Precise Motion, a.s., Kuřim, CZ | |

PD1K

Převod práv a ostatní změny majitelů užitečných vzorů

- | | |
|--|--|
| (11) 18585 | (11) 27755 |
| (21) 2008-19719 | (21) 2014-30454 |
| (73) KSK Precise Motion, a.s., Kuřim, CZ | (73) KSK Precise Motion, a.s., Kuřim, CZ |
| (11) 22609 | (11) 28476 |
| (21) 2011-24294 | (21) 2015-30596 |
| (73) HEDVIGA GROUP, a.s., Frýdek, Frýdek-Místek, CZ | (73) BLAZE HARMONY s.r.o., Lipník nad Bečvou, CZ |
| (11) 25706 | (11) 28797 |
| (21) 2013-28095 | (21) 2015-31524 |
| (73) DSI Underground Multitex s.r.o., Frýdlant, Frýdlant nad Ostravicí, CZ | (73) DSI Underground Multitex s.r.o., Frýdlant, Frýdlant nad Ostravicí, CZ |
| (11) 26384 | (11) 29431 |
| (21) 2013-28409 | (21) 2015-31715 |
| (73) HEDVIGA GROUP, a.s., Frýdek, Frýdek-Místek, CZ | (73) BLAZE HARMONY s.r.o., Lipník nad Bečvou, CZ |
| (11) 26507 | (11) 29653 |
| (21) 2013-28569 | (21) 2016-32347 |
| (73) HEDVIGA GROUP, a.s., Frýdek, Frýdek-Místek, CZ | (73) BLAZE HARMONY s.r.o., Lipník nad Bečvou, CZ |

PD4Q

Převod práv a ostatní změny vlastníků průmyslových vzorů

- (11) 31051
- (21) 2001-33488
- (73) BOHEMIA HEALING MARIENBAD WATERS a.s., Mariánské Lázně,
CZ

Zamítnuté a částečně zamítnuté přihlášky ochranných známek před zveřejněním

Kapitola obsahuje údaje o rozhodnutích o přihláškách ochranných známek, u kterých byly na základě provedeného věcného průzkumu shledány Úřadem důvody pro zamítnutí přihlášky ochranné známky podle ustanovení § 4 nebo 6 zákona č. 441/2003 Sb. Na základě toho Úřad vydal rozhodnutí o zamítnutí přihlášky podle ustanovení § 22 zákona č. 441/2003 Sb., a to pro celý seznam výrobků a služeb nebo pro jeho část. Údaje o výsledku rozhodnutí (zamítnutí přihlášky, částečné zamítnutí přihlášky) jsou uvedeny jako datum právní moci rozhodnutí/výsledek rozhodnutí.

(210) **O-511243**
(540)



24.08.2016/NABYTÍ P.M. - ČÁSTEČNÉ ZAMÍTNUTÍ PŘIHLÁŠKY

(210) **O-513659**
(540)

TRUSTED ADVISORY

20.08.2016/NABYTÍ P.M. - ZAMÍTNUTÍ PŘIHLÁŠKY

(210) **O-518085**
(540)

Národní šampionát mažorettek České republiky

21.07.2016/NABYTÍ P.M. - ZAMÍTNUTÍ PŘIHLÁŠKY

(210) **O-520516**
(540)

VETfair

23.08.2016/NABYTÍ P.M. - ZAMÍTNUTÍ PŘIHLÁŠKY

(210) **O-521511**
(540)

**KONFERENCE O ROZVOJI
OBCHODU V ČR**

26.08.2016/NABYTÍ P.M. - ZAMÍTNUTÍ PŘIHLÁŠKY

(210) **O-522891**
(540)



19.08.2016/NABYTÍ P.M. - ZAMÍTNUTÍ PŘIHLÁŠKY

(210) **O-522949**
(540)

VENDRYŇSKÉ TĚSTOVINY

23.08.2016/NABYTÍ P.M. - ZAMÍTNUTÍ PŘIHLÁŠKY

(210) **O-524013**
(540)

CHOPIN CUP

27.08.2016/NABYTÍ P.M. - ZAMÍTNUTÍ PŘIHLÁŠKY

(210) **O-524209**
(540)

První republika

19.08.2016/NABYTÍ P.M. - ČÁSTEČNÉ ZAMÍTNUTÍ PŘIHLÁŠKY

(210) **O-525755**
(540)

Duchovní koučink

30.08.2016/NABYTÍ P.M. - ZAMÍTNUTÍ PŘIHLÁŠKY

(210) **O-526493**
(540)



20.08.2016/NABYTÍ P.M. - ČÁSTEČNÉ ZAMÍTNUTÍ PŘIHLÁŠKY

(210) **O-528721**
(540)



18.08.2016/NABYTÍ P.M. - ZAMÍTNUTÍ PŘIHLÁŠKY

(210) **O-529524**
(540) **MY SE STARÁME A VY MÁTE ČAS
NA PODSTATNÉ**

26.08.2016/NABYTÍ P.M. - ZAMÍTNUTÍ PŘIHLÁŠKY

Zveřejněné přihlášky ochranných známek

(210) **O-430647**
(220) 14.10.2005
(320) 14.10.2005
(511) 9, 37, 38, 42
(540)

skype

(510) (9) elektrické vodiče - kabely s výjimkou kabelů z optických vláken, propojovacích kabelů a kabelů DVI-I, přístroje pro měření a regulaci, vážení, kontrolu a signalizaci, přístroje pro vedení, výrobu, přepínání, přeměnu, akumulaci, regulaci nebo řízení elektrického proudu, elektrosoučástky všeho druhu spadající do této třídy; (37) instalace, údržba a servis elektronických zařízení - výpočetní a telekomunikační techniky; (38) půjčování telekomunikačních zařízení; (42) tvorba internetových stránek, poradenství, výzkum a vývoj v oblasti informačních technologií a výpočetní techniky.

(730) **Hübner Jan**, Sněhov 450, Železný Brod, 46822, CZ
(740) RETROPATENT s.r.o., Mgr. Kamil Kolátor, Dolní náměstí 679/5, Jablonec nad Nisou, 46601

(730) **JITEX Písek a.s.**, U Vodárny 1506, Písek, 39715, CZ
(740) JUDr. Jan Starý, advokát, U Vodárny 1506, Písek - Budějovické Předměstí, 39701

(210) **O-518302**
(220) 01.12.2014
(320) 01.12.2014
(511) 26
(540)



(210) **O-507661**
(220) 19.09.2013
(320) 19.09.2013
(511) 9, 35, 38, 41
(540)

@online

(510) (9) audiovizuální díla v digitální podobě; (35) organizační zabezpečování televizního vysílání; (38) počítačová komunikace, poskytování internetových diskusních fór, přenos zpráv a obrazových informací pomocí počítače, televizní vysílání, digitální vysílání, televizní vysílání programů, televizní vysílání vzdělávacích, diskusních a informačních pořadů, šíření informací a audiovizuálních děl prostřednictvím informační nebo datové nebo elektronické nebo komunikační nebo telekomunikační nebo počítačové sítě, zejména Internetu, pomocí satelitů a jiné, informační služby na Internetu související s televizním vysíláním, služby na Internetu související s televizním vysíláním, provozování internetového serveru, provozování internetového portálu; (41) tvorba a šíření audiovizuálních děl, zpravodajství, publicistika, televizní zpravodajství, TV produkce, tvorba programů, tvorba a výroba televizních a audiovizuálních programů, obrazové zpravodajství, výroba televizních programů, televizní zábava.

(730) **Česká televize**, Kavčí Hory, Praha 4, 14070, CZ

(510) (26) háčky a očka/poutka - galanterie, špendlíky a jehly, umělé květiny.
(730) **JITEX Písek a.s.**, U Vodárny 1506, Písek, 39715, CZ
(740) JUDr. Jan Starý, advokát, U Vodárny 1506, Písek - Budějovické Předměstí, 39701

(210) **O-518303**
(220) 01.12.2014
(320) 01.12.2014
(511) 26
(540)



(510) (26) háčky a očka/poutka - galanterie, špendlíky a jehly, umělé květiny.
(730) **JITEX Písek a.s.**, U Vodárny 1506, Písek, 39715, CZ
(740) JUDr. Jan Starý, advokát, U Vodárny 1506, Písek - Budějovické Předměstí, 39701

(210) **O-518304**
(220) 01.12.2014
(320) 01.12.2014
(511) 26
(540)

(210) **O-518301**
(220) 01.12.2014
(320) 01.12.2014
(511) 26
(540)



(510) (26) háčky a očka/poutka - galanterie, špendlíky a jehly, umělé květiny.
(730) **JITEX Písek a.s.**, U Vodárny 1506, Písek, 39715, CZ
(740) JUDr. Jan Starý, advokát, U Vodárny 1506, Písek - Budějovické Předměstí, 39701

(510) (26) háčky a očka/poutka - galanterie, špendlíky a jehly, umělé květiny.

(210) **O-518436**

(220) 05.12.2014

(320) 05.12.2014

(511) 29, 30, 32

(540)



(510) (29) mléko, smetana, máslo, sýry a jiné potravinové přípravky na bázi mléka, mléčné náhražky, nápoje vyrobené s mlékem, dezerty vyrobené z mléka a dezerty vyrobené ze smetany, jogurty, sójové mléko (mléčné náhražky), přípravky na bázi sóji, jedlé oleje a tuky, náhražky smetany bez mléka; (30) káva, kávové výtažky, přípravky a nápoje na bázi kávy, ledová káva, kávové náhražky, výtažky z kávových náhražek, přípravky a nápoje na bázi kávových náhražek, cikorka (náhražka kávy), čaj, čajové výtažky, čajové přípravky a nápoje, ledový čaj, přípravky na bázi sladu jako potravina, kakao a kakaové přípravky a nápoje, čokoláda, čokoládové výrobky, čokoládové přípravky a nápoje, cukrovinky, sladkosti, bonbóny, cukroví, cukr, žvýkačky, přírodní sladidla, pekařské výrobky, chléb, droždí, jemné pečivo, sušenky, moučníky, keksy, oplatky, karamely, pudinky, zmrzliny, vodové zmrzliny, sorbety, mražené cukrovinky, mražené moučníky, jemné zmrzliny, mražené jogurty, pojiva pro přípravu zmrzliny a/nebo vodové zmrzliny a/nebo sorbetů a/nebo mražených cukrovinek a/nebo mražených moučnicků a/nebo jemné zmrzliny a/nebo mražených jogurtů, snídaně cereálie, muesli, kukuřičné vločky, cereální tyčinky, cereálie k přímé spotřebě, cereální přípravky; (32) stolní voda, perlivá nebo šumivá voda, zpracovaná voda (zahrnutá ve tř. 32), pramenitá voda, minerální voda, ochucená voda, nealkoholické nápoje s ovocnou příchutí a nápoje na bázi ovoce, ovocné a zeleninové džusy, nektary, limonády, sody a jiné nealkoholické nápoje, sirupy, nealkoholické výtažky (extrakty) a esence a další přípravky pro výrobu nealkoholických nápojů (kromě esenciálních olejů), nápoje na bázi sóji, nealkoholické nápoje na bázi sladu, izotonické nápoje neléčebné.

(590) Barevná

(730) **Société des Produits Nestlé S.A.**, 1800 Vevey, CH

(740) Zeiner & Zeiner v.o.s., Mgr. Kamila Roučková, Maiselova 15/38, Praha 1, 11000

(210) **O-522213**

(220) 11.05.2015

(320) 11.05.2015

(511) 35

(540)

MAZLÍCI

(510) (35) internetový obchod, maloobchodní nebo velkoobchodní služby, vše s farmaceutickými, veterinárními, sanitárními přípravky a zdravotním materiálem, obchod s chovatelskými potřebami a krmivem pro zvířata.

(730) **Dostál Filip**, Ke Studánce 1026, Orlová, Lutyně, 73514, CZ

(740) Jiří Kvítek, Pod průsekem 11, Praha 10, 10200

(210) **O-524209**

(220) 29.07.2015

(320) 29.07.2015

(511) 9, 16, 35, 38, 41

(540)

První republika

(510) (9) antény, audiovizuální zařízení pro výuku, automaty hudební, hrací skříně uváděné do chodu vhozením mince, nástroje na určování azimutu, barometry, brýle, pouzdra na brýle, brýle sluneční, brýle proti slunci, brýlové řetízky, buzoly, směrové kompas, clony na oči, čističe nosičů zvukových záznamů, čočky kontaktní, čočky optické, čtecí zařízení v televizi, dalekohledy, diapozitivy, promítací přístroje na diapozitivy, diktafony, gramofonové jehly, DVD přehrávače, elektronická pera (vizuální zobrazovací jednotky), elektronické oznamovací tabule,

epidiaskopy, filmové kamery, exponované filmy, stříhací zařízení na filmy, kreslené filmy, fotoaparáty, hologramy, nosiče záznamů nenahrané, jezdecké přilby, kalkulačky, kalkulačky kapesní, exponované kinofilm, klávesnice počítačové, kromoměry, magnetofony, magnety, magnety dekorační, mincové mechanismy pro televizory, monitory, mikrofony, nosiče zvukových záznamů nenahrané, programové vybavení pro počítače, interaktivní software, software, hardware výpočetní techniky, interaktivní databáze, ochranné brýle pro sport, ochranné helmy pro sport, obrazovky, plátna promítací, počítače, počítačové hry (programy), počítačové tiskárny, podložky pod myš, potápěčské masky, potápěčské oděvy, potápěčské rukavice, pravítka (měřicí přístroje), pravítka logaritmická, přehrávače kompaktních disků, přilby ochranné, přístroje pro reprodukci zvuku, rádia, signalizační píšťalky, sluchátka, snímáče obrazu, skenery (zařízení pro zpracování dat), tampóny do uší pro potápěče, televizní přístroje, trojúhelníky výstražné pro vozidla, videokamery, videokazety, videopásky, vyučovací stroje, zápisník elektronický, závaží; (16) alba, atlasy, pouzdra s barvami (školní pomůcky), blahopřání, blahopřání hudební, bloky (papírnické výrobky), brožury, papírové byrandy, čínská tuš, desky (papírnické výrobky), psací desky s klipsem na přidržování papíru, desky na dokumenty (šanon, pořadače), dopisní papír, držáky na psací potřeby, figurky (sošky) z papírové hmoty, stojany na fotografie, zemské globusy, gumy na mazání, hlína modelovací, houbičky navlhčovací (kancelářské potřeby), hroty psacích per, chrániče prstů (kancelářské potřeby), inkoust v tyčince, inkousty, kalamáře, kancelářské potřeby, kromě nábytku, kancelářské sponky, papírové kapesníky, karty, katalogy, kelímky papírové na mléčné výrobky, krabice na klobouky z lepenky, záložky do knih, knižní zarážky, vzory na kopírování, papírové kornouty, krabice lepenkové nebo papírové, kružitka, křída na psaní, laminovačky na dokumenty pro použití v kanceláři, malířská plátna, malířské stojany, malířské štětce, štětce, štětce na psaní, mapy, zeměpisné mapy, mašle papírové, materiály na pečutě, pomůcky na mazání, sáčky pro mikrovlnné trouby, misky na vodové barvy, materiály na modelování, nálepky (lepící pásky) pro kancelářské použití nebo pro domácnost, napínáčky, násadky na pera, noviny, nože na papír, obálky, obaly (papírnické výrobky), obaly na spisy, obtisky, ocelová pera, opěrka na ruce pro malíře, ořezávací stroje na tužky, ořezávatka na tužky, oznámení rodinných událostí (papírnické výrobky), palety pro malíře, papír, dopisní papír, papír kopírovací (pauzovací), pergamenový papír, papír sací, svítící papír, toaletní papír, papír voskovaný, papír Xuan, papírová protírání, papírové ubrusy, papírové podložky pod sklenice, papírové ubrusky, pastelky, pouzdra na pasy, pečete, penály, pera (kancelářské potřeby), pera plnicí, plakáty, plány, psací podložky, potřeby na psaní, pouzdra na doklady, pouzdra na pera, pouzdra s psacími potřebami, papírové praporky, pravítka, prospekty, příručky, psací podložky, psací soupravy (sada psacích potřeb), publikace, papírové pytlíky jako obaly, razítka, razítka datovací, pouzdra na razítka, razítkovací podušky, ročenky, papírové ručníky, rýsovací nástroje, samolepky, samolepky pro domácnost a pro kancelářské potřeby, sešity, sešivačky, skicáky, stírátko na tabule, školní potřeby, tabule školní, těžítka, tikety, tiskopisy, tiskové typy, tužky, tuhy do tužek, držátka na tužky, patentní tužky, uhly na kreslení, zápisníky, zpěvníky; (35) reklamní, inzertní a propagační činnost, marketing, inzerce poštou, licence na výrobky a služby ostatních (komerční správa), nábor zaměstnanců, pomoc při řízení obchodní činnosti, obchodní nebo podnikatelské informace, obchodní nebo podnikatelský průzkum, personální poradenství, průzkum trhu, průzkum veřejného mínění, zajišťování předplatného telekomunikačních služeb pro ostatní, merchandising, organizační zabezpečování televizního vysílání, předvádění zboží, příprava inzertních sloupků, reklama (propagace), reklama on line v počítačové síti, aktualizování reklamních materiálů, pronájem reklamních materiálů, zaslání reklamních materiálů zákazníkům, rozšiřování reklamních nebo inzertních materiálů, sekretářské služby, služby v oblasti grafické úpravy pro reklamní účely, styky s veřejností, vydávání reklamních nebo náborových propagačních a inzertních textů, televizní reklama, obchodní vedení uměleckých agentur, zajišťování novinového předplatného (pro předplatitele); (38) telekomunikace, služby umožňující komunikaci jedné osoby s druhou, elektronická pošta, služby elektronických nástěnek (telekomunikační služby), informační kanceláře, vysílání kabelové televize, služby dálkových konferencí, počítačová komunikace, posílání zpráv, poskytování internetových diskusních fór, pronájem přístrojů pro přenos zpráv, pronájem přístupového času ke globálním počítačovým sítím, pronájem zařízení pro přenos informací, přenášení pomocí satelitních družic, půjčování telekomunikačních zařízení, telekonference (služby dálkových konferencí), teleshoppingové služby (poskytování televizních kanálů pro teleshoppingové služby), televizní vysílání, digitální vysílání, televizní vysílání programů, televizní vysílání zábavných, vzdělávacích,

výchovných, soutěžních, diskusních a informačních pořadů, informační služby na internetu související s televizním vysíláním, služby na internetu související s televizním vysíláním, provozování internetového serveru, provozování internetového portálu, zajištění prostoru pro webové stránky, poskytování portálu na internetu, poskytování on-line platformy pro nahrávání, zpracování, přenos a aktualizaci dat, obrázků, fotografií, 3D aplikací, telexové služby, radiové vysílání, výzvy (služby poskytované rádiem, telefonem nebo jinými elektronickými komunikačními prostředky), zaslání zpráv; (41) dabing, nakladatelství a vydavatelství, ediční činnost, publikační činnost, nahrávání nosičů zvukových nebo obrazově zvukových, služby v oblasti digitálního zpracování obrazu, elektronické publikování (DTP), služby v oblasti estrád, zpravodajství, publicistika, televizní zpravodajství, TV produkce, tvorba programů, tvorba a výroba televizních programů, pronájem filmových promítaček a jejich příslušenství, půjčování filmů, fotografování, informace o možnostech zábavy, poskytování služeb v oblasti karaoke (hudební doprovod písní dle výběru zpěváka), kluby zdraví (služby), koncertní síně, sály, organizování a vedení konference, organizování a vedení kongresu, korespondenční kurzy, provozování muzea, služby nahrávacího studia, nahrávání videopásek, organizace společenských a kulturních akcí, organizace, provozování a provádění her a soutěží i veřejných, provozování kina, organizování plesů, organizování vzdělávacích nebo zábavných soutěží, zábavné parky, plánování a organizování večírků, pořádání soutěží krásy, pronájem audio nahrávek, pronájem dekorací, pronájem kinematografických filmů, pronájem osvětlovacích zařízení pro divadla nebo televizní studia, pronájem rozhlasových a televizních přijímačů, provozování her on-line (z počítačové sítě), předprodej vstupenek, půjčování filmů, půjčování přenosných videokamer, půjčování videokamer, půjčování videopásek, psaní scénářů, pronájem rozhlasových a televizních přijímačů, organizování a vedení seminářů, služby v oblasti grafické úpravy, jiné než pro reklamní účely, studia nahrávací (služby), reportérské služby, tvorba televizní zábavy, zveřejňování textů, kromě reklamních, tlumočení posunkové řeči, opatřování titulky, nahrávání videopásek, střih videopásků, pronájem zvukového nahrávacího zařízení, živé představení, organizování živých vystoupení.

- (730) Česká televize, Kavčí hory, Praha 4 - Kavčí hory, 14070, CZ
DRAMEDY INTERNATIONAL, s.r.o., Ďáblická 965/2h, Praha 8 - Ďáblice, 18200, CZ
 (740) Česká televize, Kavčí hory 1, Praha 4 - Kavčí hory, 14070

- (210) **O-525467**
 (220) 23.09.2015
 (320) 23.09.2015
 (511) 32, 33, 35
 (540)



- (510) (32) nealkoholické nápoje; (33) alkoholické nápoje s výjimkou pív; (35) maloobchod, velkoobchod a zprostředkování obchodu s nápoji uvedenými výše ve třídách 32 a 33, propagační činnost, pomoc při řízení obchodní činnosti.
 (730) **Vinařství Mutěnice, s.r.o.**, Údolní 1174, Mutěnice, 69611, CZ
Czechoslovak Spirit s.r.o., Těšnov 1059/1, Praha 1 - Nové Město, 11000, CZ
 (740) RETROPATENT s.r.o., Dobiášova 1246/29, Liberec VI, 46006

- (210) **O-525468**
 (220) 23.09.2015
 (320) 23.09.2015
 (511) 32, 33, 35
 (540)



- (510) (32) nealkoholické nápoje; (33) alkoholické nápoje s výjimkou pív; (35) maloobchod, velkoobchod a zprostředkování obchodu s nápoji uvedenými výše ve třídách 32 a 33, propagační činnost, pomoc při řízení obchodní činnosti.
 (730) **Vinařství Mutěnice, s.r.o.**, Údolní 1174, Mutěnice, 69611, CZ
Czechoslovak Spirit s.r.o., Těšnov 1059/1, Praha 1 - Nové Město, 11000, CZ
 (740) RETROPATENT s.r.o., Dobiášova 1246/29, Liberec VI, 46006

- (210) **O-525470**
 (220) 23.09.2015
 (320) 23.09.2015
 (511) 32, 33, 35
 (540)



- (510) (32) nealkoholické nápoje; (33) alkoholické nápoje s výjimkou pív; (35) maloobchod, velkoobchod a zprostředkování obchodu s nápoji uvedenými výše ve třídách 32 a 33, propagační činnost, pomoc při řízení obchodní činnosti.
 (730) **Vinařství Mutěnice, s.r.o.**, Údolní 1174, Mutěnice, 69611, CZ
Czechoslovak Spirit s.r.o., Těšnov 1059/1, Praha 1 - Nové Město, 11000, CZ
 (740) RETROPATENT s.r.o., Dobiášova 1246/29, Liberec VI, 46006

- (210) **O-525479**
 (220) 23.09.2015
 (320) 23.09.2015
 (511) 41
 (540)

- Mistrovství České republiky v pole sport**
 (510) (41) organizování a plánování sportovních, tanečních, reprezentačních akcí, soutěží, mistrovství, činnost sportovní a umělecké agentury, organizování živých vystoupení, informace o možnostech zábavy, organizace představení (manažerské služby), vydávání a zveřejňování textů s výjimkou reklamních nebo náborových, zábava, pobavení, živé

představení, organizování živých vystoupení, organizování veřejných vystoupení, organizování, pořádání a plánování sportovních, tanečních, zábavných, hodnotících soutěží, akcí a pořadů.

(730) **Czech pole & aerial sports federation**, U Lipové aleje 717/25, Praha, 10700, CZ

(210) **O-526493**

(220) 05.11.2015

(320) 05.11.2015

(511) 9, 38

(540)



(510) (9) přístroje a nástroje vědecké, námořní, geodetické, fotografické, filmové, optické, přístroje pro vážení, měření, signalizaci, kontrolu (inspekci), záchranu a přístroje pro vyučování, přístroje a nástroje pro vedení, přepínání, přeměnu, akumulaci, regulaci nebo řízení elektrického proudu, přístroje pro záznam, převod, reprodukci zvuku nebo obrazu, nosiče dat magnetické, záznamové disky, kompaktní disky, DVD a ostatní digitální záznamové nosiče, ústrojí pro přístroje na mince, pokladny registrační, kalkulačky, zařízení na zpracování dat, počítače, počítačové software, hasicí přístroje; (38) spoje (komunikace).

(590) Barevná

(730) **ExTech s.r.o.**, Tupadly 99, Tupadly, 285 63, CZ

(740) Advokátní kancelář, Mgr. Miroslav Schüller, R. Těsnohlídka 420, Čáslav, 28601

(210) **O-526508**

(220) 05.11.2015

(320) 05.11.2015

(511) 3, 5, 8, 9, 14, 16, 17, 18, 24, 25, 28, 29, 30, 31, 32, 33, 34, 35, 36, 38, 39, 41, 42, 43, 44

(540)



(510) (3) přípravky pro bělení a jiné prostředky k praní, přípravky pro čištění, leštění, odmašťování a broušení, mýdla, parfumerie, vonné oleje, kosmetika, vlasové vody (lotions), šampony, laky na vlasy, gely na vlasy, vlasová kosmetika typu blanch, oxidy pro vlasovou kosmetiku, přípravky pro trvalou ondulaci, balzámy na vlasy, ošetřující masky na vlasy, modelační přípravky na vlasy, krémy pro ošetření a regeneraci pokožky rukou, barvy pro vlasovou kosmetiku, vzorník barevné škály pro výběr a/nebo pro ověření odstínu barev pro vlasovou kosmetiku, zubní pasty a prášky; (5) výrobky pro osobní hygienu k léčebným účelům kromě toaletních potřeb, léčebná kosmetika, výrobky dietetické a posilující k léčebným účelům, potraviny pro děti k léčebným účelům, potraviny pro batolata, vitamínové a multivitaminové přípravky a nápoje, vitamíny a minerály a stopové prvky, výtažky z léčivých bylin a kombinované přípravky z vitamínů, minerálů a bylinných výtažků, potravinové doplňky obohacené vitamíny a/nebo minerály a/nebo stopovými prvky, vše na bázi přírodních produktů pro regeneraci a rekondici k léčebným účelům, jakož i pro zvláštní výživu pro sportovce, nápoje obsahující vitamíny, minerály, stopové prvky a výtažky z bylin jako doplňky výživy pro regeneraci a

rekondici, jakož i pro zvláštní výživu pro sportovce, nikoliv pro lékařské účely; (8) ruční nářadí a nástroje pro obrábění, dělení, vrtní a další fyzikální zpracování dřeva, kovů a jiných obrobitelných materiálů, holicí strojky, ruční domácí nástroje a náčiní pro manikúru a pedikúru, kleštičky na nehty, pilníky na nehty, nůžky, pinzety, depilační přístroje, elektrické a neelektrické, přístroje na změkčení a odstranění ztvrdlé zrohovatělé kůže, elektrické a neelektrické, související doplňkové součásti, příslušenství a náhradní díly; (9) elektrické přístroje pro indikaci a/nebo ovládání parametrů fyzikálních veličin okolního prostředí, a to teploty, vlhkosti, tlaku, rychlosti a/nebo směru proudění okolního tekutinového prostředí a/nebo parametrů elektrického a/nebo magnetického pole, elektrické přístroje pro analýzu vyšších harmonických parametrických fyzikálních veličin elektrického a/nebo magnetického pole, přístroje a nástroje pro vedení, přepínání, přeměnu, akumulaci, regulaci nebo řízení elektrického proudu a/nebo napětí, rozvaděče nízkého napětí, přístroje a zařízení pro záznam, zesilování, reprodukci a přenos písma, zvuku a obrazu nebo jiných dat, videorekordéry, videokamery, software na elektronických, magnetických a optických nosičích všeho druhu, elektronické, magnetické nebo optické nosiče zvukových a/nebo obrazových záznamů nahrané i nenahrané, videokazety nahrané i nenahrané, audiokazety nahrané i nenahrané, audiovizuální programy, audiovizuální díla (nahraná), audiovizuální díla v digitální podobě, nosiče dat, CD disky, USB flash disky nahrané i nenahrané, USB rozbočovače, videodiskety, audiodiskety, informace a záznamy v elektronické podobě (nahraný obsah), elektronické datové sítě, počítačové a telekomunikační elektronické sítě a systémy pro přenos dat, data, databáze a databázové produkty na elektronických, magnetických a optických nosičích všeho druhu a v elektronických, datových, informačních, počítačových a telekomunikačních sítích všeho druhu, zařízení a přístroje pro datovou komunikaci, elektronické časopisy (stahovatelné), knihy v elektronické podobě (stahovatelné), multimediální noviny a časopisy (stahovatelné), multimediální elektronická periodika (stahovatelná), multimediální informační katalogy (stahovatelné), kancelářská technika, a to počítače, stolní počítače, notebooky (počítače), ultrabooky, laptopy, tabletové počítače, kapesní počítače (PDA), elektronické překladače, jejich periferní vybavení včetně diskové jednotky pro uchování programu, počítačové terminály, počítačové hardware, počítačové periferie, počítačové sítě, modemy všeho druhu, diskové paměti, počítačové programy, počítačové programy na magnetických, elektronických a optických nosičích, ostatní příslušenství počítačů, a to klávesnice a elektronické myši, náhlavní bezdrátová sluchátka (headsety), reproduktory a mikrofony, webkamery a IP kamery, joysticky, wifi routery a extendery (prodlužovače), elektronické (KVM) přepínače a prodlužovače, antény, datová úložiště, síťové karty, bluetooth, čtečky čárových kódů, databanky, rádiové/rozhlasové vysílače, zvukové a/nebo obrazové přehrávače do vozidel, globální polohové systémy (GPS), navigační přístroje pro vozidla, počítačové programy pro přístup, prohlížení a/nebo prohledávání on-line databází, elektronická zařízení, přístroje a nástroje pro bezdrátový příjem, ukládání a/nebo přenos dat a zpráv, počítačové programy pro přenos a/nebo přesměrování dat a zpráv, internetové elektronické pošty a/nebo dalších dat do alespoň jednoho elektronického zařízení a/nebo počítače a/nebo serveru, související software pro synchronizaci dat, software pro počítačové a telekomunikační sítě, software pro umožnění komunikace prostřednictvím místních nebo globálních komunikačních sítí, včetně internetu, intranetu, televize, mobilní komunikace, satelitních sítí nebo celulárních radiotelefonních sítí, telekomunikační faxové přístroje, kopírovací technika (přístroje), telefonní přístroje, mobilní telefonní přístroje, včetně v kombinaci se záznamníky, elektronické kalkulačky, elektrické cívky a držáky elektrických cívek, galvanické články, elektrické kolektory, elektrické kontaktní zařízení, elektrické ovládací, spínací a rozvodné desky, elektrické pojistky, elektrické poplašné zvonky, elektrické přípojky, elektrické přístroje pro spouštění a/nebo ovládání strojů a motorů pomocí elektrických veličin, a to proudu a/nebo napětí, elektrické spínače, elektrické transformátory, elektrické ukazovací přístroje, a to elektroměry, elektrické přístroje na zjišťování závad, hasicí zařízení elektráren, elektrické vedení, jakož i kabely elektrického vedení, elektrické vodiče, jakož i ohebné a světelné a elektrický izolovaný drát, elektrické výbojky s výjimkou výbojek na osvětlení, elektrody pro elektrické sváření, elektronky (rádio), diody, tranzistory (elektrotechnika), integrované elektronické obvody, jakož i s programovatelným prvkem, včetně mikročipů, elektrodynamické přístroje, elektrogalvanizační přístroje, elektrolyzéry, monočlánky (baterie), alkalické články (baterie), elektrické akumulátory, helmy ochranné pro sportovní účely, kelímky laboratorní, kromoměry, přístroje na měření tloušťky kůže, letecké ochranné oděvy, neprůstředné ochranné vesty, záchranné vesty, závěsné stuhy pro mobilní telefony, masky ochranné, elektronické, světelné nebo mechanické dopravní značky, brýle ochranné

pro sportovní účely, brýle sluneční, přílby ochranné proti úrazům, přílby svářečské, obleky ochranné proti úrazům, radiaci a ohni, obuv ochranná proti úrazům, radiaci a ohni, odrazové (reflex) pásky připevnitelné na oděvy a/nebo obuv a/nebo příkrývky hlavy, odrazové (reflex) nášivky na oděvy a/nebo obuv a/nebo příkrývky hlavy, odrazové (reflex) náramky připevnitelné na končetiny, odrazové (reflex) náramky připevnitelné na končetiny, opatřené světelnou výstrahou, zejména blikavou, ochranné prostředky osobní proti nehodám, ochranné rukavice, pásy bezpečnostní, s výjimkou pásů na sedadla aut a sportovní vybavení, pásy záchranné, potápěčské oděvy, potápěčské rukavice; (14) vzácné kovy a jejich slitiny, reklamní a upomínkové předměty ze vzácných kovů a jejich slitin (s výjimkou klenotů, šperků, hodinářských a chronometrických přístrojů), zařazené v této třídě, mince, pamětní mince, medaile, pamětní medaile, speciální pouzdra pro výrobky, které jsou zařazené do této třídy; (16) papír, lepenka, tiskárenské výrobky, tiskoviny, časopisy, periodika, knihy, potřeby pro knižní vazby, papírenské zboží, fotografie, fólie z umělých hmot na balení, kalendáře, katalogy, prospekty, plakáty, pohlednice, vzpomínkové a upomínkové předměty zařazené v této třídě, pohledy ilustrované se zvukovou a/nebo vizuální nahrávkou, mapy, obálky, obaly spadající do této třídy, desky spadající do této třídy, dopisní papír, držáky na psací potřeby, etikety kromě textilních, samolepky, vlnky papírové, papír balicí, papírové ubrousky, psací potřeby, psací podložky, psací soupřavy, lepidla pro papírenství nebo domácnost, materiál pro umělce, štětce, psací stroje a kancelářské potřeby s výjimkou nábytku, kancelářské pořadače, učební a školní potřeby a pomůcky s výjimkou přístrojů, plastické obaly, které nejsou zařazené do jiných tříd; (17) kaučuk, gutaperča, guma, asbest, slída, výrobky a polotovary z těchto materiálů, pokud nejsou obsaženy v jiných třídách, a to dielektrika, dráty svařovací z umělých hmot, tvrdá pryž, izolační materiály pro elektrické vedení, filtrační umělé hmoty nebo polozpracované pěny, těsnicí materiály, ucpávky a izolace tepelné, elektrické nebo zvukové, gumové kroužky, gumové šňůry, gumové záklopky, gumové zátky, gumové objímky, nekovové objímky na ochranu částí strojů, nekovové objímky na potrubí, nekovové spojky na potrubí, nekovové těsnění na potrubí, vata na utěšňování, nekovové výtuže na potrubí, izolační laky, izolační nátěry, latex, izolační oleje, izolační oleje pro transformátory, izolační plst, izolační rukavice, skelná vlákna na izolaci, tkaniny ze skelných vláken na izolaci, papír do elektrických kondenzátorů, lepicí pásky kromě pásek pro léčebné účely, pro kancelářské účely a pro použití v domácnosti, izolační materiály pro elektrické vedení, výrobky a polotovary z plastických hmot, a to fólie, tabule, desky a tyče, termoplastické nebo termosetické spojovací prostředky rozebiratelného spojení, a to šrouby, vruty, aretační kolíky, pera pro zaklesnutí do drážek, zámkové západky, závlačky, jakož i termoplastické nebo termosetické spojovací prostředky nerozebiratelného spojení, a to hřebky, nýty, čepy, klíny, vlny, lemy, spoje provedené natavením, spoje provedené svařováním, spoje provedené letováním, ohebné nekovové trubky a hadice, bezpečnostní nárazové absorbery, provedené z plastických hmot, jejich součástí a příslušenství; (18) kůže, imitace kůže, surové kůže a kožešiny, kožená lepenka, krabice z vulkanfibru, kabelky, kufry, kufříky, nákupní tašky, peněženky, pouzdra na klíče (kožená galanterie), pouzdra na deštníky, kožená pouzdra na pružiny, příkrývky na koně, kožené pytle jako obaly, ruksaky, cestovní brašny, školní tašky, lovecké torby, schránky kožené nebo z kožené lepenky, nákupní síťky, nažehlovací záplaty na opravu kůže a/nebo imitace kůže, nažehlovací ozdoby z kůže a/nebo imitace kůže, spadající do této třídy, deštníky, slunečníky a hole, a to hole deštníkové, turistické, vycházkové, hole se sedátkem, kožené šňůrky, postroje na koně a sedlářské výrobky spadající do třídy 18, textilní kabelky, textilní kufry, textilní kufříky a textilní nákupní tašky; (24) textilie, textilie imitující kůži, textilie netkané, textilie z reflexních materiálů, flexi reflex pásky (pružné textilní reflexní pásky), tkaniny včetně textilu metrového, potahové látky, závěsy, dekorační látky, tapety textilní, pokrývky ložní včetně pokrývek cestovních, ubrusy (nikoliv papírové); (25) oděvy, pánské, dámské, dětské oděvy a textilní výrobky všeho druhu, spadající do třídy 25, domácí, sportovní a rekreační oděvy, halenky, šaty, kostýmy, kalhoty, sukně, saka, košile, vesty, kabáty, pláště, pláštěnky, bundy, roláky, svetry, pulovry, oblečení pro volný čas a sport, plavky a plážové oblečení, šortky, trička, tepláky, teplákové soupřavy, mikiny, větrovky, sportovní bundy, kombinézy, pánské, dámské, dětské prádlo, noční košile, pyžama, župany, overaly, body, slipy, trenýrky, boxeršortky (pánské a/nebo dámské boxerky), spodky, spodničky, kalhotky, podprsenky, korzety, živůtky, podvazky, nátělníky, tílka, spodní košílky, kombiné, bavlněná a elastická trika, legíny, kamaše, ponožky, punčochové zboží, silonové punčocháče a veškeré silonové výrobky spadající do třídy 25, stejnozkroje (uniformy), zástěry, pracovní oděvy (ochranné), džínové oděvy a prádlo, oděvy z kůže, kožešin a jejich imitací, výbavičky pro novorozence, bryndáčky (látkové),

dětské textilní pleny, vázanky, kravaty, motýlky, šle, šály, šátky, rukavice, obuv všeho druhu spadající do třídy 25, domácí, sportovní a rekreační obuv, tenisky, vysoké boty, holínky, mokašiny, polobotky, trepky, střevíce, pantofle, bačkory, sandály, kloboučnické zboží všeho druhu, domácí sportovní a rekreační kloboučnické zboží, klobouky, čepice, čapky, čelenky, barety, kšilty, koupací čepice, jakož i vše světloodrazivého typu; (28) hry v rámci této třídy, tělocvičné a sportovní potřeby, s výjimkou oděvů, sportovní potřeby, pokud nejsou zařazené do jiných tříd, rybářské potřeby, hrací žetony, stolní hry, domina, hrací karty, společenské hry, hračky, výukové zábavní hry přizpůsobené na vzdělávací účely, hračky přizpůsobené na vzdělávací účely, dřevěné hračky, ozdoby na vánoční stromky; (29) potraviny a potravinářské výrobky spadající do této třídy, jako jsou potraviny z ryb a potraviny solené, maso, maso v jateční úpravě, masové vývary a výtažky a polotovary z masa, ryb, zvířiny, měkkýšů a korýšů, jakož i ostatních plodů moře, vnitřnosti, masné a uzenářské výrobky, masové polotovary, masové pomazánky, uzeniny, šunky, salámy, klobásy, párky, dršťky, jitrnice, jelita, tlačěnky, játra, vepřové sádlo, slanina, ryby, měkkýši, korýši, drůbež, zvěřina, konzervované maso včetně uzeného, naložené maso, sádlo, masové náplně a směsi pro přípravu jídel včetně instantních, masové pomazánky, huspeniny a pasty, hotová jídla, polotovary a pomazánky sestávající převážně z uvedených výrobků, konzervy masové, konzervy rybí, konzervy ovocné, konzervy zeleninové, džemy, hotová jídla, složená převážně z masa, ryb, zeleniny, uzenin, ostatní potraviny živočišného původu spadající do této třídy, sušené a vařené ovoce a zelenina, rosoly, zavařeniny, vejce, mléko a jiné mlékárenské výrobky, včetně mléčných nápojů s vysokým obsahem mléka, sýry, jogurty, máslo, smetanové mléko, smetana, mléčný prášek, kondenzované mléko, tvaroh, kakaové máslo, jedlé oleje a tuky, rajský protlak; (30) káva, nápoje z kávy, čaj, nápoje z čaje, kakao, nápoje z kakaa, cukr, rýže, tapioka, ságo, kávové náhražky, mlynářské výrobky spadající do této třídy, mouka a obilní přípravky, kroupy, krupky, krupička, müsli výrobky, obilné, ovesné a kukuřičné vločky i jejich směsi, moučné směsi a moučné výrobky všech druhů, výrobky z obilovin, olejnin, semen, rýže a kukuřice, směsi z celozrnných obilnin, luštěnin, olejnin fortifikované kulinárními a/nebo minerálními látkami, vitamíny a s přísadou všech speciálních ingrediencí pro další zpracování, vše v rámci této třídy, pekárenské výrobky k dopečení, polotovary těstářských, pekárenských a cukrářských výrobků, dortová a cukrářská těsta, náplně a polevy ve formě práškových směsí, extrudované a expandované výrobky na bázi obilovin, sóji, rýže a kukuřice, obalová pouzdra z mouky a odpad ze zpracovaného obilného zrna pro humánní použití, pekárenské výrobky plněné, těsta, těstářské výrobky, těstoviny, nudle, instantní nudle, chléb, chléb toastový, večky, toasty, bagety a pizzy, chlebičky a taštičky obložené, jakož i plněné masem, sýrem, vejci a/nebo zeleninou, pečivo z kvasného, listového a lineckého těsta, koláče, buchtý, bábovky, koblihy, lívance, záviný, oplatky a jemné pečivo, ostatní pekárenské výrobky spadající do této třídy, sušenky, suchary, keksy, medovník, perník, výrobky racionální výživy, zejména výrobky neobsahující cholesterol, výrobky obsahující obiloviny, olejninu a/nebo luštěninu, směsi z nich, mouka jako dělicí produkt pro pekárenské a těstářské výrobky, bobtnavá mouka, sojová mouka, slad pro lidskou spotřebu, sladové moučky pražené a karamelizované včetně jejich extraktů, pečivo trvanlivé sladké i slané, cukrovinky, želé ovocné (cukrovinky), čokoláda a pekárenské výrobky obsahující čokoládu, nápoje z čokolády, čokoládové pasty, čokoládové pomazánky, čokoládové náplně do pečiva, cukrářské výrobky, dorty včetně mražených, zmrzlina, med, sirup z melasy, kvasnice, prášky do pečiva, sůl, hořčice, ocet, chuťové omáčky, majonézy, kečupy, koření, led na chlazení; (31) výrobky zemědělské, zahradnické, lesní a zrní, pokud nejsou uvedeny v jiných třídách, živá zvířata, čerstvé ovoce a zelenina, osivo, čerstvé rostliny a květiny, čerstvé lesní plody, krmivo pro zvířata, slad na výrobu piva a lihovin; (32) pivo, lehká piva i ležáky, minerální vody, šumivé a jiné nealkoholické nápoje, sirupy a trestí k přípravě nápojů, ovocné šťávy a nápoje z ovocných šťáv; (33) alkoholické nápoje (s výjimkou pív), vína, lihoviny, likéry, lihové nápoje, trestí a výtažky alkoholické, obsahující byliny; (34) tabák, tabákové náhražky, cigarety, doutníky, krátké doutníky, cigarety s obsahem tabákových náhražek, s výjimkou cigaret pro léčebné účely, byliny na kouření spadající do této třídy, šňupavý tabák, žvýkáci tabák, cigaretové filtry, cigaretový papír, bloky cigaretových papírků, papíry do dýmek, cigaretové dutinky, cigaretové špičky s výjimkou špiček z drahých kovů, náustky na cigaretové špičky, hroty na špičky na doutníky a cigarety, strojky na plnění cigaret, čističe dýmek, kuřácké soupřavy, dýmky, stojany na dýmky, popelníky, s výjimkou popelníků z drahých kovů, odězavače doutníkových špiček, pouzdra na tabák, dózy na tabák, s výjimkou dóz z drahých kovů, tabatěrky, s výjimkou tabatěrek z drahých kovů, křesadla, zápalky, zápalkové krabičky, s výjimkou krabiček z

drahých kovů, držáky na zápalky, s výjimkou držáků z drahých kovů, zapalovače, náplně do zapalovačů; (35) inzertní, reklamní a propagační činnost, poskytování pomoci při provozu obchodu, a to zprostředkování obchodních záležitostí a obchodně-personálních záležitostí, organizování výstav a veletrhů k reklamním a obchodním účelům, organizování módních přehlídek k obchodním účelům, odborné poradenství vztahující se k organizování výstav a veletrhů k reklamním a obchodním účelům, správa obchodních zájmů pro třetí osoby v oblasti jejich movitého majetku (kontrola, vedení), vypracování statistických přehledů, poradenství v oblasti organizace a ekonomiky podnikání, marketing, průzkum a analýzy trhů, činnost a služby v oblasti aranžérství výstavních ploch, výstavních expozic, jakož i výstavních exponátů k reklamním a obchodním účelům, zprostředkování nákupu a prodeje výrobků uvedených výše ve třídách 3, 5, 8, 9, 14, 16, 17, 18, 24, 25, 28, 29, 30, 31, 32, 33 a 34, maloobchod s výrobky uvedenými výše ve třídách 3, 5, 8, 9, 14, 16, 17, 18, 24, 25, 28, 29, 30, 31, 32, 33 a 34, provozování e-shopu s výrobky uvedenými výše ve třídách 3, 5, 8, 9, 14, 16, 17, 18, 24, 25, 28, 29, 30, 31, 32, 33 a 34, organizování soutěží pro reklamní a obchodní účely, organizování soutěží krásy pro reklamní a obchodní účely, organizování slavností pro reklamní a obchodní účely, organizování přehlídek pro reklamní a obchodní účely, organizování módních přehlídek pro reklamní a obchodní účely, pronájem kancelářských strojů a zařízení, pronájem prodejních automatů, distribuce zboží k reklamním účelům, roznožování dokumentů, obstaravatelská, zprostředkovatelská a poradenská činnost ve výše uvedených oborech spadajících do třídy 35; (36) pojišťovnictví a peněžnictví, finanční služby, zejména poskytování ručení, výkonů věřitelských práv, leasingové služby finanční, financování odbytu a pojištění úvěrových rizik - faktoring, úvěrování zbožových nákupů, zprostředkování finančních operací, směnárenství, investiční činnost, poradenství v oblasti úvěrové politiky, zprostředkovávání úvěrů, šetření ve finančních a pojistných záležitostech, organizování dobročinných sbírek, organizování sbírek, shromažďování finančních prostředků na dobročinné účely, finanční sponzorování, poskytování finančních informací prostřednictvím webových stránek, úschova cenných věcí včetně úschovy cenných papírů, správa pozemků, budov a bytů, bytových i nebytových prostor, zprostředkovávání obchodů s nemovitostmi a hypotékami, zprostředkování hypoték, správa majetku, nákup, prodej a pronájem pozemků, budov a bytů, bytových i nebytových prostor, obstaravatelská, zprostředkovatelská a poradenská činnost v souvislejících uvedených oborech spadajících do třídy 36; (38) spoje (komunikace), dálkové telefonické spoje, telekomunikační elektronické služby, elektronická pošta, telekomunikační služby, včetně přímého propojení lokální zákaznické sítě s nadřazenými telekomunikačními, výpočetními, informačními a/nebo datovými sítěmi, telekomunikační služby prostřednictvím internetu a/nebo intranetu, dálkopisná služba, provozování spojových sítí, radiotelegrafie, sběr a doručování zpráv elektronickými médii, telegramní služby, poskytování datových telekomunikačních služeb, provozování spojových počítačových sítí, poskytování informačních služeb prostřednictvím spojových počítačových sítí v podobě elektronických informačních katalogů, elektronických novin a časopisů, knih v elektronické podobě, datové komunikační služby, přenos zvuku a/nebo obrazu pomocí satelitů, pronájem telekomunikačních zařízení a přístrojů spadající do této třídy, obstaravatelská, zprostředkovatelská a poradenská činnost v souvislejících uvedených oborech spadajících do třídy 38; (39) doprava, přepravování a skladování zboží, zejména osobní a nákladní silniční motorová doprava, přeprava raněných, nemocných a rodiček, přeprava typu home-car, přeprava zdravotnických a sanitárních prostředků, zejména biologických preparátů, krve a jejich derivátů, zprostředkování těchto přeprav, pronájem vozů lékařské a sanitní služby, služby osobní asistence (doprava), doprava v rámci služeb cestovní kanceláře, organizování cest, poskytování a zprostředkování cestovních služeb, zprostředkování dopravy, poskytování průvodcovských služeb, pořádání prohlídek, zájezdů a výletů, pronájem vozidel, garáží, parkovišť a skladů, pronájem koní, pronájem lyžařského vleku, zprostředkovatelská činnost v souvislejících uvedených oborech spadajících do třídy 39; (41) služby vyučovací, výchovné, vzdělávací a zábavní včetně pořádání specializačních doškolovacích kurzů, sympozií a konferencí, doprovodné výstavy k výchovným a vzdělávacím účelům, provozování pracovní-diskusního a zájmového klubu (výchovně-zábavní služby), organizování výuky první pomoci a resuscitace, nakladatelská a vydavatelská činnost, poradenské služby v oblasti výuky první pomoci a resuscitace, překladatelské služby, organizování společensko-kulturních akcí, tvorba rozhlasových a televizních programů, tvorba audiovizuálních programů, pořádání zábavních pořadů, organizování soutěží pro výchovné, vzdělávací, kulturní a zábavní účely, organizování soutěží krásy pro výchovné, vzdělávací, kulturní a zábavní účely, organizování slavností pro výchovné, vzdělávací, kulturní a zábavní účely, organizování přehlídek

pro výchovné, vzdělávací, kulturní a zábavní účely, organizování módních přehlídek pro výchovné, vzdělávací, kulturní a zábavní účely, kromě módních přehlídek pro reklamní a obchodní účely, organizování výuky tance a tanečně-sportovních aktivit pro výchovné, vzdělávací, kulturní a zábavní účely, půjčování sportovního nářadí (kromě dopravních prostředků), půjčování videokamer a videopásek, služby uměleckých galerií v rámci této třídy, organizování výuky tance a tanečně-sportovních aktivit, obstaravatelská, zprostředkovatelská a poradenská činnost ve výše uvedených oborech spadajících do třídy 41; (42) projektová, konstrukční a inženýrská činnost v investiční výstavbě v oblasti stavebnictví, strojírenství a elektrotechniky, jakož i v oblasti strojů a zařízení pro zpracování druhotných surovin a pro ekologická zařízení a stavby, poradenské služby v této oblasti, projektová, konstrukční a inženýrská činnost v oblasti návrhů a grafických služeb všeho druhu a poradenské služby v této oblasti, inženýrsko-technická činnost v oblasti tvorby hardwaru a softwaru, technické poradenství a vypracování posudků, spadající do této třídy, pronájem hardwaru, pronájem softwaru, pronájem strojů a zařízení spadající do této třídy, pronájem zařízení pro zpracování dat, zprostředkování projektové činnosti, tvorba internetových databázových systémů a internetových aplikací, tvorba multimediálních aplikací, vytváření a modelování 3D animací, interaktivních a grafických programů, konzultace, poradenství a projektování v oblasti výpočetní techniky, tvorba multimediálních dokumentů, prezentací, aplikací, katalogů, tvorba www prezentací a služby v oblasti www serverů, pronájem webových serverů, převod dat nebo dokumentů z fyzických nosičů na nosiče elektronické, ne fyzický převod (konverze) dat a počítačových programů, počítačové animace a vizualizace, tvorba programových projektů, tvorba elektronických portálů, tvorba informačních databází, tvorba internetových domén, vývoj, zavádění a správa počítačových informačních a vzdělávacích systémů v oblasti bezpečnosti a ochrany zdraví při práci a v oblasti požární ochrany, poradenské služby v oblasti výzkumu kardiovaskulárních chorob, obstaravatelská, zprostředkovatelská a poradenská činnost v uvedených oborech spadajících do třídy 42; (43) služby ustájení koní, hostinské, restaurační a hotelové služby pro hosty v rámci této třídy včetně rezervace ubytování, pořádání gastronomických akcí (služby zajišťující stravování a nápoje), služby kavárny, cukrárny, rychlého občerstvení a stánkového občerstvení, příprava jídel a nápojů pro spotřebu, služby přípravy pokrmů s možností odnosu jídla s sebou (take-away), provozování kempů, služby obstarávání stravování, pronájem vybavení na podávání jídel a obsluhy, občerstvení pro specializační doškolovací kurzy, sympozia a konference, poradenská a konzultační činnost v oblasti hotelového průmyslu v rámci této třídy, obstaravatelská, zprostředkovatelská a poradenská činnost ve výše uvedených oborech spadajících do třídy 43; (44) vydávání stanovisek, posudků, provádění návrhů a odborných posudků v praktických otázkách diagnostických, léčebných, preventivních, zdravotně-výchovných a profesionálně etických v oborech pohybového aparátu, kardiologie a souvisejících lékařských oborů, v oblasti zdravotní péče o pohybový aparát, kardiovaskulární systém a související zdravotní obory, služby v oblasti poskytování základní a specializované ambulantní zdravotní péče obyvatelstva, komplexní preventivní, diagnostická, zdravotní, rehabilitační a lékárenská péče, provozování lékárny (služby poskytované lékárníky), výdejní činnost farmaceutických výrobků pro veřejnost a výdej farmaceutických výrobků pro ambulantní zdravotnická zařízení, příprava léčivých přípravků bez požadavků sterility i léčivých přípravků sterilních, lékárenská pohotovostní služba, poradenské služby v oblasti prevence, diagnostiky a léčbě kardiovaskulárních chorob a/nebo pohybového aparátu, provozování lázní a saun, chov hospodářských zvířat, obstaravatelská, zprostředkovatelská a poradenská činnost ve výše uvedených oborech spadajících do třídy 44.

(730) **KOMETA GROUP, a.s.**, Křídlovická 911/34, Brno - Staré Brno, 60300, CZ

(740) Ing. Jiří Dohnal, Nedbalova 29, Brno, 62300

- (210) **O-526512**
 (220) 05.11.2015
 (320) 05.11.2015
 (511) 3, 5, 8, 9, 14, 16, 17, 18, 24, 25, 28, 29, 30, 31, 32, 33, 34, 35, 36, 38, 39,
 41, 42, 43, 44
 (540)



- (510) (3) přípravky pro bělení a jiné prostředky k praní, přípravky pro čištění, leštění, odmašťování a broušení, mýdla, parfumerie, vonné oleje, kosmetika, vlasové vody (lotions), šampony, laky na vlasy, gely na vlasy, vlasová kosmetika typu blanch, oxidy pro vlasovou kosmetiku, přípravky pro trvalou ondulaci, balzámy na vlasy, ošetřující masky na vlasy, modelační přípravky na vlasy, krémy pro ošetření a regeneraci pokožky rukou, barvy pro vlasovou kosmetiku, vzorník barevné škály pro výběr a/nebo pro ověření odstínu barev pro vlasovou kosmetiku, zubní pasty a prášky; (5) výrobky pro osobní hygienu k léčebným účelům kromě toaletních potřeb, léčebná kosmetika, výrobky dietetické a posilující k léčebným účelům, potraviny pro děti k léčebným účelům, potraviny pro batolata, vitamínové a multivitaminové přípravky a nápoje, vitamíny a minerály a stopové prvky, výtažky z léčivých bylin a kombinované přípravky z vitamínů, minerálů a bylinných výtažků, potravinové doplňky obohacené vitamíny a/nebo minerály a/nebo stopovými prvky, vše na bázi přírodních produktů pro regeneraci a rekondici k léčebným účelům, jakož i pro zvláštní výživu pro sportovce, nápoje obsahující vitamíny, minerály, stopové prvky a výtažky z bylin jako doplňky výživy pro regeneraci a rekondici, jakož i pro zvláštní výživu pro sportovce, nikoliv pro lékařské účely; (8) ruční nářadí a nástroje pro obrábění, dělení, vrtání a další fyzikální zpracování dřeva, kovů a jiných obrobitebných materiálů, holicí stroje, ruční domácí nástroje a náčiní pro manikúru a pedikúru, kleštičky na nehty, pilníky na nehty, nůžky, pinzety, depilační přístroje, elektrické a neelektrické, přístroje na změkčení a odstranění ztvrdlé zrohovatělé kůže, elektrické a neelektrické, související doplňkové součásti, příslušenství a náhradní díly; (9) elektrické přístroje pro indikaci a/nebo ovládání parametrů fyzikálních veličin okolního prostředí, a to teploty, vlhkosti, tlaku, rychlosti a/nebo směru proudění okolního tekutinového prostředí a/nebo parametrů elektrického a/nebo magnetického pole, elektrické přístroje pro analýzu vyšších harmonických parametrických fyzikálních veličin elektrického a/nebo magnetického pole, přístroje a nástroje pro vedení, přepínání, přeměnu, akumulaci, regulaci nebo řízení elektrického proudu a/nebo napětí, rozvaděče nízkého napětí, přístroje a zařízení pro záznam, zesilování, reprodukci a přenos písma, zvuku a obrazu nebo jiných dat, videorekordéry, videokamery, software na elektronických, magnetických a optických nosičích všeho druhu, elektronické, magnetické nebo optické nosiče zvukových a/nebo obrazových záznamů nahrané i nenahrané, videokazety nahrané i nenahrané, audiokazety nahrané i nenahrané, audiovizuální programy, audiovizuální díla (nahraná), audiovizuální díla v digitální podobě, nosiče dat, CD disky, USB flash disky nahrané i nenahrané, USB rozbočovače, videodiskety, audiodiskety, informace a záznamy v elektronické podobě (nahraný obsah), elektronické datové sítě, počítačové a telekomunikační elektronické sítě a systémy pro přenos dat, data, databáze a databázové produkty na elektronických, magnetických a optických nosičích všeho druhu a v elektronických, datových, informačních, počítačových a telekomunikačních sítích všeho druhu, zařízení a přístroje pro datovou komunikaci, elektronické časopisy (stahovatelné), knihy v elektronické podobě (stahovatelné), multimediální noviny a časopisy (stahovatelné), multimediální elektronická periodika (stahovatelná), multimediální informační katalogy (stahovatelné), kancelářská technika, a to počítače, stolní počítače, notebooky (počítače), ultrabooky, laptopy, tabletové počítače (stahovatelné) (PDA), elektronické překladače, jejich periferní vybavení včetně diskové jednotky pro uchování programu, počítačové terminály, počítačový hardware, počítačové periferie, počítačové sítě, modemy všeho druhu, diskové paměti, počítačové programy, počítačové programy na magnetických, elektronických a optických nosičích, ostatní příslušenství počítačů, a to

klávesnice a elektronické myši, náhlavní bezdrátová sluchátka (headsety), reproduktory a mikrofony, webkamery a IP kamery, joysticky, wifi routery a extendery (prodlužovače), elektronické (KVM) přepínače a prodlužovače, antény, datová úložiska, síťové karty, bluetooth, čtečky čárových kódů, databanky, rádiové/rozhlasové vysílače, zvukové a/nebo obrazové přehrávače do vozidel, globální polohové systémy (GPS), navigační přístroje pro vozidla, počítačové programy pro přístup, prohlížení a/nebo prohledávání on-line databází, elektronická zařízení, přístroje a nástroje pro bezdrátový příjem, ukládání a/nebo přenos dat a zpráv, počítačové programy pro přenos a/nebo přesměrování dat a zpráv, internetové elektronické pošty a/nebo dalších dat do alespoň jednoho elektronického zařízení a/nebo počítače a/nebo serveru, související software pro synchronizaci dat, software pro počítačové a telekomunikační sítě, software pro umožnění komunikace prostřednictvím místních nebo globálních komunikačních sítí, včetně internetu, intranetu, televize, mobilní komunikace, satelitních sítí nebo celulárních radiotelefonních sítí, telekomunikační faxové přístroje, kopírovací technika (přístroje), telefonní přístroje, mobilní telefonní přístroje, včetně v kombinaci se záznamníky, elektronické kalkulačky, elektrické cívký a držáky elektrických cívek, galvanické články, elektrické kolektory, elektrické kontaktní zařízení, elektrické ovládací, spínací a rozvodné desky, elektrické pojistky, elektrické poplašné zvonky, elektrické přípojky, elektrické přístroje pro spouštění a/nebo ovládání strojů a motorů pomocí elektrických veličin, a to proudu a/nebo napětí, elektrické spínače, elektrické transformátory, elektrické ukazovací přístroje, a to elektroměry, elektrické přístroje na zjišťování závad, hasicí zařízení elektráren, elektrické vedení, jakož i kabely elektrického vedení, elektrické vodiče, jakož i ohebné a světelné a elektrický izolovaný drát, elektrické výbojky s výjimkou výbojek na osvětlení, elektrody pro elektrické sváření, elektronky (rádio), diody, tranzistory (elektrotechnika), integrované elektronické obvody, jakož i s programovatelným prvkem, včetně mikročipů, elektrodynamické přístroje, elektrogalvanizační přístroje, elektrolyzéry, monočlánky (baterie), alkalické články (baterie), elektrické akumulátory, helmy ochranné pro sportovní účely, kelímky laboratorní, krokoměry, přístroje na měření tloušťky kůže, letecké ochranné oděvy, neprůstředné ochranné vesty, záchranné vesty, závesné stupy pro mobilní telefony, masky ochranné, elektronické, světelné nebo mechanické dopravní značky, brýle ochranné pro sportovní účely, brýle sluneční, přílby ochranné proti úrazům, přílby svářečské, obleky ochranné proti úrazům, radiaci a ohni, obuv ochranná proti úrazům, radiaci a ohni, odrazové (reflex) pásy připevnitelné na oděvy a/nebo obuv a/nebo příkrývky hlavy, odrazové (reflex) nášivky na oděvy a/nebo obuv a/nebo příkrývky hlavy, odrazové (reflex) náramky připevnitelné na končetiny, odrazové (reflex) náramky připevnitelné na končetiny, opatřené světelnou výstrahou, zejména blikavou, ochranné prostředky osobní proti nehodám, ochranné rukavice, pásy bezpečnostní, s výjimkou pásů na sedadla aut a sportovní vybavení, pásy záchranné, potápěčské oděvy, potápěčské rukavice; (14) vzácné kovy a jejich slitiny, reklamní a upomínkové předměty ze vzácných kovů a jejich slitin (s výjimkou klenotů, šperků, hodinářských a chronometrických přístrojů), zařazené v této třídě, mince, pamětní mince, medaile, pamětní medaile, speciální pouzdra pro výrobky, které jsou zařazené do této třídy; (16) papír, lepenka, tiskárenské výrobky, tiskoviny, časopisy, periodika, knihy, potřeby pro knižní vazby, papírenské zboží, fotografie, fólie z umělých hmot na balení, kalendáře, katalogy, prospekty, plakáty, pohlednice, vzpomínkové a upomínkové předměty zařazené v této třídě, pohledy ilustrované se zvukovou a/nebo vizuální nahrávkou, mapy, obálky, obaly spadající do této třídy, desky spadající do této třídy, dopisní papír, držáky na psací potřeby, etikety kromě textilních, samolepky, vlajky papírové, papír balící, papírové ubrousky, psací potřeby, psací podložky, psací soupřavy, lepidla pro papírenství nebo domácnost, materiál pro umělec, štetce, psací stroje a kancelářské potřeby s výjimkou nábytku, kancelářské pořadače, učební a školní potřeby a pomůcky s výjimkou přístrojů, plastické obaly, které nejsou zařazené do jiných tříd; (17) kaučuk, gutaperča, guma, asbest, slída, výrobky a polotovary z těchto materiálů, pokud nejsou obsaženy v jiných třídách, a to dielektrika, dráty svařovací z umělých hmot, tvrdá pryž, izolační materiály pro elektrické vedení, filtrační umělé hmoty nebo polozpracované pěny, těsnicí materiály, ucpávky a izolace tepelné, elektrické nebo zvukové, gumové kroužky, gumové šňůry, gumové zátky, gumové zátky, gumové objímky, nekovové objímky na ochranu částí strojů, nekovové objímky na potrubí, nekovové spojky na potrubí, nekovové těsnění na potrubí, vata na utěšování, nekovové výztuže na potrubí, izolační laky, izolační nátěry, latex, izolační oleje, izolační oleje pro transformátory, izolační plst, izolační rukavice, skelná vlákna na izolaci, tkaniny ze skelných vláken na izolaci, papír do elektrických kondenzátorů, lepicí pásy kromě pásek pro léčebné účely, pro kancelářské účely a pro použití v domácnosti, izolační

materiály pro elektrické vedení, výrobky a polotovary z plastických hmot, a to fólie, tabule, desky a tyče, termoplastické nebo termosetické spojovací prostředky rozzebíratelného spojení, a to šrouby, vruty, aretační kolíky, pera pro zaklesnutí do drážek, zámkové západky, závlačky, jakož i termoplastické nebo termosetické spojovací prostředky nerozebíratelného spojení, a to hřeby, nýty, čepy, klíny, vlisy, lemy, spoje provedené natavením, spoje provedené svařováním, spoje provedené letováním, ohebné nekovové trubky a hadice, bezpečnostní nárazové absorbery, provedené z plastických hmot, jejich součásti a příslušenství; (18) kůže, imitace kůže, surové kůže a kožešiny, kožená lepenka, krabice z vulkanfibru, kabelky, kufry, kufříky, nákupní tašky, peněženky, pouzdra na klíče (kožená galanterie), pouzdra na deštníky, kožená pouzdra na pružiny, příkrývky na koně, kožené pytle jako obaly, ruksaky, cestovní brašny, školní tašky, lovecké torby, schránky kožené nebo z kožené lepenky, nákupní sítinky, nažehlovací záplaty na opravu kůže a/nebo imitace kůže, nažehlovací ozdoby z kůže a/nebo imitace kůže, spadající do této třídy, deštníky, slunečníky a hole, a to hole deštníkové, turistické, vycházkové, hole se sedátkem, kožené šňůrky, postroje na koně a sedlářské výrobky spadající do třídy 18, textilní kabelky, textilní kufry, textilní kufříky a textilní nákupní tašky; (24) textilie, textilie imitující kůži, textilie netkané, textilie z reflexních materiálů, flexi reflex pásky (pružné textilní reflexní pásky), tkaniny včetně textilu metrového, potahové látky, závěsy, dekorativní látky, tapety textilní, pokrývky ložní včetně pokrývek cestovních, ubrusy (nikoliv papírové); (25) oděvy, pánské, dámské, dětské oděvy a textilní výrobky všeho druhu, spadající do třídy 25, domácí, sportovní a rekreační oděvy, halenky, šaty, kostýmy, kalhoty, sukně, saka, košile, vesty, kabáty, pláště, pláštěnky, bundy, roláky, svetry, pulovry, oblečení pro volný čas a sport, plavky a plážové oblečení, šortky, trička, tepláky, teplákové soupravy, mikiny, větrovky, sportovní bundy, kombinézy, pánské, dámské, dětské prádlo, noční košile, pyžama, župany, overaly, body, slipy, trenýrky, boxeršortky (pánské a/nebo dámské boxerky), spodky, spodničky, kalhotky, podprsenky, korzety, živůtky, podvazky, nátláčky, tílka, spodní košílky, kombiné, bavlněná a elastická trika, legíny, kamaše, ponožky, punčochové zboží, silonové punčocháče a veškeré silonové výrobky spadající do třídy 25, stejnošortky (uniformy), zástěry, pracovní oděvy (ochranné), džínové oděvy a prádlo, oděvy z kůže, kožešin a jejich imitací, výbavičky pro novorozence, bryndáčky (látkové), dětské textilní pleny, vázanky, kravaty, motýlky, šle, šály, šátky, rukavice, obuv všeho druhu spadající do třídy 25, domácí, sportovní a rekreační obuv, tenisky, vysoké boty, holinky, mokasíny, polobotky, trepky, střevíce, pantofle, bačkory, sandály, kloboučnické zboží všeho druhu, domácí sportovní a rekreační kloboučnické zboží, klobouky, čepice, čapky, čelenky, barety, kšilty, koupací čepice, jakož i vše světlodrazivého typu; (28) hry v rámci této třídy, tělocvičné a sportovní potřeby, s výjimkou oděvů, sportovní potřeby, pokud nejsou zařazeny do jiných tříd, rybářské potřeby, hrací žetony, stolní hry, domina, hrací karty, společenské hry, hračky, výukové zábavní hry přizpůsobené na vzdělávací účely, hračky přizpůsobené na vzdělávací účely, dřevěné hračky, ozdoby na vánoční stromky; (29) potraviny a potravinářské výrobky spadající do této třídy, jako jsou potraviny z ryb a potraviny solené, maso, maso v jatečném úpravě, masové vývary a výtažky a polotovary z masa, ryb, zvěřiny, měkkýšů a korýšů, jakož i ostatních plodů moře, vnitřnosti, masné a uzenářské výrobky, masové polotovary, masové pomazánky, uzeniny, šunky, salámy, klobásy, párky, dršťky, jitrnice, jelita, tlačanky, játra, vepřové sádlo, slanina, ryby, měkkýši, korýši, drůbež, zvěřina, konzervované maso včetně uzeného, naložené maso, sádlo, masové náplně a směsi pro přípravu jídel včetně instantních, masové pomazánky, huspeniny a pasty, hotová jídla, polotovary a pomazánky sestávající převážně z uvedených výrobků, konzervy masové, konzervy rybí, konzervy ovocné, konzervy zeleninové, džemy, hotová jídla, složená převážně z masa, ryb, zeleniny, uzenin, ostatní potraviny živočišného původu spadající do této třídy, sušené a vařené ovoce a zelenina, rosoly, zavařeniny, vejce, mléko a jiné mlékařské výrobky, včetně mléčných nápojů s vysokým obsahem mléka, sýry, jogurty, máslo, smetanové mléko, smetana, mléčný prášek, kondenzované mléko, tvaroh, kakaové máslo, jedlé oleje a tuky, rajský protlak; (30) káva, nápoje z kávy, čaj, nápoje z čaje, kakao, nápoje z kakaa, cukr, rýže, tapioka, ságo, kávové náhražky, mlynářské výrobky spadající do této třídy, mouka a obilní přípravky, kroupy, krupička, müsli výrobky, obilné, ovesné a kukuřičné vločky i jejich směsi, moučné směsi a moučné výrobky všech druhů, výrobky z obilovin, olejnin, semen, rýže a kukuřice, směsi z celozrnných obilnin, luštěnin, olejnin fortifikované rostlinnými a/nebo minerálními látkami, vitamíny a s přísadou všech speciálních ingrediencí pro další zpracování, vše v rámci této třídy, pekárenské výrobky k dopečení, polotovary těstářenských, pekárenských a cukrářských výrobků, dortová a cukrářská těsta, náplně a polevy ve formě práškových směsí,

extrudované a expandované výrobky na bázi obilovin, sóji, rýže a kukuřice, obalová pouzdra z mouky a odpad ze zpracovaného obilného zrna pro humánní použití, pekárenské výrobky plněné, těsta, těstářenské výrobky, těstoviny, nudle, instantní nudle, chléb, chléb toastový, večky, toasty, bagety a pizzy, chlebičky a taštičky obložené, jakož i plněné masem, sýrem, vejci a/nebo zeleninou, pečivo z kvasného, listového a lineckého těsta, koláče, buchty, bábovky, koblihy, lívance, závinů, oplatky a jemné pečivo, ostatní pekárenské výrobky spadající do této třídy, sušenky, suchary, kekсы, medovník, perník, výrobky racionální výroby, zejména výrobky neobsahující cholesterol, výrobky obsahující obiloviny, olejninu a/nebo luštěninu, směsi z nich, mouka jako dělicí produkt pro pekárenské a těstářenské výrobky, bobtnavá mouka, sojová mouka, slad pro lidskou spotřebu, sladové moučky pražené a karamelizované včetně jejich extraktů, pečivo trvanlivě sladké i slané, cukrovinky, želé ovocné (cukrovinky), čokoláda a pekárenské výrobky obsahující čokoládu, nápoje z čokolády, čokoládové pasty, čokoládové pomazánky, čokoládové náplně do pečiva, cukrářské výrobky, dorty včetně mražených, zmrzlina, med, sirup z melasy, kvasnice, prášky do pečiva, sůl, hořčice, ocet, chuťové omáčky, majonézy, kečupy, koření, led na chlazení; (31) výrobky zemědělské, zahradnické, lesní a zrní, pokud nejsou uvedeny v jiných třídách, živá zvířata, čerstvé ovoce a zelenina, osivo, čerstvé rostliny a květiny, čerstvé lesní plody, krmivo pro zvířata, slad na výrobu piva a lihovin; (32) pivo, lehká piva i ležáky, minerální vody, šumivé a jiné nealkoholické nápoje, sirupy a resti k přípravě nápojů, ovocné šťávy a nápoje z ovocných šťáv; (33) alkoholické nápoje (s výjimkou pív), vína, lihoviny, likéry, lihoviny, resti a výtažky alkoholické, obsahující byliny; (34) tabák, tabákové náhražky, cigarety, doutníky, krátké doutníky, cigarety s obsahem tabákových náhražek, s výjimkou cigaret pro léčebné účely, byliny na kouření spadající do této třídy, šňupavý tabák, žvýkáci tabák, cigaretové filtry, cigaretový papír, bloky cigaretových papírků, papíry do dýmek, cigaretové doutníky, cigaretové špičky s výjimkou špiček z drahých kovů, náustky na cigaretové špičky, hroty na špičky na doutníky a cigarety, strojky na plnění cigaret, čističe dýmek, kuřácké soupravy, dýmky, stojany na dýmky, popelníky, s výjimkou popelníků z drahých kovů, odřezávače doutníkových špiček, pouzdra na tabák, dózy na tabák, s výjimkou dóz z drahých kovů, tabatěrky, s výjimkou tabatěrek z drahých kovů, křesadla, zápalky, zápalkové krabičky, s výjimkou krabiček z drahých kovů, držáky na zápalky, s výjimkou držáků z drahých kovů, zapalovače, náplně do zapalovačů; (35) inzertní, reklamní a propagační činnost, poskytování pomoci při provozu obchodu, a to zprostředkování obchodních záležitostí a obchodně-personálních záležitostí, organizování výstav a veletrhů k reklamním a obchodním účelům, organizování módních přehlídek k obchodním účelům, odborné poradenství vztahující se k organizování výstav a veletrhů k reklamním a obchodním účelům, správa obchodních zájmů pro třetí osoby v oblasti jejich movitého majetku (kontrola, vedení), vypracování statistických přehledů, poradenství v oblasti organizace a ekonomiky podnikání, marketing, průzkum a analýzy trhů, činnost a služby v oblasti aranžérství výstavních ploch, výstavních expozic, jakož i výstavních exponátů k reklamním a obchodním účelům, zprostředkování nákupu a prodeje výrobků uvedených výše ve třídách 3, 5, 8, 9, 14, 16, 17, 18, 24, 25, 28, 29, 30, 31, 32, 33 a 34, maloobchod s výrobky uvedenými výše ve třídách 3, 5, 8, 9, 14, 16, 17, 18, 24, 25, 28, 29, 30, 31, 32, 33 a 34, provozování e-shopu s výrobky uvedenými výše ve třídách 3, 5, 8, 9, 14, 16, 17, 18, 24, 25, 28, 29, 30, 31, 32, 33 a 34, organizování soutěží pro reklamní a obchodní účely, organizování soutěží krásy pro reklamní a obchodní účely, organizování slavností pro reklamní a obchodní účely, organizování přehlídek pro reklamní a obchodní účely, organizování módních přehlídek pro reklamní a obchodní účely, pronájem kancelářských strojů a zařízení, pronájem prodejních automatů, distribuce zboží k reklamním účelům, rozmnožování dokumentů, obstaravatelská, zprostředkovatelská a poradenská činnost ve výše uvedených oborech spadajících do třídy 35; (36) pojišťovnictví a peněžnictví, finanční služby, zejména poskytování ručení, výkonů věřitelských práv, leasingové služby financování, financování odbytu a pojištění úvěrových rizik - faktoring, úvěrování zbožových nákupů, zprostředkování finančních operací, směnárství, investiční činnost, poradenství v oblasti úvěrové politiky, zprostředkovávání úvěrů, šetření ve finančních a pojistných záležitostech, organizování dobročinných sbírek, organizování sbírek, shromažďování finančních prostředků na dobročinné účely, finanční sponzorování, poskytování finančních informací prostřednictvím webových stránek, úschova cenných věcí včetně úschovy cenných papírů, správa pozemků, budov a bytů, bytových i nebytových prostor, zprostředkovávání obchodů s nemovitostmi a hypotékami, zprostředkování hypoték, správa majetku, nákup, prodej a pronájem pozemků, budov a bytů, bytových i nebytových prostor, obstaravatelská, zprostředkovatelská a poradenská činnost v souvisejících uvedených oborech spadajících do třídy 36; (38) spoje

(komunikace), dálkové telefonické spoje, telekomunikační elektronické služby, elektronická pošta, telekomunikační služby, včetně přímého propojení lokální zákaznické sítě s nadřazenými telekomunikačními, výpočetními, informačními a/nebo datovými sítěmi, telekomunikační služby prostřednictvím internetu a/nebo intranetu, dálkopisná služba, provozování spojových sítí, radiotelegrafie, sběr a doručování zpráv elektronickými médii, telegramní služby, poskytování datových telekomunikačních služeb, provozování spojových počítačových sítí, poskytování informačních služeb prostřednictvím spojových počítačových sítí v podobě elektronických informačních katalogů, elektronických novin a časopisů, knih v elektronické podobě, datové komunikační služby, přenos zvuku a/nebo obrazu pomocí satelitů, pronájem telekomunikačních zařízení a přístrojů spadající do této třídy, obstaravatelská, zprostředkovatelská a poradenská činnost v souvisejících uvedených oborech spadajících do třídy 38; (39) doprava, přepravování a skladování zboží, zejména osobní a nákladní silniční motorová doprava, přeprava raněných, nemocných a rodíček, přeprava typu home-car, přeprava zdravotnických a sanitárních prostředků, zejména biologických preparátů, krve a jejich derivátů, zprostředkování těchto přeprav, pronájem vozů lékařské a sanitní služby, služby osobní asistence (doprava), doprava v rámci služeb cestovní kanceláře, organizování cest, poskytování a zprostředkování cestovních služeb, zprostředkování dopravy, poskytování průvodcovských služeb, pořádání prohlídek, zájezdů a výletů, pronájem vozidel, garáží, parkovišť a skladů, pronájem koní, pronájem lyžařského vleku, zprostředkovatelská činnost v souvisejících uvedených oborech spadajících do třídy 39; (41) služby vyučovací, výchovné, vzdělávací a zábavní včetně pořádání specializačních doškolovacích kurzů, sympozií a konferencí, doprovodné výstavy k výchovným a vzdělávacím účelům, provozování pracovních diskusních a zájmového klubu (výchovně-zábavní služby), organizování výuky první pomoci a resuscitace, nakladatelská a vydavatelská činnost, poradenské služby v oblasti výuky první pomoci a resuscitace, překladatelské služby, organizování společensko-kulturních akcí, tvorba rozhlasových a televizních programů, tvorba audiovizuálních programů, pořádání zábavních pořadů, organizování soutěží pro výchovné, vzdělávací, kulturní a zábavní účely, organizování slavností pro výchovné, vzdělávací, kulturní a zábavní účely, organizování slavností pro výchovné, vzdělávací, kulturní a zábavní účely, organizování přehlídek pro výchovné, vzdělávací, kulturní a zábavní účely, organizování módních přehlídek pro výchovné, vzdělávací, kulturní a zábavní účely, kromě módních přehlídek pro reklamní a obchodní účely, organizování výuky tance a tanečně-sportovních aktivit pro výchovné, vzdělávací, kulturní a zábavní účely, půjčování sportovního nářadí (kromě dopravních prostředků), půjčování videokamer a videopásek, služby uměleckých galerií v rámci této třídy, organizování výuky tance a tanečně-sportovních aktivit, obstaravatelská, zprostředkovatelská a poradenská činnost ve výše uvedených oborech spadajících do třídy 41; (42) projektová, konstrukční a inženýrská činnost v investiční výstavbě v oblasti stavebnictví, strojírenství a elektrotechniky, jakož i v oblasti strojů a zařízení pro zpracování druhotných surovin a pro ekologická zařízení a stavby, poradenské služby v této oblasti, projektová, konstrukční a inženýrská činnost v oblasti návrhů a grafických služeb všeho druhu a poradenské služby v této oblasti, inženýrsko-technická činnost v oblasti tvorby hardwaru a softwaru, technické poradenství a vypracování posudků, spadající do této třídy, pronájem hardwaru, pronájem softwaru, pronájem strojů a zařízení spadající do této třídy, pronájem zařízení pro zpracování dat, zprostředkování projektové činnosti, tvorba internetových databázových systémů a internetových aplikací, tvorba multimediálních aplikací, vytváření a modelování 3D animací, interaktivních a grafických programů, konzultace, poradenství a projektování v oblasti výpočetní techniky, tvorba multimediálních dokumentů, prezentací, aplikací, katalogů, tvorba www prezentací a služby v oblasti www serverů, pronájem webových serverů, převod dat nebo dokumentů z fyzických nosičů na nosiče elektronické, nefyzický převod (konverze) dat a počítačových programů, počítačové animace a vizualizace, tvorba programových projektů, tvorba elektronických portálů, tvorba informačních databází, tvorba internetových domén, vývoj, zavádění a správa počítačových informačních a vzdělávacích systémů v oblasti bezpečnosti a ochrany zdraví při práci a v oblasti požární ochrany, poradenské služby v oblasti výzkumu kardiiovaskulárních chorob, obstaravatelská, zprostředkovatelská a poradenská činnost v uvedených oborech spadajících do třídy 42; (43) služby ustájení koní, hostinské, restaurační a hotelové služby pro hosty v rámci této třídy včetně rezervace ubytování, pořádání gastronomických akcí (služby zajišťující stravování a nápoje), služby kavárny, cukrárny, rychlého občerstvení a stánkového občerstvení, příprava jídel a nápojů pro spotřebu, služby přípravy pokrmů s možností odnosu jídla s sebou (take-away), provozování kempů, služby

obstarávání stravování, pronájem vybavení na podávání jídel a obsluhy, občerstvení pro specializační doškolovací kurzy, sympozia a konference, poradenská a konzultační činnost v oblasti hotelového průmyslu v rámci této třídy, obstaravatelská, zprostředkovatelská a poradenská činnost ve výše uvedených oborech spadajících do třídy 43; (44) vydávání stanovisek, posudků, provádění návrhů a odborných posudků v praktických otázkách diagnostických, léčebných, preventivních, zdravotně-výchovných a profesionálně etických v oborech pohybového aparátu, kardiologie a souvisejících lékařských oborů, v oblasti zdravotní péče o pohybový aparát, kardiiovaskulární systém a související zdravotní obory, služby v oblasti poskytování základní a specializované ambulantní zdravotní péče obyvatelstva, komplexní preventivní, diagnostická, zdravotní, rehabilitační a lékárenská péče, provozování lékární (služby poskytované lékárníky), výdejní činnost farmaceutických výrobků pro veřejnost a výdej farmaceutických výrobků pro ambulantní zdravotnická zařízení, příprava léčivých přípravků bez požadavků sterility i léčivých přípravků sterilních, lékárenská pohotovostní služba, poradenské služby v oblasti prevence, diagnostiky a léčbě kardiiovaskulárních chorob a/nebo pohybového aparátu, provozování lázní a saun, chov hospodářských zvířat, obstaravatelská, zprostředkovatelská a poradenská činnost ve výše uvedených oborech spadajících do třídy 44.

(730) **KOMETA GROUP, a.s.**, Křídlovická 911/34, Brno - Staré Brno, 60300, CZ

(740) Ing. Jiří Dohnal, Nedbalova 29, Brno, 62300

(210) **O-526513**

(220) 05.11.2015

(320) 05.11.2015

(511) 3, 5, 8, 9, 14, 16, 17, 18, 24, 25, 28, 29, 30, 31, 32, 33, 34, 35, 36, 38, 39, 41, 42, 43, 44

(540)



(510) (3) přípravky pro bělení a jiné prostředky k praní, přípravky pro čištění, leštění, odmašťování a broušení, mýdla, parfumerie, vonné oleje, kosmetika, vlasové vody (lotions), šampony, laky na vlasy, gely na vlasy, vlasová kosmetika typu blanch, oxidy pro vlasovou kosmetiku, přípravky pro trvalou ondulaci, balzámy na vlasy, ošetřující masky na vlasy, modelační přípravky na vlasy, krémy pro ošetření a regeneraci pokožky rukou, barvy pro vlasovou kosmetiku, vzorník barevné škály pro výběr a/nebo pro ověření odstínu barev pro vlasovou kosmetiku, zubní pasty a prášky; (5) výrobky pro osobní hygienu k léčebným účelům kromě toaletních potřeb, léčebná kosmetika, výrobky dietetické a posilující k léčebným účelům, potraviny pro děti k léčebným účelům, potraviny pro batolata, vitamínové a multivitaminové přípravky a nápoje, vitamíny a minerály a stopové prvky, výtažky z léčivých bylin a kombinované přípravky z vitamínů, minerálů a bylinných výtažků, potravinové doplňky obohacené vitamíny a/nebo minerály a/nebo stopovými prvky, vše na bázi přírodních produktů pro regeneraci a rekondici k léčebným účelům, jakož i pro zvláštní výživu pro sportovce, nápoje obsahující vitamíny, minerály, stopové prvky a výtažky z bylin jako doplňky výživy pro regeneraci a rekondici, jakož i pro zvláštní výživu pro sportovce, nikoliv pro lékařské účely; (8) ruční nářadí a nástroje pro obrábění, dělení, vrtní a další fyzikální zpracování dřeva, kovů a jiných obrobitelných materiálů, holicí stroje, ruční domácí nástroje a náčiní pro manikúru a pedikúru, kleštěčky na nehty, pilníky na nehty, nůžky, pinzety, depilační přístroje, elektrické a neelektrické, přístroje na změkčení a odstranění ztvrdlé zrohovatělé kůže, elektrické a neelektrické, související doplňkové součásti, příslušenství a náhradní díly; (9) elektrické přístroje pro indikaci a/nebo ovládání parametrů fyzikálních veličin okolního prostředí, a to teploty, vlhkosti, tlaku, rychlosti a/nebo směru proudění okolního tekutinového prostředí a/nebo parametrů elektrického a/nebo magnetického pole, elektrické přístroje pro analýzu vyšších harmonických parametrických fyzikálních veličin elektrického a/nebo magnetického pole, přístroje a nástroje pro

vedení, přepínání, přeměnu, akumulaci, regulaci nebo řízení elektrického proudu a/nebo napětí, rozvaděče nízkého napětí, přístroje a zařízení pro záznam, zesilování, reprodukci a přenos písma, zvuku a obrazu nebo jiných dat, videorekordéry, videokamery, software na elektronických, magnetických a optických nosičích všeho druhu, elektronické, magnetické nebo optické nosiče zvukových a/nebo obrazových záznamů nahrané i nenahrané, videokazety nahrané i nenahrané, audiokazety nahrané i nenahrané, audiovizuální programy, audiovizuální díla (nahraná), audiovizuální díla v digitální podobě, nosiče dat, CD disky, USB flash disky nahrané i nenahrané, USB rozbočovače, videodiskety, audiodiskety, informace a záznamy v elektronické podobě (nahraný obsah), elektronické datové sítě, počítačové a telekomunikační elektronické sítě a systémy pro přenos dat, data, databáze a databázové produkty na elektronických, magnetických a optických nosičích všeho druhu a v elektronických, datových, informačních, počítačových a telekomunikačních sítích všeho druhu, zařízení a přístroje pro datovou komunikaci, elektronické časopisy (stahovatelné), knihy v elektronické podobě (stahovatelné), multimediální noviny a časopisy (stahovatelné), multimediální elektronická periodika (stahovatelná), multimediální informační katalogy (stahovatelné), kancelářská technika, a to počítače, stolní počítače, notebooky (počítače), ultrabooky, laptopy, tabletové počítače, kapesní počítače (PDA), elektronické překladače, jejich periferní vybavení včetně diskové jednotky pro uchování programu, počítačové terminály, počítačové hardware, počítačové periférie, počítačové sítě, modemy všeho druhu, diskové paměti, počítačové programy, počítačové programy na magnetických, elektronických a optických nosičích, ostatní příslušenství počítačů, a to klávesnice a elektronické myši, náhlavní bezdrátová sluchátka (headsety), reproduktory a mikrofony, webkamery a IP kamery, joysticky, wifi routery a extendery (prodlužovače), elektronické (KVM) přepínače a prodlužovače, antény, datová úložiště, síťové karty, bluetooth, čtečky čárových kódů, databanky, rádiové/rozhlasové vysílače, zvukové a/nebo obrazové přehrávače do vozidel, globální polohové systémy (GPS), navigační přístroje pro vozidla, počítačové programy pro přístup, prohlížení a/nebo prohledávání on-line databází, elektronická zařízení, přístroje a nástroje pro bezdrátový příjem, ukládání a/nebo přenos dat a zpráv, počítačové programy pro přenos a/nebo přeměňování dat a zpráv, internetové elektronické pošty a/nebo dalších dat do alespoň jednoho elektronického zařízení a/nebo počítače a/nebo serveru, související software pro synchronizaci dat, software pro počítačové a telekomunikační sítě, software pro umožnění komunikace prostřednictvím místních nebo globálních komunikačních sítí, včetně internetu, intranetu, televize, mobilní komunikace, satelitních sítí nebo celulárních radiotelefonních sítí, telekomunikační faxové přístroje, kopírovací technika (přístroje), telefonní přístroje, mobilní telefonní přístroje, včetně v kombinaci se záznamníky, elektronické kalkulačky, elektrické cívký a držáky elektrických cívek, galvanické články, elektrické kolektory, elektrické kontaktní zařízení, elektrické ovládací, spínací a rozvodné desky, elektrické pojistky, elektrické poplašné zvonky, elektrické přípojky, elektrické přístroje pro spouštění a/nebo ovládání strojů a motorů pomocí elektrických veličin, a to proudu a/nebo napětí, elektrické spínače, elektrické transformátory, elektrické ukazovací přístroje, a to elektroměry, elektrické přístroje na zjišťování závad, hasicí zařízení elektráren, elektrické vedení, jakož i kabely elektrického vedení, elektrické vodiče, jakož i ohebné a světelné a elektrický izolovaný drát, elektrické výbojky s výjimkou výbojek na osvětlení, elektrody pro elektrické sváření, elektronky (rádio), diody, tranzistory (elektrotechnika), integrované elektronické obvody, jakož i s programovatelným prvkem, včetně mikročipů, elektrodynamické přístroje, elektrogalvanizační přístroje, elektrolyzéry, monočlánky (baterie), alkalické články (baterie), elektrické akumulátory, helmy ochranné pro sportovní účely, kelímky laboratorní, kromoměry, přístroje na měření tloušťky kůže, letecké ochranné oděvy, neprůstřelné ochranné vesty, záchranné vesty, závěsné stuhly pro mobilní telefony, masky ochranné, elektronické, světelné nebo mechanické dopravní značky, brýle ochranné pro sportovní účely, brýle sluneční, přílby ochranné proti úrazům, přílby svářečské, obleky ochranné proti úrazům, radiaci a ohni, obuv ochranná proti úrazům, radiaci a ohni, odrazové (reflex) pásky připevnitelné na oděvy a/nebo obuv a/nebo příkrývky hlavy, odrazové (reflex) nášivky na oděvy a/nebo obuv a/nebo příkrývky hlavy, odrazové (reflex) náramky připevnitelné na končetiny, odrazové (reflex) náramky připevnitelné na končetiny, opatřené světelnou výstrahou, zejména blikavou, ochranné prostředky osobní proti nehodám, ochranné rukavice, pásy bezpečnostní, s výjimkou pásů na sedadla aut a sportovní vybavení, pásy záchranné, potápěčské oděvy, potápěčské rukavice; (14) vzácné kovy a jejich slitiny, reklamní a upomínkové předměty ze vzácných kovů a jejich slitin (s výjimkou klenotů, šperků, hodinářských a chronometrických přístrojů), zařazené v této třídě, mince, pamětní mince, medaile, pamětní medaile,

speciální pouzdra pro výrobky, které jsou zařazeny do této třídy; (16) papír, lepenka, tiskárenské výrobky, tiskoviny, časopisy, periodika, knihy, potřeby pro knižní vazby, papírenské zboží, fotografie, fólie z umělých hmot na balení, kalendáře, katalogy, prospekty, plakáty, pohlednice, vzpomínkové a upomínkové předměty zařazené v této třídě, pohledy ilustrované se zvukovou a/nebo vizuální nahrávkou, mapy, obálky, obaly spadající do této třídy, desky spadající do této třídy, dopisní papír, držáky na psací potřeby, etikety kromě textilních, samolepky, vlajky papírové, papír balicí, papírové ubrusky, psací potřeby, psací podložky, psací soupřavy, lepidla pro papírenství nebo domácnost, materiál pro umělec, štetce, psací stroje a kancelářské potřeby s výjimkou nábytku, kancelářské pořadače, učební a školní potřeby a pomůcky s výjimkou přístrojů, plastické obaly, které nejsou zařazeny do jiných tříd; (17) kaučuk, gutaperča, guma, asbest, slida, výrobky a polotovary z těchto materiálů, pokud nejsou obsaženy v jiných třídách, a to dielektrika, dráty svařovací z umělých hmot, tvrdá pryž, izolační materiály pro elektrické vedení, filtrační umělé hmoty nebo polozpracované pěny, těsnící materiály, ucpávky a izolace tepelné, elektrické nebo zvukové, gumové objímky, gumové šňůry, gumové záklopky, gumové zátky, gumové objímky, nekovové objímky na ochranu částí strojů, nekovové objímky na potrubí, nekovové spojky na potrubí, nekovové těsnění na potrubí, vata na utěšňování, nekovové výtzuže na potrubí, izolační laky, izolační nátěry, latex, izolační oleje, izolační oleje pro transformátory, izolační plst, izolační rukavice, skelná vlákna na izolaci, tkaniny ze skelných vláken na izolaci, papír do elektrických kondenzátorů, lepicí pásky kromě pásek pro léčebné účely, pro kancelářské účely a pro použití v domácnosti, izolační materiály pro elektrické vedení, výrobky a polotovary z plastických hmot, a to fólie, tabule, desky a tyče, termoplastické nebo termosetické spojovací prostředky rozebíratelného spojení, a to šrouby, vruty, aretační kolíky, pera pro zaklesnutí do drážek, zámkové západky, závlačky, jakož i termoplastické nebo termosetické spojovací prostředky nerozebíratelného spojení, a to hřeby, nýty, čepy, klíny, vlisy, lemy, spoje provedené natavením, spoje provedené svařováním, spoje provedené letováním, ohebné nekovové trubky a hadice, bezpečnostní nárazové absorbery, provedené z plastických hmot, jejich součástí a příslušenství; (18) kůže, imitace kůže, surové kůže a kožešiny, kožená lepenka, krabice z vulkanfibru, kabelky, kufrý, kuffíky, nákupní tašky, peněženky, pouzdra na klíče (kožená galanterie), pouzdra na deštníky, kožená pouzdra na pružiny, příkrývky na koně, kožené pytle jako obaly, ruksaky, cestovní brašny, školní tašky, lovecké torby, schránky kožené nebo z kožené lepenky, nákupní sítky, nažehlovací záplaty na opravu kůže a/nebo imitace kůže, nažehlovací ozdoby z kůže a/nebo imitace kůže, spadající do této třídy, deštníky, slunečníky a hole, a to hole deštníkové, turistické, vycházkové, hole se sedátkem, kožené šňůrky, postroje na koně a sedlářské výrobky spadající do třídy 18, textilní kabelky, textilní kufrý, textilní kuffíky a textilní nákupní tašky; (24) textilie, textilie imitující kůži, textilie netkané, textilie z reflexních materiálů, flexi reflex pásky (pružné textilní reflexní pásky), tkaniny včetně textilu metrového, potahové látky, závěsy, dekorační látky, tapety textilní, pokrývky ložní včetně pokrývek cestovních, ubrusy (nikoliv papírové); (25) oděvy, pánské, dámské, dětské oděvy a textilní výrobky všeho druhu, spadající do třídy 25, domácí, sportovní a rekreační oděvy, halenky, šaty, kostýmy, kalhoty, sukně, saka, košile, vesty, kabáty, pláště, pláštěnky, bundy, roláky, svetry, pulovry, oblečení pro volný čas a sport, plavky a plážové oblečení, šortky, trička, tepláky, teplákové soupřavy, mikiny, větrovky, sportovní bundy, kombinézy, pánské, dámské, dětské prádlo, noční košile, pyžama, župany, overaly, body, slipy, trenýrky, boxeršortky (pánské a/nebo dámské boxerky), spodky, spodničky, kalhotky, podprsenky, korzety, živůtky, podvazky, nátělníky, tílka, spodní košilky, kombiné, bavlněná a elastická trika, leginy, kamaše, ponožky, punčochové zboží, silonové punčocháče a veškeré silonové výrobky spadající do třídy 25, stejnokroje (unifomy), zástěry, pracovní oděvy (ochranné), džínové oděvy a prádlo, oděvy z kůže, kožešin a jejich imitací, výbavičky pro novorozeně, bryndáčky (látkové), dětské textilní pleny, vázanky, kravaty, motýlky, šle, šály, šátky, rukavice, obuv všeho druhu spadající do třídy 25, domácí, sportovní a rekreační obuv, tenisky, vysoké boty, holínky, mokasíny, polobotky, trepky, střevice, pantofle, bačkory, sandály, kloboučnické zboží všeho druhu, domácí sportovní a rekreační kloboučnické zboží, klobouky, čepice, čapky, čelenky, barety, kšiltý, koupací čepice, jakož i vše světloodrazivého typu; (28) hry v rámci této třídy, tělocvičné a sportovní potřeby, s výjimkou oděvů, sportovní potřeby, pokud nejsou zařazeny do jiných tříd, rybářské potřeby, hrací žetony, stolní hry, domina, hrací karty, společenské hry, hračky, výukové zábavní hry přizpůsobené na vzdělávací účely, hračky přizpůsobené na vzdělávací účely, dřevěné hračky, ozdoby na vánoční stromky; (29) potraviny a potravinářské výrobky spadající do této třídy, jako jsou potraviny z ryb a potraviny solené, maso, maso v

jateční úpravě, masové vývary a výtažky a polotovary z masa, ryb, zvěřiny, měkkýšů a korýšů, jakož i ostatních plodů moře, vnitřnosti, masné a uzenářské výrobky, masové polotovary, masové pomazánky, uzeniny, šunky, salámy, klobásy, párky, dršťky, jitrnice, jelita, tlačenky, játra, vepřové sádlo, slanina, ryby, měkkýši, korýši, drůbež, zvěřina, konzervované maso včetně uzeného, naložené maso, sádlo, masové náplně a směsi pro přípravu jídel včetně instantních, masové pomazánky, huspeniny a pasty, hotová jídla, polotovary a pomazánky sestávající převážně z uvedených výrobků, konzervy masové, konzervy rybí, konzervy ovocné, konzervy zeleninové, džemy, hotová jídla, složená převážně z masa, ryb, zeleniny, uzenin, ostatní potraviny živočišného původu spadající do této třídy, sušené a vařené ovoce a zelenina, rosoly, zavařeniny, vejce, mléko a jiné mlékárenské výrobky, včetně mléčných nápojů s vysokým obsahem mléka, sýry, jogurty, máslo, smetanové mléko, smetana, mléčný prášek, kondenzované mléko, tvaroh, kakaové máslo, jedlé oleje a tuky, rajský protlak; (30) káva, nápoje z kávy, čaj, nápoje z čaje, kakao, nápoje z kakaa, cukr, rýže, tapioka, ságo, kávové náhražky, mlynářské výrobky spadající do této třídy, mouka a obilniny přípravy, kroupy, krupky, krupička, müsli výrobky, obilné, ovesné a kukuřičné vločky i jejich směsi, moučné směsi a moučné výrobky všech druhů, výrobky z obilovin, olejnin, semen, rýže a kukuřice, směsi z celozrnných obilnin, luštěnin, olejnin fortifikované rostlinnými a/nebo minerálními látkami, vitamíny a s přísadou všech speciálních ingrediencí pro další zpracování, vše v rámci této třídy, pekárenské výrobky k dopečení, polotovary těstářských, pekárenských a cukrářských výrobků, dortová a cukrářská těsta, náplně a polevy ve formě práškových směsí, extrudované a expandované výrobky na bázi obilovin, sóji, rýže a kukuřice, obalová pouzdra z mouky a odpad ze zpracovaného obilného zrna pro humánní použití, pekárenské výrobky plněné, těsta, těstářské výrobky, těstoviny, nudle, instantní nudle, chléb, chléb toastový, večky, toasty, bagety a pizzy, chlebičky a taštičky obložené, jakož i plněné masem, sýrem, vejci a/nebo zeleninou, pečivo z kvasného, listového a lineckého těsta, koláče, buchty, bábovky, koblihy, lívance, závin, oplatky a jemné pečivo, ostatní pekárenské výrobky spadající do této třídy, sušenky, suchary, keksy, medoviny, výrobky racionální výživy, zejména výrobky neobsahující cholesterol, výrobky obsahující obiloviny, olejninu a/nebo luštěninu, směsi z nich, mouka jako dělicí produkt pro pekárenské a těstářské výrobky, bobtnavá mouka, sojová mouka, slad pro lidskou spotřebu, sladové moučky pražené a karamelizované včetně jejich extraktů, pečivo trvanlivé sladké i slané, cukrovinky, želé ovocné (cukrovinky), čokoláda a pekárenské výrobky obsahující čokoládu, nápoje z čokolády, čokoládové pasty, čokoládové pomazánky, čokoládové náplně do pečiva, cukrářské výrobky, dorty včetně mražených, zmrzlina, med, sirup z melasy, kvasnice, prášky do pečiva, sůl, hořčice, ocet, chuťové omáčky, majonézy, kečupy, koření, led na chlazení; (31) výrobky zemědělské, zahradnické, lesní a zrní, pokud nejsou uvedeny v jiných třídách, živá zvířata, čerstvé ovoce a zelenina, osivo, čerstvé rostliny a květiny, čerstvé lesní plody, krmivo pro zvířata, slad na výrobu piva a lihovin; (32) pivo, lehká piva i ležáky, minerální vody, šumivé a jiné nealkoholické nápoje, sirupy a trestí k přípravě nápojů, ovocné šťávy a nápoje z ovocných šťáv; (33) alkoholické nápoje (s výjimkou pív), vína, lihoviny, likéry, lihové nápoje, trestí a výtažky alkoholické, obsahující byliny; (34) tabák, tabákové náhražky, cigarety, doutníky, krátké doutníky, cigarety s obsahem tabákových náhražek, s výjimkou cigaret pro léčebné účely, byliny na kouření spadající do této třídy, šňupavý tabák, žvýkáci tabák, cigaretové filtry, cigaretový papír, bloky cigaretových papírků, papíry do dýmek, cigaretové dutinky, cigaretové špičky s výjimkou špiček z drahých kovů, náustky na cigaretové špičky, hroty na špičky na doutníky a cigarety, strojky na plnění cigaret, čističe dýmek, kuřácké soupravy, dýmky, stojany na dýmky, popelníky, s výjimkou popelníků z drahých kovů, odřezávače doutníkových špiček, pouzdra na tabák, dózy na tabák, s výjimkou dóz z drahých kovů, tabatěrky, s výjimkou tabatěrek z drahých kovů, křesadla, zápalky, zápalkové krabičky, s výjimkou krabiček z drahých kovů, držáky na zápalky, s výjimkou držáků z drahých kovů, zapalovače, náplně do zapalovačů; (35) inzertní, reklamní a propagační činnost, poskytování pomoci při provozu obchodu, a to zprostředkování obchodních záležitostí a obchodně-personálních záležitostí, organizování výstav a veletrhů k reklamním a obchodním účelům, organizování módních přehlídek k obchodním účelům, odborné poradenství vztahující se k organizování výstav a veletrhů k reklamním a obchodním účelům, správa obchodních zájmů pro třetí osoby v oblasti jejich movitého majetku (kontrola, vedení), vypracování statistických přehledů, poradenství v oblasti organizace a ekonomiky podnikání, marketing, průzkum a analýzy trhů, činnost a služby v oblasti aranžérství výstavních ploch, výstavních expozic, jakož i výstavních exponátů k reklamním a obchodním účelům, zprostředkování nákupu a prodeje výrobků uvedených výše ve třídách 3,

5, 8, 9, 14, 16, 17, 18, 24, 25, 28, 29, 30, 31, 32, 33 a 34, maloobchod s výrobky uvedenými výše ve třídách 3, 5, 8, 9, 14, 16, 17, 18, 24, 25, 28, 29, 30, 31, 32, 33 a 34, provozování e-shopu s výrobky uvedenými výše ve třídách 3, 5, 8, 9, 14, 16, 17, 18, 24, 25, 28, 29, 30, 31, 32, 33 a 34, organizování soutěží pro reklamní a obchodní účely, organizování soutěží krásy pro reklamní a obchodní účely, organizování slavností pro reklamní a obchodní účely, organizování přehlídek pro reklamní a obchodní účely, organizování módních přehlídek pro reklamní a obchodní účely, pronájem kancelářských strojů a zařízení, pronájem prodejních automatů, distribuce zboží k reklamním účelům, rozmnožování dokumentů, obstaravatelská, zprostředkovatelská a poradenská činnost ve výše uvedených oborech spadajících do třídy 35; (36) pojišťovnictví a peněžnictví, finanční služby, zejména poskytování ručení, výkonů věřitelských práv, leasingové služby finanční, financování odbytu a pojištění úvěrových rizik - faktoring, úvěrování zbožových nákupů, zprostředkování finančních operací, směnářství, investiční činnost, poradenství v oblasti úvěrové politiky, zprostředkování úvěrů, šetření ve finančních a pojistných záležitostech, organizování dobročinných sbírek, organizování sbírek, shromažďování finančních prostředků na dobročinné účely, finanční sponzorování, poskytování finančních informací prostřednictvím webových stránek, úschova cenných věcí včetně úschovy cenných papírů, správa pozemků, budov a bytů, bytových i nebytových prostor, zprostředkování obchodů s nemovitostmi a hypotékami, zprostředkování hypoték, správa majetku, nákup, prodej a pronájem pozemků, budov a bytů, bytových i nebytových prostor, obstaravatelská, zprostředkovatelská a poradenská činnost v souvisejících uvedených oborech spadajících do třídy 36; (38) spoje (komunikace), dálkové telefonické spoje, telekomunikační elektronické služby, elektronická pošta, telekomunikační služby, včetně přímého propojení lokální zákaznické sítě s nadřazenými telekomunikačními, výpočetními, informačními a/nebo datovými sítěmi, telekomunikační služby prostřednictvím internetu a/nebo intranetu, dálkopisná služba, provozování spojových sítí, radiotelegrafie, sběr a doručování zpráv elektronickými médii, telegramní služby, poskytování datových telekomunikačních služeb, provozování spojových počítačových sítí, poskytování informačních služeb prostřednictvím spojových počítačových sítí v podobě elektronických informačních katalogů, elektronických novin a časopisů, knih v elektronické podobě, datové komunikační služby, přenos zvuku a/nebo obrazu pomocí satelitů, pronájem telekomunikačních zařízení a přístrojů spadající do této třídy, obstaravatelská, zprostředkovatelská a poradenská činnost v souvisejících uvedených oborech spadajících do třídy 38; (39) doprava, přepravování a skladování zboží, zejména osobní a nákladní silniční motorová doprava, přeprava raněných, nemocných a rodiček, přeprava typu home-car, přeprava zdravotnických a sanitárních prostředků, zejména biologických preparátů, krve a jejich derivátů, zprostředkování těchto přeprav, pronájem vozů lékařské a sanitní služby, služby osobní asistence (doprava), doprava v rámci služeb cestovní kanceláře, organizování cest, poskytování zprostředkování cestovních služeb, zprostředkování dopravy, poskytování průvodcovských služeb, pořádání prohlídek, zájezdů a výletů, pronájem vozidel, garáží, parkovišť a skladů, pronájem koní, pronájem lyžařského vleku, zprostředkovatelská činnost v souvisejících uvedených oborech spadajících do třídy 39; (41) služby vyučovací, výchovné, vzdělávací a zábavní včetně pořádání specializačních doškolovacích kurzů, symposií a konferencí, doprovodné výstavy k výchovným a vzdělávacím účelům, provozování pracovních diskusních a zájmového klubu (výchovně-zábavní služby), organizování výuky první pomoci a resuscitace, nakladatelská a vydavatelská činnost, poradenské služby v oblasti výuky první pomoci a resuscitace, překladatelské služby, organizování společensko-kulturních akcí, tvorba rozhlasových a televizních programů, tvorba audiovizuálních programů, pořádání zábavních pořadů, organizování soutěží pro výchovné, vzdělávací, kulturní a zábavní účely, organizování slavností pro výchovné, vzdělávací, kulturní a zábavní účely, organizování přehlídek pro výchovné, vzdělávací, kulturní a zábavní účely, organizování módních přehlídek pro výchovné, vzdělávací, kulturní a zábavní účely, kromě módních přehlídek pro reklamní a obchodní účely, organizování výuky tance a tanečně-sportovních aktivit pro výchovné, vzdělávací, kulturní a zábavní účely, půjčování sportovního nářadí (kromě dopravních prostředků), půjčování videokamer a videopásek, služby uměleckých galerií v rámci této třídy, organizování výuky tance a tanečně-sportovních aktivit, obstaravatelská, zprostředkovatelská a poradenská činnost ve výše uvedených oborech spadajících do třídy 41; (42) projektová, konstrukční a inženýrská činnost v investiční výstavbě v oblasti stavebnictví, strojírenství a elektrotechniky, jakož i v oblasti strojů a zařízení pro zpracování druhotných surovin a pro ekologická zařízení a stavby, poradenské služby v této oblasti, projektová, konstrukční a inženýrská

činnost v oblasti návrhů a grafických služeb všeho druhu a poradenské služby v této oblasti, inženýrsko-technická činnost v oblasti tvorby hardwaru a softwaru, technické poradenství a vypracování posudků, spadající do této třídy, pronájem hardwaru, pronájem softwaru, pronájem strojů a zařízení spadající do této třídy, pronájem zařízení pro zpracování dat, zprostředkování projektové činnosti, tvorba internetových databázových systémů a internetových aplikací, tvorba multimediálních aplikací, vytváření a modelování 3D animací, interaktivních a grafických programů, konzultace, poradenství a projektování v oblasti výpočetní techniky, tvorba multimediálních dokumentů, prezentací, aplikací, katalogů, tvorba www prezentací a služby v oblasti www serverů, pronájem webových serverů, převod dat nebo dokumentů z fyzických nosičů na nosiče elektronické, nefyzický převod (konverze) dat a počítačových programů, počítačové animace a vizualizace, tvorba programových projektů, tvorba elektronických portálů, tvorba informačních databází, tvorba internetových domén, vývoj, zavádění a správa počítačových informačních a vzdělávacích systémů v oblasti bezpečnosti a ochrany zdraví při práci a v oblasti požární ochrany, poradenské služby v oblasti výzkumu kardiovaskulárních chorob, obstaravatelská, zprostředkovatelská a poradenská činnost v uvedených oborech spadajících do třídy 42; (43) služby ustájení koní, hostinské, restaurační a hotelové služby pro hosty v rámci této třídy včetně rezervace ubytování, pořádání gastronomických akcí (služby zajišťující stravování a nápoje), služby kavárny, cukrárny, rychlého občerstvení a stánkového občerstvení, příprava jídel a nápojů pro spotřebu, služby přípravy pokrmů s možností odnosu jídla s sebou (take-away), provozování kempů, služby obstarávání stravování, pronájem vybavení na podávání jídel a obsluhy, občerstvení pro specializační doškolovací kurzy, symposia a konference, poradenská a konzultační činnost v oblasti hotelového průmyslu v rámci této třídy, obstaravatelská, zprostředkovatelská a poradenská činnost ve výše uvedených oborech spadajících do třídy 43; (44) vydávání stanovisek, posudků, provádění návrhů a odborných posudků v praktických otázkách diagnostických, léčebných, preventivních, zdravotně-výchovných a profesionálně etických v oborech pohybového aparátu, kardiologie a souvisejících lékařských oborů, v oblasti zdravotní péče o pohybový aparát, kardiovaskulární systém a související zdravotní obory, služby v oblasti poskytování základní a specializované ambulanti zdravotní péče obyvatelstva, komplexní preventivní, diagnostická, zdravotní, rehabilitační a lékárenská péče, provozování lékárny (služby poskytované lékárníky), výdejní činnost farmaceutických výrobků pro veřejnost a výdej farmaceutických výrobků pro ambulanti zdravotnická zařízení, příprava léčivých přípravků bez požadavků sterility i léčivých přípravků sterilních, lékárenská pohotovostní služba, poradenské služby v oblasti prevence, diagnostiky a léčbě kardiovaskulárních chorob a/nebo pohybového aparátu, provozování lázní a saun, chov hospodářských zvířat, obstaravatelská, zprostředkovatelská a poradenská činnost ve výše uvedených oborech spadajících do třídy 44.

(730) **KOMETA GROUP, a.s.**, Křídlovická 911/34, Brno - Staré Brno, 60300, CZ

(740) Ing. Jiří Dohnal, Nedbalova 29, Brno, 62300

(210) **O-527123**

(220) 02.12.2015

(320) 02.12.2015

(511) 36, 38, 39

(540)



(510) (36) zajišťování a/nebo rezervace cestovního pojištění, včetně zajišťování a/nebo rezervace cestovního pojištění prostřednictvím Internetu, služby správy pojistných událostí a finanční a finančnícké služby týkající se leasingu, pronájmu a prodeje vozidel, pojištění, finanční záležitosti, peněžní služby, služby pojišťovnictví, služby pojišťovnictví poskytované prostřednictvím Internetu, poskytování informací o pojištění, poskytování

pojišťovacích služeb, včetně obecného pojištění, pojištění automobilů, pojištění dodávek, pojištění motocyklů, havarijní pojištění, cestovní pojištění, zprostředkování pojištění, finanční služby, finanční služby poskytované prostřednictvím Internetu, elektronické platební služby, všechny výše uvedené služby poskytované mimo jiné prostřednictvím elektronických prostředků, včetně Internetu, konzultační služby, poradenství a informační služby týkající se všech výše uvedených služeb; (38) zajištění přístupu webových stránek, telekomunikační a komunikační služby, telekomunikační služby a datové přenosy, využití telefonních přístrojů a počítačů v souvislosti s pronájmem vozidel, distribuce elektronických informací prostřednictvím počítačových sítí, globálních informačních sítí a bezdrátových sítí, poskytování přístupu k telekomunikacím a k počítačovým databázím, počítačovým sítím, globálním informačním sítím a bezdrátovým sítím, poskytování on-line přístupu k informacím v oblasti financí, pojištění, cestování, motorismu, počítačů a telekomunikací, služby elektronické pošty, služby elektronických vývěsek (bulletin board services) poskytované prostřednictvím globální informační sítě, všechny výše uvedené služby poskytované mimo jiné prostřednictvím elektronických prostředků, včetně Internetu, konzultace, poradenství a informační služby týkající se všech výše uvedených služeb; (39) přepravní služby, služby cestovního ruchu, služby autopůjčoven, služby zajišťování dopravy během dovolené, pronájem vozidel a leasing, pronájem a leasing osobních automobilů, obchodních a průmyslových vozidel, pronájem a leasing automobilů, jízdních kol, motocyklů, campingových vozidel, kamiónů, nákladních vozidel, dodávek, autokarů, autobusů, karavanů, pronájem a leasing vybavení a zařízení vozidel, pronájem a leasing příslušenství vozidel, včetně nosičů zavazadel, autosedaček, dětských bezpečnostních sedaček, přívěsů, nosičů zavazadel, nosičů kola, zajišťování přepravy osob, služby v cestovním ruchu, rezervační služby v cestovním ruchu, elektronické informační služby, zejména interaktivní a on-line informační služby týkající se leasingu a pronájmu vozidel a informací o cestování a interaktivní a on-line rezervační služby pronájmu a leasingu vozidel, rezervace a prodej vstupenek, zajišťování a/nebo rezervace dovolených, cest, zájezdů, plaveb a pronájem vozidel, včetně zajišťování a/nebo rezervace dovolených, cest, zájezdů, plaveb a pronájem vozidel prostřednictvím Internetu, zajišťování a/nebo rezervace místenek, včetně zajišťování a/nebo rezervace místenek prostřednictvím Internetu, služby cestovních kanceláří, včetně služeb cestovních kanceláří poskytovaných prostřednictvím Internetu, všechny výše uvedené služby poskytované mimo jiné prostřednictvím elektronických prostředků, včetně Internetu, konzultace, poradenství a informační služby týkající se všech výše uvedených služeb.

(730) **TRAVELJIGSAW LIMITED**, Floors 9-12, Sunlight House, Quay Street M3 3JZ, Manchester, GB

(740) Zeiner & Zeiner v.o.s., Mgr. Kamila Roučková, Maiselova 15, Praha 1, 11000

(210) **O-528618**

(220) 08.02.2016

(320) 08.02.2016

(511) 3, 14, 18, 25, 35

(540)

BANDI VAMOS

(510) (3) parfumerie, kosmetika, vonné oleje, přípravky pro čištění, leštění, odmašťování a broušení, přípravky pro chemické čištění, přípravky pro bělení a jiné prací prostředky, přípravky a potřeby na ošetřování obuvi, přípravky a potřeby na ošetřování oděvů; (14) jehlice do kravat, spony do kravat, knoflíky manžetové, hodinářské výrobky; (18) kůže, imitace kůže, kůže ze zvířat, kufrý a zavazadla, aktovky, diplomatky, kabelky, dámská psaníčka, peněženky, deštníky, obaly na oděvy (cestovní); (25) oděvy, obuv, kloboučnické zboží, košile, kabátky krátké, kabáty, obleky, saka, svetry, vesty, kravaty, motýlky, opasky, šle, ponožky, spodní prádlo, pásky ke kalhotám, šály, čepice; (35) reklama (propagace), reklama on-line v počítačové síti, aktualizování reklamních materiálů, rozšiřování reklamních materiálů zákazníkům (letáky, prospekty, tisky, vzorky), zaslání reklamních materiálů zákazníkům, vydávání, zveřejňování, oznámení, vyhlášení, psaní reklamních textů, pronájem reklamní plochy, pronájem reklamních materiálů, rozhlasová reklama, rozšiřování reklamních nebo inzertních materiálů, venkovní reklama, výstavy k reklamním a obchodním účelům, pronájem reklamní doby v komunikačních médiích, kopírování nebo rozmnožování (reprodukce) dokumentů, dokladů, marketing, inzerce, on-line inzerce, vyhledávání dat a informací v počítačových souborech (pro třetí osoby), obchodní nebo podnikatelské informace, obchodní transakce-plány, dodavatelské služby

pro třetí osoby (nákup výrobků a služeb pro jiné podniky), pořádání veletrhů pro obchodní a reklamní účely, prezentace výrobků v komunikačních médiích pro účely maloobchodu, styky s veřejností, provádění obchodních operací, poskytování obchodních informací a obchodních služeb pomocí internetu, zprostředkování obchodu, zprostředkovatelská činnost v oblasti obchodu a služeb k obchodním účelům, zprostředkování internetového obchodu, vše s výše uvedenými výrobky ve tř. 3, 14, 18, 25 zprostředkování obchodních kontaktů, komerční využití Internetu v oblastech komerčních internetových médií a vyhledávacích služeb.

(730) **BANDI VAMOS s.r.o.**, Kotkova 271/6, Ostrava - Vitkovice, 70300, CZ

(740) Mgr. Ing. Antonín Továrek, advokát, třída Kpt. Jaroše 28/1844, Brno, 60200

(210) **O-528644**

(220) 09.02.2016

(320) 09.02.2016

(511) 36, 37, 42

(540)



(510) (36) finanční analýzy, bankovníctví, úvěrové služby banky, úschovní služby v bezpečnostních schránkách, burzovní makléřství, celní služby, vydávání cenin, úschova cennosti, bankovní clearingové služby, daňové odhady, správa a monitorování důchodových fondů, elektronický převod kapitálu, finanční informace, finanční management, provádění plateb pro jiné, finanční odhady a oceňování, finanční poradenství, finanční řízení, finanční služby, finanční sponzorování, správa fondů, hypotéky, informace o pojištění, investiční fondy, jednatelství v oblasti financí, kanceláře pro inkasování pohledávek, kapitálové investice, finanční konzultační služby, koupě na splátky, burzovní makléřství (kurzovní záznamy na burze), leasing, likvidace podniků, makléřské služby, makléřství cenných papírů, inkasování nájemného, vedení nájemních a činžovních domů, nákup na splátky, oceňování a odhady nemovitostí, on-line bankovní služby, organizování dobročinných sbírek, organizování sbírek, půjčování peněz, správa penzijních fondů, platby na splátky, kanceláře pro inkasování pohledávek, uzavírání pojistek, poskytování pojištění, poskytování finančních informací prostřednictvím webových stránek, pronájem bytů, pronájem farem, pronájem nemovitostí, pronajímání kanceláří, finanční převody, půjčky a finanční řízení, směnárenské služby, splácení plateb, finanční sponzorování, služby spořitelny, správa spoření, správa majetku, správa nemovitostí, služby nemovitostí (ubytovací kanceláře), oceňování uměleckých děl, úschova cennosti, vybírání nájemného, zajištění financování stavebních projektů, bankovní služby (záruky, garance, kauce, ručení), služby zastavárny, oceňování známek, zprostředkování emisních povolenek, zprostředkování pojištění, zúčtovací banky (provádění bezhotovostních operací); (37) antikorozní úprava automobilů, pronájem bagrů a rypadel, údržba a opravy bezpečnostních schránek, výstavba budov, pronájem buldozerů, cestářství (pokládání povrchů silnic), čalounění nábytku, opravy čistících strojů, čištění nástrojů, čištění budov, čištění automobilů, čištění oken, čištění ulic, demolice budov, deratizace, dláždění cest, opravy dopravních prostředků, dozor nad stavbami, opravy dveří a oken, opravy elektrických spotřebičů, opravy fotografických přístrojů, montáž zařízení na hloubkové ropné vrty nebo vrty zemního plynu, montáž a opravy hořáků a kahanů, chemické čištění, opravy chladicích zařízení, informace o opravách, instalace dveří a oken, izolování proti vlhkosti, izolování staveb, montáž, údržba a opravy kancelářských strojů a zařízení, montáž a opravy klimatizačních zařízení, kominické služby, konzultace ve stavebnictví, čištění a opravy kotlů, lakování, glazurování, leštění vozidel, opravy letadel a lodí, malování a natírání, mazání vozidel, montáže lešení, opravy motorových vozidel, mytí automobilů, mytí dopravních prostředků, nabíjení akumulátoru vozidla,

opravy nábytku, broušení noží, nýtování, obnova motorů, obnova strojů, opravy obuvi, odrušování elektrických přístrojů, opravy oken, pískování kovových a nekovových ploch, opravy pneumatik, montáž, údržba a opravy počítačového vybavení, podmořské opravy (podmořské stavitelství), pokrývačské služby, instalace poplašných systémů, povrchová těžba, povrchové čištění budov, instalace požárních hlásičů, opravy promítacích přístrojů, pronájem čistících strojů, pronájem drenážních čerpadel, pronájem praček, pronájem stavebních strojů a zařízení, stavby přístavní hráze a přístavů, půjčování jeřábů, půjčování silničních zametacích strojů, opravy pump a čerpadel, malování a opravy reklamních tabulí, servisní stanice pro motocykly, stavby a opravy skladů, stavby a údržba ropovodů, stavby továren, stavební informace, stavebnictví, pronájem čistících strojů, vrtání studní, čištění šatstva, štukování, tapetování, instalace a opravy telefonů, těžba (důlní hornictví), opravy topných zařízení, instalace a opravy trezorů, truhlářské služby v rámci této třídy, údržba vozidel, úklid interiérů, utěšňování budov, výroba umělého sněhu, výstavba obchodních stánků a obchodů, opravy výtahů, instalace a opravy zámků, opravy zavlažovacích zařízení, služby zedníků; (42) analýza vody, analýzy chemické, analýzy těžby ropných polí, architektonické poradenství, architektura, bakteriologický výzkum, biologický výzkum, grafický design, geodézie, geologický průzkum, geologické expertizy, geologický výzkum, grafologie, chemický výzkum, výzkum v oblasti chemie, inženýrské práce, kalibrování, kartografické služby, kontrola kvality, kontrola ropných věží, technické konzultace vztahující se k materiálům, meteorologické informace, oděvní návrhářství, výzkum v oblasti ochrany životního prostředí, plánování městské výstavby, projekce, projektová činnost, studie technických projektů, projektování, projektové studie technické, průzkum ropy a ropných polí, testování ropných věží, služby v oblasti chemie, výzkum v oboru strojírenství, technický průzkum, analýzy v oblasti těžby ropných polí, konzultace v oblasti úspory energie, vědecký výzkum, technické kontroly vozidel, provozování internetového vyhledávače, vývoj a výzkum nových výrobků, technický výzkum, zeměměřičství, zkoušky materiálů.

(730) **Accolade Holding, a.s.**, Sokolovská 394/17, Praha 8, 18600, CZ

(210) **O-528665**

(220) 09.02.2016

(320) 09.02.2016

(511) 36, 37, 42

(540)

Accolade

(510) (36) finanční analýzy, bankovníctví, úvěrové služby banky, úschovní služby v bezpečnostních schránkách, burzovní makléřství, celní služby, vydávání cenin, úschova cennosti, bankovní clearingové služby, daňové odhady, správa a monitorování důchodových fondů, elektronický převod kapitálu, finanční informace, finanční management, provádění plateb pro jiné, finanční odhady a oceňování, finanční poradenství, finanční řízení, finanční služby, finanční sponzorování, správa fondů, hypotéky, informace o pojištění, investiční fondy, jednatelství v oblasti financí, kanceláře pro inkasování pohledávek, kapitálové investice, finanční konzultační služby, koupě na splátky, burzovní makléřství (kurzovní záznamy na burze), leasing, likvidace podniků, makléřské služby, makléřství cenných papírů, inkasování nájemného, vedení nájemních a činžovních domů, nákup na splátky, oceňování a odhady nemovitostí, on-line bankovní služby, organizování dobročinných sbírek, organizování sbírek, půjčování peněz, správa penzijních fondů, platby na splátky, kanceláře pro inkasování pohledávek, uzavírání pojistek, poskytování pojištění, poskytování finančních informací prostřednictvím webových stránek, pronájem bytů, pronájem farem, pronájem nemovitostí, pronajímání kanceláří, finanční převody, půjčky a finanční řízení, směnárenské služby, splácení plateb, finanční sponzorování, služby spořitelny, správa spoření, správa majetku, správa nemovitostí, služby nemovitostí (ubytovací kanceláře), oceňování uměleckých děl, úschova cennosti, vybírání nájemného, zajištění financování stavebních projektů, bankovní služby (záruky, garance, kauce, ručení), služby zastavárny, oceňování známek, zprostředkování emisních povolenek, zprostředkování pojištění, zúčtovací banky (provádění bezhotovostních operací); (37) antikorozní úprava automobilů, pronájem bagrů a rypadel, údržba a opravy bezpečnostních schránek, výstavba budov, pronájem buldozerů, cestářství (pokládání povrchů silnic), čalounění nábytku, opravy čistících strojů, čištění nástrojů, čištění budov, čištění automobilů, čištění oken, čištění ulic, demolice budov, deratizace, dláždění cest, opravy dopravních prostředků, dozor nad stavbami, opravy dveří a oken, opravy elektrických spotřebičů, opravy fotografických přístrojů, montáž zařízení na hloubkové ropné vrty nebo vrty zemního plynu, montáž a opravy hořáků a kahanů, chemické čištění, opravy

chladicích zařízení, informace o opravách, instalace dveří a oken, izolování proti vlhkosti, izolování staveb, montáž, údržba a opravy kancelářských strojů a zařízení, montáž a opravy klimatizačních zařízení, kominické služby, konzultace ve stavebnictví, čištění a opravy kotlů, lakování, glazurování, leštění vozidel, opravy letadel a lodí, malování a natírání, mazání vozidel, montáže lešení, opravy motorových vozidel, mytí automobilů, mytí dopravních prostředků, nabíjení akumulátoru vozidla, opravy nábytku, broušení nožů, nýtování, obnova motorů, obnova strojů, opravy obuvi, odrušování elektrických přístrojů, opravy oken, pískování kovových a nekovových ploch, opravy pneumatik, montáž, údržba a opravy počítačového vybavení, podmořské opravy (podmořské stavitelství), pokrývačské služby, instalace poplašných systémů, povrchová těžba, povrchové čištění budov, instalace požárních hlásičů, opravy promítacích přístrojů, pronájem čistících strojů, pronájem drenážních čerpadel, pronájem praček, pronájem stavebních strojů a zařízení, stavby přístavní hrázi a přístavů, půjčování jeřábů, půjčování silničních zametacích strojů, opravy pump a čerpadel, malování a opravy reklamních tabulí, servisní stanice pro motocykly, stavby a opravy skladů, stavby a údržba ropovodů, stavby továren, stavební informace, stavebnictví, pronájem čistících strojů, vrtání studní, čištění šatstva, štukování, tapetování, instalace a opravy telefonů, těžba (důlní hornictví), opravy topných zařízení, instalace a opravy trezorů, truhlářské služby v rámci této třídy, údržba vozidel, úklid interiérů, utěšňování budov, výroba umělého sněhu, výstavba obchodních stánků a obchodů, opravy výtahů, instalace a opravy zámků, opravy zavlažovacích zařízení, služby zedníků; (42) analýza vody, analýzy chemické, analýzy těžby ropných polí, architektonické poradenství, architektura, bakteriologický výzkum, biologický výzkum, grafický design, geodézie, geologický průzkum, geologické expertizy, geologický výzkum, grafologie, chemický výzkum, výzkum v oblasti chemie, inženýrské práce, kalibrování, kartografické služby, kontrola kvality, kontrola ropných věží, technické konzultace vztahující se k materiálům, meteorologické informace, oděvní návrhářství, výzkum v oblasti ochrany životního prostředí, plánování městské výstavby, projekce, projektová činnost, studie technických projektů, projektování, projektové studie technické, průzkum ropy a ropných polí, testování ropných věží, služby v oblasti chemie, výzkum v oboru strojírenství, technický průzkum, analýzy v oblasti těžby ropných polí, konzultace v oblasti úspory energie, vědecký výzkum, technické kontroly vozidel, provozování internetového vyhledávače, vývoj a výzkum nových výrobků, technický výzkum, zeměměřičství, zkoušky materiálů.

(730) **Accolade Holding, a.s.**, Sokolovská 394/17, Praha 8, 18600, CZ

(210) **O-528935**
(220) 18.02.2016
(320) 18.02.2016
(511) 5, 21, 32, 35, 39, 41, 43, 44
(540)



(510) (5) léčivé bahno, léčivé plyny, léčivé výpary, soli do minerálních koupelí, soli draselné pro lékařské účely, léčivé koupelové soli, soli minerálních vod, soli pro lékařské účely; (21) amfory, ampule skleněné (nádobky, baňky), brčka na pití, demižóny, karafy, stolní láhve, výrobky z křišťálového skla, lahve, nálevky, napáječka, žejdlíky na pivo, sklenice na víno, skleničky na alkohol, porcelán, předměty umělecké z porcelánu a keramiky, kameniny nebo skla, sklenice na pití, sklo malované; (32) minerální voda; (35) aktualizování reklamních materiálů, design reklamních materiálů, správa hotelu, obchodní informace, podnikatelské informace, informace o obchodních kontaktech, inzerce poštou, komerční informace a rady pro spotřebitele (spotřebitelská poradna), komerční informační kanceláře, komunikační média (prezentace výrobků v komunikačních médiích) pro účely maloobchodu, marketing,

marketingové studie, obchodní nebo podnikatelský průzkum, organizování komerčních a reklamních výstav, pořádání veletrhů pro obchodní a reklamní účely, poskytování obchodních informací prostřednictvím webových stránek, produkce (výroba) reklamních filmů, reklama, propagace, reklamní agentury, rozšiřování reklamních materiálů zákazníkům, služby obchodního zprostředkování, styky s veřejností, televizní reklama; (39) cestovní kanceláře, cestovní agentury, poradenská činnost v oblasti cestovního ruchu; (41) hraní o peníze, informace o možnostech zábavy, kempinky (služby -), zábavní klubové služby, výchovně klubové služby, služby klubu zdraví (kondiční a zdravotní cvičení), koncertní činnost, kurzy fitness, noční kluby, organizování plesů, plánování a organizování večírků, reportéřské služby, rozhlasová zábava, výroba rozhlasových a televizních programů, tělesná výchova, vzdělávání; (43) barové služby, hotelové služby, jídelny, kavárny, motelové služby, penziony, pronajímání jednacích místností, provoz hotelového ubytování, restaurace, rezervace hotelů, rezervace penzionů; (44) služby akvakultury, aromaterapeutické služby, balneoterapeutické služby, wellness služby, fyzioterapie, lázeňské služby, poradenská činnost v oblasti lázeňství, lékařské poradenství pro osoby se zdravotním postižením, lékařské služby, masáže, ošetrovatelské služby, salóny krásy, sanatoria, služby solárií, služby v oblasti alternativní medicíny, služby v oblasti sauny, terapeutické služby, zdravotní péče, zdravotní poradenství, zdravotnická střediska, zotavovny, nestátní zdravotnická zařízení.

(730) **MARIENBAD-KURTOURISMUS, s.r.o.**, Revoluční 1082/8, Praha 1, 11000, CZ

(740) Mgr. Jaroslav Mazůrek, advokátní kancelář, Mgr. Jaroslav Mazůrek, Týnská 1053/21, Praha 1, 11000

(210) **O-528939**
(220) 18.02.2016
(320) 18.12.2015
(511) 33
(540)



(510) (33) likéry.
(590) Barevná
(730) **ST. NICOLAUS a.s.**, ul. 1. mája 113, Liptovský Mikuláš, 03128, SK
(740) JUDr. Jindřiška Šulcová, patentový zástupce, U Statku 77, Mnichovo Hradiště - Hněvousice, 29501

(210) **O-528941**
(220) 18.02.2016
(320) 18.12.2015
(511) 33
(540)



(510) (33) likéry.
(590) Barevná
(730) **ST. NICOLAUS a.s.**, ul. 1. mája 113, Liptovský Mikuláš, 03128, SK
(740) JUDr. Jindřiška Šulcová, patentový zástupce, U Statku 77, Mnichovo Hradiště - Hněvousice, 29501

(210) **O-528942**
(220) 18.02.2016
(320) 18.12.2015
(511) 33
(540)



(510) (33) likéry.
(590) Barevná
(730) **ST. NICOLAUS a.s.**, ul. 1. mája 113, Liptovský Mikuláš, 03128, SK
(740) JUDr. Jindřiška Šulcová, patentový zástupce, U Statku 77, Mnichovo Hradiště - Hněvousice, 29501

(210) **O-528943**
(220) 18.02.2016
(320) 23.12.2015
(511) 33
(540)



(510) (33) meruňkovice.
(590) Barevná
(730) **ST. NICOLAUS a.s.**, ul. 1. mája 113, Liptovský Mikuláš, 03128, SK
(740) JUDr. Jindřiška Šulcová, patentový zástupce, U Statku 77, Mnichovo Hradiště - Hněvousice, 29501

(210) **O-528944**
(220) 18.02.2016
(320) 23.12.2015
(511) 33
(540)

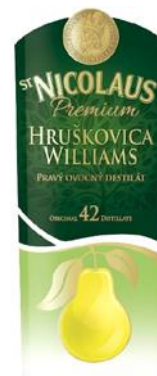

(510) (33) hruškovice.
(590) Barevná
(730) **ST. NICOLAUS a.s.**, ul. 1. mája 113, Liptovský Mikuláš, 03128, SK
(740) JUDr. Jindřiška Šulcová, patentový zástupce, U Statku 77, Mnichovo Hradiště - Hněvousice, 29501

(210) **O-528945**
(220) 18.02.2016
(320) 23.12.2015
(511) 33
(540)



(510) (33) slivovice.
(590) Barevná
(730) **ST. NICOLAUS a.s.**, ul. 1. mája 113, Liptovský Mikuláš, 03128, SK
(740) JUDr. Jindřiška Šulcová, patentový zástupce, U Statku 77, Mnichovo Hradiště - Hněvousice, 29501

(210) **O-529421**
(220) 04.03.2016
(320) 04.03.2016
(511) 41, 44, 45
(540)



(510) (41) školství, organizování soutěží (vzdělávacích nebo zábavných), zveřejňování textů kromě reklamních, vzdělávání, vydávání knih, divadelní představení, výroba divadelních nebo jiných představení, organizování a vedení konferencí, informace o výchově a vzdělávání, informace o možnostech zábavy, organizování kulturních nebo vzdělávacích výstav, organizování živých vystoupení, organizování sportovních soutěží, organizování a vedení seminářů, pořádání a řízení pracovních setkání (školení), organizování představení, fotografování, psaní textů (jiných než reklamních), organizace a pořádání koncertů, koučink, profesní rekvalifikace; (44) lékařské a ošetrovatelské služby, poskytování ošetrovatelské péče osobám s mentálním postižením nebo osobám s kombinovaným tělesným postižením starších 18 let, a to při zachování přirozené vztahové sítě, respektování lidských práv a lidské důstojnosti každého jedince, sociálně terapeutické činnosti, pomoc při zvládnutí běžných úkonů péče o vlastní osobu, pomoc při osobní hygieně nebo poskytnutí podmínek pro osobní hygienu, poskytování služeb ústavu sociální péče a domova důchodců (léčebná, hygienická, kosmetická péče), péče o hygienu osob, služby v oblasti alternativní medicíny, služby v oblasti logopedie, služby kadeřnické a kosmetické; (45) zprostředkování kontaktu se společenským prostředím (asistenční služby), pomoc při uplatňování práv, oprávněných zájmů a při obstarávání osobních záležitostí, osobní služby (vyhledávání osobních informací, osobní nákupy) a společenské služby (doprovod do společnosti), sociálně právní poradenství, právní poradenství o sociálně právní ochraně dítěte a seniora, sociální služby a poradenství, jako pomoc při zvládnutí běžných úkonů

péče o vlastní osobu, zajišťování nákupů pro domácnosti v rámci sociálních služeb, zprostředkování kontaktu se společenským prostředím v rámci sociálních služeb, doprovod osob v rámci sociálních služeb, osobní a sociální služby a konzultační služby v oblasti péče o seniory s ohledem na kvalitu poskytování služeb.

(730) **Mezi námi, o.p.s.**, Nad Želivkou 903, Praha 6, 16400, CZ

(210) **O-529516**
(220) 09.03.2016
(320) 09.03.2016
(511) 5, 35, 44
(540)



(510) (5) krevní plazma; (35) marketing, marketingové studie, nábor zaměstnanců, obchodní nebo podnikatelské informace, průzkum trhu, reklama, propagace, rozhlasová reklama, styky s veřejností, venkovní reklama; (44) lékařské služby, pronájem lékařského zařízení, služby zdravotnického střediska, zdravotní péče, zdravotní poradenství.

(590) Barevná
(730) **EUROPLASMA s.r.o.**, Roztylská 2321/19, Praha 4 - Chodov, 14800, CZ
(740) Mgr. Hedvika Hartmanová, advokátka, Maiselova 60/3, Praha 1, 11000

(210) **O-529517**
(220) 09.03.2016
(320) 09.03.2016
(511) 5, 35, 44
(540)



(510) (5) krevní plazma; (35) marketing, marketingové studie, nábor zaměstnanců, obchodní nebo podnikatelské informace, průzkum trhu, reklama, propagace, rozhlasová reklama, styky s veřejností, venkovní reklama; (44) lékařské služby, pronájem lékařského zařízení, služby zdravotnického střediska, zdravotní péče, zdravotní poradenství.

(590) Barevná
(730) **EUROPLASMA s.r.o.**, Roztylská 2321/19, Praha 4 - Chodov, 14800, CZ
(740) Mgr. Hedvika Hartmanová, advokátka, Maiselova 60/3, Praha 1, 11000

(210) **O-529518**
(220) 09.03.2016
(320) 09.03.2016
(511) 5, 35, 44
(540)



(510) (5) krevní plazma; (35) marketing, marketingové studie, nábor zaměstnanců, obchodní nebo podnikatelské informace, průzkum trhu, reklama, propagace, rozhlasová reklama, styky s veřejností, venkovní reklama; (44) lékařské služby, pronájem lékařského zařízení, služby zdravotnického střediska, zdravotní péče, zdravotní poradenství.

(590) Barevná
(730) **EUROPLASMA s.r.o.**, Roztylská 2321/19, Praha 4 - Chodov, 14800, CZ
(740) Mgr. Hedvika Hartmanová, advokátka, Maiselova 60/3, Praha 1, 11000

(210) **O-529547**
(220) 09.03.2016
(320) 09.03.2016
(511) 35, 37
(540)



(510) (35) prodej automobilů, prodej příslušenství a náhradních dílů k automobilům; (37) opravy (servis) automobilů.

(590) Barevná
(730) **AUTO DRYML a.s.**, Generála Svobody 658, Pardubice, 53351, CZ

(210) **O-529617**
(220) 11.03.2016
(320) 11.03.2016
(511) 32, 35, 41, 43
(540)



(510) (32) pivo a pivovarnické výrobky, a to speciální piva; (35) reklamní, marketingové a propagační služby, reklamní služby v oblasti propagace;

(41) služby pro oddech a rekreaci, provozování sportovních zařízení; (43) ubytovací služby (hotely, penziony), restaurace.

(590) Barevná
(730) **MALEVIL, s.r.o.**, Heřmanice v Podještědí 280, Jablonné v Podještědí, 47125, CZ

(210) **O-529642**
(220) 14.03.2016
(320) 14.03.2016
(511) 35, 36, 38, 41, 42
(540)



(510) (35) reklamní a propagační služby, poskytování reklamního prostoru po síti pro třetí osoby, aktualizace reklamních materiálů, poskytování tržního prostoru po síti pro sjednávání obchodních transakcí mezi třetími stranami při prodeji, nákupu a výměně zboží, provozování aukcí po síti, služby zpracovávání, kompilace, analýzy a vyhodnocování dat počítačových databází spadající do třídy 35, sestavování a správa databází, poskytování informací, poradenství a konzultace vztahující se k výše uvedeným službám ve třídě 35, organizování komerčních výstav, internetový prodej (e-shop) následujících výrobků: chemické výrobky určené pro průmysl, vědy a fotografii, jakož i pro zemědělství, zahradnictví a lesnictví, umělé pryskyřice v surovém stavu, plastické hmoty v surovém stavu, hnojiva pro půdu, hasicí přístroje (složení), prostředky pro kalení a letování kovů, chemické výrobky určené ke konzervování potravin, tříslicí materiály, lepidla pro průmysl, barvy, nátěry, laky, ochranné výrobky proti korozi a proti deteriorizaci dřeva, barviva, mořidla, přírodní pryskyřice v surovém stavu, kovy listkové a práškové pro malíře, dekoratéry a umělce, přípravky pro bělení a jiné prací prostředky, přípravky pro čištění, leštění, odmašťování a broušení, mýdla, parfumerie, vonné oleje, kosmetika, vlasové vody (lotions), zubní pasty, průmyslové oleje a tuhy, mazadla, výrobky pro pohlcování, zavlažování a vázání prachu, paliva (včetně benzínu pro motory) a osvětlovací látky, svíčky a knoty, farmaceutické a veterinářské výrobky, hygienické výrobky pro léčebné účely, diabetické přípravky pro léčebné účely, potraviny pro batolata, náplasti, obvazový materiál, materiály pro plombování zubů a pro zubní otisky, dezinfekční přípravky, výrobky pro hubení škodlivých zvířat, fungicidy, herbicidy, obecné kovy a jejich slitiny, kovové stavební materiály, kovové stavební materiály přenosné, kovové materiály pro železnice, kovové kabely a dráty neelektrické, kovové potřeby zámečnické a klempířské, kovové trubky, sejfy, kovové výrobky, které nejsou uvedeny v jiných třídách, rudy, stroje a obráběcí stroje, motory (s výjimkou motorů pro pozemní vozidla), spojky a transmisní zařízení mimo ty, které jsou pro pozemní vozidla, zemědělské nástroje, kromě nástrojů poháněných ručně, lihně pro vejce, nářadí a nástroje s ručním pohonem, nože, vidličky a lžíce, sečné zbraně, břitvy, přístroje a nástroje vědecké, námořní, geodetické, fotografické, filmové, optické, přístroje pro vážení, měření, signalizaci, kontrolu (inspekci), záchranu a přístroje pro vyučování, přístroje a nástroje pro vedení, přepínání, přeměnu, akumulaci, regulaci nebo řízení elektrického proudu, přístroje pro záznam, převod, reprodukci zvuku nebo obrazu, magnetické nosiče zvukových záznamů, gramofonové desky, automatické distributory a mechanismy pro přístroje a mince, zapisovací pokladny, počítačové stroje, přístroje pro zpracování informací a počítače, hasicí přístroje, přístroje a nástroje chirurgické, zubní a veterinářské, umělé údy, oči a zuby, ortopedické potřeby, materiál na sešívání ran, přístroje pro osvětlení, topení, výrobu páry, pro vaření přístroje chladič, pro sušení, ventilaci, rozvod vody a sanitární zařízení, vozidla, dopravní prostředky pozemní, vzdušné nebo vodní, střelné zbraně, střelivo (munice) a střely, výbušniny, ohňostroje, vzácné kovy a jejich slitiny a výrobky z těchto látek nebo postříbřeného nebo pozlaceného kovu, klenoty, bižuterie, drahokamy, hodinářské potřeby a chronometrické přístroje, hudební nástroje, papír, lepenka a výrobky z těchto materiálů, tiskárenské výrobky, potřeby pro knižní vazby, fotografie, papírenské zboží, lepidla pro papírenství nebo domácnost, materiál pro umělce, štětce, psací stroje a

kancelářské potřeby (vyjímaje nábytek), učební a vyučovací pomůcky s výjimkou přístrojů, plastické obaly, tiskařské typy, štočky, kaučuk, gutaperča, guma, azbest, slída a výrobky z těchto materiálů, polotovary z plastických hmot, materiály těsnící, ucpávací a izolační, ohebné trubky nekovové, kůže, imitace kůže, výrobky z těchto materiálů, kůže ze zvířat, kuřky a zavazadla, deštníky, slunečníky a hole, biče a sedlářské výrobky, stavební materiály nekovové, neohebné trubky nekovové pro stavebnictví, asfalt, směla, přenosné konstrukce nekovové, nekovové pomníky, nábytek, zrcadla, rámy, výrobky ze dřeva, korku, rákosu, vrbového proutí, z rohu, kosti, slonoviny, z kostic, želvoviny, jantaru, perleti, mošské pěny, náhražky všech těchto materiálů nebo náhražky z plastických hmot, pomůcky a nádoby pro domácnost a kuchyň, hřebeny a mycí houby, kartáče (s výjimkou štětců), materiály pro výrobu kartáčů, čisticí potřeby, drátky na čištění parket, sklo surové nebo opracované (s výjimkou stavebního skla), sklo, porcelán a majolika, lana, provazy, síťky, stany, plachty, plachtoviny, pytle, materiál na vycpávky (s výjimkou kaučuku nebo plastických hmot), textilní materiály ze surových vláken, vlákna pro textilní účely, tkaniny a textilní výrobky, pokrývky ložní a ubrusy, oděvy, obuv, kloboučnické zboží, krajky a výšivky, stuhy a tkaničky, knoflíky, háčky a očka, poutka – galanterie, špendlíky a jehly, umělé květiny, koberec, rohožky, rohože, linoleum a jiné obklady podlah, tapety na stěny nikoliny textilní, hry, hračky, potřeby pro gymnastiku a sport, vánoční ozdoby, maso, ryby, drůbež a zvěřina, masové výtahy, zavařované, mražené, sušené a vařené ovoce a zelenina, želé, džemy, vejce, mléko a mléčné výrobky, oleje a tuky jedlé, káva, čaj, kakao, cukr, rýže, tapioka, ságo, kávové náhražky, mouka a přípravky z obilnin, chléb, pečivo, cukrovinky, zmrzlina, med, sirup melasový, droždí, prášky do těsta, sůl, hořčice, ocet, nálevy (k ochucení), koření, led pro osvěžení, výrobky zemědělské, zahradnické, lesní a zrní neuvedené v jiných třídách, živá zvířata, čerstvé ovoce a zelenina, osivo, rostliny a přírodní květiny, krmivo pro zvířata, slad, piva, minerální vody, šumivé nápoje a jiné nápoje nealkoholické, nápoje a šťávy ovocné, sirupy a jiné přípravky k zhotovování nápojů, alkoholické nápoje (s výjimkou pív), tabák, potřeby pro kuřáky, zápalky, a internetový prodej (e-shop) následujících služeb: služby finanční, služby peněžní, stavebnictví, spoje (komunikace), doprava, balení a skladování zboží, organizování cest, výchova, vzdělávání, zábava, sportovní a kulturní aktivity, vědecké a technologické služby a související výzkum a projektování, analytické a výzkumné služby v průmyslu, navrhování a vývoj počítačového hardwaru a softwaru, služby zajišťující stravování a nápoje, dočasné ubytování, lékařské služby, veterinární služby, péče o hygienu a krásu osob a zvířat, zemědělské, zahradnické a lesnické služby, právní služby, bezpečnostní služby pro ochranu majetku a jednotlivců; (36) služby pro zpracování plateb po síti, služby elektronických plateb, finanční služby, internetový prodej pojištění, služby nemovitostní (nákup a prodej realit); (38) komunikace a přenos dat prostřednictvím veřejné nebo neveřejné telekomunikační sítě, včetně internetu, pomocí telefonů, mobilních telefonů, telefaxů, satelitů, počítačů či terminálů nebo jakýmkoliv jinými prostředky v rámci této třídy, včetně přenosu elektronické pošty a přenosu dat v reálném čase (přenosu zvuku, obrazu, textu nebo jiných dat či informací) a poskytování a zprostředkovávání telekomunikačních služeb s tím spojených, včetně poskytování přístupu a připojení k těmto telekomunikačním sítím, včetně internetu, provozování veřejné nebo neveřejné telekomunikační sítě, poskytování obsahu, včetně šíření a zpřístupňování elektronických tiskovin, časopisů, periodik, knih a jiných dat prostřednictvím veřejné nebo neveřejné telekomunikační sítě, včetně internetu, telekomunikační služby pro shromažďování, zpracování a poskytování informací na internetu, včetně provozování elektronických nástěnek, diskusních skupin a fór a poskytování přístupu k on-line informačním službám a databázím spadající do třídy 38; (41) služby v oblasti vzdělávání, zábavy a sportu; (42) tvorba a správa webových stránek pro třetí osoby, tvorba, instalace, aktualizace a správa počítačového software, tvorba a zajišťování počítačových operačních systémů pro třetí osoby, analýza počítačových systémů, návrh a vývoj on-line databází, poskytování informací, poradenství a konzultace vztahující se k výše uvedeným službám ve tř. 42.

(730) **Kučera Robert**, Pod Kuřidlem 396, Strakonice 1 - Dražejov, 38601, CZ
(740) PatentCentrum Sedlák & Partners s.r.o., Husova 5, České Budějovice, 37001

(210) **O-529684**
(220) 15.03.2016
(320) 15.03.2016
(511) 16, 35, 36, 42, 45
(540)



(510) (16) tiskoviny, brožury, letáky, kalendáře, reklamní a propagační předměty z papíru, příručky, časopisy, periodika, knihy; (35) propagační činnost, reklama, pomoc při řízení obchodní činnosti, obchodní administrativa, kancelářské práce; (36) pojištění, služby finanční, služby peněžní, služby nemovitostní, zprostředkovatelská činnost v oblasti pojištění a finančních služeb; (42) vědecké a technologické služby a s nimi spojený výzkum a návrhy, průmyslové analýzy a výzkum (návrh a vývoj počítačového hardwaru a softwaru); (45) právní služby.
(590) Barevná
(730) **Österreichische Hagelversicherung VVaG**, Lerchengasse 3-5, Wien, AT
(740) Mgr. Denisa Assefová LL.M., advokát, náměstí Republiky 1079/1a, Praha 1 - Nové Město, 11000

(210) **O-529874**
(220) 22.03.2016
(320) 22.03.2016
(511) 16, 35, 41, 42
(540)

Tuần Tin Mới

(510) (16) noviny, časopisy, knihy, komiksy, tiskoviny; (35) reklamní materiály (zasílání zákazníkům), rozšiřování reklamních a inzertních materiálů, psaní reklamních textů, reklamní texty (vydávání, zveřejňování, oznámení, vyhlášení, publikování); (41) elektronické publikování (DTP), psaní textů (kromě reklamních), zveřejňování textů (kromě reklamních), vydávání elektronických knih a časopisů, vydávání knih; (42) tvorba a správa webových stránek, hosting webových stránek, konzultace v oblasti webových stránek.
(730) **Vu Minh Tuan**, Breitcetlova 882/13, Praha 9, 19800, CZ

(210) **O-530483**
(220) 18.04.2016
(320) 18.04.2016
(511) 16
(540)



(510) (16) papír, lepenka a výrobky z těchto materiálů, které nejsou zařazeny do jiných tříd, a to krabice lepenkové, krabice papírové, balicí papír, kartóny, propagační, reklamní a inzertní materiály, prospekty, letáky, plakáty, skládačky z papíru, vizitky, hlavičkové papíry, dopisní papíry, dopisní obálky, pohlednice, samolepky, ubrousky, bloky, oznámení (papírnické výrobky), přání, sešity, skicáky, zápisníky, obalový materiál z papíru a obaly na lahve z kartónu, tiskárenské výrobky.

(730) **BOOM TISK, spol. s r.o.**, Ovčárecká 516, Kolín - Sendražice, 28002, CZ
(740) Mgr. Pavel Černý, advokát, Obecní dvůr 433, Kolín III, 28002

(210) **O-530553**
(220) 20.04.2016
(320) 20.04.2016
(511) 16, 30, 43
(540)

Chochotel

(510) (16) papír, kancelářské potřeby s výjimkou nábytku, obálky, papírové desky na dokumenty, diáře, kalendáře, navštívenky, prospekty, letáky, katalogy, plakáty, etikety s výjimkou textilních, samolepky, lepenka, časopisy, tiskoviny, periodika, obalové materiály z papíru a plastických hmot; (30) káva, čaj, kakao, cukr, mouka, chléb, pečivo, hořčice, koření, kakao, čokoláda a nápoje z nich, čokoládové výrobky, cukrovinky; (43) stravování a podávání nápojů, poskytování a zprostředkování dočasného ubytování, služby zajišťující stravování a nápoje.

(730) **Čokoládovny Fikar, s.r.o.**, nám. 1. května 1306/4, Kuřim, 66434, CZ
(740) Mgr. Lukáš Dlabáček, patentový zástupce, Bolzanova 5, Brno, 61800

(210) **O-530621**
(220) 22.04.2016
(320) 22.04.2016
(511) 1
(540)

RANFOR

(510) (1) chemické výrobky určené pro zemědělství, zahradnictví a lesnictví, přípravky pro ošetřování semen nezařazené do jiných tříd, přípravky pro regulaci růstu rostlin, geny semen pro zemědělskou výrobu, hnojiva.

(730) **Bayer Intellectual Property GmbH**, Alfred-Nobel-Strasse 10, 40789 Monheim am Rhein, DE

(740) Rott, Růžička & Guttman Patentové, známkové a advokátní kanceláře, JUDr. Vladimír Rott, Vinohradská 37/938, Praha 2, 12000

(210) **O-530646**
(220) 25.04.2016
(320) 25.04.2016
(511) 35, 37, 40
(540)



(510) (35) administrativní zpracování nákupních objednávek, dodavatelské služby pro třetí osoby (nákup výrobků a služeb pro jiné podniky), poskytování obchodních nebo podnikatelských informací, poradenství v obchodní činnosti, podnikové poradenství a obchodní management, služby obchodního zprostředkování, komerční informace a rady pro spotřebitele (spotřebitelská poradna), vyhledávání sponzorů, distribuce vzorků zboží, zaslání reklamních materiálů zákazníkům; (37) instalování a opravy elektrických spotřebičů, poskytování stavebních informací; (40) likvidace odpadu, recyklace odpadu, třídění odpadů a recyklovatelného materiálu, úprava vody.

(590) Barevná
(730) **EKO Water Services, a.s.**, Jánský vršek 325/9, Praha 1, 11800, CZ

(210) **O-530735**
(220) 27.04.2016
(320) 27.04.2016
(511) 7, 8, 11, 20
(540)

CombiCook

(510) (7) zařízení, stroje pro gastronomii, elektrické stroje na zpracování potravin, včetně nářezových strojů, mlýnků na maso, krouhačů zeleniny, kutrů, kuchyňských robotů, hnětačů těsta, vyvalovaček těsta, lisů na těsta, myček nádobí, plastových košů do myček, pojezdových drah a stolů (součástí strojů), vše výše uvedené spadající do této třídy, elektrické ruční šlehače, elektrické mixéry; (8) ruční nástroje, škrabky, ruční otvírače konzerv, škrabky brambor a kořenové zeleniny, neelektrické loupáče ovoce a zeleniny, ruční zařízení pro stáčení vína, jídelní přibory, paličky na maso; (11) elektrická zařízení pro vaření, elektrické kuchyňské kotle, sporáky, trouby, konvektomaty, pánve, multifunkční pánve, pánve a kotle s míchacím zařízením, mikrovlnné trouby, pece na pizzu, fritézy, velkoobjemové fritézy, palačinkovače, smažicí plotny, kontaktní grily, lávové grily, elektrické salamandry (kuchyňské přístroje), opékače párků, zařízení na přípravu hot – dogů a gyrosů, vaříče těstovin, zařízení pro ohřev párků, udržovače hranolek, elektrické vodní lázně, elektrické pojízdné vodní lázně, elektricky vyhřívané vitríny, elektrické ohřivače talířů, sterilizátory nožů, chladicí zařízení jako chlazené podstavby, výrobny ledu, chladicí stoly, šokové zchlazovače (zmrazovače), zařízení pro rozvod a úpravu vody zahrnuté v této třídě, dřezy, sprchy, vodovodní baterie, zařízení na změkčování vody, izotermické nádoby (zařízení různých rozměrů určené pro uchování a transport potravin při požadované teplotě), elektrické ohřivače jídel, talířů a vody, gastronomická chladírenská a klimatizační zařízení, včetně digestoří, chladících boxů, zařízení pro sušení, větrání, sanitární zařízení, vzduchotechnická zařízení, dřezy, stroje a přístroje pro úpravu jídel, kávovary, vyhřívané zásobníky na koše, rožně plynové a elektrické, elektrické toasty, součásti a příslušenství uvedených výrobků a zařízení spadající do této třídy; (20) kuchyňský a gastronomický nábytek, skříně, stoly, židle, regály, vitríny, kontejnerové regály, pracovní stoly, pulty, pracovní plochy, doplňkové pracovní plochy, mycí stoly (nábytek), včetně snímatelných krytů na dřezy, příborníky, servírovací stoly, police, špalky na maso, desky na maso ze dřeva i z umělé hmoty, vozíky (servírovací stolky), výčepní desky, kuchyňské linky, výdejní linky, barové pulty.

(730) **MEGASTRO CZ, s.r.o.**, Huštěnovská 2008, Staré Město, 68603, CZ

(210) **O-530750**
(220) 27.04.2016
(320) 27.04.2016
(511) 35, 37, 39
(540)

**BUSINESS &
MOTORSPORT**

(510) (35) design reklamních materiálů, dodavatelské služby pro třetí osoby (nákup výrobků a služeb pro jiné podniky), prezentace výrobků v komunikačních médiích pro účely maloobchodu, marketing, marketingové studie, služby obchodní činnosti s motorovými vozidly, poradenství v obchodní činnosti, obchodní management a podnikové poradenství, obchodní management pro sportovce, obchodní reklama (pro třetí osoby), organizování výstav (komerčních nebo reklamních), produkce (výroba) reklamních filmů, pronájem reklamní doby v komunikačních médiích, pronájem reklamních materiálů, pronájem reklamních ploch, předvádění (služby modelek) pro reklamní účely a podporu prodeje, psaní reklamních textů, reklama, sjednávání a uzavírání obchodních transakcí pro třetí strany, služby obchodního zprostředkování s motorovými vozidly, televizní reklama; (37) údržba a opravy motorových vozidel; (39) půjčování automobilů a závodních automobilů.

(590) Barevná
(730) **Advanced Business Solutions s.r.o.**, Bauerova 491/10, Brno, 60300, CZ
(740) Advokátní kancelář Law Group, JUDr. Ing. Jan Koptiva Ph.D., advokát, Zahradnická 223/6, Brno, 60300

(210) **O-530752**
(220) 28.04.2016
(320) 28.04.2016
(511) 16, 35, 36
(540)

Nájmotéka

(510) (16) tiskoviny všeho druhu, cenné papíry (tiskopisy), reklamní, propagační, inzertní, uživatelské a instruktážní tištěné materiály v rámci této třídy; (35) reklamní a propagační činnost prostřednictvím všech médií, obchodní marketing, průzkum a analýza trhu, automatizované zpracování dat a informací; (36) pojišťovací, finanční a peněžní služby, důchodové a penzijní spoření, finanční poradenství, zprostředkování, expertízy, poradenská, konzultační a informační činnost související s pojištěním a s důchodovým a penzijním spořením fyzických i právnických osob.

(730) **Česká spořitelna, a.s.**, Olbrachtova 1929/62, Praha 4, 14000, CZ

(210) **O-530753**
(220) 28.04.2016
(320) 28.04.2016
(511) 16, 35, 36
(540)

Nájmotéka České spořitelny

(510) (16) tiskoviny všeho druhu, cenné papíry (tiskopisy), reklamní, propagační, inzertní, uživatelské a instruktážní tištěné materiály v rámci této třídy; (35) reklamní a propagační činnost prostřednictvím všech médií, obchodní marketing, průzkum a analýza trhu, automatizované zpracování dat a informací; (36) pojišťovací, finanční a peněžní služby, důchodové a penzijní spoření, finanční poradenství, zprostředkování, expertízy, poradenská, konzultační a informační činnost související s pojištěním a s důchodovým a penzijním spořením fyzických i právnických osob.

(730) **Česká spořitelna, a.s.**, Olbrachtova 1929/62, Praha 4, 14000, CZ

(210) **O-530865**
(220) 03.05.2016
(320) 03.05.2016
(511) 9, 14, 16, 35, 40
(540)

ČESKÉ DUKÁTY s.r.o.

(510) (9) brýle z drahých kovů, řetízky a pouzdra na brýle z drahých kovů, pouzdra na telefony ze vzácných kovů; (14) předměty z drahých kovů a jejich slitin, a to klenoty, šperky, diamanty, perly, prsteny, náramky, náhrdelníky, řetízky z drahých kovů, přívěšky ze vzácných kovů, náušnice z drahých kovů, manžetové knoflíky a spony do kravat ze vzácných kovů, medaile ze vzácných kovů, medaile potažené vzácnými kovy, mince ze vzácných kovů, pamětní mince, upomínkové mince, sošky ze vzácných kovů, sošky z drahokamů, brože (šperky), klíčenky potažené vzácnými kovy, přívěšky z drahých kovů, skříňky na šperky ze vzácných kovů, hodinky, hodinkové náramky ze vzácných kovů, pouzdra na hodinky ze vzácných kovů, piercingové kroužky, piercingové činky; (16) tužky a pera z drahých kovů, pouzdra a stojany na tužky a pera z drahých kovů, tiskoviny, diáře (tiskoviny), nástěnné kalendáře, knihy včetně pamětních; (35) prezentace výrobků v komunikačních prostředcích všeho druhu pro maloobchodní a velkoobchodní prodej se zaměřením na následující zboží: předměty z drahých kovů a jejich slitin, klenoty, šperky, diamanty, perly, prsteny, náramky, náhrdelníky, řetízky z drahých kovů, přívěšky ze vzácných kovů, náušnice z drahých kovů, manžetové knoflíky a spony do kravat ze vzácných kovů, medaile ze vzácných kovů, medaile potažené vzácnými kovy, mince ze vzácných kovů, pamětní mince, upomínkové mince, sošky ze vzácných kovů, sošky z drahokamů, brože (šperky), pouzdra na brýle ze vzácných kovů, pouzdra na telefony ze vzácných kovů, klíčenky ze vzácných kovů, ozdobné přívěšky na klíče ze vzácných kovů, umělecká díla ze vzácných kovů, skříňky na šperky ze vzácných kovů, hodinky, hodinkové náramky ze vzácných kovů, pouzdra na hodinky ze vzácných kovů, špičky na cigarety z drahých kovů, pouzdra na cigarety z drahých kovů, piercingové kroužky, piercingové činky, tužky a pera z drahých kovů, pouzdra a stojany na tužky a pera z drahých kovů, reklamní služby se zaměřením na následující výrobky, předměty z drahých kovů a jejich slitin, klenoty, šperky, diamanty, perly, prsteny, náramky, náhrdelníky, řetízky z drahých kovů, přívěšky ze vzácných kovů, náušnice z drahých kovů, manžetové knoflíky a spony do kravat ze vzácných kovů, medaile ze vzácných kovů, medaile potažené vzácnými kovy, mince ze vzácných kovů, pamětní mince, upomínkové mince, sošky ze vzácných kovů, sošky z drahokamů, brože (šperky), pouzdra na brýle ze vzácných kovů, pouzdra na telefony ze vzácných kovů, klíčenky ze vzácných kovů, ozdobné přívěšky na klíče ze vzácných kovů, umělecká díla ze vzácných kovů, skříňky na šperky ze vzácných kovů, hodinky, hodinkové náramky ze vzácných kovů, pouzdra na hodinky ze vzácných kovů, špičky na cigarety z drahých kovů, pouzdra na cigarety z drahých kovů, piercingové kroužky, piercingové činky, tužky a pera z drahých kovů, pouzdra a stojany na tužky a pera z drahých kovů, poradenství při organizování a řízení obchodní činnosti se zaměřením na výrobky: předměty z drahých kovů a jejich slitin, klenoty, šperky, diamanty, perly, prsteny, náramky, náhrdelníky, řetízky z drahých kovů, přívěšky ze vzácných kovů, náušnice z drahých kovů, manžetové knoflíky a spony do kravat ze vzácných kovů, medaile ze vzácných kovů, medaile potažené vzácnými kovy, mince ze vzácných kovů, pamětní mince, upomínkové mince, sošky ze vzácných kovů, sošky z drahokamů, brože (šperky), pouzdra na brýle ze vzácných kovů, pouzdra na telefony ze vzácných kovů, klíčenky ze vzácných kovů, ozdobné přívěšky na klíče ze vzácných kovů, umělecká díla ze vzácných kovů, skříňky na šperky ze vzácných kovů, hodinky, hodinkové náramky ze vzácných kovů, pouzdra na hodinky ze vzácných kovů, špičky na cigarety z drahých kovů, pouzdra na cigarety z drahých kovů, piercingové kroužky, piercingové činky, tužky a pera z drahých kovů, pouzdra a stojany na tužky a pera z drahých kovů, poradenství se zaměřením na nákup a prodej výrobků, předměty z drahých kovů a jejich slitin, klenoty, šperky, diamanty, perly, prsteny, náramky, náhrdelníky, řetízky z drahých

kovů, přívěšky ze vzácných kovů, náušnice z drahých kovů, manžetové knoflíky a spony do kravat ze vzácných kovů, medaile ze vzácných kovů, medaile potažené vzácnými kovy, mince ze vzácných kovů, pamětní mince, upomínkové mince, sošky ze vzácných kovů, sošky z drahokamů, brože (šperky), pouzdra na brýle ze vzácných kovů, pouzdra na telefony ze vzácných kovů, klíčenky ze vzácných kovů, ozdobné přívěšky na klíče ze vzácných kovů, umělecká díla ze vzácných kovů, skříňky na šperky ze vzácných kovů, hodinky, hodinkové náramky ze vzácných kovů, pouzdra na hodinky ze vzácných kovů, špičky na cigarety z drahých kovů, pouzdra na cigarety z drahých kovů, piercingové kroužky, piercingové činky, tužky a pera z drahých kovů, pouzdra a stojany na tužky a pera z drahých kovů, služby vztahů s veřejností (public relations); (40) zpracování drahých kovů a jejich slitin, pokovování.

(590) Barevná

(730) ČESKÉ DUKÁTY s.r.o., Rýdlova 1237/24, Říčany, 25101, CZ

(740) Advokátní kancelář Mgr. Roman Pospiech LL.M., Mgr. Roman Pospiech LL.M., Svobodova 136/9, Praha 2, 12800

(210) **O-531077**

(220) 11.05.2016

(320) 11.05.2016

(511) 29, 30, 35

(540)



(510) (29) maso, ryby, drůbež a zvěřina, masové výtažky, konzervované, mražené, sušené a vařené ovoce a zelenina, želé, džemy, kompoty, vejce, mléko a mléčné výrobky, jedlé oleje a tuky, marmelády, vineláda (marmeláda z hroznů), vinné želé, olej z hroznových jader; (30) káva, čaj, kakao a kávové náhražky, rýže, tapioka a ságo, mouka a obilninové přípravky, chléb, pečivo a cukrovinky, pekárenské výrobky, nugety, polevy, cukr, med, melasa, droždí, prášek do pečiva, sůl, hořčice, ocet, omáčky (chuťové přísady), koření, zmrzlina, bonbony, suché směsi na lívance, omelety, palačinky, vinné lívance (čiroková mouka, mouka ze zemních mandlí-šáchorová, mouka z hroznových jader, jáhlová mouka, prášek do pečiva), dýňovo-konopné omelety (čiroková mouka, jáhlová, dýňová, konopná), kaštanové palačinky (čiroková mouka, kaštanová mouka, jáhlová, ze zemních mandlí-šáchorová, lněná), vinné bonbóny s alkoholem, fantastické kuličky (cukrovinky), caffè Latte (sušené plnotučné mléko, máslo, káva, cukr), latte (sušené plnotučné mléko, máslo, cukr); (35) propagační činnost, reklama, pomoc při řízení obchodní činnosti, obchodní administrativa, kancelářské práce, maloobchod a velkoobchod a zásilkový prodej s potravinami, pokrmy, nápoji, doplňky stravy, tiskovinami, kuchařkami, recepty, propagačními předměty, nádobím, nádobami pro domácnost, kuchyňskými potřebami, výrobky a surovinami pro vaření, zástěrami, ubrusy, ubrousky, výrobky souvisejícími s vařením pokrmů, informační služby pro spotřebitele, prezentace výrobků prostřednictvím sdělovacích prostředků nebo Internetu nebo katalogu nebo výstav pro propagační a maloobchodní účely, předvádění zboží pro účely maloobchodu (prezentace výrobků v komunikačních médiích pro účely maloobchodu), výstavy komerční nebo reklamní nebo propagační, přeskupování a shromažďování (kromě dopravy) různých výrobků pro třetí osoby za účelem umožnit spotřebiteli pohodlně vybrat a prohlížet a kupovat (kromě přepravy) prostřednictvím katalogu a/nebo Internetu a/nebo zásilkového prodeje.

(590) Barevná

(730) Mruzek Petra, Dolní Lomná 302, Dolní Lomná, 73991, CZ

(210) **O-531263**

(220) 18.05.2016

(320) 18.05.2016

(511) 5, 29, 39, 43

(540)



(510) (5) potravinové doplňky v rámci této třídy ne pro lékařské účely; (29) potravinářské výrobky zařazené do této třídy, a to maso, drůbež, zvěřina, ryby a výrobky z nich, masové výtažky, konzervovaná, sušená a vařená zelenina a ovoce, zavařeniny, vejce, mléko a mlékařenské výrobky, včetně mléčných nápojů, jedlé oleje a tuky, konzervované potraviny na bázi masa, drůbeže, zvěřiny, ryb, zeleniny a ovoce; (39) distribuce a doručování zboží, zejména potravinářského zboží, produktů rychlého občerstvení, služby donášení a rozvozu uvedeného zboží, jídel a nápojů na objednávku, doprava, skladování a balení zboží; (43) poskytování stravovacích služeb v restauracích, veřejných jídelnách, kavárnách, v zařízeních rychlého občerstvení, bufetech, v prodejních automatech, poskytování cateringových služeb, ubytovací služby, zprostředkovatelská činnost v oblasti výše uvedených služeb ve tř. 5.

(590) Barevná

(730) ZZY Co. s.r.o., Nad sadem 561/21, Praha 10 - Dolní Měcholupy, 10900, CZ

(210) **O-531346**

(220) 20.05.2016

(320) 20.05.2016

(511) 37

(540)



(510) (37) čištění, čištění budov (interiérů), čištění oken, mandlování, nábytek (údržba), praní prádla, praní, čištění, šatstvo (čištění), úklid interiérů (budov), žehlení, žehlení prádla.

(590) Barevná

(730) Novotný Vladimír, Třebichovická 238, Svinařov, 27305, CZ

(740) JUDr. Pavel Weikert, Italská 2561/47, Praha 2 - Vinohrady, 12000

(210) **O-531347**
(220) 20.05.2016
(320) 20.05.2016
(511) 39
(540)



(510) (39) balení zboží, balíky (doručování), ceniny (střežená přeprava), dodávka zboží poštou, doprava, dopravci, doručovací služby, kurýrní služby, doručování zboží, dovoz, doprava, kurýrní služby (dokumenty nebo zboží), logistika v dopravě, skladování, skladování zboží, uskladňování, vykládání nákladu, zprostředkování dopravy (zasílatelství).
(590) Barevná
(730) **Novotný Vladimír**, Třebichovická 238, Svinařov, 27305, CZ
(740) JUDr. Pavel Weikert, Italská 2561/47, Praha 2 - Vinohrady, 12000

(210) **O-531364**
(220) 23.05.2016
(320) 23.05.2016
(511) 6, 37
(540)



(510) (6) přemístitelné konstrukce a kovové stavby, ocelové konstrukce ve strojírenství, kovové stavební a konstrukční materiály a prvky, trubky, potrubí, hadice a jejich příslušenství, včetně ventilů, vše kovové; (37) předvýroba a montáž, instalační a montážní služby, čištění, opravy a údržba, a to vše v energetice, petrochemii, instalační a montážní služby, čištění, opravy a údržba, údržba a opravy budov, generální opravy a údržba, a to vše - zařízení energetických a petrochemických celků.
(590) Barevná
(730) **Kneževíc Zoran Ing.**, Hyacintová 3234, Praha 10, 10600, CZ

(210) **O-531365**
(220) 23.05.2016
(320) 23.05.2016
(511) 6, 37
(540)

TERMOCHEM

(510) (6) přemístitelné konstrukce a kovové stavby, ocelové konstrukce ve strojírenství, kovové stavební a konstrukční materiály a prvky, trubky, potrubí, hadice a jejich příslušenství, včetně ventilů, vše kovové; (37) předvýroba a montáž, instalační a montážní služby, čištění, opravy a údržba, a to vše v energetice, petrochemii, instalační a montážní služby, čištění, opravy a údržba, údržba a opravy budov, generální opravy a údržba, a to vše - zařízení energetických a petrochemických celků.
(730) **Kneževíc Zoran Ing.**, Hyacintová 3234, Praha 10, 10600, CZ

(210) **O-531366**
(220) 23.05.2016
(320) 23.05.2016
(511) 6, 37
(540)



(510) (6) přemístitelné konstrukce a kovové stavby, ocelové konstrukce ve strojírenství, kovové stavební a konstrukční materiály a prvky, trubky, potrubí, hadice a jejich příslušenství, včetně ventilů, vše kovové; (37) předvýroba a montáž, instalační a montážní služby, čištění, opravy a údržba, a to vše v energetice, petrochemii, instalační a montážní služby, čištění, opravy a údržba, údržba a opravy budov, generální opravy a údržba, a to vše - zařízení energetických a petrochemických celků.
(590) Barevná
(730) **Kneževíc Zoran Ing.**, Hyacintová 3234, Praha 10, 10600, CZ

(210) **O-531367**
(220) 23.05.2016
(320) 23.05.2016
(511) 6, 37
(540)

ZK-TERMOCHEM

(510) (6) přemístitelné konstrukce a kovové stavby, ocelové konstrukce ve strojírenství, kovové stavební a konstrukční materiály a prvky, trubky, potrubí, hadice a jejich příslušenství, včetně ventilů, vše kovové; (37) předvýroba a montáž, instalační a montážní služby, čištění, opravy a údržba, a to vše v energetice, petrochemii, instalační a montážní služby, čištění, opravy a údržba, údržba a opravy budov, generální opravy a údržba, a to vše - zařízení energetických a petrochemických celků.
(730) **Kneževíc Zoran Ing.**, Hyacintová 3234, Praha 10, 10600, CZ

(210) **O-531421**
(220) 25.05.2016
(320) 25.05.2016
(511) 5, 28, 35
(540)

Zoopy

(510) (5) potraviny pro kojence a batolata, potravní doplňky pro lidskou potřebu, pleny pro děti a osoby s inkontinencí, polštářky pro kojení, farmaceutické výrobky, hygienické výrobky pro léčebné účely, dietní potraviny a dietetické přípravky pro léčebné účely; (28) dětské hračky; (35) zprostředkování internetového obchodu s výrobky pro děti a jejich rodiče (dětské pleny, plenkové kalhotky, vlhčené ubrousky, výživa pro děti, kojenecká mléka, mléčné kaše, nápoje pro děti, příkrmy, svačiny, sušenky, oblečení a obuv pro děti, hračky pro děti, doplňky stravy, dětská kosmetika, zásypy a pudry, šampóny, mýdla, pěny do koupele, tělové krémy a oleje, repelenty, dudlíky, kojící lahve, čaje pro kojící matky, kosmetika pro matky, kosmetika pro intimní hygienu, inkontinenční vložky, ovulační a těhotenské testy, literatura, tedy zejména ze tříd 3, 5, 25 a 28), zprostředkování v oblasti reklamy, velkoobchod a maloobchod s výrobky pro děti, reklama on-line v počítačové síti Word Wide Web, reklama (propagace), merchandising, rozšiřování reklamních materiálů, letáků, prospektů, tisků a vzorků zákazníkům, psaní reklamních textů, reklamní texty (vydávání, zveřejňování, oznamování, vyhledávání a publikování), prezentace výrobků v komunikačních médiích pro účely maloobchodu, administrativní zpracování nákupních objednávek, komerční informace a rady pro spotřebitele (spotřebitelská poradna).
(730) **HOLMAN Group s.r.o.**, Kaprova 14/42, Praha 1, 11000, CZ

(210) **O-531452**
(220) 25.05.2016
(320) 25.05.2016
(511) 35, 41, 45
(540)

autismus jako dar

(510) (35) propagační činnost, reklama, rozšiřování propagačních materiálů, brožur, letáků, administrativní činnost, pomoc při řízení obchodní a obdobné činnosti spadající do této třídy; (41) výchova, osvětové akce, záznamy z osvětových akcí, publikační činnost spojená s osvětou, zábava, společenské události, sportovní a kulturní aktivity a společenské akce; (45) osobní a sociální služby jednotlivcům s autismem, jednotlivcům z jejich okolí, informační činnost o možnostech podpory takových osob, sociální poradenství.
(730) **Chuecos Barbora**, Řehníkova 2153, Hostivice, 25301, CZ
Chuecos Ernesto, Řehníkova 2153, Hostivice, 25301, CZ
(740) eLegal advokátní kancelář, s.r.o., Petra Dolejšová, Štěpánská 621/34, Praha 1, 11000

(210) **O-531453**
(220) 25.05.2016
(320) 25.05.2016
(511) 35, 41, 45
(540)



(510) (35) propagační činnost, reklama, rozšiřování propagačních materiálů, brožur, letáků, administrativní činnost, pomoc při řízení obchodní a obdobné činnosti spadající do této třídy; (41) výchova, osvětové akce, záznamy z osvětových akcí, publikační činnost spojená s osvětou, zábava, společenské události, sportovní a kulturní aktivity a společenské akce; (45) osobní a sociální služby jednotlivcům s autismem, jednotlivcům z jejich okolí, informační činnost o možnostech podpory takových osob, sociální poradenství.
(590) Barevná
(730) **Chuecos Barbora**, Řehníkova 2153, Hostivice, 25301, CZ
Chuecos Ernesto, Řehníkova 2153, Hostivice, 25301, CZ
(740) eLegal advokátní kancelář, s.r.o., Petra Dolejšová, Štěpánská 621/34, Praha 1, 11000

(210) **O-531458**
(220) 25.05.2016
(320) 25.05.2016
(511) 28, 35, 41
(540)



(510) (28) fitness cvičební stroje, nástroje a potřeby pro tělesná cvičení v rámci třídy 28; (35) poradenství v oblasti řízení obchodní činnosti fitness klubů; (41) služby fitness klubu, provozování fitness center, trenérské služby zaměřené na cvičení (fitness), instruktáž fitness tréninku, poskytování prostor na cvičení a fitness.
(590) Barevná

(730) **Vrátný Michal**, Vojanova 358/20, Liberec, 46010, CZ
(740) JUDr. Ondřej Preuss Ph.D., advokát, U Smaltovny 22A, Praha 7, 17000

(210) **O-531629**
(220) 02.06.2016
(320) 02.06.2016
(511) 16, 35, 41
(540)

Pigyáda

(510) (16) tiskoviny, časopisy, publikace, katalogy, prospekty, fotografie, pohlednice, tiskárenské výrobky, kancelářské potřeby spadající do této třídy, papírenské zboží; (35) reklamní a propagační činnost prostřednictvím jakéhokoli média, prostřednictvím telefonní sítě, datové sítě nebo informační sítě, distribuce zboží k reklamním účelům, inzertní činnost, zprostředkovatelská činnost v oblasti obchodu s výše uvedenými výrobky ve třídě 16, zprostředkování mediálního průmyslu - zprostředkování reklamy, inzerce, propagace; (41) organizace, příprava a pořádání hudebních vystoupení, koncertů a zábavných pořadů.
(730) **Lagardere Active ČR, a.s.**, Wenzigova 1872/4, Praha 2, 12000, CZ
(740) Advokátní kancelář BŘESKÝ, HEPLÍK, VOSÁTKA, s.r.o., JUDr. Ladislav Břeský, advokát, Botičská 1936/4, Praha 2, 12800

(210) **O-531650**
(220) 02.06.2016
(320) 02.06.2016
(511) 3, 5, 30, 32, 41
(540)



(510) (3) kosmetika; (5) minerální vody pro lékařské účely, minerální vody pro léčebné koupele, minerální doplňky potravy, soli minerálních vod; (30) cukroví, cukrovinky, pastilky (cukrovinky), oplatky, jemné pečivo, sušenky, výrobky z obilnin, zákusky (koláče); (32) nealkoholické nápoje, pitná voda přírodní i ochucená, minerální voda přírodní i ochucená, přípravky na výrobu minerální vody, přípravky na výrobu nealkoholických nápojů; (41) činnost vydavatelská, nakladatelská, překladatelská a tlumočnická, vzdělávací, vyučovací, zábavná a populárně-vědecká, organizování a pořádání kongresů, konferencí, seminářů, symposií, firemních a vědeckých dnů, školení, kursů, rekvalifikačních, doprovodných programů, organizování výstav nekomerčních s odborným, výchovným a/nebo kulturním zaměřením, odborné poradenství a konzultace spadající do této třídy, kongresová turistika.
(590) Barevná
(730) **BOHEMIA HEALING MARIENBAD WATERS a.s.**, Anglická 271/47, Mariánské Lázně, 35301, CZ
(740) Ing. Roman Vithous, Pavlíkova 605/12, Praha 4, 14200

(210) **O-531651**
(220) 02.06.2016
(320) 02.06.2016
(511) 3, 5, 30, 32, 41
(540)



(510) (3) kosmetika; (5) minerální vody pro lékařské účely, minerální vody pro léčebné koupele, minerální doplňky potravy, soli minerálních vod; (30) cukroví, cukrovinky, pastilky (cukrovinky), oplatky, jemné pečivo, sušenky, výrobky z obilnin, zákusky (koláče); (32) nealkoholické nápoje, pitná voda přírodní i ochucená, minerální voda přírodní i ochucená, přípravky na výrobu minerální vody, přípravky na výrobu nealkoholických nápojů; (41) činnost vydavatelská, nakladatelská, překladatelská a tlumočnická, vzdělávací, vyučovací, zábavná a populárně-vědecká, organizování a pořádání kongresů, konferencí, seminářů, symposií, firemních a vědeckých dnů, školení, kursů, rekvalifikací, doprovodných programů, organizování výstav nekomerčních s odborným, výchovným a/nebo kulturním zaměřením, odborné poradenství a konzultace spadající do této třídy, kongresová turistika.

(590) Barevná

(730) **BOHEMIA HEALING MARIENBAD WATERS a.s.**, Anglická 271/47, Mariánské Lázně, 35301, CZ

(740) Ing. Roman Vithous, Pavlíkova 605/12, Praha 4, 14200

(210) **O-531655**
(220) 03.06.2016
(320) 03.06.2016
(511) 35, 37, 42
(540)



(510) (35) poradenství v obchodní činnosti, služby v oblasti administrativní správy, služby organizačně hospodářské povahy v oblasti administrativy, poskytování služeb v oblasti administrativy při výkonu zadavatelských činností pro zadávání veřejných zakázek, reklama, účetnictví, poradenská a konzultační činnost v obchodní činnosti; (37) provádění staveb, jejich změn a odstraňování, stavebnictví, výkon stavebního dozoru, výkon technického dozoru ve stavebnictví; (42) certifikace systémů řízení jakosti a ověřování odborné způsobilosti personálu, zpracování odborných studií a posudků, projektování.

(590) Barevná

(730) **INVEST CZ a.s.**, Palackého 824/28, Litovel, 78401, CZ

(210) **O-531754**
(220) 08.06.2016
(320) 08.06.2016
(511) 36, 39, 43, 44
(540)

CHATA MAGISTRÁLA

(510) (36) činnosti související s nemovitostmi spadající do této třídy, obchodování s nemovitostmi, pronájem nemovitostí s poskytováním základních služeb zařazených do této třídy zajišťujících řádný provoz nemovitostí (správa nemovitostí), pronajímání nemovitostí, služby spojené se správou nemovitostí spadající do této třídy; (39) poskytování a zprostředkovávání cestovních služeb, poskytování průvodcovských služeb, organizování exkurzí, prohlídek, okružních výletů, pronájem dopravních prostředků, pronájem navigačních systémů; (43) hotelové služby, ubytovací služby, provozování prázdninových táborů v rámci této třídy, turistické noclehárny, provozování penzionů, přechodné ubytování, pronajímání jednacích místností, zásobování (catering); (44) péče o hygienu a krásu osob a zvířat, masérské služby, fyzioterapie, manikúra, salóny krásy, kadeřnictví, služby v oblasti sauny, lázní a solária.

(730) **Shubik Markéta**, Terasovitá 957/7, Praha 4, 14700, CZ

(210) **O-531760**
(220) 08.06.2016
(320) 08.06.2016
(511) 16, 35, 41
(540)



(510) (16) periodické i neperiodické publikace, knihy, informační, reklamní a propagační letáky, brožury, učebnice, skripta, manuály, plakáty, prospekty, kalendáře, samolepky, obtisky, vystřihovánky, omalovánky; (35) správa gastronomických provozů, včetně ekonomiky těchto provozů, reklamní, propagační činnost, šíření informačních a reklamních materiálů, pronajímání obchodních a reklamních ploch, pronájem a půjčování kancelářské techniky, zprostředkování obchodních záležitostí, sekretářské a asistenční služby při řízení společností, vydávání informačních, propagačních a reklamních materiálů, reklamní, marketingová a inzertní činnost směřující k propagaci vlastního podnikání, reklamní činnost v oboru gastronomie, nákup zboží za účelem dalšího prodeje, a to nápojů a potravin, obchodně-provozní činnost obchodů s potravinami, lahůdkářství, stánkového prodeje potravin a občerstvení – v rámci třídy 35, dodavatelské služby pro třetí osoby (nákup výrobků a služeb pro jiné podniky); (41) vzdělávání, výchova, organizování a vedení společenských, sportovních, výchovných, vzdělávacích a zábavních akcí, služby poskytované za účelem rekondice, regenerace a redukce tělesné váhy formou cvičení a sportovních aktivit, organizování kurzů snižování nadváhy, organizování cvičení, organizování školení, organizování přednášek, seminářů, konferencí, workshopů, kluby zdraví (služby), korespondenční kurzy, poskytování poradenství v oblasti vzdělávání a sportovních aktivit prostřednictvím internetu, vydávání edukačních materiálů, letáčků, knih a brožur, vydávání audio a video nosičů.

(730) **Zdraví do škol, z.s.**, Sjednocení 632, Studénka - Butovice, 74213, CZ

(210) **O-531761**
(220) 08.06.2016
(320) 08.06.2016
(511) 1, 2, 40
(540)

NANO  **bala**

(510) (1) chemické výrobky určené pro průmysl; (2) barvy, nátěry, laky, ochranné výrobky proti korozi a proti deteriorizaci dřeva; (40) zpracování materiálů, a to impregnace a ošetřování materiálů savých a nesavých minerálních povrchů a struktury materiálů, skla, kovů a plastu, nanášení ochranných povrchových nátěrů a povlaků na bázi nanotechnologie.

(590) Barevná

(730) **NANOBALA s.r.o.**, Bohuslavky 16, Lipník nad Bečvou, 75131, CZ

(210) **O-531796**
(220) 09.06.2016
(320) 09.06.2016
(511) 9, 16, 18
(540)

DEFENES

(510) (9) kožené obaly na tablety, kožené obaly na chytré telefony, kožená pouzdra na mobilní telefony, tašky na notebooky, pouzdra na mobilní telefony, elektronické diáře; (16) diáře, plánovací diáře, kapesní diáře, alba, balicí papír, bloky (papírnické výrobky), desky (papírnické výrobky), desky na dokumenty (šanon, pořadače), držáky na psací potřeby, děrovačky (kancelářské potřeby), dopisní papír, formuláře, fotografie (tištěné), kalendáře, kartoteční listy, katalogy, mapy, obálky (papírnické výrobky), obaly (papírnické výrobky), obaly na spisy, papírenské výrobky, papírové archy, plány, pořadače (kancelářské potřeby), pořadače (šanon) na dokumenty, pořadače volných listů, pouzdra (držáky) na dokumenty, pouzdra na doklady, pouzdra na psací potřeby (papírenské zboží), pravítka, průsvitky, samolepky pro domácnost a pro kancelářské účely, štítky (papírové nálepky), tiskoviny, učební a vyučovací materiály s výjimkou přístrojů, vazby knihařské, záložky do knih, zápisníky (notesy), tištěné kalendáře, denní kalendáře, kapesní kalendáře, plánovací kalendáře (tiskoviny), roční plánovací kalendáře, náhradní náplně do kalendářů, kožené obaly na záznamníky, deníky s koženou vazbou, kožené obaly knih, osobní organizéry, organizéry na psací stoly; (18) aktovky (kožená galanterie), aktovky (na dokumenty), diplomatky, kabelky, klíčenky (pouzdra na klíče), krabice kožené nebo z kožené lepenky, kufry, kufříky diplomatické, kufříky na doklady, kůže (zpracované -), neceséry cestovní (kožená galanterie), peněženky, pouzdra na kreditní karty (peněženky), pouzdra na karty, pouzdra na průkazy (peněženky), pouzdra na vizitky, tašky (náprsní -), kožené tašky, tašky cestovní (kožená galanterie), malé pánské tašky, tašky na knihy.

(730) **Niko Roman Mgr.**, Čechyně 70, Rousínov, 68301, CZ

(210) **O-531804**
(220) 09.06.2016
(320) 09.06.2016
(511) 16, 35, 41
(540)

Bohemian Dragomans

(510) (16) tiskoviny vzdělávací, učební a informační, periodické a neperiodické publikace na papírových nosičích, učební texty, učebnice, slovníky a slovníčky, zpěvníky, metodické texty a pokyny, učební pomůcky (s výjimkou přístrojů), fotografie, kalendáře, plakáty, samolepky, informační a propagační výrobky z papíru, včetně dekoračních a upomínkových předmětů z papíru, obaly z papíru a lepenky, papírové a plastové sáčky a tašky, papírenské výrobky, bloky a poznámkové bločky, mapy, grafické reprodukce, pouzdra s barvami (školní pomůcky), štetce, tuhy a tužky, pera; (35) inzertní a propagační činnost v oblasti školství, on-line

prezentace a inzerce v počítačové síti Internet, vydávání reklamních, náborových, propagačních a/nebo inzertních textů, účetnictví, účetní služby, marketing, poskytování reklamních a propagačních služeb a činnosti; (41) tlumočnické a překladatelské služby, zprostředkovatelské služby v uvedených oblastech, mimoškolní výchova a vzdělávání, pořádání odborných kurzů, školení a jiných vzdělávacích aktivit včetně lektorské činnosti, výuka jazyků, organizace profesního vzdělávání tlumočnicků a překladatelů, publikace učebnic a knih, vydavatelská a nakladatelská činnost.

(730) **Bohemian Dragomans s.r.o.**, Tunelářů 327, Praha 5 - Zbraslav, 15600, CZ

(210) **O-531809**
(220) 09.06.2016
(320) 09.06.2016
(511) 32, 35
(540)



(510) (32) minerální vody, šumivé nápoje a jiné nápoje nealkoholické, nápoje a šťávy ovocné, sirupy a jiné přípravky k zhotovování nápojů, sirupy pro limonády, sladové nealkoholické nápoje, sodovka, výtažky z chmele na výrobu piva; (35) kopírování dokumentů, poskytování obchodních informací prostřednictvím webových stránek, prezentace výrobků v komunikačních médiích pro účely maloobchodu, reklamní materiály (rozšiřování -) zákazníkům (letáky, prospekty tisky, vzorky), výstavy komerční a reklamní (organizování -), zboží (předvádění -).

(730) **Chernichkin Sergey**, Sokolovská 482/40, Kynšperk nad Ohří, 35751, CZ
(740) Mgr. Artem Efremov, Žitná 161, Dobřežovice, 25101

(210) **O-531824**
(220) 09.06.2016
(320) 09.06.2016
(511) 32
(540)



(510) (32) piva, minerální vody, šumivé nápoje a jiné nápoje nealkoholické, nápoje a šťávy ovocné, sirupy a jiné přípravky k zhotovování nápojů.

(590) Barevná

(730) **ARIX a.s.**, Anny Letenské 1120/17, Praha 2, 12000, CZ
(740) Mgr. Ing. Michal Bureš, Nová 244, Lenešice, 43923

(210) **O-531825**
(220) 09.06.2016
(320) 09.06.2016
(511) 32
(540)



(510) (32) piva, minerální vody, šumivé nápoje a jiné nápoje nealkoholické, nápoje a šťávy ovocné, sirupy a jiné přípravky k zhotovování nápojů.
(590) Barevná
(730) **ARIX a.s.**, Anny Letenské 1120/17, Praha 2, 12000, CZ
(740) Mgr. Ing. Michal Bureš, Nová 244, Lenešice, 43923

(210) **O-531828**
(220) 09.06.2016
(320) 09.06.2016
(511) 16, 17, 20, 40
(540)



(510) (16) přilnavé natahovací blány na paletizaci z umělých hmot, bublinkové obaly z umělých hmot, fólie viskóznové na balení, fólie z umělých hmot na balení, obalové materiály z plastu neuvedené v jiných třídách, pytlíky a sáčky do mikrovlnné trouby, polyethylenové a polypropylenové sáčky a pytle na balení a na odpady, fixační fólie na balení, lepicí pásy polypropylenové a papírové pro kancelářské účely a pro užití v domácnosti, balicí papíry a kartonáž, papír, informační letáky, plakáty, tištěné manuály, reklamní a propagační materiály z papíru, etikety s výjimkou textilních, obaly a krabice z lepenky a papíru pro dopravu zboží, papírové pytle, sáčky a tašky; (17) polotovary z plastických hmot, kaučuk, gutaperča, guma, plastické hmoty a polotovary z plastických hmot (pvc, polyuretan, polypropylen, polyester, polyamid) ve tvaru fólií, desek, tyčí, pěnové materiály na bázi gumy a plastických hmot, plastikové výrobky neuvedené v jiných třídách; (20) bedny, krabice a kontejnery z plastických hmot; (40) likvidace plastového odpadu, recyklace plastového odpadu, zpracování plastového odpadu, informační činnost v oblasti zpracování a recyklace odpadů.
(590) Barevná
(730) **Vydržel Petr Ing.**, Luká 129, Slavětín, 78324, CZ
(740) Halaxová & Halaxová TETRAPAT, RNDr. Zdeňka Halaxová, Jinonická 80, Praha 5, 15800

(210) **O-531829**
(220) 09.06.2016
(320) 09.06.2016
(511) 16, 17, 20, 40
(540)



(510) (16) přilnavé natahovací blány na paletizaci z umělých hmot, bublinkové obaly z umělých hmot, fólie viskóznové na balení, fólie z umělých hmot na balení, obalové materiály z plastu neuvedené v jiných třídách, pytlíky a sáčky do mikrovlnné trouby, polyethylenové a polypropylenové sáčky a pytle na balení a na odpady, fixační fólie na balení, lepicí pásy polypropylenové a papírové pro kancelářské účely a pro užití v domácnosti, balicí papíry a kartonáž, papír, informační letáky, plakáty, tištěné manuály, reklamní a propagační materiály z papíru, etikety s výjimkou textilních, obaly a krabice z lepenky a papíru pro dopravu zboží, papírové pytle, sáčky a tašky; (17) polotovary z plastických hmot, kaučuk, gutaperča, guma, plastické hmoty a polotovary z plastických hmot (pvc, polyuretan, polypropylen, polyester, polyamid) ve tvaru fólií, desek, tyčí, pěnové materiály na bázi gumy a plastických hmot, plastikové výrobky neuvedené v jiných třídách; (20) bedny, krabice a kontejnery z plastických hmot; (40) likvidace plastového odpadu, recyklace plastového odpadu, zpracování plastového odpadu, informační činnost v oblasti zpracování a recyklace odpadů.
(590) Barevná
(730) **Vydržel Petr Ing.**, Luká 129, Slavětín, 78324, CZ
(740) Halaxová & Halaxová TETRAPAT, RNDr. Zdeňka Halaxová, Jinonická 80, Praha 5, 15800

(210) **O-531841**
(220) 10.06.2016
(320) 10.06.2016
(511) 10, 35, 44
(540)



(510) (10) lékařské a zdravotní nástroje, přístroje a zařízení; (35) maloobchodní nebo velkoobchodní služby pro farmaceutické, veterinární a sanitární přípravky a zdravotní materiál, administrativní práce, automatizované zpracování dat; (44) zdravotní a ošetrovatelská péče, lékařské služby, fyzioterapie a rehabilitace, lékařská péče o nemocné a propuštěné z nemocnice, terapeutické služby, vyšetření stavu pacienta v jeho vlastním prostředí (měření tlaku, pulsu, krevního cukru), dietologie, výživové poradenství, zdravotní péče o diabetiky, nácvik aplikace léků, podávání infúzí, odběry biologického materiálu, převazy pacientů, služby psychologů, zkrášlovací služby, kosmetické služby, manikúra, masážní služby, lázeňské služby, půjčování zdravotních pomůcek, poradenství a poskytování informací v oblasti zdravotní péče, ošetrovatelské péče a farmaceutické služby.
(590) Barevná
(730) **Domácí péče MAVEA s.r.o.**, Medkova 1315/21, Hradec Králové - Pražské Předměstí, 50002, CZ

(740) Ing. Jiří Střelák, Šumberova 42, Praha 6, 16200

(210) **O-531949**
(220) 15.06.2016
(320) 15.06.2016
(511) 9, 16, 28, 38, 41, 44
(540)



(510) (9) nosiče dat a informací nahané, multimediální informační katalogy, multimediální a informační katalogy v elektronické podobě, elektronické časopisy, elektronická periodika a knihy v elektronické podobě, elektronické publikace (stažitelné), multimediální aplikace, informační produkty na nosičích dat a/nebo v elektronických datových, informačních telekomunikačních sítích všeho druhu, nahané dvd-nosiče, obsahující výuku, trénink, průvodní informace a instrukce týkající se zdraví a dobré kondice a tréninku pro stabilitu trupu a pánve; (16) výukové materiály, skripta, manuály, knihy, časopisy, tiskoviny a periodika; (28) potřeby pro gymnastiku a sport, které nejsou uvedeny v jiných třídách, sportovní nářadí, vybavení a pomůcky, posilovací a fitness stroje a přístroje pro tělesná cvičení, potřeby a pomůcky pro gymnastiku a sport, sportovní koberce, trampolíny, cvičicí pytle a vaky, míče na hraní a gymnastiku, posilovací vybavení, tělocvičné žínky, podložky pro relaxaci a cvičení; (38) zveřejňování, rozšiřování a přenos informací prostřednictvím všech informačních a telekomunikačních prostředků a sítí, šíření informací prostřednictvím počítačových a telekomunikačních sítí včetně Internetu, šíření tiskovin, časopisů, periodik, knih v elektronické podobě prostřednictvím počítačové sítě včetně Internetu; (41) publikační činnost, nakladatelská a vydavatelská činnost, elektronické publikování, elektronické publikování (dtp), poskytování on-line elektronických publikací (bez možnosti stažení), vydávání elektronických knih a časopisů on-line, vydávání knih, vydávání textů, s výjimkou reklamních nebo náborových, výchovná, vzdělávací, školicí a lektorská činnost, pořádání seminářů, školení, pracovních setkávání, workshopů, konferencí, tvorba výukových programů, sportovní poradenství, tělesná výchova, pořádání sportovních akcí, provozování tělovýchovných a sportovních zařízení, provozování zařízení sloužících k regeneraci a rekondici - v rámci této třídy, instruktáž k provádění pohybových cvičení, organizování a tvorba programů pro fitness, výživu a zdravý životní styl, cvičení (praktické), kurzy fitness, služby osobního trenéra (fitness trénink), servis týkající se vzdělání, tréninku, průvodních informací a instrukcí co se týká zdraví, dobré kondice a tréninku pro stabilitu trupu a pánve, cvičení v těhotenství a po porodu včetně vyučování/vzdělávání, zajištění školení/instruktáží a servisu poskytovaného online nebo prostřednictvím internetu; (44) lékařské služby, lékařské diagnostické služby, fyzioterapie, fyzikální terapie, provádění specifických pohybových cvičení - v rámci této třídy, fyzioterapeutická péče pro sportovce, aplikace fyzioterapeutických technik do sportovních tréninků, nutriční poradenství v rámci této třídy, provozování zařízení sloužících k regeneraci a rekondici spadající do této třídy, provozování fitness, masáže služby (sportovní a rekondiční masáže), služby osobního trenéra fitness, odborné poradenství v oblasti zdravého životního stylu, odborné poradenství v oblasti fyzického zdraví, servis týkající se zdraví, dobré kondice a tréninku pro stabilitu trupu a pánve, cvičení v těhotenství a po porodu, poradenství týkající se zdraví, dobré kondice a tréninku pro stabilitu trupu a pánve, cvičení v těhotenství a po porodu včetně servisu poskytovaného on-line nebo prostřednictvím Internetu.

(590) Barevná
(730) **Kuňák Tomáš Bc.**, Kovářkova 1145/7, Praha 5, 15200, CZ
(740) Chytilová & spol., patentová kancelář, s.r.o., Mgr. Michaela Chytilová, Na Poříčí 1041/12, Praha 1 - Nové Město, 11000

(210) **O-532004**
(220) 16.06.2016
(320) 16.06.2016
(511) 9, 37, 42
(540)



(510) (9) přístroje a nástroje vědecké, geodetické, fotografické, filmové, optické, přístroje pro vážení, měření, signalizaci, kontrolu (inspekci), přístroje a nástroje pro vedení, přepínání, přeměnu, akumulaci, regulaci nebo řízení elektrického proudu, přístroje pro záznam, převod, reprodukci zvuku nebo obrazu, nosiče zvukových a datových záznamů, přístroje pro zpracování informací a počítače, hardware, software, telefonní ústředny; (37) stavební činnost, rekonstrukce, výstavba a servis komunikačních sítí a zařízení, výstavba a servis inženýrských sítí, výstavba a servis metalických a optických sítí, vodoinstalérství, topenářství, elektroinstalérství; (42) revize, zkoušky a posudky v oblasti elektrických zařízení, plynových zařízení a inženýrských sítí, vývoj softwaru.

(590) Barevná
(730) **SUPTel a.s.**, Hřbitovní 1322/15, Plzeň, 31200, CZ
(740) Langrova, s.r.o., Skřetova 48, Plzeň, 30100

(210) **O-532077**
(220) 20.06.2016
(320) 20.06.2016
(511) 9, 16, 35, 38, 41
(540)

Souvislosti Jana Pokorného

(510) (9) audiovizuální díla, zvukové, obrazové a zvukově obrazové záznamy v analogové nebo digitální podobě na datových nosičích nebo ke stažení na Internetu nebo prostřednictvím jiné datové či komunikační sítě, nosiče zvukových, obrazových a zvukově obrazových záznamů a dat nahané i nenahané, optické disky, kompaktní disky, DVD, Blu-ray disky, gramofonové desky, magnetické pásky, videokazety, magnetické disky, exponované filmy, software, elektronické databáze a katalogy, softwarové aplikace a hry pro počítače, chytré telefony, tablety a jiná komunikační zařízení a zařízení výpočetní techniky, elektronické publikace na nosičích a ke stažení, počítačový hardware, periferní počítačová zařízení, audiovizuální a fotografické přístroje, komunikační zařízení, přístroje pro zachycení, vysílání, přenos, příjem a reprodukci zvuku a obrazu, elektrická zařízení a příslušenství na zpracování dat, audiovizuální přístroje a zařízení, přístroje pro záznam zvuku a obrazu, elektrická navigační zařízení, obaly a pouzdra na nosiče dat a záznamů, brýle, sluneční brýle, pouzdra na brýle, dekorační magnety, podložky pod myš (příslušenství počítačů); (16) tiskárenské výrobky, knihy, časopisy, fotografie, fotoalba a alba pro sběratele, kalendáře, diáře, poznámkové bloky, plakáty, letáky, nálepky, navštívenky, pohledy, přání, sběratelské karty, katalogy, manuály, vstupenky, poštovní známky, záložky do knih, tisky, grafické reprodukce, mapy, kancelářské potřeby kromě nábytku, kancelářský a dopisní papír, desky na dokumenty, razítka, lepicí pásky, psací potřeby, školní potřeby, vyučovací pomůcky a potřeby kromě přístrojů, pera, tužky, zvýrazňovače, fixy, gumy na gumování, malířské soupravy pro umělce a děti, štětce, pastelky, krabice z papíru nebo lepenky, papírové tašky, balicí papír; (35) propagační činnost, reklama, marketingové služby, televizní reklama, reklama on-line, poskytování reklamního prostoru, pronájem reklamního času v komunikačních médiích, licence na výrobky a služby pro třetí osoby (komerční správa), merchandising, grafická úprava pro reklamní účely, organizování obchodních nebo reklamních akcí; (38) televizní vysílání a přenosy, audiovizuální přenosové služby, přenos a vysílání dat, přenos digitálních dat prostřednictvím televize, přenos informací elektronickými prostředky, bezdrátové vysílání, kabelové vysílání, satelitní vysílání, provozování vysílacích zařízení, vysílání programů přes Internet, distribuce dat nebo audiovizuálních záznamů prostřednictvím globální počítačové sítě nebo

Internetu, elektronický přenos dat, streaming zvukového materiálu a video materiálu na Internetu, služby přenosu videa na vyžádání (VoD), poskytování internetových diskusních fór, poskytování služeb v oblasti on-line komunikace, přenos interaktivního zábavního softwaru, přenos zpráv prostřednictvím elektronických médií, informační služby týkající se televizního vysílání; (41) zábava, vzdělávání a výuka, zábavní, sportovní a kulturní aktivity, výroba rozhlasových a televizních pořadů, filmová a video produkce, výroba audiovizuálních nahrávek, zvuková produkce, videoprodukce a fotografování, služby televizního studia, filmová studia, televizní zábava, hudební koncerty prostřednictvím televize, psaní scénářů, výroba titulků, dabing, filmová distribuce, projekce filmů, pronájem a půjčování filmů, organizace kulturních, zábavních a sportovních akcí, organizování a pořádání výstav k zábavním účelům, organizování festivalů, organizování her a soutěží, poskytování služeb zábavních parků, divadelní představení, internetové hry (bez možnosti stažení), vydavatelská činnost a zpravodajství, reportérské služby, on-line publikování, poskytování elektronických publikací, zpravodajské programy (služby), informace o zábavě.

(730) **Česká televize**, Na Hřebenech II. 1132/4, Praha 4, 14700, CZ

(210) **O-532193**
(220) 24.06.2016
(320) 24.06.2016
(511) 6, 7, 9, 35, 42
(540)

HASAM

(510) (6) turnikety kovové; (7) prodejní automaty; (9) automaty na listky, čtecí zařízení (zpracování dat), digitální vývěsky, docházkový systém, elektrické zařízení pro dálkové ovládání průmyslových procesů, elektrodynamická zařízení pro dálkové řízení signalizace, elektronické oznamovací tabule, mechanismy pro turnikety, operační systémy (nahrané programy -), počítačové periferie, periferní zařízení počítačů, počítačové programy (nahrané -), počítačové, softwarové aplikace stahovatelné, počítačový hardware, počítačový software (nahraný -), programy (počítačové -) (s možností stažení), zabezpečovací zařízení proti krádeži, elektrická; (35) aktualizace a údržba dat v počítačových databázích, počítačové databáze (překlad informací do -), počítačové databáze (systemizace informací do -); (42) cloud computing (cloudové výpočetní systémy, služby), dálkové sledování počítačových systémů, design průmyslový, instalace počítačových programů, konzultace v oblasti počítačového softwaru, počítačové programování, počítačové programy (aktualizace), počítačové programy (instalace -), počítačové programy (kopírování -), počítačové systémové analýzy počítačové systémy (tvorba -), počítačový hardware (poradenství v oblasti navrhování a vývoje -), programy počítačů (údržba), software (tvorba -), software jako služba (SaaS), vývoj a výzkum nových výrobků (pro jiné).

(590) Barevná

(730) **HaSaM, s.r.o.**, Tečovice 45, Tečovice, 76302, CZ

(210) **O-532210**
(220) 27.06.2016
(320) 27.06.2016
(511) 30, 32, 43
(540)

Hostinec Fara

(510) (30) káva, čaj, kakao a kávové náhražky, rýže, tapioka a ságo, mouka a obilninové přípravky, chléb, pečivo a cukrovinky, zmrzlina, cukr, med, melasa, droždí, prášek do pečiva, sůl, hořčice, ocet, omáčky (chuťové přísady), koření, led potravinářský; (32) piva, minerální vody, šumivé nápoje a jiné nápoje nealkoholické, nápoje a šťávy ovocné, sirupy a jiné přípravky k zhotovování nápojů; (43) služby zajišťující stravování a nápoje, dočasné ubytování.

(730) **LM a P, spol. s r.o.**, Vodičkova 710/31, Praha 1, Nové Město, 11000, CZ

(210) **O-532211**
(220) 27.06.2016
(320) 27.06.2016
(511) 32, 33, 43
(540)

Pivovar Fara

(510) (32) piva, minerální vody, šumivé nápoje a jiné nápoje nealkoholické, nápoje a šťávy ovocné, sirupy a jiné přípravky k zhotovování nápojů; (33) alkoholické nápoje (s výjimkou pív); (43) služby zajišťující stravování a nápoje, dočasné ubytování.

(730) **LM a P, spol. s r.o.**, Vodičkova 710/31, Praha 1, Nové Město, 11000, CZ

(210) **O-532248**
(220) 28.06.2016
(320) 28.06.2016
(511) 5, 16, 25, 28, 35, 41
(540)



(510) (5) potravinové doplňky a dietetické přípravky, doplňky výživy; (16) papír a lepenka, jednorázové papírové výrobky, periodické a neperiodické publikace, tiskoviny, knihy, časopisy, brožury, fotografie, plakáty, pohledy, katalogy, kalendáře, manuály, samolepky, psací potřeby, pytle a balící a obalové materiály a materiály pro skladování z papíru, lepenky nebo z plastů, informační a reklamní produkty v papírové formě; (25) oděvy, obuv, pokrývky hlavy; (28) hry, hračky, sportovní potřeby, vybavení a náčiní, umělé horolezecké stěny; (35) reklamní, marketingové a propagační služby, včetně inzerce a reklamy poskytované v počítačových, telekomunikačních a obdobných sítích, internetová reklama, pořádání reklamních a obchodních výstav a předváděcích akcí zboží a služeb, včetně distribuce zboží k reklamním účelům, maloobchodní a velkoobchodní prodej s výše uvedenými výrobky ve tř. 5, 16, 25 a 28, internetový prodej (e-shop) s výše uvedenými výrobky ve tř. 5, 16, 25 a 28; (41) výchova, vzdělávání, zábavní, sportovní a kulturní aktivity, služby posiloven (cvičení), provozování sportovních zařízení.

(730) **CLIMBING CONTROL s.r.o.**, Kytnerova 26/30, Brno - Medlánky, 62100, CZ

(740) **PatentCentrum Sedlák & Partners s.r.o.**, Husova 5, České Budějovice, 37001

(210) **O-532260**
(220) 28.06.2016
(320) 28.06.2016
(511) 32, 33
(540)

Count Francis Maurice de Lacy

(510) (32) hroznový mošt (nekvašený), jablečný mošt (nealkoholický), minerální vody (nápoje), mixované ovocné nebo zeleninové nápoje, mošty, nápoje (nealkoholické), nealkoholické šťávy, nealkoholické výtahy z ovoce, nektar (nealkoholický), pivo, přípravky na výrobu nápojů, přípravky na výrobu likérů, šťávy ovocné, šumivá voda; (33) alkoholické nápoje obsahující ovoce, alkoholické nápoje s výjimkou pív, alkoholické výtahy z ovoce, alkoholové extrakty, aperitivy, lihoviny, likéry, matolinové víno, nápoje (destilované), perlivé víno, sekt, šumivé víno, víno.

(730) **Moric František**, Polešovice 711, Polešovice, 68737, CZ

(740) **Mgr. Radim Němeček**, Kollárova 447, Uherské Hradiště, 68601

(210) **O-532261**

(220) 28.06.2016

(320) 28.06.2016

(511) 32, 33

(540)

Franz Moritz Graf von Lacy

(510) (32) hroznový mošt (neekvašený), jablečný mošt (nealkoholický), minerální vody (nápoje), mixované ovocné nebo zeleninové nápoje, mošty, nápoje (nealkoholické), nealkoholické šťávy, nealkoholické výtažky z ovoce, nektar (nealkoholický), pivo, přípravky na výrobu nápojů, přípravky na výrobu likérů, šťávy ovocné, šumivá voda; (33) alkoholické nápoje obsahující ovoce, alkoholické nápoje s výjimkou pív, alkoholické výtažky z ovoce, alkoholové extrakty, aperitivy, lihoviny, likéry, matolinové víno, nápoje (destilované), perlivé víno, sekt, šumivé víno, víno.

(730) **Moric František**, Polešovice 711, Polešovice, 68737, CZ

(740) Mgr. Radim Němeček, Kollárova 447, Uherské Hradiště, 68601

(210) **O-532306**

(220) 30.06.2016

(320) 30.06.2016

(511) 25, 40, 42

(540)



(510) (25) sortiment dámské konfekce (halenky, trička, kalhoty, sukně, šaty, saka, kardigany), overaly, šátky, šály, pokrývky hlavy, čepice, klobouky, prádlo všeho druhu, boty všeho druhu; (40) zakázkové krejčovství dámské a pánské, návrhářství, stříhová služba, úprava oděvů; (42) služby oděvního návrhářství (koncepce) stylismus, poradenské služby v oblasti módního návrhářství.

(590) Barevná

(730) **Kratochvíl Jan**, Dolní Cerekev 128, Dolní Cerekev, 58845, CZ

(210) **O-532307**

(220) 30.06.2016

(320) 30.06.2016

(511) 25, 40, 42

(540)



(510) (25) sortiment dámské konfekce (halenky, trička, kalhoty, sukně, šaty, saka, kardigany), overaly, šátky, šály, pokrývky hlavy, čepice, klobouky, prádlo všeho druhu, boty všeho druhu; (40) zakázkové krejčovství dámské a pánské, návrhářství, stříhová služba, úprava oděvů; (42) služby oděvního návrhářství (koncepce) stylismus, poradenské služby v oblasti módního návrhářství.

(590) Barevná

(730) **Kratochvíl Jan**, Dolní Cerekev 128, Dolní Cerekev, 58845, CZ

(210) **O-532311**

(220) 30.06.2016

(320) 30.06.2016

(511) 9, 35, 36, 38, 39, 41, 42

(540)

JOWIFI

(510) (9) nahrané programy operačních systémů, nahrané počítačové programy, počítačové programy (s možností stažení), počítačové, softwarové aplikace stahovatelné, počítačový hardware, nahrany počítačový software, programy počítačových her, elektronické publikace (s možností stažení), software pro počítačové hry; (35) administrativní zpracování nákupních objednávek, aktualizace a údržba dat v počítačových databázích, aktualizování reklamních materiálů, design reklamních materiálů, poskytování obchodních nebo podnikatelských informací, poskytování informací o obchodních kontaktech, komerční informace a rady pro spotřebitele (spotřebitelská poradna), komerční informační kanceláře, marketing, marketingové studie, pomoc při řízení obchodní činnosti, poskytování obchodních nebo podnikatelských informací, obchodní nebo podnikatelský průzkum, obchodní reklama (pro třetí osoby), optimalizace pro vyhledávače, optimalizace provozu webových stránek, překlad informací do počítačových databází, systemizace informací do počítačových databází, překlad informací do počítačových databází, poskytování obchodních informací prostřednictvím webových stránek, prezentace výrobků v komunikačních médiích pro účely maloobchodu, produkce (výroba) reklamních filmů, pronájem billboardů (reklamní tabule), pronájem reklamní doby v komunikačních médiích, pronájem reklamních materiálů, pronájem reklamních ploch, průzkum trhu, průzkum veřejného mínění, zajišťování předplatného telekomunikačních služeb (pro ostatní), zajišťování předplatného novin a časopisů, obstarávání předplatného pro třetí osoby, psaní reklamních textů, reklama, reklama (propagace), reklama on-line v počítačové síti, reklama placená kliknutím, reklamní agentury, zaslání reklamních materiálů zákazníkům, aktualizování reklamních materiálů, rozšiřování reklamních materiálů zákazníkům (letáky, prospekty, tisky, vzorky), rozšiřování reklamních nebo inzertních materiálů, pronájem reklamní plochy, psaní reklamních textů, vydávání, zveřejňování, oznámení, vyhlášení a publikování reklamních textů, sestavování statistiky, sjednávání a uzavírání obchodních transakcí pro třetí strany, služby obchodního zprostředkování, služby v oblasti grafické úpravy pro reklamní účely, služby a poradenství v obchodní činnosti, styky s veřejností, subdavatelské služby (obchodní pomoc), vedení kartoték v počítači, venkovní reklama, vydávání reklamních nebo náborových, propagačních a inzertních textů, vyhledávání sponzorů, vylepování plakátů, organizování komerčních a reklamních výstav, výstřížková služba na zprávy; (36) poskytování finančních informací prostřednictvím webových stránek, platební převody vykonávané elektronicky, finanční sponzorování; (38) agentury tiskové, bezdrátové vysílání, elektronická pošta, služby elektronické nástěnky (telekomunikační služby), informační kanceláře, telefonní komunikace, komunikace mobilními telefony, počítačová komunikace, komunikace pomocí počítačových terminálů, posílání zpráv, poskytování internetových diskusních fór, poskytování on-line fór, poskytování přístupu k databázím, poskytování telekomunikačních přípojení ke globální počítačové síti, elektronická pošta, pronájem přístrojů pro přenos zpráv, pronájem přístupového času ke globálním počítačovým sítím, pronájem zařízení pro přenos informací, přenos digitálních souborů, přenos zpráv a obrázků pomocí počítačů, přenos zpráv a obrazových informací pomocí počítače, přenos faxem, směrovací a spojovací služby pro telekomunikace, streaming dat, telefonické služby, poskytování informací o telekomunikacích, směrovací a spojovací služby pro telekomunikace, televizní vysílání, telexové služby, výzvy (služby poskytované rádiem, telefonem nebo jinými elektronickými komunikačními prostředky), zaslání blahopřejných pohlednic on-line; (39) cestování (rezervace), poskytování informací o dopravě, doprava tramvají, odtahování dopravních prostředků při poruchách, doprovázení turistů, rezervace místenek, osobní doprava, rezervace (v dopravě), skladování elektronicky uložených dat nebo dokumentů, doprava turistů, ukládání (fyzické) elektronicky uložených dat nebo dokumentů, zpracování itinerářů pro cestovní účely; (41) provozování heren, hraní o peníze, poskytování informací o možnostech rekreace, o možnostech rozptýlení, zábavy, výchově a vzdělávání, pojízdný knižní servis, pořádání loterií, poskytování on-line videí bez možnosti stažení, poskytování on-line hudby bez možnosti stažení, provozování her on-line (z počítačové sítě předprodej vstupenek, půjčování filmů, půjčování kinofilmů, rozhlasová zábava, vyučování (výuka), poskytování vzdělávacích informací, vzdělávání, zpravodajské služby; (42) aktualizace počítačových programů, cloudové výpočetní systémy (služby), dálkové sledování počítačových systémů,

elektronické ukládání dat, hosting webových stránek, instalace počítačových programů, konzultace v oblasti počítačového softwaru, konzultační služby v oblasti informačních technologií, kopírování počítačových programů, počítačové systémové analýzy, poradenství v oblasti navrhování a vývoje, poskytování vyhledávačů, programování počítačové, údržba počítačových programů, pronájem počítačového serveru (serverhosting), pronájem počítačového softwaru, pronájem webových serverů, převod (konverze) dat a počítačových programů (ne fyzický), služby v oblasti ochrany proti počítačovým virům, software jako služba (SaaS), tvorba a správa webových stránek (pro třetí osoby), tvorba počítačových systémů, tvorba softwaru (počítačových programů), umístění webových stránek, poskytování vyhledávačů pro Internet.

- (730) **JOWIFI, s.r.o.**, Rybná 716/24, Praha 1 - Staré Město, 11000, CZ
(740) AK Pitra Pýcha, JUDr. Petr Pýcha, Žatecká 41/4, Praha 1, 11000

(210) **O-532361**

- (220) 01.07.2016
(320) 01.07.2016
(511) 11, 37
(540)

CAMERON solar

(510) (11) zařízení pro ohřívání či chlazení vnitřních prostor stavebních objektů, jako jsou byty, rodinné domy, společenské místnosti, výrobní haly, skladovací haly, a to s využitím solární energie pro pohon ventilačních jednotek zařízení; (37) servis, revize, opravy a údržba zařízení uvedených výše ve třídě 11.

- (730) **Minaříková Hana**, Kpt. Jaroše 583, Tovačov, 75101, CZ
(740) Ing. Petr Soukup, Vídeňská 8, Olomouc, 77200

(210) **O-532419**

- (220) 07.07.2016
(320) 07.07.2016
(511) 9, 14, 35
(540)

SMARTOMAT

(510) (9) počítače, přístroje pro záznam, převod, reprodukci zvuku nebo obrazu; (14) hodinky, hodinářské potřeby; (35) pomoc při řízení obchodní činnosti, obchodní administrativa, kancelářské práce.

- (730) **Nišev Radek**, Kašparova 520, Liberec 25, 46312, CZ

(210) **O-532431**

- (220) 07.07.2016
(320) 07.07.2016
(511) 35, 36, 39, 41, 43
(540)



(510) (35) administrativní provozování obchodního, nákupního a kancelářského centra, pronájem reklamních a informačních ploch, pomoc při řízení obchodní činnosti, obchodní administrativa, kancelářské práce, tvorba reklamy, poskytování propagačních informací, reklamní, inzertní a propagační činnost prostřednictvím jakéhokoliv média, rozšiřování a poskytování reklamních a inzertních materiálů, periodických a neperiodických tiskovin, novin a časopisů určených pro reklamu a propagaci, prospektů, letáků, katalogů, reklamní literatury a jiných nosných médií i prostřednictvím sítě Internet, reklama on-line v počítačové síti, průzkumy trhu, inzerce, marketing, obchodní rešerše, příprava a vkládání informací o realitních nabídkách a poptávkách do počítačových databází, systemizace informací do počítačové databáze, vytváření, zpracovávání a třídění obchodních dat v rámci databází; (36) činnost realitní kanceláře, zahrnující správu a obhospodařování nemovitostí, zprostředkování správy a obhospodařování nemovitostí, nájem, pronájem a zprostředkování nájmu a pronájmu nemovitostí,

obchodů, kanceláří, bytů a rodinných domků, nákup, prodej a výměna nemovitostí, zprostředkování nákupu, prodeje a výměny nemovitostí, odhady a oceňování nemovitostí, konzultační a poradenská činnost spojená s kompletní činností realitní kanceláře, konzultační a poradenská činnost v oblasti obchodu s realitami, poskytování informací o nemovitostech prostřednictvím sítě Internet (pomocí fotografií, videí a filmů umístěných na Internetu), informační činnost v oblasti realit, poskytování základních služeb spojených s pronájmem nemovitostí spadajících do této třídy; (39) pronájem garážových, parkovacích a skladovacích prostor, včetně poskytování základních služeb s tím souvisejících spadajících do této třídy; (41) pořádání a provozování společenských, kulturních, zábavních i sportovních akcí; (43) hotelové služby, ubytovací služby, hostinská a restaurační činnost, provozování restaurací a kaváren.

- (730) **Společenství RIVER DIAMOND, Rohanské nábřeží č.p.657, Praha 8**, Rohanské nábřeží 657/7, Praha 8, 18600, CZ

(210) **O-532444**

- (220) 07.07.2016
(320) 07.07.2016
(511) 5
(540)

PRINDAMLO

- (510) (5) léčiva, farmaceutické přípravky humánní.
(730) **Zentiva Group, a.s.**, U Kabelovny 130, Praha 10 - Dolní Měcholupy, 10237, CZ
(740) C|K|T ČERVENKA TURKOVÁ & PARTNERS Advokátní, patentová a známková kancelář, Mgr. Radka Červenková advokátka, Anny Letenské 34/7, Praha 2, 12000

(210) **O-532445**

- (220) 07.07.2016
(320) 07.07.2016
(511) 5
(540)

PRINDAL

- (510) (5) léčiva, farmaceutické přípravky humánní.
(730) **Zentiva Group, a.s.**, U Kabelovny 130, Praha 10 - Dolní Měcholupy, 10237, CZ
(740) C|K|T ČERVENKA TURKOVÁ & PARTNERS Advokátní, patentová a známková kancelář, Mgr. Radka Červenková advokátka, Anny Letenské 34/7, Praha 2, 12000

(210) **O-532458**

- (220) 08.07.2016
(320) 08.07.2016
(511) 25, 28, 35, 41
(540)



- (510) (25) oblečení, obuv, oděvy; (28) hry, stavebnice, hračky; (35) reklamní, inzertní a propagační činnost, marketing, zprostředkování v obchodních vztazích, merchandising, franchising, pořádání prodejních akcí, public relation a reklama v médiích, tisku, rozhlasu, televizi a na Internetu; (41) zprostředkování v oblasti kultury, výchovy, výchovná a vzdělávací, soutěžní a zábavní činnost, kulturní aktivity, organizování kulturních a společenských akcí, provozování her a soutěží.
(730) **CARRUS CZ, s.r.o.**, Trocnovská 788/3, Poděbrady III, 29001, CZ
(740) JUDr. Markéta Vaňková Ph.D., advokátka, Nad Nuslemi 11/714, Praha 4, 14000

(210) **O-532465**
(220) 08.07.2016
(320) 08.07.2016
(511) 5, 29, 30
(540)

CHYTRÉ MIMINKO

(510) (5) farmaceutické a veterinářské výrobky, parafarmaceutické přípravky, hygienické výrobky pro léčebné účely, dietní potraviny a dietetické přípravky pro léčebné nebo veterinární účely, potraviny pro batolata, potravinové doplňky pro lidskou potřebu a pro zvířata, doplňky stravy, vitamíny a minerály a stopové prvky, dietní a nutriční přípravky, potravinové doplňky obohacené vitamíny nebo minerály nebo stopovými prvky, vitamínová a minerální výživa ve formě koncentrátů, proteinové koncentráty jako výživné přípravky k potravinám - vše uvedené s léčebnými účinky, výtažky z léčivých bylin a kombinované přípravky vitamínů, minerálů, stopových prvků a bylinných výtažků, vitamínové přípravky, vitamíny a multivitaminové preparáty, minerály a multiminerálové preparáty, léčivé byliny, léčivé čaje, cukrovinky, nebo pastilky, nebo tabletky, nebo tobolky, nebo kapsle, nebo žvýkačky s léčivými přísadami, dietetické látky upravené pro lékařské účely, minerální vody a dietetické nápoje upravené pro lékařské účely, dietní potraviny upravené pro lékařské účely, léčivé masti a oleje, léčebná kosmetika, náplasti, obvazový materiál, materiály pro plombování zubů a pro zubní otisky, dezinfekční přípravky; (29) maso, ryby, drůbež a zvířina, masové výtažky, konzervované, mražené, sušené a vařené ovoce a zelenina, želé, džemy, kompoty, vejce, mléko a mléčné výrobky, jedlé oleje a tuky; (30) káva, čaj, kakao a kávové náhražky, rýže, tapioka a ságo, mouka a obilninové přípravky, chléb, pečivo a cukrovinky, polevy, cukr, med, melasa, droždí, prášek do pečiva, sůl, hořčice, ocet, omáčky (chutňové přísady), koření, zmrzlina.

(730) **Onapharm, s.r.o.**, Nová cesta 1550/17, Praha 4, 14000, CZ
(740) Dana Lukajová, patentový zástupce, Voršilská 10, Praha 1, 11000

(210) **O-532488**
(220) 11.07.2016
(320) 11.07.2016
(511) 24, 25
(540)



(510) (24) bavlněné látky, bavlněné textilie, lůžkoviny, ručníky, osušky, utěrky, ubrusy; (25) župany.
(730) **KAPATEX s.r.o.**, Vážská 845/5, Praha 9 - Čakovice, 19600, CZ
(740) Mgr. Přemysl Hašlar, advokát, Tábořská 922, Mladá Boleslav, 29301

(210) **O-532512**
(220) 12.07.2016
(320) 12.07.2016
(511) 1, 4, 30
(540)

TRITEST BT

(510) (1) chemické přípravky pro průmysl a vědu, škrob pro výrobu a průmysl, modifikované škroby k průmyslovým účelům, lepidla pro průmyslové účely, lepidla škrobová k jiným než kancelářským nebo domácím účelům, pšeničné bílkoviny pro průmyslové použití, pšeničné proteiny jako surovina, rozpouštědla škrobu (chemická), pojivové látky pro průmyslové použití; (4) pojiva do tuhých paliv; (30) škrob pro potravinářské účely, škrobové výrobky pro potravinářské účely.

(730) **Krnovská škrobárna spol. s r.o.**, Čsl. armády 921/60, Krnov - Pod Cvilínem, 74901, CZ
(740) Ing. Pavel Nádvořík s.r.o., Sokola Tůmy 1099/1, Ostrava - Mariánské Hory, 70900

(210) **O-532545**
(220) 13.07.2016
(320) 13.07.2016
(511) 4, 7, 9
(540)

AG

(510) (4) mazací tuky, oleje mazací, oleje průmyslové, olej motorový; (7) zemědělské stroje, zemědělské nářadí velké; (9) akumulátory elektrické pro vozidla, akumulátory elektrické.
(730) **Nejedlý s.r.o.**, Česká 665/13, Miroslav, 67172, CZ
(740) JUDr. Pavel Duda, Husova 549/6, Brno, 60200

(210) **O-532547**
(220) 13.07.2016
(320) 13.07.2016
(511) 11, 18, 20, 28, 35
(540)

TESLINE

(510) (11) přístroje pro osvětlení, topení, výrobu páry, pro vaření, přístroje chladicí, pro sušení, ventilaci, rozvod vody a sanitární zařízení; (18) kůže a její imitace, zvířecí kůže, usně, kufry a cestovní tašky, deštníky a slunečníky, vycházkové hole, biče, jezdecké postroje a sedla; (20) nábytek, zrcadla, obrazové rámy, nezpracované nebo částečně zpracované kosti, rohovina, slonovina, velrybí kostice nebo perleť, lastury, mořská pěna, jantar; (28) hry, hračky, potřeby pro gymnastiku a sport, vánoční ozdoby; (35) propagační činnost, reklama, pomoc při řízení obchodní činnosti, obchodní administrativa, kancelářské práce.
(730) **Testáková Eva Ing. Mgr.**, Radostice 1, Hlavňovice, 34142, CZ

(210) **O-532553**
(220) 13.07.2016
(320) 13.07.2016
(511) 9, 36, 38
(540)



(510) (9) počítačový software, aplikační software pro mobilní telefony, počítačový software pro finanční transakce, počítačový software k uskutečňování finančních transakcí, publikace týkající se finančních služeb a finančních prostředků, poskytované v elektronické formě a dostupné z on-line databází, Internetu či mobilních komunikačních zařízení; (36) pojištění, služby finanční, služby peněžní, služby nemovitostní, bankovníctví, investiční služby, půjčky a úvěry, leasing - nákup na splátky, kreditový leasing, poskytování předplacených karet a cenin, vydávání cenin, finanční převody a transakce a platební služby, elektronický převod kapitálu, finanční informace, údaje, poradenské a konzultační služby, finanční management, finanční analýzy, finanční oceňování, služby plateb převodem z karty, kreditní karty, debetní karty (služby týkající se -), sjednávání úvěrů, vymáhání pohledávek, faktoring, inkasování pohledávek, služby úschovy, depozit cenin, měnové obchody a směnárenské služby, finanční sponzorování, získávání finančních prostředků a sponzorování, shromažďování prostředků na dobročinné účely, zastavárny, finanční odhady; (38) telekomunikační služby, telekomunikační služby založené na Internetu, služby v oblasti datové komunikace, on-line informační služby, elektrický přenos dat prostřednictvím vzdálené globální sítě na zpracování dat, včetně Internetu, služby pro elektronický přenos dat, poskytování nebo zobrazování informací z počítačově uložených databank nebo Internetu, služby v oblasti elektronické komunikace pro finanční instituce, telekomunikační služby mezi finančními institucemi.

(590) Barevná
(730) **AS"4finance"**, Lielirbes iela 17a-8, Riga, LV

(740) Havel, Holásek & Partners s.r.o., advokátní kancelář, Mgr. Robert Nešpůrek LL.M., Na Florenci 2116/15, Praha 1, 11000

(210) **O-532554**
(220) 13.07.2016
(320) 13.07.2016
(511) 32, 35, 43
(540)

NERATOVÁK

(510) (32) piva všeho druhu, včetně nealkoholických piv a nápojů s příměsí piva, minerální vody, přípravky ke zhotovování nápojů; (35) reklama, propagace a inzercie prostřednictvím všech druhů médií, marketing, zprostředkovatelská činnost v oblasti obchodu s reklamními materiály všeho druhu, zejména s výrobky ze skla, porcelánu a majoliky, s textilními výrobky jako jsou například trička, mikiny, zástěry, čepice, ubrusy, s papírenským zbožím, tácky, papírovými kelímkami a kelímky z umělých hmot, etiketami, kalendáři, tiskovinami, publikacemi, časopisy a knihami, s pivem a nealkoholickými nápoji; (43) služby zajišťující stravování a nápoje, provoz restaurace, kavárny, vinárny a baru, hostinská činnost, služby zajišťující dočasné ubytování v hotelu, penziónu a podobném zařízení.
(730) **TECOS CZ s.r.o.**, Mozartova 12, Praha 5, 15000, CZ

(210) **O-532559**
(220) 13.07.2016
(320) 13.07.2016
(511) 9, 14, 16, 18, 21, 24, 25, 26, 28, 32, 35, 41
(540)



(510) (9) přístroje a nástroje vědecké, námořní, geodetické, fotografické, filmové, optické, přístroje pro vážení, měření, signalizaci, kontrolu (inspekci), záchranu a přístroje pro vyučování, přístroje a nástroje pro vedení, přepínání, přeměnu, akumulaci, regulaci nebo řízení elektrického proudu, přístroje pro záznam, převod, reprodukci zvuku nebo obrazu, nosiče dat magnetické, záznamové disky, kompaktní disky, DVD a ostatní digitální záznamové nosiče, ústrojí pro přístroje na mince, pokladny registrační, kalkulačky, zařízení na zpracování dat, počítače, počítačový software, hasicí přístroje; (14) vzácné kovy a jejich slitiny, klenoty, bižuterie, drahokamy, hodinářské potřeby a chronometrické přístroje; (16) papír a lepenka, tiskárenské výrobky, potřeby pro knižní vazby, fotografie, papírenské zboží, lepidla pro papírenství nebo domácnost, materiál pro umělce, štětce, psací stroje a kancelářské potřeby (vyjímaje nábytek), učební a vyučovací pomůcky s výjimkou přístrojů, plastické obaly (nezařazené do jiných tříd), tiskařské typy, štočky; (18) kůže a její imitace, zvířecí kůže, usně, kufry a cestovní tašky, deštníky a slunečníky, vycházkové hole, biče a jezdecké postroje a sedla; (21) pomůcky a nádoby pro domácnost a kuchyň, hřebeny a mycí houby, kartáče (s výjimkou štětců), materiály pro výrobu kartáčů, čisticí potřeby, ocelová vlna, sklo surové nebo opracované (s výjimkou stavebního skla), sklo, porcelán a majolika; (24) textil a textilní náhražky, povlečení, ubrusy; (25) oděvy, obuv, kloboučnické zboží; (26) krajky a výšivky, stuhy a tkaničky, knoflíky, háčky a očka, poutka, špendlíky a jehly, umělé květiny; (28) hry, hračky, potřeby pro gymnastiku a sport, vánoční ozdoby; (32) káva, čaj, kakao a kávové náhražky, rýže, tapioka a ságo, mouka a obilninové přípravky, chléb, pečivo a cukrovinky, zmrzlina, cukr, med, melasa, droždí, prášek do pečiva, sůl, hořčice, ocet, omáčky (chuťové přísady), kofení, led potravinářský; (35) propagační činnost, reklama, pomoc při řízení obchodní činnosti, obchodní administrativy, kancelářské práce; (41) výchova, vzdělávání, zábava, sportovní a kulturní aktivity.

(590) Barevná
(730) **AC Sparta Praha fotbal, a.s.**, Tř. Milady Horákové 1066/98, Praha 7, 17000, CZ

(210) **O-532677**
(220) 20.07.2016
(320) 20.07.2016
(511) 5, 30, 32
(540)

MEMORIN

(510) (5) potravinové doplňky, dietní doplňky pro lidskou potřebu, dietetické přípravky pro lékařské účely, dietetické potraviny přizpůsobené pro malé děti, farmaceutické přípravky, léčivá pleťová tonika, lékařské přípravky na hubnutí, nápojové směsi v prášku jako doplňky výživy, vitaminové nápoje, dietní doplňkové nápoje; (30) cukrovinky, cukrářské výrobky, oplatky, kávové nápoje, tyčinky (cukrovinky), cereální tyčinky; (32) nealkoholické nápoje, prášky na přípravu nápojů, nealkoholické koktejly.
(730) **Nutra-Bona s.r.o.**, Růžová 1240, Černošice, 25228, CZ
(740) Václav Müller, patentový zástupce, Filipova 2016, Praha 4, 14800

(210) **O-532678**
(220) 20.07.2016
(320) 20.07.2016
(511) 5, 30, 32
(540)

NEUROSIL

(510) (5) potravinové doplňky, dietní doplňky pro lidskou potřebu, dietetické přípravky pro lékařské účely, dietetické potraviny přizpůsobené pro malé děti, farmaceutické přípravky, léčivá pleťová tonika, lékařské přípravky na hubnutí, nápojové směsi v prášku jako doplňky výživy, vitaminové nápoje, dietní doplňkové nápoje; (30) cukrovinky, cukrářské výrobky, oplatky, kávové nápoje, tyčinky (cukrovinky), cereální tyčinky; (32) nealkoholické nápoje, prášky na přípravu nápojů, nealkoholické koktejly.
(730) **Nutra-Bona s.r.o.**, Růžová 1240, Černošice, 25228, CZ
(740) Václav Müller, patentový zástupce, Filipova 2016, Praha 4, 14800

(210) **O-532725**
(220) 22.07.2016
(320) 22.07.2016
(511) 35, 36
(540)

PREVIA

(510) (35) obchodní administrativy, kancelářské práce; (36) služby finanční, služby peněžní.
(590) Barevná
(730) **PREVIA, s.r.o.**, Čichnova 1294/23a, Brno, 62400, CZ

(210) **O-532743**
(220) 22.07.2016
(320) 22.07.2016
(511) 3
(540)



(510) (3) prací prostředky, přípravky a látky, všechny určené pro praní, avivážní přípravky, přípravky pro bělení, přípravky na čištění, leštění, odmašťování a broušení, přípravky na mytí nádobí, mýdla, přípravky na mytí rukou, ubrousky napařené přípravky a látkami pro čištění a leštění.

(590) Barevná
(730) **Unilever N.V.**, Weena 455, 3013 AL, Rotterdam, NL
(740) Baker & McKenzie s.r.o., advokátní kancelář, JUDr. Jiří Čermák, advokát, Klimentská 46, Praha 1, 11002

(210) **O-532757**
(220) 25.07.2016
(320) 25.07.2016
(511) 18, 25, 26
(540)

GOSMAN

(510) (18) výrobky a kůže a její imitace, kufrы a cestovní tašky, deštníky a slunečníky, vycházkové hole; (25) oděvy, zejména košile, kravaty, motýlky, vesty, saka, kalhoty, obleky, kabáty, boty, ponožky, pásky, dámské kostýmky, dámské šaty; (26) krajky a výšivky, stuhý a tkaníčky, knoflíky, háčky a očka, poutka.

(730) **Jitka Richtrová s.r.o.**, Přístavní 531/24, Praha 7, 17000, CZ

(210) **O-532760**
(220) 25.07.2016
(320) 25.07.2016
(511) 25, 37, 41, 44
(540)



(510) (25) oděvy, obuv, kloboučnické zboží; (37) praní a čištění oděvů; (41) výchova, vzdělávání, zábava, sportovní a kulturní aktivity; (44) lékařské služby, veterinární služby, péče o hygienu a krásu osob a zvířat, zemědělské, zahradnické a lesnické služby.

(730) **DANCE AND JUMP, spol. s r.o.**, Milady Horákové 452/11, Praha 7, 17000, CZ

(210) **O-532774**
(220) 26.07.2016
(320) 26.07.2016
(511) 29, 30, 32
(540)

Hanácká kyselka, bohatství chuti

(510) (29) mléko, mléko v prášku, krystalizované, ochucené a šlehané mléko, mléčné výrobky, zejména mléčné dezerty, jogurtové nápoje, pěny, krémy a šlehačky, šlehačky a krémy na dezerty, sladká smetana a čerstvá šlehačka, máslo, přírodní nebo ochucené nápoje složené hlavně z mléka a/nebo mléčných výrobků, mléčné nápoje obsahující ovoce (s vysokým obsahem mléka), kvašené přírodní či ochucené mléčné výrobky, přesnídávky, zejména mléčné přesnídávky, mimo zmrzliny, ledového mléka a mražených jogurtů, sýrové přesnídávky, sýry, sýrové pomazánky, zrající sýry, zrající sýry s plísní, nezralé čerstvé sýry a sýry naložené v solném láku, tvarohové sýry, čerstvé sýry v tekutém nebo pastovém stavu, jogurtové sýry, jogurty; (30) káva, čaj, kakao, čokoláda, kávové nápoje, kakaové nápoje, čokoládové nápoje, cukr, rýže, burizony, tapioka, mouka, dorty a koláče sladké či slané, pizzy, přírodní či ochucená a/nebo plněná těsta, přípravky vyrobené z obilnin, snídaně obilniny, hotová jídla obsahující převážně těsto, jídla vyrobená převážně z dortového těsta, chléb, suchary, sušenky sladké nebo kořeněné, oplatky, vafle, koláče, cukrářské výrobky, všechny uvedené výrobky buď jako přírodní a/nebo obalované a/nebo plněné a/nebo ochucené, sladké nebo slané předkrmy obsahující chléb, sušenky nebo cukrářské těsto, cukrovinky, jedlé cukrové polevy, jedlé cukrové polevy vyrobené převážně z jogurtu, zmrzliny, ledu do potravin, mražených jogurtů (jedlé cukrové polevy), ochucený led, med, sůl, hořčice, ocet, omáčky (chuťové přísady), sladké omáčky, těstové omáčky, koření; (32) minerální vody, pramenité vody, stolní vody, limonády, piva, nealkoholické, šumivé nápoje, šťávy ovocné (nealkoholické nápoje), sirupy na výrobu nápojů, sirupy pro limonády, minerální vody ochucené a jiné nealkoholické nápoje, přípravky na výrobu minerální vody, přírodní či perlivé vody (minerální nebo neminerální), zeleninové šťávy (nápoje), ovocné nebo zeleninové nápoje, sodovky, zázvorové limonády, šerbety, nápojové přípravky, nealkoholické ovocné nebo zeleninové výtažky v rámci této třídy, nealkoholické nápoje obsahující činidla pro mléčné kvašení.

(730) **Hanácká kyselka s.r.o.**, Horní Moštěnice 547, Horní Moštěnice, 75117, CZ

(740) AK Mrázek - Mrázková, JUDr. Josef Mrázek DrSc., advokát, Pernerova 11, Praha 8, 18600

(210) **O-532782**
(220) 26.07.2016
(320) 26.07.2016
(511) 3
(540)

DENY TATTOO PHARMACY

(510) (3) kosmetika.
(730) **Indruch Denis**, Petra Kříčky 1, Ostrava, 70900, CZ

(210) **O-532798**
(220) 26.07.2016
(320) 26.07.2016
(511) 5
(540)

AMELGEN

(510) (5) farmaceutické přípravky a substance.
(730) **L.D. Collins & Co. Limited**, York House Empire Way, Wembley Middlesex HA9 0FQ, GB
(740) Rott, Růžička & Guttman Patentová, známková a advokátní kancelář, JUDr. Vladimír Rott, Vinohradská 37/938, Praha 2, 12000

(210) **O-532799**
(220) 26.07.2016
(320) 26.07.2016
(511) 3, 35, 44
(540)

LATOJA

- (510) (3) koupelové soli, odmašťovačla, leštidla na boty, lešticí prášek, esenciální oleje, kosmetika, zkrášlující masky, zubní pasty, vonné látky (vůně), vonné přípravky na osvěžení vzduchu; (35) předvádění zboží, distribuce vzorků, on-line reklama prostřednictvím počítačových sítí, reklama, poskytování obchodních informací prostřednictvím webových stránek, import-export agenturní služby, podpora prodeje pro jiné, on line tržiště pro kupující a prodávající zboží a služeb, shromažďování informací do počítačových databází, vyhledávání sponzorů; (44) služby chiropraktiků, zdravotní péče, služby aromaterapie, zdravotní poradenství, výživové poradenství, masáže, služby tureckých lázní, salony krásy, služby vizážistů, manikérské služby.
- (730) **Guangzhou Hanxi Bio-technology Co., Ltd.**, Building 8, COCO, 300M from Jiangxia Memorial Archway, Huangshi East Road, Baiyun District, Guangzhou City, Guangdong Province, CN
- (740) Rott, Růžička & Guttman Patentová, známková a advokátní kancelář, JUDr. Vladimír Rott, Vinohradská 37/938, Praha 2, 12000

(210) **O-532906**
(220) 01.08.2016
(320) 01.08.2016
(511) 5, 28, 35
(540)



- (510) (5) potraviny pro kojence a batolata, potravní doplňky pro lidskou potřebu, pleny pro děti a osoby s inkontinencí, polštářky pro kojení, farmaceutické výrobky, hygienické výrobky pro léčebné účely, dietní potraviny a dietetické přípravky pro léčebné účely; (28) dětské hračky; (35) zprostředkování internetového obchodu s výrobky pro děti a jejich rodiče (dětské pleny, plenkové kalhotky, vlhčené ubrousky, výživa pro děti, kojenecká mléka, mléčné kaše, nápoje pro děti, příkrmy, svačiny, sušenky, oblečení a obuv pro děti, hračky pro děti, doplňky stravy, dětská kosmetika, zášpy a pudry, šampóny, mýdla, pěny do koupele, tělové krémy a oleje, repelenty, dudlíky, kojící lahve, čaje pro kojící matky, kosmetika pro matky, kosmetika pro intimní hygienu, inkontinenční vložky, ovulační a těhotenské testy, literatura, tedy zejména ze tříd 3, 5, 25 a 28), zprostředkování v oblasti reklamy, velkoobchod a maloobchod s výrobky pro děti, reklama on-line v počítačové síti Word Wide Web, reklama (propagace), merchandising, rozšiřování reklamních materiálů, letáků, prospektů, tisků a vzorků zákazníkům, psaní reklamních textů, reklamní texty (vydávání, zveřejňování, oznamování, vyhledávání a publikování), prezentace výrobků v komunikačních médiích pro účely maloobchodu, administrativní zpracování nákupních objednávek, komerční informace a rady pro spotřebitele (spotřebitelská poradna).

(730) **HOLMAN Group s.r.o.**, Kaprova 14/42, Praha 1 - Staré Město, 11000, CZ

(210) **O-532989**
(220) 03.08.2016
(320) 03.08.2016
(511) 6, 7, 20, 37, 42
(540)



- (510) (6) strukturální hliníkové profily, hliníkové konstrukce, kovové ochranné ploty, kovové stavěcí patky; (7) dopravníky pásové, řetězové, paletové, kryty strojů, montážní výrobní linky; (20) kovové pracovní stoly; (37) instalace, montáž, servis a údržba kovových konstrukcí, strukturální hliníkových profilů, kovových ochranných plotů, kovových stavěcích patek, dopravníků pásových, řetězových a paletových, krytů strojů, montážních výrobních linek, kovových pracovních stolů; (42) návrhářská, inženýrská a projektová činnost v oblasti strojírenství a v oblasti kovových konstrukcí, strukturální hliníkových profilů, kovových ochranných plotů, kovových stavěcích patek, dopravníků pásových, řetězových a paletových, krytů strojů, montážních výrobních linek, kovových pracovních stolů.
- (730) **ALUTEC K & K, s.r.o.**, Zálužská 120, Čelákovice, Záluží, 25088, CZ
- (740) Ing. Michal Jupa, patentový zástupce, Na Baních 1385, Praha 5 - Zbraslav, 15600

(210) **O-533240**
(220) 16.08.2016
(320) 16.08.2016
(511) 5, 29, 30, 32
(540)



- (510) (5) výrobky dietetické, pro léčebné účely, potraviny pro děti, batolata a nemocné, jako dětská a kojenecká výživa, potravinové přípravky a doplňky všeho druhu, jako posilující potraviny, vitamínové přípravky, potraviny pro doplnění redukčních diet nebo přípravků pro hubnutí, vše s léčebnými účinky, přípravky s léčebnými účinky obsahující biochemické katalyzátory, zejména pro fyzicky aktivní osoby, rekonvalescenty a nemocné, vše výše uvedené určené k léčebným účelům; (29) maso a masové výrobky jako masové krémy, pomazánky na chleba, přesnídávky, lunch, ryby, drůbež, zvěřina, masové výtažky, paštiky, ovoce, houby a zelenina konzervované, sušené a zavařené, konzervovaná hotová jídla spadající do této třídy, mléko a mléčné výrobky, konzervy masové a rybí, želé, kompoty, oleje a tuky jedlé, přesnídávky, ovocné dřeně, marmelády, džemy, ovocná povidla, ovocné pomazánky; (30) kaše ovesná, ovocná, s rýží, s kukuřičnými lupínky, s ovesnými vločkami, s piškoty, s krupicí, oplatky, cukrovinky, včetně gumových a esencí pro cukrovinky, cukrářské výrobky všeho druhu, hořčice, ocet, kečup a kečupové omáčky, šřáva rajčatová, chuťové a pikantní omáčky, majonézy, omáčky v prášku, koření a koření směsi, káva, čaj, kakao, cukr, rýže, kávové náhražky, med, sirup melasový, droždí pro kynutí, sůl, obilné vločky, výrobky na bázi sušené bramborové kaše, pšeničné mouky, nativních a modifikovaných škrobů jako bramborové těsto v prášku, bramborová kaše v prášku, bramborové kroketky v prášku, bramborové noky v prášku, směs pro přípravu knedlíků;

(32) piva všeho druhu, vody minerální a šumivé a jiné nealkoholické nápoje, sirupy a jiné přípravky k přípravě nápojů, ovocné šťávy a nápoje z ovocných šťáv, energetické nápoje, iontové nápoje.

(730) **Hamé s.r.o.**, Na Drahách 814, Kunovice, 68604, CZ

(740) Václav Müller, patentový zástupce, Filipova 2016, Praha 4, 14800

Zamítnuté a částečně zamítnuté přihlášky ochranných známek po zveřejnění

Zjistí-li Úřad v průběhu řízení o námitkách, že přihlašovaná ochranná známka nespĺňuje podmínky pro zápis, přihlášku zamítne. Zjistí-li, že přihlašovaná ochranná známka nespĺňuje podmínky pro zápis jen pro některé výrobky nebo služby, přihlášku zamítne v rozsahu výrobků nebo služeb, pro které přihláška nespĺňuje podmínky zápisu. S ohledem na tuto skutečnost, obsahuje tato kapitola údaje o rozhodnutích o zamítnutí přihlášky ochranné známky v celém nebo částečném rozsahu na základě ustanovení § 26 zákona č. 441/2003 Sb.

Údaje o výsledku rozhodnutí (zamítnutí přihlášky, částečné zamítnutí přihlášky) jsou uvedeny jako datum právní moci rozhodnutí/výsledek rozhodnutí.

(210) **O-505469**

(540)

STREETHOUSE

22.08.2016/NABYTÍ P.M. - ČÁSTEČNÉ ZAMÍTNUTÍ PŘIHL. PO
ZVEŘ.

(210) **O-518195**

(540)

Yachtego

16.08.2016/NABYTÍ P.M. - ČÁSTEČNÉ ZAMÍTNUTÍ PŘIHL. PO
ZVEŘ.

(210) **O-517394**

(540)

**STORM
CLUB**



23.08.2016/NABYTÍ P.M. - ČÁSTEČNÉ ZAMÍTNUTÍ PŘIHL. PO
ZVEŘ.

(210) **O-519207**

(540)

DEADLY STORM

23.08.2016/NABYTÍ P.M. - ČÁSTEČNÉ ZAMÍTNUTÍ PŘIHL. PO
ZVEŘ.

Zamítnuté námítky týkající se ochranných známek

V průběhu řízení o námítkách může být Úřadem zjištěno, že přihlašovaná ochranná známka, která byla zveřejněna ve Věstníku, nezasahuje do zákonem chráněných starších práv třetích osob, tzv. namítajících, uvedených v ustanovení § 7 zákona č. 441/2003 Sb., a proto Úřad námítky zamítne. Údaje o rozhodnutích o zamítnutí námítek na základě ustanovení § 26 zákona č. 441/2003 Sb. jsou obsaženy v této kapitole.

(210) **O-511404**
(540)



24.08.2016/ NABYTÍ P.M. – ZAMÍTNUTÍ NÁMITEK

(210) **O-513231**
(540)



24.08.2016/ NABYTÍ P.M. – ZAMÍTNUTÍ NÁMITEK

(210) **O-516129**
(540)

HODONÍNSKÝ VOJÁČEK

22.08.2016/ NABYTÍ P.M. – ZAMÍTNUTÍ NÁMITEK

(210) **O-516130**
(540)



22.08.2016/ NABYTÍ P.M. – ZAMÍTNUTÍ NÁMITEK

(210) **O-516410**
(540)

HENRY BAUBLIER

16.08.2016/ NABYTÍ P.M. – ZAMÍTNUTÍ NÁMITEK

Přehled zápisů ochranných známek bez změny ve vztahu ke zveřejněným přihláškám

Kapitola obsahuje údaje o ochranných známkách zapsaných na základě ustanovení § 28 odst. 1 zákona č. 441/2003 Sb., u kterých nedošlo ke změně údajů oproti zveřejněné přihlášce ochranné známky.

Číselný přehled (111)											
355067	355068	355069	355070	355071	355074	355075	355076	355077	355078	355079	355080
355081	355082	355083	355084	355085	355086	355087	355088	355089	355090	355091	355092
355093	355094	355095	355096	355097	355098	355099	355100	355101	355102	355103	355104
355105	355106	355107	355108	355109	355110	355111	355112	355113	355114	355115	355116
355117	355118	355119	355120	355121	355122	355123	355124	355125	355126	355127	355128
355129	355130	355131	355132	355133	355134	355135	355136	355137	355138	355139	355140
355141	355142	355143	355144	355145	355146	355147	355148	355149	355150	355151	355152
355153	355154	355155	355156	355157	355158	355159	355160	355161	355162	355163	355164
355165	355166	355167	355168	355169	355170	355171	355172	355173	355174	355175	355176
355177	355178	355179	355180	355181	355182	355183	355184	355185	355186	355187	355188
355189	355190	355191	355192	355193	355194	355195	355196	355197	355198	355199	355200
355201	355202	355203	355204	355205	355206	355207	355208	355209	355210	355211	355212
355213	355214	355215	355216	355217	355218	355219	355220	355221	355222	355223	355224
355225	355226	355227	355228	355229	355230	355231	355232	355233	355234	355235	355236

Zápisy ochranných známek bez změny ve vztahu ke zveřejněným přihláškám

(111) **355067**
(220) 17.04.2013
(320) 17.04.2013
(442) 18.05.2016
(151) 24.08.2016
(730) **LB Cemix, s.r.o.**, Tovární ulice 36, Borovany, 37312, CZ
(210) O-503676

(111) **355068**
(220) 27.11.2013
(320) 27.11.2013
(442) 18.05.2016
(151) 24.08.2016
(730) **VELKOBOCHOD ORION, spol. s r.o.**, Nedošín 132, Litomyšl, 57001, CZ
(210) O-509535

(111) **355069**
(220) 13.12.2013
(320) 13.12.2013
(442) 06.08.2014
(151) 24.08.2016
(730) **TEFCO CZ a.s.**, Výškovická 2762/120, Ostrava, 70030, CZ
Čechovský Tomáš, Sázava 59, Sázava, 59211, CZ
Šperl Pavel, Truhlářská 2160, Písek, 39701, CZ
(210) O-509978

(111) **355070**
(220) 21.07.2014
(320) 21.07.2014
(442) 18.05.2016
(151) 24.08.2016
(730) **YesFresh s.r.o.**, Údolní 212/1, Praha 4 - Braník, 14700, CZ
Coolcoco s.r.o., Starobrněnská 334/3, Brno, 60200, CZ
(210) O-515141

(111) **355071**
(220) 24.07.2014
(320) 24.07.2014
(442) 18.05.2016
(151) 24.08.2016
(730) **Horká Monika**, Kozmíkova 1101/4, Praha 10, 10200, CZ
(210) O-515280

(111) **355074**
(220) 09.02.2015
(320) 09.02.2015
(442) 18.05.2016
(151) 24.08.2016
(730) **Medical Competence s.r.o.**, Viniční 4049/235, Brno - Židenice, 61500, CZ
(210) O-519880

(111) **355075**
(220) 17.02.2015
(320) 17.02.2015
(442) 18.05.2016
(151) 24.08.2016
(730) **Klieštík Filip Mgr.**, Dědičná 1083/10, Ostrava, 71000, CZ
Bydžovský Jiří Matěj Ing., Benkova 1688/38, Praha, 14900, CZ
(210) O-520139

(111) **355076**
(220) 12.05.2015
(320) 12.05.2015

(442) 18.05.2016
(151) 24.08.2016
(730) **Seznam.cz, a.s.**, Radlická 3294/10, Praha 5, 15000, CZ
(210) O-522269

(111) **355077**
(220) 12.05.2015
(320) 12.05.2015
(442) 18.05.2016
(151) 24.08.2016
(730) **Seznam.cz, a.s.**, Radlická 3294/10, Praha 5, 15000, CZ
(210) O-522270

(111) **355078**
(220) 03.06.2015
(320) 03.06.2015
(442) 18.05.2016
(151) 24.08.2016
(730) **Eden Arena, a.s.**, U Slavie 1540/2a, Praha 10, 10000, CZ
(210) O-522831

(111) **355079**
(220) 26.06.2015
(320) 26.06.2015
(442) 18.05.2016
(151) 24.08.2016
(730) **Private Mobile a.s.**, Staroměstské náměstí 11, Mladá Boleslav, 29301, CZ
(210) O-523453

(111) **355080**
(220) 18.08.2015
(320) 18.08.2015
(442) 18.05.2016
(151) 24.08.2016
(730) **Pálka Tomáš Ing.**, Pěkná 26/1261, Havířov – Prostřední Suchá, 73564, CZ
(210) O-524612

(111) **355081**
(220) 18.08.2015
(320) 18.08.2015
(442) 18.05.2016
(151) 24.08.2016
(730) **Urban Store, s.r.o.**, Koperníkova 794/6, Praha 2, 12000, CZ
(210) O-524645
(590) Barevná

(111) **355082**
(220) 01.09.2015
(320) 01.09.2015
(442) 18.05.2016
(151) 24.08.2016
(730) **Zámečník Vladimír Ing.**, Na Rybníčku 576/20, Brandýs nad Labem, 25001, CZ
(210) O-524960

(111) **355083**
(220) 01.09.2015
(320) 01.09.2015
(442) 18.05.2016
(151) 24.08.2016
(730) **Zámečník Vladimír Ing.**, Na Rybníčku 576/20, Brandýs nad Labem, 25001, CZ
(210) O-524962

(111) **355084**
(220) 15.09.2015
(320) 15.09.2015
(442) 18.05.2016
(151) 24.08.2016
(730) **Johnson & Johnson**, One Johnson & Johnson Plaza, New Brunswick,
New Jersey 08933, NJ, US
(210) O-525265

(111) **355085**
(220) 24.09.2015
(320) 24.09.2015
(442) 18.05.2016
(151) 24.08.2016
(730) **Barrandov Televizní Studio a.s.**, Křiženeckého náměstí 322/5, Praha 5
Hlubočepy, 15200, CZ
(210) O-525499

(111) **355086**
(220) 01.10.2015
(320) 01.10.2015
(442) 18.05.2016
(151) 24.08.2016
(730) **ČEGAN HOLDING, a.s.**, Husova 1693/35, Šlapanice, 66451, CZ
(210) O-525637

(111) **355087**
(220) 07.10.2015
(320) 07.10.2015
(442) 18.05.2016
(151) 24.08.2016
(730) **MauMau, s.r.o.**, Heřmanova 1119/9, Praha 7 - Holešovice, 17000, CZ
(210) O-525780

(111) **355088**
(220) 08.10.2015
(320) 08.10.2015
(442) 18.05.2016
(151) 24.08.2016
(730) **Bloody Sexy s.r.o.**, Bělehradská 858/23, Praha 2, 12000, CZ
(210) O-525809

(111) **355089**
(220) 09.10.2015
(320) 09.10.2015
(442) 18.05.2016
(151) 24.08.2016
(730) **Enigmatus s.r.o.**, Národní 981/17, Praha 1, 110 00, CZ
(210) O-525843

(111) **355090**
(220) 14.10.2015
(320) 14.10.2015
(442) 18.05.2016
(151) 24.08.2016
(730) **Mgr. Tomáš Správka s.r.o.**, Hornická 2252, Sokolov, 35601, CZ
(210) O-525958

(111) **355091**
(220) 15.10.2015
(320) 15.10.2015
(442) 18.05.2016
(151) 24.08.2016
(730) **HOME Hunters, s.r.o.**, Rašínova 692/4, Brno, 60200, CZ
(210) O-526027
(590) Barevná

(111) **355092**
(220) 16.10.2015
(320) 16.10.2015
(442) 18.05.2016
(151) 24.08.2016
(730) **ENERGOSTAR Tábor s.r.o.**, Sedláčkova 1856, Tábor, 39002, CZ
(210) O-526055
(590) Barevná

(111) **355093**
(220) 19.10.2015
(320) 19.10.2015
(442) 18.05.2016
(151) 24.08.2016
(730) **LaNova Consulting, s.r.o.**, Dlouhá 295, Abertamy, 36235, CZ
(210) O-526119

(111) **355094**
(220) 22.10.2015
(320) 22.10.2015
(442) 18.05.2016
(151) 24.08.2016
(730) **SNEO, a.s.**, Nad Aleji 1876/2, Praha 6, 16200, CZ
(210) O-526200
(590) Barevná

(111) **355095**
(220) 01.11.2015
(320) 01.11.2015
(442) 18.05.2016
(151) 24.08.2016
(730) **Šetek Jaroslav, DiS.**, Jamí 9, Jihlava, 58601, CZ
(210) O-526352

(111) **355096**
(220) 03.11.2015
(320) 03.11.2015
(442) 18.05.2016
(151) 24.08.2016
(730) **REMY COINTREAU CZECH REPUBLIC s.r.o.**, Pod Klaudiánkou
1174/4b, Praha 4 - Podolí, 14700, CZ
(210) O-526426

(111) **355097**
(220) 03.11.2015
(320) 03.11.2015
(442) 18.05.2016
(151) 24.08.2016
(730) **REMY COINTREAU CZECH REPUBLIC s.r.o.**, Pod Klaudiánkou
1174/4b, Praha 4 - Podolí, 14700, CZ
(210) O-526427

(111) **355098**
(220) 04.11.2015
(320) 04.11.2015
(442) 18.05.2016
(151) 24.08.2016
(730) **Gryc Přecechtělová Jana**, Račice 301, Račice - Pístovice, 68305, CZ
(210) O-526437

(111) **355099**
(220) 13.11.2015
(320) 13.11.2015
(442) 18.05.2016
(151) 24.08.2016

(730) **geobchod, s.r.o.**, generála Svobody 181, Pardubice - Rosice, 53351, CZ
(210) O-526707

(111) **355100**
(220) 21.11.2015
(320) 21.11.2015
(442) 18.05.2016
(151) 24.08.2016

(730) **DIONY Sports International, s.r.o.**, Revoluční 1596, Frýdlant nad Ostravicí, 73911, CZ
(210) O-526856

(111) **355101**
(220) 21.11.2015
(320) 21.11.2015
(442) 18.05.2016
(151) 24.08.2016

(730) **DIONY Sports International, s.r.o.**, Revoluční 1596, Frýdlant nad Ostravicí, 73911, CZ
(210) O-526858

(111) **355102**
(220) 17.12.2015
(320) 17.12.2015
(442) 18.05.2016
(151) 24.08.2016

(730) **BIZ holding s.r.o.**, Akademia Heyrovského 1178/6, Hradec Králové, 50003, CZ
(210) O-527507
(590) Barevná

(111) **355103**
(220) 17.12.2015
(320) 17.12.2015
(442) 18.05.2016
(151) 24.08.2016

(730) **BIZ holding s.r.o.**, Akademia Heyrovského 1178/6, Hradec Králové, 50003, CZ
(210) O-527508

(111) **355104**
(220) 18.12.2015
(320) 18.12.2015
(442) 18.05.2016
(151) 24.08.2016

(730) **Freshlunch s.r.o.**, Pechlátova 104/25, Praha 5, 15000, CZ
(210) O-527552

(111) **355105**
(220) 18.12.2015
(320) 18.12.2015
(442) 18.05.2016
(151) 24.08.2016

(730) **Freshlunch s.r.o.**, Pechlátova 104/25, Praha 5, 15000, CZ
(210) O-527553

(111) **355106**
(220) 28.12.2015
(320) 28.12.2015
(442) 18.05.2016
(151) 24.08.2016

(730) **Charuza Zdeněk**, Masarykova 36, Mutěnice, CZ
(210) O-527714
(590) Barevná

(111) **355107**
(220) 12.01.2016
(320) 12.01.2016
(442) 18.05.2016
(151) 24.08.2016

(730) **Ostravská univerzita v Ostravě**, Dvořákova 7, Ostrava, 70103, CZ
(210) O-527960

(111) **355108**
(220) 12.01.2016
(320) 12.01.2016
(442) 18.05.2016
(151) 24.08.2016

(730) **Ostravská univerzita v Ostravě**, Dvořákova 7, Ostrava, 70103, CZ
(210) O-527961

(111) **355109**
(220) 12.01.2016
(320) 12.01.2016
(442) 18.05.2016
(151) 24.08.2016

(730) **Dr. Müller Pharma, s.r.o.**, U Mostku 182, Hradec Králové, Pouchov, 50341, CZ
(210) O-527985

(111) **355110**
(220) 13.01.2016
(320) 13.01.2016
(442) 18.05.2016
(151) 24.08.2016

(730) **Agentura pro podporu podnikání a investic CzechInvest**, Štěpánská 567/15, Praha 2 - Nové Město, 12000, CZ
(210) O-528018
(590) Barevná

(111) **355111**
(220) 14.01.2016
(320) 14.01.2016
(442) 18.05.2016
(151) 24.08.2016

(730) **Hotovec Vladimír**, Pod Rybníčkem 32/12, Praha 6, 16500, CZ
(210) O-528034
(590) Barevná

(111) **355112**
(220) 14.01.2016
(320) 14.01.2016
(442) 18.05.2016
(151) 24.08.2016

(730) **Mandoková Petra**, Dolní Datyně, Vratimovská 474, Vratimov, 73932, CZ
(210) O-528037
(590) Barevná

(111) **355113**
(220) 15.01.2016
(320) 15.01.2016
(442) 18.05.2016
(151) 24.08.2016

(730) **Homolová Jana**, Pod Školkou 270, Písek, 397 01, CZ
(210) O-528059

(111) **355114**
(220) 15.01.2016
(320) 15.01.2016
(442) 18.05.2016
(151) 24.08.2016

(730) **Demokracie 2.1 s.r.o.**, Zapova 1559/18, Praha, 15000, CZ
(210) O-528075
(590) Barevná

(111) **355115**
(220) 15.01.2016
(320) 15.01.2016
(442) 18.05.2016
(151) 24.08.2016
(730) **Demokracie 2.1 s.r.o.**, Zapova 1559/18, Praha, 15000, CZ
(210) O-528076
(590) Barevná

(111) **355116**
(220) 19.01.2016
(320) 19.01.2016
(442) 18.05.2016
(151) 24.08.2016
(730) **TEDDIES s.r.o.**, Česká 151/16, Brno, 60200, CZ
(210) O-528123
(590) Barevná

(111) **355117**
(220) 19.01.2016
(320) 19.01.2016
(442) 18.05.2016
(151) 24.08.2016
(730) **BOHEMIA SEKT, s.r.o.**, Smetanova 220, Starý Plzeňec, 33202, CZ
(210) O-528149
(590) Barevná

(111) **355118**
(220) 20.01.2016
(320) 20.01.2016
(442) 18.05.2016
(151) 24.08.2016
(730) **PINTON KD s.r.o.**, Za Dvory 532, Horoměřice, 25262, CZ
(210) O-528165
(590) Barevná

(111) **355119**
(220) 21.01.2016
(320) 21.01.2016
(442) 18.05.2016
(151) 24.08.2016
(730) **Univerzita Tomáše Bati ve Zlíně**, nám. T. G. Masaryka 5555, Zlín, 76001, CZ
(210) O-528207

(111) **355120**
(220) 22.01.2016
(320) 22.01.2016
(442) 18.05.2016
(151) 24.08.2016
(730) **Baroque - place with taste s.r.o.**, Terronská 74, Praha 6, 16000, CZ
(210) O-528255

(111) **355121**
(220) 25.01.2016
(320) 25.01.2016
(442) 18.05.2016
(151) 24.08.2016
(730) **Československá obchodní banka, a. s.**, Radlická 333/150, Praha 5, 15057, CZ
(210) O-528293

(111) **355122**
(220) 25.01.2016
(320) 25.01.2016
(442) 18.05.2016
(151) 24.08.2016
(730) **Československá obchodní banka, a. s.**, Radlická 333/150, Praha 5, 15057, CZ
(210) O-528294

(111) **355123**
(220) 25.01.2016
(320) 25.01.2016
(442) 18.05.2016
(151) 24.08.2016
(730) **Město Starý Plzeňec**, Smetanova 932, Starý Plzeňec, 33202, CZ
(210) O-528316

(111) **355124**
(220) 26.01.2016
(320) 26.01.2016
(442) 18.05.2016
(151) 24.08.2016
(730) **Critical works s.r.o.**, Lovosická 711/30, Praha 9 - Letňany, 19000, CZ
(210) O-528319

(111) **355125**
(220) 27.01.2016
(320) 27.01.2016
(442) 18.05.2016
(151) 24.08.2016
(730) **Dextra Asia Co., Ltd.**, Lumpini II Building, 247 Sarasin Road, Lumpini, Pathumwan, Bangkok 10330, TH
(210) O-528372

(111) **355126**
(220) 01.02.2016
(320) 01.02.2016
(442) 18.05.2016
(151) 24.08.2016
(730) **Šustek David**, Nádražní 218, Vrané nad Vltavou, 25246, CZ
(210) O-528459
(590) Barevná

(111) **355127**
(220) 01.02.2016
(320) 01.02.2016
(442) 18.05.2016
(151) 24.08.2016
(730) **Fiedler Jindřich Ing.**, Grünwaldova 18 297/18, České Budějovice, 37005, CZ
(210) O-528469
(590) Barevná

(111) **355128**
(220) 02.02.2016
(320) 02.02.2016
(442) 18.05.2016
(151) 24.08.2016
(730) **PROSPED s.r.o.**, Jiráskova 1424, Poděbrady, 29001, CZ
(210) O-528481

(111) **355129**
(220) 02.02.2016
(320) 02.02.2016
(442) 18.05.2016
(151) 24.08.2016
(730) **PROSPED s.r.o.**, Jiráskova 1424, Poděbrady, 29001, CZ

(210) O-528482
(590) Barevná

(111) **355130**
(220) 03.02.2016
(320) 03.02.2016
(442) 18.05.2016
(151) 24.08.2016
(730) **Hadley Market s.r.o.**, Na Výšině 288, Bradlec, 29306, CZ
(210) O-528549

(111) **355131**
(220) 03.02.2016
(320) 03.02.2016
(442) 18.05.2016
(151) 24.08.2016
(730) **Hadley Market s.r.o.**, Na Výšině 288, Bradlec, 29306, CZ
(210) O-528550

(111) **355132**
(220) 08.02.2016
(320) 08.02.2016
(442) 18.05.2016
(151) 24.08.2016
(730) **FTV Prima, spol. s r.o.**, Na Žertvách 132/24, Praha 8 - Libeň, 18000, CZ
(210) O-528631

(111) **355133**
(220) 08.02.2016
(320) 08.02.2016
(442) 18.05.2016
(151) 24.08.2016
(730) **FTV Prima, spol. s r.o.**, Na Žertvách 132/24, Praha 8 - Libeň, 18000, CZ
(210) O-528647

(111) **355134**
(220) 09.02.2016
(320) 09.02.2016
(442) 18.05.2016
(151) 24.08.2016
(730) **ZELTNER s.r.o.**, Klimentská 1746/52, Praha 1 - Nové Město, 11000, CZ
(210) O-528652

(111) **355135**
(220) 12.02.2016
(320) 12.02.2016
(442) 18.05.2016
(151) 24.08.2016
(730) **KORCOM s.r.o.**, Na Zámecké 1518/9, Praha 4 - Nusle, 14000, CZ
(210) O-528784
(590) Barevná

(111) **355136**
(220) 16.02.2016
(320) 16.02.2016
(442) 18.05.2016
(151) 24.08.2016
(730) **FTV Prima, spol. s r.o.**, Na Žertvách 132/24, Praha 8 - Libeň, 18000, CZ
(210) O-528860

(111) **355137**
(220) 17.02.2016
(320) 17.02.2016
(442) 18.05.2016
(151) 24.08.2016

(730) **KOŠÍK RETAIL s.r.o.**, Lisabonská 799/8, Praha 9 - Vysočany, 19000, CZ
(210) O-528869

(111) **355138**
(220) 17.02.2016
(320) 17.02.2016
(442) 18.05.2016
(151) 24.08.2016
(730) **VÍNO BLATEL, a. s.**, 855, Blatnice pod Svatým Antonínkem, 69671, CZ
(210) O-528873

(111) **355139**
(220) 17.02.2016
(320) 17.02.2016
(442) 18.05.2016
(151) 24.08.2016
(730) **VÍNO BLATEL, a. s.**, 855, Blatnice pod Svatým Antonínkem, 69671, CZ
(210) O-528874

(111) **355140**
(220) 17.02.2016
(320) 17.02.2016
(442) 18.05.2016
(151) 24.08.2016
(730) **MaDe, spol. s r.o.**, Pratecká 868/10b, Brno, 62000, CZ
(210) O-528910
(590) Barevná

(111) **355141**
(220) 18.02.2016
(320) 18.02.2016
(442) 18.05.2016
(151) 24.08.2016
(730) **Trojak Bogdan**, Křižíkova 488/115, Praha 8, 18600, CZ
(210) O-528937

(111) **355142**
(220) 18.02.2016
(320) 18.02.2016
(442) 18.05.2016
(151) 24.08.2016
(730) **Trojak Bogdan**, Křižíkova 488/115, Praha 8, 18600, CZ
(210) O-528938

(111) **355143**
(220) 18.02.2016
(320) 18.02.2016
(442) 18.05.2016
(151) 24.08.2016
(730) **Trojak Bogdan**, Křižíkova 488/115, Praha 8, 18600, CZ
(210) O-528940

(111) **355144**
(220) 19.02.2016
(320) 19.02.2016
(442) 18.05.2016
(151) 24.08.2016
(730) **VINAŘSKÁ UNIE ČR, z.s.**, Vinařská 407, Valtice, 69142, CZ
(210) O-528951

(111) **355145**
(220) 19.02.2016
(320) 19.02.2016
(442) 18.05.2016
(151) 24.08.2016

(730) **Martínek René**, Lozibky 158/31a, Brno - Husovice, 61400, CZ
(210) O-528957

(111) **355146**
(220) 19.02.2016
(320) 19.02.2016
(442) 18.05.2016
(151) 24.08.2016
(730) **ECOFOL, s.r.o.**, K Vavřínečku 441/7, Ústí nad Labem, Předlice, 40001, CZ
(210) O-528985

(111) **355147**
(220) 19.02.2016
(320) 19.02.2016
(442) 18.05.2016
(151) 24.08.2016
(730) **MECHATHRON Machinery, s.r.o.**, Tábor 534/50d, Brno, 60200, CZ
(210) O-528987

(111) **355148**
(220) 23.02.2016
(320) 23.02.2016
(442) 18.05.2016
(151) 24.08.2016
(730) **Hofrichter Kamil Ing.**, Na Blatech 909/20, Praha 8 - Ďáblice, 18200, CZ
(210) O-529039

(111) **355149**
(220) 23.02.2016
(320) 23.02.2016
(442) 18.05.2016
(151) 24.08.2016
(730) **Schneider Erik**, Štěpnická 1094, Uherské hradiště, 68606, CZ
(210) O-529045

(111) **355150**
(220) 23.02.2016
(320) 23.02.2016
(442) 18.05.2016
(151) 24.08.2016
(730) **Hlavní město Praha**, Mariánské náměstí 2/2, Praha 1 - Staré Město, 11000, CZ
(210) O-529070
(590) Barevná

(111) **355151**
(220) 23.02.2016
(320) 26.11.2015
(442) 18.05.2016
(151) 24.08.2016
(730) **British American Tobacco (Brands) Limited**, Globe House, 4 Temple Place, London, WC2R 2PG, GB
(210) O-529077
(590) Barevná

(111) **355152**
(220) 24.02.2016
(320) 24.02.2016
(442) 18.05.2016
(151) 24.08.2016
(730) **VOLARIK CAPITAL, a.s.**, Sochorova 3214/44, Brno, 61600, CZ
(210) O-529120
(590) Barevná

(111) **355153**
(220) 25.02.2016
(320) 25.02.2016
(442) 18.05.2016
(151) 24.08.2016
(730) **MEDIA SUPPORT, s.r.o.**, Na Žertvách 132/24, Praha 8 - Libeň, 18000, CZ
(210) O-529187

(111) **355154**
(220) 25.02.2016
(320) 25.02.2016
(442) 18.05.2016
(151) 24.08.2016
(730) **Advokátní kancelář Zvolánková s.r.o.**, Karlovo náměstí 18, Praha 2, 12000, CZ
(210) O-529188
(590) Barevná

(111) **355155**
(220) 26.02.2016
(320) 26.02.2016
(442) 18.05.2016
(151) 24.08.2016
(730) **TONYADAMS s.r.o.**, nám. Jiřího z Poděbrad 1561/9, Praha 3, 13000, CZ
(210) O-529201

(111) **355156**
(220) 26.02.2016
(320) 26.02.2016
(442) 18.05.2016
(151) 24.08.2016
(730) **Bachová Yvetta, I.** Sekaniny 1083, Ostrava - Poruba, 70800, CZ
(210) O-529225

(111) **355157**
(220) 26.02.2016
(320) 26.02.2016
(442) 18.05.2016
(151) 24.08.2016
(730) **Bachová Yvetta, I.** Sekaniny 1083, Ostrava - Poruba, 70800, CZ
(210) O-529226
(590) Barevná

(111) **355158**
(220) 26.02.2016
(320) 26.02.2016
(442) 18.05.2016
(151) 24.08.2016
(730) **Lískovec Tomáš Ing.**, Bachmačské nám. 326/3, Praha 6, 16000, CZ
Hanzal Marek, Orlická 348, Týn nad Vltavou, 37501, CZ
(210) O-529228

(111) **355159**
(220) 29.02.2016
(320) 29.02.2016
(442) 18.05.2016
(151) 24.08.2016
(730) **Suchochleb Ondřej**, Družstevní 707, Chlumeck nad Cidlinou, 50351, CZ
(210) O-529240

(111) **355160**
(220) 29.02.2016
(320) 29.02.2016
(442) 18.05.2016
(151) 24.08.2016
(730) **Žána Michal**, Za Kinem 1047, Sadská, 28912, CZ

(210) O-529251

(111) **355161**
(220) 29.02.2016
(320) 29.02.2016
(442) 18.05.2016
(151) 24.08.2016
(730) **DVISION INTERNATIONAL s.r.o.**, Pod Harfou 966/35, Praha 9, 19000, CZ
(210) O-529254

(111) **355162**
(220) 29.02.2016
(320) 29.02.2016
(442) 18.05.2016
(151) 24.08.2016
(730) **Parenteral a.s.**, Přívozní 2/1054, Praha 7 - Holešovice, 17000, CZ
(210) O-529255

(111) **355163**
(220) 29.02.2016
(320) 29.02.2016
(442) 18.05.2016
(151) 24.08.2016
(730) **Česká pojišťovna a.s.**, Spálená 75/16, Praha 1 - Nové Město, 11304, CZ
(210) O-529263

(111) **355164**
(220) 02.03.2016
(320) 02.03.2016
(442) 18.05.2016
(151) 24.08.2016
(730) **PENAM, a.s.**, Cejl 504/38, Brno střed, Zábřovice, 60200, CZ
(210) O-529317

(111) **355165**
(220) 03.03.2016
(320) 03.03.2016
(442) 18.05.2016
(151) 24.08.2016
(730) **Pexa Miloš**, Bryksova 750/68, Praha 9, 19800, CZ
(210) O-529353

(111) **355166**
(220) 04.03.2016
(320) 04.03.2016
(442) 18.05.2016
(151) 24.08.2016
(730) **Jankiv Michal**, Marka Čulena 4746/29, Prešov, SK
Jankivová Karolína, Marka Čulena 4746/29, Prešov, SK
(210) O-529397

(111) **355167**
(220) 04.03.2016
(320) 04.03.2016
(442) 18.05.2016
(151) 24.08.2016
(730) **Grupa Maspex Sp. z o.o. Sp. k.**, Legionów 37, 34-100 Wadowice, PL
(210) O-529425

(111) **355168**
(220) 04.03.2016
(320) 04.03.2016
(442) 18.05.2016
(151) 24.08.2016
(730) **FTV Prima, spol. s r.o.**, Na Žertvách 132/24, Praha 8 - Libeň, 18000, CZ

(210) O-529427

(111) **355169**
(220) 07.03.2016
(320) 07.03.2016
(442) 18.05.2016
(151) 24.08.2016
(730) **ASTRID T.M., a.s.**, Žerotínova 1133/32, Praha 3 - Žižkov, 13000, CZ
(210) O-529453

(111) **355170**
(220) 07.03.2016
(320) 07.03.2016
(442) 18.05.2016
(151) 24.08.2016
(730) **ASTRID T.M., a.s.**, Žerotínova 1133/32, Praha 3 - Žižkov, 13000, CZ
(210) O-529455
(590) Barevná

(111) **355171**
(220) 08.03.2016
(320) 08.03.2016
(442) 18.05.2016
(151) 24.08.2016
(730) **Obr Tomáš**, Anny Rybníčkové 2615/1, Praha 5, 15500, CZ
(210) O-529468

(111) **355172**
(220) 11.03.2016
(320) 11.03.2016
(442) 18.05.2016
(151) 24.08.2016
(730) **BENEKOVterm s.r.o.**, Masarykova 402, Horní Benešov, 79312, CZ
(210) O-529609
(590) Barevná

(111) **355173**
(220) 11.03.2016
(320) 11.03.2016
(442) 18.05.2016
(151) 24.08.2016
(730) **L.P.Elektro s.r.o.**, Nad Přehradou 1372/2, Brno, 63500, CZ
(210) O-529618
(590) Barevná

(111) **355174**
(220) 14.03.2016
(320) 14.03.2016
(442) 18.05.2016
(151) 24.08.2016
(730) **Dostálová Alice**, Zlonín 164, Zlonín, 25064, CZ
(210) O-529633
(590) Barevná

(111) **355175**
(220) 14.03.2016
(320) 14.03.2016
(442) 18.05.2016
(151) 24.08.2016
(730) **STOCK Plzeň-Božkov s.r.o.**, Palírenská 641/2, Plzeň - Božkov, 32600, CZ
(210) O-529645
(590) Barevná

(111) **355176**
(220) 15.03.2016

(320) 15.03.2016
(442) 18.05.2016
(151) 24.08.2016
(730) **Hradecký Jiří**, Mokrovousy 111, Nechanice, 50315, CZ
(210) O-529662

(111) **355177**
(220) 16.03.2016
(320) 16.03.2016
(442) 18.05.2016
(151) 24.08.2016
(730) **SkyPicker.com s.r.o.**, Bakalovo nábřeží 2/2, Brno, 63900, CZ
(210) O-529712

(111) **355178**
(220) 16.03.2016
(320) 16.03.2016
(442) 18.05.2016
(151) 24.08.2016
(730) **PFP s.r.o.**, Frýdlantská 210/12, Liberec, 46001, CZ
(210) O-529718

(111) **355179**
(220) 18.03.2016
(320) 18.03.2016
(442) 18.05.2016
(151) 24.08.2016
(730) **GEMINI oční klinika a.s.**, U Křížku 572, Průhonice, 25243, CZ
(210) O-529772

(111) **355180**
(220) 18.03.2016
(320) 18.03.2016
(442) 18.05.2016
(151) 24.08.2016
(730) **Burda Praha, spol. s r.o.**, Přemyslovská 2845/43, Praha 3, 13000, CZ
(210) O-529783
(590) Barevná

(111) **355181**
(220) 18.03.2016
(320) 18.03.2016
(442) 18.05.2016
(151) 24.08.2016
(730) **Business Brothers s.r.o.**, Masarykova třída 333/18, Opava, 74601, CZ
(210) O-529796
(590) Barevná

(111) **355182**
(220) 18.03.2016
(320) 18.03.2016
(442) 18.05.2016
(151) 24.08.2016
(730) **OXYLIFE spol. s r.o.**, Vinohradská 343/6, Praha 2 - Vinohrady, 12000, CZ
(210) O-529797

(111) **355183**
(220) 18.03.2016
(320) 18.03.2016
(442) 18.05.2016
(151) 24.08.2016
(730) **Neumann Tomáš**, Za Hotely 814, Horoměřice, 25262, CZ
(210) O-529804
(590) Barevná

(111) **355184**
(220) 18.03.2016
(320) 18.03.2016
(442) 18.05.2016
(151) 24.08.2016
(730) **BUDA-MONT, spol. s r.o.**, Herink 7, Herink, 25101, CZ
(210) O-529808

(111) **355185**
(220) 18.03.2016
(320) 18.03.2016
(442) 18.05.2016
(151) 24.08.2016
(730) **BUDA-MONT, spol. s r.o.**, Herink 7, Herink, 25101, CZ
(210) O-529809
(590) Barevná

(111) **355186**
(220) 18.03.2016
(320) 18.03.2016
(442) 18.05.2016
(151) 24.08.2016
(730) **CRIF - Czech Credit Bureau, a.s.**, Na Vítězné pláni 1719/4, Praha 4 - Nusle, 14000, CZ
(210) O-529810
(590) Barevná

(111) **355187**
(220) 18.03.2016
(320) 18.03.2016
(442) 18.05.2016
(151) 24.08.2016
(730) **EXTRIFIT, s.r.o.**, Dolní Újezd 672, Dolní Újezd, 56961, CZ
(210) O-529813

(111) **355188**
(220) 18.03.2016
(320) 18.03.2016
(442) 18.05.2016
(151) 24.08.2016
(730) **Kašpárková Linda**, Husitská 45, Praha 3, 13000, CZ
(210) O-529816
(590) Barevná

(111) **355189**
(220) 21.03.2016
(320) 21.03.2016
(442) 18.05.2016
(151) 24.08.2016
(730) **SMART FOR YOU a.s.**, Jožky Silného 2683/14, Kroměříž, 76701, CZ
(210) O-529839

(111) **355190**
(220) 21.03.2016
(320) 21.03.2016
(442) 18.05.2016
(151) 24.08.2016
(730) **SMART FOR YOU a.s.**, Jožky Silného 2683/14, Kroměříž, 76701, CZ
(210) O-529840
(590) Barevná

(111) **355191**
(220) 21.03.2016
(320) 21.03.2016
(442) 18.05.2016
(151) 24.08.2016
(730) **Karkovský Petr**, Kukelská 904/3, Praha 9 Hloubětín, 19800, CZ

(210) O-529854
(590) Barevná

(730) **Dermacol, a.s.**, Výtvarná 1023/4, Praha 6, 16100, CZ
(210) O-530063

(111) **355192**
(220) 21.03.2016
(320) 21.03.2016
(442) 18.05.2016
(151) 24.08.2016
(730) **Dušek Ladislav**, Helsinská 2737, Tábor, 39005, CZ
(210) O-529860

(111) **355200**
(220) 31.03.2016
(320) 31.03.2016
(442) 18.05.2016
(151) 24.08.2016
(730) **Hereš Otakar Ing.**, Evropská 96, Praha 6, 16000, CZ
Buneš Petr, Národní obrany 821/41, Praha 6, 16000, CZ
(210) O-530071

(111) **355193**
(220) 22.03.2016
(320) 22.03.2016
(442) 18.05.2016
(151) 24.08.2016
(730) **Zdraví bez limitu CZ, spol. s r.o.**, Hornychovice, Štramberk, 74266, CZ
(210) O-529886
(590) Barevná

(111) **355201**
(220) 01.04.2016
(320) 01.04.2016
(442) 18.05.2016
(151) 24.08.2016
(730) **Elektrotechnický zkušební ústav, s.p.**, Pod lisem 129/2, Praha 8 - Troja, 17102, CZ
(210) O-530145
(590) Barevná

(111) **355194**
(220) 23.03.2016
(320) 23.03.2016
(442) 18.05.2016
(151) 24.08.2016
(730) **Hospicová péče sv. Zdislavy, o.p.s.**, Horská 1219, Liberec, 46014, CZ
(210) O-529935

(111) **355202**
(220) 01.04.2016
(320) 01.04.2016
(442) 18.05.2016
(151) 24.08.2016
(730) **Elektrotechnický zkušební ústav, s.p.**, Pod lisem 129/2, Praha 8 - Troja, 17102, CZ
(210) O-530146
(590) Barevná

(111) **355195**
(220) 24.03.2016
(320) 24.03.2016
(442) 18.05.2016
(151) 24.08.2016
(730) **Slivoně Jiří**, Rooseveltova 76/4, Plzeň, 30100, CZ
(210) O-529945

(111) **355203**
(220) 01.04.2016
(320) 01.04.2016
(442) 18.05.2016
(151) 24.08.2016
(730) **Elektrotechnický zkušební ústav, s.p.**, Pod lisem 129/2, Praha 8 - Troja, 17102, CZ
(210) O-530147
(590) Barevná

(111) **355196**
(220) 29.03.2016
(320) 29.03.2016
(442) 18.05.2016
(151) 24.08.2016
(730) **Classic Pub Invest a.s.**, Hradební 81, Český Krumlov, 38101, CZ
(210) O-529990

(111) **355204**
(220) 01.04.2016
(320) 01.04.2016
(442) 18.05.2016
(151) 24.08.2016
(730) **Elektrotechnický zkušební ústav, s.p.**, Pod lisem 129/2, Praha 8 - Troja, 17102, CZ
(210) O-530148
(590) Barevná

(111) **355197**
(220) 30.03.2016
(320) 30.03.2016
(442) 18.05.2016
(151) 24.08.2016
(730) **Markovič Tomáš Bc.**, Purkyňova 12, Přerov, 75002, CZ
(210) O-530025
(590) Barevná

(111) **355205**
(220) 01.04.2016
(320) 01.04.2016
(442) 18.05.2016
(151) 24.08.2016
(730) **Elektrotechnický zkušební ústav, s.p.**, Pod lisem 129/2, Praha 8 - Troja, 17102, CZ
(210) O-530149
(590) Barevná

(111) **355198**
(220) 30.03.2016
(320) 30.03.2016
(442) 18.05.2016
(151) 24.08.2016
(730) **ATLASBX CO., LTD.**, 40-42, Daehwa-dong, Daeduck-ku, Daejon, KR
(210) O-530048

(111) **355199**
(220) 31.03.2016
(320) 31.03.2016
(442) 18.05.2016
(151) 24.08.2016

(111) **355206**
(220) 04.04.2016
(320) 04.04.2016
(442) 18.05.2016
(151) 24.08.2016
(730) **Stěhovák.net**, Ctíradova 440/2, Praha, 14000, CZ

(210) O-530163
(590) Barevná

(111) **355207**
(220) 04.04.2016
(320) 04.04.2016
(442) 18.05.2016
(151) 24.08.2016
(730) **Reality U Průhonu s.r.o.**, U průhonu 700/10, Praha 7, 17000, CZ
(210) O-530179

(111) **355208**
(220) 04.04.2016
(320) 04.04.2016
(442) 18.05.2016
(151) 24.08.2016
(730) **Reality U Průhonu s.r.o.**, U průhonu 700/10, Praha 7, 17000, CZ
(210) O-530180

(111) **355209**
(220) 04.04.2016
(320) 04.04.2016
(442) 18.05.2016
(151) 24.08.2016
(730) **Reality U Průhonu s.r.o.**, U průhonu 700/10, Praha 7, 17000, CZ
(210) O-530181

(111) **355210**
(220) 04.04.2016
(320) 04.04.2016
(442) 18.05.2016
(151) 24.08.2016
(730) **Reality U Průhonu s.r.o.**, U průhonu 700/10, Praha 7, 17000, CZ
(210) O-530182

(111) **355211**
(220) 04.04.2016
(320) 04.04.2016
(442) 18.05.2016
(151) 24.08.2016
(730) **Reality U Průhonu s.r.o.**, U průhonu 700/10, Praha 7, 17000, CZ
(210) O-530183

(111) **355212**
(220) 04.04.2016
(320) 04.04.2016
(442) 18.05.2016
(151) 24.08.2016
(730) **Reality U Průhonu s.r.o.**, U průhonu 700/10, Praha 7, 17000, CZ
(210) O-530184

(111) **355213**
(220) 05.04.2016
(320) 05.04.2016
(442) 18.05.2016
(151) 24.08.2016
(730) **GLADYS, s.r.o.**, Mírové náměstí 86, Bakov nad Jizerou, 29401, CZ
(210) O-530186

(111) **355214**
(220) 05.04.2016
(320) 05.04.2016
(442) 18.05.2016
(151) 24.08.2016
(730) **Polešenský Štefan**, Čerešňová 25, Trnava, SK
(210) O-530196

(111) **355215**
(220) 05.04.2016
(320) 05.04.2016
(442) 18.05.2016
(151) 24.08.2016
(730) **Drewmax s.r.o.**, Kaprova 42/14, Praha 1, 11000, CZ
(210) O-530215

(111) **355216**
(220) 05.04.2016
(320) 05.04.2016
(442) 18.05.2016
(151) 24.08.2016
(730) **Drewmax s.r.o.**, Kaprova 42/14, Praha 1, 11000, CZ
(210) O-530217

(111) **355217**
(220) 06.04.2016
(320) 06.04.2016
(442) 18.05.2016
(151) 24.08.2016
(730) **Fisher Kateřina**, Schoellerova 95/44, Praha - Třeboradice, 19600, CZ
(210) O-530235

(111) **355218**
(220) 06.04.2016
(320) 06.04.2016
(442) 18.05.2016
(151) 24.08.2016
(730) **JB SANITARY s.r.o.**, Potácelova 2702/33, Brno, 63600, CZ
(210) O-530236

(111) **355219**
(220) 06.04.2016
(320) 06.04.2016
(442) 18.05.2016
(151) 24.08.2016
(730) **JB SANITARY s.r.o.**, Potácelova 2702/33, Brno, 63600, CZ
(210) O-530237

(111) **355220**
(220) 06.04.2016
(320) 06.04.2016
(442) 18.05.2016
(151) 24.08.2016
(730) **Jarolím Ivo**, Zámecké náměstí 45, Frýdek-Místek, 738 01, CZ
(210) O-530239

(111) **355221**
(220) 06.04.2016
(320) 06.04.2016
(442) 18.05.2016
(151) 24.08.2016
(730) **TEREZIA COMPANY s.r.o.**, Na Veselí 744/26, Praha 4, 14000, CZ
(210) O-530241

(111) **355222**
(220) 07.04.2016
(320) 07.04.2016
(442) 18.05.2016
(151) 24.08.2016
(730) **Moravskoslezský kraj**, 28. října 117, Ostrava, 70218, CZ
(210) O-530268
(590) Barevná

(111) **355223**
(220) 08.04.2016
(320) 08.04.2016
(442) 18.05.2016
(151) 24.08.2016
(730) **SkyPicker.com s.r.o.**, Bakalovo nábřeží 2/2, Brno - Štýřice, 63900, CZ
(210) O-530310

(111) **355224**
(220) 08.04.2016
(320) 08.04.2016
(442) 18.05.2016
(151) 24.08.2016
(730) **Coty Germany GmbH**, Fort Malakoff Park, Rheinstrasse 4E, 55116 Mainz, DE
(210) O-530312

(111) **355225**
(220) 08.04.2016
(320) 08.04.2016
(442) 18.05.2016
(151) 24.08.2016
(730) **SkyPicker.com s.r.o.**, Bakalovo nábřeží 2/2, Brno - Štýřice, 63900, CZ
(210) O-530313

(111) **355226**
(220) 08.04.2016
(320) 08.04.2016
(442) 18.05.2016
(151) 24.08.2016
(730) **SkyPicker.com s.r.o.**, Bakalovo nábřeží 2/2, Brno - Štýřice, 63900, CZ
(210) O-530318
(590) Barevná

(111) **355227**
(220) 08.04.2016
(320) 08.04.2016
(442) 18.05.2016
(151) 24.08.2016
(730) **SkyPicker.com s.r.o.**, Bakalovo nábřeží 2/2, Brno - Štýřice, 63900, CZ
(210) O-530320
(590) Barevná

(111) **355228**
(220) 11.04.2016
(320) 11.04.2016
(442) 18.05.2016
(151) 24.08.2016
(730) **Zentiva, k.s.**, U Kabelovny 130, Praha 10 - Dolní Měcholupy, 10237, CZ
(210) O-530342

(111) **355229**
(220) 12.04.2016
(320) 12.04.2016
(442) 18.05.2016
(151) 24.08.2016
(730) **Farma Záhora s.r.o.**, Kněžičky 10, Běrunice, 28908, CZ
(210) O-530350

(111) **355230**
(220) 12.04.2016
(320) 12.04.2016
(442) 18.05.2016
(151) 24.08.2016
(730) **Lidl Stiftung & Co. KG**, Stiftsbergstrasse 1, 74167 Neckarsulm, DE
(210) O-530364

(111) **355231**
(220) 12.04.2016
(320) 12.04.2016
(442) 18.05.2016
(151) 24.08.2016
(730) **PREVEDIG spol. s r.o.**, Washingtonova 1622/9, Praha 1, 11000, CZ
(210) O-530368
(590) Barevná

(111) **355232**
(220) 13.04.2016
(320) 13.04.2016
(442) 18.05.2016
(151) 24.08.2016
(730) **PEPERLE s.r.o.**, Bartolomějská 291/11, Praha 1 - Staré Město, 11000, CZ
(210) O-530384
(590) Barevná

(111) **355233**
(220) 14.04.2016
(320) 14.04.2016
(442) 18.05.2016
(151) 24.08.2016
(730) **Tretter Michael**, Na Podstádlí 290, Všenory, 25231, CZ
(210) O-530401

(111) **355234**
(220) 22.04.2016
(320) 22.04.2016
(442) 18.05.2016
(151) 24.08.2016
(730) **PRO.MED.CS Praha a.s.**, Telčská 1, Praha 4, 14000, CZ
(210) O-530625

(111) **355235**
(220) 22.04.2016
(320) 22.04.2016
(442) 18.05.2016
(151) 24.08.2016
(730) **PRO.MED.CS Praha a.s.**, Telčská 1, Praha 4, 14000, CZ
(210) O-530626

(111) **355236**
(220) 25.04.2016
(320) 25.04.2016
(442) 18.05.2016
(151) 24.08.2016
(730) **Fingood s.r.o.**, Lešenská 168, Zlín, 76314, CZ
(210) O-530648
(590) Barevná

Přehled zápisů ochranných známek se změnou ve vztahu ke zveřejněným přihláškám

Kapitola obsahuje údaje o ochranných známkách zapsaných na základě ustanovení § 28 odst. 1 zákona č. 441/2003 Sb., u kterých došlo ke změně údajů oproti zveřejněné přihlášce ochranné známky.

Číselný přehled (111)	
355072	355073

Zápisy ochranných známek se změnou ve vztahu ke zveřejněným přihláškám

(111) **355072**
(220) 10.11.2014
(320) 10.11.2014
(442) 04.03.2015
(151) 24.08.2016
(540)



(730) **RADAS COLLECTION STIL s.r.o.**, Střítež 98, Střítež u Českého Těšína, 73959, CZ
(510) (16) podložky papírové pod sklenice, podložky pod pivní sklenice, ubrousky papírové; (18) deštníky, hole, kufry, kůže, slunečníky; (21) korbele, lahve, naběračky kuchyňské, nádoby kuchyňské, nádoby na pití, nádoby skleněné, porcelán, pouzdra na jídelní lístek; (24) ubrusy; (25) oděvy.
(511) 16, 18, 21, 24, 25
(210) O-517777

(111) **355073**
(220) 26.01.2015
(320) 26.01.2015
(442) 06.05.2015
(151) 24.08.2016
(540)



(730) **Kaštilová Hana**, Pod Kesnerkou 57, Praha 5, 15000, CZ
(510) (16) papír, lepenka a kartonážní výrobky, tiskoviny, časopisy, periodika, knihy, výrobky knihařské, kalendáře, pohlednice, fotografie, psací

potřeby, lepidla kancelářská a pro domácnost, tužky, pastely, uhly, štětce, psací stroje, kancelářské potřeby kromě nábytku, školní sešity, skicáky, pastelky, tuhy, guma na mazání, ořezávátka, ořezávátka-strojky, penály, papírové ubrousky, kapesníky a pleny, pytle a sáčky z plastických hmot pro obalovou techniku, papírové obaly, obrazy, omalovánky, obtisky, karty, razítka a razidla, písmena pro tiskárny, tiskařské štočky, kopírovací zařízení (cyklostyly), vše v rámci této třídy; (29) vejce a výrobky z vajec, mléko, mlékárenské výrobky včetně mléčných nápojů, jedlé oleje a tuky; (31) výrobky zemědělské, zahradnické a lesní včetně nezpracovaného dřeva, semena, čerstvé ovoce a zelenina, sazenice, živé rostliny a přírodní květiny, živá zvířata, krmivo pro zvířata, podestýlka, slad; (32) piva, nealkoholická vína, minerální vody, šumivé a jiné nealkoholické nápoje, sirupy a jiné přípravky k zhotovování nápojů, ovocné šťávy a nápoje z ovocných šťáv; (33) alkoholické nápoje (s výjimkou pív), vína, lihoviny, likéry; (35) inzertní, reklamní a propagační služby, pomoc při řízení obchodní činnosti, obchodní administrativa, výstavy k reklamním a obchodním účelům, pořádání trhů, pronájem prodejních stánků, kancelářské práce, marketingové služby, zprostředkování obchodních záležitostí (zákaznický servis, tj. zajišťování odbytu, zastupování při obchodních jednáních, sjednávání obchodních podmínek), rozmnožování a tisk reklamních a propagačních dokumentů, automatické zpracování dat, aranžérství, teleshopping, organizace spotřebitelských soutěží reklamního charakteru zaměřených zejména na podporu prodeje, vyhlášení výsledků soutěží reklamního charakteru zaměřených zejména na podporu prodeje, organizace spotřebitelských soutěží - v rámci této třídy, spotřebitelská anketa, propagace výherce soutěže či ankety, reklamní, inzertní a propagační činnost, marketing, poskytování informací komerčního nebo reklamního charakteru, multimediálních informací komerčního charakteru, on-line inzerce, pronájem informačních míst v rámci třídy; (43) způsob hodnocení služeb souvisejících s gastronomií, ochutnávky související s anketou a soutěží, anketa na hodnocení restaurací, hodnocení restauračních a gastronomických služeb, ubytovací služby, zajišťování, zprostředkovávání a rezervace ubytování.

(511) 16, 29, 31, 32, 33, 35, 43
(210) O-519458

Zápisy licenčních smluv k ochranným známkám

V této kapitole jsou zveřejněny zápisy licenčních smluv podle ustanovení § 18 odst. 1 zákona č. 441/2003 Sb.

Číslo zápisu (111)	Vlastník (730)	Nabyvatel licence (791)	Druh licence (793)	Datum uzavření licenční smlouvy (793)	S účinností od data (580)
271992	Zelinářská unie Čech a Moravy z.s., Wolkerova 37/17, Olomouc, 77900, CZ	HARTMAN Agro s.r.o., Pražská 298, Nehvizdy, 25081, CZ	nevýlučná	01.08.2016	26.08.2016
299270	Systém asistovaného hubnutí s.r.o., Loučeň 374, Loučeň, 28937, CZ	Marksová Kateřina, DiS., Bělá 93, 51401, CZ	nevýlučná	28.05.2011	24.08.2016

Obnovy zápisu ochranných známek

(111) **152851**
(220) 10.12.1956
(151) 02.02.1957
(540)

FORD

- (730) **Ford-Werke GmbH**, Henry Ford Strasse, Köln, DE
(740) Společná advokátní kancelář Všetěčka Zelený Švorčík Kalenský a partneři, JUDr. Michal Havlík, advokát, Hálkova 2, Praha 2, 12000
(510) Svítidla a elektrické žárovky, elektrické osvětlení pro motorová vozidla, ucpávky a podložky, těsnění, šrouby, šroubováky, matkové klíče, montovací páky, unášeče, průtahy, spoje pro pryžové hadice, motorová vozidla včetně podvozků, stírače pro automobily, tabulky pro poznávací značku a držáky k nim, karoserie, vypínače, kola, náboje pro kola, ráfky, paprsky, součástky motorových vozů, pokud tyto předměty sestávají z kovu, obruče pro kola a pryžové rohožky pro motorová vozidla, spoje pro pryžové hadice pro motorová vozidla, balonové houkačky, pražce, nosníky, rámy, podlahy a průběžné podpěry nebo stupačky pro motorová vozidla, kola, náboje pro kola, ráfky a paprsky, volanty a jejich díly ze dřeva nebo sdrúžených hmot, skříňky pro baterie, pokud sestávají ze dřeva, tachometry, měřiče proudu, elektrické baterie, elektrické akumulátory, elektrické zapalovací cívky a součástky všeho tohoto zboží pro použití u motorových vozů, elektrické spínače, zapalovací svíčky, elektrické houkačky, vypínače, elektrické spoje, magnety a dynamo pro motorové vozy, radiátory, elektrická poháněcí a zapalovací zařízení a části tohoto zboží, zvedáky pro vozy, čerpadla, převody pro motorové vozy, motory, zrcadla pro motorové vozy, vypolštářování pro motorové vozy, zrcadlové sklo a světlomety pro svítidla, zvony pro svítidla, rohožky na způsob kobereců pro motorová vozidla.
(511) 6, 7, 9, 11, 12, 17, 18, 19, 20, 21, 27
(210) O-8602

(111) **152852**
(220) 10.12.1956
(151) 02.02.1957
(540)

FORD

- (730) **Ford-Werke GmbH**, Henry Ford Strasse, Köln, DE
(740) Společná advokátní kancelář Všetěčka Zelený Švorčík Kalenský a partneři, JUDr. Michal Havlík, advokát, Hálkova 2, Praha 2, 12000
(510) Motorová vozidla, jakož i součástky k nim, jako: spalovací motory, elektrické motory, zapalovací zařízení, zapalovací svíčky, dráty pro elektrická vedení, články, akumulátory, ventily, nádržky na benzín, vodní a olejová čerpadla, chladiče, ventilátory, spouštěcí zařízení, podvozky motorových vozů, převody, řetězy, spojky, kuličková ložiska, rámy pro motorová vozidla, hřídele, náboje, kola, ráfky, paprsky, pneumatiky, zařízení na ochranu proti smyku, karoserie, volanty, zařízení k řízení, příslušenství, a to: hustilky, houkačky, zvedáky pro vozy, počítače obrátek, tachometry, stopky.
(511) 6, 7, 8, 9, 11, 12, 14, 17
(210) O-8603

(111) **152882**
(220) 05.12.1956
(151) 15.02.1957
(540)

FORD

- (730) **Ford-Werke GmbH**, Henry-Ford-Str. 1, Köln a.R., DE
(740) Společná advokátní kancelář Všetěčka Zelený Švorčík Kalenský a partneři, JUDr. Michal Havlík, advokát, Hálkova 2, Praha 2, 12000
(510) (4) vosky, látky a prostředky na svícení, topiva z olejů nebo tuků, technické oleje a tuky, maziva, benzin, benzen, kapalné pohonné látky pro výbušné motory.
(511) 4
(210) O-8572

(111) **153067**
(220) 10.07.1957
(151) 18.07.1957
(540)

MASSAG

- (730) **MASSAG, a.s.**, Opavská 272, Bílovec, 74301, CZ
(740) PATENTSERVIS Praha a.s., Na Podkovce 281/10, Praha 4, 14700
(510) Šatní spínadla všeho druhu, zejména přezky, háky, knoflíky všeho druhu, kabátové řetízky, botová spínadla všeho druhu, zejména přezky, háčky, kroužky, botové kování a příslušenství obuvi, koncovky šňorovadel, duté nýty, kování a zámky pro kufrы, aktovky a brašny, přezky a provlečky k hodinkám, psací pera, napínáčky, psací, kreslířské a malířské potřeby, kancelářské potřeby a zařízení mimo nábytek, lyžařské vázání, lyžařské hole a hrany, kuřácké potřeby, zapalovače, kosmetické potřeby z kovu, zejména pudřenky a pouzdra na rtěnky, stroje nástroje na výrobu a používání zboží knoflíkářského a jehlářského.
(511) 6, 7, 8, 16, 21, 26, 28, 34
(210) O-10744

(111) **157227**
(220) 24.11.1966
(151) 03.03.1967
(540)



- (730) **PLASTIKA, a.s.**, Novozámocká cesta 22, Nitra, 94953, SK
(740) Patentová kancelář Kania, Sedlák, Smola, Ing. Kania František, Mendlovo nám. 1a, Brno, 60300
(510) Výrobky a polotovary z termoplastických hmot, hlavně roury tlakové, odpadové a drenážní pro dopravu kapalin, rourky, desky rovné, dezénované a zvlhčené v různých barvách, izolační desky rovné i zvlhčené z pěnové hmoty, sáčky z průhledných tenkostěnných fólií potíštěné i nepotíštěné, fólie a hadice průhledné, obalové, fólie z pěnové hmoty, fólie a pytle ze silnostěnných fólií nepotíštěné i potíštěné, spojovací tvarovky pro potrubí z plastických hmot, kolena, odbočky, spojky, přechody, redukce, oblouky, armatury, stavební profily, duté výrobky, sudy a lahve, ochranné obaly a profilované vložky do obalů z pěnové hmoty pro rozhlasové, televizní a magnetofonové přístroje, vakuované podhledové kazety, campingové chladničky z pěnové hmoty (priorita od 24.11.1966), roury kanalizační, roury flexibilní a spojovací tvarovky k flexibilním rourám, roury a tvarovky pro zavlažovací systémy, kruhové a ostatní profily, dešťové žlaby, svodové roury a tvarovky k dešťovým žlabům, tašky potíštěné i nepotíštěné, fólie technické, fólie pro zemědělství, fólie potravinářské, fólie smršťovací a průtažné, vstříkované dílce, rozpěrky, ramínka, sponky na vinnou révu, sací koše, uzávěry malé a velké na sudy a lahve, zátky, přepravky, střešní větráky, střešní vpusti, elektroinstalační prvky a trubky, obaly na autobaterie, azbestopolystyrénové panely, spárovací vložky, atikové náběhy, výplně chladniček vše z plastických hmot (priorita od 24.11.1986).
(511) 11, 17, 19, 20, 21, 22
(210) O-38952

(111) **157228**
(220) 24.11.1966
(151) 03.03.1967
(540)

The logo consists of the word "NITRA" in a bold, sans-serif font, followed by a large, stylized letter "P" that is wider than it is tall.

(730) **Plastika, a.s.**, Novozámocká 222, Nitra 5, 94905, SK
(740) KANIA, SEDLÁK, SMOLA Patentová a známková kancelář, Ing. František Kania, Mendlovo nám. 1a, Brno, 60300
(510) Výrobky a polotovary z termoplastických hmot, hlavně roury tlakové, odpadové a drenážní pro dopravu kapalin, rourky, desky rovné, dezénované a zvlněné v různých barvách, izolační desky rovné i zvlněné z pěnové hmoty, sáčky z průhledných tenkostěnných fólií potišťené i nepotišťené, fólie a hadice průhledné, obalové, fólie z pěnové hmoty, fólie a pytle ze silnostěnných fólií nepotišťené i potišťené, spojovací tvarovky pro potrubí z plastických hmot, kolena, odbočky, spojky, přechody, redukce, oblouky, armatury, stavební profily, duté výrobky, sudy a lahve, ochranné obaly a profilované vložky do obalů z pěnové hmoty pro rozhlasové, televizní a magnetofonové přístroje, vakuované podhledové kazety, campingové chladničky z pěnové hmoty (priorita od 24.11.1966), roury kanalizační, roury flexibilní a spojovací tvarovky k flexibilním rourám, roury a tvarovky pro zavlažovací systémy, kruhové a ostatní profily, dešťové žlaby, svodové roury a tvarovky k dešťovým žlabům, tašky potišťené i nepotišťené, fólie technické, fólie pro zemědělství, fólie potravinářské, fólie smršťovací a průtažné, vstříkované dílce, rozpěrky, ramínka, sponky na vinnou révu, sací koše, uzávěry malé a velké na sudy a lahve, zátky, přepravky, střešní větráky, střešní vpusti, elektroinstalační prvky a trubky, obaly na autobaterie, azbestopolystyrénové panely, spárovací vložky, atikové náběhy, výplně chladniček vše z plastických hmot (priorita od 24.11.1986).
(511) 11, 17, 19, 20
(210) O-38951

(111) **163334**
(220) 08.11.1976
(151) 12.08.1977
(540)

HIGGINS

(730) **CHARTPAK, Inc.**, 510 Broad Hollow Road, Ste 205, Melville, NY, US
(740) Společná advokátní kancelář Vsetečka Zelený Švorčík Kalenský a partneři, JUDr. Otakar Švorčík, advokát, Hálkova 2, Praha 2, 12000
(510) (16) inkousty a barvicí materiály zejména psací, kreslicí a tiskací inkousty, inkousty pro podušky a pásky.
(511) 16
(210) O-49643

(111) **166554**
(220) 06.10.1986
(151) 19.05.1987
(540)

CIPROXIN

(730) **BAYER Aktiengesellschaft**, Leverkusen D-51368, DE
(740) Rott, Růžička & Guttman Patentové, známkové a advokátní kanceláře, JUDr. Vladimír Rott, Vinohradská 37, Praha 2, 12000
(510) (5) léčiva.
(511) 5
(210) O-54845

(111) **166555**
(220) 06.10.1986
(151) 19.05.1987
(540)

CIPROBAY

(730) **BAYER Aktiengesellschaft**, Leverkusen, DE
(740) Společná advokátní kancelář Vsetečka a partneři, JUDr. Vsetečka Miloš, Hálkova 2, Praha 2, 12000
(510) (5) léčiva.

(511) 5
(210) O-54846

(111) **166621**
(220) 02.10.1986
(151) 09.07.1987
(540)

FLORINEF

(730) **Aspen Global Incorporated**, GBS Plaza, Cnr. La Salette & Royal Roads, Grand Bay, MU
(510) (5) přípravky farmaceutické a léčebné, zejména kortikální steroidní přípravky.
(511) 5
(210) O-54840

(111) **201537A**
(220) 25.09.1996
(151) 10.02.2000
(540)

BIO ILLUSION

(730) **FTV Prima, spol. s r. o.**, Na Žertvách 24/132, Praha 8, 18000, CZ
(510) (38) celoplošné a regionální televizní vysílání, výroba, nákup a prodej tv pořadů, dovoz tv pořadů ze zahraničí, výroba tv pořadů do zahraničí.
(511) 38
(210) O-151755

(111) **202393**
(220) 25.07.1996
(151) 29.07.1997
(540)

The Haier logo is written in a bold, stylized, blocky font with a slightly distressed or textured appearance.

(730) **Haier Group Corporation**, Haier Industrial Park, Hi-Tech Industrial Zone, Qingdao, Shandong Province, CN
(740) Ing. Václav Kratochvíl, Husníkova 2086/22, Praha 13, 15800
(510) (11) osvětlovací zařízení, topná zařízení, zařízení na výrobu páry, zařízení pro vaření, chladicí zařízení, sušicí zařízení, ventilační zařízení, zařízení pro rozvod vody a sanitární a zdravotnická zařízení.
(511) 11
(210) O-113372

(111) **202394**
(220) 25.07.1996
(151) 29.07.1997
(540)



(730) **Haier Group Corporation**, Haier Industrial Park, Hi-Tech Industrial Zone, Qingdao, Shandong Province, CN
(740) Ing. Václav Kratochvíl, Husníkova 2086/22, Praha 13, 15800
(510) (11) osvětlovací zařízení, topná zařízení, zařízení na výrobu páry, zařízení pro vaření, chladicí zařízení, sušicí zařízení, ventilační zařízení, zařízení pro rozvod vody a sanitární a zdravotnická zařízení.
(511) 11
(210) O-113373

(111) **202482**
(220) 11.09.1996
(151) 29.07.1997
(540)

REWIN

(730) **REWIN BRNO, s.r.o.**, Lazaretní 1/7, Brno, Zábřovice, 61500, CZ
(740) KANIA*SEDLÁK*SMOLA Patentová kancelář, Ing. Veronika Zemanová, Mendlovo náměstí 1a, Brno, 60300
(510) (19) okna plastová, dveře plastové.
(511) 19
(210) O-114696

(111) **202496**
(220) 20.09.1996
(151) 29.07.1997
(540)

TĚŠÍK

(730) **MISSIVA, spol. s r.o.**, V oblouku 588/21, Ústí nad Labem, 40007, CZ
(740) UNIPATENT, Mgr. Jiří Macek, Sázavská 16, Praha 2, 12000
(510) (3) přípravky prací a bělicí, čistící, leštící, odmašťovací, mýdlo, výrobky kosmetické, voňavkářské včetně éterických olejů, vodičky na vlasy, zubní pasty, prášky, mořidla na prádlo, barvy a přípravky na vlasy, autokosmetika; (29) želatina pro potravinářské účely.
(511) 3, 29
(210) O-115073

(111) **202497**
(220) 20.09.1996
(151) 29.07.1997
(540)

RTÝNA

(730) **MISSIVA, spol. s r.o.**, V oblouku 588/21, Ústí nad Labem, 40007, CZ
(740) UNIPATENT, Mgr. Jiří Macek, Sázavská 16, Praha 2, 12000
(510) (3) výrobky kosmetické, voňavkářské včetně éterických olejů, vodičky, zubní pasty, dámská kosmetika, mýdla, tekutá mýdla, sprchové gely, tělová mléka, toaletní vody, parfémy, deodoranty, tuhé deodoranty, pudry, barvy na vlasy, šampony, kondicionéry, krémy, přípravky dekorativní kosmetiky.
(511) 3
(210) O-115076

(111) **203264**
(220) 20.09.1996
(151) 26.08.1997
(540)

LILI

(730) **MISSIVA, spol. s r.o.**, V oblouku 588/21, Ústí nad Labem, 40007, CZ
(740) UNIPATENT, Mgr. Jiří Macek, Sázavská 16, Praha 2, 12000
(510) (3) přípravky prací a bělicí, čistící, leštící, odmašťovací, mýdlo, vodičky na vlasy, zubní pasty, prášky, mořidla na prádlo, barvy a přípravky na vlasy, autokosmetika; (29) želatina pro potravinářské účely.
(511) 3, 29
(210) O-115072

(111) **203265**
(220) 20.09.1996
(151) 26.08.1997
(540)

RŮŽENKA

(730) **MISSIVA, spol. s r.o.**, V oblouku 588/21, Ústí nad Labem, 40007, CZ
(740) UNIPATENT, Mgr. Jiří Macek, Sázavská 16, Praha 2, 12000
(510) (3) přípravky prací a bělicí, čistící, leštící, odmašťovací, mýdlo, výrobky kosmetické, voňavkářské včetně éterických olejů, vodičky na vlasy, zubní pasty, prášky, mořidla na prádlo, barvy a přípravky na vlasy, autokosmetika; (29) želatina pro potravinářské účely.
(511) 3, 29
(210) O-115078

(111) **204098**
(220) 30.10.1996
(151) 23.09.1997
(540)

MIRONET

(730) **Novotný Robert Ing.**, Javorová 1858/45, Praha 8, Kobylisy, 18200, CZ
(510) (9) přístroje pro zpracování informací a počítače.
(511) 9
(210) O-116224

(111) **205045**
(220) 27.08.1996
(151) 31.10.1997
(540)



(730) **DRUSO spol. s r.o.**, Zborovská 43, Plzeň, 30100, CZ
(740) Langrova, s.r.o., Skřetova 48, Plzeň, 30100
(510) (6) obecné kovy a jejich slitiny, rudy; (14) vzácné kovy a jejich slitiny; (40) nakládání s odpady.
(511) 6, 14, 40
(210) O-114207

(111) **205068**
(220) 20.09.1996
(151) 31.10.1997
(540)

RUBÍN

(730) **MISSIVA, spol. s r.o.**, V oblouku 588/21, Ústí nad Labem, 40007, CZ
(740) UNIPATENT, Mgr. Jiří Macek, Sázavská 16, Praha 2, 12000
(510) (3) výrobky kosmetické s výjimkou laků na nehty, voňavkářské včetně éterických olejů, vodičky a barvy na vlasy, zubní pasty, pánská kosmetika, mýdla, tekutá mýdla, sprchové gely, vody po holení, pěny na holení, deodoranty, tuhé deodoranty, šampony, kondicionéry, krémy.
(511) 3
(210) O-115075

(111) **205069**
(220) 20.09.1996
(151) 31.10.1997
(540)

MÝVAL

(730) **MISSIVA, spol. s r.o.**, V oblouku 588/21, Ústí nad Labem, 40007, CZ
(740) UNIPATENT, Mgr. Jiří Macek, Sázavská 16, Praha 2, 12000
(510) (3) výrobky kosmetické, voňavkářské včetně éterických olejů, vodičky a barvy na vlasy, zubní pasty, dětská kosmetika, krémy, oleje, zásypy, pěny, šampóny s výjimkou mýdel.
(511) 3
(210) O-115077

(111) **205098**
(220) 15.10.1996
(151) 31.10.1997
(540)

NIVEA PUR

(730) **Beiersdorf AG**, Unnastrasse 48, Hamburg, DE
(740) ŠTROS & KUSÁK advokátní a patentová kancelář, JUDr. David Štros, advokát, Národní 32, Praha 1, 11000
(510) (3) přípravky k péči o tělo a krásu.
(511) 3
(210) O-115769

(111) **205829**
(220) 16.09.1996
(151) 24.11.1997
(540)

A.T.KEARNEY

(730) **A.T.KEARNEY, INC.**, 222 West Adams Street, Chicago, IL, US
(740) PATENTSERVIS Praha a.s., Na Podkovce 281/10, Praha 4, 14700
(510) (42) poradenské služby v oblasti managementu, provádění průzkumů a rešeršní služby.
(511) 42
(210) O-114818

(111) **205846**
(220) 26.09.1996
(151) 24.11.1997
(540)



(730) **SKS s. r. o.**, Brněnská 21/b, č.p. 1748, Blansko, 67800, CZ
(740) Mgr. Jitka Vejražková, patentový zástupce, Podkovářská 6, Praha 9, 19000
(510) (9) aparáty a přístroje pro elektrickou zabezpečovací signalizaci, aparáty a přístroje pro elektrickou požární signalizaci, zařízení a systémy pro kontrolu vstupů, elektrická zařízení pro jednotný čas, telefonní rozvody, strukturování kabeláže, průmyslová televize, elektrická zařízení pro místní rozhlas, výpočetní technika; (37) instalace a opravy systémů pro měření a regulaci, systémů elektrické požární signalizace, systémů elektrické zabezpečovací signalizace, systémů pro kontrolu vstupů, průmyslové televize, telekomunikační techniky, výpočetní techniky, elektrických zařízení pro jednotný čas, elektrických zařízení pro místní rozhlas.
(511) 9, 37
(210) O-115212

(111) **205847**
(220) 26.09.1996
(151) 24.11.1997
(540)

SKS

(730) **SKS s. r. o.**, Brněnská 21/b, č.p. 1748, Blansko, 67800, CZ
(740) Mgr. Jitka Vejražková, patentový zástupce, Podkovářská 6, Praha 9, 19000
(510) (9) aparáty a přístroje pro elektrickou zabezpečovací signalizaci, aparáty a přístroje pro elektrickou požární signalizaci, zařízení a systémy pro kontrolu vstupů, elektrická zařízení pro jednotný čas, telefonní rozvody, strukturování kabeláže, průmyslová televize, elektrická zařízení pro místní rozhlas, výpočetní technika; (37) instalace a opravy systémů pro měření a regulaci, systémů elektrické požární signalizace, systémů elektrické zabezpečovací signalizace, systémů a zařízení pro kontrolu vstupů, průmyslové televize, telekomunikační techniky, elektrických zařízení pro jednotný čas, elektrických zařízení pro místní rozhlas, výpočetní techniky.
(511) 9, 37
(210) O-115213

(111) **206374**
(220) 25.07.1996
(151) 30.12.1997
(540)



(730) **Haier Group Corporation**, Haier Industrial Park, Hi-Tech Industrial Zone, Qingdao, Shandong Province, CN
(740) Ing. Václav Kratochvíl, Husníkova 2086/22, Praha 13, 15800
(510) (11) osvětlovací zařízení, topná zařízení, zařízení na výrobu páry, zařízení pro vaření, chladič zařízení, sušící zařízení, ventilační zařízení, zařízení pro rozvod vody a sanitární a zdravotnická zařízení.
(511) 11
(210) O-113374

(210) O-115212

(111) **206423**
(220) 26.08.1996
(151) 30.12.1997
(540)



(730) **FRUKO - SCHULZ spol. s r.o.**, Jiráskovo předměstí 629/III, Jindřichův Hradec, 37701, CZ
(510) (30) ocet; (32) nealkoholické nápoje; (33) alkoholické nápoje, vína.
(511) 30, 32, 33
(210) O-114175

(111) **206437**
(220) 29.08.1996
(151) 30.12.1997
(540)

EGO

(730) **GOLDIM spol.s r.o.**, Michelská 18/12a, Praha 4 - Michle, 14000, CZ
(510) (29) mléčné nápoje s převládajícími mléčnými složkami v suchém i tekutém stavu, dietetické potraviny a potravní doplňky s převažující zeleninovou složkou; (31) kompletní a doplňková krmiva a nápoje pro hospodářská, užitková a domácí zvířata; (32) přípravky ke zhotovování nealkoholických nápojů.
(511) 29, 31, 32
(210) O-114355

(111) **206447**
(220) 05.09.1996
(151) 30.12.1997
(540)

ELTROXIN

(730) **Aspen Global Incorporated Kross Border Trust Services Ltd**, St. Louis Business Centre Cnr Desroches&St. Louis Streets, Port Louis, MU
(740) Společná advokátní kancelář Všečeka Zelený Švorčík Kalenský a partneři, JUDr. Petr Kalenský, Hálkova 2, Praha 2, 12000
(510) (5) farmaceutické přípravky a substance.

(511) 5
(210) O-114554

(111) **206674**
(220) 21.02.1997
(151) 30.12.1997
(540)



IPB

(730) **Československá obchodní banka, a. s.**, Radlická 333/150, Praha 5, 15057, CZ
(740) Baker & McKenzie v.o.s., advokátní kancelář, JUDr. Jiří Čermák, advokát, Klimentská 46, Praha 1, 11002
(510) (9) platební karty s inteligencí; (35) ekonomické expertízy a studie, reklamní a propagační služby v oblasti financí, směnárství, poštovního platebního styku a spojení, poskytování úvěrů, bydlení, pojištění a penzijního připojištění; (36) ekonomické a devizové úvěry včetně uzavírání úvěrových smluv, přijímání peněžních prostředků od třetích osob do správy ve formě vkladů včetně vkladových operací, PHONE-banking, dokladový i bezdokladový platební styk, sdružování finančních prostředků, finanční proudy, ostatní finanční operace a služby, poštovní platební styk a operace, finanční leasing a makléřství, směnárenské operace, operace s eurošeky a cestovními šeky, obchodování a operace s platidly, s cennými papíry, se šeky, se směnkami, s mincemi a medaillemi event. se slitky drahých kovů, vydávání obligací, zástavních listů a dluhopisů, služby faktoringové, forfaitingové, franchisingové a leasingové, operace a služby v oblasti bezhotovostního platebního styku, služby v oblasti kapitálového financování, na burze cenných papírů včetně správy a řízení portfolia klientů i navazujících operací, ostatní finanční a kapitálové transakce tuzemské i mezinárodní, výkon funkce depozitáře pro investiční fondy a společnosti včetně penzijních fondů, přijímání a poskytování bankovních záruk, vydávání exportních a importních dokumentárních inkas, soubor produktů a služeb v oblasti bydlení, spojení, pojištění a penzijního připojištění, správa a úschova cenných papírů i ostatních cenností, pronájem bezpečnostních schránek (sejfů), zřizování a provozování sítě bankomatů, komerční služby v oblasti projektového a podnikového financování (vyhledávání finančních zdrojů, fúze, prodej, joint-ventures apod.), finanční analýzy; (39) distribuce platebních karet s inteligencí a diskontních karet, přeprava finančních prostředků, cenných papírů a ostatních cenností; (42) konzultační a poradenské služby související se zahraničně obchodními aktivitami, v celé oblasti financí, obchodování s cennými papíry, vyhledávání vhodných úvěrových zdrojů, směnárství, platebních karet, devizových zvláštností, celních předpisů, pojištění, penzijního připojištění, daňové problematiky, bydlení apod.

(511) 9, 35, 36, 39, 42
(210) O-119715

(111) **206675**
(220) 21.02.1997
(151) 30.12.1997
(540)



IPB

(730) **Československá obchodní banka, a. s.**, Radlická 333/150, Praha 5, 15057, CZ

(740) Baker & McKenzie v.o.s., advokátní kancelář, JUDr. Jiří Čermák, advokát, Klimentská 46, Praha 1, 11002

(510) (9) platební karty s inteligencí; (35) ekonomické expertízy a studie, reklamní a propagační služby v oblasti financí, směnárství, poštovního platebního styku a spojení, poskytování úvěrů, bydlení, pojištění a penzijního připojištění; (36) ekonomické a devizové úvěry včetně uzavírání úvěrových smluv, přijímání peněžních prostředků od třetích osob do správy ve formě vkladů včetně vkladových operací, PHONE-banking, dokladový i bezdokladový platební styk, sdružování finančních prostředků, finanční proudy, ostatní finanční operace a služby, poštovní platební styk a operace, finanční leasing a makléřství, směnárenské operace, operace s eurošeky a cestovními šeky, obchodování a operace s platidly, s cennými papíry, se šeky, se směnkami, s mincemi a medailemi event. se slitky drahých kovů, vydávání obligací, zástavních listů a dluhopisů, služby faktoringové, forfaitingové, franchisingové a leasingové, operace a služby v oblasti bezhotovostního platebního styku, služby v oblasti kapitálového financování, na burze cenných papírů včetně správy a řízení portfolia klientů i navazujících operací, ostatní finanční a kapitálové transakce tuzemské i mezinárodní, výkon funkce depozitáře pro investiční fondy a společnosti včetně penzijních fondů, přijímání a poskytování bankovních záruk, vydávání exportních a importních dokumentárních inkas, soubor produktů a služeb v oblasti bydlení, spojení, pojištění a penzijního připojištění, správa a úschova cenných papírů i ostatních cenností, pronájem bezpečnostních schránek (sejfů), zřizování a provozování sítě bankomatů, komerční služby v oblasti projektového a podnikového financování (vyhledávání finančních zdrojů, fúze, prodej, joint-ventures apod.), finanční analýzy; (39) distribuce platebních karet s inteligencí a diskontních karet, přeprava finančních prostředků, cenných papírů a ostatních cenností; (42) konzultační a poradenské služby související se zahraničně obchodními aktivitami, v celé oblasti financí, obchodování s cennými papíry, vyhledávání vhodných úvěrových zdrojů, směnárství, platebních karet, devizových zvláštností, celních předpisů, pojištění, penzijního připojištění, daňové problematiky, bydlení apod.

(511) 9, 35, 36, 39, 42
(210) O-119716

(111) **206679**
(220) 26.02.1997
(151) 30.12.1997
(540)



(730) **Československá obchodní banka, a. s.**, Radlická 333/150, Praha 5, 15057, CZ

(740) Baker & McKenzie v.o.s., advokátní kancelář, JUDr. Jiří Čermák, advokát, Klimentská 46, Praha 1, 11002

(510) (9) platební karty s inteligencí; (35) ekonomické expertízy a studie, reklamní a propagační služby v oblasti financí, směnárství, poštovního platebního styku a spojení, poskytování úvěrů, bydlení, pojištění a penzijního připojištění; (36) korunové a devizové úvěry včetně uzavírání úvěrových smluv, přijímání peněžních prostředků od třetích osob do správy ve formě vkladů včetně vkladových operací, PHONE-banking, dokladový i bezdokladový platební styk, sdružování finančních prostředků, finanční proudy, ostatní finanční operace a služby, poštovní platební styk a operace, finanční leasing a makléřství, směnárenské operace, operace s eurošeky a cestovními šeky, obchodování a operace s platidly, s cennými papíry, se šeky, se směnkami, s mincemi a medailemi event. se slitky drahých kovů, vydávání obligací, zástavních listů a dluhopisů, služby faktoringové, forfaitingové, franchisingové a leasingové, operace a služby v oblasti bezhotovostního platebního styku, služby v oblasti kapitálového financování, na burze cenných papírů včetně správy a řízení portfolia klientů a navazujících operací, ostatní finanční a kapitálové transakce tuzemské i mezinárodní, výkon funkce depozitáře pro investiční fondy a společnosti včetně penzijních fondů, přijímání a poskytování bankovních záruk, vydávání exportních a importních dokumentárních inkas, soubor produktů a služeb v oblasti bydlení, spojení, pojištění a penzijního připojištění, správa a úschova cenných papírů i ostatních cenností, pronájem bezpečnostních schránek (sejfů), zřizování a provozování sítě bankomatů, komerční služby v oblasti projektového a podnikového financování (vyhledávání finančních zdrojů, fúze, prodej, joint-ventures apod.), finanční analýzy; (39) distribuce platebních karet s inteligencí a diskontních karet, přeprava finančních prostředků, cenných papírů a ostatních cenností; (42) konzultační a poradenské služby související se zahraničně obchodními aktivitami, v celé oblasti financí, obchodování s cennými papíry, vyhledávání vhodných úvěrových zdrojů, směnárství, platebních karet, devizových zvláštností, celních předpisů, pojištění, penzijního připojištění, daňové problematiky, bydlení apod.

(511) 9, 35, 36, 39, 42
(210) O-119842

(111) **207103**
(220) 08.10.1996
(151) 28.01.1998
(540)



(730) **Car Care Plan Ltd.**, Bramley District Centre, Leeds LS13 2EJ, West Yorkshire, GB
(740) Patentová kancelář Kania, Sedlák, Smola, Ing. Malůšek Jiří, Mendlovo nám. 1a, Brno, 60300
(510) (36) pojištění automobilů; (37) servisní stanice pro vozidla, záruční opravy automobilů.
(511) 36, 37
(210) O-115507

(111) **207302**
(220) 06.03.1997
(151) 29.01.1998
(540)



(730) **Československá obchodní banka, a. s.**, Radlická 333/150, Praha 5, 15057, CZ
(740) Baker & McKenzie v.o.s., advokátní kancelář, JUDr. Jiří Čermák, advokát, Klimentská 46, Praha 1, 11002
(510) (9) platební karty; (35) ekonomické expertízy a studie, reklamní a propagační služby v oblasti financí, směnárství, platebního styku a spojení, poskytování úvěrů a pojištění; (36) korunové a devizové účty včetně uzavírání úvěrových smluv, přijímání peněžních prostředků od třetích osob do správy ve formě vkladů včetně vkladových operací, phonebanking, dokladový i bezdokladový platební styk, sdružování finančních prostředků, úrokové a kursové obchody, platební styk a operace, finanční leasing a makléřství, obchod s devizovými hodnotami v oblasti termínovaných obchodů a opcí, operace s eurošeky a cestovními šeky, obchodování a operace s platidly, s cennými papíry, se šeky, se směnkami, s mincemi a medailemi, vydávání obligací, zástavních listů a dluhopisů, operace a služby v oblasti bezhotovostního platebního styku, služby v oblasti kapitálového financování, na burze cenných papírů včetně správy a řízení portfolia klientů i navazujících operací, ostatní finanční a kapitálové transakce tuzemské i mezinárodní, přijímání a poskytování bankovních záruk, vydávání exportních a importních dokumentárních

inkas, soubor produktů a služeb v oblasti pojištění, správa a úschova cenných papírů i ostatních cenností, pronájem bezpečnostních schránek, zřizování a provozování sítě bankomatů, komerční služby v oblasti projektového a podnikového financování, finanční analýzy; (39) distribuce platebních a diskontních karet, přeprava finančních prostředků, cenných papírů a ostatních cenností; (42) konzultační a poradenské služby v celé oblasti financí, obchodování s cennými papíry, vyhledávání vhodných úvěrových zdrojů, směnárství, platebních karet, devizových zvláštností.

(511) 9, 35, 36, 39, 42
(210) O-120082

(111) **207303**
(220) 06.03.1997
(151) 29.01.1998
(540)



(730) **Československá obchodní banka, a. s.**, Radlická 333/150, Praha 5, 15057, CZ
(740) Baker & McKenzie v.o.s., advokátní kancelář, JUDr. Jiří Čermák, advokát, Klimentská 46, Praha 1, 11002
(510) (9) platební karty; (35) reklamní a propagační služby v oblasti financí, směnárství, platebního styku a spojení, poskytování úvěrů i pojištění, ekonomické expertízy a studie; (36) devizové a korunové úvěry, uzavírání úvěrových smluv a obchodování s devizovými hodnotami, přijímání peněžních prostředků od třetích osob do správy ve formě vkladů včetně vkladových operací, phonebanking, dokladový i bezdokladový platební styk, sdružování finančních prostředků, úrokové a kursové obchody, platební styk a operace, finanční leasing a makléřství, obchod s devizovými hodnotami v oblasti termínovaných obchodů a opcí, operace s eurošeky a cestovními šeky, obchodování a operace s platidly, s cennými papíry, se šeky, se směnkami, s mincemi a medailemi, vydávání obligací, zástavních listů a dluhopisů, operace a služby v oblasti bezhotovostního platebního styku, služby v oblasti kapitálového financování, na burze cenných papírů včetně správy a řízení portfolia klientů i navazujících operací, ostatní finanční a kapitálové transakce tuzemské i mezinárodní, přijímání a poskytování bankovních záruk, vydávání exportních a importních dokumentárních inkas, soubor produktů a služeb v oblasti pojištění, správa a úschova cenných papírů i ostatních cenností, pronájem bezpečnostních schránek, zřizování a provozování sítě bankomatů, komerční služby v oblasti projektového a podnikového financování, finanční analýzy; (39) distribuce platebních a diskontních karet, přeprava finančních prostředků, cenných papírů a ostatních cenností; (42) konzultační a poradenské služby v celé oblasti financí, obchodování s cennými papíry, vyhledávání vhodných úvěrových zdrojů, směnárství, platebních karet, devizových zvláštností.
(511) 9, 35, 36, 39, 42
(210) O-120083

(111) **207306**
(220) 06.03.1997
(151) 29.01.1998
(540)

STUDENTSKÉ KONTO

(730) Československá obchodní banka, a. s., Radlická 333/150, Praha 5, 15057, CZ

(740) Baker & McKenzie v.o.s., advokátní kancelář, JUDr. Jiří Čermák, advokát, Klimentská 46, Praha 1, 11002

(510) (9) platební karty; (35) reklamní a propagační služby v oblasti financí, směnárství, platebního styku a spojení, poskytování úvěrů i pojištění, ekonomické expertízy a studie; (36) devizové a korunové úvěry, uzavírání úvěrových smluv a obchodování s devizovými hodnotami, přijímání peněžních prostředků od třetích osob do správy ve formě vkladů včetně vkladových operací, phonebanking, dokladový i bezdokladový platební styk, sdružování finančních prostředků, úrokové a kursové obchody, platební styk a operace, finanční leasing a makléřství, obchod s devizovými hodnotami v oblasti termínovaných obchodů a opcí, operace s eurošeky a cestovními šeky, obchodování a operace s platidly, s cennými papíry, se šeky, se směnkami, s mincemi a medaillemi, vydávání obligací, zástavních listů a dluhopisů, operace a služby v oblasti bezhotovostního platebního styku, služby v oblasti kapitálového financování, na burze cenných papírů včetně správy a řízení portfolia klientů i navazujících operací, ostatní finanční a kapitálové transakce tuzemské i mezinárodní, přijímání a poskytování bankovních záruk, vydávání exportních a importních dokumentárních inkas, soubor produktů a služeb v oblasti pojištění, správa a úschova cenných papírů i ostatních cenností, pronájem bezpečnostních schránek, zřizování a provozování sítě bankomatů, komerční služby v oblasti projektového a podnikového financování, finanční analýzy; (39) distribuce platebních a diskontních karet, přeprava finančních prostředků, cenných papírů a ostatních cenností; (42) konzultační a poradenské služby v celé oblasti financí, obchodování s cennými papíry, vyhledávání vhodných úvěrových zdrojů, směnárství, platebních karet, devizových zvláštností.

(511) 9, 35, 36, 39, 42
(210) O-120086

(111) **207716**
(220) 12.09.1996
(151) 25.02.1998
(540)

MIDLAND

(730) HSBC Bank plc, 8 Canada Square, London E14 5 HQ, GB

(740) Baker & McKenzie s.r.o., advokátní kancelář, JUDr. Jiří Čermák, advokát, Klimentská 46, Praha 1, 11002

(510) (36) finanční, bankovní, pojišťovací služby, služby burzovních makléřů.

(511) 36
(210) O-114729

(111) **208066**
(220) 09.06.1997
(151) 25.02.1998
(540)



(730) Československá obchodní banka, a. s., Radlická 333/150, Praha 5, 15057, CZ

(740) Baker & McKenzie v.o.s., advokátní kancelář, JUDr. Jiří Čermák, advokát, Klimentská 46, Praha 1, 11002

(510) (9) platební karty s inteligencí pro použití v bankovníctví, při poštovním platebním styku, spojení a v pojišťovnictví; (35) ekonomické expertízy a studie, reklamní a propagační služby v oblasti financí, směnárství, poštovního platebního styku a spojení, poskytování úvěrů, bydlení, pojištění a penzijního připojištění; (36) korunové a devizové úvěry včetně uzavírání úvěrových smluv, přijímání peněžních prostředků od třetích osob do správy ve formě vkladů včetně vkladových operací, PHONE-banking, dokladový a bezdokladový platební styk, sdružování finančních prostředků, finanční proudy, ostatní finanční operace a služby, poštovní platební styk a operace, finanční leasing a makléřství, směnárské operace, operace s eurošeky a cestovními šeky, obchodování a operace s platidly, s cennými papíry, se šeky, se směnkami, s mincemi a medaillemi event. se slitky drahých kovů, vydávání obligací, zástavních listů a dluhopisů, služby faktoringové, forfaitingové, franchisingové a leasingové, operace a služby v oblasti bezhotovostního platebního styku, služby v oblasti kapitálového financování, na burze cenných papírů včetně správy a řízení portfolia klientů i navazujících operací, ostatní finanční a kapitálové transakce tuzemské i mezinárodní, výkon funkce depozitáře pro investiční fondy a společnosti včetně penzijních fondů, přijímání a poskytování bankovních záruk, vydávání exportních a importních dokumentárních inkas, soubor produktů a služeb v oblasti bydlení, spojení, pojištění a penzijního připojištění, správa a úschova cenných papírů i ostatních cenností, pronájem bezpečnostních schránek (sejfů), zřizování a provozování sítě bankomatů, komerční služby v oblasti projektového a podnikového financování (vyhledávání finančních zdrojů, fúze, prodej, joint-ventures apod.), finanční analýzy; (39) distribuce platebních karet s inteligencí a diskontních karet, přeprava finančních prostředků, cenných papírů a ostatních cenností; (42) konzultační a poradenské služby související se zahraničně obchodními aktivitami, v celé oblasti financí, obchodování s cennými papíry, vyhledávání vhodných úvěrových zdrojů, směnárství, platebních karet, devizových zvláštností, celních předpisů, pojištění, penzijního připojištění, daňové problematiky, bydlení apod.

(511) 9, 35, 36, 39, 42
(210) O-122946

(111) **208311**
(220) 28.08.1996
(151) 25.03.1998
(540)

EMPORI

(730) EMPORI s.r.o., Vážní 456, Hradec Králové, Pouchov, 50003, CZ

(740) Jiří Effmert, patentový zástupce, Družstevní 1424/12, Říčany, 25101

(510) (6) kovové stavební konstrukce, kovové armatury do betonu, kovové stavební dílce, stavební kování, vazba stavební kovová; (36) pronájem nemovitostí; (39) pronájem motorových vozidel, doprava věci.

(511) 6, 36, 39
(210) O-114281

(111) **208350**
(220) 06.09.1996
(151) 25.03.1998
(540)



(730) **Vurcfeldová Marie Ing.**, Volutová 2520/10, Praha 5 Stodůlky, 15800, CZ
(740) ZÁBRŠ - Advokátní, patentová a známková kancelář, JUDr. Aleš Zábrš, Na Beránce 2, Praha 6, 16000
(510) (24) pletené tkaniny, pletené vlněné tkaniny; (25) pletené elastické zboží, pletené vlněné zboží, oděvy, šály, spodní prádlo, spodní prádlo pletené na stávkou; (28) figurky z plátva a plyše; (40) barvení a potisk látek metodou filmtisku.
(511) 24, 25, 28, 40
(210) O-114586

(111) **208413**
(220) 25.09.1996
(151) 25.03.1998
(540)



(730) **STS Uhlířské Janovice s.r.o.**, Smetanova 479, Uhlířské Janovice, 28504, CZ
(740) Mgr. Jitka Vejražková, patentový zástupce, Podkovářská 6, Praha 9, 19000
(510) (1) technické plyny spadající do této třídy; (4) technické plyny spadající do této třídy; (7) svařovací technika, součásti zemědělských strojů, zejména převodovky pro sběrací a krmné vozy, nářadí pro malou zemědělskou mechanizaci; (8) nářadí pro malou zemědělskou mechanizaci spadající do této třídy; (12) pneumatiky; (37) výměna agregátů pro opravy zemědělské techniky; (41) školení svářečů.
(511) 1, 4, 7, 8, 12, 37, 41
(210) O-115164

(111) **208429**
(220) 30.09.1996
(151) 25.03.1998
(540)

AURETA FIGURAL

(730) **Keramika Celina s. r. o.**, Lešetice č. p. 51, Milín, 26231, CZ
(740) UNIPATENT, Mgr. Jiří Macek, Sázavská 16, Praha 2 - Vinohrady, 12000
(510) (19) stavební materiál včetně polozpracovaného řeziva /trámy, prkna, dřevěné panely, překližka/, skleněné cihly, dlaždice, obklady, kachle, přírodní a umělý kámen, cement, vápno, malta, sádra, štěrk, kameninové a cementové roury, stavební materiál pro stavbu cest asfalt, smola, živec, přenosné domy, kamenné pomníky, krby; (20) nábytek včetně kovového a kempingového nábytku, broušená skla a zrcadla, rámy, výrobky ze dřeva,

korou, proutí, rákosu, třtiny, rohoviny, slonoviny, kostí, želvoviny, jantaru, perleti, mořské pěny, buničiny, výrobky z plastických hmot, ložní potřeby, matrace, žiněnky, podhlavníky; (21) drobné nářadí a přenosné nádoby k domácím a kuchyňským účelům, jako kuchyňské nádoby, vědra, plech. misky, misky z plastických hmot nebo jiných hmot, strojky na mletí, sekání, lisování, hřebeny a mycí houby, toaletní potřeby, kartáče, kartáčnický materiál, pomůcky k úklidu, čisticí látky, drátěnky, zboží skleněné včetně okenního skla, výrobky z porcelánu a kameniny, které nejsou zařazeny v jiných třídách, zejména dekorativní předměty z porcelánu a keramiky.

(511) 19, 20, 21
(210) O-115271

(111) **208657A**
(220) 16.12.1996
(151) 10.02.2000
(540)

PAKTA

(730) **FTV Prima, spol. s r. o.**, Na Žertvách 24/132, Praha 8, 18000, CZ
(510) (38) spoje, komunikace-televizní vysílání.
(511) 38
(210) O-151751

(111) **208658A**
(220) 16.12.1996
(151) 10.02.2000
(540)

TV BOMBA

(730) **FTV Prima, spol. s r. o.**, Na Žertvách 24/132, Praha 8, 18000, CZ
(510) (38) spoje, komunikace-televizní vysílání.
(511) 38
(210) O-151750

(111) **209018A**
(220) 16.10.1996
(151) 10.02.2000
(540)



(730) **FTV Prima, spol. s r. o.**, Na Žertvách 24/132, Praha 8, 18000, CZ
(510) (38) spoje, komunikace-televizní vysílání.
(511) 38
(210) O-151754

(111) **209018B**
(220) 16.10.1996
(151) 01.11.2000
(540)



(730) **FTV Prima, spol. s r.o.**, Na Žertvách 24/132, Praha 8, 18000, CZ
(510) (9) videokazety, nosiče dat.
(511) 9
(210) O-160119

(111) **210896**
(220) 13.09.1996
(151) 27.07.1998
(540)

ROSSI

(730) **SERGIO ROSSI S.P.A.**, Via Stradone, 600-602, San Mauro Pascoli, IT
(740) **KOREJZOVÁ & SPOL.**, v.o.s., JUDr. Petra Korejzová, Korunní 810/104 E, Praha 10, 10100
(510) (18) kůže, imitace kůže, výrobky z těchto materiálů, zahrnuté do této třídy, kůže ze zvířat, kufry, deštníky, slunečníky a hole, biče a sedlářské výrobky.
(511) 18
(210) O-114769

(111) **213141**
(220) 21.08.1996
(151) 29.10.1998
(540)

BUNDY

(730) **TI Group Automotive Systems Limited**, 4650 Kingsgate, Oxford Business Park, South Cascade Way, Oxford OX4 2SU, GB
(740) **Rott, Růžička & Guttman Patentové, známkové a advokátní kanceláře**, Ing. Ludmila Kavínková, Vinohradská 37, Praha 2, 12000
(510) (6) trubky a potrubí z kovu a součástky a výrobky z nich vytvořené, interně a/nebo externě natírané kovové trubky, potrubí, součástky a výrobky z nich vytvořené, konektory a spojky trubek a potrubí, jedno-, dvoj- a trojstěnné trubky a potrubí na přepravu roztoků a součástky a výrobky z nich vytvořené pro automobilový a chladírenský průmysl, brzdové trubičky součástky a instalace pro výše uvedené výrobky; (11) chladicí zařízení a instalace, chladničky, mrazničky, kombinované chladničky a mrazničky, mrazicí boxy, chlazená výstavní zařízení, odpařovače, kondenzátory, výměníky tepla, součástky a instalace pro veškeré výše uvedené zboží; (17) nekovové trubky a potrubí, součástky a výrobky z nich vytvořené, trubky a potrubí vyrobené zcela nebo částečně z plastů, konektory a spojky vyrobené pro tyto zcela nebo převážně z plastů, trubky a potrubí vyrobené zcela nebo převážně z plastů pro přenos roztoků pro automobilový a chladírenský průmysl a konektory a spojky pro tyto vyrobené zcela nebo částečně z plastů.
(511) 6, 11, 17
(210) O-114056

(111) **213765**
(220) 21.06.1996
(151) 23.11.1998
(540)

(730) **DITIPO, a.s.**, Mariánské nám. 14, Uherský Brod, 68801, CZ
(740) **Ing. Markes Libor**, Grohova 54, Brno, 60200
(510) (16) balicí papír, pohlednice, přání; (39) silniční motorová doprava; (41) vydavatelství, nakladatelství; (42) litografie.
(511) 16, 39, 41, 42
(210) O-112332

(111) **214387**
(220) 28.06.1996
(151) 28.12.1998
(540)

METROL

(730) **METROL, s.r.o.**, Beblavého 8, BRATISLAVA, 81101, SK
(740) **Ing. Róbert Porubčan**, Puškinova 19, Ivanka pri Dunaji, 90028
(510) (1) chemické výrobky pro průmysl, vědu, fotografování, zemědělství, zahradnictví a lesní hospodářství, surové syntetické živice, surové plastické hmoty, hnojiva, prostředky pro kalení a sváření kovů, hasící prostředky, chemické prostředky pro konzervaci potravin, třísloviny, průmyslová pojiva a lepidla; (2) barvy, fermeže, laky, prostředky proti rzi a proti hnilobě dřeva, barviva a mořidla, přírodní živice v surovém stavu, kovy ve formě fólií a prášků, zejména pro malíře a dekoratéry, tiskaře a umělce; (3) přípravky bělicí, prací, čistící, lešticí, odmašťovací, na broušení a mýdla, výrobky parfumerické, voňavky, éterické oleje, zubní pasty, kosmetické přípravky, toaletní přípravky; (4) prostředky na zavlažování a vázání prachu, svítící látky, svíčky, knoty; (5) hygienické výrobky, zdravotnický materiál, výrobky zubolékařské, dezinfekční prostředky, prostředky na ničení škůdců a plevelu; (6) obecné kovy a jejich slitiny, výrobky z kovů, kovový stavební materiál, kolejnice, kovové kabely a neelektrické dráty, zámečnické výrobky, kovové trubky, ocelové kuličky, nedobytné pokladny a skříňky, ocelové konstrukce, rudy; (7) stroje a obráběcí stroje, motory kromě motorů pro pozemní vozidla, hnací řemeny, lišné, pračky; (8) ruční nářadí a nástroje, nožířské výrobky, sečné zbraně a břitvy a jiné holící přístroje; (9) přístroje a nástroje vědecké, měřicí, elektrické, navigační, geodetické, fotografické, filmovací, optické, kontrolní, řídicí, signální, zařízení na nahrávání, přenos a reprodukci zvuku a obrazu, magnetické nosiče dat, automatické zařízení uváděné do činnosti vhozením mince nebo známky, pokladny a počítací stroje, počítače a periferní zařízení k nim, hasící zařízení; (10) přístroje a nástroje lékařské, veterinární, zubolékařské a chirurgické včetně speciálního nábytku pro tyto obory, zdravotnické výrobky; (11) osvětlovací a vytápěcí zařízení, zařízení na vaření, chlazení, sušení, větrání, výrobu páry, vzduchotechnická zařízení, zařízení na rozvod vody a čištění odpadních vod; (12) dopravní prostředky pozemní, letecké a vodní, vozidla, vozíky, motory, soukolí a pohonné řemeny pro vozidla; (13) potřeby pro ohňostroje; (14) drahé kovy a výrobky z nich, šperky, drahokamy, hodinařské výrobky, bižuterie; (17) kaučuky, guma, gutaperča, balata, azbest, slída a jejich náhražky a výrobky z nich; (18) kůže a imitace kůže a výrobky z nich, deštníky, slunečníky, sedlářské výrobky; (19) stavební materiál nekovový a výrobky z něho, výrobky pro stavbu cest, asfalt, směla, živec, krby, komíny, dlaždice, obkládačky; (20) nábytek každého druhu a materiálu kromě kovu; (22) provazy, sítě, lana, plachty, stany, pytle a jiné výrobky z provazů a sítí, materiál na vycpávky; (24) textilie a textilní výrobky patřící do třídy 24; (27) koberce, rohože a podlahové krytiny všeho druhu; (31) výrobky zemědělské, zahradnické, lesnické, semena, živá zvířata a čerstvé ovoce a zelenina, krmivo pro dobytek, slad; (35) inzertní a reklamní činnost, průzkum trhu a marketing, podnikatelské

poradenství, zajišťování výstav, ukládání, zpracování a přenos dat a údajů jakýmkoli médiem, zprostředkovatelská činnost v oblasti obchodní činnosti; (36) zprostředkování nákupu a prodeje nemovitostí, realitní kancelář, pronájem bytových a nebytových prostorů a nemovitostí, finanční pronájem, zastavárenská činnost, finanční informace, finanční poradenství a služby, to jest leasing, forfaiting, faktoring; (37) pronájem stavebního materiálu a nářadí, opravářské služby v oblasti elektrických výrobků, měřidel, vědeckých přístrojů, nábytku, nářadí a nástrojů, restaurační služby; (39) skladování výrobků, doprava, pronájem dopravních vozidel, poskytování informací o cestování a informací, které s tím souvisí; (40) zpracování a úprava materiálů; (41) vydavatelská činnost; (42) výzkum v oblasti zavádění a využívání speciálních technologií.

(511) 1, 2, 3, 4, 5, 6, 7, 8, 9, 10, 11, 12, 13, 14, 17, 18, 19, 20, 22, 24, 27, 31, 35, 36, 37, 39, 40, 41, 42
(210) O-112653

(111) **214859**
(220) 21.08.1996
(151) 25.01.1999
(540)

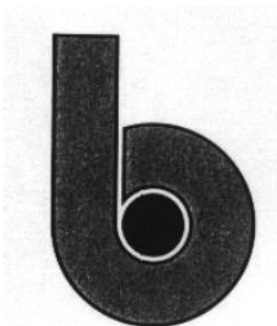

(730) **TI Group Automotive Systems Limited**, 4650 Kingsgate, Oxford Business Park, South Cascade Way, Oxford OX4 2SU, GB
(740) Rott, Růžička & Guttman Patentové, známkové a advokátní kanceláře, Ing. Ludmila Kavínková, Vinohradská 37, Praha 2, 12000
(510) (6) trubky a potrubí z kovu a součástky a výrobky z nich vytvořené, interně a/nebo externě natírané kovové trubky, potrubí, součástky a výrobky z nich vytvořené, konektory a spojky trubek a potrubí, jedno-, dvo- a trojstěnné trubky a potrubí na přepravu roztoků a součástky a výrobky z nich vytvořené pro automobilový a chladírenský průmysl, brzdové trubičky součástky a instalace pro výše uvedené výrobky; (11) chladicí zařízení a instalace, chladničky, mrazničky, kombinované chladničky a mrazničky, mrazicí boxy, chlazená výstavní zařízení, odpařovače, kondenzátory, výměníky tepla, součástky a instalace pro veškeré výše uvedené zboží; (17) nekovové trubky a potrubí, součástky a výrobky z nich vytvořené, trubky a potrubí vyrobené úplně nebo částečně z plastů, konektory a spojky vyrobené pro tyto úplně nebo převážně z plastů, trubky a potrubí vyrobené úplně nebo převážně z plastů pro přenos roztoků pro automobilový a chladírenský průmysl a konektory a spojky pro tyto vyrobené úplně nebo částečně z plastů.

(511) 6, 11, 17
(210) O-114057

(111) **214874A**
(220) 06.11.1996
(151) 09.06.2000
(540)

PLANETA ŽIVOTA

(730) **FTV Prima, spol. s r. o.**, Na Žertvách 24/132, Praha 8, 18000, CZ
(510) (38) celoplošné a regionální vysílání.
(511) 38
(210) O-156197

(111) **215405**
(220) 22.08.1996
(151) 22.02.1999
(540)

KOMA

(730) **KOMA MODULAR s.r.o.**, Říčanská 1191, Vizovice, 76312, CZ
(740) Patentová a známková kancelář, Ing. Jaromír Příkryl, Včelín 1161, Hulín, 76824
(510) (6) kovové výrobky zejména pro obytné kontejnery, zámečnické výrobky, obytné sestavy (kovové), skladové kontejnery a obytné sanitární jednotky (kovové); (20) obytné kontejnery a obytné sestavy, obytné sanitární jednotky, skladové kontejnery, kovový nábytek; (42) pronájem obytných kontejnerů, sanitárních jednotek.

(511) 6, 20, 42
(210) O-114107

(111) **215408**
(220) 22.08.1996
(151) 22.02.1999
(540)

KOMA - NEJLEPŠÍ ŘEŠENÍ

(730) **KOMA MODULAR s.r.o.**, Říčanská 1191, Vizovice, 76312, CZ
(740) Patentová a známková kancelář, Ing. Jaromír Příkryl, Včelín 1161, Hulín, 76824
(510) (6) kovové výrobky zejména pro obytné kontejnery, zámečnické výrobky, obytné sestavy (kovové), skladové kontejnery a obytné sanitární jednotky (kovové); (20) obytné kontejnery a obytné sestavy, obytné sanitární jednotky, skladové kontejnery, kovový nábytek; (42) pronájem obytných kontejnerů, sanitárních jednotek.

(511) 6, 20, 42
(210) O-114110

(111) **221170**
(220) 27.11.1996
(151) 22.11.1999
(540)



(730) **Hobbico, Inc.**, 1608 Interstate Drive, Champaign, 61821, IL, US
(740) Havel, Holásek & Partners s.r.o., advokátní kancelář, Mgr. Robert Nešpůrek LL.M., advokát, Na Florenci 2116/15, Praha 1, 11000
(510) (16) laminátové výrobky kombinované s vrstvou papíru, vč. příslušenství; (17) laminátové výrobky kombinované s vrstvou plastické hmoty, vč. příslušenství; (28) hry, hračky, modely, zejména letadla.

(511) 16, 17, 28
(210) O-117336

(111) **223618**
(220) 20.09.1996
(151) 19.04.2000
(540)

MARIELA

(730) **MISSIVA, spol. s r.o.**, V oblouku 588/21, Ústí nad Labem, 40007, CZ
(740) UNIPATENT, Mgr. Jiří Macek, Sázavská 16, Praha 2, 12000
(510) (3) přípravky prací a bělicí, čistící, leštící, odmašťovací, mýdlo, výrobky kosmetické, voňavkářské včetně éterických olejů, vodičky na vlasy, zubní pasty, prášky, mořidla na prádlo, barvy a přípravky na vlasy, autokosmetika; (29) želatina pro potravinářské účely.

(511) 3, 29
(210) O-115074

(111) **225277**
(220) 14.08.1996
(151) 21.07.2000
(540)

BEST-HALL

(730) **Best-Hall Oy**, Yhdystie 3-7, Kalvia, FI
(740) PATENTSERVIS Praha a.s., Na Podkovce 281/10, Praha 4, 14700
(510) (6) ocelové haly kryté plastem; (19) stavební materiály, haly lehké konstrukce ve stylu stanové stavby pro průmyslové a sportovní užití.
(511) 6, 19
(210) O-113863

(111) **271517**
(220) 15.10.1996
(151) 26.04.2005
(540)



(730) **FTV Prima, spol. s r.o.**, Na Žertvách 24/132, Praha 8 - Libeň, 18000, CZ
(740) PATENTSERVIS Praha a.s., Jivenská 1273/1, Praha 4, 14021
(510) (38) spoje, komunikace - TV vysílání.
(511) 38
(210) O-145796

(111) **271518**
(220) 15.10.1996
(151) 26.04.2005
(540)



(730) **FTV Prima, spol.s r.o.**, Na Žertvách 24/132, Praha 8 - Libeň, 18000, CZ
(740) PATENTSERVIS Praha a.s., Jivenská 1273/1, Praha 4, 14021
(510) (38) spoje, komunikace - TV vysílání.
(511) 38
(210) O-145797

(111) **271519**
(220) 15.10.1996
(151) 26.04.2005
(540)



(730) **FTV Prima, spol. s r.o.**, Na Žertvách 24/132, Praha 8 - Libeň, 18000, CZ
(740) PATENTSERVIS Praha a.s., Jivenská 1273/1, Praha 4, 14021
(510) (38) spoje, komunikace - TV vysílání.
(511) 38
(210) O-145798

(111) **271521**
(220) 16.10.1996
(151) 26.04.2005
(540)



(730) **FTV Prima, spol. s r.o.**, Na Žertvách 24/132, Praha 8 - Libeň, 18000, CZ
(740) PATENTSERVIS Praha a.s., Jivenská 1273/1, Praha 4, 14021
(510) (38) spoje, komunikace - televizní vysílání.
(511) 38
(210) O-163304

(111) **287395**
(220) 31.08.2006
(151) 18.01.2007
(540)

ELPUR

(730) **NOVATO spol. s r. o.**, Uralská 770/6, Praha 6, 16000, CZ
(740) Ing. Marie Smrčková, patentový zástupce, Velflíkova 10, Praha 6, 16000
(510) (3) čisticí prostředek na čištění, odmašťování a odrezování elektrod, kontaktů, spínačů a relé elektronických zařízení, elektromotorů, startérů a částí numericky řízených strojů, odmašťovací přípravky a přípravky na odstraňování rzi.
(511) 3
(210) O-440665

(111) **287405**
(220) 04.09.2006
(151) 18.01.2007
(540)



(730) **NOVUM spol. s r. o.**, 28. pluku 483/11, Praha 10, 10100, CZ
(740) RETROPATENT s.r.o., Mgr. Kamil Kolátor, Dobiášova 1246/29, Liberec VI, 46006

(510) (9) přístroje a nástroje vědecké, námořní, geodetické, fotografické, filmové, optické, přístroje pro vážení, měření, signalizaci, kontrolu (inspekci), záchranu a přístroje pro vyučování, přístroje a nástroje pro vedení, přepínání, přeměnu, akumulaci, regulaci nebo řízení elektrického proudu, přístroje pro záznam, převod, reprodukci zvuku nebo obrazu, magnetické nosiče zvukových záznamů, gramofonové desky, automatické distributory a mechanismy pro přístroje a mince, zapisovací pokladny, počítačové stroje, přístroje pro zpracování informací a počítače, hasicí přístroje; (16) papír, lepenka a výrobky z těchto materiálů, které nejsou zařazeny do jiných tříd, tiskárenské výrobky, potřeby pro knižní vazby, fotografie, papírenské zboží, lepidla pro papírenství nebo domácnost, materiál pro umělce, štetce, psací stroje a kancelářské potřeby (vyjímaje nábytek), učební a vyučovací pomůcky s výjimkou přístrojů, plastické obaly (nezařazené do jiných tříd), tiskárenské typy, štočky; (35) propagační činnost, reklama, pomoc při řízení obchodní činnosti, obchodní administrativa, kancelářské práce; (36) pojištění, služby finanční, služby peněžní, služby nemovitostní; (37) stavebnictví, opravy, instalační služby; (42) vědecké a technologické služby a s nimi spojený výzkum a návrhy, průmyslové analýzy a výzkum, návrh a vývoj počítačového hardwaru a softwaru, právní služby.

(511) 9, 16, 35, 36, 37, 42
(210) O-440750

(111) **287671**
(220) 19.07.2006
(151) 22.02.2007
(540)

Kid smiling

(730) **MUDr. Miloš Rýc**, Ke Koulce 919/7, Praha 5, 15000, CZ
(740) Ing. Francis Jupa, Měchenická 4/2554, Praha 4, 14100
(510) (5) farmaceutické, parafarmaceutické, stomatologické, veterinární, desinfekční výrobky, zdravotnické materiály a potravinové doplňky, vše spadající do třídy 5, jako např. vitamíny, minerály a stopové prvky s léčebnými účinky, dietní a nutriční přípravky s léčebnými účinky, léčiva, medicínální sirupy, výtažky z léčivých bylin, kombinované přípravky vitamínu, minerálů, stopových prvků a bylinných výtažků s léčebnými účinky, potraviny pro lékařské účely, potravinové doplňky obohacené vitamíny nebo minerály, nebo stopovými prvky s léčebnými účinky, vitamínové přípravky, vitamíny a multivitaminové preparáty, minerály,

multiminerálové preparáty a bylinné čaje s léčebnými účinky, léčivé rostliny, cukrovinky nebo pastilky nebo tablety nebo tobolky nebo kapsle nebo žvýkačky s léčivými přísadami, dietetické látky, minerální vody a dietetické nápoje upravené pro lékařské účely, dietní potraviny, výživové doplňky, bílkovinné přípravky, balzámy, krémy, masti, chemické přípravky, léčivé oleje, tuky, léčivé soli, bylinné výtažky nebo sirupy, vitamínová výživa ve formě koncentrátů, proteinové koncentráty, dietetické přípravky, žvýkačky, cigarety bez obsahu tabáku, vše výše uvedené pro lékařské účely, povzbuzující přípravky s léčebnými účinky, zejména pro stimulaci sexuální aktivity, stomatologické materiály, prostředky a výrobky v rámci této třídy, desinfekční, pesticidní, fungicidní, herbicidní a deratizační přípravky, obvazové materiály, náplastí, vata, lékárníčky včetně obsahu; (30) potraviny všeho druhu spadající do třídy 30, jako potravinové doplňky ne pro lékařské účely (zařazené ve třídě 30) a obsahující látky rostlinného původu, cukrovinky, žvýkačky, bonbony, zmrzlina, pekařské a cukrářské výrobky, kakao, káva, čaj, čokoláda, a nápoje z nich, potraviny z bílkovin, těstoviny a výrobky z nich pro lidskou výživu, med; (35) zprostředkovatelská činnost v oblasti obchodu, dovozní a vývozní kancelář (export-import), marketing, distribuce prospektů a vzorků, výstavní akce reklamního a obchodního charakteru, reklama, inzerce, propagace všemi druhy médií, zprostředkovatelská činnost v oblastech uvedených ve třídě 35.

(511) 5, 30, 35
(210) O-439276

(111) **287734**
(220) 03.08.2006
(151) 22.02.2007
(540)

HEALTHWORKS

(730) **The Coca-Cola Company**, One Coca-Cola Plaza, Atlanta, Georgia, GA, US
(740) Zeiner & Zeiner v.o.s., Mgr. Karel Šindelka, Maiselova 15, Praha 1, 11000
(510) (5) farmaceutické a zvěrolékařské přípravky, hygienické přípravky pro lékařské účely, dietetické látky upravené pro lékařské účely, potrava pro kojence, náplastí, obvazový materiál, materiály pro plombování zubů, dentální vosk, desinfekční přípravky, přípravky pro hubení škůdců, fungicidy, herbicidy, čínské bylinné čaje, léčivé čaje, tekuté léky, léčivé nápoje, tonika, posilující nápoje, posilující tekuté léky, bylinné nápoje (pro lékařské účely), bylinné výtažky (pro lékařské účely), bylinné infuze (pro lékařské účely), bylinné čaje (pro lékařské účely), bylinné směsi pro lékařské účely, bylinné přípravky pro lékařské účely, lékařské bylinné infuze, patentovaná čínská léčiva, bylinné rosoly (pro lékařské účely), želví rosoly (pro lékařské účely), posilující přípravky (pro lékařské účely); (29) maso, ryby, drůbež a zvěřina, masové výtažky, konzervované, sušené s vařením ovoce a zelenina, rosoly, džemy a ovocné kompoty, vejce, mléko a mléčné výrobky, jedlé oleje a tuky, polévky, přípravky na výrobu polévek, polévky v prášku, polévkové směsi, polévkové konzervy, mražené polévky, polévkové přísady (vše nelékařské), potravinové doplňky a výživové doplňky (jiné než pro lékařské účely), přírodní produkty v podobě bylinných přípravků, bylinné potravinové doplňky (jiné než pro lékařské účely), bylinné výtažky (jiné než pro lékařské účely); (30) káva, čaj, kakao, cukr, rýže, tapioka, ságo, kávové náhražky, bylinné čaje (jiné než pro lékařské účely), mouka a výrobky z obilnin, chléb, jemné pečivo a cukrovinky, zmrzlina, med, sirup, droždí, prášek do pečiva, sůl, hořčice, ocet, kořeněné omáčky, koření, zmrzlina, dezerty, pudinky, rýžové koláčky, potravinové doplňky pro lidskou spotřebu spadající do této třídy, tonika (jiná než pro lékařské účely); (32) piva, minerální a šumivé vody a další nealkoholické nápoje, ovocné nápoje a džusy, sirupy a další přípravky na výrobu nápojů, nápoje z ovocných šťáv, nápoje, tonik, tonikové nápoje, nealkoholické nápoje na objednávku,

nápoje v prášku (nealkoholické), bylinné nápoje nealkoholické (jiné než pro lékařské účely); (35) reklama, obchodní management, obchodní správa, kancelářská činnost, zprostředkování maloobchodu a velkoobchodu s jídlem, vodou, nápoji a pití všech druhů (at' už pro lékařské či nelékařské účely) a přísadami, směsmi, sirupy a přípravky na jejich výrobu, patentovanými čínskými léčivými, posilujícími přípravky, bylinnými infuzemi a výtažky (at' už pro lékařské či nelékařské účely), bylinnými přípravky (at' už pro lékařské či nelékařské účely), potravinovými a výživovými doplňky pro lidskou spotřebu (at' už pro lékařské či nelékařské účely), maloobchodní služby spojené s výše zmíněným, reklama, obchodní poradenství, podnikové poradenství a obchodní management spojené s výše zmíněným; (41) vzdělávání, poskytování školení, zábava, sportovní a kulturní aktivity, vzdělávání a školení v oboru potravin, nápojů a pití, čínských léčiv, zdravotních nápojů a potravin a zdravotní péče; (43) služby poskytující jídlo a pití, přechodné ubytování, restaurace, kavárny, jídelny, bufety, café-bary, čajovny, restaurace rychlého občerstvení, služby související s přípravou jídla s sebou, zásobovací služby spadající do této třídy, příprava roznáškových jídel, přípravy jídel a nápojů s sebou, poradenské a konzultační služby související s jídlem, pitím a nápoji; (44) lékařské služby, zvěrolékařské služby, péče o hygienu a krásu lidí a zvířat, zemědělské, zahradnické a lesnické služby, poradenské a konzultační služby související s čínskými léčivými, zdravotními nápoji a potravinami a zdravotní péči.

(511) 5, 29, 30, 32, 35, 41, 43, 44
(210) O-439684

(111) **287881**
(220) 22.08.2006
(151) 22.02.2007
(540)

MIRONET

(730) **Novotný Robert Ing.,** Javorová 1858/45, Praha 8, Kobylisy, 18200, CZ
(510) (35) shromažďování, poskytování, třídění, překlad (informací do počítačových databází) nebo jiné zpracovávání obchodních nebo podnikatelských informací, včetně vytváření, zpracovávání a třídění dat v rámci databází, pomoc při řízení obchodní činnosti, průzkum trhu, šíření propagačních informací, zejména systemizace informací do počítačových databází, zpracovávání specializovaných podnikových evidencí, reklamní a propagační činnost, rozšiřování a poskytování reklamních a inzertních materiálů, periodických a neperiodických tiskovin, zejména novin, časopisů určených pro reklamu a propagaci, prospektů, letáků, katalogů, reklamní literatury, brožur v tištěné podobě, na jiných nosných médiích prostřednictvím sítí Internet nebo jiné obdobné veřejné či neveřejné telekomunikační sítě, reklamní, propagační a inzertní činnost, využití Internetu ke komerčním účelům, služby související se záznamem, přepisem, vypracováním a kompilací dat a informací, zejména v oblasti obchodu a reklamy, obchodní činnost; (38) komunikace a přenos dat prostřednictvím veřejné nebo neveřejné telekomunikační sítě včetně Internetu pomocí telefonů, mobilních telefonů, telefaxů, počítačů či terminálů nebo jakýmkoliv jinými prostředky, včetně přenosu elektronické pošty a přenosu dat v reálném čase (přenosu zvuku, obrazu, textu nebo jiných dat či informací) a poskytování a zprostředkovávání služeb s tím spojených včetně poskytování přístupu a připojení k těmto telekomunikačním sítím včetně Internetu, provozování veřejné nebo neveřejné telekomunikační sítě, šíření a zpřístupňování elektronických tiskovin, časopisů, periodik, knih a jiných dat prostřednictvím veřejné nebo neveřejné telekomunikační sítě včetně Internetu, informační služby na Internetu včetně provozování elektronických nástěnek, diskusních skupin a fór a poskytování přístupu k on-line informačním službám a databázím, tisková agentura, komunikační služby, zejména provozování internetového serveru, přenos dat a informací prostřednictvím multimediálních systémů a sítí; (42) návrhy, strukturování a programování či jiné vytváření počítačových programů a počítačových systémů, zejména programové vybavení internetových, intranetových či jiných síťových serverů, serverových stanic a systémů, včetně jeho instalace, zavádění, aktualizace a údržby, návrhy, strukturování a programování či jiné vytváření databází, jiných datových systémů a aplikací pro jejich zpracování, včetně jejich poskytování přístupu k nim a jejich instalace, zavádění, aktualizace a údržby, návrhy, strukturování a programování či jiné vytváření internetových či intranetových počítačových stránek a nástěnek (webpages a websites) a internetových či intranetových aplikací, včetně jejich instalace, zavádění, aktualizace a údržby, hostování (poskytování volného prostoru) pro internetové či intranetové počítačové stránky a nástěnky (webpages a websites) nebo hostování (poskytování volného prostoru) v rámci těchto stránek či nástěnek, hostování

(poskytování volného prostoru) pro internetové či intranetové aplikace, převod (konverze) počítačových programů, dat či jiných údajů v elektronické podobě z různých formátů do jiných formátů, převod (konverze) dokumentu, dat či jiných, údajů z fyzických médií na elektronická média, tvorba a správa webových stránek, vývoj internetových aplikací, informační architektura, poskytování projektů a návrhů při výběru dodavatelů internetových technologií, projektové řízení internetových prezentací a webových aplikací.

(511) 35, 38, 42
(210) O-440355

(111) **287942**
(220) 28.08.2006
(151) 22.02.2007
(540)



(730) **ALKOM Security, a. s.,** V Holešovičkách 10/1446, Praha 8 - Libeň, 18000, CZ
(740) BOHEMIA PATENT, Ing. Jana Vandělíková, Vodičkova 791/41, Praha 1 - Nové Město, 11000
(510) (9) data, databáze a jiné informační produkty na magnetických nosičích a elektronických, datových a informačních a telekomunikačních sítích všeho druhu a na magnetických nosičích dat, souvisejících software a hardware, nosiče dat všeho druhu, elektronické sítě, multimediální aplikace, multimediální informační katalogy, elektronické časopisy, elektronická periodika a knihy v elektronické podobě, přístroje pro zpracování informací a výrobky výpočetní techniky, jako např. počítače, notebooky, tiskárny, monitory, scannery, doplňkové vybavení, např. myši, klávesnice, diskety a programové vybavení, telekomunikační technika, zejména telefony, faxy, zařízení pro reprodukci dat, kopírovací stroje, spotřební elektronika, informační systémy, přístroje pro audiovizuální komunikaci, přístroje pro záznam, převod a reprodukci zvuku nebo obrazu a jejich součásti, elektronické řídicí systémy, přístroje a jejich součásti - mikroprocesory, spojové a telekomunikační přístroje a technika, optické a optickoelektrické přístroje, přístroje pro měření, signalizaci a kontrolu, elektronická zabezpečovací technika a zabezpečovací systémy, zejména signalizační a poplašná zařízení, jejich součásti a náhradní díly včetně kamer, monitorů, dorozumivacích zařízení, monitorovací a řídicí systémy, přístroje a zařízení, analogové a digitální karty, automatické distributory a mechanismy na mince; (37) instalace, servis, případně demontáže zabezpečovacích, kontrolních a signalizačních zařízení a jiných zařízení uvedených v tomto seznamu v třídě 9; (38) služby zabezpečující audiovizuální komunikaci prostřednictvím informačních a telekomunikačních sítí, např. počítačové sítě Internet, satelitu, rozšiřování a zveřejňování a přenos informací, dat a zpráv prostřednictvím informačních a telekomunikačních prostředků a sítí, šíření elektronických časopisů, elektronických periodik a knih v elektronické podobě prostřednictvím počítačové sítě, pomocí satelitů; (42) projektování elektrických a elektronických zařízení; (45) technickoorganizační a poradenská činnost v oblasti bezpečnosti a ochrany majetku a osob, ostraha objektů a osob, služby detektivní kanceláře, doprovod osob, služby osobních strážců, vyprošťovací služby, hašení požárů, hlídání noční služby, otevírání bezpečnostních zámek, monitorování bezpečnostních a poplašných zařízení, poradenství v oblasti bezpečnosti, pořádková služba.

(511) 9, 37, 38, 42, 45
(210) O-440551

(111) **287958**
(220) 01.09.2006
(151) 22.02.2007
(540)

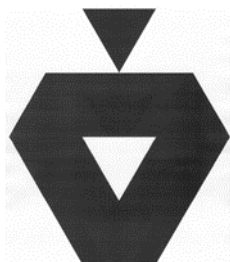

- (730) **FANJOYA, S.L.**, CL. Holanda 33, Badalona, ES
(740) RETROPATENT s.r.o., Mgr. Kamil Kolátor, Dolní nám. 5, Jablonec nad Nisou, 46601
(510) (14) vzácné kovy a jejich slitiny a výrobky z těchto látek nebo postříbřeného, nebo pozlaceného kovu, nejsou-li uvedeny v jiných třídách, klenoty, bižuterie, drahokamy, hodinářské potřeby a chronometrické přístroje; (20) nábytek, zrcadla rámy, výrobky nejmenované v jiných třídách ze dřeva, korku, rákosu, vrbového proutí, z rohu, kosti, slonoviny, z kotic, želvoviny, jantaru, perleti, mořské pěny, výrobky z náhražek všech těchto materiálů nebo z plastických hmot spadající do této třídy; (26) krajky a výšivky, stuhy a tkaničky, knoflíky, háčky a očka/poutka - galanterie, špendlíky a jehly, umělé květiny; (28) hry, hračky, potřeby pro gymnastiku a sport spadající do této třídy, vánoční ozdoby, hrací karty; (35) propagační činnost, pomoc při řízení obchodní činnosti, obchodní administrativa, kancelářské práce, propagační publikace - rozšiřování, obchodní informace, inzerce reklamní, výstavy - organizování výstav na pomoc obchodu a výstav reklamních; (39) doprava, balení a skladování zboží, organizování cest.
(511) 14, 20, 26, 28, 35, 39
(210) O-440685

(111) **288019**
(220) 07.09.2006
(151) 22.02.2007
(540)



- (730) **Hanus Jiří**, Topasová 626/26, Praha 5, 15000, CZ
(740) PatentCentrum Sedlák & Partners s.r.o., Husova 5, České Budějovice, 37001
(510) (11) zařízení vzduchotechnická, klimatizační, topná a pro úpravu vzduchu, jejich součástí a příslušenství; (37) montáž a opravy zařízení a přístrojů topných, větracích, pro rozvod a ohřev vody, včetně jejich součástí a příslušenství, instalace a opravy klimatizačních zařízení; (42) služby projekční, inženýrské, konzultační a poradenské v oblasti klimatizace, topných zařízení a vzduchotechniky, vše v rámci této třídy.
(511) 11, 37, 42
(210) O-440840

(111) **288030**
(220) 08.09.2006
(151) 22.02.2007
(540)



- (730) **Kontakt servis CZ s.r.o.**, Pražská tř. 563/99, České Budějovice, 37004, CZ
(740) PatentCentrum Sedlák & Partners s.r.o., Husova 5, České Budějovice, 37001
(510) (16) papír a výrobky z papíru, tiskoviny, katalogy, knihy, časopisy, fotografie, plakáty, samolepky (papírníkové výrobky), obtisky, obaly všeho druhu papírové, papírové tašky, papírové kapesníky, papírové ubrusy a ubrousky, databázové produkty v papírové formě, databáze v papírové formě, tiskárenské výrobky, losy, potřeby pro knižní vazby, umělecké nebo ozdobné předměty z papíru; (35) zprostředkovatelská činnost v oblasti obchodu, reklamní, inzertní a propagační služby, marketing, reklamní, inzertní a propagační činnost prostřednictvím jakéhokoliv média, prostřednictvím telefonní sítě nebo datové sítě nebo informační sítě nebo elektronické sítě nebo komunikační sítě nebo počítačové sítě, poskytování informací a jiných informačních produktů komerčního nebo reklamního charakteru, multimediálních informací komerčního charakteru, komerční využití Internetu v oblastech komerčních internetových médií a vyhledávacích služeb, on-line inzerce; (36) realitní kancelář, realitní činnost, zejména pronájem bytových a nebytových prostor, zprostředkování nákupu a prodeje nemovitostí, správa nemovitostí, oceňování a odhady nemovitostí, finanční služby, leasing, zprostředkování půjček, poradenství v oblasti nemovitostí, investiční činnost, developerská činnost v oblasti nemovitostí.
(511) 16, 35, 36
(210) O-440887

(111) **288047**
(220) 12.09.2006
(151) 22.02.2007
(540)

CHRISTEX

- (730) **CHRISTOF, spol. s r.o.**, Sportovní 3, Vyškov, 68201, CZ
(740) Ing. Jiří Malůšek, Mendlovo nám. 1a, Brno, 60300
(510) (37) praní, čištění, žehlení, údržba oděvů a ložního prádla; (39) sběr a rozvoz prádla a oděvů; (45) pronájem oděvů, ložního prádla pro hotely a zdravotní zařízení.
(511) 37, 39, 45
(210) O-440949

(111) **288049**
(220) 12.09.2006
(151) 22.02.2007
(540)

GARPET

- (730) **GARPET, s.r.o.**, Maršála Rybalka 379, Humny, Pchery, 27308, CZ
(740) JUDr. Luboš Kuna, advokát, Táborská 29, Praha 4, 14000
(510) (11) vybavovací předměty staveb - sanitární zařízení, potrubí jako části hygienických instalací; (17) krytiny, zejména na bázi kaučuku a plastů, izolace tepelné na bázi pěnových plastů (polystyren, extrudovaný polystyren, pěnový polyuretan, pěnový polyetylén), izolační hmoty proti úniku radonu na bázi plastů, izolace zvukové na bázi minerálních vláken a pěnových plastů do podlah, příček i podhledů, těsnicí tmely pro výplně do spár vnějších a vnitřních na bázi disperzí a silikonů a pro stavebně dokončovací práce (sanita, topení), armatury potrubní tlakovzdušné nekovové, pevné a ohebné plastové trubky pro domovní instalace a

inženýrské sítě; (19) stavební hmoty a materiály, zejména betonové směsi, živичné směsi, zdicí materiály, krytiny střešní nekovové, cement, omítkové směsi, dřevo stavební, nekovové pevné trubní materiály na bázi betonu pro inženýrské sítě i pro technická zařízení budov, okna nekovová, dlažba a obklady nekovové, betonové prvky, bazény plavecké nekovové, dveře nekovové, dřevěné konstrukce, betonové a železobetonové prefabrikáty; (35) poskytování pomoci při provozu obchodu, obstaravatelská a zprostředkovatelská činnost v oblasti obchodu, obchodní výstavy; (36) realitní činnost.

(511) 11, 17, 19, 35, 36
(210) O-440962

(111) **288061**
(220) 14.09.2006
(151) 22.02.2007
(540)

Moravské naftové doly, a.s.

(730) **MND a.s.**, Úprkova 807/6, Hodonín, 69501, CZ
(510) (4) průmyslové oleje a tuhy, ropa, paliva včetně benzinu pro motory, motorové oleje a mazadla; (35) zprostředkovatelská činnost v oblasti nákupu a prodeje zboží, činnost podnikatelských, organizačních a ekonomických poradců, marketing, marketingové studie, účetní poradenství, služby administrativní a organizačně ekonomické, systematizace a překládání informací do počítačové databáze, poradenství v obchodní činnosti, dodavatelské služby pro třetí osoby (nákup výrobků a služeb pro jiné podniky), obchodní nebo podnikatelské informace, účetnictví, obchodní a podnikatelské informace, podnikové poradenství a obchodní management, kopírování dokumentů, řízení obchodních nebo průmyslových podniků, zprostředkování obchodu s plynárenskými zařízeními a technologickými zařízeními pro hornickou činnost; (36) pronájem nemovitostí, leasing, hypotéky (poskytování půjček), půjčky (financování), finanční a peněžní služby, finanční informace; (37) důlní těžba, hornická činnost a činnost prováděná hornickým způsobem, poradenství v oblasti hornické činnosti, čištění chemické, stavebnictví, stavitelství, pronájem stavebních strojů a zařízení, instalování a opravy elektrických spotřebičů, montáž, údržba a opravy strojů a plynových zařízení, provádění inženýrských, průmyslových, bytových a občanských staveb, stavební práce ve výškách pomocí horolezecké nebo speleologické techniky, pronájem plynárenských zařízení a technologických zařízení pro hornickou činnost; (38) telekomunikace; (39) dovoz, doprava; (40) úprava a zušlechťování ropy a plynu, zvláštní zásahy do zemské kůry (zřizování, provoz, zajištění a likvidace podzemních zásobníků plynů a kapalin, zřizování, provoz, zajištění a likvidace zařízení pro ukládání odpadů v podzemních prostorech, zřizování, provoz, zajištění a likvidace zařízení pro průmyslové využívání tepelné energie zemské kůry); (42) geologické výzkumy, geologické průzkumy a geologické expertizy, průzkum ropných polí, analýzy chemické, analýzy těžby ropných polí, expertizy v oblasti hornické činnosti, inženýrské práce, projektování, zeměměřičství, tvorba a pronájem software, vyhledávání a průzkum ložisek nerostů.

(511) 4, 35, 36, 37, 38, 39, 40, 42
(210) O-441037

(111) **288102**
(220) 20.09.2006
(151) 22.02.2007
(540)

FESTIVAL JANÁČEK A LUHAČOVICE

(730) **Lázně Luhačovice, a.s.**, Lázeňské náměstí 436, Luhačovice, 76326, CZ
(510) (9) magnetické a optické nosiče zvuku a obrazu; (16) tiskoviny, hudebniny; (41) pořádání kulturních a společenských akcí, zejména hudebních festivalů a koncertů, koncertní agentáž, pořádání seminářů, pořádání hudebních kurzů, vydavatelská činnost, vydávání hudebnin a nosičů zvuku a obrazu, činnost nahrávacího studia.

(511) 9, 16, 41
(210) O-441167

(111) **288396**
(220) 25.08.2006
(151) 19.03.2007
(540)



(730) **ELEA Czech s.r.o.**, Eliášova 327/12, Praha 6 Dejvice, 16000, CZ
(740) Daniela Toningerová, patentový a známkový zástupce, Kamenická 3, Praha 7, 17000
(510) (9) fotoelektrické buňky, soustavy fotobuněk, solární články, zařízení na sledování slunce; (11) solární kolektory, soustavy solárních kolektorů, soustavy solárních kolektorů s pevným stojanem, soustavy solárních kolektorů s pohyblivým stojanem, fotovoltaické systémy s koncentratory záření.
(511) 9, 11
(210) O-440473

(111) **288462**
(220) 11.09.2006
(151) 19.03.2007
(540)



(730) **Stanislav Šelmát - KBS SPEDITION**, Sedliště 26, Nepomuk, 33501, CZ
(510) (12) závodní auta a díly spadající do tř. 12; (37) opravy aut, opravy náhradních dílů, údržba vozidel; (39) pozemní doprava, provozování a půjčování závodních aut, pronájem garáží a automobilů.
(511) 12, 37, 39
(210) O-440918

(111) **288471**
(220) 12.09.2006
(151) 19.03.2007
(540)

ACP  **TRADUCTERA**

(730) **ACP Traductera, a.s.**, Na Píketě 173/III, Jindřichův Hradec, 37701, CZ
(740) PatentCentrum Sedlák & Partners s.r.o., Husova 5, České Budějovice, 37001
(510) (9) přístroje pro vyučování, nosiče dat, zvukových, obrazových a zvukově-obrazových záznamů, databázové produkty a publikace v elektronické podobě, elektronické datové a informační sítě, informační produkty na nosičích nebo v elektronických datových informačních a komunikačních sítích; (35) automatizované zpracování dat a informací, administrativní práce, reklamní činnost, zprostředkovatelská činnost v oblasti obchodu; (41) zprostředkování překladů a tlumočení, služby jazykově-organizační, překladatelské a tlumočnické, služby soudních tlumočnicků, pořizování oficiálních překladů a překladů notářsky ověřených, znalecké posudky v oboru překladů a tlumočení do cizích jazyků, jazykové expertizy; (42) tvorba a poskytování software, poradenství v oblasti software a hardware, grafické a kresličské práce.
(511) 9, 35, 41, 42
(210) O-440951

(111) **288504**
(220) 19.09.2006
(151) 19.03.2007
(540)



(730) **Pivovar Černá Hora, a.s.**, nám. U Pivovaru 3, Černá Hora, 67921, CZ
(740) Ing. Marie Jandová, Nerudova 1095, Kuřim, 66434
(510) (16) periodické a neperiodické tiskoviny všeho druhu, papírenské výrobky, fotografie, pohlednice, kalendáře (nástěnné, stolní a kapesní), plakáty, billboardy, prospekty, papírové etikety, nálepky, samolepky, obtisky, razítka, papírové vlajky, papírové ubrousky a ubrusy, papírová prostírání, papírové ručníky, papírové kornouty, papírové kelímky, podtácky (papírové podložky pod sklenice), papírové obaly všeho druhu, balicí papír, papírové tašky, umělohmotné tašky; (32) nealkoholické nápoje všeho druhu zařazené v této třídě, stolní vody perlivé a neperlivé, stolní vody odchlorované a deionizované
(511) 16, 32
(210) O-441126

(111) **288773**
(220) 18.10.2006
(151) 19.03.2007
(540)



(730) **INTACT - studium v zahraničí, s.r.o.**, Kotlářská 914/21, Brno - Veveří, 60200, CZ
(740) UNIPATENT, Mgr. Jiří Macek, Sázavská 16, Praha 2 - Vinohrady, 12000
(510) (39) služby cestovní kanceláře, poskytování a zprostředkování cestovních služeb, zprostředkování přepravy osob, organizování cest, poskytování dopravních a cestovních informací, průvodcovské služby, rezervace jízdnek; (41) organizování a zprostředkování jazykových kurzů a jazykových pobytů, služby tlumočnické a překladatelské; (43) zprostředkování a rezervace přechodného ubytování, hostinská a ubytovací činnost v rámci provozování cestovní kanceláře.
(511) 39, 41, 43
(210) O-442074

(111) **288792**
(220) 20.10.2006
(151) 19.03.2007
(540)

COCA-COLA ZERO

(730) **The Coca-Cola Company**, One Coca-Cola Plaza, Atlanta, 30313, GA, US
(740) Zeiner & Zeiner v.o.s., Mgr. Karel Šindelka, Maiselova 15, Praha 1, 11000
(510) (32) piva, minerální a syčené vody a jiné nealkoholické nápoje s výjimkou nealkoholických vín a nealkoholických šumivých vín; ovocné nápoje a ovocné džusy; sirupy a jiné přípravky na výrobu nápojů.
(511) 32
(210) O-442170

(111) **289203**
(220) 02.11.2006
(151) 10.04.2007
(540)

Marius Pedersen



(730) **Marius Pedersen a.s.**, Průběžná 1940/3, Hradec Králové, 50009, CZ
(510) (1) chemické výrobky pro zemědělství, zahradnictví a lesnictví (kompost); (35) pomoc při řízení obchodní činnosti, obchodní administrativa, činnost účetních poradců, vedení účetnictví a daňové evidence, dodavatelské služby pro třetí osoby; (37) čištění ulic, stavebnictví, elektrická zařízení (instalování, opravy, revize a zkoušky), provozování čerpacích stanic s pohonnými hmotami; (39) doprava a skladování odpadu; (40) recyklace odpadu, zpracování odpadu, likvidace odpadu, recyklace odpadu, třídění odpadů a recyklovatelného materiálu; (42) poradenství o ochraně

životního prostředí, projektová činnost, studie technických projektů; (44) zahradnické služby, údržba trávníků.
(511) 1, 35, 37, 39, 40, 42, 44
(210) O-442532

(111) **289424**
(220) 05.09.2006
(151) 16.04.2007
(540)



(730) **ABI AUTO s.r.o.**, Svobody 774/77, Liberec 15 - Starý Harcov, 46015, CZ
(740) STRNAD Patentová a známková kancelář, Ing. Václav Strnad, Rychtářská 375/31, Liberec 14, 46014
(510) (9) hrací automaty na mince, jejich součásti, příslušenství a doplňky, hudební automaty na mince a další automatické přístroje uváděné v činnost vložení mince nebo známky, jejich součásti, příslušenství a doplňky, autopříslušenství náležející do této třídy, autodoplňky náležející do této třídy, elektrická a elektronická zařízení a přístroje náležející do této třídy (vyjma osobních počítačů a výrobků výpočetní techniky, jejich doplňků a komponent), jejich součásti, příslušenství a doplňky jako jsou zařízení a přístroje pro záznam času, pro průmyslovou diagnostiku, pro elektrické svařování, pro zabezpečení proti krádeži, pro navigaci, pro vyvolání poplachu, pro zpracování dat, k hašení, elektromagnetické cívky, indukční cívky, tlumivky, časové spínače, časové vypínače, dálkoměry, tachometry pro vozidla, rychloměry pro vozidla, otáčkoměry, nabíječky akumulátorů, proudové usměrňovače, přerušovače, odrušovače, dálkové ovladače, dávkovače, elektrické měniče, elektrické regulátory, elektrické stmívače, elektrické kondenzátory, elektrická relé, elektrické indikátory, ohmmetry, transformátory, jističe, pojistky, tepelné regulátory, termostaty, snímače teploty, tlakoměry, hustoměry, viskozimetry, vodoznaky, startovací kabely pro motory, svorky, konektory, spojky, přístroje a nástroje navigační, optické, fotografické, kinematografické, zvětšovací, signalizační, výstražné, kontrolní, zabezpečovací, záchranné, vyučovací, k vážení, k měření, jejich součásti, příslušenství a doplňky, přístroje pro záznam, přenos a reprodukci zvuku nebo obrazu, jejich součásti, příslušenství a doplňky; (11) elektrická a elektronická zařízení a přístroje pro osvětlování, topení, vaření, chlazení, sušení, větrání, zdravotnictví a rozvod vody náležející do této třídy, jejich součásti, příslušenství a doplňky; (12) motorová vozidla, autopříslušenství a motopříslušenství spadající do této třídy, autodoplňky a motodoplňky spadající do této třídy; (35) akviziční, marketingová, propagační, reklamní, obchodně informační a inzertní činnost v rozsahu uvedených výrobků a služeb, zprostředkování obchodní činnosti a obchodních služeb, vytváření obchodní strategie, poradenská a konzultační činnost, průzkum trhu, distribuce reklamních prospektů, katalogů a vzorků, poskytování pomoci při řízení obchodního úseku podniku, obchodní činnost, například ve sdělovacích prostředcích, v síti Internet, v periodikách, v katalogích, provoz autobazaru; (37) instalace, provoz, údržba a opravy větrných elektráren, instalace, provoz, údržba, opravy a zkoušky elektrických a elektronických zařízení a přístrojů, instalace, provoz, údržba a opravy hudebních a hracích automatů, montáž, opravy a revize plynových zařízení, montáž, údržba a opravy autopříslušenství a autodoplňků, montáž, údržba a opravy motopříslušenství a motodoplňků, servisní stanice pro vozidla, údržba a opravy motorových vozidel, seřizování a úpravy (tuning) automobilů a motocyklů, a to včetně karosérií a podvozků, pneuservis, informace o údržbě a opravách zařízení, přístrojů a vozidel; (39) nákladová doprava a přeprava, zprostředkování nákladové dopravy a přepravy, osobní doprava, rozvoz a distribuce zboží, zařízení, přístrojů, náhradních dílů, příslušenství a doplňků, skladování, pronájem skladů, balení a doručování zboží,

pronájem vozidel, půjčování autopříslušenství a motopříslušenství, organizování a pořádání cest, zájezdů (doprava) a prohlídek.
(511) 9, 11, 12, 35, 37, 39
(210) O-440756

(111) **289432**
(220) 11.09.2006
(151) 16.04.2007

(540) **Tchibo - Oficiální Partner Santa Clause**

(730) **Tchibo Markenverwaltungs GmbH & Co. KG**, Am Heisterbusch 11, 19258 Gallin, DE
(740) Tříska & Žák, advokátní kancelář, s.r.o., Mgr. Ing. Vojtěch Tříska, Národní 60/28, Praha 1, 11000
(510) (14) vzácné kovy a jejich slitiny a výrobky z těchto látek nebo posříbřeného nebo pozlaceného kovu, které jsou zahrnuty ve tř. 14, klenoty, bižuterie, drahokamy, hodinářské potřeby a chronometrické přístroje; (16) papír, lepenka a výrobky z těchto materiálů, které jsou zahrnuty ve tř. 16, tiskárenské výrobky, potřeby pro knižní vazby, fotografie, papírenské zboží, lepidla pro papírenství nebo domácnost, materiál pro umělce, štětce, psací stroje a kancelářské potřeby (vyjímaje nábytek), učební a vyučovací pomůcky s výjimkou přístrojů, plastické obaly, které jsou zahrnuty ve tř. 16, tiskařské typy, štočky; (25) oděvy, obuv, kloboučnické zboží; (28) hry, hračky, potřeby pro gymnastiku a sport, které jsou zahrnuty ve tř. 28, vánoční ozdoby; (30) káva, čaj, kakao, cukr, rýže, tapioka, ságo, kávové náhražky, mouka a přípravky z obilnin, chléb, pečivo, cukrovinky, zmrzlina, med, sirup melasový, droždí, prášky do těsta, sůl, hořčice, ocet, nálevy (k ochucení), koření, led pro osvětlení; (35) propagační činnost, reklama, pomoc při řízení obchodní činnosti, obchodní administrativy, kancelářské práce.
(511) 14, 16, 25, 28, 30, 35
(210) O-440929

(111) **289433**
(220) 11.09.2006
(151) 16.04.2007

(540) **Oficiální Partner Santa Clause**

(730) **Tchibo GmbH**, Überseering 18, Hamburg, 22297, DE
(740) Tříska & Žák, advokátní kancelář, s.r.o., Mgr. Ing. Vojtěch Tříska, Národní 60/28, Praha 1, 11000
(510) (14) vzácné kovy a jejich slitiny a výrobky z těchto látek nebo posříbřeného nebo pozlaceného kovu, které jsou zahrnuty ve tř. 14, klenoty, bižuterie, drahokamy, hodinářské potřeby a chronometrické přístroje; (16) papír, lepenka a výrobky z těchto materiálů, které jsou zahrnuty ve tř. 16, tiskárenské výrobky, potřeby pro knižní vazby, fotografie, papírenské zboží, lepidla pro papírenství nebo domácnost, materiál pro umělce, štětce, psací stroje a kancelářské potřeby (vyjímaje nábytek), učební a vyučovací pomůcky s výjimkou přístrojů, plastické obaly, které jsou zahrnuty ve tř. 16, tiskařské typy, štočky; (25) oděvy, obuv, kloboučnické zboží; (28) hry, hračky, potřeby pro gymnastiku a sport, které jsou zahrnuty ve tř. 28, vánoční ozdoby; (30) káva, čaj, kakao, cukr, rýže, tapioka, ságo, kávové náhražky, mouka a přípravky z obilnin, chléb, pečivo, cukrovinky, zmrzlina, med, sirup melasový, droždí, prášky do těsta, sůl, hořčice, ocet, nálevy (k ochucení), koření, led pro osvětlení; (35) propagační činnost, reklama, pomoc při řízení obchodní činnosti, obchodní administrativy, kancelářské práce.
(511) 14, 16, 25, 28, 30, 35
(210) O-440930

(111) **289434**
(220) 11.09.2006
(151) 16.04.2007

(540) **Oficiální Obchod Santa Clause**

(730) **Tchibo GmbH**, Überseering 18, Hamburg, 22297, DE
(740) Tříska & Žák, advokátní kancelář, s.r.o., Mgr. Ing. Vojtěch Tříska, Národní 60/28, Praha 1, 11000
(510) (16) papír, lepenka a výrobky z těchto materiálů, které jsou zahrnuty ve tř. 16, tiskárenské výrobky, potřeby pro knižní vazby, fotografie, papírenské zboží, lepidla pro papírenství nebo domácnost, materiál pro umělce, štětce, psací stroje a kancelářské potřeby (vyjímaje nábytek), učební a vyučovací pomůcky s výjimkou přístrojů, plastické obaly, které jsou zahrnuty ve tř.

16, tiskařské typy, štočky; (25) oděvy, obuv, kloboučnické zboží; (35) propagační činnost, reklama, pomoc při řízení obchodní činnosti, obchodní administrativa, kancelářské práce.

(511) 16, 25, 35
(210) O-440931

(111) **289435**
(220) 11.09.2006
(151) 16.04.2007
(540)

Oficiální Káva Santa Clause

(730) **Tchibo GmbH**, Überseering 18, Hamburg, 22297, DE
(740) Tříška & Žák, advokátní kancelář, s.r.o., Mgr. Ing. Vojtěch Tříška, Národní 60/28, Praha 1, 11000
(510) (16) papír, lepenka a výrobky z těchto materiálů, které jsou zahrnuty ve tř. 16, tiskárenské výrobky, potřeby pro knižní vazby, fotografie, papírenské zboží, lepidla pro papírenství nebo domácnost, materiál pro umělce, štětce, psací stroje a kancelářské potřeby (vyjímaje nábytek), učební a vyučovací pomůcky s výjimkou přístrojů, plastické obaly, které jsou zahrnuty ve tř. 16, tiskařské typy, štočky; (25) oděvy, obuv, kloboučnické zboží; (30) káva, čaj, kakao, cukr, rýže, tapioka, ságo, kávové náhražky, mouka a přípravky z obilnin, chléb, pečivo, cukrovinky, zmrzlina, med, sirup melasový, droždí, prášky do těsta, sůl, hořčice, ocet, nálevy (k ochucení), koření, led pro osvěžení; (35) propagační činnost, reklama, pomoc při řízení obchodní činnosti, obchodní administrativa, kancelářské práce.

(511) 16, 25, 30, 35
(210) O-440932

(111) **289593**
(220) 01.12.2006
(151) 16.04.2007
(540)

NOVAPLAST

(730) **NOVATO spol. s r.o.**, Uralská 770/6, Praha 6, 16000, CZ
(740) Ing. Marie Smrčková, patentový zástupce, Velflíkova 10, Praha 6, 16000
(510) (1) chemické přípravky pro povrchovou úpravu při zpracování materiálů vstřikováním, litím, lisováním a tvarováním ve vakuu, separační prostředky na formy, chemické přípravky pro usnadnění vyjímání odlitků a výlisků z formy; (2) antikoroziní přípravky, ochranné povlaky bránící přilnutí dílů na formy a nástroje.

(511) 1, 2
(210) O-443417

(111) **289798**
(220) 13.10.2006
(151) 30.04.2007
(540)



(730) **ZZN Polabí, a.s.**, K Vinici 1304, Kolín V, 28002, CZ
(740) Ing. Václav Kratochvíl, patentový zástupce, Táborská 758/33, Mladá Boleslav, 29301
(510) (1) přípravky pro ošetřování rostlin, hnojiva, agrochemikálie, chemické výrobky, chemické prostředky a přípravky v rámci této třídy; (31) krmiva a krmné směsi, obiloviny, olejoviny, luskoviny, zemědělské, zahradnické a lesnické výrobky, živé rostliny a zvířata, semena; (35) služby obstaravatelské a zprostředkovatelské v oblasti chemického průmyslu a zemědělství v rámci této třídy, pomoc při řízení obchodní činnosti, obchodní služby v prodejních i skladových provozech; (36) zastupování v celním řízení, pronájem nemovitostí, správa majetku, pozemků a budov;

(37) provozování čerpacích stanic s palivy a mazivy, údržba a opravy motorových vozidel a jejich příslušenství, opravy pracovních strojů, servis zemědělských strojů; (39) nákladní doprava, osobní doprava, provozování dráhy, drážní doprava, skladování zboží, balení zboží, dodávání zboží, dovoz zboží, pronájem motorových vozidel, parkovišť a skladišť; (40) nakládání s odpady; (44) ošetřování rostlin a půdy, poradenské služby v oblasti zemědělství.

(511) 1, 31, 35, 36, 37, 39, 40, 44
(210) O-441944

(111) **289824**
(220) 27.11.2006
(151) 30.04.2007
(540)

CORUM | CREDIT

(730) **CORUM CREDIT, a.s.**, Opletalova 1284/37, Praha 1 Nové Město, 11000, CZ
(510) (35) propagační činnost, reklama, pomoc při řízení obchodní činnosti, obchodní administrativa, kancelářské práce; (36) pojištění, služby finanční, služby peněžní, služby nemovitostní.
(511) 35, 36
(210) O-443195

(111) **290102**
(220) 08.01.2007
(151) 07.05.2007
(540)

BIOVID

(730) **Pfeiffer Tomáš**, Soukenická 21, Praha 1, 11000, CZ
(510) (16) časopisy, knihy, grafické reprodukce, grafiky, učební pomůcky kromě přístrojů; (38) agentury tiskové, diskusní fóra, počítačová komunikace, přenos zpráv a obrázků pomocí počítačů; (41) digitální zpracování obrazu, elektronické publikování, filmová tvorba, filmové projekce, fotografování, fotografování na mikrofilm, nahrávací studia, nahrávání videopásek, reportéřské služby, služby v oblasti grafické úpravy jiné než pro reklamní účely, školení, televizní programy, texty (psaní textů) jiné než reklamní, texty (zveřejňování) kromě reklamních, titulky, videofilmy, videopásky, vstupenky, vydávání elektronických knih a časopisů on-line, vydávání knih, výstavy (organizování kulturních nebo vzdělávacích výstav), zábava, zpravodajství (obrazové), živé vystoupení.
(511) 16, 38, 41
(210) O-444316

(111) **290103**
(220) 08.01.2007
(151) 07.05.2007
(540)

BIOTON

(730) **Pfeiffer Tomáš**, Soukenická 21, Praha 1, 11000, CZ
(510) (9) akustické trubice, zvukovody, disky nahrané (se zvukovými nahrávkami), disky optické, filmy (exponované), gramofonové desky, kinofilmy (exponované), kompaktní disky (audio video), kompaktní optické disky, CD ROM, mikrofony, nosiče dat magnetické, magnetická média, nosiče dat optické, nosiče zvukových nahrávek, virgule, proutky pro proutkaře, zvuk (přístroje pro nahrávání zvuku), zvuk (přístroje pro reprodukci zvuku), přehrávače, zvuk (zařízení na přenášení zvuku), zvukové záznamy (pásky se zvukovými záznamy); (15) hudební nástroje; (41) elektronické publikování, reportéřské služby, skládání hudby, studia nahrávací, školení, televizní programy, texty (psaní textů) jiné než

reklamní, texty (zveřejňování) kromě reklamních, vstupenky, vydávání elektronických knih a časopisů on-line, vydávání knih, výstavy (organizování kulturních nebo vzdělávacích výstav), zábava, zpravodajství (obrazové), živé vystoupení.

(511) 9, 15, 41
(210) O-444317

(111) **290286**
(220) 31.08.2006
(151) 21.05.2007
(540)

(111) **290283**
(220) 31.08.2006
(151) 21.05.2007
(540)

CAFFÉ POINT

(730) **CORUM CREDIT, a.s.**, Opletalova 1284/37, Praha 1 Nové Město, 11000, CZ
(510) (43) služby zajišťující stravování a nápoje.
(511) 43
(210) O-440650



(111) **290284**
(220) 31.08.2006
(151) 21.05.2007
(540)



(730) **CORUM CREDIT, a.s.**, Opletalova 1284/37, Praha 1 Nové Město, 11000, CZ
(510) (43) služby zajišťující stravování a nápoje.
(511) 43
(210) O-440651

(730) **CORUM CREDIT, a.s.**, Opletalova 1284/37, Praha 1 Nové Město, 11000, CZ
(510) (36) služby nemovitostní.
(511) 36
(210) O-440653

(111) **290418**
(220) 23.01.2007
(151) 21.05.2007
(540)



(111) **290285**
(220) 31.08.2006
(151) 21.05.2007
(540)

REAL POINT

(730) **CORUM CREDIT, a.s.**, Opletalova 1284/37, Praha 1 Nové Město, 11000, CZ
(510) (36) služby nemovitostní.
(511) 36
(210) O-440652

(730) **Pfeiffer Tomáš**, Soukenická 21, Praha 1, 11000, CZ
(510) (12) hnací (pohonné) mechanismy pro pozemní vozidla, kosmické dopravní prostředky, vozidla pro cestování po zemi, vzduchu, vodě nebo železnici; (41) elektronické publikování, filmová studia, filmová tvorba, filmové projekce, fotografování, fotografování na mikrofilm, klubové služby (výchovně zábavné), kluby zdraví, knihovny, vydávání knih, koncertní sítě, sály, nahrávací studia, nahrávání videopásek, konference, kongresy, semináře, symposia, organizování kulturních nebo vzdělávacích výstav, poskytování on-line elektronických publikací, představení, psaní textů (jiných než reklamních), výroba rozhlasových a televizních programů, skládání hudby, studia nahrávací, školení, výroba videofilmů, vydávání knih, výroba divadelních a/nebo jiných představení, vyučování, výuka, vzdělávání, živé představení; (44) aromaterapeutické služby, fyzioterapie, lékařské služby, masáže, sanatoria, zotavovny, telemedicinské služby, zdravotní péče.

(511) 12, 41, 44
(210) O-444712

(111) **290426**
(220) 25.01.2007
(151) 21.05.2007
(540)

ČSOB Klub úspěšných podnikatelů

(730) **Československá obchodní banka, a. s.**, Radlická 333/150, Praha 5, 15057, CZ
(740) Baker & McKenzie v.o.s., advokátní kancelář, JUDr. Jiří Čermák, advokát, Klimentská 46, Praha 1, 11002
(510) (9) systémy dálkového přenosu dat, programy na zpracování dat, dešifrovací soustavy, platební karty, čipy, informační produkty v elektronické podobě, bezpečnostní zařízení pro úschovu svěřených peněz,

cenných listin, dokumentů i ostatních cenností, přístroje a zařízení pro směnu a výměnu peněz; (16) tiskoviny všeho druhu, včetně cenných papírů, šeků, směnek, burzovních listů, cenných papírů, informační produkty na papírových nosičích; (35) inzertní, reklamní a propagační činnost, uskutečňovaná prostřednictvím jakýchkoliv médií, marketing, informační servis a poradenské služby v oblasti obchodu, obchodní management a obchodní administrativa, automatizované zpracování dat v oblasti bankovníctví; (36) služby finanční, peněžní, nemovitostní a pojišťovací, včetně příslušných on-line služeb; (38) telekomunikace, systém dálkového přenosu dat prostřednictvím všech dostupných médií; (39) přeprava peněz, cenných papírů a jiných cenností; (41) výchova a vzdělávání, prezentace na společenských, kulturních, sportovních i zábavních společenských akcích; (42) tvorba, zavádění, adaptace, aktualizace a údržba softwaru, kódování a dekodování zabezpečovacích systémů, tvorba www stránek.

(511) 9, 16, 35, 36, 38, 39, 41, 42
(210) O-444797

(111) **290738**
(220) 26.09.2006
(151) 13.06.2007
(540)

ANOPRESS

(730) **Anopress IT, a.s.**, Prvního pluku 347/12a, Praha 8 - Karlín, 18600, CZ
(740) Ing. Václav Kratochvíl, patentový zástupce, Táborská 758/33, Mladá Boleslav, 29301
(510) (9) elektronické a magnetické nosiče dat všeho druhu, nahrané počítačové programy, elektronické publikace na nosičích a přenášené po síti, data, databáze a jiné informační produkty, multimediální aplikace, software, elektronický archiv; (16) periodický a neperiodický tisk, brožury, kalendáře, katalogy, knihy, časopisy, prospekty, příručky, publikace, ročenky, tiskoviny; (35) marketing, průzkum a vyhodnocování trhu, zprostředkovatelská činnost v oblasti obchodu, provozování informačního systému, získávání, zpracování a distribuce dat, analýzy nákladů, vyhledávání dat v počítačových souborech, obchodní, organizační nebo podnikatelské informace a poradenství, překlad informací do počítačové databáze, automatizované zpracování dat, tvorba a spravování databází, služby databank, statistické informace, výstřižková služba, reklamní, propagační a inzertní činnost, zpracování informací z tisku a jejich poskytování, získávání, zpracování, distribuce či jiné poskytování informací, zejména v elektronické podobě, vyhledávání dokladů a dokumentů, zprostředkovatelská činnost v oblasti výše uvedených služeb; (38) provozování datových sítí, správa sítí, elektronická pošta a počítačová komunikace, komunikace a přenos dat pomocí počítačů a počítačových sítí, činnost tiskové a informační kanceláře; (41) vydávání publikací, knih a časopisů i v elektronické podobě, výchovná a zábavní činnost, organizování přednáškových a školicí činnosti, pořádání kurzů a školení, informace o výchově a vzdělávání; (42) tvorba software, programování, tvorba multimediálních dokumentů, prezentací, aplikací, katalogů apod., konstrukce WWW prezentací a řešení WWW serverů, tvorba informačních databází, grafický design, odborné a technické rešerše, poradenství v oblasti hardware a software.

(511) 9, 16, 35, 38, 41, 42
(210) O-441372

(111) **290750**
(220) 25.10.2006
(151) 13.06.2007
(540)



(730) **La Florista s. r. o.**, Karolinská 650/1, Praha 8 - Karlín, 18600, CZ
(510) (31) květiny živé, květiny sušené, pokojové rostliny, okrasné dřeviny, rostliny sušené, sušené plody spadající do této třídy, sušené květiny, rostliny a jejich aranžmá, květinové cibule, rostlinná semena, větve z přírodních květin živých i sušených, keře, křoví, stromy, kultura houbová, podhoubí; (35) reklama, propagace, inzerce a marketing, zprostředkování obchodní činnosti prostřednictvím Internetu, rozšiřování propagačních, reklamních a inzertních materiálů i po elektronické síti Internet, poskytování on-line obchodních a reklamních informací, zejména prostřednictvím sítě Internet, poskytování reklamního prostoru na webovských stránkách, provozování portálu pro obchodování po Internetu, zprostředkování obchodu po Internetu; (39) doručování zboží, doručovací služby, kurýrské služby, dodávka zboží poštou (například květin), zprostředkování dopravy (zasílatelství), zprostředkování přepravy (například květin); (44) květinová výzdoba interiérů, aranžování květin a služby v oboru květinářství a zahradnictví, zahradní architektura, zhotovování a prodej věnců, poradenství v oblasti květinářství.
(511) 31, 35, 39, 44
(210) O-442298

(111) **290836**
(220) 05.02.2007
(151) 13.06.2007
(540)



(730) **LB Cemix, s.r.o.**, Tovární ulice 36, Borovany, 37312, CZ
(740) JUDr. Miroslav Kupka, Levého 1532, Rakovník, 26901
(510) (19) suché omítkové a maltové směsi.
(511) 19
(210) O-445138

(111) **290837**
(220) 05.02.2007
(151) 13.06.2007
(540)



(730) **LB Cemix, s.r.o.**, Tovární ulice 36, Borovany, 37312, CZ
(740) JUDr. Miroslav Kupka, Levého 1532, Rakovník, 26901
(510) (19) suché omítkové a maltové směsi.
(511) 19
(210) O-445139

(111) **290838**
(220) 05.02.2007
(151) 13.06.2007
(540)



(730) **LB Cemix, s.r.o.**, Tovární ulice 36, Borovany, 37312, CZ
(740) JUDr. Miroslav Kupka, Levého 1532, Rakovník, 26901
(510) (19) suché omítkové a maltové směsi.
(511) 19
(210) O-445140

(111) **291538**
(220) 16.02.2007
(151) 17.07.2007
(540)

zájezd na klíč 

(730) **DELUXEA a.s.**, Na Příkopě 392/9, Praha 1, 11000, CZ
(510) (35) poskytování obchodních nebo podnikatelských informací, obchodní nebo podnikatelské poradenství (profesionální), pomoc při řízení obchodní činnosti, obchodní reklama (pro třetí osoby), prezentace výrobků v komunikačních médiích pro účely maloobchodu, překlad a systemizace

informací do počítačových databází, poradenství v obchodní činnosti, poradenství (podnikové) a obchodní management, vydávání reklamních nebo náborových, propagačních a inzertních textů, prezentace výrobků v komunikačních médiích pro účely maloobchodu, pronájem reklamních materiálů, reklama on-line v počítačové síti, reklamní agentury, poradenské služby v oblasti řízení obchodu nebo podnikání, vyhledávání dat v počítačových souborech (pro třetí osoby), reklama (propagace), pronájem a aktualizování reklamních materiálů, rozšiřování reklamních materiálů zákazníkům (letáky, prospekty, tisky, vzorky), služby v oblasti grafické úpravy pro reklamní účely, předvádění zboží, průzkum trhu; (39) organizování zájezdů; (41) poskytování on-line elektronických publikací (bez možnosti stažení); (42) webové stránky (tvorba a správa); (45) půjčování obleků a večerních šatů, půjčování oděvů, zprostředkování služeb poskytovaných jednotlivcům ve vztahu ke společenským událostem, zejména svatbám, např. činnost svatební agentury.

(511) 35, 39, 41, 42, 45
(210) O-445509

(111) **291791**
(220) 16.02.2007
(151) 01.08.2007
(540)

Svatba o ráji

(730) **DELUXEA a.s.**, Na Příkopě 392/9, Praha 1, 11000, CZ
(510) (35) poskytování obchodních nebo podnikatelských informací, obchodní nebo podnikatelské poradenství (profesionální), pomoc při řízení obchodní činnosti, obchodní reklama (pro třetí osoby), prezentace výrobků v komunikačních médiích pro účely maloobchodu, překlad a systemizace informací do počítačových databází, poradenství v obchodní činnosti, poradenství (podnikové) a obchodní management, vydávání reklamních nebo náborových, propagačních a inzertních textů, prezentace výrobků v komunikačních médiích pro účely maloobchodu, pronájem reklamních materiálů, reklama on-line v počítačové síti, reklamní agentury, poradenské služby v oblasti řízení obchodu nebo podnikání, vyhledávání dat v počítačových souborech (pro třetí osoby), reklama (propagace), pronájem a aktualizování reklamních materiálů, rozšiřování reklamních materiálů zákazníkům (letáky, prospekty, tisky, vzorky), služby v oblasti grafické úpravy pro reklamní účely, předvádění zboží, průzkum trhu; (39) organizování zájezdů; (41) poskytování on-line elektronických publikací (bez možnosti stažení); (42) webové stránky (tvorba a správa); (45) půjčování obleků a večerních šatů, půjčování oděvů, zprostředkování služeb poskytovaných jednotlivcům ve vztahu ke společenským událostem, zejména svatbám, např. činnost svatební agentury.

(511) 35, 39, 41, 42, 45
(210) O-445510

(111) **291909**
(220) 10.11.2006
(151) 09.08.2007
(540)



(730) **Seznam.cz, a.s.**, Radlická 3294/10, Praha 5 - Smíchov, 15000, CZ

(740) JUDr. Miroslav Kupka, Levého 1532, Rakovník, 26901

(510) (35) vyhledávání dat v počítačových souborech (pro třetí osoby), obchodní reklama (pro třetí osoby), reklama on-line v počítačové síti, televizní reklama, pronájem reklamní doby v komunikačních médiích, pronájem reklamních materiálů, pronájem reklamních ploch, vydávání, zveřejňování, oznámení, vyhlášení, publikování reklamních textů, reklama, propagace; (38) elektronická pošta, počítačová komunikace, přenos zpráv a obrazových informací pomocí počítače, televizní vysílání, kabelová televize, rozhlasové vysílání; (41) digitální zpracování obrazu, informace o možnostech rozptýlení, informace o možnostech zábavy, obrazové zpravodajství, organizování soutěží (vzdělávacích nebo zábavných), provozování her on-line (z počítačové sítě), výroba rozhlasových a televizních programů, filmová studia, filmová tvorba, poskytování služeb karaoke (hudební doprovod písní dle výběru zpěváka), plánování a organizování večírků, poskytování on-line elektronických publikací (bez možnosti stažení), reportéřské služby, rozhlasová zábava, televizní zábava; (42) webové služby (tvorba a správa), duševní vlastnictví (licence), grafický design, hosting webových stránek; (45) seznamovací služby.

(511) 35, 38, 41, 42, 45

(210) O-442780

(111) **292042**
(220) 10.11.2006
(151) 22.08.2007
(540)



(730) **Seznam.cz, a.s.**, Radlická 3294/10, Praha 5 - Smíchov, 15000, CZ

(740) JUDr. Miroslav Kupka, Levého 1532, Rakovník, 26901

(510) (35) vyhledávání dat v počítačových souborech (pro třetí osoby), obchodní reklama (pro třetí osoby), reklama on-line v počítačové síti, televizní reklama, pronájem reklamní doby v komunikačních médiích, pronájem reklamních materiálů, pronájem reklamních ploch, vydávání, zveřejňování, oznámení, vyhlášení, publikování reklamních textů, reklama, propagace; (38) elektronická pošta, počítačová komunikace, přenos zpráv a obrazových informací pomocí počítače, televizní vysílání, kabelová televize, rozhlasové vysílání; (41) digitální zpracování obrazu, informace o možnostech rozptýlení, informace o možnostech zábavy, obrazové zpravodajství, organizování soutěží (vzdělávacích nebo zábavných), provozování her on-line (z počítačové sítě), výroba rozhlasových a televizních programů, filmová studia, filmová tvorba,

poskytování služeb karaoke (hudební doprovod písní dle výběru zpěváka), plánování a organizování večírků, poskytování on-line elektronických publikací (bez možnosti stažení), reportéřské služby, rozhlasová zábava, televizní zábava; (42) webové služby (tvorba a správa), duševní vlastnictví (licence), grafický design, hosting webových stránek; (45) seznamovací služby.

(511) 35, 38, 41, 42, 45

(210) O-442779

(111) **292397**
(220) 08.03.2007
(151) 05.09.2007
(540)



(730) **XORS OFFICE spol. s r.o.**, Mariánské náměstí 480/5, Ostrava, Mariánské Hory, 70900, CZ

(510) (9) aparáty a přístroje elektrické, fotografické, filmové, optické, přístroje pro vážení, měření, signalizaci, kontrolu, inspekci, záchranu a přístroje učební, aparáty pro záznam, převod, reprodukci zvuku nebo obrazu, kalkulační stroje, přístroje pro zpracování informací a počítače; (16) psací stroje a kancelářské potřeby; (35) kopirovací práce; (42) reprografické práce v rozsahu této třídy.

(511) 9, 16, 35, 42

(210) O-446248

(111) **292401**
(220) 15.03.2007
(151) 05.09.2007
(540)

Kovoglobal

(730) **Kovoglobal, s. r. o.**, Hradecká 27, Hradec Králové, 50011, CZ

(510) (35) zprostředkování obdoby upraveného kovového a jiného odpadu; (39) skladování zboží, doprava; (40) zpracování a úprava kovového a kovonosného odpadu prostřednictvím fyzikálních procesů a metod včetně drcení, řezání a stříhání, výkup kovového a kovonosného odpadu.

(511) 35, 39, 40

(210) O-446451

(111) **292632**
(220) 04.05.2007
(151) 12.09.2007
(540)



(730) **PROVET TRADE s.r.o.**, 17. listopadu 216, Pardubice - Zelené Předměstí, 53002, CZ
(510) (5) veterinární přípravky; (31) suchá krmiva pro zvířata, krmivo a přísady, posilující přípravky pro zvířata, výživa domácích zvířat; (44) poradenství ve výživě.
(511) 5, 31, 44
(210) O-447890

(111) **292665**
(220) 23.01.2007
(151) 19.09.2007
(540)



(730) **Pfeiffer Tomáš**, Soukenická 21, Praha 1, 11000, CZ
(510) (15) hudební nástroje; (41) elektronické publikování, filmová studia, filmová tvorba, filmové projekce, fotografování, fotografování na mikrofilm, klubové služby výchovně zábavné, služby klubů zdraví, koncertní síně a sály, služby nahrávacího studia, organizace a pořádání koncertů, organizování a vedení konferencí, kongresů, seminářů a sympozií, organizování kulturních nebo vzdělávacích výstav, poskytování on-line elektronických publikací (bez možnosti stažení), organizování představení, psaní textů (jiných než reklamních), výroba rozhlasových a televizních programů, skládání hudby na zakázku, školení, výroba videofilmů, nahrávání videopásek, vydávání knih, výroba divadelních a/nebo jiných představení, vyučování, výuka, vzdělávání, organizování živých představení, živých vystoupení; (44) aromaterapeutické služby, fyzioterapie, lékařské služby, masáže, sanatoria, zotavovny, telemedicínské služby, zdravotní péče.
(511) 15, 41, 44
(210) O-444711

(111) **293083**
(220) 22.03.2007
(151) 03.10.2007
(540)

ČSOB Image karta

(730) **Československá obchodní banka, a.s.**, Radlická 333/150, Praha 5, 15057, CZ
(740) Baker & McKenzie v.o.s., advokátní kancelář, JUDr. Jiří Čermák, advokát, Klimentská 46, Praha 1, 11002
(510) (9) systémy dálkového přenosu dat, programy na zpracování dat, dešifrovací soustavy, platební karty, čipy, informační produkty v elektronické podobě, bezpečnostní zařízení pro úschovu svěřených peněz, cenných listin, dokumentů i ostatních cenností spadající do této třídy; (16) tiskoviny všeho druhu, včetně cenných papírů, šeků, směnek, burzovních listů, cenných papírů, informační produkty na papírových nosičích; (35) inzertní, reklamní a propagační činnost, uskutečňovaná prostřednictvím jakýchkoliv médií, marketing, informační servis a poradenské služby v oblasti obchodu, obchodní management a obchodní administrativa, automatizované zpracování dat v oblasti bankovníctví; (36) služby finanční, peněžní, nemovitostní a pojišťovací, včetně příslušných on-line služeb spadajících do této třídy; (38) telekomunikace, systém dálkového přenosu dat prostřednictvím všech dostupných médií; (39) přeprava peněz, cenných papírů a jiných cenností; (41) výchova a vzdělávání, prezentace na společenských, kulturních i zábavních společenských akcích; (42) tvorba, zavádění, adaptace, aktualizace a údržba softwaru, kódování a dekódování zabezpečovacích systémů, tvorba www stránek.
(511) 9, 16, 35, 36, 38, 39, 41, 42
(210) O-446713

(111) **293091**
(220) 03.04.2007
(151) 03.10.2007
(540)

ČSOB - partner vašeho podnikání

(730) **Československá obchodní banka, a.s.**, Radlická 333/150, Praha 5, 15057, CZ
(740) Baker & McKenzie v.o.s., advokátní kancelář, JUDr. Jiří Čermák, advokát, Klimentská 46, Praha 1, 11002
(510) (9) systémy dálkového přenosu dat, programy na zpracování dat, dešifrovací soustavy, platební karty, čipy, informační produkty v elektronické podobě, bezpečnostní zařízení pro úschovu svěřených peněz, cenných listin, dokumentů i ostatních cenností, přístroje a zařízení pro směnu a výměnu peněz; (16) tiskoviny všeho druhu, včetně cenných papírů, šeků, směnek, burzovních listů cenných papírů, informační produkty na papírových nosičích; (35) inzertní, reklamní a propagační činnost, uskutečňovaná prostřednictvím jakýchkoliv médií, marketing, informační servis a poradenské služby v oblasti obchodu, obchodní management a obchodní administrativa, automatizované zpracování dat v oblasti bankovníctví; (36) služby finanční, peněžní, nemovitostní a pojišťovací, včetně příslušných on-line služeb; (38) telekomunikace, systém dálkového přenosu dat prostřednictvím všech dostupných médií; (39) přeprava peněz, cenných papírů a jiných cenností; (41) výchova a vzdělávání, prezentace na společenských, kulturních, sportovních i zábavních společenských akcích; (42) tvorba, zavádění, adaptace, aktualizace a údržba softwaru, kódování a dekódování zabezpečovacích systémů, tvorba www stránek.
(511) 9, 16, 35, 36, 38, 39, 41, 42
(210) O-447044

(111) **293634**
(220) 19.06.2007
(151) 24.10.2007
(540)

SVĚT SNUBNÍCH PRSTENŮ JELÍNEK

(730) **Jelínek Petr Mgr.**, Zenklova 25/433, Praha 8, 18000, CZ
(740) Ing. Francis Jupa, Měchenická 4/2554, Praha 4, 14100
(510) (14) výrobky z drahých kovů a jejich slitin, včetně pozlaceného a postříbřeného kovu a imitace zlata, šperky, drahokamy, drahé kameny, hodinářské výrobky, vše pro klenotnické, zlatnické a hodinářské účely; (35) zprostředkovatelská činnost v oblasti obchodu s výše uvedenými výrobky, marketing, propagace, reklama, inzerce všemi druhy médií; (40) zlatnictví, klenotnictví, kovotepectví a hodinářství.

(511) 14, 35, 40
(210) O-449233

(111) **294232**
(220) 06.06.2006
(151) 28.11.2007
(540)

Miss Junior Česká republika

(730) **REALITNÍ INSTITUT a.s.**, Václavské náměstí 794/38, Praha 1, 11000, CZ
(740) AK Milner, Stehlik, Zapotil a spol., Mgr. Jan Zapotil, Václavské nám. 38, Praha 1, 11000
(510) (41) soutěže krásy, organizace, provozování a provádění her a soutěží i veřejných, soutěží a zábavní činnost.
(511) 41
(210) O-438010

(111) **295049**
(220) 13.08.2007
(151) 02.01.2008
(540)



(730) **DELPHIN POOL s.r.o.**, Šlikova 288/17, Praha 6 - Břevnov, 16900, CZ
(740) Ing. Francis Jupa, Měchenická 4/2554, Praha 4, 14100
(510) (6) kovové konstrukce všeho druhu zařazené do této třídy, zejména kovové bazény nadzemní a zapuštěné, ochlazovací a masážní bazény, zastřešení bazénů; (19) bazény nekovové všeho druhu, včetně součástí a příslušenství, zejména bazény přenosné a nepřenosné, masážní a ochlazovací, obklady a dlažby, stavební materiály všeho druhu zařazené do této třídy; (37) montáž, instalace, servis a opravy bazénů a bazénové techniky všeho druhu, jako např. zařízení na úpravu vod, filtračních a ozonizačních zařízení, sanitárních zařízení a vodních atrakcí, stavební, výkopové a izolační práce spojené s výše uvedenými činnostmi, zastřešování bazénů, stavební dozor, poradenská a zprostředkovatelská činnost v uvedených oborech; (40) úprava vody, zakázková výroba bazénů, bazénové techniky, zařízení na úpravu vod, filtračních a ozonizačních zařízení a vodních atrakcí.
(511) 6, 19, 37, 40
(210) O-450869

(111) **295062**
(220) 17.08.2007
(151) 02.01.2008
(540)



(730) **Krupička Jan**, Zvolská 789/11, Praha 4 - Kamýk, 14200, CZ
(740) Ing. Jiří Střelák, Šumberova 42, Praha 6, 16200
(510) (7) ruční nářadí a nástroje všeho druhu pro profesionály nebo hobby s elektrickým pohonem (mechanické), motory a pohony spadající do této třídy, pneumatické stroje, čerpadla, kompresory, stroje obráběcí, tvářecí stroje a stroje pro úpravu materiálů - elektrické pily, frézy a frézky, nůžky, vrtačky, šroubováky, brusky, hoblovky, děrovačky, řezačky apod., montážní stoly a stoly pro stroje či nářadí, součásti a náhradní díly uvedených strojů a mechanismů; (8) ruční nářadí a nástroje všeho druhu pro profesionály nebo hobby s ručním či elektrickým pohonem, brusivo, řezné a brusné kotouče, čepele a hroty pro nástroje, nože a sečné zbraně všeho druhu, přibory; (37) stavební činnost - provádění staveb včetně jejich změn, udržovacích prací na nich a jejich odstraňování, zprostředkování ve stavebnictví, poskytování stavebních informací, konzultace ve stavebnictví, stavebně-montážní služby, opravy a servis profesionálního nářadí a průmyslových strojů a mechanismů, zámečnictví-opravy, truhlářství-opravy, čisticí a úklidové služby; (40) zpracování a úprava materiálů - zejména dřeva, kovu, plastu a skla, truhlářství, zámečnictví, spadající do této třídy, zpracování, recyklace a likvidace odpadů.
(511) 7, 8, 37, 40
(210) O-450990

(111) **295304**
(220) 13.08.2007
(151) 16.01.2008
(540)

ROSANA

(730) **ROSANA, spol. s r.o.**, Na křečku 365/5, Praha 10 - Horní Měcholupy, 10900, CZ
(740) Ing. Francis Jupa, Měchenická 4/2554, Praha 4, 14100
(510) (11) zařízení na úpravu pitné vody, stolní ochlazovače, vše zařazené do této třídy; (32) nealkoholické nápoje všeho druhu zařazené do třídy 32, zejména stolní vody; (33) alkoholické nápoje všeho druhu zařazené do této třídy.
(511) 11, 32, 33
(210) O-450868

(111) **295929**
(220) 19.07.2006
(151) 13.02.2008
(540)

feminiium

- (730) **MUDr. Miloš Rýc**, Ke Koulce 919/7, Praha 5, 15000, CZ
(740) Ing. Francis Jupa, Měchenická 4/2554, Praha 4, 14100
(510) (5) farmaceutické, parafarmaceutické, stomatologické, veterinární, dezinfekční výrobky, zdravotnické materiály a potravinové doplňky, vše spadající do třídy 5, jako např. vitamíny, minerály a stopové prvky s léčebnými účinky, dietní a nutriční přípravky s léčebnými účinky, léčiva, medicínální sirupy, výtažky z léčivých bylin, kombinované přípravky vitamínu, minerálů, stopových prvků a bylinných výtažků s léčebnými účinky, potraviny pro lékařské účely, potravinové doplňky obohacené vitamíny nebo minerály nebo stopovými prvky s léčebnými účinky, vitamínové přípravky, vitamíny a multivitaminové preparáty, minerály, multiminerálové preparáty a bylinné čaje s léčebnými účinky, léčivé rostliny, cukrovinky nebo pastilky nebo tablety nebo tobolky nebo kapsle nebo žvýkačky s léčivými přísadami, dietetické látky, minerální vody a dietetické nápoje upravené pro lékařské účely, dietní potraviny s léčebnými účinky, výživové doplňky s léčebnými účinky, bílkovinné přípravky, balzámy, krémy, masti, chemické přípravky pro léčebné účely, léčivé oleje, léčivé tuky, léčivé soli, bylinné výtažky nebo sirupy s léčebnými účinky, vitamínová výživa ve formě koncentrátů, proteinové koncentráty, dietetické přípravky, žvýkačky, cigarety bez obsahu tabáku, vše výše uvedené pro lékařské účely, povzbuzující přípravky s léčebnými účinky, zejména pro stimulaci sexuální aktivity, stomatologické materiály, prostředky a výrobky v rámci této třídy, dezinfekční, pesticidní, fungicidní, herbicidní a deratizační přípravky, obvazové materiály, náplastí, vata, lékárníčky včetně obsahu; (30) potraviny všeho druhu, spadající do třídy 30, jako potravinové doplňky ne pro lékařské účely (zařazené ve třídě 30) a obsahující látky rostlinného původu, cukrovinky, žvýkačky, bonbóny, zmrzliny, pekařské a cukrářské výrobky, kakao, káva, čaj, čokoláda a nápoje z nich, potraviny z bílkovin, těstoviny a výrobky z nich pro lidskou výživu, med; (35) zprostředkovatelská činnost v oblasti obchodu, dovozní a vývozní kancelář (export - import), marketing, distribuce prospektů a vzorků, výstavní akce reklamního a obchodního charakteru, reklama, inzerce, propagace všemi druhy médií, zprostředkovatelská činnost v oblastech uvedených ve třídě 35.
(511) 5, 30, 35
(210) O-439278

(111) **296216**
(220) 15.08.2007
(151) 20.02.2008
(540)

MICROCOMP

- (730) **Šlejhar Milan**, Betlémské nám. 8, Praha 1, 11000, CZ
Viták Petr, K hluboké cestě 301/4, Praha 9 - Satalice, 19015, CZ
(510) (9) kamerové systémy, zabezpečovací systémy s možností napojení na PCO, elektronická protipožární signalizace, slaboproudé systémy, strukturovaná kabeláž, ozvučovací systémy, hromosvody, rozvaděče pro řízení výrobních technologií, kompletní NN rozvaděče dle vlastní nebo dodané dokumentace, elektronické komponenty pro průmyslové využití, snímače, převodníky, časovače, zdroje, periferie PLC, hladinové spínače, ponorné elektrody, elektrické vedení, počítačové programy a software; (35) vizualizace a sběr dat; (37) elektromontážní a elektroinstalační práce, revize elektro, montáž varovného a informačního systému, montáž elektrických odlučovačů, měření a regulace, měření teploty, tlaku, vlhkosti, průtoku, elektroinstalace, opravy elektroinstalace, veřejného osvětlení, elektrického ručního nářadí, elektrického zařízení, osvětlení, vážení a dávkování; (38) počítačová komunikace, bezdrátový rozhlas; (42) projektování elektrických zařízení, technologických celků, vývoj elektronických zařízení, tvorba počítačových systémů, programátorské práce, softwarové práce, vizualizace a algoritmizace technologií, řízení PLC.
(511) 9, 35, 37, 38, 42
(210) O-450933

(111) **313698**
(220) 22.03.2007
(151) 18.08.2010
(540)

ČSOB Image card

- (730) **Československá obchodní banka, a.s.**, Radlická 333/150, Praha 5, 15057, CZ
(740) Baker & McKenzie v.o.s., advokátní kancelář, JUDr. Jiří Čermák, advokát, Klimentská 46, Praha 1, 11002
(510) (9) systémy dálkového přenosu dat, programy na zpracování dat, dešifrovací soustavy, platební karty, čipy, informační produkty v elektronické podobě, bezpečnostní zařízení pro úschovu svěřených peněz, cenných listin, dokumentů i ostatních cenností spadající do této třídy, přístroje a zařízení pro směnu a výměnu peněz spadající do této třídy; (16) tiskoviny všeho druhu, včetně cenných papírů, šeků, směnek, burzovních listů, cenných papírů, informační produkty na papírových nosičích; (35) inzertní, reklamní a propagační činnost, uskutečňovaná prostřednictvím jakýchkoliv médií, marketing, informační servis a poradenské služby v oblasti obchodu, obchodní management a obchodní administrativa, automatizované zpracování dat v oblasti bankovníctví; (36) služby finanční, peněžní, nemovitostní a pojišťovací, včetně příslušných on-line služeb spadajících do této třídy; (38) telekomunikace, systém dálkového přenosu dat prostřednictvím všech dostupných médií; (39) přeprava peněz, cenných papírů a jiných cenností; (41) výchova a vzdělávání, prezentace na společenských, kulturních i zábavních společenských akcích; (42) tvorba, zavádění, adaptace, aktualizace a údržba softwaru, kódování a dekódování zabezpečovacích systémů, tvorba www stránek.
(511) 9, 16, 35, 36, 38, 39, 41, 42
(210) O-446714

Zániky ochranných známek uplynutím doby platnosti

Kapitola obsahuje údaje o ochranných známkách, které zanikly uplynutím doby platnosti podle ustanovení § 29 odst. 1 zákona č. 441/2003 Sb.

Číslo zápisu (111)	Datum zániku (141)	Číslo zápisu (111)	Datum zániku (141)	Číslo zápisu (111)	Datum zániku (141)	Číslo zápisu (111)	Datum zániku (141)
114530	11.02.2016	205447	06.02.2016	282864	10.02.2016	283968	08.02.2016
193288	07.02.2016	205448	06.02.2016	282865	10.02.2016	283969	08.02.2016
195936	05.02.2016	205450	07.02.2016	282938	06.02.2016	283970	08.02.2016
196598	07.02.2016	205457	08.02.2016	283386	06.02.2016	283974	10.02.2016
196603	09.02.2016	206101	09.02.2016	283387	06.02.2016	283976	10.02.2016
197098	12.02.2016	206104	12.02.2016	283389	06.02.2016	283978	10.02.2016
197099	12.02.2016	207486	08.02.2016	283390	06.02.2016	283979	10.02.2016
198938	06.02.2016	207487	08.02.2016	283392	06.02.2016	284730	07.02.2016
199886	05.02.2016	207488	08.02.2016	283394	06.02.2016	284731	08.02.2016
199893	09.02.2016	207489	08.02.2016	283395	06.02.2016	284732	08.02.2016
201354	05.02.2016	207490	09.02.2016	283396	06.02.2016	284734	09.02.2016
201357	05.02.2016	208910	06.02.2016	283402	06.02.2016	284735	09.02.2016
201358	05.02.2016	209398	09.02.2016	283405	07.02.2016	284737	09.02.2016
201359	06.02.2016	211633	12.02.2016	283406	07.02.2016	287427	06.02.2016
201360	06.02.2016	212364	05.02.2016	283408	07.02.2016	288191	07.02.2016
201361	06.02.2016	223071	08.02.2016	283413	07.02.2016	288251	07.02.2016
201365	06.02.2016	224350	06.02.2016	283416	08.02.2016	288252	08.02.2016
201370	09.02.2016	225264	06.02.2016	283417	08.02.2016	288913	07.02.2016
202110	06.02.2016	225265	08.02.2016	283419	08.02.2016	289384	10.02.2016
202113	06.02.2016	282172	07.02.2016	283425	09.02.2016	289777	06.02.2016
202116	07.02.2016	282173	07.02.2016	283427	10.02.2016	290111	09.02.2016
202120	07.02.2016	282174	07.02.2016	283428	10.02.2016	290112	09.02.2016
202124	07.02.2016	282175	07.02.2016	283430	10.02.2016	292209	09.02.2016
202127	08.02.2016	282176	07.02.2016	283893	06.02.2016	293023	08.02.2016
202133	09.02.2016	282177	07.02.2016	283949	06.02.2016	293210	06.02.2016
203684	07.02.2016	282838	06.02.2016	283958	08.02.2016	293211	06.02.2016
203688	09.02.2016	282839	06.02.2016	283961	08.02.2016	293900	08.02.2016
203690	12.02.2016	282840	06.02.2016	283962	08.02.2016	298398	08.02.2016
204208	06.02.2016	282852	07.02.2016	283963	08.02.2016	301213	08.02.2016
204595	08.02.2016	282853	07.02.2016	283964	08.02.2016	301361	08.02.2016
204596	09.02.2016	282859	08.02.2016	283965	08.02.2016	302313	10.02.2016
204597	09.02.2016	282860	08.02.2016	283966	08.02.2016		
205446	05.02.2016	282861	08.02.2016	283967	08.02.2016		

Změny vlastníků ochranných známek

Kapitola obsahuje údaje o ochranných známkách, které byly převedeny nebo přešly ve smyslu ustanovení § 15 odst. 1, 2 a § 16 zákona č. 441/2003 Sb. na jiného vlastníka v rozsahu všech zapsaných výrobků nebo služeb.

Číslo zápisu (111)	Dřívější vlastník (770)	Nynější vlastník (730)	S účinností od (580)
163334	Berol Corporation, 29 East Stephenson Street, Freeport, IL, US	CHARTPAK, Inc., 510 Broad Hollow Road, Ste 205, Melville, NY, US	29.08.2016
164010	Berol Corporation, 29 East Stephenson Street, Freeport, IL, US	CHARTPAK, Inc., 510 Broad Hollow Road, Ste 205, Melville, NY, US	29.08.2016
169068	Serafico investment s.r.o., Olivova 2096/4, Praha 1 - Nové Město, 11000, CZ	CN Invest a.s., Pařížská 130/26, Praha 1 - Josefov, 11000, CZ	29.08.2016
169069	Serafico investment s.r.o., Olivova 2096/4, Praha 1 - Nové Město, 11000, CZ	CN Invest a.s., Pařížská 130/26, Praha 1 - Josefov, 11000, CZ	29.08.2016
170474	Serafico investment s.r.o., Olivova 2096/4, Praha 1 - Nové Město, 11000, CZ	CN Invest a.s., Pařížská 130/26, Praha 1 - Josefov, 11000, CZ	29.08.2016
170476	Serafico investment s.r.o., Olivova 2096/4, Praha 1 - Nové Město, 11000, CZ	CN Invest a.s., Pařížská 130/26, Praha 1 - Josefov, 11000, CZ	29.08.2016
174307	Serafico investment s.r.o., Olivova 2096/4, Praha 1 - Nové Město, 11000, CZ	CN Invest a.s., Pařížská 130/26, Praha 1 - Josefov, 11000, CZ	29.08.2016
174308	Serafico investment s.r.o., Olivova 2096/4, Praha 1 - Nové Město, 11000, CZ	CN Invest a.s., Pařížská 130/26, Praha 1 - Josefov, 11000, CZ	29.08.2016
184800	Serafico investment s.r.o., Olivova 2096/4, Praha 1 - Nové Město, 11000, CZ	CN Invest a.s., Pařížská 130/26, Praha 1 - Josefov, 11000, CZ	29.08.2016
210332	Serafico investment s.r.o., Olivova 2096/4, Praha 1 - Nové Město, 11000, CZ	CN Invest a.s., Pařížská 130/26, Praha 1 - Josefov, 11000, CZ	29.08.2016
212013	Serafico investment s.r.o., Olivova 2096/4, Praha 1 - Nové Město, 11000, CZ	CN Invest a.s., Pařížská 130/26, Praha 1 - Josefov, 11000, CZ	29.08.2016
212014	Serafico investment s.r.o., Olivova 2096/4, Praha 1 - Nové Město, 11000, CZ	CN Invest a.s., Pařížská 130/26, Praha 1 - Josefov, 11000, CZ	29.08.2016
216562	Serafico investment s.r.o., Olivova 2096/4, Praha 1 - Nové Město, 11000, CZ	CN Invest a.s., Pařížská 130/26, Praha 1 - Josefov, 11000, CZ	29.08.2016
217541	Serafico investment s.r.o., Olivova 2096/4, Praha 1 - Nové Město, 11000, CZ	CN Invest a.s., Pařížská 130/26, Praha 1 - Josefov, 11000, CZ	29.08.2016
222859	Serafico investment s.r.o., Olivova 2096/4, Praha 1 - Nové Město, 11000, CZ	CN Invest a.s., Pařížská 130/26, Praha 1 - Josefov, 11000, CZ	29.08.2016
222882	Serafico investment s.r.o., Olivova 2096/4, Praha 1 - Nové Město, 11000, CZ	CN Invest a.s., Pařížská 130/26, Praha 1 - Josefov, 11000, CZ	29.08.2016
225018	Serafico investment s.r.o., Olivova 2096/4, Praha 1 - Nové Město, 11000, CZ	CN Invest a.s., Pařížská 130/26, Praha 1 - Josefov, 11000, CZ	29.08.2016
233212	Serafico investment s.r.o., Olivova 2096/4, Praha 1 - Nové Město, 11000, CZ	CN Invest a.s., Pařížská 130/26, Praha 1 - Josefov, 11000, CZ	29.08.2016
233213	Serafico investment s.r.o., Olivova 2096/4, Praha 1 - Nové Město, 11000, CZ	CN Invest a.s., Pařížská 130/26, Praha 1 - Josefov, 11000, CZ	29.08.2016
241897	Serafico investment s.r.o., Olivova 2096/4, Praha 1 - Nové Město, 11000, CZ	CN Invest a.s., Pařížská 130/26, Praha 1 - Josefov, 11000, CZ	29.08.2016
244392	Serafico investment s.r.o., Olivova 2096/4, Praha 1 - Nové Město, 11000, CZ	CN Invest a.s., Pařížská 130/26, Praha 1 - Josefov, 11000, CZ	29.08.2016
244484	Serafico investment s.r.o., Olivova 2096/4, Praha 1 - Nové Město, 11000, CZ	CN Invest a.s., Pařížská 130/26, Praha 1 - Josefov, 11000, CZ	29.08.2016
245628	Serafico investment s.r.o., Olivova 2096/4, Praha 1 - Nové Město, 11000, CZ	CN Invest a.s., Pařížská 130/26, Praha 1 - Josefov, 11000, CZ	29.08.2016
246430	Serafico investment s.r.o., Olivova 2096/4, Praha 1 - Nové Město, 11000, CZ	CN Invest a.s., Pařížská 130/26, Praha 1 - Josefov, 11000, CZ	29.08.2016
248722	Serafico investment s.r.o., Olivova 2096/4, Praha 1 - Nové Město, 11000, CZ	CN Invest a.s., Pařížská 130/26, Praha 1 - Josefov, 11000, CZ	29.08.2016
250213	Serafico investment s.r.o., Olivova 2096/4, Praha 1 - Nové Město, 11000, CZ	CN Invest a.s., Pařížská 130/26, Praha 1 - Josefov, 11000, CZ	29.08.2016
250480	Serafico investment s.r.o., Olivova 2096/4, Praha 1 - Nové Město, 11000, CZ	CN Invest a.s., Pařížská 130/26, Praha 1 - Josefov, 11000, CZ	29.08.2016

Číslo zápisu (111)	Dřívější vlastník (770)	Nynější vlastník (730)	S účinností od (580)
250481	Serafico investment s.r.o., Olivova 2096/4, Praha 1 - Nové Město, 11000, CZ	CN Invest a.s., Pařížská 130/26, Praha 1 - Josefov, 11000, CZ	29.08.2016
252690	Serafico investment s.r.o., Olivova 2096/4, Praha 1 - Nové Město, 11000, CZ	CN Invest a.s., Pařížská 130/26, Praha 1 - Josefov, 11000, CZ	29.08.2016
261573	Serafico investment s.r.o., Olivova 2096/4, Praha 1 - Nové Město, 11000, CZ	CN Invest a.s., Pařížská 130/26, Praha 1 - Josefov, 11000, CZ	29.08.2016
271039	Serafico investment s.r.o., Olivova 2096/4, Praha 1 - Nové Město, 11000, CZ	CN Invest a.s., Pařížská 130/26, Praha 1 - Josefov, 11000, CZ	29.08.2016
273198	Serafico investment s.r.o., Olivova 2096/4, Praha 1 - Nové Město, 11000, CZ	CN Invest a.s., Pařížská 130/26, Praha 1 - Josefov, 11000, CZ	29.08.2016
274569	Serafico investment s.r.o., Olivova 2096/4, Praha 1 - Nové Město, 11000, CZ	CN Invest a.s., Pařížská 130/26, Praha 1 - Josefov, 11000, CZ	29.08.2016
276595	Serafico investment s.r.o., Olivova 2096/4, Praha 1 - Nové Město, 11000, CZ	CN Invest a.s., Pařížská 130/26, Praha 1 - Josefov, 11000, CZ	29.08.2016
280840	Serafico investment s.r.o., Olivova 2096/4, Praha 1 - Nové Město, 11000, CZ	CN Invest a.s., Pařížská 130/26, Praha 1 - Josefov, 11000, CZ	29.08.2016
284620	Zámek Potštejn s.r.o., Bakalářská 627/19, Praha 10 - Malešice, 10800, CZ	KAST, spol. s r.o., Pivovarská 4, Bořanovice - Pakoměřice, 25065, CZ	25.08.2016
286062	Serafico investment s.r.o., Olivova 2096/4, Praha 1 - Nové Město, 11000, CZ	CN Invest a.s., Pařížská 130/26, Praha 1 - Josefov, 11000, CZ	29.08.2016
286065	Serafico investment s.r.o., Olivova 2096/4, Praha 1 - Nové Město, 11000, CZ	CN Invest a.s., Pařížská 130/26, Praha 1 - Josefov, 11000, CZ	29.08.2016
286821	Serafico investment s.r.o., Olivova 2096/4, Praha 1 - Nové Město, 11000, CZ	CN Invest a.s., Pařížská 130/26, Praha 1 - Josefov, 11000, CZ	29.08.2016
286824	Serafico investment s.r.o., Olivova 2096/4, Praha 1 - Nové Město, 11000, CZ	CN Invest a.s., Pařížská 130/26, Praha 1 - Josefov, 11000, CZ	29.08.2016
286891	Serafico investment s.r.o., Olivova 2096/4, Praha 1 - Nové Město, 11000, CZ	CN Invest a.s., Pařížská 130/26, Praha 1 - Josefov, 11000, CZ	29.08.2016
287209	TEXPON, s. r. o., Poštovská 6E, Brno, 60200, CZ	SHERPAX s.r.o., Čechyňská 353/8, Brno - Trnitá, 60200, CZ	30.08.2016
291451	ATRAKTA s. r. o., Na Košince 2175/8, Praha 8 - Libeň, 18000, CZ	Mejsnarová Dana Mgr., Byšice - Lejkov 372, Byšice, 27732, CZ	30.08.2016
292339	Serafico investment s.r.o., Olivova 2096/4, Praha 1 - Nové Město, 11000, CZ	CN Invest a.s., Pařížská 130/26, Praha 1 - Josefov, 11000, CZ	29.08.2016
295235	Serafico investment s.r.o., Olivova 2096/4, Praha 1 - Nové Město, 11000, CZ	CN Invest a.s., Pařížská 130/26, Praha 1 - Josefov, 11000, CZ	29.08.2016
297653	Serafico investment s.r.o., Olivova 2096/4, Praha 1 - Nové Město, 11000, CZ	CN Invest a.s., Pařížská 130/26, Praha 1 - Josefov, 11000, CZ	29.08.2016
297673	Serafico investment s.r.o., Olivova 2096/4, Praha 1 - Nové Město, 11000, CZ	CN Invest a.s., Pařížská 130/26, Praha 1 - Josefov, 11000, CZ	29.08.2016
297688	Serafico investment s.r.o., Olivova 2096/4, Praha 1 - Nové Město, 11000, CZ	CN Invest a.s., Pařížská 130/26, Praha 1 - Josefov, 11000, CZ	29.08.2016
299854	Serafico investment s.r.o., Olivova 2096/4, Praha 1 - Nové Město, 11000, CZ	CN Invest a.s., Pařížská 130/26, Praha 1 - Josefov, 11000, CZ	29.08.2016
300793	Serafico investment s.r.o., Olivova 2096/4, Praha 1 - Nové Město, 11000, CZ	CN Invest a.s., Pařížská 130/26, Praha 1 - Josefov, 11000, CZ	29.08.2016
300794	Serafico investment s.r.o., Olivova 2096/4, Praha 1 - Nové Město, 11000, CZ	CN Invest a.s., Pařížská 130/26, Praha 1 - Josefov, 11000, CZ	29.08.2016
300796	Serafico investment s.r.o., Olivova 2096/4, Praha 1 - Nové Město, 11000, CZ	CN Invest a.s., Pařížská 130/26, Praha 1 - Josefov, 11000, CZ	29.08.2016
302319	Serafico investment s.r.o., Olivova 2096/4, Praha 1 - Nové Město, 11000, CZ	CN Invest a.s., Pařížská 130/26, Praha 1 - Josefov, 11000, CZ	29.08.2016
303094	Serafico investment s.r.o., Olivova 2096/4, Praha 1 - Nové Město, 11000, CZ	CN Invest a.s., Pařížská 130/26, Praha 1 - Josefov, 11000, CZ	29.08.2016
303613	Serafico investment s.r.o., Olivova 2096/4, Praha 1 - Nové Město, 11000, CZ	CN Invest a.s., Pařížská 130/26, Praha 1 - Josefov, 11000, CZ	29.08.2016
305184	Serafico investment s.r.o., Olivova 2096/4, Praha 1 - Nové Město, 11000, CZ	CN Invest a.s., Pařížská 130/26, Praha 1 - Josefov, 11000, CZ	29.08.2016
306191	Serafico investment s.r.o., Olivova 2096/4, Praha 1 - Nové Město, 11000, CZ	CN Invest a.s., Pařížská 130/26, Praha 1 - Josefov, 11000, CZ	29.08.2016
306192	Serafico investment s.r.o., Olivova 2096/4, Praha 1 - Nové Město, 11000, CZ	CN Invest a.s., Pařížská 130/26, Praha 1 - Josefov, 11000, CZ	29.08.2016

Číslo zápisu (111)	Dřívější vlastník (770)	Nynější vlastník (730)	S účinností od (580)
306193	Serafico investment s.r.o., Olivova 2096/4, Praha 1 - Nové Město, 11000, CZ	CN Invest a.s., Pařížská 130/26, Praha 1 - Josefov, 11000, CZ	29.08.2016
306194	Serafico investment s.r.o., Olivova 2096/4, Praha 1 - Nové Město, 11000, CZ	CN Invest a.s., Pařížská 130/26, Praha 1 - Josefov, 11000, CZ	29.08.2016
307550	Serafico investment s.r.o., Olivova 2096/4, Praha 1 - Nové Město, 11000, CZ	CN Invest a.s., Pařížská 130/26, Praha 1 - Josefov, 11000, CZ	29.08.2016
310003	Serafico investment s.r.o., Olivova 2096/4, Praha 1 - Nové Město, 11000, CZ	CN Invest a.s., Pařížská 130/26, Praha 1 - Josefov, 11000, CZ	29.08.2016
310169	Serafico investment s.r.o., Olivova 2096/4, Praha 1 - Nové Město, 11000, CZ	CN Invest a.s., Pařížská 130/26, Praha 1 - Josefov, 11000, CZ	29.08.2016
310171	Serafico investment s.r.o., Olivova 2096/4, Praha 1 - Nové Město, 11000, CZ	CN Invest a.s., Pařížská 130/26, Praha 1 - Josefov, 11000, CZ	29.08.2016
311534	Serafico investment s.r.o., Olivova 2096/4, Praha 1 - Nové Město, 11000, CZ	CN Invest a.s., Pařížská 130/26, Praha 1 - Josefov, 11000, CZ	29.08.2016
315286	Serafico investment s.r.o., Olivova 2096/4, Praha 1 - Nové Město, 11000, CZ	CN Invest a.s., Pařížská 130/26, Praha 1 - Josefov, 11000, CZ	29.08.2016
317859	Serafico investment s.r.o., Olivova 2096/4, Praha 1 - Nové Město, 11000, CZ	CN Invest a.s., Pařížská 130/26, Praha 1 - Josefov, 11000, CZ	29.08.2016
317860	Serafico investment s.r.o., Olivova 2096/4, Praha 1 - Nové Město, 11000, CZ	CN Invest a.s., Pařížská 130/26, Praha 1 - Josefov, 11000, CZ	29.08.2016
317875	Serafico investment s.r.o., Olivova 2096/4, Praha 1 - Nové Město, 11000, CZ	CN Invest a.s., Pařížská 130/26, Praha 1 - Josefov, 11000, CZ	29.08.2016
317876	Serafico investment s.r.o., Olivova 2096/4, Praha 1 - Nové Město, 11000, CZ	CN Invest a.s., Pařížská 130/26, Praha 1 - Josefov, 11000, CZ	29.08.2016
317877	Serafico investment s.r.o., Olivova 2096/4, Praha 1 - Nové Město, 11000, CZ	CN Invest a.s., Pařížská 130/26, Praha 1 - Josefov, 11000, CZ	29.08.2016
317878	Serafico investment s.r.o., Olivova 2096/4, Praha 1 - Nové Město, 11000, CZ	CN Invest a.s., Pařížská 130/26, Praha 1 - Josefov, 11000, CZ	29.08.2016
317879	Serafico investment s.r.o., Olivova 2096/4, Praha 1 - Nové Město, 11000, CZ	CN Invest a.s., Pařížská 130/26, Praha 1 - Josefov, 11000, CZ	29.08.2016
317976	Serafico investment s.r.o., Olivova 2096/4, Praha 1 - Nové Město, 11000, CZ	CN Invest a.s., Pařížská 130/26, Praha 1 - Josefov, 11000, CZ	29.08.2016
318169	Serafico investment s.r.o., Olivova 2096/4, Praha 1 - Nové Město, 11000, CZ	CN Invest a.s., Pařížská 130/26, Praha 1 - Josefov, 11000, CZ	29.08.2016
321972	Serafico investment s.r.o., Olivova 2096/4, Praha 1 - Nové Město, 11000, CZ	CN Invest a.s., Pařížská 130/26, Praha 1 - Josefov, 11000, CZ	29.08.2016
322165	KOVA Group a.s., náměstí Kinských 76/7, Praha 5, 15000, CZ	JCs s.r.o., Chomutovská 1369, Kadaň, 43201, CZ	25.08.2016
323475	Mather Activation, s.r.o., U průhonu 13, Praha 7, 17000, CZ	RAUL, s.r.o., Eliáš Krásnohorské 5, Praha 1, 11000, CZ	25.08.2016
324185	LONDON INTERNATIONAL GRADUATE SCHOOL LTD., 6 Bexley Square, Salford, Manchester M3 6BZ, GB	LIGS UNIVERSITY LLC, 810 Richards Street, Suite 200, Honolulu, HI, US	29.08.2016
325310	Serafico investment s.r.o., Olivova 2096/4, Praha 1 - Nové Město, 11000, CZ	CN Invest a.s., Pařížská 130/26, Praha 1 - Josefov, 11000, CZ	29.08.2016
327387	Global Trade & Consulting, a.s., Karadžičova 25, Bratislava, SK	CONFIDIS, Plynárenská 4, Bratislava, SK	30.08.2016
330036	Serafico investment s.r.o., Olivova 2096/4, Praha 1 - Nové Město, 11000, CZ	CN Invest a.s., Pařížská 130/26, Praha 1 - Josefov, 11000, CZ	29.08.2016
330037	Serafico investment s.r.o., Olivova 2096/4, Praha 1 - Nové Město, 11000, CZ	CN Invest a.s., Pařížská 130/26, Praha 1 - Josefov, 11000, CZ	29.08.2016
330239	Serafico investment s.r.o., Olivova 2096/4, Praha 1 - Nové Město, 11000, CZ	CN Invest a.s., Pařížská 130/26, Praha 1 - Josefov, 11000, CZ	29.08.2016
335073	Serafico investment s.r.o., Olivova 2096/4, Praha 1 - Nové Město, 11000, CZ	CN Invest a.s., Pařížská 130/26, Praha 1 - Josefov, 11000, CZ	29.08.2016
340011	Serafico investment s.r.o., Olivova 2096/4, Praha 1 - Nové Město, 11000, CZ	CN Invest a.s., Pařížská 130/26, Praha 1 - Josefov, 11000, CZ	29.08.2016
340012	Serafico investment s.r.o., Olivova 2096/4, Praha 1 - Nové Město, 11000, CZ	CN Invest a.s., Pařížská 130/26, Praha 1 - Josefov, 11000, CZ	29.08.2016
340093	LIGS UNIVERSITY s.r.o., Tomanova 86, Praha 6 - Břevnov, 16900, CZ	LIGS UNIVERSITY LLC, 810 Richards Street, Suite 200, Honolulu, HI, US	29.08.2016
341448	Serafico investment s.r.o., Olivova 2096/4, Praha 1 - Nové Město, 11000, CZ	CN Invest a.s., Pařížská 130/26, Praha 1 - Josefov, 11000, CZ	29.08.2016
341449	Serafico investment s.r.o., Olivova 2096/4, Praha 1 - Nové Město, 11000, CZ	CN Invest a.s., Pařížská 130/26, Praha 1 - Josefov, 11000, CZ	29.08.2016

Číslo zápisu (111)	Dřívější vlastník (770)	Nynější vlastník (730)	S účinností od (580)
341451	Serafico investment s.r.o., Olivova 2096/4, Praha 1 - Nové Město, 11000, CZ	CN Invest a.s., Pařížská 130/26, Praha 1 - Josefov, 11000, CZ	29.08.2016
341452	Serafico investment s.r.o., Olivova 2096/4, Praha 1 - Nové Město, 11000, CZ	CN Invest a.s., Pařížská 130/26, Praha 1 - Josefov, 11000, CZ	29.08.2016
341453	Serafico investment s.r.o., Olivova 2096/4, Praha 1 - Nové Město, 11000, CZ	CN Invest a.s., Pařížská 130/26, Praha 1 - Josefov, 11000, CZ	29.08.2016
341881	Serafico investment s.r.o., Olivova 2096/4, Praha 1 - Nové Město, 11000, CZ	CN Invest a.s., Pařížská 130/26, Praha 1 - Josefov, 11000, CZ	29.08.2016
344102	Dostupný advokát s.r.o., Vánková 888/5, Praha 8, 18100, CZ	Preuss Ondřej JUDr., Ph.D., U Smaltovny 1334/22A, Praha 7, 17000, CZ	29.08.2016
345450	Tůma Daniel Ing., Novozámecká 344, Praha 9 - Hostvice, 19800, CZ Žejdl Marek, Dušní 1, Praha 1, 11000, CZ	Play games a.s., V Holešovičkách 1443/4, Praha 8 - Libeň, 18000, CZ	26.08.2016
345451	Tůma Daniel Ing., Novozámecká 344, Praha 9 - Hostvice, 19800, CZ Žejdl Marek, Dušní 1, Praha 1, 11000, CZ	Play games a.s., V Holešovičkách 1443/4, Praha 8 - Libeň, 18000, CZ	26.08.2016
345654	Serafico investment s.r.o., Olivova 2096/4, Praha 1 - Nové Město, 11000, CZ	CN Invest a.s., Pařížská 130/26, Praha 1 - Josefov, 11000, CZ	29.08.2016
345657	Serafico investment s.r.o., Olivova 2096/4, Praha 1 - Nové Město, 11000, CZ	CN Invest a.s., Pařížská 130/26, Praha 1 - Josefov, 11000, CZ	29.08.2016
345746	Serafico investment s.r.o., Olivova 2096/4, Praha 1 - Nové Město, 11000, CZ	CN Invest a.s., Pařížská 130/26, Praha 1 - Josefov, 11000, CZ	29.08.2016
345747	Serafico investment s.r.o., Olivova 2096/4, Praha 1 - Nové Město, 11000, CZ	CN Invest a.s., Pařížská 130/26, Praha 1 - Josefov, 11000, CZ	29.08.2016
346996	Serafico investment s.r.o., Olivova 2096/4, Praha 1 - Nové Město, 11000, CZ	CN Invest a.s., Pařížská 130/26, Praha 1 - Josefov, 11000, CZ	29.08.2016
347234	Serafico investment s.r.o., Olivova 2096/4, Praha 1 - Nové Město, 11000, CZ	CN Invest a.s., Pařížská 130/26, Praha 1 - Josefov, 11000, CZ	29.08.2016
352422	Serafico investment s.r.o., Olivova 2096/4, Praha 1 - Nové Město, 11000, CZ	CN Invest a.s., Pařížská 130/26, Praha 1 - Josefov, 11000, CZ	29.08.2016

Změny v údajích o vlastnících ochranných známek

Kapitola obsahuje ochranné známky, u kterých byla v rejstříku ochranných známek vyznačena změna v údajích o vlastnících ve smyslu ustanovení § 27 odst. 2 a 7 zákona č. 441/2003 Sb.

Číslo zápisu (111)	Vlastník (730)	S účinností od (580)
175114	ORITEST spol. s r.o., Nábřeží 90/4, Praha 5, Smíchov, 15000, CZ	30.08.2016
177398	BONAVITA, spol. s r.o., Hlavní 32, Kunice, Vidovice, 25163, CZ	26.08.2016
182845	RACIO, s.r.o., Národních hrdinů 3146/22B, Břeclav, 69002, CZ	24.08.2016
202482	REWİN BRNO, s.r.o., Lazaretní 1/7, Brno, Zábřdovice, 61500, CZ	30.08.2016
204098	Novotný Robert Ing., Javorová 1858/45, Praha 8, Kobylisy, 18200, CZ	30.08.2016
205046	BONAVITA, spol. s r.o., Hlavní 32, Kunice, Vidovice, 25163, CZ	26.08.2016
207932	RACIO, s.r.o., Národních hrdinů 3146/22B, Břeclav, 69002, CZ	24.08.2016
208311	EMPORI s.r.o., Vážní 456, Hradec Králové, Pouchov, 50003, CZ	29.08.2016
208350	Vurcfeldová Marie Ing., Volutová 2520/10, Praha 5 Stodůlky, 15800, CZ	25.08.2016
212650	BONAVITA, spol. s r.o., Hlavní 32, Kunice, Vidovice, 25163, CZ	26.08.2016
212651	BONAVITA, spol. s r.o., Hlavní 32, Kunice, Vidovice, 25163, CZ	26.08.2016
212652	BONAVITA, spol. s r.o., Hlavní 32, Kunice, Vidovice, 25163, CZ	26.08.2016
213924	BONAVITA, spol. s r.o., Hlavní 32, Kunice, Vidovice, 25163, CZ	26.08.2016
217105	Novotný Robert Ing., Javorová 1858/45, Praha 8, Kobylisy, 18200, CZ	30.08.2016
230157	BONAVITA, spol. s r.o., Hlavní 32, Kunice, Vidovice, 25163, CZ	26.08.2016
230158	BONAVITA, spol. s r.o., Hlavní 32, Kunice, Vidovice, 25163, CZ	26.08.2016
233447	RACIO, s.r.o., Národních hrdinů 3146/22B, Břeclav, 69002, CZ	24.08.2016
236513	BONAVITA, spol. s r.o., Hlavní 32, Kunice, Vidovice, 25163, CZ	26.08.2016
237015	BONAVITA, spol. s r.o., Hlavní 32, Kunice, Vidovice, 25163, CZ	26.08.2016
237016	BONAVITA, spol. s r.o., Hlavní 32, Kunice, Vidovice, 25163, CZ	26.08.2016
237018	BONAVITA, spol. s r.o., Hlavní 32, Kunice, Vidovice, 25163, CZ	26.08.2016
240650	BONAVITA, spol. s r.o., Hlavní 32, Kunice, Vidovice, 25163, CZ	26.08.2016
244692	RACIO, s.r.o., Národních hrdinů 3146/22B, Břeclav, 69002, CZ	24.08.2016
246433	BONAVITA, spol. s r.o., Hlavní 32, Kunice, Vidovice, 25163, CZ	26.08.2016
278527	HM PARTNERS s.r.o., Štefánikova 1163/12, Kopřivnice, 74221, CZ	30.08.2016
279312	RACIO, s.r.o., Národních hrdinů 3146/22B, Břeclav, 69002, CZ	24.08.2016
286187	BONAVITA, spol. s r.o., Hlavní 32, Kunice, Vidovice, 25163, CZ	26.08.2016
286260	RACIO, s.r.o., Národních hrdinů 3146/22B, Břeclav, 69002, CZ	24.08.2016
287881	Novotný Robert Ing., Javorová 1858/45, Praha 8, Kobylisy, 18200, CZ	30.08.2016
288030	Kontakt servis CZ s.r.o., Pražská tř. 563/99, České Budějovice, 37004, CZ	29.08.2016
288049	GARPET, s.r.o., Maršála Rybalka 379, Humny, Pchery, 27308, CZ	30.08.2016
288396	ELEA Czech s.r.o., Eliášova 327/12, Praha 6 Dejvice, 16000, CZ	29.08.2016
288504	Pivovar Černá Hora, a.s., nám. U Pivovaru 3, Černá Hora, 67921, CZ	30.08.2016
288991	Automotodrom Brno, a.s., Masarykův okruh 201, Ostrovačice, 66481, CZ	30.08.2016
289203	Marius Pedersen a.s., Průběžná 1940/3, Hradec Králové, 50009, CZ	30.08.2016
289798	ZZN Polabí, a.s., K Vinici 1304, Kolin V, 28002, CZ	24.08.2016
289824	CORUM CREDIT, a.s., Opletalova 1284/37, Praha 1 Nové Město, 11000, CZ	29.08.2016
290283	CORUM CREDIT, a.s., Opletalova 1284/37, Praha 1 Nové Město, 11000, CZ	29.08.2016
290284	CORUM CREDIT, a.s., Opletalova 1284/37, Praha 1 Nové Město, 11000, CZ	29.08.2016
290285	CORUM CREDIT, a.s., Opletalova 1284/37, Praha 1 Nové Město, 11000, CZ	29.08.2016
290286	CORUM CREDIT, a.s., Opletalova 1284/37, Praha 1 Nové Město, 11000, CZ	29.08.2016
290567	COLOSEUM RESTAURANTS s.r.o., Vodičkova 699/30, Praha 1, 11000, CZ	30.08.2016
291963	U:fon a.s., Českomoravská 2408/1a, Praha 9, Libeň, 19000, CZ	29.08.2016
291964	U:fon a.s., Českomoravská 2408/1a, Praha 9, Libeň, 19000, CZ	29.08.2016
292234	U:fon a.s., Českomoravská 2408/1a, Praha 9, Libeň, 19000, CZ	29.08.2016
292235	U:fon a.s., Českomoravská 2408/1a, Praha 9, Libeň, 19000, CZ	29.08.2016
292236	U:fon a.s., Českomoravská 2408/1a, Praha 9, Libeň, 19000, CZ	29.08.2016
292397	XORS OFFICE spol. s r.o., Mariánské náměstí 480/5, Ostrava, Mariánské Hory, 70900, CZ	25.08.2016
292632	PROVET TRADE s.r.o., 17. listopadu 216, Pardubice - Zelené Předměstí, 53002, CZ	30.08.2016

Číslo zápisu (111)	Vlastník (730)	S účinností od (580)
294741	Genomac výzkumný ústav, s.r.o., Drnovská 1112/60, Praha 6, Ruzyně, 16100, CZ	30.08.2016
295049	DELPHIN POOL s.r.o., Šlikova 288/17, Praha 6 - Břevnov, 16900, CZ	25.08.2016
295304	ROSANA, spol. s r.o., Na křečku 365/5, Praha 10 - Horní Měcholupy, 10900, CZ	25.08.2016
295631	Genomac výzkumný ústav, s.r.o., Drnovská 1112/60, Praha 6, Ruzyně, 16100, CZ	30.08.2016
295836	EDERA Group a.s., Arnošta z Pardubic 2789, Pardubice I, Zelené Předměstí, 53002, CZ	24.08.2016
296216	Viták Petr, K hluboké cestě 301/4, Praha 9 - Satalice, 19015, CZ	24.08.2016
297316	RACIO, s.r.o., Národních hrdinů 3146/22B, Břeclav, 69002, CZ	24.08.2016
307180	BONAVITA, spol. s r.o., Hlavní 32, Kunice, Vidovice, 25163, CZ	26.08.2016
307181	BONAVITA, spol. s r.o., Hlavní 32, Kunice, Vidovice, 25163, CZ	26.08.2016
308297	RACIO, s.r.o., Národních hrdinů 3146/22B, Břeclav, 69002, CZ	24.08.2016
310122	RACIO, s.r.o., Národních hrdinů 3146/22B, Břeclav, 69002, CZ	24.08.2016
310668	RACIO, s.r.o., Národních hrdinů 3146/22B, Břeclav, 69002, CZ	24.08.2016
312737	BONAVITA, spol. s r.o., Hlavní 32, Kunice, Vidovice, 25163, CZ	26.08.2016
312738	BONAVITA, spol. s r.o., Hlavní 32, Kunice, Vidovice, 25163, CZ	26.08.2016
314829	RACIO, s.r.o., Národních hrdinů 3146/22B, Břeclav, 69002, CZ	24.08.2016
315596	BONAVITA, spol. s r.o., Hlavní 32, Kunice, Vidovice, 25163, CZ	26.08.2016
315597	BONAVITA, spol. s r.o., Hlavní 32, Kunice, Vidovice, 25163, CZ	26.08.2016
317160	HM PARTNERS s.r.o., Štefánikova 1163/12, Kopřivnice, 74221, CZ	30.08.2016
322287	BONAVITA, spol. s r.o., Hlavní 32, Kunice, Vidovice, 25163, CZ	26.08.2016
322866	BONAVITA, spol. s r.o., Hlavní 32, Kunice, Vidovice, 25163, CZ	26.08.2016
323833	Věžička s.r.o., U Jaktařské brány 369/12, Opava, Město, 74601, CZ	30.08.2016
325012	BONAVITA, spol. s r.o., Hlavní 32, Kunice, Vidovice, 25163, CZ	26.08.2016
325326	BONAVITA, spol. s r.o., Hlavní 32, Kunice, Vidovice, 25163, CZ	26.08.2016
326114	ThreeD Solution s.r.o., Kámen č.p. 67, 58242, CZ	25.08.2016
331713	Věžička s.r.o., U Jaktařské brány 369/12, Opava, Město, 74601, CZ	30.08.2016
333442	RACIO, s.r.o., Národních hrdinů 3146/22B, Břeclav, 69002, CZ	25.08.2016
335102	BONAVITA, spol. s r.o., Hlavní 32, Kunice, Vidovice, 25163, CZ	26.08.2016
335805	BONAVITA, spol. s r.o., Hlavní 32, Kunice, Vidovice, 25163, CZ	26.08.2016
337308	HM PARTNERS s.r.o., Štefánikova 1163/12, Kopřivnice, 74221, CZ	30.08.2016
337309	HM PARTNERS s.r.o., Štefánikova 1163/12, Kopřivnice, 74221, CZ	30.08.2016
346428	BEP ECO s.r.o., Rozdělovací 1532/18, Kuřim, 66434, CZ	29.08.2016
347955	Věžička s.r.o., U Jaktařské brány 369/12, Opava, Město, 74601, CZ	30.08.2016
347956	Věžička s.r.o., U Jaktařské brány 369/12, Opava, Město, 74601, CZ	30.08.2016
349234	Věžička s.r.o., U Jaktařské brány 369/12, Opava, Město, 74601, CZ	30.08.2016
351841	Věžička s.r.o., U Jaktařské brány 369/12, Opava, Město, 74601, CZ	30.08.2016
354639	BEP ECO s.r.o., Rozdělovací 1532/18, Kuřim, 66434, CZ	29.08.2016

Ostatní rozhodné údaje a úřední opravy

Kapitola zahrnuje zejména přetřídění seznamu výrobků a služeb v návaznosti na mezinárodní zápis, opravu chyb ve formulaci, přepisů a zjevných nesprávností za účelem uvedení do souladu se skutečností. V této kapitole jsou zveřejňovány jen takové údaje, které nemohou být zveřejněny spolu se zveřejněním přihlášky nebo se zápisem ochranné známky. Dále kapitola obsahuje důležitá úřední sdělení.

(11) **36533**

(21) PVZ 2015-40269

V rejstříku průmyslových vzorů byla vyznačena skutečnost, že vlastník průmyslového vzoru se ve smyslu §26 písm. b) zákona č. 207/2000 Sb., v platném znění, vzdal práva ze zapsaného průmyslového vzoru číslo zápisu 36533 s označením 1.1, 1.2, 1.3, 1.4 a 1.5.

(97) **EP 2057289**

Udělení evropského patent č. 2057289 ze dne 10.08.2016 bylo evropským patentovým úřadem zrušeno.
