

Číselné INID kódy pro označování bibliografických dat technických řešení

INID Codes for the identification of bibliographic data of technical solutions

(Standard WIPO ST. 9 a ST. 80)

(11)	číslo patentu/zápisu/osvědčení	(11)	Number of the patent/registration/certification
(15)	datum zápisu průmyslového vzoru	(15)	Industrial design registration date
(21)	číslo přihlášky/žádosti	(21)	.Application number
(22)	datum podání přihlášky/žádosti	(22)	Date of application filling
(23)	údaje o výstavní prioritě	(23)	Exhibition priority data
(28)	počet průmyslových vzorů	(28)	Number of industrial designs included in the application
(31)	číslo prioritní přihlášky	(31)	Number of priority application
(32)	datum podání prioritní přihlášky	(32)	Filing date of priority application
(33)	země priority	(33)	Priority country
(40)	datum zveřejnění přihlášky vynálezu	(40)	Date of publication of patent application
(45)	datum zveřejnění zapsaného průmyslového vzoru	(45)	Publication date of the registered industrial design
(47)	datum zveřejnění udělení patentu a zápisu užitého vzoru, datum zápisu užitého vzoru, datum oznámení udělení evropského patentu v Evropském patentovém věstníku	(47)	Publication date of patent granting and publication date of utility model registration, registration date of utility model, publication date of European patent granting in the European patent bulletin
(51)	mezinárodní patentové třídění/Locarnské třídění průmyslových vzorů	(51)	International Patent Classification/ Locarno Classification for Industrial Designs
(54)	Název	(54)	Title
(55)	vyobrazení průmyslového vzoru	(55)	Reproduction of the industrial design
(57)	Anotace	(57)	Abstract
(68)	číslo základního patentu	(68)	Number of the basic patent
(71)	označení přihlašovatele/žadatele	(71)	Applicant
(72)	označení původce	(72)	Inventor
(73)	označení majitele/vlastníka	(73)	Owner
(74)	označení zástupce	(74)	Attorney's name and address
(86)	číslo mezinárodní přihlášky	(86)	International application number
(87)	číslo mezinárodního zveřejnění	(87)	International publication number
(92)	datum a číslo první registrace přípravku pro Českou republiku	(92)	Date and number(s) of the first authorization to market the product in the CZ
(93)	datum, číslo a země první registrace přípravku v rámci Společenství	(93)	Date, number(s) and country of the first authorization to market the product in the EEC
(94)	doba platnosti osvědčení	(94)	Term of certification validity
(95)	označení a typ přípravku	(95)	Name of the product and product type
(96)	datum podání a číslo evropské patentové přihlášky	(96)	European patent application filling date and number
(97)	datum zveřejnění a číslo zveřejnění evropské patentové přihlášky v Evropském patentovém věstníku	(97)	European patent application publication date and publication number in the European patent bulletin

Číselné INID kódy pro označování bibliografických dat ochranných známek

INID codes and minimum required for the identification of bibliographic data relating to marks

(Standard WIPO ST.60)

(111)	Číslo zápisu ochranné známky (registrace)	(111)	Number of registration
(151)	Datum zápisu ochranné známky	(151)	Date of the registration
(210)	Číslo přihlášky ochranné známky (spisu)	(210)	Number of the application
(220)	Datum podání přihlášky	(220)	Date of filing of the application
(320)	Datum vzniku práva přednosti	(320)	Date of the first application
(442)	Datum zveřejnění přihlášky po průzkumu	(442)	Date of the publication of the examined application
(450)	Datum zveřejnění zápisu ochranné známky ve Věstníku	(450)	Date of publication of the registration
(510)	Seznam výrobků a služeb	(510)	List of goods and/or services
(511)	Číslo třídy výrobků a služeb	(511)	Number of the class of goods and/or services
(526)	Omezení rozsahu ochrany o prvek	(526)	Disclaimer
(540)	Znění nebo vyobrazení ochranné známky	(540)	Reproduction of the mark
(551)	Kolektivní ochranná známka	(551)	Collective mark
(554)	Prostorová ochranná známka	(554)	Three-dimensional mark
(558)	Ochranná známka tvořená pouze barvou nebo kombinací barev	(558)	Mark consisting exclusively of one or several colours
(580)	Datum zápisu jakékoliv transakce v souvislosti s přihláškou nebo zápisem ochranné známky do rejstříku, např. změna majitele, změna jména nebo adresy, vzdání se práv k ochranné známce atd. (účinnost)	(580)	Date of recording of any kind of transaction in respect of applications or registrations (e.g. change in ownership, change in name or address, renunciation, termination of protection)
(591)	Údaje o barevnosti ochranné známky	(591)	Information concerning colour
(730)	Přihlašovatel/vlastník ochranné známky	(730)	The applicant or the holder of the mark
(740)	Zástupce	(740)	Name and address of the representative
(770)	Jméno a adresa dřívějšího přihlašovatele nebo vlastníka (v případě změny vlastnictví)	(770)	Name and address of the previous applicant or holder (in case of change in ownership)
(791)	Jméno a adresa nabyvatele licence	(791)	Name and address of the licensee
(793)	Podmínky a omezení licence	(793)	Indication of conditions and/or restrictions under the license
(800)	Mezinárodní zápis ochranné známky	(800)	International registration

Kódy pro kódování záhlaví oznámení publikovaných ve Věstníku

(Standard WIPO ST. 17)

BB9A	zveřejněné přihlášky vynálezů	MK1K	zánik užitého vzoru uplynutím doby platnosti
FG1K	zapsané užité vzory	MK4A	zánik patentů uplynutím doby platnosti
FG4A	udělené patenty	MK4F	zánik autorských osvědčení uplynutím doby platnosti
FG4Q	zapsané průmyslové vzory	MK4Q	zánik průmyslového vzoru uplynutím doby ochrany
LD3K	částečný výmaz užitého vzoru	MM4A	zánik patentů pro nezaplacení ročních poplatků
LD4Q	částečný výmaz průmyslového vzoru	MM4F	zánik autorských osvědčení pro nezaplacení ročních poplatků
MA4A	zánik patentů vzdáním se	ND1K	prodloužení platnosti užitého vzoru
MA4F	zánik autorských osvědčení vzdáním se	ND4Q	obnova doby ochrany průmyslového vzoru
MC3K	výmaz užitého vzoru	PA4A	změna autorského osvědčení na patent
MC4A	zrušení patentu	PC9A	změna dispozičního práva k vynálezu
MC4F	zrušení autorského osvědčení	PD1K	převod práv a ostatní změny majitelů užitého vzoru
MC4Q	výmaz průmyslového vzoru	PD4A	převod práv a ostatní změny majitelů patentů
MH1K	zánik užitého vzoru vzdáním se	PD4Q	převod práv a ostatní změny vlastníků průmyslových vzorů
MH4A	částečné zrušení patentu	QA9A	nabídka licence
MH4F	částečné zrušení autorského osvědčení	SB4A	zapsané patenty do rejstříku po odtajnění
MH4Q	zánik průmyslového vzoru vzdáním se	SB4F	zapsaná autorská osvědčení do rejstříku po odtajnění

Opravy Změny Různé

Opravy u přihlášek vynálezů s žádostí o udělení patentu

HA9A	jmenování vynálezce		
HB9A	oprava jmen	HG9A	oprava chyb v třídění
HC9A	změna jmen	HH9A	oprava nebo změna všeobecně
HD9A	oprava adres	HK9A	tiskové chyby v úředních věstnicích
HE9A	změna adres		
HF9A	oprava dat		

Opravy ochranných dokumentů

Patenty	autorská osvědčení	užité vzory	průmyslové vzory	
TA4A	TA4F	TA1K	TA4Q	jmenování vynálezce
TB4A	TB4F	TB1K	TB4Q	oprava jmen
TC4A	TC4F	TC1K	TC4Q	změna jmen
TD4A	TD4F	TD1K	TD4Q	oprava adres
TE4A	TE4F	TE1K	TE4Q	změna adres
TF4A	TF4F	TF1K	TF4Q	oprava dat
TG4A	TG4F	TG1K	TG4Q	oprava chyb v třídění
TH4A	TH4F	TH1K	TH4Q	oprava nebo změna všeobecně
TK9A	TK9F	TK1K	TK4Q	tiskové chyby v úřed. věstnicích

Kódy pro označování zemí a mezinárodních organizací použité ve věstníku

CA	Kanada
CH	Švýcarsko
CN	Čína
CY	Kypr
CZ	Česká republika
DE	Spolková republika Německo
FR	Francie
GB	Velká Británie
HR	Chorvatsko
HU	Maďarsko
IL	Izrael
IT	Itálie
JP	Japonsko
KR	Korejská republika
NL	Nizozemsko
PL	Polsko
PT	Portugalsko
SK	Slovensko
TW	Tajwan
UA	Ukrajina
US	Spojené státy americké
VG	Panenské ostrovy (Britské)
VN	Vietnam
XY	Neuvedeno

Kódy pro označování států USA použité ve věstníku

CT	Connecticut
IL	Illinois
MO	Missouri
NJ	New Jersey
NY	New York
OH	Ohio
PA	Pennsylvania
TX	Texas

BB9A

Zveřejněné přihlášky vynálezů - přehled podle čísel přihlášek

Dále uvedené přihlášky vynálezů byly zveřejněny dnem, uvedeným ve Věstníku podle zákona č. 527/1990 Sb., o vynálezech a zlepšovacích návrzích, ve znění pozdějších předpisů, a jsou k dispozici v patentové knihovně Úřadu průmyslového vlastnictví, Antonína Čermáka 2a, 160 68, Praha 6.

(21)	(51)	(21)	(51)
2014-583	B 65 G 1/06 (2006.01)	2015-42	A 61 B 5/024 (2006.01)
2014-837	B 23 K 9/007 (2006.01)	2015-46	C 12 Q 1/68 (2006.01)
2014-912	B 29 C 59/14 (2006.01)	2015-47	B 60 F 5/02 (2006.01)
2015-26	A 01 K 49/00 (2006.01)	2015-85	G 21 D 1/00 (2006.01)
2015-31	C 07 D 295/096 (2006.01)	2015-86	G 21 D 1/00 (2006.01)
2015-33	C 07 D 215/48 (2006.01)	2015-226	F 21 V 29/503 (2015.01)
2015-34	C 07 D 215/227 (2006.01)	2015-256	G 01 N 1/02 (2006.01)
2015-35	C 07 D 215/227 (2006.01)		

Zveřejněné přihlášky vynálezů - řazené podle MPT

- (51) **A01K 49/00** (2006.01)
(21) **2015-26**
(71) Dvořák Miloslav, Dolní Třebonín, CZ
(72) Dvořák Miloslav, Dolní Třebonín, CZ
(54) **Past na samovychycení včelí matky z úlu včel**
(22) 20.01.2015
(57) Past na samovychycení včelí matky je otevíratelná schránka, kterou včelař vkládá do úlu s cílem vychycení staré matky. Tato schránka je svisle rozdělená na prostor pro matečnick a bludiště, do něhož vchází konický vchod a jehož nejužší část vyúsťuje v prostoru bludiště. Stará matka, s cílem zahubit vložený zralý matečnick, vstoupí přes kuželový vchod do bludiště, a protože nemá dostatečné orientační schopnosti, nenalezene cestu do zúženého konce konického vstupu a zůstane uvězněna v bludišti.

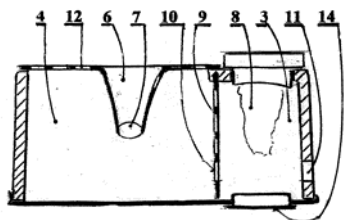

- (51) **A61B 5/024** (2006.01)
(21) **2015-42**
(71) České vysoké učení technické v Praze, Fakulta elektrotechnická, katedra telekomunikační techniky, Praha 6, CZ
(72) Chod Jiří doc. Ing., CSc., Praha 5, CZ
Zahradník Pavel prof. Ing., CSc., Praha 3, CZ
(54) **Způsob stanovení systolického a diastolického krevního tlaku a zařízení k provádění tohoto způsobu**
(22) 23.01.2015
(57) Způsob stanovení systolického a diastolického krevního tlaku, kde se soubor dat jednotlivých křivek pleťsmografické křivky získaných ze zařízení pro sledování životních funkcí rozdělí na jednotlivé segmenty, odpovídajícími jednomu tepu měřeného subjektu a po úpravách jsou vybrány a přepočteny segmenty splňující definovaná kritéria. Řešení se dále týká konstrukcí aplikací určených zejména pro tablety a mobilní telefony, opatřené pokročilým operačním systémem a aplikačním rozhraním pro umožnění instalace a/nebo úpravy programů – SmartPhone.

(74) Ing. Václav Kratochvíl, Husníkova 2086/22, Praha 13, 15800

- (51) **B23K 9/007** (2006.01)
B23K 10/02 (2006.01)
(21) **2014-837**
(71) Siemens, s.r.o., Praha 13, CZ
Vysoké učení technické v Brně, Brno, CZ
(72) Bařák Martin, Brno, CZ
Beran David, Havlíčkův Brod, CZ
Juliš Martin, Třebíč, CZ
Kubiček Jaroslav, Hrušovany u Brna, CZ
Kučera Drahošlav, Rajhrad, CZ
Podrábský Tomáš prof. Ing., CSc., Brno, CZ
Topič Pavel, Brno, CZ
(54) **Přenosný svařovací stroj a způsob svařování dílů rotoru dohromady**
(22) 01.12.2014
(57) Přenosný svařovací stroj (50) pro svařování prvního dílu (12) rotoru (11) a alespoň jednoho druhého dílu (13) rotoru (11), zejména dutého rotoru, obsahující těleso (7) stroje, na tomto tělese (7) stroje uspořádanou svařovací jednotku (8) pro plazmové obloukové svařování a alespoň jeden motorem poháněný váleček (1) pro podpírání prvního dílu (12) rotoru (11) a alespoň jeden motorem poháněný váleček (3) pro podpírání alespoň jednoho druhého dílu (13) rotoru (11), přičemž otáčení alespoň jednoho motorem poháněného válečku (1) prvního dílu (12) rotoru (11) je vyrovnáno takovým způsobem vůči otáčení alespoň jednoho motorem poháněného válečku (3) alespoň jednoho druhého dílu (13) rotoru (11), že díly (12, 13) rotoru (11) se otáčejí stejnou rychlostí otáčení, přičemž svařovací jednotka (8) pro plazmové obloukové svařování je zkonstruována takovým způsobem, že během otáčení motorem poháněných válečků (1, 3) mohou být otáčející se díly (12, 13) rotoru (11) svařovány dohromady na tupém spoji mezi díly (12, 13) rotoru (11).

(74) Čermák a spol., JUDr. Karel Čermák, Elišky Peškové 15/735, Praha 5, 15000

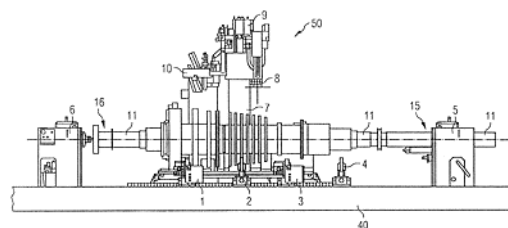

(51) **B29C 59/14** (2006.01)
B29C 59/10 (2006.01)

- B29D 30/50** (2006.01)
B60C 9/00 (2006.01)
D06M 10/00 (2006.01)
C23C 16/02 (2006.01)
- (21) **2014-912**
(71) VIPO a.s., Partizánske, SK
(72) Oravec Ján Ing., CSc., Partizánske, SK
Preťo Jozef Ing., Partizánske, SK
Hronkovič Ján Ing., Ph.D., Partizánske, SK
Meluš Pavol Ing., Ph.D., Bošany, SK
Hirahara Hidethoshi prof., Morioka, JP
Aisawa Sumio, Ph.D., Morioka, JP
Sang Jing, Ph.D., Morioka, JP
Miura Katsuya, Ichinoseki, JP
- (54) **Způsob úpravy výztužného drátu pro zvýšení adheze elastomerní směsi**
(22) 16.12.2014
(57) Řešení se týká způsobu úpravy povrchu výztužného drátu, zejména výztuže patek plášťů pneumatik, pro zvýšení adheze elastomerní směsi. Úprava je uskutečněna bez nutnosti aplikace chemických látek působících jako promotory adheze.
- (74) UTB ve Zlíně, Univerzitní institut, Ing. Jan Görig, Nám. T.G.Masaryka 5555, Zlín, 76001

- (51) **B60F 5/02** (2006.01)
(21) **2015-47**
(71) Němec Miroslav, Dolní Bojanovice, CZ
(72) Němec Miroslav, Dolní Bojanovice, CZ
- (54) **Hybridní dopravní prostředek automobil - letadlo se skládacím křídlem typu parasol**
(22) 27.01.2015
(57) Hybridní dopravní prostředek automobil – letadlo se skládacím křídlem typu parasol je tvořený tělem karoserie (1), centroplanem (2) skládacího křídla, pravou a levou částí (3) skládacího křídla, které se otvírají a zavírají na pravém a levém kloubu (4) skládacího křídla, které je umístěné na pravém a levém nosníku (5), které se otáčejí na pravém a levém nosném kloubu (6). Nosné klouby (6) jsou umístěné v pravém a levém lůžku v těle karoserie (1) hybridního dopravního prostředku. Pro letovou fázi se nosníky (5) otáčejí z horizontální do vertikální polohy a přemísťují tím centroplan (2) z vertikální polohy v zadní části prostředku do horizontální polohy na prostředek do čtvrtkruhové dráze. Pravá a levá část (3) skládacího křídla se v pravém a levém kloubu (4) skládacího křídla otvírají do vzpřímené polohy, ve svých plochách souvislé a přímé s centroplanem (2). Pro jízdu na pozemních komunikacích se nosníky (5) otáčejí z vertikální do horizontální polohy a přemísťují tím centroplan (2) z horizontální polohy nad prostředkem do vertikální polohy do zadní části prostředku po čtvrtkruhové dráze. Pravá a levá část (3) skládacího křídla se v pravém a levém kloubu (4) skládacího křídla zavírají do kompaktní polohy podél pravého a levého boku těla karoserie (1). Špičky pravé a levé části (3) skládacího křídla přiléhají k přední části těla karoserie (1) a směřují proti směru jízdy vpřed.

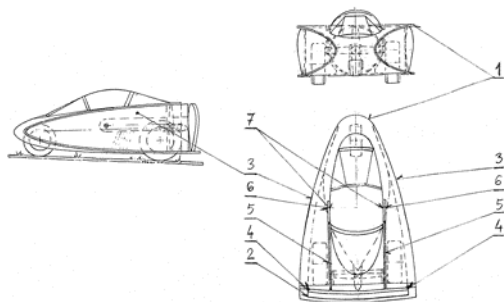

- (51) **B65G 1/06** (2006.01)
B65G 61/00 (2006.01)

- B65G 65/00** (2006.01)
(21) **2014-583**
(71) Cersum s.r.o. Tůma Jiří Ing., Liberec, CZ
(72) Tůma Jiří Ing., Luková, CZ
(54) **Automaticky uzamykatelné zařízení pro nastavení ergonomické výšky nebo náklonu palety manipulačním zařízením**
(22) 28.08.2014
(57) Automaticky uzamykatelné zařízení pro nastavení ergonomické výšky nebo nákladu palety manipulačním zařízením, jehož podstatou je automatická západka či zámek (4) připevňovaná k pohyblivé části sklopného nebo výsuvného podstavce (2), díky níž je možné sklopení či vysunutí podstavce do pracovní polohy provést tímtež manipulačním prostředkem (např. vysokozdvizným vozíkem), kterým je na podstavec naložena plná paleta (6) a to bez zásahu další osoby, příp. bez opuštění manipulačního prostředku jeho obsluhou.

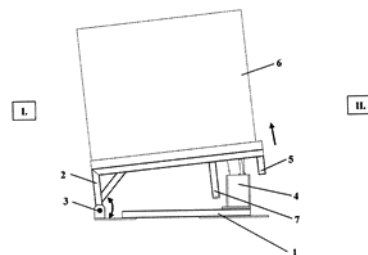

- (51) **C07D 215/227** (2006.01)
C07B 57/00 (2006.01)
(21) **2015-34**
(71) Zentiva, k.s., Praha 10 - Dolní Měcholupy, CZ
(72) Štefko Martin, 85101 Bratislava, SK
Žvátora Pavel, Plumlov, CZ
Faigl Ferenc, 1114 Budapešť, HU
Fogassy Elemér, 2030 Érd, HU
Mátravölgyi Béla, 1183 Budapešť, HU
Mizsák Ágnes, 1181 Budapešť, HU
- (54) **Nové možnosti chirální resoluce bedaquilinu**
(22) 21.01.2015
(57) Způsob provedení izolace a čištění bedaquilinu (1a) ze směsi stereoizomerů 6-bromo-2-methoxy-chinolin-3-yl)-4-dimethylamino-2-(1-naftyl)-1-fenyl-butan-2-olu značených I-rac, kde se jedná o směs stereoizomerů vzorců Ia, Ib a II-rac, kde se jedná o směs stereoizomerů vzorců IIa, IIb, s libovolným poměrem jednotlivých složek směsi vyznačující se tím, že je výše uvedená směs rozpuštěna společně s deriváty kyseliny N-benzoyl-L-asparagové vzorce IIIa, kde R1, R2 jsou nezávisle na sobě vodík, primární, sekundární nebo terciární C1-C4 alkyl, primární nebo sekundární amid; přičemž vždy alespoň jeden ze symbolů R1 nebo R2 znamená vodík, R3 může být C5-C12 aryl, C5-C12 heteroaryl s jedním nebo více heteroatomy, které mohou být dále substituovány halogenem, amino skupinou, karbonylem, karboxylem případně jeho funkčním derivátem, s výhodou fenylem, naftylem, tolylem, mesytleem, a vzniklá sůl je krystalizována z vhodného rozpouštědla, kterým mohou být ketony, estery, étery, amidy, nitrily nebo organické kyseliny, alkoholy, alifatické a aromatické uhlovodíky, chlorované uhlovodíky, voda anebo jejich směsi.
- (74) ROTT, RŮŽIČKA & GUTTMANN Patentová, známková a advokátní kancelář, Ing. Jana Fuchsová, Vinohradská 37, Praha 2, 12000

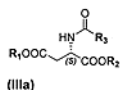

- (51) **C07D 215/227** (2006.01)
C07B 57/00 (2006.01)
- (21) **2015-35**
- (71) Zentiva, k.s., Praha 10 - Dolní Měcholupy, CZ
- (72) Žvátora Pavel, Plumlov, CZ
Zvoníček Vít, Praha 4 - Michle, CZ
Štefko Martin, 85101 Bratislava, SK
Lustig Petr, Pardubice, CZ
Douša Michal Mgr., Klatovy II, CZ
Ridvan Luděk, Praha 11, CZ
- (54) **Nové možnosti chirální resoluce bedaquilinu**
- (22) 21.01.2015
- (57) Způsob provedení izolace a čištění bedaquilinu (Ia) ze směsi stereoizomerů 6-bromo-2-methoxy-chinolin-3-yl)-4-dimethylamino-2-(1-naftyl)-1-fenylbutan-2-olu značených I-rac, kde se jedná o směs stereoizomerů vzorců Ia, Ib, a II-rac, kde se jedná o směs stereoizomerů vzorců IIa, IIb, s libovolným poměrem jednotlivých složek směsi vyznačující se tím, že je výše uvedená směs rozpouštěna společně s derivátů 1,3 propanediol hydrogen fosfátu vzorce IV, kde R1, R2, R3 značí nezávisle na sobě vodík, halogen, alkyl C1-C6, aryl, naftyl, fenyl, a s výhodou halogenovaný či libovolně substituovaný fenyl, a vzniklá sůl je krystalizována.
- (74) ROTT, RŮŽIČKA & GUTTMANN Patentová, známková a advokátní kancelář, Ing. Jana Fuchsová, Vinohradská 37, Praha 2, 12000

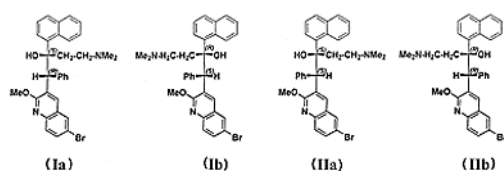

- (51) **C07D 215/48** (2006.01)
C07D 215/36 (2006.01)
C07D 215/227 (2006.01)
C07D 401/06 (2006.01)
C07D 401/12 (2006.01)
C07D 405/04 (2006.01)
C07D 409/04 (2006.01)
C07D 405/06 (2006.01)
C07D 409/06 (2006.01)
- (21) **2015-33**
- (71) Zentiva, k.s., Praha 10 - Dolní Měcholupy, CZ
- (72) Lustig Petr, Pardubice, CZ
Štefko Martin, 85101 Bratislava, SK
- (54) **Způsob izolace směsi enantiomerů**
- (22) 21.01.2015
- (57) Způsob izolace optických izomerů E1 a E2 tvořících enantiomerní směs, ze směsi čtyř optických izomerů E1, E2, E3, E4, přičemž se z roztoku

oddělí nejprve enantiomerní směs E3 a E4 a následně se v matečných louskách izoluje směs E1 a E2 ve formě báze, kde E1 je (1R,2S)-1-(6-bromo-2-methoxychinolin-3-yl)-4-(dimethylamino)-2-(naftalen-1-yl)-1-fenylbutan-2-olu E2 (1S,2R)-enantiomer téže látky, E3 a R4 jsou (1R,2R) resp. (1S,2S) enantiomery.

- (74) ROTT, RŮŽIČKA & GUTTMANN Patentová, známková a advokátní kancelář, Ing. Jana Fuchsová, Vinohradská 37, Praha 2, 12000
-
- (51) **C07D 295/096** (2006.01)
A61K 47/32 (2006.01)
A61K 47/38 (2006.01)
A61K 47/34 (2006.01)
- (21) **2015-31**
- (71) Zentiva, k.s., Praha 10 - Dolní Měcholupy, CZ
- (72) Žvátora Pavel, Plumlov, CZ
Dammer Ondřej, Hostivice, CZ
Beneš Michal, Praha 10, CZ
Krejčík Lukáš, Praha 9- Vinoř, CZ
Svobodová Jaroslava, Křenice, CZ
Klvaňa Robert, Praha 4 - Krč, CZ
- (54) **Polymerem stabilizované amorfni formy vortioxetinu**
- (22) 21.01.2015
- (57) Předložené řešení se týká amorfni směsi vortioxetinu nebo jeho hydrobromidové soli s polymerem vyznačující se tím, že polymer je zvolený z derivátů polyakrylátů, (poly)methakrylátů, celulózy nebo z derivátů (poly)vinylu. Dalším řešením je způsob přípravy amorfni směsi, zahrnující rozpouštění vortioxetinu ve formě báze nebo ve formě hydrobromidové soli s vhodným polymerem vybraným z řady derivátů polymethakrylátu polyvinylpyrrolidon, hydroxypropylmethylcelulóza a hydromelóza acetát sukcinát ve vhodném organickém rozpouštědle vybraném z řady methanol, ethanol, izopropylalkohol, ethylacetát, aceton, dichlormethan, tetrahydrofuran nebo jejich směsi a následně odstranění rozpouštědla za vzniku amorfni směsi. Dalším způsobem přípravy je smíchání vortioxetinu ve formě báze nebo ve formě hydrobromidové soli s vhodným polymerem vybraným z řady derivátů polymethakrylátu polyvinylpyrrolidon, hydroxypropylmethylcelulóza a hypromelóza acetát sukcinát a následně zahřátí této směsi za vzniku taveniny a tvorby amorfni směsi.
- (74) ROTT, RŮŽIČKA & GUTTMANN Patentová, známková a advokátní kancelář, Ing. Jana Fuchsová, Vinohradská 37, Praha 2, 12000
-
- (51) **C12Q 1/68** (2006.01)
C12N 15/52 (2006.01)
- (21) **2015-46**
- (71) Výzkumný ústav živočišné výroby, v.v.i., Praha 10 - Uhřetěves, CZ
- (72) Sztankóová Zuzana Ing., Ph.D., 04011 Košice, SK
Rychtářová Jana Ing., Ph.D., Bechyně, CZ
Kyselová Jitka Ing., Ph.D., Světlice, CZ
- (54) **Sada pro detekci SNPs v promotor III oblasti genu acetyl-CoA karboxylázy (ACACA) u ovčí**
- (22) 26.01.2015
- (57) Řešení se týká sady pro detekci SNPs v promotor III oblasti genu acetyl-CoA karboxylázy (ACACA) u ovčí polymerázovou řetězovou reakcí na úrovni genomické DNA a následně minisekvencováním – SnaPshotu, která je charakterizována tím, že obsahuje primery o složení ov-ACACA F: 5'-ggg CCC CTT TAC gTT TCT gT - 3', ov-ACACA R: 5' - AgC TTC TgC CTT AgC TgC A - 3' o délce ampliconu 513 bp, a dále extenční primer pro detekci nového genetického polymorfizmu na pozici 1168 bp A/G o složení Ov-acaca Sh1: 5' - (AT)₂ gTg gTg gCg TgT CTC - 3'. Sada dále obsahuje set extenčních primerů o složení Ov-acaca Sh2: 5' - (AT)₃ gCA TA g CTg TCC TCg TAA gC - 3', Ov-acaca Sh3: 5' - (AT)₆ gAA ggC TCA ggg CAA AAA gA - 3', Ov-acaca Sh4: 5' - (AT)₈ gAC CgT CAg AAg AAA gTg AC - 3' pro multiplexní detekci genetických variant na pozici 1330 bp G/T, 1338 bp C/G a 1430 bp C/T.
- (74) PATENTOVÁ KANCELÁŘ, Mgr. Hana Jirkalová, Michelská 18/12a, Praha 4, 14000
-
- (51) **F21V 29/503** (2015.01)

- F21V 29/56** (2015.01)
F21S 8/10 (2006.01)
- (21) **2015-226**
(71) Varroc Lighting Systems, s.r.o., Šenov u Nového Jičína, CZ
(72) Vošmík Jan, Lískovec, CZ
Háša Jaroslav, Bernartice nad Odrou, CZ
- (54) **Chladič světelného zdroje**
(22) 31.03.2015
- (57) Chladič světelného zdroje, zejména plošného světelného zdroje svítlny motorového vozidla, uloženého v držáku (2) světelného zdroje (1), uspořádaném v tepelně vodivém chladičím monobloku (11), opatřeném chladičím elementy pro odvod tepla, a podle vynálezu opatřeném dále kanály (14, 17, 18, 19) pro přívod chladičím média od zdroje (21) chladičím média k chladičí první straně (3) držáku (2) plochého tvaru, na jehož protilehlé druhé straně (4) je uložen světelný zdroj (1), přičemž hlavní kanál (14) je ve směru toku chladičím média uspořádán v podstatě rovnoběžně s podélnou osou chladičím monobloku (11) a alespoň jeden vedlejší kanál (17, 18, 19) je vyústěn do hlavního kanálu (14) pod první stranu (3) držáku (2) světelného zdroje (1). S výhodou mohou být pod první stranu (3) držáku (2) světelného zdroje (1) vyústěny dva vedlejší kanály (17, 18) proti sobě nebo vedle sebe. S výhodou mohou být vedlejší kanály (17, 18) alespoň zčásti tvořeny odnímatelnými kryty, opatřenými vnitřními vodicími a chladičím žebry (23, 24) nebo vnějšími chladičím žebry.
- (74) Rott, Růžicka & Guttmann Patentové, známkové a advokátní kanceláře, JUDr. Ing. Míloslav Hainz, Vinohradská 37/938, Praha 2, 12000

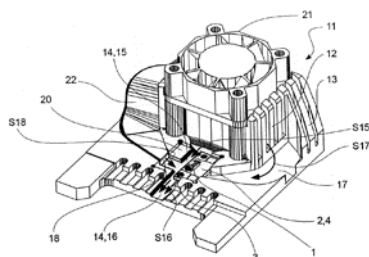

- (51) **G01N 1/02** (2006.01)
(21) **2015-256**
(71) Mendelova univerzita v Brně, Brno, CZ
(72) Geršl Milan Mgr., Ph.D., Křtiny, CZ
Geršlová Eva Mgr., Ph.D., Křtiny, CZ
- (54) **Hydrodynamický vzorkovač suspendované hmoty vodních toků, způsob vzorkování a jeho použití**
(22) 16.04.2015
- (57) Předmětem předkládaného řešení je hydrodynamický vzorkovač obsahující vzorkovací komoru opatřenou perforovaným vstupním víkem a perforovaným výstupním víkem, přičemž perforované vstupní víko kryje celý vstupní profil vzorkovací komory a perforované výstupní víko kryje celý výstupní profil vzorkovací komory. Vstupní víko a výstupní víko jsou upevněna k závitové tyči mající podélnou osu rovnoběžnou s podélnou osou vzorkovací komory a směrem proudění vody. Předmětem předkládaného řešení je rovněž způsob vzorkování suspendované hmoty v říčních tocích s použitím hydrodynamického vzorkovače a použití hydrodynamického vzorkovače ke kontinuálním vzorkování suspendované hmoty v říčních tocích.

- (51) **G21D 1/00** (2006.01)
F22B 1/06 (2006.01)
- (21) **2015-85**
(71) ENERGOVÝZKUM, spol. s.r.o., Brno, CZ
(72) Matal Oldřich prof. Ing., CSc., Brno, CZ
Matal Oldřich Mgr. Ing., Ph.D., Brno, CZ
- (54) **Sekce modulů obráceného parního generátoru pro jaderná energetická zařízení**
(22) 10.02.2015

- (57) Sekce modulů obráceného parního generátoru pro jaderná energetická zařízení je tvořena moduly se vstupní komorou (2) teplotositele, úsekem (3) přehříváku, úsekem (4) výparníku, úsekem (5) ekonomizéru a výstupní komorou (6) teplotositele a propojovacím potrubím (7) teplotositele, kolektorem (8) teplotositele a výstupním potrubím (9) teplotositele a dále potrubím (10) páry, kolektorem (11) páry, potrubím (12) napájecí vody a kolektorem (1) napájecí vody. Sekce je tvořena vertikálně orientovanými moduly, jejichž úsek (3) přehříváku a úsek (5) ekonomizéru má přímkovou podélnou osu, která není kolmá k zemskému povrchu, s jedním kolektorem (8) teplotositele majícím podélnou osu situovanou horizontálně na úrovni jedné strany úseků (3) přehříváku, s jedním kolektorem (11) páry majícím podélnou osu situovanou horizontálně na úrovni druhé strany úseků (3) přehříváku a s jedním kolektorem (1) napájecí vody s podélnou osou situovanou horizontálně na úrovni výstupních komor (6) teplotositele.

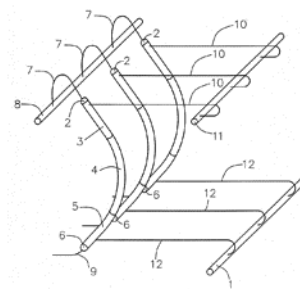

- (51) **G21D 1/00** (2006.01)
G21C 13/036 (2006.01)
F22B 1/06 (2006.01)
- (21) **2015-86**
(71) ENERGOVÝZKUM, spol. s.r.o., Brno, CZ
(72) Matal Oldřich prof. Ing., CSc., Brno, CZ
Matal Oldřich Mgr. Ing., Ph.D., Brno, CZ
- (54) **Modulový obrácený parní generátor pro jaderná energetická zařízení**
(22) 10.02.2015
- (57) Modulový obrácený parní generátor pro jaderná energetická zařízení je tvořený moduly parního generátoru (1) se vstupní komorou (13), vstupní trubkovicí (2), svazkem teplosměnných trubek, výstupní trubkovicí (3), výstupní komorou (14), vnějším pláštěm modulu parního generátoru (1) a propojovacím potrubím (10) teplotositele, kolektorem (11) teplotositele a výstupním potrubím (12) teplotositele a dále potrubím (5) páry, kolektorem (6) páry, potrubím (7) napájecí vody a kolektorem (8) napájecí vody. Moduly parního generátoru (1), opatřené z vnějšku v oblasti vstupní trubkovicce (2) a v oblasti výstupní trubkovicce (3) pružnými průchody (4), a potrubí (5) páry, kolektor (6) páry opatřený pružným průchodem (4), potrubí (7) napájecí vody a kolektor (8) napájecí vody opatřený pružným průchodem (4) jsou umístěny ve vůči okolí těsné a tepelně izolované bezpečnostní krabici (9), opatřené ochranným prvkem (15) a napojené na ventilační systém (16) a současně napojené přes uzávěr (17) na drenážní systém (18). Propojovací potrubí (10) teplotositele, kolektor (11) teplotositele, výstupní potrubí (12) teplotositele a vstupní komora (13) a výstupní komora (14) jsou umístěny vně bezpečnostní krabice (9).

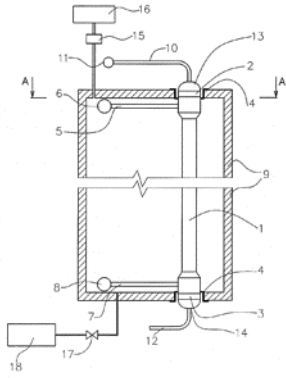

Zveřejněné přihlášky vynálezů - přehled podle třídících znaků

(51)	(21)	(51)	(21)
A 61 K 47/32 (2006.01)	2015-31	C 07 D 401/06 (2006.01)	2015-33
A 61 K 47/34 (2006.01)	2015-31	C 07 D 401/12 (2006.01)	2015-33
A 61 K 47/38 (2006.01)	2015-31	C 07 D 405/04 (2006.01)	2015-33
B 23 K 10/02 (2006.01)	2014-837	C 07 D 405/06 (2006.01)	2015-33
B 29 C 59/10 (2006.01)	2014-912	C 07 D 409/04 (2006.01)	2015-33
B 29 D 30/50 (2006.01)	2014-912	C 07 D 409/06 (2006.01)	2015-33
B 60 C 9/00 (2006.01)	2014-912	C 12 N 15/52 (2006.01)	2015-46
B 65 G 61/00 (2006.01)	2014-583	C 23 C 16/02 (2006.01)	2014-912
B 65 G 65/00 (2006.01)	2014-583	D 06 M 10/00 (2006.01)	2014-912
C 07 B 57/00 (2006.01)	2015-34	F 21 S 8/10 (2006.01)	2015-226
C 07 B 57/00 (2006.01)	2015-35	F 21 V 29/56 (2015.01)	2015-226
C 07 D (2006.01)	2015-33	F 22 B 1/06 (2006.01)	2015-85
215/227		F 22 B 1/06 (2006.01)	2015-86
C 07 D 215/36 (2006.01)	2015-33	G 21 C 13/036 (2006.01)	2015-86

Seznam přihlašovatelů zveřejněných přihlášek vynálezů

(71)	(21)	(51)	(71)	(21)	(51)
Cersum s.r.o. Tůma Jiří Ing., Liberec, CZ	2014-583	B 65 G 1/06 (2006.01)	Výzkumný ústav živočišné výroby, v.v.i., Praha 10 - Uhřetěves, CZ	2015-46	C 12 Q 1/68 (2006.01)
České vysoké učení technické v Praze, Fakulta elektrotechnická, katedra telekomunikační techniky, Praha 6, CZ	2015-42	A 61 B 5/024 (2006.01)	Zentiva, k.s., Praha 10 - Dolní Měcholupy, CZ	2015-31	C 07 D 295/096 (2006.01)
ENERGOVÝZKUM, spol. s.r.o., Brno, CZ	2015-85	G 21 D 1/00 (2006.01)	Zentiva, k.s., Praha 10 - Dolní Měcholupy, CZ	2015-33	C 07 D 215/48 (2006.01)
ENERGOVÝZKUM, spol. s.r.o., Brno, CZ	2015-86	G 21 D 1/00 (2006.01)	Zentiva, k.s., Praha 10 - Dolní Měcholupy, CZ	2015-34	C 07 D 215/227 (2006.01)
Mendelova univerzita v Brně, Brno, CZ	2015-256	G 01 N 1/02 (2006.01)	Zentiva, k.s., Praha 10 - Dolní Měcholupy, CZ	2015-35	C 07 D 215/227 (2006.01)
Siemens, s.r.o., Praha 13, CZ	2014-837	B 23 K 9/007 (2006.01)	Dvořák Miloslav, Dolní Třebonín, CZ	2015-26	A 01 K 49/00 (2006.01)
Varroc Lighting Systems, s.r.o., Šenov u Nového Jičína, CZ	2015-226	F 21 V 29/503 (2015.01)	Němec Miroslav, Dolní Bojanovice, CZ	2015-47	B 60 F 5/02 (2006.01)
VIPO a.s., Partizánske, SK	2014-912	B 29 C 59/14 (2006.01)			

FG4A

Udělené patenty - přehled podle čísel patentů

V období uzávěrky tohoto čísla Věstníku udělil Úřad průmyslového vlastnictví tyto patenty.

(11)	(51)	(11)	(51)	(11)	(51)
306088	<i>G 01 N 21/88</i> (2006.01)	306095	<i>C 04 B 28/00</i> (2006.01)	306102	<i>G 21 D 1/00</i> (2006.01)
306089	<i>F 24 F 5/00</i> (2006.01)	306096	<i>G 01 N 33/24</i> (2006.01)	306103	<i>F 21 V 29/503</i> (2015.01)
306090	<i>B 29 C 33/04</i> (2006.01)	306097	<i>C 07 J 51/00</i> (2006.01)	306104	<i>G 01 N 1/02</i> (2006.01)
306091	<i>A 61 F 7/00</i> (2006.01)	306098	<i>B 60 R 16/02</i> (2006.01)	306105	<i>A 61 B 5/03</i> (2006.01)
306092	<i>C 10 L 1/10</i> (2006.01)	306099	<i>C 08 J 7/18</i> (2006.01)	306106	<i>A 61 B 5/03</i> (2006.01)
306093	<i>B 65 D 81/22</i> (2006.01)	306100	<i>C 07 C 13/567</i> (2006.01)	306107	<i>G 01 N 33/24</i> (2006.01)
306094	<i>A 63 B 23/04</i> (2006.01)	306101	<i>G 21 D 1/00</i> (2006.01)		

FG4A

Udělené patenty - přehled podle MPT

(51)	<i>A61B 5/03</i> (2006.01) <i>A61B 5/022</i> (2006.01) <i>A61B 5/021</i> (2006.01)	(74)	POLÁČEK a kol. patentoprávní a známková kancelář, Ing. Jiří Poláček, patentový zástupce, Dominikánská 6, Plzeň, 30112
(11)	306105	(51)	<i>B29C 33/04</i> (2006.01) <i>B29C 33/40</i> (2006.01)
(40)	20.04.2016	(11)	306090
(21)	2015-67	(40)	22.06.2011
(73)	Linet spol. s.r.o., Slaný, CZ	(21)	2009-840
(72)	Kolář Vladimír Ing., Slaný, CZ Šeba Petr prof. RNDr., DrSc., Bartošovice v Orlických horách, CZ Studnička Filip Ing., Ph.D., Hradec Králové, CZ	(73)	České vysoké učení technické v Praze Fakulta strojní, Praha 6, CZ
(54)	Zařízení a metoda pro měření intrakraniálního tlaku	(72)	Barák Karel Ing., Praha 5, CZ
(22)	11.10.2014	(54)	Způsob výroby přesných pěnových jader v uzavřených formách se zvýšenou tepelnou odolností a velmi malou hustotou
(51)	<i>A61B 5/03</i> (2006.01) <i>A61B 5/022</i> (2006.01) <i>A61B 5/021</i> (2006.01)	(22)	14.12.2009
(11)	306106	(74)	Ing. Václav Kratochvíl, patentový zástupce, Tábořská 758/33, Mladá Boleslav, 29301
(40)	20.04.2016	(51)	<i>B60R 16/02</i> (2006.01) <i>B60K 35/00</i> (2006.01) <i>B62D 1/10</i> (2006.01) <i>B62D 1/11</i> (2006.01) <i>B62D 1/16</i> (2006.01)
(21)	2015-66	(11)	306098
(73)	Linet spol. s.r.o., Slaný, CZ	(40)	25.11.2015
(72)	Kolář Vladimír Ing., Slaný, CZ Šeba Petr prof. RNDr., DrSc., Bartošovice v Orlických horách, CZ Studnička Filip Ing., Ph.D., Hradec Králové, CZ	(21)	2014-334
(54)	Zařízení a metoda pro měření intrakraniálního tlaku	(73)	SMART-TEC s.r.o., Velké Poříčí, CZ
(22)	11.10.2014	(72)	Stránský Jan Ing., Náchod, CZ Šolc David, Náchod, CZ
(51)	<i>A61F 7/00</i> (2006.01) <i>A61F 7/10</i> (2006.01) <i>A61B 18/02</i> (2006.01)	(54)	Převodovka řízení
(11)	306091	(22)	15.05.2014
(40)	07.03.2012	(74)	Ing. Milan Škoda, Nahořanská 308, Nové Město nad Metují, 54901
(21)	2010-645	(51)	<i>B65D 81/22</i> (2006.01) <i>B65D 5/02</i> (2006.01)
(73)	VYSOKÁ ŠKOLA BĀŇSKÁ-TECHNICKÁ UNIVERZITA OSTRAVA, Ostrava - Poruba, CZ	(11)	306093
(72)	Noga Zdeněk Ing., CSc., Rychvald, CZ Tomeček František Ing., Zlín, CZ	(40)	27.12.2013
(54)	Zařízení pro aplikaci hypotermie	(21)	2012-612
(22)	27.08.2010	(73)	JANMAR CENTRUM Spolka z organiczona odpowiedzialnoscia Spolka Komandytowa, Trzcinica, PL
(51)	<i>A63B 23/04</i> (2006.01) <i>A61H 1/02</i> (2006.01)	(72)	Gatner Marcin, Trzcinica, PL
(11)	306094	(54)	Způsob vytvoření lepenkového obalu na ovoce a zeleninu se zvýšenou odolností proti vnikání vlhkosti a lepenkový obal na ovoce a zeleninu se zvýšenou odolností proti vnikání vlhkosti
(40)	18.06.2014	(32)	14.06.2012
(21)	2012-877	(31)	2012 399521
(73)	COMTES FHT a.s., Dobřany, CZ	(33)	PL
(72)	Nový Zbyšek Dr. Ing., Blovice, CZ Tikal Filip Ing., Ph.D., Plzeň, CZ Urbánek Miroslav Ing., Týmákov, CZ	(22)	07.09.2012
(54)	Fyzioterapeutický trenážer	(74)	Ing. František Kania, Mendlovo nám. 1a, Brno, 60300
(22)	06.12.2012	(51)	<i>C04B 28/00</i> (2006.01)

- (11) **C04B 14/02** (2006.01)
C04B 14/10 (2006.01)
(40) 306095
(40) 19.11.2014
(21) **2013-137**
(73) Technická univerzita v Liberci, Ústav pro nanomateriály, pokročilé technologie a inovace, Liberec 1, CZ
ISATech, s.r.o., Pardubice, CZ
ARCADIS CZ a.s., Praha 5, CZ
PROGEO, s.r.o., Roztoky u Prahy, CZ
Ústav struktury a mechaniky hornin AV ČR, v. v. i., Praha 8, CZ
Česká geologická služba, Praha 1, CZ
- (72) Kvapilová Štěpánka Mgr., Liberec, CZ
Čádrová Lucie Ing., Praha 14, CZ
Černík Miroslav doc. Dr. Ing., CSc., Liberec 7, CZ
Nosek Jaroslav Ing., Ph.D., Liberec 1, CZ
Záruba Jiří Ing., Praha 6 - Řepy, CZ
Brož Milan Ing., Ph.D., Praha 8, CZ
Franěk Jan Mgr., Ph.D., Zhoř u Milevska, CZ
Uhlík Jan Ing., Ph.D., Praha 5, CZ
Vaněček Michal Mgr., Praha 7, CZ
- (54) **Tepelně vodivá hmota na bázi geopolymerů**
(22) 25.02.2013
(74) RETROPATENT s.r.o., Mgr. Kamil Kolátor, Dobiášova 1246/29, Liberec VI, 46006
-
- (51) **C07C 13/567** (2006.01)
C07C 15/04 (2006.01)
C07C 15/06 (2006.01)
C07C 25/02 (2006.01)
C07C 43/205 (2006.01)
C07C 233/65 (2006.01)
C07D 487/04 (2006.01)
C07C 237/08 (2006.01)
C07C 251/86 (2006.01)
- (11) 306100
(40) 30.03.2016
(21) **2014-640**
(73) Univerzita Palackého v Olomouci Miller Jaroslav prof. Mgr., M.A, Ph.D., Olomouc, CZ
- (72) Hlaváč Jan doc. RNDr., Ph.D., Hlubočky, CZ
Okorochenkov Sergei MSc., Ph.D., Sevastopol, UA
Bürglová Kristýna Ing., Ph.D., Přerov, CZ
- (54) **Bezestopé hydrazinové linkery pro syntézu na pevné fázi**
(22) 18.09.2014
-
- (51) **C07J 51/00** (2006.01)
C07J 75/00 (2006.01)
G01N 33/53 (2006.01)
G01N 33/531 (2006.01)
G01N 33/74 (2006.01)
G01N 33/552 (2006.01)
- (11) 306097
(40) 14.10.2015
(21) **2014-225**
(73) Vysoká škola chemicko - technologická v Praze, Praha 6, CZ
- (72) Jurášek Michal Ing., Haviřov Podlesí, CZ
Lapčík Oldřich prof. RNDr. Dr., Praha 6, CZ
Drašar Pavel prof. RNDr., DSc., Praha 4, CZ
Plicka Jan Ing., CSc., Velké Žernoseky, CZ
- (54) **Click-PEG biotinylované deriváty 19-nortestosteronu pro imunoanalytické soupravy**
(22) 04.04.2014
-
- (51) **C08J 7/18** (2006.01)
C08J 3/28 (2006.01)
B29C 59/16 (2006.01)
B29C 65/14 (2006.01)
B29C 65/48 (2006.01)
- (11) 306099
(40) 03.02.2016
(21) **2014-510**
(73) Univerzita Tomáše Bati ve Zlíně, Zlín, CZ
- (72) Maňas David doc. Ing., Ph.D., Zlín, CZ
Bednařík Martin Ing., Slušovice, CZ
Maňas Miroslav doc. Ing., CSc., Zlín, CZ
- (54) **Způsob úpravy povrchů dílců z polymerních materiálů před vytvořením lepeného spoje**
(22) 22.07.2014
(74) Univerzita Tomáše Bati ve Zlíně, Ing. Jan Görig, Nám. T. G. Masaryka 5555, Zlín, 76001
-
- (51) **C10L 1/10** (2006.01)
C10B 53/02 (2006.01)
- (11) 306092
(40) 15.08.2012
(21) **2011-41**
(73) Vysoká škola chemicko-technologická v Praze, Praha 6 - Dejvice, CZ
- (72) Kurc Ladislav Ing., Praha 5, CZ
Krpelík Zdeněk Ing., Zubří, CZ
Zámostný Petr doc. Ing., Ph.D., Praha 4, CZ
Průša Tomáš Ing., Kralovice, CZ
Krystyník Pavel Ing., Litvínov, CZ
- (54) **Způsob získávání biooleje rychlou pyrolýzou dřeva**
(22) 27.01.2011
-
- (51) **F21V 29/503** (2015.01)
F21V 29/56 (2015.01)
F21S 8/10 (2006.01)
- (11) 306103
(40) 03.08.2016
(21) **2015-226**
(73) Varroc Lighting Systems, s.r.o., Šenov u Nového Jičína, CZ
- (72) Vošmík Jan, Liskovec, CZ
Háša Jaroslav, Bernartice nad Odrou, CZ
- (54) **Chladič světelného zdroje**
(22) 31.03.2015
(74) Rott, Růžička & Guttman Patentové, známkové a advokátní kanceláře, JUDr. Ing. Miloslav Hainz, Vinohradská 37/938, Praha 2, 12000
-
- (51) **F24F 5/00** (2006.01)
A01K 15/04 (2006.01)
F24F 7/00 (2006.01)
A01K 13/00 (2006.01)
- (11) 306089
(40) 28.04.2010
(21) **2008-629**
(73) Výzkumný ústav živočišné výroby, v. v. i., Praha 10 - Uhřetěves, CZ
- (72) Dolejš Jan Ing. CSc., Senohraby, CZ
Toufar Oldřich Ing., Stareč, CZ
Knížek Josef Ing., Ondřejov, CZ
- (54) **Zařízení pro modelování průvanu pro výzkumné účely termoregulace zvířat**
(22) 16.10.2008
-
- (51) **G01N 1/02** (2006.01)
- (11) 306104
(40) 03.08.2016
(21) **2015-256**
(73) Mendelova univerzita v Brně, Brno, CZ
- (72) Geršl Milan Mgr., Ph.D., Křtiny, CZ
Geršlová Eva Mgr., Ph.D., Křtiny, CZ
- (54) **Hydrodynamický vzorkovač suspendované hmoty vodních toků, způsob vzorkování a jeho použití**
(22) 16.04.2015
-
- (51) **G01N 21/88** (2006.01)
G01B 11/30 (2006.01)
- (11) 306088
(40) 15.02.2006
(21) **2004-786**
(73) ÚSTAV MERANIA SAV, Bratislava 84219, SK
- (72) MESING, s. r. o., Brno, CZ
Hain Miroslav RNDr., 84105 Bratislava 4, SK

Bartl Ján RNDr. Ing., CSc., 82105 Bratislava 2, SK
Kúr Jan Ing., Kyjov, CZ
Kúr Boris Ing., Kyjov, CZ
(54) **Způsob vyhledávání povrchových defektů, zejména ložiskových kroužků, a zařízení pro provádění tohoto způsobu**
(22) 07.07.2004
(74) Ing. František Kania, Mendlovo nám. 1a, Brno, 60300

(51) **G01N 33/24** (2006.01)
G01N 3/42 (2006.01)
G01N 19/10 (2006.01)
B62D 63/06 (2006.01)
(11) 306096
(40) 22.04.2015
(21) **2013-786**
(73) Vysoká škola technická a ekonomická v Českých Budějovicích, České Budějovice, CZ
Výzkumný ústav meliorací a ochrany půdy, v.v.i., Praha 5 – Zbraslav, CZ
(72) Váchal Jan prof. Ing., CSc., České Budějovice, CZ
Vochozka Marek Ing., MBA, Ph.D., České Budějovice, CZ
Hladík Jiří Ing., Ph.D., Kovářov, CZ
Váchalová Radka Ing., Ph.D., České Budějovice, CZ
Kolář Ladislav prof. Ing., DrSc., České Budějovice, CZ
Ondr Pavel doc. Ing., CSc., České Budějovice, CZ
Dumbrovský Miroslav doc. Ing., CSc., Brno, CZ
(54) **Způsob měření penetračního odporu půdy a zařízení pro provádění tohoto způsobu**
(22) 09.10.2013
(74) PatentCentrum Sedlák a Partners s.r.o., Ing. Jiří Sedlák, Husova 5, České Budějovice, 37001

(51) **G01N 33/24** (2006.01)
E21B 43/16 (2006.01)
F17C 3/00 (2006.01)
(11) 306107
(40) 07.12.2011

(21) **2010-402**
(73) VYSOKÁ ŠKOLA BÁŇSKÁ - TECHNICKÁ UNIVERZITA OSTRAVA, Ostrava - Poruba, CZ
(72) Bujok Petr prof. Ing. CSc., Ostrava - Poruba, CZ
Weiper Miloš, Ludgeřovice, CZ
Pánek Petr doc. Ing. CSc., Ostrava - Mariánské Hory, CZ
Labus Krzysztof Dr.hab., Gliwice, PL
(54) **Reakční komora**
(22) 24.05.2010

(51) **G21D 1/00** (2006.01)
F22B 1/06 (2006.01)
(11) 306101
(40) 03.08.2016
(21) **2015-85**
(73) ENERGOVÝZKUM, spol. s.r.o., Brno, CZ
(72) Matal Oldřich prof. Ing., CSc., Brno, CZ
Matal Oldřich Mgr. Ing., Ph.D., Brno, CZ
(54) **Sekce modulů obráceného parního generátoru pro jaderná energetická zařízení**
(22) 10.02.2015

(51) **G21D 1/00** (2006.01)
G21C 13/036 (2006.01)
F22B 1/06 (2006.01)
(11) 306102
(40) 03.08.2016
(21) **2015-86**
(73) ENERGOVÝZKUM, spol. s.r.o., Brno, CZ
(72) Matal Oldřich prof. Ing., CSc., Brno, CZ
Matal Oldřich Mgr. Ing., Ph.D., Brno, CZ
(54) **Modulový obrácený parní generátor pro jaderné energetické zařízení**
(22) 10.02.2015

Seznam majitelů udělených patentů

(73) ARCADIS CZ a.s., Praha 5, CZ	(11) 306095	(51) C 04 B 28/00	(2006.01)	(73) Technická univerzita v Liberci, Ústav pro nanomateriály, pokročilé technologie a inovace, Liberec 1, CZ	(11) 306095	(51) C 04 B 28/00	(2006.01)
COMTES FHT a.s., Dobruška, CZ	306094	A 63 B 23/04	(2006.01)	Univerzita Palackého v Olomouci Miller Jaroslav prof. Mgr., M.A., Ph.D., Olomouc, CZ	306100	C 07 C 13/567	(2006.01)
Česká geologická služba, Praha 1, CZ	306095	C 04 B 28/00	(2006.01)	Univerzita Tomáše Bati ve Zlíně, Zlín, CZ	306099	C 08 J 7/18	(2006.01)
České vysoké učení technické v Praze Fakulta strojní, Praha 6, CZ	306090	B 29 C 33/04	(2006.01)	ÚSTAV MERANIA SAV, Bratislava 84219, SK	306088	G 01 N 21/88	(2006.01)
ENERGOVÝZKUM, spol. s.r.o., Brno, CZ	306101	G 21 D 1/00	(2006.01)	Ústav struktury a mechaniky hornin AV ČR, v. v. i., Praha 8, CZ	306095	C 04 B 28/00	(2006.01)
ENERGOVÝZKUM, spol. s.r.o., Brno, CZ	306102	G 21 D 1/00	(2006.01)	Varroc Lighting Systems, s.r.o., Šenov u Nového Jičína, CZ	306103	F 21 V 29/503	(2015.01)
ISATech, s.r.o., Pardubice, CZ	306095	C 04 B 28/00	(2006.01)	VYSOKÁ ŠKOLA BÁŇSKÁ - TECHNICKÁ UNIVERZITA OSTRAVA, Ostrava - Poruba, CZ	306107	G 01 N 33/24	(2006.01)
JANMAR CENTRUM Spolka z organizacja odpowiedzialnoscia Spolka Komandytowa, Trzcianica, PL	306093	B 65 D 81/22	(2006.01)	VYSOKÁ ŠKOLA BÁŇSKÁ-TECHNICKÁ UNIVERZITA OSTRAVA, Ostrava - Poruba, CZ	306091	A 61 F 7/00	(2006.01)
Linet spol. s.r.o., Slaný, CZ	306105	A 61 B 5/03	(2006.01)	Vysoká škola chemicko - technologická v Praze, Praha 6, CZ	306097	C 07 J 51/00	(2006.01)
Linet spol. s.r.o., Slaný, CZ	306106	A 61 B 5/03	(2006.01)				
Mendelova univerzita v Brně, Brno, CZ	306104	G 01 N 1/02	(2006.01)				
MESING, s. r. o., Brno, CZ	306088	G 01 N 21/88	(2006.01)				
PROGEO, s.r.o., Roztoky u Prahy, CZ	306095	C 04 B 28/00	(2006.01)				
SMART-TEC s.r.o., Velké Poříčí, CZ	306098	B 60 R 16/02	(2006.01)				

(73) Vysoká škola chemicko- technologická v Praze, Praha 6 - Dejvice, CZ	(11) 306092	(51) C 10 L 1/10	(2006.01)	(73) Výzkumný ústav meliorací a ochrany půdy, v.v.i., Praha 5 – Zbraslav, CZ	(11) 306096	(51) G 01 N 33/24	(2006.01)
Vysoká škola technická a ekonomická v Českých Budějovicích, České Budějovice, CZ	306096	G 01 N 33/24	(2006.01)	Výzkumný ústav živočišné výroby, v. v. i., Praha 10 - Uhřetěves, CZ	306089	F 24 F 5/00	(2006.01)

Udělené evropské patenty

Evropský patentový úřad udělil následující evropské patenty s účinkem pro Českou republiku. Tyto patenty mohou být zrušeny nebo zachovány v pozměněném znění Evropským patentovým úřadem v řízení o odporu. K tomu, aby nabyl evropský patent účinnosti na území České republiky, je třeba, aby byl Úřadu předložen ve stanovené lhůtě překlad patentového spisu do českého jazyka (§ 35c odst. 2 až 4 zákona č. 527/1990 Sb., v platném znění).

(97) EP 1419977	(47) 20.07.2016	(97) EP 1802245	(47) 20.07.2016	(97) EP 1992198	(47) 20.07.2016	(97) EP 2107221	(47) 20.07.2016
(97) EP 1423372	(47) 20.07.2016	(97) EP 1803081	(47) 20.07.2016	(97) EP 1992438	(47) 20.07.2016	(97) EP 2108082	(47) 20.07.2016
(97) EP 1453286	(47) 20.07.2016	(97) EP 1805384	(47) 20.07.2016	(97) EP 1992659	(47) 20.07.2016	(97) EP 2108644	(47) 20.07.2016
(97) EP 1454876	(47) 20.07.2016	(97) EP 1807033	(47) 20.07.2016	(97) EP 1993314	(47) 20.07.2016	(97) EP 2109955	(47) 20.07.2016
(97) EP 1456345	(47) 20.07.2016	(97) EP 1807947	(47) 20.07.2016	(97) EP 1995260	(47) 20.07.2016	(97) EP 2110059	(47) 20.07.2016
(97) EP 1469266	(47) 20.07.2016	(97) EP 1809495	(47) 20.07.2016	(97) EP 1995703	(47) 20.07.2016	(97) EP 2110085	(47) 20.07.2016
(97) EP 1474910	(47) 20.07.2016	(97) EP 1814529	(47) 20.07.2016	(97) EP 1997326	(47) 20.07.2016	(97) EP 2110799	(47) 20.07.2016
(97) EP 1476496	(47) 20.07.2016	(97) EP 1815620	(47) 20.07.2016	(97) EP 1998642	(47) 20.07.2016	(97) EP 2111975	(47) 20.07.2016
(97) EP 1501821	(47) 20.07.2016	(97) EP 1815625	(47) 20.07.2016	(97) EP 1999418	(47) 20.07.2016	(97) EP 2113614	(47) 20.07.2016
(97) EP 1514313	(47) 20.07.2016	(97) EP 1819204	(47) 20.07.2016	(97) EP 1999456	(47) 20.07.2016	(97) EP 2113626	(47) 20.07.2016
(97) EP 1526283	(47) 20.07.2016	(97) EP 1834009	(47) 20.07.2016	(97) EP 2000101	(47) 20.07.2016	(97) EP 2117452	(47) 20.07.2016
(97) EP 1527847	(47) 20.07.2016	(97) EP 1836161	(47) 20.07.2016	(97) EP 2001368	(47) 20.07.2016	(97) EP 2123486	(47) 20.07.2016
(97) EP 1531745	(47) 20.07.2016	(97) EP 1846784	(47) 20.07.2016	(97) EP 2001992	(47) 20.07.2016	(97) EP 2129810	(47) 20.07.2016
(97) EP 1531896	(47) 20.07.2016	(97) EP 1848884	(47) 20.07.2016	(97) EP 2008315	(47) 20.07.2016	(97) EP 2131962	(47) 20.07.2016
(97) EP 1534122	(47) 20.07.2016	(97) EP 1850859	(47) 20.07.2016	(97) EP 2011091	(47) 20.07.2016	(97) EP 2133756	(47) 20.07.2016
(97) EP 1536656	(47) 20.07.2016	(97) EP 1853440	(47) 20.07.2016	(97) EP 2011401	(47) 20.07.2016	(97) EP 2134193	(47) 20.07.2016
(97) EP 1540289	(47) 20.07.2016	(97) EP 1862217	(47) 20.07.2016	(97) EP 2011587	(47) 20.07.2016	(97) EP 2135401	(47) 20.07.2016
(97) EP 1542272	(47) 20.07.2016	(97) EP 1867019	(47) 20.07.2016	(97) EP 2016836	(47) 20.07.2016	(97) EP 2136569	(47) 20.07.2016
(97) EP 1548957	(47) 20.07.2016	(97) EP 1875728	(47) 20.07.2016	(97) EP 2020901	(47) 20.07.2016	(97) EP 2138883	(47) 20.07.2016
(97) EP 1553628	(47) 20.07.2016	(97) EP 1880440	(47) 20.07.2016	(97) EP 2025269	(47) 20.07.2016	(97) EP 2139372	(47) 20.07.2016
(97) EP 1554756	(47) 20.07.2016	(97) EP 1881774	(47) 20.07.2016	(97) EP 2026209	(47) 20.07.2016	(97) EP 2140200	(47) 20.07.2016
(97) EP 1559055	(47) 20.07.2016	(97) EP 1885227	(47) 20.07.2016	(97) EP 2026356	(47) 20.07.2016	(97) EP 2140928	(47) 20.07.2016
(97) EP 1573817	(47) 20.07.2016	(97) EP 1885379	(47) 20.07.2016	(97) EP 2027080	(47) 20.07.2016	(97) EP 2142059	(47) 20.07.2016
(97) EP 1575532	(47) 20.07.2016	(97) EP 1886570	(47) 20.07.2016	(97) EP 2029173	(47) 20.07.2016	(97) EP 2142298	(47) 20.07.2016
(97) EP 1586208	(47) 20.07.2016	(97) EP 1888243	(47) 20.07.2016	(97) EP 2029613	(47) 20.07.2016	(97) EP 2146873	(47) 20.07.2016
(97) EP 1599064	(47) 20.07.2016	(97) EP 1888334	(47) 20.07.2016	(97) EP 2029742	(47) 20.07.2016	(97) EP 2147688	(47) 20.07.2016
(97) EP 1600702	(47) 20.07.2016	(97) EP 1902597	(47) 20.07.2016	(97) EP 2032757	(47) 20.07.2016	(97) EP 2149328	(47) 20.07.2016
(97) EP 1603861	(47) 20.07.2016	(97) EP 1906893	(47) 20.07.2016	(97) EP 2033392	(47) 20.07.2016	(97) EP 2149450	(47) 20.07.2016
(97) EP 1606035	(47) 20.07.2016	(97) EP 1907178	(47) 20.07.2016	(97) EP 2035308	(47) 20.07.2016	(97) EP 2150800	(47) 20.07.2016
(97) EP 1625760	(47) 20.07.2016	(97) EP 1912517	(47) 20.07.2016	(97) EP 2036221	(47) 20.07.2016	(97) EP 2150801	(47) 20.07.2016
(97) EP 1631805	(47) 20.07.2016	(97) EP 1918397	(47) 20.07.2016	(97) EP 2037913	(47) 20.07.2016	(97) EP 2151054	(47) 20.07.2016
(97) EP 1636270	(47) 20.07.2016	(97) EP 1919532	(47) 20.07.2016	(97) EP 2043150	(47) 20.07.2016	(97) EP 2153181	(47) 20.07.2016
(97) EP 1641914	(47) 20.07.2016	(97) EP 1920731	(47) 20.07.2016	(97) EP 2043517	(47) 20.07.2016	(97) EP 2157158	(47) 20.07.2016
(97) EP 1650916	(47) 20.07.2016	(97) EP 1921774	(47) 20.07.2016	(97) EP 2053910	(47) 20.07.2016	(97) EP 2157394	(47) 20.07.2016
(97) EP 1668949	(47) 20.07.2016	(97) EP 1922966	(47) 20.07.2016	(97) EP 2054936	(47) 20.07.2016	(97) EP 2157397	(47) 20.07.2016
(97) EP 1674075	(47) 20.07.2016	(97) EP 1924148	(47) 20.07.2016	(97) EP 2055866	(47) 20.07.2016	(97) EP 2157705	(47) 20.07.2016
(97) EP 1675435	(47) 20.07.2016	(97) EP 1926952	(47) 20.07.2016	(97) EP 2059401	(47) 20.07.2016	(97) EP 2159942	(47) 20.07.2016
(97) EP 1676507	(47) 20.07.2016	(97) EP 1927264	(47) 20.07.2016	(97) EP 2059586	(47) 20.07.2016	(97) EP 2160848	(47) 20.07.2016
(97) EP 1680172	(47) 20.07.2016	(97) EP 1931688	(47) 20.07.2016	(97) EP 2060847	(47) 20.07.2016	(97) EP 2161069	(47) 20.07.2016
(97) EP 1681407	(47) 20.07.2016	(97) EP 1933756	(47) 20.07.2016	(97) EP 2062477	(47) 20.07.2016	(97) EP 2161110	(47) 20.07.2016
(97) EP 1683792	(47) 20.07.2016	(97) EP 1933795	(47) 20.07.2016	(97) EP 2064845	(47) 20.07.2016	(97) EP 2161163	(47) 20.07.2016
(97) EP 1692844	(47) 20.07.2016	(97) EP 1936781	(47) 20.07.2016	(97) EP 2065143	(47) 20.07.2016	(97) EP 2161946	(47) 20.07.2016
(97) EP 1698325	(47) 20.07.2016	(97) EP 1937156	(47) 20.07.2016	(97) EP 2074271	(47) 20.07.2016	(97) EP 2162789	(47) 20.07.2016
(97) EP 1702427	(47) 20.07.2016	(97) EP 1940565	(47) 20.07.2016	(97) EP 2074633	(47) 20.07.2016	(97) EP 2162799	(47) 20.07.2016
(97) EP 1703270	(47) 20.07.2016	(97) EP 1941761	(47) 20.07.2016	(97) EP 2074678	(47) 20.07.2016	(97) EP 2166831	(47) 20.07.2016
(97) EP 1708690	(47) 20.07.2016	(97) EP 1943305	(47) 20.07.2016	(97) EP 2076256	(47) 20.07.2016	(97) EP 2167189	(47) 20.07.2016
(97) EP 1709103	(47) 20.07.2016	(97) EP 1943777	(47) 20.07.2016	(97) EP 2080382	(47) 20.07.2016	(97) EP 2167606	(47) 20.07.2016
(97) EP 1713871	(47) 20.07.2016	(97) EP 1944995	(47) 20.07.2016	(97) EP 2080703	(47) 20.07.2016	(97) EP 2169670	(47) 20.07.2016
(97) EP 1713977	(47) 20.07.2016	(97) EP 1945910	(47) 20.07.2016	(97) EP 2081266	(47) 20.07.2016	(97) EP 2169718	(47) 20.07.2016
(97) EP 1717223	(47) 20.07.2016	(97) EP 1948721	(47) 20.07.2016	(97) EP 2084722	(47) 20.07.2016	(97) EP 2175907	(47) 20.07.2016
(97) EP 1727463	(47) 20.07.2016	(97) EP 1951663	(47) 20.07.2016	(97) EP 2087076	(47) 20.07.2016	(97) EP 2179729	(47) 20.07.2016
(97) EP 1730793	(47) 20.07.2016	(97) EP 1952338	(47) 20.07.2016	(97) EP 2087634	(47) 20.07.2016	(97) EP 2181149	(47) 20.07.2016
(97) EP 1731251	(47) 20.07.2016	(97) EP 1952392	(47) 20.07.2016	(97) EP 2088895	(47) 20.07.2016	(97) EP 2182199	(47) 20.07.2016
(97) EP 1732749	(47) 20.07.2016	(97) EP 1954656	(47) 20.07.2016	(97) EP 2088908	(47) 20.07.2016	(97) EP 2184835	(47) 20.07.2016
(97) EP 1735156	(47) 20.07.2016	(97) EP 1956167	(47) 20.07.2016	(97) EP 2089338	(47) 20.07.2016	(97) EP 2185335	(47) 20.07.2016
(97) EP 1735815	(47) 20.07.2016	(97) EP 1959617	(47) 20.07.2016	(97) EP 2091449	(47) 20.07.2016	(97) EP 2186285	(47) 20.07.2016
(97) EP 1744900	(47) 20.07.2016	(97) EP 1960366	(47) 20.07.2016	(97) EP 2092412	(47) 20.07.2016	(97) EP 2187111	(47) 20.07.2016
(97) EP 1746125	(47) 20.07.2016	(97) EP 1961036	(47) 20.07.2016	(97) EP 2092677	(47) 20.07.2016	(97) EP 2187410	(47) 20.07.2016
(97) EP 1750995	(47) 20.07.2016	(97) EP 1961484	(47) 20.07.2016	(97) EP 2095045	(47) 20.07.2016	(97) EP 2187621	(47) 20.07.2016
(97) EP 1761591	(47) 20.07.2016	(97) EP 1965990	(47) 20.07.2016	(97) EP 2095231	(47) 20.07.2016	(97) EP 2188241	(47) 20.07.2016
(97) EP 1768281	(47) 20.07.2016	(97) EP 1968525	(47) 20.07.2016	(97) EP 2098662	(47) 20.07.2016	(97) EP 2188535	(47) 20.07.2016
(97) EP 1772493	(47) 20.07.2016	(97) EP 1972156	(47) 20.07.2016	(97) EP 2098735	(47) 20.07.2016	(97) EP 2189790	(47) 20.07.2016
(97) EP 1783550	(47) 20.07.2016	(97) EP 1973549	(47) 20.07.2016	(97) EP 2098945	(47) 20.07.2016	(97) EP 2189852	(47) 20.07.2016
(97) EP 1785820	(47) 20.07.2016	(97) EP 1984647	(47) 20.07.2016	(97) EP 2101888	(47) 20.07.2016	(97) EP 2190084	(47) 20.07.2016
(97) EP 1788043	(47) 20.07.2016	(97) EP 1986432	(47) 20.07.2016	(97) EP 2103636	(47) 20.07.2016	(97) EP 2190369	(47) 20.07.2016
(97) EP 1788130	(47) 20.07.2016	(97) EP 1986986	(47) 20.07.2016	(97) EP 2104369	(47) 20.07.2016	(97) EP 2191244	(47) 20.07.2016
(97) EP 1800610	(47) 20.07.2016	(97) EP 1990844	(47) 20.07.2016	(97) EP 2104483	(47) 20.07.2016	(97) EP 2191330	(47) 20.07.2016
(97) EP 1801928	(47) 20.07.2016	(97) EP 1992094	(47) 20.07.2016	(97) EP 2105987	(47) 20.07.2016	(97) EP 2193499	(47) 20.07.2016

- Gilbeau, Patrick, 7090, Braine-le-Compte, BE
Gosselin, Benoit, 39500, Tavaux, FR
Claessens, Sara, 9320, Nieuwerkerken, BE
- (54) **Způsob přípravy organických sloučenin**
(32) 0313625, 0403555, 560676 P
(31) 20.11.2003, 05.04.2004, 08.04.2004
(33) FR, FR, US
(74) Traplová Hakr Kubát, advokátní a patentová kancelář, Ing. Eduard Hakr, patentový zástupce, Přístavní 24, Praha 7, 17000
-
- (97) **EP 1847774**
(47) 23.03.2016
(97) 24.10.2007
(51) **F23C 10/20** (2006.01)
(96) 19.04.2007
(96) 07106507.2
(73) Valmet Technologies Oy, 02150 Espoo, FI
(72) ETELÄÄHO, Risto, 33500, Tampere, FI
KAINU, Vesa, 36200, Kangasala, FI
- (54) **Fluidní kotel a roštový prvek**
(32) 20065245
(31) 20.04.2006
(33) FI
(74) Kania, Sedlák, Smola, Ing. Jiří Malůšek, Mendlovo nám. 1a, Brno, 60300
-
- (97) **EP 1912626**
(47) 13.04.2016
(97) 15.02.2007
(51) **A61K 9/14** (2006.01)
A61K 9/16 (2006.01)
(96) 08.08.2006
(96) 06776679.0
(73) AbbVie Deutschland GmbH & Co. KG, 65205 Wiesbaden, DE
(72) BERNDL, Gunther, 67273 Herxheim am Berg, DE
DEGENHARDT, Matthias, 67061 Ludwigshafen-Ruchheim, DE
MÄGERLEIN, Markus, 68199 Mannheim, DE
- (54) **Lékové formy se zlepšenou biologickou dostupností**
(32) 595818 P
(31) 08.08.2005
(33) US
(86) PCT/EP2006/007840
(87) WO 2007/017249
(74) Společná advokátní kancelář Všečka Zelený Švorčík Kalenský a partneři, JUDr. Otakar Švorčík, advokát, Hálkova 2, Praha 2, 12000
-
- (97) **EP 1943342**
(47) 13.04.2016
(97) 08.03.2007
(51) **C12N 15/31** (2006.01)
A61K 39/09 (2006.01)
A61K 38/16 (2006.01)
A61P 31/00 (2006.01)
C07K 14/315 (2006.01)
C07K 16/12 (2006.01)
C07K 7/08 (2006.01)
C12N 15/74 (2006.01)
G01N 33/569 (2006.01)
(96) 01.09.2006
(96) 06790631.3
(73) Valorisation-Recherche, Limited Partnership, Montreal, QC H3X 2H9, CA
(72) HAREL, Josée, St-Bruno, Québec J3V 5N5, CA
GOTTSCHALK, Marcelo, St-Hyacinthe, Québec J2S 8M9, CA
LI, Yuanyi, St-Basile-le-Grand, Québec G3N 1J4, CA
- (54) **Polypeptidy streptococcus suis a polynukleotidy je kódující a jejich použití ve vakcínálních a diagnostických aplikacích**
(32) 713328 P
(31) 02.09.2005
(33) US
(86) PCT/CA2006/001454
(87) WO 2007/025390
(74) PATENTSERVIS Praha a.s., Na Podkovce 281/10, Praha 4, 14700
-
- (97) **EP 1960707**
(47) 13.04.2016
(97) 14.06.2007
- (51) **F16P 3/14** (2006.01)
(96) 06.12.2006
(96) 06842097.5
(73) Lectra, 75016 Paris, FR
(72) LERISSON, Jean-Pierre, F-33600 Pessac, FR
SANCHEZ, Alain, F-33600 Pessac, FR
- (54) **Způsob aktivního řízení bezpečnosti pro automatický pracovní stroj**
(32) 0553759
(31) 07.12.2005
(33) FR
(86) PCT/FR2006/051286
(87) WO 2007/066040
(74) Společná advokátní kancelář Všečka Zelený Švorčík Kalenský a partneři, JUDr. Michal Havlík, advokát, Hálkova 2, Praha 2, 12000
-
- (97) **EP 1975084**
(47) 13.04.2016
(97) 01.10.2008
(51) **B29C 65/00** (2006.01)
B29C 65/02 (2006.01)
B65D 3/22 (2006.01)
B65D 81/38 (2006.01)
B29C 65/78 (2006.01)
B29K 711/12 (2006.01)
B29L 9/00 (2006.01)
B29L 24/00 (2006.01)
B29L 31/00 (2006.01)
(96) 01.09.2005
(96) 08012332.6
(73) SEDA INTERNATIONAL PACKAGING GROUP SPA, 80022 Arzano Napoli, IT
(72) D'Amato, Gianfranco, 80022 Arzano Napoli, IT
- (54) **Izolační nádoba**
(32) 672195 P
(31) 15.04.2005
(33) US
(74) Traplová Hakr Kubát, advokátní a patentová kancelář, Ing. Eduard Hakr, patentový zástupce, Přístavní 24, Praha 7, 17000
-
- (97) **EP 1975085**
(47) 13.04.2016
(97) 01.10.2008
(51) **B29C 65/00** (2006.01)
B29C 65/02 (2006.01)
B65D 3/22 (2006.01)
B65D 81/38 (2006.01)
B29C 65/78 (2006.01)
B29K 711/12 (2006.01)
B29L 9/00 (2006.01)
B29L 24/00 (2006.01)
B29L 31/00 (2006.01)
(96) 01.09.2005
(96) 08012333.4
(73) SEDA INTERNATIONAL PACKAGING GROUP SPA, 80022 Arzano Napoli, IT
(72) D'Amato, Gianfranco, 80022 Arzano Napoli, IT
- (54) **Způsob výroby izolační nádoby**
(32) 672195 P
(31) 15.04.2005
(33) US
(74) Traplová Hakr Kubát, advokátní a patentová kancelář, Ing. Eduard Hakr, patentový zástupce, Přístavní 24, Praha 7, 17000
-
- (97) **EP 1989182**
(47) 13.04.2016
(97) 07.09.2007
(51) **C07D 209/42** (2006.01)
A61K 31/403 (2006.01)
(96) 26.02.2007
(96) 07731039.9
(73) Les Laboratoires Servier, 92284 Suresnes Cedex, FR
COQUEREL, Gérard, F-76520 Boos, FR
LEFEBVRE, Loïc, F-76130 Mont Saint Aignan, FR
SOUVIE, Jean-Claude, 64000 PAU, FR
AUTHOUART, Pascale, F-76430 Les Trois Pierres, FR

(54) **Krystalická forma argininové soli perindoprilu, způsob její přípravy a farmaceutické kompozice s jejím obsahem**

(32) 0601748
(31) 28.02.2006
(33) FR
(86) PCT/FR2007/000335
(87) WO 2007/099217
(74) Rott, Růžička & Guttman Patentové, známkové a advokátní kanceláře, Ing. Ivana Jirotková, Vinohradská 37, Praha 2, 12000

(97) **EP 1999869**

(47) 17.02.2016
(97) 11.10.2007
(51) **H04B 10/80** (2013.01)
(96) 29.03.2007
(96) 07723790.7

(73) Rohde & Schwarz GmbH & Co. KG, 81671 München, DE
(72) KREUSSER, Stefan, 82140 Neu-Esting, DE

(54) **Optický systém sběrnice dat**

(32) 102006014848
(31) 30.03.2006
(33) DE
(86) PCT/EP2007/002848
(87) WO 2007/112960
(74) Čermák a spol., JUDr. Karel Čermák, Elišky Peškové 735/15, Praha 5, 15000

(97) **EP 2004456**

(47) 11.05.2016
(97) 13.09.2007
(51) **B60R 22/18** (2006.01)
D05B 25/00 (2006.01)

(96) 07.03.2007
(96) 07711841.2
(73) RSG Automation Technics GmbH & Co. KG, 74321 Bietigheim-Bissingen, DE

(72) ECKER, Andreas, 72622 Nürtingen, DE

(54) **Postup a zařízení na zpracování ohybově poddajného materiálu**

(32) 102006010533, 102006050611
(31) 07.03.2006, 26.10.2006
(33) DE, DE
(86) PCT/EP2007/001978
(87) WO 2007/101683
(74) RNDr. Kateřina Hartvichová, INVENTIA s.r.o., Na Bělidle 3, Praha 5, 15000

(97) **EP 2047909**

(47) 13.04.2016
(97) 15.04.2009
(51) **B01L 3/00** (2006.01)
G01N 33/543 (2006.01)
G01N 33/72 (2006.01)

(96) 29.01.2008
(96) 08001622.3
(73) Infopia Co., Ltd., Dongan-gu Anyang-si, Gyeonggi-do, KR
(72) Bae, Byeong-woo, Anyang-si, Gyeonggi-do, KR
Lee, Sung-dong, Anyang-si, Gyeonggi-do, KR
Kim, Min-sun, Seoul, KR
Yoo, Jae-hyun, Seoul, KR
Kim, Hyoung-soo, Suwon-si, Gyeonggi-do, KR
Lee, Ki-won, Pocheon-si, Gyeonggi-do, KR
Hong, Ju-pyo, Seoul, KR

(54) **Reakční kazeta pro měření koncentrace glykovaného hemoglobinu a způsob měření prováděný touto reakční kazetou**

(32) 20070101116
(31) 08.10.2007
(33) KR
(74) TRAPLOVÁ HAKR KUBÁT Advokátní a patentová kancelář, Ing. Eduard Hakr, patentový zástupce, Přístavní 24, Praha 7, 17000

(97) **EP 2049645**

(47) 06.04.2016
(97) 14.02.2008
(51) **C12H 1/04** (2006.01)
B01J 20/10 (2006.01)
(96) 27.07.2007

(96) 07786398.3

(73) Grace GmbH & Co. KG, 67545 Worms, DE
(72) LÜERS, Georg, 67593 Westhofen, DE
JALALPOOR, Massoud, 67105 Schifferstadt, DE
SEDLMAYER, Dominik, 74889 Sinsheim, DE
SEEWALD, Andreas, 67547 Worms, DE

(54) **Prostředek na čiření piva na bázi křemičitého xerogelu s vysokou filtrovatelností**

(32) 836091 P
(31) 07.08.2006
(33) US
(86) PCT/EP2007/006687
(87) WO 2008/017393
(74) Rott, Růžička & Guttman Patentové, známkové a advokátní kanceláře, Ing. Jana Fuchsová, Vinohradská 37, Praha 2, 12000

(97) **EP 2050841**

(47) 11.05.2016
(97) 22.04.2009
(51) **C25D 17/00** (2006.01)
C25D 3/56 (2006.01)

(96) 26.04.2005
(96) 09152660.8
(73) Atotech Deutschland GmbH, 10553 Berlin, DE
(72) Arzt, Karlheinz, 73312, Geislingen, DE
Geißler, Jens-Eric, 14052, Berlin, DE

(54) **Alkalická galvanická lázeň s filtrační membránou**

(74) PATENTSERVIS Praha a.s., Na Podkovce 281/10, Praha 4, 14700

(97) **EP 2084535**

(47) 27.04.2016
(97) 13.03.2008
(51) **G06F 19/00** (2011.01)

(96) 08.09.2007
(96) 07814764.2
(73) Porwancher, Richard, Princeton, NJ 08540, US
(72) Porwancher, Richard, Princeton, NJ 08540, US

(54) **Bioinformatický přístup k diagnostice chorob**

(32) 824980 P
(31) 08.09.2006
(33) US
(86) PCT/US2007/077950
(87) WO 2008/031082
(74) Rott, Růžička & Guttman Patentové, známkové a advokátní kanceláře, Ing. Jana Fuchsová, Vinohradská 37, Praha 2, 12000

(97) **EP 2117372**

(47) 13.04.2016
(97) 04.09.2008
(51) **A45C 5/03** (2006.01)
A45C 13/10 (2006.01)

(96) 27.02.2008
(96) 08717164.1
(73) RIMOWA GmbH, 50829 Köln, DE
(72) MORSZECK, Dieter, 50829 Köln, DE

(54) **Zavazadlo**

(32) 202007002966 U
(31) 27.02.2007
(33) DE
(86) PCT/EP2008/052357
(87) WO 2008/104558
(74) Společná advokátní kancelář Všeťečka Zelený Švorčík Kalenský a partneři, JUDr. Michal Havlík, Hálkova 2, Praha 2, 12000

(97) **EP 2134351**

(47) 27.04.2016
(97) 18.09.2008
(51) **A61K 33/24** (2006.01)
A61K 9/52 (2006.01)
A61P 3/10 (2006.01)

(96) 11.03.2008
(96) 08731918.2
(73) JDS Therapeutics, LLC, Purchase, 10577, NY, US
(72) KOMOROWSKI, James, Trumbull, CT 06611, US
(54) **Způsoby a přípravky pro prodloužené uvolňování chromu**
(32) 894601 P

(31) 13.03.2007
(33) US
(86) PCT/US2008/056545
(87) WO 2008/112706
(74) FAJNOR IP s.r.o., Mgr. Karol Fajnor, Pobřežní 249/46, Praha 8, 18600

(97) **EP 2144830**
(47) 06.04.2016
(97) 20.11.2008
(51) **B65G 57/00** (2006.01)
B65G 57/24 (2006.01)
B65G 57/06 (2006.01)
(96) 14.05.2008
(96) 08759581.5
(73) Kronos AG, 93073 Neutraubling, DE
(72) PERL, Kurt, 83253 Rimsting, DE
(54) **Způsob a zařízení k balení velkých balení nápojů**
(32) 102007022909, 102007063286
(31) 14.05.2007, 27.12.2007
(33) DE, DE
(86) PCT/EP2008/055897
(87) WO 2008/138947
(74) Rott, Růžička & Guttmann Patentové, známkové a advokátní kanceláře, Ing. Jiří Andera, Vinohradská 37, Praha 2, 12000

(97) **EP 2155404**
(47) 04.05.2016
(97) 18.12.2008
(51) **B05D 3/08** (2006.01)
B05D 3/02 (2006.01)
B24C 1/00 (2006.01)
(96) 10.06.2008
(96) 08801459.2
(73) Rehau AG + Co, 95111 Rehau, DE
(72) KRAUSS, Peter, 95213 Münchberg, DE
BRAUN, Jörg, 73540 Heubach, DE
ECKARDT, Olaf, 74564 Crailsheim, DE
(54) **Způsob předběžné úpravy polymerních povrchů určených k lakování**
(32) 102007027618
(31) 12.06.2007
(33) DE
(86) PCT/EP2008/004620
(87) WO 2008/151772
(74) Čermák a spol., JUDr. Karel Čermák, Elišky Peškové 735/15, Praha 5, 15000

(97) **EP 2170461**
(47) 13.04.2016
(97) 18.12.2008
(51) **A61N 5/06** (2006.01)
(96) 11.06.2008
(96) 08756813.5
(73) Technische Universität Wien, 1040 Wien, AT
(72) TORISER, Walter, 1090 Vienna, AT
(54) **Zařízení k ozařování tkáně světelnými impulzy**
(32) 9052007
(31) 11.06.2007
(33) AT
(86) PCT/AT2008/000203
(87) WO 2008/151340
(74) INPARTNERS GROUP, Ing. Ivan Lukšiček, Koliště 13a, Brno, 60200

(97) **EP 2178500**
(47) 04.05.2016
(97) 22.01.2009
(51) **A61K 9/00** (2006.01)
A61K 31/00 (2006.01)
A61K 31/31 (2006.01)
(96) 18.07.2008
(96) 08775998.1
(73) NORTON HEALTHCARE LIMITED, Castleford West Yorkshire WF10 5HX, GB
(72) ZENG, Xian-Ming, Mitcham, Surrey CR4 2HS, GB
MARTIN, Gary, Peter, Lewes, East Sussex BN7 1LY, GB
MARRIOTT, Christopher, Byfield, Northants NN11 6XN, GB
TAKI, Mohammed, Kingsbury, London NW9 9PN, GB

(54) **Suché práškové léčivo**
(32) 0714134
(31) 19.07.2007
(33) GB
(86) PCT/GB2008/002473
(87) WO 2009/010770
(74) Společná advokátní kancelář Všecka Zelený Švorčík Kalenský a partneři, JUDr. Michal Havlík, advokát, Hálkova 2, Praha 2, 12000

(97) **EP 2180269**
(47) 18.05.2016
(97) 28.04.2010
(51) **F24F 7/013** (2006.01)
F24F 12/00 (2006.01)
(96) 26.10.2009
(96) 09013497.4
(73) Wildeboer, Werner, 26826 Weener, DE
Wilms, Hermann, Dipl.-Ing. (FH), 26789 Leer, DE
Wildeboer, Jürgen, Dr.-Ing., 26826 Weener, DE
Harms, Thomas, Dipl.-Ing., 26605 Aurich, DE
(54) **Hybridní větrací zařízení místnosti**
(32) 202008014287 U
(31) 27.10.2008
(33) DE
(74) Čermák a spol., JUDr. Karel Čermák, Elišky Peškové 735/15, Praha 5, 15000

(97) **EP 2185775**
(47) 13.04.2016
(97) 12.02.2009
(51) **E04D 13/03** (2006.01)
E06B 3/66 (2006.01)
E06B 9/264 (2006.01)
(96) 31.07.2008
(96) 08773324.2
(73) VKR Holding A/S, 2970 Hørsholm, DK
(72) KRISTENSEN, Lars, DK-8752 Østbirk, DK
SØNDERKÆR, Peter, 8700 Horsens, DK
NIELSEN, Kristian, Ørnsvig, 8783 Hornsyld, DK
(54) **Okno se stínícím zařízením**
(32) 200701119
(31) 03.08.2007
(33) DK
(86) PCT/DK2008/050188
(87) WO 2009/018829
(74) AK Štros & Kusák, JUDr. David Štros, advokát, Národní 32, Praha 1, 11000

(97) **EP 2193083**
(47) 30.03.2016
(97) 02.04.2009
(51) **B65B 3/04** (2006.01)
B65B 5/06 (2006.01)
B65B 43/12 (2006.01)
B65B 43/46 (2006.01)
B65B 61/00 (2006.01)
B65B 61/06 (2006.01)
B65B 43/26 (2006.01)
B65B 59/04 (2006.01)
(96) 26.09.2008
(96) 08832929.7
(73) Ecolan AB, 251 08 Helsingborg, SE
(72) GUSTAFSSON, Per, S-SE-237 24 Bjärred, SE
(54) **Způsob a zařízení pro plnění zásobníků skládacího typu**
(32) 0702169
(31) 28.09.2007
(33) SE
(86) PCT/SE2008/051085
(87) WO 2009/041908
(74) Traplová Hakr Kubát, advokátní a patentová kancelář, Ing. Eduard Hakr, patentový zástupce, Přístavní 24, Praha 7, 17000

(97) **EP 2205749**
(47) 18.05.2016
(97) 02.04.2009
(51) **C12N 15/82** (2006.01)

	<i>C12N 9/22</i>	(2006.01)	(31)	12.10.2007	
	<i>C12N 15/90</i>	(2006.01)	(33)	IT	
	<i>A01H 5/00</i>	(2006.01)	(86)	PCT/EP2008/063620	
(96)	25.09.2008		(87)	WO 2009/047329	
(96)	08833882.7		(74)	KANIA*SEDLÁK*SMOLA Patentová a známková kancelář, Ing. Jiří Malůšek, Mendlovo náměstí 1a, Brno, 60300	
(73)	Dow AgroSciences LLC, Indianapolis IN 46268-1054, US				
	Sangamo BioSciences, Inc., Richmond, CA 94804, US				
(72)	GUPTA, Manju, Carmel Indiana 46032, US		(97)	EP 2217775	
	PALTA, Asha, M., Carmel Indiana 46032, US		(47)	18.05.2016	
	NOVAK, Stephen, Westfield Indiana 46074, US		(97)	28.05.2009	
	URNOV, Fyodor, Point Richmond California 94801, US		(51)	E04F 15/02	(2006.01)
	GOPALAN, Sunita, Fremont CA 94538, US		(96)	19.11.2008	
(54)	Uměle připravené proteiny se zinkovými prsty zacilující 5 ENOLPYRUVYL-ŠIKIMÁT-3-FOSFÁTSYNTHASOVÉ geny		(96)	08851947.5	
(32)	995557 P		(73)	Flooring Industries Limited, SARL, 8070 Bertrange, LU	
(31)	27.09.2007		(72)	CAPPELLE, Mark, B-8840 Staden, BE	
(33)	US		(54)	Podlahový panel	
(86)	PCT/US2008/011089		(32)	200700567, 71201 P, 202008008597 U	
(87)	WO 2009/042164		(31)	23.11.2007, 17.04.2008, 26.06.2008	
(74)	PATENTSERVIS Praha a.s., Na Podkovce 281/10, Praha 4, 14700		(33)	BE, US, DE	
			(86)	PCT/IB2008/003133	
			(87)	WO 2009/066153	
(97)	EP 2209752		(74)	Společná advokátní kancelář Všecka Zelený Švorčík Kalenský a partneři, JUDr. Michal Havlík, advokát, Hálkova 2, Praha 2, 12000	
(47)	13.04.2016				
(97)	16.04.2009				
(51)	C04B 28/26	(2006.01)	(97)	EP 2226558	
	C04B 103/65	(2006.01)	(47)	30.03.2016	
	C04B 18/02	(2006.01)	(97)	08.09.2010	
	C04B 38/02	(2006.01)	(51)	F23B 30/10	(2006.01)
	B01J 2/28	(2006.01)		F23B 50/12	(2006.01)
	F16L 59/00	(2006.01)		F23L 9/06	(2006.01)
(96)	06.10.2008			F24B 5/02	(2006.01)
(96)	08838408.6		(96)	05.03.2010	
(73)	Eureka Projekt D.o.o., 51000 Rijeka, HR		(96)	10155693.4	
(72)	TABARELLI DE FATIS, Stefano, I-36015 Schio (vi), IT		(73)	THERMOROSSI S.p.A., 36011 Arsiero (Vicenza), IT	
(54)	Kompozice a metoda pro výrobu izolačního produktu		(72)	Rossi, Fabio, 36015, Schio (VICENZA), IT	
(32)	MO20070307		(54)	Hořák pro pec vytápěnou pevnými palivy	
(31)	09.10.2007		(32)	VI20090048	
(33)	IT		(31)	06.03.2009	
(86)	PCT/IB2008/002641		(33)	IT	
(87)	WO 2009/047612		(74)	Společná advokátní kancelář Všecka Zelený Švorčík Kalenský a partneři, JUDr. Michal Havlík, advokát, Hálkova 2, Praha 2, 12000	
(74)	Kania, Sedlák, Smola, Ing. Jiří Malůšek, Mendlovo nám. 1a, Brno, 60300				
(97)	EP 2210329		(97)	EP 2230438	
(47)	04.05.2016		(47)	11.05.2016	
(97)	23.04.2009		(97)	22.09.2010	
(51)	H02K 1/14	(2006.01)	(51)	F16P 1/02	(2006.01)
	H02K 5/04	(2006.01)	(96)	18.02.2010	
(96)	15.10.2008		(96)	10153912.0	
(96)	08839464.8		(73)	AVL List GmbH, 8020 Graz, AT	
(73)	Meier, Hans, 75179 Pforzheim, DE		(72)	Polame, Jaroslav, 75002 Prerov, CZ	
(72)	ISERT, Hugo, 36466 Dermbach, DE			Kienzl, DI Franz, 8020 Graz, AT	
	SCHEICH, Hubert, 36132 Eiterfeld, DE			Wetzel, Martin, 8010 Graz, AT	
	MEIER, Hans, 75179 Pforzheim, DE		(54)	Přízpusobitelná dotyková ochrana	
(54)	Rotor nebo stator pro elektrodynamický stroj		(32)	15309 U	
(32)	102007049596		(31)	16.03.2009	
(31)	15.10.2007		(33)	AT	
(33)	DE		(74)	KANIA*SEDLÁK*SMOLA Patentová kancelář, Ing. Veronika Zemanová, Mendlovo náměstí 1a, Brno, 60300	
(86)	PCT/EP2008/008700				
(87)	WO 2009/049864				
(74)	Společná advokátní kancelář Všecka Zelený Švorčík Kalenský a partneři, JUDr. Michal Havlík, advokát, Hálkova 2, Praha 2, 12000				
(97)	EP 2213149		(97)	EP 2237847	
(47)	16.03.2016		(47)	06.04.2016	
(97)	16.04.2009		(97)	23.07.2009	
(51)	H05K 7/14	(2006.01)	(51)	B01D 35/14	(2006.01)
	H05K 5/00	(2006.01)	(96)	14.01.2009	
	H02B 1/052	(2006.01)	(96)	09702860.9	
	H02B 1/044	(2006.01)	(73)	Purolator Filters NA LLC, Fayetteville NC 28306, US	
(96)	10.10.2008		(72)	AHUJA, Rajan, Fayetteville NC 28306, US	
(96)	08837887.2			CANUP, Travis, Fayetteville NC 28314, US	
(73)	Carlo Gavazzi Services AG, 6312 Steinhausen, CH			CLINE, L., Steven, Fayetteville NC 28306, US	
(72)	BALCON, Claudio, I-32100 Belluno, IT		(54)	Jednodílný pružný koncový těsnící prvek z kombinace spodní opěry a odlehčovacího ventilu pro fluidní filtry	
	PEROT, Mauro, I-32035 Santa Giustina, IT		(32)	20919, 352944	
(54)	Multifunkční kontejner pro elektrické a/nebo elektronické přístroje		(31)	14.01.2008, 13.01.2009	
(32)	UD20070189		(33)	US, US	

(86) PCT/US2009/030890
(87) WO 2009/091762
(74) Rott, Růžička & Guttman Patentové, známkové a advokátní kanceláře, Ing. Ivana Menšíková, Vinohradská 37, Praha 2, 12000

(97) **EP 2241058**
(47) 06.04.2016
(97) 02.07.2009
(51) **H04L 12/26** (2006.01)
H04L 29/06 (2006.01)
(96) 12.12.2008
(96) 08863780.6
(73) Solarwinds Worldwide, LLC, Austin, TX 78735, US
(72) NEWMAN, Greg, Tulsa, Oklahoma 74133, US
(54) **Způsob konfigurování ACL u síťového zařízení na základě toku informací**

(32) 910
(31) 18.12.2007
(33) US
(86) PCT/US2008/013694
(87) WO 2009/082439
(74) Rott, Růžička & Guttman Patentové, známkové a advokátní kanceláře, JUDr. Ing. Miloslav Hainz, Vinohradská 37/938, Praha 2, 12000

(97) **EP 2279141**
(47) 11.05.2016
(97) 15.10.2009
(51) **B65G 1/137** (2006.01)
(96) 02.04.2009
(96) 09730082.6
(73) Hänel & CO., 9450 Altstätten, CH
(72) WALTER, Franz, 74229 Oedheim, DE
(54) **Skladovací regál s automatickou rezervací míst skladování**
(32) 102008001843
(31) 11.04.2008
(33) DE
(86) PCT/EP2009/053964
(87) WO 2009/124878
(74) Čermák a spol., JUDr. Karel Čermák, Elišky Peškové 735/15, Praha 5, 15000

(97) **EP 2281984**
(47) 25.05.2016
(97) 09.02.2011
(51) **E05B 15/02** (2006.01)
E05C 17/28 (2006.01)
E05C 17/34 (2006.01)
E05B 15/16 (2006.01)
E05B 17/00 (2006.01)
E05B 17/20 (2006.01)
E05C 3/06 (2006.01)
(96) 29.06.2009
(96) 09008483.1
(73) VKR Holding A/S, 2970 Hørsholm, DK
(72) Komerup, Klaus, 3460 Birkerød, DK
Mortensen, Mikael, 3600 Frederikssund, DK
Mossin Westh, Kristian, 2950 Vedbæk, DK
(54) **Zámkový mechanismus**
(74) ŠTROS & KUSÁK advokátní a patentová kancelář, JUDr. David Štros, advokát, Národní 32, Praha 1, 11000

(97) **EP 2285409**
(47) 20.04.2016
(97) 10.12.2009
(51) **C07K 16/24** (2006.01)
A61K 39/395 (2006.01)
CI2N 5/16 (2006.01)
(96) 01.06.2009
(96) 09758739.8
(73) XBiotech, Inc, Vancouver, British Columbia V6E 2E9, CA
(72) SIMARD, John, Austin, TX 78744, US
(54) **IL-1 alfa profylaktiky**
(32) 57586 P, 178350 P, 121391 P
(31) 30.05.2008, 14.05.2009, 10.12.2008
(33) US, US, US

(86) PCT/US2009/003355
(87) WO 2009/148575
(74) Traplová Hakr Kubát, advokátní a patentová kancelář, Ing. Eduard Hakr, patentový zástupce, Přístavní 24, Praha 7, 17000

(97) **EP 2289677**
(47) 10.02.2016
(97) 02.03.2011
(51) **B27N 9/00** (2006.01)
E04B 1/94 (2006.01)
B27D 1/04 (2006.01)
B27D 1/06 (2006.01)
B32B 7/12 (2006.01)
B32B 21/00 (2006.01)
B32B 27/18 (2006.01)
B32B 27/20 (2006.01)
B32B 27/24 (2006.01)
(96) 16.08.2010
(96) 10008524.0
(73) SWL-Tischlerplatten Betriebs-GmbH, 33449 Langenberg, DE
(54) **Laťovka**
(32) 202009011386 U
(31) 24.08.2009
(33) DE
(74) Traplová Hakr Kubát, advokátní a patentová kancelář, Ing. Eduard Hakr, patentový zástupce, Přístavní 24, Praha 7, 17000

(97) **EP 2292725**
(47) 13.04.2016
(97) 09.03.2011
(51) **C11D 11/00** (2006.01)
C11D 3/00 (2006.01)
C11D 3/39 (2006.01)
C11D 3/34 (2006.01)
C11D 3/16 (2006.01)
C11D 3/386 (2006.01)
C11D 1/29 (2006.01)
(96) 13.08.2009
(96) 09010447.2
(73) The Procter & Gamble Company, Cincinnati, OH 45202, US
(72) Souter, Philp Frank, Morpeth, Northumberland NE65 8UP, GB
(54) **Způsob praní tkanin při nízké teplotě**
(74) FISCHER & PARTNER Intellectual Property s.r.o., Na Hrobci 294/5, Praha 2, 12000

(97) **EP 2292933**
(47) 25.05.2016
(97) 09.03.2011
(51) **F04D 19/04** (2006.01)
F04D 29/60 (2006.01)
F16D 1/033 (2006.01)
F16D 1/076 (2006.01)
F16D 7/00 (2006.01)
F16B 5/02 (2006.01)
F16D 9/00 (2006.01)
(96) 27.08.2010
(96) 10008932.5
(73) Pfeiffer Vacuum GmbH, 35614 Aßlar, DE
(72) Schmeer, Sebastian, Dr.-Ing., 67434 Neustadt, DE
Blaurock, Jörg, Dr. Ing., 55232 Alzey, DE
Schweighöfer, Michael, 35614 Asslar, DE
Watz, Robert, 35781 Weilburg, DE
(54) **Uspořádání pro spojování dvou součástí, zvláště přírubová spojka**
(32) 102009039119
(31) 28.08.2009
(33) DE
(74) KANIA*SEDLÁK*SMOLA Patentová kancelář, Ing. Veronika Zemanová, Mendlovo náměstí 1a, Brno, 60300

(97) **EP 2296936**
(47) 20.04.2016
(97) 14.01.2010
(51) **B60N 2/015** (2006.01)
B60N 2/36 (2006.01)
E05B 17/00 (2006.01)
(96) 02.07.2009

- (96) 09776917.8
(73) Johnson Controls Components GmbH & Co. KG, 67657 Kaiserslautern, DE
(72) MÜLLER, Peter, 67686 Mackenbach, DE
KREUELS, Olaf, 66482 Zweibrücken, DE
HABER, Stefan, 66955 Pirmasens, DE
WINDECKER, Volker, 67729 Sippersfeld, DE
SCHMITT, Denise, 68519 Viernheim, DE
(54) **Blokovací zařízení vozidlového sedadla**
(32) 102008033303
(31) 11.07.2008
(33) DE
(86) PCT/EP2009/004773
(87) WO 2010/003586
(74) Traplová Hakr Kubát, advokátní a patentová kancelář, Ing. Eduard Hakr, patentový zástupce, Přístavní 24, Praha 7, 17000
-
- (97) **EP 2300544**
(47) 10.02.2016
(97) 10.12.2009
(51) *C08J 7/12* (2006.01)
C09D 101/26 (2006.01)
C09D 129/10 (2006.01)
C09D 143/04 (2006.01)
D21H 27/00 (2006.01)
D21H 27/06 (2006.01)
D21H 19/10 (2006.01)
D21H 19/20 (2006.01)
D21H 19/82 (2006.01)
C09D 101/32 (2006.01)
C09D 105/00 (2006.01)
C08J 7/04 (2006.01)
C09D 103/02 (2006.01)
C09D 103/06 (2006.01)
C09D 103/08 (2006.01)
C09D 105/08 (2006.01)
C09J 7/02 (2006.01)
D21H 17/34 (2006.01)
D21H 17/46 (2006.01)
(96) 18.05.2009
(96) 09757661.5
(73) UPM-Kymmene Corporation, 00100 Helsinki, FI
(72) KOSKINEN, Kaj, FI-37630 Valkeakoski, FI
RISSANEN, Mikko, FI-37600 Valkeakoski, FI
TANI, Petri, FI-37630 Valkeakoski, FI
KIVIVASARA, Jukka, FI-37630 Valkeakoski, FI
KOSKINEN, Timo, FI-02130 Espoo, FI
KOSONEN, Harri, FI-53300 Lappeenranta, FI
POHJOLA, Leila, FI-03220 Tervalaampi, FI
SAARINEN, Jarkko, FI-20520 Turku, FI
SEPPÄLÄ, Jukka, FI-00320 Helsinki, FI
SALMINEN, Arto, FI-02140 Espoo, FI
(54) **Kompozice pro odnímatelnou vrstvu, základní materiál a způsob výroby základního materiálu, a činidlo pro úpravu povrchu základního materiálu a použití činidla pro úpravu povrchu základního materiálu**
(32) 20085543
(31) 03.06.2008
(33) FI
(86) PCT/FI2009/050410
(87) WO 2009/147283
(74) KANIA, SEDLÁK, SMOLA, Ing. Lucie Lunzarová, Mendlovo náměstí 1a, Brno, 60300
-
- (97) **EP 2354108**
(47) 20.04.2016
(97) 10.08.2011
(51) *C04B 28/14* (2006.01)
C04B 111/00 (2006.01)
C04B 111/20 (2006.01)
C04B 28/08 (2006.01)
(96) 28.01.2010
(96) 10000845.7
(73) HeidelbergCement AG, 69120 Heidelberg, DE
(72) Bolte, Gerd, 69198 Schriesheim, DE
Ludwig, Horst-Michael, Dr., 96317 Kronach, DE
-
- (54) **Pojivo pro fotokatalyticky aktivní složku a pokrytí**
(74) PATENTSERVIS Praha a.s., Na Podkovce 281/10, Praha 4, 14700
-
- (97) **EP 2366725**
(47) 16.03.2016
(97) 21.09.2011
(51) *C08G 63/00* (2006.01)
C08L 67/00 (2006.01)
C08K 7/22 (2006.01)
C08K 7/00 (2006.01)
(96) 16.03.2010
(96) 10425070.9
(73) Mobiltrade SA, 6537 Grono, CH
(72) Randis, Filippo, 22070 Beregazzo con Figliaro, COMO, IT
(54) **Kompozitní materiál**
(74) Traplová Hakr Kubát, advokátní a patentová kancelář, Ing. Eduard Hakr, patentový zástupce, Přístavní 24, Praha 7, 17000
-
- (97) **EP 2372717**
(47) 13.04.2016
(97) 01.07.2010
(51) *G21C 1/02* (2006.01)
G21C 3/33 (2006.01)
G21C 3/60 (2006.01)
G21C 3/02 (2006.01)
G21C 3/326 (2006.01)
G21C 5/20 (2006.01)
(96) 25.12.2008
(96) 08879222.1
(73) Thorium Power, Inc., McLean, VA 22102, US
(72) BASHKIRTSEV, Sergey Mikhailovich, Moscow 125080, RU
KUZNETSOV, Valentin Fedorovich, Moscow 111-402, RU
KEVROLEV, Valery Vladimirovich, Moscow 123-368, RU
MOROZOV, Alexei Glebovich, Moscow 123423, RU
(54) **Palivový soubor pro lehkovodní jaderný reaktor a lehkovodní jaderný reaktor**
(86) PCT/RU2008/000801
(87) WO 2010/074592
(74) ŽOVICOVÁ & ŽOVIC IP s.r.o., Záhradnícka 36, 821 08 Bratislava
-
- (97) **EP 2374867**
(47) 16.03.2016
(97) 12.10.2011
(51) *C12M 1/107* (2006.01)
C12M 1/04 (2006.01)
(96) 11.05.2009
(96) 11005576.1
(73) KOMPOFERM GmbH, 33428 Marienfeld, DE
(72) Eggersmann, Karlgünter, 33428 Marienfeld, DE
(54) **Fermentační zařízení a postup k jeho provozování**
(74) Macek and Partners, Mgr. Jiří Macek, Sázkavská 16, Praha 2 - Vinohrady, 12000
-
- (97) **EP 2377831**
(47) 13.04.2016
(97) 19.10.2011
(51) *C03C 10/12* (2006.01)
C03C 4/00 (2006.01)
C03C 3/095 (2006.01)
A61K 6/02 (2006.01)
A61K 6/027 (2006.01)
(96) 18.04.2011
(96) 11162840.0
(73) Ivoclar Vivadent AG, 9494 Schaan, LI
(72) Ritzberger, Christian, 9472 Grabs, CH
Dellagiacomo, Ricardo, 6800 Feldkirch, AT
Schweiger, Marcel, 7000 Chur, CH
Burke, Harald, 6820 Frastanz, AT
Höland, Wolfram, 9494 Schaan, LI
Rheinberger, Volker M., 9490 Vaduz, LI
(54) **Lithium silikátová skelná keramika a sklo s obsahem ZrO2**
(32) 10160222
(31) 16.04.2010
(33) EP

(74) KOREJZOVÁ & SPOL., v.o.s., JUDr. Petra Korejzová, Korunní 810/104 E, Praha 10, 10100

(97) **EP 2397204**

(47) 08.06.2016

(97) 21.12.2011

(51) **B01D 3/32** (2006.01)

(96) 21.06.2010

(96) 10166662.6

(73) Neste Oyj, 02150 Espoo, FI

(72) Tamminen, Esa, 02200 Espoo, FI

Happonen, Matti, 06101 Porvoo, FI

Jortikka, Simo, 00940 Helsinki, FI

Ruskoaho, Martti, 00980 Helsinki, FI

(54) **Dodávací sekce separační kolony**

(74) Společná advokátní kancelář Všetěčka Zelený Švorčík Kalenský a partneři, JUDr. Michal Havlík, advokát, Hájkova 2, Praha 2, 12000

(97) **EP 2397242**

(47) 06.04.2016

(97) 21.12.2011

(51) **B21D 7/12** (2006.01)

B21D 43/00 (2006.01)

B21F 23/00 (2006.01)

(96) 08.06.2011

(96) 11169126.7

(73) BLM S.p.A., 22063 Cantu' (Como), IT

(72) Broggi, Mauro, 22060 Cucciago (Como), IT

Bramati, Paolo, 20900 Monza (Monza e Brianza), IT

Moscatelli, Cesare, 22060 Figino Serenza (Como), IT

(54) **Stroj pro ohýbání trubíc s automatickým nakládacím systémem a způsob automatického nakládání trubíc na ohýbací hlavu ohýbacího stroje**

(32) TO20100491

(31) 10.06.2010

(33) IT

(74) TRAPLOVÁ HAKR KUBÁT Advokátní a patentová kancelář, Ing. Eduard Hakr, patentový zástupce, Přístavní 24, Praha 7, 17000

(97) **EP 2415872**

(47) 11.05.2016

(97) 08.02.2012

(51) **C12N 15/62** (2006.01)

C07K 14/00 (2006.01)

C12N 15/82 (2006.01)

C12N 15/09 (2006.01)

(96) 13.12.2007

(96) 11184934.5

(73) Dow AgroSciences, LLC, Indianapolis, Indiana 46268-1054, US

Sangamo BioSciences, Inc., Richmond, CA 94804, US

(72) Cai, Qihua C., Westfield, IN 46074, US

Miller, Jeffrey, San Francisco, CA 94121, US

Urnov, Fyodor, Point Richmond, CA 94801, US

Shukla, Vipula K., Indianapolis, IN 46220, US

Petolino, Joseph F., Zionsville, IN 46077, US

Baker, Lisa W., Carmel, IN 46032, US

Garrison, Robbi J., North Fillmore, IN 46129, US

Blue, Ryan C., Fishers, IN 46037, US

Mitchell, Jon C., Aberdeen, SD 57401-5470, US

Arnold, Nicole L., Carmel, IN 46032, US

Worden, Sarah E., Fillmore, IN 46128, US

(54) **Optimalizované nekanonické proteiny se zinkovým prstem**

(32) 874911 P, 932497 P

(31) 14.12.2006, 30.05.2007

(33) US, US

(74) PATENTSERVIS Praha a.s., Na Podkovce 281/10, Praha 4, 14700

(97) **EP 2419315**

(47) 30.03.2016

(97) 21.10.2010

(51) **B62B 7/06** (2006.01)

(96) 18.04.2010

(96) 10720829.0

(73) Doona Holdings Ltd., Hong Kong, CN

(72) Mazar, Shabtai Yoav, 46600 Herzelia, IL

Holtzman, Maxim, 96544 Jerusalem, IL

(54) **Dětská autosedačka přestavitelná na pojízdný dětský kočárek**

(32) 212773 P

(31) 16.04.2009

(33) US

(86) PCT/IL2010/000307

(87) WO 2010/119446

(74) PATENTSERVIS Praha a.s., Na Podkovce 281/10, Praha 4, 14700

(97) **EP 2420103**

(47) 18.05.2016

(97) 21.10.2010

(51) **H04W 88/02** (2009.01)

H04W 52/02 (2009.01)

(96) 14.04.2010

(96) 10765077.2

(73) QUALCOMM Incorporated, San Diego, California 92121-1714, US

(72) RAJAMANI, Krishnan, San Diego California 92121-1714, US

SOLIMAN, Samir, San Diego California 92121-1714, US

SURI, Atul, San Diego California 92121-1714, US

VEEREPALLI, Sivaramakrishna, San Diego California 92121-1714, US

(54) **Systém a způsob pro úsporu energie u displeje mobilního zařízení**

(32) 169088 P, 580983

(31) 14.04.2009, 16.10.2009

(33) US, US

(86) PCT/US2010/031016

(87) WO 2010/120868

(74) Traplová Hakr Kubát, advokátní a patentová kancelář, Ing Jan Kubát, Přístavní 24, Praha 7, 17000

(97) **EP 2421584**

(47) 13.04.2016

(97) 28.10.2010

(51) **A61M 1/36** (2006.01)

(96) 21.04.2010

(96) 10716488.1

(73) Fresenius Medical Care Deutschland GmbH, 61352 Bad Homburg, DE

(72) BRÜCKNER, Christoph, 97505 Geldersheim, DE

LAUER, Martin, 66606 St. Wendel, DE

WEIS, Manfred, 66606 St. Wendel, DE

(54) **Odlučovač vzduchu, externí funkční zařízení, krevní oběh, jakož i zařízení pro ošetření**

(32) 102009018664, 102009024465, 185608 P

(31) 23.04.2009, 10.06.2009, 10.06.2009

(33) DE, DE, US

(86) PCT/EP2010/002486

(87) WO 2010/121817

(74) FAJNOR IP s.r.o., Mgr. Karol Fajnor, Pobřežní 249/46, Praha 8, 18600

(97) **EP 2427654**

(47) 04.05.2016

(97) 11.11.2010

(51) **F03D 1/00** (2006.01)

E04H 12/22 (2006.01)

(96) 05.05.2010

(96) 10718579.5

(73) Wobben Properties GmbH, 26607 Aurich, DE

(72) VOGEL, Markus, 26121 Oldenburg, DE

HOFMANN, Jens, 39175 Biederitz, DE

(54) **Postavení věže, obzvláště věže větrné elektrárny, a věže a větrné elektrárny s takovou věží**

(32) 102009019709

(31) 05.05.2009

(33) DE

(86) PCT/EP2010/056087

(87) WO 2010/128075

(74) PATENTSERVIS Praha a.s., Na Podkovce 281/10, Praha 4, 14700

(97) **EP 2449558**

(47) 27.04.2016

(97) 06.01.2011

(51) **G21C 17/00** (2006.01)

G21C 17/108 (2006.01)

G21D 3/00 (2006.01)

(96) 25.06.2010

(96) 10794576.8

(73) Westinghouse Electric Company LLC, Cranberry Township, Pennsylvania
16066, US
(72) PRIBLE, Michael, C., Monroeville, PA 15146, US
CONNER, Shannon, L., Pittsburgh, PA 15237, US
HEIBEL, Michael, D., Harrison City, PA 15636, US
SEBASTIANI, Patrick, J., Monroeville, PA 15146, US
KISTLER, Daniel, P., Pittsburgh, PA 15239, US
(54) **Způsob ověřování výkonu přístrojů uvnitř jádra**
(32) 495981
(31) 01.07.2009
(33) US
(86) PCT/US2010/039904
(87) WO 2011/002670
(74) Čermák a spol., JUDr. Karel Čermák, Elišky Peškové 735/15, Praha 5,
15000

(97) **EP 2453994**
(47) 04.05.2016
(97) 20.01.2011
(51) **A63C 9/20** (2012.01)
(96) 17.07.2009
(96) 09780757.2
(73) Rottefella AS, 3490 Klokkarstua, NO
(72) WOLLO, Even, N-3478 Naersnes, NO
HOLM, Thomas, N-0494 Oslo, NO
SVENDSEN, Oyvar, N-0785 Oslo, NO
(54) **Flexor s prodlužovacím ramenem flexoru**
(86) PCT/EP2009/059209
(87) WO 2011/006542
(74) Rott, Růžička & Guttman Patentové, známkové a advokátní kanceláře,
JUDr. Ing. Miloslav Hainz, Vinohradská 37/938, Praha 2, 12000

(97) **EP 2454547**
(47) 06.04.2016
(97) 20.01.2011
(51) **F28D 9/00** (2006.01)
(96) 08.07.2010
(96) 10732347.9
(73) Mahle International GmbH, 70376 Stuttgart, DE
(72) OTAHAL, Klaus, A-4490 St. Florian, AT
HAWA, Niki, 4073 Wilhering, AT
(54) **Deskový výměník tepla s více deskami naskládanými na sobě**
(32) 11172009
(31) 16.07.2009
(33) AT
(86) PCT/EP2010/059800
(87) WO 2011/006825
(74) Společná advokátní kancelář Vsetečka Zelený Švorčík Kalenský a
partneři, JUDr. Michal Havlík, advokát, Hájkova 2, Praha 2, 12000

(97) **EP 2461108**
(47) 02.03.2016
(97) 06.06.2012
(51) **F24D 3/18** (2006.01)
F24D 12/02 (2006.01)
F24H 4/02 (2006.01)
(96) 02.12.2011
(96) 11191824.9
(73) Societe Industrielle de Chauffage (SIC), 59660 Merville, FR
(72) Lepelletier, Yves, 85170 Le Poire sur Vie, FR
Clement, Jean-Francis, 85000 La Roche sur Yon, FR
(54) **Nástěnný kotel, ohřívací zařízení tekutiny, ohřívací soustava
místnosti a způsob úpravy nástěnného kotle**
(32) 1060076
(31) 03.12.2010
(33) FR
(74) Traplová Hakr Kubát, advokátní a patentová kancelář, Ing. Eduard Hakr,
patentový zástupce, Přístavní 24, Praha 7, 17000

(97) **EP 2473782**
(47) 20.04.2016
(97) 10.03.2011
(51) **F22B 21/00** (2006.01)
F22B 37/04 (2006.01)
F22B 37/14 (2006.01)
F22B 29/06 (2006.01)

(96) 20.08.2010
(96) 10768369.0
(73) Alstom Technology Ltd., 5401 Baden, CH
(72) BERNDT, Thoralf, 70378 Stuttgart, DE
CHEN, Qiurong, 71522 Backnang, DE
STAMATELOPOULOS, Georg-Nikolaus, 70619 Stuttgart, DE
WEISSINGER, Gerhard, 73257 Köngen, DE
(54) **Parní generátor s nuceným průtokem**
(32) 102009040250
(31) 04.09.2009
(33) DE
(86) PCT/DE2010/000981
(87) WO 2011/026461
(74) Traplová Hakr Kubát, advokátní a patentová kancelář, Ing. Eduard Hakr,
patentový zástupce, Přístavní 24, Praha 7, 17000

(97) **EP 2474683**
(47) 30.03.2016
(97) 11.07.2012
(51) **E04F 11/06** (2006.01)
E04F 19/08 (2006.01)
E04B 9/00 (2006.01)
(96) 04.01.2012
(96) 12000044.3
(73) FAKRO PP Spolka z o.o., 33-300 Nowy Sacz, PL
(72) Mos, Bartłomiej, 33-335 Nawojowa, PL
(54) **Protipožární uzávěr**
(32) 39361611
(31) 11.01.2011
(33) PL
(74) Hák, Janeček & Švestka, Patentová a známková kancelář, Ing. Pavel
Janeček, U Průhonu 5, Praha 7, 17000

(97) **EP 2477961**
(47) 20.04.2016
(97) 24.03.2011
(51) **C07C 273/16** (2006.01)
C01C 1/12 (2006.01)
C05C 3/00 (2006.01)
C05C 9/00 (2006.01)
(96) 10.08.2010
(96) 10740669.6
(73) Stamicarbon B.V., 6135 KW Sittard, NL
(72) MEESEN, Jozef Hubert, NL-6321 AL Wijlre, NL
ORFANIDIS, Pantelis, GR-16671 Vouliagmeni, GR
(54) **Odstranění močoviny a amoniaku z výfukových plynů**
(32) 09170447
(31) 16.09.2009
(33) EP
(86) PCT/EP2010/061588
(87) WO 2011/032786
(74) ŽOVICOVÁ & ŽOVIC IP s.r.o., Záhradnícka 36, 821 08 Bratislava

(97) **EP 2479147**
(47) 09.03.2016
(97) 17.03.2011
(51) **C02F 3/00** (2006.01)
C02F 3/20 (2006.01)
C02F 3/30 (2006.01)
C02F 3/12 (2006.01)
(96) 14.09.2009
(96) 09849296.0
(73) Obschestvo S Ogranichennoi Otvetstvennostyu "Ural Protsess Inzhiniring
Kompania (UPEK)", Sheinkmana 20, RU
(72) KHALEMSKY, Aron Mikhailovich, Sverdlovskaya oblast 623280, RU
SHVETS, Eduard Moiseevich, Ekaterinburg 620028, RU
AMBROZ, Ivo, 783 51 Svaty Kopecek, CZ
SLUSARCZYK, Jerzy Robert, PL-60-141 Poznan, PL
(54) **Způsob biologického čištění odpadní vody**
(86) PCT/RU2009/000471
(87) WO 2011/031181
(74) Rott, Růžička & Guttman Patentové, známkové a advokátní kancelář,
Ing. Václav Krmenčík, Vinohradská 37, Praha 2, 12000

(97) **EP 2481483**
(47) 13.04.2016

(97)	01.08.2012	
(51)	B04B 3/02	(2006.01)
(96)	25.01.2012	
(96)	12000480.9	
(73)	CONTECMA C.S. GmbH, 74343 Sachsenheim, DE	
(72)	Gerteis, Johannes, 74321 Bietigheim-Bissingen, DE	
(54)	Odstředivka s invertujícím filtrem	
(32)	102011010072	
(31)	01.02.2011	
(33)	DE	
(74)	Společná advokátní kancelář Všeťečka Zelený Švorčík Kalenský a partneři, JUDr. Michal Havlík, advokát, Hálkova 2, Praha 2, 12000	
<hr/>		
(97)	EP 2481565	
(47)	18.05.2016	
(97)	01.08.2012	
(51)	B31B 1/00	(2006.01)
(96)	18.01.2012	
(96)	12151491.3	
(73)	Windmüller & Hölscher KG, 49525 Lengerich/Westf., DE	
(72)	Dieckmann, Franz-Josef, 49497 Mettingen, DE Schrödter, Andreas, 49549 Ladbergen, DE Hawighorst, Thomas, 49205 Hasbergen, DE	
(54)	Způsob a systém zpracování alespoň dvou po sobě následujících zakázek pro výrobu pytlů	
(32)	102011003380	
(31)	31.01.2011	
(33)	DE	
(74)	Traplová Hakr Kubát, advokátní a patentová kancelář, Ing. Eduard Hakr, patentový zástupce, Přístavní 24, Praha 7, 17000	
<hr/>		
(97)	EP 2483049	
(47)	27.04.2016	
(97)	07.04.2011	
(51)	B29C 45/14	(2006.01)
	B29C 45/56	(2006.01)
	B29C 33/18	(2006.01)
(96)	29.09.2010	
(96)	10770987.5	
(73)	HBW-Gubesch Kunststoff-Engineering GmbH, 91448 Emskirchen, DE	
(72)	REICHART, Marc, 90471 Nürnberg, DE GUBESCH, Werner, 90579 Langenzenn, DE	
(54)	Forma IMD vstříkovací zařízení s takovou IMG a způsob výroby plastového dílu dekorovaného fólií	
(32)	102009043581	
(31)	30.09.2009	
(33)	DE	
(86)	PCT/EP2010/005937	
(87)	WO 2011/038895	
(74)	Čermák a spol., JUDr. Karel Čermák, Elišky Peškové 735/15, Praha 5, 15000	
<hr/>		
(97)	EP 2485592	
(47)	01.06.2016	
(97)	14.04.2011	
(51)	A01N 43/40	(2006.01)
	A01N 47/06	(2006.01)
	A01N 43/653	(2006.01)
	A01N 47/38	(2006.01)
	A01P 3/00	(2006.01)
	C07D 405/12	(2006.01)
	C07D 405/14	(2006.01)
(96)	06.10.2010	
(96)	10822587.1	
(73)	Dow AgroSciences, LLC, Indianapolis, Indiana 46268, US	
(72)	OWEN, W. John, Carmel, IN 46033, US YAO, Chenglin, Westfield, IN 46074, US	
(54)	Synergické fungicidní směsi pro hubení plísní v obilovinách	
(32)	249479 P	
(31)	07.10.2009	
(33)	US	
(86)	PCT/US2010/051598	
(87)	WO 2011/044213	
(74)	PATENTSERVIS Praha a.s., Na Podkovce 281/10, Praha 4, 14700	

(97)	EP 2507049	
(47)	27.04.2016	
(97)	09.06.2011	
(51)	B31D 5/00	(2006.01)
(96)	03.12.2010	
(96)	10796503.0	
(73)	Ideepak Holding B.V., 6039 AP Stramproy, NL	
(72)	AQUARIUS, Pieter Theodorus Joseph, NL-6039 AP Stramproy, NL	
(54)	Foukací jednotka pro zařízení pro vytváření vzduchem plněných pytlů, zařízení obsahující takovou foukací jednotku, systém obsahující takové zařízení a způsob výroby vzduchem plněných pytlů	
(32)	2003907	
(31)	04.12.2009	
(33)	NL	
(86)	PCT/NL2010/050818	
(87)	WO 2011/068410	
(74)	ŽOVICOVÁ & ŽOVIC IP s.r.o., Záhradnícka 36, 821 08 Bratislava	
<hr/>		
(97)	EP 2509436	
(47)	06.04.2016	
(97)	16.06.2011	
(51)	A23K 10/00	(2016.01)
	A61K 9/14	(2006.01)
	A61K 9/16	(2006.01)
	A23P 10/20	(2016.01)
	A23L 33/175	(2016.01)
	A23K 20/00	(2016.01)
	A61K 31/205	(2006.01)
(96)	09.12.2010	
(96)	10790620.8	
(73)	Lonza Ltd, 3930 Visp, CH	
(72)	BÜCHNER, Thomas, CH-3904 Naters, CH	
(54)	Granulát karnitinu a způsob jeho výroby	
(32)	09015339, 285805 P	
(31)	11.12.2009, 11.12.2009	
(33)	EP, US	
(86)	PCT/EP2010/007479	
(87)	WO 2011/069654	
(74)	KOREJZOVÁ & SPOL., v.o.s., JUDr. Petra Korejzová, Korunní 810/104 E, Praha 10, 10100	
<hr/>		
(97)	EP 2521685	
(47)	27.01.2016	
(97)	06.10.2011	
(51)	B66D 1/74	(2006.01)
	B66D 1/30	(2006.01)
(96)	17.03.2011	
(96)	11710539.5	
(73)	Parkburn Precision Handling Systems Limited, Hamilton ML3 0ED, GB	
(72)	LAWSON, Andrew, Hamilton ML3 0ED, GB McFALL, Campbell, Hamilton ML3 0ED, GB O'HARA, Dennis, Hamilton ML3 0ED, GB	
(54)	Navijákové zařízení	
(32)	201005200	
(31)	27.03.2010	
(33)	GB	
(86)	PCT/GB2011/000373	
(87)	WO 2011/121272	
(74)	PATENTSERVIS Praha a.s., Na Podkovce 281/10, Praha 4, 14700	
<hr/>		
(97)	EP 2537009	
(47)	20.04.2016	
(97)	25.08.2011	
(51)	G01J 3/02	(2006.01)
	G01J 3/10	(2006.01)
	G01J 3/44	(2006.01)
	A61B 5/00	(2006.01)
	G02B 5/22	(2006.01)
	G01N 21/64	(2006.01)
	G01J 3/12	(2006.01)
(96)	16.02.2011	
(96)	11710326.7	
(73)	Pierrel Pharma S.r.l., 81043 Capua (CE), IT	
(72)	DI NARDO, Francesco, I-00168 Roma RM, IT MORO, Alessandro, 00168 Roma RM, IT PELO, Sandro, I-00168 Roma RM, IT	

(54) Nositelné pozorovací zařízení	<i>C22C 21/00</i>	(2006.01)
(32) RM20100061	<i>C22F 1/04</i>	(2006.01)
(31) 16.02.2010	<i>B23K 35/28</i>	(2006.01)
(33) IT	(96) 10.10.2007	
(86) PCT/IB2011/050642	(96) 12189949.6	
(87) WO 2011/101789	(73) Gränges Sweden AB, 612 81 Finspång, SE	
(74) Společná advokátní kancelář Vsetečka Zelený Švorčík Kalenský a partneři, JUDr. Otakar Švorčík, advokát, Hálkova 2, Praha 2, 12000	(72) Oskarsson, Anders, 612 32 Finspång, SE	
	(72) Ekström, Hans-Erik, 612 33 Finspång, SE	
	(72) Westergård, Richard, 612 92 Finspång, SE	
	Tangen, Stian, 6612 Groa, NO	
(97) EP 2544698	(54) Vysoce pevný žebrovitý materiál odolný proti prohnutí	
(47) 04.05.2016	(32) 0602165	
(97) 15.09.2011	(31) 13.10.2006	
(51) <i>A61K 35/74</i>	(33) SE	
<i>A61P 37/00</i>	(2015.01)	
<i>A61P 17/00</i>	(2006.01)	
(2006.01)	(74) Rott, Růžička & Guttman Patentová, známková a advokátní kancelář, Ing. Václav Krmenčík, Vinohradská 37, Praha 2, 12000	
(96) 07.03.2011		
(96) 11717732.9		
(73) Probiotal S.p.A., 28100 Novara, IT	(97) EP 2562002	
(72) MOGNA, Giovanni, I-28100 Novara, IT	(47) 20.01.2016	
STROZZI, Gian Paolo, I-28100 Novara, IT	(97) 27.02.2013	
DRAGO, Lorenzo, I-28100 Novara, IT	(51) <i>B44C 5/04</i>	(2006.01)
MOGNA, Luca, I-28100 Novara, IT	<i>B32B 15/085</i>	(2006.01)
(54) Kompozice obsahující probiotické bakterie pro použití při léčbě imunitních poruch	<i>B32B 15/20</i>	(2006.01)
(32) MI20100375	<i>F21V 33/00</i>	(2006.01)
(31) 08.03.2010	<i>E04C 2/26</i>	(2006.01)
(33) IT	<i>E04F 13/08</i>	(2006.01)
(86) PCT/IB2011/000490	A47B 96/20	(2006.01)
(87) WO 2011/110918	(96) 27.05.2008	
(74) Společná advokátní kancelář Vsetečka Zelený Švorčík Kalenský a partneři, JUDr. Michal Havlík, advokát, Hálkova 2, Praha 2, 12000	(96) 12189491.9	
	(73) Schneider, Thomas, 82319 Starnberg, DE	
	(72) Schneider, Thomas, 82319 Starnberg, DE	
(97) EP 2546975	(54) Plošný prvek a způsob jeho výroby	
(47) 20.04.2016	(32) 102007025014	
(97) 06.10.2011	(31) 27.05.2007	
(51) <i>H01L 31/054</i>	(33) DE	
<i>F24J 2/52</i>	(2014.01)	
<i>F24J 2/54</i>	(2006.01)	
<i>G05D 3/10</i>	(2006.01)	
(2006.01)	(74) Traplová Hakr Kubát, advokátní a patentová kancelář, Ing. Eduard Hakr, patentový zástupce, Přístavní 24, Praha 7, 17000	
(96) 06.01.2011		
(96) 11761899.1	(97) EP 2562172	
(73) Liu, Jianzhong, Jinan, Shandong 250002, CN	(47) 13.04.2016	
(72) Liu, Jianzhong, Jinan, Shandong 250002, CN	(97) 27.10.2011	
(54) Zařízení pro sledování slunečního světla	(51) <i>C07D 307/93</i>	(2006.01)
(32) 201010244994, 201010138078	<i>A61K 31/365</i>	(2006.01)
(31) 27.07.2010, 02.04.2010	<i>A61P 35/00</i>	(2006.01)
(33) CN, CN	<i>C07D 493/04</i>	(2006.01)
(86) PCT/CN2011/000029	<i>C07D 493/10</i>	(2006.01)
(87) WO 2011/120324	<i>A61K 45/06</i>	(2006.01)
(74) Rott, Růžička & Guttman Patentové, známkové a advokátní kanceláře, Ing. Ivana Menšíková, Vinohradská 37, Praha 2, 12000	(96) 14.04.2011	
	(96) 11771556.5	
(97) EP 2548809	(73) Accendatech, Tianjin 300384, CN	
(47) 27.04.2016	Nankai University, Nankai District, Tianjin 300071, CN	
(97) 23.01.2013	CHEN, Yue, Tianjin 300071, CN	
(51) <i>B65D 21/06</i>	ZHANG, Quan, Tianjin 300071, CN	
<i>B65D 21/02</i>	LU, Yaxin, Tianjin 300071, CN	
(2006.01)	ZHAI, Jiadai, Tianjin 300071, CN	
(2006.01)	DING, Yahui, Tianjin 300071, CN	
(96) 19.07.2012	LONG, Jing, Tianjin 300071, CN	
(96) 12177182.8	FAN, Hongxia, Tianjin 300071, CN	
(73) IFCO Systems GmbH, 82049 Pullach, DE	ZHANG, Haoliang, Tianjin 300071, CN	
(72) Cope, Andrew Christopher, Wolverhampton, Staffordshire WV11 2DG, GB	WANG, Miao, Tianjin 300071, CN	
Stringer, John Andrew, Walsall, West Midlands WS8 7QA, GB	MA, Weiwei, Tianjin 300384, CN	
(54) Sklopná přeprava	(54) Deriváty micheliolidu, léčivé kompozice, způsob přípravy a použití	
(32) 201112660	(32) 201010510726, 201010153701	
(31) 22.07.2011	(31) 18.10.2010, 23.04.2010	
(33) GB	(33) CN, CN	
(74) KANIA*SEDLÁK*SMOLA Patentová kancelář, Ing. Veronika Zemanová, Mendlovo náměstí 1a, Brno, 60300	(86) PCT/CN2011/072782	
	(87) WO 2011/131103	
(97) EP 2551364	(74) TRAPLOVÁ HAKR KUBÁT Advokátní a patentová kancelář, Ing. Eduard Hakr, patentový zástupce, Přístavní 24, Praha 7, 17000	
(47) 04.05.2016		
(97) 30.01.2013	(97) EP 2575159	
(51) <i>B23K 35/02</i>	(47) 20.04.2016	
<i>B32B 15/01</i>	(97) 03.04.2013	
<i>B22D 11/00</i>	(51) <i>H01J 37/28</i>	(2006.01)
(2006.01)	<i>H01J 37/04</i>	(2006.01)
(2006.01)		

	H01J 37/147	(2006.01)	(86)	PCT/TR2011/000195
	H01J 37/26	(2006.01)	(87)	WO 2012/026905
(96)	30.09.2011		(74)	ŽOVICOVÁ & ŽOVIC IP s.r.o., Záhradnícka 36, 821 08 Bratislava
(96)	11007980.3			
(73)	Carl Zeiss Microscopy GmbH, 07745 Jena, DE		(97)	EP 2609577
(72)	Biberger, Josef, 93359 Wildenberg, DE		(47)	06.04.2016
	Pulwey, Ralph, 73430 Aalen, DE		(97)	01.03.2012
	Wieczorek, Volker, 89081 Ulm, DE		(51)	G07D 11/00 (2006.01)
(54)	Systém s částicovým paprskem a způsob jeho provozování			G07F 7/04 (2006.01)
(74)	Traplová Hakr Kubát, advokátní a patentová kancelář, Ing. Eduard Hakr, patentový zástupce, Přístavní 24, Praha 7, 17000		(96)	02.08.2011
			(96)	11740579.5
(97)	EP 2576880		(73)	Novomatic AG, 2352 Gumpoldskirchen, AT
(47)	27.04.2016		(72)	GAWEL, Marek, A-2514 Traiskirchen, AT
(97)	01.12.2011			FRIDRICH, Heinz, A-2544 Leobersdorf, AT
(51)	D04H 1/728 (2012.01)		(54)	Zařízení pro zavádění bankovek do zařízení na zpracování bankovek
	D04H 1/42 (2012.01)		(32)	10008842
	D04H 3/16 (2006.01)		(31)	25.08.2010
	B01D 71/06 (2006.01)		(33)	EP
	D04H 1/4326 (2012.01)		(86)	PCT/EP2011/003875
(96)	24.05.2011		(87)	WO 2012/025189
(96)	11786873.7		(74)	ŽOVICOVÁ & ŽOVIC IP s.r.o., Záhradnícka 36, 821 08 Bratislava
(73)	Kolon Fashion Material, Inc., Kyunggi-do 427-040, KR			
(72)	KANG, Yun Kyung, Gumi-si Gyeongsangbuk-do 730-938, KR		(97)	EP 2616024
	OH, Heung Ryul, Seoul 157-280, KR		(47)	13.04.2016
(54)	Elektrolytická membrána obsahující porézní polyimidový pás tkaniny		(97)	22.03.2012
(32)	20100048546, 20100048544		(51)	A61F 9/007 (2006.01)
(31)	25.05.2010, 25.05.2010		(96)	03.08.2011
(33)	KR, KR		(96)	11825599.1
(86)	PCT/KR2011/003787		(73)	Alcon Research, Ltd., Fort Worth, TX 76134, US
(87)	WO 2011/149241		(72)	OVCHINNIKOV, Mikhail A., Laguna Niguel California 92677, US
(74)	Čermák a spol., JUDr. Karel Čermák, Elišky Peškové 735/15, Praha 5, 15000		(54)	Vyvážený fakoemulgační hrot
			(32)	884285
			(31)	17.09.2010
			(33)	US
(97)	EP 2603720		(86)	PCT/US2011/046362
(47)	13.04.2016		(87)	WO 2012/036795
(97)	16.02.2012		(74)	PATENTSERVIS Praha a.s., Na Podkovce 281/10, Praha 4, 14700
(51)	F16K 27/04 (2006.01)			
	F15B 13/08 (2006.01)		(97)	EP 2616590
(96)	10.08.2010		(47)	20.04.2016
(96)	10744885.4		(97)	22.03.2012
(73)	Ross Europa GmbH, 63225 Langen, DE		(51)	E01B 1/00 (2006.01)
(72)	HARTWIG, Johannes, 64342 Seeheim-Jugenheim, DE			E01B 2/00 (2006.01)
	VU VAN, An, 64319 Pfungstadt, DE			E01B 26/00 (2006.01)
(54)	Dvoudílný ventil			E01C 9/04 (2006.01)
(86)	PCT/EP2010/004885		(96)	11.07.2011
(87)	WO 2012/019622		(96)	11733659.4
(74)	Rott, Růžička & Guttmann Patentové, známkové a advokátní kanceláře, Ing. Ivana Menšíková, Vinohradská 37, Praha 2, 12000		(73)	RAIL.ONE GmbH, 92318 Neumarkt, DE
			(72)	ROSSMANN, Hans-Christian, 10437 Berlin, DE
				SÄCKLER, Robert, 93138 Lappersdorf, DE
(97)	EP 2607255		(54)	Jízdní dráha pro kolejová vozidla s únikovou cestou
(47)	20.04.2016		(32)	202010012712 U
(97)	26.06.2013		(31)	17.09.2010
(51)	B65D 17/34 (2006.01)		(33)	DE
(96)	20.12.2011		(86)	PCT/EP2011/061732
(96)	11194653.9		(87)	WO 2012/034729
(73)	Ardagh MP Group Netherlands B.V., 7418 AH Deventer, NL		(74)	Traplová Hakr Kubát, advokátní a patentová kancelář, Ing. Eduard Hakr, patentový zástupce, Přístavní 24, Praha 7, 17000
(72)	Leboucher, Fabrice, F-49100 Angers, FR			
(54)	Panelový díl a nádobka opatřená tímto panelovým dílem			
(74)	PATENTSERVIS Praha a.s., Na Podkovce 281/10, Praha 4, 14700			
			(97)	EP 2625889
(97)	EP 2609374		(47)	20.04.2016
(47)	16.03.2016		(97)	12.04.2012
(97)	01.03.2012		(51)	H04W 24/10 (2009.01)
(51)	F24F 5/00 (2006.01)		(96)	09.12.2010
	F28C 3/08 (2006.01)		(96)	10795092.5
	F24F 1/00 (2011.01)		(73)	Telefonaktiebolaget LM Ericsson (publ), 164 83 Stockholm, SE
	F24F 13/22 (2006.01)		(72)	ENBUSKE, Henrik, SE-11341 Stockholm, SE
(96)	19.08.2011			PALM, Håkan, SE-35261 Växjö, SE
(96)	11776923.2			PERSSON, Håkan, SE-171 57 Solna, SE
(73)	Aksuyek, Cuneyt, Izmir, TR		(54)	Síťové řízení zpráv s hlášením v bezdrátové komunikační síti
(72)	Aksuyek, Cuneyt, Izmir, TR		(32)	389581 P
(54)	Systém chlazení a metoda pro vzduchem chlazené chladiče		(31)	04.10.2010
(32)	201007003		(33)	US
(31)	23.08.2010			
(33)	TR			

(86) PCT/SE2010/051355
(87) WO 2012/047141
(74) PATENTSERVIS Praha a.s., Na Podkovce 281/10, Praha 4, 14700

(97) **EP 2635313**
(47) 30.03.2016
(97) 10.05.2012
(51) **A61L 9/015** (2006.01)
A61L 9/22 (2006.01)
(96) 04.11.2011
(96) 11791023.2
(73) Moving Sun Limited, London W14 0QH, GB
(72) SEGURA RIUS, Francisco, Javier, London W14 0QH, GB
HEWETT, Carl, Gordon, London W14 0QH, GB
EZBIRI, Abdelouahed, London W14 0QH, GB
(54) **Zařízení produkující hydroxylové radikály**
(32) 201020392, 201018644
(31) 01.12.2010, 04.11.2010
(33) GB, GB
(86) PCT/GB2011/001562
(87) WO 2012/059726
(74) PATENTSERVIS Praha a.s., Na Podkovce 281/10, Praha 4, 14700

(97) **EP 2646035**
(47) 09.03.2016
(97) 07.06.2012
(51) **A61K 31/675** (2006.01)
A61K 31/66 (2006.01)
A61K 31/435 (2006.01)
A61P 35/00 (2006.01)
C07F 9/58 (2006.01)
C07F 9/59 (2006.01)
C07F 9/09 (2006.01)
C07F 9/11 (2006.01)
(96) 02.12.2011
(96) 11845102.0
(73) THE UNIVERSITY OF KANSAS, Lawrence, KS 66045-1752, US
(72) TANOL, Mehmet, Lawrence KS 66047, US
WEIR, Scott, J., Lawrence KS 66220, US
(54) **Proléky 6-cyklohexyl-1-hydroxy-4-methylpyridin-2(1H)-onu a jeho derivátů**
(32) 419218 P
(31) 02.12.2010
(33) US
(86) PCT/US2011/063070
(87) WO 2012/075396
(74) Společná advokátní kancelář Všetečka Zelený Švorčík Kalenský a partneři, JUDr. Michal Havlík, advokát a patentový zástupce, Hálkova 2, Praha 2, 12000

(97) **EP 2654634**
(47) 23.03.2016
(97) 28.06.2012
(51) **A61F 5/56** (2006.01)
A61C 7/00 (2006.01)
(96) 21.12.2011
(96) 11824272.6
(73) Tongue Lab Europe, London WC2B 5DG, GB
(72) MAUCLAIRE, Claude, F-10000 Troyes, FR
(54) **Zubní aparát k zadržení jazyka**
(32) 10306495, 976489
(31) 22.12.2010, 22.12.2010
(33) EP, US
(86) PCT/IB2011/003268
(87) WO 2012/085672
(74) PATENTSERVIS Praha a.s., Na Podkovce 281/10, Praha 4, 14700

(97) **EP 2657446**
(47) 06.04.2016
(97) 30.10.2013
(51) **E06B 9/86** (2006.01)
E06B 9/80 (2006.01)
(96) 06.12.2012
(96) 12460085.9
(73) Aluprof Spolka Akcyjna, 43-300 Bielsko-Biala, PL
(72) FITA, Tadeusz, 45-221 Opole, PL

(54) **Venkovní roleta**
(32) 39902512
(31) 27.04.2012
(33) PL
(74) Ing. Jan Chwistek, patentový zástupce, Náměstí ČSA 5/3, Český Tešín, 73701

(97) **EP 2667851**
(47) 18.05.2016
(97) 02.08.2012
(51) **A61K 9/06** (2006.01)
A61K 47/10 (2006.01)
A61P 5/26 (2006.01)
A61K 31/568 (2006.01)
A61K 31/58 (2006.01)
A61K 9/00 (2006.01)
(96) 18.01.2012
(96) 12700406.7
(73) Ferring BV, 2132 JX Hoofddorp, NL
(72) GRENIER, Arnaud, F-68440 Steinbrunn le Haut, FR
CARRARA, Dario, N., CH-4104 Oberwil, CH
(54) **Testosteronové formulace**
(32) 11152210, 201161436207 P
(31) 26.01.2011, 26.01.2011
(33) EP, US
(86) PCT/EP2012/050695
(87) WO 2012/101016
(74) PATENTSERVIS Praha a.s., Na Podkovce 281/10, Praha 4, 14700

(97) **EP 2675432**
(47) 20.04.2016
(97) 23.08.2012
(51) **A61K 9/00** (2006.01)
A61K 33/04 (2006.01)
A61P 15/02 (2006.01)
(96) 16.02.2012
(96) 12707218.9
(73) Selo Medical GmbH, 5585 Unternberg, AT
(72) FUCHS, Norbert, A-5571 Mariapfarr, AT
(54) **Farmaceutická kompozice zahrnující seleničitan nebo sloučeninu obsahující seleničitan k léčbě dysplazie nebo karcinomu děložního krčku.**
(32) 2012011
(31) 16.02.2011
(33) AT
(86) PCT/AT2012/000032
(87) WO 2012/109685
(74) KANIA*SEDLÁK*SMOLA Patentová a známková kancelář, Mgr. Martina Dvořáková, Mendlovo nám. 1a, Brno, 60300

(97) **EP 2680769**
(47) 27.04.2016
(97) 07.09.2012
(51) **A61B 17/68** (2006.01)
(96) 25.01.2012
(96) 12701067.6
(73) Hipp Medical AG, 78600 Kolbingen, DE
(72) WAIZENEGGER, Markus, 78600 Kolbingen, DE
(54) **Upínací prvek pro fixaci zlomeniny kosti, jakož i modulární fixační zařízení, které obsahuje zmíněný upínací prvek**
(32) 102011001016
(31) 02.03.2011
(33) DE
(86) PCT/EP2012/000329
(87) WO 2012/116772
(74) PATENTSERVIS Praha a.s., Na Podkovce 281/10, Praha 4, 14700

(97) **EP 2695531**
(47) 27.04.2016
(97) 12.12.2013
(51) **A24B 15/16** (2006.01)
A24F 47/00 (2006.01)
(96) 03.06.2013
(96) 13756280.7
(73) Shenzhen Happy Vaping Technology Limited, Shenzhen, Guangdong 518000, CN

(72) ZHANG, Guangjie, Shenzhen, Guangdong 518000, CN
(54) **Atomizér elektronické cigarety prosté bavlny**
(32) 201220257648 U
(31) 04.06.2012
(33) CN
(86) PCT/CN2013/076660
(87) WO 2013/182026
(74) Hák, Janeček & Švestka, Patentová a známková kancelář, Ing. Pavel Janeček, U Průhonu 5, Praha 7, 17000

(97) **EP 2695620**
(47) 15.06.2016
(97) 12.02.2014
(51) **A61K 38/38** (2006.01)
A61K 47/12 (2006.01)
A61K 47/14 (2006.01)
C07K 14/765 (2006.01)
C12N 7/06 (2006.01)

(96) 18.07.2013
(96) 13177014.1
(73) Grifols, S.A., 08022 Barcelona, ES
(72) Lebing, Wytold, Seattle, WA 98117, US
Burns, Doug, Raleigh, NC 27529, US
Roth, Nathan, Holly Springs, NC 27540, US
Hotta, Joann, Raleigh, NC 27609, US

(54) **Inaktivace virů kaprylátem**
(32) 201261681265 P
(31) 09.08.2012
(33) US
(74) KANIA*SEDLÁK*SMOLA Patentová a známková kancelář, Mgr. Martina Dvořáková, Mendlovo náměstí 1a, Brno, 60300

(97) **EP 2706144**
(47) 06.04.2016
(97) 12.03.2014
(51) **E01B 19/00** (2006.01)
E01B 21/00 (2006.01)

(96) 05.09.2013
(96) 13183225.5
(73) HET Elastomertechnik GmbH, 74855 Hassmersheim, DE
(72) Frottier, Jean-Pierre, 65193 Wiesbaden, DE
Renner, Christian, 74821 Mosbach, DE

(54) **Výplňový prvek bočního prostoru kolejniče**
(32) 102012017695
(31) 07.09.2012
(33) DE
(74) Traplová Hakr Kubát, advokátní a patentová kancelář, Ing. Eduard Hakr, patentový zástupce, Přístavní 24, Praha 7, 17000

(97) **EP 2712380**
(47) 16.03.2016
(97) 04.10.2012
(51) **E05B 81/20** (2014.01)
(96) 02.04.2012
(96) 12727247.4

(73) Kiekert Aktiengesellschaft, 42579 Heiligenhaus, DE
(72) REDDMANN, Uwe, 45145 Essen, DE

(54) **Polohovač pro dveře a víka motorových vozidel**
(32) 102011015669
(31) 31.03.2011
(33) DE
(86) PCT/DE2012/000342
(87) WO 2012/130223
(74) Rott, Růžička & Guttmann Patentové, známkové a advokátní kanceláře, Ing. Jiří Andera, Vinohradská 37, Praha 2, 12000

(97) **EP 2713778**
(47) 27.04.2016
(97) 06.12.2012
(51) **A24B 3/14** (2006.01)
A24C 5/18 (2006.01)
A24F 47/00 (2006.01)
A24D 3/06 (2006.01)

(96) 31.05.2012
(96) 12730817.9
(73) Philip Morris Products S.A., 2000 Neuchâtel, CH

(72) GINDRAT, Pierre-Yves, CH-1913 Saillon, CH
(54) **Tyčinka k použití v kuřáckých předmětech**
(32) 11250571
(31) 31.05.2011
(33) EP
(86) PCT/EP2012/060230
(87) WO 2012/164009
(74) PATENTSERVIS Praha a.s., Na Podkovce 281/10, Praha 4, 14700

(97) **EP 2713798**
(47) 13.04.2016
(97) 06.12.2012
(51) **A44B 11/26** (2006.01)
A44B 11/25 (2006.01)
A44B 11/10 (2006.01)

(96) 23.05.2012
(96) 12728165.7
(73) ABA Hörtnagl GmbH, 6166 Fulpmes, AT
(72) HÖRTNAGL, Andreas, A-6166 Fulpmes, AT
(54) **Spona popruhu**
(32) 7832011
(31) 27.05.2011
(33) AT
(86) PCT/AT2012/000144
(87) WO 2012/162712
(74) KOREJZOVÁ & SPOL., v.o.s., JUDr. Petra Korejzová, Korunní 810/104 E, Praha 10, 10100

(97) **EP 2729021**
(47) 13.04.2016
(97) 10.01.2013
(51) **A23L 29/256** (2016.01)
A23L 29/269 (2016.01)
A23L 23/00 (2016.01)
A23L 27/00 (2016.01)

(96) 01.05.2012
(96) 12721214.0
(73) Nestec S.A., 1800 Vevey, CH
(72) WANG, Yu, Shanghai 201800, CN
LIAN HWEE PENG, Rebecca, Beijing 101300, CN

(54) **Gelový prostředek**
(32) PCT/CN2011/076937
(31) 07.07.2011
(33) CN
(86) PCT/EP2012/057949
(87) WO 2013/004413
(74) KOREJZOVÁ & SPOL., v.o.s., JUDr. Petra Korejzová, Korunní 810/104 E, Praha 10, 10100

(97) **EP 2730937**
(47) 20.04.2016
(97) 14.05.2014
(51) **G01S 5/02** (2006.01)
(96) 07.12.2010
(96) 14153840.5

(73) Telefonaktiebolaget LM Ericsson (publ), 164 83 Stockholm, SE
(72) Siomina, Lana, SE-170 66 Solna, SE
Kazmi, Muhammad, SE-167 39 Bromma, SE
Cui, Tao, SE-194 68 Upplands Väsby, SE
Voitolina, Elena, SE-177 71 Järfälla, SE

(54) **Způsob a zařízení k získání referenčního času k určení polohy pomocí referenčních signálů v bezdrátových komunikačních sítích**
(32) 328752 P
(31) 28.04.2010
(33) US
(74) PATENTSERVIS Praha a.s., Na Podkovce 281/10, Praha 4, 14700

(97) **EP 2732092**
(47) 06.04.2016
(97) 17.01.2013
(51) **D21C 9/08** (2006.01)
D21H 21/02 (2006.01)

(96) 10.07.2012
(96) 12733156.9
(73) Omya International AG, 4665 Oftringen, CH
(72) GANTENBEIN, Daniel, 4056 Basel, CH

SCHOELKOPF, Joachim, CH-5727 Oberkulm, CH
 GANE, Patrick A. C., CH-4852 Rothrist, CH
 (54) **Hydrofobizovaný uhlíčan vápenatý**
 (32) 11173471, 201161508730 P
 (31) 11.07.2011, 18.07.2011
 (33) EP, US
 (86) PCT/EP2012/063461
 (87) WO 2013/007717
 (74) Rott, Růžička & Guttman Patentové, známkové a advokátní kanceláře,
 Ing. Jana Fuchsová, Vinohradská 37, Praha 2, 12000

(97) **EP 2734316**
 (47) 18.05.2016
 (97) 24.01.2013
 (51) **B21D 39/04** (2006.01)
B25B 27/10 (2006.01)
 (96) 27.06.2012
 (96) 12729645.7
 (73) Novopress GmbH Pressen und Presswerkzeuge & Co. KG, 41460 Neuss, DE
 (72) GOTTSCHALDT, Gunnar, 41516 Grevenbroich, DE
 (54) **Ručně řízený lisovací nástroj**
 (32) 202011103530 U
 (31) 21.07.2011
 (33) DE
 (86) PCT/EP2012/062401
 (87) WO 2013/010762
 (74) Čermák a spol., JUDr. Karel Čermák, Elišky Peškové 735/15, Praha 5, 15000

(97) **EP 2737722**
 (47) 06.04.2016
 (97) 31.01.2013
 (51) **H04R 3/12** (2006.01)
H04R 1/02 (2006.01)
H04R 5/02 (2006.01)
 H04R 1/40 (2006.01)
 H04R 5/04 (2006.01)
 (96) 04.07.2012
 (96) 12731005.0
 (73) Fraunhofer Gesellschaft zur Förderung der angewandten Forschung E.V., 80686 München, DE
 (72) SILZLE, Andreas, 91054 Buckenhof, DE
 HELLMUTH, Oliver, 91052 Erlangen, DE
 HEISE, Ulrik, A-1130 Wien, AT
 FINAUER, Stefan, 91052 Erlangen, DE
 STÖCKLMEIER, Christian, 91080 Spardorf, DE
 (54) **Vozidlo s reproduktory v boční stěně**
 (32) 201161512523 P
 (31) 28.07.2011
 (33) US
 (86) PCT/EP2012/063002
 (87) WO 2013/013943
 (74) KANIA*SEDLÁK*SMOLA Patentová a známková kancelář, Ing. František Kania, Mendlovo náměstí 1a, Brno, 60300

(97) **EP 2739605**
 (47) 27.04.2016
 (97) 07.02.2013
 (51) **C07C 231/00** (2006.01)
C07C 233/18 (2006.01)
 (96) 03.08.2011
 (96) 11770507.9
 (73) Laboratorio Chimico Internazionale S.p.A., 20121 Milano, IT
 (72) BERTOLINI, Giorgio, 20090 Segrate (MI), IT
 DE ANGELIS, Bruno, 20090 Segrate (MI), IT
 (54) **Způsob přípravy krystalické formy I agomelatinu**
 (86) PCT/IB2011/001805
 (87) WO 2013/017903
 (74) PATENTSERVIS Praha a.s., Na Podkovce 281/10, Praha 4, 14700

(97) **EP 2744429**
 (47) 30.03.2016
 (97) 21.02.2013
 (51) **A61B 17/54** (2006.01)
 (96) 10.08.2012

(96) 12761879.1
 (73) Novák František, Hradec Králové 12, CZ
 (72) Novák František, Hradec Králové 12, CZ
 (54) **Pedikérská bruska**
 (32) 20110507, 20120411
 (31) 17.08.2011, 20.06.2012
 (33) CZ, CZ
 (86) PCT/CZ2012/000079
 (87) WO 2013/023627

(97) **EP 2744765**
 (47) 20.04.2016
 (97) 21.02.2013
 (51) **C04B 7/32** (2006.01)
C04B 7/345 (2006.01)
C04B 28/04 (2006.01)
 (96) 16.07.2012
 (96) 12735470.2
 (73) HeidelbergCement AG, 69120 Heidelberg, DE
 (72) IRBE, Linda, 82216 Maisach, DE
 BULLERJAHN, Frank, 69181 Leimen, DE
 SCHMITT, Dirk, 69181 Leimen, DE
 BEN HAHHA, Mohsen, 69117 Heidelberg, DE
 BATOG, Barbara, 34-480 Jablonka, PL
 (54) **Ternesit jako aditivum portlandského cementu**
 (32) 11006757, 11008570, 12001488, 12002111, 12002342, 12003718
 (31) 18.08.2011, 26.10.2011, 05.03.2012, 26.03.2012, 30.03.2012, 10.05.2012
 (33) EP, EP, EP, EP, EP, EP
 (86) PCT/EP2012/002974
 (87) WO 2013/023727
 (74) PATENTSERVIS Praha a.s., Na Podkovce 281/10, Praha 4, 14700

(97) **EP 2749804**
 (47) 20.04.2016
 (97) 24.10.2013
 (51) **F16L 33/207** (2006.01)
 (96) 26.11.2012
 (96) 12848767.5
 (73) Obschestvo S Ogranichennoy Otvetstvennostyu "Gruppa Polymerteplo", Moscow 119530, RU
 (72) SHMELEV, Aleksandr Yuryevich, 117353 Moscow, RU
 SAMOILOV, Sergey Vasilyevich, Moscow 117624, RU
 DEGTYAREV, Arkadiy Moiseevich, 117042 Moscow, RU
 (54) **Sestava spoje polymerové trubky**
 (32) 2012114961
 (31) 17.04.2012
 (33) RU
 (86) PCT/RU2012/000977
 (87) WO 2013/157987
 (74) RNDr. Kateřina Hartvichová, INVENTIA s.r.o., Na Bělidle 3, Praha 5, 15000

(97) **EP 2760453**
 (47) 25.05.2016
 (97) 04.04.2013
 (51) **A61K 31/504** (2006.01)
A61K 31/505 (2006.01)
C07D 487/18 (2006.01)
C07D 498/18 (2006.01)
C07D 515/18 (2006.01)
A61P 25/28 (2006.01)
 (96) 28.09.2012
 (96) 12798824.4
 (73) IPSEPHARMA S.A.S., 92100 Boulogne-Billancourt, FR
 Oncodesign S.A., 21000 Dijon Cedex, FR
 (72) HOFLACK, Jan, B-2390 Malle, BE
 BLOM, Petra, B-9070 Destelbergen, BE
 (54) **Makrocyclické inhibitory kinázy LRRK2**
 (32) PCT/EP2011/067086
 (31) 30.09.2011
 (33) EP
 (86) PCT/IB2012/002318
 (87) WO 2013/046029
 (74) A. Holas & partner Patentová a známková kancelář, Ing. Mgr. Hana Holasová, Křížová 4, Brno, 60300

(97) **EP 2762028**
(47) 13.04.2016
(97) 06.08.2014
(51) **A44B 11/25** (2006.01)
A44B 11/26 (2006.01)
(96) 13.01.2014
(96) 14000110.8
(73) ABA Hörtnagl GmbH, 6166 Fulpmes, AT
(72) Hörtnagl, Andreas, 6166 Fulpmes, AT
(54) **Spona popruhu pro uvolnitelné spojení popruhu**
(32) 862013
(31) 05.02.2013
(33) AT
(74) KOREJZOVÁ & SPOL., v.o.s., JUDr. Petra Korejzová, Korunní 810/104 E, Praha 10, 10100

(97) **EP 2765054**
(47) 20.04.2016
(97) 13.08.2014
(51) **B62B 3/00** (2006.01)
B62B 3/10 (2006.01)
B62B 3/02 (2006.01)
B62D 13/00 (2006.01)
(96) 06.02.2013
(96) 13154131.0
(73) Comau S.p.A., 10095 Grugliasco (Torino), IT
(72) Gullino, Eugenio, I-10095 Grugliasco (Torino), IT
Ducato, Roberto, I-10095 Grugliasco (Torino), IT
(54) **Vozík pro dopravu kontejnerů pro kusy nebo komponenty v průmyslových provozech**
(74) PATENTSERVIS Praha a.s., Na Podkovce 281/10, Praha 4, 14700

(97) **EP 2768713**
(47) 13.04.2016
(97) 25.04.2013
(51) **B62D 1/184** (2006.01)
B62D 1/189 (2006.01)
F16C 43/00 (2006.01)
F16C 27/00 (2006.01)
B62D 1/16 (2006.01)
(96) 05.09.2012
(96) 12756116.5
(73) ThyssenKrupp Presta Aktiengesellschaft, 9492 Eschen, LI
(72) SCHNITZER, Rony, 9487 Gamprin, LI
(54) **Ložisková jednotka vřetena řízení**
(32) 102011054598
(31) 19.10.2011
(33) DE
(86) PCT/EP2012/003719
(87) WO 2013/056765
(74) TRAPLOVÁ HAKR KUBÁT Advokátní a patentová kancelář, Ing. Eduard Hakr, patentový zástupce, Přístavní 24, Praha 7, 17000

(97) **EP 2770819**
(47) 06.01.2016
(97) 02.05.2013
(51) **A01K 11/00** (2006.01)
(96) 23.10.2012
(96) 12775042.0
(73) Nehls, Reinhard, 46399 Bocholt, DE
(72) Nehls, Reinhard, 46399 Bocholt, DE
(54) **Systém značení biologického objektu jiného než lidského a odběr vzorku biologického objektu**
(32) 2007671
(31) 28.10.2011
(33) NL
(86) PCT/EP2012/070989
(87) WO 2013/060690
(74) PATENTSERVIS Praha a.s., Na Podkovce 281/10, Praha 4, 14700

(97) **EP 2775201**
(47) 20.04.2016
(97) 10.09.2014
(51) **F23B 60/02** (2006.01)
F23B 90/04 (2011.01)
F23B 90/06 (2011.01)

F23B 90/02 (2011.01)
F24B 1/02 (2006.01)
F24B 5/02 (2006.01)
(96) 24.02.2014
(96) 14156339.5
(73) Blank, Thomas, 91747 Westheim, DE
(72) Blank, Thomas, 91747 Westheim, DE
(54) **Způsob provozování topného zařízení**
(32) 102013102314, 102013103205
(31) 08.03.2013, 28.03.2013
(33) DE, DE
(74) Rott, Růžička & Guttman Patentové, známkové a advokátní kanceláře, Ing. Jiří Andera, Vinohradská 37, Praha 2, 12000

(97) **EP 2778489**
(47) 20.04.2016
(97) 17.09.2014
(51) **F16K 39/02** (2006.01)
F16K 11/044 (2006.01)
F16K 1/32 (2006.01)
(96) 17.02.2014
(96) 14155479.0
(73) MAC Valves, Inc., Wixom, Michigan 48393, US
(72) Neff, Matthew, Birmingham, MI 48009, US
Janssen, Eric P., Howell, MI 48843, US
(54) **Cívkou ovládaný ventil s trvale propouštěcím portem**
(32) 201313836361
(31) 15.03.2013
(33) US
(74) Rott, Růžička & Guttman Patentové, známkové a advokátní kanceláře, Ing. Ivana Menšíková, Vinohradská 37, Praha 2, 12000

(97) **EP 2783946**
(47) 27.04.2016
(97) 01.10.2014
(51) **B62D 7/20** (2006.01)
B60G 7/00 (2006.01)
(96) 04.03.2014
(96) 14157707.2
(73) Jtekt Europe, 69540 Irigny, FR
(72) Durand, Philippe, 69100 VILLEURBANNE, FR
Chapel, Vivien, 69005 LYON, FR
(54) **Odlehčená spojovací tyč řízení se stupňovitým otočným čepem**
(32) 1352759
(31) 27.03.2013
(33) FR
(74) Čermák a spol., JUDr. Karel Čermák, Elišky Peškové 735/15, Praha 5, 15000

(97) **EP 2788125**
(47) 06.04.2016
(97) 13.06.2013
(51) **B05C 5/00** (2006.01)
B05D 1/30 (2006.01)
A23P 10/43 (2016.01)
A23L 27/40 (2016.01)
(96) 03.12.2012
(96) 12795800.7
(73) Akzo Nobel Chemicals International B.V., 6824 BM Arnhem, NL
(72) BAKKENES, Hendrikus Wilhelmus, NL-7328 AP Apeldoorn, NL
VAN LOTRINGEN, Theodorus Johannes Maria, NL-6825 ED Arnhem, NL
(54) **Zařízení pro dávkování roztoku aditiva**
(32) 11191843
(31) 05.12.2011
(33) EP
(86) PCT/EP2012/074188
(87) WO 2013/083503
(74) Rott, Růžička & Guttman Patentové, známkové a advokátní kanceláře, Ing. Jana Fuchsová, Vinohradská 37, Praha 2, 12000

(97) **EP 2793905**
(47) 06.04.2016
(97) 27.06.2013
(51) **A61K 31/7024** (2006.01)
A61K 36/49 (2006.01)

(96) 21.12.2012
(96) 12816068.6
(73) Horphag Research IP (QR) Ltd, PC 3733 Limassol, CY
(72) FERRARI, Victor, CH-1216 Cointrin, CH
SCHOENLAU, Frank, 48161 Münster, DE
BURKI, Carolina, CH-1216 Cointrin, CH
(54) **Kompozice extraktů bohatých na ellagitanniny při sexuálním wellness**
(32) 20452011
(31) 23.12.2011
(33) CH
(86) PCT/EP2012/076837
(87) WO 2013/093096
(74) Rott, Růžička & Guttman Patentové, známkové a advokátní kanceláře,
Ing. Jana Fuchsová, Vinohradská 37, Praha 2, 12000

(97) **EP 2794211**
(47) 13.04.2016
(97) 27.06.2013
(51) **B27N 3/00** (2006.01)
(96) 21.12.2012
(96) 12813353.5
(73) BASF SE, 67056 Ludwigshafen am Rhein, DE
Financiera Maderera S.A., 15884 Santiago de Compostela, ES
(72) WEINKÖTZ, Stephan, 67434 Neustadt, DE
SCHMIDT, Michael, 67373 Dudenhofen, DE
GONZALEZ, Santiago Recaman, E-15688 Sigüeiro, ES
LOPEZ, Javier Portela, E-15705 Santiago de Compostela, ES
(54) **Lignocelulosové materiály s lignocelulosovými vlákny ve vnějších
vrstvách a expandovanými plastovými částicemi v jádru a jejich
proces a použití**
(32) 11195611
(31) 23.12.2011
(33) EP
(86) PCT/EP2012/076568
(87) WO 2013/092963
(74) Společná advokátní kancelář Vsetečka Zelený Švorčík Kalenský a
partneři, JUDr. Michal Havlík, advokát, Hájkova 2, Praha 2, 12000

(97) **EP 2795133**
(47) 06.04.2016
(97) 27.06.2013
(51) **F04D 15/00** (2006.01)
F24D 3/10 (2006.01)
F24D 19/10 (2006.01)
F24D 11/00 (2006.01)
(96) 21.12.2012
(96) 12822971.3
(73) AZ - Pokorný Trade S.r.o., 671 73 Tulesice, CZ
(72) CHYTIL, Lubor, 742 66 Stramberk, CZ
(54) **Sestava s akumulacním prvkem a se zařízením pro zásobování teplem**
(32) 102011056866
(31) 22.12.2011
(33) DE
(86) PCT/EP2012/005337
(87) WO 2013/091891
(74) PATENTSERVIS Praha a.s., Na Podkovce 281/10, Praha 4, 14700

(97) **EP 2807179**
(47) 20.04.2016
(97) 01.08.2013
(51) **C07K 1/22** (2006.01)
C12N 15/62 (2006.01)
(96) 23.01.2013
(96) 13700913.0
(73) MorphoSys AG, 82152 Martinsried/Planegg, DE
(72) HAERTLE, Stefan, 82291 Mammendorf, DE
JAEGER, Sebastian, 82166 Graefelfing, DE
DAUBERT, Daniela, 82140 Olching, DE
(54) **Použití lysozymu jako tag**
(32) 12152095, 201261589408 P
(31) 23.01.2012, 23.01.2012
(33) EP, US

(86) PCT/EP2013/051181
(87) WO 2013/110627
(74) TRAPLOVÁ HAKR KUBÁT Advokátní a patentová kancelář, Ing.
Eduard Hakr, patentový zástupce, Přístavní 24, Praha 7, 17000

(97) **EP 2807695**
(47) 08.06.2016
(97) 01.08.2013
(51) **H01M 8/04186** (2016.01)
H01M 8/04 (2006.01)
H01M 8/18 (2006.01)
H01M 8/20 (2006.01)
(96) 20.12.2012
(96) 12808815.0
(73) GILDMEISTER energy storage GmbH, 2355 Wiener Neudorf, AT
(72) WHITEHEAD, Adam, A-7000 Eisenstadt, AT
HARRER, Martin, A-1040 Wien, AT
(54) **Systém k výrobě a/nebo akumulaci energie na elektrochemické bázi**
(32) 00692012
(31) 23.01.2012
(33) AT
(86) PCT/EP2012/076324
(87) WO 2013/110421
(74) KANIA, SEDLÁK, SMOLA Patentová kancelář, Ing. Veronika
Zemanová, Mendlovo nám. 1a, Brno, 60300

(97) **EP 2809744**
(47) 20.04.2016
(97) 08.08.2013
(51) **C10G 3/00** (2006.01)
C11C 3/00 (2006.01)
C11C 3/12 (2006.01)
(96) 01.11.2012
(96) 12790931.5
(73) Neste Oyj, 02150 Espoo, FI
(72) MYLLYOJA, Jukka, FI-01710 Vantaa, FI
AALTO, Pekka, FI-06400 Porvoo, FI
PIILOLA, Rami, FI-00600 Helsinki, FI
(54) **Způsob výroby uhlovodíků prodloužením délky uhlovodíkového
řetězce**
(32) 201261592842 P
(31) 31.01.2012
(33) US
(86) PCT/FI2012/051067
(87) WO 2013/113977
(74) Rott, Růžička & Guttman Patentové, známkové a advokátní kanceláře,
Ing. Jana Fuchsová, Vinohradská 37, Praha 2, 12000

(97) **EP 2809745**
(47) 20.04.2016
(97) 08.08.2013
(51) **C10G 3/00** (2006.01)
C11C 3/00 (2006.01)
C11C 3/12 (2006.01)
(96) 01.11.2012
(96) 12795014.5
(73) Neste Oyj, 02150 Espoo, FI
(72) KETTUNEN, Mika, FI-00560 Helsinki, FI
MYLLYOJA, Jukka, FI-01710 Vantaa, FI
PIILOLA, Rami, FI-00600 Helsinki, FI
SANDSTRÖM, Göran, FI-07110 Hinthaaara, FI
AALTO, Pekka, FI-06400 Porvoo, FI
(54) **Současná výroba základního oleje a palivových složek z obnovitelných
surovin**
(32) 201261592842 P
(31) 31.01.2012
(33) US
(86) PCT/FI2012/051066
(87) WO 2013/113976
(74) Rott, Růžička & Guttman Patentové, známkové a advokátní kanceláře,
Ing. Jana Fuchsová, Vinohradská 37, Praha 2, 12000

(97) **EP 2812751**
(47) 11.05.2016
(97) 15.08.2013
(51) **G02F 1/17** (2006.01)

- (96) 07.02.2013
(96) 13746148.9
(73) RESEARCH FRONTIERS INCORPORATED, Woodbury New York 11797, US
(72) CHEN, Xiao-Ping, East Meadow, NY 11554, US
SLOVAK, Steven, M., North Massapequa, NY 11758, US
VAN VOORHEES, Seth, Short Hills, NJ 07078, US
(54) **SPD film s tmavší transmittancí ve vypnutém stavu a SPD film se světlejší transmittancí v sepnutém stavu**
(32) 201261597596 P
(31) 10.02.2012
(33) US
(86) PCT/US2013/025113
(87) WO 2013/119787
(74) Společná advokátní kancelář Všetečka Zelený Švorčík Kalenský a partneři, JUDr. Pavel Zelený, Hálkova 2, Praha 2, 12000
-
- (97) **EP 2817539**
(47) 13.04.2016
(97) 29.08.2013
(51) **F16J 15/32** (2006.01)
(96) 14.02.2013
(96) 13704434.3
(73) VR Automotive Dichtungssysteme GmbH, 98673 Auengrund-Crock, DE
(72) SCHAUB, Martin, 98646 Hildburghausen, DE
KREUTZER, Siegmund, verstorben, DE
(54) **Radiální těsnění hřídele**
(32) 102012202862
(31) 24.02.2012
(33) DE
(86) PCT/EP2013/052997
(87) WO 2013/124209
(74) Traplová Hakr Kubát, advokátní a patentová kancelář, Ing. Eduard Hakr, patentový zástupce, Přístavní 24, Praha 7, 17000
-
- (97) **EP 2819744**
(47) 20.04.2016
(97) 06.09.2013
(51) **A61N 1/36** (2006.01)
A61N 1/04 (2006.01)
(96) 26.02.2013
(96) 13707814.3
(73) Cerbomed GmbH, 91052 Erlangen, DE
(72) HARTLEP, Andreas, 83607 Holzkirchen, DE
BECK, Christoph, 79115 Freiburg, DE
BÄR, Stefan, 90556 Cadolzburg, DE
(54) **Elektroodové uspořádání**
(32) 102012004021, 102012014764
(31) 02.03.2012, 25.07.2012
(33) DE, DE
(86) PCT/EP2013/000545
(87) WO 2013/127512
(74) Traplová Hakr Kubát, advokátní a patentová kancelář, Ing. Eduard Hakr, patentový zástupce, Přístavní 24, Praha 7, 17000
-
- (97) **EP 2820000**
(47) 20.04.2016
(97) 06.09.2013
(51) **C07D 239/84** (2006.01)
A61K 31/517 (2006.01)
A61P 31/22 (2006.01)
C07C 309/29 (2006.01)
C07C 309/30 (2006.01)
(96) 28.02.2013
(96) 13709345.6
(73) AiCuris Anti-infective Cures GmbH, 42117 Wuppertal, DE
(72) MÄRTENS, Welljanne, 01127 Dresden, DE
SCHICKANEDER, Christian, 01309 Dresden, DE
(54) **Besylátové a tosylátové soli dihydrochinazolinového derivátu a jejich použití jako antivirových prostředků**
(32) 102012101673
(31) 29.02.2012
(33) DE
-
- (86) PCT/EP2013/054109
(87) WO 2013/127968
(74) Společná advokátní kancelář Všetečka Zelený Švorčík Kalenský a partneři, JUDr. Petr Kalenský, Hálkova 2, Praha 2, 12000
-
- (97) **EP 2822954**
(47) 09.03.2016
(97) 26.06.2014
(51) **A61K 45/06** (2006.01)
A61K 31/498 (2006.01)
A61K 31/529 (2006.01)
A61K 31/537 (2006.01)
A61K 31/551 (2006.01)
C07D 471/18 (2006.01)
C07D 498/18 (2006.01)
C07D 471/22 (2006.01)
(96) 19.12.2013
(96) 13815937.1
(73) Gilead Sciences, Inc., Foster City, CA 94404, US
(72) JIN, Haolun, Foster City, CA 94404, US
LAZERWITH, Scott, E., Foster City, CA 94404, US
MARTIN, Teresa, Alejandra, Trejo, Foster City, CA 94404, US
BACON, Elizabeth, M., Foster City, CA 94404, US
COTTELL, Jeromy, J., Foster City, CA 94404, US
CAI, Zhenhong, R., Foster City, CA 94404, US
PYUN, Hyung-Jung, Foster City, CA 94404, US
MORGANELLI, Philip, Anthony, Foster City, CA 94404, US
JI, Mingzhe, Foster City, CA 94404, US
TAYLOR, James, G., Foster City, CA 94404, US
CHEN, Xiaowu, Foster City, CA 94404, US
MISH, Michael, R., Foster City, CA 94404, US
DESAI, Manoj, C., Foster City, CA 94404, US
(54) **Polycyklické karbamoylpyridonové sloučeniny a jejich farmaceutické použití**
(32) 201261745375 P, 201361788397 P, 201361845803 P
(31) 21.12.2012, 15.03.2013, 12.07.2013
(33) US, US, US
(86) PCT/US2013/076367
(87) WO 2014/100323
(74) Společná advokátní kancelář Všetečka Zelený Švorčík Kalenský a partneři, JUDr. Michal Havlík, patentový zástupce, Hálkova 2, Praha 2, 12000
-
- (97) **EP 2826361**
(47) 08.06.2016
(97) 21.01.2015
(51) **A01G 13/00** (2006.01)
(96) 17.07.2014
(96) 14002474.6
(73) Gallmetzer, Georg, 39040 Auer (BZ), IT
Kloberdanz, Martin, 39040 Margreid (BZ), IT
Vorhauser, Christian, 39040 Margreid (BZ), IT
(72) Gallmetzer, Georg, 39040 Auer (BZ), IT
Kloberdanz, Martin, 39040 Margreid (BZ), IT
Vorhauser, Christian, 39040 Margreid (BZ), IT
(54) **Spojovací systém pomocí zdrhovadla pro sítě na ochranu před kroupami a pro podobná zakrytí, a rovněž způsob montáže ke zhotovení krycích zařízení**
(32) BZ20130036
(31) 18.07.2013
(33) IT
(74) JUDr. Tomáš Lejček MBA, Slezská 169/10, Praha 2, 12000
-
- (97) **EP 2830470**
(47) 27.04.2016
(97) 03.10.2013
(51) **A47K 10/38** (2006.01)
C09J 7/00 (2006.01)
(96) 28.03.2012
(96) 12713658.8
(73) Sca Hygiene Products AB, 405 03 Göteborg, SE
(72) BREDAHL, Gunnar, 67549 Worms, DE
(54) **Použití lepidla pro upevnění přenosného zásobníku na role na vodorovném povrchu a přenosný zásobník na role**

- (86) PCT/EP2012/055553
(87) WO 2013/143590
(74) Rott, Růžička & Guttman Patentová, známková a advokátní kancelář, Ing. Václav Krmenčík, Vinohradská 37, Praha 2, 12000
-
- (97) **EP 2830750**
(47) 27.04.2016
(97) 03.10.2013
(51) **B01F 7/06** (2006.01)
F16D 1/10 (2006.01)
B29L 31/08 (2006.01)
(96) 20.03.2013
(96) 13711876.6
(73) INVENT Umwelt- und Verfahrenstechnik AG, 91058 Erlangen, DE
(72) HÖFKEN, Marcus, 91054 Erlangen, DE
HAGSPIEL, Thomas, 92353 Postbauer-Heng, DE
(54) **Horizontální míchací zařízení**
(32) 102012205269
(31) 30.03.2012
(33) DE
(86) PCT/EP2013/055840
(87) WO 2013/143946
(74) Traplová Hakr Kubát, advokátní a patentová kancelář, Ing. Eduard Hakr, patentový zástupce, Přístavní 24, Praha 7, 17000
-
- (97) **EP 2834022**
(47) 02.03.2016
(97) 10.10.2013
(51) **B21D 5/01** (2006.01)
(96) 03.04.2012
(96) 12715016.7
(73) ThyssenKrupp Steel Europe AG, 47166 Duisburg, DE
(72) GROßERÜSCHKAMP, Thomas, 47119 Duisburg, DE
(54) **Zařízení k výrobě alespoň částečně uzavřených profilů nebo komponent ve tvaru trubky vyrobených z ocelového plechu**
(86) PCT/EP2012/056066
(87) WO 2013/149653
(74) Traplová Hakr Kubát, advokátní a patentová kancelář, Ing. Eduard Hakr, patentový zástupce, Přístavní 24, Praha 7, 17000
-
- (97) **EP 2834162**
(47) 01.06.2016
(97) 10.10.2013
(51) **B65D 51/20** (2006.01)
(96) 05.04.2013
(96) 13714304.6
(73) Alfelder Kunststoffwerke Herm. Meyer GmbH, 31061 Alfeld/Leine, DE
(72) BAN, Nikolaus, 30179 Hannover, DE
ROTHWEILER, Peter, 31084 Freden an der Leine, DE
ROHRKA, Heinz-Werner, 65366 Geisenheim, DE
KRÖGER, Rainer, 31319 Sehnde, DE
(54) **Těsnící kotouč pro indukční utěsnění nádob**
(32) 102012006934
(31) 05.04.2012
(33) DE
(86) PCT/EP2013/057199
(87) WO 2013/150137
(74) Einsel, Martin, Patentanwälte Einsel & Kollegen Jasperallee 1A, 38102 Braunschweig
Čermák a spol., JUDr. Karel Čermák, Elišky Peškové 735/15, Praha 5, 15000
-
- (97) **EP 2836324**
(47) 18.05.2016
(97) 17.10.2013
(51) **B23B 29/04** (2006.01)
B23B 27/00 (2006.01)
B23B 27/04 (2006.01)
B23B 29/02 (2006.01)
(96) 19.03.2013
(96) 13721112.4
(73) Iscar Ltd., 24959 Tefen, IL
(72) HECHT, Gil, 22443 Nahariya, IL
(54) **Levořezný a pravořezný řezný nástroj**
(32) 201213443565
(31) 10.04.2012

- (33) US
(86) PCT/IL2013/050258
(87) WO 2013/153548
(74) Čermák a spol., JUDr. Karel Čermák, Elišky Peškové 735/15, Praha 5, 15000
-
- (97) **EP 2841765**
(47) 25.05.2016
(97) 27.11.2014
(51) **F03D 7/02** (2006.01)
F16D 65/12 (2006.01)
F16D 65/00 (2006.01)
(96) 20.12.2013
(96) 13814141.1
(73) S.B. Patent Holding ApS, 5882 Vejstrup, DK
(72) JENSEN, Jens-Martin, DK-7000 Fredericia, DK
WOODS, James A.W., DK-5874 Hesselager, DK
(54) **Větrná turbína vybavená brzdou proti otáčení**
(32) 13169205
(31) 24.05.2013
(33) EP
(86) PCT/EP2013/077751
(87) WO 2014/187510
(74) Společná advokátní kancelář Všecka Zelený Švorčík Kalenský a partneři, JUDr. Michal Havlík, advokát, Hálkova 2, Praha 2, 12000
-
- (97) **EP 2844632**
(47) 30.03.2016
(97) 07.11.2013
(51) **C07C 51/41** (2006.01)
C07C 53/10 (2006.01)
C07C 55/06 (2006.01)
C07C 59/08 (2006.01)
(96) 29.04.2013
(96) 13719833.9
(73) D.01 P.A.C. Holding, L-3980 Wickrange, LU
(72) ROLLINGER, Guy, L-3980 Wickrange, LU
KEMPF, Armin, 55234 Wendelsheim, DE
MATERNOVA, Jindřiska, L-7733 Colmar-Berg, LU
(54) **Způsob konverze glycerolu na organické soli**
(32) 91993
(31) 03.05.2012
(33) LU
(86) PCT/EP2013/058875
(87) WO 2013/164301
(74) Traplová Hakr Kubát, advokátní a patentová kancelář, Ing. Eduard Hakr, patentový zástupce, Přístavní 24, Praha 7, 17000
-
- (97) **EP 2847006**
(47) 13.04.2016
(97) 14.11.2013
(51) **B60C 1/00** (2006.01)
C08F 4/44 (2006.01)
C08F 4/54 (2006.01)
C08F 36/06 (2006.01)
C08F 136/06 (2006.01)
C08K 3/04 (2006.01)
C08K 3/36 (2006.01)
(96) 24.04.2013
(96) 13729436.9
(73) Versalis S.p.A., 20097 San Donato Milanese (MI), IT
(72) VALLIERI, Andrea, I-40128 Bologna, IT
ZINNA, Marianna, I-48124 Ravenna, IT
PERRETTA, Costantino, 44020 Masi Torello (FE), IT
(54) **Postup pro přípravu rozvětveného polybutadionu s vysokým obsahem 1,4-cis jednotek**
(32) MI20120808
(31) 11.05.2012
(33) IT
(86) PCT/IB2013/053230
(87) WO 2013/168039
(74) Traplová Hakr Kubát, advokátní a patentová kancelář, Ing. Eduard Hakr, patentový zástupce, Přístavní 24, Praha 7, 17000
-
- (97) **EP 2850042**
(47) 23.03.2016

(97) 21.11.2013
(51) **C04B 28/06** (2006.01)
C09K 17/10 (2006.01)
E01C 23/10 (2006.01)
B09C 1/08 (2006.01)
B09C 1/00 (2006.01)
(96) 13.05.2013
(96) 13727282.9
(73) Ciments Français, 92800 Puteaux, FR
(72) MOUDILOU, Emmanuel, F-27640 Breuilpont, FR
GUERANDEL, Cyril, F-75018 Paris, FR
LE ROLLAND, Bruno, F-78250 Oinville sur Montcient, FR
DELAIR, Stéphanie, F-78300 Poissy, FR
(54) **Způsob ošetření znečištěných půd pomocí hydraulického pojiva na bázi sulfo-hlinitanového slínku a jeho použití pro stabilizaci znečištěných půd**
(32) 1254393
(31) 14.05.2012
(33) FR
(86) PCT/FR2013/051044
(87) WO 2013/171418
(74) Traplová Hakr Kubát, advokátní a patentová kancelář, Ing. Eduard Hakr, patentový zástupce, Přístavní 24, Praha 7, 17000

(97) **EP 2852437**
(47) 06.04.2016
(97) 28.11.2013
(51) **A61P 19/02** (2006.01)
A61P 19/00 (2006.01)
A61K 31/726 (2006.01)
A61K 31/737 (2006.01)
A61K 45/06 (2006.01)
A61K 31/375 (2006.01)
C08B 37/00 (2006.01)
(96) 22.05.2013
(96) 13728982.3
(73) Gnosis S.p.A., 20121 Milano, IT
(72) MIRAGLIA, Niccolò, I-20033 Desio (MB), IT
BIANCHI, Davide, I-20033 Desio (MB), IT
VALOTI, Ermanno, I-24044 Dalmine (BG), IT
TRENTIN, Antonella, I-20033 Desio (MB), IT
TRILLI, Antonio, I-20033 Desio (MB), IT
BUSIELLO, Immacolata, I-20033 Desio (MB), IT
AGOSTINETTO, Marco, I-20033 Desio (MB), IT
BAZZA, Paola, I-20033 Desio (MB), IT
VALETTI, Marco, I-20033 Desio (MB), IT
(54) **Biotechnologický chondroitin 6-sulfát s nízkou molekulovou hmotností pro prevenci osteoartritidy**
(32) MI20120880
(31) 22.05.2012
(33) IT
(86) PCT/EP2013/060471
(87) WO 2013/174847
(74) KOREJZOVÁ & SPOL., v.o.s., JUDr. Petra Korejzová, Korunní 810/104 E, Praha 10, 10100

(97) **EP 2852510**
(47) 20.04.2016
(97) 28.11.2013
(51) **B60N 2/235** (2006.01)
G05G 1/015 (2008.04)
B60N 2/44 (2006.01)
(96) 17.05.2013
(96) 13725121.1
(73) Johnson Controls Components GmbH & Co. KG, 67657 Kaiserslautern, DE
(72) TEUFEL, Ingo, 67806 Rockenhausen, DE
REIMER, Peter, 67305 Ramsen, DE
ASSMANN, Uwe, 42855 Remscheid, DE
PETERS, Christoph, 42929 Wermelskirchen, DE
(54) **Kování pro sedadlo vozidla a sedadlo vozidla**
(32) 102012010402
(31) 22.05.2012
(33) DE

(86) PCT/EP2013/060280
(87) WO 2013/174756
(74) Traplová Hakr Kubát, advokátní a patentová kancelář, Ing. Eduard Hakr, patentový zástupce, Přístavní 24, Praha 7, 17000

(97) **EP 2855143**
(47) 02.03.2016
(97) 05.12.2013
(51) **B32B 5/26** (2006.01)
B60R 13/02 (2006.01)
D04H 11/00 (2006.01)
(96) 29.05.2013
(96) 13727564.0
(73) Ideal Automotive Oelsnitz GmbH, 08606 Oelsnitz, DE
(72) RÖDING, Hubert, 96157 Ebrach, DE
THOMA, Wulf, 96170 Lisberg, DE
(54) **Vkládací rohož pro motorová vozidla, určená pro položení na strukturu podlahového koberce motorového vozidla**
(32) 102012104656
(31) 30.05.2012
(33) DE
(86) PCT/EP2013/061125
(87) WO 2013/178710
(74) Traplová Hakr Kubát, advokátní a patentová kancelář, Ing. Eduard Hakr, patentový zástupce, Přístavní 24, Praha 7, 17000

(97) **EP 2857197**
(47) 16.03.2016
(97) 08.04.2015
(51) **B41F 5/24** (2006.01)
B41F 23/04 (2006.01)
(96) 07.10.2013
(96) 13380044.1
(73) Comexi Group Industries, S.A.U, 17457 Riudellots de la Selva (Girona), ES
(72) Puig Vilà, Jordi, 17162 Bescanó (Girona), ES
Fortià, Carles, 17003 Girona (Girona), ES
(54) **Tiskařský stroj s centrálním tiskařským bubnem**
(74) Společná advokátní kancelář Všetěčka Zelený Švorčík Kalenský a partneři, JUDr. Michal Havlík, Hálkova 2, Praha 2, 12000

(97) **EP 2857198**
(47) 16.03.2016
(97) 08.04.2015
(51) **B41F 5/24** (2006.01)
B41F 23/04 (2006.01)
(96) 07.10.2013
(96) 13380045.8
(73) Comexi Group Industries, S.A.U, 17457 Riudellots de la Selva (Girona), ES
(72) Puig Vilà, Jordi, 17162 Bescanó (Girona), ES
Fortià, Carles, 17003 Girona (Girona), ES
(54) **Tiskařský stroj s centrálním tiskařským bubnem pro tisk radiací tvrditelných inkoustů**
(74) Společná advokátní kancelář Všetěčka Zelený Švorčík Kalenský a partneři, JUDr. Michal Havlík, Hálkova 2, Praha 2, 12000

(97) **EP 2861103**
(47) 06.04.2016
(97) 19.12.2013
(51) **A47D 1/00** (2006.01)
(96) 12.06.2013
(96) 13728725.6
(73) Mima International Holdings Limited, Tortola, VG
KHO, David, E-46185 La Pobla de Vallbona, ES
ONO, Hiroshi, I-20026 MI Novate Milanese, IT
(54) **Vysoká židle**
(32) 102012105130
(31) 13.06.2012
(33) DE
(86) PCT/EP2013/062114
(87) WO 2013/186246
(74) KOREJZOVÁ & SPOL., v.o.s., JUDr. Petra Korejzová, Korunní 810/104 E, Praha 10, 10100

- (97) **EP 2864154**
(47) 20.04.2016
(97) 03.01.2014
(51) **B60N 2/20** (2006.01)
B60N 2/235 (2006.01)
(96) 21.06.2013
(96) 13736789.2
(73) Johnson Controls Components GmbH & Co. KG, 67657 Kaiserslautern, DE
(72) THIEL, Peter, 42899 Remscheid, DE
(54) **Kování pro sedadlo vozidla a sedadlo vozidla**
(32) 102012012852, 102013002819
(31) 26.06.2012, 14.02.2013
(33) DE, DE
(86) PCT/EP2013/062958
(87) WO 2014/001207
(74) Traplová Hakr Kubát, advokátní a patentová kancelář, Ing. Eduard Hakr, patentový zástupce, Přístavní 24, Praha 7, 17000
-
- (97) **EP 2867902**
(47) 20.04.2016
(97) 03.01.2014
(51) **G21F 9/30** (2006.01)
B01F 7/18 (2006.01)
B01F 13/10 (2006.01)
G21F 9/12 (2006.01)
(96) 28.06.2013
(96) 13759434.7
(73) Westinghouse Electric Germany GmbH, 68167 Mannheim, DE
(72) FEHRMANN, Henning, 68519 Viernheim, DE
SCHÜTZE, Daniel, 22301 Hamburg, DE
(54) **Zařízení pro rozemílání pryskyřice pro výměnu iontu a způsob rozemílání pryskyřice pro výměnu iontu**
(32) 102012012828
(31) 28.06.2012
(33) DE
(86) PCT/EP2013/001902
(87) WO 2014/000890
(74) Čermák a spol., JUDr. Karel Čermák, Elišky Peškové 735/15, Praha 5, 15000
-
- (97) **EP 2877443**
(47) 11.05.2016
(97) 30.01.2014
(51) **C07C 201/08** (2006.01)
(96) 23.07.2013
(96) 13742009.7
(73) Covestro Deutschland AG, 51373 Leverkusen, DE
(72) KNAUF, Thomas, 41542 Dormagen, DE
RACOES, Alexandre, 47805 Krefeld, DE
DOHMEN, Wolfgang, 47229 Duisburg, DE
MAIRATA, Antoni, 40549 Düsseldorf, DE
(54) **Způsob výroby nitrobenzenu adiabatickou nitrací**
(32) 12178160
(31) 27.07.2012
(33) EP
(86) PCT/EP2013/065502
(87) WO 2014/016289
(74) TRAPLOVÁ HAKR KUBÁT Advokátní a patentová kancelář, Ing. Eduard Hakr, patentový zástupce, Přístavní 24, Praha 7, 17000
-
- (97) **EP 2882968**
(47) 20.04.2016
(97) 28.08.2014
(51) **F16B 7/14** (2006.01)
(96) 20.02.2014
(96) 14714365.5
(73) R.P.E. S. r. l., 22070 Carbonate, IT
(72) BERLUSCONI, Giordano, I-22070 Veniano, IT
(54) **Způsob a sestava pro spojování dvou trubkových prvků**
(32) MI20130240
(31) 20.02.2013
(33) IT
-
- (86) PCT/IB2014/059137
(87) WO 2014/128649
(74) Rott, Růžička & Guttmann Patentové, známkové a advokátní kanceláře, Ing. Ivana Menšíková, Vinohradská 37, Praha 2, 12000
-
- (97) **EP 2883588**
(47) 25.05.2016
(97) 27.03.2014
(51) **C02F 11/12** (2006.01)
B01D 33/27 (2006.01)
B01D 33/00 (2006.01)
C02F 103/00 (2006.01)
C02F 103/20 (2006.01)
C02F 103/32 (2006.01)
(96) 10.12.2012
(96) 12885046.8
(73) Tsurumi Manufacturing Co., Ltd., Osaka 538-8585, JP
SENGA Tatsuya, Osaka-shi Osaka 538-8585, JP
KOYANAGI Masahiro, Osaka-shi Osaka 538-8585, JP
HIGASA Tetsuo, Osaka-shi Osaka 538-8585, JP
(54) **Separáční zařízení tuhých a kapalných látek**
(32) 2012205180
(31) 19.09.2012
(33) JP
(86) PCT/JP2012/081937
(87) WO 2014/045467
(74) Čermák a spol., JUDr. Karel Čermák, Elišky Peškové 735/15, Praha 5, 15000
-
- (97) **EP 2885169**
(47) 27.04.2016
(97) 27.02.2014
(51) **B60S 3/04** (2006.01)
(96) 19.08.2013
(96) 13753149.7
(73) WashTec Holding GmbH, 86153 Augsburg, DE
(72) AUER, Robert, 86391 Stadtbergen, DE
KISER, Franz, 86510 Ried, DE
WIMMER, Georg, 86444 Affing, DE
(54) **Dávkovací zařízení a způsob dávkování přísad do ošetřovacích tekutin zařízení pro ošetřování vozidel**
(32) 102012107618
(31) 20.08.2012
(33) DE
(86) PCT/EP2013/067246
(87) WO 2014/029740
(74) Rott, Růžička & Guttmann Patentové, známkové a advokátní kanceláře, Ing. Jiří Andera, Vinohradská 37, Praha 2, 12000
-
- (97) **EP 2926805**
(47) 18.05.2016
(97) 07.10.2015
(51) **A61K 9/00** (2006.01)
A61K 47/02 (2006.01)
A61K 9/19 (2006.01)
A61K 31/519 (2006.01)
A61P 9/10 (2006.01)
A61P 25/00 (2006.01)
(96) 31.03.2014
(96) 14162727.3
(73) Vasopharm GmbH, 97076 Würzburg, DE
(72) Tegmeier, Frank, 33719 Bielefeld, DE
Schinzel, Reinhard, 97218 Gerbrunn, DE
Scheurer, Peter, 97236 Randersacker, DE
(54) **Pevné farmaceutické prostředky obsahující deriváty biopterinu a použití těchto prostředků**
(74) PATENTSERVIS Praha a.s., Na Podkovce 281/10, Praha 4, 14700
-
- (97) **EP 2950400**
(47) 27.04.2016
(97) 02.12.2015
(51) **H01R 13/6592** (2011.01)
H01R 13/58 (2006.01)
(96) 30.05.2014
(96) 14001887.0
(73) MD Elektronik GmbH, 84478 Waldkraiburg, DE

(72) Pegel, Lenka, 84428 Buchbach, DE Freudenstein, Ralph, 84453 Mühldorf, DE Wald, Alexander, 84529 Tittmoning, DE Bramhofer, Klaus, 84577 Tüßling, DE	(73) Johnson Controls Metals and Mechanisms GmbH & Co. KG, 42699 Solingen, DE
(54) Vícežilový kabel a způsob výroby vícežilového kavelu	(72) HOFFMANN, Andreas, 42489 Wuelfrath, DE BALZAR, David, 42799 Leichlingen, DE
(74) Čermák a spol., JUDr. Karel Čermák, Elišky Peškové 735/15, Praha 5, 15000	(54) Převodovka pro pohon vřetene pro přestavovací zařízení v motorovém vozidle jakož i autosedačka
(97) EP 2951053	(32) 102013001804, 102013207665
(47) 20.04.2016	(31) 30.01.2013, 26.04.2013
(97) 07.08.2014	(33) DE, DE
(51) B60N 2/06 (2006.01)	(86) PCT/EP2014/051707
B60N 2/02 (2006.01)	(87) WO 2014/118222
(96) 29.01.2014	(74) Traplová Hakr Kubát, advokátní a patentová kancelář, Ing. Eduard Hakr, patentový zástupce, Přístavní 24, Praha 7, 17000
(96) 14702001.0	

Evropské patenty zachované v pozměněném nebo omezeném znění

V této části jsou uvedeny evropské patenty s účinky pro Českou republiku, které byly Evropským úřadem podle článku 102 Úmluvy o udělování evropských patentů zachovány v omezeném znění podle čl. 105a - 105c EPC 2000, nebo v pozměněném znění (§ 35f zákona č. 527/1990 Sb., v platném znění).

(97)	Datum oznámení o zachování patentu	(97)	Datum oznámení o zachování patentu
EP 1601543	20.07.2016	EP 2170517	20.07.2016
EP 1682362	20.07.2016		

Evropské patenty zrušené Evropským patentovým úřadem

Následující evropské patenty udělené Evropským patentovým úřadem s účinky pro Českou republiku byly zrušeny Evropským patentovým úřadem podle článku 102 Úmluvy o udělování evropských patentů (§ 35f odst 2 zákona č. 527/1990 Sb., v platném znění).

(97) EP 1664596	(97) EP 1943306	(97) EP 2154990	(97) EP 2412828
(97) EP 1826300	(97) EP 1960131	(97) EP 2172213	
(97) EP 1835923	(97) EP 2097102	(97) EP 2316431	

MM4A

Zánik evropských patentů nezaplacením poplatků za udržování platnosti patentu

Následující evropské patenty udělené Evropským patentovým úřadem s účinky pro Českou republiku zanikly pro nezaplacení poplatků za udržování platnosti patentu (§ 22 písm. b) zákona č. 527/1990 Sb., v platném znění).

(97) EP 1389450	(97) EP 1581248	(97) EP 1977574	(97) EP 2238417
(97) EP 1443270	(97) EP 1583774	(97) EP 1979375	(97) EP 2241467
(97) EP 1460108	(97) EP 1583912	(97) EP 1981367	(97) EP 2244584
(97) EP 1461359	(97) EP 1585609	(97) EP 1982488	(97) EP 2249687
(97) EP 1465507	(97) EP 1588458	(97) EP 1986275	(97) EP 2272367
(97) EP 1466109	(97) EP 1601559	(97) EP 2076506	(97) EP 2348146
(97) EP 1466157	(97) EP 1635731	(97) EP 2077731	(97) EP 2357076
(97) EP 1469273	(97) EP 1679319	(97) EP 2099875	(97) EP 2380892
(97) EP 1469958	(97) EP 1686201	(97) EP 2111303	(97) EP 2382474
(97) EP 1470629	(97) EP 1706280	(97) EP 2114993	(97) EP 2387547
(97) EP 1472251	(97) EP 1706306	(97) EP 2115271	(97) EP 2393656
(97) EP 1473532	(97) EP 1810755	(97) EP 2121447	(97) EP 2395273
(97) EP 1476261	(97) EP 1839417	(97) EP 2122200	(97) EP 2500616
(97) EP 1554921	(97) EP 1843954	(97) EP 2207363	(97) EP 2524087
(97) EP 1557200	(97) EP 1843960	(97) EP 2208823	(97) EP 2534426
(97) EP 1557202	(97) EP 1846345	(97) EP 2216090	(97) EP 2675416
(97) EP 1566618	(97) EP 1848446	(97) EP 2218954	
(97) EP 1574727	(97) EP 1959554	(97) EP 2232089	

PD4A

Převod práv a ostatní změny majitelů evropských patentů

(97) **EP 1427286**
(73) ADAMA Fahrenheit B.V., Curacao Branch, Curacao, CW

(97) **EP 1427286**
(73) Quena Plant Protection, a branch of ADAMA Fahrenheit B.V., Curacao, CW

(97) **EP 1443933**
(73) ChemGenex Pharmaceuticals PTY LTD, 2113 Macquarie Park, AU

(97) **EP 1443933**
(73) Ivax International GmbH, 8640 Rapperswil, CH

(97) **EP 1443933**
(73) Teva Pharmaceuticals International GmbH, 8645 Jona, CH

(97) **EP 1443933**
(73) ChemGenex Pharmaceuticals LTD, 2113 Macquarie Park, AU

(97) **EP 1493552**
(73) SOFIDEL S.p.A., Porcari (Lucca), IT

(97) **EP 1561559**
(73) fhw-moulds GmbH, 46242 Bottrop, DE

(97) **EP 1561559**
(73) Friedrich H. Weischede GmbH, Bottrop, DE

(97) **EP 1592416**
(73) PROMETIC PHARMA SMT LIMITED, Comberton, Cambridge, CB23 7AJ, GB

(97) **EP 1592416**
(73) PROMETIC BIOSCIENCES INC., Laval QC H7V 4B4, CA

(97) **EP 1592674**
(73) Bayer Intellectual Property GmbH, 40789 Monheim, DE

(97) **EP 1608942**
(73) Exova (UK) Limited, EH28 8PL Edinburgh, Midlothian, GB

(97) **EP 1758555**
(73) Birken AG, 75223 Niefern-Öschelbronn, DE

(97) **EP 1830651**
(73) Bayer Intellectual Property GmbH, 40789 Monheim, DE

(97) **EP 1848414**
(73) WYETH LLC, New York, 10017, NY, US

(97) **EP 1889519**
(73) Philips Lighting Holding B.V., 5656 AE Eindhoven, NL

(97) **EP 1981300**
(73) Alcatel Lucent, 92100 Boulogne-Billancourt, FR

(97) **EP 1981300**
(73) Nokia Technologies OY, 02610 Espoo, FI

(97) **EP 2033521**
(73) Bayer Intellectual Property GmbH, 40789 Monheim, DE

(97) **EP 2118061**
(73) Euticals Inc., Springfield, 65807, MO, US

(97) **EP 2177223**
(73) Teva Pharmaceuticals International GmbH, 8645 Jona, CH

(97) **EP 2201840**
(73) Pharmacyclics LLC, North Chicago, 60064-6400, IL, US

(97) **EP 2201840**
(73) Pharmacyclics LLC, Sunnyvale, 94085, CA, US

(97) **EP 2232951**
(73) Philips Lighting Holding B.V., 5656 AE Eindhoven, NL

(97) **EP 2273975**
(73) UCB Biopharma SPRL, B-1070 Brussels, BE

(97) **EP 2366287**
(73) Bayer Intellectual Property GmbH, 40789 Monheim, DE

(97) **EP 2391349**
(73) UCB Biopharma SPRL, B-1070 Brussels, BE

(97) **EP 2414591**
(73) RSS Holding B.V., 5913 RT Venlo, NL

(97) **EP 2427417**
(73) PROMETIC BIOSCIENCES INC., Laval QC H7V 4B4, CA

(97) **EP 2427417**
(73) PROMETIC PHARMA SMT LIMITED, Comberton, Cambridge, CB23 7AJ, GB

(97) **EP 2720617**
(73) AX-Lab Innovation ApS, 2950 Vedbak, DK

(97) **EP 2744429**
(73) Novák František, Hradec Králové 12, CZ

FG1K

Zapsané užité vzory - přehled podle čísel zápisu

V období uzávěrky tohoto čísla Věstníku zapsal Úřad průmyslového vlastnictví tyto užité vzory.

(11)	(51)		(11)	(51)		(11)	(51)	
29658	F 01 N 1/02	(2006.01)	29665	E 06 B 3/66	(2006.01)	29672	B 62 D 27/00	(2006.01)
29659	F 21 V 8/00	(2006.01)	29666	E 06 B 9/24	(2006.01)	29673	C 23 G 1/00	(2006.01)
29660	A 61 B 5/04	(2006.01)	29667	E 01 F 5/00	(2006.01)	29674	C 01 B 39/02	(2006.01)
29661	A 01 K 51/00	(2006.01)	29668	E 01 F 5/00	(2006.01)	29675	A 47 L 19/00	(2006.01)
29662	B 62 B 7/02	(2006.01)	29669	A 01 K 59/06	(2006.01)	29676	G 01 M 13/02	(2006.01)
29663	G 05 F 1/67	(2006.01)	29670	H 02 B 1/26	(2006.01)	29677	A 63 B 67/16	(2006.01)
29664	A 63 C 5/12	(2006.01)	29671	B 62 D 27/00	(2006.01)			

FG1K

Zapsané užité vzory - řazené podle MPT

(51)	A01K 51/00	(2006.01)	(22)	13.08.2015
(11)	29661		(47)	25.07.2016
(21)	2016-32231		(73)	J-SLIDING s.r.o., Třebíč, CZ
(22)	29.03.2016		(72)	Zahradník Tomáš, Brno, CZ
(47)	25.07.2016		(54)	Vodičí hůlka pro hru Diabolo a souprava pro hru Diabolo
(73)	JHS Group s.r.o., Libice nad Cidlinou, CZ		(74)	PatentCentrum Sedlák & Partners s.r.o., Husova 5, České Budějovice, 37001
(72)	Janoch Jiří Ing., Poděbrady, CZ			
(54)	Zařízení k hubení včelího parazita kleštíka včelího hypertermií obsahu včelího úlu		(51)	A63C 5/12
(74)	Ing. Václav Kratochvíl, Husníkova 2086/22, Praha 13, 15800			(2006.01)
				A63C 5/00
			(11)	29664
(51)	A01K 59/06	(2006.01)	(21)	2016-32319
(11)	29669		(22)	25.04.2016
(21)	2016-32425		(47)	25.07.2016
(22)	31.05.2016		(73)	SPORTEN, a.s., Nové Město na Moravě, CZ
(47)	25.07.2016		(72)	Hudák Ján, Nové Město na Moravě, CZ
(73)	Jakeš Václav, Homole, CZ			Sakala Jaroslav, Frenštát pod Radhoštěm, CZ
(72)	Jakeš Václav, Homole, CZ		(54)	Skokanská lyže s upravenou vnitřní výztuhou
(54)	Zařízení k získávání včelího vosku		(74)	BOHEMIA PATENT, Ing. Jana Vandělíková, Vodičkova 791/41, Praha 1 - Nové Město, 11000
(74)	PatentCentrum Sedlák & Partners s.r.o., Husova 5, České Budějovice, 37001			
			(51)	B62B 7/02
(51)	A47L 19/00	(2006.01)		(2006.01)
	A47L 19/04	(2006.01)		(2006.01)
(11)	29675		(11)	29662
(21)	2016-32452		(21)	2016-32262
(22)	07.06.2016		(22)	06.04.2016
(47)	25.07.2016		(47)	25.07.2016
(73)	Vondráčková Hana PhDr., Praha 10, CZ		(73)	Drbohlav František, Jablonec nad Nisou, CZ
(72)	Vondráčková Hana PhDr., Praha 10, CZ		(72)	Drbohlav František, Jablonec nad Nisou, CZ
(54)	Sušič vlhké kuchyňské houbičky		(54)	Jednosedadlový vozík po děti sestávající z podvozku a karoserie
(74)	Jiří Kvítek, Pod průsekem 11, Praha 10, 10200		(74)	RETROPATENT s.r.o., Mgr. Kamil Kolátor, Dobiášova 1246/29, Liberec VI, 46006
(51)	A61B 5/04	(2006.01)	(51)	B62D 27/00
	A61B 5/0408	(2006.01)		(2006.01)
(11)	29660			B60P 3/00
(21)	2016-32227			(2006.01)
(22)	10.03.2016		(11)	29671
(47)	25.07.2016		(21)	2016-32428
(73)	Vysoká škola báňská - Technická univerzita Ostrava, Ostrava - Poruba, CZ		(22)	01.06.2016
(72)	Jurek František MUDr., Ostrava, CZ Vlach Karel Ing., Hodonín, CZ Kijonka Jan Ing., Dětmárovice, CZ		(47)	25.07.2016
(54)	Kapacitní elektroda pro snímání biopotenciálů		(73)	VEZEKO s.r.o., Velké Meziříčí, CZ
(74)	INPARTNERS GROUP, Ing. Dušan Kendereški, Koliště 13a, Brno, 60200		(72)	Večeřa Ludvík, Bory, CZ
			(54)	Spojovací lišta pro spojení podlahy a boční stěny, zejména převěšeného vozíku
			(74)	Jiří Bursa, Polní 12, Jihlava, 58601
(51)	A63B 67/16	(2006.01)	(51)	B62D 27/00
	A63H 1/32	(2006.01)		(2006.01)
	A63H 1/10	(2006.01)		F16B 5/00
(11)	29677		(11)	29672
(21)	2016-32508		(21)	2016-32429
			(22)	01.06.2016

- (47) 25.07.2016
(73) VEZEKO s.r.o., Velké Meziříčí, CZ
(72) Večeřa Ludvík, Bory, CZ
(54) **Sada spojovacích lišt pro spojení boční stěny a stropu, zejména převlécného vozíku**
(74) Jiří Bursa, Polní 12, Jihlava, 58601
-
- (51) **C01B 39/02** (2006.01)
C01B 33/26 (2006.01)
C01B 39/46 (2006.01)
B01J 29/70 (2006.01)
(11) 29674
(21) **2016-32438**
(22) 02.06.2016
(47) 25.07.2016
(73) Unipetrol výzkumně vzdělávací centrum, a.s., Ústí nad Labem, CZ
(72) Tokarová Věnceslava, Ústí nad Labem, CZ
Stiborová Stanislava, Ústí nad Labem, CZ
Bělecký Pavel, Velké Březno, CZ
(54) **Zeolit Beta se sekundární porozitou**
(74) Mgr. Ing. Stanislav Babický Ph.D., Budovatelů 2407, Most, 43401
-
- (51) **C23G 1/00** (2006.01)
C23G 1/36 (2006.01)
H05B 6/80 (2006.01)
(11) 29673
(21) **2016-32436**
(22) 02.06.2016
(47) 25.07.2016
(73) Unipetrol výzkumně vzdělávací centrum, a.s., Ústí nad Labem, CZ
EKOMOR, spol. s r. o., Frýdek-Místek, CZ
(72) Bezucha Petr Ing., Ústí nad Labem, CZ
Horová Dorota Ing., Ústí nad Labem, CZ
Miksa Čestmír Ing., Ústí nad Labem, CZ
Váňa Jiří Ing., Baška u Frýdku-Místku, CZ
Mec Karel Ing., Frýdek-Místek, CZ
Němec Mojmir Ing., Frýdek-Místek, CZ
(54) **Zařízení pro ohřev chemicky agresivních médií**
(74) Mgr. Ing. Stanislav Babický Ph.D., Budovatelů 2407, Most, 43401
-
- (51) **E01F 5/00** (2006.01)
E02B 5/00 (2006.01)
E02B 13/00 (2006.01)
(11) 29667
(21) **2016-32409**
(22) 25.05.2016
(47) 25.07.2016
(73) Výzkumný ústav vodohospodářský T. G. Masaryka, veřejná výzkumná instituce, Praha 6, Dejvice, CZ
České vysoké učení v Praze Fakulta stavební, Praha 6, CZ
(72) Balvín Pavel Ing., Praha 9, CZ
Havlík Aleš doc. Ing., CSc., Praha 5, CZ
(54) **Propustek čtvercového průřezu se svislým vtokovým čelem**
(74) Ing. Libor Markes, Grohova 54, Brno, 60200
-
- (51) **E01F 5/00** (2006.01)
E02B 5/00 (2006.01)
E02B 13/00 (2006.01)
(11) 29668
(21) **2016-32410**
(22) 25.05.2016
(47) 25.07.2016
(73) Výzkumný ústav vodohospodářský T. G. Masaryka, veřejná výzkumná instituce, Praha 6, Dejvice, CZ
České vysoké učení technické Fakulta stavební, Praha 6, CZ
(72) Balvín Pavel Ing., Praha 9, CZ
Havlík Aleš doc. Ing., CSc., Praha 5, CZ
(54) **Propustek kruhového průřezu se svislým vtokovým čelem**
(74) Ing. Libor Markes, Grohova 54, Brno, 60200
-
- (51) **E06B 3/66** (2006.01)
E06B 3/54 (2006.01)
E06B 3/58 (2006.01)
E04B 1/02 (2006.01)
E04B 9/22 (2006.01)
(11) 29665
(21) **2016-32330**
(22) 28.04.2016
(47) 25.07.2016
(73) Pospíšil Karel Ing., Praha 4 - Háje, CZ
(72) Pospíšil Karel Ing., Praha 4 - Háje, CZ
(54) **Zasklívací souprava pro upevnění a utěsnění tabulového skla, zejména v pergolových konstrukcích**
(74) Ing. Miroslav Karas, Strakonická 352, Příbram V, 26101
-
- (51) **E06B 9/24** (2006.01)
E04C 1/42 (2006.01)
B44F 1/06 (2006.01)
(11) 29666
(21) **2016-32408**
(22) 24.05.2016
(47) 25.07.2016
(73) Färber Dušan, Horšovský Týn, CZ
Drahonský Jaroslav, Nýrsko, CZ
(72) Färber Dušan, Horšovský Týn, CZ
Drahonský Jaroslav, Nýrsko, CZ
(54) **Zařízení k zabarvení nebo zastínění prostoru a sestava těchto zařízení**
(74) LANGROVA, s.r.o., Skrětova 48, Plzeň, 30100
-
- (51) **F01N 1/02** (2006.01)
F01N 3/04 (2006.01)
(11) 29658
(21) **2015-31266**
(22) 26.06.2015
(47) 25.07.2016
(73) Šula Martin, Brno, CZ
(72) Šula Martin, Brno, CZ
(54) **Výfukový rezonátor dvoudobého motoru pro motorový plovák**
(74) INPARTNERS GROUP, Ing. Ivan Lukšiček, Koliště 1965/13a, Brno, 60200
-
- (51) **F21V 8/00** (2006.01)
A41D 13/01 (2006.01)
G02B 6/04 (2006.01)
(11) 29659
(21) **2016-32226**
(22) 24.03.2016
(47) 25.07.2016
(73) SCILIF s.r.o., Lety, CZ
(72) Křemenáková Dana doc. Dr. Ing., Liberec VI - Rochlice, CZ
Lédl Vít Ing., Ph.D., Dlouhý Most, CZ
Synek Radim, Lety, CZ
(54) **Aktivní bezpečnostní oděvní doplněk nebo prostředek liniového osvětlení**
(74) Ing. Dobroslav Musil, patentová kancelář, Ing. Dobroslav Musil, Zábřdovická 11, Brno, 61500
-
- (51) **G01M 13/02** (2006.01)
(11) 29676
(21) **2016-32494**
(22) 29.09.2015
(47) 25.07.2016
(73) VÚTS, a.s., Liberec, Liberec XI - Růžodol I, CZ
(72) Šidlof Pavel Ing., CSc., Liberec 14, CZ
Škop Petr Ing., CSc., Liberec, CZ
(54) **Zařízení ke zkoušení převodovek**
(74) Ing. Dobroslav Musil, patentová kancelář, Ing. Dobroslav Musil, Zábřdovická 11, Brno, 61500
-
- (51) **G05F 1/67** (2006.01)
H02J 1/14 (2006.01)
H02M 3/156 (2006.01)
H02S 10/00 (2014.01)
(11) 29663
(21) **2016-32304**
(22) 19.04.2016
(47) 25.07.2016
(73) Župa Ján Ing., Liptovský Mikuláš, SK
(72) Župa Ján Ing., Liptovský Mikuláš, SK
(54) **Zařízení k výkonové optimalizaci fotovoltaických panelů**
(74) A. Holas & partner Patentová a známková kancelář, Ing. Mgr. Hana Holasová, Křížová 4, Brno, 60300

(51) **H02B 1/26** (2006.01)
H02B 1/50 (2006.01)
H02B 1/30 (2006.01)
(11) 29670
(21) **2016-32426**
(22) 31.05.2016

(47) 25.07.2016
(73) ESTA, spol. s r.o., Ivančice, CZ
(72) Dobrovodský Karel, Ivančice, CZ
(54) **Rozvaděčová skříň pro montáž kabelů s optickými vlákny**
(74) Kania, Sedlák, Smola, Ing. Jiří Malůšek, Mendlovo nám. 1a, Brno, 60300

Seznam majitelů zapsaných užitéch vzorů

(73)	(11)	(51)	(2006.01)	(73)	(11)	(51)	(2006.01)
České vysoké učení technické Fakulta stavební, Praha 6, CZ	29668	E 01 F 5/00	(2006.01)	Vysoká škola báňská - Technická univerzita Ostrava, Ostrava - Poruba, CZ	29660	A 61 B 5/04	(2006.01)
České vysoké učení v Praze Fakulta stavební, Praha 6, CZ	29667	E 01 F 5/00	(2006.01)	Výzkumný ústav vodohospodářský T. G. Masaryka, veřejná výzkumná instituce, Praha 6, Dejvice, CZ	29667	E 01 F 5/00	(2006.01)
EKOMOR, spol. s r. o., Frýdek- Místek, CZ	29673	C 23 G 1/00	(2006.01)	Výzkumný ústav vodohospodářský T. G. Masaryka, veřejná výzkumná instituce, Praha 6, Dejvice, CZ	29668	E 01 F 5/00	(2006.01)
ESTA, spol. s r.o., Ivančice, CZ	29670	H 02 B 1/26	(2006.01)	Drahonský Jaroslav, Nýrsko, CZ	29666	E 06 B 9/24	(2006.01)
JHS Group s.r.o., Libice nad Cidlinou, CZ	29661	A 01 K 51/00	(2006.01)	Drbohlav František, Jablonec nad Nisou, CZ	29662	B 62 B 7/02	(2006.01)
J-SLIDING s.r.o., Třebíč, CZ	29677	A 63 B 67/16	(2006.01)	Färber Dušan, Horšovský Týn, CZ	29666	E 06 B 9/24	(2006.01)
SCILIF s.r.o., Lety, CZ	29659	F 21 V 8/00	(2006.01)	Jakeš Václav, Homole, CZ	29669	A 01 K 59/06	(2006.01)
SPORTEN, a.s., Nové Město na Moravě, CZ	29664	A 63 C 5/12	(2006.01)	Pospišil Karel Ing., Praha 4 - Háje, CZ	29665	E 06 B 3/66	(2006.01)
Unipetrol výzkumně vzdělávací centrum, a.s., Ústí nad Labem, CZ	29673	C 23 G 1/00	(2006.01)	Šula Martin, Brno, CZ	29658	F 01 N 1/02	(2006.01)
Unipetrol výzkumně vzdělávací centrum, a.s., Ústí nad Labem, CZ	29674	C 01 B 39/02	(2006.01)	Vondráčková Hana PhDr., Praha 10, CZ	29675	A 47 L 19/00	(2006.01)
VEZEKO s.r.o., Velké Meziříčí, CZ	29671	B 62 D 27/00	(2006.01)	Župa Ján Ing., Liptovský Mikuláš, SK	29663	G 05 F 1/67	(2006.01)
VEZEKO s.r.o., Velké Meziříčí, CZ	29672	B 62 D 27/00	(2006.01)				
VÚTS, a.s., Liberec, Liberec XI - Růžodol I, CZ	29676	G 01 M 13/02	(2006.01)				

FG4Q

Zapsané průmyslové vzory - přehled podle čísel zápisu

V období uzávěrky tohoto čísla Věstníku zapsal Úřad průmyslového vlastnictví tyto průmyslové vzory:

(11)	(51)	(11)	(51)	(11)	(51)
36784	15-09	36786	15-99	36788	23-04
36785	15-09	36787	08-99	36789	19-08

FG4Q

Zapsané průmyslové vzory - přehled podle tříd

- (51) **08-99**
 (11) 36787
 (21) 2015-40480
 (22) 14.12.2015
 (15) 20.07.2016
 (54) **Vozíček pojezdu posuvných dveří**
 (28) 1
 (73) "J. A. P." spol. s r.o., Přerov III - Lověšice, CZ
 (72) Shampán Adam, Olomouc, CZ
 (74) Ing. Petr Soukup, Vídeňská 8, Olomouc, 77200

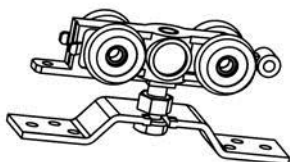

1.1

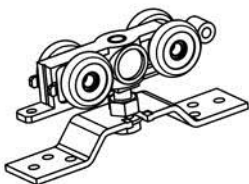

1.2

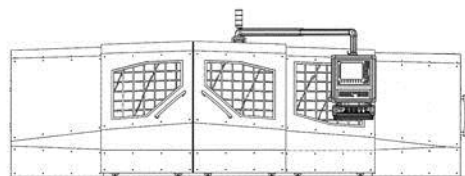

1.1

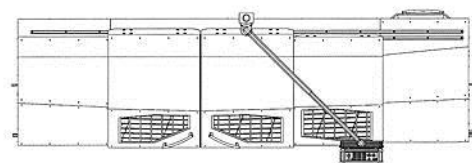

1.2

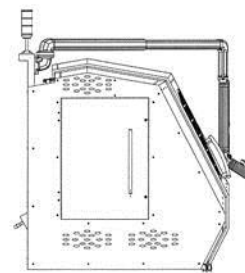

1.3

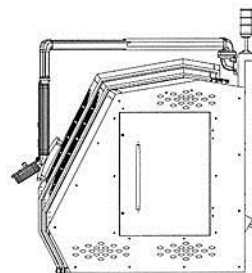

1.4

- (51) **15-09**
 (11) 36784
 (21) 2015-40376
 (22) 14.09.2015
 (15) 20.07.2016
 (54) **Krytování CNC soustruhu**
 (28) 1
 (73) Západočeská univerzita v Plzni, Plzeň, CZ
 (72) Hynek Martin Doc. Ing., Ph.D., Plzeň, CZ
 Müller Eduard Ing., Most, CZ
 Votápek Petr Ing., Ph.D., Hořepník, CZ
 Klepáček Jan Ing., Ph.D., Kraslice, CZ

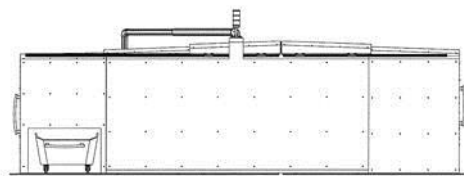

1.5

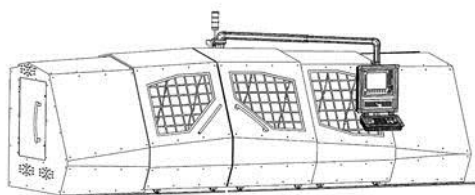

1.6

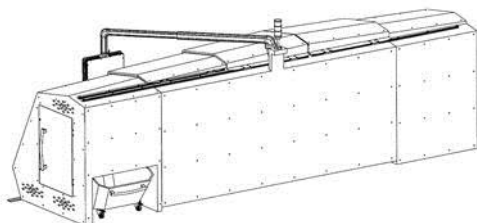

1.7

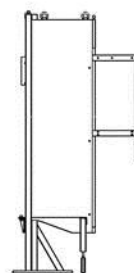

1.3

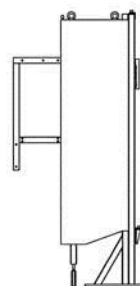

1.4

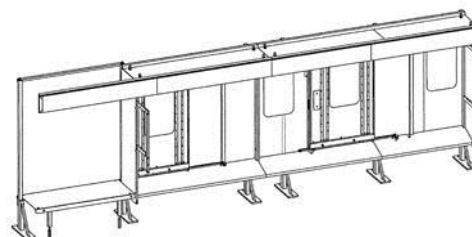

1.5

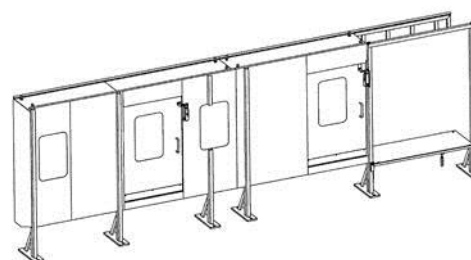

1.6

- (51) **15-09**
(11) 36785
(21) 2015-40380
(22) 14.09.2015
(15) 20.07.2016
(54) **Zadní kryt soustruhu**
(28) 1
(73) Západočeská univerzita v Plzni, Plzeň, CZ
(72) Hynek Martin Doc. Ing., Ph.D., Plzeň, CZ
Müller Eduard Ing., Most, CZ
Votápek Petr Ing., Ph.D., Hořepník, CZ
Keckstein Tomáš Ing., Tlustice, CZ

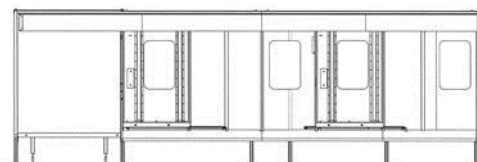

1.1

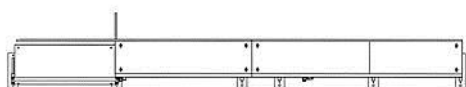

1.2

- (51) **15-99**
(11) 36786
(21) 2015-40476
(22) 10.12.2015
(15) 20.07.2016
(54) **Zařízení k vyrovnávání tahů v lanech**
(28) 1
(73) Vysoká škola báňská-Technická univerzita Ostrava, Ostrava-Poruba, CZ
(72) Brázda Robert Ing., Ph.D., Ostrava-Poruba, CZ

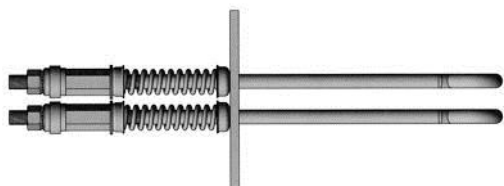

1.1

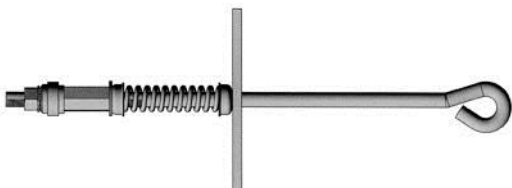

1.2

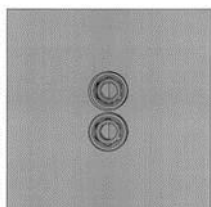

1.3

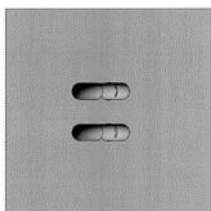

1.4

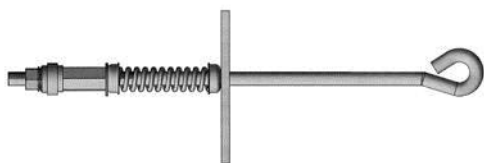

1.5

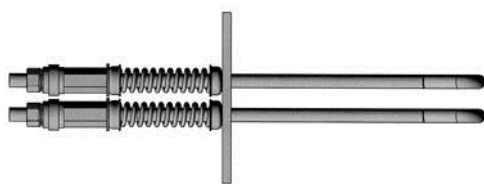

1.6

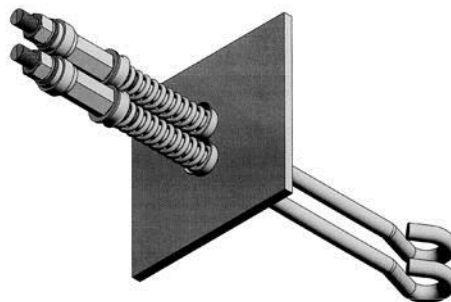

1.7

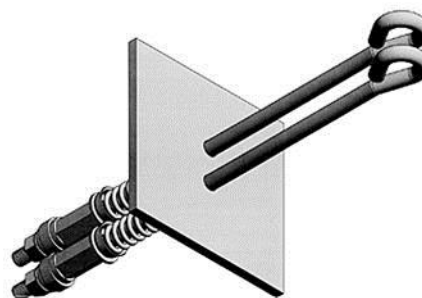

1.8

- (51) **19-08**
 (11) 36789
 (21) 2015-40393
 (22) 03.07.2015
 (15) 21.07.2016
 (54) **Ájurvédské kolečko**
 (28) 1
 (73) PJL STYL s.r.o., Prostějov, Vrahovice, CZ
 (72) Majerčák Pavol Mgr., XY
 Klíčová Monika, Prostějov, CZ



1.1



1.2

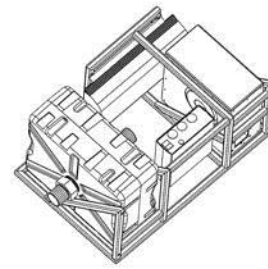

1.2

- (51) **23-04**
(11) 36788
(21) 2015-40482
(22) 18.12.2015
(15) 20.07.2016
(54) **Filtroventilační zařízení**
(28) 1
(73) CENTRUM HYDRAULICKÉHO VÝZKUMU spol. s r.o., Lutín, CZ
(72) Ludvík Oldřich Ing., Lutín, CZ
(74) Ing. Petr Soukup, Vídeňská 8, Olomouc, 77200

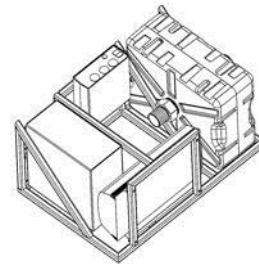

1.3

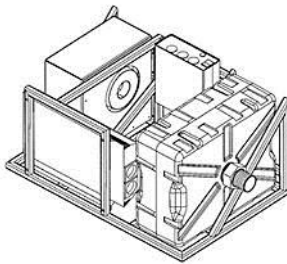

1.1

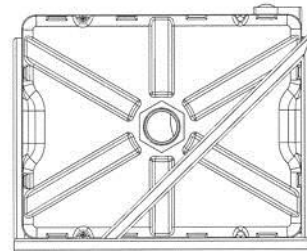

1.4

Seznam vlastníků zapsaných průmyslových vzorů

(73)	(11)	(51)	(73)	(11)	(51)
CENTRUM HYDRAULICKÉHO VÝZKUMU spol. s r.o., Lutín, CZ	36788	23-04	Vysoká škola báňská-Technická univerzita Ostrava, Ostrava-Poruba, CZ	36786	15-99
"J. A. P." spol. s r.o., Přerov III - Lověšice, CZ	36787	08-99	Západočeská univerzita v Plzni, Plzeň, CZ	36784	15-09
PJL STYL s.r.o., Prostějov, Vrahovice, CZ	36789	19-08			
Západočeská univerzita v Plzni, Plzeň, CZ	36785	15-09			

Dodatková ochranná osvědčení pro léčiva a pro přípravky na ochranu rostlin

Podání žádosti o prodloužení doby platnosti

- (22) 21.02.2005
 - (21) SPC/CZ2005/73
 - (73) NOVARTIS AG, Basle, CH
 - (68) 283333
 - (54) **O-alkylované deriváty rapamycinu, způsob jejich výroby, farmaceutické prostředky, které je obsahují, a jejich použití, zejména jako imunosupresiv**
 - (92) 59/012/05-C, 26.01.2005
 - (93) 18690, 18.07.2003, SE
 - (95) **Certican - everolimus, léčivý přípravek**
Léčivo pro pediatrické použití
-

Udělení osvědčení

- | | |
|---|---|
| (68) 1667986 | (68) 304059 |
| (11) 1667986/284 | (11) 304059/290 |
| (54) Acetonový solvát dimethoxy-docetaxelu a způsob jeho přípravy | (54) Deriváty pyrimidinu a farmaceutický prostředek |
| (92) EU/1/11/676/001, 22.03.2011 | (92) EU/1/10/628/001-004, 16.06.2010 |
| (93) EU/1/11/676/001, 22.03.2011, EU | (93) EU/1/10/628/001-004, 16.06.2010, EU |
| (95) JEVTANA-acetonový solvát dimethoxy docetaxelu, léčivý přípravek | (95) Votrient - pazopanib hydrochlorid, léčivý přípravek |
| (94) 22.03.2026 | (94) 16.06.2025 |
-

- (73) Novartis AG, 4056 Basel, CH

Úřední rozhodnutí a oznámení

MK4A, MK4F

Zánik patentů a autorských osvědčení uplynutím doby platnosti

(11)	(21)	Int.Cl/(51)	(11)	(21)	Int.Cl/(51)
282588	1996-2175	8/H01H 25/04	293936	1998-278	8/F16D 65/092
291839	1998-661	8/A61K 31/4166			

MM4A, MM4F

Zániky patentů a autorských osvědčení pro nezaplacení udržovacích poplatků

(11)	(21)	Int.Cl/(51)	(11)	(21)	Int.Cl/(51)
295815	2001-4314	8/E04B 1/41	304166	2013-38	8/A61H 3/00
300646	2001-229	8/A62B 35/00	304244	2002-2485	8/B24D 5/12
302995	2001-2588	8/C12Q 1/04	304452	2002-199	8/G01F 11/36
303779	2012-25	8/G01F 1/66	305122	2004-878	8/B21J 15/28

MH1K

Zániky užitných vzorů vzdáním se

(11)	(21)	(51)	
29211	2016-32056	B60B 17/00	(2006.01)

MK1K

Zániky užitných vzorů uplynutím doby platnosti

(11)	(21)	(51)		(11)	(21)	(51)	
16808	2006-17955	B21B 45/08	(2006.01)	23551	2011-24910	B42D 1/08	(2006.01)
17066	2006-17956	C12M 3/08	(2006.01)	23603	2012-25471	A01G 9/00	(2006.01)
17181	2006-17952	B09B 3/00	(2006.01)	23629	2012-25450	E01D 6/00	(2006.01)
17182	2006-17953	B09B 3/00	(2006.01)	23630	2012-25460	G10D 3/00	(2006.01)
23306	2011-25242	A61F 2/30	(2006.01)	23643	2012-25472	A23L 1/06	(2006.01)
23408	2012-25446	A61L 2/238	(2006.01)	23721	2012-25451	B29C 41/38	(2006.01)
23431	2012-25455	G06K 9/00	(2006.01)	23784	2012-25467	C25D 11/08	(2006.01)
23457	2012-25468	F41C 3/14	(2006.01)	23813	2012-25461	C04B 16/06	(2006.01)
23470	2012-25477	G01B 11/22	(2006.01)	23876	2012-25454	A23C 19/06	(2006.01)
23505	2012-25452	F16K 7/04	(2006.01)	23977	2012-25447	G08G 99/00	(2006.01)
23540	2012-25459	B60S 1/58	(2006.01)	24071	2012-25479	E21B 25/06	(2006.01)
23541	2012-25465	C03B 5/02	(2006.01)	24335	2012-25462	F16H 3/08	(2006.01)
23543	2012-25473	C30B 29/06	(2006.01)	24519	2012-25448	G05F 1/66	(2006.01)

MK4Q

Zániky práva ze zapsaných průmyslových vzorů uplynutím doby ochrany

(11)	(21)	Int.Cl/(51)	(11)	(21)	Int.Cl/(51)
30402	2001-32994	7/09-01	35079	2011-38521	9/02-02
30403	2001-32997	7/09-01	35160	2011-38523	9/25-03
33634	2006-36575	8/01-01	35351	2011-38524	9/28-03
33745	2006-36577	8/02-04			

ND4Q

První obnovy doby ochrany průmyslových vzorů

(51) 02-04
(11) 35209
(21) 2011-38757
(22) 25.07.2011
(54) Návlek na obuv

(51) 09-03
(11) 35258
(21) 2011-38748
(22) 20.07.2011
(54) Strana krabičky

(51) 09-03
(11) 35242
(21) 2011-38743
(22) 20.07.2011
(54) Strana krabičky

(51) 09-03
(11) 35259
(21) 2011-38747
(22) 20.07.2011
(54) Strana krabičky

(51) 09-03
(11) 35247
(21) 2011-38749
(22) 20.07.2011
(54) Strana krabičky

(51) 32-00
(11) 35643
(21) 2011-38835
(22) 24.10.2011
(54) Grafický symbol - logo

(51) 09-03
(11) 35257
(21) 2011-38750
(22) 20.07.2011
(54) Přední a zadní strana krabičky

ND4Q

Druhé obnovy doby ochrany průmyslových vzorů

(51) 19-08
(11) 33799
(21) 2006-36829
(22) 09.08.2006
(54) Obtisky

(51) 26-05
(11) 33920
(21) 2006-36850
(22) 07.09.2006
(54) Zapuštěné světlo

ND4Q

Třetí obnovy doby ochrany průmyslových vzorů

(51) 09-01
(11) 31082
(21) 2001-33405
(22) 14.08.2001
(54) Lesklá tvarovaná láhev

PD4A

Převod práv a ostatní změny majitelů patentů

(11) 286163
(21) 1998-509
(73) PRUDENZA GRANDE a.s., Ostrava, Moravská Ostrava, CZ

(11) 303534
(21) 2011-598
(73) Magna Exteriors (Bohemia) s.r.o., Liberec VI - Rochlice, CZ

(11) 294429
(21) 2001-3182
(73) Magna Exteriors (Bohemia) s.r.o., Liberec VI - Rochlice, CZ

(11) 303786
(21) 2011-634
(73) Magna Exteriors (Bohemia) s.r.o., Liberec VI - Rochlice, CZ

(11) 300306
(21) 2005-805
(73) Magna Exteriors (Bohemia) s.r.o., Liberec VI - Rochlice, CZ

(11) 303845
(21) 2011-643
(73) ACL Technology s.r.o., Liberec, Liberec XXIII-Doubí, CZ
ŠKODA AUTO a.s., Mladá Boleslav, Mladá Boleslav II, CZ

(11) 301256
(21) 2006-382
(73) Magna Exteriors (Bohemia) s.r.o., Liberec VI - Rochlice, CZ

(11) 305273
(21) 2003-2685
(73) PROMETIC BIOSCIENCES INC., Laval QC H7V 4B4, CA

(11) 302864
(21) 2001-3234
(73) Imperial Innovations Limited, London SW7 2PG, GB

(11) 305273
(21) 2003-2685
(73) PROMETIC PHARMA SMT LIMITED, Comberton, Cambridge, CB23 7AJ, GB

(11) 303375
(21) 2008-204
(73) Magna Exteriors (Bohemia) s.r.o., Liberec VI - Rochlice, CZ

(11) 305313
(21) 2010-697
(73) Magna Exteriors (Bohemia) s.r.o., Liberec VI - Rochlice, CZ

(11) 306021
(21) 2015-275
(73) Magna Exteriors (Bohemia) s.r.o., Liberec VI - Rochlice, CZ

(11) 305611
(21) 2014-687
(73) Magna Exteriors (Bohemia) s.r.o., Liberec VI - Rochlice, CZ

PD1K

Převod práv a ostatní změny majitelů užitných vzorů

(11) 26250
(21) 2013-28538
(73) KŠ PREFA s.r.o., Praha 4 - Michle, CZ

(11) 29545
(21) 2016-32308
(73) CENTRUM HYDRAULICKÉHO VÝZKUMU spol. s r.o., Lutín, CZ

(11) 28406
(21) 2015-31110
(73) Golf Geum Technology s.r.o., Praha 4, Nusle, CZ

(11) 29596
(21) 2016-32341
(73) ADLO - Security Doors s.r.o., 949 01 Nitra, SK

PD4Q

Převod práv a ostatní změny vlastníků průmyslových vzorů

(11) 35242
(21) 2011-38743
(73) OMEGA PHARMA a.s., Brno, Slatina, CZ

(11) 35258
(21) 2011-38748
(73) OMEGA PHARMA a.s., Brno, Slatina, CZ

(11) 35247
(21) 2011-38749
(73) OMEGA PHARMA a.s., Brno, Slatina, CZ

(11) 35259
(21) 2011-38747
(73) OMEGA PHARMA a.s., Brno, Slatina, CZ

(11) 35257
(21) 2011-38750
(73) OMEGA PHARMA a.s., Brno, Slatina, CZ

(11) 35370
(21) 2012-39101
(73) OMEGA PHARMA a.s., Brno, Slatina, CZ

QA9A

Nabídka licence

(73) CRYTUR, spol. s r.o., Turnov, CZ
(11) 304579
(54) Dioda emitující bílé světlo s monokrystalickým luminoforem a způsob výroby

(73) CRYTUR, spol. s r.o., Turnov, CZ
(11) 305155
(54) Laserový systém pro generaci laserového záření bezpečného pro oko na bázi Ramanovského stimulovaného rozptylu

Zamítnuté a částečně zamítnuté přihlášky ochranných známek před zveřejněním

Kapitola obsahuje údaje o rozhodnutích o přihláškách ochranných známek, u kterých byly na základě provedeného věcného průzkumu shledány Úřadem důvody pro zamítnutí přihlášky ochranné známky podle ustanovení § 4 nebo 6 zákona č. 441/2003 Sb. Na základě toho Úřad vydal rozhodnutí o zamítnutí přihlášky podle ustanovení § 22 zákona č. 441/2003 Sb., a to pro celý seznam výrobků a služeb nebo pro jeho část. Údaje o výsledku rozhodnutí (zamítnutí přihlášky, částečné zamítnutí přihlášky) jsou uvedeny jako datum právní moci rozhodnutí/výsledek rozhodnutí.

(210) **O-502450**
(540)

DANĚ V POHODĚ

19.07.2016/NABYTÍ P.M. - ČÁSTEČNĚ ZAMÍTNUTÍ PŘIHLÁŠKY

(210) **O-520104**
(540)



18.06.2016/NABYTÍ P.M. - ZAMÍTNUTÍ PŘIHLÁŠKY

(210) **O-514075**
(540)

canary–booking.com

(210) **O-520121**
(540)

01.07.2016/NABYTÍ P.M. - ZAMÍTNUTÍ PŘIHLÁŠKY

**Žebra & Kolena
Brno**

(210) **O-514828**
(540)

Muzeum vlakové pošty

18.06.2016/NABYTÍ P.M. - ZAMÍTNUTÍ PŘIHLÁŠKY

19.07.2016/NABYTÍ P.M. - ZAMÍTNUTÍ PŘIHLÁŠKY

(210) **O-516886**
(540)

IT ČESKÉHO STUDENTSTVA

18.07.2016/NABYTÍ P.M. - ZAMÍTNUTÍ PŘIHLÁŠKY

(210) **O-521315**
(540)

ČESKÁ CHUŤ Z ČESKÉHO MASA

17.07.2016/NABYTÍ P.M. - ZAMÍTNUTÍ PŘIHLÁŠKY

(210) **O-517357**

(540) **PORADCE ČESKÉHO STUDENTSTVA**

18.07.2016/NABYTÍ P.M. - ZAMÍTNUTÍ PŘIHLÁŠKY

(210) **O-521836**
(540)

Mistrovství ČR v ohňové show

04.06.2016/NABYTÍ P.M. - ZAMÍTNUTÍ PŘIHLÁŠKY

(210) **O-517402**
(540)

Český alpský klub

02.07.2016/NABYTÍ P.M. - ZAMÍTNUTÍ PŘIHLÁŠKY

(210) **O-522048**
(540)

**SLOVÁCKÝ FESTIVAL CHUTÍ A
VŮNÍ**

01.07.2016/NABYTÍ P.M. - ZAMÍTNUTÍ PŘIHLÁŠKY

(210) **O-518084**
(540)

Mistrovství České republiky mažoretek

21.07.2016/NABYTÍ P.M. - ZAMÍTNUTÍ PŘIHLÁŠKY

(210) **O-522049**
(540)

PŘEHLÍDKA SLOVÁCKO V TRADICI

01.07.2016/NABYTÍ P.M. - ZAMÍTNUTÍ PŘIHLÁŠKY

(210) **O-518789**
(540)

Nikdo Vám nedá více...

16.07.2016/NABYTÍ P.M. - ZAMÍTNUTÍ PŘIHLÁŠKY

(210) **O-522050**
(540)

**MINIVELETRH CESTOVNÍHO
RUCHU SLOVÁCKA**

01.07.2016/NABYTÍ P.M. - ZAMÍTNUTÍ PŘIHLÁŠKY

(210) **O-522073**
(540)

Ostravský půlmaraton

27.06.2016/NABYTÍ P.M. - ZAMÍTNUTÍ PŘIHLÁŠKY

(210) **O-525230**
(540)



21.07.2016/NABYTÍ P.M. - ZAMÍTNUTÍ PŘIHLÁŠKY

(210) **O-522386**
(540)



28.06.2016/NABYTÍ P.M. - ČÁSTEČNÉ ZAMÍTNUTÍ PŘIHLÁŠKY

(210) **O-526383**
(540)

Industrial Engineering s.r.o.

14.07.2016/NABYTÍ P.M. - ZAMÍTNUTÍ PŘIHLÁŠKY

(210) **O-524008**
(540)

Léková karta

07.07.2016/NABYTÍ P.M. - ZAMÍTNUTÍ PŘIHLÁŠKY

(210) **O-526495**
(540)

FYTOENZYM

19.07.2016/NABYTÍ P.M. - ZAMÍTNUTÍ PŘIHLÁŠKY

(210) **O-524466**
(540)

Taxi, taxi, taxi

18.06.2016/NABYTÍ P.M. - ČÁSTEČNÉ ZAMÍTNUTÍ PŘIHLÁŠKY

Přehled zveřejněných přihlášek ochranných známek

Přihlášky ochranných známek, které byly na základě výsledků formálního a věcného průzkumu provedeného Úřadem shledány schopné zápisu do rejstříku ochranných známek, jsou obsaženy v této kapitole. Důležitou právní skutečností je, že zveřejněním přihlášky ochranné známky v této kapitole Věstníku (§ 23 zákona č. 441/2003 Sb.) začíná běžet zákonná tříměsíční lhůta pro podání námitek podle ustanovení § 25 zákona č. 441/2003 Sb.

Číselný přehled (210)											
O-502450	O-506031	O-506161	O-520971	O-522386	O-522998	O-523136	O-523137	O-523184	O-523734	O-523735	O-523991
O-524466	O-525781	O-526405	O-526407	O-527182	O-527861	O-527932	O-527937	O-528030	O-528159	O-528162	O-528362
O-528363	O-528413	O-528435	O-528763	O-528789	O-528835	O-528839	O-528841	O-528920	O-529148	O-529294	O-529302
O-529304	O-529305	O-529335	O-529336	O-529348	O-529349	O-529449	O-529459	O-529506	O-529626	O-529690	O-529691
O-529696	O-529704	O-529755	O-529771	O-529825	O-529864	O-529866	O-529872	O-529873	O-529912	O-529928	O-529949
O-529955	O-529962	O-530028	O-530123	O-530133	O-530275	O-530322	O-530332	O-530348	O-530355	O-530361	O-530362
O-530521	O-530542	O-530598	O-530667	O-530668	O-530669	O-530670	O-530671	O-530677	O-530683	O-530706	O-530707
O-530799	O-530947	O-530952	O-530953	O-531015	O-531086	O-531110	O-531115	O-531149	O-531150	O-531158	O-531197
O-531219	O-531220	O-531221	O-531222	O-531244	O-531245	O-531320	O-531332	O-531339	O-531340	O-531357	O-531374
O-531381	O-531397	O-531444	O-531454	O-531466	O-531480	O-531482	O-531483	O-531488	O-531490	O-531494	O-531516
O-531517	O-531518	O-531520	O-531534	O-531540	O-531541	O-531542	O-531579	O-531580	O-531589	O-531606	O-531635
O-531660	O-531669	O-531684	O-531687	O-531712	O-531756	O-531757	O-531769	O-531770	O-531812	O-531816	O-531901
O-531931	O-531936	O-531939	O-531940	O-531950	O-531951	O-531957	O-531960	O-531961	O-531962	O-531991	O-532012
O-532027	O-532063	O-532064	O-532065	O-532081	O-532100	O-532101	O-532102	O-532103	O-532104	O-532110	O-532111
O-532112	O-532146	O-532147	O-532151	O-532152	O-532153	O-532446	O-532447				

Zveřejněné přihlášky ochranných známek

(210) **O-502450**

(220) 06.03.2013

(320) 06.03.2013

(511) 38, 41, 42

(540)

DANĚ V POHODĚ

(510) (38) provozování počítačových sítí, služby poskytované elektronickými informačními tabulemi (telekomunikační služby), poskytování telekomunikačního připojení do světové počítačové sítě, služby zabezpečující vstup do telekomunikačních sítí, telekonferenční služby, poskytování uživatelského přístupu do světové počítačové sítě, pronájem přístrojů pro přenos zpráv, služby zabezpečující audiovizuální komunikaci prostřednictvím informačních a telekomunikačních sítí (počítačové sítě internet, satelitu), poskytování přístupu k internetu, elektronická pošta, výměna zpráv, šíření a výměna informací a zpráv prostřednictvím informačních a telekomunikačních sítí (počítačové sítě internet), poskytování (on-line) počítačových her z počítačových sítí, komunikace pomocí počítačových terminálů, pronájem času na přístup do počítačových databází; (41) prázdninové tábory (služby zábavy s tím spojené); (42) tvorba software a programů, programování, software-návrhy, převod a konverzace počítačových programů a údajů (kromě fyzické konverzace), převod a konverzace údajů a dokumentů z fyzických médií na elektronické média, tvorba a údržba počítačových stránek (web) pro zákazníky, hostování na počítačových stránkách (web), instalace počítačových programů, návrh počítačových systémů, programování internetových databázových systémů a internetových aplikací, tvorba www stránek, konstrukce www prezentací a řešení www serverů, aktualizace počítačových programů, údržba počítačových programů, elektronická grafická činnost v malém (dtp služby), grafická digitální tvorba obrazů na výstupních zařízeních, pronájem počítačů, počítačového software, výpočetní techniky, regenerace počítačových dat, počítačové systémové analýzy, podpora rozvoje komerčního využití internetu v rámci této třídy, poradenská činnost v oblasti výpočetní techniky, konzultační a poradenská činnost v oblasti informatiky, grafický design, grafické návrhy, grafické práce včetně počítačové grafiky, počítačová úprava fotografie, inženýrské práce, projektování, projektové studie (technické), projekt „internet do škol“ (služby v oblasti managementu počítačových projektů), vytváření a modelování 3D animací, tvorba multimediálních dokumentů, prezentací, aplikací, katalogů, budování a zajištění bezpečného provozu informační a komunikační infrastruktury (odborné služby techniků).

(730) **DANĚ V POHODĚ spol. s r.o.**, Umělecká 305/1, Ostrava 2, 70200, CZ

(740) Ing. Pavel Nádvorník s.r.o., Sokola Tůmy 1099/1, Ostrava-Mariánské Hory, 70900

zprostředkovatelské služby v oblasti obchodu s reklamou a pomoc při řízení obchodní činnosti, zprostředkování obchodních kontaktů v oblasti výrobků třídy 9, 16 a služeb třídy 35, 38, a 41, reklamní a propagační činnost, poskytování obchodních informačních produktů, tj. multimediálních informací pro reklamní a obchodní účely, včetně jejich vyhledávání, inzertní a propagační činnost, včetně on-line inzerce a prezentace uživatelů v počítačové síti Internet, obchodní využití sítě Internet v oblasti vyhledávacích služeb v oblasti obchodu s reklamou a e-businessu, vydávání reklamních a/nebo náborových textů, propagačních a inzertních tiskovin, rozšiřování reklamních a/nebo inzertních materiálů, obchodní průzkum a analýza trhu, marketing, organizace reklamních a obchodních předváděcích akcí výrobků a služeb, včetně obchodních výstav a jejich doprovodných akcí, tj. komerčních módních přehlídek, distribuce zboží a tiskovin k reklamním účelům, obchodní zastoupení tuzemských a zahraničních firem, obchodní a podnikatelský informační servis, obchodní poradenské a konzultační služby; (38) výměna elektronických zpráv a informací, služby zabezpečující audiovizuální komunikaci prostřednictvím informačních a telekomunikačních sítí, např. počítačové sítě Internet a satelitů, zpráv a informací, anket a soutěží, odborná informační a poradenská činnost v daných oborech; (41) půjčování publikací a nahraných zvukových a zvukově-obrazových nosičů, produkční a agenturní činnost v oblasti zábavy, vzdělávání, kultury a sportu, včetně pořádání zábavních a vzdělávacích soutěží a akcí, hobby-soutěží, zájmových klubů, setkání a přednášek, včetně akcí na podporu zdravého životního stylu a společenského uplatnění a aktivity zájmových skupin, kulturních a/nebo vzdělávacích výstav, informační, konzultační, poradenské a obstaravatelské služby v oboru nakladatelské a vydavatelské činnosti, produkční a agenturní činnost v oblasti zábavy, kultury, vzdělávání, zájmové činnosti a společenských aktivit.

(730) **BAUER MEDIA v.o.s.**, Moulíkova 3286/1b, Praha 5, 15000, CZ

(740) fialová advokátní kancelář, Mgr. Petra Fialová, V Jámě 1, Praha 1, 11000

(210) **O-506161**

(220) 19.07.2013

(320) 19.07.2013

(511) 25, 28, 35, 38, 41

(540)



(210) **O-506031**

(220) 15.07.2013

(320) 15.07.2013

(511) 9, 16, 35, 38, 41

(540)

**PRAVDIVÉ
PŘÍBĚHY**

(510) (9) informace, data a databáze na elektronických, magnetických a optických nosičích všeho druhu a v elektronických, datových, informačních a telekomunikačních sítích všeho druhu, multimediální aplikace, zejména elektronické informační katalogy, včetně software na CD a DVD discích a magnetických nosičích, software pro počítače; (16) časopisy, prospekty, plakáty, data a databáze na papírových nosičích, kalendáře, fotografie, pohlednice, plakáty, samolepky, knihařské výrobky, informační a propagační výrobky z papíru, včetně dekorativních předmětů z papíru, obalový materiál z papíru a balicí fólie z plastu, papírové a plastové sáčky a tašky, kancelářské potřeby (vyjma nábytku); (35)

(510) (25) bundy sportovní, bundy sportovní s kapucí, čepice, kalhoty, obuv sportovní, oděv svrchní, oděvy, oděvy tělocvičné, podprsenky, ponožky, prádlo (osobní), prádlo (spodní) pohlcující pot, převlečníky (kabáty), pytle na oděvy, rukavice, spodky, spodky pánské, svetry; (28) boxerské rukavice, rukavice (pro sportovní hry), sportovní suspenzory pro muže, cvičné pytle, holenní chrániče; (35) agentury umělecké (obchodní vedení -), inzerce poštou, marketing, obchodní management pro sportovce, pronájem reklamních materiálů, reklama, reklamní agentury, rozhlasová reklama, televizní reklama, vyhledávání sponzorů; (38) posílání zpráv, poskytování internetových diskusních fór, poskytování on-line fór; (41) organizování sportovních soutěží, provozování sportovních zařízení, půjčování sportovního nářadí, semináře (organizování a vedení -), výcvik (instruktážní).

(590) Barevná

(730) **Český svaz MMA o.s.**, 5. května 955, Brandýs nad Labem, 25001, CZ

(210) **O-520971**

(220) 19.03.2015

(320) 19.03.2015

(511) 41

(540)

Nehodou to začíná

(510) (41) dopravní výchova žáků základních a středních škol, vzdělávání v oblasti prevence bezpečnosti silničního provozu, vzdělávání v oblasti dopravních nehod, vzdělávání v oblasti návykových látek, vzdělávání v oblasti práce zdravotnické záchranné služby, zábavní program, videoprojekce.

(730) **DEKRA CZ a.s.**, Türkova 1001/9, Praha 4 Chodov, 14900, CZ

(210) **O-522386**

(220) 18.05.2015

(320) 18.05.2015

(511) 39, 41, 44

(540)



(510) (39) organizace cestovních zájezdů, pronájem dopravních prostředků, služby parkování automobilů, zprostředkování dopravy a přepravy; (41) pronájem sportovního náčiní, provozování a pronájem sportovních a společenských zařízení, organizování a vedení konferencí, kongresů, seminářů a školení, organizování konferencí v rámci této třídy; (44) služby wellness centra v rámci této třídy, služby lázeňské, kosmetické služby, alternativní medicína.

(590) Barevná

(730) **SANTERA Karlovy Vary, s.r.o.**, Závodní 19/1, Karlovy Vary, 36006, CZ

(740) JUDr. Miroslav Kupka, Levého 1532, Rakovník, 26901

(210) **O-522998**

(220) 09.06.2015

(320) 09.06.2015

(511) 16, 41

(540)



(510) (16) časopisy, periodické i neperiodické publikace; (41) nakladatelská a vydavatelská činnost, ediční činnost, publikační činnost, psaní textů a scénářů všeho druhu (s výjimkou reklamních), tvorba a vydávání časopisů, novinářská a publicistická činnost, reportérské služby, vše v rámci této třídy.

(730) **1. Press Real Group, spol. s r.o.**, U líp 100, Praha 5 Lipence, 15531, CZ

(740) Ing. Michal Jupa, patentový zástupce, Na Baních 1385, Praha 5 - Zbraslav, 15600

(210) **O-523136**

(220) 28.07.2015

(320) 28.07.2015

(511) 6, 40, 42

(540)

Strojmetal Aluminium Forging

(510) (6) výkovky z kovu, neželezných kovů a jejich slitin, obecných kovů a jejich slitin; (40) zpracování kovových materiálů (včetně neželezných kovů) obráběním, ostříhovááním, vykrajováním, úpravou, leštěním, broušením nebo kovovým potažením; (42) vědecké a technologické služby a související výzkum a projektování, analytické a výzkumné služby v průmyslu.

(730) **Strojmetal Aluminium Forging, s.r.o.**, Ringhofferova 66, Kamenice, 25168, CZ

(740) bnt attorneys-at-law, s.r.o., JUDr. David Falada, Na Příkopě 859/22, Praha 1, 11000

(210) **O-523137**

(220) 28.07.2015

(320) 28.07.2015

(511) 6, 40, 42

(540)



(510) (6) výkovky z kovu, neželezných kovů a jejich slitin, obecných kovů a jejich slitin; (40) zpracování kovových materiálů (včetně neželezných kovů) obráběním, ostříhovááním, vykrajováním, úpravou, leštěním, broušením nebo kovovým potažením; (42) vědecké a technologické služby a související výzkum a projektování, analytické a výzkumné služby v průmyslu.

(590) Barevná

(730) **Strojmetal Aluminium Forging, s.r.o.**, Ringhofferova 66, Kamenice, 25168, CZ

(740) bnt attorneys-at-law, s.r.o., JUDr. David Falada, Na Příkopě 859/22, Praha 1, 11000

(210) **O-523184**

(220) 17.06.2015

(320) 17.06.2015

(511) 35, 36, 37, 38, 39, 41, 42, 43, 45

(540)

LEKVI

(510) (35) propagační činnost, reklama, pomoc při řízení obchodní činnosti, obchodní administrativa, kancelářské práce; (36) pojištění, služby finanční, služby peněžní, služby nemovitostní; (37) stavebnictví, opravy, instalační služby ve stavebnictví; (38) spoje (komunikace); (39) doprava, balení a skladování zboží, organizování cest; (41) výchova, vzdělávání, zábava, sportovní a kulturní aktivity; (42) vědecké a technologické služby a související výzkum a projektování, analytické a výzkumné služby v průmyslu, navrhování a vývoj počítačového hardwaru a softwaru; (43)

služby zajišťující stravování a nápoje, dočasné ubytování; (45) právní služby, bezpečnostní služby pro ochranu majetku a jednotlivců.
(730) **Lekhman Victor**, Hráskeho 1928/21, Praha 4, 14900, CZ
(740) Irina Kotorova, Nepilova 903/3, Praha 9, 19000

(210) **O-523991**
(220) 21.07.2015
(320) 21.07.2015
(511) 1, 2, 5, 9, 29, 32, 35, 41, 42
(540)

(210) **O-523734**
(220) 10.07.2015
(320) 10.07.2015
(511) 35, 41
(540)

etržby

(510) (35) propagační činnost, reklama, pomoc při řízení obchodní činnosti, obchodní administrativa, kancelářské práce; (41) výchova, vzdělávání, zábava, sportovní a kulturní aktivity.
(590) Barevná
(730) **Generální finanční ředitelství**, Lazarská 15/7, Praha 1, 11722, CZ

(210) **O-523735**
(220) 10.07.2015
(320) 10.07.2015
(511) 35, 41
(540)

etržby
MÁ DÁTI. DAL.

(510) (35) propagační činnost, reklama, pomoc při řízení obchodní činnosti, obchodní administrativa, kancelářské práce; (41) výchova, vzdělávání, zábava, sportovní a kulturní aktivity.
(590) Barevná
(730) **Generální finanční ředitelství**, Lazarská 15/7, Praha 1, 11722, CZ



(510) (1) fyzikálně a/nebo chemicky nanášené materiály na ochranu nebo úpravu povrchů, zejména na bázi nanomateriálů; (2) nátěrové nebo nástřikové materiály pro ochranu nebo úpravu povrchů, zejména na bázi nanomateriálů; (5) výživové doplňky potravin, zejména pro nelékařské účely; (9) přístroje a zařízení pro nanášení povrchových ochranných vrstev s obsahem nanomateriálů, zejména pro plazmové nanášení vrstev s obsahem nanomateriálů; (29) maso, ryby, drůbež, zpracované ovoce a zelenina, vejce, mléko a mléčné výrobky, náhražky dietních a výživných potravin spadající do této třídy; (32) nealkoholické nápoje pro zdravý životní styl; (35) poradenství v obchodě a marketingu, zejména v oblasti pokročilých technologií a životního stylu, obchodní činnost a zprostředkování obchodu s potravinářskými výrobky a s výrobky výše uvedenými ve třídách 1, 2, 5, 9 a 32, pořádání reklamních a obchodních výstav a předváděcích akcí, zejména v oblasti pokročilých technologií a životního stylu, příprava marketingových materiálů; (41) výchova a vzdělávání, včetně přípravy školních materiálů, zejména v oblasti pokročilých technologií a životního stylu, výroba a úprava videozáznamů, zejména z oblasti pokročilých technologií a životního stylu; (42) vědecké a technologické služby v oblasti pokročilých technologií a životního stylu, výzkum a projektování v oblasti pokročilých technologií a životního stylu, analytické služby v oblasti pokročilých technologií a životního stylu.
(730) **Oscom Nano s.r.o.**, Olomoucká 1097/26, Svitavy, Předměstí, 56802, CZ
(740) Ing. Dobroslav Musil, patentová kancelář, Ing. Dobroslav Musil, Zábřdovická 11, Brno, 61500

(210) **O-524466**
(220) 11.08.2015
(320) 11.08.2015
(511) 35, 38, 41
(540)

Taxi, taxi, taxi

(510) (35) pronájem reklamních ploch na Internetu, prezentace výrobků a služeb v komunikačních médiích pro účely maloobchodu za účelem jejich prohlídky zákazníky, služby předplatného novin a časopisů pro třetí osoby; (38) služby mobilní telekomunikační sítě (předplacené i dodatečně hrazené), směrovací a spojovací služby pro telekomunikace, poskytování telekomunikačních připojení ke globální počítačové síti (zejména k Internetu), zprostředkovatelská činnost v oblasti telekomunikací a datových služeb, poradenská činnost v oblasti telekomunikací a datových služeb, služby elektronické pošty, poskytování přístupu k informačním službám a databázím, informační služby na Internetu spojené s telekomunikacemi, provozování internetových portálů, poskytování internetových diskusních fór, pronájem zařízení pro přenos informací, půjčování telefonů a telekomunikačních zařízení; (41) nakladatelství a vydavatelství periodických a neperiodických publikací, zejména společenských, zábavních, vzdělávacích a odborných časopisů, a to tištěných na papírových nosičích i v elektronické podobě, včetně textových, zvukových a zvukově-obrazových zpráv a informací na elektronických, magnetických a optických nosičích všeho druhu, půjčování publikací a nahraných zvukových a zvukově-obrazových nosičů, agenturní činnost v oblasti zábavy, vzdělávání, kultury a sportu, informační, konzultační, poradenské a obstaravatelské služby v oboru nakladatelské a vydavatelské činnosti.
(730) **Barrandov Televizní Studio a.s.**, Kříženeckého náměstí 322/5, Praha 5, 15200, CZ

(740) Mgr. Kateřina Čápková, advokátka, Mikuleckého 1311/8, Praha 4, 14700

(210) **O-525781**

(220) 07.10.2015
(320) 07.10.2015
(511) 9, 35, 41
(540)

e-tržby

(510) (9) přístroje a nástroje vědecké, námořní, geodetické, fotografické, filmové, optické, přístroje pro vážení, měření, signalizaci, kontrolu (inspekci), záchranu a přístroje pro vyučování, přístroje a nástroje pro vedení, přepínání, přeměnu, akumulaci, regulaci nebo řízení elektrického proudu, přístroje pro záznam, převod, reprodukci zvuku nebo obrazu, magnetické nosiče zvukových záznamů, gramofonové desky, automatické distributory a mechanismy pro přístroje a mince, zapisovací pokladny, počítačové stroje, přístroje pro zpracování informací a počítače, hasicí přístroje; (35) propagační činnost, reklama, pomoc při řízení obchodní činnosti, obchodní administrativa, kancelářské práce; (41) výchova, vzdělávání, zábava, sportovní a kulturní aktivity.

(730) **Generální finanční ředitelství**, Lazarská 15/7, Praha 1, 11722, CZ

(210) **O-526405**

(220) 03.11.2015
(320) 03.11.2015
(511) 32, 35, 43
(540)

PIVO S NEJVYŠŠÍ PITELNOSTÍ



(510) (32) pivo; (35) propagační činnost, pomoc při řízení obchodní činnosti, služby reklamních agentur; (43) služby zajišťující nápoje připravované ke konzumaci, jako jsou služby restaurací.

(730) **Výzkumný ústav pivovarský a sladařský, a.s.**, Lípová 15, Praha 2, 12000, CZ

(740) Ing. Ludvík Koldovský, Horáčkova 9, Praha 4, 14000

(210) **O-526407**

(220) 03.11.2015
(320) 03.11.2015
(511) 32, 35, 43
(540)

**BEERWITH THE HIGHEST
DRINKABILITY**



(510) (32) pivo; (35) propagační činnost, pomoc při řízení obchodní činnosti, služby reklamních agentur; (43) služby zajišťující nápoje připravované ke konzumaci, jako jsou služby restaurací.

(730) **Výzkumný ústav pivovarský a sladařský, a.s.**, Lípová 15, Praha 2, 12000, CZ

(740) Ing. Ludvík Koldovský, Horáčkova 9, Praha 4, 14000

(210) **O-527182**

(220) 04.12.2015
(320) 04.12.2015
(511) 35, 41, 42
(540)

inspiration
BATA iB

(510) (35) marketing, obchodní nebo podnikatelské poradenství (profesionální), personální poradenství, podnikové poradenství a obchodní management, poskytování obchodních informací prostřednictvím webových stránek, reklama, poradenství v obchodní činnosti, zpracování textů; (41) klubové služby (výchova, zábava), vydávání knih, organizování a vedení konferencí a seminářů, psaní textů (jiných než reklamních), pořádání a řízení školení, školení (instruktáž), vzdělávání; (42) tvorba softwaru, vědecký výzkum.

(590) Barevná

(730) **Culík Končítíková Gabriela Ing. Mgr.**, Šumice 291, Šumice, 68731, CZ

(210) **O-527861**

(220) 07.01.2016
(320) 07.01.2016
(511) 32
(540)

PÍSECKÉ MĚŠŤANSKÉ

(510) (32) minerální vody, šumivé nápoje a jiné nápoje nealkoholické, nápoje a šťávy ovocné, sirupy a jiné přípravky k zhotovování nápojů.

(730) **Daněk Jiří Karel**, Harrachov 608, Harrachov, 51246, CZ

(210) **O-527932**

(220) 11.01.2016
(320) 11.01.2016
(511) 29, 35, 39, 42
(540)

FRIGONOVA

(510) (29) ryby zpracované, to jest zmrazené, konzervované, uzené, marinované, sušené a obdobné, rybí výrobky a konzervy, zelenina zpracovaná, to jest zmrazená, konzervovaná, sušená a obdobná, zeleninové výrobky a konzervy, maso zpracované, to jest zmrazené, konzervované, uzené, marinované, sušené a obdobné, masné a lahůdkářské výrobky a konzervy; (35) zprostředkovatelská a poradenská činnost v oblasti obchodu s výše uvedenými výrobky ve třídě 29; (39) skladovací služby; (42) poradenská činnost v oblasti potravinářské techniky a technologie potravinářské výroby.

(730) **FRIGONOVA s.r.o.**, Nádražní 607, Mikulov, 69201, CZ

(740) **LOSKOTOVÁ & partneři**, patentová a známková kancelář, Mgr. Daniela Loskotová LL.M., K Závětinám 727, Praha 5, 15500

(210) **O-527937**
(220) 11.01.2016
(320) 11.01.2016
(511) 21, 28, 34, 35, 39, 40
(540)



(510) (21) pomůcky a nádoby pro domácnost a kuchyň, hřebeny a mycí houby, kartáče, materiály pro výrobu kartáčů, čistící potřeby, drátky na čištění parket, sklo surové nebo opracované, sklo, porcelán a majolika neobsažené v jiných třídách; (28) hry, hračky, potřeby pro gymnastiku a sport neuvedené v jiných třídách, vánoční ozdoby; (34) tabák, potřeby pro kuřáky, zápalky; (35) propagační činnost, reklama, pomoc při řízení obchodní činnosti, obchodní administrativa, kancelářské práce; (39) doprava, balení a skladování zboží, organizování cest; (40) zpracování kovů.

(730) **Jaroš Stanislav BcA.**, Sezubín č. ev. 2, Ústí nad Labem 18, 40302, CZ

(210) **O-528030**
(220) 14.01.2016
(320) 14.01.2016
(511) 5, 10, 35, 44
(540)



(510) (5) farmaceutické výrobky, léčiva, hygienické výrobky pro léčebné účely, dietetické přípravky pro léčebné účely, potraviny a potravní doplňky pro lékařské účely, náplasti, obvazový materiál, dezinfekční přípravky pro hygienické účely, vitamíny pro lékařské účely, analgetika, antikoncepční přípravky (chemické a biochemické), léčivé čaje, diagnostické přípravky pro lékařské účely, drogy pro lékařské účely, enzymy a enzymatické přípravky pro lékařské účely, hormony pro lékařské účely, chemické přípravky pro lékařské účely, masti pro farmaceutické účely, kosmetika pro léčebné účely; (10) lékařské, chirurgické a stomatologické přístroje a nástroje v rámci této třídy, potřeby pro aplikaci léků spadající do této třídy, ortopedické potřeby, ochranné zdravotnické pomůcky, rehabilitační potřeby; (35) maloobchodní nebo velkoobchodní služby se zaměřením na farmaceutické, veterinární a sanitární výrobky a zdravotní materiál, zprostředkovatelská obchodní činnost se zaměřením na farmaceutické, veterinární a sanitární výrobky a zdravotní materiál, služby zásilkového prodeje v rámci této třídy v oblasti lékárnictví, e-shop se zaměřením na farmaceutické, veterinární a sanitární výrobky a zdravotní materiál, podnikatelské a obchodní informace v oblasti lékárenství, předvádění zboží, reklama on-line v počítačové síti, rozšiřování vzorků zboží, reklama, propagace, inzerce, administrativní činnost, franchising; (44) služby lékárníků při přípravě receptů, farmaceutické poradenství, provoz lékáren, lékárenské služby, lékařské služby, péče o hygienu a krásu osob, lékárenské poradenství, poskytování lékařských a zdravotních informací, výdejní činnost léčiv pro veřejnost a výdej léčiv pro ambulantní zdravotnická zařízení, vstupní kontrola léčiv, lékárenská pohotovostní služba.

(590) Barevná

(730) **Medplus s.r.o.**, Lidická 886/43, Havířov - Šumbark, 73601, CZ

(740) Jansa, Mokřý, Otevřel & partneři s.r.o., Mgr. et Mgr. Petr Mališ, Sokola Tůmy 743/16, Ostrava - Mariánské hory, 70900

(210) **O-528159**
(220) 20.01.2016
(320) 20.01.2016
(511) 35, 36, 37
(540)



(510) (35) propagační činnost, reklama, pomoc při řízení obchodní činnosti, obchodní administrativa, kancelářské práce; (36) pojištění, služby finanční, služby peněžní, služby nemovitostní; (37) stavebnictví, opravy budov, jednotek a jiných staveb, jakož i jejich technického vybavení, instalace strojů a zařízení související s výstavbou a užíváním budov, jednotek a jiných staveb.

(590) Barevná

(730) **Nadlan s.r.o.**, Pražská 55, Jilové u Prahy, 25401, CZ

(740) Mgr. Martina Rydlová, Korunní 810/104, Praha 10 - Vinohrady, 10100

(210) **O-528162**
(220) 20.01.2016
(320) 20.01.2016
(511) 16, 21, 24, 25, 32, 35, 40, 41, 43
(540)

PIVO STARÉ ŠKOLY

(510) (16) papírenské výrobky, papírové etikety, papírové podtácky, papírové tašky, umělohmotné tašky, papírové kelímky, papírové prostírání, papírové ubrusy, těžítka, viněty, pasparty, papírové ubrousky, papírové vlaječky, papírové praporky, papírové ozdoby na stůl, papírové tácky pod pивní sklenice, papírové průkazy, psací potřeby, rozetky, papírové obaly na lahve, billboardy, mapy, architektonické modely, samolepky, fotografie, obalové materiály z papíru nebo umělých hmot, papírové nádoby na balení, plakáty, reklamní plakáty, reklamní letáky, tištěné reklamy, reklamní štíty z papíru nebo lepenky, alba, blahopřání, brožury, časopisy, knihy, karty, katalogy, brožury, prospekty, letáky, pohlednice, poutače z papíru nebo z lepenky; (21) zboží skleněné spadající do této třídy, tj. lahve, sklenice na pití, půllitry, poháry keramické, keramické a porcelánové tácky, porcelánové džbány, vázičky, nádoby z plastu, karafy, stolní lahve, podtácky kromě papírových a určených k prostírání, pohárky z papíru nebo umělých hmot, poháry, tácky papírové, tácy (podnosy), cestovní lahve, otvíráky na lahve, štíty vývěsní, reklamní z porcelánu nebo skla, desky na jídelní lístky, pouzdra na jídelní lístky, tepelně izolační nádoby, termosky na jídlo, termosky na nápoje, krabice na jídlo, chladicí boxy; (24) látky a tkaniny, látková prostírání, látkové ubrousky, látkové tácky pod sklenice, nástěnné textilie, oděvní textilie, okenní clony, osušky, ozdobné textilní přehozy na stul, plastové přehozy na stůl, plastové reklamní plakáty, podložky na stul pod sklenice, talíře (prostírání, nikoliv z papíru), potahy a povlaky na nábytek, potahy (volné) na nábytek, potíštěné textilie, přehozy, prostírání, ručníky, skládané rolety, tapety a závěsy na stěnu, stolní prádlo (textilní), textilie, ubrusy; (25) oblečení, obuv, opasky, pokrývky hlavy, šály, trička, košile, mikiny, svetry, bundy sportovní, čepice, čepice s kšiltly, čelenky, zástěry (zástěry číšnícké), vesty (vesty číšnícké), sluneční kšiltly, klobouky, šátky, plavky, ponožky, sportovní obuv, sportovní oblečení; (32) aperitivy nealkoholické, nealkoholické nápoje, pivo, pivo a pivovarnické výrobky, nealkoholické pivo, ochucené pivo, pivo s nízkým obsahem alkoholu, sladové pivo, sladové nápoje, výtažky z chmele na výrobu piva, míchané nápoje s obsahem piva, nápoje na bázi piva, přípravky na výrobu nápojů, zázvorové pivo, prášky na přípravu šumivých nápojů, příchutě na výrobu nápojů, minerální vody, limonády, džusy, energetické nápoje, šumivé nápoje, ovocné šťávy a nápoje, sirupy na výrobu nápojů; (35) přímá poštovní reklama, reklama (poradenské služby vztahující se k reklamě), šíření

reklam, příprava reklam, zprostředkování reklamy, reklama online, venkovní reklama, reklama a reklamní služby, tvorba reklamních předmětů a reklam, obchodní propagace, reklama, distribuce reklamních materiálů, organizování akcí pro komerční a reklamní účely, pořádání festivalu pro reklamní účely; (40) zpracování chmele, včetně koncentrátu a přísad, zpracování potravin a nápojů, konzervování potravin a nápojů, zpracování (míchání) alkoholických nápojů, vaření piva, pivovarnické služby, služby destilace alkoholu, zpracování ryb; (41) provozování sportovních zařízení, produkce sportovních akcí, organizování sportovních činností a sportovních soutěží, zábavní, sportovní a kulturní aktivity, organizování sportovních rybářských soutěží, organizace kulturních, zábavních a sportovních akcí, kulturní aktivity, organizování slavností pro kulturní účely, organizování kulturních a uměleckých akcí, služby průvodců na hony a rybolov, organizace a vedení rybářských turnajů, organizování festivalů pro vzdělávací účely; (43) bary, barové služby, bufety, delikatesy (restaurace), firemní akce (poskytování jídel a nápojů), hotelové služby, rezervace hotelů, jídelny a závodní jídelny, kavárny, konzultační služby v oblasti zajišťování potravin a nápojů, poskytování přechodného ubytování, poskytování gastronomických služeb, provoz hotelového ubytování, půjčování stanů, půjčování židlí, stolů, prostírání, nápojového skla, restaurace, pohostinství (služby), ubytovací služby (hotely, penziony), zásobování, čepování piva.

(730) **Heineken Česká republika, a.s.**, U Pivovaru 1, Krušovice, 27053, CZ

(740) Kyjovský, Blažek & kolegové, advokátní kancelář, JUDr. Milan Kyjovský, advokát, Poštovská 8c, Brno, 60200

(210) **O-528363**

(220) 27.01.2016

(320) 27.01.2016

(511) 35, 37, 41

(540)



(510) (35) propagační činnost, reklama, pomoc při řízení obchodní činnosti, obchodní administrativa, kancelářské práce; (37) stavebnictví; (41) výchova, vzdělávání, zábava, sportovní a kulturní aktivity.

(590) Barevná

(730) **Střecha roku, o.s.**, Jablonecká 36/711, Praha 9, 19000, CZ

(210) **O-528362**

(220) 27.01.2016

(320) 27.01.2016

(511) 35, 37, 41

(540)



(510) (35) propagační činnost, reklama, pomoc při řízení obchodní činnosti, obchodní administrativa, kancelářské práce; (37) stavebnictví; (41) výchova, vzdělávání, zábava, sportovní a kulturní aktivity.

(590) Barevná

(730) **Střecha roku, o.s.**, Jablonecká 36/711, Praha 9, 19000, CZ

(210) **O-528413**

(220) 28.01.2016

(320) 28.01.2016

(511) 16, 20, 35

(540)

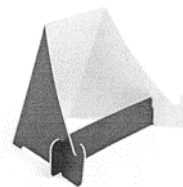

(554) Prostorová

(510) (16) stojany na komunikační elektroniku, smartphone, tablet, ultrabook, notebook, e-knihy, display, knihy, umělecké předměty, obrazy, fotografie, reklamní předměty, restaurační a hotelová menu, propagační předměty, stojan jako reklamní nosič, malířské stojany, držáky na psací potřeby, papír a výrobky z papíru všeho druhu, a to propagační předměty, diplomy, informační brožury, papír pro kopírování, papír balicí, papír voskovaný, filtrační papír, tiskárenské výrobky, potřeby pro knižní vazby, plakáty, neperiodické i periodické publikace, a to brožury, časopisy, kalendáře, katalogy, ročenky, knihy, oběžníky, zpěvníky, knihy k nalepování výstřižků (alba), komiksy, archy papíru, lístky, tiskoviny, poutače z papíru nebo z lepenky, mapy, atlasy, obrazy, pohlednice a jiné propagační a informační materiály a upomínkové předměty, spadající do této třídy, a to propagační publikace, ročenky, papírové propagační samolepky, manuály, noviny, knihařské výrobky, papírové podložky pod sklenice, i pivní, papírové ubrousky a ubrusy, obaly na lahve, lepenka a kartonážní výrobky, alba, blahopřání i hudební, diagramy, fotografie, grafické reprodukce, grafiky, lepty, listky, litografie, olejetisky, malby (obrazy) zarámované či nezarámované, letáky, portréty, prospekty, rytiny, psací potřeby, tiskařské typy, štočky, obaly z papíru, známky, samolepky, bloky (papířnické výrobky), dopisní papír, etikety, kromě textilních, formuláře, karty, karty a pásy papírové na počítačové programy, obálky, poštovní známky, pořadače (kancelářské potřeby), papířnické zboží kancelářské, obalové materiály, pouzdra na pera, pouzdra na razítka, připínáčky, razítka, seznamy (rejstříky), těžítka, tikety, účetní knihy, zápisníky (notesy), krabice lepenkové nebo papírové, obtisky, pásy doutníkové, podložky (psací), pouzdra na doklady, praporečky, pytlíky jako obaly (z papíru nebo umělých hmot), ručníky papírové, štíty vývěsní z papíru nebo z lepenky, tabule reklamní z papíru nebo lepenky, učební a vyučovací pomůcky s výjimkou přístrojů; (20) držáky (-v rámci této třídy), nábytek (bytové zařízení), sedadla, lůžka, lehátka, stoly, křesla, židle, postele,

kování na okna (nekovové), křesla, stolky na květiny, lišty u nábytku z umělých hmot, školní nábytek, nábytkové police, police do registračních skříní, rámy, bambusové závěsy, barely (nekovové), bečky (nekovové), bedny (nekovové), bidla nekovová, boudy, pelechy, hnízda pro domácí zvířata, stojany na časopisy, části nábytku ze dřeva, čepy (nekovové), čísla domovní kromě kovových a svítících, dávkovače ručníků, upevněné, (nekovové), dekorální předměty (přenosné), desky (stolní), desky k vystavování zboží, desky pod psací stroje, stojany na deštníky, držáky na kartáče, držáky na noviny, držáky na záclony a závěsy, kromě držáků z textilních materiálů, dřevěné rolety, dvířka k nábytku, fitinky na rakve (nekovové), gauče, háčky na oděvy (nekovové), háčky na záclony, háky k věšákům (nekovové), skříňky na hračky, chodítka dětská, věšáky na kabáty, kádě, kancelářský nábytek, kartotéky (nábytek), kazety na šperky, kromě kazet z drahých kovů, tabule s háčky na zavěšení klíčů, stojany na klobouky, sloupky na drápání pro kočky, kolébky, kolečka k nábytku nekovová, komody kontejnery (nekovové), kontejnery přepravní (nekovové), konzole na záclony a závěsy, ozdobné závěsy z korálků, koše, košíky (nekovové), krabice ze dřeva nebo z umělých hmot, kryty ochranné proti záru pro domácnost, křesla kadeřnická, podstavce na květináče, stojany na lahve, lavičky (nábytek), lávky (nekovové), lehátka skládací, lékařničky, lenošky, lištové rolety vnitřní, žaluzie, lůžka vodní, lůžkoviny (s výjimkou ložního prádla), mechanoterapeutická lůžka, stoly na masáže, matrace, matrace nafukovací, kromě matrací k léčebným účelům, stojany na odkapávání nádobí, obaly ochranné na oděvy, obložení nábytku (nekovové), ramínka na oděvy, ohrádky pro děti, opěrky na hlavu (u nábytku), ošatky, ozdoby nástěnné (bytové zařízení), ozdoby pohyblivé (ozdobné pohyblivé před mety vydávající zvuky, zpravidla zvonečky nebo tyčinky), ozdoby z umělých hmot pro potraviny, palety (nakládací, nekovové), palety na manipulaci se zbožím (nekovové), paravány (nábytek), pelesti postelí dřevěné, stolky pojízdné pro počítače, podhlavníky, podnožky, podušky, podušky nafukovací, kromě podušek k léčebným účelům, pohovky, pohovky čalouněné s podnožkou police, police na knihy, polštáře pro domácí zvířata, poštovní schránky, kromě zděných a kovových, poutače ze dřeva nebo z umělých hmot, prádelníky (se zásuvkami), proutěné zboží, příbory psací stoly, pultíky, pulty, rakve, rámy (na obrazy), rámy na vyšívání, ratan, regály, registry, reklamní předměty nafukovací, sekretáře, servírovací stolky pojízdné, schody (stupně, nekovové), schůdky pohyblivé pro nastupování cestujících (nekovové), stříbřené sklo (pro výrobu zrcadel), skříň, skříňky na jídlo (spížky, nekovové), sláma pletená (s výjimkou rohoží), sofa, spací pytle na kempování, stojany na střelné zbraně, stolky odkládací, stolky toaletní, stoly rýsovací, stoly pracovní, stoly zámečnické (nekovové), šoupátka nekovová (kromě šoupátek jako součástí strojů), štítky (identifikační, nekovové), štíty (vývěsní) ze dřeva nebo umělých hmot, tabule vývěsní, truhlářské umělecké výrobky, truhly (nekovové), tyčky k rostlinám, umělecká díla ze dřeva, vosku, sádry nebo umělých hmot, umělecké truhlářské výrobky, urny pohřební, váhy na nošení břemen, vějíře, vitríny (nábytek), vycpaná zvířata, zámky (kromě kovových a elektrických), zástěny, zástěny ochranné u topenišť pro domácnost, zásuvky, zrcadla, desky skleněné pro zrcadla, žebříky ze dřeva nebo z umělých hmot, žerdě (vlajkové), židle vysoké pro děti; (35) zprostředkování v oblasti obchodu a služeb s výrobky uvedenými výše ve třídě 16 a 20, marketing, obstaravatelská a zprostředkovatelská služba v rámci propagace, reklamy, obchodní činnosti a kancelářských prací, účetnictví, zpracování počítačových dat a spravování databází, marketingové služby v oblasti správy nemovitostí, logistiky, obchodní administrativa a kancelářské práce, aranžérství a průzkum trhu v souvislosti se shora uvedenými výrobky ve tř. 16 a 20 pro jiné firmy a zákazníky, rozesílání prospektů, pořizování informačních tiskovin, účetní služby, poradenské komerční služby, inzertní činnost, poskytování pomoci při provozu obchodu, včetně zprostředkování obchodních a souvisejících obchodně personálních záležitostí, kontrola, vedení, vypracování statistických přehledů, poradenství v oblasti organizace a ekonomiky podnikání, poradenské služby při výběru zaměstnání, provádění aukcí a dražeb, pronájem kancelářských strojů a zařízení, distribuce zboží k reklamním účelům, vykonávání administrativních prací pomocí výpočetní techniky, zprostředkování nákupu a prodeje v oblasti výpočetní techniky (hardware i software), kopírování nebo rozmnožování dokumentů, dokladů apod., příprava a vyhotovení daňových přiznání, pronájem reklamních ploch, půjčování fotokopírovacích strojů, management turistických destinací, revize účtů (audit), pomoc při celním řízení, zajištění reklamy za účelem prezentace podnikatelů v oblasti vnitrostátní a mezinárodní dopravy, přepravy, zasilatelství a skladističských zařízení, pronájem prodejních automatů.

(730) Šemelíková Kristýna, Okružní 754, Dolní Jirčany, 25244, CZ

(740) DANĚK & PARTNERS Advokátní a patentová kancelář, Ing. Dr. Vilém Daněk Ph.D., LL.M., patentový zástupce, Vínohradská 17, Praha 2, 12000

(210) **O-528435**
 (220) 29.01.2016
 (320) 29.01.2016
 (511) 29, 30, 31, 35
 (540)



(510) (29) potraviny na pochutiny na bázi brambor, zeleniny, ovoce, finálně upravené zejména smažením, pražením, testováním, grilováním či pečením, smažené bramborové lupínky, smažené bramborové krekry, polotovary, směsi, náplně a pomazánky na bázi brambor, zeleniny, ovoce, brambory, zelenina a ovoce konzervované, sušené, vařené, zavařeniny, saláty a rosoly, maso, ryby, drůbež, zvěřina jako polotovary nebo finálně upravené balené produkty, směsi, náplně, pomazánky a kusové výrobky na bázi masa, ryb, drůbeže nebo zvěřiny, masové a zeleninové výtažky, šlehačka, maso a výrobky z masa, saláty – vše spadající do této třídy; (30) mouka a výrobky na bázi mouky, krupice, sójové mouky a bramborové moučky pro lidskou potřebu, výrobky z obilnin, výrobky z bramborového a obilného těsta, škrob, kypřící prášek do pečiva, zmrzlinové prášky, cukr, sůl kuchyňská, kakao, káva a kávové náhražky, čaj, čokoláda a čokoládové nápoje, arašidové cukrovinky, třešň a příchutě do pečiva, chufťové přísady, koření, hořčice, kečup, ocet, šťávy a omáčky, zálivky, majonézy, droždí, koláče, rohlíky, jemné pečivo, sendviče, chléb, strouhanka, suchary a sušenky, kekсы a krekry, perníky, oplatky, žvýkáci guma, želé, marcipán, lékořice, med, rýže, kukuřice, vločky kukuřičné a ovesné, popcorn, mušlí, lupínky, slané pečivo, slané tyčinky, palačinky, zákusky, zmrzlina, listové těsto, těsta a těstoviny, nudle, špagety, makaróny – vše spadající do této třídy; (31) nezpracované ořechy, kešu oříšky, pistácie, mandle, arašidy a semínka, řasy pro lidskou potřebu; (35) zprostředkovatelské služby v oblasti obchodu s výše uvedenými výrobky ve třídě 29.

(730) Krajčí Tomáš, Školní 85, Uherský Brod, Těšov, 68734, CZ
 (740) Ing. Jarmila Javoříková, Slunečná 4566, Zlín, 76005

(210) **O-528763**
 (220) 12.02.2016
 (320) 12.02.2016
 (511) 3, 5, 18, 31
 (540)

ČASKR MENÍ

(510) (3) kosmetické výrobky, kosmetické výrobky pro zvířata, bělicí, prací a čistící přípravky; (5) zvěrolékařské přípravky, dezinfekční přípravky pro hygienické účely, veterinární dezinfekční přípravky, potravinové doplňky stravy pro zvířata (vitamíny, minerály a dietetické přípravky), léčiva pro zvěrolékařské účely, obojky pro zvířata (protiparazitické), biologické a chemické přípravky pro zvěrolékařské účely; (18) kůže, imitace kůže, sedlářské výrobky, řemínky, obojky, vodítka, náhubky, popruhy a postroje pro zvířata, pokrývky pro zvířata, oblečky pro domácí zvířata, zavazadla, zavazadla pro zvířata, hole, slunečníky a deštníky; (31) potraviny pro zvířata všeho druhu, krmivo pro domácí zvířata, konzervované potraviny pro zvířata, granul (krmivo), sušené potraviny pro zvířata, nápoje pro zvířata, přípravky posilující pro zvířata, pochoutky a pamlsky pro zvířata, výrobky ke žvýkání pro zvířata, podestýlka pro zvířata (stelivo), seno, živá zvířata, zemědělské, zahradní a lesní produkty nezahrnuté v jiných třídách, čerstvé ovoce a zelenina, květiny živé i sušené.

(730) Beran Miroslav Bc., Jana Zajíce 953, Pardubice III - Studánka, 53012, CZ
 (740) Ing. Jiří Štělák, Šumberova 42, Praha 6, 16200

(210) **O-528789**
(220) 13.02.2016
(320) 13.02.2016
(511) 31
(540)



(510) (31) zahradnické produkty.
(590) Barevná
(730) **Nejlevnější zahradník Sobotík Radek**, Staré Heřminovy 17, Horní Benešov, 79312, CZ

(210) **O-528835**
(220) 16.02.2016
(320) 16.02.2016
(511) 1, 5, 8
(540)

Limnash Premium

(510) (1) chemické výrobky pro farmaceutický průmysl, plastické hmoty v surovém stavu, farmaceutické a chemické výrobky a sloučeniny (užití zejména v biotechnologii a pro výrobu léčiv), chemická činidla (s výjimkou pro lékařské a zvěrolékařské účely), chemikálie pro laboratorní analýzy a vědecké účely a pro průmysl (s výjimkou pro lékařské a zvěrolékařské účely), farmaceutické konzervační přísady, biologické a bakteriální přípravky (s výjimkou pro lékařské a zvěrolékařské účely), bakteriologické přípravky pro octové kvašení, prostředky pro čištění tekutin, chemické a biochemické přípravky pro čištění vody, destilovaná a draselná voda, diagnostické preparáty (s výjimkou pro lékařské a zvěrolékařské účely), kultury mikroorganismů (s výjimkou pro lékařské a zvěrolékařské účely), biochemické katalyzátory, přídavné kapaliny pro použití s abrazivy, syntetické materiály pro absorpci oleje, acetáty, octany, etanáty, aceton, propanon, dimethylketon, acetylen, adhezivní přípravky na chirurgické bandážování, aktinium, aktivní uhlí, roztoky pro odstraňování sranů z akumulátorů, albuminový papír, aldehydy, algináty, alkalické jodidy pro průmyslové účely, alkalické kovy, alkaloidy, etylalkohol, amoniak pro průmyslové účely, amonné soli, amylacetát, amylalkohol, antimon, kyselina antranilová, chemické apretace, arabská guma pro průmyslové účely, argon, arsen, arseničitan olovnatý, arsenové kyseliny, astat, balzám gurjanský na výrobu laků, adhezivní přípravky pro chirurgické bandážování, barium, chemické přípravky pro barvy, baryt, bauxit, chemické přípravky na bělení olejů a tuku, organické bělicí přípravky v rámci této třídy, benzeny, benzoová kyselina, bezvodý amoniak, jodidovaná a sladová bílkovina, živočišná nebo rostlinná bílkovina jako surovina, bizmut, brom pro chemické účely, celulóza a celulózové deriváty, cer, cesium, citlivý papír, cymen (izopropyltoluen), přípravky proti zakalení a zamlžení čoček, dehydratační prostředky pro průmyslové účely, fotocitlivé desky, průmyslové detergenty, dextrin (apretura), diastáza (enzym) pro průmyslové účely, diazopapír, dispergační činidla pro olej a ropu, disperze plastické hmoty, ditioničitany, draselná voda, draslík, dřevný líc a ocet, dusičnan bizmutitý pro chemické účely, dusičnan stříbrný a uranu, dusík, dusný oxid, dvojchroman draselný a sodný, dysprosium, emulgátory, enzymatické přípravky pro průmyslové účely, epoxidové pryskyřice v surovém stavu, erbium, octová esence, estery, etan, étery, etylalkohol, etylenglykol, etyléter, europium, fenol pro průmyslové účely, mléčné kvasinky pro průmyslové účely, fermium, ferokyanidy, filtrační materiály (chemické přípravky a rostlinné látky), filtrační keramické materiály ve formě částic, uhlík do filtrů, flokulanti (vločkovací) činidla, formaldehyd pro chemické účely, fosfatidy, fosfáty (hnojivá), fosfor, fotografická redukční činidla, fotografické emulze a vývojky, fotografický papír, fluor, francium, chemické přísady pro fungicidy, galium, galáty bizmutu, hydroxid bizmutitý, galotaninová kyselina, galvanické přípravky, glukóza pro průmyslové účely, glyceridy, glykol, glykoléter, glykosidy, grafit pro průmyslové účely, rozpouštědla na gummy, helium, hasící směsi, octan hlinitý, holmium, hydráty, hydraulické

kapaliny, hydrogen uhličitán sodný pro chemické účely, hydrochloročnany, hydroxid amonný a bizmutitý pro průmyslové účely, hydroxidy alkalických kovů, chlor, chlorečnany, chloridy, chemický indikátorový papír, infuzoriová hlinka, křemelina, izotopy pro průmyslové účely, insekticidy, jod pro chemické a průmyslové účely, jodidovaná bílkovina, kafr pro průmyslové účely, kalcinovaná voda, bezvodý uhličitán sodný, prostředky pro kalení kovů, kalifornium, kamenec, kamenná sůl, kaolín, karbid, katalyzátory, keramické glazury, keramické materiály ve formě částic užívané jako filtry, ketony, klíživí přípravky, kolodium, chemické látky pro kondenzaci, kondenzaci zabraňující chemikálie, korozivní přípravky, kostní uhlí, alkalické kovy, krypton, kreozot pro chemické účely, přípravky pro zpracování kůže, chemické látky pro kvašení vína, kyanidy, kyseliny, kyselinovzdomé chemické sloučeniny, lakmusový papír, lantan, lecitin jako surovina, lepidla pro průmyslové účely, lithium, louh sodný pro průmyslové účely, lutecium, mangany, mastné kyseliny, chladicí média, metan, metylbenzen, metyléter, mikroorganismy (s výjimkou pro lékařské a zvěrolékařské účely), naftalín, naftalen, nemrzoucí látky (chemikálie), neodým, neon, neptunium, nitrátový papír, oxidy, paládium, papírová vlákna, parafin, peroxid vodíku, peroxoboritan sodný, peroxiuhličitany, chemické přípravky pro výrobu pigmentů, plastifikátory, plutonium, plyny ztuzené pro průmyslové účely, polokovy, nekovy, praseodym, prometium, protaktinium, štěpitelné chemické prvky, přípravky obsahující stopové prvky pro rostliny, pryskyřice, přísady chemické do insekticidů a fungicidů, radioaktivní prvky pro vědecké účely, radon, renium, reagenční papír, rtuť, rubidium, sacharin, salmiak, samarium, selen, silikáty, silikony, síra, skandium, umělá sladidla, sladová bílkovina, sodík, soli (chemické přípravky), stroncium, roztoky stříbrných solí pro stříbření, sůl (surovina), sulfáty, sulfidy, škumpa (tříslovina), tanin, telur, technecium, terbium, tetrachloridy, těžká voda, thalium, thiokarbanilid, thorium, thulium, titaničtany, toluen, neutralizační přípravky pro toxické plyny, uhličitany, uhlík, uran, urychlovače vulkanizace, vápenec, viskóza, vodík, vulkanizační přípravky, vzácné zeminy, xenon, yterbium, yttrium, zásady, změkčovadla (plastifikátory), želatina pro průmyslové účely, živočišné uhlí; (5) chemické přípravky na hubení slimáků, farmaceutické výrobky a přípravky, bakteriální, chemické, biologické přípravky pro lékařské a veterinární účely, chemicko-farmaceutické přípravky, bylinné čaje pro lékařské účely, byliny (léčivé byliny), drogy pro léčebné účely, diabetické přípravky pro léčebné účely, potraviny pro batolata, náplasti, obvazový materiál, diagnostické preparáty pro lékařské a veterinární účely, dezinfekční přípravky, enzymatické přípravky pro lékařské a veterinární účely, diagnostika pro lékařské a zvěrolékařské účely, chemická činidla pro lékařské a zvěrolékařské účely, chemikálie pro laboratorní analýzy pro lékařské a zvěrolékařské účely, přípravky z mikroorganismů pro lékařské a zvěrolékařské účely, diagnostická činidla pro použití in vitro pro lokalizování rakovinných míst a pro farmaceutické použití, diagnostická činidla biologického původu pro použití při diagnóze nemocí, chemické přípravky pro použití při analýzách DNA pro léčebné účely, živné půdy pro bakteriální kultury, vitamíny pro lékařské a zvěrolékařské účely, antibiotika, aminokyseliny pro lékařské účely, analgetika, anestetika, antiseptika, přípravky pro péči o dutinu ústní pro lékařské účely, léčivé přípravky do koupele, koupelové soli, léčiva na zuby, léčivé čaje, léčivé kořeny, léčivé rostliny, vodičky pro veterinární účely, zvěrolékařské přípravky, tampóny absorpční pro lékařské účely, balzámy pro lékařské účely, bílkovinná potrava pro lékařské účely, cukr pro lékařské účely, čípky, alkohol pro léčebné účely, deodoranty (jiné než pro osobní potřebu), dietetické látky upravené pro lékařské účely, hormony pro lékařské účely, kapsle pro lékařské účely, lékárníčky včetně obsahu, masti pro lékařské účely, soli pro lékařské účely do koupele, vláknina pro lékařské účely, čichací soli, přípravky na čištění vzduchu, diastáza, chinin, chinolin, izotopy, kafr, minerální vody (soli) pro lékařské účely, pásky, peroxid vodíku, radioaktivní látky, radium, ricinový olej, sikativa, želatina (pro lékařské účely), digitalin, digestiva, estery, fenol, étery, formaldehyd, fosfáty, guajakol, hořec, vinný kámen, kolodiu, magnézie, mentol, mellissová voda, mouka, rybí moučka, myrobalánová kůra, octany, slad, tabletky, terpentín, živočišné uhlí, vápno, žíravé látky (pro farmaceutické účely), hematogen, hemoglobin, herbicidy, chloroform, jedy, jodoform, jojoba, krevní plazma, media pro bakteriologické kultury, laktóza, mikroorganismy pro použití v lékařství a zvěrolékařství, narkotika, opiáty, projímadla, styptika, vše pro lékařské účely; (8) rozprašovače insekticidů, ruční zahradnické náčiní, nářadí a nástroje s ručním pohonem, křbové náčiní, křbová dmychadla (ruční nástroje), brousky, brusy, brusné kameny a kotouče, břitvy, čepele, dláta, dlabací nástroje, dýky, frézovací tmy, glazovací nástroje, harpuny, hevery, frézy, hoblíky, hoblíkové nože, holící soupravy, hrábě, jehlové pilníky, kapesní nože, kladiva, kleště, kosíře, kráječe na zeleninu, krumpáče, licí pánve, lisovací nástroje, sázeci

lopatky, lopaty, lupénkové pily, lžice, mačety, malířské špachtle, manikúrové soupravy, motyky, naběračky, navlékače jehel, nebozezy, nůžky, nýtovačky, oblé sedlíky, obtahovací řemeny, obloukové pily, obušky, ocílky, nástroje na ohýbání trubek, nástroje na ostření, otvíráky konzerv, palice, perforovačky, pěchovadla, perličky, pily, pinzety, pistole ruční na vytlačování tmelu, plečky, podkovářské nože na kopyta, pochvy na šavle, pohrabáče, pokosnice, pořizy, postruhovadla, profilovací nástroje, prořezávače stromů, prostřihovadla, průbojníky, přístroje, rámy na pily, rašple, razidla, rozvodky na pily, ruční nástroje a nářadí, rýče, rydla, řezné nástroje, sbíjecí kladiva, sečné a bodné zbraně, sekáče, sekáčky, sekery, sochory, soupravy pro pedikúru, srpy, strojky na mletí masa, strojky na stříhání, svěráky, šavle, šidla, škrabky na zeleninu, šroubováky, štěpařské nástroje, tvářecí nástroje, tyče brázdící, úhelníky, vidle, vidličky, vochle, vrtáky, ruční vrtáčky, výhrubníky, vypalovací želízka, vyorávače, vyrážeče hřebíků, vyrovnávací zařízení na dráty a kovové pásy, výstružníky, zdviháky, zednické lžice, žehličky neelektrické, žiletky.

- (730) **NOHEL GARDEN a.s.**, Budínek 86, Dobříš Svaté Pole, 26301, CZ
(740) **DANĚK & PARTNERS** Advokátní a patentová kancelář, Ing. Dr. Vilém Daněk Ph.D., LL.M., patentový zástupce, Vinohradská 17, Praha 2, 12000

- (210) **O-528839**
(220) 16.02.2016
(320) 16.02.2016
(511) 5, 29, 30, 32
(540)



(510) (5) dietetické nápoje upravené pro lékařské účely, dietní doplňky pro kojence, minerální potravinové doplňky, dietní doplňky a doplňky výživy, kapsle pro farmaceutické účely, nervová soustava (léčiva posilující -), tonika (léky), mléčný cukr pro léčebné účely (laktóza), léčivé čaje, vitamínové přípravky, želatina pro lékařské účely, přípravky na bázi aminokyselin pro léčebné účely, vitamínové nápoje, proteinové potravinové doplňky, dietní doplňkové nápoje, energetické tyčinky nahrazující jídlo jakožto doplňky stravy; (29) proteinové mléko, syrovátka, kumys (mléčný nápoj), mléko, mléčné výrobky, mléčné nápoje, tofu, želatina, jedlé oleje; (30) cereální tyčinky a energetické tyčinky, výživné nápojové směsi na bázi uhlohydrátů používané jako náhražky jídla, pochutiny vyrobené z müsli; (32) nealkoholické nápoje, přípravky na výrobu nápojů, sirupy na výrobu nápojů, nápoje iontové, energetické nápoje, tablety k přípravě šumivých nápojů, ovocné nebo zeleninové koktejly, minerální vody (přípravky na výrobu -), voda, míchané ovocné džusy, rajčatová šťáva (nápoj), nealkoholické aperitivy, nápoje pro sportovce, nápoje obsahující vitamíny, nápoje pro sportovce s obsahem elektrolytů, džusy.

- (730) **LARGE LIFE LIMITED**, 6 Bexley Square, Salford, Manchester, M3 GBZ, United Kingdom, GB
(740) Václav Müller, patentový zástupce, Filipova 2016, Praha 4, 14800

- (210) **O-528841**
(220) 16.02.2016
(320) 16.02.2016
(511) 5, 29, 30, 32
(540)



(510) (5) dietetické nápoje upravené pro lékařské účely, dietní doplňky pro kojence, minerální potravinové doplňky, dietní doplňky a doplňky výživy, kapsle pro farmaceutické účely, nervová soustava (léčiva posilující -), tonika (léky), mléčný cukr pro léčebné účely (laktóza), léčivé čaje, vitamínové přípravky, želatina pro lékařské účely, přípravky na bázi aminokyselin pro léčebné účely, vitamínové nápoje, proteinové potravinové doplňky, dietní doplňkové nápoje, energetické tyčinky nahrazující jídlo jakožto doplňky stravy; (29) proteinové mléko, syrovátka, kumys (mléčný nápoj), mléko, mléčné výrobky, mléčné nápoje, tofu, želatina, jedlé oleje; (30) cereální tyčinky a energetické tyčinky, výživné nápojové směsi na bázi uhlohydrátů používané jako náhražky jídla, pochutiny vyrobené z müsli; (32) nealkoholické nápoje, přípravky na výrobu nápojů, sirupy na výrobu nápojů, nápoje iontové, energetické nápoje, tablety k přípravě šumivých nápojů, ovocné nebo zeleninové koktejly, minerální vody (přípravky na výrobu -), voda, míchané ovocné džusy, rajčatová šťáva (nápoj), nealkoholické aperitivy, nápoje pro sportovce, nápoje obsahující vitamíny, nápoje pro sportovce s obsahem elektrolytů, džusy.

- (730) **LARGE LIFE LIMITED**, 6 Bexley Square, Salford, Manchester, M3 GBZ, GB
(740) Václav Müller, patentový zástupce, Filipova 2016, Praha 4, 14800

- (210) **O-528920**
(220) 18.02.2016
(320) 18.02.2016
(511) 41
(540)



**NÁRODNÍ
MOTORISTICKÉ
MUZEUM**

(510) (41) provozování muzeí, organizování a vedení konferencí, organizování a vedení kongresů, organizování a vedení seminářů, organizování a vedení sympozií, organizování a vedení kulturních nebo vzdělávacích výstav, pořádání a řízení školení, vzdělávání.

- (730) **CUBE production s.r.o.**, Nuselská 212/46, Praha 4 Nusle, 14000, CZ
(740) **PELIKÁN KROFTA KOHOUTEK** advokátní kancelář s.r.o., Mgr. David Krofta, Újezd 450/40, Praha 1, 11801

(210) **O-529148**
(220) 25.02.2016
(320) 25.02.2016
(511) 35, 41, 43
(540)



(510) (35) činnost propagační, reklamní a inzertní, distribuce propagačních tiskovin, obchodní administrativa, průzkum a analýzy trhů, aranžérství - aranžování www stránek, marketing, pronájem reklamních ploch, předvádění pro reklamní účely a podporu prodeje, předvádění zboží, vyhledávací komerční služby, on-line inzerce, organizování výstav ke komerčním a reklamním účelům na Internetu, pomoc při podnikání, poradenství týkající se organizace a podnikání, distribuce prospektů, podnikatelské informace, předplatné tiskovin pro třetí osoby, účetnictví, plánování obchodních a propagačních akcí, potvrzování uskutečnění obchodních transakcí, reklamní, inzertní a propagační činnost prostřednictvím jakéhokoliv média, prostřednictvím telefonní, datové nebo informační sítě, poradenská činnost v oblasti obchodu a služeb reklamních kancelářů, předávání informací při reklamní činnosti, poskytování komerčních informací a informačních produktů reklamního a informačního charakteru ve třídě 35, multimediálních informací obchodního a reklamního charakteru, komerční využití Internetu v oblastech komerčních internetových médií a vyhledávacích služeb, pronájem reklamních ploch, marketing, marketingové studie, obchodní nebo podnikatelské informace, kopírování nebo rozmnožování dokumentů, dokladů, poradenství v obchodní činnosti, obchodní nebo podnikatelský průzkum, obchodní management, obchodní reklama, systematizace informací do počítačové databáze, překlad informací do počítačové databáze, pronájem reklamních materiálů, rozšiřování reklamních materiálů, průzkum trhu, sekretářské služby, statistické informace, zpracování textů, vedení kartoték v počítači, vydávání reklamních nebo náborových, propagačních a inzertních textů, aktualizování reklamních materiálů, analýzy nákladů, daňové příznání (příprava a vyhotovení), dražby, vedení dražeb, hospodářské (ekonomické) prognózy, inzerce poštou, nákupní ceny a velkoobchodní ceny (analýzy), oceňování obchodních podniků, oceňování a odhady v oblasti podnikání, personální poradenství, posuzování efektivnosti provozu a racionalizace práce, pronájem kancelářských strojů a zařízení, průzkum veřejného mínění, přepisování, styky s veřejností, vzorky zboží (distribuce), zprostředkovatelské práce, automatizované zpracování dat, elektronické zpracování dat pro třetí osoby, vedení a správa databank (zařazené ve třídě 35); (41) organizace a pořádání potravinářských festivalů, trhů, slavností, pořádání, vedení a organizování kulturních akcí, vydávání tiskovin souvisejících se slavnostmi a kulturními akcemi, informace a zprostředkování možností rekreace, rozptýlení, zábavy, organizování živých představení a vystoupení, předprodej vstupenek, vydavatelská činnost, vydávání knih, elektronické publikování (DTP), poskytování on-line elektronických publikací (bez možnosti stažení), vydávání elektronických knih a časopisů on-line, pořádání divadelních představení, provozování kinosálů, koncertní síně, provozování muzeí, knihovny (půjčovny knih), pořádání diskoték, provozování kasin a heren, provozování her on-line (z počítačové sítě), noční kluby, karaoke, výchovně-zábavné klubové služby, kluby zdraví, cirkusy, drezúra zvířat, provozování zoologických zahrad, půjčování filmů, umělecké a módní agentury, estrády, pořádání loterií, organizování plesů, plánování a organizování večírků a oslav, organizování vzdělávacích, zábavných, sportovních soutěží nebo soutěží krásy, organizování kulturních nebo vzdělávacích výstav, filmová tvorba, filmová studia, dabing, digitální zpracování obrazu, nahrávací studia, výroba rozhlasových a televizních programů, zpravodajské služby, obrazové zpravodajství, fotografování, půjčování a pronájem divadelních a jiných dekorací včetně osvětlení, pronájem rozhlasových a televizních přijímačů, půjčování přenosných videokamer, posunková řeč (tlumočení), překladatelské služby, organizování a vedení kolokvií, konferencí, kongresů, seminářů, symposií,

informace o výchově a vzdělávání, školení, praktické cvičení, instruktážní výcvik, zkoušení, přezkoušení, dálkové studium, korespondenční kurzy, internátní školy, dětské jesle a školky - vzdělávání, organizování prázdninových táborů, náboženská výchova, pomoc a poradenství pro volbu povolání, pořádání a řízení pracovních setkání, tělesná výchova, provozování a pronájem sportovních zařízení -golfových hřišť, stadionů, tenisových dvorců, plaveckých bazénů, gymnastický výcvik, půjčování sportovního nářadí, s výjimkou dopravních prostředků; (43) služby poskytující ubytování a stravování, dočasné ubytování, gastroservis - zásobování restaurací a provozoven potravinářskými výrobky a nápoji, hromadné dodávání hotových jídel, nápojů do restaurací, jídelen, služby spojené s ubytováním, stravováním a občerstvením, provozování penzionů, hotelů, hostelů, motelů, hostinských činností, restaurace, bary, snack bary, kafeterie, motoresty, hostince, kantýny, závodní jídelny, menzy, rychlé občerstvení, catering, zajištění stravování při společenských akcích a služby spojené s nákupem a obstaráváním potravin, nápojů a občerstvení, pohostinství, příprava jídel, společné stravování, podávání jídel a nápojů, příprava jídel a nápojů ke spotřebě, steaků a zeleninových a ovocných salátů a pizz, těstovin, poskytování a obstarávání jídla a nápojů, automat pro občerstvení, zásobování v rámci této třídy, poskytování gastronomických služeb, příprava jídel a výrobků studené kuchyně, pořádání hostin, provozování pizzerie, bufetu, samoobslužné restaurace, kavárny, vinnárny, poradenství v oboru hotelnictví, poradenství v oboru gastronomie, zajišťování hotelových pobytů, pronájem apartmánů, sálů, salonků a jiných nebytových prostor obsažených v této třídě, poradenství v oboru provozování hotelů a gastronomických provozů.

(590) Barevná
(730) **Perfect Fest s.r.o.**, Prodloužená 250/33, Praha 5, 15900, CZ
(740) **DANĚK & PARTNERS** Advokátní a patentová kancelář, Ing. Dr. Vilém Daněk Ph.D., LL.M., patentový zástupce, Vinohradská 17, Praha 2, 12000

(210) **O-529294**
(220) 02.03.2016
(320) 02.03.2016
(511) 6, 11, 17
(540)



(510) (6) niklová mosaz, armatury pro potrubí na stlačený vzduch (kovové), fitinky kovové pro potrubí na stlačený vzduch, klapky kovové pro vodovodní potrubí, kovové zboží drobné nespádající do jiných tříd, kromě ocelových tyčí, prutů nebo bloků, matice šroubové (kovové), šroubení kovové, zpětné kovové klapky vodovodní, mosaz surová nebo polotovar, rozdělovací kovové kusy pro potrubí, příruby (nákrůžky) kovové, rozdělovací potrubí kovová, slitiny oceli, jiné než ve formě ocelových tyčí, prutů nebo bloků, slitiny z obecných kovů, spojky kovové na potrubí, svěrky kovové, šoupátka kovová (ne jako části strojů), těsnicí uzávěry kovové, záslepky na radiátory kovové, kovové ventily (ne jako části strojů), ventily kovové pro vodovodní potrubí, tvarovky z mosazi nebo z obecných kovů, flexibilní hadice kovové pro připojení baterií, flexibilní hadice kovové sprchové; (11) filtry do vodovodního potrubí, filtry na pitnou vodu, zařízení na filtrování vody, kohouty a kohoutky pro potrubí, instalační materiál pro vany, koupelňové armatury, potrubí (jako části hygienických instalací), radiátorové uzávěry, regulátory tepla (topení), regulátory pro vodní nebo plynová zařízení a topení a směšovací (pákové) baterie pro vodovodní potrubí, sprchové hadice a hadičky nekovové, součásti vodovodních baterií nespádající do jiných tříd, splachovače, splachovací zařízení, sprchy (armatury, sprchové kabiny, sprchové kouty), vanové příslušenství (armatury), teplovodní vytápěcí zařízení, vodovodní těsnění (těsnicí kroužky), ventily termostatické (části topných zařízení), zařízení (přívaděči) k vytápěcím a topným kotlům, zařízení pro přívod vody, vodovodní potrubní zařízení a jiné vodovodní zařízení v rámci této třídy; (17) armatury pro potrubí na stlačený vzduch nekovové, manžety z umělé hmoty nebo pryže, objímky na potrubí nekovové, matky z plastů, těsnění na potrubí nekovové, spojky na potrubí

nekovové, materiál na těsnění, válcové těsnění, ohebné připojovací hadice a hadičky nekovové a jiné nekovové ohebné hadice a hadičky, trubice z umělých hmot, nekovové ohebné trubky.

- (730) **M + D MARKET s.r.o.**, Frýdecká 763, Ostrava Hrabová, 73932, CZ
(740) Ing. Iva Rylková, patentový zástupce, Polská 1525/12, Ostrava - Poruba, 70800

- (210) **O-529302**
(220) 02.03.2016
(320) 02.03.2016
(511) 16, 35, 41
(540)



- (510) (16) učební a vyučovací pomůcky s výjimkou přístrojů, papír, lepenka, tiskárenské výrobky, potřeby pro knižní vazby, fotografie, papírenské zboží, kancelářské potřeby (vyjímaje nábytek), plastické obaly (nezařazené do jiných tříd), časopisy, grafiky, kalendáře, knihy, komiksy, lepidla kancelářská nebo pro domácnost, manuály, litografie, papír balicí, potištěný i nepotištěný, výrobky z papíru jako upomínkové předměty, polygrafické výrobky, periodické a neperiodické publikace, brožury, fotografie, informační produkty a reklamní materiály na papírových nosičích, data a databáze na papírových nosičích, plakáty, pohledy, samolepky, obtisky, papírové a umělohmotné tašky jako upomínkové předměty, tužky, pera a pastelky jako upomínkové předměty, papírové obaly všeho druhu, ubrusy a ubrusy, tácky, papírové vložky, štočky, umělecké nebo ozdobné předměty z papíru, historické brožury, tiskopisy, pohlednice, známky, prospekty, katalogy, periodika, průvodce, ročenky, papírové informační produkty, tiskárenské výrobky, tiskoviny, propagační publikace, propagační a reklamní materiály v rámci této třídy, výstavní katalogy, alba, bloky, těžítka, inzertní listy, psací a kancelářské potřeby, plakáty, gratulace, omalovánky, mapy, obrazy, reklamní a ozdobné předměty v rámci třídy 16, tiskařský materiál, lepenkové krabice, zápisníky a záznamníky jako upomínkové předměty, omalovánky, vystřihovánky, památníky, leporela, diplomy, rozvrhy hodin, potištěné papírenské výrobky, nože na řezání papíru potištěné, pytle a sáčky z plastických hmot pro obalovou techniku, umělecké a upomínkové předměty v rámci této třídy, malby, obrazy a další upomínkové předměty této třídy; (35) reklamní, inzertní a propagační činnost, marketing, reklamní, inzertní a propagační činnost prostřednictvím jakéhokoliv média, pomoc při řízení obchodní činnosti, pomoc při řízení obchodních a průmyslových podniků, obchodní management a podnikové poradenství, obchodní nebo podnikatelské informace, komerční informační kanceláře, obchodní nebo podnikatelský průzkum, hospodářské (ekonomické) prognózy, marketingové studie, analýzy nákupních a velkoobchodních cen, průzkum trhu, průzkum veřejného mínění, statistické informace, styky s veřejností, účetnictví, revize účtů (audit), analýzy nákladů, oceňování obchodních podniků, provádění výpisů z účtů, dražby, personální poradenství, posuzování efektivnosti provozu a racionalizace práce, nábor zaměstnanců, psychologické testování pro výběr zaměstnanců, příprava a vyhotovení daňových přiznání, příprava mezd a výplatních listin, zprostředkovatelný práce, služby reklamních agentur a propagace jako je zajišťování reklamy on-line v počítačové síti internet, rozhlasové reklamy, televizní reklamy, pronájem reklamní doby v komunikačních médiích, organizování komerčních nebo reklamních výstav a veletrhů, aktualizování a pronájem reklamních materiálů a reklamních ploch, inzerce poštou, předvádění zboží, služby modelek - předvádění pro reklamní účely a podporu prodeje, rozšiřování reklamních materiálů (letáků, prospektů, tisků, vzorků) zákazníkům, venkovní reklama, vydávání reklamních nebo náborových, propagačních a inzertních textů, vylepování plakátů, aranžování výkladů, obchodní vedení uměleckých agentur, obchodní správa hotelů pro třetí osoby, dovozní a vývozní kanceláře, sekretářské služby, vyřizování telefonních vzkazů a dotazů, těsnopis, stenografie, přepisování, psaní na stroji, zpracování textů, překlad a systemizace informací do počítačových databází, vedení

kartoték a souborů v počítači, vyhledávání dat v počítačových souborech, kopírování nebo rozmnožování (reprodukce) dokumentů, dokladů a podobně, fotokopírování, zajišťování předplatného novin a časopisů, pronájem fotokopírovacích a kancelářských strojů a zařízení, pronájem prodejních automatů, dodavatelské služby pro třetí osoby – nákup výrobků a služeb pro jiné podniky; (41) veškeré typy výchovných, vyučovacích a vzdělávacích služeb, pořádání a vedení seminářů a přednášek, výuka terapeutické praxe, vydávání certifikátů opravňujících k provozování odborné praxe a výuky, tvorba a půjčování učebních pomůcek, informace a zprostředkování možnosti rekreace, rozptýlení, zábavy, výchovně-zábavné klubové služby, kluby zdraví, organizování plesů, plánování a organizování večírků a oslav, organizování vzdělávacích, zábavných, sportovních soutěží, organizování kulturních nebo vzdělávacích výstav, organizování živých představení a vystoupení, poskytování on-line elektronických publikací (bez možnosti stažení), vydávání elektronických knih a časopisů on-line, překladatelské služby, organizování a vedení kolokvií, konferencí, kongresů, seminářů, symposií, informace o výchově a vzdělávání, školení, praktické cvičení, instruktážní výcvik, zkoušení, přezkoušení, dálkové studium, korespondenční kurzy, pomoc a poradenství pro volbu povolání, pořádání a řízení pracovních setkání, tělesná výchova.

- (590) Barevná
(730) **Centrum práce, s.r.o.**, K Dolíkám 809/8b, Hradec Králové - Svobodné Dvory, 50311, CZ
(740) PPS advokáti s.r.o., Mgr. Michal Štrof, advokát, Velké náměstí 135/19, Hradec Králové, 50003

- (210) **O-529304**
(220) 02.03.2016
(320) 02.03.2016
(511) 29, 31, 35, 44
(540)



- (510) (29) vejce čerstvá konzumní nebo v konzervách, vejce pro přímou spotřebu, tekuté vaječné polotovary, a to melanže, bílky, žloutky, vařená vejce a výrobky z nich, a to celá vařená vejce, vejce vařená a barvená, vejce vařená a ochucená, vejce loupaná v nálevu, vaječné pomazánky, vaječné konzervy, sušené vaječné polotovary, vaječné směsi v prášku, vaječná bílkovina jako potrava; (31) vejce na líhnutí, drůbež (živá zvířata), drůbež na chov, hospodářská zvířata, krmiva suchá pro zvířata, krmné směsi na výkrm hospodářských zvířat, nosnice, zelenina čerstvá, živá zvířata, zemědělské, zahradnické a lesnické výrobky nezahrnuté v jiných třídách, živé rostliny, semena, obilniny nezpracované, potrava pro dobytek, šrot pro zvířata, siláž, zrní (obilniny, semena), masokostní a rybí moučka pro krmení zvířat; (35) zprostředkování obchodu s výrobky uvedenými výše ve tř. 29, 31 a službami uvedenými níže ve tř. 44, dodavatelské služby pro třetí osoby, reklamní a propagační činnost, maloobchodní a velkoobchodní prodej výrobků uvedených výše ve tř. 29, 31, organizování výstav a předvádění výrobků a zboží pro komerční a reklamní účely a podporu prodeje, distribuce zboží k reklamním účelům, služby a poradenství v obchodní činnosti, poskytování podnikatelských nebo obchodních informací, propagační a marketingová činnost, průzkum trhu, public relations, administrativní práce, dovozní a vývozní kancelář, direct mailové služby, obchodní služby v prodejních i skladových provozech pro spotřebitele; (44) chov hospodářských a jiných zvířat či živočichů za účelem získávání a výroby živočišných produktů, zejména chov drůbeže, péče o zvířata, ošetřovatelské a opatrovnické služby pro zvířata, veterinární služby, poskytování informací v oblasti chovu zvířat, zemědělské, zahradnické a lesnické služby, pronájem zemědělských strojů a zařízení, zemědělská výroba, služby obstaravatelské a zprostředkovatelské v oblasti zemědělství.
(730) **AG MAIWALD a.s.**, Benátky 133, Litomyšl, 57001, CZ
(740) Ing. Václav Kratochvíl, Husníkova 2086/22, Praha 13, 15800

(210) **O-529305**
(220) 02.03.2016
(320) 02.03.2016
(511) 29, 31, 35, 44
(540)



(510) (29) vejce čerstvá konzumní nebo v konzervách, vejce pro přímou spotřebu, tekuté vaječné polotovary, a to melanzé, bílky, žloutky, vařená vejce a výrobky z nich, a to celá vařená vece, vejce vařená a barvená, vejce vařená a ochucená, vejce loupaná v nálevu, vaječné pomazánky, vaječné konzervy, sušené vaječné polotovary, vaječné směsi v prášku, vaječná bílkovina jako potrava; (31) vejce na líhnutí, drůbež (živá zvířata), drůbež na chov, hospodářská zvířata, krmiva suchá pro zvířata, krmné směsi na výkrm hospodářských zvířat, nosnice, zelenina čerstvá, živá zvířata, zemědělské, zahradnické a lesnické výrobky nezahrnuté v jiných třídách, živé rostliny, semena, obilniny nezpracované, potrava pro dobytek, šrot pro zvířata, siláž, zrní (obilniny, semena), masokostní a rybí moučka pro krmení zvířat; (35) zprostředkování obchodu s výrobky uvedenými výše ve tř. 29, 31 a službami uvedenými níže ve tř. 44, dodavatelské služby pro třetí osoby, reklamní a propagační činnost, maloobchodní a velkoobchodní prodej výrobků uvedených výše ve tř. 29, 31, organizování výstav a předvádění výrobků a zboží pro komerční a reklamní účely a podporu prodeje, distribuce zboží k reklamním účelům, služby a poradenství v obchodní činnosti, poskytování podnikatelských nebo obchodních informací, propagační a marketingová činnost, průzkum trhu, public relations, administrativní práce, dovozní a vývozní kancelář, direct mailové služby, obchodní služby v prodejnách i skladových prozvozech pro spotřebitele; (44) chov hospodářských a jiných zvířat či živočichů za účelem získávání a výroby živočišných produktů, zejména chov drůbeže, péče o zvířata, ošetrovatelské a opatrovnické služby pro zvířata, veterinární služby, poskytování informací v oblasti chovu zvířat, zemědělské, zahradnické a lesnické služby, pronájem zemědělských strojů a zařízení, zemědělská výroba, služby obstaravatelské a zprostředkovatelské v oblasti zemědělství.

(730) **AG MAIWALD a.s.**, Benátky 133, Litomyšl, 57001, CZ
(740) Ing. Václav Kratochvíl, Husníkova 2086/22, Praha 13, 15800

(210) **O-529335**
(220) 02.03.2016
(320) 02.03.2016
(511) 16, 38, 41
(540)

seduo.cz

(510) (16) tiskoviny, učební pomůcky s výjimkou přístrojů, tištěný instruktážní výukový materiál, výukové texty a knihy, tištěné vzdělávací a výukové publikace, knihy, manuály, brožury, časopisy, příručky a prospekty; (38) služby přenosu hlasu, dat, grafiky, informací a videí prostřednictvím bezdrátových sítí, přenos zpráv a informací mezi počítačovými uživateli interaktivní výuky, počítačová komunikace a přístup k internetu, poskytování přístupu k datům nebo dokumentům týkajícím se online výuky, šíření informací týkajících se online výuky, telekomunikační služby, jmenovitě přenos podcastů a webcastů pro interaktivní výukové a vzdělávací služby; (41) výchovná, vzdělávací a školící činnost, odborné školící služby, vzdělávací služby v oblasti osobního rozvoje, dálkové studium, poradenství v oblasti vzdělávání, zprostředkování online kurzů a seminářů, poskytování online kurzů, seminářů, školení, výuky, online interaktivní cvičení, studijní plány v oblasti on-line výuky, poskytování informací o nabídce vzdělávání online, organizace, popisy a nabídky kurzů, testování v oblasti vzdělávání, hodnocení kurzů.

(730) **LMC s.r.o.**, Jankovcova 1569/2c, Praha 7, 17000, CZ

(740) Havel, Holásek & Partners s.r.o. advokátní kancelář, Mgr. Robert Nešpírek LL.M., Na Florenci 2116/15, Praha 1, 110 00

(210) **O-529336**
(220) 02.03.2016
(320) 02.03.2016
(511) 16, 38, 41
(540)



(510) (16) tiskoviny, učební pomůcky s výjimkou přístrojů, tištěný instruktážní výukový materiál, výukové texty a knihy, tištěné vzdělávací a výukové publikace, knihy, manuály, brožury, časopisy, příručky a prospekty; (38) služby přenosu hlasu, dat, grafiky, informací a videí prostřednictvím bezdrátových sítí, přenos zpráv a informací mezi počítačovými uživateli interaktivní výuky, počítačová komunikace a přístup k internetu, poskytování přístupu k datům nebo dokumentům týkajícím se online výuky, šíření informací týkajících se online výuky, telekomunikační služby, jmenovitě přenos podcastů a webcastů pro interaktivní výukové a vzdělávací služby; (41) výchovná, vzdělávací a školící činnost, odborné školící služby, vzdělávací služby v oblasti osobního rozvoje, dálkové studium, poradenství v oblasti vzdělávání, zprostředkování online kurzů a seminářů, poskytování online kurzů, seminářů, školení, výuky, online interaktivní cvičení, studijní plány v oblasti on-line výuky, poskytování informací o nabídce vzdělávání online, organizace, popisy a nabídky kurzů, testování v oblasti vzdělávání, hodnocení kurzů.

(590) Barevná
(730) **LMC s.r.o.**, Jankovcova 1569/2c, Praha 7, 17000, CZ
(740) Havel, Holásek & Partners s.r.o. advokátní kancelář, Mgr. Robert Nešpírek LL.M., Na Florenci 2116/15, Praha 1, 110 00

(210) **O-529348**
(220) 03.03.2016
(320) 03.03.2016
(511) 19, 35, 37
(540)

SANDRA

(510) (19) stavební materiály a hmoty nekovové, stavební prvky z nekovových materiálů, zejména prvky pro zámkové dlažby, chodníkové a obkladové dlaždice a desky, jiné materiály pro silniční dlažby, upravený stavební kámen, prvky parkové a zahradní architektury, prvky městského mobiliáře, betonové a jiné nekovové výrobky pro inženýrské stavby, dopravní stavby a pozemní stavby v jiné třídě nezařazené; (35) zprostředkování obchodu se stavebními materiály a výrobky uvedenými výše ve třídě 19; (37) práce zemní, betonářské, zednické, dlaždičské, montážní, obkladačské a jiné stavební, provádění terénních úprav.

(730) **Lias Vintířov, lehký stavební materiál k.s.**, Vintířov 176, Vintířov, 35735, CZ
(740) ZEMAN - podkrušnohorská patentová a známková kancelář, Petr Zeman, patentový zástupce, Hradní 301, Loket, 35733

(210) **O-529349**
(220) 03.03.2016
(320) 03.03.2016
(511) 19, 35, 37
(540)

SAMANTA

(510) (19) stavební materiály a hmoty nekovové, stavební prvky z nekovových materiálů, zejména prvky pro zámkové dlažby, chodníkové a obkladové dlaždice a desky, jiné materiály pro silniční dlažby, upravený stavební kámen, prvky parkové a zahradní architektury, prvky městského mobiliáře, betonové a jiné nekovové výrobky pro inženýrské stavby,

- dopravní stavby a pozemní stavby v jiné třídě nezařazené; (35) zprostředkování obchodu se stavebními materiály a výrobky uvedenými výše ve třídě 19; (37) práce zemní, betonářské, zednické, dlaždičské, montážní, obkladačské a jiné stavební, provádění terénních úprav.
- (730) **Lias Vintířov, lehký stavební materiál k.s.**, Vintířov 176, Vintířov, 35735, CZ
- (740) ZEMAN - podkrušnohorská patentová a známková kancelář, Petr Zeman, patentový zástupce, Hradní 301, Loket, 35733

(210) **O-529449**

(220) 07.03.2016

(320) 07.03.2016

(511) 35, 41, 43

(540)

SILVER FOOD DISTRICT

- (510) (35) marketing, propagační činnost, reklama, obchodní reklama pro třetí osoby, design reklamních materiálů, organizování komerčních nebo reklamních výstav, podpora a propagace kulturních akcí, pořádání veletrhů pro obchodní a reklamní účely, pronájem reklamních ploch, pronájem prodejních stánků, pomoc při řízení obchodní činnosti, módní přehlídky pro reklamní účely, předvádění (služby modelek) pro reklamní účely a podporu prodeje, předvádění zboží, rozšiřování vzorků zboží, rozšiřování reklamních materiálů zákazníkům; (41) zábava, kultura a kulturní aktivity, organizování a prezentace kulturních a zábavných programů, filmové projekce, organizování a pořádání koncertů a hudebních vystoupení, organizování živých vystoupení a představení, organizování festivalů, plánování a organizování večírků, pořádání soutěží krásy, organizování soutěží (vědomostních nebo dovednostních), organizování módních přehlídek pro zábavu, objednávání vystoupení umělců pro akce (služby organizátora), umělecké módní agentury, organizování estrád a diskoték, služby diskžokejů, výchovně-zábavné klubové služby, vzdělávání a kurzy, fotografování, obrazové zpravodajství, poskytování informací o možnostech zábavy, předprodej vstupenek, půjčování a pronájem audio a video nahrávek, poskytování on-line publikací, hudby a videí bez možnosti stažení; (43) bary, bufety, jídelny, pronájem přenosných staveb, půjčování stanů, půjčování židlí, stolů, prostírání, nápojového skla, restaurace, samoobslužné restaurace, zásobování (catering), služby zajišťující stravování a nápoje.

(730) **socialMIXER s.r.o.**, Dobrovského 1076/36, Praha 7, 17000, CZ

(740) Mgr. Václav Schovánek advokát, Kořenského 1025/7, Praha 5, 15000

(210) **O-529459**

(220) 07.03.2016

(320) 07.03.2016

(511) 14

(540)

SERYN WATCHES

- (510) (14) amulety, budíky, ciferníky, diamanty, drahé kameny, drahé kovy, drahé kovy jako surovina nebo polotovar, hodinářské kotvičky, hodinky, pouzdra na hodinky, sklíčka do hodinek, hodinky náramkové, pásky k náramkovým hodinkám, hodinkové ručičky, hodinové stroje, hodiny, hodiny sluneční, chronografy, chronometry, chronometry (stopky), klenoty, knoflíky manžetové, náramky, šperky, nástroje na měření času, pérovníky do hodin, prsteny, přívěšky.

(730) **Seryn Watches s.r.o.**, Anny Letenské 1206/6, Praha 2, 12000, CZ

(210) **O-529506**

(220) 09.03.2016

(320) 09.03.2016

(511) 40, 42

(540)



- (510) (40) konstrukce a výroba strojů a nástrojů (od prototypových až po sériové), obslužných a technologických zařízení, jednoúčelových strojů, konstrukce a výroba jednoúčelových strojů ovládaných pomocí elektrických řídicích systémů a programovatelných automatů, konstrukce a výroba obslužných zařízení pro výrobní linky, konstrukce a výroba hydraulickými pohony, svařovaných ocelových konstrukcí, konstrukce a výroba lisovacích nástrojů, pěnovacích nástrojů, tvarovacích vakuových nástrojů, sekacích nástrojů, přípravků pro řezání vodním paprskem, kontrolních přípravků a modelů pro odlitky; (42) vědecké a technologické služby a související výzkum a projektování, analytické a výzkumné služby v průmyslu, výzkum a posudky v oblasti vědy a techniky (včetně technologických konzultací), vývoj strojů, dílů, nástrojů a zařízení pro automobilový průmysl, vývoj automobilových dílů.

(590) Barevná

(730) **Value 4industry s.r.o.**, 28.října 1824/70, Plzeň, 30100, CZ

(740) JUDr. Petra Vlachová, advokát, JUDr. Petra Vlachová, Vodičkova 31/710, Praha, 11000

(210) **O-529626**

(220) 11.03.2016

(320) 11.03.2016

(511) 9

(540)

MiSHiK.O.

- (510) (9) gps přijímače, gps vysílače, gps navigační zařízení, přístroje pro určování polohy, software pro gps navigační systémy, gps [navigační přístroje], přenosná počítačová periferní zařízení, přenosné přehrávače médií k nošení, monitorovací náramky, přizpůsobené na tělo, telekomunikační stroje k nošení, přenosné počítače, nositelné počítačové periferie, chytré telefony k nošení, monitory k nošení, elektronické přístroje na identifikaci zvířat, elektronické obojky pro výcvik zvířat, elektronická zařízení k vyhledávání a sledování ztracených věcí, lidí, zvířat, využívající rádio frekvence nebo systém gps nebo mobilní komunikační sítě.

(730) **Mishiko Holding s.r.o.**, Tomášikova 64, Bratislava, SK

(740) Ing. Mgr. Denisa Dudová, Vršovická 478/51, Praha 10 - Vršovice, 10000

(210) **O-529690**

(220) 15.03.2016

(320) 15.03.2016

(511) 16, 30, 32, 33, 43

(540)

DRAKES

- (510) (16) reklamní, propagační a informační materiály na bázi papíru a umělých hmot, tiskoviny, zejména prezentační a firemní publikace,

periodika, reklamní katalogy, knihy, letáky, plakáty, reklamní tabule z papíru nebo lepenky, jídelní lístky, účtenky, pozvánky, vývěsky, papírové visačky, etikety spadající do této třídy, pohlednice, přání, kalendáře, obaly z papíru a z umělých hmot v rámci třídy, papírové ubrousky; (30) hotová jídla, chlazená jídla, mražená jídla, lahůdky, sendviče, výrobky teplé a studené kuchyně, vše spadající do této třídy, káva, čaj, kakao, cukrovinky, zmrzlina; (32) džusy, nealkoholické nápoje, vody, přípravky k výrobě nápojů, pivo a pivovarnické výrobky, ochucené sycené nápoje; (33) alkoholické nápoje (s výjimkou piva), lihoviny a likéry, víno, šumivá vína, přípravky k výrobě alkoholických nápojů; (43) bary (služby), kavárny, restaurace, restaurační služby v oblasti rychlého občerstvení, samoobslužné restaurace, snack-bary, zajišťování hromadného stravování (catering).

(730) **EXEFIN s. r. o.**, Ke Krči 999/18, Praha 4 - Braník, 14700, CZ

(740) Ing. Blanka Brodská, Josefy Faimonové 14, Brno, 62800

(210) **O-529704**

(220) 16.03.2016

(320) 16.03.2016

(511) 35, 38, 42

(540)



(210) **O-529691**

(220) 16.03.2016

(320) 16.03.2016

(511) 3, 5, 30, 32

(540)

MARIÁNSKOLÁZEŇSKÝ FERDINANDŮV PRAMEN

(510) (3) kosmetika; (5) minerální vody pro lékařské účely, minerální vody pro léčebné koupele, minerální doplňky potravy, soli minerálních vod; (30) cukroví, cukrovinky, pastilky (cukrovinky), oplatky, jemné pečivo, sušenky, výrobky z obilnin, zákusky (koláče); (32) nealkoholické nápoje, pitná voda přírodní i ochucená, minerální voda přírodní i ochucená, přípravky na výrobu minerální vody, přípravky na výrobu nealkoholických nápojů.

(730) **BOHEMIA HEALING MINERAL WATERS CZ a.s.**, Husitská

344/63, Praha 3, 13000, CZ

(740) Ing. Roman Vithous, Pavlíkova 605/12, Praha 4, 14200

(210) **O-529696**

(220) 15.03.2016

(320) 15.03.2016

(511) 32, 33, 35, 39

(540)

St. Nicolaus DIRECT

(510) (32) pivo, nealkoholické nápoje, sirupy na výrobu nápojů, přípravky na výrobu nápojů; (33) alkoholické nápoje kromě piva, šumivého vína a šampaňského; (35) reklama, marketing, obchodní zprostředkovatelské služby, pronájem prodejních automatů, maloobchodní nebo velkoobchodní služby s nealkoholickými nápoji, sirupy na výrobu nápojů, přípravky na výrobu nápojů a alkoholickými nápoji kromě šumivého vína a šampaňského; (39) doprava, přeprava, zprostředkování dopravy, doručování zboží, skladování, logistické služby v dopravě, pronájem dopravních prostředků.

(730) **ST. NICOLAUS - trade a.s.**, Trnavská cesta 100, 82101 Bratislava, SK

(740) JUDr. Jindřiška Šulcová, patentový zástupce, U Statku 77, Mnichovo Hradiště - Hněvousice, 29501

(510) (35) zprostředkování výdeje a správy věrnostních karet, marketing v oblasti výdeje a správy věrnostních karet, obstaravatelská a zprostředkovatelská služba v rámci propagace, reklamy, obchodní činnosti a kancelářských prací v oblasti výdeje a správy věrnostních karet, poskytnutí loga pro označení provozoven zařazených do systému slev, účetnictví, zpracování počítačových dat a spravování databází, marketingové služby v oblasti správy nemovitostí, logistiky, obchodní administrativa a kancelářské práce, aranžerství a průzkum trhu v souvislosti s uvedenými výrobky a službami pro jiné firmy a zákazníky, rozílání prospektů, pořizování informačních tiskovin, účetní služby, poradenské komerční služby, inzertní činnost, poskytování pomoci při provozu obchodu, včetně zprostředkování obchodních a souvisejících obchodně personálních záležitostí, kontrola, vedení, vypracování statistických přehledů, poradenství v oblasti organizace a ekonomiky podnikání, poradenské služby při výběru zaměstnání, organizování výstav a veletrhů k reklamním a obchodním účelům, provádění aukcí a dražeb, pronájem kancelářských strojů a zařízení, distribuce zboží k reklamním účelům, vykonávání administrativních prací pomocí výpočetní techniky, zprostředkování nákupu a prodeje v oblasti výpočetní techniky (hardware i software), kopírování nebo rozmnožování dokumentů, dokladů, příprava a vyhotovení daňových přiznání, pronájem reklamních ploch, půjčování fotokopírovacích strojů, management turistických destinací, revize účtů (audit), pomoc při celním řízení, zajištění reklamy za účelem prezentace podnikatelů v oblasti vnitrostátní a mezinárodní dopravy, přepravy, zásilatelství a skladních zařízení, pronájem prodejních automatů; (38) databáze poskytovatelů slev na internetu - internetový portál, poskytování přístupu k online, počítačovým a elektronickým databázím, telekomunikační služby v oblasti databází služeb na internetu - internetová komunikace, fóra (chatové místnosti) pro sociální sítě, elektronický přenos souborů audiovizuálního obsahu, digitálních fotografií a videí mezi uživateli internetu, poskytování online konferenčních místností, elektronická pošta, poskytování nebo vyvolávání informací z internetové databáze, telekomunikační služby v oblasti internetových obchodů (e-shop) a internetových portálů, telekomunikace, komunikace pomocí terminálů nebo počítačů, počítačový přenos pošty a obrazu, komunikace v síti, tisková agentura, dálkový přenos obrazu a video obrazu, provozování datové sítě, provozování veřejné mobilní radiotelefonní sítě, poradenství v oblasti telekomunikační techniky, zprostředkovatelská činnost v oblasti telekomunikací, výměna, získávání a šíření informací a zpráv prostřednictvím telekomunikační sítě nebo datové sítě nebo sítě výpočetní, informační, komunikační nebo elektronické techniky nebo satelitů nebo kabelu, šíření tiskovin a knih prostřednictvím počítačové, datové, elektronické, telekomunikační nebo informační sítě, informační a telekomunikační služby na Internetu uvedené v této třídě, včetně provozování elektronických nástěnek, diskusních skupin a fór a poskytování přístupu k on-line informačním službám a databázím, služby hlasové schránky, telekomunikační služby, včetně přímého propojení lokální zákaznické pevné sítě se sítí mobilních telefonů, služby krátkých textových zpráv, teletext a služby s ním spojené, poskytování informací (informační kancelář), komunikace spočívající ve výměně, šíření, získávání a poskytování informací a zpráv prostřednictvím telekomunikačních sítí, provozování informačních a komunikačních sítí, provozování internetového vyhledávače, pronájem telekomunikačních zařízení a přístrojů včetně telefonů, služby zasílání zpráv, přenos dat a informací, služby přístupu a připojení k datovým a informačním sítím a internetu, poskytování nebo vyvolávání informací z počítačové databáze v rámci této třídy, komunikační služby prostřednictvím Internetu, vnějších sítí a vnitřních sítí a dalších elektronických prostředků, telekomunikační

technologie (Voice over IP, bezdrátové technologie); (42) tvorba programového vybavení, návrh a vývoj počítačového hardwaru a softwaru v oblasti zprostředkování výdeje a správy věrnostních karet, vědecké a technologické služby a s ním spojený výzkum a návrhy, průmyslové analýzy a výzkum, design internetových stránek a prezentací, vypracovávání technických zpráv, dobrozdání, expertiz a posudků, technické kreslení, odborné technické poradenství a vypracovávání posudků (v oblasti přírodovědné, architektonické a inženýrské činnosti), expertizy a tvorba předpisů pro provoz a údržbu strojů a zařízení, konstruktérská a projekční činnost, analýzy chemické, přírodovědný výzkum, průzkum a projektování, výzkum a vývoj nových výrobků, konzultační, asistenční, analytické, designérské, vyhodnocovací a programovací služby týkající se počítačového software, firmware, hardware a informačních technologií, konzultace týkající se hodnocení, výběru a zavádění počítačového software, firmware, hardware, informačních technologií a systému zpracování dat, informačních technologií a to i prostřednictvím telekomunikačních sítí, dodávkou on-line, Internetem a sítí World Wide Web, webhosting, webdesing, výzkumné služby, kódování a dekodování zabezpečovacích systémů (tvorba software), poradenská činnost v oblasti aplikace výpočetní techniky, v oblasti informatiky, vytváření virtuálních počítačových 3 D animací a modelů, informačních technologií, navrhování a realizace automatizovaných systémů řízení, projekce počítačových sítí, poskytování práva užití software a pronájem software, instalace, opravy, údržba a servis software, vytváření interaktivních aplikací umožňující předávání a tvorbu grafické podoby prostřednictvím sítí Internet, převod a konverze údajů a dokumentů z fyzických médií na elektronická média, tvorba a údržba počítačových stránek WEB pro zákazníky, hostování na počítačových stránkách WEB, instalace počítačových programů, programování internetových databázových systémů a internetových aplikací, konstrukce WWW prezentací a řešení WWW serverů, aktualizace a údržba počítačových programů, pronájem času, dat a údajů na přístup do počítačových databází, zhotovování kopií počítačových programů, technické studie v oblasti počítačů a programového vybavení, výzkum, vývoj a tvorba systémů pro elektronické obchodování, včetně příslušného software a hardware, poskytování know-how pro oblast elektronického obchodování a informačních technologií, programování multimediálních aplikací, vytváření interaktivních a grafických programů, počítačové animace a vizualizace, grafický design, zavádění, aktualizace, návrhy, strukturování a programování či jiné vytváření internetových či intranetových počítačových stránek a nástěnek (webpages a websites) a internetových či intranetových aplikací, hostování (poskytování volného prostoru) pro internetové či intranetové informace, stránky a nástěny (webpages a websites), hostování (poskytování volného prostoru) pro internetové či intranetové aplikace, převod (konverze) počítačových programů, dat či jiných údajů v elektronické podobě z různých formátů do jiných formátů, převod (konverze) dokumentů, dat či jiných údajů z fyzických médií na elektronická média, zálohování dat a informací elektronickými a počítačovými prostředky a prostřednictvím elektronické pošty, poradenství v oblasti výpočetní a informační techniky.

(590) Barevná

(730) **OSM - optik servis marketing s.r.o.**, Klášterská 142/1, Jindřichův Hradec, 37701, CZ

(740) **DANĚK & PARTNERS** Advokátní a patentová kancelář, Ing. Dr. Vilém Daněk Ph.D., LL.M., patentový zástupce, Vinohradská 17, Praha 2, 12000

(210) **O-529755**

(220) 17.03.2016

(320) 17.03.2016

(511) 18, 24, 25

(540)



(510) (18) aktovky (kožená galanterie), aktovky (tašky) školní, aktovky diplomatky, batohy, batohy turistické, deštníky, deštníky (kostice na -a slunečníky), deštníky (kroužky na -), deštníky (rukojeti na -), diplomatky, domácí zvířata (oblečky pro -), hole, hole (deštníkové -), hole se sedátkem, hole turistické, hole vycházkové, chlebníky, imitace kůže, kabelky, klíčenky (pouzdra na klíče), klobouky (kožené krabice na -), kojenci (popruhy pro nošení kojenců), kostry deštníků a slunečnicků, kostry kabelek, kožené krabice na klobouky, kožené šňůry (vodítka), kožešiny (kůže zvířat), krabice kožené nebo z kožené lepenky, krabice z vulkánfibru, krupony, kufrý, kufrý (držadla pro -), kufrý (lodní -), kufrý cestovní, kufříky diplomatické, kufříky na doklady, kufříky na toaletní potřeby, kufříky, kůže, kůže (klapky z -), kůže (nitě z -), kůže (ozdoby z -) na nábytek, kůže (pásky z -), kůže (pásky na nošení závesné z -), kůže (podbradníky z -), kůže (popruhy z -), kůže (řemení z -) (sedlářské výrobky), kůže (řemeny závesné z -), kůže (zpracované -), kůže (zvířecí -), kůže jatečních zvířat, kůže stažené zvířecí, lepenka kožená, moleskin (imitace kůže), mošny, nábytek (kožené ozdoby na -), nábytek (potahy kožené na -), náhubky, nákupní tašky, náprsní tašky, nářadí (brašny na -) (prázdné), navštívenky (pouzdra na -), neceséry cestovní (kožená galanterie), nitě kožené, noty (desky na -), obaly na deštníky, obaly na oděvy (cestovní), obojky (psí -), obojky pro zvířata, oděvy (obaly na -) (cestovní), oděvy (obaly na -) (cestovní), ozdoby (kožené -) na nábytek, pásky (kožené -), pásky na nošení závesné kožené, pasy na nosení závesné kožené, peněženky, podbradníky kožené, popruhy kožené, popruhy pro nošení kojenců, postraňky (postroje), postroje pro zvířata, postroje pro zvířata, potahy kožené na nábytek, pouzdra (kožená -) na pružiny, pouzdra na deštníky, pouzdra na klíče, pouzdra na kreditní karty (peněženky), pouzdra na navštívenky, karty, průkazy (peněženky), pouzdra na vizitky, vizitkáře, rukojeti deštníků, rukojeti holí, ruksaky, ruksaky turistické, řemínky (kožené -), řemínky na brusle, sáčky (pytle) jako obaly (kožené -), sedátka (hole s -), semiš, kromě semiše na čištění, semiš, kromě semiše na čištění, schránky kožené nebo z kožené lepenky, schránky z vulkánfibru, síťky nákupní, slunečníky, splétané peněženky, sportovní tašky, tašky (nákupní -), tašky (náprsní -), tašky (sportovní), tašky cestovní, tašky cestovní (kožená galanterie), tašky na kolečkách, tašky na nošení dětí, tašky plážové, tašky, torby lovecké, torny, turistika (hole pro -), usně jako surovina nebo polotovar, vaky na děti, vaky na nošení dětí, výstroj vojenská (části) z kůže, zvířata (pokrývky pro -), zvířata (postroje pro -); (24) cestovní příkrývky, koupelnové textilie, s výjimkou oblečení, ložní pokrývky a příkrývky, ložní prádlo, lůžkové přehozy, lůžkoviny, nábytek (potahy na -) z textilních materiálů, obuv (textilie pro -), podložky na stůl pod sklenice, talíře (prostírání), podšívky textilní, podšívky textilní pro klobouky, podšívky textilní pro obuv, pogumované textilie, ne pro papírenské účely, pokrývky na stůl (běhouny na stůl), pokrývky polštářové ozdobné, polštáře (ochranné povlaky na -), portiéry (závěsy), potahy na matrace, potahy na nábytek (ze syntetických materiálů), potahy na nábytek z textilních materiálů, potahy na postele, potahy ochranné na nábytek, povlaky na nábytek, ze syntetických materiálů, povlaky na polštáře, povlaky na polštáře, povlaky na sklápěcí kryty toalet, povlečení (ložní prádlo) z papíru, prádlo ložní a stolní (pro domácnost), prádlo pro domácnost, prádlo vyšívané, praporec (ne z papíru), praporec, korouhve, praporky, s výjimkou papírových, prapory, s výjimkou papírových, prostěradla, povlečení, prostírání (podložky na stůl) pod sklenice, talíře, prostírání anglické, kromě papírového, přehoz vlněný, houně, pléd, přehozy na postele, přehozy na postele, přehozy na postele, přehozy na postele, přehozy na stůl, s výjimkou papírových, příkrývky a pokrývky ložní, příkrývky cestovní, příkrývky prošívané prachové nebo péřové, příkrývky včetně přehozů přes postele, ručníky látkové, ručníky látkové na obličej, síťové záclony, síťovina konopná

(bytová textilie), spací pytle (povlaky), sprchové závěsy z textilu nebo umělé hmoty, stolní pokrývky (ne z papíru), stolní ubrusy látkové, stolní ubrusy (ne z papíru), šitky textilní, taft, tapety textilní, toalety (povlaky na sklápěcí kryty -), tyl, ubrusy textilní pod talíře a další, ubrusy, s výjimkou papírových, úplet, utěrky na sklo, vlaječky (ne z papíru), záclonovina (etamin), záclony síťové, závěsy na dveřích, závěsy na stěnu (textilní -), závěsy textilní nebo plastové, značky textilní, žínky hygienické; (25) alby, bačkory, barety, boa (kožešinové límce), body (spodní prádlo), boty šněrovací, bryndáčky (ne z papíru), bundy sportovní, bundy sportovní s kapucí (s kožešinou nebo plyšovou vložkou), cylindry, čapky (přiléhavé), čelenky, čepce jeptišek, čepice, čepice (sprchovací -), čepice koupací, čepice se štítkem, dřeváky, gabardénové oděvy, galoše, holínky polovysoké, holínky vysoké, chrániče uší (proti chladu, jako pokrývka hlavy), kabátky krátké, kabáty (svrchní -), kalhotky, kalhotky dětské (oděvy), kalhoty, kalhoty jezdecké krátké, kamaše, kamaše (pásky ke -), kapesníčky do vrchní kapsy saka, kapuce, klapky na uši (proti chladu, jako pokrývka hlavy), klobouky, klobouky (papírové) (oděvy), kombinézy pracovní, konfekce, korzety (kombinace podvazkového pásu a podprsenky), korzety (prádlo), korzety (spodní prádlo), kostýmy (maškarí -), kostýmy, obleky, košile, košilová sedla, koupací pláště, kování na obuv, kožešinové stoly, kožešiny (oděvy), krátké kalhotové minisukně, kravaty, kůže (oděvy z napodobenin -), kůže (oděvy z -), legíny, límce (límečky), límce snímatelné, livrej, lyžařská obuv, lyžařské rukavice, manipuly (části mešních rouch), mantily, manžety, manžety (části oděvů), masky (na spaní), maškarí kostýmy, mitry (prelátské -), nánožníky (ne elektricky vyhříváné), náprsenky (části košile), noční kabátky, oblečení, obuv (kování na -), obuv (okolků pro -), obuv (protiskluzné pomůcky pro-), obuv (svršky), obuv gymnastická, obuv koupací, obuv plátěná, obuv plážová, obuv pro fotbal, obuv sportovní, oděv svrchní, oděvy (potítka pro -), oděvy koupací, oděvy nepromokavé, oděvy papírové, oděvy plážové, oděvy pletené, oděvy pro cyklisty, oděvy pro motoristy, oděvy tělocvičné, oděvy z kůže, oděvy z napodobenin kůže, oděvy, opasky, opasky na peníze (oděvy), pánské plavky, pantofle, papírové klobouky (oděvy), pásky ke kalhotám, pásky ke kamašim, paty u punčoch, plastróny (nevázané kravaty), pláště, pláště koupací, pláště pracovní, pláštěnky, pláštěnky dámské (peleríny), plavky, plavky dámské, plavky pánské, pletené zboží (stávkové zboží), podešve pro obuv, podešve vnitřní, podpatky, podpatky pro obuv, podprsenky, podprsenky, podrážky k obuvi, podrážky vnitřní, podšívky hotové konfekční (jako částí oděvů), podvazkové pásy, podvazky, podvazky k ponožkám, podvazky na punčochy, podvazky pánské, pokrývky hlavy, ponča, ponožky, potítka, prelátské mitry, protiskluzné pomůcky pro obuv, přehozy kolem ramen, převlečníky (kabáty), přezůvky přes boty, psí dečky (nízké kamaše), punčocháče (punčochové kalhoty), punčochy, punčochy (paty pro -), punčochy (pohlující pot), pytle na oděvy, pyžama, ramínka u dámského prádla, roucha mešní, ornáty, rukavice, rukavice (dámské dlouhé -), rukavice bez prstů, rukavice palcové, rukávničky, rybářské vesty, saka, sandály, sandály koupací, sáří (oděv indických žen), sarongy, sedlo u košil, slintáčky (ne z papíru), snímatelné límce, spodky (trenýrky), spodky pánské, spodní prádlo, spodní prádlo pohlující pot, spodničky, sportovní kšilt, sportovní tílka, sprchovací čepice, stávkové zboží (pletené), střevice domácí, střevice, sukně, svetry/pulovry, svetry silně vlněné, svetry, bundy sportovní (dresy), svrchní kabáty, svrchníky (kabáty), svršky (na obuv), šály, šály na krk (duté šály), šátky kolem krku, šátky, šatové sukně, šaty dámské, šerpy, šle, ramínka u dámského prádla, šněrovací boty, špičky pro obuv, špunty k fotbalové obuvi, špunty k fotbalové obuvi, stoly kožešinové, tílka, košilky, tógy, trepky, trička, turbany, úbor koupací, uniformy, vaky na oděvy, válenky, vesty, vložky hotové konfekční (jako součást oděvu), výbavička pro novorozence, zástěry, závoje, zimníky, živůtky, živůtky (krátké kabátky), župany.

(730) **Chabr Zdeněk**, Zd. Hanuše 508, Kladno, 27203, CZ

Bartůněk Jiří, Mostecká 3179, Kladno, 27201, CZ

(740) Zdeněk Chabr, Zd. Hanuše 508, Kladno, 27203

(210) **O-529771**

(220) 17.03.2016

(320) 17.03.2016

(511) 14, 18, 25

(540)



(510) (14) bižuterie; (18) kůže a její imitace, výrobky z těchto materiálů, a to kabelky, klíčenky (pouzdra na klíče), peněženky, kufrý, kožešiny; (25) oděvy, obuv, kožené oděvy a oděvy z imitace kůže.

(590) Barevná

(730) **Melzer Iveta**, Národní 2787/7a, Praha 5, 15800, CZ

(740) Advokátní kancelář CINK a partneři, s. r. o., Mgr. Ing. Pavel Cink, advokát, Sady 5. května 36, Plzeň, 30100

(210) **O-529825**

(220) 20.03.2016

(320) 20.03.2016

(511) 6, 37, 40

(540)



(510) (6) kovové konstrukce, kovové nosníky, kovové stožáry a sloupy, kovové lávky, kovová schodiště, kovové zábradlí, kovové potrubí a jeho součásti zařazené v této třídě, kovové nádrže, kovové vany (nikoliv koupací), kovové nádoby, kovové kontejnery, kovové závory, kovová vrata, dveře a okna, kovové okenní rámy a zárubně, kovové okenice, kovová kování, umělecké výrobky z kovů (nikoliv drahých a vzácných), zámečnické výrobky a obrobky, kovové odličky, kovové výlisky, výkovky, kovové svařence, kovové hutní materiály profilové, plechy, trouby, trubky, potrubní ohyby, příruby, potrubní lemy, spojovací materiál kovový, drobné strojní součásti kovové zařazené v této třídě, kovové komíny a jejich nástavce a jiné kovové součásti, kovové lehké stavby; (37) montáže, demontáže, opravy a údržba kovových konstrukcí, nosníků, stožárů, lávek, schodišť, zábradlí, závor, vrat, dveří a oken, jiné montážní práce, práce zámečnické opravárenského charakteru, drobné stavební a stavebně montážní práce, práce klempířské, práce zemní, práce natěračské, práce elektrikářské a elektromontážní, montáže, demontáže opravy a údržba jiných výrobků s konstrukcí z kovů nebo tvrdých plastů; (40) kovovýroba, práce zámečnické spojené s mechanickou změnou výrobků v jiné třídě neuvedené, práce svářečské, pájení kovů, obrábění kovů, obrábění plastů, lepení kovů a plastů, práce brusičské, práce kovářské, vázání lan, zpracování materiálů, a to ohýbání a rovnání kovových materiálů, dělení materiálů, povrchová úprava kovů, lisařské práce, nakládání s odpady a jejich zpracování a likvidace.

(730) **Metal lock s.r.o.**, Nádražní 557, Litvínov, Horní Litvínov, 43601, CZ

(740) ZEMAN - podkrušnohorská patentová a známková kancelář, Petr Zeman, patentový zástupce, Hradní 301, Loket, 35733

(210) **O-529864**
(220) 21.03.2016
(320) 21.03.2016
(511) 35, 41, 45
(540)



(510) (35) televizní reklama, rozhlasová reklama, poradenství v obchodní činnosti, personální poradenství; (41) výroba rozhlasových a televizních programů, televizní zábava, rozhlasová zábava, agentury (umělecké módní), filmová produkce, poskytování informací o možnostech zábavy, koučing (školení), korespondenční kurzy, plánování a organizace večírků, organizování soutěží krásy; (45) zprostředkovatelství (mediace), seznamovací služby, on-line služby sociálních sítí.

(590) Barevná
(730) **Němcová Katarína**, Hněvkovského 10, Praha 4, 14900, CZ
(740) Mgr. Jan Hart LL.M., advokát, Panská 7, Praha 1, 11000

(210) **O-529866**
(220) 22.03.2016
(320) 22.03.2016
(511) 29, 30, 43
(540)



(510) (29) ovoce a zelenina (nikoliv čerstvé), mléko, smetana, ořechy a výrobky z nich spadající do této třídy, občerstvení pro rauty spadající do této třídy; (30) cukr, kakao, káva, čokoláda, karamely a výrobky a nápoje z nich, med, led; (43) služby v oblasti stravování a podávání nápojů, catering (zásobování), gastronomické služby v rámci třídy 43, hostinská činnost.

(590) Barevná
(730) **POLÁRKA, spol.s.r.o.**, U Kamýku 284/11, Praha 4, 14200, CZ

(210) **O-529872**
(220) 22.03.2016
(320) 22.03.2016
(511) 35, 40, 43
(540)

TRÀNG AN Restaurant

(510) (35) předvádění zboží - vzorky (zboží); (40) potraviny (uzení -), potraviny (mražení -), potraviny a nápoje (konzervování -); (43) bary, bufety, restaurace, restaurace, samoobsluha, jídelna, kavárny, penziony, modelování potravin.

(730) **Vu Minh Tuan**, Brejččetlova 882/13, Praha 9, 19800, CZ

(210) **O-529873**
(220) 22.03.2016
(320) 22.03.2016
(511) 35, 40, 43
(540)



(510) (35) předvádění zboží - vzorky (zboží); (40) potraviny (uzení -), potraviny (mražení -), potraviny a nápoje (konzervování -); (43) bary, bufety, restaurace, restaurace, samoobsluha, jídelna, kavárny, penziony, modelování potravin.

(730) **Vu Minh Tuan**, Brejččetlova 882/13, Praha 9, 19800, CZ

(210) **O-529912**
(220) 23.03.2016
(320) 23.03.2016
(511) 25
(540)



(510) (25) alby, bačkory, barety, boa, boty šněrovací, bryndáčky (ne z papíru), bundy sportovní, cylindry, čelenky, čepce jeptišek, čepice, dřeváky, fotbalová obuv, gabardénové oděvy, galoše, holínky polovysoké, holínky vysoké, chrániče uší (proti chladu, jako pokrývka hlavy), kabátky krátké, vrchní kabáty, kalhotky, kalhoty, kamaše, pásky ke kalhotám, kapesníčky do vrchní kapsy saka, kapuce, kloboukové formy, klobouky, kombiné, kombinézy, kombinézy pracovní, konfekce, korzety (spodní prádlo), obleky, košile, košilová sedla, koupací pláště, kožešiny, krátké kalhotové

minisukně, kravaty, legíny, límce, livrej, lyžařské rukavice, manipuly (části mešních rouch), mantily, manžety, masky na spaní, náonožky (ne elektricky vyhřívané), náprsenky, oblečení, obuv, svrchní oděvy, potítka pro oděvy, nepromokavé oděvy, papírové oděvy, plážové oděvy, pletené oděvy, oděvy pro cyklisty, oděvy pro motoristy, oděvy tělocvičné, oděvy z kůže, oděvy z napodobenin kůže, opasky, plastróny, pláště, pláštěnky, peleríny, pletené zboží, podprsenky, podvazky, pokrývky hlavy, ponča, ponožky, prelátské mitry, přehozy kolem ramen, přezůvky přes boty, punčochové kalhoty, punčochy, punčochy pohlcující pot, pytle na oděvy, pyžama, ramínka u dámského prádla, sáří, sarongy, trenýrky, spodní prádlo, spodničky, sportovní kšiltky, sportovní tílka, střevice, sukně, pulovry, svetry silné vlněné, dresy, šály, šály na krk, šátky kolem krku, šatové sukně, šaty dámské, šerpy, košílky, tílka, tógy, trička, turbany, uniformy, válenky, vesty, výbavička pro novorozence, zástěry, závoje, živůtky, župany.

(730) **FOMI PRO s.r.o.**, Stochovská 684/64, Praha 6-Ruzyně, 16100, CZ

(740) Advokátní kancelář JUDr. Viktor Pak, JUDr. Viktor Pak, advokát, Francouzská 28, Praha, 12000

(210) **O-529928**

(220) 23.03.2016

(320) 23.03.2016

(511) 9, 16, 35, 36, 37, 38, 41, 42

(540)



(510) (9) multifunkční magnetické a čipové karty pro oblast bankovních a finančních služeb i pro obchodní síť, elektronické peněženky, magnetické karty a karty s pamětí nebo s mikroprocesorem, počítačové programy, elektronické operační a expertní systémy, včetně speciálních programů k ukládání, přenosu, výběru a kontrole dat i informací, nosiče informací a edice uživatelských i odborných informací šířených na veškerých paměťových médiích spadajících do této třídy, nosiče digitálních podpisů k identifikaci odesílatele, elektronické reklamní, inzertní, propagační, uživatelské a instruktážní materiály na nosičích dat, databázové produkty; (16) reklamní tabule z papíru nebo z lepenky, plakáty, papírové vlaječky, tištěné reklamní, propagační a inzertní materiály, katalogy, periodické i neperiodické tiskoviny, papír, psací potřeby, obaly a obalový materiál spadající do této třídy, cenné papíry (tiskoviny), kancelářský papír (papírnické zboží), tiskoviny, polygrafické výrobky spadající do této třídy; (35) televizní a rozhlasová reklama, pořádání komerčních výstav, marketing, obchodní management, obchodní informační servis, propagační, reklamní a inzertní činnost prostřednictvím jakéhokoliv média, prostřednictvím telefonní, datové nebo informační sítě, pomoc při řízení zahraničně-obchodní činnosti, administrativní služby, automatizované zpracování dat a informací v oborech bankovníctví, peněžnictví i v oblasti ochrany finančních prostředků k nemovitostem, k bytům a nebytovým prostorům, zprostředkovatelské služby v oblasti vydávání reklamních tiskovin; (36) bankovní a peněžní služby spojené s poskytnutím nadstandardních investičních instrumentů a finančních produktů, bankovní, finanční a makléřské služby, peněžní služby a obchodování s cizími měnami, přijímání peněžních prostředků od třetích osob do správy ve formě vkladů, vkladové operace, včetně poskytování záruk, operace a služby v oblasti bezhotovostního platebního styku - clearing, uzavírání úvěrových smluv a úvěrový obrat, finanční sponzorování a leasing, vydávání zástavních listů i dluhopisů a související zástavní operace, finanční operace a služby finančního managementu, úvěrové obchody a produkty, včetně souvisejících služeb v rámci této třídy, poskytované rovněž on-line, poskytování speciálních úvěrů využívající zástavu nemovitosti, kombinací se stavebním spořením, s odloženou splátkou jistiny, s investicí do hypotečních zástavních listů, se zabezpečením movitého i nemovitého majetku, se zabezpečením schopností splácení úvěru a nebo s jinými investičními instrumenty, úvěry s podporou jejich bezproblémového splácení, finanční analýzy, veškeré

služby poskytované v souvislosti s vyhledáváním vhodných úvěrových zdrojů a poskytováním úvěrů, výkon funkce depozitáře majetku firem, kapitálové investice a obchody, správa kapitálových vkladů, finanční expertízy, služby týkající se vyhodnocení, odhadů a posudků v oblasti bytů, nemovitostí a nebytových prostor, konzultační a poradenské služby v celé oblasti financí, bydlení, úvěrů a schopnosti jejich splácení, komplexní služby bankovních a finančních produktů, poskytování finančních služeb na výstavách a veletrzích v oblasti bankovníctví i nemovitostí, finanční sponzorování, leasing a půjčky, pojištění a zprostředkování pojištění, činnost osobních hypotečních poradců, poskytované rovněž on-line, nepřetržitý peněžní i úvěrový informační servis a úvěrové peněžní doplňkové služby poskytované on-line; (37) služby developerů (služby spojené se stavební činností) v oblasti výstavby bytů, nemovitostí a nebytových staveb; (38) šíření informací v oblasti nemovitostí, bydlení, spoření, poskytování úvěrů a státního příspěvku, šíření finančních a bankovních informací i záznamů v elektronické podobě, šíření elektronických tiskovin, vše prostřednictvím počítačové sítě, satelitů, Internetu a jiných telekomunikačních sítí a všech dostupných médií, šíření elektronických tiskovin v rámci této třídy, poskytování přístupu a pronajímání přístupového času k počítačovým sítím; (41) lektorská činnost, výchova a vzdělávání, zprostředkovatelské služby v oblasti vydávání uživatelských tiskovin; (42) tvorba a správa webových stránek, provozování webové stránky www.sousedecz, programování počítačové, počítačové systémy (tvorba), služby v oblasti kódování a dekódování zabezpečovacích systémů, služby techniků (vyhodnocení, odhady, posudky v oblasti bytů, nemovitostí a nebytových prostor), tvorba automatizovaných konfiguračních skriptů.

(730) **Hypoteční banka, a.s.**, Radlická 333/150, Praha 5, 15057, CZ

(740) MIRA Patentová a známková kancelář, Blanka Fišerová, V Kapslovně 11, Praha 3 - Žižkov, 13000

(210) **O-529949**

(220) 24.03.2016

(320) 24.03.2016

(511) 35, 38, 41

(540)



(510) (35) reklamní, marketingové a propagační služby, poskytování prostor, času a médií pro reklamu, reklama v periodikách, brožurách a novinách; (38) přístup k obsahu Internetu, k internetovým stránkám a portálům, počítačová komunikace a přístup k Internetu; (41) vydavatelská činnost a zpravodajství, nakladatelské služby, vydávání periodik, vydávání časopisů, vydávání elektronických časopisů, vydávání webových časopisů.

(590) Barevná

(730) **ROCK & all s.r.o.**, U Pekařky 740/7, Praha, 18000, CZ

(740) Mgr. Štěpán Poulík, Říčanská 1984/5, Praha 10, 10100

(210) **O-529955**
(220) 24.03.2016
(320) 24.03.2016
(511) 5, 41, 44
(540)



(510) (5) homeopatické léky, homeopatické doplňky, potravní doplňky, léčiva a veterinární přípravky a výrobky, bylinné léky; (41) vyučování o zdraví, vzdělávání vztahující se ke zdraví, výuka v oblasti homeopatie, semináře, vedení vzdělávacích seminářů vztahujících se k lékařskému oboru, organizování seminářů, pracovních skupin, výzkumných skupin a setkání v oboru medicíny (školení); (44) poskytování informací o zdraví, poradenské služby týkající se zdraví, služby a péče o duševní zdraví, homeopatické klinické služby, lékařské informace, poskytování informací o kojení, pomoc jednotlivcům při odvykání kouření, léčba pro odvykání kouření, terapeutické služby, zdravotní péče v oblasti homeopatie.

(590) Barevná
(730) **Homeopatická lékařská asociace, z.s.**, Národní 339/11, Praha, 11000, CZ
(740) Mgr. Radovan Hrubý, Petřská 1136/12, Praha 1, 11000

(210) **O-529962**
(220) 24.03.2016
(320) 24.03.2016
(511) 35, 36, 45
(540)



(510) (35) reklamní, inzertní a propagační činnost, administrativní služby, analýzy nákladů, dražby, obchodní informace, obchodní management a podnikové poradenství, poradenství v obchodní činnosti, pomoc při řízení obchodní činnosti, oceňování obchodních podniků, účetní služby a poradenství, prodej informačních systémů, zejména v oblasti financí; (36) finanční, úvěrové a pojišťovací služby, realitní činnost, správa nemovitostí, pronájem nemovitostí, půjčky, úvěry, leasingové služby, poradenská činnost v oblasti financí, půjček, investic a pojištění, poradenská činnost v oblasti konsolidace pohledávek, správa a vymáhání pohledávek, daňové a auditorské služby a poradenství v rámci třídy, finanční analýzy, poradenství v oblasti pohledávek, oddlužení a insolvence, obchodování s pohledávkami, odkup pohledávek; (45) právní služby.

(730) **Režnický Peter Ing.**, Volavkova 1743/5, Praha 6, 16200, CZ
(740) Chytilová & spol., patentová kancelář, s.r.o., Mgr. Michaela Chytilová, Na Poříčí 1041/12, Praha 1 - Nové Město, 11000

(210) **O-530028**
(220) 30.03.2016
(320) 30.03.2016
(511) 1, 5, 7, 11, 19, 21, 31, 35, 41, 42
(540)



(510) (1) chemické výrobky pro akvarijní vodu (jiné než farmaceutické), chemické výrobky na úpravu vody v akváriích, rostlinné substráty pro akvarijní rostliny; (5) antiacidní přípravky na úpravu vody pro akvaristiku v rámci této třídy; (7) vzduchová čerpadla pro akvária; (11) svítidla pro bytová akvária, akvarijní osvětlení, akvarijní filtry, akvarijní lampy, akvarijní ohřivače, chladiče pro akvária, zařízení na čištění mořské vody pro akvária, zařízení k filtrování vody do akvárií, filtrační média pro akvária, vzduchovací kameny do akvárií, lávové kameny do akvárií, vzduchotechnika pro akvária; (19) písek pro akvária, štěrk pro akvária; (21) akvária, kulatá akvária, bytová akvária, akvária pokojová, akvária bytová, kryty na akvária, poklapy pro bytová akvária, zařízení pro akvária do interiérů, stojany na domácí akvária, akvarijní nábytek; (31) akvarijní ryby, živí akvarijní vodní živočichové, akvarijní bezobratlí vodní živočichové, krmivo pro akvarijní ryby, výživa pro akvarijní ryby, rostliny pro akvária; (35) velkoobchodní a maloobchodní činnost s výrobky ve třídách 1, 5, 7, 9, 11, 19, 21, 31, reklama, reklamní činnost, reklama online, marketingová činnost, zprostředkovatelská obchodní činnost se zaměřením na výrobky ve třídách 1, 5, 7, 9, 11, 19, 21, 31, inzertní a propagační služby prostřednictvím Internetu se zaměřením na výrobky a služby uvedené ve třídách 1, 5, 7, 9, 11, 19, 21, 31, 41 a 42; (41) vydávání odborné literatury v oblasti akvaristiky; (42) design akvárií, projektování akvárií.

(590) Barevná
(730) **Jančula Daniel Mgr., Ph.D.**, Strnadova 2375/7, Brno - Líšeň, 62800, CZ
Kolářek Tomáš, Rekreační 21, Letovice, 67961, CZ
(740) Jansa, Mokřý, Otevřel & partneři s.r.o., Mgr. et Mgr. Petr Mališ, Sokola Tůmy 743/16, Ostrava - Mariánské hory, 70900

(210) **O-530123**
(220) 01.04.2016
(320) 01.04.2016
(511) 5, 29, 30, 32
(540)

NUTRIDAY

(510) (5) potravinové doplňky ne pro lékařské účely a obsahující látky živočišného původu, přípravky zvláštní výživy (doplňky stravy) pro sportovce nebo osoby s vysokým energetickým výdejem, výživné přípravky (doplňky stravy) pro denní doplnění stravy, která se skládá hlavně z mléka v prášku nebo ze živočišných nebo zeleninových proteinů, také s přidávkou vitamínů nebo minerálů nebo stopových prvků nebo cukru, želatinové výrobky a přípravky pro výživu (doplňky stravy), proteinové výrobky a přípravky pro výživu (doplňky stravy); (29) protein pro lidskou spotřebu, jedlá želatina, tuky jedlé, oleje jedlé, extrakty z chaluh jako výživa, mléko, mléčné výrobky, jogurty, konzervované, sušené, vařené nebo nakládané ovoce nebo zelenina, polévky, vývary, bujóny; (30) výrobky z obilovin, cereálie, cereální tyčinky, celozrnné cereální sušenky, kukuřičné, ovesné a pšeničné vločky, müsli, pečivo, jemné pečivo, trvanlivé pečivo sladké i slané, cukrářské výrobky s výjimkou dortů a koláčů, náplně, kakaové, čokoládové, kávové a ovocné náplně, krémy a polevy, pekařské výrobky s výjimkou dortů a koláčů, chléb, obilniny připravené k osobní konzumaci, mouka a přípravky z obilnin, pekařské suroviny, pekařské přísady, pekařské pomocné prostředky, aromata a esence, káva, čaj, kakao; (32) piva všeho druhu, včetně piva nealkoholického, minerální vody, šumivé a jiné nealkoholické nápoje všeho druhu, zeleninové šťávy, nealkoholické nápoje obohacené vitamíny nebo minerály, iontové a energetické nápoje nealkoholické, proteinové nealkoholické nápoje, nealkoholické nápoje dietní, nápoje želatinové, míchané nealkoholické nápoje, instantní nápoje a směsi pro

přípravu nápojů, sirupy, ovocné šťávy, ovocné koncentráty, nápoje a koktejly nealkoholické, mošty.

- (730) **Kubík Zdeněk**, Na Vrstvách 216/22, Praha 4, 14000, CZ
Kovačová Dana, I. Olbrachta 761, Kralupy nad Vltavou, Lobeček, 27801, CZ
(740) BOHEMIA PATENT, Ing. Jana Vanděliková, Vodičkova 791/41, Praha 1 - Nové Město, 11000

- (210) **O-530133**
(220) 01.04.2016
(320) 01.04.2016
(511) 32, 33, 35, 43
(540)



- (510) (32) pivo, likéry, pivní mladinka, koktejly na bázi piva; (33) rum, likéry, nápoje (alkoholické), víno, vodka, whisky, gin; (35) propagační činnost, reklama, obchodní činnost v oblasti výrobků ve tř. 32 a 33; (43) restaurace.

- (730) **Tukhkanen Svetlana**, Albatrosova 312, Zdiměřice, 25242, CZ
(740) Dmitry Zavolokov, Albatrosova 312, Zdiměřice, 25242

- (210) **O-530275**
(220) 11.04.2016
(320) 11.04.2016
(511) 29, 35, 43
(540)



- (510) (29) maso, ryby, drůbež a zvěřina, masové výtahy, zavařované, mražené, sušené a vařené ovoce a zelenina, želé, džemy, vejce, mléko a mléčné výrobky, oleje a tuky jedlé, hotová jídla, hotové saláty, zavařeniny, nakládaná zelenina, mléčné výrobky, tofu, hotové výrobky vyrobené zcela nebo hlavně z výše uvedeného; (35) propagační činnost, reklama, pomoc při řízení obchodní činnosti, obchodní administrativa, kancelářské práce, provoz věrnostních a pobídkových programů a dohled nad nimi, reklamní služby poskytované přes internet, produkce televizních a rozhlasových reklam, poskytování obchodních informací, maloobchodní služby zaměřené na výrobky, jako jsou papír, lepenka, tiskárenské výrobky, potřeby pro knižní vazby, fotografie, papírenské zboží, lepidla pro domácnost nebo kuchyň, materiál pro umělce, štětce, psací stroje a kancelářské potřeby (vyjímaje nábytek), učební a vyučovací pomůcky (s výjimkou přístrojů), plastické obaly (nezařazené do jiných tříd), tiskařské typy, štočky, kuchařky, karty s recepty, kalendáře, papírenské zboží, učební a vyučovací pomůcky, záložky do knih, plakáty, obrazy, karty, obtisky, nálepky, nádoby, obaly a obalový materiál, těžítka, podložky pod nádobí, kapesníky, papírové kapesníky, tkaniny a ručníky, lístky, odznaky, poukazy, objednávkové, osvědčení, pasy a kupony, výrobky z kůže nebo imitace kůže, malé kožené zboží, zavazadla, tašky, pouzdra, diplomatické kufříky, aktovky (kožená galanterie), kufry, cestovní kufry, cestovní tašky, cestovní brašny, objemné kabely, kabelky, brašny přes rameno, brašny pro volný čas, ruksaky, batohy, školní aktovky, brašny, sportovní tašky, dámské kabely, nákupní tašky, tašky na oděvy, tašky na boty, plážové

tašky, tašky, které se připevňují k tělu, ledvinky (tašky k upnutí kolem pasu), váčky, peněženky, náprsní tašky, dokladovky, pouzdra na karty, pouzdra na průkazky a cestovní pasy, přívěšky ke klíčům, klíčenky, visačky na zavazadla a podložky pod nádobí, deštníky, oděvy, obuv, kloboučnické zboží, maso, ryby, drůbež a zvěřina, masové výtahy, ovoce a zelenina konzervované, zmražené, sušené a zavařené, želé, džemy, kompoty, vejce, mléko a mléčné výrobky, jedlé oleje a tuky, hotová jídla, hotové saláty, zavařeniny, nakládaná zelenina, mlékařské výrobky, hotové výrobky vyrobené zcela nebo převážně z čokoliv výše uvedeného, káva, kakao, cukr, rýže, tapioka, ságo, kávové náhražky, mouka a přípravky z obilnin, chléb, pečivo a cukrovinky, zmrzlina, med, melasový sirup, droždí, prášky do těsta, sůl, hořčice, ocet, nálevy (k ochucení), koření, led pro osvěžení, rýžové výrobky a výrobky s nudlemi, polévky s nudlemi, mouka a přípravky z obilnin, chléb, pečivo, nálevy (k ochucení), lehká jídla, sendviče a bagety, hotová jídla, sója, sójové výrobky, tofu, čaj a jiné odvary, nakládaná zelenina a omáčky, ledová káva, hotový čaj a kávové nápoje, hotové výrobky vyrobené zcela nebo převážně z čokoliv výše uvedeného, piva, minerální vody, šumivé nápoje a jiné nealkoholické nápoje, ovocné nápoje a šťávy, sirupy a jiné přípravky k zhotování nápojů, hotové výrobky vyrobené zcela nebo převážně z čokoliv výše uvedeného, alkoholické nápoje (s výjimkou pív); (43) služby zajišťující stravování a nápoje, dočasné ubytování, provozování restaurace, restaurační činnost, provozování rychlého občerstvení, samoobslužné restaurace, catering.

- (590) Barevná
(730) **Kenh Viet s.r.o. Mai Qui Tuy**, U Leskavy 745/12, Brno, 625000, CZ

- (210) **O-530322**
(220) 08.04.2016
(320) 08.04.2016
(511) 11, 37
(540)



- (510) (11) vysoušecí zařízení, vytápěcí tělesa, přístroje pro vysoušení staveb, součástí veškerého výše uvedeného zboží, zahrnuté do třídy 11; (37) izolování proti vlhkosti, odvlhčování a/nebo vysoušení staveb, odvlhčování budov, impregnace a odvodňování staveb a částí staveb, opravy přístrojů pro odvlhčování, sanace škod způsobených vlhkostí, restaurační práce na stavbách.

- (590) Barevná
(730) **SANO Company s.r.o.**, V Hliníkách 1377, Chrudim, 53701, CZ
(740) Matěj Košťál, Rokitanského 169, Hradec Králové, 50003

- (210) **O-530332**
(220) 11.04.2016
(320) 11.04.2016
(511) 9, 25, 41
(540)

SYMPHONITY

- (510) (9) zvukové a audiovizuální nahrávky včetně jejich rozmnoženin na nosičích všeho druhu (CD, DVD, stahovatelné zvukové a video soubory); (25) oděvy, obuv, trička, pokrývky hlavy; (41) hudební skupina (zábava), koncerty hudební skupiny, organizování a zajištění představení a koncertů hudební skupiny.
(730) **Křivák Libor**, Palirenská 492/44, Brno - Medlánky, 62100, CZ

(210) **O-530348**
(220) 11.04.2016
(320) 11.04.2016
(511) 35, 38, 41, 42
(540)

Prima run

(510) (35) služby reklamních a propagačních kanceláří, marketing, propagace a reklama potravinářského zboží a gastronomických služeb, organizace spotřebitelských soutěží reklamního charakteru zaměřených zejména na podporu prodeje, vyhlášení výsledků soutěží reklamního charakteru zaměřených zejména na podporu prodeje, organizace spotřebitelských soutěží v rámci této třídy, spotřebitelská anketa, propagace výherce soutěže či ankety, reklamní, inzertní a propagační činnost, marketing, poskytování informací komerčního nebo reklamního charakteru, multimediálních informací komerčního charakteru, on-line inzerce, pronájem reklamních a komerčních informačních míst v rámci třídy, činnost reklamní agentury, činnost ekonomických a/nebo organizačních poradců, zprostředkování v obchodních vztazích, automatizované zpracování dat, pomoc při provozování obchodů a obchodních činnosti průmyslového nebo obchodního podniku, služby, které zahrnují záznam, přepis, vypracování, kompilaci, přenášení nebo systemizaci písemných či datových či elektronických sdělení a záznamů, jakož i využívání nebo kompilaci matematických a statistických údajů, organizační zabezpečování televizního vysílání, shromažďování zboží ve prospěch ostatních (s výjimkou přepravy tohoto zboží) tak, aby si zákazníci mohli toto zboží pohodlně prohlédnout a nakoupit (prostřednictvím maloobchodu, velkoobchodu, objednávkových katalogů nebo elektronických médií), výstavní činnost komerční; (38) telekomunikace, elektronická pošta, služby elektronických nástěnek (telekomunikační služby), informační kanceláře, vysílání kabelové televize, služby dálkových konferencí, počítačová komunikace, posílání zpráv, poskytování internetových diskusních fór, pronájem přístrojů pro přenos zpráv, pronájem přístupového času ke globálním počítačovým sítím, pronájem zařízení pro přenos informací, přenášení televizního signálu pomocí satelitních družic, přenos zpráv a obrazových informací pomocí počítače, půjčování telekomunikačních zařízení, teleshoppingové služby (poskytování televizních kanálů pro teleshoppingové služby), televizní vysílání, digitální vysílání, televizní vysílání zábavných, vzdělávacích, výchovných, soutěžních, diskusních a informačních pořadů, šíření elektronických časopisů, informací, elektronických periodik, knih v elektronické podobě, audio nebo audiovizuálních děl prostřednictvím informační nebo datové nebo elektronické nebo komunikační nebo telekomunikační nebo počítačové sítě, zejména internetu, pomocí satelitů a jiných sítí, informační služby na internetu související s televizním vysíláním, služby na internetu související s televizním vysíláním, přenos dat (obrázků, fotografií, 3d aplikací) prostřednictvím globální počítačové sítě; (41) nakladatelství a vydavatelství, ediční činnost, publikační činnost, nahrávání nosičů zvukových nebo obrazových zvukových, služby v oblasti digitálního zpracování obrazu, elektronické publikování (dtp), služby v oblasti estrád, tv produkce, tvorba a výroba televizních a audiovizuálních programů, obrazové zpravodajství, filmová produkce, jiná než reklamní, filmová studia, filmová tvorba, filmové projekce, půjčování filmů, fotografování, informace o možnostech zábavy, informace o výchově a vzdělávání, výchovně zábavné klubové služby, vydávání knih, služby nahrávacího studia, nahrávání videopásek, organizace společenských a kulturních akcí, organizace, provozování a provádění her a soutěží i veřejných, organizování vzdělávacích nebo zábavných soutěží, výstavní činnost v oblasti kultury nebo zábavy nebo výchovy nebo vzdělávání, plánování a organizování večírků, poskytování on-line elektronických publikací (bez možnosti stažení), pronájem audio nahrávek, pronájem dekorací, pronájem kinematografických filmů, provozování her on-line (z počítačové sítě), výroba divadelních nebo jiných představení, půjčování videopásek, psaní scénářů, organizování a vedení seminářů, reportérské služby, televizní zábava, opatřování titulky, výuka, vydávání elektronických knih a časopisů on-line, zveřejňování a vydávání textů, s

výjimkou reklamních nebo náborových, výroba videofilmů, pronájem zvukového nahrávacího zařízení, živé představení, organizování živých vystoupení, čtenářská anketa, divácká anketa; (42) hosting prostoru pro webové stránky, hosting portálu na internetu, hosting on-line platformy pro nahrávání, návrhy, strukturování a programování či jiné vytváření a instalace, údržba a správa internetových portálů a serveru a internetových či intranetových počítačových stránek a nástěnek a internetových či intranetových aplikací, návrhy, strukturování a programování či jiné vytváření a instalace a údržba počítačových programů a počítačových systémů a databází a databázových systémů, výzkum a vývoj a tvorba systémů pro elektronické obchodování včetně příslušného software a hardware, tvorba software, programování internetových databázových systémů, programování multimediálních aplikací, tvorba interaktivních a grafických programů, tvorba multimediálních dokumentů, prezentací, aplikací a katalogů, konstrukce www prezentací, softwarové řešení www serverů, návrh www stránek, tvorba počítačové animace a vizualizace, poskytování vyhledávačů pro internet, převod (konverze) počítačových programů, dat či jiných údajů v elektronické podobě z různých formátů do jiných formátů (ne fyzický), převod (konverze) dokumentů, dat či jiných údajů z fyzických médií na elektronická média.

(730) **FTV Prima, spol. s r.o.**, Na Žertvách 132/24, Praha 8 - Libeň, 18000, CZ

(210) **O-530355**
(220) 12.04.2016
(320) 12.04.2016
(511) 16, 28, 41
(540)

TUNE COEDU SYSTEM

(510) (16) učební a výukové pomůcky s výjimkou přístrojů, učební materiály (s výjimkou přístrojů); (28) hry rozvíjející dovednosti a akční hry; (41) vyučování, vzdělávání, pořádání školicích kurzů zaměřených na osobní rozvoj, předškolní vzdělávání, školní kurzy zaměřené na pomoc při studiu, středoškolské vzdělávání, univerzitní vzdělávání, vzdělávání dospělých, zajišťování školení a vzdělávání, výukové služby zaměřené na pedagogické techniky, školení v oblasti vzdělávání, vydávání vzdělávacích materiálů, půjčování vzdělávacích materiálů, pronájem vzdělávacích materiálů, pronájem didaktických přístrojů.

(730) **Zábavné učení s.r.o.**, Mariánské náměstí 14, Uherský Brod, 68801, CZ
(740) Ing. Libor Markes, Grohova 54, Brno, 60200

(210) **O-530361**
(220) 12.04.2016
(320) 12.04.2016
(511) 29, 35, 43
(540)



(510) (29) maso, ryby, drůbež a zvěřina, hovězí maso, vepřové maso, telecí maso, jehněčí maso, koňské maso, maso z divoké zvěře, kuřecí maso, krutí maso, kachní maso, husí maso, pštrosí maso, králičí maso, burgery, smažené potraviny obalované v těstíčku, ryby mořské a sladkovodní, mořské plody a výrobky z mořských plodů, výrobky masné a uzenářské, masové výtahy konzervované, polotovary z masa, masné speciality, potraviny v konzervách, hotová jídla a polotovary v konzervách na bázi masa, drůbeže, ryb a zeleniny, mražené masné výrobky, polévky, bujón, vývar, droby, vnitřnosti, dršťky, huspeniny, játra, játrová paštika, masné pomazánky, slanina, šunka, jedlé tuhy, jelito, krvavá tláčenka, klobásy, salámy, párky, mražené a sušené ovoce a zelenina, olivový olej, řepkový olej, máslový olej, mléčné výrobky, jako mražené smetanové krémy i s rostlinným tukem, jogurtové, s přídavkem ovoce, ovocné krémy mražené samostatně, ovocné dřeně; (35) inzertní, reklamní a propagační činnost,

uskutečněná prostřednictvím jakýchkoliv médií, marketing, informační servis a poradenské služby v oblasti obchodu, obchodní management a obchodní administrativa, prezentace akcí pro reklamní a provozní účely, podpora prodeje, řídicí a administrativní služby, pronájem prodejních pultů, pomoc při řízení obchodní činnosti, zaslání katalogů, objednávky zboží, maloobchodní, velkoobchodní a elektronický prodej potravin, zejména masa a masných výrobků a hotových jídel, zprostředkování v oblasti nákupu a prodeje potravin a potravinářských surovin, poskytování obchodních informací, průzkumy trhu, předvádění výrobků, organizování a pořádání prodejních a reklamních akcí, automatizované i ruční zpracování dat; (43) zásobování, catering, stravovací služby, zprostředkování stravování, hostinská činnost, bufety, jídelny, jídelny (závodní -), restaurace, restaurace (samoobslužné -).

(590) Barevná

(730) METIMPEX s.r.o., K Hrnčírům 31, Praha 4 - Šeberov, 14900, CZ

(740) JUDr. Tomáš Lejček MBA, Slezská 169/10, Praha 2, 12000

(210) O-530362

(220) 12.04.2016

(320) 12.04.2016

(511) 29, 35, 43

(540)



(510) (29) maso, ryby, drůbež a zvěřina, hovězí maso, vepřové maso, telecí maso, jehněčí maso, koňské maso, maso z divoké zvěře, kuřecí maso, krůtí maso, kachní maso, husí maso, pštrosí maso, králičí maso, burgery, smažené potraviny obalované v těstíčku, ryby mořské a sladkovodní, mořské plody a výrobky z mořských plodů, výrobky masné a uzenářské, masové výtažky konzervované, polotovary z masa, masné speciality, potraviny v konzervách, hotová jídla a polotovary v konzervách na bázi masa, drůbeže, ryb a zeleniny, mražené masné výrobky, polévky, bujón, vývar, droby, vnitřnosti, dršťky, huspeniny, játra, játrová paštika, masné pomazánky, slanina, šunka, jedlé tuky, jelito, krvavá tlačěnka, klobásy, salámy, párky, mražené a sušené ovoce a zelenina, olivový olej, řepkový olej, máslový olej, mléčné výrobky, jako mražené smetanové krémy i s rostlinným tukem, jogurtové, s přídavkem ovoce, ovocné krémy mražené samostatně, ovocné dřeně; (35) inzertní, reklamní a propagační činnost, uskutečněná prostřednictvím jakýchkoliv médií, marketing, informační servis a poradenské služby v oblasti obchodu, obchodní management a obchodní administrativa, prezentace akcí pro reklamní a provozní účely, podpora prodeje, řídicí a administrativní služby, pronájem prodejních pultů, pomoc při řízení obchodní činnosti, zaslání katalogů, objednávky zboží, maloobchodní, velkoobchodní a elektronický prodej potravin, zejména masa a masných výrobků a hotových jídel, zprostředkování v oblasti nákupu a prodeje potravin a potravinářských surovin, poskytování obchodních informací, průzkumy trhu, předvádění výrobků, organizování a pořádání prodejních a reklamních akcí, automatizované i ruční zpracování dat; (43) zásobování, catering, stravovací služby, zprostředkování stravování, hostinská činnost, bufety, jídelny, jídelny (závodní -), restaurace, restaurace (samoobslužné -).

(590) Barevná

(730) METIMPEX s.r.o., K Hrnčírům 31, Praha 4 - Šeberov, 14900, CZ

(740) JUDr. Tomáš Lejček MBA, Slezská 169/10, Praha 2, 12000

(210) O-530521

(220) 19.04.2016

(320) 19.04.2016

(511) 35, 36, 37, 41

(540)



(510) (35) aktualizování reklamních materiálů, design reklamních materiálů, komerční informační kanceláře, prezentace výrobků v komunikačních médiích pro účely maloobchodu, marketing, obchodní reklama (pro třetí osoby), poskytování obchodních informací prostřednictvím webových stránek, pronájem reklamních ploch, reklama, reklama placená kliknutím, rozšiřování reklamních materiálů zákazníkům (letáky, prospekty, tisky, vzorky); (36) nemovitosti (zprostředkování), pronájem nemovitostí, správa nemovitostí, zajištění financování stavebních projektů; (37) informace (stavební), stavebnictví, stavitelství; (41) rekreace (služby pro oddech).

(590) Barevná

(730) J&T INVESTIČNÍ SPOLEČNOST, a.s., Pobřežní 297/14, Praha - Karlín, 18600, CZ

(740) JUDr. Matěj Brož, Poděbradova 1243/7, Ostrava, 70200

(210) O-530542

(220) 20.04.2016

(320) 20.04.2016

(511) 3, 5, 16, 25, 29, 30, 35, 41, 44

(540)

Viveka Ayurveda

(510) (3) kosmetika, kosmetické přípravky, parfumerie, přípravky pro osobní hygienu, hygienické přípravky jako toaletní potřeby, vonné oleje a aromatické výtažky, éterické oleje, čistící prostředky a vonné přípravky, přípravky pro ústní hygienu, přípravky na vlasy; (5) bylinné, ajurvedické a léčivé přípravky, sirupy a doplňky výživy, tablety a léčiva, potravní doplňky a dietetické přípravky, vitamíny, bylinné léky, bylinné přípravky pro léčebné účely, bylinné čaje pro léčebné účely; (16) tiskoviny a publikace, tiskoviny a publikace vztahující se ke zdraví, principům ajurvedy, principům jógy, ajurvedským masážím, zdravotní péči a ajurvedské léčbě, papír a papírenské zboží; (25) oděvy pánské, dámské, dětské, oděvy určené pro sport a volný čas, oděvní doplňky, a to šály, šátky, pokrývky hlavy, rukavice, čelenky, opasky, šle, osobní spodní prádlo, plavky, ponožky, podkolenky, pyžama, župany, vaky na oděvy, veškerá obuv v rámci této třídy, kloboučnické zboží; (29) maso a masné výrobky, ryby, plody moře a měkkýši, mléčné výrobky a jejich náhražky, oleje a tuky, zpracované ovoce, houby a zelenina (včetně ořechů a luštěnin); (30) káva, čaj, kakao a jejich náhražky, bylinné čaje (neléčivé) a byliny, led, zmrzliny, mražené jogurty a sorbety, cukr, přírodní sladidla, sladké polevy a náplně, výrobky z včelích produktů, sirupy a melasa, mouka a přípravky vyrobené z obilnin, pekárenské výrobky, cukrovinky, čokoláda a zákusky, cereální tyčinky a energetické tyčinky, soli, chuťové přísady, ochucovačla a koření, zpracované obilí, škrob a produkty z nich vyrobené, pečící přípravky a droždí; (35) velkoobchodní a maloobchodní prodej zboží, které je uvedeno výše ve třídách 3, 5, 16, 25, 29 a 30, zprostředkovatelská činnost v oblasti obchodu a služeb k obchodním účelům, týkající se výrobků uvedených výše ve třídách 3, 5, 16, 25, 29 a 30, obchodní nebo podnikatelské informace, předvádění zboží, provádění obchodních operací, pomoc při řízení obchodní činnosti, reklama, reklama (on-line) na počítačové komunikační síti, on-line inzerce, poskytování obchodních informací a obchodních služeb pomocí internetu, zprostředkování internetového obchodu v oblasti výrobků uvedených výše ve třídách 3, 5, 16, 25, 29 a 30, komerční využití internetu v oblastech komerčních internetových médií a vyhledávacích služeb v oblasti výrobků uvedených ve třídách 3, 5, 16, 25, 29 a 30, výstavy a veletrhy pro komerční účely, propagace prodeje (pro ostatní), propagace (ukázka) zboží, propagační korespondence, propagační materiál (šíření), propagační publikace (šíření), inzerce, distribuce vzorků, obchodní administrativa;

(41) výchova a vzdělávání, školení, zábava, sportovní a kulturní činnosti, sportovní a tělovýchovná činnost v oboru jógy, vyučování a poskytování informací o teoretických a praktických znalostech, praktikách a naukách jógy za účelem uchování a zlepšení zdraví, kurzy a pracovní setkání, semináře, organizace výstav a obchodních veletrhů pro kulturní a vzdělávací účely, zapůjčení a distribuce knih a periodiky, vydavatelská činnost a zpravodajství, překladatelské a tlumočnické služby; (44) poskytování péče kosmetické, hygienické, regenerační a rekondiční péče v rámci této třídy, služby salónu krásy, jako masáže, fyzioterapie, solária, kadeřnictví, manikúra, pedikúra, péče o tělo (kosmetické služby), masáže všeho druhu, provádění ayurvédských procedur, služby zdravotní péče.

(730) **ROSH a.s.**, Čestmírova 217/22, Praha 4 Nusle, 14000, CZ

(740) Ing. Pavel Nádvořník s.r.o., Sokola Tůmy 1099/1, Ostrava - Mariánské Hory, 70900

(210) **O-530598**

(220) 22.04.2016

(320) 22.04.2016

(511) 1, 2, 4, 6, 7, 8, 9, 11, 17, 19, 20, 21, 27, 35, 37, 39, 40, 42

(540)



(510) (1) lepidla pro průmysl, chemické látky, chemické materiály a chemické přípravky a přírodní chemické prvky, pojiva pro stavebnictví, spojovací činidla použitelná ve stavebnictví, chemické směsi pro stavebnictví; (2) barvy, nátěry, laky, ochranné výrobky proti korozi a proti deteriorizaci dřeva, barviva, mořidla, přírodní pryskyřice v surovém stavu, kovy listkové a práškové pro stavebnictví, pojiva pro barvy a tmely, nátěry na zdivo; (4) průmyslové oleje a tuky, mazadla, výrobky pro pohlcování, zavlažování a vázání prachu; (6) kovové stavební a konstrukční materiály a prvky, kovové stavební materiály přenosné, kovové stavební materiály pro stavbu železnice, kovové železářské zboží, kovové dveře, vrata, okna a okenní kryty, přemístitelné konstrukce a kovové stavby, kovová kanalizace, kovové komínové části a prvky, kovové oplocení, kovové obklady, kovové rohové lišty sádrokartonových desek (stavební materiál), kovové stropní konstrukce, střešní krytiny kovové, kovová okna, kovové dveře a zárubně, železářské zboží; (7) stroje a obráběcí stroje na zpracování materiálů a pro výrobu; (8) ruční nářadí a nástroje pro zpracování materiálů a pro výrobu, opravy a údržbu, nářadí a nástroje s ručním pohonem, nástroje na povrchovou úpravu sádrokartonu (ruční nářadí); (9) ochranné a bezpečnostní pomůcky, ochranné pomůcky (oděvy) na ochranu proti nehodám či zranění; (11) kouřovody a zařízení pro odvádění odpadních plynů; (17) těsnění, těsnicí materiál a materiál na výplně, izolační a bariérové výrobky a materiály, minerální vlákna a elastomery používané ve stavebnictví, ohebné trubky nekovové, syntetické a směšové materiály, skelná vlákna a skelná vata, krytiny, spojovací pásky a směsi na sádrokartony; (19) stavební materiály nekovové, neohebné trubky nekovové pro stavebnictví, asfalt, smůla, přenosné konstrukce nekovové, nekovové stavební a konstrukční materiály a prvky, nekovové dveře, vrata, okna a okenní kryty, nezpracované a polozpracované materiály zahrnuté v této třídě použitelné ve stavebnictví, betonové výrobky, dlažby, bednění a obklady, dřevěné stavební konstrukce, dřevěné stavební výrobky, nekovové kanalizace, nekovové komínové části a prvky, omítkové a maltové směsi, betony, nekovové oplocení, keramické předměty ke stavebním účelům, nekovové obklady a obkladačky, sádrokartony, nekovové stropní konstrukce, střešní krytiny nekovové, střešní folie, nekovová okna, nekovové dveře a zárubně, zdivo, stavební přírodní kámen, stavební materiály z přírodního kamene; (20) nekovové spojovací prvky, ventily pro kanalizaci z umělé hmoty; (21) potřeby pro domácnost; (27) podlahové krytiny a umělé venkovní povrchy, obklady a krytiny pro stěny a stropy; (35) maloobchod, velkoobchod a internetový obchod s výrobky výše uvedenými ve třídách 1, 2, 4, 6, 7, 8, 9, 11, 17, 19, 20, 21 a 27, zprostředkování obchodu s výrobky výše uvedenými ve třídách 1, 2, 4, 6, 7, 8, 9, 11, 17, 19, 20, 21 a 27, maloobchod, velkoobchod a internetový obchod s potřebami pro řemeslníky, domácnost

a zahrada, dodavatelské služby pro třetí osoby (nákup výrobků a služeb pro jiné podniky), věrnostní, pobídkové a bonusové programy, řízení věrnostních programů zahrnující slevy nebo pobídky, správa slevového programu, který umožňuje účastníkům získávat slevy na výrobky a služby prostřednictvím členství, poskytování obchodních informací, zpracování cenových nabídek; (37) stavebnictví a demolicí staveb, pronájem stavebních strojů a přístrojů, zprostředkování ve výstavbě, poradenská činnost ve stavebnictví, půjčování především ručního nářadí, poradenské služby ve stavebnictví, zprostředkování ve stavebnictví, zprostředkování realizačních firem; (39) doprava a přeprava, balení zboží a jeho skladování, zprostředkování dopravy, přepravy, balení zboží a jeho skladování; (40) zpracování a přeměna materiálů uvedených výše ve třídách 1, 2, 4, 6, 7, 8, 9, 11, 17, 19, 20, 21 a 27; (42) inženýrská činnost ve stavebnictví, projektová činnost ve stavebnictví, technické poradenské služby ve stavebnictví.

(730) **PRO-DOMA, SE**, Budčická 1479, Praha 9 - Újezd nad Lesy, 19016, CZ

(740) Mgr. Jiří Kokeš, advokát, Na Flusárně 168, Příbram III, 26101

(210) **O-530667**

(220) 25.04.2016

(320) 18.03.2016

(511) 1, 4

(540)

EFACTA

(510) (1) čisticí přísady do pohonných hmot, chemické přísady do pohonných hmot, chemické přísady na úpravu paliva, chemické přísady ke zvýšení oktanového čísla paliv, chemické přísady do čističů systémů vstřikování paliva, chemické přísady používané do paliv k zabránění korozi, chemické přípravky používané jako přísady do paliv ke zlepšení spalování, chemické přípravky používané jako přísady do paliv k boji proti znečištění; (4) paliva, nechemická aditiva do paliv.

(730) **Polski Koncern Naftowy ORLEN S.A.**, ul. Chemików 7, 09-411 Plock, PL

(740) Společná advokátní kancelář Všeťečka Zelený Švorčík Kalenský a partneři, JUDr. Michal Havlík, advokát a patentový zástupce, Hálkova 2, Praha 2, 12000

(210) **O-530668**

(220) 25.04.2016

(320) 18.03.2016

(511) 39

(540)

EFACTA

(510) (39) služby distribuce paliva, dodávka paliva.

(730) **Polski Koncern Naftowy ORLEN S.A.**, ul. Chemików 7, 09-411 Plock, PL

(740) Společná advokátní kancelář Všeťečka Zelený Švorčík Kalenský a partneři, JUDr. Michal Havlík, advokát a patentový zástupce, Hálkova 2, Praha 2, 12000

(210) **O-530669**

(220) 25.04.2016

(320) 18.03.2016

(511) 1, 4

(540)



(510) (1) čisticí přísady do pohonných hmot, chemické přísady do pohonných hmot, chemické přísady na úpravu paliva, chemické přísady ke zvýšení oktanového čísla paliv, chemické přísady do čističů systémů vstřikování paliva, chemické přísady používané do paliv k zabránění korozi, chemické přípravky používané jako přísady do paliv ke zlepšení spalování,

- chemické přípravky používané jako přísady do paliv k boji proti znečištění; (4) paliva, nechemická aditiva do paliv.
(590) Barevná
(730) **Polski Koncern Naftowy ORLEN S.A.**, ul. Chemików 7, 09-411 Plock, PL
(740) Společná advokátní kancelář Všetečka Zelený Švorčík Kalenský a partneři, JUDr. Michal Havlík, advokát a patentový zástupce, Hálkova 2, Praha 2, 12000

(210) **O-530677**
(220) 25.04.2016
(320) 25.04.2016
(511) 6, 19, 37, 40, 42
(540)

- (210) **O-530670**
(220) 25.04.2016
(320) 18.03.2016
(511) 39
(540)



- (510) (39) služby distribuce paliva, dodávka paliva.
(590) Barevná
(730) **Polski Koncern Naftowy ORLEN S.A.**, ul. Chemików 7, 09-411 Plock, PL
(740) Společná advokátní kancelář Všetečka Zelený Švorčík Kalenský a partneři, JUDr. Michal Havlík, advokát a patentový zástupce, Hálkova 2, Praha 2, 12000

- (210) **O-530671**
(220) 25.04.2016
(320) 18.03.2016
(511) 1, 4, 39
(540)



- (510) (1) čisticí přísady do pohonných hmot, chemické přísady do pohonných hmot, chemické přísady na úpravu paliva, chemické přísady ke zvýšení oktanového čísla paliv, chemické přísady do čističů systémů vstřikování paliva, chemické přísady používané do paliv k zabránění korozi, chemické přípravky používané jako přísady do paliv ke zlepšení spalování, chemické přípravky používané jako přísady do paliv k boji proti znečištění; (4) paliva, nechemická aditiva do paliv; (39) služby distribuce paliva, dodávka paliva.
(590) Barevná
(730) **Polski Koncern Naftowy ORLEN S.A.**, ul. Chemików 7, 09-411 Plock, PL
(740) Společná advokátní kancelář Všetečka Zelený Švorčík Kalenský a partneři, JUDr. Michal Havlík, advokát a patentový zástupce, Hálkova 2, Praha 2, 12000



- (510) (6) kovové stavební a konstrukční materiály a prvky; (19) nekovový stavební materiál; (37) stavebnictví, provádění staveb, odstraňování staveb, rekonstrukce staveb, provádění staveb rodinných domků, provádění staveb nízkoenergetických rodinných domků, stavební úpravy, demolice objektů; (40) rekultivace skládek; (42) příprava projektové dokumentace, zajišťování stavebních povolení a kolaudací staveb.
(590) Barevná
(730) **STAVIX s.r.o.**, Kubelíkova 1224/42, Praha 3 - Žižkov, 13000, CZ
(740) Ing. Milan Škoda, Nahofánská 308, Nové Město nad Metují, 54901

- (210) **O-530683**
(220) 25.04.2016
(320) 25.04.2016
(511) 30, 35, 43
(540)



- (510) (30) káva, kakao, dorty, koláče, džem, cukroví, čaj; (35) prodej pekařských výrobků, kávy, nápojů a vína; (43) snack bar, bufet, jídelna, závodní jídelna - kantýna, rauty - služby, barové služby, koktejlový bar - služby, kavárna, cateringové služby, internetová kavárna, mobilní stravovací a nápojové služby, restaurační služby poskytované formou rychlého občerstvení, restaurace, samoobslužné restaurace, samoobslužné kavárenské služby, jídelny - příprava jídla s sebou, čajovna, vinárna.
(730) **PASSIO COMPANY LIMITED 15F-15G Nguyen Thi Minh Khai**, Ben Nghe Ward, District 1, Ho Chi Minh City, Hanoi, VN
(740) BOHEMIA PATENT, Ing. Jana Vandělíková, Vodičkova 791/41, Praha 1 - Nové Město, 11000

(210) **O-530706**
(220) 26.04.2016
(320) 26.04.2016
(511) 9, 38, 42
(540)

THINKWARE

- (510) (9) videorekordéry do automobilů, registrační zařízení elektronických dat a záznamové přístroje pro motorová vozidla, audio-rekordéry pro motorová vozidla, audio přijímače a video přijímače pro motorová vozidla, přístroje pro záznam, přenos nebo reprodukci zvuku nebo obrazu pro motorová vozidla, kamery pro vozidla, kamery pro zpětné vidění pro vozidla, software počítačových aplikací pro videorekordéry do automobilů, zejména software pro řízení databáze, software pro elektronické úložiště dat, stahovatelné softwarové počítačové aplikace pro videorekordéry do automobilů, bezdrátové komunikační hlasové, datové nebo obrazové přístroje a bezdrátové komunikační přístroje pro přenos obrazů pořízených kamerou pro motorová vozidla, satelitní navigační přístroje pro motorová vozidla, displeje pro navigační přístroje pro automobily, navigační přístroje pro vozidla, komunikační přístroje pro přenos komunikace z vozidla do jiného vozidla nebo z vozidla na satelit; (38) satelitní přenos dat, zvuku nebo obrazů, přenos videodat přes bezdrátový Internet, přenos databázových informací prostřednictvím telekomunikačních sítí, satelitní přenos, komunikace prostřednictvím sítě optických kabelů, komunikace přes počítačové terminály, datová komunikace, komunikační bezdrátové širokopásmové služby, pagingové služby (telefonická nebo jiná elektronická komunikace), komunikace prostřednictvím VAN (Value Added Network), služby informačních agentur; (42) navrhování výrobků, vývoj výrobků, navrhování částí motorových vozidel, navrhování motorových vozidel, navrhování navigačních systémů pro motorová vozidla, vývoj navigačních systémů pro motorová vozidla, výzkum v oboru mechaniky, technický výzkum v oblasti technologií služeb GPS, výzkum technologie geolokace a technologie GPS pro motorová vozidla, kartografické služby.
- (730) **Thinkware Corporation**, A-dong, Fl. 9, 240, Pangyoyeok-ro, Bundangu, Seongnam-si, Gyeonggi-do, 13493, KR
- (740) Společná advokátní kancelář Všetečka Zelený Švorčík Kalenský a partneři, JUDr. Otakar Švorčík, advokát, Hálkova 2, Praha 2, 12000

(210) **O-530707**
(220) 26.04.2016
(320) 26.04.2016
(511) 9, 38, 42
(540)

THINKWARE DASH CAM

- (510) (9) videorekordéry do automobilů, registrační zařízení elektronických dat a záznamové přístroje pro motorová vozidla, audio-rekordéry pro motorová vozidla, audio přijímače a video přijímače pro motorová vozidla, přístroje pro záznam, přenos nebo reprodukci zvuku nebo obrazu pro motorová vozidla, kamery pro vozidla, kamery pro zpětné vidění pro vozidla, software počítačových aplikací pro videorekordéry do automobilů, zejména software pro řízení databáze, software pro elektronické úložiště dat, stahovatelné softwarové počítačové aplikace pro videorekordéry do automobilů, bezdrátové komunikační hlasové, datové nebo obrazové přístroje a bezdrátové komunikační přístroje pro přenos obrazů pořízených kamerou pro motorová vozidla, satelitní navigační

přístroje pro motorová vozidla, displeje pro navigační přístroje pro automobily, navigační přístroje pro vozidla, komunikační přístroje pro přenos komunikace z vozidla do jiného vozidla nebo z vozidla na satelit; (38) satelitní přenos dat, zvuku nebo obrazů, přenos videodat přes bezdrátový Internet, přenos databázových informací prostřednictvím telekomunikačních sítí, satelitní přenos, komunikace prostřednictvím sítě optických kabelů, komunikace přes počítačové terminály, datová komunikace, komunikační bezdrátové širokopásmové služby, pagingové služby (telefonická nebo jiná elektronická komunikace), komunikace prostřednictvím VAN (Value Added Network), služby informačních agentur; (42) navrhování výrobků, vývoj výrobků, navrhování částí motorových vozidel, navrhování motorových vozidel, navrhování navigačních systémů pro motorová vozidla, vývoj navigačních systémů pro motorová vozidla, výzkum v oboru mechaniky, technický výzkum v oblasti technologií služeb GPS, výzkum technologie geolokace a technologie GPS pro motorová vozidla, kartografické služby.

- (730) **Thinkware Corporation**, A-dong, Fl. 9, 240, Pangyoyeok-ro, Bundangu, Seongnam-si, Gyeonggi-do, 13493, KR
- (740) Společná advokátní kancelář Všetečka Zelený Švorčík Kalenský a partneři, JUDr. Otakar Švorčík, advokát, Hálkova 2, Praha 2, 12000

(210) **O-530799**
(220) 29.04.2016
(320) 29.04.2016
(511) 8, 12, 21
(540)

dellinger

- (510) (8) nože; (12) automobilové náhradní díly v rámci této třídy; (21) pomůcky a nádoby pro domácnost a kuchyň, kuchyňské potřeby, neelektrické.
- (730) **CZ EU Trading s. r. o.**, Řižská 1492/2, Praha, 10200, CZ
- (740) Advokátní kancelář CINK a partneři, s. r. o., Mgr. Ing. Pavel Cink, advokát, Sady 5.května 36, Plzeň, 30100

(210) **O-530947**
(220) 05.05.2016
(320) 05.05.2016
(511) 9, 36, 38
(540)

LianLian Pay

- (510) (9) počítačový software (nahraný), počítače, počítačové programy (s možností stažení), počítačová periferní zařízení, čipové karty (karty s integrovaným obvodem), elektronické oznamovací tabule, software pro počítačové hry, počítačové programy (nahrané), přístroje na zpracování dat, zabezpečovací elektrická zařízení proti krádeži; (36) finanční služby, kapitálové investice, ověřování šeků, elektronický převod kapitálu, měnové obchody a směnářenské služby, finanční management, úvěrové agentury, finanční klíringové ústavy, kanceláře pro vymáhání a inkasování pohledávek, organizování sbírek, finanční služby v oblasti likvidace obchodních společností, služby týkající se platebních karet (debetních i kreditních), vydávání a správa debetních a kreditních karet; (38) posílání zpráv, komunikace prostřednictvím mobilních telefonů, komunikace prostřednictvím počítačových terminálů, přenos zpráv a obrazových informací pomocí počítače, elektronická pošta (datové služby elektronické pošty), poskytování uživatelského přístupu ke globální počítačové síti, služby týkající se pagingu (rádio, telefon nebo jiné elektronické komunikační prostředky), poskytování telekomunikačních připojení ke globální počítačové síti, telekonference (služby konferenčních hovorů), informace o telekomunikacích.
- (730) **Zhejiang Junbao Communication Technology Co., Ltd.**, 12/F, Bdg A, LianLian building, Yue Da Alley 79, Binjiang District, Hangzhou, Zhejiang, 310051, CN

(740) CJK|T ČERVENKA TURKOVÁ & PARTNERS Advokátní, patentová a
známková kancelář, Mgr. Radka Červenková advokátka, Anny Letenské
34/7, Praha 2, 12000

(210) **O-530952**
(220) 06.05.2016
(320) 06.05.2016
(511) 9, 11, 36, 37, 38, 42
(540)

QUERYTHERM

(510) (9) přístroje a nástroje vědecké, námořní, geodetické, fotografické, filmové, optické, přístroje pro vážení, měření, signalizaci, kontrolu (inspekci), záchranu a přístroje pro vyučování, přístroje a nástroje pro vedení, přepínání, přeměnu, akumulaci, regulaci nebo řízení elektrického proudu, přístroje pro záznam, převod, reprodukci zvuku nebo obrazu, nosiče dat magnetické, záznamové disky, kompaktní disky, DVD a ostatní digitální záznamové nosiče, ústrojí pro přístroje na mince, pokladny registrační, kalkulačky, zařízení na zpracování dat, počítače, počítačový software, hasicí přístroje; (11) přístroje pro osvětlení, topení, výrobu páry, pro vaření, přístroje chladicí, pro sušení, ventilaci, rozvod vody a sanitární zařízení; (36) pojištění, služby finanční, služby peněžní, služby nemovitostní; (37) stavebnictví, opravy a instalační služby týkající se regulace topných soustav; (38) spoje (komunikace); (42) vědecké a technologické služby a související výzkum a projektování, analytické a výzkumné služby v průmyslu, navrhování a vývoj počítačového hardwaru a softwaru.

(730) **ECOONE CZECH, s.r.o.**, Meziříčská 2868, Rožnov pod Radhoštěm, 75661, CZ

(210) **O-530953**
(220) 06.05.2016
(320) 06.05.2016
(511) 11, 36, 37, 38
(540)

QUERY

(510) (11) přístroje pro osvětlení, topení, výrobu páry, pro vaření, přístroje chladicí, pro sušení, ventilaci, rozvod vody a sanitární zařízení; (36) pojištění, služby finanční, služby peněžní, služby nemovitostní; (37) stavebnictví, opravy a instalační služby týkající se regulace topných soustav; (38) spoje (komunikace).

(730) **ECOONE CZECH, s.r.o.**, Meziříčská 2868, Rožnov pod Radhoštěm, 75661, CZ

(210) **O-531015**
(220) 09.05.2016
(320) 09.05.2016
(511) 9, 16, 35, 38, 41
(540)

Evropa 2 - maxximum lásky

(510) (9) nahrané a nenahrané nosiče zvuku a obrazu, tj. audiokazety, videokazety, kompaktní disky, magnetofonové pásky, audiovizuální díla na nosičích, hudební díla na nosičích; (16) propagační tiskoviny, tj. katalogy, prospekty, plakáty, kalendáře, fotografie, knihy, časopisy, pohlednice, tiskárenské výrobky, kancelářské potřeby spadající do této třídy; (35) reklamní a propagační činnost prostřednictvím jakéhokoliv druhu média, distribuce zboží k reklamním účelům, inzertní činnost, zprostředkovatelská činnost v oblasti obchodu s výrobky výše uvedenými ve třídách 9 a 16, zprostředkovatelská činnost v oblasti mediálního průmyslu, jako je zprostředkování reklamy, inzerce, propagace; (38) provozování rozhlasového vysílání, poradenská činnost v oblasti šíření a výměna informací prostřednictvím sdělovacích prostředků, šíření a výměna informací prostřednictvím počítačových a telekomunikačních sítí, včetně internetu; (41) tvorba rozhlasových programů, výchovná a zábavní činnost, organizace, příprava a pořádání hudebních vystoupení, koncertů a zábavných pořadů, vydavatelská a nakladatelská činnost.

(730) **EVROPA 2, spol. s r.o.**, Wenzigova 4/1872, Praha 2, 12000, CZ

(740) Advokátní kancelář Břeský, Hejplík, Vosátka, JUDr. Ladislav Břeský, advokát, Botičská 1936/4, Praha 2, 12800

(210) **O-531086**
(220) 11.05.2016
(320) 11.05.2016
(511) 16, 35, 36
(540)



General Reality

(510) (16) tiskoviny, tiskopisy, tiskárenské výrobky, časopisy, periodika, knihy, databázové produkty a databáze v papírové formě, papírnické zboží a učební pomůcky, umělecké předměty a figuríny z papíru a lepenky a architektonické modely; (35) pomoc v obchodní a podnikatelské činnosti, management a administrativní služby, obchodní služby a informace pro spotřebitele, obchodní analýzy, průzkum a informační služby, dodavatelské služby pro třetí osoby (nákup výrobků a pro jiné podniky), prognózy (hospodářské nebo ekonomické), podnikání (oceňování a odhady v oblasti), informace (obchodní nebo podnikatelské), podnikové poradenství a obchodní management, pomoc při řízení obchodní činnosti, poradenství (odborné obchodní), poradenství v obchodní činnosti, posuzování efektivnosti provozu a racionalizace práce, průzkum (obchodní), průzkum trhu, průzkum veřejného mínění, reklama, propagace, inzertní služby, marketing, obchodní reklama (pro třetí osoby), marketing, revize účtů (audit), řízení průmyslových nebo obchodních podniků, správa hotelů, účetnictví, vedení knih (účetních), franchising, merchandising, automatizované zpracování dat, pomoc při provozování obchodů a obchodních činností průmyslového nebo obchodního podniku, služby, které zahrnují záznam, přepis, vypracování, kompilaci, přenášení nebo systematickosti písemných či datových či elektronických sdělení a záznamů jakož i využívání nebo kompilaci matematických a statistických údajů, systém na podporu a intenzifikaci obchodních služeb založený na zvýhodňování klíčových spolupracovníků a klientů, věrnostní a bonusové systémy, a to poskytování slev a odměn, přednostní a nadstandardní poskytování obchodních služeb při prodeji výrobků uvedených výše ve třídě 16 a při poskytování služeb uvedených níže ve třídě 36; (36) služby nemovitostní (realitní služby), správa majetku, správa nemovitostí, nemovitosti (oceňování a odhady), pronájem nemovitostí, zprostředkování nemovitostí, finanční odhady a oceňování (pojišťovnictví, bankovníctví, nemovitosti), obchodování s nemovitostmi, kanceláře ubytovací, finanční poradenství, finanční řízení, garance, záruky, kauce, konzultační služby (finanční), pojišťování, konzultační služby v oblasti pojišťovnictví, leasing, nákup na splátky, likvidace podniků (služby finanční záležitosti), finanční služby, peněžní služby, splátkový prodej, finanční leasing, získávání finančních prostředků a sponzorování, služby úschovy.

(730) **GENERAL REALITY a.s.**, Václavské nám. 807, Praha 1, 11000, CZ

(740) Dana Lukajová, patentový zástupce, Voršílská 10, Praha 1, 11000

(210) **O-531110**
(220) 11.05.2016
(320) 11.05.2016
(511) 35, 41, 43, 44
(540)



- (510) (35) správa hotelů, obchodní management a podnikové poradenství, odborné obchodní poradenství, poradenství při vedení podniků, reklama; (41) organizování a vedení konferencí, kongresů, koncertů a seminářů, organizování kulturních a vzdělávacích akcí a výstav, organizování zábavných akcí a soutěží, provozování a pronájem sportovních zařízení, pronájem sportovních hřišť, půjčování sportovního nářadí, organizování sportovních akcí a soutěží; (43) hotelové služby, rezervace hotelů, poskytování a provoz hotelového ubytování, poskytování přechodného ubytování, rezervace přechodného ubytování, pronajímání jednacích místností, restaurace, zásobování (catering); (44) manikúra, masáže, služby kadeřnických salónů, salónů krásy a zkrášlovacích salónů, služby solárií, služby v oblasti sauny, wellness služby.
- (730) **CZECH INN HOTELS s.r.o.**, Hybemská 1009/24, Praha 1 - Nové Město, 11000, CZ
- (740) Loskotová & partneři, patentová a známková kancelář, Ing. Gabriela Loskotová, K Závětínám 727, Praha 5, 15500

(210) **O-531115**
(220) 12.05.2016
(320) 12.05.2016
(511) 32, 33, 41, 43
(540)

Ministerstvo piva

- (510) (32) piva, minerální vody, šumivé nápoje a jiné nápoje nealkoholické, nápoje a šťávy; (33) alkoholické nápoje (s výjimkou pív); (41) výchova, vzdělávání a zábava, sportovní a kulturní aktivity, organizování sportovních soutěží; (43) hostinská činnost, provozování restaurace, restaurační služby, služby zajišťující stravování a nápoje, dočasné ubytování.
- (730) **Prague Special Tours s.r.o.**, Revoluční 1082/8, Praha 1, 11000, CZ
- (740) Jansa, Mokřý, Otevřel & partneři s.r.o., Mgr. et Mgr. Petr Mališ, Sokola Tůmy 743/16, Ostrava - Mariánské hory, 70900

(210) **O-531149**
(220) 13.05.2016
(320) 13.05.2016
(511) 8, 11, 21
(540)

ČEPOCHLADNÍK

- (510) (8) ruční zařízení na stáčení tekutin, nářadí a nástroje s ručním pohonem; (11) zařízení na chlazení nápojů, zařízení na chlazení vody, filtry na pitnou vodu, chladicí nádoby (elektrické), chladicí přístroje a zařízení, vodovodní zařízení, zařízení pro vaření, pečení, větrání, ledničky, mrazničky, chladničky; (21) brčka na pití, lahve na pití, nádoby na pití, sklenice na pití, náčiní a nádoby pro domácnost nebo kuchyň, porcelán, sklo, láhve, nádoby termoizolační, termosky, cestovní láhve, otvíráky na láhve (ruční).
- (730) **Vaše DEDRA, s.r.o.**, Podhradní 69, Česká Skalice, 55203, CZ

(210) **O-531150**
(220) 13.05.2016
(320) 13.05.2016
(511) 8, 20, 21
(540)

BUCHTONOŠ

- (510) (8) nářadí a nástroje s ručním pohonem; (20) nádoby a obaly z umělých hmot (jako obaly); (21) mísy a misky (nádoby), nádoby vakuovací, náčiní a

- nádoby pro použití v kuchyni a v domácnosti, kuchyňské potřeby neelektrické, porcelán, sklo, láhve, nádoby termoizolační, termosky, cestovní láhve, otvíráky na láhve (ruční), chladicí boxy přenosné (neelektrické), chladicí nádoby (neelektrické), chladicí a mrazicí láhve.
- (730) **Vaše DEDRA, s.r.o.**, Podhradní 69, Česká Skalice, 55203, CZ

(210) **O-531158**
(220) 13.05.2016
(320) 13.05.2016
(511) 16, 21, 35
(540)

TOUSÁČEK

- (510) (16) sáčky pro mikrovlnné trouby, sáčky jako obaly (z papíru nebo umělých hmot), uzavíratelné sáčky na potraviny, uzavíratelné sáčky na potraviny pro mikrovlnné trouby; (21) náčiní pro domácnost nebo kuchyň v rámci této třídy, obaly pro domácnost nebo kuchyň v rámci této třídy, nádoby pro domácnost nebo kuchyň; (35) propagační činnost, reklama, pomoc při řízení obchodní činnosti, obchodní administrativa, kancelářské práce, zásilkový prodej zboží uvedeného výše ve třídách 16 a 21 prostřednictvím katalogů, Internetu, inzerce.
- (730) **Vaše DEDRA, s.r.o.**, Podhradní 69, Česká Skalice, 55203, CZ

(210) **O-531197**
(220) 16.05.2016
(320) 16.05.2016
(511) 32, 33
(540)

Víno Cibulka

- (510) (32) nealkoholické nápoje, hroznový mošt (nekašený); (33) alkoholické nápoje (s výjimkou piva), víno, destiláty z vína.
- (730) **Portz Insel s.r.o.**, Na Plzeňce 165, Dobřichovice, 25229, CZ
- (740) INPARTNERS GROUP, Mgr. Simona Hejdrová, Koliště 13a, Brno, 60200

(210) **O-531219**
(220) 17.05.2016
(320) 17.05.2016
(511) 29, 35, 43
(540)



- (510) (29) ajvar (konzervované papriky), algináty pro kulinářské účely, aloe vera připravená pro lidskou konzumaci, ančovičky (sardele), arašídové máslo, artičoky konzervované, bílek (vaječný -), bílkovina pro kulinářské účely, bílkovinné mléko/proteinové mléko, bramborové lupinky, bujón, vývar, cibule konzervovaná, datle, droby, vnitřnosti, dršťky, drůbež (neživá), dřev (ovocná), džemy, fazole (konzervované -), fermenty (mléčné) pro kulinářské účely, garnát (mořský rak) neživý, grilované mořské řasy, hrách (konzervovaný), hranolky (bramborové), hrozinky, humři (neživí), huspeniny, jablečné pyré, játra, jedlá želatina, jedlé oleje, jedlé tuhy, jelito, jogurt, kakaové máslo, kandované ovoce, kaviár, kefír, klobásy, salámy, párky, kompoty, kondenzované mléko, konzervy rybí, konzervy zeleninové, koryši (s výjimkou živých), kostní olej konzumní, krevety (neživé), krokety, kukuřičný olej, kumys (mléčný nápoj), kůry ovocné, kysané mléko, langusty (neživé), langusty s výjimkou živých, lanýže (konzervované), lecitin pro kulinářské účely, lněný olej pro kulinářské účely, losos, nikoliv živý, lůj (jedlý), mandle mleté, mandlové mléko pro kuchařské účely, margarin, marmeláda, máslo, maso, měkkýši (neživí), mléčné koktejly, mléčné nápoje (s vysokým obsahem mléka), mléčné výrobky, mléko, mořské řasy, mražené ovoce, mušle (neživé), nakládaná zelenina, nakládané okurky, nasolené potraviny, občerstvení (na bázi ovoce), olej řepkový jedlý, olivový olej (jedlý), olivy (konzervované), oříško-čokoládové máslo, oříšky zpracované, ovoce kandované, ovoce

konzervované, ovocná dřev, ovocné kůry, ovocné rosoly, ovocné saláty, palmový olej (jedlý), pasat z lilku, pektin (pro kulinářské účely), pěny (rybí), pěny (zeleninové), plátky (rybí), polévky, potraviny (solené), potraviny z ryb, raci (neživí), rajčatová šťáva na vaření, rajčatový protlak, rybí jikry (zpracované), ryby (konzervované), ryby (solené), ryby, s výjimkou živých, řepkový olej (jedlý), saláty (ovocné), saláty (zeleninové), sardinky, nikoliv živé, semena (zpracovaná), sezamový olej, slanečci, sledi, nikoliv živí, slanina, slunečnicový olej (jedlý), smetana, sójové boby (konzervované jako potrava), sójové mléko, sušená vejce, syrovátka, sýry, sýřidlo, škeble (neživé), šlehačka, šťávy zeleninové, šunka, tuk (kokosový), tuky jedlé, tuňák, nikoliv živý, tvaroh, ústřice, s výjimkou živých, uzeniny, vejce, vepřové maso, zelenina v pikantním nálevu, zeleninové saláty, zvěřina, žampiony, konzervované, želatina, žlutek; (35) administrativní zpracování nákupních objednávek, agentury umělecké (obchodní vedení), aranžování výkladů, design reklamních materiálů, dodavatelské služby pro třetí osoby, fakturace, kopírování, informace (obchodní nebo podnikatelské), komerční informace a rady pro spotřebitele, marketing, marketingové studie, nákupní objednávky, obchodní management a podnikové poradenství, obchodní reklama (pro třetí osoby), organizování výstav pro reklamní a obchodní účely, poradenství v obchodní činnosti, pořádání veletrhů pro obchodní a reklamní účely, prezentace výrobků v komunikačních médiích pro účely maloobchodu, prodejní automaty (pronájem), pronájem prodejních stánků, průzkum trhu, předvádění zboží, reklama, reklama on-line v počítačové síti, reklamní agentury, rozšiřování vzorků (zboží), řízení průmyslových nebo obchodních podniků, služby obchodního zprostředkování, služby, správa hotelů, subdodavatelské služby (obchodní pomoc), prezentace výrobků v komunikačních médiích pro účely maloobchodu, vzorky zboží (distribuce), zaslání reklamních materiálů zákazníkům; (43) automaty (rychlé občerstvení), bary (služby), bufety, hotelové služby, hotely (rezervace), jídelny, jídelny (závodní), kavárny, kuchyňské přístroje (pronájem), modelování potravin, motely (služby), noclehárny (turistické), penziony, penziony (rezervace), prázdninové tábory (ubytovací služby), pronájem kuchyňských přístrojů, pronájem přenosných staveb, provoz hotelového ubytování, provozování kempů, přechodné ubytování (rezervace), restaurace, restaurace (samoobslužné), ubytovací služby (hotely, penziony), zásobování.

(590) Barevná

(730) **Salamone Giovanni**, Via Nicolò Garzilli 34, Palermo, IT

(740) Tasso & Co. s.r.o., Petr Bina, Nám. Míru 1356/8, Praha 2 - Vinohrady, 12000

(210) **O-531220**

(220) 17.05.2016

(320) 17.05.2016

(511) 29, 35, 43

(540)

účely, losos, nikoliv živý, lůj (jedlý), mandle mleté, mandlové mléko pro kuchařské účely, margarín, marmeláda, máslo, maso, měkkýši (neživí), mléčné koktejly, mléčné nápoje (s vysokým obsahem mléka), mléčné výrobky, mléko, mořské řasy, mražené ovoce, mušle (neživé), nakládaná zelenina, nakládané okurky, nasolené potraviny, občerstvení (na bázi ovoce), olej řepkový jedlý, olivový olej (jedlý), olivy (konzervované), oříško-čokoládové máslo, oříšky zpracované, ovoce kandované, ovoce konzervované, ovocná dřev, ovocné kůry, ovocné rosoly, ovocné saláty, palmový olej (jedlý), pasat z lilku, pektin (pro kulinářské účely), pěny (rybí), pěny (zeleninové), plátky (rybí), polévky, potraviny (solené), potraviny z ryb, raci (neživí), rajčatová šťáva na vaření, rajčatový protlak, rybí jikry (zpracované), ryby (konzervované), ryby (solené), ryby, s výjimkou živých, řepkový olej (jedlý), saláty (ovocné), saláty (zeleninové), sardinky, nikoliv živé, semena (zpracovaná), sezamový olej, slanečci, sledi, nikoliv živí, slanina, slunečnicový olej (jedlý), smetana, sójové boby (konzervované jako potrava), sójové mléko, sušená vejce, syrovátka, sýry, sýřidlo, škeble (neživé), šlehačka, šťávy zeleninové, šunka, tuk (kokosový), tuky jedlé, tuňák, nikoliv živý, tvaroh, ústřice, s výjimkou živých, uzeniny, vejce, vepřové maso, zelenina v pikantním nálevu, zeleninové saláty, zvěřina, žampiony, konzervované, želatina, žlutek; (35) administrativní zpracování nákupních objednávek, agentury umělecké (obchodní vedení), aranžování výkladů, design reklamních materiálů, dodavatelské služby pro třetí osoby, fakturace, kopírování, informace (obchodní nebo podnikatelské), komerční informace a rady pro spotřebitele, marketing, marketingové studie, nákupní objednávky, obchodní management a podnikové poradenství, obchodní reklama (pro třetí osoby), organizování výstav pro reklamní a obchodní účely, poradenství v obchodní činnosti, pořádání veletrhů pro obchodní a reklamní účely, prezentace výrobků v komunikačních médiích pro účely maloobchodu, prodejní automaty (pronájem), pronájem prodejních stánků, průzkum trhu, předvádění zboží, reklama, reklama on-line v počítačové síti, reklamní agentury, rozšiřování vzorků (zboží), řízení průmyslových nebo obchodních podniků, služby obchodního zprostředkování, služby, správa hotelů, subdodavatelské služby (obchodní pomoc), prezentace výrobků v komunikačních médiích pro účely maloobchodu, vzorky zboží (distribuce), zaslání reklamních materiálů zákazníkům; (43) automaty (rychlé občerstvení), bary (služby), bufety, hotelové služby, hotely (rezervace), jídelny, jídelny (závodní), kavárny, kuchyňské přístroje (pronájem), modelování potravin, motely (služby), noclehárny (turistické), penziony, penziony (rezervace), prázdninové tábory (ubytovací služby), pronájem kuchyňských přístrojů, pronájem přenosných staveb, provoz hotelového ubytování, provozování kempů, přechodné ubytování (rezervace), restaurace, restaurace (samoobslužné), ubytovací služby (hotely, penziony), zásobování.

(590) Barevná

(730) **D'Amely Melodia Marco**, Via Malta 7, Bari, S.Spirito, IT**Somma Irene Tiziana**, Via Davide Lopez 15, Bari, IT

(740) Tasso & Co. s.r.o., Petr Bina, Nám. Míru 1356/8, Praha 2 - Vinohrady, 12000

(210) **O-531221**

(220) 17.05.2016

(320) 17.05.2016

(511) 35, 41, 43

(540)



(510) (29) ajvar (konzervované papriky), algináty pro kulinářské účely, aloe vera připravená pro lidskou konzumaci, ančovičky (sarděle), arašídové máslo, artičoky konzervované, bílek (vaječný -), bílkovina pro kulinářské účely, bílkovinové mléko/proteinové mléko, bramborové lupínky, bujón, vývar, cibule konzervovaná, datle, droby, vnitřnosti, dršťky, drůbež (neživá), dřev (ovocná), džemy, fazole (konzervované -), fermenty (mléčné) pro kulinářské účely, garnát (mořský rak) neživý, grilované mořské řasy, hrách (konzervovaný), hranolky (bramborové), hrozinky, humři (neživí), huspeniny, jablečné pyré, játra, jedlá želatina, jedlé oleje, jedlé tuky, jelito, jogurt, kakaové máslo, kandované ovoce, kaviár, kefir, klobásy, salámy, párky, kompoty, kondenzované mléko, konzervy rybí, konzervy zeleninové, korýši (s výjimkou živých), kostní olej konzumní, krevety (neživé), krokety, kukuřičný olej, kumys (mléčný nápoj), kůry ovocné, kysané mléko, langusty (neživé), langusty s výjimkou živých, lanýže (konzervované), lecitin pro kulinářské účely, lněný olej pro kulinářské



(510) (35) dodavatelské služby pro třetí osoby, fakturace, hotely (správa), informace (obchodní nebo podnikatelské), inzerce poštou, komerční informace a rady pro spotřebitele, marketing, marketingové studie, analýzy nákupních a velkoobchodních cen, obchodní a průmyslové podniky (pomoc při řízení), obchodní činnost (pomoc při řízení), obchodní nebo podnikatelské informace (poskytování), obchodní nebo podnikatelské poradenství (profesionální), obchodní nebo podnikatelský průzkum, obchodní reklama pro třetí osoby, oceňování obchodních

podniků, organizování výstav (obchodních nebo reklamních), poradenství v obchodní činnosti, pořádání veletrhů pro obchodní a reklamní účely, prezentace výrobků v komunikačních médiích pro účely maloobchodu, pronájem obchodních stánků, předvádění zboží, reklama, reklama (propagace), reklamní agentury, řízení (poradenské služby obchodní nebo podnikatelské), služby obchodního zprostředkování, správa hotelů, studie marketingové, subdodavatelské služby (obchodní pomoc), vedení podniků (poradenství), venkovní reklama, vyhledávání sponzorů, zaslání reklamních materiálů zákazníkům; (41) dálkové studium, doučování, informace o výchově a vzdělávání, klubové služby, koučink, noční kluby, organizování a vedení konferencí, organizování a vedení kongresů, organizování a vedení seminářů, organizování a vedení sympozií, organizování kulturních nebo vzdělávacích výstav, organizování představení, organizování soutěží, plánování a organizování večírků, pořádání a řízení pracovních setkání (školení), poskytování on-line elektronických publikací (bez možnosti stažení), praktický výcvik, profesní rekvalifikace, služby poskytované školami (vzdělávání), soutěže (organizování sportovních), školení (instruktáž), školení (pořádání a řízení), školky a dětské jesle, školství, školy (internátní), vyučování, vzdělávací informace, vzdělávání, zábava (služby), zkoušení, přezkoušení, živé představení; (43) automaty (rychlé občerstvení), bary (služby), bufety, hotelové služby, kavárny, modelování potravin, penziony, pronájem kuchyňských přístrojů, pronajímání jednacích místností, provoz hotelového ubytování, půjčování židlí, stolů, prostírání, nápojového skla, restaurace, restaurace (samoobslužné), ubytovací služby (hotely, penziony), ubytování (pronajímání a přechodné), zásobování.

(590) Barevná

(730) **Conti Luigi**, Strada dei Montali 5, Perugia, IT

(740) Tasso & Co. s.r.o., Petr Bina, Nám. Míru 1356/8, Praha 2 - Vinohrady, 12000

(210) **O-531222**

(220) 17.05.2016

(320) 17.05.2016

(511) 35, 41, 43

(540)



(510) (35) dodavatelské služby pro třetí osoby, fakturace, hotely (správa), informace (obchodní nebo podnikatelské), inzerce poštou, komerční informace a rady pro spotřebitele, marketing, marketingové studie, analýzy nákupních a velkoobchodních cen, obchodní a průmyslové podniky (pomoc při řízení), obchodní činnost (pomoc při řízení), obchodní nebo podnikatelské informace (poskytování), obchodní nebo podnikatelské poradenství (profesionální), obchodní nebo podnikatelský průzkum, obchodní reklama pro třetí osoby, oceňování obchodních podniků, organizování výstav (obchodních nebo reklamních), poradenství v obchodní činnosti, pořádání veletrhů pro obchodní a reklamní účely, prezentace výrobků v komunikačních médiích pro účely maloobchodu, pronájem obchodních stánků, předvádění zboží, reklama, reklama (propagace), reklamní agentury, řízení (poradenské služby obchodní nebo podnikatelské), služby obchodního zprostředkování, správa hotelů, studie marketingové, subdodavatelské služby (obchodní pomoc), vedení podniků (poradenství), venkovní reklama, vyhledávání sponzorů, zaslání reklamních materiálů zákazníkům; (41) dálkové studium, doučování, informace o výchově a vzdělávání, klubové služby, koučink, noční kluby, organizování a vedení konferencí, organizování a vedení kongresů, organizování a vedení seminářů, organizování a vedení sympozií, organizování kulturních nebo vzdělávacích výstav, organizování představení, organizování soutěží, plánování a organizování večírků, pořádání a řízení pracovních setkání (školení), poskytování on-line elektronických publikací (bez možnosti stažení), praktický výcvik, profesní rekvalifikace, služby poskytované školami (vzdělávání), soutěže (organizování sportovních), školení (instruktáž), školení (pořádání a řízení), školky a dětské jesle, školství, školy (internátní), vyučování,

vzdělávací informace, vzdělávání, zábava (služby), zkoušení, přezkoušení, živé představení; (43) automaty (rychlé občerstvení), bary (služby), bufety, hotelové služby, kavárny, modelování potravin, penziony, pronájem kuchyňských přístrojů, pronajímání jednacích místností, provoz hotelového ubytování, půjčování židlí, stolů, prostírání, nápojového skla, restaurace, restaurace (samoobslužné), ubytovací služby (hotely, penziony), ubytování (pronajímání a přechodné), zásobování.

(590) Barevná

(730) **Conti Luigi**, Strada dei Montali 5, Perugia, IT

(740) Tasso & Co. s.r.o., Petr Bina, Nám. Míru 1356/8, Praha 2 - Vinohrady, 12000

(210) **O-531244**

(220) 17.05.2016

(320) 17.05.2016

(511) 37, 45

(540)

ARISTIE SERVICES

(510) (37) opravy budov, instalační služby - instalace vybavení bytových a nebytových prostor, údržba a opravy budov, čištění interiérů a exteriérů budov, čištění oken; (45) bezpečnostní služby pro ochranu majetku a jednotlivců, elektronické zabezpečení a monitoring nemovitostí a vozidel, ostraha firemních, kulturních a sportovních akcí, poradenství v oblasti bezpečnosti a bezpečnostních systémů.

(730) **Aristie services s.r.o.**, Dolnocholupická 2124/73, Praha 4, 14300, CZ(210) **O-531245**

(220) 17.05.2016

(320) 17.05.2016

(511) 37, 45

(540)



(510) (37) opravy budov, instalační služby - instalace vybavení bytových a nebytových prostor, údržba a opravy budov, čištění interiérů a exteriérů budov, čištění oken; (45) bezpečnostní služby pro ochranu majetku a jednotlivců, elektronické zabezpečení a monitoring nemovitostí a vozidel, ostraha firemních, kulturních a sportovních akcí, poradenství v oblasti bezpečnosti a bezpečnostních systémů.

(730) **Aristie services s.r.o.**, Dolnocholupická 2124/73, Praha 4, 14300, CZ(210) **O-531320**

(220) 19.05.2016

(320) 19.05.2016

(511) 6, 19, 28, 37, 41

(540)



(510) (6) besídky (kovové konstrukce), kovové konstrukce pro kluziště, konstrukce kovové přenosné, stavební konstrukce kovové; (19) armatury

nekovové pro stavebnictví, plavecké bazény nekovové, dřevo stavební, dřevěné obložení, sochy a figurky (sošky) z kamene, betonu a mramoru, kamenické výrobky, kluziště nekovová, konstrukce stavební nekovové, ohrady nekovové, schodiště nekovová, nekovové stáje a stánky, nekovové střešní krytiny, šindele; (28) atrakce v zábavných parcích (v rámci této třídy), bazény plavecké (potřeby pro hry), cvičební prkna, cvičební pytle, dětské domky pro hry, dětské prolézačky na hraní pro děti, domečky pro panenky, gymnastické zařízení, houpačky, horské dráhy v zábavných parcích, hračky, zařízení pro hry, kolotoče, koně houpací, skluzavky a tobogany, stavebnice (hračky), zábavné hrací stroje, automatické a automaty, zařízení pro lunaparky a dětská hřiště, vybavení dětských hřišť, zařízení pro kulturistiku; (37) izolování staveb, klempířství, instalatérství, poskytování stavebních informací, provádění staveb; (41) provozování cirkusů, dětské jesle a školky (vzdělávání), diskotéky (služby), organizování soutěží sportovních, vzdělávacích nebo zábavných, zábavné parky, prázdninové tábory (zábava), pronájem dekorací a sportovních či zábavních pomůcek a zařízení, služby pro oddech a rekreaci, provozování sportovních zařízení, provozování zábavných parků.

(590) Barevná

(730) **J.I.P. Invest s.r.o.**, Pod Višňovkou 1661/31, Praha, 14000, CZ

(740) Patentový zástupce, Mgr. Michal Černý Ph.D., Husovo nám. 2238/31, Prostějov, 79601

(210) **O-531332**

(220) 19.05.2016

(320) 19.05.2016

(511) 9, 16, 35, 38, 41

(540)

Krev démona

(510) (9) audiovizuální díla, zvukové, obrazové a zvukově obrazové záznamy v analogové nebo digitální podobě na datových nosičích nebo ke stažení na internetu nebo prostřednictvím jiné datové či komunikační sítě, nosiče zvukových, obrazových a zvukově obrazových záznamů a dat nahrané i nenahrané, optické disky, kompaktní disky, dvd, blu-ray disky, gramofonové desky, magnetické pásky, videokazety, magnetické disky, exponované filmy, software, elektronické databáze a katalogy, softwarové aplikace a hry pro počítače, chytré telefony, tablety a jiná komunikační zařízení a zařízení výpočetní techniky, elektronické publikace na nosičích a ke stažení, počítačový hardware, periferní počítačová zařízení, audiovizuální a fotografické přístroje, komunikační zařízení, přístroje pro zachycení, vysílání, přenos, příjem a reprodukci zvuku a obrazu, elektrická zařízení a příslušenství na zpracování dat, audiovizuální přístroje a zařízení, přístroje pro záznam zvuku a obrazu, elektrická navigační zařízení, obaly a pouzdra na nosiče dat a záznamů, brýle, sluneční brýle, pouzdra na brýle, dekorativní magnety, podložky pod myš (příslušenství počítačů); (16) tiskárenské výrobky, knihy, časopisy, fotografie, fotoalba a alba pro sběratele, kalendáře, diáře, poznámkové bloky, plakáty, letáky, nálepky, navštívenky, pohledy, přání, sběratelské karty, katalogy, manuály, vstupenky, poštovní známky, záložky do knih, tisky, grafické reprodukce, mapy, kancelářské potřeby kromě nábytku, kancelářský a dopisní papír, desky na dokumenty, obálky, razítka, lepicí pásky, psací potřeby, školní potřeby, vyučovací pomůcky a potřeby kromě přístrojů, pera, tužky, zvýrazňovače, fixy, gummy na gumování, malířské soupravy pro umělce a děti, štetce, pastelky, krabice z papíru nebo lepenky, papírové tašky, balicí papír; (35) propagační činnost, reklama, marketingové služby, televizní reklama, reklama on-line, poskytování reklamního prostoru, pronájem reklamního času v komunikačních médiích, licence na výrobky a služby pro třetí osoby (komerční správa), merchandising, grafická úprava pro reklamní účely, organizování obchodních nebo reklamních akcí; (38) televizní vysílání a přenosy, audiovizuální přenosové služby, přenos a vysílání dat, přenos digitálních dat prostřednictvím televize, přenos informací elektronickými prostředky, bezdrátové vysílání, kabelové vysílání, satelitní vysílání, provozování vysílacích zařízení, vysílání programů přes Internet, distribuce dat nebo audiovizuálních záznamů prostřednictvím globální počítačové sítě nebo Internetu, elektronický přenos dat, streaming zvukového materiálu a video materiálu na Internetu, služby přenosu videa na vyžádání (vod), poskytování internetových diskusních fór, poskytování služeb v oblasti on-line komunikace, přenos interaktivního zábavního softwaru, přenos zpráv prostřednictvím elektronických médií, informační služby týkající se televizního vysílání; (41) zábava, vzdělávání a výuka, zábavní, sportovní a kulturní aktivity, výroba rozhlasových a televizních pořadů, filmová a video produkce, výroba audiovizuálních nahrávek, zvuková produkce, videoprodukce a fotografování, služby televizního studia, filmová studia, televizní zábava, hudební koncerty prostřednictvím televize, psaní

scénářů, výroba titulků, dabing, filmová distribuce, projekce filmů, pronájem a půjčování filmů, organizace kulturních, zábavních a sportovních akcí, organizování a pořádání výstav k zábavním účelům, organizování festivalů, organizování her a soutěží, poskytování služeb zábavních parků, divadelní představení, internetové hry (bez možnosti stažení), vydavatelská činnost a zpravodajství, reportéřské služby, on-line publikování, poskytování elektronických publikací, zpravodajské programy (služby), informace o zábavě.

(730) **Česká televize**, Kavčí hory, Praha 4, 14070, CZ

(210) **O-531339**

(220) 20.05.2016

(320) 20.05.2016

(511) 35, 41

(540)



PETR MAJERIK
media coach

(510) (35) marketingové poradenství, mediální poradenství; (41) vzdělávání v oblasti marketingu a médií.

(730) **Majerik Petr JUDr.**, Černomořská 2/234, Praha 10, Vršovice, 10100, CZ

(210) **O-531340**

(220) 20.05.2016

(320) 20.05.2016

(511) 35, 41

(540)



MAJERIK
CONSULTING

(510) (35) marketingové poradenství, mediální poradenství; (41) vzdělávání v oblasti marketingu a médií.

(730) **Majerik Petr JUDr.**, Černomořská 2/234, Praha 10, Vršovice, 10100, CZ

(210) **O-531357**

(220) 20.05.2016

(320) 20.05.2016

(511) 9, 16, 35, 38, 41

(540)

Zločiny Velké Prahy

(510) (9) audiovizuální díla, zvukové, obrazové a zvukově obrazové záznamy v analogové nebo digitální podobě na datových nosičích nebo ke stažení na internetu nebo prostřednictvím jiné datové či komunikační sítě, nosiče zvukových, obrazových a zvukově obrazových záznamů a dat nahrané i nenahrané, optické disky, kompaktní disky, dvd, blu-ray disky, gramofonové desky, magnetické pásky, videokazety, magnetické disky, exponované filmy, software, elektronické databáze a katalogy, softwarové aplikace a hry pro počítače, chytré telefony, tablety a jiná komunikační zařízení a zařízení výpočetní techniky, elektronické publikace na nosičích a ke stažení, počítačový hardware, periferní počítačová zařízení, audiovizuální a fotografické přístroje, komunikační zařízení, přístroje pro zachycení, vysílání, přenos, příjem a reprodukci zvuku a obrazu, elektrická

zařízení a příslušenství na zpracování dat, audiovizuální přístroje a zařízení, přístroje pro záznam zvuku a obrazu, elektrická navigační zařízení, obaly a pouzdra na nosiče dat a záznamů, brýle, sluneční brýle, pouzdra na brýle, dekorativní magnety, podložky pod myš (příslušenství počítačů); (16) tiskárenské výrobky, knihy, časopisy, fotografie, fotoalba a alba pro sběratele, kalendáře, diáře, poznámkové bloky, plakáty, letáky, nálepky, navštívenky, pohledy, přání, sběratelské karty, katalogy, manuály, vstupenky, poštovní známky, záložky do knih, tisky, grafické reprodukce, mapy, kancelářské potřeby kromě nábytku, kancelářský a dopisní papír, desky na dokumenty, obálky, razítka, lepicí pásky, psací potřeby, školní potřeby, vyučovací pomůcky a potřeby kromě přístrojů, pera, tužky, zvýrazňovače, fixy, gummy na gumování, malířské soupravy pro umělce a děti, štětce, pastelky, krabice z papíru nebo lepenky, papírové tašky, balicí papír; (35) propagační činnost, reklama, marketingové služby, televizní reklama, reklama on-line, poskytování reklamního prostoru, pronájem reklamního času v komunikačních médiích, licence na výrobky a služby pro třetí osoby (komerční správa), merchandising, grafická úprava pro reklamní účely, organizování obchodních nebo reklamních akcí; (38) televizní vysílání a přenosy, audiovizuální přenosové služby, přenos a vysílání dat, přenos digitálních dat prostřednictvím televize, přenos informací elektronickými prostředky, bezdrátové vysílání, kabelové vysílání, satelitní vysílání, provozování vysílacích zařízení, vysílání programů přes Internet, distribuce dat nebo audiovizuálních záznamů prostřednictvím globální počítačové sítě nebo Internetu, elektronický přenos dat, streaming zvukového materiálu a video materiálu na Internetu, služby přenosu videa na vyžádání (vod), poskytování internetových diskusních fór, poskytování služeb v oblasti on-line komunikace, přenos interaktivního zábavního softwaru, přenos zpráv prostřednictvím elektronických médií, informační služby týkající se televizního vysílání; (41) zábava, vzdělávání a výuka, zábavní, sportovní a kulturní aktivity, výroba rozhlasových a televizních pořadů, filmová a video produkce, výroba audiovizuálních nahrávek, zvuková produkce, videoprodukce a fotografování, služby televizního studia, filmová studia, televizní zábava, hudební koncerty prostřednictvím televize, psaní scénářů, výroba titulků, dabing, filmová distribuce, projekce filmů, pronájem a půjčování filmů, organizace kulturních, zábavních a sportovních akcí, organizování a pořádání výstav k zábavním účelům, organizování festivalů, organizování her a soutěží, poskytování služeb zábavních parků, divadelní představení, internetové hry (bez možnosti stažení), vydavatelská činnost a zpravodajství, reportážní služby, on-line publikování, poskytování elektronických publikací, zpravodajské programy (služby), informace o zábavě.

(730) Česká televize, Kavčí hory, Praha 4, 14070, CZ

(210) O-531374

(220) 23.05.2016

(320) 23.05.2016

(511) 5, 30

(540)

4Fresh

(510) (5) energeticko-výživné potraviny a přísady do jídla s vysokým obsahem vitamínů a minerálů vyrobené za účelem doplnění běžné stravy konzumenta, které mohou příznivě ovlivnit zdraví konzumenta, potravní doplňky rostlinného původu neléčebné pro posílení imunity organismu a zlepšení zdraví v tuhém i tekutém stavu ve formě práškových směsí, kapek, sirupů, gelů, past, tablet, šumivých tablet, pastilek, dražé, tobolek, kapslí, bonbónů, želé, prášků, vše výše uvedené pro neléčebné účely; (30) cukrářské výrobky všeho druhu, cukrovinky a jemné pečivo, koláče, sladké pečivo včetně dortů, sušenky, suchary, keksy, biskvity, pečivo a cukrářské zboží, všechny tyto výrobky obyčejné a/nebo s polevou a/nebo plněné kupř. náplní nugátovou, čokoládovou, vanilkovou, oříškovou a/nebo kořeněnou, zejména slané a sladké vaflové výrobky - vaničky, košíčky, dortové oplatky, trubičky prázdné i plněné a další oplatkové doplňky pro cukrárenskou výrobu, sladkosti, dezerty, zákusky, čokoláda, kusové výrobky z čokolády, pralinky, arašídové cukrovinky, lékořice, skořice, vanilka, mandlové cukrovinky a mandlové těsto, med a výrobky z medu, medovníky, perník, medový perník, plněné i neplněné perníky, výrobky z perníku, čokoláda, čokoládové nápoje, kakaové nápoje, karamely, káva a kávové náhražky, kávové nápoje, mentol do cukrovinek a mentolové cukroví, palačinky, lívanečky, pudinky, rýžové koláčky, zmrzlina, jogurtová zmrzlina, šerbet, zmrzlinové poháry, ovocné želé jako cukrovinka, káva, kávové směsi a náhražky, kakao, čokoláda, čaj, koření, jakož i nápoje připravené na bázi kávy, kávových náhražek, kaka a čokolády, kávové nápoje s mlékem, kávové příchutě, obilní vločky a jiné obilní výrobky a přípravky určené k lidské výživě, müsli.

(730) MOCCA, spol. s r.o., Ruprechtická 848, Liberec I - Staré Město, 46001, CZ

(740) BOHEMIA PATENT, Ing. Jana Vandělíková, Vodičkova 791/41, Praha 1 - Nové Město, 11000

(210) O-531381

(220) 24.05.2016

(320) 24.05.2016

(511) 7, 8, 9

(540)

JAKEMY

(510) (7) pilové listy (části strojů), upínače nožů (části strojů), stroje na vázání snopů, dávkovače lepicí pásky (stroje), balicí stroje, elektrické svářečky obalů z plastických hmot (stroje), kuchyňské stroje, elektrické, otvírače konzerv, elektrické, výtahy nákladní, řemeny pro dopravníky, stroje na řezání závitů, brusné kotoúče (části strojů), nůžky elektrické; (8) brusy (ruční nástroje), zahradnické nářadí (ruční), harpuny, harpuny (rybářské náčiní), nástroje a nářadí ruční, manikúrové soupravy, manikúrové soupravy (elektrické), vratidla na závitníky, závitovězné hlavy (ruční nástroje), pýchovadla na zeminu (ruční nářadí), perličky, vrtáky spirálové (ruční nástroje), kleště, šroubováky, vrtáky korunové (ruční nástroje), pistole ruční na vytlačování tmelů, žehličky neelektrické, nože pro hobby použití (skalpely), pinzety, sklenářské diamanty (části ručních nástrojů), pořízy, řezné nástroje (ruční), příbory (nože, vidličky a lžice), stolní vidličky, nožířské zboží, kleště; (9) měřidla, pravítka (měřicí přístroje), pravítka tesafská, měřítka, posuvná měřítka, závitníkové kalibry, odrazové nášivky na oděvy (prevence dopravních nehod), počítadla, zeměměřičské přístroje a nástroje, zvětšovací skla (optika), teleskopy, dalekohledy.

(730) Jianfeng Zhao, Room 204, Block B, Swan Bay Garden, Gexin Road, Haizhu District; Guangzhou City, CN

(740) Šindelka & Lachmannová, Mgr. Karel Šindelka advokát, Římská 103/12, Praha, 12000

(210) O-531397

(220) 24.05.2016

(320) 24.05.2016

(511) 5, 35

(540)

DEXX

NUTRITION

(510) (5) potravinové doplňky léčebné i neléčebné, vitaminové přípravky, přípravky pro sportovce neléčebné pro zvýšení výkonnosti a urychlení regenerace, posílení imunity organismu a zlepšení zdraví, vytvořené na bázi aminokyselin, sacharidů a rostlinných extraktů v tuhém i tekutém stavu ve formě práškových směsí, kapek, sirupů, gelů, past, tablet, šumivých tablet, pastilek, dražé, tobulek, kapslí, bonbónů, želé, prášků; (35) zprostředkovatelská činnost v oblasti obchodu s výrobky výše uvedenými ve tř. 5.

(730) MyGym Nutrition s.r.o., Lešetín VI 671, Zlín, 76001, CZ

(740) Ing. Petr Soukup, Vídeňská 8, Olomouc, 77200

(210) **O-531444**
(220) 25.05.2016
(320) 25.05.2016
(511) 35, 41, 45
(540)

Svatební Cirkus

(510) (35) inzertní, reklamní, marketingová a propagační činnost a reklama všemi druhy médií, vydávání inzertních, reklamních, marketingových a propagačních materiálů, rozšiřování reklamních materiálů zákazníkům, pronájem reklamních ploch, pořádání reklamních a obchodních přehlídek a výstav, zprostředkovatelské služby v oblasti obchodu, příprava inzertních sloupků, předvádění zboží, informace o obchodních kontaktech ve svatební branži, poskytování obchodních informací o službách uvedených výše ve třídách 35, 41 a 45 a výrobcích souvisejících s přípravami a realizacemi svateb – v rámci třídy 35, poradenství v obchodní činnosti, komerční informace - poskytování, informace a rady pro spotřebitele ve svatební branži, organizování a pořádání výstav, přehlídek, veletrhů, prodejních, reklamních a obdobných akcí pro komerční a reklamní účely, pomoc v obchodní a podnikatelské činnosti včetně zprostředkování obchodních a souvisejících obchodně personálních záležitostí, odborné poradenství vztahující se k organizování výstav a veletrhů, administrativní služby, průzkum a informační služby, organizování módních přehlídek k obchodním účelům, činnost a služby v oblasti aranžérství výstavních ploch, výstavních expozic, jakož i výstavních exponátů k reklamním a obchodním účelům, distribuce zboží k reklamním účelům, rozmnožování dokumentů, vše shora uvedené v rámci třídy 35; (41) nakladatelská a vydavatelská činnost, vydávání knih, časopisů a magazinů, organizování výstav a veletrhů ke vzdělávacím, kulturním, výchovným a zábavním účelům, doprovodné výstavy, organizování společenských akcí, kulturních akcí, soutěží, módních přehlídek, fotografování a zájmových klubů, produkční a agenturní činnosti v oblasti zábavy, kultury a výchovy, odborné poradenství vztahující se k organizování výstav a veletrhů; (45) osobní a společenské služby, a to služby v oblasti svateb – v rámci třídy 45.

(730) **Bušková Jana MgA.**, Masarykovo nám. 2/II, Jindřichův Hradec, 37701, CZ
(740) Mgr. Eva Bušková LL.M., Na Florenci 2116/15, Praha 1, 11000

(210) **O-531454**
(220) 25.05.2016
(320) 25.05.2016
(511) 9, 37, 42
(540)



(510) (9) elektronické hladinoměry, průtokoměry, řídicí sondy, ultrazvukové měřicí sondy, řídicí systémy, ovládací systémy; (37) instalace a opravy zařízení uvedených výše ve třídě 9; (42) programování, vývojové práce strojů, zařízení a jejich příslušenství, uvedených výše ve třídě 9.

(730) **ELA, spol. s r.o.**, Mikulovská 1, Brno, 62800, CZ
(740) Mgr. Marie Žáková, patentový zástupce, Ostopovická 4, Troubsko, 66441

(210) **O-531466**
(220) 26.05.2016
(320) 26.05.2016
(511) 5
(540)

PUK plenka

(510) (5) dětské plenkové kalhotky.
(730) **Trkolová Veronika**, Lidická 1005, Mnichovo Hradiště, 29501, CZ

(210) **O-531480**
(220) 26.05.2016
(320) 26.05.2016
(511) 5, 16, 44
(540)



(510) (5) farmaceutické a veterinářské výrobky, hygienické výrobky pro léčebné účely, dietetické přípravky pro léčebné účely, výživové doplňky pro léčebné účely, náplasti a obvazový materiál; (16) grafické reprodukce, papírové nosiče informací, vnitropodnikový časopis společnosti Home Care Services & Supplies, s.r.o.; (44) lékařské služby, fyzioterapie, aromaterapeutické služby, farmaceutické poradenství, lázeňské služby, masáže, ošetrovatelské služby, provozování nemocnic, sanatorií, zotavoven a domovů důchodců, zajišťování domácí odborné péče pro nemocné a nemohoucí osoby.

(590) Barevná
(730) **Home Care Services & Supplies, s.r.o.**, Patočkova 1471/77, Praha 6 - Břevnov, 16900, CZ
(740) JUDr. Aleš Zábřeh, advokát, Na Beránce 2, Praha 6, 16000

(210) **O-531482**
(220) 26.05.2016
(320) 26.05.2016
(511) 5, 16, 44
(540)



(510) (5) farmaceutické a veterinářské výrobky, hygienické výrobky pro léčebné účely, dietetické přípravky pro léčebné účely, výživové doplňky pro léčebné účely, náplasti a obvazový materiál; (16) grafické reprodukce, papírové nosiče informací, vnitropodnikový časopis společnosti Home Care Services & Supplies, s.r.o.; (44) lékařské služby, fyzioterapie, aromaterapeutické služby, farmaceutické poradenství, lázeňské služby, masáže, ošetrovatelské služby, provozování nemocnic, sanatorií, zotavoven a domovů důchodců, zajišťování domácí odborné péče pro nemocné a nemohoucí osoby.

(590) Barevná

- (730) **Home Care Services & Supplies, s.r.o.**, Patočkova 1471/77, Praha 6 - Břevnov, 16900, CZ
(740) JUDr. Aleš Zábrš, advokát, Na Beránce 2, Praha 6, 16000

- (210) **O-531483**
(220) 26.05.2016
(320) 26.05.2016
(511) 9
(540)

Volto

- (510) (9) myši (počítačové příslušenství), počítačové klávesnice, monitorovací přístroje elektrické, sluchátka, nabíječky pro elektrické baterie, přenosné napájecí zdroje, počítačový software (nahráný), počítačové paměti, zařízení pro zpracování dat, výstražná zařízení proti krádeži.
(730) **Tianjin Volto Technology Development Co., Ltd.**, Room 39B17, No. 122 Dongting Road, Tianjin Development Zone, Tianjin City, CN
(740) Rott, Růžička & Guttman Patentová, známková a advokátní kancelář, JUDr. Vladimír Rott, Vinohradská 37/938, Praha 2, 12000

- (210) **O-531488**
(220) 26.05.2016
(320) 26.05.2016
(511) 9, 16, 41
(540)

Stopy hrůzy

- (510) (9) nahrané videokazety s kreslenými seriály, nahraný obsah (počítačové programy, data a informace), software pro počítačové hry, aplikační software, aplikační software pro mobilní telefony, aplikační software ke stažení pro chytré telefony, obsah médií, počítačový software, audio a video záznamy, elektronické knihy, elektronické publikace ke stažení, elektronické noviny ke stažení, filmy ke stažení, hudební video nahrávky, kinematografické filmy, multimediální záznamy, nahrané filmy, zvukové knihy, videozáznamy, videonahrávky ke stažení, video filmy, animované filmy v podobě kinematografických filmů, audioknihy, kreslené filmy, databáze (elektronické), nosiče záznamů nahrané, audiovizuální díla; (16) tiskoviny, tiskárenské výrobky, komiksy, kreslené seriály, novinové kreslené seriály [tiskárenský výrobek], tiskoviny, papírnické zboží a učební pomůcky, časopisy, publikace, knihy, nálepky, jednorázové papírové výrobky; (41) výchova, vzdělávání, zábava, sportovní a kulturní aktivity, vydavatelská činnost a zpravodajství, elektronická vydavatelská činnost, elektronické on-line publikace periodik a knih, elektronické publikace (bez možnosti stažení), knihy (vydávání knih), elektronické vydávání textů a tiskárenských výrobků na Internetu, s výjimkou vydávání reklamních textů, elektronické publikování (dtp), elektronické publikování (služby), multimediální publikování knih, multimediální publikování časopisů, žurnálů a novin, poskytování elektronických publikací bez možnosti stažení, poskytování služeb studií pro nahrávání videí, publikování a vydávání knih a časopisů, publikování multimediálních materiálů on-line, vydávání povídek, filmová a video produkce, nahrávací studia, příprava a výroba televizních a rozhlasových programů, produkce animovaných filmů, produkce filmů, služby pro produkci zábavy ve formě televizních pořadů, služby nahrávacích studií, tvorba animovaných filmů, uvádění televizních programů, filmová zábava, organizování vizuální a hudební zábavy, poskytování filmů a televizních programů bez možnosti stažení prostřednictvím služby videa na objednávku, poskytování filmů a televizních programů bez možnosti stažení prostřednictvím placené televize, poskytování multimediálních zábavních programů prostřednictvím televizních, širokopásmových, bezdrátových a on-line služeb, poskytování on-line informací v oblasti zábavy týkající se počítačových her, poskytování on-line zábavy, promítání kinematografických filmů, služby on-line her, služby pronájmu filmů,

služby související s televizní zábavou, televizní a rozhlasová zábava, televizní programy (produkce rozhlasových a televizních programů), televizní zábava, zábava, zábavní služby poskytované on-line z počítačové databáze nebo z Internetu, zábavní služby ve formě filmů, zábavní služby ve formě televizních programů, zvuková produkce a video produkce a fotografování, satelitní televizní seriály, výroba animovaných dobrodružných seriálů na pokračování, výroba zábavy v podobě televizních seriálů.

- (730) **Bionaut s.r.o.**, Dělnická 47/503, Praha 7, 17000, CZ
(740) Dana Lukajová, patentový zástupce, Voršílská 10, Praha 1, 11000

- (210) **O-531490**
(220) 26.05.2016
(320) 26.05.2016
(511) 9, 16, 41
(540)

Ekonom. Časopis, který se nebojí mít názor

- (510) (9) přístroje a nástroje pro záznam, uchování, převod, přenos nebo reprodukci zvuku nebo obrazu, přístroje pro zpracování informací a počítače, včetně jejich jednotlivých součástí a náhradních dílů ze třídy 9, programy pro počítačové hry, hlavolamy elektrické nebo elektronické – v rámci této třídy, reklamní přístroje na střídavé obrazy, reklamní světelné přístroje, nosiče záznamů nahrané i nenahrané, videokazety nahrané i nenahrané, audiokazety nahrané i nenahrané, audiovizuální programy, audioprogramy, audiovizuální díla, audiovizuální díla v digitální podobě, exponované filmy, kreslené filmy, hudební díla na nosičích, CD disky, čtečí zařízení sloužící ke zpracování dat, programové vybavení pro počítače, software, hardware výpočetní techniky nebo komunikační nebo informační techniky, elektronické databáze a databázové produkty a systémy, informace a záznamy v elektronické podobě, informace a záznamy na nosičích, s výjimkou nosičů papírových ze třídy 16, informace a data a databáze a informační produkty na nosičích nebo i v elektronických, datových, informačních, počítačových a komunikačních sítích, související software a hardware, elektronické nebo datové nebo informační nebo komunikační nebo výpočetní sítě, včetně jednotlivých součástí a náhradních dílů obsažených ve třídě 9, multimediální aplikace, elektronické multimediální nebo elektronické informační katalogy, elektronické publikace, elektronická periodika a knihy v elektronické podobě; (16) papír, tiskárenské výrobky, štočky, tiskařské typy, periodické a neperiodické publikace, knihy, učebnice, učební pomůcky, s výjimkou přístrojů, časopisy, noviny, brožury, fotografie, informační produkty na papírových nosičích, letáky, plakáty, vstupenky, data a databáze na papírových nosičích, tištěné manuály, reklamní, propagační, uživatelské, umělecké nebo ozdobné předměty z papíru, pohlednice, dopisní papíry, obálky, přání, kalendáře, samolepky, obtisky, vystřihovánky, kartičky a tašky - v rámci této třídy, sešity, skicáky, pastelky, penály, pera, nože na papír, těžítka, pohledy ilustrované se zvukovou nahrávkou; (41) nakladatelství a vydavatelství, ediční činnost, redakční činnost, fotografování, fotoreportáže, poradenská činnost v oboru vydavatelství a nakladatelství, nakladatelství a vydavatelství periodických a neperiodických publikací v tištěné i elektronické podobě, publikační činnost, nahrávání nosičů zvukových nebo obrazově zvukových, TV produkce, filmová produkce, televizní výroba programů, tvorba a výroba televizních a audiovizuálních programů, agenturní činnost v oblasti kultury, zprostředkování v oblasti kultury, výchovy, zábavy a sportu, výchovná, vzdělávací, soutěžní a zábavní činnost, zábavní nebo kulturní nebo vzdělávací představení, organizace společenských a kulturních akcí, organizace, provozování a provádění her a soutěží i veřejných, pořádání a organizační zajištění kurzů, školení, přednášek, konferencí, organizování sportovních soutěží, pořádání loterií, pořádání a zabezpečování spotřebitelských soutěží a her (vzdělávání nebo zábava).
(730) **Economia, a.s.**, Pernerova 673/47, Praha 8 - Karlín, 18600, CZ
(740) TAUBEL LEGAL, advokátní kancelář s.r.o., JUDr. Jan Täubel LL.M., Sokolovská 68/105, Praha 8, 18600

- (210) **O-531494**
(220) 27.05.2016
(320) 27.05.2016
(511) 9, 38
(540)

ZOOMLETTER

- (510) (9) CRM software (customer relationship management), aplikace pro počítače, mobilní telefony a další multimediální zařízení, softwarové

aplikace umožňující uživatelům vytvářet, nahrávat, označovat, prohlížet, zpracovávat a sdílet data, webové aplikace, databáze a jiné informační produkty v elektronických, datových, informačních a telekomunikačních sítích v rámci této třídy; (38) poskytování on-line platformy pro nahrávání, uchovávání, zpracování, přenos a aktualizaci dat, informací, obrázků, fotografií, 3D aplikací.

- (730) **virtual-zoom s.r.o.**, Sokolovská 131/86, Praha 8 - Karlín, 18600, CZ
 (740) Mgr. Jitka Vejražková, patentová zástupkyně, Podkovářská 6, Praha 9, 19000

(210) **O-531516**

(220) 27.05.2016

(320) 27.05.2016

(511) 6, 9, 11, 12, 19, 25, 28, 35, 36, 37, 38, 39, 40, 41, 42

(540)



- (510) (6) obecné kovy a jejich slitiny, kovové stavební materiály, kovové stavební materiály přenosné, kovové materiály pro železnice, kovové kabely a dráty neelektrické, železářské zboží a drobné kovové zboží, kovové trubky, kovové stožáry a jejich příslušenství; (9) přístroje, zařízení a nástroje vědecké, námořní, geodetické, fotografické, filmové, optické, zabezpečovací, monitorovací, přístroje a zařízení pro vážení, měření, signalizaci, kontrolu (inspekci), záchranu, přístroje a zařízení pro vyučování, přístroje a zařízení pro řízení dopravy, přístroje a zařízení na měření, sledování, sběr, záznam, ukládání, zpracování a vyhodnocování charakteristik silničního provozu a dopravního proudu, telematické přístroje a zařízení, elektrické přístroje a zařízení, elektrické zařízení pro dálkové ovládání průmyslových procesů, elektrodynamické zařízení pro dálkové řízení signalizace, elektrotechnické přístroje a zařízení, přístroje, zařízení a nástroje pro vedení, přepínání, přeměnu, akumulaci, regulaci nebo řízení elektrického proudu, přístroje pro záznam, převod, reprodukci zvuku nebo obrazu, nosiče dat magnetické, záznamové disky, kompaktní disky, DVD a ostatní digitální záznamové nosiče, kalkulačky, přístroje a zařízení pro získávání, sběr, pasportizaci, analýzu, syntézu, počítání, zpracování a vyhodnocování dat, počítače, počítačový software, hardware, dopravně řídicí ústředny, dopravní značky, zařízení pro provozní informace, radary, detektory, kamery, sos hlásky, závorové systémy, parkovací automaty, světelná signalizační zařízení, návštěvidla, signalizační panely, telematické systémy pro řízení dopravy (hardware, software), kamerové systémy, operační systémy (nahrané programy -), antény, měřidla, optické čočky, stmívače, regulátory světla, reostaty (elektrické), rozvodny, rozvaděče, rozvodné panely, rozvodné pulty, transformátory, elektroinstalace, elektrické kabely, elektrické vodiče, elektrické ochrany, elektronické komponenty, baterie, napájecí a záložní zdroje, elektromateriál spadající do třídy 9; (11) přístroje a zařízení pro osvětlení, přístroje pro chlazení, klimatizaci, ventilaci; (12) vozidla, dopravní prostředky pozemní, vzdušné nebo vodní, měřicí vozidla a vozíky, jejich součásti, náhradní díly a součástky spadající do třídy 12; (19) stavební materiály nekovové, stožáry nekovové a jejich příslušenství; (25) oděvy, obuv, pokrývky hlavy; (28) hry, hračky, potřeby pro gymnastiku a sport, vánoční ozdoby; (35) propagační činnost, reklama, pronájmy reklamních ploch na veřejném osvětlení, pomoc při řízení obchodní činnosti, obchodní administrativa, obchodní a podnikatelské informace, komerční informace a rady pro spotřebitele (spotřebitelská poradna), obchodní management a podnikové poradenství, obchodní nebo podnikatelské poradenství, řízení průmyslových a obchodních podniků, zprostředkování obchodních záležitostí, činnost organizačních a ekonomických poradců, zprostředkovatelská činnost v oblasti služeb, administrativní práce, účetnictví; (36) pojištění, služby finanční, služby peněžní, služby nemovitostní, správa a údržba nemovitostí, správa a evidence majetku, pronájem nemovitostí; (37) stavebnictví, zámečnické práce, montáž, údržba, revize, opravy a instalační služby k výrobkům uvedeným ve třídách 6, 9, 11, 12, 19; (38) počítačová komunikace, komunikace se

serverem, vzdálené ovládání a správa telematických systémů, přenos dat, poskytování přístupu k databázím, poskytování telekomunikačních připojení ke globální počítačové síti, poskytování uživatelského přístupu ke globální počítačové síti, pronájem přístrojů pro přenos zpráv a informací, pronájem přístupového času ke globálním počítačovým sítím, pronájem zařízení pro přenos informací, přenášení pomocí satelitních družic, přenos zpráv a obrazových informací pomocí počítače, půjčování a pronájem telekomunikačních zařízení, telekomunikační sítě; (39) doprava, balení a skladování zboží, organizování cest, dopravní informace, navigační služby, archivace dat, řízení dopravy, rozvod elektřiny, rozvod energie, pronájem parkovacích ploch, parkování automobilů (služby -), pronájmy administrativních ploch; (40) zpracování oceli, nerez, slitin neželezných kovů; (41) výchova, vzdělávání, zábava, sportovní a kulturní aktivity, školení a výcvik řidičů a dispečerů; (42) vědecké a technologické služby, výzkum, vývoj a projektování v oblasti technických věd, analytické a výzkumné služby v průmyslu, navrhování a vývoj počítačového hardwaru a softwaru, poradenství v oblasti počítačového hardwaru a softwaru, architektonická řešení výstavních expozic, projektová činnost ve výstavbě, přenos dat nebo dokumentů z fyzických nosičů na elektronické nosiče, obnova počítačových dat, převod (konverze) dat a počítačových programů (ne fyzický), počítačové systérové analýzy a tvorba počítačových systémů, měření, sledování, pasportizace, sběr, záznam, ukládání, zpracování a vyhodnocení dat, tvorba, instalace, kopírování, údržba, aktualizace a pronájem softwaru, diagnostika chyb počítačového softwaru, hosting webových stránek, tvorba a správa webových stránek (pro třetí osoby), pronájem webových serverů, služby v oblasti ochrany proti počítačovým virům, cloudové služby, služby datového centra, sledování a vyhodnocování charakteristik silničního provozu a dopravního proudu, řízení dopravy, řízení budov, monitoring dopravy, informační systémy, průmyslová automatizace, automatizace procesů, reprografické služby, termografická diagnostika, diagnostika rotačních soustrojí, diagnostika elektrických zařízení rozvodu, měření elektrických veličin, návrh a vývoj výrobků uvedených ve třídách 6, 9, 11, 12, 19, pronájem technologických přístrojů a zařízení, inženýrské služby v uvedených oblastech, poradenské a konzultační služby v uvedených oblastech.

- (730) **ELTODO, a.s.**, Novodvorská 1010/14, Praha 4 - Lhotka, 14200, CZ
 (740) Loskotová & partneři, patentová a známková kancelář, Ing. Gabriela Loskotová, K Závětinám 727, Praha 5, 15500

(210) **O-531517**

(220) 27.05.2016

(320) 27.05.2016

(511) 6, 9, 11, 12, 19, 25, 28, 35, 36, 37, 38, 39, 40, 41, 42

(540)



- (510) (6) obecné kovy a jejich slitiny, kovové stavební materiály, kovové stavební materiály přenosné, kovové materiály pro železnice, kovové kabely a dráty neelektrické, železářské zboží a drobné kovové zboží, kovové trubky, kovové stožáry a jejich příslušenství; (9) přístroje, zařízení a nástroje vědecké, námořní, geodetické, fotografické, filmové, optické, zabezpečovací, monitorovací, přístroje a zařízení pro vážení, měření, signalizaci, kontrolu (inspekci), záchranu, přístroje a zařízení pro vyučování, přístroje a zařízení pro řízení dopravy, přístroje a zařízení na měření, sledování, sběr, záznam, ukládání, zpracování a vyhodnocování charakteristik silničního provozu a dopravního proudu, telematické přístroje a zařízení, elektrické přístroje a zařízení, elektrické zařízení pro dálkové ovládání průmyslových procesů, elektrodynamické zařízení pro dálkové řízení signalizace, elektrotechnické přístroje a zařízení, přístroje, zařízení a nástroje pro vedení, přepínání, přeměnu, akumulaci, regulaci nebo řízení elektrického proudu, přístroje pro záznam, převod, reprodukci zvuku nebo obrazu, nosiče dat magnetické, záznamové disky, kompaktní disky, DVD a ostatní digitální záznamové nosiče, kalkulačky, přístroje a

zařízení pro získávání, sběr, pasportizaci, analýzu, syntézu, počítání, zpracování a vyhodnocování dat, počítače, počítačový software, hardware, dopravně řídicí ústředny, dopravní značky, zařízení pro provozní informace, radary, detektory, kamery, sos hlásky, závorové systémy, parkovací automaty, světelná signalizační zařízení, návěstidla, signalizační panely, telematické systémy pro řízení dopravy (hardware, software), kamerové systémy, operační systémy (nahrané programy -), antény, měřidla, optické čočky, stmívače, regulátory světla, reostaty (elektrické), rozvodny, rozvaděče, rozvodné panely, rozvodné pulty, transformátory, elektroinstalace, elektrické kabely, elektrické vodiče, elektrické ochrany, elektronické komponenty, baterie, napájecí a záložní zdroje, elektromateriál spadající do třídy 9; (11) přístroje a zařízení pro osvětlení, přístroje pro chlazení, klimatizaci, ventilaci; (12) vozidla, dopravní prostředky pozemní, vzdušné nebo vodní, měřicí vozidla a vozíky, jejich součásti, náhradní díly a součástky spadající do třídy 12; (19) stavební materiály nekovové, stožáry nekovové a jejich příslušenství; (25) oděvy, obuv, pokrývky hlavy; (28) hry, hračky, potřeby pro gymnastiku a sport, vánoční ozdoby; (35) propagační činnost, reklama, pronájmy reklamních ploch na veřejném osvětlení, pomoc při řízení obchodní činnosti, obchodní administrativy, obchodní a podnikatelské informace, komerční informace a rady pro spotřebitele (spotřebitelská poradna), obchodní management a podnikové poradenství, obchodní nebo podnikatelské poradenství, řízení průmyslových a obchodních podniků, zprostředkování obchodních záležitostí, činnost organizačních a ekonomických poradců, zprostředkovatelská činnost v oblasti služeb, administrativní práce, účetnictví; (36) pojištění, služby finanční, služby peněžní, služby nemovitostní, správa a údržba nemovitostí, správa a evidence majetku, pronájem nemovitostí; (37) stavebnictví, zámečnické práce, montáž, údržba, revize, opravy a instalační služby k výrobkům uvedeným ve třídách 6, 9, 11, 12, 19; (38) počítačová komunikace, komunikace se serverem, vzdálené ovládání a správa telematických systémů, přenos dat, poskytování přístupu k databázím, poskytování telekomunikačních připojení ke globální počítačové síti, poskytování uživatelského přístupu ke globální počítačové síti, pronájem přístrojů pro přenos zpráv a informací, pronájem přístupového času ke globálním počítačovým sítím, pronájem zařízení pro přenos informací, přenášení pomocí satelitních družic, přenos zpráv a obrazových informací pomocí počítače, půjčování a pronájem telekomunikačních zařízení, telekomunikační sítě; (39) doprava, balení a skladování zboží, organizování cest, dopravní informace, navigační služby, archivace dat, řízení dopravy, rozvod elektřiny, rozvod energie, pronájem parkovacích ploch, parkování automobilů (služby -), pronájmy administrativních ploch; (40) zpracování oceli, nerez, slitin neželezných kovů; (41) výchova, vzdělávání, zábava, sportovní a kulturní aktivity, školení a výcvik řidičů a dispečerů; (42) vědecké a technologické služby, výzkum, vývoj a projektování v oblasti technických věd, analytické a výzkumné služby v průmyslu, navrhování a vývoj počítačového hardwaru a softwaru, poradenství v oblasti počítačového hardwaru a softwaru, architektonická řešení výstavních expozic, projektová činnost ve výstavbě, přenos dat nebo dokumentů z fyzických nosičů na elektronické nosiče, obnova počítačových dat, převod (konverze) dat a počítačových programů (ne fyzický), počítačové systémove analýzy a tvorba počítačových systémů, měření, sledování, pasportizace, sběr, záznam, ukládání, zpracování a vyhodnocení dat, tvorba, instalace, kopírování, údržba, aktualizace a pronájem softwaru, diagnostika chyb počítačového softwaru, hosting webových stránek, tvorba a správa webových stránek (pro třetí osoby), pronájem webových serverů, služby v oblasti ochrany proti počítačovým virům, cloudové služby, služby datového centra, sledování a vyhodnocování charakteristik silničního provozu a dopravního proudu, řízení dopravy, řízení budov, monitoring dopravy, informační systémy, průmyslová automatizace, automatizace procesů, reprografické služby, termografická diagnostika, diagnostika rotačních soustrojí, diagnostika elektrických zařízení rozveden, měření elektrických veličin, návrh a vývoj výrobků uvedených ve třídách 6, 9, 11, 12, 19, pronájem technologických přístrojů a zařízení, inženýrské služby v uvedených oblastech, poradenské a konzultační služby v uvedených oblastech.

(590) Barevná

(730) **ELTODO, a.s.**, Novodvorská 1010/14, Praha 4 - Lhotka, 14200, CZ

(740) Loskotová & partneři, patentová a známková kancelář, Ing. Gabriela Loskotová, K Závětinám 727, Praha 5, 15500

(210) **O-531518**

(220) 27.05.2016

(320) 27.05.2016

(511) 6, 9, 11, 12, 19, 25, 28, 35, 36, 37, 38, 39, 40, 41, 42

(540)



(510) (6) obecné kovy a jejich slitiny, kovové stavební materiály, kovové stavební materiály přenosné, kovové materiály pro železnice, kovové kabely a dráty neelektrické, železářské zboží a drobné kovové zboží, kovové trubky, kovové stožáry a jejich příslušenství; (9) přístroje, zařízení a nástroje vědecké, námořní, geodetické, fotografické, filmové, optické, zabezpečovací, monitorovací, přístroje a zařízení pro vážení, měření, signalizaci, kontrolu (inspekci), záchranu, přístroje a zařízení pro vyučování, přístroje a zařízení pro řízení dopravy, přístroje a zařízení na měření, sledování, sběr, záznam, ukládání, zpracování a vyhodnocování charakteristik silničního provozu a dopravního proudu, telematické přístroje a zařízení, elektrické přístroje a zařízení, elektrické zařízení pro dálkové ovládání průmyslových procesů, elektrodynamické zařízení pro dálkové řízení signalizace, elektrotechnické přístroje a zařízení, přístroje, zařízení a nástroje pro vedení, přepínání, přeměnu, akumulaci, regulaci nebo řízení elektrického proudu, přístroje pro záznam, převod, reprodukci zvuku nebo obrazu, nosiče dat magnetické, záznamové disky, kompaktní disky, DVD a ostatní digitální záznamové nosiče, kalkulačky, přístroje a zařízení pro získávání, sběr, pasportizaci, analýzu, syntézu, počítání, zpracování a vyhodnocování dat, počítače, počítačový software, hardware, dopravně řídicí ústředny, dopravní značky, zařízení pro provozní informace, radary, detektory, kamery, sos hlásky, závorové systémy, parkovací automaty, světelná signalizační zařízení, návěstidla, signalizační panely, telematické systémy pro řízení dopravy (hardware, software), kamerové systémy, operační systémy (nahrané programy -), antény, měřidla, optické čočky, stmívače, regulátory světla, reostaty (elektrické), rozvodny, rozvaděče, rozvodné panely, rozvodné pulty, transformátory, elektroinstalace, elektrické kabely, elektrické vodiče, elektrické ochrany, elektronické komponenty, baterie, napájecí a záložní zdroje, elektromateriál spadající do třídy 9; (11) přístroje a zařízení pro osvětlení, přístroje pro chlazení, klimatizaci, ventilaci; (12) vozidla, dopravní prostředky pozemní, vzdušné nebo vodní, měřicí vozidla a vozíky, jejich součásti, náhradní díly a součástky spadající do třídy 12; (19) stavební materiály nekovové, stožáry nekovové a jejich příslušenství; (25) oděvy, obuv, pokrývky hlavy; (28) hry, hračky, potřeby pro gymnastiku a sport, vánoční ozdoby; (35) propagační činnost, reklama, pronájmy reklamních ploch na veřejném osvětlení, pomoc při řízení obchodní činnosti, obchodní administrativy, obchodní a podnikatelské informace, komerční informace a rady pro spotřebitele (spotřebitelská poradna), obchodní management a podnikové poradenství, obchodní nebo podnikatelské poradenství, řízení průmyslových a obchodních podniků, zprostředkování obchodních záležitostí, činnost organizačních a ekonomických poradců, zprostředkovatelská činnost v oblasti služeb, administrativní práce, účetnictví; (36) pojištění, služby finanční, služby peněžní, služby nemovitostní, správa a údržba nemovitostí, správa a evidence majetku, pronájem nemovitostí; (37) stavebnictví, zámečnické práce, montáž, údržba, revize, opravy a instalační služby k výrobkům uvedeným ve třídách 6, 9, 11, 12, 19; (38) počítačová komunikace, komunikace se serverem, vzdálené ovládání a správa telematických systémů, přenos dat, poskytování přístupu k databázím, poskytování telekomunikačních připojení ke globální počítačové síti, poskytování uživatelského přístupu ke globální počítačové síti, pronájem přístrojů pro přenos zpráv a informací, pronájem přístupového času ke globálním počítačovým sítím, pronájem zařízení pro přenos informací, přenášení pomocí satelitních družic, přenos zpráv a obrazových informací pomocí počítače, půjčování a pronájem telekomunikačních zařízení, telekomunikační sítě; (39) doprava, balení a skladování zboží, organizování cest, dopravní informace, navigační služby, archivace dat, řízení dopravy, rozvod elektřiny, rozvod energie, pronájem parkovacích ploch, parkování automobilů (služby -),

pronájmy administrativních ploch; (40) zpracování oceli, nerezů, slitin neželezných kovů; (41) výchova, vzdělávání, zábava, sportovní a kulturní aktivity, školení a výcvik řidičů a dispečerů; (42) vědecké a technologické služby, výzkum, vývoj a projektování v oblasti technických věd, analytické a výzkumné služby v průmyslu, navrhování a vývoj počítačového hardwaru a softwaru, poradenství v oblasti počítačového hardwaru a softwaru, architektonická řešení výstavních expozic, projektová činnost ve výstavbě, přenos dat nebo dokumentů z fyzických nosičů na elektronické nosiče, obnova počítačových dat, převod (konverze) dat a počítačových programů (ne fyzický), počítačové systémové analýzy a tvorba počítačových systémů, měření, sledování, pasportizace, sběr, záznam, ukládání, zpracování a vyhodnocení dat, tvorba, instalace, kopírování, údržba, aktualizace a pronájem softwaru, diagnostika chyb počítačového softwaru, hosting webových stránek, tvorba a správa webových stránek (pro třetí osoby), pronájem webových serverů, služby v oblasti ochrany proti počítačovým virům, cloudové služby, služby datového centra, sledování a vyhodnocování charakteristik silničního provozu a dopravního proudu, řízení dopravy, řízení budov, monitoring dopravy, informační systémy, průmyslová automatizace, automatizace procesů, reprografické služby, termografická diagnostika, diagnostika rotačních soustrojí, diagnostika elektrických zařízení rozvodů, měření elektrických veličin, návrh a vývoj výrobků uvedených ve třídách 6, 9, 11, 12, 19, pronájem technologických přístrojů a zařízení, inženýrské služby v uvedených oblastech, poradenské a konzultační služby v uvedených oblastech.

(590) Barevná
(730) **ELTODO, a.s.**, Novodvorská 1010/14, Praha 4 - Lhotka, 14200, CZ
(740) Loskotová & partneři, patentová a známková kancelář, Ing. Gabriela Loskotová, K Závětínám 727, Praha 5, 15500

(210) **O-531520**
(220) 29.05.2016
(320) 29.05.2016
(511) 9, 35, 36
(540)

doorMAN

(510) (9) počítačové programy, počítačové aplikace stahovatelné; (35) činnost podnikatelských, ekonomických, organizačních a účetních poradců, administrativní činnost, marketing, pořizování dat do databází, poradenská, informační a zprostředkovatelská činnost týkající se obchodu se službami, které souvisí s údržbou a správou nemovitostí, facility managementem a projektovým managementem v oblasti správy a údržby nemovitostí, realizací staveb, vedení účetnictví, ekonomické informace a poradenství, franchising, merchandising, facility management spadající do této třídy, poradenství v oblasti facility managementu a projektového managementu, projektový management v oblasti koordinace činností spojených s realizací staveb - zajištění a organizace tendru; (36) služby nemovitostní, realitní činnost, činnost finančních poradců, finanční a finančně-konzultační služby, správa a údržba nemovitostí, developerství v oblasti nemovitostí.

(730) **R3 group, s.r.o.**, Paříkova 910/11a, Praha 9, 19000, CZ
(740) JUDr. Tomáš Pezl, advokát, Barrandova 1920/7a, Praha 4, 14300

(210) **O-531534**
(220) 30.05.2016
(320) 30.05.2016
(511) 35, 41
(540)



(510) (35) maloobchodní prodej oblečení, marketing; (41) sportovní služby.
(730) **Klížová Magdalena Bc.**, Polní 12, Jablonec nad Nisou, 46601, CZ

(210) **O-531540**
(220) 30.05.2016
(320) 30.05.2016
(511) 3
(540)

parfemy 

(510) (3) parfumerie, vonné oleje, kosmetika, vlasové vody (lotions), zubní pasty.
(590) Barevná
(730) **SP Venture s.r.o.**, Lucemburská 8, Praha 3, 13000, CZ

(210) **O-531541**
(220) 30.05.2016
(320) 30.05.2016
(511) 3, 35, 36
(540)

 **venture**

(510) (3) parfumerie, vonné oleje, kosmetika, vlasové vody (lotions), zubní pasty; (35) pomoc při provozu a řízení podniku nebo pomoc při provozování obchodů a obchodní činnosti průmyslového nebo obchodního podniku; (36) služby finanční, služby penežní, služby nemovitostní.
(590) Barevná
(730) **SP Venture s.r.o.**, Lucemburská 8, Praha 3, 13000, CZ

(210) **O-531542**
(220) 30.05.2016
(320) 30.05.2016
(511) 3
(540)

 eparfem.cz

(510) (3) parfumerie, vonné oleje, kosmetika, vlasové vody (lotions), zubní pasty.
(590) Barevná
(730) **RUTU s.r.o.**, Opletalova 1535/4, Praha 1, 11000, CZ

(210) **O-531579**
(220) 31.05.2016
(320) 31.05.2016
(511) 41, 43, 44
(540)

SPA by FOUR SEASONS

(510) (41) kluby zdraví (služby) (zdravotní a kondiční cvičení), kurzy fitness, organizování sportovních soutěží, organizování vzdělávacích a zábavných soutěží, organizování a plánování večírků, pořádání soutěží krásy, provozování sportovních zařízení, pronájem sportovních zařízení s výjimkou dopravních prostředků, informace o možnostech rekreace, informace o možnostech rozptýlení, informace o možnostech zábavy, služby pro oddech a rekreaci, výchovně-zábavné klubové služby, služby osobního trenéra (fitness trénink), služby v oblasti prodeje vstupenek (zábava), zábavní služby, zábava, pobavení; (43) automaty (rychlé občerstvení), barové služby, bufety, hotelové služby, hotelové rezervace, jídelny, kavárny, provoz hotelového ubytování, restaurace, rezervace hotelů, samoobslužné restaurace, ubytovací služby (hotely, penziony), zásobování; (44) aromaterapeutické služby, depilace voskem, fyzikální terapie, fyzioterapie, implantace vlasů, kadeřnické salóny, lázeňské služby, lázně, lázně (veřejné) pro hygienické účely, manikúra, masáže, ošetrovatelské služby, pedikúra, salóny krásy, služby solárií, služby v oblasti sauny, služby v oblasti alternativní medicíny, služby vizážistů, terapeutické služby, tetování, turecké lázně, zdravotní péče, zdravotní poradenství, zkrášlovací salóny.
(730) **FSHP, a.s.**, Veleslavínova 1098/2a, Praha 1 - Staré Město, 11000, CZ
(740) René Beauchamp, Veleslavínova 1098, Praha 1, 11000

(210) **O-531580**
(220) 31.05.2016
(320) 31.05.2016
(511) 41, 43, 44
(540)



(510) (41) kluby zdraví (služby) (zdravotní a kondiční cvičení), kurzy fitness, organizování sportovních soutěží, organizování vzdělávacích a zábavných soutěží, organizování a plánování večírků, pořádání soutěží krásy, provozování sportovních zařízení, pronájem sportovních zařízení s výjimkou dopravních prostředků, informace o možnostech rekreace, informace o možnostech rozptýlení, informace o možnostech zábavy, služby pro oddech a rekreaci, výchovně-zábavné klubové služby, služby osobního trenéra (fitness trénink), služby v oblasti prodeje vstupenek (zábava), zábavní služby, zábava, pobavení; (43) automaty (rychlé občerstvení), barové služby, bufety, hotelové služby, hotelové rezervace, jídelny, kavárny, provoz hotelového ubytování, restaurace, rezervace hotelů, samoobslužné restaurace, ubytovací služby (hotely, penziony), zásobování; (44) aromaterapeutické služby, depilace voskem, fyzikální terapie, fyzioterapie, implantace vlasů, kadeřnické salóny, lázeňské služby, lázně, lázně (veřejné) pro hygienické účely, manikúra, masáže, ošetrovatelské služby, pedikúra, salóny krásy, služby solárií, služby v oblasti sauny, služby v oblasti alternativní medicíny, služby vizážistů, terapeutické služby, tetování, turecké lázně, zdravotní péče, zdravotní poradenství, zkrášlovací salóny.
(730) **FSHP, a.s.**, Veleslavínova 1098/2a, Praha 1 - Staré Město, 11000, CZ
(740) René Beauchamp, Veleslavínova 1098, Praha 1, 11000

(210) **O-531589**
(220) 01.06.2016
(320) 01.06.2016
(511) 9, 17
(540)

 ProPS s.r.o.

(510) (9) kabely a vodiče elektrické, kabelové soubory elektrické; (17) kaučukové směsi, gumárenské směsi, těsnění, těsnicí materiál, izolační materiál.
(730) **ProPS, s.r.o.**, Nový Svět 89/4, Praha 1, 11800, CZ

(210) **O-531606**
(220) 01.06.2016
(320) 01.06.2016
(511) 5, 35, 44
(540)



(510) (5) léčiva a podpůrné prostředky pro zvířata; (35) propagační činnost, reklama a pomoc při řízení provozní činnosti v souvislosti s výrobky ve třídě 5 a službami ve třídě 44; (44) veterinární služby.

(590) Barevná
(730) **MŮJ - VETERINÁŘ s.r.o.**, Zubrnická 845/3, Praha 9, 19000, CZ
(740) Karel Čálek, patentový zástupce, Nad Palatou 2657/12, Praha 5, 15000

(210) **O-531635**
(220) 02.06.2016
(320) 02.06.2016
(511) 16, 35, 39, 41, 43
(540)

OLOŠLAP

(510) (16) tištěné cestovní a propagační brožury a knihy, časopisy, katalogy služeb cestovní kanceláře, cestovní manuály, turistické příručky, prospekty, plakáty, letáky, desky a pouzdra na doklady a pasy, reklamní tabule z papíru nebo lepenky zařazené v této třídě, propagační a informační materiály a upomínkové předměty spadající do této třídy, a to papírové samolepky, fotografie, pohlednice, etikety (kromě textilních), kalendáře, papírové rozetky, podložky pod kávové hrnky, papírové ubrousky, umělohmotné tašky, billboardy z papíru nebo lepenky; (35) propagační činnost, marketing, reklama, propagace zájezdů, pobytů a služeb cestovního ruchu, zasilání reklamních a propagačních materiálů zákazníkům, vydávání reklamních, propagačních a inzertních textů, prezentace služeb v komunikačních médiích; (39) turistické služby, a to plánování, organizování, rezervace a pořádání cest, výletů, exkurzí, turistických prohlídek a okružních plaveb, průvodcovské služby, rezervace pronájmu automobilů, motocyklů, jízdních kol a koloběžek, poskytování vozidel pro zájezdy a exkurze, obstarávání ostatních služeb v oblasti dopravy souvisejících s cestováním, provoz a pronájem garáží a parkovišť, přeprava osob v rámci služeb cestovní kanceláře, služby cestovní kanceláře, zajišťování rekreačních pobytů v tuzemsku, provozování mobilního informačního centra v oblasti cestovního ruchu, zajišťování přepravy turistů v rámci rekreačních a sportovních pobytů, obstarávání poukázek (voucherů) na služby zařazené ve třídě 39, zpracování itinerářů pro cestovní účely; (41) zprostředkovatelská činnost v oblasti kultury, a to pořádání a organizování prohlídek muzeí, výstav, kulturních sbírek, knihoven, zámků, hradů a kulturních ústavů, návštěv divadel, koncertů, kin, všech kulturních, zábavných a sportovních podniků, předprodej vstupenek na sportovní a kulturní akce, organizování vzdělávacích a zábavných soutěží, pronájem potřeb a vybavení pro sport a turistiku, pořádání teambuildingů, organizace a pořádání společenských a kulturních akcí; (43) služby cestovní kanceláře pro rezervaci přechodného ubytování a restaurací, obstarávání poukázek (voucherů) na služby zařazené ve třídě 43, obstarávání poukázek na stravování, zajišťování dočasného ubytování a stravování, rezervace dočasného ubytování v hotelích, penziónech a jiných ubytovacích zařízeních, obstarávání ostatních služeb v oblasti dočasného ubytování a stravování souvisejících s cestováním, zajišťování dočasného ubytování a stravování turistů v rámci rekreačních pobytů, organizování a pořádání prázdninových táborů pro děti a mládež (ubytování), pohostinská činnost, provozování bufetů a stánků rychlého občerstvení.

(730) **Řeka Morava pro Olomouc z.s.**, Na Vozovce 333/21, Olomouc - Nová Ulice, 77900, CZ
(740) Ing. Petr Soukup, Vídeňská 8, Olomouc, 77200

(210) **O-531660**
(220) 03.06.2016
(320) 03.06.2016
(511) 41, 42, 44
(540)



(510) (41) výchova, vzdělávání; (42) vědecké a technologické služby a s nimi spojený výzkum a návrhy; (44) lékařské služby, péče o hygienu a krásu osob.

(590) Barevná
(730) **Krajská zdravotní, a.s.**, Sociální péče 3316/12A, Ústí nad Labem, 40113, CZ

(210) **O-531669**
(220) 03.06.2016
(320) 03.06.2016
(511) 3, 5, 9, 12, 14, 16, 18, 25, 28, 30, 32, 35, 36, 41
(540)

Ester Ledecká

(510) (3) mýdla, parfumerie, vonné oleje, kosmetika, vlasové vody (lotions), zubní pasty; (5) farmaceutické výrobky; (9) nosiče informací v rozsahu třídy 9, elektronické publikace, nosiče dat magnetické a optické, nosiče zvukových záznamů, CD, DVD, kompaktní disky, ochranné brýle pro sportovní účely; (12) vozidla, dopravní prostředky pozemní, vzdušné nebo vodní; (14) časomíry (nástroje na měření času), hodinky, hodiny náramkové, chronometry (stopky), klíčenky (bižuterie), medaile, mince, odznaky z drahých kovů, upomínkové předměty; (16) tiskoviny všeho druhu zařazené do třídy 16 jako knihy, knihařské výrobky, časopisy, periodika, fotografie, plakáty, kalendáře, samolepky, propagační tiskoviny; (18) kufry a zavazadla, deštníky, slunečníky a hole, batohy, deštníky, kufry cestovní, mošny, navštívenky (pouzdra na), peněženky, slunečníky, sportovní tašky, vše výše uvedené v rámci této třídy; (25) oděvy, obuv, kloboučnické zboží, boty šněrovací, bundy sportovní, bundy sportovní s kapucí (s kožešinovou nebo plyšovou vložkou), čapky (přiléhavé), čelenky, čepice, čepice se štítkem, kalhoty, konfekce, kšiltly (čepice s), kšiltly (sluneční), rukavice, legíny, oblečení, obuv, obuv sportovní, sportovní oděvy, oděvy nepromokavé, oděvy tělocvičné, opasky na peníze, pláštěnky, ponožky, potítka, šátky, šály, šněrovací boty, uniformy, trička, ostatní doplňky v rámci této třídy; (28) sportovní potřeby spadající do této třídy pro lyžování a ostatní sporty včetně nářadí a náčiní pro hry a sporty; (30) káva, čaj; (32) citronády, minerální vody (nápoje), minerální vody (přípravky na výrobu), mošty, nápoje (nealkoholické), piva, nápoje (přípravky na výrobu), nápoje iontové, nealkoholické nápoje, ovocné šťávy, prášky na výrobu šumivých nápojů, příchutě na výrobu nápojů, přípravky na výrobu sodovky, soda, stolové vody, šťávy (ovocné), šťávy zeleninové (nápoje), šumivá voda, tablety na přípravu šumivých nápojů, vody (nápoje); (35) propagační a reklamní činnost, rozšiřování a poskytování reklamních a inzertních materiálů - periodických a neperiodických tiskovin, zejména novin, časopisů, prospektů, letáků, katalogů, reklamní literatury, brožur v tištěné podobě, na jiných nosných médiích či prostřednictvím sítě Internet nebo jiné obdobné veřejné či neveřejné telekomunikační sítě, komerční využití Internetu, on-line inzerce, zajišťování reklamních kampaní, distribuce zboží k reklamním účelům, marketing; (36) služby finanční, peněžní, pojištění; (41) provozování sportovních a tělovýchovných zařízení všeho druhu, provoz sportovních center, provoz sportovních klubů, školící a vzdělávací činnost, sportovní výuka, trenérská a instruktorská činnost v oblasti sportu, pořádání sportovních a společenských akcí, pořádání kongresů a seminářů, pořádání sportovních závodů, nakladatelství, zprostředkování v oblasti sportu, pronájem sportovních potřeb v rámci této třídy, vydavatelství

/publikováni/ v oblasti sportu na papírových nosičích i v elektronické podobě.

- (730) **SPORT INVEST Marketing, a.s.**, Hvězdova 1716/2b, Praha 4 - Nusle, 14000, CZ
(740) AK Jana Fráňová, JUDr. Jana Fráňová, advokátka, Jakubská 14, Praha 1, 11000

- (210) **O-531684**
(220) 03.06.2016
(320) 03.06.2016
(511) 36, 41, 43, 44
(540)



- (510) (36) pronájem a správa nemovitostí, směnárenská činnost; (41) školení, kongresová turistika, průmysl volného času, fitness, zpravodajství, provozování zábavného vodního parku, sportovní a kulturní aktivity, lektorská činnost, provozování sportovního zařízení se zaměřením na vodní sporty, exhibice a závody ve vodních sportech, půjčování sportovního náčiní a sportovního zařízení; (43) hotelové služby, gastronomie, hostinská činnost, poskytování stravování a provoz snack baru, ubytovací služby; (44) poskytování komplexní ústavní a ambulantní lázeňské péče vč. péče preventivní, kurativní a rehabilitační s využitím místních přírodních léčivých zdrojů, masérské, kosmetické služby, alternativní medicína, rekondiční a regenerační služby, pedikúra a manikúra, provozování solárií, poskytování ambulantní preventivní a léčebné péče v oboru interna, gynekologie, fyziatrie, balneologie a léčebné rehabilitace vč. myoskeletární medicíny, lázeňská péče pro tuzemské pacienty ve stanovených indikacích, podle příslušných předpisů v rozsahu vymezeném.

- (730) **Františkovy Lázně AQUAFORUM a.s.**, 5. května 106/9, Františkovy Lázně, 35101, CZ
(740) LANGROVA, s.r.o., Skrétova 48, Plzeň, 30100

- (210) **O-531687**
(220) 03.06.2016
(320) 03.06.2016
(511) 9, 16, 25, 35, 36, 38, 41, 42
(540)



- (510) (9) nosiče dat magnetické, záznamová média, zařízení na zpracování dat, počítačový software, nosiče záznamů nahrané i nenahrané, elektronické publikace (stažitelné), magnetické karty, kódované karty, hologramy, mikročipové nebo magnetické karty (kódované), platební karty, identifikační karty, paměťové karty, elektronická periodika a knihy v elektronické podobě, elektronické etikety na zboží, přístroje na interní komunikaci, aplikační software pro mobilní telefony, telekomunikační software, software na zpracování finančních transakcí, počítačový interface; (16) knihy, časopisy, stojany na fotografie, fotoalba a alba pro sběratele, kalendáře, diáře, plakáty, letáky, nálepky, navštívenky, pohledy,

přání, sběratelské karty, katalogy, manuály, vstupenky, záložky do knih, tisky, grafické reprodukcce, kancelářské potřeby kromě nábytku, kancelářský a dopisní papír, desky na dokumenty, obálky, razítka, psací potřeby, školní potřeby, vyučovací pomůcky a potřeby kromě přístrojů, pera, tužky, zvyrazňovače, fixy, gummy na gumování, pastelky, krabice z papíru nebo lepenky, papírové tašky, balicí papír tiskárenské výrobky, fotografie, papírenské zboží, plastické obaly (nezařazené do jiných tříd), tiskařské typy, výrobky z papíru jištěné proti padělení, s vodoznakem, s ochrannými barvami, papír s ochrannými vlákny, s hologramem, s chemickou ochranou, stravenky, poukázky, ceniny papírové, kupony, akcie, periodické a neperiodické publikace, tiskoviny, listky, tiskopisy, blahopřání, bloky (papířské výrobky), brožury, držáky na psací potřeby, figurky (sošky) z papírové hmoty, grafické reprodukcce, grafiky, gummy na mazání, karty, knižní zarážky, křída na psaní, papír, svítilny, toaletní papír, papírová prostírání, papírové podložky pod sklenice, papírové ubrousky, pastelky, penály, pera (kancelářské potřeby), poustače z papíru nebo lepenky, pouzdra na doklady, pouzdra na pera, pouzdra s psacími potřebami, papírové praporečky, prospekty, papírové ručníky, samolepky, sešity, skicárky, těžítka, tikety, tiskopisy, tiskové typy, tiskoviny, držáka na tužky, patentní tužky, zápisníky, zpěvníky; (25) oděvy, obuv, pokrývky hlavy, čepice, včetně pletených, šály, trička, plavky; (35) propagační činnost, reklama, služby reklamních a propagačních kanceláří, marketing, organizace spotřebitelských soutěží reklamního charakteru zaměřených zejména na podporu prodeje, vyhlášení výsledků soutěží reklamního charakteru zaměřených zejména na podporu prodeje, organizace spotřebitelských soutěží v rámci této třídy, spotřebitelská anketa, propagace výherce soutěže či ankety, reklamní, inzertní a propagační činnost, marketing, poskytování informací komerčního nebo reklamního charakteru, multimediálních informací komerčního charakteru, on-line inzerce, pronájem reklamních a komerčních informačních míst v rámci třídy, činnost reklamní agentury, činnost ekonomických a/nebo organizačních poradců, zprostředkování v obchodních vztazích, automatizované zpracování dat, pomoc při provozování obchodů a obchodních činností průmyslového nebo obchodního podniku, služby, které zahrnují záznam, přepis, vypracování, kompilaci, přenášení nebo systemizaci písemných či datových či elektronických sdělení a záznamů, jakož i využívání nebo kompilaci matematických a statistických údajů, organizační zabezpečování televizního vysílání, shromažďování zboží ve prospěch ostatních (s výjimkou přepravy tohoto zboží) tak, aby si zákazníci mohli toto zboží pohodlně prohlédnout a nakoupit (prostřednictvím maloobchodu, velkoobchodu, objednávkových katalogů nebo elektronických médií), výstavní činnost komerční, podporování a intenzifikace obchodních služeb založené na zvýhodňování klíčových spolupracovníků a klientů (obchodní služby), věrnostní a bonusové systémy (obchodní služby) jako poskytování slev a odměn, poskytování přednostních a nadstandardních služeb, vše zejména v prodeji výše uvedených výrobků ve tř. 9 a 16, výstavy komerční nebo reklamní nebo propagační, předvádění zboží prostřednictvím Internetu nebo katalogu nebo výstav za účelem reklamy a/nebo prodeje, přeskupování a shromažďování (kromě dopravy) různých výrobků pro třetí osoby za účelem umožnit spotřebiteli pohodlně vybrat a prohlížet a kupovat (kromě přepravy) prostřednictvím katalogu a/nebo Internetu a/nebo zásilkového prodeje, zásilkový prodej a maloobchodní prodej výrobků výše uvedených ve tř. 9 a 16, zprostředkování obchodních kontaktů a provádění obchodních operací; (36) služby finanční, služby peněžní, vydávání cenin, vydávání stravenek, vydávání kupónů, vydávání platebních karet, kompenzace, proplácení a vrácení peněz za kupóny, poukázky, stravenky, karty na slevu, předplacené karty nebo jiné platební prostředky, zprostředkování služeb finančních a peněžních, organizace a zprostředkování a správa stravenek, kupónů, platebních karet, slevových karet a kupónů, finanční odhady a oceňování, koupě na splátky (financování), služby týkající se úvěrových karet, finanční obchody a peněžní záležitosti, platební operace, převody vykonávané elektronicky; (38) telekomunikace, elektronická pošta, služby elektronických nástěnek (telekomunikační služby), informační kanceláře, vysílání kabelové televize, služby dálkových konferencí, počítačová komunikace, posílání zpráv, poskytování internetových diskusních fór, pronájem přístrojů pro přenos zpráv, pronájem přístupového času ke globálním počítačovým sítím, pronájem zařízení pro přenos informací, přenášení televizního signálu pomocí satelitních družic, přenos zpráv a obrazových informací pomocí počítače, půjčování telekomunikačních zařízení, teleshoppingové služby (poskytování televizních kanálů pro teleshoppingové služby), televizní vysílání, digitální vysílání, televizní vysílání zábavných, vzdělávacích, výchovných, soutěžních, diskusních a informačních pořadů, šíření elektronických časopisů, informací, elektronických periodik, knih v elektronické podobě, audio nebo audiovizuálních děl prostřednictvím

informační nebo datové nebo elektronické nebo komunikační nebo telekomunikační nebo počítačové sítě, zejména Internetu, pomocí satelitů a jiných sítí, informační služby na Internetu související s televizním vysíláním, služby na Internetu související s televizním vysíláním, přenos dat (obrázků, fotografií, 3D aplikací) prostřednictvím globální počítačové sítě; (41) nakladatelství a vydavatelství, ediční činnost, publikační činnost, nahrávání nosičů zvukových nebo obrazových zvukových, služby v oblasti digitálního zpracování obrazu, elektronické publikování (DTP), služby v oblasti estrád, TV produkce, tvorba a výroba televizních a audiovizuálních programů, obrazové zpravodajství, filmová produkce, jiná než reklamní, filmová studia, filmová tvorba, filmové projekce, půjčování filmů, fotografování, informace o možnostech zábavy, informace o výchově a vzdělávání, výchovné zábavné klubové služby, vydávání knih, služby nahrávacího studia, nahrávání videopásek, organizace společenských a kulturních akcí, organizace, provozování a provádění her a soutěží i veřejných, organizování vzdělávacích nebo zábavných soutěží, výstavní činnost v oblasti kultury nebo zábavy nebo výchovy nebo vzdělávání, plánování a organizování večírků, poskytování on-line elektronických publikací (bez možnosti stažení), pronájem audio nahrávek, pronájem dekorací, pronájem kinematografických filmů, provozování her on-line (z počítačové sítě), výroba divadelních nebo jiných představení, půjčování videopásek, psaní scénářů, organizování a vedení seminářů, reportéřské služby, televizní zábava, opatřování titulky, výuka, vydávání elektronických knih a časopisů on-line, zveřejňování a vydávání textů, s výjimkou reklamních nebo náborových, výroba videofilmů, pronájem zvukového nahrávacího zařízení, živé představení, organizování živých vystoupení, čtenářská anketa, divácká anketa; (42) hosting prostoru pro webové stránky, hosting portálu na Internetu, hosting on-line platformy pro nahrávání, návrhy, strukturování a programování či jiné vytváření a instalace, údržba a správa internetových portálů a serveru a internetových či intranetových počítačových stránek a nástěnek a internetových či intranetových aplikací, návrhy, strukturování a programování či jiné vytváření a instalace a údržba počítačových programů a počítačových systémů a databází a databázových systémů, výzkum a vývoj a tvorba systémů pro elektronické obchodování včetně příslušného softwaru a hardwaru, tvorba softwaru, programování internetových databázových systémů, programování multimediálních aplikací, tvorba interaktivních a grafických programů, tvorba multimediálních dokumentů, prezentací, aplikací a katalogů, konstrukce www prezentací, softwarové řešení www serverů, návrh www stránek, tvorba počítačové animace a vizualizace, poskytování vyhledávačů pro Internet, převod (konverze) počítačových programů, dat či jiných údajů v elektronické podobě z různých formátů do jiných formátů (ne fyzický), převod (konverze) dokumentů, dat či jiných údajů z fyzických médií na elektronická média.

(730) **FTV Prima, spol. s r.o.**, Na Žertvách 132/24, Praha 8 - Libeň, 18000, CZ

(210) **O-531712**
(220) 06.06.2016
(320) 06.06.2016
(511) 32, 35, 40, 43
(540)



(510) (32) piva, lehká piva a ležáky, nealkoholická a nízkalkoholická piva, míchané nápoje obsahující pivo, zařazené do třídy 32, sladová piva, zázvorová piva, nealkoholické nápoje, vody minerální a šumivé, sirupy a jiné přípravky k přípravě nápojů, ovocné šťávy, ovocné nektary, izotonické nápoje; (35) reklamní, inzertní služby všeho druhu včetně inzercí a reklamy poskytované v počítačových, telekomunikačních a obdobných sítích, informační servis a poradenské služby v obchodě, pořádání reklamních a obchodních výstav a předváděcích akcí zboží a služeb, včetně distribuce zboží k reklamním účelům, zprostředkovatelské služby v oblasti obchodu s výrobky výše uvedenými ve tř. 32, obchodní služby v oboru polygrafie, průzkum trhu a marketing, obchodní zastoupení

tuzemských a zahraničních firem, rozmnožovací služby; (40) pivovarnictví - výroba piva všeho druhu, sladovnictví; (43) služby spojené s provozováním pohostinství, restaurací a podniků rychlého občerstvení, poskytování ubytovacích služeb.

(730) **AB business s.r.o.**, Suchý vršek 2124/29, Praha 5 - Stodůlky, 15800, CZ
(740) PatentCentrum Sedlák & Partners s.r.o., Husova 5, České Budějovice, 37001

(210) **O-531756**
(220) 08.06.2016
(320) 08.06.2016
(511) 16, 35, 41
(540)

Konvoj svobody

(510) (16) plakáty, poutače z papíru nebo lepenky, papírové prapory, prospekty, tištěné publikace, vlajky papírové, letáky; (35) marketing, organizování výstav (komerčních nebo reklamních), produkce (výroba) reklamních filmů, reklamní texty (vyhledávání, zveřejňování, oznámení, vyhlášení, publikování), rozhlasová reklama, rozšiřování reklamních nebo inzertních materiálů, televizní reklama, venkovní reklama; (41) organizování a vedení koncertů, konferencí, kongresů, seminářů, symposií, organizování kulturních nebo vzdělávacích výstav, organizování představení, organizování soutěží (vzdělávacích nebo zábavných), plánování a organizování večírků, představení (výroba divadelních nebo jiných), psaní scénářů, živé vystoupení (organizování).

(730) **statutární město Plzeň**, náměstí Republiky 1/1, Plzeň 3 Vnitřní Město, 30100, CZ
(740) Odbor právní a legislativní MMP, Mgr. Zuzana Popelová, Náměstí Republiky 16, Plzeň, 30100

(210) **O-531757**
(220) 08.06.2016
(320) 08.06.2016
(511) 16, 35, 41
(540)

Convoy of Liberty

(510) (16) plakáty, poutače z papíru nebo lepenky, papírové prapory, prospekty, tištěné publikace, vlajky papírové, letáky; (35) marketing, organizování výstav (komerčních nebo reklamních), produkce (výroba) reklamních filmů, reklamní texty (vyhledávání, zveřejňování, oznámení, vyhlášení, publikování), rozhlasová reklama, rozšiřování reklamních nebo inzertních materiálů, televizní reklama, venkovní reklama; (41) organizování a vedení koncertů, konferencí, kongresů, seminářů, symposií, organizování kulturních nebo vzdělávacích výstav, organizování představení, organizování soutěží (vzdělávacích nebo zábavných), plánování a organizování večírků, představení (výroba divadelních nebo jiných), psaní scénářů, živé vystoupení (organizování).

(730) **Statutární město Plzeň**, náměstí Republiky 1/1, Plzeň 3 Vnitřní Město, 30100, CZ
(740) Odbor právní a legislativní MMP, Mgr. Zuzana Popelová, Náměstí Republiky 16, Plzeň, 30100

(210) **O-531769**
(220) 08.06.2016
(320) 08.06.2016
(511) 5, 31, 39, 40
(540)

CERVUS

(510) (5) veterinární přípravky a substance, přísady do krmiv pro zvířata, dezinfekční přípravky, pesticidy, prášky, spreje a obojky, vše pro hubení blech a vše pro použití u zvířat; (31) zemědělské, zahradnické a lesnické

výrobky, osiva a semena, vše zahrnuté ve třídě 31, živá zvířata, ptáci a ryby, krmiva pro zvířata, ptactvo a ryby, slad, sěpiové kosti, kosti pro psy, stelivo pro zvířata, čerstvé ovoce a čerstvá zelenina a přípravky zahrnuté ve třídě 31 používané jako přísady do těchto krmiv; (39) veškeré služby v oblasti nakládání s odpady spadající do této třídy, a to doprava a sběr všech druhů odpadů včetně tuhého komunálního odpadu, separovaný sběr druhotných surovin a bioodpadu, sběr nebezpečných odpadů a jejich ukládání včetně nebezpečných a druhotných surovin, dovoz odpadů na skládky, skladování materiálů, provozování skladů, skladišť, skladovacích ploch, informace o dopravě a skladování materiálů, půjčování a pronájem přepravních kontejnerů; (40) veškeré služby v oblasti nakládání s odpady spadající do této třídy, a to drcení, třídění a druhotné zpracování nekovových materiálů a hmot, recyklace, likvidace, spalování, dělení a zpracování potravinářských odpadů a druhotných surovin pro výrobu krmiv, lihu a pro využití v energetice jako obnovitelných zdrojů, třídění odpadů a recyklovatelného materiálu na nadále upotřebitelný materiál, polotovary nebo surovinu, výroba energie.

(730) **CERVUS s.r.o.**, Dolní náměstí 54/34, Olomouc, 77200, CZ

(740) Ing. Petr Soukup, Vídeňská 8, Olomouc, 77200

(210) **O-531770**

(220) 08.06.2016

(320) 08.06.2016

(511) 5, 31, 39, 40

(540)



(510) (5) veterinární přípravky a substance, přísady do krmiv pro zvířata, dezinfekční přípravky, pesticidy, prášky, spreje a obojky, vše pro hubení blech a vše pro použití u zvířat; (31) zemědělské, zahradnické a lesnické výrobky, osiva a semena, vše zahrnuté ve třídě 31, živá zvířata, ptáci a ryby, krmiva pro zvířata, ptactvo a ryby, slad, sěpiové kosti, kosti pro psy, stelivo pro zvířata, čerstvé ovoce a čerstvá zelenina a přípravky zahrnuté ve třídě 31 používané jako přísady do těchto krmiv; (39) veškeré služby v oblasti nakládání s odpady spadající do této třídy, a to doprava a sběr všech druhů odpadů včetně tuhého komunálního odpadu, separovaný sběr druhotných surovin a bioodpadu, sběr nebezpečných odpadů a jejich ukládání včetně nebezpečných a druhotných surovin, dovoz odpadů na skládky, skladování materiálů, provozování skladů, skladišť, skladovacích ploch, informace o dopravě a skladování materiálů, půjčování a pronájem přepravních kontejnerů; (40) veškeré služby v oblasti nakládání s odpady spadající do této třídy, a to drcení, třídění a druhotné zpracování nekovových materiálů a hmot, recyklace, likvidace, spalování, dělení a zpracování potravinářských odpadů a druhotných surovin pro výrobu krmiv, lihu a pro využití v energetice jako obnovitelných zdrojů, třídění odpadů a recyklovatelného materiálu na nadále upotřebitelný materiál, polotovary nebo surovinu, výroba energie.

(730) **CERVUS s.r.o.**, Dolní náměstí 54/34, Olomouc, 77200, CZ

(740) Ing. Petr Soukup, Vídeňská 8, Olomouc, 77200

(210) **O-531812**

(220) 09.06.2016

(320) 09.06.2016

(511) 16, 18, 21, 25, 30, 35, 43

(540)



(510) (16) záložky do knih, papírenské výrobky, ubrusy papírové, ubrusy papírové, tiskoviny, pera (kancelářské potřeby), papírové filtry, pohlednice, plakáty, periodika; (18) nákupní tašky, tašky cestovní, sportovní tašky; (21) šálky, talíře, cukřenky, tepelně izolační nádoby; (25) čepice, trička; (30) káva, nepražená káva, kávové nápoje; (35) reklama (propagace), prezentace výrobků v komunikačních médiích pro účely maloobchodu; (43) restaurace, kavárna.

(730) **OneSip s.r.o.**, Havlíčkovo náměstí 189/2, Praha 3 - Žižkov, 13000, CZ

(210) **O-531816**

(220) 09.06.2016

(320) 09.06.2016

(511) 29

(540)



(510) (29) maso a klobásy, salámy, párky, výrobky z masa, uzeniny, masové konzervy, konzervované klobásy, salámy a párky, masové huspeniny, masové extrakty, hotová jídla (připravená k podávání) sestávající zejména z masa a/nebo klobás, salámů, párků, a/nebo masových výrobků a/nebo uzenin a/nebo zeleniny, všechno výše uvedené zboží také konzervované.

(590) Barevná

(730) **Lidl Stiftung & Co. KG**, Stiftsbergstrasse 1, 74172 Neckarsulm, DE

(740) TRAPLOVÁ-HAKR-KUBÁT Advokátní a patentová kancelář, Mgr. Jana Šuranová Traplová, Přístavní 24, Praha 7, 17000

(210) **O-531901**
(220) 14.06.2016
(320) 14.06.2016
(511) 5, 41, 44
(540)



(510) (5) náplasti, obvazový materiál, farmaceutické výrobky, hygienické výrobky pro léčebné účely, dietní potraviny a dietetické přípravky pro léčebné účely, potravní doplňky pro lidskou potřebu, materiály pro plombování zubů a pro zubní otisky, dezinfekční přípravky; (41) služby v oblasti vzdělávání, kultury, zábavy a sportu; (44) lékařské služby, péče o krásu a hygienu osob, poradenství v uvedených oblastech.
(730) **Arte Clinic s.r.o.**, Munkova 648/5, Troubsko, 66441, CZ
(740) Mgr. Lukáš Dlabáček, patentový zástupce, Bolzanova 5, Brno, 61800

(210) **O-531931**
(220) 15.06.2016
(320) 15.06.2016
(511) 5, 16, 18, 25, 28, 29, 30, 41
(540)

Čokoláda pro gorily

(510) (5) farmaceutické, lékařské a veterinářské výrobky, hygienické výrobky pro léčebné účely, dietní potraviny a dietetické přípravky pro léčebné nebo veterinární účely, potraviny pro batolata, potravní doplňky pro lidskou potřebu a pro zvířata, náplasti, obvazový materiál, materiály pro plombování zubů a pro zubní otisky, dezinfekční přípravky, výrobky pro hubení škodlivých zvířat, fungicidy, herbicidy; (16) papír a lepenka, tiskářské výrobky, potřeby pro knižní vazby, fotografie, papírenské zboží, lepidla pro papírenství nebo domácnost, materiál pro umělce, štětce, psací stroje a kancelářské potřeby (vyjímaje nábytek), učební a vyučovací pomůcky s výjimkou přístrojů, plastické obaly (nezařazené do jiných tříd), tiskařské typy, štočky; (18) kůže a její imitace, zvířecí kůže, usně, kufrý a cestovní tašky, deštníky a slunečníky, vycházkové hole, biče, jezdecké postroje a sedla; (25) oděvy, obuv, kloboučnické zboží; (28) hry, hračky, potřeby pro gymnastiku a sport, vánoční ozdoby; (29) maso, ryby, drůbež a zvěřina, masové výtahy, konzervované, mražené, sušené a vařené ovoce a zelenina, želé, džemy, kompoty, vejce, mléko a mléčné výrobky, jedlé oleje a tuky; (30) káva, čaj, kakao a kávové náhražky, rýže, tapioka a ságo, mouka a obilninové přípravky, chléb, pečivo a cukrovinky, zmrzlina, cukr, med, melasa, droždí, prášek do pečiva, sůl, hořčice, ocet, omáčky (chuťové přísady), koření, led potravinářský; (41) výchova, vzdělávání, zábava, sportovní a kulturní aktivity.
(730) **Zoologická zahrada hl. m. Prahy**, U Trojského zámku 120/3, Praha 7 - Troja, 17100, CZ

(210) **O-531936**
(220) 15.06.2016
(320) 15.06.2016
(511) 29, 39, 40
(540)



(510) (29) maso, ryby, drůbež a zvěřina, sádlo, krev a vnitřnosti vařené, uzené, konzervované nebo jinak zpracované, polotovary z masa, výrobky masné a uzenářské, šunka a šunkové výrobky, veškeré zabijačkové výrobky, masové huspeniny, paštiky, salámy všech druhů, párky, klobásy, masné drůbeží speciality a trvanlivé výrobky, masové výtahy, masové konzervy; (39) mrazírenské služby, skladovací služby, vnitrostátní a mezinárodní silniční motorová doprava; (40) řeznictví, zpracování masa a drůbeže fermentací a uzením.
(590) Barevná
(730) **Vimperská masna, a.s.**, Špidrova 84, Vimperk, 38501, CZ
(740) Ing. Jiří Sedlák, Husova 5, Česká Budějovice, 37001

(210) **O-531939**
(220) 15.06.2016
(320) 15.06.2016
(511) 35, 36, 45
(540)



(510) (35) administrativní zpracování nákupních objednávek, aktualizace a údržba dat v počítačových databázích, aktualizování reklamních materiálů, design reklamních materiálů, dražby, fakturace, hotely (správa -), informace o obchodních kontaktech, inzerce poštou, komerční informace a rady pro spotřebitele (spotřebitelská poradna), komerční informační kanceláře, marketing, obchodní nebo podnikatelské informace, pořádání veletrhů pro obchodní a reklamní účely, poskytování obchodních informací prostřednictvím webových stránek, reklamní materiály (rozšiřování -) zákazníkům (letáky, prospekty, tisky, vzorky), reklamní nebo inzertní materiály (rozšiřování -), rozhlasová reklama, sjednávání a uzavírání obchodních transakcí pro třetí strany, služby obchodního zprostředkování, subdodavatelské služby (obchodní pomoc), televizní reklama, vydávání reklamních nebo náborových, propagačních a inzertních textů; (36) finanční odhady a oceňování (pojišťovnictví, bankovníctví, nemovitosti), kanceláře realitní, kanceláře ubytovací, makléřské služby, makléřství, jednatelství, nájemné (inkasování -), nájemní, činžovní domy (vedení -), nemovitosti (zprostředkování -), nemovitosti (oceňování a odhady -), nemovitosti (pronájem -), nemovitosti (správa -), oceňování (finanční -) (pojištění, bankovníctví, nemovitosti), oceňování nemovitostí, odhady cen oprav (finanční oceňování), pronájem bytů, pronájem farem, pronájem nemovitostí, pronajímání kanceláří (nemovitosti), záruky, garance, kauce, ručení; (45) hlídací noční služba, hlídání domů, právnícké (komerční služby), zprostředkovatelství v rámci této třídy.
(730) **Quantum reality, spol. s r.o.**, Václavské náměstí 837/11, Praha 1, 1100, CZ

(740) Mgr. Pavel Marek, Na Poříčí 1070/19, Praha 1 - Nové Město, 11000

(210) **O-531940**

(220) 15.06.2016
(320) 15.06.2016
(511) 35, 36, 45
(540)

Quantum
REALITY

(510) (35) administrativní zpracování nákupních objednávek, aktualizace a údržba dat v počítačových databázích, aktualizování reklamních materiálů, design reklamních materiálů, dražby, fakturace, hotely (správa -), informace o obchodních kontaktech, inzerce poštou, komerční informace a rady pro spotřebitele (spotřebitelská poradna), komerční informační kanceláře, marketing, obchodní nebo podnikatelské informace, pořádání veletrhů pro obchodní a reklamní účely, poskytování obchodních informací prostřednictvím webových stránek, reklamní materiály (rozšiřování -) zákazníkům (letáky, prospekty, tisky, vzorky), reklamní nebo inzertní materiály (rozšiřování -), rozhlasová reklama, sjednávání a uzavírání obchodních transakcí pro třetí strany, služby obchodního zprostředkování, subdodavatelské služby (obchodní pomoc), televizní reklama, vydávání reklamních nebo náborových, propagačních a inzertních textů; (36) finanční odhady a oceňování (pojišťovnictví, bankovníctví, nemovitosti), kanceláře realitní, kanceláře ubytovací, makléřské služby, makléřství, jednatelství, nájemné (inkasování -), nájemní, činžovní domy (vedení -), nemovitosti (zprostředkování -), nemovitosti (oceňování a odhady -), nemovitosti (pronájem -), nemovitosti (správa -), oceňování (finanční -) (pojištění, bankovníctví, nemovitosti), oceňování nemovitostí, odhady cen oprav (finanční oceňování), pronájem bytů, pronájem farem, pronájem nemovitostí, pronajímání kanceláří (nemovitosti), záruky, garance, kauce, ručení; (45) hlídání noční služba, hlídání domů, právnícké (komerční služby), zprostředkovatelství v rámci této třídy.

(730) **Quantum reality, spol. s r.o.**, Václavské náměstí 837/11, Praha 1, 1100, CZ

(740) Mgr. Pavel Marek, Na Poříčí 1070/19, Praha 1 - Nové Město, 11000

(210) **O-531950**

(220) 15.06.2016
(320) 15.06.2016
(511) 6, 19, 36
(540)

SOLO

(510) (6) kovové dveře a zárubně; (19) nekovové dveře a zárubně; (36) peněžní a finanční služby.

(730) **European Property Group, a.s.**, Cejl 494/25, Brno, 60200, CZ

(740) TRAPLOVÁ-HAKR-KUBÁT Advokátní a patentová kancelář, Mgr. Jana Šuranová Traplová, Přístavní 24, Praha 7, 17000

(210) **O-531951**

(220) 15.06.2016
(320) 15.06.2016
(511) 38
(540)

Léto lásky

(510) (38) provozování rozhlasového vysílání, poradenská činnost v oblasti šíření informací prostřednictvím sdělovacích prostředků, šíření a výměna informací prostřednictvím počítačových a telekomunikačních sítí, včetně Internetu.

(730) **EVROPA 2, spol. s r.o.**, Wenzigova 1872/4, Praha 2 - Nové Město, 12000, CZ

(740) Advokátní kancelář Břeský, Hejplík, Vosátka, JUDr. Ladislav Břeský, advokát, Botičská 1936/4, Praha 2, 12800

(210) **O-531957**

(220) 15.06.2016
(320) 15.06.2016
(511) 9, 16, 35, 36
(540)

Railbenefit

(510) (9) elektronické identifikační karty, magnetické karty, kódované členské karty, kódované dárkové karty, karty s čipem, kreditní karty, platební karty; (16) papír, papírové nosiče informací, zejména tiskoviny, letáky, propagační materiály, plakáty, fotografie, psací a kancelářské potřeby, papírenské zboží, papírové kupóny; (35) inzertní a reklamní činnost, propagační činnost, pomoc při řízení obchodní činnosti, obchodní administrativy, kancelářské práce, marketing; (36) pojišťovnictví a peněžnictví, služby finanční, peněžní, nemovitostní a pojišťovací, zejména přijímání vkladů, investování do cenných papírů na vlastní účet, platební styk a zúčtování, obchodování na vlastní účet s devizovými hodnotami, finanční makléřství a činnosti, které přímo souvisejí s činnostmi výše uvedenými, poskytování slev v členských zařízeních prostřednictvím slevových a dárkových karet, vydávání dárkových, benefičních, slevových platebních a kreditních karet.

(730) **GENOA FINANCE, s.r.o.**, Spálená 76/14, Praha 1 - Nové Město, 11000, CZ

(740) Společná advokátní kancelář Vsetečka Zelený Švorčík Kalenský a partneři, JUDr. Otakar Švorčík, advokát, Hájkova 2, Praha 2, 12000

(210) **O-531960**

(220) 15.06.2016
(320) 15.06.2016
(511) 5, 30, 32
(540)

SAMURAI SHOT

(510) (5) farmaceutické, lékařské a veterinářské výrobky, hygienické výrobky pro léčebné účely, dietní potraviny a dietetické přípravky pro léčebné nebo veterinární účely, potravní doplňky pro lidskou potřebu a pro zvířata; (30) káva, čaj, kakao a kávové náhražky, rýže, tapioka; (32) minerální vody, šumivé nápoje a jiné nápoje nealkoholické, nápoje a šťávy ovocné, sirupy a jiné přípravky k zhotovování nápojů.

(730) **SAMURAI SHOT, s.r.o.**, Sokolovská 101/101b, Praha 8, 18600, CZ

(210) **O-531961**

(220) 15.06.2016
(320) 15.06.2016
(511) 5, 30, 32
(540)



(510) (5) farmaceutické, lékařské a veterinářské výrobky, hygienické výrobky pro léčebné účely, dietní potraviny a dietetické přípravky pro léčebné nebo veterinární účely, potravní doplňky pro lidskou potřebu a pro zvířata; (30) káva, čaj, kakao a kávové náhražky, rýže, tapioka; (32) minerální vody, šumivé nápoje a jiné nápoje nealkoholické, nápoje a šťávy ovocné, sirupy a jiné přípravky k zhotovování nápojů.

(730) **SAMURAI SHOT s.r.o.**, Sokolovská 101/101b, Praha 8, 18600, CZ

(210) **O-531962**
(220) 15.06.2016
(320) 15.06.2016
(511) 30, 32, 33, 43
(540)



(510) (30) káva, čaj, kakao a kávové náhražky, zmrzlina, cukr; (32) piva, minerální vody, šumové nápoje a jiné nealkoholické nápoje a šťávy ovocné, sirupy a jiné přípravky k zhotovování nápojů; (33) alkoholické nápoje; (43) služby zajišťování stravování a nápoje, dočasné ubytování.
(730) **CAFÉ PANAV, spol. s r.o.**, Ve Smyčce 2445/19, Ústí nad Labem, 40011, CZ

(210) **O-531991**
(220) 16.06.2016
(320) 16.06.2016
(511) 24
(540)

BAFLAN

(510) (24) bavlněné látky, textilie, běhouny na stůl (pokrývky na stůl), flanel (textilie), látky, ložní pokrývky a příkrývky, ložní prádlo, lůžkové přehozy, lůžkoviny, potahy na matrace, potahy na postele, povlaky na polštáře, povlaky ochranné na polštáře, prádlo stolní (pro domácnost), prádlo pro domácnost, prádlo stolní, prostěradla a povlečení, přehozy na postele, příkrývky a pokrývky ložní, příkrývky včetně přehozů přes postele, stolní pokrývky (ne z papíru), stolní ubrusy, ubrusy, s výjimkou papírových, záclonovina (etamin), závěsy na dveřích, závěsy na stěnu (textilní -).
(730) **Chanar, s.r.o.**, Polní 77/2, Moravany, 66448, CZ

(210) **O-532012**
(220) 17.06.2016
(320) 17.06.2016
(511) 35, 41
(540)



(510) (35) inzertní, reklamní, propagační činnost, vydávání reklamních textů, provozování reklamních ploch, reklamních bannerů, reklamních balonů, reklamních klipů, vše v souvislosti s provozováním loterií a jiných podobných her, marketing k provozování loterií a jiných podobných her; (41) provozování a organizování loterií a jiných podobných her v souladu s obecně závaznými právními předpisy prostřednictvím poboček sázkové kanceláře a dalších smluvně zavázaných prodejních míst.
(590) Barevná
(730) **FORTUNA sázky a.s.**, Vodičkova 699/30, Praha 1 Nové Město, 11000, CZ
(740) Mgr. Radek Schmitz, advokátní kancelář s.r.o., Mgr. Radek Schmitz, Podkovářská 933/3, Praha 9 - Vysočany, 19000

(210) **O-532027**
(220) 17.06.2016
(320) 17.06.2016
(511) 10, 25, 40, 44
(540)



(510) (10) komplement ortopedických potřeb, a to ortopedické vložky, ortopedické korektory, lékařské přístroje a nástroje pro vyšetření a léčbu nohou a jejich anomálií, obuv ortopedická, ortopedické vložky do bot, ostatní ortopedické výrobky; (25) obuv, obuv sportovní, obuv pro diabetiky; (40) zhotovení individuálních zdravotních stélek do obuvi, zhotovení individuálních silikonových korektorů, zhotovení rovnátek na zarůstající nehty a jejich fixace blue light gelem; (44) lékařské služby zahrnující chirurgickou a konzervativní zdravotní péči, hygienu a krásu osob, lázeňské služby, manikúru, masáže, salóny krásy, sanatoria, zotavovny, zdravotnická střediska zahrnující pedikúru, přístrojovou pedikúru, podiatrii, podologii, dermatologii, ortopedii, neurologii, reflexní terapie, léčebnou péči za hospitalizace v nemocnici.
(590) Barevná
(730) **Fešar Jaroslav**, Svatoslavova 259/16, Praha 4, 14000, CZ

(210) **O-532063**
(220) 20.06.2016
(320) 20.06.2016
(511) 5
(540)

AGILLAS

(510) (5) farmaceutické výrobky pro léčbu centrální nervové soustavy.
(730) **BELUPO lijekovi i kozmetika d.d.**, Danica 5, 48 000 Koprivnica, HR
(740) Společná advokátní kancelář Všetěčka Zelený Švorčík Kalenský a partneři, JUDr. Pavel Zelený, Hálkova 2, Praha 2, 12000

(210) **O-532064**
(220) 20.06.2016
(320) 20.06.2016
(511) 5
(540)

BELAGIN

(510) (5) farmaceutické výrobky.
(730) **BELUPO lijekovi i kozmetika d.d.**, Danica 5, 48 000 Koprivnica, HR
(740) Společná advokátní kancelář Všetěčka Zelený Švorčík Kalenský a partneři, JUDr. Pavel Zelený, Hálkova 2, Praha 2, 12000

(210) **O-532065**
(220) 20.06.2016
(320) 20.06.2016
(511) 5
(540)

AGIBEL

(510) (5) farmaceutické výrobky.
(730) **BELUPO lijekovi i kozmetika d.d.**, Danica 5, 48 000 Koprivnica, HR
(740) Společná advokátní kancelář Všetěčka Zelený Švorčík Kalenský a partneři, JUDr. Pavel Zelený, Hálkova 2, Praha 2, 12000

(210) **O-532081**
(220) 20.06.2016
(320) 20.06.2016
(511) 8, 25, 28, 31, 35, 41
(540)

KOMBINATOR

(510) (8) rybářské nože, rybářské kleště; (25) body (spodní prádlo), bundy sportovní, čepice, čepice s kšiletem, holínky vysoké, košile, oblečení, prádlo, funkční prádlo, ponožky, svetry a sportovní bundy, trička, vesty rybářské, kalhoty, obuv pro rybaře; (28) rybářské náčiní, rybářské pruty, rybářské navijáky, rybářské háčky, rybářské vlasce, rybářská krmítka, rybářské vaky, rybářské splávky, podběráky, rybářská olůvka, koše upravené pro držení rybářské návnady, rybářské obrtlíky a karabinky, stojany na udice, signalizátory záběru a jiné rybářské potřeby v rámci této třídy, speciální pouzdra na uvedené výrobky, rybářské pomůcky v rámci této třídy, návnady (pachové) pro lov a rybaření, návnady pro lov a rybolov, neživé rybářské návnady nebo nástrahy v rámci této třídy, včetně imitací živých organismů, příslušenství pro sportovní rybolov; (31) krmivo pro ryby (boilies, pelety a partikly), návnady, šrot pro ryby, potrava pro zvířata, přísady do krmiv, suchá krmiva pro ryby; (35) maloobchod a velkoobchod s rybářskými pruty, splávky, navijáky, nástrahami a dalšími rybářskými potřebami, služby elektronického obchodu s uvedenými výrobky, inzertní a propagační služby poskytované on-line na internetu, předvádění zboží prostřednictvím Internetu, prezentace výrobků v komunikačních médiích pro účely maloobchodu, kanceláře dovozní a vývozní, komerční informace pro spotřebitele, pronájem reklamní doby v komunikačních médiích, komerční využití Internetu v oblastech obchodu a nabídky služeb, inzertní, propagační služby a informační služby prostřednictvím Internetu za účelem obchodu; (41) výuka rybaření, vzdělávací služby vztahující se ke sportovnímu rybaření.

(730) **Slepánek Radim**, Svat. Čecha 198, Plumlov, 79803, CZ
(740) Halaxová & Halaxová TETRAPAT, RNDr. Zdeňka Halaxová, Jinonická 80, Praha 5, 15800

(210) **O-532100**
(220) 21.06.2016
(320) 21.06.2016
(511) 9
(540)

BLUES

(510) (9) autorádia, navigační přístroje pro vozidla.
(730) **ŠKODA AUTO a.s.**, tř. Václava Klementa 869, Mladá Boleslav, 29301, CZ

(210) **O-532101**
(220) 21.06.2016
(320) 21.06.2016
(511) 9
(540)

Columbus

(510) (9) autorádia, navigační přístroje pro vozidla.
(730) **ŠKODA AUTO a.s.**, tř. Václava Klementa 869, Mladá Boleslav, 29301, CZ

(210) **O-532102**
(220) 21.06.2016
(320) 21.06.2016
(511) 9
(540)

Bolero

(510) (9) autorádia, navigační přístroje pro rádia.

(730) **ŠKODA AUTO a.s.**, tř. Václava Klementa 869, Mladá Boleslav, 29301, CZ

(210) **O-532103**
(220) 21.06.2016
(320) 21.06.2016
(511) 9
(540)

Amundsen

(510) (9) autorádia, navigační přístroje pro vozidla.
(730) **ŠKODA AUTO a.s.**, tř. Václava Klementa 869, Mladá Boleslav, 29360, CZ

(210) **O-532104**
(220) 21.06.2016
(320) 21.06.2016
(511) 9
(540)

Swing

(510) (9) autorádia, navigační přístroje pro vozidla.
(730) **ŠKODA AUTO a.s.**, tř. Václava Klementa 869, Mladá Boleslav, 29360, CZ

(210) **O-532110**
(220) 21.06.2016
(320) 21.06.2016
(511) 35, 39, 41
(540)



(510) (35) propagační činnost, reklama, pomoc při řízení obchodní činnosti, obchodní administrativa, kancelářské práce; (39) doprava, balení a skladování zboží, organizování cest; (41) výchova, vzdělávání, zábava, sportovní a kulturní aktivity.
(730) **HyperMedia, a.s.**, Doudlebská 1699/5, Praha 4, 14000, CZ
(740) Mgr. Jiří Rosol, advokát, Pod Hybšmankou 2339/19, Praha 5, 15000

(210) **O-532111**
(220) 21.06.2016
(320) 21.06.2016
(511) 35, 39, 41
(540)

HyperOdvoz

(510) (35) propagační činnost, reklama, pomoc při řízení obchodní činnosti, obchodní administrativa, kancelářské práce; (39) doprava, balení a skladování zboží, organizování cest; (41) výchova, vzdělávání, zábava, sportovní a kulturní aktivity.
(730) **HyperMedia, a.s.**, Doudlebská 1699/5, Praha 4, 14000, CZ
(740) Mgr. Jiří Rosol, advokát, Pod Hybšmankou 2339/19, Praha 5, 15000

(210) **O-532112**
(220) 21.06.2016
(320) 21.06.2016
(511) 35, 38, 41, 42
(540)



(510) (35) propagační činnost, reklama, pomoc při řízení obchodní činnosti, obchodní administrativa, kancelářské práce; (38) spoje (komunikace); (41) výchova, vzdělávání, zábava, sportovní a kulturní aktivity; (42) vědecké a technologické služby a související výzkum a projektování, analytické a výzkumné služby v průmyslu, navrhování a vývoj počítačového hardwaru a softwaru.

(730) **HyperMedia, a.s.**, Doudlebská 1699/5, Praha 4, 14000, CZ
(740) Mgr. Jiří Rosol, advokát, Pod Hybšmankou 2339/19, Praha 5, 15000

(210) **O-532146**
(220) 22.06.2016
(320) 22.06.2016
(511) 35, 41, 43
(540)

Cinda

(510) (35) propagační činnost, reklama, pomoc při řízení obchodní činnosti, obchodní administrativa, kancelářské práce; (41) výchova, vzdělávání, zábava, sportovní a kulturní aktivity; (43) služby zajišťující stravování a nápoje, dočasné ubytování.

(730) **Císařská louka s.r.o.**, Sokolovská 270/201, Praha 9, 19000, CZ
(740) Mgr. Pavel Havlík, advokát, Gorazdova 11, Praha 2, 12000

(210) **O-532147**
(220) 22.06.2016
(320) 22.06.2016
(511) 35, 41, 43
(540)



(510) (35) propagační činnost, reklama, pomoc při řízení obchodní činnosti, obchodní administrativa, kancelářské práce; (41) výchova, vzdělávání, zábava, sportovní a kulturní aktivity; (43) služby zajišťující stravování a nápoje, dočasné ubytování.

(590) Barevná
(730) **Císařská louka s.r.o.**, Sokolovská 270/201, Praha 9, 19000, CZ
(740) Mgr. Pavel Havlík, advokát, Gorazdova 11, Praha 2, 12000

(210) **O-532151**
(220) 22.06.2016
(320) 22.06.2016
(511) 25
(540)



(510) (25) boty, barety.
(590) Barevná
(730) **ESNAD INTERNATIONAL CORPORATION s.r.o.**, Na Příkopě 1047/17, Praha 1, 11000, CZ
(740) Advokátní kancelář JUDr. Marcela Kislingerová, JUDr. Marcela Kislingerová, advokátka, Sladkovského 767, Pardubice, 53002

(210) **O-532152**
(220) 22.06.2016
(320) 22.06.2016
(511) 9, 11, 12, 18
(540)



(510) (9) držáky na mobil, nabíječky baterií do mobilních telefonů pro použití ve vozidlech, USB kabely pro mobilní telefony, počítačové myši, bezdrátové počítačové myši; (11) žárovky, žárovky světlometů, LED žárovky, halogenové žárovky, žárovky do koncových světel, žárovky do směrových světel pro vozidla, žárovky na palubní a přístrojové desky; (12) potahy na volant, potahy na sedadla automobilů, potahy na řadící páky, stěrače, stěrače skel, stěrače na reflektory; (18) kufry, cestovní kufry, kufry na kolečkách.

(730) **Deng Zhao Lei**, V Dolině 1154, Praha 10, 10000, CZ

(210) **O-532153**
(220) 22.06.2016
(320) 22.06.2016
(511) 35, 42
(540)

VS - Consulting

(510) (35) propagační činnost, pomoc při řízení obchodní činnosti; (42) vědecké a technologické služby a související výzkum a projektování, analytické a výzkumné služby v průmyslu.

(730) **Salač Vladimír**, K Haltýři 659/16, Praha 8, 18100, CZ
(740) JUDr. Ludmila Neustupná, advokátka, Revoluční 763/15, Praha 1, 11000

(210) **O-532446**
(220) 07.07.2016
(320) 07.07.2016
(511) 5
(540)

URSATOR

(510) (5) farmaceutické přípravky.

(730) **PRO.MED.CS Praha a.s.**, Telčská 1, Praha 4, 14000, CZ
(740) STUDENÁ - LABALESTRA, advokátní a patentová kancelář, Mgr. Klára Labalestra, Na Poříčí 12, Praha 1, 11000

(730) **PRO.MED.CS Praha a.s.**, Telčská 1, Praha 4, 14000, CZ
(740) STUDENÁ - LABALESTRA, advokátní a patentová kancelář, Mgr. Klára Labalestra, Na Poříčí 12, Praha 1, 11000

(210) **O-532447**
(220) 08.07.2016
(320) 08.07.2016
(511) 5
(540)

YPCATOP

(510) (5) farmaceutické přípravky.

Zamítnuté a částečně zamítnuté přihlášky ochranných známek po zveřejnění

Zjistí-li Úřad v průběhu řízení o námitkách, že přihlašovaná ochranná známka nespĺňuje podmínky pro zápis, přihlášku zamítne. Zjistí-li, že přihlašovaná ochranná známka nespĺňuje podmínky pro zápis jen pro některé výrobky nebo služby, přihlášku zamítne v rozsahu výrobků nebo služeb, pro které přihláška nespĺňuje podmínky zápisu. S ohledem na tuto skutečnost, obsahuje tato kapitola údaje o rozhodnutích o zamítnutí přihlášky ochranné známky v celém nebo částečném rozsahu na základě ustanovení § 26 zákona č. 441/2003 Sb.

Údaje o výsledku rozhodnutí (zamítnutí přihlášky, částečné zamítnutí přihlášky) jsou uvedeny jako datum právní moci rozhodnutí/výsledek rozhodnutí.

(210) **O-498568**

(540) **Czech Philharmonic Children's Choir**
11.07.2016/NABYTÍ P.M. - ZAMÍTNUTÍ PŘIHLÁŠKY PO
ZVEŘEJNĚNÍ

(210) **O-518065**

(540) **Restaurant Sarah Bernhardt**
19.07.2016/NABYTÍ P.M. - ČÁSTEČNĚ ZAMÍTNUTÍ PŘIHL. PO
ZVEŘ.

(210) **O-512008**

(540)



15.07.2016/NABYTÍ P.M. - ČÁSTEČNĚ ZAMÍTNUTÍ PŘIHL. PO
ZVEŘ.

(210) **O-518487**

(540)



14.07.2016/NABYTÍ P.M. - ČÁSTEČNĚ ZAMÍTNUTÍ PŘIHL. PO
ZVEŘ.

(210) **O-514045**

(540)



20.07.2016/NABYTÍ P.M. - ČÁSTEČNĚ ZAMÍTNUTÍ PŘIHL. PO
ZVEŘ.

(210) **O-518762**

(540)



14.07.2016/NABYTÍ P.M. - ČÁSTEČNĚ ZAMÍTNUTÍ PŘIHL. PO
ZVEŘ.

(210) **O-514826**

(540)



19.07.2016/NABYTÍ P.M. - ČÁSTEČNĚ ZAMÍTNUTÍ PŘIHL. PO
ZVEŘ.

Zamítnuté námítky týkající se ochranných známek

V průběhu řízení o námítkách může být Úřadem zjištěno, že přihlašovaná ochranná známka, která byla zveřejněna ve Věstníku, nezasahuje do zákonem chráněných starších práv třetích osob, tzv. namítajících, uvedených v ustanovení § 7 zákona č. 441/2003 Sb., a proto Úřad námítky zamítne. Údaje o rozhodnutích o zamítnutí námítek na základě ustanovení § 26 zákona č. 441/2003 Sb. jsou obsaženy v této kapitole.

(210) **O-506769**
(540)



20.07.2016/ NABYTÍ P.M. – ZAMÍTNUTÍ NÁMITEK

(210) **O-515971**
(540)



15.07.2016/ NABYTÍ P.M. – ZAMÍTNUTÍ NÁMITEK

(210) **O-511512**
(540)

BOJA

18.07.2016/ NABYTÍ P.M. – ZAMÍTNUTÍ NÁMITEK

(210) **O-519205**
(540)

(210) **O-514996**
(540)

uMarie

РИЛУМЕД

19.07.2016/ NABYTÍ P.M. – ZAMÍTNUTÍ NÁMITEK

(210) **O-519678**
(540)

19.07.2016/ NABYTÍ P.M. – ZAMÍTNUTÍ NÁMITEK



14.07.2016/ NABYTÍ P.M. – ZAMÍTNUTÍ NÁMITEK

(210) **O-520331**
(540)

filmák

19.07.2016/ NABYTÍ P.M. – ZAMÍTNUTÍ NÁMITEK

Přehled zápisů ochranných známek bez změny ve vztahu ke zveřejněným přihláškám

Kapitola obsahuje údaje o ochranných známkách zapsaných na základě ustanovení § 28 odst. 1 zákona č. 441/2003 Sb., u kterých nedošlo ke změně údajů oproti zveřejněné přihlášce ochranné známky.

Číselný přehled (111)											
354185	354186	354187	354188	354189	354191	354192	354195	354196	354197	354198	354199
354200	354201	354202	354203	354204	354205	354206	354207	354208	354209	354210	354211
354212	354213	354214	354215	354216	354217	354218	354219	354220	354221	354222	354223
354224	354225	354226	354227	354228	354229	354230	354231	354232	354233	354234	354235
354236	354237	354238	354239	354240	354241	354242	354243	354244	354245	354246	354247
354248	354249	354250	354251	354252	354253	354254	354255	354256	354257	354258	354259
354260	354261	354262	354263	354264	354265	354266	354267	354268	354269	354270	354271
354272	354273	354274	354275	354276	354277	354278	354279	354280	354281	354282	354283
354284	354285	354286	354287	354288	354289	354290	354291	354292	354293	354294	354295
354296	354297	354298	354299	354300	354301	354302	354303	354304	354305	354306	354307
354308	354309	354310	354311	354312							

Zápisy ochranných známek bez změny ve vztahu ke zveřejněným přihláškám

(111) **354185**
(220) 04.10.2012
(320) 04.10.2012
(442) 13.04.2016
(151) 20.07.2016
(730) **INZERT REALITY s.r.o.**, Okružní 280, Mladá Boleslav, 29301, CZ
(210) O-498645

(111) **354186**
(220) 09.07.2013
(320) 09.07.2013
(442) 13.04.2016
(151) 20.07.2016
(730) **Kostecké uzeniny a.s.**, Kostelec 60, Kostelec, 58861, CZ
(210) O-505881

(111) **354187**
(220) 09.07.2013
(320) 09.07.2013
(442) 13.04.2016
(151) 20.07.2016
(730) **Kostecké uzeniny a.s.**, Kostelec 60, Kostelec, 58861, CZ
(210) O-505882

(111) **354188**
(220) 09.07.2013
(320) 09.07.2013
(442) 13.04.2016
(151) 20.07.2016
(730) **Kostecké uzeniny a.s.**, Kostelec 60, Kostelec, 58861, CZ
(210) O-505883

(111) **354189**
(220) 09.07.2013
(320) 09.07.2013
(442) 13.04.2016
(151) 20.07.2016
(730) **Kostecké uzeniny a.s.**, Kostelec 60, Kostelec, 58861, CZ
(210) O-505884

(111) **354191**
(220) 20.12.2013
(320) 20.12.2013
(442) 10.09.2014
(151) 20.07.2016
(730) **FERTISTAV CZ a.s.**, T. G. Masaryka 971, Městec Králové, 28903, CZ
(210) O-510200

(111) **354192**
(220) 20.12.2013
(320) 20.12.2013
(442) 10.09.2014
(151) 20.07.2016
(730) **FERTISTAV CZ a.s.**, T. G. Masaryka 971, Městec Králové, 28903, CZ
(210) O-510201

(111) **354195**
(220) 22.12.2014
(320) 22.12.2014
(442) 17.06.2015
(151) 20.07.2016
(730) **VITAR, s.r.o.**, třída Tomáše Bati 385, Zlín, Louky, 76302, CZ
(210) O-518791

(111) **354196**
(220) 05.02.2015
(320) 05.02.2015
(442) 25.03.2015
(151) 20.07.2016
(730) **DEC - PLAST, spol. s r.o.**, Místecká 1111, Příbor, 74258, CZ
(210) O-519821

(111) **354197**
(220) 10.03.2015
(320) 10.03.2015
(442) 13.04.2016
(151) 20.07.2016
(730) **Šenkýř Vojtěch Mgr.**, Blažičkova 1420/3, Žďár nad Sázavou 7, 59101, CZ
(210) O-520680
(590) Barevná

(111) **354198**
(220) 31.03.2015
(320) 31.03.2015
(442) 13.04.2016
(151) 20.07.2016
(730) **Charuza Jiří Ing.**, Krymská 551/6, Liberec, 46006, CZ
(210) O-521227

(111) **354199**
(220) 16.04.2015
(320) 16.04.2015
(442) 17.06.2015
(151) 20.07.2016
(730) **REDA a.s.**, Hvězdoslavova 55d, Brno, 62700, CZ
(210) O-521664
(590) Barevná

(111) **354200**
(220) 19.05.2015
(320) 19.05.2015
(442) 13.04.2016
(151) 20.07.2016
(730) **Zavřel Roman**, Synkova 4/2093, Brno, 62800, CZ
(210) O-522408

(111) **354201**
(220) 19.05.2015
(320) 19.05.2015
(442) 13.04.2016
(151) 20.07.2016
(730) **METAL TRADE COMAX, a.s.**, Velvary 420, Velvary, 27324, CZ
(210) O-522414

(111) **354202**
(220) 11.06.2015
(320) 11.06.2015
(442) 13.04.2016
(151) 20.07.2016
(730) **PANNONTECH Bohemia s.r.o.**, Průmyslová 163, Třebíč - Jejkov, 67401, CZ
(210) O-523050
(590) Barevná

(111) **354203**
(220) 22.06.2015
(320) 22.06.2015
(442) 26.08.2015

(151) 20.07.2016

(730) **TONAK a.s.**, Zborovská 823/65, Nový Jičín, 74101, CZ

(210) O-523308

(590) Barevná

(111) **354204**

(220) 02.07.2015

(320) 02.07.2015

(442) 13.04.2016

(151) 20.07.2016

(730) **AUTO PALACE Spořilov s.r.o.**, Na Chodovci 2457/1, Praha 4 - Záběhlice, 14100, CZ

(210) O-523573

(590) Barevná

(111) **354205**

(220) 28.07.2015

(320) 28.07.2015

(442) 13.04.2016

(151) 20.07.2016

(730) **Směťáková Lenka**, Brněnská 48/15, Jihlava, 58601, CZ

(210) O-524166

(590) Barevná

(111) **354206**

(220) 03.08.2015

(320) 03.08.2015

(442) 13.04.2016

(151) 20.07.2016

(730) **Entity production, s.r.o.**, Soběšická 483/97, Brno, 63800, CZ

(210) O-524267

(590) Barevná

(111) **354207**

(220) 10.08.2015

(320) 10.08.2015

(442) 13.04.2016

(151) 20.07.2016

(730) **p.k.Solvent s.r.o.**, K Žižkovu 640/9, Praha 9, 19000, CZ

(210) O-524428

(590) Barevná

(111) **354208**

(220) 11.08.2015

(320) 11.08.2015

(442) 13.04.2016

(151) 20.07.2016

(730) **Dr. Oetker, spol. s r.o.**, Americká 2335, Kladno, 27201, CZ

(210) O-524465

(111) **354209**

(220) 11.08.2015

(320) 11.08.2015

(442) 13.04.2016

(151) 20.07.2016

(730) **CET 21 spol. s r.o.**, Kříženeckého náměstí 1078/5a, Praha 5 - Hlubočepy, 15200, CZ

(210) O-524472

(111) **354210**

(220) 11.08.2015

(320) 11.08.2015

(442) 13.04.2016

(151) 20.07.2016

(730) **CET 21 spol. s r.o.**, Kříženeckého náměstí 1078/5a, Praha 5 - Hlubočepy, 15200, CZ

(210) O-524473

(111) **354211**

(220) 11.08.2015

(320) 11.08.2015

(442) 13.04.2016

(151) 20.07.2016

(730) **CET 21 spol. s r.o.**, Kříženeckého náměstí 1078/5a, Praha 5 - Hlubočepy, 15200, CZ

(210) O-524474

(111) **354212**

(220) 11.08.2015

(320) 11.08.2015

(442) 13.04.2016

(151) 20.07.2016

(730) **CET 21 spol. s r.o.**, Kříženeckého náměstí 1078/5a, Praha 5 - Hlubočepy, 15200, CZ

(210) O-524476

(111) **354213**

(220) 15.08.2015

(320) 15.08.2015

(442) 13.04.2016

(151) 20.07.2016

(730) **Špaček Jindřich Doc. Ing., CSc., patentový zástupce**, Svatopluka Čecha 1939/106A, Brno, 61200, CZ

(210) O-524569

(590) Barevná

(111) **354214**

(220) 17.08.2015

(320) 17.08.2015

(442) 13.04.2016

(151) 20.07.2016

(730) **ASKO - NÁBYTEK, spol. s r.o.**, Nákupní 444/6, Praha 10 - Štěrboholy, 10200, CZ

(210) O-524617

(111) **354215**

(220) 17.08.2015

(320) 17.08.2015

(442) 13.04.2016

(151) 20.07.2016

(730) **ASKO - NÁBYTEK, spol. s r.o.**, Nákupní 444/6, Praha 10 - Štěrboholy, 10200, CZ

(210) O-524620

(111) **354216**

(220) 18.08.2015

(320) 18.08.2015

(442) 13.04.2016

(151) 20.07.2016

(730) **GALENICA s. r. o.**, Vrbovská 39, Piešťany, SK

(210) O-524632

(111) **354217**

(220) 18.08.2015

(320) 18.08.2015

(442) 13.04.2016

(151) 20.07.2016

(730) **Trigema a.s.**, Bucharova 2641/14, Praha 5 - Stodůlky, 15800, CZ

(210) O-524644

(111) **354218**

(220) 18.08.2015

(320) 18.08.2015

(442) 13.04.2016

(151) 20.07.2016
(730) **Roušal Josef**, Hlavní 247, Průhonice, 25243, CZ
(210) O-524646

(111) **354219**
(220) 15.09.2015
(320) 15.09.2015
(442) 13.04.2016
(151) 20.07.2016
(730) **Mydlárna Rubens s.r.o.**, Růžová 195, Růžová, 40502, CZ
(210) O-525253

(111) **354220**
(220) 21.10.2015
(320) 21.10.2015
(442) 13.04.2016
(151) 20.07.2016
(730) **Dráčík - DUVI SK s.r.o.**, Gajova 13, Bratislava, SK
(210) O-526163
(590) Barevná

(111) **354221**
(220) 04.11.2015
(320) 04.11.2015
(442) 13.04.2016
(151) 20.07.2016
(730) **Clean4you s.r.o.**, Chválkovická 101/4, Olomouc - Chválkovice, 77900, CZ
(210) O-526453

(111) **354222**
(220) 04.11.2015
(320) 04.11.2015
(442) 13.04.2016
(151) 20.07.2016
(730) **GRAFIXON, s.r.o.**, Pod Viaduktem 450/81, Praha 5, 15500, CZ
(210) O-526478

(111) **354223**
(220) 05.11.2015
(320) 05.11.2015
(442) 13.04.2016
(151) 20.07.2016
(730) **VM Import s.r.o.**, Úprkova 683, Strážnice, 69662, CZ
(210) O-526494

(111) **354224**
(220) 05.11.2015
(320) 05.11.2015
(442) 13.04.2016
(151) 20.07.2016
(730) **Traxmandl Ivo**, Sarajevská 15, Praha 2, 12000, CZ
(210) O-526498

(111) **354225**
(220) 19.01.2010
(320) 19.01.2010
(442) 13.04.2016
(151) 20.07.2016
(730) **ALIMPEX FOOD a.s.**, Českobrodská 1174, Praha 9, 198 00, CZ
(210) O-526532

(111) **354226**
(220) 09.11.2015
(320) 09.11.2015
(442) 13.04.2016

(151) 20.07.2016
(730) **oportune s.r.o.**, Kaštanová 566/125f, Brno, 60200, CZ
(210) O-526567
(590) Barevná

(111) **354227**
(220) 12.11.2015
(320) 12.11.2015
(442) 13.04.2016
(151) 20.07.2016
(730) **HW group s.r.o.**, Rumunská 26/122, Praha 2, 12000, CZ
(210) O-526698

(111) **354228**
(220) 23.11.2015
(320) 23.11.2015
(442) 13.04.2016
(151) 20.07.2016
(730) **Sobotková Gabriela**, Výhon 207/57, Brno-Bystřec, 63500, CZ
(210) O-526875
(590) Barevná

(111) **354229**
(220) 25.11.2015
(320) 25.11.2015
(442) 13.04.2016
(151) 20.07.2016
(730) **EKOLSAN CZ, s.r.o.**, Hraničky 301/5, Brno, 62500, CZ
(210) O-526937
(590) Barevná

(111) **354230**
(220) 25.11.2015
(320) 25.11.2015
(442) 13.04.2016
(151) 20.07.2016
(730) **Jászay Rudolf Mgr.**, Modřická 23b, Moravany, 66448, CZ
(210) O-526938
(590) Barevná

(111) **354231**
(220) 03.12.2015
(320) 03.12.2015
(442) 13.04.2016
(151) 20.07.2016
(730) **Atelier PAPILIO s.r.o.**, Podnikatelská 553, Praha 9, 19011, CZ
(210) O-527173

(111) **354232**
(220) 04.12.2015
(320) 04.12.2015
(442) 13.04.2016
(151) 20.07.2016
(730) **Snow Rockets, z.s.**, Vaňkova 120, Klatovy, 33901, CZ
(210) O-527183

(111) **354233**
(220) 04.12.2015
(320) 04.12.2015
(442) 13.04.2016
(151) 20.07.2016
(730) **BERTURA CZ a.s.**, Primátorská 296/38, Praha 8, 18000, CZ
(210) O-527190

(111) **354234**
(220) 04.12.2015

(320) 04.12.2015
(442) 13.04.2016
(151) 20.07.2016
(730) **AGEL a.s.**, Jungmannova 28/17, Praha 1 - Nové Město, 11000, CZ
(210) O-527204

(111) **354235**
(220) 04.12.2015
(320) 04.12.2015
(442) 13.04.2016
(151) 20.07.2016
(730) **AGEL a.s.**, Jungmannova 28/17, Praha 1 - Nové Město, 11000, CZ
(210) O-527205
(590) Barevná

(111) **354236**
(220) 10.12.2015
(320) 10.12.2015
(442) 13.04.2016
(151) 20.07.2016
(730) **ONESOFT s.r.o.**, Olšany u Prostějova 56, Olšany u Prostějova, 79814, CZ
(210) O-527334

(111) **354237**
(220) 11.12.2015
(320) 11.12.2015
(442) 13.04.2016
(151) 20.07.2016
(730) **Řízení letového provozu České republiky, s.p.**, Navigační 787, Jeneč, 25261, CZ
(210) O-527352

(111) **354238**
(220) 11.12.2015
(320) 11.12.2015
(442) 13.04.2016
(151) 20.07.2016
(730) **Sýkora Kamil**, Elišky Krásnohorské 750/42, Plzeň, 323 00, CZ
(210) O-527355
(590) Barevná

(111) **354239**
(220) 11.12.2015
(320) 11.12.2015
(442) 13.04.2016
(151) 20.07.2016
(730) **ZEN TECH s.r.o.**, Na Vyhlídce 236, Staré Hodějovice, 37008, CZ
(210) O-527363

(111) **354240**
(220) 11.12.2015
(320) 11.12.2015
(442) 13.04.2016
(151) 20.07.2016
(730) **Bezouška Pavel**, Piskařská 7, Praha 4, 14300, CZ
(210) O-527367
(590) Barevná

(111) **354241**
(220) 11.12.2015
(320) 11.12.2015
(442) 13.04.2016
(151) 20.07.2016
(730) **LEO Express a.s.**, Řehořova 908/4, Praha 3 - Žižkov, 13000, CZ
(210) O-527379

(111) **354242**
(220) 11.12.2015
(320) 11.12.2015
(442) 13.04.2016
(151) 20.07.2016
(730) **LEO Express a.s.**, Řehořova 908/4, Praha 3 - Žižkov, 13000, CZ
(210) O-527380

(111) **354243**
(220) 11.12.2015
(320) 11.12.2015
(442) 13.04.2016
(151) 20.07.2016
(730) **LEO Express a.s.**, Řehořova 908/4, Praha 3 - Žižkov, 13000, CZ
(210) O-527382

(111) **354244**
(220) 15.12.2015
(320) 15.12.2015
(442) 13.04.2016
(151) 20.07.2016
(730) **Trim Technology, s.r.o.**, Bulharská 996/20, Praha 10 - Vršovice, 10100, CZ
(210) O-527445
(590) Barevná

(111) **354245**
(220) 15.12.2015
(320) 15.12.2015
(442) 13.04.2016
(151) 20.07.2016
(730) **8BC s.r.o.**, Na Výsluní 312, Zlín, 76001, CZ
(210) O-527451
(590) Barevná

(111) **354246**
(220) 16.12.2015
(320) 16.12.2015
(442) 13.04.2016
(151) 20.07.2016
(730) **Vodičková Ivana**, Pod Havlínem 748, Praha 5, 15600, CZ
(210) O-527465

(111) **354247**
(220) 16.12.2015
(320) 16.12.2015
(442) 13.04.2016
(151) 20.07.2016
(730) **Votřel Vlastimil Bc.**, Kájovská 66, Český Krumlov, 38101, CZ
(210) O-527466

(111) **354248**
(220) 21.12.2015
(320) 21.12.2015
(442) 13.04.2016
(151) 20.07.2016
(730) **Dolní oblast VÍTKOVICE**, Ruská 2887/101, Ostrava - Vítkovice, 70300, CZ
(210) O-527581
(590) Barevná

(111) **354249**
(220) 23.12.2015
(320) 23.12.2015
(442) 13.04.2016
(151) 20.07.2016

(730) **GEO projekce Olomouc s.r.o.**, Okružní 1238/3, Olomouc - Nová Ulice,
77900, CZ
(210) O-527678
(590) Barevná

(442) 13.04.2016
(151) 20.07.2016
(730) **Luka Living s.r.o.**, Skorkovská 1310, Praha 9 - Kyje, 19800, CZ
(210) O-528068

(111) **354250**
(220) 28.12.2015
(320) 28.12.2015
(442) 13.04.2016
(151) 20.07.2016
(730) **CANNACURA, s.r.o.**, Dostihová 673, Slušovice, 76315, CZ
(210) O-527718

(111) **354258**
(220) 15.01.2016
(320) 15.01.2016
(442) 13.04.2016
(151) 20.07.2016
(730) **Belgravia a.s.**, Bohdalecká 1490/25, Praha 10 - Michle, 10100, CZ
(210) O-528072

(111) **354251**
(220) 29.12.2015
(320) 29.12.2015
(442) 13.04.2016
(151) 20.07.2016
(730) **Prokešová Lucie**, U Zastávky 1142/8, Velké Pavlovice, 69106, CZ
(210) O-527723

(111) **354259**
(220) 25.01.2016
(320) 25.01.2016
(442) 13.04.2016
(151) 20.07.2016
(730) **Marek Bohuslav MUDr.**, K Lutové 845/4f, Plzeň, 32600, CZ
Marková Alice MUDr., K Lutové 845/4f, Plzeň, 32600, CZ
(210) O-528288
(590) Barevná

(111) **354252**
(220) 06.01.2016
(320) 06.01.2016
(442) 13.04.2016
(151) 20.07.2016
(730) **Tichý Robert**, Kobylí 875, Kobylí, 69110, CZ
(210) O-527836

(111) **354260**
(220) 25.01.2016
(320) 25.01.2016
(442) 13.04.2016
(151) 20.07.2016
(730) **Beránková Jana**, Riegrovo náměstí 7/10, Poděbrady, 29001, CZ
(210) O-528308

(111) **354253**
(220) 07.01.2016
(320) 07.01.2016
(442) 13.04.2016
(151) 20.07.2016
(730) **České Radiokomunikace a.s.**, Skokanská 2117/1, Praha 6 - Břevnov,
16900, CZ
(210) O-527866

(111) **354261**
(220) 26.01.2016
(320) 26.01.2016
(442) 13.04.2016
(151) 20.07.2016
(730) **fischer international s.r.o.**, Průmyslová 1833, Brandýs nad Labem,
25001, CZ
(210) O-528348

(111) **354254**
(220) 09.01.2016
(320) 09.01.2016
(442) 13.04.2016
(151) 20.07.2016
(730) **WPC Holding, SE**, Milady Horákové 1954/7, Brno, 60200, CZ
(210) O-527907
(590) Barevná

(111) **354262**
(220) 27.01.2016
(320) 27.01.2016
(442) 13.04.2016
(151) 20.07.2016
(730) **ARCHATT PAMÁTKY spol. s r.o.**, V. Nezvala 56/68, Třebíč -
Stařečka, 67401, CZ
(210) O-528355
(590) Barevná

(111) **354255**
(220) 15.01.2016
(320) 15.01.2016
(442) 13.04.2016
(151) 20.07.2016
(730) **Luka Living s.r.o.**, Skorkovská 1310, Praha 9 - Kyje, 19800, CZ
(210) O-528066

(111) **354263**
(220) 28.01.2016
(320) 28.01.2016
(442) 13.04.2016
(151) 20.07.2016
(730) **Misík Jakub**, Zeyerova 693, Hradec Králové, 50002, CZ
(210) O-528403

(111) **354256**
(220) 15.01.2016
(320) 15.01.2016
(442) 13.04.2016
(151) 20.07.2016
(730) **Luka Living s.r.o.**, Skorkovská 1310, Praha 9 - Kyje, 19800, CZ
(210) O-528067

(111) **354264**
(220) 28.01.2016
(320) 28.01.2016
(442) 13.04.2016
(151) 20.07.2016
(730) **ČEZ, a.s.**, Duhová 1444/2, Praha 4 Michle, 14000, CZ
(210) O-528407

(111) **354257**
(220) 15.01.2016
(320) 15.01.2016

(111) **354265**
(220) 28.01.2016
(320) 28.01.2016
(442) 13.04.2016
(151) 20.07.2016
(730) **ČEZ, a.s.**, Duhová 1444/2, Praha 4 Michle, 14000, CZ
(210) O-528408

(111) **354266**
(220) 28.01.2016
(320) 28.01.2016
(442) 13.04.2016
(151) 20.07.2016
(730) **ČEZ, a.s.**, Duhová 1444/2, Praha 4 Michle, 14000, CZ
(210) O-528409

(111) **354267**
(220) 28.01.2016
(320) 28.01.2016
(442) 13.04.2016
(151) 20.07.2016
(730) **ČEZ, a.s.**, Duhová 1444/2, Praha 4 Michle, 14000, CZ
(210) O-528410

(111) **354268**
(220) 29.01.2016
(320) 29.01.2016
(442) 13.04.2016
(151) 20.07.2016
(730) **Pavlačka Hynek Ing.**, Brněnská 1118/24, Mikulov, 69201, CZ
(210) O-528429

(111) **354269**
(220) 29.01.2016
(320) 29.01.2016
(442) 13.04.2016
(151) 20.07.2016
(730) **H SEVEN M, s.r.o.**, Belgická 115/40, Praha 2, 12000, CZ
(210) O-528430

(111) **354270**
(220) 17.02.2016
(320) 17.02.2016
(442) 13.04.2016
(151) 20.07.2016
(730) **DECKENBACH CZ, s.r.o.**, Zelená 273, Homole - České Budějovice, 37001, CZ
(210) O-528570
(590) Barevná

(111) **354271**
(220) 05.02.2016
(320) 05.02.2016
(442) 13.04.2016
(151) 20.07.2016
(730) **BKG - úprava vody, s.r.o.**, Kovová 1149, Hradec Králové, Slezské Předměstí, 50003, CZ
(210) O-528588

(111) **354272**
(220) 05.02.2016
(320) 05.02.2016
(442) 13.04.2016
(151) 20.07.2016
(730) **BKG - úprava vody, s.r.o.**, Kovová 1149, Hradec Králové, Slezské Předměstí, 50003, CZ
(210) O-528590

(111) **354273**
(220) 10.02.2016
(320) 10.02.2016
(442) 13.04.2016
(151) 20.07.2016
(730) **Milkin a.s.**, Českobrodská 1174, Praha 9 - Kyje, 19800, CZ
(210) O-528686

(111) **354274**
(220) 11.02.2016
(320) 11.02.2016
(442) 13.04.2016
(151) 20.07.2016
(730) **Pecha Richard JUDr.**, Kouřimská 2347/24, Praha 3, 13000, CZ
(210) O-528747

(111) **354275**
(220) 16.02.2016
(320) 16.02.2016
(442) 13.04.2016
(151) 20.07.2016
(730) **MaDe, spol. s r.o.**, Pratecká 868/10b, Brno, 62000, CZ
(210) O-528856
(590) Barevná

(111) **354276**
(220) 17.02.2016
(320) 17.02.2016
(442) 13.04.2016
(151) 20.07.2016
(730) **VELKOVBCHOD ORION, spol. s r. o.**, Nedošín 132, Litomyšl, 57001, CZ
(210) O-528882

(111) **354277**
(220) 17.02.2016
(320) 17.02.2016
(442) 13.04.2016
(151) 20.07.2016
(730) **Bíro Kateřina Bc.**, Haklový Dvory 2232, České Budějovice, 37005, CZ
(210) O-528895

(111) **354278**
(220) 17.02.2016
(320) 17.02.2016
(442) 13.04.2016
(151) 20.07.2016
(730) **VINPRO s.r.o.**, Letná 38, Spisáková Nová Ves, SK
(210) O-528911

(111) **354279**
(220) 18.02.2016
(320) 18.02.2016
(442) 13.04.2016
(151) 20.07.2016
(730) **Novák Stanislav Ing.**, Bořetice 483, Bořetice, 69108, CZ
(210) O-528933

(111) **354280**
(220) 19.02.2016
(320) 19.02.2016
(442) 13.04.2016
(151) 20.07.2016
(730) **AAA Auto International a.s.**, Dopraváků 874/15, Praha 8 - Čimice, 18400, CZ

(210) O-528964

(111) **354281**
(220) 22.02.2016
(320) 22.02.2016
(442) 13.04.2016
(151) 20.07.2016
(730) **Ondráček Michal Ing.**, Kořenec 179, Boskovice, 68001, CZ
(210) O-528997

(111) **354282**
(220) 23.02.2016
(320) 23.02.2016
(442) 13.04.2016
(151) 20.07.2016
(730) **Zachariáš Petr**, 348, Velký Beranov, 58821, CZ
(210) O-529047
(590) Barevná

(111) **354283**
(220) 24.02.2016
(320) 24.02.2016
(442) 13.04.2016
(151) 20.07.2016
(730) **AGROVÁPNO s.r.o.**, Pohořany 77, Dolany, 78316, CZ
(210) O-529082

(111) **354284**
(220) 24.02.2016
(320) 24.02.2016
(442) 13.04.2016
(151) 20.07.2016
(730) **UO TEX, s.r.o.**, Sokolská 5, Ústí nad Orlicí, Kerhartice, 56204, CZ
(210) O-529087

(111) **354285**
(220) 24.02.2016
(320) 24.02.2016
(442) 13.04.2016
(151) 20.07.2016
(730) **UO TEX, s.r.o.**, Sokolská 5, Ústí nad Orlicí, Kerhartice, 56204, CZ
(210) O-529088

(111) **354286**
(220) 24.02.2016
(320) 24.02.2016
(442) 13.04.2016
(151) 20.07.2016
(730) **UO TEX, s.r.o.**, Sokolská 5, Ústí nad Orlicí, Kerhartice, 56204, CZ
(210) O-529089

(111) **354287**
(220) 24.02.2016
(320) 24.02.2016
(442) 13.04.2016
(151) 20.07.2016
(730) **UO TEX, s.r.o.**, Sokolská 5, Ústí nad Orlicí, Kerhartice, 56204, CZ
(210) O-529090

(111) **354288**
(220) 24.02.2016
(320) 24.02.2016
(442) 13.04.2016
(151) 20.07.2016
(730) **Veith Milan**, Unkovická 506, Žabčice, 66463, CZ
(210) O-529097

(111) **354289**
(220) 24.02.2016
(320) 24.02.2016
(442) 13.04.2016
(151) 20.07.2016
(730) **Hrách Pavel**, V Prokopě 1533, Čelákovice, 25088, CZ
(210) O-529124

(111) **354290**
(220) 25.02.2016
(320) 25.02.2016
(442) 13.04.2016
(151) 20.07.2016
(730) **Společnost pro výživu, z.s.**, Slezská 949/32, Praha 2, 12000, CZ
(210) O-529139
(590) Barevná

(111) **354291**
(220) 26.02.2016
(320) 26.02.2016
(442) 13.04.2016
(151) 20.07.2016
(730) **Play games a.s.**, V Holešovičkách 1443/4, Praha 8, 18000, CZ
(210) O-529210
(590) Barevná

(111) **354292**
(220) 26.02.2016
(320) 26.02.2016
(442) 13.04.2016
(151) 20.07.2016
(730) **Česká republika - Správa základních registrů**, Na Vápence 14, Praha 3, 13000, CZ
(210) O-529217

(111) **354293**
(220) 26.02.2016
(320) 26.02.2016
(442) 13.04.2016
(151) 20.07.2016
(730) **Česká republika - Správa základních registrů**, Na Vápence 14, Praha 3, 13000, CZ
(210) O-529220
(590) Barevná

(111) **354294**
(220) 26.02.2016
(320) 26.02.2016
(442) 13.04.2016
(151) 20.07.2016
(730) **Česká republika - Správa základních registrů**, Na Vápence 14, Praha 3, 13000, CZ
(210) O-529222
(590) Barevná

(111) **354295**
(220) 26.02.2016
(320) 26.02.2016
(442) 13.04.2016
(151) 20.07.2016
(730) **Česká republika - Správa základních registrů**, Na Vápence 14, Praha 3, 13000, CZ
(210) O-529223
(590) Barevná

(111) **354296**
(220) 26.02.2016
(320) 26.02.2016
(442) 13.04.2016
(151) 20.07.2016
(730) **Unilever N.V.**, Weena 455, 3013 AL, Rotterdam, NL
(210) O-529230

(111) **354297**
(220) 26.02.2016
(320) 26.02.2016
(442) 13.04.2016
(151) 20.07.2016
(730) **Härtingová Dana Ing.**, Skalická 329, Žitenice, 41141, CZ
(210) O-529232

(111) **354298**
(220) 29.02.2016
(320) 29.02.2016
(442) 13.04.2016
(151) 20.07.2016
(730) **Medical Device Assistance s.r.o.**, Pod vinohradem 254/13, Praha 4 - Braník, 14700, CZ
(210) O-529271
(590) Barevná

(111) **354299**
(220) 02.03.2016
(320) 02.03.2016
(442) 13.04.2016
(151) 20.07.2016
(730) **Revaj Michal**, Akátová 503/13, Litoměřice, 41201, CZ
(210) O-529342

(111) **354300**
(220) 02.03.2016
(320) 02.03.2016
(442) 13.04.2016
(151) 20.07.2016
(730) **QANTO s.r.o.**, Bubenská 943/8a, Praha 7 - Holešovice, 17000, CZ
(210) O-529344
(590) Barevná

(111) **354301**
(220) 03.03.2016
(320) 03.03.2016
(442) 13.04.2016
(151) 20.07.2016
(730) **Kropáčková Žaneta Mgr.**, Jizerská 925, Kosmonosy, 29306, CZ
(210) O-529356
(590) Barevná

(111) **354302**
(220) 03.03.2016
(320) 03.03.2016
(442) 13.04.2016
(151) 20.07.2016
(730) **Café La Pohoda s.r.o.**, Dr. Beneše 90, Uničov, 78391, CZ
(210) O-529372

(111) **354303**
(220) 04.03.2016
(320) 04.03.2016
(442) 13.04.2016
(151) 20.07.2016
(730) **EKOTAKT, s.r.o.**, V Liskách 1779/3, Praha 4 - Krč, 14200, CZ
(210) O-529383

(111) **354304**
(220) 04.03.2016
(320) 04.03.2016
(442) 13.04.2016
(151) 20.07.2016
(730) **Šulc Stanislav Mgr.**, Plzeňská 796/82, Praha 5, 15000, CZ
(210) O-529413
(590) Barevná

(111) **354305**
(220) 04.03.2016
(320) 04.03.2016
(442) 13.04.2016
(151) 20.07.2016
(730) **GEOVAP, spol. s r.o.**, Čechovo nábřeží 1790, Pardubice, 53003, CZ
(210) O-529416

(111) **354306**
(220) 04.03.2016
(320) 04.03.2016
(442) 13.04.2016
(151) 20.07.2016
(730) **Novotný Petr JUDr.**, Římská 45/2135, Praha 2, 12000, CZ
(210) O-529424

(111) **354307**
(220) 07.03.2016
(320) 07.03.2016
(442) 13.04.2016
(151) 20.07.2016
(730) **ELEDUS s.r.o.**, Volfova 2128/11, Brno, 61200, CZ
(210) O-529434

(111) **354308**
(220) 08.03.2016
(320) 08.03.2016
(442) 13.04.2016
(151) 20.07.2016
(730) **Randa Jan**, Kunínova 1720/3, Praha, 14900, CZ
(210) O-529487

(111) **354309**
(220) 09.03.2016
(320) 09.03.2016
(442) 13.04.2016
(151) 20.07.2016
(730) **SVARMETAL s. r. o.**, Frýdecká 819/44, Vratimov, 73932, CZ
(210) O-529527

(111) **354310**
(220) 09.03.2016
(320) 09.03.2016
(442) 13.04.2016
(151) 20.07.2016
(730) **Company Sports s.r.o.**, Vyšehradská 6, 85106 Bratislava, SK
(210) O-529530
(590) Barevná

(111) **354311**
(220) 10.03.2016
(320) 10.03.2016
(442) 13.04.2016
(151) 20.07.2016
(730) **Plzeňský Prazdroj, a.s.**, U Prazdroje 7, Plzeň, 30497, CZ
(210) O-529566

(111) **354312**
(220) 10.03.2016
(320) 10.03.2016
(442) 13.04.2016

(151) 20.07.2016
(730) **Liga proti rakovině Praha**, Na Truhlářce 100/60, Praha 8, 18081, CZ
(210) O-529584
(590) Barevná

Přehled zápisů ochranných známek se změnou ve vztahu ke zveřejněným přihláškám

Kapitola obsahuje údaje o ochranných známkách zapsaných na základě ustanovení § 28 odst. 1 zákona č. 441/2003 Sb., u kterých došlo ke změně údajů oproti zveřejněné přihlášce ochranné známky.

Číselný přehled (111)		
354190	354193	354194

Zápisy ochranných známek se změnou ve vztahu ke zveřejněným přihláškám

(111) **354190**
(220) 26.11.2013
(320) 26.11.2013
(442) 10.09.2014
(151) 20.07.2016
(540)

ABBIA CLINIC

(730) **Abbia Clinic s.r.o.**, Dvořákova 588/13, Brno, 60200, CZ
(740) KANIA, SEDLÁK, SMOLA Patentová a známková kancelář, Ing.
František Kania, Mendlovo nám. 1a, Brno, 60300
(510) (5) potravinové doplňky pro lékařské účely.
(511) 5
(210) O-509474

(111) **354193**
(220) 14.01.2014
(320) 14.01.2014
(442) 16.04.2014
(151) 20.07.2016
(540)

VVDIAMONDS

(730) **Vaněk Václav**, Za Hřištěm 6/2571, České Budějovice, 370 10, CZ
(740) Řezníček & Co. s.r.o., Mgr. David Řezníček LL.M., U Černé věže 66/3,
České Budějovice, 37001
(510) (14) vzácné kovy a jejich slitiny a výrobky z těchto látek nebo
postříbřeného nebo pozlaceného kovu, nejsou-li uvedeny v jiných třídách,

klenoty, bižuterie, drahokamy, hodinářské potřeby a chronometrické
přístroje.
(511) 14
(210) O-510539

(111) **354194**
(220) 08.10.2014
(320) 08.10.2014
(442) 14.01.2015
(151) 20.07.2016
(540)

TRIBON

(730) **TRIBON s.r.o.**, Kotlářská 259/17, Brno, 60200, CZ
(740) JUDr. Petr Přehnil Ph.D., Doležalova 1880/3, Brno, 61600
(510) (17) nekovové ohebné trubky a potrubí, těsnění na potrubí, nekovové
spojky, objímky a výztuže na potrubí, nekovové těsnicí kroužky na
potrubí, akrylátové, umělé a syntetické pryskyřice jako polotovary, umělé
hmoty jako polotovary; (19) neohebné potrubí a trubky spádové, tlakové a
pevné, vše nekovové, nekovové odbočky potrubí; (35) zprostředkovatelská
činnost v oblasti obchodu, velkoobchod a maloobchod, export-import s
výrobky a službami ve třídách 17, 19, 37 a 40; (37) instalace a opravy
nekovových potrubí.
(511) 17, 19, 35, 37
(210) O-516941

Zápisy licenčních smluv k ochranným známkám

V této kapitole jsou zveřejněny zápisy licenčních smluv podle ustanovení § 18 odst. 1 zákona č. 441/2003 Sb.

Číslo zápisu (111)	Vlastník (730)	Nabyvatel licence (791)	Druh licence (793)	Datum uzavření licenční smlouvy (793)	S účinností od data (580)
229202	Miroslav Kalina, Sluneční 703, Klášterec nad Ohří - Miřetice, 43151, CZ	MK - mont illuminations s.r.o., Průmyslová 6, Klášterec nad Ohří, Verněřov, 43151, CZ	nevýlučná	04.01.2016	25.07.2016
273972	KEZ o.p.s., Poděbradova 909, Chrudim, 53701, CZ	BIO VEJCE s.r.o., Nedokončená 1618, Praha 9, Kyje, 19800, CZ	nevýlučná	12.05.2016	25.07.2016
294294	KEZ o.p.s., Poděbradova 909, Chrudim, 53701, CZ	Sagrada Natura s.r.o., Plzeňská 1270/97, Praha 5, Košíře, 15000, CZ	nevýlučná	31.05.2016	25.07.2016
299270	Systém asistovaného hubnutí s.r.o., Loučeň 374, Loučeň, 28937, CZ	Valentová Ladislava, DiS., Lázeňská 208, Lázně Kynžvart, 35491, CZ	nevýlučná	22.08.2012	25.07.2016
299270	Systém asistovaného hubnutí s.r.o., Loučeň 374, Loučeň, 28937, CZ	Veškmová Ivana Bc., Kbel 149, Benátky nad Jizerou, 29471, CZ	nevýlučná	16.04.2015	25.07.2016
299270	Systém asistovaného hubnutí s.r.o., Loučeň 374, Loučeň, 28937, CZ	Krsová Ladislava Ing., Lochotínská 18, Plzeň, 30100, CZ	nevýlučná	20.10.2015	25.07.2016
299270	Systém asistovaného hubnutí s.r.o., Loučeň 374, Loučeň, 28937, CZ	Ryšálková Karolína, Čistá u Horek 106, 51235, CZ	nevýlučná	03.12.2015	25.07.2016
345476	CIMEX INVEST s.r.o., Na Pankráci 1062/58, Praha 4, 14000, CZ	HOTEL ZVON Mariánské Lázně s.r.o., Na Pankráci 1062/58, Praha 4, 14000, CZ	nevýlučná	30.12.2015	26.07.2016
345476	CIMEX INVEST s.r.o., Na Pankráci 1062/58, Praha 4, 14000, CZ	SB Praha 4, spol. s r.o., Na Pankráci 1062/58, Praha 4, Nusle, 14000, CZ	nevýlučná	30.12.2015	26.07.2016
351637	Kopenec Jiří Mgr., Tovární 9, Střelské Hoštice, 38715, CZ	CZECH BEVERAGE INDUSTRY COMPANY a.s., Na Valentince 644/15, Praha - Smíchov, 15000, CZ	výlučná	01.12.2015	25.07.2016
351638	Kopenec Jiří Mgr., Tovární 9, Střelské Hoštice, 38715, CZ	CZECH BEVERAGE INDUSTRY COMPANY a.s., Na Valentince 644/15, Praha - Smíchov, 15000, CZ	výlučná	01.12.2015	25.07.2016
353613	Kopenec Jiří Mgr., Tovární 9, Střelské Hoštice, 38715, CZ	CZECH BEVERAGE INDUSTRY COMPANY a.s., Na Valentince 644/15, Praha - Smíchov, 15000, CZ	výlučná	01.12.2015	25.07.2016
353614	Kopenec Jiří Mgr., Tovární 9, Střelské Hoštice, 38715, CZ	CZECH BEVERAGE INDUSTRY COMPANY a.s., Na Valentince 644/15, Praha - Smíchov, 15000, CZ	výlučná	01.12.2015	25.07.2016

Ochranné známky zrušené a prohlášené za neplatné

Tato kapitola obsahuje údaje o rozhodnutích o zrušení ochranné známky na základě ustanovení § 31 zákona č. 441/2003 Sb. nebo o prohlášení ochranné známky za neplatnou na základě ustanovení § 32 zákona č. 441/2003 Sb. Existuje-li důvod zrušení/prohlášení ochranné známky za neplatnou pouze ve vztahu k některým z výrobků nebo služeb, Úřad ochrannou známku zruší/prohlásí za neplatnou pouze pro tyto výrobky nebo služby. Údaje o výsledku rozhodnutí (zrušení ochranné známky, částečné zrušení ochranné známky, prohlášení ochranné známky za neplatnou, prohlášení ochranné známky za částečně neplatnou) jsou uvedeny za datem právní moci rozhodnutí s názvem "Datum právní moci rozhodnutí/výsledek rozhodnutí".

(111) 294104

(540)

RONNIE

19.07.2016 / NABYTÍ P.M. - ZRUŠENÍ OZ

Přehled obnov zápisu ochranných známek

Kapitola obsahuje údaje o ochranných známkách, u kterých byl na žádost vlastníka obnoven zápis podle ustanovení § 28 odst. 2 zákona č. 441/2003 Sb.

Číselný přehled (111)											
91693	92664	117086	166742	166743	200005	200750	200755	200756	201564	202398	203238
203966	203980	204010	204960	204987	205761	205803	205804	206383	206384	206576	207127
207212	209658	209659	209727	210694	210695	210696	210697	210881	210943	211021	212412
213122	213790	213855	214855	235355	244640	286757	287122	287123	287124	287173	287192
287252	287254	287265	287402	287673	287685	287712	287758	287759	287816	287868	288323
288330	288390	288465	288503	288626	288806	288997	289063	289241	289269	289270	289341
289345	289508	289977	290166	290167	290438	290481	290482	290497	291105	291273	291405
291406	291459	291460	291461	291728	292705	292715	292985	294521	296591	296943	298250
298997	300336	303101	303702	337715							

Obnovy zápisu ochranných známek

(111) **91693**
(220) 17.07.1936
(151) 17.07.1936
(540)

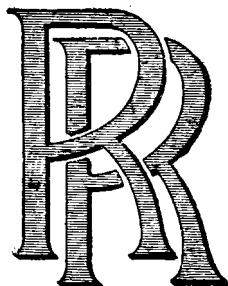

(730) **ROLLS-ROYCE PLC**, Londýn, GB
(740) Společná advokátní kancelář Vsetečka Zelený Švorčík Kalenský a partneři, JUDr. Michal Havlík, advokát a patentový zástupce, Hájkova 2, Praha 2, 12000
(510) (12) spalovací motory a jejich součásti a převodové skříně, tvořící části strojů pro letadla, žádný z výše uvedených výrobků se netýká motorových vozidel či jejich částí a vybavení.
(511) 12
(210) O-7363

(111) **92664**
(220) 26.10.1946
(151) 26.10.1946
(540)

TESLA

(730) **TESLA Holding a.s.**, Poděbradská 56/186, Praha 9 - Hloubětín, 18066, CZ
(740) Václav Müller, patentový zástupce, Filipova 2016, Praha 4, 14800
(510) Rozhlasové přijímače. Vysílací zařízení. Elektroakustické přístroje a zařízení. Elektronkové zesilovače všech druhů. Zvuková zařízení pro kina. Elektronky všech druhů. Výbojky, zářivky a fotonky. Elektrické zdroje záření všech druhů. Elektrické měřicí přístroje a zařízení. Telekomunikační přístroje a zařízení všeho druhu, včetně vysokofrekvenčního přenosu podél vedení a potrubní pošty. Usměrňovače střídavého proudu. Stroje, elektrody a příslušenství pro elektrické svařování. Elektrické přístroje a zařízení pro účely lékařské (elektromediciální). Zařízení krátkovlnná a ultrakrátkovlnná všeho druhu. Součástky a příslušenství všech výrobků výše jmenovaných. Součástky přístrojů a zařízení pro slaboproudou a vysokofrekvenční elektrotechniku.
(511) 7, 9, 10, 11
(210) O-1780

(111) **117086**
(220) 02.09.1926
(151) 02.09.1926
(540)



(730) **KD TRANSPORT, mezinárodní zasilatelství, spol. s r. o.**, Sladkovského 625/31, Olomouc - Hodolany, 77200, CZ
(740) Ing. Petr Soukup, patentový a známkový zástupce, Vídeňská 8, Olomouc, 77200
(510) (6) železné zboží všeho druhu.

(511) 6
(210) O-7578

(111) **166742**
(220) 15.09.1986
(151) 10.11.1987
(540)

CYCOLOY

(730) **SABIC Global Technologies B.V.**, Plasticlaan 1, 4612 PX Bergen op Zoom, NL
(740) Rott, Růžička & Guttman Patentové, známkové a advokátní kanceláře, JUDr. Vladimír Rott, Vinohradská 37/938, Praha 2, 12000
(510) (1) směsi syntetických polymerů s akrylonitril-butadien-styrenovými polymery v prášku a v granulované formě pro všeobecné užití v uměleckých řemeslech.
(511) 1
(210) O-54803

(111) **166743**
(220) 07.10.1986
(151) 13.11.1987
(540)

PLANTERS

(730) **Kraft Foods Group Brands LLC**, Three Lakes Drive, Northfield, IL, US
(510) (31) burské oříšky a ořechy.
(511) 31
(210) O-54847

(111) **200005**
(220) 28.08.1996
(151) 29.04.1997
(540)



(730) **HESTI, spol. s r. o.**, K Hájům 946/10, Praha 5, Stodůlky, 15500, CZ
(740) Ing. Jupa Francis, patentový zástupce, Měchenická 4, Praha 4, 14100
(510) (12) pozemní vozidla a jejich součásti jako motory, poháněcí soukolí, spojky, převodová zařízení, hnací řemeny, řetězy a přístroje pro pozemní vozidla; (35) obchodní a zprostředkovatelská činnost v uvedeném oboru; (37) servis, opravy a údržba motorových vozidel.
(511) 12, 35, 37
(210) O-114320

(111) **200750**
(220) 08.07.1996
(151) 26.05.1997
(540)



(730) **TRUMF International s.r.o.**, Kratochvílova 148/1, Přerov, 75002, CZ
(740) Kania, Sedlák, Smola patentová a známková kancelář, Ing. Josef Smola, Mendlovo nám. 1a, Brno, 60300
(510) (30) koření.
(511) 30
(210) O-112803

(111) **200755**
(220) 09.07.1996
(151) 26.05.1997
(540)

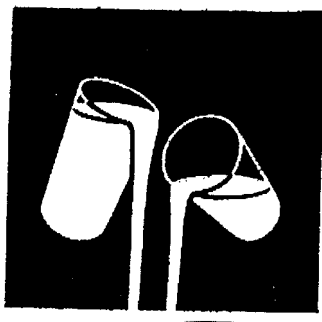

(730) **Cadbury UK Limited**, P.O.Box 12, Bournville Lane, Bournville, Birmingham, GB
(740) Čermák Hořejš Matějka a spol., JUDr. Jan Matějka, advokát, Národní 32, Praha 1, 11000
(510) (30) čokoláda, čokolády a neléčivé cukrovinky.
(511) 30
(210) O-112885

(111) **200756**
(220) 09.07.1996
(151) 26.05.1997
(540)

CADBURY'S DAIRY MILK

(730) **Cadbury UK Limited**, P.O.Box 12, Bournville Lane, Bournville, Birmingham, GB
(740) Čermák Hořejš Matějka a spol., JUDr. Jan Matějka, advokát, Národní 32, Praha 1, 11000
(510) (30) čokoláda, čokolády a neléčivé cukrovinky.
(511) 30
(210) O-112886

(111) **201564**
(220) 30.12.1996
(151) 26.06.1997
(540)

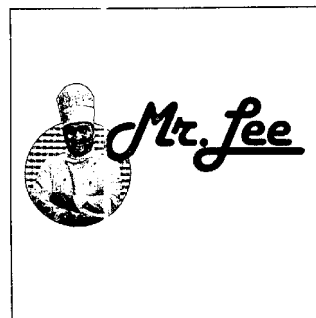

(730) **Vitana a. s.**, Mělnická 133, Byšice, 27732, CZ
(510) (16) letáky, propagační brožury; (20) billboardy; (29) polévky, instantní polévky; (30) těstoviny, asijské nudlové výrobky, kořenící směsi, nudlová jídla s omáčkou.
(511) 16, 20, 29, 30
(210) O-118269

(111) **202398**
(220) 30.07.1996
(151) 29.07.1997
(540)



(730) **CZECH NEWS CENTER a.s.**, Komunardů 1584/42, Praha, 17000, CZ
(510) (9) elektronické publikace, CD-ROM, online, publikace šířené pomocí počítačové sítě; (16) tiskové publikace; (41) služby vydavatelské a nakladatelské.
(511) 9, 16, 41
(210) O-113478

(111) **203238**
(220) 12.07.1996
(151) 26.08.1997
(540)



(730) **Řehoř Michal**, Mírové sídliště 90, Český Dub IV, 46343, CZ
(740) Loskotová & partneři, patentová a známková kancelář, Ing. Gabriela Loskotová, K Závětinám 727, Praha 5, 15500
(510) (20) truhlářské výrobky zejména nábytek, okna, dveře a pod; (35) účetnictví, poradenská činnost organizační, řídicí, manažerská; (37) truhlářské práce všeho druhu.
(511) 20, 35, 37
(210) O-112991

(111) **203966**
(220) 02.07.1996
(151) 23.09.1997
(540)



(730) **Michael Horký**, Potoky 4461, Zlín, 76001, CZ
(740) Ing. Zdeněk Kučera, Dlouhá 207 (P.O.BOX 92), Slušovice, 76315
(510) (14) drahé kovy a jejich slitiny, předměty z drahých kovů a jejich slitin, šperky a klenoty, hodinářské výrobky, bižuterie ze syntetických a plastických hmot; (42) hostinská činnost, poskytování a zprostředkování ubytování a stravování, provoz restaurací a hotelů.
(511) 14, 42
(210) O-112716

(111) **203980**
(220) 12.07.1996
(151) 23.09.1997
(540)

BUSINESS EXTRA

(730) **CZECH NEWS CENTER a.s.**, Komunardů 1584/42, Praha, 17000, CZ
(510) (16) periodické a neperiodické tiskoviny všeho druhu; (35) inzertní činnost; (41) vydavatelská a nakladatelská činnost.
(511) 16, 35, 41
(210) O-113008

(111) **204010**
(220) 24.07.1996
(151) 23.09.1997
(540)



(730) **IMONTI spol. s r.o.**, Perlová 60/14, Plzeň - Vnitřní město, 30100, CZ
(740) JUDr. Aleš Zábřeh, advokát a patentový zástupce, Na Beránce 2, Praha 6, 16000
(510) (11) chladicí zařízení; (35) reklamní činnost, poskytování pomoci při provozu obchodu; (37) stavby a opravy zejména provádění bytových a občanských staveb, montáž, opravy, revize a údržba elektrických a chladicích zařízení, truhlářské a zámečnické práce; (39) silniční motorová doprava; (42) projektování elektrických zařízení.
(511) 11, 35, 37, 39, 42
(210) O-113334

(111) **204960**
(220) 02.07.1996
(151) 31.10.1997
(540)



(730) **VITANA, a. s.**, Mělnická 133, Byšice, 27732, CZ
(510) (1) chemické prostředky pro konzervování potravin; (2) přípravky k barvení potravin a nápojů; (29) sušené a vařené ovoce a zelenina; (30) káva, rýže, kávové náhražky, koření; (31) semena a semena neobsažená v jiných třídách.
(511) 1, 2, 29, 30, 31
(210) O-112693

(111) **204987**
(220) 15.07.1996
(151) 31.10.1997
(540)



(730) **SETRA GEAR a.s.**, U Borského parku 2639/21, Plzeň, 30100, CZ
(740) LANGROVA, s.r.o., Skřetova 48, Plzeň, 30100
(510) (7) stacionární pohony, zejména převodovky - mimo převodovek dopravních prostředků; (37) opravy stacionárních pohonů; (42) projekty, konstrukční práce ve strojírenství.

(511) 7, 37, 42
(210) O-113022

(111) **205761**
(220) 29.07.1996
(151) 24.11.1997
(540)



(730) **AK signal Brno a.s.**, Kulkova 944/26, Brno, 61400, CZ
(740) Ing. Marie Jandová, patentový zástupce, Nerudova 1095, Kuřim, 66434
(510) (9) elektrické přístroje, počítače a počítačící zařízení, poplašná zařízení, telekomunikační zařízení, signální zařízení včetně zařízení pro silniční a železniční dopravu, zabezpečovací zařízení včetně zařízení pro silniční a železniční dopravu, vyhrazená elektrická zařízení; (35) automatizované zpracování dat, zprostředkovatelská činnost v oblasti obchodu; (37) provádění staveb včetně jejich změn, provádění oprav a instalací, montáž a údržba vyhrazených elektrických zařízení, zprostředkovatelská činnost v této oblasti; (42) technické služby k ochraně osob a majetku, tvorba a poskytování software, projekční činnost, zprostředkovatelská činnost v těchto oblastech.
(511) 9, 35, 37, 42
(210) O-113418

(111) **205803**
(220) 29.08.1996
(151) 24.11.1997
(540)

CARDIODYN

(730) **NUTREND D.S., a.s.**, Chválkovice 604, Olomouc, 77900, CZ
(740) Ing. Petr Soukup, patentový a známkový zástupce, Videňská 8, Olomouc, 77200
(510) (5) přípravky (poživatiny) obsahující biologické katalyzátory pro fyzicky aktivní a rekonvalescenty, posilující poživatiny, vitamínové přípravky, dietetické poživatiny, obilní klíčky, kultury mikroorganismů pro diety; (29) veškeré potraviny v konzervách, ovocné dřeně, poživatiny z ovoce; (30) káva a náhražky kávy, obilní vločky; (32) veškeré nealkoholické nápoje a sirupy včetně ovocných, přípravky k přípravě nápojů.
(511) 5, 29, 30, 32
(210) O-114337

(111) **205804**
(220) 29.08.1996
(151) 24.11.1997
(540)

CARNITARGIN

(730) **NUTREND D.S., a.s.**, Chválkovice 604, Olomouc, 77900, CZ
(740) Ing. Petr Soukup, patentový a známkový zástupce, Videňská 8, Olomouc, 77200
(510) (5) přípravky (poživatiny) k léčebným účelům, obsahující biologické katalyzátory pro fyzicky aktivní a rekonvalescenty, posilující poživatiny k léčebným účelům, vitamínové přípravky, dietetické poživatiny k léčebným účelům, obilní klíčky k léčebným účelům, kultury mikroorganismů pro diety k léčebným účelům; (29) konzervované potraviny a poživatiny z ovoce, zeleniny a upravených bílkovin a olejnin, ovocné dřeně, poživatiny z ovoce; (30) káva a náhražky kávy, obilní vločky; (32) veškeré nealkoholické nápoje a sirupy včetně ovocných, přípravky k přípravě nápojů.

(511) 5, 29, 30, 32
(210) O-114338

(111) **206383**
(220) 30.07.1996
(151) 30.12.1997
(540)

AMOR

(730) **VITANA, a. s.**, Mělnická 133, Byšice, 27732, CZ
(510) (29) ovoce a zelenina konzervovaná, sušená a zavařená; (30) káva, rýže, kávové náhražky, omáčky k ochucení, koření; (31) obilniny a semena neobsažená v jiných třídách-luštěniny.
(511) 29, 30, 31
(210) O-113461

(111) **206384**
(220) 30.07.1996
(151) 30.12.1997
(540)

AMORE

(730) **VITANA, a. s.**, Mělnická 133, Byšice, 27732, CZ
(510) (29) ovoce a zelenina konzervovaná, sušená a zavařená; (30) káva, rýže, kávové náhražky, omáčky k ochucení, koření; (31) obilniny a semena neobsažená v jiných třídách-luštěniny.
(511) 29, 30, 31
(210) O-113462

(111) **206576**
(220) 21.11.1996
(151) 30.12.1997
(540)

MARY KAY

(730) **Mary Kay Inc.**, 16251 Dallas Parkway, Addison, TX, US
(740) KOREJZOVÁ & SPOL., v.o.s., JUDr. Petra Korejzová, Korunní 810/104 E, Praha 10, 10100
(510) (3) výrobky tělové péče, zejména pleťové krémy, čisticí gely, tělové vody, práškový pudr, výrobky péče o vlasy, zejména šampony, kondicionéry, gely pro úpravu vlasů, spreje pro konečnou úpravu vlasů a pěny pro úpravu vlasů, výrobky péče o pleť, zejména čisticí krémy, čisticí tyčinky, obličejová mýdla, obličejové zvlhčující a oživující pleťové masky, tónovače, krémy na holení, zvlhčovače, tekuté přípravky pro regulaci vylučování pleťového mazu, přípravky pro absorpci pleťového mazu, krémy na ruce, krémové a tekuté podklady (pod nalíčení), pleťové krémy, výrobky pro krásu a půvab, zejména oční stíny, tužky pro zvýraznění očí, tužky na obočí, řasenky, rtěnky, lesky na rty, konturovací tužky na rty, barevné tvářenky, zdravíčka na tváře, sypký pudr, kompaktní pudr, obličejové zjasňovače, korektory pleťových vad, přípravky péče o nehty, laky na nehty, ochranné přípravky proti slunečnímu záření, opalovací tekuté přípravky a neléčivé ochranné přípravky na rty, voňavkářské výrobky, zejména toaletní vody a toaletní spreje; (14) šperky a bižuterie; (25) oděvy.
(511) 3, 14, 25
(210) O-117057

(111) **207127**
(220) 23.10.1996
(151) 28.01.1998
(540)

BYTÍ

(730) **Tomáš PFEIFFER**, Soukenická 21, Praha 1, 11000, CZ
(510) (16) název časopisu, časopisy, tiskoviny, periodika, knihy, knihařské výrobky; (41) nakladatelská a vydavatelská činnost, výchovná a zábavní činnost, přednášková činnost, přednášková činnost v oblasti zdravého životního stylu; (42) konzultační činnost spojená s biotrickým působením pro veřejnost, péče léčebná, programování počítačů, poskytování služeb cestovní kanceláře.
(511) 16, 41, 42
(210) O-116032

(111) **207212**
(220) 21.01.1997
(151) 29.01.1998
(540)



(730) **JAMP, s.r.o.**, Jáchymovská 142, Karlovy Vary, Sedlec, 36010, CZ
(740) ZEMAN - podkrušnohorská patentová a známková kancelář, Petr Zeman, Hradní 301, Loket, 35733
(510) (9) hrací automaty, automatické přístroje uváděné v činnosti vhozením mince nebo známky, počítače, strojně čitelné nosiče informací zejména magnetické pásky, magnetické disky, kompaktní optické disky, informace na strojně čitelných nosičích zejména počítačové programy, nápojové automaty uváděné v činnosti vhozením mince nebo známky, nápojové automaty ostatní; (28) hrací stroje a přístroje v jiných třídách neuvedené, hry; (30) káva, kávové náhražky, čaje včetně čajů studených a ledových; (41) pronájem přístrojů pro přenos zvuku a obrazu, pronájem hracích automatů, pronájem her, provozování heren a sálových sportovišť; (42) pronájem přístrojů pro přenos informací a strojně čitelných nosičů informací, pronájem výpočetní techniky, tvorba a poskytování software, provozování hotelů, penzionů, hostinců, restaurací, kaváren, vináren, barů, bufetů a kiosků s občerstvením.
(511) 9, 28, 30, 41, 42
(210) O-118722

(111) **209658**
(220) 23.10.1996
(151) 27.05.1998
(540)

UNIVERZITA BYTÍ

(730) **Tomáš PFEIFFER**, Soukenická 21, Praha 1, 11000, CZ
(510) (16) papír a výrobky z papíru, lepenka a kartonážní výrobky, časopisy, tiskoviny, periodika, knihy, knihařské výrobky, fotografie, papírnické zboží, lepidla, potřeby pro umělce, štětce, psací stroje a kancelářské potřeby, učební a školní potřeby a pomůcky, hrací karty, tiskařské typy, štočky, obalové materiály z plastických hmot; (41) nakladatelská a vydavatelská činnost, výchovná činnost, přednášková činnost, přednášková činnost v oboru zdravého životního stylu, školení, sportovní a kulturní aktivity; (42) konzultační činnost v oboru zdravého životního stylu, konzultační činnost spojená s biotronickým působením pro veřejnost, péče léčebná.
(511) 16, 41, 42
(210) O-116034

(111) **209659**
(220) 23.10.1996
(151) 27.05.1998
(540)

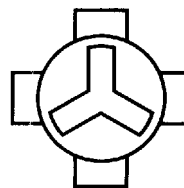

BIOTRONIKA

(730) **Tomáš PFEIFFER**, Soukenická 21, Praha 1, 11000, CZ
(510) (16) papír a výrobky z papíru, lepenka a kartonážní výrobky, časopisy, tiskoviny, periodika, knihy, knihařské výrobky, fotografie, papírnické zboží, lepidla, potřeby pro umělce, štětce, psací stroje a kancelářské potřeby, učební a školní potřeby a pomůcky, hrací karty, tiskařské typy, štočky, obalové materiály z plastických hmot; (41) nakladatelská a vydavatelská činnost, výchovná činnost, přednášková činnost, přednášková činnost v oboru zdravého životního stylu, školení, sportovní a kulturní aktivity; (42) konzultační činnost v oboru zdravého životního stylu, konzultační činnost spojená s biotronickým působením pro veřejnost, péče léčebná.
(511) 16, 41, 42
(210) O-116035

(111) **209727**
(220) 19.11.1996
(151) 27.05.1998
(540)



(730) **Vitana a. s.**, Mělnická 133, Byšice, 27732, CZ
(510) (29) polévky a polévkové základy; (30) omáčky a omáčkové základy, omáčky na salát /dressing/, koření a koření směsi.
(511) 29, 30
(210) O-116987

(111) **210694**
(220) 18.06.1997
(151) 29.06.1998
(540)



(730) **KLARET DISTILLERY s.r.o.**, třída Bří Čapků 3222/9, Hodonín, 69501, CZ
(740) Felix a spol. advokátní kancelář, s.r.o., Mgr. Jaroslav Tajbr, U Nikolajky 833/5, Praha 5, 15000
(510) (33) destiláty, destiláty ovocné.
(511) 33
(210) O-123286

(111) **210695**
(220) 18.06.1997
(151) 29.06.1998
(540)



(730) **KLARET DISTILLERY s.r.o.**, třída Bří Čapků 3222/9, Hodonín, 69501, CZ
(740) Felix a spol. advokátní kancelář, s.r.o., Mgr. Jaroslav Tajbr, U Nikolajky 833/5, Praha 5, 15000
(510) (33) destiláty, destiláty ovocné.
(511) 33
(210) O-123287

(111) **210696**
(220) 18.06.1997
(151) 29.06.1998
(540)



(730) **KLARET DISTILLERY s.r.o.**, třída Bří Čapků 3222/9, Hodonín, 69501, CZ
(740) Felix a spol. advokátní kancelář, s.r.o., Mgr. Jaroslav Tajbr, U Nikolajky 833/5, Praha 5, 15000
(510) (33) destiláty, destiláty ovocné.
(511) 33
(210) O-123288

(111) **210697**
(220) 18.06.1997
(151) 29.06.1998
(540)



(730) **KLARET DISTILLERY s.r.o.**, třída Bří Čapků 3222/9, Hodonín, 69501, CZ
(740) Felix a spol. advokátní kancelář, s.r.o., Mgr. Jaroslav Tajbr, U Nikolajky 833/5, Praha 5, 15000
(510) (33) destiláty, destiláty ovocné.
(511) 33
(210) O-123289

(111) **210881**
(220) 01.08.1996
(151) 27.07.1998
(540)

FUTURE - TECH

(730) **FUTURE - TECH, spol. s r.o.**, Antala Staška čp. 1966, České Budějovice, 37007, CZ
(740) PatentCentrum Sedláč & Partners s.r.o., Husova 5, České Budějovice, 37001
(510) (6) kovové a zámečnické výrobky pro trolejová vedení všeho druhu, zejména konzole, objímky, táhla, svěrky, sjezdovky, křížení, výhybky a děliče; (12) automobily a jejich části, náhradní díly, automobilové nástavby; (37) opravy automobilů.
(511) 6, 12, 37
(210) O-113532

(111) **210943**
(220) 23.10.1996
(151) 27.07.1998
(540)

NADACE BYTÍ

(730) **Tomáš PFEIFFER**, Soukenická 21, Praha 1, 11000, CZ
(510) (16) papír a výrobky z papíru, lepenka a kartonážní výrobky, časopisy, tiskoviny, periodika, knihy, knihařské výrobky, fotografie, papírnické zboží, lepidla, potřeby pro umělce, štetce, psací stroje a kancelářské potřeby, učební a školní potřeby a pomůcky, hrací karty, tiskařské typy, štočky, obalové materiály z plastických hmot; (41) nakladatelská a vydavatelská činnost, výchovná činnost, přednášková činnost, přednášková činnost v oboru zdravého životního stylu, školení, sportovní a kulturní aktivity; (42) konzultační činnost v oboru zdravého životního stylu, konzultační činnost spojená s biotrickým působením pro veřejnost, péče léčebná.
(511) 16, 41, 42
(210) O-116033

(111) **211021**
(220) 11.12.1996
(151) 27.07.1998
(540)



(730) **Vitana a. s.**, Mělnická 133, Byšice, 27732, CZ
(510) (29) polévky a polévkové základy, omáčky na salát /dresingy/; (30) omáčky a omáčkové základy, koření a kořenící směsi.

(511) 29, 30
(210) O-117840

(111) **212412**
(220) 24.07.1996
(151) 28.09.1998
(540)

CHUBB

(730) **Chubb INA Holdings, Inc.**, 436 Walnut Street, Philadelphia, PA, US
(740) Rott, Růžička & Guttman Patentové, známkové a advokátní kanceláře, JUDr. Vladimír Rott, Vinohradská 37, Praha 2, 12000
(510) (36) pojišťovnictví, hodnocení rizika, agentážní a brokerské služby vztahující se k pojištění, investicím, důchodům a financím, správa a poradenství v oblasti nebezpečí škod, pojištění matematické služby, kontrola ztrát a uspořádání ztrát, průzkum pojišťovacích nároků, výzkum a průzkum v pojišťovnictví a finančnictví, životní pojištění, penzijní služby, zajišťovací služby, bankovní služby, kreditní služby, finanční plánování, řízení, správa, průzkum a zprávy, peněžní služby, investice a správa fondů, poskytování půjček, správa nemovitostí, finanční odhady a oceňování, sponzorské finanční služby, opatrovnické služby a zabavení majetku, garanční služby, svěřenecké služby, služby spořitelni, informační, poradenské a konzultační služby ke všem shora uvedeným službám.
(511) 36
(210) O-113341

(111) **213122**
(220) 25.07.1996
(151) 29.10.1998
(540)

ZLATÝ TALÍŘ

(730) **VITANA, a.s.**, Mělnická 133, Byšice, 27732, CZ
(510) (30) káva, čaj, rýže všeho druhu, těstoviny všeho druhu, kávové náhražky, (31) luštěniny všeho druhu.
(511) 30, 31
(210) O-113367

(111) **213790**
(220) 29.08.1996
(151) 23.11.1998
(540)

NUTREND

(730) **NUTREND D.S., a.s.**, Chválkovice 604, Olomouc, 77900, CZ
(740) Ing. Petr Soukup, patentový a známkový zástupce, Vídeňská 8, Olomouc, 77200
(510) (5) obilní klíčky, kultury mikroorganismů pro diety; (29) veškeré potraviny v konzervách, ovocné dřeně, poživatiny z ovoce; (30) káva a náhražky z kávy, obilní vločky; (32) veškeré nealkoholické nápoje a sirupy, včetně ovocných, přípravky k přípravě nápojů.
(511) 5, 29, 30, 32
(210) O-114339

(111) **213855**
(220) 11.12.1996
(151) 23.11.1998
(540)

MEM

(730) **Eaton Electric Limited**, P.O.Box 22, Norfolk Street, Worsley Road North, Worsley, Manchester M28 3ET, GB
(740) Čermák a spol., JUDr. Karel Čermák jr. Ph.D., LL.M., Elišky Peškové 735/15, Praha 5, 15000
(510) (9) spínače, vypínače, spínací ústrojí, tavné pojistky, skříňky s pojistkami, pojistkové desky, samočinné vypínače, vypínací pojistky, ovládací skříňky pro spotřebiče, zásuvkové výstupy, zástrčky, konektorové jednotky, regulační ústrojí pro elektrické motory, stykače, kontakty, nadproudové relé, transformátory, to vše elektrické, elektrické kabelové rozpěrové skříně pro elektrické kabelové ucpávky, elektrické a elektronické obvody řídicí přístroje a měřicí a indikační spínače, časoměřiče (s výjimkou hodin a hodinek), systémy pro zvyšování napětí v síti, přípojnice, přípojnicové komory, napájení z přípojnic, skříně a příslušenství pro tyto přístroje, konektory pro použití těchto přístrojů, části a fitinky pro shora uvedené zboží.

(511) 9
(210) O-117822

(111) **214855**
(220) 29.07.1996
(151) 25.01.1999
(540)



(730) **KYE SYSTEMS CORP.**, 1-8 FL., NO. 492, SEC. 5, CHONGXIN RD., SANCHONG DIST., NEW TAIPEI CITY 24160, TW
(740) **KOREJZOVÁ & SPOL.**, v.o.s., JUDr. Petra Korejzová, Korunní 810/104 E, Praha 10, 10100
(510) (9) sítě, zesilovače zvuku, síťové adaptéry, síťové zdírky, servery tiskáren, pohony CD-ROM, audioadaptéry, videoadaptéry, počítačový hardware, počítačové periferní zařízení, počítačový software, diskové pohony počítače, kopírovací stroje, filtry pro kamery, filtry optické, propojovací panely počítačové, myši a podložky myši (počítačové periferní zařízení), klávesnice (počítačové), modemy, operátory radiové, tiskárny počítačové laserové, radiotelefony, snímáči zařízení (scannery) optické, polovodičové přístroje, polovodiče, telefony (celulární), videokamery, plátky čipů silikonové.
(511) 9
(210) O-113451

(111) **235355**
(220) 13.09.1996
(151) 27.08.2001
(540)



(730) **OVP ORAVA, s.r.o.**, Oravická 617/20, 02801 Trstená, SK
(740) **FAJNOR IP s.r.o.**, Mgr. Fajnor Karol, Pobřežní 249/46, Praha 8, 18600
(510) (7) elektronické součástky a podsestavy pro stroje, šicí stroje, elektrické přístroje a zařízení pro domácnost, spadající do této třídy, jakož i součásti a příslušenství pro výše uvedené výrobky; (9) přístroje a zařízení spotřební elektroniky, televizní a rozhlasové přijímače, přístroje pro záznam, přenos a reprodukci zvuku a obrazu, jakož i součásti a příslušenství pro výše uvedené výrobky; (11) kuchyňská zařízení pro ohřev, vaření, pečení, fritování, mikrovlnné trouby; (37) montážní, opravárenské a servisní služby týkající se spotřební elektroniky, šicích strojů a elektrických zařízení v domácnosti.
(511) 7, 9, 11, 37
(210) O-114772

(111) **244640**
(220) 15.11.1996
(151) 24.06.2002
(540)



(730) **FORD WERKE GmbH**, Henry Ford Strasse 1, Köln, DE
(740) Čermák a spol., JUDr. Karel Čermák jr. Ph.D., LL.M., Elišky Peškové 735/15, Praha 5, 15000
(510) (7) obráběcí nástroje a přístroje, jejich částí, součástí a náhradní díly; (9) počítače, rádiové a televizní přístroje, kazety a pásky, disky pro přehrávání zvuku, optické přístroje a nástroje, speciální oční optika, elektrické čisticí přístroje používané v domácnosti; (11) klimatizační zařízení, chladicí zařízení, zařízení pro vytápění, lampy, žárovky, reflektory, elektrická topná zařízení, zařízení a instalace pro osvětlení, ventilátory a ventilační zařízení, tepelné instalace, tepelná zařízení pro prachovou a chladovou izolaci oken; (12) motorová vozidla, traktory a zemědělská zařízení, jejich částí a součástí, protioslňovací zařízení; (36) finanční a kreditní služby související s prodejem a leasingem motorových vozidel a provozování agentur poskytujících služby v oblasti kreditního konsultantství, leasingové služby, služby spojené s vydáváním kreditních karet, pojišťovnické služby, zejména životní pojistky pro případ smrti, neštěstí a invalidity, sjednávání financování prodeje zboží a služby v oblasti kreditních a debetních karet; (37) konstrukce, opravy a servis motorových vozidel a jejich součástí; (39) služby v oblasti pronájmů motorových vozidel; (42) konstrukce motorových vozidel a jejich součástí.
(511) 7, 9, 11, 12, 36, 37, 39, 42
(210) O-116817

(111) **286757**
(220) 18.07.2006
(151) 17.01.2007
(540)



(730) **AQUACOMPANY ALEMANIA a.s.**, Sodoměřská 901/24, Praha 3 - Žižkov, 13000, CZ
(740) Müller, patentový zástupce, Václav, Filipova 2016, Praha 4, 14800
(510) (3) kosmetické přípravky; (5) doplňky výživové s léčebnými účinky; (32) voda a nealkoholické nápoje všeho druhu; (37) těžba vody; (39) stáčení vody.
(511) 3, 5, 32, 37, 39
(210) O-439217

(111) **287122**
(220) 18.07.2006
(151) 18.01.2007
(540)

FROMIN IMUN-AKTI-MUN

(730) **AQUACOMPANY ALEMANIA a.s.**, Sudoměřská 901/24, Praha 3 - Žižkov, 13000, CZ
(740) Müller, patentový zástupce, Václav, Filipova 2016, Praha 4, 14800
(510) (5) doplňky výživové s léčebnými účinky; (32) voda a nealkoholické nápoje všeho druhu; (33) alkoholické nápoje všeho druhu.
(511) 5, 32, 33
(210) O-439218

(111) **287123**
(220) 18.07.2006
(151) 18.01.2007
(540)

FROMIN AKTIMUN

(730) **AQUACOMPANY ALEMANIA a.s.**, Sudoměřská 901/24, Praha 3 - Žižkov, 13000, CZ
(740) Müller, patentový zástupce, Václav, Filipova 2016, Praha 4, 14800
(510) (5) doplňky výživové s léčebnými účinky, farmaceutické přípravky a výrobky; (29) doplňky výživové na živočišné bázi; (32) nealkoholické nápoje všeho druhu.
(511) 5, 29, 32
(210) O-439219

(111) **287124**
(220) 18.07.2006
(151) 18.01.2007
(540)

FROMIN FLY

(730) **AQUACOMPANY ALEMANIA a.s.**, Sudoměřská 901/24, Praha 3 - Žižkov, 13000, CZ
(740) Müller, patentový zástupce, Václav, Filipova 2016, Praha 4, 14800
(510) (5) doplňky výživové s léčebnými účinky; (30) doplňky výživové rostlinného původu; (32) voda a nealkoholické nápoje všeho druhu.
(511) 5, 30, 32
(210) O-439220

(111) **287173**
(220) 25.07.2006
(151) 18.01.2007
(540)



(730) **TRUMF International s.r.o.**, Kratochvílova 148/1, Přerov, 75002, CZ
(740) Kania, Sedlák, Smola patentová a známková kancelář, Ing. Josef Smola, Mendlovo nám. 1a, Brno, 60300
(510) (29) bujóny, vývary a polévky, huspenina, játrové paštiky, tukové pomazánky, paštiky, jelita, klobásy, salámy, párky, uzeniny, oleje a tuky jedlé, extrakty z bylin a chaluh jako potrava, jedlá želatina, potravinářský pektin.
(511) 29
(210) O-439417

(111) **287192**
(220) 26.07.2006
(151) 18.01.2007
(540)



(730) **LÍŠNO a.s.**, Konopiště 24, Benešov, 25601, CZ
(740) ČIKJČ ČERVENKA TURKOVÁ & PARTNERS Advokátní, patentová a známková kancelář, Mgr. Radka Červenková advokátka, Anny Letenské 34/7, Praha, 12000
(510) (16) papír a výrobky z papíru, papírové obaly všeho druhu, vizitky, štítky, etikety, katalogy, tiskoviny periodické i neperiodické, propagační, informační a reklamní materiály, psací a kancelářské potřeby, diáře, kalendáře, upomínkové předměty z papíru, plakáty; (29) ryby neživé, solené, konzervované, uzené, mražené a chlazené, rybí plátky (filé), potravinářské výrobky z ryb; (41) organizování soutěží ve sportovním rybolovu, lov ryb na udici, sportovní rybolov.
(511) 16, 29, 41
(210) O-439468

(111) **287252**
(220) 07.08.2006
(151) 18.01.2007
(540)

FORCITY

(730) **ŠKODA TRANSPORTATION a.s.**, Emila Škody 2922/1, Plzeň, Jižní Předměstí, 30100, CZ
(740) Čermák a spol., Mgr. Lukáš Lorenc, Elišky Peškové 735/15, Praha 5, 15000
(510) (12) pozemní dopravní prostředky, zejména tramvaje, jejich součásti, náhradní díly, příslušenství a výzbroj k nim.
(511) 12
(210) O-439740

(111) **287254**
(220) 07.08.2006
(151) 18.01.2007
(540)

4CITY

(730) **ŠKODA TRANSPORTATION a.s.**, Emila Škody 2922/1, Plzeň, Jižní Předměstí, 30100, CZ
(740) Čermák a spol., Mgr. Lukáš Lorenc, Elišky Peškové 735/15, Praha 5, 15000
(510) (12) pozemní dopravní prostředky, zejména tramvaje, jejich součásti, náhradní díly, příslušenství a výzbroj k nim.
(511) 12
(210) O-439742

(111) **287265**
(220) 09.08.2006
(151) 18.01.2007
(540)



(730) **Borský Ivo Ing.**, Třanovského 734/14, Ostrava - Radvanice, 70800, CZ
(740) JUDr. Kateřina Martinková, advokátka, Sokolská tř. 22, Ostrava - Moravská Ostrava, 70800
(510) (28) automobilové modely zmenšené, hračky, stavebnice (hračky).
(511) 28
(210) O-439795

(111) **287402**
(220) 04.09.2006
(151) 18.01.2007
(540)



(730) **Müller Petr**, Tyršova 253, Škvorec, 25083, CZ
(510) (9) autobaterie, elektrické přístroje a elektrické přístroje používané u pozemních vozidel jako je autorádio, počítače zabudované v pozemních vozidlech, tachometry, měřidla na benzín; (11) zařízení pro klimatizaci, přístroje pro osvětlení a topení u pozemních vozidel; (12) motory a části motorů, spojky, převodové skříně, rychlostní skříně a části všeho druhu k osobním motorovým vozidlům v rámci této třídy; (17) guma, plastové polotovary užívané v pozemních vozidlech, izolační a těsnicí materiály; (37) rekonstrukce, opravy a servis všech druhů motorových vozidel a jejich součástí; (40) likvidace motorových vozidel.
(511) 9, 11, 12, 17, 37, 40
(210) O-440736

(111) **287673**
(220) 19.07.2006
(151) 22.02.2007
(540)

SAXANA

(730) **BROS studio a.s.**, Smetanovo nábřeží 327/14, Praha 1 - Staré Město, 11000, CZ
(510) (35) obchodní reklama, reklama, reklamní materiály (rozšiřování), rozhlasová reklama, televizní reklama, venkovní reklama; (38) vysílání kabelové televize, elektronická pošta, televizní a rozhlasové vysílání; (41) divadelní představení, filmová tvorba, psaní scénářů, skládání hudby, školství, organizování večírků, vydávání knih, výroba divadelních nebo jiných představení, výroba rozhlasových a televizních programů, výroba videofilmů, výstavy (kulturní nebo vzdělávací), zábava.

(511) 35, 38, 41
(210) O-439280

(111) **287685**
(220) 21.07.2006
(151) 22.02.2007
(540)

SALUBRA

(730) **SALUBRA s.r.o.**, Seydlerova 2451, Praha 5, 15800, CZ
(510) (35) obchodní činnost (řízení obchodních činností a pomoc při řízení obchodních činností); (41) provozování sportovních zařízení; (44) lékařské služby (provozování soukromého zdravotnického zařízení ambulantního typu, zprostředkování zdravotních služeb).
(511) 35, 41, 44
(210) O-439338

(111) **287712**
(220) 31.07.2006
(151) 22.02.2007
(540)

Sternax

(730) **Simply You Pharmaceuticals a.s.**, Roháčova 188/37, Praha 3, 13000, CZ
(740) JUDr. Tomáš Vymazal, Wellnerova 1322/3C, Olomouc, 77900
(510) (3) parfumerie, voňavky, vonné oleje, kosmetika, prostředky pro ošetřování pokožky, krémy, mléka, gely, emulze, vody a deodoranty pro osobní potřebu, toaletní přípravky, opalovací krémy, opalovací mléka, oleje, olejové lázně, sprchové gely, vody po holení, kosmetické přípravky, tělové šampóny, prostředky pro ošetřování a regeneraci vlasů a vlasové pokožky, prostředky pro mytí a ošetřování rukou a vlasů, vlasové vody, šampóny, kondicionéry, tužidla na vlasy, pomády na vlasy, pěny na vlasy, vlasové gely, vlasové oleje, vlasové emulze, vlasové koloidní roztoky, vlasové tekuté suspenze, masážní prostředky, regenerační prostředky, masážní a regenerační krémy, masážní a regenerační emulze, masážní a regenerační gely, prostředky ústní hygieny, ústní vody, zubní pasty, zubní gely, mýdla, hygienické toaletní přípravky; (5) přípravky a prostředky léčebné a profylaktické kosmetiky pro ošetřování pokožky a vlasů, zejména ve formě tablet, dražé, kapslí, mastí, krémů, gelů, olejů, pěn, tekutých suspenzí, emulzí nebo koloidních roztoků, vodiček, zásypů a práškových směsí, roztoků, medicijních čajových směsí, vitamínových přípravků apod., vše upravené pro léčebné účely, farmaceutické a veterinářské výrobky, potraviny pro zvláštní výživu upravené pro lékařské účely, léčiva, doplňky výživy, bylinné doplňky, dietní doplňky, dietní doplňky stravy, doplňky stravy, vše pro léčebné účely, vitamínové doplňky, minerální doplňky, vitamínové a minerální doplňky pro léčebné účely, hygienické výrobky pro léčebné účely, potraviny pro kojenice a batolata, diabetické přípravky pro léčebné účely, dietní potraviny upravené pro lékařské účely, doplňky výživové pro lékařské účely; (16) periodické publikace, neperiodické publikace; (29) doplňky výživové pro účely nikoli lékařské, doplňky stravy, dietní doplňky, dietní doplňky stravy, potraviny živočišného původu, maso, ryby, drůbež a zvěřina, masové výtahy, ovoce a zelenina konzervované, sušené a zavařené, želé, džemy, vejce, mléko a mléčné výrobky, oleje a tuky jedlé; (30) potravinové doplňky a doplňky stravy, výživové doplňky a potraviny pro zvláštní výživu obsahující látky rostlinného původu.
(511) 3, 5, 16, 29, 30
(210) O-439541

(111) **287758**
(220) 08.08.2006
(151) 22.02.2007
(540)

RACIOLKY

(730) **RACIO, s.r.o.**, Národních hrdinů 22, Břeclav, 69002, CZ
(740) DADEJ, GHEORGHIU, KENDEREŠKI Patentová a známková kancelář, Ing. Leopold Dadej, patentový zástupce, Na Valtické 339/6, Břeclav 4, 69141
(510) (29) ovoce a zelenina konzervované, sušené a zavařené a výrobky z ovoce a zeleniny, mléko a mléčné výrobky, vejce a výrobky z nich, jedlé oleje a tuky i jejich náhražky, jako např. ovoce mražené, ovocné kompoty, džemy, zpracované arašidy, zpracované mandle, zpracované ořechy, tofu, máslo kakaové, máslo arašidové, máslo kokosové, máslo oříškokokoládové, želatina jedlá, saláty ovocné, jogurty, mléčná rýže, sýry, náplně a polevy na bázi tuků a jejich náhražek, přísady a zlepšující

přípravky do čokolády, čokoládových a kávových výrobků, tukové pomazánky; (30) rýže a výrobky z rýže, výrobky z obilnin, výrobky z mouky, celozrnné extrudované a expandované pečivo ochucené či neochucené, celozrnné extrudované a expandované pečivo s polevou nebo bez polevy, zejména jemné pečivo, cukrovinky, včetně cukrovinek arašídových, rýžové koláčky, rýžové chlebičky, rýžová kaše, instantní rýžová kaše, rýžové nudle, trvanlivé potravinářské výrobky na bázi rýže a amarantu, obilné vločky či lupínky, potraviny na bázi ovesa, pražená kukuřice (popcorn), kukuřičné mšlí, kukuřičné vločky, škrob a škrobové výrobky jako potrava, nekynutý chléb, knackebrot, potravinářské mouky včetně mouky cereální, oplatky, suchary, sušenky, keksy, krekrky, biskvity, medovníky, perníky, pufované pečivo, mšlí tyčinky, nízkenergetické tyčinky s vlákninou, tyčinky na bázi zrn s ovocem a/nebo suchými plody s polevou nebo bez ní, žvýkačky ne pro lékařské účely, med, chuťové přísady, kávové příchutě, kávové náhražky, glukóza pro výživu, přírodní sladidla, čokoláda a čokoládové výrobky všech druhů, nápoje čokoládové včetně nápojů čokoládových s mlékem, nápoje kakaové včetně nápojů kakaových s mlékem, nápoje kávové včetně nápojů kávových s mlékem, pudinky, přísady do nápojů jiné než esence; (31) výrobky zemědělské, zahradnické, lesní a zrní neuvedené v jiných třídách, čerstvé ovoce a zelenina, plody moře jako např. chaluhy pro lidskou a živočišnou spotřebu, řasy pro lidskou a živočišnou spotřebu, živí humři, krabi, raci, ryby, rybí jikry, langusty, měkkýši, sumýši, osivo, rostliny a přírodní květiny, houby a houbová kultura na výsev, krmivo pro zvířata, přísady do krmiv pro zvířata ne pro lékařské účely, sůl pro zvířata, živé rybářské návnady, sepíové kosti pro ptáky, obiloviny, slad.

(511) 29, 30, 31
(210) O-439754

(111) **287759**
(220) 08.08.2006
(151) 22.02.2007
(540)

PUFÍK

(730) **RACIO, s.r.o.**, Národních hrdinů 22, Břeclav, 69002, CZ
(740) **DADEJ, GHEORGHIU, KENDEREŠKI** Patentová a známková kancelář, Ing. Leopold Dadej, patentový zástupce, Na Valtické 339/6, Břeclav 4, 69141
(510) (29) ovoce a zelenina konzervované, sušené a zavařené a výrobky z ovoce a zeleniny, mléko a mléčné výrobky, vejce a výrobky z nich, jedlé oleje a tuky i jejich náhražky, jako např. ovoce mražené, ovocné kompoty, džemy, zpracované arašidy, zpracované mandle, zpracované ořišky, tofu, máslo kakaové, máslo arašídové, máslo kokosové, máslo oříškočokoládové, želatina jedlá, saláty ovocné, jogurty, mléčná rýže, sýry, náplně a polevy na bázi tuků a jejich náhražek, přísady a zlepšující přípravky do čokolády, čokoládových a kávových výrobků, tukové pomazánky; (30) rýže a výrobky z rýže, výrobky z obilnin, výrobky z mouky, celozrnné extrudované a expandované pečivo ochucené či neochucené, celozrnné extrudované a expandované pečivo s polevou nebo bez polevy, zejména jemné pečivo, cukrovinky, včetně cukrovinek arašídových, rýžové koláčky, rýžové chlebičky, rýžová kaše, instantní rýžová kaše, rýžové nudle, trvanlivé potravinářské výrobky na bázi rýže a amarantu, obilné vločky či lupínky, potraviny na bázi ovesa, pražená kukuřice (popcorn), kukuřičné mšlí, kukuřičné vločky, škrob a škrobové výrobky jako potrava, nekynutý chléb, knackebrot, potravinářské mouky včetně mouky cereální, oplatky, suchary, sušenky, keksy, krekrky, biskvity, medovníky, perníky, pufované pečivo, mšlí tyčinky, nízkenergetické tyčinky s vlákninou, tyčinky na bázi zrn s ovocem a/nebo suchými plody s polevou nebo bez ní, žvýkačky ne pro lékařské účely, med, chuťové přísady, kávové příchutě, kávové náhražky, glukóza pro výživu, přírodní sladidla, čokoláda a čokoládové výrobky všech druhů, nápoje čokoládové včetně nápojů čokoládových s mlékem, nápoje kakaové včetně nápojů kakaových s mlékem, nápoje kávové včetně nápojů kávových s mlékem, pudinky, přísady do nápojů jiné než esence; (32) nealkoholické nápoje jako např. minerální a šumivé vody, syčené a nesycené nealkoholické nápoje, mošty, iontové nápoje, ovocné šťávy, ovocné džusy, sirupy, koncentráty, koktejly nealkoholické, sladové nápoje, instantní nápoje apod., prášky a jiné přípravky k přípravě nealkoholických nápojů, prášky a jiné přípravky k přípravě šumivých nápojů, příchutě na výrobu nápojů, přípravky pro výrobu nápojů obsahujících dietetické, výživové, posilující a podpůrné doplňky.

(511) 29, 30, 32
(210) O-439755

(111) **287816**
(220) 16.08.2006
(151) 22.02.2007
(540)

ČOKOTEL

(730) **AQM s.r.o.**, ul. Čs. armády 133, Bohumín - Nový Bohumín, 73581, CZ
(740) Ing. Petr Soukup, patentový a známkový zástupce, Vídeňská 8, Olomouc, 77200
(510) (29) mléčné a mlékárenské výrobky, všechny druhy mléka, jogurty, smetany, pěny, krémy, dezertní krémy, mražené krémy ovocné, šlehačky, tvarohy, sýry, tavené sýry, zrající sýry, plísňové zrající sýry, nezrající čerstvé sýry a sýry v solném nálevu, přírodní či ochucené nápoje, složené zejména z mléka nebo mléčných výrobků, jogurtové nápoje, mléčné nápoje, mléčné nápoje obsahující ovoce, kvašené přírodní či ochucené mléčné výrobky; (32) nealkoholické nápoje syčené i nesycené, včetně nápojů minerálních, šumivých, iontových a energetických, sirupy, koncentráty a jiné přípravky pro přípravu nápojů, ovocné a zeleninové šťávy, mošty, ovocné nektary a nápoje z ovocných šťáv, stolní a minerální vody, diabetické a dietetické nápoje neléčebné, práškové nealkoholické nápoje, práškové přípravky a příchutě pro výrobu nealkoholických nápojů a likérů, obohacené vitamínové nápoje a koncentráty, nealkoholické aperitivy.
(511) 29, 32
(210) O-440165

(111) **287868**
(220) 22.08.2006
(151) 22.02.2007
(540)



(730) **Tomášková Hana**, Polní 226, Srch, 53352, CZ
(740) **INPARTNERS GROUP**, Ing. Leopold Dadej, patentový zástupce, Na Valtické 339/6, Břeclav 4, 69141
(510) (3) parfumerie, kosmetické přípravky a desodoranty pro osobní potřebu, esenciální a éterické oleje, oleje pro kosmetické účely, adstringentní přípravky pro kosmetické účely, přísady do koupeli, mýdla všeho druhu, voňavky, parfémy, holicí přípravky, kosmetické ubrusky napuštěné pleťovými vodami či parfémy, spreje pro osvěžení dechu, opalovací přípravky, vonná dřeva, vonné sáčky do prádla, prací prostředky, kosmetické barvy, zubní pasty, odstraňovací přípravky pro kosmetické barvy, vata pro kosmetické účely, vatové tyčinky pro kosmetické účely, apod.; (4) svíčky, včetně gelových a vonných svící pro aromaterapii, knoty pro svíčky, lampové knoty, vosk pro svíčky a lampy, oleje a tuky pro svícení, včetně olejů a tuků lampových a pro aromaterapii; (5) farmaceutické výrobky a přípravky, bylinné čaje pro lékařské účely, minerální doplňky potravy, deodoranty jiné než pro osobní potřebu, přípravky pro osvěžování a čištění vzduchu, repelenty proti hmyzu, osvěžovače vzduchu, vykuřovací tablety a tyčinky, léčivé koupelové soli; (21) kosmetické a toaletní pomůcky v rámci této třídy, jako např. aromalampy, rozprašovače a rozstříkovače na parfémy, voňavky a toaletní vody, vykuřovač na vonné látky, vhněče vůní, pohlcovače dýmu, apod.; (41) organizování a vedení seminářů, symposií, konferencí a kongresů, zejména v oblasti aromaterapie, vzdělávací činnost, zejména v oblasti aromaterapie, vydávání knih a časopisů, vydávání knih a časopisů on-line, poradenská činnost v oblasti aromaterapie a přípravků pro aromaterapii; (44) aromaterapeutické služby, farmaceutické poradenství, fyzioterapie, služby v oblasti přírodní a alternativní medicíny.
(511) 3, 4, 5, 21, 41, 44
(210) O-440331

(111) **288323**
(220) 20.07.2006
(151) 19.03.2007
(540)



(730) **Hrdličková Karolína Ing.**, Havanská 136/15, Praha 7, 17000, CZ
(740) Mgr. Marie Šebelová, advokátka, Na Zderaze 15, Praha 2, 12000
(510) (21) keramika; (25) sportovní oděvy; (28) dětské hračky; (35) nákup a prodej po internetu, provozování internetového obchodu, včetně reklamní a propagační činnosti, provozování obchodního systému v síti Internet, marketing a propagace, vydávání reklamních, propagačních a inzertních textů; (38) provoz internetových stránek; (41) pořádání kulturních akcí a programů, organizování kulturních a vzdělávacích výstav, vzdělávání, pořádání, školení a jiných vzdělávacích akcí, provozování sportovních zařízení, dětských hřišť; (42) správa internetových stránek.
(511) 21, 25, 28, 35, 38, 41, 42
(210) O-439316

(111) **288330**
(220) 26.07.2006
(151) 19.03.2007
(540)

D11

(730) **XMail a.s.**, Masarykovo náměstí 1484, Pardubice, Zelené Předměstí, 53002, CZ
(740) BOHEMIA PATENT, Ing. Jana Vanděliková, Vodičkova 791/41, Praha 1 - Nové Město, 11000
(510) (41) zprostředkovatelská činnost v oblasti výchovné a zábavní činnosti, agenturní činnost v oblasti kultury, pořádání kulturních a uměleckých akcí, setkání, výstav, soutěží, přednášek, uměleckých pořadů a vystoupení, organizování seminářů a konferencí; (43) ubytovací služby, včetně stravování, provozování restaurací, bufetů a kiosků s občerstvením, samoobslužné restaurace, příprava jídla a dodávky jídla též pro hosty, rezervace ubytování, pronajímání ubytování, pension, prodejní automaty rychlého občerstvení, zprostředkování a rezervace ubytování a stravování prostřednictvím sítě Internetu.
(511) 41, 43
(210) O-439457

(111) **288390**
(220) 23.08.2006
(151) 19.03.2007
(540)

fotorobot.cz

(730) **Hrbáček Kamil**, U Vysočanského pivovaru 701/3, Praha 9, 19000, CZ
(740) UNIPATENT, Mgr. Jiří Macek, Sázavská 16, Praha 2 - Vinohrady, 12000
(510) (9) nosiče informací, obrazu a/nebo zvuku v rozsahu třídy 9, elektronické publikace na nosičích i v sítích, informace, záznamy a fotografie v elektronické podobě, informace a informační produkty na nosičích v elektronických, počítačových a komunikačních sítích, přístroje fotografické, filmové, optické, mobilní fotografické zařízení, přístroje pro zpracování informací, počítače; (16) papír a výrobky z papíru, tištěné materiály, periodika, katalogy, letáky, prospekty, reklamní, propagační a informační tiskoviny, inzertní listy, brožury, fotografie; (35) zprostředkovatelské služby v oblasti obchodu a maloobchodu, včetně zprostředkovatelských služeb v oblasti obchodu a maloobchodu poskytovaných prostřednictvím globální počítačové sítě Internet, on-line maloobchodní i velkoobchodní vyhledávání a objednávání pro obchod s obecným i spotřebním zbožím, reklamní služby poskytované prostřednictvím globální počítačové sítě Internet, poradenské a

konzultační služby v oblasti reklamy, reklamní služby a marketing, poskytování reklamních ploch, reklama na Internetu, on-line inzerce, prezentace uživatelů na internetových stránkách, rozšiřování a poskytování reklamních a inzertních materiálů v tištěné podobě, na jiných nosných médiích či prostřednictvím sítě Internet nebo jiné obdobné veřejné či neveřejné telekomunikační sítě, zprostředkování internetového obchodu, internetový obchod, poskytování obchodních informací a obchodních služeb pomocí Internetu; (38) šíření informací prostřednictvím datových sítí, např. Internetu; (42) tvorba elektronických informačních databází, vytváření a modelování počítačových 3D prezentací, animací a modelů.

(511) 9, 16, 35, 38, 42
(210) O-440388

(111) **288465**
(220) 11.09.2006
(151) 19.03.2007
(540)

AMBI PUR, PARFÉM PRO VÁŠ DOMOV

(730) **The Procter & Gamble Company**, One Procter & Gamble Plaza, Cincinnati, OH, US
(740) ŠTROS & KUSAK advokátní a patentová kancelář, JUDr. David Štros, advokát, Národní 32, Praha 1, 11000
(510) (5) přípravky pro osvěžení vzduchu, přípravky pro odstranění zápachu ze vzduchu, deodoranty pro jinou než osobní potřebu, přípravky k neutralizování zápachu a nežádoucích pachů.
(511) 5
(210) O-440927

(111) **288503**
(220) 19.09.2006
(151) 19.03.2007
(540)

ADINA SVATEBNÍ CENTRUM

(730) **Nováková Marie**, Jirsákova 84, Praha 9 - Třeboradice, 19600, CZ
(510) (25) dámské, pánské a dětské oděvy, zejména svatební a společenské oblečení a oděvní doplňky zařazené v této třídě, například šaty, róby, obleky, kabáty, kožichy a kožesiny, prádlo a punochové zboží, pletené oblečení, např. pulovry a svetry, kloboučnické výrobky, rukavičkářské zboží, obuv, zejména společenská a vycházková; (35) zprostředkovatelská činnost v oblasti obchodu s oděvním a textilním zbožím, obuví a kloboučnických výrobků, vč. oděvních doplňků, inzertní a propagační činnost, vč. vydávání reklamních a náborových textů a jejich rozšiřování, organizování propagačních a/nebo komerčních akcí a setkání, například výstav a přehlídek výrobků, obchodních módních přehlídek, obchodní marketing a obchodní poradenství, dovozní a vývozní služby, pomoc při řízení obchodní činnosti, obchodní zastoupení tuzemských a zahraničních firem, správa obchodních zájmů třetích osob, odborné informační, konzultační služby ve výše uvedených oborech tř. 35; (40) zprostředkovatelská činnost v oblasti šití oděvů a textilu a odborná poradenská a konzultační činnost v této oblasti; (45) půjčování oděvů, zejména společenských a svatebních šatů a obleků, vč. jejich doplňků, obuví a kloboučnických výrobků, osobní strážce, doprovod do společnosti.
(511) 25, 35, 40, 45
(210) O-441114

(111) **288626**
(220) 04.10.2006
(151) 19.03.2007
(540)



(730) **MOTeC spol. s r.o.**, Slunečná 4, Brno, 63400, CZ
(740) KANIA*SEDLÁK*SMOLA, Ing. Lucie Lunzarová, Mendlovo náměstí 1a, Brno, 60300
(510) (4) svíčky; (6) pokladničky kovové; (8) krbové nářadí, manikúrové soupravy; (9) rádia, rádio-budíky; (11) lampy stojací, lampy stolní, lustry, ventilátory; (14) manžetové knoflíčky, budíky, hodiny; (16) fotorámečky; (18) peněženky, háčkové tašky, sady kufříků; (20) sedačky, křesla, stolky, police, barové stolky, taburety, podnožky, šperkovnice s výjimkou z drahých kovů, lékovky, polštáře, antistresové polštáře, stojany na deštníky, stojany na noviny, odpadkové koše, zrcadla; (21) pokladničky s výjimkou kovových, sušáky na ručníky (domácí přítel), čajové konvice, šálky s podšálky, šejkry, džbány, barmanské sady, cukřenky a mléčenky, dávkovače na mýdlo, dózy do koupelny, mýdlenky, stojany na kartáčky, otvíráky na víno, dekorativní mísy, sady květináčů, sady misek, vázy, tácy (skleněné, porcelánové), salátové mísy, sošky, dřevěné podložky na bagety, sady talířů, solničky, pepřenko, koupelnové skleničky, WC štětky, sady kelímků, aromalampy, svícny s výjimkou z drahých kovů; (25) plážové parea, trička na ramínka, tuniky; (27) koupelnové předložky; (28) hry (dřevěné); (34) obaly na cigarety a popelníky s výjimkou z drahých kovů, zapalovače kuřácké.
(511) 4, 6, 8, 9, 11, 14, 16, 18, 20, 21, 25, 27, 28, 34
(210) O-441620

(111) **288806**
(220) 23.10.2006
(151) 19.03.2007
(540)



Pracujeme pro zdravější svět

(730) **Pfizer Inc.**, 235 East 42nd Street, New York, NY, US
(740) Čermák a spol., JUDr. Karel Čermák jr. Ph.D., LL.M., Elišky Peškové 735/15, Praha 5, 15000
(510) (5) farmaceutické přípravky; (9) počítačové programy a software týkající se zdraví a zdravotního povědomí; (16) tištěné materiály, zejména prospekty (letáky) a brožury týkající se zdraví a zdravotního povědomí; (44) zdravotnické informační služby, zejména poskytování informací na téma zdraví a zdravotního povědomí a zdravotní záležitosti ve vztahu k lékařům, profesionálním pečovatelům a pacientům.
(511) 5, 9, 16, 44
(210) O-442207

(111) **288997**
(220) 12.09.2006
(151) 10.04.2007
(540)

BASSETT'S FRUITY BABIES

(730) **Cadbury UK Limited**, PO Box 12, Bournville Lane, Bournville, Birmingham, B30 2LU, GB
(740) Čermák a spol., JUDr. Karel Čermák jr., Ph.D., LL.M., advokát, Elišky Peškové 15/735, Praha 5, 15000
(510) (30) cukrovinky bez léčivých účinků, čokoládové bonbóny, cukrovinky, mražené cukrovinky, sušenky, koláče, žvýkačky.
(511) 30
(210) O-440966

(111) **289063**
(220) 11.10.2006
(151) 10.04.2007
(540)

Taflosin

(730) **BERLIN-CHEMIE AG**, Glienicke Weg 125, Berlin, 12489, DE
(740) Společná advokátní kancelář Všetěčka Zelený Švorčík Kalenský a partneři, JUDr. Michal Havlík, advokát a patentový zástupce, Hálkova 2, Praha 2, 12000
(510) (5) farmaceutické výrobky, dietetické látky upravené pro lékařské účely.
(511) 5
(210) O-441882

(111) **289241**
(220) 08.11.2006
(151) 10.04.2007
(540)



(730) **VITANA, a.s.**, Mělnická 133, Byšice, 27732, CZ
(510) (29) maso, ryby, drůbež a zvěřina, masové výtažky, ovoce, zelenina konzervované, sušené a zavařené, želé, džemy, vejce, mléko a mléčné výrobky, oleje a tuky jedlé, polévky, polévkové základy, bujóny a masové vývary všeho druhu, omáčky, omáčkové základy, omáčky v prášku, šťávy k masům a minutkám, potravinové polotovary, zápražky do omáček a polévek, potravinové minutky, instantní potraviny a tekuté omáčky, tekuté polévky, vše v rámci této třídy; (30) káva, čaj, kakao, cukr, rýže, tapioka, ságo, kávové náhražky, mouka a přípravky z obilnin, chléb, pečivo, cukrovinky, zmrzlina, med, sirup melasový, droždí, prášky do pečiva, sůl, hořčice, koření, kořenící směsi, moučnický, moučnický v prášku, přípravky k pečení, ocet, nálevy k (ochucení), led pro osvěžení, rýžové burizony, vločkové kaše, dresinky, těstoviny, pizzy, potravinové polotovary, instantní potraviny, (trvanlivé) pekárenské výrobky, vše v rámci této třídy.
(511) 29, 30
(210) O-442678

(111) **289269**
(220) 13.11.2006
(151) 10.04.2007
(540)



(730) **VITANA, a. s.**, Mělnická 133, Byšice, 27732, CZ
(510) (30) koření, kořenící směsi.
(511) 30
(210) O-442795

(111) **289270**
(220) 13.11.2006
(151) 10.04.2007
(540)



(730) **VITANA, a. s.**, Mělnická 133, Byšice, 27732, CZ
(510) (30) koření, kořenící směsi.
(511) 30
(210) O-442796

(111) **289341**
(220) 22.11.2006
(151) 10.04.2007
(540)

PargaVit

(730) **PQ PARTNERS LIMITED**, Athinon 5, Nicosia, CY
(740) JUDr. Tomáš Vymazal, advokát, Wellnerova 1322/3C, Olomouc, 77900
(510) (5) přípravky a prostředky léčebné a profylaktické kosmetiky pro ošetřování pokožky a vlasů, zejména ve formě tablet, dražé, kapslí mastí, krémů, gelů, olejů, pěn, tekutých suspenzí, emulzí nebo koloidních roztoků, vodiček, zásepů a práškových směsí, roztoků, medicínálních čajových směsí, vitamínových přípravků a pod., farmaceutické a veterinářské výrobky, potraviny pro zvláštní výživu pro lékařské účely, léčiva, doplněk výživy, bylinné doplňky, dietní doplňky, dietní doplňky stravy, doplňky stravy, vše pro léčebné účely, vitamínové doplňky, minerální doplňky, vitamínové a minerální doplňky, hygienické výrobky pro léčebné účely, potraviny pro kojence a batolata, diabetické přípravky pro léčebné účely, dietní potraviny upravené pro lékařské účely, doplňky výživy pro lékařské účely; (29) doplňky výživy pro účely nikoli lékařské, doplňky stravy, dietní doplňky, dietní doplňky stravy, potraviny živočišného původu, maso, ryby, drůbež a zvěřina, masové výtažky, ovoce a zelenina konzervované, sušené a zavařené, želé, džemy, vejce, mléko a mléčné výrobky, oleje a tuky jedlé, vše v rámci této třídy; (30) potravinové doplňky a doplňky stravy, výživové doplňky a potraviny pro zvláštní výživu obsahující látky rostlinného původu, vše v rámci této třídy.

(511) 5, 29, 30
(210) O-443082

(111) **289345**
(220) 23.11.2006
(151) 10.04.2007
(540)



(730) **VITANA, a. s.**, Mělnická 133, Byšice, 27714, CZ
(510) (30) koření, kořenící směsi.
(511) 30
(210) O-443116

(111) **289508**
(220) 04.11.2006
(151) 16.04.2007
(540)

KAREKA

(730) **KAREKA, spol. s r.o.**, Na Luhách 1254/5, Ústí nad Labem-centrum, 40001, CZ
(740) ZEMAN - podkrušnohorská patentová a známková kancelář, Petr Zeman, Hradní 301, Loket, 35733
(510) (6) přepravní kontejnery kovové, cisterny kovové, nástavbové konstrukce kovové; (12) automobily zejména nákladní a užitkové, automobilové přívesy a návěsy, přepravníky nákladů, přepravníky vozidel, autocisterny; (39) silniční motorová doprava, zasilatelství - doručování zboží, manipulace s nákladem, skladování zboží, balení zboží.
(511) 6, 12, 39
(210) O-442595

(111) **289977**
(220) 23.11.2006
(151) 07.05.2007
(540)

Steak 7 pepřů

(730) **VITANA, a. s.**, Mělnická 133, Byšice, 27714, CZ
(510) (30) koření, kořenící směsi.
(511) 30
(210) O-443115

(111) **290166**
(220) 26.10.2006
(151) 14.05.2007
(540)

DENESA

(730) **DENESA s.r.o.**, Količín 150, Holešov, 76901, CZ
(740) Patentová a známková kancelář, Ing. Jaromír Píkrýl, Včelín 1161, Hulín, 76824
(510) (9) přístroje a nástroje k vědeckým a laboratorním účelům, elektrické a elektrotechnické zařízení a přístroje spadající do této třídy, rozvaděče, přístroje a zařízení k měření, přístroje a zařízení pro signalizování, regulování, akustická a světelná poplachová zařízení, měřicí přístroje, záchranné přístroje, přístroje a zařízení pro přenos a reprodukci zvuku nebo obrazu, pro přenos impulsů a dat, slaboproudé přístroje a telekomunikační zařízení; (11) osvětlovací přístroje a zařízení, zařízení na výrobu energií a tepla v rámci třídy 11, kotle, zařízení pro chlazení, sušení, větrání, zařízení pro potrubní rozvody vody, chemických produktů, tekutých a plyných médií v rámci třídy 11, klimatizační zařízení pro úpravu vzduchu; (35) zprostředkovatelské služby v oblasti nákupu a prodeje zboží; (37) instalace, opravy a montáže zařízení a přístrojů uvedených ve třídě 9; (41) pořádání odborných kurzů, školení a vzdělávacích akcí včetně lektorské činnosti.
(511) 9, 11, 35, 37, 41
(210) O-442315

(111) **290167**
(220) 26.10.2006
(151) 14.05.2007
(540)

DUON

(730) **DENESA s.r.o.**, Količín 150, Holešov, 76901, CZ
(740) Patentová a známková kancelář, Ing. Jaromír Píkrýl, Včelín 1161, Hulín, 76824
(510) (9) přístroje a nástroje k vědeckým a laboratorním účelům, elektrické a elektrotechnické zařízení a přístroje spadající do této třídy, rozvaděče, přístroje a zařízení k měření, přístroje a zařízení pro signalizování, regulování, akustická a světelná poplachová zařízení, měřicí přístroje, záchranné přístroje, přístroje a zařízení pro přenos a reprodukci zvuku nebo obrazu, pro přenos impulsů a dat, slaboproudé přístroje a telekomunikační zařízení; (11) osvětlovací přístroje a zařízení, zařízení na výrobu energií a tepla v rámci třídy 11, kotle, zařízení pro chlazení, sušení, větrání, zařízení pro potrubní rozvody vody, chemických produktů, tekutých a plyných médií v rámci třídy 11, klimatizační zařízení pro úpravu vzduchu; (35) zprostředkovatelské služby v oblasti nákupu a prodeje zboží; (37) instalace, opravy a montáže zařízení a přístrojů uvedených ve třídě 9; (41) pořádání odborných kurzů, školení a vzdělávacích akcí včetně lektorské činnosti.
(511) 9, 11, 35, 37, 41
(210) O-442316

(111) **290438**
(220) 03.07.2006
(151) 28.05.2007
(540)



(730) **CZECH NEWS CENTER a.s.**, Komunardů 1584/42, Praha, 17000, CZ
(510) (35) inzertní a reklamní činnost; (38) přenos zpráv prostřednictvím počítačů, počítačových, datových a telekomunikačních sítí (zejména prostřednictvím Internetu), šíření tištěných a elektronických periodik a audiovizuálních děl; (41) výchovná, vzdělávací a zábavná činnost,

sportovní a kulturní aktivity, vydavatelská a nakladatelská činnost, výroba audiovizuálních děl.
(511) 35, 38, 41
(210) O-438904

(111) **290481**
(220) 21.12.2006
(151) 28.05.2007
(540)



(730) **Novotný Vlastislav**, Sad Míru 792, Zruč nad Sázavou, 28522, CZ
(740) Stella Holešová, advokátka, Petrská 12, Praha 1, 11000
(510) (3) parfumerie, kosmetika, vonné oleje, mýdla, masážní oleje, toaletní přípravky; (41) provozování tělovýchovných zařízení a zařízení sloužících regeneraci a rekondici jako např. posilovna, tenisová hala, aerobic, squash, bowling, billiard; (44) provozování zařízení sloužících regeneraci a rekondici jako např. solária, sauna, whirlpool, masáže, diagnostika, rehabilitace, kadeřnictví a kosmetika.
(511) 3, 41, 44
(210) O-444041

(111) **290482**
(220) 21.12.2006
(151) 28.05.2007
(540)

INFINIT

(730) **Novotný Vlastislav**, Sad Míru 792, Zruč nad Sázavou, 28522, CZ
(740) Stella Holešová, advokátka, Petrská 12, Praha 1, 11000
(510) (3) parfumerie, kosmetika, vonné oleje, mýdla, masážní oleje, toaletní přípravky; (41) provozování tělovýchovných zařízení a zařízení sloužících regeneraci a rekondici jako např. posilovna, tenisová hala, aerobic, squash, bowling, billiard; (44) provozování zařízení sloužících regeneraci a rekondici jako např. solária, sauna, whirlpool, masáže, diagnostika, rehabilitace, kadeřnictví a kosmetika.
(511) 3, 41, 44
(210) O-444042

(111) **290497**
(220) 04.01.2007
(151) 28.05.2007
(540)



(730) **Levné knihy a.s.**, Do Čertous 2660/16, Praha 9 - Horní Počernice, 19300, CZ
(740) Mgr. Jakub Svoboda, advokát, Dušní 11, Praha 1, 11000
(510) (9) nosiče se zvukovými nahrávkami, kazety, diskety, CD-ROM a jiné elektronické nosiče dat, nosiče informací s nahranými publikacemi určené k elektronickému vysílání; (16) knihy vázané, nevázané, brožury, listkovnice, časopisy, knihařské zboží, reklamní a propagační materiály, papír a výrobky z papíru, tiskoviny, periodika, telefonní seznamy, seznamy adres, průvodce, kalendáře, ročenky, manuály, katalogy, soubory dat a informací v tištěné formě, fotografie, psací potřeby, kancelářské potřeby kromě nábytku, učební a školní potřeby a pomůcky; (35) propagační činnost, reklama, pomoc při řízení obchodní činnosti.
(511) 9, 16, 35
(210) O-444233

(111) **291105**
(220) 11.01.2007
(151) 27.06.2007
(540)

Dupík roku

(730) **PQ PARTNERS LIMITED**, Athinon 5, Nicosia, CY
(740) JUDr. Tomáš Vymazal, advokát, Wellnerova 1322/3C, Olomouc, 77900
(510) (3) parfumerie, voňavky, vonné oleje, kosmetika, prostředky pro ošetřování pokožky, krémy, mléka, gely, emulze, vody a deodoranty pro osobní potřebu, toaletní přípravky, opalovací krémy, opalovací mléka a oleje, olejové lázně, sprchové gely, vody po holení, kosmetické přípravky, tělové šampony, prostředky pro ošetřování a regeneraci vlasů a vlasové pokožky, prostředky pro mytí a ošetřování rukou a vlasů, vlasové vody, šampony, kondicionéry, tužidla na vlasy, pomády na vlasy, pěny na vlasy, vlasové gely, vlasové oleje, vlasové emulze, vlasové koloidní roztoky, vlasové tekuté suspenze, masážní prostředky, regenerační prostředky, masážní a regenerační krémy, masážní a regenerační emulze, masážní a regenerační gely, prostředky ústní hygieny, ústní vody, zubní pasty, zubní gely, mýdla, hygienické toaletní přípravky; (5) přípravky a prostředky léčebné a profylaktické kosmetiky pro ošetřování pokožky a vlasů, zejména ve formě tablet, dražé, kapslí mastí, krémů, gelů, olejů, pěn, tekutých suspenzí, emulzí nebo koloidních roztoků, vodiček, zásypů a práškových směsí, roztoků, medicínálních čajových směsí, vitamínových přípravků apod., farmaceutické a veterinářské výrobky, potraviny pro zvláštní výživu pro lékařské účely, léčiva, doplňky výživy, bylinné doplňky, dietní doplňky, dietní doplňky stravy a doplňky stravy - vše pro léčebné účely, vitamínové doplňky, minerální doplňky, vitamínové a

minerální doplňky, hygienické výrobky pro léčebné účely, potraviny pro kojence a batolata, diabetické přípravky pro léčebné účely, dietní potraviny upravené pro lékařské účely, doplňky výživové pro lékařské účely; (30) potravinové doplňky a doplňky stravy, výživové doplňky a potraviny pro zvláštní výživu - vše obsahující látky rostlinného původu, zařazené v této třídě.

(511) 3, 5, 30
(210) O-444365

(111) **291273**
(220) 01.02.2007
(151) 03.07.2007
(540)



(730) **RNDr. Milan Blaha - ELGEO**, Nové Sady 1, Moravská Třebová, 57101, CZ
(740) HALAXOVÁ & HALAXOVÁ, TETRAPAT, RNDr. Zdeňka Halaxová, Dukelská 891/4, Olomouc, 77200
(510) (6) kovy a jejich slitiny, výrobky z kovu spadající do této třídy, zejména reklamní, dárkové a upomínkové předměty z kovu, kovové přívěsky; (20) reklamní, upomínkové a dárkové předměty ze dřeva, korku, rákosu, vrbového proutí, rohoviny, kostí, slonoviny, z kostic, želvoviny, jantaru, perleti, mořské pěny a náhražky všech těchto materiálů nebo náhražky z plastických hmot; (26) reklamní, dárkové a upomínkové předměty jako odznaky (ne z drahých kovů), umělecké a ozdobné předměty zařazené do třídy 26.
(511) 6, 20, 26
(210) O-445020

(111) **291405**
(220) 29.01.2007
(151) 10.07.2007
(540)



(730) **COPYMAT spol. s r.o.**, Lopatecká 17, Praha 4, 14700, CZ
(740) Reichel & kol., patent. kancelář, Ing. Pavel Reichel, Lopatecká 14, Praha 4, 14700
(510) (9) výpočetní, telekomunikační, kancelářská a reprodukční technika, zahrnující počítače, tiskárny, faxy, telefony, kopírky, fotografické přístroje, videozařízení, zařízení pro záznam a přehrávání informací, obrazu a/nebo zvuku, skenery, plotry, dataprojektory, nosiče informací, zvuku a/nebo obrazu, elektronické publikace, software; (16) tiskoviny, např. manuály, návody, informační brožury a letáky; (35) pronájem kancelářské techniky, zprostředkování v oblasti obchodu a služeb, reklama, propagace, pomoc při řízení obchodní činnosti, marketing, obchodní poradenství, organizování a uzavírání obchodních transakcí pro

jiné, organizování kontraktů pro nákup a prodej zboží, reklama a marketing prostřednictvím Internetu, provozování virtuálních obchodních středisek na Internetu, zejména elektronické přijímání objednávek zboží, organizování prodeje v oblasti výrobků výpočetní, telekomunikační, kancelářské a reprodukční techniky a software, zahrnující zpracování příslušných plateb; (37) montáž, údržba, pronájem a opravy zařízení uvedených ve třídě 9; (38) shromažďování, poskytování a šíření informací prostřednictvím komunikačních sítí, například Internetu, kabelových, bezdrátových a satelitních sítí.

(511) 9, 16, 35, 37, 38
(210) O-444895

(111) **291406**
(220) 29.01.2007
(151) 10.07.2007
(540)



(730) **COPYMAT spol. s r.o.**, Lopatecká 17, Praha 4, 14700, CZ
(740) Ing. Pavel Reichel, Lopatecká 14, Praha 4, 14700
(510) (9) výpočetní, telekomunikační, kancelářská a reprodukční technika, zahrnující počítače, tiskárny, faxy, telefony, kopírky, fotografické přístroje, videozařízení, zařízení pro záznam a přehrávání informací, obrazu a/nebo zvuku, skenery, plotry, dataprojektory, nosiče informací, zvuku a/nebo obrazu, elektronické publikace, software; (16) tiskoviny, např. manuály, návody, informační brožury a letáky; (35) pronájem kancelářské techniky, zprostředkování v oblasti obchodu a služeb, reklama, propagace, pomoc při řízení obchodní činnosti, marketing, obchodní poradenství, organizování a uzavírání obchodních transakcí pro jiné, organizování kontraktů pro nákup a prodej zboží, reklama a marketing prostřednictvím Internetu, provozování virtuálních obchodních středisek na Internetu, zejména elektronické přijímání objednávek zboží, organizování prodeje v oblasti výrobků výpočetní, telekomunikační, kancelářské a reprodukční techniky a software, zahrnující zpracování příslušných plateb; (37) montáž, údržba, pronájem a opravy zařízení uvedených ve třídě 9; (38) shromažďování, poskytování a šíření informací prostřednictvím komunikačních sítí, například Internetu, kabelových, bezdrátových a satelitních sítí.
(511) 9, 16, 35, 37, 38
(210) O-444896

(111) **291459**
(220) 22.02.2007
(151) 10.07.2007
(540)

DYNARTIS

(730) **Bernardová Daniela Mgr.**, Čerchovská 1745/7, Praha, 12000, CZ
(510) (35) poradenství při vedení podniků a obchodní činnosti, obchodní a podnikatelské poradenství a služby, poskytování obchodních nebo podnikatelských informací, podnikové poradenství a obchodní management, pomoc při řízení obchodní činnosti, řízení průmyslových nebo obchodních podniků, obchodní zastoupení tuzemských a zahraničních subjektů, příprava a vyhotovení daňových přiznání, personální poradenství, nábor zaměstnanců, zprostředkování práce, vyhledávání, výběr a odborné posouzení nově přijímaných pracovníků, psychologické testování pro výběr zaměstnanců, poradenství v oblasti systému výběru, motivace a hodnocení zaměstnanců, poradenství, konzultace a koučování v oblasti osobnostního a profesního rozvoje, koučování jednotlivců a skupin, poradenství v oblasti lidských zdrojů, služby v oblasti odborného posouzení potenciálu osobnosti, organizování komerčních nebo reklamních výstav, zpracování odborných komerčních

posudků, analýz a studií, pořádání veletrhů pro obchodní a reklamní účely, reklama (propagace), reklama on-line v počítačové síti, komerční využití Internetu v oblasti reklamy, marketingu a obchodu včetně systematizace informací do počítačových databází, činnost reklamní agentury, pronájem reklamních materiálů, aktualizování reklamních materiálů, zaslání reklamních a inzertních materiálů a tisků zákazníkům, pronájem reklamních ploch, psaní reklamních textů, rozšiřování reklamních nebo inzertních materiálů, vydávání, zveřejňování, oznámení, vyhlášení, publikování reklamních textů, vydávání reklamních nebo náborových, propagačních a inzertních materiálů, vyhledávání sponzorů, marketingové studie, obchodní průzkum, průzkum trhu, obchodní nebo podnikatelský průzkum, služby poskytované v souvislosti se stěhováním (přemísťování) podniků a provozů, pokud spadají do této třídy; (36) správa majetku, zejména nemovitostí, služby realitní kanceláře, nákup, prodej a pronájem nemovitostí, zprostředkování nákupu, prodeje a pronájmu nemovitostí, služby ubytovací kanceláře (byty, místnosti), finanční poradenství, zprostředkování finančních operací, jako například leasing nemovitostí, bankovní záruky, zprostředkování pojištění, získávání úvěrů, zprostředkování odhadu nemovitostí, finanční služby, investiční činnost a poradenství; (41) organizování a vedení pracovních setkání, seminářů, konferencí, kongresů, seminářů, symposií, pořádání odborných kurzů, školení a jiných vzdělávacích akcí včetně lektorské činnosti, vzdělávání, výuka jazyků, dálkové studium, korespondenční kurzy, informace o výchově a vzdělávání, vzdělávací činnost v oblasti rozvoje osobnosti, koučování jednotlivců a skupin, praktický výcvik, instruktážní výcvik, zkoušení, přezkoušení, poradenství pro volbu povolání, organizování kulturních nebo vzdělávacích výstav, pořádání kulturních produkcí, zábav a provozování zařízení sloužících zábavě, informace o možnostech rekreace, služby pro oddech a rekreaci, překladatelské a tlumočnické služby, psaní a zveřejňování textů, nakladatelství a vydavatelství periodických a neperiodických publikací na papírových nosičích a/nebo v elektronické podobě, včetně textových, zvukových a audiovizuálních informací a zpráv na elektronických, magnetických a optických nosičích všeho druhu, ediční a publikační činnost, včetně nahrávání zvukových a audiovizuálních pořadů, půjčování publikací a nahraných zvukových a audiovizuálních nosičů, poskytování on-line elektronických publikací [bez možnosti stažení], elektronické publikování (DTP), vydávání elektronických knih a časopisů on-line, vydávání knih.

(511) 35, 36, 41
(210) O-445756

(111) **291460**
(220) 22.02.2007
(151) 10.07.2007
(540)

CHEMOLAM

(730) **MBL spol. s r.o.**, Táborská 93, Brno, 61500, CZ
(510) (17) izolace (látky pro -) proti vlhkosti staveb, izolační materiály, izolace (nátěry na -).
(511) 17
(210) O-445760

(111) **291461**
(220) 22.02.2007
(151) 10.07.2007
(540)

POLYLAM

(730) **MBL spol. s r.o.**, Táborská 93, Brno, 61500, CZ
(510) (17) izolace (látky pro -) proti vlhkosti staveb, izolační materiály, izolace (nátěry na -).
(511) 17
(210) O-445761

(111) **291728**
(220) 14.12.2006
(151) 01.08.2007
(540)

Elasti-Q

(730) **PQ PARTNERS LIMITED**, Athinon 5, Nicosia, CY
(740) JUDr. Tomáš Vymazal, advokát, Wellnerova 1322/3C, Olomouc, 77900
(510) (3) parfumerie, voňavky, vonné oleje, kosmetika, prostředky pro ošetřování pokožky, krémy, mléka, gely, emulze, vody a deodoranty pro osobní potřebu, toaletní přípravky, opalovací krémy, opalovací mléka, oleje, olejové lázně, sprchové gely, vody po holení, kosmetické přípravky, tělové šampóny, prostředky pro ošetřování a regeneraci vlasů a vlasové pokožky, prostředky pro mytí a ošetřování rukou a vlasů, vlasové vody, šampóny, kondicionéry, tužidla na vlasy, pomády na vlasy, pěny na vlasy, vlasové gely, vlasové oleje, vlasové emulze, vlasové koloidní roztoky, vlasové tekuté suspenze, masážní prostředky, regenerační prostředky, masážní a regenerační krémy, masážní a regenerační emulze, masážní a regenerační gely, prostředky ústní hygieny, ústní vody, zubní pasty, zubní gely, mýdla, hygienické toaletní přípravky; (5) přípravky a prostředky léčebné a profylaktické kosmetiky pro ošetřování pokožky a vlasů, zejména ve formě tablet, dražé, kapslí, masť, krémů, gelů, olejů, pěn, tekutých suspenzí, emulzí nebo koloidních roztoků, vodiček, zásypů a práškových směsí, roztoků, medicínálních čajových směsí, vitamínových přípravků apod., farmaceutické a veterinářské výrobky, potraviny pro zvláštní výživu pro lékařské účely, léčiva, bylinné doplňky, dietní doplňky, dietní doplňky stravy, doplňky stravy, vše pro léčebné účely, vitamínové doplňky, minerální doplňky, vitamínové a minerální doplňky, hygienické výrobky pro léčebné účely, potraviny pro kojence a batolata, diabetické přípravky pro léčebné účely, dietní potraviny upravené pro lékařské účely, doplňky výživové pro lékařské účely; (30) potravinové doplňky a doplňky stravy, výživové doplňky a potraviny pro zvláštní výživu obsahující látky rostlinného původu, vše náležející do této třídy.

(511) 3, 5, 30
(210) O-443739

(111) **292705**
(220) 23.03.2007
(151) 19.09.2007
(540)

**SYSTEM
VODIZOL**

(730) **VODIZOL, s.r.o.**, Mánesova 1650/90, Praha 2, Vinohrady, 12000, CZ
(740) HALAXOVÁ & HALAXOVÁ, TETRAPAT, RNDr. Zdeňka Halaxová, Dukelská 891/4, Olomouc, 77200
(510) (2) nátěrové hmoty a ochranné výrobky proti korozi, fasádní barvy, nátěry ohnivzdorné, baktericidní a fungicidní; (17) těsnicí a izolační materiály a polotovary pro tepelné a zvukové izolace a izolace proti vlhku na bázi plastických a kovových fólií a na bázi lepenkových fólií nasycených

asfaltem, včetně jejich kombinace a kombinace s výtužnými vložkami z kovových sít, nebo sít z přírodních nebo umělých materiálů, izolační materiály na bázi kombinace uvedených materiálů, izolační materiály z minerálních plstí a skelných vláken a polotovary z nich, těsnicí a izolační materiály na bázi polyuretanu, nátěry izolační, izolační barvy a laky; (37) práce spojené s realizací staveb a jejich údržbou, práce spojené s restaurováním budov a jim podobných objektů, provádění tepelných, hlukových a vlhkostních izolací a opravy těchto izolací, služby spadající do oblasti stavebnictví jako služby malířů, instalatérů, topenářů a elektroinstalatérů, práce pokrývačské a související služby opravářské, služby pronájmu nářadí a konstrukčního materiálu, služby pronájmu stavebních strojů včetně strojů pro zemní práce, dozor nad stavbami, stavební informace, sanace budov a staveb, klempířství, montáže lešení, pokrývačské služby, štukování, sádrování, povrchové čištění budov, tapetování, utěšňování (tmelení) budov, zednické služby, provádění staveb, jejich změn a odstraňování.

(511) 2, 17, 37
(210) O-446733

(111) **292715**
(220) 27.03.2007
(151) 19.09.2007
(540)

ALIDAL

(730) **Dobiáš spol. s r.o.**, Kněžmost 237, Kněžmost, 29402, CZ
(740) Ing. Michal Jupa, patentový zástupce, Na Baních 1385, Praha 5 - Zbraslav, 15600
(510) (19) stavební materiály nekovové v rámci této třídy, jako např. stavební prvky a panely z betonu; (37) provádění staveb včetně jejich změn, udržovacích prací na nich a jejich odstraňování.
(511) 19, 37
(210) O-446833

(111) **292985**
(220) 14.05.2007
(151) 26.09.2007
(540)

FOREZ

(730) **FOREZ, s.r.o. Ostrov**, Ostrov 2, Ostrov u Lanškrouna, 56122, CZ
(510) (6) formy kovové, formy kovové k výrobě výrobků z plastických hmot, kovové zboží drobné; (7) lisý jako součásti strojů; (8) nástroje na vystřihování, nástroje řezné; (16) obaly z plastických hmot, dutinky a cívky pro textilní průmysl; (20) plastické výrobky, neobsažené v jiných třídách; (42) inženýrské služby, konstruktérské práce v oblasti strojírenství.
(511) 6, 7, 8, 16, 20, 42
(210) O-448036

(730) **VODIZOL, s.r.o.**, Mánesova 1650/90, Praha 2, Vinohrady, 12000, CZ
(740) HALAXOVÁ & HALAXOVÁ, TETRAPAT, RNDr. Zdeňka Halaxová, Dukelská 891/4, Olomouc, 77200

(111) 294521
(220) 06.06.2007
(151) 11.12.2007
(540)



(730) **Flexfill s. r. o.**, Jungmannova 36/31, Praha 1 Nové Město, 11000, CZ
(740) DANĚK & PARTNERS Advokátní a patentová kancelář, Ing. Dr. Vilém Daněk Ph.D., LL.M., patentový zástupce, Vinohradská 17, Praha 2, 12000
(510) (1) chemické látky a chemické přípravky klasifikované jako výbušné, oxidující, extrémně hořlavé, vysoce hořlavé, hořlavé, vysoce toxické, toxické, karcinogenní, mutagenní, toxické pro reprodukci, nebezpečné pro životní prostředí, zdraví škodlivé, žíravé, dráždivé, senzibilizující a chemické látky a chemické přípravky klasifikované jako vysoce toxické a toxické, chemické výrobky pro průmysl, vědu a fotografii, jakož i pro zemědělství, zahradnictví a lesnictví, organické čisticí přípravky, změkčovač, odmašťovací přípravky, chladicí přípravky, nemrznoucí kapaliny, kovová mýdla pro průmyslové účely, rozjasňovače pro průmyslové účely, umělé pryskyřice, plastické hmoty v surovém stavu (prášku, pastách, v tekutém stavu), půdní hnojiva přírodní a umělá, bauxit, papír albuminový, papír barytový, papír fotografický, papír fotometrický, papír indikátorový (chemický), papír reagenční, papír pro tisk kopií technických výkresů, brzdové a chladicí kapaliny nebo směsi, tříslovin, agrochemikálie, žíraviny pro průmyslové účely, chemické přísady do čisticích prostředků a roztoků, alkalické a alkalickozemité kovy, bauxit, hasící směsi, prostředky pro kalení kovů a svařování, chemické látky pro konzervaci potravin, průmyslová pojidla v rámci této třídy, výrobky anorganické chemie, chemické přísady, bělicí přípravky, chemická činidla, dispergační činidla, dusičnany, fosfáty, močovina, amofos, draselná sůl, hnojiva, hydraulické kapaliny, impregnační látky, kyseliny, tmely a pojiva v rámci této třídy, chemické přípravky pro výrobu pigmentů, rozpouštědla, žíraviny, impregnační látky, silikáty, lepidla pro průmysl, výrobky anorganické chemie, chemická činidla, inhibitory proti korozi, chemické prostředky včetně žíraviny pro použití v domácnosti, lepidla a pojidla spadající do této třídy, přípravky pro hnojení, chemické přípravky pro výrobu barev, plastické hmoty jako surovina plastické hmoty v prášku, pastách, ve stavu tekutém, v emulzích, disperzích a granulích pro průmysl, prostředky pro kalení a letování kovů, přípravky pro svařování kovů, lepidla pro průmysl, malířské tmely a tmely, želatina pro průmyslové účely, polotovary a odpady chemických výrob, destilovaná voda; (2) barvy, nátěry, laky, ochranné výrobky proti korozi a proti deteriorizaci dřeva, barviva, mořidla, přírodní pryskyřice v surovém stavu, kovy listkové a práškové pro malíře, dekoratéry a umělce, ustalovací přípravky pro akvarely, anilínové barvy, antikorozní přípravky, barva na keramik, barva na kůži, tiskařská barva, potravinářská barviva, barvy na obuv, ředidla pro barvy, mořidla na dřevo, konzervační oleje na dřevo, emaily (laky), glazury, kalafuna, kovové folie pro malíře, klišové barvy, tonerové náplně pro tiskárny a kopírovací přístroje, prostředky proti zmatnění a zasklosti kovů, ředidla pro laky, lepidla pro barvy, nátěry na střešní krytiny, ohnivzdorné barvy, ochranné přípravky na kovy, antikorozní oleje, pigmenty, platina lesklá na keramik, pojiva pro barvy, pozlátka, prášky ke stříbření, přírodní pryskyřice (surovina), šelak, tempéry (barvy), nátěry proti usazeninám, vápenné mléko, papíry na obarvení velikonočních vajec, výtažky z barvířského dřeva, zahušťovače barev, značkovací barvy na zvířata, tuky na ochranu proti korozi, tiskařské pasty, šafrán (barvivo), oranžový suřík, červený suřík, sladový karamel (potravinářské barvivo), orelin (barvivo), orleán (barvivo), olovnatá běloba, minium, mastix (přírodní pryskyřice), kysličník titaničitý, kurkuma (barvivo), kopal, pryskyřičné klovatiny, karminová červeň, kysličník olovnatý, karbonyl (k ochraně dřeva), karbonová čern, indigo; (3) kosmetické prostředky v rámci této třídy, barviva na vlasy, krémy, bělicí přípravky pro kosmetické účely, přípravky bytové chemie pro čištění, leštění, odmašťování, broušení, např. prášky, pasty, gely a saponáty na nádobí, vany, dřez, smalt, sporáky,

nábytek, koberce a podlahy, mycí prostředky pro toaletní účely, např. mýdla tuhá i tekutá, prášky a gely na ruce, čisticí přípravky, leštěcí přípravky, odmašťovací přípravky, broušící prostředky, přípravky na odstraňování nátěrů, barev a laků, barviva toaletní, barviva na vlasy, bělicí a čisticí přípravky na kůži, bělicí přípravky na prádlo výrobky kosmetické a voňavkářské, bylinné kosmetické přípravky, mýdla včetně mýdel medicínálních, parfumerie, vonné oleje, krémy, mléka, gely, emulze, vody a deodoranty, pro osobní potřebu, toaletní přípravky, vlasové a ústní vody, pasty, prášky a vodičky pro čištění a ošetřování rukou a vlasů, např. kondicionéry, pomády, tužidla, spreje, laky, prostředky pro ošetřování pokožky, např. krémy na a po opalování, masážní krémy a emulze, regenerační krémy a vody, prací a bělicí přípravky, např. prášky a aviváže; (4) paliva, maziva, pohonné látky, palivové dřevo, parafin, podpalovače, uhlí, grafit pro mazání, mazadla na obuv, plyny palivové, vosk včelí, podpalovače benzin, palivové brikety, knoty, konzervační oleje a tuky pro průmyslové účely, lih na pálení, mazací oleje a tuky, nafta, topný olej, motorový olej, alkohol jako palivo, benzin jako palivo, olej jako palivo, motorová nafta, plyn pro osvětlení, pohonné směsi, nechemické přísady do motorových paliv, ropa, vosk jako surovina, vosk pro průmyslové účely, olej na textil, nechemická aditiva do motorových paliv, antracit, olej pro barvy, benzen, benzol, dřevěné brikety, dřevěné uhlí (palivo), elektrická energie, knoty pro svíčky, gazolin (lehký benzin), grafit pro mazání, koks, kapaliny olejové pro řezání, lůj, parfémované svíčky, přípravky pro odstraňování prachu; (5) farmaceutické a veterinářské výrobky, hygienické výrobky pro léčebné účely, dietetické přípravky pro léčebné účely, potraviny pro batolata, náplasti, obvazový materiál, materiály pro zubní otisky a pro plombování zubů, dezinfekční přípravky, výrobky pro hubení škodlivých zvířat, fungicidy, herbicidy, výrobky dietetické a léčebné pro farmaceutické a léčebné účely, zdravotní prevenci a rekondici, zejména dietetické a medicínální čaje a čajové směsi všeho druhu, diabetické přípravky pro léčebné a dietetické účely, posilující potraviny a extrakty s léčebnými a rekondičními účinky, léčebná kosmetika, léčivé čaje, byliny na kouření pro lékařské účely, drogy pro léčebné účely, alkohol pro léčebné účely, medicínální vína, sirupy pro farmaceutické účely, medicínální sirupy, enzymy pro léčebné účely, nápoje dietetické, upravené pro lékařské účely, posilující přípravky, minerální vody a dietetické nápoje upravené pro lékařské účely, potraviny pro děti v rámci této třídy, sanitární a hygienické přípravky k lékařským účelům, desinfekční přípravky v rámci této třídy, vložky, vata, tampóny, posilující a podpůrné minerální látky a vitamíny k léčebným účelům, balzámy, krémy a masti pro lékařské účely, náplasti, léčivé oleje, oleje pro lékařské účely, léčivé soli, tinktury pro lékařské účely, bylinné výtažky nebo sirupy, vitamínová a minerální výživa ve formě koncentrátů, proteinové koncentráty jako výživné přísady k potravinám, potravinové doplňky s léčebnými účinky, výživné nebo dietetické přípravky pro lékařské účely pro denní doplnění stravy, repelenty pro zvířata, repelenty proti hmyzu, soli koupelové - léčivé, přípravky proti pocení nohou, plíseň - přípravky k ošetření s léčebnými účinky, popáleniny - přípravky pro ošetření.

(511) 1, 2, 3, 4, 5
(210) O-448837

(111) 296591
(220) 25.05.2007
(151) 05.03.2008
(540)

SULKA

(730) **DUSLO, a.s.**, Administrativní budova, ev. č. 1236, 92703 Šal'a, SK
(740) DANĚK & PARTNERS Advokátní a patentová kancelář, Ing. Dr. Vilém Daněk Ph.D., LL.M., patentový zástupce, Vinohradská 17, Praha 2, 12000
(510) (1) chemické přípravky na ochranu rostlin; (5) chemické prostředky proti živočišným škůdcům.
(511) 1, 5
(210) O-448455

(111) **296943**
(220) 01.08.2006
(151) 18.03.2008
(540)

SENDWIX

- (730) **KM Beta a.s.**, Dolní Vály 3739/4, Hodonín, 69501, CZ
(740) Ing. Pavel Nádvorník s.r.o., Sokola Tůmy 1099/1, Ostrava-Mariánské Hory, 70900
- (510) (16) výrobky z papíru, lepenka a kartonážní výrobky, spadající do této třídy, knihařské zboží, psací potřeby, kancelářské potřeby zařazené do třídy 16, vybavení kancelářů zařazené do třídy 16, lepidla a lepicí pásy (pro domácnost a kancelář), potřeby pro umělce - v rámci této třídy, štetce, psací stroje a jejich příslušenství, učební a školní potřeby a pomůcky; (17) kaučuk, gutaperča, guma, balata a náhražky, výrobky z těchto hmot, pokud nejsou obsaženy v jiných třídách, břidlice azbestová, břidlice osinková, osinek, slída a výrobky z nich; (35) zprostředkování obchodu s uvedenými výrobky, propagační činnost, reklama, pomoc při řízení obchodní činnosti, obchodní administrativa, kancelářské práce, reklama (on-line) na počítačové komunikační síti, on-line inzerce, vyhledávání informací v počítačových souborech, pronájem reklamního času ve všech komunikačních médiích, poskytování obchodních informací a služeb pomocí Internetu, zprostředkování internetového obchodu, komerční využití Internetu v oblastech komerčních internetových médií a vyhledávacích služeb; (42) zhotovování kopií počítačových programů, převod a konverze údajů a dokumentů z fyzických médií na elektronická média, projektování elektrických zařízení, poradenství v oblasti počítačového hardware, poradenství architektonické, architektura, projektování, počítačové navrhování tiskovin, počítačová úprava fotografie, pronájem elektrických přístrojů a počítačů, programování počítačové, tvorba softwaru, software - návrhy, převod a konverze počítačových programů a údajů (kromě fyzické konverze), tvorba a údržba počítačových stránek (WEB) pro zákazníky, hostování na počítačových stránkách (WEB), instalace počítačových programů, návrh počítačových systémů, programování internetových databázových systémů a internetových aplikací, konstrukce WWW prezentací a řešení WWW serverů, aktualizace počítačových programů a jejich údržba, pronájem času na přístup do počítačových databází, projektování, zařizování právní služby, expertizy.
- (511) 16, 17, 35, 42
(210) O-439584

(111) **298250**
(220) 16.07.2007
(151) 04.06.2008
(540)

Noc kejklířů

- (730) **Centrum experimentálního divadla, příspěvková organizace**, Zelný trh 9, Brno, 60200, CZ
- (510) (41) divadelní představení, estrády, filmové projekce, organizace a pořádání koncertů, organizování představení, pronájem divadelních dekorací, výroba divadelních nebo jiných představení, živé představení, zábava (služby).
- (511) 41
(210) O-449995

(111) **298997**
(220) 08.02.2006
(151) 08.07.2008
(540)

eleven 11

- (730) **Adolt Radek**, A. Václavíka 1056, Luhačovice, 76326, CZ
(740) Ing. Zdeněk Kučera, Dlouhá 207 (P.O.BOX 92), Slušovice, 76315
(510) (9) brýlová skla, brýlové obroučky, pouzdra na brýle, brýlové řetízky.
(511) 9
(210) O-434216

(111) **300336**
(220) 27.07.2006
(151) 10.09.2008
(540)

SENDWIX

- (730) **KM Beta a.s.**, Dolní Vály 3739/4, Hodonín, 69501, CZ
(740) Ing. Pavel Nádvorník s.r.o., Sokola Tůmy 1099/1, Ostrava-Mariánské Hory, 70900
- (510) (17) hadice (kromě kovových), fitinky nekovové spadající do této třídy; (19) schránky na dopisy zděné, přenosné domky, dveře nekovové, dveře křídlové dřevěné, nekovové dveře posuvné, dveřní rámy nekovové, okna nekovová, okenní rámy nekovové, kamenné pomníky, altány, bazény plavecké (nekovové), skleníky nekovové, vrata nekovová; (35) zprostředkování obchodu s výše uvedenými výrobky ve tř. 17 a 19, propagační činnost, reklama, pomoc při řízení obchodní činnosti, obchodní administrativa, kancelářské práce, reklama (on-line) na počítačové komunikační síti, on-line inzerce, vyhledávání informací v počítačových souborech, pronájem reklamního času ve všech komunikačních médiích, poskytování obchodních informací a služeb pomocí Internetu, zprostředkování internetového obchodu s výše uvedenými výrobky ve tř. 17 a 19, komerční využití Internetu v oblastech komerčních internetových médií a vyhledávacích služeb; (42) projektování elektrických zařízení, poradenství v oblasti počítačového hardware, poradenství architektonické, architektura, projektování, počítačové navrhování tiskovin, počítačová úprava fotografie, pronájem elektrických přístrojů a počítačů, programování počítačové, tvorba softwaru, software - návrhy, převod a konverze počítačových programů a údajů (kromě fyzické konverze), tvorba a údržba počítačových stránek (WEB) pro zákazníky, hostování na počítačových stránkách (WEB), instalace počítačových programů, návrh počítačových systémů, programování internetových databázových systémů a internetových aplikací, konstrukce WWW prezentací a řešení WWW serverů, aktualizace počítačových programů a jejich údržba, pronájem času na přístup do počítačových databází, projektování, zařizování právní služby, expertizy, zhotovování kopií počítačových programů, převod a konverze údajů a dokumentů z fyzických médií na elektronická média.
- (511) 17, 19, 35, 42
(210) O-439492

(111) **303101**
(220) 09.02.2007
(151) 21.01.2009
(540)



- (730) **Peřina Petr Ing.**, Hodkovičká 406, Liberec, 46313, CZ
(740) Ing. Libor Markes, patentový zástupce, Grohova 54, Brno, 60200
(510) (2) oleje, ředidla, ochranné prostředky proti hnilobě, impregnační nátěry, barviva, sklenářský tmel, vše v rámci této třídy; (3) drogistické zboží, barviva na vlasy, barviva toaletní, kosmetické barvy, prací prostředky, mýdla, parfumerie, kosmetika, kosmetické přípravky, kosmetické

neceséry, vonné oleje, vlasové vody, laky na vlasy, šampóny, kondicionéry, zubní pasty, přípravky pro bělení a jiné prací prostředky, přípravky pro broušení, dezodorační přípravky, toaletní potřeby bez léčivých účinků, parfémy; (5) farmaceutické, veterinární a hygienické přípravky, diabetické a dietetické výrobky, potraviny pro batolata, náplasti, obvazový materiál, prostředky na ničení plevele a hubení živočišných škůdců; (16) papír, lepenka a výrobky z těchto materiálů, kancelářské potřeby, kromě nábytku, lepidla, psací potřeby, razítka; (21) domácí potřeby, kuchyňské potřeby, toaletní potřeby spadající do této třídy, hřebeny, mycí houby, houby na použití v domácnosti, zubní kartáčky, kartáče, nástroje na čištění, zejména utěrky a hadry na čištění, drátěnky na čištění, kbelíky, lopatky a smetáčky, smetáky, mopy, rukavice pro práci doma a v zahradě, drobné nářadí a přenosné nádoby pro domácnost a kuchyni, kosmetické náčiní.

(511) 2, 3, 5, 16, 21
(210) O-445320

(111) **303702**
(220) 21.07.2006
(151) 17.02.2009
(540)



(730) **HLS SECURITY AGENCY s.r.o.**, Čelakovského 3, Plzeň, 30100, CZ
(740) Jiří Kvítek, Pod průsekem 11, Praha 10, 10200
(510) (35) zprostředkovatelské činnosti v oblasti obchodu a služeb v níže uvedených oblastech, obchodní poradenství, obchodní informace; (36) správa nemovitostí, bytových i nebytových prostor, jejich pronájem, nákup a prodej včetně zprostředkovatelských činností v této oblasti; (37) poplašné systémy (alarmy proti vloupání) - instalace a opravy, údržba a opravy v oblasti počítačového vybavení, montáž, údržba a opravy speciálních bezpečnostních zařízení, údržba bezpečnostních schránek a

trezorů, údržba a opravy zařízení budov a jejich příslušenství (bezpečnostní zámky, elektrické spotřebiče, topná zařízení, klimatizace), údržba a opravy silničních vozidel; (39) doprava osob, převoz cenností, automobilová, doprava, informace o dopravě, zprostředkování dopravy a přepravy; (45) komplex bezpečnostních služeb pro ochranu osob a majetku - individuální ochrana a ostraha majetku, včetně formou pultu centrální ochrany, doručování cenností s ostrahou, činnosti výjezdové skupiny, pořadatelské činnosti při hromadných akcích, speciální práce se psy, detektivní a pátrací činnosti, osobní doprovod, strážní a hlídací služby, poradenská a zprostředkovatelská činnost v uvedených oblastech, vše v rámci této třídy.

(511) 35, 36, 37, 39, 45
(210) O-439336

(111) **337715**
(220) 29.01.2007
(151) 30.04.2014
(540)

**NATURA
VIVA**

(730) **VÝSTAVIŠTĚ LYSÁ NAD LABEM, s.r.o.**, Masarykova 1727, Lysá nad Labem, 28922, CZ
(740) PROPATENT, Ing. Vlasta Sedláčková, Pod Pekařkou 1, Praha 4, 14700
(510) (16) letáky, bibliofilie, tiskopisy, pohlednice, samolepky, papírové podložky pod sklenice, obaly z papíru, známky, reklamní a propagační tiskoviny, knihy a ostatní periodické i neperiodické publikace; (41) výchovná, sportovní činnost, jako organizace sportovních, turistických, ekologických akcí a slavností, nakladatelská a vydavatelská činnost.
(511) 16, 41
(210) O-444913

Zániky ochranných známek uplynutím doby platnosti

Kapitola obsahuje údaje o ochranných známkách, které zanikly uplynutím doby platnosti podle ustanovení § 29 odst. 1 zákona č. 441/2003 Sb.

Číslo zápisu (111)	Datum zániku (141)	Číslo zápisu (111)	Datum zániku (141)	Číslo zápisu (111)	Datum zániku (141)	Číslo zápisu (111)	Datum zániku (141)
88935	04.01.2016	267365	22.12.2015	282524	29.12.2015	283227	04.01.2016
109768	23.12.2015	281645	27.12.2015	282525	29.12.2015	283228	04.01.2016
156833	07.01.2016	281646	27.12.2015	282528	30.12.2015	283231	05.01.2016
156834	07.01.2016	281648	27.12.2015	282529	30.12.2015	283232	05.01.2016
156835	07.01.2016	281649	27.12.2015	282530	30.12.2015	283233	05.01.2016
156954	07.01.2016	281652	27.12.2015	282603	02.01.2016	283234	05.01.2016
162773	07.01.2016	281653	28.12.2015	282604	02.01.2016	283235	05.01.2016
162854	22.12.2015	281658	05.01.2016	282605	02.01.2016	283236	05.01.2016
162961	23.12.2015	282053	22.12.2015	282606	03.01.2016	283237	05.01.2016
162962	28.12.2015	282054	23.12.2015	282608	04.01.2016	283238	06.01.2016
163015	29.12.2015	282058	23.12.2015	282610	04.01.2016	283239	06.01.2016
163109	28.12.2015	282064	23.12.2015	282611	04.01.2016	283241	06.01.2016
166288	29.12.2015	282071	28.12.2015	282612	04.01.2016	283242	06.01.2016
166370	29.12.2015	282072	28.12.2015	282613	04.01.2016	283858	22.12.2015
166408	29.12.2015	282073	28.12.2015	282614	04.01.2016	283860	23.12.2015
166526	06.01.2016	282074	28.12.2015	282615	04.01.2016	283864	23.12.2015
166672	27.12.2015	282075	28.12.2015	282619	04.01.2016	283865	27.12.2015
193283	28.12.2015	282076	28.12.2015	282620	04.01.2016	283868	28.12.2015
195816	20.11.2015	282077	28.12.2015	282625	05.01.2016	283869	30.12.2015
195879	27.12.2015	282078	28.12.2015	282630	06.01.2016	283870	04.01.2016
195880	27.12.2015	282081	28.12.2015	282632	06.01.2016	283871	04.01.2016
195887	03.01.2016	282082	28.12.2015	282633	06.01.2016	283872	04.01.2016
198066	02.01.2016	282084	29.12.2015	282634	06.01.2016	284679	23.12.2015
198067	03.01.2016	282087	29.12.2015	282635	06.01.2016	284680	23.12.2015
198073	05.01.2016	282089	29.12.2015	282936	28.12.2015	284681	27.12.2015
198075	05.01.2016	282090	30.12.2015	282937	28.12.2015	284685	28.12.2015
198906	29.12.2015	282091	02.01.2016	283191	22.12.2015	284686	28.12.2015
198907	29.12.2015	282092	02.01.2016	283192	22.12.2015	284690	29.12.2015
200511	28.12.2015	282093	02.01.2016	283193	22.12.2015	284691	29.12.2015
200515	29.12.2015	282094	02.01.2016	283194	23.12.2015	284694	30.12.2015
200516	29.12.2015	282095	02.01.2016	283196	23.12.2015	284696	04.01.2016
200517	02.01.2016	282096	03.01.2016	283197	23.12.2015	284697	04.01.2016
201290	22.12.2015	282097	03.01.2016	283198	23.12.2015	284698	04.01.2016
201291	02.01.2016	282099	04.01.2016	283199	27.12.2015	284699	04.01.2016
201293	02.01.2016	282102	06.01.2016	283202	27.12.2015	284700	04.01.2016
201295	02.01.2016	282104	06.01.2016	283203	27.12.2015	284703	06.01.2016
202072	22.12.2015	282105	06.01.2016	283204	27.12.2015	285317	27.12.2015
202074	27.12.2015	282107	06.01.2016	283205	27.12.2015	285426	22.12.2015
202077	05.01.2016	282504	22.12.2015	283206	28.12.2015	285427	27.12.2015
202942	29.12.2015	282506	22.12.2015	283207	28.12.2015	285428	27.12.2015
202946	03.01.2016	282508	23.12.2015	283209	29.12.2015	285430	29.12.2015
202947	04.01.2016	282510	23.12.2015	283215	02.01.2016	285431	04.01.2016
203616	29.12.2015	282511	23.12.2015	283218	04.01.2016	287413	03.01.2016
204536	03.01.2016	282512	23.12.2015	283219	04.01.2016	287483	27.12.2015
204537	04.01.2016	282515	27.12.2015	283220	04.01.2016	287484	27.12.2015
205417	03.01.2016	282516	27.12.2015	283221	04.01.2016	287485	27.12.2015
206095	05.01.2016	282517	27.12.2015	283222	04.01.2016	287486	27.12.2015
208162	27.12.2015	282518	27.12.2015	283223	04.01.2016	288241	23.12.2015
208164	28.12.2015	282519	27.12.2015	283224	04.01.2016	288242	03.01.2016

Číslo zápisu (111)	Datum zániku (141)	Číslo zápisu (111)	Datum zániku (141)	Číslo zápisu (111)	Datum zániku (141)
288907	05.01.2016	294103	22.12.2015	302741	03.01.2016
289380	23.12.2015	294781	06.01.2016	314918	28.12.2015
290726	05.01.2016	300814	02.01.2016	329122	02.01.2016
292208	05.01.2016	301081	28.12.2015		

Změny vlastníků ochranných známek

Kapitola obsahuje údaje o ochranných známkách, které byly převedeny nebo přešly ve smyslu ustanovení § 15 odst. 1, 2 a § 16 zákona č. 441/2003 Sb. na jiného vlastníka v rozsahu všech zapsaných výrobků nebo služeb.

Číslo zápisu (111)	Dřívější vlastník (770)	Nynější vlastník (730)	S účinností od (580)
96713	WARNER-LAMBERT COMPANY LLC, 201 Tabor Road, Morris Plains, NJ, US	EVEREADY BATTERY COMPANY, INC., 533 Maryville University Drive, St. Louis, MO, US	26.07.2016
96713	EVEREADY BATTERY COMPANY, INC., 533 Maryville University Drive, St. Louis, MO, US	EVEREADY BATTERY COMPANY LLC, 6 Research Drive, Shelton, CT, US	26.07.2016
169574	Harsco Infrastructure Group Limited, Harsco House, Regent Park 299, Kingston Road, Leatherhead, Surrey, GB	Brand Energy Holdings B.V., George Stephensonweg 15, 3133KJ Vlaardingen, NL	26.07.2016
170579	Harsco Infrastructure Group Limited, Harsco House, Regent Park 299, Kingston Road, Leatherhead, Surrey, GB	Brand Energy Holdings B.V., George Stephensonweg 15, 3133KJ Vlaardingen, NL	26.07.2016
170580	Harsco Infrastructure Group Limited, Harsco House, Regent Park 299, Kingston Road, Leatherhead, Surrey, GB	Brand Energy Holdings B.V., George Stephensonweg 15, 3133KJ Vlaardingen, NL	26.07.2016
181143	IT Technologies Services S.A., Wickhams Cay, Trident Chambers, Road Town, Tortola, VG	Gowan - Comércio Internacional e Serviços Lda, Rua Ivens No. 3B, Dona Mécia Building, 6th Floor, 9000-046 Funchal, Madeira, PT	22.07.2016
195448	Union banka, a.s. " v likvidaci ", ul. 30. dubna čp. 635, Ostrava - Moravská Ostrava, 70200, CZ	Union poisťovna, a.s., Bajkalská 29/A, Bratislava, 81360, SK	26.07.2016
195449	Union banka, a.s. " v likvidaci ", ul. 30. dubna čp. 635, Ostrava - Moravská Ostrava, 70200, CZ	Union poisťovna, a.s., Bajkalská 29/A, Bratislava, 81360, SK	26.07.2016
195450	Union banka, a.s. " v likvidaci ", ul. 30. dubna čp. 635, Ostrava - Moravská Ostrava, 70200, CZ	Union poisťovna, a.s., Bajkalská 29/A, Bratislava, 81360, SK	26.07.2016
203238	Libela s.r.o., Zámecká 47/4, Český Dub, 46343, CZ	Řehoř Michal, Mírové sídliště 90, Český Dub IV, 46343, CZ	20.07.2016
212412	The Chubb Corporation, 15 Mountain View Road, Warren, NJ, US	ACA INA Holdings, 436 Walnut Street, Philadelphia, PA, US	22.07.2016
219101	Cloverleaf spol. s r.o., Puchmajerova 7, Moravská Ostrava, 70200, CZ	Krčmář Dalibor, Puchmajerova 7, Ostrava - Moravská Ostrava, 70200, CZ	20.07.2016
219240	Hanácké závody, a.s., Tovární 192, Brodek u Přerova, 75103, CZ	Hanácká kyselka s.r.o., Horní Moštěnice 547, Horní Moštěnice, 75117, CZ	26.07.2016
221745	ZENA - zemědělský nákup a.s., Palackého 863, Mladá Boleslav, 29301, CZ	ZZN Polabí, a.s., K Vinici 1304, Kolín V, 28002, CZ	26.07.2016
221746	ZENA - zemědělský nákup a.s., Palackého 863, Mladá Boleslav, 29301, CZ	ZZN Polabí, a.s., K Vinici 1304, Kolín V, 28002, CZ	26.07.2016
230448	Hanácké závody, a.s., Tovární 192, Brodek u Přerova, 75103, CZ	Hanácká kyselka s.r.o., Horní Moštěnice 547, Horní Moštěnice, 75117, CZ	26.07.2016
230449	Hanácké závody, a.s., Tovární 192, Brodek u Přerova, 75103, CZ	Hanácká kyselka s.r.o., Horní Moštěnice 547, Horní Moštěnice, 75117, CZ	26.07.2016
240319	HANÁCKÉ ZÁVODY, a.s., Tovární 192, Brodek u Přerova, 75103, CZ	Hanácká kyselka s.r.o., Horní Moštěnice 547, Horní Moštěnice, 75117, CZ	26.07.2016
275583	SHIVA INTERNATIONAL, s. r. o., Staré náměstí 27, Brno, 61900, CZ	N MART s.r.o., Lidická 700/19, Brno - Veverí, 60200, CZ	21.07.2016
288360	Nožička Jaroslav Ing., Heřmanice 110, Nová Paka, 50901, CZ Nožička Petr Ing., Čejkovice 56, Jičín, 50601, CZ	KOBIT Holding, s.r.o., Rozvojová 269, Praha 6, 16500, CZ	26.07.2016
288839	UGO trade s.r.o., Za Drahou 165/1, Krnov, 79401, CZ	Kofola CS a.s., Nad Porubkou 2278/31a, Ostrava - Poruba, 70800, CZ	26.07.2016
289495	UGO trade s.r.o., Za Drahou 165/1, Krnov, 79401, CZ	Kofola CS a.s., Nad Porubkou 2278/31a, Ostrava - Poruba, 70800, CZ	26.07.2016
297977	KAM po Česku, o.s., Kubelíkova 1108/30, Praha 3, 13000, CZ	Vydavatelství KAM po Česku s.r.o., Kubelíkova 1108/30, Praha 3 - Žižkov, 13000, CZ	21.07.2016
300262	UGO trade s.r.o., Za Drahou 165/1, Pod Bezručovým vrchem, Krnov, 79401, CZ	Kofola CS a.s., Nad Porubkou 2278/31a, Ostrava - Poruba, 70800, CZ	22.07.2016
300263	UGO trade s.r.o., Za Drahou 165/1, Pod Bezručovým vrchem, Krnov, 79401, CZ	Kofola CS a.s., Nad Porubkou 2278/31a, Ostrava - Poruba, 70800, CZ	22.07.2016
300264	UGO trade s.r.o., Za Drahou 165/1, Pod Bezručovým vrchem, Krnov, 79401, CZ	Kofola CS a.s., Nad Porubkou 2278/31a, Ostrava - Poruba, 70800, CZ	22.07.2016
301662	UGO trade s.r.o., Za Drahou 165/1, Pod Bezručovým vrchem, Krnov, Pod Bezručovým vrchem, 79401, CZ	Kofola CS a.s., Nad Porubkou 2278/31a, Ostrava - Poruba, 70800, CZ	22.07.2016
302976	UGO trade s.r.o., Za Drahou 165/1, Krnov - Pod Bezručovým vrchem, 79401, CZ	Kofola CS a.s., Nad Porubkou 2278/31a, Ostrava - Poruba, 70800, CZ	22.07.2016

Číslo zápisu (111)	Dřívější vlastník (770)	Nynější vlastník (730)	S účinností od (580)
310349	UGO trade s.r.o., Za Drahou 165/1, Krnov - Pod Bezručovým vrchem, 79401, CZ	Kofola CS a.s., Nad Porubkou 2278/31a, Ostrava - Poruba, 70800, CZ	22.07.2016
315011	UGO trade s.r.o., Za Drahou 165/1, Krnov, 79401, CZ	Kofola CS a.s., Nad Porubkou 2278/31a, Ostrava - Poruba, 70800, CZ	26.07.2016
315528	UGO trade s.r.o., Za Drahou 165/1, Krnov, 79401, CZ	Kofola CS a.s., Nad Porubkou 2278/31a, Ostrava - Poruba, 70800, CZ	26.07.2016
316027	UGO trade s.r.o., Za Drahou 165/1, Krnov, 79401, CZ	Kofola CS a.s., Nad Porubkou 2278/31a, Ostrava - Poruba, 70800, CZ	26.07.2016
316028	UGO trade s.r.o., Za Drahou 165/1, Krnov, 79401, CZ	Kofola CS a.s., Nad Porubkou 2278/31a, Ostrava - Poruba, 70800, CZ	26.07.2016
316901	KAM po Česku, Kubelíkova 1108/30, Praha 3, 13000, CZ	Vydavatelství KAM po Česku s.r.o., Kubelíkova 1108/30, Praha 3 - Žižkov, 13000, CZ	21.07.2016
317882	UGO trade s.r.o., Za Drahou 165/1, Krnov - Pod Bezručovým vrchem, 79401, CZ	Kofola CS a.s., Nad Porubkou 2278/31a, Ostrava - Poruba, 70800, CZ	22.07.2016
319789	KAM po Česku, o.s., Kubelíkova 1108/30, Praha 3, 13000, CZ	Vydavatelství KAM po Česku s.r.o., Kubelíkova 1108/30, Praha 3 - Žižkov, 13000, CZ	21.07.2016
321511	UGO trade s.r.o., Za Drahou 165/1, Krnov, 79401, CZ	Kofola CS a.s., Nad Porubkou 2278/31a, Ostrava - Poruba, 70800, CZ	26.07.2016
321948	Seidl Petr, Skřívaň 10, Pavlíkov, 27021, CZ	OptikDoDomu s. r. o., V jirchářích 148/4, Praha 1, 11000, CZ	21.07.2016
322326	UGO trade s.r.o., Za Drahou 165/1, Krnov, 79401, CZ	Kofola CS a.s., Nad Porubkou 2278/31a, Ostrava - Poruba, 70800, CZ	26.07.2016
329173	HEART4U, Sirkin 27, Tel Aviv (část města - Givatayim), IL	ASSUTA s.r.o., Neklanova 107/22, Praha 2 - Vyšehrad, 12800, CZ	20.07.2016
343097	UGO trade s.r.o., Za Drahou 165/1, Krnov - Pod Bezručovým vrchem, 79401, CZ	Kofola CS a.s., Nad Porubkou 2278/31a, Ostrava - Poruba, 70800, CZ	22.07.2016
344585	Bavanet.cz, spol. s r.o., Riegrova 56, Příbram, 26101, CZ	Bavanet.com, spol. s r.o., Bělehradská 286/75, Praha 2 - Vinohrady, 12000, CZ	26.07.2016
349994	UGO trade s.r.o., Za Drahou 165/1, Krnov - Pod Bezručovým vrchem, 79401, CZ	Kofola CS a.s., Nad Porubkou 2278/31a, Ostrava - Poruba, 70800, CZ	22.07.2016
349995	UGO trade s.r.o., Za Drahou 165/1, Krnov - Pod Bezručovým vrchem, 79401, CZ	Kofola CS a.s., Nad Porubkou 2278/31a, Ostrava - Poruba, 70800, CZ	22.07.2016
350421	Play 4 You s.r.o., Ružová 19, Nesvady, 94651, SK	Rebels s.r.o., Konkolyho 6, Hurbanovo, SK	20.07.2016
350422	Play 4 You s.r.o., Ružová 19, Nesvady, 94651, SK	Rebels s.r.o., Konkolyho 6, Hurbanovo, SK	20.07.2016

Změny v údajích o vlastnících ochranných známek

Kapitola obsahuje ochranné známky, u kterých byla v rejstříku ochranných známek vyznačena změna v údajích o vlastnících ve smyslu ustanovení § 27 odst. 2 a 7 zákona č. 441/2003 Sb.

Číslo zápisu (111)	Vlastník (730)	S účinností od (580)
96713	EDGEWELL PERSONAL CARE BRANDS LLC, 6 Research Drive, Shelton, CT, US	26.07.2016
169574	Harsco Infrastructure Group Limited, Harsco House, Regent Park 299, Kingston Road, Leatherhead, Surrey, GB	26.07.2016
170579	Harsco Infrastructure Group Limited, Harsco House, Regent Park 299, Kingston Road, Leatherhead, Surrey, GB	26.07.2016
170580	Harsco Infrastructure Group Limited, Harsco House, Regent Park 299, Kingston Road, Leatherhead, Surrey, GB	26.07.2016
175789	OMEGA PHARMA a.s., Drážní 253/7, Brno, Slatina, 62700, CZ	26.07.2016
204010	IMONT spol. s r.o., Perlová 60/14, Plzeň - Vnitřní město, 30100, CZ	25.07.2016
207212	JAMP, s.r.o., Jáchymovská 142, Karlovy Vary, Sedlec, 36010, CZ	25.07.2016
207593	REPAX, spol. s r.o., Okružní 1346, Orlová, Lutyně, 73514, CZ	25.07.2016
212412	Chubb INA Holdings, Inc., 436 Walnut Street, Philadelphia, PA, US	22.07.2016
214855	KYE SYSTEMS CORP., 1-8 FL., NO. 492, SEC. 5, CHONGXIN RD., SANCHONG DIST., NEW TAIPEI CITY 24160, TW	26.07.2016
234383	OMEGA PHARMA a.s., Drážní 253/7, Brno, Slatina, 62700, CZ	26.07.2016
235005	OMEGA PHARMA a.s., Drážní 253/7, Brno, Slatina, 62700, CZ	26.07.2016
245494	OMEGA PHARMA a.s., Drážní 253/7, Brno, Slatina, 62700, CZ	26.07.2016
245495	OMEGA PHARMA a.s., Drážní 253/7, Brno, Slatina, 62700, CZ	26.07.2016
245635	OMEGA PHARMA a.s., Drážní 253/7, Brno, Slatina, 62700, CZ	26.07.2016
245650	OMEGA PHARMA a.s., Drážní 253/7, Brno, Slatina, 62700, CZ	26.07.2016
254400	OMEGA PHARMA a.s., Drážní 253/7, Brno, Slatina, 62700, CZ	26.07.2016
256225	OMEGA PHARMA a.s., Drážní 253/7, Brno, Slatina, 62700, CZ	26.07.2016
263226	OMEGA PHARMA a.s., Drážní 253/7, Brno, Slatina, 62700, CZ	26.07.2016
279407	KBDT SE, Helfertova 335/17, Brno - Černá Pole, 61300, CZ	22.07.2016
284613	KBDT SE, Helfertova 335/17, Brno - Černá Pole, 61300, CZ	22.07.2016
287192	LÍŠNO a.s., Konopiště 24, Benešov, 25601, CZ	25.07.2016
287673	BROS studio a.s., Smetanovo nábřeží 327/14, Praha 1 - Staré Město, 11000, CZ	21.07.2016
287868	Tomášková Hana, Polní 226, Srch, 53352, CZ	25.07.2016
289508	KAREKA, spol. s r.o., Na Luhách 1254/5, Ústí nad Labem-centrum, 40001, CZ	21.07.2016
289908	GALOP Morava s.r.o., Šenovská 463, Ostrava - Bartovice, 71700, CZ	26.07.2016
290497	Levné knihy a.s., Do Čertous 2660/16, Praha 9 - Horní Počernice, 19300, CZ	25.07.2016
291459	Bernardová Daniela Mgr., Čerchovská 1745/7, Praha, 12000, CZ	25.07.2016
292705	VODIZOL, s.r.o., Mánesova 1650/90, Praha 2, Vinohrady, 12000, CZ	25.07.2016
293075	OMEGA PHARMA a.s., Drážní 253/7, Brno, Slatina, 62700, CZ	26.07.2016
294521	Flexfill s.r.o., Jungmannova 36/31, Praha 1 Nové Město, 11000, CZ	21.07.2016
295768	SOPHIA FINANCE, s.r.o., Hanusova 1411/18, Praha 4 Michle, 14000, CZ	25.07.2016
296148	OMEGA PHARMA a.s., Drážní 253/7, Brno, Slatina, 62700, CZ	26.07.2016
296924	OMEGA PHARMA a.s., Drážní 253/7, Brno, Slatina, 62700, CZ	26.07.2016
298501	Dexus Internet s.r.o., Osadní 799/26, Praha 7, Holešovice, 17000, CZ	26.07.2016
298997	Adolt Radek, A. Václavíka 1056, Luhačovice, 76326, CZ	21.07.2016
308767	OMEGA PHARMA a.s., Drážní 253/7, Brno, Slatina, 62700, CZ	26.07.2016
310571	OMEGA PHARMA a.s., Drážní 253/7, Brno, Slatina, 62700, CZ	26.07.2016
311482	OMEGA PHARMA a.s., Drážní 253/7, Brno, Slatina, 62700, CZ	26.07.2016
314856	OMEGA PHARMA a.s., Drážní 253/7, Brno, Slatina, 62700, CZ	26.07.2016
314857	OMEGA PHARMA a.s., Drážní 253/7, Brno, Slatina, 62700, CZ	26.07.2016
314858	OMEGA PHARMA a.s., Drážní 253/7, Brno, Slatina, 62700, CZ	26.07.2016
320243	OMEGA PHARMA a.s., Drážní 253/7, Brno, Slatina, 62700, CZ	26.07.2016
320244	OMEGA PHARMA a.s., Drážní 253/7, Brno, Slatina, 62700, CZ	26.07.2016
320270	OMEGA PHARMA a.s., Drážní 253/7, Brno, Slatina, 62700, CZ	26.07.2016
320271	OMEGA PHARMA a.s., Drážní 253/7, Brno, Slatina, 62700, CZ	26.07.2016
320272	OMEGA PHARMA a.s., Drážní 253/7, Brno, Slatina, 62700, CZ	26.07.2016
320485	OMEGA PHARMA a.s., Drážní 253/7, Brno, Slatina, 62700, CZ	26.07.2016
323618	OMEGA PHARMA a.s., Drážní 253/7, Brno, Slatina, 62700, CZ	26.07.2016

Číslo zápisu (111)	Vlastník (730)	S účinností od (580)
325753	OMEGA PHARMA a.s., Drážní 253/7, Brno, Slatina, 62700, CZ	26.07.2016
325949	EXPRESS DELI s.r.o., Anglická 17, Praha 2, 12000, CZ	26.07.2016
326221	EXPRESS DELI s.r.o., Anglická 17, Praha 2, 12000, CZ	26.07.2016
331127	EXPRESS DELI s.r.o., Anglická 17, Praha 2, 12000, CZ	26.07.2016
332337	EXPRESS DELI s.r.o., Anglická 17, Praha 2, 12000, CZ	26.07.2016
333209	OMEGA PHARMA a.s., Drážní 253/7, Brno, Slatina, 62700, CZ	26.07.2016
334000	OMEGA PHARMA a.s., Drážní 253/7, Brno, Slatina, 62700, CZ	26.07.2016
335270	OMEGA PHARMA a.s., Drážní 253/7, Brno, Slatina, 62700, CZ	26.07.2016
336394	OMEGA PHARMA a.s., Drážní 253/7, Brno, Slatina, 62700, CZ	26.07.2016