

Číselné INID kódy pro označování bibliografických dat technických řešení

INID Codes for the identification of bibliographic data of technical solutions

(Standard WIPO ST. 9 a ST. 80)

(11)	číslo patentu/zápisu/osvědčení	(11)	Number of the patent/registration/certification
(15)	datum zápisu průmyslového vzoru	(15)	Industrial design registration date
(21)	číslo přihlášky/žádosti	(21)	.Application number
(22)	datum podání přihlášky/žádosti	(22)	Date of application filling
(23)	údaje o výstavní prioritě	(23)	Exhibition priority data
(28)	počet průmyslových vzorů	(28)	Number of industrial designs included in the application
(31)	číslo prioritní přihlášky	(31)	Number of priority application
(32)	datum podání prioritní přihlášky	(32)	Filing date of priority application
(33)	země priority	(33)	Priority country
(40)	datum zveřejnění přihlášky vynálezu	(40)	Date of publication of patent application
(45)	datum zveřejnění zapsaného průmyslového vzoru	(45)	Publication date of the registered industrial design
(47)	datum zveřejnění udělení patentu a zápisu užitého vzoru, datum zápisu užitého vzoru, datum oznámení udělení evropského patentu v Evropském patentovém věstníku	(47)	Publication date of patent granting and publication date of utility model registration, registration date of utility model, publication date of European patent granting in the European patent bulletin
(51)	mezinárodní patentové třídění/Locarnské třídění průmyslových vzorů	(51)	International Patent Classification/ Locarno Classification for Industrial Designs
(54)	Název	(54)	Title
(55)	vyobrazení průmyslového vzoru	(55)	Reproduction of the industrial design
(57)	Anotace	(57)	Abstract
(68)	číslo základního patentu	(68)	Number of the basic patent
(71)	označení přihlašovatele/žadatele	(71)	Applicant
(72)	označení původce	(72)	Inventor
(73)	označení majitele/vlastníka	(73)	Owner
(74)	označení zástupce	(74)	Attorney's name and address
(86)	číslo mezinárodní přihlášky	(86)	International application number
(87)	číslo mezinárodního zveřejnění	(87)	International publication number
(92)	datum a číslo první registrace přípravku pro Českou republiku	(92)	Date and number(s) of the first authorization to market the product in the CZ
(93)	datum, číslo a země první registrace přípravku v rámci Společenství	(93)	Date, number(s) and country of the first authorization to market the product in the EEC
(94)	doba platnosti osvědčení	(94)	Term of certification validity
(95)	označení a typ přípravku	(95)	Name of the product and product type
(96)	datum podání a číslo evropské patentové přihlášky	(96)	European patent application filling date and number
(97)	datum zveřejnění a číslo zveřejnění evropské patentové přihlášky v Evropském patentovém věstníku	(97)	European patent application publication date and publication number in the European patent bulletin

Číselné INID kódy pro označování bibliografických dat ochranných známek

INID codes and minimum required for the identification of bibliographic data relating to marks

(Standard WIPO ST.60)

(111)	Číslo zápisu ochranné známky (registrace)	(111)	Number of registration
(151)	Datum zápisu ochranné známky	(151)	Date of the registration
(210)	Číslo přihlášky ochranné známky (spisu)	(210)	Number of the application
(220)	Datum podání přihlášky	(220)	Date of filing of the application
(320)	Datum vzniku práva přednosti	(320)	Date of the first application
(442)	Datum zveřejnění přihlášky po průzkumu	(442)	Date of the publication of the examined application
(450)	Datum zveřejnění zápisu ochranné známky ve Věstníku	(450)	Date of publication of the registration
(510)	Seznam výrobků a služeb	(510)	List of goods and/or services
(511)	Číslo třídy výrobků a služeb	(511)	Number of the class of goods and/or services
(526)	Omezení rozsahu ochrany o prvek	(526)	Disclaimer
(540)	Znění nebo vyobrazení ochranné známky	(540)	Reproduction of the mark
(551)	Kolektivní ochranná známka	(551)	Collective mark
(554)	Prostorová ochranná známka	(554)	Three-dimensional mark
(558)	Ochranná známka tvořená pouze barvou nebo kombinací barev	(558)	Mark consisting exclusively of one or several colours
(583)	Datum právní moci rozhodnutí/výsledek rozhodnutí	(583)	Date of the legal force of the decision/ result of the decision
(591)	Údaje o barevnosti ochranné známky	(591)	Information concerning colour
(730)	Přihlašovatel/vlastník ochranné známky	(730)	The applicant or the holder of the mark
(740)	Zástupce	(740)	Name and address of the representative
(811)	Mezinárodní číslo zápisu ochranné známky	(811)	Number of the international registration
(890)	Kód státu ochrany mezinárodní ochranné známky	(890)	INID code of the state of the international mark

Kódy pro kódování záhlaví oznámení publikovaných ve Věstníku

(Standard WIPO ST. 17)

BB9A	zveřejněné přihlášky vynálezů	MK1K	zánik užitého vzoru uplynutím doby platnosti
FG1K	zapsané užité vzory	MK4A	zánik patentů uplynutím doby platnosti
FG4A	udělené patenty	MK4F	zánik autorských osvědčení uplynutím doby platnosti
FG4Q	zapsané průmyslové vzory	MK4Q	zánik průmyslového vzoru uplynutím doby ochrany
LD3K	částečný výmaz užitého vzoru	MM4A	zánik patentů pro nezaplacení ročních poplatků
LD4Q	částečný výmaz průmyslového vzoru	MM4F	zánik autorských osvědčení pro nezaplacení ročních poplatků
MA4A	zánik patentu vzdáním se	ND1K	prodloužení platnosti užitého vzoru
MA4F	zánik autorských osvědčení vzdáním se	ND4Q	obnova doby ochrany průmyslového vzoru
MC3K	výmaz užitého vzoru	PA4A	změna autorského osvědčení na patent
MC4A	zrušení patentu	PC9A	změna dispozičního práva k vynálezu
MC4F	zrušení autorského osvědčení	PD1K	převod práv a ostatní změny majitelů užitého vzoru
MC4Q	výmaz průmyslového vzoru	PD4A	převod práv a ostatní změny majitelů patentů
MH1K	zánik užitého vzoru vzdáním se	PD4Q	převod práv a ostatní změny vlastníků průmyslových vzorů
MH4A	částečné zrušení patentu	QA9A	nabídka licence
MH4F	částečné zrušení autorského osvědčení	SB4A	zapsané patenty do rejstříku po odtajnění
MH4Q	zánik průmyslového vzoru vzdáním se	SB4F	zapsaná autorská osvědčení do rejstříku po odtajnění

Opravy Změny Různé

Opravy u přihlášek vynálezů s žádostí o udělení patentu

HA9A	jmenování vynálezce		
HB9A	oprava jmen	HG9A	oprava chyb v třídění
HC9A	změna jmen	HH9A	oprava nebo změna všeobecně
HD9A	oprava adres	HK9A	tiskové chyby v úředních věstnících
HE9A	změna adres		
HF9A	oprava dat		

Opravy ochranných dokumentů

Patenty	autorská osvědčení	užité vzory	průmyslové vzory	
TA4A	TA4F	TA1K	TA4Q	jmenování vynálezce
TB4A	TB4F	TB1K	TB4Q	oprava jmen
TC4A	TC4F	TC1K	TC4Q	změna jmen
TD4A	TD4F	TD1K	TD4Q	oprava adres
TE4A	TE4F	TE1K	TE4Q	změna adres
TF4A	TF4F	TF1K	TF4Q	oprava dat
TG4A	TG4F	TG1K	TG4Q	oprava chyb v třídění
TH4A	TH4F	TH1K	TH4Q	oprava nebo změna všeobecně
TK9A	TK9F	TK1K	TK4Q	tiskové chyby v úřed. věstnících

Kódy pro označování zemí a mezinárodních organizací použité ve věstníku

AE	Spojené arabské emiráty
BR	Brazílie
CH	Švýcarsko
CN	Čína
CY	Kypr
CZ	Česká republika
DE	Spolková republika Německo
ES	Španělsko
GB	Velká Británie
GI	Gibraltar
GR	Řecko
HR	Chorvatsko
IE	Irsko
IT	Itálie
JP	Japonsko
KR	Korejská republika
KY	Kajmanské ostrovy
MT	Malta
NL	Nizozemsko
PL	Polsko
PT	Portugalsko
RU	Ruská federace
SE	Švédsko
SK	Slovensko
US	Spojené státy americké
VG	Panenské ostrovy (Britské)

Kódy pro označování států USA použité ve věstníku

CA	California
DE	Delaware
MO	Missouri
NY	New York
PA	Pennsylvania

BB9A

Zveřejněné přihlášky vynálezů - přehled podle čísel přihlášek

Dále uvedené přihlášky vynálezů byly zveřejněny dnem, uvedeným ve Věstníku podle zákona č. 527/1990 Sb., o vynálezech a zlepšovacích návrzích, ve znění pozdějších předpisů, a jsou k dispozici v patentové knihovně Úřadu průmyslového vlastnictví, Antonína Čermáka 2a, 160 68, Praha 6.

2014-603	<i>F 24 J 2/08</i>	(2006.01)	2014-890	<i>C 07 D 413/12</i>	(2006.01)
2014-694	<i>B 23 Q 11/10</i>	(2006.01)	2014-891	<i>C 07 D 271/113</i>	(2006.01)
2014-714	<i>G 01 B 9/021</i>	(2006.01)	2014-892	<i>C 07 D 257/04</i>	(2006.01)
2014-820	<i>A 63 F 9/00</i>	(2006.01)	2014-901	<i>E 04 B 5/12</i>	(2006.01)
2014-866	<i>F 42 B 5/16</i>	(2006.01)	2014-902	<i>G 01 F 1/56</i>	(2006.01)
2014-875	<i>C 07 H 19/19</i>	(2006.01)	2014-908	<i>C 07 D 473/34</i>	(2006.01)
2014-876	<i>B 60 R 16/02</i>	(2006.01)	2014-909	<i>G 05 D 9/00</i>	(2006.01)
2014-878	<i>F 22 G 3/00</i>	(2006.01)	2014-926	<i>C 09 K 8/58</i>	(2006.01)
2014-880	<i>A 62 B 13/00</i>	(2006.01)	2014-947	<i>D 04 H 1/728</i>	(2012.01)
2014-881	<i>F 24 F 7/007</i>	(2006.01)	2015-115	<i>E 04 C 1/40</i>	(2006.01)
2014-884	<i>B 60 R 19/24</i>	(2006.01)	2015-170	<i>C 21 D 7/13</i>	(2006.01)
2014-885	<i>H 02 N 11/00</i>	(2006.01)	2015-275	<i>B 29 C 53/56</i>	(2006.01)
2014-889	<i>B 60 R 19/02</i>	(2006.01)	2015-418	<i>E 21 C 45/04</i>	(2006.01)

Zveřejněné přihlášky vynálezů - řazené podle MPT

- (51) *A62B 13/00* (2006.01)
F24F 5/00 (2006.01)
F24F 13/28 (2006.01)
- (21) **2014-880**
- (71) Clean- Air s.r.o., Jablonec nad Nisou, CZ
MV- GR HZS ČR, Institut ochrany obyvatelstva Lázně Bohdaneč, Lázně Bohdaneč, CZ
- (72) Hylák Čestmír, Pardubice, CZ
Malina Radek, Praha 3, CZ
Pivovarník Ján, Pardubice, CZ
Valášek Jarmil, Hradec Králové, CZ
- (54) **Filtroventilační jednotka pro improvizovaný úkryt**
- (22) 10.12.2014
- (57) Filtroventilační jednotka pro improvizovaný úkryt sestává z vysavače, přičemž hadice od vysavače je využita pro vedení vzduchu z kontaminovaného prostředí do úkrytu přes průchodku stěny improvizovaného úkrytu, která odděluje kontaminovaný prostor od improvizovaného úkrytu. Na konec hadice je nasazen filtr dle potřeby a způsobu zamoření, kdy filtr má upravený nástavec na nasazení na konec vysavačové hadice. K filtrům určeným pro nasazení na hadici vysavače je možno dodávat redukce na různé průměry či tvary vysavačových hadic.
- (74) RETROPATENT s.r.o., Mgr. Kamil Kolátor, Dobiášova 1246/29, Liberec VI, 46006
- (22) 25.11.2014
- (57) Řešení se týká soupravy pro přerozdělování členů pracovních skupin, která je charakterizována tím, že obsahuje identifikační prvky pro každou pracovní skupinu, které se skládají z karet s identifikačními otázkami, dále hodnotící žetony, kdy jejich počet odpovídá počtu členů v pracovních skupinách, dále značky, jejichž maximální počet odpovídá počtu členů v pracovních skupinách a počtu identifikovaných týmových rolí členů v pracovních skupinách, dále shromažďovací místo pro umístění značek, viditelných všem členům přerozdělení, a výsledkový prvek, který je též viditelný všem členům přerozdělení.
- (74) PATENTOVÁ KANCELÁŘ, Mgr. Hana Jirkalová, Michelská 18/12a, Praha 4, 14000

(51) *B23Q 11/10* (2006.01)
B01D 35/00 (2006.01)

(21) **2014-694**

(71) Vysoká škola báňská - Technická univerzita Ostrava, Ostrava - Poruba, CZ

(72) Petřů Jana Ing. et Ing., Ph.D., Ostrava - Poruba, CZ
Mrkvica Ivan doc. Dr. Ing., Ostrava - Výškovice, CZ
Zlámal Tomáš Ing., Olomouc, CZ

Čep Robert doc. Ing., Ph.D., Ostrava - Poruba, CZ
Pagáč Marek Ing., Bruntál, CZ

(54) **Mobilní zařízení pro chlazení obráběcích nástrojů s odsáváním a filtrací olejové mlhy**

(22) 10.10.2014

(57) Mobilní zařízení pro chlazení obráběcích nástrojů s odsáváním a filtrací olejové mlhy tvoří komponenty uchycené na rámu (10) opatřeném podlahou, který je rozdělen na dvě sekce prostřednictvím přepážky (16), přičemž rám (10) je kryt horním víkem (14) a předním víkem (12), které je opatřeno otvorem pro odsávací potrubí (2) a otvorem pro hadici (5) pro rozvod olejové mlhy, dále je v předním víku (12) umístěn ovládací panel (8) s rozvodovou skříní, a dále je rám (10) kryt bočními víky (11) a zadním víkem (15), na němž jsou upevněny manipulační rukojeti (13), v dolní sekci rámu (10) je uspořádán vzduchový kompresor (7), jenž je propojen tlakovou hadicí (6) se zařízením (4) pro směšování vzduchu a oleje, ke kterému je napojena hadice (5) pro rozvod olejové mlhy, přičemž v horní sekci rámu (10) je umístěna filtrační jednotka (3) s elektromotorem (9), propojená odsávacím potrubím (2) s odsávací dýzou (1).

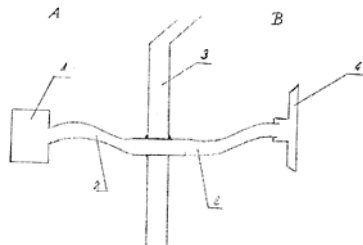

(51) *A63F 9/00* (2006.01)
A63F 1/00 (2006.01)
G06Q 90/00 (2006.01)

(21) **2014-820**

(71) Česká zemědělská univerzita v Praze, Praha 6, Suchbát, CZ

(72) Balcarová Tereza Ing., Ph.D., Praha 6, CZ
Pokorná Jitka Ing., Ph.D., Praha 5, CZ
Tichá Ivana prof. Ing., Ph.D., Horoměřice, CZ
Švec Václav Ing., Ph.D., Praha 6, CZ

(54) **Souprava pro přerozdělení členů pracovních skupin**

(74) INPARTNERS GROUP, Ing. Dušan Kendereški, Koliště 1965/13a, Brno, 60200

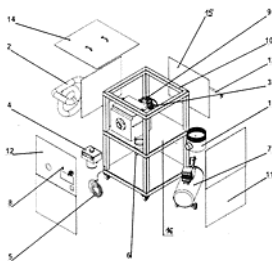

- (51) **B29C 53/56** (2006.01)
B29C 70/30 (2006.01)
B29C 70/38 (2006.01)

(21) **2015-275**

(71) Magna Exteriors & Interiors (Bohemia) s.r.o., Liberec 6, CZ
AURA - engineering Hranice s.r.o., Hranice, I - Město, CZ

(72) Tichý Stanislav Ing., Liberec 10, CZ
Klauz Jiří Ing., Bakov nad Jizerou, CZ
Hasl Paul, Liberec 14, CZ
Straka Jaromír Ing., Hranice, CZ

(54) **Zařízení pro ovíjení rámu vlákennými rovingy**

(22) 24.04.2015

(57) Zařízení pro ovíjení rámu vlákennými rovingy ze skleněných, uhlíkových, aramidových a jiných obdobných filamentů, určené zejména pro výrobu kompozitních výztuh či nosných prvků například k vyztužení zadových dveří osobních automobilů, sestává z jednotlivých odvíjecích cívek (2) vlákněných rovingů (21), otočně uspořádaných kolem ovíjeného rámu (1), které jsou upevněny na soustavě otočných kotoučových prstenců (3). Otočné kotoučové prstence (3) jsou uloženy na společném pevném prstencovém rámu (4) a jsou opatřeny samostatnými pohony (5) s předem naprogramovatelným řízením směru a rychlosti jejich otáčení. Ovíjený rám (1) je v průběhu jeho ovíjení střídavě uchycen v jednotlivých unášecích chapadlech (8) alespoň jednoho programově řízeného hlavního manipulátoru (9) a v každém otočném kotoučovém prstenci (3), jakož i v pevném prstencovém rámu (4), je vytvořen nejméně jeden boční průchod (6) pro vstup a výstup ovíjeného rámu (1) mezi odvíjecí cívky (2).

(74) Ing. Vladimír Belfin, Litovická 305, Hostivice, 25301

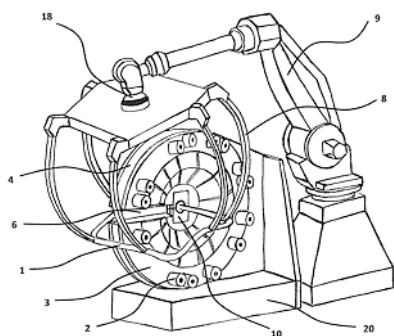

- (51) **B60R 16/02** (2006.01)
H02G 3/32 (2006.01)

(21) **2014-876**

(71) ŠKODA AUTO a.s., Mladá Boleslav II, CZ
(72) Knauer Milan Ing., Jičín, CZ

(54) **Upevnění kabelového svazku v nárazníku vozidla**

(22) 09.12.2014

(57) Upevnění (1) kabelového svazku (3) je umístěné na vnitřní straně nárazníku (2) vozidla a slouží k upevnění kabelového svazku (3), který je zde umístěn z důvodu napájení v nárazníku integrovaného elektrického spotřebiče. Upevnění (1) je tvořeno alespoň jednou přichytkou (4), která je na nárazníku (2) vytvořena jednodílně. Přichytka (4) je tvořena základnou

(5) a přídržnou částí (6), která spojitě licuje s povrchem kabelového svazku (3). Upevnění (1) je zhotoveno jednodílně ve vstříkací formě vstříknutím termoplastického materiálu spolu s nárazníkem (2).

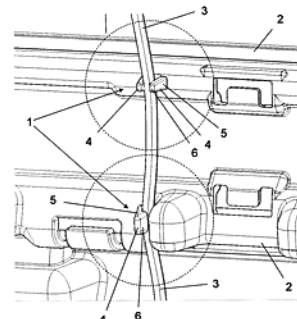

- (51) **B60R 19/02** (2006.01)
B60R 19/18 (2006.01)

(21) **2014-889**

(71) ŠKODA AUTO a.s., Mladá Boleslav II, CZ
(72) Knauer Milan Ing., Jičín, CZ

(54) **Nárazník vozidla**

(22) 11.12.2014

(57) Nárazník (1) vozidla je umístěn před výztuhou (2) vozidla a obsahuje zadní kryt (4), odrazku (5) a spoiler (6). Zadní kryt (4) nárazníku (1) obsahuje výztužnou krabici (7). Při nárazu (F) dochází k opření výztužné krabice (7) nárazníku (1) o výztuhu (2) vozidla, čímž je zamezeno poškození odrazky (5) nebo nárazníku (1). Výztužná krabice (7) je umístěna mezi spoilerem (6) a výztuhou (2). Výztužná krabice (7) je umístěna pod odrazkou (5) po celé šířce odrazky (5).

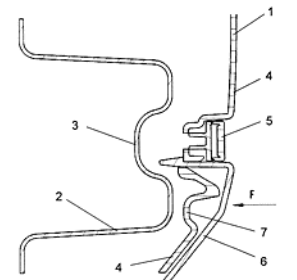

- (51) **B60R 19/24** (2006.01)

(21) **2014-884**

(71) ŠKODA AUTO a.s., Mladá Boleslav, CZ
(72) Knauer Milan Ing., Jičín, CZ

(54) **Upevňovací lišta nárazníku vozidla**

(22) 10.12.2014

(57) Upevňovací lišta (1) je vytvořena k uchycení nárazníku ke karoserii vozidla. Upevňovací lišta (1) obsahuje uchycení (2) sloužící k upevnění upevňovací lišty (1) ke karoserii vozidla, vidličky (3) pro upevnění nárazníku k upevňovací liště (1) a alespoň jedno svislé žebro (4). Středová část žebra (4) obsahuje zalomení (5), prostřednictvím kterého při nárazu dochází k ohnutí, případně zlomení žebra. Díky tomu dochází k menšímu poškození plechových dílů.

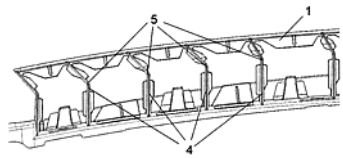

- (51) **C07D 257/04** (2006.01)
A61K 31/41 (2006.01)
A61P 31/06 (2006.01)
- (21) **2014-892**
- (71) Univerzita Karlova v Praze Farmaceutická fakulta v Hradci Králové, Praha 1, CZ
- (72) Roh Jaroslav, Jihlava, CZ
Němeček Jan, Hradec Králové, CZ
Hrabálek Alexandr, Hradec Králové, CZ
Klimešová Věra, Hradec Králové, CZ
Karabanovich Galina, Hradec Králové, CZ
Pávek Petr, Hradec Králové, CZ
Sychra Pavel, Rájec- Jestřebí, CZ
- (54) **Substituovaný fenyltetrazol, jeho použití a farmaceutický přípravek ho obsahující**
- (22) 11.12.2014
- (57) Substituovaný tetrazol obecného vzorce I, kde R je vybrán ze skupiny sestávající z: H, -C₁-C₁₁ alkyl, fenyl nebo fenyl- substituovaný v polohách 2, 3, 4 a 5 jednou nebo více elektronakceptorovými skupinami, a/nebo jednou nebo více elektrondonorovými skupinami. Tyto sloučeniny lze vyrobit jednoduchými syntézami a vyznačují se nízkou toxicitou a vysokou účinností proti mykobakteriím včetně jejich multirezistentních kmenů. Vynález řeší i farmaceutický přípravek obsahující jako účinnou látku substituovaný fenyltetrazol vzorce I, jakož i použití tohoto substituovaného fenyltetrazolu jako antituberkulotika.
- (74) ROTT, RŮŽIČKA & GUTTMANN Patentová, známková a advokátní kancelář, Ing. Dr. Michal Guttman, Vinohradská 37/938, Praha 2, 12000

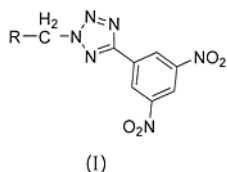

- (51) **C07D 271/113** (2006.01)
C07D 249/12 (2006.01)
A61K 31/4245 (2006.01)
A61K 31/4196 (2006.01)
A61P 31/06 (2006.01)
- (21) **2014-891**
- (71) Univerzita Karlova v Praze, Farmaceutická fakulta v Hradci Králové, Praha 1, CZ
- (72) Karabanovich Galina, Hradec Králové, CZ
Roh Jaroslav, Jihlava, CZ
Hrabálek Alexandr, Hradec Králové, CZ
Klimešová Věra, Hradec Králové, CZ
Pávek Petr, Hradec Králové, CZ
- (54) **Dinitrofenyl oxadiazol nebo triazol, jeho použití a farmaceutický přípravek ho obsahující**
- (22) 11.12.2014
- (57) Antituberkuloticky účinné látky na bázi dinitrofenyl oxadiazolu nebo triazolu obecného vzorce I, kde X = O nebo NR²; přičemž když X = O, potom Y = S nebo NH, nebo když X = NR² potom Y = S; R¹ = H-, C₁-C₁₁ alkyl, fenyl- nebo fenyl- substituovaný v polohách 2, 3, 4 a 5 jednou nebo více elektronakceptorovatelnými či elektrondonorovými skupinami a R² = CH₃- nebo PhCH₂-. Tyto sloučeniny lze vyrobit jednoduchými syntézami a vyznačují se nízkou toxicitou a vysokou účinností proti mykobakteriím včetně jejich multirezistentních kmenů. Vynález řeší i farmaceutický

přípravek obsahující jako účinnou látku dinitrofenyl oxadiazol nebo triazol vzorce I, jakož i použití tohoto dinitrofenyl oxadiazolu nebo triazolu jako antituberkulotika.

- (74) ROTT, RŮŽIČKA & GUTTMANN Patentová, známková a advokátní kancelář, Ing. Dr. Michal Guttman, Vinohradská 37/938, Praha 2, 12000

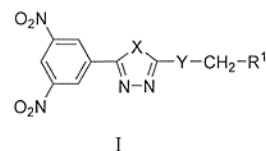

- (51) **C07D 413/12** (2006.01)
C07D 403/12 (2006.01)
A61K 31/4245 (2006.01)
A61K 31/41 (2006.01)
A61P 31/06 (2006.01)
- (21) **2014-890**
- (71) Univerzita Karlova v Praze, Farmaceutická fakulta v Hradci Králové, Praha 1, CZ
- (72) Němeček Jan, Hradec Králové, CZ
Roh Jaroslav, Jihlava, CZ
Hrabálek Alexandr, Hradec Králové, CZ
Klimešová Věra, Hradec Králové, CZ
Karabanovich Galina, Hradec Králové, CZ
Pávek Petr, Hradec Králové, CZ
- (54) **Substituovaný dinitrofenyltetrazol, jeho použití a farmaceutický přípravek ho obsahující**
- (22) 11.12.2014
- (57) Substituované dinitrofenyltetrazoly obecného vzorce I, kde X = 1-R-1H-tetrazol-5-yl nebo 5-R-1,3,4-oxadiazol-2-yl, přičemž R je vybrán ze skupiny sestávající z: H, C₁₋₁₆ alkyl, cyklohexyl-, benzyl-, fenyl- nebo fenyl- substituovaný v polohách 2, 3, 4 a 5 jednou nebo více elektronakceptorovými skupinami, a/nebo jednou nebo více elektrondonorovými skupinami, a n je 1, 2, 3 nebo 4. Tyto sloučeniny lze vyrobit jednoduchými syntézami a vyznačují se vysokou účinností proti mykobakteriím včetně jejich multirezistentních kmenů. Vynález řeší i farmaceutický přípravek obsahující jako účinnou látku substituovaný dinitrofenyltetrazol vzorce I, jakož i použití tohoto substituovaného dinitrofenyltetrazolu jako antituberkulotika.
- (74) ROTT, RŮŽIČKA & GUTTMANN Patentová, známková a advokátní kancelář, Ing. Dr. Michal Guttman, Vinohradská 37/938, Praha 2, 12000

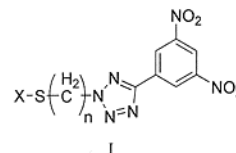

- (51) **C07D 473/34** (2006.01)
A61K 31/52 (2006.01)
A61P 39/06 (2006.01)
A61P 37/06 (2006.01)
A61P 17/18 (2006.01)
A61P 25/00 (2006.01)
A61Q 19/00 (2006.01)
C12Q 1/00 (2006.01)
A01N 43/90 (2006.01)
- (21) **2014-908**
- (71) Ústav experimentální botaniky AV ČR, v. v. i., Praha 6- Lysolaje, CZ
- (72) Zahajská Lenka Mgr., Ph.D., Praha, CZ
Nisler Jaroslav Mgr., Ph.D., Olomouc, CZ
Kadlecová Alena Mgr., Tvrdonice, CZ

Zatloukal Marek RNDr., Ph.D., Šumperk, CZ
Grúz Jiří Mgr., Ph.D., Bohuňovice, CZ
Voller Jiří Mgr., Ph.D., Brno- Bystrc, CZ
Doležal Karel Mgr., Dr., DSc., Hlubočky, CZ
Strnad Miroslav prof. Ing., CSc., DSc., Olomouc, CZ

(54) **6,8-Disubstituované-9-(heterocyklyl)puriny, přípravky obsahující tyto deriváty a jejich použití v kosmetických a medicínských aplikacích**

(22) 15.12.2014

(57) Řešení poskytuje 6,8-disubstituované-9-(heterocyklyl)puriny vzorce I, které jsou použitelné pro přípravu léčebných a kosmetických přípravků a kompozic. 6,8-Disubstituované-9-(heterocyklyl)puriny podle tohoto vynálezu vykazují řadu biologických aktivit, zejména antioxidační, antiinflamatorní a antisenescentní, ale i další aktivity použitelné v kosmetických a farmaceutických aplikacích. 6,8-Disubstituované-9-(heterocyklyl)puriny obecného vzorce I vykazují dále účinky růstově-regulační, diferenační, proliferační a proti stárnutí na úrovni buněk, tkání i celých rostlinných, savčích i lidských organizmů.

(74) INVENTIA s.r.o., RNDr. Kateřina Hartvichová, Na Bělidle 3, Praha 5, 15000

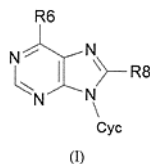

(51) **C07H 19/19** (2006.01)
C07H 19/173 (2006.01)
A61K 31/7076 (2006.01)
A61K 8/60 (2006.01)

(21) **2014-875**

(71) Univerzita Palackého v Olomouci, Olomouc, CZ
(72) Doležal Karel Mgr., Dr., DSc., Hlubočky, CZ
Plíhalová Lucie Mgr., Ph.D., Olomouc, CZ
Vylíčilová Hana Mgr., Olomouc, CZ
Zatloukal Marek RNDr., Ph.D., Šumperk, CZ
Plíhal Ondřej RNDr., Ph.D., Olomouc, CZ
Voller Jiří Mgr., Ph.D., Brno- Bystrc, CZ
Strnad Miroslav prof. Ing., DrSc., Olomouc, CZ

(54) **6-aryl-9-glykosylpuriny a jejich použití**

(22) 09.12.2014

(57) Předkládané řešení poskytuje 6-aryl-9-glykosidpuriny obecného vzorce I a jejich farmaceuticky přijatelné soli s alkalickými kovy, amoniakem, aminy, nebo adiční soli s kyselinami, kde Gly znamená β -D-arabinofuranosyl nebo β -D-2'-deoxyribofuranosyl, Ar znamená benzyl nebo furfuryl, které mohou být nesubstituované nebo substituované jedním nebo více, s výhodou jedním až třemi, substituenty vybranými ze skupiny zahrnující hydroxyl, alkyl, halogen, alkoxy, amino, merkaptó, karboxyl, kyano, amido, sulfo, sulfamido, acyl, acylamino, acyloxy, alkylamino, dialkylamino, alkylmerkaptó, trifluormethyl, trifluormethoxy, a jejich použití jako regulátorů růstu, vývoje a stárnutí živočichů, rostlin a mikroorganismů.

(74) Inventia s.r.o., RNDr. Kateřina Hartvichová, Na Bělidle 3, Praha 5, 15000

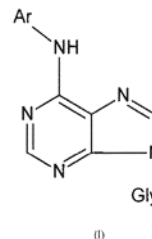

(51) **C09K 8/58** (2006.01)
C09K 8/00 (2006.01)
E21B 43/24 (2006.01)

(21) **2014-926**

(71) Galexum Technologies AG, CH-6330 Cham, CH
(72) Kohlík Karel Ing., CH-5507 Mellingen, CH
Kohlík Karel Dr., 6911 Campione d'Italia, IT

(54) **Způsob přivádění více než dvou chemických látek a/nebo vody najednou do produktivního ložiska surovinové horniny a/nebo regulace rychlosti chemických reakcí těchto látek, a zařízení k provádění tohoto způsobu**

(22) 17.12.2014

(57) Popisuje se způsob přivádění více než dvou chemických látek a/nebo vody najednou do produktivního ložiska surovinové horniny a/nebo regulace rychlosti chemických reakcí těchto látek a/nebo vody přiváděním jejich řízeného množství do produktivního ložiska, prostřednictvím vertikálních nebo horizontálních vrtů k těžbě plyných uhlovodíků a/nebo kapalných uhlovodíků, zejména ropy, břidlicového plynu nebo zemního plynu, a současné zavádění kabelu k propojení měřících a/nebo regulačních členů ve vrtu, přičemž se uvedené chemické látky, a/nebo voda přivádějí do vrtu regulovatelnou rychlostí, volným pouzdem s perforací pomocí alespoň tří vůči sobě oddělených flexibilních trubek nebo kombinací těchto flexibilních trubek s pevnou trubkou, nebo pomocí alespoň jedné flexibilní multi-trubky obsahující uvnitř alespoň tři fixně upevněné flexibilní trubky s menším průměrem ústících do prostoru produktivního ložiska pod/za alespoň jeden na dálku přestavitelný obturátor spojený s hlavou vrtu, který po dosažení požadované polohy utěšňuje společně s prostorem vrtu produktivní ložisko. Dále se také popisuje zařízení k provádění tohoto způsobu.

(74) Rott, Růžička & Guttman Patentová, známková a advokátní kancelář, Ing. Václav Krmenčík, Vinohradská 37, Praha 2, 12000

(51) **C21D 7/13** (2006.01)
C21D 8/00 (2006.01)
C21D 1/02 (2006.01)

(21) **2015-170**

(71) Západočeská univerzita v Plzni, Plzeň, CZ
(72) Aišman David Ing., Ph.D., Plzeň, CZ
Mašek Bohuslav prof. Dr. Ing., Kaznějov, CZ
Jirková Hana Dr. Ing., Ph.D., Strakonice, CZ

(54) **Způsob výroby ledeburitických vysokolegovaných ocelí tepelným zpracováním**

(22) 10.03.2015

(57) Způsob tváření vysokolegovaných ledeburitických ocelí s obsahem 0,8 % hmotn. až 14 % hmotn. chromu, kdy se ocelový polotovar ohřeje na teplotu ležící mezi solidem a likvidem, poté se provede ochlazení na teplotu v intervalu 1100 °C až 1200 °C, načež se polotovar podrobí tváření s minimálním logaritmickým stupněm deformace $\varphi=0,69$, a dále se řízeně ochlazuje v rozmezí 120 °C/min až 10 °C/min na teplotu okolí.

(51) **D04H 1/728** (2012.01)
B82B 3/00 (2006.01)
B82B 1/00 (2006.01)
D01D 5/08 (2006.01)

(21) **2014-947**

(71) Technická univerzita v Liberci, Liberec 1, CZ
(72) Lukáš David prof. RNDr., CSc., Liberec 6, CZ
Mikeš Petr Ing., Ph.D., Mníšek u Liberce, CZ

Kuželová Košťáková Eva doc. Ing., Turnov, CZ
Pokorný Pavel Ing., Ph.D., Frýdlant v Čechách, CZ
Novák Ondřej Ing., Ph.D., Liberec 5, CZ
Sanetrník Filip Bc., Liberec 1, CZ
Chvojka Jiří Ing., Ph.D., Liberec 2, CZ
Havlíček Jiří Ing., CSc., Hradec Králové, CZ
Jenčová Věra Ing., Ph.D., Liberec 6, CZ
Horáková Jana Mgr., Jablonné v Podještědí, CZ
Blažková Lenka Ing., Jablonec nad Nisou, CZ
Pilařová Kateřina Mgr., Ústí nad Labem, CZ
Erben Jakub Ing., Vrchlabí, CZ
Kavačičin Jan Bc., Turnov, CZ

- (54) **Způsob a zařízení pro výrobu textilního kompozitního materiálu obsahujícího polymerní nanovlákná, textilní kompozitní materiál obsahující polymerní nanovlákná**
(22) 22.12.2014
(57) Při způsobu výroby kompozitního textilního materiálu obsahujícího polymerní nanovlákná (10) se alespoň jedním zvlákňovacím prvkem (1), na principu odstředivého zvlákňování nebo elektrického zvlákňování, vytváří objemový útvar tvořený polymerními nanovlákná (10), který se ukládá na povrch kolektoru (3), na který se současně ukládají také mikrovlákná (20) vytvořená technologií meltblown a/nebo spunbond a/nebo elektrostatického zvlákňování. Přítom na povrchu kolektoru (3) vzniká kompozitní textilní materiál, který kombinuje výhodné vlastnosti polymerních nanovláken (10), zejména jejich velký měrný povrch, vysokou sorpční kapacitu, mikronové či submikronové mezivláknenné prostory s výhodnými mechanickými vlastnostmi mikrovláken (20). Vynález se dále týká také zařízení k provádění tohoto způsobu a kompozitního textilního materiálu vyrobeného tímto způsobem a obsahujícího polymerní nanovlákná (10) uložená na povrchu a mezi mikrovlákná (20) nebo mezi dvěma vrstvami mikrovláken (20).
- (74) Ing. Dobroslav Musil, patentová kancelář, Ing. Dobroslav Musil, Zábřdovická 11, Brno, 61500

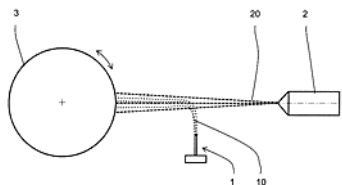

- (51) **E04B 5/12** (2006.01)
E04B 5/23 (2006.01)
E04C 3/292 (2006.01)
E04B 1/48 (2006.01)
(21) **2014-901**
(71) Vysoká škola báňská - Technická univerzita Ostrava, Ostrava- Poruba, CZ
(54) **Spřahovací dílec pro dřevobetonovou stropní spřaženou konstrukci**
(22) 12.12.2014
(57) Spřahovací dílec (4) pro dřevobetonovou spřaženou stropní konstrukci je tvořený spřahovací lištou (9) implementovanou do dřevěného těla (10) spřahovacího dílce (4), která zčásti přesahuje povrch těla (10) spřahovacího dílce (4). Pro nasunutí spřahovacích výztuh (6) je spřahovací lišta (9) opatřena otvory (11). Pro spojení se stropním rámem (1) je spřahovací lišta (9) opatřena soustavou otvorů (14) nebo drážek (12) a na spodním okraji zazuběním (13).
- (74) INPARTNERS GROUP, Ing. Dušan Kendereški, Koliště 1965/13a, Brno, 60200

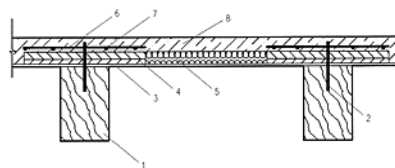

- (51) **E04C 1/40** (2006.01)
E04B 2/16 (2006.01)
B65D 21/02 (2006.01)
(21) **2015-115**
(71) České vysoké učení technické v Praze, Fakulta architektury, Praha 6, CZ
(72) Nováková Kateřina Ing. arch., Praha 10, CZ
Prokop Šimon Bc., Praha 3, CZ
Čapek Jan MgA., Praha 5 - Smíchov, CZ
(54) **Stavební jednotka z plastu, zejména ve tvaru lahve**
(22) 20.02.2015
(57) Stavební jednotka z plastu má tvar hranolu, jehož dno (n) má poměr stran 1:2 a zkosené hrany (Z) pod úhlem 45° se zaoblenými rohy (f) s jednotným radiem a výška hranolu je rovna jedno až dvojnásobku šířky. Jedna užší boční strana hranolu je opatřena výstupkem (a) ve tvaru dvou plynule navazujících rovnoramenných křížů se zaoblením ve vnitřních rozích (b) a protilehlá užší boční strana je opatřena negativním vybráním (e) odpovídajícím výstupku (a). Dno (n) je na středové ose opatřeno prohlubní (o) pro umístění až tří hrdel dalších stavebních jednotek i s víčky a výstupky (a) jsou na všech hranách (i) zkoseny pod úhlem 45° a vybrání (e) jsou na všech hranách (j) zkoseny pod úhlem 45°. Jedná se o samonosný multifunkční stavební prvek s využitím recyklovaného plastu. Prvek umožňuje plnění různými materiály a jejich směsmi, jeho tvar umožňuje vazbu mezi prvky.
- (74) Ing. Václav Kratochvíl, Husníkova 2086/22, Praha 13, 15800

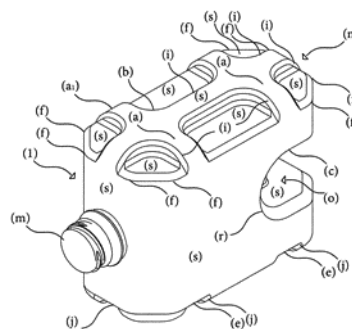

- (51) **E21C 45/04** (2006.01)
E21C 45/02 (2006.01)
G01N 33/24 (2006.01)
G01N 3/32 (2006.01)
G01N 3/36 (2006.01)
(21) **2015-418**
(71) WATRAD, spol. s r.o., Pardubice V, Zelené Předměstí, CZ
GEOMEDIA s.r.o., Praha 4 Krč, CZ
ARCADIS CZ. a.s., Praha 5, CZ
Subterra, a.s., Praha 8, CZ
(72) Vaněček Michal Mgr., Praha 7, CZ
Bílý Pavel Mgr., Praha 10, CZ
Michálková Jana Mgr., Praha 9, CZ
Frydrych Václav Mgr., Praha 4, CZ
Stibitz Michal RNDr., Praha 2, CZ
Hanzlík Česlav Ing., Orlová - Lutyně, CZ
Vintera Jan Ing., Praha 5, CZ
Braun Václav Ing., Praha 5, CZ
Kučera Petr Ing., Praha 6, CZ

Krásný Otakar Ing., Dobruška, CZ
Grulich Petr, Karviná, CZ
Neupauer Michal, Horní Suchá, CZ
Záruba Jiří Ing., MBA., Praha 6 - Řepy, CZ
Semiková Hana Mgr., Praha 8, CZ

(54) **Zařízení pro vytvoření hydraulického tlaku a vytvoření hydraulických rázů ve zvodněném prostředí ve vrtech**

(22) 23.06.2015

(57) Zařízení pro vytvoření hydraulického tlaku a vytvoření hydraulických rázů ve zvodněném prostředí ve vrtech zahrnuje ovládací pult, nádrže a agregáty pro vytvoření požadovaných zejména tlakových parametrů medií. Zmíněné nádrže a agregáty jsou sestaveny do dvou tlakových okruhů, z nichž první tlakový okruh (12) pro pracovní medium sestává z nádrže (1) na vodu s podávacím čerpadlem (15), která je nízkotlakým potrubím (7) propojena s vysokotlakým agregátem (2), z něhož je vyveden rozvod (8) vysokotlaké vody do rázového zařízení (4) a z něj do těsnícího pakru (6) přívodem (11) vysokotlaké vody pro štěpení. Druhý tlakový okruh (13) pro ovládací medium je tvořen hydraulickým agregátem (3) s rozvodem (14) hydraulického oleje vedeným do rázového zařízení (4), a oba okruhy (12, 13) jsou komunikačně spojeny s ovládacím pultem (5) pro řízení parametrů medií v obou okruzích (12, 13) a pro ovládání rázového zařízení (4) a utěsnění těsnícího pakru (6) ve vrtu.

(74) Mgr. Michal Vaněček, Veletřní 69, Praha 7, 17000

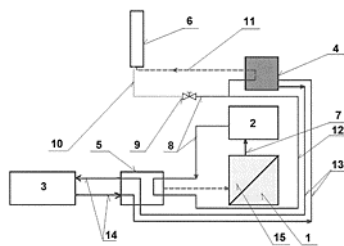

(51) **F22G 3/00** (2006.01)

F22B 37/10 (2006.01)

(21) **2014-878**

(71) VÍTKOVICE POWER ENGINEERING a.s., Ostrava- Vítkovice, CZ

(72) Vilimec Ladislav doc. Ing., Ostrava- Hrabůvka, CZ

Konvička Jaroslav Ing., Frýdek- Místek, CZ

Pietrosz Tomáš Ing., Třinec, CZ

(54) **Přehřívák páry se zvýšenou odolností proti působení spalin**

(22) 10.12.2014

(57) Přehřívák páry se zvýšenou odolností proti působení spalin, zejména pro kotel na spalování komunálních odpadů, je provedený z deskových ploch, kteréžto jednotlivé deskové plochy jsou uspořádány jako množina paralelních kovových trubek (5), zaústěných na jednom konci do vstupní rozdělovací komory (6) a na opačném konci do výstupní sběrné komory (7). Paralelní kovové trubky (5) alespoň některých deskových ploch jsou opatřeny na nich volně souose uloženými vnějšími trubkami (10) z keramického materiálu.

(74) Ing. Iva Rylková, Polská 1525, Ostrava- Poruba, 70800

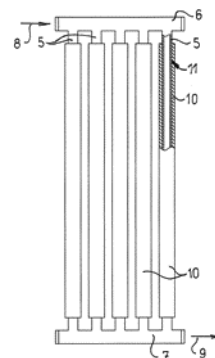

(51) **F24F 7/007** (2006.01)

F24F 12/00 (2006.01)

E04H 15/22 (2006.01)

(21) **2014-881**

(71) Adámek Zdeněk Ing., Praha 5, CZ

Polanský Jiří, Odolena Voda - Dolíněk, CZ

(72) Adámek Zdeněk Ing., Praha 5, CZ

Polanský Jiří, Odolena Voda - Dolíněk, CZ

(54) **Systém pro získávání tepla a zlepšení kvality ovzduší, zejména u přetlakových hal**

(22) 10.12.2014

(57) Systém obsahuje vzduchotechnickou jednotku (10) s vývěvou (8) a s otvorem (4) pro přísávání vnějšího vzduchu opatřeným případně žaluzií. Do vzduchotechnické jednotky (10) je z přetlakové haly (6) zaústěno potrubí (7) pro cirkulaci vzduchu z přetlakové haly (6). Ze vzduchotechnické jednotky (10) je zpět do přetlakové haly (6) vyústěno zpětné potrubí (9) pro navrácení vzduchu do této přetlakové haly (6). Potrubí (7) pro cirkulaci vzduchu z přetlakové haly (6) je skloněno směrem do prostoru této přetlakové haly (6). Jeho vstup je propojen s výstupem alespoň jednoho potrubí (1), které je zavěšeno v horní části přetlakové haly (6) tak, že jeho vstup je vyústěn minimálně ve 2/3 výšky přetlakové haly (6). Potrubí (7) pro cirkulaci vzduchu z přetlakové haly (6) je na svém vstupu, kolmo na jeho podélnou osu, opatřeno z vnější strany prostředkem (2) pro nasávání vnějšího vzduchu se zpětnou klapkou (2.1.) a za ní jedním svým koncem vzduchotěsně upevněným svazkem (3) teplopropustného potrubí. Jednotlivé trubice svazku (3) jsou po vstupu do vnitřního prostoru potrubí (7) pro cirkulaci vzduchu z přetlakové haly (6) vedeny rovnoběžně s jeho podélnou osou směrem ke vstupu vzduchotechnické jednotky (10). Vzduchové mezery mezi trubkami jsou zabezpečeny vloženými distančními prvky. V nejnižším místě je potrubí (7) pro cirkulaci vzduchu z přetlakové haly (6) opatřeno výtokem (5) kondenzátu.

(74) Ing. Hana Dušková, Na Kočově 180, Chotutice, 28103

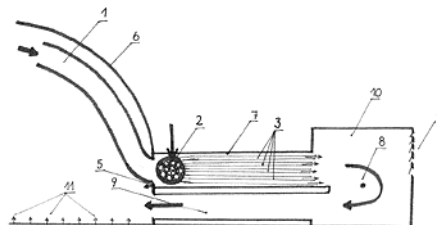

(51) **F24J 2/08** (2006.01)

F24J 2/24 (2006.01)

F24J 2/40 (2006.01)

H01L 31/054 (2014.01)

(21) **2014-603**

(71) Sehnoutek Jan, Praha 1, CZ

(72) Sehnoutek Jan, Praha 1, CZ

(54) **Zdokonalené zařízení k využití sluneční energie**

- (22) 03.09.2014
(57) Zařízení k využití sluneční energie, které obsahuje řadu absorpčních členů (2) uspořádaných v pevné lamely (1), z nichž každý obsahuje optickou čočku (21) a s ní v optické ose spřažený absorpční prostředek (20). Absorpční členy (20) jsou výkyvně uloženy v nosné liště (11) pevné lamely (1) upevněné v podélném rámu (10), vzhledem k níž jsou společně vychýlitelné prostřednictvím pohyblivé vodící lišty (3) umístěné pod nosnou lištou (11) pevné lamely (1) a spřažené s absorpčními prostředky (20).
- (74) Ing. Dobroslav Musil, patentová kancelář, Zábrdovická 11, Brno, 61500

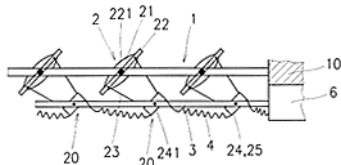

sdužené s předměťovou rovinou (8.1) difrakční mřížku (7) pro vytvoření achromatického hologramu s prostorovou nosnou frekvencí ve výstupní obrazové rovině (8.2).

- (74) INPARTNERS GROUP, Ing. Michal Jordán, Koliště 1965/13a, Brno, 60200

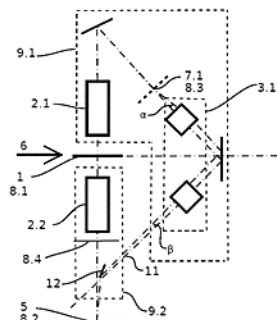

- (51) **F42B 5/16** (2006.01)
(21) **2014-866**
(71) STV Group a.s., Praha 4- Nusle, CZ
(72) Svachouček Václav Ing., CSc., Vlašim, CZ
Drda Martin, Praha 4, CZ
(54) **Náboj se střelou se sníženým letálním účinkem**
(22) 05.12.2014
(57) Vynález se týká náboje se střelou s nastavitelným letálním účinkem, obsahujícího nábojnici s hnací prachovou náplní a střelou upravenou pro dosahování měnitelně nastavitelného letálního účinku, jehož podstatou je, že střela (1) je vytvořena ze směsi prášku obsahujícího kov a práškového termoplastu v poměru 15/85 až 85/15 a prachová náplň nábojnice je měnitelná podle požadované ústové rychlosti střely, přičemž špička střely (1) je upravena pro zvětšení příčné deformace střely (1) po nárazu na cíl.

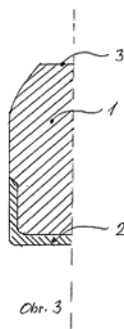

- (51) **G01F 1/56** (2006.01)
G01N 27/22 (2006.01)
G01R 27/26 (2006.01)
(21) **2014-902**
(71) Vysoká škola báňská-Technická univerzita Ostrava, Ostrava-Poruba, CZ
(72) Žurovec David Ing., Fryčovice, CZ
Gelnar Daniel Ing., Ostrava-Poruba, CZ
Zegzulka Jiří prof. Ing., CSc., Ludgeřovice, CZ
Nečas Jan Ing., Ph.D., Ostrava-Hrabová, CZ
(54) **Validační skladovací zařízení pro měření tokových procesů sypkých hmot metodou elektrické kapacitní tomografie**
(22) 15.12.2014
(57) Technické řešení se týká způsobu modelování skladovacích procesů sypkých hmot a zařízení k provádění tohoto způsobu a řeší korekci matematického modelu chování sypké hmoty vůči reálnému stavu u sypkých hmot s volitelnými vlastnostmi a konstrukci zařízení pro sledování chování sypké hmoty s volitelnými vlastnostmi za různých podmínek. Zejména se týká provádění kontrolních a simulačních experimentů, jako je simulace procesu skladování, nasypávání a různé způsoby vysypávání. Validační skladovací zařízení je rozebiratelného stavebnicového typu a zahrnuje nosný rám (1), k němuž je připevněn zásobník (2) zakončený výsypkou (3) a výpustným uzávěrem (4), kde zásobník (2) a výsypka (3) tvoří sledovaný prostor, zařízení je opatřeno nejméně jedním vlhkostním čidlem (15) a/nebo nejméně jedním teplotním čidlem (16) a/nebo nejméně jedním tlakovým čidlem (17) a/nebo nejméně jedním váhovým čidlem (18), sledovaný prostor je opatřen nejméně jedním tomografickým senzorem (5), kde tomografické senzory (5) jsou připojeny k tomografickému zařízení (6), přičemž validační skladovací zařízení je prostřednictvím řídicí jednotky (12) a prostřednictvím tomografického zařízení (6) obousměrně spojeno s vyhodnocovacím zařízením (7). Zařízení může být dále opatřeno nejméně jedním vstupem (11) a nejméně jedním výstupem (19) pro energie a/nebo látky a také může být opatřeno minimálně jedním vstupním zásobníkem (13) a minimálně jedním vstupním zásobníkem (13) a minimálně jedním výstupním zásobníkem (14). Uvnitř sledovaného prostoru může být umístěn jeden nebo více pasivních prvků (10) pro vytváření nových podmínek toku skladovaného materiálu.

- (51) **G01B 9/021** (2006.01)
G03H 1/06 (2006.01)
G03H 1/26 (2006.01)
G02B 21/06 (2006.01)
G01J 3/18 (2006.01)
(21) **2014-714**
(71) Vysoké učení technické v Brně, Brno, CZ
(72) Kolman Pavel Ing., Ph.D., Dačice, CZ
Chmelík Radim prof. RNDr., Ph.D., Brno, CZ
(54) **Interferometrický systém a způsob měření prostorového rozložení indexu lomu**
(22) 20.10.2014
(57) Způsob měření prostorového rozložení indexu lomu je vhodný k využití v digitální holografické mikroskopii k pozorování vzorků v odraženém i procházejícím záření a k pozorování luminiscenčních vzorků. Interferometrický systém zahrnuje první větev (9.1) a druhou větev (9.2) s množstvím optických prvků. První větev (9.1) zahrnuje v rovině opticky

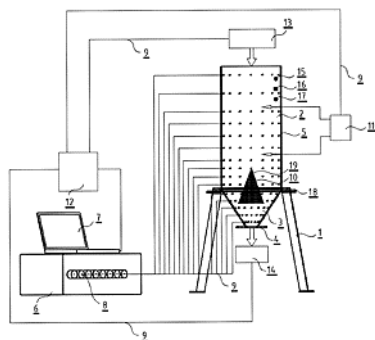

- (51) **G05D 9/00** (2006.01)
G05D 7/00 (2006.01)
- (21) **2014-909**
- (71) České vysoké učení technické v Praze, Fakulta stavební, Katedra hydrotechniky, Praha 6, CZ
- (72) Brouček Miroslav Ing., Ph.D., Slaný, CZ
- (54) **Zařízení pro zefektivnění transformační funkce suchých nádrží stabilizací odtoků spodních výpustí**

- (22) 15.12.2014
- (57) Vynález se týká zařízení pro zefektivnění transformační funkce suchých nádrží stabilizací odtoků spodních výpustí, u kterého je nátokový škrťací otvor (1) ve své horní části opatřen zakřiveným rozšířením a hradicím uzávěrem (2), který je propojen s hladinovým spínačem pro uzavírání zakřiveného rozšíření škrťacího otvoru (1) při stoupaní hladiny. Hladinový spínač je tvořen plovákovým zařízením (3), jehož rozměry jsou odvozeny od potřebné síly k manipulaci a rozsahu pohybu daného pohybem hladiny v nádrži.

- (74) Ing. Václav Kratochvíl, Husníkova 2086/22, Praha 13, 15800

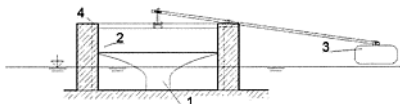

- (51) **H02N 11/00** (2006.01)
H02M 5/20 (2006.01)
- (21) **2014-885**
- (71) NAMI-Tech s.r.o., Zlín, CZ
- (54) **Měnič s oscilátorem a soustava měniče s oscilátorem spojeného se zátěží**

- (22) 10.12.2014
- (57) Předmět nároků se týká zapojení Graetzova usměrňovače (1, 2, 3, 4), který má v diagonále (10, 11) můstku zapojen LC rezonanční obvod (20). LC obvod modifikuje na výstupních svorkách (17, 18, 19) průběh napětí. Fáze je připojena na první uzel (9), tj. na katodu první diody (1) a na anodu druhé diody (2). První dioda (1) má anodu připojenou na třetí uzel (11), tj. na anodu třetí diody (3) a na první výstup (17). Katoda třetí diody (3) je připojena na čtvrtý uzel (12), tj. na anodu čtvrté diody (4) a druhý výstup (18) a na nulový vodič (15) nebo druhou fázi (16). Čtvrtá dioda (4) má katodu připojenou na druhý uzel (10), tj. na katodu druhé diody (2) a na třetí výstup (19). Mezi druhý uzel (10) a třetí uzel (11) je připojen alespoň jeden LC rezonanční obvod (20), zahrnující alespoň jeden kondenzátor (7, 8) a bifilární cívku (6), mající první vinutí (21) a druhé vinutí (22). Předmětem nároků je dále soustava zahrnující výše uvedený předmět a alespoň dvě zátěže. Při experimentálním zapojení bylo dosaženo úspory elektrické energie oproti standardnímu zapojení.

- (74) INPARTNERS GROUP, Ing. Ivan Lukšiček, Koliště 1965/13a, Brno, 60200

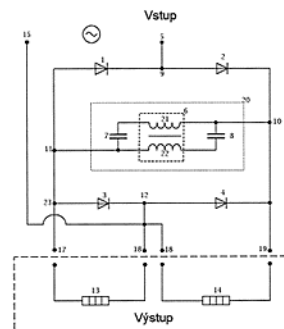

Zveřejněné přihlášky vynálezů - přehled podle třídících znaků

A 01 N 43/90	(2006.01)	2014-908	C 21 D 1/02	(2006.01)	2015-170
A 61 K 8/60	(2006.01)	2014-875	C 21 D 8/00	(2006.01)	2015-170
A 61 K 31/41	(2006.01)	2014-890	D 01 D 5/08	(2006.01)	2014-947
A 61 K 31/41	(2006.01)	2014-892	E 04 B 1/48	(2006.01)	2014-901
A 61 K 31/4196	(2006.01)	2014-891	E 04 B 2/16	(2006.01)	2015-115
A 61 K 31/4245	(2006.01)	2014-890	E 04 B 5/23	(2006.01)	2014-901
A 61 K 31/4245	(2006.01)	2014-891	E 04 C 3/292	(2006.01)	2014-901
A 61 K 31/52	(2006.01)	2014-908	E 04 H 15/22	(2006.01)	2014-881
A 61 K 31/7076	(2006.01)	2014-875	E 21 B 43/24	(2006.01)	2014-926
A 61 P 17/18	(2006.01)	2014-908	E 21 C 45/02	(2006.01)	2015-418
A 61 P 25/00	(2006.01)	2014-908	F 22 B 37/10	(2006.01)	2014-878
A 61 P 31/06	(2006.01)	2014-890	F 24 F 5/00	(2006.01)	2014-880
A 61 P 31/06	(2006.01)	2014-891	F 24 F 12/00	(2006.01)	2014-881
A 61 P 31/06	(2006.01)	2014-892	F 24 F 13/28	(2006.01)	2014-880
A 61 P 37/06	(2006.01)	2014-908	F 24 J 2/24	(2006.01)	2014-603
A 61 P 39/06	(2006.01)	2014-908	F 24 J 2/40	(2006.01)	2014-603
A 61 Q 19/00	(2006.01)	2014-908	G 01 J 3/18	(2006.01)	2014-714
A 63 F 1/00	(2006.01)	2014-820	G 01 N 3/32	(2006.01)	2015-418
B 01 D 35/00	(2006.01)	2014-694	G 01 N 3/36	(2006.01)	2015-418
B 29 C 70/30	(2006.01)	2015-275	G 01 N 27/22	(2006.01)	2014-902
B 29 C 70/38	(2006.01)	2015-275	G 01 N 33/24	(2006.01)	2015-418
B 60 R 19/18	(2006.01)	2014-889	G 01 R 27/26	(2006.01)	2014-902
B 65 D 21/02	(2006.01)	2015-115	G 02 B 21/06	(2006.01)	2014-714
B 82 B 1/00	(2006.01)	2014-947	G 03 H 1/06	(2006.01)	2014-714
B 82 B 3/00	(2006.01)	2014-947	G 03 H 1/26	(2006.01)	2014-714
C 07 D 249/12	(2006.01)	2014-891	G 05 D 7/00	(2006.01)	2014-909
C 07 D 403/12	(2006.01)	2014-890	G 06 Q 90/00	(2006.01)	2014-820
C 07 H 19/173	(2006.01)	2014-875	H 01 L 31/054	(2014.01)	2014-603
C 09 K 8/00	(2006.01)	2014-926	H 02 G 3/32	(2006.01)	2014-876
C 12 Q 1/00	(2006.01)	2014-908	H 02 M 5/20	(2006.01)	2014-885

Seznam přihlašovatelů zveřejněných přihlášek vynálezů

(71)	(21)	(51)	(71)	(21)	(51)
Clean- Air s.r.o., Jablonec nad Nisou, CZ	2014-880	A 62 B 13/00	(2006.01)	Univerzita Karlova v Praze, Farmaceutická fakulta v Hradci Králové, Praha 1, CZ	2014-890 C 07 D 413/12 (2006.01)
Česká zemědělská univerzita v Praze, Praha 6, Suchbát, CZ	2014-820	A 63 F 9/00	(2006.01)	Univerzita Karlova v Praze, Farmaceutická fakulta v Hradci Králové, Praha 1, CZ	2014-891 C 07 D 271/113 (2006.01)
České vysoké učení technické v Praze, Fakulta architektury, Praha 6, CZ	2015-115	E 04 C 1/40	(2006.01)	Univerzita Palackého v Olomouci, Olomouc, CZ	2014-875 C 07 H 19/19 (2006.01)
České vysoké učení technické v Praze, Fakulta stavební, Katedra hydrotechniky, Praha 6, CZ	2014-909	G 05 D 9/00	(2006.01)	Ústav experimentální botaniky AV ČR, v. v. i., Praha 6-Lysolaje, CZ	2014-908 C 07 D 473/34 (2006.01)
Galexum Technologies AG, CH-6330 Cham, CH	2014-926	C 09 K 8/58	(2006.01)	VÍTKOVICE POWER ENGINEERING a.s., Ostrava-Vítkovice, CZ	2014-878 F 22 G 3/00 (2006.01)
Magna Exteriors & Interiors (Bohemia) s.r.o., Liberec 6, CZ	2015-275	B 29 C 53/56	(2006.01)	Vysoká škola báňská - Technická univerzita Ostrava, Ostrava - Poruba, CZ	2014-694 B 23 Q 11/10 (2006.01)
NAMI-Tech s.r.o., Zlín, CZ	2014-885	H 02 N 11/00	(2006.01)	Vysoká škola báňská - Technická univerzita Ostrava, Ostrava - Poruba, CZ	2014-901 E 04 B 5/12 (2006.01)
STV Group a.s., Praha 4-Nusle, CZ	2014-866	F 42 B 5/16	(2006.01)	Vysoká škola báňská - Technická univerzita Ostrava, Ostrava-Poruba, CZ	2014-902 G 01 F 1/56 (2006.01)
ŠKODA AUTO a.s., Mladá Boleslav II, CZ	2014-876	B 60 R 16/02	(2006.01)	Vysoké učení technické v Brně, Brno, CZ	2014-714 G 01 B 9/021 (2006.01)
ŠKODA AUTO a.s., Mladá Boleslav, CZ	2014-884	B 60 R 19/24	(2006.01)	WATRAD, spol. s r.o., Pardubice V, Zelené Předměstí, CZ	2015-418 E 21 C 45/04 (2006.01)
ŠKODA AUTO a.s., Mladá Boleslav II, CZ	2014-889	B 60 R 19/02	(2006.01)	Západočeská univerzita v Plzni, Plzeň, CZ	2015-170 C 21 D 7/13 (2006.01)
Technická univerzita v Liberci, Liberec 1, CZ	2014-947	D 04 H 1/728	(2012.01)		
Univerzita Karlova v Praze Farmaceutická fakulta v Hradci Králové, Praha 1, CZ	2014-892	C 07 D 257/04	(2006.01)		

(71)	(21)	(51)		(71)	(21)	(51)	
Adámek Zdeněk Ing., Praha 5, CZ	2014-881	F 24 F 7/007	(2006.01)	Schnoutek Jan, Praha 1, CZ	2014-603	F 24 J 2/08	(2006.01)

(51) **E04C 1/40** (2006.01)
E04B 2/16 (2006.01)
B65D 21/02 (2006.01)
(11) 306019
(40) 22.06.2016
(21) **2015-115**
(73) České vysoké učení technické v Praze, Fakulta architektury, Praha 6, CZ
(72) Nováková Kateřina Ing. arch., Praha 10, CZ
Prokop Šimon Bc., Praha 3, CZ
Čapek Jan MgA., Praha 5 - Smíchov, CZ
(54) **Stavební jednotka z plastu, zejména ve tvaru lahve**
(22) 20.02.2015
(74) Ing. Václav Kratochvíl, Husníkova 2086/22, Praha 13, 15800

(51) **E21C 45/04** (2006.01)
E21C 45/02 (2006.01)
G01N 33/24 (2006.01)
G01N 3/32 (2006.01)
G01N 3/36 (2006.01)
(11) 306022
(40) 22.06.2016
(21) **2015-418**
(73) WATRAD, spol. s r.o., Pardubice V, Zelené Předměstí, CZ
GEOMEDIA s.r.o., Praha 4 Krč, CZ
ARCADIS CZ. a.s., Praha 5, CZ
Subterra, a.s., Praha 8, CZ
(72) Vaněček Michal Mgr., Praha 7, CZ
Bílý Pavel Mgr., Praha 10, CZ
Michálková Jana Mgr., Praha 9, CZ
Frydrych Václav Mgr., Praha 4, CZ
Stibitz Michal RNDr., Praha 2, CZ
Hanzlík Česlav Ing., Orlová - Lutyně, CZ
Vintera Jan Ing., Praha 5, CZ
Braun Václav Ing., Praha 5, CZ
Kučera Petr Ing., Praha 6, CZ
Krásný Otakar Ing., Dobruška, CZ
Grulich Petr, Karviná, CZ
Neupauer Michal, Horní Suchá, CZ
Záruba Jiří Ing., MBA., Praha 6 - Řepy, CZ
Semíková Hana Mgr., Praha 8, CZ
(54) **Zařízení pro vytvoření hydraulického tlaku a vytvoření hydraulických rázů ve zvodněném prostředí ve vrtech**
(22) 23.06.2015
(74) Mgr. Michal Vaněček, Veletržní 69, Praha 7, 17000

(51) **F24F 7/007** (2006.01)
F24F 12/00 (2006.01)
E04H 15/22 (2006.01)
(11) 306016
(40) 22.06.2016
(21) **2014-881**
(73) Adámek Zdeněk Ing., Praha 5, CZ
Polanský Jiří, Odolena Voda - Dolínek, CZ
(72) Adámek Zdeněk Ing., Praha 5, CZ
Polanský Jiří, Odolena Voda - Dolínek, CZ
(54) **Systém pro získávání tepla a zlepšení kvality ovzduší, zejména u přetlakových hal**
(22) 10.12.2014
(74) Ing. Hana Dušková, Na Kočově 180, Chotutice, 28103

(51) **F24J 2/08** (2006.01)
F24J 2/24 (2006.01)
F24J 2/40 (2006.01)
H01L 31/054 (2014.01)
(11) 306013
(40) 22.06.2016
(21) **2014-603**
(73) Sehnoutek Jan, Praha 1, CZ
(72) Sehnoutek Jan, Praha 1, CZ
(54) **Zdokonalené zařízení k využití sluneční energie**
(22) 03.09.2014
(74) Ing. Dobroslav Musil, patentová kancelář, Zábřdovická 11, Brno, 61500

(51) **G01B 9/021** (2006.01)
G03H 1/06 (2006.01)
G03H 1/26 (2006.01)
G02B 21/06 (2006.01)
G01J 3/18 (2006.01)
(11) 306015
(40) 22.06.2016
(21) **2014-714**
(73) Vysoké učení technické v Brně, Brno, CZ
(72) Kolman Pavel Ing., Ph.D., Dačice, CZ
Chmelík Radim prof. RNDr., Ph.D., Brno, CZ
(54) **Interferometrický systém a způsob měření prostorového rozložení indexu lomu**
(22) 20.10.2014
(74) INPARTNERS GROUP, Ing. Michal Jordán, Koliště 1965/13a, Brno, 60200

(51) **G01F 1/56** (2006.01)
G01N 27/22 (2006.01)
G01R 27/26 (2006.01)
(11) 306017
(40) 22.06.2016
(21) **2014-902**
(73) Vysoká škola báňská-Technická univerzita Ostrava, Ostrava-Poruba, CZ
(72) Žurovec David Ing., Fryčovice, CZ
Gelnar Daniel Ing., Ostrava-Poruba, CZ
Zegzulka Jiří prof. Ing., CSc., Ludgeřovice, CZ
Nečas Jan Ing., Ph.D., Ostrava-Hrabová, CZ
(54) **Validační skladovací zařízení pro měření tokových procesů sypaných hmot metodou elektrické kapacitní tomografie**
(22) 15.12.2014

(51) **G01N 27/90** (2006.01)
G01N 27/72 (2006.01)
G01B 7/24 (2006.01)
G01R 33/12 (2006.01)
(11) 306012
(40) 16.03.2016
(21) **2014-600**
(73) Vysoké učení technické v Brně, Brno, CZ
(72) Macků Robert Ing., Ph.D., Brno - Líšeň, CZ
Grmela Lubomír prof. Ing., CSc., Brno - Židenice, CZ
Majzner Jiří Ing., Ph.D., Brno - Štýřice, CZ
Šicner Jiří Ing., Otrokovice, CZ
Škarvada Pavel Ing., Ph.D., Brno - Bystřec, CZ
(54) **Nedestruktivní indikátor lokálních podpovrchových nehomogenit**
(22) 03.09.2014
(74) Kania, Sedlák, Smola, Ing. Tomáš Benda, Mendlovo nám. 1a, Brno, 60300

(51) **G05B 15/02** (2006.01)
G05B 17/00 (2006.01)
(11) 306010
(40) 14.05.2003
(21) **2002-4204**
(73) T-MOBILE DEUTSCHLAND GMBH, Bonn, DE
(72) Ciornei Adrian, Bonn, DE
Klabunde Achim, Bonn, DE
Stein Wolfgang, Hennef, DE
Truchet Eric, Bonn, DE
(54) **Systém pro zpracování informací a způsob jeho provozování**
(32) 23.05.2000
(31) 2000 10025050
(33) DE
(86) PCT/DE2001/001932
(87) WO 2001/090827
(22) 23.05.2001
(74) Společná advokátní kancelář, JUDr. Miloš Vsetečka, Hálkova 2, Praha 2, 12000

Seznam majitelů udělených patentů

(73)	(11)	(51)	(2006.01)	(73)	(11)	(51)	(2006.01)
APIGENEX s.r.o., Praha 9, CZ	306011	A 61 K 31/341	(2006.01)	Vysoká škola báňská - Technická univerzita Ostrava, Ostrava - Poruba, CZ	306014	B 23 Q 11/10	(2006.01)
ARCADIS CZ. a.s., Praha 5, CZ	306022	E 21 C 45/04	(2006.01)	Vysoká škola báňská- Technická univerzita Ostrava, Ostrava-Poruba, CZ	306017	G 01 F 1/56	(2006.01)
AURA - engineering Hranice s.r.o., Hranice, I - Město, CZ	306021	B 29 C 53/56	(2006.01)	Vysoké učení technické v Brně, Brno, CZ	306012	G 01 N 27/90	(2006.01)
České vysoké učení technické v Praze, Fakulta architektury, Praha 6, CZ	306019	E 04 C 1/40	(2006.01)	Vysoké učení technické v Brně, Brno, CZ	306015	G 01 B 9/021	(2006.01)
Galexum Technologies AG, CH-6330 Cham, CH	306023	C 09 K 8/58	(2006.01)	WATRAD, spol. s r.o., Pardubice V, Zelené Předměstí, CZ	306022	E 21 C 45/04	(2006.01)
GEOMEDIA s.r.o., Praha 4 Krč, CZ	306022	E 21 C 45/04	(2006.01)	Západočeská univerzita v Plzni, Plzeň, CZ	306020	C 21 D 7/13	(2006.01)
Magna Exteriors & Interiors (Bohemia) s.r.o., Liberec 6, CZ	306021	B 29 C 53/56	(2006.01)	Adámek Zdeněk Ing., Praha 5, CZ	306016	F 24 F 7/007	(2006.01)
Subterra, a.s., Praha 8, CZ	306022	E 21 C 45/04	(2006.01)	Polanský Jiří, Odolena Voda - Dolínek, CZ	306016	F 24 F 7/007	(2006.01)
Technická univerzita v Liberci, Liberec 1, CZ	306018	D 04 H 1/728	(2012.01)	Sehnoutek Jan, Praha 1, CZ	306013	F 24 J 2/08	(2006.01)
T-MOBILE DEUTSCHLAND GMBH, Bonn, DE	306010	G 05 B 15/02	(2006.01)				
Ústav molekulární genetiky AV ČR, v. v. i., Praha 4, CZ	306011	A 61 K 31/341	(2006.01)				

Udělené evropské patenty

Evropský patentový úřad udělil následující evropské patenty s účinkem pro Českou republiku. Tyto patenty mohou být zrušeny nebo zachovány v pozměněném znění Evropským patentovým úřadem v řízení o odporu. K tomu, aby nabyl evropský patent účinnosti na území České republiky, je třeba, aby byl Úřadu předložen ve stanovené lhůtě překlad patentového spisu do českého jazyka (§ 35c odst. 2 až 4 zákona č. 527/1990 Sb., v platném znění).

(97) EP 1351475	(47) 08.06.2016	(97) EP 1852837	(47) 08.06.2016	(97) EP 2037545	(47) 08.06.2016	(97) EP 2165614	(47) 08.06.2016
(97) EP 1367203	(47) 08.06.2016	(97) EP 1855599	(47) 08.06.2016	(97) EP 2038480	(47) 08.06.2016	(97) EP 2165980	(47) 08.06.2016
(97) EP 1416366	(47) 08.06.2016	(97) EP 1856774	(47) 08.06.2016	(97) EP 2041700	(47) 08.06.2016	(97) EP 2166069	(47) 08.06.2016
(97) EP 1461934	(47) 08.06.2016	(97) EP 1861036	(47) 08.06.2016	(97) EP 2046920	(47) 08.06.2016	(97) EP 2166157	(47) 08.06.2016
(97) EP 1464930	(47) 08.06.2016	(97) EP 1865738	(47) 08.06.2016	(97) EP 2046972	(47) 08.06.2016	(97) EP 2166185	(47) 08.06.2016
(97) EP 1468940	(47) 08.06.2016	(97) EP 1866374	(47) 08.06.2016	(97) EP 2047361	(47) 08.06.2016	(97) EP 2166584	(47) 08.06.2016
(97) EP 1469888	(47) 08.06.2016	(97) EP 1868428	(47) 08.06.2016	(97) EP 2050871	(47) 08.06.2016	(97) EP 2169129	(47) 08.06.2016
(97) EP 1470018	(47) 08.06.2016	(97) EP 1868485	(47) 08.06.2016	(97) EP 2052034	(47) 08.06.2016	(97) EP 2170933	(47) 08.06.2016
(97) EP 1488935	(47) 08.06.2016	(97) EP 1868673	(47) 08.06.2016	(97) EP 2053649	(47) 08.06.2016	(97) EP 2172779	(47) 08.06.2016
(97) EP 1492400	(47) 08.06.2016	(97) EP 1869471	(47) 08.06.2016	(97) EP 2056644	(47) 08.06.2016	(97) EP 2172836	(47) 08.06.2016
(97) EP 1497358	(47) 08.06.2016	(97) EP 1871307	(47) 08.06.2016	(97) EP 2060457	(47) 08.06.2016	(97) EP 2173238	(47) 08.06.2016
(97) EP 1497729	(47) 08.06.2016	(97) EP 1871478	(47) 08.06.2016	(97) EP 2065335	(47) 08.06.2016	(97) EP 2173341	(47) 08.06.2016
(97) EP 1500077	(47) 08.06.2016	(97) EP 1874344	(47) 08.06.2016	(97) EP 2066104	(47) 08.06.2016	(97) EP 2174564	(47) 08.06.2016
(97) EP 1501410	(47) 08.06.2016	(97) EP 1875132	(47) 08.06.2016	(97) EP 2070370	(47) 08.06.2016	(97) EP 2174581	(47) 08.06.2016
(97) EP 1502422	(47) 08.06.2016	(97) EP 1876426	(47) 08.06.2016	(97) EP 2070721	(47) 08.06.2016	(97) EP 2175104	(47) 08.06.2016
(97) EP 1504252	(47) 08.06.2016	(97) EP 1876988	(47) 08.06.2016	(97) EP 2071325	(47) 08.06.2016	(97) EP 2175373	(47) 08.06.2016
(97) EP 1513169	(47) 08.06.2016	(97) EP 1882954	(47) 08.06.2016	(97) EP 2072780	(47) 08.06.2016	(97) EP 2175981	(47) 08.06.2016
(97) EP 1518320	(47) 08.06.2016	(97) EP 1884886	(47) 08.06.2016	(97) EP 2076316	(47) 08.06.2016	(97) EP 2176535	(47) 08.06.2016
(97) EP 1524259	(47) 08.06.2016	(97) EP 1885629	(47) 08.06.2016	(97) EP 2076539	(47) 08.06.2016	(97) EP 2176734	(47) 08.06.2016
(97) EP 1557017	(47) 08.06.2016	(97) EP 1885827	(47) 08.06.2016	(97) EP 2080837	(47) 08.06.2016	(97) EP 2179158	(47) 08.06.2016
(97) EP 1587681	(47) 08.06.2016	(97) EP 1893058	(47) 08.06.2016	(97) EP 2082813	(47) 08.06.2016	(97) EP 2179792	(47) 08.06.2016
(97) EP 1595206	(47) 08.06.2016	(97) EP 1893509	(47) 08.06.2016	(97) EP 2084240	(47) 08.06.2016	(97) EP 2181263	(47) 08.06.2016
(97) EP 1595866	(47) 08.06.2016	(97) EP 1894735	(47) 08.06.2016	(97) EP 2087006	(47) 08.06.2016	(97) EP 2182213	(47) 08.06.2016
(97) EP 1600689	(47) 08.06.2016	(97) EP 1895811	(47) 08.06.2016	(97) EP 2089677	(47) 08.06.2016	(97) EP 2182864	(47) 08.06.2016
(97) EP 1615551	(47) 08.06.2016	(97) EP 1898673	(47) 08.06.2016	(97) EP 2090271	(47) 08.06.2016	(97) EP 2183363	(47) 08.06.2016
(97) EP 1615566	(47) 08.06.2016	(97) EP 1902613	(47) 08.06.2016	(97) EP 2091818	(47) 08.06.2016	(97) EP 2183644	(47) 08.06.2016
(97) EP 1618064	(47) 08.06.2016	(97) EP 1906088	(47) 08.06.2016	(97) EP 2092123	(47) 08.06.2016	(97) EP 2184796	(47) 08.06.2016
(97) EP 1629684	(47) 08.06.2016	(97) EP 1908783	(47) 08.06.2016	(97) EP 2094726	(47) 08.06.2016	(97) EP 2186096	(47) 08.06.2016
(97) EP 1633270	(47) 08.06.2016	(97) EP 1914952	(47) 08.06.2016	(97) EP 2094836	(47) 08.06.2016	(97) EP 2186596	(47) 08.06.2016
(97) EP 1644490	(47) 08.06.2016	(97) EP 1926813	(47) 08.06.2016	(97) EP 2097630	(47) 08.06.2016	(97) EP 2186820	(47) 08.06.2016
(97) EP 1644947	(47) 08.06.2016	(97) EP 1928479	(47) 08.06.2016	(97) EP 2098256	(47) 08.06.2016	(97) EP 2187046	(47) 08.06.2016
(97) EP 1646692	(47) 08.06.2016	(97) EP 1929664	(47) 08.06.2016	(97) EP 2106284	(47) 08.06.2016	(97) EP 2189279	(47) 08.06.2016
(97) EP 1646787	(47) 08.06.2016	(97) EP 1932379	(47) 08.06.2016	(97) EP 2108658	(47) 08.06.2016	(97) EP 2191001	(47) 08.06.2016
(97) EP 1654976	(47) 08.06.2016	(97) EP 1932550	(47) 08.06.2016	(97) EP 2108770	(47) 08.06.2016	(97) EP 2193143	(47) 08.06.2016
(97) EP 1662062	(47) 08.06.2016	(97) EP 1932971	(47) 08.06.2016	(97) EP 2109259	(47) 08.06.2016	(97) EP 2194008	(47) 08.06.2016
(97) EP 1677484	(47) 08.06.2016	(97) EP 1934818	(47) 08.06.2016	(97) EP 2109324	(47) 08.06.2016	(97) EP 2194954	(47) 08.06.2016
(97) EP 1677644	(47) 08.06.2016	(97) EP 1940499	(47) 08.06.2016	(97) EP 2110102	(47) 08.06.2016	(97) EP 2195523	(47) 08.06.2016
(97) EP 1678389	(47) 08.06.2016	(97) EP 1953298	(47) 08.06.2016	(97) EP 2110825	(47) 08.06.2016	(97) EP 2195978	(47) 08.06.2016
(97) EP 1690896	(47) 08.06.2016	(97) EP 1957542	(47) 08.06.2016	(97) EP 2112899	(47) 08.06.2016	(97) EP 2196017	(47) 08.06.2016
(97) EP 1692053	(47) 08.06.2016	(97) EP 1963248	(47) 08.06.2016	(97) EP 2119909	(47) 08.06.2016	(97) EP 2196435	(47) 08.06.2016
(97) EP 1697596	(47) 08.06.2016	(97) EP 1963753	(47) 08.06.2016	(97) EP 2121667	(47) 08.06.2016	(97) EP 2198011	(47) 08.06.2016
(97) EP 1698059	(47) 08.06.2016	(97) EP 1965026	(47) 08.06.2016	(97) EP 2123747	(47) 08.06.2016	(97) EP 2199643	(47) 08.06.2016
(97) EP 1701247	(47) 08.06.2016	(97) EP 1971328	(47) 08.06.2016	(97) EP 2125340	(47) 08.06.2016	(97) EP 2201307	(47) 08.06.2016
(97) EP 1717012	(47) 08.06.2016	(97) EP 1971752	(47) 08.06.2016	(97) EP 2128225	(47) 08.06.2016	(97) EP 2205012	(47) 08.06.2016
(97) EP 1722915	(47) 08.06.2016	(97) EP 1976607	(47) 08.06.2016	(97) EP 2130394	(47) 08.06.2016	(97) EP 2205389	(47) 08.06.2016
(97) EP 1725514	(47) 08.06.2016	(97) EP 1977493	(47) 08.06.2016	(97) EP 2135590	(47) 08.06.2016	(97) EP 2206160	(47) 08.06.2016
(97) EP 1737587	(47) 08.06.2016	(97) EP 1981577	(47) 08.06.2016	(97) EP 2136267	(47) 08.06.2016	(97) EP 2207508	(47) 08.06.2016
(97) EP 1740099	(47) 08.06.2016	(97) EP 1985471	(47) 08.06.2016	(97) EP 2137027	(47) 08.06.2016	(97) EP 2207627	(47) 08.06.2016
(97) EP 1751498	(47) 08.06.2016	(97) EP 1988035	(47) 08.06.2016	(97) EP 2138060	(47) 08.06.2016	(97) EP 2214067	(47) 08.06.2016
(97) EP 1753844	(47) 08.06.2016	(97) EP 1994469	(47) 08.06.2016	(97) EP 2140323	(47) 08.06.2016	(97) EP 2218375	(47) 08.06.2016
(97) EP 1753846	(47) 08.06.2016	(97) EP 1994626	(47) 08.06.2016	(97) EP 2141211	(47) 08.06.2016	(97) EP 2219493	(47) 08.06.2016
(97) EP 1754449	(47) 08.06.2016	(97) EP 1997170	(47) 08.06.2016	(97) EP 2142349	(47) 08.06.2016	(97) EP 2222332	(47) 08.06.2016
(97) EP 1756205	(47) 08.06.2016	(97) EP 1997334	(47) 08.06.2016	(97) EP 2143393	(47) 08.06.2016	(97) EP 2222400	(47) 08.06.2016
(97) EP 1772586	(47) 08.06.2016	(97) EP 1998182	(47) 08.06.2016	(97) EP 2143510	(47) 08.06.2016	(97) EP 2222465	(47) 08.06.2016
(97) EP 1773250	(47) 08.06.2016	(97) EP 2001491	(47) 08.06.2016	(97) EP 2146518	(47) 08.06.2016	(97) EP 2223311	(47) 08.06.2016
(97) EP 1778191	(47) 08.06.2016	(97) EP 2002480	(47) 08.06.2016	(97) EP 2150070	(47) 08.06.2016	(97) EP 2223735	(47) 08.06.2016
(97) EP 1778863	(47) 08.06.2016	(97) EP 2004646	(47) 08.06.2016	(97) EP 2153118	(47) 08.06.2016	(97) EP 2227649	(47) 08.06.2016
(97) EP 1800511	(47) 08.06.2016	(97) EP 2007327	(47) 08.06.2016	(97) EP 2155001	(47) 08.06.2016	(97) EP 2229530	(47) 08.06.2016
(97) EP 1803435	(47) 08.06.2016	(97) EP 2009216	(47) 08.06.2016	(97) EP 2156510	(47) 08.06.2016	(97) EP 2229816	(47) 08.06.2016
(97) EP 1804961	(47) 08.06.2016	(97) EP 2010904	(47) 08.06.2016	(97) EP 2156525	(47) 08.06.2016	(97) EP 2231735	(47) 08.06.2016
(97) EP 1808667	(47) 08.06.2016	(97) EP 2010932	(47) 08.06.2016	(97) EP 2156776	(47) 08.06.2016	(97) EP 2232464	(47) 08.06.2016
(97) EP 1812264	(47) 08.06.2016	(97) EP 2011183	(47) 08.06.2016	(97) EP 2157082	(47) 08.06.2016	(97) EP 2233464	(47) 08.06.2016
(97) EP 1828674	(47) 08.06.2016	(97) EP 2013289	(47) 08.06.2016	(97) EP 2159360	(47) 08.06.2016	(97) EP 2233578	(47) 08.06.2016
(97) EP 1830443	(47) 08.06.2016	(97) EP 2013564	(47) 08.06.2016	(97) EP 2159680	(47) 08.06.2016	(97) EP 2233610	(47) 08.06.2016
(97) EP 1849462	(47) 08.06.2016	(97) EP 2019625	(47) 08.06.2016	(97) EP 2162295	(47) 08.06.2016	(97) EP 2233737	(47) 08.06.2016
(97) EP 1851070	(47) 08.06.2016	(97) EP 2024397	(47) 08.06.2016	(97) EP 2162647	(47) 08.06.2016	(97) EP 2235480	(47) 08.06.2016
(97) EP 1851858	(47) 08.06.2016	(97) EP 2027236	(47) 08.06.2016	(97) EP 2162762	(47) 08.06.2016	(97) EP 2235757	(47) 08.06.2016
(97) EP 1852238	(47) 08.06.2016	(97) EP 2029211	(47) 08.06.2016	(97) EP 2163659	(47) 08.06.2016	(97) EP 2236605	(47) 08.06.2016

Zveřejněné překlady evropských patentových spisů

U následujících udělených evropských patentů s účinkem pro Českou republiku byl majitelem předložen překlad patentového spisu do českého jazyka (§ 35c odst. 2 až 4 zákona č. 527/1990 Sb., v platném znění). Údaje jsou řazeny vzestupně podle čísel evropských patentů.

(97) EP 1433708		LYNCH, Christopher L., Trevor, Wisconsin 53179, US
(47) 24.02.2016		MCCLELLAN, William, Waukegan, Illinois 60085, US
(97) 30.06.2004		PARK, Cheol-Min, Gurnee, Illinois 60031, US
(51) B65B 57/00	(2006.01)	PETROS, Andrew, Mundelein, Illinois 60060, US
B65B 65/08	(2006.01)	SONG, Xiaohong, Grayslake, Illinois 60030, US
G05B 19/042	(2006.01)	WANG, Xilu, Grayslake, Illinois 60030, US
(96) 19.12.2003		TU, Noah, Gurnee, Illinois 60031, US
(96) 03029378.1		WENDT, Michael D., Vernon Hills, Illinois 60061, US
(73) Rovema GmbH, 35463 Fernwald-Annerod, DE		(54) N-acylsulfonamidy jako promotory apoptózy
(72) Junker, Bernd, 35764 Sinn-Edingen, DE		(32) 519695 P
Zentgraf, Reiner, 36115 Hilders, DE		(31) 13.11.2003
Rinn, Markus, 35415 Pohlheim, DE		(33) US
Köhler, Thomas, 35466 Rabenau, DE		(86) PCT/US2004/037911
Baur, Walter, Dr., 63584 Gründau, DE		(87) WO 2005/049594
(54) Balicí stroj a způsob provozu balicího stroje		(74) Rott, Růžička & Guttman Patentové, známkové a advokátní kanceláře, JUDr. Ing. Michal Guttman, patentový zástupce, Vinohradská 37/938, Praha 2, 12000
(32) 10261050		
(31) 24.12.2002		
(33) DE		
(74) Čermák a spol., JUDr. Karel Čermák, Elišky Peškové 735/15, Praha 5, 15000		
<hr/>		
(97) EP 1682478		(97) EP 1715246
(47) 11.05.2016		(47) 23.03.2016
(97) 12.05.2005		(97) 25.10.2006
(51) C07C 51/25	(2006.01)	(51) F21V 5/00
C07C 57/04	(2006.01)	(2015.01)
(96) 28.10.2004		F21W 101/10
(96) 04790946.0		(2006.01)
(73) BASF SE, 67056 Ludwigshafen am Rhein, DE		(96) 20.04.2006
(72) DIETERLE, Martin, 68167 Mannheim, DE		(96) 06290649.0
PETZOLDT, Jochen, 67273 Weisenheim am Berg, DE		(73) VALEO VISION, 93012 Bobigny Cedex, FR
MÜLLER-ENGEL, Klaus Joachim, 76297 Stutensee, DE		(72) Casenave, Sébastien, 75013 Paris, FR
(54) Způsob pro dlouhodobé provozování heterogenně katalytické parciální oxidace v plynné fázi propenu na kyselinu akrylovou		Pauty, Etienne, 75019 Paris, FR
(32) 515659 P, 10351269		(54) Světlomet motorového vozidla
(31) 31.10.2003, 31.10.2003		(32) 0504092
(33) US, DE		(31) 22.04.2005
(86) PCT/EP2004/012173		(33) FR
(87) WO 2005/042459		(74) TRAPLOVÁ HAKR KUBÁT Advokátní a patentová kancelář, Ing. Eduard Hakr, patentový zástupce, Přístavní 24, Praha 7, 17000
(74) Společná advokátní kancelář Vsetečka Zelený Švorčík Kalenský a partneři, JUDr. Petr Kalenský, Hálkova 2, Praha 2, 12000		
<hr/>		
(97) EP 1685119		(97) EP 1724557
(47) 09.03.2016		(47) 17.02.2016
(97) 02.06.2005		(97) 22.11.2006
(51) C07D 213/75	(2006.01)	(51) G01D 11/16
C07D 233/06	(2006.01)	(2006.01)
C07D 335/02	(2006.01)	G01D 5/347
C07D 233/84	(2006.01)	(2006.01)
C07D 401/12	(2006.01)	G01D 5/244
C07D 403/04	(2006.01)	(2006.01)
C07D 239/06	(2006.01)	(96) 06.04.2006
C07D 409/12	(2006.01)	(96) 06007240.2
C07C 323/25	(2006.01)	(73) Dr. Johannes Heidenhain GmbH, 83292 Traunreut, DE
C07D 487/04	(2006.01)	(72) Jones, Jonathan, Santa Barbara California 93101, US
C07D 487/08	(2006.01)	(54) Kodérové ústrojí a zařízení pro mezerování a centrování kodérového ústrojí
C04B 35/632	(2006.01)	(32) 130624
C07D 263/58	(2006.01)	(31) 16.05.2005
C07D 205/04	(2006.01)	(33) US
C07D 207/16	(2006.01)	(74) Čermák a spol., JUDr. Karel Čermák, Elišky Peškové 735/15, Praha 5, 15000
C07D 277/36	(2006.01)	
C07D 277/74	(2006.01)	(97) EP 1815208
C07D 211/46	(2006.01)	(47) 23.03.2016
C07D 295/13	(2006.01)	(97) 11.05.2006
(96) 12.11.2004		(51) F42B 5/26
(96) 04810896.3		(2006.01)
(73) AbbVie Bahamas Ltd., New Providence, Nassau, BS		F42B 5/02
(72) BRUNCKO, Milan, Green Oaks, IL 60048, US		(2006.01)
DING, Hong, Gurnee, IL 60031, US		(96) 19.09.2005
ELMORE, Steven, Gurnee, Illinois 60031, US		(96) 05798320.7
KUNZER, Aaron R., Schaumburg, Illinois 60193, US		(73) Olin Corporation, Clayton, MO 63105-3443, US
		(72) STOCK, Michael, Eugene, Jr., Maryville, IL 62062, US
		(54) Nábojnice pro regulování odrazů rázových vln počinové náplně
		(32) 980107
		(31) 01.11.2004
		(33) US
		(86) PCT/US2005/033492
		(87) WO 2006/049719
		(74) Čermák a spol., JUDr. Karel Čermák, Elišky Peškové 735/15, Praha 5, 15000

(97) **EP 1824440**
(47) 09.03.2016
(97) 22.06.2006
(51) **A61H 19/00** (2006.01)
A61H 23/02 (2006.01)
(96) 19.12.2005
(96) 05820999.0
(73) STANDARD INNOVATION CORPORATION, Ottawa, ON K2H 9N6, CA
(72) MURISON, Bruce, North Gower, ON K0A 2T0, CA
(54) **Elektromechanické sexuální stimulační zařízení**
(32) 2491249
(31) 17.12.2004
(33) CA
(86) PCT/CA2005/001916
(87) WO 2006/063461
(74) Čermák a spol., JUDr. Karel Čermák, Elišky Peškové 735/15, Praha 5, 15000

(97) **EP 1906961**
(47) 23.03.2016
(97) 25.01.2007
(51) **A61K 31/4468** (2006.01)
A61K 9/20 (2006.01)
(96) 21.07.2006
(96) 06776336.7
(73) Alpex Pharma SA, 6805 Mezzovico, CH
(72) STROPPOLO, Federico, CH-6974 Aldesago, CH
ARDALAN, Shahbaz, CH-6900 Massagno, CH
(54) **Pevné lékové formy fentanylu se zlepšenou buklální adsorpcí**
(32) 186925
(31) 22.07.2005
(33) US
(86) PCT/EP2006/007189
(87) WO 2007/009806
(74) Společná advokátní kancelář Vsetečka Zelený Švorčík Kalenský a partneři, JUDr. Michal Havlík, advokát a patentový zástupce, Hálkova 2, Praha 2, 12000

(97) **EP 1916921**
(47) 14.10.2015
(97) 01.03.2007
(51) **A44C 13/00** (2006.01)
A44C 9/02 (2006.01)
(96) 24.08.2006
(96) 06790568.7
(73) JewelPop Inc., Dartmouth, NS B2W 3E7, CA
(72) Smith, Robert D., Dartmouth, NS B2W 6A2, CA
(54) **Vyměnitelná vložka šperku a předmět pro příjem této vložky**
(32) 2517280, 2531888
(31) 26.08.2005, 30.12.2005
(33) CA, CA
(86) PCT/CA2006/001385
(87) WO 2007/022632
(74) KOREJZOVÁ & SPOL., v.o.s., JUDr. Petra Korejzová, Korunní 810/104 E, Praha 10, 10100

(97) **EP 1993982**
(47) 09.03.2016
(97) 28.06.2007
(51) **C07C 5/32** (2006.01)
C07C 5/333 (2006.01)
B01J 19/02 (2006.01)
C22C 38/40 (2006.01)
(96) 18.12.2006
(96) 06830695.0
(73) BASF SE, 67056 Ludwigshafen, DE
(72) HECHLER, Claus, 67063 Ludwigshafen, DE
RUPPEL, Wilhelm, 68163 Mannheim, DE
SCHINDLER, Götz-Peter, 67071 Ludwigshafen, DE
KLANNER, Catharina, 68163 Mannheim, DE
BASSLER, Hans-Jürgen, 67433 Neustadt, DE
DIETERLE, Martin, 67063 Ludwigshafen, DE
KLAPPERT, Karl-Heinrich, 67134 Birkenheide, DE
MÜLLER-ENGEL, Klaus Joachim, 76297 Stutensee, DE

(54) **Způsob kontinuální heterogenně katalyzované parciální dehydrogenace alespoň jednoho uhlovodíku k dehydrogenaci**
(32) 102005061626, 751973 P
(31) 21.12.2005, 21.12.2005
(33) DE, US
(86) PCT/EP2006/069859
(87) WO 2007/071654
(74) Společná advokátní kancelář Vsetečka Zelený Švorčík Kalenský a partneři, JUDr. Otakar Švorčík, advokát, Hálkova 2, Praha 2, 12000

(97) **EP 2004181**
(47) 24.02.2016
(97) 08.11.2007
(51) **A61K 31/4166** (2006.01)
A61K 31/4178 (2006.01)
A61K 31/4439 (2006.01)
C07D 233/86 (2006.01)
C07D 401/04 (2006.01)
(96) 27.03.2007
(96) 07754060.7
(73) THE REGENTS OF THE UNIVERSITY OF CALIFORNIA, Oakland CA 94607-5200, US
(72) JUNG, Michael, E., Los Angeles, CA 90095-1569, US
OUK, Samedy, Los Angeles, CA 90095-1569, US
SAWYERS, Charles, L., New York, NY 10021, US
TRAN, Chris, New York, NY 10021, US
WONGVIPAT, John, New York, NY 10021, US
(54) **Modulátor receptoru androgenu k léčení rakoviny prostaty a onemocnění souvisejících s receptorem androgenu**
(32) 785978 P, 833790 P
(31) 27.03.2006, 28.07.2006
(33) US, US
(86) PCT/US2007/007485
(87) WO 2007/126765
(74) INPARTNERS GROUP, Ing. Ivan Lukšiček, Koliště 13a, Brno, 60200

(97) **EP 2057185**
(47) 11.05.2016
(97) 14.02.2008
(51) **C07K 7/62** (2006.01)
A61K 38/12 (2006.01)
C12P 21/04 (2006.01)
A61P 31/04 (2006.01)
(96) 10.08.2007
(96) 07803704.1
(73) Northern Antibiotics Oy, 02150 ESPOO, FI
(72) VAARA, Martti, 02150 ESPOO, FI
VAARA, Timo, 02150 ESPOO, FI
(54) **Deriváty polymyxinu a jejich použití**
(32) 200601055, 837426 P
(31) 11.08.2006, 11.08.2006
(33) DK, US
(86) PCT/FI2007/050441
(87) WO 2008/017734
(74) Společná advokátní kancelář Vsetečka Zelený Švorčík Kalenský a partneři, JUDr. Michal Havlík, Hálkova 2, Praha 2, 12000

(97) **EP 2082410**
(47) 09.03.2016
(97) 02.05.2008
(51) **F21V 23/06** (2006.01)
H01J 5/54 (2006.01)
H01J 61/00 (2006.01)
H01K 1/46 (2006.01)
H01R 13/00 (2006.01)
H01R 33/06 (2006.01)
(96) 11.10.2007
(96) 07839473.1
(73) OSRAM GmbH, 80807 München, DE
(72) GARCIA, Ceferino H., Morelos 3 Juarez, 1024, MX
LAIRD, Richard C., El Paso, TX 79912, US
(54) **Reverzibilní lampa**
(32) 583444
(31) 19.10.2006
(33) US

(86) PCT/US2007/021758
(87) WO 2008/051378
(74) Čermák a spol., JUDr. Karel Čermák, Elišky Peškové 735/15, Praha 5, 15000

(97) **EP 2169122**
(47) 24.02.2016
(97) 31.03.2010
(51) **E03C 1/01** (2006.01)
E03D 11/02 (2006.01)
(96) 16.09.2009
(96) 09170381.9
(73) Hatria S.r.l., 64020 Teramo (TE), IT
(72) Gioacchini, Nilo, 50060 Pelago FI, IT
(54) **Multifunkční sanitární zařízení a způsob pro jeho výrobu**
(32) MI20081739
(31) 30.09.2008
(33) IT
(74) Společná advokátní kancelář Všetečka Zelený Švorčík Kalenský a partneři, JUDr. Michal Havlík, advokát a patentový zástupce, Hálkova 2, Praha 2, 12000

(97) **EP 2195767**
(47) 06.04.2016
(97) 12.03.2009
(51) **G06K 19/07** (2006.01)
E05B 67/00 (2006.01)
G06K 19/077 (2006.01)
(96) 04.09.2008
(96) 08787763.5
(73) Confidex Oy, 33900 Tampere, FI
(72) RITAMÄKI, Matti, 37100 Nokia, FI
(54) **RFID transpondér a způsob**
(32) 935889 P, 6697 P
(31) 05.09.2007, 28.01.2008
(33) US, US
(86) PCT/FI2008/050490
(87) WO 2009/030816
(74) Společná advokátní kancelář Všetečka Zelený Švorčík Kalenský a partneři, JUDr. Michal Havlík, advokát a patentový zástupce, Hálkova 2, Praha 2, 12000

(97) **EP 2197429**
(47) 20.04.2016
(97) 12.03.2009
(51) **A61K 9/50** (2006.01)
A61K 9/14 (2006.01)
A61K 9/48 (2006.01)
A61K 31/485 (2006.01)
A61P 25/04 (2006.01)
(96) 02.09.2008
(96) 08829074.7
(73) Nanotherapeutics, Inc., Alachua, FL 32615, US
(72) TALTON, James, D., Alachua, FL 32615, US
(54) **Částicové přípravky pro dodávku špatně rozpustných léčiv**
(32) 969672 P
(31) 03.09.2007
(33) US
(86) PCT/US2008/010318
(87) WO 2009/032246
(74) Společná advokátní kancelář Všetečka Zelený Švorčík Kalenský a partneři, JUDr. Michal Havlík, advokát a patentový zástupce, Hálkova 2, Praha 2, 12000

(97) **EP 2214800**
(47) 16.03.2016
(97) 22.05.2009
(51) **B01D 39/16** (2006.01)
B01D 39/20 (2006.01)
B01D 39/08 (2006.01)
(96) 12.11.2008
(96) 08850773.6
(73) MGF Gutsche GmbH & Co. KG, 36039 Fulda, DE
(72) GUTSCHE, Michael, 36039 Fulda, DE
RUOFF, Günter, 63263 Neu-Isenburg, DE
(54) **Filtrační médium**

(32) 102007054199, 102008014452
(31) 12.11.2007, 14.03.2008
(33) DE, DE
(86) PCT/EP2008/009513
(87) WO 2009/062666
(74) KANIA SEDLÁK SMOLA patentová kancelář, Ing. Veronika Zemanová, Mendlovo nám. 1a, Brno, 60300

(97) **EP 2217336**
(47) 02.03.2016
(97) 14.05.2009
(51) **A62C 5/00** (2006.01)
A62C 31/05 (2006.01)
A62C 31/07 (2006.01)
A62C 35/02 (2006.01)
A62C 99/00 (2010.01)
A61L 2/22 (2006.01)
B05B 7/04 (2006.01)
B05B 7/06 (2006.01)
(96) 07.11.2008
(96) 08846644.6
(73) Tyco Fire & Security GmbH, 8212 Neuhausen am Rheinfall, CH
(72) FENTON, Marcus, Brian, Mayhall, St.Neots, Cambridgeshire PE19 8BP, GB
FRENCH, James, Oliver, Huntingdon Cambridgeshire PE29 1SE, GB
MAGNONE, Zachary, L., Cumberland RI 02864-4846, US
LeBLANC, David, J., Uxbridge MA 10569, US
TROUTT, Sean, S., Stephenson MI 49887, US
(54) **Zařízení pro generování mlhy**
(32) 987021 P, 989083 P, 0803959
(31) 09.11.2007, 19.11.2007, 03.03.2008
(33) US, US, GB
(86) PCT/US2008/012571
(87) WO 2009/061471
(74) Traplová Hakr Kubát, advokátní a patentová kancelář, Ing. Jan Kubát, patentový zástupce, Přístavní 24, Praha 7, 17000

(97) **EP 2253291**
(47) 16.03.2016
(97) 24.11.2010
(51) **A61F 2/30** (2006.01)
A61F 2/36 (2006.01)
(96) 19.05.2009
(96) 09006746.3
(73) National University of Ireland, Galway, Galway, IE
(72) McDonnell, Patrick, Galway, IE
Harrison, Noel, Galway, IE
(54) **Kostní implantát s povrchově ukotvovací strukturou**
(74) INPARTNERS GROUP, Ing. Ivan Lukšiček, Koliště 13a, Brno, 60200

(97) **EP 2257305**
(47) 09.03.2016
(97) 17.09.2009
(51) **A61K 38/48** (2006.01)
A61K 38/46 (2006.01)
A61K 38/43 (2006.01)
A61P 15/06 (2006.01)
A61K 35/39 (2015.01)
A61K 38/54 (2006.01)
A61K 38/47 (2006.01)
A61K 36/185 (2006.01)
(96) 13.03.2009
(96) 09719395.7
(73) Curemark LLC, Rye, NY 10580, US
(72) Fallon, Joan M., Bronxville, NY 10708, US
(54) **Nový farmaceutický přípravek na preklampsii**
(32) 47818
(31) 13.03.2008
(33) US
(86) PCT/US2009/037067
(87) WO 2009/114757
(74) ŽOVICOVÁ & ŽOVIC IP s.r.o., Záhradnícka 36, 821 08 Bratislava

(97) **EP 2270282**
(47) 06.04.2016
(97) 05.01.2011

- (51) **E01B 29/00** (2006.01)
E01B 29/20 (2006.01)
- (96) 15.06.2010
(96) 10165955.5
- (73) FCC Construcción, S.A., 28045 Madrid, ES
(72) Miguelez Tapia, Francisco Javier, 28045 Madrid, ES
- (54) **Způsob instalace železničních kolejí na štěrku, bez přídavné koleje**
(32) 200901480
(31) 23.06.2009
(33) ES
(74) INPARTNERS GROUP, Ing. Dušan Kendereški, Koliště 1965/13a, Brno, 60200
-
- (97) **EP 2291695**
(47) 09.03.2016
(97) 26.11.2009
- (51) **B23K 26/06** (2006.01)
B23K 26/073 (2006.01)
B23K 26/28 (2014.01)
G02B 6/255 (2006.01)
- (96) 19.05.2009
(96) 09749658.2
- (73) Fraunhofer-Gesellschaft zur Förderung der angewandten Forschung e.V., 80686 München, DE
(72) BÖHME, Steffen, 07743 Jena, DE
PESCHEL, Thomas, 07743 Jena, DE
EBERHARDT, Ramona, 07751 Bucha, DE
TÜNNERMANN, Andreas, 99425 Weimar, DE
LIMPERT, Jens, 07745 Jena, DE
- (54) **Zařízení pro spojování nebo zužování vláken nebo jiných optických prvků**
(32) 102008024136
(31) 19.05.2008
(33) DE
(86) PCT/EP2009/003800
(87) WO 2009/141168
(74) Rott, Růžička & Guttman Patentové, známkové a advokátní kanceláře, Ing. Ivana Menšíková, Vinohradská 37, Praha 2, 12000
-
- (97) **EP 2294960**
(47) 23.12.2015
(97) 16.03.2011
- (51) **G05D 1/00** (2006.01)
- (96) 02.09.2010
(96) 10175024.8
- (73) Vorwerk & Co. Interholding GmbH, 42275 Wuppertal, DE
(72) Meyer, Frank, 58640 Iserlohn, DE
Schlischka, Patrick, 42349 Wuppertal, DE
Wallmeyer, Mario, 40219 Düsseldorf, DE
Sauerwald, Andres, 46238 Bottrop, DE
- (54) **Postup k provozování robota**
(32) 102009041362
(31) 11.09.2009
(33) DE
(74) Macek and Partners, Mgr. Jiří Macek, Sázavská 16, Praha 2 - Vinohrady, 12000
-
- (97) **EP 2297500**
(47) 16.03.2016
(97) 21.01.2010
- (51) **F16K 31/08** (2006.01)
G01F 11/32 (2006.01)
H01F 7/16 (2006.01)
- (96) 14.07.2009
(96) 09780549.3
- (73) Henkel AG & Co. KGaA, 40589 Düsseldorf, DE
(72) KESSLER, Arnd, 40789 Monheim am Rhein, DE
FILECCIA, Salvatore, 46049 Oberhausen, DE
MÜHLHAUSEN, Hans-Georg, 40597 Düsseldorf, DE
EICHHOLZ, Dieter, 58642 Iserlohn, DE
SCHMALZ, Roland, 88289 Waldburg, DE
NGUYEN, BaLoc, 88099 Neukirch, DE
- (54) **Ovladač pro dávkovací systém**
(32) 102008033102
(31) 15.07.2008
(33) DE
-
- (86) PCT/EP2009/058967
(87) WO 2010/007052
(74) KOREJZOVÁ & SPOL., v.o.s., JUDr. Petra Korejzová, Korunní 810/104 E, Praha 10, 10100
-
- (97) **EP 2315591**
(47) 16.03.2016
(97) 18.02.2010
- (51) **A61K 31/4025** (2006.01)
C07D 403/10 (2006.01)
C07D 207/333 (2006.01)
C07D 207/335 (2006.01)
C07D 409/14 (2006.01)
A61P 11/06 (2006.01)
- (96) 14.08.2009
(96) 09807383.6
- (73) Nivalis Therapeutics, Inc., Boulder CO 80301, US
(72) WASLEY, Jan, Guilford CT 06437, US
ROSENTHAL, Gary, J., Lafayette CO 80026, US
SUN, Xicheng, Broomfield CO 80023, US
STRONG, Sarah, Louisville, CO 80027, US
QIU, Jian, Longmont CO 80501, US
- (54) **Nové pyrrolové inhibitory S-nitrosoglutathion reduktázy jako terapeutické látky**
(32) 89313 P, 116982 P
(31) 15.08.2008, 21.11.2008
(33) US, US
(86) PCT/US2009/053931
(87) WO 2010/019910
(74) KOREJZOVÁ & SPOL., v.o.s., JUDr. Petra Korejzová, Korunní 810/104 E, Praha 10, 10100
-
- (97) **EP 2322552**
(47) 10.02.2016
(97) 18.05.2011
- (51) **C07K 16/24** (2006.01)
C07K 16/00 (2006.01)
A61P 37/06 (2006.01)
A61K 39/395 (2006.01)
C12N 5/12 (2006.01)
C12N 15/85 (2006.01)
- (96) 21.06.2006
(96) 10179089.7
- (73) XOMA (US) LLC, Berkeley, CA 94710, US
(72) Masat, Linda, Oakland, CA 94610, US
Haak-Frendscho, Mary, Newark, CA 94560, US
Chen, Gang, San Diego, CA 92130, US
Horwitz, Arnold, San Leandro, CA 94577, US
Roell, Marina, Concord, CA 94521, US
- (54) **IL-1 beta vázající protilátky a jejich fragmenty**
(32) 692830 P
(31) 21.06.2005
(33) US
(74) Hák Janeček & Švestka, Patentová a známková kancelář, Ing. Pavel Janeček, U Průhonu 5, Praha 7, 17000
-
- (97) **EP 2336359**
(47) 20.04.2016
(97) 22.06.2011
- (51) **C12Q 1/68** (2006.01)
C07H 21/00 (2006.01)
G01N 33/50 (2006.01)
- (96) 09.05.2003
(96) 10184644.2
- (73) The Brigham and Women's Hospital, Inc., Boston, MA 02115, US
(72) Lee, Richard T., Weston, MA 02493, US
- (54) **IL1RL-1 jako marker kardiovaskulárního onemocnění**
(32) 379173 P
(31) 09.05.2002
(33) US
(74) ŽOVICOVÁ & ŽOVIC IP s.r.o., Záhradnícka 36, 821 08 Bratislava
-
- (97) **EP 2376479**
(47) 02.03.2016
(97) 08.07.2010
- (51) **C07D 405/06** (2006.01)

	<i>C07D 413/06</i>	(2006.01)	(86)	PCT/SI2010/000005	
	<i>C07D 417/06</i>	(2006.01)	(87)	WO 2010/090607	
	<i>A61K 31/42</i>	(2006.01)	(74)	ŽOVICOVÁ & ŽOVIC IP s.r.o., Záhradnícka 36, 821 08 Bratislava	
	<i>A61K 31/425</i>	(2006.01)			
	<i>A61K 31/41</i>	(2006.01)			
(96)	16.12.2009		(97)	EP 2441753	
(96)	09803727.8		(47)	30.03.2016	
(73)	AiCuris GmbH & Co. KG, 42117 Wuppertal, DE		(97)	16.12.2010	
(72)	THEDE, Kai, 10405 Berlin, DE		(51)	<i>C07D 209/88</i>	(2006.01)
	GRESCHAT, Susanne, 49419 Wagenfeld, DE			<i>A61K 31/343</i>	(2006.01)
	WILDUM, Steffen, 58332 Schwelm, DE			<i>A61K 31/381</i>	(2006.01)
	PAULSEN, Daniela, 42105 Wuppertal, DE			<i>A61K 31/403</i>	(2006.01)
(54)	Substituované furankarboxamidy a jejich použití			<i>A61K 31/4439</i>	(2006.01)
(32)	102008062878			<i>A61K 31/454</i>	(2006.01)
(31)	17.12.2008			<i>A61K 31/4545</i>	(2006.01)
(33)	DE			<i>A61K 31/496</i>	(2006.01)
(86)	PCT/EP2009/008978			<i>A61K 31/5377</i>	(2006.01)
(87)	WO 2010/075957			<i>A61P 25/24</i>	(2006.01)
(74)	Společná advokátní kancelář Vsetečka Zelený Švorčík Kalenský a partneři, JUDr. Petr Kalenský, Hálkova 2, Praha 2, 12000			<i>A61P 25/28</i>	(2006.01)
				<i>A61P 35/00</i>	(2006.01)
				<i>A61P 35/02</i>	(2006.01)
				<i>A61P 35/04</i>	(2006.01)
				<i>A61P 43/00</i>	(2006.01)
(97)	EP 2397158		(96)	09.06.2010	
(47)	13.04.2016		(96)	10786195.7	
(97)	21.12.2011		(73)	Chugai Seiyaku Kabushiki Kaisha, Kita-ku Tokyo 115-8543, JP	
(51)	<i>A61K 45/06</i>	(2006.01)	(72)	KINOSHITA Kazutomo, Kamakura-shi Kanagawa 247-8530, JP	
	<i>A61K 31/485</i>	(2006.01)		ASOH Kohsuke, Kamakura-shi Kanagawa 247-8530, JP	
	<i>A61K 31/137</i>	(2006.01)		FURUICHI Noriyuki, Kamakura-shi Kanagawa 247-8530, JP	
	<i>A61K 31/343</i>	(2006.01)		ITO Toshiya, Kamakura-shi Kanagawa 247-8530, JP	
	<i>A61K 31/135</i>	(2006.01)		KAWADA Hatsuo, Kamakura-shi Kanagawa 247-8530, JP	
	<i>A61K 31/15</i>	(2006.01)		ISHII Nobuya, Kamakura-shi Kanagawa 247-8530, JP	
	<i>A61K 31/4525</i>	(2006.01)		SAKAMOTO Hiroshi, Kamakura-shi Kanagawa 247-8530, JP	
	<i>A61K 31/138</i>	(2006.01)		HONG WooSang, HWASEONG-SI GYEONGGI-DO 445-380, KR	
	<i>A61P 25/00</i>	(2006.01)		PARK MinJeong, HWASEONG-SI GYEONGGI-DO 445380, KR	
(96)	30.10.2009			ONO Yoshiyuki, Gotenba-shi Shizuoka 412-8513, JP	
(96)	11180603.0			KATO Yasuharu, Gotenba-shi Shizuoka 412-8513, JP	
(73)	CONCERT PHARMACEUTICALS, INC., Lexington, MA 02421, US			MORIKAMI Kenji, Gotenba-shi Shizuoka 412-8513, JP	
(72)	Thomas, Amanda, Watertown, MA Massachusetts 02472, US			EMURA Takashi, Gotenba-shi Shizuoka 412-8513, JP	
(54)	Kombinace morfinanových sloučenin a antidepresiv při léčbě pseudobulbárního afektu		(54)	Tetracyklické sloučeniny	
(32)	109832 P		(32)	2009139691	
(31)	30.10.2008		(31)	10.06.2009	
(33)	US		(33)	JP	
(74)	PATENTSERVIS Praha a.s., Na Podkovce 281/10, Praha 4, 14700		(86)	PCT/JP2010/059785	
			(87)	WO 2010/143664	
(97)	EP 2424705		(74)	Čermák a spol., JUDr. Karel Čermák, Elišky Peškové 735/15, Praha 5, 15000	
(47)	16.03.2016				
(97)	14.07.2011				
(51)	<i>B23K 11/30</i>	(2006.01)	(97)	EP 2444036	
	<i>B23Q 3/155</i>	(2006.01)	(47)	20.04.2016	
(96)	25.11.2010		(97)	25.04.2012	
(96)	10782559.8		(51)	<i>A61F 5/01</i>	(2006.01)
(73)	Bräuer Systemtechnik GmbH, 09456 Mildenau, DE		(96)	19.10.2011	
(72)	BRÄUER, Andreas, 09456 Annaberg-Buchholz, DE		(96)	11185819.7	
(54)	Schránka na čepičky elektrod		(73)	RICHARD FRERES, 42530 Saint Genest Lerpt, FR	
(32)	102009058937		(72)	Calet, Angélique, 42150 La Ricamarie, FR	
(31)	17.12.2009			Faure, Didier, 43140 Saint Didier en Velay, FR	
(33)	DE			Gautier, Thomas, 69005 Lyon, FR	
(86)	PCT/EP2010/007144			Richard, Dominique, 42110 Aurec/Loire, FR	
(87)	WO 2011/082734			Sandhof, Marc, 56579 Rengsdorf, DE	
(74)	Traplová Hakr Kubát, advokátní a patentová kancelář, Ing. Eduard Hakr, patentový zástupce, Přístavní 24, Praha 7, 17000		(54)	Kotníková ortéza	
			(32)	1058561	
(97)	EP 2432948		(31)	20.10.2010	
(47)	04.05.2016		(33)	FR	
(97)	12.08.2010		(74)	Společná advokátní kancelář Vsetečka Zelený Švorčík Kalenský a partneři, JUDr. Michal Havlík, Hálkova 2, Praha 2, 12000	
(51)	<i>E04C 2/292</i>	(2006.01)			
(96)	04.02.2010				
(96)	10710937.3		(97)	EP 2455221	
(73)	Trimo d.d., 8210 Trebnje, SI		(47)	27.01.2016	
(72)	POPIT, Tomaz, 1270 Litija, SI		(97)	23.05.2012	
	DRCAR, Janez, 8233 Mirna, SI		(51)	<i>B32B 15/08</i>	(2006.01)
	ZUPANC, Bostjan, 8232 Sentrupert, SI			<i>B32B 15/18</i>	(2006.01)
(54)	Modulární sendvičový panel a způsob montáže			<i>B32B 15/20</i>	(2006.01)
(32)	200900028			<i>B32B 5/18</i>	(2006.01)
(31)	04.02.2009			<i>B32B 5/26</i>	(2006.01)
(33)	SI			<i>B32B 15/06</i>	(2006.01)

	B32B 15/14	(2006.01)	(97)	EP 2516469	
	E04B 1/78	(2006.01)	(47)	30.03.2016	
	F16L 59/02	(2006.01)	(97)	30.06.2011	
(96)	16.11.2010		(51)	C07K 16/28	(2006.01)
(96)	10191291.3			C07K 16/32	(2006.01)
(73)	Armacecell Enterprise GmbH & Co. KG, 12529 Schönefeld OT Waltersdorf, DE			A61K 39/395	(2006.01)
(72)	Quante, Heribert, 37696, Marienmünster, DE			A61P 35/00	(2006.01)
	Vielmeyer, Friedhelm, 48167, Münster, DE		(96)	17.12.2010	
	Weidinger, Jürgen, 48167, Münster, DE		(96)	10798541.8	
(54)	Elastomerní izolace odolná vůči ohni		(73)	Roche Glycart AG, 8952 Schlieren-Zuerich, CH	
(74)	Rott, Růžička & Guttman Patentová, známková a advokátní kancelář, Ing. Václav Krmenčík, Vinohradská 37, Praha 2, 12000		(72)	BOSSENMAIER, Birgit, 82229 Seefeld, DE	
				DIMOUDIS, Nikolaos, 82407 Wielenbach, DE	
				FRIESS, Thomas, 86911 Diessen-Dettenhofen, DE	
				GEORGES, Guy, 82392 Habach, DE	
				KOLM, Irene, 82377 Penzberg, DE	
				KRELL, Hans-Willi, 82377 Penzberg, DE	
				LIFKE, Valeria, 82377 Penzberg, DE	
				MOESSNER, Ekkehard, 8280 Kreuzlingen, CH	
(97)	EP 2464132		(54)	Anti-HER3 protilátky a jejich použití	
(47)	18.05.2016		(32)	09015831	
(97)	13.06.2012		(31)	22.12.2009	
(51)	H04N 13/04	(2006.01)	(33)	EP	
	G09G 3/30	(2006.01)	(86)	PCT/EP2010/070062	
	G09G 3/36	(2006.01)	(87)	WO 2011/076683	
	G09G 5/02	(2006.01)	(74)	Čermák a spol., JUDr. Karel Čermák, Elišky Peškové 735/15, Praha 5, 15000	
(96)	19.02.2010				
(96)	12157702.7				
(73)	Sony Corporation, Tokyo 108-0075, JP				
(72)	Nakahata, Yuji, TOKYO, JP				
(54)	Stereoskopické zobrazovací zařízení se strukturami dílčích pixelů				
(32)	2009049837				
(31)	03.03.2009				
(33)	JP				
(74)	Traplová Hakr Kubát, advokátní a patentová kancelář, Ing. Eduard Hakr, patentový zástupce, Přístavní 24, Praha 7, 17000				
(97)	EP 2465598		(97)	EP 2532180	
(47)	02.03.2016		(47)	13.04.2016	
(97)	20.06.2012		(97)	11.08.2011	
(51)	B01D 53/50	(2006.01)	(51)	H04W 48/20	(2009.01)
	B01D 46/02	(2006.01)		H04W 4/06	(2009.01)
	F23J 15/00	(2006.01)		G08C 17/02	(2006.01)
	B01J 19/20	(2006.01)		H04M 11/00	(2006.01)
(96)	13.12.2011			H04W 8/24	(2009.01)
(96)	11193286.9		(96)	31.01.2011	
(73)	LAB SA, 69007 Lyon, FR		(96)	11703590.7	
(72)	Siret, Bernard, 69200 VENISSIEUX, FR		(73)	Deutsche Telekom AG, 53113 Bonn, DE	
	Tabaries, Franck, 83190 OLLIOULES, FR			Deutsche Telekom (UK) Limited, London Hertfordshire AL10 9BW, GB	
(54)	Způsob čištění spalin vznikajících při spalování		(72)	BRAY, Jeremy, St. Albans Hertfordshire AL4 9JW, GB	
(32)	1060546			SCHMITT, Harald, 56170 Bendorf, DE	
(31)	15.12.2010		(54)	Metoda pro vzdálené ovládání zařízení pomocí pevné radiostanice, zařízení, použití pevné radiostanice a programu	
(33)	FR		(32)	301834 P, 10001206	
(74)	A. Holas & partner Patentová a známková kancelář, Ing. Mgr. Hana Holasová, Křížová 4, Brno, 60300		(31)	05.02.2010, 05.02.2010	
			(33)	US, EP	
			(86)	PCT/EP2011/000428	
			(87)	WO 2011/095312	
			(74)	ŽOVICOVÁ & ŽOVIC IP s.r.o., Záhradnícka 36, 821 08 Bratislava	
			(97)	EP 2545713	
(97)	EP 2510195		(47)	18.05.2016	
(47)	23.03.2016		(97)	13.10.2011	
(97)	16.06.2011		(51)	H04N 19/176	(2014.01)
(51)	F01D 25/26	(2006.01)		H04N 19/593	(2014.01)
	F01D 25/24	(2006.01)		H04N 19/105	(2014.01)
	F01D 25/28	(2006.01)		H04N 19/11	(2014.01)
(96)	07.12.2010			H04N 19/186	(2014.01)
(96)	10790396.5			H04N 19/96	(2014.01)
(73)	Siemens Aktiengesellschaft, 80333 München, DE			H04N 19/122	(2014.01)
(72)	CUKJATI, Christian, 46145 Oberhausen, DE		(96)	05.04.2011	
	DALLINGER, Heinz, 45475 Mülheim an der Ruhr, DE		(96)	11766126.4	
	MÜLLER, Thomas, 42579 Heiligenhaus, DE		(73)	Samsung Electronics Co., Ltd, Gyeonggi-do 443-742, KR	
	THAMM, Norbert, 45133 Essen, DE		(72)	MIN, Jung-Hye, Suwon-si Gyeonggi-do 443-745, KR	
	ULMA, Andreas, 45481 Mülheim an der Ruhr, DE			ALSHINA, Elena, Suwon-si Gyeonggi-do 443-744, KR	
	WECHSUNG, Michael, 45470 Mülheim an der Ruhr, DE			HAN, Woo-Jin, Suwon-si Gyeonggi-do 443-822, KR	
	ZANDER, Uwe, 45475 Mülheim an der Ruhr, DE		(54)	Stanovení intra predikačního režimu kódovací jednotky obrazu a kódovací jednotka	
(54)	Vnitřní těleso pro parní turbínu		(32)	20100031145	
(32)	09015210		(31)	05.04.2010	
(31)	08.12.2009		(33)	KR	
(33)	EP		(86)	PCT/KR2011/002375	
(86)	PCT/EP2010/069010		(87)	WO 2011/126275	
(87)	WO 2011/069982		(74)	PATENTSERVIS Praha a.s., Na Podkovce 281/10, Praha 4, 14700	
(74)	Čermák a spol., JUDr. Karel Čermák, Elišky Peškové 735/15, Praha 5, 15000				

(97) **EP 2563171**
(47) 20.04.2016
(97) 03.11.2011
(51) **A24C 5/35** (2006.01)
B65G 47/00 (2006.01)
B65G 45/10 (2006.01)
(96) 22.04.2011
(96) 11723755.2
(73) International Tobacco Machinery Poland Sp. z o.o., 26-600 Radom, PL
(72) GIELNIEWSKI, Adam, PL-26-600 Radom, PL
(54) **Dokovací stanice čistícího zařízení, způsob ukládání a zavádění čistícího zařízení, jakož i čistící zařízení, které má být užíváno společně s dokovací stanicí**
(32) 39110410
(31) 29.04.2010
(33) PL
(86) PCT/PL2011/000042
(87) WO 2011/136670
(74) Společná advokátní kancelář Všetěčka Zelený Švorčík Kalenský a partneři, JUDr. Michal Havlík, advokát a patentový zástupce, Hájkova 2, Praha 2, 12000

(97) **EP 2569232**
(47) 06.04.2016
(97) 17.11.2011
(51) **B65G 17/08** (2006.01)
B65G 17/40 (2006.01)
(96) 11.04.2011
(96) 11717073.8
(73) Laitram, LLC, Harahan, LA 70123, US
(72) WEISER, David, River Ridge, Louisiana 70123, US
MACLACHLAN, Gilbert J., Harahan, Louisiana 70123, US
RIDGELL, Terral A., Tickfaw, Louisiana 70466, US
(54) **Dopravníkový pás a modul se zahákováním spojením a s tím spojený způsob**
(32) 858769, 779525
(31) 18.08.2010, 13.05.2010
(33) US, US
(86) PCT/US2011/031882
(87) WO 2011/142916
(74) Traplová Hakr Kubát, advokátní a patentová kancelář, Ing. Eduard Hakr, patentový zástupce, Přístavní 24, Praha 7, 17000

(97) **EP 2570177**
(47) 09.03.2016
(97) 20.03.2013
(51) **B01D 53/86** (2006.01)
B01D 53/96 (2006.01)
F23J 15/02 (2006.01)
B01D 53/50 (2006.01)
(96) 14.09.2012
(96) 12184522.6
(73) LAB SA, 69007 Lyon, FR
(72) Tabaries, Franck, 83190 OLLIOULES, FR
Siret, Bernard, 69200 VENISSIEUX, FR
(54) **Způsob a zařízení k čištění spalin**
(32) 1158263
(31) 16.09.2011
(33) FR
(74) A. Holas & partner Patentová a známková kancelář, Ing. Mgr. Hana Holasová, Křížová 4, Brno, 60300

(97) **EP 2571874**
(47) 30.03.2016
(97) 24.11.2011
(51) **C07D 453/02** (2006.01)
A61K 31/439 (2006.01)
A61P 25/00 (2006.01)
(96) 17.05.2011
(96) 11721413.0
(73) Forum Pharmaceuticals Inc., Waltham, MA 02451, US
(72) OLIVER-SHAFFER, Patricia, Acton, Massachusetts 01720, US
SHAPIRO, Gideon, Gainesville, Florida 32653, US
CHESWORTH, Richard, Boston, Massachusetts 02111, US
KISHIDA, Muneki, Osaka-sh Osaka 541-8505, JP
ISHIGE, Takayuki, Osaka-shi Osaka 541-8505, JP

(54) **Krystalická forma(R)-7-chlor-N-(chinuklidin-3-yl)benzo[B]thiofen-2-karboxa-mid hydrochlorid monohydrátu**
(32) 352092 P, 345363 P
(31) 07.06.2010, 17.05.2010
(33) US, US
(86) PCT/US2011/036844
(87) WO 2011/146511
(74) Společná advokátní kancelář Všetěčka Zelený Švorčík Kalenský a partneři, JUDr. Michal Havlík, advokát a patentový zástupce, Hájkova 2, Praha 2, 12000

(97) **EP 2575968**
(47) 09.03.2016
(97) 08.12.2011
(51) **A61K 38/14** (2006.01)
A61K 39/395 (2006.01)
A61K 45/06 (2006.01)
A61K 31/4164 (2006.01)
A61K 31/424 (2006.01)
A61K 31/4365 (2006.01)
A61K 31/437 (2006.01)
A61K 31/4439 (2006.01)
A61K 31/546 (2006.01)
A61K 31/74 (2006.01)
A61K 35/741 (2015.01)
A61K 35/747 (2015.01)
A61K 36/064 (2006.01)
A61P 31/04 (2006.01)
(96) 01.06.2011
(96) 11728027.1
(73) Summit Therapeutics plc, Milton Park Abingdon Oxfordshire OX14 4RY, GB
(72) DORGAN, Colin, Richard, Abingdon Oxfordshire OX14 4RY, GB
SUDLOW, Lauren, Jayne, Abingdon Oxfordshire OX14 4RY, GB
WREN, Stephen, Paul, Abingdon Oxfordshire OX14 4RY, GB
VAN WELL, Renate, Abingdon Oxfordshire OX14 4RY, GB
JOHNSON, Peter, David, Abingdon Oxfordshire OX14 4RY, GB
VICKERS, Richard, Abingdon Oxfordshire OX14 4RY, GB
WILSON, Francis, Xavier, Abingdon Oxfordshire OX14 4RY, GB
(54) **SLOUČENINY PRO LÉČBU ONEMOCNĚNÍ ASOCIOVANÉHO S CLOSTRIDIUM DIFFICILE**
(32) 201106981, 201009097
(31) 27.04.2011, 01.06.2010
(33) GB, GB
(86) PCT/GB2011/000831
(87) WO 2011/151621
(74) INPARTNERS GROUP, Ing. Ivan Lukšiček, Koliště 13a, Brno, 60200

(97) **EP 2592918**
(47) 02.03.2016
(97) 19.01.2012
(51) **A01B 35/26** (2006.01)
(96) 12.07.2011
(96) 11733666.9
(73) Betek GmbH & Co. KG, 78733 Aichhalden, DE
(72) WIDMAIER, Helmut, 78733 Aichhalden, DE
SMEETS, Florian, 72270 Baiersbronn, DE
(54) **Nástroj na obdělávání půdy**
(32) 202010008085 U
(31) 15.07.2010
(33) DE
(86) PCT/EP2011/061875
(87) WO 2012/007470
(74) KOREJZOVÁ & SPOL., v.o.s., JUDr. Petra Korejzová, Korunní 810/104E, Praha 10 - Vinohrady, 10100

(97) **EP 2600005**
(47) 04.05.2016
(97) 05.06.2013
(51) **F04D 19/04** (2006.01)
F04D 29/063 (2006.01)
F04D 29/056 (2006.01)
F16C 33/30 (2006.01)
F16C 25/08 (2006.01)
F16C 27/06 (2006.01)
(96) 15.11.2012

(96) 12192697.6
(73) PFEIFFER VACUUM GMBH, 35614 Asslar, DE
(72) Koci, Bernd, 35641 Schöffengrund, DE
(54) **Vývěva s bezklecovým valivým ložiskem**
(32) 102011119907
(31) 01.12.2011
(33) DE
(74) KANIA, SEDLÁK, SMOLA Patentová kancelář, Ing. Veronika Zemanová, Mendlovo nám. 1a, Brno, 60300

(97) **EP 2610412**
(47) 03.02.2016
(97) 03.07.2013
(51) **E04B 1/68** (2006.01)
E04B 2/86 (2006.01)
E04B 1/04 (2006.01)
E04B 1/61 (2006.01)
(96) 30.11.2010
(96) 13001544.9
(73) Redima AG, 6300 Zug, CH
(72) Kaupp, Gundolf, 72160 Horb am Neckar, DE
(54) **Spárová kotva pro dělicí spáry mezi betonovými stěnovými prvky**
(32) 102010005439
(31) 24.01.2010
(33) DE
(74) Rott, Růžička & Guttman Patentové, známkové a advokátní kanceláře, Ing. Ivana Menšíková, Vinohradská 37, Praha 2, 12000

(97) **EP 2614952**
(47) 30.03.2016
(97) 15.03.2012
(51) **B29C 57/02** (2006.01)
B29B 13/02 (2006.01)
(96) 06.09.2010
(96) 10766300.7
(73) Molecor Tecnologia, S.L., 28840 Mejorada Del Campo, ES
(72) MUÑOZ DE JUAN, Ignacio, E-28840 Mejorada del Campo (Madrid), ES
(54) **Zařízení a způsob pro výrobu hrdel biaxiálně orientovaných plastových trubek s integrovaným těsněním**
(86) PCT/ES2010/070580
(87) WO 2012/032195
(74) INPARTNERS GROUP, Ing. Ivan Lukšiček, Koliště 13a, Brno, 60200

(97) **EP 2634221**
(47) 06.04.2016
(97) 04.09.2013
(51) **C08L 89/00** (2006.01)
C09J 189/00 (2006.01)
C08J 3/24 (2006.01)
C08J 5/24 (2006.01)
(96) 13.06.2012
(96) 12004437.5
(73) Johns Manville, Denver, CO 80202, US
(72) Zhang, Mingfu, Highlands Ranch, CO 80130, US
Asrar, Jawed, Englewood, CO 80111, US
Lester, Uranchimeg, Littleton, CO 80127, US
(54) **Proteinové pojivové kompozice bez obsahu formaldehydu**
(32) 201213410470
(31) 02.03.2012
(33) US
(74) Společná advokátní kancelář Všetečka Zelený Švorčík Kalenský a partneři, JUDr. Petr Kalenský, Hálkova 2, Praha 2, 12000

(97) **EP 2634986**
(47) 30.03.2016
(97) 04.09.2013
(51) **H04L 27/26** (2006.01)
H04L 5/00 (2006.01)
H04L 1/00 (2006.01)
(96) 05.09.2008
(96) 13170170.8
(73) LG Electronics, Inc., Seoul, 150-721, KR
(72) Ko, Woo Suk, 137-724 Seoul, KR
Moon, Sang Chul, 137-724 Seoul, KR
(54) **Způsob a systém pro vysílání a příjem signálů**
(32) 970523 P

(31) 06.09.2007
(33) US
(74) KOREJZOVÁ & SPOL., v.o.s., JUDr. Petra Korejzová, Korunní 810/104 E, Praha 10, 10100

(97) **EP 2670087**
(47) 30.03.2016
(97) 04.12.2013
(51) **H04L 12/437** (2006.01)
B60R 16/023 (2006.01)
(96) 05.04.2013
(96) 13162449.6
(73) Siemens Aktiengesellschaft, 80333 München, DE
(72) Zirkler, Andreas, Dr., 81671 München, DE
Fiege, Ludger, Dr., 85567 Grafing, DE
Schmid, Thomas, 72622 Nürtingen, DE
Armbruster, Michael, Dr., 81825 München, DE
Riedl, Johannes, Dr., 84030 Ergolding, DE
(54) **Sít'ové zařízení, uspořádání sít' a způsob provozu uspořádání sít'**
(32) 102012209108
(31) 30.05.2012
(33) DE
(74) Čermák a spol., JUDr. Karel Čermák, Elišky Peškové 735/15, Praha 5, 15000

(97) **EP 2674428**
(47) 06.04.2016
(97) 18.12.2013
(51) **C07D 405/12** (2006.01)
C07D 405/14 (2006.01)
A61K 31/404 (2006.01)
A61P 31/00 (2006.01)
C07D 471/04 (2006.01)
(96) 09.04.2007
(96) 13167785.8
(73) Vertex Pharmaceuticals Incorporated, Boston, MA 02210, US
(72) Ruah, Sara, S., Hadida, La Jolla, CA California 92037, US
Grootenhuis, Peter, D.J., San Diego, CA California 92130, US
Van Goor, Fredrick, San Diego, CA California 92109, US
Zhou, Jinglan, San Diego, CA California 92109, US
Bear, Brian, Oceanside, CA California 92057, US
Miller, Mark T., San Diego, CA California 92109, US
McCartney, Jason, Cardiff By The Sea, CA California 92007, US
Numa, Mehdi, Michel, Jamel, San Diego, CA California 92116, US
Yang, Xiaoqing, San Diego, CA California 92130, US
(54) **Modulátory transportérů ATP-vazebné kazety**
(32) 790459 P
(31) 07.04.2006
(33) US
(74) Společná advokátní kancelář Všetečka Zelený Švorčík Kalenský a partneři, JUDr. Michal Havlík, patentový zástupce, Hálkova 2, Praha 2, 12000

(97) **EP 2675954**
(47) 30.12.2015
(97) 15.11.2012
(51) **E02F 5/28** (2006.01)
E02F 3/90 (2006.01)
E02F 3/88 (2006.01)
E02F 3/92 (2006.01)
E02F 5/00 (2006.01)
E21C 45/00 (2006.01)
E21C 50/00 (2006.01)
F04D 13/08 (2006.01)
F04D 29/70 (2006.01)
F04D 7/04 (2006.01)
(96) 23.01.2012
(96) 12711216.7
(73) Decomar S.p.A., 54033 Carrara (MS), IT
(72) BENEDETTI, Davide, 54100 Massa, IT
BENEDETTI, Marco, 54100 Massa, IT
(54) **Zařízení na těžbu a způsob těžby usazenin z mořského dna**
(32) MI20110061
(31) 21.01.2011
(33) IT

- (86) PCT/IB2012/000092
(87) WO 2012/153169
(74) Rott, Růžička & Guttman Patentové, známkové a advokátní kanceláře, Ing. Ivana Menšíková, Vinohradská 37, Praha 2, 12000
-
- (97) **EP 2683238**
(47) 09.12.2015
(97) 13.09.2012
(51) *A01N 25/02* (2006.01)
A01N 25/04 (2006.01)
A01N 25/10 (2006.01)
A01N 37/26 (2006.01)
A01N 39/04 (2006.01)
A01N 43/653 (2006.01)
A01N 53/00 (2006.01)
A01N 57/16 (2006.01)
C08L 67/00 (2006.01)
C08G 63/127 (2006.01)
(96) 08.03.2012
(96) 12708248.5
(73) CLARIANT INTERNATIONAL LTD, 4132 Muttentz, CH
(72) WACKER, Andreas, 68163 Mannheim, DE
(54) **Kompozice obsahující kopolymery**
(32) 102011013556
(31) 10.03.2011
(33) DE
(86) PCT/EP2012/001027
(87) WO 2012/119772
(74) Společná advokátní kancelář Všeťečka Zelený Švorčík Kalenský a partneři, JUDr. Michal Havlík, Hálkova 2, Praha 2, 12000
-
- (97) **EP 2694398**
(47) 30.03.2016
(97) 11.10.2012
(51) *B65D 83/08* (2006.01)
A47K 10/42 (2006.01)
B65D 5/70 (2006.01)
B65D 5/02 (2006.01)
B65D 5/44 (2006.01)
B31B 1/26 (2006.01)
(96) 05.04.2011
(96) 11862962.5
(73) Sca Hygiene Products AB, 405 03 Göteborg, SE
(72) SPORRE THORBURN, Annie, S-413 14 Göteborg, SE
BECHERER, Thorsten, S-50769 Köln, SE
(54) **Dávkovač, předem připravený polotovar, způsob**
(86) PCT/SE2011/050402
(87) WO 2012/138267
(74) Společná advokátní kancelář Všeťečka Zelený Švorčík Kalenský a partneři, JUDr. Michal Havlík, advokát a patentový zástupce, Hálkova 2, Praha 2, 12000
-
- (97) **EP 2714953**
(47) 09.03.2016
(97) 06.12.2012
(51) *C22C 19/05* (2006.01)
C22F 1/10 (2006.01)
(96) 07.05.2012
(96) 12722236.2
(73) ATI Properties, Inc., Albany, OR 97321, US
(72) FORBES JONES, Robin M., Charlotte, North Carolina 28277, US
ROCK, Christopher A., Monroe, North Carolina 28110, US
(54) **Termomechanické zpracování slitin na bázi niklu**
(32) 201113150494
(31) 01.06.2011
(33) US
(86) PCT/US2012/036707
(87) WO 2012/166295
(74) INPARTNERS GROUP, Ing. Ivan Lukšiček, Koliště 13a, Brno, 60200
-
- (97) **EP 2722332**
(47) 20.04.2016
(97) 29.08.2013
(51) *C07D 471/14* (2006.01)
A61K 31/519 (2006.01)
A61P 35/00 (2006.01)
-
- C07D 487/14* (2006.01)
(96) 22.02.2013
(96) 13745327.0
(73) Taiho Pharmaceutical Co., Ltd., Chiyoda-ku, Tokyo 1018444, JP
(72) SAGARA, Takeshi, Tsukuba-shi Ibaraki 300-2611, JP
ITO, Satoru, Tsukuba-shi Ibaraki 300-2611, JP
OTSUKI, Sachie, Tsukuba-shi Ibaraki 300-2611, JP
NONOSHITA, Katsumasa, Tsukuba-shi Ibaraki 300-2611, JP
(54) **Chinolyl pyrrolopyrimidylová sloučenina s kondenzovaným kruhem nebo její sůl**
(32) 2012037565
(31) 23.02.2012
(33) JP
(86) PCT/JP2013/054615
(87) WO 2013/125709
(74) Rott, Růžička & Guttman Patentové, známkové a advokátní kanceláře, JUDr. Ing. Michal Guttman, patentový zástupce, Vinohradská 37/938, Praha 2, 12000
-
- (97) **EP 2725588**
(47) 02.03.2016
(97) 30.04.2014
(51) *H01C 7/12* (2006.01)
H01T 1/14 (2006.01)
H01H 83/10 (2006.01)
(96) 30.12.2012
(96) 12468006.7
(73) Razvojni Center eNem Novi Materiali d.o.o., 1410 Zagorje ob Savi, SI
(72) Boskovic Nejc, Idrija, SI
(54) **Modul přepět'ové ochrany**
(32) 201200318
(31) 24.10.2012
(33) SI
(74) Rott, Růžička & Guttman Patentové, známkové a advokátní kanceláře, Ing. Ivana Menšíková, Vinohradská 37, Praha 2, 12000
-
- (97) **EP 2726720**
(47) 20.04.2016
(97) 03.01.2013
(51) *B29C 45/16* (2006.01)
F02D 9/10 (2006.01)
F16K 27/02 (2006.01)
(96) 01.06.2012
(96) 12725405.0
(73) Pierburg GmbH, 41460 Neuss, DE
(72) SCHWANDER, Thomas, 41460 Neuss, DE
JANSEN, Bernd, 41844 Wegberg, DE
(54) **Způsob bezspárového montážního střikání dvou součástí a také klapkové zařízení pro spalovací motor**
(32) 102011107608
(31) 30.06.2011
(33) DE
(86) PCT/EP2012/060374
(87) WO 2013/000661
(74) Společná advokátní kancelář Všeťečka Zelený Švorčík Kalenský a partneři, JUDr. Michal Havlík, advokát a patentový zástupce, Hálkova 2, Praha 2, 12000
-
- (97) **EP 2729469**
(47) 30.03.2016
(97) 17.01.2013
(51) *C07D 489/12* (2006.01)
A61K 31/485 (2006.01)
A61P 25/32 (2006.01)
A61P 25/36 (2006.01)
(96) 05.07.2012
(96) 12735607.9
(73) The University Of Bath, Bath Bath and North East Somerset BA2 7AY, GB
(72) LEWIS, John, Winscombe Somerset BS25 5QA, GB
HUSBANDS, Stephen, Bath Bath and North East Somerset BA3 2TL, GB
(54) **Orvinolové a thevinolové deriváty užitečné při léčení zneužívání léčiv a alkoholu**
(32) 201111775
(31) 08.07.2011
(33) GB

(86) PCT/GB2012/051575
(87) WO 2013/007986
(74) PATENTSERVIS Praha a.s., Na Podkovce 281/10, Praha 4, 14700

(97) **EP 2733803**
(47) 09.03.2016
(97) 17.01.2013
(51) **H02G 3/04** (2006.01)
H02G 3/06 (2006.01)
F16B 5/00 (2006.01)
F16L 3/26 (2006.01)
F16B 7/22 (2006.01)
(96) 11.07.2012
(96) 12811619.1
(73) Valdinox, S.L., 39192 Meruelo, ES
(72) VALDÉS COLINA, Justo Manuel, E-39192 Meruelo, ES
(54) **Část kabelového žlabu**
(32) 201100806 P
(31) 14.07.2011
(33) ES
(86) PCT/ES2012/070517
(87) WO 2013/007855
(74) INPARTNERS GROUP, Ing. Ivan Lukšiček, Koliště 13a, Brno, 60200

(97) **EP 2736676**
(47) 28.10.2015
(97) 31.01.2013
(51) **B24B 39/00** (2006.01)
B24B 39/06 (2006.01)
(96) 20.07.2012
(96) 12775601.3
(73) Hegenscheidt-MFD GmbH & Co. KG, 41812 Erkelenz, DE
(72) HEIMANN, Alfred, 52078 Aachen, DE
(54) **Válečkovací hlava**
(32) 202011103890 U
(31) 28.07.2011
(33) DE
(86) PCT/DE2012/000749
(87) WO 2013/013658
(74) Traplová Hakr Kubát, advokátní a patentová kancelář, Ing. Eduard Hakr, patentový zástupce, Přístavní 24, Praha 7, 17000

(97) **EP 2736677**
(47) 21.10.2015
(97) 31.01.2013
(51) **B24B 39/00** (2006.01)
B21H 7/18 (2006.01)
B23P 9/02 (2006.01)
(96) 20.07.2012
(96) 12775602.1
(73) Hegenscheidt-MFD GmbH & Co. KG, 41812 Erkelenz, DE
(72) STEFFENS, Hans-Toni, 41812 Erkelenz, DE
ZIMMERMANN, Hans, 52538 Selfkant, DE
(54) **Tvarový vytlačovací váleček**
(32) 202011103888 U
(31) 28.07.2011
(33) DE
(86) PCT/DE2012/000750
(87) WO 2013/013659
(74) Traplová Hakr Kubát, advokátní a patentová kancelář, Ing. Eduard Hakr, patentový zástupce, Přístavní 24, Praha 7, 17000

(97) **EP 2755774**
(47) 27.04.2016
(97) 21.03.2013
(51) **B05C 5/02** (2006.01)
(96) 11.09.2012
(96) 12772080.3
(73) Bayer Pharma Aktiengesellschaft, 13353 Berlin, DE
(72) GRADER, Ludwig, 56626 Andernach, DE
AY, Mustafa, 83059 Kolbermoor, DE
(54) **Nožová líc tryska pro vysoce viskózní potahovací hmoty**
(32) 102011082630
(31) 13.09.2011
(33) DE

(86) PCT/EP2012/067741
(87) WO 2013/037776
(74) TRAPLOVÁ HAKR KUBÁT Advokátní a patentová kancelář, Ing. Eduard Hakr, patentový zástupce, Přístavní 24, Praha 7, 17000

(97) **EP 2759306**
(47) 06.04.2016
(97) 30.07.2014
(51) **A61K 39/00** (2006.01)
A61K 39/29 (2006.01)
(96) 01.12.2009
(96) 14161886.8
(73) Coley Pharmaceutical Group, Inc., New York, N.Y. 10017-5755, US
(72) Davis, Heather Lynn, Ottawa Ontario K2K 3A2, CA
Weeratna, Risini Dhammika, Ottawa Ontario K2K 3A2, CA
(54) **Imunostimulační oligonukleotidy**
(32) 121022 P, 181799 P
(31) 09.12.2008, 28.05.2009
(33) US, US
(74) Společná advokátní kancelář Všecka Zelený Švorčík Kalenský a partneři, JUDr. Pavel Zelený, Hálkova 2, Praha 2, 12000

(97) **EP 2763992**
(47) 06.04.2016
(97) 11.04.2013
(51) **C07D 487/04** (2006.01)
A61K 31/4985 (2006.01)
A61P 25/00 (2006.01)
(96) 03.10.2012
(96) 12766991.9
(73) Euroscreen S.A., 6041 Gosselies, BE
(72) HOVEYEDA, Hamid, B-1050 Bruxelles, BE
DUTHEUIL, Guillaume, B-5020 Vedrin, BE
FRASER, Graeme, B-1470 Bousval, BE
ROY, Marie-Odile, F-75012 Paris, FR
EL BOUSMAQUI, Mohamed, F-59300 Aulnoy-lez-Valenciennes, FR
BATT, Frédéric, F-69007 Lyon, FR
(54) **NOVÉ CHIRÁLNÍ N-ACYL-5,6,7,(8-SUBSTITUENT)-TETRAHYDRO-[1,2,4]TRIAZOLO[4,3-A]PYRAZINY JAKO SELEKTIVNÍ ANTAGONISTÉ RECEPTORŮ NK-3, FARMACEUTICKÉ SLOŽENÍ A ZPŮSOBY POUŽITÍ U PORUCH ZPROSTŘEDKOVANÝCH RECEPTORY NK-3**
(32) 11183678, 11183692, 11183681, 11183679, 201161543611 P
(31) 03.10.2011, 03.10.2011, 03.10.2011, 03.10.2011, 05.10.2011
(33) EP, EP, EP, EP, US
(86) PCT/EP2012/069546
(87) WO 2013/050424
(74) ŽOVICOVÁ & ŽOVIC IP s.r.o., Záhradnícka 36, 821 08 Bratislava

(97) **EP 2778319**
(47) 04.05.2016
(97) 17.09.2014
(51) **E05B 3/06** (2006.01)
E05B 15/02 (2006.01)
E05B 3/04 (2006.01)
(96) 15.03.2013
(96) 13305300.9
(73) Vollmer, Manuel, 67480 Roeschwoog, FR
(72) Vollmer, Manuel, 67480 Roeschwoog, FR
(54) **Rozeta dveřního kování a systém dveřní kliky obsahující takovou rozetu**
(74) KANIA*SEDLÁK*SMOLA Patentová a známková kancelář, Ing. Jiří Malůšek, Mendlovo náměstí 1a, Brno, 60300

(97) **EP 2797936**
(47) 09.03.2016
(97) 04.07.2013
(51) **C07F 7/12** (2006.01)
B01J 31/24 (2006.01)
(96) 20.12.2012
(96) 12821344.4
(73) Momentive Performance Materials Inc., Waterford, NY 12188, US
(72) NEELY, John, D., Clifton Park, NY 12065, US
LEWIS, Kenrick, M., Flushing, NY 11358, US
(54) **Syntéza organo-halosilanových monomerů z konvenčně neštěpitelného zbytku přímého procesu**

- (32) 201113340882
(31) 30.12.2011
(33) US
(86) PCT/US2012/070775
(87) WO 2013/101619
(74) Rott, Růžička & Guttman Patentové, známkové a advokátní kanceláře, Ing. Jana Fuchsová, Vinohradská 37, Praha 2, 12000
-
- (97) **EP 2797945**
(47) 16.03.2016
(97) 04.07.2013
(51) **C07H 9/02** (2006.01)
C07D 307/20 (2006.01)
C07D 413/06 (2006.01)
C07D 493/04 (2006.01)
C07D 493/22 (2006.01)
C07H 7/02 (2006.01)
C07D 405/06 (2006.01)
(96) 24.12.2012
(96) 12863099.3
(73) Alphora Research Inc., Mississauga, Ontario L5K 1B3, CA
(72) SOUZA, Fabio E.S., Mississauga, Ontario L5M 7Z9, CA
RUDOLPH, Alena, Puslinch, Ontario N0B 2J0, CA
PAN, Ming, Mississauga, Ontario L5M 7W4, CA
GORIN, Boris, Oakville, Ontario L6H 6A8, CA
ALBERICO, Dino, Mississauga, Ontario L5A 1C7, CA
(54) **Deriváty 2-((2S,3S,4R,5R)-5-((S)-3-amino-2-hydroxyprop-1-yl)-4-methoxy-3-(fenylsufonylmethyl)tetrahydrofuran-2-yl)acetaldehydu a způsob jejich přípravy**
(32) 201161581164 P
(31) 29.12.2011
(33) US
(86) PCT/CA2012/050939
(87) WO 2013/097042
(74) Traplová Hakr Kubát, advokátní a patentová kancelář, Ing. Eduard Hakr, patentový zástupce, Přístavní 24, Praha 7, 17000
-
- (97) **EP 2802790**
(47) 16.03.2016
(97) 18.07.2013
(51) **F16H 1/10** (2006.01)
(96) 18.12.2012
(96) 12840835.8
(73) Atlas Copco Airpower, Naamloze Vennootschap, 2610 Wilrijk, BE
(72) VANNESTE, Sofie Kris, B-2610 Wilrijk, BE
MOENS, Erik Eric Daniël, B-2610 Wilrijk, BE
(54) **Spojení mezi hnacím hřídelem motoru a hnaným hřídelem poháněného zařízení**
(32) 201200028
(31) 13.01.2012
(33) BE
(86) PCT/BE2012/000054
(87) WO 2013/104030
(74) INPARTNERS GROUP, Ing. Ivan Lukšiček, Koliště 13a, Brno, 60200
-
- (97) **EP 2804786**
(47) 09.03.2016
(97) 25.07.2013
(51) **B60R 9/04** (2006.01)
(96) 10.01.2013
(96) 13700161.6
(73) Hans und Ottmar Binder GmbH Oberflächenveredelung, 89558 Böhmenkirch, DE
(72) SIRRENBURG, Stefan, 42279 Wuppertal, DE
BINDER, Hans, 89558 Böhmenkirch, DE
BINDER, Ottmar, 89558 Böhmenkirch, DE
(54) **Střešní lišta pro motorové vozidlo**
(32) 202012000436 U
(31) 17.01.2012
(33) DE
(86) PCT/EP2013/050389
(87) WO 2013/107683
(74) Čermák a spol., JUDr. Karel Čermák, Elišky Peškové 735/15, Praha 5, 15000
-
- (97) **EP 2808338**
(47) 30.03.2016
(97) 03.12.2014
(51) **C07K 14/47** (2006.01)
C12Q 1/68 (2006.01)
(96) 15.09.2014
(96) 14184835.8
(73) CeMM - FORSCHUNGSZENTRUM FÜR MOLEKULARE MEDIZIN GmbH, 1090 Wien, AT
(72) Kralovics, Robert, 1080 Wien, AT
Klampfl, Thorsten, Cambridge CB1 9LH, GB
Gisslinger, Heinz, 1130 Wien, AT
(54) **Mutantní kalretikulín pro diagnostiku myeloidních malignit**
(32) 13184632, 13186939, 201361909313 P
(31) 16.09.2013, 01.10.2013, 26.11.2013
(33) EP, EP, US
(74) Společná advokátní kancelář Všetěčka Zelený Švorčík Kalenský a partneři, JUDr. Michal Havlík, patentový zástupce, Hálkova 2, Praha 2, 12000
-
- (97) **EP 2810669**
(47) 20.04.2016
(97) 10.12.2014
(51) **A61M 3/02** (2006.01)
B65D 21/08 (2006.01)
B65D 1/02 (2006.01)
(96) 03.06.2013
(96) 13170288.8
(73) Dentsply IH AB, 431 21 Mölndal, SE
(72) Andersson, Fredrik, SE-414 64 Göteborg, SE
Michon-Gente, Marie-Josée, SE-416 56 Göteborg, SE
(54) **Skládací válcová nádoba**
(74) FISCHER & PARTNER Intellectual Property s.r.o., Na Hrobci 294/5, Praha 2, 12800
-
- (97) **EP 2815740**
(47) 17.02.2016
(97) 24.12.2014
(51) **A61K 9/00** (2006.01)
A61K 47/26 (2006.01)
A61K 9/08 (2006.01)
A61K 47/46 (2006.01)
A61K 31/728 (2006.01)
A61K 36/80 (2006.01)
(96) 17.06.2014
(96) 14172735.4
(73) Apomedica pharmazeutische Produkte GmbH, 8010 Graz, AT
(72) Schmut, Otto, 8020 Graz, AT
Kompek, Albert, 8010 Graz, AT
(54) **Oftalmická kompozice**
(32) 4892013
(31) 18.06.2013
(33) AT
(74) Společná advokátní kancelář Všetěčka Zelený Švorčík Kalenský a partneři, JUDr. Michal Havlík, Hálkova 2, Praha 2, 12000
-
- (97) **EP 2817811**
(47) 23.03.2016
(97) 29.08.2013
(51) **H01H 9/52** (2006.01)
H01H 71/08 (2006.01)
H01H 71/10 (2006.01)
(96) 02.11.2012
(96) 12788390.8
(73) Eaton Corporation, Cleveland OH 44122, US
(72) KOLBERG, Kenneth D., McKees Rocks, Pennsylvania 15136, US
WHALEN, Thomas M., Cranberry Township, Pennsylvania 16066, US
SHEA, John J., Pittsburgh, Pennsylvania 15237, US
LIPSEY, Percy J., Solon, OH 44139, US
(54) **Přemostění pro elektrické spojení pólů elektrických spínacích zařízení a elektrické spínací zařízení je obsahující**
(32) 201213402239
(31) 22.02.2012
(33) US

(86) PCT/US2012/063233
(87) WO 2013/126103
(74) Čermák a spol., JUDr. Karel Čermák, Elišky Peškové 735/15, Praha 5, 15000

(97) **EP 2826375**
(47) 02.12.2015
(97) 21.01.2015
(51) **A21D 13/00** (2006.01)
(96) 19.07.2013
(96) 13425103.2
(73) Barilla France S.A.S., 92100 Boulogne-Billancourt, FR
(72) Maucotel, Thierry, 44000 Nantes, FR
Maloberti, Paolo, I-20064 Gorgonzola (Milano), IT
Christofididis, Nicholas, I-43058 Sorbolo (Parma), IT
Buttini, Roberto, I-43123 Parma, IT

(54) **Způsob výroby toustového chleba bez kůrky**
(74) Ing. Dobroslav Musil, patentová kancelář, Ing. Dobroslav Musil, Zábrdovická 11, Brno, 61500

(97) **EP 2828326**
(47) 16.03.2016
(97) 26.09.2013
(51) **C08K 5/053** (2006.01)
C08K 5/00 (2006.01)
C08L 101/00 (2006.01)
(96) 18.03.2013
(96) 13709478.5
(73) Lanxess Deutschland GmbH, 51369 Leverkusen, DE
(72) BENIGHAUS, Tobias, 40215 Düsseldorf, DE
JOACHIMI, Detlev, 47800 Krefeld, DE
MARGRAF, Günter, 41539 Dormagen, DE
RUTHARD, Christian, 55124 Mainz, DE
SCHMIDT, Holger, 41541 Dormagen, DE

(54) **Termoplastické tvarovací hmoty**
(32) 12160536
(31) 21.03.2012
(33) EP
(86) PCT/EP2013/055576
(87) WO 2013/139741
(74) Traplová Hakr Kubát, advokátní a patentová kancelář, Ing. Eduard Hakr, patentový zástupce, Přístavní 24, Praha 7, 17000

(97) **EP 2829356**
(47) 16.03.2016
(97) 28.01.2015
(51) **B23Q 3/08** (2006.01)
B23Q 1/03 (2006.01)
B23Q 3/10 (2006.01)
B23Q 17/22 (2006.01)
G05B 19/4097 (2006.01)
B26D 3/10 (2006.01)
(96) 10.07.2014
(96) 14002378.9
(73) Persico S.p.A., 24027 Nembro (BG), IT
(72) Ambrosini, Paolo, I-24027 Nembro (BG), IT
(54) **Systém pro umístění, identifikaci a opracování částečně dokončené komponenty**
(32) TO20130626
(31) 24.07.2013
(33) IT
(74) ŽOVICOVÁ & ŽOVIC IP s.r.o., Záhradnícka 36, 821 08 Bratislava

(97) **EP 2831159**
(47) 09.03.2016
(97) 03.10.2013
(51) **C08K 3/16** (2006.01)
(96) 14.03.2013
(96) 13709204.5
(73) Lanxess Deutschland GmbH, 51369 Leverkusen, DE
(72) MARGRAF, Günter, 41539 Dormagen, DE
JOACHIMI, Detlev, 47800 Krefeld, DE
(54) **Termoplastické tvarovací hmoty se zvýšenou odolností vůči hydrolyze**
(32) 12161198
(31) 26.03.2012
(33) EP

(86) PCT/EP2013/055195
(87) WO 2013/143858
(74) TRAPLOVÁ HAKR KUBÁT Advokátní a patentová kancelář, Ing. Eduard Hakr, patentový zástupce, Přístavní 24, Praha 7, 17000

(97) **EP 2835709**
(47) 09.03.2016
(97) 11.02.2015
(51) **G05D 16/10** (2006.01)
B23K 9/32 (2006.01)
(96) 06.08.2013
(96) 13179492.7
(73) AIR PRODUCTS AND CHEMICALS, INC., Allentown, PA 18195-1501, US
(72) Williams, Mark Sherman, Winchester, Hampshire SO23 9QB, GB
Pemberton, Gareth, Worcester, Hampshire WR5 3HQ, GB
Alfoldi, Csaba, 1200 Sint-Lambrechts-Woluwe, BE
(54) **Zařízení pro regulaci tlaku plynu**
(74) Rott, Růžička & Guttman Patentové, známkové a advokátní kanceláře, Ing. Ivana Menšíková, Vinohradská 37, Praha 2, 12000

(97) **EP 2840404**
(47) 23.03.2016
(97) 25.02.2015
(51) **G01R 31/02** (2006.01)
H05B 1/02 (2006.01)
F24H 9/20 (2006.01)
F24H 1/10 (2006.01)
H02H 3/16 (2006.01)
(96) 20.08.2013
(96) 13181085.5
(73) Gerdes OHG, 21337 Lüneburg, DE
(72) Hagemann, Jannes, 21379 Scharnebeck, DE
Von Seth, Hans-Joachim, 21406 Melbeck, DE
Koch, Christian, 21403 Wendisch Evern, DE
(54) **Elektrický průtokový ohřivač s holými dráty k přípravě teplé vody**
(74) PATENTSERVIS Praha a.s., Na Podkovce 281/10, Praha 4, 14700

(97) **EP 2853318**
(47) 13.04.2016
(97) 01.04.2015
(51) **B21D 28/24** (2006.01)
B21D 28/26 (2006.01)
(96) 24.07.2014
(96) 14178391.0
(73) DALLAN S.P.A., 31033 Castelfranco Veneto, IT
(72) Dallan, Sergio, 31033 Castelfranco Veneto, IT
(54) **Děrovací hlava pro děrovací stroje**
(32) VE20130049
(31) 20.09.2013
(33) IT
(74) PATENTSERVIS Praha a.s., Na Podkovce 281/10, Praha 4, 14700

(97) **EP 2855063**
(47) 23.03.2016
(97) 05.12.2013
(51) **B23K 1/012** (2006.01)
B23K 35/28 (2006.01)
B23K 35/00 (2006.01)
B32B 15/01 (2006.01)
C22C 21/02 (2006.01)
C22C 21/08 (2006.01)
F28F 21/08 (2006.01)
(96) 28.05.2013
(96) 13732268.1
(73) Gränges Sweden AB, 612 31 Finspång, SE
(72) AHL, Linda, S-605 60 Svärtinge, SE
WESTERGÅRD, Richard, S-612 92 Finspång, SE
ABRAHAMSSON, David, S-612 34 Finspång, SE
(54) **Vícevrstvý hliníkový pájecí plech pro pájení bez tavidla v řízené atmosféře**
(32) 1250566
(31) 31.05.2012
(33) SE

(86) PCT/SE2013/050606
(87) WO 2013/180630
(74) Rott, Růžička & Guttman Patentová, známková a advokátní kancelář,
Ing. Václav Krmenčík, Vinohradská 37, Praha 2, 12000

(97) **EP 2867187**
(47) 27.04.2016
(97) 03.01.2014
(51) **C04B 41/89** (2006.01)
C03C 17/34 (2006.01)
C23D 5/02 (2006.01)
(96) 25.06.2013
(96) 13742167.3
(73) Colorobbia España, S.A., 12192 Vilafamés - Castellón, ES
(72) JUNCOSA GASCÓ, Elena, E-12192 Vilafamés - Castellón, ES
NEBOT APARICI, Antonio, E-12192 Vilafamés - Castellón, ES
PEIRÓ BENAZET, David, E-12192 Vilafamés - Castellón, ES
SERENI, Sergio, E-12192 Vilafamés - Castellón, ES
(54) **Způsob pro dosažení optických interferenčních efektů pomocí
techniky digitálního nástřiku barev**
(32) 12382258
(31) 28.06.2012
(33) EP
(86) PCT/EP2013/063245
(87) WO 2014/001315
(74) FAJNOR IP s.r.o., Mgr. Karol Fajnor, Pobřežní 249/46, Praha 8, 18600

(97) **EP 2871002**
(47) 17.02.2016
(97) 13.05.2015
(51) **B05B 15/12** (2006.01)
B05B 5/03 (2006.01)
B05B 5/035 (2006.01)
B05B 5/043 (2006.01)
B05B 5/08 (2006.01)
B05B 7/14 (2006.01)
B05B 13/04 (2006.01)
B05B 17/06 (2006.01)
B05B 1/08 (2006.01)
B05D 1/06 (2006.01)
B05D 3/12 (2006.01)
C23C 24/04 (2006.01)
(96) 10.11.2014
(96) 14192518.0
(73) VLN Advanced Technologies Inc., Ottawa, Ontario K1J 6X7, CA
(72) Vijay, Mohan, Ottawa, Ontario K1J 6X7, CA
Xu, Meisheng, Ottawa, Ontario K1J 6X7, CA
Panarella, Emilio, Ottawa, Ontario K1J 6X7, CA
Yan, Wenzhuo, Ottawa, Ontario K1J 6X7, CA
Tieu, Andrew, Ottawa, Ontario K1J 6X7, CA
Daniels, Bruce, Ottawa, Ontario K1J 6X7, CA
(54) **Integrovaný systém proudu tekutiny k otryskávání, přípravě a
povlakování dílu**
(32) 201361901676 P
(31) 08.11.2013
(33) US
(74) ŽOVICOVÁ & ŽOVIC IP s.r.o., Záhradnícka 36, 821 08 Bratislava

(97) **EP 2871413**
(47) 11.05.2016
(97) 13.05.2015
(51) **F23C 5/02** (2006.01)
(96) 06.11.2014
(96) 14003741.7
(73) Air Products and Chemicals, Inc., Allentown, PA 18195-1501, US
(72) Buzinski, Michael David, Slatington, PA 18080, US
Hendershot, Reed Jacob, Orefield, PA 18069, US
Gangoli, Shailesh Pradeep, Easton, PA 18040, US
Zelson, Larry Saul, Macungie, PA 18062, US
(54) **Odsunovací systém pro hořák**
(32) 201314075447
(31) 08.11.2013
(33) US
(74) KANIA*SEDLÁK*SMOLA Patentová a známková kancelář, Ing. Jiří
Malůšek, Mendlovo náměstí 1a, Brno, 60300

(97) **EP 2874772**
(47) 20.04.2016
(97) 31.07.2014
(51) **B23B 31/16** (2006.01)
B23B 31/177 (2006.01)
(96) 14.11.2013
(96) 13792349.6
(73) Henke, Volker, 28876 Oyten, DE
(72) MEYER, Jens, 28876 Oyten, DE
(54) **Vyrovnávací sklídko k středovému upnutí obroků**
(32) 102013201231
(31) 25.01.2013
(33) DE
(86) PCT/EP2013/073875
(87) WO 2014/114380
(74) PATENTSERVIS Praha a.s., Na Podkovce 281/10, Praha 4, 14700

(97) **EP 2901889**
(47) 04.05.2016
(97) 05.08.2015
(51) **A47B 47/04** (2006.01)
F16B 12/46 (2006.01)
F16B 12/26 (2006.01)
(96) 13.12.2005
(96) 15156563.7
(73) Fritz Egger GmbH & Co. OG, 6380 St. Johann in Tirol, AT
Reiter, Bruno, 6380 St. Johann in Tirol, AT
Nerf, Helmut, 84577 Tüßling, DE
Horn, Raimund, 8763 Oswald, AT
(54) **Nábytek**
(32) 202004019882 U
(31) 20.12.2004
(33) DE
(74) Čermák a spol., JUDr. Karel Čermák, Elišky Peškové 735/15, Praha 5,
15000

(97) **EP 2948580**
(47) 11.05.2016
(97) 31.07.2014
(51) **C08K 7/02** (2006.01)
C08K 9/06 (2006.01)
D04H 1/04 (2012.01)
A41G 11/00 (2006.01)
B68G 1/00 (2006.01)
D04H 1/06 (2012.01)
D04H 1/4266 (2012.01)
D04H 1/54 (2012.01)
D04H 1/732 (2012.01)
(96) 10.01.2014
(96) 14702983.9
(73) PrimaLoft, Inc., Latham, NY 12110, US
(72) ALLAMPALAYAM JAYARAMAN, Kannan, Albany, NY 12203, US
RUMIESZ, Joseph, Jr., Voorheesville, NY 12186, US
MASON, Vanessa, Rexford, NY 12148, US
(54) **Nafouknutelný izolační materiál s posílenou trvanlivostí a
vodoodpudivostí**
(32) 201361755195 P, 201361791914 P
(31) 22.01.2013, 15.03.2013
(33) US, US
(86) PCT/US2014/011004
(87) WO 2014/116439
(74) KANIA*SEDLÁK*SMOLA Patentová a známková kancelář, Ing. Jiří
Malůšek, Mendlovo náměstí 1a, Brno, 60300

(97) **EP 2953488**
(47) 20.04.2016
(97) 14.08.2014
(51) **A24D 3/02** (2006.01)
(96) 30.01.2014
(96) 14705425.8
(73) International Tobacco Machinery Poland Sp. z o.o., 26-600 Radom, PL
(72) STANIKOWSKI, Robert, 26-610 Radom, PL
MAMERSKI, Marcin, 26-600 Radom, PL
BOLESŁAWSKI, Andrzej, 26-600 Radom, PL
(54) **Způsob a zařízení na řezání filtračních materiálů**
(32) 40268813

(31) 06.02.2013		B29C 43/00	(2006.01)
(33) PL		B29C 43/20	(2006.01)
(86) PCT/PL2014/050005		(96) 20.02.2014	
(87) WO 2014/123435		(96) 14715038.7	
(74) Společná advokátní kancelář Všetečka Zelený Švorčík Kalenský a partneři, JUDr. Michal Havlík, advokát a patentový zástupce, Hálkova 2, Praha 2, 12000		(73) Algopack, 35400 Saint Malo, FR	
		(72) LUCAS, Rémy, F-35400 Saint Malo, FR	
		(54) Postup přípravy prášku z chaluh a postup výroby pevných předmětů z tohoto prášku	
(97) EP 2958725		(32) 1351467	
(47) 04.05.2016		(31) 20.02.2013	
(97) 28.08.2014		(33) FR	
(51) C08L 99/00	(2006.01)	(86) PCT/FR2014/050353	
C08L 89/00	(2006.01)	(87) WO 2014/128411	
B29L 31/00	(2006.01)	(74) ŽOVICOVÁ & ŽOVIC IP s.r.o., Záhradnícka 36, 821 08 Bratislava	
B29K 1/00	(2006.01)		

Zveřejněné opravené překlady evropských patentových spisů

U následujících udělených evropských patentů s účinky pro Českou republiku byl majitelem předložen opravený překlad patentového spisu do českého jazyka (§35d odst. 2 zákona č. 527/1990 Sb., v platném znění).

Datem zveřejnění opraveného překladu evropského patentového spisu je datum publikace tohoto Věstníku.

(97) EP 2428508 (97) EP 2619063

Zveřejněné překlady pozměněného, nebo omezeného znění evropských patentových spisů

U následujících udělených evropských patentů s účinky pro Českou republiku byl majitelem předložen opravený překlad patentového spisu do českého jazyka (§ 35d odst. 2 zákona č. 527/1990 Sb., v platném znění).

Datem zveřejnění opraveného překladu evropského patentového spisu je datum publikace tohoto Věstníku.

(97) **EP 1652586**

Evropské patenty zachované v pozměněném nebo omezeném znění

V této části jsou uvedeny evropské patenty s účinky pro Českou republiku, které byly Evropským úřadem podle článku 102 Úmluvy o udělování evropských patentů zachovány v omezeném znění podle čl. 105a - 105c EPC 2000, nebo v pozměněném znění (§ 35f zákona č. 527/1990 Sb., v platném znění).

(97)	Datum oznámení o zachování patentu	(97)	Datum oznámení o zachování patentu
EP 1906856	08.06.2016	EP 2226141	08.06.2016
EP 2189135	08.06.2016	EP 2274251	08.06.2016

Evropské patenty zrušené Evropským patentovým úřadem

Následující evropské patenty udělené Evropským patentovým úřadem s účinky pro Českou republiku byly zrušeny Evropským patentovým úřadem podle článku 102 Úmluvy o udělování evropských patentů (§ 35f odst 2 zákona č. 527/1990 Sb., v platném znění).

(97) EP 1382249 (97) EP 1448820 (97) EP 2068640
(97) EP 1432445 (97) EP 1576790

MM4A Zánik evropských patentů nezaplacením poplatků za udržování platnosti patentu

Následující evropské patenty udělené Evropským patentovým úřadem s účinky pro Českou republiku zanikly pro nezaplacení poplatků za udržování platnosti patentu (§ 22 písm. b) zákona č. 527/1990 Sb., v platném znění).

(97) EP 1319460	(97) EP 1466131	(97) EP 1578517	(97) EP 1694143
(97) EP 1319634	(97) EP 1474256	(97) EP 1578742	(97) EP 1694458
(97) EP 1428464	(97) EP 1538057	(97) EP 1585887	(97) EP 1795668
(97) EP 1428647	(97) EP 1553493	(97) EP 1589823	(97) EP 1811098
(97) EP 1428734	(97) EP 1563962	(97) EP 1641659	(97) EP 1824633
(97) EP 1450792	(97) EP 1569756	(97) EP 1666406	(97) EP 1825018
(97) EP 1451421	(97) EP 1569784	(97) EP 1667166	(97) EP 1827483
(97) EP 1451634	(97) EP 1569829	(97) EP 1681278	(97) EP 1827672
(97) EP 1451910	(97) EP 1572745	(97) EP 1691651	(97) EP 1827878
(97) EP 1455659	(97) EP 1572853	(97) EP 1691814	(97) EP 1831237
(97) EP 1456160	(97) EP 1575835	(97) EP 1691825	(97) EP 1831342
(97) EP 1461428	(97) EP 1575941	(97) EP 1692126	(97) EP 1834125

(97) EP 1841325	(97) EP 2072503	(97) EP 2225445	(97) EP 2355943
(97) EP 1841909	(97) EP 2072583	(97) EP 2226212	(97) EP 2355982
(97) EP 1928054	(97) EP 2094629	(97) EP 2231627	(97) EP 2364399
(97) EP 1957073	(97) EP 2101590	(97) EP 2231708	(97) EP 2373310
(97) EP 1960418	(97) EP 2102640	(97) EP 2240590	(97) EP 2373843
(97) EP 1960705	(97) EP 2106502	(97) EP 2240972	(97) EP 2379557
(97) EP 1963543	(97) EP 2144639	(97) EP 2242743	(97) EP 2395846
(97) EP 1966226	(97) EP 2181982	(97) EP 2300675	(97) EP 2460666
(97) EP 2060483	(97) EP 2193867	(97) EP 2327693	(97) EP 2507042
(97) EP 2065087	(97) EP 2196272	(97) EP 2332910	(97) EP 2507324
(97) EP 2065404	(97) EP 2217391	(97) EP 2333171	(97) EP 2557964
(97) EP 2067552	(97) EP 2217937	(97) EP 2333392	(97) EP 2689141
(97) EP 2070761	(97) EP 2222501	(97) EP 2341255	
(97) EP 2070810	(97) EP 2222573	(97) EP 2355670	

PD4A

Převod práv a ostatní změny majitelů evropských patentů

(97) EP 1490480 (73) Vesta Therapeutics, Inc., Hanover, 21076, MD, US	(97) EP 2209653 (73) Covestro Deutschland AG, 51373 Leverkusen, DE
(97) EP 1661366 (73) Microsoft Technology Licensing, LLC, Redmond, 98052, WA, US	(97) EP 2270010 (73) MedImmune Limited, Cambridge, CB21 6GH, GB
(97) EP 1661366 (73) Core Wireless Licensing S.a.r.l., L-1466 Luxembourg, LU	(97) EP 2270010 (73) Spirogen Sarl, 1003 Lausanne, CH
(97) EP 1696165 (73) Gealan Formteile GmbH, 95145 Oberkotzau, DE	(97) EP 2528625 (73) MedImmune Limited, Cambridge, CB21 6GH, GB
(97) EP 1720881 (73) MedImmune Limited, Cambridge, CB21 6GH, GB	(97) EP 2528625 (73) Spirogen Sarl, 1003 Lausanne, CH
(97) EP 1720881 (73) Spirogen Sarl, 1003 Lausanne, CH	(97) EP 2552461 (73) Magnus Oxygen Limited, London, WC1R 4AG, GB
(97) EP 1810460 (73) Microsoft Technology Licensing, LLC, Redmond, 98052, WA, US	(97) EP 2556834 (73) Magnus Oxygen Limited, London, WC1R 4AG, GB
(97) EP 1810460 (73) Core Wireless Licensing S.a.r.l., L-1466 Luxembourg, LU	(97) EP 2588291 (73) Samvardhana Motherson Innovative Autosystems B.V. & Co. KG, 96244 Michelau, CZ
(97) EP 1879901 (73) Spirogen Sarl, 1003 Lausanne, CH	(97) EP 2645996 (73) Temmler Werke GmbH, 35039 Marburg, DE
(97) EP 1879901 (73) MedImmune Limited, Cambridge, CB21 6GH, GB	(97) EP 2766048 (73) MedImmune Limited, Cambridge, CB21 6GH, GB
(97) EP 2207686 (73) Bundesdruckerei GmbH, 10969 Berlin, DE	(97) EP 2766048 (73) Spirogen Sarl, 1003 Lausanne, CH
(97) EP 2207686 (73) Covestro Deutschland AG, 51373 Leverkusen, DE	(97) EP 2766644 (73) EagleBurgmann Germany GmbH & Co. KG, 82515 Wolfratshausen, DE
(97) EP 2209653 (73) Bundesdruckerei GmbH, 10969 Berlin, DE	(97) EP 2809161 (73) Amoeba, 69680 Chassieu, FR

FG1K

Zapsané užité vzory - přehled podle čísel zápisu

V období uzávěrky tohoto čísla Věstníku zapsal Úřad průmyslového vlastnictví tyto užité vzory.

29524	<i>A 47 B 88/14</i>	(2006.01)	29533	<i>C 04 B 14/04</i>	(2006.01)	29542	<i>A 01 M 25/00</i>	(2006.01)
29525	<i>E 04 D 9/00</i>	(2006.01)	29534	<i>A 01 M 23/00</i>	(2006.01)	29543	<i>A 01 N 65/08</i>	(2009.01)
29526	<i>C 08 L 23/12</i>	(2006.01)	29535	<i>A 61 F 7/02</i>	(2006.01)	29544	<i>C 02 F 11/00</i>	(2006.01)
29527	<i>G 05 D 23/02</i>	(2006.01)	29536	<i>G 01 N 3/20</i>	(2006.01)	29545	<i>B 01 D 29/00</i>	(2006.01)
29528	<i>F 26 B 21/02</i>	(2006.01)	29537	<i>C 08 L 23/06</i>	(2006.01)	29546	<i>B 42 D 15/02</i>	(2006.01)
29529	<i>F 04 D 15/00</i>	(2006.01)	29538	<i>A 61 K 39/00</i>	(2006.01)	29547	<i>C 07 D 231/46</i>	(2006.01)
29530	<i>E 04 F 15/18</i>	(2006.01)	29539	<i>B 29 D 30/26</i>	(2006.01)	29548	<i>A 01 K 15/00</i>	(2006.01)
29531	<i>A 01 K 59/00</i>	(2006.01)	29540	<i>B 62 D 33/027</i>	(2006.01)	29549	<i>G 01 N 25/02</i>	(2006.01)
29532	<i>C 10 J 3/02</i>	(2006.01)	29541	<i>G 07 F 19/00</i>	(2006.01)	29550	<i>G 01 S 19/07</i>	(2010.01)

FG1K

Zapsané užité vzory - řazené podle MPT

(51)	<i>A01K 15/00</i>	(2006.01)	(21)	2016-32271	
	<i>A01K 13/00</i>	(2006.01)	(22)	12.04.2016	
	<i>A01K 29/00</i>	(2006.01)	(47)	14.06.2016	
(11)	29548		(73)	Výzkumný ústav rostlinné výroby, v. v. i., Praha 6 - Ruzyně, CZ	
(21)	2016-32329			AGRO CS a.s., Česká Skalice, CZ	
(22)	28.04.2016		(72)	Pavela Roman Ing., Ph.D., Tuřany u Slaného, CZ	
(47)	14.06.2016		(54)	Přípravek na rostlinné bázi zabraňující poškození rostlin měkkýši	
(73)	Mikulka Petr, Sadová, CZ				
(72)	Mikulka Petr, Sadová, CZ		(51)	<i>A47B 88/14</i>	(2006.01)
(54)	Zařízení pro umožnění postavení ulehých krav		(11)	29524	
(74)	Jan Brykner, Resslova 741, Hradec Králové, 50002		(21)	2015-31437	
			(22)	20.08.2015	
(51)	<i>A01K 59/00</i>	(2006.01)	(47)	14.06.2016	
	<i>A01K 51/00</i>	(2006.01)	(73)	GUANGDONG TAIMING METAL PRODUCTS CO. LTD, Leliu Town, Shunde Borough, Foshan City, Guangdong Province, CN	
(11)	29531			NG Tai Wai, Leliu Town, Shunde Borough, Foshan City, CN	
(21)	2016-32097		(54)	Třídílná synchronní skrytá kluzná kolejnice	
(22)	12.02.2016		(74)	Ing. Jan Kubát, patentový zástupce, Přístavní 531/24, Praha 7 Holešovice, 17000	
(47)	14.06.2016				
(73)	Dvořák Miloslav, Dolní Třebonín, CZ		(51)	<i>A61F 7/02</i>	(2006.01)
(72)	Dvořák Miloslav, Dolní Třebonín, CZ			<i>A61H 99/00</i>	(2006.01)
(54)	Včelařské kleště		(11)	29535	
			(21)	2016-32163	
(51)	<i>A01M 23/00</i>	(2006.01)	(22)	02.03.2016	
	<i>A01M 5/02</i>	(2006.01)	(47)	14.06.2016	
	<i>A01M 99/00</i>	(2006.01)	(73)	Killarová Zdeňka, Trutnov, CZ	
(11)	29534		(72)	Killarová Zdeňka, Trutnov, CZ	
(21)	2016-32157		(54)	Rehabilitační prostředek	
(22)	29.02.2016		(74)	Jan Brykner, Resslova 741, Hradec Králové, 50002	
(47)	14.06.2016				
(73)	H-CREDIT s.r.o., Praha 4, CZ		(51)	<i>A61K 39/00</i>	(2006.01)
(72)	Hubený Emanuel Ing., Praha 5, CZ			<i>C12N 5/0784</i>	(2010.01)
	Olshansky Oleg, Karlovy Vary, CZ			<i>A61P 35/00</i>	(2006.01)
	Bugajdová Lubica, Praha 9, CZ		(11)	29538	
(54)	Autonomní zařízení pro odchyt krev sajících klíšťat		(21)	2016-32206	
(74)	Václav Müller, patentový zástupce, Filipova 2016, Praha 4, 14800		(22)	17.03.2016	
			(47)	14.06.2016	
(51)	<i>A01M 25/00</i>	(2006.01)	(73)	Michálek Jaroslav prof. MUDr., Ph.D., Brno, CZ	
	<i>A01M 29/30</i>	(2011.01)	(72)	Michálek Jaroslav prof. MUDr., Ph.D., Brno, CZ	
	<i>A01M 29/12</i>	(2011.01)	(54)	Sada pro přípravu protinádorové vakcíny, protinádorová vakcína včetně posílení účinku	
	<i>A01G 13/10</i>	(2006.01)	(74)	Mgr. Eva Grabarczyková, Pellicova 1, Brno, 60200	
(11)	29542				
(21)	2016-32268		(51)	<i>B01D 29/00</i>	(2006.01)
(22)	11.04.2016			<i>B01D 35/00</i>	(2006.01)
(47)	14.06.2016			<i>B01D 35/30</i>	(2006.01)
(73)	Zedníček Pavel, Litovel, CZ		(11)	29545	
(72)	Zedníček Pavel, Litovel, CZ		(21)	2016-32308	
(54)	Modul ohrádky k ochraně rostlin proti plžákům a prorůstání záhonů plevelem		(22)	21.04.2016	
(74)	Ing. Petr Soukup, Vídeňská 8, Olomouc, 77200		(47)	14.06.2016	
			(73)	CENTRUM HYDRAULICKÉHO VÝZKUMU spol. s r.o., Lutín, CZ	
(51)	<i>A01N 65/08</i>	(2009.01)	(72)	Křeček Miroslav, Kralice na Hané, CZ	
	<i>A01N 25/02</i>	(2006.01)		Šoukal Jiří Ing., CSc., Olomouc, CZ	
	<i>A01N 25/08</i>	(2006.01)		Langer Jiří Ing., Štarnov, CZ	
	<i>A01N 25/22</i>	(2006.01)			
(11)	29543				

- (54) **Kompaktní rámový filtr**
(74) Halaxová & Halaxová TETRAPAT, RNDr. Zdeňka Halaxová, Jinonická 80, Praha 5, 15800
-
- (51) **B29D 30/26** (2006.01)
(11) 29539
(21) **2016-32219**
(22) 23.03.2016
(47) 14.06.2016
(73) GESOS, spol. s r. o., Otrokovice, CZ
(72) Gabrhelík Pavel, Otrokovice, CZ
(54) **Viceditlný konfekční buben na výrobu pláštěů pneumatik**
(74) Ing. Jan Görig, UTB ve Zlíně, Univerzitní institut, Nám. T.G.Masaryka 5555, Zlín, 76001
-
- (51) **B42D 15/02** (2006.01)
B42D 15/04 (2006.01)
(11) 29546
(21) **2016-32315**
(22) 22.04.2016
(47) 14.06.2016
(73) Pavláčková Marcela, Klobouky u Brna, CZ
Martincová Iva, Klobouky u Brna, CZ
(72) Pavláčková Marcela, Klobouky u Brna, CZ
Martincová Iva, Klobouky u Brna, CZ
(54) **Sestava vzkaz zesnulému**
(74) Ing. Jarmila Javoříková, Slunečná 4566, Zlín, 76005
-
- (51) **B62D 33/027** (2006.01)
A01D 90/08 (2006.01)
(11) 29540
(21) **2016-32254**
(22) 01.04.2016
(47) 14.06.2016
(73) Křestřan Bohumil, Bohdalov, CZ
(72) Křestřan Bohumil, Bohdalov, CZ
(54) **Nástavba přepravního vozu pro přepravu velkoobjemových produktů**
(74) Ing. Radmila Baumová, nám. Republiky 75/2, Žďár nad Sázavou, 59101
-
- (51) **C02F 11/00** (2006.01)
C02F 11/10 (2006.01)
C02F 11/12 (2006.01)
C02F 103/26 (2006.01)
(11) 29544
(21) **2016-32280**
(22) 13.04.2016
(47) 14.06.2016
(73) ASIO, spol. s r. o., Brno, CZ
(72) Došek Michal Ing., Brno, CZ
(54) **Sestava pro zpracování a recyklaci zbytkového odpadu po anaerobní fermentaci biomasy**
(74) KANIA SEDLÁK SMOLA Patentová kancelář, Ing. Veronika Zemanová, Mendlovo nám. 1a, Brno, 60300
-
- (51) **C04B 14/04** (2006.01)
C04B 14/42 (2006.01)
C04B 26/14 (2006.01)
C04B 26/16 (2006.01)
(11) 29533
(21) **2016-32146**
(22) 25.02.2016
(47) 14.06.2016
(73) MVH Gravel s.r.o., Sívce, CZ
(72) Skený Michal, Brno-Líšeň, CZ
(54) **Kryt odvodňovacího prvku a směs pro jeho výrobu**
(74) Inpartners Group, Ing. Ivan Lukšiček, Koliště 13a, Brno, 60200
-
- (51) **C07D 231/46** (2006.01)
A61K 31/4152 (2006.01)
(11) 29547
(21) **2016-32316**
(22) 22.04.2016
(47) 14.06.2016
(73) Zentiva, k.s., Praha 10 - Dolní Měcholupy, CZ
(72) Richter Jindřich, Pardubice, CZ
Doubský Jan, Praha 9, CZ
-
- Klvaňa Robert, Praha 4, CZ
(54) **Sodná sůl kyseliny 3'-[2-[(2Z)-1-(3,4-dimethylfenyl)-1,5-dihydro-3-methyl-5-oxo-4H-pyrazol-4-yliden]hydrazinyl]-2'-hydroxy-[1,1'-bifenyl]-3-karboxylové**
(74) Rott, Růžička & Guttman Patentové, známkové a advokátní kanceláře, Ing. Ivana Jirotková, Vinohradská 37, Praha 2, 12000
-
- (51) **C08L 23/06** (2006.01)
C08L 23/12 (2006.01)
C08L 35/06 (2006.01)
C08K 5/13 (2006.01)
C08K 5/1545 (2006.01)
(11) 29537
(21) **2016-32183**
(22) 10.03.2016
(47) 14.06.2016
(73) Univerzita Pardubice, Pardubice - Polabiny, CZ
(72) Špaček Vladimír Ing., CSc., Pardubice, CZ
Linhart Karel Ing., CSc., Pardubice, CZ
Večeřa Miroslav Ing., CSc., Pardubice, CZ
Prokúpek Luboš Ing., Dr., Spojil, CZ
Žárybnická Lucie Ing. Mgr., Třebíč, CZ
Nádvořnicková Zuzana Ing., Hradec Králové, CZ
(54) **Stabilizovaný polymer**
(74) Ing. Dobroslav Musil, patentová kancelář, Zábrdovická 11, Brno, 61500
-
- (51) **C08L 23/12** (2006.01)
C08L 1/02 (2006.01)
C07D 307/02 (2006.01)
C08L 97/02 (2006.01)
C08J 5/10 (2006.01)
C08J 5/04 (2006.01)
(11) 29526
(21) **2015-31850**
(22) 07.12.2015
(47) 14.06.2016
(73) Technická univerzita v Liberci, Katedra strojírenské technologie, Oddělení tváření kovů a zpracování plastů, Liberec, CZ
Magma Exteriors (Bohemia) s.r.o., Liberec, CZ
(72) Habr Jiří Ing., Železný Brod, CZ
Lenfeld Petr prof. Dr. Ing., Liberec 11, CZ
Běhálek Luboš Ing., Liberec, XV-Starý Harcov, CZ
Bobek Jiří Ing., Liberec 14, CZ
Seidl Martin Ing., Hradec Králové, CZ
Lukeš Michal Ing., Jestřabí v Krkonoších, CZ
Severa Zdeněk Ing., Ph.D., Jablonec nad Nisou, CZ
Kopeček Jan Ing., Vysoká nad Labem, CZ
(54) **Polymerní kompozit s přírodními vlákny a lehčenou maticí**
(74) RETROPATENT s.r.o., Mgr. Kamil Kolátor, Dobiášova 1246/29, Liberec VI, 46006
-
- (51) **C10J 3/02** (2006.01)
C10J 3/14 (2006.01)
C10J 3/20 (2006.01)
C10J 3/30 (2006.01)
C10J 3/40 (2006.01)
(11) 29532
(21) **2016-32134**
(22) 23.02.2016
(47) 14.06.2016
(73) Rayo Engineering, s.r.o., Praha, CZ
(72) Švehla Luděk, Ratiškovice, CZ
Zemánek Petr Ing., Rájec - Jestřebí, CZ
(54) **Zařízení pro výrobu dřevního plynu - souproutý zplynovací generátor**
-
- (51) **E04D 9/00** (2006.01)
E04D 11/02 (2006.01)
E04D 1/22 (2006.01)
(11) 29525
(21) **2015-31799**
(22) 25.11.2015
(47) 14.06.2016
(73) Vysoké učení technické v Brně, Brno, CZ
(72) Henková Svatava Ing., CSc., Bílovice nad Svitavou, CZ
Venkrbec Václav Ing., Havířov, CZ

(54) Selník Petr Ing., Opava, CZ Nečadová Klára Ing., Jablůnka, CZ Souvrství vegetační střechy retenční s využitím vegetační vrstvy z polyesterových vláken	(22) 28.04.2016 (47) 14.06.2016 (73) Výzkumný ústav živočišné výroby, v. v. i., Praha 10, CZ (72) Milerski Michal Ing., Ph.D., Nýdek, CZ Malá Gabriela Ing., Ph.D., Tábor, CZ
(51) E04F 15/18 (2006.01) C09D 163/00 (2006.01) C09D 1/00 (2006.01) C09D 177/00 (2006.01)	(54) Zařízení k simulování měření tepelných ztrát novorozeneých jehňat (74) PATENTOVÁ KANCELÁŘ, Mgr. Hana Jirkalová, Michelská 18/12a, Praha 4, 14000
(11) 29530 (21) 2016-32063 (22) 02.02.2016 (47) 14.06.2016 (73) Vysoké učení technické v Brně, Brno, CZ Lena Chemical s.r.o., Olomouc, CZ	(51) G01N 3/20 (2006.01) G01N 33/46 (2006.01)
(72) Hodná Jana Ing., Brno - Židenice, CZ Vyhánková Michaela Ing., Šternberk, CZ Hodul Jakub Ing., Piešťany, SK Drochytka Rostislav prof. Ing., CSc. MBA, Brno - Líšeň, CZ Dohnálková Božena Ing., Ph.D., Ratiškovice, CZ	(11) 29536 (21) 2016-32177 (22) 09.03.2016 (47) 14.06.2016 (73) Česká zemědělská univerzita v Praze, Praha 6- Suchbát, CZ (72) Borůvka Vlastimil Ing., Ph.D., Zvolen, SK Holeček Tomáš Ing., Volyně, CZ
(54) Polymerní podlahový systém s obsahem druhotných surovin (74) INPROCHES Patentová a známková kancelář, Mgr. Alžběta Jurtíková, patentová zástupkyně, Mezírka 1, Brno, 60200	(54) Creepové zkušební zařízení pro dlouhodobé zatížení dřeva v ohybu
(51) F04D 15/00 (2006.01)	(51) G01S 19/07 (2010.01)
(11) 29529 (21) 2016-32057 (22) 29.01.2016 (47) 14.06.2016 (73) Havránek David Ing., Brno, CZ (72) Havránek David Ing., Brno, CZ	(11) 29550 (21) 2016-32343 (22) 05.05.2016 (47) 14.06.2016 (73) FONS s.r.o., Brno, CZ (72) Slavětinský Michal, Brod nad Dyjí, CZ
(54) Systém pro ovládání kalového čerpadla (74) Ing. Dobroslav Musil, patentová kancelář, Ing. Dobroslav Musil, Zábrdovická 11, Brno, 61500	(54) Navigační systém pro zemědělské stroje (74) PatentCentrum Sedlák & Partners s.r.o., Husova 5, České Budějovice, 37001
(51) F26B 21/02 (2006.01) F26B 21/08 (2006.01) F26B 21/10 (2006.01) F26B 21/12 (2006.01)	(51) G05D 23/02 (2006.01)
(11) 29528 (21) 2016-32028 (22) 20.01.2016 (47) 14.06.2016 (73) Výzkumný ústav zemědělské techniky, v. v. i., Praha 6, Ruzyně, CZ (72) Souček Jiří Ing., Ph.D., Kolín IV, CZ	(11) 29527 (21) 2016-32021 (22) 19.01.2016 (47) 14.06.2016 (73) CHALYBS s.r.o., Jeníkov, CZ
(54) Zařízení pro zjišťování fyzikálních parametrů při vysoušení (74) Ing. Libor Šimek, Vinohradská 194, Praha 3 - Vinohrady, 13000	(54) Regulátor teploty - termostatické čidlo
(51) G01N 25/02 (2006.01)	(51) G07F 19/00 (2006.01) G06Q 40/02 (2012.01) G06Q 40/04 (2012.01)
(11) 29549 (21) 2016-32333	(11) 29541 (21) 2016-32257 (22) 05.04.2016 (47) 14.06.2016 (73) PLANET HOLLYWOOD s.r.o., Praha 10 Vršovice, CZ (72) Sluka Martin, Praha 10, CZ
	(54) Samoobslužný terminálový systém pro poskytování finančních půjček (74) Ing. Vladimír Belfin, Litovická 305, Hostivice, 25301

Seznam majitelů zapsaných užitných vzorů

(73) AGRO CS a.s., Česká Skalice, CZ	(11) 29543	(51) A 01 N 65/08 (2009.01)	(73) Lena Chemical s.r.o., Olomouc, CZ	(11) 29530	(51) E 04 F 15/18 (2006.01)
ASIO, spol. s r.o., Brno, CZ	29544	C 02 F 11/00 (2006.01)	Magma Exteriors (Bohemia) s.r.o., Liberec, CZ	29526	C 08 L 23/12 (2006.01)
CENTRUM HYDRAULICKÉHO VÝZKUMU spol. s r.o., Lutín, CZ	29545	B 01 D 29/00 (2006.01)	MVH Gravel s.r.o., Sívce, CZ	29533	C 04 B 14/04 (2006.01)
CHALYBS s.r.o., Jeníkov, CZ	29527	G 05 D 23/02 (2006.01)	PLANET HOLLYWOOD s.r.o., Praha 10 Vršovice, CZ	29541	G 07 F 19/00 (2006.01)
Česká zemědělská univerzita v Praze, Praha 6- Suchbát, CZ	29536	G 01 N 3/20 (2006.01)	Rayo Engineering, s.r.o., Praha, CZ	29532	C 10 J 3/02 (2006.01)
FONS s.r.o., Brno, CZ	29550	G 01 S 19/07 (2010.01)	Technická univerzita v Liberci, Katedra strojírenské technologie, Oddělení tváření kovů a zpracování plastů, Liberec, CZ	29526	C 08 L 23/12 (2006.01)
GESOS, spol. s r. o., Otrokovice, CZ	29539	B 29 D 30/26 (2006.01)	Univerzita Pardubice, Pardubice - Polabiny, CZ	29537	C 08 L 23/06 (2006.01)
GUANGDONG TAIMING METAL PRODUCTS CO. LTD, Leliu Town, Shunde Borough, Foshan City, Guangdong Province, CN	29524	A 47 B 88/14 (2006.01)			
H-CREDIT s.r.o., Praha 4, CZ	29534	A 01 M 23/00 (2006.01)			

(73)	(11)	(51)	(73)	(11)	(51)	
Vysoké učení technické v Brně, Brno, CZ	29525	E 04 D 9/00	(2006.01)	Dvořák Miloslav, Dolní Třebonín, CZ	29531 A 01 K 59/00	(2006.01)
Vysoké učení technické v Brně, Brno, CZ	29530	E 04 F 15/18	(2006.01)	Havránek David Ing., Brno, CZ	29529 F 04 D 15/00	(2006.01)
Výzkumný ústav rostlinné výroby, v. v. i., Praha 6 - Ruzyně, CZ	29543	A 01 N 65/08	(2009.01)	Killarová Zdeňka, Trutnov, CZ	29535 A 61 F 7/02	(2006.01)
Výzkumný ústav zemědělské techniky, v. v. i., Praha 6, Ruzyně, CZ	29528	F 26 B 21/02	(2006.01)	Křest'an Bohumil, Bohdalov, CZ	29540 B 62 D 33/027	(2006.01)
Výzkumný ústav živočišné výroby, v. v. i., Praha 10, CZ	29549	G 01 N 25/02	(2006.01)	Martincová Iva, Klobouky u Brna, CZ	29546 B 42 D 15/02	(2006.01)
Zentiva, k.s., Praha 10 - Dolní Měcholupy, CZ	29547	C 07 D 231/46	(2006.01)	Michálek Jaroslav prof. MUDr., Ph.D., Brno, CZ	29538 A 61 K 39/00	(2006.01)
				Mikulka Petr, Sadová, CZ	29548 A 01 K 15/00	(2006.01)
				Pavláčková Marcela, Klobouky u Brna, CZ	29546 B 42 D 15/02	(2006.01)
				Zedníček Pavel, Litovel, CZ	29542 A 01 M 25/00	(2006.01)

FG4Q

Zapsané průmyslové vzory - přehled podle čísel zápisu

V období uzávěrky tohoto čísla Věstníku zapsal Úřad průmyslového vlastnictví tyto průmyslové vzory:

36767 14-02

FG4Q

Zapsané průmyslové vzory - přehled podle tříd

- (51) 14-02
- (11) 36767
- (21) 2014-40088
- (22) 14.11.2014
- (15) 10.06.2016
- (54) **Digitální letový panel**
- (28) 4
- (73) Aveo Engineering Group, s.r.o., Dobříš, CZ
AVEOTECH INTERNATIONAL LTD, Road Town, Tortola, VG
- (72) Nielsen Christian Robert, Dobříš, CZ
Štefan Peter, Košice, SK
Paul Whittingham, Walsall, West Midlands, GB
Konvička Jan, Králův Dvůr, Počaply, CZ
- (74) AZARIOVÁ & RUŽBAŠÁN Law firm s.r.o., JUDr. Róbert Ružbašan,
Kmeťova 26, Košice 04001



4.1

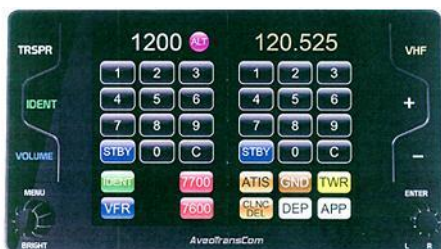

1.1



2.1



3.1

Seznam vlastníků zapsaných průmyslových vzorů

(73)	(11)	(51)
Aveo Engineering Group, s.r.o., Dobříš, CZ	36767	14-02
AVEOTECH INTERNATIONAL LTD, Road Town, Tortola, VG	36767	14-02

Dodatková ochranná osvědčení pro léčiva a pro přípravky na ochranu rostlin

Podání žádosti o udělení osvědčení

(22) 18.05.2016
(21) SPC/CZ2016/457
(71) Novartis AG, 4056 Basel, CH
(68) 1467728
(54) **Farmaceutická kompozice obsahující valsartan a NEP inhibitory**
(92) EU/1/15/1058, 23.11.2015
(93) EU/1/15/1058, 23.11.2015, EU
(95) **Entresto-sakubitril / valsartan, včetně jejich farmaceuticky přijatelných solí, léčivý přípravek**

(22) 18.05.2016
(21) SPC/CZ2016/458
(71) Novartis Pharma AG, 4056 Basel, CH
(68) 1948158
(54) **Organické sloučeniny**
(92) EU/1/15/1058, 23.11.2015
(93) EU/1/15/1058, 23.11.2015, EU
(95) **Entresto-sacubitril / valsartan, (jako komplex sodné soli sakubitril-valsartan), tj. hemipentahydrát, [3-((1S,3R)-1-bifenyl-4-ylmethyl-3-ethoxykarbonyl-1-butylkarbamoyl)propionát-(S)-3'-methyl-2'-(pentanoyl{2''-(tetrazol-5-ylát) bifenyl-4'-ylmethyl}amino)butyrátu] trisodného, léčivý přípravek**

(22) 18.05.2016
(21) SPC/CZ2016/459
(71) Exelixis, Inc., South San Francisco, CA 94083-0511, US
(68) 1934174
(54) **Azetidiny jako inhibitory MEK pro léčení proliferčních chorob**
(92) EU/1/15/1048/001, 20.11.2015
(93) EU/1/15/1048/001, 20.11.2015, EU
(95) **Cotellic-Cobimetinib, léčivý přípravek**

(22) 19.05.2016
(21) SPC/CZ2016/460
(71) Onyx Therapeutics, Inc., South San Francisco, 94080, CA, US
(68) 1781688
(54) **Sloučeniny pro inhibici enzymů proteazomu**
(92) EU/1/15/1060, 19.11.2015
(93) EU/1/15/1060, 19.11.2015, EU
(95) **Kyprolis - karfilzomib, léčivý přípravek**

(22) 20.05.2016
(21) SPC/CZ2016/461
(71) Gilead Sciences, Inc., Foster City, CA 94404, CA, US
(68) 2101777
(54) **Prostředek pro léčení plicní hypertenze**
(92) EU/1/08/451/001-004, 20.11.2015
(93) EU/1/08/451/001-004, 20.11.2015, EU
(95) **Volibris - ambrisentan, léčivý přípravek**

(22) 20.05.2016
(21) SPC/CZ2016/462
(71) Amgen Research (Munich) GmbH, 81477 München, DE
(68) 1691833
(54) **Kompozice obsahující polypeptidy**
(92) EU/1/15/1047, 25.11.2015
(93) EU/1/15/1047, 25.11.2015, EU
(95) **Blinicyto - blinatumomab, léčivý přípravek**

(22) 24.05.2016
(21) SPC/CZ2016/463
(71) Bayer Intellectual Property GmbH, Monheim am Rhein, DE
(68) 2356905
(54) **Synergické kombinace fungicidních látek**
(92) 5021-0, 14.01.2016
(93) 14916N, 04.09.2005, NL
(95) **Emesto Silver - penflufen, prothiokonazol, přípravek na ochranu rostlin**

(22) 27.05.2016
(21) SPC/CZ2016/464
(71) Alcafleu Management GmbH & Co. KG, 12529 Schönefeld OT Waltersdorf, DE
Genzyme Corporation, Cambridge, MA 02144, US
(68) 2066352
(54) **Léčba roztroušené sklerózy (MS) prostřednictvím Campath-1H**
(92) EU/1/13/869, 12.09.2013
(93) EU/1/13/869, 12.09.2013, BE
(95) **Lemtrada - alemtuzumab, léčivý přípravek**

Úřední rozhodnutí a oznámení

MK4A, MK4F

Zánik patentů a autorských osvědčení uplynutím doby platnosti

(11)	(21)	Int.Cl/(51)	(11)	(21)	Int.Cl/(51)
289497	1996-1707	8/B01J 20/04	291904	1997-3997	8/A61K 35/20
290284	1996-1698	8/B01D 45/08			

MM4A, MM4F

Zániky patentů a autorských osvědčení pro nezaplacení udržovacích poplatků

(11)	(21)	Int.Cl/(51)	(11)	(21)	Int.Cl/(51)
286146	1997-3839	8/B03D 1/006	301311	2002-2089	8/H02N 2/18
286585	1996-3555	8/E01B 27/16	301561	2007-851	8/A61K 31/194
291597	1996-3572	8/B01D 53/50	301622	2000-4416	8/D06F 58/00
292280	1999-2147	8/C07D 231/20	301713	1999-1955	8/A61K 31/4745
294490	1998-3942	8/E04B 1/82	302777	2007-855	8/C12C 12/00
295918	1997-3845	8/E05F 1/10	303308	2010-888	8/C02F 1/38
296125	2001-1944	8/C12P 17/04	303708	2003-1514	8/C07D 205/04
296142	1997-3854	8/D01H 4/32	304062	2003-1507	8/A61K 31/137
296530	1999-1828	8/E01C 11/16	304160	2010-898	8/B82B 3/00
299055	1999-2003	8/C12N 9/18	304227	2002-2339	8/C04B 40/00
299343	2003-1390	8/A61K 31/135	304825	2013-945	8/B09B 3/00
300428	2002-1822	8/C07D 405/04	304840	2013-957	8/E01F 8/00
300544	2001-2145	8/C07D 311/04			

MK1K

Zániky užitečných vzorů uplynutím doby platnosti

(11)	(21)	(51)	(11)	(21)	(51)		
16654	2006-17829	A47B 57/20	(2006.01)	23074	2011-25105	B62K 25/10	(2006.01)
16709	2006-17813	A61G 7/05	(2006.01)	23087	2011-25199	A61B 5/11	(2006.01)
16710	2006-17814	A61G 7/05	(2006.01)	23110	2011-25172	A61L 2/08	(2006.01)
16711	2006-17816	A47K 10/06	(2006.01)	23112	2011-25084	F16C 19/52	(2006.01)
16724	2006-17823	H01M 10/02	(2006.01)	23113	2011-25085	F16C 19/52	(2006.01)
16772	2006-17832	E04B 1/68	(2006.01)	23114	2011-25086	F16C 19/52	(2006.01)
16774	2006-17835	A61N 2/00	(2006.01)	23115	2011-25087	F16C 19/52	(2006.01)
16849	2006-17836	F04D 29/00	(2006.01)	23116	2011-25088	F16C 19/52	(2006.01)
16974	2006-17825	H01T 4/02	(2006.01)	23117	2011-25089	F16C 19/52	(2006.01)
19227	2008-20582	F16L 55/11	(2006.01)	23118	2011-25090	F16C 19/52	(2006.01)
19288	2008-20546	E01C 9/04	(2006.01)	23119	2011-25091	F16C 19/52	(2006.01)
19347	2008-20578	C09B 67/22	(2006.01)	23120	2011-25092	F16C 19/52	(2006.01)
19375	2008-20552	G01N 29/04	(2006.01)	23121	2011-25093	F16C 19/52	(2006.01)
19377	2008-20588	B65D 27/08	(2006.01)	23122	2011-25094	F16C 19/52	(2006.01)
19379	2008-20603	B66B 13/06	(2006.01)	23123	2011-25095	F16C 19/52	(2006.01)
19438	2008-20563	B65G 23/00	(2006.01)	23124	2011-25096	F16C 19/52	(2006.01)
19516	2008-20590	A23P 1/10	(2006.01)	23125	2011-25097	F16C 19/52	(2006.01)
19597	2009-20914	F25B 30/02	(2006.01)	23126	2011-25098	F16C 19/52	(2006.01)
19771	2008-20529	A61B 17/08	(2006.01)	23127	2011-25099	F16C 19/52	(2006.01)
20906	2009-22000	B41J 11/00	(2006.01)	23128	2011-25100	F16C 19/52	(2006.01)
23064	2011-25106	B24C 3/32	(2006.01)	23129	2011-25101	F16C 19/52	(2006.01)
23067	2011-25141	G01L 5/26	(2006.01)	23130	2011-25102	F16C 19/52	(2006.01)
23068	2011-25146	B62B 5/04	(2006.01)	23131	2011-25103	F16C 19/52	(2006.01)
23069	2011-25150	A47L 13/10	(2006.01)	23188	2011-25109	A23C 9/127	(2006.01)
23070	2011-25152	A47J 17/02	(2006.01)	23189	2011-25122	C02F 1/38	(2006.01)
23072	2011-25192	A47G 27/02	(2006.01)	23190	2011-25130	B65D 8/02	(2006.01)

(11)	(21)	(51)	(11)	(21)	(51)
23219	2011-25108	A23C 9/18	23446	2011-25245	E04B 1/24
23227	2011-25138	C01B 13/11	23499	2011-25151	G01N 17/00
23231	2011-25154	F41C 23/00	23500	2011-25153	G05B 21/02
23234	2011-25179	B65D 5/20	23501	2011-25205	G01C 15/00
23235	2011-25214	A61B 17/88	23515	2011-25159	B25G 1/00
23236	2011-25218	G21C 9/004	23516	2011-25168	E03B 1/00
23275	2011-25079	A01G 7/00	23576	2011-25182	A61H 9/00
23276	2011-25080	A01G 7/00	23590	2011-25078	B32B 27/40
23277	2011-25124	A21D 2/00	23620	2011-25121	F23M 5/08
23278	2011-25135	B62M 1/14	23621	2011-25169	E04H 1/12
23279	2011-25147	A01M 23/08	23622	2011-25173	F24J 2/00
23281	2011-25189	B31F 1/00	23624	2011-25236	B05B 1/00
23282	2011-25228	H02G 3/38	23639	2011-25125	G08C 19/00
23300	2011-25117	A61F 7/00	23647	2011-25171	G01H 5/00
23302	2011-25166	B65D 51/28	23648	2011-25194	G01C 3/00
23303	2011-25203	H03K 3/0231	23649	2011-25243	G01F 23/296
23305	2011-25213	F41C 7/00	23761	2011-25240	B23Q 15/26
23334	2011-25176	B28C 1/00	23782	2011-25120	B27K 3/52
23335	2011-25178	F16L 58/06	23896	2011-25181	A61N 2/04
23336	2011-25190	B61K 9/08	23897	2011-25230	A41D 7/00
23341	2011-25234	A61K 31/191	23975	2011-25180	G01N 3/32
23342	2011-25235	A61K 31/047	24038	2011-25157	G01N 21/62
23371	2011-25149	D04H 1/44	24093	2011-25142	B42D 15/02
23372	2011-25160	E04H 4/06	24244	2011-25219	G01K 1/08
23373	2011-25164	E04D 13/16	24378	2011-25335	F23N 1/02
23374	2011-25191	E04B 1/06	24622	2011-25119	B22C 1/02
23375	2011-25210	G01B 11/02	24623	2011-25139	B62K 27/12
23395	2011-25244	H05B 3/06	24657	2011-25158	A23L 2/02
23422	2011-25104	B29C 33/20	27533	2013-28074	B61B 7/02
23427	2011-25239	C02F 9/06			

MK4Q

Zániky práva ze zapsaných průmyslových vzorů uplynutím doby ochrany

(11)	(21)	Int.Cl/(51)	(11)	(21)	Int.Cl/(51)
26734	1995-28822	6/07-01	35066	2010-38472	9/09-01
33794	2005-36529	8/06-03	35270	2010-38473	9/28-01
35046	2010-38475	9/09-01	35277	2010-38468	9/10-04
35047	2010-38476	9/09-01	35278	2010-38470	9/10-04
35050	2010-38471	9/09-01	35356	2010-38474	9/09-03

Zápisy licenčních smluv do rejstříku užitečných vzorů pro nabyvatele

(11) 19442
(73) České vysoké učení technické v Praze Fakulta biomedicínského inženýrství, Kladno, CZ
1. lékařská fakulta Univerzity Karlovy v Praze, Praha 2, CZ

Nabyvatel: PHYSTER TECHNOLOGY, a.s., Novodvorská 65/368, Praha 4 - Kamýk, 14200, CZ
Druh licence: nevýlučná
Datum uzavření smlouvy: 27.10.2015
Datum zápisu smlouvy: 10.06.2016

ND4Q

První obnovy doby ochrany průmyslových vzorů

- | | |
|----------------------------|-----------------|
| (51) 11-03 | (51) 19-08 |
| (11) 35325 | (11) 35816 |
| (21) 2011-38715 | (21) 2011-38665 |
| (22) 16.06.2011 | (22) 06.05.2011 |
| (54) Odznak TURISTICKÝ CÍL | (54) Obtisk |

ND4Q

Třetí obnovy doby ochrany průmyslových vzorů

- | | |
|------------------------------|-----------------------|
| (51) 16-06 | (51) 25-02 |
| (11) 30669 | (11) 31022 |
| (21) 2001-33309 | (21) 2001-33341 |
| (22) 20.06.2001 | (22) 10.07.2001 |
| (54) Ochranné pracovní brýle | (54) Rám a části rámu |

PD4A

Převod práv a ostatní změny majitelů patentů

- (11) 296060
(21) 1999-2474
(73) FCC Česká republika, s.r.o., Praha 8, CZ

QA9A

Nabídka licence

- (73) České vysoké učení technické v Praze, Fakultní strojní, Výzkumné centrum spalovacích motorů a automobilů Josefa Božka, Praha 6, CZ
(11) 303089
(54) Zařízení pro odvod kondenzátu z výfukových plynů spalovacích motorů
- (73) České vysoké učení technické v Praze, Fakulta strojní, Výzkumné centrum spalovacích motorů a automobilů Josefa Božka, Praha 6, CZ
(11) 303090
(54) Zařízení pro odvod kondenzátu z výfukových plynů spalovacích motorů
- (73) České vysoké učení technické v Praze, Fakulta strojní, Výzkumné centrum spalovacích motorů a automobilů Josefa Božka, Praha 6, CZ
(11) 303091
(54) Zařízení pro odvod kondenzátu z výfukových plynů spalovacích motorů
- (73) České vysoké učení technické v Praze, Fakulta strojní, Výzkumné centrum spalovacích motorů a automobilů Josefa Božka, Praha 6, CZ
(11) 303092
(54) Zařízení pro odvod kondenzátu z výfukových plynů spalovacích motorů
- (73) České vysoké učení technické v Praze, Fakulta strojní, Výzkumné centrum spalovacích motorů a automobilů Josefa Božka, Praha 6, CZ
(11) 303093
(54) Zařízení pro odvod kondenzátu z výfukových plynů spalovacích motorů
- (73) Fakultní nemocnice Ostrava, Ostrava-Poruba, CZ
(11) 306069
(54) Mechanický fantom simulace pohybu ozařovaného ložiska tumoru

Zamítnuté a částečně zamítnuté přihlášky ochranných známek před zveřejněním

Kapitola obsahuje údaje o rozhodnutích o přihláškách ochranných známek, u kterých byly na základě provedeného věcného průzkumu shledány Úřadem důvody pro zamítnutí přihlášky ochranné známky podle ustanovení § 4 nebo 6 zákona č. 441/2003 Sb. Na základě toho Úřad vydal rozhodnutí o zamítnutí přihlášky podle ustanovení § 22 zákona č. 441/2003 Sb., a to pro celý seznam výrobků a služeb nebo pro jeho část. Údaje o výsledku rozhodnutí (zamítnutí přihlášky, částečné zamítnutí přihlášky) jsou uvedeny za datem právní moci rozhodnutí pod INID kódem (583) s názvem "Datum právní moci rozhodnutí/výsledek rozhodnutí".

(210) **O-512554**

(540)

City Trail Run

(583) 27.05.2016/NABYTÍ P.M. - ČÁSTEČNÉ ZAMÍTNUTÍ PŘIHLÁŠKY

(210) **O-515005**

(540)

MōMo

(583) 31.05.2016/NABYTÍ P.M. - ČÁSTEČNÉ ZAMÍTNUTÍ PŘIHLÁŠKY

(210) **O-515006**

(540)

MoMo

(583) 31.05.2016/NABYTÍ P.M. - ČÁSTEČNÉ ZAMÍTNUTÍ PŘIHLÁŠKY

(210) **O-515136**

(540)

Hair for you

(583) 07.06.2016/NABYTÍ P.M. - ZAMÍTNUTÍ PŘIHLÁŠKY

(210) **O-520379**

(540)

TASTE & TRAVEL

(583) 07.06.2016/NABYTÍ P.M. - ZAMÍTNUTÍ PŘIHLÁŠKY

(210) **O-522379**

(540)

FESTIVALPARK HRADEC KRÁLOVÉ

(583) 07.06.2016/NABYTÍ P.M. - ZAMÍTNUTÍ PŘIHLÁŠKY

(210) **O-522633**

(540)

Nemocnice s poliklinikou Česká Lípa, a.s.

(583) 31.05.2016/NABYTÍ P.M. - ZAMÍTNUTÍ PŘIHLÁŠKY

(210) **O-523665**

(540)

Levné matrace

(583) 11.06.2016/NABYTÍ P.M. - ZAMÍTNUTÍ PŘIHLÁŠKY

(210) **O-524777**

(540)

NANA VOGUE

(583) 10.06.2016/NABYTÍ P.M. - ZAMÍTNUTÍ PŘIHLÁŠKY

(210) **O-525280**

(540)

Poštovní Autopůjčka

(583) 31.05.2016/NABYTÍ P.M. - ZAMÍTNUTÍ PŘIHLÁŠKY

(210) **O-525281**

(540)

Poštovní Mobilita

(583) 31.05.2016/NABYTÍ P.M. - ZAMÍTNUTÍ PŘIHLÁŠKY

(210) **O-527168**

(540)

PROBYDLENÍ

(583) 30.05.2016/NABYTÍ P.M. - ZAMÍTNUTÍ PŘIHLÁŠKY

(210) **O-527883**

(540)

STAVO spo

(583) 27.05.2016/NABYTÍ P.M. - ČÁSTEČNÉ ZAMÍTNUTÍ PŘIHLÁŠKY

Zveřejněné přihlášky ochranných známek

(210) **O-510644**
(220) 16.01.2014
(320) 16.01.2014
(511) 35, 39, 41
(540)

PLAYCAMP

(510) (35) merchandising, reklamní, inzertní a propagační činnost; (39) doprava, balení a skladování zboží, organizování cest, služby cestovní kanceláře - organizování a pořádání cest, zajištění a prodej zájezdů všeho druhu, elektronický prodej zájezdů, služby turistických průvodců, dopravní činnosti - doprava (přeprava) osob a zboží, rezervace a prodej jízdenek a letenek, zprostředkování v dopravě a cestovním ruchu, předprodej zájezdů, pronájem dopravních prostředků všeho druhu, logistické činnosti spadající do této třídy, poskytování informací a konzultace v dopravě a cestovním ruchu; (41) prázdninové tábory, jejich organizování a provozování a veškeré služby s tím spojené, sportovní služby při kempování.

(730) **ZR Games, s.r.o.**, Pod Krejčárkem 975/2, Praha 3 - Žižkov, 13000, CZ
(740) GATODE s. r. o., Ing. Mgr. Denisa Dudová, Vršovická 478/51, Praha 10 - Vršovice, 10000

(210) **O-511882**
(220) 06.03.2014
(320) 06.03.2014
(511) 9, 35, 38
(540)

 **Volta.cz**

(510) (9) nosiče informací v rozsahu třídy 9, elektronické publikace, software; (35) výstavy pro obchodní a reklamní účely, jejich organizování a pořádání, včetně souvisejícího odborného poradenství, inzertní, reklamní a propagační služby, poskytování pomoci při provozu obchodu, včetně zprostředkování obchodních záležitostí s výrobky tř. 1-34, marketing, průzkumy a analýzy trhu, obchodní poradenství, organizování a uzavírání obchodních transakcí pro jiné, organizování kontraktů pro nákup a prodej výrobků tř. 1-34, provozování virtuálních obchodních středisek v oblasti výrobků spadajících do tř. 1, 2, 3, 4, 5, 6, 7, 8, 9, 10, 11, 12, 13, 14, 15, 16, 17, 18, 19, 20, 21, 22, 23, 24, 25, 26, 27, 28, 29, 30, 31, 32, 33, 34; (38) komunikační služby, provozování internetových portálů a sociálních sítí.

(730) **Volta.CZ spol. s r.o.**, Nádražní 609, Nová Paka, 50901, CZ
(740) Pavel Reichel & kol., Ing. Pavel Reichel, Lopatecká 14, Praha 4, 14700

(210) **O-515005**
(220) 11.07.2014
(320) 11.07.2014
(511) 41, 43
(540)

MōMo

(510) (41) pronájem rekreačních prostor pro společné akce; (43) restaurační činnost (služby), pronájem prostor pro stravovací služby, pořádání rautů, catering.

(730) **Alloanera s.r.o.**, Velkova 278, Stehelčevy, 27342, CZ

(210) **O-515006**
(220) 11.07.2014
(320) 11.07.2014
(511) 41, 43
(540)

MoMo

(510) (41) pronájem rekreačních prostor pro společné akce; (43) restaurační činnost (služby), pronájem prostor pro stravovací služby, pořádání rautů, catering.

(730) **Alloanera s.r.o.**, Velkova 278, Stehelčevy, 27342, CZ

(210) **O-516891**
(220) 06.10.2014
(320) 06.10.2014
(511) 30, 40, 43
(540)

Malinová

(510) (30) chléb, pečivo, přípravky z obilnin, káva, kávové náhražky, kakao; (40) pekařství, výroba pekařských a cukrářských polotovarů, výroba pokrmů zejména lahůdek, dezertů a moučnicků; (43) restaurační a kavárenské služby, služby rychlého občerstvení, ubytovací služby.

(730) **Pekařství Malinová, s.r.o.**, U Vodárny 153, Třemošná, 33011, CZ
(740) Langrova, s.r.o., Skřetova 48, Plzeň, 30100

(210) **O-517740**

(220) 07.11.2014

(320) 07.11.2014

(511) 35, 36

(540)

Sports Scouting

(510) (35) propagační činnost, reklama, pomoc při řízení obchodní činnosti, obchodní administrativa, kancelářské práce; (36) pojištění, služby finanční, služby peněžní, služby nemovitostní.

(730) **SportsScouting s.r.o.**, Kardinála Berana 1157/32, Plzeň - Jižní Předměstí, 30100, CZ

(210) **O-524618**

(220) 17.08.2015

(320) 17.08.2015

(511) 20, 24, 35

(540)



(510) (20) nábytek všeho druhu, kuchyňské linky, ložní potřeby (jiné než ložní prádlo), matrace, podhlavníky; (24) bytový textil, tkaniny a textilní výrobky, závěsy, ubrusy, záclony, ložní prádlo z papíru (povlečení), tkaniny na deštníky, potahy na nábytek v rámci této třídy; (35) propagace, reklama.

(730) **ASKO - NÁBYTEK, spol. s r.o.**, Náкупní 444/6, Praha 10 - Štěrboholy, 10200, CZ

(740) Rödler & Partner, advokáti, v.o.s., Robert Divisek, Platněská 2, Praha 1, 11000

(210) **O-524619**

(220) 17.08.2015

(320) 17.08.2015

(511) 20, 24, 35

(540)



(510) (20) nábytek všeho druhu, kuchyňské linky, ložní potřeby (jiné než ložní prádlo), matrace, podhlavníky; (24) bytový textil, tkaniny a textilní výrobky, závěsy, ubrusy, záclony, ložní prádlo z papíru (povlečení), tkaniny na deštníky, potahy na nábytek v rámci této třídy; (35) propagace, reklama.

(730) **ASKO - NÁBYTEK, spol. s r.o.**, Náкупní 444/6, Praha 10 - Štěrboholy, 10200, CZ

(740) Rödler & Partner, advokáti, v.o.s., Robert Divisek, Platněská 2, Praha 1, 11000

(210) **O-524721**

(220) 21.08.2015

(320) 21.08.2015

(511) 1, 2, 3, 4, 5, 6, 7, 8, 9, 10, 11, 12, 13, 14, 15, 16, 17, 18, 19, 20, 21, 22, 23, 24, 25, 26, 27, 28, 29, 30, 31, 32, 33, 34, 35, 36, 37, 38, 39, 40, 41, 42, 43, 44, 45

(540)

ATOK

(510) (1) chemické výrobky určené pro průmysl, vědy a fotografii, jakož i pro zemědělství, zahradnictví a lesnictví, umělé pryskyřice v surovém stavu, plastické hmoty v surovém stavu, hnojiva pro půdu, hasicí přístroje (složení), prostředky pro kalení a letování kovů, chemické výrobky určené ke konzervování potravin, tříslicí materiály, lepidla pro průmysl; (2) barvy, nátěry, laky, ochranné výrobky proti korozi a proti deteriorizaci dřeva, barviva, mořidla, přírodní pryskyřice v surovém stavu, kovy listkové a práškové pro malíře, dekoratéry a umělce; (3) přípravky pro bělení a jiné prací prostředky, přípravky pro čištění, leštění, odmašťování a broušení, mýdla, parfumerie, vonné oleje, kosmetika, vlasové vody (lotions), zubní pasty; (4) průmyslové oleje a tuky, mazadla, výrobky pro pohlcování, zavlažování a vázání prachu, paliva včetně benzínu pro motory a osvětlovací látky, svíčky a knoty; (5) farmaceutické a veterinářské výrobky, hygienické výrobky pro léčebné účely, dietní potraviny a dietetické přípravky pro léčebné nebo veterinární účely, potraviny pro batolata, potravní doplňky pro lidskou potřebu a pro zvířata, náplasti, obvazový materiál, materiály pro plombování zubů a pro zubní otisky, dezinfekční přípravky, výrobky pro hubení škodlivých zvířat, fungicidy, herbicidy; (6) obecné kovy a jejich slitiny, kovové stavební materiály, kovové stavební materiály přenosné, kovové materiály pro železnice, kovové kabely a dráty neelektrické, kovové potřeby zámečnické a klempířské, kovové trubky, seřfy, rudy; (7) stroje pro průmyslové účely a obráběcí stroje, motory (s výjimkou motorů pro pozemní vozidla), spojky a transmisní zařízení mimo ty, které jsou pro pozemní vozidla, zemědělské nástroje, kromě nástrojů poháněných ručně, lihně pro vejce, prodejní automaty; (8) nářadí a nástroje s ručním pohonem, nože, vidličky a lžice, sečné zbraně, břitvy; (9) přístroje a nástroje vědecké, námořní, geodetické, fotografické, filmové, optické, přístroje pro vážení, měření, signalizaci, kontrolu (inspekci), záchranu a přístroje pro vyučování, přístroje a nástroje pro vedení, přepínání, přeměnu, akumulaci, regulaci nebo řízení elektrického proudu, přístroje pro záznam, převod, reprodukci zvuku nebo obrazu, nosiče dat magnetické, záznamové disky, kompaktní disky, DVD a ostatní digitální záznamové nosiče, ústrojí pro přístroje na mince, pokladny registrační, kalkulačky, zařízení na zpracování dat, počítače, počítačový software, hasicí přístroje; (10) přístroje a nástroje chirurgické, zubní a veterinářské, umělé údy, oči a zuby, ortopedické potřeby, materiál na sešívání ran; (11) přístroje pro osvětlení, topení, výrobu páry, pro vaření, přístroje chladicí, pro sušení, ventilaci, rozvod vody a sanitární zařízení; (12) vozidla, dopravní prostředky pozemní, vzdušné nebo vodní; (13) střelné zbraně, střelivo (munice) a střely, výbušniny, ohňostroje; (14) vzácné kovy a jejich slitiny a upomínkové předměty a ozdoby ze vzácných kovů nebo postříbřeného nebo pozlaceného kovu v rámci této třídy, klenoty, bižuterie, drahokamy, hodinářské potřeby a chronometrické přístroje; (15) hudební nástroje; (16) papír, lepenka, tiskárenské výrobky, potřeby pro knižní vazby, fotografie, papírenské zboží, lepidla pro papírenství nebo domácnost, materiál pro umělce, štetce, psací stroje a kancelářské potřeby (vyjímaje nábytek), učební a vyučovací pomůcky s výjimkou přístrojů, plastické obaly (nezařazené do jiných tříd), tiskařské typy, štočky; (17) kaučuk, gutaperča, guma, azbest, slída, polotovary z plastických hmot pro použití ve výrobě, materiály těsnící, ucpávací a izolační, ohebné trubky nekovové; (18) kůže a její imitace, zboží vyrobené z těchto materiálů, nezahrnuté v jiných třídách, a to tašky, kabelky, kufrы, batohy, deštníky a slunečníky, klíčenky, peněženky, pouzdra na kreditní karty, zvířecí kůže, usně, cestovní tašky, vycházkové hole, biče, jezdecké postroje a sedla; (19) stavební materiály nekovové, neohebné trubky nekovové pro stavebnictví, asfalt, smůla, přenosné konstrukce nekovové, nekovové pomníky; (20) nábytek, zrcadla, rámy ze dřeva, korku, rákosu, vrbového proutí, z rohu, kosti, slonoviny, z kostic, želvoviny, jantaru, perleti, mořské pěny; (21) pomůcky a nádoby pro domácnost a kuchyň, hřebeny a mycí houby, kartáče (s výjimkou štětců), materiály pro výrobu kartáčů, čisticí potřeby, drátky na čištění parket, sklo surové nebo opracované (s výjimkou stavebního skla), sklo, porcelán a majolika neobsažené v jiných třídách; (22) lana, provazy, síťky, stany, plachty, plachtoviny, pytle (neobsažené v jiných třídách), materiál na vycpávky (s výjimkou kaučuku nebo plastických hmot), textilní materiály ze surových vláken; (23) přize a nitě pro textilní účely; (24) textil a textilní zboží nezahrnuté v jiných třídách, povlečením, ubrusy; (25) oděvy, obuv, kloboučnické zboží; (26) krajky a výšivky, stuhy a tkaničky,

knoflíky, háčky a očka, poutka - galanterie, špendlíky a jehly, umělé květiny; (27) koberce, rohožky, rohože, linoleum a jiné obklady podlah, tapety na stěny nikoliv textilní; (28) hry, hračky, potřeby pro gymnastiku a sport, které nejsou uvedeny v jiných třídách, vánoční ozdoby; (29) maso, ryby, drůbež a zvěřina, masové výtažky, konzervované, mražené, sušené a vařené ovoce a zelenina, želé, džemy, kompoty, vejce, mléko a mléčné výrobky, jedlé oleje a tuky; (30) káva, čaj, kakao a kávové náhražky, rýže, tapioka a ságo, mouka a obilninové přípravky, chléb, pečivo a cukrovinky, zmrzlina, cukr, med, melasa, droždí, prášek do pečiva, sůl, hořčice, ocet, omáčky (chutňové přísady), koření, led pro osvěžení; (31) zrní a zemědělské, zahradnické a lesní produkty nezahrnuté v jiných třídách, živá zvířata, čerstvé ovoce a zelenina, semena, rostliny a květiny, krmivá pro zvířata, slad; (32) piva, minerální vody, šumivé nápoje a jiné nápoje nealkoholické, nápoje a šťávy ovocné, sirupy a jiné přípravky k zhotovování nápojů; (33) alkoholické nápoje (s výjimkou pív); (34) tabák, potřeby pro kuřáky, zápalky; (35) propagační činnost, reklama, pomoc při řízení obchodní činnosti, obchodní administrativa, kancelářské práce; (36) pojištění, služby finanční, služby peněžní, služby nemovitostní; (37) stavebnictví, opravy přístrojů a nástrojů pro měření, vážení, signalizace, instalační služby v oblasti analytických a diagnostických přístrojů; (38) spoje (komunikace); (39) doprava, balení a skladování zboží, organizování cest; (40) zpracování dřeva, kovu, proutí, kaučuku, kůže; (41) výchova, vzdělávání, zábava, sportovní a kulturní aktivity; (42) vědecké a technologické služby a související výzkum a projektování, analytické a výzkumné služby v průmyslu, navrhování a vývoj počítačového hardwaru a softwaru; (43) služby zajišťující stravování a nápoje, dočasné ubytování; (44) lékařské služby, veterinární služby, péče o hygienu a krásu osob a zvířat, zemědělské, zahradnické a lesnické služby; (45) právní služby, bezpečnostní služby pro ochranu majetku a jednotlivců, služby základního sociálního poradenství.

(730) **Cosmetics ATOK International s.r.o.**, Václavské náměstí 870/6, Trmice, 40004, CZ

(740) **RETROPATENT s.r.o.**, Dobiášova 1246/29, Liberec VI, 46006

(210) **O-524778**

(220) 25.08.2015

(320) 25.08.2015

(511) 30, 32, 43

(540)



(510) (30) mletá a zrnková káva, kakao, čaj, bylinkové čaje (neléčivé), nápoje z kávy, čaje, kakaa, expresní nápoje a nápoje na bázi kávy a/nebo espressa s mlékem, prášková čokoláda a vanilka, pekárenské výrobky včetně koblih, placiček, sušenek, koláčků, dortů a chlebů, jakož i směsi k jejich přípravě, čokoládové a cukrářské výrobky, instantní káva a nápoje na bázi kávy; (32) příchutňové sirupy pro nápoje, nealkoholické nápoje; (43) poskytování stravovacích a dočasných ubytovacích služeb, catering a cateringové akce, poradenská činnost v oblasti gastronomie, restaurace, jídelny a závodní jídelny, samoobslužné restaurace, kavárny, bufety, bary (služby -).

(730) **STONES Catering s.r.o.**, Oderská 333, Praha 9, 19600, CZ

(740) **Mgr. Jan Kostka**, Slezská 874/36, Praha 2, 12000

(210) **O-525465**

(220) 23.09.2015

(320) 23.09.2015

(511) 29, 30, 39

(540)

**PRIMA
SNACK**

(510) (29) výrobky studené kuchyně, jmenovitě saláty, apiky; (30) výrobky studené kuchyně, jmenovitě bagety, obložené chleby, chlebičky, výrobky z těst a těstovin, chléb, pečivo, housky, rohlíky, cukrárenské výrobky, hotová jídla a polotovary spadající do této třídy, moučné výrobky a výrobky a přípravky z obilnin; (39) rozvoz a distribuce zboží a výrobků, jmenovitě potravin.

(590) Barevná

(730) **JUDDY BAGETY, s.r.o.**, Těšínská 991/3, Havířov, Bludovice, 73601, CZ

(740) **Ing. Petr Soukup**, Vídeňská 8, Olomouc, 77200

(210) **O-525835**

(220) 09.10.2015

(320) 09.10.2015

(511) 16, 32, 35

(540)

ZLATOVAR OPAVSKÁ 11^o

(510) (16) papírenské zboží a papír, výrobky z papíru, a to prezentační a firemní publikace, periodika, soubory dat v papírové formě, pohlednice, ubrousky umělohmotné, tabulky tištěné, periodické a neperiodické tiskoviny a publikace všeho druhu, a to noviny, časopisy, knihy, brožury, plakáty, letáky, kalendáře všeho druhu (nástěnné, stolní), samolepky, vizitky, fotografie, tužky a pera všeho druhu v rámci této třídy, pastelky, papírové obaly všeho druhu, papírové vlajky a vlaječky, informační, propagační a reklamní produkty a materiály v papírové formě, data a databáze obecně na papírových nosičích, písmena pro tiskárny, štočky, umělecké a ozdobné předměty z papíru, tiskárenské výrobky, reklamní tabule z papíru nebo lepenky, reklamní katalogy, pozvánky, jídelní listky, papírové reklamní vývěsky, účtenky, papírové visačky, klubové nebo prezentační karty, přání, obálky, inzertní noviny, obaly z papíru a plastických hmot, stínítka (papírenské výrobky), tašky z papíru a plastických hmot náležející do této třídy, etikety kromě textilních, pivní tácky (papírové podložky pod pivní sklenice a láhve), obtisky, ubrusy a ubrousky papírové všeho druhu, obrazy, lepenka a kartonážní výrobky, lepicí pásy, obaly na spisy, obaly ochranné na knihy, potřeby pro knižní vazby, knihařské výrobky, suvenýry z papíru, mapy, lepidla (kancelářská a pro domácnost), potřeby pro umělce, štetce, psací stroje a kancelářské potřeby (kromě nábytku), učební a školní potřeby a pomůcky (kromě přístrojů), tiskařské typy, štočky, obalové materiály z plastických hmot; (32) piva všeho druhu, pivo jedenáctka, pivo nealkoholické, lehká piva, nízkoalkoholická piva, nízkokalorická piva, ochucená piva, piva obohacená minerály, výčepní piva, světlé a tmavé pivo, ležáky, světlý ležák, tmavý ležák, polotmavý ležák, černé pivo, pšeničné pivo, ale pivo, ipa pivo, sladové nápoje; (35) studie a průzkum trhu, marketing, obchodní nebo podnikatelský průzkum, reklama, propagace, inzerce poštou, rozšiřování reklamních a propagačních materiálů zákazníkům (prospekty, letáky, vzorky, tiskoviny), poskytování vyhledávání počítačových obchodních informací, ukládání a zpracování dat a informací, obchodní administrativa, zprostředkovatelská a obstaravatelská činnost v oblasti obchodu s výše uvedenými výrobky tř. 16 a 32, informace obchodní a podnikatelské, rozhlasová, rádiová a televizní reklama, reklamní, propagační a inzertní činnost prostřednictvím jakéhokoliv sdělovacího média, poskytování informačních produktů komerčního nebo reklamního charakteru, pomoc při využívání a řízení obchodního podniku a činnosti, plánování obchodních a propagačních akcí, ověřování obchodních transakcí, pronájem reklamních ploch, multimediálních informací komerčního nebo reklamního charakteru, vydávání a rozšiřování reklamních, náborových, propagačních a inzertních textů, sekretářské služby, kancelářské práce,

reklama on-line v počítačové síti, předvádění zboží a výrobků pro reklamní účely a podporu prodeje, pronájem reklamní doby v komunikačních médiích, poskytování on-line inzerce, zprostředkování obchodních kontaktů, zprostředkování v oblasti výše uvedených služeb, reklamní materiály (aktualizování), obchodní reklama pro třetí osoby, zajištění, realizace a organizování reklamních kampaní, poradenské a konzultační služby v oblasti reklamy, příprava inzertních sloupků, zpracování informací v oblasti reklamy, public relation, poskytování informací, informačních produktů a multimediálních informací k obchodním účelům, uspořádání a řízení obchodních informací ze vzdálených zdrojů, vše prostřednictvím elektronických komunikačních sítí, obchodní prezentace uživatelů na stránkách world wide web v počítačové síti Internet, obchodní nebo podnikatelské informace, informační kancelář komerční, marketing, marketingové studie, pomoc a poradenství při řízení obchodní činnosti, obchodní management, obchodní průzkum, průzkum a analýza trhu, průzkum veřejného mínění, služby, které zahrnují záznam, přepis, vypracování, kompilaci, přenášení nebo systematickosti písemných či datových či elektronických sdělení a záznamů, jakož i využívání nebo kompilaci matematických a statistických údajů.

(730) **Kolek Tomáš**, Dolní Moravice 117, Opava, 79501, CZ
Věžička s. r. o., náměstí Republiky 369, Opava - Město, 74601, CZ

(210) **O-525928**

(220) 13.10.2015

(320) 13.10.2015

(511) 8, 9, 16, 21, 25, 35, 41

(540)



(510) (8) dýky, zbraně sečné a bodné, nože (lovecké), kapesní nože, mačety, harpuny, palice (ruční nářadí), nože pro hobby použití (skalpely), nožičské zboží, přibory, ruční nůžky, sekery, sekýrky, zařízení a nástroje pro stahování zvířecí kůže, škrabky na odstraňování šupin, škrabky (ruční nástroje), podkovařské nože na kopyta, železné nářadí a řezné nástroje (ruční), pořizy, nůžky zahradnické, bednářské sekery, řezné nástroje ruční, sekáče křížové, kladiva (ruční), kladiva na kámen, čepelky (zbraně), meče, šavle, obušky, číslovací kleště, nástroje na značkování skotu, nástroje na omračení dobytka, ruční zvedáky, protahovací dráty (ruční nářadí), břitvy, hroty (části ručních nástrojů a nářadí), opasky na nářadí (držáky), obtahovací řemeny na břitvy, očílky, brousky, kameny brusné, brousky ocelové na nože, brusné kotouče (ruční nástroje), brusné nástroje (pro ruční broušení), držáky na brousky, beranidla (ruční nástroje), bodáky, bajonety, boxery, vytahovače hřebíků, hevery (ruční), kleště, kleště štípací, klíče (ruční nářadí), páky (nářadí), závítnice (ruční nástroje), děrovací trny (ruční nástroje), hoblíky, hoblíkové nože, jehlové pilníky, rašple (ruční nástroje), frézovací trny (ruční nářadí), glazovací nástroje, nebozezy (ruční nástroje), dlabací nástroje, důlkovače (ruční nástroje), perforovačky (ruční nástroje), razidla (ruční nářadí), nýtovačky (ruční nástroje), lisovací nástroje, perličky, pinzety, pilky (ruční nářadí), napínače kovových drátů (ruční nářadí), otvírače neelektrické na konzervy, stíhací strojky na dobytek, kleště na nehty, holicí soupravy, holicí strojky elektrické nebo neelektrické, pouzdra na holicí strojky, břitvy, upínací pouzdra – sklíčidla (nářadí), krbové náčíní, lopaty (ruční nářadí); (9) počítačové, softwarové aplikace stahovatelné, elektronické publikace (s možností stažení), magnetické nosiče dat, optické nosiče dat, nosiče obrazových a zvukových nahrávek, zařízení a přístroje pro přenos, reprodukci, zpracování nebo záznam zvuku, obrazu nebo dat, zařízení a přístroje pro čtení nebo zapisování CD nebo DVD disků, magnetické disky, DVD disky, kompaktní disky (audio-video), CD disky, přístroje pro zpracování dat, elektronické oznamovací tabule, diapositivy, disky optické, kompaktní optické disky, CD ROM, magnetické pásky, promítací plátna, promítací přístroje, nahrané počítačové programy, počítačové programy (s možností stažení), software pro počítačové hry, procesory (centrální procesorové jednotky), zařízení pro počítačovou paměť, počítačové tiskárny, zařízení na úpravu a zpracování textu, notebooky (počítače), přenosné přehrávače médií, tabletové počítače, USB disky, DVD přehrávače, přehrávače kompaktních disků, přehrávače kazet, videorekordéry, magnetoskopy, přístroje pro reprodukci zvuku, přehrávače, MP3 přehrávače, elektronická pera (vizuální zobrazovací jednotky), filmové kamery, fotoaparáty, exponované filmy, GPS (navigační přístroje), magnetické identifikační karty, karty s pamětí nebo s mikroprocesorem, kopírovací zařízení a stroje (fotografické, elektrostatické, termické), periferie počítačové, periferní zařízení počítačů, přerušovače, vypínače, překládací přístroje elektronické kapesní, přepět'ové chrániče, řídicí a kontrolní panely, snímače obrazu, skenery (zařízení na zpracování dat), vyučovací přístroje, zápisník elektronický, informace, údaje a databáze na elektronických, magnetických nebo optických nosičích (nahraný obsah), informace, údaje a databáze v elektronických, datových a telekomunikačních sítích v rámci této třídy; (16) časopisy (periodika), noviny, periodika, neperiodické tiskoviny, osvědčení, brožury, knihy, prospekty, příručky, plakáty, katalogy, ročenky, tištěné rady pro myslivce a rybáře, lovecké listky, tištěné lovecké plány a oznámení, mapy, komiksy, letáky, kalendáře, papír, kartón, lepenka, informace, údaje a databáze na papírových nosičích, tabule reklamní z papíru nebo lepenky, papírenské výrobky, obálky na dokumenty (kancelářské potřeby), obálky (papírenské výrobky), obaly (papírenské výrobky), nálepky (lepící pásky) pro kancelářské použití nebo pro domácnost, samolepky (papírnícké výrobky), nálepky na auto, papírové nalepovací nástěnné ozdoby, alba, atlasy, tištěné fotografie, tiskopisy, formuláře, grafické reprodukce, grafiky, obaly na spisy, papírové vlajky, poutače z papíru nebo lepenky, papírové propagační materiály, etikety s výjimkou textilních, razítka, adresové štítky do adresovacích strojů, pečeti, pečtní vosky, psací potřeby, školní potřeby, psací stroje (elektrické i neelektrické), kancelářské potřeby, kromě nábytku, kancelářské sponky, psací podložky, kopírovací papír (papírenské zboží), papírové archy, sešity, kopírovací zařízení, laminovačky na dokumenty pro použití v kanceláři, přístroje na lepení fotografií, řezačky na papír (kancelářské potřeby), lepící papírové štítky, lepidla pro papírenství nebo domácnost, lepící pásky pro kancelářské účely nebo pro domácnost, pytle a sáčky z papíru nebo plastických materiálů na balení; (21) hrnky, lahve kapesní, láhve, lahve na pití (pro sport), sklenice na pití, rohy na pití, lahve skleněné opletené (demižony), džbánky, džbánky, otvíráky na lahve elektrické a neelektrické, ešusy, chladicí nádoby, tepelně izolační nádoby (termosky), nádoby pro použití v domácnosti a v kuchyni, tácy (podnosy), talíře, piknikové koše (včetně nádobí), nádoby skleněné opletené, napajedla; (25) čepice, čepice se štítkem, čelenky, pokrývky hlavy, chrániče uší (proti chladu, jako pokrývka hlavy), klapky na uši (proti chladu, jako pokrývka hlavy), klobouky, kapuce, opasky, kabátky krátké, svrchní kabáty, pláště, pláštěnky, oděvy nepromokavé, ponča, převlečníky (kabáty), uniformy, bundy sportovní, vesty, rybářské vesty, kalhoty, kalhoty jezdecké krátké, kamaše, svetry / pulovry, svetry silně vlněné, svetry, bundy sportovní (dresy), trička, sportovní tílka, košile, kravaty, náprsenky (části košile), oděvy z kožešin, kombinézy (oděvy), oděvy z kůže, oděvy, obuv, boty šněrovací, galoše, holínky vysoké, holínky polovysoké, sportovní obuv, protiskluzné pomůcky pro obuv, ponožky, punčocháče (punčochové kalhoty), punčochy, spodky (trenýrky), spodky pánské, spodní prádlo, nánožníky (ne elektricky vyhříváné), oblečení, pyžama, rukavice, rukávnický, šátky, šály; (35) maloobchodní a velkoobchodní služby s tiskovinami, časopisy, novinami, knihami, CD a DVD disky, zejména pro myslivce a rybáře, s oblečením, s obuví, s čepicemi a s klobouky pro myslivce a rybáře, s opasky, s loveckými brašnami, s torbami a s náprsními taškami, s chlebníky, s rucksaky, s náhubky a s obojky pro zvířata, s holemi, s holemi se sedátkem, s loveckými noži, s loveckými vlničkami, s hrnký, s kapesními lahvemi a s termoskami, maloobchodní a velkoobchodní služby s výše uvedeným zbožím ve třídách 8, 9, 16, 21 a 25, reklama, reklamní služby, on-line reklama na počítačové komunikační síti, rozhlasová reklama, televizní reklama, vydávání reklamních nebo náborových materiálů, aktualizování reklamních materiálů, rozšiřování reklamních materiálů zákazníkům (letáky, prospekty, tiskoviny, vzorky), vydávání, zveřejňování, oznámení, vyhlášení a publikování reklamních textů, výstřížková služba na zprávy, organizování výstav pro reklamní a obchodní účely, podpora prodeje pro třetí osoby, organizace reklamních a obchodních výstav, předvádění zboží, poradenství a pomoc při řízení obchodních aktivit, marketing, odborné obchodní poradenství, služby srovnávání cen, překlad informací do počítačových databází, služby jako

záznam, přepis, sestavování, kompilace nebo systemizace písemných sdělení a záznamů, grafická úprava tiskovin pro reklamní účely, vyhledávání informací v počítačových souborech (pro zákazníky), sbírání a seřazování údajů do počítačových databází, aktualizace a údržba dat v počítačových databázích, vedení kartoték v počítači (řízení souboru), průzkum trhu, distribuce vzorků zboží a tiskovin k reklamním účelům, zajišťování předplatného telekomunikačních služeb pro ostatní, zajišťování novinového předplatného pro předplatitele, vyhledávání sponzorů, komerční informační kanceláře, komerční vyhledávací služby prostřednictvím Internetu, obchodní zprostředkování služeb uvedených ve třídách 35 a 41 tohoto seznamu, poskytování rad a informací o výše uvedených službách ve třídě 35 prostřednictvím komunikačních médií, elektronické pošty, SMS zpráv, počítačových sítí a internetu nebo verbální poskytování rad a informací o výše uvedených službách ve třídě 35; (41) vydávání časopisů, novin a jiných periodických a neperiodických publikací zejména pro myslivce a rybáře s výjimkou vydávání reklamních a náborových textů, psaní textů jiných než reklamních, služby v oblasti grafické úpravy, jiné než pro reklamní účely, organizování a vedení loveckých a rybářských soutěží, vzdělávací služby v oblasti myslivectví a rybářství, poskytování instruktážních kurzů pro mládež, vydávání elektronických časopisů, novin a knih on-line, poskytování on-line videí, bez možnosti stažení, poskytování on-line elektronických publikací (bez možnosti stažení), elektronické publikování (DTP), zpravodajské služby, překladatelské služby, poskytování vzdělávacích informací o možnostech lovu, rybolovu, mysliveckých a rybářských revirech, lovecké a rybářské sezóně s výjimkou obchodních a reklamních informací, poskytování informací o možnostech rekreace a zábavy, pořádání her a zábavy, organizování a vedení konferencí, kongresů, seminářů a školení, praktické cvičení, praktický výcvik (ukázky), organizování kulturních nebo vzdělávacích výstav, organizování představení (manažerské služby), organizování plesů, organizování živých vystoupení, organizování sportovních soutěží, organizování soutěží (vzdělávacích nebo zábavných), vyučování (výuka), pořádání kurzů, výcviků, zkoušení, přezkoušení, organizování sázkových her, pořádání loterií, zábava, pobavení, služby zaměřené na rekreaci osob (rekreační služby), výchovně zábavné klubové služby, fotografická reportáž, reportérské služby, nahrávání videopásků, tvorba videofilmů, fotografování, výroba rozhlasových a televizních programů, poskytování rad a informací o výše uvedených službách třídy 41 prostřednictvím komunikačních médií, elektronické pošty, SMS zpráv, počítačových sítí a Internetu nebo verbální poskytování rad a informací o výše uvedených službách třídy 41.

- (590) Barevná
(730) **Puha Zsolt Mgr.**, Kostolné Kračany 26, Kostolné Kračany, SK
(740) Ing. Róbert Porubčan, Puškinova 19, Ivanka pri Dunaji, 90028

- (210) **O-526267**
(220) 26.10.2015
(320) 26.10.2015
(511) 18, 20, 25, 40
(540)



- (510) (18) tašky - s výjimkou těch na přenášení obleků; (20) ramínka na oděvy, obaly ochranné na oděvy; (25) obleky, halenky, košile, pásky, kravaty, kabáty, kalhoty, kostýmy, boty, šátky, kapesníky, ponožky; (40) zakázkové krejčovství.
(590) Barevná
(730) **SUIT And ME s.r.o.**, Písecká 19, Praha 3, 13000, CZ

- (210) **O-526725**
(220) 13.11.2015
(320) 13.11.2015
(511) 36, 45
(540)



PRAGUE TRUST

- (510) (36) služby správce svěřeneckého fondu, správa peněžních prostředků svěřeneckého fondu, vklad nemovitostí svěřeneckého fondu do katastru nemovitostí, poradenství v oblasti zakládání a managementu svěřeneckých fondů, správa svěřeneckých fondů, wealth management; (45) právní služby spojené se založením, správou a zvyšováním majetku svěřeneckého fondu.
(730) **Kučera Jiří Mgr.**, Přemyslovská 1135/8, Praha 3, 13000, CZ
Korba David Mgr., Míšeňská 71/3, Praha 1, 11800, CZ
(740) Mgr. Jiří Kučera, Dušní 1135/8/11, Praha 1, 11000

- (210) **O-526763**
(220) 16.11.2015
(320) 16.11.2015
(511) 41, 42, 45
(540)



- (510) (41) výchova, vzdělávání, nakladatelská a vydavatelská činnost, služby v oblasti vzdělávání, organizace a vedení odborných kurzů, školení, seminářů a konferencí, organizování tematicky zaměřených diskusí a debat zejména v oblasti bezpečnosti a ochrany zdraví při práci, požární ochrany a ekologie, odpadového hospodářství, koordinace bezpečnosti a ochrany zdraví při práci na staveništi, vydávání periodických i neperiodických publikací, článků, časopisů, elektronické publikování, zejména v oblasti bezpečnosti a ochrany zdraví při práci, organizování výstav (ne pro komerční nebo reklamní účely), přehlídek, setkání, trhů a veletrhů (ne pro komerční nebo reklamní účely) ve výše uvedené oblasti BOZP; (42) vývoj, zavádění a správa počítačových informačních a vzdělávacích systémů v oblasti bezpečnosti a ochrany zdraví při práci a v oblasti požární ochrany, obstaravatelská, zprostředkovatelská, poradenská a konzultační činnost v rámci této třídy ve výše uvedených oborech spadajících do třídy 42, projektová činnost, studie technických projektů, inženýrské práce, odborné znalecké posudky v požární ochraně a BOZP, výzkum a vývoj v oblasti bezpečnosti a ochrany zdraví, výzkum a poradenství v oblasti ekologie; (45) poskytování služeb v oblasti bezpečnosti a ochrany zdraví při práci, poskytování služeb v oblasti protipožární ochrany - v rámci této třídy, poskytování služeb k ochraně majetku a osob, koordinace bezpečnosti a ochrany zdraví při práci (BOZP), poradenství v oblasti bezpečnosti a ochrany zdraví při práci a požární ochrany.
(590) Barevná
(730) **Znalecký ústav bezpečnosti a ochrany zdraví, z.ú.**, Divišova 235, Pardubice - Studánka, 53003, CZ
(740) **BOHEMIA PATENT, Ing. Jana Vandělíková**, Vodičkova 791/41, Praha 1 - Nové Město, 11000

(210) **O-526800**
(220) 18.11.2015
(320) 18.11.2015
(511) 25, 26, 28
(540)



(510) (25) oděvy, obuv, kloboučnické zboží; (26) krajky a výšivky, stuhy a tkaničky, knoflíky, háčky a očka, poutka - galanterie, špendlíky a jehly, umělé květiny; (28) hry, hračky, potřeby pro gymnastiku a sport, které nejsou uvedeny v jiných třídách, vánoční ozdoby.
(730) **Eisenreich David**, Ke Hřišti 134, Kostelec u Křížků, 15000, CZ

(210) **O-526808**
(220) 19.11.2015
(320) 19.11.2015
(511) 24, 25, 26
(540)

Nyun

(510) (24) tkaniny a textilní výrobky, které nejsou uvedeny v jiných třídách, pokrývky ložní a ubrusy; (25) oděvy, obuv, kloboučnické zboží; (26) krajky a výšivky, stuhy a tkaničky, knoflíky, háčky a očka, poutka - galanterie, špendlíky a jehly, umělé květiny.
(730) **Nyun, s.r.o.**, Na Jordálce 205, Uherské Hradiště, 68601, CZ

(210) **O-527184**
(220) 04.12.2015
(320) 04.12.2015
(511) 2, 3
(540)



(510) (2) barvy, průmyslové antikorozní nátěry, nátěrové hmoty pro ochranu a dekoraci dřeva, lazurovací přípravky, lazurovací hmoty na dřevěné povrchy, laky na parkety, oleje na konzervování, napouštění a nátěry dřeva, napouštěcí oleje se zpevňujícím účinkem, kolorovací oleje na dřevo, patinovací oleje na dřevo, venkovní oleje na dřevo, oleje na exotické dřeviny, oleje na dřevěné terasy, přípravky pro povrchové úpravy dřeva a zušlechtnění povrchu výrobku ze dřeva, přípravky pro ochranné a dekorativní nátěry dřeva, oleje na nábytek a podlahy, oleje pro ošetření venkovních pochůzných ploch; (3) přípravky pro odstraňování barev, laků a silnovrstvých lazur, čistící oleje, čistící roztoky, čistící přípravky na odstraňování olejů a syntetických lazur, odšedovače a čističe dřeva.
(730) **Bětík Radim Ing.**, Dukelská 4002, Zlín, 76001, CZ
Blachut Ivo Mgr., Ratibořská 143, Opava, 74705, CZ

(740) Ing. Radim Bětík, Dukelská 4002, Zlín, 76001

(210) **O-527356**
(220) 11.12.2015
(320) 11.12.2015
(511) 16, 35, 39
(540)

WALDEMAR

(510) (16) papír, lepenka, tašky a sáčky z papíru a lepenky, obaly, krabice a kartony z papíru a lepenky, lepenkové podnosy na balení potravin, pytle a balicí a obalové materiály a materiály pro skladování z papíru a lepenky, reklamní tabule a poutače z papíru nebo lepenky, plastické obaly (nezařazené do jiných tříd), papír voskovaný, papír pergamenový, papírové ubrusy, sáčky jako obaly z papíru nebo z umělých hmot, sáčky na odpadky z papíru nebo z umělých hmot, sáčky na ledové kuličky z umělých hmot (pro kuchyňské užití), svačिनové mikrotenové sáčky, utěrky papírové kuchyňské, papírové ubrusy stolní, potravinářská folie, alobalová folie pro použití v kuchyni a pro přípravu pokrmů, papír na pečení pokrmů, výrobky z papíru, a to papírové etikety, reklamní, informační a propagační výrobky z papíru, včetně dekoračních a upomínkových předmětů z papíru v rámci této třídy, výrobky z buničiny, a to utěrky z buničiny, ubrusy pro domácnost a kosmetické účely z buničiny (nenapuštěné), jednorázové papírové výrobky (prostírání), toaletní papír, papírové kapesníky, papírové ubrusy a utěrky, pytle a balicí a obalové materiály pro skladování z papíru, lepenky nebo plastů obsažené v této třídě, pytlíky a sáčky pro obalovou techniku, obalové materiály z plastických hmot, reklamní materiály z papíru, lepenky nebo z plastických hmot zařazené v této třídě, potřeby pro knižní vazby, tiskařské typy, štočky, fotografie, papírenské zboží, lepidla pro papírenství nebo domácnost, materiál pro umělce, umělecké nebo ozdobné předměty z papíru, štětce, kancelářské potřeby (vyjímaje nábytek), učební a vyučovací pomůcky (s výjimkou přístrojů), pohledy ilustrované se zvukovou nahrávkou, plakáty, fotografie, pohlednice, gratulace, dopisní papíry, obálky, kalendáře zejména nástěnná a stolní, samolepky, obtisky, poznámkové bloky, desky na spisy, pořadače, omalovánky, activity books, balicí papír, skicáky, tužky, pastelky, tuhy, gummy, ořezávátka, penály, papírové tašky, umělohmotné tašky, těžítka, informační produkty v papírové formě, reklamní, inzertní, propagační, uživatelské a instruktážní materiály i tiskoviny a databázové produkty v papírové formě, plakáty, časopisy, periodika, knihy, tiskoviny všeho druhu a polygrafické výrobky zařazené v této třídě, kancelářský papír, reklamní tabule z papíru, papírové složky, papírové jmenovky a etikety, obálky, papírnické zboží, psací potřeby, včetně psacích potřeb ze vzácných kovů a jejich slitin, kancelářské potřeby (s výjimkou nábytku), reklamní a upomínkové předměty z papíru a plastu spadající do této třídy; (35) propagační činnost, reklamní a inzertní činnost, rozšiřování reklamních, marketingových a propagačních materiálů, činnost podnikatelských, organizačních a ekonomických poradců, služby administrativní a organizačně ekonomické, hospodářské (ekonomické) prognózy, analýzy nákladů, pomoc při řízení podniku, pomoc při obchodní činnosti, řízení obchodních nebo průmyslových podniků, kancelářské práce, obchodní administrativa, systematizace informací do počítačových databází, komerční informační kanceláře, odborné podnikatelské a obchodní konzultace, vedení obchodů, obchodního zprostředkování, zprostředkovatelská činnost v oblasti maloobchodu, velkoobchodu a obchodních služeb s výše uvedenými výrobky ve tř. 16 a dále s kosmetikou a drogistickým zbožím, hygienickými přípravky a výrobky, textilem, potravinami a nápoji, internetový obchod (e-shop) s výše uvedenými výrobky ve tř. 16 a dále s kosmetikou a drogistickým zbožím, hygienickými přípravky a výrobky, textilem, potravinami a nápoji, dodavatelské služby pro třetí osoby (nákup výrobků a služeb pro jiné podniky), kancelářský provoz, reklamní služby s využitím direct mailingu, průzkum trhu a marketing, distribuce vzorků, aranžování výloh, poskytování a vyhledávání počítačových obchodních informací, ukládání a zpracování dat a informací, poskytování informací a poradenská činnost v oblasti služeb výše uvedených ve třídě 35; (39) doprava a přeprava, distribuční služby a dodávka zboží, skladování a balení zboží.

(730) **Dvořák Tomáš**, nám. Starosty Pavla 44, Kladno, 27201, CZ
(740) František Čermák, S. K. Neumanna 1378, Kladno 7 - Švermov

(210) **O-527629**

(220) 22.12.2015

(320) 22.12.2015

(511) 3, 5, 21

(540)

GINGIVIS

(510) (3) přípravky pro ústní hygienu; (5) zubní přípravky a výrobky; (21) pomůcky ústní hygieny.

(730) **perfect CZ s.r.o.**, Skalická 329, Žitenice, 41141, CZ

(210) **O-527642**

(220) 22.12.2015

(320) 22.12.2015

(511) 5, 29, 30, 32

(540)

Amix Muscle Chef

(510) (5) dietetické nápoje upravené pro lékařské účely, dietní a nutriční doplňky pro léčebné účely, dietní doplňky pro kojence, minerální potravinové doplňky, dietní doplňky (doplňky stravy) a doplňky výživy, kapsle pro farmaceutické účely, léčiva posilující nervovou soustavu, tonika (léky), mléčný cukr pro léčebné účely (laktóza), léčivé čaje, vitamínové přípravky, želatina pro lékařské účely, přípravky na bázi aminokyselin pro léčebné účely, vitamínové nápoje, proteinové potravinové doplňky, dietní doplňkové nápoje pro léčebné účely, energetické tyčinky nahrazující jídlo jakožto doplňky stravy, vše výše uvedené s výjimkou zvěrolékařských výrobků; (29) proteinové mléko, syrovátka, kumys (mléčný nápoj), mléko, mléčné výrobky, mléčné nápoje, tofu, želatina, jedlé oleje; (30) cereální tyčinky a energetické tyčinky, výživné směsi na bázi uhlohydrátů používané jako náhražky jídla v tekuté formě, pochutiny vyrobené z müsli; (32) nealkoholické nápoje, přípravky na výrobu nápojů, sirupy na výrobu nápojů, nápoje obsahující vitamíny, nápoje iontové, energetické nápoje, tablety k přípravě šumivých nápojů, nealkoholické ovocné nebo zeleninové koktejly, přípravky na výrobu minerální vody, voda, míchané ovocné džusy, rajčatová šťáva (nápoj), nealkoholické aperitivy, nealkoholické nápoje pro sportovce, nealkoholické nápoje obsahující vitamíny, nealkoholické nápoje pro sportovce s obsahem elektrolytů, džusy.

(730) **LARGE LIFE LIMITED**, 6 Bexley Square, Salford, Manchester, M3 GBZ, GB

(740) Václav Müller, patentový zástupce, Filipova 2016, Praha 4, 14800

(210) **O-527643**

(220) 22.12.2015

(320) 22.12.2015

(511) 5, 29, 30, 32

(540)



(510) (5) dietetické nápoje upravené pro lékařské účely, dietní a nutriční doplňky pro léčebné účely, dietní doplňky pro kojence, minerální potravinové doplňky, dietní doplňky (doplňky stravy) a doplňky výživy, kapsle pro farmaceutické účely, léčiva posilující nervovou soustavu, tonika (léky), mléčný cukr pro léčebné účely (laktóza), léčivé čaje, vitamínové přípravky, želatina pro lékařské účely, přípravky na bázi aminokyselin pro léčebné účely, vitamínové nápoje, proteinové potravinové doplňky, dietní doplňkové nápoje pro léčebné účely, energetické tyčinky nahrazující jídlo jakožto doplňky stravy, vše výše uvedené s výjimkou zvěrolékařských výrobků; (29) proteinové mléko, syrovátka, kumys (mléčný nápoj), mléko, mléčné výrobky, mléčné nápoje, tofu, želatina, jedlé oleje; (30) cereální tyčinky a energetické tyčinky, výživné směsi na bázi uhlohydrátů používané jako náhražky jídla v tekuté formě, pochutiny vyrobené z müsli; (32) nealkoholické nápoje, přípravky na výrobu nápojů, sirupy na výrobu nápojů, nápoje obsahující vitamíny, nápoje iontové, energetické nápoje, tablety k přípravě šumivých nápojů,

nealkoholické ovocné nebo zeleninové koktejly, přípravky na výrobu minerální vody, voda, míchané ovocné džusy, rajčatová šťáva (nápoj), nealkoholické aperitivy, nealkoholické nápoje pro sportovce, nealkoholické nápoje obsahující vitamíny, nealkoholické nápoje pro sportovce s obsahem elektrolytů, džusy.

(730) **LARGE LIFE LIMITED**, 6 Bexley Square, Salford, Manchester, M3 GBZ, GB

(740) Václav Müller, patentový zástupce, Filipova 2016, Praha 4, 14800

(210) **O-527645**

(220) 22.12.2015

(320) 22.12.2015

(511) 5, 29, 30, 32

(540)

Amix The Protein Obsession Bar

(510) (5) dietetické nápoje upravené pro lékařské účely, dietní a nutriční doplňky pro léčebné účely, dietní doplňky pro kojence, minerální potravinové doplňky, dietní doplňky (doplňky stravy) a doplňky výživy, kapsle pro farmaceutické účely, léčiva posilující nervovou soustavu, tonika (léky), mléčný cukr pro léčebné účely (laktóza), léčivé čaje, vitamínové přípravky, želatina pro lékařské účely, přípravky na bázi aminokyselin pro léčebné účely, vitamínové nápoje, proteinové potravinové doplňky, dietní doplňkové nápoje pro léčebné účely, energetické tyčinky nahrazující jídlo jakožto doplňky stravy, vše výše uvedené s výjimkou zvěrolékařských výrobků; (29) proteinové mléko, syrovátka, kumys (mléčný nápoj), mléko, mléčné výrobky, mléčné nápoje, tofu, želatina, jedlé oleje; (30) cereální tyčinky a energetické tyčinky, výživné směsi na bázi uhlohydrátů používané jako náhražky jídla v tekuté formě, pochutiny vyrobené z müsli; (32) nealkoholické nápoje, přípravky na výrobu nápojů, sirupy na výrobu nápojů, nápoje obsahující vitamíny, nápoje iontové, energetické nápoje, tablety k přípravě šumivých nápojů, nealkoholické ovocné nebo zeleninové koktejly, přípravky na výrobu minerální vody, voda, míchané ovocné džusy, rajčatová šťáva (nápoj), nealkoholické aperitivy, nealkoholické nápoje pro sportovce, nealkoholické nápoje obsahující vitamíny, nealkoholické nápoje pro sportovce s obsahem elektrolytů, džusy.

(730) **LARGE LIFE LIMITED**, 6 Bexley Square, Salford, Manchester, M3 GBZ, GB

(740) Václav Müller, patentový zástupce, Filipova 2016, Praha 4, 14800

(210) **O-527737**

(220) 29.12.2015

(320) 29.12.2015

(511) 7, 37

(540)



(510) (7) stroje a zařízení na opravy, čištění a údržbu komunikací, nástavby na univerzální podvozky, zejména zametače, sypače chemických a inertních materiálů, sněhové radlice, pluh, frézy, sekačky travních porostů, kropičky, vysprávkové soupravy vozovek; (37) opravy a údržba motorových vozidel, strojů a zařízení.

(590) Barevná

(730) **Unikont Group s.r.o.**, Služeb 609/6, Praha 10, Malešice, 10800, CZ
ABM TECHNOLOGY s.r.o., Soběraz 76, Soběraz, 50713, CZ

(740) Radek Bukovský, Počernická 63, Praha 10, Malešice, 10800

(210) **O-527756**
(220) 30.12.2015
(320) 30.12.2015
(511) 5, 16, 35, 42, 44
(540)

NATURSTATIN

(510) (5) farmaceutické a veterinární přípravky, chemické výrobky pro lékařské účely a farmacii, biologické přípravky pro léčebné účely, čípky, biochemické a bylinné přípravky pro léčebné účely ve všech formách, přípravky baktericidní, fungicidní, insekticidní, dezinfekční přípravky, přípravky proti nákaze, širokospektrální doplňky stravy pro léčebné účely, potravinové doplňky fortifikované vitamíny nebo minerály nebo stopovými prvky pro léčebné účely, vitamínové přípravky, vitamíny a multivitaminové přípravky, potraviny pro zvláštní účely pro léčebné účely, diabetické přípravky pro léčebné účely, dietetické látky a nápoje upravené pro lékařské účely, dietní potraviny upravené pro farmaceutické účely, bylinné čaje pro lékařské účely, prostředky k hubení škůdců a ničení rostlin, bílkovinné přípravky pro lékařské účely, přípravky posilující a dietetické pro léčebné účely, zubní výplně a porcelán pro zubní protězy, náplastí, obvazový materiál, diagnostické přípravky pro lékařské účely, jedy a strojené vody minerální pro lékařské účely, léčivé přípravky pro zdravotní péči, veškeré léčivé potravinové doplňky spadající do této třídy, potravinové doplňky pro zlepšení zdraví, pro posílení imunity organismu a regenerační v tuhém i tekutém stavu, ve formě práškových směsí, kapek, sirupů, gelů, past, tablet, šumivých tablet, tobolek, kapslí, prášků, vše výše uvedené pro neléčebné účely a v rámci této třídy; (16) reklamní, inzertní, propagační materiály spadající do této třídy, pozvánky, vstupenky, diplomy, gratulace, etikety s výjimkou textilních, plakáty, billboardy (papírové), tiskoviny všeho druhu a ostatní polygrafické výrobky zařazené v této třídě, papírové instruktážní nebo výukové materiály, databázové produkty v papírové formě, prospekty, věstníky, informační bulletiny, rejstříky (seznamy), knihy, publikace, monografie, katalogy, brožury, fotografie, papírové vlaječky, papírové a plastové (bublínkové) obaly, papírové a plastové balicí tašky a propagační výrobky z plastů nezařazené do jiných tříd, balicí papír a balicí fólie z plastických hmot, papírové obaly (skládačky), tištěné příbalové letáky, obtisky, krabice papírové nebo lepenkové, výrobky z tuhého papíru pro použití na obaly, papírnické zboží, obálky, dopisní papíry, pohlednice, kalendáře, památníky, alba, záložky do knih, plánovací záznamníky, psací potřeby včetně psacích potřeb ze vzácných kovů a/nebo jejich slitin, upomínkové předměty z papíru a z plastů, vše výše uvedené spadající do této třídy; (35) reklamní, inzertní, propagační a marketingová činnost, zprostředkování obchodu v oblasti farmaceutických a veterinárních výrobků, potravních doplňků a veškerých výrobků uvedených výše ve třídě 5, pomoc při řízení obchodní činnosti, obchodní administrativa, kancelářské práce, styk s veřejností (public relations), pomoc obchodním či průmyslovým společnostem v řízení jejich podnikatelské činnosti, předvádění zboží, maloobchodní a velkoobchodní činnost s lékařskými přístroji a nástroji a s výrobky uvedenými výše ve třídách 5 a 16, reklama on-line v počítačové síti, rozhlasová reklama, televizní reklama, služby reklamních agentur, komerční informační agentury, pronájem reklamních a propagačních ploch, šíření reklamních materiálů (letáků, prospektů, tiskovin, CD-ROMů) zdarma pro přístup k databance nebo do telekomunikační celosvětové sítě Internet, podpora prodeje pro druhé, šíření reklamních inzerátů, tvorba mediálních plánů, studie a průzkum trhu, obchodní informace a průzkumy, kompilace a statistické studie, obchodní zprávy, administrativní služby pro organizaci a řízení telekomunikačních a multimediálních sítí, počítačová správa dokumentů a sběr dat do hlavního souboru, organizace komerčních nebo reklamních výstav, zajišťování předplatného elektronických novin, administrativní správa výstavišť, hotelů, motelů a rekreačních zařízení pro třetí osoby, vyhledávání informací v počítačových souborech pro třetí osoby, průzkum veřejného mínění - ankety, obchodování s doménovými jmény a internetovými projekty; (42) lékařský a farmakologický vývoj a výzkum v oblasti léčiv, potravních doplňků, kosmetiky a léčebné kosmetiky, služby v oblasti

obalového designu, správa a aktualizace webových stránek, hosting webových stránek, služby v oblasti kódování a dekodování zabezpečovacích systémů (tvorba software), počítačové programování zejména pro použití v oblasti lékařské péče, péče o zuby, farmaceutických a veterinárních léčiv, dietologie a potravních doplňků; (44) lékařská péče a analýzy vztahující se k léčbě pacientů, farmaceutické poradenství, zdravotní poradenství v oblasti potravních doplňků a zdravého životního stylu, lékárenské služby, péče o hygienu a krásu osob s celkovým harmonizačním vlivem na energetiku těla, péče o regeneraci a detoxikaci organismu založená na principu bioinformační terapie.

(730) **Hromádka Róbert MUDr.**, Mánesova 562, Hradec Králové, 50002, CZ
(740) MIRA Patentová a známková kancelář, Blanka Fišerová, V Kapslovně 11, Praha 3 - Žižkov, 13000

(210) **O-527883**
(220) 07.01.2016
(320) 07.01.2016
(511) 9, 16
(540)



(510) (9) nosiče informací všeho druhu, zvláště záznamová a přenosová média zvuku a obrazu, audiokazety, videokazety, kompaktní disky se záznamem zvuku a obrazu, elektronický časopis, software; (16) tiskoviny a polygrafické výrobky všeho druhu, knihy, periodika, brožury, plakáty, programy, vstupenky, letáky, katalogy, studijní a konferenční materiály, sborníky a sylaby, periodické tiskoviny.

(730) **Agrospoj s.r.o.**, Těšnov 65/17, Praha 1 Nové Město, 11000, CZ

(210) **O-527939**
(220) 11.01.2016
(320) 11.01.2016
(511) 8
(540)

PASST3

(510) (8) holicí náčiní, žiletky.
(730) **Wilkinson Sword GmbH**, Schützenstrasse 110, 42659 Solingen, DE
(740) Rott, Růžička & Guttman Patentové, známkové a advokátní kanceláře, JUDr. Vladimír Rott, Vinohradská 37/938, Praha 2, 12000

(210) **O-528060**
(220) 15.01.2016
(320) 15.01.2016
(511) 35, 36, 37, 39
(540)



(510) (35) propagační činnost, reklama, pomoc při řízení obchodní činnosti, obchodní administrativa, kancelářské práce; (36) pojištění, služby finanční, služby peněžní, služby nemovitostní; (37) stavebnictví, opravy automobilů, údržba a opravy motorových vozidel; (39) doprava, balení a skladování zboží, organizování cest.

(730) **Assadová Romana**, Pařížská 129/24, Praha, 11000, CZ

(210) **O-528210**
(220) 21.01.2016
(320) 21.01.2016
(511) 9, 37, 42
(540)



(510) (9) přístroje a nástroje pro měření, signalizaci, kontrolu (inspekci), přístroje a nástroje pro vedení, přepínání, přeměnu, akumulaci, regulaci nebo řízení elektrického proudu, zařízení na zpracování dat, počítače, počítačový software; (37) restaurování objektů, informace (stavební), informace o opravách, instalace dveří a oken, počítačové vybavení (montáž, údržba a opravy); (42) vědecké a technologické služby a související výzkum a projektování, analytické a výzkumné služby v průmyslu, navrhování a vývoj počítačového hardwaru a softwaru.

(730) **Řezáč Marek Ing., MSc.**, Hojkov 84, Dušejov, 58805, CZ
(740) JUDr. Vladimíra Pluskalová, Jašíkova 1533/4, Praha 4 Chodov, 14900

(210) **O-528225**
(220) 21.01.2016
(320) 04.12.2015
(511) 33
(540)



(510) (33) víno.
(590) Barevná
(730) **ST. NICOLAUS - trade, a.s.**, Trnavská cesta 100, Bratislava, 82101, SK
(740) JUDr. Jindřiška Šulcová, patentový zástupce, U Statku 77, Mnichovo Hradiště - Hněvousice, 29501

(210) **O-528226**
(220) 21.01.2016
(320) 04.12.2015
(511) 33
(540)



(510) (33) víno.
(590) Barevná
(730) **ST. NICOLAUS - trade, a.s.**, Trnavská cesta 100, Bratislava, 82101, SK
(740) JUDr. Jindřiška Šulcová, patentový zástupce, U Statku 77, Mnichovo Hradiště - Hněvousice, 29501

(210) **O-528231**
(220) 22.01.2016
(320) 22.01.2016
(511) 28, 35, 41
(540)

AirAcro

(510) (28) gymnastické zařízení, přístroje pro tělesná cvičení, posilovací stroje, posilovače svalů, síliče svalů; (35) obchodní vedení uměleckých agentur, obchodní management pro sportovce, poradenské služby obchodní nebo podnikatelské v oblasti řízení podniků; (41) umělecké módní agentury, cirkusy, praktické cvičení, divadelní představení, služby v oblasti estrád, gymnastický výcvik, informace o možnostech rozptýlení, informace o možnostech zábavy, informace o výchově a vzdělávání, výchovně zábavné klubové služby, kluby zdraví (služby zdravotního a kondičního cvičení, organizování a vedení konferencí, organizování a vedení kongresů, koučink (školení), kurzy fitness, organizování a vedení seminářů, organizování a vedení symposií, organizování plesů, organizování představení (manažerské služby), organizování vzdělávacích nebo zábavných soutěží, organizování sportovních soutěží, plánování a organizování večírků, pořádání a řízení pracovních setkání (školení), praktický výcvik, zábavné služby poskytované na prázdninových táborech, profesní rekvalifikace, provozování sportovních zařízení, služby osobního trenéra (fitness trénink), školení (instruktáž), pořádání a řízení školení, tělesná výchova, organizování a plánování večírků, vyučování (výuka), vzdělávání, služby zábavy, zábava, pobavení, živé představení, organizování živých vystoupení.

(730) **Kozlová Veronika**, Strážnická 11, Brno, 62700, CZ

(210) **O-528252**
(220) 22.01.2016
(320) 22.01.2016
(511) 35, 36, 39, 43
(540)



(510) (35) design reklamních materiálů, licence na výrobky a služby ostatních (komerční správa), marketing, obchodní reklama (pro třetí osoby), optimalizace pro vyhledávače pro reklamní účely, pořádání veletrhů pro obchodní a reklamní účely, pronájem billboardů (reklamní tabule), pronájem reklamních materiálů, pronájem reklamních ploch, psaní reklamních textů, reklama, reklama (propagace), reklama on line v počítačové síti, reklama placená kliknutím, reklamní agentury, zaslání reklamních materiálů zákazníkům, aktualizování reklamních materiálů, prezentace výrobků v komunikačních médiích pro účely maloobchodu, vydávání, zveřejňování, oznámení, vyhlášení, publikování reklamních textů, rozhlasová reklama, rozšiřování reklamních materiálů zákazníkům (letáky, prospekty, tisky, vzorky), rozšiřování reklamních nebo inzertních materiálů, správa hotelů, telemarketing/telemarketingové služby, televizní reklama, venkovní reklama, vydávání reklamních nebo náborových, propagačních a inzertních textů, organizování komerčních a reklamních výstav, zpracování textů; (36) vedení nájemních, činžovních domů, pronájem bytů, pronájem nemovitostí, pronájem kanceláří (nemovitosti), správa majetku, správa nemovitostí, vybírání nájemného; (39) služby parkování automobilů, pronájem parkovací plochy, pronájem garáží, pronájem skladů; (43) hotelové služby, penziony, poskytování přechodného ubytování, provoz hotelového ubytování, pronajímání jednacích místností, rezervace hotelů, rezervace penzionů, rezervace přechodného ubytování, ubytovací služby (hotely, penziony), pronajímání přechodného ubytování.

(730) **Luka Living s.r.o.**, Skorkovská 1310, Praha 9 - Kyje, 19800, CZ

(210) **O-528253**
(220) 22.01.2016
(320) 22.01.2016
(511) 35, 36, 39, 43
(540)



(510) (35) design reklamních materiálů, licence na výrobky a služby ostatních (komerční správa), marketing, obchodní reklama (pro třetí osoby), optimalizace pro vyhledávače pro reklamní účely, pořádání veletrhů pro obchodní a reklamní účely, pronájem billboardů (reklamní tabule), pronájem reklamních materiálů, pronájem reklamních ploch, psaní reklamních textů, reklama, reklama (propagace), reklama on line v počítačové síti, reklama placená kliknutím, reklamní agentury, zaslání reklamních materiálů zákazníkům, aktualizování reklamních materiálů, prezentace výrobků v komunikačních médiích pro účely maloobchodu, vydávání, zveřejňování, oznámení, vyhlášení, publikování reklamních textů, rozhlasová reklama, rozšiřování reklamních materiálů zákazníkům

(letáky, prospekty, tisky, vzorky), rozšiřování reklamních nebo inzertních materiálů, správa hotelů, telemarketing/telemarketingové služby, televizní reklama, venkovní reklama, vydávání reklamních nebo náborových, propagačních a inzertních textů, organizování komerčních a reklamních výstav, zpracování textů; (36) vedení nájemních, činžovních domů, pronájem bytů, pronájem nemovitostí, pronájem kanceláří (nemovitosti), správa majetku, správa nemovitostí, vybírání nájemného; (39) služby parkování automobilů, pronájem parkovací plochy, pronájem garáží, pronájem skladů; (43) hotelové služby, penziony, poskytování přechodného ubytování, provoz hotelového ubytování, pronajímání jednacích místností, rezervace hotelů, rezervace penzionů, rezervace přechodného ubytování, ubytovací služby (hotely, penziony), pronajímání přechodného ubytování.

(730) **Luka Living s.r.o.**, Skorkovská 1310, Praha 9 - Kyje, 19800, CZ

(210) **O-528254**
(220) 22.01.2016
(320) 22.01.2016
(511) 35, 36, 39, 43
(540)



(510) (35) design reklamních materiálů, licence na výrobky a služby ostatních (komerční správa), marketing, obchodní reklama (pro třetí osoby), optimalizace pro vyhledávače pro reklamní účely, pořádání veletrhů pro obchodní a reklamní účely, pronájem billboardů (reklamní tabule), pronájem reklamních materiálů, pronájem reklamních ploch, psaní reklamních textů, reklama, reklama (propagace), reklama on line v počítačové síti, reklama placená kliknutím, reklamní agentury, zaslání reklamních materiálů zákazníkům, aktualizování reklamních materiálů, prezentace výrobků v komunikačních médiích pro účely maloobchodu, vydávání, zveřejňování, oznámení, vyhlášení, publikování reklamních textů, rozhlasová reklama, rozšiřování reklamních materiálů zákazníkům (letáky, prospekty, tisky, vzorky), rozšiřování reklamních nebo inzertních materiálů, správa hotelů, telemarketing/telemarketingové služby, televizní reklama, venkovní reklama, vydávání reklamních nebo náborových, propagačních a inzertních textů, organizování komerčních a reklamních výstav, zpracování textů; (36) vedení nájemních, činžovních domů, pronájem bytů, pronájem nemovitostí, pronájem kanceláří (nemovitosti), správa majetku, správa nemovitostí, vybírání nájemného; (39) služby parkování automobilů, pronájem parkovací plochy, pronájem garáží, pronájem skladů; (43) hotelové služby, penziony, poskytování přechodného ubytování, provoz hotelového ubytování, pronajímání jednacích místností, rezervace hotelů, rezervace penzionů, rezervace přechodného ubytování, ubytovací služby (hotely, penziony), pronajímání přechodného ubytování.

(730) **Luka Living s.r.o.**, Skorkovská 1310, Praha 9 - Kyje, 19800, CZ

(210) **O-528346**
(220) 26.01.2016
(320) 26.01.2016
(511) 9, 16, 35, 41
(540)

YESENİK

(510) (9) přístroje pro záznam, převod, reprodukci, zvuku nebo obrazu, magnetické nosiče zvukových záznamů, gramofonové desky; (16) papír, lepenka, tiskařské výrobky, potřeby pro knižní vazby, fotografie, papírenské zboží, lepidla pro papírenství nebo domácnost, materiál pro umělec, štetce, psací stroje a kancelářské potřeby (výjma nábytek), učební a vyučovací pomůcky (s výjimkou přístrojů), plastické obaly (nezařazené do jiných tříd), tiskařské typy, štočky; (35) propagační činnost, reklama, pomoc při řízení obchodní činnosti, obchodní administrativa, kancelářské práce; (41) výchova, vzdělávání, zábava, sportovní a kulturní aktivity.

(730) Řehák Vladimír Mgr., Horská 1259/1, Jeseník, 79001, CZ

(210) **O-528359**

(220) 27.01.2016

(320) 27.01.2016

(511) 9, 16, 35, 37, 38, 41, 42

(540)

CETIN - Česká telekomunikační infrastruktura

(510) (9) přístroje a nástroje vědecké, námořní, geodetické, fotografické, filmové, optické, přístroje a nástroje pro vážení, měření, signalizaci, kontrolu (monitorování), záchranu životů a přístroje a nástroje pro vyučování, přístroje a nástroje pro vedení, přepínání, přeměnu, akumulaci, regulaci nebo řízení elektrického proudu, přístroje pro záznam, převod, přenos nebo reprodukci zvuku nebo obrazu, magnetické nosiče dat, optické nosiče dat, nahrávací disky, SD karty, micro SD karty, USB flash disky, paměťové karty, pevné disky, prodejní automaty a mechanismy pro přístroje na mince, počítačové stroje, přístroje pro zpracování dat a počítače, přístroje pro přenos zvuku a obrazu, telekomunikační přístroje, mobilní telekomunikační přístroje, mobilní telekomunikační handsety, počítačový hardware, počítačový software, počítačový software stažitelný z internetu, multimediální aplikace, PDA (osobní digitální asistent), kapesní PC, mobilní telefony, laptopy, telekomunikační síťové přístroje, řídicí software pro telekomunikační síť a pro telekomunikační přístroje, kamery, fotoaparáty, MP3 a MP4 přehrávače, elektronické publikace (stažitelné), periodika v elektronické podobě, elektronické databáze a databázové produkty, informace a záznamy v elektronické podobě, informace, data a databázové informační produkty na nosičích nebo v elektronických, datových, informačních, počítačových a komunikačních sítích všeho druhu, kryty na mobilní telefony a počítače, ochranné fólie a pouzdra na mobilní telefony a počítače, části a příslušenství pro všechny výše uvedené výrobky; (16) tiskoviny, etikety, formuláře, brožury, katalogy, manuály, referenční, uživatelské a jiné příručky, tištěné návody k použití, ostatní tištěné dokumentace pro výpočetní, telekomunikační a jiná technická zařízení a přístroje; (35) reklamní, inzertní a propagační činnost, marketing, prodej reklamního času inzertním, poskytování informací a jiných informačních produktů komerčního nebo reklamního charakteru, komerční využití Internetu v oblastech komerčních internetových médií a vyhledávacích služeb, on-line inzerce, zprostředkování v obchodních vztazích, a to v oblasti reklamy, inzerce a propagace, pomoc při řízení obchodní činnosti, obchodní administrativa, kancelářské práce, maloobchodní a velkoobchodní služby v oblasti výše uvedených výrobků ve třídě 9 a on-line maloobchodní a velkoobchodní služby v oblasti výše uvedených výrobků ve třídě 9, zprostředkovatelská činnost v obchodu s výše uvedenými výrobky ve třídě 9, automatizované zpracování dat, systematizace informací do počítačových databází, průzkum trhu a analýza trhu, propagace elektronickou cestou také za pomoci internetových vyhledávačů, poradenství v oboru internetového marketingu, pronájem reklamních ploch, rozšiřování reklamních materiálů, průzkum veřejného mínění, shromažďování, klasifikace, aktualizace, uspořádání, správa a provozování databází s marketingovými informacemi, služby informačních brokerů a jiných profesionálních poskytovatelů informací v oblasti průzkumu trhu a produktového výzkumu trhu pro třetí osoby, poskytování obchodních informací mimo jiné prostřednictvím internetu, kabelové sítě nebo jiných forem přenosu dat, informační, konzultační a poradenské služby ve vztahu k výše uvedeným službám ve tř. 35; (37) provádění průmyslových, inženýrských, bytových a občanských staveb, výstavba, montáž, údržba, opravy a revize telekomunikačních, radiokomunikačních a datových strojů a zařízení, servis pro tuzemská i zahraniční telekomunikační a jiná zařízení, instalace, montáž, údržba, opravy a revize elektrických strojů, přístrojů a zařízení, instalace, montáž, údržba, opravy a revize měřicí a regulační techniky; (38) spoje (telekomunikace), telekomunikační služby, síťové služby, mobilní telekomunikační služby, telekomunikační portálové služby, internetové portálové služby v rámci této třídy, mobilní telekomunikační síťové služby, zprostředkovatelská činnost v oblasti telekomunikačních, mobilních telekomunikačních a datových služeb, telekomunikační služby pevných linek, poskytování širokopásmového telekomunikačního přístupu, širokopásmové služby, vysílací služby, služby televizního vysílání, vysílací služby vztahující se k IP/TV nebo na bázi IP/TV, poskytování přístupu k IP/TV, služby internetového přístupu, služby e-mailových, textových a multimediálních zpráv, služby související s poskytováním přístupu k počítačovým sítím, zajišťování, poskytování a pronájem přístupového času do datových sítí a databází, zvláště pak k internetu, poskytování přístupu k počítačovým databázím a komunikační služby s

tím související, pomocné, podpůrné a asistenční služby v oblasti telekomunikací a telekomunikačních přístrojů, provozování sítí, a to sítí telekomunikačních a datových, pronájem telekomunikačních přístrojů, expertní poradenské a konzultační služby v oblasti telekomunikací a datových služeb, plánovací a projektové služby v oblasti telekomunikačního vybavení, informační, konzultační a poradenské služby ve vztahu k výše uvedeným službám ve tř. 38; (41) vydavatelská a nakladatelská činnost, výchova a vzdělávání, školicí služby, zábava, sportovní a kulturní aktivity, interaktivní zábavní služby, služby elektronických a počítačových her poskytované prostřednictvím jakýchkoliv komunikačních sítí, zábavní a informační služby z oblasti zábavy poskytované v rámci této třídy prostřednictvím telekomunikačních sítí, poskytování zpravodajských informací, televizní zábavní služby, televizní zábavní služby poskytované prostřednictvím Internet Protokol technologie včetně IP/TV, poskytování zábavy prostřednictvím televize a IP/TV, informační, konzultační a poradenské služby týkající se výše uvedených služeb ve tř. 41; (42) vědecké a technologické služby a k nim vztahující se výzkum a vývoj, průmyslové analýzy a výzkum, výzkum v oblasti telekomunikací, datových služeb a telekomunikační technologie, navrhování (projektování), vývoj a analýzy počítačových, telekomunikačních a datových systémů, pronájem počítačů, telekomunikačních přístrojů a přístrojů a zařízení na zpracování dat, monitoring telekomunikačních a datových systémů, technické konzultační služby v oblasti informačních technologií, výpočetní, telekomunikační a datové techniky, inženýrské služby v oblasti informačních, telekomunikačních a datových technologií, návrh a vývoj počítačového hardware a software, IT služby, služby počítačového programování, programátorské služby, obnova počítačových dat, poradenství v oblasti počítačového hardware a software, zálohování a kopírování počítačových programů, pronájem počítačů a datových přístrojů, tvorba, navrhování a vývoj počítačového software, instalace a údržba počítačového software, aktualizace počítačového software, pronájem počítačového software a hardware, převod (konverze) dat nebo dokumentů z fyzických nosičů na elektronické nosiče, převod (konverze) dat a počítačových programů (ne fyzická konverze), tvorba a správa webových stránek pro třetí osoby, webhosting, vývoj databází s marketingovými informacemi, informační, konzultační a poradenské služby týkající se výše uvedených služeb ve tř. 42.

(730) Česká telekomunikační infrastruktura a.s., Olšanská 2681/6, Praha 3 - Žižkov, 13000, CZ

(210) **O-528360**

(220) 27.01.2016

(320) 27.01.2016

(511) 9, 16, 35, 37, 38, 41, 42

(540)

Česká telekomunikační infrastruktura (CETIN)

(510) (9) přístroje a nástroje vědecké, námořní, geodetické, fotografické, filmové, optické, přístroje a nástroje pro vážení, měření, signalizaci, kontrolu (monitorování), záchranu životů a přístroje a nástroje pro vyučování, přístroje a nástroje pro vedení, přepínání, přeměnu, akumulaci, regulaci nebo řízení elektrického proudu, přístroje pro záznam, převod, přenos nebo reprodukci zvuku nebo obrazu, magnetické nosiče dat, optické nosiče dat, nahrávací disky, SD karty, micro SD karty, USB flash disky, paměťové karty, pevné disky, prodejní automaty a mechanismy pro přístroje na mince, počítačové stroje, přístroje pro zpracování dat a počítače, přístroje pro přenos zvuku a obrazu, telekomunikační přístroje, mobilní telekomunikační přístroje, mobilní telekomunikační handsety, počítačový hardware, počítačový software, počítačový software stažitelný z internetu, multimediální aplikace, PDA (osobní digitální asistent), kapesní PC, mobilní telefony, laptopy, telekomunikační síťové přístroje, řídicí software pro telekomunikační síť a pro telekomunikační přístroje, kamery, fotoaparáty, MP3 a MP4 přehrávače, elektronické publikace (stažitelné), periodika v elektronické podobě, elektronické databáze a databázové produkty, informace a záznamy v elektronické podobě, informace, data a databázové informační produkty na nosičích nebo v elektronických, datových, informačních, počítačových a komunikačních sítích všeho druhu, kryty na mobilní telefony a počítače, ochranné fólie a pouzdra na mobilní telefony a počítače, části a příslušenství pro všechny výše uvedené výrobky; (16) tiskoviny, etikety, formuláře, brožury, katalogy, manuály, referenční, uživatelské a jiné příručky, tištěné návody k použití, ostatní tištěné dokumentace pro výpočetní, telekomunikační a jiná technická zařízení a přístroje; (35) reklamní, inzertní a propagační činnost, marketing, prodej reklamního času inzertním, poskytování informací a

jiných informačních produktů komerčního nebo reklamního charakteru, komerční využití Internetu v oblastech komerčních internetových médií a vyhledávacích služeb, on-line inzerce, zprostředkování v obchodních vztazích, a to v oblasti reklamy, inzerce a propagace, pomoc při řízení obchodní činnosti, obchodní administrativa, kancelářské práce, maloobchodní a velkoobchodní služby v oblasti výše uvedených výrobků ve třídě 9 a on-line maloobchodní a velkoobchodní služby v oblasti výše uvedených výrobků ve třídě 9, zprostředkovatelská činnost v obchodu s výše uvedenými výrobky ve třídě 9, automatizované zpracování dat, systematizace informací do počítačových databází, průzkum trhu a analýza trhu, propagace elektronickou cestou také za pomoci internetových vyhledávačů, poradenství v oboru internetového marketingu, pronájem reklamních ploch, rozšiřování reklamních materiálů, průzkum veřejného mínění, shromažďování, klasifikace, aktualizace, uspořádání, správa a provozování databází s marketingovými informacemi, služby informačních brokerů a jiných profesionálních poskytovatelů informací v oblasti průzkumu trhu a produktový výzkum trhu pro třetí osoby, poskytování obchodních informací mimo jiné prostřednictvím internetu, kabelové sítě nebo jiných forem přenosu dat, informační, konzultační a poradenské služby ve vztahu k výše uvedeným službám ve tř. 35; (37) provádění průmyslových, inženýrských, bytových a občanských staveb, výstavba, montáž, údržba, opravy a revize telekomunikačních, radiokomunikačních a datových strojů a zařízení, servis pro tuzemská i zahraniční telekomunikační a jiná zařízení, instalace, montáž, údržba, opravy a revize elektrických strojů, přístrojů a zařízení, instalace, montáž, údržba, opravy a revize měřicí a regulační techniky; (38) spoje (telekomunikace), telekomunikační služby, síťové služby, mobilní telekomunikační služby, telekomunikační portálové služby, internetové portálové služby v rámci této třídy, mobilní telekomunikační síťové služby, zprostředkovatelská činnost v oblasti telekomunikačních, mobilních telekomunikačních a datových služeb, telekomunikační služby pevných linek, poskytování širokopásmového telekomunikačního přístupu, širokopásmové služby, vysílací služby, služby televizního vysílání, vysílací služby vztahující se k IP/TV nebo na bázi IP/TV, poskytování přístupu k IP/TV, služby internetového přístupu, služby e-mailových, textových a multimediálních zpráv, služby související s poskytováním přístupu k počítačovým sítím, zajišťování, poskytování a pronájem přístupového času do datových sítí a databází, zvláště pak k internetu, poskytování přístupu k počítačovým databázím a komunikační služby s tím související, pomocné, podpůrné a asistenční služby v oblasti telekomunikací a telekomunikačních přístrojů, provozování sítí, a to sítí telekomunikačních a datových, pronájem telekomunikačních přístrojů, expertní poradenské a konzultační služby v oblasti telekomunikací a datových služeb, plánovací a projektové služby v oblasti telekomunikačního vybavení, informační, konzultační a poradenské služby ve vztahu k výše uvedeným službám ve tř. 38; (41) vydavatelská a nakladatelská činnost, výchova a vzdělávání, školicí služby, zábava, sportovní a kulturní aktivity, interaktivní zábavní služby, služby elektronických a počítačových her poskytované prostřednictvím jakýchkoliv komunikačních sítí, zábavní a informační služby z oblasti zábavy poskytované v rámci této třídy prostřednictvím telekomunikačních sítí, poskytování zpravodajských informací, televizní zábavní služby, televizní zábavní služby poskytované prostřednictvím Internet Protokol technologie včetně IP/TV, poskytování zábavy prostřednictvím televize a IP/TV, informační, konzultační a poradenské služby týkající se výše uvedených služeb ve tř. 41; (42) vědecké a technologické služby a k nim vztahující se výzkum a vývoj, průmyslové analýzy a výzkum, výzkum v oblasti telekomunikací, datových služeb a telekomunikační technologie, navrhování (projektování), vývoj a analýzy počítačových, telekomunikačních a datových systémů, pronájem počítačů, telekomunikačních přístrojů a přístrojů a zařízení na zpracování dat, monitoring telekomunikačních a datových systémů, technické konzultační služby v oblasti informačních technologií, výpočetní, telekomunikační a datové techniky, inženýrské služby v oblasti informačních, telekomunikačních a datových technologií, návrh a vývoj počítačového hardware a software, IT služby, služby počítačového programování, programátorské služby, obnova počítačových dat, poradenství v oblasti počítačového hardware a software, zálohování a kopírování počítačových programů, pronájem počítačů a datových přístrojů, tvorba, navrhování a vývoj počítačového software, instalace a údržba počítačového software, aktualizace počítačového software, pronájem počítačového software a hardware, převod (konverze) dat nebo dokumentů z fyzických nosičů na elektronické nosiče, převod (konverze) dat a počítačových programů (ne fyzická konverze), tvorba a správa webových stránek pro třetí osoby, webhosting, vývoj databází s marketingovými informacemi, informační,

konzultační a poradenské služby týkající se výše uvedených služeb ve tř. 42.

(730) **Česká telekomunikační infrastruktura a.s.**, Olšanská 2681/6, Praha 3 - Žižkov, 13000, CZ

(210) **O-528445**

(220) 29.01.2016

(320) 29.01.2016

(511) 16, 35, 41

(540)

**VOLBA!
PRO!
TEPLICE**

(510) (16) tiskoviny, knihy, časopisy, katalogy, billboardy, reklamní, inzertní, propagační a uživatelské tiskoviny a tištěné materiály, prospekty, mapy, papírové modely, plakáty, periodické a neperiodické publikace, fotografie, obalové materiály z papíru nebo umělých hmot, pohlednice, propagační materiály a předměty z papíru, a to letáky, brožury; (35) inzertní, reklamní a propagační činnost, organizování společenských akcí a školení k reklamním a propagačním účelům, aranžérství v oblasti reklamní a propagační, distribuce zboží k reklamním a propagačním účelům, rozmožňování dokumentů, obstaravatelská a zprostředkovatelská činnost v oblasti propagace a reklamy, informační servis a poradenské služby v oblasti obchodu; (41) organizování školení, pořádání kulturních, společenských, vzdělávacích a politických akcí, symposií a konferencí, nakladatelská a vydavatelská činnost, provozování pracovního diskusního a zájmového klubu.

(590) Barevná

(730) **Mráček Jakub Ing.**, Metelkovo nám. 1070/5, Teplice, 41501, CZ

(210) **O-528461**

(220) 01.02.2016

(320) 01.02.2016

(511) 24, 35, 36, 37, 41, 43

(540)

Zero Without You

(510) (24) bavlněné látky, textilie, pokrývky na stůl, ložní pokrývky a příkrývky, ložní látky, ložní prádlo, lůžkové přehozy, lůžkoviny, povlaky na matrace, matracovina, potahy na nábytek z textilních materiálů, podložky na stůl pod sklenice, talíře, pokrývky polštářové ozdobné, ochranné povlaky na polštáře, potahy na matrace, potahy na postele, prádlo ložní a stolní pro domácnost, prádlo stolní, tkaniny na vyšívání, prostěradla, povlečení, přehozy na stůl, s výjimkou papírových, ručníky látkové, ručníky látkové na obličej, mycí rukavice, stolní ubrousky látkové, textilie pro koupelny, ubrousky textilní pod talíře, ubrusy, vlněné textilie, závěsy na stěnu, závěsy na dveřích; (35) aktualizování reklamních materiálů, design reklamních materiálů, správa hotelů, obchodní nebo podnikatelské informace, komunikační média (prezentace výrobků v komunikačních médiích) pro účely maloobchodu, marketing, organizace módních přehlídek pro reklamní účely, pomoc při řízení obchodních a průmyslových podniků, pomoc při řízení obchodní činnosti, služby poradenství v obchodní činnosti, obchodní management a podnikové poradenství, obchodní management pro nezávislé poskytovatele služeb a sportovce, obchodní nebo podnikatelský průzkum, obchodní reklama pro třetí osoby, organizování výstav komerčních nebo reklamních, personální poradenství, poradenství při vedení podniků, odborné obchodní poradenství, pořádání a organizace veletrhů pro obchodní a reklamní účely, pronájem reklamních ploch, pronájem reklamních materiálů, produkce (výroba) reklamních filmů, předvádění zboží, předvádění (služby modelek) pro reklamní účely a podporu prodeje, reklama, propagace, služby reklamní agentury, reklamní materiály a plochy (produkce, rozšiřování), telefonní vzkazy a dotazy (služby), styky s veřejností, telemarketing; (36) kanceláře realitní, kanceláře ubytovací, makléřské služby, vybírání nájemného, vedení nájemních a činžovních

domů, zprostředkování nemovitostí, pronájem nemovitosti, pronájem bytů, pronajímání kanceláří (nemovitostí), správa, správa majetku, správa nemovitostí; (37) čištění, čištění budov (fasád, vnějších povrchů a ploch), čištění budov (interiérů), čištění oken, čištění šatstva, čištění ulic, dezinfekce, chemické čištění, malování a natírání interiérů a exteriérů, oprava šatstva, opravy oděvů, žehlení prádla, praní prádla, pronájem praček, pronájem čistících strojů; (41) divadelní představení, organizování a vedení konferencí, organizování a vedení kongresů, koučink (školení), kurzy fitness, organizace módních přehlídek pro zábavu, noční kluby, organizace a pořádání koncertů, organizace a pořádání kolokvií, organizace a pořádání seminářů, organizace a pořádání sympozií, organizování kulturních nebo vzdělávacích výstav, organizování plesů, organizování představení (manažerské služby), organizování soutěží (vzdělávacích nebo zábavných), organizování sportovních soutěží, plánování a organizování večírků, pořádání a řízení pracovních setkání (školení), pořádání loterií, pořádání soutěží krásy, praktický výcvik, profesní rekvalifikace, pronájem video-rekordérů, pronájem audio nahrávek, pronájem kinematografických filmů, půjčování audio zařízení, půjčování filmů, půjčování kinofilmů, půjčování videopásek, služby diskžokejů, výchovně zábavné služby klubové, služby v oblasti prodeje vstupenek (zábava), tlumočnické služby, služby uměleckých módních agentur, vzdělávání, zábava, pobavení; (43) hotelové služby, hotelové rezervace, motelové služby, penziony, rezervace penzionů, poskytování přechodného ubytování, prázdninové tábory (ubytovací služby -), pronájem kuchyňských přístrojů, pronajímání jednacích místností, provoz hotelového ubytování, provozování kempů, rezervace přechodného ubytování, půjčování židlí, stolů, prostírání, nápojového skla, ubytovací služby (hotely, penziony), pronajímání ubytování.

(730) **GY Investments s.r.o.**, Husinecká 903/10, Praha, 13000, CZ

(210) **O-528504**

(220) 02.02.2016

(320) 02.02.2016

(511) 14, 16, 18, 21, 24, 25, 26

(540)

FCVP

(510) (14) klíčenky (bižuterie), náramky, náušnice, přívěsky; (16) brožury, časopisy, fotografie, kancelářské potřeby s výjimkou nábytku, knihy k nalepování výstřihků (alba), letáky, makety z papíru, nálepky, obrazy, obtisky, odstranitelné tetování (obtisky), papírenské zboží, periodika, plakáty, plastické obaly (nezařazené do jiných tříd), pohlednice, papírové praporky, papírové propagační materiály, prospekty, psací potřeby, publikace, samolepky, sešity, školní potřeby, tikety, tiskárenské výrobky, tiskoviny, učební a vyučovací pomůcky s výjimkou přístrojů, známky; (18) batohy, klíčenky (pouzdra na klíče), tašky; (21) hrnky, nádobí, porcelán, sklenice; (24) ložní prádlo; (25) čepice, kloboučnické zboží, kšiltovky, mikiny, obuv, oděvy, trička, šály; (26) ozdobné odznaky (knoflíky).

(730) **FC Viktoria Plzeň, a.s.**, Štruncovy sady 3/2741, Plzeň 3 - Východní Předměstí, 30112, CZ

(740) **PETERKA & PARTNERS** advokátní kancelář s.r.o., Mgr. Zdeněk Beránek, advokát, Karlovo náměstí 671/24, Praha 1

(210) **O-528575**

(220) 04.02.2016

(320) 04.02.2016

(511) 9, 18, 25, 40

(540)



LIKO-STYLE

(510) (9) ochranné oděvy, protipožární oděvy, ochranné přilby, ochranné rukavice; (18) tašky, kabelky; (25) oděvy, obuv, kloboučnické zboží, firemní oděvy, dámské a pánské klasické svrchní oděvy, dámské a pánské jeansové oděvy, turistické oděvy, pracovní oděvy, oděvy pro volný čas,

zejména pro sport, saka, kalhoty, svetry, košile, obleky, sukně, pláště, kostýmy, bundy, vesty, trička, cvičební úbory, oděvní doplňky spadající do této třídy, kravaty, motýlky, šály, rukavice, klobouky, čepice, ponožky, šle, spodní prádlo, blůzy, barety, šátky, podkolenky, boty, oděvní a módní doplňky spadající do této třídy, oděvy, obuv a kloboučnické zboží jako reklamní předměty; (40) šití svrchních oděvů, prádla a oděvních doplňků.

(730) **LIKO-S, a.s.**, U Splavu 1419, Slavkov u Brna, 68401, CZ

(740) Patentový zástupce, Doc. Ing. Jindřich Špaček CSc., Svatopluka Čecha 106A, Brno, 61200

(210) **O-528577**

(220) 04.02.2016

(320) 04.02.2016

(511) 17, 19, 35, 42

(540)



(510) (17) polotovary z plastických hmot (fólie, desky, profily), polyvinylchloridové fólie (kromě fólií na balení), plastové fólie na impregnaci proti vodě (jiné než obalové), polymerové membrány, membrány a filtrační syntetické materiály jako polotovary, plastové pláty používané ve stavebnictví jako parotěsná zábrana, laminátové parotěsné zábrany, materiál na podkládání z umělých hmot, pásy ze skleněných vláken k izolačním účelům, skelná vlákna a skelná vata, minerální vlákna, podkladní fólie a pojistné pásy a fólie pro střechy, ochranné a drenážní fólie z plastu; (19) střešní membrány z PVC, stavby (nekovové), střešní plastové fólie, nekovové hydroizolační materiály; (35) reklamní, inzertní, propagační a marketingová činnost, reklama on-line v počítačové síti, poskytování prostoru pro inzerci, pořádání prodejních výstav a komerčních veletrhů za účelem propagace výrobků, správa obchodních zájmů třetích osob, zprostředkovatelská činnost v oblasti služeb uvedených v této třídě, maloobchodní a velkoobchodní činnost s výše uvedenými výrobky ve tř. 17 a 19; (42) inženýrské služby, služby technického měření, služby v oblasti projektování domů a budov, služby v oblasti technologického plánování, konzultační a poradenské služby v oblasti technologií, vypracovávání odborných posudků vztahující se k technologiím, poradenství v oblasti použití výrobků a materiálů uvedených ve tř. 17 a 19, inženýrská činnost ve stavebnictví, projektová činnost ve stavebnictví.

(590) Barevná

(730) **Coleman S.L, a.s.**, Smetanova 1484, Vsetín, 75501, CZ

(740) Ing. Pavel Nádvořík s.r.o., Sokola Tůmy 1099/1, Ostrava-Mariánské Hory, 70900

(210) **O-528676**

(220) 09.02.2016

(320) 09.02.2016

(511) 35, 36

(540)

AAVALUTY.cz

(510) (35) obchodní činnost týkající se finančních služeb; (36) finanční služby, směnárenská činnost.

(590) Barevná

(730) **EUROEXCHANGE s.r.o.**, třída Míru 2670, Pardubice, 53002, CZ

(210) **O-528684**
(220) 10.02.2016
(320) 10.02.2016
(511) 1, 5, 37, 40, 44
(540)

SILVERIX

(510) (1) chemické výrobky na bázi nanotechnologií, chemické výrobky s obsahem stříbra, chemické výrobky s obsahem zlata; (5) desinfekční a antibakteriální přípravky, přípravky na odstraňování zápachů; (37) úpravy staveb na bázi nanotechnologií, desinfekce a čištění klimatizací a chladicích zařízení; (40) úpravy povrchů materiálů na bázi nanotechnologií, služby odstraňování zápachu; (44) antibakteriální ochrana v zemědělství a veterinářství.

(730) **NANOFUTURE s.r.o.**, Hořejšího 1911, Praha 9 - Újezd nad Lesy, 19016, CZ

(210) **O-528687**
(220) 10.02.2016
(320) 10.02.2016
(511) 3, 5, 16, 35
(540)



(510) (3) kosmetika - kosmetické výrobky všeho druhu v rámci této třídy, zubní pasty, prášky, mýdla, vody a laky, ústní vody, šampony, vlasová voda, mýdla včetně holicích a tekutých, sprchové gely, jiné přípravky na holení a po holení, kosmetické výrobky ochranné, masážní přípravky, kosmetické neceséry; (5) dezinfekční přípravky; (16) papír a papírové výrobky, a to obaly, katalogy, prospekty, plakáty, letáky, letáčky a jiné reklamní, propagační, inzertní a informační materiály všeho druhu v této třídě zařazené, periodické a neperiodické tiskoviny, etikety, samolepky, visačky, pohlednice, psací potřeby, pouzdra, držáky a stojánky na ně, kalendáře, diáře, tiskopisy, dopisní a kancelářský papír, obálky, jiné kancelářské potřeby obsažené v této třídě, tašky s potiskem z papíru a plastů, upomínkové a dekorativní předměty z papíru, reklamní a firemní štíty zařazené v této třídě; (35) zprostředkování obchodu s výrobky výše uvedenými ve třídách 3, 5, 16, reklamní, propagační a inzertní činnost, soustřeďování a poskytování informací komerčního charakteru, předvádění zboží, pořádání výstav komerčního charakteru, prezentace služeb, obchodní odborné poradenství v oboru kosmetiky, drogistických výrobků, fytotherapeutických výrobků a léčebných prostředků.

(730) **Koloidní stříbro s.r.o.**, Růžová 288, Zlín - Louky, 76302, CZ

(210) **O-528731**
(220) 11.02.2016
(320) 11.02.2016
(511) 16, 21, 35
(540)



(510) (16) knihy; (21) taliře; (35) personální poradenství.
(590) Barevná

(730) **Teichmanová Monika Bc.**, Tomešova 569/8, Staré Brno, 60200, CZ

(210) **O-528749**
(220) 12.02.2016
(320) 12.02.2016
(511) 9, 35, 36, 39, 41, 42, 43, 45
(540)



(510) (9) programy počítačových her, počítačový software nahraný; (35) hospodářské (ekonomické) prognózy, informace obchodní a podnikatelské, zprostředkovatelské služby v oblasti obchodu a maloobchodu s konfekcí, obuvi, elektrotechnikou, kosmetikou, hračkami, oční optikou, bílým zbožím, sportovními potřebami a nábytkem, internetový obchod s konfekcí, obuvi, elektrotechnikou, kosmetikou, hračkami, oční optikou, bílým zbožím, sportovními potřebami a nábytkem od různých poskytovatelů internetového obchodu, marketingové studie, organizační a ekonomické poradenství, on-line vyhledávání a objednávání zboží pro obchod, kopírování dokumentů, organizování výstav komerčních nebo reklamních, pronájem reklamních ploch, předvádění zboží, příprava a vyhotovení daňových přiznání, reklama pro třetí osoby prostřednictvím on-line elektronických komunikačních sítí, služby reklamní agentury, průzkum trhu, aranžování zboží, služby a poradenství v obchodě, systemizace informací do počítačových databází, hodnocení způsobilosti zaměstnanců v rámci podnikání; (36) pronájem a správa nemovitostí, finanční analýzy a informace, bankovníctví, realitní kanceláře, financování koupě na splátky, organizování sbírek, konzultační služby finanční, inkasování nájmu, záruční zastavení pro účely půjček, správa majetku, záruky, kauce, ručení; (39) pronájem parkovišť, automobilová doprava, pronájem skladů a krabicových boxů, skladování, informace o skladování, doručovací a kurýrní služby, dodávky květin, pronájem automobilů, dopravní informace, doprovázení turistů, odtahování dopravních prostředků při poruchách, organizování cest, exkurzí a zájezdů; (41) dětské školky a jesle (vzdělávání), diskotéky, fotografování, informace o možnostech rekreace, zábavy, vzdělávání a výchově, praktický výcvik, školení a zkoušky, vydavatelská činnost, organizování vzdělávacích nebo zábavných pořadů a soutěží, tělovýchovná cvičení, provozování golfového hřiště, herny a kasino, nakladatelská činnost, pořádání loterií, noční kluby, organizování konferencí, symposií, seminářů a kongresů, organizování plesů, pořádání prázdninových táborů (vzdělávací služby), vzdělávání; (42) tvorba programů počítačových her a jeho pronájem, aktualizace počítačových programů; (43) rychlé občerstvení, jídelny, kavárny, hostinská činnost, samoobslužné restaurace, rezervace hotelů, catering, přechodné ubytování, prázdninové tábory (ubytovací služby), ubytovací služby, provozování kempu, hotely, zásobování, opatrování zvířat při ubytování; (45) půjčování šatů a obleků, seznamovací služby, opatrování a doprovázení osob, hlídací služba, osobní strážce.

(730) **Just One Life s.r.o.**, Čs. legií 143, Klatovy, 33901, CZ

(740) **POLÁČEK** a kol. patentoprávní a známková kancelář, Ing. Jiří Poláček, Dominikánská 6, Plzeň, 30112

(210) **O-528899**
(220) 17.02.2016
(320) 17.02.2016
(511) 3, 5
(540)

PERLÉ COSMETIC

(510) (3) kosmetické přípravky; (5) dietní potraviny a dietetické přípravky pro léčebné nebo veterinární účely.

(730) **Perlé cosmetic s.r.o.**, Slaměnkova 1051/27a, Brno, 61400, CZ

(210) **O-529010**
(220) 22.02.2016
(320) 22.02.2016
(511) 9, 18, 25
(540)



(510) (9) tašky v rámci této třídy, tašky na notebooky, flipová pouzdra na tablety; (18) kabelky, tašky, aktovky, ledvinky, kufry, nákupní tašky na kolečkách, deštníky, peněženky, klíčenky, batohy, pouzdra v rámci této třídy, zavazadla, psaníčka (dámské kabelky), obaly na řidičské průkazy, obaly na dokumenty; (25) opasky, rukavice, čepice, šály, šátky, čelenky.
(730) **Heyduková Eva**, U Hřiště 117, Bořanovice, 25065, CZ

(210) **O-529163**
(220) 25.02.2016
(320) 25.02.2016
(511) 41, 43
(540)



(510) (41) herny, noční kluby, pronájem rozhlasových a televizních přijímačů, organizování soutěží, organizování sportovních soutěží, soutěže; (43) bary, bufety, kavárny, penziony, poskytování přechodného ubytování, provoz hotelového ubytování, restaurace, ubytovací služby (hotely, penziony), zásobování (catering).
(730) **Matoušek Václav**, Pelhřimovská 1033/5, Praha 4 Michle, 14000, CZ
Matoušek Michal, Americká 118/40, Praha 2 Vinohrady, 12000, CZ
(740) **Lucie Lhotáková**, Chocholevo 865, Praha 4, 14900

(210) **O-529167**
(220) 25.02.2016
(320) 25.02.2016
(511) 41, 43
(540)



(510) (41) herny, noční kluby, pronájem rozhlasových a televizních přijímačů, organizování soutěží, organizování sportovních soutěží, soutěže; (43) bary, bufety, kavárny, penziony, poskytování přechodného ubytování,

provoz hotelového ubytování, restaurace, ubytovací služby (hotely, penziony), zásobování (catering).
(590) Barevná
(730) **Matoušek Václav**, Pelhřimovská 1033/5, Praha 4 Michle, 14000, CZ
Matoušek Michal, Americká 118/40, Praha 2 Vinohrady, 12000, CZ
(740) **Lucie Lhotáková**, Chocholevo 865, Praha 4, 14900

(210) **O-529264**
(220) 29.02.2016
(320) 29.02.2016
(511) 35, 36, 41
(540)

Pojištění pro zodpovědné rodiče od České pojišťovny

(510) (35) reklamní, marketingové a propagační služby, pomoc v obchodní a podnikatelské činnosti, management a administrativní služby, obchodní služby a informace pro spotřebitele, obchodní analýzy, průzkum a informační služby, dražební služby, zprostředkování a uzavírání obchodních transakcí pro třetí osoby, zprostředkování obchodů pro třetí strany, zprostředkování smluv pro třetí osoby, služby obchodního zprostředkování a poradenství v oboru prodeje výrobků a poskytování služeb, administrativní zpracování dat, kancelářské služby, obchodní konzultační a poradenské služby, obchodní průzkumy, obchodní pomoc, obchodní poradenství a informace, počítačové řízení obchodní činnosti (pro třetí osoby), pomoc při řízení obchodní činnosti, řízení lidských zdrojů a náborové služby, služby obchodního zastoupení, účetnictví, vedení účetních knih a revize účtů (audity), průzkum trhu, sběr a systemizace dat z obchodní a podnikatelské činnosti, věrnostní, pobídkové a bonusové programy, zajišťování systému na podporu a intenzifikaci obchodních služeb založený na zvýhodňování klíčových spolupracovníků a klientů, poskytování věrnostních a bonusových systémů, jako poskytování slev a odměn, přednostní a nadstandardní poskytování služeb, informační, poradenské a zprostředkovatelské služby ve výše uvedených oblastech; (36) pojišťovací služby, pojištění, uzavírání pojistek, finanční a peněžní služby a bankovní služby, finanční odhady, poskytování předplacených karet a kuponů, služby nemovitostní (realitní služby), získávání finančních prostředků a sponzorování, uzavírání pojistných smluv a oceňování a odhady pro účely pojištění, finanční záruční služby, finanční informace, poradenské a konzultační služby v oblasti financí, finanční převody a transakce a platební služby, financování a poskytování finančních prostředků, investiční služby, měnové obchody a směnářské služby, obchody s cennými papíry a komoditami, půjčky a úvěry, leasing - nákup na splátky, služby finančního plánování, služby v oblasti rizikového kapitálu, vymáhání pohledávek, faktoring, vydávání hodnotových poukázek v souvislosti s věrnostními programy pro zákazníky, zajišťovací činnost, činnosti související s pojišťovací a zajišťovací činností, zábranná činnost, řízení, obsluha a provozování výměny dat v rámci platebního styku, informační, poradenské a zprostředkovatelské služby ve výše uvedených oblastech; (41) výchova, vzdělávání, zábava a sportovní činnost, vydavatelská činnost a zpravodajství, překladatelské a tlumočnické služby, zvuková produkce a videoprodukce a fotografování, vzdělávání a výuka, online publikování, poskytování elektronických publikací, služby vydavatelství (včetně vydávání elektronických publikací), filmová a video produkce, filmová tvorba, soutěžní a kulturní aktivity, agenturní činnost v oblasti kultury, výroba a provozování a organizování zábavných nebo kulturních nebo vzdělávacích nebo společenských nebo soutěžních nebo sportovních představení a akcí, provozování a provádění her a soutěží i veřejných, výstavní činnost v oblasti kultury nebo zábavy nebo výchovy nebo vzdělávání, informační, poradenské a zprostředkovatelské služby ve výše uvedených oblastech.
(730) **Česká pojišťovna a.s.**, Spálená 75/16, Praha 1 - Nové Město, 11304, CZ
(740) **Dana Lukajová**, patentový zástupce, Voršílská 10, Praha 1, 11000

(210) **O-529308**
(220) 02.03.2016
(320) 02.03.2016
(511) 35, 41, 43
(540)



(510) (35) reklama, marketing, obchodní průzkumy, public relations, předvádění zboží, činnost ekonomických a organizačních poradců, manažerské služby, obchodní poradenství, obchodní zastoupení, franšizing, automatizované zpracování dat, správa obchodních dat, služby databank, administrativní činnosti, obchodní činnost a elektronický obchod (e-shop) s následujícími výrobky: zvukové a zvukově-obrazové záznamy a nosiče, hudební přístroje a nástroje, audio-video zařízení, periodické a neperiodické publikace, veškeré tiskárenské výrobky, plakáty, fotografie, reklamní výrobky všeho druhu na papírových nosičích, knihy, časopisy, bundy, čepice, kalhoty, košile, obuv, ozdobné knoflíky, odznaky, pořádání obchodních nebo reklamních veletrhů a výstav; (41) hudební, umělecké, v pěvecké, kulturní, filmové, společenské, sportovní, zábavní, vzdělávací a výchovné činnosti, organizování a pořádání hudebních, uměleckých, zábavních a vzdělávacích akcí, hudební, umělecká a zábavní vystoupení, pořádání diskoték, koncertů a hudebních párty, prodej a předprodej vstupenek, udílení hudebních a uměleckých cen, činnosti umělecké agentury, zastupování autorů a umělců, hudební a umělecký klub, fotografování, nahrávací studio, audio-vizuální produkce, hudební produkce, filmová produkce, umělecká produkce, půjčování hudby, filmů, hudebních nástrojů, audio - video a nahrávací techniky, pronájem koncertních sálů, sálů a prostor pro hudebně - kulturní a vzdělávací produkce a akce, poskytování informací z oblasti hudby, umění, vzdělávání, výchovy, kultury, zábavy a sportu, digitální zpracování obrazu a zvuku pro třetí osoby, zprostředkovatelská a konzultační činnost ve výše uvedených oblastech třídy 41; (43) služby zajišťující stravování a nápoje, hostinská činnost, provoz restaurace, kavárny, vinárny, klubu, diskotéky, kabaretu a podobně, služby rychlého občerstvení a fastfoodu, služby zajišťující dočasné ubytování, catering, zprostředkovatelská a konzultační činnost ve výše uvedených oblastech třídy 43.

(730) **Čermák Lukáš**, Měchenická 2554/4, Praha 4, 14100, CZ
(740) Ing. Michal Jupa, patentový zástupce, Na Baních 1385, Praha 5 - Zbraslav, 15600

(210) **O-529381**
(220) 03.03.2016
(320) 03.03.2016
(511) 30, 35
(540)



(510) (30) pečivo, cukrovinky; (35) obchodní činnost a prodej s pečivem a cukrovinkami.
(590) Barevná
(730) **Genc Dursun Ali**, Úzká 238, Kaznějov, 33151, CZ

(210) **O-529457**
(220) 07.03.2016
(320) 07.03.2016
(511) 35, 36, 38, 39
(540)

FINHAUS

(510) (35) inzertní, reklamní a propagační činnost, poskytování pomoci při provozu obchodu, a to v oblasti energetiky, telekomunikací a financí, obchodní činnost a pomoc při řízení obchodní činnosti s elektrickou energií, plynem, uhlím a teplem, včetně nabízení elektrické energie, plynu, uhlí a tepla k odběru (k prodeji), agentury pro dovoz a vývoz elektrické energie, plynu, uhlí a tepla, systemizace informací do počítačových databází, obchodní management a podnikové a obchodní poradenství a poskytování obchodních a podnikatelských informací, marketing, administrativní práce, zprostředkovatelská a obstaravatelská činnost v oblasti obchodu s energiemi, zprostředkování a uzavírání obchodních transakcí pro třetí osoby, zprostředkování dovozu a vývozu, zprostředkování předplatného telekomunikačních služeb (pro třetí osoby), zprostředkování smluv pro třetí osoby, outsourcingové služby ve formě zprostředkování smluv o poskytování služeb pro druhé, obchodní zprostředkovatelské služby s elektrickou energií, plynem, uhlím a teplem; (36) finanční a peněžní služby a bankovní služby, finanční odhady, pojištění, uzavírání pojistek, pojišťovací služby, poskytování předplacených karet a kuponů, získávání finančních prostředků a sponzorování, uzavírání pojistných smluv a oceňování a odhady pro účely pojištění, záruční služby, služby úschovy, poskytování finančních informací a údajů, poradenské a konzultační služby v oblasti finanční, finanční převody a transakce a platební služby, financování a poskytování finančních prostředků, investiční služby, měnové obchody a směnárenské služby, obchody s cennými papíry a komoditami, finanční služby týkající se vydávání a prodeje hypotečních zástavních listů, půjčky a úvěry, leasing - nákup na splátky, služby finančního plánování, služby v oblasti rizikového kapitálu, správa majetku, vymáhání pohledávek, faktoring, zprostředkování finančních služeb, pojišťovny, kapitálové investice, poskytování finančních záruk a vydávání cenných papírů (investiční bankovní služby), správa fondů a investic, makléřské služby, makléřské služby finančních investic v energetických firmách, makléřské služby na finančních trzích, burzovní makléřství, finanční makléřství, makléřství v oblasti pojištění, makléřství s akciemi a obligacemi, poskytování informací o burzovním makléřství, služby agentur zabývajících se burzovním makléřstvím, služby makléřských firem, tvorba a poskytování cenových tarifů, elektřiny, plynu, uhlí a tepla, včetně věrnostních programů; (38) telekomunikační služby, spoje (komunikace), služby telekomunikačních sítí, síťové telekomunikační služby, počítačová komunikace a poskytování přístupu k internetu, poskytování a pronájem telekomunikačních zařízení a vybavení, služby rozhlasového a televizního vysílání, telefonní služby a mobilní telefonní služby, poskytování přístupu k obsahu internetu, k internetovým stránkám a portálům, zprostředkování v oblasti telekomunikačních služeb; (39) doprava a skladování, a to distribuce a transfer elektřiny, plynu, uhlí a tepla, rozvod elektřiny, plynu a tepla, potrubní přeprava a distribuce a distribuce prostřednictvím kabelů.

(730) **FINHAUS a.s.**, Na Pankráci 1720/123, Praha 4, 14021, CZ
(740) Dana Lukajová, patentový zástupce, Voršilská 10, Praha 1, 11000

(210) **O-529465**
(220) 08.03.2016
(320) 08.03.2016
(511) 9, 16, 20, 35, 37, 41
(540)

Uno Volta

(510) (9) přístroje a nástroje pro měření, regulaci, vážení, signalizaci a kontrolu (inspekci), vše v rámci této třídy, včetně dále uvedených výrobků - napájecí zdroje elektrického napětí, mikropájky, foliové panelové štítky a klávesnice pro měřicí přístroje, elektrické svorky, spínače, transformátory, jističe, zařízení a učební a vzdělávací moduly pro školení v oblasti mechanické, elektrické a elektronické; (16) školní pomůcky (kromě přístrojů), tištěné výukové materiály pro mechanické, elektrické a elektronické ovládání, měřicí a regulační techniku, školní desky pro vzdělávací a výukové účely, tištěné vzdělávací materiály a experimentální příručky; (20) nábytek pro umístění učebních pomůcek a vzdělávacích materiálů, stoly; (35) maloobchod, velkoobchod, on-line a zásilkové obchodní služby, vše s didaktickými učebními pomůckami, přístroji a školními pomůckami a výrobky výše uvedenými ve třídách 9,

16 a 20; (37) opravy, servis, montáž, údržba a instalace, vše týkající se přístrojů a nástrojů pro měření, regulaci, vážení, signalizaci a kontrolu (inspekci) a všech dalších elektronických přístrojů, uvedených ve třídách 9, 16 a 20; (41) organizace a poskytování odborného vzdělávání v oblasti technické, vedení seminářů, workshopů v oblasti technické, on-line publikace školících materiálů a dokumentů pro tyto semináře, vytváření učebnic (elektrotechnických výukových materiálů).

(730) **Diametral a.s.**, Václava Špačka 1759, Praha 9, 19300, CZ

(210) **O-529478**

(220) 08.03.2016

(320) 08.03.2016

(511) 5, 29, 30, 32

(540)

Amix Chupito

(510) (5) dietetické nápoje upravené pro lékařské účely, dietní a nutriční doplňky pro léčebné účely, dietní doplňky pro kojence, minerální potravinové doplňky, dietní doplňky (doplňky stravy) a doplňky výživy, kapsle pro farmaceutické účely, léčiva posilující nervovou soustavu, tonika (léky), mléčný cukr pro léčebné účely (laktóza), léčivé čaje, vitamínové přípravky, želatina pro lékařské účely, přípravky na bázi aminokyselin pro léčebné účely, vitamínové nápoje, proteinové potravinové doplňky, dietní doplňkové nápoje pro léčebné účely, energetické tyčinky nahrazující jídlo jakožto doplňky stravy, vše výše uvedené s výjimkou zvěrolékařských výrobků; (29) proteinové mléko, syrovátka, kumys (mléčný nápoj), mléko, mléčné výrobky, mléčné nápoje, tofu, želatina, jedlé oleje; (30) cereální tyčinky a energetické tyčinky, výživné směsi na bázi uhlohydrátů používané jako náhražky jídla v tekuté formě, pochutiny vyrobené z mšlí; (32) nealkoholické nápoje, přípravky na výrobu nápojů, sirupy na výrobu nápojů, nápoje obsahující vitamíny, nápoje iontové, energetické nápoje, tablety k přípravě šumivých nápojů, nealkoholické ovocné nebo zeleninové koktejly, přípravky na výrobu minerální vody, voda, míchané ovocné džusy, rajčatová šťáva (nápoj), nealkoholické aperitivy, nealkoholické nápoje pro sportovce, nealkoholické nápoje obsahující vitamíny, nealkoholické nápoje pro sportovce s obsahem elektrolytů, džusy.

(730) **LARGE LIFE LIMITED**, 6 Bexley Square, Salford, Manchester, M3 GBZ, GB

(740) Václav Müller, patentový zástupce, Filipova 2016, Praha 4, 14800

(210) **O-529479**

(220) 08.03.2016

(320) 08.03.2016

(511) 5, 29, 30, 32

(540)

Amix Fruity King's

(510) (5) dietetické nápoje upravené pro lékařské účely, dietní a nutriční doplňky pro léčebné účely, dietní doplňky pro kojence, minerální potravinové doplňky, dietní doplňky (doplňky stravy) a doplňky výživy, kapsle pro farmaceutické účely, léčiva posilující nervovou soustavu, tonika (léky), mléčný cukr pro léčebné účely (laktóza), léčivé čaje, vitamínové přípravky, želatina pro lékařské účely, přípravky na bázi aminokyselin pro léčebné účely, vitamínové nápoje, proteinové potravinové doplňky, dietní doplňkové nápoje pro léčebné účely, energetické tyčinky nahrazující jídlo jakožto doplňky stravy, vše výše uvedené s výjimkou zvěrolékařských výrobků; (29) proteinové mléko, syrovátka, kumys (mléčný nápoj), mléko, mléčné výrobky, mléčné nápoje, tofu, želatina, jedlé oleje; (30) cereální tyčinky a energetické tyčinky, výživné směsi na bázi uhlohydrátů používané jako náhražky jídla v tekuté formě, pochutiny vyrobené z mšlí; (32) nealkoholické nápoje, přípravky na výrobu nápojů, sirupy na výrobu nápojů, nápoje obsahující vitamíny, nápoje iontové, energetické nápoje, tablety k přípravě šumivých nápojů, nealkoholické ovocné nebo zeleninové koktejly, přípravky na výrobu minerální vody, voda, míchané ovocné džusy, rajčatová šťáva (nápoj), nealkoholické aperitivy, nealkoholické nápoje pro sportovce, nealkoholické nápoje obsahující vitamíny, nealkoholické nápoje pro sportovce s obsahem elektrolytů, džusy.

(730) **LARGE LIFE LIMITED**, 6 Bexley Square, Salford, Manchester, M3 GBZ, GB

(740) Václav Müller, patentový zástupce, Filipova 2016, Praha 4, 14800

(210) **O-529480**

(220) 08.03.2016

(320) 08.03.2016

(511) 5, 29, 30, 32

(540)

Amix OvoKids

(510) (5) dietetické nápoje upravené pro lékařské účely, dietní a nutriční doplňky pro léčebné účely, dietní doplňky pro kojence, minerální potravinové doplňky, dietní doplňky (doplňky stravy) a doplňky výživy, kapsle pro farmaceutické účely, léčiva posilující nervovou soustavu, tonika (léky), mléčný cukr pro léčebné účely (laktóza), léčivé čaje, vitamínové přípravky, želatina pro lékařské účely, přípravky na bázi aminokyselin pro léčebné účely, vitamínové nápoje, proteinové potravinové doplňky, dietní doplňkové nápoje pro léčebné účely, energetické tyčinky nahrazující jídlo jakožto doplňky stravy, vše výše uvedené s výjimkou zvěrolékařských výrobků; (29) proteinové mléko, syrovátka, kumys (mléčný nápoj), mléko, mléčné výrobky, mléčné nápoje, tofu, želatina, jedlé oleje; (30) cereální tyčinky a energetické tyčinky, výživné směsi na bázi uhlohydrátů používané jako náhražky jídla v tekuté formě, pochutiny vyrobené z mšlí; (32) nealkoholické nápoje, přípravky na výrobu nápojů, sirupy na výrobu nápojů, nápoje obsahující vitamíny, nápoje iontové, energetické nápoje, tablety k přípravě šumivých nápojů, nealkoholické ovocné nebo zeleninové koktejly, přípravky na výrobu minerální vody, voda, míchané ovocné džusy, rajčatová šťáva (nápoj), nealkoholické aperitivy, nealkoholické nápoje pro sportovce, nealkoholické nápoje obsahující vitamíny, nealkoholické nápoje pro sportovce s obsahem elektrolytů, džusy.

(730) **LARGE LIFE LIMITED**, 6 Bexley Square, Salford, Manchester, M3 GBZ, GB

(740) Václav Müller, patentový zástupce, Filipova 2016, Praha 4, 14800

(210) **O-529481**

(220) 08.03.2016

(320) 08.03.2016

(511) 5, 29, 30, 32

(540)

Amix Mr. Popper's Barbell

(510) (5) dietetické nápoje upravené pro lékařské účely, dietní a nutriční doplňky pro léčebné účely, dietní doplňky pro kojence, minerální potravinové doplňky, dietní doplňky (doplňky stravy) a doplňky výživy, kapsle pro farmaceutické účely, léčiva posilující nervovou soustavu, tonika (léky), mléčný cukr pro léčebné účely (laktóza), léčivé čaje, vitamínové přípravky, želatina pro lékařské účely, přípravky na bázi aminokyselin pro léčebné účely, vitamínové nápoje, proteinové potravinové doplňky, dietní doplňkové nápoje pro léčebné účely, energetické tyčinky nahrazující jídlo jakožto doplňky stravy, vše výše uvedené s výjimkou zvěrolékařských výrobků; (29) proteinové mléko, syrovátka, kumys (mléčný nápoj), mléko, mléčné výrobky, mléčné nápoje, tofu, želatina, jedlé oleje; (30) cereální tyčinky a energetické tyčinky, výživné směsi na bázi uhlohydrátů používané jako náhražky jídla v tekuté formě, pochutiny vyrobené z mšlí; (32) nealkoholické nápoje, přípravky na výrobu nápojů, sirupy na výrobu nápojů, nápoje obsahující vitamíny, nápoje iontové, energetické nápoje, tablety k přípravě šumivých nápojů, nealkoholické ovocné nebo zeleninové koktejly, přípravky na výrobu minerální vody, voda, míchané ovocné džusy, rajčatová šťáva (nápoj), nealkoholické aperitivy, nealkoholické nápoje pro sportovce, nealkoholické nápoje obsahující vitamíny, nealkoholické nápoje pro sportovce s obsahem elektrolytů, džusy.

(730) **LARGE LIFE LIMITED**, 6 Bexley Square, Salford, Manchester, M3 GBZ, GB

(740) Václav Müller, patentový zástupce, Filipova 2016, Praha 4, 14800

(210) **O-529482**

(220) 08.03.2016

(320) 08.03.2016

(511) 5, 29, 30, 32

(540)

Amix BeCause

(510) (5) dietetické nápoje upravené pro lékařské účely, dietní a nutriční doplňky pro léčebné účely, dietní doplňky pro kojence, minerální potravinové doplňky, dietní doplňky (doplňky stravy) a doplňky výživy, kapsle pro farmaceutické účely, léčiva posilující nervovou soustavu, tonika (léky), mléčný cukr pro léčebné účely (laktóza), léčivé čaje, vitamínové přípravky, želatina pro lékařské účely, přípravky na bázi

aminokyselin pro léčebné účely, vitaminové nápoje, proteinové potravinové doplňky, dietní doplňkové nápoje pro léčebné účely, energetické tyčinky nahrazující jídlo jakožto doplňky stravy, vše výše uvedené s výjimkou zvěrolékařských výrobků; (29) proteinové mléko, syrovátka, kumys (mléčný nápoj), mléko, mléčné výrobky, mléčné nápoje, tofu, želatina, jedlé oleje; (30) cereální tyčinky a energetické tyčinky, výživné směsi na bázi uhlohydrátů používané jako náhražky jídla v tekuté formě, pochutiny vyrobené z mšlí; (32) nealkoholické nápoje, přípravky na výrobu nápojů, sirupy na výrobu nápojů, nápoje obsahující vitamíny, nápoje iontové, energetické nápoje, tablety k přípravě šumivých nápojů, nealkoholické ovocné nebo zeleninové koktejly, přípravky na výrobu minerální vody, voda, míchané ovocné džusy, rajčatová šťáva (nápoj), nealkoholické aperitivy, nealkoholické nápoje pro sportovce, nealkoholické nápoje obsahující vitamíny, nealkoholické nápoje pro sportovce s obsahem elektrolytů, džusy.

(730) **LARGE LIFE LIMITED**, 6 Bexley Square, Salford, Manchester, M3 GBZ, GB

(740) Václav Müller, patentový zástupce, Filipova 2016, Praha 4, 14800

(210) **O-529523**

(220) 09.03.2016

(320) 09.03.2016

(511) 1, 5, 31

(540)

REHYVET

(510) (1) lučební výrobky pro zdravotnický průmysl, lučebniny na konzervování potravin, chemické výrobky určené pro vědu, organická hnojiva, humus; (5) výrobky lékárnické, veterinářské a zdravotnické, chemické výrobky určené pro zdravotnictví a veterinářství, činidla pro lékařské a zvěrolékařské účely, léčiva pro lidi a zvířata, výrobky dietetické pro děti a nemocné pro lékařské účely, sirupy pro farmaceutické účely, farmaceutické přípravky a přírodní léčiva, léčivé cukrovinky, léčivé krémy a gely, léčivé kapky, léčivé tablety, léčivé potravinové doplňky, léčiva pro dentisty, náplasti, obvazový materiál, pesticidy, herbicidy, insekticidy, fungicidy, adjuvanty pro pesticidy, herbicidy, insekticidy, fungicidy, přípravky pro kontrolu anebo hubení plevelů, škůdců, chorob anebo obtížného hmyzu, hygienické výrobky pro lékařské použití, materiály pro plombování zubů, materiály na zubní otisky, desinfekční prostředky s výjimkou desinfekčních prostředků na vázání prachu, medicínální nápoje a sirupy, zdravotní krmiva pro zvířata, potravinové doplňky pro zvířata; (31) výrobky zemědělské, zahradnické, lesnické, semena, osivo, krmiva pro domácí zvířata, krmiva pro hospodářská zvířata, krmné směsi pro zvířata, potrava pro dobytek, přísady do krmiva pro zvířata pro neléčebné účely, sazenice rostlin, množitelský materiál vín, například očka, podnožové řízky, vinné hrozny nezpracované, medicínální vína.

(730) **UNIVIT s.r.o.**, Na Vlčinci 16/3, Olomouc, 77900, CZ

(740) Halaxová & Halaxová, TETRAPAT, RNDr. Zdeňka Halaxová, Jinonická 80, Praha 5, 15800

(210) **O-529544**

(220) 09.03.2016

(320) 09.03.2016

(511) 35

(540)

PAT A MAT

(510) (35) reklamní činnost, propagace, merchandising.

(730) **Beneš Marek Ing.**, Kurzova 2247/2, Praha 5 Stodůlky, 15500, CZ

(740) Svoboda, Chlumská, Chrůma a partneři, JUDr. Karla Chlumská, advokátka, Hyberská 1009/24, Praha 1, 11000

(210) **O-529689**

(220) 15.03.2016

(320) 15.03.2016

(511) 18, 25, 28, 39, 41

(540)



(510) (25) oděvy, obuv, pokrývky hlavy, trička, mikiny, bundy; (18) zavazadla, tašky, batohy; (28) horolezecké výstroje, komplet keš sety, geocoiny, logbooky; (39) doprovázení turistů, organizování cest a výletů, služby pořádání výletů; (41) geocaching, turistika, organizování her, soutěží, akcí, výstav, konferencí, provozování kvízů, poradenství, konzultace, pomoc a testování keší v rámci této třídy, keš review, pořádání instruktážních kurzů, vzdělávání v oblasti geocaching, on-line publikování.

(730) **Česká asociace geocachingu, z.s.**, Šikmá 234, Horoměřice, 25262, CZ

(740) Advokátní kancelář CINK a partneři, s. r. o., Mgr. Ing. Pavel Cink, advokát, Sady 5. května 36, Plzeň, 30100

(210) **O-529721**

(220) 16.03.2016

(320) 16.03.2016

(511) 16, 35, 36, 37, 41

(540)



(510) (16) papír, lepenka a papírenské výrobky, tiskárenské výrobky, potřeby pro knižní vazby, fotografie, papírenské zboží, lepidla pro papírenství nebo domácnost, materiál pro umělce, štetce, psací stroje a kancelářské potřeby (vyjímaje nábytek), učební a vyučovací pomůcky s výjimkou přístrojů, plastické obaly (nezařazené do jiných tříd), tiskařské typy, štočky; (35) propagační činnost, reklama, pomoc při řízení obchodní činnosti, obchodní administrativa, kancelářské práce; (36) pojištění, služby finanční, služby peněžní, služby nemovitostní; (37) stavebnictví, opravy budov, instalační služby, týkající se instalace vnitřních dělicích přiček; (41) výchova, vzdělávání, zábava, sportovní a kulturní aktivity.

(730) **PEC Campus Square s.r.o.**, Jiráskovo náměstí 1981/6, Praha, 12000, CZ

(740) Společná advokátní kancelář Wimětal & Pilařová, JUDr. Helena Pilařová, Údolní 388/8, Brno, 60200

(210) **O-529722**
(220) 16.03.2016
(320) 16.03.2016
(511) 16, 35, 36, 37, 41
(540)



(510) (16) papír, lepenka a papírenské výrobky, tiskárenské výrobky, potřeby pro knižní vazby, fotografie, papírenské zboží, lepidla pro papírenství nebo domácnost, materiál pro umělce, štětce, psací stroje a kancelářské potřeby (vyjímaje nábytek), učební a vyučovací pomůcky s výjimkou přístrojů, plastické obaly (nezařazené do jiných tříd), tiskařské typy, štočky; (35) propagační činnost, reklama, pomoc při řízení obchodní činnosti, obchodní administrativa, kancelářské práce; (36) pojištění, služby finanční, služby peněžní, služby nemovitostní; (37) stavebnictví, opravy budov, instalační služby, týkající se instalace vnitřních dělicích příček; (41) výchova, vzdělávání, zábava, sportovní a kulturní aktivity.
(730) **PEC Campus Square s.r.o.**, Jiráskovo náměstí 1981/6, Praha, 12000, CZ
(740) Společná advokátní kancelář Wimětal & Pilařová, JUDr. Helena Pilařová, Údolní 388/8, Brno, 60200

(210) **O-529723**
(220) 16.03.2016
(320) 16.03.2016
(511) 16, 35, 36, 37, 41
(540)



(510) (16) papír, lepenka a papírenské výrobky, tiskárenské výrobky, potřeby pro knižní vazby, fotografie, papírenské zboží, lepidla pro papírenství nebo domácnost, materiál pro umělce, štětce, psací stroje a kancelářské potřeby (vyjímaje nábytek), učební a vyučovací pomůcky s výjimkou přístrojů, plastické obaly (nezařazené do jiných tříd), tiskařské typy, štočky; (35) propagační činnost, reklama, pomoc při řízení obchodní činnosti, obchodní administrativa, kancelářské práce; (36) pojištění, služby finanční, služby peněžní, služby nemovitostní; (37) stavebnictví, opravy budov, instalační služby, týkající se instalace vnitřních dělicích příček; (41) výchova, vzdělávání, zábava, sportovní a kulturní aktivity.
(590) Barevná
(730) **PEC Campus Square s.r.o.**, Jiráskovo náměstí 1981/6, Praha, 12000, CZ
(740) Společná advokátní kancelář Wimětal & Pilařová, JUDr. Helena Pilařová, Údolní 388/8, Brno, 60200

(210) **O-529724**
(220) 16.03.2016
(320) 16.03.2016
(511) 16, 35, 36, 37, 41
(540)



(510) (16) papír, lepenka a papírenské výrobky, tiskárenské výrobky, potřeby pro knižní vazby, fotografie, papírenské zboží, lepidla pro papírenství nebo domácnost, materiál pro umělce, štětce, psací stroje a kancelářské potřeby (vyjímaje nábytek), učební a vyučovací pomůcky s výjimkou přístrojů, plastické obaly (nezařazené do jiných tříd), tiskařské typy, štočky; (35) propagační činnost, reklama, pomoc při řízení obchodní činnosti, obchodní administrativa, kancelářské práce; (36) pojištění, služby finanční, služby peněžní, služby nemovitostní; (37) stavebnictví, opravy budov, instalační služby, týkající se instalace vnitřních dělicích příček; (41) výchova, vzdělávání, zábava, sportovní a kulturní aktivity.
(590) Barevná
(730) **PEC Campus Square s.r.o.**, Jiráskovo náměstí 1981/6, Praha, 12000, CZ
(740) Společná advokátní kancelář Wimětal & Pilařová, JUDr. Helena Pilařová, Údolní 388/8, Brno, 60200

(210) **O-529725**
(220) 16.03.2016
(320) 16.03.2016
(511) 16, 35, 36, 37, 41
(540)



(510) (16) papír, lepenka a papírenské výrobky, tiskárenské výrobky, potřeby pro knižní vazby, fotografie, papírenské zboží, lepidla pro papírenství nebo domácnost, materiál pro umělce, štětce, psací stroje a kancelářské potřeby (vyjímaje nábytek), učební a vyučovací pomůcky s výjimkou přístrojů, plastické obaly (nezařazené do jiných tříd), tiskařské typy, štočky; (35) propagační činnost, reklama, pomoc při řízení obchodní činnosti, obchodní administrativa, kancelářské práce; (36) pojištění, služby finanční, služby peněžní, služby nemovitostní; (37) stavebnictví, opravy budov, instalační služby, týkající se instalace vnitřních dělicích příček; (41) výchova, vzdělávání, zábava, sportovní a kulturní aktivity.
(590) Barevná
(730) **PEC Campus Square s.r.o.**, Jiráskovo náměstí 1981/6, Praha, 12000, CZ
(740) Společná advokátní kancelář Wimětal & Pilařová, JUDr. Helena Pilařová, Údolní 388/8, Brno, 60200

(210) **O-529726**
(220) 16.03.2016
(320) 16.03.2016
(511) 16, 35, 36, 37, 41
(540)



(510) (16) papír, lepenka a papírenské výrobky, tiskárenské výrobky, potřeby pro knižní vazby, fotografie, papírenské zboží, lepidla pro papírenství nebo domácnost, materiál pro umělce, štětce, psací stroje a kancelářské potřeby (vyjímaje nábytek), učební a vyučovací pomůcky s výjimkou přístrojů, plastické obaly (nezařazené do jiných tříd), tiskařské typy, štočky; (35) propagační činnost, reklama, pomoc při řízení obchodní činnosti, obchodní administrativa, kancelářské práce; (36) pojištění, služby finanční, služby peněžní, služby nemovitostní; (37) stavebnictví, opravy budov, instalační služby, týkající se instalace vnitřních dělicích přiček; (41) výchova, vzdělávání, zábava, sportovní a kulturní aktivity.
(590) Barevná
(730) **PEC Campus Square s.r.o.**, Jiráskovo náměstí 1981/6, Praha, 12000, CZ
(740) Společná advokátní kancelář Wimětal & Pilařová, JUDr. Helena Pilařová, Údolní 388/8, Brno, 60200

(210) **O-529739**
(220) 17.03.2016
(320) 17.03.2016
(511) 41
(540)



(510) (41) organizování sportovních soutěží - cyklistický závod.
(590) Barevná
(730) **MoHILa - SPORT, s.r.o.**, Burianova 920/13, Liberec, 46006, CZ

(210) **O-529762**
(220) 17.03.2016
(320) 17.03.2016
(511) 3, 5, 10
(540)

GYNPRODYL

(510) (3) parfumerie a kosmetika, mýdla, desinfekční mýdla, antiperspiranty a přípravky proti pocení, léčivá mýdla, čistící mléka pro toaletní účely, zkrášlující krémy, protivráskové krémy a anticelulitidní krémy, kosmetika, přípravky pro ochranu před sluncem, čistící ubrousky pro dámskou hygienu, zubní prášky a pasty, přípravky pro odstranění make-upu, šampóny; (5) farmaceutické a veterinární přípravky, antikoncepční přípravky; (10) lékařské přístroje a nástroje, antikoncepční prostředky spadající do třídy 10.
(730) **EXELTIS HEALTHCARE, S.L.**, C/Quintanapallá 2, 4 planta 28050, Madrid, ES
(740) **DANĚK & PARTNERS** Advokátní a patentová kancelář, Ing. Dr. Vilém Daněk Ph.D., LL.M., patentový zástupce, Vinohradská 17, Praha 2, 12000

(210) **O-529818**
(220) 18.03.2016
(320) 18.03.2016
(511) 41
(540)

shamanni škola podvědomí

(510) (41) akademie (vzdělávání), instruktážní kurzy týkající se zdraví, instruktážní kurzy vztahující se k fyzické kondici, instruktážní kurzy vztahující se k hubnutí, korespondenční kurzy, koučink (školení), kurzy osobního rozvoje, kurzy sebeuvědomění (školení), organizování a vedení seminářů, organizování korespondenčních kurzů, organizování kurzů využívajících metod dálkového studia, organizování školení, organizování workshopů, organizování vzdělávacích kongresů, organizování vzdělávacích akcí, pobytové školicí kurzy, pořádání přednášek, pořádání seminářů, pořádání předváděcích akcí pro vzdělávací účely, pořádání konferencí pro vzdělávací účely, pořádání odborných workshopů a výukových kurzů, pořádání školicích kurzů zaměřených na osobní rozvoj, pořádání výukových kurzů vztahujících se k organizování osobního času, poskytování on-line školení, poskytování on-line videí, bez možnosti stažení, poskytování on-line výukových programů, poskytování informací vztahujících se k tělesnému tréninku prostřednictvím on-line webové stránky, poskytování vzdělávacích služeb vztahujících se ke zdraví, poskytování vzdělávacích služeb vztahujících se k tělesné kondici, poskytování vzdělávacích kurzů vztahujících se k výživě, poskytování vzdělávacích služeb týkajících se cvičení, semináře, školení a vzdělávání, školení týkající se osobního rozvoje, školení v oblasti komunikačních technik, služby dálkového vzdělávání poskytované on-line, služby vzdělávací akademie, vedení výukových kurzů, vedení výukových seminářů, vedení vzdělávacích akcí, výuka meditačních praktik, výuka týkající se léčivých bylin, výuka v oblasti akupunktury, výuka v oblasti homeopatie, vzdělávací služby týkající se jógy, vzdělávací služby týkající se meditace, produkce filmů ke vzdělávacím účelům, produkce filmů na dvd a cd-romu, filmová produkce, jiná než reklamní, elektronické online publikace periodik a knih, elektronické vydávání textů a tiskárenských výrobků na internetu, s výjimkou vydávání reklamních textů, multimediální publikování knih, on-line vydavatelské služby, psaní blogů, publikování audioknih, publikování textů ve formě cd-romů, publikování textů ve formě elektronických médií, vydávání elektronických publikací, vydávání elektronických časopisů, vydávání elektronických knih a časopisů online, vydávání informačních dokumentů, vydávání vzdělávacích knih, vydávání vzdělávacích textů, vydávání webových časopisů, vydávání školicích manuálů.
(730) **STARCON s.r.o. ing.**, Lisabonská 799/8, Praha 9, 19000, CZ

(210) **O-529823**
(220) 19.03.2016
(320) 19.03.2016
(511) 5, 29, 30, 31
(540)

MARMELÁDOVÁ ZAHRADE

(510) (5) léčivé byliny, výrobky dietetické, pro léčebné účely, potraviny pro děti, batolata a nemocné, dětská a kojenecká výživa, potravinové přípravky a doplňky všeho druhu, vitamínové přípravky; (29) sušené, konzervované a zavařené ovoce a zelenina, ovoce a zelenina konzervované, sušené a zavařené, ovocné dřeně, marmelády, džemy, ovocná povidla, ovocné pomazánky, pomazánky na chleba, přesnídávky, želé, sušené, konzervované a zavařené ovoce a zelenina, mléko a mléčné výrobky, mléčné nápoje kysané, jogurty a výrobky na bázi jogurtu; (30) aromatické přípravky do potravin, cukr, hořčice, ovesné vločky, nápoje připravované na základě kávy, kakaa nebo čokolády, zmrzliny, zmrzlinové krémy, zmrzlinové výrobky, med, čokoláda, kakao, pudíng, mražené cukrovinky, trvanlivé pečivo a cukrovinky, čaj, ovocné čaje, čajové směsi, čajové nápoje, potraviny rostlinného původu spadající do této třídy; (31) zemědělské, zahradnické a lesnické výrobky, čerstvé ovoce, zelenina.
(730) **Horáková Olga JUDr.**, Běžecká 2, Praha 6, 16000, CZ
(740) Ing. Václav Kratochvíl, Husníkova 2086/22, Praha 13, 15800

(210) **O-529831**
(220) 21.03.2016
(320) 21.03.2016
(511) 16, 21, 30
(540)

KRÁL DORTŮ VIKTORIA

(510) (16) papírenské výrobky z papíru, lepenky nebo kartónu zahrnuté v této třídě, a to papírové ubrousky, papírové ubrusy, papírové tácky, tiskopisy, fotografie, krabice na dorty, plastové obaly (nezařazené do jiných tříd); (21) krabice a kazety na dorty nebo sladkosti, bonboniéry, ozdobné krabice na cukroví; (30) dorty, zákusky a jiné cukrářské výrobky, bonbóny, cukroví, cukrovinky, čokoládové ozdoby na dorty, fondány (cukrovinky), chalva (cukroví), karamel (bonbóny), koláče s náplní, medovňky, perníky, pelmeně, pralinky, sladké dřevo (cukrovinka), cereální tyčinky, jemné pečivo, káva, kávové nápoje, kávové nápoje s mlékem, čokoláda, čokoládové nápoje, čokoládové nápoje s mlékem.
(730) **Gamsachurdija Lejla**, Bohuslavice nad Vlárí 7, Bohuslavice nad Vlárí, 763 21, CZ
Johec Lumír, Bohuslavice nad Vlárí 7, Bohuslavice nad Vlárí, 76321, CZ

(210) **O-529844**
(220) 21.03.2016
(320) 21.03.2016
(511) 5, 30, 35
(540)



(510) (5) cukrovinkářské a pekárenské výrobky s posilujícím a podpůrným účinkem pro léčebné účely, cukrovinkářské a pekárenské výrobky pro diabetiky; (30) trvanlivé a polotrvanlivé pečivo, jemné pečivo, oplatky, kokosové oplatky, sušenky, napolitánky, keksy, biskvity, perníky, medovňky, moučné potraviny, výrobky z obilnin, koláče, dezerty, zákusky, trvanlivé pečivo čokoládové a nečokoládové, piškoty, dortíky, výrobky spadající do třídy 30 obsahující kakao a/nebo kávu, kakaové, čokoládové, kávové a oříškové náplně a krémy obsahující i zázvor, koláče s náplní, čokoládové a nečokoládové cukrovinky, tyčinky, čokoládové a kakaové polevy; (35) maloobchodní a velkoobchodní služby s výrobky výše uvedenými ve třídě 30, zprostředkování obchodu s výrobky výše uvedenými ve třídě 30.
(590) Barevná
(730) **Pečivárne Lipt. Hrádok, s.r.o.**, Liptovská Porúbka 347, Liptovský Hrádok, SK
(740) **KANIA, SEDLÁK, SMOLA**, Ing. Lucie Lunzarová, Mendlovo náměstí 1a, Brno, 60300

(210) **O-529849**
(220) 21.03.2016
(320) 21.03.2016
(511) 16, 35, 41
(540)

OTVÍRÁNÍ JARA

(510) (16) papír, výrobky knihařské, reklamní, propagační a užitkové výrobky z papíru, a to etikety, knihy, tiskoviny, periodické i neperiodické publikace, informační, reklamní a propagační letáky, plakáty, prospekty, katalogy, pohlednice, fotografie, mapy, průvodce, kalendáře, samolepky, tašky papírové, sběratelské kartičky, tužky, pera, tiskárenské a kartonážní výrobky; (35) organizace a spoluorganizace prodejních výstav a veletrhů v oblasti zahradnictví a floristiky; (41) organizace a pořádání floristických a zahradnických soutěží a mistrovství české republiky ve vázání a aranžování květin, organizace a pořádání doprovodných kulturních, vzdělávacích a společenských akcí, organizace a pořádání odborných floristických přednášek, seminářů, kurzů, sympozií, konferencí,

provozování floristického a zahradnického institutu s absolventským titulem mistr florista, mistr zahradník.
(730) **Hruška Pavel**, Sarajevská 1277/1, Praha 2-Vinohrady, 12000, CZ

(210) **O-529878**
(220) 22.03.2016
(320) 22.03.2016
(511) 3, 5, 41, 44
(540)

Deo Gratias

(510) (3) přípravky pro osobní hygienu s obsahem bylin, zejména bylinných extraktů, kosmetické přípravky s obsahem bylin, zejména bylinných extraktů; (5) léčivé přípravky, zejména bylinné léky, léčivé byliny, výtažky z léčivých bylin, zejména bylinné extrakty, léčivé potravinové doplňky, tekuté bylinné doplňky, zejména bylinné extrakty; (41) výuka týkající se léčivých bylin; (44) zdravotní poradenství a informační služby týkající se zejména fytoterapie (bylinkářství).
(730) **DG PHARMA, s.r.o.**, Jiřícká 1044, Zruč nad Sázavou, 28522, CZ
(740) **KANIA*SEDLÁK*SMOLA**, Mgr. Martina Dvořáková, Mendlovo náměstí 1a, Brno, 60300

(210) **O-529898**
(220) 22.03.2016
(320) 22.03.2016
(511) 16, 35, 40
(540)



(510) (16) etikety a samolepky z papíru a plastů, trojrozměrné reklamní výrobky z papíru a plastů v jiné třídě neobsažené, obaly z papíru a plastů, tiskárenské výrobky, fotografie, grafická díla náležející do této třídy, suvenýry náležející do této třídy; (35) reklamní činnost, výroba reklamy tzv. na klíč, zprostředkování obchodu s výrobky výše uvedenými ve třídě 16, předvádění a nabízení výrobků, fotokopírování, administrativní a účetní činnosti; (40) zpracování gumových a plastových materiálů, včetně etiket, značek a trojrozměrných reklamních výrobků, vstřikování plastů do forem, zpracování vlákniny, papíru a lepenky, zpracování materiálů v oblasti polygrafie, knihařské práce, kopírovací práce spadající do této třídy, aplikace plastových výrobků na výrobky z jiných materiálů, aplikace potisků a etiket, pokovování, plátování, tiskárenská činnost, zpracování materiálů určených k výrobě suvenýrů, fotosazba.
(730) **2HHOLINGER s.r.o.**, Průmyslová 2, Ústí nad Labem, 40001, CZ
(740) **ZEMAN** - podkrušnohorská patentová a známková kancelář, Petr Zeman, patentový zástupce, Hradní 301, Loket, 35733

(210) **O-529899**
(220) 22.03.2016
(320) 22.03.2016
(511) 16, 35, 40
(540)



(510) (16) etikety a samolepky z papíru a plastů, trojrozměrné reklamní výrobky z papíru a plastů v jiné třídě neobsažené, obaly z papíru a plastů, tiskárenské výrobky, fotografie, grafická díla náležející do této třídy, suvenýry náležející do této třídy; (35) reklamní činnost, výroba reklamy tzv. na klíč, zprostředkování obchodu s výrobky výše uvedenými ve třídě 16, předvádění a nabízení výrobků, fotokopírování, administrativní a účetní činnosti; (40) zpracování gumových a plastových materiálů, včetně etiket, značek a trojrozměrných reklamních výrobků, vstřikování plastů do forem, zpracování vlákniny, papíru a lepenky, zpracování materiálů v oblasti polygrafie, knihařské práce, kopírovací práce spadající do této třídy, aplikace plastových výrobků na výrobky z jiných materiálů, aplikace potisků a etiket, pokovování, plátování, tiskárenská činnost, zpracování materiálů určených k výrobě suvenýrů, fotosazba.

(730) **2HHOLINGER s.r.o.**, Průmyslová 2, Ústí nad Labem, 40001, CZ
(740) ZEMAN - podkrušnohorská patentová a známková kancelář, Petr Zeman, patentový zástupce, Hradní 301, Loket, 35733

(210) **O-529902**
(220) 22.03.2016
(320) 22.03.2016
(511) 16, 24, 28, 41
(540)



(510) (16) papír a výrobky z papíru, konkrétně umělecké předměty a figuríny, architektonické modely a modely výrobků, kartonážní zboží, papírové reklamní a dárkové předměty, tiskoviny, periodika, časopisy, knihy, knihařské výrobky, fotografie, papírnické zboží, potřeby pro umělce, kancelářské potřeby vyjma nábytku, učební a školní potřeby a pomůcky vyjma přístrojů, obalové materiály z papíru a z plastických hmot, štetce, tiskací písmena a číslice, psací, rýsovací a kreslicí potřeby a pomůcky, modelovací pasty a hmoty; (24) tkaniny, textil a textilní zboží nezahrnuté v jiných třídách, látky, povlečení, ubrusy; (28) hry, hračky, hlavolamy, stavebnice, potřeby pro gymnastiku a sport; (41) výchova, vzdělávání, zábava, sportovní a kulturní aktivity.

(730) **Haklová Marie**, V Hůrkách 2093/19, Praha 13 - Stodůlky, 15800, CZ
(740) Mgr. Pavel Bobek, advokát, Muchova 223/9, Praha 6 - Dejvice, 16000

(210) **O-529917**
(220) 23.03.2016
(320) 23.03.2016
(511) 16, 35, 36
(540)

Profi úvěr Start



(510) (16) papír a výrobky z papíru, a to reklamní předměty, kancelářské potřeby, papírové nosiče informací, a to tiskoviny, letáky, propagační materiály, plakáty, fotografie, psací a kancelářské potřeby, papírenské zboží; (35) inzertní a reklamní činnost, propagační činnost, pomoc při řízení obchodní činnosti, obchodní administrativa, kancelářské práce, marketing, sestavování, výroba a šíření reklamních materiálů, sestavování, výroba a šíření inzertních materiálů; (36) pojišťovnictví a peněžnictví, služba finanční, peněžní, nemovitostní a pojišťovací, a to přijímání vkladů, investování do cenných papírů na vlastní účet, platební styk a zúčtování, obchodování na vlastní účet s devizovými hodnotami, finanční makléřství a činnosti, které přímo souvisejí s činnostmi uvedenými výše ve třídě 36.

(590) Barevná
(730) **Komerční banka, a.s.**, Na Příkopě 33/969, Praha 1, 11407, CZ

(210) **O-529918**
(220) 23.03.2016
(320) 23.03.2016
(511) 5, 40, 42
(540)

EponaCell

(510) (5) léčebné přípravky, vakcíny na bázi mezenchymálních kmenových buněk; (40) zpracování (živočišných) biologických tkání; (42) výzkum a posudková činnost v oblasti tkáňového inženýrství a biotechnologii.

(730) **EponaCell, s.r.o.**, Vídeňská 1083, Praha 4, 14200, CZ

(210) **O-529936**
(220) 23.03.2016
(320) 23.03.2016
(511) 3, 5, 35
(540)

Dimexol Mephenoxalonum

(510) (3) přípravky pro bělení a jiné prací prostředky, přípravky pro čištění, leštění, odmašťování a broušení, mýdla, parfumerie, vonné oleje, kosmetika, vlasové vody (lotions), zubní pasty; (5) farmaceutické a veterinářské výrobky, hygienické výrobky pro léčebné účely, dietní potraviny a dietetické přípravky pro léčebné nebo veterinární účely, potraviny pro batolata, potravní doplňky pro lidskou potřebu a pro zvířata, náplasti, obvazový materiál, materiály pro plombování zubů a pro zubní otisky, dezinfekční přípravky, výrobky pro hubnutí škodlivých zvířat, fungicidy, herbicidy; (35) propagační činnost, reklama, pomoc při řízení obchodní činnosti, obchodní administrativa, kancelářské práce.

(730) **Glenmark Pharmaceuticals s.r.o.**, Hvězdova 1716/2b, Praha 4, 14078, CZ

(210) **O-529940**
(220) 23.03.2016
(320) 23.03.2016
(511) 35, 36, 41, 42
(540)

RENOMIA: Vždy ve Vašem zájmu

(510) (35) reklamní, inzertní a propagační činnost, marketing, organizační a ekonomické poradenství, poradenská činnost v oblasti risk managementu, poradenské služby v oblasti obchodní analýzy; (36) pojišťovnictví, finančníctví a peněžnictví, konzultační služby v oblasti pojišťovnictví, služby v oblasti peněžnictví a pojišťovnictví, včetně související zprostředkovatelské a makléřské činnosti, zprostředkovatelská činnost v oblasti pojišťovnictví, finančníctví a peněžnictví, činnosti související s pojišťovnictvím, zábrannou a zajišťovací činnosti, šetření ve finančních a

pojistných záležitostech, likvidace pojistných událostí, finanční a investiční služby, hypoteční služby, sjednávání hypoték a půjček, nájem a pronájem nemovitostí, vývoj nových finančních a pojišťovacích produktů, vč. finančních analýz; (41) přednášková činnost, vzdělávací a kulturní aktivity, organizování a vedení odborných seminářů a školení, ediční a publikační činnost, elektronická ediční a publikační činnost; (42) vývoj a tvorba software, technické odborné posudky a konzultace, služby v oblasti vývoje a výzkumu počítačového software pro finanční a pojišťovací nástroje.

(730) **RENOMIA, a. s.**, Holandská 8, Brno, 63900, CZ

(740) Havel, Holásek & Partners s.r.o., advokátní kancelář, Mgr. Robert Nešpůrek LL.M., advokát, Na Florenci 2116/15, Praha 1 - Nové Město, 11000

(210) **O-529950**

(220) 24.03.2016

(320) 24.03.2016

(511) 9, 16, 35, 38, 41

(540)



(510) (9) veškeré nosiče informací v rozsahu třídy 9; (16) tiskoviny, periodické a neperiodické publikace, například knihy a časopisy, katalogy, plakáty, fotografie, kalendáře, samolepky; (35) propagační, reklamní a inzertní činnost; (38) vysílání televizních programů; (41) tvorba televizních programů, výchovná a zábavní činnost, školení, kulturní a sportovní aktivity, soutěže pro veřejnost, vydavatelská a nakladatelská činnost, výroba audiovizuálních programů.

(590) Barevná

(730) **Nakladatelství JOTA, s.r.o.**, Škárova 809/16, Brno Královo Pole, 61200, CZ

(740) Advokátní kancelář KOUKAL, Mgr. Lukáš Koukal, Jugoslávská 768/9, Brno, 61300

(210) **O-530014**

(220) 29.03.2016

(320) 29.03.2016

(511) 16, 35, 41

(540)



(510) (16) učební a vyučovací pomůcky s výjimkou přístrojů, papír, lepenka, tiskárenské výrobky, potřeby pro knižní vazby, fotografie, papírenské zboží, kancelářské potřeby (vyjímaje nábytek), plastické obaly (nezařazené do jiných tříd), časopisy, grafiky, kalendáře, knihy, komiksy, lepidla kancelářská nebo pro domácnost, manuály, litografie, papír balicí, potištěný i nepotištěný, výrobky z papíru jako upomínkové předměty, polygrafické výrobky, periodické a neperiodické publikace, brožury, fotografie, informační produkty a reklamní materiály na papírových nosičích, data a databáze na papírových nosičích, plakáty, pohledy, samolepky, obtisky, papírové a umělohmotné tašky jako upomínkové předměty, tužky, pera a pastelky jako upomínkové předměty, papírové obaly všeho druhu, ubrusy a ubrusy, tácky, papírové vlajky, štočky,

umělecké nebo ozdobné předměty z papíru, brožury, historické brožury, tiskopisy, pohlednice, známky, prospekty, katalogy, periodika, průvodce, ročenky, papírové informační produkty, tiskoviny, propagační publikace, propagační a reklamní materiály v rámci této třídy, výstavní katalogy, alba, bloky, těžítka, inzertní listy, psací a kancelářské potřeby, plakáty, gratulace, omalovánky, mapy, obrazy, reklamní a ozdobné předměty v rámci třídy 16, tiskařský materiál, lepenkové krabice, zápisníky a záznamníky jako upomínkové předměty, vystřihovánky, památníky, leporela, diplomy, rozvrhy hodin, potištěné papírenské výrobky, nože na řezání papíru potištěné, pytle a sáčky z plastických hmot pro obalovou techniku, umělecké a upomínkové předměty v rámci této třídy, malby, obrazy; (35) marketing, reklamní, inzertní a propagační činnost prostřednictvím jakéhokoliv média, pomoc při řízení obchodní činnosti, pomoc při řízení obchodních a průmyslových podniků, obchodní management a podnikové poradenství, obchodní nebo podnikatelské informace, komerční informační kanceláře, obchodní nebo podnikatelský průzkum, hospodářské (ekonomické) prognózy, marketingové studie, analýzy nákupních a velkoobchodních cen, průzkum trhu, průzkum veřejného mínění, statistické informace, styky s veřejností, účetnictví, revize účtů (audit), analýzy nákladů, oceňování obchodních podniků, provádění výpisů z účtů, dražby, personální poradenství, posuzování efektivnosti provozu a racionalizace práce, nábor zaměstnanců, psychologické testování pro výběr zaměstnanců, příprava a vyhotovení daňových přiznání, příprava mezd a výplatních listin, zprostředkovatelné práce, služby reklamních agentur a propagace jako je zajišťování reklamy on-line v počítačové síti internet, rozhlasové reklamy, televizní reklamy, pronájem reklamní doby v komunikačních médiích, organizování komerčních nebo reklamních výstav a veletrhů, aktualizování a pronájem reklamních materiálů a reklamních ploch, inzerce poštou, předvádění zboží, služby modelek - předvádění pro reklamní účely a podporu prodeje, rozšiřování reklamních materiálů (letáků, prospektů, tisků, vzorků) zákazníkům, venkovní reklama, vydávání reklamních nebo náborových, propagačních a inzertních textů, vylepování plakátů, aranžování výkladů, obchodní vedení uměleckých agentur, správa hotelů, dovozní a vývozní kanceláře, sekretářské služby, vyřizování telefonních vzkazů a dotazů, těsnopis, stenografie, přepisování, psaní na stroji, zpracování textů, překlad a systemizace informací do počítačových databází, vedení kartoték a souborů v počítači, vyhledávání dat v počítačových souborech, kopírování nebo rozmnožování (reprodukce) dokumentů, dokladů a podobně, fotokopírování, zajišťování předplatného novin a časopisů, pronájem fotokopírovacích a kancelářských strojů a zařízení, pronájem prodejních automatů, dodavatelské služby pro třetí osoby, nákup výrobků a služeb pro jiné podniky; (41) veškeré typy výchovných, vyučovacích a vzdělávacích služeb, pořádání a vedení seminářů a přednášek, výuka terapeutické praxe, vydávání certifikátů opravňujících k provozování odborné praxe a výuky, tvorba a půjčování učebních pomůcek, informace a zprostředkování možností rekreace, rozptýlení, zábavy, výchovně-zábavné klubové služby, kluby zdraví, organizování plesů, plánování a organizování večírků a oslav, organizování vzdělávacích, zábavných, sportovních soutěží, organizování kulturních nebo vzdělávacích výstav, organizování živých představení a vystoupení, poskytování on-line elektronických publikací (bez možnosti stažení), vydávání elektronických knih a časopisů on-line, překladatelské služby, organizování a vedení kolokvií, konferencí, kongresů, seminářů, symposií, informace o výchově a vzdělávání, školení, praktické cvičení, instruktážní výcvik, zkoušení, přezkoušení, dálkové studium, korespondenční kurzy, pomoc a poradenství pro volbu povolání, pořádání a řízení pracovních setkání, tělesná výchova.

(590) Barevná

(730) **Centrum práce, s.r.o.**, K Dolíkám 809/8b, Hradec Králové - Svobodné Dvory, 50311, CZ

(740) PPS advokáti s.r.o., Mgr. Michal Štof, advokát, Velké náměstí 135/19, Hradec Králové, 50003

(210) **O-530041**

(220) 30.03.2016

(320) 30.03.2016

(511) 3, 5, 25

(540)

HURTEX

(510) (3) přípravky pro bělení a jiné prací prostředky, přípravky pro čištění, leštění, odmašťování a broušení, mýdla, parfumerie, vonné oleje, kosmetika, vlasové vody (lotions), zubní pasty; (5) farmaceutické a veterinářské výrobky, hygienické výrobky pro léčebné účely, dietní potraviny a dietetické přípravky pro léčebné nebo veterinární účely,

potraviny pro batolata, potravní doplňky pro lidskou potřebu a pro zvířata, náplastí, obvazový materiál, materiály pro plombování zubů a pro zubní otisky, dezinfekční přípravky, výrobky pro hubení škodlivých zvířat, fungicidy, herbicidy; (25) oděvy, obuv, kloboučnické zboží.

- (730) **Cebadex SE**, Pod sady 1547/9, Praha, 14300, CZ
(740) Macek and Partners, Mgr. Jiří Macek, Sázavská 16, Praha 2 - Vinohrady, 12000

(210) **O-530042**

(220) 30.03.2016

(320) 30.03.2016

(511) 3, 5, 25

(540)

CEBADOL

- (510) (3) přípravky pro bělení a jiné prací prostředky, přípravky pro čištění, leštění, odmašťování a broušení, mýdla, parfumerie, vonné oleje, kosmetika, vlasové vody (lotions), zubní pasty; (5) farmaceutické a veterinářské výrobky, hygienické výrobky pro léčebné účely, dietní potraviny a dietetické přípravky pro léčebné nebo veterinární účely, potraviny pro batolata, potravní doplňky pro lidskou potřebu a pro zvířata, náplastí, obvazový materiál, materiály pro plombování zubů a pro zubní otisky, dezinfekční přípravky, výrobky pro hubení škodlivých zvířat, fungicidy, herbicidy; (25) oděvy, obuv, kloboučnické zboží.

- (730) **Cebadex SE**, Pod sady 1547/9, Praha, 14300, CZ
(740) Macek and Partners, Mgr. Jiří Macek, Sázavská 16, Praha 2 - Vinohrady, 12000

(210) **O-530043**

(220) 30.03.2016

(320) 30.03.2016

(511) 3, 5, 25

(540)

CEBADYL

- (510) (3) přípravky pro bělení a jiné prací prostředky, přípravky pro čištění, leštění, odmašťování a broušení, mýdla, parfumerie, vonné oleje, kosmetika, vlasové vody (lotions), zubní pasty; (5) farmaceutické a veterinářské výrobky, hygienické výrobky pro léčebné účely, dietní potraviny a dietetické přípravky pro léčebné nebo veterinární účely, potraviny pro batolata, potravní doplňky pro lidskou potřebu a pro zvířata, náplastí, obvazový materiál, materiály pro plombování zubů a pro zubní otisky, dezinfekční přípravky, výrobky pro hubení škodlivých zvířat, fungicidy, herbicidy; (25) oděvy, obuv, kloboučnické zboží.

- (730) **Cebadex SE**, Pod sady 1547/9, Praha, 14300, CZ
(740) Macek and Partners, Mgr. Jiří Macek, Sázavská 16, Praha 2 - Vinohrady, 12000

(210) **O-530053**

(220) 30.03.2016

(320) 30.03.2016

(511) 16, 35, 41

(540)

Rooftop Festival

- (510) (16) papírenské výrobky, tiskoviny, alba, brožury, fotografie, kalendáře, katalogy, letáky, listky, nálepky, plakáty, pohlednice, prospekty, publikace; (35) marketing, propagační činnost, reklama, obchodní reklama pro třetí osoby, design reklamních materiálů, organizování komerčních nebo reklamních výstav, propagace kulturních akcí, pronájem reklamních ploch, pomoc při řízení obchodní činnosti, módní přehlídky pro reklamní účely, předvádění (služby modelek) pro reklamní účely a podporu prodeje, předvádění zboží, rozšiřování vzorků zboží, rozšiřování reklamních materiálů zákazníkům; (41) zábava, kultura a kulturní aktivity, organizování a prezentace kulturních a zábavných programů, divadelní představení, filmové projekce, organizování kulturních nebo vzdělávacích výstav, organizování a pořádání koncertů a hudebních vystoupení, organizování živých vystoupení a představení, organizování plesů, organizování festivalů, plánování a organizování večírků, pořádání soutěží krásy, organizování soutěží (vědomostních nebo dovednostních), organizování módních přehlídek pro zábavu, objednávání umělců pro akce (služby organizátora), umělecké módní agentury, estrády, diskotéky, služby diskžokejů, noční kluby, fotografování, obrazové zpravodajství, informace o možnostech zábavy, předprodej vstupenek, služby v oblasti prodeje vstupenek, půjčování a pronájem audio a video nahrávek, poskytování on-line publikací, hudby a videí bez možnosti stažení.

- (730) **Martins Valigy Sandro**, Rua Engenheiro Cunha Leal 590B, Lisabon, PT
(740) Mgr. Václav Schovánek advokát, Kořenského 1025/7, Praha, 15000

(210) **O-530070**

(220) 31.03.2016

(320) 31.03.2016

(511) 9, 15, 16, 28, 41, 42

(540)

Flautoškolka

- (510) (9) přístroje pro vyučování, záznamové disky, disky nahrané se zvukovými nahrávkami, disky kompaktní (audio-video), DVD a ostatní digitální záznamové nosiče, CD-ROM, nosiče zvukových nahrávek, počítačový software, počítačové programy a audiovizuální zařízení pro výuku; (15) hudební nástroje, flétny, pouzdra na hudební nástroje, noty (hudebniny) (otáčecí zařízení na -); (16) tiskárenské výrobky, učební a vyučovací pomůcky s výjimkou přístrojů, knihy, knížky brožované, plakáty, letáky, publikace, příručky, sešity, školní potřeby, zpěvníky; (28) hry, hračky; (41) výchova, vzdělání, kulturní aktivity, hudební produkce, vyučování, vzdělávací informace, vydávání knih, školení; (42) tvorba softwaru.

- (730) **Bärenreiter Praha s.r.o.**, náměstí Jiřího z Poděbrad 112/19, Praha 3, 13000, CZ

(210) **O-530100**

(220) 31.03.2016

(320) 31.03.2016

(511) 9, 37, 38, 42

(540)

ČRa IoT Cloud

- (510) (9) přístroje pro záznam, ukládání, převod nebo reprodukci dat, zvuku nebo obrazu, včetně přístrojů sloužících pro zpracování a výpočet dat, a přístroje pro poskytování služeb elektronických komunikací; (37) opravy, montáž, údržba a servis, vše týkající se zařízení elektronických komunikací, elektrických strojů a přístrojů a elektrických zařízení, technická údržba, jmenovitě odstraňování problémů u počítačového hardwaru, údržba počítačového hardwaru; (38) spoje (komunikace), včetně poskytování služeb elektronických komunikací, poskytování služeb v oblasti komunikace, které umožňují alespoň jedné osobě komunikovat s druhou osobou pomocí intelektuálního smyslu, služby spočívající v rozšiřování rádiových a televizních programů v rámci této třídy; (42) počítačové programování, návrhy, vývoj, aktualizace a údržba počítačového softwaru, poradenské služby v oblasti počítačového hardwaru a softwaru, počítačové služby včetně webhostingových služeb a softwaru jako služby, cloud computing, analýza počítačových systémů, údržba, správa, tvorba, navrhování, obnova, rekonstrukce a vývoj databází, integrace počítačových systémů a sítí, technická podpora, jmenovitě odstraňování problémů u počítačového softwaru, instalace softwaru do počítačů, testování počítačového softwaru a hardwaru, technická projektová studia v oblasti počítačového hardwaru a softwaru, poradenství týkající se počítačového výzkumu a vývoje, počítačové systémové analýzy, poradenství a konzultace týkající se používání Internetu, pronájem počítačů a softwaru, vědecký a průmyslový výzkum, jmenovitě výzkum a vývoj nových produktů.

- (730) **České Radiokomunikace a.s.**, Skokanská 2117/1, Praha 6 - Břevnov, 16900, CZ

- (740) JUDr. Petr Wunsch, Italská 27, Praha 2, 12000

(210) **O-530198**
(220) 05.04.2016
(320) 05.04.2016
(511) 35, 36, 41
(540)



ZASEDAČKA ROKU

(510) (35) obchodní nebo podnikatelský průzkum, správa managementu podniku, účetnictví, organizování a pořádání anket ke zjištění veřejného mínění; (36) daňové odhady (služby), finanční analýzy, kanceláře realitní, finanční konzultační služby, zprostředkování nemovitostí oceňování a odhady nemovitostí, pronájem nemovitostí, správa nemovitostí, finanční oceňování (pojištění, bankovníctví, nemovitosti), oceňování a odhady (daňové), pronájem bytů, pronájem farem, pronajímání kanceláří (nemovitosti); (41) organizování a pořádání soutěží.

(730) **CBRE s.r.o.**, nám. Republiky 1a 1079, Praha 1 - Nové Město, 11000, CZ

(210) **O-530202**
(220) 05.04.2016
(320) 05.04.2016
(511) 9, 16, 29, 30, 31, 35, 37, 38, 39, 40, 41, 42, 43, 44
(540)



(510) (9) strojně čitelné nosiče informací a informace na nich, elektronická média, a to elektronické katalogy, časopisy a jiná periodika, reklamní, propagační a informační materiály šířené elektronickými nosiči, včetně komunikační sítě Internet, software na nosičích; (16) papír, tiskoviny periodické i neperiodické, ceníky, katalogy, tiskopisy, reklamní, propagační a informační materiály na papírovém nosiči, pohlednice, fotografie a jiná vyobrazení, obaly spadající do této třídy, obálky; (29) ryby neživé, čerstvé, konzervované a jinak zpracované, potravinářské výrobky z ryb, rybí pokrmy, ryby uzené, pečené, marinované, konzervované, rybí saláty, ryby v rosolu, v oleji, v kořeněném nálevu a v majonéze, pomazánky z ryb, vyráběné v souladu se specifikací chráněného zeměpisného označení „Třeboňský kapr“; (30) majonézy, ochucené omáčky, remulády, vyráběné z ryb chovaných v souladu se specifikací chráněného zeměpisného označení „Třeboňský kapr“; (31) živé ryby tržní, násadové generační, živé rybí plůdky, chované v souladu se specifikací chráněného zeměpisného označení „Třeboňský kapr“; (35) obchodně - poradenské a zprostředkovatelské služby v oblasti prodeje ryb, marketingové služby, reklamní a propagační činnost, předvádění výrobků v komunikačních médiích pro účely maloobchodu, pořádání výstav komerčního charakteru, direkt marketing; (37) provádění staveb, včetně jejich změn, udržovacích prací na nich a jejich odstraňování, zámečnictví, truhlářství; (38) počítačová komunikace, přenos dat a informací prostřednictvím počítačů, poskytování přístupu k informacím on-line, internetové vývěskové služby, služby internetových portálů; (39) silniční motorová doprava nákladní, přeprava ryb, skladovací služby; (40) zpracování sladkovodních ryb a drůbeže, včetně následných konzervačních úprav jako uzení, marinování, nasolování, pilařská výroba, těžba písku, kamene, šterku a šterkopísku; (41) organizování, pořádání a

zprostředkovávání kulturních, sportovních, společenských a jiných zábavních akcí, vzdělávací, lektorská a publikační činnost, informace o kultuře, sportu, zábavě, pořádání výstav nekomerčního charakteru, sportovní rybolov v povolených rybářských revírech, sportovní lov ryb na udici; (42) inženýrská činnost ve stavebnictví, tvorba a správa webových stránek; (43) služby restaurací a hotelů, hostinská činnost; (44) služby zemědělské, zahradnické a lesnické, výroba kompostu, poradenské a zprostředkovatelské služby v oblasti chovu ryb, zarybňování vodních nádrží násadovými rybami a provádění hospodářské těžby v těchto nádržích, nasazování plůdků, násadových tržních a generačních ryb do rybníků, speciálních rybochovných zařízení a jiných vodních ploch.

(590) Barevná
(730) **Rybářství Třeboň a.s.**, Rybářská 801, Třeboň, 37901, CZ
(740) PatentCentrum Sedlák & Partners s.r.o., Husova 5, České Budějovice, 37001

(210) **O-530203**
(220) 05.04.2016
(320) 05.04.2016
(511) 5, 35
(540)

ALGYL

(510) (5) farmaceutické, parafarmaceutické, stomatologické, veterinární a desinfekční výrobky, potravinové doplňky (přípravky pro zvláštní výživu) - vše zařazené do této třídy, určeno pro lékařské účely, potravinové doplňky (přípravky pro zvláštní výživu) zařazené do této třídy, ne pro lékařské účely, výrobky dietetické pro nemocné děti, medicínální čaje; (35) zprostředkovatelská činnost v obchodu, export-import, velkoobchod-maloobchod, internetový obchod - vše s výše uvedenými výrobky ve třídě 5 a níže uvedenými službami ve třídě 35, marketing, propagace, inzerce a reklama všemi druhy médií.

(730) **In PHARM spol. s.r.o.**, Trnavská cesta 82/A, Bratislava 82101, SK
(740) Ing. Michal Jupa, patentový zástupce, Na Baních 1385, Praha 5 - Zbraslav, 15600

(210) **O-530204**
(220) 05.04.2016
(320) 05.04.2016
(511) 35, 41, 43
(540)



(510) (35) zprostředkování obchodu v oblasti nákupu a prodeje potravin, hotových jídel, lihovin, potravin rychlého občerstvení, dodavatelské služby pro třetí osoby, inzerce, reklama, propagace všemi druhy médií, zprostředkovatelská činnost v uvedených oblastech; (41) provozování zařízení sloužících k zábavě, klubová činnost; (43) poskytování stravovacích služeb v restauracích, veřejných jídelnách, kavárnách, cukrárnách, zařízeních rychlého občerstvení, bufetech, v prodejních automatech, poskytování kateringových služeb, zprostředkovatelská činnost v uvedených oblastech.

(730) **ALMIRA JM, s.r.o.**, Olivová 2096/4, Praha 1, 11000, CZ
(740) Ing. Michal Jupa, patentový zástupce, Na Baních 1385, Praha 5 - Zbraslav, 15600

(210) **O-530213**

(220) 05.04.2016

(320) 05.04.2016

(511) 35, 36, 41

(540)

CREDI+

(510) (35) aktualizace a údržba dat v počítačových databázích, nákupní objednávky (administrativní zpracování), obchodní nebo podnikatelské informace, poskytování on-line tržního prostoru pro nakupující a prodávající výrobků a služeb, hospodářské nebo ekonomické prognózy, překlad informací do počítačových databází, systemizace informací do počítačových databází, vyhledávání dat v počítačových souborech pro třetí osoby, zaslání reklamních materiálů zákazníkům; (36) finanční analýzy, finanční informace, finanční odhady a oceňování, finanční poradenství, finanční řízení, garance, záruky, kauce, informace o pojištění, konzultační služby v oblasti pojišťovnictví, makléřské služby, kanceláře pro inkasování pohledávek, uzavírání pojištění, pojistně-technické služby, pojištění, poradenství v oblasti pojištění, řízení (finanční), záruky, kauce ručení, zprostředkování pojištění, úvěrové pojištění, pojištění pohledávek, pojištění záruk, všeobecné pojištění odpovědnosti za škodu, zprostředkovatelská činnost prováděna v souvislosti s pojišťovací nebo zajišťovací činností, poradenská činnost související s pojištěním právnických nebo fyzických osob, šetření pojistných událostí, zprostředkování jiných finančních služeb, další činnosti související s výkonem povolené pojišťovací činnosti, šetření pojistných událostí prováděné samostatnými likvidátory pojistných událostí na základě smlouvy s pojišťovnou, vymáhání a inkaso pohledávek; (41) vzdělávací činnost v oblasti pojišťovnictví a dalších finančních služeb.

(730) **KUPEG úvěrová pojišťovna, a.s.**, Na Pankráci 1683/127, Praha 4 Nusle, 14000, CZ

(210) **O-530216**

(220) 05.04.2016

(320) 05.04.2016

(511) 32, 33, 35, 41, 43

(540)

Winka

(510) (32) piva a nápoje na bázi piva, minerální vody, šumivé nápoje, jiné nápoje nealkoholické a šňávky, jiné přípravky ke zhotovení nealkoholických nápojů, nealkoholické nápoje vyrobené z vína a moštu; (33) alkoholické nápoje, jablečné mošty kvašené, šumivá vína, sycená vína, vinné stříky a míchané nápoje z vína, mošty s alkoholem, nesycená vína všeho druhu, alkoholické nápoje vyrobené z vína, přípravky ke zhotovení alkoholických nápojů; (35) reklama, reklamní a propagační činnost, inzertní činnost, podpora prodeje pro třetí osoby, pořádání trhů; (41) pořádání sportovních akcí; (43) restaurační služby rychlého občerstvení, provozování automatů a bufetů, zásobování.

(730) **Kopeczek Zbyněk**, Malá Strana 123, Dubňany, 69603, CZ

(210) **O-530233**

(220) 06.04.2016

(320) 06.04.2016

(511) 16, 35, 36

(540)



(510) (16) reklamní, inzertní, propagační, uživatelské a instruktážní materiály i tiskoviny a databázové produkty v papírové formě, plakáty, tiskoviny všeho druhu a polygrafické výrobky zařazené v této třídě, kancelářský papír, reklamní tabule z papíru, papírové složky, papírové jmenovky a etikety, obálky, papírnické zboží, psací potřeby, včetně psacích potřeb ze vzácných kovů a jejich slitin, kancelářské potřeby (s výjimkou nábytku), reklamní a upomínkové předměty z papíru a plastu spadající do této třídy;

(35) propagační činnost, reklama, reklamní, inzertní a propagační činnost prostřednictvím jakéhokoliv média, prostřednictvím telefonní sítě nebo datové sítě nebo informační sítě nebo elektronické sítě nebo komunikační sítě nebo počítačové sítě, poskytování informací komerčního nebo reklamního charakteru, pomoc při řízení obchodní činnosti, obchodní administrativní, kancelářské práce, aktualizování reklamních materiálů, komerční využití Internetu v oblasti nabídky finančních a peněžních služeb, sjednávání a uzavírání obchodních transakcí pro třetí strany, služby obchodního zprostředkování, obchodní a ekonomické poradenství, ekonomické prognózy a analýzy pro obchodní účely, inzertní, propagační a informační služby prostřednictvím Internetu za účelem obchodu, rozšiřování a zaslání reklamních materiálů, a to letáků, prospektů, katalogů, periodických a neperiodických publikací, tiskovin a vzorků; (36) služby finanční a peněžní, zprostředkování bankovních služeb, poskytování půjček a úvěrů, spotřebitelské a revolvingové úvěry, pojišťovací služby, kapitálové investice, investiční služby a poradenství, investiční a finanční management, management kapitálových fondů, monitorování investičních výnosů, poradenství v oblasti financí, finanční makléřství a zprostředkovatelství, finanční management společností, osobní, privátní a firemní finanční služby a poradenství, finanční analýzy, finanční informace, konzultace v oblasti financí, finanční odhady a oceňování, měnové obchody, správa fondů a investic, půjčky (financování), služby v oblasti poskytování úvěrů a hypoték, zprostředkování finančních služeb, finanční služby v oblasti spoření, zprostředkování smluv v oblastech spoření, zprostředkování a uzavírání pojištění, zprostředkování úvěrů a hypoték, leasing, služby poskytované v souvislosti s vyhledáváním vhodných úvěrových zdrojů a poskytováním úvěrů, zprostředkovatelské služby v oblasti pojištění, v oblasti hypotečních i komerčních úvěrů, nabízení finančních produktů a ekonomicko-finanční služby, finanční plánování, poskytování nebo zprostředkování spotřebitelského úvěru, tvorba finančních plánů, konzultační služby v oblasti pojišťovnictví, zprostředkování nemovitostí, obchodování s nemovitostmi, oceňování nemovitostí.

(730) **Stars reality s.r.o.**, Lihovarská 1060/12, Praha 9 - Libeň, 19000, CZ

(210) **O-530257**

(220) 06.04.2016

(320) 06.04.2016

(511) 7, 9, 17, 42

(540)

DEERED

(510) (7) obráběcí stroje, počítačem ovládané stroje pro zhotovování trojrozměrného ztělesnění počítačem generovaných návrhů procesem ukládání materiálu, 3D tiskárny, frézky, vše spadající do této třídy; (9) počítačové tiskárny pro zhotovování trojrozměrných modelů z polymerních a kovových materiálů počítačem generovaných návrhů, počítačové programy a nástroje pro zpracování informací a převod digitálních dat včetně obrazů do trojrozměrné podoby, software pro řízení procesu a kontrolu funkcí zařízení pro zhotovování trojrozměrných modelů, přístroje a nástroje vědecké, fotografické, filmové, optické, přístroje pro vážení, měření, signalizaci, kontrolu a záchranu, přístroje pro vyučování, přístroje pro záznam, převod a reprodukci zvuku nebo obrazu, nosiče zvukových záznamů, přístroje pro zpracování informací, počítače, software, centrální procesorové jednotky, automatické časové spínače, integrované obvody, dálkové ovladače, interkomy, karty s pamětí nebo mikroprocesorem, monitorovací přístroje elektrické, regulační světla; snímáče obrazu, skenery; (17) polymerní materiály používané pro tvorbu trojrozměrných částí z digitálních dat procesem volné formy spadající do této třídy, kaučuk, polotovary z plastických hmot, PVC desky určené k potisku; (42) vývoj tiskového materiálu na bázi polymerních materiálů, programování, tvorba multimediálních dokumentů, prezentací, aplikací, katalogů, konstrukce www prezentací, tvorba informačních databází, hosting webových stránek, převádění médií do elektronické podoby, vývoj software a hardware pro tisk trojrozměrných modelů, projektování trojrozměrných modelů pomocí software, navrhování průmyslového designu pomocí počítačového programu, konzultace v oblasti počítačového softwaru, počítačové programování, poradenské služby v oblasti počítačového hardware, údržba počítačových programů, přenos dat z fyzických nosičů na elektronické nosiče, pronájem software, pronájem zařízení pro zhotovování trojrozměrných modelů a jeho příslušenství, tvorba a vývoj software pro 3D tisk a doprovodné 3D technologie, tvorba a správa webových stránek, výzkum v oboru strojírenství, vývoj a výzkum nových výrobků, a to 3D tiskárny a 3D modelů.

(730) **be3D s.r.o.**, Pod Hájkem 406/1a, Praha 8, 18000, CZ

(740) Rott, Růžička & Guttmann Patentové, známkové a advokátní kanceláře,
JUDr. Vladimír Rott, Vinohradská 37/938, Praha 2, 12000

(210) **O-530278**
(220) 07.04.2016
(320) 07.04.2016
(511) 35, 36, 38, 39
(540)



(510) (35) inzertní, reklamní a propagační činnost, poskytování pomoci při provozu obchodu, a to v oblasti energetiky, telekomunikací a financí, obchodní činnost a pomoc při řízení obchodní činnosti s elektrickou energií, plynem, uhlím a teplem, včetně nabízení elektrické energie, plynu, uhlí a tepla k odběru (k prodeji), agentury pro dovoz a vývoz elektrické energie, plynu, uhlí a tepla, systemizace informací do počítačových databází, obchodní management a podnikové a obchodní poradenství a poskytování obchodních a podnikatelských informací, marketing, administrativní práce, zprostředkovatelská a obstaravatelská činnost v oblasti obchodu s energiemi, zprostředkování a uzavírání obchodních transakcí pro třetí osoby, zprostředkování dovozu a vývozu, zprostředkování předplatného telekomunikačních služeb (pro třetí osoby), zprostředkování smluv pro třetí osoby, outsourcingové služby ve formě zprostředkování smluv o poskytování služeb pro druhé, obchodní zprostředkovatelské služby s elektrickou energií, plynem, uhlím a teplem; (36) finanční a peněžní služby a bankovní služby, finanční odhady, pojištění, uzavírání pojistek, pojišťovací služby, poskytování předplacených karet a kuponů, získávání finančních prostředků a sponzorování, uzavírání pojistných smluv a oceňování a odhady pro účely pojištění, záruční služby, služby úschovy, poskytování finančních informací a údajů, poradenské a konzultační služby v oblasti finanční, finanční převody a transakce a platební služby, financování a poskytování finančních prostředků, investiční služby, měnové obchody a směnárenské služby, obchody s cennými papíry a komoditami, finanční služby týkající se vydávání a prodeje hypotečních zástavních listů, půjčky a úvěry, leasing - nákup na splátky, služby finančního plánování, služby v oblasti rizikového kapitálu, správa majetku, vymáhání pohledávek, faktoring, zprostředkování finančních služeb, pojišťovny, kapitálové investice, poskytování finančních záruk a vydávání cenných papírů (investiční bankovní služby), správa fondů a investic, makléřské služby, makléřské služby finančních investic v energetických firmách, makléřské služby na finančních trzích, burzovní makléřství, finanční makléřství, makléřství v oblasti pojištění, makléřství s akciemi a obligacemi, poskytování informací o burzovním makléřství, služby agentur zabývajících se burzovním makléřstvím, služby makléřských firem, tvorba a poskytování cenových tarifů, elektřiny, plynu, uhlí a tepla, včetně věrnostních a zákaznických programů; (38) telekomunikační služby, spoje (komunikace), služby telekomunikačních sítí, síťové telekomunikační služby, počítačová komunikace a poskytování přístupu k internetu, poskytování a pronájem telekomunikačních zařízení a vybavení, služby rozhlasového a televizního vysílání, telefonní služby a mobilní telefonní služby, poskytování přístupu k obsahu internetu, k internetovým stránkám a portálům, zprostředkování v oblasti telekomunikačních služeb; (39) doprava a skladování, a to distribuce a transfer elektřiny, plynu, uhlí a tepla, rozvod elektřiny, plynu a tepla, potrubní přeprava a distribuce a distribuce prostřednictvím kabelů.

(590) Barevná

(730) **FINHAUS a.s.**, Na Pankráci 1720/123, Praha 4, 14021, CZ

(740) Dana Lukajová, patentový zástupce, Voršilská 10, Praha 1, 11000

(210) **O-530301**
(220) 08.04.2016
(320) 08.04.2016
(511) 9, 28, 35, 38, 42
(540)

ZEBRA SYSTEMS

(510) (9) analogové a digitální záznamy obrazu, zvuku a jiných analogových a digitálních signálů a informací na datových nosičích, přístroje pro záznam, převod a reprodukci zvuku, obrazu a jiných dat, magnetické, optické a obdobné nosiče záznamů, počítačový hardware, včetně souvisejících periferních zařízení, počítače a jejich komponenty, příslušenství k počítačům, software nahraný nebo stažený ze vzdálené počítačové sítě, software na nosičích, diagnostické přístroje pro použití v technice, chemii a fyzice, telekomunikační zařízení pro komunikaci po drátě i bezdrátově, telekomunikační zařízení s využitím elektromagnetických vln v oblasti optických i sdělovacích frekvencí, výpočetní technika nebo komunikační a informační technika, elektronické databáze a databázové produkty, zařízení a přístroje pro datovou komunikaci, elektronické sítě a systémy pro přenos dat; (28) sportovní potřeby, potřeby pro gymnastiku a atletiku, potřeby pro kolektivní a míčové hry a související vybavení, včetně cvičebního nářadí a pomůcek, které nejsou uvedeny v jiných třídách; (35) propagační činnost, včetně návrhů a realizace souvisejícího designu, obstarávání nákupu a prodeje výše uvedených výrobků ve tř. 9, 10 a 28, reklamní služby; (38) poskytování služeb prostřednictvím elektronických médií, poskytování přístupu k internetovému portálu, počítačová komunikace, elektronický přenos dat pomocí výpočetní techniky (počítačů), elektronický přenos dat na zakázku/za úplatu, elektronická pošta, pronájem telekomunikačních přístrojů a zařízení pro přenos dat, pronájem zařízení pro přenos informací, zprostředkování přístupu ke globální počítačové síti, rozšiřování, zveřejňování a přenos informací prostřednictvím počítačových a telekomunikačních prostředků a sítí, satelitů, výměna a šíření informací a zpráv pomocí telekomunikačních sítí, datových sítí, služby webových portálů - v rámci této třídy, šíření informací na Internetu, úplatné či bezúplatné zpřístupňování a uveřejňování informací prostřednictvím Internetu, poskytování informačního servisu prostřednictvím telefonu, mobilní telekomunikační sítě, Internetu, poskytování přístupu na on-line informační služby a databáze, přenos, úplatné či bezúplatné poskytování informací, jehož předmětem může být jakákoli datová položka obsažená v databázích, on-line informační a databázové služby, komunikační služby prostřednictvím Internetu, vnějších a vnitřních sítí; (42) tvorba a realizace manuálů pro práci s počítačovým software, monitorování počítačových systémů na dálku, poskytování služeb v oblasti řízení jakosti, zprostředkování tvorby softwaru, pronájem počítačového softwaru, poradenské, konzultační, asistenční, analytické, designéřské, vyhodnocovací a programovací služby týkající se počítačového hardwaru a softwaru, počítačových systémů a informačních technologií, projektové studie týkající se počítačového softwaru, hardwaru, poradenská činnost pro výpočetní techniku, grafické služby, počítačová grafika a design, tvorba softwaru - programování, zhotovování softwaru na zakázku, výzkum a vývoj hardwaru a softwaru, pronájem výpočetní techniky, projektová, inženýrská, poradenská a expertní činnost související s hardware a software a softwarovými systémy pro zabezpečení počítačů, jejich sítí a souvisejících programů a jejich aplikací, údržba informačních databázových systémů a jejich aplikací, poradenská a expertní činnost pro software, ochranu dat, šifrování dat a antivirové systémy, tvorba antivirových ochranných softwarových produktů, vyhledávače (poskytování) pro Internet, přenos dat nebo dokumentů z fyzických nosičů na elektronické nosiče, převod (konverze) dat a počítačových programů (ne fyzických), kopírování počítačových programů, obnova počítačových dat (regenerace), pronájem a půjčování výpočetní techniky, počítačů, sítí, informačních databázových systémů a jejich aplikací.

(730) **ZEBRA SYSTEMS, s.r.o.**, Opavská 6230/29A, Ostrava - Poruba, 70800, CZ

(740) Halaxová & Halaxová TETRAPAT, RNDr. Zdeňka Halaxová, Jinonická 80, Praha 5, 15800

(210) **O-530374**
(220) 12.04.2016
(320) 09.03.2016
(511) 3, 9, 14, 18, 25, 26, 35
(540)

Vilanova

(510) (3) kosmetika, mýdla, parfumerie; (9) brýle (optika), pouzdra na optické zboží; (14) klenoty k osobnímu krásnění, bižuterie, chronometry; (18) peněženky a náprsní tašky z kůže, kabely a tašky z kůže, imitace kůže, zavazadla, kabelky, aktovky a jiné cestovní tašky, deštníky a slunečníky; (25) oděvy z kůže, kravaty a šátky, dětské oděvy, tlusté šály na krk (oděvy), oděvy z látky barvy khaki, šortky, roláky (oděvy), flaušové kabáty, nákrčníky/dámské kukly (oděvy), prošívané bundy (oděvy), nepromokavé pláště, saka, bundy, krátké kabáty (oděvy), klobouky papírové (oděvy), klobouky na společenské akce (oděvy), opasky (oděvy), plastróny (nevázané kravaty), kožesiny (oděvy), pulovry (oděvy), kožené oblečení, konfekce, spodní prádlo, rukavice (oděvy), obuv, pokrývky hlavy; (26) twister (vlasové doplňky na stočení vlasů), gumičky na culíky a stuhy do vlasů, sponky a vlásenky k natáčení vlasů, výrobky na upevnění účesu v rámci této třídy, stuhy do vlasů, umělé (syntetické) vlasy, umělé vlasy, dekorativní ozdoby do vlasů; (35) reklama a propagace prodeje vztahující se ke zboží a službám, nabízeným a objednávaným prostřednictvím telekomunikací nebo elektronicky, obchodní administrativní služby vztahující se k internetovému prodeji, obchodní management, distribuce propagačních materiálů, a to letáků, prospektů, brožur, vzorků, zvláště pro zásilkové prodeje dle katalogu (zahraniční nebo jiné)

(730) **VILA NOVA CARNEIRO, S.A.**, Rua da Mabor, 104, 4760-813 Lousado, PT

(740) PATENTSERVIS Praha a.s., Na Podkovce 281/10, Praha 4, 14700

(210) **O-530390**
(220) 13.04.2016
(320) 13.04.2016
(511) 33
(540)

BOTA REAL

(510) (33) alkoholické nápoje.

(730) **RESERVA DE LA TIERRA, S.L.**, C/ Noves Technologies parcel 1, Les Borges del Camp, ES

(740) Tříška & Žák, advokátní kancelář, s.r.o., Mgr. Ing. Vojtěch Tříška, advokát, Národní 28, Praha 1, 11000

(210) **O-530411**
(220) 14.04.2016
(320) 14.04.2016
(511) 3, 5, 32
(540)

Bigerix

(510) (3) přípravky pro bělení a jiné prací prostředky, přípravky pro čištění, leštění, odmašťování a broušení, mýdla, parfumerie, vonné oleje, kosmetika, vlasové vody (lotions), zubní pasty; (5) doplněk stravy určený mužům; (32) minerální vody, šumivé nápoje a jiné nápoje nealkoholické, nápoje a šťavy ovocné, sirupy a jiné přípravky k zhotovení nápojů.

(730) **LOSDON s.r.o. agentura práce**, Husova 366, Černčice, 43901, CZ

(740) Patentová a známková kancelář Novotný, Ing. Jaroslav Novotný, Římská 45/2135, Praha 2, 12000

(210) **O-530463**
(220) 18.04.2016
(320) 18.04.2016
(511) 16, 37, 39, 41, 43
(540)

Be Smart. Get Wings.

(510) (16) papír, výrobky z papíru, a to plakáty, mapy světa, tištěné publikace, knihy, časopisy, kancelářské potřeby, sešity, bloky, psací pera, tužky; (37) údržba a oprava letadel, údržba a oprava motorových vozidel, údržba a oprava elektronických výrobků; (39) letecká doprava, automobilová doprava, zprostředkování přepravy, doprava výrobků a osob, organizování výletů, služby týkající se skladování zboží, zachraňování osob, hlídání přeprava peněz a cenností, ambulanci přeprava, rezervace místenek, poskytování informací o dopravě prostřednictvím webových stránek, telefonních linek, služby cestovních kanceláří v rámci této třídy, zprostředkování pronájmu a pronájem letadel, pronájem automobilů, balení a doručování zboží; (41) redakční činnosti, zveřejňování a vydávání textů, knih, časopisů, vydávání textů, knih a časopisů v elektronické podobě, tlumočení, překlady, vzdělávání a výcvik leteckého personálu, palubního personálu a pozemního personálu; (43) dočasné ubytování, ubytovací služby (hotely, penziony), poskytování přechodného ubytování, rezervace přechodného ubytování, restaurační služby, samoobslužné restaurace, kavárenské služby, catering.

(730) **Travel Service, a.s.**, K letišti 1068/30, Praha, 16008, CZ

(740) INPARTNERS GROUP, Mgr. Simona Hejdomová, Koliště 13a, Brno, 60200

(210) **O-530471**
(220) 18.04.2016
(320) 18.04.2016
(511) 1, 9, 11
(540)

 **IMPEX TRADING**

(510) (1) chemické výrobky určené pro průmysl, vědy a fotografii, jakož i pro zemědělství, zahradnictví a lesnictví, umělé pryskyřice v surovém stavu, plastické hmoty v surovém stavu, hnojiva pro půdu, hasicí přístroje (složení), prostředky pro kalení a letování kovů, chemické výrobky určené ke konzervování potravin, tříslicí materiály, lepidla pro průmysl; (9) přístroje a nástroje vědecké, námořní, geodetické, fotografické, filmové, optické, přístroje pro vážení, měření, signalizaci, kontrolu (inspekci), záchranu a přístroje pro vyučování, přístroje a nástroje pro vedení, přepínání, přeměnu, akumulaci, regulaci nebo řízení elektrického proudu, přístroje pro záznam, převod, reprodukci zvuku nebo obrazu, nosiče dat magnetické, záznamové disky, kompaktní disky, DVD a ostatní digitální záznamové nosiče, ústrojí pro přístroje na mince, pokladny registrační, kalkulačky, zařízení na zpracování dat, počítače, počítačový software, hasicí přístroje; (11) přístroje pro osvětlení, topení, výrobu páry, pro vaření, přístroje chladicí, pro sušení, ventilaci, rozvod vody a sanitární zařízení.

(590) Barevná

(730) **Šrajbr Jan**, Myslíkova 257/6, Praha 2, 12000, CZ

(740) JUDr. Vladimíra Pajerová, Fügnerovo nám. 1808/3, Praha 2, 12000

(210) **O-530532**
(220) 20.04.2016
(320) 20.04.2016
(511) 9, 42, 45
(540)



(510) (9) datové metalické a optické sítě, software a hardware systémy, elektronické řídicí a zabezpečovací systémy, programová vybavení systému, elektronické přístroje pro zabezpečovací systémy, monitorovací systémy, telekomunikační systémy, ozvučovací systémy, elektrické požární signalizace, domácí telefony, dorozumivací zařízení, spotřební elektronika; (42) navrhování a vývoj počítačového hardwaru a softwaru; (45) bezpečnostní služby pro ochranu majetku a jednotlivců.
(590) Barevná
(730) **A.D.T., spol. s r.o.**, Porážka 459/2, Brno - Trnitá, 60200, CZ
(740) JUDr. Hana Gutová Ph.D., Národní 21, Praha 1, 11000

(210) **O-530548**
(220) 20.04.2016
(320) 20.04.2016
(511) 30, 35, 39
(540)

#MAGUAMA

(510) (30) káva, kávové nápoje, kávové příchutě, instantní káva, kakao, kakaové příchutě, kávové nápoje s mlékem, ledová káva, čaj; (35) zprostředkovatelská činnost v oblasti obchodu s výše uvedenými výrobky ve třídě 30, obchodní reklama, reklamní materiály (aktualizování, rozšiřování, pronájem), pronájem reklamních ploch, propagace, reklama on-line, rozšiřování reklamních vzorků, předvádění zboží; (39) balení zboží, (veškerá činnost bude prováděna s výše uvedenými a specifikovanými výrobky ve třídě 30).
(730) **BFB TEAM s.r.o.**, Duchcovská 272, Teplice - Řetenice, 41501, CZ
(740) Vladimír Michalčík, Brožiková 706/4, Teplice, 41501

(210) **O-530533**
(220) 20.04.2016
(320) 20.04.2016
(511) 9, 42, 45
(540)



(510) (9) datové metalické a optické sítě, elektronické řídicí a zabezpečovací systémy, programová vybavení systému, elektronické přístroje pro zabezpečovací systémy, monitorovací systémy, bezdrátová detekční čidla, spotřební elektronika; (42) navrhování a vývoj počítačového hardwaru a softwaru; (45) bezpečnostní služby pro ochranu majetku a jednotlivců.
(590) Barevná
(730) **A.D.T., spol. s r.o.**, Porážka 459/2, Brno - Trnitá, 60200, CZ
(740) JUDr. Hana Gutová Ph.D., Národní 21, Praha 1, 11000

(210) **O-530582**
(220) 21.04.2016
(320) 21.04.2016
(511) 35, 36, 41
(540)



(510) (35) obchodní management a podnikové poradenství, obchodní činnost (služby, poradenství v-), obchodní nebo podnikatelské informace, personální poradenství, daňové služby, sjednávání a uzavírání obchodních transakcí pro třetí strany; (36) bankovníctví, burzovní makléřství, finanční analýzy, finanční informace, finanční odhady a oceňování (pojišťovnictví, bankovníctví, nemovitosti), finanční služby, hypotéky (poskytování půjček), informace o pojištění, investiční fondy, konzultační služby (finanční), leasing, makléřské služby, makléřství cenných papírů, nemovitosti (zprostředkování), nemovitosti (oceňování a odhady), nemovitosti (pronájem), nemovitosti (správa), pojistky (uzavírání), pojistky životní, pojištění - technické služby (statistika), poradenství v oblasti pojištění, poskytování finančních informací prostřednictvím webových stránek, úrazové pojištění (uzavírání smluv), uzavírání pojistek proti požáru, zajištění financování stavebních projektů, zprostředkování pojištění; (41) konference (organizování a vedení -), kongresy (organizování a vedení -), korespondenční kurzy, koučink (školení), organizování soutěží (vzdělávacích nebo zábavných), poradenství pro volbu povolání, profesní rekvalifikace, semináře (organizování a vedení -), školení (instruktáž), školení (pořádání a řízení).
(730) **Škola Financí CZ s.r.o.**, Staré náměstí 1079/11a, Praha 6, 16100, CZ
(740) Mgr. Jakub Pohl, advokát, Belgická, Praha 2, 12000

(210) **O-530610**
(220) 22.04.2016
(320) 22.04.2016
(511) 9, 16, 35, 38, 41
(540)



(510) (9) data, informace a databáze, nahrané zvukové a zvukově-obrazové záznamy, vše na elektronických, magnetických, optických a jiných nosičích v rámci třídy 9 nebo v elektronických, datových, informačních a telekomunikačních sítích, multimediální aplikace, elektronická periodika a knihy, stahovatelná zvonění pro mobilní telefony, stahovatelné hudební soubory, stahovatelné obrazové soubory, stahovatelné počítačové hry, stahovatelné počítačové programy, programy pro počítačové hry, počítačový software, stahovatelná audiovizuální díla; (16) tiskoviny všeho druhu, noviny, časopisy, periodika, knihy, učebnice, učební pomůcky (s výjimkou přístrojů), křížovky, katalogy, papírenské zboží; (35) inzertní činnost, reklamní a propagační činnost, marketing, prezentace výrobků v komunikačních médiích pro účely maloobchodu, pronájem reklamních ploch na Internetu, překlad a systematizace informací do počítačové databáze, prodej po telefonu (telemarketing), zajišťování předplatného novin a časopisů, průzkum trhu, průzkum veřejného mínění, komerční informace a rady pro spotřebitele, služby v oblasti srovnávání cen, předvádění zboží; (38) přenos dat, zpráv a informací, komunikace, šíření tištěných a elektronických periodik a knih, vše prostřednictvím počítačů, elektronických, počítačových, datových a telekomunikačních sítí (zejména prostřednictvím Internetu), poskytování přístupu k databázím, poskytování internetových diskusních fór, informační služby na Internetu, provozování internetových portálů, televizní vysílání, rozhlasové vysílání, digitální vysílání, vysílání kabelové televize, bezdrátové vysílání; (41) výchovná, vzdělávací a zábavná činnost, sportovní a kulturní aktivity, organizování vzdělávacích a zábavných soutěží, obrazové a textové zpravodajství, vydavatelská činnost, vydávání elektronických knih a časopisů on-line, poskytování on-line elektronických publikací (bez možnosti stažení), provozování her on-line, nahrávání a vydávání zvukových a zvukově-obrazových záznamů, poskytování informací o možnostech zábavy, rekreace a rozptýlení, o výchově a vzdělávání, výroba televizních a rozhlasových pořadů, filmová produkce, tvorba a vydávání audiovizuálních děl.

(590) Barevná
(730) **Serafico investment s.r.o.**, Olivova 2096/4, Praha 1, 11000, CZ

(210) **O-530611**
(220) 22.04.2016
(320) 22.04.2016
(511) 9, 16, 35, 38, 41
(540)

MobilMania.cz

(510) (9) data, informace a databáze, nahrané zvukové a zvukově-obrazové záznamy, vše na elektronických, magnetických, optických a jiných nosičích v rámci třídy 9 nebo v elektronických, datových, informačních a telekomunikačních sítích, multimediální aplikace, elektronická periodika a knihy, stahovatelná zvonění pro mobilní telefony, stahovatelné hudební soubory, stahovatelné obrazové soubory, stahovatelné počítačové hry, stahovatelné počítačové programy, programy pro počítačové hry, počítačový software, stahovatelná audiovizuální díla; (16) tiskoviny všeho druhu, noviny, časopisy, periodika, knihy, učebnice, učební pomůcky (s výjimkou přístrojů), křížovky, katalogy, papírenské zboží; (35) inzertní činnost, reklamní a propagační činnost, marketing, prezentace výrobků v komunikačních médiích pro účely maloobchodu, pronájem reklamních ploch na Internetu, překlad a systematizace informací do počítačové databáze, prodej po telefonu (telemarketing), zajišťování předplatného novin a časopisů, průzkum trhu, průzkum veřejného mínění, komerční informace a rady pro spotřebitele, služby v oblasti srovnávání cen, předvádění zboží; (38) přenos dat, zpráv a informací, komunikace, šíření

tištěných a elektronických periodik a knih, vše prostřednictvím počítačů, elektronických, počítačových, datových a telekomunikačních sítí (zejména prostřednictvím Internetu), poskytování přístupu k databázím, poskytování internetových diskusních fór, informační služby na Internetu, provozování internetových portálů, televizní vysílání, rozhlasové vysílání, digitální vysílání, vysílání kabelové televize, bezdrátové vysílání; (41) výchovná, vzdělávací a zábavná činnost, sportovní a kulturní aktivity, organizování vzdělávacích a zábavných soutěží, obrazové a textové zpravodajství, vydavatelská činnost, vydávání elektronických knih a časopisů on-line, poskytování on-line elektronických publikací (bez možnosti stažení), provozování her on-line, nahrávání a vydávání zvukových a zvukově-obrazových záznamů, poskytování informací o možnostech zábavy, rekreace a rozptýlení, o výchově a vzdělávání, výroba televizních a rozhlasových pořadů, filmová produkce, tvorba a vydávání audiovizuálních děl.

(730) **Serafico investment s.r.o.**, Olivova 2096/4, Praha 1, 11000, CZ

(210) **O-530612**
(220) 22.04.2016
(320) 22.04.2016
(511) 9, 16, 35, 38, 41
(540)



(510) (9) data, informace a databáze, nahrané zvukové a zvukově-obrazové záznamy, vše na elektronických, magnetických, optických a jiných nosičích v rámci třídy 9 nebo v elektronických, datových, informačních a telekomunikačních sítích, multimediální aplikace, elektronická periodika a knihy, stahovatelná zvonění pro mobilní telefony, stahovatelné hudební soubory, stahovatelné obrazové soubory, stahovatelné počítačové hry, stahovatelné počítačové programy, programy pro počítačové hry, počítačový software, stahovatelná audiovizuální díla; (16) tiskoviny všeho druhu, noviny, časopisy, periodika, knihy, učebnice, učební pomůcky (s výjimkou přístrojů), křížovky, katalogy, papírenské zboží; (35) inzertní činnost, reklamní a propagační činnost, marketing, prezentace výrobků v komunikačních médiích pro účely maloobchodu, pronájem reklamních ploch na Internetu, překlad a systematizace informací do počítačové databáze, prodej po telefonu (telemarketing), zajišťování předplatného novin a časopisů, průzkum trhu, průzkum veřejného mínění, komerční informace a rady pro spotřebitele, služby v oblasti srovnávání cen, předvádění zboží; (38) přenos dat, zpráv a informací, komunikace, šíření tištěných a elektronických periodik a knih, vše prostřednictvím počítačů, elektronických, počítačových, datových a telekomunikačních sítí (zejména prostřednictvím Internetu), poskytování přístupu k databázím, poskytování internetových diskusních fór, informační služby na Internetu, provozování internetových portálů, televizní vysílání, rozhlasové vysílání, digitální vysílání, vysílání kabelové televize, bezdrátové vysílání; (41) výchovná, vzdělávací a zábavná činnost, sportovní a kulturní aktivity, organizování vzdělávacích a zábavných soutěží, obrazové a textové zpravodajství, vydavatelská činnost, vydávání elektronických knih a časopisů on-line, poskytování on-line elektronických publikací (bez možnosti stažení), provozování her on-line, nahrávání a vydávání zvukových a zvukově-obrazových záznamů, poskytování informací o možnostech zábavy, rekreace a rozptýlení, o výchově a vzdělávání, výroba televizních a rozhlasových pořadů, filmová produkce, tvorba a vydávání audiovizuálních děl.

(590) Barevná
(730) **Serafico investment s.r.o.**, Olivova 2096/4, Praha 1, 11000, CZ

(210) **O-530663**
(220) 25.04.2016
(320) 25.04.2016
(511) 9, 12, 35, 36, 37, 39
(540)



(510) (9) nabíjecí agregáty pro elektrické baterie, elektrické akumulátory pro vozidla, zvuková poplašná zařízení, antény, autorádia, brýly, pouzdra na brýle, přístroje na zaznamenávání času, dálkové ovladače, magnetické, kompaktní a optické nosiče dat nahrané i nenahrané, hasicí přístroje, jističe, pojistky elektrického proudu, startovací kabely, tlakoměry, rychloměry, tachometry, ochranné přilby, ochranné oděvy, ochranné rukavice, otáčkoměry, ochranné plachty, audio a video přijímače, reproduktory, spínače, teploměry, termostaty pro dopravní prostředky, výstražné trojúhelníky pro vozidla, elektrické zámky, zapalovače cigaret do automobilu; (12) automobily, motory pro pozemní vozidla, automobilové řetězy, sluneční clony pro automobily, bezpečnostní pásy pro sedadla vozidel, automobilové bezpečnostní sedačky pro děti, čalounění a potahy vozidel, houkačky pro vozidla, kryty na automobilová kola, zavazadlové nosiče pro vozidla, nosiče jízdních kol a lyží, obytné přívěsy automobilové, opěrky hlavy na sedadla vozidel, pneumatiky, poplašná zabezpečovací zařízení pro vozidla, tažná zařízení pro vozidla, přívěsy za vozidla, stěrače skel, tlumiče pérování vozidel, volanty vozidel, zařízení pro signalizaci zpětné jízdy automobilu, zpětná zrcátka, karosérie automobilů a jejich doplňky, autodoplňky v rámci této třídy; (35) autobazar, zprostředkování obchodu s novými i ojetými vozidly, pomoc při řízení obchodní činnosti, marketing, služby v oblasti telefonních dotazů, účetnictví, činnost účetních poradců; (36) zprostředkování leasingových smluv, zejména na dopravní prostředky, finanční služby včetně leasingu, směnářské služby, zastavárna, zprostředkovatelská činnost výše uvedených služeb, uzavírání pojistek; (37) opravy, údržba, seřizování a mytí dopravních prostředků, montáž a demontáž motorových vozidel, montáž a demontáž autopříslušenství, zprostředkovatelská činnost výše uvedených služeb; (39) pronájem vozidel, pronájem parkovacích ploch.

(730) **AUTO DISKONT s.r.o.**, Černovická 1183/38, Brno, 61800, CZ

(210) **O-530678**
(220) 25.04.2016
(320) 25.04.2016
(511) 39, 41, 43, 44
(540)



(510) (39) rezervace cestování, doprava, autobusová doprava, automobilová doprava, informace o dopravě, letecká doprava, lodní doprava, lodní trajektová doprava, rezervace dopravy, říční doprava, železniční doprava, nákladní kamionová doprava, dopravci, doprovázení turistů, dovoz, doprava, jízda výletní lodí, rezervace místenek, námořní doprava, organizace cestovních zájezdů, organizování okružních výletů, osobní doprava, prohlídky (turistické), pronájem automobilů, pronájem parkovacích ploch, přeprava turistů, půjčování kolečkových židlí (pojízdných křesel), půjčování nosičů na automobily, služby řidičů, převoz

sanitkou, zpracování itinerářů pro cestovní účely, zprostředkování námořní dopravy, zprostředkování pronájmu lodí, zprostředkování přepravy; (41) informace o možnostech rekreace, služby pro oddech a rekreaci, vzdělávací informace; (43) služby barů, bufety, domovy důchodců, hotelové služby, jídelny a závodní jídelny, kavárny, služby motelů, turistické noclehárny, penziony, poskytování přechodného ubytování, prázdninové tábory (ubytovací služby), restaurace, samoobslužné restaurace, rezervace hotelů, rezervace penzionů, rezervace přechodného ubytování, ubytovací služby (hotely, penziony); (44) aromaterapeutické služby, depilace voskem, farmaceutické poradenství, fyzioterapie, kadeřnické salóny, lázeňské služby, léčba toxikomanů, lékařské služby, manikúra, masáže, služby nemocnice, neurologie (chiropraktika), služby optiků, ortodontické služby, ošetrovatelské služby, parní lázně, služby porodních asistentek, pronájem lékařského zařízení, pronajímání zdravotních (zdravotnických) zařízení, služby psychologa, salóny krásy, sanatoria, zotavovny, služby solárií, služby v oblasti alternativní medicíny, služby v oblasti logopedie, služby v oblasti sauny, služby vizážistů, soukromé kliniky nebo sanatoria, terapeutické služby, veřejné lázně pro hygienické účely, zdravotní péče, zdravotní poradenství, zdravotnická střediska.

(590) Barevná
(730) **ThermaEurope s.r.o.**, Chebská 76/62, Karlovy Vary, 36006, CZ

(210) **O-530700**
(220) 26.04.2016
(320) 26.04.2016
(511) 41, 43
(540)

ZLATÁ LYRA

(510) (41) výchova, vzdělávání, zábava, sportovní a kulturní aktivity; (43) služby zajišťující stravování a nápoje, dočasné ubytování, restaurace.
(730) **Manyo Petr**, Nučická 1763/25, Praha 10, 10000, CZ

(210) **O-530702**
(220) 26.04.2016
(320) 26.04.2016
(511) 35, 41, 43
(540)



(510) (35) zprostředkování obchodu s potravinářskými výrobky, alkoholickými a nealkoholickými nápoji, s propagačními materiály, s reklamními materiály, manažerské služby v oblasti gastronomie, propagační a reklamní činnost, propagace, reklama, marketing, správa hotelů, obchodní reklama pro třetí osoby, pronájem reklamních ploch a materiálů, venkovní reklama, organizování výstav komerčního charakteru, pořádání veletrhů pro obchodní a reklamní účely; (41) informace o možnostech rekreace, rozptýlení a zábavy, organizování a vedení kolokvií, konferencí, kongresů, symposií a seminářů, organizování kulturních nebo vzdělávacích výstav, plánování a organizování večírků, pořádání a řízení školení, služby pro oddech, rekreaci a zábavu, organizování živých vystoupení, organizování plesů; (43) poskytování přechodného ubytování, penziony, hotelové služby, služby barů, jídelny, kavárny, samoobslužné restaurace, restaurace jako jídelny, provádění hotelového ubytování, rezervace přechodného ubytování, ubytovací kanceláře, turistické ubytovny, příprava a poskytování jídel, pronajímání jednacích místností, zásobování (catering).
(730) **Skočdopole Jiří Mgr.**, Neveklovská 523/2, Praha 4, 14000, CZ
(740) Mgr. Václav Karliček, advokát, Mgr. Václav Karliček, advokát, soudní znalec, Vinohradská 6, Praha 2, 12000

(210) **O-530703**
(220) 26.04.2016
(320) 26.04.2016
(511) 8, 9, 16
(540)

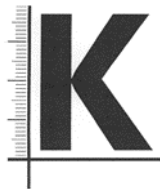

(510) (8) ruční nástroje, ruční nářadí, vratidla na závitníky, držáky závitových oček, úhelníky, obráběcí nástroje (ruční), montážní klíče; (9) měřicí přístroje, posuvná měřítka, vodováhy, hloubkoměry, optické přístroje, měřidla, vážící a signalizační měřiče, měřky, měřítka, kalibry, kalibrační kroužky, závitové kalibry, nivelační přístroje, mikrometrická měřidla, úhlooměry, svinovací metry, pásma, úhelníky (měřicí zařízení); (16) pravítka, kružítko, trojúhelníky jako rýsovací nástroje, šablony.

(730) **Kromo Brandýs s.r.o.**, Na Potoce 1774, Brandýs nad Labem, 25001, CZ

(210) **O-530704**
(220) 26.04.2016
(320) 26.04.2016
(511) 36
(540)

klikpojistení.cz

(510) (36) pojištění, služby finanční, služby peněžní, služby nemovitostní.
(730) **Klikpojistení.cz, a.s.**, Sokolovská 371/1, Praha 8, 18600, CZ
(740) JUDr. Kateřina Dlouhá, advokátka, Štefánikova 75/48, Praha 5, 15000

(210) **O-530705**
(220) 26.04.2016
(320) 26.04.2016
(511) 36
(540)

klikpojištění

(510) (36) pojištění, služby finanční, služby peněžní, služby nemovitostní.
(730) **Klikpojištění.cz, a.s.**, Sokolovská 371/1, Praha 8, 18600, CZ
(740) JUDr. Kateřina Dlouhá, advokátka, Štefánikova 75/48, Praha 5, 15000

(210) **O-530773**
(220) 29.04.2016
(320) 29.04.2016
(511) 41
(540)



(510) (41) výchova, vzdělávání, sportovní a kulturní aktivity, vše výše uvedené se zaměřením na činnost politické strany.
(730) **Perman Richard**, Lipová 26, Jíloviště, 25202, CZ

(210) **O-530774**
(220) 29.04.2016
(320) 29.04.2016
(511) 28
(540)

Aga4Kids

(510) (28) hry, hračky, potřeby pro gymnastiku a sport, vánoční ozdoby.
(730) **Aga24, s.r.o.**, Studentská 622/17, Český Těšín, 73701, CZ
(740) JUDr. David Kuboň, Letenská 121/8, Praha 1, 11800

(210) **O-530775**
(220) 29.04.2016
(320) 29.04.2016
(511) 35, 36, 45
(540)



(510) (35) služby v oblasti obchodního managementu, služby v oblasti obchodního poradenství a informací, obchodní administrativa, vedení podniků, obchodní konzultační a poradenské služby, poradenství vztahující se k obchodním akvizicím, poradenství ohledně nákupu a prodeje firem a podnikání, obchodní poradenství vztahující se k franchisingu, pomoc v obchodní a podnikatelské činnosti, management a administrativní služby, propagační činnost, reklama, inzerce a inzertní služby, konzultace v oblasti obchodních fúzí, marketingové poradenství, plánování v oblasti obchodního managementu, jmenovitě vyhledávání partnerů pro fúze a převzetí podniků, stejně jako pro jejich zakládání, analýzy a oceňování podniků; (36) finanční služby, peněžní záležitosti, poradenství ve finančních službách a peněžních záležitostech, finanční poradenství pro společnosti, finanční poradenství v oblasti nákupu, prodeje a fúzí firem a podnikání, financování v oblasti koupě a prodeje firem; (45) právní služby, právní poradenství, právní poradenství vztahující se k franchisingu.

(730) **NaBizPro Advisors, s.r.o.**, Libhošť 532, Libhošť, 74257, CZ
(740) Mgr. Petr Knittel, advokát, Mgr. Petr Knittel, Sokolská třída 871/6, Ostrava Moravská a Přívoz, 70200

(210) **O-530786**
(220) 29.04.2016
(320) 29.04.2016
(511) 35, 36
(540)

FINTROL

(510) (35) fakturace, pomoc při řízení obchodní činnosti, poradenství v obchodní činnosti, obchodní management a podnikové poradenství, průzkumy obchodních nebo podnikatelských informací, poskytování obchodních nebo podnikatelských informací, překlad informací do počítačových databází, systematizace informací do počítačových databází, poskytování obchodních informací prostřednictvím webových stránek, poskytování online tržního prostoru pro nakupující a prodávající výrobky a služby, příprava a vyhotovení přiznání daní, účetnictví; (36) finanční informace, finanční řízení, finanční služby, poskytování finančních informací prostřednictvím webových stránek.

(730) **Horava & Associates s.r.o.**, Londýnská 672/20, Praha 2 - Vinohrady, 12000, CZ
(740) **SB LEGAL**, Mgr. Jaroslav Bouček, advokát, V Jámě 699/1, Praha 1, 11000

(210) **O-530788**
(220) 29.04.2016
(320) 29.04.2016
(511) 9, 42
(540)



(510) (9) software pro správu financí, software pro finančníctví, software pro správu státních pokladen; (42) vývoj softwaru pro správu financí, vývoj softwaru pro finančníctví, vývoj softwaru pro správu státních pokladen, pronájem softwaru pro správu financí, pronájem softwaru pro finančníctví, pronájem softwaru pro správu státních pokladen, navrhování informačních systémů v oblasti financí.

(590) Barevná
(730) **PREFIS a. s.**, Metodova 7, Bratislava, SK
(740) Hák, Janeček & Švestka, Patentová a známková kancelář, Mgr. Jaroslav Švestka, U Průhonu 5, Praha 7, 17000

(210) **O-530794**
(220) 29.04.2016
(320) 29.04.2016
(511) 18, 22, 40
(540)



(510) (18) síťové tašky, nákupní tašky, tašky plážové, síťky nákupní; (22) tašky textilní (obaly a pošetky) na balení, síťovina, síťky, síťové obaly, síťové organizéry, vše v rámci této třídy; (40) apretace textilií, barvení (služby spojené s -), barvení látek, barvení textilu a textilií, bělení látek, látky (úprava před srážením -), lemování nebo obšívání látek, lemování oděvů, pletací stroje (pronájem -), textilie (úprava a zpracování -), vlna (zpracování -), zpracování a úprava materiálů (informace o -).

(590) Barevná
(730) **NET BAG s.r.o.**, Jankovcova 1055/13, Praha 7 - Holešovice, 17000, CZ

(210) **O-530790**
(220) 29.04.2016
(320) 29.04.2016
(511) 35, 41, 42
(540)



(510) (35) aktualizování reklamních materiálů, design reklamních materiálů, fotokopírování, inzerce poštou, kopírování nebo rozmnožování (reprodukce) dokumentů, dokladů, marketing, marketingové studie, obchodní reklama pro třetí osoby, prezentace výrobků v komunikačních médiích pro účely maloobchodu, produkce (výroba) reklamních filmů, psaní reklamních textů, reklama (propagace), reklama on-line v počítačové síti, reklamní agentury, reklamní materiály (zasílání zákazníkům -), reklamní materiály (rozšiřování -) zákazníkům (letáky, prospekty, tisky, vzorky), služby obchodního zprostředkování, služby v oblasti grafické úpravy pro reklamní účely, venkovní reklama, vydávání reklamních nebo náborových - propagačních a inzertních textů, vylepování letáků, zpracování textů; (41) elektronické publikování (DTP), filmová produkce jiná než reklamní, fotografování, knihy (vydávání -), psaní scénářů, skládání hudby (služby -), nahrávací studia (služby -), služby v oblasti grafické úpravy jiné než pro reklamní účely, vydávání elektronických knih a časopisů on-line; (42) webové stránky (tvorba a správa -).

(590) Barevná
(730) **Záhrobský František**, Luční 307, Litvínov, 43542, CZ

(210) **O-530805**
(220) 29.04.2016
(320) 29.04.2016
(511) 35, 38, 41, 42
(540)

Jetelín

(510) (35) služby reklamních a propagačních kanceláří, marketing, propagace a reklama potravinářského zboží a gastronomických služeb, organizace spotřebitelských soutěží reklamního charakteru zaměřených zejména na podporu prodeje, vyhlašování výsledků soutěží reklamního charakteru zaměřených zejména na podporu prodeje, organizace spotřebitelských soutěží v rámci této třídy, spotřebitelská anketa, propagace výherce soutěže či ankety, reklamní, inzertní a propagační činnost, poskytování informací komerčního nebo reklamního charakteru, multimediálních informací komerčního charakteru, On-line inzerce, pronájem reklamních a komerčních informačních míst v rámci třídy, činnost reklamní agentury, činnost ekonomických a/nebo organizačních poradců, zprostředkování v obchodních vztazích, automatizované zpracování dat, pomoc při provozování obchodů a obchodních činnosti průmyslového nebo obchodního podniku, služby, které zahrnují záznam, přepis, vypracování, kompilaci, přenášení nebo systemizaci písemných či datových či elektronických sdělení a záznamů, jakož i využívání nebo kompilaci matematických a statistických údajů, organizační zabezpečování televizního vysílání, shromažďování zboží ve prospěch ostatních (s výjimkou přepravy tohoto zboží) tak, aby si zákazníci mohli toto zboží pohodlně prohlédnout a nakoupit (prostřednictvím maloobchodu, velkoobchodu, objednávkových katalogů nebo elektronických médií), výstavní činnost komerční; (38) telekomunikace, elektronická pošta, služby elektronických nástěnek (telekomunikační služby), informační kanceláře, vysílání kabelové televize, služby dálkových konferencí, počítačová komunikace, posílání zpráv, poskytování internetových diskusních fór, pronájem přístrojů pro přenos zpráv, pronájem přístupového času ke globálním počítačovým sítím, pronájem zařízení pro přenos informací, přenášení televizního signálu pomocí satelitních družic, přenos zpráv a obrazových informací pomocí počítače, půjčování telekomunikačních zařízení, teleshoppingové služby (poskytování televizních kanálů pro teleshoppingové služby), televizní vysílání, digitální vysílání, televizní vysílání zábavných, vzdělávacích, výchovných, soutěžních, diskusních a informačních pořadů, šíření elektronických časopisů, informací, elektronických periodik, knih v elektronické podobě, audio nebo audiovizuálních děl prostřednictvím informační nebo datové nebo elektronické nebo komunikační nebo telekomunikační nebo počítačové sítě, zejména internetu, pomocí satelitů a jiných sítí, informační služby na internetu související s televizním vysíláním, služby na internetu související s televizním vysíláním, přenos dat (obrázků, fotografií, 3D aplikací) prostřednictvím globální počítačové sítě; (41) nakladatelství a vydavatelství, ediční činnost, publikační činnost, nahrávání nosičů zvukových nebo obrazově zvukových, služby v oblasti

digitálního zpracování obrazu, elektronické publikování (DTP), služby v oblasti estrád, TV produkce, tvorba a výroba televizních a audiovizuálních programů, obrazové zpravodajství, filmová produkce, jiná než reklamní, filmová studia, filmová tvorba, filmové projekce, půjčování filmů, fotografování, informace o možnostech zábavy, informace o výchově a vzdělávání, výchovně zábavné klubové služby, vydávání knih, služby nahrávacího studia, nahrávání videopásek, organizace společenských a kulturních akcí, organizace, provozování a provádění her a soutěží i veřejných, organizování vzdělávacích nebo zábavných soutěží, výstavní činnost v oblasti kultury nebo zábavy nebo výchovy nebo vzdělávání, plánování a organizování večírků, poskytování on-line elektronických publikací (bez možnosti stažení), pronájem audio nahrávek, pronájem dekorací, pronájem kinematografických filmů, provozování her on-line (z počítačové sítě), výroba divadelních nebo jiných představení, půjčování videopásek, psaní scénářů, organizování a vedení seminářů, reportérské služby, televizní zábava, opatřování titulky, výuka, vydávání elektronických knih a časopisů on-line, zveřejňování a vydávání textů, s výjimkou reklamních nebo náborových, výroba videofilmů, pronájem zvukového nahrávacího zařízení, živé představení, organizování živých vystoupení, čtenářská anketa, divácká anketa; (42) hosting prostoru pro webové stránky, hosting portálu na internetu, hosting on-line platformy pro nahrávání, návrhy, strukturování a programování či jiné vytváření a instalace, údržba a správa internetových portálů a serveru a internetových či intranetových počítačových stránek a nástěnek a internetových či intranetových aplikací, návrhy, strukturování a programování či jiné vytváření a instalace a údržba počítačových programů a počítačových systémů a databází a databázových systémů, výzkum a vývoj a tvorba systémů pro elektronické obchodování, včetně příslušného software a hardware, tvorba software, programování internetových databázových systémů, programování multimediálních aplikací, tvorba interaktivních a grafických programů, tvorba multimediálních dokumentů, prezentací, aplikací a katalogů, konstrukce www prezentací, softwarové řešení www serverů, návrh www stránek, tvorba počítačové animace a vizualizace, poskytování vyhledávačů pro internet, převod (konverze) počítačových programů, dat či jiných údajů v elektronické podobě z různých formátů do jiných formátů (ne fyzický), převod (konverze) dokumentů, dat či jiných údajů z fyzických médií na elektronická média.

(730) **FTV Prima, spol. s r.o.**, Na Žertvách 132/24, Praha 8 - Libeň, 18000, CZ

(210) **O-530815**

(220) 02.05.2016

(320) 02.05.2016

(511) 9, 25, 41

(540)

SPAK

(510) (9) nosiče zvuku, audio nahrávky, digitální hudba ke stažení, disky s nahrávaným zvukovým záznamem, audio a video záznamy, hudební video nahrávky; (25) oděvy; (41) digitální video, audio a multimediální zábavní služby (vydavatelství), hudební nakladatelství, hudební vydavatelství, vydávání hudebních textů, vydávání brožur, vydávání knih a periodických tiskovin, vydávání písní, hudební produkce, nahrávání a produkce audionahrávek, předvádění programů pro televizi, produkce a pronájem videofilmů, produkce hudebních nahrávek, produkce představení živé zábavy, produkce zábavných revue před obecnem, služby pořizování zvukových, filmových, video a televizních nahrávek, služby v oblasti produkce živé zábavy, hudební vzdělávání, hudební koncerty prostřednictvím rádia, živá představení hudební skupiny, hudební koncerty prostřednictvím televize, zábavní služby hudební skupiny, zábavní vystoupení hudební skupiny, zábavní služby poskytované hudebníky, poskytování hudební zábavy vokálními skupinami, služby v oblasti živé hudební zábavy, hudební jevištní představení zajišťovaná v místech konání vystoupení, služby poskytované zábavy v podobě živých hudebních představení, zábavní služby ve formě vystoupení hudebních vokálních skupin.

(730) **Fridrichovský Patrick**, Nad strouhou 829, Zeleneč, 25091, CZ

(740) Mgr. et Mgr. Rudolf Leška LL.M., Voršílská 10, Praha 1, 11000

(210) **O-530818**

(220) 02.05.2016

(320) 02.05.2016

(511) 35, 36, 39

(540)

PROSEK POINT

(510) (35) aktualizování reklamních materiálů, marketingové studie, obchodní nebo podnikatelské informace, poskytování obchodních nebo podnikatelských informací, obchodní nebo podnikatelský průzkum, organizování výstav (komerčních nebo reklamních), pořádání veletrhů pro obchodní a reklamní účely, pronájem reklamních materiálů, pronájem reklamních ploch, obchodní průzkum, průzkum trhu, psaní reklamních textů, reklama, reklama (propagace), reklama on line v počítačové síti, reklamní agentury, styky s veřejností; (36) kanceláře realitní, nájemní, vedení činžovních domů, zprostředkování nemovitostí, obchodování s nemovitostmi, oceňování a odhady nemovitostí, pronájem bytů, pronájem nájemních, činžovních domů, pronájem nemovitostí, pronajímání kanceláří (nemovitosti), správa nemovitostí, vybírání nájemného; (39) pronájem garáží, pronájem parkovacích ploch, pronájem skladišť.

(590) Barevná

(730) **Prosek Point a.s.**, Pobežní 297/14, Praha 8, 18600, CZ

(210) **O-530821**

(220) 02.05.2016

(320) 02.05.2016

(511) 16, 35, 41

(540)

Šternberský kopec

(510) (16) papír a výrobky z papíru a lepenky, a to reklamní, propagační a užitkové výrobky z papíru spadající do této třídy, jako jsou etikety (vyjma textilních), kelímky, podnosy pro rychlé občerstvení, papírové utěrky, ubrusy, ubrusky a ručníky, tiskoviny, periodické i neperiodické publikace, manuály, informační, reklamní a propagační letáky, plakáty, prospekty, pohlednice, fotografie a polygrafické výrobky, tištěné programy koncertů, tištěné přehledy kulturních pořadů, orientační plány a mapy, průvodce (knihy), dopisní obálky, přání, kalendáře, samolepky, obtisky, vystřihovánky, omalovánky, kartičky, tašky papírové, sešity, skicáky, tužky, tiskárenské a kartonážní výrobky, data a databáze na papírových nosičích; (35) propagace, reklama, inzerce - služby v rámci pořádaných sportovních, kulturních a společenských akcí, poskytování propagačních informací a propagačních informačních produktů všeho druhu, pořádání výstav, salónů a veletrhů pro reklamní a obchodní účely, rozšiřování propagačních, reklamních, informačních a inzertních materiálů, sestavování a vydávání reklam, public relations, vydávání reklamních prospektů, tvorba mediální reklamy, TV reklamy, rozšiřování reklamních dokumentů, pronájem reklamních ploch, organizace a pořádání výstav k reklamním účelům, prezentace uživatelů na stránkách World Wide Web v počítačové síti Internet, systemizace informací do počítačové databáze, pořizování a tvorba propagačních videozáznamů; (41) pořádání hudebních festivalů a spojených doprovodných programů spadajících do této třídy, pořádání a zprostředkování společenských, kulturních, sportovních, zábavných, soutěžních akcí, uměleckých pořadů a vystoupení (hudebních, pěveckých a divadelních), pořizování a tvorba informačních videozáznamů ke kulturním a vzdělávacím účelům, tvorba videoklipů, vydavatelská činnost v oblasti knih, hudební tvorby, tiskovin a časopisů, pořizování videozáznamů ze společenských akcí, pořádání veřejných produkcí, tvorba kulturních programů, nahrávání zvukových a zvukově obrazových nosičů, agenturní činnost v oblasti kultury, produkce a koprodukce, organizace a pořádání nevýdělečných kulturních akcí a kulturních akcí humanitárního charakteru.

(730) **ARKS Plus s.r.o.**, Dolní Hejčinská 350/31, Olomouc - Hejčín, 77900, CZ

(740) Ing. Petr Soukup, Vídeňská 8, Olomouc, 77200

(210) **O-530822**

(220) 02.05.2016

(320) 02.05.2016

(511) 16, 35, 41

(540) **Šternberské kulturní léto pod hvězdami**

(510) (16) papír a výrobky z papíru a lepenky, a to reklamní, propagační a užitkové výrobky z papíru spadající do této třídy, jako jsou etikety (vyjma textilních), kelímky, podnosy pro rychlé občerstvení, papírové utěrky, ubrusy, ubrousky a ručníky, tiskoviny, periodické i neperiodické publikace, manuály, informační, reklamní a propagační letáky, plakáty, prospekty, pohlednice, fotografie a polygrafické výrobky, tištěné programy koncertů, tištěné přehledy kulturních pořadů, orientační plány a mapy, průvodce (knihy), dopisní obálky, přání, kalendáře, samolepky, obtisky, vystřihovánky, omalovánky, kartičky, tašky papírové, sešity, skicáky, tužky, tiskárenské a kartonážní výrobky, data a databáze na papírových nosičích; (35) propagace, reklama, inzerce - služby v rámci pořádaných sportovních, kulturních a společenských akcí, poskytování propagačních informací a propagačních informačních produktů všeho druhu, pořádání výstav, salónů a veletrhů pro reklamní a obchodní účely, rozšiřování propagačních, reklamních, informačních a inzertních materiálů, sestavování a vydávání reklam, public relations, vydávání reklamních prospektů, tvorba mediální reklamy, TV reklamy, rozšiřování reklamních dokumentů, pronájem reklamních ploch, organizace a pořádání výstav k reklamním účelům, prezentace uživatelů na stránkách World Wide Web v počítačové síti Internet, systemizace informací do počítačové databáze, pořizování a tvorba propagačních videozáznamů; (41) pořádání hudebních festivalů a spojených doprovodných programů spadajících do této třídy, pořádání a zprostředkování společenských, kulturních, sportovních, zábavných, soutěžních akcí, uměleckých pořadů a vystoupení (hudebních, pěveckých a divadelních), pořizování a tvorba informačních videozáznamů ke kulturním a vzdělávacím účelům, tvorba videoklipů, vydavatelská činnost v oblasti knih, hudební tvorby, tiskovin a časopisů, pořizování videozáznamů ze společenských akcí, pořádání veřejných produkcí, tvorba kulturních programů, nahrávání zvukových a zvukově obrazových nosičů, agenturní činnost v oblasti kultury, produkce a koprodukce, organizace a pořádání nevýdělečných kulturních akcí a kulturních akcí humanitárního charakteru.

(730) **ARKS Plus s.r.o.**, Dolní Hejčinská 350/31, Olomouc - Hejčín, 77900, CZ

(740) Ing. Petr Soukup, Vídeňská 8, Olomouc, 77200

(210) **O-530833**

(220) 03.05.2016

(320) 03.05.2016

(511) 16, 32, 43

(540)



(510) (16) periodický a neperiodický tisk, atlasy, časopisy, fotografie, kalendáře, kancelářské potřeby, katalogy, knihy, noviny, papírenské výrobky, prospekty, mapy, obtisky, pohlednice, grafické reprodukce, samolepky, tiskoviny, reklamní, propagační a užitkové výrobky z papíru, informační, reklamní a propagační tiskoviny, papírové a plastové tašky, papírové obaly všeho druhu, papírové ubrousky a ubrusy, papírová prostrání, papírové ručníky, papírové kornouty, podtácky (papírové podložky pod sklenice), balící papír, reklamní a ozdobné předměty v rámci této třídy, tužky, těžítka, papír; (32) piva všeho druhu, minerální vody, ovocné a zeleninové šťávy jako nápoje nebo na výrobu nealkoholických nápojů, pivní mladinka, nealkoholické nápoje, mošty, přípravky na výrobu nápojů, sirupy, šumivé nápoje (nealkoholické), stolní vody včetně vod ochucených, pramenité a minerální vody včetně vod ochucených, balená voda, nápojové směsi a prášky na výrobu nápojů, míchané nápoje s obsahem piva, výtažky z chmele na výrobu piva, příchutě na výrobu piva;

(43) hostinská a kavárenská činnost, zprostředkovatelské služby v oblasti cestovního ruchu v rámci této třídy, jako obstarávání poukázek na stravování, zajišťování přechodného ubytování, pronájem potřeb pro provoz restauračních zařízení, bufety rychlého občerstvení, služby barů, bufetů, závodních jídelen, cukráren, kaváren, restaurací, čepování piva, gastronomické služby, provoz stravovacích zařízení, organizační zajištění gastronomických akcí (cateringové služby).

(590) Barevná

(730) **Šťastný Vilém**, Dvory 88, Dvory, 28802, CZ

(740) Lucie Radkovičová Advokátní kancelář, JUDr. Lucie Radkovičová, Kořenského 1107/15, Praha 5, 15000

(210) **O-530836**

(220) 03.05.2016

(320) 03.05.2016

(511) 32

(540)



(510) (32) minerální vody, pramenité vody, stolní vody, limonády, piva, nealkoholické šumivé nápoje, šťávy ovocné (nealkoholické nápoje), sirupy na výrobu nápojů, sirupy pro limonády, minerální vody ochucené a jiné nealkoholické nápoje, přípravky na výrobu minerální vody, přírodní či perlivé vody (minerální nebo neminerální), zeleninové šťávy (nápoje), ovocné nebo zeleninové nápoje, sodovky, zázvorové limonády, šerbety (nápoje), nápojové přípravky, nealkoholické ovocné nebo zeleninové výtažky v rámci této třídy, nealkoholické nápoje obsahující činnidla pro mléčné kvašení.

(590) Barevná

(730) **Poděbradka, a.s.**, Nymburská 239/VII, Poděbrady, 29001, CZ

(740) AK Mrázek - Mrázková, JUDr. Josef Mrázek DrSc., Pernerova 11, Praha 8, 18600

(210) **O-530837**

(220) 03.05.2016

(320) 03.05.2016

(511) 32

(540)



(510) (32) minerální vody, pramenité vody, stolní vody, limonády, piva, nealkoholické šumivé nápoje, šťávy ovocné (nealkoholické nápoje), sirupy na výrobu nápojů, sirupy pro limonády, minerální vody ochucené a jiné nealkoholické nápoje, přípravky na výrobu minerální vody, přírodní či perlivé vody (minerální nebo neminerální), zeleninové šťávy (nápoje), ovocné nebo zeleninové nápoje, sodovky, zázvorové limonády, šerbety (nápoje), nápojové přípravky, nealkoholické ovocné nebo zeleninové výtažky v rámci této třídy, nealkoholické nápoje obsahující činnidla pro mléčné kvašení.

(590) Barevná

(730) **Poděbradka, a.s.**, Nymburská 239/VII, Poděbrady, 29001, CZ

(740) AK Mrázek - Mrázková, JUDr. Josef Mrázek DrSc., Pernerova 11, Praha 8, 18600

(210) **O-530838**
(220) 03.05.2016
(320) 03.05.2016
(511) 32
(540)



(510) (32) minerální vody, pramenité vody, stolní vody, limonády, piva, nealkoholické šumivé nápoje, šťávy ovocné (nealkoholické nápoje), sirupy na výrobu nápojů, sirupy pro limonády, minerální vody ochucené a jiné nealkoholické nápoje, přípravky na výrobu minerální vody, přírodní či perlivé vody (minerální nebo neminerální), zeleninové šťávy (nápoje), ovocné nebo zeleninové nápoje, sodovky, zázvorové limonády, šerbety (nápoje), nápojové přípravky, nealkoholické ovocné nebo zeleninové výtažky v rámci této třídy, nealkoholické nápoje obsahující činidla pro mléčné kvašení.

(590) Barevná
(730) **Poděbradka, a.s.**, Nymburská 239/VII, Poděbrady, 29001, CZ
(740) AK Mrázek - Mrázková, JUDr. Josef Mrázek DrSc., Pernerova 11, Praha 8, 18600

(210) **O-530839**
(220) 03.05.2016
(320) 03.05.2016
(511) 32
(540)



(510) (32) minerální vody, pramenité vody, stolní vody, limonády, piva, nealkoholické šumivé nápoje, šťávy ovocné (nealkoholické nápoje), sirupy na výrobu nápojů, sirupy pro limonády, minerální vody ochucené a jiné nealkoholické nápoje, přípravky na výrobu minerální vody, přírodní či perlivé vody (minerální nebo neminerální), zeleninové šťávy (nápoje), ovocné nebo zeleninové nápoje, sodovky, zázvorové limonády, šerbety (nápoje), nápojové přípravky, nealkoholické ovocné nebo zeleninové výtažky v rámci této třídy, nealkoholické nápoje obsahující činidla pro mléčné kvašení.

(590) Barevná
(730) **Poděbradka, a.s.**, Nymburská 239/VII, Poděbrady, 29001, CZ
(740) AK Mrázek - Mrázková, JUDr. Josef Mrázek DrSc., Pernerova 11, Praha 8, 18600

(210) **O-530840**
(220) 03.05.2016
(320) 03.05.2016
(511) 32
(540)



(510) (32) minerální vody, pramenité vody, stolní vody, limonády, piva, nealkoholické šumivé nápoje, šťávy ovocné (nealkoholické nápoje), sirupy na výrobu nápojů, sirupy pro limonády, minerální vody ochucené a jiné nealkoholické nápoje, přípravky na výrobu minerální vody, přírodní či perlivé vody (minerální nebo neminerální), zeleninové šťávy (nápoje), ovocné nebo zeleninové nápoje, sodovky, zázvorové limonády, šerbety (nápoje), nápojové přípravky, nealkoholické ovocné nebo zeleninové výtažky v rámci této třídy, nealkoholické nápoje obsahující činidla pro mléčné kvašení.

(590) Barevná
(730) **Poděbradka, a.s.**, Nymburská 239/VII, Poděbrady, 29001, CZ
(740) AK Mrázek - Mrázková, JUDr. Josef Mrázek DrSc., Pernerova 11, Praha 8, 18600

(210) **O-530841**
(220) 03.05.2016
(320) 03.05.2016
(511) 32
(540)

Poctivá kola od Poděbradka a.s.

(510) (32) minerální vody, pramenité vody, stolní vody, limonády, piva, nealkoholické šumivé nápoje, šťávy ovocné (nealkoholické nápoje), sirupy na výrobu nápojů, sirupy pro limonády, minerální vody ochucené a jiné nealkoholické nápoje, přípravky na výrobu minerální vody, přírodní či perlivé vody (minerální nebo neminerální), zeleninové šťávy (nápoje), ovocné nebo zeleninové nápoje, sodovky, zázvorové limonády, šerbety (nápoje), nápojové přípravky, nealkoholické ovocné nebo zeleninové výtažky v rámci této třídy, nealkoholické nápoje obsahující činidla pro mléčné kvašení.

(730) **Poděbradka, a.s.**, Nymburská 239/VII, Poděbrady, 29001, CZ
(740) AK Mrázek - Mrázková, JUDr. Josef Mrázek DrSc., Pernerova 11, Praha 8, 18600

(210) **O-530842**
(220) 03.05.2016
(320) 03.05.2016
(511) 32
(540)

Poctivá kola s citrónem od Poděbradka a.s.

(510) (32) minerální vody, pramenité vody, stolní vody, limonády, piva, nealkoholické šumivé nápoje, šťávy ovocné (nealkoholické nápoje), sirupy na výrobu nápojů, sirupy pro limonády, minerální vody ochucené a jiné nealkoholické nápoje, přípravky na výrobu minerální vody, přírodní či perlivé vody (minerální nebo neminerální), zeleninové šťávy (nápoje), ovocné nebo zeleninové nápoje, sodovky, zázvorové limonády, šerbety (nápoje), nápojové přípravky, nealkoholické ovocné nebo zeleninové výtažky v rámci této třídy, nealkoholické nápoje obsahující činidla pro mléčné kvašení.

(730) **Poděbradka, a.s.**, Nymburská 239/VII, Poděbrady, 29001, CZ
(740) AK Mrázek - Mrázková, JUDr. Josef Mrázek DrSc., Pernerova 11, Praha 8, 18600

(210) **O-530863**
(220) 03.05.2016
(320) 03.05.2016
(511) 9, 14, 16, 35, 40
(540)



(510) (9) brýle z drahých kovů, řetízký a pouzdra na brýle z drahých kovů, pouzdra na telefony ze vzácných kovů; (14) předměty z drahých kovů a jejich slitin, klenoty, šperky, diamanty, perly, prsteny, náramky, náhrdelníky, řetízký z drahých kovů, přívěsky ze vzácných kovů, náušnice z drahých kovů, manžetové knoflíky a spony do kravat ze vzácných kovů, medaile ze vzácných kovů, medaile potažené vzácnými kovy, mince ze vzácných kovů, pamětní mince, upomínkové mince, sošky ze vzácných kovů, sošky z drahokamů, brože (šperky), klíčenky potažené vzácnými kovy, přívěsky z drahých kovů, skříňky na šperky ze vzácných kovů, hodinky, hodinkové náramky ze vzácných kovů, pouzdra na hodinky ze vzácných kovů, piercingové kroužky, piercingové činky; (16) tužky a pera z drahých kovů, pouzdra a stojany na tužky a pera z drahých kovů, tiskoviny, diáře (tiskoviny), nástěnné kalendáře, knihy včetně pamětních; (35) prezentace výrobků v komunikačních prostředcích všeho druhu pro maloobchodní a velkoobchodní prodej se zaměřením na následující zboží: předměty z drahých kovů a jejich slitin, klenoty, šperky, diamanty, perly, prsteny, náramky, náhrdelníky, řetízký z drahých kovů, přívěsky ze vzácných kovů, náušnice z drahých kovů, manžetové knoflíky a spony do kravat ze vzácných kovů, medaile ze vzácných kovů, medaile potažené vzácnými kovy, mince ze vzácných kovů, pamětní mince, upomínkové mince, sošky ze vzácných kovů, sošky z drahokamů, brože (šperky), pouzdra na brýle ze vzácných kovů, pouzdra na telefony ze vzácných kovů, klíčenky ze vzácných kovů, ozdobné přívěsky na klíče ze vzácných kovů, umělecká díla ze vzácných kovů, skříňky na šperky ze vzácných kovů, hodinky, hodinkové náramky ze vzácných kovů, pouzdra na hodinky ze vzácných kovů, špičky na cigarety z drahých kovů, piercingové kroužky, piercingové činky, tužky a pera z drahých kovů, pouzdra a stojany na tužky a pera z drahých kovů, reklamní služby se zaměřením na následující výrobky: předměty z drahých kovů a jejich slitin, klenoty, šperky, diamanty, perly, prsteny, náramky, náhrdelníky, řetízký z drahých kovů, přívěsky ze vzácných kovů, náušnice z drahých kovů, manžetové knoflíky a spony do kravat ze vzácných kovů, medaile ze vzácných kovů, medaile potažené vzácnými kovy, mince ze vzácných kovů, pamětní mince, upomínkové mince, sošky ze vzácných kovů, sošky z drahokamů, brože (šperky), pouzdra na brýle ze vzácných kovů, pouzdra na telefony ze vzácných kovů, klíčenky ze vzácných kovů, ozdobné přívěsky na klíče ze vzácných kovů, umělecká díla ze vzácných kovů, skříňky na šperky ze vzácných kovů, hodinky, hodinkové náramky ze vzácných kovů, pouzdra na hodinky ze vzácných kovů, špičky na cigarety z drahých kovů, pouzdra na cigarety z drahých kovů, piercingové kroužky, piercingové činky, tužky a pera z drahých kovů, pouzdra a stojany na tužky a pera z drahých kovů, poradenství při organizování a řízení obchodní činnosti se zaměřením na výrobky: předměty z drahých kovů a jejich slitin, klenoty, šperky, diamanty, perly, prsteny, náramky, náhrdelníky, řetízký z drahých kovů, přívěsky ze vzácných kovů, náušnice z drahých kovů, manžetové knoflíky a spony do kravat ze vzácných kovů, medaile ze vzácných kovů, medaile potažené vzácnými kovy, mince ze vzácných kovů, pamětní mince, upomínkové mince, sošky ze vzácných kovů, sošky z drahokamů, brože (šperky), pouzdra na brýle ze vzácných kovů, pouzdra na telefony ze vzácných kovů, klíčenky ze vzácných kovů, ozdobné přívěsky na klíče ze vzácných kovů, umělecká díla ze vzácných kovů, skříňky na šperky ze vzácných kovů, hodinky, hodinkové náramky ze vzácných kovů, pouzdra na hodinky ze vzácných kovů, špičky na cigarety z drahých kovů, pouzdra na cigarety z drahých kovů, piercingové kroužky, piercingové činky, tužky a pera z drahých kovů, pouzdra a stojany na tužky a pera z drahých kovů, poradenství se zaměřením na nákup a prodej výrobků jako: předměty z drahých kovů a jejich slitin, klenoty, šperky, diamanty, perly, prsteny, náramky, náhrdelníky, řetízký z

drahých kovů, přívěsky ze vzácných kovů, náušnice z drahých kovů, manžetové knoflíky a spony do kravat ze vzácných kovů, medaile ze vzácných kovů, medaile potažené vzácnými kovy, mince ze vzácných kovů, pamětní mince, upomínkové mince, sošky ze vzácných kovů, sošky z drahokamů, brože (šperky), pouzdra na brýle ze vzácných kovů, pouzdra na telefony ze vzácných kovů, klíčenky ze vzácných kovů, ozdobné přívěsky na klíče ze vzácných kovů, umělecká díla ze vzácných kovů, skříňky na šperky ze vzácných kovů, hodinky, hodinkové náramky ze vzácných kovů, pouzdra na hodinky ze vzácných kovů, špičky na cigarety z drahých kovů, pouzdra na cigarety z drahých kovů, piercingové kroužky, piercingové činky, tužky a pera z drahých kovů, pouzdra a stojany na tužky a pera z drahých kovů, služby vztahů s veřejností (public relations); (40) zpracování drahých kovů a jejich slitin, pokovování.

(730) **Olmr Vladimír**, Modletice 56, Modletice, 25101, CZ
(740) Advokátní kancelář Mgr. Roman Pospiech LL.M., Mgr. Roman Pospiech LL.M., Svobodova 136/9, Praha 2, 12800

(210) **O-530878**
(220) 04.05.2016
(320) 04.05.2016
(511) 42, 44
(540)

LAND05

(510) (42) architektura; (44) zahradní a krajinářská architektura.
(730) **Forejtová Martina Ing.**, Lindnerova 2396/12, Praha 8, 18000, CZ
(740) Mgr. Kateřina Špoulová, Haštalská 27, Praha 1, 11000

(210) **O-530879**
(220) 04.05.2016
(320) 04.05.2016
(511) 36
(540)

OK PROFIT

(510) (36) pojištění, služby finanční, služby peněžní, služby nemovitostní.
(730) **OK GROUP a.s.**, Mánesova 3014/16, Brno, 61200, CZ
(740) JUDr. Pavel Škvrna, advokát, Pellicova 20/2c, Brno, 60200

(210) **O-530884**
(220) 04.05.2016
(320) 04.05.2016
(511) 16, 29, 30, 32, 43
(540)



(510) (16) papír voskovaný, výrobky z papíru a kartónu, zejména krabice pro ukládání potravin a jídel, papírové a umělohmotné karty, kartotéční lístky, obaly (papírové výrobky), kelímky papírové na mléčné výrobky, fotografie, plakáty, tiskoviny, zejména časopisy, brožury a reklamní letáky; (29) mléko, mléčné koktejly, kefir, mléčné výrobky a nápoje spadající do třídy 29, jogurty, máslo, arašidové máslo, kakaové máslo, margarín, sýry, tvaroh, syrovátka, smetana, šlehačka, pomazánky a dezerty spadající do třídy 29, kondenzované mléko, vejce, maso, potraviny z masa, ryb, drůbeže a zvěřiny, klobásy, salámy a párky, uzeniny, šunka, játra, paštiky, polévky, konzervy masové, rybi a zeleninové, jedlé oleje a tuky, tukové pomazánky, kaviár, žampiony konzervované, zelenina konzervovaná, mražená, nakládaná, sušená a vařená, kyselé zelí, rajčatový protlak, ovoce konzervované, kandované, mražené a zavažené, občerstvení na bázi ovoce, ovocné saláty, kompoty a džemy, marmeláda, jablečné pyré, želatina, hrozinky, konzervované, sušené nebo vařené potraviny z masa, ryb, drůbeže, zvěřiny nebo mléka, bujóny, ančovičky, sardinky, bramborové lupínky, bramborové hranolky a krokety; (30) čaj, káva, kávové náhražky, chlazené a čerstvé nápoje na bázi kávy, čaje, kakaa nebo

čokolády, kávovinové, kakaové a čokoládové příchuti, obilniny připravené pro osobní konzumaci, mouka, těstoviny, rýže, strouhanka, cukr, melasa, krupice, kuchyňská sůl, droždí, pečivo, suchary, těsto, listové těsto, zákusky, koláče, dorty, cukrovinky, bombóny, čokoláda, pralinky, kakao, cukroví, müsli, cereální tyčinky, pudinky, polevy, sušenky, oplatky, med, medovňky, perníky, kukuřičné vločky, kukuřičná mouka, kukuřice pražená, obilné lupínky a vločky, hořčice, kečup, majonéza, omáčky k ochucení, pesto, marinády, koření, ocet, žvýkačky, pizzy, sendviče, sushi, knedlíky, mražené knedlíky, mražené mléčné výrobky - zmrzliny, mražené jogurty, mražené cukrovinky, mražené dorty a koláče, mražené těsto, mražené pečivo; (32) nealkoholické nápoje, minerální a stolní vody, soda, ovocné mošty, džusy, šťávy, nektary a zeleninové šťávy (nápoje), syrovátkové nápoje, iontové nápoje, pivo, zázvorové pivo, příchutě na výrobu nápojů, sirupy na výrobu nápojů; (43) rychlé občerstvení, bufety, kavárny, restaurace.

- (730) **ALIMPEX FOOD a.s.**, Českobrodská 1174, Praha 9 - Kyje, 19800, CZ
(740) **FISCHER & PARTNER Intellectual Property s.r.o.**, Na Hrobci 294/5, Praha 2, 12800

(210) **O-530910**

- (220) 04.05.2016
(320) 04.05.2016
(511) 5
(540)

ROVASYN

- (510) (5) farmaceutické výrobky.
(730) **Medochemie Ltd.**, Constantinoupoleos Street 1-10, Limassol 3011, CY
(740) **MEDOPHARM, s.r.o.**, Ing. Jaroslav Litera CSc., Lehárova 1808/11, Praha 4 - Modřany, 14300

(210) **O-530911**

- (220) 04.05.2016
(320) 04.05.2016
(511) 5
(540)

TAXIMED

- (510) (5) farmaceutické výrobky.
(730) **Medochemie Ltd.**, Constantinoupoleos Street 1-10, Limassol, CY
(740) **MEDOPHARM, s.r.o.**, Ing. Jaroslav Litera CSc., Lehárova 1808/11, Praha 4 - Modřany, 14300

(210) **O-530927**

- (220) 05.05.2016
(320) 05.05.2016
(511) 20, 24, 37, 40
(540)



- (510) (20) části nábytku ze dřeva, dvířka k nábytku, gauče, kancelářský nábytek, kartotéky (nábytek), lavičky (nábytek), lenošky, nábytek, dvířka k nábytku, nábytek (kancelářský), nábytek (kovový), opěrky na hlavu (u nábytku), pohovky, pohovky čalouněné s podnožkou, police, police (nábytkové), police na knihy (nábytek), pelesti postelí dřevěné, postele, prádelníky (se zásuvkami), příborníky, psací stoly, regály, sedadla (kovová), sekretáře, servírovací stoly pojízdné, skříně, skříně registrační, skřínky na ručníky (nábytek), skřínky na hračky, skřínky na jídlo (spížky) nekovové, sofa, stoličky, stoly na květiny, stoly odkládací, stoly pojízdné pro počítače, stoly pojízdné servírovací, stoly pracovní (školní lavice), stoly toaletní, desky na stoly, stoly (rýsovací), stoly, stoly pracovní, školní nábytek, truhlářské umělecké výrobky, umělecká díla ze dřeva, vosku, sádry nebo umělých hmot, věšáky na kabáty (nábytek), vitríny (nábytek), židle, židle vysoké pro děti, křesílka, polokřesla, křesla;

(24) potahy na nábytek z textilních materiálů, potahy na nábytek (ze syntetických materiálů); (37) čalounění; (40) zpracování dřeva.

- (730) **SÁDLÍK ohýbaný nábytek s.r.o.**, Nádražní 360, Moravský Písek, 69685, CZ
(740) Ing. Jarmila Javoříková, Slunečná 4566, Zlín, 76005

(210) **O-530929**

- (220) 05.05.2016
(320) 05.05.2016
(511) 7, 9, 11, 12, 18, 25, 28, 35
(540)



- (510) (7) výfukové systémy pro motocykly, výfukové tlumiče, výfuková potrubí na motory a odběrové skříně, tlumiče hluku výfuku, startéry pro motory a hnací stroje; (9) přilby pro motocyklisty, sluneční a ochranné brýle pro motocyklisty, dálkové ovladače, tachometry, měřiče rychlosti a vzdálenosti, měřicí přístroje - motohodiny, přerušovače led blinkrů, elektrické kabely, regulátory napětí pro motocykly, akumulátory a baterie pro motocykly, přístroje palubní - tachometry měřiče rychlosti a vzdálenosti, reflexní bezpečnostní vesty zejména pro automobilové a motocyklové závodníky a fanoušky; (11) světla pro dopravní prostředky - motocykly, přídavná světla, hlavní světla, koncová světla, žárovky; (12) motocykly a jejich náhradní díly a příslušenství; (18) kůže, imitace kůže a výrobky z nich, a to cestovní brašny, batohy, brašny na nářadí, kufry a kufříky, kabelky, pásky, peněženky, tašky; (25) obuv, oděvy, sportovní oblečení, zakázkové oděvy, oděvní doplňky z kůže, kožené oděvy pro motocyklisty a motoristický sport, kožené rukavice k běžnému nošení, sportovní kožené rukavice, kukly, nákrčníky, šátky, bederní pásy, funkční prádlo; (28) sportovní chrániče páteře, sportovní chrániče kolen a loktů, hry, hračky, potřeby pro gymnastiku a sport, které nejsou uvedeny v jiných třídách, kožené obaly na sportovní potřeby; (35) on-line obchod, maloobchod a velkoobchod s oblečením a příslušenstvím pro motocykly, motocyklisty a motosport, zprostředkování obchodu s oblečením a příslušenstvím pro motocykly, motocyklisty a motosport.

- (590) Barevná
(730) **Motoobchod.cz s.r.o.**, Štúrova 1156/26, Praha 4, 14200, CZ
(740) Halaxová & Halaxová, TETRAPAT, RNDr. Zdeňka Halaxová, Jinonická 80, Praha 5, 15800

(210) **O-530935**

- (220) 05.05.2016
(320) 05.05.2016
(511) 9, 14, 21, 24, 25, 28, 35
(540)

Conrad & Shark

- (510) (9) nosiče dat, digitální záznamové nosiče, včetně USB paměti; (14) vzácné kovy a jejich slitiny, klenoty, bižuterie, drahokamy, hodinářské potřeby a chronometrické přístroje; (21) pomůcky a nádoby pro domácnost a kuchyň, hřebeny a mycí houby, kartáče (s výjimkou štětců), kartáče na vlasy, kartáčky na zuby, čisticí potřeby, sklo, porcelán; (24) textil a textilní náhražky, povlečení, ubrusy, zástěry; (25) oděvy, obuv, kloboučnické zboží; (28) hry, hračky, potřeby pro gymnastiku a sport, vánoční ozdoby; (35) prodej a prodej prostřednictvím internetu nosičů dat, digitálních záznamových nosičů, včetně USB paměti, vzácných kovů a jejich slitin, klenotů, bižuterie, drahokamů, hodinářských potřeb a chronometrických přístrojů, pomůcek a nádob pro domácnost a kuchyň, hřebenu a mycích hub, kartáčů (s výjimkou štětců), kartáčů na vlasy, kartáčků na zuby, čisticích potřeb, skla, porcelánu, textilu a textilních náhražek, povlečení, ubrusů, zástěr, oděvů, obuvi, kloboučnického zboží, her, hraček, potřeb pro gymnastiku a sport, vánočních ozdob.

- (730) **Helcl Daniel**, Opálová 165/27, Praha 5, 15400, CZ
(740) Pavel Reichel & kol., Ing. Pavel Reichel, Lopatecká 14, Praha 4, 14700

(210) **O-530985**

(220) 06.05.2016

(320) 06.05.2016

(511) 29, 30, 32

(540)



(510) (29) mléko, mléko v prášku, krystalizované, ochucené a šlehané mléko, mléčné výrobky, zejména mléčné dezerty, jogurtové nápoje, pěny, krémy a šlehačky, šlehačky a krémy na dezerty, sladká smetana a čerstvá šlehačka, máslo, přírodní nebo ochucené nápoje složené hlavně z mléka a/nebo mléčných výrobků, mléčné nápoje obsahující ovoce, kvašené přírodní či ochucené mléčné výrobky, přesnídávky, zejména mléčné přesnídávky, mimo zmrzliny, ledového mléka a mražených jogurtů, sýrové přesnídávky, sýry, sýrové pomazánky, zrající sýry, zrající sýry s plísní, nezralé čerstvé sýry a sýry naložené v solném láku, tvarohové sýry, čerstvé sýry v tekutém nebo pastovém stavu, jogurtové sýry, jogurty; (30) káva, čaj, kakao, čokoláda, kávové nápoje, kakaové nápoje, čokoládové nápoje, cukr, rýže, burizony, tapioka, mouka, dorty a koláče sladké či slané, pizzy, přírodní či ochucená a/nebo plněná těsta, přípravky vyrobené z obilnin, snídaně obilniny, hotová jídla obsahující převážně těsto, jídla vyrobená převážně z dortového těsta, chléb, suchary, sušenky sladké nebo kořeněné, oplatky, vafle, koláče, cukrářské výrobky, všechny uvedené výrobky buď jako přírodní a/nebo obalované anebo plněné a/nebo ochucené, sladké nebo slané předkrmky obsahující chléb, sušenky nebo cukrářské těsto, cukrovinky, jedlé cukrové polevy, jedlé cukrové polevy vyrobené převážně z jogurtu, zmrzliny, ledu do potravin, mražených jogurtů (jedlé cukrové polevy), ochucený led, med, sůl, hořčice, ocet, omáčky (chuťové přísady), sladké omáčky, těstové omáčky; (32) minerální vody, pramenité vody, stolní vody, limonády, piva, nealkoholické šumivé nápoje, šťávy ovocné, sirupy na výrobu nápojů, sirupy pro limonády, minerální vody ochucené a jiné nealkoholické nápoje, přípravky na výrobu minerální vody, přírodní či perlivé vody (minerální nebo neminerální), ovocné nebo zeleninové šťávy (nápoje), ovocné nebo zeleninové nápoje, sodovky, zázvorové limonády, šerbety, nápojové přípravky, nealkoholické ovocné nebo zeleninové výtažky, nealkoholické nápoje obsahující činidla pro mléčné kvašení.

(590) Barevná

(730) **Karlovarské minerální vody a.s.**, Horova 3, Karlovy Vary, 36021, CZ

(740) AK Mrázek - Mrázková, JUDr. Josef Mrázek DrSc., Pernerova 11, Praha 8, 18600

(210) **O-530986**

(220) 06.05.2016

(320) 06.05.2016

(511) 29, 30, 32

(540)



(510) (29) mléko, mléko v prášku, krystalizované, ochucené a šlehané mléko, mléčné výrobky, zejména mléčné dezerty, jogurtové nápoje, pěny, krémy a šlehačky, šlehačky a krémy na dezerty, sladká smetana a čerstvá šlehačka, máslo, přírodní nebo ochucené nápoje složené hlavně z mléka a/nebo mléčných výrobků, mléčné nápoje obsahující ovoce, kvašené přírodní či ochucené mléčné výrobky, přesnídávky, zejména mléčné přesnídávky, mimo zmrzliny, ledového mléka a mražených jogurtů, sýrové přesnídávky, sýry, sýrové pomazánky, zrající sýry, zrající sýry s plísní, nezralé čerstvé sýry a sýry naložené v solném láku, tvarohové sýry, čerstvé sýry v tekutém nebo pastovém stavu, jogurtové sýry, jogurty; (30) káva, čaj, kakao, čokoláda, kávové nápoje, kakaové nápoje, čokoládové nápoje, cukr, rýže, burizony, tapioka, mouka, dorty a koláče sladké či slané, pizzy, přírodní či ochucená a/nebo plněná těsta, přípravky vyrobené z obilnin, snídaně obilniny, hotová jídla obsahující převážně těsto, jídla vyrobená převážně z dortového těsta, chléb, suchary, sušenky sladké nebo kořeněné, oplatky, vafle, koláče, cukrářské výrobky, všechny uvedené výrobky buď jako přírodní anebo obalované anebo plněné anebo ochucené, sladké nebo slané předkrmky obsahující chléb, sušenky nebo cukrářské těsto, cukrovinky, jedlé cukrové polevy, jedlé cukrové polevy vyrobené převážně z jogurtu, zmrzliny, ledu do potravin, mražených jogurtů (jedlé cukrové polevy), ochucený led, med, sůl, hořčice, ocet, omáčky (chuťové přísady), sladké omáčky, těstové omáčky; (32) minerální vody, pramenité vody, stolní vody, limonády, piva, nealkoholické šumivé nápoje, šťávy ovocné, sirupy na výrobu nápojů, sirupy pro limonády, minerální vody ochucené a jiné nealkoholické nápoje, přípravky na výrobu minerální vody, přírodní či perlivé vody (minerální nebo neminerální), ovocné nebo zeleninové šťávy (nápoje), ovocné nebo zeleninové nápoje, sodovky, zázvorové limonády, šerbety, nápojové přípravky, nealkoholické ovocné nebo zeleninové výtažky, nealkoholické nápoje obsahující činidla pro mléčné kvašení.

(590) Barevná

(730) **Karlovarské minerální vody a.s.**, Horova 3, Karlovy Vary, 36021, CZ

(740) AK Mrázek - Mrázková, JUDr. Josef Mrázek DrSc., Pernerova 11, Praha 8, 18600

(210) **O-530987**
(220) 06.05.2016
(320) 06.05.2016
(511) 29, 30, 32
(540)



(510) (29) mléko, mléko v prášku, krystalizované, ochucené a šlehané mléko, mléčné výrobky, zejména mléčné dezerty, jogurtové nápoje, pěny, krémy a šlehačky, šlehačky a krémy na dezerty, sladká smetana a čerstvá šlehačka, máslo, přírodní nebo ochucené nápoje složené hlavně z mléka a/nebo mléčných výrobků, mléčné nápoje obsahující ovoce, kvašené přírodní či ochucené mléčné výrobky, přesnídávky, zejména mléčné přesnídávky, mimo zmrzliny, ledového mléka a mražených jogurtů, sýrové přesnídávky, sýry, sýrové pomazánky, zrající sýry, zrající sýry s plísní, nezralé čerstvé sýry a sýry naložené v solném láku, tvarohové sýry, čerstvé sýry v tekutém nebo pastovém stavu, jogurtové sýry, jogurty; (30) káva, čaj, kakao, čokoláda, kávové nápoje, kakaové nápoje, čokoládové nápoje, cukr, rýže, burizony, tapioka, mouka, dorty a koláče sladké či slané, pizzy, přírodní či ochucená a/nebo plněná těsta, přípravky vyrobené z obilnin, snídaně obilniny, hotová jídla obsahující převážně těsto, jídla vyrobená převážně z dortového těsta, chléb, suchary, sušenky sladké nebo kořeněné, oplatky, vafle, koláče, cukrářské výrobky, všechny uvedené výrobky buď jako přírodní a/nebo obalované anebo plněné a/nebo ochucené, sladké nebo slané předkrmky obsahující chléb, sušenky nebo cukrářské těsto, cukrovinky, jedlé cukrové polevy, jedlé cukrové polevy vyrobené převážně z jogurtu, zmrzliny, ledu do potravin, mražených jogurtů (jedlé cukrové polevy), ochucený led, med, sůl, hořčice, ocet, omáčky (chuťové přísady), sladké omáčky, těstové omáčky; (32) minerální vody, pramenité vody, stolní vody, limonády, piva, nealkoholické šumivé nápoje, šťávy ovocné, sirupy na výrobu nápojů, sirupy pro limonády, minerální vody ochucené a jiné nealkoholické nápoje, přípravky na výrobu minerální vody, přírodní či perlivé vody (minerální nebo neminerální), ovocné nebo zeleninové šťávy (nápoje), ovocné nebo zeleninové nápoje, sodovky, zázvorové limonády, šerbety, nápojové přípravky, nealkoholické ovocné nebo zeleninové výtažky, nealkoholické nápoje obsahující činidla pro mléčné kvašení.

(590) Barevná
(730) **Karlovarské minerální vody a.s.**, Horova 3, Karlovy Vary, 36021, CZ
(740) AK Mrázek - Mrázková, JUDr. Josef Mrázek DrSc., Pernerova 11, Praha 8, 18600

(210) **O-530988**
(220) 06.05.2016
(320) 06.05.2016
(511) 29, 30, 32
(540)



(510) (29) mléko, mléko v prášku, krystalizované, ochucené a šlehané mléko, mléčné výrobky, zejména mléčné dezerty, jogurtové nápoje, pěny, krémy a šlehačky, šlehačky a krémy na dezerty, sladká smetana a čerstvá šlehačka, máslo, přírodní nebo ochucené nápoje složené hlavně z mléka a/nebo mléčných výrobků, mléčné nápoje obsahující ovoce, kvašené přírodní či ochucené mléčné výrobky, přesnídávky, zejména mléčné přesnídávky, mimo zmrzliny, ledového mléka a mražených jogurtů, sýrové přesnídávky, sýry, sýrové pomazánky, zrající sýry, zrající sýry s plísní, nezralé čerstvé sýry a sýry naložené v solném láku, tvarohové sýry, čerstvé sýry v tekutém nebo pastovém stavu, jogurtové sýry, jogurty; (30) káva, čaj, kakao, čokoláda, kávové nápoje, kakaové nápoje, čokoládové nápoje, cukr, rýže, burizony, tapioka, mouka, dorty a koláče sladké či slané, pizzy, přírodní či ochucená a/nebo plněná těsta, přípravky vyrobené z obilnin, snídaně obilniny, hotová jídla obsahující převážně těsto, jídla vyrobená převážně z dortového těsta, chléb, suchary, sušenky sladké nebo kořeněné, oplatky, vafle, koláče, cukrářské výrobky, všechny uvedené výrobky buď jako přírodní a/nebo obalované a/nebo plněné anebo ochucené, sladké nebo slané předkrmky obsahující chléb, sušenky nebo cukrářské těsto, cukrovinky, jedlé cukrové polevy, jedlé cukrové polevy vyrobené převážně z jogurtu, zmrzliny, ledu do potravin, mražených jogurtů (jedlé cukrové polevy), ochucený led, med, sůl, hořčice, ocet, omáčky (chuťové přísady), sladké omáčky, těstové omáčky; (32) minerální vody, pramenité vody, stolní vody, limonády, piva, nealkoholické šumivé nápoje, šťávy ovocné, sirupy na výrobu nápojů, sirupy pro limonády, minerální vody ochucené a jiné nealkoholické nápoje, přípravky na výrobu minerální vody, přírodní či perlivé vody (minerální nebo neminerální), ovocné nebo zeleninové šťávy (nápoje), ovocné nebo zeleninové nápoje, sodovky, zázvorové limonády, šerbety, nápojové přípravky, nealkoholické ovocné nebo zeleninové výtažky, nealkoholické nápoje obsahující činidla pro mléčné kvašení.

(590) Barevná
(730) **Karlovarské minerální vody a.s.**, Horova 3, Karlovy Vary, 36021, CZ
(740) AK Mrázek - Mrázková, JUDr. Josef Mrázek DrSc., Pernerova 11, Praha 8, 18600

(210) **O-530989**
(220) 06.05.2016
(320) 06.05.2016
(511) 29, 30, 32
(540)



(510) (29) mléko, mléko v prášku, krystalizované, ochucené a šlehané mléko, mléčné výrobky, zejména mléčné dezerty, jogurtové nápoje, pěny, krémy a šlehačky, šlehačky a krémy na dezerty, sladká smetana a čerstvá šlehačka, máslo, přírodní nebo ochucené nápoje složené hlavně z mléka a/nebo mléčných výrobků, mléčné nápoje obsahující ovoce, kvašené přírodní či ochucené mléčné výrobky, přesnídávky, zejména mléčné přesnídávky, mimo zmrzliny, ledového mléka a mražených jogurtů, sýrové přesnídávky, sýry, sýrové pomazánky, zrající sýry, zrající sýry s plísní, nezralé čerstvé sýry a sýry naložené v solném láku, tvarohové sýry, čerstvé sýry v tekutém nebo pastovém stavu, jogurtové sýry, jogurty; (30) káva, čaj, kakao, čokoláda, kávové nápoje, kakaové nápoje, čokoládové nápoje, cukr, rýže, burizony, tapioka, mouka, dorty a koláče sladké či slané, pizzy, přírodní či ochucená a/nebo plněná těsta, přípravky vyrobené z obilnin, snídaně obilniny, hotová jídla obsahující převážně těsto, jídla vyrobená převážně z dortového těsta, chléb, suchary, sušenky sladké nebo kořeněné, oplatky, vafle, koláče, cukrářské výrobky, všechny uvedené výrobky buď jako přírodní nebo obalované nebo plněné nebo ochucené, sladké nebo slané předkrmky obsahující chléb, sušenky nebo cukrářské těsto, cukrovinky, jedlé cukrové polevy, jedlé cukrové polevy vyrobené převážně z jogurtu, zmrzliny, ledu do potravin, mražených jogurtů (jedlé cukrové polevy), ochucený led, med, sůl, hořčice, ocet, omáčky (chuťové přísady), sladké omáčky, těstové omáčky; (32) minerální vody, pramenité vody, stolní vody, limonády, piva, nealkoholické šumivé nápoje, šťávy ovocné, sirupy na výrobu nápojů, sirupy pro limonády, minerální vody ochucené a jiné nealkoholické nápoje, přípravky na výrobu minerální vody, přírodní či perlivé vody (minerální nebo neminerální), ovocné nebo zeleninové šťávy (nápoje), ovocné nebo zeleninové nápoje, sodovky, zázvorové limonády, šerbety, nápojové přípravky, nealkoholické ovocné nebo zeleninové výtažky, nealkoholické nápoje obsahující činidla pro mléčné kvašení.

(590) Barevná
(730) **Karlovarské minerální vody a.s.**, Horova 3, Karlovy Vary, 36021, CZ
(740) AK Mrázek - Mrázková, JUDr. Josef Mrázek DrSc., Pernerova 11, Praha 8, 18600

(210) **O-530990**
(220) 06.05.2016
(320) 06.05.2016
(511) 29, 30, 32
(540)



(510) (29) mléko, mléko v prášku, krystalizované, ochucené a šlehané mléko, mléčné výrobky, zejména mléčné dezerty, jogurtové nápoje, pěny, krémy a šlehačky, šlehačky a krémy na dezerty, sladká smetana a čerstvá šlehačka, máslo, přírodní nebo ochucené nápoje složené hlavně z mléka a/nebo mléčných výrobků, mléčné nápoje obsahující ovoce, kvašené přírodní či ochucené mléčné výrobky, přesnídávky, zejména mléčné přesnídávky, mimo zmrzliny, ledového mléka a mražených jogurtů, sýrové přesnídávky, sýry, sýrové pomazánky, zrající sýry, zrající sýry s plísní, nezralé čerstvé sýry a sýry naložené v solném láku, tvarohové sýry, čerstvé sýry v tekutém nebo pastovém stavu, jogurtové sýry, jogurty; (30) káva, čaj, kakao, čokoláda, kávové nápoje, kakaové nápoje, čokoládové nápoje, cukr, rýže, burizony, tapioka, mouka, dorty a koláče sladké či slané, pizzy, přírodní či ochucená a/nebo plněná těsta, přípravky vyrobené z obilnin, snídaně obilniny, hotová jídla obsahující převážně těsto, jídla vyrobená převážně z dortového těsta, chléb, suchary, sušenky sladké nebo kořeněné, oplatky, vafle, koláče, cukrářské výrobky, všechny uvedené výrobky buď jako přírodní a/nebo obalované a/nebo plněné a/nebo ochucené, sladké nebo slané předkrmky obsahující chléb, sušenky nebo cukrářské těsto, cukrovinky, jedlé cukrové polevy, jedlé cukrové polevy vyrobené převážně z jogurtu, zmrzliny, ledu do potravin, mražených jogurtů (jedlé cukrové polevy), ochucený led, med, sůl, hořčice, ocet, omáčky (chuťové přísady), sladké omáčky, těstové omáčky; (32) minerální vody, pramenité vody, stolní vody, limonády, piva, nealkoholické šumivé nápoje, šťávy ovocné, sirupy na výrobu nápojů, sirupy pro limonády, minerální vody ochucené a jiné nealkoholické nápoje, přípravky na výrobu minerální vody, přírodní či perlivé vody (minerální nebo neminerální), ovocné nebo zeleninové šťávy (nápoje), ovocné nebo zeleninové nápoje, sodovky, zázvorové limonády, šerbety, nápojové přípravky, nealkoholické ovocné nebo zeleninové výtažky, nealkoholické nápoje obsahující činidla pro mléčné kvašení.

(590) Barevná
(730) **Karlovarské minerální vody a.s.**, Horova 3, Karlovy Vary, 36021, CZ
(740) AK Mrázek - Mrázková, JUDr. Josef Mrázek DrSc., Pernerova 11, Praha 8, 18600

(210) **O-530991**
(220) 06.05.2016
(320) 06.05.2016
(511) 29, 30, 32
(540)



(510) (29) mléko, mléko v prášku, krystalizované, ochucené a šlehané mléko, mléčné výrobky, zejména mléčné dezerty, jogurtové nápoje, pěny, krémy a šlehačky, šlehačky a krémy na dezerty, sladká smetana a čerstvá šlehačka, máslo, přírodní nebo ochucené nápoje složené hlavně z mléka a/nebo mléčných výrobků, mléčné nápoje obsahující ovoce, kvašené přírodní či ochucené mléčné výrobky, přesnídávky, zejména mléčné přesnídávky, mimo zmrzliny, ledového mléka a mražených jogurtů, sýrové přesnídávky, sýry, sýrové pomazánky, zrající sýry, zrající sýry s plísní, nezralé čerstvé sýry a sýry naložené v solném láku, tvarohové sýry, čerstvé sýry v tekutém nebo pastovém stavu, jogurtové sýry, jogurty; (30) káva, čaj, kakao, čokoláda, kávové nápoje, kakaové nápoje, čokoládové nápoje, cukr, rýže, burizony, tapioka, mouka, dorty a koláče sladké či slané, pizzy, přírodní či ochucená a/nebo plněná těsta, přípravky vyrobené z obilnin, snídaně obilniny, hotová jídla obsahující převážně těsto, jídla vyrobená převážně z dortového těsta, chléb, suchary, sušenky sladké nebo kořeněné, oplatky, vafle, koláče, cukrářské výrobky, všechny uvedené výrobky buď jako přírodní a/nebo obalované a/nebo plněné anebo ochucené, sladké nebo slané předkrmy obsahující chléb, sušenky nebo cukrářské těsto, cukrovinky, jedlé cukrové polevy, jedlé cukrové polevy vyrobené převážně z jogurtu, zmrzliny, ledu do potravin, mražených jogurtů (jedlé cukrové polevy), ochucený led, med, sůl, hořčice, ocet, omáčky (chut'ové přísady), sladké omáčky, těstové omáčky; (32) minerální vody, pramenité vody, stolní vody, limonády, piva, nealkoholické šumivé nápoje, šťávy ovocné, sirupy na výrobu nápojů, sirupy pro limonády, minerální vody ochucené a jiné nealkoholické nápoje, přípravky na výrobu minerální vody, přírodní či perlivé vody (minerální nebo neminerální), ovocné nebo zeleninové šťávy (nápoje), ovocné nebo zeleninové nápoje, sodovky, zázvorové limonády, šerbety, nápojové přípravky, nealkoholické ovocné nebo zeleninové výtažky, nealkoholické nápoje obsahující činidla pro mléčné kvašení.

(590) Barevná
(730) **Karlovarské minerální vody a.s.**, Horova 3, Karlovy Vary, 36021, CZ
(740) AK Mrázek - Mrázková, JUDr. Josef Mrázek DrSc., Pernerova 11, Praha 8, 18600

(210) **O-530992**
(220) 06.05.2016
(320) 06.05.2016
(511) 29, 30, 32
(540)



(510) (29) mléko, mléko v prášku, krystalizované, ochucené a šlehané mléko, mléčné výrobky, zejména mléčné dezerty, jogurtové nápoje, pěny, krémy a šlehačky, šlehačky a krémy na dezerty, sladká smetana a čerstvá šlehačka, máslo, přírodní nebo ochucené nápoje složené hlavně z mléka a/nebo mléčných výrobků, mléčné nápoje obsahující ovoce, kvašené přírodní či ochucené mléčné výrobky, přesnídávky, zejména mléčné přesnídávky, mimo zmrzliny, ledového mléka a mražených jogurtů, sýrové přesnídávky, sýry, sýrové pomazánky, zrající sýry, zrající sýry s plísní, nezralé čerstvé sýry a sýry naložené v solném láku, tvarohové sýry, čerstvé sýry v tekutém nebo pastovém stavu, jogurtové sýry, jogurty; (30) káva, čaj, kakao, čokoláda, kávové nápoje, kakaové nápoje, čokoládové nápoje, cukr, rýže, burizony, tapioka, mouka, dorty a koláče sladké či slané, pizzy, přírodní či ochucená a/nebo plněná těsta, přípravky vyrobené z obilnin, snídaně obilniny, hotová jídla obsahující převážně těsto, jídla vyrobená převážně z dortového těsta, chléb, suchary, sušenky sladké nebo kořeněné, oplatky, vafle, koláče, cukrářské výrobky, všechny uvedené výrobky buď jako přírodní a/nebo obalované a/nebo plněné a/nebo ochucené, sladké nebo slané předkrmy obsahující chléb, sušenky nebo cukrářské těsto, cukrovinky, jedlé cukrové polevy, jedlé cukrové polevy vyrobené převážně z jogurtu, zmrzliny, ledu do potravin, mražených jogurtů (jedlé cukrové polevy), ochucený led, med, sůl, hořčice, ocet, omáčky (chut'ové přísady), sladké omáčky, těstové omáčky; (32) minerální vody, pramenité vody, stolní vody, limonády, piva, nealkoholické šumivé nápoje, šťávy ovocné, sirupy na výrobu nápojů, sirupy pro limonády, minerální vody ochucené a jiné nealkoholické nápoje, přípravky na výrobu minerální vody, přírodní či perlivé vody (minerální nebo neminerální), ovocné nebo zeleninové šťávy (nápoje), ovocné nebo zeleninové nápoje, sodovky, zázvorové limonády, šerbety, nápojové přípravky, nealkoholické ovocné nebo zeleninové výtažky, nealkoholické nápoje obsahující činidla pro mléčné kvašení.

(590) Barevná
(730) **Karlovarské minerální vody a.s.**, Horova 3, Karlovy Vary, 36021, CZ
(740) AK Mrázek - Mrázková, JUDr. Josef Mrázek DrSc., Pernerova 11, Praha 8, 18600

(210) **O-530993**
(220) 06.05.2016
(320) 06.05.2016
(511) 29, 30, 32
(540)



(510) (29) mléko, mléko v prášku, krystalizované, ochucené a šlehané mléko, mléčné výrobky, zejména mléčné dezerty, jogurtové nápoje, pěny, krémy a šlehačky, šlehačky a krémy na dezerty, sladká smetana a čerstvá šlehačka, máslo, přírodní nebo ochucené nápoje složené hlavně z mléka a/nebo mléčných výrobků, mléčné nápoje obsahující ovoce, kvašené přírodní či ochucené mléčné výrobky, přesnídávky, zejména mléčné přesnídávky, mimo zmrzliny, ledového mléka a mražených jogurtů, sýrové přesnídávky, sýry, sýrové pomazánky, zrající sýry, zrající sýry s plísní, nezralé čerstvé sýry a sýry naložené v solném láku, tvarohové sýry, čerstvé sýry v tekutém nebo pastovém stavu, jogurtové sýry, jogurty; (30) káva, čaj, kakao, čokoláda, kávové nápoje, kakaové nápoje, čokoládové nápoje, cukr, rýže, burizony, tapioka, mouka, dorty a koláče sladké či slané, pizzy, přírodní či ochucená a/nebo plněná těsta, přípravky vyrobené z obilnin, snídaně obilniny, hotová jídla obsahující převážně těsto, jídla vyrobená převážně z dortového těsta, chléb, suchary, sušenky sladké nebo kořeněné, oplatky, vafle, koláče, cukrářské výrobky, všechny uvedené výrobky buď jako přírodní a/nebo obalované a/nebo plněné a/nebo ochucené, sladké nebo slané předkrmky obsahující chléb, sušenky nebo cukrářské těsto, cukrovinky, jedlé cukrové polevy, jedlé cukrové polevy vyrobené převážně z jogurtu, zmrzliny, ledu do potravin, mražených jogurtů (jedlé cukrové polevy), ochucený led, med, sůl, hořčice, ocet, omáčky (chuťové přísady), sladké omáčky, těstové omáčky; (32) minerální vody, pramenité vody, stolní vody, limonády, piva, nealkoholické šumivé nápoje, šťávy ovocné, sirupy na výrobu nápojů, sirupy pro limonády, minerální vody ochucené a jiné nealkoholické nápoje, přípravky na výrobu minerální vody, přírodní či perlivé vody (minerální nebo neminerální), ovocné nebo zeleninové šťávy (nápoje), ovocné nebo zeleninové nápoje, sodovky, zázvorové limonády, šerbety, nápojové přípravky, nealkoholické ovocné nebo zeleninové výtažky, nealkoholické nápoje obsahující činidla pro mléčné kvašení.

(590) Barevná
(730) **Karlovarské minerální vody a.s.**, Horova 3, Karlovy Vary, 36021, CZ
(740) AK Mrázek - Mrázková, JUDr. Josef Mrázek DrSc., Pernerova 11, Praha 8, 18600

(210) **O-530994**
(220) 06.05.2016
(320) 06.05.2016
(511) 29, 30, 32
(540)



(510) (29) mléko, mléko v prášku, krystalizované, ochucené a šlehané mléko, mléčné výrobky, zejména mléčné dezerty, jogurtové nápoje, pěny, krémy a šlehačky, šlehačky a krémy na dezerty, sladká smetana a čerstvá šlehačka, máslo, přírodní nebo ochucené nápoje složené hlavně z mléka a/nebo mléčných výrobků, mléčné nápoje obsahující ovoce, kvašené přírodní či ochucené mléčné výrobky, přesnídávky, zejména mléčné přesnídávky, mimo zmrzliny, ledového mléka a mražených jogurtů, sýrové přesnídávky, sýry, sýrové pomazánky, zrající sýry, zrající sýry s plísní, nezralé čerstvé sýry a sýry naložené v solném láku, tvarohové sýry, čerstvé sýry v tekutém nebo pastovém stavu, jogurtové sýry, jogurty; (30) káva, čaj, kakao, čokoláda, kávové nápoje, kakaové nápoje, čokoládové nápoje, cukr, rýže, burizony, tapioka, mouka, dorty a koláče sladké či slané, pizzy, přírodní či ochucená a/nebo plněná těsta, přípravky vyrobené z obilnin, snídaně obilniny, hotová jídla obsahující převážně těsto, jídla vyrobená převážně z dortového těsta, chléb, suchary, sušenky sladké nebo kořeněné, oplatky, vafle, koláče, cukrářské výrobky, všechny uvedené výrobky buď jako přírodní a/nebo obalované a/nebo plněné a/nebo ochucené, sladké nebo slané předkrmky obsahující chléb, sušenky nebo cukrářské těsto, cukrovinky, jedlé cukrové polevy, jedlé cukrové polevy vyrobené převážně z jogurtu, zmrzliny, ledu do potravin, mražených jogurtů (jedlé cukrové polevy), ochucený led, med, sůl, hořčice, ocet, omáčky (chuťové přísady), sladké omáčky, těstové omáčky; (32) minerální vody, pramenité vody, stolní vody, limonády, piva, nealkoholické šumivé nápoje, šťávy ovocné, sirupy na výrobu nápojů, sirupy pro limonády, minerální vody ochucené a jiné nealkoholické nápoje, přípravky na výrobu minerální vody, přírodní či perlivé vody (minerální nebo neminerální), ovocné nebo zeleninové šťávy (nápoje), ovocné nebo zeleninové nápoje, sodovky, zázvorové limonády, šerbety, nápojové přípravky, nealkoholické ovocné nebo zeleninové výtažky, nealkoholické nápoje obsahující činidla pro mléčné kvašení.

(590) Barevná
(730) **Karlovarské minerální vody a.s.**, Horova 3, Karlovy Vary, 36021, CZ
(740) AK Mrázek - Mrázková, JUDr. Josef Mrázek DrSc., Pernerova 11, Praha 8, 18600

(210) **O-530995**
(220) 06.05.2016
(320) 06.05.2016
(511) 29, 30, 32
(540)



(510) (29) mléko, mléko v prášku, krystalizované, ochucené a šlehané mléko, mléčné výrobky, zejména mléčné dezerty, jogurtové nápoje, pěny, krémy a šlehačky, šlehačky a krémy na dezerty, sladká smetana a čerstvá šlehačka, máslo, přírodní nebo ochucené nápoje složené hlavně z mléka a/nebo mléčných výrobků, mléčné nápoje obsahující ovoce, kvašené přírodní či ochucené mléčné výrobky, přesnídávky, zejména mléčné přesnídávky, mimo zmrzliny, ledového mléka a mražených jogurtů, sýrové přesnídávky, sýry, sýrové pomazánky, zrající sýry, zrající sýry s plísní, nezralé čerstvé sýry a sýry naložené v solném láku, tvarohové sýry, čerstvé sýry v tekutém nebo pastovém stavu, jogurtové sýry, jogurty; (30) káva, čaj, kakao, čokoláda, kávové nápoje, kakaové nápoje, čokoládové nápoje, cukr, rýže, burizony, tapioka, mouka, dorty a koláče sladké či slané, pizzy, přírodní či ochucená a/nebo plněná těsta, přípravky vyrobené z obilnin, snídaně obilniny, hotová jídla obsahující převážně těsto, jídla vyrobená převážně z dortového těsta, chléb, suchary, sušenky sladké nebo kořeněné, oplatky, vafle, koláče, cukrářské výrobky, všechny uvedené výrobky buď jako přírodní a/nebo obalované anebo plněné a/nebo ochucené, sladké nebo slané předkrmy obsahující chléb, sušenky nebo cukrářské těsto, cukrovinky, jedlé cukrové polevy, jedlé cukrové polevy vyrobené převážně z jogurtu, zmrzliny, ledu do potravin, mražených jogurtů (jedlé cukrové polevy), ochucený led, med, sůl, hořčice, ocet, omáčky (chuťové přísady), sladké omáčky, těstové omáčky; (32) minerální vody, pramenité vody, stolní vody, limonády, piva, nealkoholické šumivé nápoje, šťávy ovocné, sirupy na výrobu nápojů, sirupy pro limonády, minerální vody ochucené a jiné nealkoholické nápoje, přípravky na výrobu minerální vody, přírodní či perlivé vody (minerální nebo neminerální), ovocné nebo zeleninové šťávy (nápoje), ovocné nebo zeleninové nápoje, sodovky, zázvorové limonády, šerbety, nápojové přípravky, nealkoholické ovocné nebo zeleninové výtažky, nealkoholické nápoje obsahující činidla pro mléčné kvašení.

(590) Barevná
(730) **Karlovarské minerální vody a.s.**, Horova 3, Karlovy Vary, 36021, CZ
(740) AK Mrázek - Mrázková, JUDr. Josef Mrázek DrSc., Pernerova 11, Praha 8, 18600

(210) **O-530996**
(220) 06.05.2016
(320) 06.05.2016
(511) 32
(540)



(510) (32) minerální vody, pramenité vody, stolní vody, limonády, piva, nealkoholické šumivé nápoje, šťávy ovocné (nealkoholické nápoje), sirupy na výrobu nápojů, sirupy pro limonády, minerální vody ochucené a jiné nealkoholické nápoje, přípravky na výrobu minerální vody, přírodní či perlivé vody (minerální nebo neminerální), zeleninové šťávy (nealkoholické nápoje), ovocné nebo zeleninové nealkoholické nápoje, sodovky, zázvorové limonády, šerbety, nápojové přípravky, nealkoholické ovocné nebo zeleninové výtažky v rámci této třídy, nealkoholické nápoje obsahující činidla pro mléčné kvašení.

(590) Barevná
(730) **Hanáčká kyselka s.r.o.**, Horní Moštěnice 547, Horní Moštěnice, 75117, CZ
(740) AK Mrázek - Mrázková, JUDr. Josef Mrázek DrSc., Pernerova 11, Praha 8, 18600

(210) **O-530997**
(220) 06.05.2016
(320) 06.05.2016
(511) 32
(540)



(510) (32) minerální vody, pramenité vody, stolní vody, limonády, piva, nealkoholické šumivé nápoje, šťávy ovocné (nealkoholické nápoje), sirupy na výrobu nápojů, sirupy pro limonády, minerální vody ochucené a jiné nealkoholické nápoje, přípravky na výrobu minerální vody, přírodní či perlivé vody (minerální nebo neminerální), zeleninové šťávy (nealkoholické nápoje), ovocné nebo zeleninové nealkoholické nápoje, sodovky, zázvorové limonády, šerbety, nápojové přípravky, nealkoholické ovocné nebo zeleninové výtažky v rámci této třídy, nealkoholické nápoje obsahující činidla pro mléčné kvašení.

(590) Barevná
(730) **Hanáčká kyselka s.r.o.**, Horní Moštěnice 547, Horní Moštěnice, 75117, CZ
(740) AK Mrázek - Mrázková, JUDr. Josef Mrázek DrSc., Pernerova 11, Praha 8, 18600

(210) **O-530998**
(220) 06.05.2016
(320) 06.05.2016
(511) 32
(540)



- (510) (32) minerální vody, pramenité vody, stolní vody, limonády, piva, nealkoholické šumivé nápoje, šťávy ovocné (nealkoholické nápoje), sirupy na výrobu nápojů, sirupy pro limonády, minerální vody ochucené a jiné nealkoholické nápoje, přípravky na výrobu minerální vody, přírodní či perlivé vody (minerální nebo neminerální), zeleninové šťávy (nealkoholické nápoje), ovocné nebo zeleninové nealkoholické nápoje, sodovky, zázvorové limonády, šerbety, nápojové přípravky, nealkoholické ovocné nebo zeleninové výtažky v rámci této třídy, nealkoholické nápoje obsahující činidla pro mléčné kvašení.
- (730) **Hanáčká kyselka s.r.o.**, Horní Moštěnice 547, Horní Moštěnice, 75117, CZ
- (740) AK Mrázek - Mrázková, JUDr. Josef Mrázek DrSc., Pernerova 11, Praha 8, 18600

(210) **O-530999**
(220) 06.05.2016
(320) 06.05.2016
(511) 32
(540)



- (510) (32) minerální vody, pramenité vody, stolní vody, limonády, piva, nealkoholické šumivé nápoje, šťávy ovocné (nealkoholické nápoje), sirupy na výrobu nápojů, sirupy pro limonády, minerální vody ochucené a jiné nealkoholické nápoje, přípravky na výrobu minerální vody, přírodní či perlivé vody (minerální nebo neminerální), zeleninové šťávy (nealkoholické nápoje), ovocné nebo zeleninové nealkoholické nápoje, sodovky, zázvorové limonády, šerbety, nápojové přípravky, nealkoholické ovocné nebo zeleninové výtažky v rámci této třídy, nealkoholické nápoje obsahující činidla pro mléčné kvašení.
- (730) **Hanáčká kyselka s.r.o.**, Horní Moštěnice 547, Horní Moštěnice, 75117, CZ
- (740) AK Mrázek - Mrázková, JUDr. Josef Mrázek DrSc., Pernerova 11, Praha 8, 18600

(210) **O-531006**
(220) 09.05.2016
(320) 09.05.2016
(511) 2, 9, 37
(540)



- (510) (2) tonerové náplně do tiskáren a kopírovacích strojů, tonery do kopírovacích strojů a zařízení, inkoustové kazety do tiskáren (náplně), tonerové náplně do laserových tiskáren, tonerové náplně pro jehličkové tiskárny, barva do inkoustové tiskárny; (9) tiskárny k počítačům, tiskové hlavy pro tiskárny, tonerové kazety, bez náplně, pro tiskárny a kopírky; (37) opakované plnění a doplňování tonerových kazet, instalace, údržba a opravy kancelářských strojů a zařízení, poskytování informací vztahujících se k opravám nebo údržbě kancelářských strojů a přístrojů, instalace a oprava elektrických zařízení.
- (590) Barevná
- (730) **TEKO TECHNOLOGY s.r.o.**, Kukučínova 799/10, Ostrava, Hulváky, 70900, CZ
- (740) Ing. Pavel Nádvořník s.r.o., Sokola Tůmy 1099/1, Ostrava - Mariánské Hory, 70900

(210) **O-531013**
(220) 09.05.2016
(320) 09.05.2016
(511) 35, 37, 42
(540)



- (510) (35) maloobchodní a velkoobchodní prodej, zprostředkovatelská činnost v oblasti obchodu a internetový obchod, vše s výrobky: stavební výrobky a materiály kovové i nekovové, výrobky a materiály pro vybavení domácnosti a zahrad, sanitární technika a zařízení, koupací vany, sprchové vany a vaničky, sprchové kouty a boxy, hydromasážní systémy, vanové zástěny, přístroje pro topení a sušení, vanové zástěny, WC mísy, bidety, pisoáry, vodovodní baterie, zařízení pro filtraci, rozvod a ohřívání vody, přístroje pro klimatizaci, chlazení, topení, osvětlení, zařízení pro sauny, infra-sauny, saunová zařízení, koupelnový nábytek, keramické obklady a dlažby, bazény, komíny, krbová kamna, krby vnitřní i venkovní, krbové sestavy, krbové výměníky, krbové vložky, krbové podložky, grily, komínové roury (kouřovody), infratopení, infrazáříče, tepelná čerpadla, klimatizace, solární kolektory (topení), závlahové systémy, podlahové vytápění, sendvičové panely pro podlahové vytápění, elektrické podlahové vytápění, marketing, reklamní, inzertní a propagační činnost; (37) stavby a opravy staveb, včetně jejich změn, činností zednické, tesařské, instalátorské, malířské, pokrývačské, obkládačské, pokládání podlah, elektroinstalace, izolování staveb, vysoušení staveb, vyztužování zdíva, poradenská činnost v oboru stavebnictví, zprostředkovatelská činnost ve stavebnictví na veškeré stavební činnosti, montáž, opravy a údržba elektrických zařízení, klimatizací, revize zařízení, stavební dozor, stavební sanace, instalace, opravy a údržba inženýrských sítí, instalace, opravy a údržba průmyslových a domovních rozvodů vody, plynu a topení, provádění rekonstrukcí zejména v oblasti rozvodů vody, topení a plynu, opravy, údržba a instalace tepelných čerpadel a jejich rozvodů; (42) konstruktérské práce v oblasti stavebnictví, vypracovávání stavebních projektů na stavby i rekonstrukce, včetně statických posouzení, testování, měření a analýzy betonových produktů a stavebních materiálů, zkoušky

materiálů, inženýrská činnost ve výstavbě, projektová činnost v investiční výstavbě, technické dozory, grafické práce související se stavebnictvím.

(730) **Hořejš Jaroslav**, Myslivecká 757, Libochovice, 41117, CZ

(740) Patentová a známková kancelář, ing. Jaromír Příkryl, Včelín 1161, Hulín, 76824

(210) **O-531072**

(220) 11.05.2016

(320) 11.05.2016

(511) 5, 18, 20, 21, 28, 31

(540)

(210) **O-531024**

(220) 09.05.2016

(320) 09.05.2016

(511) 32

(540)



(510) (32) nealkoholické nápoje syčené i nesycené, minerální vody, šumivé nápoje, nápoje iontové a energetické, ovocné a zeleninové šťávy (nápoje), nealkoholické ovocné nektary, sirupy, koncentráty a jiné přípravky na výrobu nápojů, nealkoholické nápoje na bázi koly, kola, energetické nápoje obsahující kofein, nealkoholické nápoje na bázi piva, nealkoholická piva, nealkoholická piva s ovocnou příchutí.

(730) **Kopenec Jiří Mgr.**, Tovární 9, Střelské Hoštice, 38715, CZ

(740) INVENTIA s.r.o., Ing. Jana Holpuchová, Na Bělidle 3, Praha 5, 15000

(210) **O-531053**

(220) 10.05.2016

(320) 10.05.2016

(511) 29, 35, 43

(540)

B F BAR

(510) (29) maso, ryby, drůbež a zvěřina; (35) maloobchodní nebo maloobchodní prodej potravin a nápojů; (43) služby zajišťující stravování a nápoje, restaurace, kavárny, barové služby.

(730) **IFC FOOD spol. s r.o.**, Nad Krocínkou 285/55, Praha 9, 19000, CZ

(740) Mgr. Ing. Václav Špunda, náměstí Kinských 6, Praha 5, 15000



(510) (5) vitamínové a minerální přípravky pro domácí zvířata, potravinové a proteinové doplňky pro zvířata, léky pro domácí zvířata, přípravky pro mytí zvířat; (18) oblečky pro zvířata, obojky pro zvířata, vodítka pro zvířata, pokrývky pro zvířata, postroje pro zvířata; (20) boudy pro domácí zvířata, koše, hnízda, pelechy a lůžka pro domácí zvířata, polštáře, postele, pohovky a lehátka pro domácí zvířata, domy, mosty, tunely, hrady a labyrinty pro domácí zvířata, úkryty pro zvířata z plastické hmoty anebo přírodních materiálů; (21) klece pro domácí zvířata, hygienické a toaletní nádoby pro domácí zvířata, hygienické mýsy na vylučování pro domácí zvířata; (28) hračky pro zvířata, aportovací potřeby pro zvířata, žlaby, koryta a krmné jesle pro zvířata, napajedla pro zvířata; (31) pochoutky a odměny pro zvířata, nápoje pro zvířata, posilňující a výživové přípravky pro zvířata, materiál a výrobky pro zvířata na hnízdění, výstelku a podestýlku, vonný písek pro domácí zvířata, krmivo pro zvířata, zejména krmivo pro kočky, psy, hlodavce a ryby, krmiva pro zvířata, tráva pro zvířata, přísady do krmiv, nikoli pro léčebné účely, domácí zvířata.

(730) **qdq real estate, s.r.o.**, Bílovecká 1162/167, Opava-Kylešovice, 74706, CZ

(740) JUDr. Aleš Nytra, advokátní kancelář, Přívozká 703/10, Ostrava - Moravská Ostrava, 70200

(210) **O-531080**

(220) 11.05.2016

(320) 11.05.2016

(511) 3, 5, 44

(540)

RP-Lysin

(510) (3) mýdla, parfumerie, vonné oleje, kosmetika, vlasové vody (lotions), balzámy jiné než pro léčebné účely, kosmetické přípravky, kosmetické přípravky do koupele, krémy na kůži, masážní gely jiné než pro léčebné účely, oleje pro kosmetické účely, kosmetické přípravky pro péči o pokožku; (5) farmaceutické, lékařské a veterinární výrobky, hygienické výrobky pro léčebné účely, dietní potraviny a dietetické přípravky pro léčebné nebo veterinární účely, potraviny pro batolata, potravní doplňky pro lidskou potřebu a pro zvířata, dezinfekční přípravky, bylinné čaje pro lékařské účely, dietetické nápoje upravené pro lékařské účely, dietní potraviny upravené pro lékařské účely, doplňky potravy, minerální, farmaceutické přípravky, doplňky výživové, vitamínové přípravky, koupelové soli léčivé, léčivé čaje, masti pro farmaceutické účely, pastilky pro farmaceutické účely, potrava pro kojence, přípravky obsahující stopové prvky pro lidi a zvířata, žvýkačky, žvýkačky pro lékařské účely; (44) lékařské služby, ošetrovatelské služby, porodní asistentky, zdravotní péče, zdravotní poradenství.

(730) **Bioseum s.r.o.**, Popovova 948/1, Praha 4, 14300, CZ

(740) Mgr. Jiří Trnka, Jugoslávská 620/29, Praha 2, 12000

(210) **O-531081**

(220) 11.05.2016

(320) 11.05.2016

(511) 33

(540)

STEPNÍ BĚŽEC

(510) (33) víno.

(730) **Zámečník Jiří**, Polní 636, Dolní Dunajovice, 69185, CZ

(210) **O-531093**
(220) 11.05.2016
(320) 11.05.2016
(511) 33
(540)



(554) Prostorová
(510) (33) alkoholické nápoje (s výjimkou pív).
(590) Barevná
(730) **Fruko-Schulz s.r.o.**, Jiráskovo předměstí 629, Jindřichův Hradec III, 37701, CZ
(740) A. Holas & partner Patentová a známková kancelář, Ing. Mgr. Hana Holasová, Křížová 4, Brno, 60300

(210) **O-531118**
(220) 12.05.2016
(320) 12.05.2016
(511) 37, 40, 42
(540)

AZCONSULT spol. s r.o.

(510) (37) stavební dozor; (40) nakládání s odpady; (42) geologický průzkum, inženýrské práce, projektová činnost, stavební dozor, zeměměřičství.
(590) Barevná
(730) **AZ Consult, spol. s r.o.**, Klíšská 1334/12, Ústí nad Labem, 40001, CZ

(210) **O-531125**
(220) 12.05.2016
(320) 12.05.2016
(511) 9, 16, 35, 38, 41
(540)



(510) (9) data, informace a databáze, nahrané zvukové a zvukově-obrazové záznamy, vše na elektronických, magnetických, optických a jiných nosičích v rámci třídy 9 nebo v elektronických, datových, informačních a telekomunikačních sítích, multimediální aplikace, elektronická periodika a knihy, stahovatelná zvonění pro mobilní telefony, stahovatelné hudební soubory, stahovatelné obrazové soubory, stahovatelné počítačové hry, stahovatelné počítačové programy, počítačové hry, počítačový software, stahovatelná audiovizuální díla; (16) tiskoviny všeho druhu, noviny, časopisy, periodika, knihy, učebnice, učební pomůcky (s výjimkou přístrojů), křížovky, katalogy, papírenské zboží; (35) inzertní činnost, reklamní a propagační činnost, marketing, prezentace výrobků v komunikačních médiích pro účely maloobchodu, pronájem reklamních ploch na Internetu, překlad a systemizace informací do počítačové databáze, zajišťování předplatného novin a časopisů, průzkum trhu, průzkum veřejného mínění, komerční informace a rady pro spotřebitele, služby v oblasti srovnávání cen; (38) přenos dat, zpráv a informací, komunikace, šíření tištěných a elektronických periodik a knih, vše prostřednictvím počítačů, elektronických, počítačových, datových a telekomunikačních sítí (zejména prostřednictvím Internetu), poskytování přístupu k databázím, poskytování internetových diskusních fór, informační služby na Internetu, provozování internetových portálů, televizní vysílání, rozhlasové vysílání, digitální vysílání, vysílání kabelové televize, bezdrátové vysílání; (41) výchovná, vzdělávací a zábavná činnost, sportovní a kulturní aktivity, předprodej vstupenek, organizování vzdělávacích a zábavných soutěží, obrazové a textové zpravodajství, vydavatelská činnost, vydávání elektronických knih a časopisů on-line, poskytování on-line elektronických publikací (bez možnosti stažení), provozování her on-line, nahrávání a vydávání zvukových a zvukově-obrazových záznamů, poskytování informací o výchově a vzdělávání, poskytování informací o možnostech zábavy, rekreace a rozptýlení, výroba televizních a rozhlasových pořadů, filmová produkce, tvorba a vydávání audiovizuálních děl.

(590) Barevná
(730) **CZECH NEWS CENTER a.s.**, Komunardů 1584/42, Praha 7, 17000, CZ

(210) **O-531136**
(220) 12.05.2016
(320) 12.05.2016
(511) 3, 26, 44
(540)

HAIR STUDIO MARIE

(510) (3) kosmetické a toaletní přípravky, zejména voňavky, toaletní vody, pudřenky, rtěnky, červeně na tváře, tekuté červeně, pudry na obličej, pudry na tělo, zasypací prášky, kolínské vody, pudry v sáčkích, krémy na tělo, obličej a ruce, antiseptické krémy, pleťové lotiony, deodoranční přípravky, svíravé prostředky, prostředky k osvěžení pleti, tonika, vody po holení, lotiony na vlasy, krémy na vlasy, fixační lotiony na vlasy, laky na nehty, prostředky k odstraňování laku na nehty, oleje na kůžičky u nehtů, prostředky k měkčení kůžiček u nehtů, krém na nehty a kůžičky u nehtů, zubní prášky, zubní pasty, maskara, tužky na obočí, líčidla na oči, tuhý make-up, opalovací lotiony, pěna do koupele, krémy na zastavení krvácení; (26) vlasy pro prodlužování vlasů, vlasy umělé; (44) depilace voskem, kadeřnické služby, manikúra, masáže, salony krásy, salony kadeřnické.

(730) **BioSolution s.r.o.**, Pod Klamovkou 1268/3, Praha 5 - Košíře, 15000, CZ

(210) **O-531164**
(220) 13.05.2016
(320) 13.05.2016
(511) 3, 5
(540)

empoma regenerační

(510) (3) kosmetické výrobky všeho druhu, sportovní masážní, čistící a regenerační prostředky, masážní emulze a roztoky, masážní vody, pleťové masky, masážní gely pro fitcentra a osobní potřebu, vše v rámci této třídy;
(5) léčebná kosmetika, regenerační přípravky k léčebným účelům, hygienické výrobky pro léčebné účely, dietetické přípravky pro léčebné účely.
(730) **JUTTA, s.r.o.**, Na Luhách 12/3420, Ústí nad Labem, 40001, CZ
(740) C|K|T ČERVENKA TURKOVÁ & PARTNERS Advokátní, patentová a známková kancelář, Mgr. Radka Červenková advokátka, Anny Letenské 34/7, Praha 2, 12000

(210) **O-531165**
(220) 13.05.2016
(320) 13.05.2016
(511) 3, 5
(540)

empoma ZEAL

(510) (3) kosmetické výrobky všeho druhu, sportovní masážní, čistící a regenerační prostředky, masážní emulze a roztoky, masážní vody, pleťové masky, masážní gely pro fitcentra a osobní potřebu, vše v rámci této třídy;
(5) léčebná kosmetika, regenerační přípravky k léčebným účelům, hygienické výrobky pro léčebné účely, dietetické přípravky pro léčebné účely.
(730) **JUTTA, s.r.o.**, Na Luhách 12/3420, Ústí nad Labem, 40001, CZ
(740) C|K|T ČERVENKA TURKOVÁ & PARTNERS Advokátní, patentová a známková kancelář, Mgr. Radka Červenková advokátka, Anny Letenské 34/7, Praha 2, 12000

(210) **O-531166**
(220) 13.05.2016
(320) 13.05.2016
(511) 3, 5
(540)

empoma PRO

(510) (3) kosmetické výrobky všeho druhu, sportovní masážní, čistící a regenerační prostředky, masážní emulze a roztoky, masážní vody, pleťové masky, masážní gely pro fitcentra a osobní potřebu, vše v rámci této třídy;
(5) léčebná kosmetika, regenerační přípravky k léčebným účelům, hygienické výrobky pro léčebné účely, dietetické přípravky pro léčebné účely.
(730) **JUTTA, s.r.o.**, Na Luhách 12/3420, Ústí nad Labem, 40001, CZ
(740) C|K|T ČERVENKA TURKOVÁ & PARTNERS Advokátní, patentová a známková kancelář, Mgr. Radka Červenková advokátka, Anny Letenské 34/7, Praha 2, 12000

(210) **O-531184**
(220) 16.05.2016
(320) 16.05.2016
(511) 3
(540)



(510) (3) výrobky pro osobní péči, a to čistící přípravky pro pleť a tělo, mýdla, tekuté mýdlo na ruce, sprchové gely a krémy, tělové šampóny, přípravky pro péči o vlasy, deodoranty, antiperspiranty a podpažní spreje pro osobní

použití, hydratační prostředky, vody a krémy na tělo a pleť, mastkový prášek toaletní (pudr), přípravky na holení.

(590) Barevná
(730) **Colgate - Palmolive Company, A Delaware Corporation**, 300 Park Avenue, New York, N.Y. 10022, NY, US
(740) Traplová, Hakr, Kubát, advokátní a patentová kancelář, Mgr. Jana Šuranová Traplová, advokátka, Přístavní 24, Praha 7, 17000

(210) **O-531185**
(220) 16.05.2016
(320) 16.05.2016
(511) 3

PALMOLIVE NATURALS DELICATE FRESH

(510) (3) výrobky pro osobní péči, a to čistící přípravky pro pleť a tělo, mýdla, tekuté mýdlo na ruce, sprchové gely a krémy, tělové šampóny, přípravky pro péči o vlasy, deodoranty, antiperspiranty a podpažní spreje pro osobní použití, hydratační prostředky, vody a krémy na tělo a pleť, mastkový prášek toaletní (pudr), přípravky na holení.
(730) **Colgate - Palmolive Company, A Delaware Corporation**, 300 Park Avenue, New York, N.Y. 10022, NY, US
(740) Traplová, Hakr, Kubát, advokátní a patentová kancelář, Mgr. Jana Šuranová Traplová, advokátka, Přístavní 24, Praha 7, 17000

(210) **O-531186**
(220) 16.05.2016
(320) 16.05.2016
(511) 3

PALMOLIVE PURE ARCTIC

(510) (3) výrobky pro osobní péči, a to čistící přípravky pro pleť a tělo, mýdla, tekuté mýdlo na ruce, sprchové gely a krémy, tělové šampóny, přípravky pro péči o vlasy, deodoranty, antiperspiranty a podpažní spreje pro osobní použití, hydratační prostředky, vody a krémy na tělo a pleť, mastkový prášek toaletní (pudr), přípravky na holení.
(730) **Colgate - Palmolive Company, A Delaware Corporation**, 300 Park Avenue, New York, N.Y. 10022, NY, US
(740) Traplová, Hakr, Kubát, advokátní a patentová kancelář, Mgr. Jana Šuranová Traplová, advokátka, Přístavní 24, Praha 7, 17000

(210) **O-531205**
(220) 17.05.2016
(320) 17.05.2016
(511) 30, 35, 40, 43
(540)

CAPREA

(510) (30) káva zrnková a mletá, káva pražená, káva bez kofeinu, přípravky na bázi kávy v rámci této třídy, kávové extrakty; (35) maloobchod a velkoobchod s výše uvedenými výrobky ve tř. 30, provozování obchodu s výše uvedenými výrobky ve tř. 30, přístroje a zařízeními na výrobu kávy, šálky, podšálky, sklenicemi, nádobami na uchovávání a servírování kávy, provozování internetového e-shopu s výše uvedenými výrobky ve tř. 30, přístroje a zařízeními na výrobu kávy, šálky, podšálky, sklenicemi, nádobami na uchovávání a servírování kávy; (40) zpracování kávy pražením; (43) služby spojené s poskytováním stravování, zejména kavárny.
(730) **GC - Caffè, s.r.o.**, K Berance 2808/4, Praha 9 - Horní Počernice, 19300, CZ
(740) Mgr. Jitka Vejražková, patentová zástupkyně, Podkovářská 6, Praha 9, 19000

(210) **O-531206**
(220) 17.05.2016
(320) 17.05.2016
(511) 30, 35, 39
(540)



(510) (30) bonbóny, čokoláda, dorty, chléb, jarní závitky, kávové nápoje, kávové nápoje s mlékem, koření, ledový čaj, palačinky, pizzy, pralinky, šerbet (cukrovinky, zmrzlina), těstoviny, zmrzlina; (35) komunikační média (prezentace výrobků v komunikačních médiích) pro účely maloobchodu, reklama on-line v počítačové síti, vydávání reklamních nebo náborových, propagačních a inzertních textů, zaslání reklamních materiálů zákazníkům; (39) automobilová doprava, doprava, doručovací služby (doprava), doručování balíků, doručování zboží, kurýrní služby (dokumenty nebo zboží), zprostředkování přepravy.

(730) **Fiala Lukáš Mgr.**, Dlouhá 500, Kouřim, 28161, CZ

(210) **O-531209**
(220) 17.05.2016
(320) 17.05.2016
(511) 9, 35, 42
(540)

previo

(510) (9) nahraný obsah (počítačové programy, data a informace); (35) pomoc v obchodní a podnikatelské činnosti, management a administrativní služby; (42) služby v oblasti informačních technologií.

(730) **Previo s.r.o.**, Sokolovská 194/205, Praha 9, 19000, CZ

(210) **O-531214**
(220) 17.05.2016
(320) 17.05.2016
(511) 9, 10, 28
(540)

EMBITRON

(510) (9) ergometry, krokoměry, měřiče množství, kvantoměry, měřiče rychlosti, rychloměry, tachometry, měřicí přístroje, nabíječky akumulátorů, nabíječky pro elektrické baterie, otáčkoměry, ozonizátory, nahané počítačové programy, počítačové, softwarové aplikace stahovatelné, počítačový software, přesné měřicí přístroje, programy (počítačové), rentgenové přístroje, ne pro lékařské účely, respirátory na filtraci vzduchu, respirátory, dýchací přístroje, s výjimkou pro umělé dýchání, řídicí, kontrolní panely, přístroje pro rozbor potravin, urinometry, váhy, vážicí (balanční) přístroje, záchranné přístroje a vybavení, zkušební přístroje, ne pro lékařské účely; (10) přístroje a zařízení na lékařské analýzy, dávkovače aerosolové pro lékařské účely, dávkovače pilulek, elektrokardiografy, fyzioterapeutická zařízení, galvanická terapeutická zařízení, galvanické pásy pro lékařské účely, inhalátory, lůžkové vibrátory, masážní přístroje, masážní přístroje pro estetickou masáž, oftalmometry, pokrývky vyhříváné elektricky, pro léčebné účely,

polštářky (elektricky vyhříváné) pro lékařské účely, přístroje na léčbu akné, přístroje pro monitorování srdeční frekvence, pumpy pro lékařské účely, radiologické přístroje pro lékařské účely, přístroje pro radioterapii, rehabilitační přístroje pro lékařské účely, respirátory (dýchací přístroje pro umělé dýchání), rozprašovače pro lékařské účely, rozstřikovače pro lékařské účely, sondy pro lékařské účely, spirometry (přístroje na měření dechové kapacity), teplovzdušná terapeutická zařízení, terapeutické přístroje, testovací přístroje pro lékařské účely, tlakoměry na měření krevního tlaku, tonometry na měření krevního tlaku, přístroje pro umělé dýchání, UV-lampy pro lékařské účely, vibrační zařízení pro postele, vibrátory na horký vzduch (lékařské), vibromasážní přístroje, vykuřovací přístroje (fumigátory) pro lékařské účely, zařízení na fyzické cvičení pro lékařské účely, zařízení na výplachy a vymývání tělních dutin; (28) posilovače svalů, přístroje pro tělesná cvičení.

(730) **ING MEDICAL s.r.o.**, K Sádkám 158, Praha 5 - Lahovice, 15900, CZ

(210) **O-531248**
(220) 17.05.2016
(320) 17.05.2016
(511) 41, 42
(540)



(510) (41) školení, školení (pořádání a řízení); (42) certifikace systémů řízení podle mezinárodních norem, certifikace bezpečnosti informačních systémů, kontrola kvality, inspekční činnost a provádění nezávislých kontrol.

(590) Barevná

(730) **LLOYD-CERT LIMITED**, Suites 41/42, Victoria House, 26 Main Street, Gibraltar, GI

(210) **O-531259**
(220) 17.05.2016
(320) 17.05.2016
(511) 25
(540)

DUOMAMAS

(510) (25) dětské oblečení, oblečení pro dospělé, sportovní oblečení pro děti a dospělé.

(730) **duomamas s.r.o.**, Dačického 1227/12, Praha 4 - Nusle, 14000, CZ

(740) Chuchút Hulanová advokáti s.r.o., Mgr. Michal Chuchút LL.M., náměstí Junkových 2772/1, Praha 5, 15500

(210) **O-531260**

(220) 18.05.2016

(320) 18.05.2016

(511) 3, 18, 25

(540)

neonky

(510) (3) parfumerie, kosmetika, líčidla, rtěnky, šampony, mýdla, vonné oleje, vlasové vody; (18) kufry a zavazadla, cestovní tašky, aktovky, diplomatky, kabelky, dámská psaníčka, peněženky, deštníky, obaly na oděvy (cestovní); (25) oděvy, obuv, šaty, sukně, košile, kabáty, bundy, obleky, saka, kalhoty, svetry, vesty, kravaty, motýlky, opasky, šle, ponožky, spodní prádlo, podvazky, plavky, župany, pyžama, pláštěnky, košilky, punčochy, punčocháče, legíny, trička, nátlčníky, šály, čepice, klobouky, šátky, rukavice.

(730) **Slováková Nela**, Zemědělská 90/19, Brno, 61300, CZ

(740) **Továrek, Horký a partneři, advokátní kancelář, s.r.o.**, Mgr. Ing. Hana Továrková, tř. Kpt. Jaroše 1844/28, Brno, 60200

(210) **O-531265**

(220) 18.05.2016

(320) 18.05.2016

(511) 25

(540)



(510) (25) obuv, zejména pracovní ochranná obuv, části obuvi.

(590) Barevná

(730) **VM Import s.r.o.**, Úprkova 683, Strážnice, 69662, CZ

(210) **O-531266**

(220) 18.05.2016

(320) 18.05.2016

(511) 25

(540)



(510) (25) obuv, zejména pracovní ochranná obuv, části obuvi.

(590) Barevná

(730) **VM Import s.r.o.**, Úprkova 683, Strážnice, 69662, CZ

(210) **O-531267**

(220) 18.05.2016

(320) 18.05.2016

(511) 25

(540)



(510) (25) obuv, zejména pracovní ochranná obuv, části obuvi.

(590) Barevná

(730) **VM Import s.r.o.**, Úprkova 683, Strážnice, 69662, CZ

(210) **O-531268**

(220) 18.05.2016

(320) 18.05.2016

(511) 25

(540)



(510) (25) obuv, zejména pracovní ochranná obuv, části obuvi.

(590) Barevná

(730) **VM Import s.r.o.**, Úprkova 683, Strážnice, 69662, CZ

(210) **O-531269**

(220) 18.05.2016

(320) 18.05.2016

(511) 6, 19, 20, 35, 37, 42

(540)



(510) (6) dveře kovové, zárubně kovové, dveře a zárubně kovové odolné proti ohni, dveřní kování, kovové doplňky dveří nezařazené v jiných třídách, nábytkové kování; (19) nekovové dveře a zárubně, nekovové dveře a zárubně odolné proti ohni, dveřové rámy, dřevo jako polotovar, dýhové dřevo, lišty s výjimkou kovových; (20) nábytek, nábytkové předsíňové stěny, dveřní kování nekovové, dveřní kliky nekovové, dveřové obložení s výjimkou kovového; (35) poskytování obchodních a podnikatelských informací, obchodní poradenství, obchodní management, pomoc při řízení obchodní činnosti, reklama (propagace); (37) montáž dveří a zárubní, montáž nábytku; (42) poradenství architektonické.

(590) Barevná

(730) **SAPELI, a.s.**, Pávovská 3104/15a, Jihlava, 58601, CZ
(740) Jiří Bursa, Polní 12, Jihlava, 58601

(210) **O-531270**
(220) 18.05.2016
(320) 18.05.2016
(511) 6, 19, 20, 35, 37, 42
(540)

SAPELI

VĚŘÍM
ČESKÝM
DVEŘÍM

(510) (6) dveře kovové, zárubně kovové, dveře a zárubně kovové odolné proti ohni, dveřní kování, kovové doplňky dveří nezařazené v jiných třídách, nábytkové kování; (19) nekovové dveře a zárubně, nekovové dveře a zárubně odolné proti ohni dveřové rámy, dřevo jako polotovar, dýhové dřevo, lišty s výjimkou kovových; (20) nábytek, nábytkové předsíňové stěny, dveřní kování nekovové, dveřní kliky nekovové, dveřové obložení s výjimkou kovového; (35) poskytování obchodních a podnikatelských informací, obchodní poradenství, obchodní management, pomoc při řízení obchodní činnosti, reklama (propagace); (37) montáž dveří a zárubní, montáž nábytku; (42) poradenství architektonické.

(590) Barevná
(730) **SAPELI, a.s.**, Pávovská 3104/15a, Jihlava, 58601, CZ
(740) Jiří Bursa, Polní 12, Jihlava, 58601

(210) **O-531274**
(220) 18.05.2016
(320) 18.05.2016
(511) 25, 35, 41
(540)

Vrchařská koruna

(510) (25) oděvy, obuv, kloboučnické zboží; (35) propagační činnost, reklama, pomoc při řízení obchodní činnosti, obchodní administrativa, kancelářské práce; (41) výchova, vzdělávání, zábava, sportovní a kulturní aktivity.
(730) **Vrchařská koruna Valašska z. s.**, Dolní Jasenka 750, Vsetín, 75501, CZ

(210) **O-531281**
(220) 18.05.2016
(320) 18.05.2016
(511) 29, 30, 31
(540)



(510) (29) zpracované brambory ve všech úpravách, bramborové lupínky, bramborové tyčinky, krokety, zpracované oříšky, pražené, sušené, solené nebo ochucené skořápkové plody; (30) výrobky z obilnin, bramborové mouky, rýžové mouky a kukuřičné mouky, pochutiny vyrobené z obilnin, bramborové mouky, rýžové mouky a kukuřičné mouky, slané pečivo, popcorn, krekry, sušenky, preclíky, slané tyčinky, trvanlivé pečivo, trvanlivé cukrovinky, extrudované výrobky z mouky, kukuřice a rýže, müsli, ovesné vločky; (31) arašidy, ořechy, liskové oříšky, pistácie, mandle (ovoce), kešu oříšky.

(590) Barevná
(730) **Golden Snack s.r.o.**, Záhostice 40, Chýnov, 39155, CZ
(740) Společná advokátní kancelář Vsetečka Zelený Švorčík Kalenský a partneři, JUDr. Michal Havlík, advokát a patentový zástupce, Hálkova 2, Praha 2, 12000

(210) **O-531310**
(220) 19.05.2016
(320) 19.05.2016
(511) 29, 30
(540)



(510) (29) fresh jogurty, ovocné saláty, zeleninové saláty; (30) chléb, pečivo a cukrovinky, veškerý sortiment jemného pečiva, chlebů, zákusky, dorty, koláče, chlebičky, bagety.

(730) **Pekařství Jílek, s. r. o.**, Laurinova 2729/3, Praha 5, 15500, CZ
(740) Advokátní kancelář CINK a partneři, s. r. o., Mgr. Ing. Pavel Cink - advokát, Sady 5.května 36, Plzeň, 30100

(210) **O-531312**
(220) 19.05.2016
(320) 19.05.2016
(511) 43
(540)



(510) (43) služby zajišťující stravování a nápoje - restaurační zařízení, gastronomické služby.
(590) Barevná
(730) **Ihaz Sylva**, Gerasimovova 1788/16, Ostrava - Zábřeh, 70030, CZ
(740) Advokátní kancelář CINK a partneři, s. r. o., Mgr. Ing. Pavel Cink - advokát, Sady 5.května 36, Plzeň, 30100

(210) **O-531313**
(220) 19.05.2016
(320) 19.05.2016
(511) 29, 30, 31
(540)

NUTSPREAD - protřepat, zamíchat

(510) (29) máslo arašídové, máslo kokosové, máslo oříškočokoládové, oříšky zpracované, arašídový kokos sušený, kokosový tuk, kokosový olej, mandle mleté; (30) arašídové cukrovinky, mandlové cukrovinky; (31) ořechy kokosové, oříšky, oříšky lískové, mandle.
(730) **NUTSPREAD s.r.o. Ing.**, Podle Náhonu 3294/55, Praha 4, 14100, CZ

(210) **O-531318**
(220) 19.05.2016
(320) 19.05.2016
(511) 43
(540)

Akát Pension

(510) (43) krátkodobé ubytování hotelového typu.
(730) **Akát Pension s.r.o.**, Nádražní 42/851, Praha, 15000, CZ

(210) **O-531325**
(220) 19.05.2016
(320) 19.05.2016
(511) 5
(540)

RADIODERM

(510) (5) farmaceutické výrobky na bázi kyseliny hyaluronové a aminokyselin pro dermatitidy způsobené radioterapií a chemoterapií.

(730) **Professional Dietetics S.p.A.**, Via Ciro Menotti 1/A, 20129 Milano, IT
(740) ZIVKO MIJATOVIĆ & PARTNERS s.r.o., Jugoslávských partyzánů 639/26, Praha 6, 16000

(210) **O-531334**
(220) 20.05.2016
(320) 20.05.2016
(511) 35, 41
(540)

VÁNOČNÍ STROMEČEK

(510) (35) inzertní, reklamní, propagační činnost, vydávání reklamních textů, provozování reklamních ploch, reklamních bannerů, reklamních balonů, reklamních klipů, vše v souvislosti s provozováním loterií a jiných podobných her, marketing k provozování loterií a jiných podobných her; (41) provozování a organizování loterií a jiných podobných her v souladu s obecně závaznými právními předpisy prostřednictvím poboček sázkové kanceláře a dalších smluvně zavázaných prodejních míst.
(730) **FORTUNA sázky a.s.**, Vodičkova 699/30, Praha 1 Nové Město, 11000, CZ
(740) Mgr. Radek Schmitz, advokátní kancelář s.r.o., Mgr. Radek Schmitz, Podkovářská 933/3, Praha 9 - Vysočany, 19000

(210) **O-531335**
(220) 20.05.2016
(320) 20.05.2016
(511) 35, 41
(540)

KOUZLO VÁNOC

(510) (35) inzertní, reklamní, propagační činnost, vydávání reklamních textů, provozování reklamních ploch, reklamních bannerů, reklamních balonů, reklamních klipů, vše v souvislosti s provozováním loterií a jiných podobných her, marketing k provozování loterií a jiných podobných her; (41) provozování a organizování loterií a jiných podobných her v souladu s obecně závaznými právními předpisy prostřednictvím poboček sázkové kanceláře a dalších smluvně zavázaných prodejních míst.
(730) **FORTUNA sázky a.s.**, Vodičkova 699/30, Praha 1 Nové Město, 11000, CZ
(740) Mgr. Radek Schmitz, advokátní kancelář s.r.o., Mgr. Radek Schmitz, Podkovářská 933/3, Praha 9 - Vysočany, 19000

(210) **O-531578**
(220) 31.05.2016
(320) 31.05.2016
(511) 12
(540)

SigmaQuick

(510) (12) automobily a jejich části a příslušenství, spadající do této třídy.
(730) **ŠKODA AUTO a.s.**, Tr. Václava Klementa 869, Mladá Boleslav, 29301, CZ

Zamítnuté a částečně zamítnuté přihlášky ochranných známek po zveřejnění

Zjistí-li Úřad v průběhu řízení o námitkách, že přihlašovaná ochranná známka nespĺňuje podmínky pro zápis, přihlášku zamítne. Zjistí-li, že přihlašovaná ochranná známka nespĺňuje podmínky pro zápis jen pro některé výrobky nebo služby, přihlášku zamítne v rozsahu výrobků nebo služeb, pro které přihláška nespĺňuje podmínky zápisu. S ohledem na tuto skutečnost, obsahuje tato kapitola údaje o rozhodnutích o zamítnutí přihlášky ochranné známky v celém nebo částečném rozsahu na základě ustanovení § 26 zákona č. 441/2003 Sb.

Údaje o výsledku rozhodnutí (zamítnutí přihlášky, částečné zamítnutí přihlášky) jsou uvedeny za datem právní moci rozhodnutí pod INID kódem (583) s názvem "Datum právní moci rozhodnutí/výsledek rozhodnutí".

(210) **O-514984**

(540) **PENGUIN'S KINDERGARTEN**

(583) 31.05.2016/NABYTÍ P.M. - ČÁSTEČNÉ ZAMÍTNUTÍ PŘIHL. PO
ZVEŘ.

Zamítnuté námitky týkající se ochranných známek

V průběhu řízení o námitkách může být Úřadem zjištěno, že přihlašovaná ochranná známka, která byla zveřejněna ve Věstníku, nezasahuje do zákonem chráněných starších práv třetích osob, tzv. namítajících, uvedených v ustanovení § 7 zákona č. 441/2003 Sb., a proto Úřad námitky zamítne. Údaje o rozhodnutích o zamítnutí námitek na základě ustanovení § 26 zákona č. 441/2003 Sb. jsou obsaženy v této kapitole.

(210) **O-515813**
(540)



(583) 31.05.2016

Přehled zápisů ochranných známek bez změny ve vztahu ke zveřejněným přihláškám

Kapitola obsahuje údaje o ochranných známkách zapsaných na základě ustanovení § 28 odst. 1 zákona č. 441/2003 Sb., u kterých nedošlo ke změně údajů oproti zveřejněné přihlášce ochranné známky.

Číselný přehled											
353355	353356	353357	353358	353359	353360	353361	353362	353363	353364	353365	353366
353367	353368	353369	353370	353371	353372	353373	353374	353375	353376	353377	353378
353379	353380	353381	353382	353383	353384	353385	353386	353387	353388	353389	353390
353391	353392	353393	353394	353395	353396	353397	353398	353399	353400	353401	353402
353403	353404	353405	353406	353407	353408	353409	353410	353411	353412	353413	353414
353415	353416	353417	353418	353419	353420	353421	353422	353423	353424	353425	353426
353427	353428	353429	353430	353431	353432	353433	353434	353435	353436	353437	353438
353439	353440	353441	353442	353443	353444	353445	353446	353447	353448	353449	353450
353451	353452	353453	353454	353455	353456	353457	353458	353459	353460	353461	353462
353463	353464	353465	353466	353467	353468	353469	353470	353471	353472	353473	353474
353475	353476	353477	353478	353479	353480	353481	353482	353483	353484	353485	353486
353487	353488	353489	353490	353491	353492	353493	353494	353495	353496	353497	353498
353499	353500	353501	353502	353503	353504	353505	353506	353507	353508	353509	353510
353511	353512	353513	353514	353515	353516	353517	353518	353519	353520	353521	353522
353523	353524	353525	353526	353527	353528	353529	353530				

Zápisy ochranných známek bez změny ve vztahu ke zveřejněným přihláškám

(111) **353355**
(220) 16.04.2013
(320) 16.04.2013
(442) 26.03.2014
(151) 08.06.2016
(730) **Hadek int. Group s.r.o.**, Česká Kubice 12, Česká Kubice, 34532, CZ
(210) O-503577

(111) **353356**
(220) 16.04.2013
(320) 16.04.2013
(442) 26.03.2014
(151) 08.06.2016
(730) **Hadek int. Group s.r.o.**, Česká Kubice 12, Česká Kubice, 34532, CZ
(210) O-503578

(111) **353357**
(220) 16.04.2013
(320) 16.04.2013
(442) 26.03.2014
(151) 08.06.2016
(730) **Hadek int. Group s.r.o.**, Česká Kubice 12, Česká Kubice, 34532, CZ
(210) O-503579

(111) **353358**
(220) 24.10.2013
(320) 24.10.2013
(442) 02.03.2016
(151) 08.06.2016
(730) **Budějovická investiční fond s proměnným základním kapitálem, a.s.**,
Antala Staška 1670/80, Praha 4 - Krč, 14000, CZ
(210) O-508595

(111) **353359**
(220) 24.10.2014
(320) 16.09.2014
(442) 01.04.2015
(151) 08.06.2016
(730) **CELL BIOTECH CO., LTD.**, 50 Aegibong-ro 409bun-gil, Wolgot-
myeon, Gimpo-si, Gyeonggi-do, 415-872, KR
(210) O-517464
(590) Barevná

(111) **353360**
(220) 03.12.2014
(320) 03.12.2014
(442) 02.03.2016
(151) 08.06.2016
(730) **Lanyová Kristýna**, Náklov 2, Lišťany, 33035, CZ
(210) O-518356

(111) **353361**
(220) 12.02.2015
(320) 12.02.2015
(442) 02.03.2016
(151) 08.06.2016
(730) **Pojišťovna VZP, a.s.**, Ke Štvanici 656/3, Praha, 18600, CZ
(210) O-520025

(111) **353362**
(220) 09.04.2015
(320) 09.04.2015
(442) 02.03.2016
(151) 08.06.2016
(730) **Fojtíková Jaroslava**, Karvinská 1285/23, Havířov, 73601, CZ

(210) O-521470
(590) Barevná

(111) **353363**
(220) 05.05.2015
(320) 05.05.2015
(442) 02.03.2016
(151) 08.06.2016
(730) **Prozherin Evgeny**, Korunní 64, Praha 2, 12000, CZ
(210) O-522094

(111) **353364**
(220) 11.05.2015
(320) 11.05.2015
(442) 02.03.2016
(151) 08.06.2016
(730) **Dušek Martin**, Jurkovičova 18/922, Praha 4, 14900, CZ
(210) O-522220

(111) **353365**
(220) 15.05.2015
(320) 15.05.2015
(442) 02.03.2016
(151) 08.06.2016
(730) **AUTO PALACE Spořilov s.r.o.**, Na Chodovci 2457/1, Praha 4 -
Záběhllice, 14100, CZ
(210) O-522333
(590) Barevná

(111) **353366**
(220) 22.06.2015
(320) 22.06.2015
(442) 02.03.2016
(151) 08.06.2016
(730) **ISOLINE, s.r.o.**, Kozi 915/7, Praha 1 - Staré Město, 11000, CZ
(210) O-523332

(111) **353367**
(220) 23.06.2015
(320) 23.06.2015
(442) 02.03.2016
(151) 08.06.2016
(730) **ASKO - NÁBYTEK, spol. s r.o.**, Náкупní 444/6, Praha 10 - Štěrboholy,
10200, CZ
(210) O-523361

(111) **353368**
(220) 16.07.2015
(320) 16.07.2015
(442) 02.03.2016
(151) 08.06.2016
(730) **Jan Becher - Karlovarská Becherovka, a.s.**, T.G. Masaryka 282/57,
Karlovy Vary, 36001, CZ
(210) O-523857

(111) **353369**
(220) 23.07.2015
(320) 23.07.2015
(442) 02.03.2016
(151) 08.06.2016
(730) **CE Media s.r.o.**, Klimentská 1746/52, Praha 1, 11000, CZ
(210) O-524086

(111) **353370**
(220) 23.07.2015
(320) 23.07.2015
(442) 02.03.2016
(151) 08.06.2016
(730) **CE Media s.r.o.**, Klimentská 1746/52, Praha 1, 11000, CZ
(210) O-524087

(111) **353371**
(220) 30.07.2015
(320) 30.07.2015
(442) 02.03.2016
(151) 08.06.2016
(730) **Zámecké vinařství Bzenec s.r.o.**, Zámecká 1508, Bzenec, 69681, CZ
(210) O-524234

(111) **353372**
(220) 04.08.2015
(320) 04.08.2015
(442) 02.03.2016
(151) 08.06.2016
(730) **Česká televize**, Kavčí hory, Praha 4, 14070, CZ
(210) O-524311

(111) **353373**
(220) 04.08.2015
(320) 04.08.2015
(442) 02.03.2016
(151) 08.06.2016
(730) **Česká televize**, Kavčí hory, Praha 4, 14070, CZ
(210) O-524312

(111) **353374**
(220) 04.08.2015
(320) 04.08.2015
(442) 02.03.2016
(151) 08.06.2016
(730) **Brychca Pavel**, Mariánská 170, Příbram 7, 26101, CZ
(210) O-524313

(111) **353375**
(220) 06.08.2015
(320) 06.08.2015
(442) 02.03.2016
(151) 08.06.2016
(730) **Mejzr Petr**, Pod Zvonařkou 2203/10, Praha 2 - Vinohrady, 12000, CZ
(210) O-524378
(590) Barevná

(111) **353376**
(220) 07.08.2015
(320) 07.08.2015
(442) 02.03.2016
(151) 08.06.2016
(730) **Podnikatelský klub Empiria 21 s.r.o.**, Lipová 484, Jesenice, 25242, CZ
(210) O-524407

(111) **353377**
(220) 12.08.2015
(320) 12.08.2015
(442) 02.03.2016
(151) 08.06.2016
(730) **EXTRA MANŽEL s.r.o.**, Sušická 33, Plzeň, 32600, CZ
(210) O-524484
(590) Barevná

(111) **353378**
(220) 23.09.2015
(320) 22.02.2013
(442) 02.03.2016
(151) 08.06.2016
(730) **Merz Pharma GmbH & Co. KGaA**, Eckenheimer Landstr. 100, Frankfurt am Main, DE
(210) O-524542

(111) **353379**
(220) 17.08.2015
(320) 17.08.2015
(442) 02.03.2016
(151) 08.06.2016
(730) **ASKO - NÁBYTEK, spol. s r.o.**, Nákupní 444/6, Praha 10 - Štěrboholy, 10200, CZ
(210) O-524613
(590) Barevná

(111) **353380**
(220) 17.08.2015
(320) 17.08.2015
(442) 02.03.2016
(151) 08.06.2016
(730) **ASKO - NÁBYTEK, spol. s r.o.**, Nákupní 444/6, Praha 10 - Štěrboholy, 10200, CZ
(210) O-524614
(590) Barevná

(111) **353381**
(220) 19.08.2015
(320) 19.08.2015
(442) 02.03.2016
(151) 08.06.2016
(730) **Paroulek Zdeněk Mgr.**, Zadní 785, Praha 4 - Šeberov, 14900, CZ
(210) O-524655

(111) **353382**
(220) 21.08.2015
(320) 21.08.2015
(442) 02.03.2016
(151) 08.06.2016
(730) **Macák Rudolf**, Kytlická 755/13, Praha 9, 19000, CZ
(210) O-524723

(111) **353383**
(220) 21.08.2015
(320) 21.08.2015
(442) 02.03.2016
(151) 08.06.2016
(730) **Čech Zdeněk Mgr.**, Dukelských hrdinů 791, Rakovník, 26901, CZ
(210) O-524736

(111) **353384**
(220) 21.08.2015
(320) 21.08.2015
(442) 02.03.2016
(151) 08.06.2016
(730) **Čech Zdeněk Mgr.**, Dukelských hrdinů 791, Rakovník, 26901, CZ
(210) O-524737

(111) **353385**
(220) 25.08.2015
(320) 25.08.2015
(442) 02.03.2016
(151) 08.06.2016
(730) **Urie David MUDr.**, Pod Parukářkou 8, Praha 3, 13000, CZ

(210) O-524788
(590) Barevná

(111) **353386**
(220) 25.08.2015
(320) 25.08.2015
(442) 02.03.2016
(151) 08.06.2016
(730) **Gardoš Marian Bc.**, Náměstí Přátelství 2801/2, Tábor, 39005, CZ
(210) O-524789

(111) **353387**
(220) 25.08.2015
(320) 25.08.2015
(442) 02.03.2016
(151) 08.06.2016
(730) **Politico LLC**, 1000 Wilson Boulevard, Suite 2700, Arlington, DE, US
(210) O-524792
(590) Barevná

(111) **353388**
(220) 25.08.2015
(320) 25.08.2015
(442) 02.03.2016
(151) 08.06.2016
(730) **Politico LLC**, 1000 Wilson Boulevard, Suite 2700, Arlington, DE, US
(210) O-524793

(111) **353389**
(220) 04.09.2015
(320) 04.09.2015
(442) 02.03.2016
(151) 08.06.2016
(730) **Romero Cervantes Gema**, Kurta Konráda 2174/19, Praha 9, 19000, CZ
(210) O-525064

(111) **353390**
(220) 07.09.2015
(320) 07.09.2015
(442) 02.03.2016
(151) 08.06.2016
(730) **Media Buyers, s.r.o.**, Vyskočilova 1442/1b, Praha 4, 14000, CZ
(210) O-525110
(590) Barevná

(111) **353391**
(220) 07.09.2015
(320) 07.09.2015
(442) 02.03.2016
(151) 08.06.2016
(730) **Schindler Roman**, K Návrší 712/20, Praha 5 - Jinonice, 15800, CZ
(210) O-525114

(111) **353392**
(220) 11.09.2015
(320) 11.09.2015
(442) 02.03.2016
(151) 08.06.2016
(730) **Sojka Zdeněk**, Janského 2248/33, Praha 5, 15500, CZ
(210) O-525191

(111) **353393**
(220) 29.10.2015
(320) 11.09.2015
(442) 24.02.2016
(151) 08.06.2016

(730) **11 Studio s.r.o.**, Ruská 24, Ostrava-Vítkovice, 70300, CZ
(210) O-525198
(590) Barevná

(111) **353394**
(220) 15.09.2015
(320) 15.09.2015
(442) 02.03.2016
(151) 08.06.2016
(730) **Kanno Marta Mgr.**, Palackého třída 2547, Pardubice, 53002, CZ
(210) O-525257
(590) Barevná

(111) **353395**
(220) 21.09.2015
(320) 21.09.2015
(442) 02.03.2016
(151) 08.06.2016
(730) **Česká kineziologická společnost**, J. Martího 31, Praha 6, 16252, CZ
(210) O-525382
(590) Barevná

(111) **353396**
(220) 21.09.2015
(320) 21.09.2015
(442) 02.03.2016
(151) 08.06.2016
(730) **Merica s.r.o.**, U Ládek 353/37, Říčany, 25101, CZ
(210) O-525388

(111) **353397**
(220) 21.09.2015
(320) 21.09.2015
(442) 02.03.2016
(151) 08.06.2016
(730) **Merica s.r.o.**, U Ládek 353/37, Říčany, 25101, CZ
(210) O-525389

(111) **353398**
(220) 23.09.2015
(320) 23.09.2015
(442) 02.03.2016
(151) 08.06.2016
(730) **Gärtner Martin**, Bohuslava Martinů 230/6, Most, 43401, CZ
(210) O-525469

(111) **353399**
(220) 24.09.2015
(320) 24.09.2015
(442) 02.03.2016
(151) 08.06.2016
(730) **CAG s.r.o.**, Kytín 19, Mnišek pod Brdy, 25210, CZ
(210) O-525487

(111) **353400**
(220) 25.09.2015
(320) 25.09.2015
(442) 02.03.2016
(151) 08.06.2016
(730) **Matapo s.r.o.**, Milady Horákové 358/13, Říčany - Radošovice, 25101, CZ
(210) O-525500

(111) **353401**
(220) 25.09.2015
(320) 25.09.2015
(442) 02.03.2016

(151) 08.06.2016
(730) **Matapo s.r.o.**, Milady Horákové 358/13, Říčany - Radošovice, 25101, CZ
(210) O-525501
(590) Barevná

(111) **353402**
(220) 25.09.2015
(320) 25.09.2015
(442) 02.03.2016
(151) 08.06.2016
(730) **Stapro s.r.o.**, Perštyňské náměstí 51, Pardubice, 53002, CZ
(210) O-525509
(590) Barevná

(111) **353403**
(220) 25.09.2015
(320) 25.09.2015
(442) 02.03.2016
(151) 08.06.2016
(730) **STAPRO s.r.o.**, Pernštyňské náměstí 51, Pardubice, 53002, CZ
(210) O-525510
(590) Barevná

(111) **353404**
(220) 29.09.2015
(320) 29.09.2015
(442) 02.03.2016
(151) 08.06.2016
(730) **Cesta k domovu s.r.o.**, Radniční 133/1, České Budějovice, 37001, CZ
(210) O-525608

(111) **353405**
(220) 29.09.2015
(320) 29.09.2015
(442) 02.03.2016
(151) 08.06.2016
(730) **Cesta k domovu s.r.o.**, Radniční 133/1, České Budějovice, 37001, CZ
(210) O-525609
(590) Barevná

(111) **353406**
(220) 02.10.2015
(320) 02.10.2015
(442) 02.03.2016
(151) 08.06.2016
(730) **Bukvald Luděk**, Hlavní 23/26, Svatobořice - Místřín, 69604, CZ
(210) O-525693

(111) **353407**
(220) 05.10.2015
(320) 05.10.2015
(442) 02.03.2016
(151) 08.06.2016
(730) **Marcinčák Petr Ing.**, Vinařská 6, Mikulov, 69201, CZ
(210) O-525721

(111) **353408**
(220) 07.10.2015
(320) 07.10.2015
(442) 02.03.2016
(151) 08.06.2016
(730) **M. V. P. Group s.r.o.**, Červenohrádecká 36/33, Plzeň, 31200, CZ
(210) O-525761
(590) Barevná

(111) **353409**
(220) 08.10.2015
(320) 08.10.2015
(442) 02.03.2016
(151) 08.06.2016
(730) **SNIFORD s.r.o.**, Kubánské náměstí 1391/11, Praha 10 Vršovice, 10000, CZ
(210) O-525795

(111) **353410**
(220) 15.10.2015
(320) 15.10.2015
(442) 02.03.2016
(151) 08.06.2016
(730) **Richter Czech s.r.o.**, Křesomyslova 543/13, Praha 4 - Nusle, 14000, CZ
(210) O-526042

(111) **353411**
(220) 15.10.2015
(320) 15.10.2015
(442) 02.03.2016
(151) 08.06.2016
(730) **Richter Czech s.r.o.**, Křesomyslova 543/13, Praha 4 - Nusle, 14000, CZ
(210) O-526043

(111) **353412**
(220) 15.10.2015
(320) 15.10.2015
(442) 02.03.2016
(151) 08.06.2016
(730) **Richter Czech s.r.o.**, Křesomyslova 543/13, Praha 4 - Nusle, 14000, CZ
(210) O-526044

(111) **353413**
(220) 15.10.2015
(320) 15.10.2015
(442) 02.03.2016
(151) 08.06.2016
(730) **Richter Czech s.r.o.**, Křesomyslova 543/13, Praha 4 - Nusle, 14000, CZ
(210) O-526045

(111) **353414**
(220) 16.10.2015
(320) 16.10.2015
(442) 02.03.2016
(151) 08.06.2016
(730) **Karex, a.s.**, Kloknerova 9, Praha 4, 14800, CZ
(210) O-526061

(111) **353415**
(220) 16.10.2015
(320) 16.10.2015
(442) 02.03.2016
(151) 08.06.2016
(730) **Karex, a.s.**, Kloknerova 9, Praha 4, 14800, CZ
(210) O-526062

(111) **353416**
(220) 26.10.2015
(320) 26.10.2015
(442) 02.03.2016
(151) 08.06.2016
(730) **Barták Petr Mgr.**, Tolstého 721/20, Praha, 10100, CZ
(210) O-526247
(590) Barevná

(111) **353417**
(220) 27.10.2015
(320) 27.10.2015
(442) 02.03.2016
(151) 08.06.2016
(730) **Krejčík Petr Ing.**, Bílé Podolí 18, Bílé Podolí, 28572, CZ
(210) O-526304

(111) **353418**
(220) 06.11.2015
(320) 06.11.2015
(442) 02.03.2016
(151) 08.06.2016
(730) **Kopuleť Miroslav Ing.**, Hluboké 13, Hluboké, 67571, CZ
(210) O-526546

(111) **353419**
(220) 06.11.2015
(320) 06.11.2015
(442) 02.03.2016
(151) 08.06.2016
(730) **Kopuleť Miroslav Ing.**, Hluboké 13, Hluboké, 67571, CZ
(210) O-526547

(111) **353420**
(220) 09.11.2015
(320) 09.11.2015
(442) 02.03.2016
(151) 08.06.2016
(730) **Pochop Karel**, Prostřední Nová Ves 105, Lázně Bělohrad, 50781, CZ
(210) O-526570

(111) **353421**
(220) 10.11.2015
(320) 10.11.2015
(442) 02.03.2016
(151) 08.06.2016
(730) **TASY s.r.o.**, Mokrá 358, Mokrá-Horákov, 66404, CZ
(210) O-526607

(111) **353422**
(220) 10.11.2015
(320) 10.11.2015
(442) 02.03.2016
(151) 08.06.2016
(730) **Virtshop CZ s.r.o.**, Letců 1005/4, Hradec Králové, Pražské předměstí, 50002, CZ
(210) O-526631

(111) **353423**
(220) 11.11.2015
(320) 11.11.2015
(442) 02.03.2016
(151) 08.06.2016
(730) **Biopol GN s.r.o.**, Korunní 1740/129, Praha 3, 13000, CZ
(210) O-526657
(590) Barevná

(111) **353424**
(220) 16.11.2015
(320) 16.11.2015
(442) 02.03.2016
(151) 08.06.2016
(730) **Univerzita Tomáše Bati ve Zlíně**, nám. T. G. Masaryka 5555, Zlín, 76001, CZ
(210) O-526748

(111) **353425**
(220) 18.08.2011
(320) 18.08.2011
(442) 02.03.2016
(151) 08.06.2016
(730) **Skn Corporation (Fze) (Société Régie Selon La Loi N° 2 De 1995 Décrétée Par Le Cheik Sultan Bin Mohammed Al Qassimi, Souverain De Sharjah (Emirats Arabes Unis)**, P.O. Box 8/32, Sharjah, AE
(210) O-526772

(111) **353426**
(220) 19.11.2015
(320) 19.11.2015
(442) 02.03.2016
(151) 08.06.2016
(730) **OKTA Trade s.r.o.**, Štoky č.p. 444, Štoky, 58253, CZ
(210) O-526816

(111) **353427**
(220) 19.11.2015
(320) 19.11.2015
(442) 02.03.2016
(151) 08.06.2016
(730) **Richter Czech s.r.o.**, Křesomyslova 543/13, Praha 4 - Nusle, 14000, CZ
(210) O-526819

(111) **353428**
(220) 20.11.2015
(320) 20.11.2015
(442) 02.03.2016
(151) 08.06.2016
(730) **Univerzita Karlova v Praze Matematicko - fyzikální fakulta**, Ke Karlovu 3, Praha 2, 12116, CZ
(210) O-526835

(111) **353429**
(220) 21.11.2015
(320) 21.11.2015
(442) 02.03.2016
(151) 08.06.2016
(730) **EUROBEN, s.r.o.**, Slavojova 579/9, Praha 2, Nusle, 12800, CZ
(210) O-526857

(111) **353430**
(220) 23.11.2015
(320) 23.11.2015
(442) 02.03.2016
(151) 08.06.2016
(730) **Severa Jiří**, Družstevní 1569, Vsetín, 75501, CZ
(210) O-526877
(590) Barevná

(111) **353431**
(220) 22.11.2015
(320) 22.11.2015
(442) 02.03.2016
(151) 08.06.2016
(730) **Česká pojišťovna a.s.**, Spálená 75/16, Praha 1 - Nové Město, 11304, CZ
(210) O-526893

(111) **353432**
(220) 23.11.2015
(320) 23.11.2015
(442) 02.03.2016
(151) 08.06.2016
(730) **Reid Kateřina**, Palackého nám. 33, Počátky, 39464, CZ

Reid David, 24 Dumbreck Square, Glasgow, GB
(210) O-526898

(111) **353433**
(220) 24.11.2015
(320) 24.11.2015
(442) 02.03.2016
(151) 08.06.2016
(730) **Vaše DEDRA, s.r.o.**, Podhradní 69, Česká Skalice, 55203, CZ
(210) O-526929

(111) **353434**
(220) 25.11.2015
(320) 25.11.2015
(442) 02.03.2016
(151) 08.06.2016
(730) **Unilever N.V.**, Weena 455, 3013 AL Rotterdam, NL
(210) O-526954
(590) Barevná

(111) **353435**
(220) 25.11.2015
(320) 25.11.2015
(442) 02.03.2016
(151) 08.06.2016
(730) **Equity Solutions Appraisals s.r.o.**, Ovocný trh 12, Praha 1, 11000, CZ
(210) O-526969
(590) Barevná

(111) **353436**
(220) 25.11.2015
(320) 25.11.2015
(442) 02.03.2016
(151) 08.06.2016
(730) **Equity Solutions s.r.o.**, Ovocný trh 12, Praha 1, 11000, CZ
(210) O-526970
(590) Barevná

(111) **353437**
(220) 07.12.2015
(320) 07.12.2015
(442) 02.03.2016
(151) 08.06.2016
(730) **Sprinkler Morning s.r.o.**, Fričova 1662/4, Praha 2- Vinohrady, 12000, CZ
(210) O-527261

(111) **353438**
(220) 08.12.2015
(320) 08.12.2015
(442) 02.03.2016
(151) 08.06.2016
(730) **NOEL-PLUS CZ, a.s.**, Dukelská 5637, Chomutov, 43001, CZ
(210) O-527297

(111) **353439**
(220) 10.12.2015
(320) 10.12.2015
(442) 02.03.2016
(151) 08.06.2016
(730) **NOVATO spol. s r.o.**, Uralská 770/6, Praha 6 Bubeneč, 16000, CZ
(210) O-527316

(111) **353440**
(220) 10.12.2015
(320) 10.12.2015

(442) 02.03.2016
(151) 08.06.2016
(730) **TRADE CENTRE PRAHA a.s.**, Blanická 1008/28, Praha 2 - Vinohrady, 12000, CZ
(210) O-527342
(590) Barevná

(111) **353441**
(220) 10.12.2015
(320) 10.12.2015
(442) 02.03.2016
(151) 08.06.2016
(730) **Čihák Stanislav**, Kodaňská 8, Praha 10, 10100, CZ
(210) O-527346
(590) Barevná

(111) **353442**
(220) 10.12.2015
(320) 10.12.2015
(442) 02.03.2016
(151) 08.06.2016
(730) **Dogopedie Publishing, s.r.o.**, Heroltice 65, Heroltice, 66601, CZ
(210) O-527348

(111) **353443**
(220) 11.12.2015
(320) 11.12.2015
(442) 02.03.2016
(151) 08.06.2016
(730) **AVE Břeclav, a.s.**, Sovadinova 943/2, Břeclav, 69002, CZ
(210) O-527357
(590) Barevná

(111) **353444**
(220) 11.12.2015
(320) 11.12.2015
(442) 02.03.2016
(151) 08.06.2016
(730) **CWTC s.r.o.**, Tovární 500, Strakonice II, 38601, CZ
(210) O-527364

(111) **353445**
(220) 11.12.2015
(320) 11.12.2015
(442) 02.03.2016
(151) 08.06.2016
(730) **Brixi Martin Ing.**, Plzeňská 43/107, Praha 5, 15000, CZ
(210) O-527365

(111) **353446**
(220) 11.12.2015
(320) 11.12.2015
(442) 02.03.2016
(151) 08.06.2016
(730) **Laštůvka Jan**, Brtnice 3, Velké Popovice, 25169, CZ
(210) O-527370

(111) **353447**
(220) 16.12.2015
(320) 16.12.2015
(442) 02.03.2016
(151) 08.06.2016
(730) **Mladá Klára Ing.**, Valtická 4, Brno, 62800, CZ
(210) O-527468
(590) Barevná

(111) **353448**
(220) 17.12.2015
(320) 17.12.2015
(442) 02.03.2016
(151) 08.06.2016
(730) **Kubík Sněžka s.r.o.**, U Prašné brány 1090/2, Praha 1 - Staré Město, 11000, CZ
(210) O-527511

(111) **353449**
(220) 17.12.2015
(320) 17.12.2015
(442) 02.03.2016
(151) 08.06.2016
(730) **Kubík Sněžka s.r.o.**, U Prašné brány 1090/2, Praha 1 - Staré Město, 11000, CZ
(210) O-527512
(590) Barevná

(111) **353450**
(220) 22.12.2015
(320) 22.12.2015
(442) 02.03.2016
(151) 08.06.2016
(730) **Laete, s.r.o.**, Břežany I 7, Břežany I, 28002, CZ
(210) O-527623
(590) Barevná

(111) **353451**
(220) 23.12.2015
(320) 23.12.2015
(442) 02.03.2016
(151) 08.06.2016
(730) **Maleňáková Lenka**, K Vodárně 1380, Dolní Lutyně, 73553, CZ
Maleňák Martin, K Vodárně 1380, Dolní Lutyně, 73553, CZ
(210) O-527658

(111) **353452**
(220) 23.12.2015
(320) 23.12.2015
(442) 02.03.2016
(151) 08.06.2016
(730) **Kalousková Věra Mgr.**, Brigádnická 237, Smiřice, 50303, CZ
(210) O-527660

(111) **353453**
(220) 23.12.2015
(320) 23.12.2015
(442) 02.03.2016
(151) 08.06.2016
(730) **Fusion Collective s.r.o.**, Kaštanová 566/125f, Brno, 62000, CZ
(210) O-527661
(590) Barevná

(111) **353454**
(220) 23.12.2015
(320) 23.12.2015
(442) 02.03.2016
(151) 08.06.2016
(730) **Barrandov Televizní Studio a.s.**, Kříženeckého náměstí 322/5, Praha 5 - Hlubočepy, 15200, CZ
(210) O-527664

(111) **353455**
(220) 23.12.2015
(320) 23.12.2015
(442) 02.03.2016

(151) 08.06.2016
(730) **Barrandov Televizní Studio a.s.**, Kříženeckého náměstí 322/5, Praha 5, 15200, CZ
(210) O-527665

(111) **353456**
(220) 23.12.2015
(320) 23.12.2015
(442) 02.03.2016
(151) 08.06.2016
(730) **Barrandov Televizní Studio a.s.**, Kříženeckého náměstí 322/5, Praha 5, 15200, CZ
(210) O-527666

(111) **353457**
(220) 28.12.2015
(320) 28.12.2015
(442) 02.03.2016
(151) 08.06.2016
(730) **Filikar Martin Ing.**, Petřikov, Radimovice 24, Velké Popovice, 25169, CZ
(210) O-527713

(111) **353458**
(220) 28.12.2015
(320) 28.12.2015
(442) 02.03.2016
(151) 08.06.2016
(730) **Novartis AG**, Basel, 4002 Basel, CH
(210) O-527716

(111) **353459**
(220) 29.12.2015
(320) 29.12.2015
(442) 02.03.2016
(151) 08.06.2016
(730) **Fool Innovative s.r.o.**, V Zátíši 810/1, Ostrava-Mariánské Hory, 70900, CZ
(210) O-527725

(111) **353460**
(220) 29.12.2015
(320) 29.12.2015
(442) 02.03.2016
(151) 08.06.2016
(730) **Papírna Moudrý, s.r.o.**, Nádražní 56, Židlochovice, 66701, CZ
(210) O-527731

(111) **353461**
(220) 30.12.2015
(320) 30.12.2015
(442) 02.03.2016
(151) 08.06.2016
(730) **Vine Tree s.r.o.**, Sobišky 67, Sobišky, 75121, CZ
(210) O-527751

(111) **353462**
(220) 30.12.2015
(320) 30.12.2015
(442) 02.03.2016
(151) 08.06.2016
(730) **Vine Tree s.r.o.**, Sobišky 67, Sobišky, 75121, CZ
(210) O-527752

(111) **353463**
(220) 30.12.2015

(320) 30.12.2015
(442) 02.03.2016
(151) 08.06.2016
(730) **Vine Tree s.r.o.**, Sobišky 67, Sobišky, 75121, CZ
(210) O-527753

(111) **353464**
(220) 30.12.2015
(320) 30.12.2015
(442) 02.03.2016
(151) 08.06.2016
(730) **CORETEX CZ SE**, Pobřežní 394/12, Praha 8, 18600, CZ
(210) O-527758

(111) **353465**
(220) 30.12.2015
(320) 30.12.2015
(442) 02.03.2016
(151) 08.06.2016
(730) **CORETEX CZ SE**, Pobřežní 394/12, Praha 8, 18600, CZ
(210) O-527759

(111) **353466**
(220) 04.01.2016
(320) 04.01.2016
(442) 02.03.2016
(151) 08.06.2016
(730) **Brejcha Milan**, Pod Vrchem 327/14, Plzeň, 31200, CZ
(210) O-527775
(590) Barevná

(111) **353467**
(220) 04.01.2016
(320) 04.01.2016
(442) 02.03.2016
(151) 08.06.2016
(730) **Shenzhen Huafurui Technology Co., Ltd.**, Room 07B, Tower A, Modern Window Building, Huaqiang North Road, Futian District, Shenzhen, CN
(210) O-527789

(111) **353468**
(220) 05.01.2016
(320) 05.01.2016
(442) 02.03.2016
(151) 08.06.2016
(730) **PROFORZA development, a.s.**, Rožnovská 241, Frenštát pod Radhoštěm, 74401, CZ
(210) O-527795
(590) Barevná

(111) **353469**
(220) 05.01.2016
(320) 05.01.2016
(442) 02.03.2016
(151) 08.06.2016
(730) **Mlékárna Kunín a.s.**, Kunín 291, Kunín, 74253, CZ
(210) O-527797
(590) Barevná

(111) **353470**
(220) 05.01.2016
(320) 05.01.2016
(442) 02.03.2016
(151) 08.06.2016
(730) **Mlékárna Kunín a.s.**, Kunín 291, Kunín, 74253, CZ
(210) O-527798
(590) Barevná

(111) **353471**
(220) 05.01.2016
(320) 05.01.2016
(442) 02.03.2016
(151) 08.06.2016
(730) **Mlékárna Kunín a.s.**, Kunín 291, Kunín, 74253, CZ
(210) O-527799
(590) Barevná

(111) **353472**
(220) 05.01.2016
(320) 05.01.2016
(442) 02.03.2016
(151) 08.06.2016
(730) **Mlékárna Kunín a.s.**, Kunín 291, Kunín, 74253, CZ
(210) O-527801
(590) Barevná

(111) **353473**
(220) 05.01.2016
(320) 05.01.2016
(442) 02.03.2016
(151) 08.06.2016
(730) **China Aviation Lithium Battery Co, Ltd**, NO.66 Binhe Road, High&New Tech Development District, Luoyang City, Henan Province, CN
(210) O-527802

(111) **353474**
(220) 05.01.2016
(320) 05.01.2016
(442) 02.03.2016
(151) 08.06.2016
(730) **China Aviation Lithium Battery Co, Ltd**, NO.66 Binhe Road, High&New Tech Development District, Luoyang City, Henan Province, CN
(210) O-527803

(111) **353475**
(220) 05.01.2016
(320) 05.01.2016
(442) 02.03.2016
(151) 08.06.2016
(730) **STAVMAT STAVEBNINY a.s.**, Na hlavní 18/53, Praha 8 - Březiněves, 18200, CZ
(210) O-527808
(590) Barevná

(111) **353476**
(220) 05.01.2016
(320) 05.01.2016
(442) 02.03.2016
(151) 08.06.2016
(730) **COLORLAK, a.s.**, Tovární 1076, Staré Město, 68603, CZ
(210) O-527811

(111) **353477**
(220) 06.01.2016
(320) 06.01.2016
(442) 02.03.2016
(151) 08.06.2016
(730) **Zedníček Peter Mgr.**, Vinohradská 2029/124, Praha 3 - Vinohrady, 13000, CZ
(210) O-527817

(111) **353478**
(220) 06.01.2016
(320) 06.01.2016
(442) 02.03.2016
(151) 08.06.2016
(730) **KLARET DISTILLERY s.r.o.**, třída Bří Čapků 3222/9, Hodonín, 69501, CZ
(210) O-527825

(111) **353479**
(220) 06.01.2016
(320) 06.01.2016
(442) 02.03.2016
(151) 08.06.2016
(730) **Echo Media a.s.**, Malostranské náměstí 203/14, Praha 1 - Malá Strana, 11800, CZ
(210) O-527832

(111) **353480**
(220) 06.01.2016
(320) 06.01.2016
(442) 02.03.2016
(151) 08.06.2016
(730) **Adaptee, s.r.o.**, Okrajová 1351, Třebíč, 67401, CZ
(210) O-527837

(111) **353481**
(220) 06.01.2016
(320) 06.01.2016
(442) 02.03.2016
(151) 08.06.2016
(730) **Filosofický ústav Akademie věd ČR, v.v.i.**, Jilská 1, Praha 1, 11000, CZ
(210) O-527838

(111) **353482**
(220) 07.01.2016
(320) 07.01.2016
(442) 02.03.2016
(151) 08.06.2016
(730) **Svaz českých knihkupců a nakladatelů**, Mariánské náměstí 190/5, Praha - Staré Město, 11000, CZ
(210) O-527843

(111) **353483**
(220) 07.01.2016
(320) 07.01.2016
(442) 02.03.2016
(151) 08.06.2016
(730) **Milkin a.s.**, Českobrodská 1174, Praha 9 - Kyje, 19800, CZ
(210) O-527864

(111) **353484**
(220) 08.01.2016
(320) 08.01.2016
(442) 02.03.2016
(151) 08.06.2016
(730) **Česká asociace franchisingu, z.s.**, Těšnov 1163/5, Praha 1 - Nové Město, 11000, CZ
(210) O-527892

(111) **353485**
(220) 08.01.2016
(320) 08.01.2016
(442) 02.03.2016
(151) 08.06.2016
(730) **Česká asociace franchisingu, z.s.**, Těšnov 1163/5, Praha 1 - Nové Město, 11000, CZ

(210) O-527893

(111) **353486**
(220) 08.01.2016
(320) 08.01.2016
(442) 02.03.2016
(151) 08.06.2016
(730) **Poděbradka, a.s.**, Nymburská 239, Poděbrady, 29001, CZ
(210) O-527894

(111) **353487**
(220) 08.01.2016
(320) 08.01.2016
(442) 02.03.2016
(151) 08.06.2016
(730) **Poděbradka, a.s.**, Nymburská 239, Poděbrady, 29001, CZ
(210) O-527895

(111) **353488**
(220) 08.01.2016
(320) 08.01.2016
(442) 02.03.2016
(151) 08.06.2016
(730) **Poděbradka, a.s.**, Nymburská 239, Poděbrady, 29001, CZ
(210) O-527896

(111) **353489**
(220) 11.01.2016
(320) 11.01.2016
(442) 02.03.2016
(151) 08.06.2016
(730) **Jaroš Stanislav BcA.**, Sebužín č. ev. 2, Ústí nad Labem 18, 40302, CZ
(210) O-527935

(111) **353490**
(220) 11.01.2016
(320) 11.01.2016
(442) 02.03.2016
(151) 08.06.2016
(730) **Events 4 you z.s.**, Frýdlantská 1306/22, Praha 8 - Kobylisy, 18200, CZ
(210) O-527938

(111) **353491**
(220) 11.01.2016
(320) 11.01.2016
(442) 02.03.2016
(151) 08.06.2016
(730) **Echo Media a.s.**, Malostranské náměstí 203/14, Praha 1 - Malá Strana, 11800, CZ
(210) O-527943

(111) **353492**
(220) 11.01.2016
(320) 11.01.2016
(442) 02.03.2016
(151) 08.06.2016
(730) **Todorovič Zdenko**, Janov 11, Janov, 56955, CZ
(210) O-527953

(111) **353493**
(220) 11.01.2016
(320) 11.01.2016
(442) 02.03.2016
(151) 08.06.2016
(730) **Kulda Antonín**, V Nových Bohnicích 813/17, Praha 8, 18100, CZ
(210) O-527954

(590) Barevná

(111) **353494**

(220) 12.01.2016
(320) 12.01.2016
(442) 02.03.2016
(151) 08.06.2016

(730) **Vrána Pavel Ing.**, Dětská 2523/78, Praha 10, 10000, CZ

(210) O-527977

(111) **353495**

(220) 15.01.2016
(320) 15.01.2016
(442) 02.03.2016
(151) 08.06.2016

(730) **Demokracie 2.1 s.r.o.**, Zapova 1559/18, Praha, 15000, CZ

(210) O-528077

(590) Barevná

(111) **353496**

(220) 15.01.2016
(320) 15.01.2016
(442) 02.03.2016
(151) 08.06.2016

(730) **KLARET DISTILLERY s.r.o.**, třída Bří Čapků 3222/9, Hodonín, 69501, CZ

(210) O-528079

(590) Barevná

(111) **353497**

(220) 17.01.2016
(320) 17.01.2016
(442) 02.03.2016
(151) 08.06.2016

(730) **Tepfaktor a.s.**, Jana Růžičky 1165/2a, Praha 4 - Kunratice, 14800, CZ

(210) O-528081

(111) **353498**

(220) 15.01.2016
(320) 15.01.2016
(442) 02.03.2016
(151) 08.06.2016

(730) **Unilever N.V.**, Weena 455, 3013 AL Rotterdam, NL

(210) O-528085

(111) **353499**

(220) 18.01.2016
(320) 18.01.2016
(442) 02.03.2016
(151) 08.06.2016

(730) **VM Style s.r.o.**, Úprkova 683, Strážnice, 69662, CZ

(210) O-528087

(111) **353500**

(220) 18.01.2016
(320) 18.01.2016
(442) 02.03.2016
(151) 08.06.2016

(730) **Netcope Technologies, a.s.**, U vodárny 2965/2, Brno, Královo Pole, 61600, CZ

(210) O-528115

(111) **353501**

(220) 18.01.2016
(320) 18.01.2016
(442) 02.03.2016

(151) 08.06.2016

(730) **Netcope Technologies, a.s.**, U vodárny 2965/2, Brno, Královo Pole, 61600, CZ

(210) O-528116

(111) **353502**

(220) 19.01.2016
(320) 19.01.2016
(442) 02.03.2016
(151) 08.06.2016

(730) **ABF, a.s.**, Mimoňská 645/2a, Praha 9 Prosek, 19000, CZ

(210) O-528125

(590) Barevná

(111) **353503**

(220) 19.01.2016
(320) 19.01.2016
(442) 02.03.2016
(151) 08.06.2016

(730) **Poděbradka, a.s.**, Nymburská 239, Poděbrady, 29001, CZ

(210) O-528131

(111) **353504**

(220) 19.01.2016
(320) 19.01.2016
(442) 02.03.2016
(151) 08.06.2016

(730) **LAGRO s.r.o.**, Domašín 20, Dobruška, 51801, CZ

(210) O-528136

(111) **353505**

(220) 19.01.2016
(320) 19.01.2016
(442) 02.03.2016
(151) 08.06.2016

(730) **Československá obchodní banka, a. s.**, Radlická 333/150, Praha 5 - Radlice, 15057, CZ

(210) O-528138

(590) Barevná

(111) **353506**

(220) 19.01.2016
(320) 19.01.2016
(442) 02.03.2016
(151) 08.06.2016

(730) **Livesport s.r.o.**, Office Park Nové Butovice, Bucharova 1314/8, Budova D, Praha 5-Stodůlky, 15800, CZ

(210) O-528155

(590) Barevná

(111) **353507**

(220) 19.01.2016
(320) 19.01.2016
(442) 02.03.2016
(151) 08.06.2016

(730) **Československá obchodní banka, a. s.**, Radlická 333/150, Praha 5 - Radlice, 15057, CZ

(210) O-528156

(590) Barevná

(111) **353508**

(220) 20.01.2016
(320) 20.01.2016
(442) 02.03.2016
(151) 08.06.2016

(730) **Kuděla Drahoš Ing.**, Podroužkova 1677/2, Ostrava - Poruba, 70800, CZ

(210) O-528164

(111) **353509**

(220) 20.01.2016
(320) 20.01.2016
(442) 02.03.2016
(151) 08.06.2016
(730) **STOCK Plzeň-Božkov s.r.o.**, Palirenská 641/2, Plzeň - Božkov, 32600, CZ
(210) O-528173
(590) Barevná

(111) **353510**

(220) 20.01.2016
(320) 20.01.2016
(442) 02.03.2016
(151) 08.06.2016
(730) **BELUPO LJJEKOVI I KOZMETIKA d.d.**, Danica 5, 48000 Koprivnica, HR
(210) O-528175

(111) **353511**

(220) 20.01.2016
(320) 20.01.2016
(442) 02.03.2016
(151) 08.06.2016
(730) **Československá obchodní banka, a. s.**, Radlická 333/150, Praha 5 - Radlice, 15057, CZ
(210) O-528178

(111) **353512**

(220) 20.01.2016
(320) 20.01.2016
(442) 02.03.2016
(151) 08.06.2016
(730) **Československá obchodní banka, a. s.**, Radlická 333/150, Praha 5 - Radlice, 15057, CZ
(210) O-528179

(111) **353513**

(220) 20.01.2016
(320) 20.01.2016
(442) 02.03.2016
(151) 08.06.2016
(730) **INZERTBUS CZ s.r.o.**, Nebovidy 161, Kolín, 28002, CZ
(210) O-528181

(111) **353514**

(220) 20.01.2016
(320) 20.01.2016
(442) 02.03.2016
(151) 08.06.2016
(730) **Československá obchodní banka, a. s.**, Radlická 333/150, Praha 5 - Radlice, 15057, CZ
(210) O-528183

(111) **353515**

(220) 20.01.2016
(320) 20.01.2016
(442) 02.03.2016
(151) 08.06.2016
(730) **Československá obchodní banka, a. s.**, Radlická 333/150, Praha 5 - Radlice, 15057, CZ
(210) O-528184

(111) **353516**

(220) 20.01.2016

(320) 20.01.2016
(442) 02.03.2016
(151) 08.06.2016
(730) **Československá obchodní banka, a. s.**, Radlická 333/150, Praha 5 - Radlice, 15057, CZ
(210) O-528185

(111) **353517**

(220) 20.01.2016
(320) 20.01.2016
(442) 02.03.2016
(151) 08.06.2016
(730) **Československá obchodní banka, a. s.**, Radlická 333/150, Praha 5 - Radlice, 15057, CZ
(210) O-528186

(111) **353518**

(220) 20.01.2016
(320) 20.01.2016
(442) 02.03.2016
(151) 08.06.2016
(730) **Československá obchodní banka, a. s.**, Radlická 333/150, Praha 5 - Radlice, 15057, CZ
(210) O-528187

(111) **353519**

(220) 20.01.2016
(320) 20.01.2016
(442) 02.03.2016
(151) 08.06.2016
(730) **Československá obchodní banka, a. s.**, Radlická 333/150, Praha 5 - Radlice, 15057, CZ
(210) O-528188

(111) **353520**

(220) 21.01.2016
(320) 21.01.2016
(442) 02.03.2016
(151) 08.06.2016
(730) **Řezáč Marek Ing., MSc.**, Hojkov 84, Dušejov, 58805, CZ
(210) O-528208

(111) **353521**

(220) 21.01.2016
(320) 21.01.2016
(442) 02.03.2016
(151) 08.06.2016
(730) **Řezáč Marek Ing., MSc.**, Hojkov 84, Dušejov, 58805, CZ
(210) O-528209

(111) **353522**

(220) 21.01.2016
(320) 21.01.2016
(442) 02.03.2016
(151) 08.06.2016
(730) **TITAN spol. s r.o.**, Koněvova 2660/141, Praha 3, 13000, CZ
(210) O-528214

(111) **353523**

(220) 21.01.2016
(320) 21.01.2016
(442) 02.03.2016
(151) 08.06.2016
(730) **Walton International Ltd.**, P.O.BOX 1586, George Town, Grand Cayman, KY1-1110, KY
(210) O-528217

(111) **353524**
(220) 22.01.2016
(320) 22.01.2016
(442) 02.03.2016
(151) 08.06.2016
(730) **BORA - spol. s r.o.**, U Habrovky 247/11, Praha 4 - Krč, 14000, CZ
(210) O-528236

(111) **353525**
(220) 22.01.2016
(320) 22.01.2016
(442) 02.03.2016
(151) 08.06.2016
(730) **GOLDEN GATE CZ a.s.**, Václavské náměstí 1282/51, Praha 1 - Nové Město, 11000, CZ
(210) O-528269
(590) Barevná

(111) **353526**
(220) 25.01.2016
(320) 25.01.2016
(442) 02.03.2016
(151) 08.06.2016
(730) **VOC Mělník z.s.**, Akátová 4026, Mělník, 276 01, CZ
(210) O-528275
(590) Barevná

(111) **353527**
(220) 25.01.2016
(320) 25.01.2016
(442) 02.03.2016

(151) 08.06.2016
(730) **Poštulka Zbyněk Ing.**, Komenského 325/7, Loštice, 78983, CZ
(210) O-528277

(111) **353528**
(220) 25.01.2016
(320) 25.01.2016
(442) 02.03.2016
(151) 08.06.2016
(730) **Unilever N.V.**, Weena 455, NL-3013 AL Rotterdam, NL
(210) O-528303

(111) **353529**
(220) 01.02.2016
(320) 01.02.2016
(442) 02.03.2016
(151) 08.06.2016
(730) **RosenPharma a.s.**, Levá 489/11, Praha 4 - Podolí, 14700, CZ
(210) O-528453

(111) **353530**
(220) 10.02.2016
(320) 10.02.2016
(442) 02.03.2016
(151) 08.06.2016
(730) **VOLF CZ, spol. s r.o.**, Průmyslová 566/5, Praha 10, 10800, CZ
(210) O-528704
(590) Barevná

Zápisy licenčních smluv k ochranným známkám

V této kapitole jsou zveřejněny zápisy licenčních smluv podle ustanovení § 18 odst. 1 zákona č. 441/2003 Sb.

Číslo zápisu	Vlastník	Nabyvatel licence	Druh licence	Datum uzavření licenční smlouvy	S účinností od data
309713	Centrum pro rodinu a sociální péči, Biskupská 280/7, Brno, 60200, CZ	Město Břeclav, nám. T. G. Masaryka 42/3, Břeclav, 69081, CZ	nevýlučná	01.06.2016	13.06.2016

Přehled obnov zápisu ochranných známek

Kapitola obsahuje údaje o ochranných známkách, u kterých byl na žádost vlastníka obnoven zápis podle ustanovení § 28 odst. 2 zákona č. 441/2003 Sb.

Číselný přehled											
91120	152673B	152674B	152703	152704	152715B	157242	158682	166583	199024	199963	200010
200704	200732	201509	202438	203970	203976	204075	204076	204176	205099	205100	205255
205256	205644	205728	205729	206289	206483	206952	206984	207106	207169	207228	207496
207517	207690	207691	207693	207694	207736	207737	208281	208412	209492	209739	210270
210353	210354	210355	210356	210357	211087	211088	212025	212411	212458	212576	213166
213926	214851	216049	216071	217652	217653	221542	229803	283521	283866	283960	284159
285041	285042	285548	285800	285967	285968	286042	286402	286414	286521	286601	286610
286662	286663	286664	286911	286944	286953	287023	287024	287092	287100	287108	287155
287200	287207	287747	287838	288094	288095	288382	288578	288967	289111	289126	289135
289147	289148	289155	289156	289167	289244	289245	289246	289247	289386	289564	289988
290014	290015	290178	290218	290219	290498	290751	290908	290975	290976	291078	291280
291346	291347	291376	291568	292039	292253	292254	292255	292256	293909	295087	295088
295138	304711	306925	307548	308977	312807	316909	328095				

Obnovy zápisu ochranných známek

(111) **91120**
(220) 05.06.1936
(151) 05.06.1936
(540)

SICTO

(730) **Calderys Nordic AB**, Box 8714, 402 75 Göteborg, SE
(740) Čermák a spol., JUDr. Karel Čermák, Elišky Peškové 735/15, Praha 5, 15000
(510) Ohnivzdorná cihla, ohnivzdorná malta, ohnivzdorné těry a nátěrové hmoty, ohnivzdorné tvarové lité kusy /jako např. desky, trubky nebo jiné předměty z ohnivzdorného materiálu/ hmoty na broušení ve tvaru prášku, kusů, desek nebo brusů.
(511) 1, 2, 19
(210) O-6645

(111) **152673B**
(220) 15.06.1956
(151) 07.04.2000
(540)



(730) **ŠKODA INVESTMENT a.s.**, Václavské nám. 837/11, Praha 1, 11000, CZ
(740) Čermák a spol., Mgr. Lukáš Lorenc, advokát, Elišky Peškové 15/735, Praha 5, 15000
(510) (6) hutní výrobky, odlitky, výkovky, výlisky, armatury vysokotlaké a speciální, nádoby vysokotlaké, vysokotlaké nátoky; (7) stroje a zařízení pro válcování kovů, válcovací stolice, zařízení pro manipulaci a dopravu válcovaných výrobků (vývalků), navíječky, svinovačky, rozvinovačky, zařízení pro úpravu vývalků, baličky, stroje a zařízení pro doly, zavážecí zařízení pro průmyslové pece, průmyslové pece, dopravníky, vysokotlaké stroje a zařízení, hydraulické lis, akumulátory hydropneumatické, multiplikátory tlaku, stroje a zařízení pro chemický a potravinářský průmysl, cukrovary, zahušťovací bubny, filtry, válce, regulátory automatické, tabákové a cigaretové stroje, balicí stroje, obráběcí stroje, soustruhy, soustruhy revolverové, vyvrtávačky vodorovné, frézky, frézy, vrtací hlavy, nástroje pro tváření, upínací části, upínací přístroje, rozpínací trny, zalomené hřídele, převodová soukolí (skříně), ozubená kola, elektrické stroje, elektrické motory, s výjimkou pro dopravní prostředky; (9) transformátory, tlumivky, vypínače, spínače, stykače, přepínače, odpojovače, regulátory otáček komutátorových motorů, silové rozvaděče, rozvodny; (11) reaktory; (12) lodní součásti.
(511) 6, 7, 9, 11, 12
(210) O-154055

(111) **152674B**
(220) 15.06.1956
(151) 06.04.2000
(540)

ŠKODA

(730) **ŠKODA INVESTMENT a.s.**, Václavské nám. 837/11, Praha 1, 11000, CZ
(740) Čermák a spol., Mgr. Lukáš Lorenc, advokát, Elišky Peškové 15/735, Praha 5, 15000
(510) (6) hutní výrobky, odlitky, výkovky, výlisky, armatury vysokotlaké a speciální, nádoby vysokotlaké, vysokotlaké nátoky; (7) stroje a zařízení pro válcování kovů, válcovací stolice, zařízení pro manipulaci a dopravu válcovaných výrobků (vývalků), navíječky, svinovačky, rozvinovačky, zařízení pro úpravu vývalků, baličky, stroje a zařízení pro doly, zavážecí zařízení pro průmyslové pece, průmyslové pece, dopravníky, vysokotlaké stroje a zařízení, hydraulické lis, akumulátory hydropneumatické, multiplikátory tlaku, stroje a zařízení pro chemický a potravinářský

průmysl, cukrovary, zahušťovací bubny, filtry, válce, regulátory automatické, tabákové a cigaretové stroje, balicí stroje, obráběcí stroje, soustruhy, soustruhy revolverové, vyvrtávačky vodorovné, frézky, frézy, vrtací hlavy, nástroje pro tváření, upínací části, upínací přístroje, rozpínací trny, zalomené hřídele, převodová soukolí (skříně), ozubená kola, elektrické stroje, elektrické motory, s výjimkou pro dopravní prostředky; (9) transformátory, tlumivky, vypínače, spínače, stykače, přepínače, odpojovače, regulátory otáček komutátorových motorů, silové rozvaděče, rozvodny; (11) reaktory; (12) lodní součásti.

(511) 6, 7, 9, 11, 12
(210) O-154057

(111) **152703**
(220) 03.07.1956
(151) 14.07.1956
(540)

MAS

(730) **FPK Group Limited**, Tower Street, Tower Business Centre, Suite 2, Room 2, Swatar BKR 4013, MT
(740) AK JUDr. Kristina Škampová, JUDr. Kristina Škampová, Pellicova 8a, Brno, 60200
(510) Obráběcí stroje, zvláště kovoobráběcí stroje třískové, beztřískové, přístroje, nástroje a nářadí ke kovoobráběcím strojům, jako frézovací, dělicí a vrtací přístroje a nářadí, sklíčidla, držáky nožů, řezné a lisovací nástroje, hydraulické stroje a zařízení, textilní stroje, gumárenské stroje, čerpadla, převodová ústrojí mechanická, hydraulická a elektrická, pneumatická, hydraulická a elektrická řídicí zařízení pro přímé nebo dálkové, ruční nebo automatické ovládání pohybu strojových částí a jejich kombinace, zámečnické zboží, měřidla pro kontrolu rozměrů a jakosti strojních dílců, přípravky a upínače vrtací, frézovací, brousící, hoblovací a podobně pro usnadnění výroby na kovoobráběcích strojích, odlitky, výkovky, výlisky.
(511) 6, 7, 8, 9
(210) O-7579

(111) **152704**
(220) 03.07.1956
(151) 14.07.1956
(540)

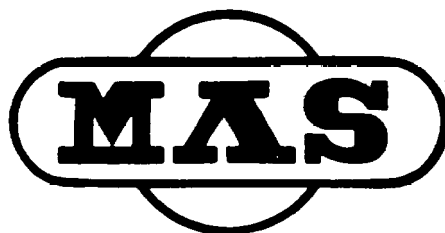

(730) **FPK Group Limited**, Tower Street, Tower Business Centre, Suite 2, Room 2, Swatar BKR 4013, MT
(740) AK JUDr. Kristina Škampová, JUDr. Kristina Škampová, Pellicova 8a, Brno, 60200
(510) Obráběcí stroje, zvláště kovoobráběcí stroje třískové, beztřískové, přístroje, nástroje a nářadí ke kovoobráběcím strojům, jako frézovací, dělicí a vrtací přístroje a nářadí, sklíčidla, držáky nožů, řezné a lisovací nástroje, hydraulické stroje a zařízení, textilní stroje, gumárenské stroje, čerpadla, převodová ústrojí mechanická, hydraulická a elektrická, pneumatická, hydraulická a elektrická řídicí zařízení pro přímé nebo dálkové, ruční nebo automatické ovládání pohybu strojových částí a jejich kombinace, zámečnické zboží, měřidla pro kontrolu rozměrů a jakosti strojních dílců, přípravky a upínače vrtací, frézovací, brousící, hoblovací a podobně pro usnadnění výroby na kovoobráběcích strojích, odlitky, výkovky, výlisky.
(511) 6, 7, 8, 9
(210) O-7580

(111) **152715B**
(220) 15.06.1956
(151) 07.04.2000
(540)



- (730) **ŠKODA INVESTMENT a.s.**, Václavské nám. 837/11, Praha 1, 11000, CZ
(740) Čermák a spol., Mgr. Lukáš Lorenc, advokát, Elišky Peškové 15/735, Praha 5, 15000
(510) (6) hutní výrobky, odlitky, výkovky, výlisky, armatury vysokotlaké a speciální, nádoby vysokotlaké, vysokotlaké nátoky; (7) stroje a zařízení pro válcování kovů, válcovací stolice, zařízení pro manipulaci a dopravu válcovaných výrobků (vývalků), navíječky, svinovačky, rozvinovačky, zařízení pro úpravu vývalků, baličky, stroje a zařízení pro doly, zavážecí zařízení pro průmyslové pece, průmyslové pece, dopravníky, vysokotlaké stroje a zařízení, hydraulické lisy, akumulátory hydropneumatické, multiplikátory tlaku, stroje a zařízení pro chemický a potravinářský průmysl, cukrovary, zahušťovací bubny, filtry, válce, regulátory automatické, tabákové a cigaretní stroje, balící stroje, obráběcí stroje, soustruhy, soustruhy revolverové, vyvrtávačky vodorovné, frézky, frézy, vrtací hlavy, nástroje pro tváření, upínací části, upínací přístroje, rozpínací trny, zalomené hřídele, převodová soukolí (skříně), ozubená kola, elektrické stroje, elektrické motory, s výjimkou pro dopravní prostředky; (9) transformátory, tlumivky, vypínače, spínače, stykače, přepínače, odpojovače, regulátory otáček komutátorových motorů, silové rozvaděče, rozvodny; (11) reaktory; (12) lodní součásti.
(511) 6, 7, 9, 11, 12
(210) O-154056

(111) **157242**
(220) 28.07.1966
(151) 11.03.1967
(540)



- (730) **EUROMEDIA GROUP k.s.**, Nádražní 896/32, Praha 5, 15000, CZ
(740) JUDr. Jiří Schönbach, Belgická 23/394, Praha 2, 12000
(510) (16) knihy, časopisy, reprodukce výtvarných děl, výrobky drobné grafiky /pohlednice, gratulace, vizitky, obtisky/.
(511) 16
(210) O-38285

(111) **158682**
(220) 07.06.1966
(151) 17.02.1969
(540)



- (730) **Pittsburgh Corning Corporation, společnost zřízená podle zákonů státu Pennsylvania**, Pittsburgh 22, PA, US
(740) Společná advokátní kancelář Vsetečka Zelený Švorčík Kalenský a partneři, JUDr. Petr Kalenský, Hálkova 2, Praha 2, 12000
(510) Stavební a izolační materiál, akusticky izolující materiál ve formě komůrkových tabulí, desek, kvádrů, kostek a jiných tvarů, sklo k účelům architektonickým, dekoračním a stavebním a výrobky použité v souvislosti s tímto zbožím včetně malty a impregnující malty, expansních pásů, koudel, panely pro vyztužení dveří, oken, zdí, zakotvení panelů.
(511) 1, 6, 17, 19, 21
(210) O-37669

(111) **166583**
(220) 09.09.1986
(151) 09.06.1987
(540)

MHA

- (730) **NOVUS INTERNATIONAL, INC.**, 20 Research Park Drive, St. Charles, 63304 Missouri, MO, US
(740) Rott, Růžička & Guttman Patentová, známková a advokátní kancelář, JUDr. Vladimír Rott, Vinohradská 37/938, Praha 2, 12000
(510) (31) zemědělské, zahradnické a lesní výrobky a plody, obilí, vše nezahrnuté v jiných třídách, krmení pro zvířata, zejména přísady do krmení pro zvířata.
(511) 31
(210) O-54800

(111) **199024**
(220) 06.06.1996
(151) 28.03.1997
(540)



- (730) **Wap Reinigungssysteme GmbH & Co.**, Guido-Oberdorfer-Str. 2-8, Bellenberg, DE
(740) Společná advokátní kancelář Vsetečka Zelený Švorčík Kalenský a partneři, JUDr. Otakar Švorčík, advokát, Hálkova 2, Praha 2, 12000
(510) (1) chemické čisticí prostředky pro čištění strojních částí, zemědělských strojů, zejména speciální autočističe pro vysokotlaké prací přístroje a přístroje s parním paprskem; (3) odkonzervovací prostředky pro přístroje na odstraňování vosku, prostředky k odstraňování usazenin pro přístroje s parním paprskem; (7) čisticí přístroje s parním paprskem a vysokotlaké čisticí přístroje, stroje na čištění podlah, prací přístroje pro koberce, zametací stroje na bateriový, benzinový a naftový pohon; (9) odsávače nečistot pro sání vlhké a suché nečistoty, vysavače, odsávače vody, mycí přístroje se zařízením na vzhazování mincí jako samoobslužné

přístroje v čerpacích stanicích, odsávací přístroje; (11) odvětrávací zařízení pro zplodiny spalování pro automobilové dílny, průmyslové odsávací přístroje, odsávací zařízení pro brzdové bubny; (21) zametací stroje na ruční pohon; (37) služby samoobslužných mycích center, zejména mytí, čištění vozidel včetně prací na ochranu spodku a impregnačních ochranných prací (vně i uvnitř).

(511) 1, 3, 7, 9, 11, 21, 37
(210) O-111962

(111) **199963**
(220) 15.05.1996
(151) 29.04.1997
(540)

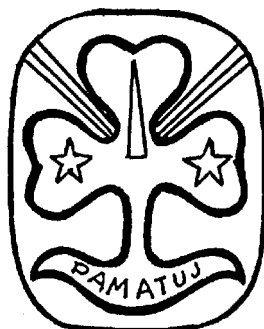

(730) **Junák - český skaut, z. s.**, Senovážné náměstí 977/24, Praha, Nové Město, 11000, CZ
(740) JUDr. Jan Pavlok, Ph.D. - advokát, JUDr. Jan Pavlok Ph.D., K Brusce 124/6, Praha 6 - Hradčany, 16000
(510) (16) papír a výrobky z papíru všeho druhu, lepenka a kartonážní výrobky, tiskoviny, časopisy, periodika, knihy, výrobky knihařské, fotografie, psací potřeby, kancelářské potřeby kromě nábytku, učební a školní potřeby a pomůcky, hrací karty, obaly z papíru, tiskopisy, pohlednice, známky, samolepky; (25) oděvy, saka, kalhoty, svetry, košile, obleky, sukně, pláště, kostýmy, cvičební úbory, oděvní doplňky, kravaty, motýlky, šály, rukavice, klobouky, čepice, ponožky, šle, spodní prádlo, kožeštinové ozdoby oděvní, blůzy, barety, šátky, podkolenky, boty, turistické oděvy pro volný čas, zejména pro sport, opasky; (26) spony do kravat, opasková spínadla, spony, pouzdra, cetky na zdobení oděvů, stuhy, šněrovadla, odznaky slavnostní, společenské nebo spolkové, ozdobné drobné předměty, ozdobné stuhy, řadové stužky, lemovky, nárameníky, knoflíky, krajky; (35) pořádání výstav; (41) výchovná, zábavní, školící, sportovní a kulturní činnost, jako organizace společenských, sportovních, turistických, ekologických a kulturních akcí a slavností, pořádání táborů pro děti a mládež, pořádání školení, předškolní vzdělávání a doškolování, půjčování a rozšiřování knih, novin a časopisů, nakladatelská a vydavatelská činnost.
(511) 16, 25, 26, 35, 41
(210) O-111328

(111) **200010**
(220) 02.10.1996
(151) 29.04.1997
(540)

VINYL-FLEX

(730) **VINYL-FLEX, s. r. o.**, Petrovická 4, Ústí nad Labem, 40340, CZ
(740) Václav Müller, patentový zástupce, Filipova 2016, Praha 4, 14800
(510) (17) plastické výrobky jako jsou krytky, páčky, rukojeti, zátky, uzávěry, ochrany výrobků; (20) plastické výrobky jako jsou krytky, páčky, rukojeti, zátky, uzávěry, ochrany výrobků; (40) nanášení-potahování výrobků nebo jejich dílů plastickou hmotou, zejména částí strojů a různých předmětů včetně nářadí.

(511) 17, 20, 40
(210) O-115377

(111) **200704**
(220) 13.05.1996
(151) 26.05.1997
(540)



(730) **STENO s.r.o.**, Mikulovice 304, Mikulovice, 53002, CZ
(740) Ing. Margita Nedomlelová, Štrauchova 932, Jičín, 50601
(510) (6) průmyslové kovové armatury, šoupata, sifony, koše, zpětné klapky; (7) kompresory pro stlačování a dopravu plynů a to stabilní, pojízdné, přenosné, tandemové poháněné benzinovým i elektrickým motorem, čerpadla oběhová, odstředivá pro čerpání kapalin bez mechanických příměsí pro domácnost i průmysl, ponorná čerpadla, samonasávací, samonasávací s ejektorem, kalová čerpadla, čerpadla pro ústřední topení, čerpadla se samočinnou regulací pro průmysl; (11) vestavné filtry do potrubí pro filtraci vody, vodovodní bytové armatury, baterie, ventily klasické i pákové z kovu, regulační solenoidové ventily, armatury pro vodovodní a plynová potrubí; (37) opravárenské služby pro výše uvedené výrobky; (39) doprava a přeprava zboží; (42) inženýrské a poradenské služby pro výše uvedené výrobky.
(511) 6, 7, 11, 37, 39, 42
(210) O-111208

(111) **200732**
(220) 27.06.1996
(151) 26.05.1997
(540)

HARYSERVIS

(730) **Jan Grézl**, Ostravská 870/25, Olomouc - Hodolany, 77200, CZ
(740) Ing. Petr Soukup, patentový a známkový zástupce, Vídeňská 8, Olomouc, 77200
(510) (11) zařízení a přístroje osobní a toaletní hygieny, osvěžovače vzduchu, sušičky rukou, čističe vzduchu; (12) mechanické a ruční úklidové vozíky; (21) sanitární technika, čističí a mycí prostředky a přípravky, dávkovače tekutých mýdel, zásobníky na toaletní potřeby, mycí houby, kartáče, stěrky, drátěnky, úklidové prostředky, rukavice, mopy; (36) zprostředkovatelská činnost v oblasti obchodu a služeb; (37) úklidové práce všeho druhu, kompletní úklidový servis bytů, domů, administrativních budov, provozních hal, obchodů, čištění a mytí oken a výloh, čištění koberců a čalouněného nábytku, servis sanitární techniky; (42) strážní služba.
(511) 11, 12, 21, 36, 37, 42
(210) O-112573

(111) **201509**
(220) 24.06.1996
(151) 26.06.1997
(540)



(730) **Ing. Ilona Musialová**, arch. Teplého 675, Jindřichův Hradec II, 37701, CZ
(740) Ing. Rylková Iva, Polská 1525, Ostrava-Poruba, 70800
(510) (33) alkoholické nápoje.
(511) 33
(210) O-112375

(111) **202438**
(220) 22.08.1996
(151) 29.07.1997
(540)

INDULAK

(730) **STACHEMA CZ s.r.o.**, Hasičská 1, Kolín, 28002, CZ
(740) Mgr. Andrea Pacltová, advokátka, Rubešova 2, Praha 2, 12000
(510) (2) lak na parkety.
(511) 2
(210) O-114128

(111) **203970**
(220) 03.07.1996
(151) 23.09.1997
(540)

MAGNESIA

(730) **KARLOVARSKÉ MINERÁLNÍ VODY a.s.**, Horova 3, Karlovy Vary, 36021, CZ
(740) AK Mrázek - Mrázková, JUDr. Josef Mrázek DrSc., Pernerova 11, Praha 8, 18600
(510) (32) minerální vody, limonády, stolní voda.
(511) 32
(210) O-112735

(111) **203976**
(220) 09.07.1996
(151) 23.09.1997
(540)

VITON

(730) **DuPont Performance Elastomers L.L.C.**, 300 Bellevue Parkway, Wilmington, DE, US
(740) Čermák a spol., JUDr. Karel Čermák jr. Ph.D., LL.M., Elišky Peškové 735/15, Praha 5, 15000
(510) (1) syntetické pryskyřice, chemické látky a výrobky pro použití v průmyslu a vědě; (17) syntetický kaučuk a výrobky z něho.
(511) 1, 17
(210) O-112882

(111) **204075**
(220) 01.10.1996
(151) 23.09.1997
(540)



(730) **Jiří Soukup**, Vochov č.p. 171, 33032, CZ
(740) AK Svejkovský, Kabelková a spol., Mgr. Petr Šlauf, Kamenická 1, Plzeň, 30100
(510) (19) stavební materiál včetně polozpracovaného řeziva, (trámy, prkna, dřevěné panely, překližka, skleněné cihly, dlaždice apod.) přírodní a umělý kámen, cement, vápno, malta, sádra, šterk, kameninové a cementové roury, stavební materiál pro stavbu cest, asfalt, smola, živec, přenosné domy, kamenné pomníky, krby a všechny další výrobky zařazené do třídy 19; (27) koberce, rohože, linoleum a jiné podlahové krytiny, čalouny včetně barevných papírových tapet, paravány, voskové plátno potahové; (37) stavby a opravy.
(511) 19, 27, 37
(210) O-115298

(111) **204076**
(220) 01.10.1996
(151) 23.09.1997
(540)



(730) **Jiří Soukup**, Vochov č.p. 171, 33032, CZ
(740) AK Svejkovský, Kabelková a spol., Mgr. Petr Šlauf, Kamenická 1, Plzeň, 30100
(510) (19) stavební materiál včetně polozpracovaného řeziva, (trámy, prkna, dřevěné panely, překližka, skleněné cihly, dlaždice apod.) přírodní a umělý kámen, cement, vápno, malta, sádra, šterk, kameninové a cementové roury, stavební materiál pro stavbu cest, asfalt, smola, živec, přenosné domy, kamenné pomníky, krby a všechny další výrobky zařazené do třídy 19; (27) koberce, rohože, linoleum a jiné podlahové krytiny, čalouny včetně barevných papírových tapet, paravány, voskové plátno potahové; (37) stavby a opravy.
(511) 19, 27, 37
(210) O-115299

(111) **204176**
(220) 13.12.1996
(151) 23.09.1997
(540)

Scio

(730) **Ondřej Štefl**, Osinalice 3, Medonosy, 37721, CZ
(510) (16) učební pomůcky a učební materiály, zkušební testy; (35) pomoc při výběru pracovníků; (41) výchova a vzdělávání, školení.

(511) 16, 35, 41
(210) O-117929

(111) **205099**
(220) 16.10.1996
(151) 31.10.1997
(540)

KART

(730) **KART spol. s r.o.**, V zahrádkách 57, Praha 3, 13000, CZ
(740) Advokátní a patentová kancelář Traplová, Hakr, Kubát, Mgr. Jana Šuranová Traplová, Přístavní 24, Praha 7, 17000
(510) (7) kartáče rotační pro stroje; (21) kartáče zejména okružní a miskové, kartáčnické zboží.
(511) 7, 21
(210) O-115838

(111) **205100**
(220) 16.10.1996
(151) 31.10.1997
(540)



(730) **KART spol. s r.o.**, V zahrádkách 57, Praha 3, 13000, CZ
(740) Advokátní a patentová kancelář Traplová, Hakr, Kubát, Mgr. Jana Šuranová Traplová, Přístavní 24, Praha 7, 17000
(510) (7) kartáče rotační pro stroje; (21) kartáče zejména okružní a miskové, kartáčnické zboží.
(511) 7, 21
(210) O-115839

(111) **205255**
(220) 19.07.1996
(151) 10.11.1997
(540)

JOLY

(730) **RUPA, spol. s r.o.**, Poslední 8, Praha 10, 10202, CZ
(740) MIRA Patentová a známková kancelář, Blanka Fišerová, V Kapslovně 11, Praha 3, 13000
(510) (5) potraviny a pochutiny - dietetické, obohacené vitamíny, organickými a/nebo anorganickými látkami, posilující pro dospělé, děti a nemocné, nutriční doplňky, cukrovinky, tyčinky, bonbony a pastilky pro farmaceutické účely; (29) tuky, náplně, polevy, přísady a zlepšující přípravky do čokolády, čokoládových, kávových a karamelových výrobků, cukrovinek, oplatek, perníků, sušenek, sucharů, máslového, jemného a trvanlivého pečiva, drobného cukroví, cukrářských výrobků a výrobků zdravé a racionální výživy, polotovary pro výrobu cukrovinek, čokolády a výrobků z ní, výrobky obsahující např. upravené ořechy všech druhů, arašidy, obilní vločky, semena a ostatní suché plody, sušené a kandované ovoce, marcipán, fondán, texturované proteiny a směsi z nich to vše pro humánní využití, ostatní speciální komponenty a výrobky pro zušlechťování potravin a pochutin zařazené v této třídě; (30) polotovary cukrárenské a cukrovinářské, výrobky expandované a extrudované včetně výrobků zdravé a racionální výživy na bázi obilnin, semen, ořechů a upraveného ovoce, pochutiny, cukr, pastilky, tyčinky typu müsli, výrobky kokosové, želatinové, na bázi kávy, zmrazené cukrovinky.

(511) 5, 29, 30
(210) O-113172

(111) **205256**
(220) 19.07.1996
(151) 10.11.1997
(540)

POLY

(730) **RUPA, spol. s r.o.**, Poslední 8, Praha 10, 10202, CZ
(740) MIRA Patentová a známková kancelář, Blanka Fišerová, V Kapslovně 11, Praha 3, 13000
(510) (5) potraviny a pochutiny - obohacené vitamíny, organickými a/nebo anorganickými látkami, posilující, nutriční doplňky, cukrovinky, tyčinky, bonbony a pastilky pro farmaceutické účely; (29) tuky, náplně, polevy, přísady a zlepšující přípravky do čokolády, čokoládových, kávových a karamelových výrobků, cukrovinek, oplatek, perníků, sušenek, sucharů, máslového, jemného a trvanlivého pečiva, drobného cukroví, cukrářských výrobků a výrobků zdravé a racionální výživy, polotovary pro výrobu cukrovinek, čokolády a výrobků z ní, výrobky obsahující např. upravené ořechy všech druhů, arašidy, obilní vločky, semena a ostatní suché plody, sušené a kandované ovoce, marcipán, fondán, texturované proteiny a směsi z nich to vše pro humánní využití, ostatní speciální komponenty a výrobky pro zušlechťování potravin a pochutin zařazené v této třídě; (30) polotovary cukrovinářské, výrobky expandované a extrudované včetně výrobků zdravé a racionální výživy na bázi obilnin, semen, ořechů a upraveného ovoce, pochutiny, cukr, pastilky, tyčinky typu müsli, výrobky kokosové, želatinové, na bázi kávy, zmrazené cukrovinky.

(511) 5, 29, 30
(210) O-113173

(111) **205644**
(220) 05.06.1996
(151) 21.11.1997
(540)

SADIA

(730) **SADIA S.A.**, Rua Senador Attílio Fontana, No. 86, Centro, Concórdia, BR
(740) Rott, Růžička & Guttman Patentové, známkové a advokátní kanceláře, JUDr. Vladimír Rott, Vinohradská 37, Praha 2, 12000
(510) (29) maso, ryby, drůbež, zvěřina, masové výtazky.
(511) 29
(210) O-111919

(111) **205728**
(220) 16.07.1996
(151) 21.11.1997
(540)

EUROWOMBAT

(730) **WOMBAT, s.r.o.**, Březinova 759/23, Brno, okres Brno-město, 61600, CZ
(740) ELITFORM - Patentová a známková kancelář, Mgr. Lukáš Dlabáček, Bolzanova 5, Brno, 61800
(510) (7) stroje a přístroje pro montáž flexibilních obkládacích materiálů na potrubí, stokové kanály a průchody; (17) flexibilní obkládací materiály pro potrubí, stokové kanály a průchody; (37) čištění a údržba kanalizací, veřejných i soukromých, rekonstrukce a drobné úpravy kanalizačních sítí, výstavba štol a podchodů, výstavba kanalizačních přípojek, hloubení studní, výstavba a údržba objektů, odvodnění dopravních staveb, výstavba zařízení pro využití volného času, montáž flexibilních obkládacích materiálů v potrubích, stokových kanálech a průchodech, provádění inženýrských staveb, provádění bytových a občanských staveb.

(511) 7, 17, 37
(210) O-113068

(111) **205729**
(220) 16.07.1996
(151) 21.11.1997
(540)



(730) **WOMBAT, s.r.o.**, Březinova 759/23, Brno, okres Brno-město, 61600, CZ
(740) ELITFORM - Patentová a známková kancelář, Mgr. Lukáš Dlabáček, Bolzanova 5, Brno, 61800
(510) (7) stroje a přístroje pro montáž flexibilních obkládacích materiálů na potrubí, stokové kanály a průchody; (17) flexibilní obkládací materiály pro potrubí, stokové kanály a průchody; (37) montáž flexibilních obkládacích materiálů v potrubích, stokových kanálech a průchodech.
(511) 7, 17, 37
(210) O-113069

(111) **206289**
(220) 19.06.1996
(151) 30.12.1997
(540)



(730) **FANS, a.s.**, Na Květnici 17, Praha 4, 14000, CZ
(740) Ing. Pavel Nádvorník s.r.o., Sokola Tůmy 1099/1, Ostrava-Mariánské Hory, 70900
(510) (7) ventilátory s pomaluběžnými motory pro chladicí věže a jejich montáž do staveb; (11) klimatizační a vzduchotechnická zařízení chladicích věží; (37) výstavba, rekonstrukce, opravy a inženýring chladicích věží; (42) projektování uvedených zařízení.
(511) 7, 11, 37, 42
(210) O-112254

(111) **206483**
(220) 30.09.1996
(151) 30.12.1997
(540)

PLASTYP

(730) **STACHEMA CZ s.r.o.**, Hasičská 1, Kolín, 28002, CZ
(740) Mgr. Andrea Pacltová, advokátka, Rubešova 2, Praha 2, 12000
(510) (2) malířský nátěr strukturální.
(511) 2
(210) O-115256

(111) **206952**
(220) 15.07.1996
(151) 27.01.1998
(540)



(730) **Mlékárna Kunín a.s.**, Kunín 291, 74253, CZ
(740) Patentová a známková kancelář, Ing. Jaromír Příkryl, Včelín 1161, Hulín, 76824
(510) (29) mléko, mlékárenské výrobky a mléčné nápoje; (32) nealkoholické nápoje, ovocné šťávy a nápoje z ovocných šťáv.
(511) 29, 32
(210) O-113034

(111) **206984**
(220) 29.07.1996
(151) 27.01.1998
(540)



(730) **Fred Perry (Holdings) Limited**, 200 Aldersgate Street, London EC1A 4JJ, GB
(740) PATENTSERVIS Praha a.s., Na Podkovce 281/10, Praha 4, 14700
(510) (18) kůže a imitace kůže, výrobky z těchto materiálů, kůže ze zvířat, usně, kufry a cestovní kabely, deštníky, slunečníky, vycházkové hole, biče, postroje a sedlářské výrobky; (25) dámské, pánské a dětské oděvy, dresy a oděv pro gymnastiku a sport; (28) hry, hračky, potřeby pro gymnastiku a sport, ozdoby na vánoční stromky.
(511) 18, 25, 28
(210) O-113448

(111) **207106**
(220) 11.10.1996
(151) 28.01.1998
(540)

Finesse

(730) **Dr. August Oetker Nahrungsmittel KG**, Lutterstrasse 14, Bielefeld, DE
(740) Čermák a spol., JUDr. Karel Čermák, Elišky Peškové 735/15, Praha 5, 15000
(510) (30) koření, směsi koření, kořeněné drogy, umělá a přírodní aroma pokud jsou obsažena ve tř. 30, oleje na smažení, potraviny pro aromatizaci, zejména kůry a/nebo dužniny ovoce a/nebo výtahy citrusových plodů, rovněž v suché nebo vlhkosti zbavené formě.

(511) 30
(210) O-115658

(111) **207169**
(220) 27.11.1996
(151) 29.01.1998
(540)

PRO TREK

- (730) **Casio Keisanki Kabushiki Kaisha (Casio Computer Co., Ltd.)**, 6-2, Hon-machi 1-chome, Shibuya-ku, Tokyo, JP
(740) Čermák a spol., JUDr. Karel Čermák jr. Ph.D., LL.M., Elišky Peškové 735/15, Praha 5, 15000
(510) (14) vzácné kovy a jejich slitiny a výrobky z těchto látek nebo postříbřeného nebo pozlaceného kovu, nejsou-li uvedeny v jiných třídách, šperky, drahokamy, hodinářské a chronometrické přístroje, elektronické hodinky a hodiny.

(511) 14
(210) O-117318

(111) **207228**
(220) 04.02.1997
(151) 29.01.1998
(540)

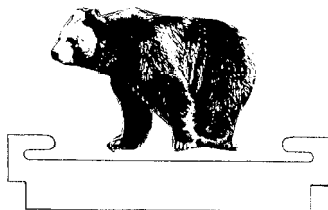

- (730) **PeMaP s.r.o.**, Na Hrázi 2249/60, Přerov, 75002, CZ
(740) Mgr. Kamil Kolátor, Dobiášova 1246/29, Liberec, 46006
(510) (32) piva, minerální vody, šumivé nápoje a jiné nápoje nealkoholické nápoje a šťávy ovocné, sirupy a jiné přípravky k zhotovování nápojů; (33) alkoholické nápoje (s výjimkou pív), kořalky všeho druhu, vína, kromě vín medicínálních, vína a likéry pro trávení, vína aperitivní z korintek, vína posilující, vína šumivá či nikoliv.

(511) 32, 33
(210) O-119131

(111) **207496**
(220) 06.03.1996
(151) 25.02.1998
(540)

LOGITRON

- (730) **LOGITRON, společnost s ručením omezeným**, Volutová 2520, Praha 5, 15500, CZ
(740) Macek and Partners, Mgr. Jiří Macek, Sázavská 16, Praha 2 - Vinohrady, 12000
(510) (9) přístroje a nástroje k vědeckým a laboratorním účelům, přístroje a nástroje navigační, tj. přístroje a nástroje určené k přenášení rozkazů, přístroje všeobecně užívané při řízení lodí a letadel, přístroje a nástroje geodetické a přístroje pro bezdrátovou telegrafii, přístroje fotografické, kinematografické, optické, včetně promítačů obrazů a zvětšovacích přístrojů, přístroje a nástroje signalizační včetně signálních píšťal, přístroje a nástroje pro účely záchranné a učební, automaty uváděné v činnost vhozením mince nebo známky, přístroje pro záznam a reprodukci mluveného slova, zapisovací pokladny a počítačové stroje včetně kancelářských a děrovacích strojů, hasící přístroje, speciální pouzdra pro přístroje a nástroje, které jsou zařazeny do této třídy, elektrotermické nástroje a přístroje, jako ruční elektrické svářečky, elektrické zapalovače a obdobná zařízení nezařazená v jiných třídách, výpočetní, telekomunikační, kancelářská a reprodukční technika, periferní zařízení k počítačům, spotřební elektronika, software-programy na nosičích; (35) automatické zpracování dat; (37) servisní činnost techniky, kancelářské, reprodukční, telekomunikační, výpočetní, spotřební a průmyslové elektroniky; (42) software-tvorba programů.

(511) 9, 35, 37, 42
(210) O-109204

(111) **207517**
(220) 05.04.1996
(151) 25.02.1998
(540)



- (730) **Tesco Stores Limited**, Tesco House, Shire Park, Kestrel Way, Welwyn Garden City, AL7 1GA, GB
(740) Čermák a spol., JUDr. Karel Čermák jr. Ph.D., LL.M., Elišky Peškové 735/15, Praha 5, 15000
(510) (3) prací prostředky a přípravky, čistící, lešticí a brusné prostředky, prostředky proti pocení, parfémů, toaletní potřeby bez léčivých účinků, kosmetické přípravky, prostředky na čištění zubů, depilační prostředky, toaletní zboží, sáčky k použití pro natáčení vlasů, šampony, mýdla a eterické oleje; (5) výrobky lékárnické, veterinářské a hygienické, diabetické přípravky pro léčebné účely, potraviny pro batolata, náplastě, materiál pro obvazy, materiály pro plombování zubů a pro zubní otisky, dezinfekční přípravky, výrobky pro hubení škodlivých zvířat, fungicidy, herbicidy; (16) papír, výrobky z papíru, kartóny a zboží z kartónu, tiskoviny, periodické publikace, knihy, sáčky do odpadkových košů, fotografie, papírenské zboží, lepidla, štětce, kancelářské potřeby, obyčejné hrací karty; (26) umělé květiny; (29) maso, ryby, drůbež a zvěřina, masové výtažky, ovoce a zelenina konzervované, sušené a zavařené, želé, džemy, kompoty, vejce, mléko a mléčné výrobky, oleje a tuky jedlé; (30) káva, čaj, kakao, cukr, rýže, tapioka, kávové náhražky, med, sirup melasový, droždí pro kynutí, sůl, hořčice, ocet, omáčky (k ochucení), koření, led pro osvěžení; (31) zemědělské, zahradnické, lesní a zrní neuvedené v jiných třídách, živá zvířata, čerstvé ovoce a zelenina, osivo, rostliny, krmivo pro zvířata, slad; (32) piva, minerální vody, šumivé nápoje aj. nápoje nealkoholické, nápoje a šťávy ovocné, sirupy aj. přípravky k zhotovování nápojů.

(511) 3, 5, 16, 26, 29, 30, 31, 32
(210) O-110136

(111) **207690**
(220) 19.08.1996
(151) 25.02.1998
(540)

IMPRANAL

- (730) **STACHEMA CZ s.r.o.**, Hasičská 1, Kolín, 28002, CZ
(740) Mgr. Andrea Pacltová, advokátka, Rubešova 2, Praha 2, 12000
(510) (2) ochranný lazurovací lak na dřevěné konstrukce.
(511) 2
(210) O-113954

(111) **207691**
(220) 19.08.1996
(151) 25.02.1998
(540)

FIXASIL

- (730) **STACHEMA CZ s.r.o.**, Hasičská 1, Kolín, 28002, CZ
(740) Mgr. Andrea Pacltová, advokátka, Rubešova 2, Praha 2, 12000
(510) (2) silikátový penetrátor pro přípravu povrchů pod silikátové barvy.

(511) 2
(210) O-113955

(111) **207693**
(220) 19.08.1996
(151) 25.02.1998
(540)

EXIN

(730) **STACHEMA CZ s.r.o.**, Hasičská 1, Kolín, 28002, CZ
(740) Mgr. Andrea Pacltová, advokátka, Rubešova 2, Praha 2, 12000
(510) (2) malířský nestíratelný nátěr s výraznou bělostí a sníženou špinivostí - extrahibilý, interierový.
(511) 2
(210) O-113957

(111) **207694**
(220) 19.08.1996
(151) 25.02.1998
(540)

PENECO

(730) **STACHEMA CZ s.r.o.**, Hasičská 1, Kolín, 28002, CZ
(740) Mgr. Andrea Pacltová, advokátka, Rubešova 2, Praha 2, 12000
(510) (2) disperzní penetrace pro zpevnění a přípravu povrchů pod akrylátové barvy.
(511) 2
(210) O-113958

(111) **207736**
(220) 23.09.1996
(151) 25.02.1998
(540)



(730) **Bradáč Josef**, U Světlé 1378/14, Velké Meziříčí, 59401, CZ
(510) (36) oceňování majetku.
(511) 36
(210) O-115090

(111) **207737**
(220) 23.09.1996
(151) 25.02.1998
(540)

NEMO Consult

(730) **Josef Bradáč**, U Světlé 1378/14, Velké Meziříčí, 59401, CZ
(510) (36) oceňování majetku.
(511) 36
(210) O-115091

(111) **208281**
(220) 19.08.1996
(151) 25.03.1998
(540)

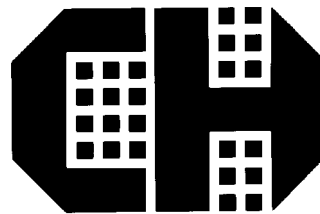

(730) **STACHEMA CZ s.r.o.**, Hasičská 1, Kolín, 28002, CZ
(740) Mgr. Andrea Pacltová, advokátka, Rubešova 2, Praha 2, 12000
(510) (2) barvy, nátěry a laky.
(511) 2
(210) O-113960

(111) **208412**
(220) 24.09.1996
(151) 25.03.1998
(540)



(730) **Prouza Stanislav Ing.**, Zájezdni 246/17, Batňovice, 64200, CZ
(740) Ing. Václav Herman, Hlavní 43, Průhonice, 25243
(510) (16) tiskárenské výrobky, tiskoviny; (41) výchovná a zábavní činnost, vydavatelství.
(511) 16, 41
(210) O-115161

(111) **209492**
(220) 27.06.1996
(151) 27.05.1998
(540)

DUHA

(730) **ZENIT, spol. s r.o.**, Pražská 162, Čáslav, 28601, CZ
(740) Advokátní kancelář, JUDr. Marcela Kislíngrová, advokát, Sladkovského 767, Pardubice, 53002
(510) (3) přípravky pro bělení a jiné prostředky ku praní, přípravky pro čištění, leštění, odmašťování a broušení, mýdla, parfumerie, vonné oleje, kosmetika, vlasové vody, zubní pasty.
(511) 3
(210) O-112496

(111) **209739**
(220) 25.11.1996
(151) 27.05.1998
(540)

MIRACLE

(730) **Miracle Group, spol. s r.o.**, Dubečská 3131/67, Praha 10 - Strašnice, 10000, CZ
(510) (9) elektrické stroje a přístroje, kancelářská a reprodukční technika, výpočetní technika, paměťové jednotky, počítačové periferie, telefony, telefonní pobočkové ústředny, zařízení pro vytváření bezdrátových sítí, zejména LAN a WLAN, datové koncentrátoři, digitální traktory a komunikační kanály pro mikrovlnné spoje, retranslátory mikrovlnných pojítek, zařízení pro mikrovlnné digitální spoje pro přenos dat i hlasu, zvukové záznamy, audio-video a obrazové záznamy, pásky, disky, laserové a optické disky, přenosné vysílače a přijímače, části a příslušenství zahrnuté do třídy 9 pro všechno výše uvedené zboží, software; (35) zprostředkování obchodních záležitostí, průzkum a analýzy trhů, konzultační činnost v oblasti obchodu, včetně inzertní a reklamní činnosti; (37) instalace a opravy elektrických strojů a přístrojů, kancelářské a reprodukční techniky, včetně provádění servisu výpočetní techniky a činností s dodávkami výpočetní techniky obvyklých; (42) poskytování služeb spojených s instalací a udržováním výpočetních programů, tvorba výpočetních programů, poradenská a konzultační činnost v oblasti výpočetní techniky a zejména při vytváření bezdrátových sítí a mikrovlnných datových spojů, poskytování software.
(511) 9, 35, 37, 42
(210) O-117197

(111) **210270**
(220) 03.09.1996
(151) 29.06.1998
(540)

BLOCK

(730) **BLOCK Technical AG**, Fadenbrücke 10, 6374 Buochs, CH
(740) Patentová a známková kancelář, Ing. Jaromír Příkryl, Včelín 1161, Hulín, 76824
(510) (9) přístroje a nástroje elektrické, přístroje a nástroje pro bezdrátovou telegrafii vč. příslušenství, telefony a příslušenství, přístroje a nástroje zabezpečovací, navigační a signalizační, rozvaděče nízkého napětí; (11) zařízení osvětlovací a svítidla; (25) oděvy; (37) stavby bytové, občanské a průmyslové, instalace elektrické, opravy a údržba elektrických zařízení, opravy motorových vozidel; (42) projektová činnost v investiční výstavbě, investorská a inženýrská činnost, revize elektrických zařízení.
(511) 9, 11, 25, 37, 42
(210) O-114481

(111) **210353**
(220) 13.11.1996
(151) 29.06.1998
(540)

MEDVĚDÍ KREV

(730) **PeMaP s.r.o.**, Na Hrázi 2249/60, Přerov, 75002, CZ
(740) Mgr. Kamil Kolátor, Dobiášova 1246/29, Liberec, 46006
(510) (32) piva, minerální vody, šumivé nápoje a jiné nápoje, nealkoholické, ovocné šťávy, sirupy a jiné přípravky ke zhotovování nápojů; (33) alkoholické nápoje s výjimkou pív, kořalky všeho druhu, vína, kromě vín medicíálních, vína a likéry pro trávení, vína aperitivní z korintek, vína posilující, vína šumivá či nikoliv.
(511) 32, 33
(210) O-116679

(111) **210354**
(220) 13.11.1996
(151) 29.06.1998
(540)

BÄRENBLUT

(730) **PeMaP s.r.o.**, Na Hrázi 2249/60, Přerov, 75002, CZ
(740) Mgr. Kamil Kolátor, Dobiášova 1246/29, Liberec, 46006
(510) (32) piva, minerální vody, šumivé nápoje a jiné nápoje nealkoholické a šťávy ovocné, sirupy a jiné přípravky ke zhotovování nápojů; (33) alkoholické nápoje s výjimkou pív, kořalky všeho druhu, vína, kromě vín medicíálních, vína a likéry pro trávení, vína aperitivní z korintek, vína posilující, vína šumivá či nikoliv.

(511) 32, 33
(210) O-116680

(111) **210355**
(220) 13.11.1996
(151) 29.06.1998
(540)

METCHA CRUV

(730) **PeMaP s.r.o.**, Na Hrázi 2249/60, Přerov, 75002, CZ
(740) Mgr. Kamil Kolátor, Dobiášova 1246/29, Liberec, 46006
(510) (32) piva, minerální vody, šumivé nápoje a jiné nápoje nealkoholické a šťávy ovocné, sirupy a jiné přípravky ke zhotovování nápojů; (33) alkoholické nápoje s výjimkou pív, kořalky všeho druhu, vína, kromě vín medicíálních, vína a likéry pro trávení, vína aperitivní z korintek, vína posilující, vína šumivá či nikoliv.
(511) 32, 33
(210) O-116681

(111) **210356**
(220) 13.11.1996
(151) 29.06.1998
(540)

МЕДЪВЕДОЙ КРЕВ

(730) **PeMaP s.r.o.**, Na Hrázi 2249/60, Přerov, 75002, CZ
(740) Mgr. Kamil Kolátor, Dobiášova 1246/29, Liberec, 46006
(510) (32) piva, minerální vody, šumivé nápoje a jiné nápoje nealkoholické a šťávy ovocné, sirupy a jiné přípravky ke zhotovování nápojů; (33) alkoholické nápoje s výjimkou pív, kořalky všeho druhu, vína, kromě vín medicíálních, vína a likéry pro trávení, vína aperitivní z korintek, vína posilující, vína šumivá či nikoliv.
(511) 32, 33
(210) O-116682

(111) **210357**
(220) 13.11.1996
(151) 29.06.1998
(540)

МЕЧА КРЪВ

(730) **PeMaP s.r.o.**, Na Hrázi 2249/60, Přerov, 75002, CZ
(740) Mgr. Kamil Kolátor, Dobiášova 1246/29, Liberec, 46006
(510) (32) piva, minerální vody, šumivé nápoje a jiné nápoje nealkoholické a šťávy ovocné, sirupy a jiné přípravky ke zhotovování nápojů; (33) alkoholické nápoje s výjimkou pív, kořalky všeho druhu, vína, kromě vín medicíálních, vína a likéry pro trávení, vína aperitivní z korintek, vína posilující, vína šumivá či nikoliv.
(511) 32, 33
(210) O-116683

(111) **211087**
(220) 12.02.1997
(151) 27.07.1998
(540)



(730) **SAZKA a.s.**, K Žižkovu 851, Praha 9, 19093, CZ
(740) Halaxová & Halaxová TETRAPAT, RNDr. Zdeňka Halaxová, patentový zástupce, Jínonická 80, Praha 5, 15800
(510) (41) veřejné provozování sázkových her.
(511) 41
(210) O-119401

(111) **212025**
(220) 28.04.1997
(151) 25.08.1998
(540)



(730) **LABO Moravia s.r.o.**, Příčná 33, Šumperk, 78701, CZ
(510) (6) rolety lamelové, žaluzie dveřní a okenní, dveře kovové; (19) rolety lamelové, žaluzie dveřní a okenní, dveře nekovové; (37) instalace a opravy žaluzií, rolet, stínění oken a garážových vrat.
(511) 6, 19, 37
(210) O-121651

(111) **211088**
(220) 12.02.1997
(151) 27.07.1998
(540)



(730) **SAZKA a.s.**, K Žižkovu 851, Praha 9, 19093, CZ
(740) Halaxová & Halaxová TETRAPAT, RNDr. Zdeňka Halaxová, patentový zástupce, Jínonická 80, Praha 5, 15800
(510) (41) veřejné provozování sázkových her.
(511) 41
(210) O-119402

(111) **212411**
(220) 24.07.1996
(151) 28.09.1998
(540)



(730) **Ing. arch. Milan Veselý**, Starobylá 1011, Praha 4, 14900, CZ
(740) BLTS Valentová Fífková Švára, Ing. Mgr. Petra Fífková, Duškova 164/45, Praha 5, 15000
(510) (36) služby týkající se nemovitostí (pronájmy, odhady, zprostředkování, nákup za účelem prodeje a prodej, správa realit); (37) stavební činnost; (42) inženýrské práce a expertizy, projekční a inženýrská činnost ve stavebnictví, poradenství a konzultace týkající se staveb a stavební činnosti.
(511) 36, 37, 42
(210) O-113336

(111) **212458**
(220) 15.11.1996
(151) 28.09.1998
(540)

VŠUDYBYL

(730) **Jaromír Kainc PhDr.**, Chalabalova 1605/17, Praha 5, 15500, CZ
(740) JUDr. Miroslav Kupka, Levého 1532, Rakovník, 26901
(510) (16) papír a výrobky z papíru, tiskoviny, časopisy, periodika, knihy, knihařské výrobky, fotografie; (35) informační, reklamní a inzertní činnost a poskytování pomoci při provozu obchodu; (41) vydavatelství a nakladatelství.
(511) 16, 35, 41
(210) O-116809

(111) **212576**
(220) 13.02.1997
(151) 28.09.1998
(540)

Salus

(730) **PENTA TRADING CZ s.r.o.**, Nádražní 218, Nové Město nad Metují, 54901, CZ
(740) HALAXOVÁ & HALAXOVÁ, TETRAPAT, RNDr. Zdeňka Halaxová, Dukelská 891/4, Olomouc, 77200
(510) (14) výrobky hodinářské a časoměrné, jako jsou hodinky, budíky, nástěnné hodiny, stopky, autohodiny, hodiny venkovní, hodinářské potřeby, jiné chronometrické přístroje; (37) opravářské služby k těmto výrobkům.
(511) 14, 37
(210) O-119436

(111) **213166**
(220) 16.09.1996
(151) 29.10.1998
(540)

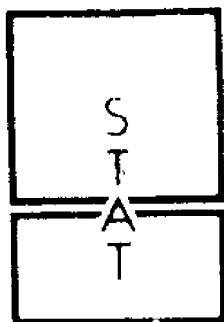

(730) **Ing. Vladimír Šperk**, Olbramovická 708, Praha 4, 14200, CZ
(740) Ing. Pavel Reichel, Lopatecká 14, Praha 4, 14700
(510) (6) kotevní a montážní technika pro stavební účely, zejména ocelové kotvy, kotevní trny, chemické kotvy, závitové tyče, spojky, montážní pásky a další montážní prvky pro stavebnictví kovové; (8) kotevní a montážní technika pro stavební účely, zejména nářadí a nástroje pro stavebnictví jako vrtáky, bourací kladiva apod; (19) kotevní a montážní technika pro stavebnictví, zejména plastové kotvy a plastové kotevní trny pro stavebnictví.
(511) 6, 8, 19
(210) O-114793

(111) **213926**
(220) 21.04.1997
(151) 23.11.1998
(540)

VÍTKOVICE TOURS

(730) **VÍTKOVICE TOURS s.r.o.**, Mírové náměstí 3d-519, Ostrava-Vítkovice, 70300, CZ
(740) DANĚK & PARTNERS Advokátní a patentová kancelář, Ing. Dr. Vilém Daněk Ph.D., LL.M., patentový zástupce, Vinohradská 17, Praha 2, 12000
(510) (36) směnárny; (39) provozování cestovní kanceláře; (42) služby cestovní kanceláře.
(511) 36, 39, 42
(210) O-121402

(111) **214851**
(220) 27.06.1996
(151) 25.01.1999
(540)

PANTER

(730) **ZENIT, spol. s r.o.**, Pražská 162, Čáslav, 28601, CZ
(740) Advokátní kancelář, JUDr. Marcela Kislíngrová, advokát, Sladkovského 767, Pardubice, 53002
(510) (3) přípravky pro bělení a jiné prostředky ku praní, přípravky pro čištění, leštění, odmašťování a broušení.
(511) 3
(210) O-112499

(111) **216049**
(220) 13.06.1996
(151) 29.03.1999
(540)



(730) **Český filharmonický sbor Brno, o.p.s.**, Výstaviště 405/1, Brno, Pisárky, 60300, CZ
(740) KANIA, SEDLÁK, SMOLA, Ing. Lucie Lunzarová, Mendlovo náměstí 1a, Brno, 60300
(510) (9) nahrávky sboru na nosičích; (16) propagační materiál; (41) vokální sborové koncerty, filharmonické koncerty /s orchestry/, vydavatelská činnost.
(511) 9, 16, 41
(210) O-112102

(111) **216071**
(220) 29.11.1996
(151) 29.03.1999
(540)

JOHNSON

(730) **H and R Johnson Tiles Limited**, Harewood Street, Tunstall, Stoke - on - Trent, GB
(740) PATENTSERVIS Praha a.s., Na Podkovce 281/10, Praha 4, 14700
(510) (19) keramické obklady a dlažby, nekovové stavební materiály, včetně keramických dlaždic, podlah, obložení zdí, mozaiky, lišt a říms - vše z keramických materiálů.
(511) 19
(210) O-117439

(111) **217652**
(220) 27.11.1996
(151) 27.05.1999
(540)



(730) **ISUZU JIDOSHA KABUSHIKI KAISHA (also trading as Isuzu Motors Limited)**, 26-1, Minami-Oi 6-Chome, Shinagawa-Ku, Tokyo, JP
(740) ZIVKO MIJATOVIC & PARTNERS s.r.o., Jugoslávských partyzánů 639/26, Praha 6, 16000
(510) (12) motorová vozidla, jejich části a příslušenství.
(511) 12
(210) O-117299

(111) **217653**
(220) 27.11.1996
(151) 27.05.1999
(540)

ISUZU

(730) **ISUZU JIDOSHA KABUSHIKI KAISHA (also trading as Isuzu Motors Limited)**, 26-1, Minami-Oi 6-Chome, Shinagawa-Ku, Tokyo, JP
(740) ZIVKO MIJATOVIC & PARTNERS s.r.o., Jugoslávských partyzánů 639/26, Praha 6, 16000
(510) (12) motorová vozidla, jejich části a příslušenství.
(511) 12
(210) O-117300

(111) **221542**
(220) 05.04.1996
(151) 27.12.1999
(540)

CLUBCARD

(730) **Tesco Stores Limited**, Tesco House, Shire Park, Kestrel Way, Welwyn Garden City, AL7 1GA, GB
(740) Čermák a spol., JUDr. Karel Čermák jr. Ph.D., LL.M., Elišky Peškové 735/15, Praha 5, 15000
(510) (35) reklama, propagační služby, organizace, provoz a řízení prodejních a propagačních pobídkových akcí, informační poradenství a podpora podnikání, veškerá činnost související s výše uvedenými službami.
(511) 35
(210) O-110142

(111) **229803**
(220) 20.03.1996
(151) 27.12.2000
(540)

JUNÁK

(730) **Junák - český skaut, z. s.**, Senovážné náměstí 977/24, Praha, Nové Město, 11000, CZ
(740) JUDr. Jan Pavlok, Ph.D. - advokát, JUDr. Jan Pavlok Ph.D., K Brusce 124/6, Praha 6 - Hradčany, 16000
(510) (41) výchovná a zábavní činnost, organizování skautských a turistických táborů, expedic, pobytů, organizování a provádění klubové a spolkové činnosti, organizování a provádění výchovně vzdělávací a poznávací činnosti včetně výchovy k ekologickému chování a ochraně přírody.
(511) 41
(210) O-151448

(111) **283521**
(220) 23.02.2006
(151) 24.08.2006
(540)

JÁGR FIT - SPORT

(730) **Jágr Miroslav**, Sobiňov 75, 58262, CZ
(510) (29) potravinové doplňky vyrobené na bázi živočišného původu; (30) potravinové doplňky vyrobené na bázi rostlinného původu.
(511) 29, 30
(210) O-434849

(111) **283866**
(220) 27.12.2005
(151) 25.09.2006
(540)



ZÁMEK ŠTÍŘÍN
★★★★
HOTEL

(730) **ZÁMEK ŠTÍŘÍN**, Ringhofferova 711, Kamenice - Štířín, 25168, CZ
(510) (16) tiskárenské výrobky, výrobky z papíru a nosiče informací všeho druhu v jiné třídě neuvedené, zejména tiskoviny, plakáty, samolepky, pohlednice, obalové materiály z plastických hmot, noviny, časopisy; (25) oděvy a jejich součásti, zejména trička, rukavice, boty, ponožky, bundy, kalhoty; (33) víno; (35) inzertní činnost, reklamní činnost, marketing; (41) golfová hřiště (provozování), konference (organizování a vedení), kongresy (organizování a vedení), organizování sportovních soutěží, půjčování sportovního nářadí, sportovní zařízení (provozování), sportovní činnost, zprostředkovatelská činnost v oblasti sportu, pořádání sportovních utkání, soutěží a turnajů, výchovná a zábavní činnost, organizování plesů, provozování koncertních sálů a sálů, organizování představení, pořádání kurzů pro cvičitele, trenéry, žáky a rozhodčí, činnost sportovních instruktorů; (43) bary, hotelové služby, rezervace hotelů, rezervace přechodného ubytování, ubytovací služby, přechodné ubytování, pronajímání ubytování.
(511) 16, 25, 33, 35, 41, 43
(210) O-432812

(111) **283960**
(220) 08.02.2006
(151) 25.09.2006
(540)

MACMAT

(730) **OFFICINE MACCAFERRI S.p.A.**, Via Kennedy N. 10, 40069 Zola Predosa (BO), IT
(740) PATENTSERVIS Praha a.s., Na Podkovce 281/10, Praha 4, 14700
(510) (6) polymerní třírozměrná konstrukce, vyztužená dvojité zkroutěnou sítí, k zabránění erozi půdy; (19) polymerní třírozměrná konstrukce k zabránění eroze půdy.
(511) 6, 19
(210) O-434229

(111) **284159**
(220) 10.03.2006
(151) 25.09.2006
(540)

**GRILL BAR
& PIZZERIA**

U KALVODŮ

(730) **Kalvoda Martin**, Kotlářská 676/50, Brno-střed, Veveří, 60300, CZ
(740) JUDr. Martina Řezníčková, Zelný trh 12, Brno, 60200
(510) (30) pizza, těsto na pizzu, přípravky na výrobu (přípravu) pizzy v rámci této třídy; (39) služby v oblasti restaurací - balení a skladování zboží a potravin, rozvoz zboží a potravin, dovoz zboží a potravin, zaslání jídla; (43) hostinská činnost, restaurace, bary, jídelny, provozování pizzerie.
(511) 30, 39, 43
(210) O-435351

(111) **285041**
(220) 21.04.2006
(151) 23.10.2006
(540)

GOREPOX
barva, která dýchá

(730) **STACHEMA CZ s.r.o.**, Hasičská 1, Kolín - Zibohlavy, 28002, CZ
(740) Mgr. Andrea Pacltová, advokátka, Rubešova 2, Praha 2, 12000
(510) (2) barvy, nátěry, laky, základní nátěrové barvy, antikorozní přípravky, dřevo (ochranný nátěr na různé materiály) (barvy), emaily (barvy), emaily (laky); (17) izolační nátěry, omítky, izolační laky, izolace (nátěry na beton a dřevo), nátěry (izolační - na různé materiály), tmel, tmely (těsnicí -); (19) stavební hmoty (nekovové), stavby (hmoty pro - povrchy) (nekovové), nátěrové hmoty pro stavebnictví, vozovky (materiály na stavbu a povrch -); (27) krytiny podlahové; (37) izolování proti vlhkosti, izolování staveb, stavby (izolace -), antikorozní úprava.
(511) 2, 17, 19, 27, 37
(210) O-436741

(111) **285042**
(220) 21.04.2006
(151) 23.10.2006
(540)

GOREPOX

(730) **STACHEMA CZ s.r.o.**, Hasičská 1, Kolín - Zibohlavy, 28002, CZ
(740) Mgr. Andrea Pacltová, advokátka, Rubešova 2, Praha 2, 12000
(510) (2) barvy, nátěry, laky, základní nátěrové barvy, antikorozní přípravky, dřevo (ochranný nátěr na různé materiály) (barvy), emaily (barvy), emaily (laky); (17) izolační nátěry, omítky, izolační laky, izolace (nátěry na beton a dřevo), nátěry (izolační - na různé materiály), tmel, tmely (těsnicí -); (19) stavební hmoty (nekovové), stavby (hmoty pro - povrchy) (nekovové), nátěrové hmoty pro stavebnictví, vozovky (materiály na stavbu a povrch -); (27) krytiny podlahové; (37) izolování proti vlhkosti, izolování staveb, stavby (izolace -), antikorozní úprava.
(511) 2, 17, 19, 27, 37
(210) O-436742

(111) **285548**
(220) 06.04.2006
(151) 27.11.2006
(540)



ČESKÁ ASOCIACE LPG

(730) **Česká asociace LPG (CALPG), z.s.**, Riedlova 919, Desná, Desná III, 46861, CZ
(740) Mgr. Jitka Vejražková, patentová zástupkyně, Podkovářská 6, Praha 9, 19000
(510) (4) paliva, maziva a plyny, zejména zkapalněné ropné plyny (LPG); (37) montáž, opravy a revize vyhrazených plynových zařízení, plnění tlakových nádob na plyny, včetně vozidel na LPG; (39) silniční doprava paliv, maziv a plynů, zejména zkapalněných ropných plynů (LPG); (41) školení a vzdělávání v oblasti zkapalněných ropných plynů (LPG).
(511) 4, 37, 39, 41
(210) O-436269

(111) **285800**
(220) 29.05.2006
(151) 27.11.2006
(540)

Reg&Fit

(730) **Herba Drug Int., spol. s r.o.**, Borová 1710, Vracov, 69642, CZ
(740) Ing. Zdeněk Kučera, Dlouhá 207 (P.O.BOX 92), Slušovice, 76315
(510) (3) kosmetické přípravky; (5) farmaceutické přípravky; (16) brožury, časopisy (periodika).

(111) **286414**
(220) 13.06.2006
(151) 21.12.2006
(540)

HEFAISTOS

- (730) **HEFAISTOS spol.s r.o.**, U starého stadiónu 1551/1, Praha 5, Radotín, 15300, CZ
(740) Advokátní kancelář Janák a partneři, s.r.o., JUDr. Martin Vojtíšek, advokát, Rožnovská 241, Frenštát pod Radhoštěm, 74401
(510) (6) umělecká výroba, kovové mříže, přepážky, dekorativní předměty z kovu; (37) provádění staveb, jejich změn a odstraňování, realizace interiérů a exteriérů, restaurátorské práce; (39) silniční motorová doprava, dopravní služby včetně skladování; (40) umělecké zpracování kovů; (42) projektování, navrhování a řešení interiérů a exteriérů v oblasti uměleckého kovářství, umělecké návrhy.
(511) 6, 37, 39, 40, 42
(210) O-438252

(111) **286521**
(220) 30.06.2006
(151) 21.12.2006
(540)

- (730) **Kadláček Jan**, Gen. Štefánika 975/40, Přerov I - Město, 75002, CZ
(740) Ing. Petr Soukup, patentový a známkový zástupce, Videňská 8, Olomouc, 77200
(510) (3) výrobky kosmetické a voňavkářské, bylinné kosmetické přípravky, mýdla tuhá i tekutá, parfumerie, vonné oleje, krémy, mléka, gely, emulze, vody a deodoranty pro osobní potřebu, toaletní přípravky, vlasové a ústní vody, pasty, prášky a vodičky pro čištění a ošetřování zubů, šampóny tělové i vlasové, prostředky pro mytí a ošetřování rukou a vlasů, například kondicionéry, pomády, tužidla, spraye, laky, laky na nehty, šampóny tělové i vlasové, prostředky pro ošetřování pokožky a odličování, například krémy na a po opalování, masážní krémy a emulze, regenerační krémy a vody, vody, krémy a pěny po holení, vata a výrobky z vaty pro kosmetické účely, například tampóny, polštářky, tyčinky, kosmetické neceséry, kosmetické tužky, pemza, líčidla včetně líčidel pro oči, řasenky, stíny, lesky, umělé nehty, dekorativní ozdoby na nehty, nehtové doplňky; (10) kondomy, pomůcky z přírodní nebo syntetické pryže nebo podobné materiály pro hygienické, profylaktické a lékařské účely.
(511) 3, 10
(210) O-438807

(111) **286601**
(220) 03.07.2006
(151) 21.12.2006
(540)



- (730) **Šafr Daniel**, Palackého 396, Trutnov, 54101, CZ
(510) (41) zábava, kulturní aktivita.
(511) 41
(210) O-438912

(111) **286610**
(220) 04.07.2006
(151) 21.12.2006
(540)



- (730) **Komerční banka, a.s.**, Na Příkopě 33 č.p. 969, Praha 1, 11407, CZ
(510) (9) speciální platební karty s magnetickým čipem, speciální platební karty bez magnetického čipu, ovládací a přístupové karty pro provádění obchodních transakcí pomocí výpočetní techniky a Internetu; (36) služby finanční, peněžní, nemovitostní a pojišťovací, zejména přijímání vkladů od veřejnosti, poskytování úvěrů, investování do cenných papírů na vlastní účet, finanční pronájem (leasing), platební styk a zúčtování, vydávání platebních prostředků jako platebních karet, cestovních šeků, poskytování záruk, otevírání akreditivů, obstarávání inkasa, poskytování investičních služeb, obchodování na vlastní účet nebo na účet klienta s devizovými hodnotami a se zlatem, finanční makléřství, směnárenské činnosti (nákup devizových prostředků), výkon funkce depozitáře, poskytování bankovních informací, pronájem bezpečnostních schránek, vydávání hypotečních zástavních listů a činnosti, které přímo souvisejí s činnostmi výše uvedenými.
(511) 9, 36
(210) O-438951

(111) **286662**
(220) 17.07.2006
(151) 21.12.2006
(540)

MATTONI MUSIC ZONE

- (730) **Karlovarské minerální vody, a.s.**, Horova 3, Karlovy Vary, 36021, CZ
(740) AK Mrázek - Mrázková, JUDr. Josef Mrázek DrSc., Pernerova 11, Praha 8, 18600
(510) (3) mýdla, parfumerie, vonné oleje, kosmetika, vlasové vody, zubní pasty; (9) všechny sítě z oblasti výpočetní techniky a jejich jednotlivé části i náhradní díly, včetně sítí datových, informačních a telekomunikačních, přístroje a nástroje optické, přístroje a nástroje k měření a signalizování, přístroje a zařízení pro záznam, přenos, převod, zpracování a reprodukci

zvuku, obrazu, textu nebo jiných dat či informací, nosiče záznamů zvuku, obrazu, textu nebo jiných dat či informací, data, databáze, databázové produkty, databázové systémy, informace a záznamy v elektronické podobě, bez ohledu na to, zda jsou uloženy na samostatných nosičích a/nebo v rámci datových, informačních či telekomunikačních sítí, elektronické časopisy, elektronická periodika a knihy v elektronické podobě, související software a hardware, včetně elektronických multimediálních aplikací, multimediálních nebo informačních katalogů a aplikací pro prohlížení, zpracování nebo uchování dat v elektronické podobě; (15) bicí a dechové hudební nástroje všech druhů; (30) hotová jídla na bázi mouky, těstovin, rýže, chuťové přísady, koření, snídaně cereálie a cereální potraviny k přímé spotřebě včetně výrobků z pšenice, žita, ječmene, kukuřice, ovesa a rýže, výrobky z obilnin obsahující čokoládu nebo čokoládovou příchut' nebo jinak ochucené, zejména medem a ovocem, mouka a obilné výrobky určené k lidské výživě, například ovesné a kukuřičné vločky, trvanlivé pekárenské výrobky - müsli tyčinky, sypané müsli, cornfleks, popcorn, toastové pečivo, vafle, lívance a další pekařské zboží, suchary a sušenky, keksy, biskvity, oplatky, jemné pečivo a cukrovinky, zmrzlina, káva, čaj, kakao, cukr, rýže, tapioka, ságo, kávové náhražky; (32) minerální vody, stolní vody, limonády, šumivé nápoje, šťávy ovocné, sirupy, nealkoholické nápoje, výrobky z minerálních vod - v rámci této třídy; (35) propagační, reklamní a inzertní činnost; (38) komunikace a přenos dat prostřednictvím veřejné nebo neveřejné telekomunikační sítě včetně Internetu pomocí telefonů, mobilních telefonů, telefaxů, satelitů, počítačů či terminálů nebo jakýmkoliv jinými prostředky, včetně přenosu elektronické pošty a přenosu dat v reálném čase (přenosu zvuku, obrazu, textu nebo jiných dat či informací) a poskytování a zprostředkovávání služeb s tím spojených včetně poskytování přístupu a připojení k těmto telekomunikačním sítím včetně Internetu, provozování veřejné nebo neveřejné telekomunikační sítě, šíření a zpřístupňování elektronických tiskovin, časopisů, periodik, knih a jiných dat prostřednictvím veřejné nebo neveřejné telekomunikační sítě včetně Internetu, informační služby na Internetu včetně provozování elektronických nástěnek, diskusních skupin a fór a poskytování přístupu k on-line informačním službám a databázím, tisková agentura; (39) skladování údajů a dokumentů uložených na hmotných nosičích nebo v elektronické podobě; (41) nakladatelství a vydavatelství, agenturní činnost v oblasti kultury, natáčení a šíření audiovizuálních děl, půjčování nahraných zvukových a zvukově obrazových záznamů, výchovná a zábavní činnost, sportovní a kulturní aktivity, zejména pořádání anket, organizace a provádění her, soutěží a estrád; (42) návrhy, strukturování a programování či jiné vytváření počítačových programů a počítačových systémů, zejména programového vybavení internetových, intranetových či jiných síťových serverů, serverových stanic a systémů, včetně jeho instalace, zavádění, aktualizace a údržby, návrhy, strukturování a programování či jiné vytváření databází, jiných datových systémů a aplikací pro jejich zpracování, včetně jejich poskytování přístupu k nim a jejich instalace, zavádění, aktualizace a údržby, návrhy, strukturování a programování či jiné vytváření internetových či intranetových počítačových stránek a nástěnek (webpages a websites) a internetových či intranetových aplikací, včetně jejich instalace, zavádění, aktualizace a údržby, hostování (poskytování volného prostoru) pro internetové či intranetové počítačové stránky a nástěnky (webpages a websites) nebo hostování (poskytování volného prostoru) v rámci těchto stránek či nástěnek, hostování (poskytování volného prostoru) pro internetové či intranetové aplikace, převod (konverze) počítačových programů, dat či jiných údajů v elektronické podobě z různých formátů do jiných formátů, převod (konverze) dokumentů, dat či jiných údajů z fyzických médií na elektronická média.

(511) 3, 9, 15, 30, 32, 35, 38, 39, 41, 42
(210) O-439197

(111) **286663**
(220) 17.07.2006
(151) 21.12.2006
(540)



mattonimusiczone

- (730) **Karlovarské minerální vody, a.s.**, Horova 3, Karlovy Vary, 36021, CZ
(740) AK Mrázek - Mrázková, JUDr. Josef Mrázek DrSc., Pernerova 11, Praha 8, 18600
(510) (3) mýdla, parfumerie, vonné oleje, kosmetika, vlasové vody, zubní pasty; (9) všechny sítě z oblasti výpočetní techniky a jejich jednotlivé části i náhradní díly, včetně sítí datových, informačních a telekomunikačních, přístroje a nástroje optické, přístroje a nástroje k měření a signalizování, přístroje a zařízení pro záznam, přenos, převod, zpracování a reprodukci zvuku, obrazu, textu nebo jiných dat či informací, nosiče záznamů zvuku, obrazu, textu nebo jiných dat či informací, data, databáze, databázové produkty, databázové systémy, informace a záznamy v elektronické podobě, bez ohledu na to, zda jsou uloženy na samostatných nosičích a/nebo v rámci datových, informačních či telekomunikačních sítí, elektronické časopisy, elektronická periodika a knihy v elektronické podobě, související software a hardware, včetně elektronických multimediálních aplikací, multimediálních nebo informačních katalogů a aplikací pro prohlížení, zpracování nebo uchování dat v elektronické podobě; (15) bicí a dechové hudební nástroje všech druhů; (30) hotová jídla na bázi mouky, těstovin, rýže, chuťové přísady, koření, snídaně cereálie a cereální potraviny k přímé spotřebě včetně výrobků z pšenice, žita, ječmene, kukuřice, ovesa a rýže, výrobky z obilnin obsahující čokoládu nebo čokoládovou příchut' nebo jinak ochucené, zejména medem a ovocem, mouka a obilné výrobky určené k lidské výživě, například ovesné a kukuřičné vločky, trvanlivé pekárenské výrobky - müsli tyčinky, sypané müsli, cornfleks, popcorn, toastové pečivo, vafle, lívance a další pekařské zboží, suchary a sušenky, keksy, biskvity, oplatky, jemné pečivo a cukrovinky, zmrzlina, káva, čaj, kakao, cukr, rýže, tapioka, ságo, kávové náhražky; (32) minerální vody, stolní vody, limonády, šumivé nápoje, šťávy ovocné, sirupy, nealkoholické nápoje, výrobky z minerálních vod - v rámci této třídy; (35) propagační, reklamní a inzertní činnost; (38) komunikace a přenos dat prostřednictvím veřejné nebo neveřejné telekomunikační sítě včetně Internetu pomocí telefonů, mobilních telefonů, telefaxů, satelitů, počítačů či terminálů nebo jakýmkoliv jinými prostředky, včetně přenosu elektronické pošty a přenosu dat v reálném čase (přenosu zvuku, obrazu, textu nebo jiných dat či informací) a poskytování a zprostředkovávání služeb s tím spojených včetně poskytování přístupu a připojení k těmto telekomunikačním sítím včetně Internetu, provozování veřejné nebo neveřejné telekomunikační sítě, šíření a zpřístupňování elektronických tiskovin, časopisů, periodik, knih a jiných dat prostřednictvím veřejné nebo neveřejné telekomunikační sítě včetně Internetu, informační služby na Internetu včetně provozování elektronických nástěnek, diskusních skupin a fór a poskytování přístupu k on-line informačním službám a databázím, tisková agentura; (39) skladování údajů a dokumentů uložených na hmotných nosičích nebo v elektronické podobě; (41) nakladatelství a vydavatelství, agenturní činnost v oblasti kultury, natáčení a šíření audiovizuálních děl, půjčování nahraných zvukových a zvukově obrazových záznamů, výchovná a zábavní činnost, sportovní a kulturní aktivity, zejména pořádání anket, organizace a provádění her, soutěží a estrád; (42) návrhy, strukturování a programování či jiné vytváření počítačových programů a počítačových systémů, zejména programového vybavení internetových, intranetových či jiných síťových serverů, serverových stanic a systémů, včetně jeho instalace, zavádění, aktualizace a údržby, návrhy, strukturování a programování či jiné vytváření databází, jiných datových systémů a aplikací pro jejich zpracování, včetně jejich poskytování přístupu k nim a jejich instalace, zavádění, aktualizace a údržby, návrhy, strukturování a programování či jiné vytváření internetových či intranetových

počítačových stránek a nástěnek (webpages a websites) a internetových či intranetových aplikací, včetně jejich instalace, zavádění, aktualizace a údržby, hostování (poskytování volného prostoru) pro internetové či intranetové počítačové stránky a nástěnky (webpages a websites) nebo hostování (poskytování volného prostoru) v rámci těchto stránek či nástěnek, hostování (poskytování volného prostoru) pro internetové či intranetové aplikace, převod (konverze) počítačových programů, dat či jiných údajů v elektronické podobě z různých formátů do jiných formátů, převod (konverze) dokumentů, dat či jiných údajů z fyzických médií na elektronická média.

(511) 3, 9, 15, 30, 32, 35, 38, 39, 41, 42
(210) O-439198

(111) **286664**
(220) 17.07.2006
(151) 21.12.2006
(540)



(730) **Karlovarské minerální vody, a.s.**, Horova 3, Karlovy Vary, 36021, CZ
(740) AK Mrázek - Mrázková, JUDr. Josef Mrázek DrSc., Pernerova 11, Praha 8, 18600
(510) (3) mýdla, parfumerie, vonné oleje, kosmetika, vlasové vody, zubní pasty; (9) všechny sítě z oblasti výpočetní techniky a jejich jednotlivé části i náhradní díly, včetně sítí datových, informačních a telekomunikačních, přístroje a nástroje optické, přístroje a nástroje k měření a signalizování, přístroje a zařízení pro záznam, přenos, převod, zpracování a reprodukci zvuku, obrazu, textu nebo jiných dat či informací, nosiče záznamů zvuku, obrazu, textu nebo jiných dat či informací, data, databáze, databázové produkty, databázové systémy, informace a záznamy v elektronické podobě, bez ohledu na to, zda jsou uloženy na samostatných nosičích a/nebo v rámci datových, informačních či telekomunikačních sítí, elektronické časopisy, elektronická periodika a knihy v elektronické podobě, související software a hardware, včetně elektronických multimediálních aplikací, multimediálních nebo informačních katalogů a aplikací pro prohlížení, zpracování nebo uchovávání dat v elektronické podobě; (15) bicí a dechové hudební nástroje všech druhů; (30) hotová jídla na bázi mouky, těstovin, rýže, chuťové přísady, koření, snídaně cereálie a cereální potraviny k přímé spotřebě včetně výrobků z pšenice, žita, ječmene, kukuřice, ovesa a rýže, výrobky z obilnin obsahující čokoládu nebo čokoládovou příchut' nebo jinak ochucené, zejména medem a ovocem, mouka a obilné výrobky určené k lidské výživě, například ovesné a kukuřičné vločky, trvanlivé pekárenské výrobky - müsli tyčinky, sypané müsli, cornfleks, popcorn, toastové pečivo, vaflé, lívance a další pekařské zboží, suchary a sušenky, keksy, biskvity, oplatky, jemné pečivo a cukrovinky, zmrzlina, káva, čaj, kakao, cukr, rýže, tapioka, ságo, kávové náhražky; (32) minerální vody, stolní vody, limonády, šumivé nápoje, šťávy ovocné, sirupy, nealkoholické nápoje, výrobky z minerálních vod - v rámci této třídy; (35) propagační, reklamní a inzertní činnost; (38) komunikace a přenos dat prostřednictvím veřejné nebo neveřejné telekomunikační sítě včetně Internetu pomocí telefonů, mobilních telefonů, telefaxů, satelitů, počítačů či terminálů nebo jakýmkoliv jinými prostředky, včetně přenosu elektronické pošty a přenosu dat v reálném čase (přenosu zvuku, obrazu, textu nebo jiných dat či informací) a poskytování a zprostředkovávání služeb s tím spojených včetně poskytování přístupu a připojení k těmto telekomunikačním sítím včetně Internetu, provozování veřejné nebo neveřejné telekomunikační sítě, šíření a zpřístupňování elektronických tiskovin, časopisů, periodik, knih a jiných dat prostřednictvím veřejné nebo neveřejné telekomunikační sítě včetně Internetu, informační služby na Internetu včetně provozování elektronických nástěnek, diskusních skupin a fór a poskytování přístupu k on-line informačním službám a databázím, tisková agentura; (39)

skladování údajů a dokumentů uložených na hmotných nosičích nebo v elektronické podobě; (41) nakladatelství a vydavatelství, agenturní činnost v oblasti kultury, natáčení a šíření audiovizuálních děl, půjčování nahraných zvukových a zvukově obrazových záznamů, výchovná a zábavní činnost, sportovní a kulturní aktivity, zejména pořádání anket, organizace a provádění her, soutěží a estrád; (42) návrhy, strukturování a programování či jiné vytváření počítačových programů a počítačových systémů, zejména programového vybavení internetových, intranetových či jiných síťových serverů, serverových stanic a systémů, včetně jeho instalace, zavádění, aktualizace a údržby, návrhy, strukturování a programování či jiné vytváření databází, jiných datových systémů a aplikací pro jejich zpracování, včetně jejich poskytování přístupu k nim a jejich instalace, zavádění, aktualizace a údržby, návrhy, strukturování a programování či jiné vytváření internetových či intranetových počítačových stránek a nástěnek (webpages a websites) a internetových či intranetových aplikací, včetně jejich instalace, zavádění, aktualizace a údržby, hostování (poskytování volného prostoru) pro internetové či intranetové počítačové stránky a nástěnky (webpages a websites) nebo hostování (poskytování volného prostoru) v rámci těchto stránek či nástěnek, hostování (poskytování volného prostoru) pro internetové či intranetové aplikace, převod (konverze) počítačových programů, dat či jiných údajů v elektronické podobě z různých formátů do jiných formátů, převod (konverze) dokumentů, dat či jiných údajů z fyzických médií na elektronická média.

(511) 3, 9, 15, 30, 32, 35, 38, 39, 41, 42
(210) O-439199

(111) **286911**
(220) 26.05.2006
(151) 18.01.2007
(540)

COFFEE time...

(730) **PENGUIN EU, s.r.o.**, Vinohradská 343/6, Praha 2, 12000, CZ
(740) Dipl. Ing. Jaroslav Novotný, patentový zástupce, Římská 45/2135, Praha 2, 12000
(510) (29) mléko, mléčné nápoje a produkty spadající do této třídy; (32) nealkoholické nápoje, příchutě pro přípravu nealkoholických nápojů.
(511) 29, 32
(210) O-437740

(111) **286944**
(220) 07.06.2006
(151) 18.01.2007
(540)



(730) **Janoušková Lenka**, 1. máje 25, Dolní Kralovice, 25768, CZ
(510) (39) služby v cestovním ruchu v rámci této třídy; (41) mimoškolní výchova a vzdělávání; (43) hostinská a ubytovací činnost.
(511) 39, 41, 43
(210) O-438106

(111) **286953**
(220) 09.06.2006
(151) 18.01.2007
(540)



(730) **Chadim Tomáš**, Žatecká 16/8, Praha 1, 11000, CZ
(740) Advokátní kancelář Vohánka, Zach a spol., JUDr. Vít Vohánka, advokát, Na Zámecké 457/5, Praha 4, 14000
(510) (35) manažerské služby v oblasti gastronomie; (43) poskytování a obstarávání jídla a nápojů, restaurační služby, kavárenské služby, snack barové služby, restaurační služby spojené s prodejem balených potravin a nápojů pro odnesení domů, kavárny, restaurace se samoobsluhou, bary, kantýny, catering (hromadné dodávání hotových jídel, nápojů do restaurací, jídelen, zajištění stravování při společenských akcích), pohostinství, pohostinská činnost v oblasti gastronomie, provoz restaurací, dočasné ubytování, provoz hotelu, penzionu.
(511) 35, 43
(210) O-438179

(111) **287023**
(220) 22.06.2006
(151) 18.01.2007
(540)



(730) **Komerční banka, a. s.**, Na Příkopě 33/969, Praha 1, 11407, CZ
(510) (36) služba finanční, peněžní, nemovitostní a pojišťovací zejména přijímání vkladů od veřejností, poskytování úvěrů, investování do cenných papírů na vlastní účet, finanční pronájem (leasing), platební styk a zúčtování, vydávání platebních prostředků jako platebních karet, cestovních šeků, poskytování záruk, otevírání akreditivů, obstarávání inkasa, obchodování s devizovými hodnotami v oblasti termínových obchodů a opcí včetně kursových a úrokových obchodů, s převoditelnými cennými papíry a to na vlastní účet nebo na účet klienta, účast na vydávání akcií a poskytování souvisejících služeb, finanční makléřství, poskytování bankovních a investičních služeb, obhospodařování cenných papírů klienta na jeho účet včetně poradenství, uložení a správa cenných papírů nebo jiných hodnot, výkon funkce depozitáře investičního fondu, směnářská činnost, poskytování bankovních informací, pronájem bezpečnostních schránek, vydávání hypotečních zástavních listů podle zvláštního zákona.
(511) 36
(210) O-438555

(111) **287024**
(220) 22.06.2006
(151) 18.01.2007
(540)



(730) **Komerční banka, a. s.**, Na Příkopě 33/969, Praha 1, 11407, CZ
(510) (36) služba finanční, peněžní, nemovitostní a pojišťovací zejména přijímání vkladů od veřejností, poskytování úvěrů, investování do cenných papírů na vlastní účet, finanční pronájem (leasing), platební styk a zúčtování, vydávání platebních prostředků jako platebních karet, cestovních šeků, poskytování záruk, otevírání akreditivů, obstarávání inkasa, obchodování s devizovými hodnotami v oblasti termínových obchodů a opcí včetně kursových a úrokových obchodů, s převoditelnými cennými papíry a to na vlastní účet nebo na účet klienta, účast na vydávání akcií a poskytování souvisejících služeb, finanční makléřství, poskytování bankovních a investičních služeb, obhospodařování cenných papírů klienta na jeho účet včetně poradenství, uložení a správa cenných papírů nebo jiných hodnot, výkon funkce depozitáře investičního fondu, směnářská činnost, poskytování bankovních informací, pronájem bezpečnostních schránek, vydávání hypotečních zástavních listů podle zvláštního zákona.
(511) 36
(210) O-438556

(111) **287092**
(220) 10.07.2006
(151) 18.01.2007
(540)



(730) **ARA's, spol. s r. o.**, Opatovická 4, Praha 1, 11000, CZ
(740) JUDr. Filip Winter, advokát, Hanusova 1537/3a, Praha 4, 14000
(510) (41) pořádání soutěží, přehlídek.
(511) 41
(210) O-439034

(111) **287100**
(220) 12.07.2006
(151) 18.01.2007
(540)

ROHOZEC

(730) **PIVOVAR ROHOZEC, a.s.**, Malý Rohozec 29, Turnov, 51101, CZ
(740) Ing. Václav Strnad, Rychtářská 375/31, Liberec 14, 46014
(510) (6) sudy kovové, kovové bečky, kovové kádě, kovové tanky (nádrže), kovové zátky, kovové vývěsní štíty; (8) přístroje; (32) piva všeho druhu, pивní mladina, sladové nápoje, nápoje kvašené nealkoholické.

(511) 6, 8, 32
(210) O-439083

(111) **287108**
(220) 14.07.2006
(151) 18.01.2007
(540)

REBEL

(730) **STACHEMA CZ s.r.o.**, Hasičská 1, Kolín, 28002, CZ
(740) Mgr. Andrea Pacltová, advokátka, Rubešova 2, Praha 2, 12000
(510) (1) insekticidní přípravky; (5) veterinární výrobky, repelenty.
(511) 1, 5
(210) O-439161

(111) **287155**
(220) 21.07.2006
(151) 18.01.2007
(540)

fres

(730) **Boček Petr**, Sadová 355, Průhonice, 25243, CZ
(740) Mgr. David Štůla, advokát, Eliášova 266/3, Praha 6, 16000
(510) (29) maso, ryby, drůbež a zvěřina, masové výtažky, ovoce a zelenina konzervované, sušené a zavařené, žele, džemy, vejce, mléko a mléčné výrobky, oleje a tuky jedlé; (30) káva, čaj, kakao, cukr, rýže, tapioka, ságo, kávové náhražky, mouka a přípravky z obilnin, chléb, pečivo, cukrovinky, zmrzlina, med, sirup melasový, droždí, prášky do těsta, sůl, hořčice, ocet, nálevy (k ochucení), koření, led pro osvěžení; (31) výrobky zemědělské, zahradnické, lesní a zmi neuvedené v jiných třídách, živá zvířata, čerstvé ovoce a zelenina, osivo, rostliny a přírodní květiny, krmivo pro zvířata, slad; (32) piva, minerální vody, šumivé nápoje a jiné nápoje nealkoholické, nápoje a šťávy ovocné, sirupy a jiné přípravky k zhotovování nápojů; (33) alkoholické nápoje (s výjimkou pív); (43) služby zajišťující stravování a nápoje, dočasné ubytování.
(511) 29, 30, 31, 32, 33, 43
(210) O-439354

(111) **287200**
(220) 28.07.2006
(151) 18.01.2007
(540)



(730) **PANAS, spol. s r. o.**, Jordánská 978, Praha 14, 19800, CZ
(510) (7) stroje a obráběcí stroje; (8) nářadí a nástroje s ručním pohonem; (37) opravy.
(511) 7, 8, 37
(210) O-439509

(111) **287207**
(220) 28.07.2006
(151) 18.01.2007
(540)

RUN

(730) **Astrosat Media s.r.o.**, Přátelství 986, Praha 10 - Uhřetěves, 10401, CZ
(740) JUDr. Jana Fraňová, advokátka, Jakubská 14, Praha 1, 11000
(510) (16) periodické a neperiodické tiskoviny všeho druhu, zejména knihy, brožury, noviny a časopisy, tiskárenské výrobky, zejména pohlednice, obtisky, záložky, fotografie, plakáty, papírenské výrobky všeho druhu, kancelářské potřeby, zejména bloky, samolepky, kalendáře, fotoalba, dopisní papíry, desky, nože na papír, psací potřeby, penály, drobné kancelářské potřeby z plastů a kovu, těžítka, plastické obaly ve třídě 16, karty, štočky, učební pomůcky, obrazy a grafiky, listky; (35) inzertní, informační a propagační služby všeho druhu, včetně inzerce, propagace a poskytování informací v počítačových a obdobných sítích, rozhlasová, televizní a venkovní reklama, zajišťování předplatného periodických tiskovin, předplatné tiskovin pro třetí osoby, marketingové studie a průzkum trhu, služby reklamních agentur, vydavatelství a šíření reklamních materiálů, jako např. letáků, prospektů, vzorků apod., distribuce propagačních tiskovin a vzorků zboží, plánování obchodních a propagačních akcí, pronájem reklamních ploch, poskytování obchodních a podnikatelských informací, organizování výstav ke komerčním účelům, odborné obchodní poradenství; (38) šíření elektronických časopisů, informací, elektronických periodik a knih v elektronické podobě, šíření tiskovin pomocí počítačových a obdobných sítí, WAP, počítačová komunikace, poskytování informací, informační služby na Internetu, služby na Internetu v rámci této třídy; (41) vydavatelská a nakladatelská činnost, elektronické publikování (DTP), obrazové zpravodajství, organizování živých vystoupení a živých představení, organizování kulturních a sportovních aktivit, zejména soutěží, přehlídek, plesů, estrád, besed apod., výchova, rozhlasová a televizní zábava, výroba videofilmů, nahrávání zvukových a obrazově zvukových nosičů záznamu, výroba rozhlasových a televizních programů, poskytování zábavy přes globální informační síť, kabel a satelitní systém, zprostředkování zábavy, kultury, výchovy a sportu, předprodej vstupenek, organizování a vedení večírků, konferencí apod., psaní scénářů, provozování her on-line, filmová a rozhlasová tvorba, vydávání elektronických knih a časopisů on-line, pořádání loterií, organizování kulturních a vzdělávacích výstav.
(511) 16, 35, 38, 41
(210) O-439529

(111) **287747**
(220) 07.08.2006
(151) 22.02.2007
(540)

GEOJUTEX

(730) **JUTA a.s.**, Dukelská 417, Dvůr Králové nad Labem, 54415, CZ
(510) (19) geotextilie.

(511) 19
(210) O-439726

(111) **287838**
(220) 17.08.2006
(151) 22.02.2007
(540)

JUTENON

(730) **JUTA a. s.**, Dukelská 417, Dvůr Králové nad Labem, 54415, CZ
(510) (17) izolační tkaniny; (24) jutová netkaná textilie; (31) jutová mulčovací textilie, ochranné textilie pro stromy.
(511) 17, 24, 31
(210) O-440216

(111) **288094**
(220) 18.09.2006
(151) 22.02.2007
(540)



(730) **Ing. Zdeňka Pýchová**, Libovická 2160/8, Praha 6, 16900, CZ
(740) Ing. Pavel Reichel, Lopatecká 14, Praha 4, 14700
(510) (17) stavební materiály v rozsahu třídy 17, například pro izolace staveb proti vodě, vlhkosti a pro volně ložené bariéry proti znečištění; (19) stavební konstrukce a materiály nekovové v rozsahu třídy 19; (35) zprostředkování v oblasti obchodu a služeb, reklama, propagace, pomoc při řízení obchodní činnosti, marketing, obchodní poradenství, organizování a uzavírání obchodních transakcí pro jiné, organizování kontraktů pro nákup a prodej zboží, reklama a marketing prostřednictvím Internetu, provozování virtuálních obchodních středisek na Internetu, zejména elektronické přijímání objednávek zboží a služeb, organizování prodeje a zpracovávání příslušných plateb; (37) stavebnictví, opravy, instalační a údržbářské služby v rámci třídy 37, služby připojené ke službám ve stavebnictví, například inspekce stavebních projektů, služby specializovaných podniků, spadajících do oblasti stavebnictví, například služby topenářů, izolatérů, instalatérů; (42) inženýrské služby, projektování.
(511) 17, 19, 35, 37, 42
(210) O-441130

(111) **288095**
(220) 18.09.2006
(151) 22.02.2007
(540)



INTERPROJEKT

(730) **Ing. Roman Pýcha**, Libovická 8, Praha 6, 13900, CZ
(740) Ing. Pavel Reichel, Lopatecká 14, Praha 4, 14700
(510) (9) nosiče informací, obrazu a/nebo zvuku všeho druhu, v rozsahu třídy 9, elektronické publikace, software; (16) nosiče informací všeho druhu v rozsahu třídy 16, tiskoviny, katalogy, manuály; (37) stavebnictví, související údržba a opravy, provádění staveb, jejich změn a odstraňování, služby připojené ke službám ve stavebnictví, například inspekce stavebních projektů; (38) vytváření, poskytování a šíření informací, zejména v oblasti stavebnictví, vodního a odpadového hospodářství, prostřednictvím veřejných komunikačních sítí, například Internetem, kabelovými, bezdrátovými a satelitními sítěmi - v rozsahu této třídy; (42) projektová a inženýrská činnost ve výstavbě, zejména ve vodním a odpadovém hospodářství a v investiční výstavbě, projekce rekultivací a sanací ekologických zátěží, odborné technické poradenství v oblasti hospodaření a nakládání s odpady.
(511) 9, 16, 37, 38, 42
(210) O-441131

(111) **288382**
(220) 21.08.2006
(151) 19.03.2007
(540)



(730) **Turf Praha a.s.**, Radotínská 69, Praha 5, 15900, CZ
(740) Reichel & kol., patent. kancelář, Ing. Pavel Reichel, Lopatecká 14, Praha 4, 14700
(510) (9) nosiče informací všeho druhu v rozsahu třídy 9, zejména zvuku a obrazu, elektronické publikace; (16) nosiče informací všeho druhu v rozsahu třídy 16, zejména tiskoviny a polygrafické výrobky, jízdenky, vstupenky, sázecí tikety, katalogy, fotografie; (35) propagační činnost, reklama, pomoc při řízení obchodní činnosti, organizace a pořádání výstav, soutěží a přehlídek komerčního charakteru; (38) šíření informací, zejména v oblasti koní a jezdeckého sportu prostřednictvím veřejných komunikačních sítí, například Internetem, kabelovými, bezdrátovými a satelitními sítěmi - v rámci této třídy; (41) výchova, vzdělávání, zábava, sportovní a kulturní aktivity, provozování sázkových her, zejména dostihové sázení, služby pro rozvoj duševních schopností osob nebo zvířat, drezúry zvířat ve všech formách, služby k upoutání pozornosti, prezentace vizuálního umění veřejnosti pro kulturní a vzdělávací účely, organizace a pořádání výstav, soutěží a přehlídek nekomerčního charakteru, vytváření, poskytování informací v oblasti koní a jezdeckého sportu.

(511) 9, 16, 35, 38, 41
(210) O-440329

(111) **288578**
(220) 27.09.2006
(151) 19.03.2007
(540)

SRDÍČKO

(730) **Zott SE & Co. KG**, Dr.-Steichele-Strasse 4, 86690 Mertingen, DE
(740) Čermák a spol., JUDr. Karel Čermák, Elišky Peškové 15/735, Praha 5, 15000

(510) (29) mléko, mléčné výrobky, mléko na pití, kyselé mléko, podmásli, jogurty, ovocné jogurty, čokoládové nebo kakaové jogurty, nealkoholické mixované mléčné nápoje (s převážným obsahem mléka), kefir, smetana, měkký tvaroh, měkký tvaroh s ovocem a bylinkami, dezerty převážně z mléka a koření s želatinou a/nebo škrobem jako pojivy, máslo, přepuštěné máslo, sýr a sýrové výrobky, sušené mléko a sušená syrovátka jako potraviny, dietní jogurt pro nemedicijnální účely; (30) pudinky, zmrzlina, zmrzlina v prášku.

(511) 29, 30
(210) O-441409

(111) **288967**
(220) 28.07.2006
(151) 10.04.2007
(540)

Sports Executive

(730) **Astrosat Media s.r.o.**, Přátelství 986, Praha 10 - Uhřetěves, 10401, CZ
(740) JUDr. Jana Fraňová, advokátka, Jakubská 14, Praha 1, 11000

(510) (16) periodické a neperiodické tiskoviny všeho druhu, zejména knihy, brožury, noviny a časopisy, tiskárenské výrobky, zejména pohlednice, obtisky, záložky, fotografie, plakáty, papírenské výrobky všeho druhu, kancelářské potřeby, zejména bloky, samolepky, kalendáře, fotoalba, dopisní papíry, desky, nože na papír, psací potřeby, penály, drobné kancelářské potřeby z plastů a kovu, těžítka, plastické obaly ve třídě 16, karty, štočky, učební pomůcky, obrazy a grafiky, listky; (35) inzertní, informační a propagační služby všeho druhu, včetně inzerce, propagace a poskytování informací v počítačových a obdobných sítích, rozhlasová, televizní a venkovní reklama, zajišťování předplatného periodických tiskovin, předplatné tiskovin pro třetí osoby, marketingové studie a průzkum trhu, služby reklamních agentur, vydavatelství a šíření reklamních materiálů, jako např. letáků, prospektů, vzorků apod., distribuce propagačních tiskovin a vzorků zboží, plánování obchodních a propagačních akcí, pronájem reklamních ploch, poskytování obchodních a podnikatelských informací, organizování výstav ke komerčním účelům, odborné obchodní poradenství; (38) šíření elektronických časopisů, informací, elektronických periodik a knih v elektronické podobě, šíření tiskovin pomocí počítačových a obdobných sítí, WAP, počítačová komunikace, poskytování informací, informační služby na Internetu, služby na Internetu v rámci této třídy; (41) vydavatelská a nakladatelská činnost, elektronické publikování (DTP), obrazové zpravodajství, organizování živých vystoupení a živých představení, organizování kulturních a sportovních aktivit, zejména soutěží, přehlídek, plesů, estrád, besed apod., výchova, rozhlasová a televizní zábava, výroba videofilmů, nahrávání zvukových a obrazově zvukových nosičů záznamu, výroba rozhlasových a televizních programů, poskytování zábavy přes globální informační sítě, kabel a satelitní systém, zprostředkování zábavy, kultury, výchovy a sportu, předprodej vstupenek, organizování a vedení večírků, konferencí apod., psaní scénářů, provozování her on-line, filmová a rozhlasová tvorba, vydávání elektronických knih a časopisů on-line, pořádání loterií, organizování kulturních a vzdělávacích výstav.

(511) 16, 35, 38, 41
(210) O-439530

(111) **289111**
(220) 20.10.2006
(151) 10.04.2007
(540)

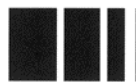

artotéka města Plzně

(730) **Statutární město Plzeň**, Náměstí Republiky 1, Plzeň, 30632, CZ
(740) MgA. Mgr. Roman Černík, Ves Touškov 16, Ves Touškov, 33301
(510) (35) agentury umělecké, aktualizování reklamních materiálů, kopírování nebo rozmnožování (reprodukce) dokumentů, dokladů apod., organizování výstav (komerčních nebo reklamních), reklama (propagace), reklama on-line v počítačové síti, reklamní materiály (aktualizování), reklamní materiály (rozšiřování), reklamní nebo inzertní materiály (rozšiřování), reklamní texty (vydávání, zveřejňování, oznámení, vyhlášení, publikování), styky s veřejností, venkovní reklama; (38) přenos zpráv a obrazových informací pomocí počítače; (41) elektronické publikování, informace o možnostech zábavy, informace o výchově a vzdělávání, organizování a vedení kolokvií, organizování a vedení konferencí, organizování a vedení kongresů, organizování a vedení seminářů, organizování a vedení symposií, organizování kulturních nebo vzdělávacích výstav, poskytování on-line elektronických publikací, školení, školení (pořádání a řízení), texty (zveřejňování) - kromě reklamních, vydávání elektronických knih a časopisů on-line, zábava, živé vystoupení (organizování).

(511) 35, 38, 41
(210) O-442145

(111) **289126**
(220) 24.10.2006
(151) 10.04.2007
(540)



(730) **Kostecké uzeniny a.s.**, Kostelec 60, Kostelec, 58861, CZ
(740) Ing. Václav Kratochvíl, Husníkova 2086/22, Praha 13, 15800
(510) (6) plechové obaly a konzervy na potraviny, zejména na masné a uzenářské výrobky zařazené v této třídě; (16) papír, papírové a kartonážní zboží, papírové a kartonážní obaly na potraviny, zejména na masné a uzenářské výrobky, tiskárenské výrobky, fotografie, papírové reklamní předměty, letáky, plakáty, fólie hliníkové a viskóznové na balení potravin, papírová prostírání, papírové ubrusy, podložky na stůl papírové, pytlíky jako obaly (z papíru nebo umělých hmot), štítky (papírové nálepky); (20) obaly (krabice) z umělých hmot a nádoby z umělých hmot jako obaly na potraviny, zejména na masné a uzenářské výrobky; (29) maso, ryby, drůbež a zvěřina, sádlo, krev a vnitřnosti vařené, uzené, konzervované nebo jinak zpracované, polotovary z masa, výrobky masné a uzenářské, šunka a šunkové výrobky, veškeré zabijačkové výrobky, masové huspeniny, paštiky, salámy všech druhů, párky, klobásy, masné a drůbeží speciality a trvanlivé výrobky, masové výtahy, masové konzervy; (39)

mraziřenské služby, skladovací služby, vnitrostátní a mezinárodní silniční motorová doprava; (40) řeznictví, zpracování masa a drůbeže fermentací a uzením; (43) stravovací a ubytovací služby, hostinská činnost.

(511) 6, 16, 20, 29, 39, 40, 43
(210) O-442248

(111) **289135**
(220) 26.10.2006
(151) 10.04.2007
(540)

KERAMIKA SOUKUP

(730) **Soukup Jiří**, Vochov 171, Vochov, 33032, CZ
(740) AK Svejkovský, Kabelková a spol., Mgr. Petr Šlauf, Kamenická 1, Plzeň, 30100
(510) (1) chemikálie pro stavební průmysl, směsi pro výrobu keramiky, lepidla pro průmyslové účely, lepidla, tmely a pojiva pro obkládačky, lepidla jiná než kancelářská a pro domácnost, silikáty, zejména pro povrchovou úpravu, ochranné přípravky pro cihly, zdivo, dlaždice, beton (s výjimkou barev a olejů); (17) těsnicí a výplňové tmely; (19) stavební materiál, včetně polozpracovaného řeziva (trámy, prkna, dřevěné panely, překližky, skleněné cihly, dlaždice apod.), přírodní a umělý kámen, cement, vápno, malta, sádra, šterk, kameninové a cementové roury, stavební materiál pro stavbu cest, glazované a neglazované keramické dlažby, univerzální keramické obkladové materiály, asfalt, živec, smola, přenosné domy, kamenné pomníky, krby a všechny další výrobky zařazené do třídy 19; (27) koberce, rohože, linoleum a jiné podlahové krytiny, čalouny, včetně barevných papírových tapet, paravány, voskované plátno potahové; (37) stavby a opravy, pokládání a opravy keramických obkladů a dlažeb, informace stavebního charakteru o dlažbách a obkladech a o jejich pokládání, informace o opravách dlažeb a obkladů.
(511) 1, 17, 19, 27, 37
(210) O-442311

(111) **289147**
(220) 26.10.2006
(151) 10.04.2007
(540)

Jan Bosko

(730) **Salesiánská provincie Praha**, Kobyliské nám. 1, Praha 8 - Kobylisy, 18200, CZ
(510) (16) tiskoviny, časopisy, periodika, knihy, pohlednice; (41) výchovná činnost, výchovné a vzdělávací akce pro mládež, včetně jejich pořádání a organizačního zajištění, poskytování duchovní pomoci a duchovních služeb, náboženská výchova, pastorační činnost, provozování výchovných a vzdělávacích ústavů, zprostředkovatelská a poradenská činnost v oblasti výchovy a osvěty, pořádání kulturních akcí a přednášek, nakladatelství a vydavatelství publikací v tištěné i elektronické formě, půjčování publikací v tištěné i elektronické formě, pořizování zvukových a obrazových záznamů, misijní a sociální služby, podpora a pomoc v duševním fyzickém rozvoji dětí z dětských domovů a sociálně slabších rodin v internátních školách, tělovýchovná a sportovní činnost, zábavná činnost, zejména volnočasové programy a aktivity pro děti a mládež, hledání a zprostředkovávání náhradních rodičů; (43) ubytování, hostinská činnost, občerstvení, sociální ústavy, sociální útulky.
(511) 16, 41, 43
(210) O-442337

(111) **289148**
(220) 26.10.2006
(151) 10.04.2007
(540)

Don Bosco

(730) **Salesiánská provincie Praha**, Kobyliské nám. 1, Praha 8 - Kobylisy, 18200, CZ
(510) (16) tiskoviny, časopisy, periodika, knihy, pohlednice; (41) výchovná činnost, výchovné a vzdělávací akce pro mládež, včetně jejich pořádání a organizačního zajištění, poskytování duchovní pomoci a duchovních služeb, náboženská výchova, pastorační činnost, provozování výchovných a vzdělávacích ústavů, zprostředkovatelská a poradenská činnost v oblasti výchovy a osvěty, pořádání kulturních akcí a přednášek, nakladatelství a vydavatelství publikací v tištěné i elektronické formě, půjčování publikací v tištěné i elektronické formě, pořizování zvukových a obrazových záznamů, misijní a sociální služby, podpora a pomoc v duševním

fyzickém rozvoji dětí z dětských domovů a sociálně slabších rodin v internátních školách, tělovýchovná a sportovní činnost, zábavná činnost, zejména volnočasové programy a aktivity pro děti a mládež, hledání a zprostředkovávání náhradních rodičů; (43) ubytování, hostinská činnost, občerstvení, sociální ústavy, sociální útulky.

(511) 16, 41, 43
(210) O-442338

(111) **289155**
(220) 27.10.2006
(151) 10.04.2007
(540)

OncoPlatin

(730) **FAVEA Plus a.s.**, Slezská 949/32, Praha 2, 12000, CZ
(740) KANIA, SEDLÁK, SMOLA Patentová a známková kancelář, Mgr. Martina Dvořáková, Mendlovo nám. 1a, Brno, 60300
(510) (5) lékařské, lékárnické, farmaceutické a parafarmaceutické výrobky a přípravky, zejména přípravek pro léčbu onkologických onemocnění, potravinové doplňky s léčebnými účinky.
(511) 5
(210) O-442366

(111) **289156**
(220) 27.10.2006
(151) 10.04.2007
(540)

OncoTecan

(730) **FAVEA Plus a.s.**, Slezská 949/32, Praha 2, 12000, CZ
(740) KANIA, SEDLÁK, SMOLA Patentová a známková kancelář, Mgr. Martina Dvořáková, Mendlovo nám. 1a, Brno, 60300
(510) (5) lékařské, lékárnické, farmaceutické a parafarmaceutické výrobky a přípravky, zejména přípravek pro léčbu onkologických onemocnění, potravinové doplňky s léčebnými účinky.
(511) 5
(210) O-442367

(111) **289167**
(220) 30.10.2006
(151) 10.04.2007
(540)

SABRE RED

(730) **Security Equipment Corporation**, 747 Sun Park Drive, Fenton, 63026, MO, US
(740) Čermák a spol., JUDr. Karel Čermák, Elišky Peškové 735/15, Praha 5, 15000
(510) (13) osobní obranné spreje, zejména aerosolové obaly s náplní pálivé papírky.
(511) 13
(210) O-442444

(111) **289244**
(220) 08.11.2006
(151) 10.04.2007
(540)

Rádio BLANÍK, zprávy z našeho kraje.

(730) **MEDIA BOHEMIA a.s.**, Koperníkova 794/6, Praha 2, 12000, CZ
(740) Erhartová Vítek & Partners, JUDr. Olga Erhartová, Šafaříkova 201/17, Praha 2, 12000
(510) (35) propagační činnost, reklama; (38) spoje (komunikace), vysílání vědeckých, vzdělávacích, výchovných, zábavných, hudebních, sportovních, kulturních a jiných rozhlasových programů; (41) zábava, kulturní aktivity.
(511) 35, 38, 41
(210) O-442701

(111) **289245**
(220) 08.11.2006
(151) 10.04.2007

(540) **Rádio BLANÍK, písničky Vašeho života.**

(730) **MEDIA BOHEMIA a.s.**, Kopernikova 794/6, Praha 2, 12000, CZ
(740) Erhartová Vítek & Partners, JUDr. Olga Erhartová, Šafaříkova 201/17, Praha 2, 12000
(510) (35) propagační činnost, reklama; (38) spoje (komunikace), vysílání vědeckých, vzdělávacích, výchovných, zábavných, hudebních, sportovních, kulturních a jiných rozhlasových programů; (41) zábava, kulturní aktivity.
(511) 35, 38, 41
(210) O-442702

(111) **289246**
(220) 08.11.2006
(151) 10.04.2007

(540) **Rádio BLANÍK, rádio našeho kraje.**

(730) **MEDIA BOHEMIA a.s.**, Kopernikova 794/6, Praha 2, 12000, CZ
(740) Erhartová Vítek & Partners, JUDr. Olga Erhartová, Šafaříkova 201/17, Praha 2, 12000
(510) (35) propagační činnost, reklama; (38) spoje (komunikace), vysílání vědeckých, vzdělávacích, výchovných, zábavných, hudebních, sportovních, kulturních a jiných rozhlasových programů; (41) zábava, kulturní aktivity.
(511) 35, 38, 41
(210) O-442703

(111) **289247**
(220) 08.11.2006
(151) 10.04.2007

(540) **Radio City, více hudby, méně slov**

(730) **MEDIA BOHEMIA a.s.**, Kopernikova 794/6, Praha 2, 12000, CZ
(740) Erhartová Vítek & Partners, JUDr. Olga Erhartová, Šafaříkova 201/17, Praha 2, 12000
(510) (35) propagační činnost, reklama; (38) spoje (komunikace), vysílání vědeckých, vzdělávacích, výchovných, zábavných, hudebních, sportovních, kulturních a jiných rozhlasových programů; (41) zábava, kulturní aktivity.
(511) 35, 38, 41
(210) O-442704

(111) **289386**
(220) 22.02.2006
(151) 16.04.2007

(540) **RENO MATTRESS**

(730) **OFFICINE MACCAFERRI S.p.A.**, Via Kennedy N. 10, 40069 Zola Predosa (BO), IT
(740) PATENTSERVIS Praha a.s., Na Podkovce 281/10, Praha 4, 14700
(510) (6) obal z drátěné sítě určený k vyplnění kameny nebo podobným materiálem, pro vyzdívku kanálů nebo podobných přírodních či stavebních děl, gabiony z drátěné sítě (drátěné koše) pro zabránění eroze mořského pobřeží, hor, břehů řek a pro stavební konstrukce obecně, gabionové matrace (plošný prvek drátěného koše) pro zabránění eroze svahů, úbočí, strání, mořské eroze, půdní eroze a pro stavební konstrukce obecně; (19) nekovové stavební prvky tvarované pomocí obalu z drátěné sítě (gabionů - drátěných košů, gabionových matic) vyplněné zeminou, kameny nebo podobným materiálem.
(511) 6, 19
(210) O-434794

(111) **289564**
(220) 24.11.2006
(151) 16.04.2007

(540) **FACTORY BOOTLEG MONOPOL**

(730) **EVROPA 2, spol. s r.o.**, Wenzigova 4/1872, Praha 2, 12000, CZ
(740) JUDr. Ladislav Břeský, advokát, Botičská 1936/4, Praha 2, 12800
(510) (9) nahrané a nenahrané nosiče zvuku a obrazu, zejména audiokazety, videokazety, kompaktní disky, magnetofonové pásky, audiovizuální díla na nosičích, hudební díla na nosičích; (16) tiskoviny, časopisy, publikace, propagační tiskoviny, zejména katalogy, plakáty, kalendáře, tiskárenské výrobky, kancelářské potřeby spadající do této třídy; (35) reklamní a propagační činnost prostřednictvím jakéhokoliv druhu média, distribuce zboží k reklamním účelům, inzertní činnost, zprostředkovatelská činnost v oblasti obchodu a mediálního průmyslu, jako je zprostředkování reklamy, inzerce, propagace; (38) provozování rozhlasového vysílání, poradenská činnost v oblasti sdělovacích prostředků, šíření a výměna informací prostřednictvím počítačových a telekomunikačních sítí, včetně Internetu; (41) tvorba rozhlasových programů, výchovná a zábavná činnost, organizace, příprava a pořádání hudebních vystoupení, koncertů a zábavných pořadů, vydavatelská a nakladatelská činnost.
(511) 9, 16, 35, 38, 41
(210) O-443148

(111) **289988**
(220) 30.11.2006
(151) 07.05.2007
(540)

ACTIVEBOX

(730) **Lagardere Active ČR, a.s.**, Wenzigova 4/1872, Praha 2, 12000, CZ
(740) JUDr. Ladislav Břeský, advokát, Botičská 1936/4, Praha 2, 12800
(510) (9) nahrané a nenahrané nosiče zvuku a obrazu, zejména audiokazety, videokazety, kompaktní disky, magnetofonové pásky, audiovizuální díla na nosičích, hudební díla na nosičích; (16) tiskoviny, časopisy, publikace, propagační tiskoviny, zejména katalogy, plakáty, kalendáře, tiskárenské výrobky, kancelářské potřeby spadající do této třídy; (35) reklamní a propagační činnost prostřednictvím jakéhokoliv druhu média, distribuce zboží k reklamním účelům, inzertní činnost, zprostředkovatelská činnost v oblasti obchodu a mediálního průmyslu, jako je zprostředkování reklamy, inzerce, propagace; (38) provozování rozhlasového, televizního vysílání, poradenská činnost v oblasti sdělovacích prostředků, šíření a výměna informací prostřednictvím počítačových a telekomunikačních sítí, včetně Internetu; (41) tvorba rozhlasových, televizních programů, výchovná a zábavná činnost, organizace, příprava a pořádání hudebních vystoupení, koncertů a zábavných pořadů, televizní zábava, vydavatelská a nakladatelská činnost.
(511) 9, 16, 35, 38, 41
(210) O-443321

(111) **290014**
(220) 04.12.2006
(151) 07.05.2007
(540)



(730) **JEREX, a.s.**, Příkop 843/4, Brno, Zábřovice, 60200, CZ
(740) JUDr. Milan Švejda Ph.D., advokát, Dřevařská 855/12, Brno, 60200
(510) (12) vozidla, dopravní prostředky pozemní, vzdušné nebo vodní; (39) doprava.

(511) 12, 39
(210) O-443626

(111) **290015**
(220) 04.12.2006
(151) 07.05.2007
(540)

JEREX a.s.

(730) **JEREX, a.s.**, Příkop 843/4, Brno, Zábřovice, 60200, CZ
(740) JUDr. Milan Švejda Ph.D., advokát, Dřevařská 855/12, Brno, 60200
(510) (12) vozidla, dopravní prostředky pozemní, vzdušné nebo vodní; (39) doprava.
(511) 12, 39
(210) O-443627

(111) **290178**
(220) 24.11.2006
(151) 14.05.2007
(540)

INEQ

(730) **INEQ Office s.r.o.**, Žerotínova 19, Ostrava, 70200, CZ
(740) Ing. Jiří Štělák, Šumberova 42, Praha 6, 16200
(510) (9) přístroje telekomunikační techniky, telefony a mobilní telefony všeho druhu, telefonní ústředny, záznamníky hovorů, elektrické vodiče - kabely všeho druhu, baterie a akumulátory, elektročástky všeho druhu, kancelářská technika - faxy, kopírky, skartovače, kalkulátory, satelitní technika, antény, zařízení pro vysílání, kódování a dekodování signálů/informací, přístroje pro záznam, převod a reprodukci zvuku/obrazu, audio/video přístroje, přístroje pro zpracování informací, počítače, software, elektronické počítačové informační a řídicí systémy, nosiče dat v elektronické podobě a zvukově-obrazové záznamy magnetické nebo v elektronické podobě, příslušenství k výpočetní technice spadající do této třídy - modemy, servery, mikroprocesory, čipy, počítačové tiskárny, monitory, čtecí a snímáči elektronické přístroje, přístroje pro měření, regulaci, vážení, kontrolu a signalizaci, bezpečnostní přístroje - alarmy, přístroje pro vedení, výrobu, přepínání, přeměnu, akumulaci, regulaci nebo řízení elektrického proudu, přístroje optické, přístroje fotografické a filmové, vědecké aparáty a přístroje, projektory, elektronické pokladny a pokladniční systémy, ochranné pomůcky uvedené v této třídě; (37) stavebně-montážní služby, servis, montáž, opravy, čištění, údržba elektrických a elektronických přístrojů, zejména kancelářské techniky, výpočetní a telekomunikační techniky; (38) spojové a telekomunikační služby, pronájem přístrojů a zařízení telekomunikační techniky, konzultace a poradenství v oblasti telekomunikací, poskytování telekomunikačních připojení k počítačovým sítím, počítačová komunikace - elektronický přenos dat a informací, elektronická pošta, komunikace přes

počítačové sítě, zprostředkování v oblasti telekomunikací, vysílací služby, kabelová televize; (42) projektování v oblasti elektrických a elektronických přístrojů, poskytování software - programování počítačů, zhotovování software na zakázku, instalační a servisní služby v oblasti software, konzultace technické v oblasti výpočetní a kancelářské techniky, pronájem výpočetní techniky, software.

(511) 9, 37, 38, 42
(210) O-443147

(111) **290218**
(220) 02.01.2007
(151) 14.05.2007
(540)

Longredi

(730) **Miracle Group, spol. s r.o.**, Dubečská 3131/67, Praha 10 - Strašnice, 10000, CZ
(510) (9) počítačový software, elektronické databáze, monitorovací počítačové programy, nahrané počítačové programy, nahrané programy obsluhující počítač, programové vybavení pro informační technologie a komunikace, informace a záznamy v elektronické podobě; (37) montáž, údržba a servis telekomunikačních zařízení; (42) počítačové programování, tvorba a poskytování softwaru, aktualizace počítačových programů, instalace počítačových programů, návrhy počítačových systémů, obnovování počítačových databází, vývoj a zhotovování počítačových programů na zakázku, pronájem, servis a údržba software, konzultační a poradenská činnost v oblasti počítačového hardware a software, tvorba, správa a obnovování počítačových databází, tvorba informačních databází, vypracování technických návrhů a poskytování technických služeb (technický průzkum); (45) ostraha majetku a osob.
(511) 9, 37, 42, 45
(210) O-444187

(111) **290219**
(220) 02.01.2007
(151) 14.05.2007
(540)

Karmagenta

(730) **Miracle Group, spol. s r.o.**, Dubečská 3131/67, Praha 10 - Strašnice, 10000, CZ
(510) (35) reklamní činnost, zprostředkování obchodu a služeb v oblasti reklamy, marketing, zpracovávání dat a vedení databanky pro podnikatelské subjekty, šíření informací a reklamy počítačovou sítí, komerční informační kanceláře; (38) šíření elektronických časopisů, elektronických periodik a knih v elektronické podobě prostřednictvím počítačové sítě, Internetu, pomocí satelitů apod., výměna a šíření zpráv a informací, rozšiřování, zveřejňování a přenos informací prostřednictvím informačních a telekomunikačních prostředků a sítí, satelitů apod.; (41) vydavatelská a nakladatelská činnost, překladatelská a tlumočnická činnost, pořádání odborných kurzů, školení a jiných vzdělávacích akcí včetně lektorské činnosti, zpravodajské služby; (42) grafické a kresličské práce (grafický design).
(511) 35, 38, 41, 42
(210) O-444188

(111) **290498**
(220) 05.01.2007
(151) 28.05.2007
(540)



(730) **LANIT PLAST, s.r.o.**, Nerudova 477/7, Říčany, 25101, CZ
(740) Rott, Růžička & Guttmann Patentové, známkové a advokátní kanceláře, JUDr. Vladimír Rott, Vinohradská 37, Praha 2, 12000
(510) (17) umělé hmoty jako polotovary, umělé pryskyřice (polotovary), tepelně izolační prostředky, materiály na izolaci; (19) izolační sklo pro stavby, skleníky přenosné nekovové, rámy pro skleníky nekovové, sklo stavební, sklo okenní, sklo tabulové pro stavby, stavební hmoty nekovové, panely pro stavby nekovové, stavby přenosné nekovové, střešní krytiny nekovové.
(511) 17, 19
(210) O-444273

(111) **290751**
(220) 02.11.2006
(151) 13.06.2007
(540) **COOLING TOWER FANS CTF - C**

(730) **FANS, a. s.**, Na Květnici 17, Praha 4, 14000, CZ
(740) Ing. Pavel Nádvorník s.r.o., Sokola Tůmy 1099/1, Ostrava-Mariánské Hory, 70900
(510) (7) ventilátory pro motory a hnací stroje, ventilátory s pomaluběžnými motory pro chladicí věže, ventily (jako části strojů), řemeny pro ventilátory pro motory a hnací stroje, alternátory, čerpadla (stroje), čisticí centrální vakuové zařízení, čisticí filtry ochlazovacího vzduchu (pro motory), čisticí zařízení vysokotlaká, stroje a přístroje na čištění (elektrické), elektrické generátory, filtrovací stroje, motory s výjimkou motorů pro pozemní vozidla, hydraulická ovládací zařízení pro stroje, pneumatická ovládací zařízení pro stroje, motory a hnací stroje, hydraulické hnací stroje a motory, hydraulické turbíny, chladiče pro motory a hnací stroje, kompresory (stroje), kompresory pro chladicí zařízení, membrány pro čerpadla, expanzní nádrže (části strojů), odlučovače, odlučovače vody, odvodňovače, odsávací stroje pro průmyslové účely, odvodňovací stroje, odvodušňovače napájecí vody, ohříváče vody (části strojů), ovládací mechanismy pro stroje, motory a hnací stroje, písty (části strojů nebo hnacích strojů), převodové mechanismy s výjimkou mechanismů pro pozemní vozidla, regulátory (části strojů), rozprašovače (stroje), řemenice (části strojů), sací stroje pro průmyslové účely, válce pro stroje, válce pro motory a hnací stroje; (11) chladicí zařízení, přístroje a stroje, zařízení pro chlazení a čištění průmyslových vod, akumulátory spadající do této třídy, čisticí zařízení na odpadní vodu, čistící odpadních vod, zařízení a stroje na čištění a úpravu vody, filtry na pitnou vodu, zařízení na filtrování vody, zařízení na filtraci vzduchu, generátory parní s výjimkou generátorů jako součástí strojů, hydranty, klimatizační zařízení, klimatizační a vzduchotechnická zařízení chladicích věží, přístroje na chlazení vzduchu, regenerátory tepla, regulačně-bezpečnostní zařízení pro vodovodní zařízení, regulační ventily pro kontrolu hladiny v nádržích, regulátory pro vodní nebo plynové zařízení a potrubí, stroje a přístroje na čištění vzduchu, tepelná čerpadla (pumpy), teplovodní vytápěcí zařízení, teplovzdušná zařízení, tlakové vodní zásobníky, ventilátory spadající do této třídy, přístroje pro víření vody, ohříváče vody, přístroje a zařízení pro změkčování vody, zařízení pro přívod vody, sterilizátory vody, bezpečnostní příslušenství pro vodní nebo plynová zařízení a potrubí, vodovodní potrubní zařízení, vodovodní těsnění (těsnící kroužky), vodovodní zařízení, zavlažovací zařízení, automatické; (37) výstavba, rekonstrukce a opravy chladicích věží a zařízení pro čištění průmyslových vod, opravy a montáže mikrochladičů,

chemické čištění, instalace a opravy chladicích zařízení, opravy a montáže ventilátorů pro chladicí věže, instalace a opravy klimatizačního zařízení, instalace a opravy zavlažovacího zařízení, opravy a montáže elektrospotřebičů, snižování hlučnosti a vibrací chladicích věží; (42) výzkum a vývoj v oblasti přírodních a technických věd nebo společenských věd, činnost technických poradců v oblasti chlazení a čištění průmyslových vod, příprava a vypracování technických návrhů, projektování, projektování uvedených zařízení, návrhy a rekonstrukce cirkulačních okruhů vod, studie technických projektů, technický průzkum, chemické analýzy, inženýrské práce (expertízy), kontrola kvality, poradenství o ochraně životního prostředí, zeměměřičství, teplotnická měření chladicích věží, vývoj technologie chladicích věží.

(511) 7, 11, 37, 42
(210) O-442536

(111) **290908**
(220) 21.11.2006
(151) 20.06.2007
(540)



(730) **ALFA ARMATURA s.r.o.**, Brněnská 3033/40, Hodonín, 69520, CZ
(510) (6) armatury kovové pro vodovodní, plynovodní a teplovodní potrubí, navrtávací pasy kovové, kovový spojovací materiál pro kovová vodovodní, plynovodní a teplovodní potrubí, kovové trubky, přípojky a odbočky potrubní (kovové), příruby (nákržky) kovové; (35) pomoc při řízení obchodních a průmyslových podniků, pomoc při řízení obchodní činnosti, služby a poradenství v obchodní činnosti, obchodní nebo podnikatelské informace.
(511) 6, 35
(210) O-443030

(111) **290975**
(220) 13.02.2007
(151) 20.06.2007
(540)



(730) **FREKVENCE 1, a.s.**, Wenzigova 4/1872, Praha 2, 12000, CZ
(740) JUDr. Ladislav Břeský, advokát, Botičská 1936/4, Praha 2, 12800
(510) (9) nahanané a nenahané nosiče zvuku a obrazu, zejména audiokazety, videokazety, kompaktní disky, magnetofonové pásky, gramofonové desky, audiovizuální díla na nosičích, hudební díla na nosičích; (16) tiskoviny, časopisy, publikace, propagační tiskoviny, zejména katalogy, prospekty, plakáty, kalendáře, fotografie, knihy, časopisy, pohlednice, periodické a neperiodické tiskoviny, tiskárenské výrobky, kancelářské potřeby spadající do této třídy, papírenské zboží; (35) reklamní a propagační činnost prostřednictvím jakéhokoli média, prostřednictvím telefonní sítě,

datové sítě nebo informační sítě, distribuce zboží k reklamním účelům, inzertní činnost, zprostředkovatelská činnost v oblasti obchodu a mediálního průmyslu, jako je zprostředkování reklamy, inzerce, propagace; (38) provozování rozhlasového vysílání, včetně rozhlasového vysílání šířeného po Internetu, poradenská činnost v oblasti sdělovacích prostředků, šíření a výměna informací prostřednictvím počítačových a telekomunikačních sítí, včetně Internetu; (41) tvorba rozhlasových programů, vzdělávací a zábavná činnost, organizace, příprava a pořádání hudebních vystoupení, koncertů a zábavných pořadů, vydavatelská a nakladatelská činnost.

(511) 9, 16, 35, 38, 41
(210) O-445393

(111) **290976**
(220) 13.02.2007
(151) 20.06.2007
(540)



(730) **FREKVENCE 1, a.s.**, Wenzigova 4/1872, Praha 2, 12000, CZ
(740) JUDr. Ladislav Břeský, advokát, Botičská 1936/4, Praha 2, 12800
(510) (9) nahrané a nenahrané nosiče zvuku a obrazu, zejména audiokazety, videokazety, kompaktní disky, magnetofonové pásky, gramofonové desky, audiovizuální díla na nosičích, hudební díla na nosičích; (16) tiskoviny, časopisy, publikace, propagační tiskoviny, zejména katalogy, prospekty, plakáty, kalendáře, fotografie, knihy, časopisy, pohlednice, periodické a neperiodické tiskoviny, tiskárenské výrobky, kancelářské potřeby spadající do této třídy, papírenské zboží; (35) reklamní a propagační činnost prostřednictvím jakéhokoli média, prostřednictvím telefonní sítě, datové sítě nebo informační sítě, distribuce zboží k reklamním účelům, inzertní činnost, zprostředkovatelská činnost v oblasti obchodu a mediálního průmyslu, jako je zprostředkování reklamy, inzerce, propagace; (38) provozování rozhlasového vysílání, včetně rozhlasového vysílání šířeného po Internetu, poradenská činnost v oblasti sdělovacích prostředků, šíření a výměna informací prostřednictvím počítačových a telekomunikačních sítí, včetně Internetu; (41) tvorba rozhlasových programů, vzdělávací a zábavná činnost, organizace, příprava a pořádání hudebních vystoupení, koncertů a zábavných pořadů, vydavatelská a nakladatelská činnost.

(511) 9, 16, 35, 38, 41
(210) O-445394

(111) **291078**
(220) 08.12.2006
(151) 27.06.2007
(540)

Don't worry, be HOPI

(730) **HOPI HOLDING a.s.**, Pražská 673, Klášterec nad Ohří, 43151, CZ
(510) (3) přípravky pro bělení a jiné prostředky ku praní, přípravky pro čištění, leštění, odmašťování a broušení, mýdla, parfumerie, vonné oleje, kosmetika, vlasové vody (lotions), zubní pasty; (4) průmyslové oleje a tuky, mazadla, výrobky pro pohlcování, polévání prachu, paliva včetně benzínu pro motory a osvětlovací látky, svíčky, knoty; (5) výrobky lékárnické, veterinářské a hygienické, diabetické přípravky pro léčebné účely, potraviny pro batolata, náplastě, materiál pro obvazy, materiály pro plombování zubů a pro zubní otisky, dezinfekční přípravky, výrobky pro hubení škodlivých zvířat, fungicidy, herbicidy; (9) aparáty a přístroje vědecké, námořní, geodetické, elektrické, fotografické, filmové, optické, přístroje pro vážení, měření, signalizaci, kontrolu (inspekci), záchranu a přístroje učební, aparáty pro záznam, převod, reprodukci zvuku nebo obrazu, magnetické suporty zvukových záznamů, gramofonové desky,

automatické distributory a mechanismy na mince, zapisovací pokladny (záznam), kalkulační stroje, přístroje pro zpracování informací a počítače, hasicí přístroje; (13) střelné zbraně, střelivo (munice) a střely, výbušniny, ohňostroje; (16) papír, lepenka a výrobky z těchto materiálů, které nejsou zařazeny do jiných tříd, tiskárenské výrobky, potřeby pro knižní vazby, fotografie, papírenské zboží, lepidla pro papírenství nebo domácnost, materiál pro umělce, štětce, psací stroje a kancelářské potřeby (vyjímaje nábytek) učební pomůcky s výjimkou aparátů, plastické obaly (nezařazené do jiných tříd), písma pro tiskárnu, štočky; (18) kůže, imitace kůže, výrobky z těchto materiálů, které nejsou zahrnuty do jiných tříd, kůže ze zvířat, kufry, deštníky, slunečníky a hole, biče a sedlářské výrobky; (21) náčiní a nádoby pro domácnost nebo kuchyň (nikoliv z drahých kovů, ani postříbřených nebo pozlacených kovů, hřebeny a mycí houby, kartáče (s výjimkou štětců), materiály pro výrobu kartáčů, čistící prostředky, sklo surové nebo opracované (s výjimkou stavebního skla), sklo, porcelán a majolika neobsažené v jiných třídách; (25) oděvy, obuv, kloboučnické zboží; (26) krajky a výšivky, stuhy a tkaničky, knoflíky, háčky a očka (poutka - galanterie, špendlíky a jehly), umělé květiny; (28) hry, hračky, potřeby pro gymnastiku a sport, které nejsou uvedeny v jiných třídách, hrací karty, vánoční ozdoby; (29) maso, ryby, drůbež a zvěřina, masové výtazky, ovoce a zelenina konzervované, sušené a zavařené, želé, džemy, kompoty, vejce, mléko a mléčné výrobky, oleje a tuky jedlé; (30) káva, čaj, kakao, cukr, rýže, tapioka, kávové náhražky, med, sirup melasový, droždí pro kynutí, sůl, hořčice, ocet, omáčky (k ochucení), koření, led pro osvěžení; (31) výrobky zemědělské, zahradnické, lesní a zrní neuvedené v jiných třídách, živá zvířata, čerstvé ovoce a zelenina, osivo, rostliny a umělé květiny, krmivo pro zvířata, slad; (32) piva, minerální vody, šumivé nápoje a jiné nápoje nealkoholické, nápoje a šťávy ovocné, sirupy a jiné přípravky k zhotovování nápojů; (33) alkoholické nápoje (s výjimkou pív); (34) tabák, potřeby pro kuřáky, zápalky; (35) propagační činnost: pomoc při řízení obchodní činnosti, obchodní administrativa, kancelářské práce; (39) doprava, obaly a skladování zboží, organizování cest; (41) výchova, školení (formace), zábava, sportovní a kulturní aktivity; (42) rešerše vědecké a průmyslové, programování počítačové; (43) restaurace (strava), nocleh dočasný (poskytnutí dočasného noclehu); (44) péče léčebná, hygienická a kosmetická, služby veterinářské a zemědělské.

(511) 3, 4, 5, 9, 13, 16, 18, 21, 25, 26, 28, 29, 30, 31, 32, 33, 34, 35, 39, 41, 42, 43, 44
(210) O-443600

(111) **291280**
(220) 02.02.2007
(151) 03.07.2007
(540)



(730) **OLYMPTOY s.r.o.**, K Žižkovu 9/640, Praha 9, 19000, CZ
(740) Ing. Francis Jupa, Měchenická 4/2554, Praha 4, 14100
(510) (20) dětský nábytek a dárkové předměty ze dřeva; (28) hračky, hry, sportovní zařízení všeho druhu zařazené do této třídy, vánoční ozdoby; (35) zprostředkovatelská činnost v oblasti obchodu, propagace, reklama všemi druhy médií, rozšiřování reklamních a dárkových předmětů, marketing; (37) montáž a opravy nábytku, hraček a sportovních potřeb a zprostředkování této činnosti.

(511) 20, 28, 35, 37
(210) O-445089

(111) **291346**
(220) 29.06.2006
(151) 10.07.2007
(540)



- (730) **VIVARTIA HOLDING S.A., ATHENS INTERNATIONAL AIRPORT**
"EL. VENIZELOS" Bldg 14B, 19019 SPATA ATTICA, GR
- (740) Rott, Růžička & Guttman Patentové, známkové a advokátní kanceláře,
JUDr. Vladimír Rott, Vinohradská 37, Praha 2, 12000
- (510) (5) potraviny pro batolata a dětské dietetické výrobky; (29) maso, ryby, drůbež a zvěřina, masové výtažky, ovoce a zelenina konzervované, sušené a zavařené, želé, džemy, kompoty, vejce, jogurty, mléčné deserty, mléčné krémy, mléčné nápoje, mléčné přípravky do kávy, sýry a sýrové výrobky, máslo a ostatní mléčné výrobky, ovocné a zeleninové dužiny, výtažky a polévky, mražené výrobky, oleje a tuky jedlé; (30) káva, čaj, kakao, cukr, rýže, tapioka, ságo, kávové náhražky, mouka a přípravky z obilnin, chléb, jedlé sendviče, pečivo, cukrovinky, zmrzlina, med, sirup melasový, droždí, prášky do těsta, sůl, hořčice, ocet, nálevy (k ochucení), koření, led pro osvěžení; (31) výrobky zemědělské, zahradnické, lesní a zrní neuvedené v jiných třídách, čerstvé ovoce a zelenina, osivo, rostliny a přírodní květiny, krmivo pro zvířata, slad; (32) piva, minerální vody, šumivé nápoje a jiné nápoje nealkoholické, nápoje a šťávy ovocné, sirupy a jiné přípravky k zhotovování nápojů; (35) propagační činnost, reklama, pomoc při řízení obchodní činnosti, obchodní administrativa, kancelářské práce; (43) služby zajišťující stravování a nápoje, dočasné ubytování.
- (511) 5, 29, 30, 31, 32, 35, 43
(210) O-438791

(111) **291347**
(220) 29.06.2006
(151) 10.07.2007
(540)

VIVARTIA

- (730) **VIVARTIA HOLDING S.A., ATHENS INTERNATIONAL AIRPORT**
"EL. VENIZELOS" Bldg 14B, 19019 SPATA ATTICA, GR
- (740) Rott, Růžička & Guttman Patentové, známkové a advokátní kanceláře,
JUDr. Vladimír Rott, Vinohradská 37, Praha 2, 12000
- (510) (5) potraviny pro batolata a dětské dietetické výrobky; (29) maso, ryby, drůbež a zvěřina, masové výtažky, ovoce a zelenina konzervované, sušené a zavařené, želé, džemy, kompoty, vejce, jogurty, mléčné deserty, mléčné krémy, mléčné nápoje, mléčné přípravky do kávy, sýry a sýrové výrobky, máslo a ostatní mléčné výrobky, ovocné a zeleninové dužiny, výtažky a polévky, mražené výrobky, oleje a tuky jedlé; (30) káva, čaj, kakao, cukr, rýže, tapioka, ságo, kávové náhražky, mouka a přípravky z obilnin, chléb, jedlé sendviče, pečivo, cukrovinky, zmrzlina, med, sirup melasový, droždí, prášky do těsta, sůl, hořčice, ocet, nálevy (k ochucení), koření, led pro osvěžení; (31) výrobky zemědělské, zahradnické, lesní a zrní neuvedené v jiných třídách, čerstvé ovoce a zelenina, osivo, rostliny a přírodní květiny, krmivo pro zvířata, slad; (32) piva, minerální vody, šumivé nápoje a jiné nápoje nealkoholické, nápoje a šťávy ovocné, sirupy a jiné přípravky k zhotovování nápojů; (35) propagační činnost, reklama, pomoc při řízení obchodní činnosti, obchodní administrativa, kancelářské práce; (43) služby zajišťující stravování a nápoje, dočasné ubytování.
- (511) 5, 29, 30, 31, 32, 35, 43
(210) O-438792

(111) **291376**
(220) 06.12.2006
(151) 10.07.2007
(540)

EQUANTA

- (730) **ATLAS consulting, spol. s r. o.,** Výstavní 292/13, Ostrava - Moravská
Ostrava, 70916, CZ
- (740) JUDr. Miroslav Kupka, Levého 1532, Rakovník, 26901
- (510) (9) stroje na zpracování dat a informací, software, počítače včetně periferních zařízení, programové vybavení počítačů; (35) pomoc při řízení obchodní činnosti, plánování obchodních transakcí, obchodní plánování, kontrola obchodních záležitostí, shromažďování a sestavování statistických informací, studie a průzkum trhu, strategické plánování informačních technologií, tvorba informačních systémů a specializovaných podnikových evidencí, poradenství v oblasti organizace obchodu a ekonomiky spadající do této třídy, šíření propagačních publikací; (36) finanční odhady; (38) šíření elektronických publikací prostřednictvím sítí; (42) vývoj software, tvorba software, poradenství v oblasti výpočetní techniky a programového vybavení, projektování a realizace výpočetních systémů, management počítačových souborů a databází, poradenství v oblasti kvalifikované informatiky.
- (511) 9, 35, 36, 38, 42
(210) O-443506

(111) **291568**
(220) 12.06.2006
(151) 24.07.2007
(540)



- (730) **VIVARTIA HOLDING S.A., ATHENS INTERNATIONAL AIRPORT**
"EL. VENIZELOS" Bldg 14B, 19019 SPATA ATTICA, GR
- (740) Rott, Růžička & Guttman Patentové, známkové a advokátní kanceláře,
JUDr. Vladimír Rott, Vinohradská 37, Praha 2, 12000
- (510) (5) potraviny pro batolata a dětské dietetické výrobky; (29) maso, ryby, drůbež a zvěřina, masové výtažky, ovoce a zelenina konzervované, sušené a zavařené, želé, džemy, kompoty, vejce, jogurty, mléčné deserty, mléčné krémy, mléčné nápoje, mléčné přípravky do kávy, sýry a sýrové výrobky, máslo a ostatní mléčné výrobky, ovocné a zeleninové dužiny, výtažky a polévky, mražené výrobky, oleje a tuky jedlé; (30) káva, čaj, kakao, cukr, rýže, tapioka, ságo, kávové náhražky, mouka a přípravky z obilnin, chléb, jedlé sendviče, pečivo, cukrovinky, zmrzlina, med, sirup melasový, droždí, prášky do těsta, sůl, hořčice, ocet, nálevy (k ochucení), koření, led pro osvěžení; (31) výrobky zemědělské, zahradnické, lesní a zrní neuvedené v jiných třídách, čerstvé ovoce a zelenina, osivo, rostliny a přírodní květiny, krmivo pro zvířata, slad; (32) piva, minerální vody, šumivé nápoje a jiné nápoje nealkoholické, nápoje a šťávy ovocné, sirupy a jiné přípravky k zhotovování nápojů; (35) propagační činnost, reklama, pomoc při řízení obchodní činnosti, obchodní administrativa, kancelářské práce; (43) služby zajišťující stravování a nápoje, dočasné ubytování.
- (511) 5, 29, 30, 31, 32, 35, 43
(210) O-438233

(111) **292039**
(220) 02.11.2006
(151) 22.08.2007
(540)

COOLING TOWER FANS CTF

(730) **FANS, a. s.**, Na Květnici 17, Praha 4, 14000, CZ
(740) Ing. Pavel Nádvořník s.r.o., Sokola Tůmy 1099/1, Ostrava-Mariánské Hory, 70900
(510) (7) ventilátory pro motory a hnací stroje, ventilátory s pomaluběžnými motory pro chladicí věže, ventily (jako části strojů), řemeny pro ventilátory pro motory a hnací stroje, alternátory, čerpadla (stroje), čisticí centrální vakuové zařízení, čisticí filtry ochlazovacího vzduchu (pro motory), čisticí zařízení vysokotlaká, stroje a přístroje na čištění (elektrické), elektrické generátory, filtrační stroje, motory s výjimkou motorů pro pozemní vozidla, hydraulická ovládací zařízení pro stroje, pneumatická ovládací zařízení pro stroje, motory a hnací stroje, hydraulické hnací stroje a motory, hydraulické turbíny, chladiče pro motory a hnací stroje, kompresory (stroje), kompresory pro chladicí zařízení, membrány pro čerpadla, expanzní nádrže (části strojů), odlučovače, odlučovače vody, odvodňovače, odsávací stroje pro průmyslové účely, odvodňovací stroje, odvodušňovače napájecí vody, ohřivače vody (části strojů), ovládací mechanismy pro stroje, motory a hnací stroje, písty (části strojů nebo hnacích strojů), převodové mechanismy s výjimkou mechanismů pro pozemní vozidla, regulátory (části strojů), rozprašovače (stroje), řemenice (části strojů), sací stroje pro průmyslové účely, válce pro stroje, válce pro motory a hnací stroje; (11) chladicí zařízení, přístroje a stroje, zařízení pro chlazení a čištění průmyslových vod, akumulátory spadající do této třídy, čisticí zařízení na odpadní vodu, čistící odpadních vod, zařízení a stroje na čištění a úpravu vody, filtry na pitnou vodu, zařízení na filtrování vody, zařízení na filtraci vzduchu, generátory parní s výjimkou generátorů jako součástí strojů, hydranty, klimatizační zařízení, klimatizační a vzduchotechnická zařízení chladících věží, přístroje na chlazení vzduchu, regenerátory tepla, regulačně-bezpečnostní zařízení pro vodovodní zařízení, regulační ventily pro kontrolu hladiny v nádržích, regulátory pro vodní nebo plynové zařízení a potrubí, stroje a přístroje na čištění vzduchu, tepelná čerpadla (pumpy), teplovodní vytápěcí zařízení, teplovzdušná zařízení, tlakové vodní zásobníky, ventilátory spadající do této třídy, přístroje pro řízení vody, ohřivače vody, přístroje a zařízení pro změkčování vody, zařízení pro přívod vody, sterilizátory vody, bezpečnostní příslušenství pro vodní nebo plynová zařízení a potrubí, vodovodní potrubní zařízení, vodovodní těsnění (těsnící kroužky), vodovodní zařízení, zavlažovací zařízení, automatické; (37) výstavba, rekonstrukce a opravy chladících věží a zařízení pro čištění průmyslových vod, opravy a montáže mikrochladičů, chemické čištění, instalace a opravy chladicího zařízení, opravy a montáže ventilátorů pro chladicí věže, instalace a opravy klimatizačního zařízení, instalace a opravy zavlažovacího zařízení, opravy a montáže elektrospotřebičů, snižování hlučnosti a vibrací chladících věží; (42) výzkum a vývoj v oblasti přírodních a technických věd nebo společenských věd, činnost technických poradců v oblasti chlazení a čištění průmyslových vod, příprava a vypracování technických návrhů, projektování, projektování uvedených zařízení, návrhy a rekonstrukce cirkulačních okruhů vod, studie technických projektů, technický průzkum, chemické analýzy, inženýrské práce (expertizy), kontrola kvality, poradenství o ochraně životního prostředí, zeměměřičství, teplotní měření chladících věží, vývoj technologie chladících věží.

(511) 7, 11, 37, 42
(210) O-442537

(111) **292253**
(220) 07.03.2007
(151) 29.08.2007
(540)

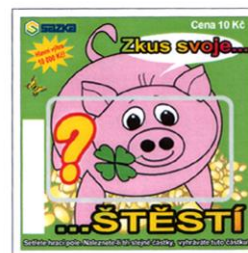

(730) **SAZKA a.s.**, K Žižkovu 851, Praha 9, 19093, CZ
(740) Halaxová & Halaxová TETRAPAT, RNDr. Zdeňka Halaxová, patentový zástupce, Jionická 80, Praha 5, 15800
(510) (16) časopisy, knihy, publikace, reklamní prospekty, informační letáky, losy, propagační předměty jako jsou zejména tužky, kalendáře, plakáty, diáře, těžítka; (18) tašky, brašny, batohy; (24) ručníky; (25) trička, čepice; (28) hrací karty; (34) zapalovače; (35) reklamní činnost, administrativní práce, automatizované zpracování dat; (36) pronájem bytových a nebytových prostor; (37) úklid; (41) organizování sportovních sázek a číselných loterií, provozování loterií a jiných podobných her v souladu s obecně závaznými právními předpisy, provozování nevyherních a výherních hracích přístrojů, provozování kulečnickové herny, prodej losů a příjem sázek ve smluvně závazných sběrnách právnických a fyzických osob a ve sběrnách zřízených společnostmi, vydavatelská činnost, nakladatelská činnost; (43) poskytování občerstvení, služby spojené s poskytováním občerstvení.
(511) 16, 18, 24, 25, 28, 34, 35, 36, 37, 41, 43
(210) O-446191

(111) **292254**
(220) 07.03.2007
(151) 29.08.2007
(540)

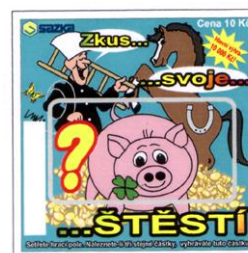

(730) **SAZKA a.s.**, K Žižkovu 851, Praha 9, 19093, CZ
(740) Halaxová & Halaxová TETRAPAT, RNDr. Zdeňka Halaxová, patentový zástupce, Jionická 80, Praha 5, 15800
(510) (16) časopisy, knihy, publikace, reklamní prospekty, informační letáky, losy, propagační předměty jako jsou zejména tužky, kalendáře, plakáty, diáře, těžítka; (18) tašky, brašny, batohy; (24) ručníky; (25) trička, čepice; (28) hrací karty; (34) zapalovače; (35) reklamní činnost, administrativní práce, automatizované zpracování dat; (36) pronájem bytových a nebytových prostor; (37) úklid; (41) organizování sportovních sázek a číselných loterií, provozování loterií a jiných podobných her v souladu s obecně závaznými právními předpisy, provozování nevyherních a výherních hracích přístrojů, provozování kulečnickové herny, prodej losů a příjem sázek ve smluvně závazných sběrnách právnických a fyzických osob a ve sběrnách zřízených společnostmi, vydavatelská činnost, nakladatelská činnost; (43) poskytování občerstvení, služby spojené s poskytováním občerstvení.

(511) 16, 18, 24, 25, 28, 34, 35, 36, 37, 41, 43
(210) O-446192

(111) **292255**
(220) 07.03.2007
(151) 29.08.2007
(540)



(730) **SAZKA a.s.**, K Žižkovu 851, Praha 9, 19093, CZ
(740) Halaxová & Halaxová TETRAPAT, RNDr. Zdeňka Halaxová, patentový zástupce, Jinonická 80, Praha 5, 15800
(510) (16) časopisy, knihy, publikace, reklamní prospekty, informační letáky, losy, propagační předměty jako jsou zejména tužky, kalendáře, plakáty, diáře, těžítka; (18) tašky, brašny, batohy; (24) ručníky; (25) trička, čepice; (28) hrací karty; (34) zapalovače; (35) reklamní činnost, administrativní práce, automatizované zpracování dat; (36) pronájem bytových a nebytových prostor; (37) úklid; (41) organizování sportovních sázek a číselných loterií, provozování loterií a jiných podobných her v souladu s obecně závaznými právními předpisy, provozování nevýherních a výherních hracích přístrojů, provozování kulečnickové herny, prodej losů a příjem sázek ve smluvně závazných sběrnách právnických a fyzických osob a ve sběrnách zřízených společnostmi, vydavatelská činnost, nakladatelská činnost; (43) poskytování občerstvení, služby spojené s poskytováním občerstvení.
(511) 16, 18, 24, 25, 28, 34, 35, 36, 37, 41, 43
(210) O-446193

(111) **292256**
(220) 07.03.2007
(151) 29.08.2007
(540)



(730) **SAZKA a.s.**, K Žižkovu 851, Praha 9, 19093, CZ
(740) Halaxová & Halaxová TETRAPAT, RNDr. Zdeňka Halaxová, patentový zástupce, Jinonická 80, Praha 5, 15800
(510) (16) časopisy, knihy, publikace, reklamní prospekty, informační letáky, losy, propagační předměty jako jsou zejména tužky, kalendáře, plakáty, diáře, těžítka; (18) tašky, brašny, batohy; (24) ručníky; (25) trička, čepice; (28) hrací karty; (34) zapalovače; (35) reklamní činnost, administrativní práce, automatizované zpracování dat; (36) pronájem bytových a nebytových prostor; (37) úklid; (41) organizování sportovních sázek a číselných loterií, provozování loterií a jiných podobných her v souladu s obecně závaznými právními předpisy, provozování nevýherních a výherních hracích přístrojů, provozování kulečnickové herny, prodej losů a příjem sázek ve smluvně závazných sběrnách právnických a fyzických osob a ve sběrnách zřízených společnostmi, vydavatelská činnost,

nakladatelská činnost; (43) poskytování občerstvení, služby spojené s poskytováním občerstvení.

(511) 16, 18, 24, 25, 28, 34, 35, 36, 37, 41, 43
(210) O-446194

(111) **293909**
(220) 21.06.2006
(151) 14.11.2007
(540)



(730) **Svoboda Vladislav**, Biskupcova 25, Praha 3, 13000, CZ
(510) (16) tiskoviny.
(511) 16
(210) O-438536

(111) **295087**
(220) 10.07.2006
(151) 09.01.2008
(540)

**MEDIÁLNÍ
AGENTURA
ROKU**

(730) **ARA's, spol. s r. o.**, Opatovická 4, Praha 1, 11000, CZ
(740) JUDr. Filip Winter, advokát, Hanusova 1537/3a, Praha 4, 14000
(510) (41) pořádání soutěží, přehlídek.
(511) 41
(210) O-439032

(111) **295088**
(220) 10.07.2006
(151) 09.01.2008
(540)

PODLINKOVÁ
AGENTURA
ROKU

(730) **ARA's, spol. s r. o.**, Opatovická 4, Praha 1, 11000, CZ
(740) JUDr. Filip Winter, advokát, Hanusova 1537/3a, Praha 4, 14000
(510) (41) pořádání soutěží, přehlídek
(511) 41
(210) O-439035

(111) **295138**
(220) 22.05.2007
(151) 09.01.2008
(540)

woodyland

(730) **OLYMPTOY s.r.o.**, K Žižkovu 9/640, Praha 9, 19000, CZ
(740) Ing. Francis Jupa, Měchenická 4/2554, Praha 4, 14100
(510) (16) papírové výrobky všeho druhu zařazené do této třídy jako knihy, tiskoviny, periodika, časopisy, publikace, plakáty, komiksové knihy, diáře, knihy omalovánek, nálepky, obtisky, fotografie, alba, blahopřání, obalové a balicí materiály, sáčky, papírové tácky, ručníky a plenky, vlaječky, dárkové krabice, barevné potisky, pohlednice, kalendáře, psací a kreslicí potřeby, učební a instruktážní materiál, školní tabule, vše zařazené do této třídy; (28) hračky, hry, sportovní potřeby a zařízení všeho druhu, vše zařazené do této třídy, vánoční ozdoby; (35) zprostředkovatelská činnost v oblasti obchodu, zejména s výrobky jako jsou hračky, hry, výrobky z papíru, zboží pro děti všeho druhu, rozšiřování dárkových a reklamních předmětů, marketing, propagace, reklama, inzerce, všemi druhy médií.
(511) 16, 28, 35
(210) O-448319

(111) **304711**
(220) 16.06.2006
(151) 25.03.2009
(540)

MAGIC BOX

(730) **AQS, a.s.**, Kunětická 2534/2, Praha 2, 12000, CZ
(510) (35) reklamní činnost a propagační činnost všeho druhu, merchandising.
(511) 35
(210) O-438413

(111) **306925**
(220) 26.10.2006
(151) 05.08.2009
(540)

favea

(730) **FAVEA a.s.**, Boženy Němcové 580/1b, Koprivnice, 74221, CZ
(740) KANIA, SEDLÁK, SMOLA Patentová a známková kancelář, Mgr. Martina Dvořáková, Mendlovo nám. 1a, Brno, 60300
(510) (1) bakteriální přípravky (jiné než pro lékařské a zvěrolékařské účely), bakteriologické přípravky (jiné než pro lékařské a zvěrolékařské účely), biochemické katalyzátory, biologické přípravky (jiné než pro lékařské a zvěrolékařské účely), chemické a biochemické přípravky pro průmysl, chemické a biochemické přípravky pro vědu zemědělství a lesnictví, umělá sladidla, živočišné uhlí, přípravky z živočišného uhlí; (3) kosmetika, parfumerie, kosmetická barviva a barvy, kosmetické kúry, kosmetické oleje, kosmetické emulze, přípravky pro ošetřování a pěstění pleti, přípravky vlasové kosmetiky, přípravky do koupele a po koupeli, líčidla, depilační přípravky, přípravky na a po opalování, laky na nehty, odlakovače, přípravky pro péči o nehty, umělé nehty, přípravky na a po holení, ústní vody, zubní pasty, pěstiči a čistící přípravky pro chrup (i umělé), přípravky k mytí, přípravky pro ústní hygienu spadající do této třídy, přípravky proti pocení, dezodoranty pro osobní potřebu, éterické oleje, hygienické prostředky v rámci této třídy, mýdla; (5) farmaceutické výrobky, veterinární výrobky, chemické a biochemické přípravky pro léčebné účely, enzymatické přípravky pro léčebné účely, hygienické výrobky pro léčebné účely, dietetické přípravky pro léčebné účely, dietetické potraviny pro lékařské účely, diabetické přípravky pro léčebné účely, diabetické potraviny pro léčebné účely, potraviny pro batolata, bonbóny bez cukru pro lékařské účely, žvýkačky pro lékařské účely, výrobky z čokolády bez cukru pro dietetické účely, vitamíny a vitamínové přípravky pro léčebné účely, potravinové doplňky pro léčebné účely, potravinové doplňky ke zlepšení fyzické a psychické kondice, posilující potraviny, speciální potraviny pro sportovce, rekonvalescenty a osoby se zvýšenou fyzickou a psychickou zátěží, sladkosti bez cukru pro lékařské účely, dietetické výrobky pro lékařské účely, přípravky proti nevolnosti při cestování, přípravky a směsi pro potahování tablet, léčebné čaje, výrobky léčebné kosmetiky, rostlinné extrakty pro léčebné účely, desinfekční

přípravky, antibakteriální přípravky, dezodoranty (nikoliv pro osobní použití), osvěžovače vzduchu, odstraňovače zápachu, WC dezodoranty, WC gely, prostředky proti plísním, insekticidy, přípravky k hubení škůdců, antiparazitní přípravky, repelenty a jiné odpuzovače hmyzu, hygienické výrobky v rámci této třídy; (30) bombóny, vitaminové bombóny, bombóny obohacené mineráliemi, cukrovinky, cukr, jemné pečivo, žvýkačky, lízátká, čokoláda, výrobky z čokolády, bombóny bez cukru (nikoliv pro lékařské účely), žvýkačky bez cukru (nikoliv pro lékařské účely), lízátká bez cukru (nikoliv pro lékařské účely), sladkosti bez cukru (nikoliv pro lékařské účely), čokoláda a výrobky z čokolády, ovocná želé, káva, čaj, kakao, kávové náhražky, čokoládové nápoje, kávové a kakaové nápoje, rýže, výrobky z obilnin, jemné pečivo, pečivo, těsta a výrobky z nich, med, zmrzlina, koření, kořenící směsi, omáčky na ochucení, tapioka, ságo majonéza, salátové zálivky; (35) zprostředkování nákupu a prodeje zboží, dodavatelské služby pro třetí osoby (nákup výrobků a služeb pro jiné podniky), kanceláře dovozní a vývozní, reklama, reklama on-line v počítačové síti, propagace, inzerce, marketingové studie, obchodní a podnikatelské informace, obchodní nebo podnikatelský průzkum, pomoc při provozu obchodu, pořádání veletrhů pro obchodní a reklamní účely, distribuce vzorků zboží, předvádění zboží; (41) školení, pořádání a organizace školicích a vzdělávacích akcí, semináře, konference, instruktážní služby, vyučování, lektorská činnost, praktický výcvik, vydávání odborných a vzdělávacích publikací; (42) vědecký výzkum, bakteriologický výzkum, biologický výzkum, klinické a preklinické studie, výzkum v oblasti chemie a kosmetiky, výzkum a vývoj v oblasti přírodních a technických věd, chemické a biochemické analýzy, zkoušky materiálů, odborné posudky a poradenství v oblasti kosmetiky, vývoj a výzkum nových výrobků, aktualizace počítačových programů, hosting webových stránek, instalace počítačových programů, inženýrské práce (expertizy), obnova počítačových dat, počítačové programování, počítačové systémové analýzy, tvorba software, tvorba a správa webových stránek a zprostředkování výše uvedených služeb; (44) farmaceutické poradenství, služby klinik a sanatorií, klinické zkoušky, služby zdravotnického střediska, fyzikální terapie, poradenství v oblasti fyzikální terapie, poradenství v oblasti dietetiky a zprostředkování výše uvedených služeb.

(511) 1, 3, 5, 30, 35, 41, 42, 44
(210) O-442317

(111) **307548**
(220) 26.10.2006
(151) 09.09.2009
(540)



(730) **Aerospinning Master Franchising, s.r.o.**, Holandská 49/4, Praha 10 - Vršovice, 10100, CZ
(740) Václav Müller, patentový zástupce, Filipova 2016, Praha 4, 14800
(510) (16) papír, výrobky z papíru, tiskoviny, časopisy, periodika, knihy, knihařské výrobky, fotografie, papírnické zboží, desky, diáře, potřeby pro umělce, štetce, psací, učební a školní potřeby a pomůcky, obalové materiály z plastických hmot; (35) reklama (propagace), pronájem reklamních materiálů, pomoc při řízení obchodní činnosti, obchodní nebo podnikatelské informace, marketingové studie, komerční informační kanceláře, správa hotelů; (39) organizování zájezdů (cest), doprovázení turistů, turistické prohlídky, služby v dopravě a přepravě, zprostředkování přepravy; (41) divadelní představení, kempinky (služby), organizování a vedení kolokvií, konferencí, kongresů, seminářů, symposií, korespondenční kurzy, organizování kulturních nebo vzdělávacích výstav, vydávání knih, vyučování, zábava; (42) výzkumná a vývojová činnost v oblasti výživy lidí a zvířat, výzkum zaměřený na optimalizaci výživy v zátěžových situacích jako je stres, dlouhodobá i krátkodobá fyzická nebo

psychická zátěž, nevhodné životní prostředí a sportovní výkony, výzkumná a poradenská činnost týkající se optimalizace složení stravy a potravinových doplňků lidí a zvířat; (43) automaty (rychlé občerstvení), bufety, bary (služby), hotelové služby, hotely (rezervace), jídelny (závodní), jídelny a závodní jídelny, kavárny, noclehárny turistické, penziony, penziony (rezervace), poskytování přechodného ubytování, pronajímání jednacích místností, provoz hotelového ubytování, přechodné ubytování (rezervace), restaurace, restaurace (samoobslužné), ubytování (pronajímání a přechodné), zásobování; (44) aromaterapeutické služby, farmaceutické poradenství, fyzioterapie, lékařské služby.

(511) 16, 35, 39, 41, 42, 43, 44
(210) O-442306

(111) **308977**
(220) 10.07.2006
(151) 02.12.2009
(540)

**AGENTURA
ROKU**

(730) **ARA s, spol. s r. o.**, Opatovická 4, Praha 1, 11000, CZ
(740) JUDr. Filip Winter, advokát, Hanusova 1537/3a, Praha 4, 14000
(510) (41) pořádání soutěží, přehlídek
(511) 41
(210) O-439033

(111) **312807**
(220) 13.04.2007
(151) 30.06.2010
(540)

esazka

(730) **SAZKA a.s.**, K Žižkovu 851, Praha 9, 19093, CZ
(740) Halaxová & Halaxová TETRAPAT, RNDr. Zdeňka Halaxová, patentový zástupce, Jinonická 80, Praha 5, 15800
(510) (16) časopisy, knihy, publikace, reklamní prospekty, informační letáky, losy, propagační předměty jako jsou zejména tužky, kalendáře, plakáty, diáře, těžítka; (18) tašky, brašny, batohy; (24) ručníky; (25) trička, čepice; (28) hrací karty; (34) zapalovače; (35) reklamní činnost, administrativní práce, automatizované zpracování dat; (36) pronájem bytových a nebytových prostor; (37) úklid; (41) organizování sportovních sázek a číselných loterií, provozování loterií a jiných podobných her v souladu s obecně závaznými právními předpisy, provozování nevýherních a výherních hracích přístrojů, provozování kulečnickové herny, prodej losů a příjem sázek ve smluvně závazných sběrných právnických a fyzických osob a ve sběrných zřízených společnostech, vydavatelská činnost, nakladatelská činnost; (43) poskytování občerstvení, služby spojené s poskytováním občerstvení.
(511) 16, 18, 24, 25, 28, 34, 35, 36, 37, 41, 43
(210) O-447335

(111) **316909**
(220) 09.08.2006
(151) 02.03.2011
(540)



(730) **3F VISION s.r.o.**, Rudník č.p. 450, 54372, CZ
(740) Langrova, s.r.o., Skřetova 48, Plzeň, 30100
(510) (9) brýle sluneční, sportovní i dioptrické, optické konektory, optické, jemnomechanické a optoelektronické prvky a zařízení zejména pro vláknovou optiku, řetízky a šňůry na brýle, pouzdra na brýle, mikroskopy, měřicí přístroje zaměřené na oční optiku, skleněné optické hranoly, barometry, teploměry, periskopy, čističí zařízení na optiku využívající laserového paprsku, přístroje, nástroje k vědeckým a laboratorním účelům, přístroje a nástroje měřicí, mikroskopy, puškohledy, přístroje fotografické, kinematografické, promítací, zvětšovací a jejich příslušenství, speciální pouzdra na přístroje a nástroje spadající do tř. 9; (25) oděvy včetně sportovních oděvů a oděvů pro volný čas, obuv včetně sportovní obuvi,

pantofle, sandály, střevíce, pokrývky hlavy, kloboučnické zboží, zejména barety, cylindry, čapky, čepice, klobouky, klobouky textilní, punčochové zboží, rukavice včetně rukavic bez prstů, palcových a dámských dlouhých rukavic, rukávniky, trepky, šátky a šály, plavky a plážové oblečení, oblečení na tenis, na golf a na další sporty, teplákové soupravy, cvičební, baletní a sportovní trikoty, punčochy, ponožky a punčochové kalhoty, přezůvky, obuv určená pro jízdu na snowboardech a ostatní obuv ve třídě 25, podkolenky, turistické oděvy, cyklistické oděvy, nátepníčky, sportovní čelenky, podpatěnky, podpatky, podrážky k obuvi, potítká, pytle na oděvy.

(511) 9, 25
(210) O-439813

(111) **328095**
(220) 28.06.2006
(151) 24.10.2012
(540)

RIOSAN

(730) **Takeda GmbH**, Byk-Gulden-Str. 2, 78467 Konstanz, DE
(740) KOREJZOVÁ & SPOL., v.o.s., JUDr. Petra Korejzová, advokátka, Korunní 810/104 E, Praha 10, 10100
(510) (5) preparáty pro žaludek a střeva, dietetické výrobky pro lékařské účely, všechny výše uvedené aplikované u lidí, probiotické potravinové doplňky, jmenovitě probiotické bakteriální kultury; (30) vitamínové potravinové doplňky ne pro lékařské účely na bázi uhlohydrátů a vlákniny, minerální potravinové doplňky ne pro lékařské účely na bázi uhlohydrátů a vlákniny.

(511) 5, 30
(210) O-495371

Zániky ochranných známek uplynutím doby platnosti

Kapitola obsahuje údaje o ochranných známkách, které zanikly uplynutím doby platnosti podle ustanovení § 29 odst. 1 zákona č. 441/2003 Sb.

Číslo zápisu	Datum zániku	Číslo zápisu	Datum zániku	Číslo zápisu	Datum zániku	Číslo zápisu	Datum zániku
87727	23.11.2015	204477	23.11.2015	281373	23.11.2015	281922	24.11.2015
162905	21.11.2015	204486	24.11.2015	281375	23.11.2015	281923	24.11.2015
162908	21.11.2015	204487	24.11.2015	281377	23.11.2015	281924	25.11.2015
166290	26.11.2015	205405	21.11.2015	281385	24.11.2015	282387	21.11.2015
166403	26.11.2015	206087	22.11.2015	281386	24.11.2015	282389	21.11.2015
190897	22.11.2015	206775	22.11.2015	281388	25.11.2015	282391	21.11.2015
194805	23.11.2015	206777	24.11.2015	281389	25.11.2015	282392	21.11.2015
196544	23.11.2015	207452	23.11.2015	281392	25.11.2015	282393	22.11.2015
196545	23.11.2015	207454	24.11.2015	281393	25.11.2015	282409	23.11.2015
198000	21.11.2015	208152	22.11.2015	281395	25.11.2015	282410	23.11.2015
198001	21.11.2015	208890	23.11.2015	281396	25.11.2015	282412	24.11.2015
198002	21.11.2015	213106	21.11.2015	281397	25.11.2015	282413	24.11.2015
198003	21.11.2015	280828	21.11.2015	281398	25.11.2015	283093	22.11.2015
198006	23.11.2015	280831	22.11.2015	281400	25.11.2015	283095	23.11.2015
198865	21.11.2015	280832	22.11.2015	281404	25.11.2015	283096	23.11.2015
198870	24.11.2015	280834	23.11.2015	281406	25.11.2015	283099	25.11.2015
198871	24.11.2015	280835	23.11.2015	281903	21.11.2015	283837	21.11.2015
198874	24.11.2015	280837	24.11.2015	281904	21.11.2015	283839	22.11.2015
199762	20.11.2015	281344	21.11.2015	281905	21.11.2015	284648	21.11.2015
200461	20.11.2015	281347	21.11.2015	281906	21.11.2015	284649	21.11.2015
200463	22.11.2015	281348	21.11.2015	281907	22.11.2015	284650	21.11.2015
202046	21.11.2015	281349	21.11.2015	281908	22.11.2015	285417	24.11.2015
202047	21.11.2015	281350	21.11.2015	281909	22.11.2015	289645	24.11.2015
202048	22.11.2015	281354	21.11.2015	281910	22.11.2015	290725	21.11.2015
202049	22.11.2015	281356	22.11.2015	281911	23.11.2015	292830	23.11.2015
202861	21.11.2015	281359	23.11.2015	281912	23.11.2015	293020	23.11.2015
202867	24.11.2015	281365	23.11.2015	281913	23.11.2015	293765	23.11.2015
203567	22.11.2015	281366	23.11.2015	281914	23.11.2015	293766	23.11.2015
203568	23.11.2015	281369	23.11.2015	281915	23.11.2015	295072	24.11.2015
203569	23.11.2015	281370	23.11.2015	281916	23.11.2015		
203570	23.11.2015	281371	23.11.2015	281918	23.11.2015		
204476	23.11.2015	281372	23.11.2015	281921	23.11.2015		

Změny vlastníků ochranných známek

Kapitola obsahuje údaje o ochranných známkách, které byly převedeny nebo přešly ve smyslu ustanovení § 15 odst. 1, 2 a § 16 zákona č. 441/2003 Sb. na jiného vlastníka v rozsahu všech zapsaných výrobků nebo služeb.

Číslo zápisu	Dřívější vlastník	Nynější vlastník	S účinností od
108280A	SATURN Tiernahrungsmittel Vertriebs GmbH, Senator-Meister-Strasse 1, D-28 197 Bremen, DE	Saturn Petcare gmbh, Senator - Mester - Strasse 1, Bremen, DE	14.06.2016
176206	FRUTA Bohemia, a.s., Kojetínská 3881/84, Kroměříž, 76701, CZ	OVEXIM, spol. s r. o., Kojetínská 3881/84, Kroměříž, 76701, CZ	14.06.2016
182992	FRUTA Bohemia, a.s., Kojetínská 3881/84, Kroměříž, 76701, CZ	OVEXIM, spol. s r. o., Kojetínská 3881/84, Kroměříž, 76701, CZ	14.06.2016
213969	Ing. arch. Bednář Pavel, CSc, Ondříčkova 1234/17, Praha 3 - Žižkov, 13000, CZ	Bednářová Lenka Ing. arch., Dolanská 120, Velké Přítočno, 27351, CZ	09.06.2016
216872	TYMBARK-MWS Sp. z o.o. S.K.A., Tymbark 156, 34-650 Tymbark, PL	Grupa Maspex Sp. z o.o. Sp. k., Legionów 37, Wadowice, PL	14.06.2016
221007	LIPTOVSKÁ MLIEKÁREŇ, a.s., 1. mája 124, 031 80 Liptovský Mikuláš, SK	MILEX NMNV, a. s., 1. mája 124, 031 80 Liptovský Mikuláš, SK	13.06.2016
221564	TYMBARK-MWS Sp. z o.o. S.K.A., Tymbark 156, 34-650 Tymbark, PL	Grupa Maspex Sp. z o.o. Sp. k., Legionów 37, Wadowice, PL	14.06.2016
231460	Liptovská mliekareň, a.s., 1. mája 124, Liptovský Mikuláš, SK	MILEX NMNV, a. s., 1. mája 124, 031 80 Liptovský Mikuláš, SK	13.06.2016
238084	TYMBARK-MWS Sp. z o.o. S.K.A., Tymbark 156, 34-650 Tymbark, PL	Grupa Maspex Sp. z o.o. Sp. k., Legionów 37, Wadowice, PL	14.06.2016
239965	FRUTA Bohemia, a.s., Kojetínská 3881/84, Kroměříž, 76701, CZ	OVEXIM, spol. s r. o., Kojetínská 3881/84, Kroměříž, 76701, CZ	14.06.2016
242073	TYMBARK-MWS Sp. z o.o. S.K.A., Tymbark 156, 34-650 Tymbark, PL	Grupa Maspex Sp. z o.o. Sp. k., Legionów 37, Wadowice, PL	14.06.2016
243625	TYMBARK-MWS Sp. z o.o. S.K.A., Tymbark 156, 34-650 Tymbark, PL	Grupa Maspex Sp. z o.o. Sp. k., Legionów 37, Wadowice, PL	14.06.2016
245637	TYMBARK-MWS Sp. z o.o. S.K.A., Tymbark 156, 34-650 Tymbark, PL	Grupa Maspex Sp. z o.o. Sp. k., Legionów 37, Wadowice, PL	14.06.2016
249668	TYMBARK - MWS Sp. z o.o. S.K.A., Tymbark 156, 34-650 Tymbark, PL	Grupa Maspex Sp. z o.o. Sp. k., Legionów 37, Wadowice, PL	14.06.2016
251090	TYMBARK - MWS Sp. z o.o. S.K.A., Tymbark 156, 34-650 Tymbark, PL	Grupa Maspex Sp. z o.o. Sp. k., Legionów 37, Wadowice, PL	14.06.2016
252007	TYMBARK - MWS Sp. z o.o. S.K.A., Tymbark 156, 34-650 Tymbark, PL	Grupa Maspex Sp. z o.o. Sp. k., Legionów 37, Wadowice, PL	14.06.2016
252008	TYMBARK - MWS Sp. z o.o. S.K.A., Tymbark 156, 34-650 Tymbark, PL	Grupa Maspex Sp. z o.o. Sp. k., Legionów 37, Wadowice, PL	14.06.2016
252098	TYMBARK - MWS Sp. z o.o. S.K.A., Tymbark 156, 34-650 Tymbark, PL	Grupa Maspex Sp. z o.o. Sp. k., Legionów 37, Wadowice, PL	14.06.2016
254657	FRUTA Bohemia, a.s., Kojetínská 3881/84, Kroměříž, 76701, CZ	OVEXIM, spol. s r. o., Kojetínská 3881/84, Kroměříž, 76701, CZ	14.06.2016
258450	TYMBARK - MWS Sp. z o.o. S.K.A., Tymbark 156, 34-650 Tymbark, PL	Grupa Maspex Sp. z o.o. Sp. k., Legionów 37, Wadowice, PL	14.06.2016
258781	Liptovská mliekareň, a.s., 1. mája 124, Liptovský Mikuláš, SK	MILEX NMNV, a. s., 1. mája 124, 031 80 Liptovský Mikuláš, SK	13.06.2016
259063	TYMBARK - MWS Sp. z o.o. S.K.A., Tymbark 156, 34-650 Tymbark, PL	Grupa Maspex Sp. z o.o. Sp. k., Legionów 37, Wadowice, PL	14.06.2016
259920	TYMBARK-MWS Sp. z o.o. S.K.A., Tymbark 156, 34-650 Tymbark, PL	Grupa Maspex Sp. z o.o. Sp. k., Legionów 37, Wadowice, PL	14.06.2016
260840	TYMBARK - MWS Sp. z o.o. S.K.A., Tymbark 156, 34-650 Tymbark, PL	Grupa Maspex Sp. z o.o. Sp. k., Legionów 37, Wadowice, PL	14.06.2016
277843	KKCG PLC, Christodoulides Building, 8 Alasias Street, 3095 Limassol, CY	KKCG AG, Kapellgasse 21, 6004 Luzern, CH	14.06.2016
277844	KKCG PLC, Christodoulides Building, 8 Alasias Street, 3095 Limassol, CY	KKCG AG, Kapellgasse 21, 6004 Luzern, CH	14.06.2016
277845	KKCG PLC, Christodoulides Building, 8 Alasias Street, 3095 Limassol, CY	KKCG AG, Kapellgasse 21, 6004 Luzern, CH	14.06.2016
277846	KKCG PLC, Christodoulides Building, 8 Alasias Street, 3095 Limassol, CY	KKCG AG, Kapellgasse 21, 6004 Luzern, CH	14.06.2016
278888	KKCG PLC, Christodoulides Building, 8 Alasias Street, 3095 Limassol, CY	KKCG AG, Kapellgasse 21, 6004 Luzern, CH	14.06.2016
278889	KKCG PLC, Christodoulides Building, 8 Alasias Street, 3095 Limassol, CY	KKCG AG, Kapellgasse 21, 6004 Luzern, CH	14.06.2016

Číslo zápisu	Dřívější vlastník	Nynější vlastník	S účinností od
279702	Roust Incorporated, litera A, 52, Pulkovskoe Sh., p.Shushary, 196140 Saint-Petersburg, RU	Russian Standard Intellectual Property Holding AG, Boesch 37, 6331 Huenberg, CH	13.06.2016
280097	KKCG PLC, Christodoulides Building, 8 Alasias Street, 3095 Limassol, CY	KKCG AG, Kapellgasse 21, 6004 Luzern, CH	14.06.2016
284220	KKCG PLC, Christodoulides Building, 8 Alasias Street, 3095 Limassol, CY	KKCG AG, Kapellgasse 21, 6004 Luzern, CH	14.06.2016
285967	MAGIC BOX, a.s., Kunětická 2534/2, Praha 2, 12000, CZ	AQS, a.s., Kunětická 2534/2, Praha 2, 12000, CZ	09.06.2016
288995	TYMBARK - MWS Sp. z o.o. S.K.A., Tymbark 156, 34-650 Tymbark, PL	Grupa Maspex Sp. z o.o. Sp. k., Legionów 37, Wadowice, PL	14.06.2016
288996	TYMBARK - MWS Sp. z o.o. S.K.A., Tymbark 156, 34-650 Tymbark, PL	Grupa Maspex Sp. z o.o. Sp. k., Legionów 37, Wadowice, PL	14.06.2016
291375	FRUTA Bohemia, a.s., Kojetínská 3881/84, Kroměříž, 76701, CZ	OVEXIM, spol. s r. o., Kojetínská 3881/84, Kroměříž, 76701, CZ	14.06.2016
292243	Účetní a daňový servis s.r.o., Dřevořská 855/12, Brno, 60200, CZ	FinDebt a.s., Vodova 1224/56, Brno, 61200, CZ	10.06.2016
292265	Roust Incorporated, litera A, 52, Pulkovskoe Sh., p.Shushary, 196140 Saint-Petersburg, RU	Russian Standard Intellectual Property Holding AG, Boesch 37, 6331 Huenberg, CH	13.06.2016
292742	KKCG PLC, Christodoulides Building, 8 Alasias Street, 3095 Limassol, CY	KKCG AG, Kapellgasse 21, 6004 Luzern, CH	14.06.2016
292743	KKCG PLC, Christodoulides Building, 8 Alasias Street, 3095 Limassol, CY	KKCG AG, Kapellgasse 21, 6004 Luzern, CH	14.06.2016
293404	MERLE BLANC a.s., U Továren 770, Praha 10, 10200, CZ	Wasserrab Oldřich, Vršovická 1429/68, Praha 10 - Vršovice, 10100, CZ	10.06.2016
293561	KKCG PLC, Christodoulides Building, 8 Alasias Street, 3095 Limassol, CY	KKCG AG, Kapellgasse 21, 6004 Luzern, CH	14.06.2016
293562	KKCG PLC, Christodoulides Building, 8 Alasias Street, 3095 Limassol, CY	KKCG AG, Kapellgasse 21, 6004 Luzern, CH	14.06.2016
293563	KKCG PLC, Christodoulides Building, 8 Alasias Street, 3095 Limassol, CY	KKCG AG, Kapellgasse 21, 6004 Luzern, CH	14.06.2016
296589	KKCG PLC, Christodoulides Building, 8 Alasias Street, 3095 Limassol, CY	KKCG AG, Kapellgasse 21, 6004 Luzern, CH	14.06.2016
297959	FRUTA Bohemia, a.s., Kojetínská 3881/84, Kroměříž, 76701, CZ	OVEXIM, spol. s r. o., Kojetínská 3881/84, Kroměříž, 76701, CZ	14.06.2016
298164	KKCG PLC, Christodoulides Building, 8 Alasias Street, 3095 Limassol, CY	KKCG AG, Kapellgasse 21, 6004 Luzern, CH	14.06.2016
299676	KKCG PLC, Christodoulides Building, 8 Alasias Street, 3095 Limassol, CY	KKCG AG, Kapellgasse 21, 6004 Luzern, CH	14.06.2016
299677	KKCG PLC, Christodoulides Building, 8 Alasias Street, 3095 Limassol, CY	KKCG AG, Kapellgasse 21, 6004 Luzern, CH	14.06.2016
304403	KOUKAAM a.s., Türkova 2319/5b, Praha 4 - Chodov, 14900, CZ	NETIO products a.s., Mezi vodami 1955/19, Praha 4 - Modřany, 14300, CZ	14.06.2016
304404	KOUKAAM a.s., Türkova 2319/5b, Praha 4 - Chodov, 14900, CZ	NETIO products a.s., Mezi vodami 1955/19, Praha 4 - Modřany, 14300, CZ	14.06.2016
304711	MAGIC BOX, a.s., Kunětická 2534/2, Praha 2, 12000, CZ	AQS, a.s., Kunětická 2534/2, Praha 2, 12000, CZ	09.06.2016
306608	TYMBARK-MWS Sp. z o.o. S.K.A., Tymbark 156, 34-650 Tymbark, PL	Grupa Maspex Sp. z o.o. Sp. k., Legionów 37, Wadowice, PL	14.06.2016
306610	TYMBARK - MWS Sp. z o.o. S.K.A., Tymbark 156, 34-650 Tymbark, PL	Grupa Maspex Sp. z o.o. Sp. k., Legionów 37, Wadowice, PL	14.06.2016
315437	TYMBARK-MWS Sp. z o.o. S.K.A., Tymbark 156, 34-650 Tymbark, PL	Grupa Maspex Sp. z o.o. Sp. k., Legionów 37, Wadowice, PL	14.06.2016
323895	TYMBARK - MWS Sp. z o.o. S.K.A., Tymbark 156, 34-650 Tymbark, PL	Grupa Maspex Sp. z o.o. Sp. k., Legionów 37, Wadowice, PL	14.06.2016
325678	Hana Financial Group, Inc., 1Ka, Euljiro, Chung-Ku 101-1, Seoul, KR	KEB Hana Bank, 66, Eulji-ro, Jung-gu, Seoul, KR	09.06.2016
325679	Hana Financial Group, Inc., 1Ka, Euljiro, Chung-Ku 101-1, Seoul, KR	KEB Hana Bank, 66, Eulji-ro, Jung-gu, Seoul, KR	09.06.2016
327762	TYMBARK - MWS Sp. z o.o. S.K.A., Tymbark 156, 34-650 Tymbark, PL	Grupa Maspex Sp. z o.o. Sp. k., Legionów 37, Wadowice, PL	14.06.2016
329840	Hana Financial Group, Inc., 1Ka, Euljiro, Chung-ku 101-1, Seoul, KR	KEB Hana Bank, 66, Eulji-ro, Jung-gu, Seoul, KR	09.06.2016
329841	Hana Financial Group, Inc., 1Ka, Euljiro, Chung-ku 101-1, Seoul, KR	KEB Hana Bank, 66, Eulji-ro, Jung-gu, Seoul, KR	09.06.2016
329865	Hana Financial Group, Inc., 1Ka, Euljiro, Chung-Ku 101-1, Seoul, KR	KEB Hana Bank, 66, Eulji-ro, Jung-gu, Seoul, KR	09.06.2016

Číslo zápisu	Dřívější vlastník	Nynější vlastník	S účinností od
330143	KOUKAAM a.s., Türkova 2319/5b, Praha 4 - Chodov, 14900, CZ	NETIO products a.s., Mezi vodami 1955/19, Praha 4 - Modřany, 14300, CZ	14.06.2016
330144	KOUKAAM a.s., Türkova 2319/5b, Praha 4 - Chodov, 14900, CZ	NETIO products a.s., Mezi vodami 1955/19, Praha 4 - Modřany, 14300, CZ	14.06.2016
330417	KOUKAAM a.s., Türkova 2319/5b, Praha 4 - Chodov, 14900, CZ	NETIO products a.s., Mezi vodami 1955/19, Praha 4 - Modřany, 14300, CZ	14.06.2016
332476	SPANTE s.r.o., Přátelství 1518/2, Praha 10, 10200, CZ	NESCIO s.r.o., Obchodní náměstí 4/1590, Praha 4 - Modřany, 14300, CZ	08.06.2016
333576	TYMBARK-MWS Sp. z o.o. S.K.A., Tymbark 156, Tymbark, PL	Grupa Maspex Sp. z o.o. Sp. k., Legionów 37, Wadowice, PL	14.06.2016
334675	PRAGOAQUANAUT, Svatoslavova 589/9, Praha 4 - Nusle, 14000, CZ	PRAGOAQUANAUT, z. s., Bořivojova 770/66, Praha 3 - Žižkov, 13000, CZ	10.06.2016
340978	Comtrust s.r.o., Burianovo náměstí 1669/8, Brno, 61600, CZ	Foxgroup Company s.r.o., Burianovo náměstí 1669/8, Brno - Žabovřesky, CZ	09.06.2016
345840	KOUKAAM a.s., Türkova 2319/5b, Praha 4 - Chodov, 14900, CZ	NETIO products a.s., Mezi vodami 1955/19, Praha 4 - Modřany, 14300, CZ	14.06.2016
351234	FORMANKA 1894 s.r.o., Lipůvka 193, Lipůvka, 67922, CZ	Šudák Karel, Liptůvka 74, Liptůvka, 67922, CZ	09.06.2016

Změny v údajích o vlastnících ochranných známek

Kapitola obsahuje ochranné známky, u kterých byla v rejstříku ochranných známek vyznačena změna v údajích o vlastnících ve smyslu ustanovení § 27 odst. 2 a 7 zákona č. 441/2003 Sb.

Číslo zápisu	Vlastník	S účinností od
91970	Swissbike Vertriebs GmbH, Industriestrasse 21, CH-6371 Stans, CH	13.06.2016
166583	NOVUS INTERNATIONAL, INC., 20 Research Park Drive, St. Charles, 63304 Missouri, MO, US	13.06.2016
199963	Junák - český skaut, z. s., Senovážné náměstí 977/24, Praha, Nové Město, 11000, CZ	13.06.2016
205728	WOMBAT, s.r.o., Březinova 759/23, Brno, okres Brno-město, 61600, CZ	13.06.2016
205729	WOMBAT, s.r.o., Březinova 759/23, Brno, okres Brno-město, 61600, CZ	13.06.2016
206426	Marek Václav Ing., Rymaně 452, Mníšek pod Brdy, 25210, CZ	10.06.2016
207228	PeMaP s.r.o., Na Hrázi 2249/60, Přerov, 75002, CZ	08.06.2016
207517	Tesco Stores Limited, Tesco House, Shire Park, Kestrel Way, Welwyn Garden City, AL7 1GA, GB	10.06.2016
208412	Prouza Stanislav Ing., Zájezdní 246/17, Batňovice, 64200, CZ	13.06.2016
209739	Miracle Group, spol. s r.o., Dubečská 3131/67, Praha 10 - Strašnice, 10000, CZ	13.06.2016
210353	PeMaP s.r.o., Na Hrázi 2249/60, Přerov, 75002, CZ	08.06.2016
210354	PeMaP s.r.o., Na Hrázi 2249/60, Přerov, 75002, CZ	08.06.2016
210355	PeMaP s.r.o., Na Hrázi 2249/60, Přerov, 75002, CZ	08.06.2016
210356	PeMaP s.r.o., Na Hrázi 2249/60, Přerov, 75002, CZ	08.06.2016
210357	PeMaP s.r.o., Na Hrázi 2249/60, Přerov, 75002, CZ	08.06.2016
216049	Český filharmonický sbor Brno, o.p.s., Výstaviště 405/1, Brno, Pisárky, 60300, CZ	09.06.2016
221007	Savencia Fromage & Dairy SK, a.s., 1. mája 124, 031 80 Liptovský Mikuláš, SK	13.06.2016
221542	Tesco Stores Limited, Tesco House, Shire Park, Kestrel Way, Welwyn Garden City, AL7 1GA, GB	10.06.2016
228633	MONETA Leasing, s.r.o., Holandská 1006/10, Brno, Štýřice, 63900, CZ	08.06.2016
229803	Junák - český skaut, z. s., Senovážné náměstí 977/24, Praha, Nové Město, 11000, CZ	13.06.2016
231460	Savencia Fromage & Dairy SK, a.s., 1. mája 124, 031 80 Liptovský Mikuláš, SK	13.06.2016
238151	MONETA Leasing, s.r.o., Holandská 1006/10, Brno, Štýřice, 63900, CZ	08.06.2016
239911	GRIFOLS WORLDWIDE OPERATIONS LIMITED, Grange Castle Business Park, Grange Castle, Clondalkin, Dublin 22, IE	13.06.2016
253653	MONETA Leasing, s.r.o., Holandská 1006/10, Brno, Štýřice, 63900, CZ	08.06.2016
253654	MONETA Leasing, s.r.o., Holandská 1006/10, Brno, Štýřice, 63900, CZ	08.06.2016
256952	Savencia Fromage & Dairy SK, a. s., 1. mája 124, Liptovský Mikuláš 03180, SK	14.06.2016
256952	MILEX NMNV, a. s., Piešťanská 31, Nové Mesto nad Váhom, 91553, SK	14.06.2016
258781	Savencia Fromage & Dairy SK, a.s., 1. mája 124, 031 80 Liptovský Mikuláš, SK	13.06.2016
261822	MILEX NMNV, a. s., Piešťanská 31, Nové Mesto nad Váhom, 91553, SK	14.06.2016
261822	Savencia Fromage & Dairy SK, a. s., 1. mája 124, Liptovský Mikuláš 03180, SK	14.06.2016
267881	MONETA Leasing, s.r.o., Holandská 1006/10, Brno, Štýřice, 63900, CZ	08.06.2016
267882	MONETA Leasing, s.r.o., Holandská 1006/10, Brno, Štýřice, 63900, CZ	08.06.2016
272599	Grupa Maspex Sp. z o.o. S.K.A., Legionów 37, Wadowice, PL	13.06.2016
272599	Grupa Maspex Sp. z o.o. Sp. k., Legionów 37, Wadowice, PL	13.06.2016
272961	MONETA Leasing, s.r.o., Holandská 1006/10, Brno, Štýřice, 63900, CZ	08.06.2016
279702	Roust Incorporated, litera A, 52, Pulkovskoe Sh., p.Shushary, 196140 Saint-Petersburg, RU	13.06.2016
280257	Grupa Maspex Sp. z o.o. Sp. k., Legionów 37, Wadowice, PL	13.06.2016
281134	KERATECH s.r.o., Španělská 770/2, Praha 2, Vinohrady, 12000, CZ	10.06.2016
283960	OFFICINE MACCAFERRI S.p.A., Via Kennedy N. 10, 40069 Zola Predosa (BO), IT	08.06.2016
284159	Kalvoda Martin, Kotlářská 676/50, Brno-střed, Veveří, 60300, CZ	14.06.2016
285523	MONETA Leasing, s.r.o., Holandská 1006/10, Brno, Štýřice, 63900, CZ	08.06.2016
285548	Česká asociace LPG (CALPG), z.s., Riedlova 919, Desná, Desná III, 46861, CZ	08.06.2016
286414	HEFAISTOS spol.s r.o., U starého stadiónu 1551/1, Praha 5, Radotín, 15300, CZ	13.06.2016
286521	Kadláček Jan, Gen. Štefánika 975/40, Přerov I - Město, 75002, CZ	09.06.2016
289167	Security Equipment Corporation, 747 Sun Park Drive, Fenton, 63026, MO, US	08.06.2016
289386	OFFICINE MACCAFERRI S.p.A., Via Kennedy N. 10, 40069 Zola Predosa (BO), IT	08.06.2016
291346	VIVARTIA HOLDING S.A., ATHENS INTERNATIONAL AIRPORT "EL. VENIZELOS" Bldg 14B, 19019 SPATA ATTICA, GR	13.06.2016

Číslo zápisu	Vlastník	S účinností od
291347	VIVARTIA HOLDING S.A., ATHENS INTERNATIONAL AIRPORT "EL. VENIZELOS" Bldg 14B, 19019 SPATA ATTICA, GR	13.06.2016
291568	VIVARTIA HOLDING S.A., ATHENS INTERNATIONAL AIRPORT "EL. VENIZELOS" Bldg 14B, 19019 SPATA ATTICA, GR	13.06.2016
292265	Roust Incorporated, litera A, 52, Pulkovskoe Sh., p.Shushary, 196140 Saint-Petersburg, RU	13.06.2016
295751	MONETA Leasing, s.r.o., Holandská 1006/10, Brno, Štýřice, 63900, CZ	08.06.2016
295752	MONETA Leasing, s.r.o., Holandská 1006/10, Brno, Štýřice, 63900, CZ	08.06.2016
299013	MONETA Leasing, s.r.o., Holandská 1006/10, Brno, Štýřice, 63900, CZ	08.06.2016
299947	MONETA Leasing, s.r.o., Holandská 1006/10, Brno, Štýřice, 63900, CZ	08.06.2016
305464	MONETA Leasing, s.r.o., Holandská 1006/10, Brno, Štýřice, 63900, CZ	08.06.2016
307548	Aerospinning Master Franchising, s.r.o., Holandská 49/4, Praha 10 - Vršovice, 10100, CZ	08.06.2016
316909	3F VISION s.r.o., Rudník č.p. 450, 54372, CZ	13.06.2016
322028	MEDUSE DESIGN, s.r.o., Jihlavská 743/2g, Troubsko, 66441, CZ	10.06.2016
331553	MEDUSE DESIGN, s.r.o., Jihlavská 743/2g, Troubsko, 66441, CZ	10.06.2016
337943	Santini Daniel, Londýnská 2397/60, Praha 2, 12000, CZ	09.06.2016
339811	MEDUSE DESIGN, s.r.o., Jihlavská 743/2g, Troubsko, 66441, CZ	10.06.2016
344884	MONETA Leasing, s.r.o., Holandská 1006/10, Brno, Štýřice, 63900, CZ	08.06.2016
345808	MONETA Leasing, s.r.o., Holandská 1006/10, Brno, Štýřice, 63900, CZ	08.06.2016
345809	MONETA Leasing, s.r.o., Holandská 1006/10, Brno, Štýřice, 63900, CZ	08.06.2016
345810	MONETA Leasing, s.r.o., Holandská 1006/10, Brno, Štýřice, 63900, CZ	08.06.2016
345811	MONETA Leasing, s.r.o., Holandská 1006/10, Brno, Štýřice, 63900, CZ	08.06.2016
345812	MONETA Leasing, s.r.o., Holandská 1006/10, Brno, Štýřice, 63900, CZ	08.06.2016
346334	MONETA Leasing, s.r.o., Holandská 1006/10, Brno, Štýřice, 63900, CZ	08.06.2016
346717	MEDUSE DESIGN, s.r.o., Jihlavská 743/2g, Troubsko, 66441, CZ	10.06.2016
346974	KERATECH s.r.o., Španělská 770/2, Praha 2, Vinohrady, 12000, CZ	10.06.2016
348430	MEDUSE DESIGN, s.r.o., Jihlavská 743/2g, Troubsko, 66441, CZ	10.06.2016
353316	Santini Daniel, Londýnská 2397/60, Praha 2, 12000, CZ	09.06.2016

Prominutí zmeškané lhůty týkající se ochranných známek

Předloží-li účastník řízení důkaz o tom, že nemohl nikoli vlastní vinou dodržet lhůtu stanovenou zákonem nebo Úřadem, Úřad na jeho žádost promine zmeškání lhůty, není-li to v zákoně č. 441/2003 Sb. stanoveno jinak. Pokud Úřad vyhoví žádosti o prominutí zmeškání lhůty, údaje o tomto rozhodnutí Úřad zveřejní v této kapitole Věstníku.

(210) O-524721
(583) 03.06.2016

Ostatní rozhodné údaje a úřední opravy

Kapitola zahrnuje zejména přetřídění seznamu výrobků a služeb v návaznosti na mezinárodní zápis, opravu chyb ve formulaci, přepisů a zjevných nesprávností za účelem uvedení do souladu se skutečností. V této kapitole jsou zveřejňovány jen takové údaje, které nemohou být zveřejněny spolu se zveřejněním přihlášky nebo se zápisem ochranné známky. Dále kapitola obsahuje důležitá úřední sdělení.

(97) **EP 2591772**

Udělení evropského patentu č. ze dne 4.5.2016 bylo Evropským patentovým úřadem zrušeno.

(111) **352488**

(210) O-526142

V návaznosti na mezinárodní zápis OZ se položky "revize účtů (audit), oceňování obchodních podniků" zatřídí do tř. 35.
