

Číselné INID kódy pro označování bibliografických dat technických řešení

INID Codes for the identification of bibliographic data of technical solutions

(Standard WIPO ST. 9 a ST. 80)

(11)	číslo patentu/zápisu/osvědčení	(11)	Number of the patent/registration/certification
(15)	datum zápisu průmyslového vzoru	(15)	Industrial design registration date
(21)	číslo přihlášky/žádosti	(21)	.Application number
(22)	datum podání přihlášky/žádosti	(22)	Date of application filling
(23)	údaje o výstavní prioritě	(23)	Exhibition priority data
(28)	počet průmyslových vzorů	(28)	Number of industrial designs included in the application
(31)	číslo prioritní přihlášky	(31)	Number of priority application
(32)	datum podání prioritní přihlášky	(32)	Filing date of priority application
(33)	země priority	(33)	Priority country
(40)	datum zveřejnění přihlášky vynálezu	(40)	Date of publication of patent application
(45)	datum zveřejnění zapsaného průmyslového vzoru	(45)	Publication date of the registered industrial design
(47)	datum zveřejnění udělení patentu a zápisu užitého vzoru, datum zápisu užitého vzoru, datum oznámení udělení evropského patentu v Evropském patentovém věstníku	(47)	Publication date of patent granting and publication date of utility model registration, registration date of utility model, publication date of European patent granting in the European patent bulletin
(51)	mezinárodní patentové třídění/Locarnské třídění průmyslových vzorů	(51)	International Patent Classification/ Locarno Classification for Industrial Designs
(54)	Název	(54)	Title
(55)	vyobrazení průmyslového vzoru	(55)	Reproduction of the industrial design
(57)	Anotace	(57)	Abstract
(68)	číslo základního patentu	(68)	Number of the basic patent
(71)	označení přihlašovatele/žadatele	(71)	Applicant
(72)	označení původce	(72)	Inventor
(73)	označení majitele/vlastníka	(73)	Owner
(74)	označení zástupce	(74)	Attorney's name and address
(86)	číslo mezinárodní přihlášky	(86)	International application number
(87)	číslo mezinárodního zveřejnění	(87)	International publication number
(92)	datum a číslo první registrace přípravku pro Českou republiku	(92)	Date and number(s) of the first authorization to market the product in the CZ
(93)	datum, číslo a země první registrace přípravku v rámci Společenství	(93)	Date, number(s) and country of the first authorization to market the product in the EEC
(94)	doba platnosti osvědčení	(94)	Term of certification validity
(95)	označení a typ přípravku	(95)	Name of the product and product type
(96)	datum podání a číslo evropské patentové přihlášky	(96)	European patent application filling date and number
(97)	datum zveřejnění a číslo zveřejnění evropské patentové přihlášky v Evropském patentovém věstníku	(97)	European patent application publication date and publication number in the European patent bulletin

Číselné INID kódy pro označování bibliografických dat ochranných známek

INID codes and minimum required for the identification of bibliographic data relating to marks

(Standard WIPO ST.60)

(111)	Číslo zápisu ochranné známky (registrace)	(111)	Number of registration
(151)	Datum zápisu ochranné známky	(151)	Date of the registration
(210)	Číslo přihlášky ochranné známky (spisu)	(210)	Number of the application
(220)	Datum podání přihlášky	(220)	Date of filing of the application
(320)	Datum vzniku práva přednosti	(320)	Date of the first application
(442)	Datum zveřejnění přihlášky po průzkumu	(442)	Date of the publication of the examined application
(450)	Datum zveřejnění zápisu ochranné známky ve Věstníku	(450)	Date of publication of the registration
(510)	Seznam výrobků a služeb	(510)	List of goods and/or services
(511)	Číslo třídy výrobků a služeb	(511)	Number of the class of goods and/or services
(526)	Omezení rozsahu ochrany o prvek	(526)	Disclaimer
(540)	Znění nebo vyobrazení ochranné známky	(540)	Reproduction of the mark
(551)	Kolektivní ochranná známka	(551)	Collective mark
(554)	Prostorová ochranná známka	(554)	Three-dimensional mark
(558)	Ochranná známka tvořená pouze barvou nebo kombinací barev	(558)	Mark consisting exclusively of one or several colours
(583)	Datum právní moci rozhodnutí/výsledek rozhodnutí	(583)	Date of the legal force of the decision/ result of the decision
(591)	Údaje o barevnosti ochranné známky	(591)	Information concerning colour
(730)	Přihlašovatel/vlastník ochranné známky	(730)	The applicant or the holder of the mark
(740)	Zástupce	(740)	Name and address of the representative
(811)	Mezinárodní číslo zápisu ochranné známky	(811)	Number of the international registration
(890)	Kód státu ochrany mezinárodní ochranné známky	(890)	INID code of the state of the international mark

Kódy pro kódování záhlaví oznámení publikovaných ve Věstníku

(Standard WIPO ST. 17)

BB9A	zveřejněné přihlášky vynálezů	MK1K	zánik užitého vzoru uplynutím doby platnosti
FG1K	zapsané užité vzory	MK4A	zánik patentů uplynutím doby platnosti
FG4A	udělené patenty	MK4F	zánik autorských osvědčení uplynutím doby platnosti
FG4Q	zapsané průmyslové vzory	MK4Q	zánik průmyslového vzoru uplynutím doby ochrany
LD3K	částečný výmaz užitého vzoru	MM4A	zánik patentů pro nezaplacení ročních poplatků
LD4Q	částečný výmaz průmyslového vzoru	MM4F	zánik autorských osvědčení pro nezaplacení ročních poplatků
MA4A	zánik patentů vzdáním se	ND1K	prodloužení platnosti užitého vzoru
MA4F	zánik autorských osvědčení vzdáním se	ND4Q	obnova doby ochrany průmyslového vzoru
MC3K	výmaz užitého vzoru	PA4A	změna autorského osvědčení na patent
MC4A	zrušení patentu	PC9A	změna dispozičního práva k vynálezu
MC4F	zrušení autorského osvědčení	PD1K	převod práv a ostatní změny majitelů užitého vzoru
MC4Q	výmaz průmyslového vzoru	PD4A	převod práv a ostatní změny majitelů patentů
MH1K	zánik užitého vzoru vzdáním se	PD4Q	převod práv a ostatní změny vlastníků průmyslových vzorů
MH4A	částečné zrušení patentu	QA9A	nabídka licence
MH4F	částečné zrušení autorského osvědčení	SB4A	zapsané patenty do rejstříku po odtajnění
MH4Q	zánik průmyslového vzoru vzdáním se	SB4F	zapsaná autorská osvědčení do rejstříku po odtajnění

Opravy Změny Různé

Opravy u přihlášek vynálezů s žádostí o udělení patentu

HA9A	jmenování vynálezce		
HB9A	oprava jmen	HG9A	oprava chyb v třídění
HC9A	změna jmen	HH9A	oprava nebo změna všeobecně
HD9A	oprava adres	HK9A	tiskové chyby v úředních věstnících
HE9A	změna adres		
HF9A	oprava dat		

Opravy ochranných dokumentů

Patenty	autorská osvědčení	užité vzory	průmyslové vzory	
TA4A	TA4F	TA1K	TA4Q	jmenování vynálezce
TB4A	TB4F	TB1K	TB4Q	oprava jmen
TC4A	TC4F	TC1K	TC4Q	změna jmen
TD4A	TD4F	TD1K	TD4Q	oprava adres
TE4A	TE4F	TE1K	TE4Q	změna adres
TF4A	TF4F	TF1K	TF4Q	oprava dat
TG4A	TG4F	TG1K	TG4Q	oprava chyb v třídění
TH4A	TH4F	TH1K	TH4Q	oprava nebo změna všeobecně
TK9A	TK9F	TK1K	TK4Q	tiskové chyby v úřed. věstnících

Kódy pro označování zemí a mezinárodních organizací použité ve věstníku

AT	Rakousko
CA	Kanada
CH	Švýcarsko
CY	Kypr
CZ	Česká republika
CZ	Česká republika
DE	Spolková republika Německo
GB	Velká Británie
HR	Chorvatsko
KR	Korejská republika
LU	Lucembursko
PL	Polsko
PT	Portugalsko
SE	Švédsko
SK	Slovensko
US	Spojené státy americké

Kódy pro označování států USA použité ve věstníku

CA	California
CA	California
MA	Massachusetts
MI	Michigan
NY	New York
VA	Virginia

BB9A

Zveřejněné přihlášky vynálezů - přehled podle čísel přihlášek

Dále uvedené přihlášky vynálezů byly zveřejněny dnem, uvedeným ve Věstníku podle zákona č. 527/1990 Sb., o vynálezech a zlepšovacích návrzích, ve znění pozdějších předpisů, a jsou k dispozici v patentové knihovně Úřadu průmyslového vlastnictví, Antonína Čermáka 2a, 160 68, Praha 6.

2014-521	A 44 C 17/00	(2006.01)	2014-874	G 06 Q 30/02	(2012.01)
2014-647	F 16 K 17/00	(2006.01)	2015-8	E 01 F 5/00	(2006.01)
2014-767	B 23 B 51/12	(2006.01)	2015-36	B 30 B 3/04	(2006.01)
2014-844	B 08 B 7/00	(2006.01)	2015-142	G 01 N 33/00	(2006.01)
2014-853	G 01 N 27/02	(2006.01)	2015-209	E 05 B 7/00	(2006.01)
2014-856	G 06 F 3/06	(2006.01)	2015-230	A 01 N 43/828	(2006.01)
2014-858	A 61 K 35/747	(2015.01)	2015-675	B 24 B 21/04	(2006.01)
2014-867	B 60 N 2/48	(2006.01)	2015-766	C 21 D 1/25	(2006.01)
2014-869	C 23 C 14/00	(2006.01)	2015-767	C 21 D 1/25	(2006.01)
2014-870	A 23 L 1/30	(2006.01)			

Zveřejněné přihlášky vynálezů - řazené podle MPT

- (51) **A01N 43/828** (2006.01)
(21) **2015-230**
(71) Ústav experimentální botaniky AV ČR, v. v. i., Praha 6 - Lysolaje, CZ
(72) Nisler Jaroslav Mgr., Ph.D., Olomouc, CZ
Zatloukal Marek RNDr., Ph.D., Šumperk, CZ
Koprna Radoslav Ing., Ph.D., Olomouc, Klášterní Hradisko, CZ
Spíchal Lukáš Mgr., Ph.D., Olomouc, CZ
Strnad Miroslav prof. Ing., CSc., DSc., Olomouc, CZ
Doležal Karel Mgr., Dr., Hlubočky, CZ
(54) **Použití N-furfuryl-N'-1,2,3-thiadiazol-5-yl močoviny pro inhibici senescence, stresu a oxidativního poškození**
(22) 02.04.2015
(57) Řešení poskytuje použití N-furfuryl-N'-1,2,3-thiadiazol-5-yl-močoviny vzorce I pro inhibici senescence, stresu a/nebo oxidativního poškození rostlinných buněk, rostlinných orgánů a/nebo celých rostlin, a/nebo pro zvýšení výnosu rostlin bez vedlejších účinků inhibice růstu kořene. Popsaný jsou i přípravky tuto látku obsahující a způsob ochrany rostlin.
(74) INVENTIA s.r.o., RNDr. Kateřina Hartvichová, Na Bělidle 3, Praha 5, 15000

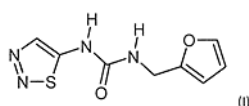

- (51) **A23L 1/30** (2006.01)
A61K 36/15 (2006.01)
(21) **2014-870**
(71) Výzkumný ústav potravinářský Praha, v.v.i., Praha 10- Hostivař, CZ
Mendelova univerzita v Brně, Zahradnická fakulta, Lednice, CZ
Centrum výzkumu globální změny AV ČR, v.v.i., Brno, CZ
(72) Híc Pavel Ing., Ph.D., Devičany, SK
Balík Josef doc. Ing., Ph.D., Lednice, CZ
Kulichová Jana Ing., Třebíč, CZ
Tříška Jan prof. Ing., CSc., České Budějovice, CZ
Strohalm Jan, Praha 3, CZ
Vrchotová Naděžda RNDr., CSc., České Budějovice, CZ
Houška Milan Ing., CSc., Praha 3, CZ
(54) **Způsob extrakce lignanů ze suků jehličnanů a využití extraktu pro potravinářské účely**
(22) 05.12.2014
(57) Způsob extrakce lignanů ze suků jehličnanů a využití extraktu pro potravinářské účely, kdy se suky jehličnanů nadrtí na jemnou štěpku a tato štěpka se umístí do vody, která se přivede do varu. Vařící voda není schopna rozpustit pryskyřice, ale lignany do vařící vody snadno přechází –

získá se vodný extrakt lignanů. Míru vytěžení lignanů ze štěpky lze zvýšit opakovaným varem stejné štěpky v nové vodní lázni. Koncentraci lignanů v extraktu lze zvýšit odparem vody za sníženého tlaku. Na koncentrovaný extrakt je poté aplikována lyofilizace, vedoucí k jeho vysušení, nebo se využije vakuové rozprašovací sušárny. Způsob extrakce vodou je možno provádět rovněž průmyslovým extraktorem sestávajícím z nerezového koše a nádoby s víkem, do které se přivádí pára. Horká pára prochází naštěpkovaným materiálem, kondenzuje a horká voda protéká opět naštěpkovaným materiálem. Dalším způsobem je použití vody při vyšší teplotě a tlaku, tzv. urychlená extrakce rozpouštědlem (ASE), v tomto případě vodou. Dalším způsobem je provedení extrakce vodou v komoře izostatického listu za tlaků v rozsahu 200 až 600 MPa po dobu 1 až 15 minut. Vysušený extrakt lignanů obsahující vedle HMR oligosacharidy, převážně galaktoglukomannany, se podrobí purifikaci a zakonzentrování rozpouštěním přítomných lignanů v 96 % obj. potravinářského lihu, ve kterém se galaktoglukomannany nerozpouští. Lihový extrakt je možno filtrovat a vakuově zahustit pro přímou aplikaci do potravin, anebo je možno jej dále čistit krystalizací, chromatografií na sloupci sorbentu, anebo srážením komplexu lignanů (zejména HMR), přidáním nasyceného roztoku octanu draselného. Získané koncentráty lignanů je možno využít i při přípravě obohacených džemů, ovocných pomazánek, sirupů, doplňků stravy a výrobků pro zvláštní lékařské účely.

- (74) Patentová a známková kancelář Novotný, Ing. Jaroslav Novotný, Římská 45/2135, Praha 2, 12000

- (51) **A44C 17/00** (2006.01)
B05D 5/00 (2006.01)
(21) **2014-521**
(71) PRECIOSA, a.s., Jablonec nad Nisou, CZ
(72) Košelja Michal Ing., Turnov, CZ
Frimmel Jiří, Jablonec nad Nisou, CZ
Štiller Zbyněk, Liberec, CZ
(54) **Způsob povrchového barvení syntetických kamenů**
(22) 01.08.2014
(57) Způsob povrchového barvení syntetických kamenů, spočívajících v tom, že se na syntetický kámen nanese alespoň jedna vrstva kovu vytvářejícího barevné oxidy nebo barvotvorné ionty, nebo slitiny takových kovů, a alespoň jedna vrstva síťotvorného kovu, a následně se syntetický kámen podrobí vypálení za přístupu vzduchu při teplotě v rozmezí 600 až 1300 °C po dobu 30 minut až 24 hodin.
(74) Preciosa a.s., Mgr. Marcela Kleinová, Opletalova 3197, Jablonec nad Nisou, 46667
(51) **A61K 35/747** (2015.01)
A61K 47/44 (2006.01)
A61K 47/46 (2006.01)
A61P 39/00 (2006.01)

- (21) **2014-858**
(71) Výzkumný ústav mlékárenský, s.r.o., Praha 6- Vokovice, CZ
UK v Praze, 2. lékařská fakulta, pracoviště ORL, klinika FN Motol, Praha 5- Motol, CZ
Výzkumný ústav potravinářský Praha, v.v.i., Praha 10- Hostivař, CZ
(72) Šalaková Alexandra Ing., CSc., Praha 5, CZ
Roubal Petr Ing., CSc., Praha 8, CZ
Drbohlav Jan Ing., CSc., Praha 5, CZ
Krausová Gabriela MVDr., Ph.D., Košice, SK
Kabelka Zdeněk doc. MUDr., Ph.D., Dobřichovice, CZ
Houška Milan Ing., CSc., Praha 3, CZ
Novotný Jaroslav Ing., Praha 2, CZ
(54) **Probiotický přípravek sušený se zvlhčujícím efektem pro speciální aplikace**
(22) 04.12.2014
(57) Přípravek se zvlhčujícím efektem pro speciální aplikace obsahuje probiotický premix z kmenů *Lbc. acidophilus* a *Lbc. helveticus* ve vyrovnaném poměru v denzitě 10^6 až 10^9 v jednom gramu výrobku v matrici na bázi mléčných složek s obsahem 30 až 60 % hmotn. tuku. Probiotický přípravek dále obsahuje další druhy bakterií rodu *Lactobacillus* a bifidobakterií v denzitě 10^6 až 10^8 v jednom gramu výrobku, a/nebo sojový lecitin 0,1 až 6 % hmotn., a/nebo omega 3 polynenasycené mastné kyseliny 0,1 až 2 % hmotn., a/nebo pupákový olej 0,1 až 4 % hmotn., a/nebo brutnákový olej 0,1 až 4 % hmotn., a/nebo podzemnicový olej 0,1 až 4 % hmotn., a/nebo řepkový olej 0,1 až 4 % hmotn., a/nebo slunečnicový olej 0,1 až 4 % hmotn., a/nebo sojový olej 0,1 až 4 % hmotn., a/nebo olivový olej 0,1 až 4 % hmotn., a/nebo sladkou syrovátku 0,1 až 5 % hmotn., a/nebo WPC 0,1 až 5 % hmotn., a/nebo aroma 0,01 až 1 % hmotn., a/nebo antioxidanty vitamin A, vitamin E a vitamin C 0,001 až 1 % hmotn.
- (74) Patentová a známková kancelář Novotný, Ing. Jaroslav Novotný, Římská 45/2135, Praha 2, 12000

- (51) **B08B 7/00** (2006.01)
B01J 37/34 (2006.01)
C23G 5/00 (2006.01)
G01G 23/00 (2006.01)
G01G 21/26 (2006.01)

- (21) **2014-844**
(71) Masarykova univerzita, Brno, CZ
(72) Sťahel Pavel doc., Ph.D., Javorník, CZ
Černák Mirko prof. RNDr., CSc., Bratislava, SK
Peterka František Ing., Praha, CZ
(54) **Způsob eliminace změn hmotnosti závaží vyvolaných znečištěním povrchu závaží, zařízení k provádění tohoto způsobu a závaží s povrchovou úpravou pro eliminaci změn hmotnosti**
(22) 02.12.2014
(57) Kovová přesná závaží (1) používaná především v laboratorních podmínkách se v průběhu používání na povrchu znečišťují a kontaminují. Podle řešení se závaží (1) opatří na povrchu fotokatalytickou vrstvou (2), na kterou adsorbují nečistoty (3), a znečištěné závaží (1) se pak ozařuje elektromagnetickým zářením (9) o vlnové délce od 0,2 nm do 1000 nm. Při následné fotokatalytické reakci se nečistoty (3) převedou do plynné fáze (10) a odvedou se z povrchu závaží (1), které se tak navrátí na původní nominální hodnotu své hmotnosti.
- (74) PatentCentrum Sedlák a Partners s.r.o., Husova 5, České Budějovice, 37001

- (51) **B23B 51/12** (2006.01)
B23B 51/06 (2006.01)
B23Q 11/10 (2006.01)

- (21) **2014-767**
(71) Vysoká škola báňská - Technická univerzita Ostrava, Ostrava - Poruba, CZ
(72) Mrkvica Ivan doc. Dr. Ing., Ostrava - Výškovice, CZ
Petrů Jana Ing. et Ing. Mgr., Ph.D., Ostrava - Poruba, CZ
Zlámal Tomáš Ing., Olomouc, CZ
Čep Robert doc. Ing., Ph.D., Ostrava - Poruba, CZ
Pagáč Marek Ing., Bruntál, CZ
(54) **Upínací zařízení s přívodem procesní kapaliny k tělesu vrtáku**
(22) 07.11.2014

- (57) Upínací zařízení s přívodem procesní kapaliny k tělesu vrtáku tvořené tělem, na jednom konci opatřeným dutinou pro upnutí vrtáku a alespoň jedním otvorem těla pro šroub pro upnutí vrtáku a na druhém konci zakončeným stopkou těla pro upnutí upínacího zařízení do vřetene obráběcího stroje, přičemž tělo (3) je pomocí ložisek (4) otočně uloženo v dutině (11) objímky (2) fixované v axiálním směru víkem (1), přičemž objímka (2) obsahuje přívod (8) procesní kapaliny ústící do radiální drážky (20) přívodu procesní kapaliny vytvořené ve vnitřní stěně objímky (2), kdy v těle (3) je vytvořen radiální kanálek (12) ústící do radiální drážky (20) přívodu procesní kapaliny, ze kterého vychází axiální kanálek (13) uspořádaný v ose upínacího zařízení (17) a ústící do dutiny (23) pro upnutí vrtáku (10), přičemž objímka je opatřena přívodem (7) vzduchu ústícím přes kanálky (6) do dvou radiálních drážek (19) přívodu vzduchu vytvořených ve vnitřní stěně objímky (2), které jsou uspořádány mezi ložisky (4) a z obou stran radiální drážky (20) přívodu procesní kapaliny, a v objímce (2) kolem každého ložiska (4) je vytvořeno alespoň jedno vybrání (9), které ústí do radiálního odvodu vzduchu (21) pro odvod přebytečného vzduchu z dutiny (11) objímky (2).

- (74) INPARTNERS GROUP, Ing. Dušan Kendereški, Koliště 1965/13a, Brno, 60200

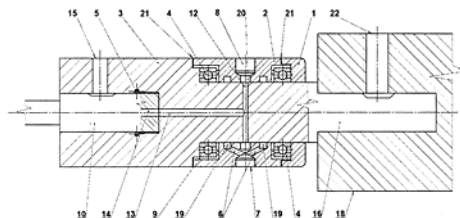

- (51) **B24B 21/04** (2006.01)
B24B 7/12 (2006.01)
B23K 11/08 (2006.01)

- (21) **2015-675**
(71) Berndorf Band GmbH, 2560 Berndorf, AT
(72) Schuster Roland, Bendorf, AT
(54) **Způsob zhotovování kovového pásu, kovový pás a zařízení pro zhotovování kovového pásu**
(22) 30.09.2015
(57) Způsob zhotovování kovového pásu (1), obsahuje kroky připravení kovového pásu (1), který obsahuje nejméně dvě části vzájemně svařené ve svaru (2), příčné broušení svaru (2) napříč k jeho podélnému směru a navazující podélné broušení svaru (2) v jeho podélném směru. Kovový pás (1) je zhotovený výše uvedeným způsobem. Zařízení pro provádění výše uvedeného způsobu obsahuje dva válečky (3, 4) nebo dva navíjecí bubny (12, 13) pro držení kovového pásu a pohybování kovovým pásem. Zařízení dále obsahuje první brusné zařízení (5..9, 11) pro příčné broušení svaru (2) napříč k jeho podélnému směru, a druhé brusné zařízení (5..9, 11) pro navazující podélné broušení svaru (2) v jeho podélném směru, nebo jediné brusné zařízení (5..9, 11) pro příčné broušení svaru (2) napříč k jeho podélnému směru a pro navazující podélné broušení svaru (2) v podélném směru, přičemž uvedené jediné brusné zařízení (5..9, 11) je uloženo otočně okolo osy orientované napříč ke svaru (2).

- (74) Společná advokátní kancelář Všečekka Zelený Švorčík Kalenský a partneři, JUDr. Otakar Švorčík, advokát, Hálkova 2, Praha 2, 12000

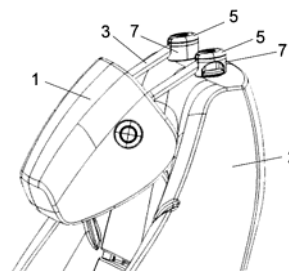
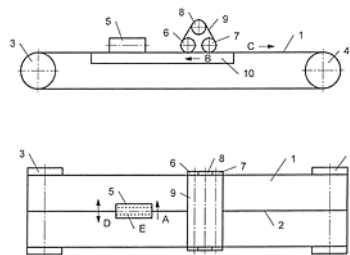

- (51) **B30B 3/04** (2006.01)
B27D 3/00 (2006.01)
B27N 3/08 (2006.01)
B27D 1/00 (2006.01)
- (21) **2015-36**
(71) FOR - decor s.r.o., Svojetice, CZ
(72) Matoušek Petr, Velké Popovice, CZ
Budil Josef, Votice, CZ
- (54) **Způsob výroby strukturovaných dřevěných desek s reliéfem a zařízení k provádění tohoto způsobu**
(22) 21.01.2015
(57) Způsob výroby strukturovaných dřevěných desek s reliéfem, při kterém se dýhovaná deska za teploty 20 až 140 °C přivádí mezi dva válce, z nichž jeden je hladký a druhý hnací je opatřen negativním reliéfem, přičemž vzdálenost válců je menší než tloušťka dýhované desky. Zařízení k provádění tohoto způsobu obsahuje nosný rám (5), ke kterému je připojen vrchní hnací válec (1) s negativním reliéfem a přítlačný spodní hladký válec (2), přičemž vzdálenost mezi vrchním hnacím válcem (1) a spodním hladkým válcem (2) je nastavitelná od 3 do 60 mm.
- (74) Ing. Václav Kratochvíl, Husníkova 2086/22, Praha 13, 15800

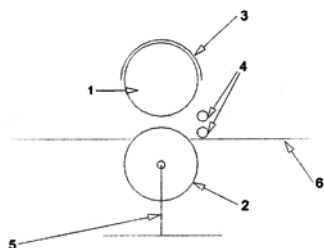

- (51) **B60N 2/48** (2006.01)
B60N 2/02 (2006.01)
- (21) **2014-867**
(71) ŠKODA AUTO a.s., Mladá Boleslav, CZ
(72) Prokš Martin Ing., Mnichovo Hradiště, CZ
Macků Michal Ing., Mladá Boleslav, CZ
- (54) **Sklopná hlavová opěrka**
(22) 05.12.2014
(57) Sklopná hlavová opěrka (1) je umístěna v opěradle (2) sedadla vozidla a je uzpůsobena pro vysunutí a sklopení směrem dopředu ve vozidle. Sklopná hlavová opěrka (1) obsahuje vzpěru (3) umístěnou ve vodítku (4) opěradla (2) sedadla vozidla, přičemž vodítko (4) obsahuje klobouček (5). Vzpěra (3) obsahuje čepový kloub (6) pro sklopení hlavové opěrky (1) a že klobouček (5) vodítka (4) obsahuje otočný prsteneček (7), který je otočně uložen na kloboučku (5). V kloboučku (5) je vytvořen zásek (8) a v otočném prstenci (7) je vytvořeno přerušení (9). Velikost záseku (8) jakož i velikost přerušení (9) odpovídá průměru vzpěry (3). Zajištění sklopené vzpěry (3) v záseku (8) kloboučku (5) je vytvořeno pootočením prstence (7).

- (51) **C21D 1/25** (2006.01)
C21D 1/26 (2006.01)
C21D 9/50 (2006.01)
C21D 9/52 (2006.01)
C22C 38/40 (2006.01)
- (21) **2015-766**
(71) Berndorf Band GmbH, Berndorf, AT
(72) Schuster Roland, Bendorf, AT
- (54) **Kovové pásy a způsob jejich výroby**
(22) 30.10.2015
(57) Výroba kovového pásu, který kromě Fe obsahuje navíc 0,01 % - 0,2 % C, 12 % - 17 % Cr, 4 % - 8 % Ni, 0 % - 3,5 % Cu, 0 % - 0,5 % Ti, 0 % - 1,8 % Si a 0 % - 2 % Mn, zahrnuje následující kroky: přípravu kovového pásového materiálu s předem danou tloušťkou, šířkou a délkou; zahřívání až do dosažení předžihací teploty mezi 90 °C a 150 °C; následně rovnoměrné zahřívání z předžihací teploty na teplotu, která je o hodnotu mezi 5 °C a 60 °C nižší než předem stanovená cílová teplota po dobu mezi 2 h - 4 h, přičemž cílová teplota leží mezi 450 °C a 700 °C; následně rovnoměrné zahřívání na cílovou teplotu v průběhu doby mezi 0,1 h - 1 h; výdrž na cílové teplotě po dobu 0,5 h - 2,5 h („teplota výdrže“); ochlazování na požíhací teplotu mezi 200 °C a 400 °C v průběhu doby mezi 0,5 h - 2,5 h; následně ochlazení z požíhací teploty na pokojovou teplotu.
- (74) Společná advokátní kancelář Vsetečka Zelený Švorčík Kalenský a partneři, JUDr. Otakar Švorčík, advokát, Hálkova 2, Praha 2, 12000

- (51) **C21D 1/25** (2006.01)
C21D 1/26 (2006.01)
C21D 9/50 (2006.01)
C21D 9/52 (2006.01)
C22C 38/40 (2006.01)
- (21) **2015-767**
(71) Berndorf Band GmbH, Berndorf, AT
(72) Schuster Roland, Bendorf, AT
- (54) **Kovové pásy a způsob jejich výroby**
(22) 30.10.2015
(57) Výroba kovového pásu, který kromě Fe obsahuje navíc 0,01 % - 0,2 % C, 12 % - 17 % Cr, 4 % - 8 % Ni, 0 % - 3,5 % Cu, 0 % - 0,5 % Ti, 0 % - 1,8 % Si a 0 % - 2 % Mn, zahrnuje následující kroky: přípravu kovového pásového materiálu s předem danou tloušťkou, šířkou a délkou; zahřívání až do dosažení předžihací teploty mezi 90 °C a 150 °C; následně rovnoměrné zahřívání z předžihací teploty na teplotu, která je o hodnotu mezi 5 °C a 60 °C nižší než předem stanovená cílová teplota po dobu mezi 2 h - 4 h, přičemž cílová teplota leží mezi 450 °C a 700 °C; následně rovnoměrné zahřívání na cílovou teplotu v průběhu doby mezi 0,1 h - 1 h; výdrž na cílové teplotě po dobu 0,5 h - 2,5 h („teplota výdrže“); ochlazování na požíhací teplotu mezi 200 °C a 400 °C v průběhu doby mezi 0,5 h - 2,5 h; následně ochlazení z požíhací teploty na pokojovou teplotu.
- (74) Společná advokátní kancelář Vsetečka Zelený Švorčík Kalenský a partneři, JUDr. Otakar Švorčík, advokát, Hálkova 2, Praha 2, 12000

- (51) **C23C 14/00** (2006.01)
C23C 14/34 (2006.01)
C23C 14/14 (2006.01)
B22F 1/00 (2006.01)
C23C 24/04 (2006.01)

(21) **2014-869**

(71) SAFINA, a.s., Jesenice, Vestec, CZ

(72) Červený Daniel Ing., Světlá, CZ

Vintiška Filip Ing., Praha 3, CZ

Hryzák Pavel Ing., Kardašova Řečice, CZ

Jirků David Ing., Praha 10- Kolovraty, CZ

Oechsle Michael Dr. Ing., Salach D-73084, DE

(54) **Způsob výroby kovového tělesa s homogenní, jemnozrnnou strukturou pomocí technologie cold spray, kovové těleso takto vyrobené, a způsob opravy použitých kovových odprášených těles**

(22) 05.12.2014

(57) Je popsán způsob výroby kovového tělesa s homogenní, jemnozrnnou strukturou vyrobenou pomocí technologie Cold Spray, kovové těleso takto vyrobené, přednostně ve formě naprašovacího targetu, jenž má velikost zrna 50 μm nebo méně. Vynález se také týká způsobu opravy těchto použitých kovových odprášených těles.

(74) Rott, Růžička & Guttman Patentová, známková a advokátní kancelář, Ing. Václav Krmenčík, Vinohradská 37, Praha 2, 12000

pro detekci pohybu je uspořádán na plošném deskovém spoji (13) obsahujícím senzor (14) přiblížení a integrovaný procesor (15).

(74) Ing. Karel Novotný, Žufanova 2, Praha 6, 16300

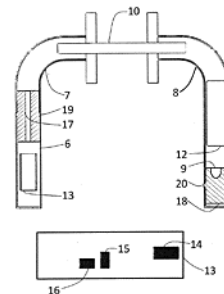

(51) **E01F 5/00** (2006.01)

(21) **2015-8**

(71) České vysoké učení technické v Praze Fakulta stavební, Praha 6, CZ

(72) Foglar Marek doc. Ing., Ph.D., Praha 4 Chodov, CZ

(54) **Koncový díl propustku snižující následky nehodového střetu s vozidlem**

(22) 08.01.2015

(57) Koncový díl propustku sestává ze spodní části (1) nasazené na hrdlo trouby (5) propustku, jejíž průřez tvoří půlkruh o shodném vnitřním průměru s vnitřním průměrem trouby (5). Oblast dna spodní části (1) po obou stranách od podélné osy přechází ve svislou stěnu (2). Horní hrana každé ze svislých stěn (2) má podélný sklon kopírující sklon svahu tělesa (3) nad propustkem předcházející komunikace. Tyto svislé stěny (2) jsou ukončeny na ně kolmým, k podélné ose propustku směřujícím, společným zakončením (4) pro vyrovnání rozdílu mezi vrcholem trouby (5) propustku a povrchem (6) přesypávky nad troubou (5) propustku. Spodní hrana zakončení (4) navazuje na profil trouby (5) a je s touto trubkou (5) spojena obvodovým zámkem.

(74) Ing. Hana Dušková, Na Kočově 180, Chotutice, 28103

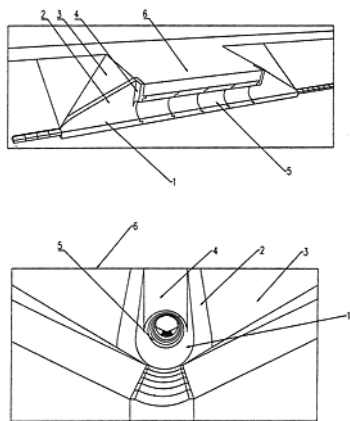

(51) **E05B 7/00** (2006.01)

E05B 1/00 (2006.01)

(21) **2015-209**

(71) Řídl Václav Ing., Borová u Poličky, CZ

(72) Řídl Václav Ing., Borová u Poličky, CZ

(54) **Bezpečnostní zařízení na dveře**

(22) 25.03.2015

(57) Bezpečnostní zařízení na dveře, jejich klika je opatřena na jedné straně dveří prvkem pro detekci pohybu a na druhé straně dveří signalizačním prvkem detekovaného pohybu, kde prvek pro detekci pohybu je uspořádán v elektricky odizolované oblasti (6) vnitřního madla (7) kliky a signalizačním prvkem je LED dioda (9) na vnějším madlu (8) kliky. Prvek

(51) **F16K 17/00** (2006.01)

B21B 15/00 (2006.01)

B21B 13/00 (2006.01)

(21) **2014-647**

(71) ŽDAS, a.s., Žďár nad Sázavou, CZ

(72) Vyplašil Jan Ing., Nové Město na Moravě, CZ

Jonáš Jiří Ing., Žďár nad Sázavou, CZ

(54) **Hydraulická pojistka dolního rovnacího válce kosoúhlé dvouválcové rovnačky**

(22) 23.09.2014

(57) Hydraulická pojistka dolního rovnacího válce kosoúhlé dvouválcové rovnačky je určena k ochraně rovnačky před poškozením vlivem nadměrného přetížení. Těleso (4) hydraulické pojistky dolního rovnacího válce (2) kosoúhlé dvouválcové rovnačky je s pístem (3) uloženo v dolním příčniku (1). V tělese (4) je směrem dolů umístěn vrtaný píst (3) a na horní ploše tělesa (4) pojistky je upnut v uložení (11) dolní rovnací válec (2). Těleso (4) pojistky tvoří současně držák dolního válce (2).

(74) Ing. Radmila Baumová, nám. Republiky 75/2, Žďár nad Sázavou, 59101

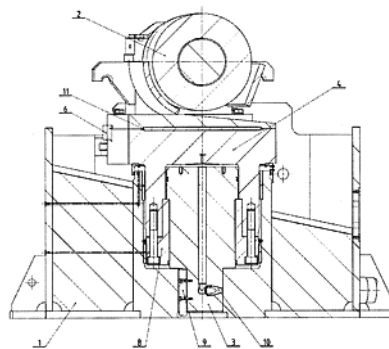

(51) **G01N 27/02** (2006.01)

G01N 27/12 (2006.01)

G01N 33/12 (2006.01)

(21) **2014-853**

(71) Agrovýzkum Rapotín s.r.o., Vikýřovice, CZ

(72) Macák Jan Dr. Ing., Pardubice, CZ

(54) **Zařízení pro měření impedance**

(22) 03.12.2014

(57) Řešení se týká zařízení pro měření impedance, které je charakterizováno tím, že se skládá alespoň ze 3 párů elektrod, prostorově přesně uspořádaných, které jsou tvořeny alespoň šesti bodci (1) z potravinářské oceli, které jsou na jednom volném konci ukončeny hrotem (3) a na druhém konci jsou zasazeny do držáku (2), který je zároveň zárazkou pro

úplný vpich elektrody do masa, přičemž část každého bodce (1), která vyčnívá z držáku (2), je opatřena kontaktem (4).

- (74) PATENTOVÁ KANCELÁŘ, Mgr. Hana Jirkalová, Michelská 18/12a, Praha 4, 14000

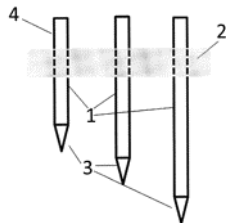

- (51) *G01N 33/00* (2006.01)
G01N 1/28 (2006.01)
G01N 21/73 (2006.01)
B82Y 35/00 (2011.01)
C12Q 1/00 (2006.01)
C01G 23/047 (2006.01)
(21) **2015-142**
(71) Vysoká škola báňská - Technická univerzita Ostrava, Ostrava - Poruba, CZ
(72) Motyka Oldřich Mgr., Ph.D., Ostrava - Poruba, CZ
Seidlerová Jana prof. Ing., CSc., Lubojaty, CZ
Neuwirthová Lucie Ing., Ph.D., Havířov - Město, CZ
(54) **Způsob biomonitoringu výskytu a koncentrace nanočástic oxidů kovů**
(22) 26.02.2015
(57) Způsob biomonitoringu výskytu a koncentrace nanočástic oxidů kovů, kde jsou vzorky stélek mechorostu *Hylocomium splendens* exponovány nanočásticím oxidu kovu, vzorky jsou dále vysušeny do konstantní hmotnosti při teplotě v rozmezí 40 až 55 °C, mineralizovány v roztoku kyseliny sírové a síranu amonného, a mineralizát stélek je posléze analyzován pomocí metod atomové spektroskopie.
(74) INPARTNERS GROUP, Ing. Dušan Kendereški, Koliště 1965/13a, Brno, 60200

- (51) *G06F 3/06* (2006.01)
(21) **2014-856**
(71) Vysoká škola báňská-Technická univerzita Ostrava, Ostrava- Poruba, CZ
(72) Tomis Martin Ing., Petřvald u Karviné, CZ
Dvorský Marek Ing., Ph.D., Určice, CZ
Michalek Libor Ing., Ph.D., Bukovec, CZ
(54) **Způsob emulace instalačních médií a zařízení k provádění tohoto způsobu**
(22) 04.12.2014
(57) Způsob emulace instalačních médií je založen na externím paměťovém zařízení (9). Externí paměťové zařízení (9) je vybaveno přepínačem (6) a obsahuje skutečnou paměť (2). Skutečná paměť obsahuje alespoň jeden oddíl se soubory. Hostitelské zařízení (8) pro připojení externího paměťového zařízení (9) přepínačem (6) nejprve rozpozná složené zařízení

díky multiplexeru (7). Kromě skutečných pamětí (2) se soubory se v hostitelském zařízení (8), dle nastavení přepínače (6), může objevit i několik virtuálních mechanik typu např. CD/DVD, které emuluje alespoň jeden emulátor (5) externí mechaniky. V každé emulované virtuální mechanice se pak může objevit emulovaný virtuální disk CD, DVD nebo podobné médium, které je emulováno emulátorem (3) média. Takto získané informace je pak možno použít k aktualizaci jiného hostitelského zařízení (9).

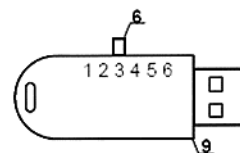

- (51) *G06Q 30/02* (2012.01)
G06F 15/76 (2006.01)
H04W 88/02 (2009.01)
(21) **2014-874**
(71) Rambousek Michal, Praha 1, CZ
(72) Rambousek Michal, Praha 1, CZ
(54) **Elektronická informační jednotka, soustava těchto jednotek, způsob poskytování informací o zboží prostřednictvím této informační jednotky a její použití**
(22) 08.12.2014
(57) Elektronická informační jednotka, zejména poskytující informaci o zboží v regálech obchodů, obsahuje informační displej pro zobrazení informací o zboží, paměťovou jednotku k uložení informací na informační jednotce, hardwarový identifikátor s jedinečným kódem pro nezaměnitelnou identifikaci informační jednotky v rámci soustavy těchto jednotek. Dále obsahuje bezdrátový datový přijímač pro příjem informací o zboží ze vzdáleného řídicího centra a/nebo obsahuje datové rozhraní, zejména typu USB, pro nahrání dat obsahující informace o zboží manuálně. Napájení jednotky je poskytováno autonomní baterií uloženou v informační jednotce a/nebo prostřednictvím externí vysokokapacitní baterie pro napájení dvou a více informačních jednotek a/nebo je informační jednotka opatřena prvkem pro bezdrátové nabíjení z externího zdroje napájení. Vynález se dále týká způsobu poskytování informací o zboží prostřednictvím výše popsané elektronické informační jednotky nebo soustavy informačních jednotek. Každé zboží označené v rámci prodejního systému obchodu specifickým čárovým kódem nebo jiným unikátním identifikátorem, zejména číselným, je spárováno jedinečným způsobem s právě jednou informační jednotkou zobrazující informace o zboží, zejména jeho název a cenu, nebo další informace s ním spojené.
(74) DANĚK & PARTNERS Advokátní a patentová kancelář, Ing. Dr. Vilém Daněk Ph.D., LL.M., patentový zástupce, Vinohradská 17, Praha 2, 12000

Zveřejněné přihlášky vynálezů - přehled podle třídících znaků

A 61 K 36/15	(2006.01)	2014-870	C 21 D 1/26	(2006.01)	2015-767
A 61 K 47/44	(2006.01)	2014-858	C 21 D 9/50	(2006.01)	2015-766
A 61 K 47/46	(2006.01)	2014-858	C 21 D 9/50	(2006.01)	2015-767
A 61 P 39/00	(2006.01)	2014-858	C 21 D 9/52	(2006.01)	2015-766
B 01 J 37/34	(2006.01)	2014-844	C 21 D 9/52	(2006.01)	2015-767
B 05 D 5/00	(2006.01)	2014-521	C 22 C 38/40	(2006.01)	2015-766
B 21 B 13/00	(2006.01)	2014-647	C 22 C 38/40	(2006.01)	2015-767
B 21 B 15/00	(2006.01)	2014-647	C 23 C 14/14	(2006.01)	2014-869
B 22 F 1/00	(2006.01)	2014-869	C 23 C 14/34	(2006.01)	2014-869
B 23 B 51/06	(2006.01)	2014-767	C 23 C 24/04	(2006.01)	2014-869
B 23 K 11/08	(2006.01)	2015-675	C 23 G 5/00	(2006.01)	2014-844
B 23 Q 11/10	(2006.01)	2014-767	E 05 B 1/00	(2006.01)	2015-209
B 24 B 7/12	(2006.01)	2015-675	G 01 G 21/26	(2006.01)	2014-844
B 27 D 1/00	(2006.01)	2015-36	G 01 G 23/00	(2006.01)	2014-844
B 27 D 3/00	(2006.01)	2015-36	G 01 N 1/28	(2006.01)	2015-142
B 27 N 3/08	(2006.01)	2015-36	G 01 N 21/73	(2006.01)	2015-142
B 60 N 2/02	(2006.01)	2014-867	G 01 N 27/12	(2006.01)	2014-853
B 82 Y 35/00	(2011.01)	2015-142	G 01 N 33/12	(2006.01)	2014-853
C 01 G 23/047	(2006.01)	2015-142	G 06 F 15/76	(2006.01)	2014-874
C 12 Q 1/00	(2006.01)	2015-142	H 04 W 88/02	(2009.01)	2014-874
C 21 D 1/26	(2006.01)	2015-766			

Seznam přihlašovatelů zveřejněných přihlášek vynálezů

(71)	(21)	(51)	(71)	(21)	(51)	
Agrovýzkum Rapotín s.r.o., Vikýřovice, CZ	2014-853	G 01 N 27/02	(2006.01)	Vysoká škola báňská - Technická univerzita Ostrava, Ostrava - Poruba, CZ	2014-767 B 23 B 51/12	(2006.01)
Berndorf Band GmbH, 2560 Berndorf, AT	2015-675	B 24 B 21/04	(2006.01)	Vysoká škola báňská - Technická univerzita Ostrava, Ostrava - Poruba, CZ	2015-142 G 01 N 33/00	(2006.01)
Berndorf Band GmbH, Berndorf, AT	2015-766	C 21 D 1/25	(2006.01)	Vysoká škola báňská- Technická univerzita Ostrava, Ostrava- Poruba, CZ	2014-856 G 06 F 3/06	(2006.01)
Berndorf Band GmbH, Berndorf, AT	2015-767	C 21 D 1/25	(2006.01)	Výzkumný ústav mlékárenský, s.r.o., Praha 6- Vokovice, CZ	2014-858 A 61 K 35/747	(2015.01)
České vysoké učení technické v Praze Fakulta stavební, Praha 6, CZ	2015-8	E 01 F 5/00	(2006.01)	Výzkumný ústav potravinářský Praha, v.v.i., Praha 10- Hostivař, CZ	2014-870 A 23 L 1/30	(2006.01)
FOR - decor s.r.o., Svojetice, CZ	2015-36	B 30 B 3/04	(2006.01)	ŽĎAS, a.s., Žďár nad Sázavou, CZ	2014-647 F 16 K 17/00	(2006.01)
Masarykova univerzita, Brno, CZ	2014-844	B 08 B 7/00	(2006.01)	Rambousek Michal, Praha 1, CZ	2014-874 G 06 Q 30/02	(2012.01)
PRECIOSA, a.s., Jablonec nad Nisou, CZ	2014-521	A 44 C 17/00	(2006.01)	Ridl Václav Ing., Borová u Poličky, CZ	2015-209 E 05 B 7/00	(2006.01)
SAFINA, a.s., Jesenice, Vestec, CZ	2014-869	C 23 C 14/00	(2006.01)			
ŠKODA AUTO a.s., Mladá Boleslav, CZ	2014-867	B 60 N 2/48	(2006.01)			
Ústav experimentální botaniky AV ČR, v. v. i., Praha 6 - Lysolaje, CZ	2015-230	A 01 N 43/828	(2006.01)			

FG4A

Udělené patenty - přehled podle čísel patentů

V období uzávěrky tohoto čísla Věstníku udělil Úřad průmyslového vlastnictví tyto patenty.

305995	H 04 W 4/18	(2009.01)	306000	C 12 N 1/20	(2006.01)	306005	E 01 F 5/00	(2006.01)
305996	D 04 H 3/033	(2012.01)	306001	F 16 G 15/04	(2006.01)	306006	B 30 B 3/04	(2006.01)
305997	C 03 C 27/12	(2006.01)	306002	A 44 C 17/00	(2006.01)	306007	G 01 N 33/00	(2006.01)
305998	B 32 B 17/10	(2006.01)	306003	F 16 K 17/00	(2006.01)	306008	E 05 B 7/00	(2006.01)
305999	B 22 C 1/02	(2006.01)	306004	B 23 B 51/12	(2006.01)	306009	A 01 N 43/828	(2006.01)

FG4A

Udělené patenty - přehled podle MPT

(51)	A01N 43/828	(2006.01)			Pagáč Marek Ing., Bruntál, CZ
(11)	306009		(54)	Upínací zařízení s přívodem procesní kapaliny k tělesu vrtáku	
(40)	15.06.2016		(22)	07.11.2014	
(21)	2015-230		(74)	INPARTNERS GROUP, Ing. Dušan Kendereški, Koliště 1965/13a, Brno, 60200	
(73)	Ústav experimentální botaniky AV ČR, v. v. i., Praha 6 - Lysolaje, CZ		<hr/>		
(72)	Nisler Jaroslav Mgr., Ph.D., Olomouc, CZ Zatloukal Marek RNDr., Ph.D., Šumperk, CZ Koprna Radoslav Ing., Ph.D., Olomouc, Klášterní Hradisko, CZ Spíchal Lukáš Mgr., Ph.D., Olomouc, CZ Strnad Miroslav prof. Ing., CSc., DSc., Olomouc, CZ Doležal Karel Mgr., Dr., Hlubočky, CZ		(51)	B30B 3/04	(2006.01)
(54)	Použití N-furfuryl-N'-1,2,3-thiadiazol-5-yl močoviny pro inhibici senescence, stresu a oxidativního poškození			B27D 3/00	(2006.01)
(22)	02.04.2015			B27N 3/08	(2006.01)
(74)	INVENTIA s.r.o., RNDr. Kateřina Hartvichová, Na Bělidle 3, Praha 5, 15000			B27D 1/00	(2006.01)
<hr/>			(11)	306006	
(51)	A44C 17/00	(2006.01)	(40)	15.06.2016	
	B05D 5/00	(2006.01)	(21)	2015-36	
(11)	306002		(73)	FOR - decor s.r.o., Svojetice, CZ	
(40)	15.06.2016		(72)	Matoušek Petr, Velké Popovice, CZ	
(21)	2014-521			Budil Josef, Votice, CZ	
(73)	PRECIOSA, a.s., Jablonec nad Nisou, CZ		(54)	Způsob výroby strukturovaných dřevěných desek s reliéfem a zařízení k provádění tohoto způsobu	
(72)	Košelja Michal Ing., Turnov, CZ Frimmel Jiří, Jablonec nad Nisou, CZ Štiller Zbyněk, Liberec, CZ		(22)	21.01.2015	
(54)	Způsob povrchového barvení syntetických kamenů		(74)	Ing. Václav Kratochvíl, Husnikova 2086/22, Praha 13, 15800	
(22)	01.08.2014		<hr/>		
(74)	Preciosa a.s., Mgr. Marcela Kleinová, Opletalova 3197, Jablonec nad Nisou, 46667		(51)	B32B 17/10	(2006.01)
<hr/>				C03C 17/28	(2006.01)
(51)	B22C 1/02	(2006.01)		C03C 17/32	(2006.01)
(11)	305999			C03C 27/12	(2006.01)
(40)	05.06.2013		(11)	305998	
(21)	2011-719		(40)	16.06.1999	
(73)	Technická universita v Liberci, Liberec, CZ		(21)	2008-609	
(72)	Nová Iva prof. Ing., CSc., Beroun, CZ Machuta Jiří Ing., Ph.D., Ústí nad Labem, CZ Nováková Iva Ing., Ph.D., Liberec 14, CZ		(73)	VETROTECH SAINT-GOBAIN (INTERNATIONAL) AG, 6318 Walchwill, CH	
(54)	Formovací směs pro výrobu forem a jader		(72)	Gelderie Udo, Stolberg, DE Frommelt Simon, Haan, DE Groteklaes-Bröring Michael, Aachen, DE Michels Dirk, Mönchengladbach, DE	
(22)	10.11.2011		(54)	Ohnivzdorný zasklívací panel	
(74)	RETROPATENT s.r.o., Mgr. Kamil Kolátor, Dobiášova 1246/29, Liberec VI, 46006		(32)	22.07.1997	
<hr/>			(31)	1997 19731416	
(51)	B23B 51/12	(2006.01)	(33)	DE	
	B23B 51/06	(2006.01)	(86)	PCT/EP1998/004927	
	B23Q 11/10	(2006.01)	(87)	WO 1999/004970	
(11)	306004		(22)	22.07.1998	
(40)	15.06.2016		(74)	Společná advokátní kancelář Všetečka Zelený Švorčík Kalenský a partneři, JUDr. Miloš Všetečka, Hálkova 2, Praha 2, 12000	
(21)	2014-767		<hr/>		
(73)	Vysoká škola báňská - Technická univerzita Ostrava, Ostrava - Poruba, CZ		(51)	C03C 27/12	(2006.01)
(72)	Mrkvica Ivan doc. Dr. Ing., Ostrava - Výchovice, CZ Petrů Jana Ing. et Ing. Mgr., Ph.D., Ostrava - Poruba, CZ Zlámal Tomáš Ing., Olomouc, CZ Čep Robert doc. Ing., Ph.D., Ostrava - Poruba, CZ			B32B 17/10	(2006.01)
				C03C 17/28	(2006.01)
(11)	305997		(11)	305997	
(40)	16.06.1999		(40)	16.06.1999	
(21)	2008-608		(21)	2008-608	
(73)	VETROTECH SAINT-GOBAIN (INTERNATIONAL) AG, 6318 Walchwill, CH		(73)	VETROTECH SAINT-GOBAIN (INTERNATIONAL) AG, 6318 Walchwill, CH	
(72)	Gelderie Udo, Stolberg, DE Frommelt Simon, Haan, DE Groteklaes-Bröring Michael, Aachen, DE Michels Dirk, Mönchengladbach, DE		<hr/>		

(54) **Ohnivzdorný zasklívací panel**

- (32) 22.07.1997
(31) 1997 19731416
(33) DE
(86) PCT/EP1998/004927
(87) WO 1999/004970
(22) 22.07.1998
(74) Společná advokátní kancelář Všečeka Zelený Švorčík Kalenský a partneři, JUDr. Miloš Všečeka, Hálkova 2, Praha 2, 12000

- (51) **C12N 1/20** (2006.01)
C12N 5/02 (2006.01)
C12N 5/04 (2006.01)

- (11) 306000
(40) 06.01.2016
(21) **2014-430**
(73) Mikrobiologický ústav AV ČR, v. v. i., Praha 4, CZ
Botanický ústav AV ČR, v. v. i., Průhonice, CZ
Univerzita Karlova v Praze, Přírodovědecká fakulta, Praha 2, CZ
(72) Řezanka Tomáš RNDr., CSc., DSc., Praha, CZ
Vítová Milada RNDr., Ph.D., Třeboň, CZ
Nedbalová Linda RNDr., Ph.D., Třeboň, CZ
Lukavský Jaromír RNDr., CSc., Třeboň, CZ
(54) **Živný roztok pro kultivaci fotosyntetizujících mikroorganismů, způsob jeho přípravy a použití**
(22) 24.06.2014
(74) PatentCentrum Sedlák a Partners s.r.o., Husova 5, České Budějovice, 37001

- (51) **D04H 3/033** (2012.01)
D04H 3/16 (2006.01)
D01D 5/098 (2006.01)
D04H 3/03 (2006.01)
D04H 3/00 (2006.01)
D01D 5/14 (2006.01)
D01D 5/12 (2006.01)

- (11) 305996
(40) 15.10.2003
(21) **2003-583**
(73) REIFENHÄUSER GMBH & CO. MASCHINENFABRIK, 53839 Troisdorf, DE
(72) Geus Hans Georg, 53859 Niederkassel, DE
Frey Detlef, 53859 Niederkassel, DE
Schlag Peter Dr., 53844 Troisdorf, DE
(54) **Zařízení na plynulou výrobu pásu rouna vyrobeného pod tryskou**
(32) 28.02.2002
(31) 2002 02004614
(33) EP
(22) 27.02.2003
(74) Dr. Karel Čermák, advokát, Národní třída 32, Praha 1, 11000

- (51) **E01F 5/00** (2006.01)
(11) 306005
(40) 15.06.2016
(21) **2015-8**

- (73) České vysoké učení technické v Praze Fakulta stavební, Praha 6, CZ
(72) Foglar Marek doc. Ing., Ph.D., Praha 4 Chodov, CZ
(54) **Koncový díl propustku snižující následky nehodového střetu s vozidlem**
(22) 08.01.2015
(74) Ing. Hana Dušková, Na Kočově 180, Chotutice, 28103

- (51) **E05B 7/00** (2006.01)
E05B 1/00 (2006.01)

- (11) 306008
(40) 15.06.2016
(21) **2015-209**
(73) Řídl Václav Ing., Borová u Poličky, CZ
(72) Řídl Václav Ing., Borová u Poličky, CZ
(54) **Bezpečnostní zařízení na dveře**
(22) 25.03.2015
(74) Ing. Karel Novotný, Žufanova 2, Praha 6, 16300

- (51) **F16G 15/04** (2006.01)
F16G 13/14 (2006.01)

- (11) 306001
(40) 06.06.2012
(21) **2012-287**
(73) THIELE GMBH & CO.KG, 58640 Iserlohn, DE
(72) Brodziak Eugeniusz, 58640 Iserlohn, DE
(54) **Zámek řetězu**
(32) 30.03.2010
(31) 1020 10013474
(33) DE
(86) PCT/PCT/DE2010/001431
(87) WO 2011/120479
(22) 08.12.2010
(74) Společná advokátní kancelář Všečeka Zelený Švorčík Kalenský a partneři, JUDr. Michal Havlík, Hálkova 2, Praha 2, 12000

- (51) **F16K 17/00** (2006.01)
B21B 15/00 (2006.01)
B21B 13/00 (2006.01)

- (11) 306003
(40) 15.06.2016
(21) **2014-647**
(73) ŽĎAS, a.s., Žďár nad Sázavou, CZ
(72) Vyplašil Jan Ing., Nové Město na Moravě, CZ
Jonáš Jiří Ing., Žďár nad Sázavou, CZ
(54) **Hydraulická pojistka dolního rovního válce kosoúhlé dvouválcové rovnačky**
(22) 23.09.2014
(74) Ing. Radmila Baumová, nám. Republiky 75/2, Žďár nad Sázavou, 59101

- (51) **G01N 33/00** (2006.01)
G01N 1/28 (2006.01)
G01N 21/73 (2006.01)
B82Y 35/00 (2011.01)
C12Q 1/00 (2006.01)
C01G 23/047 (2006.01)

- (11) 306007
(40) 15.06.2016
(21) **2015-142**
(73) Vysoká škola báňská - Technická univerzita Ostrava, Ostrava - Poruba, CZ
(72) Motyka Oldřich Mgr., Ph.D., Ostrava - Poruba, CZ
Seidlerová Jana prof. Ing., CSc., Lubojaty, CZ
Neuwirthová Lucie Ing., Ph.D., Havířov - Město, CZ
(54) **Způsob biomonitoringu výskytu a koncentrace nanočástic oxidů kovů**
(22) 26.02.2015
(74) INPARTNERS GROUP, Ing. Dušan Kendereški, Koliště 1965/13a, Brno, 60200

- (51) **H04W 4/18** (2009.01)
G06F 17/30 (2006.01)
G06T 3/40 (2006.01)
H04L 29/08 (2006.01)
H04L 29/06 (2006.01)
H04L 29/08 (2006.01)
G06T 1/00 (2006.01)

- (11) 305995
(40) 15.05.2002
(21) **2002-307**
(73) T-MOBILE DEUTSCHLAND GMBH, Bonn, DE
(72) Hillebrand Rainer, Greven, DE
(54) **Způsob automatického přizpůsobení dat, přenášených od zařízení poskytujícího data k zařízení požadujícímu data, na schopnosti tohoto koncového přístroje**
(32) 27.07.1999
(31) 1999 19934787
(33) DE
(86) PCT/DE2000/002454
(87) WO 2001/008097
(22) 26.07.2000

(74) JUDr. Miloš Všečetka, Hálkova 2, Praha 2, 12000

Seznam majitelů udělených patentů

(73)	(11)	(51)	(73)	(11)	(51)
Botanický ústav AV ČR, v. v. i., Průhonice, CZ	306000	C 12 N 1/20	Ústav experimentální botaniky AV ČR, v. v. i., Praha 6 - Lysolaje, CZ	306009	A 01 N 43/828
České vysoké učení technické v Praze Fakulta stavební, Praha 6, CZ	306005	E 01 F 5/00	VETROTECH SAINT-GOBAIN (INTERNATIONAL) AG, 6318 Walchwill, CH	305997	C 03 C 27/12
FOR - decor s.r.o., Svojetice, CZ	306006	B 30 B 3/04	VETROTECH SAINT-GOBAIN (INTERNATIONAL) AG, 6318 Walchwill, CH	305998	B 32 B 17/10
Mikrobiologický ústav AV ČR, v. v. i., Praha 4, CZ	306000	C 12 N 1/20	Vysoká škola báňská - Technická univerzita Ostrava, Ostrava - Poruba, CZ	306004	B 23 B 51/12
PRECIOSA, a.s., Jablonec nad Nisou, CZ	306002	A 44 C 17/00	Vysoká škola báňská - Technická univerzita Ostrava, Ostrava - Poruba, CZ	306007	G 01 N 33/00
REIFENHÄUSER GMBH & CO. MASCHINENFABRIK, 53839 Troisdorf, DE	305996	D 04 H 3/033	ŽĎAS, a.s., Žďár nad Sázavou, CZ	306003	F 16 K 17/00
Technická universita v Liberci, Liberec, CZ	305999	B 22 C 1/02	Ridl Václav Ing., Borová u Poličky, CZ	306008	E 05 B 7/00
THIELE GMBH & CO.KG, 58640 Iserlohn, DE	306001	F 16 G 15/04			
T-MOBILE DEUTSCHLAND GMBH, Bonn, DE	305995	H 04 W 4/18			
Univerzita Karlova v Praze, Přírodovědecká fakulta, Praha 2, CZ	306000	C 12 N 1/20			

Udělené evropské patenty

Evropský patentový úřad udělil následující evropské patenty s účinkem pro Českou republiku. Tyto patenty mohou být zrušeny nebo zachovány v pozměněném znění Evropským patentovým úřadem v řízení o odporu. K tomu, aby nabyl evropský patent účinnosti na území České republiky, je třeba, aby byl Úřadu předložen ve stanovené lhůtě překlad patentového spisu do českého jazyka (§ 35c odst. 2 až 4 zákona č. 527/1990 Sb., v platném znění).

(97) EP 1301014	(47) 01.06.2016	(97) EP 1865792	(47) 01.06.2016	(97) EP 2076545	(47) 01.06.2016	(97) EP 2179233	(47) 01.06.2016
(97) EP 1413402	(47) 01.06.2016	(97) EP 1868747	(47) 01.06.2016	(97) EP 2076552	(47) 01.06.2016	(97) EP 2179282	(47) 01.06.2016
(97) EP 1414125	(47) 01.06.2016	(97) EP 1869009	(47) 01.06.2016	(97) EP 2078353	(47) 01.06.2016	(97) EP 2179327	(47) 01.06.2016
(97) EP 1438074	(47) 01.06.2016	(97) EP 1874002	(47) 01.06.2016	(97) EP 2078464	(47) 01.06.2016	(97) EP 2179754	(47) 01.06.2016
(97) EP 1456167	(47) 01.06.2016	(97) EP 1874397	(47) 01.06.2016	(97) EP 2078734	(47) 01.06.2016	(97) EP 2179873	(47) 01.06.2016
(97) EP 1465294	(47) 01.06.2016	(97) EP 1879602	(47) 01.06.2016	(97) EP 2080316	(47) 01.06.2016	(97) EP 2180749	(47) 01.06.2016
(97) EP 1474128	(47) 01.06.2016	(97) EP 1879845	(47) 01.06.2016	(97) EP 2080741	(47) 01.06.2016	(97) EP 2181192	(47) 01.06.2016
(97) EP 1485048	(47) 01.06.2016	(97) EP 1881149	(47) 01.06.2016	(97) EP 2080829	(47) 01.06.2016	(97) EP 2183190	(47) 01.06.2016
(97) EP 1506568	(47) 01.06.2016	(97) EP 1881535	(47) 01.06.2016	(97) EP 2082044	(47) 01.06.2016	(97) EP 2184493	(47) 01.06.2016
(97) EP 1550605	(47) 01.06.2016	(97) EP 1881867	(47) 01.06.2016	(97) EP 2084713	(47) 01.06.2016	(97) EP 2184528	(47) 01.06.2016
(97) EP 1553030	(47) 01.06.2016	(97) EP 1888159	(47) 01.06.2016	(97) EP 2085165	(47) 01.06.2016	(97) EP 2184714	(47) 01.06.2016
(97) EP 1562616	(47) 01.06.2016	(97) EP 1898193	(47) 01.06.2016	(97) EP 2085821	(47) 01.06.2016	(97) EP 2185451	(47) 01.06.2016
(97) EP 1566178	(47) 01.06.2016	(97) EP 1899000	(47) 01.06.2016	(97) EP 2088988	(47) 01.06.2016	(97) EP 2187251	(47) 01.06.2016
(97) EP 1576709	(47) 01.06.2016	(97) EP 1904124	(47) 01.06.2016	(97) EP 2089573	(47) 01.06.2016	(97) EP 2188526	(47) 01.06.2016
(97) EP 1579904	(47) 01.06.2016	(97) EP 1906939	(47) 01.06.2016	(97) EP 2089991	(47) 01.06.2016	(97) EP 2189733	(47) 01.06.2016
(97) EP 1580859	(47) 01.06.2016	(97) EP 1908279	(47) 01.06.2016	(97) EP 2095050	(47) 01.06.2016	(97) EP 2189734	(47) 01.06.2016
(97) EP 1582069	(47) 01.06.2016	(97) EP 1913557	(47) 01.06.2016	(97) EP 2095810	(47) 01.06.2016	(97) EP 2190796	(47) 01.06.2016
(97) EP 1584083	(47) 01.06.2016	(97) EP 1915246	(47) 01.06.2016	(97) EP 2096194	(47) 01.06.2016	(97) EP 2191066	(47) 01.06.2016
(97) EP 1588728	(47) 01.06.2016	(97) EP 1922131	(47) 01.06.2016	(97) EP 2097691	(47) 01.06.2016	(97) EP 2192845	(47) 01.06.2016
(97) EP 1591966	(47) 01.06.2016	(97) EP 1948326	(47) 01.06.2016	(97) EP 2097995	(47) 01.06.2016	(97) EP 2192912	(47) 01.06.2016
(97) EP 1609078	(47) 01.06.2016	(97) EP 1948523	(47) 01.06.2016	(97) EP 2101411	(47) 01.06.2016	(97) EP 2194107	(47) 01.06.2016
(97) EP 1615171	(47) 01.06.2016	(97) EP 1952079	(47) 01.06.2016	(97) EP 2101655	(47) 01.06.2016	(97) EP 2195310	(47) 01.06.2016
(97) EP 1615333	(47) 01.06.2016	(97) EP 1952189	(47) 01.06.2016	(97) EP 2102577	(47) 01.06.2016	(97) EP 2195870	(47) 01.06.2016
(97) EP 1623390	(47) 01.06.2016	(97) EP 1952559	(47) 01.06.2016	(97) EP 2108094	(47) 01.06.2016	(97) EP 2196168	(47) 01.06.2016
(97) EP 1639493	(47) 01.06.2016	(97) EP 1954568	(47) 01.06.2016	(97) EP 2110362	(47) 01.06.2016	(97) EP 2197004	(47) 01.06.2016
(97) EP 1640543	(47) 01.06.2016	(97) EP 1957336	(47) 01.06.2016	(97) EP 2112275	(47) 01.06.2016	(97) EP 2197497	(47) 01.06.2016
(97) EP 1644564	(47) 01.06.2016	(97) EP 1961962	(47) 01.06.2016	(97) EP 2113627	(47) 01.06.2016	(97) EP 2198739	(47) 01.06.2016
(97) EP 1653582	(47) 01.06.2016	(97) EP 1962079	(47) 01.06.2016	(97) EP 2116796	(47) 01.06.2016	(97) EP 2198765	(47) 01.06.2016
(97) EP 1654832	(47) 01.06.2016	(97) EP 1963744	(47) 01.06.2016	(97) EP 2116830	(47) 01.06.2016	(97) EP 2201380	(47) 01.06.2016
(97) EP 1656080	(47) 01.06.2016	(97) EP 1963815	(47) 01.06.2016	(97) EP 2117457	(47) 01.06.2016	(97) EP 2201931	(47) 01.06.2016
(97) EP 1656662	(47) 01.06.2016	(97) EP 1963932	(47) 01.06.2016	(97) EP 2119238	(47) 01.06.2016	(97) EP 2202405	(47) 01.06.2016
(97) EP 1663372	(47) 01.06.2016	(97) EP 1964999	(47) 01.06.2016	(97) EP 2121152	(47) 01.06.2016	(97) EP 2203150	(47) 01.06.2016
(97) EP 1673007	(47) 01.06.2016	(97) EP 1968288	(47) 01.06.2016	(97) EP 2121322	(47) 01.06.2016	(97) EP 2204827	(47) 01.06.2016
(97) EP 1687090	(47) 01.06.2016	(97) EP 1975517	(47) 01.06.2016	(97) EP 2121785	(47) 01.06.2016	(97) EP 2207483	(47) 01.06.2016
(97) EP 1691868	(47) 01.06.2016	(97) EP 1976463	(47) 01.06.2016	(97) EP 2122939	(47) 01.06.2016	(97) EP 2208209	(47) 01.06.2016
(97) EP 1706548	(47) 01.06.2016	(97) EP 1979789	(47) 01.06.2016	(97) EP 2125311	(47) 01.06.2016	(97) EP 2210400	(47) 01.06.2016
(97) EP 1723696	(47) 01.06.2016	(97) EP 1985437	(47) 01.06.2016	(97) EP 2125397	(47) 01.06.2016	(97) EP 2211221	(47) 01.06.2016
(97) EP 1727424	(47) 01.06.2016	(97) EP 1985828	(47) 01.06.2016	(97) EP 2127219	(47) 01.06.2016	(97) EP 2212199	(47) 01.06.2016
(97) EP 1733043	(47) 01.06.2016	(97) EP 1989230	(47) 01.06.2016	(97) EP 2129071	(47) 01.06.2016	(97) EP 2212652	(47) 01.06.2016
(97) EP 1734551	(47) 01.06.2016	(97) EP 1996775	(47) 01.06.2016	(97) EP 2133168	(47) 01.06.2016	(97) EP 2215040	(47) 01.06.2016
(97) EP 1735978	(47) 01.06.2016	(97) EP 1998625	(47) 01.06.2016	(97) EP 2135030	(47) 01.06.2016	(97) EP 2215169	(47) 01.06.2016
(97) EP 1740667	(47) 01.06.2016	(97) EP 2001096	(47) 01.06.2016	(97) EP 2135275	(47) 01.06.2016	(97) EP 2216129	(47) 01.06.2016
(97) EP 1742544	(47) 01.06.2016	(97) EP 2001513	(47) 01.06.2016	(97) EP 2137577	(47) 01.06.2016	(97) EP 2217796	(47) 01.06.2016
(97) EP 1746747	(47) 01.06.2016	(97) EP 2001662	(47) 01.06.2016	(97) EP 2137600	(47) 01.06.2016	(97) EP 2225047	(47) 01.06.2016
(97) EP 1749119	(47) 01.06.2016	(97) EP 2001670	(47) 01.06.2016	(97) EP 2137982	(47) 01.06.2016	(97) EP 2225096	(47) 01.06.2016
(97) EP 1753361	(47) 01.06.2016	(97) EP 2001938	(47) 01.06.2016	(97) EP 2139274	(47) 01.06.2016	(97) EP 2226021	(47) 01.06.2016
(97) EP 1765524	(47) 01.06.2016	(97) EP 2001946	(47) 01.06.2016	(97) EP 2139790	(47) 01.06.2016	(97) EP 2226438	(47) 01.06.2016
(97) EP 1775058	(47) 01.06.2016	(97) EP 2002311	(47) 01.06.2016	(97) EP 2141189	(47) 01.06.2016	(97) EP 2227116	(47) 01.06.2016
(97) EP 1776824	(47) 01.06.2016	(97) EP 2010701	(47) 01.06.2016	(97) EP 2142010	(47) 01.06.2016	(97) EP 2227586	(47) 01.06.2016
(97) EP 1782793	(47) 01.06.2016	(97) EP 2015636	(47) 01.06.2016	(97) EP 2142917	(47) 01.06.2016	(97) EP 2229106	(47) 01.06.2016
(97) EP 1789000	(47) 01.06.2016	(97) EP 2016817	(47) 01.06.2016	(97) EP 2143108	(47) 01.06.2016	(97) EP 2229916	(47) 01.06.2016
(97) EP 1794446	(47) 01.06.2016	(97) EP 2017418	(47) 01.06.2016	(97) EP 2144327	(47) 01.06.2016	(97) EP 2230023	(47) 01.06.2016
(97) EP 1796309	(47) 01.06.2016	(97) EP 2024528	(47) 01.06.2016	(97) EP 2150540	(47) 01.06.2016	(97) EP 2231244	(47) 01.06.2016
(97) EP 1799215	(47) 01.06.2016	(97) EP 2025915	(47) 01.06.2016	(97) EP 2157808	(47) 01.06.2016	(97) EP 2231641	(47) 01.06.2016
(97) EP 1804950	(47) 01.06.2016	(97) EP 2027711	(47) 01.06.2016	(97) EP 2160931	(47) 01.06.2016	(97) EP 2232072	(47) 01.06.2016
(97) EP 1815792	(47) 01.06.2016	(97) EP 2031704	(47) 01.06.2016	(97) EP 2161288	(47) 01.06.2016	(97) EP 2237655	(47) 01.06.2016
(97) EP 1819397	(47) 01.06.2016	(97) EP 2034564	(47) 01.06.2016	(97) EP 2164711	(47) 01.06.2016	(97) EP 2238590	(47) 01.06.2016
(97) EP 1824675	(47) 01.06.2016	(97) EP 2040627	(47) 01.06.2016	(97) EP 2165505	(47) 01.06.2016	(97) EP 2239775	(47) 01.06.2016
(97) EP 1827396	(47) 01.06.2016	(97) EP 2044816	(47) 01.06.2016	(97) EP 2166152	(47) 01.06.2016	(97) EP 2240182	(47) 01.06.2016
(97) EP 1831232	(47) 01.06.2016	(97) EP 2048478	(47) 01.06.2016	(97) EP 2166622	(47) 01.06.2016	(97) EP 2240301	(47) 01.06.2016
(97) EP 1835089	(47) 01.06.2016	(97) EP 2049995	(47) 01.06.2016	(97) EP 2169942	(47) 01.06.2016	(97) EP 2241221	(47) 01.06.2016
(97) EP 1847676	(47) 01.06.2016	(97) EP 2051246	(47) 01.06.2016	(97) EP 2174902	(47) 01.06.2016	(97) EP 2241630	(47) 01.06.2016
(97) EP 1849453	(47) 01.06.2016	(97) EP 2053181	(47) 01.06.2016	(97) EP 2175524	(47) 01.06.2016	(97) EP 2242359	(47) 01.06.2016
(97) EP 1849950	(47) 01.06.2016	(97) EP 2055260	(47) 01.06.2016	(97) EP 2176244	(47) 01.06.2016	(97) EP 2246055	(47) 01.06.2016
(97) EP 1854795	(47) 01.06.2016	(97) EP 2069191	(47) 01.06.2016	(97) EP 2176402	(47) 01.06.2016	(97) EP 2247296	(47) 01.06.2016
(97) EP 1855690	(47) 01.06.2016	(97) EP 2070632	(47) 01.06.2016	(97) EP 2176645	(47) 01.06.2016	(97) EP 2255987	(47) 01.06.2016
(97) EP 1861901	(47) 01.06.2016	(97) EP 2071634	(47) 01.06.2016	(97) EP 2176980	(47) 01.06.2016	(97) EP 2256181	(47) 01.06.2016
(97) EP 1864573	(47) 01.06.2016	(97) EP 2072933	(47) 01.06.2016	(97) EP 2177883	(47) 01.06.2016	(97) EP 2256252	(47) 01.06.2016

(97) EP 2873640	(47) 01.06.2016	(97) EP 2881141	(47) 01.06.2016	(97) EP 2896076	(47) 01.06.2016	(97) EP 2927374	(47) 01.06.2016
(97) EP 2874548	(47) 01.06.2016	(97) EP 2882898	(47) 01.06.2016	(97) EP 2896647	(47) 01.06.2016	(97) EP 2930032	(47) 01.06.2016
(97) EP 2875082	(47) 01.06.2016	(97) EP 2883222	(47) 01.06.2016	(97) EP 2896824	(47) 01.06.2016	(97) EP 2930274	(47) 01.06.2016
(97) EP 2875283	(47) 01.06.2016	(97) EP 2883669	(47) 01.06.2016	(97) EP 2897418	(47) 01.06.2016	(97) EP 2932030	(47) 01.06.2016
(97) EP 2875584	(47) 01.06.2016	(97) EP 2885276	(47) 01.06.2016	(97) EP 2897650	(47) 01.06.2016	(97) EP 2933635	(47) 01.06.2016
(97) EP 2875867	(47) 01.06.2016	(97) EP 2885306	(47) 01.06.2016	(97) EP 2898043	(47) 01.06.2016	(97) EP 2933902	(47) 01.06.2016
(97) EP 2876473	(47) 01.06.2016	(97) EP 2885604	(47) 01.06.2016	(97) EP 2902318	(47) 01.06.2016	(97) EP 2937221	(47) 01.06.2016
(97) EP 2876537	(47) 01.06.2016	(97) EP 2889105	(47) 01.06.2016	(97) EP 2902389	(47) 01.06.2016	(97) EP 2948314	(47) 01.06.2016
(97) EP 2876557	(47) 01.06.2016	(97) EP 2890151	(47) 01.06.2016	(97) EP 2902800	(47) 01.06.2016	(97) EP 2949563	(47) 01.06.2016
(97) EP 2876689	(47) 01.06.2016	(97) EP 2890532	(47) 01.06.2016	(97) EP 2905303	(47) 01.06.2016	(97) EP 2950227	(47) 01.06.2016
(97) EP 2877364	(47) 01.06.2016	(97) EP 2891010	(47) 01.06.2016	(97) EP 2905948	(47) 01.06.2016	(97) EP 2954113	(47) 01.06.2016
(97) EP 2877540	(47) 01.06.2016	(97) EP 2891024	(47) 01.06.2016	(97) EP 2907616	(47) 01.06.2016	(97) EP 2954547	(47) 01.06.2016
(97) EP 2878031	(47) 01.06.2016	(97) EP 2891637	(47) 01.06.2016	(97) EP 2907923	(47) 01.06.2016	(97) EP 2955054	(47) 01.06.2016
(97) EP 2878109	(47) 01.06.2016	(97) EP 2892362	(47) 01.06.2016	(97) EP 2910168	(47) 01.06.2016	(97) EP 2977269	(47) 01.06.2016
(97) EP 2878569	(47) 01.06.2016	(97) EP 2892907	(47) 01.06.2016	(97) EP 2910188	(47) 01.06.2016	(97) EP 2978321	(47) 01.06.2016
(97) EP 2878875	(47) 01.06.2016	(97) EP 2892957	(47) 01.06.2016	(97) EP 2916980	(47) 01.06.2016		
(97) EP 2879564	(47) 01.06.2016	(97) EP 2892958	(47) 01.06.2016	(97) EP 2919730	(47) 01.06.2016		
(97) EP 2880348	(47) 01.06.2016	(97) EP 2896075	(47) 01.06.2016	(97) EP 2926507	(47) 01.06.2016		

Zveřejněné překlady evropských patentových spisů

U následujících udělených evropských patentů s účinky pro Českou republiku byl majitelem předložen překlad patentového spisu do českého jazyka (§ 35c odst. 2 až 4 zákona č. 527/1990 Sb., v platném znění). Údaje jsou řazeny vzestupně podle čísel evropských patentů.

(97) EP 1555898		(86) PCT/AU2003/001666	
(47) 16.03.2016		(87) WO 2004/054977	
(97) 21.05.2004		(74) PATENTSERVIS Praha a.s., Na Podkovce 281/10, Praha 4, 14700	
(51) A24B 15/00	(2006.01)		
A24B 15/28	(2006.01)	(97) EP 1572984	
A24F 47/00	(2006.01)	(47) 02.03.2016	
(96) 30.10.2003		(97) 01.07.2004	
(96) 03776589.8		(51) C12N 5/00	(2006.01)
(73) Philip Morris Products S.A., 2000 Neuchâtel, CH		(96) 07.12.2003	
(72) WOODSON, Beverley, C., Ruther Glen, VA 22546, US		(96) 03813286.6	
NEWMAN, Deborah, J., Prince George, VA 23875, US		(73) Technion Research & Development Foundation Ltd., 32000 Haifa, IL	
(54) Elektricky ohříváná cigareta		(72) AMIT, Michal, 20 142 Misgav, IL	
(32) 422497 P		ITSKOVITZ-ELDOR, Joseph, 34 98701 Haifa, IL	
(31) 31.10.2002		(54) Xenoprostý kultivační systém bez podnožových buněk pro lidské embryonální kmenové buňky	
(33) US		(32) 433619 P	
(86) PCT/US2003/034290		(31) 16.12.2002	
(87) WO 2004/041007		(33) US	
(74) PATENTSERVIS Praha a.s., Na Podkovce 281/10, Praha 4, 14700		(86) PCT/IL2003/001030	
		(87) WO 2004/055155	
(97) EP 1569907		(74) KOREJZOVÁ & SPOL., v.o.s., JUDr. Petra Korejzová, Korunní 810/104E, Praha 10 - Vinohrady, 10100	
(47) 09.03.2016			
(97) 01.07.2004		(97) EP 1579060	
(51) C07D 213/80	(2006.01)	(47) 24.02.2016	
C07D 213/82	(2006.01)	(97) 22.07.2004	
A61K 31/44	(2006.01)	(51) D21F 1/00	(2006.01)
A61P 5/48	(2006.01)	(96) 17.11.2003	
A61P 11/06	(2006.01)	(96) 03786892.4	
A61P 17/04	(2006.01)	(73) ALBANY INTERNATIONAL CORP., Albany, New York 12204, US	
A61P 17/06	(2006.01)	(72) EAGLES, Dana, Sherborn, MA 01770, US	
A61P 29/00	(2006.01)	(54) Potažený monofil	
A61P 31/14	(2006.01)	(32) 334168	
A61P 31/18	(2006.01)	(31) 30.12.2002	
A61P 31/20	(2006.01)	(33) US	
A61P 35/02	(2006.01)	(86) PCT/US2003/037039	
A61P 35/04	(2006.01)	(87) WO 2004/061209	
C07D 405/04	(2006.01)	(74) Rott, Růžička & Guttman Patentová, známková a advokátní kancelář, Ing. Václav Krmenčík, Vinohradská 37, Praha 2, 12000	
C07D 405/12	(2006.01)		
C07D 409/04	(2006.01)	(97) EP 1646501	
C07D 409/14	(2006.01)	(47) 13.04.2016	
(96) 15.12.2003		(97) 13.01.2005	
(96) 03767297.9		(51) B32B 27/08	(2006.01)
(73) YM BioSciences Australia Pty Ltd, Melbourne VIC 3004, AU		B65D 81/34	(2006.01)
(72) BURNS, Christopher, John, Seddon, Victoria 3011, AU		A22C 13/00	(2006.01)
KLING, Marcel, Robert, Bentleigh, Victoria 3204, AU		(96) 07.07.2004	
(54) Inhibitory kinázy na bázi nikotinamidu		(96) 04740725.9	
(32) 2002953330, 2002953385, 483400 P		(73) Kalle GmbH, 65203 Wiesbaden, DE	
(31) 13.12.2002, 17.12.2002, 26.06.2003		(72) WILFER, Robert, 33775 Versmold, DE	
(33) AU, AU, US		DELIUS, Ulrich, 60529 Frankfurt, DE	

BECKER, Jörg, 24211 Preetz, DE
SCHETTER, Günther, 65191 Wiesbaden, DE
KÖNIG, Martina, 65207 Wiesbaden, DE
KIENE, Gabriele, 55578 Gau-Weinheim, DE
SCHULZ, Cathrin, 65474 Bischofsheim, DE
AUF DER HEIDE, Dirk, 45954 Alfhausen, DE
AUF DER HEIDE, Christian, 49080 Osnabrück, DE
(54) **Pro kouř a vodní páru prostupné obaly na potraviny s aromatizovanou vnitřní plochou**

(32) 10330762
(31) 07.07.2003
(33) DE
(86) PCT/EP2004/007408
(87) WO 2005/002848
(74) Společná advokátní kancelář Všeťečka Zelený Švorčík Kalenský a partneři, JUDr. Michal Havlík, Hálkova 2, Praha 2, 12000

(97) **EP 1704141**
(47) 24.02.2016
(97) 28.07.2005
(51) **C07C 405/00** (2006.01)
A61P 27/06 (2006.01)
A61K 31/5575 (2006.01)
(96) 27.12.2004
(96) 04804405.1
(73) Nicox S.A., 06560 Valbonne, FR
(72) ONGINI, Ennio, I-20090 Segrate, IT
BENEDINI, Francesca, I-20132 Milano, IT
CHIROLLI, Valerio, 20113 Milano, IT
DEL SOLDATO, Piero, I-20052 Monza, IT
(54) **Nitrooxyderiváty prostaglandinu**

(32) 04100001
(31) 05.01.2004
(33) EP
(86) PCT/EP2004/014820
(87) WO 2005/068421
(74) KOREJZOVÁ & SPOL., v.o.s., JUDr. Petra Korejzová, Korunní 810/104 E, Praha 10, 10100

(97) **EP 1723569**
(47) 16.03.2016
(97) 18.08.2005
(51) **G06F 9/455** (2006.01)
G06F 9/48 (2006.01)
H04L 12/24 (2006.01)
(96) 21.07.2004
(96) 04778815.3
(73) Microsoft Technology Licensing, LLC, Redmond, WA 98052, US
(72) WRAY, Daryl W., Redmond, WA 98052, US
SNOVER, Jeffrey P., Woodinville, WA 98077, US
CHANDRASHEKARAN, Rajesh, YellareddyGuda, Hyderabad 500 076, IN
SHASTRY, M. C. Shankara, Hyderabad 500 033 (Andhra Pradesh), IN
(54) **Správa vzdáleného systému za použití prostředí příkazového řádku**

(32) 759738
(31) 16.01.2004
(33) US
(86) PCT/US2004/023467
(87) WO 2005/074408
(74) Traplová Hadr Kubát, advokátní a patentová kancelář, Ing. Jan Kubát, patentový zástupce, Přístavní 24, Praha 7, 17000

(97) **EP 1732565**
(47) 09.03.2016
(97) 17.11.2005
(51) **A61K 31/5377** (2006.01)
A61P 9/10 (2006.01)
(96) 01.04.2005
(96) 05755780.3
(73) Therabel Pharmaceuticals Limited, Loughrea, C. Galway, IE
(72) GECZY, Jozsef-Michel, B-1180 Bruxelles, BE
(54) **Orální přípravek molsidominu s prodlouženým uvolňováním pro léčení aterosklerózy**

(86) PCT/EP2005/003531
(87) WO 2005/107761
(74) Společná advokátní kancelář Všeťečka Zelený Švorčík Kalenský a partneři, JUDr. Michal Havlík, Hálkova 2, Praha 2, 12000

(97) **EP 1754051**
(47) 20.01.2016
(97) 22.12.2005
(51) **G01N 29/032** (2006.01)
(96) 06.06.2005
(96) 05756264.7
(73) AMG Intellifast GmbH, 66374 Speyer, DE
(72) GRILL, Wolfgang, 04103 Leipzig, DE
KOCIORSKI, Reinhold, 67346 Speyer, DE
(54) **Způsob korekce vlivu vedení pro přenos signálu na změny doby průchodu signálu při ultrazvukovém měření**

(32) 102004027919
(31) 09.06.2004
(33) DE
(86) PCT/EP2005/006038
(87) WO 2005/121773
(74) Společná advokátní kancelář Všeťečka Zelený Švorčík Kalenský a partneři, JUDr. Michal Havlík, advokát a patentový zástupce, Hálkova 2, Praha 2, 12000

(97) **EP 1792794**
(47) 17.02.2016
(97) 06.06.2007
(51) **B60S 1/38** (2006.01)
(96) 30.11.2006
(96) 06125161.7
(73) The Korea Development Bank, Seoul 150-973, KR
(72) Kim, In Kyu, 426-768, Ansan-Si, Gyeonggi-Do, KR
(54) **Lišta stěračů**

(32) 20050115734
(31) 30.11.2005
(33) KR
(74) Společná advokátní kancelář Všeťečka Zelený Švorčík Kalenský a partneři, JUDr. Michal Havlík, Hálkova 2, Praha 2, 12000

(97) **EP 1814520**
(47) 13.04.2016
(97) 26.05.2006
(51) **A61K 9/107** (2006.01)
A61K 31/4745 (2006.01)
A61P 35/00 (2006.01)
A61K 9/48 (2006.01)
(96) 17.11.2005
(96) 05807851.0
(73) SIGMA-TAU Industrie Farmaceutiche Riunite S.p.A., 00144 Roma, IT
(72) OTTINGER, Isabel, 79108 Freiburg, DE
(54) **Farmaceutické kompozice zahrnující derivát kamptothecinu**

(32) 629757 P
(31) 19.11.2004
(33) US
(86) PCT/EP2005/012334
(87) WO 2006/053755
(74) INPARTNERS GROUP, Ing. Ivan Lukšiček, Koliště 13a, Brno, 60200

(97) **EP 1923986**
(47) 13.04.2016
(97) 21.05.2008
(51) **H02M 5/00** (2006.01)
H01H 50/00 (2006.01)
(96) 27.09.2007
(96) 07117334.8
(73) Eaton Electrical IP GmbH & Co. KG, 12529 Schönefeld, DE
(72) Schmitz, Gerd, 53844 Troisdorf, DE
(54) **Ovladač střídavého proudu pro elektromagnetické spínací přístroje**

(32) 102006053797
(31) 15.11.2006
(33) DE
(74) Společná advokátní kancelář Všeťečka Zelený Švorčík Kalenský a partneři, JUDr. Michal Havlík, Hálkova 2, Praha 2, 12000

- (97) **EP 1924752**
(47) 09.03.2016
(97) 22.03.2007
(51) **E04D 13/035** (2006.01)
E05D 15/44 (2006.01)
E05F 1/00 (2006.01)
(96) 14.09.2006
(96) 06791481.2
(73) VKR Holding A/S, 2970 Hørsholm, DK
(72) JACOBSEN, Peter Dirch, DK-4000 Roskilde, DK
WESTH, Kristian, DK-2950 Vedbæk, DK
KORNERUP, Klaus, DK-3460 Birkerød, DK
(54) **Zdvíhací zařízení pro střešní okno**
(32) 05388078
(31) 15.09.2005
(33) EP
(86) PCT/DK2006/050042
(87) WO 2007/031094
(74) ŠTROS & KUSÁK advokátní a patentová kancelář, JUDr. David Štros, advokát, Národní 32, Praha 1, 11000
-
- (97) **EP 1937626**
(47) 17.02.2016
(97) 26.04.2007
(51) **C07C 41/16** (2006.01)
C07C 43/174 (2006.01)
C07C 213/08 (2006.01)
C07C 217/10 (2006.01)
(96) 17.10.2006
(96) 06794800.0
(73) Generics [UK] Limited, Hertfordshire AL10 9UL, GB
(72) GORE, Vinayak, G., Dist. Raigad 410208 Maharashtra, IN
GAIKWAD, Avinash, C., Dist. Raigad, 410208 Maharashtra, IN
GADAKAR, M., Dist. Raigad, 410208 Maharashtra, IN
SHUKLA, V., K., Dist. Raigad, 410208 Maharashtra, IN
(54) **Způsob a meziprodukty přípravy salmeterolu**
(32) MU12982005, MU08272006
(31) 17.10.2005, 31.05.2006
(33) IN, IN
(86) PCT/GB2006/003857
(87) WO 2007/045857
(74) INPARTNERS GROUP, Ing. Ivan Lukšiček, Koliště 13a, Brno, 60200
-
- (97) **EP 1977957**
(47) 13.04.2016
(97) 08.10.2008
(51) **B62D 25/08** (2006.01)
B60Q 1/04 (2006.01)
(96) 13.02.2008
(96) 08002648.7
(73) HBPO GmbH, 59557 Lippstadt, DE
(72) Hemmersmeier, Ralf, Dipl.-Ing., 38415 Verl, DE
Schlüter, Sascha, Dipl.-Ing., 89346 Bühl-Biberfeld, DE
Bauer, Vitalij, 59597 Erwitte-Völlinghausen, DE
(54) **Čelní modul**
(32) 102007016925
(31) 05.04.2007
(33) DE
(74) Rott, Růžička & Guttmann Patentové, známkové a advokátní kanceláře, Ing. Jiří Andera, Vinohradská 37, Praha 2, 12000
-
- (97) **EP 2010158**
(47) 17.02.2016
(97) 01.11.2007
(51) **A61K 9/26** (2006.01)
A61K 9/20 (2006.01)
A61K 9/28 (2006.01)
A61K 9/16 (2006.01)
(96) 26.04.2007
(96) 07718791.2
(73) Alphapharm Pty Ltd., Queensland 4300, AU
(72) MOONEY, Brett, Antony, Mt Ommaney, Queensland 4074, AU
FERGUSON, Phillip John, Browns Plains, Queensland 4118, AU
KERAMIDAS, Panagiotis, Carindale, Queensland 4152, AU
(54) **Formulace řízeného uvolnění obsahující nepotahované nespojitě jednotky a matrice prodlouženého uvolňování**
- (32) 2006902139, 2007901159
(31) 26.04.2006, 07.03.2007
(33) AU, AU
(86) PCT/AU2007/000544
(87) WO 2007/121537
(74) ŽOVICOVÁ & ŽOVIC IP s.r.o., Záhradnícka 36, 821 08 Bratislava
-
- (97) **EP 2043881**
(47) 16.03.2016
(97) 17.01.2008
(51) **B60B 31/02** (2006.01)
(96) 05.07.2007
(96) 07747550.7
(73) Holland Mechanics BV, 1440 AJ Purmerend, NL
(72) CRUYFF, Marcel, 1127 PH Den IJp, NL
(54) **Zařízení pro rovnání drátových kol**
(32) 2000142
(31) 12.07.2006
(33) NL
(86) PCT/NL2007/050331
(87) WO 2008/007954
(74) Společná advokátní kancelář Všetěčka Zelený Švorčík Kalenský a partneři, JUDr. Michal Havlík, patentový zástupce, Hálkova 2, Praha 2, 12000
-
- (97) **EP 2074411**
(47) 30.03.2016
(97) 03.04.2008
(51) **G01N 22/00** (2006.01)
(96) 25.09.2007
(96) 07803601.9
(73) Microwave Vision, 91140 Villebon Sur Yvette, FR
(72) GARREAU, Philippe, F-91540 Mennecy, FR
DREAN, Jérôme, 29470 Plougastel Daoulas, FR
DUCHESNE, Luc, F-91470 Angervilliers, FR
GANDOIS, Arnaud, F-91650 Breuillet, FR
DURAND, Ludovic, F-91310 Leuville Sur Orge, FR
TESSIER, Virginie, F-92350 Le Plessis Robinson, FR
IVERSEN, Per, Marietta, 30068, US
ROBIC, Nicolas, 56380 Beignon, FR
(54) **Zařízení pro kontrolu materiálů s vysílacími prostředky pro vysílání elektromagnetického signálu mikrovlnného typu**
(32) 0608398
(31) 25.09.2006
(33) FR
(86) PCT/EP2007/060150
(87) WO 2008/037705
(74) PATENTSERVIS Praha a.s., Na Podkovce 281/10, Praha 4, 14700
-
- (97) **EP 2088399**
(47) 09.03.2016
(97) 12.08.2009
(51) **G01D 5/14** (2006.01)
G01D 11/24 (2006.01)
(96) 13.11.2008
(96) 08168979.6
(73) Dr. Johannes Heidenhain GmbH, 83301 Traunreut, DE
(72) Riepertinger, Sebastian, 83139 Söchtenau, DE
(54) **Úhломěrné zařízení**
(32) 102008008278
(31) 07.02.2008
(33) DE
(74) Čermák a spol., JUDr. Karel Čermák, Elišky Peškové 735/15, Praha 5, 15000
-
- (97) **EP 2104670**
(47) 17.02.2016
(97) 15.05.2008
(51) **C07D 401/06** (2006.01)
C07D 403/06 (2006.01)
C07D 403/10 (2006.01)
C07D 405/06 (2006.01)
C07D 405/10 (2006.01)
C07D 409/06 (2006.01)
C07D 413/06 (2006.01)
C07D 413/10 (2006.01)

(96) C07D 417/06	(2006.01)	(54) Způsob kultivace buněk pro produkci látek
(96) C07D 417/12	(2006.01)	(32) 10255508
(96) C07D 491/04	(2006.01)	(31) 27.11.2002
(96) C07D 253/075	(2006.01)	(33) DE
(96) A61K 31/53	(2006.01)	(74) Čermák a spol., JUDr. Karel Čermák, Elišky Peškové 735/15, Praha 5, 15000
(96) A61P 35/00	(2006.01)	
(96) 09.11.2007		
(96) 07825747.4		
(73) Addex Pharma S.A, 1202 Genève, CH		
(72) RIGUET, Eric, 1228 Plan-les-Ouates, CH		
(72) CAMPO, Brice, 1228 Plan-les-Ouates, CH		
(72) GIBELIN, Antoine, 1228 Plan-les-Ouates, CH		
(72) MHALLA, Karim, 1228 Plan-les-Ouates, CH		
(54) Nové deriváty triazindionu jako modulatory gaba-B receptoru		
(32) 0622472		
(31) 10.11.2006		
(33) GB		
(86) PCT/IB2007/003660		
(87) WO 2008/056257		
(74) PATENTSERVIS Praha a.s., Na Podkovce 281/10, Praha 4, 14700		
(97) EP 2142322		
(47) 24.02.2016		
(97) 13.11.2008		
(51) B22C 3/00	(2006.01)	
(96) 02.05.2008		
(96) 08758374.6		
(73) ASK Chemicals GmbH, 40721 Hilden, DE		
(72) STÖTZEL, Reinhard, 42699 Solingen, DE		
(72) EISING, Klemens, 35216 Biedenkopf, DE		
(72) SMARZOCH, Karl, 35216 Biedenkopf, DE		
(54) Potahové hmoty pro lici formy a jádra pro zamezení chyb způsobených reakčními plyny		
(32) 102007020586		
(31) 02.05.2007		
(33) DE		
(86) PCT/EP2008/003567		
(87) WO 2008/135247		
(74) Společná advokátní kancelář Vsetečka Zelený Švorčík Kalenský a partneři, JUDr. Michal Havlík, advokát a patentový zástupce, Hálkova 2, Praha 2, 12000		
(97) EP 2147116		
(47) 02.03.2016		
(97) 30.10.2008		
(51) C12N 9/78	(2006.01)	
(96) A61K 47/48	(2006.01)	
(96) A61K 38/00	(2006.01)	
(96) 18.04.2008		
(96) 08746255.2		
(73) Sigma-Tau Rare Disease Ltd, London EC1A 2DY, GB		
(72) FILPULA, David R., Piscataway, NJ 08854, US		
(72) YOUNGSTER, Stephen K., Piscataway, NJ 08854, US		
(54) Stabilní rekombinantní adenosin-deamináza		
(32) 913009 P		
(31) 20.04.2007		
(33) US		
(86) PCT/US2008/060805		
(87) WO 2008/131208		
(74) INVENTIA s.r.o., RNDr. Kateřina Hartvichová, Na Bělidle 3, Praha 5, 15000		
(97) EP 2226381		
(47) 09.03.2016		
(97) 08.09.2010		
(51) C12P 21/08	(2006.01)	
(96) C12N 5/07	(2010.01)	
(96) 07.11.2003		
(96) 10152393.4		
(73) F. Hoffmann-La Roche AG, 4070 Basel, CH		
(72) Essers, Ruth, 51063 Koeln, DE		
(72) Gaetgens, Jochen, 52438 Juelich, DE		
(72) Link, Thomas, 82377 Penzberg, DE		
(72) Noll, Thomas, 33615 Bielefeld, DE		
(72) Skopnik, Kerstin, 51465 Bergisch Gladbach, DE		
(72) Wandrey, Christian, 52428 Juelich, DE		
(97) EP 2265999		
(47) 16.03.2016		
(97) 08.10.2009		
(51) G03H 1/04	(2006.01)	
(96) G03H 1/28	(2006.01)	
(96) B42D 25/328	(2014.01)	
(96) B42D 25/41	(2014.01)	
(96) B42D 25/425	(2014.01)	
(96) B42D 25/45	(2014.01)	
(96) 02.04.2009		
(96) 09726915.3		
(73) Leonhard Kurz Stiftung & Co. KG, 90763 Fürth, DE		
(72) TOMPKIN, Wayne, Robert, CH-5400 Baden, CH		
(72) LUTZ, Norbert, 90607 Rückersdorf, DE		
(72) BURKHARDT, Markus, 90513 Zirndorf, DE		
(72) SCHARFENBERG, Michael, 90455 Nürnberg, DE		
(54) Holografický bezpečnostní prvek a způsob jeho výroby		
(32) 102008017652		
(31) 04.04.2008		
(33) DE		
(86) PCT/EP2009/002419		
(87) WO 2009/121602		
(74) Čermák a spol., JUDr. Karel Čermák, Elišky Peškové 735/15, Praha 5, 15000		
(97) EP 2268432		
(47) 13.04.2016		
(97) 22.10.2009		
(51) B22D 41/24	(2006.01)	
(96) B22D 41/28	(2006.01)	
(96) 17.04.2009		
(96) 09731567.5		
(73) Stopinc Aktiengesellschaft, 6331 Hünenberg, CH		
(72) STEINER, Benno, CH-6244 Nebikon, CH		
(72) KELLER, Werner, CH-6312 Steinhausen, CH		
(72) TRUTTMANN, Urs, CH-6333 Hünenberg See, CH		
(54) Uzavírací deska, jakož i posuvný uzávěr na výtoku nádoby pro taveninu kovu		
(32) 603082008		
(31) 17.04.2008		
(33) CH		
(86) PCT/EP2009/002815		
(87) WO 2009/127420		
(74) Společná advokátní kancelář Vsetečka Zelený Švorčík Kalenský a partneři, JUDr. Petr Kalenský, advokát, Hálkova 2, Praha 2, 12000		
(97) EP 2271541		
(47) 02.09.2015		
(97) 12.11.2009		
(51) B62D 29/00	(2006.01)	
(96) B32B 15/01	(2006.01)	
(96) 27.04.2009		
(96) 09741997.2		
(73) ThyssenKrupp Steel Europe AG, 47166 Duisburg, DE		
(72) PATBERG, Lothar, 47445 Moers, DE		
(72) SEYFRIED, Peter, 10439 Berlin, DE		
(72) TAMLER, Horst Walter, 58453 Witten, DE		
(72) WUNDERLICH, Roland, 59192 Bergkamen, DE		
(72) BECKER, Jens-Ulrik, 47058 Duisburg, DE		
(54) Použití kovového kompozitního materiálu ve struktuře automobilu		
(32) 102008022709		
(31) 07.05.2008		
(33) DE		
(86) PCT/EP2009/055053		
(87) WO 2009/135779		
(74) Čermák a spol., JUDr. Karel Čermák jr., Ph.D., LL.M., Elišky Peškové 735/15, Praha 5, 15000		

- (97) **EP 2303661**
(47) 30.03.2016
(97) 23.12.2009
(51) **B60T 17/22** (2006.01)
B61H 7/08 (2006.01)
(96) 10.06.2009
(96) 09765563.3
(73) KNORR-BREMSE Systeme für Schienenfahrzeuge GmbH, 80809 München, DE
(72) LEHMANN, Henry, A-2371 Hinterbrühl, AT
DATZREITER, Josef, A-2542 Kottingbrunn, AT
DAXECKER, Franz, A-1150 Wien, AT
SCHLAGER, Peter, A-3204 Kirchberg, AT
(54) **Způsob ke kontrole účinnosti kolejnicových brzd**
(32) 102008029312
(31) 20.06.2008
(33) DE
(86) PCT/EP2009/004162
(87) WO 2009/152983
(74) Společná advokátní kancelář Všetečka Zelený Švorčík Kalenský a partneři, JUDr. Michal Havlík, Hálkova 2, Praha 2, 12000
-
- (97) **EP 2321387**
(47) 13.01.2016
(97) 18.02.2010
(51) **C10J 3/46** (2006.01)
C10J 3/72 (2006.01)
C10K 3/02 (2006.01)
(96) 23.06.2009
(96) 09789887.8
(73) Lummus Technology Inc., Bloomfield, NJ 07003, US
(72) TSANG, Albert, C., Sugar Land TX 77479, US
WILLIAMS, Chancellor, L., Katy TX 77494, US
THOMPSON, Max, W., Sugar Land TX 77479, US
BRETON, David, L., Houston TX 77070, US
(54) **Systém a způsob dvoustupňového zplyňování v unášené vrstvě**
(32) 192471
(31) 15.08.2008
(33) US
(86) PCT/US2009/048230
(87) WO 2010/019319
(74) Rott, Růžička & Guttmann Patentová, známková a advokátní kancelář, Ing. Václav Krmenčík, Vinohradská 37, Praha 2, 12000
-
- (97) **EP 2322012**
(47) 06.01.2016
(97) 11.02.2010
(51) **H05B 3/14** (2006.01)
B64D 47/06 (2006.01)
C04B 35/00 (2006.01)
(96) 23.07.2009
(96) 09781000.6
(73) Epcos AG, 81669 München, DE
(72) IHLE, Jan, Grambach 8071 Austria, AT
KAHR, Werner, A-8530 Deutschlandsberg, AT
(54) **Topné zařízení a způsob výroby topného zařízení**
(32) 102008036835
(31) 07.08.2008
(33) DE
(86) PCT/EP2009/059519
(87) WO 2010/015525
(74) Čermák a spol., JUDr. Karel Čermák, Elišky Peškové 735/15, Praha 5, 15000
-
- (97) **EP 2328594**
(47) 16.03.2016
(97) 11.02.2010
(51) **A61K 35/28** (2006.01)
A61P 29/00 (2006.01)
(96) 03.08.2009
(96) 09786159.5
(73) TiGenix, S.A.U., 28760 Tres Cantos - Madrid, ES
Consejo Superior De Investigaciones Científicas, 28006 Madrid, ES
Universidad de Sevilla, 41013 Sevilla, ES
(72) DELGADO, Mario, 18100 Armilla (Granada), ES
GONZALEZ-REY, Elena, Seville, ES

- BÜSCHER, Dirk, 28760 Tres Cantos Madrid, ES
(54) **Stromální kmenové buňky derivované z tukové tkáně pro použití při léčení SIRS**
(32) 0814249
(31) 04.08.2008
(33) GB
(86) PCT/IB2009/006597
(87) WO 2010/015929
(74) Společná advokátní kancelář Všetečka Zelený Švorčík Kalenský a partneři, JUDr. Michal Havlík, Hálkova 2, Praha 2, 12000
-
- (97) **EP 2332921**
(47) 02.03.2016
(97) 15.06.2011
(51) **C07D 223/16** (2006.01)
A61K 31/55 (2006.01)
A61P 3/04 (2006.01)
(96) 16.06.2004
(96) 10010301.9
(73) Arena Pharmaceuticals, Inc., San Diego, CA 92121, US
(72) Throop, Beverly W., San Diego, CA 92130, US
Gilson, Charles A., III., San Diego, CA 92107, US
Aytes, Shelley, San Diego, CA 92115, US
Estrade, Scott A., San Diego, CA 92109, US
Sengupta, Dipanjan, San Diego, CA 92129, US
Smith, Brian, San Diego, CA 92129, US
Rey, Max, (deceased), CH
Weigl, Ulrich, 78247 Hilzingen, DE
(54) **Hydrochlorid 8-chlor-1 -methyl-2,3,4,5-tetrahydro-1 H-3benzazapinu**
(32) 479280 P, 512967 P
(31) 17.06.2003, 21.10.2003
(33) US, US
(74) KOREJZOVÁ & SPOL., v.o.s., JUDr. Petra Korejzová, Korunní 810/104E, Praha 10 - Vinohrady, 10100
-
- (97) **EP 2336372**
(47) 02.03.2016
(97) 22.06.2011
(51) **C21D 1/76** (2006.01)
C21D 11/00 (2006.01)
C23C 8/06 (2006.01)
F27D 7/06 (2006.01)
C23C 8/20 (2006.01)
(96) 03.12.2010
(96) 10015290.9
(73) Ipsen International GmbH, 47533 Kleve, DE
(72) Grobler, Hendrik, Dr., 47551 Bedburg-Hau, DE
Edenhofer, Bernd, Dr., 47533 Kleve, DE
Bechthold, Jens, 46499 Hamminkeln, DE
Eversmann, Thomas, 46284 Dorsten, DE
Joritz, Dirk, 46487 Wesel, DE
Bernhagen, Nils, 47533 Kleve, DE
(54) **Způsob a zařízení pro regulaci provozních plynů pro tepelné zpracování kovových materiálů/obrobků v průmyslových pecích**
(32) 102009005864
(31) 16.12.2009
(33) DE
(74) KOREJZOVÁ & SPOL., v.o.s., JUDr. Petra Korejzová, Korunní 810/104E, Praha 10 - Vinohrady, 10100
-
- (97) **EP 2376556**
(47) 04.05.2016
(97) 17.06.2010
(51) **C08G 59/00** (2006.01)
C08L 9/00 (2006.01)
C08L 9/06 (2006.01)
C08L 21/00 (2006.01)
C08L 71/00 (2006.01)
C08L 71/02 (2006.01)
(96) 12.12.2008
(96) 08878815.3
(73) Trinseo Europe GmbH, 8810 Horgen, CH
(72) MOSINSKI, Holger, 06246 Bad Lauchstaedt, DE
EDEL, Hans, 06317 Erdeborn, DE
BARTOSSEK, Hagen, 06258 Schkopau, DE
(54) **Oleji obohacené kaučukové kompozice**

(86) PCT/US2008/086615
(87) WO 2010/068219
(74) INPARTNERS GROUP, Ing. Ivan Lukšiček, Koliště 13a, Brno, 60200

(97) **EP 2400233**
(47) 02.03.2016
(97) 28.12.2011
(51) **F24F 9/00** (2006.01)
F24F 13/072 (2006.01)
F24F 13/24 (2006.01)
(96) 17.06.2011
(96) 11170413.6
(73) Teddington Luftschleieranlagen GmbH, 53567 Buchholz-Mendt, DE
(72) Höller, Thomas, 56269 Dierdorf, DE
(54) **Zařízení pro vytváření vzduchového proudění**
(32) 102010017595
(31) 25.06.2010
(33) DE
(74) KOREJZOVÁ & SPOL., v.o.s., JUDr. Petra Korejzová, Korunní 810/104 E, Praha 10, 10100

(97) **EP 2410844**
(47) 23.03.2016
(97) 30.09.2010
(51) **C07D 471/04** (2006.01)
C07D 401/14 (2006.01)
C07D 403/14 (2006.01)
C07D 405/14 (2006.01)
C07D 409/14 (2006.01)
C07D 413/14 (2006.01)
C07D 487/04 (2006.01)
C07D 498/04 (2006.01)
A01K 31/16 (2006.01)
A61K 31/404 (2006.01)
A61K 31/438 (2006.01)
A61P 31/00 (2006.01)
(96) 25.03.2010
(96) 10756840.4
(73) Merck Sharp & Dohme Corp., Rahway, NJ 07065-0907, US
(72) COBURN, Craig, A., Rahway, New Jersey 07065-0907, US
MCCAULEY, John, A., Rahway, New Jersey 07065-0907, US
LUDMERER, Steven, W., Rahway, New Jersey 07065-0907, US
LIU, Kun, Rahway, New Jersey 07065-0907, US
VACCA, Joseph, P., Rahway, New Jersey 07065-0907, US
WU, Hao, Shanghai 200131, CN
HU, Bin, Shanghai 200131, CN
SOLL, Richard, Shanghai 200131, CN
SUN, Fei, Shanghai 200131, CN
WANG, Xinghai, Shanghai 200131, CN
YAN, Man, Shanghai 200131, CN
ZHANG, Chengren, Shanghai 200131, CN
ZHENG, Mingwei, Shanghai 200131, CN
ZHONG, Bin, Shanghai 200131, CN
ZHU, Jian, Shanghai 200131, CN
(54) **Inhibitory replikace viru hepatitidy C**
(32) 163958 P, 247318 P
(31) 27.03.2009, 30.09.2009
(33) US, US
(86) PCT/US2010/028653
(87) WO 2010/111483
(74) PATENTSERVIS Praha a.s., Na Podkovce 281/10, Praha 4, 14700

(97) **EP 2443296**
(47) 10.02.2016
(97) 04.11.2010
(51) **E04D 13/03** (2006.01)
F16B 21/02 (2006.01)
(96) 01.05.2009
(96) 09843929.2
(73) VKR Holding A/S, 2970 Hørsholm, DK
(72) PEDERSEN, Torben, Allesen, DK-8700 Horsens, DK
(54) **Proti nežádoucímu vniknutí odolné uzamykací zařízení pro upevnění kopulovitého zasklení k otevíratelnému rámu střešního okna**

(86) PCT/DK2009/000101
(87) WO 2010/124687
(74) ŠTROS & KUSAK advokátní a patentová kancelář, JUDr. David Štros, advokát, Národní 32, Praha 1, 11000

(97) **EP 2451794**
(47) 27.01.2016
(97) 13.01.2011
(51) **C07D 285/08** (2006.01)
C07D 417/10 (2006.01)
C07D 417/12 (2006.01)
A61K 31/433 (2006.01)
(96) 08.07.2010
(96) 10759940.9
(73) BALTIC BIO AB, 90109 Umeå, SE
(72) WESTMAN, Jacob, S-740 21 Jäläsa, SE
HALLETT, Allan, Hertfordshire AL7 3AX, GB
VAGBERG, Jan, S-192 54 Sollentuna, SE
(54) **Deriváty 1,2,4-thiazolidin-3-onu a jejich použití v léčbě karcinomu**
(32) 213735 P
(31) 08.07.2009
(33) US
(86) PCT/GB2010/001315
(87) WO 2011/004162
(74) INPARTNERS GROUP, Ing. Ivan Lukšiček, Koliště 13a, Brno, 60200

(97) **EP 2484351**
(47) 24.02.2016
(97) 08.08.2012
(51) **A61K 31/18** (2006.01)
A61P 15/06 (2006.01)
(96) 27.07.2009
(96) 12151276.8
(73) PregLem S.A., 1228 Plan-les-Ouates Geneva, CH
(72) Loumaye, Ernest, F-74140 Massongy, FR
Cayron-Elizondo, Valérie, F-74160 Collonges-Sous-Saleve, FR
Gotteland, Jean-Pierre, F-74160 Beaumont, FR
(54) **Použití inhibitorů steroidní sulfatázy k léčení předčasných porodů**
(32) 08161229, 84082 P
(31) 28.07.2008, 28.07.2008
(33) EP, US
(74) KOREJZOVÁ & SPOL., v.o.s., JUDr. Petra Korejzová, Korunní 810/104 E, Praha 10, 10100

(97) **EP 2491172**
(47) 16.03.2016
(97) 28.04.2011
(51) **D01F 2/00** (2006.01)
D01F 2/02 (2006.01)
D01F 2/28 (2006.01)
(96) 21.10.2010
(96) 10769050.5
(73) Innovia Films Limited, Wigton, Cumbria CA7 9BG, GB
(72) MARSHALL, Colin, Cumbria CA7 9BG, GB
MOFFAT, Jamie, Cumbria CA7 9BG, GB
(54) **Použití kompozitních vláken z celulózy a acetátu celulózy pro zlepšení biologického rozkladu**
(32) 0918633
(31) 23.10.2009
(33) GB
(86) PCT/GB2010/051771
(87) WO 2011/048420
(74) ZIVKO MIJATOVIĆ & PARTNERS s.r.o., Jugoslávských partyzánů 639/26, Praha 6, 16000

(97) **EP 2505586**
(47) 02.03.2016
(97) 03.06.2011
(51) **C07D 401/14** (2006.01)
A61K 31/416 (2006.01)
A61K 31/4178 (2006.01)
A61K 31/422 (2006.01)
A61K 31/427 (2006.01)
A61K 31/433 (2006.01)
A61K 31/437 (2006.01)
A61K 31/4439 (2006.01)

- (97) 20.02.2013
(51) **C07D 271/08** (2006.01)
C07D 413/12 (2006.01)
C07D 413/14 (2006.01)
A61K 31/4245 (2006.01)
A61P 35/00 (2006.01)
A61K 45/06 (2006.01)
A61K 31/433 (2006.01)
A61K 31/5377 (2006.01)
A61K 31/541 (2006.01)
C07D 285/10 (2006.01)
C07D 417/12 (2006.01)
C07D 417/14 (2006.01)
- (96) 09.05.2006
(96) 12178315.3
(73) Incyte Holdings Corporation, Wilmington, DE 19803, US
(72) Combs, Andrew P., Kennett Square, PA Pennsylvania 19348, US
Yue, Eddy W., Landenberg, PA Pennsylvania 19350, US
(54) **Modulátory indolamin-2,3-dioxygenázy a způsoby jejich použití**
(32) 679507 P
(31) 10.05.2005
(33) US
(74) Společná advokátní kancelář Všetěčka Zelený Švorčík Kalenský a partneři, JUDr. Michal Havlík, patentový zástupce, Hálkova 2, Praha 2, 12000
-
- (97) **EP 2561151**
(47) 06.04.2016
(97) 27.10.2011
(51) **E03C 1/12** (2006.01)
E03F 5/04 (2006.01)
(96) 11.04.2011
(96) 11714648.0
(73) Viega GmbH & Co. KG, 57439 Attendorn, DE
(72) HENNES, Frank, 57413 Finnentrop, DE
ARNDT, Johannes, 57368 Lenneadt, DE
(54) **Odpad s integrovaným čerpadlem, které vykazuje hydraulický pohon**
(32) 202010006024 U
(31) 22.04.2010
(33) DE
(86) PCT/EP2011/055615
(87) WO 2011/131503
(74) Čermák a spol., JUDr. Karel Čermák, Elišky Peškové 735/15, Praha 5, 15000
-
- (97) **EP 2565104**
(47) 02.03.2016
(97) 06.03.2013
(51) **B62D 3/12** (2006.01)
(96) 29.08.2012
(96) 12182136.7
(73) Jtekt Europe, 69540 Irigny, FR
(72) Viguier, Olivier, 69890 LA TOUR DE SALVAGNY, FR
Filipe, Charly, 69007 LYON, FR
(54) **Systém hřebenového řízení pro motorové vozidlo**
(32) 1157639
(31) 30.08.2011
(33) FR
(74) Čermák a spol., JUDr. Karel Čermák, Elišky Peškové 735/15, Praha 5, 15000
-
- (97) **EP 2582456**
(47) 24.02.2016
(97) 22.12.2011
(51) **B02C 4/30** (2006.01)
B22D 25/02 (2006.01)
B32B 15/01 (2006.01)
B30B 3/00 (2006.01)
B30B 11/18 (2006.01)
C22C 37/10 (2006.01)
C22C 38/02 (2006.01)
C22C 38/04 (2006.01)
C22C 38/44 (2006.01)
C22C 38/56 (2006.01)
(96) 06.05.2011
(96) 11719512.3
- (73) KHD Humboldt Wedag GmbH, 51067 Köln, DE
(72) FRANGENBERG, Meinhard, 51515 Kürten, DE
(54) **Profilované opásání válcového lisu**
(32) 102010024221
(31) 18.06.2010
(33) DE
(86) PCT/EP2011/057306
(87) WO 2011/157484
(74) Traplová Hakr Kubát, advokátní a patentová kancelář, Ing. Eduard Hakr, patentový zástupce, Přístavní 24, Praha 7, 17000
-
- (97) **EP 2585467**
(47) 02.03.2016
(97) 29.12.2011
(51) **C07D 487/04** (2006.01)
C07D 495/04 (2006.01)
C07D 513/04 (2006.01)
A61K 31/519 (2006.01)
A61K 31/55 (2006.01)
A61K 31/551 (2006.01)
A61P 11/00 (2006.01)
(96) 23.06.2011
(96) 11729018.9
(73) Gilead Sciences, Inc., Foster City, CA 94404, US
(72) BABAOGU, Kerim, Lansdale, Pennsylvania 19446, US
BOOJAMRA, Constantine, G., San Francisco California 94114, US
EISENBERG, Eugene, J., San Carlos California 94070, US
HUI, Hon Chung, San Mateo California 94401, US
MACKMAN, Richard, L., Milbrae California 94030, US
PARRISH, Jay, P., Redwood City California 94063, US
SANGI, Michael, Oakland California 94618, US
SAUNDERS, Oliver, L., Clovis, California 93619, US
SIEGEL, Dustin, Foster City California 94404, US
SPERANDIO, David, Palo Alto California 94303, US
YANG, Hai, San Mateo California 94402, US
(54) **Pyrazol[1,5-A] pyrimidiny a -triaziny jako antivirová činidla**
(32) 358122 P
(31) 24.06.2010
(33) US
(86) PCT/US2011/041688
(87) WO 2011/163518
(74) PATENTSERVIS Praha a.s., Na Podkovce 281/10, Praha 4, 14700
-
- (97) **EP 2603952**
(47) 02.03.2016
(97) 05.04.2012
(51) **H01R 4/02** (2006.01)
H01R 12/70 (2011.01)
H01R 12/72 (2011.01)
H01R 13/50 (2006.01)
H01R 13/504 (2006.01)
H01R 13/506 (2006.01)
H01R 13/631 (2006.01)
H01R 13/646 (2011.01)
H01R 13/6471 (2011.01)
H01R 13/6583 (2011.01)
H01R 13/6585 (2011.01)
H01R 13/6587 (2011.01)
H01R 13/6596 (2011.01)
H01R 13/74 (2006.01)
H01R 107/00 (2006.01)
(96) 10.08.2011
(96) 11775722.9
(73) HARTING Electronics GmbH, 32339 Espelkamp, DE
(72) GENAU, Melanie, 32312 Lübbecke, DE
(54) **Konektor pro diferenciální datový přenos**
(32) 102010034269
(31) 13.08.2010
(33) DE
(86) PCT/DE2011/075190
(87) WO 2012/041310
(74) KOREJZOVÁ & SPOL., v.o.s., JUDr. Petra Korejzová, Korunní 810/104E, Praha 10 - Vinohrady, 10100
-
- (97) **EP 2619063**
(47) 16.12.2015

(97) 29.03.2012
(51) **B61F 1/10** (2006.01)
(96) 20.09.2010
(96) 10757172.1
(73) Bombardier Transportation GmbH, 10785 Berlin, DE
(72) SCHWIEGEL, Thomas, OT Niederlehme, DE
SOHN, Torsten, 14772 Brandenburg, DE
GALLE, Christian, 16835 Wulkow, DE
KUSSATZ, Georg, 13086 Berlin, DE
(54) **Karosérie pro kolejová vozidla s upevňovacím spojovacím zařízením a způsob výroby uvedené karosérie**
(86) PCT/EP2010/005835
(87) WO 2012/037952
(74) Macek and Partners, Mgr. Jiří Macek, Sázavská 16, Praha 2 - Vinohrady, 12000

(97) **EP 2620969**
(47) 23.12.2015
(97) 31.07.2013
(51) **H01H 33/666** (2006.01)
H01H 33/14 (2006.01)
(96) 25.01.2013
(96) 13382026.6
(73) Ormazabal Y Cia., S.L.U., 48140 Igorre (Vizcaya), ES
(72) Inchausti Sanchi, Jose, Manuel, 48140 Igorre (Vizcaya), ES
Sebastián Martín, Sergio, 48140 Igorre (Vizcaya), ES
Torres Novalvos, José, María, 48140 Igorre (Vizcaya), ES
(54) **Vysokonapětový rozvaděč**
(32) 201230081 U
(31) 25.01.2012
(33) ES
(74) KOREJZOVÁ & SPOL., v.o.s., JUDr. Petra Korejzová, Korunní 810/104 E, Praha 10, 10100

(97) **EP 2630006**
(47) 16.03.2016
(97) 26.04.2012
(51) **B60R 22/26** (2006.01)
B60R 22/34 (2006.01)
B60N 2/58 (2006.01)
B60N 2/68 (2006.01)
B60R 22/18 (2006.01)
(96) 05.10.2011
(96) 11815688.4
(73) Johnson Controls Components GmbH & Co. KG, 67657 Kaiserslautern, DE
(72) JUNG, Thomas, 66909 Wahnwegen, DE
WENZ, Frank, 67685 Erzenhausen, DE
GALIJASEVIC, Sasa, 67657 Kaiserslautern, DE
(54) **Vozidlové sedadlo**
(32) 102010049201
(31) 18.10.2010
(33) DE
(86) PCT/DE2011/075242
(87) WO 2012/052015
(74) Traplová Hakr Kubát, advokátní a patentová kancelář, Ing. Eduard Hakr, patentový zástupce, Přístavní 24, Praha 7, 17000

(97) **EP 2646712**
(47) 23.03.2016
(97) 07.06.2012
(51) **F16H 57/02** (2012.01)
F16H 1/08 (2006.01)
(96) 07.11.2011
(96) 11778914.9
(73) ZF Friedrichshafen AG, 88038 Friedrichshafen, DE
(72) SOMSCHOR, Bernd, 88069 Tettngang, DE
MAHLER, Milos, 85653 Großhelfendorf, DE
PANOWITZ, Dieter, 88138 Sigmarszell, DE
(54) **Převod s ozubenými koly se šikmým ozubením**
(32) 102010062364
(31) 02.12.2010
(33) DE

(86) PCT/EP2011/069512
(87) WO 2012/072373
(74) Traplová Hakr Kubát, advokátní a patentová kancelář, Ing. Eduard Hakr, patentový zástupce, Přístavní 24, Praha 7, 17000

(97) **EP 2655125**
(47) 16.03.2016
(97) 28.06.2012
(51) **B60N 2/07** (2006.01)
B60N 2/12 (2006.01)
(96) 25.11.2011
(96) 11788067.4
(73) Johnson Controls Components GmbH & Co. KG, 67657 Kaiserslautern, DE
(72) TEUFEL, Ingo, 67806 Rockenhausen, DE
SCHUMANN, Kai, 66509 Rieschweiler, DE
(54) **Podélně nastavitelná autosedačka**
(32) 102010055244
(31) 20.12.2010
(33) DE
(86) PCT/EP2011/005931
(87) WO 2012/084116
(74) Traplová Hakr Kubát, advokátní a patentová kancelář, Ing. Eduard Hakr, patentový zástupce, Přístavní 24, Praha 7, 17000

(97) **EP 2673236**
(47) 06.04.2016
(97) 16.08.2012
(51) **C01B 25/42** (2006.01)
A21D 2/02 (2006.01)
A21D 8/04 (2006.01)
C01B 25/30 (2006.01)
(96) 07.02.2012
(96) 12703776.0
(73) Chemische Fabrik Budenheim KG, 55257 Budenheim, DE
(72) BOUCHAIN, Wolfgang, 65207 Wiesbaden, DE
(54) **Modifikovaný dihydrogendifosforečnan sodný**
(32) 102011003816
(31) 08.02.2011
(33) DE
(86) PCT/EP2012/052034
(87) WO 2012/107437
(74) Čermák a spol., JUDr. Karel Čermák, Elišky Peškové 735/15, Praha 5, 15000

(97) **EP 2676701**
(47) 30.03.2016
(97) 25.12.2013
(51) **A61N 5/10** (2006.01)
(96) 07.01.2009
(96) 13173448.5
(73) Salutaris Medical Devices, Inc., Tucson, AZ 85718, US
(72) Brigatti, Luca, Tucson, AZ 85718, US
Hamilton, Russell, J., Tucson, 85730, US
Marsteller, Laurence, J., Tucson, 85718, US
Voevodsky, Mike, Tucson, AZ 85718, US
(54) **Zařízení pro minimálně invazivní extraokulární podávání do zadní části oka**
(32) 10322 P, 33238 P, 35371 P, 47693 P
(31) 07.01.2008, 03.03.2008, 10.03.2008, 24.04.2008
(33) US, US, US, US
(74) Společná advokátní kancelář Všeťečka Zelený Švorčík Kalenský a partneři, JUDr. Michal Havlík, Hálkova 2, Praha 2, 12000

(97) **EP 2685576**
(47) 27.04.2016
(97) 15.01.2014
(51) **H02G 3/06** (2006.01)
H02G 3/04 (2006.01)
(96) 03.07.2013
(96) 13174931.9
(73) OBO Bettermann GmbH & Co. KG, 58710 Menden, DE
(72) Knosalla, Robert, 58640 Iserlohn, DE
Grosse Gehling, Andreas, 58710 Menden, DE
(54) **Úsek kabelové lišty**
(32) 202012102542 U

(31) 10.07.2012
(33) DE
(74) Čermák a spol., JUDr. Karel Čermák, Elišky Peškové 735/15, Praha 5, 15000

(97) **EP 2690246**
(47) 16.03.2016
(97) 29.01.2014
(51) **E06B 9/42** (2006.01)
E04D 13/03 (2006.01)
E06B 3/988 (2006.01)
(96) 26.04.2007
(96) 13186839.0
(73) VKR Holding A/S, 2970 Hørsholm, DK
(72) Ebbesen, Henning, 6900 Skjern, DK
Thomsen, Peder Solsø, 6900 Skjern, DK
(54) **Stínící sestava obsahující prostředky pro připevnění bočních kolejnic a způsob montáže takové stínící sestavy**
(74) ŠTROS & KUSÁK advokátní a patentová kancelář, JUDr. David Štros, advokát, Národní 32, Praha 1, 11000

(97) **EP 2702907**
(47) 13.04.2016
(97) 05.03.2014
(51) **A47J 27/08** (2006.01)
(96) 02.09.2013
(96) 13182674.5
(73) SEB S.A., 69130 Ecully, FR
(72) Chamero, Eric, 21260 VERONNES, FR
Blanc, Hervé, Eugène, René, 21000 DIJON, FR
Chaillard, Hubert, Roger, Bernard, 52250 LONGEAU PERCEY, FR
Anota, Daniel, Jean, Marie, 21000 DIJON, FR
(54) **Poklice pro přístroj pro vaření pod tlakem se zjednodušenou konstrukcí a přístroj pro vaření pod tlakem vybavený touto poklicí**
(32) 1258206
(31) 03.09.2012
(33) FR
(74) Společná advokátní kancelář Vsetečka Zelený Švorčík Kalenský a partneři, JUDr. Michal Havlík, patentový zástupce, Hálkova 2, Praha 2, 12000

(97) **EP 2703100**
(47) 18.05.2016
(97) 01.11.2012
(51) **B21K 1/12** (2006.01)
B21J 5/06 (2006.01)
B21J 7/16 (2006.01)
C21D 8/00 (2006.01)
(96) 24.04.2012
(96) 12776235.9
(73) Hitachi Metals, Ltd., Tokyo 108-8224, JP
(72) NAGAO, Shinya, Yasugi-shi, Shimane 692-8601, JP
FUJITA, Etsuo, Yasugi-shi, Shimane 692-8601, JP
(54) **Způsob výroby stupňově vykovaneho materiálu**
(32) 2011096961
(31) 25.04.2011
(33) JP
(86) PCT/JP2012/060974
(87) WO 2012/147742
(74) Rott, Růžička & Guttman Patentové, známkové a advokátní kanceláře, JUDr. Ing. Miloslav Hainz, Vinohradská 37/938, Praha 2, 12000

(97) **EP 2707426**
(47) 30.12.2015
(97) 15.11.2012
(51) **C08K 7/16** (2006.01)
H01B 1/22 (2006.01)
(96) 11.05.2012
(96) 12732955.5
(73) Otto Bock HealthCare GmbH, 37115 Duderstadt, DE
(72) ANHALT, Klaus-Peter, 37434 Rhumspringe, DE
REINHARDT, Holger, 37906 Kempen, DE
(54) **Vodivý polymerní materiál, jeho použití a způsob jeho výroby**
(32) 102011101579
(31) 12.05.2011
(33) DE

(86) PCT/DE2012/000517
(87) WO 2012/152262
(74) Společná advokátní kancelář Vsetečka Zelený Švorčík Kalenský a partneři, JUDr. Otakar Švorčík, advokát, Hálkova 2, Praha 2, 12000

(97) **EP 2711660**
(47) 02.03.2016
(97) 26.03.2014
(51) **F41C 23/06** (2006.01)
F41C 23/08 (2006.01)
F41C 23/18 (2006.01)
(96) 17.09.2013
(96) 13004527.1
(73) BENELLI ARMI S.p.A., 61029 Urbino(Pesaro), IT
(72) Moretti, Luigi, 25060 Collebeato BS, IT
(54) **Zařízení pro tlumení zpětného rázu pro ruční střelné zbraně**
(32) MI20121551
(31) 19.09.2012
(33) IT
(74) Společná advokátní kancelář Vsetečka Zelený Švorčík Kalenský a partneři, JUDr. Michal Havlík, advokát a patentový zástupce, Hálkova 2, Praha 2, 12000

(97) **EP 2723528**
(47) 02.03.2016
(97) 17.01.2013
(51) **B23K 20/12** (2006.01)
(96) 19.06.2012
(96) 12729542.6
(73) Sapa AB, 114 85 Stockholm, SE
(72) OSIKOWICZ, Wojciech, S-583 34 Linköping, SE
(54) **Nástroj pro nesymetrické třecí svařování promišením s rameny majícími různé plochy, způsoby používající takový nástroj, produkt svařovaný tímto nástrojem**
(32) 201161499833 P, PCT/EP2011/060471
(31) 22.06.2011, 22.06.2011
(33) US, EP
(86) PCT/EP2012/061673
(87) WO 2013/007481
(74) Čermák a spol., JUDr. Karel Čermák, Elišky Peškové 735/15, Praha 5, 15000

(97) **EP 2738296**
(47) 02.03.2016
(97) 04.06.2014
(51) **D06C 15/02** (2006.01)
D04H 3/14 (2012.01)
D21G 1/00 (2006.01)
(96) 03.12.2012
(96) 12195251.9
(73) Reifenhäuser GmbH & Co. KG Maschinenfabrik, 53844 Troisdorf, DE
(72) Cinquemani, Claudio, 50733 Köln, DE
Frey, Detlef, 53859 Niederkassel, DE
Geus, Hans-Georg, 53859 Niederkassel, DE
Schlag, Peter, 53844 Troisdorf, DE
(54) **Způsob a zařízení k dopravě a zpracování textilního pásu**
(74) Čermák a spol., JUDr. Karel Čermák, Elišky Peškové 735/15, Praha 5, 15000

(97) **EP 2747541**
(47) 20.04.2016
(97) 04.04.2013
(51) **A01C 7/16** (2006.01)
A01C 7/04 (2006.01)
A01C 7/20 (2006.01)
A01C 7/12 (2006.01)
(96) 26.09.2012
(96) 12834613.7
(73) Precision Planting LLC, Tremont, IL 61568, US
(72) RADTKE, Ian, R., Washington, IL 61571, US
HODEL, Jeremy, J., Morton, IL 61550, US
(54) **Přístroj pro vydávání semen a způsob**
(32) 201161539786 P
(31) 27.09.2011
(33) US

(86) PCT/US2012/057327
(87) WO 2013/049198
(74) Společná advokátní kancelář Všetečka Zelený Švorčík Kalenský a partneři, JUDr. Michal Havlík, Hálkova 2, Praha 2, 12000

(97) **EP 2748391**
(47) 16.03.2016
(97) 11.04.2013
(51) **E04D 13/035** (2006.01)
(96) 04.10.2012

(96) 12772213.0
(73) VKR Holding A/S, 2970 Hørsholm, DK
(72) KOED, Iver, DK-7100 Vejle, DK
(54) **Okenní rám a způsob výroby tohoto rámu**
(32) 201170556
(31) 04.10.2011

(33) DK
(86) PCT/DK2012/050374
(87) WO 2013/050042
(74) ŠTROS & KUSÁK advokátní a patentová kancelář, JUDr. David Štros, advokát, Národní 32, Praha 1, 11000

(97) **EP 2753037**
(47) 23.03.2016
(97) 04.04.2013
(51) **H04L 5/00** (2006.01)
H04L 25/03 (2006.01)
H04W 24/08 (2009.01)

(96) 26.09.2012
(96) 12837011.1
(73) Huawei Technologies Co., Ltd., Longgang District Shenzhen, Guangdong 518129, CN
(72) CHAI, Li, Guangdong 518129, CN
YU, Zheng, Guangdong 518129, CN
LIN, Bo, Guangdong 518129, CN
MA, Sha, Guangdong 518129, CN

(54) **Způsob zařízení pro kontrolu interference**

(32) 201110287939
(31) 26.09.2011
(33) CN
(86) PCT/CN2012/082073
(87) WO 2013/044808
(74) Traplová Hakr Kubát, advokátní a patentová kancelář, Ing. Eduard Hakr, patentový zástupce, Přístavní 24, Praha 7, 17000

(97) **EP 2755724**
(47) 24.02.2016
(97) 22.11.2012
(51) **A62B 35/00** (2006.01)
(96) 09.05.2012

(96) 12728636.7
(73) Zedel, 38920 Crolles, FR
(72) CHEVALIER, Nicolas, F-38660 St Hilaire du Touvet, FR
(54) **Postroj pro zabezpečení proti pádu a držení v závěsu se zlepšeným komfortem**

(32) 1101538
(31) 19.05.2011
(33) FR
(86) PCT/FR2012/000187
(87) WO 2012/156598
(74) Společná advokátní kancelář Všetečka Zelený Švorčík Kalenský a partneři, JUDr. Petr Kalenský, advokát, Hálkova 2, Praha 2, 12000

(97) **EP 2761037**
(47) 23.03.2016
(97) 04.04.2013
(51) **C21C 5/38** (2006.01)
C21C 5/46 (2006.01)
F27B 3/28 (2006.01)
F27D 19/00 (2006.01)
F27D 21/00 (2006.01)

(96) 30.08.2012
(96) 12753969.0
(73) Primetals Technologies Austria GmbH, 4031 Linz, AT
(72) HAMPEL, Alfred, A-4040 Linz, AT

(54) **Způsob a zařízení k ovlivnění vzniku reakčních plynů v metalurgické nádobě**

(32) 14042011
(31) 28.09.2011
(33) AT
(86) PCT/EP2012/066840
(87) WO 2013/045198
(74) Čermák a spol., JUDr. Karel Čermák, Elišky Peškové 735/15, Praha 5, 15000

(97) **EP 2765974**
(47) 24.02.2016
(97) 18.04.2013
(51) **A61K 6/02** (2006.01)
C03C 3/095 (2006.01)
C03C 3/097 (2006.01)
C03C 4/00 (2006.01)
C03C 10/00 (2006.01)

(96) 11.10.2012
(96) 12770150.6
(73) Ivoclar Vivadent AG, 9494 Schaan, LI
(72) RITZBERGER, Christian, CH-9472 Grabs, CH
APEL, Elke, CH-9479 Oberschan, CH
HÖLAND, Wolfram, FL-9494 Schaan, LI
RHEINBERGER, Volker, FL-9490 Vaduz, LI
(54) **Lithium silikátová skelná keramika a lithium silikátové sklo obsahující dvojmocný kovový oxid**
(32) 11185335
(31) 14.10.2011
(33) EP
(86) PCT/EP2012/070220
(87) WO 2013/053864
(74) KOREJZOVÁ & SPOL., v.o.s., JUDr. Petra Korejzová, Korunní 810/104 E, Praha 10, 10100

(97) **EP 2765976**
(47) 24.02.2016
(97) 18.04.2013
(51) **A61K 6/02** (2006.01)
C03C 3/076 (2006.01)
C03C 3/083 (2006.01)
C03C 3/097 (2006.01)
C03C 4/00 (2006.01)
C03C 10/00 (2006.01)

(96) 11.10.2012
(96) 12770152.2
(73) Ivoclar Vivadent AG, 9494 Schaan, LI
(72) RITZBERGER, Christian, CH-9472 Grabs, CH
APEL, Elke, CH-9479 Oberschan, CH
HÖLAND, Wolfram, CH-9494 Schaan, LI
RHEINBERGER, Volker, CH-9490 Vaduz, LI
(54) **Lithium silikátová skelná keramika a lithium silikátové sklo obsahující čtyřmocný kovový oxid**
(32) 11185338
(31) 14.10.2011
(33) EP
(86) PCT/EP2012/070222
(87) WO 2013/053866
(74) KOREJZOVÁ & SPOL., v.o.s., JUDr. Petra Korejzová, Korunní 810/104 E, Praha 10, 10100

(97) **EP 2772482**
(47) 09.03.2016
(97) 02.05.2013
(51) **C07D 207/444** (2006.01)
A61K 31/4164 (2006.01)
A61K 31/4178 (2006.01)
A61K 31/4196 (2006.01)
A61K 31/4439 (2006.01)
A61K 31/444 (2006.01)
A61K 31/454 (2006.01)
A61K 31/4545 (2006.01)
A61K 31/46 (2006.01)
A61K 31/4725 (2006.01)
A61K 31/496 (2006.01)
A61K 31/537 (2006.01)

	<i>A61K 31/5377</i>	(2006.01)		<i>B23K 37/047</i>	(2006.01)
	<i>A61K 31/5386</i>	(2006.01)		<i>F01D 5/00</i>	(2006.01)
	<i>A61K 31/541</i>	(2006.01)		<i>B23K 37/053</i>	(2006.01)
	<i>A61K 31/553</i>	(2006.01)		<i>F01D 5/06</i>	(2006.01)
	<i>A61P 1/04</i>	(2006.01)		<i>B23K 9/028</i>	(2006.01)
	<i>A61P 9/10</i>	(2006.01)	(96)	03.03.2014	
	<i>A61P 9/12</i>	(2006.01)	(96)	14000749.3	
	<i>A61P 17/14</i>	(2006.01)	(73)	Siemens S.r.o., 155 00 Prague, CZ	
	<i>A61P 25/00</i>	(2006.01)		Vysoké Učení Technické V Brne, 601 90 Brno, CZ	
(96)	25.10.2012		(72)	Barak, Martin, 621 00 Brno, CZ	
(96)	12843663.1			Beran, David, 583 01 Havlíčkov Brod, CZ	
(73)	Taisho Pharmaceutical Co., Ltd., Tokyo 170-8633, JP			Danek, Ladislav, 621 00 Brno, CZ	
(72)	YOSHINAGA, Mitsukane, Tokyo 170-8633, JP			Julis, Martin, 674 01 Trebic, CZ	
	KUWADA, Takeshi, Tokyo 170-8633, JP			Topic, Pavel, 628 00 Brno, CZ	
	MIYAKOSHI, Naoki, Tokyo 170-8633, JP			Kucera, Drahoslav, 664 61 Rajhrad, CZ	
	ISHIZAKA, Tomoko, Tokyo 170-8633, JP			Podrábský, Tomáš, 602 00 Brno, CZ	
	WAKASUGI, Daisuke, Tokyo 170-8633, JP		(54)	Podpěrný stroj pro svařování dílů rotoru, svařovací stroj s tímto podpěrným strojem a způsob podpírání dílů rotoru během svařování s využitím svařovacího stroje	
	SHIROKAWA, Shin-ichi, Tokyo 170-8633, JP		(32)	20130166, 201327647 U	
	HATTORI, Nobutaka, Tokyo 170-8633, JP		(31)	05.03.2013, 05.03.2013	
	SHIMAZAKI, Youichi, Tokyo 170-8633, JP		(33)	CZ, CZ	
(54)	Derivát azolu		(74)	Čermák a spol., JUDr. Karel Čermák, advokát, Elišky Peškové 735/15, Praha 5, 15000	
(32)	2011236487				
(31)	27.10.2011				
(33)	JP				
(86)	PCT/JP2012/077541				
(87)	WO 2013/062027				
(74)	Čermák a spol., JUDr. Karel Čermák, Elišky Peškové 735/15, Praha 5, 15000				
(97)	EP 2773470		(97)	EP 2780177	
(47)	23.03.2016		(47)	23.03.2016	
(97)	10.05.2013		(97)	23.05.2013	
(51)	<i>B21C 23/21</i>	(2006.01)	(51)	<i>C08L 9/00</i>	(2006.01)
(96)	31.10.2012			<i>C08L 15/00</i>	(2006.01)
(96)	12788437.7			<i>B60C 1/00</i>	(2006.01)
(73)	SMS group GmbH, 40237 Düsseldorf, DE			<i>C08C 19/44</i>	(2006.01)
(72)	FREHE, Stephan, 40699 Erkrath, DE			<i>C08F 2/26</i>	(2006.01)
	WERSHOFEN-CROMBACH, Andreas, 41169 Mönchengladbach, DE			<i>C08F 4/44</i>	(2006.01)
	MUSCHALIK, Uwe, 47239 Duisburg, DE			<i>C08F 36/02</i>	(2006.01)
	LIONI, Cornelio, 40217 Düsseldorf, DE			<i>C08F 36/06</i>	(2006.01)
(54)	Způsob k vyrábění kovových protlačovaných výrobků, stejně jako protlačovací lis a lis na trubky			<i>C08F 136/06</i>	(2006.01)
(32)	102011117276		(96)	19.11.2012	
(31)	31.10.2011		(96)	12795968.2	
(33)	DE		(73)	Bridgestone Corporation, Tokyo 104, JP	
(86)	PCT/EP2012/004553		(72)	LUO, Steven, Copley, Ohio 44321, US	
(87)	WO 2013/064250		(54)	Způsob výroby polydienů a polydienových kopolymerů se sníženou tekutostí za studena	
(74)	Společná advokátní kancelář Vsetečka Zelený Švorčík Kalenský a partneři, JUDr. Michal Havlík, patentový zástupce, Hálkova 2, Praha 2, 12000		(32)	201161561499 P	
			(31)	18.11.2011	
			(33)	US	
			(86)	PCT/US2012/065759	
			(87)	WO 2013/075074	
			(74)	PATENTSERVIS Praha a.s., Na Podkovce 281/10, Praha 4, 14700	
			(97)	EP 2785482	
(97)	EP 2773471		(47)	03.02.2016	
(47)	23.03.2016		(97)	06.06.2013	
(97)	10.05.2013		(51)	<i>B22F 3/12</i>	(2006.01)
(51)	<i>B21C 23/21</i>	(2006.01)		<i>B22F 3/15</i>	(2006.01)
(96)	31.10.2012		(96)	12.11.2012	
(96)	12788438.5		(96)	12794596.2	
(73)	SMS group GmbH, 40237 Düsseldorf, DE		(73)	ATI Properties, Inc., Albany, OR 97321, US	
(72)	CLAASEN, Karl, Herrmann, 47447 Moers, DE		(72)	LIPETZKY, Peter, Carnegie, Pennsylvania 15106, US	
	MUSCHALIK, Uwe, 47239 Duisburg, DE			PEREZ, Joseph, F., Elizabeth, Pennsylvania 15037, US	
(54)	Protlačovací lis a lis na trubky, resp. protlačovací lis na kov			KOSOL, Edward, A., Bridgeville, Pennsylvania 15017, US	
(32)	102011117275			THOMAS, Jean-Philippe, A., Charlotte, North Carolina 28208, US	
(31)	31.10.2011		(54)	Koncová deska pro kontejner izostatického lisování za tepla, kontejner izostatického lisování za tepla a způsob izostatického lisování za tepla	
(33)	DE		(32)	201113309865	
(86)	PCT/EP2012/004554		(31)	02.12.2011	
(87)	WO 2013/064251		(33)	US	
(74)	Společná advokátní kancelář Vsetečka Zelený Švorčík Kalenský a partneři, JUDr. Michal Havlík, patentový zástupce, Hálkova 2, Praha 2, 12000		(86)	PCT/US2012/064593	
			(87)	WO 2013/081802	
			(74)	INPARTNERS GROUP, Ing. Ivan Lukšiček, Koliště 13a, Brno, 60200	
(97)	EP 2774711		(97)	EP 2785708	
(47)	18.11.2015		(47)	23.03.2016	
(97)	10.09.2014		(97)	06.06.2013	
(51)	<i>B23K 9/18</i>	(2006.01)	(51)	<i>C07D 401/12</i>	(2006.01)
	<i>B23K 10/02</i>	(2006.01)			
	<i>B23K 37/04</i>	(2006.01)			

	<i>C07D 401/14</i>	(2006.01)		<i>C09K 21/14</i>	(2006.01)
	<i>C07D 403/12</i>	(2006.01)		<i>C04B 28/26</i>	(2006.01)
	<i>C07D 403/14</i>	(2006.01)		<i>C09K 3/10</i>	(2006.01)
	<i>C07D 405/14</i>	(2006.01)		<i>C04B 111/28</i>	(2006.01)
	<i>C07D 413/14</i>	(2006.01)		<i>F16J 15/06</i>	(2006.01)
	<i>A01N 43/707</i>	(2006.01)	(96)	14.12.2012	
(96)	20.11.2012		(96)	12826537.8	
(96)	12787459.2		(73)	Vesuvius Crucible Company, Wilmington, Delaware 19801, US	
(73)	Syngenta Participations AG, 4058 Basel, CH		(72)	OVENSTONE, James, SIP - Suzhou 215000, CN	
(72)	RENDLER, Sebastian, Schaffhauserstrasse CH-4332 Stein, CH			ZHOU, Martin, Shanghai 200433, CN	
	SCHAETZER, Jürgen Harry, Schaffhauserstrasse CH-4332 Stein, CH		(54)	Výlevková sestava, obsahující první a druhý prvek, které jsou vzájemně spojeny v kluzném přemísťovacím vztahu, a těsnící člen, vytvořený z tepelně bobtnavého materiálu, žáruvzdorný prvek, způsob výroby žáruvzdorného prvku, způsob spojení dvou žáruvzdorných prvků	
	HACHISU, Shuji, Schaffhauserstrasse CH-4332 Stein, CH		(32)	11193966	
	MAIENFISCH, Peter, Schaffhauserstrasse CH-4332 Stein, CH		(31)	16.12.2011	
	PITTERNA, Thomas, Schaffhauserstrasse CH-4332 Stein, CH		(33)	EP	
	JACOP, Olivier, Schaffhauserstrasse CH-4332 Stein, CH		(86)	PCT/IB2012/002949	
	CASSAYRE, Jérôme Yves, Schaffhauserstrasse CH-4332 Stein, CH		(87)	WO 2013/088249	
(54)	Insekticidní triazinonové deriváty		(74)	Čermák a spol., JUDr. Karel Čermák, Elišky Peškové 735/15, Praha 5, 15000	
(32)	11191056				
(31)	29.11.2011				
(33)	EP				
(86)	PCT/EP2012/073032				
(87)	WO 2013/079350				
(74)	Traplová Hakr Kubát, advokátní a patentová kancelář, Ing. Jan Kubát, patentový zástupce, Přístavní 24, Praha 7, 17000				
(97)	EP 2787345		(97)	EP 2792024	
(47)	24.02.2016		(47)	09.03.2016	
(97)	08.10.2014		(97)	20.06.2013	
(51)	<i>G01N 33/53</i>	(2006.01)	(51)	<i>H01R 4/48</i>	(2006.01)
	<i>G01N 33/567</i>	(2006.01)		<i>H01R 9/24</i>	(2006.01)
	<i>G01N 33/573</i>	(2006.01)		<i>H01R 107/00</i>	(2006.01)
	<i>A61K 31/435</i>	(2006.01)	(96)	11.12.2012	
(96)	16.05.2007		(96)	12806010.0	
(96)	14168748.3		(73)	Wago Verwaltungsgesellschaft mbH, 32423 Minden, DE	
(73)	Amicus Therapeutics, Inc., Cranbury, NJ 08512, US		(72)	KÖLLMANN, Hans-Josef, 32425 Minden, DE	
(72)	Lockhart, David, Cranbury, NJ 08512, US			MEYER, Michael, 31719 Wiedensahl, DE	
	Castelli, Jeff, Cranbury, NJ 08512, US			GERBERDING, Wolfgang, 31840 Hess.-Oldendorf, DE	
(54)	Léčebné možnosti u Fabryho choroby		(54)	Přípojovací svorka s výkyvně uloženou ovládací pákou	
(32)	801089 P, 853631 P		(32)	102011056410	
(31)	16.05.2006, 23.10.2006		(31)	14.12.2011	
(33)	US, US		(33)	DE	
(74)	Traplová Hakr Kubát, advokátní a patentová kancelář, Ing. Eduard Hakr, patentový zástupce, Přístavní 24, Praha 7, 17000		(86)	PCT/EP2012/075069	
			(87)	WO 2013/087619	
			(74)	Ing. Vítězslav Žák, Ostopovická 4, Troubsko, 66441	
(97)	EP 2790020		(97)	EP 2795638	
(47)	09.03.2016		(47)	23.03.2016	
(97)	15.10.2014		(97)	27.06.2013	
(51)	<i>G01N 33/574</i>	(2006.01)	(51)	<i>H01F 27/08</i>	(2006.01)
	<i>B01L 3/00</i>	(2006.01)	(96)	21.12.2012	
	<i>G01N 15/02</i>	(2006.01)	(96)	12812867.5	
	<i>C12Q 1/24</i>	(2006.01)	(73)	Schmehmann Rohrverformungstechnik GmbH, 56470 Bad Marienberg, DE	
	<i>G01N 33/49</i>	(2006.01)	(72)	GROB, Otto, Karl, 56470 Bad Marienberg, DE	
	<i>C12N 5/09</i>	(2010.01)	(54)	Chladicí radiátor s kapalinovým chlazením	
(96)	14.03.2014		(32)	102011122317	
(96)	14159725.2		(31)	23.12.2011	
(73)	ANGLE North America, Inc., Philadelphia, PA 19104-5504, US		(33)	DE	
(72)	Hvichia, Georgi, Philadelphia, PA Pennsylvania 19116, US		(86)	PCT/EP2012/005336	
(54)	Metody oddělování částic pomocí přístroje se separačním prvkem pro rozlišování velikost obsahujícím podlouhlou náběžnou hranu		(87)	WO 2013/091890	
(32)	201361794468 P, 201314077811		(74)	Společná advokátní kancelář Všetěčka Zelený Švorčík Kalenský a partneři, JUDr. Michal Havlík, advokát a patentový zástupce, Hálkova 2, Praha 2, 12000	
(31)	15.03.2013, 12.11.2013				
(33)	US, US				
(74)	ŽOVICOVÁ & ŽOVIC IP s.r.o., Záhradnícka 36, 821 08 Bratislava				
(97)	EP 2790856		(97)	EP 2796629	
(47)	09.03.2016		(47)	24.02.2016	
(97)	20.06.2013		(97)	29.10.2014	
(51)	<i>C03C 8/24</i>	(2006.01)	(51)	<i>E03F 5/04</i>	(2006.01)
	<i>B22D 41/08</i>	(2006.01)		<i>F16K 15/03</i>	(2006.01)
	<i>B22D 41/22</i>	(2006.01)	(96)	16.04.2014	
	<i>B22D 41/32</i>	(2006.01)	(96)	14164971.5	
	<i>B22D 41/36</i>	(2006.01)	(73)	T.B.S. Soest B.V., 3762 EC Soest, NL	
	<i>B22D 41/50</i>	(2006.01)	(72)	Vas, Jan Ivan, 3766 XC Soest, NL	
	<i>B22D 41/54</i>	(2006.01)	(54)	Spojení pro odvodňovací šachtovou vpust'	
	<i>C04B 14/20</i>	(2006.01)	(32)	2010689	
	<i>C04B 35/80</i>	(2006.01)	(31)	23.04.2013	
			(33)	NL	

(74) PATENTSERVIS Praha a.s., Na Podkovce 281/10, Praha 4, 14700

(97) **EP 2797935**

(47) 09.03.2016

(97) 04.07.2013

(51) **C07F 7/12** (2006.01)
B01J 31/24 (2006.01)

(96) 20.12.2012

(96) 12821343.6

(73) Momentive Performance Materials Inc., Waterford, NY 12188, US

(72) LEWIS, Kenrick, M., Flushing, NY 11358, US

NEELY, John, D., Clifton Park, NY 12065, US

(54) **Synthesa organohalosilanových monomerů prostřednictvím štěpení zbytků přímého způsobu**

(32) 201113341157

(31) 30.12.2011

(33) US

(86) PCT/US2012/070774

(87) WO 2013/101618

(74) PATENTSERVIS Praha a.s., Na Podkovce 281/10, Praha 4, 14700

(97) **EP 2798710**

(47) 24.02.2016

(97) 04.07.2013

(51) **H01S 3/16** (2006.01)

H01S 3/23 (2006.01)

H01S 3/10 (2006.01)

H01S 3/00 (2006.01)

G02F 1/355 (2006.01)

G02F 1/00 (2006.01)

G02F 1/39 (2006.01)

(96) 10.12.2012

(96) 12808298.9

(73) THALES, 92400 Courbevoie, FR

(72) SIMON-BOISSON, Christophe, F-92100 Boulogne-billancourt, FR

(54) **Zdroj laseru mající špičkový výkon větší než 100TW a vyšší kontrast**

(32) 1104151

(31) 30.12.2011

(33) FR

(86) PCT/EP2012/074890

(87) WO 2013/098058

(74) PATENTSERVIS Praha a.s., Na Podkovce 281/10, Praha 4, 14700

(97) **EP 2801466**

(47) 02.03.2016

(97) 12.11.2014

(51) **B29C 45/14** (2006.01)

B29C 70/76 (2006.01)

B29C 45/44 (2006.01)

B29C 33/12 (2006.01)

B29C 33/44 (2006.01)

(96) 09.05.2014

(96) 14167688.2

(73) Uniteam Italia S.r.L., 30020 Quarto d'Altino Venezia, IT

(72) Furlan, Mario, I-30020 Quarto D'Altino, VENEZIA, IT

(54) **Forma a způsob zalisování a/ nebo enkapsulace**

(32) PD20130129

(31) 10.05.2013

(33) IT

(74) KOREJZOVÁ & SPOL., v.o.s., JUDr. Petra Korejzová, Korunní 810/104E, Praha 10 - Vinohrady, 10100

(97) **EP 2814342**

(47) 09.03.2016

(97) 22.08.2013

(51) **A24F 47/00** (2006.01)

A24D 3/04 (2006.01)

A24D 3/10 (2006.01)

(96) 28.12.2012

(96) 12818792.9

(73) Philip Morris Products S.A., 2000 Neuchâtel, CH

(72) ZUBER, Gérard, CH-1055 Froideville, CH

MEYER, Cédric, CH-1006 Lausanne, CH

SANNA, Daniele, I-40013 Castel Maggiore - Bologna, IT

LOUVET, Alexis, CH-1018 Lausanne, CH

(54) **Výrobek pro generování aerosolu mající prvek pro chlazení aerosolu**

(32) 12155248

(31) 13.02.2012

(33) EP

(86) PCT/EP2012/077086

(87) WO 2013/120565

(74) PATENTSERVIS Praha a.s., Na Podkovce 281/10, Praha 4, 14700

(97) **EP 2817100**

(47) 30.03.2016

(97) 29.08.2013

(51) **B02C 15/06** (2006.01)

(96) 22.01.2013

(96) 13701064.1

(73) ThyssenKrupp Industrial Solutions AG, 45143 Essen, DE

(72) BERGER, Markus, 59320 Ennigerloh, DE

(54) **Vertikální kotoučový mlýn a způsob provozu vertikálního kotoučového mlýnu**

(32) 102012101489

(31) 24.02.2012

(33) DE

(86) PCT/EP2013/051134

(87) WO 2013/124106

(74) Traplová Hakr Kubát, advokátní a patentová kancelář, Ing. Eduard Hakr, patentový zástupce, Přístavní 24, Praha 7, 17000

(97) **EP 2821478**

(47) 10.02.2016

(97) 07.01.2015

(51) **C12N 1/14** (2006.01)

(96) 02.07.2013

(96) 13174717.2

(73) Symborg, S.L., 30100 Murcia, ES

(72) Juarez, Jesus, 30100 Murcia, ES

Fernandez, Félix, 30100 Murcia, ES

(54) **Kmen Glomus iranicum var. tenuihypharum var. nov. a jeho použití jako biologický nematocid**

(74) Traplová Hakr Kubát, advokátní a patentová kancelář, Ing. Eduard Hakr, patentový zástupce, Přístavní 24, Praha 7, 17000

(97) **EP 2825438**

(47) 09.03.2016

(97) 19.09.2013

(51) **B62D 5/04** (2006.01)

(96) 12.03.2013

(96) 13715305.2

(73) JTEKT Europe, 69540 Irigny, FR

(72) GUILLEMOND, Alain, F-69970 Marennes, FR

MORETTI, Romain, F-69510 Soucieu En Jarrest, FR

(54) **Způsob kontroly konce jízdy pro elektrické servořízení**

(32) 1252324

(31) 15.03.2012

(33) FR

(86) PCT/FR2013/050516

(87) WO 2013/136009

(74) Čermák a spol., JUDr. Karel Čermák, Elišky Peškové 735/15, Praha 5, 15000

(97) **EP 2830822**

(47) 25.05.2016

(97) 03.10.2013

(51) **B23K 35/28** (2006.01)

B23K 35/02 (2006.01)

C22C 21/02 (2006.01)

C22C 21/04 (2006.01)

(96) 20.03.2013

(96) 13716195.6

(73) Erbslöh Aluminium GmbH, 42553 Velbert, DE

(72) SUCKE, Norbert William, 47269 Duisburg, DE

LÖCHTE, Lothar, 40723 Hilden, DE

GRZESIK, Martin, 44137 Dortmund, DE

(54) **Pájecí pásek**

(32) 102012006121, 202012003090 U

(31) 26.03.2012, 26.03.2012

(33) DE, DE

(86) PCT/EP2013/000843
(87) WO 2013/143665
(74) Společná advokátní kancelář Všecka Zelený Švorčík Kalenský a partneři, JUDr. Petr Kalenský, Hálkova 2, Praha 2, 12000

(97) **EP 2838371**
(47) 24.02.2016
(97) 24.10.2013
(51) **A23C 19/02** (2006.01)
A23C 19/024 (2006.01)
A23C 19/028 (2006.01)
A01J 25/00 (2006.01)
(96) 17.04.2013
(96) 13718026.1
(73) Henriksen, Niels Christian, 4320 Lejre, DK
JH Consulting V/Jørgen Henriksen, 4330 Hvalsø, DK
(72) HENRIKSEN, Jørgen, 4330 Hvalsø, DK
(54) **Systém koagulačního tunelu**
(32) 201270195
(31) 18.04.2012
(33) DK
(86) PCT/DK2013/050108
(87) WO 2013/156032
(74) Traplová Hakr Kubát, advokátní a patentová kancelář, Ing. Eduard Hakr, patentový zástupce, Přístavní 24, Praha 7, 17000

(97) **EP 2845276**
(47) 16.03.2016
(97) 27.12.2013
(51) **H02B 1/56** (2006.01)
H02B 13/025 (2006.01)
(96) 29.05.2013
(96) 13726495.8
(73) Siemens Aktiengesellschaft, 80333 München, DE
(72) KARADENIZ, Tahsin, 34860 Kartal - Istanbul, TR
(54) **Uzavírací zařízení pro rozvodné zařízení**
(32) 102012210279
(31) 19.06.2012
(33) DE
(86) PCT/EP2013/061018
(87) WO 2013/189704
(74) Čermák a spol., JUDr. Karel Čermák, Elišky Peškové 735/15, Praha 5, 15000

(97) **EP 2854638**
(47) 06.04.2016
(97) 05.12.2013
(51) **A61B 5/145** (2006.01)
A61B 5/1486 (2006.01)
A61B 5/00 (2006.01)
(96) 21.05.2013
(96) 13723795.4
(73) F.Hoffmann-La Roche AG, 4070 Basel, CH
(72) FREY, Stephan-Michael, 64319 Pfungstadt, DE
HECK, Wolfgang, 67227 Frankenthal, DE
KUBE, Oliver, 67549 Worms, DE
WALTER, Helmut, 64646 Heppenheim, DE
(54) **Kazeta senzoru**
(32) 12170224
(31) 31.05.2012
(33) EP
(86) PCT/EP2013/060364
(87) WO 2013/178499
(74) Čermák a spol., JUDr. Karel Čermák, Elišky Peškové 735/15, Praha 5, 15000

(97) **EP 2857632**
(47) 09.03.2016
(97) 08.04.2015
(51) **E06B 9/60** (2006.01)
E06B 9/80 (2006.01)
E06B 9/88 (2006.01)
(96) 02.10.2013
(96) 13004767.3
(73) ALUKON KG, 95176 Konradsreuth, DE
(72) DEMEL Frank, 95176 Konradsreuth, DE

THURIK Herbert, 95030 Hof, DE
(54) **Aretační zařízení pro koncovou tyč závěsu**
(74) Čermák a spol., JUDr. Karel Čermák, Elišky Peškové 735/15, Praha 5, 15000

(97) **EP 2868790**
(47) 02.03.2016
(97) 06.05.2015
(51) **D04H 3/16** (2006.01)
D01D 5/098 (2006.01)
D01D 7/00 (2006.01)
F16L 17/10 (2006.01)
F16L 27/053 (2006.01)
D04H 1/732 (2012.01)
D04H 1/736 (2012.01)
(96) 01.07.2014
(96) 14175144.6
(73) Reifenhäuser GmbH & Co. KG Maschinenfabrik, 53844 Troisdorf, DE
(72) Eilers, Peter, 53840 Troisdorf, DE
Sanden, Sven, 51379 Leverkusen, DE
Liebtrau, Christian, 53844 Troisdorf, DE
(54) **Ukládací zařízení, zejména pro ukládání vláken**
(32) 102013111364
(31) 15.10.2013
(33) DE
(74) Čermák a spol., JUDr. Karel Čermák, Elišky Peškové 735/15, Praha 5, 15000

(97) **EP 2883078**
(47) 23.03.2016
(97) 13.02.2014
(51) **G01S 13/56** (2006.01)
G01F 1/74 (2006.01)
G01F 1/66 (2006.01)
F25J 3/06 (2006.01)
F25J 1/02 (2006.01)
F25J 3/04 (2006.01)
F25J 3/02 (2006.01)
(96) 06.08.2013
(96) 13750506.1
(73) Linde Aktiengesellschaft, 80331 München, DE
(72) FERSTL, Johann, 80995 München, DE
SCHLICHTING, Joachim, 81371 München, DE
(54) **Způsob a zařízení k rozpoznávání pohyblivých se objektů v proudě plynu při kryogenní separaci plynu**
(32) 12005785
(31) 09.08.2012
(33) EP
(86) PCT/EP2013/002350
(87) WO 2014/023420
(74) Traplová Hakr Kubát, advokátní a patentová kancelář, Ing. Eduard Hakr, patentový zástupce, Přístavní 24, Praha 7, 17000

(97) **EP 2889224**
(47) 24.02.2016
(97) 01.07.2015
(51) **B65B 29/02** (2006.01)
B65B 7/28 (2006.01)
B65D 85/804 (2006.01)
(96) 24.12.2013
(96) 13199515.1
(73) Qbo Coffee GmbH, 8304 Wallisellen, CH
(72) Deuber, Louis, 8805 Richterswil, CH
Rupfle, Roland, 6912 Hörbranz, AT
Ternité, Rüdiger, 21149 Hamburg, DE
Stein, Robert, 24576 Weddelbrook, DE
(54) **Kapslová porce**
(74) PATENTSERVIS Praha a.s., Na Podkovce 281/10, Praha 4, 14700

(97) **EP 2899318**
(47) 20.04.2016
(97) 29.07.2015
(51) **E01C 19/26** (2006.01)
B60N 2/14 (2006.01)
(96) 09.01.2015
(96) 15150608.6

(73) Hamm AG, 95643 Tirschenreuth, DE	(97) EP 2921421
(72) Bornemann, Detlef, 95666 Leonberg, DE	(47) 04.05.2016
Römer, Axel, 95643 Tirschenreuth, DE	(97) 23.09.2015
Mahler, Gerhard, 92670 Windischeschenbach, DE	(51) B65D 47/08 (2006.01)
Baumann, Andreas, 92421 Schwandorf, DE	(96) 28.05.2013
(54) Samojízdný silniční stavební stroj, zejména silniční válec, jakož i způsob k poježdění silničního stavebního stroje	(96) 15165627.9
(32) 102014201240	(73) Aptar Freyung GmbH, 94078 Freyung, DE
(31) 23.01.2014	(72) Königseder, Bruno, 94133 Röhrnbach, DE
(33) DE	Rückert, Andreas, 94160 Ringelai, DE
(74) Společná advokátní kancelář Všetečka Zelený Švorčík Kalenský a partneři, JUDr. Michal Havlík, Hálkova 2, Praha 2, 12000	(54) Vypouštěcí ventil
	(74) ŠTROS & KUSÁK advokátní a patentová kancelář, JUDr. David Štros, advokát, Národní 32, Praha 1, 11000

Zveřejněné překlady pozměněného, nebo omezeného znění evropských patentových spisů

U následujících udělených evropských patentů s účinky pro Českou republiku byl majitelem předložen opravený překlad patentového spisu do českého jazyka (§ 35d odst. 2 zákona č. 527/1990 Sb., v platném znění).

Datem zveřejnění opraveného překladu evropského patentového spisu je datum publikace tohoto Věstníku.

(97) **EP 1746613** (97) **EP 1910270**

Evropské patenty zachované v pozměněném nebo omezeném znění

V této části jsou uvedeny evropské patenty s účinky pro Českou republiku, které byly Evropským úřadem podle článku 102 Úmluvy o udělování evropských patentů zachovány v omezeném znění podle čl. 105a - 105c EPC 2000, nebo v pozměněném znění (§ 35f zákona č. 527/1990 Sb., v platném znění).

(97) Datum oznámení o zachování patentu
EP 2475057 01.06.2016

Evropské patenty zrušené Evropským patentovým úřadem

Následující evropské patenty udělené Evropským patentovým úřadem s účinky pro Českou republiku byly zrušeny Evropským patentovým úřadem podle článku 102 Úmluvy o udělování evropských patentů (§ 35f odst 2 zákona č. 527/1990 Sb., v platném znění).

(97) EP 2132573 (97) EP 2252528

PD4A

Převod práv a ostatní změny majitelů evropských patentů

(97) EP 1490480	(97) EP 2049664
(73) University of North Carolina at Chapel Hill, Chapel Hill, 27517, NC, US	(73) BioMarin Technologies B.V., 2333 CH Leiden, NL
(97) EP 1916921	(97) EP 2826375
(73) JewelPop Inc., Dartmouth, NS B2W 3E7, CA	(73) Barilla France S.A.S., 92100 Boulogne-Billancourt, FR

FG1K

Zapsané užité vzory - přehled podle čísel zápisu

V období uzávěrky tohoto čísla Věstníku zapsal Úřad průmyslového vlastnictví tyto užité vzory.

29499	<i>F 04 D 29/00</i>	(2006.01)	29508	<i>A 47 F 7/28</i>	(2006.01)	29517	<i>C 04 B 18/14</i>	(2006.01)
29500	<i>A 61 N 2/02</i>	(2006.01)	29509	<i>B 65 D 81/02</i>	(2006.01)	29518	<i>F 21 V 7/04</i>	(2006.01)
29501	<i>F 24 D 15/04</i>	(2006.01)	29510	<i>E 04 G 25/00</i>	(2006.01)	29519	<i>H 05 H 1/00</i>	(2006.01)
29502	<i>C 05 G 1/00</i>	(2006.01)	29511	<i>H 04 B 10/2507</i>	(2013.01)	29520	<i>H 04 B 10/075</i>	(2013.01)
29503	<i>F 21 V 14/02</i>	(2006.01)	29512	<i>F 24 D 3/02</i>	(2006.01)	29521	<i>H 01 B 7/28</i>	(2006.01)
29504	<i>E 02 D 17/20</i>	(2006.01)	29513	<i>B 65 D 13/02</i>	(2006.01)	29522	<i>A 23 F 5/36</i>	(2006.01)
29505	<i>B 65 H 16/00</i>	(2006.01)	29514	<i>E 06 B 9/01</i>	(2006.01)	29523	<i>E 21 D 21/02</i>	(2006.01)
29506	<i>D 03 J 1/02</i>	(2006.01)	29515	<i>G 02 B 6/04</i>	(2006.01)			
29507	<i>B 01 D 25/00</i>	(2006.01)	29516	<i>G 01 S 5/04</i>	(2006.01)			

FG1K

Zapsané užité vzory - řazené podle MPT

(51) *A23F 5/36* (2006.01)
A23F 5/40 (2006.01)
A23F 5/42 (2006.01)
(11) 29522
(21) **2016-32322**
(22) 26.04.2016
(47) 07.06.2016
(73) ISOLine, s.r.o., Praha 1, CZ
(72) Bayerle Jan, Teplice, CZ
(54) **Instantní káva se zdravotními benefity**
(74) Patentová a známková kancelář Novotný, Ing. Jaroslav Novotný, Římská 45/2135, Praha 2, 12000

(51) *A47F 7/28* (2006.01)
A47F 5/00 (2006.01)
(11) 29508
(21) **2016-32022**
(22) 19.01.2016
(47) 07.06.2016
(73) INTERIA Znojmo s.r.o., Olbramkostel, CZ
(72) Brychta Libor Ing., Znojmo, CZ
Brychtová Alexandra, Znojmo, CZ
Brychtová Zuzana, Znojmo, CZ
(54) **Stojan na láhev**
(74) KANIA*SEDLÁK*SMOLA Patentová a známková kancelář, Ing. Jiří Malůšek, Mendlovo náměstí 1a, Brno, 60300

(51) *A61N 2/02* (2006.01)
(11) 29500
(21) **2015-31090**
(22) 18.05.2015
(47) 07.06.2016
(73) Fakultní nemocnice u sv. Anny v Brně, Brno, CZ
Ústav přístrojové techniky AV ČR, v. v. i., Brno, CZ
(72) Veselý Petr Ing., Tišnov, CZ
Vondra Vlastimil Dr. Ing., Brno, CZ
Višcor Ivo Ing., Ph.D., Brno, CZ
Leinveber Pavel Ing., Polička, CZ
(54) **Přístroj pro automatické generování proudu do 3D systému cívek pro vytváření magnetického pole**
(74) Mgr. Tomáš Šetina, advokát, Doudlebská 1699/5, Praha 4 - Nusle, 14000

(51) *B01D 25/00* (2006.01)
F23J 3/04 (2006.01)
(11) 29507
(21) **2016-32017**
(22) 18.01.2016
(47) 07.06.2016
(73) Tomášek Albert Ing., Brno, CZ
Molchanov Volodymir Dr. Ing., Olšany, CZ
(72) Tomášek Albert Ing., Brno, CZ
Molchanov Volodymir Dr. Ing., Olšany, CZ
(54) **Filtr pevných částic**
(74) KANIA, SEDLÁK, SMOLA Patentová a známková kancelář, Ing. František Kania, Mendlovo nám. 1a, Brno, 60300

(51) *B65D 13/02* (2006.01)
B65D 23/00 (2006.01)
B65D 1/30 (2006.01)
B65D 1/02 (2006.01)
(11) 29513
(21) **2016-32152**
(22) 29.02.2016
(47) 07.06.2016
(73) Crystal BOHEMIA, a.s., Poděbrady, CZ
(72) Seifrt Jaroslav Ing., Poděbrady, CZ
(54) **Souprava pro uchovávání a konzumaci nápojů**

(51) *B65D 81/02* (2006.01)
B65D 81/107 (2006.01)
(11) 29509
(21) **2016-32024**
(22) 20.01.2016
(47) 07.06.2016
(73) INTERIA Znojmo s.r.o., Olbramkostel, CZ
(72) Brychta Libor Ing., Znojmo, CZ
Brychtová Alexandra, Znojmo, CZ
Brychtová Zuzana, Znojmo, CZ
(54) **Víceúčelová přepravka a sestava přepravek**
(74) KANIA*SEDLÁK*SMOLA Patentová a známková kancelář, Ing. Jiří Malůšek, Mendlovo náměstí 1a, Brno, 60300

(51) *B65H 16/00* (2006.01)
B65H 20/16 (2006.01)
B65H 75/34 (2006.01)
(11) 29505
(21) **2015-31923**
(22) 18.12.2015
(47) 07.06.2016
(73) Identifikační systémy, s.r.o., Praha 4, CZ
(72) Vitek Jan MUDr., Praha 5, CZ
(54) **Zásobník na role etiket, korpus na zásobník na role etiket, sestava zásobníku na role etiket a korpusu na zásobník na role etiket a sada sestav zásobníku na role etiket a korpusu na zásobník na role etiket**
(74) INVENTIA s.r.o., RNDr. Kateřina Hartvichová, Na Bělidle 3, Praha 5, 15000

(51) *C04B 18/14* (2006.01)
C04B 18/06 (2006.01)
(11) 29517
(21) **2016-32224**
(22) 24.03.2016
(47) 07.06.2016
(73) OK PROJEKT s.r.o., České Budějovice 4, CZ
(72) Křepelka Jan Ing., Borek, CZ
(54) **Materiál pro překrytí povrchu odkališť**
(74) TRAPLOVÁ-HAKR-KUBÁT Advokátní a patentová kancelář, Ing. Jan Kubát, Přístavní 24, Praha 7, 17000

(51) *C05G 1/00* (2006.01)

- (11) 29502
(21) **2015-31602**
(22) 06.10.2015
(47) 07.06.2016
(73) Navrátil Dan, Praha 10, CZ
(54) **Kapalná hnojivová sada**
-
- (51) **D03J 1/02** (2006.01)
D03D 41/00 (2006.01)
D06B 1/14 (2006.01)
D06B 1/00 (2006.01)
(11) 29506
(21) **2016-32012**
(22) 28.04.2011
(47) 07.06.2016
(73) Czechoslovak development, družstvo, Slušovice, CZ
(72) Martinec Josef, Vsetín, CZ
Kučera Josef, Vsetín, CZ
Malý Jiří, Vsetín, CZ
Adámek Ivan, Brno, CZ
(54) **Tkací stroj**
(74) Ing. Libor Markes, Grohova 54, Brno, 60200
-
- (51) **E02D 17/20** (2006.01)
(11) 29504
(21) **2015-31824**
(22) 02.12.2015
(47) 07.06.2016
(73) GEOMAT s.r.o., Brno - město, CZ
(72) Hubík Petr Ing., Brno, CZ
(54) **Zpevňující konstrukce pro zemní svahy**
(74) KANIA*SEDLÁK*SMOLA Patentová a známková kancelář, Ing. František Kania, Mendlovo náměstí 1a, Brno, 60300
-
- (51) **E04G 25/00** (2006.01)
E04G 21/26 (2006.01)
(11) 29510
(21) **2016-32128**
(22) 22.02.2016
(47) 07.06.2016
(73) Morávek Jan Ing., Litomyšl, CZ
(72) Morávek Jan Ing., Litomyšl, CZ
(54) **Prostředek pro zakládání přiček**
(74) Jan Brykner, Resslerova 741, Hradec Králové, 50002
-
- (51) **E06B 9/01** (2006.01)
E06B 9/00 (2006.01)
G08B 13/22 (2006.01)
G08B 15/00 (2006.01)
G08B 25/10 (2006.01)
(11) 29514
(21) **2016-32156**
(22) 29.02.2016
(47) 07.06.2016
(73) SECO BOHEMIA s.r.o., Rudolfov, CZ
(72) Kubeška Miloslav, Dubičné, CZ
Kubeška Petr Ing., České Budějovice, CZ
(54) **Bezpečnostní a detekční ochranná konstrukce**
(74) Ing. Jiří Walter, Počernická 54, Praha 10, 10800
-
- (51) **E21D 21/02** (2006.01)
E02D 5/80 (2006.01)
(11) 29523
(21) **2016-32332**
(22) 28.04.2016
(47) 07.06.2016
(73) DSI Underground Holdings Luxembourg Sarl, Luxembourg, LU
(72) Chrobák Vladimír, Čeladná, CZ
(54) **Rozpínatelný horninový svorník s indikátorem upnutí**
(74) Ing. Petr Soukup, Videňská 8, Olomouc, 77200
-
- (51) **F04D 29/00** (2006.01)
(11) 29499
(21) **2015-31023**
(22) 29.04.2015
(47) 07.06.2016
- (73) AQ SPOL, s.r.o., Roudnice nad Labem, CZ
(72) Krbec Václav, Praha 15, CZ
(54) **Spouštěcí zařízení**
(74) JUDr. Tomáš Lejček MBA, Slezská 169/10, Praha 2, 12000
-
- (51) **F21V 14/02** (2006.01)
F21V 19/04 (2006.01)
F21V 21/35 (2006.01)
F21V 21/16 (2006.01)
(11) 29503
(21) **2015-31719**
(22) 03.11.2015
(47) 07.06.2016
(73) Výzkumný ústav rostlinné výroby, v. v. i., Praha 6 - Ruzyně, CZ
Jablonský Ivan Ing., CSc., Praha 7 - Bubeneč, CZ
(72) Jablonský Ivan Ing., CSc., Praha 7 - Bubeneč, CZ
Novotný David RNDr., Ph.D., Jablonec nad Nisou, CZ
(54) **Pohyblivé nízkoenergetické osvětlení pro zvýšení životaschopnosti a plodnosti hlívy ústříčné**
-
- (51) **F21V 7/04** (2006.01)
F21V 7/08 (2006.01)
F21V 5/04 (2006.01)
F21S 8/10 (2006.01)
F21W 101/10 (2006.01)
F21Y 101/00 (2016.01)
(11) 29518
(21) **2016-32255**
(22) 04.04.2016
(47) 07.06.2016
(73) FLTC Europe a.s., Ostrava, Moravská Ostrava, CZ
(72) Cigánek Josef Ing., Ph.D., Kunovice, CZ
Popelek Jan Dr. RNDr., Ostrava - Pustkovec, CZ
(54) **Projektorová jednotka, zejména pro světlomety motorových vozidel**
(74) Ing. Petr Soukup, Videňská 8, Olomouc, 77200
-
- (51) **F24D 15/04** (2006.01)
F25B 30/06 (2006.01)
F25B 41/00 (2006.01)
(11) 29501
(21) **2015-31558**
(22) 24.09.2015
(47) 07.06.2016
(73) Kolář Jaroslav, Brno Nový Lískovec, CZ
(72) Kolář Jaroslav, Brno Nový Lískovec, CZ
(54) **Zařízení navyšující topný faktor a výkon tepelných čerpadel**
-
- (51) **F24D 3/02** (2006.01)
F24D 3/10 (2006.01)
F24D 3/18 (2006.01)
(11) 29512
(21) **2016-32145**
(22) 25.02.2016
(47) 07.06.2016
(73) REVEL Příbram s.r.o., Příbram, CZ
(72) Jícha Zdeněk Ing., Příbram, CZ
(54) **Vytápěcí boiler**
(74) JUDr. Aleš Zábrš, advokát, Na Beránce 2, Praha 6, 16000
-
- (51) **G01S 5/04** (2006.01)
(11) 29516
(21) **2016-32222**
(22) 23.03.2016
(47) 07.06.2016
(73) RCD Radiokomunikace spol. s r. o., Staré Hradiště, CZ
(72) Karas Ondřej Ing., Pardubice, CZ
Sova Břetislav Ing., Pardubice, CZ
(54) **Lokalizační systém**
(74) Jan Brykner, Resslerova 741, Hradec Králové, 50002
-
- (51) **G02B 6/04** (2006.01)
F21V 8/00 (2006.01)
B32B 33/00 (2006.01)
(11) 29515
(21) **2016-32166**
(22) 04.03.2016

- (47) 07.06.2016
(73) Česká zemědělská univerzita v Praze, Praha 6- Suchdol, CZ
(72) Bohm Martin doc. Ing., Ph.D., Praha 6 - Suchdol, CZ
Šedivka Přemysl Ing., Ph.D., Dvůr Králové nad Labem, CZ
Hýšek Štěpán Bc., Velké Hamry II, CZ
Skalská Petra Ing. MSc., MBA, Praha 6 - Suchdol, CZ
Holub Jan, Klecany, CZ
(54) **Kompozitní materiál a dílec pro výrobu stavebně-truhlářských výrobků jej obsahující**
(74) RNDr. Kateřina Hartvichová, INVENTIA s.r.o., Na Bělidle 3, Praha 5, 15000

(51) **H01B 7/28** (2006.01)
H01B 9/00 (2006.01)

(11) 29521
(21) **2016-32312**
(22) 22.04.2016
(47) 07.06.2016

(73) SG - Geoinženýring s.r.o., Ostrava Moravská, CZ
(72) Hájovský Jiří Ing., CSc., Klimkovice, CZ
Keclík Libor, Ostrava- Michálkovice, CZ

(54) **Vyztužené vedení s ochranou vůči agresivitě ovzduší**

(51) **H04B 10/075** (2013.01)
H04B 10/294 (2013.01)
H04B 10/297 (2013.01)

(11) 29520
(21) **2016-32301**
(22) 19.04.2016
(47) 07.06.2016

(73) CESNET, zájmové sdružení právnických osob, Praha 6, Dejvice, CZ
(72) Vojtěch Josef Ing., Ph.D., Praha 5, CZ
Radil Jan Ing., Ph.D., Praha 5, CZ
Havliš Ondřej Ing., Brno, CZ

(54) **Modulární stavebnice zařízení pro opticky zesilované obousměrné přenosy optických signálů citlivých na časování v Internetu a jiných sítích**

(74) Ing. Hana Dušková, Na Kočově 180, Chotutice, 28103

(51) **H04B 10/2507** (2013.01)

(11) 29511
(21) **2016-32140**
(22) 24.02.2016
(47) 07.06.2016

(73) CESNET, zájmové sdružení právnických osob, Praha 6, Dejvice, CZ
(72) Kolbe Martin Ing., Králíky, CZ
Ubik Sven Dr. Ing., Praha 9, CZ
Halák Jakub Ing., Kněžmost, CZ

(54) **Zařízení pro elektro-optickou regeneraci signálu ve fotonických sítích s transceivery typu XFP nebo SFP+**

(74) Ing. Hana Dušková, Na Kočově 180, Chotutice, 28103

(51) **H05H 1/00** (2006.01)

(11) 29519
(21) **2016-32296**
(22) 18.04.2016
(47) 07.06.2016

(73) Fyzikální ústav AV ČR, v.v.i., Praha 8 - Libeň, CZ
(72) Hubička Zdeněk Mgr., Ph.D., Praha 5, CZ
Čada Martin Mgr., Ph.D., Praha 9, CZ
Kment Štěpán Ing., Ph.D., Olomouc, CZ

Olejníček Jiří Mgr., Ph.D., Praha 4, CZ
Adámek Petr doc. PaedDr., Ph.D., České Budějovice, CZ
Straňák Vítězslav doc. RNDr., Ph.D., České Budějovice, CZ
(54) **Vysokofrekvenční aparatura pro měření parametrů plazmatu s využitím vlnové rezonance elektronové cyklotronové vlny**

(74) Ing. Petr Soukup, Videňská 8, Olomouc, 77200

Seznam majitelů zapsaných užžitých vzorů

(73)	(11)	(51)	(73)	(11)	(51)
AQ SPOL, s.r.o., Roudnice nad Labem, CZ	29499	F 04 D 29/00 (2006.01)	INTERIA Znojmo s.r.o., Olbramkostel, CZ	29509	B 65 D 81/02 (2006.01)
CESNET, zájmové sdružení právnických osob, Praha 6, Dejvice, CZ	29511	H 04 B 10/2507 (2013.01)	ISOLine, s.r.o., Praha 1, CZ	29522	A 23 F 5/36 (2006.01)
CESNET, zájmové sdružení právnických osob, Praha 6, Dejvice, CZ	29520	H 04 B 10/075 (2013.01)	OK PROJEKT s.r.o., České Budějovice 4, CZ	29517	C 04 B 18/14 (2006.01)
Crystal BOHEMIA, a.s., Poděbrady, CZ	29513	B 65 D 13/02 (2006.01)	RCD Radiokomunikace spol. s r. o., Staré Hradiště, CZ	29516	G 01 S 5/04 (2006.01)
Czechoslovak development, družstvo, Slušovice, CZ	29506	D 03 J 1/02 (2006.01)	REVEL Příbram s.r.o., Příbram, CZ	29512	F 24 D 3/02 (2006.01)
Česká zemědělská univerzita v Praze, Praha 6- Suchdol, CZ	29515	G 02 B 6/04 (2006.01)	SECO BOHEMIA s.r.o., Rudolfov, CZ	29514	E 06 B 9/01 (2006.01)
DSI Underground Holdings Luxembourg Sarl, Luxembourg, LU	29523	E 21 D 21/02 (2006.01)	SG - Geoinženýring s.r.o., Ostrava Moravská, CZ	29521	H 01 B 7/28 (2006.01)
Fakultní nemocnice u sv. Anny v Brně, Brno, CZ	29500	A 61 N 2/02 (2006.01)	Ústav přístrojové techniky AV ČR, v. v. i., Brno, CZ	29500	A 61 N 2/02 (2006.01)
FLTC Europe a.s., Ostrava, Moravská Ostrava, CZ	29518	F 21 V 7/04 (2006.01)	Výzkumný ústav rostlinné výroby, v. v. i., Praha 6 - Ruzyně, CZ	29503	F 21 V 14/02 (2006.01)
Fyzikální ústav AV ČR, v.v.i., Praha 8 - Libeň, CZ	29519	H 05 H 1/00 (2006.01)	Jablonský Ivan Ing., CSc., Praha 7 - Bubeneč, CZ	29503	F 21 V 14/02 (2006.01)
GEOMAT s.r.o., Brno - město, CZ	29504	E 02 D 17/20 (2006.01)	Kolář Jaroslav, Brno Nový Lískovec, CZ	29501	F 24 D 15/04 (2006.01)
Identifikační systémy, s.r.o., Praha 4, CZ	29505	B 65 H 16/00 (2006.01)	Molchanov Volodymir Dr. Ing., Olšany, CZ	29507	B 01 D 25/00 (2006.01)
INTERIA Znojmo s.r.o., Olbramkostel, CZ	29508	A 47 F 7/28 (2006.01)	Morávek Jan Ing., Litomyšl, CZ	29510	E 04 G 25/00 (2006.01)
			Navrátil Dan, Praha 10, CZ	29502	C 05 G 1/00 (2006.01)
			Tomášek Albert Ing., Brno, CZ	29507	B 01 D 25/00 (2006.01)

FG4Q

Zapsané průmyslové vzory - přehled podle čísel zápisu

V období uzávěrky tohoto čísla Věstníku zapsal Úřad průmyslového vlastnictví tyto průmyslové vzory:

36766 15-03

FG4Q

Zapsané průmyslové vzory - přehled podle tříd

- (51) **15-03**
- (11) 36766
- (21) 2015-40488
- (22) 22.12.2015
- (15) 01.06.2016
- (54) **Nástroje na zpracování půdy**
- (28) 9
- (73) Výzkumný ústav rostlinné výroby, v.v.i., Praha 6 - Ruzyně, CZ
P & L, spol. s r.o., Biskupice u Luhačovic, CZ
- (72) Růžek Pavel Ing., CSc., Středokluky, CZ
Kusá Helena Ing., Ph.D., Kladno, CZ
Horký Tomáš, Ruda, CZ
Šerejch Zdeněk, Jámy, CZ
- (74) PatentCentrum Sedlák&Partners s.r.o., Husova 1847/5, České Budějovice,
37001

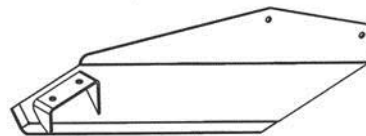

2.1

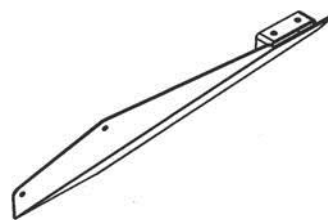

2.2



2.3

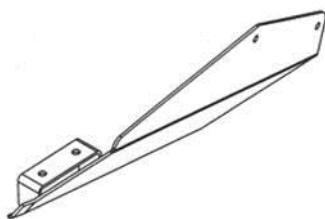

1.1



1.2



1.3

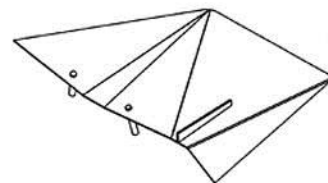

3.1

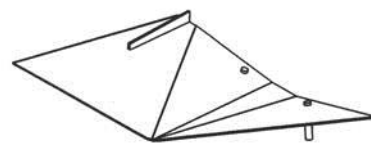

3.2

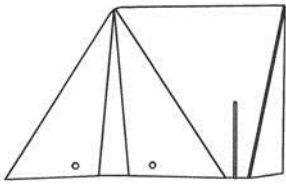

3.3

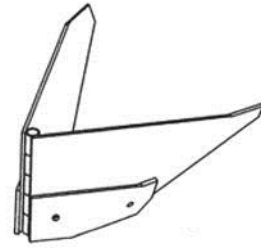

5.2

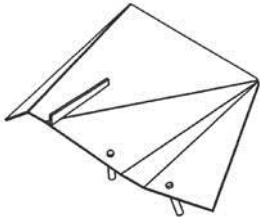

4.1



5.3

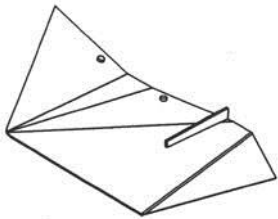

4.2

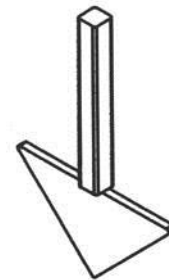

6.1

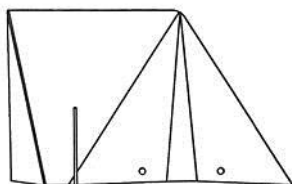

4.3

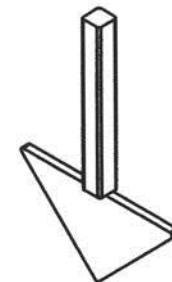

6.2

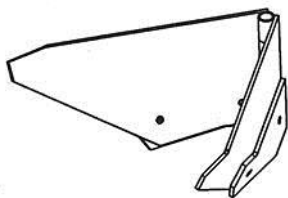

5.1

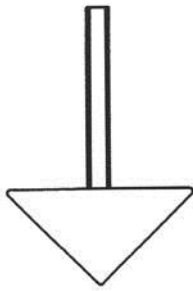

6.3

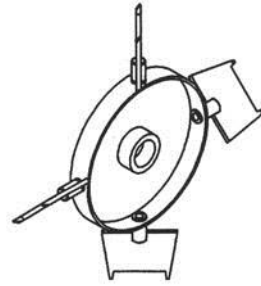

8.1

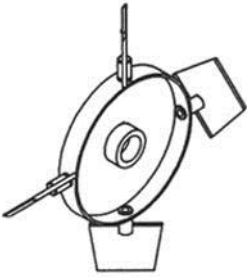

7.1

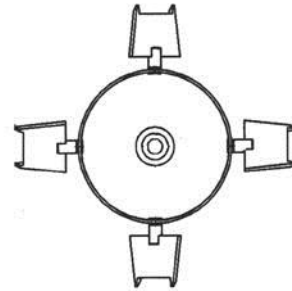

8.2

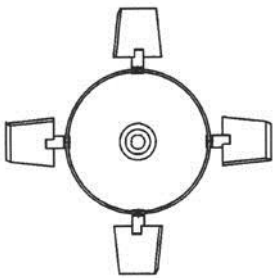

7.2



8.3



7.3

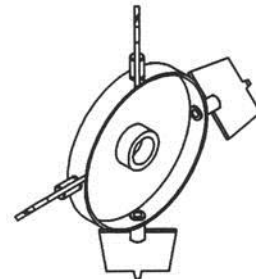

9.1

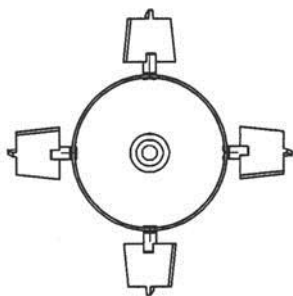

9.2



9.3

Seznam vlastníků zapsaných průmyslových vzorů

(73)	(11)	(51)
P & L, spol. s r.o., Biskupice u Luhačovic, CZ	36766	15-03
Výzkumný ústav rostlinné výroby, v.v.i., Praha 6 - Ruzyně, CZ	36766	15-03

Úřední rozhodnutí a oznámení

MK4A, MK4F

Zánik patentů a autorských osvědčení uplynutím doby platnosti

(11)	(21)	Int.Cl/(51)	(11)	(21)	Int.Cl/(51)
283616	1996-1612	8/H05H 1/28	293268	1997-3903	8/C12N 15/52
283676	1996-1637	8/F42B 5/145	293420	1997-4040	8/A01N 43/653
287315	1997-3919	8/C07C 217/08	293719	1997-3909	8/C12P 21/02
288348	1997-4018	8/C22B 7/00	293889	1997-3954	8/A01N 37/22
289008	1996-1616	8/B60G 21/05	294700	1997-4139	8/A61M 15/00
290187	1996-1678	8/C03C 17/245	294782	1999-1894	8/A61M 15/00
291749	1997-3897	8/A61K 38/00	295505	1996-1679	8/C03C 17/25
292151	1997-3932	8/A61K 31/56	295923	1997-3861	8/A24C 5/47
292192	1997-3803	8/A61K 31/40	295933	1997-3899	8/G01N 33/554
292233	1997-3922	8/A61P 29/00			

MM4A, MM4F

Zániky patentů a autorských osvědčení pro nezaplacení udržovacích poplatků

(11)	(21)	Int.Cl/(51)	(11)	(21)	Int.Cl/(51)
292511	1998-1649	8/F16B 7/04	303028	2010-867	8/C08K 5/3475
295790	1998-3866	8/E02B 3/04	303343	2003-1439	8/C07H 17/08
299450	2003-1405	8/B60R 13/04	303607	2011-761	8/C12N 1/20
301503	2008-756	8/C07C 213/00	303877	2011-767	8/C07D 487/04
301836	2006-735	8/A61M 39/10	305107	2010-859	8/G01N 30/90
301865	2002-2106	8/A61K 9/00	305393	2007-461	8/A21B 5/08
302553	2001-2731	8/A61F 13/15	305394	2009-187	8/H01R 4/66
302916	2010-875	8/B01J 20/22	305395	2009-451	8/A23J 3/08
302936	2010-866	8/B23B 5/28	305404	2014-591	8/F16K 11/12

MK1K

Zániky užitných vzorů uplynutím doby platnosti

(11)	(21)	(51)	(11)	(21)	(51)
16688	2006-17789	B62D 49/06	16908	2006-17800	G01N 1/02
16740	2006-17802	A47K 1/00	16933	2006-18022	B09B 3/00
16875	2006-17790	G21C 13/028			

MK4Q

Zániky práva ze zapsaných průmyslových vzorů uplynutím doby ochrany

(11)	(21)	Int.Cl/(51)	(11)	(21)	Int.Cl/(51)
30067	2000-32911	7/11-01	35197	2010-38462	9/06-01
33601	2005-36508	8/25-02	35771	2010-38463	9/32-00
35031	2010-38461	9/14-03			

Zápisy licenčních smluv do rejstříku užitných vzorů pro nabyvatele

(11) 29421
(73) Morávek Petr Ing., CSc., Železný Brod, CZ
Nabyvatel: ATREA s.r.o., Československé armády 5243/32, Jablonec nad Nisou, Rýnovice, 46605, CZ

Druh licence: výlučná
Datum uzavření smlouvy: 26.05.2016
Datum zápisu smlouvy: 02.06.2016

ND4Q

První obnovy doby ochrany průmyslových vzorů

(51) 21-01
(11) 35464
(21) 2011-38673
(22) 13.05.2011
(54) Hrací prvky pro skládací hry

(51) 21-01
(11) 35557
(21) 2011-38698
(22) 03.06.2011
(54) Šachy na stěnu

ND4Q

Třetí obnovy doby ochrany průmyslových vzorů

(51) 15-06
(11) 30569
(21) 2001-33256
(22) 22.05.2001
(54) Šicí stroj

(51) 15-04
(11) 31134
(21) 2001-33583
(22) 22.11.2001
(54) Nakladač řízený prokluzem kol

(51) 25-01
(11) 30668
(21) 2001-33294
(22) 14.06.2001
(54) Profily

ND4Q

Čtvrté obnovy doby ochrany průmyslových vzorů

(51) 07-04
(11) 26971
(21) 1996-29273
(22) 18.06.1996
(54) Struhadlo na sýr

(51) 07-01
(11) 27124
(21) 1996-29277
(22) 19.06.1996
(54) Mísa

(51) 07-04
(11) 26974
(21) 1996-29278
(22) 19.06.1996
(54) Cedník s podstavcem

(51) 09-07
(11) 27127
(21) 1996-29281
(22) 19.06.1996
(54) Těsnící uzávěr na džbán

PD1K

Převod práv a ostatní změny majitelů užitných vzorů

(11) 27115
(21) 2013-27924
(73) Bok Martina, Dobruška, CZ

QA9A

Nabídka licence

(73) Technická univerzita v Liberci, Liberec, CZ
(11) 306045
(54) Zahradní nůžky s mechanismem otáčení kotoučového řezacího nože pomocí lanka

(73) Novotný Zdeněk, Dřevčice, CZ
(11) 306050
(54) Dvoudobý spalovací motor

Zamítnuté a částečně zamítnuté přihlášky ochranných známek před zveřejněním

Kapitola obsahuje údaje o rozhodnutích o přihláškách ochranných známek, u kterých byly na základě provedeného věcného průzkumu shledány Úřadem důvody pro zamítnutí přihlášky ochranné známky podle ustanovení § 4 nebo 6 zákona č. 441/2003 Sb. Na základě toho Úřad vydal rozhodnutí o zamítnutí přihlášky podle ustanovení § 22 zákona č. 441/2003 Sb., a to pro celý seznam výrobků a služeb nebo pro jeho část. Údaje o výsledku rozhodnutí (zamítnutí přihlášky, částečně zamítnutí přihlášky) jsou uvedeny za datem právní moci rozhodnutí pod INID kódem (583) s názvem "Datum právní moci rozhodnutí/výsledek rozhodnutí".

(210) **O-508491**
(540)



(583) 03.05.2016/NABYTÍ P.M. - ČÁSTEČNÉ ZAMÍTNUTÍ PŘIHLÁŠKY

(210) **O-511072**
(540)

NOVOPRAŽSKÝ PIVOVAR

(583) 14.05.2016/NABYTÍ P.M. - ZAMÍTNUTÍ PŘIHLÁŠKY

(210) **O-511377**
(540)

Sdružení zahradnických center

(583) 14.05.2016/NABYTÍ P.M. - ZAMÍTNUTÍ PŘIHLÁŠKY

(210) **O-517740**
(540)

Sports Scouting

(583) 07.06.2016/NABYTÍ P.M. - ČÁSTEČNÉ ZAMÍTNUTÍ PŘIHLÁŠKY

(210) **O-518301**
(540)

BOCO
BODY COMFORT

(583) 03.06.2016/NABYTÍ P.M. - ČÁSTEČNÉ ZAMÍTNUTÍ PŘIHLÁŠKY

(210) **O-518302**
(540)

BOCO

(583) 03.06.2016/NABYTÍ P.M. - ČÁSTEČNÉ ZAMÍTNUTÍ PŘIHLÁŠKY

(210) **O-518303**
(540)

BOCO

(583) 03.06.2016/NABYTÍ P.M. - ČÁSTEČNÉ ZAMÍTNUTÍ PŘIHLÁŠKY

(210) **O-518304**
(540)

BOCO
BODY COMFORT

(583) 03.06.2016/NABYTÍ P.M. - ČÁSTEČNÉ ZAMÍTNUTÍ PŘIHLÁŠKY

(210) **O-518444**
(540)

PIVOVAR UHERSKÝ BROD

(583) 28.05.2016/NABYTÍ P.M. - ZAMÍTNUTÍ PŘIHLÁŠKY

(210) **O-520210**
(540)

LA PETITE MAISON

(583) 30.05.2016/NABYTÍ P.M. - ČÁSTEČNÉ ZAMÍTNUTÍ PŘIHLÁŠKY

(210) **O-521371**
(540)

CZECH MUSIC AWARDS

(583) 19.05.2016/NABYTÍ P.M. - ZAMÍTNUTÍ PŘIHLÁŠKY

(210) **O-521483**

(540)

VYROBILY ČESKÉ RUCE

(583) 03.06.2016/NABYTÍ P.M. - ZAMÍTNUTÍ PŘIHLÁŠKY

(210) **O-522053**

(540)

SOVER

(583) 03.05.2016/NABYTÍ P.M. - ZAMÍTNUTÍ PŘIHLÁŠKY

(210) **O-523012**

(540)



(583) 03.05.2016/NABYTÍ P.M. - ČÁSTEČNÉ ZAMÍTNUTÍ PŘIHLÁŠKY

(210) **O-523306**

(540)

TRAUMAREHAB

(583) 19.05.2016/NABYTÍ P.M. - ZAMÍTNUTÍ PŘIHLÁŠKY

(210) **O-524104**

(540)

TESLA AUDIO

(583) 30.05.2016/NABYTÍ P.M. - ZAMÍTNUTÍ PŘIHLÁŠKY

(210) **O-526139**

(540)

WINEBAR automat

(583) 31.05.2016/NABYTÍ P.M. - ZAMÍTNUTÍ PŘIHLÁŠKY

(210) **O-526227**

(540)

VIP půjčka

(583) 27.05.2016/NABYTÍ P.M. - ZAMÍTNUTÍ PŘIHLÁŠKY

(210) **O-526590**

(540)

PERFECT STORAGE

(583) 31.05.2016/NABYTÍ P.M. - ZAMÍTNUTÍ PŘIHLÁŠKY

(210) **O-527171**

(540)

**Česká odborná společnost Aplikované
behaviorální analýzy, zapsaný spolek**

(583) 24.05.2016/NABYTÍ P.M. - ZAMÍTNUTÍ PŘIHLÁŠKY

(210) **O-528047**

(540)

prodetox

(583) 31.05.2016/NABYTÍ P.M. - ZAMÍTNUTÍ PŘIHLÁŠKY

Zveřejněné přihlášky ochranných známek

(210) **O-508491**
(220) 22.10.2013
(320) 22.10.2013
(511) 16, 41
(540)



(510) (16) papír, lepenka a výrobky z těchto materiálů, které nejsou zařazeny do jiných tříd, tiskárenské výrobky, potřeby pro knižní vazby, fotografie, papírenské zboží, lepidla pro papírenství nebo domácnost, materiál pro umělce, štetce, psací stroje a kancelářské potřeby (vyjímaje nábytek), učební a vyučovací pomůcky s výjimkou přístrojů, plastické obaly (nezařazené do jiných tříd), tiskařské typy, štočky (plakáty); (41) výchova, vzdělávání, kulturní aktivity (organizování soutěží - vzdělávacích).
(590) Barevná
(730) **Magnus Regio s.r.o.**, Dvořákova 14, Brno, 60200, CZ

(210) **O-520210**
(220) 19.02.2015
(320) 19.02.2015
(511) 16, 35
(540)

LA PETITE MAISON

(510) (16) papír, lepenka, papírové materiály, a to vizitky, jídelní listky (menu), restaurační brožury, papírové tašky, tiskárenské výrobky, potřeby pro knižní vazby, fotografie, papírenské zboží, lepidla pro papírenství nebo domácnosti, materiál pro umělce, štetce, psací stroje a kancelářské potřeby, učební a vyučovací pomůcky s výjimkou přístrojů, plastické obaly, tiskařské typy, štočky; (35) agentury umělecké, informační kanceláře, marketing, marketingové studie, organizování výstav (komerčních nebo reklamních), produkce (výroba) reklamních filmů, reklama.
(730) **Pachtův palác s.r.o.**, Karoliny Světlé 208/34, Praha 1, 11000, CZ

(210) **O-520567**
(220) 04.03.2015
(320) 04.03.2015
(511) 33, 35
(540)



(510) (33) vína, včetně nealkoholických vín, lihoviny, likéry; (35) zprostředkovatelská činnost v oblasti obchodu, maloobchod, velkoobchod, export-import, internetový obchod - vše s výše uvedenými výrobky ve tř. 33, propagace, inzerce, reklama a zprostředkování obchodních informací všemi druhy médií, výstavy ke komerčním a reklamním účelům, zprostředkovatelská a poradenská činnost ve výše uvedených oblastech služeb tř. 35.
(730) **New Baker St. s.r.o.**, Revoluční 1003/3, Praha 1, 11000, CZ

(210) **O-520981**
(220) 20.03.2015
(320) 20.03.2015
(511) 5
(540)

Katya

(510) (5) farmaceutické a veterinářské výrobky, hygienické výrobky pro léčebné účely.
(730) **HEATON k.s.**, Na Pankráci 332/14, Praha 4, 14000, CZ
(740) **AKJ - Advokátní kancelář Janák s.r.o.**, JUDr. Martin Janák, Purkyňova 547/43, Plzeň, 30100

(210) **O-522965**
(220) 08.06.2015
(320) 08.06.2015
(511) 5, 44
(540)

Cosmo DOG

(510) (5) dietetické, veterinářské výrobky; (44) lékařské, veterinární a zemědělské služby, fyzioterapie, lékařské služby, masáže, neurologie (chiropraktika), služby v oblasti alternativní medicíny, terapeutické služby, veterinární pomoc, zdravotní péče, zdravotní poradenství.
(730) **Pavlova Markéta Bc.**, Topolová 2572/11, Praha 10, 10600, CZ

(210) **O-523012**
(220) 10.06.2015
(320) 10.06.2015
(511) 9, 16, 28, 35, 39, 41, 42
(540)



(510) (9) kompaktní disky, DVD a ostatní digitální záznamové nosiče, počítačový software; (16) učební a vyučovací pomůcky s výjimkou přístrojů; (28) hry, hračky; (35) propagační činnost, reklama, pomoc při řízení obchodní činnosti, obchodní administrativa, kancelářské práce; (39) doprava, balení a skladování zboží, organizování cest; (41) výchova, vzdělávání, zábava, sportovní a kulturní aktivity; (42) vědecké a technologické služby a související výzkum a projektování, analytické a výzkumné služby v průmyslu, navrhování a vývoj počítačového hardwaru a softwaru.
(590) Barevná
(730) **OV B Allfinanz, a.s.**, Baarova 1026/2, Praha 4 - Michle, 14000, CZ

(210) **O-524922**
(220) 31.08.2015
(320) 31.08.2015
(511) 5
(540)

nenechte se prohánět

(510) (5) farmaceutické výrobky, výživové doplňky, potravinové doplňky pro lékařské účely, dietní doplňky, vitamíny, minerální látky pro lékařské účely.
(730) **Zentiva, k.s.**, U Kabelovny 130, Praha 10 - Dolní Měcholupy, 10237, CZ
(740) **Čermák a spol.**, JUDr. Karel Čermák jr. Ph.D., LL.M., advokát, Elišky Peškové 735/15, Praha 5, 15000

(210) **O-524959**
(220) 01.09.2015
(320) 01.09.2015
(511) 16, 35, 38, 41
(540)



(510) (16) papír, alba, bloky, časopisy, inzertní listy, kancelářské potřeby - v rámci této třídy, katalogy, knihy, prospekty, manuály, fotografie, karty, obalový materiál zařazený ve třídě 16, publikace, brožury, periodika, informační produkty zařazené ve třídě 16, plakáty, gratulace, pohlednice, kalendáře, samolepky, obtisky, hlavolamy, omalovánky, mapy, obrazy, skládačky z papíru, tiskařské výrobky, reklamní a ozdobné předměty z papíru nebo lepenky, atlasy, časopisy, fotografie, katalogy, knihy, noviny, mapy, reprodukce, tiskoviny; (35) služby reklamních a propagačních kanceláří, marketing, propagace a reklama potravinářského zboží a gastronomických služeb, organizace spotřebitelských soutěží reklamního charakteru zaměřených na podporu prodeje, vyhlašování výsledků soutěží reklamního charakteru zaměřených na podporu prodeje, organizace spotřebitelských soutěží - v rámci této třídy, spotřebitelská anketa, propagace výherce soutěže či ankety, reklamní, inzertní a propagační činnost, marketing, poskytování informací komerčního nebo reklamního charakteru, multimediálních informací komerčního charakteru, online inzerce, pronájem informačních míst v rámci třídy, činnost reklamní agentury, činnost ekonomických anebo organizačních poradců, zprostředkování v obchodních vztazích, automatizované zpracování dat, pomoc při provozování obchodů a obchodních činností průmyslového nebo obchodního podniku, služby, které zahrnují záznam, přepis, vypracování, kompilaci, přenášení nebo systematickosti písemných či datových či elektronických sdělení a záznamů, jakož i využívání nebo kompilaci matematických a statistických údajů, organizační zabezpečování televizního vysílání, shromažďování zboží ve prospěch ostatních (s výjimkou přepravy tohoto zboží) tak, aby si zákazníci mohli toto zboží pohodlně prohlédnout a nakoupit (prostřednictvím maloobchodu, velkoobchodu, objednávkových katalogů nebo elektronických médií), výstavní činnost komerční, organizace a pořádání veletrhů a festivalů a služby spojené s organizací a pořádáním veletrhů a festivalů a komerčních výstav; (38) televizní vysílání, rozhlasové vysílání, digitální vysílání, televizní vysílání programů, televizní vysílání zábavných, vzdělávacích, výchovných, soutěžních, diskusních a informačních pořadů, telematika, šíření, výměna nebo získávání zpráv a informací, šíření elektronických časopisů, informací, elektronických periodik, knih v elektronické podobě, audio nebo audiovizuálních děl prostřednictvím informační nebo datové nebo elektronické nebo komunikační nebo telekomunikační nebo počítačové sítě, Internetu, pomocí satelitů, služby na internetu související s televizním vysíláním, pronájem komunikačních míst; (41) nakladatelská a vydavatelská činnost, vydávání knih, publikací, časopisů a jiných titulů, také v elektronické formě, na CD-ROM, korespondenční kurzy, organizování a vedení seminářů, přednášek a soutěží, zábava, vzdělávací informace, informace o možnostech zábavy a rekreace, klubové služby, organizování kulturních výstav, pořádání vzdělávacích, zábavních, sportovních a kulturních akcí, odborných setkání, seminářů a konferencí, organizování módních přehlídek, školení, vyučování, vzdělávání, soutěže pro veřejnost, výchovná a zábavní činnost.

(590) Barevná
(730) **Burda Praha, spol. s r. o.**, Přemyslovská 2845/43, Praha 3, 13000, CZ

(210) **O-525717**
(220) 05.10.2015
(320) 05.10.2015
(511) 6, 7, 9, 11, 17
(540)



(510) (6) požární armatury z kovů, kovové skříně, kovová potrubí a kovové potrubní armatury, kovové formy, kovové navijáky; (7) čerpadla, mechanické navijáky pro pružné hadice, mechanická navijecí zařízení, navijecíky pro tkalcovské stavy, tkalcovské stavy, cívky pro tkalcovské stavy, výměníky tepla jako části strojů, nástroje jako části strojů; (9) požární stříkačky, požární schodiště a žebříky, hasicí přístroje a zařízení, hubice a trysky pro požární hadice, požární proudnice, požární hadice; (11) hydranty, hydrantové systémy, tepelná čerpadla, výměníky tepla, požární hydrantové systémy, skříně požárních hydrantových systémů; (17) požární armatury nekovové, plátěné hadice, potrubní spojky nekovové.

(590) Barevná
(730) **Pavliš a Hartmann, spol. s r. o.**, V Telčicích 249, Chvaletice, 53312, CZ

(210) **O-525792**
(220) 07.10.2015
(320) 07.10.2015
(511) 14, 18, 25, 26
(540)



(510) (14) hodiny a hodinky, dámské hodinky, digitální hodinky, hodinky náramkové, kapesní hodinky, stopky, klenoty, klenotnické výrobky, šperky, brože (šperky); (18) deštníky, dětské deštníky, obaly na deštníky, skládací deštníky, batohy, školní batohy, batůžky, ruksaky, brašny pro volný čas, dámské kabelky, cestovní tašky, kabelky, peněženky a náprsní tašky, klíčenky (pouzdra na klíče), kosmetické taštičky (prázdné), školní tašky (aktovky), tašky, sportovní tašky, kufrý, cestovní kufrý, diplomatické kufrý, kufrý na toaletní potřeby (prázdné), kosmetické kufrý (prázdné), aktovky (kožená galanterie), aktovky diplomatky; (25) vaky na oděvy, oděvy, bundy, sportovní bundy, bundy sportovní s kapucí (s kožešinou nebo plyšovou vložkou), péřové bundy, prošívané bundy, kabáty, svrchníky (kabáty), zimníky, dětské oděvy, dětské spodní prádlo, domácí oděvy, konfekce, kostýmy, obleky, džíny a džínové oblečení, halenky, kalhoty, šortky, košile, sportovní košile, kravaty a šátky, manžety, legíny, mikiny, mikiny s kapucí, noční košile a pyžama, župany, oblečení pro volný čas, tělocvičné oděvy, oděvní výrobky z kůže, opasky a pásky k oděvům, pásky ke kalhotám, pletené oděvy, polokošile, ponožky, spodní prádlo, kalhotky, pulovry, roláky, rukavice, saka, šály, šátky, šaty, sukně, svetry, svetry se zipem, svetry silně vlněné, teplákové soupravy, tílka, sportovní tílka, trenýrky, spodky (trenýrky), trička, vesty, péřové vesty, prošívané vesty, větrovky, koupací pláště, plavky, pánské plavky, dámské plavky, obuv, pánská a dámská obuv, sportovní obuv, obuv pro volný čas, plážová obuv, sandály, obuv pro děti, kloboučnické zboží, čepice, pokrývky hlavy, klobouky do deště, klobouky proti slunci, sportovní čepice, čepice se štítkem; (26) krajky a výšivky, stuhý a tkaničky, knoflíky, háčky a očka, poutka na šaty, galanterie, špendlíky a jehly, zipy, umělé květiny, brože (jako oděvní doplňky), pásky na ruce (oděvní doplňky), pera pštrosí (jako oděvní doplňky), perí (oděvní

doplňky), přezky (oděvní doplňky), kloboukové ozdoby (ne z drahých kovů), ozdobné knoflíky (odznaky), odznaky ne z drahých kovů, ozdobné lemování, ozdoby blýskavé (pro oděvy), ozdoby do vlasů, vlasové stuhly, ozdoby na obuv ne z drahých kovů, ozdoby textilních výrobků (nažehlovací -), ozdoby stříbrné (výšivky), ozdoby zlaté (výšivky), záplaty nažehlovací jako textilní ozdoby (galanterie), cetky lesklé (ozdoby na oděvy), vázačky místo kravaty, záplaty nažehlovací na opravu textilu, značení pro prádlo a oděvy.

(730) **CatShirt s.r.o.**, Jičínská 226/17, Praha 3, 13000, CZ

(740) GATODE s. r. o., Ing. Mgr. Denisa Dudová, Vršovická 478/51, Praha 10 - Vršovice, 10000

(210) **O-525842**

(220) 09.10.2015

(320) 09.10.2015

(511) 35

(540)



(510) (35) reklama a propagace, řízení obchodní činnosti a obchodní administrativa.

(590) Barevná

(730) **Bučan Pavel Ing.**, Vajgar 555/III, Jindřichův Hradec, 37701, CZ

(740) JUDr. Tomáš Lejček MBA, Slezská 169/10, Praha 2, 12000

(210) **O-526335**

(220) 30.10.2015

(320) 30.10.2015

(511) 35, 39

(540)



(510) (35) elektronický obchod s alkoholem, nealkoholickými nápoji, tabákovými výrobky a potravinami; (39) rozvoz zboží silniční dopravou.

(590) Barevná

(730) **IMPRESA SOLUTIONS S.R.O.**, Papírnická 2464/10, Plzeň, 32600, CZ

(210) **O-526486**

(220) 05.11.2015

(320) 05.11.2015

(511) 16, 29, 30, 32, 33, 35

(540)



(510) (16) papír a výrobky z papíru a to tiskoviny periodické i neperiodické, časopisy, ceníky, katalogy, písemné materiály firemní identity, papírové letáky, tiskopisy, kalendáře, reklamní, propagační a informační materiály na papírovém nosiči, papírové výroční zprávy, plakáty, inzertní letáky, pohlednice, fotografie a jiná vyobrazení na papírovém nosiči, papírové a plastové obaly spadající do této třídy, obálky, tištěné recepty prodávané jakou součástí balení potravin, kuchařské knihy; (29) polévky, krůtí maso, kuřecí maso, kachní maso, husí maso, pštrosí maso, ryby neživé, čerstvé, konzervované a jinak zpracované, potravinářské výrobky z ryb, rybí pokrmy, ryby uzené, pečené, marinované, konzervované, rybí saláty, burgery, smažené potraviny obalované v těstíčku, olivový olej, řepkový olej, mražené ryby, ryby v rosolu, ryby v olivovém oleji, ryby s bramborovými hranolky, ryby v kořeněném nálevu, ryby v majonéze, pomazánky z ryb, plody moře a měkkýši, chlazené potraviny obsahující převážně ryby, hotové saláty, řasy upravené jako potraviny, burgery, smažené potraviny obalované v těstíčku, olivový olej, řepkový olej, máslový olej; (30) bagety, tortilly, hotové potraviny v podobě omáček, soli, chuťové přísady, ochucovačů a koření, příchutě, koření směsi, koření z chaluhy, koření z mořských řas, bylinky pro kulinářské účely; (32) nealkoholické nápoje, ovocné šťávy (nealkoholické nápoje); (33) víno, alkoholické nápoje (s výjimkou piva); (35) reklama a marketing, věrnostní zákaznické služby ke komerčním, propagačním a/nebo reklamním účelům, služby věrnostních karet, marketingové služby, reklamní a propagační činnost, předvádění výrobků a služeb, přímý marketing.

(590) Barevná

(730) **METIMPEX s.r.o.**, K Hrnčičům 31, Praha 4 - Šeberov, 14900, CZ

(740) JUDr. Tomáš Lejček MBA, Slezská 169/10, Praha 2, 12000

(210) **O-526599**

(220) 10.11.2015

(320) 10.11.2015

(511) 16, 35, 41

(540)

Advent na Zelňáku

(510) (16) papír a lepenka, výrobky knihařské, fotografie, psací potřeby, periodický a neperiodický tisk, noviny, časopisy, knihy, tiskoviny a obchodní propagační tisky s výjimkou tiskovin souvisejících s počítači a jejich programovým vybavením; (35) propagační a reklamní činnost, výstavy a doprovodné prezentační a reklamní programy, reklama na tabulích, reklamní korespondence, marketing, reklamní inzerce, vydávání reklam na Internetu, on-line inzerce, rozšiřování obchodních propagačních tisků; (41) pořádání a prezentace koncertů, živých vystoupení a akcí s účastí publika, pořádání kulturních a vzdělávacích výstav a veletrhů, výchovná, vzdělávací, soutěžní a zábavní činnost, vydávání dat na strojově čitelných nosičích s výjimkou poskytování software, vydávání dat na nosičích magnetických a optických, vydávání audiovizuálních děl, knih, katalogů, časopisů, pořádání a organizace vánočních trhů.

(730) **Statutární město Brno, městská část Brno - střed**, Dominikánské náměstí 196/1, Brno střed, město, 60200, CZ

(210) **O-526778**
(220) 18.11.2015
(320) 18.11.2015
(511) 30, 41, 43
(540)



(510) (30) káva, čaj, kakao, cukr, kávové náhražky, mouka a přípravky z obilnin, chléb, pečivo, cukrovinky, cukrářské výrobky, zmrzlina, zmrzlinové výrobky, med, aromatické přípravky do potravin, bylinky zahradní (konzervované, koření), čokoláda, dorty, droždí, fondány (cukroví), oplatky, palačinky, pepř, prášky na výrobu zmrzliny, příchutě (aroma), přísady do zmrzlin (pojiva), pudinky, rohlíky, sendviče, sladké pečivo, strouhanka, ztužovače šlehačky, vanilka (příchut'), těstoviny, zákusky, koláče, zálivky na saláty, zmrzlinové poháry, vodové zmrzliny, mléčné zmrzliny; (41) výchova, vzdělávání, zábava, sportovní a kulturní aktivity; (43) provoz cukrárny, služby zajišťující stravování a nápoje, restaurační a kavárenské služby, služby rychlého občerstvení, automaty (rychlé občerstvení), bufety, jídelny, kavárny, samoobslužné restaurace, dočasné ubytování.

(590) Barevná
(730) **Mutlová Stanislava**, Nová 1089/17a, Praha - Dolní Chabry, 18400, CZ

(210) **O-526781**
(220) 18.11.2015
(320) 18.11.2015
(511) 16, 29, 30, 31, 40, 43
(540)



(510) (16) tiskoviny všeho druhu včetně reklamních a propagačních, noviny, časopisy, brožury, výrobky z papíru a lepenky zařazené v této třídě, jako jsou kalendáře, katalogy, obtisky, nálepky, samolepky, razítka, obaly (papírnické výrobky), pytlíky a sáčky jako obaly (z papíru nebo umělých hmot), krabice lepenkové nebo papírové, etikety (kromě textilních); (29) jedlé oleje a tuky, kukuřičný olej, olej z kukuřičných klíčků; (30) mlynářské výrobky spadající do této třídy, zejména mlynářské výrobky z kukuřice, rýže, jáhel, čiroku, kukuřičná mouka, kukuřičná krupice, kukuřičné vločky, kukuřičný škrob, mletá kukuřice, lámaná kukuřice, kukuřičné výrobky s vyšším obsahem vlákniny, výrobky z mouky, výrobky z krupice, těstoviny, nudle, kreky, křupky, popcorn (pražená kukuřice), oplatky, sušenky, kukuřičné lupínky, strouhanka, instantní obilninové kaše, dorty, perníky, medovníky, koláče, zákusky, cukroví, jemné pečivo, palačinky, chléb, housky, pizzy, těsta, potraviny škrobovité; (31) krmivo pro zvířata, píce, krmné směsi na výkrm hospodářských zvířat, potrava pro dobytek, potrava pro drůbež, šrot pro zvířata, kukuřičné klíčky krmné, obilná zrna v nezpracovaném stavu, nezpracovaná kukuřice, obilninové zbytkové produkty pro živočišnou spotřebu, otruby, otruby jako krmná směs pro živočišnou spotřebu, pokrutina kukuřičná pro dobytek, sláma jako krmivo, sláma jako podestýlka, stelivo (výrobky pro zvířata); (40) mlynářství, mletí, zpracování obilnin a jejich směsí, služby pekařství a cukrářství spadající do této třídy, zejména zpracování a úprava surovin pro pekárenskou a cukrářskou výrobu, lisování olejů, lisování

olejů z kukuřičných klíčků; (43) hostinská činnost, bary, bufety, restaurace, kavárny, poskytování přechodného ubytování.
(590) Barevná
(730) **KONKORDIA, spol. s r.o.**, Mrzkovice 34, Světlá nad Sázavou, 58291, CZ
(740) Mgr. Kateřina Vaňková, Nerudova 1095, Kuřim, 66434

(210) **O-526782**
(220) 18.11.2015
(320) 18.11.2015
(511) 16, 29, 30, 31, 40, 43
(540)



Kukuřičný mlýn Mrzkovice

(510) (16) tiskoviny všeho druhu včetně reklamních a propagačních, noviny, časopisy, brožury, výrobky z papíru a lepenky zařazené v této třídě, jako jsou kalendáře, katalogy, obtisky, nálepky, samolepky, razítka, obaly (papírnické výrobky), pytlíky a sáčky jako obaly (z papíru nebo umělých hmot), krabice lepenkové nebo papírové, etikety (kromě textilních); (29) jedlé oleje a tuky, kukuřičný olej, olej z kukuřičných klíčků; (30) mlynářské výrobky spadající do této třídy, zejména mlynářské výrobky z kukuřice, rýže, jáhel, čiroku, kukuřičná mouka, kukuřičná krupice, kukuřičné vločky, kukuřičný škrob, mletá kukuřice, lámaná kukuřice, kukuřičné výrobky s vyšším obsahem vlákniny, výrobky z mouky, výrobky z krupice, těstoviny, nudle, kreky, křupky, popcorn (pražená kukuřice), oplatky, sušenky, kukuřičné lupínky, strouhanka, instantní obilninové kaše, dorty, perníky, medovníky, koláče, zákusky, cukroví, jemné pečivo, palačinky, chléb, housky, pizzy, těsta, potraviny škrobovité; (31) krmivo pro zvířata, píce, krmné směsi na výkrm hospodářských zvířat, potrava pro dobytek, potrava pro drůbež, šrot pro zvířata, kukuřičné klíčky krmné, obilná zrna v nezpracovaném stavu, nezpracovaná kukuřice, obilninové zbytkové produkty pro živočišnou spotřebu, otruby, otruby jako krmná směs pro živočišnou spotřebu, pokrutina kukuřičná pro dobytek, sláma jako krmivo, sláma jako podestýlka, stelivo (výrobky pro zvířata); (40) mlynářství, mletí, zpracování obilnin a jejich směsí, služby pekařství a cukrářství spadající do této třídy, zejména zpracování a úprava surovin pro pekárenskou a cukrářskou výrobu, lisování olejů, lisování olejů z kukuřičných klíčků; (43) hostinská činnost, bary, bufety, restaurace, kavárny, poskytování přechodného ubytování.

(730) **KONKORDIA, spol. s r.o.**, Mrzkovice 34, Světlá nad Sázavou, 58291, CZ
(740) Mgr. Kateřina Vaňková, Nerudova 1095, Kuřim, 66434

(210) **O-526783**
(220) 18.11.2015
(320) 18.11.2015
(511) 43, 44
(540)



(510) (43) hotelové služby, hotely (rezervace), ubytovací služby (hotely, penziony), poskytování přechodného ubytování, přechodné ubytování (rezervace); (44) kadeřnické salóny, manikúra (služby), masáže.
(590) Barevná
(730) **DOMINO Centrum, s.r.o.**, Novodvorská 1061/10, Praha 4, 14200, CZ

(210) **O-526804**
(220) 18.11.2015
(320) 18.11.2015
(511) 9, 16, 35, 38, 41, 42
(540)

MOLLO

(510) (9) nahrané i nenahrané magnetické, optické a obdobné nosiče zvuku, obrazu a jiných dat, elektronické publikace, přístroje pro záznam, převod, reprodukci zvuku nebo obrazu, interaktivní databáze, elektronické databáze, multimediální aplikace, elektronické multimediální katalogy, elektronický časopis, počítačové programy (software), informační systémy, počítačové aplikace, internetové aplikace, informační a řídicí systémy, programy a aplikace na míru dle zadání, přístroje pro zpracování informací, počítače a jejich součásti, příslušenství k počítačům spadající do této třídy, paměťová média - elektronické nosiče dat všeho druhu, audio-vizuální záznamy, přístroje telekomunikační techniky a jejich součásti; (16) časopisy, tištěné informační materiály, periodické a neperiodické publikace, tiskoviny, odborné publikace, brožury, fotografie, knihy, letáky, plakáty, vizitky; (35) reklamní a marketingová činnost, PR služby, administrativní práce, průzkumy trhu, podnikatelský průzkum, obchodní statistiky, obchodní poradenství, manažerské služby, pomoc při řízení podniku a podnikání, činnost podnikatelských, ekonomických a organizačních poradců, obchodní zastoupení jiných podnikatelských subjektů, velkoobchodní, maloobchodní a elektronický prodej software, informačních systémů, elektronických nosičů dat, audio-vizuálních záznamů a tiskovin, poskytování obchodních informací, marketingové průzkumy a studie, franchising, networking, pronájem reklamních ploch a prostoru, pronájem reklamního prostoru a času, včetně pronájmu reklamního prostoru a času na Internetu a na sociálních sítích, personální poradenství, poradenství v oblasti lidských zdrojů, poradenství v oblasti systému výběru, motivace a hodnocení zaměstnanců, poradenství v oblasti poskytování zaměstnaneckých výhod, průzkumy motivace zaměstnanců, poradenství v oblasti personálního auditu a tvorby příznivého sociálního klimatu na pracovišti, vyhledávání, výběr a odborné posouzení nově přijímaných pracovníků, služby v oblasti odborného posouzení potenciálu osobnosti, poradenská činnost v oblasti rozvoje osobnosti a koučování, personální agentury, poradenství při výběru manažerů, recruitment, zprostředkování zaměstnání, pracovní agentura, činnost podnikatelských, ekonomických a organizačních poradců, činnost účetních poradců, vedení účetnictví a daňové evidence, dodavatelské služby pro třetí osoby, dražby, služby v oblasti mezd a platů; (38) šíření informací prostřednictvím komunikační sítě, šíření informací prostřednictvím datových sítí, telekomunikační služby, provozování webového portálu, provozování a zajišťování komunikačních služeb jako jsou diskusní skupiny v režimu on-line, poskytování komunikačních spojení, provozování on-line konferenčních místností, fór a elektronických vývěsek, elektronická pošta, počítačová komunikace, přenos zpráv a obrazových informací pomocí počítače, distribuce informací pomocí komunikace mezi sítěmi, přístup k

obsahu internetu, internetovým stránkám a portálům, fóra (chatové místnosti) pro sociální sítě, on-line přenos informací, poskytování on-line chatových místností za účelem přenosu zpráv mezi počítačovými uživateli, poskytování on-line elektronických vývěsek za účelem přenosu zpráv mezi počítačovými uživateli, poskytování on-line interaktivních elektronických vývěsek, poskytování počítačového přístupu ke komunikačním sítím, poskytování přístupu k databázím, poskytování přístupu k elektronickým stránkám, poskytování přístupu k webovým stránkám na Internetu, přenos zpráv a aktuálních informací prostřednictvím počítače a elektronických a datových sítí, přístup k obsahu Internetu, k internetovým stránkám a portálům, telekomunikace informací (včetně webových stránek), šíření zpráv a tiskovin, šíření a přenos inzerce a reklamy prostřednictvím komunikačních sítí; (41) školicí, vzdělávací a konzultační činnost, vydavatelská a nakladatelská činnost, publikační činnost, organizování a vedení konferencí, kongresů, seminářů, školení, odborných stáží, organizování kulturních nebo vzdělávacích akcí, pořádání pracovních setkání, provádění odborných a speciálních zkoušek v rámci výuky, sportovní aktivity, organizování kulturních a zábavných akcí, elektronické publikování a vydávání elektronických časopisů; (42) tvorba a správa webových stránek a prezentací na sociálních sítích, tvorba software, programování, aktualizace a údržba programového vybavení, programování internetových databázových systémů a internetových aplikací, tvorba multimediálních dokumentů, prezentací, aplikací a katalogů, konstrukce www prezentací, tvorba informačních databází, hosting webových stránek, převádění médií do elektronické podoby, tvorba elektronických časopisů, periodik a knih spadající do této třídy.

(730) **PR MOLLO, s.r.o.**, Spálená 108/51, Praha 1, 11000, CZ
(740) Chytilová & spol., patentová kancelář, s.r.o., Mgr. Michaela Chytilová, Na Poříčí 1041/12, Praha 1, Nové město, 11000

(210) **O-526818**
(220) 19.11.2015
(320) 19.11.2015
(511) 9, 35, 41, 42
(540)



(510) (9) software; (35) on-line marketing a propagace, marketing za účelem co nejefektivnější výtěžnosti webových stránek a e-shopů, reklama placená za kliknutí, styk s veřejností (public relations); (41) školení; (42) vývoj software na zakázku, služby programování, programově-technická optimalizace webových stránek za účelem dosahování co nejvyšších pozic v internetových vyhledávacích a získávání relevantních návštěvníků, tvorba webových stránek, tvorba grafiky.
(590) Barevná
(730) **BARTON STUDIO s.r.o.**, Tábořská 1253/17, Plzeň, 32600, CZ

(210) **O-527037**
(220) 27.11.2015
(320) 27.11.2015
(511) 9, 14, 16, 18, 21, 25, 35, 41
(540)

ČAS RUŽÍ

(510) (9) magnetické disky, disky kompaktní (audio-video), disky nahrané (se zvukovými nahrávkami), gramofonové desky, elektronické publikace (s možností stažení), gramofonové desky, magnetická média, návštěvní světelná nebo mechanická, neónové značení, nosiče dat magnetické, magnetická média, nosiče dat optické, nosiče zvukových nahrávek, optické disky kompaktní CD-ROM, pásky magnetické, pásky pro zvukové záznamy, zařízení na přenášení zvuku, pásky se zvukovými záznamy; (14) amulety (šperky), brože (šperky), figurky (sošky) z drahých kovů, hodinky, hodiny, klenoty, klíčenky (bižuterie), krabice z drahých kovů, hejlicke do kravat, spony do kravat, manžetové knoflíky, medaile,

medailóny, přívěšky (šperky), mince, náhrdelníky, náramky (šperky), náušnice, odznaky z drahých kovů, ozdoby (šperky), pouzdra (kulatá) na šperky, pouzdra na hodinky, pouzdra na šperky (kazety nebo krabice), prsteny, přívěšky (šperky), řetízký (šperky), schránky z drahých kovů, sklo bižuterní k napodobení drahých kamenů (štras), sochy z drahých kovů; (16) alba, balící papír, blahopřání, blahopřání hudební, brožury, bloky (papírnické výrobky), časopisy-komiksy, časopisy (periodika), desky (papírnické výrobky), psací desky s klipsem (na přidržování papíru), dopisní papír, etikety, kromě textilních, fotografie (tištěné), grafické reprodukce, grafiky, kalendáře, karty, katalogy, knihy, knížky (brožované), knižní zarážky, komiksy, letáky, lístky, litografie, noviny, obálky (papírnické výrobky), obaly (papírnické výrobky), obrazy, obrazy (malby) zarámované či nezarámované, obtisky, olejotisky, oznámení rodinných událostí (papírnické výrobky), papírenské výrobky, pečete, penály, pera (kancelářské potřeby), pera plnicí, periodika, plakáty, pohlednice, portréty, poštovní známky, potřeby na psaní, poutače z papíru nebo z lepenky, pouzdra na pera, prospekty, příručky, publikace, razítka, ročenky, stojany na fotografie, školní potřeby, štítky (papírové nálepky), štíty vývěsní z papíru nebo lepenky, tabule reklamní z papíru nebo z lepenky, těžítka, tikety, tiskoviny, tištěné publikace, tužky, vlajky papírové, záložky do knih, zápisníky (notesy), zpěvníky; (18) aktovky (kožená galanterie), batohy, cestovní kufry, desky na noty, deštníky, klíčenky (pouzdra na klíče), kufry, nákupní tašky, pouzdra na navštívenky, obaly na deštníky, obaly na oděvy (cestovní), peněženky, pouzdra na vizitky, sportovní tašky, tašky cestovní; (21) busty z porcelánu, keramiky, kameniny nebo skla, figurky (sošky) z porcelánu, keramiky, kameniny nebo skla, hrmčířské zboží, hrnky, keramika na použití v domácnosti, výrobky z křišťálového skla, lahve, nádobí, nádoby, porcelán, předměty umělecké z porcelánu, keramiky, kameniny nebo skla; (25) vzpomínkové a upomínkové předměty z textilu spadající do této třídy, čapky (přiléhavé), čelenky, čepice, kapesníčky do vrchní kapsy saka, konfekce, kostýmy maškarní, kravaty, oblečení, oděv svrchní, oděvy, ponožky, pyžama, rukavice, šátky, šály, trička; (35) marketing, reklama, reklama (propagace), reklamní agentury, pronájem reklamních materiálů, zaslání reklamních materiálů zákazníkům, reklamní materiály (aktualizování), rozšiřování reklamních nebo inzertních materiálů, reklamní texty (psaní), reklamní texty (vydávání, zveřejňování, oznámení, vyhlášení, publikování), rozhlasová reklama, televizní reklama, venkovní reklama, vydávání reklamních nebo náborových, propagačních a inzertních textů; (41) divadelní dekorace (pronájem), divadelní představení, elektronické publikování (DTP), služby v oblasti estrády, filmové projekce, fotografování, hudební produkce, nahrávání videopásek, organizace a pořádání koncertů, organizování kulturních nebo vzdělávacích výstav, organizování představení (manažerské služby), poskytování on-line elektronických publikací (bez možnosti stažení), poskytování on-line hudby bez možnosti stažení, poskytování on-line videí bez možnosti stažení, pronájem audio nahrávek, pronájem dekorací, předprodej vstupenek, psaní scénářů, psaní textů (jiných než reklamních), skládání hudby (služby), vydávání textů, služby v oblasti prodeje vstupenek (zábava), s výjimkou reklamních nebo náborových, výroba divadelních nebo jiných představení, zábava, pobavení, živé představení, živé vystoupení (organizování).

(730) **Vondráček Jan JUDr.**, Václava Rady 1465/2, Praha 5, 15600, CZ

(210) **O-527172**
(220) 03.12.2015
(320) 03.12.2015
(511) 16, 41
(540)

MEMORIX

(510) (16) tiskárenské výrobky, potřeby pro knižní vazby, fotografie, učební a vyučovací pomůcky s výjimkou přístrojů; (41) vzdělávání.
(730) **MEMORIX s.r.o.**, Plzeňská 1270/97, Praha 5, 15000, CZ
(740) Advokátní kancelář JUDr. Jana Svatoňová, JUDr. Jana Svatoňová, Na Pankráci 1062/58, Praha 4, 14000

(210) **O-527251**
(220) 07.12.2015
(320) 07.12.2015
(511) 5, 9, 20, 25, 27, 28
(540)



(510) (5) farmaceutické výrobky, hygienické výrobky pro léčebné účely, dietní potraviny a dietetické přípravky pro léčebné účely, potraviny pro batolata, potravní doplňky pro lidskou potřebu, náplasti, obvazový materiál, dezinfekční přípravky, pleny pro děti; (9) počítačový software; (20) nábytek, zrcadla, rámy v rámci této třídy; (25) oděvy, obuv; (27) koberce, rohožky, rohože, linoleum a jiné obklady podlah, tapety na stěny nikoliv textilní; (28) hry, hračky, potřeby pro gymnastiku a sport zařazené v této třídě.
(730) **Club Shop s.r.o.**, Na hřebenech II 1718/8, Praha 4, 14000, CZ
(740) advokátní kancelář Šrubař & Partners, Mgr. Luděk Šrubař, advokát, Kaprova 42/14, Praha 1, 11000

(210) **O-527253**
(220) 07.12.2015
(320) 07.12.2015
(511) 5, 9, 20, 25, 27, 28
(540)



(510) (5) farmaceutické výrobky, hygienické výrobky pro léčebné účely, dietní potraviny a dietetické přípravky pro léčebné účely, potraviny pro batolata, potravní doplňky pro lidskou potřebu, náplasti, obvazový materiál, dezinfekční přípravky, pleny pro děti; (9) počítačový software; (20) nábytek, zrcadla, rámy v rámci této třídy; (25) oděvy, obuv; (27) koberce, rohožky, rohože, linoleum a jiné obklady podlah, tapety na stěny nikoliv textilní; (28) hry, hračky, potřeby pro gymnastiku a sport zařazené v této třídě.
(730) **Club Shop s.r.o.**, Na hřebenech II 1718/8, Praha 4, 14000, CZ
(740) advokátní kancelář Šrubař & Partners, Mgr. Luděk Šrubař, advokát, Kaprova 42/14, Praha 1, 11000

(210) **O-527258**
(220) 07.12.2015
(320) 07.12.2015
(511) 5, 9, 20, 25, 27, 28
(540)



(510) (5) farmaceutické výrobky, hygienické výrobky pro léčebné účely, dietní potraviny a dietetické přípravky pro léčebné účely, potraviny pro batolata, potravní doplňky pro lidskou potřebu, náplasti, obvazový materiál, dezinfekční přípravky, pleny pro děti; (9) počítačový software; (20) nábytek, zrcadla, rámy v rámci této třídy; (25) oděvy, obuv; (27) koberce, rohožky, rohože, linoleum a jiné obklady podlah, tapety na stěny nikoliv textilní; (28) hry, hračky, potřeby pro gymnastiku a sport zařazené v této třídě.
(730) **Club Shop s.r.o.**, Na hřebenech II 1718/8, Praha 4, 14000, CZ
(740) advokátní kancelář Šrubař & Partners, Mgr. Luděk Šrubař, advokát, Kaprova 42/14, Praha 1, 11000

(210) **O-527440**
(220) 15.12.2015
(320) 15.12.2015
(511) 25, 28, 41
(540)



(510) (25) oděvy, obuv, kloboučnické zboží; (28) hry, hračky, potřeby pro gymnastiku a sport, které nejsou uvedeny v jiných třídách, vánoční ozdoby; (41) výchova, vzdělávání, zábava, sportovní a kulturní aktivity.
(590) Barevná
(730) **HIT Entertainment Limited**, Maple House, Tottenham Court Riad 149, Londýn, W1T 7NF, GB
(740) Zeiner & Zeiner v.o.s., Mgr. Kamila Roučková, Maiselova 15, Praha 1, 11000

(210) **O-527784**
(220) 04.01.2016
(320) 04.01.2016
(511) 35, 37, 45
(540)

TZB FACILITY

(510) (35) výpočty nákladů provozu kotelen; (37) údržba a servis objektů, instalační a montážní služby, čištění, opravy a údržba, montáž, opravy a revize elektrických, plynových zařízení, spalinových cest, tlakových zařízení a kotlů, montáž a servis měřicí a regulační techniky, práce elektrikářské, zámečnické, vodoinstalátorské, plynoinstalátorské, topenářské a izolátorské, kanalizace, údržba, servis a opravy kotelen, zprostředkování v oblasti hlavní a pomocné stavební výroby, provádění staveb, jejich změn a odstraňování, instalace, provoz, opravy a údržba vzduchotechniky, klimatizace chladicích zařízení, vytápění a tepelných zařízení, instalace a servis elektrických strojů a přístrojů, údržbářské práce truhlářské, sklenářské, zednické a lakýrnické, stavebnictví, zednictví, tesařství, klempířství, provádění tepelných a protihlukových izolací, zřizování poplašných zařízení, revizní zkoušky, montáž a servis výtahů a zdvihacích zařízení, služby úklidových agentur, projektová činnost ve výstavbě, servis stabilních hasicích systémů; ; (45) bezpečnostní služby, ostraha zařízení, budov, objektů, provádění kontrol z bezpečnostních důvodů, monitorování bezpečnostních systémů, poradenství v oblasti bezpečnosti.
(730) **TZB PRO s.r.o.**, Kašeho 254/10, Praha 9, 19600, CZ
(740) Advokátní kancelář CINK a partneři, s. r. o., Mgr. Ing. Pavel Cink, advokát, Sady 5. května 36, Plzeň, 30100

(210) **O-527880**
(220) 07.01.2016
(320) 07.01.2016
(511) 9, 35, 42
(540)

eTrezor

(510) (9) počítačový software; (35) kancelářské práce; (42) navrhování a vývoj počítačového hardwaru a softwaru.
(730) **IT2u Czech s.r.o.**, Na Zámecké 1518/9, Praha 4, 14000, CZ

(210) **O-528056**
(220) 14.01.2016
(320) 14.01.2016
(511) 12
(540)

**DRIVE
WISE**

(510) (12) asistenční řídicí a bezpečnostní zařízení a systémy pro pozemní vozidla, jmenovitě varovný systém proti přednímu nárazu, autonomní nouzové brzdění, varovný systém proti zadnímu nárazu, varovný systém při opuštění jízdního pruhu, asistenční systém k udržení v jízdním pruhu, detekční systém mrtvého úhlu, automobilové podvozky, automobilové zesílené rámy, parkovací asistenční zařízení a systémy pro pozemní vozidla, jmenovitě asistenční systém inteligentního parkování, přední -

zadni parkovací senzor pro pozemní vozidla, pokročilé zařízení a systém pro viditelnost při řízení, automobily, elektrická vozidla, karosérie, konstrukční díly a vybavení pro automobily.

(730) **KIA MOTORS CORPORATION**, 12, Heolleung-ro, Seocho-gu, Soul, KR

(740) Mgr. Kamila Roučková, Maiselova 15, Praha 1, 11000

(210) **O-528064**

(220) 15.01.2016

(320) 15.01.2016

(511) 29, 30, 35, 41, 43

(540)

ČÁT ČAPÁT

(510) (29) maso, ryby, drůbež a zvěřina, masové výtažky, konzervované, mražené, sušené a vařené ovoce a zelenina, želé, džemy, kompoty, vejce, mléko a mléčné výrobky, jedlé oleje a tuky, bramborové lupínky, bramborové lupínky s nízkým obsahem tuku, pochutiny na bázi luštěnin, (převážně z masa), hotová jídla obsahující převážně mořské plody, hotové zeleninové výrobky, hotová jídla vyrobená z drůbeže (převážně z drůbeže), jedlé ořechy, konzervované ořechy, jogurty na pití, manga zpracovaná, mléčné nápoje, mléčné nápoje obsahující ovoce, mleté ořechy, nápoje na bázi jogurtu, nápoje na bázi mléka, obalované arašidy, ořechové chuťovky, ovocné dezerty, ovocné saláty, polévky, pražené ořechy, připravené ořechy, smažené maso, smažené pokrmy z brambor, směsi ovoce a ořechů, špenát (upravený), sýrové výrobky, upravené kešu ořechy, vařená masová jídla, vývary, zpracované luštěniny, zapékané pokrmy, zelenina (vařená -), zeleninové saláty, zpracovaná zelenina, zpracované arašidy, zpracované masové výrobky, chuťovky na bázi brambor, masové chuťovky, chuťovky na bázi sušeného ovoce, dušená jídla, cizma, zpracovaná; (30) káva, čaj, kakao a kávové náhražky, rýže, tapioka a ságo, mouka a obilninové přípravky, chléb, pečivo a cukrovinky, zmrzlina, cukr, med, melasa, droždí, prášek do pečiva, sůl, hořčice, ocet, omáčky (chuťové přísady), koření, led potravinářský, bezlepkový chléb, bezmasé koláče, burritos (pšeničné tortilly), čaje, čatni (chuťové přísady), chutney (chuťové přísady), chuťové přísady, čipsy na bázi mouky, dorty (cukrářské výrobky), dorty (sladké nebo slané), fajitas, grilovací omáčka, grilované sendviče, hotová jídla z rýže, hotová jídla na bázi těstovin, hotová káva a kávové nápoje, hotové dezerty (cukrovinky), hotové kávové nápoje, hotové zákusky (pečivo), Indický chléb naan, kari (koření), kari omáčky, kořeněné marinády, kořeněné omáčky, koření, koření do jídel, koření na pečení, kořenící směsi, kořenící směsi k přípravě dušených pokrmů, křehké pečivo, křehký chléb, krekry (jedlé), krémové koláče, křupavý chléb, kuřecí sendviče, zmrzlina, mražené jogurty a sorbety, mletá kurkuma jako chuťová přísada, mléčné cukrovinky, moučná jídla, moučné směsi, moučníky, dorty a sušenky, ochucené omáčky, pasty, pekárenské výrobky, čokoláda pikantní omáčka, pikantní omáčky používané jako chuťové přísady, pochutiny na bázi rýže, pochutiny obsahující převážně chléb, pochutiny obsahující převážně cukrovinky, pochutiny obsahující převážně těstoviny, příchutě a koření, přísady (k ochucení), rizoto, rýže se zeleninou a hovězím (bibimbap), rýžové pokrmy, sendviče, slané koláče, slané pečivo, slané sušenky, směsi kari, těsta, těstíčka a jejich směsi, zeleninové koláče; (35) propagační činnost, reklama, pomoc při řízení obchodní činnosti, obchodní administrativa, kancelářské práce, asistence managementu, distribuce a šíření reklamních materiálů (letáků, prospektů, tištěných materiálů, vzorků), konzultační a poradenské služby a pomoc v oblasti reklamní, marketingové a propagační činnosti, maloobchodní prodej cukrářských výrobků, maloobchodní prodej masa, maloobchodní prodej pečiva, podpora prodeje, pomoc v obchodní a podnikatelské činnosti, management a administrativní služby, předváděcí akce a výstavy, prezentace, předvádění (pro propagační/reklamní účely), prezentace výrobků prostřednictvím sdělovacích prostředků všeho pro maloobchodní účely, reklamní, marketingové a propagační služby, rozšiřování reklamních marketingových a propagačních materiálů, služby předvádění výrobků a vystavování zboží, služby vztahů s veřejností (public relations), velkoobchodní prodej cukrářských výrobků, velkoobchodní prodej dezertů, velkoobchodní prodej masa, velkoobchodní prodej mléčných výrobků, velkoobchodní prodej pečiva, velkoobchodní prodej přípravků na výrobu nápojů, věrnostní, pobídkové a bonusové programy, výroba reklamních materiálů, výroba reklamních inzerátů pro rozhlas, výroba vizuálních reklamních materiálů, správa obchodních věcí maloobchodních prodejen; (41) výchova, vzdělávání, zábava, sportovní a

kulturní aktivity, individuální výuka (vzdělávání), konzultace v oblasti plánování večírků, konzultace v oboru plánování zvláštních akcí, konzultační a informační služby vztahující se k pořádání, vedení a organizování pracovních setkání (školení), školení v oblasti prezentace potravin, školení v manipulaci s potravinami, školení personálu zaměřená na potravinářské technologie, vzdělávací služby v oblasti potravinářských technologií, vzdělávací služby vztahující se ke školení zaměstnanců v potravinářských technologiích, vzdělávací služby vztahující se k vaření, korespondenční kurzy vztahující se k vaření, vzdělávací služby v oblasti poskytování restauračních služeb, konzultační služby v oblasti vzdělávání, konzultační služby v oblasti zábavy, letní tábory (zábava a výuka), kurzy osobního rozvoje, vzdělávání a výuka, informace o vzdělávání, informace o zábavě, výuka na dálku (služby), vydavatelská činnost a zpravodajství, služby v oblasti zábavy naživo, kulturní aktivity, kulturní služby, multimediální publikování knih, multimediální publikování časopisů, žurnálů a novin, nahrávací služby, nahrávací studia, ochutnávání vína pro vzdělávací a zábavní účely, odborná výuka, odborné školicí služby, odborné konzultace vztahující se ke vzdělávání, odborné testování, odborné vzdělávání a školení, on-line vydavatelské služby, online elektronické publikace knih a periodik, online publikování, online publikování elektronických knih a časopisů, online služby knihoven, poskytování elektronických knihovních služeb zaměřených na noviny, časopisy, fotografie a obrázky prostřednictvím online počítačové sítě, online vydávání elektronických knih a periodik, online vydávání elektronických knih a časopisů, organizace kulturních představení, organizace seminářů, organizování a plánování recepce, organizování a pořádání konferencí, organizování a řízení konferencí, organizování a pořádání výstav k zábavním účelům, organizování a prezentace živých vystoupení, organizování a vedení plesů, organizování a vedení seminářů, organizování her a soutěží, organizování kulturních a vzdělávacích výstav, organizování seminářů, organizování školení, organizování školicích kurzů, organizování výletů pro zábavu, organizování večírků, organizování vzdělávacích výstav, plánování recepce (zábava), plánování recepce (zábava), plánování večírků, plánování zábavních večírků, pořádání a vedení přednášek, pořádání a vedení workshopů za účelem vzdělávání, pořádání a vedení výukových programů, pořádání předváděcích akcí pro zábavní účely, pořádání předváděcích akcí pro vzdělávací účely, pořádání předváděcích akcí pro školicí účely, pořádání prezentací pro kulturní účely, pořádání prezentací pro zábavní účely, pořádání kreačních akcí, konzultační služby v oblasti kuchařských soutěží; (43) služby zajišťující stravování a nápoje, dočasné ubytování, bistra (služby), bufetové služby, bufety rychlého občerstvení, catering - jídlo a nápoje pro instituce, catering - jídlo a nápoje pro bankety, cateringové služby pro exteriér, cateringové služby pro hotely, cateringové služby zaměřené na zásobování jídlem, dekorace potravin, delikatesy (restaurace), denní bary (v restauraci, hotelu), gril - restaurace, gastronomické služby, firemní akce (poskytování jídel a nápojů), kavárny (služby), klubové služby (poskytování jídel a nápojů), konzultační služby v oblasti zajišťování potravin a nápojů, podávání jídel a nápojů, podávání alkoholických nápojů, podávání jídel a nápojů hostům v restauracích, podávání jídel a nápojů v internetových kavárnách, podávání stravování a nápojů v restauracích a barech, podávání stravování a nápojů v prodejních koblih, pořádání banketů, poradenské služby týkající se pekárenských technik, poradenské služby týkající se potravin, poradenské služby v oblasti kulinářského umění, poradenské služby v oblasti přípravy jídel, poradenství pro vaření, poradenství týkající kuchařských receptů, poskytování informací vztahujících se k přípravě jídel a nápojů, poskytování informací vztahujících se k barům, poskytování informací vztahujících se k restauracím, poskytování jídel a nápojů v restauracích, poskytování osobních stravovacích plánů prostřednictvím webových stránek, příprava jídel, příprava a poskytování stravování a nápojů pro okamžitou spotřebu, restaurace s odnosem jídel s sebou, restaurace servírující porcované maso, restaurační služby, restaurační služby poskytované hotely, restaurační služby v oblasti rychlého občerstvení, restaurační služby zahrnující bary s povolením k prodeji alkoholu, samoobslužné restaurace, služby restaurace (braserie), zajišťování hromadného stravování (catering), snack-bary, stravovací služby pro konferenční centra, stravovací služby pro podniky, stravovací služby pro školy, stravovací služby pro společenské a konferenční sály a salonky, stravování a nápoje pro koktejlové party, turistické restaurace, zajišťování hromadného stravování (catering), zajišťování stravování a nápojů v bistrech, zajišťování stravování a nápojů hostům v restauracích, zajišťování konferenčních prostor a zařízení, zajišťování jídel v hotelích, zásobování potravinami v podnikcích rychlého občerstvení.

(730) **Mahmood Faraz**, Chorošová 272/33, Praha 22, 10400, CZ

(210) **O-528241**

(220) 22.01.2016

(320) 22.01.2016

(511) 9, 38, 39, 42

(540)



SHIPPANSEE

(510) (9) počítačový software, počítačový software pro koordinování dopravních služeb, periferní zařízení počítačů, přístroje pro záznam, převod, reprodukci zvuku nebo obrazu; (38) telekomunikační služby, směrovací a spojovací služby pro telekomunikace, SMS komunikace, spoje (komunikace), počítačová komunikace, telefonní komunikace, poskytování telekomunikačních připojení ke globální počítačové síti, poskytování telekomunikačního přístupu a spojení k počítačovým databázím a Internetu; (39) rezervace dopravy, zprostředkování dopravy, zprostředkování dopravy nákladů, služby zajišťování dopravy; (42) návrh a vývoj databází, návrh a vývoj počítačového softwaru, aktualizování počítačového softwaru, návrh a údržba počítačového softwaru, instalace softwaru, poradenství vztahující se k počítačovému softwaru, poskytování vyhledávačů pro Internet, poskytování platform pro Internet.

(730) **Liška Matěj**, Františka Křížka 25/1393, Praha 7, 17000, CZ

(740) JUDr. Petra Korejzová, Korunní 810/104 E, Praha 10, 10100

(210) **O-528256**

(220) 22.01.2016

(320) 22.01.2016

(511) 30, 35, 43

(540)



(510) (30) čokoládové a nečokoládové cukrovinky, zejména čokoládové pralinky a bonbóny, fondánové bonbóny, karamely, esence pro cukrovinky, cukrářské výrobky všeho druhu, zejména dorty, koláče, zákusky, marcipán, nápoje kávové, kakaové a čokoládové, zmrzlina, mražené krémy, anýz (semena), arašídové cukrovinky, aromatické přípravky do potravin, badyán, bonbóny, bylinky zahradní zpracované, cukr, cukrové ozdoby na dorty, cukroví, mentolové cukroví, cukrovinky, čokoláda, čokoládové nápoje s mlékem, čokoládové ozdoby na dorty, dorty, fondány (cukrovinky), glukóza pro kulinářské účely, hřebíček (koření), chuťové přísady, jogurtová zmrzlina, kakao, kakaové nápoje s mlékem, kandys, karamely (bonbóny), káva, káva, nepražená, kávové náhražky, kávové náhražky rostlinného původu, kávové nápoje s mlékem, kávové příchutě, keksy, koláče s náplní, koření, kreky, kuchyňská sůl, kypřicí prášek, kurkuma, lékořice, lněné semeno pro lidskou spotřebu, lupínky, vločky (obilné), makarony, mandlové cukrovinky, marinády, med, medovíčky, perníky, melasa, mentol do cukrovinek, mentolové cukroví, mletý česnek, muškátové ořechy, přísady do nápojů - jiné než esence, nápoje na bázi čaje, nepražená káva, nové koření, obcerstvení (na bázi cereálií), oplatky, ořechy v čokoládě, palačinky, palmový cukr, paprika (koření), pastilky (cukrovinky), pasta ze sójových bobů (přísada), čokoládové pěny, dezerty - pěny (zákusky), pepř, perníky, pizzy, polevy,

ovocné polevy (omáčky), popcorn (vločky obilní), pralinky, prášky na výrobu zmrzliny, příchutě (aroma), příchutě do nápojů s výjimkou éterických olejů, příchutě do potravin, pudinky, přírodní sladidla, sušenky, suchary, biskvity, šafrán (koření), přípravky na ztužení šlehačky, ztužovače šlehačky, tabletky (cukrovinky), vanilka (příchut'), cukrovinky na zdobení vánočních stromků, zákusky, koláče, zázvor, ovocné želé (cukrovinky); (35) aktualizování reklamních materiálů, design reklamních materiálů, dodavatelské služby pro třetí osoby (nákup výrobků a služeb pro jiné podniky), komerční informace a rady pro spotřebitele (spotřebitelská poradna), marketing, služby, poradenství v obchodní činnosti, obchodní nebo podnikatelské informace, poskytování obchodních nebo podnikatelských informací, poskytování obchodních informací prostřednictvím webových stránek, prezentace výrobků v komunikačních médiích pro účely maloobchodu, pronájem reklamních materiálů, předvádění zboží, psaní reklamních textů, reklama, reklama (propagace), reklama on line v počítačové síti, reklama placená kliknutím, reklamní agentury, zasílání reklamních materiálů zákazníkům, rozšiřování reklamních materiálů (letáky, prospekty, tisky, vzorky), vydávání, zveřejňování, oznámení, vyhlášení, publikování reklamních materiálů, rozhlasová reklama, rozšiřování reklamních nebo inzertních materiálů, rozšiřování vzorků (zboží), služby obchodního zprostředkování, služby v oblasti grafické úpravy pro reklamní účely, služby v oblasti srovnávání cen, služby, poradenství v obchodní činnosti, styky s veřejností, subdodavatelské služby (obchodní pomoc), zpracování textů, vedení podniků (poradenství), pořádání veletrhů pro obchodní a reklamní účely, venkovní reklama, vydávání reklamních nebo náborových, propagačních a inzertních textů, distribuce vzorků zboží; (43) automaty (rychlé občerstvení), jídelny, kavárny, bufety, modelování potravin, pronájem kuchyňských přístrojů, restaurace, samoobslužné restaurace, zásobování.

(590) Barevná

(730) **Venhuda Lukáš Ing.**, Kytlická 4, Praha 9, 19000, CZ

(210) **O-528257**

(220) 22.01.2016

(320) 22.01.2016

(511) 30, 35, 43

(540)

Pralin

(510) (30) čokoládové a nečokoládové cukrovinky, zejména čokoládové pralinky a bonbóny, fondánové bonbóny, karamely, esence pro cukrovinky, cukrářské výrobky všeho druhu, zejména dorty, koláče, zákusky, marcipán, nápoje kávové, kakaové a čokoládové, zmrzlina, mražené krémy, anýz (semena), arašídové cukrovinky, aromatické přípravky do potravin, badyán, bonbóny, bylinky zahradní zpracované, cukr, cukrové ozdoby na dorty, cukroví, mentolové cukroví, cukrovinky, čokoláda, čokoládové nápoje s mlékem, čokoládové ozdoby na dorty, dorty, fondány (cukrovinky), glukóza pro kulinářské účely, hřebíček (koření), chuťové přísady, jogurtová zmrzlina, kakao, kakaové nápoje s mlékem, kandys, karamely (bonbóny), káva, káva, nepražená, kávové náhražky, kávové náhražky rostlinného původu, kávové nápoje s mlékem, kávové příchutě, keksy, koláče s náplní, koření, kreky, kuchyňská sůl, kypřicí prášek, kurkuma, lékořice, lněné semeno pro lidskou spotřebu, lupínky, vločky (obilné), makarony, mandlové cukrovinky, marinády, med, medovíčky, perníky, melasa, mentol do cukrovinek, mentolové cukroví, mletý česnek, muškátové ořechy, přísady do nápojů - jiné než esence, nápoje na bázi čaje, nepražená káva, nové koření, obcerstvení (na bázi cereálií), oplatky, ořechy v čokoládě, palačinky, palmový cukr, paprika (koření), pastilky (cukrovinky), pasta ze sójových bobů (přísada), čokoládové pěny, dezerty - pěny (zákusky), pepř, perníky, pizzy, polevy, ovocné polevy (omáčky), popcorn (vločky obilní), pralinky, prášky na výrobu zmrzliny, příchutě (aroma), příchutě do nápojů s výjimkou éterických olejů, příchutě do potravin, pudinky, přírodní sladidla, sušenky, suchary, biskvity, šafrán (koření), přípravky na ztužení šlehačky, ztužovače šlehačky, tabletky (cukrovinky), vanilka (příchut'), cukrovinky na zdobení vánočních stromků, zákusky, koláče, zázvor, ovocné želé (cukrovinky); (35) aktualizování reklamních materiálů, design reklamních materiálů, dodavatelské služby pro třetí osoby (nákup výrobků a služeb pro jiné podniky), komerční informace a rady pro spotřebitele (spotřebitelská poradna), marketing, služby, poradenství v obchodní činnosti, obchodní nebo podnikatelské informace, poskytování obchodních nebo podnikatelských informací, poskytování obchodních informací prostřednictvím webových stránek, prezentace výrobků v komunikačních médiích pro účely maloobchodu, pronájem reklamních materiálů, předvádění zboží, psaní reklamních textů, reklama, reklama (propagace),

reklama on line v počítačové síti, reklama placená kliknutím, reklamní agentury, zaslání reklamních materiálů zákazníkům, rozšiřování reklamních materiálů zákazníkům (letáky, prospekty, tisky, vzorky), vydávání, zveřejňování, oznámení, vyhlášení, publikování reklamních materiálů, rozhlasová reklama, rozšiřování reklamních nebo inzertních materiálů, rozšiřování vzorků (zboží), služby obchodního zprostředkování, služby v oblasti grafické úpravy pro reklamní účely, služby v oblasti srovnávání cen, služby, poradenství v obchodní činnosti, styky s veřejností, subdodavatelské služby (obchodní pomoc), zpracování textů, vedení podniků (poradenství), pořádání veletrhů pro obchodní a reklamní účely, venkovní reklama, vydávání reklamních nebo náborových, propagačních a inzertních textů, distribuce vzorků zboží; (43) automaty (rychlé občerstvení), jídelny, kavárny, bufety, modelování potravin, pronájem kuchyňských přístrojů, restaurace, samoobslužné restaurace, zásobování.

(730) **Venhuda Lukáš Ing.**, Kytlická 4, Praha 9, 19000, CZ

(210) **O-528258**

(220) 22.01.2016

(320) 22.01.2016

(511) 30, 35, 43

(540)

Řekněte to čokoládou

(510) (30) čokoládové a nečokoládové cukrovinky, zejména čokoládové pralinky a bonbóny, fondánové bonbóny, karamely, esence pro cukrovinky, cukrářské výrobky všeho druhu, zejména dorty, koláče, zákusky, marcipán, nápoje kávové, kakaové a čokoládové, zmrzlina, mražené krémy, anýz (semena), arašídové cukrovinky, aromatické přípravy do potravin, badyán, bonbóny, bylinky zahradní zpracované, cukr, cukrové ozdoby na dorty, cukroví, mentolové cukroví, cukrovinky, čokoláda, čokoládové nápoje s mlékem, čokoládové ozdoby na dorty, dorty, fondány (cukrovinky), glukóza pro kulinářské účely, hřebíček (koření), chuťové přísady, jogurtová zmrzlina, kakao, kakaové nápoje s mlékem, kandys, karamely (bonbóny), káva, káva, nepražená, kávové náhražky, kávové náhražky rostlinného původu, kávové nápoje s mlékem, kávové příchutě, keksy, koláče s náplní, koření, kreky, kuchyňská sůl, kypřicí prášek, kurkuma, lékořice, lněné semeno pro lidskou spotřebu, lupínky, vločky (obilné), makarony, mandlové cukrovinky, marinády, med, medovníky, perníky, melasa, mentol do cukrovinek, mentolové cukroví, mletý česnek, muškátové ořechy, přísady do nápojů - jiné než esence, nápoje na bázi čaje, nepražená káva, nové koření, občerstvení (na bázi cereálií), oplatky, ořechy v čokoládě, palačinky, palmový cukr, paprika (koření), pastilky (cukrovinky), pasta ze sójových bobů (přísada), čokoládové pěny, dezerty - pěny (zákusky), pepř, perníky, pizzy, polevy, ovocné polevy (omáčky), popcorn (vločky obilní), pralinky, prášky na výrobu zmrzliny, příchutě (aroma), příchutě do nápojů s výjimkou éterických olejů, příchutě do potravin, pudinky, přírodní sladidla, sušenky, suchary, biskvity, šafrán (koření), přípravy na ztužení šlehačky, ztužovače šlehačky, tabletky (cukrovinky), vanilka (příchut'), cukrovinky na zdobení vánočních stromků, zákusky, koláče, zázvor, ovocné želé (cukrovinky); (35) aktualizování reklamních materiálů, design reklamních materiálů, dodavatelské služby pro třetí osoby (nákup výrobků a služeb pro jiné podniky), komerční informace a rady pro spotřebitele (spotřebitelská poradna), marketing, služby, poradenství v obchodní činnosti, obchodní nebo podnikatelské informace, poskytování obchodních nebo podnikatelských informací, poskytování obchodních informací prostřednictvím webových stránek, prezentace výrobků v komunikačních médiích pro účely maloobchodu, pronájem reklamních materiálů, předvádění zboží, psaní reklamních textů, reklama, reklama (propagace), reklama on line v počítačové síti, reklama placená kliknutím, reklamní agentury, zaslání reklamních materiálů zákazníkům, rozšiřování reklamních materiálů zákazníkům (letáky, prospekty, tisky, vzorky), vydávání, zveřejňování, oznámení, vyhlášení, publikování reklamních materiálů, rozhlasová reklama, rozšiřování reklamních nebo inzertních materiálů, rozšiřování vzorků (zboží), služby obchodního zprostředkování, služby v oblasti grafické úpravy pro reklamní účely, služby v oblasti srovnávání cen, služby, poradenství v obchodní činnosti, styky s veřejností, subdodavatelské služby (obchodní pomoc), zpracování textů, vedení podniků (poradenství), pořádání veletrhů pro obchodní a reklamní účely, venkovní reklama, vydávání reklamních nebo náborových, propagačních a inzertních textů, distribuce vzorků zboží; (43) automaty (rychlé občerstvení), jídelny, kavárny, bufety, modelování potravin, pronájem kuchyňských přístrojů, restaurace, samoobslužné restaurace, zásobování.

(730) **Venhuda Lukáš Ing.**, Kytlická 4, Praha 9, 19000, CZ

(210) **O-528354**

(220) 27.01.2016

(320) 27.01.2016

(511) 16, 21, 35, 40

(540)



(510) (16) reklamní a propagační tiskoviny, letáky, katalogy, ochranné obaly z papíru, kartónu a lepenky, štítky, samolepky, plakáty, kalendáře; (21) uživatelské, dekorativní a umělecké předměty z porcelánu, terakoty nebo skla, jmenovitě sklenice na pití, sklenice na víno, vázy, mísy, hrnky, odlivky, nádobí, dózy, talíře, nádoby, karafy, lahve, příhrádky na příbory, výrobky z křišťálového skla; (35) reklama, marketingová a propagační činnost, vše ve vztahu k výrobkům a službám uvedeným v tomto seznamu ve třídách 16, 21 a 40, provozování obchodní činnosti související s výrobou, prodejem, vystavováním a skladováním výrobků výše uvedených ve třídě 21, včetně dovozu a vývozu těchto výrobků; (40) zpracování a zušlechťování skla, jmenovitě foukání, tepelné tvarování, leštění, broušení, pískování, barvení, leptání, zlacení, rytí a matování skla.

(730) **Bohemia Jihlava, a.s.**, Koněvova 1271/101, Praha 3 - Žižkov, 13000, CZ

(210) **O-528373**

(220) 27.01.2016

(320) 27.01.2016

(511) 5, 16, 24

(540)

DOLLANO

(510) (5) kalhotky zdravotní (hygienické), kalhotky menstruační, menstruační tampóny, menstruační vložky, hygienické vložky, hygienické ubrusky, kalhotky (hygienické), pleny pro inkontinentní pacienty, absorpční kalhotky pro inkontinentní pacienty, pleny, dětské plenkové kalhotky, pleny pro domácí mazlíčky; (16) papírové ubrusky, papírové toaletní ubrusky; (24) přebalovací textilní podložky pro děti.

(730) **DOLLANO GROUP SE**, Dejvická 306/9, Praha 6, 16000, CZ

(210) **O-528391**

(220) 28.01.2016

(320) 28.01.2016

(511) 42

(540)



(510) (42) digitalizace dokumentů (skenování), elektronické ukládání dat, instalace počítačových programů, konzultace v oblasti počítačového softwaru, konzultační služby v oblasti informačních technologií, počítačové programování, počítačové systémové analýzy, tvorba počítačových systémů, poradenství v oblasti navrhování a vývoje počítačového hardwaru, převod (konverze) dat a počítačových programů (ne fyzický), software jako služba (SaaS), tvorba software (počítačových programů), údržba počítačových programů.

(590) Barevná

(730) **EXON s.r.o.**, Spádná 112/3, Plzeň 6-Litice, 32100, CZ

(210) **O-528502**
(220) 02.02.2016
(320) 02.02.2016
(511) 3, 35, 44
(540)



(510) (3) umělé nehty, kosmetické přípravky pro tvorbu umělých nehtů v rámci této třídy, přípravky pro manikúru a pedikúru, a to laky na nehty, odlakovače, parafinový vosk pro kosmetické účely, krémy na ruce, ozdoby na nehty spadající do této třídy, kosmetické výrobky pro ošetření rukou a nohou, brusiva, brusné plátno, brusný papír, brusný papír leštící, kameny leštící a hladící, čistící přípravky v rámci této třídy, mýdla, obtisky ozdobné, oleje pro kosmetické účely, kosmetické přípravky pro pěstění pokožky, kosmetické přípravky na řasy, umělé oční řasy, lepidla pro umělé oční řasy, barvy na řasy, tužky kosmetické, toaletní voda, vata pro kosmetické účely, lepidla pro připevnění umělých vlasů, přípravky pro kosmetické účely; (35) zprostředkování obchodu s výše uvedenými výrobky ve tř. 3, zprostředkování obchodu s nástroji a přístroji pro úpravy nehtů a aplikaci umělých nehtů, jimiž jsou nůžky, kleště, kleštičky, pilníky, brousíky, brusky, štětce, odsavačky prachu, UV lampy, administrativní a účetní činnosti, reklamní činnost, vydávání a šíření reklamních a propagačních materiálů, předvádění a nabízení zboží zprostředkování obchodu s kadeřnickými potřebami, zprostředkování obchodu s potřebami pro kosmetické služby; (44) manikúra, pedikúra, činnost nehtového studia - tvorba, úpravy a aplikace umělých nehtů, zdobení nehtů, poradenství v oblasti manikúry, pedikúry a nehtového studia, služby kadeřnické, služby masérské, služby kosmetické.

(590) Barevná
(730) **Babůrek David**, Na Výrovce 684, Krupka, 41741, CZ
(740) ZEMAN - podkrušnohorská patentová a známková kancelář, Petr Zeman, patentový zástupce, Hradní 301, Loket, 35733

(210) **O-528548**
(220) 03.02.2016
(320) 03.02.2016
(511) 9, 35, 37, 42
(540)



(510) (9) mobilní telefony, přenosné telefony, příslušenství a náhradní díly k mobilním telefonům, hands-free sady pro telefony, nabíječky mobilních telefonů, stuhu závěsné pro mobilní telefony, čipové karty, SIM karty, dobíjecí karty předplacených telefonních služeb, jiné karty s pamětí, programy her a loga pro mobilní telefony, stahovatelná zvonění pro mobilní telefony, videotelefony, reproduktory, fotoaparáty pro mobilní telefony, elektrické konektory; (35) obchodní činnost, maloobchod a velkoobchod s mobilními a přenosnými telefony, internetový obchod s

mobilními a přenosnými telefony, zprostředkovatelská činnost v oblasti obchodu s mobilními a přenosnými telefony, reklama a propagace, poskytování obchodních a podnikatelských informací, systematizace informací do počítačové databáze, poskytování obchodních konzultačních a poradenských služeb pomocí globální počítačové sítě v oblasti mobilních a přenosných telefonů, služby reklamní agentury, reklama, reklama on-line v počítačové síti, internetový marketing, elektronický marketing, průzkum trhu, marketingové studie, poskytování obchodních konzultačních a poradenských služeb pomocí globální počítačové sítě v oblasti průzkumu trhu, internetového marketingu, software, internetových aplikací, informačních systémů; (37) montáž, údržba a oprava mobilních telefonů a jiných elektronických přístrojů, repasování mobilních telefonů a jiných elektronických přístrojů, zprostředkování těchto služeb; (42) programování mobilních telefonů, zprostředkování těchto služeb.

(590) Barevná
(730) **Quikset s.r.o.**, Borovno 9, Spálené Poříčí, 33561, CZ
(740) A. Holas & partner Patentová a známková kancelář, Ing. Mgr. Hana Holasová, Křížová 4, Brno, 60300

(210) **O-528564**
(220) 04.02.2016
(320) 04.02.2016
(511) 2, 3, 5
(540)

SUPERLATT

(510) (2) barvy, baktericidní nátěry, ve vodě rozpustné nátěry, fungicidní nátěry ve formě barev, fungicidní nátěry na zdivo, hydroizolační nátěry, nátěry odolné povětrnostním vlivům (barvy), nátěry odolné vůči korozi (barvy), nátěry odpuzující vlhkost (barvy), nátěry v podobě barev pohlcující vlhkost, nátěry zabraňující pronikání vlhkosti, ochranné nátěry k impregnaci povrchu budov, ochranné nátěry na beton aplikované v tekutém stavu (barvy), ochranné nátěry na střechy (barvy), ochranné povrchové nátěry na dřevo (barvy), ochranné povrchové nátěry na kovy (barvy), ohnivzdorné vrchní nátěry (barvy), práškové nátěry, práškové nátěry k aplikaci jako sprej, pryskyřičné nátěry, nátěry v podobě barev na spodní části lodí, ředidla na barvy a nátěry, reflexní nátěry používané při výrobě zrcadel (barvy), termoplastické nátěry používané na silniční značení, těsnící přípravky proti vodě (nátěry), vodotěsné nátěry, základní nátěry, tónovače na povrchové nátěry, vodové malby (kvaše), automobilové laky, antikoroziční přípravky pro vozidla, přípravky ke konzervaci podvozků vozidel (barvy a oleje), laky k použití v průmyslu, laky na dřevo, laky používané v oblasti sitotisku, laky pro dekoratery, laky pro malíře, laky pro umělce, ředidla na laky, silikonové laky, tiskařské laky; (3) prací, bělicí a čistící prostředky, mýdla a mýdlové přípravky, namáčecí prostředky, máchací přípravky na prádlo, leštící přípravky, leštící přípravky na nábytek a podlahy, leštící přípravky na automobily, leštící přípravky na obuv, leštící přípravky na podlahy, abrazivní přípravky, brusné přípravky, přípravky na odstraňování skvrn, přípravky na oživení barev a zjasnění tkanin, přípravky na osvěžování koberců, odmašťovací přípravky pro použití v domácnosti, přípravky na mytí nádobí, odmašťovací přípravky na motory, barevná kosmetika na oči, barevná kosmetika na pleť, dekorativní kosmetika, gely na opalování (kosmetika), hydratační přípravky (kosmetika), hydratační tělová mléka (kosmetika), korektory (kosmetika), kosmetika na krášení řas, kosmetika na obočí, odličovací přípravky, přípravky na bělení vlasů, přípravky na bělení pokožky, kosmetika na opalování, kosmetika na vlasy, kosmetika pro ošetření suché pleti, kosmetika v podobě gelu, kosmetika v podobě krémů, kosmetika v podobě pleťové vody, kosmetika v podobě prášku, kosmetika v podobě pudrů, obličejové čistící přípravky, obličejové masky, oční linky (kosmetika), podkladové nátěry na nehty, odlakovače na nehty (kosmetika), zpevňovače nehtů (kosmetika), opalovací gely (kosmetika), parfémovaná mléka (toaletní přípravky), opalovací mléka (kosmetika), opalovací oleje (kosmetika), pleťové masky (kosmetika), přípravky na ochranu rtů proti slunci (kosmetika), přípravky na zubní péči, přípravky pro ústní hygienu, samoopalovací krémy (kosmetika), vlasová kosmetika, zkrášlující kosmetika, deodoranty k osobnímu použití (parfumerie), přípravky pro osobní hygienu (parfumerie), parfumerie a vonné přípravky, přípravky na provonění místnosti, prostředky na odstranění rzi a vodního kamene, přípravky na změkčení vody, veškerá autokosmetika v rámci této třídy; (5) antimikrobiální přípravky zabraňující mikrobiologickému rozkladu, antiparazitní přípravky, antiseptické čistící a mycí přípravky, antiseptické přípravky pro péči o tělo, chemické přípravky na hubení řas do bazénů, chemické přípravky pro pesticidní účely, chemické přípravky pro sanitární účely, bakteriální a dezinfekční přípravky, přípravky na intimní hygienu žen, čistící přípravky na akné (farmaceutické přípravky), čistící

ubrouscky napuštěné dezinfekčními přípravky pro hygienické účely, deodorální přípravky do hygienických toaletních nádob, dermatologické přípravky, dětské inhalační přípravky s mentolem, dezinfekční přípravky, fungicidní přípravky, hygienické sterilizační přípravky, mycí dezinfekční přípravky, přípravky na deodoraci vzduchu, přípravky na ošetření popálenin, přípravky proti rostlinným a živočišným škůdcům, protiparazitální přípravky, repelentní přípravky pro zvířata, přípravky na hubení slimáků, insektické přípravky.

(730) **LATT GROUP s.r.o.**, Vydumchov 707/20, Karviná - Fryštát, 73301, CZ

(210) **O-528660**

(220) 09.02.2016

(320) 09.02.2016

(511) 2, 35

(540)

KOROZAL

(510) (2) barvy, nátěry, fixativy do barev, laky, práškové kovové pigmenty, mořidla na dřevo, přípravky na ochranu a konzervaci dřeva, barvy a nátěry na ochranu proti korozi, malířské barvy, barviva, přírodní pryskyřice v surovém stavu, lazurovací barvy na dřevo (vnitřní i venkovní), mořidla na dřevo, penetrace na zpevnění a přípravu povrchů, materiály na povrchové úpravy stěn budov pro venkovní i vnitřní použití, fasádní barvy, akrylové barvy, antikorozní látky, ředidla pro barvy, ředidla pro laky, zahušťovače nátěrových hmot, pigmenty a pojiva pro barvy; (35) obchodní služby (maloobchod a velkoobchod) se zbožím uvedeným ve třídě 2, tohoto seznamu, obchodní služby (maloobchod a velkoobchod) se zbožím uvedeným ve třídě 2, tohoto seznamu prostřednictvím internetu, reklama, on-line reklama v počítačové komunikační síti, pronájem reklamního času v komunikačních médiích, vydávání reklamních textů, aktualizování reklamních materiálů, rozšiřování reklamních materiálů zákazníkům (letáky, prospekty, tiskoviny, zorky), podpora prodeje (pro třetí osoby), marketing, marketingové studie, organizování obchodních nebo reklamních výstav, předvádění zboží, odborné obchodní nebo podnikatelské poradenství, služby v oblasti dovozu a vývozu výrobků uvedených v třídě 2 tohoto seznamu, zásobovací služby pro třetí osoby (nákup zboží a služeb pro jiné podniky), administrativní zpracování obchodních objednávek, kancelářské práce, grafická úprava tiskovin pro reklamní účely, průzkum trhu, průzkum veřejného mínění, analýzy nákladů, fakturace, obchodní informace a rady spotřebitelům.

(730) **SLOVLAK Košeca, a.s.**, Továrnská 545, 018 64 Košeca, SK

(740) A. Holas & partner Patentová a známková kancelář, Ing. Mgr. Hana Holasová, Křížová 4, Brno, 60300

(210) **O-528822**

(220) 15.02.2016

(320) 15.02.2016

(511) 9, 36, 38, 45

(540)

ČP StaySafe

(510) (9) ochranné a bezpečnostní prostředky, bezpečnostní zařízení na sledování, osobní bezpečnostní poplašná zařízení, navigační, řídicí, sledovací, zaměřovací a kartografická zařízení, elektronická sledovací zařízení, přístroje na sledování vozidel, počítačové softwarové aplikace, ke stažení, software a aplikace pro mobilní zařízení, bezpečnostní, zabezpečovací, ochranná a signalizační zařízení, nahraný obsah (počítačové programy, data a informace), aplikační software pro bezdrátová zařízení, aplikační software pro mobilní telefony, biometrické identifikační systémy, interaktivní počítačový software, komunikační software, magnetické nosiče softwaru, nahrané počítačové programy, počítačová rozhraní, počítačové programy, počítačové programy k použití v telekomunikacích, počítačové programy pro finančníctví, počítačový aplikační software, počítačový software na vyhledávání, počítačový software pro bezdrátovou síťovou komunikaci, počítačový software pro mobilní telefony, software na ochranu soukromí, software pro satelitní navigační systémy, stahovatelný počítačový software pro vzdálené monitorování a analýzu, elektrická zařízení na určení polohy objektu, elektrická zařízení ke sledování cíle, monitorovací náramky, přizpůsobené na tělo; (36) poskytování bezpečnostních depozitních schránek, poskytování informací vztahujících se k službám bezpečnostních schránek na cennosti, služby zajišťující úschovu v bezpečnostních schránkách, pojišťovací služby, finanční a peněžní služby a bankovní služby, finanční odhady, pojištění, poskytování předplacených karet a kuponů, získávání finančních prostředků a sponzorování, uzavírání pojistek, poradenské, informační a zprostředkovatelské služby v oblasti finanční, peněžní,

bankovní, investiční a pojišťovací; (38) telekomunikační služby, spoje (komunikace), komunikace prostřednictvím mobilních telefonů, komunikační služby prostřednictvím mobilních telefonů, posílání textových zpráv, přenos informací prostřednictvím telefonu, provoz komunikačních systémů mobilních telefonů, provozování komunikačních systémů v oblasti mobilních telefonů, provozování pagingových systémů, služby sledování hovorů, služby telefonních ústředí, telefonní komunikační služby poskytované pro horké linky a call centra, telefonní služby pro zaslání zpráv, telematické služby (datová komunikace), poradenské, informační a zprostředkovatelské služby ve výše uvedených oblastech ve tř. 38; (45) bezpečnostní služby, záchranné služby, služby ostrahy a vymáhací služby, poskytování průzkumných a sledovacích služeb, informace o hledání pohřešovaných osob, pátrání po nezvěstných osobách, poradenské služby v oblasti soukromého vyšetřování, poskytování služeb v oblasti prověřování osob, služby v oblasti pátrání po osobách na útěku (uprchlíků), vyhledávání ztracených osob, vyšetřování osobních informací, vyšetřování týkající se pohřešovaných osob, zjišťování osobních informací, bezpečnostní služby na ochranu majetku, bezpečnostní služby na ochranu osob, bezpečnostní služby ostrahy pro budovy, bezpečnostní služby pro ochranu osob a majetku, dohled v uzavřeném okruhu, dohledávání odcizeného majetku, forenzní analýza videozáznamů z bezpečnostních kamer pro účely předcházení podvodům a krádežím, forenzní poradenství pro kriminální vyšetřování, hašení požárů, hledání ztracených klíčů, hodnocení bezpečnosti, hodnocení bezpečnostních rizik, informace o nehodách, informační služby týkající se zdraví a bezpečnosti, informační služby vztahující se k bezpečnosti, konzultace v oboru bezpečnosti na pracovišti, konzultační služby pro prevenci zločinů, monitorování bezpečnostních systémů, monitorování bezpečnostních a poplašných zařízení, monitorování požárních poplašných zařízení, noční hlídací služba, osobní ochrana, osobní strážce, ostraha zařízení, poradenské služby pro prevenci kriminality, poradenské služby vztahující se k ochraně zdraví a bezpečnosti, poradenské služby vztahující se k bezpečnosti, poradenství v oblasti bezpečnosti, poradenství v oblasti prevence požárů, poskytování informací týkajících se bezpečnostních služeb ochranky, poskytování informací týkajících se pronájmu požárních poplašných zařízení, poskytování informací týkajících se pronájmu hasicích přístrojů, poskytování informací týkajících se služeb osobních strážců, pronájem bezpečnostních sledovacích zařízení, pronájem bezpečnostních schránek, pronájem bezpečnostního vybavení, služby bezpečnostní ochranky, služby elektronického monitorování pro bezpečnostní účely, služby ochranky k ochraně majetku a osob, služby osobních strážců, služby ostrahy, služby ostrahy pro zabránění vniknutí zlodějů, služby v oblasti dozoru, služby v oblasti monitorování poplachů, služby vyhledávání odcizených vozidel, vyšetřování nehod, záchrana osob, poradenské, informační a zprostředkovatelské služby ve výše uvedených oblastech ve tř. 45.

(730) **Česká pojišťovna a.s.**, Spálená 75/16, Praha 1 - Nové Město, 11304, CZ

(740) Dana Lukajová, patentový zástupce, Voršilská 10, Praha 1, 11000

(210) **O-528825**

(220) 16.02.2016

(320) 16.02.2016

(511) 5, 29, 30, 32

(540)

Amix Iso HD

(510) (5) dietetické nápoje upravené pro lékařské účely, dietní a nutriční doplňky, dietní doplňky pro kojence, minerální potravinové doplňky, dietní doplňky a doplňky výživy, kapsle pro farmaceutické účely, léčiva posilující nervovou soustavu, tonika (léky), mléčný cukr pro léčebné účely (laktóza), léčivé čaje, vitamínové přípravky, želatina pro lékařské účely, přípravky na bázi aminokyselin pro léčebné účely, vitamínové nápoje, proteinové potravinové doplňky, dietní doplňkové nápoje, energetické tyčinky nahrazující jídlo jakožto doplňky stravy; (29) proteinové mléko, syrovátka, kumys (mléčný nápoj), mléko, mléčné výrobky, mléčné nápoje, tofu, želatina, jedlé oleje; (30) cereální tyčinky a energetické tyčinky, výživné nápojové směsi na bázi uhlohydrátů používané jako náhražky jídla, pochutiny vyrobené z mšlí; (32) nealkoholické nápoje, přípravky na výrobu nápojů, sirupy na výrobu nápojů, nápoje obsahující vitamíny, nápoje iontové, energetické nápoje, tablety k přípravě šumivých nápojů, ovocné nebo zeleninové koktejly, přípravky na výrobu minerálních vod, voda, míchané ovocné džusy, rajčatová šťáva (nápoj), nealkoholické aperitivy, nápoje pro sportovce, nápoje obsahující vitamíny, nápoje pro sportovce s obsahem elektrolytů, džusy.

(730) **LARGE LIFE LIMITED**, 6 Bexley Square, Salford, Manchester, M3 GBZ, GB

(740) Václav Müller, patentový zástupce, Filipova 2016, Praha 4, 14800

(210) **O-528829**
(220) 16.02.2016
(320) 16.02.2016
(511) 5, 29, 30, 32
(540)

Amix KetoLean

(510) (5) dietetické nápoje upravené pro lékařské účely, dietní a nutriční doplňky, dietní doplňky pro kojence, minerální potravinové doplňky, dietní doplňky a doplňky výživy, kapsle pro farmaceutické účely, léčiva posilující nervovou soustavu, tonika (léky), mléčný cukr pro léčebné účely (laktóza), léčivé čaje, vitamínové přípravky, želatina pro lékařské účely, přípravky na bázi aminokyselin pro léčebné účely, vitamínové nápoje, proteinové potravinové doplňky, dietní doplňkové nápoje, energetické tyčinky nahrazující jídlo jakožto doplňky stravy; (29) proteinové mléko, syrovátka, kumys (mléčný nápoj), mléko, mléčné výrobky, mléčné nápoje, tofu, želatina, jedlé oleje; (30) cereální tyčinky a energetické tyčinky, výživné nápojové směsi na bázi uhlohydrátů používané jako náhražky jídla, pochutiny vyrobené z mšlí; (32) nealkoholické nápoje, přípravky na výrobu nápojů, sirupy na výrobu nápojů, nápoje obsahující vitamíny, nápoje iontové, energetické nápoje, tablety k přípravě šumivých nápojů, ovocné nebo zeleninové koktejly, přípravky na výrobu minerálních vod, voda, míchané ovocné džusy, rajčatová šťáva (nápoj), nealkoholické aperitivy, nápoje pro sportovce, nápoje obsahující vitamíny, nápoje pro sportovce s obsahem elektrolytů, džusy.

(730) **LARGE LIFE LIMITED**, 6 Bexley Square, Salford, Manchester, M3 GBZ, GB

(740) Václav Müller, patentový zástupce, Filipova 2016, Praha 4, 14800

(210) **O-528831**
(220) 16.02.2016
(320) 16.02.2016
(511) 5, 29, 30, 32
(540)

Amix Royal Bars

(510) (5) dietetické nápoje upravené pro lékařské účely, dietní a nutriční doplňky, dietní doplňky pro kojence, minerální potravinové doplňky, dietní doplňky a doplňky výživy, kapsle pro farmaceutické účely, léčiva posilující nervovou soustavu, tonika (léky), mléčný cukr pro léčebné účely (laktóza), léčivé čaje, vitamínové přípravky, želatina pro lékařské účely, přípravky na bázi aminokyselin pro léčebné účely, vitamínové nápoje, proteinové potravinové doplňky, dietní doplňkové nápoje, energetické tyčinky nahrazující jídlo jakožto doplňky stravy; (29) proteinové mléko, syrovátka, kumys (mléčný nápoj), mléko, mléčné výrobky, mléčné nápoje, tofu, želatina, jedlé oleje; (30) cereální tyčinky a energetické tyčinky, výživné nápojové směsi na bázi uhlohydrátů používané jako náhražky jídla, pochutiny vyrobené z mšlí; (32) nealkoholické nápoje, přípravky na výrobu nápojů, sirupy na výrobu nápojů, nápoje obsahující vitamíny, nápoje iontové, energetické nápoje, tablety k přípravě šumivých nápojů, ovocné nebo zeleninové koktejly, přípravky na výrobu minerálních vod, voda, míchané ovocné džusy, rajčatová šťáva (nápoj), nealkoholické aperitivy, nápoje pro sportovce, nápoje obsahující vitamíny, nápoje pro sportovce s obsahem elektrolytů, džusy.

(730) **LARGE LIFE LIMITED**, 6 Bexley Square, Salford, Manchester, M3 GBZ, GB

(740) Václav Müller, patentový zástupce, Filipova 2016, Praha 4, 14800

(210) **O-528925**
(220) 18.02.2016
(320) 18.02.2016
(511) 9, 35, 42
(540)



(510) (9) počítačové programy, software; (35) podnikové organizační a ekonomické poradenství; (42) tvorba software (počítačových programů).
(730) **Synergine s.r.o.**, Hábova 16/1568, Praha 5, 15500, CZ

(210) **O-529015**
(220) 22.02.2016
(320) 22.02.2016
(511) 37, 42
(540)



(510) (37) výstavba a rekonstrukce pozemních staveb, provádění staveb, včetně jejich změn, udržovacích prací na nich a jejich odstraňování, konzultační a poradenská činnost ve stavebnictví; (42) inženýrská činnost ve stavebnictví, projektová činnost ve výstavbě, statické a dynamické výpočty konstrukcí, 3D modelování a konstruování, diagnostika staveb.
(590) Barevná
(730) **Kozák Stanislav Ing.**, Marty Krásové 923 / 5, Praha 9 - Čakovice, 19600, CZ

(210) **O-529127**
(220) 24.02.2016
(320) 24.02.2016
(511) 37, 43
(540)



(510) (37) dozor nad stavbami, stavební informace, informace o opravách, izolování staveb, konzultace ve stavebnictví, pronájem bagrů a rypadel, pronájem stavebních strojů a zařízení, stavebnictví, stavitelství; (43) pronajímání a přechodné ubytování.
(590) Barevná
(730) **ČP-STAV s.r.o.**, Ječná 547/15, Praha 2 - Nové Město, 12000, CZ
(740) JUDr. Lenka Lukešová, Krasnojarská 12, Praha 10, 10000

(210) **O-529178**
(220) 25.02.2016
(320) 25.02.2016
(511) 16, 35, 41
(540)



(510) (16) tiskoviny periodické i neperiodické, letáky, plakáty, bloky, kalendáře, klubová karta z plastu a papíru, fotografie; (35) propagace, inzerce, reklama, marketing; (41) sportovní, společenské a kulturní a klubové aktivity, vydavatelství a nakladatelství, organizování soutěží, turnajů, táborů, kempů.
(730) **ATV CZ, s.r.o.**, Velvarská 1626/45, Praha 6 Dejvice, 16000, CZ
(740) **PROPATENT, Ing. Vlasta Sedláčková**, Pod Pekařkou 1, Praha 4 - Podolí, 14700

(210) **O-529184**
(220) 25.02.2016
(320) 25.02.2016
(511) 16, 35, 38, 39, 44
(540)



(510) (16) tištěné materiály, brožury, katalogy; (35) maloobchod, velkoobchod a internetový obchod s kosmetickými a čistícími výrobky a přípravky, léky, zdravotnickým materiálem, zdravotnickými, farmaceutickými a veterinárními přípravky a výrobky, potravinovými a výživovými doplňky a potravinami pro batolata, potřebami pro péči o zrak a brýlemi, měřicími přístroji, elektronikou a domácími spotřebiči, zdravotnickými nástroji a přístroji v rámci třídy 10, papírenskými výrobky, hračkami a sportovními potřebami, oděvy a obuví, potravinami a potravinovými výrobky, obilovinami, cukrovinkami, nealkoholickými nápoji, čaji a kávou, sladícími prostředky a krmivý pro zvířata, reklama a propagace, dodavatelské služby pro třetí osoby (nákup výrobků a služeb pro jiné podniky), reklamní a marketingové služby pro třetí osoby; (38) shromažďování, zpracování a poskytování informačních služeb na Internetu, poskytování přístupu k on-line informačním službám; (39) balení a zasilání zboží; (44) lékárenství, provozování lékárny, poradenství ve farmacii.
(590) Barevná
(730) **Pearsceuticals AG**, Hostattweg 2, Hergiswil, kanton Nidwalden, CH
(740) **Mgr. Denisa Assefová LL.M.**, advokát, náměstí Republiky 1079/1a, Praha 1 - Nové Město, 11000

(210) **O-529239**
(220) 29.02.2016
(320) 29.02.2016
(511) 19, 37, 44
(540)



(510) (19) stavební materiály (nekovové), neohebné trubky nekovové, asfalt, smůla a živice, přenosné konstrukce nekovové, nekovové pomníky; (37) stavebnictví, opravy budov, instalační služby vybavení budov; (44) lékařské služby, veterinární služby, péče o hygienu a krásu osob nebo zvířat, zemědělské, zahradnické a lesnické služby.
(730) **Kovařík Richard**, náměstí Svobody 43, Vimperk, 38501, CZ

(210) **O-529352**
(220) 03.03.2016
(320) 03.03.2016
(511) 5
(540)

AmylFarm

(510) (5) výrobky farmaceutické a parafarmaceutické, vitamíny, přípravky pro lidi a zvířata obsahující minerály a stopové prvky, dietní a nutriční přípravky pro léčebné účely, medicínální sirupy, kombinované přípravky vitamínů, minerálů, stopových prvků a bylinných výtažků, potravinové doplňky i obohacené vitamíny nebo minerály nebo stopovými prvky, vitamínové přípravky, multivitaminové preparáty, minerály a multiminerálové preparáty, bylinné čaje, léčivé rostliny, dietetické látky upravené pro lékařské účely, bílkovinné přípravky nebo potrava pro lékařské účely, bylinné výtažky nebo sirupy, vitamínová výživa ve formě koncentrátů, proteinové koncentráty jako výživné přísady k potravinám, léčivé cukrářské výrobky a cukrovinky s léčivými účinky, přípravky a poživatiny obsahující biologické katalyzátory pro fyzicky aktivní osoby, sportovce a rekonvalescenty, posilující poživatiny, extrakty a potraviny pro zvláštní výživu, dietetické a diabetické poživatiny a potraviny pro zvláštní výživu, potravní doplňky pro posílení imunity organismu a zlepšení zdraví v tuhém i tekutém stavu ve formě práškových směsí, kapek, sirupů, gelů, past, tablet, šumivých tablet, pastilek, dražé, tobolek, kapslí, bonbónů, žele, prášků, vše výše uvedené pro léčebné účely, diabetické a dietetické nápoje pro léčebné účely, přírodní pramenité a kojenecké vody pro léčebné účely, obohacené vitamínové nápoje a koncentráty pro léčebné účely, potravní doplňky rostlinného i živočišného původu ne pro léčebné účely.
(730) **FAGRON a.s.**, Holická 1098/31m, Olomouc, Hodolany, 77900, CZ
(740) **Ing. Petr Soukup**, Vídeňská 8, Olomouc, 77200

(210) **O-529355**
(220) 03.03.2016
(320) 03.03.2016
(511) 35, 40, 41
(540)

VŠERAD

(510) (35) provozování hospodářských výstav (k obchodním účelům); (40) kování, lisování, ražení, válcování a protlačování kovů, výroba piva; (41) provozování sportovních zařízení, vzdělávání, pořádání konferencí.
(590) Barevná
(730) **SOME CZ, s.r.o.**, Všeradice 1, Všeradice, 26726, CZ
(740) Mgr. Jiří Lehečka, advokát, Mgr. Jiří Lehečka, Plzeňská 232/4, Praha 5, 15000

(210) **O-529357**
(220) 03.03.2016
(320) 03.03.2016
(511) 5
(540)

LanetFarm

(510) (5) výrobky farmaceutické a parafarmaceutické, vitamíny, přípravky pro lidi a zvířata obsahující minerály a stopové prvky, dietní a nutriční přípravky pro léčebné účely, medicínální sirupy, kombinované přípravky vitamínů, minerálů, stopových prvků a bylinných výtažků, potravinové doplňky i obohacené vitamíny nebo minerály nebo stopovými prvky, vitamínové přípravky, multivitaminové preparáty, minerály a multiminerálové preparáty, bylinné čaje, léčivé rostliny, dietetické látky upravené pro lékařské účely, bílkovinné přípravky nebo potrava pro lékařské účely, bylinné výtažky nebo sirupy, vitamínová výživa ve formě koncentrátů, proteinové koncentráty jako výživné přísady k potravinám, léčivé cukrářské výrobky a cukrovinky s léčivými účinky, přípravky a poživatiny obsahující biologické katalyzátory pro fyzicky aktivní osoby, sportovce a rekonvalescenty, posilující poživatiny, extrakty a potraviny pro zvláštní výživu, dietetické a diabetické poživatiny a potraviny pro zvláštní výživu, potravní doplňky pro posílení imunity organismu a zlepšení zdraví v tuhém i tekutém stavu ve formě práškových směsí, kapek, sirupů, gelů, past, tablet, šumivých tablet, pastilek, dražé, tobolek, kapslí, bombónů, želé, prášků, vše výše uvedené pro léčebné účely, diabetické a dietetické nápoje pro léčebné účely, přírodní pramenité a kojenecké vody pro léčebné účely, obohacené vitamínové nápoje a koncentráty pro léčebné účely, potravní doplňky rostlinného i živočišného původu ne pro léčebné účely.
(730) **FAGRON a.s.**, Holická 1098/31m, Olomouc, Hodolany, 77900, CZ
(740) Ing. Petr Soukup, Vídeňská 8, Olomouc, 77200

(210) **O-529419**
(220) 04.03.2016
(320) 04.03.2016
(511) 1, 3, 5
(540)

PANZYNORM

(510) (1) chemické výrobky pro průmyslové a vědecké účely, hnojiva, chemické látky na konzervování potravin, třísloviny; (3) prostředky pro praní a bělení, čisticí prostředky, odmašťovací prostředky, mýdla, přípravky pro péči o tělo a krásu, prostředky k čištění zubů; (5) farmaceutické přípravky pro lidské a veterinární léky, léčivé substance, léčivé výrobky, přírodní léky, hygienické přípravky a výrobky pro lékařské účely, dietetické potraviny, výrobky pro lidské nebo veterinární lékařské použití, potravinové doplňky pro lidi a zvířata, náplastí, obvazový materiál, dezinfekční přípravky, přípravky a výrobky na hubení škůdců, fungicidy, herbicidy.

(730) **Nordmark Arzneimittel GmbH & Co.KG**, Pinnuallee 4, 25436 Uetersen, DE
(740) Společná advokátní kancelář Všečka Zelený Švorčík Kalenský a partneři, JUDr. Michal Havlík, Hálkova 2, Praha 2, 12000

(210) **O-529463**
(220) 07.03.2016
(320) 07.03.2016
(511) 16, 32, 33, 35, 40
(540)



(510) (16) tiskoviny, reklamní, propagační a informační materiály na papírovém nosiči, etikety, jiné tiskárenské výrobky, počítačové výstupy na papírovém nosiči, papírenské zboží, obaly papírové a z plastů v jiné třídě neobsažené, obálky a tašky z papíru a plastů v jiné třídě neobsažené, fotografie a jiná vyobrazení; (32) mošty, hroznové a ovocné šťávy a jiné nealkoholické a nízkoalkoholické nápoje, stolní a minerální vody včetně ochucených, přípravky k výrobě nápojů všeho druhu v jiné třídě neobsažené, pivo; (33) víno, vinné stříky a jiné nápoje z vína, destiláty, lihoviny a jiné alkoholické nápoje včetně nápojů míchaných a mixovaných; (35) zprostředkování obchodu s výrobky výše uvedenými u tříd 16, 32, 33, zprostředkování obchodu s reklamními předměty a suvenýry, reklama a propagace, předvádění a nabízení výrobků u výše uvedených tříd 32 a 33, obchodní administrativní, účetní činnosti; (40) úprava surovin pro výrobu nápojů, výroba moštů a jiných produktů a poloproduktů pro výrobu vína a nápojů z vína.
(730) **VINECO - Vinné sklepy Chomutov s.r.o.**, Lipská 2023, Chomutov, 43003, CZ
(740) **ZEMAN** - podnikatelská patentová a známková kancelář, Petr Zeman, patentový zástupce, Hradní 301, Lohovice, 35733

(210) **O-529484**
(220) 08.03.2016
(320) 08.03.2016
(511) 9, 16, 20, 35
(540)



Bamboo Air

(510) (9) podložky pod počítačovou myš, chladičí podložky pod notebooky, chladičí podložky pro bezdrátové počítače, pouzdra na brýle; (16) stojany na psací potřeby, psací podložky, organizéry na psací stoly, dárková pouzdra na psací potřeby; (20) dřevěné výrobky a nábytkové doplňky, jako jsou dřevěné kryty na elektroniku, šperkovnice (s výjimkou šperkovnic z drahých kovů), ozdobné krabičky a nádoby pro domácnost, krejčovské figuríny, ozdoby ze dřeva a plastu, ozdobné pohyblivé předměty (dekorace), stojany na časopisy, bambusové závěsy a žaluzie,

držáky na záclony nebo na závěsy, stojany na klobouky, proutěné zboží, police (nábytek), poštovní schránky (kromě zděných a kovových), pulty (nábytek), vývěsní štíty ze dřeva nebo z umělých hmot, truhlářské umělecké výrobky spadající do této třídy, zástěny, zrcadla, žaluzie; (35) inzertní, reklamní a propagační činnost prostřednictvím jakéhokoliv média, poskytování obchodních nebo podnikatelských informací, komerční využití Internetu, internetový obchod, e-shop a zprostředkovatelská činnost v oblasti obchodu, vše s výše uvedenými výrobky ve tř. 9, 16 a 20, on-line inzerce, pomoc při řízení obchodní činnosti, marketing, průzkum a analýza trhu, organizování výstav a veletrhů ke komerčním a obchodním účelům, administrativní práce, automatizované zpracování dat.

- (730) **Dospěl Pavel Ing.**, Studentská 1716/32, Žďár nad Sázavou, 59101, CZ
(740) Ing. Radmila Baumová, nám. Republiky 75/2, Žďár nad Sázavou, 59101

(210) **O-529485**

(220) 08.03.2016

(320) 08.03.2016

(511) 31, 35, 39, 41, 42, 44

(540)



(510) (31) přírodní květinové dekorace, přírodní květiny, řezané květiny a rostliny, květiny živé, čerstvé květiny, sušené květiny, věnce - v rámci této třídy, dekorace z živých a sušených rostlin, vazby ze živých květin, květinové cibule, keře, křoví, klíčky semen pro botanické účely, sadba, sazenice, rostlinná semena, růže (keře), stromy (jako rostliny), palmy; (35) zprostředkovatelská činnost v oblasti obchodu a služeb k obchodním účelům týkající se výrobků výše uvedených ve třídě 31, zprostředkování obchodních kontaktů v oblasti výrobků výše uvedených ve třídě 31, zprostředkování internetového obchodu v oblasti výrobků výše uvedených ve třídě 31, internetový obchod s květinami, aranžování výloh, aranžování výkladů, aranžování výkladních skříní; (39) doručování květin, rozvoz zboží, doručování dárkových košů s vybraným zbožím pro speciální příležitost nebo specifický účel, doprava a doručování zboží, zprostředkování doručování dárků, organizování doručování dárků, expresní doručování zboží; (41) poskytování informací o možnostech rekreace, rozptýlení a zábavy, poskytování informací o výchově a vzdělávání, organizování a vedení kongresů, konferencí, seminářů a sympozií, organizování kulturních nebo vzdělávacích výstav, organizování představení, plánování a organizování večírků, služby pro oddech a rekreaci, pořádání a řízení školení, zábava, pobavení, organizace zprostředkování různých sportovních, relaxačních (v rámci této třídy), kulturních, společenských a vzdělávacích akcí a zážitků pro jednotlivce, zaměstnance třetích osob a děti; (42) designerské služby v oblasti dekorace interiérů; (44) vázání a aranžování květin, architektura zahradní, zhotovování věnců, zahradnické služby, zahradnictví, pronájem květinové výzdoby, pronájem květin, květinová aranžmá (pronájem).

- (730) **Růže Domů s.r.o.**, Rybná 716/24, Praha, 11000, CZ
(740) macek | legal, Mgr. Daniel Macek, advokát, Haštalská 1072/6, Praha 1 - Staré Město, 11000

(210) **O-529491**

(220) 08.03.2016

(320) 08.03.2016

(511) 9, 16, 35, 38, 41

(540)



(510) (9) data, informace a databáze, nahrané zvukové a zvukově-obrazové záznamy, vše na elektronických, magnetických, optických a jiných nosičích v rámci třídy 9 nebo v elektronických, datových, informačních a telekomunikačních sítích, multimediální aplikace, elektronická periodika a knihy, stahovatelné zvonení pro mobilní telefony, stahovatelné hudební soubory, stahovatelné obrazové soubory, stahovatelné počítačové hry, stahovatelné počítačové programy, programy pro počítačové hry, počítačový software, stahovatelné audiovizuální díla; (16) tiskoviny všeho druhu, noviny, časopisy, periodika, knihy, učebnice, učební pomůcky (s výjimkou přístrojů), křížovky, katalogy, papírenské zboží; (35) inzertní činnost, reklamní a propagační činnost, marketing, prezentace výrobků v komunikačních médiích pro účely maloobchodu, pronájem reklamních ploch na Internetu, překlad a systematizace informací do počítačové databáze, prodej po telefonu (telemarketing), zajišťování předplatného novin a časopisů, průzkum trhu, průzkum veřejného mínění, komerční informace a rady pro spotřebitele, služby v oblasti srovnávání cen; (38) přenos dat, zpráv a informací, komunikace, šíření tištěných a elektronických periodik a knih, vše prostřednictvím počítačů, elektronických, počítačových, datových a telekomunikačních sítí (zejména prostřednictvím internetu), poskytování přístupu k databázím, poskytování internetových diskusních fór, informační služby na internetu, provozování internetových portálů, televizní vysílání, rozhlasové vysílání, digitální vysílání, vysílání kabelové televize, bezdrátové vysílání; (41) výchovná, vzdělávací a zábavná činnost, sportovní a kulturní aktivity, organizování vzdělávacích a zábavných soutěží, obrazové a textové zpravodajství, vydavatelská činnost, vydávání elektronických knih a časopisů on-line, poskytování on-line elektronických publikací (bez možnosti stažení), provozování her on-line, nahrávání a vydávání zvukových a zvukově-obrazových záznamů, poskytování informací o možnostech zábavy, rekreace a rozptýlení, o výchově a vzdělávání, výroba televizních a rozhlasových pořadů, filmová produkce, tvorba a vydávání audiovizuálních děl.

(590) Barevná

(730) **CZECH NEWS CENTER a.s.**, Komunardů 1584/42, Praha 7, 17000, CZ

(210) **O-529493**

(220) 08.03.2016

(320) 08.03.2016

(511) 16, 35, 41

(540)



(510) (16) tiskoviny periodické i neperiodické, plakáty, fotografie, papír a papírenské výrobky, psací potřeby, kancelářské potřeby zahrnuté v této třídě, kalendáře; (35) reklama, propagace, inzerce, průzkum veřejného mínění, public relations (styky s veřejností), služby umělecké agentury (obchodní management výkonných umělců), organizování komerčních a reklamních výstav, pronájem reklamních materiálů, pronájem reklamních

ploch, hospodářské nebo ekonomické prognózy, zajišťování předplatného novin a časopisů, poskytování statistických informací; (41) nakladatelství a vydavatelství, výchova, vzdělávání, školicí činnost, výroba zábavných, televizních a rozhlasových pořadů, výroba videofilmů, výroba klipů, šotů a spotů, organizace a pořádání sportovních a zábavných akcí, organizace a pořádání kulturních akcí, organizování živých vystoupení, organizování a vedení konferencí, organizování a vedení kongresů, klubové služby (výchovně-zábavné), prodej vstupenek, pronájem dekorací, zveřejňování textů (kromě reklamních), zpravodajské služby.

(730) **Strana svobodných občanů**, Perucká 2196/14, Praha 2, 12000, CZ

(210) **O-529496**

(220) 09.03.2016

(320) 09.03.2016

(511) 18, 25, 43

(540)



(510) (18) kůže a její imitace, kufry a cestovní tašky, kabelky, deštníky a slunečníky, vycházkové hole; (25) oděvy, obuv, kloboučnické zboží; (43) služby zajišťující stravování a nápoje, dočasné ubytování, rezervace ubytování, včetně zprostředkovatelských služeb zajišťujících ubytování.

(730) **SAMLUX, spol. s r.o.**, Tiskařská 599/12, Praha 10, 10000, CZ

(740) Advokátní kancelář Mgr. Liliana Křístková, Mgr. Liliana Křístková, advokátka, náměstí I. P. Pavlova 3/1785, Praha 2, 12000

(210) **O-529497**

(220) 09.03.2016

(320) 09.03.2016

(511) 18, 25, 43

(540)



(510) (18) kůže a její imitace, kufry a cestovní tašky, kabelky, deštníky a slunečníky, vycházkové hole; (25) oděvy, obuv, kloboučnické zboží; (43) služby zajišťující stravování a nápoje, dočasné ubytování, zajišťování ubytování, rezervace ubytování včetně zprostředkovatelských služeb poskytujících ubytování.

(730) **Li Rujiang**, Lstibořská 2497/9, Praha 9 Újezd nad Lesy, 19016, CZ

(740) Advokátní kancelář Mgr. Liliana Křístková, Mgr. Liliana Křístková, advokátka, náměstí I. P. Pavlova 3/1785, Praha 2, 12000

(210) **O-529498**

(220) 09.03.2016

(320) 09.03.2016

(511) 18, 25, 43

(540)



(510) (18) kůže a její imitace, kufry a cestovní tašky, kabelky, deštníky a slunečníky, vycházkové hole; (25) oděvy, obuv, kloboučnické zboží; (43) služby zajišťující stravování a nápoje, dočasné ubytování, rezervace ubytování včetně zprostředkovatelských služeb poskytujících ubytování.

(730) **Li Rujiang**, Lstibořská 2497/9, Praha 9 Újezd nad Lesy, 19016, CZ

(740) Advokátní kancelář Mgr. Liliana Křístková, Mgr. Liliana Křístková, advokátka, náměstí I. P. Pavlova 3/1785, Praha 2, 12000

(210) **O-529499**

(220) 09.03.2016

(320) 09.03.2016

(511) 16, 21, 35, 38, 41, 43

(540)



(510) (16) papír, alba, bloky, časopisy, inzertní listy, kancelářské potřeby - v rámci této třídy, katalogy, knihy, prospekty, manuály, fotografie, karty, obalový materiál zařazený ve třídě 16, publikace, brožury, periodika, informační produkty zařazené ve třídě 16, plakáty, gratulace, pohlednice, kalendáře, samolepky, obtisky, omalovánky, mapy, obrazy, skládačky z papíru, tiskařské výrobky, reklamní a ozdobné předměty z papíru nebo lepenky; (21) nádobí, pomůcky a nádoby pro domácnost a kuchyň; (35) služby reklamních a propagačních kanceláří, marketing, propagace a reklama potravinářského zboží a gastronomických služeb, organizace spotřebitelských soutěží reklamního charakteru zaměřených zejména na podporu prodeje, vyhlášení výsledků soutěží reklamního charakteru zaměřených na podporu prodeje, organizace spotřebitelských soutěží - v rámci této třídy, pořádání spotřebitelských anket, propagace výherce soutěže či anket, reklamní, inzertní a propagační činnost, marketing, poskytování informací komerčního nebo reklamního charakteru, multimediálních informací komerčního charakteru, on-line inzerce, pronájem informačních míst v rámci třídy, činnost reklamní agentury, činnost ekonomických nebo organizačních poradců, zprostředkování v obchodních vztazích, automatizované zpracování dat, pomoc při provozování obchodů a obchodních činností průmyslového nebo obchodního podniku, služby, které zahrnují záznam, přepis, vypracování, kompilaci, přenášení nebo systematickosti písemných či datových či elektronických sdělení a záznamů, jakož i využívání nebo kompilaci matematických a statistických údajů, organizační zabezpečování televizního vysílání, shromažďování zboží ve prospěch ostatních (s výjimkou přepravy tohoto zboží) tak, aby si zákazníci mohli toto zboží pohodlně prohlédnout a nakoupit (prostřednictvím maloobchodu, velkoobchodu, objednávkových katalogů nebo elektronických médií), výstavní činnost komerční, organizace a pořádání komerčních veletrhů a festivalů a služby spojené s organizací a pořádáním komerčních veletrhů a

festivalů a výstav; (38) televizní vysílání, rozhlasové vysílání, digitální vysílání, televizní vysílání programů, televizní vysílání zábavných, vzdělávacích, výchovných, soutěžních, diskusních a informačních pořadů, telematika, šíření, výměna nebo získávání zpráv a informací, šíření elektronických časopisů, informací, elektronických periodik, knih v elektronické podobě, audio nebo audiovizuálních děl prostřednictvím informační nebo datové nebo elektronické nebo komunikační nebo telekomunikační nebo počítačové sítě, Internetu, pomocí satelitů a jiné služby na Internetu související s televizním vysíláním, pronájem komunikačních míst; (41) nakladatelství a vydavatelství, ediční činnost, publikační činnost, nahrávání nosičů zvukových nebo obrazově zvukových, půjčování nahraných zvukových a zvukově obrazových záznamů, tvorba a šíření audiovizuálních děl, televizní produkce, filmová produkce, televizní výroba programů, tvorba programů, tvorba a výroba televizních a audiovizuálních programů, agenturní činnost v oblasti kultury, zprostředkování v oblasti kultury, výchovy, zábavy a sportu, výchovná, vzdělávací, soutěžní a zábavní činnost, zábavní nebo kulturní nebo vzdělávací představení, organizace společenských a kulturních akcí, organizace, provozování a provádění her a soutěží i veřejných, pořádání čtenářské ankety a divácké ankety, vyhlašování soutěží a vyhlašování jejich výsledků, výstavní činnost v oblasti kultury nebo zábavy nebo výchovy nebo vzdělávání, organizace turistických, zábavních a kulturních akcí a slavností, pořádání táborů pro děti a mládež, organizace a vyhlašování soutěží a anket a jejich výsledků a prezentace těchto výsledků z oblasti gastronomie; (43) hodnocení restaurací a gastronomických jídel, pořádání ochutnávek souvisejících s anketou a soutěží, organizování anket na hodnocení restaurací a restauračních a gastronomických služeb, služby zajišťující stravování a nápoje, bankety, rauty, gala večere, cateringové služby, služby spojené s organizováním a provozováním veletrhu nebo festivalu v oblasti stravování a potravin, organizace a provozování veletrhu nebo festivalu v oblasti stravování a potravin, ubytovací služby, zajišťování, zprostředkování a rezervace ubytování a stravování, poradenské služby v turistickém ruchu v oblasti stravování a ubytování, zajišťování noclehů, služby cestování kanceláře v oblasti zajišťování stravování a ubytování, ubytování.

(730) **Burda Praha, spol. s r.o.**, Přemyslovská 2845/43, Praha 3, 13000, CZ

(210) **O-529500**

(220) 09.03.2016

(320) 09.03.2016

(511) 16, 21, 35, 38, 41, 43

(540)



(510) (16) papír, alba, bloky, časopisy, inzertní listy, kancelářské potřeby - v rámci této třídy, katalogy, knihy, prospekty, manuály, fotografie, karty, obalový materiál zařazený ve třídě 16, publikace, brožury, periodika, informační produkty zařazené ve třídě 16, plakáty, gratulace, pohlednice, kalendáře, samolepky, obtisky, omalovánky, mapy, obrazy, skládačky z papíru, tiskařské výrobky, reklamní a ozdobné předměty z papíru nebo lepenky; (21) nádoby, pomůcky a nádoby pro domácnost a kuchyň; (35) služby reklamních a propagačních kanceláří, marketing, propagace a reklama potravinářského zboží a gastronomických služeb, organizace spotřebitelských soutěží reklamního charakteru zaměřených zejména na podporu prodeje, vyhlašování výsledků soutěží reklamního charakteru zaměřených na podporu prodeje, organizace spotřebitelských soutěží - v rámci této třídy, pořádání spotřebitelských anket, propagace výherce soutěže či ankety, reklamní, inzertní a propagační činnost, marketing, poskytování informací komerčního nebo reklamního charakteru, multimediálních informací komerčního charakteru, on-line inzerce, pronájem informačních míst v rámci třídy, činnost reklamní agentury, činnost ekonomických anebo organizačních poradců, zprostředkování v obchodních vztazích, automatizované zpracování dat, pomoc při provozování obchodů a obchodních činností průmyslového nebo

obchodního podniku, služby, které zahrnují záznam, přepis, vypracování, kompilaci, přenášení nebo systematickosti písemných či datových či elektronických sdělení a záznamů, jakož i využívání nebo kompilaci matematických a statistických údajů, organizační zabezpečování televizního vysílání, shromažďování zboží ve prospěch ostatních (s výjimkou přepravy tohoto zboží) tak, aby si zákazníci mohli toto zboží pohodlně prohlédnout a nakoupit (prostřednictvím maloobchodu, velkoobchodu, objednávkových katalogů nebo elektronických médií), výstavní činnost komerční, organizace a pořádání komerčních veletrhů a festivalů a služby spojené s organizací a pořádáním komerčních veletrhů a festivalů a výstav; (38) televizní vysílání, rozhlasové vysílání, digitální vysílání, televizní vysílání programů, televizní vysílání zábavných, vzdělávacích, výchovných, soutěžních, diskusních a informačních pořadů, telematika, šíření, výměna nebo získávání zpráv a informací, šíření elektronických časopisů, informací, elektronických periodik, knih v elektronické podobě, audio nebo audiovizuálních děl prostřednictvím informační nebo datové nebo elektronické nebo komunikační nebo telekomunikační nebo počítačové sítě, Internetu, pomocí satelitů a jiné služby na Internetu související s televizním vysíláním, pronájem komunikačních míst; (41) nakladatelství a vydavatelství, ediční činnost, publikační činnost, nahrávání nosičů zvukových nebo obrazově zvukových, půjčování nahraných zvukových a zvukově obrazových záznamů, tvorba a šíření audiovizuálních děl, televizní produkce, filmová produkce, televizní výroba programů, tvorba programů, tvorba a výroba televizních a audiovizuálních programů, agenturní činnost v oblasti kultury, zprostředkování v oblasti kultury, výchovy, zábavy a sportu, výchovná, vzdělávací, soutěžní a zábavní činnost, zábavní nebo kulturní nebo vzdělávací představení, organizace společenských a kulturních akcí, organizace, provozování a provádění her a soutěží i veřejných, pořádání čtenářské ankety a divácké ankety, vyhlašování soutěží a vyhlašování jejich výsledků, výstavní činnost v oblasti kultury nebo zábavy nebo výchovy nebo vzdělávání, organizace turistických, zábavních a kulturních akcí a slavností, pořádání táborů pro děti a mládež, organizace a vyhlašování soutěží a anket a jejich výsledků a prezentace těchto výsledků z oblasti gastronomie; (43) hodnocení restaurací a gastronomických jídel, pořádání ochutnávek souvisejících s anketou a soutěží, organizování anket na hodnocení restaurací a restauračních a gastronomických služeb, služby zajišťující stravování a nápoje, bankety, rauty, gala večere, cateringové služby, služby spojené s organizováním a provozováním veletrhu nebo festivalu v oblasti stravování a potravin, organizace a provozování veletrhu nebo festivalu v oblasti stravování a potravin, ubytovací služby, zajišťování, zprostředkování a rezervace ubytování a stravování, poradenské služby v turistickém ruchu v oblasti stravování a ubytování, zajišťování noclehů, služby cestování kanceláře v oblasti zajišťování stravování a ubytování, ubytování.

(730) **Burda Praha, spol. s r.o.**, Přemyslovská 2845/43, Praha 3, 13000, CZ

(210) **O-529539**

(220) 09.03.2016

(320) 09.03.2016

(511) 5, 16, 29, 30, 35, 40, 42, 43

(540)

Rohlíkárna

(510) (5) výživné moučné směsi z obilovin, z olejin, ze semen, z amarantu a z luštěnin pro další zpracování, chléb pro zvláštní výživu, diabetický chléb, chléb s nízkým obsahem cholesterolu, dietetické potraviny pro děti, bezlepkový chléb a bezlepkové pekařské výrobky i jemné pečivo, pekařské výrobky a trvanlivé pekařské výrobky pro zvláštní výživu, dietní potraviny z cereálií, vše pro léčebné účely; (16) etikety, samolepky, reklamní prospekty, plakáty, billboardy (plakáty), výrobky z tuhého papíru a lepenky pro použití na obaly, skládací krabice z kartonu, jednorázové papírové výrobky, papírové reklamní, propagační, inzertní materiály a výrobky, tiskárenské výrobky, periodika a veškeré polygrafické výrobky, obtisky a upomínkové předměty z papíru a/nebo z plastů, kartónové stolní prostrání a podtácky, balící papír, obalový materiál, obaly, obalové folie, sáčky, tašky, skládačky (obaly) z papíru anebo z plastů spadající do této třídy; (29) vejce a výrobky z vajec, máslo, výrobky z másla a z jeho náhražek, mléko, mléčné výrobky a mléčné nápoje obsahující ovoce anebo zahradní a lesní plody, mléčné a sýrové pomazánky, mléčné dezerty, pomazánky na chléb připravené ze surovin zatříděných ve třídě 29, nízkotučné a tukové pomazánky na pekařské výrobky, zpracované sójové boby a sójové výrobky v rámci této třídy, náhražky dietní a výživných potravin ve všech formách spadajících do této třídy, upravená nebo jinak zpracovaná semena, mák, ořechy, arašidy, konzervovaná kukuřice upravená nebo jinak zpracovaná zelenina, ovoce, zahradní a lesní plody,

pomazánky na bázi zeleniny; (30) cukr, káva, čaj, med, čokoláda a jejich výrobky, hotové pečivové směsi, suroviny a polotovary pro pekařské a cukrářské výrobky nezařazené v jiné třídě, zpracovaná mouka a jejich směsi obsahující všechny přísady nutné pro domácí výrobu knedlíků, pekařských a cukrářských výrobků, sníídaňové obilniny ve formě směsi nebo jinak zpracované obilí, zrna a ořechy, upravené nebo jinak zpracované byliny, ne pro léčebné účely, potraviny rostlinného původu spadající do této třídy, koření a kypřící prášky pro pekařské výrobky spadající do této třídy, chléb se záparou, chléb všech druhů, veškeré chlebové výrobky a pekařské výrobky na bázi chleba, chléb bez konzervačních látek, veškeré výrobky z chlebového těsta s obsahem semen, ořechů a/nebo s amarantem, s ovesnými vločkami, s rostlinnými anebo minerálními látkami, veškeré výrobky na bázi chleba, chléb nekynutý, toustový chléb, toasty, bagety, pečivo, večky, cereální výrobky racionální výživy s výrobky s nízkým obsahem tuků k lidské spotřebě, bezlepkové a dietní výrobky pro nemedicijnální účely včetně výrobků pro redukční dietu, vícezrné a celozrné pekařské výrobky s obsahem vlákniny, pekařské výrobky slané, pekařské výrobky s masem, s paštikami, se sýrem, s vejci, se zeleninou, s rybami a s plody moře, trvanlivé pečivo, pekařské výrobky k dopečení a k dalšímu zpracování, těstoviny, polotovary pekařských výrobků, výrobky z brambor, z mouky, z obilovin, ze olejin, ze semen, z rýže, ze sóji a z kukuřice a/nebo jejich směsi vše v rámci této třídy, vánoční pečivo a cukroví, sladké pečivo, perníky, rolády, buchty, bábovky, koláče, vánočky, medové pečivo, jemné pečivo, cukrářské výrobky a dorty, veškeré pekařské výrobky s pomazánkami, obložené, plněné a zdobené, veškeré pekařské výrobky a pekařské trvanlivé výrobky, předpečené a zmrazené pekařské výrobky, pekařská těsta, extrudované a expandované výrobky spadající do této třídy, výrobky studené kuchyně a občerstvení zhotovené z výrobků spadajících do třídy 30; (35) poradenství v oblasti obchodního managementu vztahující se k franchisingu, merchandising, marketing, služby public relations, služby na podporu prodeje výrobků zařazených ve třídách 5,16,29,30, předvádění a rozšiřování vzorků zboží, služby organizačně-ekonomické, obchodní průzkum a pomoc při řízení obchodní činnosti, televizní, rozhlasová a venkovní reklama, propagace a inzerce, subdodavatelské služby pro třetí osoby v oblasti pečivových směsí, pekařských surovin a veškerých pekařských polotovarů, hotových těstářenských, pekařských a cukrářských výrobků, internetový obchod s výrobky zařazenými ve třídě 5, 16, 29, 30, služby agentury v oblasti importu a exportu, provozování sítě maloobchodních prodejen, vše s výrobky výše uvedenými ve třídách 5, 16, 29, 30, zprostředkovatelská činnost v oblasti obchodu se surovinami pro pekařskou výrobu a s veškerými pekařskými, cukrářskými výrobky a potravinami pro racionální výživu, reklamní prezentace na výstavách a veletrzích, prezentace, propagace a inzerce prostřednictvím elektronických médií; (40) služby pekařství a souvisejících služeb v rámci této třídy, výroba pekařských a cukrářských polotovarů a jejich pečení, výroba všech druhů hotových jídel, nápojů, salátů, lahůdek, pokrmových specialit, sladkého pečiva, medovníků, perníků, dortů, dezertů a moučníků včetně všech těchto výrobků chlazených a mražených, další zpracování hotových pekařských, těstářenských a cukrářských výrobků, zprostředkovatelská činnost v oblasti mlynářství, sladovnictví, pekařství, těstářství a cukrářství; (42) služby v oblasti hodnocení zdravého životního stylu, stravování, výživy i dietologie, poradenská, konzultační, informační činnost a poskytování know-how v oborech služeb uvedených ve třídě 42, služby v oblasti vývoje, zpracování, technologií, trvanlivosti, nejlepší kvality a chuti nových těstářenských, pekařských, cukrářských výrobků, v oblasti potravin, zdravé a racionální výživy, služby v oblasti inovace veškerých pekařských výrobků, chleba, chlebových výrobků a pečiva, obalový design, tvorba, šíření, správa, provozování a aktualizace webových stránek pro třetí osoby; (43) příprava polévek, jídel teplé a studené kuchyně, pokrmových specialit, lahůdek, moučníků a nápojů, výše uvedených výrobků ve třídách 5, 29, 30, ovocných a zeleninových šťáv a polotovarů, gastronomické služby, pořádání hostin, rautů a gastronomických akcí, provozování kavárny, cukrářské a baru, provozování automatů a jídel rychlého občerstvení, bufetů a snack barů, obstaravatelská a zprostředkovatelská činnost v oborech souvisejících s gastronomickými službami v rámci třídy 43

(730) **PENAM, a.s.**, Cejl 504/38, Brno střed, Zábřovice, 60200, CZ

(740) MIRA Patentová a známková kancelář, Blanka Fišerová, V Kapslovně 11, Praha 3 - Žižkov, 13000

(210) **O-529597**

(220) 11.03.2016

(320) 11.03.2016

(511) 35, 41

(540)



(510) (35) propagační činnost, reklama; (41) nahrávání hudebních a audiovizuálních nosičů, výchova, vzdělávání, zábava, kulturní aktivity, hudební činnost, společenská výchova k hudební činnosti, tanci, dramatu, scénické ztvárnění, choreografie, obrazově zvuková tvorba, hudební produkce, nahrávací studio, veřejné vystupování, pořádání hudebních přehlídek, soutěží a festivalů, pořádání autorské soutěže Dětská nota.

(730) **Amerighi Markéta**, Břežno 258, Břežno, 29406, CZ

(740) Mgr. Přemysl Hašlar, advokát, Táborská 922, Mladá Boleslav, 29301

(210) **O-529615**

(220) 11.03.2016

(320) 11.03.2016

(511) 29, 30, 31, 32, 43, 44

(540)



(510) (29) maso a masné výrobky, mléko a mléčné výrobky, vejce, tuky, upravené brambory, upravená zelenina a ovoce a konzervařenské výrobky na bázi masa, ryb, zvěřiny, zeleniny, ovoce a bílkovin, bílkoviny jako potrava, ryby, drůbež, zvěřina, sušené a zavařené ovoce a zelenina, smetana, zahuštěná smetana, máslo, tvaroh, sýry, sušené mléčné výrobky, mléčné nápoje, mléčné nápoje kysané, jogurty a výrobky na bázi jogurtu, masokostní moučka, rybí moučka pro lidskou spotřebu, mléčné náhražky, játra, játrová paštika, jedlé tuky, klobásy, salámy, párky, koncentrované vývary, nasolené potraviny, polévky, slanina, šunka, uzeniny, džemy, ovocná dřev, marmeláda, máslo, veškeré výrobky vyráběné v souladu s předpisy o ekologickém zemědělství; (30) mlýnské, pekárenské a těstářenské výrobky, cukr, cukrovinky a cukrářské výrobky, ostatní potravinářské zboží, a to káva, čaj, pochutiny v rámci třídy 30, aromatické přípravky do potravin, bramborová moučka, hořčice, ječmen, koření, kukuřice, oves, mouka, ovesné vločky, rýže, sůl, melasa, mák, kmín, sójové extrahované šroty, nápoje připravované na základě kávy, kakao nebo čokolády, zmrzliny, zmrzlinové krémy, zmrzlinové výrobky, puding, mražené cukrovinky, trvanlivé pečivo, ovocné čaje, čajové směsi, čajové nápoje, potraviny rostlinného původu na bázi obilnin a luštěnin, čokoláda, housky, chléb, med, jemné pečivo, listové těsto, perník, medovník, kvas do těsta, rohlíky, sendviče, dorty, sušenky, sušenky máslové, suchary, keksy, biskvity, kreky, těsta na koláče, výrobky z obilnin, zákusky, koláče, veškeré výrobky vyráběné v souladu s předpisy o ekologickém zemědělství, ledový čaj, kakao, ovocné a zmrzlinové poháry, bonbóny, výrobky z obilovin, pečivo; (31) zemědělské, zahradnické a lesnické výrobky, živé rostliny a zvířata, nezpracované ořechy, rostlinná semena, zelenina čerstvá, vše vyráběné v souladu s předpisy o ekologickém zemědělství, semena, semena rostlin, osiva rostlin, krmné směsi, obilniny, čerstvé brambory, čerstvá cibule, čerstvé citrusové ovoce, cukrová třtina,

čerstvé ovoce a zelenina, nezpracovaná čočka, potrava pro dobytek, nezpracované fazole, hrách krmný i jedlý, chmel, ječmen, krmné směsi, nezpracovaná kukuřice, rybí moučka pro zvířecí potřebu, obilná zrna v nezpracovaném stavu, čerstvé okurky, oves, píce a píce, pšenice, nezpracovaná řepa, řepkové a slunečnicové šroty a semena, sadba, sazenice, seno, šrot pro zvířata, siláž, krmivo pro zvířata, cukrová třtina, zrní, žito, potravinářské i krmné obiloviny, sušené cukrovarské řízky (krmivo); (32) nealkoholické nápoje, minerální vody, soda, džusy, mošty, čerstvé ovocné a zeleninové šťávy, stolové vody, ochucené nealkoholické nápoje, pivo, přípravky na výrobu nápojů, sirupy, šumivé nápoje, stolní vody, včetně vod ochucených, pramenité a minerální vody, včetně vod ochucených, balená voda, nápojové směsi a prášky; (43) stravovací služby, provoz cukrárny a kavárny; (44) zahradnictví.

(730) **HAPPY EAT s.r.o.**, Přístavní 1341/5, Praha 7, 17000, CZ

(740) Macek and Partners, Mgr. Jiří Macek, Sázkavská 16, Praha 2 - Vinohrady, 12000

(210) **O-529657**

(220) 15.03.2016

(320) 15.03.2016

(511) 5, 29, 32, 35

(540)

Sanabit Pharm

(510) (5) potravinové doplňky léčebné i neléčebné, vitamínové přípravky, multivitaminové preparáty, stimulační přípravky vyrobené z vitamínů, minerálů a/nebo stopových prvků pro sportovce (neléčebné) pro zvýšení výkonnosti a urychlení regenerace, posílení imunity organismu a zlepšení zdraví v tuhém i tekutém stavu ve formě práškových směsí, kapek, sirupů, gelů, past, tablet, šumivých tablet, pastilek, dražé, tobolek, kapslí, bonbónů, žele, prášků, potravinové doplňky neléčebné i pro lékařské účely (zařazené v této třídě) a obsahující látky živočišného a rostlinného původu, přípravky zvláštní výživy (doplňky stravy) na bázi živočišného původu pro sportovce nebo osoby s vysokým energetickým výdejem, výživné přípravky pro denní doplnění stravy (doplňky stravy) jako instantní strava nebo samostatná směs, skládající se hlavně z mléka v prášku nebo živočišných proteinů, také s přísadkou vitamínů nebo minerálů nebo stopových prvků nebo cukru, dietní a nutriční přípravky, výtažky z léčivých bylin, proteinové koncentráty jako výživné přísady k potravinám, potravní doplňky pro zvířata; (29) protein pro lidskou spotřebu, proteinové výrobky a přípravky pro humánní výživu, texturované proteiny a jejich směsi pro humánní využití; (32) nealkoholické nápoje sycené i nesycené, včetně nápojů minerálních, šumivých, iontových a energetických, sirupy, koncentráty a jiné přípravky pro přípravu nápojů, ovocné a zeleninové šťávy v rámci této třídy, mošty, ovocné nektary a nápoje z ovocných šťáv, stolní a minerální vody, dětské kojenecké vody, diabetické a dietetické nápoje neléčebné, práškové nealkoholické nápoje, práškové přípravky a příchutě pro výrobu nealkoholických nápojů, nealkoholické aperitivy; (35) propagační činnost, reklama, pomoc při řízení obchodní činnosti, obchodní administrativa, kancelářské práce, maloobchodní nebo velkoobchodní prodej, služby a informace pro spotřebitele, export a import, předvádění zboží, vše pro výrobky výše uvedené ve třídách 5, 29, 32.

(730) **Sanabit Pharm s.r.o.**, B. Martinů 120/1, Olomouc, Týneček, 77900, CZ

(740) Ing. Petr Soukup, Videňská 8, Olomouc, 77200

(210) **O-529679**

(220) 15.03.2016

(320) 15.03.2016

(511) 14, 25

(540)



(510) (14) klenoty, bižuterie; (25) oděvy, šátky.

(590) Barevná

(730) **Járová Radka**, U Kněžské Louky 6, Praha, 13000, CZ

(210) **O-529716**

(220) 16.03.2016

(320) 16.03.2016

(511) 5, 32, 33

(540)

Smrkáček

(510) (5) výrobky lékárnické, veterinářské a hygienické, nápoje, potraviny a potravinové doplňky určené pro zvláštní výživu s léčebnými nebo preventivními účinky, diabetické přípravky pro léčebné účely, potraviny pro batolata, extrakty (potravinové doplňky pro zvláštní výživu v rámci této třídy), extrakty (potravinové doplňky pro zlepšení fyzické, psychické a zdravotní kondice v rámci této třídy), speciální potraviny pro rekonvalescenty, sportovce a osoby se zvýšenou fyzickou a pracovní zátěží, hygienické výrobky pro léčebné účely, dezinfekční přípravky, léčivé bonbóny bedrníkové, jitrocelové, proti kašli, výrobky pro prevenci nebo ulehčení (utišení) nemoci, výrobky pro zmírňování bolesti, prostředky proti bolesti; (32) minerální vody, šumivé nápoje a jiné nápoje nealkoholické, nápoje a šťávy ovocné, sirupy a jiné přípravky k zhotovení nápojů; (33) alkoholické nápoje (s výjimkou piva), především vína s přísadkou bylin a vína zdravotní.

(730) **Kitl s.r.o.**, Pasišská 3299/60, Jablonec nad Nisou, 46601, CZ

(740) **RETROPATENT s.r.o.**, Mgr. Kamil Kolátor, Dobiášova 1246/29, Liberec VI, 46001

(210) **O-529745**

(220) 17.03.2016

(320) 17.03.2016

(511) 35, 41, 43, 45

(540)



(510) (35) propagační činnost, reklama, pomoc při řízení obchodní činnosti, obchodní administrativa, kancelářské práce; (41) výchova, vzdělávání, zábava, sportovní a kulturní aktivity; (43) služby zajišťující stravování a nápoje, dočasné ubytování; (45) plánování a pořádání svatebních obřadů.

(590) Barevná

(730) **Leitgeb Jiří Ing., CSc.**, Kafkova 547/29, Praha 6, 16000, CZ

Ciglanský Jan Ing., Maková 207, Jenišov, 36211, CZ

(740) Ing. Jan Ciglanský, Maková 207, Jenišov, 36211

(210) **O-529777**
(220) 18.03.2016
(320) 18.03.2016
(511) 32, 33, 41, 43
(540)



(510) (32) nealkoholický punč, nealkoholický ovocný punč, nealkoholické mošty, nealkoholický konzervovaný vinný mošt, nekvašený; (33) víno, vinný punč, alkoholické punče, mošt alkoholizovaný (cidre), konzervovaný vinný mošt, nekvašený s přídavkem alkoholu; (41) organizování a provozování kulturních, společenských a poznávacích akcí, organizování a provozování zážitkových akcí, jako jsou prohlídky vinného sklepa, přednášky a výstavy ke kulturním a vzdělávacím účelům; (43) pořádání degustací vína a potravinářských výrobků.
(730) **Pernikář Jaroslav**, Sivice 256, Pozořice, 66407, CZ
(740) Patentový zástupce, Doc. Ing. Jindřich Špaček CSc., Svatopluka Čecha 106A, Brno, 61200

(210) **O-529842**
(220) 21.03.2016
(320) 21.03.2016
(511) 3, 5, 31
(540)

Curavet

(510) (3) kosmetika pro zvířata, šampóny pro domácí zvířata, deodoranty pro potřeby zvířat, neléčivé ústní vody pro domácí zvířata, čističe hygienických toaletních nádob pro domácí zvířata; (5) potravní doplňky pro zvířata, doplňky do krmiv pro zvířata (léčivé), výživové přísady do pro zvířata (pro léčebné účely), veterinářské výrobky v rámci této třídy, léky pro zvířata, vitamínové a minerální doplňky stravy pro zvířata, hygienické výrobky pro léčebné účely, doplňky výživové pro účely nikoli lékařské v rámci této třídy určené pro zvířata, repelenty pro zvířata, pudry na hubení blech pro zvířata, obojky proti blechám pro zvířata, přípravky pro mytí zvířat; (31) krmivo pro zvířata, nápoje pro zvířata, potraviny pro zvířata a přísady do potravin pro zvířata, směsi krmiv pro zvířata, jedlé předměty na kousání pro zvířata, kosti a předměty na žvýkání pro zvířata, krmivo sloužící jako odměna pro zvířata, potravinové posilující přípravky pro zvířata, odpadky pro zvířata, stelivo pro zvířata.
(730) **Salutem Pharma s.r.o.**, Nádražní 1088, Frýdek-Místek, 73801, CZ
(740) Jansa, Mokřý, Otevřel & partneři s.r.o., Mgr. et Mgr. Petr Malíš, Sokola Tůmy 743/16, Ostrava - Mariánské hory, 70900

(210) **O-529843**
(220) 21.03.2016
(320) 21.03.2016
(511) 3, 5, 31
(540)

VitalPet

(510) (3) kosmetika pro zvířata, šampóny pro domácí zvířata, deodoranty pro potřeby zvířat, neléčivé ústní vody pro domácí zvířata, čističe hygienických toaletních nádob pro domácí zvířata; (5) potravní doplňky pro zvířata, doplňky do krmiv pro zvířata (léčivé), výživové přísady do pro zvířata (pro léčebné účely), veterinářské výrobky v rámci této třídy, léky pro zvířata, vitamínové a minerální doplňky stravy pro zvířata, hygienické výrobky pro léčebné účely, doplňky výživové pro účely nikoli lékařské v rámci této třídy určené pro zvířata, repelenty pro zvířata, pudry na hubení blech pro zvířata, obojky proti blechám pro zvířata, přípravky pro mytí zvířat; (31) krmivo pro zvířata, nápoje pro zvířata, potraviny pro zvířata a přísady do potravin pro zvířata, směsi krmiv pro zvířata, jedlé předměty na kousání pro zvířata, kosti a předměty na žvýkání pro zvířata, krmivo

sloužící jako odměna pro zvířata, potravinové posilující přípravky pro zvířata, odpadky pro zvířata, stelivo pro zvířata.
(730) **Salutem Pharma s.r.o.**, Nádražní 1088, Frýdek-Místek, 73801, CZ
(740) Jansa, Mokřý, Otevřel & partneři s.r.o., Mgr. et Mgr. Petr Malíš, Sokola Tůmy 743/16, Ostrava - Mariánské hory, 70900

(210) **O-529868**
(220) 22.03.2016
(320) 22.03.2016
(511) 9, 16, 35, 36
(540)



(510) (9) kódované předplacené karty, magnetické kreditní karty, kreditní karty s magnetickým páskem, elektronické bonusové, slevové, zákaznické a jiné karty (kódované), magnetické kódované karty a karty obsahující čip s integrovaným obvodem (smart karty); (16) papír, lepenka, polygrafické výrobky, fotografie, papírenské zboží, tiskoviny všeho druhu, zejména časopisy, knihy, brožury, propagační materiály, katalogy, příručky, plastické obaly (nezařazené do jiných tříd), bonusové, slevové, zákaznické a jiné karty (nekódované), dárkové poukázky, dárkové certifikáty, dárkové vouchery, dárkové poukazy (karty); (35) sjednávání smluv o nákupu a prodeji pro třetí strany, dojednávání dohod týkajících se prodeje a nákupu zboží, zprostředkování smluv a dohod týkajících se prodeje a nákupu zboží, komerční využití internetu v oblastech nabídky slevových karet, inzertní propagační služby, reklama, reklamní činnost, poskytování slev a obchodních výhod; (36) vydávání slevových karet, služby uložené hodnoty elektronické peněženky, elektronické platební služby, organizování plateb za zboží a služby pomocí vydávání, distribuce a poskytování předplacených nebo debetních karet a kreditních karet.
(730) **Dárky do obálky a.s.**, Těšnov 1163/5, Praha 1, 11000, CZ
(740) Jansa, Mokřý, Otevřel & partneři s.r.o., Mgr. et Mgr. Petr Malíš, Sokola Tůmy 743/16, Ostrava - Mariánské hory, 70900

(210) **O-529881**
(220) 22.03.2016
(320) 22.03.2016
(511) 5, 30
(540)

SWEET FANTASY

(510) (5) energetické tyčinky nahrazující jídlo jakožto doplňky stravy, kojenecká výživa, minerální doplňky stravy, umělá sladidla pro diabetiky, umělý čaj (pro léčebné účely), vitamínové přípravky jako doplňky stravy, vlákniny (dietetické -), želatinové kapsle na léčiva, želatinové vitamíny, žvýkačky na osvěžení dechu pro lékařské účely, žvýkačky pro léčebné účely; (30) cereálie, cereální tyčinky a energetické tyčinky, cukr, přírodní sladidla, sladké polevy a náplně, výrobky z včelích produktů, cukrářské výrobky, cukrovinky, čajové pečivo (sušenky), káva, čaj, kakao a jejich náhražky, led, zmrzlina, mražené jogurty a sorbety, lizátka, moučníky, zákusky, dorty, pekárenské výrobky, čokoláda, pudinkový prášek, pudinky, sladkosti (bonbóny), sladké tyčinky a žvýkačky, snídaně cereálie, ovesné a kukuřičné kaše, koláče, zmrazené cukrovinky na tyčce, zmrazené mléčné cukrárenské výrobky, zmrzlinové dezerty, želé ovocné (cukrovinky), žvýkací bonbóny.
(730) **Družstvo CBA CZ**, Průmyslová 3062/5, Šumperk, 78701, CZ
(740) Chytilová & spol., patentová kancelář, s.r.o., Mgr. Michaela Chytilová, Na Poříčí 1041/12, Praha 1 - Nové Město, 11000

(210) **O-529882**
(220) 22.03.2016
(320) 22.03.2016
(511) 9, 16, 35, 41, 44
(540)

INATIVE

(510) (9) nahrané i nenahrané magnetické, optické a obdobné nosiče zvuku, obrazu a jiných dat, elektronické publikace, přístroje pro záznam, převod, reprodukci zvuku nebo obrazu, interaktivní databáze, elektronické databáze, multimediální aplikace, elektronické multimediální katalogy, elektronický časopis, počítačové programy (software), informační systémy, počítačové aplikace, internetové aplikace, programy a aplikace na míru dle zadání, přístroje pro zpracování informací, počítače a jejich součásti, příslušenství k počítačům spadající do této třídy, paměťová média - elektronické nosiče dat všeho druhu, audiovizuální záznamy, přístroje telekomunikační techniky a jejich součásti; (16) časopisy, tištěné informační materiály, periodické a neperiodické publikace, tiskoviny, odborné publikace, brožury, fotografie, knihy, letáky, plakáty, vizitky; (35) reklamní a marketingové činnosti, služby vztahů s veřejností (public relations), administrativní práce, průzkumy trhu, podnikatelský průzkum, sestavování obchodních statistik, obchodní poradenství, manažerské služby, pomoc při řízení podniku a podnikání, činnost podnikatelských, ekonomických a organizačních poradců, obchodní zastoupení jiných podnikatelských subjektů, velkoobchodní, maloobchodní a elektronický prodej softwaru, informačních systémů, elektronických nosičů dat, audiovizuálních záznamů a tiskoviny, poskytování obchodních informací, marketingové průzkumy a studie, franchising, obchodní networking, pronájem reklamních ploch a prostoru, pronájem reklamního prostoru a času v komunikačních médiích, včetně pronájmu reklamního prostoru a času na Internetu a na sociálních sítích, personální poradenství, poradenství v oblasti lidských zdrojů, poradenství v oblasti systému výběru, motivace a hodnocení zaměstnanců, poradenství v oblasti poskytování zaměstnaneckých výhod, průzkumy motivace zaměstnanců, poradenství v oblasti personálního auditu a tvorby příznivého sociálního klimatu na pracovišti, vyhledávání, výběr a odborné posouzení nově přijímaných pracovníků, služby v oblasti odborného posouzení pracovního potenciálu osobnosti, personální agentury, poradenství při výběru managerů, nábor zaměstnanců, zprostředkování zaměstnání, pracovní agentura, činnost podnikatelských, ekonomických a organizačních poradců, činnost účetních poradců, vedení účetnictví a daňové evidence, dodavatelské služby pro třetí osoby (nákup výrobků a služeb pro jiné podniky), dražby, služby v oblasti mezd a platů, velkoobchod, maloobchod a internetový obchod s doplňky stravy, bylinami a jejich směsmi, bylinnými a léčebnými čaji, léčebnými prostředky, farmaceutickými prostředky, dietními a dietetickými prostředky; (41) školící, vzdělávací a konzultační činnost, vydavatelská a nakladatelská činnost, publikační činnost, organizování a vedení konferencí, kongresů, seminářů, školení, odborných stáží, organizování kulturních nebo vzdělávacích akcí, pořádání pracovních setkání, provádění odborných a speciálních zkoušek v rámci výuky, sportovní aktivity, organizování zábavných akcí, koučing, poradenská činnost v oblasti rozvoje osobnosti a koučování; (44) služby zdravotní péče - arteterapie, muzikoterapie, léčitelství, metody tradiční čínské medicíny, alternativní léčitelské metody, energetické zdravotní systémy péče o zdraví, půjčování a pronájem biorezonančních přístrojů a pomůcek, půjčování a pronájem pomůcek ve vztahu ke službám zdravotní péče uvedeným v této třídě, poradenství a konzultační a informační činnost v souvislosti se službami uvedenými v této třídě.

(730) **Melenová Ivana Ing., Ph.D.**, Na Horce 159/1, Praha - Březiněves, 18200, CZ

(740) **Chytilová & spol., patentová kancelář, s.r.o.**, Mgr. Michaela Chytilová, Na Poříčí 1041/12, Praha 1 - Nové Město, 11000

(210) **O-529888**
(220) 22.03.2016
(320) 22.03.2016
(511) 41
(540)



(510) (41) organizování soutěží (vzdělávacích nebo zábavných), klubové služby (výchovně-zábavné), pronájem herních zařízení, zábava, pobavení.
(590) Barevná
(730) **Vaarden Seis Investment Group s.r.o.**, Petrské náměstí 1186/1, Praha 1, 11000, CZ
(740) Advokátní kancelář David & Macek, Mgr. Tomáš Pešek, Zlatnická 10, Praha 1, 11000

(210) **O-529895**
(220) 22.03.2016
(320) 22.03.2016
(511) 9, 11, 35, 36, 37, 38, 42, 45
(540)



(510) (9) zařízení a výrobky týkající se informačních, komunikačních, zabezpečovacích, multifunkčních, inteligentních, elektricky řídicích systémů spadající do této třídy, silnoproudé a slaboproudé rozvody a systémy spadající do této třídy; (11) přístroje, zařízení a výrobky pro osvětlení, topení, ventilaci, sušení, klimatizaci, rozvody vody, sanitární zařízení, závlahové systémy; (35) propagační činnost, reklama, analýzy nákladů, dodavatelské služby pro třetí osoby, obchodní nebo podnikatelské informace, komerční informace a rady pro spotřebitele; (36) služby realitní kanceláře, finanční analýzy, oceňování a odhady nemovitostí, zprostředkování koupě, prodeje a pronájmu nemovitostí, nákup, prodej a pronájem nemovitostí všeho druhu, správa nemovitostí, správa majetku, zprostředkování pojištění nemovitostí, pozemků a budov, obchodní jednatelství, obstaratelství v uvedených službách, konzultace a poradenství v uvedených činnostech; (37) stavebnictví, stavitelství, stavební dozor, informace o stavbách, inspekce stavebních projektů, zprostředkování stavebních prací, realizace staveb bytových a občanských, provádění rekonstrukcí, instalace oken a dveří, čištění a úklid interiérů budov, povrchové čištění budov (fasád, vnějších ploch), jednoduché i multifunkční rozvody a jejich instalace a servis v budovách zahrnující telefony externí i domácí, Internet, počítačovou síť, audio a video techniku, osvětlení, vytápění, zavlažování, televizní a satelitní rozvody, zabezpečovací systémy EZS - elektronické zabezpečovací systémy, EPS - elektronické protipožární systémy, kamerové systémy, automatizace uvedených systémů v budovách, bytech i rodinných domech, instalace, montáž, údržba, servis a opravy elektronických zařízení, telekomunikačních zařízení, elektrických strojů, přístrojů a spotřebičů, počítačového vybavení, poplašných systémů, požárních hlásičů, trezorů, výtahů, topných zařízení, zavlažovačích zařízení, informace o opravách, opravy bezpečnostních zámků, odrušování elektrických přístrojů, poradenství a konzultace v uvedených činnostech; (38) poskytování spojů pro komunikaci; (42) konzultace v oblasti úspor energie, výzkum, vývoj a projektování elektrických zařízení pro jednoduché nebo multifunkční

rozvodů v budovách, a to komunikačních, osvětlovacích, vytápěcích, zavlažovačích, zábavních i zabezpečovacích, včetně ovládání, digitalizace a automatizace, monitorování a vyhodnocování spotřeby energií a navrhování jejich úspor, tvorba, aktualizace, instalace a pronájem software, projektová činnost ve stavebnictví, studie technických projektů, inženýrské práce, testování, měření a analýzy ve stavebnictví, činnost technických poradců v oblasti stavebnictví a architektury, návrh a výzdoba interiérů, zkoušky materiálů, poradenství a konzultace v uvedených činnostech; (45) poskytování technických služeb o ochraně majetku a osob, poradenství v oblasti bezpečnosti, monitorování bezpečnostních a poplašných zařízení, pronájem požárních hlásičů, pronájem hasicích přístrojů

- (730) **BACS s.r.o.**, Koněvova 2454/237, Praha 3, 13000, CZ
Pitelka Vojtěch, Koněvova 2454/237, Praha 3, 13000, CZ
 (740) BACS s.r.o., Koněvova 2454/237, Praha 3, 13000

- (210) **O-530026**
 (220) 30.03.2016
 (320) 30.03.2016
 (511) 16, 25, 41
 (540)



- (510) (16) desky (papírnické výrobky), blahopřání, fotografie, grafické reprodukce, grafiky, nože na papír, obtisky, oznámení, ročenky, samolepky, tiskoviny, tištěné publikace, brožury, časopisy, noviny, kalendáře, katalogy, knihy, knížky, informační bulletiny, záložky do knih, prospekty, obaly na knihy, obálky, obrazy, alba, pohledy, plakáty, papírové ubrusky, kancelářské potřeby, papírnické zboží, pera, tužky, papírové podložky na stůl, papírové podložky pod sklenice, magnetické tabulky, poznámkové bloky, papírové pásky, pouzdra na doklady, tužky, stojany na pera a tužky, karty, zápisníky; (25) oděvy, obuv a pokrývky hlavy, zejména sportovní oděvy a obuv, trička, čepice, klobouky; (41) praktické cvičení, pronájem dekorací, dětské jesle a školky, služby v oblasti estrády, filmová produkce, jiná než reklamní, filmové projekce, pronájem filmových promítaček a jejich příslušenství, půjčování filmů, fotografování, provozování golfových hřišť, gymnastický výcvik, hudební produkce, informace o možnostech rekreace, informace o možnostech rozptýlení, informace o možnostech zábavy, informace o výchově a vzdělávání, kaligrafické služby, poskytování služeb karaoke (hudební doprovod písní dle výběru zpěváka), kempinky (služby), klubové služby (výchovně-zábavné), služby klubů zdraví (zdravotní a kondiční cvičení), organizování a vedení kolokvií, organizování a vedení konferencí, organizování a vedení kongresů, koučink (školení), kurzy fitness, měření času při sportovních disciplínách, služby nahrávacího studia, obrazové zpravodajství, organizace a pořádání koncertů, organizování a vedení seminářů, organizování kulturních nebo vzdělávacích výstav, organizování představení (manažerské služby), organizování vzdělávacích nebo zábavních soutěží, organizování sportovních soutěží, zábavné parky, pomoc při výběru povolání, poradenství pro volbu povolání, pořádání a řízení pracovních setkání (školení), poskytování on-line elektronických publikací (bez možnosti stažení), praktický výcvik, zábavné služby poskytované na prázdninových táborech, profesní rekvalifikace, pronájem audio nahrávek, pronájem dekorací, pronájem kinematografických filmů, pronájem rozhlasových a televizních přijímačů, pronájem sportovních hřišť, pronájem stadiónů, pronájem video-rekordérů, pronajímání osvětlovacích zařízení pro divadla nebo televizní studia, pronajímání tenisových dvorců, provozování sportovních zařízení, předprodej vstupenek, výroba divadelních nebo jiných představení, psaní textů (jiných než reklamních), půjčování audio zařízení, půjčování filmových promítaček a příslušenství, půjčování přenosných videokamer, půjčování sportovního nářadí s výjimkou dopravních prostředků, půjčování videokamer, půjčování videopásek, služby pro oddech a rekreaci, reportérské služby, rozhlasová zábava, služby skládání hudby, služby osobního trenéra (fitness trénink), služby poskytované školami

(vzdělávání), služby v oblasti grafické úpravy (jiné než pro reklamní účely), služby v oblasti prodeje vstupenek (zábava), sportovní služby pro kempování, pronájem sportovních zařízení (s výjimkou dopravních prostředků), pronájem stadiónů, střih videopásků, filmová studia, školení, pořádání a řízení školení, vyučování, školství, internátní školy, tělesná výchova, výroba rozhlasových a televizních programů, pronájem rozhlasových a televizních přijímačů, televizní zábava, zveřejňování textů (kromě reklamních), opatřování titulků, pronájem videopásek, výroba videofilmů, nahrávání videopásek, střih videopásek, pronájem video-rekordérů, výcvik (instruktažní), výcvik (výchovný), vydávání elektronických knih a časopisů on-line, vydávání knih, vydávání textů (s výjimkou reklamních nebo náborových), výroba divadelních a/nebo jiných představení, vyučování, vzdělávání, vzdělávací informace, televizní zábava, zábava, pobavení, zkoušení, přezkoušení, zpravodajské služby, pronájem zvukového nahrávacího zařízení, živé představení, organizování živých vystoupení.

- (730) **Ludicra s.r.o.**, Zvěřinova 3/160, Brno, 61800, CZ

- (210) **O-530080**
 (220) 31.03.2016
 (320) 31.03.2016
 (511) 25
 (540)



- (510) (25) body, boty šněrovací, bundy sportovní, bundy sportovní s kapucí, čepice, kabátky krátké, kabáty, kalhotky, kalhoty, klobouky, kombiné (spodní prádlo), kombinézy (oděvy), korzety (kombinace podvazkového pásu a podprsenky), korzety (spodní prádlo), košile, krátké kalhotové minisukně, kravaty, noční kabátky, oděv svrchní, oděvy koupací, oděvy plážové, pláště, pláště koupací, plavky, plavky dámské, plavky pánské, pletené zboží, podprsenky, podšívky hotové konfekční (části oděvů), podvazkové pásy, podvazky, podvazky na punčochy, pokrývky hlavy, ponožky, punčocháče (punčochové kalhoty), punčochy, pyžama, ramínka u dámského prádla (části oděvů), rukavice, saka, sandály, spodky pánské, spodní prádlo, spodničky, sukně, svetry/pulovry, svetry, bundy sportovní (dresy), svrchní kabáty, šály, šátky kolem krku, šátky, šatové sukně, šaty dámské, tílka, košilky, trička, vybavička pro novorozence, župany.
- (730) **Kouřil Josef**, Pod Haltýřem 1497/11, Praha 4, 14800, CZ

- (210) **O-530191**
 (220) 05.04.2016
 (320) 05.04.2016
 (511) 32, 33, 43
 (540)

Super Panda Circus

- (510) (32) aperitivy nealkoholické, koktejly nealkoholické, nápoje (nealkoholické), nealkoholické nápoje; (33) alkoholické nápoje obsahující ovoce, alkoholické nápoje, s výjimkou pív, alkoholické výtažky z ovoce, alkoholové extrakty, destilované nápoje, gin, koktejly, lihoviny, likéry, předmíchané alkoholické nápoje jiné než z piva, saké, víno, výtažky z ovoce (alkoholické); (43) zásobování, bary (služby).
- (730) **Vodička Adam**, Luční 2424, Brno, 61600, CZ
Vališ Andrej, Pod Rochusem 789, Uherské Hradiště, 68605, CZ
Vlachynský Jan Bc., Vladislava Perutky 1271, Uherské Hradiště, 68605, CZ
- (740) Andrej Vališ, Pod Rochusem 789, Uherské Hradiště, 68605

(210) **O-530214**
(220) 05.04.2016
(320) 05.04.2016
(511) 35, 36, 41
(540)

SmartBridge

- (510) (35) aktualizace a údržba dat v počítačových databázích, nákupní objednávky (administrativní zpracování), obchodní nebo podnikatelské informace, poskytování on-line tržního prostoru pro nakupující a prodávající výrobků a služeb, hospodářské nebo ekonomické prognózy, překlad informací do počítačových databází, systemizace informací do počítačových databází, vyhledávání dat v počítačových souborech pro třetí osoby, zaslání reklamních materiálů zákazníkům; (36) finanční analýzy, finanční informace, finanční odhady a oceňování, finanční poradenství, finanční řízení, garance, záruky, kauce, informace o pojištění, konzultační služby v oblasti pojišťovnictví, makléřské služby, kanceláře pro inkasování pohledávek, uzavírání pojištění, pojištění-technické služby, pojištění, poradenství v oblasti pojištění, řízení (finanční), záruky, kauce ručení, zprostředkování pojištění, úvěrové pojištění, pojištění pohledávek, pojištění záruk, všeobecné pojištění odpovědnosti za škodu, zprostředkovatelská činnost prováděna v souvislosti s pojišťovací nebo zajišťovací činností, poradenská činnost související s pojištěním právnických nebo fyzických osob, šetření pojistných událostí, zprostředkování jiných finančních služeb, další činnosti související s výkonem povolené pojišťovací činnosti, šetření pojistných událostí prováděné samostatnými likvidátory pojistných událostí na základě smlouvy s pojišťovnou, vymáhání a inkaso pohledávek; (41) vzdělávací činnost v oblasti pojišťovnictví a dalších finančních služeb.
- (730) **KUPEG úvěrová pojišťovna, a.s.**, Na Pankráci 1683/127, Praha 4 Nusle, 14000, CZ

(210) **O-530220**
(220) 05.04.2016
(320) 05.04.2016
(511) 35, 36, 42
(540)

Chytrá @dresa

- (510) (35) propagační činnost, reklama, pomoc při řízení obchodní činnosti, obchodní administrativa, kancelářské práce, marketing, poskytování obchodních informací prostřednictvím webových stránek, reklama on-line v počítačové síti, rozšiřování reklamních materiálů zákazníkům (letáky, prospekty, tisky, vzorky), sjednávání a uzavírání obchodních transakcí pro třetí strany, služby obchodního zprostředkování, služby v oblasti srovnávání cen, služby, poradenství v obchodní činnosti, systemizace informací do počítačových databází, telemarketing / telemarketingové služby, porovnávání cen produktů a služeb, porovnávání cen produktů a služeb on-line, komerční informace a rady pro spotřebitele v rámci této třídy, shromažďování, poskytování, třídění nebo jiné zpracovávání obchodních nebo podnikatelských informací, překlad informací do počítačové databáze, obchodní odborné poradenství; (36) pojištění, služby finanční, služby peněžní, služby nemovitostní, finanční analýzy, finanční informace, finanční odhady a oceňování (pojišťovnictví, bankovníctví, nemovitosti), hypotéky (poskytování půjček), informace o pojištění, konzultační služby (finanční), konzultační služby v oblasti pojišťovnictví, makléřské služby, poradenství v oblasti pojištění, poskytování finančních informací prostřednictvím webových stránek, půjčky (financování), zprostředkování pojištění, finanční poradenství, zprostředkování finančních služeb, informace o finančních službách, bankovníctví, on-line bankovní služby; (42) vědecké a technologické služby a související výzkum a projektování, analytické a výzkumné účely v průmyslu, navrhování a vývoj počítačového hardwaru a softwaru, elektronické ukládání dat, přenos dat nebo dokumentů z fyzických nosičů na elektronické nosiče, převod [konverze] dat a počítačových programů [ne

fyzický], software jako služba (SaaS), tvorba počítačových systémů, tvorba software (počítačových programů), údržba počítačových programů, webové stránky (tvorba a správa).

(730) **Chytrý Honza a.s.**, Na hřebenech II 1718/8, Praha 4 - Nusle, 14000, CZ

(210) **O-530221**
(220) 05.04.2016
(320) 05.04.2016
(511) 35, 36, 42
(540)

Chytrá adresa

- (510) (35) propagační činnost, reklama, pomoc při řízení obchodní činnosti, obchodní administrativa, kancelářské práce, marketing, poskytování obchodních informací prostřednictvím webových stránek, reklama on-line v počítačové síti, rozšiřování reklamních materiálů zákazníkům (letáky, prospekty, tisky, vzorky), sjednávání a uzavírání obchodních transakcí pro třetí strany, služby obchodního zprostředkování, služby v oblasti srovnávání cen, služby, poradenství v obchodní činnosti, systemizace informací do počítačových databází, telemarketing / telemarketingové služby, porovnávání cen produktů a služeb, porovnávání cen produktů a služeb on-line, komerční informace a rady pro spotřebitele v rámci této třídy, shromažďování, poskytování, třídění nebo jiné zpracovávání obchodních nebo podnikatelských informací, překlad informací do počítačové databáze, obchodní odborné poradenství; (36) pojištění, služby finanční, služby peněžní, služby nemovitostní, finanční analýzy, finanční informace, finanční odhady a oceňování (pojišťovnictví, bankovníctví, nemovitosti), hypotéky (poskytování půjček), informace o pojištění, konzultační služby (finanční), konzultační služby v oblasti pojišťovnictví, makléřské služby, poradenství v oblasti pojištění, poskytování finančních informací prostřednictvím webových stránek, půjčky (financování), zprostředkování pojištění, finanční poradenství, zprostředkování finančních služeb, informace o finančních službách, bankovníctví, on-line bankovní služby; (42) vědecké a technologické služby a související výzkum a projektování, analytické a výzkumné účely v průmyslu, navrhování a vývoj počítačového hardwaru a softwaru, elektronické ukládání dat, přenos dat nebo dokumentů z fyzických nosičů na elektronické nosiče, převod [konverze] dat a počítačových programů [ne fyzický], software jako služba (SaaS), tvorba počítačových systémů, tvorba software (počítačových programů), údržba počítačových programů, webové stránky (tvorba a správa).
- (730) **Chytrý Honza a.s.**, Na hřebenech II 1718/8, Praha 4 - Nusle, 14000, CZ

(210) **O-530222**
(220) 05.04.2016
(320) 05.04.2016
(511) 35, 36, 42
(540)

Chytrá @dresa

- (510) (35) propagační činnost, reklama, pomoc při řízení obchodní činnosti, obchodní administrativa, kancelářské práce, marketing, poskytování obchodních informací prostřednictvím webových stránek, reklama on-line v počítačové síti, rozšiřování reklamních materiálů zákazníkům (letáky, prospekty, tisky, vzorky), sjednávání a uzavírání obchodních transakcí pro třetí strany, služby obchodního zprostředkování, služby v oblasti srovnávání cen, služby, poradenství v obchodní činnosti, systemizace informací do počítačových databází, telemarketing / telemarketingové služby, porovnávání cen produktů a služeb, porovnávání cen produktů a služeb on-line, komerční informace a rady pro spotřebitele v rámci této třídy, shromažďování, poskytování, třídění nebo jiné zpracovávání obchodních nebo podnikatelských informací, překlad informací do počítačové databáze, obchodní odborné poradenství; (36) pojištění, služby finanční, služby peněžní, služby nemovitostní, finanční analýzy, finanční

informace, finanční odhady a oceňování (pojišťovnictví, bankovníctví, nemovitosti), hypotéky (poskytování půjček), informace o pojištění, konzultační služby (finanční), konzultační služby v oblasti pojišťovnictví, makléřské služby, poradenství v oblasti pojištění, poskytování finančních informací prostřednictvím webových stránek, půjčky (financování), zprostředkování pojištění, finanční poradenství, zprostředkování finančních služeb, informace o finančních službách, bankovníctví, on-line bankovní služby; (42) vědecké a technologické služby a související výzkum a projektování, analytické a výzkumné účely v průmyslu, navrhování a vývoj počítačového hardwaru a softwaru, elektronické ukládání dat, přenos dat nebo dokumentů z fyzických nosičů na elektronické nosiče, převod [konverze] dat a počítačových programů [ne fyzický], software jako služba (SaaS), tvorba počítačových systémů, tvorba software (počítačových programů), údržba počítačových programů, webové stránky (tvorba a správa).

(590) Barevná

(730) **Chytrý Honza a.s.**, Na hřebenech II 1718/8, Praha 4 - Nusle, 14000, CZ

(210) **O-530226**

(220) 05.04.2016

(320) 05.04.2016

(511) 41, 44

(540)



(510) (41) služby fitness center; (44) masáže, poskytování služeb sauny, relaxační služby.

(590) Barevná

(730) **Kvalita - družstvo služeb**, Dvořákova 383/17, České Budějovice, 37001, CZ

(210) **O-530231**

(220) 05.04.2016

(320) 05.04.2016

(511) 35

(540)



(510) (35) služby personální agentury.

(590) Barevná

(730) **Kvalita - družstvo služeb**, Dvořákova 383/17, České Budějovice, 37001, CZ

(210) **O-530234**

(220) 06.04.2016

(320) 06.04.2016

(511) 25, 35, 42

(540)



(510) (25) body - spodní prádlo, bundy, čepice, kalhoty, konfekce, košile, obuv, opasky, plavky pánské, plavky dámské, šály, šátky, trička; (35) služby v oblasti grafické úpravy pro reklamní účely; (42) návrhářství oděvní, umělecký design.

(730) **SOUTHWORKS s.r.o.**, Hornomlýnská 1239, Praha 4 - Kunratice, 14800, CZ

Podhrázký Ondřej, Karla Šafaře 58, České Budějovice, 37001, CZ

(210) **O-530303**

(220) 08.04.2016

(320) 08.04.2016

(511) 35, 41, 43

(540)



(510) (35) maloobchod, velkoobchod a internetový obchod s potřebami pro gastronomii, s filmy, elektronickými publikacemi, běžnými publikacemi, tiskovinami a periodiky na všech druzích nosičů, reklamní, inzertní a propagační činnost, marketing, franchising; (41) kurzy vaření, vzdělávání v gastronomii; (43) služby zajišťující stravování a nápoje, poradenská, konzultační a informační činnost v oblasti gastronomie.

(730) **Kuliner Gastrocentrum s.r.o.**, Bohunická cesta 727/15, Moravany, 66448, CZ

(740) Mgr. Lukáš Dlabáček, patentový zástupce, Bolzanova 5, Brno, 61800

(210) **O-530382**
(220) 13.04.2016
(320) 13.04.2016
(511) 9, 11, 37
(540)



(510) (9) přístroje a nástroje vědecké, optické, přístroje pro měření, signalizaci, kontrolu (inspekci), přístroje pro vyučování, přístroje a nástroje pro vedení, přepínání, přeměnu, akumulaci, regulaci nebo řízení elektrického proudu, přístroje pro záznam, převod, reprodukci zvuku nebo obrazu, nosiče dat magnetické, záznamové disky, kompaktní disky, DVD a ostatní digitální záznamové nosiče, pokladny registrační, zařízení na zpracování dat, počítače, počítačový software; (11) přístroje pro osvětlení, topení, výrobu páry, pro vaření, přístroje chladicí, pro sušení, ventilaci, rozvod vody a sanitární zařízení; (37) instalační služby a opravy osvětlení, řídicích systémů, elektrických zařízení a kabeláže.

(590) Barevná

(730) **Foxtron s.r.o.**, K Sadu 754/2c, Praha 8, 18200, CZ

(210) **O-530480**
(220) 18.04.2016
(320) 18.04.2016
(511) 5, 44
(540)

PROVAKCIN

(510) (5) farmaceutické a veterinářské výrobky, hygienické výrobky pro léčebné účely, dietní potraviny a dietetické přípravky pro léčebné nebo veterinární účely, potravní doplňky pro lidskou potřebu a pro zvířata, náplasti, obvazový materiál, materiály pro plombování zubů a pro zubní otisky, dezinfekční přípravky, výrobky pro hubení škodlivých zvířat, fungicidy, herbicidy; (44) lékařské služby, veterinární služby, péče o hygienu a krásu osob a zvířat.

(730) **Vačkář Petr**, Helvíkovice 58, Žamberk, 56401, CZ

(210) **O-530484**
(220) 18.04.2016
(320) 18.04.2016
(511) 30, 35, 43
(540)

JEDNO KAFE

(510) (30) káva, kávové nápoje, kávové náhražky, čaj, nápoje na bázi čaje, čokoládové nápoje, dorty, zákusky, koláče, pečivo jemné, sendviče; (35) marketing, řízení obchodní činnosti, velkoobchod a maloobchod v oboru potravin, nápojů alkoholických a nealkoholických, obchodní administrativa, analýzy cen, nákladů a efektivnosti provozu, racionalizace práce, prezentace zboží v maloobchodu; (43) hostinská činnost a služby spojené s přípravou pokrmů a nápojů, restaurace, bary, kavárny, jídelny, rychlé občerstvení, cateringové služby.

(730) **Jedno Kafe s.r.o.**, Lucinková 587/1, Praha 9, 19800, CZ

(210) **O-530495**
(220) 19.04.2016
(320) 19.04.2016
(511) 29, 35, 40
(540)



(510) (29) drůbež (neživá), játra, játrová paštika, jedlé tuky, klobásy, salámy, párky, masové konzervy, koncentrované vývary, maso, konzervované maso, nasolené potraviny, polévky, slanina, šunka, uzeniny, hotová jídla v konzervách na bázi masa, drůbeže a zeleniny; (35) počítačové on-line maloobchodní a velkoobchodní služby s výrobky ve tř. 29, pomoc při řízení obchodní činnosti, obchodní konzultace v oblasti distribuce zboží, zaslání katalogů, objednávky zboží, dovozní a vývozní kancelář, obchodní nebo podnikatelské poradenství, reklama, administrativní práce, organizování komerčních nebo reklamních výstav, zprostředkovatelská činnost v oblasti obchodu a obchodních služeb s výrobky ve tř. 29, činnost ekonomických poradců, maloobchodní, velkoobchodní a elektronický prodej potravin, zejména masa a masných výrobků a hotových jídel, zprostředkování v oblasti nákupu a prodeje potravin a potravinářských surovin, poskytování obchodních informací, průzkumy trhu, předvádění výrobků, organizování a pořádání prodejních a reklamních akcí, automatizované i ruční zpracování dat; (40) zpracování masa a masných výrobků, uzení potravin, řeznictví, sušení a mražení potravin.

(730) **Kostelecké uzeniny a.s.**, Kostelec 60, Kostelec, 58861, CZ

(740) Ing. Václav Kratochvíl, Husníkova 2086/22, Praha 13, 15800

(210) **O-530522**
(220) 19.04.2016
(320) 19.04.2016
(511) 9, 35, 38, 41, 42
(540)

BONUSS-CZ s námi jste vidět

(510) (9) data a/nebo databáze a/nebo informační produkty na nosičích a/nebo v elektronických, datových, informačních a telekomunikačních sítích nebo výpočetních sítích včetně jednotlivých součástí a náhradních dílů obsažených ve třídě 9, související software a hardware, nosiče dat všeho druhu spadající do tř. 9, elektronické a datové sítě, elektronické informační katalogy, elektronické časopisy, elektronická periodika a knihy v elektronické podobě, multimediální aplikace, 3d animace, software pro počítače, programové vybavení pro informační technologie a pro komunikaci, programové vybavení umožňující elektronické obchodování, videohry, nahraný software na cd, dvd, blu ray a magnetických médiích, zvukové, obrazové, audio vizuální a video nahrávky, interaktivní dvd anebo blu ray disc a/nebo jiné podobné datové nosiče včetně jejich autoringu a/nebo masteringu, aparáty a přístroje vědecké, geodetické, fotografické, filmové, optické, přístroje pro vážení, měření, signalizaci, kontrolu, záchranu a přístroje učební, aparáty pro záznam, uchování, převod, přenos nebo reprodukci zvuku nebo obrazu, přístroje a nástroje pro vedení, přepínání, přeměnu, akumulaci, regulaci nebo řízení elektrického proudu, hasicí přístroje, telefony a jejich příslušenství, telefonní automaty, telefonní ústředny, počítače a počítačové periferie a terminály, záznamníky, faxy, ústředny, magnetické nebo optické suporty zvukových nebo zvukově obrazových záznamů, přístroje digitální, kabelové, internetové televize a rozhlasu, monitorovací přístroje, antény, elektronické oznamovací tabule, obrazovky led a/nebo plazmové a/nebo lediodové monitory a/nebo jiné zobrazovače obrazových a zvukových informací, videokamery, videokazety, videopásky, fotoaparáty, filmové kamery, exponované filmy, kreslené filmy, fotografické snímky, počítačové programy, audiovizuální a multimediální soubory, soubory s možností stažení zařízení pro vysílání, kódování a dekódování signálů informací, automatické distributory a mechanismy na mince, zapisovací

pokladny, kalkulační stroje, přístroje pro zpracování informací a počítače včetně jejich jednotlivých součástí a náhradních dílů ze třídy 9, baterie a články elektrické, elektrické akumulátory, počítačové hry s výstupem na pc nebo na tv, pohledy ilustrované se zvukovou nahrávkou, hrací skříně uváděné v činnosti vhozením mince, reklamní světelné přístroje, nosiče záznamů nahrané i nenahrané, videokazety nahrané i nenahrané, audiokazety nahrané i nenahrané, audiovizuální programy, audioprogramy, audiovizuální díla na nosičích, audiovizuální díla v digitální podobě, filmy, hudební díla na nosičích nebo v elektronické podobě, cd disky, kompaktní disky a nosiče dvd, kompaktní disky a nosiče blu ray, plastové obaly nosičů informací, diaprojektory, promítací žárovky, hrací přístroje fungující po připojení na televizní přijímače, televizní hry, programové vybavení pro počítače, software, hardware výrobní techniky nebo komunikační nebo informační techniky; (35) propagační činnost, marketingová činnost, internetový marketing, reklamní služby, služby reklamní agentury, televizní reklama, reklama prostřednictvím mobilních telefonních sítí, tvorba televizních spotů, produkt placement, on-line reklama, reklama, včetně reklamy ve sdělovacích prostředcích (inzeráty i prohlášení), outdoorová reklama, reklama na golfových hřištích, reklama v tisku, reklama v rádiu, distribuce reklamních a dárkových předmětů pro reklamní účely, zaslání a rozšiřování reklamních materiálů zákazníkům (letáky, prospekty, tisky, vzorky), aktualizování reklamních materiálů, rozšiřování inzertních materiálů, psaní, vydávání, zveřejňování, oznámení, vyhlášení, publikování reklamních textů, vydávání reklamních nebo náborových, propagačních a inzertních textů, public relations, inzertní činnost, on-line inzertní činnost, sponzoring, vyhledávání obchodních informací, obchodní poradenské a konzultační služby, poskytování informací a informačních produktů reklamního charakteru, poskytování a distribuce propagačního tisku, zprostředkovatelská služba v reklamě, zprostředkovatelská služba v propagaci a v obchodu s výrobky tř. 9, organizační zajištění a pořádání kulturních akcí pro komerční a reklamní účely, natáčení klipů pro televizní a on-line prezentaci, reklama v chytrých telefonech a tabletech, leaderboard, rectangle, branding, ilayer, interstitial - marketing na sociálních sítích, pay per click kampaně (ppc), služby v oblasti grafické úpravy pro reklamní účely, optimalizace vyhledávače, optimalizace provozu na webových stránkách, velkoobchodní služby v souvislosti s počítačovým softwarem, vývoj marketingových strategií a koncepcí, vývoj propagačních kampaní pro obchodování; (38) telekomunikace, služby umožňující komunikaci jedné osoby s druhou, televizní vysílání, rozhlasové vysílání, digitální vysílání, televizní vysílání programů, televizní vysílání zábavných, vzdělávacích, výchovných, soutěžních, diskusních a informačních pořadů, tematika, šíření, výměna nebo získávání zpráv a informací, šíření elektronických časopisů, informací, elektronických periodik, knih v elektronické podobě, audio nebo audiovizuálních děl prostřednictvím informační nebo datové nebo elektronické nebo komunikační nebo telekomunikační nebo počítačové sítě, zejména Internetu a/nebo intranetu, pomocí satelitů, informační služby na Internetu související s televizním vysíláním, služby na Internetu související s televizním vysíláním, komunikace, poradenská činnost v oblasti sdělovacích prostředků, telekomunikací, informační služby v oblasti telekomunikací, informační kancelář, poskytování informačních služeb prostřednictvím počítačů, pronájem komunikačních míst, přenos zpráv a obrazových informací pomocí počítače, poskytování služeb internetové a/nebo intranetové televize a/nebo rozhlasu, šíření audiovizuálních a/nebo audio a/nebo vizuálních záznamů a/nebo dat a/nebo datových souborů Internetem a/nebo intranetem a/nebo jinou informační sítí, poskytování přístupu k ip tv, přenos všech druhů dat a informací prostřednictvím pevných i radiových telekomunikačních sítí a datových sítí všeho druhu, provoz a poskytování on-line portálů, šíření elektronických tiskovin, periodik a knih prostřednictvím počítačové, datové, elektronické, telekomunikační nebo informační sítě, informační služby na Internetu včetně provozování elektronických nástěnek, přehrávání videa a/nebo filmů na Internetu, služby neveřejného (zaheslovaného) přístupu přes internet k vlastním a/nebo firemním foto a/nebo video souborům a/nebo multimediálním souborům a/nebo jiným datům, zřízení a provozování veřejných, účelových a privátních telekomunikačních sítí, komunikace prostřednictvím telefonů a počítačů, služby elektronické pošty, služby krátkých textových zpráv, teletext a služby s ním spojené, služby hlasové schránky, provozování internetového portálu, služby zprostředkování audiovizuální komunikace, služby zprostředkování video komunikace a/nebo videohovorů, informační kancelář, samostatný přenos dat nebo informací prostřednictvím telekomunikačních zařízení, počítačů, mobilních telefonů, služby dálkových telekonferencí, poskytování služeb internetové a/nebo intranetové televize; (41) audiovizuální tvorba, natáčení a střih videa

a/nebo filmů, výroba videofilmů, střih videa, fotografování, retušování a/nebo úpravy fotografií, skenování již dříve vyvolaných fotografií, skenování a/nebo převod vytištěných obrázků do digitální podoby, grafické práce, natáčení a střih videa a/nebo filmů ve 3d, výroba 3d videa a/nebo filmů, výroba 3d fotografií, tvorba 3d vizualizací, promítání filmů a/nebo videa ve 3d, projekce a/nebo přehrávání videa a/nebo filmů a/nebo audiovizuálních děl na velkoplošných obrazovkách a/nebo obrazovkách, projekce audiovizuálních děl na plátno, kameramanské práce, kamerové služby, ozvučovací služby, osvětlovací služby, fotografické služby, ediční činnost, publikační činnost, nahrávání nosičů zvukových a/nebo obrazových zvukových, půjčování nahraných zvukových a zvukově obrazových záznamů, tvorba a šíření audiovizuálních děl, televizní zpravodajství, tv produkce, filmová a/nebo video produkce, televizní výroba programů, tvorba programů, tvorba a výroba televizních a audiovizuálních programů, agenturní činnost v oblasti kultury, zprostředkování v oblasti kultury, reklamy, výchovy, zábavy a sportu, výchovná, vzdělávací, soutěžní a zábavní činnost, zábavní nebo kulturní nebo vzdělávací představení, organizace společenských a/nebo kulturních a/nebo firemních akcí, organizace, provozování a provádění her a soutěží i veřejných, výstavní činnost v oblasti kultury nebo zábavy nebo výchovy nebo vzdělávání, pronájem a půjčování audiopřístrojů, videopřístrojů, videorekordérů, videokamer, fotoaparátů, promítaček, rozhlasových a televizních přijímačů, filmů, výroba spotů a/nebo reklamních spotů, výroba audiovizuálních reportáží, výroba reportáží, výroba televizní a/nebo rozhlasové reklamy, výroba dokumentárních filmů, dabing, pronájem dekorací, digitální zpracování obrazu, elektronické publikování (dtp), organizování a vedení konference, organizování a vedení kongresu, korespondenční kurzy, služby nahrávacího studia, služby filmového studia, služby filmového ateliéru, služby video studia, služby kameramana, služby videokameramana, služby zvukaře, služby osvětlovače, služby střihače, služba fotografa, nahrávání videopásek, nahrávání a/nebo lisování a/nebo vypalování dvd a/nebo cd a/nebo blu ray disc, ukládání dat a/nebo audiovizuálního obsahu na jakýkoli datový nosič a/nebo na internet a/nebo na intranet, obrazové zpravodajství, organizování kulturních nebo vzdělávacích výstav, organizování plesů, organizování vzdělávacích nebo zábavných soutěží, zábavné parky, plánování a organizování večírků, pronájem osvětlovacích zařízení pro divadla nebo televizní studia, psaní scénářů, reportérské služby, školení, vyučování, výroba televizních programů, televizní zábava, služby v zábavě, výuka, vzdělávací informace, projekce a/nebo on-line projekce, interaktivní zábavní služby, tvorba interaktivních dvd a/nebo blu ray disc nosičů, dvd a/nebo blu ray disc autoring a/nebo mastering, zpřístupnění dat a/nebo audiovizuálních informací na internetu a/nebo intranetu a/nebo prostřednictvím jiné informační sítě, činnosti umělecké a/nebo filmové a/nebo reklamní agentury v rámci této třídy, poskytování on-line elektronických publikací, služby internetové a/nebo intranetové televize, firemní televize, přehrávání videa a/nebo filmů na Internetu, služby neveřejného (zaheslovaného) přístupu přes Internet k vlastním foto a video souborům; (42) grafický design, grafické ilustrování pro třetí osoby, počítačem podporovaný design grafického videa, tvorba a správa webových stránek (pro třetí osoby), umístění webových stránek, tvorba informačních databází, tvorba aplikací pro chytré telefony a tablety, konzultační služby v oblasti informačních technologií, odborné poradenství se zaměřením na informační technologie, počítačové poradenské služby, navrhování animací pro třetí osoby, programování počítačových animací, navrhování animací a speciálních efektů pro třetí osoby, služby v oblasti počítačového programování, počítačové programování, programování počítačových a mobilních aplikací, vývoj aplikací k počítačovým programům, programování webových stránek, vývoj softwaru, vývoj datových programů, vývoj počítačových programů a počítačového softwaru.

(730) **BONUSS-CZ, s.r.o.**, Jeseniova 508/25, Praha 3 - Žižkov, 13000, CZ

(740) **BOHEMIA PATENT, Ing. Jana Vandělková, Vodičkova 791/41, Praha 1 - Nové Město, 11000**

(210) **O-530538**

(220) 20.04.2016

(320) 20.04.2016

(511) 29, 30, 31, 35

(540)

PURITAS

(510) (29) jedlé tuky a oleje, margaríny, rostlinná másla, oříškočokoládová másla a pomazánky, mléko a mléčné výrobky, včetně zakysaných, syrovátka, sýry, tofu, vejce, maso a masné výrobky (v rámci třídy), ryby a rybí výrobky (v rámci třídy), bujóny, ovoce a zelenina konzervované,

sušené a zavařené, džemy, kompoty z ovoce, ořechy zpracované, sušené ananasové dukátky, sušené ananasové kostky, sušené ananasové plátky, sušená papaya (kostky a plátky), sušené meruňky, rozinky, sušené švestky, sušená jablka - kroužky, sušená jablka - kostičky, sušené broskve, sušené hrušky, sušené datle, potraviny solené, příslušené ovoce (naložené v cukru), kandované ovoce, jádra arašídů blanširovaná, pražená, solená, arašídů v cukru, jádra kešu ořechů celá, solená, pražená, kokosové chipsy, mandle zpracované, jádra mandlí pražená, solená, uzená, v cukru, lupínky z jader mandlí, kostičky z jader mandlí, jádra ořechů para celá, pistácie pražené, solené, sušené chipsy z banánů, slunečnice loupaná, sezamové semínko loupání, semínka dýně, kokos strouhaný, lísková jádra, vlašská jádra, oříšky v čokoládové polevě, oříšky v mléčné polevě, oříšky v jogurtové polevě, oříšky v čokoládové polevě se skořicí, jádra macadamia, jádra ořechů pecanu, semena máku modrého, podzemnice loupaná, lněná semínka, luštěniny, nakládaná zelenina a olivy, mražené ovoce, ovocná dřevina; (30) káva, čaj, kakao, čokoláda, cukr, sůl, koření, hořčice, kečup, kmín, med, melasa, glukózový sirup, tapioka, mouky a přípravky z obilovin, sójová omáčka, müsli, ságo, kávové náhražky, cukrovinky, oplatky, pudinky, zmrzlina, sirup melasový, droždí, prášky do těsta, cereální výrobky, krekrý, sušenky, čokoládové, kávové, karamelové a jogurtové polevy a náplně, čokoládové, kávové a kakaové nápoje, obilniny a výrobky z obilnin (v rámci třídy), pekařské výrobky (v rámci třídy), chléb, pečivo, kukuřice a výrobky z kukuřice (v rámci třídy), obilné vločky a lupínky, maltosa, těstoviny, ocet, rýže a výrobky z rýže (v rámci třídy), zálivky na saláty, přírodní sladidla, škrob jako potrava; (31) výrobky zemědělské, zahradnické, lesní a zrní neuvedené v jiných třídách, osivo, rostliny a přírodní květiny, čerstvé ovoce a zelenina, ořechy nezpracované, ořechy kokosové a lískové, mandle, buráky ve slupce, sezam, obiloviny, mořské řasy (potravina), slad, luštěniny a bylinky, čerstvé houby, svatojánský chléb, obilniny (v rámci třídy), olejnatá semena (v rámci třídy), otruby, rostlinná semena, neopracovaná rýže; (35) zprostředkovatelská činnost v oblasti obchodu s výrobky uvedenými ve třídách 29, 30 a 31, export a import těchto výrobků, marketing, propagace, reklama, inzerce všemi druhy médií.

(730) **Spolek pro obnovu evropských bojových umění ARMA FERRE**, Podlesí 558, Zlaté Hory, 79376, CZ

(740) Ing. Petr Soukup, Vídeňská 8, Olomouc, 77200

(210) **O-530556**
(220) 20.04.2016
(320) 20.04.2016
(511) 35, 39
(540)



(510) (35) propagační činnost, reklama, pomoc při řízení obchodní činnosti, mezinárodní obchod s ocelí a s výrobky z ocele, mezinárodní reprezentace evropských oceláren na středním východě a v Africe, zajištění odběratelů a dodavatelů ocele a výrobků z oceli; (39) doprava, export ocele a výrobků z ocele z České republiky a východní Evropy na střední východ a do Afriky.

(730) **A STEEL INTERNATIONAL s.r.o.**, Hasičská 551/52, Ostrava, 70030, CZ

(740) HULVA & PARTNERS s.r.o., advokátní kancelář, JUDr. Tomáš Hulva, náměstí Republiky 2/1, Opava, 74601

(210) **O-530572**
(220) 21.04.2016
(320) 21.04.2016
(511) 9, 16, 35, 38, 41
(540)

PARÁDA fest

(510) (9) nahrané a nenahrané nosiče zvuku a obrazu, zejména audiokazety, videokazety, kompaktní disky, magnetofonové pásky, gramofonové desky, audiovizuální díla na nosičích, hudební díla na nosičích; (16) tiskoviny, časopisy, publikace, zejména katalogy, prospekty, fotografie, pohlednice, tiskárenské výrobky, kancelářské potřeby spadající do této třídy, papírenské zboží; (35) reklamní a propagační činnost prostřednictvím jakéhokoli média, prostřednictvím telefonní sítě, datové sítě nebo informační sítě, distribuce zboží k reklamním účelům, inzertní činnost, zprostředkovatelská činnost v oblasti obchodu s uvedenými výrobky ve třídách 9 a 16, zprostředkování mediálního průmyslu - zprostředkování reklamy, inzerce, propagace; (38) provozování televizního a rozhlasového vysílání, včetně televizního a rozhlasového vysílání šířeného po Internetu, poradenská činnost v oblasti sdělovacích prostředků, šíření a výměna informací prostřednictvím počítačových a telekomunikačních sítí, včetně Internetu; (41) tvorba televizních a rozhlasových programů, organizace, příprava a pořádání hudebních vystoupení, koncertů a zábavných pořadů, vydavatelská a nakladatelská činnost.

(730) **Lagardere Active ČR, a.s.**, Wenzigova 1872/4, Praha 2 - Nové Město, 12000, CZ

(740) Advokátní kancelář Břeský, Hejplík, Vosátka, JUDr. Ladislav Břeský, advokát, Botičská 1936/4, Praha 2, 12800

(210) **O-530574**
(220) 21.04.2016
(320) 21.04.2016
(511) 9, 16, 35, 38, 41
(540)



(510) (9) nahrané a nenahrané nosiče zvuku a obrazu, zejména audiokazety, videokazety, kompaktní disky, magnetofonové pásky, gramofonové desky, audiovizuální díla na nosičích, hudební díla na nosičích; (16) tiskoviny, časopisy, publikace, zejména katalogy, prospekty, fotografie, pohlednice, tiskárenské výrobky, kancelářské potřeby spadající do této třídy, papírenské zboží; (35) reklamní a propagační činnost prostřednictvím jakéhokoli média, prostřednictvím telefonní sítě, datové sítě nebo informační sítě, distribuce zboží k reklamním účelům, inzertní činnost, zprostředkovatelská činnost v oblasti obchodu s uvedenými výrobky ve třídách 9 a 16, zprostředkování mediálního průmyslu - zprostředkování reklamy, inzerce, propagace; (38) provozování televizního a rozhlasového vysílání, včetně televizního a rozhlasového vysílání šířeného po Internetu, poradenská činnost v oblasti sdělovacích prostředků, šíření a výměna informací prostřednictvím počítačových a telekomunikačních sítí, včetně Internetu; (41) tvorba televizních a rozhlasových programů, organizace, příprava a pořádání hudebních vystoupení, koncertů a zábavných pořadů, vydavatelská a nakladatelská činnost.

(590) Barevná

(730) **Lagardere Active ČR, a.s.**, Wenzigova 1872/4, Praha 2 - Nové Město, 12000, CZ

(740) Advokátní kancelář Břeský, Hejplík, Vosátka, JUDr. Ladislav Břeský, advokát, Botičská 1936/4, Praha 2, 12800

(210) **O-530579**
(220) 21.04.2016
(320) 21.04.2016
(511) 35, 36, 41
(540)



(510) (35) obchodní management a podnikové poradenství, obchodní činnost (služby, poradenství v-), obchodní nebo podnikatelské informace, personální poradenství, daňové služby, sjednávání a uzavírání obchodních transakcí pro třetí strany; (36) bankovníctví, burzovní makléřství, finanční analýzy, finanční informace, finanční odhady a oceňování (pojišťovnictví, bankovníctví, nemovitosti), finanční služby, hypotéky (poskytování půjček), informace o pojištění, investiční fondy, konzultační služby (finanční), leasing, makléřské služby, makléřství cenných papírů, nemovitosti (zprostředkování), nemovitosti (oceňování a odhady), nemovitosti (pronájem), nemovitosti (správa), pojistky (uzavírání, pojistky životní), pojistně - technické služby (statistika), poradenství v oblasti pojištění, poskytování finančních informací prostřednictvím webových stránek, úrazové pojištění (uzavírání smluv), uzavírání pojistek proti požáru, zajištění financování stavebních projektů, zprostředkování pojištění; (41) konference (organizování a vedení -), kongresy (organizování a vedení -), korespondenční kurzy, koučink (školení), organizování soutěží (vzdělávacích nebo zábavných), poradenství pro volbu povolání, profesní rekvalifikace, semináře (organizování a vedení), školení (instruktáž), školení (pořádání a řízení).

(590) Barevná
(730) **Rich Life Consulting s.r.o.**, Staré náměstí 1079/11a, Praha 6, 16100, CZ
(740) Mgr. Jakub Pohl, advokát, Belgická, Praha 2, 12000

(210) **O-530580**
(220) 21.04.2016
(320) 21.04.2016
(511) 35, 36, 41
(540)



(510) (35) obchodní management a podnikové poradenství, obchodní činnost (služby, poradenství v-), obchodní nebo podnikatelské informace, personální poradenství, daňové služby, sjednávání a uzavírání obchodních transakcí pro třetí strany; (36) bankovníctví, burzovní makléřství, finanční analýzy, finanční informace, finanční odhady a oceňování (pojišťovnictví, bankovníctví, nemovitosti), finanční služby, hypotéky (poskytování půjček), informace o pojištění, investiční fondy, konzultační služby (finanční), leasing, makléřské služby, makléřství cenných papírů, nemovitosti (zprostředkování), nemovitosti (oceňování a odhady), nemovitosti (pronájem), nemovitosti (správa), pojistky (uzavírání, pojistky životní), pojistně - technické služby (statistika), poradenství v oblasti pojištění, poskytování finančních informací prostřednictvím webových stránek, úrazové pojištění (uzavírání smluv), uzavírání pojistek proti požáru, zajištění financování stavebních projektů, zprostředkování pojištění; (41) konference (organizování a vedení -), kongresy

(organizování a vedení -), korespondenční kurzy, koučink (školení), organizování soutěží (vzdělávacích nebo zábavných), poradenství pro volbu povolání, profesní rekvalifikace, semináře (organizování a vedení), školení (instruktáž), školení (pořádání a řízení).
(730) **Rich Life Consulting s.r.o.**, Staré náměstí 1079/11a, Praha 6, 16100, CZ
(740) Mgr. Jakub Pohl, advokát, Belgická, Praha 2, 12000

(210) **O-530581**
(220) 21.04.2016
(320) 21.04.2016
(511) 35, 36, 41
(540)



(510) (35) obchodní management a podnikové poradenství, obchodní činnost (služby, poradenství v-), obchodní nebo podnikatelské informace, personální poradenství, daňové služby, sjednávání a uzavírání obchodních transakcí pro třetí strany; (36) bankovníctví, burzovní makléřství, finanční analýzy, finanční informace, finanční odhady a oceňování (pojišťovnictví, bankovníctví, nemovitosti), finanční služby, hypotéky (poskytování půjček), informace o pojištění, investiční fondy, konzultační služby (finanční), leasing, makléřské služby, makléřství cenných papírů, nemovitosti (zprostředkování), nemovitosti (oceňování a odhady), nemovitosti (pronájem), nemovitosti (správa), pojistky (uzavírání, pojistky životní), pojistně - technické služby (statistika), poradenství v oblasti pojištění, poskytování finančních informací prostřednictvím webových stránek, úrazové pojištění (uzavírání smluv), uzavírání pojistek proti požáru, zajištění financování stavebních projektů, zprostředkování pojištění; (41) konference (organizování a vedení -), kongresy (organizování a vedení -), korespondenční kurzy, koučink (školení), organizování soutěží (vzdělávacích nebo zábavných), poradenství pro volbu povolání, profesní rekvalifikace, semináře (organizování a vedení), školení (instruktáž), školení (pořádání a řízení).

(590) Barevná
(730) **Škola Financí CZ s.r.o.**, Staré náměstí 1079/11a, Praha 6, 16100, CZ
(740) Mgr. Jakub Pohl, advokát, Belgická, Praha 2, 12000

(210) **O-530584**
(220) 21.04.2016
(320) 21.04.2016
(511) 3
(540)

DALVIA

(510) (3) přípravky pro bělení a jiné prací prostředky, změkčovače na prádlo, výrobky pro namáčení a rozjasňovače na praní, škrob na praní, odstraňovače skvrn, barvicí přísady pro prádlo, prací prášky pro praní prádla a čistící, prací a mycí prostředky (detergenty) pro použití v myčkách nádobí, odvápnovače a odstraňovače vodního kamene, výrobky pro čištění, leštění, drhnutí a odmašťování, brusné přípravky, mýdla.

(730) **Lidl Stiftung & Co. KG**, Stiftsbergstrasse 1, 74172 Neckarsulm, DE
(740) Traplová, Hakr, Kubát, advokátní a patentová kancelář, Mgr. Jana Šuranová Traplová, advokátka, Přístavní 24, Praha 7, 17000

(210) **O-530595**
(220) 22.04.2016
(320) 22.04.2016
(511) 16, 35, 41
(540)



(510) (16) alba, architektonické makety, archy papíru, atlasy, balicí papír, balicí, výplňové, vycpávkové materiály z papíru nebo lepenky, barvy (pouzdra s -) (školní pomůcky), blahopřání, bloky (papírnické výrobky), brožury, bublinové obaly (z umělých hmot), časopisy - komiksy, časopisy (periodika), desky (papírnické výrobky), desky (psací -) s klipsem (na přidržování papíru), desky na dokumenty (šanon, pořadače), dopisní papír, držáky na psací potřeby, držáky stránek, etiketovací přístroje ruční, etikety - kromě textilních, falce (papírové pásy pro vlepování příloh v knihařství), figurky (sošky) z papírové hmoty, filtrační materiály (papír), formuláře, formy na modelovací hlíny (umělecké materiály), fotografie (přístroje na lepení -), fotografie (stojany na -), fotografie (tištěné), globusy (zemské -), grafické reprodukce, grafické znaky (pro kopírování), grafiky, hlína modelovací, inkousty, kalamáře, kalendáře, kartón, katalogy, knihařské nitě, knihy, kopírování (vzory na -), kornouty (papírové -), krabice lepenkové nebo papírové, křída na psaní, květináče (kryty papírové pro -), látky pro vázání knih, lepení fotografií (přístroje na -), lepenka, letáky, lístky, malby (obrazy) zarámované či nezarámované, manuály, mapy, modelování (materiály na -), noviny, nože na papír (kancelářské potřeby), obálky (papírnické výrobky), obaly (papírnické výrobky), papír balicí, papír dopisní, papírenské výrobky, papírové ubrousky, papírové ubrusy, pastelky, penály, pera (kancelářské potřeby), periodika, plakáty, pohlednice, portréty, poštovní známky, potřeby na psaní, poutače z papíru nebo z lepenky, pouzdra na pera, pravítka, prospekty, prostránil papírová, publikace, razítka, razítka (pouzdra na -), rejstříky (seznamy), ročenky, samolepky (papírnické výrobky), samolepky pro domácnost a pro kancelářské účely, sazebnice (polygrafie), sešity, skicáky, šablony (papírnické výrobky), školní potřeby, štítky (papírové nálepky), tiskopisy, tiskoviny, tištěné publikace, tužky, učební pomůcky, kromě přístrojů; (35) aktualizování reklamních materiálů, informace (obchodní nebo podnikatelské -), informace o obchodních kontaktech, design reklamních materiálů, dodavatelské služby pro třetí osoby (nákup výrobků a služeb pro jiné podniky), fotokopírování, komunikační média (prezentace výrobků v komunikačních médiích) pro účely maloobchodu, marketing, marketingové studie, módní přehlídky pro reklamní účely (organizace -), obchodní nebo podnikatelský průzkum, obchodní reklama (pro třetí osoby -), organizování výstav (komerčních nebo reklamních), produkce (výroba) reklamních filmů, pořádání veletrhů pro obchodní a reklamní účely, poskytování obchodních informací prostřednictvím webových stránek, pronájem prodejních automatů, pronájem prodejních stánků, pronájem reklamních materiálů, pronájem reklamních ploch, průzkum veřejného mínění, předvádění (služby modelek) pro reklamní účely a podporu prodeje, předvádění zboží, reklama, reklama (propagace), reklamní texty (psaní), reklamní texty (vydávání, zveřejňování, oznámení, vyhlášení, publikování -), rozšiřování reklamních nebo inzertních materiálů, rozšiřování vzorků (zboží), služby (telefonní vzkazy, dotazy), služby obchodního zprostředkování, styky s veřejností, vydávání reklamních nebo náborových, propagačních a inzertních textů, vyhledávání sponzorů, vylepování plakátů; (41) dekorace (pronájem -), dětské jesle a školky (v rámci třídy 41), divadelní představení, filmová produkce, jiná než reklamní filmové projekce, fotografování, herny (provozování -), informace o možnostech rekreace, informace o možnostech rozptýlení, informace o možnostech zábavy, informace o výchově a vzdělávání, klubové služby (výchovně zábavné -), knihy (vydávání -), muzea (provozování -), obrazové zpravodajství, organizování a vedení konferencí, organizování a vedení kongresů, organizování a vedení seminářů, organizování kulturních nebo vzdělávacích výstav, organizování plesů, organizování soutěží (vzdělávacích nebo zábavných), organizování sportovních soutěží,

plánování a organizování večírků, pořádání loterií, poskytování on-line elektronických publikací (bez možnosti stažení), poskytování on-line hudby, bez možnosti stažení, poskytování on-line videí, bez možnosti stažení, provozování sportovních zařízení, předprodej vstupenek, představení (organizování -) (manažerské služby), psaní textů (jiných než reklamních), služby v oblasti prodeje vstupenek (zábava), školení (pořádání a řízení), vzdělávání, zábava (služby -), zábava, pobavení, zkoušení, přezkoušení, živé představení, živé vystoupení (organizování -).

(730) **Muzeum tisku, z.s.**, Svitavská 1203, Litomyšl, 57001, CZ
(740) JUDr. Valerie Vodičková, Vodičkova 40, Praha 1, 11000

(210) **O-530606**
(220) 22.04.2016
(320) 22.04.2016
(511) 35, 39, 43
(540)

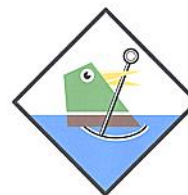

MALOSTRANSKÉ LODĚ
LESSER TOWN BOATS

(510) (35) propagační činnost, reklama; (39) pronájem vodních dopravních prostředků, jacht, lodí, člunů a jiných vodních dopravních prostředků, osobní lodní doprava, výletní plavby lodí, pronajímání loděk, rezervace a prodej lístků, zprostředkování lodní dopravy cestujících; (43) rezervace pro cestující, příprava jídel a nápojů.

(590) Barevná
(730) **Chrobok Pavel**, Koněvova 120, Praha 3, 13000, CZ

(210) **O-530615**
(220) 22.04.2016
(320) 22.04.2016
(511) 44
(540)



(510) (44) manikúra.
(590) Barevná
(730) **HANKAcomp, s.r.o.**, Vašátkova 1011/16, Praha 9, Černý Most, 19800, CZ
(740) Advokátní kancelář Krčička, Krčičková a spol., JUDr. Ivo Krčička, Olbrachtova 1049/24, Praha 4 - Krč, 14000

(210) **O-530616**
(220) 22.04.2016
(320) 22.04.2016
(511) 44
(540)



(510) (44) manikúra.
(590) Barevná
(730) **HANKAcomp, s.r.o.**, Vašátkova 1011/16, Praha 9 - Černý Most, 19800, CZ
(740) advokátní kancelář Krtička, Krtičková a spol., JUDr. Ivo Krtička, Olbrachtova 1049/24, Praha 4 - Krč, 14000

(210) **O-530639**
(220) 22.04.2016
(320) 22.04.2016
(511) 9, 35, 36, 41, 42
(540)



(510) (9) počítačový software pro elektronické obchodování; (35) poradenství a informace v oblasti řízení obchodování, služby v oblasti výzkumu vztahujícího se k obchodování; (36) obchodování s akciemi, obchodování s cennými papíry, služby v oblasti finančního obchodování, služby v oblasti investování, investování pomocí elektronických prostředků; (41) školicí služby v oblasti finančnictví a investování, školení v souvislosti se softwarem určeným pro elektronické obchodování; (42) výzkum, vývoj a tvorba software pro elektronické obchodování s akciemi, pronájem software pro elektronické obchodování s akciemi.
(590) Barevná
(730) **GetMore Finance s.r.o.**, Kolovratská 111/2, Praha 10 - Strašnice, 10000, CZ
(740) JUDr. PhDr. Josef Ťoukálek LL.M., DBA, advokát, Hradská 1660, Humpolec, 39601

(210) **O-530641**
(220) 22.04.2016
(320) 22.04.2016
(511) 9, 35, 36, 41, 42
(540)



(510) (9) počítačový software pro elektronické obchodování; (35) poradenství a informace v oblasti řízení obchodování, služby v oblasti výzkumu vztahujícího se k obchodování; (36) obchodování s akciemi, obchodování s cennými papíry, služby v oblasti finančního obchodování, služby v oblasti investování, investování pomocí elektronických prostředků; (41) školicí služby v oblasti finančnictví a investování, školení v souvislosti se softwarem určeným pro elektronické obchodování; (42) výzkum, vývoj a tvorba software pro elektronické obchodování s akciemi, pronájem software pro elektronické obchodování s akciemi.
(590) Barevná
(730) **GetMore Finance s.r.o.**, Kolovratská 111/2, Praha 10 - Strašnice, 10000, CZ
(740) JUDr. PhDr. Josef Ťoukálek LL.M., DBA, advokát, Hradská 1660, Humpolec, 39601

(210) **O-530681**
(220) 25.04.2016
(320) 25.04.2016
(511) 36, 37, 40, 42
(540)



(510) (36) agenturní služby pro prodej majetku za provizi, agenturní služby pro pronájem nemovitostí, asistence při koupi nemovitosti, finanční poradenství v oblasti investic do nemovitostí, finanční zprostředkovatelské služby v oblasti nemovitostí, konzultace o nemovitostech, konzultace při koupi nemovitostí, konzultační služby o investicích v oblasti nemovitostí, makléřství, jednatelství, management investic do nemovitostí, nemovitostní (realitní) konzultační služby, plánování investic do nemovitostí, poskytování informací týkající se trhu s nemovitostmi, poskytování informací vztahujících se k nemovitostem, realitní kancelář, realitní služby vztahující se ke správě investic do nemovitostí, sjednávání nájemních smluv a smluv o pronájmu nemovitostí, služby realitní kanceláře v oblasti rezidenčních nemovitostí, služby realitních kanceláří v oblasti komerčních nemovitostí, služby realitních kanceláří na pronájem pozemků, služby realitních kanceláří vztahující se k nákupu a prodeji budov, služby realitních kanceláří na pronájem budov, služby spojené s nabyváním nemovitostí, služby týkající se koupě pozemků, služby týkající se průzkumu v oblasti získávání nemovitostí, služby v oblasti investic do nemovitostí a jejich pronájmu, zajišťování pronájmu nemovitostí, zprostředkování leasingu (pouze nemovitostí), zprostředkování nájmu (pouze nemovitostí), posuzování nemovitostí (finanční), finanční oceňování nemovitostí, zprostředkování finančních služeb; (37) stavby budov, rekonstrukce budov, dozor (řízení) nad stavebními pracemi, stavební poradenství, stavba nemovitostí, opravy budov, stavební elektroinstalační služby, montáž, opravy, revize a zkoušky elektrických zařízení, montáž nábytku, údržba a opravy nábytku, stavby bytových

interiérů, rekonstrukce interiérů, pokládání podlahových krytín, realizace akrylátových podlah, vrstvení podlah, výstavba podlah, broušení podlah, údržba a opravy podlah, lakování podlah, antikorozní úpravy, natírání nábytku, instalace a montáž zabezpečovacího a bezpečnostního vybavení, jeho údržba a opravy; (40) truhlářství (zakázková výroba), zpracování dřeva, dřevoobrábění, řezání dřeva, hoblování dřeva, sušení dřeva, konzervace dřeva, ochranné ošetření dřeva (jiné než nátěry); (42) návrhářské služby v oblasti stavebnictví, technické projektové studie v oblasti stavebnictví, projektování staveb, architektonické služby projektování průmyslových budov, architektonické služby projektování komerčních staveb, architektonické služby projektování kancelářských zařízení, dekorace interiérů, kreslení stavebních plánů, návrh a prostorové plánování interiérů, návrhářské služby pro architekturu, návrhářské služby v oblasti obytných nemovitostí, návrhářské služby v oblasti stavebnictví, návrhářské služby v oblasti architektury, návrhářské služby vztahující se ke nemovitostem, návrhy vztahující se ke stavebnictví, projektování budov (design), projektování nástaveb (design), projektování staveb, služby v oblasti designu interiérů a exteriérů, služby v oblasti projektování domů, služby v oblasti stavebního designu, stavební návrhy.

- (730) **FOUKAL s.r.o.**, Sudoměřská 1293/32, Praha 3, 13000, CZ
(740) artpatent, advokátní kancelář s.r.o., Mgr. Tomáš Bejček advokát, Bubenská 1, Praha 7, 17000

- (210) **O-530682**
(220) 25.04.2016
(320) 25.04.2016
(511) 36, 37, 40, 42
(540)



- (510) (36) agenturní služby pro prodej majetku za provizi, agenturní služby pro pronájem nemovitostí, asistence při koupi nemovitostí, finanční poradenství v oblasti investic do nemovitostí, finanční zprostředkovatelské služby v oblasti nemovitostí, konzultace o nemovitostech, konzultace při koupi nemovitostí, konzultační služby o investicích v oblasti nemovitostí, makléřství, jednatelství, management investic do nemovitostí, nemovitostní (realitní) konzultační služby, plánování investic do nemovitostí, poskytování informací týkající se trhu s nemovitostmi, poskytování informací vztahujících se ke nemovitostem, realitní kancelář, realitní služby vztahující se ke správě investic do nemovitostí, sjednávání nájemních smluv a smluv o pronájmu nemovitostí, služby realitní kanceláře v oblasti rezidenčních nemovitostí, služby realitních kanceláří v oblasti komerčních nemovitostí, služby realitních kanceláří na pronájem pozemků, služby realitních kanceláří vztahující se ke nákupu a prodeji budov, služby realitních kanceláří na pronájem budov, služby spojené s nabýváním nemovitostí, služby týkající se koupě pozemků, služby týkající se průzkumu v oblasti získávání nemovitostí, služby v oblasti investic do nemovitostí a jejich pronájmu, zajišťování pronájmu nemovitostí, zprostředkování leasingu (pouze nemovitostí), zprostředkování nájmu (pouze nemovitostí), posuzování nemovitostí (finanční), finanční oceňování nemovitostí, zprostředkování finančních služeb; (37) stavby budov, rekonstrukce budov, dozor (řízení) nad stavebními pracemi, stavební poradenství, stavba nemovitostí, opravy budov, staveb, elektroinstalační služby, montáž, opravy, revize a zkoušky elektrických zařízení, montáž nábytku, údržba a opravy nábytku, stavby bytových interiérů, rekonstrukce interiérů, pokládání podlahových krytín, realizace akrylátových podlah, vrstvení podlah, výstavba podlah, broušení podlah, údržba a opravy podlah, lakování podlah, antikorozní úpravy, natírání nábytku, instalace a montáž zabezpečovacího a bezpečnostního vybavení, jeho údržba a opravy; (40) truhlářství (zakázková výroba), zpracování dřeva, dřevoobrábění, řezání dřeva, hoblování dřeva, sušení dřeva, konzervace dřeva, ochranné ošetření dřeva (jiné než nátěry); (42) návrhářské služby v oblasti stavebnictví, technické projektové studie v oblasti stavebnictví, projektování staveb, architektonické služby

projektování průmyslových budov, architektonické služby projektování komerčních staveb, architektonické služby projektování kancelářských zařízení, dekorace interiérů, kreslení stavebních plánů, návrh a prostorové plánování interiérů, návrhářské služby pro architekturu, návrhářské služby v oblasti obytných nemovitostí, návrhářské služby v oblasti stavebnictví, návrhářské služby v oblasti architektury, návrhářské služby vztahující se ke nemovitostem, návrhy vztahující se ke stavebnictví, projektování budov (design), projektování nástaveb (design), projektování staveb, služby v oblasti designu interiérů a exteriérů, služby v oblasti projektování domů, služby v oblasti stavebního designu, stavební návrhy.

- (730) **FOUKAL s.r.o.**, Sudoměřská 1293/32, Praha 3, 13000, CZ
(740) artpatent, advokátní kancelář s.r.o., Mgr. Tomáš Bejček advokát, Bubenská 1, Praha 7, 17000

- (210) **O-530686**
(220) 26.04.2016
(320) 26.04.2016
(511) 41
(540)



- (510) (41) organizace a řízení sportovních soutěží a sportovních akcí.
(730) **Seitl Otto**, Gen.Sochora 1206/13, Ostrava-Poruba, 708 00, CZ

- (210) **O-530708**
(220) 26.04.2016
(320) 26.04.2016
(511) 6, 17, 19, 35, 36, 37, 39, 42
(540)



- (510) (6) kovy a kovové stavební materiály, kovové stavební konstrukce, kontejnery, kovové potřeby zámečnické a klempířské, kovové trubky, kabely a dráty, kovová okna, dveře a světlíky; (17) stavební materiály a polotovary z plastických hmot, materiály těsnící, ucpávací a izolační, ohebné trubky nekovové, guma, kaučuk; (19) stavební materiály nekovové, neohebné trubky nekovové pro stavebnictví, nekovové konstrukce, stavební dřevo, písek, šterk, cement, vápno, omítky, cihly, beton, a betonové stavební výrobky, střešní krytiny, nekovová okna, dveře, světlíky, stavební sklo; (35) inzertní, reklamní a propagační služby, vystavování a nabízení zboží k prodeji, administrativní práce, obstaravatelská a zprostředkovatelská činnost v oblasti stavebnictví, činnost ekonomických a organizačních poradců, řízení průmyslových stavebních a obchodních podniků, marketingu a průzkumu trhu; (36) služby finanční a nemovitostní, pronájem a leasing stavebních strojů, zařízení a nemovitostí, správa nemovitostí; (37) stavebnictví, opravy a instalační služby ve stavebnictví, provádění, opravy a demolice inženýrských, dopravních, průmyslových, bytových a občanských staveb, zámečnictví, klempířství, truhlářství, tesařství, instalatérství, elektrikářství, opravy a údržba motorových stavebních strojů a motorových vozidel; (39) doprava, skladování a balení zboží, motorová silniční doprava, pronájem a leasing dopravních prostředků; (42) investorská, inženýrská a technická činnost,

projektová činnost a navrhování stavebních a průmyslových objektů a zařízení, výzkum a vývoj v oblasti stavebnictví, vědecké a technologické služby a s nimi spojený výzkum a vývoj a to v oblasti stavebnictví, průmyslové analýzy, výkon zeměměřických činností, návrh a vývoj počítačového hardware a software.

- (590) Barevná
(730) PRŮMSTAV, a.s., Pobřežní 667/18, Praha 8, 18600, CZ
(740) JUDr. Aleš Zábrš, advokát, Na Beránce 2, Praha 6, 16000

- (210) **O-530709**
(220) 26.04.2016
(320) 26.04.2016
(511) 6, 17, 19, 35, 36, 37, 39, 42
(540)



- (510) (6) kovy a kovové stavební materiály, kovové stavební konstrukce, kontejnery, kovové potřeby zámečnické a klempířské, kovové trubky, kabely a dráty, kovová okna, dveře a světlíky; (17) stavební materiály a polotovary z plastických hmot, materiály těsnící, ucpávací a izolační, ohebné trubky nekovové, guma, kaučuk; (19) stavební materiály nekovové, neohebné trubky nekovové pro stavebnictví, nekovové konstrukce, stavební dřevo, písek, šterk, cement, vápno, omítky, cihly, beton, a betonové stavební výrobky, střešní krytiny, nekovová okna, dveře, světlíky, stavební sklo; (35) inzertní, reklamní a propagační služby, vystavování a nabízení zboží k prodeji, administrativní práce, obstaravatelská a zprostředkovatelská činnost v oblasti stavebnictví, činnost ekonomických a organizačních poradců, řízení průmyslových stavebních a obchodních podniků, marketing a průzkum trhu; (36) služby finanční a nemovitostní, pronájem a leasing stavebních strojů, zařízení a nemovitostí, správa nemovitostí; (37) stavebnictví, opravy a instalační služby ve stavebnictví, provádění, opravy a demolice inženýrských, dopravních, průmyslových, bytových a občanských staveb, zámečnictví, klempířství, truhlářství, tesařství, instalatérství, elektrikářství, opravy a údržba motorových stavebních strojů a motorových vozidel; (39) doprava, skladování a balení zboží, motorová silniční doprava, pronájem a leasing dopravních prostředků; (42) investorská, inženýrská a technická činnost, projektová činnost a navrhování stavebních a průmyslových objektů a zařízení, výzkum a vývoj v oblasti stavebnictví, vědecké a technologické služby a s nimi spojený výzkum a vývoj a to v oblasti stavebnictví, průmyslové analýzy, výkon zeměměřických činností, návrh a vývoj počítačového hardware a software.

- (590) Barevná
(730) PRŮMSTAV, a.s., Pobřežní 667/18, Praha 8, 18600, CZ
(740) JUDr. Aleš Zábrš, advokát, Na Beránce 2, Praha 6, 16000

- (210) **O-530738**
(220) 27.04.2016
(320) 27.04.2016
(511) 9, 18, 25, 26, 35
(540)

LINDEN LEATHER

- (510) (9) pouzdra na telefony, brýle, cvikry, skřipce, kontaktní čočky; (18) kůže a její imitace, zvířecí kůže, usně, kufry a cestovní tašky, kožená pouzdra na karty a navštívenky, kožená pouzdra na průkazky, peněženky, kožené náramky, batohy, deštníky, kožené šňůry, kabelky, náprsní tašky, obojky, kožené pásky, pouzdra na deštníky, pouzdra na telefony z kůže nebo imitace kůže, řemínky kožené, sedlářské výrobky, tašky, tomy; (25) oděvy, obuv, kloboučnické zboží, alba (dlouhé košile), čelenky, oblečení, pásky ke kalhotám, opasky, šály; (26) příslušenství a doplňky oblečení (galanterní potřeby), spony a přezky na obuv, spony na opasky, patentky, ozdoby blýskavé na oděvy, pásky na ruce spadající do této třídy, obruby, lemy, lemovky, ozdoby do vlasů, paspulky, krajky a výšivky, stuhy a

tkaničky, knoflíky, háčky a očka, poutka - galanterie, špendlíky a jehly; (35) veškerá obchodní činnost s výše uvedenými výrobky ve tř. 9, 18, 25 a 26.

- (730) UNIKO s.r.o., Vlašská 349/15, Praha 1 - Malá Strana, 11800, CZ

- (210) **O-530758**
(220) 28.04.2016
(320) 28.04.2016
(511) 35, 41
(540)

Hraj Naplno

- (510) (35) pomoc při provozu a řízení podniku, zjišťování efektivnosti provozu a racionalizace práce, obchodní nebo podnikatelské informace, pomoc při řízení obchodních nebo průmyslových podniků, služby a poradenství v obchodní činnosti, pomoc při řízení obchodní činnosti, obchodní management a podnikové poradenství, poskytování obchodních nebo podnikatelských informací, profesionální obchodní nebo podnikatelské poradenství, personální poradenství, poradenství při vedení podniků, psychologické testování pro výběr zaměstnanců, poskytování pomoci při řízení obchodních nebo průmyslových podniků, poradenství při vedení podniků; (41) organizování a vedení konferencí, organizování a vedení kongresů, koučink (školení), pořádání a řízení pracovních setkání (školení), organizování a vedení seminářů, pořádání a řízení školení, vydávání knih, vydávání textů, vzdělávací informace, vzdělávání.

- (730) Coachville s.r.o., Lidická 700/19, Brno, 60200, CZ
(740) Mgr. Lucie Macková, Jana Uhra 13, Brno, 60200

- (210) **O-530759**
(220) 28.04.2016
(320) 28.04.2016
(511) 35, 41
(540)

ŽivotJakoHra
coaching academy & agency

- (510) (35) pomoc při provozu a řízení podniku, zjišťování efektivnosti provozu a racionalizace práce, obchodní nebo podnikatelské informace, pomoc při řízení obchodních nebo průmyslových podniků, služby a poradenství v obchodní činnosti, pomoc při řízení obchodní činnosti, obchodní management a podnikové poradenství, poskytování obchodních nebo podnikatelských informací, profesionální obchodní nebo podnikatelské poradenství, personální poradenství, poradenství při vedení podniků, psychologické testování pro výběr zaměstnanců, poskytování pomoci při řízení obchodních nebo průmyslových podniků, poradenství při vedení podniků; (41) organizování a vedení konferencí, organizování a vedení kongresů, koučink (školení), pořádání a řízení pracovních setkání (školení), organizování a vedení seminářů, pořádání a řízení školení, vydávání knih, vydávání textů, vzdělávací informace, vzdělávání.

- (590) Barevná
(730) Coachville s.r.o., Lidická 700/19, Brno, 60200, CZ
(740) Mgr. Lucie Macková, Jana Uhra 13, Brno, 60200

- (210) **O-530760**
(220) 28.04.2016
(320) 28.04.2016
(511) 35, 41
(540)

Život Jako Hra

- (510) (35) pomoc při provozu a řízení podniku, zjišťování efektivnosti provozu a racionalizace práce, obchodní nebo podnikatelské informace, pomoc při řízení obchodních nebo průmyslových podniků, služby a poradenství v obchodní činnosti, pomoc při řízení obchodní činnosti, obchodní management a podnikové poradenství, poskytování obchodních nebo

podnikatelských informací, profesionální obchodní nebo podnikatelské poradenství, personální poradenství, poradenství při vedení podniků, psychologické testování pro výběr zaměstnanců, poskytování pomoci při řízení obchodních nebo průmyslových podniků, poradenství při vedení podniků; (41) organizování a vedení konferencí, organizování a vedení kongresů, koučink (školení), pořádání a řízení pracovních setkání (školení), organizování a vedení seminářů, pořádání a řízení školení, vydávání knih, vydávání textů, vzdělávací informace, vzdělávání.

(730) **Coachville s.r.o.**, Lidická 700/19, Brno, 60200, CZ

(740) Mgr. Lucie Macková, Jana Uhra 13, Brno, 60200

(210) **O-530813**

(220) 02.05.2016

(320) 02.05.2016

(511) 6, 19, 20

(540)



(510) (6) železářské zboží a drobné kovové zboží, sloupy (kovové), sloupy reklamní (kovové); (19) sloupy reklamní (nekovové); (20) paravány (nábytek), regály Racks, vitríny (nábytek), vývěsní (návěštní) tabule, tabule s háčky na zavěšení klíčů.

(730) **Legat Trade, s.r.o.**, Husova 819/12, Karviná, 73301, CZ

(210) **O-530820**

(220) 02.05.2016

(320) 02.05.2016

(511) 2, 7, 9, 12, 42

(540)



(510) (2) barvy, nátěry, laky; (7) stavební stroje a zařízení, manipulační zařízení, stroje na výrobu a zpracování materiálu; (9) zařízení v oblasti informačních technologií a audiovizuální zařízení, přístroje, nástroje a kabely pro oblast elektřiny, měřicí, detekční a monitorovací přístroje, indikátory a ovladače, přístroje na testování a kontrolu kvality, přístroje na měření, počítání, usměrňování a kalibraci, přístroje a zařízení na zaznamenání a registraci dat, ovladače (regulátory), vědecké, výzkumné a laboratorní přístroje pro vyučování a simulátory; (12) vozidla a dopravní prostředky, pozemní vozidla a dopravní prostředky, části a příslušenství dopravních prostředků, kola, pneumatiky, pásy pro pásová vozidla, prostředky na ochranu dopravních prostředků proti odcizení, bezpečnostní a zabezpečovací zařízení a vybavení pro dopravní prostředky, části a příslušenství pozemních vozidel, hnací ústrojí, včetně motorů, pro pozemní vozidla; (42) vědecké a technologické služby, inženýrské služby, služby testování, služby ověřování a služby kontroly kvality.

(590) Barevná

(730) **AUREL CZ s.r.o.**, Štěpánská 539/9, Praha 2, 12000, CZ

(210) **O-530823**

(220) 02.05.2016

(320) 02.05.2016

(511) 9, 16, 25, 35, 36, 38, 41, 42

(540)

Prima Direct

(510) (9) nosiče dat magnetické, záznamová média, zařízení na zpracování dat, počítačový software, nosiče záznamů nahrané i nenahrané, elektronické publikace (stažitelné), magnetické karty, kódované karty, hologramy, mikročipové nebo magnetické karty (kódované), platební karty, identifikační karty, paměťové karty, elektronická periodika a knihy v elektronické podobě, elektronické etikety na zboží, přístroje na interní komunikaci, aplikační software pro mobilní telefony, telekomunikační software, software na zpracování finančních transakcí, počítačový interface; (16) knihy, časopisy, stojany na fotografie, fotoalba a alba pro sběratele, kalendáře, diáře, plakáty, letáky, nálepky, navštívenky, pohledy, přání, sběratelské karty, katalogy, manuály, vstupenky, záložky do knih, tisky, grafické reprodukcce, kancelářské potřeby kromě nábytku, kancelářský a dopisní papír, desky na dokumenty, obálky, razítka, psací potřeby, školní potřeby, vyučovací pomůcky a potřeby kromě přístrojů, pera, tužky, zvyrazňovače, fixy, gumy na gumování, pastelky, krabice z papíru nebo lepenky, papírové tašky, balicí papír, tiskárenské výrobky, fotografie, papírenské zboží, plastické obaly (nezařazené do jiných tříd), tiskařské typy, výrobky z papíru jištěné proti padělení, s vodoznakem, s ochrannými barvami, papír s ochrannými vlákny, s hologramem, s chemickou ochranou, stravenky, poukázky, ceny papírové - kupóny, akcie, periodické a neperiodické publikace, listky, tiskopisy, blahopřání, bloky (papírnické výrobky), brožury, držáky na psací potřeby, figurky (sošky) z papírové hmoty, grafické reprodukcce, grafiky, gumy na mazání, karty, knižní zarážky, křída na psaní, papír, svítící papír, toaletní papír, papírová prostrávaná, papírové podložky pod sklenice, papírové ubrusky, pastelky, penály, pera (kancelářské potřeby), poutače z papíru nebo lepenky, pouzdra na doklady, pouzdra na pera, pouzdra s psacími potřebami, papírové praporečky, prospekty, papírové ručníky, samolepky, sešity, skicáky, těžítka, tikety, tiskové typy, tiskoviny, držátka na tužky, patentní tužky, zápisníky, zpěvníky; (25) oděvy, obuv, pokrývky hlavy, čepice, včetně pletených, šály, trička, plavky; (35) propagační činnost, reklama, služby reklamních a propagačních kanceláří, marketing, organizace spotřebitelských soutěží reklamního charakteru zaměřených zejména na podporu prodeje, vyhlášení výsledků soutěží reklamního charakteru zaměřených zejména na podporu prodeje, organizace spotřebitelských soutěží v rámci této třídy - spotřebitelská anketa, propagace výherce soutěže či ankety, reklamní, inzertní a propagační činnost, marketing, poskytování informací komerčního nebo reklamního charakteru, multimediálních informací komerčního charakteru, on-line inzerce, pronájem reklamních a komerčních informačních míst v rámci této třídy, činnost reklamní agentury, činnost ekonomických a/nebo organizačních poradců, zprostředkování v obchodních vztazích, automatizované zpracování dat, pomoc při provozování obchodů a obchodních činností průmyslového nebo obchodního podniku, služby, které zahrnují záznam, přepis, vypracování, kompilaci, přenášení nebo systemizaci písemných či datových či elektronických sdělení a záznamů, jakož i využívání nebo kompilaci matematických a statistických údajů, organizační zabezpečování televizního vysílání, shromažďování zboží ve prospěch ostatních (s výjimkou přepravy tohoto zboží) tak, aby si zákazníci mohli toto zboží pohodlně prohlédnout a nakoupit (prostřednictvím maloobchodu, velkoobchodu, objednávkových katalogů nebo elektronických médií), výstavní činnost komerční, podporování a intenzifikace obchodních služeb založené na zvýhodňování klíčových spolupracovníků a klientů (obchodní služby), věrnostní a bonusové systémy (obchodní služby) jako poskytování slev a odměn, poskytování přednostních a nadstandardních služeb, vše zejména v prodeji výše uvedených výrobků ve třídách 9 a 16, výstavy reklamní nebo propagační, předvádění zboží prostřednictvím Internetu nebo katalogu nebo výstav za účelem reklamy a/nebo prodeje, přeskovování a shromažďování (kromě dopravy) různých výrobků pro třetí osoby za účelem umožnit spotřebiteli pohodlně vybrat a prohlížet a kupovat (kromě přepravy) prostřednictvím katalogu a/nebo Internetu a/nebo zásilkového prodeje, zásilkový prodej a maloobchodní prodej výše uvedených výrobků ve třídách 9 a 16, zprostředkování obchodních kontaktů a provádění obchodních operací; (36) služby finanční, služby peněžní, vydávání cenin, vydávání stravenek, vydávání kupónů, vydávání platebních karet, kompenzace, proplácení a vrácení peněz za kupóny, poukázky, stravenky, karty na slevu, předplacené karty nebo jiné platební prostředky, zprostředkování služeb finančních a peněžních, organizace a zprostředkování a správa stravenek, kupónů, platebních karet, slevových karet a kupónů, finanční odhady a

oceňování, koupě na splátky (financování), služby týkající se úvěrových karet, finanční obchody a peněžní záležitosti, platební operace a převody vykonávané elektronicky; (38) telekomunikace, elektronická pošta, služby elektronických nástěnek (telekomunikační služby), informační kanceláře, vysílání kabelové televize, služby dálkových konferencí, počítačová komunikace, posílání zpráv, poskytování internetových diskusních fór, pronájem přístrojů pro přenos zpráv, pronájem přístupového času ke globálním počítačovým sítím, pronájem zařízení pro přenos informací, přenášení televizního signálu pomocí satelitních družic, přenos zpráv a obrazových informací pomocí počítače, půjčování telekomunikačních zařízení, teleshoppingové služby (poskytování televizních kanálů pro teleshoppingové služby), televizní vysílání, digitální vysílání, televizní vysílání zábavných, vzdělávacích, výchovných, soutěžních, diskusních a informačních pořadů, šíření elektronických časopisů, informací, elektronických periodik, knih v elektronické podobě, audio nebo audiovizuálních děl prostřednictvím informační nebo datové nebo elektronické nebo komunikační nebo telekomunikační nebo počítačové sítě, zejména Internetu, pomocí satelitů a jiných sítí, informační služby na Internetu související s televizním vysíláním, služby na Internetu související s televizním vysíláním, přenos dat (obrázků, fotografií, 3d aplikací) prostřednictvím globální počítačové sítě; (41) nakladatelství a vydavatelství, ediční činnost, publikační činnost, nahrávání nosičů zvukových nebo obrazově zvukových, služby v oblasti digitálního zpracování obrazu, elektronické publikování (DTP), služby v oblasti estrád, TV produkce, tvorba a výroba televizních a audiovizuálních programů, obrazové zpravodajství, filmová produkce, jiná než reklamní, filmová studia, filmová tvorba, filmové projekce, půjčování filmů, fotografování, informace o možnostech zábavy, informace o výchově a vzdělávání, výchovně zábavné klubové služby, vydávání knih, služby nahrávacího studia, nahrávání videopásek, organizace společenských a kulturních akcí, organizace, provozování a provádění her a soutěží i veřejných, organizování vzdělávacích nebo zábavných soutěží, výstavní činnost v oblasti kultury nebo zábavy nebo výchovy nebo vzdělávání, plánování a organizování večírků, poskytování on-line elektronických publikací (bez možnosti stažení), pronájem audio nahrávek, pronájem dekorací, pronájem kinematografických filmů, provozování her on-line (z počítačové sítě), výroba divadelních nebo jiných představení, půjčování videopásek, psaní scénářů, organizování a vedení seminářů, reportéřské služby, televizní zábava, opatřování titulky, výuka, vydávání elektronických knih a časopisů on-line, zveřejňování a vydávání textů, s výjimkou reklamních nebo náborových, výroba videofilmů, pronájem zvukového nahrávacího zařízení, živé představení, organizování živých vystoupení, čtenářská anketa, divácká anketa (organizování); (42) hosting prostoru pro webové stránky, hosting portálu na Internetu, hosting on-line platformy pro nahrávání, návrhy, strukturování a programování či jiné vytváření a instalace, údržba a správa internetových portálů a serveru a internetových či intranetových počítačových stránek a nástěnek a internetových či intranetových aplikací, návrhy, strukturování a programování či jiné vytváření a instalace a údržba počítačových programů a počítačových systémů a databází a databázových systémů, výzkum a vývoj a tvorba systémů pro elektronické obchodování včetně příslušného softwaru a hardwaru, tvorba softwaru, programování internetových databázových systémů, programování multimediálních aplikací, tvorba interaktivních a grafických programů, tvorba multimediálních dokumentů, prezentací, aplikací a katalogů, konstrukce www prezentací, softwarové řešení www serverů, návrh www stránek, tvorba počítačové animace a vizualizace, poskytování vyhledávačů pro Internet, převod (konverze) počítačových programů, dat či jiných údajů v elektronické podobě z různých formátů do jiných formátů (ne fyzický), převod (konverze) dokumentů, dat či jiných údajů z fyzických médií na elektronická média.

(730) **MEDIA SUPPORT, s.r.o.**, Na Žertvách 132/24, Praha 8 - Libeň, 18000, CZ

(210) **O-530826**

(220) 02.05.2016

(320) 02.05.2016

(511) 35, 40, 43

(540)

CAFE LIVELLO

(510) (35) marketing, obchodní management a podnikové poradenství, obchodní reklama, organizování obchodních nebo reklamních výstav, reklamní texty (rozšiřování), služby poradenství v obchodní činnosti, reklamní činnost; (40) výroba cukrářských výrobků, ovoce (lisování); (43) hostinská činnost, služby spojené s provozem kavárny a provoz kavárny, stravovací služby a

provoz stravovacího zařízení, provozování rychlého občerstvení, restaurace, příprava a míchání alkoholických nápojů a nealkoholických nápojů na objednávku.

(730) **LINPITRI a.s.**, Rybná 716/24, Praha 1, 11000, CZ

(740) Mgr. Lucie Růžičková, Jana Růžičky 1165/2a, Praha 4, 14800

(210) **O-530831**

(220) 02.05.2016

(320) 02.05.2016

(511) 9, 35, 42

(540)

insightLab
komunity výzkum inspirace

(510) (9) nahraný obsah (počítačové programy, data a informace), zařízení v oblasti informačních technologií a audiovizuální zařízení; (35) reklamní, marketingové a propagační služby, obchodní služby a informace pro spotřebitele, pomoc v obchodní a podnikatelské činnosti, management a administrativní služby, obchodní analýzy, průzkum a informační služby; (42) služby v oblasti informačních technologií, služby testování, služby ověřování a služby kontroly kvality.

(590) Barevná

(730) **InsightLab, s.r.o.**, Pobřežní 394/12, Praha 8, 18600, CZ

(210) **O-530848**

(220) 03.05.2016

(320) 03.05.2016

(511) 24, 25

(540)

JS
JOSSI JEANS

(510) (24) textil a textilní náhražky, povlečení, ubrusy; (25) oděvy, obuv, kloboučnické zboží.

(730) **Kosek Josef**, Patočkova 3489/10, Hodonín, 69503, CZ

(740) Advokátní kancelář Vrbka, Štětina, Gregor - sdružení advokátů, Mgr. David Gregor, Rašínova 2, Brno, 60200

(210) **O-530851**
(220) 03.05.2016
(320) 03.05.2016
(511) 41, 43
(540)



(510) (41) služby nočních klubů, výchovně-zábavné klubové služby; (43) služby ubytovací a stravovací, poskytování služeb hotelů, motelů, penzionů, turistických ubytoven, restaurací, kaváren, barů, dubů (poskytování jídla a nápojů), snack barů, samoobslužných restaurací, kantýn, stánkového občerstvení, hostinská činnost, catering.
(590) Barevná
(730) **Gin Tonic Club s.r.o.**, Thámova 21/34, Praha 8, 18600, CZ

(210) **O-530852**
(220) 03.05.2016
(320) 03.05.2016
(511) 35, 41, 45
(540)

QuickSkills

(510) (35) aktualizování reklamních materiálů, reklama, organizování výstav (komerčních nebo reklamních), personální poradenství, pořádání veletrhů pro obchodní a reklamní účely, průzkum trhu, administrativní zpracování nákupních objednávek, dodavatelské služby pro třetí osoby (nákup výrobků a služeb pro jiné podniky), poskytování obchodních informací prostřednictvím webových stránek, reklama (propagace), reklamní materiály (pronájem -), reklamní materiály (zasílání zákazníkům -), reklama placená kliknutím, reklama on-line v počítačové síti, reklamní materiály (rozšiřování -) zákazníkům (letáky, prospekty, tisky, vzorky), rozhlasová reklama, rozšiřování reklamních nebo inzertních materiálů, venkovní reklama, vydávání reklamních nebo náborových, propagačních a inzertních textů, podnikové poradenství a obchodní management, poradenství při vedení podniku, poradenství v obchodní činnosti, licence na výroby a služby ostatních (komerční správa); (41) knihy (vydávání), organizování kulturních nebo vzdělávacích výstav, pořádání a řízení pracovních setkání (školení), překladatelské služby, dálkové studium, doučování, korespondenční kurzy, poskytování on-line elektronických publikací (bez možnosti stažení), informace o možnostech výchovy a vzdělávání, překladatelské služby, školení (instruktáž), školení (pořádání a řízení), školství, tlumočnické služby, vyučování, vzdělávání, vyučování (výuka), vzdělávací informace, vše v oblasti výuky cizích jazyků; (45) správa autorských práv, duševní vlastnictví (licence -), licence k průmyslovým právům, konzultační služby v oblasti ochrany duševního vlastnictví.
(730) **EmEdu Group s.r.o.**, Pri Starej Prachárni 14, Bratislava, SK
(740) Mgr. Tomáš Jenčík, advokát, Mgr. Tomáš Jenčík LL.M., Vladislavova 17, Praha 1 - Nové Město, 11000

(210) **O-530856**
(220) 03.05.2016
(320) 03.05.2016
(511) 6, 8, 9, 12, 13, 14, 16, 18, 21, 24, 25, 28, 30, 34, 35, 36, 38, 39, 41, 42, 45
(540)



(510) (6) reklamní a propagační výrobky kovové, botičky kovové na znehybnění kol automobilů, desky pamětní kovové, dopravní značky kovové (s výjimkou světelných a mechanických), držadla kovová, držadla nožů kovová, identifikační štítky kovové, parkovací konstrukce pro jízdní kola, klíče, kontejnery kovové, láhve na stlačený plyn kovové, kovové nádoby (jako obal), poštovní schránky kovové, pouta, reklamní sloupy kovové, sošky z obecných kovů; (8) nářadí a nástroje s ručním pohonem, nože, vidličky a lžice, sečné a bodné zbraně, břitvy, obušky, otvíráky konzerv (neelektrické); (9) magnety (dekorační -), mikrofony, potápěčské masky, potápěčské oděvy, potápěčské přístroje, potápěčské rukavice, pravítka (měřicí přístroje), fotografické přístroje, přilby ochranné, radary, radiotelefonní zařízení, rychloměry, tachometry, měřiče rychlosti, signalizační zařízení pro případ požáru, simulátory řízení a ovládní vozidel, snímáče obrazu, skenery, světelná signalizace, blikáče, vysílací zařízení, vysílačky, záchranné pásy a vesty, zaměřovací dalekohledy, teleskopy pro střelné zbraně, ukazovátka (světelná elektronická); (12) automobily, autobusy, balóny, bezpečnostní pásy pro sedadla vozidel, bezpečnostní sedačky pro děti, čluny, dálkově řízená vozidla (jiná než hračky), dopravní prostředky pozemní, vzdušné nebo vodní, elektromobily, houkačky pro vozidla, vozidla (čalounění -), vozidla (protioslňovací zařízení -); (13) balistické zbraně, kulomety, lovecké střelné zbraně, munice pro střelné zbraně, muniční pásy pro automatické zbraně, ohňostroje, pažby zbraní, plynové zbraně (slzné), pouzdra na náboje (sumky), pouzdra na střelné zbraně, pušky, revolvéry, slzotvorné zbraně, sportovní střelné zbraně, tlumiče pro zbraně, vzduchové pistole (zbraně); (14) amulety (šperky), brože (šperky), hodinky, hodiny, chronometry, knoflíky (manžetové -), mince, pouzdra na hodinky, spony do kravát, šperky; (16) papír, lepenka, tiskárenské výrobky, potřeby pro knižní vazby, fotografie, papírenské zboží, lepidla pro papírenství nebo domácnost, materiál pro umělce, štetce, psací stroje a kancelářské potřeby (vyjímaje nábytek), učební a vyučovací pomůcky s výjimkou přístrojů, plastické obaly (nezařazené do jiných tříd), tiskařské typy, štočky; (18) klíčenky (kožená galanterie), klobouky kožené, obaly na oděvy (cestovní), pásky (kožené), řemínky (kožené), sáčky jako obaly (kožené), kufry a zavazadla, deštníky, slunečníky a hole, opasky kožené, pouzdra kožená nebo v imitaci kůže; (21) sklo surové nebo opracované (s výjimkou stavebního skla), sklo, porcelán a majolika neobsažené v jiných třídách; (24) tkaniny a textilní výrobky, které nejsou uvedeny v jiných třídách; (25) barety, bundy sportovní, čelenky, čepice, čepice se štítkem, klobouky, kombinézy (oděvy), kombinézy pracovní, košile, koupací pláště, kravaty, obuv, oděvy, opasky, pláště, pláštěnky, plavky, rukavice, saka, šátky, šály, šerpy, trička, vesty; (28) hry, hračky, vánoční ozdoby, autička na hraní, automobilové modely zmenšené, hry společenské, míče na hraní, pučky hokejové, šipky (hra); (30) bonbóny, cukr, čaj, káva, sušenky; (34) popelníky pro kuřáky, pouzdra (na cigarety), pouzdra na doutníky, tabatěrky, zápalky; (35) nábor zaměstnanců, počítačové databáze (překlad a systematizace informací do -), poradenství odborné obchodní, personální, zpracování textů; (36) analýzy (finanční -), správa, správa majetku; (38) telefony (komunikace pomocí -), telekomunikace (informace o -), výzvy (služby poskytované rádiem, telefonem nebo jinými elektronickými komunikačními prostředky); (39) doprava, odtahování dopravních prostředků při poruchách, záchranné služby (v dopravě); (41) školení (instruktáž), zpravodajské služby; (42) dálkové sledování počítačových systémů, konzultace (v oblasti počítačového softwaru), konzultační služby v oblasti informačních technologií, služby v oblasti ochrany proti počítačovým virům, software (tvorba -); (45) bezpečnost (poradenství v oblasti -), monitorování bezpečnostních a

poplašných zařízení, osobní strážce, pátrání, pátrání po nezvěstných osobách, strážní služby, vyhledávání informací (o předcích osob).
(590) Barevná
(730) Česká republika - Ministerstvo vnitra, Nad Štolou 936/3, Praha 7, 17034, CZ

(210) **O-530951**
(220) 06.05.2016
(320) 06.05.2016
(511) 9, 11, 36
(540)

(210) **O-530857**
(220) 03.05.2016
(320) 03.05.2016
(511) 6, 8, 9, 12, 13, 14, 16, 18, 21, 24, 25, 28, 30, 34, 35, 36, 38, 39, 41, 42, 45
(540)

CRZ

(510) (6) reklamní a propagační výrobky kovové, botičky kovové na znehynění kol automobilů, desky pamětní kovové, dopravní značky kovové (s výjimkou světelných a mechanických), držadla kovová, držadla nožů kovová, identifikační štítky kovové, parkovací konstrukce pro jízdní kola, klíče, kontejnery kovové, láhve na stlačený plyn kovové, kovové nádoby (jako obal), poštovní schránky kovové, pouta, reklamní sloupy kovové, sošky z obecných kovů; (8) nářadí a nástroje s ručním pohonem, nože, vidličky a lžíce, sečné a bodné zbraně, břitvy, obušky, otvíráky konzerv (neelektrické); (9) magnety (dekorativní -), mikrofony, potápěčské masky, potápěčské oděvy, potápěčské přístroje, potápěčské rukavice, pravítka (měřicí přístroje), fotografické přístroje, přilby ochranné, radary, radiotelefonní zařízení, rychloměry, tachometry, měřiče rychlosti, signalizační zařízení pro případ požáru, simulátory řízení a ovládání vozidel, snímače obrazu, skenery, světelná signalizace, blikáče, vysílací zařízení, vysílačky, záchranné pásy a vesty, zaměřovací dalekohledy, teleskopy pro střelné zbraně, ukazovátka (světelná elektronická); (12) automobily, autobusy, balóny, bezpečnostní pásy pro sedadla vozidel, bezpečnostní sedačky pro děti, čluny, dálkově řízená vozidla (jiná než hračky), dopravní prostředky pozemní, vzdušné nebo vodní, elektromobily, houkačky pro vozidla, vozidla (čalounění -), vozidla (protioslňovací zařízení -); (13) balistické zbraně, kulometry, lovecké střelné zbraně, munice pro střelné zbraně, muniční pásy pro automatické zbraně, ohňostroje, pažby zbraní, plynové zbraně (slzné), pouzdra na náboje (sumky), pouzdra na střelné zbraně, pušky, revolvery, slzotvorné zbraně, sportovní střelné zbraně, tlumiče pro zbraně, vzduchové pistole (zbraně); (14) amulety (šperky), brože (šperky), hodinky, hodiny, chronometry, knoflíky (manžetové -), mince, pouzdra na hodinky, spony do kravát, šperky; (16) papír, lepenka, tiskárenské výrobky, potřeby pro knižní vazby, fotografie, papírenské zboží, lepidla pro papírenství nebo domácnost, materiál pro umělce, štetce, psací stroje a kancelářské potřeby (vyjímaje nábytek), učební a vyučovací pomůcky s výjimkou přístrojů, plastické obaly (nezařazené do jiných tříd), tiskařské typy, štočky; (18) klíčenky (kožená galanterie), klobouky kožené, obaly na oděvy (cestovní), pásy (kožené), femínky (kožené), šátky jako obaly (kožené), kufrы a zavazadla, deštníky, slunečníky a hole, opasky kožené, pouzdra kožená nebo v imitaci kůže; (21) sklo surové nebo opracované (s výjimkou stavebního skla), sklo, porcelán a majolika neobsažené v jiných třídách; (24) tkaniny a textilní výrobky, které nejsou uvedeny v jiných třídách; (25) baretы, bundy sportovní, čelenky, čepice, čepice se štítkem, klobouky, kombinézy (oděvy), kombinézy pracovní, košile, koupací pláště, kravaty, obuv, oděvy, opasky, pláště, pláštěnky, plavky, rukavice, saka, šátky, šály, šerpy, trička, vesty; (28) hry, hračky, vánoční ozdoby, autička na hraní, automobilové modely zmenšené, hry společenské, míče na hraní, puky hokejové, šipky (hra); (30) bonbóny, cukr, čaj, káva, sušenky; (34) popelníky pro kuřáky, pouzdra (na cigarety), pouzdra na doutníky, tabatěrky, zápalky; (35) nábor zaměstnanců, počítačové databáze (překlad a systematizace informací do -), poradenství odborně obchodní, personální, zpracování textů; (36) analýzy (finanční -), správa, správa majetku; (38) telefony (komunikace pomocí -), telekomunikace (informace o -), výzvy (služby poskytované rádiiem, telefonem nebo jinými elektronickými komunikačními prostředky); (39) doprava, odtahování dopravních prostředků při poruchách, záchranné služby (v dopravě); (41) školení (instruktáž), zpravodajské služby; (42) dálkové sledování počítačových systémů, konzultace (v oblasti počítačového softwaru), konzultační služby v oblasti informačních technologií, služby v oblasti ochrany proti počítačovým virům, software (tvorba -); (45) bezpečnost (poradenství v oblasti -), monitorování bezpečnostních a poplašných zařízení, osobní strážce, pátrání, pátrání po nezvěstných osobách, strážní služby, vyhledávání informací (o předcích osob).

(730) Česká republika - Ministerstvo vnitra, Nad Štolou 936/3, Praha 7, 17034, CZ



(510) (9) přístroje a nástroje vědecké, námořní, geodetické, fotografické, filmové, optické, přístroje pro vážení, měření, signalizaci, kontrolu (inspekci), záchranu a přístroje pro vyučování, přístroje a nástroje pro vedení, přepínání, přeměnu, akumulaci, regulaci nebo řízení elektrického proudu, přístroje pro záznam, převod, reprodukci zvuku nebo obrazu, nosiče dat magnetické, záznamové disky, kompaktní disky, DVD a ostatní digitální záznamové nosiče, ústrojí pro přístroje na mince, pokladny registrační, kalkulačky, zařízení na zpracování dat, počítače, počítačový software, hasicí přístroje; (11) přístroje pro osvětlení, topení, výrobu páry, pro vaření, přístroje chladicí, pro sušení, ventilaci, rozvod vody a sanitární zařízení; (36) pojištění, služby finanční, služby peněžní, služby nemovitostní.

(590) Barevná
(730) ECOONE CZECH, s.r.o., Meziříčská 2868, Rožnov pod Radhoštěm, 75661, CZ

(210) **O-530954**
(220) 06.05.2016
(320) 06.05.2016
(511) 9, 11, 36
(540)

Qrent

(510) (9) přístroje a nástroje vědecké, námořní, geodetické, fotografické, filmové, optické, přístroje provázení, měření, signalizaci, kontrolu (inspekci), záchranu a přístroje pro vyučování, přístroje a nástroje pro vedení, přepínání, přeměnu, akumulaci, regulaci nebo řízení elektrického proudu, přístroje pro záznam, převod, reprodukci zvuku nebo obrazu, nosiče dat magnetické, záznamové disky, kompaktní disky, DVD a ostatní digitální záznamové nosiče, ústrojí pro přístroje na mince, pokladny registrační, kalkulačky, zařízení na zpracování dat, počítače, počítačový software, hasicí přístroje; (11) přístroje pro osvětlení, topení, výrobu páry, pro vaření, přístroje chladicí, pro sušení, ventilaci, rozvod vody a sanitární zařízení; (36) pojištění, služby finanční, služby peněžní, služby nemovitostní.

(730) ECOONE CZECH, s.r.o., Meziříčská 2868, Rožnov pod Radhoštěm, 75661, CZ

(210) **O-530963**
(220) 06.05.2016
(320) 06.05.2016
(511) 35, 41, 44
(540)



(510) (35) reklama a propagace v oblasti výživy zdravého životního stylu, zprostředkování a marketing v oblasti zdravého životního stylu, pomoc při řízení obchodní činnosti fitness center, služby v oblasti obchodní činnosti týkající se fitness center; (41) sportovní činnost, sportovní a kulturní aktivity, kluby zdraví (zdravotní a kondiční cvičení), kurzy fitness, organizování sportovních soutěží, pořádání soutěží krásy, pronájem sportovních hřišť, provozování sportovních zařízení, služby osobního trenéra (fitness trénink); (44) poradenské a konzultační služby týkající se výživy a zdravého životního stylu, služby výživových poradců, detoxikační zdravotní poradenství, výživové poradenství, služby zaměřené na úpravu váhy, analýza stravovacích návyků, sestavování jídelníčku a stravovacích plánů, poskytování služeb v oblasti výživy, hubnutí a zdravého životního stylu.

(590) Barevná
(730) **FITCLUB Cross In Aréna, s.r.o.**, Nádražní 1097, Frýdek-Místek, 73801, CZ
(740) KubicaPartners s.r.o., Advokátní kancelář, Mgr. Radim Kubica MBA, O. Lysohorského 702, Frýdek - Místek, 73801

(210) **O-530973**
(220) 06.05.2016
(320) 06.05.2016
(511) 9, 14, 35
(540)



(510) (9) přístroje a nástroje vědecké, námořní, geodetické, fotografické, filmové, optické, přístroje pro vážení, měření a signalizaci, přístroje vyučovací, přístroje pro záznam, převod, reprodukci zvuku nebo obrazu, magnetické nosiče zvukových záznamů, přístroje pro zpracování informací, počítače (hardware); (14) hodiny, hodinky a hodinářské přístroje všeho druhu zařazené do této třídy, chronometrické přístroje, drahé kovy a jejich slitiny, předměty z drahých kovů a jejich slitin, bižuterie, vše spadající do třídy 14; (35) maloobchod-velkoobchod, export-import, internetový obchod (e-shop), vše s výše uvedenými výrobky ve tř. 9 a 14, marketing, propagace, reklama a inzerce všemi druhy médií, šíření propagačních materiálů, zprostředkovatelská, obstaravatelská a konzultační činnost v uvedených oblastech.

(730) **KOSCOM HODINKY s.r.o.**, Klausova 2541/15, Praha 5 - Stodůlky, 15500, CZ
(740) Ing. Michal Jupa, patentový zástupce, Na Baních 1385, Praha 5 - Zbraslav, 15600

(210) **O-530974**
(220) 06.05.2016
(320) 06.05.2016
(511) 29, 30, 32
(540)



(510) (29) mléko, mléko v prášku, krystalizované, ochucené a šlehané mléko, mléčné výrobky, zejména mléčné dezerty, jogurtové nápoje, pěny, krémy a šlehačky, šlehačky a krémy na dezerty, sladká smetana a čerstvá šlehačka, máslo, přírodní nebo ochucené nápoje složené hlavně z mléka a/nebo mléčných výrobků, mléčné nápoje obsahující ovoce, kvašené přírodní či ochucené mléčné výrobky, přesnídávky, zejména mléčné přesnídávky, mimo zmrzliny, ledového mléka a mražených jogurtů, sýrové přesnídávky, sýry, sýrové pomazánky, zrající sýry, zrající sýry s plísní, nezralé čerstvé sýry a sýry naložené v solném láku, tvarohové sýry, čerstvé sýry v tekutém nebo pastovém stavu, jogurtové sýry, jogurty; (30) káva, čaj, kakao, čokoláda, kávové nápoje, kakaové nápoje, čokoládové nápoje, cukr, rýže, burizony, tapioka, mouka, dorty a koláče sladké či slané, pizzy, přírodní či ochucená a/nebo plněná těsta, přípravky vyrobené z obilnin, snídaně obilniny, hotová jídla obsahující převážně těsto, jídla vyrobená převážně z dortového těsta, chléb, suchary, sušenky sladké nebo kořeněné, oplatky, vafle, koláče, cukrářské výrobky, všechny uvedené výrobky buď jako přírodní a/nebo obalované a/nebo plněné a/nebo ochucené, sladké nebo slané předkrmky obsahující chléb, sušenky nebo cukrářské těsto, cukrovinky, jedlé cukrové polevy, jedlé cukrové polevy vyrobené převážně z jogurtu, zmrzliny, ledu do potravin, mražených jogurtů (jedlé cukrové polevy), ochucený led, med, sůl, hořčice, ocet, omáčky (chut'ové přísady), sladké omáčky, těstové omáčky; (32) minerální vody, pramenité vody, stolní vody, limonády, piva, nealkoholické šumivé nápoje, šťávy ovocné, sirupy na výrobu limonád, sirupy pro limonády, minerální vody ochucené a jiné nealkoholické nápoje, přípravky na výrobu minerální vody, přírodní či perlivé vody (minerální nebo neminerální), ovocné nebo zeleninové šťávy (nápoje), ovocné nebo zeleninové nápoje, sodovky, zázvorové limonády, šerbety, nápojové přípravky, nealkoholické ovocné nebo zeleninové výtažky, nealkoholické nápoje obsahující činidla pro mléčné kvašení.

(590) Barevná
(730) **Karlovarské minerální vody, a. s.**, Hórova 3, Karlovy Vary, 36021, CZ
(740) AK Mrázek - Mrázková, JUDr. Josef Mrázek DrSc., Pernerova 11, Praha 8, 18600

(210) **O-530975**
(220) 06.05.2016
(320) 06.05.2016
(511) 29, 30, 32
(540)



(510) (29) mléko, mléko v prášku, krystalizované, ochucené a šlehané mléko, mléčné výrobky, zejména mléčné dezerty, jogurtové nápoje, pěny, krémy a šlehačky, šlehačky a krémy na dezerty, sladká smetana a čerstvá

šlehačka, máslo, přírodní nebo ochucené nápoje složené hlavně z mléka a/nebo mléčných výrobků, mléčné nápoje obsahující ovoce, kvašené přírodní či ochucené mléčné výrobky, přesnídávky, zejména mléčné přesnídávky, mimo zmrzliny, ledového mléka a mražených jogurtů, sýrové přesnídávky, sýry, sýrové pomazánky, zrající sýry, zrající sýry s plísní, nezralé čerstvé sýry a sýry naložené v solném láku, tvarohové sýry, čerstvé sýry v tekutém nebo pastovém stavu, jogurtové sýry, jogurty; (30) káva, čaj, kakao, čokoláda, kávové nápoje, kakaové nápoje, čokoládové nápoje, cukr, rýže, burizony, tapioka, mouka, dorty a koláče sladké či slané, pizzy, přírodní či ochucená a/nebo plněná těsta, přípravky vyrobené z obilnin, snídaně obilniny, hotová jídla obsahující převážně těsto, jídla vyrobená převážně z dortového těsta, chléb, suchary, sušenky sladké nebo kořeněné, oplatky, vafle, koláče, cukrářské výrobky, všechny uvedené výrobky buď jako přírodní a/nebo obalované a/nebo plněné a/nebo ochucené, sladké nebo slané předkrmky obsahující chléb, sušenky nebo cukrářské těsto, cukrovinky, jedlé cukrové polevy, jedlé cukrové polevy vyrobené převážně z jogurtu, zmrzliny, ledu do potravin, mražených jogurtů (jedlé cukrové polevy), ochucený led, med, sůl, hořčice, ocet, omáčky (chuťové přísady), sladké omáčky, těstové omáčky; (32) minerální vody, pramenité vody, stolní vody, limonády, piva, nealkoholické šumivé nápoje, šťávy ovocné, sirupy na výrobu nápojů, sirupy pro limonády, minerální vody ochucené a jiné nealkoholické nápoje, přípravky na výrobu minerální vody, přírodní či perlivé vody (minerální nebo neminerální), ovocné nebo zeleninové šťávy (nápoje), ovocné nebo zeleninové nápoje, sodovky, zázvorové limonády, šerbety, nápojové přípravky, nealkoholické ovocné nebo zeleninové výtažky, nealkoholické nápoje obsahující čididla pro mléčné kvašení.

- (590) Barevná
(730) **Karlovarské minerální vody, a. s.**, Horova 3, Karlovy Vary, 36021, CZ
(740) AK Mrázek - Mrázková, JUDr. Josef Mrázek DrSc., Pernerova 11, Praha 8, 18600

- (210) **O-530976**
(220) 06.05.2016
(320) 06.05.2016
(511) 29, 30, 32
(540)



- (510) (29) mléko, mléko v prášku, krystalizované, ochucené a šlehané mléko, mléčné výrobky, zejména mléčné dezerty, jogurtové nápoje, pěny, krémy a šlehačky, šlehačky a krémy na dezerty, sladká smetana a čerstvá šlehačka, máslo, přírodní nebo ochucené nápoje složené hlavně z mléka a/nebo mléčných výrobků, mléčné nápoje obsahující ovoce, kvašené přírodní či ochucené mléčné výrobky, přesnídávky, zejména mléčné přesnídávky, mimo zmrzliny, ledového mléka a mražených jogurtů, sýrové přesnídávky, sýry, sýrové pomazánky, zrající sýry, zrající sýry s plísní, nezralé čerstvé sýry a sýry naložené v solném láku, tvarohové sýry, čerstvé sýry v tekutém nebo pastovém stavu, jogurtové sýry, jogurty; (30) káva, čaj, kakao, čokoláda, kávové nápoje, kakaové nápoje, čokoládové nápoje, cukr, rýže, burizony, tapioka, mouka, dorty a koláče sladké či slané, pizzy, přírodní či ochucená a/nebo plněná těsta, přípravky vyrobené z obilnin, snídaně obilniny, hotová jídla obsahující převážně těsto, jídla vyrobená převážně z dortového těsta, chléb, suchary, sušenky sladké nebo kořeněné, oplatky, vafle, koláče, cukrářské výrobky, všechny uvedené výrobky buď jako přírodní a/nebo obalované a/nebo plněné a/nebo ochucené, sladké nebo slané předkrmky obsahující chléb, sušenky nebo cukrářské těsto, cukrovinky, jedlé cukrové polevy, jedlé cukrové polevy vyrobené převážně z jogurtu, zmrzliny, ledu do potravin, mražených jogurtů (jedlé cukrové polevy), ochucený led, med, sůl, hořčice, ocet, omáčky (chuťové přísady), sladké omáčky, těstové omáčky; (32) minerální vody, pramenité vody, stolní vody, limonády, piva, nealkoholické šumivé nápoje, šťávy ovocné, sirupy na výrobu nápojů, sirupy pro limonády, minerální vody ochucené a jiné nealkoholické

nápoje, přípravky na výrobu minerální vody, přírodní či perlivé vody (minerální nebo neminerální), ovocné nebo zeleninové šťávy (nápoje), ovocné nebo zeleninové nápoje, sodovky, zázvorové limonády, šerbety, nápojové přípravky, nealkoholické ovocné nebo zeleninové výtažky, nealkoholické nápoje obsahující čididla pro mléčné kvašení.

- (590) Barevná
(730) **Karlovarské minerální vody, a. s.**, Horova 3, Karlovy Vary, 36021, CZ
(740) AK Mrázek - Mrázková, JUDr. Josef Mrázek DrSc., Pernerova 11, Praha 8, 18600

- (210) **O-530977**
(220) 06.05.2016
(320) 06.05.2016
(511) 29, 30, 32
(540)



- (510) (29) mléko, mléko v prášku, krystalizované, ochucené a šlehané mléko, mléčné výrobky, zejména mléčné dezerty, jogurtové nápoje, pěny, krémy a šlehačky, šlehačky a krémy na dezerty, sladká smetana a čerstvá šlehačka, máslo, přírodní nebo ochucené nápoje složené hlavně z mléka a/nebo mléčných výrobků, mléčné nápoje obsahující ovoce, kvašené přírodní či ochucené mléčné výrobky, přesnídávky, zejména mléčné přesnídávky, mimo zmrzliny, ledového mléka a mražených jogurtů, sýrové přesnídávky, sýry, sýrové pomazánky, zrající sýry, zrající sýry s plísní, nezralé čerstvé sýry a sýry naložené v solném láku, tvarohové sýry, čerstvé sýry v tekutém nebo pastovém stavu, jogurtové sýry, jogurty; (30) káva, čaj, kakao, čokoláda, kávové nápoje, kakaové nápoje, čokoládové nápoje, cukr, rýže, burizony, tapioka, mouka, dorty a koláče sladké či slané, pizzy, přírodní či ochucená a/nebo plněná těsta, přípravky vyrobené z obilnin, snídaně obilniny, hotová jídla obsahující převážně těsto, jídla vyrobená převážně z dortového těsta, chléb, suchary, sušenky sladké nebo kořeněné, oplatky, vafle, koláče, cukrářské výrobky, všechny uvedené výrobky buď jako přírodní a/nebo obalované a/nebo plněné a/nebo ochucené, sladké nebo slané předkrmky obsahující chléb, sušenky nebo cukrářské těsto, cukrovinky, jedlé cukrové polevy, jedlé cukrové polevy vyrobené převážně z jogurtu, zmrzliny, ledu do potravin, mražených jogurtů (jedlé cukrové polevy), ochucený led, med, sůl, hořčice, ocet, omáčky (chuťové přísady), sladké omáčky, těstové omáčky; (32) minerální vody, pramenité vody, stolní vody, limonády, piva, nealkoholické šumivé nápoje, šťávy ovocné, sirupy na výrobu nápojů, sirupy pro limonády, minerální vody ochucené a jiné nealkoholické nápoje, přípravky na výrobu minerální vody, přírodní či perlivé vody (minerální nebo neminerální), ovocné nebo zeleninové šťávy (nápoje), ovocné nebo zeleninové nápoje, sodovky, zázvorové limonády, šerbety, nápojové přípravky, nealkoholické ovocné nebo zeleninové výtažky, nealkoholické nápoje obsahující čididla pro mléčné kvašení.

- (590) Barevná
(730) **Karlovarské minerální vody, a. s.**, Horova 3, Karlovy Vary, 36021, CZ
(740) AK Mrázek - Mrázková, JUDr. Josef Mrázek DrSc., Pernerova 11, Praha 8, 18600

- (210) **O-530978**
(220) 06.05.2016
(320) 06.05.2016
(511) 29, 30, 32
(540)



- (510) (29) mléko, mléko v prášku, krystalizované, ochucené a šlehané mléko, mléčné výrobky, zejména mléčné dezerty, jogurtové nápoje, pěny, krémy a šlehačky, šlehačky a krémy na dezerty, sladká smetana a čerstvá šlehačka, máslo, přírodní nebo ochucené nápoje složené hlavně z mléka a/nebo mléčných výrobků, mléčné nápoje obsahující ovoce, kvašené přírodní či ochucené mléčné výrobky, přesnídávky, zejména mléčné přesnídávky, mimo zmrzliny, ledového mléka a mražených jogurtů, sýrové přesnídávky, sýry, sýrové pomazánky, zrající sýry, zrající sýry s plísní, nezralé čerstvé sýry a sýry naložené v solném láku, tvarohové sýry, čerstvé sýry v tekutém nebo pastovém stavu, jogurtové sýry, jogurty; (30) káva, čaj, kakao, čokoláda, kávové nápoje, kakaové nápoje, čokoládové nápoje, cukr, rýže, burizony, tapioka, mouka, dorty a koláče sladké či slané, pizzy, přírodní či ochucená a/nebo plněná těsta, přípravky vyrobené z obilnin, snídaně obilniny, hotová jídla obsahující převážně těsto, jídla vyrobená převážně z dortového těsta, chléb, suchary, sušenky sladké nebo kořeněné, oplatky, vafle, koláče, cukrářské výrobky, všechny uvedené výrobky buď jako přírodní a/nebo obalované a/nebo plněné a/nebo ochucené, sladké nebo slané předkrmky obsahující chléb, sušenky nebo cukrářské těsto, cukrovinky, jedlé cukrové polevy, jedlé cukrové polevy vyrobené převážně z jogurtu, zmrzliny, ledu do potravin, mražených jogurtů (jedlé cukrové polevy), ochucený led, med, sůl, hořčice, ocet, omáčky (chuťové přísady), sladké omáčky, těstové omáčky; (32) minerální vody, pramenité vody, stolní vody, limonády, piva, nealkoholické šumivé nápoje, šťávy ovocné, sirupy na výrobu nápojů, sirupy pro limonády, minerální vody ochucené a jiné nealkoholické nápoje, přípravky na výrobu minerální vody, přírodní či perlivé vody (minerální nebo neminerální), ovocné nebo zeleninové šťávy (nápoje), ovocné nebo zeleninové nápoje, sodovky, zázvorové limonády, šerbety, nápojové přípravky, nealkoholické ovocné nebo zeleninové výtažky, nealkoholické nápoje obsahující čimidla pro mléčné kvašení.

- (590) Barevná
(730) **Karlovarské minerální vody, a. s.**, Horova 3, Karlovy Vary, 36021, CZ
(740) AK Mrázek - Mrázková, JUDr. Josef Mrázek DrSc., Pernerova 11, Praha 8, 18600

- (210) **O-530979**
(220) 06.05.2016
(320) 06.05.2016
(511) 29, 30, 32
(540)



- (510) (29) mléko, mléko v prášku, krystalizované, ochucené a šlehané mléko, mléčné výrobky, zejména mléčné dezerty, jogurtové nápoje, pěny, krémy a šlehačky, šlehačky a krémy na dezerty, sladká smetana a čerstvá

šlehačka, máslo, přírodní nebo ochucené nápoje složené hlavně z mléka a/nebo mléčných výrobků, mléčné nápoje obsahující ovoce, kvašené přírodní či ochucené mléčné výrobky, přesnídávky, zejména mléčné přesnídávky, mimo zmrzliny, ledového mléka a mražených jogurtů, sýrové přesnídávky, sýry, sýrové pomazánky, zrající sýry, zrající sýry s plísní, nezralé čerstvé sýry a sýry naložené v solném láku, tvarohové sýry, čerstvé sýry v tekutém nebo pastovém stavu, jogurtové sýry, jogurty; (30) káva, čaj, kakao, čokoláda, kávové nápoje, kakaové nápoje, čokoládové nápoje, cukr, rýže, burizony, tapioka, mouka, dorty a koláče sladké či slané, pizzy, přírodní či ochucená a/nebo plněná těsta, přípravky vyrobené z obilnin, snídaně obilniny, hotová jídla obsahující převážně těsto, jídla vyrobená převážně z dortového těsta, chléb, suchary, sušenky sladké nebo kořeněné, oplatky, vafle, koláče, cukrářské výrobky, všechny uvedené výrobky buď jako přírodní a/nebo obalované a/nebo plněné a/nebo ochucené, sladké nebo slané předkrmky obsahující chléb, sušenky nebo cukrářské těsto, cukrovinky, jedlé cukrové polevy, jedlé cukrové polevy vyrobené převážně z jogurtu, zmrzliny, ledu do potravin, mražených jogurtů (jedlé cukrové polevy), ochucený led, med, sůl, hořčice, ocet, omáčky (chuťové přísady), sladké omáčky, těstové omáčky; (32) minerální vody, pramenité vody, stolní vody, limonády, piva, nealkoholické šumivé nápoje, šťávy ovocné, sirupy na výrobu nápojů, sirupy pro limonády, minerální vody ochucené a jiné nealkoholické nápoje, přípravky na výrobu minerální vody, přírodní či perlivé vody (minerální nebo neminerální), ovocné nebo zeleninové šťávy (nápoje), ovocné nebo zeleninové nápoje, sodovky, zázvorové limonády, šerbety, nápojové přípravky, nealkoholické ovocné nebo zeleninové výtažky, nealkoholické nápoje obsahující čimidla pro mléčné kvašení.

- (590) Barevná
(730) **Karlovarské minerální vody, a. s.**, Horova 3, Karlovy Vary, 36021, CZ
(740) AK Mrázek - Mrázková, JUDr. Josef Mrázek DrSc., Pernerova 11, Praha 8, 18600

- (210) **O-530980**
(220) 06.05.2016
(320) 06.05.2016
(511) 29, 30, 32
(540)



- (510) (29) mléko, mléko v prášku, krystalizované, ochucené a šlehané mléko, mléčné výrobky, zejména mléčné dezerty, jogurtové nápoje, pěny, krémy a šlehačky, šlehačky a krémy na dezerty, sladká smetana a čerstvá šlehačka, máslo, přírodní nebo ochucené nápoje složené hlavně z mléka a/nebo mléčných výrobků, mléčné nápoje obsahující ovoce, kvašené přírodní či ochucené mléčné výrobky, přesnídávky, zejména mléčné přesnídávky, mimo zmrzliny, ledového mléka a mražených jogurtů, sýrové přesnídávky, sýry, sýrové pomazánky, zrající sýry, zrající sýry s plísní, nezralé čerstvé sýry a sýry naložené v solném láku, tvarohové sýry, čerstvé sýry v tekutém nebo pastovém stavu, jogurtové sýry, jogurty; (30) káva, čaj, kakao, čokoláda, kávové nápoje, kakaové nápoje, čokoládové nápoje, cukr, rýže, burizony, tapioka, mouka, dorty a koláče sladké či slané, pizzy, přírodní či ochucená a/nebo plněná těsta, přípravky vyrobené z obilnin, snídaně obilniny, hotová jídla obsahující převážně těsto, jídla vyrobená převážně z dortového těsta, chléb, suchary, sušenky sladké nebo kořeněné, oplatky, vafle, koláče, cukrářské výrobky, všechny uvedené výrobky buď jako přírodní a/nebo obalované a/nebo plněné a/nebo ochucené, sladké nebo slané předkrmky obsahující chléb, sušenky nebo cukrářské těsto, cukrovinky, jedlé cukrové polevy, jedlé cukrové polevy vyrobené převážně z jogurtu, zmrzliny, ledu do potravin, mražených jogurtů (jedlé cukrové polevy), ochucený led, med, sůl, hořčice, ocet, omáčky (chuťové přísady), sladké omáčky, těstové omáčky; (32) minerální vody, pramenité vody, stolní vody, limonády, piva, nealkoholické šumivé nápoje, šťávy ovocné, sirupy na výrobu nápojů, sirupy pro limonády, minerální vody ochucené a jiné nealkoholické

nápoje, přípravky na výrobu minerální vody, přírodní či perlivé vody (minerální nebo neminerální), ovocné nebo zeleninové šťávy (nápoje), ovocné nebo zeleninové nápoje, sodovky, zázvorové limonády, šerbety, nápojové přípravky, nealkoholické ovocné nebo zeleninové výtažky, nealkoholické nápoje obsahující činidla pro mléčné kvašení.

(590) Barevná

(730) **Karlovarské minerální vody, a. s.**, Horova 3, Karlovy Vary, 36021, CZ

(740) AK Mrázek - Mrázková, JUDr. Josef Mrázek DrSc., Pernerova 11, Praha 8, 18600

(210) **O-530981**

(220) 06.05.2016

(320) 06.05.2016

(511) 29, 30, 32

(540)



(510) (29) mléko, mléko v prášku, krystalizované, ochucené a šlehané mléko, mléčné výrobky, zejména mléčné dezerty, jogurtové nápoje, pěny, krémy a šlehačky, šlehačky a krémy na dezerty, sladká smetana a čerstvá šlehačka, máslo, přírodní nebo ochucené nápoje složené hlavně z mléka a/nebo mléčných výrobků, mléčné nápoje obsahující ovoce, kvašené přírodní či ochucené mléčné výrobky, přesnídávky, zejména mléčné přesnídávky, mimo zmrzliny, ledového mléka a mražených jogurtů, sýrové přesnídávky, sýry, sýrové pomazánky, zrající sýry, zrající sýry s plísní, nezralé čerstvé sýry a sýry naložené v solném láku, tvarohové sýry, čerstvé sýry v tekutém nebo pastovém stavu, jogurtové sýry, jogurty; (30) káva, čaj, kakao, čokoláda, kávové nápoje, kakaové nápoje, čokoládové nápoje, cukr, rýže, burizony, tapioka, mouka, dorty a koláče sladké či slané, pizzy, přírodní či ochucená a/nebo plněná těsta, přípravky vyrobené z obilnin, snídaně obilniny, hotová jídla obsahující převážně těsto, jídla vyrobená převážně z dortového těsta, chléb, suchary, sušenky sladké nebo kořeněné, oplatky, vafle, koláče, cukrářské výrobky, všechny uvedené výrobky buď jako přírodní a/nebo obalované a/nebo plněné a/nebo ochucené, sladké nebo slané předkrmky obsahující chléb, sušenky nebo cukrářské těsto, cukrovinky, jedlé cukrové polevy, jedlé cukrové polevy vyrobené převážně z jogurtu, zmrzliny, ledu do potravin, mražených jogurtů (jedlé cukrové polevy), ochucený led, med, sůl, hořčice, ocet, omáčky (chuťové přísady), sladké omáčky, těstové omáčky; (32) minerální vody, pramenité vody, stolní vody, limonády, piva, nealkoholické šumivé nápoje, šťávy ovocné, sirupy na výrobu nápojů, sirupy pro limonády, minerální vody ochucené a jiné nealkoholické nápoje, přípravky na výrobu minerální vody, přírodní či perlivé vody (minerální nebo neminerální), ovocné nebo zeleninové šťávy (nápoje), ovocné nebo zeleninové nápoje, sodovky, zázvorové limonády, šerbety, nápojové přípravky, nealkoholické ovocné nebo zeleninové výtažky, nealkoholické nápoje obsahující činidla pro mléčné kvašení.

(590) Barevná

(730) **Karlovarské minerální vody, a. s.**, Horova 3, Karlovy Vary, 36021, CZ

(740) AK Mrázek - Mrázková, JUDr. Josef Mrázek DrSc., Pernerova 11, Praha 8, 18600

(210) **O-530982**

(220) 06.05.2016

(320) 06.05.2016

(511) 29, 30, 32

(540)



(510) (29) mléko, mléko v prášku, krystalizované, ochucené a šlehané mléko, mléčné výrobky, zejména mléčné dezerty, jogurtové nápoje, pěny, krémy a šlehačky, šlehačky a krémy na dezerty, sladká smetana a čerstvá šlehačka, máslo, přírodní nebo ochucené nápoje složené hlavně z mléka a/nebo mléčných výrobků, mléčné nápoje obsahující ovoce, kvašené přírodní či ochucené mléčné výrobky, přesnídávky, zejména mléčné přesnídávky, mimo zmrzliny, ledového mléka a mražených jogurtů, sýrové přesnídávky, sýry, sýrové pomazánky, zrající sýry, zrající sýry s plísní, nezralé čerstvé sýry a sýry naložené v solném láku, tvarohové sýry, čerstvé sýry v tekutém nebo pastovém stavu, jogurtové sýry, jogurty; (30) káva, čaj, kakao, čokoláda, kávové nápoje, kakaové nápoje, čokoládové nápoje, cukr, rýže, burizony, tapioka, mouka, dorty a koláče sladké či slané, pizzy, přírodní či ochucená a/nebo plněná těsta, přípravky vyrobené z obilnin, snídaně obilniny, hotová jídla obsahující převážně těsto, jídla vyrobená převážně z dortového těsta, chléb, suchary, sušenky sladké nebo kořeněné, oplatky, vafle, koláče, cukrářské výrobky, všechny uvedené výrobky buď jako přírodní a/nebo obalované a/nebo plněné a/nebo ochucené, sladké nebo slané předkrmky obsahující chléb, sušenky nebo cukrářské těsto, cukrovinky, jedlé cukrové polevy, jedlé cukrové polevy vyrobené převážně z jogurtu, zmrzliny, ledu do potravin, mražených jogurtů (jedlé cukrové polevy), ochucený led, med, sůl, hořčice, ocet, omáčky (chuťové přísady), sladké omáčky, těstové omáčky; (32) minerální vody, pramenité vody, stolní vody, limonády, piva, nealkoholické šumivé nápoje, šťávy ovocné, sirupy na výrobu nápojů, sirupy pro limonády, minerální vody ochucené a jiné nealkoholické nápoje, přípravky na výrobu minerální vody, přírodní či perlivé vody (minerální nebo neminerální), ovocné nebo zeleninové šťávy (nápoje), ovocné nebo zeleninové nápoje, sodovky, zázvorové limonády, šerbety, nápojové přípravky, nealkoholické ovocné nebo zeleninové výtažky, nealkoholické nápoje obsahující činidla pro mléčné kvašení.

(590) Barevná

(730) **Karlovarské minerální vody, a. s.**, Horova 3, Karlovy Vary, 36021, CZ

(740) AK Mrázek - Mrázková, JUDr. Josef Mrázek DrSc., Pernerova 11, Praha 8, 18600

(210) **O-530983**

(220) 06.05.2016

(320) 06.05.2016

(511) 29, 30, 32

(540)



(510) (29) mléko, mléko v prášku, krystalizované, ochucené a šlehané mléko, mléčné výrobky, zejména mléčné dezerty, jogurtové nápoje, pěny, krémy a šlehačky, šlehačky a krémy na dezerty, sladká smetana a čerstvá

šlehačka, máslo, přírodní nebo ochucené nápoje složené hlavně z mléka a/nebo mléčných výrobků, mléčné nápoje obsahující ovoce, kvašené přírodní či ochucené mléčné výrobky, přesnídávky, zejména mléčné přesnídávky, mimo zmrzliny, ledového mléka a mražených jogurtů, sýrové přesnídávky, sýry, sýrové pomazánky, zrající sýry, zrající sýry s plísní, nezralé čerstvé sýry a sýry naložené v solném láku, tvarohové sýry, čerstvé sýry v tekutém nebo pastovém stavu, jogurtové sýry, jogurty; (30) káva, čaj, kakao, čokoláda, kávové nápoje, kakaové nápoje, čokoládové nápoje, cukr, rýže, burizony, tapioka, mouka, dorty a koláče sladké či slané, pizzy, přírodní či ochucená a/nebo plněná těsta, přípravky vyrobené z obilnin, snídaně obilniny, hotová jídla obsahující převážně těsto, jídla vyrobená převážně z dortového těsta, chléb, suchary, sušenky sladké nebo kořeněné, oplatky, vafle, koláče, cukrářské výrobky, všechny uvedené výrobky buď jako přírodní a/nebo obalované a/nebo plněné a/nebo ochucené, sladké nebo slané předkrmy obsahující chléb, sušenky nebo cukrářské těsto, cukrovinky, jedlé cukrové polevy, jedlé cukrové polevy vyrobené převážně z jogurtu, zmrzliny, ledu do potravin, mražených jogurtů (jedlé cukrové polevy), ochucený led, med, sůl, hořčice, ocet, omáčky (chuťové přísady), sladké omáčky, těstové omáčky; (32) minerální vody, pramenité vody, stolní vody, limonády, piva, nealkoholické šumivé nápoje, šťávy ovocné, sirupy na výrobu nápojů, sirupy pro limonády, minerální vody ochucené a jiné nealkoholické nápoje, přípravky na výrobu minerální vody, přírodní či perlivé vody (minerální nebo neminerální), ovocné nebo zeleninové šťávy (nápoje), ovocné nebo zeleninové nápoje, sodovky, zázvorové limonády, šerbety, nápojové přípravky, nealkoholické ovocné nebo zeleninové výtažky, nealkoholické nápoje obsahující čidla pro mléčné kvašení.

- (590) Barevná
(730) **Karlovarské minerální vody, a. s.**, Horova 3, Karlovy Vary, 36021, CZ
(740) AK Mrázek - Mrázková, JUDr. Josef Mrázek DrSc., Pernerova 11, Praha 8, 18600

- (210) **O-530984**
(220) 06.05.2016
(320) 06.05.2016
(511) 29, 30, 32
(540)



- (510) (29) mléko, mléko v prášku, krystalizované, ochucené a šlehané mléko, mléčné výrobky, zejména mléčné dezerty, jogurtové nápoje, pěny, krémy a šlehačky, šlehačky a krémy na dezerty, sladká smetana a čerstvá šlehačka, máslo, přírodní nebo ochucené nápoje složené hlavně z mléka a/nebo mléčných výrobků, mléčné nápoje obsahující ovoce, kvašené přírodní či ochucené mléčné výrobky, přesnídávky, zejména mléčné přesnídávky, mimo zmrzliny, ledového mléka a mražených jogurtů, sýrové přesnídávky, sýry, sýrové pomazánky, zrající sýry, zrající sýry s plísní, nezralé čerstvé sýry a sýry naložené v solném láku, tvarohové sýry, čerstvé sýry v tekutém nebo pastovém stavu, jogurtové sýry, jogurty; (30) káva, čaj, kakao, čokoláda, kávové nápoje, kakaové nápoje, čokoládové nápoje, cukr, rýže, burizony, tapioka, mouka, dorty a koláče sladké či slané, pizzy, přírodní či ochucená a/nebo plněná těsta, přípravky vyrobené z obilnin, snídaně obilniny, hotová jídla obsahující převážně těsto, jídla vyrobená převážně z dortového těsta, chléb, suchary, sušenky sladké nebo kořeněné, oplatky, vafle, koláče, cukrářské výrobky, všechny uvedené výrobky buď jako přírodní a/nebo obalované a/nebo plněné a/nebo ochucené, sladké nebo slané předkrmy obsahující chléb, sušenky nebo cukrářské těsto, cukrovinky, jedlé cukrové polevy, jedlé cukrové polevy vyrobené převážně z jogurtu, zmrzliny, ledu do potravin, mražených jogurtů (jedlé cukrové polevy), ochucený led, med, sůl, hořčice, ocet, omáčky (chuťové přísady), sladké omáčky, těstové omáčky; (32) minerální vody, pramenité vody, stolní vody, limonády, piva, nealkoholické šumivé nápoje, šťávy ovocné, sirupy na výrobu nápojů, sirupy pro limonády, minerální vody ochucené a jiné nealkoholické

nápoje, přípravky na výrobu minerální vody, přírodní či perlivé vody (minerální nebo neminerální), ovocné nebo zeleninové šťávy (nápoje), ovocné nebo zeleninové nápoje, sodovky, zázvorové limonády, šerbety, nápojové přípravky, nealkoholické ovocné nebo zeleninové výtažky, nealkoholické nápoje obsahující čidla pro mléčné kvašení.

- (590) Barevná
(730) **Karlovarské minerální vody, a. s.**, Horova 3, Karlovy Vary, 36021, CZ
(740) AK Mrázek - Mrázková, JUDr. Josef Mrázek DrSc., Pernerova 11, Praha 8, 18600

- (210) **O-531018**
(220) 09.05.2016
(320) 09.05.2016
(511) 3, 25, 44
(540)

rock spa

- (510) (3) koupelové oleje, koupelové soli, mýdla, čisticí přípravky a tonika na ruce, tělo a obličej, koupelové a sprchové gely, vlasové šampony a kondicionéry, peelingy pro péči o pleť, tělové peelingy; (25) koupací pláště, noční košile, trička, plavky, trička typu tank top (bez rukávů); (44) lázeňské služby.
(730) **Hard Rock Holdings Limited**, Seventh Floor, 90 High Holborn, London WC1V 6XX, GB
(740) Rott, Růžička & Guttman Patentové, známkové a advokátní kanceláře, JUDr. Vladimír Rott, Vinohradská 37/938, Praha 2, 12000

- (210) **O-531019**
(220) 09.05.2016
(320) 09.05.2016
(511) 44
(540)

ROCK SPA

- (510) (44) lázeňské služby.
(730) **Hard Rock Holdings Limited**, Seventh Floor, 90 High Holborn, London WC1V 6XX, GB
(740) Rott, Růžička & Guttman Patentové, známkové a advokátní kanceláře, JUDr. Vladimír Rott, Vinohradská 37/938, Praha 2, 12000

- (210) **O-531046**
(220) 10.05.2016
(320) 10.05.2016
(511) 5
(540)

BELURIC

- (510) (5) farmaceutické přípravky.
(730) **BELUPO lijekovi i kozmetika d.d.**, Danica 5, 48000 Koprivnica, HR
(740) Společná advokátní kancelář Všecka Zelený Švorčík Kalenský a partneři, JUDr. Pavel Zelený, Hálkova 2, Praha 2, 12000

(210) **O-531070**
(220) 11.05.2016
(320) 11.05.2016
(511) 39
(540)



(510) (39) spediční činnost a vnitrostátní a mezinárodní zasilatelství, služby při dopravě a stěhování, doprava, balení a skladování zboží.
(590) Barevná
(730) **Cargo Solutions, s.r.o.**, Březová 6, Březová, 26751, CZ

(210) **O-531071**
(220) 11.05.2016
(320) 11.05.2016
(511) 36
(540)

**EXEKUČNÍ
NEMOVITOSTI**

(510) (36) kanceláře realitní, nemovitosti (zprostředkování).
(590) Barevná
(730) **Hajtol Radek**, Nové chalupy 76, Nová Pec, 38462, CZ

(210) **O-531089**
(220) 11.05.2016
(320) 11.05.2016
(511) 31
(540)



(510) (31) květiny.
(590) Barevná
(730) **KROMA spol. s r.o.**, Náchodská 469/137, Praha 9, 19300, CZ

(210) **O-531090**
(220) 11.05.2016
(320) 11.05.2016
(511) 35, 36, 37, 42
(540)

Asten Property

(510) (35) marketing, obchodní poradenství, obchodní průzkum, oceňování a odhady v oblasti podnikání, ekonomické prognózy, průzkum trhu, reklama, sjednávání a uzavírání obchodních transakcí pro třetí strany, služby managementu obchodních projektů pro stavební projekty; (36) finanční poradenství, hypotéky, realitní kanceláře, inkasování nájemného, vedení nájemních domů, zprostředkování nemovitostí, oceňování a odhady nemovitostí, pronájem nemovitostí, správa nemovitostí, odhady cen oprav, pronájem bytů; (37) dozor nad stavbami, stavební informace, informace o opravách; (42) architektonické poradenství, architektura, stavební projekce, výzdoba interiérů.
(730) **Asten Property s.r.o.**, Pařížská 1073/1, Praha 1, 11000, CZ
(740) Advokátní kancelář Čech Hromek Pleskač, s.r.o., Mgr. Adrián Čech, Vinohradská 34/30, Praha 2, 12000

(210) **O-531095**
(220) 11.05.2016
(320) 11.05.2016
(511) 5, 9, 10
(540)

ROMANT

(510) (5) lubrikační gely, osobní sexuální lubrikanty; (9) data, databáze a jiné informační produkty na magnetických nosičích, související software a hardware, nosiče dat všeho druhu vyjma nosičů papírových a to audiokazety, CD nosiče, DVD nosiče, elektronické sítě, multimediální aplikace, 3D animace, multimediální informační katalogy, elektronický vyhledávač (software); (10) zařízení a přístroje pro sexuální masáže, erotické hračky pro dospělé a pomoc při sexuální stimulaci, jmenovitě nafukovací panny reálných velikostí používané pro sexuální činnost, umělé vagíny, jmenovitě nástroje pro sexuální stimulaci pro dospělé, umělé penisy, jmenovitě nástroje pro sexuální stimulaci pro dospělé, masážní přístroje s motorem, nebo bez něj, pro sexuální stimulaci, aplikátory pro použití s lubrikanty, gely, tekutinami a krémy pro sexuální zdraví nebo pro zlepšení sexuální praxe, čerpadla, kroužky, objímky, části pro zasunutí a kryty pro použití při sexuální činnosti a pro pomoc při sexuální činnosti, všechny zahrnuté do této třídy, prezervativy, elektrické nafukovací panny, elektrické vakuové panny, elektrické vakuové pumpy, vibrátory, umělé vagíny.
(730) **Virtshop CZ s.r.o.**, Letců 1005/4, Hradec Králové, 50002, CZ

(210) **O-531098**
(220) 11.05.2016
(320) 11.05.2016
(511) 1, 4, 35, 36, 39, 40
(540)



(510) (1) chemické výrobky určené pro průmysl; (4) elektřina, elektrická energie, plyn, teplo a uhlí; (35) inzertní, reklamní a propagační činnost, poskytování pomoci při provozu obchodu, a to v oblasti energetiky a stavebnictví, obchodní činnost a pomoc při řízení obchodní činnosti s elektrickou energií, plynem, uhlím a teplem, včetně nabízení elektrické energie, plynu, uhlí a tepla k odběru (k prodeji), dovoz a vývoz elektrické energie, plynu, uhlí a tepla, systemizace informací do počítačových databází, obchodní management a podnikové a obchodní poradenství a poskytování obchodních, stavebních a podnikatelských informací, marketing, administrativní práce; (36) služby finanční, peněžní a pojišťovací a nemovitostní, a to veškeré služby v oblasti pojišťovnictví,

pojišťovací a zajišťovací činnost, poradenské a zprostředkovatelské služby v oblasti finančnictví a pojišťovnictví, tvorba a poskytování cenových tarifů, elektřiny, plynu, uhlí a tepla, včetně věrnostních a zákaznických programů, správa majetku a nemovitostí; (39) doprava a skladování, a to distribuce a transfer elektřiny, plynu, uhlí a tepla, rozvod elektřiny, plynu a tepla, doprava a skladování radioaktivních odpadů; (40) výroba elektřiny, plynu a tepla.

- (590) Barevná
(730) **ČEZ, a.s.**, Duhová 1444/2, Praha 4 - Michle, 14000, CZ
(740) JUDr. Aleš Zábřeh, advokát, Na Beránce 2, Praha 6, 16000

- (210) **O-531103**
(220) 11.05.2016
(320) 11.05.2016
(511) 25
(540)

B M E N

- (510) (25) oděvy, obuv, pokrývky hlavy.
(730) **Hanes Germany GmbH**, Birkenalle 110-134, Rheine 48432, DE
(740) PATENTSERVIS Praha a.s., Na Podkovce 281/10, Praha 4, 14700

- (210) **O-531116**
(220) 12.05.2016
(320) 12.05.2016
(511) 9, 12, 25
(540)

JEZKOVO

- (510) (9) brýle, ochranné brýle pro sportovní účely, sluneční brýle, ochranné přilby pro sportovní účely, osobní ochranné prostředky proti nehodám pro sportovce, odrazové nášivky na oděvy (prevence dopravních nehod), zabezpečovací zařízení proti krádeži, počítačidla, měřiče a měřicí přístroje pro cyklistiku; (12) jízdní kola, rámy jízdních kol, blatníky, brzdy jízdních kol, cyklistické ráfky, cyklistické zvonky, duše pro jízdní kola a motocykly, galusky, paprsky jízdních kol, směrovky jízdních kol, řetězy jízdních kol, stojany pro jízdní kola, ozubená kola pro jízdní kola, říditka jízdních kol, kliky jízdních kol a motocyklů, kola (dopravní prostředky), kola pro jízdní kola, napínače paprsků na kola, nosiče zavazadlové pro jízdní kola, ochranné kryty k jízdním kolům a motocyklům, pedály pro jízdní kola a motocykly, pneumatiky jízdních kol, pumpy pro jízdní kola, přívěsné vozíky za jízdní kola, sedačky dětské pro jízdní kola, sedla k jízdním kolům, tříkolky; (25) oděvy, oděvy pro cyklisty, obuv, rukavice včetně cyklistických, čepice, čelenky, kšiltovky a jiné pokrývky hlavy, šály, šátky, kapuce, cyklistické dresy, kombinézy (sportovní oděvy), funkční prádlo, osobní prádlo, nepromokavé oděvy, opasky na peníze.
(730) **FB Servis.cz s.r.o.**, Zeyerova 110/12, Ostrava - Moravská Ostrava, 70200, CZ
(740) Ing. Iva Rylková, patentový zástupce, Polská 1525, Ostrava - Poruba, 70800

- (210) **O-531146**
(220) 13.05.2016
(320) 13.05.2016
(511) 14, 18, 25, 35
(540)



- (510) (14) šperky, ozdoby, amulety, náramky, křížky, drahé šperky, řetízky, přívěšky, prsteny, slonovina, brože, klenoty a šperky, skříňky na šperky, kazety na šperky, pouzdra na šperky, šperky, hodiny a hodinky, klenotnické výrobky; (18) kůže a imitace kůže, zvířecí kůže, kůže na obuv, tašky vyrobené z kůže, kabelky vyrobené z kůže, řemeny vyrobené z kůže, ozdoby z kůže na nábytek, pouzdra na klíče z kůže, pouzdra na kreditní karty vyrobená z imitace kůže; (25) oděvy, obuv, kloboučnické zboží, módní doplňky v rámci této třídy; (35) velkoobchodní a maloobchodní činnost se zaměřením na výrobky uvedené výše ve třídách číslo 14, 18 a 25, zprostředkovatelská obchodní činnost se zaměřením na výrobky uvedené výše ve třídách číslo 14, 18 a 25, internetový obchod (e-shop) se zaměřením na výrobky uvedené výše ve třídách číslo 14, 18 a 25, inzertní, propagační služby a komerční informační služby prostřednictvím internetu za účelem obchodu se zaměřením na výrobky uvedené výše ve třídách číslo 14, 18 a 25, reklama on-line v počítačové síti, rozšiřování vzorků zboží, reklama, marketing, reklamní činnost, propagace.
(730) **Kohout Jan**, Kollárova 7/3, Brno - Královo Pole, 61200, CZ
(740) Jansa, Mokřý, Otevřel & partneři s.r.o., Mgr. et Mgr. Petr Mališ, Sokola Tůmy 743/16, Ostrava - Mariánské hory, 70900

- (210) **O-531170**
(220) 13.05.2016
(320) 13.05.2016
(511) 37, 42, 44
(540)



- (510) (37) pokládání NN, VN a sdělovacích kabelů, elektroinstalační práce, opravy a údržba včetně montáže, revize, montáže CGTY kamerových systémů, EZS a EPS systémů, údržba, revize, montáž veřejného osvětlení a veškeré elektrické a energetické práce, jádrové vrtání do průměru 160 mm, výškové práce, dodávka a montáž fotovoltaických elektráren, výkopové práce a pomocné stavební a bourací práce; (42) projektová činnost, kompletní geometrické zaměření; (44) údržba zeleně.
(590) Barevná
(730) **evocati s.r.o.**, Jablonského 640/2, Praha 7, 17000, CZ

(210) **O-531171**
(220) 13.05.2016
(320) 13.05.2016
(511) 38, 41, 42
(540)



(510) (38) telekomunikace, elektronická pošta, služby elektronických nástěnek (telekomunikační služby), informační kanceláře, vysílání kabelové televize, služby dálkových konferencí, počítačová komunikace, posílání zpráv, poskytování internetových diskusních fór, pronájem přístrojů pro přenos zpráv, pronájem přístupového času ke globálním počítačovým sítím, pronájem zařízení pro přenos informací, přenášení televizního signálu pomocí satelitních družic, přenos zpráv a obrazových informací pomocí počítače, půjčování telekomunikačních zařízení, teleshoppingové služby (poskytování televizních kanálů pro teleshoppingové služby), televizní vysílání, digitální vysílání, televizní vysílání zábavných, vzdělávacích, výchovných, soutěžních, diskusních a informačních pořadů, šíření elektronických časopisů, informací, elektronických periodik, knih v elektronické podobě, audio nebo audiovizuálních děl prostřednictvím informační nebo datové nebo elektronické nebo komunikační nebo telekomunikační nebo počítačové sítě, zejména internetu, pomocí satelitů a jiných sítí, informační služby na Internetu související s televizním vysíláním, služby na internetu související s televizním vysíláním, přenos dat (obrázků, fotografií, 3D aplikací) prostřednictvím globální počítačové sítě; (41) nakladatelství a vydavatelství, ediční činnost, publikační činnost, nahrávání nosičů zvukových nebo obrazových zvukových, služby v oblasti digitálního zpracování obrazu, elektronické publikování (DTP), služby v oblasti estrád, TV produkce, tvorba a výroba televizních a audiovizuálních programů, obrazové zpravodajství, filmová produkce, jiná než reklamní, filmová studia, filmová tvorba, filmové projekce, půjčování filmů, fotografování, informace o možnostech zábavy, informace o výchově a vzdělávání, výchovně zábavné klubové služby, vydávání knih, služby nahrávacího studia, nahrávání videopásek, organizace společenských a kulturních akcí, organizace, provozování a provádění her a soutěží i veřejných, organizování vzdělávacích nebo zábavných soutěží, výstavní činnost v oblasti kultury nebo zábavy nebo výchovy nebo vzdělávání, plánování a organizování večírků, poskytování on-line elektronických publikací (bez možnosti stažení), pronájem audio nahrávek, pronájem dekorací, pronájem kinematografických filmů, provozování her on-line (z počítačové sítě), výroba divadelních nebo jiných představení, půjčování videopásek, psaní scénářů, organizování a vedení seminářů, reportéřské služby, televizní zábava, opatřování titulky, výuka, vydávání elektronických knih a časopisů on-line, zveřejňování a vydávání textů, s výjimkou reklamních nebo náborových, výroba videofilmů, pronájem

zvukového nahrávacího zařízení, živé představení, organizování živých vystoupení, čtenářská anketa, divácká anketa; (42) hosting prostoru pro webové stránky, hosting portálu na Internetu, hosting on-line platformy pro nahrávání, návrhy, strukturování a programování či jiné vytváření a instalace, údržba a správa internetových portálů a serveru a internetových či intranetových počítačových stránek a nástěnek a internetových či intranetových aplikací, návrhy, strukturování a programování či jiné vytváření a instalace a údržba počítačových programů a počítačových systémů a databází a databázových systémů, výzkum a vývoj a tvorba aplikací a katalogů, konstrukce www prezentací, softwarové řešení www serverů, návrh www stránek, tvorba počítačové animace a vizualizace, poskytování vyhledávačů pro Internet, převod (konverze) počítačových programů, dat či jiných údajů v elektronické podobě z různých formátů do jiných formátů (ne fyzický), převod (konverze) dokumentů, dat či jiných údajů z fyzických médií na elektronická média.

(730) **FTV Prima, spol. s r.o.**, Na Žertvách 132/24, Praha 8 - Libeň, 18000, CZ

(210) **O-531392**
(220) 24.05.2016
(320) 24.05.2016
(511) 9
(540)



(510) (9) přístroje a nástroje fotografické a kinematografické, přístroje a nástroje pro záznam, přenos a reprodukci zvuku a obrazu, software, nosiče zvuku a obrazu všeho druhu, napájecí zdroje, konektory, spojky, svorky elektrické, stabilizátory pro osvětlovací přístroje, audiovizuální zařízení pro výuku, blikáče (světelná signalizace), bzučáky, bzučáky elektrické, procesory, přístroje na zaznamenávání času, zařízení pro dálkové řízení (signalizaci), dálkové ovladače, detektory, elektrické měniče, indikátory elektrické, jističe, kolektory elektrické, zabezpečovací zařízení proti krádeži, kvantoměry (měřiče množství), měřicí přístroje, navigační přístroje, přesné měřicí přístroje, vysílače elektronických signálů, síťové napájecí zdroje, stabilizátory napětí.

(590) Barevná
(730) **ALEXANDER ELECTRIC s.r.o.**, Štěrboholská 1307/44, Praha 10 - Hostivař, 10200, CZ
(740) Václav Müller, patentový zástupce, Filipova 2016, Praha 4, 14800

Zamítnuté a částečně zamítnuté přihlášky ochranných známek po zveřejnění

Zjistí-li Úřad v průběhu řízení o námitkách, že přihlašovaná ochranná známka nespĺňuje podmínky pro zápis, přihlášku zamítne. Zjistí-li, že přihlašovaná ochranná známka nespĺňuje podmínky pro zápis jen pro některé výrobky nebo služby, přihlášku zamítne v rozsahu výrobků nebo služeb, pro které přihláška nespĺňuje podmínky zápisu. S ohledem na tuto skutečnost, obsahuje tato kapitola údaje o rozhodnutích o zamítnutí přihlášky ochranné známky v celém nebo částečném rozsahu na základě ustanovení § 26 zákona č. 441/2003 Sb.

Údaje o výsledku rozhodnutí (zamítnutí přihlášky, částečné zamítnutí přihlášky) jsou uvedeny za datem právní moci rozhodnutí pod INID kódem (583) s názvem "Datum právní moci rozhodnutí/výsledek rozhodnutí".

(210) **O-501790**
(540)



(583) 24.05.2016/NABYTÍ P.M. - ZAMÍTNUTÍ PŘIHLÁŠKY PO
ZVEŘEJNĚNÍ

(210) **O-504861**
(540)



(583) 26.05.2016/NABYTÍ P.M. - ZAMÍTNUTÍ PŘIHLÁŠKY PO
ZVEŘEJNĚNÍ

(210) **O-508767**
(540)

Koras

(583) 17.05.2016/NABYTÍ P.M. - ZAMÍTNUTÍ PŘIHLÁŠKY PO
ZVEŘEJNĚNÍ

(210) **O-513795**
(540)

Air Budget

(583) 26.05.2016/NABYTÍ P.M. - ZAMÍTNUTÍ PŘIHLÁŠKY PO
ZVEŘEJNĚNÍ

(210) **O-513804**
(540)

Air City

(583) 26.05.2016/NABYTÍ P.M. - ZAMÍTNUTÍ PŘIHLÁŠKY PO
ZVEŘEJNĚNÍ

(210) **O-516763**
(540)

rotamant

(583) 28.05.2016/NABYTÍ P.M. - ZAMÍTNUTÍ PŘIHLÁŠKY PO
ZVEŘEJNĚNÍ

(210) **O-517474**
(540)



(583) 28.05.2016/NABYTÍ P.M. - ČÁSTEČNĚ ZAMÍTNUTÍ PŘIHL. PO
ZVEŘ.

Zamítnuté námítky týkající se ochranných známek

V průběhu řízení o námítkách může být Úřadem zjištěno, že přihlašovaná ochranná známka, která byla zveřejněna ve Věstníku, nezasahuje do zákonem chráněných starších práv třetích osob, tzv. namítajících, uvedených v ustanovení § 7 zákona č. 441/2003 Sb., a proto Úřad námítky zamítne. Údaje o rozhodnutích o zamítnutí námítek na základě ustanovení § 26 zákona č. 441/2003 Sb. jsou obsaženy v této kapitole.

(210) **O-503577**
(540)



(210) **O-503579**
(540)



(583) 02.06.2016

(210) **O-503578**
(540)



(583) 02.06.2016

(210) **O-517464**
(540)

PROBIOTICS
DUOLAC

(583) 02.06.2016

(583) 28.05.2016

Zápisy ochranných známek bez změny ve vztahu ke zveřejněným přihláškám

(111) **353207**
(220) 06.11.2013
(320) 06.11.2013
(442) 24.02.2016
(151) 01.06.2016
(730) **MEDIA HILL, s.r.o.**, Luční 26, Brno, 61600, CZ
(210) O-508923
(590) Barevná

(111) **353210**
(220) 01.10.2014
(320) 01.10.2014
(442) 26.11.2014
(151) 01.06.2016
(730) **LINAGRI s.r.o.**, Bartošovice 252, Bartošovice, 74254, CZ
(210) O-516797

(111) **353212**
(220) 11.02.2015
(320) 11.02.2015
(442) 24.02.2016
(151) 01.06.2016
(730) **Nadace české bijáky**, Štětškova 1638/18, Praha 4, 14000, CZ
(210) O-519979

(111) **353213**
(220) 10.03.2015
(320) 10.03.2015
(442) 24.02.2016
(151) 01.06.2016
(730) **Suchý Jozef**, Rozhanovce 600, Rozhanovce 04442, SK
(210) O-520685

(111) **353214**
(220) 18.03.2015
(320) 18.03.2015
(442) 24.02.2016
(151) 01.06.2016
(730) **MOJA Pro s.r.o.**, Hnězdenská 767/4c, Praha 8 - Trója, 18100, CZ
(210) O-520926

(111) **353215**
(220) 13.05.2015
(320) 13.05.2015
(442) 24.02.2016
(151) 01.06.2016
(730) **Skotnický Jiří**, Jeseniova 1594/117, Praha 3 - Žižkov, 13000, CZ
(210) O-521975

(111) **353216**
(220) 04.05.2015
(320) 04.05.2015
(442) 24.02.2016
(151) 01.06.2016
(730) **Domov pro seniory Sokolnice, příspěvková organizace**, Zámecká 57, Sokolnice, 66452, CZ
(210) O-522071

(111) **353217**
(220) 06.05.2015
(320) 06.05.2015
(442) 24.02.2016
(151) 01.06.2016
(730) **Barrandov Televizní Studio a.s.**, Křiženeckého náměstí 322/5, Praha 5, 15200, CZ

(210) O-522148

(111) **353218**
(220) 02.06.2015
(320) 02.06.2015
(442) 24.02.2016
(151) 01.06.2016
(730) **Charuza Zdeněk**, Masarykova 36, Mutěnice, 69611, CZ
(210) O-522801

(111) **353219**
(220) 19.06.2015
(320) 19.06.2015
(442) 24.02.2016
(151) 01.06.2016
(730) **Wünsch Jan**, Jílovce 147, Jílovce, 37332, CZ
(210) O-523251

(111) **353220**
(220) 26.06.2015
(320) 26.06.2015
(442) 24.02.2016
(151) 01.06.2016
(730) **GUMOTEX, akciová společnost**, Mládežnická 3062/3a, Břeclav, 69002, CZ
(210) O-523455
(590) Barevná

(111) **353221**
(220) 29.06.2015
(320) 29.06.2015
(442) 24.02.2016
(151) 01.06.2016
(730) **Příkryl Tomáš**, Halenkov 714, Halenkov, 75603, CZ
(210) O-523479

(111) **353222**
(220) 01.07.2015
(320) 01.07.2015
(442) 24.02.2016
(151) 01.06.2016
(730) **Zhodnotitel s.r.o.**, náměstí I. P. Pavlova 1785/3, Praha 2, 12000, CZ
(210) O-523556

(111) **353223**
(220) 08.07.2015
(320) 08.07.2015
(442) 24.02.2016
(151) 01.06.2016
(730) **Česká spořitelna, a.s.**, Olbrachtova 1929/62, Praha 4, 140 00, CZ
(210) O-523663

(111) **353224**
(220) 08.07.2015
(320) 08.07.2015
(442) 24.02.2016
(151) 01.06.2016
(730) **Bionaut s.r.o.**, Dělnická 47/503, Praha 7, 17000, CZ
(210) O-523672

(111) **353225**
(220) 08.07.2015
(320) 08.07.2015
(442) 24.02.2016

(151) 01.06.2016
(730) **Bionaut s.r.o.**, Dělnická 47/503, Praha 7, 17000, CZ
(210) O-523673

(730) **GIS - GEOINDUSTRY, s.r.o.**, Tleskačova 1329/16, Plzeň 1 Severní
Předměstí, 32300, CZ
(210) O-524706

(111) **353226**
(220) 08.07.2015
(320) 08.07.2015
(442) 24.02.2016
(151) 01.06.2016
(730) **AXIGON a.s.**, Výtvarná 1023/4, Praha 6, 16100, CZ
(210) O-523675

(111) **353234**
(220) 21.08.2015
(320) 21.08.2015
(442) 24.02.2016
(151) 01.06.2016
(730) **AGEL a.s.**, Jungmannova 28/17, Praha 1 - Nové Město, 11000, CZ
(210) O-524730

(111) **353227**
(220) 16.07.2015
(320) 16.07.2015
(442) 24.02.2016
(151) 01.06.2016
(730) **AFB Trading s.r.o.**, Aloise Jiráka 260, Příbram, 26101, CZ
(210) O-523856

(111) **353235**
(220) 21.08.2015
(320) 21.08.2015
(442) 24.02.2016
(151) 01.06.2016
(730) **AGEL a.s.**, Jungmannova 28/17, Praha 1 - Nové Město, 11000, CZ
(210) O-524732
(590) Barevná

(111) **353228**
(220) 21.07.2015
(320) 21.07.2015
(442) 24.02.2016
(151) 01.06.2016
(730) **EMPRESA MEDIA, a.s.**, Mikuleckého 1309/14, Praha 4, 14700, CZ
(210) O-523997

(111) **353236**
(220) 26.08.2015
(320) 26.08.2015
(442) 24.02.2016
(151) 01.06.2016
(730) **VINODIRECT s. r. o.**, Na Perštýně 349/15, Praha 1 - Staré Město,
11000, CZ
(210) O-524799
(590) Barevná

(111) **353229**
(220) 21.07.2015
(320) 21.07.2015
(442) 24.02.2016
(151) 01.06.2016
(730) **Kohutová Anna**, Petřvaldská 446, Havířov - Šumbark, 73601, CZ
(210) O-524000

(111) **353237**
(220) 02.09.2015
(320) 02.09.2015
(442) 24.02.2016
(151) 01.06.2016
(730) **DYNTEC, SPOL. S R.O.**, Klučovská 1280, Český Brod, 28201, CZ
(210) O-525014

(111) **353230**
(220) 28.07.2015
(320) 28.07.2015
(442) 24.02.2016
(151) 01.06.2016
(730) **Jobs Contact Consulting, s.r.o.**, Slovákova 354/5, Brno - Veverí, 60200,
CZ
(210) O-524164

(111) **353238**
(220) 03.09.2015
(320) 03.09.2015
(442) 24.02.2016
(151) 01.06.2016
(730) **Putt PD s.r.o.**, U Přefy 154/8, Praha 8 Ďáblice, 18200, CZ
(210) O-525043
(590) Barevná

(111) **353231**
(220) 03.08.2015
(320) 03.08.2015
(442) 24.02.2016
(151) 01.06.2016
(730) **Vrobel Tomáš Mgr.**, Panská 931, Studénka, 74213, CZ
(210) O-524285

(111) **353239**
(220) 04.09.2015
(320) 04.09.2015
(442) 24.02.2016
(151) 01.06.2016
(730) **ČESKÁ LÉKÁRNICKÁ KOMORA**, Rozárcina 1422/9, Praha 4 Krč,
14000, CZ
(210) O-525066
(590) Barevná

(111) **353232**
(220) 17.08.2015
(320) 17.08.2015
(442) 24.02.2016
(151) 01.06.2016
(730) **Trnková Jitka Ing.**, Wiedermannova 1405/2, Praha 13, 15800, CZ
(210) O-524607

(111) **353240**
(220) 29.01.2016
(320) 07.09.2015
(442) 24.02.2016
(151) 01.06.2016
(730) **Pudil Zdeněk MgA.**, Řípská 1469/19b, Brno, 62700, CZ
(210) O-525102

(111) **353233**
(220) 20.08.2015
(320) 20.08.2015
(442) 24.02.2016
(151) 01.06.2016

(111) **353241**
(220) 09.09.2015
(320) 09.09.2015
(442) 24.02.2016
(151) 01.06.2016
(730) **Swardman, s.r.o.**, Pod svahem 1582/12, Praha 4 - Braník, 14700, CZ
(210) O-525144

(111) **353242**
(220) 16.09.2015
(320) 16.09.2015
(442) 24.02.2016
(151) 01.06.2016
(730) **Osvaldová Helena Mgr.**, U školky 21, Senohraby, 25166, CZ
(210) O-525287

(111) **353243**
(220) 25.09.2015
(320) 25.09.2015
(442) 24.02.2016
(151) 01.06.2016
(730) **Wolters Kluwer, a.s.**, U nákladového nádraží 3146/6, Praha 3, Strašnice, 13000, CZ
(210) O-525531

(111) **353244**
(220) 25.09.2015
(320) 25.09.2015
(442) 24.02.2016
(151) 01.06.2016
(730) **Wolters Kluwer, a.s.**, U nákladového nádraží 3146/6, Praha 3, Strašnice, 13000, CZ
(210) O-525532

(111) **353245**
(220) 25.09.2015
(320) 25.09.2015
(442) 24.02.2016
(151) 01.06.2016
(730) **Wolters Kluwer, a.s.**, U nákladového nádraží 3146/6, Praha 3, Strašnice, 13000, CZ
(210) O-525533

(111) **353246**
(220) 25.09.2015
(320) 25.09.2015
(442) 24.02.2016
(151) 01.06.2016
(730) **Wolters Kluwer, a.s.**, U Nákladového nádraží 3146/6, Praha 3, 13000, CZ
(210) O-525534

(111) **353247**
(220) 25.09.2015
(320) 25.09.2015
(442) 24.02.2016
(151) 01.06.2016
(730) **Wolters Kluwer, a.s.**, U nákladového nádraží 3146/6, Praha 3, Strašnice, 13000, CZ
(210) O-525535

(111) **353248**
(220) 07.10.2015
(320) 07.10.2015
(442) 24.02.2016
(151) 01.06.2016
(730) **Pěšárna s.r.o.**, Novohradská 224, Třeboň, 37901, CZ

(210) O-525778

(111) **353249**
(220) 07.10.2015
(320) 07.10.2015
(442) 24.02.2016
(151) 01.06.2016
(730) **Pěšárna s.r.o.**, Novohradská 224, Třeboň, 37901, CZ
(210) O-525784
(590) Barevná

(111) **353250**
(220) 09.10.2015
(320) 09.10.2015
(442) 24.02.2016
(151) 01.06.2016
(730) **Blue Style k.s.**, Jindřišská 873/27, Praha 1, 11000, CZ
(210) O-525836

(111) **353251**
(220) 12.10.2015
(320) 12.10.2015
(442) 24.02.2016
(151) 01.06.2016
(730) **Rano implantologické centrum spol. s.r.o.**, Nedvědovo náměstí 1164/14, Praha 4 - Podolí, 14700, CZ
(210) O-525858
(590) Barevná

(111) **353252**
(220) 12.10.2015
(320) 12.10.2015
(442) 24.02.2016
(151) 01.06.2016
(730) **BEZ BANKY s.r.o.**, Kopečná 248/31, Brno, 60200, CZ
(210) O-525888

(111) **353253**
(220) 12.10.2015
(320) 12.10.2015
(442) 24.02.2016
(151) 01.06.2016
(730) **Moštěková Lenka Mgr.**, Evropská 529/24, Praha, 16000, CZ
(210) O-525901

(111) **353254**
(220) 16.10.2015
(320) 16.10.2015
(442) 24.02.2016
(151) 01.06.2016
(730) **Smart Press, s.r.o.**, Velflíkova 1417/12, Praha 6 Dejvice, 16000, CZ
(210) O-526065
(590) Barevná

(111) **353255**
(220) 22.10.2015
(320) 22.10.2015
(442) 24.02.2016
(151) 01.06.2016
(730) **VÝTAHY 1 - EcoLifts s.r.o.**, Velflíkova 1428/4, Praha 6, 16000, CZ
(210) O-526187

(111) **353256**
(220) 22.10.2015
(320) 22.10.2015
(442) 24.02.2016

(151) 01.06.2016
(730) **VÝTAHY 1 - EcoLifts s.r.o.**, Velflíkova 1428/4, Praha 6, 16000, CZ
(210) O-526188

(111) **353257**
(220) 26.10.2015
(320) 26.10.2015
(442) 24.02.2016
(151) 01.06.2016
(730) **Nekvapil Petr**, Coufalíkovo náměstí 358, Židlochovice, 66701, CZ
(210) O-526262

(111) **353258**
(220) 03.11.2015
(320) 03.11.2015
(442) 24.02.2016
(151) 01.06.2016
(730) **Pomahač Michal Ing.**, Kytín 180, Mníšek pod Brdy, 25210, CZ
(210) O-526423

(111) **353259**
(220) 05.11.2015
(320) 05.11.2015
(442) 24.02.2016
(151) 01.06.2016
(730) **PRONAR, spol. s r.o.**, Robotnícka 4, Zlaté Moravce, SK
(210) O-526497
(590) Barevná

(111) **353260**
(220) 10.11.2015
(320) 10.11.2015
(442) 24.02.2016
(151) 01.06.2016
(730) **TASY s.r.o.**, Mokrá 358, Mokrá-Horákov, 66404, CZ
(210) O-526606
(590) Barevná

(111) **353261**
(220) 11.11.2015
(320) 11.11.2015
(442) 24.02.2016
(151) 01.06.2016
(730) **Havelka Pavel**, Škrdlovice 156, Škrdlovice, 59101, CZ
(210) O-526647

(111) **353262**
(220) 13.11.2015
(320) 13.11.2015
(442) 24.02.2016
(151) 01.06.2016
(730) **MW & Partner s.r.o.**, Hlavní náměstí 48/16, Krnov - Pod Bezručovým vrchem, 79401, CZ
(210) O-526700

(111) **353263**
(220) 13.11.2015
(320) 13.11.2015
(442) 24.02.2016
(151) 01.06.2016
(730) **BK TMM Tišnov s.r.o.**, Bystřická 612/15, Brno, 62400, CZ
(210) O-526702
(590) Barevná

(111) **353264**
(220) 13.11.2015

(320) 13.11.2015
(442) 24.02.2016
(151) 01.06.2016
(730) **Bamak s.r.o.**, K Plevnu 388, Hořovice, 26801, CA, CZ
(210) O-526721
(590) Barevná

(111) **353265**
(220) 13.11.2015
(320) 13.11.2015
(442) 24.02.2016
(151) 01.06.2016
(730) **TCM Herbs s.r.o.**, U Černé Věže 315/6, České Budějovice, 37001, CZ
(210) O-526726
(590) Barevná

(111) **353266**
(220) 16.11.2015
(320) 16.11.2015
(442) 24.02.2016
(151) 01.06.2016
(730) **ATEA Praha, s.r.o.**, Chrášťany 43, Chrášťany, 25219, CZ
(210) O-526747

(111) **353267**
(220) 17.11.2015
(320) 17.11.2015
(442) 24.02.2016
(151) 01.06.2016
(730) **DANUP holding a.s.**, Československé armády 353/1, Hradec Králové, 50003, CZ
(210) O-526775

(111) **353268**
(220) 17.11.2015
(320) 17.11.2015
(442) 24.02.2016
(151) 01.06.2016
(730) **DANUP holding a.s.**, Československé armády 353/1, Hradec Králové, 50003, CZ
(210) O-526776

(111) **353269**
(220) 20.11.2015
(320) 20.11.2015
(442) 24.02.2016
(151) 01.06.2016
(730) **AGROSORT PODIVÍN s.r.o.**, Palackého 710/4, Podivín, 69145, CZ
(210) O-526840

(111) **353270**
(220) 20.11.2015
(320) 20.11.2015
(442) 24.02.2016
(151) 01.06.2016
(730) **ICV - Institut certifikovaného vzdělávání s.r.o.**, Křížkova 226/16, Praha 8 Karlín, 18600, CZ
(210) O-526850

(111) **353271**
(220) 20.11.2015
(320) 20.11.2015
(442) 24.02.2016
(151) 01.06.2016
(730) **AZ Real Invest Brno s.r.o.**, Bayerova 806/40, Brno, 60200, CZ
(210) O-526854

(111) **353272**
(220) 20.11.2015
(320) 20.11.2015
(442) 24.02.2016
(151) 01.06.2016
(730) **Spolek pro ochranu práv občanů v exekuci**, třída Kpt. Jaroše 1922/3, Brno, 60200, CZ
(210) O-526855
(590) Barevná

(111) **353273**
(220) 23.11.2015
(320) 23.11.2015
(442) 24.02.2016
(151) 01.06.2016
(730) **1803sw, s.r.o.**, Mánesova 11/3006, Moravská Ostrava, 70200, CZ
(210) O-526865

(111) **353274**
(220) 23.11.2015
(320) 23.11.2015
(442) 24.02.2016
(151) 01.06.2016
(730) **OFFICE DEPOT s.r.o.**, Floriánova 2461, Hostivice, 25301, CZ
(210) O-526889

(111) **353275**
(220) 23.11.2015
(320) 23.11.2015
(442) 24.02.2016
(151) 01.06.2016
(730) **OFFICE DEPOT s.r.o.**, Floriánova 2461, Hostivice, 25301, CZ
(210) O-526890

(111) **353276**
(220) 23.11.2015
(320) 23.11.2015
(442) 24.02.2016
(151) 01.06.2016
(730) **Ambiente Franchise, s.r.o.**, U Krbu 3091/37, Praha 10 - Strašnice, 10000, CZ
(210) O-526904

(111) **353277**
(220) 24.11.2015
(320) 24.11.2015
(442) 24.02.2016
(151) 01.06.2016
(730) **Hušek Miloš Ing.**, Měník 77, Měník, 50364, CZ
(210) O-526906
(590) Barevná

(111) **353278**
(220) 25.11.2015
(320) 25.11.2015
(442) 24.02.2016
(151) 01.06.2016
(730) **Fousek Martin Ing.**, Václavská 50, Jindřichův Hradec III, 37701, CZ
(210) O-526939

(111) **353279**
(220) 26.11.2015
(320) 26.11.2015
(442) 24.02.2016
(151) 01.06.2016
(730) **Agentura VĚTRNÍK, s.r.o.**, Nerudova 321/7, Brno, 60200, CZ
(210) O-526979

(111) **353280**
(220) 26.11.2015
(320) 26.11.2015
(442) 24.02.2016
(151) 01.06.2016
(730) **Bezones a.s.**, Křenová 409/52, Brno, Trnitá, 60200, CZ
(210) O-526980

(111) **353281**
(220) 30.11.2015
(320) 30.11.2015
(442) 24.02.2016
(151) 01.06.2016
(730) **Odbory KOVO VR**, Dělnická 531, Vrchlabí, 54301, CZ
(210) O-527045
(590) Barevná

(111) **353282**
(220) 30.11.2015
(320) 30.11.2015
(442) 24.02.2016
(151) 01.06.2016
(730) **CZECH NEWS CENTER a.s.**, Komunardů 1584/42, Praha 7, 17000, CZ
(210) O-527048

(111) **353283**
(220) 04.12.2015
(320) 04.12.2015
(442) 24.02.2016
(151) 01.06.2016
(730) **SERAK-TECH s.r.o.**, Dopraváků 749/3, Praha 8, Dolní Chabry, 18400, CZ
(210) O-527189

(111) **353284**
(220) 08.12.2015
(320) 08.12.2015
(442) 24.02.2016
(151) 01.06.2016
(730) **Nadační fond Evy Garajové**, K Mostu 138, Praha 4, 14900, CZ
(210) O-527271

(111) **353285**
(220) 08.12.2015
(320) 08.12.2015
(442) 24.02.2016
(151) 01.06.2016
(730) **Vinařství pod Zámkem s.r.o.**, Břeclavská 1100, Valtice, 69142, CZ
(210) O-527280

(111) **353286**
(220) 09.12.2015
(320) 09.12.2015
(442) 24.02.2016
(151) 01.06.2016
(730) **Orlita Vlastimil PaedDr.**, Ovocná 1465/5, Ostrava Jih, Zábřeh, 70030, CZ
(210) O-527309

(111) **353287**
(220) 09.12.2015
(320) 09.12.2015
(442) 24.02.2016
(151) 01.06.2016

(730) **Orlita Vlastimil PaedDr.**, Ovocná 1465/5, Ostrava Jih, Zábřeh, 70030, CZ
(210) O-527310
(590) Barevná

(320) 14.12.2015
(442) 24.02.2016
(151) 01.06.2016
(730) **Koláček Jiří**, Bedřichov 62, Bedřichov, 46812, CZ
(210) O-527389

(111) **353288**
(220) 09.12.2015
(320) 09.12.2015
(442) 24.02.2016
(151) 01.06.2016
(730) **Glanzstoff - Bohemia s.r.o.**, Tereziánská 60, Lovosice, 41002, CZ
(210) O-527312
(590) Barevná

(111) **353296**
(220) 14.12.2015
(320) 14.12.2015
(442) 24.02.2016
(151) 01.06.2016
(730) **Koláček Jiří**, Bedřichov 62, Bedřichov, 46812, CZ
(210) O-527390

(111) **353289**
(220) 10.12.2015
(320) 10.12.2015
(442) 24.02.2016
(151) 01.06.2016
(730) **Střížek Zdeněk**, Legerova 1809/25, Praha 2, 12000, CZ
(210) O-527337

(111) **353297**
(220) 14.12.2015
(320) 14.12.2015
(442) 24.02.2016
(151) 01.06.2016
(730) **All Beads Cz s.r.o.**, Palackého 3145/41, Jablonec nad Nisou, 46601, CZ
(210) O-527407

(111) **353290**
(220) 10.12.2015
(320) 10.12.2015
(442) 24.02.2016
(151) 01.06.2016
(730) **Střížek Zdeněk**, Legerova 1809/25, Praha 2, 12000, CZ
(210) O-527339

(111) **353298**
(220) 14.12.2015
(320) 14.12.2015
(442) 24.02.2016
(151) 01.06.2016
(730) **Rejman Daniel Mgr.**, U Nadjezdu 1837, Lysá nad Labem, 28922, CZ
(210) O-527408
(590) Barevná

(111) **353291**
(220) 11.12.2015
(320) 11.12.2015
(442) 24.02.2016
(151) 01.06.2016
(730) **AK Koutná, Slušná & Bělohlávek v.o.s.**, Kostelní 875/6, Praha 7 - Holešovice, 17000, CZ
(210) O-527362

(111) **353299**
(220) 14.12.2015
(320) 14.12.2015
(442) 24.02.2016
(151) 01.06.2016
(730) **Límobar s.r.o.**, Marie Podvalové 920/3, Praha 9 - Čakovice, 19600, CZ
(210) O-527409

(111) **353292**
(220) 11.12.2015
(320) 11.12.2015
(442) 24.02.2016
(151) 01.06.2016
(730) **Tesco Stores ČR a.s.**, Vršovická 1527/68b, Praha 10, 10000, CZ
(210) O-527373

(111) **353300**
(220) 14.12.2015
(320) 14.12.2015
(442) 24.02.2016
(151) 01.06.2016
(730) **CET 21 spol. s r.o.**, Kříženeckého náměstí 1078/5a, Praha 5 - Hlubočepy, 15200, CZ
(210) O-527419

(111) **353293**
(220) 14.12.2015
(320) 14.12.2015
(442) 24.02.2016
(151) 01.06.2016
(730) **Česká televize**, Kavčí hory, Praha 4, 14070, CZ
(210) O-527381

(111) **353301**
(220) 15.12.2015
(320) 15.12.2015
(442) 24.02.2016
(151) 01.06.2016
(730) **TURISTICKÉ ZNÁMKY s.r.o.**, Opavská 169/12, Rýmařov - Janovice, 79342, CZ
(210) O-527427

(111) **353294**
(220) 14.12.2015
(320) 14.12.2015
(442) 24.02.2016
(151) 01.06.2016
(730) **Koláček Jiří**, Bedřichov 62, Bedřichov, 46812, CZ
(210) O-527387
(590) Barevná

(111) **353302**
(220) 15.12.2015
(320) 15.12.2015
(442) 24.02.2016
(151) 01.06.2016
(730) **Hamé s.r.o.**, Na Dražích 814, Kunovice, 68604, CZ
(210) O-527437

(111) **353295**
(220) 14.12.2015

(111) **353303**
(220) 16.12.2015
(320) 16.12.2015
(442) 24.02.2016
(151) 01.06.2016
(730) **Dřevo Luboš**, Karla Schinzela 148/17, Rýmařov, 79501, CZ
(210) O-527464
(590) Barevná

(111) **353304**
(220) 16.12.2015
(320) 16.12.2015
(442) 24.02.2016
(151) 01.06.2016
(730) **Nejedlý Tomáš**, Klapkova 160/63, Praha 8 - Kobylisy, 18200, CZ
(210) O-527491

(111) **353305**
(220) 18.12.2015
(320) 18.12.2015
(442) 24.02.2016
(151) 01.06.2016
(730) **Nakladatelství Sagit, a.s.**, Horní 457/1, Ostrava, Hrabůvka, 70030, CZ
(210) O-527574

(111) **353306**
(220) 21.12.2015
(320) 21.12.2015
(442) 24.02.2016
(151) 01.06.2016
(730) **Vlasák René MUDr.**, Londýnská 730/59, Praha 2 - Vinohrady, 12000, CZ
(210) O-527608
(590) Barevná

(111) **353307**
(220) 21.12.2015
(320) 21.12.2015
(442) 24.02.2016
(151) 01.06.2016
(730) **FACO s.r.o.**, V Lužích 999/1, Praha 4 - Libuš, 14200, CZ
(210) O-527614

(111) **353308**
(220) 21.12.2015
(320) 21.12.2015
(442) 24.02.2016
(151) 01.06.2016
(730) **LIWU s.r.o.**, V Lužích 735/6, Praha 4 - Libuš, 14200, CZ
(210) O-527619

(111) **353309**
(220) 22.12.2015
(320) 22.12.2015
(442) 24.02.2016
(151) 01.06.2016
(730) **OKIN GROUP, a.s.**, Pařížská 68/9, Praha 1 - Josefov, 11000, CZ
(210) O-527624
(590) Barevná

(111) **353310**
(220) 22.12.2015
(320) 22.12.2015
(442) 24.02.2016
(151) 01.06.2016
(730) **OKIN GROUP, a.s.**, Pařížská 68/9, Praha 1 - Josefov, 11000, CZ
(210) O-527625

(111) **353311**
(220) 23.12.2015
(320) 23.12.2015
(442) 24.02.2016
(151) 01.06.2016
(730) **The Globe Bookstore and Cafe s.r.o.**, Pštrossova 1925/6, Praha 1 - Nové Město, 11000, CZ
(210) O-527656

(111) **353312**
(220) 23.12.2015
(320) 23.12.2015
(442) 24.02.2016
(151) 01.06.2016
(730) **Curtain Christopher John**, Allingham 18, London, GB
(210) O-527676

(111) **353313**
(220) 23.12.2015
(320) 23.12.2015
(442) 24.02.2016
(151) 01.06.2016
(730) **Curtain Christopher John**, Allingham 18, London, GB
(210) O-527677

(111) **353314**
(220) 23.12.2015
(320) 23.12.2015
(442) 24.02.2016
(151) 01.06.2016
(730) **Wikov Industry a.s.**, Hvězdova 1716/2b, Praha, 14078, CZ
(210) O-527679
(590) Barevná

(111) **353315**
(220) 23.12.2015
(320) 23.12.2015
(442) 24.02.2016
(151) 01.06.2016
(730) **Wikov Industry a.s.**, Hvězdova 1716/2b, Praha, 14078, CZ
(210) O-527680
(590) Barevná

(111) **353316**
(220) 23.12.2015
(320) 23.12.2015
(442) 24.02.2016
(151) 01.06.2016
(730) **Santini Daniel**, Londýnská 2397/60, Praha 2, 12000, CZ
(210) O-527686

(111) **353317**
(220) 23.12.2015
(320) 23.12.2015
(442) 24.02.2016
(151) 01.06.2016
(730) **Vjačková Michaela**, Na Návsi 613/73, Ludgeřovice, 74714, CZ
(210) O-527689

(111) **353318**
(220) 28.12.2015
(320) 28.12.2015
(442) 24.02.2016
(151) 01.06.2016
(730) **Plachá Miriam**, Rubešova 581/4, Plzeň, 32600, CZ

(210) O-527694
(590) Barevná

(111) **353319**
(220) 28.12.2015
(320) 28.12.2015
(442) 24.02.2016
(151) 01.06.2016
(730) **Martínek Pavel**, Budilova 161/15, Plzeň, 30100, CZ
(210) O-527695

(111) **353320**
(220) 23.12.2015
(320) 23.12.2015
(442) 24.02.2016
(151) 01.06.2016
(730) **Evolution Films, s.r.o.**, Soukenická 1196/11, Praha 1 - Nové Město, 11000, CZ
(210) O-527704

(111) **353321**
(220) 28.12.2015
(320) 28.12.2015
(442) 24.02.2016
(151) 01.06.2016
(730) **TIPSPORT a.s.**, Politických vězňů 156/21, Beroun, Centrum, 26601, CZ
(210) O-527705
(590) Barevná

(111) **353322**
(220) 28.12.2015
(320) 28.12.2015
(442) 24.02.2016
(151) 01.06.2016
(730) **TIPSPORT a.s.**, Politických vězňů 156/21, Beroun, Centrum, 26601, CZ
(210) O-527706
(590) Barevná

(111) **353323**
(220) 28.12.2015
(320) 28.12.2015
(442) 24.02.2016
(151) 01.06.2016
(730) **TIPSPORT a.s.**, Politických vězňů 156/21, Beroun, Centrum, 26601, CZ
(210) O-527707
(590) Barevná

(111) **353324**
(220) 28.12.2015
(320) 28.12.2015
(442) 24.02.2016
(151) 01.06.2016
(730) **TIPSPORT a.s.**, Politických vězňů 156/21, Beroun, Centrum, 26601, CZ
(210) O-527708
(590) Barevná

(111) **353325**
(220) 28.12.2015
(320) 28.12.2015
(442) 24.02.2016
(151) 01.06.2016
(730) **TIPSPORT a.s.**, Politických vězňů 156/21, Beroun, Centrum, 26601, CZ
(210) O-527709
(590) Barevná

(111) **353326**
(220) 28.12.2015
(320) 28.12.2015
(442) 24.02.2016
(151) 01.06.2016
(730) **TIPSPORT a.s.**, Politických vězňů 156/21, Beroun, Centrum, 26601, CZ
(210) O-527710
(590) Barevná

(111) **353327**
(220) 29.12.2015
(320) 29.12.2015
(442) 24.02.2016
(151) 01.06.2016
(730) **PETROF, spol. s r.o.**, Na Brně 1955, Hradec Králové, 50006, CZ
(210) O-527726

(111) **353328**
(220) 29.12.2015
(320) 29.12.2015
(442) 24.02.2016
(151) 01.06.2016
(730) **Univerzita Palackého v Olomouci**, Křížkovského 511/8, Olomouc, 77147, CZ
(210) O-527728
(590) Barevná

(111) **353329**
(220) 05.01.2016
(320) 05.01.2016
(442) 24.02.2016
(151) 01.06.2016
(730) **Nikodem Jindřich**, Sluštice 179, Sluštice - Praha východ, 25084, CZ
(210) O-527793

(111) **353330**
(220) 05.01.2016
(320) 05.01.2016
(442) 24.02.2016
(151) 01.06.2016
(730) **MACH LEGAL, advokátní kancelář s.r.o.**, Viktora Huga 377/4, Praha, 15000, CZ
(210) O-527804
(590) Barevná

(111) **353331**
(220) 06.01.2016
(320) 06.01.2016
(442) 24.02.2016
(151) 01.06.2016
(730) **MALÍŘI NATĚRAČI CZ s.r.o.**, Janovského 2423/4, Ostrava - Moravská Ostrava, 70200, CZ
(210) O-527814

(111) **353332**
(220) 06.01.2016
(320) 06.01.2016
(442) 24.02.2016
(151) 01.06.2016
(730) **MALÍŘI NATĚRAČI CZ s.r.o.**, Janovského 2423/4, Ostrava - Moravská Ostrava, 70200, CZ
(210) O-527815

(111) **353333**
(220) 06.01.2016
(320) 06.01.2016
(442) 24.02.2016

(151) 01.06.2016
(730) **UPL EUROPE LTD**, The Centre, Birchwood Park, Warrington Cheshire
WA3 6YN, GB
(210) O-527829

(442) 24.02.2016
(151) 01.06.2016
(730) **TORENO s.r.o.**, ul. Míru 22, Rokycany, 33701, CZ
(210) O-527970

(111) **353334**
(220) 06.01.2016
(320) 06.01.2016
(442) 24.02.2016
(151) 01.06.2016
(730) **TWIGSPORT s.r.o.**, Průmyslová 1142, Uherské Hradiště, 68601, CZ
(210) O-527840

(111) **353342**
(220) 12.01.2016
(320) 12.01.2016
(442) 24.02.2016
(151) 01.06.2016
(730) **Tichý František**, Poštovní 167, Vrchlabí - Podhůří, 54303, CZ
(210) O-527984

(111) **353335**
(220) 07.01.2016
(320) 07.01.2016
(442) 24.02.2016
(151) 01.06.2016
(730) **Ortopedická protetika Frýdek-Místek, s.r.o.**, Mánesova 1259, Frýdlant
nad Ostravicí, 73911, CZ
(210) O-527862
(590) Barevná

(111) **353343**
(220) 13.01.2016
(320) 13.01.2016
(442) 24.02.2016
(151) 01.06.2016
(730) **FINAL-SWEET spol. s r.o.**, Hradecká 668/1, Opava, Předměstí, 74601,
CZ
(210) O-527996

(111) **353336**
(220) 11.01.2016
(320) 11.01.2016
(442) 24.02.2016
(151) 01.06.2016
(730) **Asian Sunlight, s.r.o.**, Žitná 30, Praha 2, 12000, CZ
(210) O-527944

(111) **353344**
(220) 13.01.2016
(320) 13.01.2016
(442) 24.02.2016
(151) 01.06.2016
(730) **Starlit s.r.o.**, Víta Nejedlého 501/15, Praha 3, 13000, CZ
(210) O-527997
(590) Barevná

(111) **353337**
(220) 11.01.2016
(320) 11.01.2016
(442) 24.02.2016
(151) 01.06.2016
(730) **Králová Dagmar PhDr.**, Náměstí Klášterní 202, Osek, 41705, CZ
(210) O-527949

(111) **353345**
(220) 14.01.2016
(320) 14.01.2016
(442) 24.02.2016
(151) 01.06.2016
(730) **Culková Michaela**, Příchovice 249, Přeštice, 33401, CZ
(210) O-528024

(111) **353338**
(220) 12.01.2016
(320) 12.01.2016
(442) 24.02.2016
(151) 01.06.2016
(730) **Enapol a.s.**, Velvěty 79, Rтынě nad Bílinou, 41501, CZ
(210) O-527958

(111) **353346**
(220) 18.01.2016
(320) 18.01.2016
(442) 24.02.2016
(151) 01.06.2016
(730) **Nehéz Kamil**, Malesická 1178/8, Plzeň, 31800, CZ
(210) O-528106

(111) **353339**
(220) 12.01.2016
(320) 12.01.2016
(442) 24.02.2016
(151) 01.06.2016
(730) **KUFI INT, s.r.o.**, Letkov 177, Letkov, 32600, CZ
(210) O-527959

(111) **353347**
(220) 18.01.2016
(320) 18.01.2016
(442) 24.02.2016
(151) 01.06.2016
(730) **Plamínek Jiří**, Národní 10, Praha 1, 11000, CZ
(210) O-528107

(111) **353340**
(220) 12.01.2016
(320) 12.01.2016
(442) 24.02.2016
(151) 01.06.2016
(730) **Doubek Michal**, Bohdalice 78, Bohdalice - Pavlovice, 68341, CZ
(210) O-527965

(111) **353348**
(220) 18.01.2016
(320) 18.01.2016
(442) 24.02.2016
(151) 01.06.2016
(730) **Motormedia Bohemia s.r.o.**, U krčského nádraží 79/36, Praha 4, 14000,
CZ
(210) O-528109
(590) Barevná

(111) **353341**
(220) 12.01.2016
(320) 12.01.2016

(111) **353349**
(220) 19.01.2016
(320) 19.01.2016
(442) 24.02.2016
(151) 01.06.2016
(730) **Glamour Corporation, s.r.o.**, Kobližná 53/24, Brno, 60200, CZ
(210) O-528119

(111) **353350**
(220) 19.01.2016
(320) 19.01.2016
(442) 24.02.2016
(151) 01.06.2016
(730) **Frantel Robert Ing.**, Komenského 147, Rájec-Jestřebí, 67902, CZ
(210) O-528122

(111) **353351**
(220) 19.01.2016
(320) 19.01.2016
(442) 24.02.2016
(151) 01.06.2016
(730) **INTERGRAM, nezávislá společnost výkonných umělců a výrobců
zvukových a zvukově-obrazových záznamů, z.s.**, Klimentská 1207/10,
Praha 1, 11000, CZ
(210) O-528128

(111) **353352**
(220) 19.01.2016
(320) 19.01.2016
(442) 24.02.2016
(151) 01.06.2016
(730) **Kulka Kryštof Ing.**, Dědinova 2003/3, Praha 4, 14800, CZ
(210) O-528129
(590) Barevná

(111) **353353**
(220) 19.01.2016
(320) 19.01.2016
(442) 24.02.2016
(151) 01.06.2016
(730) **Poděbradka, a.s.**, Nymburská 239, Poděbrady, 29001, CZ
(210) O-528130

(111) **353354**
(220) 19.01.2016
(320) 19.01.2016
(442) 24.02.2016
(151) 01.06.2016
(730) **Bohemian Oil s.r.o.**, Jeseniova 1151/55, Praha 3 - Žižkov, 13000, CZ
(210) O-528140
(590) Barevná

Přehled zápisů ochranných známek se změnou ve vztahu ke zveřejněným přihláškám

Kapitola obsahuje údaje o ochranných známkách zapsaných na základě ustanovení § 28 odst. 1 zákona č. 441/2003 Sb., u kterých došlo ke změně údajů oproti zveřejněné přihlášce ochranné známky.

Číselný přehled			
353206	353208	353209	353211

Zápisy ochranných známek se změnou ve vztahu ke zveřejněným přihláškám

(111) **353206**
(220) 24.10.2013
(320) 24.10.2013
(442) 21.05.2014
(151) 01.06.2016
(540)



(730) **BAUER MEDIA v.o.s.**, Moulíkova 3286/1b, Praha 5 - Smíchov, 15000, CZ
(740) Mgr. Petra Fialová, V Jámě 1, Praha 1, 11000
(510) (35) zprostředkovatelské služby v oblasti obchodu s reklamou a pomoc při řízení obchodní činnosti, zprostředkování obchodních kontaktů v oblasti výrobků tříd 9, 16 a služeb tříd 35, 38 a 41, reklamní a propagační činnost, poskytování obchodních informačních produktů, např. multimediálních informací pro reklamní a obchodní účely, včetně jejich vyhledávání, inzertní a propagační činnost, včetně on-line inzerce a prezentace uživatelů v počítačové síti Internet, obchodní využití sítě Internet v oblasti vyhledávacích služeb v oblasti obchodu s reklamou a e-businessu, rozšiřování reklamních a/nebo inzertních materiálů, obchodní průzkum a analýza trhu, marketing, organizace reklamních a obchodních předváděcích akcí výrobků a služeb, včetně obchodních výstav a jejich doprovodných akcí, např. komerčních módních přehlídek, distribuce zboží a tiskovin k reklamním účelům, obchodní zastoupení tuzemských a zahraničních firem, obchodní a podnikatelský informační servis, obchodní poradenské a konzultační služby; (38) televizní vysílání.
(590) Barevná
(511) 35, 38
(210) O-508634

(111) **353208**
(220) 02.09.2014
(320) 02.09.2014
(442) 15.10.2014
(151) 01.06.2016
(540)



(730) **Pagač Zdeněk**, Dobrovského 289/23, Krnov - Pod Cvilínem, 79401, CZ
(740) AHA TRADING s.r.o., Vítkovická 3083/1, Ostrava - Moravská Ostrava, 70200
(510) (29) maso, ryby, drůbež a zvěřina, masové výtázky, konzervované, mražené, sušené a vařené ovoce a zelenina, želé, džemy, kompoty, vejce, mléko a mléčné výrobky, jedlé oleje a tuky; (30) káva, čaj, kakao a kávové náhražky, rýže, tapioka a ságo, mouka a obilninové přípravky, chléb,

pečivo a cukrovinky, polevy, cukr, med, melasa, droždí, prášek do pečiva, sůl, hořčice, ocet, omáčky (chuťové přísady), koření, zmrzlina.

(590) Barevná
(511) 29, 30
(210) O-516114

(111) **353209**
(220) 18.09.2014
(320) 18.09.2014
(442) 11.02.2015
(151) 01.06.2016
(540)

planetnails.cz

(730) **Jaś Tomasz Krzysztof**, Poděbradova 869, Náchod, 54701, CZ
(740) Prospectum s.r.o., Jakub Piotr Sowinski, Poděbradova 869, Náchod, 54701
(510) (11) přístroje pro topení, výrobu páry, pro vaření, přístroje chladicí, ventilací, rozvod vody a sanitární zařízení.
(511) 11
(210) O-516508

(111) **353211**
(220) 16.10.2014
(320) 16.10.2014
(442) 11.02.2015
(151) 01.06.2016
(540)



(730) **BAUER MEDIA v.o.s.**, Moulíkova 3286/1b, Praha 5, 15000, CZ
(740) advokátní kancelář fialová, Mgr. Petra Fialová, advokátka, V Jámě 1, Praha 1, 11000
(510) (35) zprostředkovatelské služby v oblasti obchodu s reklamou a pomoc při řízení obchodní činnosti, zprostředkování obchodních kontaktů v oblasti výrobků uvedených ve třídách 9, 16 a služeb uvedených ve třídách 35, 38 a 41, reklamní a propagační činnost, poskytování obchodních informačních produktů - multimediálních informací pro reklamní a obchodní účely, včetně jejich vyhledávání, inzertní a propagační činnost, včetně on-line inzerce a prezentace uživatelů v počítačové síti Internet, obchodní využití sítě Internet v oblasti vyhledávacích služeb v oblasti obchodu s reklamou a e-businessu, rozšiřování reklamních a/nebo inzertních materiálů, obchodní průzkum a analýza trhu, marketing, organizace reklamních a obchodních předváděcích akcí výrobků a služeb, včetně obchodních výstav a jejich doprovodných akcí, komerčních módních přehlídek, distribuce zboží a tiskovin k reklamním účelům, obchodní zastoupení tuzemských a zahraničních firem, obchodní a podnikatelský informační servis, obchodní poradenské a konzultační služby; (38) televizní vysílání.
(590) Barevná
(511) 35, 38
(210) O-517179

Zápisy licenčních smluv k ochranným známkám

V této kapitole jsou zveřejněny zápisy licenčních smluv podle ustanovení § 18 odst. 1 zákona č. 441/2003 Sb.

Číslo zápisu	Vlastník	Nabyvatel licence	Druh licence	Datum uzavření licenční smlouvy	S účinností od data
245796	B. Braun Medical s.r.o., V Parku 2335/20, Praha 4, 14800, CZ	IPC Pharmaservices, s.r.o., Československé armády 543/29, Hradec Králové, 50003, CZ	nevýlučná	01.01.2016	03.06.2016
245796	B. Braun Medical s.r.o., V Parku 2335/20, Praha 4, 14800, CZ	M-ART, s.r.o., Branická 79, Praha 4, 14000, CZ	nevýlučná	01.01.2016	03.06.2016
245797	B. Braun Medical s.r.o., V Parku 2335/20, Praha 4, 14800, CZ	M-ART, s.r.o., Branická 79, Praha 4, 14000, CZ	nevýlučná	01.01.2016	01.06.2016
245797	B. Braun Medical s.r.o., V Parku 2335/20, Praha 4, 14800, CZ	IPC Pharmaservices, s.r.o., Československé armády 543/29, Hradec Králové, 50003, CZ	nevýlučná	01.01.2016	01.06.2016
250888	Walica Jan, Žihla 997, Jablunkov, 73991, CZ	WINNER GROUP-WG, s.r.o., Žihla 997, Jablunkov, 73991, CZ	nevýlučná	01.05.2014	07.06.2016
273972	KEZ o.p.s., Poděbradova 909, Chrudim, 53701, CZ	Halamková Veronika, Dolní Chříbská 186, Chříbská, 40744, CZ	nevýlučná	18.05.2016	06.06.2016
288486	VIGO Finance a.s., U průhonu 1589/13a, Praha 7 - Holešovice, 17000, CZ	DIRECT pojišťovna, a.s., Nové sady 996/25, Brno, Staré Brno, 60200, CZ	výlučná	11.04.2016	02.06.2016
288487	VIGO Finance a.s., U průhonu 1589/13a, Praha 7 - Holešovice, 17000, CZ	DIRECT pojišťovna, a.s., Nové sady 996/25, Brno, Staré Brno, 60200, CZ	výlučná	11.04.2016	02.06.2016
290907	VIGO Finance a.s., U průhonu 1589/13a, Praha 7 - Holešovice, 17000, CZ	DIRECT pojišťovna, a.s., Nové sady 996/25, Brno, Staré Brno, 60200, CZ	výlučná	11.04.2016	02.06.2016
294294	KEZ o.p.s., Poděbradova 909, Chrudim, 53701, CZ	CARUN PHARMACY s.r.o., Cejl 504/38, Brno, Zábřovice, 60200, CZ	nevýlučná	14.04.2016	06.06.2016
307285	VIGO Finance a.s., U průhonu 1589/13a, Praha 7 - Holešovice, 17000, CZ	DIRECT pojišťovna, a.s., Nové sady 996/25, Brno, Staré Brno, 60200, CZ	výlučná	11.04.2016	02.06.2016
307471	VIGO Finance a.s., U průhonu 1589/13a, Praha 7 - Holešovice, 17000, CZ	DIRECT pojišťovna, a.s., Nové sady 996/25, Brno, Staré Brno, 60200, CZ	výlučná	11.04.2016	02.06.2016
307754	VIGO Finance a.s., U průhonu 1589/13a, Praha 7 - Holešovice, 17000, CZ	DIRECT pojišťovna, a.s., Nové sady 996/25, Brno, Staré Brno, 60200, CZ	výlučná	11.04.2016	02.06.2016
308336	Walica Jan, Žihla 997, Jablunkov, 73991, CZ	WINNER GROUP-WG, s.r.o., Žihla 997, Jablunkov, 73991, CZ	nevýlučná	01.05.2014	07.06.2016
309713	Centrum pro rodinu a sociální péči, Biskupská 280/7, Brno, 60200, CZ	Město Valtice, nám. Svobody 21, Valtice, 69142, CZ	nevýlučná	18.05.2016	01.06.2016
309713	Centrum pro rodinu a sociální péči, Biskupská 280/7, Brno, 60200, CZ	Obec Sedlec, Sedlec 92, 69121, CZ	nevýlučná	18.05.2016	01.06.2016
312123	VIGO Finance a.s., U průhonu 1589/13a, Praha 7 - Holešovice, 17000, CZ	DIRECT pojišťovna, a.s., Nové sady 996/25, Brno, Staré Brno, 60200, CZ	výlučná	11.04.2016	02.06.2016
313755	B. Braun Medical s.r.o., V Parku 2335/20, Praha 4, 14800, CZ	M-ART, s.r.o., Branická 79, Praha 4, 14000, CZ	nevýlučná	01.01.2016	01.06.2016
313755	B. Braun Medical s.r.o., V Parku 2335/20, Praha 4, 14800, CZ	IPC Pharmaservices, s.r.o., Československé armády 543/29, Hradec Králové, 50003, CZ	nevýlučná	01.01.2016	01.06.2016
314355	Walica Jan, Žihla 997, Jablunkov, 73991, CZ	WINNER GROUP-WG, s.r.o., Žihla 997, Jablunkov, 73991, CZ	nevýlučná	01.05.2014	07.06.2016
345205	NCXX HOLDINGS LIMITED, Avlonos 1, MARIA HOUSE, Nicosia, CY	FIRECON CZ, s.r.o., Americká 2548/1a, Praha 2, Vinohrady, 12000, CZ	nevýlučná	01.01.2015	07.06.2016
345205	NCXX HOLDINGS LIMITED, Avlonos 1, MARIA HOUSE, Nicosia, CY	FIRECON NEMOVITOSTI, s.r.o., Americká 2548/1a, Praha 2, Vinohrady, 12000, CZ	nevýlučná	01.01.2015	07.06.2016
345205	NCXX HOLDINGS LIMITED, Avlonos 1, MARIA HOUSE, Nicosia, CY	FIRECON INTERNATIONAL, s.r.o., Americká 2548/1a, Praha 2, Vinohrady, 12000, CZ	nevýlučná	01.01.2015	07.06.2016
351028	Ralis Daniel, Rooseveltova 20, Krnov, 79401, CZ	BALSAMIS APOTHEKE s.r.o., 9. května 528/11, Krnov, Pod Cvilínem, 79401, CZ	nevýlučná	01.02.2016	03.06.2016
351418	VIGO Finance a.s., U Průhonu 1589/13a, Praha 7 - Holešovice, 17000, CZ	DIRECT pojišťovna, a.s., Nové sady 996/25, Brno, Staré Brno, 60200, CZ	výlučná	11.04.2016	02.06.2016
351419	VIGO Finance a.s., U Průhonu 1589/13a, Praha 7 - Holešovice, 17000, CZ	DIRECT pojišťovna, a.s., Nové sady 996/25, Brno, Staré Brno, 60200, CZ	výlučná	11.04.2016	02.06.2016

Přehled obnov zápisu ochranných známek

Kapitola obsahuje údaje o ochranných známkách, u kterých byl na žádost vlastníka obnoven zápis podle ustanovení § 28 odst. 2 zákona č. 441/2003 Sb.

Číselný přehled											
152673F	152673G	152673H	152674F	152715E	152715F	152715G	152715H	157768	199833	199969	201479
202361	203210	203248	204773	204817	204818	204973	205014	205015	205651	206261	206262
206263	206264	206265	206333	206334	206347	206982	206983	210665	210666	211684	213178
213248	213777	214458	282367	282935	283240	284224	284849	285224	285253	285572	285848
285942	286007	286034	286375	286376	286912	286951	286957	286963	286984	287035	287317
287318	287579	287749	288040	288108	288372	288464	288731	288824	288825	288884	288948
289020	289215	290807	290808	291442	291443	291518	291570	292300	293152	293153	293154
293175	293176	293588	293693	294248	294624	294625	294626	296570	297712	302601	327717

Obnovy zápisu ochranných známek

(111) **152673F**
(220) 15.06.1956
(151) 07.04.2000
(540)



(730) **ŠKODA TRANSPORTATION a.s.**, Emila Škody 2922/1, Plzeň, Jižní Předměstí, 30100, CZ
(740) Čermák a spol., Mgr. Lukáš Lorenc, Elišky Peškové 735/15, Praha 5, 15000
(510) (12) vozidla (lokomotivy, autobusy).
(511) 12
(210) O-485126

(111) **152673G**
(220) 15.06.1956
(151) 26.06.1956
(540)



(730) **ŠKODA ELECTRIC a. s.**, Tylova 1/57, Plzeň, 30128, CZ
(740) Čermák a spol., Mgr. Lukáš Lorenc, Elišky Peškové 735/15, Praha 5, 15000
(510) (7) zkoušecí stroje, měřicí stroje.
(511) 7
(210) O-487546

(111) **152673H**
(220) 15.06.1956
(151) 07.04.2000
(540)



(730) **ŠKODA ELECTRIC a. s.**, Tylova 1/57, Plzeň, 30128, CZ
(740) Čermák a spol., Mgr. Lukáš Lorenc, Elišky Peškové 735/15, Praha 5, 15000
(510) (7) elektrické motory, s výjimkou pro automobily; (9) měřicí a kontrolní přístroje, elektrotechnické zařízení; (12) vozidla (trolejbusy).
(511) 7, 9, 12
(210) O-487556

(111) **152674F**
(220) 15.06.1956
(151) 06.04.2000
(540)

ŠKODA

(730) **ŠKODA TRANSPORTATION a.s.**, Emila Škody 2922/1, Plzeň, Jižní Předměstí, 30100, CZ
(740) Čermák a spol., Mgr. Lukáš Lorenc, Elišky Peškové 735/15, Praha 5, 15000
(510) (12) vozidla (lokomotivy, autobusy).
(511) 12
(210) O-485128

(111) **152715E**
(220) 15.06.1956
(151) 07.04.2000
(540)



(730) **Doosan Škoda Power s.r.o.**, Tylova 1/57, Plzeň, 30128, CZ
(740) Čermák a spol., Mgr. Lukáš Lorenc, Elišky Peškové 15/735, Praha 5, 15000
(510) (7) turbíny, kondenzační zařízení, čerpadla, ohřivače.
(511) 7
(210) O-469045

(111) **152715F**
(220) 15.06.1956
(151) 07.04.2000
(540)



(730) **ŠKODA TRANSPORTATION a.s.**, Emila Škody 2922/1, Plzeň, Jižní Předměstí, 30100, CZ
(740) Čermák a spol., Mgr. Lukáš Lorenc, Elišky Peškové 735/15, Praha 5, 15000
(510) (12) vozidla (lokomotivy, autobusy).
(511) 12
(210) O-485127

(111) **152715G**
(220) 15.06.1956
(151) 17.07.1956
(540)



(730) **ŠKODA ELECTRIC a. s.**, Tylova 1/57, Plzeň, 30128, CZ
(740) Čermák a spol., Mgr. Lukáš Lorenc, Elišky Peškové 735/15, Praha 5, 15000
(510) (7) zkoušecí stroje, měřicí stroje.
(511) 7
(210) O-487549

(111) **152715H**
(220) 15.06.1956
(151) 07.04.2000
(540)



(730) **ŠKODA ELECTRIC a. s.**, Tylova 1/57, Plzeň, 30128, CZ
(740) Čermák a spol., Mgr. Lukáš Lorenc, Elišky Peškové 735/15, Praha 5, 15000
(510) (7) elektrické motory, s výjimkou pro automobily; (9) měřicí a kontrolní přístroje, elektrotechnické zařízení; (12) vozidla (trolejbusy).
(511) 7, 9, 12
(210) O-487557

(111) **157768**
(220) 29.03.1967
(151) 12.12.1967
(540)

ARAMIS

(730) **Aramis Inc., společnost zřízená podle zákonů státu Delaware**, 767 Fifth Avenue, New York, NY, US
(740) Baker & McKenzie v.o.s., advokátní kancelář, JUDr. Jiří Čermák, advokát, Klimentská 46, Praha 1, 11002
(510) (3) kosmetické a toaletní přípravky.
(511) 3
(210) O-40059

(111) **199833**
(220) 12.12.1995
(151) 29.04.1997
(540)

MARLIN

(730) **Havells Sylvania Fixtures UK Limited**, Avis Way, Newhaven, East Sussex BN9 0ED, GB
(740) Rott, Růžička & Guttman Patentové, známkové a advokátní kanceláře, JUDr. Vladimír Rott, Vinohradská 37, Praha 2, 12000
(510) (11) zařízení a přístroje ve třídě 11 k osvětlovacím účelům, součástky a příslušenství pro výše uvedené zboží, světelné armatury, stínítka, světelné zdroje, elektrická svítidla, zahrnující vytyčovací světla a svítidla pro instalování na strop a stěny, instalační trubky pro elektrické osvětlení, elektrické spotřebiče a veškeré osvětlovací armatury pro domácí a průmyslové použití.
(511) 11
(210) O-106831

(111) **199969**
(220) 28.05.1996
(151) 29.04.1997
(540)

WILD SKIN

(730) **Haps, společnost s ručením omezeným**, Sokolovská 465/3, Odry, 74235, CZ
(740) Ing. Zdeněk Kučera, Dlouhá 207 (P.O.BOX 92), Slušovice, 76315
(510) (18) kožená galanterie, kožené opasky, sedla, westernová sedla a "western" příslušenství jako holstry, opasky a další výrobky z kůže, interierové doplňky z kůže, kožené doplňky pro zvířata (koně, psy apod.), obdobné výrobky z koženky a imitací kůže.
(511) 18
(210) O-111631

(111) **201479**
(220) 21.05.1996
(151) 26.06.1997
(540)

THE CHEESECAKE FACTORY

(730) **TCF Co. LLC**, 26901 Malibu Hills Road, Calabasas Hills, CA, US
(740) TRAPLOVÁ-HAKR-KUBÁT Advokátní a patentová kancelář, Mgr. Jana Šuranová Traplová, Přístavní 24, Praha 7, 17000
(510) (25) oděvy včetně košilí a klobouků; (30) pečivo a dorty; (42) restaurační služby.
(511) 25, 30, 42
(210) O-111474

(111) **202361**
(220) 28.05.1996
(151) 29.07.1997
(540)

Haps

(730) **Haps, společnost s ručením omezeným**, Sokolovská 465/3, Odry, 74235, CZ
(740) Ing. Zdeněk Kučera, Dlouhá 207 (P.O.BOX 92), Slušovice, 76315
(510) (6) kovové hadice, šroubení kovové, armatury; (7) kovové části hydraulických a pneumatických obvodů a příslušenství včetně nosných a upevňovacích kovových dílů pro hydraulické vedení a rozvody; (9) měřicí přístroje pro hydraulické a pneumatické obvody; (13) kožené holstry; (17) hydraulické a pneumatické hadice s kovovým nebo textilním opletem v metráži, hydraulické a pneumatické hadice s kovovým nebo textilním opletem s kovovými koncovkami, armatury; (18) kožená galanterie, kožené opasky, sedla, westernová sedla a "western" příslušenství a další

výrobky z kůže, interierové doplňky z kůže, kožené doplňky pro zvířata (koně, psy apod.), obdobné výrobky z koženky a imitací kůže; (35) zajišťování a zprostředkování reklamní činnosti; (37) kompletace hadic.
(511) 6, 7, 9, 13, 17, 18, 35, 37
(210) O-111632

(111) **204773**
(220) 21.05.1996
(151) 30.10.1997
(540)

(111) **203210**
(220) 27.06.1996
(151) 26.08.1997
(540)



(730) **Bílek Jindřich**, Rosička 33, 37821, CZ
Bílek David Mgr., Čísovická 232, Mnišek pod Brdy, 25210, CZ
(510) (12) vozidla - dopravní prostředky pozemní; (16) hrací karty, propagační materiály; (28) hry, hračky; (33) alkoholické nápoje; (35) propagační činnost; (39) povoznictví, organizování cest; (41) zábava, sportovní a kulturní aktivity, výchova; (42) restaurace (strava), nocleh dočasný (poskytování dočasného noclehu).
(511) 12, 16, 28, 33, 35, 39, 41, 42
(210) O-111040



(730) **Fialová Radka**, Na Studních 73, Kutná Hora - Šipší, 28401, CZ
(740) JUDr. Aleš Zábrš, advokát a patentový zástupce, Na Beránce 2, Praha 6, 16000
(510) (20) nábytek zejména dětské postýlky; (25) oděvy zejména těhotenské, kojenecké a dětské; (42) půjčování dětských autosedaček.
(511) 20, 25, 42
(210) O-112567

(111) **204817**
(220) 22.05.1996
(151) 30.10.1997
(540)

ALPHA

(730) **Alpha Industries, Inc.**, 14200 Park Meadow Drive, Suite 110 South, Chantilly, 29151, VA, US
(740) PATENTSERVIS Praha a.s., Na Podkovce 281/10, Praha 4, 14700
(510) (25) trička, saka, kalhoty, pokrývky hlavy, obuv, oděvy.
(511) 25
(210) O-111509

(111) **203248**
(220) 01.08.1996
(151) 26.08.1997
(540)



(730) **TOMIL s.r.o.**, Gen. Svatoně 149/IV, Vysoké Mýto, 56601, CZ
(740) Rott, Růžička & Guttman Patentové, známkové a advokátní kanceláře, JUDr. Růžička Michal, Vinohradská 37, Praha 2, 12000
(510) (3) výrobky kosmetické a drogistické; (20) výrobky z plastických hmot (plastový nábytek, plastové květináče, plastové obaly na květináče, plastové nádoby aj.); (21) výrobky pro domácnost nebo kuchyň.
(511) 3, 20, 21
(210) O-113535

(111) **204818**
(220) 22.05.1996
(151) 30.10.1997
(540)



(730) **Alpha Industries, Inc.**, 14200 Park Meadow Drive, Suite 110 South, Chantilly, 29151, VA, US
(740) PATENTSERVIS Praha a.s., Na Podkovce 281/10, Praha 4, 14700
(510) (25) trička, saka, kalhoty, pokrývky hlavy, obuv, oděvy.
(511) 25
(210) O-111510

(111) **204973**
(220) 11.07.1996
(151) 31.10.1997
(540)

NEON

(730) **TOMIL s.r.o.**, gen. Svatoně 149/IV, Vysoké Mýto, 56601, CZ
(740) Rott, Růžička & Guttman Patentové, známkové a advokátní kanceláře, JUDr. Michal Růžička CSc., patentový zástupce, Vinohradská 37, Praha 2, 12000
(510) (3) výrobky drogistické a kosmetické (šampóny, mýdla, tělová kosmetika, koupelové pěny, mycí a čistící prostředky).

(511) 3
(210) O-112965

(111) **205014**
(220) 30.07.1996
(151) 31.10.1997
(540)

MACON a.s.

(730) **MACON a.s.**, Hornokřesá 590/14, Praha 4, 14000, CZ
(740) Ing. Václav Kratochvíl, Husníkova 2086/22, Praha 5, 15800
(510) (19) stavební materiál včetně polozpracovaného žeziva, překližek, vláknitých desek, stavebního skla, kámen přírodní a umělý, cement, vápno, malta, sádra, šterk, sádkokarton, cihly, obkládačky, obklady prahů, stěn, zdí, dlažby a dlaždice různých typů, komínové nebo cementové roury, krby, komíny; (35) zprostředkování obchodních záležitostí, poradenství v otázkách podnikání a organizace; (37) provádění stavebních prací včetně vnitřních stavebních prací, izolační práce, pokrývačské práce, elektroinstalace, čištění fasád, dlaždičské práce, pokládání podlah, vysoušení staveb, stavba lešení, stavby pozemní, stavby inženýrské, zemní úpravy, instalace a montáž osvětlovacích zařízení, bleskosvodů, zemních zařízení, sanitárních zařízení a vybavení, izolační práce, klempířské práce, vodo- a plyno- instalace, malířské, lakýrnické a tapetářské práce, pokládání parket, kladení potrubí, opravy a udržování staveb.
(511) 19, 35, 37
(210) O-113476

(111) **205015**
(220) 30.07.1996
(151) 31.10.1997
(540)



(730) **MACON a.s.**, Hornokřesá 590/14, Praha 4, 14000, CZ
(740) Ing. Václav Kratochvíl, Husníkova 2086/22, Praha 5, 15800
(510) (19) stavební materiál včetně polozpracovaného žeziva, překližek, vláknitých desek, stavebního skla, kámen přírodní a umělý, cement, vápno, malta, sádra, šterk, sádkokarton, cihly, obkládačky, obklady prahů, stěn, zdí, dlažby a dlaždice různých typů, komínové nebo cementové roury, krby, komíny; (35) zprostředkování obchodních záležitostí, poradenství v otázkách podnikání a organizace; (37) provádění stavebních prací včetně vnitřních stavebních prací, izolační práce, pokrývačské práce, elektroinstalace, čištění fasád, dlaždičské práce, pokládání podlah, vysoušení staveb, stavba lešení, stavby pozemní, stavby inženýrské, zemní úpravy, instalace a montáž osvětlovacích zařízení, bleskosvodů, zemních zařízení, sanitárních zařízení a vybavení, izolační práce, klempířské práce, vodo- a plyno- instalace, malířské, lakýrnické a tapetářské práce, pokládání parket, kladení potrubí, opravy a udržování staveb.
(511) 19, 35, 37
(210) O-113477

(111) **205651**
(220) 10.06.1996
(151) 21.11.1997
(540)

QUIKSILVER

(730) **Biarritz Holdings S.a.r.l.**, 9-11 rue Louvigny, L-1946 Luxembourg, LU
(740) Advokátní kancelář HOLEC, ZUSKA & Partneři, JUDr. Oldřich Trojan, Palác Anděl, Radlická 1c/3185, Praha 5, 15000
(510) (25) oděvy, obuv a pokrývky hlavy, plavky, šortky, košile (tkané a pletené), nátlčníky, trička, pletené svetry, dlouhé spodky, kalhoty, lehké svršky (blůzy, svetry), lehké sportovní bundy s kapucí, saka, soupravy na lyže, šponovky, lyžařské kalhoty, lyžařské vesty, oděvy na snowboard, šortky pro jízdu na různých prknech (boards), šortky vycházkové, šortky na volejbal, plážové kalhoty, džíny, měkce vlněné kalhoty, šaty, sukně, šortky a svršky (blůzy, svetry) z lycry, dámské oděvy pro volný čas, dámské plavky, výrobky z neoprénu (gumové kombinézy), speciální sportovní a gymnastické oděvy, svršky (trika, košile) z lycry, lycrové oděvy přiléhající na tělo (body), pyžama, vesty, kalhoty malajského typu, pásky, ponožky, šle, rukavice, šály, šátky, školní přiléhavé čepičky, boxerské šortky, spodní prádlo, punčochy, punčocháče, pásky do vlasů, klobouky, štitky, čepice, kapuce a pokrývky hlavy se štítkem proti slunci, speciální sportovní a gymnastická obuv, boty, střevice, boty na atletiku, pantofle, sandály.
(511) 25
(210) O-112007

(111) **206261**
(220) 05.06.1996
(151) 30.12.1997
(540)

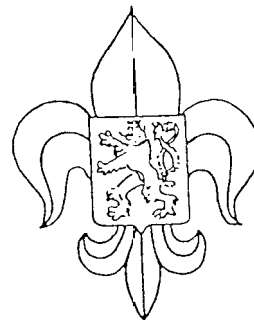

(730) **Junák - český skaut, z. s.**, Senovážné náměstí 977/24, Praha 1 Nové Město, 11000, CZ
(740) JUDr. Jan Pavlok Ph.D., advokát, K Brusce 124/6, Praha 6 - Hradčany, 16000
(510) (16) papír, lepenka a výrobky z těchto materiálů, lepenka a kartonážní výrobky, tiskoviny, časopisy, periodika, knihy, výrobky tiskařské, fotografie, psací potřeby, kancelářské potřeby kromě nábytku, učební a školní potřeby a pomůcky, hrací karty, obaly z papíru, tiskopisy, pohlednice, známky, samolepky; (25) oděvy, obuv, kloboučnické zboží, saka, kalhoty, svetry, košile, blůzy, obleky, sukně, pláště, kostýmy, cvičební úbory, turistické oděvy, oděvy pro volný čas, oděvní doplňky, kravaty, motýlky, šály, šátky, rukavice, klobouky, čepice, barety, ponožky, podkolenky, šle, spodní prádlo, kabelky, kožené ozdoby oděvní, boty; (26) spony do kravat, opasky a opasková spínadla, spony, pouzdra, cetky na zdobení oděvů, stuhy, šněrovadla, odznaky slavnostní, společenské nebo spolkové ne z drahých kovů, ozdobné stuhy, řadové stužky, lemovky, nárameníky, knoflíky; (41) výchova, školení, zábava, sportovní a kulturní aktivity, organizace společenských, sportovních, turistických, ekologických a kulturních slavností, pořádání táborů pro děti a mládež, pořádání školení pro děti, mládež i dospělé, nakladatelská a vydavatelská činnost.
(511) 16, 25, 26, 41
(210) O-111906

(111) **206262**
(220) 05.06.1996
(151) 30.12.1997
(540)

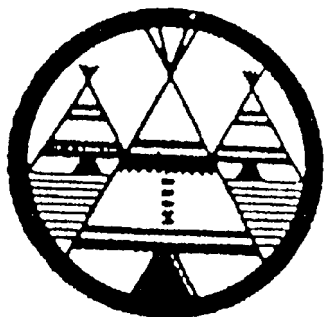

- (730) **Junák - český skaut, z. s.**, Senovážné náměstí 977/24, Praha 1 Nové Město, 11000, CZ
(740) JUDr. Jan Pavlok Ph.D., advokát, K Brusce 124/6, Praha 6 - Hradčany, 16000
(510) (16) papír, lepenka a výrobky z těchto materiálů, lepenka a kartonážní výrobky, tiskoviny, časopisy, periodika, knihy, výrobky tiskařské, fotografie, psací potřeby, kancelářské potřeby kromě nábytku, učební a školní potřeby a pomůcky, hrací karty, obaly z papíru, tiskopisy, pohlednice, známky, samolepky; (25) oděvy, obuv, kloboučnické zboží, saka, kalhoty, svetry, košile, blůzy, obleky, sukně, pláště, kostýmy, cvičební úbory, turistické oděvy, oděvy pro volný čas, oděvní doplňky, kravaty, motýlky, šály, šátky, rukavice, klobouky, čepice, barety, ponožky, podkolenky, šle, spodní prádlo, kabelky, kožené ozdoby oděvní, boty; (26) spony do kravat, opasky a opasková spínadla, spony, pouzdra, cetky na zdobení oděvů, stuhy, šněrovadla, odznaky slavnostní, společenské nebo spolkové ne z drahých kovů, ozdobné stuhy, řadové stužky, lemovky, nárameníky, knoflíky; (41) výchova, školení, zábava, sportovní a kulturní aktivity, organizace společenských, sportovních, turistických, ekologických a kulturních slavností, pořádání táborů pro děti a mládež, pořádání školení pro děti, mládež i dospělé, nakladatelská a vydavatelská činnost.
(511) 16, 25, 26, 41
(210) O-111907

(111) **206263**
(220) 05.06.1996
(151) 30.12.1997
(540)



- (730) **Junák - český skaut, z. s.**, Senovážné náměstí 977/24, Praha 1 Nové Město, 11000, CZ
(740) JUDr. Jan Pavlok Ph.D., advokát, K Brusce 124/6, Praha 6 - Hradčany, 16000
(510) (16) papír, lepenka a výrobky z těchto materiálů, lepenka a kartonážní výrobky, tiskoviny, časopisy, periodika, knihy, výrobky tiskařské, fotografie, psací potřeby, kancelářské potřeby kromě nábytku, učební a školní potřeby a pomůcky, hrací karty, obaly z papíru, tiskopisy, pohlednice, známky, samolepky; (25) oděvy, obuv, kloboučnické zboží,

saka, kalhoty, svetry, košile, blůzy, obleky, sukně, pláště, kostýmy, cvičební úbory, turistické oděvy, oděvy pro volný čas, oděvní doplňky, kravaty, motýlky, šály, šátky, rukavice, klobouky, čepice, barety, ponožky, podkolenky, šle, spodní prádlo, kabelky, kožené ozdoby oděvní, boty; (26) spony do kravat, opasky a opasková spínadla, spony, pouzdra, cetky na zdobení oděvů, stuhy, šněrovadla, odznaky slavnostní, společenské nebo spolkové ne z drahých kovů, ozdobné stuhy, řadové stužky, lemovky, nárameníky, knoflíky; (41) výchova, školení, zábava, sportovní a kulturní aktivity, organizace společenských, sportovních, turistických, ekologických a kulturních slavností, pořádání táborů pro děti a mládež, pořádání školení pro děti, mládež i dospělé, nakladatelská a vydavatelská činnost.

(511) 16, 25, 26, 41
(210) O-111908

(111) **206264**
(220) 05.06.1996
(151) 30.12.1997
(540)



- (730) **Junák - český skaut, z. s.**, Senovážné náměstí 977/24, Praha 1 Nové Město, 11000, CZ
(740) JUDr. Jan Pavlok Ph.D., advokát, K Brusce 124/6, Praha 6 - Hradčany, 16000
(510) (16) papír, lepenka a výrobky z těchto materiálů, lepenka a kartonážní výrobky, tiskoviny, časopisy, periodika, knihy, výrobky tiskařské, fotografie, psací potřeby, kancelářské potřeby kromě nábytku, učební a školní potřeby a pomůcky, hrací karty, obaly z papíru, tiskopisy, pohlednice, známky, samolepky; (25) oděvy, obuv, kloboučnické zboží, saka, kalhoty, svetry, košile, blůzy, obleky, sukně, pláště, kostýmy, cvičební úbory, turistické oděvy, oděvy pro volný čas, oděvní doplňky, kravaty, motýlky, šály, šátky, rukavice, klobouky, čepice, barety, ponožky, podkolenky, šle, spodní prádlo, kabelky, kožené ozdoby oděvní, boty; (26) spony do kravat, opasky a opasková spínadla, spony, pouzdra, cetky na zdobení oděvů, stuhy, šněrovadla, odznaky slavnostní, společenské nebo spolkové ne z drahých kovů, ozdobné stuhy, řadové stužky, lemovky, nárameníky, knoflíky; (41) výchova, školení, zábava, sportovní a kulturní aktivity, organizace společenských, sportovních, turistických, ekologických a kulturních slavností, pořádání táborů pro děti a mládež, pořádání školení pro děti, mládež i dospělé, nakladatelská a vydavatelská činnost.
(511) 16, 25, 26, 41
(210) O-111909

(111) **206265**
(220) 05.06.1996
(151) 30.12.1997
(540)



- (730) **Junák - český skaut, z. s.**, Senovážné náměstí 977/24, Praha 1 Nové Město, 11000, CZ
- (740) JUDr. Jan Pavlok Ph.D., advokát, K Brusce 124/6, Praha 6 - Hradčany, 16000
- (510) (16) papír, lepenka a výrobky z těchto materiálů, lepenka a kartonážní výrobky, tiskoviny, časopisy, periodika, knihy, výrobky tiskařské, fotografie, psací potřeby, kancelářské potřeby kromě nábytku, učební a školní potřeby a pomůcky, hrací karty, obaly z papíru, tiskopisy, pohlednice, známky, samolepky; (25) oděvy, obuv, kloboučnické zboží, saka, kalhoty, svetry, košile, blůzy, obleky, sukně, pláště, kostýmy, cvičební úbory, turistické oděvy, oděvy pro volný čas, oděvní doplňky, kravaty, motýlky, šály, šátky, rukavice, klobouky, čepice, barety, ponožky, podkolenky, šle, spodní prádlo, kabelky, kožené ozdoby oděvní, boty; (26) spony do kravát, opasky a opasková spínadla, spony, pouzdra, cetky na zdobení oděvů, stuhy, šněrovadla, odznaky slavnostní, společenské nebo spolkové ne z drahých kovů, ozdobné stuhy, řadové stužky, lemky, nárameníky, knoflíky; (41) výchova, školení, zábava, sportovní a kulturní aktivity, organizace společenských, sportovních, turistických, ekologických a kulturních slavností, pořádání táborů pro děti a mládež, pořádání školení pro děti, mládež i dospělé, nakladatelská a vydavatelská činnost.
- (511) 16, 25, 26, 41
(210) O-111910

(111) **206333**
(220) 08.07.1996
(151) 30.12.1997
(540)



- (730) **Matrace Comfort a.s.**, Hrusická 2616/3, Praha 4, Záběhlice, 14100, CZ
- (510) (10) zdravotnické potřeby zejména matrace všeho druhu; (20) nábytek, postele, postelové rámy, podložky a matrace všeho druhu zejména matrace latexové, pérové a taštičkové; (42) poradenská činnost, tvorba a poskytování software.
- (511) 10, 20, 42
(210) O-112799

(111) **206334**
(220) 08.07.1996
(151) 30.12.1997
(540)

MATEX

- (730) **Matrace Comfort a.s.**, Hrusická 2616/3, Praha 4, Záběhlice, 14100, CZ
- (510) (10) zdravotnické potřeby zejména matrace všeho druhu; (20) nábytek, postele, postelové rámy, podložky a matrace všeho druhu zejména matrace latexové, pérové a taštičkové; (42) poradenská činnost, tvorba a poskytování software.
- (511) 10, 20, 42
(210) O-112800

(111) **206347**
(220) 10.07.1996
(151) 30.12.1997
(540)



- (730) **AMEGO s.r.o.**, Vratislavova 27, Praha 2, 12000, CZ
- (740) PROPATENT, Ing. Vlasta Sedláčková, Pod Pekařkou 1, Praha 4, 14700
- (510) (37) stavebnictví, opravy, stavby budov, opravy staveb, rekonstrukce; (42) kontrola a inspekce projektů, inženýrské služby pro stavebnictví.
- (511) 37, 42
(210) O-112913

(111) **206982**
(220) 29.07.1996
(151) 27.01.1998
(540)

FRED PERRY

- (730) **Fred Perry (Holdings) Limited**, 200 Aldersgate Street, London EC1A 4JJ, GB
- (740) PATENTSERVIS Praha a.s., Na Podkovce 281/10, Praha 4, 14700
- (510) (18) kůže a imitace kůže, výrobky z těchto materiálů, kůže ze zvířat, usně, kufry a cestovní kabely, deštníky, slunečníky, vycházkové hole, biče, postroje a sedlářské výrobky; (25) dámské, pánské, a dětské oděvy a obuv, dresy a oděv pro gymnastiku a sport; (28) hry, hračky, potřeby pro gymnastiku a sport, ozdoby na vánoční stromky.
- (511) 18, 25, 28
(210) O-113446

- (730) **Matrace Comfort a.s.**, Hrusická 2616/3, Praha 4, Záběhlice, 14100, CZ
- (510) (10) zdravotnické potřeby zejména matrace všeho druhu; (20) nábytek, postele, postelové rámy, podložky a matrace všeho druhu zejména matrace latexové, pérové a taštičkové; (42) poradenská činnost, tvorba a poskytování software.
- (511) 10, 20, 42
(210) O-112799

(111) **206983**
(220) 29.07.1996
(151) 27.01.1998
(540)



(730) **Fred Perry (Holdings) Limited**, 200 Aldersgate Street, London EC1A 4JJ, GB
(740) PATENTSERVIS Praha a.s., Na Podkovce 281/10, Praha 4, 14700
(510) (18) kůže a imitace kůže, výrobky z těchto materiálů, kůže ze zvířat, usně, kufry a cestovní kabely, deštníky, slunečníky, vycházkové hole, biče, postroje a sedlářské výrobky; (25) dámské, pánské a dětské oděvy a obuv, dresy a oděv pro gymnastiku a sport; (28) hry, hračky, potřeby pro gymnastiku a sport, ozdoby na vánoční stromky.
(511) 18, 25, 28
(210) O-113447

(111) **210665**
(220) 21.05.1997
(151) 29.06.1998
(540)

BOR spol. s r.o.

(730) **BOR, spol. s r.o.**, Grafická 22, Praha 5, 15000, CZ
(740) Ing. Jupa Francis, patentový zástupce, Měchenická 4, Praha 4, 14100
(510) (29) maso, drůbež, ryby, zvěřina, konzervovaná, sušená a vařená zelenina a ovoce, rosoly, zavařeniny, vejce, mléko, mlékárenské výrobky, včetně mléčných nápojů, jedlé oleje a tuky, konzervované potraviny; (30) káva, čaj, kakao, cukr, rýže, čokoláda, kávové náhražky, mouka a obilné výrobky, chléb, suchary, sušenky, oplatky, jemné pečivo a cukrovinky, čokoládové výrobky, zmrzlina, med, sirup, kvasnice, prášky do pečiva, koření; (32) pivo, nealkoholické nápoje všeho druhu; (33) vína všeho druhu, lihoviny, likéry; (35) zprostředkovatelská činnost v oblasti obchodu, automatizované zpracování dat; (42) pohostinská a ubytovací činnost.
(511) 29, 30, 32, 33, 35, 42
(210) O-122389

(111) **210666**
(220) 21.05.1997
(151) 29.06.1998
(540)



(730) **Didaktik NTL CZ s.r.o.**, Revoluční 282/1, Rohatec, 69601, CZ
(740) Ing. Francis Jupa, Měchenická 4/2554, Praha 4, 14100
(510) (9) měřicí a demonstrační přístroje zejména pro výuku, metronomy, přístroje pro záznam a reprodukci mluveného slova a obrazu, výpočetní technika všeho druhu, software jako programové vybavení počítačů, přístroje fotografické, kinematografické, optické včetně promítačů obrazu a zvětšovací přístrojů, přístroje a nástroje k vážení a měření, přístroje a nástroje k vědeckým a laboratorním účelům, přístroje pro bezdrátovou sdělovací techniku; (10) přístroje a nástroje zubolékařské, lékařské a zvěrolékařské, sterilizační přístroje; (11) zařízení topná, osvětlovací, na výrobu páry, pro chlazení, sušení, větrání, zařízení zdravotnická, sanitární keramika; (15) hudební nástroje s výjimkou gramofonů a radiopřístrojů;

(16) učební a školní potřeby, pomůcky a materiály, globy, kancelářské potřeby, hrací karty, tiskoviny, časopisy, periodika, knihy, fotografie, papírenské zboží; (28) hry, hračky, tělocvičné a sportovní potřeby nezařazené do jiných tříd.

(511) 9, 10, 11, 15, 16, 28
(210) O-122390

(111) **211684**
(220) 24.06.1996
(151) 25.08.1998
(540)

ESA

(730) **AŽD Praha s.r.o.**, Žirovnická 2/3146, Praha 10, 10617, CZ
(510) (9) elektronická staniční zabezpečovací zařízení pro kolejovou dopravu.
(511) 9
(210) O-112371

(111) **213178**
(220) 03.12.1996
(151) 29.10.1998
(540)



J R C

(730) **JRC CZECH a.s.**, Naskové 3, Praha 5, 15000, CZ
(510) (9) software, hardware, elektrické přístroje; (37) instalace, opravy elektrických strojů a přístrojů, montáž a opravy kancelářské a reprodukční elektroniky; (41) vydavatelství časopisu.
(511) 9, 37, 41
(210) O-117495

(111) **213248**
(220) 03.03.1997
(151) 29.10.1998
(540)

STUDIO dh

(730) **Hádl Vítězslav**, Na Zlodějce 327, Stříbrná Skalce, 28167, CZ
(740) Ing. Jiří Střelák, Šumberova 42, Praha 6, 16200
(510) (9) magnetické suporty zvukových záznamů, audiokazety, videokazety, CD, gramofonové desky, aparáty pro záznam, převod, reprodukci zvuku nebo obrazu; (41) zábava, kulturní činnost, producentská a produkční činnost, organizátorská činnost.
(511) 9, 41
(210) O-119970

(111) **213777**
(220) 31.07.1996
(151) 23.11.1998
(540)



(730) **CLINIQUE LABORATORIES, LLC**, 767 Fifth Avenue, New York, NY, US
(740) Baker & McKenzie v.o.s., advokátní kancelář, JUDr. Jiří Čermák, advokát, Klimentská 46, Praha 1, 11002
(510) (3) make-up, zejména podklady, růž na tváře, pudr na obličej, prostředky pro zakrývání skvrn, oční stíny, tužky a krémy, rtěnky, lesky a tužky na rty, kondicionéry na rty, maskara, prostředky pro zdůraznění a barvení řas, tužky, gely a krémy na obočí, odstraňovače make-upu, laky na nehty a krémy na nehty, toaletní prostředky a přípravky pro péči o pleť, zejména parfémů a kolínské vody, esenciální oleje pro osobní potřebu a výrobu vůní, pleťové vody, zvlhčovací krémy, gely, tonika, pleťové masky, tónovače pleti, mýdla pro osobní potřebu, čistící vody, šampony, pudry, koupelové soli, koupelové oleje, koupelové gely, deodoranty, přípravky proti pocení, holicí krémy, vody, krémy a gely po holení, vlasové kondicionéry, gely, spreje, prostředky pro zvýšení objemu vlasů, opalovací přípravky, pleťové přípravky pro slunění a po slunění, samoopalovací přípravky, tělové spreje a sprchové gely, medicínální přípravky pro péči o pleť.
(511) 3
(210) O-113508

(111) **214458**
(220) 01.04.1997
(151) 28.12.1998
(540) **ESTEE LAUDER DOUBLE WEAR**

(730) **ESTEE LAUDER COSMETICS LTD.**, 161 Commander Blvd., Agincourt, Ontario M1S 3K9, CA
(740) Baker & McKenzie v.o.s., advokátní kancelář, JUDr. Jiří Čermák, advokát, Klimentská 46, Praha 1, 11002
(510) (3) kosmetické přípravky, parfumerie, šampony, přípravky pro péči o ústní dutinu.
(511) 3
(210) O-120854

(111) **282367**
(220) 10.11.2005
(151) 24.07.2006
(540)



(730) **AGENTURA API, s.r.o.**, Štítého 7/327, Ostrava - Mariánské Hory, 70900, CZ
(510) (6) obecné kovy a jejich slitiny, kovové stavební materiály, kovové stavební materiály přenosné, kovové materiály pro železnice, kovové kabely a dráty neelektrické, kovové potřeby zámečnické a klempířské, kovové trubky, sejfy, kovové výrobky, které nejsou uvedeny v jiných třídách, rudy; (35) propagační činnost, reklama, pomoc při řízení obchodní činnosti, obchodní administrativa, kancelářské práce; (36) pojištění i služby finanční, služby peněžní, služby nemovitostní.
(511) 6, 35, 36
(210) O-431329

(111) **282935**
(220) 22.12.2005
(151) 03.08.2006
(540)

LINGUA SANDY

(730) **LINGUA SANDY s.r.o.**, Na Florenci 1686/9, Praha 1 - Nové Město, 11000, CZ
(510) (41) jazykové kurzy, překladatelská a tlumočnická činnost; (43) dočasné ubytování - zajištění pobytových jazykových kurzů včetně ubytování a stravování.
(511) 41, 43
(210) O-432704

(111) **283240**
(220) 06.01.2006
(151) 24.08.2006
(540)

PRIESSNITZ WALKING

(730) **Preislerová Jana**, Zdibská 723/16, Praha 8 Kobylisy, 18200, CZ
(510) (41) provozování fitcentra, provozování sportovních zařízení; (44) fyzioterapie, poskytování léčebné péče, zdravotní péče, rehabilitační péče, lázeňská péče.
(511) 41, 44
(210) O-433155

(111) **284224**
(220) 21.03.2006
(151) 25.09.2006
(540)



(730) **AGADAN spol. s r.o.**, Na Františku 1365/3, Horní Suchá, 73535, CZ

(740) Mgr. Václav Pacl, Pod Školou 1278, Šenov u Ostravy, 73934

(510) (6) obecné kovy v surovém a polozpracovaném stavu a jejich slitiny, kovové stavební konstrukce a kovové stavební dílce, stavební kování, lešení, nádrže na veškeré tekutiny a všech forem z kovu, kovová lana a dráty, řetězy, plech a plechové výrobky, šrot, ocelové výrobky (neobsažené v jiných třídách), např. ocelové rolety svinovací, ohrady, ploty kovové, rozpinky, nedobytné pokladny a schránky, pletivo, mřížoví, schody, schodnice (součást schodů), síla, stojky, zámečnické výrobky kovové a železářské zboží; (7) stroje, zařízení, motory, náhradní díly k nim, spadající do této třídy, zejména hydraulická a pneumatická zařízení, jejich příslušenství, včetně rozvodů a ovládní, zvláště pro důlní stroje, vše v rámci této třídy; (9) přístroje, nástroje a zařízení pro vedení, přepínání, přeměnu, akumulaci, regulaci a řízení elektrického proudu, kluzné kontakty sběračů pro elektrická zařízení, hasící přístroje, osobní ochranné prostředky, požární hlásiče a detektory kouře; (19) stavební materiály a hmoty nekovové, nekovové stavební konstrukce, polozpracované dřevo, truhlářské řezivo, nekovová okna, dřevěné dveře, též křídlové a posuvné, dveřní a okenní rámy nekovové, nekovové žaluzie, venkovní rolety, kromě kovových a textilních, dveřní výplně nekovové, nekovová vrata, nekovové okenice, nekovové parapety, nekovové střešní krytiny, nekovové lemování střech, nekovové markýzy, nekovové římsy a lišty k nim, nátěrové hmoty a nekovové obklady pro stavebnictví, nekovová lešení, nátěrové hmoty pro stavebnictví, nekovové obklady ve stavebnictví, nekovové plašte budov, nekovové přičky, nekovová schodiště a schodnice, stavební sklo, izolační sklo pro stavby, tabulové sklo, panely pro stavby nekovové, žáruvzdorné materiály, nekovové okapní žlaby, sítě proti hmyzu nekovové; (35) zprostředkování obchodních záležitostí, předvádění zboží, obchodní nebo podnikatelské informace, pomoc, poradenství a poskytování konzultací v obchodní činnosti, zprostředkování interaktivního obchodu pomocí globálních komunikačních sítí (Internet), referenční servis, služby v oblasti získávání obchodních kontraktčních partnerů, organizování komerčních a reklamních výstav, vytváření obchodních a obchodně informačních sítí, shromažďování různého zboží pro třetí osoby (kromě jejich přepravy), v rozsahu zbožíových tříd 06, 07, 09, 11, 17, 19, za účelem umožnění spotřebitelům, aby si tyto výrobky mohli pohodlně prohlížet a nakupovat, dovozní a vývozní agentura; (37) stavby a opravy, stavební, stavebně-vybavovací a údržbářsko-opravárenská činnost, instalování, montáž, demontáž, údržba a opravy informace o opravách, obnova strojů (použitých nebo částečně zničených), pronájem strojů, zámečnictví, kovoobráběčství, stavební činnost k montáži výplní otvorů u staveb, provádění montáže výplní otvorů u staveb, demontážní, opravárenské, údržbářské a servisní služby k této činnosti; (40) zpracování materiálů, zejména mechanickou či chemickou transformací, opracování kovů a jejich úprava, kovovýroba, výroba kovových konstrukcí, obrábění a tváření, zejména frézování, řezání, hoblování, vrtání, broušení, zejména nástrojů pro kovoobrábění a vrtací techniku, vše v rámci této třídy, kovářské práce, též kalení, pokovování, tepelné dělení kovů, svařování, dělení materiálů, rekonstrukce stávajících technologických linek na vyšší technické parametry, nakládání s odpady, mimo odpady nebezpečné, a to jejich zpracováním, likvidací, spalováním a recyklací, zpracování plastových polotovarů na hotové výrobky, nakládání s odpady, mimo odpady nebezpečné; (42) poradenství a organizace při zavádění hydraulických a pneumatických zařízení a nářadí, dozor a technická inspekce, inženýrská činnost, znalecké posudky a expertizy, konstruktérské a projekční práce ve strojírenství, v oblasti kovokeramických kluzných kontaktů, určených převážně pro sběrače

proudu, provádění komplexních návrhů hydraulických zařízení a motorů, rozvodů, prvků, válců, technické poradenství a vypracování posudků, pronájem strojů, s výjimkou stavebních a kancelářských, měření okamžitého mechanického napětí materiálů.

(511) 6, 7, 9, 19, 35, 37, 40, 42
(210) O-435693

(111) **284849**
(220) 16.03.2006
(151) 23.10.2006
(540)

CFO CLUB

(730) **ConPro, s.r.o.**, Karlínské náměstí 238/6, Praha 8, 18600, CZ

(740) DANĚK & PARTNERS Advokátní a patentová kancelář, Ing. Dr. Vilém Daněk Ph.D., LL.M., patentový zástupce, Vinohradská 17, Praha 2, 12000

(510) (35) reklamní a propagační činnost, inzertní a propagační činnost, vč. on-line inzerce a prezentace uživatelů v počítačové síti Internet, vydávání reklamních a/nebo náborových textů, propagačních a inzertních tiskovin, rozšiřování reklamních a/nebo inzertních materiálů, organizace reklamních a obchodních předváděcích akcí výrobků a služeb, vč. obchodních výstav a jejich doprovodných akcí, např. komerčních módních přehlídek, distribuce zboží a tiskovin k reklamním účelům; (38) šíření elektronických informací, zpráv textových, zvukových a zvukově-obrazových, např. elektronických časopisů a publikací prostřednictvím počítačové sítě Internet a satelitů, výměna elektronických zpráv a informací, šíření audiovizuálních zpráv a informací, anket a soutěží, odborná informační a poradenská činnost v daných oborech této třídy; (41) produkční a agenturní činnost v oblasti kultury a vzdělávání, zejména organizace a zajišťování odborných symposií, seminářů, konferencí a školení, vč. pořádání odborných a vzdělávacích kurzů a zábavních soutěží, vč. kulturních akcí, zájmových klubů, setkání a přednášek, kulturních a/nebo vzdělávacích výstav, informační, konzultační, poradenské a obstaravatelské služby v oboru produkční a agenturní činnosti v oblasti vzdělávání, kultury, zájmové činnosti a společenských aktivit.

(511) 35, 38, 41
(210) O-435557

(111) **285224**
(220) 19.05.2006
(151) 23.10.2006
(540)

liv

(730) **Volvo Car Czech Republic s.r.o.**, V Oblouku 731, Průhonice, 25243, CZ

(740) AK Glatzová & Co., v.o.s., JUDr. Vít Horáček, advokát, Husova 5, Praha 1, 11000

(510) (9) elektronické publikace (s možností stažení); (16) časopisy; (35) vydávání reklamních nebo náborových, propagačních a inzertních textů; (41) vydávání textů, s výjimkou reklamních nebo náborových.

(511) 9, 16, 35, 41
(210) O-437522

(111) **285253**
(220) 24.05.2006
(151) 23.10.2006
(540)



(730) **Volvo Car Czech Republic s.r.o.**, V Oblouku 731, Průhonice, 25243, CZ
(740) AK Glatzová & Co., v.o.s., JUDr. Vít Horáček, advokát, Husova 5, Praha 1, 11000
(510) (9) elektronické publikace (s možností stažení); (16) časopisy; (35) vydávání reklamních nebo náborových, propagačních a inzertních textů; (41) vydávání textů, s výjimkou reklamních nebo náborových.
(511) 9, 16, 35, 41
(210) O-437652

(111) **285572**
(220) 11.04.2006
(151) 27.11.2006
(540)



(730) **Rebio Sun s.r.o.**, Edisonova 3047/1, Brno - Královo Pole, 61200, CZ
(740) Mgr. Marie Žáková, patentový zástupce, Ostopovická 4, Troubsko, 66441
(510) (29) maso, ryby, drůbež, měkkýši, korýši, uzeniny, zvěřina, kaviár, saláty z masa, zvěřiny, ryb a drůbeže, masové výtažky, ovoce a zelenina, luštěniny, konzervované, sušené a zavařené, ovocné a zeleninové saláty, bramborové výrobky jako krokety, hranolky, čipsy, tyčinky, polotovary a hotové výrobky, zvláště polévky, dušená jídla, smažená jídla, sušené potraviny, želé, džemy, kompoty, vejce, mléko a mléčné výrobky, oleje a tuky jedlé; (30) výrobky z mouky a obilovin, rýže a kukuřice jako jsou vločky a lupínky, müsli, cereální výrobky, pekárenské výrobky jako například koláče slané i sladké, chléb kvašený i nekvašený, suchary a sušenky sladké i slané, mouka a moučné výrobky, těstoviny, chuťové omáčky, koření a kořenící směsi, cukr, káva, čaj, kakao, kávoviny a kávové výtažky, ovocné čaje, cukrovinky, zmrzlina, med, jídla a lahůdkářské výrobky z uvedených surovin, připravená ke konzumaci se zřetelem na zásady racionální výživy; (43) restaurační, hostinské a stravovací služby, provozování restaurace racionální výživy a zdravého životního stylu, služby zajišťující rychlé občerstvení se zřetelem na racionální výživu, pořádání gastronomických akcí zaměřených na propagaci zdravé výživy, poradenské a konzultační služby v uvedených oblastech.
(511) 29, 30, 43
(210) O-436439

(111) **285848**
(220) 02.06.2006
(151) 27.11.2006
(540)



(730) **Crystalex CZ, s.r.o.**, Masarykovo nábřeží 236/30, Praha 1 - Nové Město, 11000, CZ
(740) BOHEMIA PATENT, Ing. Jana Vandělíková, Vodičkova 791/41, Praha 1 - Nové Město, 11000
(510) (16) tiskoviny včetně reklamních a propagačních, letáky, katalogy, návody, příručky, průvodní dokumentace, ochranné obaly z papíru, lepenky a kartónu pro balení sklářského zboží, ozdoby a propagační předměty z materiálu třídy 16, obtisky, samolepky, plakáty, kalendáře; (21) uživatelské, dekorativní a umělecké výrobky ze skla a křišťálového skla ručně vyráběné; (35) reklamní, marketingové a propagační služby, podnikové poradenství a obchodní management, pomoc při řízení obchodní činnosti, poradenství v obchodní činnosti, obchodní nebo podnikatelský průzkum.
(511) 16, 21, 35
(210) O-437985

(111) **285942**
(220) 13.06.2006
(151) 27.11.2006
(540)

UroMax

(730) **SVUS Pharma a.s.**, Smetanovo nábřeží 20a/1238, Hradec Králové, 50002, CZ
(740) Ing. Marie Smrčková, patentový zástupce, Velflíkova 10, Praha 6, 16000
(510) (5) farmaceutické přípravky a léčiva humánní a veterinární, doplňky stravy pro léčebné účely, potraviny pro zvláštní účely, zvláště pro léčebné účely, diabetické přípravky pro léčebné účely, chemické výrobky pro lékařství a hygienu; (29) doplňky stravy a potraviny pro zvláštní účely, ne pro léčebné účely obsažené v této třídě; (35) reklamní, inzertní, propagační a marketingová činnost.
(511) 5, 29, 35
(210) O-438276

(111) **286007**
(220) 26.06.2006
(151) 27.11.2006
(540)

GingiMax

(730) **SVUS Pharma a.s.**, Smetanovo nábřeží 1238/20a, Hradec Králové, 50002, CZ
(740) Ing. Marie Smrčková, patentový zástupce, Velflíkova 10, Praha 6 - Dejvice, 16000
(510) (5) farmaceutické přípravky a léčiva humánní a veterinární, doplňky stravy pro léčebné účely, potraviny pro zvláštní účely, zvláště pro léčebné účely, diabetické přípravky pro léčebné účely, chemické výrobky pro lékařství a hygienu; (29) doplňky stravy a potraviny pro zvláštní účely, ne pro léčebné účely, obsažené v této třídě; (35) reklamní, inzertní, propagační a marketingová činnost.
(511) 5, 29, 35
(210) O-438652

(111) **286034**
(220) 30.06.2006
(151) 27.11.2006
(540)

 | knižníweb

(730) **EUROMEDIA GROUP k.s.**, Nádražní 896/32, Praha 5, 15000, CZ

(740) JUDr. Jiří Schönbach, Belgická 23/394, Praha 2, 12000

(510) (9) zvukové, zvukově obrazové záznamy a jejich rozmnoženiny na nosičích CD, CD-ROM, MC, MD, DVD, SACD a videokazety, aparáty a přístroje pro záznam, přenos a reprodukci zvuku nebo obrazu, zvuku a obrazu, přístroje fotografické, filmové a optické, přístroje a nástroje elektrické zařazené v této třídě, software na nosičích; (16) knihy, časopisy, noviny a jiné tiskoviny, hudebniny všeho druhu, knihařské výrobky, tiskárenské výrobky, potřeby pro knižní vazby, fotografie, učební a školní potřeby a pomůcky, obalové materiály z plastických hmot, kancelářské potřeby, papírenské zboží, papír a výrobky z papíru, lepenka a kartonážní výrobky, vše spadající do této třídy; (35) propagační činnost, pomoc při řízení obchodní činnosti, obchodní administrativa, kancelářské práce, reklamní činnost, inzertní činnost, včetně poskytování výše uvedených služeb on-line (prostřednictvím počítačových a jiných sítí), distribuce zboží k reklamním účelům; (38) komunikační služby prostřednictvím sítí, např. šíření časopisů, knih, periodik v elektronické podobě po sítích, zejména počítačovou nebo obdobnou sítí; (39) zasilatelství a zásilkový obchod, provozování skladů, silniční motorová nákladní doprava; (41) vydavatelská činnost, vydavatelství a nakladatelství pro knihy, noviny, časopisy a elektronické nosiče zvukových a zvukově obrazových záznamů a jejich rozmnoženiny; (42) tvorba software.

(511) 9, 16, 35, 38, 39, 41, 42

(210) O-438803

(111) **286375**

(220) 07.06.2006

(151) 21.12.2006

(540)



(730) **Česká televize**, Kavčí hory, Praha 4, 14070, CZ

(510) (3) ambra (parfumerie), antiperspirační mýdlo, antistatické přípravky pro použití v domácnosti, aroma (éterické oleje), badyánová esence, barviva na vlasy, kosmetické barvy, přípravky pro odstraňování barvy, bergamotový olej, éterické oleje z cedrového dřeva, cididlo, citrónový olej (silice), čisticí mléko pro toaletní účely, čisticí oleje, čisticí prostředky, čisticí roztoky, čističe ucpaných odpadů, přípravky pro čištění umělého chrupu, depilační přípravky, depilační vosk, dezodoranty pro osobní potřebu, dezodorizační mýdlo, éterické esence, éterické oleje, přípravky na holení, holicí mýdlo, jasmínový olej, mandlový olej, oleje do voňavek, oleje pro kosmetické účely, levandulový olej, růžový olej, kolínská voda, kosmetické neceséry, kosmetické přípravky, kosmetické tužky, kosmetika,

kosmetické přípravky do koupele, koupelové soli, nikoli pro medicínské účely, krášličí masky, krém na obuv, leštidla na obuv, vosky na obuv, krémy na kůži, výtažky z květin (parfumerie), lak na vlasy, lak na nehty, levandulová voda, líčidla, mandlové mýdlo, maskara (barvy a stíny na oční řasy), mýdla, kosmetické přípravky na obočí, tužky na obočí, umělé oční řasy, odlakovače, přípravky na odličování, opalovací přípravky (kosmetika), parfémovaná voda, parfémy, parfémové květinové, vosky na parketové podlahy, pasty lešticí, pemza, prací prostředky, pudr na líčení, rtěnky, kosmetické přípravky na řasy, šampóny, šampóny pro domácí zvířata, toaletní přípravky, toaletní voda, vlasové vody, vonná dřeva, vonné sáčky do prádla, změkčovače tkanin (pro praní), zubní pasty; (9) antény, automaty hudební, hrací skříně uváděné do chodu vhozením mince, brýle, pouzdra na brýle, brýle sluneční, čtecí zařízení v televizi, dalekohledy, diapozitivy, magnetické disky, kompaktní disky, gramofonové desky, disky optické, elektronické oznamovací tabule, elektronické publikace, epidiascopy, filmové kamery, exponované filmy, kreslené filmy, fotografické snímky, hologramy, kinofilm, magnetické pásky, pásky pro zvukové záznamy, mikrofony, nosiče dat magnetické, nosiče dat optické, nosiče zvukových nahrávek, nosiče zvukových záznamů, obrazovky, optické disky, optické disky kompaktní CD ROM, počítačové hry, podložky pod myš, diaprojektory, disky, televizní hry, hrací přístroje fungující po připojení na televizní přijímače, přístroje pro zábavu fungující jen s televizními přijímači, televizní přístroje, videokamery, videokazety, videopásky, videotelefon; (16) alba, atlasy, blahopřání, blahopřání hudební, bloky, brožury, papírové bryndáčky, časopisy, časopisy - komiksy, desky, dopisní papír, figurky (sošky) z papírové hmoty, fotografie, grafické reprodukcce, guma na mazání, hlína modelovací, hroty psacích per, kalendáře, kalendáře trhací, kalhotky plenkové z papíru nebo buničiny, výrobky z kartónu, karty, katalogy, klobouky z lepenky, knihy, záložky do knih, knížky brožované, knižní zarážky, komiksy, papírové kornouty, krabice lepenkové nebo papírové, kružítka, křída na psaní, výrobky z lepenky, malířské stojany, malířské štětce, štětce, štětce na psaní, mapy, zeměpisné mapy, pomůcky na mazání, misky na vodové barvy, materiály na modelování, nálepky (lepící pásky) pro kancelářské použití nebo pro domácnost, násadky na pera, noviny, nože na papír, obálky, obaly, obtisky, opěradla na ruce pro malíře, ořezávací strojky na tužky, ořezávatka na tužky, oznámení, palety pro malíře, kornouty z papíru, papír, dopisní papír, pergamenový papír, papír sací, svítilny papír, toaletní papír, papír voskovaný, papír Xuan, papírenské výrobky, papírová prostírání, papírové ubrusy, papírové podložky pod sklenice, podložky pod pivní sklenice, papírové ubrousky, pastelky, pečetě, penály, pera (kancelářské potřeby), pera plnicí, periodika, plakáty, plány, psací podložky, pomůcky učební, kromě přístrojů, pohlednice, poštovní známky, potřeby na psaní, poustače z papíru nebo lepenky, pouzdra na doklady, pouzdra na pera, pouzdra s barvami, pouzdra s psacími potřebami, papírové praporečky, pravítka, prospekty, příručky, psací podložky, psací soupravy, psací soupravy (sada psacích potřeb), publikace, papírové pytlíky jako obaly, razítka, pouzdra na razítka, razítkovací podušky, ročenky, papírové ručníky, rýsovací nástroje, samolepky, samolepky pro domácnost a pro kancelářské potřeby, sešity, skicáky, stírátka na tabule, školní potřeby, tabule školní, těžítka, tikety, tiskopisy, tiskové typy, tiskoviny, tužky, tuhy do tužek, držátka na tužky, patentní tužky, uhly na kreslení, zápisníky, zpěvníky; (25) bákory, baret, boty šněrovací, bryndáčky (ne z papíru), bundy sportovní, bundy sportovní s kapucí (s kožešinovou nebo plyšovou vložkou), cylindry, čelenky, čepice, čepice koupací, čepice se štítkem, dřeváky, fotbalová obuv, holínky vysoké, kabátky krátké, svrchní kabáty, kalhoty, klobouky, kombinézy, konfekce, maškarní kostýmy, kostýmy, obleky, košile, koupací pláště, kravaty, sluneční kšilty, oděvy z kůže, oděvy z napodobeniny kůže, livrej, obuv plátěná, obuv koupací, obuv plážová, oděvy plážové, oděvy koupací, oděvy nepromokavé, oděvy papírové, oděvy pletené, oděvy pro cyklisty, oděvy pro motoristy, opasky, pánské plavky, dámské plavky, pantofle, pásky ke kalhotám, pláště, pláštěnky, podprsenky, ponožky, spodní prádlo, pulovry, punčocháče, punčochy, pyžama, rukavice, dámské dlouhé rukavice, saka, sandály, sukně, svetry, svetry silné vlněné, šály, šátky, šaty dámské, trička, uniformy, vaky na oděvy, vesty, zástěry, zimníky, župany; (28) autíčka na hraní řízená rádiem, autíčka na hraní, automobilové modely zmenšené, balónky na hraní, bazény plavecké (potřeby pro hru), karty na bingo, boby, zařízení a náčiní na bowling, brusle in-line, brusle kolečkové, brusle lední, bublifuk (hračka), činky, dáma (stolní hra), divadelní masky, domečky pro panenky, domino (stolní hra), dostihy (hra), draci létající, fleret pro šerm, stoly pro stolní fotbal, golfové hole, golfové rukavice, golfové vaky na kolečkách nebo bez koleček, gymnastické zařízení, háčky na ryby, harpunovací pušky (jako sportovní potřeby), hokejové hole, holenní chrániče (sportovní zboží), chrániče kol (sportovní potřeby), chrániče na

loky (sportovní potřeby), horolezecká výstroj, houpačky, hra v kostky, hra v kuželky, hra v šachy, hrací karty, hrací koule, hrací kuličky, hrací žetony, hračky, hračky plyšové, hračky pohyblivé, hračky pro domácí zvířata, hráčské pátky (sportovní náčiní), hry automatické, s výjimkou těch, které se uvádějí do chodu vhozením mince nebo těch, které jsou užívány výhradně s televizním přijímačem, hry elektronické, s výjimkou her, které jsou používány výhradně ve spojení s televizním přijímačem, hry společenské, hry stolní, chrastítka, káča, vlček (hračky), kaleidoskopy, kanadské žertíky (atrapy), kapsle do pistolí na hraní, karnevalové masky, koloběžky, koně houpací, kostky stavebnicové, koule kulečnické, kouzelnické potřeby, kroužky (hra, při které se kroužky házejí na kolíky), křída na biliardová tága, kulečnická tága, kuželky, loutky, lukostřelecké náčiní, luky na střelbu, lyže, lyžařské vosky, lyže na surfování, lyže vodní, malé plachetnice, maňásci (prstová loutka), masky šermířské, medvídci plyšoví, míče hrací, míčky na hraní, míčky badmintonové, obaly na lyže, ozdoby na vánoční stromečky (s výjimkou osvětlení a cukrovinek), pistole na paintball (sportovní náčiní), náboje na paintball (sportovní náčiní), panenky, postýlky pro panenky, sací lahve pro panenky, šatičky pro panenky, pokoje pro panenky, pistole (hračky), pistolky vzduchové (hračky), ploutve na plavání, potápění, pohárky na hrací kostky, puky hokejové, puzzles, pytle na lyže a surfovací prkna, pytle s kriketovými potřebami, rakety s pružným výpletem (sportovní náčiní), výplety pro rakety, strunové výplety raket, rukavice (pro sportovní hry), rukavice baseballové, rukavice boxerské, rukavice golfové, rukavice pro pákaře na kriket nebo baseball (herní potřeby), rukavice šermířské, ruleta, sáňky (sportovní potřeby), síť tenisové, skateboardy, skluzavky (hry), stoly pro stolní fotbal, stoly pro stolní tenis, stoly biliardové, stromečky vánoční umělé, svíčky na svíčky pro vánoční stromečky, šermířské zbraně, šipky (hra), terče; (35) inzerce poštou, nábor zaměstnanců, organizování výstav (komerčních nebo reklamních), pořádání veletrhů pro obchodní a reklamní účely, předvádění zboží, reklama, propagace, reklama on-line v počítačové síti, aktualizování reklamních materiálů, pronájem reklamních materiálů, rozšiřování reklamních materiálů zákazníkům, rozšiřování reklamních nebo inzertních materiálů, vydávání, zveřejňování, oznámení, vyhlášení, publikování reklamních textů, televizní reklama, zajišťování novinového předplatného (pro předplatitele); (38) elektronická pošta, vysílání kabelové televize, pronájem přístrojů pro přenos zpráv, pronájem zařízení pro přenos informací, přenášení pomocí satelitních družic, přenos zpráv a obrazových informací pomocí počítačů, služby dálkových telekonferencí, televizi vysílání, telexové služby, výzvy (služby poskytované elektronickými komunikačními prostředky), zasilání zpráv; (41) dabing, pronájem dekorací, digitální zpracování obrazu, elektronické publikování (DTP), estrády, filmová studia, filmová tvorba, pronájem filmových promítaček a jejich příslušenství, půjčování filmů, fotografování, informace o možnostech zábavy, informace o výchově a vzdělávání, provozování kinosálů, klubové služby, půjčovny knih, vydávání knih, organizování a vedení kolokvia, organizování a vedení konference, organizování a vedení kongresu, korespondenční kurzy, provozování muzea, služby nahrávacího studia, nahrávání videopásek, obrazové zpravodajství, organizování kulturních nebo vzdělávacích výstav, organizování plesů, organizování vzdělávacích nebo zábavných soutěží, zábavné parky, plánování a organizování večírků, pořádání soutěží krásy, pronájem osvětlovacích zařízení pro divadla nebo televizní studia, provozování her on-line, předprodej vstupenek, psaní scénářů, reportérské služby, školení, vyučování, výroba televizních programů, televizní zábava, služby v zábavě, výroba divadelních nebo jiných představení, výuka, vzdělávací informace, organizování živých vystoupení; (42) aktualizace počítačových programů, správa autorských práv, dárkové balení, grafický design, instalace počítačových programů, interiérová výtvarná, oděvní návrhářství, navrhování obalů, obalový design, předpovědi počasí, tvorba a správa webových stránek; (43) automaty (rychlé občerstvení), bary, bufety, dětské jesle, domovy důchodců, hotelové služby, závodní jídelny, jídelny, kavárny, Kempy, motely, turistické noclehárny, penziony, prázdninové tábory, pronajímání jednacích místností, restaurace, zásobování.

(511) 3, 9, 16, 25, 28, 35, 38, 41, 42, 43

(210) O-438071

(111) 286376
(220) 07.06.2006
(151) 21.12.2006
(540)



(730) Česká televize, Kavčí hory, Praha 4, 14070, CZ

(510) (3) ambra (parfumerie), antiperspirační mýdlo, antistatické přípravky pro použití v domácnosti, aroma (éterické oleje), badyánová esence, barviva na vlasy, kosmetické barvy, přípravky pro odstraňování barvy, bergamotový olej, éterické oleje z cedrového dřeva, cididlo, citrónový olej (silice), čisticí mléko pro toaletní účely, čisticí oleje, čisticí prostředky, čisticí roztoky, čističe ucpaných odpadů, přípravky pro čištění umělého chrupu, depilační přípravky, depilační vosk, dezodoranty pro osobní potřebu, dezodorizační mýdlo, éterické esence, éterické oleje, přípravky na holení, holicí mýdlo, jasmínový olej, mandlový olej, oleje do voňavek, oleje pro kosmetické účely, levandulový olej, růžový olej, kolínská voda, kosmetické neceséry, kosmetické přípravky, kosmetické tužky, kosmetika, kosmetické přípravky do koupele, koupelové soli, nikoli pro medicínské účely, krásličí masky, krém na obuv, leštidla na obuv, vosky na obuv, krémy na kůži, výtažky z květin (parfumerie), lak na vlasy, lak na nehty, levandulová voda, líčidla, mandlové mýdlo, maskara (barvy a stíny na oční řasy), mýdla, kosmetické přípravky na obočí, tužky na obočí, umělé oční řasy, odlakovače, přípravky na odličování, opalovací přípravky (kosmetika), parfémovaná voda, parfěmy, parfěmy květinové, vosky na parketové podlahy, pasty leštící, pemza, prací prostředky, pudr na líčení, rtěnky, kosmetické přípravky na řasy, šampóny, šampóny pro domácí zvířata, toaletní přípravky, toaletní voda, vlasové vody, vonná dřeva, vonné sáčky do prádla, změkčovače tkanin (pro praní), zubní pasty; (9) antény, automaty hudební, hrací skříně uváděné do chodu vhozením mince, brýle, pouzdra na brýle, sluneční, čtecí zařízení v televizi, dalekohledy, diapositivy, magnetické disky, kompaktní disky, gramofonové desky, disky optické, elektronické oznamovací tabule, elektronické publikace, epidiascopy, filmové kamery, exponované filmy, kreslené filmy, fotografické snímky, hologramy, kinofilm, magnetické pásky, pásky pro zvukové záznamy, mikrofony, nosiče dat magnetické, nosiče dat optické, nosiče zvukových nahrávek, nosiče zvukových záznamů, obrazovky, optické disky, optické disky kompaktní CD ROM, počítačové hry, podložky pod myš, diaprojektory, disky, televizní hry, hrací přístroje fungující po připojení na televizní přijímače, přístroje pro zábavu fungující jen s televizními přijímači, televizní přístroje, videokamery, videokazety, videopásky, videotelefon; (16) alba, atlasy, blahopřání, blahopřání hudební, bloky, brožury, papírové bryndáčky, časopisy, časopisy - komiksy, desky, dopisní papír, figurky (sošky) z papírové hmoty, fotografie, grafické reprodukce, gumy na mazání, hlína modelovací, hroty psacích per, kalendáře, kalendáře trhací, kalhotky plenkové z papíru nebo buničiny, výrobky z kartónu, karty, katalogy, klobouky z lepenky, knihy, záložky do knih, knížky brožované, knižní zarážky, komiksy, papírové kornouty, krabice lepenkové nebo papírové, kružítko, křída na psaní, výrobky z lepenky, malířské stojany, malířské štětky, štětce, štětce na psaní, mapy, zeměpisné mapy, pomůcky na mazání, misky na vodové barvy, materiály na modelování, nálepky (lepící pásky) pro kancelářské použití nebo pro domácnost, násadky na pera, noviny, nože na papír, obálky, obaly, obtisky, opeřadla na ruce pro malíře, ořezávací strojky na tužky, ořezávkata na tužky, oznámení, palety pro malíře, kornouty z papíru, papír, dopisní papír, pergamenový papír, papír sací, svítící papír, toaletní papír, papír voskovaný, papír Xuan, papírenské výrobky, papírová prostírání, papírové ubrusy, papírové podložky pod sklenice, podložky pod pivní sklenice, papírové ubrusy, pastelky, pečete, penály, pera (kancelářské potřeby), pera plnicí, periodika, plakáty, plány, psací podložky, pomůcky učební, kromě přístrojů, pohlednice, poštovní známky, potřeby na psaní, poutače z papíru nebo lepenky, pouzdra na doklady, pouzdra na pera, pouzdra s barvami, pouzdra s

psacími potřebami, papírové praporky, pravítka, prospekty, příručky, psací podložky, psací soupravy, psací soupravy (sada psacích potřeb), publikace, papírové pytlíky jako obaly, razítka, pouzdra na razítka, razítkovací podušky, ročenky, papírové ručníky, rýsovací nástroje, samolepky, samolepky pro domácnost a pro kancelářské potřeby, sešity, skicáky, stírátka na tabule, školní potřeby, tabule školní, těžítka, tikety, tiskopisy, tiskové typy, tiskoviny, tužky, tuhy do tužek, držátka na tužky, patentní tužky, uhly na kreslení, zápisníky, zpěvníky; (25) bačkory, barety, boty šněrovací, bryndáčky (ne z papíru), bundy sportovní, bundy sportovní s kapucí (s kožešinovou nebo plyšovou vložkou), cylindry, čelenky, čepice, čepice koupací, čepice se štítkem, dřeváky, fotbalová obuv, holínky vysoké, kabátky krátké, svrchní kabáty, kalhoty, klobouky, kombinézy, konfekce, maskami kostýmy, kostýmy, obleky, košile, koupací pláště, kravaty, sluneční kšiltly, oděvy z kůže, oděvy z napodobenin kůže, livrej, obuv plátěná, obuv koupací, obuv plážová, oděvy plážové, oděvy koupací, oděvy nepromokavé, oděvy papírové, oděvy pletené, oděvy pro cyklisty, oděvy pro motoristy, opasky, pánské plavky, dámské plavky, pantofle, pásky ke kalhotám, pláště, pláštěnky, podprsenky, ponožky, spodní prádlo, pulovry, punčocháče, punčochy, pyžama, rukavice, dámské dlouhé rukavice, saka, sandály, sukně, svetry, svetry silně vlněné, šály, šátky, šaty dámské, trička, uniformy, vaky na oděvy, vesty, zástěry, zimníky, župany; (28) autíčka na hrani řízená rádiiem, autíčka na hrani, automobilové modely zmenšené, balónky na hrani, bazény plavecké (potřeby pro hru), karty na bingo, boby, zařízení a náčiní na bowling, brusle in-line, brusle kolečkové, brusle lední, bublifuk (hračka), činky, dáma (stolní hra), divadelní masky, domečky pro panenky, domino (stolní hra), dostihy (hra), draci létající, fleret pro šerm, stoly pro stolní fotbal, golfové hole, golfové rukavice, golfové vaky na kolečkách nebo bez koleček, gymnastické zařízení, háčky na ryby, harpunovací pušky (jako sportovní potřeby), hokejové hole, holenní chrániče (sportovní zboží), chrániče kolen (sportovní potřeby), chrániče na lokty (sportovní potřeby), horolezecká výstroj, houpačky, hra v kostky, hra v kuželky, hra v šachy, hrací karty, hrací koule, hrací kuličky, hrací žetony, hračky, hračky plyšové, hračky pohyblivé, hračky pro domácí zvířata, hráčské pátky (sportovní náčiní), hry automatické, s výjimkou těch, které se uvádějí do chodu vhozením mince nebo těch, které jsou užívány výhradně s televizním přijímačem, hry elektronické, s výjimkou her, které jsou používány výhradně ve spojení s televizním přijímačem, hry společenské, hry stolní, chraštítka, káča, vlček (hračky), kaleidoskopy, kanadské žertíky (atrapy), kapsle do pistolí na hrani, karnevalové masky, koloběžky, koně houpací, kostky stavebnicové, koule kulečnickové, kouzelnické potřeby, kroužky (hra, při které se kroužky házejí na kolíky), křída na biliardová tága, kulečnicková tága, kuželky, loutky, lukostřelecké náčiní, luky na střelbu, lyže, lyžařské vosky, lyže na surfování, lyže vodní, malé plachetnice, maňásci (prstová loutka), masky šermířské, medvídci plyšový, míče hrací, míčky na hrani, míčky badmintonové, obaly na lyže, ozdoby na vánoční stromečky (s výjimkou osvětlení a cukrovinek), pistole na paintball (sportovní náčiní), náboje na paintball (sportovní náčiní), panenky, postýlky pro panenky, sací lahve pro panenky, šatičky pro panenky, pokoje pro panenky, pistole (hračky), pistolky vzduchové (hračky), ploutve na plavání, potápění, pohárky na hrací kostky, puky hokejové, puzzles, pytle na lyže a surfovací prkna, pytle s kriketovými potřebami, rakety s pružným výpletem (sportovní náčiní), výplety pro rakety, strunové výplety raket, rukavice (pro sportovní hry), rukavice baseballové, rukavice boxerské, rukavice golfové, rukavice pro pákaře na kriket nebo baseball (herní potřeby), rukavice šermířské, ruleta, sánky (sportovní potřeby), síť tenisové, skateboardy, skluzavky (hry), stoly pro stolní fotbal, stoly pro stolní tenis, stoly biliardové, stromečky vánoční umělé, svíčky na svíčky pro vánoční stromečky, šermířské zbraně, šípky (hra), terče; (35) inzerce poštou, nábor zaměstnanců, organizování výstav (komerčních nebo reklamních), pořádání veletrhů pro obchodní a reklamní účely, předvádění zboží, reklama, propagace, reklama on-line v počítačové síti, aktualizování reklamních materiálů, pronájem reklamních materiálů, rozšiřování reklamních materiálů zákazníkům, rozšiřování reklamních nebo inzertních materiálů, vydávání, zveřejňování, oznámení, vyhlášení, publikování reklamních textů, televizní reklama, zajišťování novinového předplatného (pro předplatitele); (38) elektronická pošta, vysílání kabelové televize, pronájem přístrojů pro přenos zpráv, pronájem zařízení pro přenos informací, přenášení pomocí satelitních družic, přenos zpráv a obrazových informací pomocí počítačů, služby dálkových telekonferencí, televizní vysílání, telexové služby, výzvy (služby poskytované elektronickými komunikačními prostředky), zaslání zpráv; (41) dabing, pronájem dekorací, digitální zpracování obrazu, elektronické publikování (DTP), estrády, filmová studia, filmová tvorba, pronájem filmových promítaček a jejich příslušenství, půjčování filmů, fotografování, informace o možnostech zábavy, informace o výchově a vzdělávání,

provozování kinosálů, klubové služby, půjčovny knih, vydávání knih, organizování a vedení kolokvia, organizování a vedení konference, organizování a vedení kongresu, korespondenční kurzy, provozování muzea, služby nahrávacího studia, nahrávání videopásek, obrazové zpravodajství, organizování kulturních nebo vzdělávacích výstav, organizování plesů, organizování vzdělávacích nebo zábavných soutěží, zábavné parky, plánování a organizování večírků, pořádání soutěží krásy, pronájem osvětlovacích zařízení pro divadla nebo televizní studia, provozování her on-line, předprodej vstupenek, psaní scénářů, reportérské služby, školení, vyučování, výroba televizních programů, televizní zábava, služby v zábavě, výroba divadelních nebo jiných představení, výuka, vzdělávací informace, organizování živých vystoupení; (42) aktualizace počítačových programů, správa autorských práv, dárkové balení, grafický design, instalace počítačových programů, interiérová výzdoba, oděvní návrhářství, navrhování obalů, obalový design, předpovědi počasí, tvorba a správa webových stránek; (43) automaty (rychlé občerstvení), bary, bufety, dětské jesle, domovy důchodců, hotelové služby, závodní jídelny, jídelny, kavárny, Kempy, motely, turistické noclehárny, penziony, prázdninové tábory, pronajímání jednacích místností, restaurace, zásobování.

(511) 3, 9, 16, 25, 28, 35, 38, 41, 42, 43

(210) O-438072

(111) **286912**

(220) 26.05.2006

(151) 18.01.2007

(540)

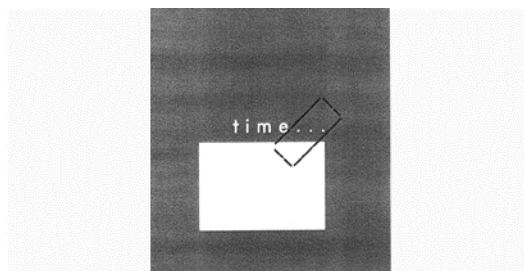

(730) **PENGUIN EU, s.r.o.**, Vinohradská 343/6, Praha 2, 12000, CZ

(740) Dipl. Ing. Jaroslav Novotný, patentový zástupce, Římská 45/2135, Praha 2, 12000

(510) (29) mléko, mléčné nápoje a produkty spadající do této třídy; (30) káva, čaj, kakao, cukrovinky, čokoláda, čokoládové nápoje s mlékem, kávové nápoje s mlékem, příchutě do nápojů, lahůdky, pečivo, zmrzlina; (32) nealkoholické nápoje.

(511) 29, 30, 32

(210) O-437741

(111) **286951**
(220) 09.06.2006
(151) 18.01.2007
(540)



(730) **Plíšek Miroslav**, Stěřecká 114, Chrudim, 53701, CZ
(740) Ing. Radmila Baumová, nám. Republiky 75/2, Žďár nad Sázavou, 59101
(510) (16) poštovní známky, pohlednice, dopisnice, korespondenční listky, neperiodické tiskoviny, informační a propagační tiskoviny, tiskařské štočky, filatelistické katalogy, filatelistická alba; (35) výstavy poštovních známek a dopisnic ke komerčním účelům, propagační činnost v oblasti filatelie, zprostředkování obchodu; (40) polygrafické služby všeho druhu, zejména tiskařské služby, vše v rámci této třídy; (41) filatelie, organizování výstav pro kulturní účely, výchovné a vzdělávací služby, nakladatelská a vydavatelská činnost, zejména v oblasti filatelie; (42) odborné poradenství v oblasti filatelie, znalectví a ověřování pravosti v oblasti filatelie.
(511) 16, 35, 40, 41, 42
(210) O-438174

(111) **286957**
(220) 13.06.2006
(151) 18.01.2007
(540)



(730) **Plíšek Miroslav**, Stěřecká 114, Chrudim, 53701, CZ
(740) Ing. Radmila Baumová, nám. Republiky 75/2, Žďár nad Sázavou, 59101
(510) (16) poštovní známky, pohlednice, dopisnice, korespondenční listky, neperiodické tiskoviny, informační a propagační tiskoviny, tiskařské štočky, filatelistické katalogy, filatelistická alba; (35) výstavy poštovních známek a dopisnic ke komerčním účelům, propagační činnost v oblasti filatelie, zprostředkování obchodu; (40) polygrafické služby všeho druhu, zejména tiskařské služby, vše v rámci této třídy; (41) filatelie, organizování výstav pro kulturní účely, výchovné a vzdělávací služby, nakladatelská a vydavatelská činnost, zejména v oblasti filatelie; (42) odborné poradenství v oblasti filatelie, znalectví a ověřování pravosti v oblasti filatelie.
(511) 16, 35, 40, 41, 42
(210) O-438253

(111) **286963**
(220) 13.06.2006
(151) 18.01.2007
(540)

OsteoMax

(730) **SVUS Pharma a.s.**, Smetanovo nábřeží 20a/1238, Hradec Králové, 50002, CZ
(740) Ing. Marie Smrčková, patentový zástupce, Velflíkova 10, Praha 6, 16000
(510) (29) doplňky stravy a potraviny pro zvláštní účely, ne pro léčebné účely obsažené v této třídě; (35) reklamní, inzertní, propagační a marketingová činnost.
(511) 29, 35
(210) O-438274

(111) **286984**
(220) 16.06.2006
(151) 18.01.2007
(540)



(730) **Hájek Ladislav**, třída T. G. Masaryka 1075, Mladá Boleslav III, 29301, CZ
(740) UNIPATENT, Mgr. Jiří Macek, Sázavská 16, Praha 2 - Vinohrady, 12000
(510) (19) stavební materiály nekovové včetně polozpracovaného řeziva (trámy, prkna, dřevěné panely), překližky, skleněné cihly, skleněné tašky, obkládačky, dlaždice, přírodní a umělý kámen, cement, vápno, malta, sádra, šterk, neohebné trubky nekovové pro stavebnictví, stavební materiál pro stavbu cest, asfalt, smůla, přenosné konstrukce nekovové, nekovové pomníky, umělecké předměty z kamene, sádry apod., plastová okna, posuvná nekovová okna, tabulové okenní sklo, vše v rámci této třídy; (35) inzertní, reklamní a propagační služby, zprostředkování obchodních záležitostí, poradenství v obchodní činnosti, pomoc při řízení obchodní činnosti, poskytování obchodních informací; (43) služby zajišťující stravování a nápoje, dočasné ubytování, rezervace ubytování pro cestující, zejména prostřednictvím cestovních kanceláří a zprostředkovatelů.
(511) 19, 35, 43
(210) O-438416

(111) **287035**
(220) 22.06.2006
(151) 18.01.2007
(540)

GAZELA

(730) **GAZELA Praha, s. r. o.**, Vinohradská 76/1678, Praha 3, 13000, CZ
(740) Marie Jandová, K Lesu 756, Praha 4, 14000
(510) (9) výrobky pro ochranu sluchu, zraku, ochranné oděvy, ochranné rukavice; (10) speciální nemocniční nábytek, antidekubitní výrobky, prostředky pro inkontinenci, stomické prostředky, kolostomické pásy, zdravotnické pásy a bandáže, fixační prostředky, ortopedické výrobky všeho druhu, ortopedická obuv a vložky do bot, doplňky a náhradní díly k uvedeným výrobkům, náhrady dolních a horních končetin či jejich částí, endoprotézy, ochranné rukavice spadající do třídy 10.
(511) 9, 10
(210) O-438579

(111) **287317**
(220) 16.08.2006
(151) 18.01.2007
(540)

SICF

- (730) **SI Corporate Finance, a.s.**, Václavské náměstí 832/19, Praha 1, 11000, CZ
(740) Ing. Václav Kratochvíl, patentový zástupce, Táborská 758/33, Mladá Boleslav, 29301
(510) (35) dodavatelské služby pro třetí osoby (nákup výrobků a služeb pro jiné podniky), hospodářské nebo ekonomické prognózy, marketingové studie, obchodní nebo podnikový průzkum, oceňování obchodních podniků, personální poradenství, posuzování efektivnosti provozu a racionalizace práce, průzkum trhu, vyhledávání dat v počítačových souborech pro třetí osoby, restrukturalizace podniků a řízení, provozování informačního systému, získávání, zpracování a distribuce dat, hodnocení bonity fyzických a právnických osob, analýzy nákladů; (36) projektové financování, fúze, akvizice, strategické partnerství, vnější financování, rizikový kapitál, dluhové financování, finanční poradenství a informace, finanční analýzy; (42) inženýrské expertizy, znalecké posudky v energetice, inženýrská, projekční, poradenská, zprostředkovatelská a obstaravatelská činnost v odvětví energetiky, projektové řízení, nezávislý projektový management, tvorba multimediálních dokumentů, prezentací, aplikací, katalogů apod., konstrukce WWW prezentací a řešení WWW serverů, tvorba informačních databází.
(511) 35, 36, 42
(210) O-440192

(111) **287318**
(220) 16.08.2006
(151) 18.01.2007
(540)

STRATEGO
PRIVATE EQUITY

- (730) **SI Corporate Finance, a.s.**, Václavské náměstí 832/19, Praha 1, 11000, CZ
(740) Ing. Václav Kratochvíl, patentový zástupce, Táborská 758/33, Mladá Boleslav, 29301
(510) (35) dodavatelské služby pro třetí osoby (nákup výrobků a služeb pro jiné podniky), hospodářské nebo ekonomické prognózy, marketingové studie, obchodní nebo podnikový průzkum, oceňování obchodních podniků, personální poradenství, posuzování efektivnosti provozu a racionalizace práce, průzkum trhu, vyhledávání dat v počítačových souborech pro třetí osoby, restrukturalizace podniků a řízení, provozování informačního systému, získávání, zpracování a distribuce dat, hodnocení bonity fyzických a právnických osob, analýzy nákladů; (36) projektové financování, fúze, akvizice, strategické partnerství, vnější financování, rizikový kapitál, dluhové financování, finanční poradenství a informace, finanční analýzy; (42) inženýrské expertizy, znalecké posudky v energetice, inženýrská, projekční, poradenská, zprostředkovatelská a obstaravatelská činnost v odvětví energetiky, projektové řízení, nezávislý projektový management, tvorba multimediálních dokumentů, prezentací, aplikací, katalogů apod., konstrukce WWW prezentací a řešení WWW serverů, tvorba informačních databází.
(511) 35, 36, 42
(210) O-440193

(111) **287579**
(220) 01.06.2006
(151) 22.02.2007
(540)

BRAMMER 

- (730) **BRAMMER CZECH a.s.**, K Bílému vrchu 2912/3, Praha 9, Horní Počernice, 19300, CZ
(740) Ing. Jaroslav Novotný, Římská 45, Praha 2, 12000
(510) (1) lepidla, tmely, rozpouštědla v rámci této třídy; (2) laky, prostředky zabraňující korozi v rámci této třídy; (3) čisticí prostředky, leštičí prostředky, drhnutí prostředky - brusné materiály, mýdla, rozpouštědla, čističe na ruce, prostředky k vyčištění rukou; (4) průmyslové oleje a vazelíny, maziva, prostředky absorbující prach, vlhkost, benzíny včetně lihu, mazivo řemenu, vazelíny, oleje; (6) výrobky z kovů obecně, které nejsou uvedeny v jiných třídách, pojistné matice, upevňovače, pojistné rozpěrné kroužky, skřínky na nářadí, součástky a vybavení, které nejsou uvedeny v jiných třídách, vzduchové armatury z kovu; (7) stroje a strojní nářadí, motorové součástky, generátory, motorové pily, bubnová pila s příslušenstvím, brusky, brusky se skelným papírem, leštičky, hydraulické zařízení, lineární systémy včetně lineárních ložisek a šroubů, elektromotory a motory, které se nepoužívají pro pozemní dopravní prostředky, elektrické motory na střídavý proud, motory, motorové a strojní spojky a převodovkové příslušenství, strojní spojky a převodovkové součástky (nepoužívané pro pozemní vozidla), mechanické pohony, řemeny, řemenice, řetězy, ozubená kola řetězu, spojky, ozubená kola, hřídelová spojka, blokovací kola, omezovače otáček, univerzální klouby, brzdící rezistory, brzdící moduly pro měniče, převodovky, motorizovaná převodovka, součástky a vybavení, které není uvedeno v jiných třídách, včetně ložisek, ložiskových pouzder, ložiskové skříně, ložiskový kladkostroj, krytá ložisková linka, ložiska jako celek, kuličky a válečky pro ložiska, stahující pouzdra u ložisek, ložiskové zámkové kroužky, ložisková stažená objímka, ložiskové těsnící kotouče a desky, blokovací svorky, ložiskové podložkové kroužky, ložiskové klece, příslušenství pro hydraulické zařízení, příslušenství pro hydraulické nebo vzduchové zařízení, vzduchové přípravné zařízení, vzduchové válce, pohony regulačního orgánu, vzduchové armatury, vzduchové hadice a trubky, vzduchové přístrojové vybavení (včetně spínačů, počítadel, měřek), vzduchový ventilový automatický posilovač, vzduchový posilovač včetně příslušenství, ostatní vzduchové součástky, hřídele a držáky pro lineárně pohyblivé výrobky, hřídelové opravné objímky, řídicí tyče pro stroje, součástky a příslušenství pro shora zmíněné; (8) ruční nářadí a náčiní, brusné kameny, nástroje k řezání, nože, vrtáky, víceúčelové nářadí, ruční nářadí, pilníky, kladiva, paličky, ruční vrtačky, nože, nůžky na plech, hoblíky a příslušenství k nim, kleště, štípací kleště, děrovačka, dláta, pily, šroubováky, šroubovací vrtáky, klíče, střílecí pistole, otočné nářadí, vyprošťovací a opravné spojovací tyče, maticový klíč, úchyty, klíče, pracovní nářadí sloužící k držení něčeho, stahovačky, držáky, blokovací stahovačky, součástky a příslušenství k výše uvedeným; (9) přístroje na měření, signalizaci a inspekci přístrojů a nářadí, elektrické měřicí nástroje (zařízení), elektrické a elektronické příslušenství používané do strojů, vzduchové přístrojové vybavení (včetně spínačů, počítadel a měřek), elektrické zásuvky, měniče elektrického napětí s příslušenstvím, filtry pro měniče, operační desky, spojovací příslušenství pro měniče, výstupní sytiče pro měniče, osobní výbava k ochraně těla, včetně ochranného oblečení, pokrývek hlav, bot, ochranných brýlí a skel, programovatelné kontrolní zařízení, součástky a doplňky pro výše zmíněné, elektronické publikace včetně katalogů, součástek a vybavení pro výše zmíněné; (12) součástky a doplňky pro dopravní prostředky, motory, motorové a převodovkové příslušenství pro pozemní vozidla, mechanické pohony pro dopravní prostředky a příslušenství k němu, řemeny, pohony řemenů, řetězy, pohony řetězů, spojky, ozubená kola, hřídelové spojení, blokovací kotouče (kroužky), otáčivé omezovače, univerzální klouby, součástky a

příslušenství k výše zmíněným; (17) hydraulické těsnění, pneumatické těsnění, rotační hřídelové těsnění, těsnicí materiál, těsnicí kroužky, ostatní těsnicí materiály v rámci této třídy; (35) zprostředkování obchodu se strojírenskými součástkami a díly, včetně možnosti nákupu přes internet; (37) údržbářský servis, služba renovování a servisu, instalace, servis; (39) distribuce, doprava; (41) kurzy vzdělávání, školení; (42) tvorba výkresů, technické podpůrné služby, vývojová soustava, odborné poradenské služby týkající se průmyslové mechanizace, převodovek a motorů, hydrauliky, vzduchových zařízení, strojírenských dílů a součástí, uvádění do provozu včetně instalace, a to zejména poskytnutí specializované strojírenské práce, odborné poradenství týkající se poskytnutí specializované technické pomoci v rámci této třídy.

(511) 1, 2, 3, 4, 6, 7, 8, 9, 12, 17, 35, 37, 39, 41, 42
(210) O-437944

(111) **287749**
(220) 07.08.2006
(151) 22.02.2007
(540)



(730) **MSV Liberec, s.r.o.**, Kralická 79, Liberec 7, 46007, CZ
(740) Ing. Dobroslav Musil, patentová kancelář, Zábrdovická 11, Brno, 61500
(510) (6) zámečnické výrobky; (7) výtahy všeho druhu, též hydraulické nebo pneumatické; (37) montáž, opravy, údržba a revize výtahů; (42) projektování a konstruování výtahů.
(511) 6, 7, 37, 42
(210) O-439730

(111) **288040**
(220) 11.09.2006
(151) 22.02.2007
(540)



(730) **JUTA a. s.**, Dukelská 417, Dvůr Králové nad Labem, 54415, CZ
(510) (22) polyethylenová svinovací síťovina pro zemědělství (k balení sena a slámy), polypropylenové vazačové motouzy pro zemědělství (k balení sena a slámy).
(511) 22
(210) O-440917

(111) **288108**
(220) 20.09.2006
(151) 22.02.2007
(540)



(730) **Sedláčková Kateřina Mgr.**, Ostrovní 30/126, Praha 1 - Nové Město, 11000, CZ
Doleček Marek Mgr., Ostrovní 30/126, Praha 1 - Nové Město, 11000, CZ
Kahounová Pavla Mgr., Ostrovní 30/126, Praha 1 - Nové Město, 11000, CZ
(510) (35) poradenství v oblasti podnikání a obchodu; (36) daňové poradenství; (41) publikační činnost a vzdělávání v oblasti práva; (42) advokátní kancelář, právní služby všeho druhu, právní poradenství v oblasti duševního vlastnictví, právní poradenství v oblasti podnikání a obchodu.
(511) 35, 36, 41, 42
(210) O-441203

(111) **288372**
(220) 17.08.2006
(151) 19.03.2007
(540)

Národní srovnávací zkoušky

(730) **www.scio.cz, s.r.o.**, Pobežní 34, Praha 8, 18600, CZ
(510) (35) personální poradenství; (41) školství, organizování soutěží (vzdělávacích nebo zábavných), informace o výchově a vzdělávání, zkoušení, přezkoušení; (42) poradenství v oblasti duševního vlastnictví.
(511) 35, 41, 42
(210) O-440213

(111) **288464**
(220) 11.09.2006
(151) 19.03.2007
(540)

CLUB POWER

(730) **Kubík Zdeněk**, Na Vrstvách 216/22, Praha 4, 14000, CZ
Kovačová Dana, I. Olbrachtova 761, Kralupy nad Vltavou, 27801, CZ
(740) **BOHEMIA PATENT**, Ing. Jana Vandělíková, Vodičkova 791/41, Praha 1 - Nové Město, 11000
BOHEMIA PATENT, Ing. Jana Vandělíková, Vodičkova 791/41, Praha 1 - Nové Město, 11000
(510) (5) nápoje s léčebným a/nebo léčebno-obranným účinkem, dietetické nápoje s léčebnými účinky, medicínální sirupy, výtažky z léčivých bylin a kombinované přípravky vitamínů, minerálů, stopových prvků a bylinných výtažků, potravinové doplňky obohacené vitamíny nebo minerály nebo stopovými prvky, bylinné čaje, minerální vody a dietetické nápoje upravené pro lékařské účely, vitamínová a minerální výživa ve formě koncentrátů; (30) čokoládové nápoje, kakaové nápoje, kávové nápoje, nápoje na bázi čaje; (32) nealkoholické nápoje syčené i nesycené, včetně nápojů minerálních, šumivých, iontových a energetických, sirupy, koncentráty a jiné přípravky pro přípravu nápojů, ovocné a zeleninové šťávy, mošty, ovocné nektary a nápoje z ovocných šťáv, stolní a minerální vody, diabetické a dietetické nápoje neléčebné, práškové nealkoholické nápoje, práškové přípravky a příchutě pro výrobu nealkoholických nápojů a likérů, obohacené vitamínové nápoje a koncentráty, nealkoholické aperitivy, piva všeho druhu, zejména sladové pivo, sladové nápoje, výtažky z chmele na výrobu piva, přípravky na výrobu nápojů, zázvorové pivo, lehká piva, ležáky, nealkoholická a nízkalkoholická piva; (33) alkoholické nápoje s výjimkou pív, alkoholické výtažky z ovoce, aperitivy, koktejly (alkoholické), nápoje obsahující ovoce (alkoholické).

(511) 5, 30, 32, 33
(210) O-440926

(111) **288731**
(220) 13.10.2006
(151) 19.03.2007
(540)

NETEXHOME

(730) **JUTA a. s.**, Dukelská 417, Dvůr Králové nad Labem, 54415, CZ
(510) (17) textilie k ochraně drenáží a izolaci zahradních jezírek, k separování vrstev zeminy u zahradních květináčů; (19) textilie pro zpevňování silnic, cest, vjezdů a terasových povrchů; (22) textilie pro ochranu písku, trávy a jiných citlivých ploch; (24) tkané a netkané textilie.
(511) 17, 19, 22, 24
(210) O-441933

(111) **288824**
(220) 25.10.2006
(151) 19.03.2007
(540)

M&T

(730) **Material & Technology s.r.o.**, Čs. odboje 1044, Dobruška, 51801, CZ
(740) Ing. Milan Škoda, Nahořanská 308, Nové Město nad Metují, 54901
(510) (6) dveřní a okenní kování, jako kliky, dveřní kliky, okenní kliky, kliky polohové, rozety, bezpečnostní rozety, dveřní zarážky, držadla, dveřní uzávěry, bezpečnostní štíty, štítky, okenní kličky, zástrčky okenní, okenní zarážky, okenní uzávěry, koule, madla a mušle, bezpečnostní řetězy, dveřní závory, protipožární kování, dveřní zámky, zámkové vložky, klíče, kování na nábytek, domovní čísla a identifikační štítky, vše zařazené ve třídě 6; (20) kování na dveře a okna nekovové, identifikační štítky nekovové; (21) kliky na dveře porcelánové.
(511) 6, 20, 21
(210) O-442249

(111) **288825**
(220) 25.10.2006
(151) 19.03.2007
(540)



(730) **Material & Technology s.r.o.**, Čs. odboje 1044, Dobruška, 51801, CZ
(740) Ing. Milan Škoda, Nahořanská 308, Nové Město nad Metují, 54901
(510) (6) dveřní a okenní kování, jako kliky, dveřní kliky, okenní kliky, kliky polohové, rozety, bezpečnostní rozety, dveřní zarážky, držadla, dveřní uzávěry, bezpečnostní štíty, štítky, okenní kličky, zástrčky okenní, okenní zarážky, okenní uzávěry, koule, madla a mušle, bezpečnostní řetězy, dveřní závory, protipožární kování, dveřní zámky, zámkové vložky, klíče, kování na nábytek, domovní čísla a identifikační štítky, vše zařazené ve třídě 6; (20) kování na dveře a okna nekovové, identifikační štítky nekovové; (21) kliky na dveře porcelánové.
(511) 6, 20, 21
(210) O-442250

(111) **288884**
(220) 13.06.2006
(151) 02.04.2007
(540)

MenoMax

(730) **SVUS Pharma a.s.**, Smetanovo nábřeží 1238/20a, Hradec Králové, 50002, CZ
(740) Ing. Marie Smrčková, patentový zástupce, Velflíkova 10, Praha 6, 16000
(510) (5) farmaceutické přípravky a léčiva humánní a veterinární, doplňky stravy pro léčebné účely, potraviny pro zvláštní účely, zvláště pro léčebné účely, diabetické přípravky pro léčebné účely, chemické výrobky pro lékařství a hygienu; (29) doplňky stravy a potraviny pro zvláštní účely, ne pro léčebné účely obsažené v této třídě; (35) reklamní, inzertní, propagační a marketingová činnost.
(511) 5, 29, 35
(210) O-438275

(111) **288948**
(220) 21.06.2006
(151) 10.04.2007
(540)



(730) **Pioneer Asset Management, a.s.**, Želetavská 1525/1, Praha 4 Michle, 14000, CZ
(740) Mgr. Jitka Vejražková, patentový zástupce, Podkovářská 6, Praha 9, 19000
(510) (16) cenné papíry, burzovní listy; (36) správa portfolia cenných papírů za účelem akumulace a ochrany investic, obchodování s cennými papíry, činnost investičních, penzijních a dluhopisových fondů, pojištění a penzijní připojištění, obhospodařování cenných papírů klienta na jeho účet.
(511) 16, 36
(210) O-438522

(111) **289020**
(220) 27.09.2006
(151) 10.04.2007
(540)

Trojská karta

(730) **Galerie hlavního města Prahy**, Staroměstské náměstí 605/13, Praha 1 - Staré Město, 11000, CZ
Botanická zahrada hl. m. Prahy, Trojská 800/196, Praha 7 - Troja, 17100, CZ
Zoologická zahrada hlavního města Prahy, U Trojského zámku 120/3, Praha 7, 17100, CZ
(510) (9) elektronická periodika a knihy v elektronické podobě, audiovizuální díla, nahrané i nenahrané nosiče optických a zvukových záznamů, zvláště audiokazety, videokazety, magnetofonové pásky, gramofonové desky, kompaktní disky, videodisky, edice uměleckých děl na nosičích, data, databáze a jiné informační produkty na nosičích, multimediální aplikace, tři-dimenzionální aplikace; (16) tiskoviny, zejména knihy, časopisy, katalogy, monografie, bibliofilie, billboardy, reklamní, inzertní, propagační a uživatelské tiskoviny i materiály, prospekty, mapy, modely, plakáty, periodické a neperiodické publikace, reprodukce uměleckých děl, fotografie, drobné papírové výrobky, zejména obtisky, omalovánky, vystřihovánky, obalové materiály, herní plány z kartónu, pohlednice, psací potřeby a potřeby pro umělce, veškeré polygrafické výrobky, reprodukce výtvarných děl; (41) vydavatelská a nakladatelská činnost, pořádání kulturních a společenských akcí, galerie, pořádání výstav, soutěží a přehlídek v rámci této třídy, semináře, sympozia, přednášky, besedy,

designérská a výtvarná činnost v rámci této třídy, agenturní činnost v oblasti kultury, zprostředkování v oblasti kultury, provozování galerie výtvarných umění, provozování výstav v rámci této třídy, výchovná, vzdělávací a zábavná činnost, půjčování knih, časopisů a nahraných nosičů zvukových a optických záznamů, lektorská a edukativní činnost, tvorba rádiových a televizních spotů, služby překladatelské, módní umělecká agentura, prodej vstupenek, pořádání loterií, organizování soutěží, cvičení zvířat, průvodcovské služby v rámci této třídy.

(511) 9, 16, 41
(210) O-441504

(111) **289215**
(220) 06.11.2006
(151) 10.04.2007
(540)

BESY - CZ SECURITY

(730) **BESY - CZ SECURITY, s.r.o.**, areál VÚ Běchovice, Praha 9, 19011, CZ
(740) Ing. Radmila Baumová, Nádražní 29, Žďár nad Sázavou, 59101
(510) (37) opravy a údržba telekomunikačních zařízení a zařízení sloužících k ostraze objektů, stavební práce spojené se zajištěním bezpečnostních systémů, montáže a opravy optických a bezpečnostních fólií, montáž poplašných systémů a telekomunikačních zařízení sloužících k ostraze objektů, revize v oblasti zabezpečovacích systémů, úklidové práce; (39) vnitrostátní a mezinárodní zasilatelství, převoz finančních hotovostí nebo cenin bezpečnostními vozidly a zajištění doprovodu; (41) vzdělávací činnost v oblasti bezpečnosti, zabezpečovací techniky, zabezpečování objektů, převozu cenin, výcviku ostražky, poradenská a zprostředkovatelská činnost v oblasti výcviku ostražky, sportovní výcvik zabezpečovací služby pro ochranu a ostražku; (45) poradenství v oblasti bezpečnosti, zabezpečovací techniky, zabezpečování objektů, převozu cenin, výcviku ostražky, ochrana a ostražka majetku a osob individuální i formou pultů centralizované ochrany, doručování cenin s ostražkou, komplex bezpečnostních služeb, detektivní služby jako sledování osob, poskytování osobní ochrany a doprovodu, shromažďování důkazů v oblasti obchodního, občanského i pracovního práva, například k přípravě soudních sporů, speciální práce se psy, projektové práce v oblasti zabezpečovacích systémů, kontrola objektů na odposlechové zařízení, jejich dohledání a odstraňování, poplachová požární služba, zprostředkování služeb požární ochrany.

(511) 37, 39, 41, 45
(210) O-442607

(111) **290807**
(220) 24.01.2007
(151) 13.06.2007
(540)

MODRÉ HORY

(730) **Svazek obcí Modré Hory**, Náměstí 9. května 700/40, Velké Pavlovice, 69106, CZ
(740) Rott, Růžička & Guttman Patentové, známkové a advokátní kanceláře, JUDr. Vladimír Rott, Vinohradská 37, Praha 2, 12000
(510) (16) tiskoviny, reklamní a informační materiály, etikety, obaly papírové a z plastů v rámci této třídy, obaly a tašky z papíru a plastů v rámci této třídy; (32) piva, minerální vody, šumivé nápoje a jiné nápoje nealkoholické, nápoje a šťávy ovocné, sirupy a jiné přípravky k zhotovování nápojů; (33) alkoholické nápoje (s výjimkou pív).

(511) 16, 32, 33
(210) O-444767

(111) **290808**
(220) 24.01.2007
(151) 13.06.2007
(540)

MODROHORSKÉ

(730) **Svazek obcí Modré Hory**, Náměstí 9. května 700/40, Velké Pavlovice, 69106, CZ
(740) Rott, Růžička & Guttman Patentové, známkové a advokátní kanceláře, JUDr. Vladimír Rott, Vinohradská 37, Praha 2, 12000
(510) (16) tiskoviny, reklamní a informační materiály, etikety, obaly papírové a z plastů v rámci této třídy, obaly a tašky z papíru a plastů v rámci této třídy; (32) piva, minerální vody, šumivé nápoje a jiné nápoje nealkoholické, nápoje a šťávy ovocné, sirupy a jiné přípravky k zhotovování nápojů; (33) alkoholické nápoje (s výjimkou pív).

(511) 16, 32, 33
(210) O-444768

(111) **291442**
(220) 15.02.2007
(151) 10.07.2007
(540)

ALLEGRO

(730) **Allegro MicroSystems, LLC.**, 115 Northeast Cutoff, 01615-0036 Worcester, MA, US
(740) Rott, Růžička & Guttman Patentové, známkové a advokátní kanceláře, JUDr. Vladimír Rott, Vinohradská 37, Praha 2, 12000
(510) (9) integrované obvody a jejich části.
(511) 9
(210) O-445488

(111) **291443**
(220) 15.02.2007
(151) 10.07.2007
(540)



(730) **Allegro MicroSystems, LLC.**, 115 Northeast Cutoff, 01615-0036 Worcester, MA, US
(740) Rott, Růžička & Guttman Patentové, známkové a advokátní kanceláře, JUDr. Vladimír Rott, Vinohradská 37, Praha 2, 12000
(510) (9) integrované obvody a jejich části.
(511) 9
(210) O-445489

(111) **291518**
(220) 04.12.2006
(151) 17.07.2007
(540)



(730) **Asociace inovačního podnikání České republiky z.s.**, Novotného lávka 200/5, Praha, Staré Město, 11000, CZ
(510) (35) poradenství v oblasti inovačního podnikání v ČR a rozvoj Systému inovačního podnikání v ČR - v ekonomické a obchodní oblasti, věcný průzkum v oblasti inovačních firem ČR - v ekonomické a obchodní oblasti, studie a projekty pro mezinárodní spolupráci v rámci inovačního rozvoje v ekonomické a obchodní oblasti na multilaterální a bilaterální úrovni, vedení databáze projektů programů průmyslového výzkumu a vývoje v ČR, služby public relations pro oblast inovačního podnikání v ČR; (41) školicí služby v rámci přípravy odborníků pro oblast inovačního podnikání v ČR; (42) poradenství v oblasti inovačního podnikání v ČR a rozvoj Systému inovačního podnikání v ČR - v technické oblasti, věcný průzkum v oblasti inovačních firem ČR - v technické oblasti, návrhy a

poradenství v oblasti směrnic pro výzkum a vývoj a inovační podnikání, technické služby v projektech mobility výzkumných pracovníků, poradenské služby v oblasti programů výzkumu, vývoje a inovací v ČR, posuzovací a hodnotící služby k projektům výzkumu, vývoje a inovací v ČR, posuzovací a hodnotící služby k projektům výzkumu, vývoje a inovací v ČR, studie a projekty pro mezinárodní spolupráci v rámci inovačního rozvoje v technické oblasti na multilaterální a bilaterální úrovni, hodnocení a oceňování nejlepších inovačních produktů.

(511) 35, 41, 42
(210) O-443442

(111) **293152**
(220) 15.05.2007
(151) 03.10.2007
(540)



**RESTAURANT A VINÁRNA
„U CÍSAŘŮ“**

(111) **291570**
(220) 30.06.2006
(151) 24.07.2007
(540)

Knižní web

(730) **EUROMEDIA GROUP k.s.**, Nádražní 896/32, Praha 5, 15000, CZ
(740) JUDr. Jiří Schönbach, Belgická 23/394, Praha 2, 12000
(510) (9) aparáty a přístroje pro záznam, přenos a reprodukci zvuku nebo obrazu, zvuku a obrazu, přístroje fotografické, filmové a optické, přístroje a nástroje elektrické zařazené v této třídě; (16) potřeby pro knižní vazby, fotografie, učební a školní potřeby a pomůcky, obalové materiály z plastických hmot, kancelářské potřeby, papírenské zboží, vyjma alb pro fotografie, papír a výrobky z papíru, vyjma tiskovin a alb pro fotografie, lepenka a kartonážní výrobky, vše spadající do této třídy; (35) propagační činnost, pomoc při řízení obchodní činnosti, obchodní administrativa, kancelářské práce, reklamní činnost, inzertní činnost, včetně poskytování výše uvedených služeb on-line (prostřednictvím počítačových a jiných sítí), distribuce zboží k reklamním účelům; (38) komunikační služby prostřednictvím sítí, např. šíření časopisů, knih, periodik v elektronické podobě po sítích, zejména počítačovou nebo obdobnou síť; (39) zasilatelství a zásilkový obchod, provozování skladů, silniční motorová nákladní doprava; (41) vydavatelská činnost, vydavatelství a nakladatelství pro knihy, noviny, časopisy a elektronické nosiče zvukových a zvukově obrazových záznamů a jejich rozmnožení; (42) tvorba software.

(511) 9, 16, 35, 38, 39, 41, 42
(210) O-438802

(730) **K.V.P. Gastro, a.s.**, Staroměstské nám. 479/25, Praha 1, 11000, CZ
(740) Ing. Francis Jupa, Měchenická 4/2554, Praha 4 - Spořilov II, 14100
(510) (35) poskytování informací obchodních a podnikatelských, reklama, propagace, inzerce všemi druhy médií, marketing; (41) provozování zařízení sloužících k zábavě, vzdělávání, poskytování výchovně - zábavných a klubových služeb (klubová činnost), pořádání recepcí a cateringových akcí v rámci této třídy; (43) poskytování stravovacích a ubytovacích služeb, zejména v hotelích, penzionech, restauracích a kavárnách, barech, nočních klubech, bistrech a zařízeních rychlého občerstvení, catering.

(511) 35, 41, 43
(210) O-448106

(111) **293153**
(220) 15.05.2007
(151) 03.10.2007
(540)

(111) **292300**
(220) 16.03.2007
(151) 29.08.2007
(540)

FRANZEK

(730) **Břínek Rudolf JUDr.**, Vodičkova 791/41, Praha 1, 11000, CZ
(740) Ing. Jiří Střelák, Šumberova 42, Praha 6, 16200
(510) (32) pivo, nealkoholické pivo, sladové nápoje, nealkoholické nápoje všeho druhu - stolní vody, minerálky, šumivé nápoje, cola, tonic, džusy, ovocné šťávy, sirupy, nektary, mošty, iontové nápoje, rozpustné nápoje v prášku a tabletách; (33) alkoholické nápoje všeho druhu spadající do této třídy - lihoviny, destilované nápoje, vína, likéry, ovocné alkoholické nápoje, alkoholické koktejly, alkoholické esence; (43) hostinská činnost - provoz restaurací, pivnic, barů, kaváren, vináren, cukráren a zařízení rychlého stravování, ubytovací činnost - provoz hotelů a penzionů.

(511) 32, 33, 43
(210) O-446507



(730) **K.V.P. Gastro, a.s.**, Staroměstské nám. 479/25, Praha 1, 11000, CZ
(740) Ing. Francis Jupa, Měchenická 4/2554, Praha 4 - Spořilov II, 14100
(510) (35) poskytování informací obchodních a podnikatelských, reklama, propagace, inzerce všemi druhy médií, marketing; (41) provozování zařízení sloužících k zábavě, vzdělávání, poskytování výchovně - zábavných a klubových služeb (klubová činnost), pořádání recepcí a cateringových akcí v rámci této třídy; (43) poskytování stravovacích a ubytovacích služeb, zejména v hotelích, penzionech, restauracích a kavárnách, barech, nočních klubech, bistrech a zařízeních rychlého občerstvení, catering.

(511) 35, 41, 43
(210) O-448107

(111) **293154**
(220) 15.05.2007
(151) 03.10.2007
(540)



(730) **K.V.P. Gastro, a.s.**, Staroměstské nám. 479/25, Praha 1, 11000, CZ
(740) Ing. Francis Jupa, Měchenická 4/2554, Praha 4 - Spořilov II, 14100
(510) (35) poskytování informací obchodních a podnikatelských, reklama, propagace, inzerce všemi druhy médií, marketing; (41) provozování zařízení sloužících k zábavě, vzdělávání, poskytování výchovně - zábavných a klubových služeb (klubová činnost), pořádání recepčí a kateringových akcí v rámci této třídy; (43) poskytování stravovacích a ubytovacích služeb, zejména v hotelích, penzionech, restauracích a kavárnách, barech, nočních klubech, bistrech a zařízeních rychlého občerstvení, catering.
(511) 35, 41, 43
(210) O-448108

(111) **293175**
(220) 25.05.2007
(151) 03.10.2007
(540)



(730) **MICHÁLEK - elektro s.r.o.**, Havlíčkova 31, Blansko, 67801, CZ
(740) Ing. Michal Jupa, patentový zástupce, Na Baních 1385, Praha 5 - Zbraslav, 15600
(510) (8) nářadí a nástroje mechanické s ručním pohonem jako např. kleště, servisní kufříky s nářadím, odizolovací a stříhací nářadí; (9) přístroje a nástroje pro vedení a přepínání elektrického proudu jako např. elektromateriály, konektory, elektrické kabely, vodiče, koncovky, spojky, svorky, objímky, upevňovací materiál, kabelové vývodky, přichytky, identifikační štítky, elektrické a pneumatické nářadí a přístroje; (17) trubice a hadice na elektrické kabely, plastový upevňovací materiál jako např. pásky, svazovací spirály, objímky, návlačky.
(511) 8, 9, 17
(210) O-448458

(111) **293176**
(220) 25.05.2007
(151) 03.10.2007
(540)

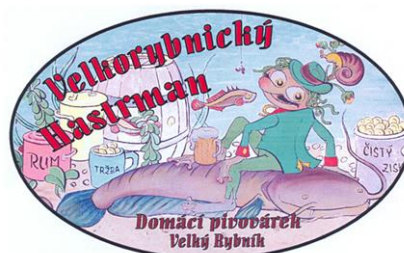

(730) **Vorel Luboš**, Velký Rybník 9, Hroznětín, 36301, CZ
(740) Ing. Michal Jupa, patentový zástupce, Na Baních 1385, Praha 5 - Zbraslav, 15600
(510) (16) tiskoviny, reklamní a propagační materiál papírový, etikety, obaly v rámci této třídy, tácky; (32) piva všeho druhu a nealkoholické nápoje; (43) služby zajišťující stravování a nápoje, hostinská činnost, provoz restaurace, služby zajišťující dočasné ubytování.
(511) 16, 32, 43
(210) O-448459

(111) **293588**
(220) 30.05.2007
(151) 24.10.2007
(540)



(730) **DICOMTRADE s.r.o.**, Náměstí 37, Tuchlovice, 27302, CZ
(740) Ing. Michal Jupa, patentový zástupce, Na Baních 1385, Praha 5 - Zbraslav, 15600
(510) (9) vysokonapěťové elektrické kabely a kabelové soubory; (37) opravy, údržba, servis a montáž kabelů a kabelových vedení; (41) pořádání školení v oblasti instalace a montáže kabelů a kabelových souborů.
(511) 9, 37, 41
(210) O-448581

(111) **293693**
(220) 06.04.2007
(151) 31.10.2007
(540)



- (730) **CAD-PRO spol. s r.o.**, Horní Chaloupky 3311/11, Praha 10 - Záběhllice, 10600, CZ
(740) Sirael - grafické studio, spol. s r.o., Martina Klenovcová, Na Šafránce 26, Praha 10, 10100
(510) (9) přístroje a nástroje vědecké, námořní, geodetické, fotografické, filmové, optické, přístroje pro vážení, měření, signalizaci, kontrolu (inspekci), záchranu a přístroje pro vyučování, přístroje a nástroje pro vedení, přepínání, přeměnu, akumulaci, regulaci nebo řízení elektrického proudu, přístroje pro záznam, převod, reprodukci zvuku nebo obrazu, magnetické nosiče zvukových záznamů, gramofonové desky, automatické distributory a mechanismy pro přístroje a mince, zapisovací pokladny, počítačové stroje, přístroje pro zpracování informací a počítače, hasicí přístroje - všechny uvedené výrobky vyjma laboratorních přístrojů a jejich částí a příslušenství; (37) stavebnictví, opravy, instalační služby; (42) vědecké a technologické služby a s nimi spojený výzkum a návrhy, průmyslové analýzy a výzkum, návrh a vývoj počítačového hardwaru a softwaru.
(511) 9, 37, 42
(210) O-447140

(111) **294248**
(220) 21.03.2007
(151) 28.11.2007
(540)



- (730) **DRANA s.r.o.**, Českých bratří 313, Náchod, 54701, CZ
(740) Mgr. Ladislav Sudík, Polní 293, Letohrad, 56151
(510) (29) suché plody, arašidy pražené, vejce, vývary, koncentrované vývary, přípravky na bujóny a vývary, přípravky na výrobu polévek, houby konzervované, sušené a zavařené, konzervovaná, nakládaná a sušená zelenina, zeleninové saláty, zeleninové konzervy, konzervy potravinové, konzervované luštěniny, sušené a kandované ovoce, ovocné kůry, kompoty, přesnídávky, ovocné konzervy, ovocné dřeně, marmelády, džemy, ovocná povidla, ovocné pomazánky, maso a masové výrobky z masa, ryb, drůbeže a zvířiny, masové výtažky, masové krémy, pomazánky, paštiky, konzervovaná hotová jídla spadající do této třídy, konzervy masové a rybí, želatiny a želé, jedlé tuky, oleje a margaríny, kořeněné tuky, rajčatové šťávy, protlaky, sojové výrobky, smetana, mléko a mléčné výrobky, mléčné výrobky konzervované, šlehačka, potravinové polotovary, ovocné přípravky pro výrobu smetanových, tvarohových, pudingových, jogurtových a mléčných krémů; (30) koření a kořenící směsi, koření bylinky, aromatické přípravky do potravin, konzervované

bylinky, nápoje na bázi čaje, ledový čaj, nápoje čokoládové, kakaové, kávové, čokoláda, čokoládové výrobky, přípravky k dochucování potravin, kakao, čaj, káva, výrobky z kávy, kávové náhražky, kečup, kečupové, rajčatové a pikantní omáčky, omáčky k ochucení, rajčatové šťávy, sůl kuchyňská, sůl na konzervování potravin, kukuřice a výrobky z ní, majonézy, zálivky na saláty, nálevy (k ochucení), omáčky v prášku, omáčkové základy, hořčice, masové šťávy, omáčky masové, sojové, pojiva do uzenin, pudinky, škroby, jedlá soda, šlehačka v prášku, pečící práškové směsi, přísady do pečení, pečící hmoty a náplně, kypřící prášky, zmrzlina v prášku, dortové polevy tekuté i práškové, strouhanka, zahušťovací přípravky pro kuchyňské použití, želé ovocné, cukrovinky, esence pro cukrovinky, cukrářské výrobky všeho druhu, cukr, med, droždí pro kynutí, výrobky na bázi sušené bramborové kaše, pšeničné mouky a mativních a modifikovaných škrobů jako bramborové těsto v prášku, bramborová kaše v prášku, směsi pro přípravu knedlíků, práškové směsi, přípravky z obilovin, přípravky z obilnin, obilné vločky a lupínky, rýže, rýže pufovaná, rýže ochucená, těstoviny, ocet, melasový sirup, müsli, corn-flakes; (32) nealkoholické nápoje, minerální, šumivé a stolní vody, jiné nealkoholické nápoje, sirupy, prášky a jiné přípravky pro přípravu a výrobu nápojů, sodová voda, ovocné šťávy a nápoje z ovocných šťáv, ovocné nektary, zeleninové šťávy, rajčatová šťáva (nápoj), tablety na výrobu šumivých nápojů, energetické nápoje, iontové nápoje; (35) reklama, propagace, marketing, pomoc při řízení obchodní činnosti, zasílání a rozšiřování reklamních materiálů, především letáků, prospektů, katalogů tiskovin a různých vzorků, pronájem reklamní plochy, prezentace zboží, zprostředkovatelská činnost v oblasti obchodu s uvedenými výrobky.

(511) 29, 30, 32, 35
(210) O-446650

(111) **294624**
(220) 28.05.2007
(151) 19.12.2007
(540)



- (730) **RIO Media a.s.**, Kovanecká 30/2124, Praha 9, Libeň, 19000, CZ
(510) (36) finanční služby, elektronicky vykonávané platební převody, zejména za on-line služby, služby kreditních karet, správa majetku, správa a pronájem nemovitostí; (37) stavební informace, dozor nad stavbami, výstavba, údržba a opravy stožárů, informace o opravách, instalace a opravy vybavení výtahů, instalování a opravy elektrických spotřebičů, instalace a údržba elektrických kabelů vysoko i nízkonapětových, instalace a opravy klimatizačních zařízení, instalace a opravy optických zařízení, instalace, údržba a opravy světlovodných a optických kabelů, odrušování elektrických přístrojů, výstavba, údržba a opravy hybridních a strukturovaných sítí, zejména pro triple play, instalace, údržba a opravy telekomunikačních zařízení; (38) pronájem zařízení pro přenos informací, půjčování telefonů, telefonní a faxové služby, kabelová televize, zejména digitální s vysokým rozlišením (HDTV), televizní vysílání pro kabelovou televizi, poskytování přístupu ke globální síti elektronických komunikací (Internet).
(511) 36, 37, 38
(210) O-448481

(111) **294625**
(220) 28.05.2007
(151) 19.12.2007
(540)

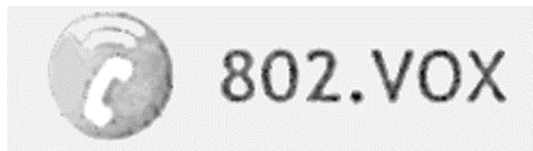

(730) **RIO Media a.s.**, Kovanecká 30/2124, Praha 9, Libeň, 19000, CZ
(510) (36) finanční služby, elektronicky vykonávané platební převody, zejména za on-line služby, služby kreditních karet, správa majetku, správa a pronájem nemovitostí; (37) stavební informace, dozor nad stavbami, výstavba, údržba a opravy stožárů, informace o opravách, instalace a opravy vybavení výtahů, instalování a opravy elektrických spotřebičů, instalace a údržba elektrických kabelů vysoko i nízkonapěťových, instalace a opravy klimatizačních zařízení, instalace a opravy optických zařízení, instalace, údržba a opravy světlovodných a optických kabelů, odrušování elektrických přístrojů, výstavba, údržba a opravy hybridních a strukturovaných sítí, zejména pro triple play, instalace, údržba a opravy telekomunikačních zařízení; (38) pronájem zařízení pro přenos informací, půjčování telefonů, telefonní a faxové služby, kabelová televize, zejména digitální s vysokým rozlišením (HDTV), televizní vysílání pro kabelovou televizi, poskytování přístupu ke globální síti elektronických komunikací (Internet).
(511) 36, 37, 38
(210) O-448482

(111) **294626**
(220) 28.05.2007
(151) 19.12.2007
(540)



(730) **RIO Media a.s.**, Kovanecká 30/2124, Praha 9, Libeň, 19000, CZ
(510) (36) finanční služby, elektronicky vykonávané platební převody, zejména za on-line služby, služby kreditních karet, správa majetku, správa a pronájem nemovitostí; (37) stavební informace, dozor nad stavbami, výstavba, údržba a opravy stožárů, informace o opravách, instalace a opravy vybavení výtahů, instalování a opravy elektrických spotřebičů, instalace a údržba elektrických kabelů vysoko i nízkonapěťových, instalace a opravy klimatizačních zařízení, instalace a opravy optických zařízení, instalace, údržba a opravy světlovodných a optických kabelů, odrušování elektrických přístrojů, výstavba, údržba a opravy hybridních a strukturovaných sítí, zejména pro triple play, instalace, údržba a opravy telekomunikačních zařízení; (38) pronájem zařízení pro přenos informací, půjčování telefonů, telefonní a faxové služby, kabelová televize, zejména digitální s vysokým rozlišením (HDTV), televizní vysílání pro kabelovou televizi, poskytování přístupu ke globální síti elektronických komunikací (Internet).

(511) 36, 37, 38
(210) O-448483

(111) **296570**
(220) 17.05.2006
(151) 05.03.2008
(540)



(730) **Svaz podnikatelů ve stavebnictví v České republice**, Národní třída 10, Praha 1, 11000, CZ
(740) MIRA Patentová a známková kancelář, Blanka Fišerová, V Kapslovně 11, Praha 3, 13000
(510) (35) organizování výstav a veletrhů pro komerční účely, inzertní činnost pro stavebnictví, odborné obchodní poradenství, rady pro spotřebitele (komerční informace a rady), zprostředkování a poskytování informací pro organizace ve stavebnictví, vše v rámci této třídy; (41) tvorba knih, časopisů a odborné literatury v oblasti stavebnictví, organizování kulturních nebo vzdělávacích výstav.
(511) 35, 41
(210) O-437434

(111) **297712**
(220) 10.07.2006
(151) 05.05.2008
(540)

Daniel Springs

(730) **Golf House Direktversand GmbH**, Schnackenburgallee 149, D-22525 Hamburg, DE
(740) Rott, Růžička & Guttman Patentové, známkové a advokátní kanceláře, JUDr. Michal Růžička CSc., patentový zástupce, Vinohradská 37, Praha 2, 12000
(510) (25) oděvy, obuv, kloboučnické zboží, vše zejména pro hráče golfu.
(511) 25
(210) O-454079

(111) **302601**
(220) 13.04.2007
(151) 30.12.2008
(540)



(730) **SYMBIO Digital, s.r.o.**, Na Maninách 1040/14, Praha 7 - Holešovice, 17000, CZ
(740) Ing. Jiří Střelák, Šumberova 42, Praha 6, 16200
(510) (9) přístroje pro zpracování informací, počítače, počítačové programy (software) všeho druhu, elektronické počítačové informační a řídicí

systémy/technologie, nosiče dat v elektronické podobě, elektrické vodiče - kabely, přístroje pro záznam, převod a reprodukci zvuku nebo obrazu, audio/video přístroje, přístroje pro měření, kontrolu, vážení a signalizaci, přístroje spojové a telekomunikační techniky, optické přístroje, součásti uvedených přístrojů a zařízení, elektrosoučástky všeho druhu, ochranné pomůcky uvedené v této třídě; (35) marketingová, reklamní a inzertní činnost, průzkumy trhu, administrativní služby, automatizované zpracování dat, správa obchodních dat, kopírování dat, služby databank, předvádění a distribuce produktů/výrobků k reklamním účelům, činnost organizačních konzultantů, konzultace v podnikání, obchodní prezentace, obchodní zastupování, zprostředkování v oblasti obchodu s výrobky spadajícími do třídy 9 - přístroje pro zpracování informací, počítači, počítačovými programy (software) všeho druhu, elektronickými počítačovými informačními a řídicími systémy/technologemi, nosiči dat v elektronické podobě, elektrickými vodiči - kabely, přístroje pro záznam, převod a reprodukci zvuku nebo obrazu, audio/video přístroje, přístroje pro měření, kontrolu, vážení a signalizaci, přístroje spojové a telekomunikační techniky, optickými přístroje, součástmi uvedených přístrojů a zařízení, elektrosoučástkami všeho druhu, ochrannými pomůckami uvedenými v této třídě, pořádání komerčních a reklamních akcí, provoz elektronického obchodu - prodej počítačového software a hardware a počítačových aplikací; (38) počítačová komunikace, elektronický přenos dat pomocí výpočetní a telekomunikační techniky, elektronická pošta, pronájem telekomunikačních přístrojů a zařízení pro přenos dat, poradenství a konzultace v oblasti počítačové komunikace, poskytování a zprostředkování telekomunikačních připojení k počítačovým sítím (např. Internetu apod.), pronájem a správa telekomunikačních sítí, zprostředkování telefonických služeb přes počítačové sítě; (42) tvorba a správa internetových (webových) stránek, grafické služby, počítačová grafika, poskytování software - počítačové programování, zhotovování software na zakázku, výzkum a vývoj software, pronájem software a výpočetní techniky, pronájem elektronického prostoru v počítačových sítích (webhosting), poradenství v oblasti počítačového software a výpočetní techniky.

(511) 9, 35, 38, 42
(210) O-447348

(111) **327717**
(220) 25.10.2006
(151) 10.10.2012
(540)



PORTO VISTA ALEGRE

(730) VALLEGRE, VINHOS DO PORTO, S.A., Quinta da Vista Alegre, freguesia de Covas do Douro, Concelho de Sabrosa, 5085-212 Pinhao, PT
(740) TRAPLOVÁ-HAKR-KUBÁT Advokátní a patentová kancelář, Mgr. Jana Šuranová Traplová, Přístavní 24, Praha 7, 17000
(510) (33) portské víno.
(511) 33
(210) O-442287

Zániky ochranných známek uplynutím doby platnosti

Kapitola obsahuje údaje o ochranných známkách, které zanikly uplynutím doby platnosti podle ustanovení § 29 odst. 1 zákona č. 441/2003 Sb.

Číslo zápisu	Datum zániku	Číslo zápisu	Datum zániku	Číslo zápisu	Datum zániku	Číslo zápisu	Datum zániku
106793	18.11.2015	202027	17.11.2015	280817	16.11.2015	281898	16.11.2015
162812	18.11.2015	202028A	17.11.2015	280819	16.11.2015	281900	18.11.2015
162951	18.11.2015	202028	17.11.2015	280820	16.11.2015	281902	18.11.2015
191698	14.11.2015	202029A	17.11.2015	280824	16.11.2015	282372	14.11.2015
194012	15.11.2015	202029	17.11.2015	280825	18.11.2015	282373	14.11.2015
194751	16.11.2015	202030A	17.11.2015	281308	14.11.2015	282375	15.11.2015
194753	16.11.2015	202030	17.11.2015	281313	14.11.2015	282376	15.11.2015
195809	14.11.2015	202031A	17.11.2015	281314	14.11.2015	282381	15.11.2015
195810	14.11.2015	202031	17.11.2015	281317	14.11.2015	282383	16.11.2015
195814	17.11.2015	202846	14.11.2015	281319	14.11.2015	282384	16.11.2015
195815	17.11.2015	202853	15.11.2015	281320	14.11.2015	282386	18.11.2015
196527	14.11.2015	203561	14.11.2015	281323	15.11.2015	283067	16.11.2015
197996	16.11.2015	203562	15.11.2015	281325	16.11.2015	283078	14.11.2015
198863	17.11.2015	203563	16.11.2015	281326	16.11.2015	283079	14.11.2015
198864	17.11.2015	203565	17.11.2015	281327	16.11.2015	283080	14.11.2015
199752	14.11.2015	204461	15.11.2015	281328	16.11.2015	283081	14.11.2015
199757	15.11.2015	206773	14.11.2015	281329	16.11.2015	283082	14.11.2015
199760	17.11.2015	208889	14.11.2015	281331	16.11.2015	283084	14.11.2015
200455	15.11.2015	209384	14.11.2015	281332	16.11.2015	283085	16.11.2015
201258	14.11.2015	211622	17.11.2015	281333	18.11.2015	283090	18.11.2015
201259	14.11.2015	211623	17.11.2015	281334	18.11.2015	283834	14.11.2015
201260	14.11.2015	280647	16.11.2015	281337	18.11.2015	284523	16.11.2015
202006	14.11.2015	280807	15.11.2015	281338	18.11.2015	285412	14.11.2015
202015	15.11.2015	280808	15.11.2015	281341	18.11.2015	285413	16.11.2015
202020	16.11.2015	280811	16.11.2015	281343	18.11.2015	286117	18.11.2015
202021	16.11.2015	280814	16.11.2015	281893	14.11.2015	288233	14.11.2015
202024	17.11.2015	280815	16.11.2015	281894	14.11.2015	305072	16.11.2015
202027A	17.11.2015	280816	16.11.2015	281895	14.11.2015	305073	16.11.2015

Vzdání se práv k ochranné známce

Vlastník ochranné známky se může podle ustanovení § 30 zákona č. 441/2003 Sb. u Úřadu písemným prohlášením vzdát práv k ochranné známce v rozsahu všech výrobků nebo služeb, pro které byla zapsána, nebo některých z nich. Účinky tohoto prohlášení nastávají dnem doručení prohlášení vlastníka ochranné známky Úřadu a nelze je vzít zpět. V této kapitole je tedy uvedeno datum účinnosti vzdání se práv k ochranné známce. Pokud se vlastník vzdal práv k ochranné známce jen v rozsahu některých výrobků a služeb, je pod příslušným INID kódem zveřejněn rovněž zbývající seznam výrobků a služeb, pro které ochranné známka zůstává zapsána. Tato kapitola dále zahrnuje údaje o ochranných známkách, u kterých vlastník písemným prohlášením omezil rozsah ochrany ve vztahu k prvku ochranné známky.

(111) 283756

(540)

ArtiVit

(210) O-181727

s účinností ode dne 02.06.2016/vzdání se práv k ochranné známce

Změny vlastníků ochranných známek

Kapitola obsahuje údaje o ochranných známkách, které byly převedeny nebo přešly ve smyslu ustanovení § 15 odst. 1, 2 a § 16 zákona č. 441/2003 Sb. na jiného vlastníka v rozsahu všech zapsaných výrobků nebo služeb.

Číslo zápisu	Dřívější vlastník	Nynější vlastník	S účinností od
109627	LKOCZ,a.s., Osiková 1781/2c, České Budějovice, 37008, CZ	Spolpharma, s.r.o., Revoluční 1930/86, Ústí nad Labem, 40001, CZ	06.06.2016
109812	LKOCZ,a.s., Osiková 1781/2c, České Budějovice, 37008, CZ	Spolpharma, s.r.o., Revoluční 1930/86, Ústí nad Labem, 40001, CZ	06.06.2016
163247	THE DOW CHEMICAL COMPANY, Midland, MI, US	Styron LLC, Michigan Division, 1604 Building, Midland, 48674, MI, US	03.06.2016
163247	Styron LLC, Michigan Division, 1604 Building, Midland, 48674, MI, US	Styron Europe GmbH, Zugerstrasse 231, CH-8810, Horgen, CH	03.06.2016
163453	The Dow Chemical Co., spol. zřízená podle zákonů státu Delaware, Midland, MI, US	Styron LLC, Michigan Division, 1604 Building, Midland, 48674, MI, US	03.06.2016
163453	Styron LLC, Michigan Division, 1604 Building, Midland, 48674, MI, US	Styron Europe GmbH, Zugerstrasse 231, CH-8810, Horgen, CH	03.06.2016
179755	AstraZeneca AB, Södertälje, SE	TILLOTTS PHARMA AG, Baslerstrasse 15, Rheinfelden, CH	02.06.2016
184957	AstraZeneca AB, Sodertalje, SE	TILLOTTS PHARMA AG, Baslerstrasse 15, Rheinfelden, CH	02.06.2016
201479	The Cheesecake Factory Incorporated, Agoura Road 26950, Calabasas Hills, CA, US	TCF Co. LLC, 26901 Malibu Hills Road, Calabasas Hills, CA, US	06.06.2016
204773	Jindřich Bílek, Sídliště u nádraží 804/II., Jindřichův Hradec, 37701, CZ	Bílek Jindřich, Rosička 33, 37821, CZ Bílek David Mgr., Čisovická 232, Mníšek pod Brdy, 25210, CZ	06.06.2016
278762	The Dow Chemical Company, Midland, MI, US	Styron LLC, Michigan Division, 1604 Building, Midland, 48674, MI, US	03.06.2016
278762	Styron LLC, Michigan Division, 1604 Building, Midland, 48674, MI, US	Styron Europe GmbH, Zugerstrasse 231, CH-8810, Horgen, CH	03.06.2016
285572	KVART INVEST s.r.o., Tuřanka 44a, Brno, 62700, CZ	Rebio Sun s.r.o., Edisonova 3047/1, Brno - Královo Pole, 61200, CZ	07.06.2016
290218	Miracle Network, spol. s r.o., Dubečská 67, Praha 10, 10000, CZ	Miracle Group, spol. s r.o., Dubečská 3131/67, Praha 10 - Strašnice, 10000, CZ	03.06.2016
290219	Miracle Network, spol. s r.o., Dubečská 67, Praha 10, 10000, CZ	Miracle Group, spol. s r.o., Dubečská 3131/67, Praha 10 - Strašnice, 10000, CZ	03.06.2016
304295	COLIAN SPÓLKA Z OGRANICZONA ODPOWIEDZIALNOŚCIA, ul. Zdrojowa 1, Opatówek, PL	GULVINI SPÓLKA Z OGRANICZONA ODPOWIEDZIALNOSCIA SPÓLKA KOMANDYTOWO - AKCYJNA, ul. Bukowinska 22 B, 02-703 Warszawa, PL	06.06.2016
304295	GULVINI SPÓLKA Z OGRANICZONA ODPOWIEDZIALNOSCIA SPÓLKA KOMANDYTOWO - AKCYJNA, ul. Zdrojowa 1, 62-860 Opatówek, PL	CHOCI SPÓLKA Z OGRANICZONA ODPOWIEDZIALNOSCIA, ul. Zdrojowa 1, Opatówek, PL	06.06.2016
317470	EUROMEDIA GROUP k.s., Nádražní 896/32, Praha 5 - Smíchov, 15000, CZ	E-commerce Holding, a.s., Na hřebenech II 1718/8, Praha 4 - Nusle, 14000, CZ	06.06.2016
317950	EUROMEDIA GROUP k.s., Nádražní 896/32, Praha 5 - Smíchov, 15000, CZ	E-commerce Holding, a.s., Na hřebenech II 1718/8, Praha 4 - Nusle, 14000, CZ	06.06.2016
318065	EUROMEDIA GROUP k.s., Nádražní 896/32, Praha 5 - Smíchov, 15000, CZ	E-commerce Holding, a.s., Na hřebenech II 1718/8, Praha 4 - Nusle, 14000, CZ	06.06.2016
321702	Zámek Napajedla s.r.o., Zámecká 265, Napajedla, 76361, CZ	Gajdošík Eva, Zámecká 574, Napajedla, 76361, CZ	07.06.2016
330021	Revajová Václava Bc., Akátová 13, Litoměřice, 41201, CZ Revaj Milan, Akátová 13, Litoměřice, 41201, CZ	Revajová Václava Bc., Akátová 13, Litoměřice, 41201, CZ	01.06.2016
341257	VUC SERVICES SPOL. S R.O., Ctiborova 407, Kladno, 27201, CZ	E D & F Man Ingredients s.r.o., Zvoleněves 86, Zvoleněves, 27325, CZ	06.06.2016
345509	Volejník Martin Mgr., U Radnice 21, Praha - východ, 25068, CZ	ZdravoMAT, s.r.o., Nenačovice 87, 26601, CZ	03.06.2016
350224	VULM SK s.r.o., Tuhovská 18, 831 06 Bratislava, SK	VULM s.r.o., Tuhovská 18, 831 06 Bratislava, SK	02.06.2016

Změny v údajích o vlastnících ochranných známek

Kapitola obsahuje ochranné známky, u kterých byla v rejstříku ochranných známek vyznačena změna v údajích o vlastnících ve smyslu ustanovení § 27 odst. 2 a 7 zákona č. 441/2003 Sb.

Číslo zápisu	Vlastník	S účinností od
163247	Trinseo Europe GmbH, Zugerstrasse 231, CH-8810, Horgen, CH	03.06.2016
163453	Trinseo Europe GmbH, Zugerstrasse 231, CH-8810, Horgen, CH	03.06.2016
183582	DIATECH-PRAHA, spol. s r.o., Ve Velazu 277, Statenice, Černý Vůl, 25262, CZ	03.06.2016
199969	Haps, společnost s ručením omezeným, Sokolovská 465/3, Odry, 74235, CZ	02.06.2016
202361	Haps, společnost s ručením omezeným, Sokolovská 465/3, Odry, 74235, CZ	02.06.2016
203210	Fialová Radka, Na Studních 73, Kutná Hora - Šipší, 28401, CZ	02.06.2016
204817	Alpha Industries, Inc., 14200 Park Meadow Drive, Suite 110 South, Chantilly, 29151, VA, US	01.06.2016
204818	Alpha Industries, Inc., 14200 Park Meadow Drive, Suite 110 South, Chantilly, 29151, VA, US	01.06.2016
206261	Junák - český skaut, z. s., Senovážné náměstí 977/24, Praha 1 Nové Město, 11000, CZ	07.06.2016
206262	Junák - český skaut, z. s., Senovážné náměstí 977/24, Praha 1 Nové Město, 11000, CZ	07.06.2016
206263	Junák - český skaut, z. s., Senovážné náměstí 977/24, Praha 1 Nové Město, 11000, CZ	07.06.2016
206264	Junák - český skaut, z. s., Senovážné náměstí 977/24, Praha 1 Nové Město, 11000, CZ	07.06.2016
206265	Junák - český skaut, z. s., Senovážné náměstí 977/24, Praha 1 Nové Město, 11000, CZ	07.06.2016
206333	Matrace Comfort a.s., Hrusická 2616/3, Praha 4, Záběhlice, 14100, CZ	07.06.2016
206334	Matrace Comfort a.s., Hrusická 2616/3, Praha 4, Záběhlice, 14100, CZ	07.06.2016
211416	KASI, spol. s r. o., Chrudimská 1602, Přelouč, 53501, CZ	07.06.2016
212124	KASI, spol. s r. o., Chrudimská 1602, Přelouč, 53501, CZ	07.06.2016
242114	GALMET, spol. s r.o., Malá Strana 28, Dolní Břežany, 25241, CZ	03.06.2016
243599	OKSTAR, spol. s r.o., Havlíčkova 18, Beroun, 26601, CZ	01.06.2016
270069	Nakladatelství Minerva CZ s.r.o., Bruslařská 1186/14, Praha 10, Hostivař, 10200, CZ	02.06.2016
270070	Nakladatelství Minerva CZ s.r.o., Bruslařská 1186/14, Praha 10, Hostivař, 10200, CZ	02.06.2016
278762	Trinseo Europe GmbH, Zugerstrasse 231, CH-8810, Horgen, CH	03.06.2016
285224	Volvo Car Czech Republic s.r.o., V Oblouku 731, Průhonice, 25243, CZ	03.06.2016
285253	Volvo Car Czech Republic s.r.o., V Oblouku 731, Průhonice, 25243, CZ	03.06.2016
285549	Česká asociace LPG (CALPG), z.s., Riedlova 919, Desná, Desná III, 46861, CZ	02.06.2016
285781	KOVONA SYSTEM, a.s., Průmyslová 2007, Český Těšín, 73701, CZ	06.06.2016
285800	Herba Drug Int., spol. s r.o., Borová 1710, Vracov, 69642, CZ	06.06.2016
287579	BRAMMER CZECH a.s., K Bílému vrchu 2912/3, Praha 9, Horní Počernice, 19300, CZ	02.06.2016
288824	Material & Technology s.r.o., Čs. odboje 1044, Dobruška, 51801, CZ	03.06.2016
288825	Material & Technology s.r.o., Čs. odboje 1044, Dobruška, 51801, CZ	03.06.2016
288948	Pioneer Asset Management, a.s., Želetavská 1525/1, Praha 4 Michle, 14000, CZ	02.06.2016
289020	Botanická zahrada hl. m. Prahy, Trojská 800/196, Praha 7 - Troja, 17100, CZ	06.06.2016
289020	Galerie hlavního města Prahy, Staroměstské náměstí 605/13, Praha 1 - Staré Město, 11000, CZ	06.06.2016
291518	Asociace inovačního podnikání České republiky z.s., Novotného lávka 200/5, Praha, Staré Město, 11000, CZ	03.06.2016
293175	MICHÁLEK - elektro s.r.o., Havlíčkova 31, Blansko, 67801, CZ	06.06.2016
293541	Klášterecká kyselka, s.r.o., nám. Dr. Eduarda Beneše 85, Klášterec nad Ohří, 43151, CZ	03.06.2016
293588	DICOMTRADE s.r.o., Náměstí 37, Tuchlovice, 27302, CZ	06.06.2016
293693	CAD-PRO spol. s r.o., Horní Chaloupky 3311/11, Praha 10 - Záběhlice, 10600, CZ	07.06.2016
295410	Aktina kontakt, spol. s r.o., Křížová 2598/4, Praha 5, Smíchov, 15000, CZ	07.06.2016
295862	3F VISION s.r.o., Rudník č.p. 450, 54372, CZ	03.06.2016
297975	OKSTAR, spol. s r.o., Havlíčkova 18, Beroun, 26601, CZ	01.06.2016
304295	GULVINI SPÓLKA Z OGRANICZONA ODPOWIEDZIALNOSCIA SPÓLKA KOMANDYTOWO - AKCYJNA, ul. Zdrojowa 1, 62-860 Opatówek, PL	06.06.2016
310560	TISCOL BOHEMIA a.s., Příkop 843/4, Brno, 60200, CZ	03.06.2016
315895	OK AVIATION Group, a.s., K letišti 25/1073, Praha 6, 16008, CZ	01.06.2016
315896	OK AVIATION Group, a.s., K letišti 25/1073, Praha 6, 16008, CZ	01.06.2016
315897	OK AVIATION Sales, s.r.o., Drásov 201, 26101, CZ	03.06.2016
315898	OK AVIATION Base, s.r.o., Drásov 201, 26101, CZ	03.06.2016
321489	3solutions, spol. s r.o., Oldřichova 512/42, Praha 2, Nusle, 12800, CZ	01.06.2016

Číslo zápisu	Vlastník	S účinností od
322444	Procházka, a.s., Chelčického 627, Roudnice nad Labem, 41301, CZ	01.06.2016
324943	OKSTAR, spol. s r.o., Havlíčkova 18, Beroun, 26601, CZ	01.06.2016
328955	OKSTAR, spol. s r.o., Havlíčkova 18, Beroun, 26601, CZ	01.06.2016
329709	OKSTAR, spol. s r.o., Havlíčkova 18, Beroun, 26601, CZ	01.06.2016
332567	D-SYS, s.r.o., Pod Hájkem 2412, Pelhřimov, 39301, CZ	02.06.2016
337768	Matrace Comfort a.s., Hrusická 2616/3, Praha 4, Záběhlice, 14100, CZ	06.06.2016
339249	Sweet Media, s.r.o., Čičovice č.p. 113, 25268, CZ	06.06.2016
352608	ARANEA TECHNOLOGY a.s., 5. května 16, Dolní Břežany, 25241, CZ	02.06.2016
352609	ARANEA NETWORK a.s., Štěrboholská 1404/104, Praha 10, Hostivař, 10200, CZ	02.06.2016
352610	ARANEA GROUP a.s., Štěrboholská 1404/104, Praha 10 - Hostivař, 10200, CZ	02.06.2016
353283	SERAK-TECH s.r.o., Dopraváků 749/3, Praha 8, Dolní Chabry, 18400, CZ	07.06.2016