

Číselné INID kódy pro označování bibliografických dat technických řešení

INID Codes for the identification of bibliographic data of technical solutions

(Standard WIPO ST. 9 a ST. 80)

(11)	číslo patentu/zápisu/osvědčení	(11)	Number of the patent/registration/certification
(15)	datum zápisu průmyslového vzoru	(15)	Industrial design registration date
(21)	číslo přihlášky/žádosti	(21)	.Application number
(22)	datum podání přihlášky/žádosti	(22)	Date of application filling
(23)	údaje o výstavní prioritě	(23)	Exhibition priority data
(28)	počet průmyslových vzorů	(28)	Number of industrial designs included in the application
(31)	číslo prioritní přihlášky	(31)	Number of priority application
(32)	datum podání prioritní přihlášky	(32)	Filing date of priority application
(33)	země priority	(33)	Priority country
(40)	datum zveřejnění přihlášky vynálezu	(40)	Date of publication of patent application
(45)	datum zveřejnění zapsaného průmyslového vzoru	(45)	Publication date of the registered industrial design
(47)	datum zveřejnění udělení patentu a zápisu užitého vzoru, datum zápisu užitého vzoru, datum oznámení udělení evropského patentu v Evropském patentovém věstníku	(47)	Publication date of patent granting and publication date of utility model registration, registration date of utility model, publication date of European patent granting in the European patent bulletin
(51)	mezinárodní patentové třídění/Locarnské třídění průmyslových vzorů	(51)	International Patent Classification/ Locarno Classification for Industrial Designs
(54)	Název	(54)	Title
(55)	vyobrazení průmyslového vzoru	(55)	Reproduction of the industrial design
(57)	Anotace	(57)	Abstract
(68)	číslo základního patentu	(68)	Number of the basic patent
(71)	označení přihlašovatele/žadatele	(71)	Applicant
(72)	označení původce	(72)	Inventor
(73)	označení majitele/vlastníka	(73)	Owner
(74)	označení zástupce	(74)	Attorney's name and address
(86)	číslo mezinárodní přihlášky	(86)	International application number
(87)	číslo mezinárodního zveřejnění	(87)	International publication number
(92)	datum a číslo první registrace přípravku pro Českou republiku	(92)	Date and number(s) of the first authorization to market the product in the CZ
(93)	datum, číslo a země první registrace přípravku v rámci Společenství	(93)	Date, number(s) and country of the first authorization to market the product in the EEC
(94)	doba platnosti osvědčení	(94)	Term of certification validity
(95)	označení a typ přípravku	(95)	Name of the product and product type
(96)	datum podání a číslo evropské patentové přihlášky	(96)	European patent application filling date and number
(97)	datum zveřejnění a číslo zveřejnění evropské patentové přihlášky v Evropském patentovém věstníku	(97)	European patent application publication date and publication number in the European patent bulletin

Číselné INID kódy pro označování bibliografických dat ochranných známek

INID codes and minimum required for the identification of bibliographic data relating to marks

(Standard WIPO ST.60)

(111)	Číslo zápisu ochranné známky (registrace)	(111)	Number of registration
(151)	Datum zápisu ochranné známky	(151)	Date of the registration
(210)	Číslo přihlášky ochranné známky (spisu)	(210)	Number of the application
(220)	Datum podání přihlášky	(220)	Date of filing of the application
(320)	Datum vzniku práva přednosti	(320)	Date of the first application
(442)	Datum zveřejnění přihlášky po průzkumu	(442)	Date of the publication of the examined application
(450)	Datum zveřejnění zápisu ochranné známky ve Věstníku	(450)	Date of publication of the registration
(510)	Seznam výrobků a služeb	(510)	List of goods and/or services
(511)	Číslo třídy výrobků a služeb	(511)	Number of the class of goods and/or services
(526)	Omezení rozsahu ochrany o prvek	(526)	Disclaimer
(540)	Znění nebo vyobrazení ochranné známky	(540)	Reproduction of the mark
(551)	Kolektivní ochranná známka	(551)	Collective mark
(554)	Prostorová ochranná známka	(554)	Three-dimensional mark
(558)	Ochranná známka tvořená pouze barvou nebo kombinací barev	(558)	Mark consisting exclusively of one or several colours
(583)	Datum právní moci rozhodnutí/výsledek rozhodnutí	(583)	Date of the legal force of the decision/ result of the decision
(591)	Údaje o barevnosti ochranné známky	(591)	Information concerning colour
(730)	Přihlašovatel/vlastník ochranné známky	(730)	The applicant or the holder of the mark
(740)	Zástupce	(740)	Name and address of the representative
(811)	Mezinárodní číslo zápisu ochranné známky	(811)	Number of the international registration
(890)	Kód státu ochrany mezinárodní ochranné známky	(890)	INID code of the state of the international mark

Kódy pro kódování záhlaví oznámení publikovaných ve Věstníku

(Standard WIPO ST. 17)

BB9A	zveřejněné přihlášky vynálezů	MK1K	zánik užitého vzoru uplynutím doby platnosti
FG1K	zapsané užité vzory	MK4A	zánik patentů uplynutím doby platnosti
FG4A	udělené patenty	MK4F	zánik autorských osvědčení uplynutím doby platnosti
FG4Q	zapsané průmyslové vzory	MK4Q	zánik průmyslového vzoru uplynutím doby ochrany
LD3K	částečný výmaz užitého vzoru	MM4A	zánik patentů pro nezaplacení ročních poplatků
LD4Q	částečný výmaz průmyslového vzoru	MM4F	zánik autorských osvědčení pro nezaplacení ročních poplatků
MA4A	zánik patentu vzdáním se	ND1K	prodloužení platnosti užitého vzoru
MA4F	zánik autorských osvědčení vzdáním se	ND4Q	obnova doby ochrany průmyslového vzoru
MC3K	výmaz užitého vzoru	PA4A	změna autorského osvědčení na patent
MC4A	zrušení patentu	PC9A	změna dispozičního práva k vynálezu
MC4F	zrušení autorského osvědčení	PD1K	převod práv a ostatní změny majitelů užitého vzoru
MC4Q	výmaz průmyslového vzoru	PD4A	převod práv a ostatní změny majitelů patentů
MH1K	zánik užitého vzoru vzdáním se	PD4Q	převod práv a ostatní změny vlastníků průmyslových vzorů
MH4A	částečné zrušení patentu	QA9A	nabídka licence
MH4F	částečné zrušení autorského osvědčení	SB4A	zapsané patenty do rejstříku po odtajnění
MH4Q	zánik průmyslového vzoru vzdáním se	SB4F	zapsaná autorská osvědčení do rejstříku po odtajnění

Opravy Změny Různé

Opravy u přihlášek vynálezů s žádostí o udělení patentu

HA9A	jmenování vynálezce		
HB9A	oprava jmen	HG9A	oprava chyb v třídění
HC9A	změna jmen	HH9A	oprava nebo změna všeobecně
HD9A	oprava adres	HK9A	tiskové chyby v úředních věstnících
HE9A	změna adres		
HF9A	oprava dat		

Opravy ochranných dokumentů

Patenty	autorská osvědčení	užité vzory	průmyslové vzory	
TA4A	TA4F	TA1K	TA4Q	jmenování vynálezce
TB4A	TB4F	TB1K	TB4Q	oprava jmen
TC4A	TC4F	TC1K	TC4Q	změna jmen
TD4A	TD4F	TD1K	TD4Q	oprava adres
TE4A	TE4F	TE1K	TE4Q	změna adres
TF4A	TF4F	TF1K	TF4Q	oprava dat
TG4A	TG4F	TG1K	TG4Q	oprava chyb v třídění
TH4A	TH4F	TH1K	TH4Q	oprava nebo změna všeobecně
TK9A	TK9F	TK1K	TK4Q	tiskové chyby v úřed. věstnících

Kódy pro označování zemí a mezinárodních organizací použité ve věstníku

BE	Belgie
CA	Kanada
CH	Švýcarsko
CN	Čína
CY	Kypr
CZ	Česká republika
DE	Spolková republika Německo
DK	Dánsko
FR	Francie
GB	Velká Británie
GR	Řecko
IT	Itálie
KR	Korejská republika
LU	Lucembursko
MT	Malta
NL	Nizozemsko
PL	Polsko
PT	Portugalsko
RU	Ruská federace
SE	Švédsko
SK	Slovensko
TR	Turecko
TW	Tajwan
US	Spojené státy americké
XY	Neuvedeno

Kódy pro označování států USA použité ve věstníku

CA	California
IL	Illinois
MI	Michigan
MN	Minnesota
MO	Missouri
NC	North Carolina
NJ	New Jersey
OH	Ohio
TX	Texas
WA	Washington

BB9A

Zveřejněné přihlášky vynálezů - přehled podle čísel přihlášek

Dále uvedené přihlášky vynálezů byly zveřejněny dnem, uvedeným ve Věstníku podle zákona č. 527/1990 Sb., o vynálezech a zlepšovacích návrzích, ve znění pozdějších předpisů, a jsou k dispozici v patentové knihovně Úřadu průmyslového vlastnictví, Antonína Čermáka 2a, 160 68, Praha 6.

2014-700	A 01 K 47/06	(2006.01)	2014-839	E 04 B 2/02	(2006.01)
2014-812	A 61 G 10/02	(2006.01)	2014-842	E 04 B 1/04	(2006.01)
2014-822	D 04 H 1/728	(2012.01)	2014-843	H 01 T 4/12	(2006.01)
2014-823	E 04 C 1/39	(2006.01)	2014-955	C 21 D 1/18	(2006.01)
2014-824	G 06 K 19/077	(2006.01)	2015-58	B 02 C 18/18	(2006.01)
2014-829	H 01 M 10/04	(2006.01)	2015-223	G 01 L 1/10	(2006.01)
2014-836	H 05 B 6/04	(2006.01)	2015-330	A 61 N 5/06	(2006.01)
2014-838	G 01 D 11/30	(2006.01)			

Zveřejněné přihlášky vynálezů - řazené podle MPT

- (51) **A01K 47/06** (2006.01)
A01K 57/00 (2006.01)
G01K 7/00 (2006.01)
- (21) **2014-700**
- (71) Tejkl Jaromír Ing., Beroun, CZ
(72) Tejkl Jaromír Ing., Beroun, CZ
- (54) **Senzor pro kontrolu vitality včelstva**
(22) 14.10.2014
- (57) Senzor pro kontrolu vitality včelstva je tvořen maticí (2) osmi nebo více termistorů (2) nebo jiných teplotních čidel (2), které jsou rozmístěny pravidelně po celé ploše senzoru (10) a včetně mikroprocesoru (1) a baterie (6) jsou zalisovány nebo zalepeny mezi dvě ohebné fólie. Senzor může být doplněn v rozích tlakovými čidly (3) a dále čidlem slunečního svitu (4) a venkovní teploty (5). Plošné uspořádání senzoru dále obsahuje dva nebo čtyři symetricky uspořádané otvory pro volný průchod včel při umístění mezi úlovými nástavky (9). Sensory (10) se umísťují mezi úlové nástavky (9) a tvoří sestavu pro měření hmotnosti jednotlivých nástavků (9). Použití sestavy senzorů (10) spočívá v neinvazivním způsobu měření (bez rozebírání úlu) a vyhodnocování teploty ve 3D prostoru úlu a měří a vyhodnocuje se hmotnost jednotlivých nástavků (9) a zjišťuje se velikost plodiště a dále se, na základě změn velikosti plodiště a hmotností jednotlivých nástavků (9) a vzhledem k ročnímu období, určuje zdravotní stav a vitalita včelstva.

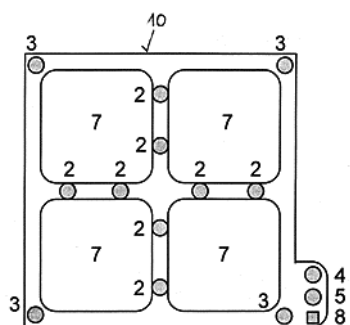

- Růžička Jiří MUDr., Ph.D., Plzeň, CZ
Beneš Jiří MUDr. et MUDr., Ph.D., Plzeň, CZ
- (54) **Mobilní hyperbarická minikomora**
(22) 21.11.2014
- (57) Mobilní hyperbarická minikomora tvořená nádobou (1), jejíž plášť (11) je upraven pro hermetické uzavření víkem (2) pomocí uzamykacího mechanismu (5) a je vybaven zaslepitelnými průchodkami (112) pro umožnění propojení vnitřního prostoru (3) minikomory s vnějším prostředím, kde podstata řešení spočívá v tom, že v čelní části (22) víka (2) je upevněn horní kryt (4) opatřený alespoň jedním horním průzorem (41) do vnitřního prostoru (3) minikomory, dno (12) nádoby (1) je opatřeno technologickým otvorem (121) osazeným spodním krytem (7) vytvářejícím spodní průzor (71) do vnitřního prostoru (3) minikomory, kde horní průzor (41) i spodní průzor (71) jsou vyrobeny z transparentního materiálu, přičemž alespoň jedna průchodka (112) je osazena portem (93) přírodního potrubí (94) tlakového pracovního média a alespoň jedna průchodka (112) je osazena portem (93) výtokového potrubí (96), které je opatřeno pojistným ventilem (961).
- (74) Ing. Petr Soukup, Videňská 8, Olomouc, 77200

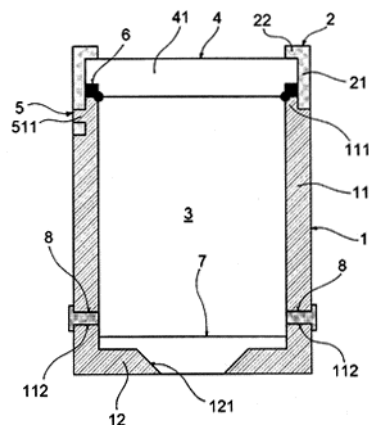

- (51) **A61G 10/02** (2006.01)
A62B 31/00 (2006.01)
B63C 11/32 (2006.01)
- (21) **2014-812**
- (71) Univerzita Palackého, Olomouc, CZ
(72) Kolářová Hana prof. RNDr., CSc., Hněvotín, CZ
Bajgar Robert MUDr. Mgr., Ph.D., Olomouc, CZ
Tománková Kateřina doc. Ing., Ph.D., Štěpánov u Olomouce, CZ
Bolek Lukáš MUDr., Ph.D., Plzeň, CZ
Dejmek Jiří Ing., Plzeň, CZ
Bolek Matouš, Dis., Plzeň, CZ

- (51) **A61N 5/06** (2006.01)
- (21) **2015-330**
- (71) Univerzita Palackého, Olomouc, CZ
(72) Bajgar Robert MUDr. Mgr., Ph.D., Olomouc, CZ
Kolářová Hana prof. RNDr., CSc., Hněvotín, CZ
Kolář Petr MUDr., Ph.D., Hněvotín, CZ
Pížová Klára Mgr., Karviná - Ráj, CZ
Hanáková Adéla Mgr., Ph.D., Olomouc, CZ
- (54) **Plošný zdroj záření, zejména k navození a monitorování fotodynamického jevu in vitro**
(22) 18.05.2015

(57) Plošný zdroj záření zejména k navození a monitorování fotodynamického jevu in vitro ve vzorcích umístěných v uložšti (3), který je tvořen uzavíratelným tělesem (1) opatřeným shora otevřenou středovou komorou (11) upravenou jednak pro vyjímatelné vložení uložšti (3) s analyzovaným vzorkem a jednak pro nad ním vyjímatelné usazení polotransparentní tenkostěnné ozařovací destičky (4) opatřené diodovými čipy (41) rozmístěnými v řadách se vzájemným hexagonálním uspořádáním, přičemž diodové čipy (41) jsou paralelně propojeny se sběrníci (42), která je vedena po obvodu ozařovací destičky (4) a je propojena s vnějším napájecím zdroje, a jsou ustaveny v ozařovací destičce (4) tak, že jejich světelné paprsky jsou směřovány přímo dolů k uložšti (3).

(74) Ing. Petr Soukup, Vídeňská 8, Olomouc, 77200

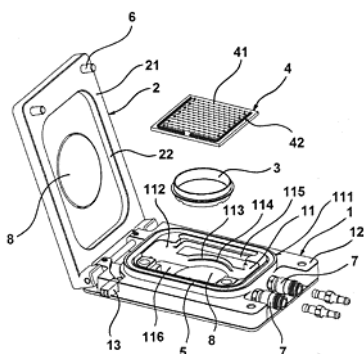

(51) **B02C 18/18** (2006.01)

(21) **2015-58**

(71) České vysoké učení technické v Praze, Fakulta stavební, Katedra silničních staveb, Praha 6, CZ

LAVARIS s.r.o., Libčice nad Vltavou, CZ

(72) Valentin Jan Ing., Ph.D., Kouřim, CZ

Žák Josef Ing., Ph.D., Klatovy 3, CZ

Karra a George Ing., Libčice nad Vltavou, CZ

Pešek Tomáš Ing., Moravská Nová Ves, CZ

Kuta Antonín doc. Ing., CSc., Praha 8, CZ

(54) **Mlecí disk pro mletí gumového prášku**

(22) 30.01.2015

(57) Mlecí disk se sadou nožů (2) pro mletí a aktivaci gumového prášku umístitelné na protilehlé mlecí hlavy trhacího mlýnu pryže tak, že v první mlecí hlavě jsou nože umístěny do mezer (4) mezi noži (2) v druhé mlecí hlavě. Jednotlivé nože (2) mají obdélníkový průřez s profilovanými bočními stěnami a jejich délka se v jednotlivých sadách zvětšuje směrem od osy mletí, přičemž mezi noži (2) jsou mezery (4) pro umožnění postupu materiálu směrem od vstupu. Hlavy a/nebo strany jednotlivých nožů (2) a mezery (4) a další mezery (5) jsou s výhodou opatřeny rýhovanou a/nebo zoubkovanou povrchovou úpravou (6).

(74) Ing. Václav Kratochvíl, Husníkova 2086/22, Praha 5, 15800

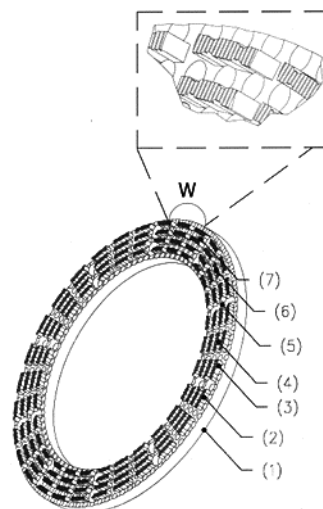

(51) **C21D 1/18** (2006.01)

C21D 1/74 (2006.01)

C21D 7/13 (2006.01)

(21) **2014-955**

(71) Západočeská univerzita v Plzni, Plzeň, CZ

(72) Mašek Bohuslav prof. Dr. Ing., Kaznějov, CZ

Jirková Hana Dr. Ing., Plzeň, CZ

Vančura Filip Ing., Plzeň, CZ

Štádlér Ctibor Ing., Plzeň, CZ

(54) **Způsob tváření hybridních součástí zatepla**

(22) 23.12.2014

(57) Způsob tváření hybridních součástí zatepla, kdy k ocelovému polotovaru ohřátému na teplotu austenitu se přiloží polotovar z jiného tvářitelného kovového materiálu, jehož teplota zpracování odpovídá teplotě přerušení kalení ocelového polotovaru v rozmezí mezi teplotou M_s a teplotou M_f , načež se spolu podrobí tváření za poklesu teploty blízké teplotě tvářecího nástroje a získaný polotovar se poté dochladí na teplotu okolí.

(51) **D04H 1/728** (2012.01)

D04H 1/736 (2012.01)

D01D 5/08 (2006.01)

B82B 3/00 (2006.01)

(21) **2014-822**

(71) AUDACIO, s. r. o., Brno, CZ

(72) Stuchlík Peter Ing., CSc., Brno, CZ

(54) **Zařízení k výrobě submikronových vláken a nanovláken v elektrostatickém poli**

(22) 26.11.2014

(57) Zařízení sestává ze zvlákňovací komory (1), klimatizační jednotky (2), převíjecího zařízení (3) pomocného nosného materiálu se zařízením (31) pro vyosení válců (32), systému (4) pro dávkování polymerů, zdrojů (5) VN a řídicích elektronických systémů (6). Zvlákňovací komora (1) je tvořena čtyřmi samostatnými prostorovými konstrukčními prvky, a to prostorem (11) se systémem (4) pro dávkování polymerů se zásobními roztoky polymerů, nebo extrudérem, prostorem (12) pro vlastní zvlákňování s dloužením vláken, prostorem (13) pro navíjení vláknenné vrstvy z vyrobených vláken a prostorem (14) pro umístění pohonů (33) převíjení a dalších pohonů, zejména pohonů pro ustavení vzdálenosti mezi zvlákňovací elektrodou a kolektorem, nebo pohonů rotace kolektoru či brzdícího systému. Zvlákňovací komora (1) je oddělena od zdrojů (5) VN, řídicích elektronických systémů (6) a klimatizační jednotky (2). Řídící elektronické systémy (6), uložené ve skříní se zdroji (5) VN, jsou od těchto zdrojů (5) VN rovněž odděleny.

(74) Inpartners Group, Ing. Leopold Dadej, patentový zástupce, Na Valtické 339/6, Břeclav 4, 69141

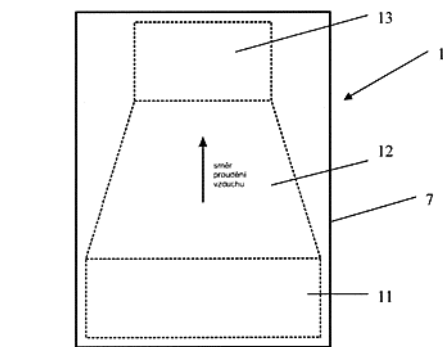

- (51) **E04B 1/04** (2006.01)
E04B 1/21 (2006.01)
E04B 1/38 (2006.01)
E04B 1/41 (2006.01)

(21) **2014-842**

(71) České vysoké učení technické v Praze, Fakulta stavební, Katedra konstrukcí pozemních staveb, Praha 6, CZ

(72) Witzany Jiří prof. Ing., DrSc., Praha 6, CZ
Zígler Radek Ing., Ph.D., Praha 5, CZ

(54) **Demontovatelný styk prefabrikovaných betonových dílců**

(22) 01.12.2014

(57) Řešením je demontovatelný styk prefabrikovaných betonových dílců, zejména pro spojení horního prefabrikovaného dílce (H) a spodního prefabrikovaného dílce (S) s možností jeho rozebrání a opětovného sestavení na jiném místě. Mezi patu horního prefabrikovaného dílce (H) a zhlaví spodního prefabrikovaného dílce (S) je vložena pružná vložka (1) pro dosednutí horního prefabrikovaného dílce (H) na osazovací matici (4) našroubované na závitové tyči (3) vyčnívající ze spodního prefabrikovaného dílce (S). Pružná vložka (1) v místě závitových tyčí (3) s našroubovanými osazovacími maticemi (4) je opatřena otvory pro její uložení na zhlaví spodního prefabrikovaného dílce (S). Funkci kontaktní ložné spáry v navrhovaném řešení přebírá pružná vložka (1).

(74) Ing. Václav Kratochvíl, Husníkova 2086/22, Praha 13, 15800

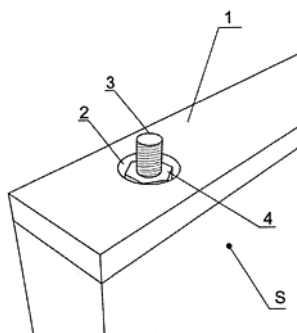

- (51) **E04B 2/02** (2006.01)
E04G 23/02 (2006.01)
E04C 5/07 (2006.01)

(21) **2014-839**

(71) České vysoké učení technické v Praze, Fakulta stavební, Katedra konstrukcí pozemních staveb, Praha 6, CZ

(72) Witzany Jiří prof. Ing., DrSc., Praha 6, CZ

(54) **Systém pro stabilizaci a zvýšení únosnosti zděných stěn**

(22) 01.12.2014

(57) Řešení podle vynálezu umožňuje stabilizaci a zpevnění zděných stěn (3) pomocí perforovaných kotvů (5) opatřených uzavíracími zátkami (6) z kompozitů na bázi uhlíkových, popř. skleněných tkanin, spojených a kotvených ve zdivu pomocí adheziv na bázi epoxidových pryskyřic, popř. vysokopevnostních polymercementových směsí. Perforované kotvy (5)

s uzavíracími zátkami (6) jsou aplikovány na obnaženém a očištěném povrchu zdiva, popř. na omítce. Kotvy (5) jsou tvořeny dutými preferovanými kruhovými profily – trubkami z uhlíkového nebo skelného kompozitu, které jsou vloženy a zainjektovány ve vyvrtaných otvorech (7) ve zděné stěně (3).

(74) Ing. Václav Kratochvíl, Husníkova 2086/22, Praha 13, 15800

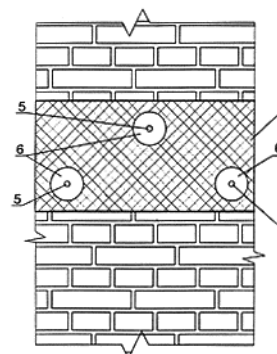

- (51) **E04C 1/39** (2006.01)
E04C 1/42 (2006.01)
E04B 2/42 (2006.01)

(21) **2014-823**

(71) BEST, a.s., Kaznějov, CZ

(72) Tomis Vladimír Ing., Karlovy Vary, CZ

(54) **Systém zdících prvků a vložek a zdivo z tohoto systému**

(22) 26.11.2014

(57) Řešením je systém zdících prvků a vložek a zdivo z tohoto systému, které obsahuje zdící prvky (20), (21) s dutinami a drážkami, jejichž sestavením vznikne zdivo (12), které má průběžné, navzájem propojené, svislé dutiny (10) a vodorovné dutiny (11). Zdivo (12) obsahuje uzavírací vložky (1) a/nebo prostupové uzavírací vložky (2), jejichž použitím je možno jednotlivé libovolně vybrané dutiny (10, 11) ve zdivu (12) vymezit a uzavřít tak, aby je bylo možno vyplnit tekutým betonem nebo podobným materiálem, aniž by tento vtékal do sousedních dutin nebo vytékal z líce zdiva a vytvořit tak ve zdivu (12) svislé výztužné prvky (13) a/nebo vodorovné výztužné prvky (14). Pomocí prostupových uzavíracích vložek (2) je možno vytvořit ve výztužných prvcích (13, 14) otvory (7), kterými je možno vést instalační rozvody (15) i přes uzavřené dutiny (10, 11) nebo výztužné prvky (13, 14).

(74) Mgr. Ing. Marek Němec, advokát, Nádražní 106, Sedlčany, 26401

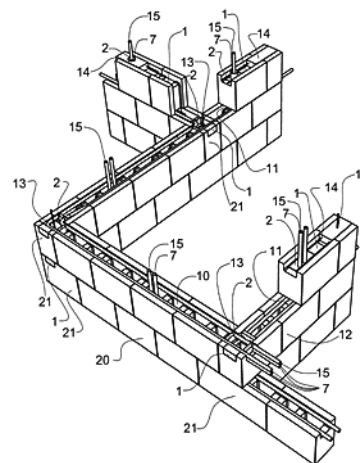

(51) **G01D 11/30** (2006.01)

- G01L 17/00** (2006.01)
G01N 11/10 (2006.01)
E21B 6/00 (2006.01)
- (21) **2014-838**
(71) Vysoká škola báňská- Technická univerzita Ostrava, Ostrava- Poruba, CZ
(72) Brázda Robert Ing., Ph.D., Ostrava, CZ
Slíva Aleš doc. Ing., Ph.D., Václavovice, CZ
Günther Petr Ing., Bohuslavice, CZ
Procházka Aleš Ing., Ostrava, CZ
Bora Tomáš Bc., Ostrava, CZ
Zahradník Aleš Bc., Třinec, CZ
Žilka František Bc., Horní Štěpánov, CZ
- (54) **Zařízení zahrnující autonomní systém zajišťující analýzu a tok sypké hmoty**
(22) 01.12.2014
(57) Zařízení zajišťující analýzu sypkých hmot a eliminaci tokových poruch sypkých hmot, zahrnuje autonomní systém (1), který je uspořádán v zásobníku (2) sypkých hmot a má detektory (3) tokových poruch umístěny na stěnách tělesa zásobníku (2) sypkých hmot, a dále autonomní systém (101) opatřený kabelem (23) nebo autonomní systém (102) bez kabelu (23). Autonomní systém (101, 102) má tvar válce na jednom konci ukončeného kuzelem a na druhém vrchlíkem, má uvnitř vytvořen prostor, v němž je uspořádán provzdušňovací systém (15) s ovládacími prvky (153) a zásobníkem (152) tlakového vzduchu připojených ke generátorům (16) tlaku/podtlaku, které jsou napojeny na kanálky (151) provzdušňovacího systému (15). Dále jsou v tělese autonomního systému (101, 102) uspořádány vibrační systémy (11), analyzátor (12) sypkých hmot dále snímače (13) kombinovaného zatížení, a sružené snímače (14) teploty, vlhkosti, zrychlení a polohy. Vibrační systémy (11), analyzátor (12) sypkých hmot a dále snímače (13) kombinovaného zatížení, sružené snímače (14) teploty, vlhkosti, zrychlení a polohy a snímač (9) optických veličin jsou propojeny s řídicím obvodem (17) zahrnující napájení (171) a záznamové zařízení (172). Snímač (9) optických veličin se synchronizovaným zdrojem (10) světla je uspořádán uvnitř vrchlíku tělesa (101, 102).
- (74) INPARTNERS GROUP, Ing. Dušan Kendereški, Lidická 51, Brno, 60200

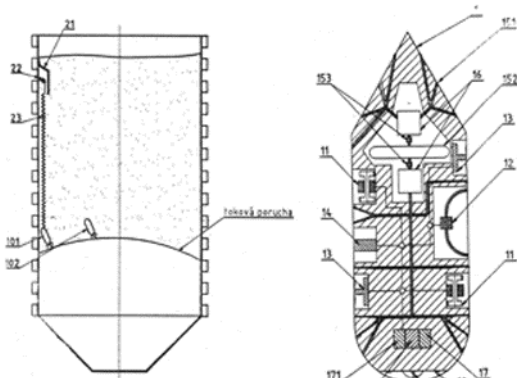

- (51) **G01L 1/10** (2006.01)
G01L 1/14 (2006.01)
G01B 17/04 (2006.01)
G01B 21/32 (2006.01)
G01H 13/00 (2006.01)
G01P 15/10 (2006.01)
- (21) **2015-223**
(71) České vysoké učení technické v Praze, Fakulta elektrotechnická, Praha 6 - Dejvice, CZ
(72) Hospodka Jiří doc. Dr. Ing., Brandýsek, CZ
Kofroň Martin Ing., Praha 5, CZ
- (54) **Zařízení pro měření rezonanční frekvence strunových tenzometrických snímačů s dvouvodičovým připojením a automatickým nastavením**
(22) 30.03.2015

- (57) Systém pracuje na principu měření tlumených kmitů snímačů se synchronním buzením. Budičí pulzy jsou generovány procesorem (12), který v závislosti na vlastnostech připojeného snímače (2) mění jejich velikost, počet, periodu a četnost. Procesor (12) řídí i celou činnost systému, což značně zvyšuje jeho flexibilitu. Na základě měření míry vybudění a úrovně indukovaného napětí při dokmitávání struny nastavuje procesor (12) také odpovídající velikost zesílení rozdílového zesilovače (4) a přeladuje úzkopásmový SC filtr (6). Díky tomu je systém schopen účinně vybudit a identifikovat obrovskou škálu různých typů snímačů. Prvotní hledání rezonančního kmitočtu v nesynchronním stavu je založeno na frekvenční analýze prováděné také procesorem (12) z nasnímané impulzní odezvy snímače (2). Vlastní budič (1) je doplněn proudovou ochranou proti zkratu. Díky můstkové konstrukci budiče (1) lze velmi účinně vybudit snímač (2) a následný zesilovač indukovaného napětí konstruovat jako vstupní rozdílový zesilovač (4), zesilující užitečný indukovaný signál s potlačením souhlasného rušení.
- (74) Ing. Hana Dušková, Na Kočově 180, Chotutice, 28103

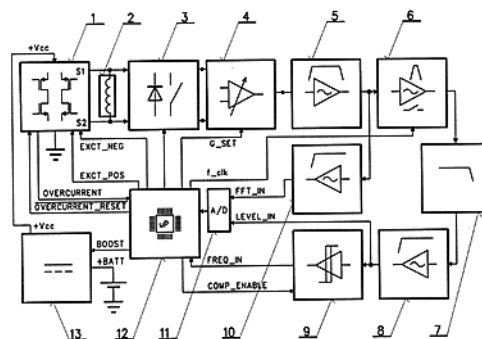

- (51) **G06K 19/077** (2006.01)
H05K 3/12 (2006.01)
B42D 25/305 (2014.01)
- (21) **2014-824**
(71) INVOS, spol. s r. o., Svárov, CZ
Vysoká škola báňská- Technická univerzita Ostrava, Ostrava- Poruba, CZ
(72) Vašíček Stanislav, Místřice, CZ
Obr Tomáš MVDr., Prostějov, CZ
Beneš Filip Ing., Ph.D., Bohumín, CZ
Kebo Vladimír doc. Dr. Ing., Ostrava- Poruba, CZ
Štaša Pavel Ing., Ph.D., Ostrava- Poruba, CZ
Švub Jiří Ing., Ph.D., Traplice, CZ
- (54) **Způsob výroby inteligentního obalu na bázi fólie opatřené identifikačním RFID tagem**
(22) 27.11.2014
(57) Na rubové straně fólie (3) se vytvoří soutiskové značky (4) a podle nich se pak nejprve na lícovou stranu fólie (3) nalepí RFID čipy (1) ve formě diestrup s konektory pro anténu (křídélky) tak, že vodivé kontakty jsou orientovány směrem vzhůru od fólie (3) a následně se lícová strana fólie (3) v oblastech čipů (1) přímo potiskne obrázci customizovaných RFID antén (2) tak, aby jejich konce překryly vodivé kontakty příslušného čipu (1). Lícová vrstva fólie (3) s čipy (1) a potiskem antén (2) se může překrýt a laminací spojit s další krycí fólií (5) tak, že každý z tagů je pak uložen v prostoru mezi dvěma fóliemi (3, 5).
- (74) UTB ve Zlíně, Univerzitní institut, Ing. Jan Görig, Nám. T.G.Masaryka 5555, Zlín, 76001

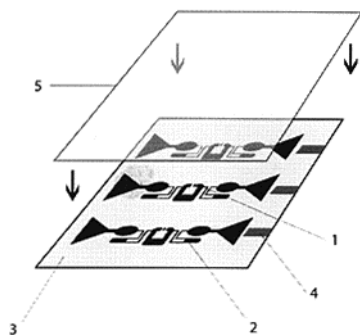

(51) **H01M 10/04** (2006.01)

(21) **2014-829**

(71) Vysoká škola báňská- Technická univerzita Ostrava, Ostrava- Poruba, CZ

(72) Chlebiš Petr prof. Ing., CSc., Ostrava, CZ

Havel Aleš Ing., Ph.D., Frenštát pod Radhoštěm, CZ

Sobek Martin Ing., Ph.D., Nošovice, CZ

(54) **Kompaktní jednotka akumulace elektrické energie umístěná pod povrchem země a její funkce**

(22) 30.11.2014

(57) Řeší koncepční uspořádání podpovrchové zemní akumulací stanice elektrické energie s využitím elektrochemických akumulátorů (3) a polovodičového měniče (4). Konstrukčně jsou všechny technologie sdruženy do mechanicky kompaktní jednotky, která se pomocí zvedacího mechanismu (17) umísťuje do podzemní jámy (1). Tím řeší problémy spojené s komplikovaným stavebním a architektonickým umístěním akumulčních stanic elektrické energie. Dále řeší principiální problém chlazení celé technologie akumulace sdruženého s odvlhčováním vzduchu v podzemním prostoru. Kompaktní mechanické uspořádání řeší problém jednoduché manipulace s jednotkou akumulace elektrické energie jak při montáži, tak při údržbě.

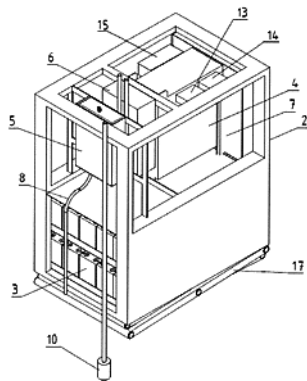

(51) **H01T 4/12** (2006.01)

H01T 1/02 (2006.01)

(21) **2014-843**

(71) HAKEL spol. s r.o., Hradec Králové, CZ

(72) Reisinger Jiří Ing., Pardubice, CZ

(54) **Výkonová bleskojistka pro velké proudové zátěže, se zrychleným zhášením výboje**

(22) 01.12.2014

(57) Vynález se týká výkonové bleskojistky (10) pro velké proudové zátěže, se zrychleným zhášením výboje, konstruované jako uzavřená. Její plášť je vytvořen jako dutý hrníčkový útvar, vykazující průchod pro druhou elektrodu (2), opatřený s vikem (101) a tvořící tak první elektrodu (1). Do její dutiny je vložena druhá elektroda (2) válcovitého tvaru a odizolovaná od první elektrody (1) prstencem na bázi keramického izolačního členu (3). Mezera mezi první vnější elektrodou (1) a druhou vnitřní elektrodou

(2) tvoří prstencový kanál, v němž keramický izolační člen (3) je umístěn ve slepém zakončení tohoto kanálu. Na vnějším obvodovém povrchu druhé elektrody (2) a současně na vnitřním obvodovém povrchu první elektrody (1) jsou vytvořeny labyrintové prvky, zužující v místě svého vytvoření průchod mezi vnitřním obvodovým povrchem první elektrody (1) a vnějším obvodovým povrchem druhé elektrody (2). Vnitřní čelní povrch první elektrody (1) vykazuje od svého obvodu směrem ke středu rovinnou plochu (1010) přecházející na průměru menším než je průměr k němu v axiálním směru nejbližší hrany (240) vnějšího čelního povrchu (2401) druhé elektrody (2) do konkávní plochy (1011). Protilehlý vnější čelní povrch (2401) druhé elektrody (2) je konkávní. Od tohoto konkávního vnějšího čelního povrchu (2401) druhé elektrody (2) je v této druhé elektrodě (2) vytvořen axiální vývrt (23), propojený pak ještě radiálními kanálky (25) s obvodovým vnějším povrchem této druhé elektrody (2). Mezi vyústěním radiálních kanálků (25) na obvodovém vnějším povrchu druhé elektrody (2) a keramickým izolačním členem (3) je vytvořen v první elektrodě (1) a/nebo na druhé elektrodě (2) alespoň jeden labyrintový prvek.

(74) Bohemia Patent, Ing. Jana Vanděliková, Vodičkova 791/41, Praha 1, 11000

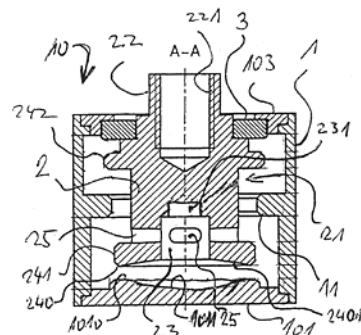

(51) **H05B 6/04** (2006.01)

H02S 40/30 (2014.01)

(21) **2014-836**

(71) Kochwasser Radim, Jablunka, CZ

Krejčí Lukáš, Púchov, SK

(72) Kochwasser Radim, Jablunka, CZ

Krejčí Lukáš, Púchov, SK

(54) **Indukční topný obvod určený k připojení na alespoň jeden fotovoltaický panel nebo větrnou elektrárnu**

(22) 01.12.2014

(57) Indukční topný obvod obsahuje indukční topnou spirálu (IS), kondenzátorovou baterii (CB), řídicí zdroj napětí (RZ), první indukční cívku (L1), druhou indukční cívku (L2), první tranzistor (T1), druhý tranzistor (T2), první Zenerovu diodu (D1), druhou Zenerovu diodu (D2), první odpor (R1), druhý odpor (R2), kladnou vstupní svorku (+X) obvodu a zápornou vstupní svorku (-X) obvodu. Na kladnou vstupní svorku (+X) obvodu a zápornou vstupní svorku (-X) obvodu je připojen stejnosměrný zdroj napětí. Dvě indukční cívky (L1, L2) jsou paralelně připojeny na kladnou vstupní svorku (+X). Katoda první Zenerovy diody (D1), kolektor prvního tranzistoru (T1), vstupní kontakt kondenzátorové baterie (CB) a vstup indukční spirály (IS) je připojen k výstupu první indukční cívky (L1). Katoda druhé Zenerovy diody (D2), kolektor druhého tranzistoru (T2), výstupní kontakt kondenzátorové baterie (CB) a výstup indukční spirály (IS) je připojen k výstupu druhé indukční cívky (L2). Anoda první Zenerovy diody (D1) je přivedena na výstup druhého odporu (R2) a na bázi druhého tranzistoru (T2). Anoda druhé Zenerovy diody (D2) je přivedena na výstup prvního odporu (R1) a na bázi prvního tranzistoru (T1). Vstup prvního odporu (R1) a druhého odporu (R2) tvoří řídicí svorku (X). Kladná svorka řídicího zdroje napětí (RZ) je přivedena na řídicí svorku (X). Záporná svorka řídicího zdroje napětí (RZ) je uzemněna. Řídicí zdroj napětí (RZ) je nezávislý na hodnotě napětí

stejnoseměného zdroje napětí přivedeného na vstupní svorky (+X, -X) obvodu. Emitor prvního tranzistoru (T1) a emitor druhého tranzistoru (T2) je vyveden na zápornou vstupní svorku (-X) stejnosměného zdroje napětí přivedeného na vstupní svorky (+X, -X) obvodu. Stejnoseměným zdrojem napětí je alespoň jeden fotovoltaický panel nebo větrná elektrárna.

(74) Kania, Sedlák, Smola, Ing. Tomáš Benda, Mendlovo nám. 1a, Brno, 60300

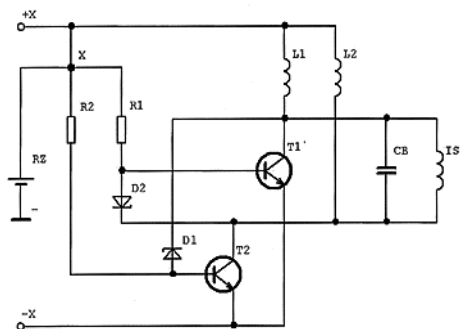

Zveřejněné přihlášky vynálezů - přehled podle třídících znaků

A 01 K 57/00	(2006.01)	2014-700	E 04 C 5/07	(2006.01)	2014-839
A 62 B 31/00	(2006.01)	2014-812	E 04 G 23/02	(2006.01)	2014-839
B 42 D 25/305	(2014.01)	2014-824	E 21 B 6/00	(2006.01)	2014-838
B 63 C 11/32	(2006.01)	2014-812	G 01 B 17/04	(2006.01)	2015-223
B 82 B 3/00	(2006.01)	2014-822	G 01 B 21/32	(2006.01)	2015-223
C 21 D 1/74	(2006.01)	2014-955	G 01 H 13/00	(2006.01)	2015-223
C 21 D 7/13	(2006.01)	2014-955	G 01 K 7/00	(2006.01)	2014-700
D 01 D 5/08	(2006.01)	2014-822	G 01 L 1/14	(2006.01)	2015-223
D 04 H 1/736	(2012.01)	2014-822	G 01 L 17/00	(2006.01)	2014-838
E 04 B 1/21	(2006.01)	2014-842	G 01 N 11/10	(2006.01)	2014-838
E 04 B 1/38	(2006.01)	2014-842	G 01 P 15/10	(2006.01)	2015-223
E 04 B 1/41	(2006.01)	2014-842	H 01 T 1/02	(2006.01)	2014-843
E 04 B 2/42	(2006.01)	2014-823	H 02 S 40/30	(2014.01)	2014-836
E 04 C 1/42	(2006.01)	2014-823	H 05 K 3/12	(2006.01)	2014-824

Seznam přihlašovatelů zveřejněných přihlášek vynálezů

(71)	(21)	(51)	(71)	(21)	(51)	
AUDACIO, s. r. o., Brno, CZ	2014-822	D 04 H 1/728	(2012.01)	INVOS, spol. s r. o., Svárov, CZ	2014-824 G 06 K 19/077	(2006.01)
BEST, a.s., Kaznějov, CZ	2014-823	E 04 C 1/39	(2006.01)	Univerzita Palackého, Olomouc, CZ	2014-812 A 61 G 10/02	(2006.01)
České vysoké učení technické v Praze, Fakulta elektrotechnická, Praha 6 - Dejvice, CZ	2015-223	G 01 L 1/10	(2006.01)	Univerzita Palackého, Olomouc, CZ	2015-330 A 61 N 5/06	(2006.01)
České vysoké učení technické v Praze, Fakulta stavební, Katedra konstrukcí pozemních staveb, Praha 6, CZ	2014-839	E 04 B 2/02	(2006.01)	Vysoká škola báňská-Technická univerzita Ostrava, Ostrava- Poruba, CZ	2014-829 H 01 M 10/04	(2006.01)
České vysoké učení technické v Praze, Fakulta stavební, Katedra konstrukcí pozemních staveb, Praha 6, CZ	2014-842	E 04 B 1/04	(2006.01)	Vysoká škola báňská-Technická univerzita Ostrava, Ostrava- Poruba, CZ	2014-838 G 01 D 11/30	(2006.01)
České vysoké učení technické v Praze, Fakulta stavební, Katedra silničních staveb, Praha 6, CZ	2015-58	B 02 C 18/18	(2006.01)	Západočeská univerzita v Plzni, Plzeň, CZ	2014-955 C 21 D 1/18	(2006.01)
HAKEL spol. s r.o., Hradec Králové, CZ	2014-843	H 01 T 4/12	(2006.01)	Kochwasser Radim, Jablůnka, CZ	2014-836 H 05 B 6/04	(2006.01)
				Tejkl Jaromír Ing., Beroun, CZ	2014-700 A 01 K 47/06	(2006.01)

FG4A

Udělené patenty - přehled podle čísel patentů

V období uzávěrky tohoto čísla Věstníku udělil Úřad průmyslového vlastnictví tyto patenty.

305984	<i>A 61 K 31/59</i>	(2006.01)	305988	<i>A 01 K 47/06</i>	(2006.01)	305992	<i>G 01 L 1/10</i>	(2006.01)
305985	<i>C 23 C 16/34</i>	(2006.01)	305989	<i>A 61 G 10/02</i>	(2006.01)	305993	<i>A 61 N 5/06</i>	(2006.01)
305986	<i>C 23 C 16/34</i>	(2006.01)	305990	<i>C 21 D 1/18</i>	(2006.01)	305994	<i>A 61 K 38/21</i>	(2006.01)
305987	<i>C 09 J 5/00</i>	(2006.01)	305991	<i>B 02 C 18/18</i>	(2006.01)			

FG4A

Udělené patenty - přehled podle MPT

(51)	<i>A01K 47/06</i>	(2006.01)	<i>A61P 1/04</i>	(2006.01)
	<i>A01K 57/00</i>	(2006.01)	<i>A61P 9/00</i>	(2006.01)
	<i>G01K 7/00</i>	(2006.01)	<i>A61P 37/02</i>	(2006.01)
(11)	305988		<i>A61P 17/06</i>	(2006.01)
(40)	08.06.2016		<i>A61P 21/04</i>	(2006.01)
(21)	2014-700		<i>A61P 25/00</i>	(2006.01)
(73)	Tejkl Jaromír Ing., Beroun, CZ		<i>A61P 25/02</i>	(2006.01)
(72)	Tejkl Jaromír Ing., Beroun, CZ		<i>A61P 25/08</i>	(2006.01)
(54)	Senzor pro kontrolu vitality včelstva		<i>A61P 25/16</i>	(2006.01)
(22)	14.10.2014		<i>A61P 25/18</i>	(2006.01)
			<i>A61P 25/22</i>	(2006.01)
			<i>A61P 25/28</i>	(2006.01)
(51)	<i>A61G 10/02</i>	(2006.01)	<i>A61P 29/00</i>	(2006.01)
	<i>A62B 31/00</i>	(2006.01)	<i>A61P 31/12</i>	(2006.01)
	<i>B63C 11/32</i>	(2006.01)	<i>A61P 35/00</i>	(2006.01)
(11)	305989		<i>A61P 37/00</i>	(2006.01)
(40)	08.06.2016		<i>A61K 47/26</i>	(2006.01)
(21)	2014-812		<i>A61K 47/18</i>	(2006.01)
(73)	Univerzita Palackého, Olomouc, CZ		<i>A61K 9/19</i>	(2006.01)
(72)	Kolářová Hana prof. RNDr., CSc., Hněvotín, CZ		<i>A61K 9/14</i>	(2006.01)
	Bajgar Robert MUDr. Mgr., Ph.D., Olomouc, CZ		<i>A61K 9/10</i>	(2006.01)
	Tománková Kateřina doc. Ing., Ph.D., Štěpánov u Olomouce, CZ		<i>A61K 38/18</i>	(2006.01)
	Bolek Lukáš MUDr., Ph.D., Plzeň, CZ		<i>A61P 25/14</i>	(2006.01)
	Dejmek Jiří Ing., Plzeň, CZ	(11)	305994	
	Bolek Matouš, Dis., Plzeň, CZ	(40)	16.03.2005	
	Růžička Jiří MUDr., Ph.D., Plzeň, CZ	(21)	2003-2735	
	Beneš Jiří MUDr. et MUDr., Ph.D., Plzeň, CZ	(73)	Novartis Vaccines & Diagnostics, Inc., Emeryville, CA, US	
(54)	Mobilní hyperbarická minikomora	(72)	Shirley Bret A., Emeryville, CA, US	
(22)	21.11.2014		Choe Minna, Emeryville, CA, US	
(74)	Ing. Petr Soukup, Videňská 8, Olomouc, 77200		Tellers Melanie, Emeryville, CA, US	
			Babuka Susan, Emeryville, CA, US	
			Chen Bao-Lu, 94583 San Ramon, CA, US	
			Hora Maninder, 94506 Danville, CA, US	
(51)	<i>A61K 31/59</i>	(2006.01)	(54)	HSA - prosté prostředky s obsahem interferonu-beta
	<i>A61K 31/56</i>	(2006.01)	(32)	09.04.2001, 18.10.2001, 25.10.2001
	<i>A61P 17/06</i>	(2006.01)	(31)	2001 282614, 2001 330404, 2001 035397
	<i>A61K 47/34</i>	(2006.01)	(33)	US, US, US
	<i>A61K 47/14</i>	(2006.01)	(86)	PCT/US2001/051074
	<i>A61K 9/107</i>	(2006.01)	(87)	WO 2002/080976
	<i>A61K 47/30</i>	(2006.01)	(22)	26.10.2001
(11)	305984		(74)	JUDr. Otakar Švorčík, Hálkova 2, Praha 2, 12000
(40)	16.07.2003			
(21)	2003-1162			
(73)	LEO PHARMA A/S, 2750 Ballerup, DK		(51)	<i>A61N 5/06</i>
(72)	Hoy Gert, 4040 Jyllinge, DK		(11)	305993
	Didriksen Erik Johannes, 2750 Ballerup, DK		(40)	08.06.2016
(54)	V podstatě nevodná farmaceutická gelová kompozice pro aplikaci na kůži obsahující vitamin D nebo jeho analog a kortikosteroid		(21)	2015-330
(32)	27.10.2000		(73)	Univerzita Palackého, Olomouc, CZ
(31)	2000 243471		(72)	Bajgar Robert MUDr. Mgr., Ph.D., Olomouc, CZ
(33)	US			Kolářová Hana prof. RNDr., CSc., Hněvotín, CZ
(86)	PCT/DK2001/000613			Kolář Petr MUDr., Ph.D., Hněvotín, CZ
(87)	WO 2002/034235			Pížová Klára Mgr., Karviná - Ráj, CZ
(22)	26.09.2001			Hanáková Adéla Mgr., Ph.D., Olomouc, CZ
(74)	Dr. Karel Čermák, advokát, Národní 32, Praha 1, 11000		(54)	Plošný zdroj záření, zejména k navození a monitorování fotodynamického jevu in vitro
			(22)	18.05.2015
(51)	<i>A61K 38/21</i>	(2006.01)	(74)	Ing. Petr Soukup, Videňská 8, Olomouc, 77200
	<i>A61K 47/12</i>	(2006.01)		
	<i>A61K 47/16</i>	(2006.01)		
	<i>A61K 9/08</i>	(2006.01)		
			(51)	<i>B02C 18/18</i>
				(2006.01)

(11) 305991
(40) 08.06.2016
(21) **2015-58**
(73) České vysoké učení technické v Praze, Fakulta stavební, Katedra silničních staveb, Praha 6, CZ
LAVARIS s.r.o., Libčice nad Vltavou, CZ
(72) Valentin Jan Ing., Ph.D., Kouřim, CZ
Žák Josef Ing., Ph.D., Klatovy 3, CZ
Karra'a George Ing., Libčice Nad Vltavou, CZ
Pešek Tomáš Ing., Moravská Nová Ves, CZ
Kuta Antonín doc. Ing., CSc., Praha 8, CZ
(54) **Mlecí disk pro mletí gumového prášku**
(22) 30.01.2015
(74) Ing. Václav Kratochvíl, Husníkova 2086/22, Praha 5, 15800

B82Y 30/00 (2011.01)
(11) 305985
(40) 27.08.2014
(21) **2013-109**
(73) Technická univerzita v Liberci, Liberec 1, CZ
(72) Louda Martin Ing., Ph.D., Františkovy Lázně, CZ
Hořejš Slavomír Ing., CSc., Ostrava - Svinov, CZ
Louda Petr prof. Ing., CSc., Dlouhý Most, CZ
Rožek Zbigniew Ing., Ph.D., Łódź, 93-361, PL
Fijałkowski Mateusz Ing., Ph.D., Kielce, 25-553, PL
(54) **Vodící kladky z tvrzené oceli pro tažení drátu**
(22) 15.02.2013
(74) STRNAD patentová a známková kancelář, Ing. Václav Strnad, Rychtářská 374/31, Liberec 14, 46014

(51) **C09J 5/00** (2006.01)
B65B 15/00 (2006.01)
B65D 77/40 (2006.01)
B65B 61/20 (2006.01)
(11) 305987
(40) 12.11.2003
(21) **2015-252**
(73) Deutsche SISI-Werke Betriebs GmbH, 69214 Eppelheim, DE
PIOFLEX Kunststoff in Form GmbH, 79211 Denzlingen, DE
(72) Wild Hans-Peter Dr., Eppelheim, DE
Kraft Eberhard, Neckarbischofsheim, DE
Hägle Klaus, Kappel-Grafenhausen, DE
Willi Berthold, Heitersheim, DE
(54) **Způsob a zařízení k lepení kapes na vnějších kontejneru**
(32) 28.03.2002
(31) 2002 02007421.7
(33) EP
(22) 26.03.2003
(74) Traplová Hakr Kubát, advokátní a patentová kancelář, Ing. Eduard Hakr, Přístavní 24, Praha 7, 17000

(51) **C23C 16/34** (2006.01)
C23C 16/38 (2006.01)
C23C 16/513 (2006.01)
B82Y 30/00 (2011.01)
(11) 305986
(40) 27.08.2014
(21) **2013-110**
(73) Technická univerzita v Liberci, Liberec 1, CZ
(72) Louda Martin Ing., Ph.D., Františkovy Lázně, CZ
Hořejš Slavomír Ing., CSc., Ostrava - Svinov, CZ
Louda Petr prof. Ing., CSc., Dlouhý Most, CZ
Rožek Zbigniew Ing., Ph.D., Łódź, 93-361, PL
Fijałkowski Mateusz Ing., Ph.D., Kielce, 25-553, PL
(54) **Povlakované nástroje závitorezné z rychlořezné oceli, zejména závitníky**
(22) 15.02.2013
(74) STRNAD patentová a známková kancelář, Ing. Václav Strnad, Rychtářská 374/31, Liberec, 46014

(51) **C21D 1/18** (2006.01)
C21D 1/74 (2006.01)
C21D 7/13 (2006.01)
(11) 305990
(40) 08.06.2016
(21) **2014-955**
(73) Západočeská univerzita v Plzni, Plzeň, CZ
(72) Mašek Bohuslav prof. Dr. Ing., Kaznějov, CZ
Jirková Hana Dr. Ing., Plzeň, CZ
Vančura Filip Ing., Plzeň, CZ
Štädler Ctibor Ing., Plzeň, CZ
(54) **Způsob tváření hybridních součástí zatepla**
(22) 23.12.2014

(51) **G01L 1/10** (2006.01)
G01L 1/14 (2006.01)
G01B 17/04 (2006.01)
G01B 21/32 (2006.01)
G01H 13/00 (2006.01)
G01P 15/10 (2006.01)
(11) 305992
(40) 08.06.2016
(21) **2015-223**
(73) České vysoké učení technické v Praze, Fakulta elektrotechnická, Praha 6 - Dejvice, CZ
(72) Hospodka Jiří doc. Dr. Ing., Brandýsek, CZ
Kofroň Martin Ing., Praha 5, CZ
(54) **Zařízení pro měření rezonanční frekvence strunových tenzometrických snímačů s dvou vodičovým připojením a automatickým nastavením**
(22) 30.03.2015
(74) Ing. Hana Dušková, Na Kočově 180, Chotutice, 28103

(51) **C23C 16/34** (2006.01)
C23C 16/38 (2006.01)
C23C 16/513 (2006.01)
B21C 1/00 (2006.01)

Seznam majitelů udělených patentů

(73) České vysoké učení technické v Praze, Fakulta elektrotechnická, Praha 6 - Dejvice, CZ	(11) 305992	(51) G 01 L 1/10	(2006.01)	(73) LAVARIS s.r.o., Libčice nad Vltavou, CZ	(11) 305991	(51) B 02 C 18/18	(2006.01)
České vysoké učení technické v Praze, Fakulta stavební, Katedra silničních staveb, Praha 6, CZ	305991	B 02 C 18/18	(2006.01)	LEO PHARMA A/S, 2750 Ballerup, DK	305984	A 61 K 31/59	(2006.01)
Deutsche SISI-Werke Betriebs GmbH, 69214 Eppelheim, DE	305987	C 09 J 5/00	(2006.01)	Novartis Vaccines & Diagnostics, Inc., Emeryville, CA, US	305994	A 61 K 38/21	(2006.01)
				PIOFLEX Kunststoff in Form GmbH, 79211 Denzlingen, DE	305987	C 09 J 5/00	(2006.01)
				Technická univerzita v Liberci, Liberec 1, CZ	305985	C 23 C 16/34	(2006.01)

(73) Technická univerzita v Liberci, Liberec 1, CZ	(11) 305986	(51) C 23 C 16/34	(2006.01)	(73) Univerzita Palackého, Olomouc, CZ	(11) 305993	(51) A 61 N 5/06	(2006.01)
Univerzita Palackého, Olomouc, CZ	305989	A 61 G 10/02	(2006.01)	Západočeská univerzita v Plzni, Plzeň, CZ	305990	C 21 D 1/18	(2006.01)
				Tejkl Jaromír Ing., Beroun, CZ	305988	A 01 K 47/06	(2006.01)

Udělené evropské patenty

Evropský patentový úřad udělil následující evropské patenty s účinkem pro Českou republiku. Tyto patenty mohou být zrušeny nebo zachovány v pozměněném znění Evropským patentovým úřadem v řízení o odporu. K tomu, aby nabyl evropský patent účinnosti na území České republiky, je třeba, aby byl Úřadu předložen ve stanovené lhůtě překlad patentového spisu do českého jazyka (§ 35c odst. 2 až 4 zákona č. 527/1990 Sb., v platném znění).

(97) EP 1280306	(47) 25.05.2016	(97) EP 1833579	(47) 25.05.2016	(97) EP 2054808	(47) 25.05.2016	(97) EP 2160489	(47) 25.05.2016
(97) EP 1340877	(47) 25.05.2016	(97) EP 1835877	(47) 25.05.2016	(97) EP 2055351	(47) 25.05.2016	(97) EP 2163113	(47) 25.05.2016
(97) EP 1444852	(47) 25.05.2016	(97) EP 1842975	(47) 25.05.2016	(97) EP 2057643	(47) 25.05.2016	(97) EP 2165471	(47) 25.05.2016
(97) EP 1445761	(47) 25.05.2016	(97) EP 1843667	(47) 25.05.2016	(97) EP 2057727	(47) 25.05.2016	(97) EP 2167102	(47) 25.05.2016
(97) EP 1470281	(47) 25.05.2016	(97) EP 1844208	(47) 25.05.2016	(97) EP 2057856	(47) 25.05.2016	(97) EP 2176360	(47) 25.05.2016
(97) EP 1470596	(47) 25.05.2016	(97) EP 1851408	(47) 25.05.2016	(97) EP 2060103	(47) 25.05.2016	(97) EP 2167990	(47) 25.05.2016
(97) EP 1474671	(47) 25.05.2016	(97) EP 1851568	(47) 25.05.2016	(97) EP 2062533	(47) 25.05.2016	(97) EP 2169158	(47) 25.05.2016
(97) EP 1494733	(47) 25.05.2016	(97) EP 1860937	(47) 25.05.2016	(97) EP 2065684	(47) 25.05.2016	(97) EP 2169195	(47) 25.05.2016
(97) EP 1520409	(47) 25.05.2016	(97) EP 1861120	(47) 25.05.2016	(97) EP 2066098	(47) 25.05.2016	(97) EP 2170361	(47) 25.05.2016
(97) EP 1536209	(47) 25.05.2016	(97) EP 1861596	(47) 25.05.2016	(97) EP 2070014	(47) 25.05.2016	(97) EP 2170365	(47) 25.05.2016
(97) EP 1549174	(47) 25.05.2016	(97) EP 1868998	(47) 25.05.2016	(97) EP 2074927	(47) 25.05.2016	(97) EP 2171600	(47) 25.05.2016
(97) EP 1555860	(47) 25.05.2016	(97) EP 1871947	(47) 25.05.2016	(97) EP 2079506	(47) 25.05.2016	(97) EP 2173583	(47) 25.05.2016
(97) EP 1564261	(47) 25.05.2016	(97) EP 1874893	(47) 25.05.2016	(97) EP 2079865	(47) 25.05.2016	(97) EP 2174614	(47) 25.05.2016
(97) EP 1567983	(47) 25.05.2016	(97) EP 1878375	(47) 25.05.2016	(97) EP 2081676	(47) 25.05.2016	(97) EP 2181453	(47) 25.05.2016
(97) EP 1573278	(47) 25.05.2016	(97) EP 1880505	(47) 25.05.2016	(97) EP 2082251	(47) 25.05.2016	(97) EP 2181511	(47) 25.05.2016
(97) EP 1575650	(47) 25.05.2016	(97) EP 1882784	(47) 25.05.2016	(97) EP 2083892	(47) 25.05.2016	(97) EP 2182436	(47) 25.05.2016
(97) EP 1576211	(47) 25.05.2016	(97) EP 1891183	(47) 25.05.2016	(97) EP 2088888	(47) 25.05.2016	(97) EP 2182652	(47) 25.05.2016
(97) EP 1589035	(47) 25.05.2016	(97) EP 1902236	(47) 25.05.2016	(97) EP 2089132	(47) 25.05.2016	(97) EP 2184591	(47) 25.05.2016
(97) EP 1592530	(47) 25.05.2016	(97) EP 1910297	(47) 25.05.2016	(97) EP 2089151	(47) 25.05.2016	(97) EP 2185651	(47) 25.05.2016
(97) EP 1597082	(47) 25.05.2016	(97) EP 1910641	(47) 25.05.2016	(97) EP 2089728	(47) 25.05.2016	(97) EP 2186727	(47) 25.05.2016
(97) EP 1600177	(47) 25.05.2016	(97) EP 1912707	(47) 25.05.2016	(97) EP 2091606	(47) 25.05.2016	(97) EP 2187485	(47) 25.05.2016
(97) EP 1610072	(47) 25.05.2016	(97) EP 1917020	(47) 25.05.2016	(97) EP 2092109	(47) 25.05.2016	(97) EP 2190140	(47) 25.05.2016
(97) EP 1610473	(47) 25.05.2016	(97) EP 1921052	(47) 25.05.2016	(97) EP 2093047	(47) 25.05.2016	(97) EP 2190367	(47) 25.05.2016
(97) EP 1613240	(47) 25.05.2016	(97) EP 1921867	(47) 25.05.2016	(97) EP 2093181	(47) 25.05.2016	(97) EP 2190819	(47) 25.05.2016
(97) EP 1614098	(47) 25.05.2016	(97) EP 1925060	(47) 25.05.2016	(97) EP 2097965	(47) 25.05.2016	(97) EP 2191825	(47) 25.05.2016
(97) EP 1636130	(47) 25.05.2016	(97) EP 1934532	(47) 25.05.2016	(97) EP 2098998	(47) 25.05.2016	(97) EP 2192692	(47) 25.05.2016
(97) EP 1636709	(47) 25.05.2016	(97) EP 1937454	(47) 25.05.2016	(97) EP 2099464	(47) 25.05.2016	(97) EP 2193146	(47) 25.05.2016
(97) EP 1643049	(47) 25.05.2016	(97) EP 1938638	(47) 25.05.2016	(97) EP 2100236	(47) 25.05.2016	(97) EP 2193226	(47) 25.05.2016
(97) EP 1652062	(47) 25.05.2016	(97) EP 1940095	(47) 25.05.2016	(97) EP 2101807	(47) 25.05.2016	(97) EP 2193239	(47) 25.05.2016
(97) EP 1653858	(47) 25.05.2016	(97) EP 1952309	(47) 25.05.2016	(97) EP 2102352	(47) 25.05.2016	(97) EP 2193682	(47) 25.05.2016
(97) EP 1658037	(47) 25.05.2016	(97) EP 1955757	(47) 25.05.2016	(97) EP 2102647	(47) 25.05.2016	(97) EP 2195370	(47) 25.05.2016
(97) EP 1665808	(47) 25.05.2016	(97) EP 1955895	(47) 25.05.2016	(97) EP 2102702	(47) 25.05.2016	(97) EP 2196163	(47) 25.05.2016
(97) EP 1671299	(47) 25.05.2016	(97) EP 1960634	(47) 25.05.2016	(97) EP 2104533	(47) 25.05.2016	(97) EP 2196522	(47) 25.05.2016
(97) EP 1671557	(47) 25.05.2016	(97) EP 1962950	(47) 25.05.2016	(97) EP 2104683	(47) 25.05.2016	(97) EP 2197330	(47) 25.05.2016
(97) EP 1680803	(47) 25.05.2016	(97) EP 1963008	(47) 25.05.2016	(97) EP 2109037	(47) 25.05.2016	(97) EP 2198074	(47) 25.05.2016
(97) EP 1682098	(47) 25.05.2016	(97) EP 1971204	(47) 25.05.2016	(97) EP 2111757	(47) 25.05.2016	(97) EP 2198501	(47) 25.05.2016
(97) EP 1683077	(47) 25.05.2016	(97) EP 1972401	(47) 25.05.2016	(97) EP 2113548	(47) 25.05.2016	(97) EP 2199270	(47) 25.05.2016
(97) EP 1686167	(47) 25.05.2016	(97) EP 1974241	(47) 25.05.2016	(97) EP 2119193	(47) 25.05.2016	(97) EP 2200459	(47) 25.05.2016
(97) EP 1686447	(47) 25.05.2016	(97) EP 1976104	(47) 25.05.2016	(97) EP 2121638	(47) 25.05.2016	(97) EP 2200569	(47) 25.05.2016
(97) EP 1692829	(47) 25.05.2016	(97) EP 1978199	(47) 25.05.2016	(97) EP 2122068	(47) 25.05.2016	(97) EP 2201659	(47) 25.05.2016
(97) EP 1697053	(47) 25.05.2016	(97) EP 1978262	(47) 25.05.2016	(97) EP 2122796	(47) 25.05.2016	(97) EP 2201864	(47) 25.05.2016
(97) EP 1701389	(47) 25.05.2016	(97) EP 1981437	(47) 25.05.2016	(97) EP 2123507	(47) 25.05.2016	(97) EP 2203685	(47) 25.05.2016
(97) EP 1704050	(47) 25.05.2016	(97) EP 1983921	(47) 25.05.2016	(97) EP 2124879	(47) 25.05.2016	(97) EP 2203728	(47) 25.05.2016
(97) EP 1715902	(47) 25.05.2016	(97) EP 1985151	(47) 25.05.2016	(97) EP 2126559	(47) 25.05.2016	(97) EP 2205479	(47) 25.05.2016
(97) EP 1718454	(47) 25.05.2016	(97) EP 1987539	(47) 25.05.2016	(97) EP 2127202	(47) 25.05.2016	(97) EP 2205635	(47) 25.05.2016
(97) EP 1725186	(47) 25.05.2016	(97) EP 1991088	(47) 25.05.2016	(97) EP 2127985	(47) 25.05.2016	(97) EP 2205904	(47) 25.05.2016
(97) EP 1737487	(47) 25.05.2016	(97) EP 1992167	(47) 25.05.2016	(97) EP 2128559	(47) 25.05.2016	(97) EP 2208489	(47) 25.05.2016
(97) EP 1749475	(47) 25.05.2016	(97) EP 1996857	(47) 25.05.2016	(97) EP 2130926	(47) 25.05.2016	(97) EP 2209827	(47) 25.05.2016
(97) EP 1755718	(47) 25.05.2016	(97) EP 2004261	(47) 25.05.2016	(97) EP 2130933	(47) 25.05.2016	(97) EP 2209939	(47) 25.05.2016
(97) EP 1756374	(47) 25.05.2016	(97) EP 2004823	(47) 25.05.2016	(97) EP 2131751	(47) 25.05.2016	(97) EP 2210511	(47) 25.05.2016
(97) EP 1756391	(47) 25.05.2016	(97) EP 2007733	(47) 25.05.2016	(97) EP 2133109	(47) 25.05.2016	(97) EP 2211515	(47) 25.05.2016
(97) EP 1768330	(47) 25.05.2016	(97) EP 2025016	(47) 25.05.2016	(97) EP 2134985	(47) 25.05.2016	(97) EP 2213108	(47) 25.05.2016
(97) EP 1768565	(47) 25.05.2016	(97) EP 2026366	(47) 25.05.2016	(97) EP 2135254	(47) 25.05.2016	(97) EP 2213950	(47) 25.05.2016
(97) EP 1779556	(47) 25.05.2016	(97) EP 2027100	(47) 25.05.2016	(97) EP 2135277	(47) 25.05.2016	(97) EP 2214356	(47) 25.05.2016
(97) EP 1782607	(47) 25.05.2016	(97) EP 2029620	(47) 25.05.2016	(97) EP 2136028	(47) 25.05.2016	(97) EP 2215285	(47) 25.05.2016
(97) EP 1785965	(47) 25.05.2016	(97) EP 2030061	(47) 25.05.2016	(97) EP 2136198	(47) 25.05.2016	(97) EP 2217005	(47) 25.05.2016
(97) EP 1786312	(47) 25.05.2016	(97) EP 2032019	(47) 25.05.2016	(97) EP 2136643	(47) 25.05.2016	(97) EP 2217115	(47) 25.05.2016
(97) EP 1786327	(47) 25.05.2016	(97) EP 2034278	(47) 25.05.2016	(97) EP 2136644	(47) 25.05.2016	(97) EP 2217267	(47) 25.05.2016
(97) EP 1797186	(47) 25.05.2016	(97) EP 2035206	(47) 25.05.2016	(97) EP 2136802	(47) 25.05.2016	(97) EP 2218811	(47) 25.05.2016
(97) EP 1797679	(47) 25.05.2016	(97) EP 2035709	(47) 25.05.2016	(97) EP 2139357	(47) 25.05.2016	(97) EP 2219033	(47) 25.05.2016
(97) EP 1797680	(47) 25.05.2016	(97) EP 2037043	(47) 25.05.2016	(97) EP 2142548	(47) 25.05.2016	(97) EP 2220725	(47) 25.05.2016
(97) EP 1805616	(47) 25.05.2016	(97) EP 2037717	(47) 25.05.2016	(97) EP 2148167	(47) 25.05.2016	(97) EP 2221319	(47) 25.05.2016
(97) EP 1807596	(47) 25.05.2016	(97) EP 2038062	(47) 25.05.2016	(97) EP 2148676	(47) 25.05.2016	(97) EP 2221755	(47) 25.05.2016
(97) EP 1811111	(47) 25.05.2016	(97) EP 2039174	(47) 25.05.2016	(97) EP 2149947	(47) 25.05.2016	(97) EP 2221835	(47) 25.05.2016
(97) EP 1813056	(47) 25.05.2016	(97) EP 2043519	(47) 25.05.2016	(97) EP 2154865	(47) 25.05.2016	(97) EP 2222619	(47) 25.05.2016
(97) EP 1818715	(47) 25.05.2016	(97) EP 2043552	(47) 25.05.2016	(97) EP 2155142	(47) 25.05.2016	(97) EP 2223511	(47) 25.05.2016
(97) EP 1824887	(47) 25.05.2016	(97) EP 2051753	(47) 25.05.2016	(97) EP 2155187	(47) 25.05.2016	(97) EP 2224269	(47) 25.05.2016
(97) EP 1829427	(47) 25.05.2016	(97) EP 2054228	(47) 25.05.2016	(97) EP 2158325	(47) 25.05.2016	(97) EP 2224671	(47) 25.05.2016

(97) EP 2938281	(47) 25.05.2016	(97) EP 2943138	(47) 25.05.2016	(97) EP 2950519	(47) 25.05.2016	(97) EP 2966475	(47) 25.05.2016
(97) EP 2939233	(47) 25.05.2016	(97) EP 2944216	(47) 25.05.2016	(97) EP 2950605	(47) 25.05.2016	(97) EP 2974200	(47) 25.05.2016
(97) EP 2941876	(47) 25.05.2016	(97) EP 2944910	(47) 25.05.2016	(97) EP 2951014	(47) 25.05.2016	(97) EP 2992529	(47) 25.05.2016
(97) EP 2942480	(47) 25.05.2016	(97) EP 2945834	(47) 25.05.2016	(97) EP 2953818	(47) 25.05.2016	(97) EP 2996157	(47) 25.05.2016
(97) EP 2942898	(47) 25.05.2016	(97) EP 2950500	(47) 25.05.2016	(97) EP 2960086	(47) 25.05.2016		

Zveřejněné překlady evropských patentových spisů

U následujících udělených evropských patentů s účinky pro Českou republiku byl majitelem předložen překlad patentového spisu do českého jazyka (§ 35c odst. 2 až 4 zákona č. 527/1990 Sb., v platném znění). Údaje jsou řazeny vzestupně podle čísel evropských patentů.

(97) EP 1479802		SUZUKI, Shigeo, Tosu-shi, Saga 8410017, JP
(47) 24.02.2016		TSURUDA, Kiyomi, Tosu-shi, Saga 8410017, JP
(97) 24.11.2004		IKESUE, Koichi, Tsukuba-shi, Ibaraki 3050856, JP
(51) D02G 3/46	(2006.01)	(54) Protizánětlivá analgetická náplast
(96) 08.04.2004		(32) 2003434468
(96) 04008559.9		(31) 26.12.2003
(73) Amann & Söhne GmbH & Co. KG, 74357 Bönnigheim, DE		(33) JP
(72) Hornez, Pierre, 59117 Hollebeque Wervicq-Sud, FR		(86) PCT/JP2004/019327
Wittmann, Mathias, 86356 Neusäss, DE		(87) WO 2005/063215
Greifeneder, Karl, 74074 Heilbronn, DE		(74) Traplová Hakr Kubát, advokátní a patentová kancelář, Ing. Eduard Hakr, patentový zástupce, Přístavní 24, Praha 7, 17000
(54) Nit na šití a způsob výroby takové nitě na šití		
(32) 10320099		
(31) 05.05.2003		
(33) DE		
(74) Společná advokátní kancelář Vsetečka Zelený Švorčík Kalenský a partneři, JUDr. Otakar Švorčík, advokát, Hálkova 2, Praha 2, 12000		
<hr/>		
(97) EP 1633772		(97) EP 1773943
(47) 18.11.2015		(47) 09.03.2016
(97) 29.12.2004		(97) 26.01.2006
(51) C07K 1/00	(2006.01)	(51) C08L 89/00
C07K 14/00	(2006.01)	C08G 63/48
C07K 17/00	(2006.01)	C08G 63/91
C12N 15/00	(2006.01)	(96) 08.07.2005
C12N 15/09	(2006.01)	(96) 05773274.5
C12N 15/63	(2006.01)	(73) THE CLEVELAND CLINIC FOUNDATION, Cleveland, OH 44195, US
C12N 15/70	(2006.01)	(72) CALABRO, Anthony, Cleveland Heights, OH 44118, US
C12N 15/74	(2006.01)	AKST, Lee, Boston, MA 02109, US
C12N 15/864	(2006.01)	ALAM, Daniel, Shaker Heights, OH 44120, US
C07K 14/015	(2006.01)	CHAN, James, Cleveland Heights, OH 44106, US
(96) 21.06.2004		DARR, Aniq, B., Parma Heights, OH 44130, US
(96) 04755800.2		FUKAMACHI, Kiyotaka, Mayfield Heights, OH 44124, US
(73) Genzyme Corporation, Cambridge, 02142, MA, US		GROSS, Richard, A., Plainview, NY 11803, US
(72) ARBETMAN, Alejandra Elena, San Francisco, California 94122, US		HAYNES, David, Waco, TX 76712, US
COLOSI, Peter, Alameda, California 94501, US		KAMOHARA, Keiji, Mayfield Heights, OH 44124, US
SUROSKY, Richard T., Oakland, California 94618, US		KNOTT, Daniel, P., Shaker Heights, OH 44120, US
LOCHRIE, Michael A., Hayward, California 94541, US		LEWIS, Hilel, Beachwood, OH 44122, US
(54) AAV viriony se sníženou imunitní reaktivitou a jejich využití		MELAMUD, Alex, Durham, NC 27705, US
(32) 480395 P, 567310 P, 576501 P		MINIACI, Anthony, Chagrin Falls, OH 44022, US
(31) 19.06.2003, 30.04.2004, 03.06.2004		STROME, Marshall, Gates Mills, OH 44040, US
(33) US, US, US		BANBURY, Michael K., Rockland Delaware 19732, US
(86) PCT/US2004/019884		(54) Hydroxyfenylem sesířovaná makromolekulární síť a její aplikace
(87) WO 2004/112727		(32) 586585 P
(74) Traplová Hakr Kubát, advokátní a patentová kancelář, Ing. Eduard Hakr, patentový zástupce, Přístavní 24, Praha 7, 17000		(31) 09.07.2004
<hr/>		
(97) EP 1698330		(33) US
(47) 02.03.2016		(86) PCT/US2005/024391
(97) 14.07.2005		(87) WO 2006/010066
(51) A61K 9/00	(2006.01)	(74) PATENTSERVIS Praha a.s., Na Podkovce 281/10, Praha 4, 14700
A61K 31/19	(2006.01)	
A61K 9/70	(2006.01)	(97) EP 1786990
A61K 45/00	(2006.01)	(47) 23.12.2015
A61K 47/32	(2006.01)	(97) 23.02.2006
A61K 47/08	(2006.01)	(51) E04B 5/32
A61K 47/22	(2006.01)	E04C 5/06
A61K 47/24	(2006.01)	E04C 5/20
A61K 31/192	(2006.01)	(96) 12.08.2005
(96) 24.12.2004		(96) 05775015.0
(96) 04807684.8		(73) BAM AG, 9000 St. Gallen, CH
(73) Hisamitsu Pharmaceutical Co., Inc., Tosu-shi Saga 841-0017, JP		(72) HÄUSSLER, Wilhelm, 87629 Füssen, DE
(72) HASHIMOTO, Yoshiaki, Tosu-shi, Saga 8410017, JP		(54) Dutá železobetonová deska nebo železobetonový strop z dutých těles
TAKADA, Yasunori, Tosu-shi, Saga 8410017, JP		(32) 202004012814 U, 202005004622 U
SHINMURA, Miyuki, Tosu-shi, Saga 8410017, JP		(31) 13.08.2004, 19.03.2005
<hr/>		
		(33) DE, DE
		(86) PCT/EP2005/008819
		(87) WO 2006/018253
		(74) Čermák a spol., JUDr. Karel Čermák, advokát, Elišky Peškové 735/15, Praha 5, 15000

- (97) **EP 1816227**
(47) 09.03.2016
(97) 04.05.2006
(51) **C22C 38/02** (2006.01)
C22C 38/04 (2006.01)
C22C 38/18 (2006.01)
C22C 38/28 (2006.01)
C21D 8/10 (2006.01)
C21D 9/14 (2006.01)
C21D 1/18 (2006.01)
C21D 1/30 (2006.01)
(96) 24.10.2005
(96) 05795706.0
(73) Nippon Steel & Sumitomo Metal Corporation, Tokyo 100-8071, JP
(72) TAKANO, Takashi, Osaka-shi, Osaka 541-0041, JP
ARAI, Yuji, Osaka-shi, Osaka 541-0041, JP
KONDO, Kunio, Osaka-shi, Osaka 541-0041, JP
HITOSHIO, Keisuke, Osaka-shi Osaka 541-0041, JP
(54) **Trubice pro inflátor airbagu a způsob její výroby**
(32) 2004316337, 622849 P
(31) 29.10.2004, 29.10.2004
(33) JP, US
(86) PCT/JP2005/019489
(87) WO 2006/046503
(74) Čermák a spol., JUDr. Karel Čermák, advokát, Elišky Peškové 735/15, Praha 5, 15000
-
- (97) **EP 1852439**
(47) 23.03.2016
(97) 03.08.2006
(51) **C07H 19/01** (2006.01)
A61K 31/7048 (2006.01)
A61P 3/04 (2006.01)
A61P 3/10 (2006.01)
A61P 43/00 (2006.01)
(96) 27.01.2006
(96) 06712450.3
(73) CHUGAI SEIYAKU KABUSHIKI KAISHA, Tokyo, 115-8543, JP
(72) KOBAYASHI, Takamitsu, 1-chome, Gotenba-shi, Shizuoka, 4128513, JP
SATO, Tsutomu, 1-chome, Gotenba-shi, Shizuoka, 4128513, JP
NISHIMOTO, Masahiro, 1-chome, Gotenba-shi, Shizuoka, 4128513, JP
(54) **Derivát spiroketalu a jeho použití jako léčiva proti diabetu**
(32) 2005020901, 2005176690
(31) 28.01.2005, 16.06.2005
(33) JP, JP
(86) PCT/JP2006/301284
(87) WO 2006/080421
(74) Čermák a spol., JUDr. Karel Čermák, Elišky Peškové 735/15, Praha 5, 15000
-
- (97) **EP 1873158**
(47) 06.04.2016
(97) 19.10.2006
(51) **C07D 489/08** (2006.01)
A61K 31/485 (2006.01)
A61P 13/02 (2006.01)
A61P 17/04 (2006.01)
A61P 25/04 (2006.01)
(96) 06.04.2006
(96) 06731279.3
(73) TORAY INDUSTRIES, INC., Tokyo 103-8666, JP
(72) WAKITA, Hisanori, Kanagawa 2530085, JP
AKIMOTO, Masahiro, Aichi 4550021, JP
TAKEDA, Takahiro, Mishima-shi, Shizuoka 4110033, JP
(54) **Krystaly derivátu morfinanu a postup jejich přípravy**
(32) 2005110096
(31) 06.04.2005
(33) JP
(86) PCT/JP2006/307331
(87) WO 2006/109671
(74) KANIA*SEDLÁK*SMOLA, Ing. Lucie Lunzarová, Mendlovo náměstí 1a, Brno, 60300
-
- (97) **EP 1888408**
(47) 09.03.2016
(97) 14.12.2006
- (51) **B65B 3/17** (2006.01)
B65B 39/08 (2006.01)
B65D 75/00 (2006.01)
(96) 02.06.2006
(96) 06747844.6
(73) Ecolan AB, 251 08 Helsingborg, SE
(72) GUSTAFSSON, Per, S-237 34 Bjärred, SE
FRIBERG, Lennart, S-231 55 Trelleborg, SE
FORSS, Stefan, S-253 73 HELSINGBORG, SE
WIRÉN, Rikard, S-254 37 Helsingborg, SE
(54) **Zařízení pro plnění zásobníku složitelného typu**
(32) 0501320
(31) 08.06.2005
(33) SE
(86) PCT/SE2006/000650
(87) WO 2006/132578
(74) Traplová Hakr Kubát, advokátní a patentová kancelář, Ing. Eduard Hakr, patentový zástupce, Přístavní 24, Praha 7, 17000
-
- (97) **EP 1928674**
(47) 13.04.2016
(97) 12.04.2007
(51) **B65B 31/02** (2006.01)
B60C 25/14 (2006.01)
(96) 02.10.2006
(96) 06816098.5
(73) Android Industries LLC, Auburn Hills, MI 48326, US
(72) REECE, Robert, Clarkston, MI 48348, US
LAWSON, Lawrence, J., Troy, MI 48085, US
(54) **Zařízení s klopným těsněním a systém a způsob huštění pneumatiky, které používají totéž**
(32) 722754 P
(31) 30.09.2005
(33) US
(86) PCT/US2006/038595
(87) WO 2007/041566
(74) Společná advokátní kancelář Všecka Zelený Švorčík Kalenský a partneři, JUDr. Michal Havlík, advokát a patentový zástupce, Hálkova 2, Praha 2, 12000
-
- (97) **EP 2022950**
(47) 09.03.2016
(97) 11.02.2009
(51) **F02C 7/06** (2006.01)
F16C 32/04 (2006.01)
H01F 7/20 (2006.01)
F01D 25/16 (2006.01)
(96) 26.07.2007
(96) 07014719.4
(73) Siemens Aktiengesellschaft, 80333 München, DE
(72) Haje, Detlef, Dr., 02828 Görlitz, DE
(54) **Prútočný nebo objemový stroj**
(74) Čermák a spol., JUDr. Karel Čermák, Elišky Peškové 735/15, Praha 5, 15000
-
- (97) **EP 2041226**
(47) 02.03.2016
(97) 24.01.2008
(51) **C08L 95/00** (2006.01)
(96) 18.07.2007
(96) 07787673.8
(73) Eurovia, 92500 Rueil-Malmaison, FR
(72) UGUET CANAL, Nuria, E-28220 Madrid, ES
HERRERO, Laetitia, 44470 Carquefou, FR
HURTADO AZNAR, Javier, E-28250 Madrid, ES
LESUEUR, Didier, E-28320 Madrid, ES
(54) **Způsob přípravy asfaltové kationaktivní emulze**
(32) 0606555
(31) 19.07.2006
(33) FR
(86) PCT/EP2007/057410
(87) WO 2008/009694
(74) PATENTSERVIS Praha a.s., Na Podkovce 281/10, Praha 4, 14700
-
- (97) **EP 2041829**
(47) 09.03.2016

- (97) 24.01.2008
(51) **H01M 10/46** (2006.01)
B60L 11/18 (2006.01)
H02J 7/00 (2006.01)
(96) 19.07.2007
(96) 07796941.8
(73) A123 Systems LLC, Waltham, MA 02451, US
(72) TOTH, Akos, Etobicoke, Ontario, M9W 4B2, CA
ZAAG, Nader, Mississauga, Ontario, L5M 4S8, CA
(54) **Způsob a systém pro monitorování a vyvažování článků v bateriových jednotkách**
(32) 807821 P
(31) 19.07.2006
(33) US
(86) PCT/US2007/016356
(87) WO 2008/011095
(74) Společná advokátní kancelář Vsetečka Zelený Švorčík Kalenský a partneři, JUDr. Pavel Zelený, Hálkova 2, Praha 2, 12000
-
- (97) **EP 2089955**
(47) 16.03.2016
(97) 15.05.2008
(51) **H02K 5/20** (2006.01)
H02K 9/28 (2006.01)
(96) 17.09.2007
(96) 07820259.5
(73) Robert Bosch GmbH, 70442 Stuttgart, DE
(72) SCHIEL, Andreas, 76593 Gernsbach-Lautenbach, DE
(54) **Dmýchací zařízení**
(32) 102006052812
(31) 09.11.2006
(33) DE
(86) PCT/EP2007/059792
(87) WO 2008/055734
(74) Čermák a spol., JUDr. Karel Čermák, advokát, Elišky Peškové 735/15, Praha 5, 15000
-
- (97) **EP 2099758**
(47) 09.03.2016
(97) 12.06.2008
(51) **C07D 215/14** (2006.01)
C07D 401/04 (2006.01)
C07D 413/04 (2006.01)
C07D 417/04 (2006.01)
A61K 31/496 (2006.01)
A61P 31/04 (2006.01)
(96) 04.12.2007
(96) 07847811.2
(73) Janssen Pharmaceutica NV, 2340 Beerse, BE
(72) GUILLEMONT, Jérôme Emile Georges, 27106 Val de Reuil Cedex, FR
LANÇOIS, David Francis Alain, 27106 Val de Reuil Cedex, FR
DORANGE, Ismet, 13165 Nacka, SE
ANDRIES, Koenraad Jozef Lodewijk Marcel, 2340 Beerse, BE
KOUL, Anil, 2340 Beerse, BE
(54) **Antibakteriální deriváty chinolinu**
(32) 06125499
(31) 06.12.2006
(33) EP
(86) PCT/EP2007/063313
(87) WO 2008/068267
(74) Traplová Hakr Kubát, advokátní a patentová kancelář, Ing. Eduard Hakr, patentový zástupce, Přístavní 24, Praha 7, 17000
-
- (97) **EP 2111269**
(47) 13.01.2016
(97) 24.07.2008
(51) **A63C 1/30** (2006.01)
A63C 1/32 (2006.01)
A63C 1/42 (2006.01)
A63C 1/28 (2006.01)
(96) 18.01.2008
(96) 08706246.9
(73) MULTIMATIC INC., Markham, Ontario L3R 5E5, CA
(72) SALMON, John, Jasper, North York, Ontario M3A 1J4, CA
HAMPTON, Richard, Charles, King City, Ontario L7B 1A3, CA
(54) **Brusle s výkyvnou kolébkou a vyměnitelnou čepelí**
- (32) 2574753, 2596524
(31) 19.01.2007, 08.08.2007
(33) CA, CA
(86) PCT/CA2008/000099
(87) WO 2008/086620
(74) Čermák a spol., JUDr. Karel Čermák, Elišky Peškové 735/15, Praha 5, 15000
-
- (97) **EP 2132912**
(47) 06.04.2016
(97) 18.09.2008
(51) **H04L 27/26** (2006.01)
(96) 21.02.2008
(96) 08709883.6
(73) Nokia Technologies Oy, 02610 Espoo, FI
(72) AURANEN, Tommi, FI-21380 Turku, FI
PEKONEN, Harri, J., FIN-21260 Raisio, FI
VESMA, Jussi, FIN-20320 Turku, FI
TALMOLA, Pekka, FIN-20240 Turku, FI
HENRIKSSON, Jukka, FIN-02140 Espoo, FI
KOIVUNEN, Visa, FI-02150 Espoo, FI
VARE, Jani, FIN-20780 Kaarina, FI
(54) **Korelace pro nalézání služby digitálního vysílání**
(32) 686636, 840628
(31) 15.03.2007, 17.08.2007
(33) US, US
(86) PCT/IB2008/000514
(87) WO 2008/110886
(74) Traplová Hakr Kubát, advokátní a patentová kancelář, Ing. Eduard Hakr, patentový zástupce, Přístavní 24, Praha 7, 17000
-
- (97) **EP 2150464**
(47) 09.12.2015
(97) 13.11.2008
(51) **B65B 5/10** (2006.01)
B65B 61/06 (2006.01)
A61J 1/03 (2006.01)
B65D 75/34 (2006.01)
(96) 28.04.2008
(96) 08737558.0
(73) Unit Dose Pack B.V., 5571 SL Bergeijk, NL
(72) VAN ESCH, Jos, J., M., NL-5561 TP Riethoven, NL
(54) **Způsob přiložení informačního štítku k předmětu zabalenému v blistru, informační štítek a způsob jeho použití**
(32) 1033806, 1033807
(31) 05.05.2007, 05.05.2007
(33) NL, NL
(86) PCT/IB2008/001049
(87) WO 2008/135825
(74) PATENTSERVIS Praha a.s., Na Podkovce 281/10, Praha 4, 14700
-
- (97) **EP 2178921**
(47) 06.01.2016
(97) 22.01.2009
(51) **C07K 16/30** (2006.01)
(96) 17.07.2008
(96) 08796249.4
(73) E. R. Squibb & Sons, L.L.C., Princeton, NJ 08540, US
(72) TERRETT, Jonathan, Alexander, Sunnyvale, CA 94087, US
LU, Li-sheng, Mountain View, CA 94043, US
HUANG, Haichun, Fremont, CA 94538, US
YAO, Dapeng, Milpitas, CA 95035, US
PAN, Chin, Los Altos, CA 94024, US
LEBLANC, Heidi, Mountain View, CA 94041, US
SPROUL, Timothy, Livermore, CA 94550, US
YAMANAKA, Mark, Pleasanton, CA 94566, US
(54) **Monoklonální protilátky proti glypikanu-3**
(32) 959845 P
(31) 17.07.2007
(33) US
(86) PCT/US2008/070344
(87) WO 2009/012394
(74) PATENTSERVIS Praha a.s., Na Podkovce 281/10, Praha 4, 14700
-
- (97) **EP 2179650**
(47) 16.03.2016

(97) 28.04.2010
(51) **A01P 13/00** (2006.01)
A01N 25/30 (2006.01)
A01N 31/02 (2006.01)
A01N 31/14 (2006.01)
A01N 55/00 (2006.01)
A01P 3/00 (2006.01)
(96) 09.10.2009
(96) 09172636.4
(73) Evonik Degussa GmbH, 45128 Essen, DE
(72) Giessler-Blank, Sabine, Dr., 44227 Dortmund, DE
Sieverding, Ewald, Dr., 55578 St. Johann, DE
Fleute-Schlachter, Ingo, Dr., 45239 Essen, DE
(54) **Nepěnlivé organické tenzidy jako přísady pro přípravu tank-mixových přípravků pro ochranu rostlin**
(32) 102008043185
(31) 27.10.2008
(33) DE
(74) Traplová Hakr Kubát, advokátní a patentová kancelář, Ing. Eduard Hakr, patentový zástupce, Přístavní 24, Praha 7, 17000

(97) **EP 2179956**
(47) 24.02.2016
(97) 28.04.2010
(51) **B65H 54/52** (2006.01)
B65H 54/72 (2006.01)
(96) 02.10.2009
(96) 09012488.4
(73) Saurer Germany GmbH & Co. KG, 42897 Remscheid, DE
(72) Geisler, Robert, 41844 Wegberg, DE
Junkler, Alexander, 50858 Köln, DE
(54) **Soukací zařízení pro křížem vinuté cívky vyrábějící textilní stroje a způsob pro provozování soukacího zařízení**
(32) 102008052505
(31) 21.10.2008
(33) DE
(74) Společná advokátní kancelář Všetečka Zelený Švorčík Kalenský a partneři, JUDr. Otakar Švorčík, advokát, Hálkova 2, Praha 2, 12000

(97) **EP 2248648**
(47) 30.03.2016
(97) 10.11.2010
(51) **B29C 44/12** (2006.01)
F16L 59/20 (2006.01)
B29C 33/12 (2006.01)
B29C 33/30 (2006.01)
B29C 33/76 (2006.01)
F16L 59/14 (2006.01)
(96) 05.05.2009
(96) 09006098.9
(73) Brugg Rohr AG, Holding, 5200 Brugg, CH
(72) Knecht, Karl, 79736 Rickenbach-Egg, DE
(54) **Způsob a zařízení pro výrobu tepelně izolované izolační trubky**
(74) Čermák a spol., JUDr. Karel Čermák, Elišky Peškové 735/15, Praha 5, 15000

(97) **EP 2251547**
(47) 06.04.2016
(97) 17.11.2010
(51) **F04D 17/16** (2006.01)
F04D 19/04 (2006.01)
F04D 23/00 (2006.01)
F04D 29/28 (2006.01)
F04D 29/52 (2006.01)
(96) 16.04.2010
(96) 10004024.5
(73) PFEIFFER VACUUM GMBH, 35614 Asslar, DE
(72) Sachs, Ronald, Dr., 44135 Dortmund, DE
Shirinov, Aleksandr, Dr., 35390 Gießen, DE
(54) **Vakuové čerpadlo**
(32) 102009021620
(31) 16.05.2009
(33) DE
(74) Čermák a spol., JUDr. Karel Čermák, Elišky Peškové 735/15, Praha 5, 15000

(97) **EP 2269088**
(47) 17.02.2016
(97) 01.10.2009
(51) **G01S 5/02** (2006.01)
E21F 17/18 (2006.01)
(96) 26.03.2009
(96) 09725268.8
(73) Council of Scientific & Industrial Research, New Delhi 110 001, IN
(72) BANDYOPADHYAY, Lakshmi, Kanta, Jharkhand 826 001, IN
CHAULYA, Swades, Kumar, Jharkhand 826 001, IN
MISHRA, Pankaj, Kumar, Jharkhand 826 001, IN
(54) **Bezdrátový informační a bezpečnostní systém pro doly**
(32) DE07772008
(31) 26.03.2008
(33) IN
(86) PCT/IN2009/000199
(87) WO 2009/118762
(74) Traplová Hakr Kubát, advokátní a patentová kancelář, Ing. Eduard Hakr, patentový zástupce, Přístavní 24, Praha 7, 17000

(97) **EP 2306819**
(47) 09.03.2016
(97) 23.12.2009
(51) **A01N 57/20** (2006.01)
A01N 57/02 (2006.01)
(96) 17.06.2009
(96) 09767085.5
(73) STEPAN COMPANY, Northfield, Illinois 60093, US
(72) MALEC, Andrew, D., Chicago IL 60657, US
FIGLEY, Timothy, M., Hoffman Estates IL 60194, US
TURPIN, Krista, L., Loganville GA 30052, US
(54) **Glyfosátový koncentrát s velmi vysokou zátěží**
(32) 132502 P
(31) 18.06.2008
(33) US
(86) PCT/US2009/003663
(87) WO 2009/154772
(74) Čermák a spol., JUDr. Karel Čermák, Elišky Peškové 735/15, Praha 5, 15000

(97) **EP 2343429**
(47) 09.03.2016
(97) 13.07.2011
(51) **E05F 7/06** (2006.01)
(96) 09.12.2010
(96) 10194394.2
(73) Aug. Winkhaus GmbH & Co. KG, 48291 Telgte, DE
Kaup, Ludger, 48165 Münster, DE
Homann, Frank, 48565, Steinfurt, DE
(54) **Opěrné zařízení pro křídlo, natočitelné vůči rámu okna**
(32) 102010000812
(31) 12.01.2010
(33) DE
(74) PATENTSERVIS Praha a.s., Na Podkovce 281/10, Praha 4, 14700

(97) **EP 2362931**
(47) 17.02.2016
(97) 03.06.2010
(51) **F24H 9/20** (2006.01)
(96) 17.11.2009
(96) 09764038.7
(73) ARISTON THERMO S.P.A., 60044 Fabriano (AN), IT
(72) FERRONI, Stefano, I-60044 Fabriano (Ancona), IT
LATINI, Lucio, I-60044 Fabriano (Ancona), IT
MANCINI, Angelo, I-60044 Fabriano (Ancona), IT
SAMPAOLESI, Roberto, I-60044 Fabriano (Ancona), IT
STOPPONI, Alessandro, I-60044 Fabriano (Ancona), IT
(54) **Způsob pro minimalizaci spotřeby energie u zásobníkových ohřivačů vody adaptivní učební logikou**
(32) AN20080052
(31) 28.11.2008
(33) IT
(86) PCT/IB2009/007494
(87) WO 2010/061264
(74) Kania, Sedlák, Smola, Ing. Jiří Malůšek, Mendlovo nám. 1a, Brno, 60300

(97) **EP 2370493**
(47) 23.03.2016
(97) 24.06.2010
(51) **C08G 63/48** (2006.01)
C09D 167/08 (2006.01)
(96) 14.12.2009
(96) 09775113.5
(73) Hexion Research Belgium SA, 1348 Ottignies-Louvain-la-Neuve, BE
(72) BECCARIA, Damiano, I-12041 Bene Vagienna (CN), IT
BEJKO, Imir, I-12040 Sant'Albano Stura CN, IT
CAPRA, Andrea, I-12040 Sant'Albano Stura CN, IT
PANERO, Irene, I-12040 Sant'Albano Stura CN, IT
MUNARI, Alessandro, I-12040 Sant'Albano Stura CN, IT
(54) **Práškové potahovací kompozice s vysokým tokem pro vytvrzení za nízké teploty**
(32) 08075956
(31) 19.12.2008
(33) EP
(86) PCT/EP2009/008928
(87) WO 2010/069531
(74) Společná advokátní kancelář Všetečka Zelený Švorčík Kalenský a partneři, JUDr. Michal Havlík, Hálkova 2, Praha 2, 12000

(97) **EP 2371382**
(47) 02.03.2016
(97) 05.10.2011
(51) **A61K 39/12** (2006.01)
(96) 28.12.2006
(96) 11164849.9
(73) Boehringer Ingelheim Vetmedica, Inc., St. Joseph, MO 64506-2002, US
(72) Roof, Michael B., St. Joseph, MO 64506-2002, US
Eichmeyer, Marc Allan, St. Joseph, MO 64506-2002, US
Nitzel, Greg, St. Joseph, MO 64506-2002, US
Hayes, Phillip Wayne, St. Joseph, MO 64506-2002, US
Schaeffer, Merrill Lynn, St. Joseph, MO 64506-2002, US
(54) **Použití imunogenní směsi PCV2 pro snížení klinických symptomů u prasat**
(32) 755016 P, 829809 P
(31) 29.12.2005, 17.10.2006
(33) US, US
(74) KOREJZOVÁ & SPOL., v.o.s., JUDr. Petra Korejzová, Korunní 810/104 E, Praha 10, 10100

(97) **EP 2391353**
(47) 10.02.2016
(97) 05.08.2010
(51) **A61K 9/28** (2006.01)
A61K 31/495 (2006.01)
(96) 16.03.2009
(96) 09787579.3
(73) Lupin Limited, Maharashtra, IN
(72) BHUTADA, Pravin, Meghrajji, Maharashtra, IN
DESHMUKH, Ashish, Ashokrao, Maharashtra, IN
DALAL, Satish, Kumar, Maharashtra, IN
KULKARNI, Shirishkumar, Maharashtra, IN
(54) **Farmaceutické kompozice trimetazidinu**
(32) KO01752009
(31) 30.01.2009
(33) IN
(86) PCT/IN2009/000180
(87) WO 2010/086868
(74) Rott, Růžička & Guttman Patentové, známkové a advokátní kanceláře, JUDr. Ing. Michal Guttman, patentový zástupce, Vinohradská 37/938, Praha 2, 12000

(97) **EP 2399583**
(47) 27.01.2016
(97) 26.08.2010
(51) **A61K 31/655** (2006.01)
A61K 31/33 (2006.01)
C07C 279/20 (2006.01)
C07C 277/02 (2006.01)
A61P 5/24 (2006.01)
A61P 5/48 (2006.01)
(96) 16.02.2010
(96) 10743433.4

(73) ITF Research Pharma, S.L.U., 28108 Alcobendas Madrid, ES
(72) MOSCOSO DEL PRADO, Jaime, 28108 Alcobendas Madrid, ES
BANFI TOSI, Beatriz, 28108 Alcobendas Madrid, ES
(54) **Použití vaginálně podávaných látek, zvyšujících citlivost na insulin**
(32) 200900448
(31) 18.02.2009
(33) ES
(86) PCT/ES2010/000067
(87) WO 2010/094821
(74) KOREJZOVÁ & SPOL., v.o.s., JUDr. Petra Korejzová, Korunní 810/104 E, Praha 10, 10100

(97) **EP 2444316**
(47) 17.02.2016
(97) 25.04.2012
(51) **B64C 11/42** (2006.01)
(96) 25.10.2010
(96) 10013942.7
(73) MT-Propeller Entwicklung GmbH, 94348 Atting, DE
(72) Mühlbauer, Gerd, 94360 Mitterfels, DE
(54) **Hydraulická stavitelná vrtule**
(74) Čermák a spol., JUDr. Karel Čermák, Elišky Peškové 735/15, Praha 5, 15000

(97) **EP 2454100**
(47) 16.03.2016
(97) 20.01.2011
(51) **B42D 25/445** (2014.01)
B42D 25/41 (2014.01)
B42D 25/328 (2014.01)
(96) 13.07.2010
(96) 10732309.9
(73) Leonhard Kurz Stiftung & Co. KG, 90763 Fürth, DE
(72) BREHM, Ludwig, 91325 Adelsdorf, DE
STAUB, René, CH-6332 Hagendorn, CH
(54) **Způsob výroby vícevrstvého tělesa a vícevrstvé těleso**
(32) 102009033762
(31) 17.07.2009
(33) DE
(86) PCT/EP2010/004251
(87) WO 2011/006634
(74) Čermák a spol., JUDr. Karel Čermák, Elišky Peškové 735/15, Praha 5, 15000

(97) **EP 2455522**
(47) 16.03.2016
(97) 23.05.2012
(51) **D04B 21/04** (2006.01)
A44B 18/00 (2006.01)
(96) 18.11.2010
(96) 10191766.4
(73) Mondi Consumer Packaging Technologies GmbH, 48599 Gronau, DE
(72) Homölle, Dieter, 48607 Ochtrup, DE
Baldauf, Georg, 48366 Laer, DE
(54) **Vícevrstvý prvek pro suchý zip**
(74) Čermák a spol., JUDr. Karel Čermák, Elišky Peškové 735/15, Praha 5, 15000

(97) **EP 2468608**
(47) 06.01.2016
(97) 27.06.2012
(51) **B62D 21/15** (2006.01)
B62D 25/08 (2006.01)
(96) 07.12.2011
(96) 11009637.7
(73) HBPO GmbH, 59552 Lippstadt, DE
(72) Brückner, Reinhold, 33442 Herzebrock-Clarholz, DE
(54) **Montážní nosník**
(32) 102010056065
(31) 23.12.2010
(33) DE
(74) Macek and Partners, Mgr. Jiří Macek, Sázavská 16, Praha 2 - Vinohrady, 12000

(97) **EP 2501974**
(47) 17.02.2016

(97) 26.05.2011
(51) **F16L 15/06** (2006.01)
(96) 09.11.2010
(96) 10784259.3
(73) VALLOUREC OIL AND GAS FRANCE, 59620 Aulnoye-Aymeries, FR
Nippon Steel & Sumitomo Metal Corporation, Tokyo 100-8071, JP
(72) MARTIN, Pierre, F-59300 Valenciennes, FR
MAILLON, Bertrand, F-42100 Saint Etienne, FR
(54) **Závitové spojení**
(32) 0905586
(31) 20.11.2009
(33) FR
(86) PCT/EP2010/006823
(87) WO 2011/060894
(74) KOREJZOVÁ & SPOL., v.o.s., JUDr. Petra Korejzová, Korunní 810/104
E, Praha 10, 10100

(97) **EP 2512508**
(47) 02.09.2015
(97) 27.01.2011
(51) **A61K 39/145** (2006.01)
C12N 7/04 (2006.01)
(96) 20.07.2010
(96) 10734998.7
(73) Nanotherapeutics, Inc., Alachua, 32615, FL, US
(72) MUSTER, Thomas, A-1180 Vienna, AT
ROMANOVSKAYA-ROMANKO, Ekaterina, St. Petersburg 19798, RU
KISELEV, Oleg, St. Petersburg 199155, RU
WOLSCHKEK, Markus, A-1090 Vienna, AT
FERKO, Boris, A-1150 Vienna, AT
EGOROV, Andrej, A-1200 Vienna, AT

(54) **Nový virus chřipky**
(32) 227638 P, 09175096
(31) 22.07.2009, 05.11.2009
(33) US, EP
(86) PCT/EP2010/060489
(87) WO 2011/009864
(74) Čermák a spol., JUDr. Karel Čermák, advokát, Elišky Peškové 735/15,
Praha 5, 15000

(97) **EP 2513104**
(47) 16.03.2016
(97) 23.06.2011
(51) **C07D 471/04** (2006.01)
A01N 43/90 (2006.01)
A61K 31/437 (2006.01)
A01P 5/00 (2006.01)
A01P 7/04 (2006.01)
A61P 33/00 (2006.01)
(96) 16.12.2010
(96) 10796566.7
(73) Merial, Inc., Duluth, GA 30096, US
(72) LE HIR DE FALOIS, Loic, Patrick, Chapel Hill NC 27517, US
LEE, Hyoung, Lk, Cary NC 27519, US
WILKINSON, Douglas, Edward, Wake Forest NC 27587, US
BECK, Brent, Christopher, Apex NC 27539, US
(54) **Antiparazitární dihydroazolové sloučeniny a kompozice obsahující
tyto sloučeniny**
(32) 287545 P
(31) 17.12.2009
(33) US
(86) PCT/US2010/060833
(87) WO 2011/075591
(74) Traplová Hakr Kubát, advokátní a patentová kancelář, Ing. Eduard Hakr,
patentový zástupce, Přístavní 24, Praha 7, 17000

(97) **EP 2533943**
(47) 06.01.2016
(97) 18.08.2011
(51) **B25F 5/02** (2006.01)
B25B 21/02 (2006.01)
B25B 23/00 (2006.01)
B25F 5/00 (2006.01)
(96) 09.02.2011
(96) 11723634.9
(73) Hytorc Division Unex Corporation, Mahwah, NJ 07430, US

(72) RASKA, Richard, J., River Edge, NJ 07661, US
JUNKERS, Eric, P., Saddle River, NJ 07458, US
KOPPENHOEFER, Peter, Portland, PA 18351, US
(54) **Přístroj k utahování závitových upínacích prvků**
(32) 302598 P, 430105 P
(31) 09.02.2010, 05.01.2011
(33) US, US
(86) PCT/IB2011/001019
(87) WO 2011/098923
(74) FAJNOR IP s.r.o., Mgr. Karol Fajnor, Pobřežní 249/46, Praha 8, 18600

(97) **EP 2539086**
(47) 24.02.2016
(97) 01.09.2011
(51) **B08B 9/00** (2006.01)
F02M 35/10 (2006.01)
F02M 25/00 (2006.01)
(96) 25.02.2011
(96) 11747818.0
(73) Auto-Mark, Inc., Eden Prairie, MN 55347, US
(72) FANDREI, Philip, F., Bloomington MN 55438, US
HANSON, Matthew, N., Wayzata MN 55391, US
(54) **Vodící podpěra směrového potrubí**
(32) 660433
(31) 26.02.2010
(33) US
(86) PCT/US2011/000346
(87) WO 2011/106097
(74) Společná advokátní kancelář Všetečka Zelený Švorčík Kalenský a
partneři, JUDr. Michal Havlík, advokát a patentový zástupce, Hájkova 2,
Praha 2, 12000

(97) **EP 2540410**
(47) 16.03.2016
(97) 02.01.2013
(51) **B21H 3/06** (2006.01)
F16B 25/00 (2006.01)
(96) 05.06.2012
(96) 12170822.6
(73) HILTI Aktiengesellschaft, 9494 Schaan, LI
(72) Rosenkranz, Falk, 9658 Wildhaus, CH
Achleitner, Corinna, 6800 Feldkirch, AT
(54) **Šroub s alespoň jedním chodem závitu a způsob jeho výroby**
(32) 102011078256
(31) 29.06.2011
(33) DE
(74) PATENTSERVIS Praha a.s., Na Podkovce 281/10, Praha 4, 14700

(97) **EP 2564957**
(47) 16.03.2016
(97) 06.03.2013
(51) **B22F 9/30** (2006.01)
H01B 1/22 (2006.01)
(96) 22.08.2012
(96) 12181272.1
(73) SHOEI CHEMICAL INC., Tokyo, JP
Akimoto, Yuji, Saga, 841-0048, JP
Nagashima, Kazuro, Saga, 841-0048, JP
Maekawa, Masayuki, Saga, 841-0048, JP
Ieda, Hidenori, Saga, 841-0048, JP
(54) **Způsob výroby kovového prášku, kovový prášek takto vyrobený,
vodivá pasta a vícevrstvá keramická elektronická komponenta**
(32) 2011191198
(31) 02.09.2011
(33) JP
(74) Rott, Růžička & Guttman Patentové, známkové a advokátní kanceláře,
Ing. Jana Fuchsová, Vinohradská 37, Praha 2, 12000

(97) **EP 2571823**
(47) 06.04.2016
(97) 24.11.2011
(51) **C03B 23/035** (2006.01)
(96) 18.05.2011
(96) 11726882.1
(73) Saint-Gobain Glass France, 92400 Courbevoie, FR
(72) THELLIER, Hervé, F-60170 Pimprez, FR

MACHURA, Christophe, F-60150 Chevincourt, FR
LAGNEAUX, Robert, F-60350 Attichy, FR
THEPOT, Romain, F-45500 Gien, FR
(54) **Komůrková ohýbací forma**
(32) 1053859
(31) 19.05.2010
(33) FR
(86) PCT/FR2011/051121
(87) WO 2011/144865
(74) Společná advokátní kancelář Všetečka Zelený Švorčík Kalenský a partneři, JUDr. Michal Havlík, Hálkova 2, Praha 2, 12000

(97) **EP 2573030**
(47) 06.04.2016
(97) 27.03.2013
(51) **B65H 69/04** (2006.01)
B65H 69/06 (2006.01)
B65H 54/26 (2006.01)
(96) 06.07.2012
(96) 12175315.6
(73) Murata Machinery, Ltd., Kyoto-shi, Kyoto 601-8326, JP
(72) Ueda, Kenichi, Kyoto-shi, Kyoto 612-8686, JP
Toyoda, Tkahiro, Kyoto-shi, Kyoto 612-8686, JP
(54) **Stroj pro navíjení příže**
(32) 2011206506
(31) 21.09.2011
(33) JP
(74) KANIA, SEDLÁK, SMOLA Patentová a známková kancelář, Ing. František Kania, Mendlovo nám. 1a, Brno, 60300

(97) **EP 2581672**
(47) 27.04.2016
(97) 17.04.2013
(51) **F24D 3/14** (2006.01)
(96) 27.07.2012
(96) 12178219.7
(73) Viega GmbH & Co. KG, 57439 Attendorn, DE
(72) Pilmeier, Reinhard, 94354 Haselbach, DE
Oischinger, Matthias, 94250 Achslach, DE
(54) **Způsob výroby klimatizované podlahové desky a klimatizovaná podlahová deska**
(32) 102011115711
(31) 12.10.2011
(33) DE
(74) Čermák a spol., JUDr. Karel Čermák, Elišky Peškové 735/15, Praha 5, 15000

(97) **EP 2594168**
(47) 20.04.2016
(97) 22.05.2013
(51) **A47J 27/00** (2006.01)
A47J 36/02 (2006.01)
B41M 5/00 (2006.01)
(96) 22.12.2011
(96) 12193215.6
(73) SEB SA, 69130 Ecully, FR
(72) Le Bris, Stéphanie, 73000 Chambéry, FR
Muller, Pierre-Jean, 74540 Saint Felix, FR
Perillon, Jean-Luc, 26130 Saint Paul Trois Chateaux, FR
(54) **Výrobek obsahující tepelně stálý povlak opatřený alespoň dvoubarevným dekorem v kontinuálních barvách a způsob výroby tohoto výrobku**
(32) 1061218
(31) 23.12.2010
(33) FR
(74) Společná advokátní kancelář Všetečka Zelený Švorčík Kalenský a partneři, JUDr. Michal Havlík, Hálkova 2, Praha 2, 12000

(97) **EP 2595960**
(47) 24.02.2016
(97) 26.01.2012
(51) **C07D 217/26** (2006.01)
(96) 21.07.2011
(96) 11740973.0
(73) Novartis AG, 4056 Basel, CH
(72) MCCARTHY, Thomas, David, Malvern East, Victoria 3145, AU

KELLY, Peter, Michael, Kelburn, Wellington, NZ
BOYLE, Craig, James, Stewart, Swavesey Cambridgeshire CB24 4RT, GB
EBERLIN, Alexander, Redvers, Cambridge CB4 1EJ, GB
(54) **Sůl a solváty tetrahydroisochinolinového derivátu**
(32) 366367 P
(31) 21.07.2010
(33) US
(86) PCT/GB2011/001096
(87) WO 2012/010843
(74) TRAPLOVÁ-HAKR-KUBÁT Advokátní a patentová kancelář, Ing. Jan Kubát, Přístavní 24, Praha 7, 17000

(97) **EP 2601086**
(47) 02.03.2016
(97) 15.03.2012
(51) **B61C 9/50** (2006.01)
(96) 01.09.2011
(96) 11752200.3
(73) Siemens Aktiengesellschaft, 80333 München, DE
(72) KÖRNER, Olaf, 90469 Nürnberg, DE
(54) **Hnací motor s chlazením**
(32) 102010040491
(31) 09.09.2010
(33) DE
(86) PCT/EP2011/065067
(87) WO 2012/031966
(74) Čermák a spol., JUDr. Karel Čermák, Elišky Peškové 735/15, Praha 5, 15000

(97) **EP 2601825**
(47) 02.03.2016
(97) 12.06.2013
(51) **A01D 33/10** (2006.01)
(96) 28.11.2012
(96) 12007979.3
(73) Grimme Landmaschinenfabrik GmbH & Co. KG, 49401 Damme, DE
(72) Kalverkamp, Klemens, 49401 Damme, DE
(54) **Sklizňový stroj pro brambory, řepu nebo pod. okopaniny**
(32) 102011120377
(31) 07.12.2011
(33) DE
(74) Společná advokátní kancelář Všetečka Zelený Švorčík Kalenský a partneři, JUDr. Michal Havlík, advokát a patentový zástupce, Hálkova 2, Praha 2, 12000

(97) **EP 2603693**
(47) 13.04.2016
(97) 16.02.2012
(51) **F03D 80/00** (2016.01)
(96) 20.06.2011
(96) 11728804.3
(73) Wobben Properties GmbH, 26607 Aurich, DE
(72) MÜLLER, Johann, 26607 Aurich, DE
(54) **Pracovní plošina a zdvih pro větrnou turbínu**
(32) 202010011397 U
(31) 13.08.2010
(33) DE
(86) PCT/EP2011/060219
(87) WO 2012/019815
(74) PATENTSERVIS Praha a.s., Na Podkovce 281/10, Praha 4, 14700

(97) **EP 2606187**
(47) 20.04.2016
(97) 23.02.2012
(51) **E03F 5/06** (2006.01)
(96) 16.08.2011
(96) 11745771.3
(73) ACO Severin Ahlmann GmbH & Co. KG, 24768 Rendsburg, DE
(72) MEINCKE, Arne, 24251 Osdorf, DE
AHLMANN, Hans-Julius, 24782 Büdelsdorf, DE
(54) **Zakrytí, sestávající z několika do sebe vsazených roštů**
(32) 102010037563, 102010037081
(31) 15.09.2010, 19.08.2010
(33) DE, DE

(86) PCT/EP2011/064112
(87) WO 2012/022753
(74) Traplová Hakr Kubát, advokátní a patentová kancelář, Ing. Eduard Hakr, patentový zástupce, Přístavní 24, Praha 7, 17000

(97) **EP 2616412**
(47) 10.02.2016
(97) 22.03.2012
(51) **C05C 9/00** (2006.01)
C05G 3/00 (2006.01)
(96) 31.08.2011
(96) 11757548.0
(73) Uhde Fertilizer Technology B.V., 6042 NW Roermond, NL
(72) NIEHUES, Paul, 44265 Dortmund, DE
FRANZRAHE, Harald, 44289 Dortmund, DE
POTTHOFF, Matthias, 44265 Dortmund, DE
VANMARCKE, Luc Albert, B-9971 Lembeke, BE
(54) **Způsob výroby močovinového hnojiva s nízkými tendencemi k absorpci vlhkosti**
(32) 10009615
(31) 15.09.2010
(33) EP
(86) PCT/EP2011/004398
(87) WO 2012/034650
(74) TRAPLOVÁ HAKR KUBÁT Advokátní a patentová kancelář, Ing. Eduard Hakr, patentový zástupce, Přístavní 24, Praha 7, 17000

(97) **EP 2621684**
(47) 06.04.2016
(97) 05.04.2012
(51) **B25F 5/00** (2006.01)
B24B 23/02 (2006.01)
(96) 27.09.2011
(96) 11761585.6
(73) SCHMID & WEZEL GmbH & Co., 75433 Maulbronn, DE
(72) SITZLER, Jan, 76703 Kraichtal, DE
KAISER, Dieter, 77948 Friesenheim, DE
(54) **Ruční nástroj s rotačním pohonem a brzdou**
(32) 202010013939 U
(31) 27.09.2010
(33) DE
(86) PCT/EP2011/066734
(87) WO 2012/041833
(74) Rott, Růžička & Guttmann Patentové, známkové a advokátní kanceláře, Ing. Jiří Andera, Vinohradská 37, Praha 2, 12000

(97) **EP 2628481**
(47) 24.02.2016
(97) 21.08.2013
(51) **A61K 31/4025** (2006.01)
A61K 31/4178 (2006.01)
A61K 31/4184 (2006.01)
A61K 31/4439 (2006.01)
A61P 31/14 (2006.01)
C07D 401/14 (2006.01)
C07D 417/14 (2006.01)
C07D 403/14 (2006.01)
(96) 10.06.2010
(96) 13167828.6
(73) AbbVie Bahamas Ltd., New Providence, Nassau, BS
(72) Pratt, John K., Kenosha, WI Wisconsin 53142, US
Sarris, Kathy, Mundelein, IL Illinois 60060, US
Woller, Kevin R., Antioch, IL Illinois 60002, US
Wagaw, Seble H., Evanston, IL Illinois 60201, US
Califano, Jean C., Whitefish Bay, WI Wisconsin 53217, US
Li, Wenke, Gurnee, IL Illinois 60031, US
Caspì, Daniel D., Evanston, IL Illinois 60201, US
Bellizzi, Mary, E., Lake Forest, IL Illinois 60045, US
Gao, Yi, Vernon Hills, IL Illinois 60061, US
Randolph, John T., Libertyville, IL Illinois 60048, US
Degeoey, David A., Salem, WI Wisconsin 53168, US
Kati, Warren M., Gurnee, IL Illinois 60031, US
Hutchins, Charles W., Green Oaks, IL Illinois 60048, US
Donner, Pamela L., Mundelein, IL Illinois 60060, US
Krueger Allan C., Gurnee, IL Illinois 60031, US
Motter, Christopher E., Oak Creek, WI Wisconsin 53154, US

Nelson, Lissa T., Highland Park, IL Illinois 60035, US
Patel, Sachin V., Round Lake, IL Illinois 60073, US
Matulenko, Mark A., Libertyville, IL Illinois 60048, US
Keddy, Ryan G., Beach Park, IL Illinois 60087, US
Jinkerson, Tammie K., Pleasant Prairie, WI Wisconsin 53158, US
Hutchinson Douglas K., Newtown, CT 06470, US
Flentge, Charles A., Salem, WI Wisconsin 53168, US
Wagner, Rolf, Antioch, IL Illinois 60002, US
Maring, Clarence J., Palatine, IL Illinois 60067, US
Tufano, Michael D., Chicago, IL Illinois 60645, US
Betebenner, David A., Libertyville, IL Illinois 60048, US
Rockway, Todd W., Grayslake, IL Illinois 60030, US
Liu, Dachun, Vernon Hills, IL Illinois 60061, US
(54) **Trisubstituované heterocykly jako inhibitory replikace viru hepatitidy C HCV**
(32) 186291 P, 242836 P, 243596 P
(31) 11.06.2009, 16.09.2009, 18.09.2009
(33) US, US, US
(74) Rott, Růžička & Guttmann Patentové, známkové a advokátní kanceláře, JUDr. Ing. Michal Guttmann, patentový zástupce, Vinohradská 37/938, Praha 2, 12000

(97) **EP 2630709**
(47) 02.03.2016
(97) 28.06.2012
(51) **H02G 3/16** (2006.01)
(96) 08.12.2011
(96) 11796667.1
(73) Siemens Aktiengesellschaft, 80333 München, DE
(72) LANGE, Thomas, 90763 Fürth, DE
PITTIUS, Ekkehard, 91154 Roth, DE
SCHMIDT, Valerias, 90471 Nürnberg, DE
(54) **Způsob připojení alespoň dvou elektrických kabelů, jakož i k němu připojovací zařízení, konstrukční soustava, elektrický stroj a vozidlo**
(32) 102010063776
(31) 21.12.2010
(33) DE
(86) PCT/EP2011/072219
(87) WO 2012/084534
(74) Čermák a spol., JUDr. Karel Čermák, Elišky Peškové 735/15, Praha 5, 15000

(97) **EP 2637532**
(47) 20.01.2016
(97) 18.05.2012
(51) **A47J 31/00** (2006.01)
A47J 31/40 (2006.01)
(96) 09.11.2011
(96) 11840149.6
(73) La Vit Technology LLC, New York, NY 10003-1502, US
(72) LO FARO, Gian, Matteo, Miami, FL 28215, US
LAVERACK, John, R., Southbury CT 06488, US
WESEMAN, Kurt, R., Middletown CT 06457, US
SHENTU, Yuanli, Waterbury CT 06705, US
RICHM, George E., New Fairfield, CT 06812, US
WEAVER, Greg G., Waterbury, CT 06708, US
(54) **Systém pro přípravu a výdej nápoje založený na kapslích**
(32) 411786 P
(31) 09.11.2010
(33) US
(86) PCT/US2011/060050
(87) WO 2012/064885
(74) Společná advokátní kancelář Vsetečka Zelený Švorčík Kalenský a partneři, JUDr. Michal Havlík, advokát a patentový zástupce, Hálkova 2, Praha 2, 12000

(97) **EP 2652373**
(47) 20.04.2016
(97) 21.06.2012
(51) **F16K 27/02** (2006.01)
F16K 31/06 (2006.01)
(96) 15.11.2011
(96) 11782425.0
(73) Pierburg GmbH, 41460 Neuss, DE
(72) SCHNELKER, Franz-Josef, 41470 Neuss, DE
BUSE, Werner, 41564 Kaarst, DE

- SADOWSKI, Christoph, 44866 Bochum, DE
LAPPAN, Rolf, 50733 Köln, DE
DOHRMANN, Rolf, 41564 Kaarst, DE
ROMANOWSKI, Lukas, 49090 Osnabrück, DE
- (54) **Elektromagnetický ventil**
(32) 102010055026
(31) 17.12.2010
(33) DE
(86) PCT/EP2011/070120
(87) WO 2012/079888
(74) Společná advokátní kancelář Všetečka Zelený Švorčík Kalenský a partneři, JUDr. Michal Havlík, Hálkova 2, Praha 2, 12000
-
- (97) **EP 2654048**
(47) 24.02.2016
(97) 23.10.2013
(51) **H01F 38/12** (2006.01)
H01F 41/02 (2006.01)
H01F 27/245 (2006.01)
(96) 15.04.2013
(96) 13163655.7
(73) Tempel Steel Company, Chicago IL 60640-1020, US
(72) Bender, Mark, Algonquin, IL Illinois 60102, US
(54) **Vylepšená zapalovací cívka a způsob její výroby**
(32) 201213447433
(31) 16.04.2012
(33) US
(74) KANIA, SEDLÁK, SMOLA Patentová kancelář, Ing. Veronika Zemanová, Mendlovo nám. 1a, Brno, 60300
-
- (97) **EP 2660128**
(47) 20.04.2016
(97) 05.07.2012
(51) **B62D 21/00** (2006.01)
B62D 21/11 (2006.01)
(96) 15.11.2011
(96) 11853627.5
(73) Futaba Industrial Co. Ltd., Okazaki-shi, Aichi 444-8558, JP
(72) KUBOZONO, Satoshi, Okazaki-shi Aichi 444-8558, JP
(54) **Konstrukce závěsného rámu**
(32) 2010290890
(31) 27.12.2010
(33) JP
(86) PCT/JP2011/076293
(87) WO 2012/090608
(74) Společná advokátní kancelář Všetečka Zelený Švorčík Kalenský a partneři, JUDr. Michal Havlík, Hálkova 2, Praha 2, 12000
-
- (97) **EP 2665900**
(47) 30.03.2016
(97) 26.07.2012
(51) **F01M 5/00** (2006.01)
(96) 10.01.2012
(96) 12702601.1
(73) Turbomeca, 64510 Bordes, FR
(72) AUGROS, Philippe, Alain, François, F-64160 Serres-Morlaas, FR
(54) **Způsob a zařízení pro přivádění maziva**
(32) 1150421
(31) 19.01.2011
(33) FR
(86) PCT/FR2012/050057
(87) WO 2012/098324
(74) Společná advokátní kancelář Všetečka Zelený Švorčík Kalenský a partneři, JUDr. Michal Havlík, Hálkova 2, Praha 2, 12000
-
- (97) **EP 2669266**
(47) 24.02.2016
(97) 04.12.2013
(51) **C07C 213/00** (2006.01)
C07C 219/18 (2006.01)
C07D 239/10 (2006.01)
C07C 219/06 (2006.01)
(96) 30.03.2010
(96) 13182084.7
(73) Dong-A ST Co., Ltd., Seoul 130-823, KR
(72) Kwak, Woo Young, 449-827 Gyeonggi-do, KR
- Kim, Heung Jae, 463-773 Gyeonggi-do, KR
Min, Jong Pil, 446-760 Gyeonggi-do, KR
Yoon, Tae Hyun, 446-761 Gyeonggi-do, KR
Shim, Hyun Joo, 446-940 Gyeonggi-do, KR
Yoo, Moohi, 135-807 Seoul, KR
- (54) **Zdokonalený způsob výroby inhibitoru dipeptidylpeptidázy-IV a meziprojektu**
(32) 20090027106
(31) 30.03.2009
(33) KR
(74) PATENTSERVIS Praha a.s., Na Podkovce 281/10, Praha 4, 14700
-
- (97) **EP 2679549**
(47) 06.01.2016
(97) 01.01.2014
(51) **C03B 9/41** (2006.01)
C03B 9/193 (2006.01)
C03B 7/00 (2006.01)
C03B 7/086 (2006.01)
(96) 28.06.2013
(96) 13174443.5
(73) Bottero S.p.A., Cuneo, IT
(72) Kuz, Zdenko, 6312 Steinhausen, CH
Viada, Bruno, 12100 Cuneo, IT
Barolo, Maurizio, 12045 Fossano, IT
(54) **Sestava pro řízení hmotnosti dávky skloviny u tvarovacího zařízení pro skleněné výrobky**
(32) TO20120582
(31) 29.06.2012
(33) IT
(74) Rott, Růžička & Guttman Patentové, známkové a advokátní kanceláře, Ing. Ivana Menšíková, Vinohradská 37, Praha 2, 12000
-
- (97) **EP 2683360**
(47) 24.02.2016
(97) 20.09.2012
(51) **A61K 47/48** (2006.01)
A61K 9/00 (2006.01)
A61K 38/17 (2006.01)
A61P 9/00 (2006.01)
(96) 08.03.2012
(96) 12757055.4
(73) Genzyme Corporation, Cambridge, MA 02142, US
(72) JIA, Zhiqiang, Cambridge, Massachusetts 02142, US
HOU, Lihui, Cambridge, Massachusetts 02142, US
PAN, Clark Q., Cambridge, Massachusetts 02142, US
AKITA, Geoffrey Y., Cambridge, Massachusetts 02142, US
(54) **Pegylovaná forma apelinu a její použití**
(32) 201161451623 P
(31) 11.03.2011
(33) US
(86) PCT/US2012/028298
(87) WO 2012/125408
(74) Traplová Hakr Kubát, advokátní a patentová kancelář, Ing. Eduard Hakr, patentový zástupce, Přístavní 24, Praha 7, 17000
-
- (97) **EP 2686635**
(47) 09.03.2016
(97) 20.09.2012
(51) **F42B 7/04** (2006.01)
(96) 16.03.2012
(96) 12756929.1
(73) Olin Corporation, St. Louis, MO 63105, US
(72) MEYER, Stephen, W., Alhambra, IL 62001, US
(54) **Zaoblený kubický brok a broková nábojnice, naplňovaná zaoblenými kubickými broky**
(32) 201161453315 P
(31) 16.03.2011
(33) US
(86) PCT/US2012/029480
(87) WO 2012/125944
(74) Čermák a spol., JUDr. Karel Čermák, Elišky Peškové 735/15, Praha 5, 15000
-
- (97) **EP 2688691**
(47) 23.03.2016

- (97) 27.09.2012
(51) **B21C 47/22** (2006.01)
B21C 47/34 (2006.01)
B23D 33/02 (2006.01)
(96) 23.03.2012
(96) 12714219.8
(73) SMS Logistiksysteme GmbH, 57250 Netphen, DE
(72) HOFMANN, Karl, Robert, 57250 Netphen, DE
(54) **Zařízení a způsob k odběru vzorků tlustého pásu**
(32) 102011014709, 102011103640
(31) 23.03.2011, 08.06.2011
(33) DE, DE
(86) PCT/EP2012/001277
(87) WO 2012/126631
(74) Společná advokátní kancelář Všetečka Zelený Švorčík Kalenský a partneři, JUDr. Michal Havlík, advokát a patentový zástupce, Hálkova 2, Praha 2, 12000
-
- (97) **EP 2704938**
(47) 13.01.2016
(97) 08.11.2012
(51) **B61D 17/04** (2006.01)
(96) 23.03.2012
(96) 12711833.9
(73) Bombardier Transportation GmbH, 10785 Berlin, DE
(72) LIESENBERG, Burkhard, 16548 Glienicke, DE
FRIEDRICH, Mario, 16761 Hennigsdorf, DE
BECKER, Birgit, 16727 Velten, DE
RITSCHHEL, Heiko, 13055 Berlin, DE
(54) **Hrubá konstrukce nástavby vozu kolejového vozidla a způsob její výroby**
(32) 102011075277
(31) 04.05.2011
(33) DE
(86) PCT/EP2012/055208
(87) WO 2012/150091
(74) Macek and Partners, Mgr. Jiří Macek, Sázavská 16, Praha 2 - Vinohrady, 12000
-
- (97) **EP 2705242**
(47) 09.03.2016
(97) 08.11.2012
(51) **F02M 55/02** (2006.01)
F02M 69/46 (2006.01)
B29C 45/00 (2006.01)
(96) 15.03.2012
(96) 12709851.5
(73) Robert Bosch GmbH, 70442 Stuttgart, DE
(72) KRESCHEL, Henning, 71640 Ludwigsburg, DE
STRATMANN, Egon, 71638 Ludwigsburg, DE
FEIGL, Markus, 71706 Markgroeningen, DE
UHRIG, Holger, 96117 Memmelsdorf, DE
HAUTMANN, Nikolaus, 71254 Ditzingen, DE
UHLENBROCK, Dietmar, 70439 Stuttgart, DE
GOEHNER, Martin, 71665 Vaihingen, DE
(54) **Rozdělovač paliva**
(32) 102011075054
(31) 02.05.2011
(33) DE
(86) PCT/EP2012/054529
(87) WO 2012/150075
(74) Čermák a spol., JUDr. Karel Čermák, Elišky Peškové 735/15, Praha 5, 15000
-
- (97) **EP 2710162**
(47) 02.03.2016
(97) 29.11.2012
(51) **C22C 21/00** (2006.01)
F28D 1/04 (2006.01)
F28F 13/12 (2006.01)
F28F 21/08 (2006.01)
B32B 15/01 (2006.01)
(96) 03.05.2012
(96) 12728629.2
(73) Constellium Neuf-Brisach, 68600 Biesheim, FR
(72) PERRIN, Elodie, 68320 Jepsheim, FR
-
- HENRY, Sylvain, F-38430 Saint Jean de Moirans, FR
GERBER, Lionel, F-68000 Colmar, FR
(54) **Slitiny pro trubku tepelného výměníku s vnitřním ochranným plátováním a natvrdo pájeným turbulátorem**
(32) 1101559
(31) 20.05.2011
(33) FR
(86) PCT/FR2012/000177
(87) WO 2012/160267
(74) Čermák a spol., JUDr. Karel Čermák, Elišky Peškové 735/15, Praha 5, 15000
-
- (97) **EP 2715146**
(47) 20.04.2016
(97) 29.11.2012
(51) **F04D 29/28** (2006.01)
F04D 29/30 (2006.01)
F04D 29/44 (2006.01)
(96) 14.05.2012
(96) 12728683.9
(73) Turbomeca, 64510 Bordes, FR
(72) HERRAN, Mathieu, 65320 GARDERES, FR
TARNOWSKI, Laurent, Pierre, F-64000 Pau, FR
(54) **Oběžné kolo odstředivého kompresoru**
(32) 1154461
(31) 23.05.2011
(33) FR
(86) PCT/FR2012/051074
(87) WO 2012/160290
(74) Společná advokátní kancelář Všetečka Zelený Švorčík Kalenský a partneři, JUDr. Michal Havlík, patentový zástupce, Hálkova 2, Praha 2, 12000
-
- (97) **EP 2718545**
(47) 02.03.2016
(97) 07.02.2013
(51) **F01K 3/04** (2006.01)
F01D 3/04 (2006.01)
(96) 01.08.2012
(96) 12743152.6
(73) Siemens Aktiengesellschaft, 80333 München, DE
(72) HOLDER, Martina, 45136 Essen, DE
LENZ, Christian, 91074 Herzogenaurach, DE
PIEPER, Norbert, 47178 Duisburg, DE
PÖTTER, Rudolf, 45355 Essen, DE
SCHLEHUBER, Dominic, 46145 Oberhausen, DE
ZANDER, Uwe, 45475 Mülheim an der Ruhr, DE
(54) **Parní turbína obsahující vyrovnávací píst posunu**
(32) 11176574
(31) 04.08.2011
(33) EP
(86) PCT/EP2012/065065
(87) WO 2013/017634
(74) Čermák a spol., JUDr. Karel Čermák, Elišky Peškové 735/15, Praha 5, 15000
-
- (97) **EP 2727792**
(47) 17.02.2016
(97) 07.05.2014
(51) **B61D 15/06** (2006.01)
B61G 11/18 (2006.01)
(96) 06.11.2013
(96) 13461556.6
(73) AXSTONE Spółka Akcyjna, 37-220 Kanczuga, PL
Kochmanski, Jan, 37-206 Sietesz, PL
Kukulski, Jan, 37-112 Kosina, PL
Sum, Mirosław, 37-200 Przeworsk, PL
Wasilewski, Leszek, 37-203 Gniewczyna, PL
Wisn, Krzysztof, 36-073 Strazów, PL
(54) **Zařízení chránící železniční vagony proti vystoupaní vzhůru v případě železniční srážky**
(32) 40148412
(31) 06.11.2012
(33) PL

(74) Traplová Hakr Kubát, advokátní a patentová kancelář, Ing. Eduard Hakr, patentový zástupce, Přístavní 24, Praha 7, 17000

(97) **EP 2735412**

(47) 09.03.2016

(97) 28.05.2014

(51) **B28B 3/26** (2006.01)

B30B 11/22 (2006.01)

B29C 47/00 (2006.01)

B29C 47/08 (2006.01)

(96) 21.11.2012

(96) 12193550.6

(73) HÄNDLE GmbH Maschinen und Anlagenbau, 75417 Mühlacker, DE

(72) Berger, Harald, 88690 Uhlldingen-Mühlhofen, DE

(54) **Hubice**

(74) Čermák a spol., JUDr. Karel Čermák, Elišky Peškové 735/15, Praha 5, 15000

(97) **EP 2736687**

(47) 23.03.2016

(97) 31.01.2013

(51) **B26F 3/00** (2006.01)

(96) 08.06.2012

(96) 12727206.0

(73) Flow International Corporation, Kent, WA 98032, US

(72) KNAUPP, Michael, 75059 Zaisenhausen, DE

MEYER, Andreas, 75015 Neibshheim, DE

CRAIGEN, Steven, J., Auburn, Washington 98001, US

MANN, Robert, J., Puyallup, Washington 98373, US

HASHISH, Mohamed, A., Bellevue, Washington 98006, US

ULLRICH, Eckhardt, R., Kent, Washington 98042, US

LOOFBOUROW, Thomas, R., Tacoma, Washington 98409, US

(54) **Sestava jímacích nádrží vodního tryskového řezacího systému**

(32) 201113193435

(31) 28.07.2011

(33) US

(86) PCT/US2012/041735

(87) WO 2013/015892

(74) Společná advokátní kancelář Vsetečka Zelený Švorčík Kalenský a partneři, JUDr. Petr Kalenský, advokát, Hálkova 2, Praha 2, 12000

(97) **EP 2742313**

(47) 20.01.2016

(97) 14.02.2013

(51) **F42B 12/34** (2006.01)

F42B 12/02 (2006.01)

F42B 12/74 (2006.01)

(96) 07.08.2012

(96) 12745690.3

(73) RUAG Ammotec GmbH, 90765 Fürth, DE

(72) MUSKAT, Erich, 91154 Roth, DE

RIESS, Heinz, 90765 Fürth, DE

(54) **Hrot střely ve formě dutého kanálu a tvarování tělesa střely v oblasti hrotu**

(32) 102011109671

(31) 08.08.2011

(33) DE

(86) PCT/EP2012/065434

(87) WO 2013/020975

(74) Čermák a spol., JUDr. Karel Čermák, Elišky Peškové 735/15, Praha 5, 15000

(97) **EP 2743649**

(47) 03.02.2016

(97) 18.06.2014

(51) **G01D 5/245** (2006.01)

G01D 5/20 (2006.01)

G01B 7/00 (2006.01)

G01B 7/30 (2006.01)

(96) 18.09.2013

(96) 13184899.6

(73) Dr. Johannes Heidenhain GmbH, 83301 Traunreut, DE

(72) Tiemann, Marc Oliver, A-5020 Salzburg, AT

Heumann, Martin, 83278 Traunstein, DE

(54) **Indukční zařízení pro měření polohy**

(32) 102012223037

(31) 13.12.2012

(33) DE

(74) Čermák a spol., JUDr. Karel Čermák, Elišky Peškové 735/15, Praha 5, 15000

(97) **EP 2744796**

(47) 03.02.2016

(97) 28.02.2013

(51) **C07D 257/04** (2006.01)

(96) 16.08.2012

(96) 12753924.5

(73) Ludwig-Maximilians-Universität München, 80539 München, DE

(72) KLAPÖTKE, Thomas M., 81477 München, DE

FISCHER, Niko, 86154 Augsburg, DE

FISCHER, Dennis, 86424 Dinkelscherben, DE

PIERCEY, Davin G., Edmonton, Alberta T6W-1B6, CA

STIERSTORFER, Jörg, 82237 Würthsee, DE

REYMANN, Marius, 87746 Schlegelsberg (Erkheim), DE

(54) **Energetická účinná hmota obsahující dihydroxylamoniovou sůl nebo diamonnou sůl bistetrazoldiolu**

(32) 102011081254, 102011120745, 201161568760 P

(31) 19.08.2011, 08.12.2011, 09.12.2011

(33) DE, DE, US

(86) PCT/EP2012/066023

(87) WO 2013/026768

(74) TRAPLOVÁ HAKR KUBÁT Advokátní a patentová kancelář, Ing. Eduard Hakr, patentový zástupce, Přístavní 24, Praha 7, 17000

(97) **EP 2760867**

(47) 16.03.2016

(97) 04.04.2013

(51) **C07D 487/18** (2006.01)

C07D 498/18 (2006.01)

C07D 471/22 (2006.01)

A61K 31/519 (2006.01)

A61P 35/00 (2006.01)

A61K 31/504 (2006.01)

A61K 31/505 (2006.01)

(96) 28.09.2012

(96) 12769084.0

(73) Oncodesign S.A., 21076 Dijon Cedex, FR

(72) BLOM, Petra, Marcella Francoise, 9070 Destelbergen, BE

HOFLACK, Jan, Marie Cyriel Jozef, 2390 Malle, BE

(54) **Makrocyclické inhibitory kinázy FLT3**

(32) PCT/EP2011/067084

(31) 30.09.2011

(33) EP

(86) PCT/EP2012/069252

(87) WO 2013/045653

(74) ŽOVICOVÁ & ŽOVIC IP s.r.o., Záhradnícka 36, 821 08 Bratislava

(97) **EP 2769773**

(47) 17.02.2016

(97) 27.08.2014

(51) **B05C 3/10** (2006.01)

B05C 3/04 (2006.01)

B65G 49/04 (2006.01)

(96) 24.02.2014

(96) 14156377.5

(73) Vacheron, Frédéric, 74290 Menthon St Bernard, FR

(72) Vacheron, Frédéric, 74290 Menthon St Bernard, FR

(54) **Zařízení pro povrchovou úpravu součástí ponořením do pracovní kapaliny**

(32) 1351656

(31) 26.02.2013

(33) FR

(74) Traplová Hakr Kubát, advokátní a patentová kancelář, Ing. Eduard Hakr, patentový zástupce, Přístavní 24, Praha 7, 17000

(97) **EP 2773694**

(47) 23.03.2016

(97) 04.04.2013

(51) **C08K 5/00** (2006.01)

C08K 5/053 (2006.01)

C08K 5/3492 (2006.01)

C08K 5/51 (2006.01)

(96) 28.09.2011
(96) 11781596.9
(73) Italmatch Chemicals S.P.A., 16149 San Benigno (Genova), IT
(72) ZUCCHELLI, Ugo, I-16149 San Benigno (Genova), IT
(54) **Bezhalogenový samozhášecí polyamidový prostředek**
(86) PCT/IB2011/002263
(87) WO 2013/045966
(74) PATENTSERVIS Praha a.s., Na Podkovce 281/10, Praha 4, 14700

(97) **EP 2775865**
(47) 04.05.2016
(97) 16.05.2013
(51) **A24D 1/00** (2006.01)
A24D 3/04 (2006.01)
A24D 3/06 (2006.01)
(96) 02.11.2012
(96) 12795752.0
(73) Philip Morris Products S.A., 2000 Neuchâtel, CH
(72) BESSO, Clement, CH-2000 Neuchatel, CH
(54) **Kuřácký výrobek s kapalným dodávacím materiálem**
(32) 11250885
(31) 07.11.2011
(33) EP
(86) PCT/EP2012/071768
(87) WO 2013/068304
(74) PATENTSERVIS Praha a.s., Na Podkovce 281/10, Praha 4, 14700

(97) **EP 2780172**
(47) 23.03.2016
(97) 23.05.2013
(51) **B41M 5/26** (2006.01)
(96) 10.10.2012
(96) 12770128.2
(73) Saint-Gobain Glass France, 92400 Courbevoie, FR
(72) SPINDLER, Oliver, 71549 Auenwald, DE
(54) **Polymerový předmět značkováný laserem**
(32) 11189471
(31) 17.11.2011
(33) EP
(86) PCT/EP2012/069994
(87) WO 2013/072142
(74) Společná advokátní kancelář Všetečka Zelený Švorčík Kalenský a partneři, JUDr. Michal Havlík, Hálkova 2, Praha 2, 12000

(97) **EP 2780513**
(47) 24.02.2016
(97) 23.05.2013
(51) **E03F 1/00** (2006.01)
D04H 1/4218 (2012.01)
(96) 24.08.2012
(96) 12750598.0
(73) Rockwool International A/S, 2640 Hedehusene, DK
(72) EMBORG, Michael, DK-4060 Kirke Saaby, DK
(54) **Vodní sběrná nádrž**
(32) 11188974
(31) 14.11.2011
(33) EP
(86) PCT/EP2012/066559
(87) WO 2013/072082
(74) Traplová Hakr Kubát, advokátní a patentová kancelář, Ing. Eduard Hakr, patentový zástupce, Přístavní 24, Praha 7, 17000

(97) **EP 2781145**
(47) 24.02.2016
(97) 24.09.2014
(51) **A01B 13/02** (2006.01)
(96) 11.03.2014
(96) 14158797.2
(73) Schmidt, Robert, 09627 Sohra, DE
(72) Schmidt, Robert, 09627 Sohra, DE
(54) **Kotoučový protahovací přístroj a způsob k vytváření osévacích pásů pro osévání lesa jehličnany**
(32) 102013004855
(31) 21.03.2013
(33) DE

(74) Společná advokátní kancelář Všetečka Zelený Švorčík Kalenský a partneři, JUDr. Michal Havlík, Hálkova 2, Praha 2, 12000

(97) **EP 2788631**
(47) 10.02.2016
(97) 13.06.2013
(51) **F16B 19/10** (2006.01)
(96) 20.11.2012
(96) 12787468.3
(73) A. Raymond et Cie, 38000 Grenoble, FR
(72) FENOLL, Jonathan, F-38130 Echirolles, FR
(54) **Zařízení rozpojitelného upevnění a sestavení alespoň dvou desek zahrnující takové zařízení rozpojitelného upevnění**
(32) 1161163
(31) 05.12.2011
(33) FR
(86) PCT/EP2012/073131
(87) WO 2013/083400
(74) PATENTSERVIS Praha a.s., Na Podkovce 281/10, Praha 4, 14700

(97) **EP 2795821**
(47) 16.03.2016
(97) 27.06.2013
(51) **H04L 1/20** (2006.01)
(96) 20.12.2012
(96) 12810266.2
(73) Robert Bosch GmbH, 70442 Stuttgart, DE
(72) HARTWICH, Florian, 72762 Reutlingen, DE
HORST, Christian, 72144 Dusslingen, DE
(54) **Sběrnice**
(32) 102011089586
(31) 22.12.2011
(33) DE
(86) PCT/EP2012/076348
(87) WO 2013/092837
(74) Čermák a spol., JUDr. Karel Čermák, advokát, Elišky Peškové 735/15, Praha 5, 15000

(97) **EP 2798644**
(47) 24.02.2016
(97) 04.07.2013
(51) **G21F 5/008** (2006.01)
G21F 5/10 (2006.01)
G21F 5/005 (2006.01)
(96) 26.12.2012
(96) 12808832.5
(73) TN International, 78180 Montigny Le Bretonneux, FR
(72) VUILLERMOZ, Didier, F-91220 Bretigny sur Orge, FR
ISSARD, Hervé, F-92170 Vanves, FR
LAHILLE, Roger, 34000 Villeneuve Lès Avignon, FR
(54) **Obal pro transport a/nebo přechodné uskladnění radioaktivních látek**
(32) 1162546
(31) 29.12.2011
(33) FR
(86) PCT/EP2012/076896
(87) WO 2013/098287
(74) Čermák a spol., JUDr. Karel Čermák, Elišky Peškové 735/15, Praha 5, 15000

(97) **EP 2813094**
(47) 03.02.2016
(97) 15.08.2013
(51) **H04W 4/02** (2009.01)
(96) 08.02.2013
(96) 13708360.6
(73) Sita Information Networking Computing USA Inc., Atlanta, Georgia 30339, US
(72) O'SULLIVAN, Kevin, Hove Sussex BN3 5NN, GB
CHEIKH, Stephane, F-01170 Crozet, FR
(54) **Způsob stanovení a porovnání drah pohybu uživatele v budově**
(32) 201261596980 P, 201220976
(31) 09.02.2012, 21.11.2012
(33) US, GB

(86) PCT/EP2013/052590
(87) WO 2013/117723
(74) PATENTSERVIS Praha a.s., Na Podkovce 281/10, Praha 4, 14700

(97) **EP 2813137**
(47) 20.01.2016
(97) 17.12.2014
(51) **A01F 25/13** (2006.01)
A01F 25/16 (2006.01)
(96) 15.06.2013
(96) 13172193.8
(73) Edze Trading B.V., 8561 EX Balk, NL
(72) Mathijssen, Johannes Adrianus Wilhelmus Maria, 4873 LW Etten-Leur, NL
(54) **Přetažitelný kryt, silo a způsob pro silážování**
(74) Společná advokátní kancelář Vsetečka Zelený Švorčík Kalenský a partneři, JUDr. Michal Havlík, Hálkova 2, Praha 2, 12000

(97) **EP 2814341**
(47) 09.03.2016
(97) 22.08.2013
(51) **A24D 3/04** (2006.01)
A24F 47/00 (2006.01)
(96) 28.12.2012
(96) 12818526.1
(73) Philip Morris Products S.A., 2000 Neuchâtel, CH
(72) JARRIAULT, Marine, CH-3012 Bern, CH
LOUVET, Alexis, CH-1018 Lausanne, CH
MEYER, Cédric, CH-1006 Lausanne, CH
SANNA, Daniele, 40013 Castel Maggiore - Bologna, IT
ZUBER, Gérard, CH-1055 Froideville, CH
(54) **Aerosol generující výrobek mající biologicky rozložitelnou chuť generující složku**
(32) 12155250
(31) 13.02.2012
(33) EP
(86) PCT/EP2012/077087
(87) WO 2013/120566
(74) PATENTSERVIS Praha a.s., Na Podkovce 281/10, Praha 4, 14700

(97) **EP 2823309**
(47) 02.03.2016
(97) 12.09.2013
(51) **G01N 33/558** (2006.01)
(96) 06.03.2013
(96) 13707408.4
(73) Securetec Detektions-Systeme AG, 85579 Neubiberg, DE
(72) STADTHAGEN, Torsten, 81475 München, DE
SCHWIEGER, Frank, 38126 Braunschweig, DE
KLAUS, Sebastian, 82061 Neuried, DE
(54) **Způsob a zařízení k detekci analytů**
(32) 12158247
(31) 06.03.2012
(33) EP
(86) PCT/EP2013/054499
(87) WO 2013/131955
(74) Čermák a spol., JUDr. Karel Čermák, Elišky Peškové 735/15, Praha 5, 15000

(97) **EP 2841268**
(47) 16.03.2016
(97) 31.10.2013
(51) **B32B 27/30** (2006.01)
(96) 12.04.2013
(96) 13720821.1
(73) Evonik Röhm GmbH, 64293 Darmstadt, DE
(72) GUENANTEN, Claude, 64291 Darmstadt, DE
ENDERS, Michael, 64807 Dieburg, DE
DÖSSEL, Lukas Friedrich, 64295 Darmstadt, DE
POSTERT, Karsten, 65934 Frankfurt, DE
STÖRKLE, Dominic, 64293 Darmstadt, DE
(54) **Koextrudovaná PMMA folie, modifikovaná rázovou houževnatostí**
(32) 102012207100
(31) 27.04.2012
(33) DE

(86) PCT/EP2013/057645
(87) WO 2013/160121
(74) Traplová Hakr Kubát, advokátní a patentová kancelář, Ing. Eduard Hakr, patentový zástupce, Přístavní 24, Praha 7, 17000

(97) **EP 2857187**
(47) 20.01.2016
(97) 08.04.2015
(51) **B31D 1/00** (2006.01)
B31F 1/07 (2006.01)
B65B 41/18 (2006.01)
B65B 7/01 (2006.01)
(96) 02.09.2014
(96) 14183225.3
(73) Al Pack d.o.o., 24000 Subotica, RS
(72) Mikac, Nemanja, 24000 Subotica, RS
(54) **Zařízení a způsob pro výrobu embosovaných krycích prvků pro balení**
(32) 13187151
(31) 02.10.2013
(33) EP
(74) TRAPLOVÁ HAKR KUBÁT Advokátní a patentová kancelář, Ing. Eduard Hakr, patentový zástupce, Přístavní 24, Praha 7, 17000

(97) **EP 2862979**
(47) 30.03.2016
(97) 22.04.2015
(51) **E02D 3/039** (2006.01)
(96) 23.09.2014
(96) 14185929.8
(73) Hamm AG, 95643 Tirschenreuth, DE
(72) Villwock, Sebastian, 95701 Pechbrunn, DE
Völkel, Werner, 92660 Neustadt, DE
Kopf, Fritz, 1140 Wien, AT
(54) **Zařízení a způsob ke zjišťování dotykové míry reprezentující kontaktní stav zhuňovacího válce se zhuňovaným podkladem**
(32) 102013220962
(31) 16.10.2013
(33) DE
(74) Čermák a spol., JUDr. Karel Čermák, Elišky Peškové 735/15, Praha 5, 15000

(97) **EP 2886327**
(47) 16.03.2016
(97) 24.06.2015
(51) **B32B 5/26** (2006.01)
(96) 22.12.2013
(96) 13199266.1
(73) Eurotex GmbH, 33729 Bielefeld, DE
(72) Snelders, Johannes Henrikus Petrus, 33617 Bielefeld, DE
(54) **Mikrovláknový textilní kompozit**
(74) Rott, Růžička & Guttman Patentové, známkové a advokátní kanceláře, Ing. Jiří Andera, Vinohradská 37, Praha 2, 12000

(97) **EP 2901888**
(47) 04.05.2016
(97) 05.08.2015
(51) **A47B 47/04** (2006.01)
F16B 12/46 (2006.01)
F16B 12/26 (2006.01)
(96) 13.12.2005
(96) 15156561.1
(73) Fritz Egger GmbH & Co. OG, 6380 St. Johann in Tirol, AT
(72) Reiter, Bruno, 6380 St. Johann in Tirol, AT
Nerf, Helmut, 84577 Tüßling, DE
Horn, Raimund, 8763 St. Oswald, AT
(54) **Nábytek**
(32) 202004019882 U
(31) 20.12.2004
(33) DE
(74) Čermák a spol., JUDr. Karel Čermák, Elišky Peškové 735/15, Praha 5, 15000

(97) **EP 2911821**
(47) 09.03.2016
(97) 01.05.2014

(51) B23K 11/30	(2006.01)	(97) 31.07.2014	
(96) 13.12.2012		(51) G01J 3/28	(2006.01)
(96) 12813757.7		G01J 3/453	(2006.01)
(73) Bräuer Systemtechnik GmbH, 09456 Mildena, DE		G01J 3/02	(2006.01)
(72) BRÄUER, Andreas, 09456 Annaberg-Buchholz, DE		(96) 24.01.2014	
BEYER, Markus, 09481 Elterlein OT Schwarzbach, DE		(96) 14701529.1	
SEIPT, René, 09456 Annaberg-Buchholz, DE		(73) Lambda-X, 1400 Nivelles, BE	
(54) Zařízení k plnění		(72) BEGHUIN, Didier, B-1540 Herne, BE	
(32) 102012020854		(54) Zlepšení hyperspektrálního zobrazování nebo zlepšení, související s ním	
(31) 24.10.2012		(32) 13152532	
(33) DE		(31) 24.01.2013	
(86) PCT/EP2012/005140		(33) EP	
(87) WO 2014/063721		(86) PCT/EP2014/051438	
(74) TRAPLOVÁ HAKR KUBÁT Advokátní a patentová kancelář, Ing. Eduard Hakr, patentový zástupce, Přístavní 24, Praha 7, 17000		(87) WO 2014/114768	
		(74) Společná advokátní kancelář Všetečka Zelený Švorčík Kalenský a partneři, JUDr. Michal Havlík, Hálkova 2, Praha 2, 12000	

(97) EP 2948745			
(47) 04.05.2016			

Zveřejněné opravené překlady evropských patentových spisů

U následujících udělených evropských patentů s účinky pro Českou republiku byl majitelem předložen opravený překlad patentového spisu do českého jazyka (§35d odst. 2 zákona č. 527/1990 Sb., v platném znění).

Datem zveřejnění opraveného překladu evropského patentového spisu je datum publikace tohoto Věstníku.

(97) EP 2480198

Zveřejněné překlady pozměněného, nebo omezeného znění evropských patentových spisů

U následujících udělených evropských patentů s účinky pro Českou republiku byl majitelem předložen opravený překlad patentového spisu do českého jazyka (§ 35d odst. 2 zákona č. 527/1990 Sb., v platném znění).

Datem zveřejnění opraveného překladu evropského patentového spisu je datum publikace tohoto Věstníku.

(97) EP 1455803

(97) EP 2021139

Evropské patenty zachované v pozměněném nebo omezeném znění

V této části jsou uvedeny evropské patenty s účinky pro Českou republiku, které byly Evropským úřadem podle článku 102 Úmluvy o udělování evropských patentů zachovány v omezeném znění podle čl. 105a - 105c EPC 2000, nebo v pozměněném znění (§ 35f zákona č. 527/1990 Sb., v platném znění).

(97) Datum oznámení o zachování patentu
EP 1689939 25.05.2016

(97) Datum oznámení o zachování patentu
EP 2032656 25.05.2016

Evropské patenty zrušené Evropským patentovým úřadem

Následující evropské patenty udělené Evropským patentovým úřadem s účinky pro Českou republiku byly zrušeny Evropským patentovým úřadem podle článku 102 Úmluvy o udělování evropských patentů (§ 35f odst 2 zákona č. 527/1990 Sb., v platném znění).

(97) EP 1534326
(97) EP 1699434

(97) EP 2111984
(97) EP 2136792

(97) EP 2148787
(97) EP 2279275

(97) EP 2612881

MM4A

Zánik evropských patentů nezaplacením poplatků za udržování platnosti patentu

Následující evropské patenty udělené Evropským patentovým úřadem s účinky pro Českou republiku zanikly pro nezaplacení poplatků za udržování platnosti patentu (§ 22 písm. b) zákona č. 527/1990 Sb., v platném znění).

(97) EP 1321693
(97) EP 1364531
(97) EP 1391119
(97) EP 1428827
(97) EP 1451918
(97) EP 1453791
(97) EP 1456533
(97) EP 1533125
(97) EP 1565562
(97) EP 1565918
(97) EP 1567652

(97) EP 1576219
(97) EP 1583214
(97) EP 1590313
(97) EP 1661607
(97) EP 1662045
(97) EP 1669182
(97) EP 1670110
(97) EP 1671592
(97) EP 1687577
(97) EP 1689233
(97) EP 1692105

(97) EP 1700245
(97) EP 1787651
(97) EP 1788306
(97) EP 1801932
(97) EP 1819706
(97) EP 1819729
(97) EP 1819870
(97) EP 1827386
(97) EP 1831126
(97) EP 1925785
(97) EP 1937919

(97) EP 1948859
(97) EP 1949878
(97) EP 1951718
(97) EP 1953398
(97) EP 1957484
(97) EP 1957784
(97) EP 1957883
(97) EP 1959868
(97) EP 1959911
(97) EP 1961462
(97) EP 1963249

(97) EP 1969292	(97) EP 2101990	(97) EP 2222648	(97) EP 2370223
(97) EP 1971678	(97) EP 2114728	(97) EP 2223684	(97) EP 2457792
(97) EP 2062704	(97) EP 2191995	(97) EP 2225066	(97) EP 2501625
(97) EP 2067773	(97) EP 2192373	(97) EP 2225238	(97) EP 2507577
(97) EP 2084402	(97) EP 2193940	(97) EP 2240837	(97) EP 2517813
(97) EP 2084403	(97) EP 2211901	(97) EP 2356004	(97) EP 2519460
(97) EP 2084440	(97) EP 2212256	(97) EP 2358485	(97) EP 2596777
(97) EP 2094875	(97) EP 2214225	(97) EP 2364354	(97) EP 2597739
(97) EP 2097325	(97) EP 2221309	(97) EP 2364408	

PD4A

Převod práv a ostatní změny majitelů evropských patentů

(97) **EP 1417141**
(73) M&G USA Corporation, Apple Grove, 25502, WV, US

(97) **EP 1432762**
(73) M&G USA Corporation, Apple Grove, 25502, WV, US

(97) **EP 1527119**
(73) M&G USA Corporation, Apple Grove, 25502, WV, US

(97) **EP 1527119**
(73) Cobarr S.r.l., 15057 Tortona, Alessandria, IT

(97) **EP 1527119**
(73) Cobarr S.p.A., 15057 Tortona, Alessandria, IT

(97) **EP 1537905**
(73) ANDRITZ AG, A 8045 Graz, AT

(97) **EP 1629880**
(73) ANDRITZ AG, A 8045 Graz, AT

(97) **EP 1836439**
(73) The Babcock & Wilcox Company, Barberton, 44601, OH, US

(97) **EP 1837569**
(73) The Babcock & Wilcox Company, Barberton, 44601, OH, US

(97) **EP 1883568**
(73) voestalpine SIGNALING Zeltweg GmbH, 8740 Zeltweg, AT

(97) **EP 1883568**
(73) FOM FZC, Ras Al Khaimah, AE

(97) **EP 1936269**
(73) The Babcock & Wilcox Company, Barberton, 44601, OH, US

(97) **EP 1956099**
(73) WMF Group GmbH, 73312 Geislingen/Steige, DE

(97) **EP 2088371**
(73) The Babcock & Wilcox Company, Barberton, 44601, OH, US

(97) **EP 2135663**
(73) The Babcock & Wilcox Company, Barberton, 44601, OH, US

(97) **EP 2221101**
(73) The Babcock & Wilcox Company, Barberton, 44601, OH, US

(97) **EP 2243540**
(73) The Babcock & Wilcox Company, Barberton, 44601, OH, US

(97) **EP 2281371**
(73) MITEL MOBILITY UK LIMITED, READING, Berkshire RG1 4AU, GB

(97) **EP 2353704**
(73) The Babcock & Wilcox Company, Barberton, 44601, OH, US

(97) **EP 2386039**
(73) Evertec Sp. z o.o., Przasnysz, PL

(97) **EP 2493637**
(73) Evertec Sp. z o.o., Przasnysz, PL

(97) **EP 2512508**
(73) Nanotherapeutics, Inc., Alachua, 32615, FL, US

(97) **EP 2556251**
(73) Heindl Energy GmbH, 70565 Stuttgart, DE

(97) **EP 2593540**
(73) Neste Oyj, 02150 Espoo, FI

(97) **EP 2798710**
(73) THALES, 92400 Courbevoie, FR

FG1K

Zapsané užité vzory - přehled podle čísel zápisu

V období uzávěrky tohoto čísla Věstníku zapsal Úřad průmyslového vlastnictví tyto užité vzory.

29468	<i>G 08 G 1/017</i>	(2006.01)	29479	<i>B 25 B 33/00</i>	(2006.01)	29490	<i>F 21 V 8/00</i>	(2006.01)
29469	<i>F 24 J 2/00</i>	(2014.01)	29480	<i>E 06 B 1/02</i>	(2006.01)	29491	<i>A 61 M 5/20</i>	(2006.01)
29470	<i>A 61 M 5/00</i>	(2006.01)	29481	<i>A 42 B 1/06</i>	(2006.01)	29492	<i>E 04 H 17/14</i>	(2006.01)
29471	<i>E 04 F 13/075</i>	(2006.01)	29482	<i>B 65 G 53/30</i>	(2006.01)	29493	<i>B 65 D 23/12</i>	(2006.01)
29472	<i>G 01 R 19/25</i>	(2006.01)	29483	<i>F 16 B 9/02</i>	(2006.01)	29494	<i>H 05 B 3/46</i>	(2006.01)
29473	<i>F 24 H 9/20</i>	(2006.01)	29484	<i>F 24 F 13/24</i>	(2006.01)	29495	<i>E 04 H 6/04</i>	(2006.01)
29474	<i>G 10 D 3/00</i>	(2006.01)	29485	<i>B 32 B 38/04</i>	(2006.01)	29496	<i>F 27 D 1/02</i>	(2006.01)
29475	<i>A 47 K 3/32</i>	(2006.01)	29486	<i>C 09 K 17/40</i>	(2006.01)	29497	<i>A 47 B 43/00</i>	(2006.01)
29476	<i>F 24 F 7/08</i>	(2006.01)	29487	<i>E 04 H 15/54</i>	(2006.01)	29498	<i>A 47 J 37/07</i>	(2006.01)
29477	<i>E 04 G 5/04</i>	(2006.01)	29488	<i>B 65 H 16/00</i>	(2006.01)			
29478	<i>D 03 D 15/00</i>	(2006.01)	29489	<i>A 63 B 22/08</i>	(2006.01)			

FG1K

Zapsané užité vzory - řazené podle MPT

(51) <i>A42B 1/06</i>	(2006.01)	(54) Autoinjektor
<i>A42B 1/00</i>	(2006.01)	(74) Mgr. Zbyněk Hajn, V Šáreckém údolí 139/34, Praha 6, 16000
<i>G09F 23/02</i>	(2006.01)	
<i>G09F 1/08</i>	(2006.01)	
(11) 29481		(51) <i>A61M 5/20</i>
(21) 2015-31772		(11) 29491
(22) 18.11.2015		(21) 2016-32270
(47) 31.05.2016		(22) 11.04.2016
(73) Sedlář Jiří, Hodonín, CZ		(47) 31.05.2016
(72) Sedlář Jiří, Hodonín, CZ		(73) ChemProtect. SK s.r.o., 97675 Jasenie, SK
(54) Pokrývka hlavy, zejména papírová reklamní čepice		(72) Povrazník Josef Ing., Praha 6, CZ
		(54) Autoinjektor
		(74) Mgr. Zbyněk Hajn, V Šáreckém údolí 139/34, Praha 6, 16000
(51) <i>A47B 43/00</i>	(2006.01)	
(11) 29497		(51) <i>A63B 22/08</i>
(21) 2016-32309		<i>A63B 22/06</i>
(22) 21.04.2016		<i>A63B 21/002</i>
(47) 31.05.2016		<i>A63B 21/015</i>
(73) STI-Gustav Stabernack GmbH, 36341 Lauterbach, DE		<i>A63B 21/22</i>
(72) Wagner Christian, 02782 Seifhennsdorf, DE		<i>A63B 24/00</i>
(54) Regál a kování pro regál		<i>A61B 5/22</i>
(74) Rott, Růžička & Guttman Patentové, známkové a advokátní kanceláře, Ing. Jiří Andera, Vinohradská 37, Praha 2, 12000		(11) 29489
		(21) 2016-32230
		(22) 29.03.2016
		(47) 31.05.2016
(51) <i>A47J 37/07</i>	(2006.01)	(73) Technická univerzita v Liberci, Liberec I - Staré Město, CZ
(11) 29498		Krajská nemocnice Liberec, a.s., Liberec I - Staré Město, CZ
(21) 2016-32344		"Centrum léčebné rehabilitace Liberec, s.r.o.", Liberec II - Nové Město, CZ
(22) 05.05.2016		(72) Černohorský Josef Ing., Ph.D., Bratříkov, CZ
(47) 31.05.2016		Díblík Martin Ing., Ph.D., Liberec, CZ
(73) TESCO MA s.r.o., Zlín, CZ		Horák Marcel Ing., Ph.D., Liberec 5 - Kristiánov, CZ
(72) Vaculík Jiří, Zlín, CZ		Kučera Libor MUDr., Liberec 30 - Vratislavice, CZ
(74) Fiala František, Strakonice, CZ		Kotek Vojtěch MUDr., Liberec 1, CZ
(54) Grilovací rošt s pružným rozebíratelným spojením		(54) Ergometr
(74) Patentová a známková kancelář, ing. Jaromír Přikryl, Včelín 1161, Hulín, 76824		(74) Ing. Dobroslav Musil, patentová kancelář, Ing. Dobroslav Musil, Zábrdovická 11, Brno, 61500
(51) <i>A47K 3/32</i>	(2006.01)	(51) <i>B25B 33/00</i>
(11) 29475		<i>A61L 2/26</i>
(21) 2015-31662		(11) 29479
(22) 19.10.2015		(21) 2015-31720
(47) 31.05.2016		(22) 03.11.2015
(73) Illés Tom Jack, Dis., Zalužany, CZ		(47) 31.05.2016
(72) Illés Tom Jack, DiS., Zalužany, CZ		(73) Výzkumný ústav rostlinné výroby, v. v. i., Praha 6 - Ruzyně, CZ
(54) Skládací sprchový kout		(72) Faltus Miloš Ing., Ph.D., Praha 6 - Řepy, CZ
		Bílavčík Alois RNDr., Ph.D., Praha 6 - Ruzyně, CZ
		Zámečník Jiří Ing., CSc., Praha 6 - Břevnov, CZ
(51) <i>A61M 5/00</i>	(2006.01)	(54) Nastavitelný stohovatelný koš pro sterilizaci nízkých nádob ve vertikálním autoklávu
<i>A61M 5/32</i>	(2006.01)	
<i>A61M 5/145</i>	(2006.01)	
(11) 29470		(51) <i>B32B 38/04</i>
(21) 2015-30692		(11) 29485
(22) 04.02.2015		(21) 2016-32060
(47) 31.05.2016		
(73) ChemProtect. SK s.r.o., 97675 Jasenie, SK		
(72) Povrazník Josef Ing., Praha 6, CZ		

- (22) 01.02.2016
(47) 31.05.2016
(73) FOLIANT EU, s.r.o., Mladá Boleslav III, CZ
(72) Moc Ladislav Ing., Spikaly, CZ
(54) **Zařízení pro výrobu listů výrobku typu fotoknihy, fotoalba nebo leporela**
(74) Mgr. Jakub Houžvíc, advokát, Štefánikova 1347, Mladá Boleslav, 29301

- (51) **B65D 23/12** (2006.01)
B65D 25/28 (2006.01)
(11) 29493
(21) **2016-32284**
(22) 14.04.2016
(47) 31.05.2016
(73) Pešl Jiří, Hradec Králové, Pražské Předměstí, CZ
(72) Pešl Jiří, Hradec Králové, Pražské Předměstí, CZ
(54) **Držák čipové karty**
(74) Jan Brykner, Resslova 741, Hradec Králové, 50002

- (51) **B65G 53/30** (2006.01)
B65G 53/04 (2006.01)
(11) 29482
(21) **2015-31810**
(22) 27.11.2015
(47) 31.05.2016
(73) HYDROSYSTEM project a.s., Olomouc, CZ
(72) Zapletal Rostislav Ing., Olomouc, CZ
(54) **Hydraulický systém pro vysokotlakou dopravu heterogenního média**
(74) Ing. Petr Soukup, Videňská 8, Olomouc, 77200

- (51) **B65H 16/00** (2006.01)
B65H 99/00 (2006.01)
(11) 29488
(21) **2016-32221**
(22) 23.03.2016
(47) 31.05.2016
(73) S&CH TRADE CZ, s.r.o., Chrudim, CZ
(72) Chudáček Miloš, Chrudim, CZ
(54) **Odvíječ lepicí pásky**
(74) Jan Brykner, Resslova 741, Hradec Králové, 50002

- (51) **C09K 17/40** (2006.01)
A01G 1/00 (2006.01)
C05G 3/00 (2006.01)
C09K 101/00 (2006.01)
(11) 29486
(21) **2016-32144**
(22) 25.02.2016
(47) 31.05.2016
(73) ACRE, spol. s r.o., Praha 8 - Libeň, CZ
(72) Vokál Josef Bc., Praha 8, CZ
Šrámek František RNDr., CSc., Praha 4 Krč, CZ
Dubský Martin Ing., Ph.D., Přihonice, CZ
(54) **Spongilitový minerální substrát pro sadovnické realizace**

- (51) **D03D 15/00** (2006.01)
D03D 25/00 (2006.01)
B64D 17/00 (2006.01)
A63B 69/00 (2006.01)
D06M 15/507 (2006.01)
(11) 29478
(21) **2015-31704**
(22) 29.10.2015
(47) 31.05.2016
(73) Sky Paragliders a.s. Němec Martin Mgr., Ph.D., Frýdlant nad Ostravicí, CZ
(72) Němec Martin Mgr., Ph.D., Frýdlant nad Ostravicí, CZ
(54) **Technická textilie s protinátrhovou mřížkou**

- (51) **E04F 13/075** (2006.01)
E04B 1/74 (2006.01)
(11) 29471
(21) **2015-30757**
(22) 18.02.2015
(47) 31.05.2016
(73) LIKO-S, a. s., Slavkov u Brna, CZ

- (72) Kovařík Lukáš Ing., Brno, CZ
(54) **Zelená fasáda budov jako tepelná stabilizace budov**
(74) doc. Ing. Jindřich Špaček CSc., patentový zástupce, Svatopluka Čecha 106A, Brno, 61200

- (51) **E04G 5/04** (2006.01)
E04G 5/06 (2006.01)
E04G 3/00 (2006.01)
(11) 29477
(21) **2015-31694**
(22) 27.10.2015
(47) 31.05.2016
(73) Kolařík Martin, Praha 4, CZ
(72) Kolařík Martin, Praha 4, CZ
(54) **Opěrný systém pro zavěšené lešení a kotvící prvek pro ukotvení tohoto opěrného systému**
(74) Ing. Jaroslav Potužník, U třetí baterie 1057/1, Praha 6 - Břevnov, 16200

- (51) **E04H 15/54** (2006.01)
E04H 15/00 (2006.01)
(11) 29487
(21) **2016-32174**
(22) 08.03.2016
(47) 31.05.2016
(73) České vysoké učení technické v Praze, Fakulta elektrotechnická, Katedra telekomunikační techniky, Praha 6, CZ
SVITAP J. H. J. spol. s r. o., Svitavy - Předměstí, CZ
NYKLÍČEK a spol. s r. o., Nové Město nad Metují, CZ
(72) Paar Rudolf Bc., Nové Město nad Metují, CZ
Heřmanský Lukáš Bc., Svitavy, CZ
Vojtěch Lukáš Ing. Bc., Ph.D., Nahořany, CZ
Neruda Marek Ing. Bc., Ph.D., Hradec Králové, CZ
(54) **Textilní opláštění, zejména střech stanů a hal**
(74) Ing. Václav Kratochvíl, Husníkova 2086/22, Praha 5, 15800

- (51) **E04H 17/14** (2006.01)
E04H 17/00 (2006.01)
(11) 29492
(21) **2016-32283**
(22) 14.04.2016
(47) 31.05.2016
(73) Kysela Vladimír, Vysoké Mýto, CZ
(72) Kysela Vladimír, Vysoké Mýto, CZ
(54) **Zabezpečovací zábrana**
(74) Jan Brykner, Resslova 741, Hradec Králové, 50002

- (51) **E04H 6/04** (2006.01)
E04H 6/06 (2006.01)
(11) 29495
(21) **2016-32287**
(22) 15.04.2016
(47) 31.05.2016
(73) Benedík Tomáš, Veselí nad Moravou, CZ
Machala Josef, Veselí nad Moravou, CZ
(72) Benedík Tomáš, Veselí nad Moravou, CZ
Machala Josef, Veselí nad Moravou, CZ
(54) **Zařízení pro otáčení vozidel před zaparkováním a pro zaparkování**
(74) Ing. Blanka Brodská, patentový zástupce, Josefy Faimonové 14, Brno, 62800

- (51) **E06B 1/02** (2006.01)
E06B 1/56 (2006.01)
(11) 29480
(21) **2015-31738**
(22) 09.11.2015
(47) 31.05.2016
(73) CAG s.r.o., Mníšek pod Brdy, CZ
(72) Pomahač Michal Ing., Mníšek pod Brdy, CZ
(54) **Zařízení pro montáž ocelových zárubní do zděných příček**
(74) Ing. Václav Kratochvíl, Husníkova 2086/22, Praha 5, 15800

- (51) **F16B 9/02** (2006.01)
F16B 3/00 (2006.01)
(11) 29483
(21) **2015-31917**
(22) 17.12.2015

- (47) 31.05.2016
(73) JIVA-Jirák výroba velkokuchyňského zařízení spol. s r.o., Vestec - okres Praha-západ, CZ
(72) Janovský Petr, Praha 4-Újezd, CZ
(54) **Rohový spoj dutých profilů z nerezu**
(74) Ing. Václav Kratochvíl, Husníkova 2086/22, Praha 5, 15800

- (51) **F2IV 8/00** (2006.01)
G02B 6/04 (2006.01)
G02B 6/28 (2006.01)

- (11) 29490
(21) **2016-32249**
(22) 31.03.2016
(47) 31.05.2016
(73) České vysoké učení technické v Praze, Fakulta elektrotechnická, Katedra mikroelektroniky, Praha 6, CZ
(72) Prajzler Václav doc. Ing., Ph.D., Praha 13, CZ
Bouřa Adam Ing., Ph.D., Praha 9, CZ
Novotný Martin Bc., Sázava, CZ
(54) **Systém světlovodného vedení pro osvětlování vnitřních prostor**
(74) Ing. Václav Kratochvíl, Husníkova 2086/22, Praha 5, 15800

- (51) **F24F 13/24** (2006.01)
F24F 12/00 (2006.01)

- (11) 29484
(21) **2015-31926**
(22) 21.12.2015
(47) 31.05.2016
(73) Morávek Petr Ing., CSc., Železný Brod, CZ
(72) Morávek Petr Ing., CSc., Železný Brod, CZ
(54) **Vertikální větrací jednotka**

- (51) **F24F 7/08** (2006.01)
F24F 13/30 (2006.01)
F24F 13/02 (2006.01)

- (11) 29476
(21) **2015-31683**
(22) 22.10.2015
(47) 31.05.2016
(73) WAFE s.r.o., Praha 1, Staré Město, CZ
(72) Mázik Juraj Ing., Praha 9 - Újezd nad Lesy, CZ
(54) **Vzduchotechnická větrací jednotka s klapkovým entalpickým výměníkem, opatřená mezikusou pro odvod kondenzátu**
(74) Vilímková Dudák & Partners, advokátní kancelář, s.r.o., Mgr. Michal Hrnčíř, advokát, Karolinská 661/4, Praha 8 - Karlín, 18600

- (51) **F24H 9/20** (2006.01)
F24H 9/00 (2006.01)

- (11) 29473
(21) **2015-31411**
(22) 10.08.2015
(47) 31.05.2016
(73) Opletal Milan, Šumperk, CZ
(72) Opletal Milan, Šumperk, CZ
(54) **Rozhraní u domácí topné techniky**

- (51) **F24J 2/00** (2014.01)
H01L 31/00 (2006.01)
H01L 31/052 (2014.01)

- (11) 29469
(21) **2014-30059**
(22) 06.10.2014
(47) 31.05.2016
(73) SOLAR HEAT VENTI CZ, s.r.o., Praha 10- Záběhlce, CZ
(72) Lesák Jan, Liberec VIII- Dolní Hanychov, CZ
(54) **Kombinovaný solární a teplovzdušný panel**
(74) RETROPATENT s.r.o., Mgr. Kamil Kolátor, Dolní nám. 5/679, Jablonec nad Nisou, 46601

- (51) **F27D 1/02** (2006.01)

- (11) 29496
(21) **2016-32292**
(22) 16.04.2016
(47) 31.05.2016
(73) Herbst Jiří, Praha 4 – Modřany, CZ
(72) Herbst Jiří, Praha 4 – Modřany, CZ
(54) **Strop pece**
(74) Mgr. Ing. Stanislav Babický Ph.D., Budovatelů 2407, Most, 43401

- (51) **G01R 19/25** (2006.01)

- (11) 29472
(21) **2015-31274**
(22) 30.06.2015
(47) 31.05.2016
(73) ABB s.r.o., Praha 4, CZ
Vysoké učení technické v Brně, Brno, CZ
(72) Havránek Zdeněk, Velká Bíteš, CZ
Klusáček Stanislav, Brno, CZ
Drápela Jiří, Brno, CZ
Ševčík Břetislav, Brno, CZ
(54) **Parametrizovatelná slučovací jednotka pro senzorické měření proudu a napětí**
(74) Čermák a spol., JUDr. Karel Čermák, Elišky Peškové 15/735, Praha 5, 15000

- (51) **G08G 1/017** (2006.01)
G08G 1/065 (2006.01)
G08G 1/01 (2006.01)

- (11) 29468
(21) **2015-30603**
(22) 02.11.2013
(47) 26.05.2016
(73) EKOLA group, spol. s r.o., Praha 10 - Malešice, CZ
České vysoké učení technické v Praze - Fakulta elektrotechnická, Praha 6 - Dejvice, CZ
(72) Bresler Martin Ing., Nová Ves nad Nisou, CZ
Fojtů Šimon Ing., Tábor, CZ
Hlaváč Václav prof. Ing., CSc., Praha 5, CZ
Hrubý Petr Ing., Praha 10, CZ
Ládyš Libor Ing., Praha 3, CZ
Oravec Jan Bc., Kralupy n. Vltavou, CZ
Pajdla Tomáš Ing., Ph.D., Praha 10, CZ
Průša Daniel RNDr., Ph.D., Praha 9 - Hrdlořezy, CZ
Zimmermann Karel Ing., Ph.D., Praha 6, CZ
Ládyš Martin Ing., Praha 3, CZ
(54) **Zařízení pro monitorování dopravního proudu a hladiny akustického tlaku z dopravy**
(74) Loskotová & partneři, patentová a známková kancelář, Ing. Gabriela Loskotová, K Závětinám 727, Praha 5, 15500

- (51) **G10D 3/00** (2006.01)
H04R 17/00 (2006.01)

- (11) 29474
(21) **2015-31562**
(22) 24.09.2015
(47) 31.05.2016
(73) Dvořák Zdeněk, Praha 6, CZ
(72) Dvořák Zdeněk, Praha 6, CZ
(54) **Piezelektrický snímač zvuku smyčkových hudebních nástrojů**

- (51) **H05B 3/46** (2006.01)

- (11) 29494
(21) **2016-32285**
(22) 14.04.2016
(47) 31.05.2016
(73) Backer ELTOP s.r.o., Miřetice, CZ
(72) Dvořák Václav Ing., Hlinsko, CZ
(54) **Tepelný zdroj pro oběhové topné systémy**
(74) Jan Brykner, Resslova 741, Hradec Králové, 50002

Seznam majitelů zapsaných užitéch vzorů

(73)	(11)	(51)	(73)	(11)	(51)
ABB s.r.o., Praha 4, CZ	29472	G 01 R 19/25	S&CH TRADE CZ, s.r.o., Chrudim, CZ	29488	B 65 H 16/00
ACRE, spol. s r.o., Praha 8 - Libeň, CZ	29486	C 09 K 17/40	Sky Paragliders a.s. Němec Martin Mgr., Ph.D., Frýdlant nad Ostravicí, CZ	29478	D 03 D 15/00
Backer ELTOP s.r.o., Mířetice, CZ	29494	H 05 B 3/46	SOLAR HEAT VENTI CZ, s.r.o., Praha 10- Záběhllice, CZ	29469	F 24 J 2/00
CAG s.r.o., Mníšek pod Brdy, CZ	29480	E 06 B 1/02	STI-Gustav Stabernack GmbH, 36341 Lauterbach, DE	29497	A 47 B 43/00
"Centrum léčebné rehabilitace Liberec, s.r.o.", Liberec II - Nové Město, CZ	29489	A 63 B 22/08	SVITAP J. H. J. spol. s r. o., Svitavy - Předměstí, CZ	29487	E 04 H 15/54
ChemProtect. SK s.r.o., 97675 Jasenie, SK	29470	A 61 M 5/00	Technická univerzita v Liberci, Liberec I - Staré Město, CZ	29489	A 63 B 22/08
ChemProtect. SK s.r.o., 97675 Jasenie, SK	29491	A 61 M 5/20	TESCOMA s.r.o., Zlín, CZ	29498	A 47 J 37/07
České vysoké učení technické v Praze - Fakulta elektrotechnická, Praha 6 - Dejvice, CZ	29468	G 08 G 1/017	Vysoké učení technické v Brně, Brno, CZ	29472	G 01 R 19/25
České vysoké učení technické v Praze, Fakulta elektrotechnická, Katedra mikroelektroniky, Praha 6, CZ	29490	F 21 V 8/00	Výzkumný ústav rostlinné výroby, v. v. i., Praha 6 - Ruzyně, CZ	29479	B 25 B 33/00
České vysoké učení technické v Praze, Fakulta elektrotechnická, Katedra telekomunikační techniky, Praha 6, CZ	29487	E 04 H 15/54	WAFE s.r.o., Praha 1, Staré Město, CZ	29476	F 24 F 7/08
EKOLA group, spol. s r.o., Praha 10 - Malešice, CZ	29468	G 08 G 1/017	Benedik Tomáš, Veselí nad Moravou, CZ	29495	E 04 H 6/04
FOLIANT EU, s.r.o., Mladá Boleslav III, CZ	29485	B 32 B 38/04	Dvořák Zdeněk, Praha 6, CZ	29474	G 10 D 3/00
HYDROSYSTEM project a.s., Olomouc, CZ	29482	B 65 G 53/30	Herbst Jiří, Praha 4 – Modřany, CZ	29496	F 27 D 1/02
JIVA-Jiráková výroba velkokuchyňského zařízení spol. s r.o., Vestec - okres Praha-západ, CZ	29483	F 16 B 9/02	Illés Tom Jack, Dis., Zalužany, CZ	29475	A 47 K 3/32
Krajská nemocnice Liberec, a.s., Liberec I - Staré Město, CZ	29489	A 63 B 22/08	Kolařík Martin, Praha 4, CZ	29477	E 04 G 5/04
LIKO-S, a. s., Slavkov u Brna, CZ	29471	E 04 F 13/075	Kysela Vladimír, Vysoké Mýto, CZ	29492	E 04 H 17/14
NYKLÍČEK a spol. s r.o., Nové Město nad Metují, CZ	29487	E 04 H 15/54	Machala Josef, Veselí nad Moravou, CZ	29495	E 04 H 6/04
			Morávek Petr Ing., CSc., Železný Brod, CZ	29484	F 24 F 13/24
			Opletal Milan, Šumperk, CZ	29473	F 24 H 9/20
			Pešl Jiří, Hradec Králové, Pražské Předměstí, CZ	29493	B 65 D 23/12
			Sedlár Jiří, Hodonín, CZ	29481	A 42 B 1/06

FG4Q

Zapsané průmyslové vzory - přehled podle čísel zápisu

V období uzávěrky tohoto čísla Věstníku zapsal Úřad průmyslového vlastnictví tyto průmyslové vzory:

36751	32-00	36756	14-03	36761	14-01
36752	09-01	36757	09-01	36762	25-04
36753	12-07	36758	09-01	36763	07-06
36754	15-99	36759	14-03	36764	27-03
36755	15-99	36760	09-03	36765	07-02

FG4Q

Zapsané průmyslové vzory - přehled podle tříd

- (51) **07-02**
(11) 36765
(21) 2016-40539
(22) 19.02.2016
(15) 25.05.2016
(54) **Stlačovací pružina na kvašenou zeleninu**
(28) 1
(73) Čítek Zdeněk, Kladno, CZ
(72) Čítek Zdeněk, Kladno, CZ

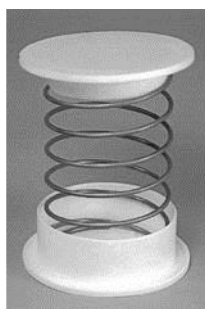

1.1

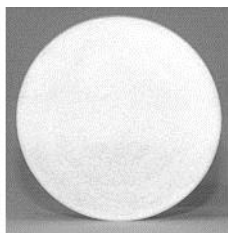

1.2



1.2



1.3

-
- (51) **09-01**
(11) 36752
(21) 2015-40470
(22) 04.12.2015
(15) 25.05.2016
(54) **Lahev**
(28) 1
(73) Karlovarské minerální vody a.s., Karlovy Vary, CZ
(72) Vzdal se práva být uveden - §35(2)(c) zák. č. 207/2000 Sb., neuvedeno, XY
(74) AK Mrázek - Mrázková, JUDr. Josef Mrázek DrSc., Pernerova 293/11, Praha 8, 18600

-
- (51) **07-06**
(11) 36763
(21) 2016-40500
(22) 11.01.2016
(15) 25.05.2016
(54) **Otvírák nápojových lahví**
(28) 1
(73) Jaroš Stanislav BcA., Ústí nad Labem 18, CZ
(72) Jaroš Stanislav BcA., Ústí nad Labem 18, CZ



1.1



1.1



1.2



1.3



1.4

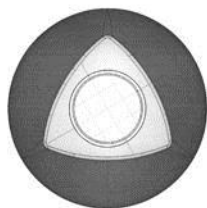

1.5

- (51) **09-01**
- (11) 36757
- (21) 2015-40474
- (22) 10.12.2015
- (15) 25.05.2016
- (54) **Dávkovač léků**
- (28) 1
- (73) Fakultní nemocnice Hradec Králové, Hradec Králové, CZ
Veterinární a farmaceutická univerzita Brno, Brno, CZ
- (72) Neumann David MUDr., Ph.D., Hradec Králové 9, CZ
Franc Aleš PharmDr., Ph.D., Brno, CZ
Muselík Jan doc. Mgr., Ph.D., Brno, CZ
- (74) INVENTIA s.r.o., RNDr. Kateřina Hartvichová, Na Bělidle 3, Praha 5,
15000



1.1



1.2



1.3

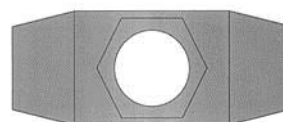

1.4



1.5



1.4

-
- (51) **09-01**
(11) 36758
(21) 2015-40478
(22) 11.12.2015
(15) 25.05.2016
(54) **Láhev**
(28) 2
(73) PMS Přerov a.s., Přerov, CZ
(72) Fiala Jiří, Klecany, CZ
(74) Čermák a spol., Mgr. Lukáš Lorenc, advokát, Elišky Peškové 735/15,
Praha 5, 15000



1.5



1.1



2.1



1.2



2.2



1.3



2.3



2.4



2.5



1.3



1.4

-
- (51) **09-03**
(11) 36760
(21) 2015-40483
(22) 21.12.2015
(15) 25.05.2016
(54) **Nádoba k pěstování rostlin**
(28) 2
(73) Hrdý Petr, Praha 9 Vysočany, CZ
(72) Hrdý Petr, Praha 9 Vysočany, CZ



1.1



1.2



2.1



2.2



2.3



2.4



2.5

-
- (51) **12-07**
(11) 36753
(21) 2015-40471
(22) 07.12.2015
(15) 25.05.2016
(54) **Bezpilotní letadlo - dron**
(28) 1
(73) Aerovision k.s., Příbram, CZ
(72) Souček Norbert Ing., Praha 7, CZ
Souček Radim, Tábor, CZ



1.1

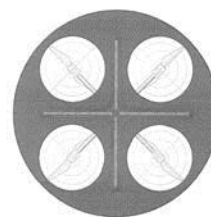

1.2

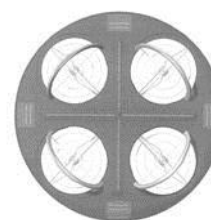

1.3

-
- (51) **14-01**
(11) 36761
(21) 2015-40486
(22) 22.12.2015
(15) 25.05.2016
(54) **Audiosystem**
(28) 1
(73) Bartoš Jiří MgA., Ústí nad Labem, CZ
(72) Bartoš Jiří MgA., Ústí nad Labem, CZ



1.1



1.2

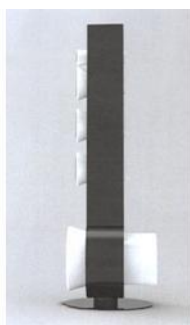

1.3

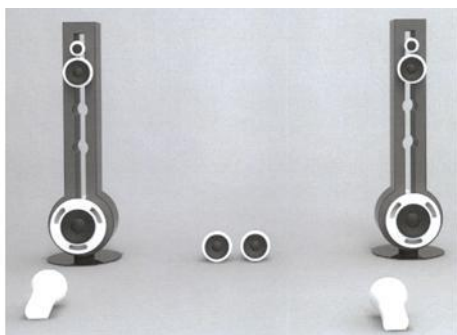

1.4

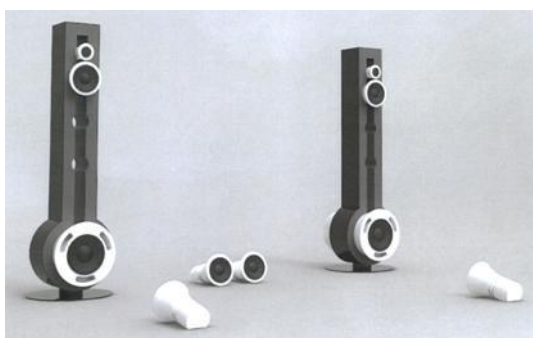

1.5

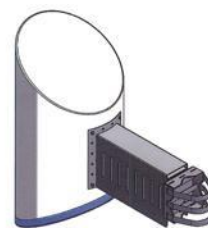

1.1

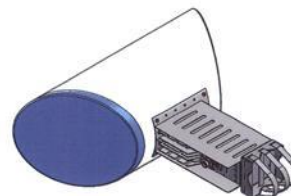

1.2

-
- (51) **14-03**
(11) 36759
(21) 2015-40481
(22) 18.12.2015
(15) 25.05.2016
(54) **Radiový přijímač**
(28) 1
(73) ELSY - CZ s.r.o., Praha 9, CZ
(72) Zela Jan Ing., Ph.D., Praha 10, CZ
Adamec Martin Ing., Státnice - Černý Vůl, CZ
Hejduk Karel Ing., CSc., Praha 3 - Žižkov, CZ

-
- (51) **14-03**
(11) 36756
(21) 2015-40368
(22) 02.09.2015
(15) 25.05.2016
(54) **Kryt antény**
(28) 1
(73) T-CZ, a.s., Praha 4 - Krč, CZ
(72) Vzdal se práva být uveden - § 35(2)(c) zák.č.207/2000 Sb., neuvedeno, XY



1.1

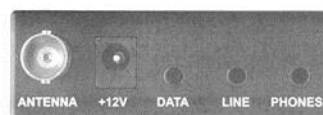

1.2

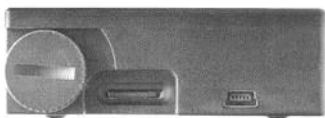

1.3

- (51) **15-99**
(11) 36754
(21) 2015-40472
(22) 09.12.2015
(15) 25.05.2016
(54) **Mobilní hydraulický vyrovnávač tahu**
(28) 1
(73) Vysoká škola báňská-Technická univerzita Ostrava, Ostrava-Poruba, CZ
(72) Hrabovský Leopold doc. Ing., Ph.D., Havířov - Šumbark, CZ
Bobok Jiří Ing., Havířov - Šumbark, CZ

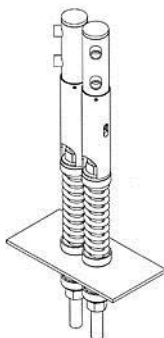

1.1

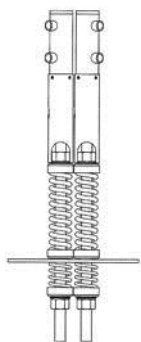

1.2

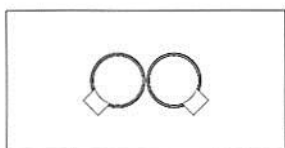

1.3



1.4

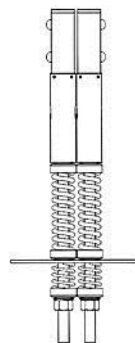

1.5

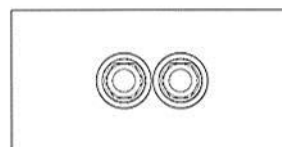

1.6



1.7

(51) **15-99**

(11) 36755

(21) 2015-40473

(22) 10.12.2015

(15) 25.05.2016

(54) **Mobilní mechanický vyrovnávač tahu**

(28) 1

(73) Vysoká škola báňská-Technická univerzita Ostrava, Ostrava-Poruba, CZ

(72) Hrabovský Leopold doc. Ing., Ph.D., Havířov - Šumbark, CZ

Bobok Jiří Ing., Havířov - Šumbark, CZ

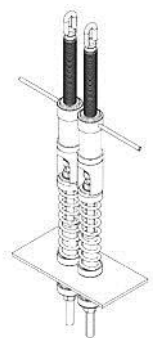

1.1

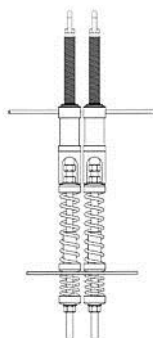

1.2

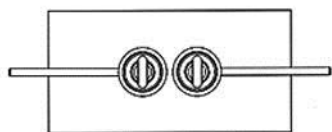

1.3



1.4

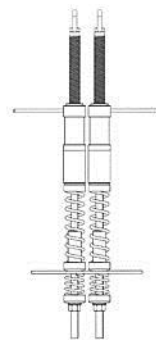

1.5

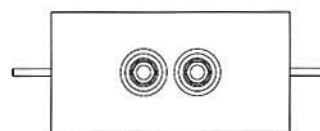

1.6



1.7

(51) **25-04**

(11) 36762

(21) 2016-40499

(22) 11.01.2016

(15) 25.05.2016

(54) **Přídavné schůdky**

(28) 1

(73) Jaroš Stanislav BcA., Ústí nad Labem 18, CZ

(72) Jaroš Stanislav BcA., Ústí nad Labem 18, CZ



1.1



1.2

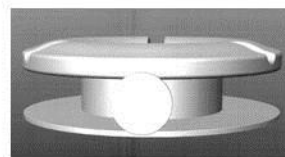

1.2

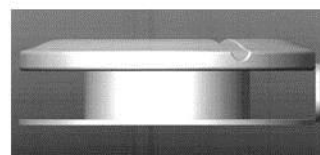

1.3

- (51) **27-03**
(11) 36764
(21) 2016-40501
(22) 11.01.2016
(15) 25.05.2016
(54) **Popelník**
(28) 1
(73) Jaroš Stanislav BcA., Ústí nad Labem 18, CZ
(72) Jaroš Stanislav BcA., Ústí nad Labem 18, CZ

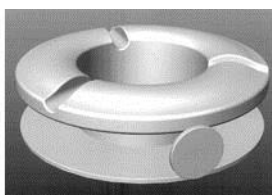

1.1

- (51) **32-00**
(11) 36751
(21) 2015-40467
(22) 01.12.2015
(15) 25.05.2016
(54) **Logo**
(28) 1
(73) Svoboda Radek JUDr., Brno, CZ
(72) Svoboda Radek JUDr., Brno, CZ
(74) Martin Kořistka, patentový zástupce
moraviapatent, Karpatská 241/3, Brno, 62500



1.1

Seznam vlastníků zapsaných průmyslových vzorů

(73)	(11)	(51)	(73)	(11)	(51)
Aerovision k.s., Příbram, CZ	36753	12-07	Jaroš Stanislav BcA., Ústí nad Labem 18, CZ	36764	27-03
Bartoš Jiří MgA., Ústí nad Labem, CZ	36761	14-01	Karlovarské minerální vody a.s., Karlovy Vary, CZ	36752	09-01
Čítek Zdeněk, Kladno, CZ	36765	07-02	PMS Přerov a.s., Přerov, CZ	36758	09-01
ELSY - CZ s.r.o., Praha 9, CZ	36759	14-03	Svoboda Radek JUDr., Brno, CZ	36751	32-00
Fakultní nemocnice Hradec Králové, Hradec Králové, CZ	36757	09-01	T-CZ, a.s., Praha 4 - Krč, CZ	36756	14-03
Hrdý Petr, Praha 9 Vysočany, CZ	36760	09-03	Veterinární a farmaceutická univerzita Brno, Brno, CZ	36757	09-01
Jaroš Stanislav BcA., Ústí nad Labem 18, CZ	36762	25-04	Vysoká škola báňská-Technická univerzita Ostrava, Ostrava-Poruba, CZ	36754	15-99
Jaroš Stanislav BcA., Ústí nad Labem 18, CZ	36763	07-06			
Vysoká škola báňská-Technická univerzita Ostrava, Ostrava-Poruba, CZ	36755	15-99			

Dodatková ochranná osvědčení pro léčiva a pro přípravky na ochranu rostlin

Podání žádosti o udělení osvědčení

- (22) 17.05.2016
 - (21) SPC/CZ2016/456
 - (71) Vertex Pharmaceuticals Incorporated, Cambridge, MA 02139, US
 - (68) 2404919
 - (54) **Heterocyklické sloučeniny výhodné jako modulátory transportérů kazety vázající ATP**
 - (92) EU/1/15/1059, 19.11.2015
 - (93) EU/1/15/1059, 19.11.2015, EU
 - (95) **Orkambi - lumakaftor/ivakaftor, léčivý přípravek**
-

Zánik dodatkového osvědčení na patent

- (11) 289475/38

Úřední rozhodnutí a oznámení

MK4A, MK4F

Zánik patentů a autorských osvědčení uplynutím doby platnosti

(11)	(21)	Int.Cl/(51)	(11)	(21)	Int.Cl/(51)
289475	1995-587	8/A61K 31/5377	292126	1996-1555	8/B01D 53/50
290441	1996-1574	8/F16J 13/02	292660	1997-3795	8/C21D 7/13
290755	1998-129	8/C08J 3/075			

MM4A, MM4F

Zániky patentů a autorských osvědčení pro nezaplacení udržovacích poplatků

(11)	(21)	Int.Cl/(51)	(11)	(21)	Int.Cl/(51)
292755	1997-3663	8/B60G 17/04	299226	2000-1602	8/A61K 31/565
297138	2003-3172	8/B32B 5/28	302968	2006-722	8/B24B 7/24
297880	2001-1688	8/A61G 15/00	303160	2002-2121	8/A61K 31/485
297913	2001-1690	8/A61G 15/00	303668	2008-729	8/F04B 15/02
298482	2001-1687	8/A61G 15/04			

MK1K

Zániky užitných vzorů uplynutím doby platnosti

(11)	(21)	(51)	(11)	(21)	(51)
16846	2006-17782	F41A 3/00 (2006.01)	19268	2008-20536	G01F 23/16 (2006.01)
16872	2006-17772	A43B 17/00 (2006.01)	19300	2008-20537	F16L 55/18 (2006.01)
16874	2006-17785	G01V 7/14 (2006.01)	19641	2008-20535	F24J 3/00 (2006.01)
18860	2008-20038	D01H 4/08 (2006.01)	21642	2010-23509	G02B 21/06 (2006.01)
19186	2008-20539	B03D 1/004 (2006.01)	23718	2011-25076	A01B 59/06 (2006.01)
19246	2008-20531	E05B 19/24 (2006.01)	23727	2011-25077	E04H 12/08 (2006.01)
19267	2008-20534	E04B 1/68 (2006.01)			

MK4Q

Zániky práva ze zapsaných průmyslových vzorů uplynutím doby ochrany

(11)	(21)	Int.Cl/(51)	(11)	(21)	Int.Cl/(51)
30146	2000-32879	7/02-03	35155	2010-38460	9/13-03
30224	2000-32893	7/09-01	35187	2010-38457	9/06-01
30248	2000-32885	7/25-02	35196	2010-38456	9/06-09
30289	2000-32890	7/11-01	35224	2010-38450	9/12-05
30290	2000-32891	7/11-01	35244	2010-38449	9/15-09
30310	2000-32880	7/12-03	35245	2010-38451	9/15-09
33470	2005-36494	8/12-08	35246	2010-38452	9/15-09
33471	2005-36495	8/12-08	35279	2010-38453	9/08-06
33562	2005-36487	8/11-02	35299	2010-38454	9/03-03
33600	2005-36496	8/32-00	35317	2010-38459	9/06-13
35018	2010-38458	9/02-04			

Zápisy licenčních smluv do rejstříku užitných vzorů pro nabyvatele

(11) 28995
(73) Mendelova univerzita v Brně, Zahradnická fakulta, Ústav posklizňové technologie zahradnických produktů, Lednice, CZ
Nabyvatel: PEBACO Brno s.r.o., Hodonínská 5, Brno, 61700, CZ

Druh licence: nevýlučná
Datum uzavření smlouvy: 11.04.2016
Datum zápisu smlouvy: 30.05.2016

Záписы licenčních smluv do rejstříku průmyslových vzorů pro nabyvatele

(11) 34277		Druh licence: nevýlučná
(73) Česká republika - Ministerstvo obrany, Praha 6, CZ		Datum uzavření smlouvy: 23.05.2016
Nabyvatel: Holík International s.r.o., Za Dvorem 612, Zlín, Štípa, 76314, CZ		Datum zápisu smlouvy: 26.05.2016
Druh licence: nevýlučná	(11) 36514	
Datum uzavření smlouvy: 23.05.2016	(73) Česká Republika - Ministerstvo obrany, Praha 6, CZ	
Datum zápisu smlouvy: 26.05.2016	Nabyvatel: Holík International s.r.o., Za Dvorem 612, Zlín, Štípa, 76314, CZ	
(11) 36514		Druh licence: nevýlučná
(73) Česká Republika - Ministerstvo obrany, Praha 6, CZ		Datum uzavření smlouvy: 23.05.2016
Nabyvatel: Holík International s.r.o., Za Dvorem 612, Zlín, Štípa, 76314, CZ		Datum zápisu smlouvy: 26.05.2016

ND1K

První prodloužení doby platnosti užitých vzorů

(51) G06F 21/31	(2013.01)	(51) A23L 1/31	(2006.01)
G06F 3/08	(2006.01)	A23L 1/237	(2006.01)
G06Q 50/10	(2012.01)	A23L 1/238	(2006.01)
G06Q 50/20	(2012.01)	A23L 3/40	(2006.01)
G09B 7/00	(2006.01)	(11) 24252	
A63B 71/06	(2006.01)	(21) 2012-26145	
A63C 19/00	(2006.01)	(22) 31.05.2012	
G06F 3/0484	(2013.01)	(73) Koutník Miloslav Ing., Rudolfov, CZ	
(11) 23340		(54) Masný výrobek	
(21) 2011-25223		(51) E04G 3/26	(2006.01)
(22) 25.11.2011		E04G 5/14	(2006.01)
(73) Tůma Pavel, Praha, CZ		(11) 24253	
(54) Řídicí systém pro vědomostní a tělesný rozvoj dětí, mládeže a dospělých		(21) 2012-26194	
(51) H02G 7/20	(2006.01)	(22) 08.06.2012	
H02G 7/00	(2006.01)	(73) Holán Petr, Praha, CZ	
H02G 3/02	(2006.01)	(54) Sloupek zábradlí pro umístění na atiku a podobné prvky a systém pro ochranu osob před pádem	
H02G 7/05	(2006.01)	(51) B62M 1/12	(2006.01)
H02G 1/02	(2006.01)	B62M 1/04	(2006.01)
A01M 29/06	(2011.01)	B62K 3/00	(2006.01)
(11) 24049		B62K 5/02	(2013.01)
(21) 2012-26139		B62K 5/00	(2013.01)
(22) 29.05.2012		(11) 24256	
(73) ENERGETIKA SERVIS s.r.o., České Budějovice, CZ		(21) 2012-26265	
(54) Nosný systém pro nadzemní elektrické vedení vysokého napětí s trojúhelníkovým uspořádáním vodičů		(22) 22.06.2012	
(51) C02F 11/04	(2006.01)	(73) Vacek Miroslav Ing., Tábor, CZ	
(11) 24123		(54) Dopravní prostředek se dvěma nebo třemi koly poháněný rukama i nohama kývavým pohybem pák, použitelný i jako kolový veslařský trenážér	
(21) 2012-26151		(51) B65G 25/00	(2006.01)
(22) 31.05.2012		B65G 69/00	(2006.01)
(73) TRIOL CZ, a.s., Praha 1, Nové Město, CZ		(11) 24287	
(54) Zařízení pro výrobu bioplynu		(21) 2012-26146	
(51) A23L 1/08	(2006.01)	(22) 31.05.2012	
A23G 9/00	(2006.01)	(73) Blatenská ryba, spol.s r.o., Blatná, CZ	
A23G 9/22	(2006.01)	(54) Nakladač ryb	
(11) 24152		(51) H01M 8/10	(2006.01)
(21) 2012-26125		H01M 8/22	(2006.01)
(22) 25.05.2012		H01M 4/90	(2006.01)
(73) Univerzita Tomáše Bati ve Zlíně, Zlín, CZ		(11) 24317	
(54) Slazený mražený mléčný výrobek a zařízení pro jeho výrobu		(21) 2012-25910	
(51) C10B 47/02	(2006.01)	(22) 06.04.2012	
(11) 24160		(73) Pliska Jan, Jančí, CZ	
(21) 2012-26190		Plisková Eva, Jančí, CZ	
(22) 08.06.2012		NWT a.s., Hulín, CZ	
(73) Třinecké železářny, a. s., Třinec, CZ		(54) Palivový článek H2 - O2 s katalyzátorem na bázi Ni, Al2O3, C a Ag	
(54) Vsázka pro výrobu vysokopečného koksu			

- | | |
|--|--|
| (51) G01P 5/14 (2006.01) | (51) B23F 13/06 (2006.01) |
| (11) G01W 1/00 (2006.01) | (11) 24505 |
| (21) 24321 | (21) 2012-26547 |
| (22) 2012-26053 | (22) 15.08.2012 |
| (22) 15.05.2012 | (73) Pártl Antonín, Křemže, CZ |
| (73) Výzkumný a zkušební letecký ústav, a. s., Praha - Letňany, CZ | (54) Zařízení na výrobu globoidních šneků |
| (54) Irwinova sonda s bezpečným připojením ke snímačům | |
| (51) G01H 11/00 (2006.01) | (51) G09F 7/14 (2006.01) |
| (11) G01H 11/06 (2006.01) | (11) 24526 |
| (21) 24322 | (21) 2012-26180 |
| (22) 2012-26060 | (22) 05.06.2012 |
| (22) 16.05.2012 | (73) Koucký Stanislav Ing., Liberec, CZ |
| (73) Viditech s r. o., Brno, CZ | (54) Zastávkový označnick |
| (54) Zařízení pro analýzu a vyhodnocování vibrací | |
| (51) F16H 1/18 (2006.01) | (51) G09F 27/00 (2006.01) |
| (11) 24329 | (11) 24564 |
| (21) 2012-26244 | (21) 2012-26054 |
| (22) 19.06.2012 | (22) 15.05.2012 |
| (73) Pártl Antonín, Křemže, CZ | (73) STARCOM MEDIA VEST GROUP spol. s r. o., Praha, CZ |
| (54) Převodové ústrojí | (54) Zařízení přitahující pozornost zákazníka k danému zboží a/nebo zvyšující zájem zákazníka o dané zboží |
| (51) C09K 3/18 (2006.01) | (51) C02F 3/12 (2006.01) |
| (11) 24330 | (11) 24573 |
| (21) 2012-26255 | (21) 2012-26498 |
| (22) 21.06.2012 | (22) 03.08.2012 |
| (73) Pikolo PKP s.r.o., Sokolov, CZ | (73) VODA CZ s.r.o., Hradec Králové, CZ |
| Mejstřík Miroslav Ing. CSc., Kynšperk nad Ohří, CZ | (54) Čistírna odpadních vod |
| (54) Prostředek proti zamlžování skleněných ploch | |
| (51) A44B 19/36 (2006.01) | (51) B01J 19/10 (2006.01) |
| (11) 24366 | (11) 24590 |
| (21) 2012-25969 | (21) 2012-26618 |
| (22) 27.04.2012 | (22) 31.08.2012 |
| (73) Coats Opti Germany GmbH, Rhauderfehn, DE | (73) Masarykova univerzita, Brno, CZ |
| (54) Ukončovací čepička pro konfekcionování dělitelných zdrhovacích uzávěrů | (54) Průtokový reaktor s ultrasonikačním zdrojem |
| (51) A61F 13/15 (2006.01) | (51) E04F 13/21 (2006.01) |
| (11) 24430 | (11) E04F 13/22 (2006.01) |
| (21) 2012-26306 | (11) 24591 |
| (22) 27.06.2012 | (21) 2012-26620 |
| (73) Šindelářová Věra, Doksy, CZ | (22) 31.08.2012 |
| (54) Hygienická páska | (73) Kubáň Pavel Ing., České Budějovice, CZ |
| | (54) Montážní lišta zateplovacího systému |
| (51) F02F 3/00 (2006.01) | (51) C02F 11/04 (2006.01) |
| (11) F02B 43/02 (2006.01) | (11) 24609 |
| (21) 24434 | (21) 2012-26150 |
| (21) 2012-26425 | (22) 31.05.2012 |
| (22) 18.07.2012 | (73) TRIOL CZ, a.s., Praha 1, Nové Město, CZ |
| (73) VÍTKOVICE Doprava, a.s., Ostrava - Moravská Ostrava, CZ | (54) Zařízení pro přípravu a dávkování biomasy do fermentoru pro výrobu bioplynu |
| (54) Píst zážehového přeplňovaného motoru na stlačený zemní plyn | |
| (51) B32B 27/18 (2006.01) | (51) E04F 15/02 (2006.01) |
| B32B 27/02 (2006.01) | (11) E04F 15/04 (2006.01) |
| B32B 5/26 (2006.01) | (11) 24617 |
| D06M 13/00 (2006.01) | (21) 2012-26559 |
| D06M 15/00 (2006.01) | (22) 16.08.2012 |
| B82B 3/00 (2006.01) | (73) MACHSTAV s.r.o., Dobronín, CZ |
| (11) 24446 | (54) Podlahový systém pro vytvoření pochozí podlahy |
| (21) 2012-26069 | |
| (22) 18.05.2012 | (51) G09F 13/16 (2006.01) |
| (73) Technická univerzita v Liberci, Liberec, CZ | (11) B60Q 7/00 (2006.01) |
| VIOLA NANOTECHNOLOGY s.r.o., Praha - Řeporyje, CZ | (11) 24665 |
| (54) Vrstva polymerních nanovláken se zvýšenou hydrostatickou odolností a vícevrstvý textilní kompozit obsahující alespoň jednu takovou vrstvu | (21) 2012-26094 |
| | (22) 22.05.2012 |
| (51) G01P 13/00 (2006.01) | (73) Červínek František, Kyjov, CZ |
| (11) G01M 9/06 (2006.01) | Pluháček Pavel Ing., Vracov, CZ |
| (21) G01M 9/00 (2006.01) | (54) Výstražný trojúhelník pro motorová vozidla |
| (11) 24475 | |
| (21) 2012-26258 | |
| (22) 21.06.2012 | |
| (73) Výzkumný a zkušební letecký ústav, a. s., Praha - Letňany, CZ | |
| (54) Generátor olejových částic pro zviditelnění proudění | |

(51) F41G 11/00 (2006.01)	(51) E04B 1/64 (2006.01)
(11) 24750	E04D 5/10 (2006.01)
(21) 2012-26495	B32B 33/00 (2006.01)
(22) 03.08.2012	(11) 25307
(73) Meopta - optika, s.r.o., Přerov, CZ	(21) 2012-26754
(54) Rychloupínač zejména optického příslušenství určený zejména pro puškové zaměřovače	(22) 27.09.2012
(51) E01C 13/08 (2006.01)	(73) JUTA, a.s., Dvůr Králové nad Labem, CZ
(11) 24753	(54) Ochranný hydroizolační podstřešní nebo stěnový pás
(21) 2012-26560	(51) C09D 11/02 (2014.01)
(22) 17.08.2012	(11) 25571
(73) JUTA, a. s., Dvůr Králové nad Labem, CZ	(21) 2013-27894
(54) Podkladová tkanina pro umělé trávníky	(22) 07.05.2013
(51) F24F 11/02 (2006.01)	(73) Univerzita Pardubice, Pardubice, CZ
(11) 24774	TNM PRINT s.r.o., Poděbrady, CZ
(21) 2012-26462	(54) Lak na ofsetový tisk a bezpečnostní prvek tiskoviny
(22) 29.07.2012	(51) A23J 1/08 (2006.01)
(73) ELEKTRODESIGN ventilátory spol. s r.o., Praha 4 - Nusle, CZ	A23J 3/04 (2006.01)
(54) Výústka pro přívod a odvod vzduchu z nebo do vzduchotechnických rozvodů	A23J 3/28 (2006.01)
(51) G09B 25/00 (2006.01)	A23L 1/307 (2006.01)
(11) 24884	(11) 25735
(21) 2012-26432	(21) 2012-26436
(22) 18.07.2012	(22) 19.07.2012
(73) Vysoká škola báňská-Technická univerzita Ostrava, Ostrava-Poruba, CZ	(73) Doma, a.s., Prešov, SK
(54) Zařízení pro určení neznámé koncentrace známé látky fotometrickou metodou jako školní pomůcka	(54) Nizkoenergetická hmota z vaječného albuminu a její použití
(51) A23G 3/28 (2006.01)	(51) F41G 1/16 (2006.01)
(11) 25225	F41G 3/08 (2006.01)
(21) 2012-26707	F41G 11/00 (2006.01)
(22) 21.09.2012	(11) 25799
(73) TESCOOMA s.r.o., Zlín, CZ	(21) 2012-27021
(54) Cukrářská zdobící tužka	(22) 15.11.2012
	(73) Meopta - optika, s.r.o., Přerov, CZ
	(54) Přídavné balistické točítka k rektifikátoru pro zaměřovač střelné zbraně

ND1K

Druhé prodloužení doby platnosti užitečných vzorů

(51) H02M 7/00 (2006.01)	(51) A01K 23/00 (2006.01)
H02M 7/10 (2006.01)	A01K 1/015 (2006.01)
(11) 19453	A01K 1/035 (2006.01)
(21) 2009-20845	(11) 19825
(22) 11.02.2009	(21) 2009-21266
(73) ČKD Elektrotechnika, a. s., Praha, CZ	(22) 01.06.2009
(54) Stahovací konstrukce vysokonapěťových polovodičových měničů	(73) KERAMOST, a. s., Most, CZ
(51) A01G 1/08 (2006.01)	(54) Stelivo pro zachycení tekutých výkalů
(11) 19768	(51) B21J 15/38 (2006.01)
(21) 2009-21207	(11) 19830
(22) 15.05.2009	(21) 2009-21335
(73) Šimko Tomáš, Ostrava, CZ	(22) 15.06.2009
Vaniček David DiS, Ostrava, CZ	(73) Rivet Factory Group s.r.o., Praha 1, CZ
(54) Segmentovaný obrubník	(54) Upínací systém dřívku k otočnému tažnému trnu pro nýtovací nástroj
(51) G08G 1/017 (2006.01)	(51) B21D 7/08 (2006.01)
G08G 1/04 (2006.01)	B21D 5/14 (2006.01)
G08G 1/052 (2006.01)	B21D 5/12 (2006.01)
G08G 1/065 (2006.01)	(11) 19896
(11) 19789	(21) 2009-21240
(21) 2009-21213	(22) 26.05.2009
(22) 19.05.2009	(73) Filip Přemysl, Olomouc, CZ
(73) Centrum dopravního výzkumu, v.v.i., Brno, CZ	(54) Zakružovačka se zakružovacími kladkami
NITTA Systems s. r. o., Ostrava, CZ	(51) A01K 63/02 (2006.01)
(54) Mobilní zařízení pro prostorově časová sledování charakteristik dopravního proudu	(11) 19906
	(21) 2009-21351
	(22) 19.06.2009
	(73) AGRICO s.r.o., Třeboň, CZ
	(54) Přepravka na ryby

- | | |
|--|---|
| (51) A01K 63/00 (2006.01) | (51) B65D 71/50 (2006.01) |
| (11) 19907 | B65D 71/70 (2006.01) |
| (21) 2009-21352 | B65G 57/18 (2006.01) |
| (22) 19.06.2009 | (11) 20289 |
| (73) AGRICO s.r.o., Třeboň, CZ | (21) 2009-21850 |
| (54) Kruhová odchovná nádrž na ryby | (22) 22.10.2009 |
| (51) E04B 1/76 (2006.01) | (73) JUTA, a.s., Dvůr Králové nad Labem, CZ |
| E04F 13/06 (2006.01) | (54) Podpěrný suport pro role navinutého materiálu |
| (11) 19908 | (51) E04B 7/02 (2006.01) |
| (21) 2009-21374 | E04D 1/28 (2006.01) |
| (22) 25.06.2009 | E04D 5/00 (2006.01) |
| (73) MATEICIUC a.s., Odry, CZ | E04D 3/32 (2006.01) |
| (54) Ukončovací sada zateplovacího systému | (11) 20305 |
| (51) G02B 1/11 (2006.01) | (21) 2009-21790 |
| G02B 1/00 (2006.01) | (22) 09.10.2009 |
| (11) 19974 | (73) JUTA, a.s., Dvůr Králové nad Labem, CZ |
| (21) 2009-21382 | (54) Hydroizolační podstřešní nebo stěnová membrána |
| (22) 26.06.2009 | (51) E02D 31/02 (2006.01) |
| (73) CESNET, zájmové sdružení právnických osob, Praha, CZ | E02D 19/16 (2006.01) |
| (54) Mechanická světelná clona | E04B 1/62 (2006.01) |
| (51) G07F 5/10 (2006.01) | (11) 20333 |
| G07F 5/00 (2006.01) | (21) 2009-21813 |
| G07F 1/00 (2006.01) | (22) 13.10.2009 |
| (11) 20023 | (73) JUTA, a.s., Dvůr Králové nad Labem, CZ |
| (21) 2009-21249 | (54) Termoplastická podložka nebo fólie |
| (22) 27.05.2009 | (51) D06B 19/00 (2006.01) |
| (73) INTERNATIONAL CURRENCY TECHNOLOGIES CORPORATION, Taipei, TW | D06M 10/00 (2006.01) |
| (54) Řídicí jednotka pro detekci vložení mince a probuzení systému | D21H 25/04 (2006.01) |
| (51) G09F 13/04 (2006.01) | H05H 1/46 (2006.01) |
| G09F 13/00 (2006.01) | H05H 1/03 (2006.01) |
| G09F 7/14 (2006.01) | (11) 20596 |
| G09F 7/02 (2006.01) | (21) 2009-21426 |
| G09F 15/00 (2006.01) | (22) 09.07.2009 |
| (11) 20026 | (73) Masarykova univerzita, Brno, CZ |
| (21) 2009-21313 | (54) Zařízení pro objemovou úpravu porézních materiálů elektrickou plazmou při atmosférickém tlaku |
| (22) 10.06.2009 | (51) G01N 3/56 (2006.01) |
| (73) Optimal Project CZ s. r. o., Nový Bor, CZ | H02K 11/00 (2006.01) |
| (54) Reklamní panel | (11) 20631 |
| (51) C12C 12/00 (2006.01) | (21) 2009-21280 |
| (11) 20079 | (22) 02.06.2009 |
| (21) 2009-21485 | (73) Vysoké učení technické v Brně, Brno, CZ |
| (22) 23.07.2009 | (54) Zařízení pro uchycení záchytných destiček při zjišťování rychlosti opotřebených kartáčů kluzného kontaktu elektrických strojů pomocí měření prachových částic na záchytné destičce |
| (73) Výzkumný ústav pivovarský a sladařský, a.s., Praha, CZ | (51) C06B 31/02 (2006.01) |
| (54) Pivo se sníženým obsahem glutenu | C06B 31/28 (2006.01) |
| (51) G08G 1/04 (2006.01) | (11) 20660 |
| G09F 9/33 (2006.01) | (21) 2009-21937 |
| G08G 9/00 (2006.01) | (22) 13.11.2009 |
| G01S 13/00 (2006.01) | (73) Austin Powder Service CZ s.r.o., Vsetín - Jasenice, CZ |
| (11) 20109 | (54) Čerpatelná emulzní důlní skalní trhavina |
| (21) 2009-21530 | (51) G08G 1/00 (2006.01) |
| (22) 31.07.2009 | G08G 1/052 (2006.01) |
| (73) Centrum dopravního výzkumu, v.v.i., Brno, CZ | G08G 7/02 (2006.01) |
| Hit Hofman, s. r. o., Psáry, CZ | G01S 13/91 (2006.01) |
| (54) Mobilní zobrazovací zařízení | G01S 13/92 (2006.01) |
| (51) F16K 24/00 (2006.01) | (11) 20742 |
| F16L 55/07 (2006.01) | (21) 2010-22201 |
| (11) 20138 | (22) 28.08.2009 |
| (21) 2009-21239 | (73) Centrum dopravního výzkumu, v.v.i., Brno, CZ |
| (22) 26.05.2009 | Taranis Invest s.r.o., Praha, CZ |
| (73) Qteam, s.r.o., Praha, CZ | (54) Mobilní telematická stanice |
| (54) Zařízení k odplynění soustav naplněných kapalinou nebo plynem | |

(51) A61K 8/97	(2006.01)	(21) 2010-22675
A61K 36/185	(2006.01)	(22) 06.05.2010
A61K 31/56	(2006.01)	(73) RNDr. Jan Šarek, Ph.D. - Betulinines, Stříbrná Skalice, CZ
A61K 8/63	(2006.01)	(54) Topický přípravek
A61P 17/00	(2006.01)	
(11) 20996		

ND4Q

Třetí obnovy doby ochrany průmyslových vzorů

(51) 07-05
(11) 30648
(21) 2001-33238
(22) 09.05.2001
(54) Přípravek k ochraně nádobí a skla v myčkách

ND4Q

Čtvrté obnovy doby ochrany průmyslových vzorů

(51) 15-05	(51) 15-05
(11) 27251	(11) 27253
(21) 1996-29350	(21) 1996-29352
(22) 17.07.1996	(22) 17.07.1996
(54) Elektrický kartáč na koberce	(54) Vysavač prachu

(51) 15-05	(51) 15-05
(11) 27252	(11) 28782
(21) 1996-29351	(21) 1996-29367
(22) 17.07.1996	(22) 26.07.1996
(54) Ruční vysavač prachu	(54) Příslušenství pro vysavače prachu

PD4A

Převod práv a ostatní změny majitelů patentů

(11) 297903	(11) 303732
(21) 2003-2747	(21) 2011-259
(73) Client Investment Pool, s.r.o., Praha 3, Žižkov, CZ	(73) KNOB ENGINES s.r.o., Čelákovice, CZ
(11) 300774	(11) 305768
(21) 2007-691	(21) 2010-249
(73) Univerzita Palackého v Olomouci, Olomouc, CZ	(73) Hanon Systems, Daejeon, KR

PD1K

Převod práv a ostatní změny majitelů užitečných vzorů

(11) 29255	(11) 29293
(21) 2015-30950	(21) 2015-31395
(73) EOS PRODUCTS S.A.R.L., 2557 Luxembourg, LU	(73) EOS PRODUCTS S.A.R.L., 2557 Luxembourg, LU
(11) 29289	(11) 29294
(21) 2015-30947	(21) 2015-31396
(73) EOS PRODUCTS S.A.R.L., 2557 Luxembourg, LU	(73) EOS PRODUCTS S.A.R.L., 2557 Luxembourg, LU
(11) 29290	(11) 29295
(21) 2015-30948	(21) 2015-31397
(73) EOS PRODUCTS S.A.R.L., 2557 Luxembourg, LU	(73) EOS PRODUCTS S.A.R.L., 2557 Luxembourg, LU
(11) 29291	(11) 29296
(21) 2015-30949	(21) 2015-31398
(73) EOS PRODUCTS S.A.R.L., 2557 Luxembourg, LU	(73) EOS PRODUCTS S.A.R.L., 2557 Luxembourg, LU

QA9A

Nabídka licence

- (73) Čečo Sabahudin, Praha, CZ
- (11) 299294
- (54) Způsob dotykové malby, zvláště vhodný pro nevidomé a zařízení k provádění způsobu

- (73) České vysoké učení technické v Praze Fakulta stavební, Praha 6, CZ
- (11) 303852
- (54) Zařízení pro odběr velkoobjemových neporušených vzorků skeletovitých půd

Zamítnuté a částečně zamítnuté přihlášky ochranných známek před zveřejněním

Kapitola obsahuje údaje o rozhodnutích o přihláškách ochranných známek, u kterých byly na základě provedeného věcného průzkumu shledány Úřadem důvody pro zamítnutí přihlášky ochranné známky podle ustanovení § 4 nebo 6 zákona č. 441/2003 Sb. Na základě toho Úřad vydal rozhodnutí o zamítnutí přihlášky podle ustanovení § 22 zákona č. 441/2003 Sb., a to pro celý seznam výrobků a služeb nebo pro jeho část. Údaje o výsledku rozhodnutí (zamítnutí přihlášky, částečné zamítnutí přihlášky) jsou uvedeny za datem právní moci rozhodnutí pod INID kódem (583) s názvem "Datum právní moci rozhodnutí/výsledek rozhodnutí".

(210) **O-514180**
(540)

Magnetické rohože

(583) 24.05.2016/NABYTÍ P.M. - ZAMÍTNUTÍ PŘIHLÁŠKY

(210) **O-522856**
(540)

(210) **O-515446**
(540)

Discovery park Praha

(583) 20.05.2016/NABYTÍ P.M. - ČÁSTEČNÉ ZAMÍTNUTÍ PŘIHLÁŠKY



(210) **O-518634**
(540)

GRANDRELAX
SPA & WELLNESS

(583) 24.05.2016/NABYTÍ P.M. - ČÁSTEČNÉ ZAMÍTNUTÍ PŘIHLÁŠKY

(583) 28.05.2016/NABYTÍ P.M. - ČÁSTEČNÉ ZAMÍTNUTÍ PŘIHLÁŠKY

(210) **O-524072**
(540)

(210) **O-520108**
(540)

Czech National Sailing Team

(583) 19.05.2016/NABYTÍ P.M. - ZAMÍTNUTÍ PŘIHLÁŠKY



(210) **O-520109**
(540)

Czech Olympic Sailing Team

(583) 19.05.2016/NABYTÍ P.M. - ZAMÍTNUTÍ PŘIHLÁŠKY

(583) 28.05.2016/NABYTÍ P.M. - ZAMÍTNUTÍ PŘIHLÁŠKY

(210) **O-520373**
(540)

Trenér mládeže 2015

(583) 20.05.2016/NABYTÍ P.M. - ZAMÍTNUTÍ PŘIHLÁŠKY

(210) **O-524110**
(540)

PODKROKEVNĚ

(583) 24.06.2016/NABYTÍ P.M. - ZAMÍTNUTÍ PŘIHLÁŠKY

(210) **O-521592**
(540)

 **Státní
účtenková Loterie**

(583) 21.05.2016/NABYTÍ P.M. - ZAMÍTNUTÍ PŘIHLÁŠKY

PETRA6

(210) **O-524224**
(540)

(583) 20.05.2016/NABYTÍ P.M. - ČÁSTEČNÉ ZAMÍTNUTÍ PŘIHLÁŠKY

(210) **O-527089**
(540)

Pennyboard

(583) 26.05.2016/NABYTÍ P.M. - ČÁSTEČNÉ ZAMÍTNUTÍ PŘIHLÁŠKY

(210) **O-527090**

(540)

Penny board

(583) 26.05.2016/NABYTÍ P.M. - ČÁSTEČNÉ ZAMÍTNUTÍ PŘIHLÁŠKY

(210) **O-527510**

(540)

ePokladna.cz

(583) 21.05.2016/NABYTÍ P.M. - ZAMÍTNUTÍ PŘIHLÁŠKY

Přehled zveřejněných přihlášek ochranných známek

Přihlášky ochranných známek, které byly na základě výsledků formálního a věcného průzkumu provedeného Úřadem shledány schopné zápisu do rejstříku ochranných známek, jsou obsaženy v této kapitole. Důležitou právní skutečností je, že zveřejněním přihlášky ochranné známky v této kapitole Věstníku (§ 23 zákona č. 441/2003 Sb.) začíná běžet zákonná tříměsíční lhůta pro podání námitek podle ustanovení § 25 zákona č. 441/2003 Sb.

Číselný přehled											
O-505918	O-515446	O-518634	O-519108	O-522463	O-522856	O-524224	O-524643	O-524784	O-524785	O-524786	O-524958
O-525094	O-525652	O-525749	O-526079	O-526485	O-526627	O-526628	O-527089	O-527090	O-527143	O-527235	O-527275
O-527283	O-527597	O-527598	O-527599	O-527607	O-527742	O-527749	O-527750	O-527870	O-527936	O-528232	O-528237
O-528306	O-528357	O-528371	O-528418	O-528438	O-528452	O-528474	O-528485	O-528507	O-528535	O-528557	O-528561
O-528565	O-528653	O-528691	O-528719	O-528726	O-528761	O-528770	O-528785	O-528804	O-528816	O-528818	O-528832
O-528833	O-528834	O-528896	O-528912	O-528914	O-528923	O-528924	O-528928	O-528955	O-529000	O-529001	O-529007
O-529011	O-529013	O-529042	O-529044	O-529096	O-529112	O-529117	O-529118	O-529121	O-529158	O-529202	O-529229
O-529231	O-529273	O-529376	O-529442	O-529511	O-529512	O-529549	O-529550	O-529561	O-529562	O-529614	O-529644
O-529651	O-529655	O-529685	O-529698	O-529710	O-529757	O-529801	O-529841	O-529889	O-529891	O-529901	O-529931
O-529932	O-529938	O-529947	O-530005	O-530049	O-530078	O-530079	O-530167	O-530169	O-530171	O-530178	O-530190
O-530218	O-530238	O-530250	O-530251	O-530252	O-530253	O-530256	O-530273	O-530287	O-530295	O-530300	O-530311
O-530314	O-530315	O-530316	O-530325	O-530330	O-530331	O-530339	O-530340	O-530341	O-530359	O-530366	O-530415
O-530445	O-530466	O-530497	O-530498	O-530512	O-530513	O-530529	O-530571	O-530599	O-530602	O-530603	O-530605
O-530607	O-530608	O-530609	O-530619	O-530640	O-530655	O-530689	O-530712	O-530716	O-530745	O-530746	O-530748
O-530757	O-530767	O-530770	O-530771	O-530777	O-530778	O-530781	O-530782	O-530787	O-530792	O-530793	O-530795
O-530798	O-530800	O-530809	O-530810	O-530811	O-530817	O-530825	O-530828	O-530829	O-530830	O-530843	O-530873
O-530882	O-530898	O-530904	O-530912	O-530969	O-531025	O-531033	O-531036	O-531037	O-531154	O-531160	

Zveřejněné přihlášky ochranných známek

(210) **O-505918**

(220) 10.07.2013

(320) 10.07.2013

(511) 21, 35, 44

(540)

sea world

(510) (21) akvária, poklapy pro akvária, dárkové předměty ze skla a keramiky, upomínkové předměty a výrobky ze skla, porcelánu, kameniny a plastických hmot, které nejsou zahrnuty v jiných třídách včetně keramických miniatur, a další umělecké a upomínkové předměty v rámci této třídy, náčiní a nádoby pro domácnost nebo kuchyň, nádoby (spadající do této třídy, kromě nádob z drahých kovů), sklo (s výjimkou stavebního skla) a skleněné zboží, porcelánové, kameninové a keramické výrobky v rámci této třídy, zejména suvenýry a miniatury, sklenice, číše, skleničky, jídelní, kávové a čajové servisy, hrníčky, misky, tácy, talíře, talířky, džbánky, džbány, vázy, vázičky, lahve, sklo surové nebo polozpracované jako upomínkové předměty, lahvičky, květináče, toaletní kufříky, sklenice na pití, rohy na pití, poháry, porcelán, otvíráky na láhve, vybavení koupelen, jmenovitě držáky mýdla, misky na mýdlo, nádoby na mýdlo, držáky na zubní kartáčky, věšáky na ručníky, krabičky na kapesníky, sprchové police, držáky sklenic, kulaté věšáky na ručníky, vanová madla, držáky ručníků, držáky na papírové role (toaletního papíru), soupravy kartáčů, skládající se z čistící šetky a stojanu pro ni, koše na ručníky pro hosty, obalové sklo, láhve, hřebeny a mycí houby, kartáče, hmečky, nádoby na pití, čajové konvice neelektrické nikolív z drahých kovů, schránky na pečivo, soupravy kuchyňského nádobí, kuchyňské hrnce, kotlíky, soupravy kořenek, solničky, slánky, pepřenky, mlýnky na pepř, kalíšky na vejce, krabice na jídlo, stojánky na jídelní listky, pokladničky na peníze; (35) prodej propagačních předmětů, obchodování se zbožím z oblasti vodní akvaristiky a to mořské, reklamní činnost v rámci této třídy, maloobchod a velkoobchod se zbožím s tematikou vodního světa včetně internetového prodeje, organizování komerčních nebo reklamních výstav a veletrhů, pronájem prostor k pořádání akcí, výroba reklamních nosičů, pomoc při řízení obchodní činnosti, pomoc při řízení obchodních a průmyslových podniků, obchodní management a podnikové poradenství, obchodní nebo podnikatelské informace, komerční informační kanceláře, obchodní nebo podnikatelský průzkum, hospodářské (ekonomické) prognózy, služby týkající se přemísťování provozů nebo podniků v rámci této třídy, marketingové studie, analýzy nákupních a velkoobchodních cen, průzkum trhu, průzkum veřejného mínění, sestavování statistických informací, styky s veřejností, účetnictví, revize účtů (audit), analýzy nákladů, oceňování obchodních podniků, provádění výpisů z účtů, dražby, personální poradenství, posuzování efektivnosti provozu a racionalizace práce, nábor zaměstnanců, psychologické testování pro výběr zaměstnanců, příprava a vyhotovení daňových přiznání, příprava mezd a výplatních listin, zprostředkovatelný práce, služby reklamních agentur a propagace jako je zajišťování reklamy on-line v počítačové síti Internet, rozhlasové reklamy, televizní reklamy, pronájem reklamní doby v komunikačních médiích, aktualizování a pronájem reklamních materiálů a reklamních ploch, inzerce poštou, předvádění zboží, služby modelek - předvádění pro reklamní účely a podporu prodeje, rozšiřování reklamních materiálů (letáků, prospektů, tisků, vzorků) zákazníkům, venkovní reklama, vydávání reklamních nebo náborových, propagačních a inzertních textů, vylepování plakátů, aranžování výkladů, obchodní vedení uměleckých agentur, správa hotelů, dovozní a vývozní kanceláře, sekretářské služby, vyřizování telefonních vzkazů a dotazů, téšnopis, stenografie, přepisování textů, psaní na stroji, zpracování textů, překlad a systemizace informací do počítačových databází, vedení kartoték a souborů v počítači, vyhledávání dat v počítačových souborech, kopírování nebo rozmnožování (reprodukce) dokumentů a dokladů, fotokopírování, zajišťování předplatného novin a časopisů, pronájem fotokopírovacích a kancelářských strojů a zařízení, pronájem prodejních automatů, dodavatelské služby pro třetí osoby, nákup výrobků a služeb pro jiné podniky, poradenská činnost v rámci této třídy, zprostředkovatelská činnost v rámci této třídy; (44) chov zvířat, zejména ryb, chov zvířat v akváriích, ošetřovatelské služby, veterinární služby, péče o hygienu a čistotu zvířat, provozování akvárií pro vodní živočichy, úprava zvířat, údržba vodních rostlin v akváriích, reprodukce zvířat a to vodních živočichů, zemědělské, zahradnické a lesnické služby, zahradní architektura, provozování útulků, rostlinná výroba, šlechtění rostlin, rostlinné školky, zahradnictví, zahradnické služby, služby v oblasti zahradní architektury, údržba trávníků, aranžování květin, léčení stromů, letecké a pozemní rozprašování hnojiv a jiných zemědělských chemických látek, ničení plevele, ničení škůdců v zemědělství, pronájem zemědělských

nástrojů a zařízení, lékařské služby, veterinární péče, zdravotní péče, péče o hygienu a krásu osob a zvířat, masáže, masérské služby, regenerační a rekondiční služby v rámci této třídy, služby solárií, provozování zařízení sloužících k regeneraci a rekondici, kadeřnické salóny, salóny krásy, implantace vlasů, manikúra, pedikúra, tetování, aromaterapeutické služby, kliniky nebo sanatoria (soukromé), pronajímání zdravotních (zdravotnických) zařízení, zdravotnická střediska, zotavovny, nemocniční služby, veřejné lázně pro hygienické účely, parní lázně, poradenství a péče v rámci integrace handicapovaných lidí v rámci této třídy, veterinární pomoc, péče o čistotu domácích zvířat, neurologie (chiropraktika), služby psychologa, léčba toxikomanů, stomatologie, plastická chirurgie, služby porodní asistentky, umělé oplodňování, oplodňování in-vitro, farmaceutické poradenství, služby optika, fyzioterapie, služby krevní banky.

(730) **Mořský svět s.r.o.**, Prodloužená 250/33, Praha 5, 15900, CZ

(740) **DANĚK & PARTNERS** Advokátní a patentová kancelář, Ing. Dr. Vilém Daněk Ph.D., LL.M., patentový zástupce, Vinohradská 17, Praha 2, 12000

(210) **O-515446**

(220) 01.08.2014

(320) 01.08.2014

(511) 35

(540)

Discovery park Praha

(510) (35) průzkum trhu, marketingové studie, obchodní nebo podnikatelský průzkum.

(730) **AQUAPALACE, a.s.**, Janáčkovo nábřeží 1153/13, Praha 5 - Smíchov, 15000, CZ

(210) **O-518634**

(220) 16.12.2014

(320) 16.12.2014

(511) 35, 39

(540)

GRANDRELAX
SPA & WELLNESS

(510) (35) prodej suvenýrů; (39) turistický informační servis, pořádání exkurzí pro turisty.

(730) **BORILO s.r.o.**, Bořivojova 40, Praha 3, 13000, CZ

(210) **O-519108**

(220) 12.01.2015

(320) 12.01.2015

(511) 6, 16, 20, 21, 24, 28, 35, 40, 41

(540)

Dřevorubec roku Adršpach

(510) (6) pamětní medaile, trofeje, figurky (sošky), medailonky, emblémy (znaky), putovní a sportovní poháry a upomínkové předměty, všechny výrobky uvedené v této třídě z běžných kovů a jejich slitin; (16) tiskoviny, tištěné informační materiály, knihy, časopisy, informační letáky a brožury, zápisníky, diáře, studijní texty, katalogy, fotografie, plakáty, kalendáře, papír, papírenské výrobky, dárkové papírenské zboží, periodické a neperiodické publikace, vizitky, informační materiály, upomínkové předměty na bázi papíru spadající do této třídy, dopisní papír, etikety, pastelky, pera, psací potřeby, samolepky, tužky, obaly (papírenské výrobky); (20) poháry a trofeje ze dřeva, sádry a plastu; (21) poháry a trofeje ze skla, porcelánu a keramiky; (24) textilní vlajky a ručníky, textilní transparenty; (28) hračky, hry a žertovné předměty spadající do této třídy; (35) propagační činnost, reklama, pomoc při řízení obchodní

činnosti, obchodní administrativa, kancelářské práce, velkoobchodní a maloobchodní činnost, zprostředkovatelská činnost v oblasti obchodu, řízení a provozování prodejen, komerční využití Internetu v oblastech obchodu a nabídky, internetový obchod (e-shop), vše ve vztahu k výrobkům výše uvedeným ve třídách 6, 16, 20, 21, 24 a 28; (40) řezání dřeva, hoblování (závod), zpracování dřeva, kácení a zpracování dřeva, ochranná úprava dřeva; (41) organizace, provozování a provádění společenských, vzdělávacích, sportovních a kulturních přehlídek, výstav (ne pro komerční nebo reklamní účely), soutěží, her a akcí, udělování ocenění v rámci této třídy, organizování, provozování a pořádání seminářů, konferencí, koncertů, setkání a přednášek, živé představení, organizování živých vystoupení, organizování závodních soutěží, informační služby o závodech, vydavatelství a nakladatelství, ediční činnost, publikační činnost, elektronické publikování (dtp), služby v oblasti estrád, tvorba a šíření audiovizuálních děl, zpravodajství, publicistika.

(730) **Cohla Pavel**, Horní Adršpach 10, Adršpach, 54952, CZ

(740) GATODE s. r. o., Ing. Mgr. Denisa Dudová, Vršovická 478/51, Praha 10 - Vršovice, 10000

(210) **O-522463**

(220) 20.05.2015

(320) 20.05.2015

(511) 3, 5

(540)

SLIVOVICOVÉ MAZÁNÍ

(510) (3) přípravky pro bělení a jiné prací prostředky, přípravky pro čištění, leštění, odmašťování a broušení, mýdla, parfumerie, vonné oleje, kosmetika, vlasové vody (lotions), zubní pasty; (5) přípravky a prostředky léčebné kosmetiky pro ošetřování pokožky a vlasů, zejména ve formě masťů, krémů, gelů, olejů, pěn, tekutých suspenzí, emulzí nebo koloidních roztoků, vodiček, zásypů a práškových směsí, roztoků, hygienické výrobky pro léčebné účely.

(730) **3K s.r.o.**, Počernická 513/56, Praha 10 - Malešice, 10800, CZ

(740) Advokátní kancelář Krejčík & Partneři, JUDr. Vladimír Krejčík, Anglická 414/28, Praha 2, 12000

(210) **O-522856**

(220) 03.06.2015

(320) 03.06.2015

(511) 41

(540)



(510) (41) pořádání soukromých a firemních akcí, pronájem vybavení pro soukromé a firemní akce, vše v rámci této třídy.

(590) Barevná

(730) **DITS, s.r.o.**, Mánesova 68, Praha 2, 120 00, CZ

(210) **O-524224**

(220) 30.07.2015

(320) 30.07.2015

(511) 21

(540)

PETRA6

(510) (21) kufříky toaletní, labuťky do pudřenky, pudřenky, prázdné rozprašovače na parfémy.

(730) **Šestáková Petra**, Benkova 1105/24, Praha 4, 14900, CZ

(210) **O-524643**

(220) 18.08.2015

(320) 18.08.2015

(511) 3, 25, 26, 28

(540)

RODINKA

(510) (3) kosmetika, drogerie, parfumerie; (25) oděvy, prádlo, obuv, kloboučnické zboží; (26) galanterie, umělé květiny, stuhy, krajky, jehly, špendlíky; (28) hry, hračky, sportovní potřeby, vánoční ozdoby.

(730) **Poklop Leoš**, Radovesnice II 137, Radovesnice II, 28128, CZ

(740) PROPATENT, Ing. Vlasta Sedláčková, Pod Pekařkou 1, Praha 4, 14700

(210) **O-524784**

(220) 25.08.2015

(320) 25.08.2015

(511) 3, 16, 30, 35, 41

(540)



(510) (3) kosmetické přípravky a výrobky, ústní vody (neléčivé), zubní pasty a gely; (16) papír, lepenka a výrobky z těchto materiálů, a to letáky, časopisy, tiskoviny, propagační materiály, fotografie, papírenské zboží, učební a vyučovací pomůcky (s výjimkou přístrojů), příručky, prospekty, školní potřeby; (30) cukrovinky, a to žvýkačky všeho druhu, bonbóny všeho druhu, včetně mentolových, sladidla; (35) reklama, rozšiřování reklamních materiálů, zprostředkovatelská činnost v oblasti obchodu se žvýkačkami, cukrovinkami a potřebami pro ústní hygienu; (41) výchova, vzdělávání, pořádání a vedení preventivních výukových programů a školení.

(590) Barevná

(730) **Wm. WRIGLEY Jr. Company**, 1132 West Blackhawk Street, Chicago, Illinois 60642, IL, US

(740) Společná advokátní kancelář Vsetečka Zelený Švorčík Kalenský a partneři, JUDr. Michal Havlík, advokát a patentový zástupce, Hálkova 2, Praha 2, 12000

(210) **O-524785**
(220) 25.08.2015
(320) 25.08.2015
(511) 3, 16, 30, 35, 41
(540)



- (510) (3) kosmetické přípravky a výrobky, ústní vody (neléčivé), zubní pasty a gely; (16) papír, lepenka a výrobky z těchto materiálů, a to letáky, časopisy, tiskoviny, propagační materiály, fotografie, papírenské zboží, učební a vyučovací pomůcky (s výjimkou přístrojů), příručky, prospekty, školní potřeby; (30) cukrovinky, a to žvýkačky všeho druhu, bonbóny všeho druhu, včetně mentolových, sladidla; (35) reklama, rozšiřování reklamních materiálů, zprostředkovatelská činnost v oblasti obchodu se žvýkačkami, cukrovinkami a potřebami pro ústní hygienu; (41) výchova, vzdělávání, pořádání a vedení preventivních výukových programů a školení.
- (590) Barevná
(730) **Wm. WRIGLEY Jr. Company**, 1132 West Blackhawk Street, Chicago, Illinois 60642, IL, US
(740) Společná advokátní kancelář Vsetečka Zelený Švorčík Kalenský a partneři, JUDr. Michal Havlík, advokát a patentový zástupce, Hálkova 2, Praha 2, 12000

(210) **O-524786**
(220) 25.08.2015
(320) 25.08.2015
(511) 3, 16, 30, 35, 41
(540)



- (510) (3) kosmetické přípravky a výrobky, ústní vody (neléčivé), zubní pasty a gely; (16) papír, lepenka a výrobky z těchto materiálů, a to letáky, časopisy, tiskoviny, propagační materiály, fotografie, papírenské zboží, učební a vyučovací pomůcky (s výjimkou přístrojů), příručky, prospekty, školní potřeby; (30) cukrovinky, a to žvýkačky všeho druhu, bonbóny všeho druhu, včetně mentolových, sladidla; (35) reklama, rozšiřování reklamních materiálů, zprostředkovatelská činnost v oblasti obchodu se žvýkačkami, cukrovinkami a potřebami pro ústní hygienu; (41) výchova, vzdělávání, pořádání a vedení preventivních výukových programů a školení.
- (590) Barevná
(730) **Wm. WRIGLEY Jr. Company**, 1132 West Blackhawk Street, Chicago, Illinois 60642, IL, US
(740) Společná advokátní kancelář Vsetečka Zelený Švorčík Kalenský a partneři, JUDr. Michal Havlík, advokát a patentový zástupce, Hálkova 2, Praha 2, 12000

(210) **O-524958**
(220) 01.09.2015
(320) 01.09.2015
(511) 16, 28, 35, 38
(540)



- (510) (16) papír a výrobky z papíru, a to papírenské výrobky, alba, bloky, časopisy, inzertní listy, kancelářské potřeby (s výjimkou nábytku), katalogy, knihy, prospekty, manuály, fotografie, karty, obalový materiál zařazený ve třídě 16, publikace, brožury, periodika, tištěné informační produkty zařazené ve třídě 16, plakáty, gratulace, pohlednice, kalendáře, samolepky, obtisky, omalovánky, mapy, obrazy, skládačky z papíru, tiskařské výrobky, reklamní a ozdobné předměty z papíru nebo lepenky, atlasy, časopisy, fotografie, katalogy, knihy, noviny, mapy, reprodukce, tiskoviny; (28) hlavolamy; (35) služby reklamních a propagačních kanceláří, marketing, propagace a reklama potravinářského zboží a gastronomických služeb, organizace spotřebitelských soutěží reklamního charakteru zaměřených zejména na podporu prodeje, vyhlášení výsledků soutěží reklamního charakteru zaměřených zejména na podporu prodeje, organizace spotřebitelských soutěží - v rámci této třídy, spotřebitelská anketa, propagační činnost pro výherce soutěže či ankety, reklamní, inzertní a propagační činnost, marketing, poskytování informací komerčního nebo reklamního charakteru, multimediálních informací komerčního charakteru, on-line inzerce, pronájem reklamních informačních míst v rámci třídy, činnost reklamní agentury, činnost ekonomických a/nebo organizačních poradců, zprostředkování v obchodních vztazích, automatizované zpracování dat, pomoc při provozování obchodů a obchodních činností průmyslového nebo obchodního podniku, služby, které zahrnují záznam, přepis, vypracování, kompilaci, přenášení nebo systematickosti písemných či datových či elektronických sdělení a záznamů, jakož i využívání nebo kompilaci matematických a statistických údajů, organizační zabezpečování televizního vysílání, shromažďování zboží ve prospěch ostatních (s výjimkou přepravy tohoto zboží) tak, aby si zákazníci mohli toto zboží pohodlně prohlédnout a nakoupit (prostřednictvím maloobchodu, velkoobchodu, objednávkových katalogů nebo elektronických médií), výstavní činnost komerční, organizace a pořádání veletrhů a festivalů pro komerční účely a služby spojené s organizací a pořádáním veletrhů a festivalů pro komerční účely a komerčních výstav; (38) televizní vysílání, rozhlasové vysílání, digitální vysílání, televizní vysílání programů, televizní vysílání zábavných, vzdělávacích, výchovných, soutěžních, diskusních a informačních pořadů, telematika, šíření, výměna nebo získávání zpráv a informací, šíření elektronických časopisů, informací, elektronických periodik, knih v elektronické podobě, audio nebo audiovizuálních děl prostřednictvím informační nebo datové nebo elektronické nebo komunikační nebo telekomunikační nebo počítačové sítě, zejména internetu, pomocí satelitů a jiných sítí, služby na internetu související s televizním vysíláním, pronájem komunikačních míst.
- (730) **BURDA Praha, spol. s r.o.**, Přemyslovská 2845/43, Praha 3, 13000, CZ

(210) **O-525094**
(220) 04.09.2015
(320) 04.09.2015
(511) 35, 36, 41
(540)

GoodPoint

- (510) (35) analýzy systémů obchodního řízení, sběr a systemizace dat z obchodní a podnikatelské činnosti, pomoc při řízení obchodní činnosti, management obchodních projektů, obchodní informace a poradenství, obchodní strategie, obchodní administrativa, kancelářské práce, vedení podniků (poradenství), poradenství pro řízení procesních rizik, služby v oblasti odborného posuzování efektivity, obchodní audit, provozní audit, poradenství v oblasti auditů; (36) řízení finančních rizik a související

poradenství, služby v oblasti hodnocení finančních rizik, konzultace řízení finančních rizik, finanční poradenství a konzultační služby, konzultační služby vztahující se k firemním financím, finanční informace, údaje, poradenské a konzultační služby; (41) služby obchodního vzdělávání, odborné vzdělávání a školení, vzdělávací služby pro řídicí pracovníky, poradenství v oblasti obchodního vzdělávání, služby vzdělávání dospělých v oblasti auditů, služby obchodních školení, školení podnikového managementu.

(730) **GoodPoint s.r.o.**, Jaurisova 515/4, Praha 4, 14000, CZ

(740) Stuchlíková & Partners, advokátní kancelář, s.r.o., Mgr. Zuzana Stuchlíková, Hnězdenská 767/4a, Praha 8, 18100

(210) **O-525749**

(220) 06.10.2015

(320) 06.10.2015

(511) 6, 16, 18, 20, 21, 26, 31, 35, 40, 41, 42

(540)



(210) **O-525652**

(220) 01.10.2015

(320) 01.10.2015

(511) 5, 29, 30, 35, 39, 40

(540)

ve službách přírody

(510) (5) výrobky dietetické a léčebné pro farmaceutické a léčebné účely, zdravotní, prevenci a rekondici, medicínální a dietetické čaje a čajové směsi, čaje ovocné, bylinné a z jiných přírodních produktů s léčebnými účinky, včetně čajů s léčebnými účinky z kůry, kořenů, fytoterapeutika, dietetické a vitamínové preparáty pro humánní a veterinární použití, vitamínové nápoje, ionizované nápoje a povzbuzující přípravky z ovoce, bylin, květin a jiných přírodních produktů s léčebnými účinky, výluhy, výtažky, stavy, farmaceutické odvary a léčebné roztoky, léčebné a rekondiční bylinné koupele, léčebná vína a sirupy, drogistické výrobky pro farmaceutické a léčebné účely, regeneraci a zdravotní prevenci kůže, vlasů, nehtů a sliznic, emulze a oleje spadající do této třídy, výrobky pro dezinfekci kůže, vlasů, nehtů a úst, potravinové doplňky s léčebnými účinky, medicínální minerální soli pro léčebné účely, diabetické přípravky pro léčebné účely, posilující potraviny a extrakty s léčebnými účinky pro děti a nemocné, prostředky podporující trávení; (29) sušené, konzervované a vařené ovoce, zelenina, želé, marmelády, džemy, kompoty a pyré; (30) sušené byliny a jejich směsi, čaje včetně jejich směsí, čaje sypané, porcované, sáčkové, lisované, instantní a čajové extrakty z ovoce, bylin a jiných přírodních produktů, včetně čajů z kůry a kořenů, přírodní i aromatizované, včetně čajů s přísadkou vitamínů a minerálních vláken a přírodních potravinářských produktů, vitamínových přípravků a výrobků pro farmaceutické a léčebné účely, reklamní, propagační a inzertní činnost v oblasti zdravotní prevence a rekondice, distribuce vzorků zboží a propagačních tiskovin k reklamním účelům, organizování, zabezpečování a uspořádání propagačních a/nebo komerčních výstav, propagačních akcí, včetně přehlídek výrobků a služeb, obchodní management a průzkum trhu, pomoc při řízení obchodní činnosti, obchodní zastupování tuzemských a zahraničních fyzických a právnických osob, dovozní a vývozní agentura, podnikatelské a obchodní informace, poradenské a konzultační služby v oblasti obchodu a zprostředkovatelská činnost v oblasti prodeje výrobků výše uvedených ve třídách 3,5, 29 a 30; (39) balení, skladování, expedice a přeprava, vše týkající se dále uvedených výrobků, a to čajů, sušených bylin, ovoce a jiných přírodních produktů, včetně kůry a kořenů a vitamínových přípravků pro farmaceutické a léčebné účely, pro zdravotní prevenci a rekondici a pro potravinářské účely, včetně nealkoholických nápojů; (40) zpracování čajů, ovoce, zeleniny, bylin, přírodních a minerálních vod a jiných přírodních produktů, včetně zpracování kůry a kořenů určených pro humánní a veterinární spotřebu a pro farmaceutické, léčebné účely, zdravotní prevenci a rekondici, včetně sušení, fermentování, řezání, vyluhování, stáčení, sycení plyny apod., káva, čaj, čokoláda (zpracování -).

(730) **Matheo s.r.o.**, Husova 523/30, České Budějovice, 37005, CZ

(510) (6) sochy a umělecké předměty z obecných kovů a drátů; (16) umělecké předměty a architektonické modely z papíru a lepenky, papírové nosiče, papírové dekorativní materiály a materiály pro umělce, pytle, balící a obalové materiály a materiály pro skladování z papírů, lepenky nebo z plastů, papírenské zboží, jednorázové papírové výrobky, papír a lepenka; (18) kůže a imitace kůže, kožená galanterie, kožešina; (20) nábytek a bytové zařízení spadající do této třídy, rámy, sochy, figurky, umělecké předměty, ozdoby a dekorativní předměty vyrobené ze dřeva, vosku, sádry nebo umělých hmot, mobilní dekorativní předměty, zrcadla; (21) sochy, figurky, plakety a umělecké předměty vyrobené z porcelánu, keramiky, kameniny nebo skla, výrobky z křišťálového skla, porcelán, drobné náčiní a nádoby pro pěstování květin a rostlin, květináče, okenní truhlíky, kořenáče, obaly na květináče (kromě papírových), koše a boxy na květiny spadající do této třídy, vázy, džbány, amfory, láhve, zářníky všeho druhu včetně ozdobných, z plastických nebo jiných hmot, keramiky, pálené hlíny, kameniny, skla a porcelánu, hrnčičské zboží, bytová terária pro pěstování rostlin, nekovové závěsy na květiny a květináče, konvičky, kroupítka, zavlažovače a rozstříkovače na zalévání květin a rostlin; (26) umělé ovoce, květiny a zelenina, ozdobné stužky, textilní ozdobné mašle na ozdobu, ozdobné korálky, galanterie, příslušenství a doplňky oblečení (galanterie), šicí potřeby a ozdobné textilní výrobky; (31) květinové dekorace z čerstvých nebo sušených přírodních materiálů, sušené rostliny pro dekoraci, přírodní rostliny, živé květiny, přírodní aranžované květiny; (35) reklamní, inzertní služby všeho druhu včetně inzerce a reklamy poskytované v počítačových, telekomunikačních a obdobných sítích, obchodní informační servis a poradenské služby v obchodě, pořádání reklamních a obchodních výstav a předváděcích akcí zboží a služeb, velkoobchod, maloobchod a internetový obchod s květinami a designovými výrobky jako je nábytek, zrcadla, sklo, porcelán, pomůcky a nádoby pro domácnost a kuchyň, oděvy, hračky; maloobchodní a velkoobchodní prodej svátečních dekorací; (40) zpracování dřeva, plastů a kovů; (41) výchova, vzdělávání, zábava, sportovní a kulturní aktivity, organizování uměleckých a kulturních akcí, organizování a pořádání odborných kurzů, školení, přednáškových a výukových akcí v oblasti kreativních prací, organizování workshopů; (42) designové služby v oblasti dekorace interiérů, architektonický design exteriérových dekorací, projekty, návrhy a řešení interiérů, navrhování (průmyslový design), designérské služby, interiérový design, grafický a umělecký design, návrhy a studie v oblasti designu a dekorací, poradenské služby v oblasti designu a dekorací.

(730) **Sedláková Andrea**, Jordánská 828/5, Říčany, 25101, CZ

(740) PatentCentrum Sedlák & Partners s.r.o., Husova 5, České Budějovice, 37001

(210) **O-526079**
(220) 16.10.2015
(320) 16.10.2015
(511) 35
(540)



- (510) (35) maloobchod a velkoobchod s výrobky určenými pro zdraví, krásu a osobní účely, výrobky určenými pro opravy a údržbu, výrobky pro čisticí účely, výrobky pro domácí použití, výrobky pro zahradnické použití, výrobky pro péči o domácí zvířata, výrobky pro kanceláře, výrobky pro čisticí nebo ochranné účely, domácí potřeby, potřeby pro kuchyň, kancelářské potřeby, výrobky jako elektronické vybavení, propagační činnost, reklama, pomoc při řízení obchodní činnosti, zpracování databází a obchodních údajů, poradenství při obchodní činnosti, podnikové poradenství, personální poradenství.
(730) **Denerys s.r.o.**, Revoluční 1082/8, Praha 1, 11000, CZ
(740) UNIPATENT, Mgr. Jiří Macek, Sázavská 16, Praha 2, 12000

(210) **O-526485**
(220) 05.11.2015
(320) 05.11.2015
(511) 5, 20, 24, 25, 35, 40
(540)



- (510) (5) dětské pleny; (20) přebalovací podložky, přebalovací stoly pro kojence, přebalovací pulty, ložní potřeby pro dětské postýlky (jiné než ložní prádlo), postelové matrace, podložky na matrace, podložky na spaní pro děti (podušky nebo matrace), rámy na matrace, postelové zábrany; (24) prostěradla, povlečení, tkaniny na povlečení, ložní prádlo a příkrývky, potahy na matrace, žinky, osušky, závěsy, záclony, dětské deky; (25) oděvy, dětské oblečení, oblečení pro miminka, mateřské oblečení, těhotenské oděvy, pánské oděvy, pánská konfekce, dámské venkovní oděvy, dámské svrchní oděvy, pletené zboží (oděvy), spodní prádlo (oděvy), plenkové kalhoty (oděvy), vše s výjimkou sportovních oděvů pro cyklisty; (35) reklama a propagace, řízení obchodní činnosti a obchodní administrativy; (40) zakázkové krejčovství, pánské krejčovství nebo dámské krejčovství.
(590) Barevná
(730) **Moser Leona**, Vajgar 705/III, Jindřichův Hradec, 37704, CZ
(740) JUDr. Tomáš Lejček MBA, Slezská 169/10, Praha 2, 12000

(210) **O-526627**
(220) 10.11.2015
(320) 10.11.2015
(511) 32, 33, 35
(540)



- (510) (32) piva různých druhů a stupňovitostí, světlá, též v netekuté formě, tmavá i polotmavá, sudová i lahvová, piva výčepní, piva sladová, piva lehká a ležáky, piva příchucovaná, piva speciální, jako piva bylinná a bylinková, zázvorová, ovocná, piva nízkooenergetická a s nízkým obsahem alkoholu, piva nealkoholická, dietetická piva a nápoje (vyjma určených k léčebným účelům), sladina a sladové nápoje míchané a lihuprosté, šumivé nápoje na bázi piva s nízkým obsahem alkoholu nebo nealkoholická s obsahem ovocných a/nebo zeleninových šťáv, výtažků a výluhů, případně bylin, nápoje kvašené nealkoholické, nealkoholické nápoje, aperitivy a limonády, šumivé a jiné nealkoholické nápoje, též z ovocných šťáv a přípravky na jejich výrobu, též s ovocnou šťávou, minerální vody a přípravky na její výrobu, přírodní nebo umělé, a to trestí, tablety a prášky, nealkoholické nápoje obsahující kyselinu uhličitou, ovocné a zeleninové šťávy a nápoje, proteinové, vitamínové, multivitaminové, energetické, iontové, izotonické, též obohacené adaptogeny a výživové nápoje, nápoje obohacené vitamíny a/nebo minerály, vše nikoliv pro léčebné účely, šerbety, nealkoholické aperitivy, přípravky nebo příchutě na výrobu nápojů, koncentráty a sirupy, ovocné nebo zeleninové šťávy a nápoje z ovocných šťáv, džusy a mošty, nealkoholické nápoje s příchutí ovoce nebo zeleniny, pramenité vody, sodovky, stolní vody perlivé i neperlivé, míchané nápoje nealkoholické; (33) alkoholické nápoje (s výjimkou piva), lihoviny, včetně nápojů míchaných a mixovaných, likéry a vína (vyjma určených pro lékařské účely), destiláty vinné, ovocné, bylinné a zeleninové včetně macerátů a výluhů, destiláty ušlechtilé a řezané, vína stolní, jakostní, odrůdová včetně přívlastkových a ledových, vína šumivá a perlivá, vína likérová a aromatizovaná, alkoholické mošty, alkoholické aperitivy a koktejly, koncentráty k přípravě alkoholických nápojů a esence do lihovin; (35) maloobchodní a velkoobchodní služby, elektronický obchod prostřednictvím internetu a služby obchodního zprostředkování s výše uvedenými výrobky ve tř. 32 a 33, inzerce, organizování a zajišťování obchodních předváděcích akcí výše uvedených výrobků a služeb, obchodní nebo podnikatelské informace, pomoc, poradenství a poskytování konzultací v obchodní činnosti, vytváření obchodních a obchodně-informačních sítí, zprostředkování interaktivního obchodu pomocí globálních komunikačních sítí (Internet), reklamní a propagační činnost, zprostředkování reklamní činnosti, organizování komerčních a reklamních výstav, shromažďování různého zboží pro třetí osoby (kromě jejich přepravy), za účelem umožnění spotřebitelům, aby si tyto výrobky mohli pohodlně prohlížet a nakupovat, maloobchodní a velkoobchodní služby, elektronický obchod prostřednictvím internetu a služby obchodního zprostředkování, zprostředkování interaktivního obchodu pomocí globálních komunikačních sítí (Internet), export-import, to vše s dále uvedenými výrobky: chemické výrobky určené pro průmysl, vědu a fotografii, jakož i pro zemědělství, zahradnictví a lesnictví, umělé pryskyřice v surovém stavu, plastické hmoty v surovém stavu, hnojiva pro půdu, hasicí přístroje (složení), prostředky pro kalení a letování kovů, chemické výrobky určené ke konzervování potravin, tříslicí materiály, lepidla pro průmysl, barvy, nátěry, laky, ochranné výrobky proti korozi a proti deteriorizaci dřeva, barviva, mořidla, přírodní pryskyřice v surovém stavu, kovy listkové a práškové pro malíře, dekoratéry a umělce, přípravky pro bělení a jiné prací prostředky, přípravky pro čištění, leštění, odmašťování a broušení, zubní pasty, průmyslové oleje a tuky, mazadla, vlasové vody (lotions), zubní vody, parfumerie, vonné oleje, kosmetika, výrobky pro pohlcování, zavlažování a vázání prachu, paliva včetně benzínu pro motory a osvětlovací látky, svíčky a knoty, farmaceutické a veterinářské výrobky, hygienické výrobky pro léčebné účely, dietní potraviny a dietetické přípravky pro léčebné nebo veterinární účely, potravní doplňky pro lidskou potřebu a pro zvířata, náplastí, obvazový materiál, materiály pro plombování zubů a pro zubní otisky, dezinfekční

přípravky, výrobky pro hubení škodlivých zvířat, fungicidy, herbicidy, obecné kovy a jejich slitiny, kovové stavební materiály, kovové stavební materiály přenosné, kovové materiály pro železnice, kovové kabely a dráty neelektrické, kovové potřeby zámečnické a klempířské, kovové trubky, seřfý, rudy, stroje a obráběcí stroje, motory (s výjimkou motorů pro pozemní vozidla), spojky a transmisní zařízení mimo ty, které jsou pro pozemní vozidla, zemědělské nástroje, kromě nástrojů poháněných ručně, líhně pro vejce, prodejní automaty, nářadí a nástroje s ručním pohonem, nože, vidličky a lžice, sečné zbraně, břitvy, přístroje a nástroje vědecké, námořní, geodetické, fotografické, filmové, optické, přístroje pro vážení, měření, signalizaci, kontrolu (inspekci), záchranu a přístroje pro vyučování, přístroje a nástroje pro vedení, přepínání, přeměnu, akumulaci, regulaci nebo řízení elektrického proudu, přístroje pro záznam, převod, reprodukci zvuku nebo obrazu, nosiče dat magnetické, záznamové disky, kompaktní disky, DVD a ostatní digitální záznamové nosiče, ústrojí při přístroje na mince, pokladny registrační, kalkulačky, zařízení na zpracování dat, počítače, počítačový software, hasicí přístroje, přístroje a nástroje chirurgické, zubní a veterinářské, umělé údy, oči a zuby, ortopedické potřeby, materiál na sešívání ran, přístroje pro osvětlení, topení, výrobu páry, pro vaření, přístroje chladicí, pro sušení, ventilaci, rozvod vody a sanitární zařízení vozidla, dopravní prostředky pozemní, vzdušené nebo vodní, střelní zbraně, střelivo (munice) a střely, výbušniny, ohňostroje, vzácné kovy a jejich slitiny, klenoty, bižuterie, drahokamy, hodinářské potřeby a chronometrické přístroje, hudební nástroje, papír, lepenka a výrobky z těchto materiálů, tiskárenské výrobky, potřeby pro knižní vazby, fotografie, papírenské zboží, lepidla pro papírenství nebo domácnost, materiál pro umělec, štětce, psací stroje a kancelářské potřeby (vyjímaje nábytek), učební a vyučovací pomůcky (s výjimkou přístrojů), plastické obaly, tiskařské typy, štočky, kaučuk, gutaperča, guma, azbest, slída a výrobky z těchto materiálů, polotovary z plastických hmot, materiály těsnící, ucpávací a izolační, ohebné trubky nekovové, kůže a její imitace a zboží vyrobené z těchto materiálů, zvířecí kůže, usně, kufry a cestovní tašky, deštníky a slunečníky, vycházkové hole, biče, jezdecké postroje a sedla, stavební materiály nekovové, neohebné trubky nekovové pro stavebnictví, asfalt, smůla, přenosné konstrukce nekovové, nekovové pomníky, nábytek, zrcadla, rámy, výrobky ze dřeva, korku, rákosu, vrbového proutí, z rohu, kosti, slonoviny, z kostic, želvoviny, jantaru, perleti, mořské pěny, pomůcky a nádoby pro domácnost a kuchyň, hřebeny a mycí houby, kartáče (s výjimkou štětců), materiály pro výrobu kartáčů, čisticí potřeby, drátky na čištění parket, sklo surové nebo opracované (s výjimkou stavebního skla), sklo, porcelán a majolika, lana, provazy, síťky, stany, plachty, plachtoviny, pytle, materiál na vycpávky (s výjimkou kaučuku nebo plastických hmot), textilní materiály ze surových vláken, vlákna pro textilní účely, textil, povlečení, ubrusy, oděvy, obuv, kloboučnické zboží, krajky, výšivky, stuhy a tkaničky, knoflíky, háčky a očka, poutka - galanterie, špendlíky a jehly, umělé květiny, koberce, rohožky, rohože, linoleum a jiné obklady podlah, tapety na stěny nikoliv textilní, hry, hračky, potřeby pro gymnastiku a sport, vánoční ozdoby, maso, ryby, drůbež a zvěřina, masové výtahy, konzervované, mražené, sušené a vařené ovoce a zelenina, želé, džemy, kompoty, vejce, mléko a mléčné výrobky, jedlé oleje a tuky, káva, čaj, kakao a kávové náhrady, rýže, tapioka a ságo, mouka a obilninové přípravky, chléb, pečivo a cukrovinky, polevy, cukr, med, melasa, droždí, prášek do pečiva, sůl, hořčice, ocet, omáčky (chuťové přísady), koření, zmrzlina, zrní a zemědělské, zahradnické a lesní produkty, živá zvířata, čerstvé ovoce a zelenina, semeny, rostliny a květin, krmiva pro zvířata, slad, piva, minerální vody, šumivé nápoje a jiné nápoje nealkoholické, nápoje a šťávy ovocné, sirupy a jiné přípravky k zhotovování nápojů, alkoholické nápoje (s výjimkou pív), tabák, potřeby pro kuřáky a zápalky, rozšiřování vzorků zboží.

(590) Barevná

(730) **Balon Martin**, Dlouhá třída 461/3, Havířov - Město, 73601, CZ

(740) Mgr. Václav Pacl, Pod Školou 1278, Šenov u Ostravy, 73934

(210) **O-526628**

(220) 10.11.2015

(320) 10.11.2015

(511) 32, 33, 35

(540)



(510) (32) piva různých druhů a stupňovitostí, světlá, též v netekuté formě, tmavá i polotmavá, sudová i lahvová, piva výčepní, piva sladová, piva lehká a ležáky, piva příchucovaná, piva speciální, jako piva bylinná a bylinková, zázvorová, ovocná, piva nízkooenergetická a s nízkým obsahem alkoholu, piva nealkoholická, dietetická piva a nápoje (vyjma určených k léčebným účelům), sladina a sladové nápoje míchané a lihuprosté, šumivé nápoje na bázi piva s nízkým obsahem alkoholu nebo nealkoholická s obsahem ovocných a/nebo zeleninových šťáv, výtahů a výluhů, případně bylin, nápoje kvašené nealkoholické, nealkoholické nápoje, aperitivy a limonády, šumivé a jiné nealkoholické nápoje, též z ovocných šťáv a přípravky na jejich výrobu, též s ovocnou šťávou, minerální vody a přípravky na její výrobu, přírodní nebo umělé, a to trestí, tablety a prášky, nealkoholické nápoje obsahující kyselinu uhličitou, ovocné a zeleninové šťávy a nápoje, proteinové, vitaminové, multivitaminové, energetické, iontové, izotonické, též obohacené adaptogeny a výživové nápoje, nápoje obohacené vitamíny a/nebo minerály, vše nikoliv pro léčebné účely, šerbeti, nealkoholické aperitivy, přípravky nebo příchutě na výrobu nápojů, koncentráty a sirupy, ovocné nebo zeleninové šťávy a nápoje z ovocných šťáv, džusy a mošty, nealkoholické nápoje s příchutí ovoce nebo zeleniny, pramenité vody, sodovky, stolní vody perlivé i neperlivé, míchané nápoje nealkoholické; (33) alkoholické nápoje (s výjimkou piva), lihoviny, včetně nápojů míchaných a mixovaných, likéry a vína (vyjma určených pro lékařské účely), destiláty vinné, ovocné, bylinné a zeleninové včetně macerátů a výluhů, destiláty uslechlité a řezané, vína stolní, jakostní, odrůdová včetně přívlastkových a ledových, vína šumivá a perlivá, vína likérová a aromatizovaná, alkoholické mošty, alkoholické aperitivy a koktejly, koncentráty k přípravě alkoholických nápojů a esence do lihovin; (35) maloobchodní a velkoobchodní služby, elektronický obchod prostřednictvím internetu a služby obchodního zprostředkování s výše uvedenými výrobky ve tř. 32 a 33, inzerce, organizování a zajišťování obchodních předváděcích akcí výše uvedených výrobků a služeb, obchodní nebo podnikatelské informace, pomoc, poradenství a poskytování konzultací v obchodní činnosti, vytváření obchodních a obchodně-informačních sítí, zprostředkování interaktivního obchodu pomocí globálních komunikačních sítí (Internet), reklamní a propagační činnost, zprostředkování reklamní činnosti, organizování komerčních a reklamních výstav, shromažďování různého zboží pro třetí osoby (kromě jejich přepravy), za účelem umožnění spotřebitelům, aby si tyto výrobky mohli pohodlně prohlížet a nakupovat, maloobchodní a velkoobchodní služby, elektronický obchod prostřednictvím internetu a služby obchodního zprostředkování, zprostředkování interaktivního obchodu pomocí globálních komunikačních sítí (Internet), export-import, to vše s dále uvedenými výrobky: chemické výrobky určené pro průmysl, vědu a fotografii, jakož i pro zemědělství, zahradnictví a lesnictví, umělé pryskyřice v surovém stavu, plastické hmoty v surovém stavu, hnojiva pro půdu, hasicí přístroje (složení), prostředky pro kalení a letování kovů, chemické výrobky určené ke konzervování potravin, tříslicí materiály, lepidla pro průmysl, barvy, nátěry, laky, ochranné výrobky proti korozi a proti deteriorizaci dřeva, barviva, mořidla, přírodní pryskyřice v surovém stavu, kovy listkové a práškové pro malíře, dekoratéry a umělce, přípravky pro bělení a jiné prací prostředky, přípravky pro čištění, leštění, odmašťování a broušení, mydla, parfumerie, vonné oleje, kosmetika, vlasové vody (lotions), zubní pasty, průmyslové oleje a tuky, mazadla, výrobky pro pohlcování, zavlažování a vázání prachu, paliva včetně benzínu pro motory a osvětlovací látky, svíčky a knoty, farmaceutické a veterinářské výrobky, hygienické výrobky pro léčebné účely, dietní potraviny a dietetické přípravky pro léčebné nebo veterinární účely, potravní doplňky pro lidskou potřebu a pro zvířata, náplastí, obvazový materiál, materiály pro plombování zubů a pro zubní otisky, dezinfekční

přípravky, výrobky pro hubení škodlivých zvířat, fungicidy, herbicidy, obecné kovy a jejich slitiny, kovové stavební materiály, kovové stavební materiály přenosné, kovové materiály pro železnice, kovové kabely a dráty neelektrické, kovové potřeby zámečnické a klempířské, kovové trubky, sejíř, rudy, stroje a obráběcí stroje, motory (s výjimkou motorů pro pozemní vozidla), spojky a transmisní zařízení mimo ty, které jsou pro pozemní vozidla, zemědělské nástroje, kromě nástrojů poháněných ručně, lůhne pro vejce, prodejní automaty, nářadí a nástroje s ručním pohonem, nože, vidličky a lžice, sečné zbraně, břitvy, přístroje a nástroje vědecké, námořní, geodetické, fotografické, filmové, optické, přístroje pro vážení, měření, signalizaci, kontrolu (inspekci), záchranu a přístroje pro vyučování, přístroje a nástroje pro vedení, přepínání, přeměnu, akumulaci, regulaci nebo řízení elektrického proudu, přístroje pro záznam, převod, reprodukci zvuku nebo obrazu, nosiče dat magnetické, záznamové disky, kompaktní disky, DVD a ostatní digitální záznamové nosiče, ústrojí při přístroje na mince, pokladny registrační, kalkulačky, zařízení na zpracování dat, počítače, počítačový software, hasicí přístroje, přístroje a nástroje chirurgické, zubní a veterinářské, umělé údy, oči a zuby, ortopedické potřeby, materiál na sešívání ran, přístroje pro osvětlení, topení, výrobu páry, pro vaření, přístroje chladicí, pro sušení, ventilaci, rozvod vody a sanitární zařízení vozidla, dopravní prostředky pozemní, vzdušené nebo vodní, stělní nábytek, stělní (munice) a střely, výbušniny, ohňostroje, vzácné kovy a jejich slitiny, klenoty, bižuterie, drahokamy, hodinářské potřeby a chronometrické přístroje, hudební nástroje, papír, lepenka a výrobky z těchto materiálů, tiskárenské výrobky, potřeby pro knižní vazby, fotografie, papírenské zboží, lepidla pro papírenství nebo domácnost, materiál pro umělec, štětce, psací stroje a kancelářské potřeby (vyjímaje nábytek), učební a vyučovací pomůcky (s výjimkou přístrojů), plastické obaly, tiskařské typy, štočky, kaučuk, gutaperča, guma, azbest, slída a výrobky z těchto materiálů, polotovary z plastických hmot, materiály těsnící, ucpávací a izolační, ohebné trubky nekovové, kůže a její imitace a zboží vyrobené z těchto materiálů, zvířecí kůže, usně, kufry a cestovní tašky, deštníky a slunečníky, vycházkové hole, biče, jezdecké postroje a sedla, stavební materiály nekovové, neohebné trubky nekovové pro stavebnictví, asfalt, smůla, přenosné konstrukce nekovové, nekovové pomníky, nábytek, zrcadla, rámy, výrobky ze dřeva, korku, rákosu, vrbového proutí, z rohu, kosti, slonoviny, z kostic, želvoviny, jantaru, perleti, mořské pěny, pomůcky a nádoby pro domácnost a kuchyň, hřebeny a mycí houby, kartáče (s výjimkou štětců), materiály pro výrobu vláken, vlákna pro textilní účely, textil, povlečení, ubrusy, oděvy, obuv, kloboučnické zboží, krajky, výšivky, stuhy a tkaničky, knoflíky, háčky a očka, poutka - galanterie, špendlíky a jehly, umělé květiny, koberce, rohožky, rohože, linoleum a jiné obklady podlah, tapety na stěny nikoliv textilní, hry, hračky, potřeby pro gymnastiku a sport, vánoční ozdoby, maso, ryby, drůbež a zvěřina, masové výtahy, konzervované, mražené, sušené a vařené ovoce a zelenina, želé, džemy, kompoty, vejce, mléko a mléčné výrobky, jedlé oleje a tuky, káva, čaj, kakao a kávové náhrady, rýže, tapioka a ságo, mouka a obilninové přípravky, chléb, pečivo a cukrovinky, polevy, cukr, med, melasa, droždí, prášek do pečiva, sůl, hořčice, ocet, omáčky (chuťové přísady), koření, zmrzlina, zrní a zemědělské, zahradnické a lesní produkty, živá zvířata, čerstvé ovoce a zelenina, semeny, rostliny a květiny, krmiva pro zvířata, slad, piva, minerální vody, šumivé nápoje a jiné nápoje nealkoholické, nápoje a šťávy ovocné, sirupy a jiné přípravky k zhotovování nápojů, alkoholické nápoje (s výjimkou pív), tabák, potřeby pro kuřáky a zápalky, rozšiřování vzorků zboží.

(590) Barevná

(730) **Balon Martin**, Dlouhá třída 461/3, Havířov - Město, 73601, CZ

(740) Mgr. Václav Pacl, Pod Školou 1278, Šenov u Ostravy, 73934

(210) **O-527089**

(220) 01.12.2015

(320) 01.12.2015

(511) 25, 28, 35

(540)

Pennyboard

(510) (25) oděvy, obuv, sportovní obuv, kloboučnické zboží, oděvy hotové (konfekce), dámské, dětské, pánské, oděvy spodní, svrchní, sportovní, plavky, prádlo spodní, rukavice, trička, tílka, košile, pulovry; (28) potřeby pro gymnastiku, sportovní náčiní a sportovní pomůcky obecně, a to baseballové rukavice, bazény plavecké (potřeby pro hru), biliardové koule,

biliardové stoly, kulečnická tága, boty na bruslení s upevněnými bruslemi, zařízení a náčiní na bowling, boxerské rukavice, in-line brusle, brusle kolečkové, brusle lední, cvičné pytle, činky, draci létající, stoly pro stolní fotbal, golfové hole, golfové rukavice, golfové vaky na kolečkách nebo bez koleček, hokejky, holenní chrániče, horolezecká výstroj, houpačky, hračky, hry, chrániče kolen, chrániče na lokty, jízdní kola nehybná určena pro trénink, rotopedy, cyklistické eliptické a jiné trenažéry, kluzáky závěsné, křídla padáková, kuželky, lyžařské vázání, lyžařské vosky, lyže, obaly na lyže, lyže pro surfaře, lyže vodní, míče hráč, ochranné vycpávky jako části sportovní výstroje, paintball, pistole (hračky), plavecké a potápěčské ploutve, činky, posilovací stroje a pomůcky, přístroje pro tělesná cvičení, puky hokejové, rakety, rukavice pro sportovní hry, sílice svalů, sítě (sportovní potřeby), stoly na stolní tenis, terče, trampolíny, hry, hračky, vše výše uvedené v rámci třídy 28; (35) propagační činnost, reklama, pomoc při řízení obchodní činnosti, účetnictví, obchodní administrativa, kancelářské práce.

(730) **inSPORTline s.r.o.**, Dělnická 957, Vítkov, 74901, CZ

(740) RETROPATENT s.r.o., Mgr. Kamil Kolátor, Dobiášova 1246/29, Liberec, 46006

(210) **O-527090**

(220) 01.12.2015

(320) 01.12.2015

(511) 25, 28, 35

(540)

Penny board

(510) (25) oděvy, obuv, sportovní obuv, kloboučnické zboží, oděvy hotové (konfekce), dámské, dětské, pánské, oděvy spodní, svrchní, sportovní, plavky, prádlo spodní, rukavice, trička, tílka, košile, pulovry; (28) potřeby pro gymnastiku, sportovní náčiní a sportovní pomůcky obecně, a to baseballové rukavice, bazény plavecké (potřeby pro hru), biliardové koule, biliardové stoly, kulečnická tága, boty na bruslení s upevněnými bruslemi, zařízení a náčiní na bowling, boxerské rukavice, in-line brusle, brusle kolečkové, brusle lední, cvičné pytle, činky, draci létající, stoly pro stolní fotbal, golfové hole, golfové rukavice, golfové vaky na kolečkách nebo bez koleček, hokejky, holenní chrániče, horolezecká výstroj, houpačky, hračky, hry, chrániče kolen, chrániče na lokty, jízdní kola nehybná určena pro trénink, rotopedy, cyklistické eliptické a jiné trenažéry, kluzáky závěsné, křídla padáková, kuželky, lyžařské vázání, lyžařské vosky, lyže, obaly na lyže, lyže pro surfaře, lyže vodní, míče hráč, ochranné vycpávky jako části sportovní výstroje, paintball, pistole (hračky), plavecké a potápěčské ploutve, činky, posilovací stroje a pomůcky, přístroje pro tělesná cvičení, puky hokejové, rakety, rukavice pro sportovní hry, sílice svalů, sítě (sportovní potřeby), stoly na stolní tenis, terče, trampolíny, hry, hračky, vše výše uvedené v rámci třídy 28; (35) propagační činnost, reklama, pomoc při řízení obchodní činnosti, účetnictví, obchodní administrativa, kancelářské práce.

(730) **inSPORTline s.r.o.**, Dělnická 957, Vítkov, 74901, CZ

(740) RETROPATENT s.r.o., Mgr. Kamil Kolátor, Dobiášova 1246/29, Liberec, 46006

(210) **O-527143**

(220) 03.12.2015

(320) 03.12.2015

(511) 22, 23, 25

(540)



Surtex

(510) (22) textilní materiály ze surových vláken, příze mykané, obsahující vlnu, přírodní hedvábí, bavlnu, konopí, len nebo umělá vlákna pro textilní účely a směsi těchto materiálů, vše v rámci třídy 22; (23) vlákna pro textilní účely, nitě a příze vlněné, bavlněné, z přírodního hedvábí, konopné, lněné, obsahující umělá vlákna a elastická vlákna na textilní použití, nebo

obsahující směsi uvedených materiálů, předené vlny, vlněné příze poločesané a česané; (25) konfekční a modelové oblečení pro muže, ženy a děti, pánské a dámské kalhoty, kalhoty všeho druhu, společenské kalhoty, jeansové kalhoty, šortky, trikotové kalhoty, gymnastické šortky, šaty, sukně, blůzy, pulovry, svetry, vesty, živůtky, obleky, saka, kabáty, vycházkové obleky, smokingy, trička, bundy, cvičební úbory, oteplovačky, soupravy pro jogging, kombinézy, pracovní oděvy, armádní uniformy, kalhoty a košile z lehkých tkanin, přiléhavé trikoty, baletní a cvičební trikoty, nánožníky (ne elektricky vyhřívané), oblečení do deště, lyžařské obleky, lyžařské kalhoty, lyžařské bundy, plavky, oblečení pro koupání, plážové oblečení, košile, sportovní košile, košile s krátkým rukávem, košile z úpletů, krátké košile, oblečení pro hry a volné chvíle, převlečení (kabáty), sportovní bundy s kapucí a kožešinou vložkou, větrovky, kožené bundy, obuv, boty kryjící kotníky, galoše, pantofle, atletické tretry, basketbalové boty, sportovní obuv, sandály, pokrývky hlavy, klobouky, čepice, kapuce, kukly, barety, čelenky (oděvy), potní čelenky, potítka na zápěstí, chrániče na uši proti chladu (oděvy), šály, šátky, kravaty, štóly (oděvy), šerpy, oblečení na spaní, noční košile, pyžama, večerní róby, rukavice, rukavice bez prstů, palčáky, rukávnický, spodní prádlo, spodky, kalhotky, boxerské šortky, nátlčníky, suspenzory (spodní prádlo), punčochy, ponožky, podkolenky, punčocháče, stávkové zboží (pletené), kravaty, motýlky, opasky, maskarní kostýmy, zástěry, pletené vlněné zboží spadající do třídy 25.

- (730) **SURTEX TRADE, spol. s r.o.**, Sabinova 2516/2, Brno - Žabovřesky, 61600, CZ
(740) Ludmila Hájková, Olbrachtovo nám. 5, Brno, 62400

- (210) **O-527235**
(220) 07.12.2015
(320) 07.12.2015
(511) 25, 35
(540)



- (510) (25) sportovní oblečení, sportovní obuv pro tenis, čepice, čelenky, potítka; (35) maloobchodní a velkoobchodní prodej vybavení a oblečení pro tenis.
(590) Barevná
(730) **KAFA-POL s.r.o.**, Chotěšovská 680/1, Praha 9 - Letňany, 19000, CZ
(740) Mgr. Václav Herink, Žalanského 291/12b, Praha 6 - Řepy, 16300

- (210) **O-527275**
(220) 08.12.2015
(320) 08.12.2015
(511) 41, 42, 44
(540)



- (510) (41) vzdělávání, mimoškolní výchova a vzdělávání, pořádání kurzů, školení, včetně lektorské činnosti; (42) výzkum biologický, výzkum a vývoj v oblasti přírodních a technických věd nebo společenských věd,

posudky a studie se zaměřením na odborný výzkum; (44) odborné poradenství v oblasti zdravotní péče.

- (590) Barevná
(730) **Sondany s.r.o.**, Milady Horákové 386/63, Praha 7 - Holešovice, 17000, CZ

- (210) **O-527283**
(220) 08.12.2015
(320) 08.12.2015
(511) 32
(540)



- (510) (32) pivo.
(730) **BUDEJOVICKÝ MĚŠŤANSKÝ PIVOVAR a.s.**, Lidická 458/51, České Budějovice, 37054, CZ
(740) PatentCentrum Sedlák & Partners s.r.o., Husova 5, České Budějovice, 37001

- (210) **O-527597**
(220) 21.12.2015
(320) 21.12.2015
(511) 20, 24, 35, 37
(540)

LE CHOMAT

- (510) (20) nábytek, matrace a postele a jejich části (nezařazené do jiných tříd), podhlavníky, podušky, postelové matrace, lůžkové matrace, pěnové matrace, pružinové matrace, rámy na matrace, rámy pod matrace, laťkové rošty pro matrace, krycí podložky na matrace, podložky matrací pro postele, bytový textil (nezařazené do jiných tříd), polštáře, podušky, anatomické podušky a polštáře nezařazené do jiných tříd, zaoblené hrany, materiály na podušky, nábytek (nezařazené do jiných tříd), designový nábytek, dřevěný nábytek, kovový, ratanový, kempinkový, kancelářský, venkovní, interiérový, stoly a stolky, desky dřevěné a skleněné jako součást nábytku, rámy a lišty k obrazům, lamelové rošty, police, zástěny, zrcadla; (24) tkaniny a textilní výrobky, které nejsou uvedeny v jiných třídách, textilie (materiály), textilní povlečení na peřiny, peřiny, příkrývky, polštáře, povlaky na matrace, ochranné povlaky na polštáře a povlaky na příkrývky, vycpávky, prostěradla, vypínací povlaky na matrace, pokrývky na postele, ložní prádlo a lůžkoviny (ložní prádlo), cestovní příkrývky, lůžkové přehozy, povlečení a prostěradla, ochranné potahy na nábytek, závěsy na dveře, závěsy textilní; (35) propagační, reklamní a inzertní činnost, reklamní materiály (šíření a publikování -), organizace a pořádání výstav ke komerčním a reklamním účelům, prezentace uživatelů na stránkách World Wide Web v počítačové síti Internet, činnost organizačních a ekonomických poradců, systemizace informací do zprostředkovatelská činnost v oblasti výrobků a služeb uvedených ve třídách 20, 24 a 37, zprostředkovatelská činnost v oblasti marketingu, reklamy, inzerce a výstav s obchodním zaměřením, pomoc při řízení obchodní činnosti, služby v rámci této třídy a poradenství v obchodní činnosti, obchodní nebo podnikatelské informace, marketingové studie, organizační poradenství, zprostředkovávání obchodních kontaktů, provádění obchodních operací v oblasti obchodu s výrobky uvedenými ve třídách 20 a 24, komerční využití Internetu v oblastech komerčních internetových médií a vyhledávacích služeb, on-line inzerce; (37) montáže nábytku a vybavení interiéru, údržba a opravy nábytku, servisní činnost v oblasti nábytku.

- (730) **Chomát Roman**, Na Palouku 1331, Kamenice, 25168, CZ

(210) **O-527598**
(220) 21.12.2015
(320) 21.12.2015
(511) 20, 24, 35, 37
(540)

LE
Chomat

(510) (20) nábytek, matrace a postele a jejich části (nezařazené do jiných tříd), podhlavníky, podušky, postelové matrace, lůžkové matrace, pěnové matrace, pružinové matrace, rámy na matrace, rámy pod matrace, laťkové rošty pro matrace, krycí podložky na matrace, podložky matrací pro postele, bytový textil (nezařazené do jiných tříd), polštáře, podušky, anatomické podušky a polštáře nezařazené do jiných tříd, zaoblené hrany, materiály na podušky, nábytek (nezařazené do jiných tříd), designový nábytek, dřevěný nábytek, kovový, ratanový, kempinkový, kancelářský, venkovní, interiérový, stoly a stolky, desky dřevěné a skleněné jako součást nábytku, rámy a lišty k obrazům, lamelové rošty, police, zástěny, zrcadla; (24) tkaniny a textilní výrobky, které nejsou uvedeny v jiných třídách, textilie (materiály), textilní povlečení na peřiny, peřiny, příkrývky, polštáře, povlaky na matrace, ochranné povlaky na polštáře a povlaky na příkrývky, vycpávky, prostěradla, vypínací povlaky na matrace, pokrývky na postele, ložní prádlo a lůžkoviny (ložní prádlo), cestovní příkrývky, lůžkové přehozy, povlečení a prostěradla, ochranné potahy na nábytek, závěsy na dveře, závěsy textilní; (35) propagační, reklamní a inzertní činnost, reklamní materiály (šíření a publikování -), organizace a pořádání výstav ke komerčním a reklamním účelům, prezentace uživatelů na stránkách World Wide Web v počítačové síti Internet, činnost organizačních a ekonomických poradců, systemizace informací do počítačové databáze, obchodní průzkum, průzkum trhu, obstaravatelská a zprostředkovatelská činnost v oblasti výrobků a služeb uvedených ve třídách 20, 24 a 37, zprostředkovatelská činnost v oblasti marketingu, reklamy, inzercie a výstav s obchodním zaměřením, pomoc při řízení obchodní činnosti, služby v rámci této třídy a poradenství v obchodní činnosti, obchodní nebo podnikatelské informace, marketingové studie, organizační poradenství, zprostředkovávání obchodních kontaktů, provádění obchodních operací v oblasti obchodu s výrobky uvedenými ve třídách 20 a 24, komerční využití Internetu v oblastech komerčních internetových médií a vyhledávacích služeb, on-line inzercie; (37) montáže nábytku a vybavení interiéru, údržba a opravy nábytku, servisní činnost v oblasti nábytku.

(730) **Chomát Roman**, Na Palouku 1331, Kamenice, 25168, CZ

(210) **O-527599**
(220) 21.12.2015
(320) 21.12.2015
(511) 20, 24, 35, 37
(540)

IC

(510) (20) nábytek, matrace a postele a jejich části (nezařazené do jiných tříd), podhlavníky, podušky, postelové matrace, lůžkové matrace, pěnové matrace, pružinové matrace, rámy na matrace, rámy pod matrace, laťkové rošty pro matrace, krycí podložky na matrace, podložky matrací pro postele, bytový textil (nezařazené do jiných tříd), polštáře, podušky,

anatomické podušky a polštáře nezařazené do jiných tříd, zaoblené hrany, materiály na podušky, nábytek (nezařazené do jiných tříd), designový nábytek, dřevěný nábytek, kovový, ratanový, kempinkový, kancelářský, venkovní, interiérový, stoly a stolky, desky dřevěné a skleněné jako součást nábytku, rámy a lišty k obrazům, lamelové rošty, police, zástěny, zrcadla; (24) tkaniny a textilní výrobky, které nejsou uvedeny v jiných třídách, textilie (materiály), textilní povlečení na peřiny, peřiny, příkrývky, polštáře, povlaky na matrace, ochranné povlaky na polštáře a povlaky na příkrývky, vycpávky, prostěradla, vypínací povlaky na matrace, pokrývky na postele, ložní prádlo a lůžkoviny (ložní prádlo), cestovní příkrývky, lůžkové přehozy, povlečení a prostěradla, ochranné potahy na nábytek, závěsy na dveře, závěsy textilní; (35) propagační, reklamní a inzertní činnost, reklamní materiály (šíření a publikování -), organizace a pořádání výstav ke komerčním a reklamním účelům, prezentace uživatelů na stránkách World Wide Web v počítačové síti Internet, činnost organizačních a ekonomických poradců, systemizace informací do počítačové databáze, obchodní průzkum, průzkum trhu, obstaravatelská a zprostředkovatelská činnost v oblasti výrobků a služeb uvedených ve třídách 20, 24 a 37, zprostředkovatelská činnost v oblasti marketingu, reklamy, inzercie a výstav s obchodním zaměřením, pomoc při řízení obchodní činnosti, služby v rámci této třídy a poradenství v obchodní činnosti, obchodní nebo podnikatelské informace, marketingové studie, organizační poradenství, zprostředkovávání obchodních kontaktů, provádění obchodních operací v oblasti obchodu s výrobky uvedenými ve třídách 20 a 24, komerční využití Internetu v oblastech komerčních internetových médií a vyhledávacích služeb, on-line inzercie; (37) montáže nábytku a vybavení interiéru, údržba a opravy nábytku, servisní činnost v oblasti nábytku.

(730) **Chomát Roman**, Na Palouku 1331, Kamenice, 25168, CZ

(210) **O-527607**
(220) 21.12.2015
(320) 21.12.2015
(511) 32, 35, 43
(540)

LEGÁL

(510) (32) piva, minerální vody, šumivé nápoje a jiné nápoje nealkoholické, nápoje a šťávy ovocné, sirupy a jiné přípravky k zhotovení nápojů; (35) propagační činnost, reklama, pomoc při řízení obchodní činnosti, obchodní administrativa, zprostředkování v obchodních vztazích, merchandising, franchising, podporování a intenzifikace obchodních služeb založené na zvýhodňování klíčových spolupracovníků a klientů (obchodní služby), věrnostní a bonusové systémy (obchodní služby) jako poskytování slev a odměn, poskytování přednostních a nadstandardních služeb, vše zejména v prodeji výrobků jako jsou potraviny, pokrmy připravené ke konzumaci, nápoje, doplňky stravy, nádoby, hrnky, sklenice, nádobí, příbory, obaly na potraviny a nápoje, ubrusy, ubrousky, podtácky, reklamní a propagační předměty, tiskoviny, předvádění zboží prostřednictvím internetu nebo katalogu nebo výstav za účelem reklamy a/nebo prodeje, přeskupování a shromažďování (kromě dopravy) různých výrobků pro třetí osoby za účelem umožnit spotřebiteli pohodlně vybrat a prohlížet a kupovat (kromě přepravy) prostřednictvím katalogu nebo internetu a (nebo) zásilkového prodeje, zásilkový prodej výrobků jako jsou potraviny, pokrmy připravené ke konzumaci, nápoje, doplňky stravy, nádoby, hrnky, sklenice, nádobí, příbory, obaly na potraviny a nápoje, ubrusy, ubrousky, podtácky, reklamní a propagační předměty, tiskoviny, maloobchodní prodej výrobků jako jsou potraviny, pokrmy popravené ke konzumaci, nápoje, doplňky stravy, nádoby, hrnky, sklenice, nádobí, příbory, obaly na potraviny a nápoje, ubrusy, ubrousky, podtácky, pivní podtácky, reklamní a propagační předměty, tiskoviny, prodejna - řeznictví, prodejna s potravinami a pokrmy a nápoji, prodej piva a nápojů, provozování velkoobchodů a maloobchodů zejména s potravinami a pokrmy, stánkový prodej potravin a pokrmů a nápojů, reklamní činnost v oblasti gastronomie, prodej potravin pokrmů a nápojů na Internetu, nákup zboží za účelem dalšího prodeje, dodavatelské služby pro třetí osoby, nákup výrobků a služeb pro jiné podniky, obchodní management a podnikové poradenství, rozšiřování reklamních materiálů (letáků, prospektů, tisků, vzorků) zákazníkům, venkovní reklama, vydávání reklamních nebo náborových, propagačních a inzertních textů, vylepování plakátů, aranžování výkladů, pomoc při řízení obchodní činnosti, pomoc při řízení obchodních a průmyslových podniků, obchodní nebo podnikatelské informace, komerční informační kanceláře, poskytování informací komerčního nebo reklamního charakteru, multimediálních informací komerčního charakteru, komerční využití Internetu v oblastech komerčních internetových médií a vyhledávacích

služeb, on-line inzerce, obchodní nebo podnikatelský průzkum, hospodářské (ekonomické) prognózy, služby týkající se přemísťování provozů nebo podniků, marketingové studie, analýzy nákupních a velkoobchodních cen, průzkum trhu, průzkum veřejného mínění, statistické informace, styky s veřejností, účetnictví, revize účtů (audit), analýzy nákladů, oceňování obchodních podniků, provádění výpisů z účtů, dražby, personální poradenství, posuzování efektivnosti provozu a racionalizace práce, nábor zaměstnanců, psychologické testování pro výběr zaměstnanců, příprava a vyhotovení daňových poznání, příprava mezd a výplatních listin, zprostředkovatelný práce, služby reklamních agentur a propagace jako je zajišťování reklamy on-line v počítačové síti Internet, rozhlasové reklamy, televizní reklamy, pronájem reklamní doby v komunikačních médiích, organizování komerčních nebo reklamních výstav a veletrhů, aktualizování a pronájem reklamních materiálů a reklamních ploch, inzerce poštou, předvádění zboží, správa hotelů, dovozní a vývozní kanceláře, sekretářské služby, vyřizování telefonních vzkazů a dotazů, těsnopis, stenografie, přepisování, psaní na stroji, zpracování textů, překlad a systemizace informací do počítačových databází, vedení kartoték a souborů v počítači, vyhledávání dat v počítačových souborech, kopírování nebo rozmnožování (reprodukce) dokumentů, dokladů, fotokopírování, pronájem fotokopírovacích a kancelářských strojů a zařízení, pronájem prodejních automatů, automatizované zpracování dat; (43) služby zajišťující stravování a nápoje, dočasné ubytování, služby spojené s ubytováním, stravováním a občerstvením, cateringové služby, gastroservis -zásobování restaurací a provozoven potravinářskými výrobky a nápoji, provozování penzionů, hotelů, hostelů, motelů, hostinských činností, restaurace, bary, snack bary, kafeterie, motoresty, hostince, kantýny, závodní jídelny, menzy, rychlé občerstvení, catering, zajištění stravování při společenských akcích a služby spojené s nákupem a obstaráváním potravin, nápojů a občerstvení, pohostinství, příprava jídel, společné stravování, podávání jídel a nápojů, příprava jídel a nápojů ke spotřebě, zejména steaků a zeleninových a ovocných salátů a pizz, těstovin, poskytování a obstarávání jídla a nápojů, služby zajišťující stravování, automat pro občerstvení, zásobování v rámci této třídy, poskytování gastronomických služeb, příprava jídel a výrobků studené kuchyně, pořádání hostin, provozování pizzerie, bufetu, samoobslužné restaurace, kavárny, vinárny, poradenství v oboru hotelnictví, zprostředkování v oblasti služeb stravovacích, občerstvovacích, gastronomických a ubytovacích, informační služby v gastronomii, informační služby v oblasti služeb stravovacích, občerstvovacích a ubytovacích, poradenství v oboru gastronomie, zajišťování hotelových pobytů, pronájem apartmánů, sálů, salónek a jiných nebytových prostor obsažených v této třídě, poradenství v oblasti hotelových a gastronomických služeb.

(730) **Merci Company s.r.o.**, Mezi Vodami 1955/19, Praha 4, 14300, CZ

(210) **O-527742**

(220) 30.12.2015
(320) 30.12.2015
(511) 5, 30
(540)

EDEMO

(510) (5) chemicko-farmaceutické přípravky, oční farmaceutické přípravky, vitamínové doplňky, potravinové doplňky, léčivé potravinové doplňky, výživové a minerální doplňky, vitamínové přípravky jako doplňky stravy, potravinové doplňky pro lékařské účely; (30) doplňky k jídlu.

(730) **GLIM Care, s.r.o.**, Chloustník 12, Choustník, 39118, CZ

(740) JUDr. Martin Šenkýř, advokát, Na Viničních horách 1834/24, Praha 6, 16000

(210) **O-527749**

(220) 30.12.2015
(320) 30.12.2015
(511) 35, 38, 39, 42, 45
(540)



(510) (35) pomoc při řízení obchodních nebo průmyslových podniků, automatizované zpracování dat, počítačové databáze (sběr informací do -), počítačové databáze (systematizace informací -), počítačové databáze (překlad informací -), počítačové databáze (správa -), počítačové databáze (řízení -), komerční správa licencí na výrobky a služby třetích osob; (38) poskytování telekomunikačních připojení k databázím, poskytování přístupu k telekomunikačním sítím, poskytování telekomunikačních připojení k celosvětové počítačové síti, pronájem telekomunikačních přístrojů a zařízení, počítačová síťová komunikace, počítačová komunikace a přístup k Internetu; (39) informace o skladování; (42) údržba a instalace počítačových programů, instalace a úprava počítačových softwarových aplikací, tvorba softwaru, software jako služba (SaaS), konzultace v oblasti informatiky, konzultace zaměřené na počítačovou bezpečnost, konzultace o informačních technologiích, počítačové programy (aktualizace -), počítačové programy (kopírování -), systémové analýzy (počítačové), poradenství v oblasti navrhování a vývoje počítačového hardwaru, pronájem počítačového softwaru, pronájem počítačového serveru (serverhosting); (45) monitorování bezpečnostních a poplašných zařízení.

(730) **Státní pokladna Centrum sdílených služeb, s. p.**, Na Vápence 915/14, Praha 3 - Žižkov, 13000, CZ

(740) JUDr. Tomáš Lejček MBA, Slezská 169/10, Praha 2, 12000

(210) **O-527750**

(220) 30.12.2015
(320) 30.12.2015
(511) 35, 38, 39, 42, 45
(540)



(510) (35) pomoc při řízení obchodních nebo průmyslových podniků, automatizované zpracování dat, počítačové databáze (sběr informací do -), počítačové databáze (systematizace informací -), počítačové databáze (překlad informací -), počítačové databáze (správa -), počítačové databáze (řízení -), komerční správa licencí na výrobky a služby třetích osob; (38) poskytování telekomunikačních připojení k databázím, poskytování přístupu k telekomunikačním sítím, poskytování telekomunikačních připojení k celosvětové počítačové síti, pronájem telekomunikačních přístrojů a zařízení, počítačová síťová komunikace, počítačová komunikace a přístup k Internetu; (39) informace o skladování; (42) údržba a instalace počítačových programů, instalace a úprava počítačových softwarových aplikací, tvorba softwaru, software jako služba (SaaS), konzultace v oblasti informatiky, konzultace zaměřené na počítačovou bezpečnost, konzultace o informačních technologiích, počítačové programy (aktualizace -), počítačové programy (kopírování -),

systémové analýzy (počítačové), poradenství v oblasti navrhování a vývoje počítačového hardwaru, pronájem počítačového softwaru, pronájem počítačového serveru (serverhosting); (45) monitorování bezpečnostních a poplašných zařízení.

- (730) **Státní pokladna Centrum sdílených služeb, s. p.**, Na Vápence 915/14, Praha 3 - Žižkov, 13000, CZ
(740) JUDr. Tomáš Lejček MBA, Slezská 169/10, Praha 2, 12000

- (210) **O-527870**
(220) 07.01.2016
(320) 07.01.2016
(511) 35, 37, 38, 41, 42
(540)

B(-)NET

(510) (35) dodavatelské služby pro třetí osoby, propagační činnost, marketing a reklama, kancelářské práce, překlad informací do počítačové databáze, předplatné telekomunikačních služeb, účetnictví, vedení účetních knih, maloobchod a velkoobchod s počítačovým hardwarem, softwarem a zařízeními pro počítačové sítě, účetnictví, vedení účetních knih a revize účtů (audity), poskytování věrnostních, pobídkových a bonusových programů v rámci obchodní činnosti, systematizace informací do počítačových databází, služby v oblasti informačních technologií; (37) služby při výstavbě telekomunikačního vybavení, údržba a opravy telekomunikačního vybavení, instalační služby telekomunikačního vybavení, kompletace výpočetní techniky, instalace a montáž rozvodů počítačových sítí, instalace zařízení pro přenos dat a počítačovou komunikaci; (38) telekomunikační služby, internetové a telefonní služby, počítačová komunikace, rozšiřování rádiových a televizních programů, poskytování přístupu k internetu, k internetovým stránkám a portálům, poskytování, pronájem a servis telekomunikačních zařízení a vybavení, služby v oblasti komunikace prostřednictvím internetových a intranetových aplikací, směrovací a spojovací služby pro telekomunikace, poskytování informací v oboru komunikací; (41) výchova, vzdělávání, zábava v oblasti informačních technologií, vydavatelská činnost a zpravodajství, publikování pomocí elektronických prostředků; (42) návrh a vývoj počítačového hardwaru a softwaru, projekce počítačových sítí, poradenství v oblasti počítačového hardwaru a software, údržba software a hardware, pronájem software a hardware, tvorba a správa webových stránek, zpracování dat, správa počítačových sítí, správa práv uživatelů v počítačových sítích, servisní činnost techniků v oblasti počítačového hardwaru a softwaru, poskytování informací o navrhování a vývoji počítačového softwaru, systémů a sítí.

- (730) **Štrohalm Jiří**, Malá Strana 145/30, Brumovice, 74771, CZ
(740) Beneš & Michl s.r.o., Ing. Jakub Michl, Masarykova 91, Plzeň, 31200

- (210) **O-527936**
(220) 11.01.2016
(320) 11.01.2016
(511) 9, 16, 35, 38, 41
(540)

BM24
BUSINESS MONITOR

(510) (9) data, databáze a jiné informační produkty na nosičích dat a v elektronických datových, informačních telekomunikačních sítích všeho druhu, nosiče dat všeho druhu spadající do třídy 9, elektronické a datové sítě, multimediální aplikace, elektronická periodika; (16) nosiče informací v rozsahu třídy 16, tiskoviny všeho druhu - periodické a neperiodické publikace, časopisy, fotografie, kalendáře, kancelářské potřeby, katalogy, knihy, noviny, papírenské výrobky, reprodukce, tiskoviny, informační, reklamní a propagační tiskoviny; (35) reklamní, inzertní, propagační a marketingová činnost, překlad informací do počítačové databáze; (38) elektronická pošta, počítačová komunikace, přenos zpráv a obrazových informací pomocí počítače, distribuce informací pomocí komunikace mezi sítěmi, přenos informací po Internetu, služby přenosu publikací na nosičích přenášených po síti, přenos zpráv a obrazových informací pomocí počítače, šíření elektronických časopisů, periodik a knih v elektronické podobě; (41) nakladatelská a vydavatelská činnost, vydávání knih, publikací, časopisů, audiovizuálních děl, datových souborů včetně jejich elektronické podoby, zvukových a zvukově obrazových záznamů, vydávání elektronických časopisů, periodik, knih, publikování on line.

- (730) **Echo Media a.s.**, Malostranské náměstí 203/14, Praha 1 - Malá Strana, 11800, CZ
(740) JUDr. Helena Chaloupková Ph.D., Na Kozačce 1289/7, Praha 2, 12000

- (210) **O-528232**
(220) 22.01.2016
(320) 22.01.2016
(511) 9, 12, 37
(540)

Lokel

(510) (9) automatická řízení pro vozidla, centrální procesorové jednotky (procesory), data (přístroje pro zpracování -), desky tištěných obvodů, elektrické měniče, panely rozvodné, panely signalizační (světelné nebo mechanické -), regulátory elektrické, panely rozvodné, rozvodné panely (elektřina), rozvodné pulty (elektřina), rozvodné skříně, spínací skříně, řídicí kontrolní panely, řízení, automatická pro vozidla, skříně rozvaděče (elektřina), software počítačový (nahráný -), železniční doprava (bezpečnostní zařízení pro -); (12) lokomotivy, tramvajové vozy, vozy (vagóny) železniční, vozy (železniční -), železniční vozový park, vozy jídelní (železniční -); (37) motorová vozidla (údržby a opravy -), odrušování elektrických přístrojů, vozidla (údržba -).

- (590) Barevná
(730) **LOKEL s.r.o.**, Moravská 797/85, Ostrava, 70030, CZ

(210) **O-528237**

(220) 21.01.2016

(320) 21.01.2016

(511) 3, 5, 9, 10, 16, 21, 29, 30, 31, 32, 33, 34, 35, 39

(540)

rohlik.cz

(510) (3) kosmetické přípravky, přípravky na holení, čisticí potřeby pro domácnost, prací prostředky, přípravky pro bělení a jiné prací prostředky, přípravky pro čištění, leštění, odmašťování a broušení, mýdla, antiperspirační mýdla, antistatické prostředky pro použití v domácnosti, parfém, vonné oleje, vlasové vody (lotions), laky na vlasy, laky na nehty, odlakovače, opalovací přípravky, líčidla, pasty, přípravky proti pocení, šampóny, čisticí mléko pro toaletní účely, vosk na podlahy, zubní pasty, kosmetické výrobky pro zvířata; (5) farmaceutické a veterinářské výrobky, hygienické výrobky pro léčebné účely, dietní potraviny a dietetické přípravky pro léčebné nebo veterinární účely, potravní doplňky pro lidskou potřebu a pro zvířata, bylinné čaje pro lékařské účely, náplasti, obvazový materiál, vložky dámské, antibakteriální, dezinfekční přípravky, výrobky pro hubení škodlivých zvířat; (9) počítačové programy, počítačový software; (10) dudlíky pro děti, dětské láhve; (16) papír, lepenka a výrobky z těchto materiálů, které nejsou zařazeny do jiných tříd, a to absorbující fólie z papíru pro balení potravin, balicí papír, balicí, výplňové, vycpávkové materiály z papíru nebo lepeny, bloky (papírníkové výrobky), papírové bryndáčky, filtrační papír, papírové filtry kávové, krabice lepenkové nebo papírové, lepicí pásy pro kancelářské účely a použití v domácnosti, letáky, obálky (papírníkové výrobky), obaly (papírníkové výrobky), papír pro kopírování, papírové ubrusy, papírové ubrusy, podložky na stůl papírové, ručníky papírové, sáčky jako obaly z papíru, skicárky, fotografie, kancelářské potřeby (vyjímaje nábytek), plastické obaly (nezařazené do jiných tříd), papírenské zboží, celofán (celulózové fólie) na balení, toaletní papír; (21) pomůcky a nádoby pro domácnost a kuchyň, kartáčky zubní; (29) maso, uzeniny, ryby, drůbež a zvířina, masové výtažky, konzervované, sušené, vařené a zavařené ovoce a zelenina, mražené ovoce, želé, džemy a marmelády, ovocné a zeleninové saláty, kompoty, ovocné omáčky, polévky, vejce, mléko a mléčné výrobky, jedlé oleje, tuky, žampiony, konzervované; (30) bonbóny, oplatky, sušenky, cereální tyčinky, müsli, káva, čaj, kakao, cukr, rýže, těstoviny, tapioka, ságo, kávové náhražky, mouka, cukrářské výrobky, cukrovinky, zmrzlina, med, sirup, kvasnice, prášek do pečiva, koření, sůl, hořčice, kečup, majonéza, ocet, omáčky aromatické, koření, sladké polevy, zákusky; (31) zemědělské, zahradnické a lesnické výrobky a obilí, které nejsou zařazeny do jiných tříd, bylinky čerstvé polévkové jako koření, čerstvé ovoce a čerstvá zelenina, semena, osivo, živé rostliny a květiny, krmivo pro zvířata, slad; (32) pivo, minerální vody, sodovka, vody (stolní), vody (nápoje), nealkoholické nápoje, šumivé nápoje, ovocné nápoje a ovocné šťávy, zeleninové šťávy (nápoje), sirupy a další přípravky k výrobě nápojů; (33) alkoholické nápoje s výjimkou pív; (34) tabák, cigarety, doutníky, kuřácké potřeby; (35) administrativní zpracování nákupních objednávek, aktualizování reklamních materiálů, dodavatelské služby pro třetí osoby (nákup výrobků a služeb pro jiné podniky), obchodní nebo podnikatelské informace a jejich poskytování, inzerce poštou, komerční informace a rady pro spotřebitele (spotřebitelská poradna), kopírování nebo rozmnožování (reprodukce) dokumentů a dokladů, marketingové studie, obchodní management a podnikové poradenství, průzkum, obchodní reklama pro třetí osoby, organizování výstav (komerčních nebo reklamních), prezentace výrobků v komunikačních médiích pro účely maloobchodu, prodej po telefonu (telemarketing), pronájem reklamní doby v komunikačních médiích, pronájem reklamních materiálů, pronájem reklamních ploch, průzkum trhu, předvádění zboží, reklama a propagace, reklama on-line v počítačové síti, zaslání reklamních materiálů zákazníkům (letáky, prospekty, tisky, vzorky zboží), rozšiřování reklamních nebo inzertních materiálů, vydávání, zveřejňování, oznámení, vyhlášení a publikování reklamních textů, televizní a rozhlasová reklama, sestavování statistiky, služby v oblasti srovnávání cen, služby obchodního zprostředkovávání s výše uvedenými výrobky ve tř. 3, 5, 9, 10, 16, 21, 29, 30, 31, 32, 33 a 34, služby (telefonní vzkazy, dotazy) marketingové studie, styk s veřejností, vedení kartoték v počítači (řízení souboru), venkovní reklama, vylepování plakátů, distribuce vzorků zboží, předvádění zboží; (39) dovoz, doprava, balení doručování a skladování zboží, zprostředkování přepravy.

(730) **VELKÁ PEČKA s.r.o.**, Heinemannova 2695/6, Praha 6, 16000, CZ

(740) **PELIKÁN KROFTA KOHOUTEK advokátní kancelář s.r.o.**, Mgr. Jan Krabec LL.M., advokát, Újezd 450/40, Praha 1, 118 01

(210) **O-528306**

(220) 25.01.2016

(320) 25.01.2016

(511) 32, 33, 35

(540)



(510) (32) jablečný mošt (nealkoholický), nealkoholické mošty a šťávy, zázvorové pivo, nealkoholické šumivé nápoje, sirupy na výrobu nápojů; (33) jablečné mošty (s alkoholem), hruškový mošt (s alkoholem), víno, likéry, alkoholické nápoje s výjimkou pív, lihoviny; (35) propagační činnost, reklama, obchodní administrativa, internetový obchod s nápoji.

(730) **Slouka Filip Mgr.**, Masarykovo nám. 817, Hranice, 35124, CZ

(210) **O-528357**

(220) 27.01.2016

(320) 27.01.2016

(511) 9, 37, 40

(540)



(510) (9) akumulátorové nádoby, akumulátorové skříně, akumulátory (desky do -), akumulátory elektrické pro vozidla, akumulátory, elektrické, anodové baterie, baterie na zapalování, baterie, články (elektrické -), cívky (elektrické -), cívky elektromagnetické, cívky indukční, tlumivky (impedance), článkový přepínač (elektrotechnika), články (galvanické -), články pro elektrické akumulátory, články solární, elektrické adaptéry, elektrické akumulátory (mřížky, články pro -), elektrické spojky, svorky, konektory, katody, nabíječky akumulátorů, nabíječky pro elektrické baterie, napětí (regulátory -) pro vozidla, objímky, svorky na cívky (elektrické -), odpory (elektrické -), přepínač článků, řadič článků (elektrotechnika), relé (elektrická -), spojky elektrického vedení, svorky na cívky, objímky (elektrické -), tlumivky (elektřina), indukční, zapalování (baterie na -), zapalování (elektrické zařízení pro dálkové -), ztráty elektrické energie - indikátory; (37) nabíjení akumulátoru vozidla; (40) montáž materiálů na objednávku (pro třetí osoby), odpad (recyklace -), odpad (zpracování -), pronajímání generátorů, zpracování a úprava odpadu (informace o -), zpracování odpadu.

(730) **MW - kW a.s.**, Varhulíkové 1580/18, Praha 7, 17000, CZ

(740) **Mgr. ONDŘEJ TOUL**, advokátní kancelář, Mgr. Ondřej Toul, Na Poříčí 19, Praha 1, 11000

(210) **O-528371**
(220) 27.01.2016
(320) 27.01.2016
(511) 25, 35, 41
(540)



(510) (25) oděvy, obuv, kloboučnické zboží (čepice, čepice, čepice se štítkem, konfekce, legíny, oblečení, oděvy tělocvičné, podprsenky, ponča, ponožky, potítka, sportovní kšilt, sportovní tílka, šály, trička; (35) propagační činnost, reklama, pomoc při řízení obchodní činnosti, obchodní administrativy, kancelářské práce (licence na výrobky a služby ostatních), obchodní činnost (služby a poradenství), personální poradenství, poradenství (odborné a obchodní), pronájem reklamní doby v komunikačních médiích, pronájem reklamních ploch, reklama, reklama on-line počítačové sítě, reklama placená kliknutím, reklamní materiály (pronájem), služby obchodního poradenství, televizní reklama, psaní reklamních textů, distribuce vzorků zboží, zasilání a rozšiřování reklamních materiálů zákazníkům; (41) výchova, vzdělávání, zábava, sportovní a kulturní aktivity, cvičení praktické, divadelní představení, elektronické publikování, filmové projekce, informace o možnosti rekreace, informace o možnosti zábavy, informace o výchově a vzdělávání, kluby zdraví (služby), zdravotní a kondiční cvičení, organizování a vedení konferencí, koučink, kurzy fitness, pořádání soutěží krásy, poskytování on-line elektronických publikací, praktický výcvik, provozování sportovních zařízení, rekreace (služby pro oddech a sportování), organizování a vedení seminářů, služby osobního trenéra (fitness, trénink), organizování sportovních, vzdělávacích a zábavních soutěží, pořádání a řízení školení, tělesná výchova, výroba a produkce televizních programů, předprodej vstupenek, vydávání elektronických knih a časopisů on-line, vydávání knih.

(730) **Quality life, s.r.o.**, K Lesu 345/10, Praha, 0, CZ

(210) **O-528418**
(220) 29.01.2016
(320) 29.01.2016
(511) 6, 20, 35, 40
(540)



(510) (6) kovovýroba, výrobky z kovu, a to stoly, postele (kovové kování pro postele), rošty, skřínky a skříně, stojany, věšáky, stojky, kabiny, tanky, boxy, tyče, dveře a vrata, části a díly výše uvedeného zboží; (20) kovový nábytek a bytové zařízení, kancelářský nábytek z kovu, kovový nábytek a bytové zařízení, kancelářský nábytek z kovu; (35) maloobchod a velkoobchod s nábytkem, reklamní, marketingové a propagační služby, předváděcí akce a výstavy, obchodní služby a informace pro spotřebitele, služby předvádění výrobků a vystavování zboží, pronájem kancelářských strojů, obchodní konzultační a poradenské služby; (40) zakázková výroba nábytku, montážní služby, zpracování a přeměna kovů a kovových materiálů.

(730) **ARCA s.r.o.**, Vídeňská 342/152, Praha 4, Kunratice, 14800, CZ

(740) **Beneš & Michl s.r.o.**, Ing. Jakub Michl, Masarykova 91, Plzeň, 31200

(210) **O-528438**
(220) 29.01.2016
(320) 29.01.2016
(511) 36, 39, 42
(540)

Benešovka

(510) (36) činnost realitní kanceláře, pronájem nemovitostí včetně nebytových prostor, služby správců nemovitostí a poskytování základních služeb spojených s pronájemem v rámci této třídy, pronájem kanceláří, inkasování nájemného, finanční analýzy, daňové odhady (služby), elektronický převod kapitálu, finanční informace, finanční odhady a oceňování (pojišťovnictví, bankovníctví, nemovitosti), finanční poradenství, finanční řízení, finanční služby, finanční sponzorování, garance, záruky, kauce, kapitálové investice, zprostředkovávání investic, investování kapitálu, jednatelství, kanceláře pro inkasování pohledávek, finanční konzultační služby, finanční záležitosti při likvidaci podniků (služby), makléřství, obchodování s nemovitostmi, oceňování a odhady nemovitostí, pronájem nemovitostí, správa nemovitostí, zprostředkování nemovitostí, oceňování známek, daňové oceňování, pojištění technické služby (statistika), shromažďování prostředků na dobročinné účely, finanční sponzorování, správa majetku, úschova ceností, úschovní služby, úschova v bezpečnostních schránkách, další finanční služby spadající do této třídy; (39) pronájem parkovacích stání, pronájem skladovacích prostor; (42) inženýrská činnost ve stavebnictví, inženýrská činnost v investiční výstavbě, poradenská a konzultační činnost ve stavebnictví, zajišťování projektové a technické dokumentace, vše v rámci této třídy, vědecké, výzkumné a technologické služby, konstrukční, expertní a projektová činnost v investiční výstavbě v oblasti stavebnictví, strojírenství a elektrotechniky, jakož i v oblasti strojů a zařízení, pro zpracování druhotných surovin a pro ekologická zařízení a stavby, poradenské služby v této oblasti, inženýrsko-technická činnost v oblasti tvorby hardware a software, technické poradenství, konzultace a vypracování odborných studií a posudků, spadající do této třídy, technické rešerše, pronájem hardware, pronájem software, pronájem zařízení, spadající do této třídy, pronájem zařízení pro zpracování dat, obstaravatelská, zprostředkovatelská a poradenská činnost v oblasti výše uvedených služeb třídy 42, výzdoba interiérů, znalecké posudky a expertizy, dozor a technická inspekce v rámci této třídy měření okamžitého mechanického napětí, revize a zkoušky technologických zařízení metalurgického průmyslu, revize a zkoušky stavebních i technologických ocelových konstrukcí, ocelových konstrukcí hal, dopravních a potrubních mostů, jeřábových drah a mostových jeřábů, vyhrazených ocelových konstrukcí železniční dopravy ČD, revize potrubních řádů a rozvodů s příslušenstvím všech médií, včetně hydraulických, pneumatických a mazacích, revize vyhrazených plynových zařízení a stabilních tlakových nádob, kompresorových a regulačních stanic topných plynů, domovních plynovodů (svítíplyn, zemní plyn, propan butan), nízkotlakých a silnotlakých plynovodů pro veřejný rozvod, plynových spotřebičů, plynových pecí a kotlů bez omezení výkonu, odborné konzultace k nakládání s tepelnou a elektrickou energií, technické poradenství tepelně-technických zařízení, projektování tepelně-technických zařízení, inženýrská, projektová, návrhářská a konstrukční činnost v oblasti energetiky a vytápění, činnost odborných poradců v oblasti energetiky, řízení výroby, rozvodu i spotřeby elektřiny, poradenství o ochraně životního prostředí.

(730) **Benešovka s.r.o.**, Jívanská 1747, Praha 9, 19300, CZ

(210) **O-528452**
(220) 01.02.2016
(320) 01.02.2016
(511) 14, 21, 35
(540)



(510) (14) bižuterie, bižuterní ozdoby, kameny pro bižuterii a šperky, perly (klenoty), šperkařské a bižuterní polotovary, vzácné kovy a jejich slitiny a z nich zhotovené šperky, prsteny, přívěšky, náramky, výrobky z postříbeného nebo pozlaceného kovu a z nich zhotovené šperky, prsteny, přívěšky, náramky, drahokamy, hodinářské potřeby a chronometrické přístroje; (21) křišťálové sklo, výrobky křišťálového a barevného skla, skleněné dekorativní hranoly, sklo křemenné jako polotovar, jiné než pro stavebnictví, bloky z křišťálového a barevného skla jako polotovar, skleněné figurky; (35) velkoobchodní a maloobchodní činnost v oblasti bižuterie, skla, dřevěných výrobků, hraček, papírenského zboží, řízení a provozování obchodů a internetových obchodů, maloobchodních prodejen s bižuterií, reklama, řízení podnikové činnosti, obchodní administrativa, kancelářské práce, přeskupování různého zboží (kromě jejich přepravy).

(730) **WU Wanliang**, Flat No. 201, Building No 26., Compound No. 107, Chaoyang North Road, Peking, CN

(740) **RETROPATENT s.r.o.**, Mgr. Kamil Kolátor, Dobiášova 1246/29, Liberec VI, 46006

(210) **O-528474**
(220) 01.02.2016
(320) 01.02.2016
(511) 18, 25, 42
(540)



(510) (18) kůže, imitace kůže, kůže ze zvířat, kožená galanterie, brašnářské výrobky, kabely, brašny, tašky, batohy, kabelky, pouzdra a obaly z kůže, kufry a zavazadla, jako nákupní tašky, cestovní tašky, školní aktovky, školní batohy, doplňky z kůže a jejich imitací, deštníky, slunečníky a hole, biče, sedla a jiné sedlářské výrobky, dárkové, upomínkové a umělecké předměty z kůže, imitace kůže a kožešin; (25) oděvy, pánské, dámské, dětské a kojenecké zboží a oděvy, plavky, pyžama, noční košile, spodní prádlo, mateřské noční a spodní prádlo, erotické prádlo, oděvy pro profesionální i rekreační sport a volný čas, obuv, sportovní obuv, rukavice, šály, pokrývky hlavy, opasky, umělecké, dárkové, upomínkové a reklamní předměty (oděvy) z textilu spadající do této třídy; (42) designéřské práce, grafické práce, návrhy interiérů, interiérová tvorba (design interiérových doplňků), průmyslový design, tvorba loga, firemního image a firemního stylu pro třetí osoby.

(730) **Urbánek Pavel Ing., Ph.D.**, Bratří Sousedíků 1077, Zlín, 76001, CZ
Urbánková Hesková Dominika, Bratří Sousedíků 1077, Zlín, 76001, CZ

(740) Ing. Zdeněk Kučera, Dlouhá 207 (P.O. Box 92), Slušovice, 76315

(210) **O-528485**
(220) 02.02.2016
(320) 02.02.2016
(511) 35, 36, 37
(540)



(510) (35) činnost podnikatelských, organizačních a ekonomických poradců, propagační a reklamní služby, pomoc při řízení obchodní činnosti, obchodní administrativa, kancelářské práce, pronájem kancelářských strojů a zařízení, činnost reklamní a inzertní, průzkum a analýzy trhů, aranžování reklamních www stránek, marketing, pronájem reklamních ploch, předvádění pro reklamní účely a podporu prodeje, předvádění zboží, marketingové vyhledávací služby, on-line inzerce, organizování výstav ke komerčním a reklamním účelům na Internetu, pomoc při podnikání, poradenství týkající se organizace a podnikání, distribuce reklamních prospektů, podnikatelské informace, předplatné tiskovin pro třetí osoby, účetnictví, distribuce propagačních tiskovin, plánování obchodních a propagačních akcí, potvrzování uskutečnění obchodních transakcí, reklamní, inzertní a propagační činnost prostřednictvím jakéhokoliv média, prostřednictvím telefonní, datové nebo informační sítě, poradenská činnost v oblasti obchodu a služeb reklamních kanceláří, předávání informací při reklamní činnosti, poskytování komerčních informací a informačních produktů reklamního a informačního charakteru, multimediálních informací obchodního a reklamního charakteru, komerční využití Internetu v oblastech komerčních internetových médií a vyhledávacích služeb, poradenská, zprostředkovatelská, obstaravatelská a informační činnost výše uvedených služeb; (36) investiční a finanční služby, činnost finančních poradců, činnost realitní kanceláře, komplexní služby při převodu a využití nemovitostí, správa a údržba cizího nemovitého majetku, prodej, koupě a zprostředkovatelská činnost v oblasti pozemků a nemovitostí, realitně obchodní servis, odborné odhady, oceňování pozemků a nemovitostí, správa bytového fondu, agentura realitní, agentura pro nájem nemovitostí, agentura pro zprostředkování prodeje a koupě nemovitostí, poskytování informací v oblasti nemovitostí, leasing zařízení pro zpracování dat, finance a peněžní operace, finanční poradenství, poradenství a zprostředkování pojišťovnictví, úvěrování zbožových nákupů, úvěrové poradenství, služby týkající se sdělování informací ohledně proclení zboží, celního tarifu a tarifu zaručení celního dluhu, pomoc při celním řízení, obstaravatelství v rámci komplementace finančních služeb, pronájem nemovitostí, pozemků a kanceláří, realitní činnost, zejména pronájem bytových a nebytových prostor, zprostředkování nákupu a prodeje nemovitostí, pronájem bytů, pronájem nájemních a činžovních domů, správa a údržba nemovitostí, finanční investorská činnost ve stavebnictví, poradenská, zprostředkovatelská a obstaravatelská činnost výše uvedených služeb; (37) stavební činnost - provádění staveb včetně jejich změn, udržovacích prací na nich a jejich odstraňování, opravy, instalační služby a restaurování objektů ve stavebnictví, instalační služby polotovarů a stavebních dílců ve stavebnictví, montážně stavební práce, montování staveb a interiérů, vysoušení staveb a kladení podlah, revize zařízení, stavební dozor, stavební sanace, zprostředkovatelská činnost v oblasti investiční výstavby, modernizace a rekonstrukce v oblasti nemovitostí, instalace, údržba, servis a opravy bytů, nebytových prostor a jiných objektů, servisní služby v oblasti výpočetní techniky, servisní služby nemovitostní, dozor nad stavbami, informace o opravách elektrických zařízení, stavební informace, instalace, údržba a opravy kancelářských strojů a zařízení, stavebnictví, speciální úpravy interiérů, zprostředkovatelská činnost ve stavebnictví, průmyslové, bytové, občanské a inženýrské stavby, topenářství a vodoinstalačerství, montáž, opravy a revize vyhrazených plynových zařízení, montáž a opravy vyhrazených elektrických zařízení, truhlářství, opravy stavebních strojů s mechanickým pohonem, půjčování stavebního

materiálu a mechanismů, poradenská činnost ve stavebnictví a údržbě nemovitostí, zednictví, tesařství, obkladačství, pokrývačství, štukatérství, podlahářství, izolačství, instalatérství, truhlářství, zámečnictví, topenářství, kominictví, malířství a natěračství, klempířství, montáž, údržba a servis zařízení jednotné telekomunikační sítě, montáž, údržba a servis telekomunikačních zařízení, montáž údržba a servis bezpečnostních a signalizačních zařízení, montáž, izolování staveb, montáž, opravy a údržba ocelových konstrukcí, montáž, opravy, údržba a revize zdvihacích strojů a zařízení, poradenství v oblasti stavebnictví, revize, údržba bytů a objektů, kolaudace staveb, konzultační činnost v oblasti stavebnictví, poradenská, zprostředkovatelská a obstaravatelská činnost výše uvedených služeb.

(590) Barevná

(730) **REINVEST spol. s r.o.**, K Novému dvoru 897/66, Praha, 14000, CZ

(740) **TYKALOVÁ**, advokátní kancelář s.r.o., Mgr. Eva Tykalová, Vodičkova 709/33, Praha, 11000

(210) **O-528507**

(220) 03.02.2016

(320) 03.02.2016

(511) 14, 25, 35

(540)

CUTRED

(510) (14) brože, hodiny elektrické, klenoty, klíčenky (bižutérie), náhrdelníky, náramky (šperky), náušnice, prsteny, přívěsky (šperky), řetízký (šperky), šperky; (25) bačkory, boty (spodní prádlo), bundy sportovní, bundy sportovní s kapucí, čapky (přiléhavé), členky, čepice, chrániče uší, kabátky krátké, kabáty (svrchní), kalhotky, kalhotky dětské (oděvy), kalhoty, kamaše, kamaše (pásky ke), korzety (prádlo), korzety (spodní prádlo), kostýmy, obleky, košile, krátké kalhotové minisukně, kůže (oděvy z napodobenin), legíny, legíny (kalhoty), oblečení, obuv, pláště, plavky dámské, plavky pánské, podprsenky, podvazky, ponožky, pyžama, rukavice, spodní prádlo, sukně, svetry, pulovry, šály, šátky kolem krku, šátky, šály, tílka, košilky, trička, vesty; (35) velkoobchodní a maloobchodní prodej, prodej na Internetu s výrobky ve třídách 14 a 25.

(730) **Weahern s.r.o.**, Varhulíkové 1582/24, Praha 7, 17000, CZ

(210) **O-528535**

(220) 03.02.2016

(320) 03.02.2016

(511) 1, 40

(540)



(510) (1) polymerový regenerulát a mikro-regenerulát; (40) drcení odpadu, drcení plastických hmot, nakládání s odpady (recyklace, likvidace, zpracování), recyklace plastických hmot.

(590) Barevná

(730) **Nymburský Lubomír**, Brankovická 253, Kolín, 28002, CZ

(210) **O-528557**

(220) 04.02.2016

(320) 04.02.2016

(511) 9, 16, 41

(540)

SVET ZENY
BEACTIVE

(510) (9) časopisy a periodika, knihy v elektronické podobě; (16) časopisy a noviny, periodické a neperiodické tiskoviny; (41) nakladatelství a vydavatelství.

(590) Barevná

(730) **Burda Praha, spol. s r.o.**, Přemyslovská 2845/43, Praha 3, 13000, CZ

(210) **O-528561**

(220) 04.02.2016

(320) 04.02.2016

(511) 35, 36, 42

(540)



(510) (35) pomoc při řízení obchodní činnosti, obchodní administrativa, kancelářské práce, poskytování obchodních informací, aktualizace reklamních materiálů, propagační činnost, marketingové studie, propagační publikace - rozšiřování, překlad informací do počítačových databází, systematizace informací do počítačových databází, hospodářské nebo ekonomické prognózy, obchodní informace prostřednictvím Internetu, kompilace dat, analyzování a zpracování dat a informačních materiálů, vyhledávání dat v počítačových souborech pro třetí osoby, inzerece reklamní, vytváření informačních studií a zpracování informací, vše spadající do třídy 35; (36) finanční odhady, finanční oceňování, finanční, peněžní služby, financování koupě na splátky, finanční leasing (splátkový prodej), prodej na úvěr (financování), obstarávání finančních prostředků, informace v oblasti finanční, investiční a informace o nemovitostech, především prostřednictvím počítačové sítě, elektronický převod kapitálu, home banking, finanční plánování, finanční analýzy, důchodové fondy, oceňování a odhady, nájem a pronájem nemovitostí; (42) průmyslový design, obalový design, grafický design, návrh a vývoj počítačového hardwaru a softwaru

(730) **Firma bez starosti s.r.o.**, Martinická 987/3, Praha 9 - Kbely, 19700, CZ

(740) **RETROPATENT s.r.o.**, Mgr. Kamil Kolátor, Dobiášova 1246/29, Liberec VI, 46006

(210) **O-528565**
(220) 04.02.2016
(320) 04.02.2016
(511) 25, 35, 41, 43
(540)



(510) (25) oděvy, textilní zboží, prádlo, sportovní oblečení, obuv, kloboučnické a punčochové zboží, oděvní doplňky v rámci této třídy jako šály, čepice, rukavice, šátky a kravaty, umělecké, reklamní a upomínkové předměty z textilních materiálů v rámci této třídy; (35) reklama, marketing a inzercie pomocí všech druhů sdělovacích prostředků, obchodní průzkumy, public relations, předvádění zboží, činnost ekonomických a organizačních poradců, manažerské služby, obchodní poradenství, obchodní zastoupení, automatizované zpracování dat, správa obchodních dat, služby databank (sběr a systematizace informací), administrativní činnosti, obchodní činnost a elektronický obchod (e-shop) pro zvukové a zvukově-obrazové záznamy a nosiče, hudební přístroje a nástroje, audio-video zařízení, periodické a neperiodické publikace, veškeré tiskárenské výrobky, plakáty, fotografie, reklamní výrobky všeho druhu na papírových nosičích, knihy, časopisy, pořádání obchodních nebo reklamních veletrhů a výstav; (41) hudební, umělecké, pěvecké, kulturní, filmové, společenské, sportovní, zábavní, vzdělávací a výchovné činnosti, organizování a pořádání hudebních, uměleckých, zábavních a vzdělávacích akcí, hudební, umělecká a zábavní vystoupení, koncerty, prodej a předprodej vstupenek, udílení hudebních a uměleckých cen, činnosti umělecké agentury, zastupování autorů a umělců (umělecké agentury), hudební a umělecký klub, hudební a umělecká škola, vydavatelství a nakladatelství, hudební vydavatelství, novinářské činnosti (reportéřské služby), elektronické publikování, fotografování, nahrávací studio, audio-vizuální produkce, hudební produkce, filmová produkce, umělecká produkce, půjčování hudby, filmů, hudebních nástrojů, audio-video a nahrávací techniky, poskytování informací z oblasti hudby, umění, vzdělávání, výchovy, kultury, zábavy a sportu, vzdělávání, výchovy, kultury, zábavy a sportu, digitální zpracování obrazu a zvuku pro třetí osoby; (43) služby zajišťující stravování a nápoje - hostinská činnost, provoz restaurace, pivnice, vinárny, baru, klubu, služby rychlého občerstvení, poskytování hotových jídel a nápojů v restauracích i mimo ně, catering, služby zajišťující dočasné ubytování - provoz hotelu a penzionu.

(730) **Erteple a Hmla, z.s.**, Haškova 17/54, Žďár nad Sázavou, 59101, CZ
(740) Ing. Radmila Baumová, nám. Republiky 75/2, Žďár nad Sázavou, 59101

(210) **O-528653**
(220) 09.02.2016
(320) 09.02.2016
(511) 3, 29, 30
(540)



(510) (3) aloe vera pro kosmetické účely (přípravky-), ambra (parfumerie), antiperspirační mýdlo, aroma (éterické oleje), aroma do nápojů (éterický olej), badyánová esence, balzámy pro jiné než pro léčebné účely, barviva na vlasy, barviva toaletní, barvy (kosmetické-), barvy (přípravky pro odstraňování -), barvy na vousy, bělení pokožky (krémy na -), bělicí a čistící přípravky na kůži, bělicí přípravky (odbarvovače) pro kosmetické

účely, bělicí přípravky na prádlo, bělicí soli, bergamotový olej, cedrové dřevo (éterické oleje z-), citron (esenciální oleje z-), citrónový olej (silice), čistící křída, čistící mléko pro toaletní účely, čistící oleje, deodoranty pro lidskou potřebu nebo pro zvířata, depilační přípravky, depilační vosk, éterické esence, éterické oleje, gaultierový olej, geraniol, heliotropin, henna (kosmetické barvivo), hladicí kameny, holení (přípravky na-), holící mýdlo, ionón (parfumerie), jasmínový olej, kadidlo, kamenec (antiseptický), kolínská voda, kosmetické neceséry, kosmetické přípravky, kosmetické přípravky pro zetištění, kosmetické tužky, kosmetika, koupele (kosmetické přípravky do-), koupelové soli nikoliv pro medicínální účely, krémy (kosmetické -), krémy na kůži, květinové parfěmy (základní látky -), květiny (výtažky z-)(parfumerie), lak na vlasy, lak na nehty, lepidla pro kosmetické účely, lesky na rty, levandulová voda, levandulový olej, líčidla, mandlové mléko pro kosmetické účely, mandlové mýdlo, mandlový olej, masážní gely pro jiné než léčebné účely, maskara (barvy a stíny na oční víčka a řasy), masky (krášlicí-), mentol pro voňavkářství, mentolová silice (výtažkový olej), mléko (čistící) pro toaletní účely, mycí přípravky pro intimní hygienu a deodoranční přípravky, mýdélka, mýdla, mýdla medicínální, mýdlo proti pocení, mýdlo proti pocení nohou, obočí (kosmetické přípravky na-), obočí (tužky na-), obtisky (ozdobné-) pro kosmetické použití, oční řasy (umělé), odlakovače, oleje čistící, oleje do voňavek, oleje éterické silice, oleje pro kosmetické účely, oleje pro toaletní účely, opalovací přípravky, osvěžení dechu (spreje pro-), parfémová voda, pemza, pižmo (parfumerie), pleťová voda pro kosmetické účely, pleťové vody (kosmetické ubrusky napuštěné-), pocení (přípravky proti-), (toaletní potřeby), pokožka (kosmetické přípravky pro-), pomády pro kosmetické účely, potpourri (směsi voňavých látek), pouzdra na rtěnky, přípravky do koupele (nikoliv pro léčebné účely), přípravky na rovnání vlasů, přípravky pro péči o nehty, pudr (líčidlo), rtěnky, růžový olej, soli koupelové (ne pro medicínské účely), suché šampony, toaletní voda, tuhy pro kosmetické účely, tužky pro kosmetické účely, vata pro kosmetické účely, vatové tyčinky pro kosmetické účely, vazelína z ropy pro kosmetické účely, vlasové kondicionéry, voda pářfémovaná, voda po holení, voňavkářské výrobky, vonná dřeva, vonné tyčinky, zubní pasty; (29) aloe vera připravená pro lidskou konzumaci, datle, džemy, hummus (pasta cizrná), jedlé tuky, kakaové máslo, kandované ovoce, kokos sušený, kokosové máslo, kokosový olej, kokosový tuk, kukuřičný olej, mandle mleté, mandlové mléko (pro kuchařské účely), olej řepkový jedlý, olivový olej (jedlý), olivy konzervované, oříškočokoládové máslo, oříšky zpracované, ovocné kůry, pasta z lílku, pyl jako potrava, semena (zpracovaná-), sezamový olej, slunečnicový olej (jedlý-), tahini (pasta ze sezamových semínek-); (30) anýz (semena), aromatické přípravky do potravin, badyán, bonbony, cukrovinky, čokoláda, hřebíček (koření), chaluhy (koření), chalva (cukroví), chuťové přísady, kakao, kapary, kari (koření), káva, káva (nepražená), koření, kurkuma, květiny nebo listy užívané jako čajové náhražky, lékořice, lněné semeno pro lidskou spotřebu, mandlové cukrovinky, melasa, melasový sirup, muškátové ořechy, nové koření, ořechová mouka, palmový cukr, rostlinné přípravky jako kávové náhražky, tabbouleh (libanonský salát), tapioka, vanilka (příchut'), zázvor.

(590) Barevná
(730) **Záhir cosmetics s.r.o.**, Loučky 2262/25, Ostrava, 70800, CZ

(210) **O-528691**
(220) 10.02.2016
(320) 10.02.2016
(511) 8, 21
(540)



(510) (8) ruční nářadí a nástroje; (21) kuchyňské náčiní, kuchyňské nádobí, kuchyňský přístroj (mechanický) pro balení potravinářských výrobků s náplní.
(730) **Simogustina Oxana**, Počernická 699/62, Praha 10, 10800, CZ

Simogustín Vladislav, Počernická 699/62, Praha 10, 10800, CZ
Sarkisyan Artur, Zavodskaja 7/8, Volžsky, RU

(210) **O-528719**
(220) 11.02.2016
(320) 11.02.2016
(511) 20, 42
(540)

oble

(510) (20) nábytek; (42) grafický design, design nábytku.
(730) **Paclík Jiří**, Latrán 15, Český Krumlov, 38101, CZ

(210) **O-528726**
(220) 11.02.2016
(320) 11.02.2016
(511) 1, 11, 37, 40, 42
(540)

 **Finex technology**

(510) (1) čištění tekutin (prostředky pro -), filtrační materiály (chemické přípravky), chemikálie pro čištění radiátorů, chemikálie pro průmysl, kámen kotelní (prostředky proti -), kámen kotelní (přípravky pro odstraňování -) jiné než pro domácnost, kotelní kámen (prostředky proti tvorbě -), korozivní přípravky, povrchově aktivní chemická činidla, průmyslové chemikálie, voda (chemické přípravky pro čištění), voda (přípravky na změkčování -), vodní kámen (látky proti tvoření -), změkčování vody (přípravky na -); (11) bojler (kotle) plynové, bojler (kotle) s výjimkou bojlerů (kotle) jako součástí strojů, články (topné -), chladicí zařízení a stroje, kotle (výchřevné -), klimatizační zařízení, radiátory ústředního topení, regulátory pro vodní nebo plynové zařízení a potrubí, regulátory (topení), topné články, teplovodní vytápěcí zařízení, výchřevné desky (pláty), ventily termostatické (části topných zařízení), voda (přístroje a zařízení na změkčování -), voda (zařízení na filtrování -), voda (zařízení na úpravu -), vodní nebo plynová zařízení a potrubí (regulátory pro -), vodovodní potrubní zařízení, vodovodní zařízení, výměníky tepla, s výjimkou výměníků jako součástí strojů, vytápěcí tělesa, zařízení a stroje na čištění a úpravu vody, zařízení na filtrování vody, zařízení na ohřívání, zařízení na úpravu vody, změkčování vody (zařízení na -); (37) antikoroziní úprava, čištění, čisticí stroje (pronájem -), chemické čištění, chladicí zařízení (instalace a opravy -), kotle (čištění a opravy -), dezinfekce, klempířství a instalatérství, klimatizační zařízení (instalace a opravy -), povrchové čištění budov (fasád, vnějších ploch), pískování, topná zařízení (montáž a opravy -); (40) čištění povrchů, likvidace odpadu, odpad (recyklace -), odpad (zpracování -), voda (úprava -); (42) konzultace v oblasti úspor energie.

(590) Barevná
(730) **Finex Technology s.r.o.**, U libeňského pivovaru 2430/8, Praha 8, 18000, CZ

(210) **O-528761**
(220) 12.02.2016
(320) 12.02.2016
(511) 36, 37, 39, 40
(540)



EkoTerm-Servis

(510) (36) správa nemovitostí; (37) topná zařízení, kotle (montáž a opravy); (39) energie (rozvod); (40) výroba energie.
(590) Barevná
(730) **EkoTerm - Servis, spol. s r.o.**, Klánova 535/68, Praha, 14700, CZ

(210) **O-528770**
(220) 12.02.2016
(320) 12.02.2016
(511) 18, 25, 35
(540)



GRAFIK ROBOT

(510) (18) batohy, batohy pro horolezce, batohy turistické; (25) oděvy, obuv, pokrývky hlavy; (35) prodej brýlí, slunečních brýlí, obuvi, textilu a oděvů, zavazadel, tašek a jejich příslušenství, on-line prostřednictvím Internetu maloobchodní prodej brýlí, slunečních brýlí, obuvi, textilu a oděvů, zavazadel, tašek a jejich příslušenství.
(730) **Brůha Kryštof**, Fibichova 3, Praha, 13000, CZ

(210) **O-528785**
(220) 12.02.2016
(320) 12.02.2016
(511) 43
(540)

Kebab House Stanbul

(510) (43) automaty (rychlé občerstvení), bufety, jídelny.
(730) **Abde Hawas**, Zikmunda Wintra 2285/26, Plzeň, 30100, CZ
(740) Advokátní kancelář, JUDr. Ing. Milan Mleziva, Skřetova 48, Plzeň, 30100

(210) **O-528804**
(220) 15.02.2016
(320) 15.02.2016
(511) 35, 41, 43
(540)



(510) (35) marketing pro restaurace, gastro projekty a potravinové výrobky, propagační, reklamní a inzertní činnost pro gastroslužby, vytváření značky a její audit, obchodně zprostředkovatelská činnost v oblasti gastronomie, předvádění zboží, reklamní agentura, vydávání reklamních textů, propagační činnost, reklama, organizace a pořádání výstav, událostí, soutěží a akcí ke komerčním a reklamním účelům, poskytování grafických služeb pro reklamní účely, aktualizování reklamních materiálů, výroba, rozšiřování a zasilání reklamních materiálů a grafických podkladů, především letáků, prospektů, katalogů, periodických a neperiodických publikací, tiskovin a různých vzorků, příprava elektronických pozvánek, činnost organizačních a ekonomických poradců, ekonomické prognózy, komerční informační kancelář, systemizace informací do počítačové databáze, analytická činnost systémů nabídek produktů zákazníků, obchodní průzkum, průzkum trhu, obchodní a marketingová strategie a audity, konzultační služby a poradenství v oblasti marketingu a obchodu, marketingové studie, podpora prodeje (pro třetí osoby), porovnání cen (služby), pronájem reklamního času ve všech komunikačních médiích, prezentace výrobků v médiích včetně sítě Internet, organizační poradenství, zprostředkovávání obchodních kontaktů, provádění obchodních operací, komerční využití Internetu v oblastech komerčních internetových médií a vyhledávacích služeb, on-line inzerce, shromažďování, poskytování, třídění, překlad nebo jiné zpracovávání obchodních nebo podnikatelských informací včetně vytváření, zpracovávání a třídění dat v rámci databází; (41) výchovná a zábavní činnost, agenturní činnost, zprostředkování výchovné a zábavní činnosti, zprostředkování kulturních a uměleckých akcí, setkání, výstav, soutěží (včetně sportovních), přednášek a seminářů apod., činnost v oblasti výstav, kongresů, konferencí, jakož i ostatních kulturních, sportovních, vzdělávacích a uměleckých akcí, produkce a postprodukce kulturních, gastronomických a uměleckých akcí, setkání, výstav, soutěží (včetně sportovních), přednášek a seminářů apod., poskytování odborného vzdělávání a školení, nakladatelství a vydavatelství periodických a neperiodických publikací v tištěné i elektronické podobě, ediční činnost, publikační činnost, nahrávání nosičů zvukových nebo obrazové zvukových, zprostředkování služeb sloužících k zábavě a pobavení spadajících do této třídy; (43) zprostředkovatelská činnost v oblasti služeb ve třídě 43, zprostředkování služeb zajišťujících stravování a nápoje, zprostředkovatelské služby v oblasti gastronomie, poradenská činnost v oblasti stravování a gastronomie, poskytování informací, hodnocení a recenzi v oboru restaurací, barů, kaváren a hotelů.

(730) **Poláchová Lucie**, Batelovská 1207/7, Praha - Míchle, 14000, CZ
Hlatká Kateřina, Okružní 1500/60, Lysá nad Labem, 28922, CZ
(740) Mgr. Igor Nikolov, Advokát, Klimentůvská 46/1216, Praha 1, 11002

(210) **O-528816**
(220) 15.02.2016
(320) 15.02.2016
(511) 41, 42, 44
(540)

Fertilitypedia

(510) (41) vzdělávání, mimoškolní výchova a vzdělávání, pořádání kurzů, školení, včetně lektorské činnosti; (42) výzkum biologický, výzkum a vývoj v oblasti přírodních a technických věd nebo společenských věd, posudky a studie se zaměřením na odborný výzkum; (44) odborné poradenství v oblasti poskytování zdravotní péče.

(730) **Sondany s.r.o.**, Milady Horákové 386/63, Praha 7, 17000, CZ

(210) **O-528818**
(220) 15.02.2016
(320) 15.02.2016
(511) 18, 39, 43
(540)



(510) (18) kufr a cestovní tašky; (39) příprava, organizování cest; (43) služby zajišťující stravování a nápoje, dočasné ubytování.

(590) Barevná
(730) **Voříšek Vojtěch**, Na Ročkově 2, Praha 10, 10300, CZ

(210) **O-528832**
(220) 16.02.2016
(320) 16.02.2016
(511) 29, 41, 43
(540)



(510) (29) arašídové máslo, vaječný bílek, bramborové lupínky, bramborové lupínky s nízkým obsahem tuku, bramborové vločky, brusinkový kompot, bujón, vývar, přípravky na bujóny a vývary, drůbež (neživá), džemy, hlemýžďí vejce (na konzumaci), hrozinky, hummus (pasta z cizrny), humři (neživí), jablečné pyré, jádrová paštika, jedlé oleje, jedlé tuky, jelíto, krvavá tlačěnka, jogurt, kakaové máslo, kandované ovoce, kaviár, kefir, kimči (fermentovaný zeleninový pokrm), klobásy, salámy, párky, kompoty, bujónové koncentráty, kondenzované mléko, konzervy masové, konzervy rybí, konzervy zeleninové, koryšší neživí, krevety (neživé), krokety, kysané mléko, kysané zelí, langusty (neživé), lanýže (konzervované), losos neživý, mandle mleté, margarín, marmeláda, maso, maso konzervované, masové extrakty, měkčí neživí, mléčné koktejly, mléčné nápoje (s vysokým obsahem mléka), mléčné výrobky, mléko, morek jako potrava, mražené ovoce, mušle (neživé), nakládaná zelenina, nakládané okurky, nasolené potraviny, občerstvení na bázi ovoce, olej řepkový jedlý, olivový olej (jedlý), olivy konzervované, oříškočokoládové máslo, oříšky zpracované, ovoce (kandované), ovoce (konzervované), ovoce zavařené slazené, ovoce mražené, ovoce naložené v alkoholu, ovocná dřev, ovocné kůry, ovocné lupínky, ovocné rosoly, ovocné saláty, jedlý olej z palmových ořechů, pasta z lilku, pektin pro kulinářské účely, polévky, potraviny z ryb, rajčatová šťava na vaření, rajčatový protlak, rybí jikry zpracované, rybí plátky (filé), ryby konzervované, ryby solené, ryby neživé, semena zpracovaná, slanina, slanečci, sledi neživí, smetana, smetana zakysaná, sojové boby konzervované jako potrava, sojové mléko (náhražka mléka), sumýši neživí, syrovátka, sýry, škeble neživé, šlehačka, šunka, tofu, tukové pomazánky na chléb, tuky jedlé, tuňák neživý, tvaroh, ústřice neživé, uzeniny, uzeniny v těstě, vaječný likér nealkoholický, vejce, vepřové maso, vepřové sádlo, zelenina konzervovaná, zelenina sušená, zelenina vařená, zelenina v pikantním nálevu, zeleninové polévky, zeleninové saláty, zvěřina, žampiony konzervované, želatina; (41) hudební produkce, organizování a vedení konferencí a seminářů, koučink (školení), rekreace (služby pro oddech); (43) restaurace, jídelny, kavárny, hotelové služby,

pronájem kuchyňských přístrojů, pronájem osvětlovacích zařízení, pronájem přenosných staveb, pronájem zásobníků pitné vody, půjčování stanů, půjčování židlí, stolů, prostírání a nápojového skla, zásobování (catering).

(730) **DRFG Gastronomy s.r.o.**, Veveří 2216/125, Brno, 61600, CZ

(740) Mgr. Marian Vařečka advokát, Hlinky 115/86, Brno, 60300

(210) **O-528833**

(220) 16.02.2016

(320) 16.02.2016

(511) 29, 41, 43

(540)



(510) (29) arašídové máslo, vaječný bílek, bramborové lupínky, bramborové lupínky s nízkým obsahem tuku, bramborové vločky, brusinkový kompot, bujón, vývar, přípravky na bujóny a vývary, drůbež (neživá), džemy, hlemýždi vejce (na konzumaci), hrozinky, hummus (pasta z cizrny), humři (neživí), jablečné pyré, jádrová paštika, jedlé oleje, jedlé tuky, jelito, krvavá tlačěnka, jogurt, kakaové máslo, kandované ovoce, kaviár, kefir, kimči (fermentovaný zeleninový pokrm), klobásy, salámy, párky, kompoty, bujónové koncentráty, kondenzované mléko, konzervy masové, konzervy rybí, konzervy zeleninové, koryši neživí, krevety (neživé), krokety, kysané mléko, kysané zelí, langusty (neživé), lanýže (konzervované), losos neživý, mandle mleté, margarín, marmeláda, maslo, maso, maso konzervované, masové extrakty, měkčí neživí, mléčné koktejly, mléčné nápoje (s vysokým obsahem mléka), mléčné výrobky, mléko, morek jako potrava, mražené ovoce, mušle (neživé), nakládaná zelenina, nakládané okurky, nasolené potraviny, občerstvení na bázi ovoce, olej řepkový jedlý, olivový olej (jedlý), olivy konzervované, oříškočokoládové máslo, oříšky zpracované, ovoce (kandované), ovoce (konzervované), ovoce zavařené slazené, ovoce mražené, ovoce naložené v alkoholu, ovocná dřev, ovocné kůry, ovocné lupínky, ovocné rosoly, ovocné saláty, jedlý olej z palmových ořechů, pasta z lilku, pektin pro kulinářské účely, polévky, potraviny z ryb, rajčatová šťáva na vaření, rajčatový protlak, rybí jikry zpracované, rybí plátky (filé), ryby konzervované, ryby solené, ryby neživé, semena zpracovaná, slanina, slanečci, sledi neživí, smetana, smetana zakysaná, sojové boby konzervované jako potrava, sojové mléko (náhražka mléka), sumýši neživí, syrovátka, sýry, škeble neživé, šlehačka, šunka, tofu, tukové pomazánky na chléb, tuky jedlé, tuňák neživý, tvaroh, ústřice neživé, uzeniny, uzeniny v těstě, vaječný likér nealkoholický, vejce, vepřové maso, vepřové sádlo, zelenina konzervovaná, zelenina sušená, zelenina vařená, zelenina v pikantním nálevu, zeleninové polévky, zeleninové saláty, zvěřina, žampiony konzervované, želatina; (41) hudební produkce, organizování a vedení konferencí a seminářů, koučink (školení), rekreace (služby pro oddech); (43) restaurace, jídelny, kavárny, hotelové služby, pronájem kuchyňských přístrojů, pronájem osvětlovacích zařízení, pronájem přenosných staveb, pronájem zásobníků pitné vody, půjčování stanů, půjčování židlí, stolů, prostírání a nápojového skla, zásobování (catering).

(730) **DRFG Gastronomy s.r.o.**, Veveří 2216/125, Brno, 61600, CZ

(740) Mgr. Marian Vařečka advokát, Hlinky 115/86, Brno, 60300

(210) **O-528834**

(220) 16.02.2016

(320) 16.02.2016

(511) 29, 41, 43

(540)

Konfit

(510) (29) arašídové máslo, vaječný bílek, bramborové lupínky, bramborové lupínky s nízkým obsahem tuku, bramborové vločky, brusinkový kompot, bujón, vývar, přípravky na bujóny a vývary, drůbež (neživá), džemy,

hlemýždi vejce (na konzumaci), hrozinky, hummus (pasta z cizrny), humři (neživí), jablečné pyré, jádrová paštika, jedlé oleje, jedlé tuky, jelito, krvavá tlačěnka, jogurt, kakaové máslo, kandované ovoce, kaviár, kefir, kimči (fermentovaný zeleninový pokrm), klobásy, salámy, párky, kompoty, bujónové koncentráty, kondenzované mléko, konzervy masové, konzervy rybí, konzervy zeleninové, koryši neživí, krevety (neživé), krokety, kysané mléko, kysané zelí, langusty (neživé), lanýže (konzervované), losos neživý, mandle mleté, margarín, marmeláda, maslo, maso, maso konzervované, masové extrakty, měkčí neživí, mléčné koktejly, mléčné nápoje (s vysokým obsahem mléka), mléčné výrobky, mléko, morek jako potrava, mražené ovoce, mušle (neživé), nakládaná zelenina, nakládané okurky, nasolené potraviny, občerstvení na bázi ovoce, olej řepkový jedlý, olivový olej (jedlý), olivy konzervované, oříškočokoládové máslo, oříšky zpracované, ovoce (kandované), ovoce (konzervované), ovoce zavařené slazené, ovoce mražené, ovoce naložené v alkoholu, ovocná dřev, ovocné kůry, ovocné lupínky, ovocné rosoly, ovocné saláty, jedlý olej z palmových ořechů, pasta z lilku, pektin pro kulinářské účely, polévky, potraviny z ryb, rajčatová šťáva na vaření, rajčatový protlak, rybí jikry zpracované, rybí plátky (filé), ryby konzervované, ryby solené, ryby neživé, semena zpracovaná, slanina, slanečci, sledi neživí, smetana, smetana zakysaná, sojové boby konzervované jako potrava, sojové mléko (náhražka mléka), sumýši neživí, syrovátka, sýry, škeble neživé, šlehačka, šunka, tofu, tukové pomazánky na chléb, tuky jedlé, tuňák neživý, tvaroh, ústřice neživé, uzeniny, uzeniny v těstě, vaječný likér nealkoholický, vejce, vepřové maso, vepřové sádlo, zelenina konzervovaná, zelenina sušená, zelenina vařená, zelenina v pikantním nálevu, zeleninové polévky, zeleninové saláty, zvěřina, žampiony konzervované, želatina; (41) hudební produkce, organizování a vedení konferencí a seminářů, koučink (školení), rekreace (služby pro oddech); (43) restaurace, jídelny, kavárny, hotelové služby, pronájem kuchyňských přístrojů, pronájem osvětlovacích zařízení, pronájem přenosných staveb, pronájem zásobníků pitné vody, půjčování stanů, půjčování židlí, stolů, prostírání a nápojového skla, zásobování (catering).

(730) **DRFG Gastronomy s.r.o.**, Veveří 2216/125, Brno, 61600, CZ

(740) Mgr. Marian Vařečka advokát, Hlinky 115/86, Brno, 60300

(210) **O-528896**

(220) 17.02.2016

(320) 17.02.2016

(511) 35, 41, 42

(540)



(510) (35) reklamní a propagační činnost, psaní reklamních textů, reklama online v počítačové síti, vydávání, publikování a rozšiřování reklamních a propagačních textů a materiálů, návrhy a výroba reklamních brožur, aktualizování reklamních materiálů, vyhledávání dat v počítačových souborech pro třetí osoby, překlad a systematizace informací do počítačových databází, obchodní a podnikatelské informace, licence na výrobky a služby ostatních (komerční správa), marketingové studie, příprava komunikačních a marketingových plánů, obchodní nebo podnikatelské poradenství, poradenství - styky s veřejností, obchodní nebo podnikatelský průzkum, průzkum trhu, poradenství při zakládání a správě obchodních podniků, činnost ekonomických a organizačních poradců, činnost v oblasti služeb pro podporu malého a středního podnikání, pronájem kancelářských strojů a zařízení, pronájem reklamních ploch a materiálů, administrativní práce, kopírování, rozmnožování, organizování komerčních nebo reklamních výstav, hospodářské nebo ekonomické prognózy, vyhledávání sponzorů, administrativní zprostředkování smluvního zajištění výzkumných zakázek; (41) nakladatelská a vydavatelská činnost, vydávání knih, publikací, časopisů, cd rom titulů, audiovizuálních děl, datových souborů včetně jejich elektronické podoby, zvukových a zvukově obrazových záznamů, korespondenční kurzy, informace o možnostech zábavy a rekreace, klubové služby, audiovizuální

vzdělávací programy, organizace a vedení odborných kurzů, školení, seminářů, konferencí, pracovních setkání, vzdělávacích soutěží a jiných vzdělávacích akcí včetně lektorské činnosti, činnost vyučovací, vzdělávací a pedagogická, e-learningové vzdělávání a kurzy, organizace tematicky zaměřených diskusí a debat; (42) návrh a výroba internetových prezentací, tvorba multimediálních prezentací, výzkum v oblasti transferu technologií, expertizní činnost v oblasti výpočetní a informační techniky, obnova a aktualizace počítačových dat, technické projektové studie, bezpečnost dat a informací, pronájem a provoz virtuálních serverů a aplikací, počítačové programování, návrh a vývoj software a databází, aktualizace počítačových programů, poradenství v oblasti navrhování a vývoje počítačového hardware, pronájem počítačového software, vývoj a výzkum nových výrobků, počítačové systémové analýzy, tvorba počítačových systémů, přenos dat nebo dokumentů z fyzických na elektronické nosiče, tvorba a správa webových stránek pro třetí osoby, umísťování webových stránek, instalace počítačových programů, převod dat a počítačových programů, konzultace v oblasti počítačového softwaru, pronájem webových serverů.

- (590) Barevná
(730) **České vysoké učení technické v Praze, Fakulta biomedicínského inženýrství**, nám. Sítňá 3105, Kladno, 27201, CZ
(740) Ing. Václav Kratochvíl, Husníkova 2086/22, Praha 13, 15800

- (210) **O-528912**
(220) 17.02.2016
(320) 17.02.2016
(511) 10, 20, 25, 27
(540)



MERINO

- (510) (10) zdravotní návleky na kolena, ramena, lokty a zápěstí, nákrční límec, ledvinový pás, krční váleček, opěrka hlavy podkova, páteřák - pás na ochranu páteře, vložky do bot; (20) polštáře, příkrývky, deky, dětské podložky, posedový vak, sedák na židle, sedák do auta, sedací pytel, rozkládací polštářky (ovečka, pejsek, medvídek), dětské fusaky, vložka do kočáru; (25) oblečení, obuv, bačkory, postelová obuv, rukavice, rukávniky, oblečky pro psy; (27) předložky.
(730) **Domov sv. Anežky, o.p.s.**, Čihovice 30, Týn nad Vltavou, 37501, CZ
(740) PROPATENT, Ing. Vlasta Sedláčková, Pod Pekařkou 1, Praha 4 - Podolí, 14700

- (210) **O-528914**
(220) 17.02.2016
(320) 17.02.2016
(511) 31, 35, 44
(540)



- (510) (31) vejce na líhnutí, drůbež (živá zvířata), nosnice, hospodářská zvířata, krmiva pro zvířata, zrní, zelenina čerstvá, živá zvířata; (35) zprostředkování obchodní činnosti a export a import s násadovými vejci; (44) chov zvířat, chov nosnic, chov brojlerů.
(730) **FOWLS TRADE, s.r.o.**, U staré školy 114/4, Praha 1, 11000, CZ

(740) Ing. Vlasta Sedláčková, Pod Pekařkou 1, Praha 4, 14700

- (210) **O-528923**
(220) 18.02.2016
(320) 18.02.2016
(511) 25, 35
(540)



- (510) (25) neformální oblečení; (35) prezentace, předvádění (pro propagační/reklamní účely), prezentace výrobků v komunikačních médiích pro účely maloobchodu, prezentace zboží a služeb, příprava a prezentace audiovizuálních předváděcích akcí pro reklamní účely, reklamní služby vztahující se k oděvům.
(590) Barevná
(730) **MENTX CZ s.r.o.**, Dašická 1265, Pardubice, 53003, CZ

- (210) **O-528924**
(220) 18.02.2016
(320) 18.02.2016
(511) 25, 35
(540)



- (510) (25) neformální oblečení; (35) prezentace, předvádění (pro propagační/reklamní účely), prezentace výrobků v komunikačních médiích pro účely maloobchodu, prezentace zboží a služeb, příprava a prezentace audiovizuálních předváděcích akcí pro reklamní účely, reklamní služby vztahující se k oděvům.
(730) **MENTX CZ s.r.o.**, Dašická 1265, Pardubice, 53003, CZ

- (210) **O-528928**
(220) 18.02.2016
(320) 18.02.2016
(511) 9, 35, 41
(540)

SLÁVIAFILM

- (510) (9) filmová tvorba na nosičích; (35) reklama, fotoreklama; (41) filmová produkce (s výjimkou reklamní), tvorba, výroba a distribuce audiovizuálních děl, pronájem filmového prostoru.
(730) **Luňanský Štěpán Mgr.**, Viklefova 2, Praha 3, 13000, CZ

(210) **O-528955**
(220) 19.02.2016
(320) 19.02.2016
(511) 16, 35, 41
(540)



(510) (16) tiskoviny všeho druhu, časopisy, brožury, letáky, katalogy, vstupenky, programy, plakáty včetně plakátů velkoplošných; (35) reklamní a propagační činnost, pořádání výstav k reklamním a obchodním účelům, informační činnost v oblasti reklamy a výstav v rámci této třídy, reklama na billboardech; (41) výchovné a vzdělávací soutěže, poskytování a výměna odborných informací (vzdělávání), a to formou školení, seminářů a konferencí, organizování a pořádání soutěží, výstav ke vzdělávacím, kulturním, výchovným a zábavním účelům, odborné poradenství vztahující se k organizování vzdělávacích, kulturních, výchovných a zábavních výstav.

(590) Barevná
(730) **ABF, a.s.**, Mimoňská 645/2a, Praha 9 - Prosek, 19000, CZ

(210) **O-529000**
(220) 22.02.2016
(320) 22.02.2016
(511) 3
(540)

Jelínek

(510) (3) avivážní prostředky na prádlo, balzámy na rty, dětská pleťová mléka, dětská šamponová pěna, dětské kondicionéry na vlasy, dětské oleje (pro kosmetické účely), dětské olejčky (pro toaletní účely), dětské šampony, kosmetické pleťové vody, kosmetické utěrky pro nemluvnata, koupelové soli, koupelový olej, krémy pro batolata, mýdla a gely, ochranné krémy, oleje pro batolata, pěny do koupele, prací prostředky, přípravky na čištění zubů a ústní vody, pudr na zásep, pudry pro batolata, šampony pro miminka, sprchové gely, tělová mléka pro batolata, ubrousky pro nemluvnata, vlasové kondicionéry pro miminka, zubní pasty.

(730) **Spolpharma, s.r.o.**, Revoluční 1930/86, Ústí nad Labem město, centrum, 40001, CZ
(740) Mgr. Michal Pacovský LL.M., Čelakovského sady 10, Praha 2, 12000

(210) **O-529001**
(220) 22.02.2016
(320) 22.02.2016
(511) 3
(540)



(510) (3) avivážní prostředky na prádlo, balzámy na rty, dětská pleťová mléka, dětská šamponová pěna, dětské kondicionéry na vlasy, dětské oleje (pro kosmetické účely), dětské olejčky (pro toaletní účely), dětské šampony, kosmetické pleťové vody, kosmetické utěrky pro nemluvnata, koupelové soli, koupelový olej, krémy pro batolata, mýdla a gely, ochranné krémy,

oleje pro batolata, pěny do koupele, prací prostředky, přípravky na čištění zubů a ústní vody, pudr na zásep, pudry pro batolata, šampony pro miminka, sprchové gely, tělová mléka pro batolata, ubrousky pro nemluvnata, vlasové kondicionéry pro miminka, zubní pasty.

(590) Barevná
(730) **Spolpharma, s.r.o.**, Revoluční 1930/86, Ústí nad Labem město, centrum, 40001, CZ
(740) Advokátní kanceláře Pacovský, Mgr. Jan Pacovský LL.M., Čelakovského sady 433/10, Praha 2, 12000

(210) **O-529007**
(220) 22.02.2016
(320) 22.02.2016
(511) 37, 41, 42
(540)

PorJaBo

(510) (37) stavební dozor, zprostředkovatelská činnost v oblasti stavebnictví, konzultační činnost v oblasti stavebnictví, odborná pomoc při provádění rekonstrukcí, revizní činnost, elektroinstalatérství, servis, montáž a údržba elektroinstalace, odborná činnost a poradenství v oblasti elektroinstalací; (41) organizování a vedení seminářů, profesních requalifikací, školení, kurzů v oblasti elektroinstalací a nosných konstrukcí elektrických rozvodů; (42) zpracování nebo zajištění odborných posudků v celé oblasti výstavby a stavebnictví, expertizy a analýzy ve stavebnictví, projektová činnost ve výstavbě a stavebnictví.

(730) **Boháč Jaroslav**, Pečárková 176/4, Praha 10, 10400, CZ
(740) Halaxová & Halaxová, TETRAPAT, RNDr. Zdeňka Halaxová, Jinonická 80, Praha 5, 15800

(210) **O-529011**
(220) 22.02.2016
(320) 22.02.2016
(511) 37, 41, 42
(540)



(510) (37) stavební dozor, zprostředkovatelská činnost v oblasti stavebnictví, konzultační činnost v oblasti stavebnictví, odborná pomoc při provádění rekonstrukcí, revizní činnost, elektroinstalatérství, servis, montáž a údržba elektroinstalace, odborná činnost a poradenství v oblasti elektroinstalací; (41) organizování a vedení seminářů, profesních requalifikací, školení, kurzů v oblasti elektroinstalací a nosných konstrukcí elektrických rozvodů; (42) zpracování nebo zajištění odborných posudků v celé oblasti výstavby a stavebnictví, expertizy a analýzy ve stavebnictví, projektová činnost ve výstavbě a stavebnictví.

(590) Barevná
(730) **Boháč Jaroslav**, Pečárková 176/4, Praha 10, 10400, CZ
(740) Halaxová & Halaxová, TETRAPAT, RNDr. Zdeňka Halaxová, Jinonická 80, Praha 5, 15800

(210) **O-529013**
(220) 22.02.2016
(320) 12.02.2016
(511) 35, 41
(540)



(510) (35) propagační činnost, reklama, pomoc při řízení obchodní činnosti, kancelářské práce, obchodní administrativa, PR; (41) výchova, vzdělávání, zábava, sportovní a kulturní aktivity, školení, assessment centra, development centra, workshopy, prožitkové vzdělávání, dlouhodobý rozvoj zaměstnanců, mentoring, koučink, konzultace, přednášky, outdoorové aktivity, produkce a postprodukce multimediálních materiálů pro interní a externí komunikaci.

(730) **Paikrt František Mgr.**, Cestička 384/7, Ústí nad Labem, 40001, CZ

(210) **O-529042**
(220) 23.02.2016
(320) 23.02.2016
(511) 35, 36, 37
(540)



(510) (35) účetnictví, služby managementu obchodních projektů pro stavební projekty, pomoc při řízení obchodní činnosti, pomoc při řízení činnosti právnických osob bytových družstev a společenství vlastníků jednotek, poradenství v obchodní činnosti v oblasti družstevního a vlastnického bydlení; (36) nájemní, činžovní domy (vedení), nemovitosti (zprostředkování), nemovitosti (pronájem), nemovitosti (správa), pronájem bytů, pronájem nemovitostí, správa majetku, správa nemovitostí, informace o pojištění; (37) stavebnictví, stavitelství, stavební činnost - provádění, zajišťování údržby, oprav, modernizace a rekonstrukce bytových a nebytových objektů, údržba nemovitostí, dozor nad stavbami.

(590) Barevná

(730) **Bytové družstvo DRUŽBA**, Dobrovského 869/15, Ústí nad Labem, 40003, CZ

(210) **O-529044**
(220) 23.02.2016
(320) 23.02.2016
(511) 29, 30, 32
(540)



(510) (29) maso, ryby, drůbež a zvěřina, masové výtažky, zavařované, mražené, sušené a vařené ovoce a zelenina, želé, džemy, vejce, mléko a mléčné výrobky, oleje a tuky jedlé; (30) káva, čaj, kakao, cukr, rýže, tapioka, ságo, kávové náhražky, mouka a přípravky z obilnin, chléb, pečivo, cukrovinky, zmrzlina, med, sirup melasový, droždí, prášky do těsta, sůl, hořčice, ocet, nálevy (k ochucení), koření, led pro osvěžení; (32) piva, minerální vody, šumivé nápoje a jiné nápoje nealkoholické, nápoje a šťávy ovocné, sirupy a jiné přípravky k zhotovování nápojů.

(590) Barevná

(730) **D-agro s.r.o.**, Sokolovská 682, Rychnov nad Kněžnou, 51601, CZ

(210) **O-529096**
(220) 24.02.2016
(320) 24.02.2016
(511) 29, 30, 41, 43
(540)



(510) (29) džemy, marmelády, kompoty, hrozinky, zpracovaný kokos a datle, ovocné pyré, jogurty, mléčné výrobky, ovocné saláty; (30) čokoláda, čokoládové a nečokoládové cukrovinky, bonbóny, fondánové bonbóny, karamely, esence pro cukrovinky, cukrářské výrobky všeho druhu, dorty, koláče, zákusky, marcipán, pečivo, perníky a medovníky, kakaové nápoje, čokoládové nápoje, čaj, ledový čaj, med, makronky; (41) kulturní a společenská zábava, diskotéky, plánování a organizování večírků a oslav; (43) provozování rychlého občerstvení, bary, bufety, cukrárny, kavárny, jídelny, restaurace, catering pro pohoštění, příprava a poskytování občerstvení, pizzerie, hotelové a ubytovací služby.

(730) **dhprofistyle s.r.o.**, Bohuslava Martinů 634/6, Prostějov - Vrahovice, 79811, CZ

(740) **PROPATENT**, Ing. Vlasta Sedláčková, Pod Pekařkou 1, Praha 4 - Podolí, 14700

(210) **O-529112**
(220) 24.02.2016
(320) 24.02.2016
(511) 35, 39, 41
(540)



(510) (35) propagační činnost, reklama, zaslání reklamních a propagačních materiálů zákazníkům, vydávání reklamních, propagačních a inzertních textů, pomoc při řízení obchodní činnosti, poradenství v obchodní činnosti, obchodní administrativa, kancelářské práce; (39) obstarávání přepravy zahraničních návštěvníků i tuzemských zákazníků a jejich zavazadel, prodej a rezervace jízdenek, místenek a jiných cenin pro železniční, automobilové, letecké, lodní cesty v České republice i v zahraničí, prodej a rezervace lůžkových poukázek pro mezinárodní a místní přepravu, organizování i zprostředkování zájezdů a cest dopravními prostředky, zprostředkování přepravy turistů a jejich zavazadel, zajišťování i zprostředkování autobusové a automobilové dopravy, poskytování informací ohledně cest a autobusové, železniční, letecké a lodní dopravy, zprostředkování doprovázení turistů, organizování a zprostředkování výletů, zprostředkování turistických prohlídek, okružních plaveb, obstarávání ostatních služeb v oblasti dopravy souvisejících s cestováním, zajišťování rekreačních pobytů v ČR i v zahraničí v oblasti přepravy turistů, zprostředkování a poskytování pronájmu automobilů a autobusů, zprostředkování pronájmu lodí, autobusů, automobilů, zprostředkování víz, obstarávání poukázek (voucherů) na služby zařazené ve třídě 39; (41) organizování prohlídek muzeí, kulturních sbírek, knihoven, zámků, hradů a kulturních útavů, návštěv divadel, koncertů, kin, všech kulturních, zábavných a sportovních podniků, organizování konferencí, kongresů, symposií, seminářů, předprodej vstupenek na kulturní a sportovní akce, obstarávání tlumočnicků a překladatelů, organizování výstav a veletrhů ke kulturním účelům.

(730) **Jelínek Tomáš Ing.**, Jeseniova 1916/89, Praha 3, 13000, CZ
(740) Mgr. Jiří Macek, Sázkavská 16, Praha 2, 12000

(210) **O-529117**
(220) 24.02.2016
(320) 24.02.2016
(511) 30, 40, 43
(540)

Antonínova trucilka

(510) (30) mouky a výrobky z mouky všech druhů, výrobky z obilovin, z olejnin, ze semen a kukuřice v rámci této třídy, pekárenské a cukrářské výrobky, chléb všech druhů, veškeré výrobky z chlebového těsta, chléb nekynutý, toustový chléb, tousty, bagety, cereální výrobky racionální výživy, a to výrobky s nízkým obsahem tuků k lidské spotřebě, bezlepkové a dietní výrobky pro nemedicínální účely, včetně výrobků pro redukční dietu, trvanlivé i netrvanlivé pečivo, housky, rohlíky a jiné běžné pečivo, jemné pečivo, koláče, perníky, pečivo s náplní, sendviče, kreky, oplatky, sušenky, suchary, slané pečivo, cukrářské pečivo a zákusky, čokoládové i nečokoládové cukrovinky, dorty, mandlové těsto, marcipán, medovník, káva, náhražky kávy, čaj, kakao a čokoláda; (40) pekárenská a cukrářská výroba na zakázku, zpracování a úprava surovin pro pekárenskou a těstářenskou a cukrářskou výrobu na zakázku, zhotovování pekařských a cukrářských polotovarů a jejich pečení na zakázku, zpracování těst, včetně jejich pečení na zakázku, výroba, zpracování, úprava a pečení pekařských a cukrářských výrobků na zakázku; (43) cateringové služby a jejich zprostředkování, hostinská činnost, služby zajišťující stravování, poskytování jídel, nápojů a lahůdek všech druhů, včetně výrobků studené i teplé kuchyně a moučníků, provozování kavárny, cukrárny a baru, provozování zařízení rychlého občerstvení, bufetů a snack barů, provozování pekárny (příprava pekařských výrobků), příprava hotových jídel, nápojů, salátů, lahůdek.

(730) **ALBI Česká republika a.s.**, Křížkova 289/13, Praha 8, 18600, CZ

(210) **O-529118**
(220) 24.02.2016
(320) 24.02.2016
(511) 30, 40, 43
(540)

Antonínův chléb

(510) (30) mouky a výrobky z mouky všech druhů, výrobky z obilovin, z olejnin, ze semen a kukuřice v rámci této třídy, pekárenské a cukrářské výrobky, chléb všech druhů, veškeré výrobky z chlebového těsta, chléb nekynutý, toustový chléb, tousty, bagety, cereální výrobky racionální výživy, a to výrobky s nízkým obsahem tuků k lidské spotřebě, bezlepkové a dietní výrobky pro nemedicínální účely, včetně výrobků pro redukční dietu, trvanlivé i netrvanlivé pečivo, housky, rohlíky a jiné běžné pečivo, jemné pečivo, koláče, perníky, pečivo s náplní, sendviče, kreky, oplatky, sušenky, suchary, slané pečivo, cukrářské pečivo a zákusky, čokoládové i nečokoládové cukrovinky, dorty, mandlové těsto, marcipán, medovník, káva, náhražky kávy, čaj, kakao a čokoláda; (40) pekárenská a cukrářská výroba na zakázku, zpracování a úprava surovin pro pekárenskou a těstářenskou a cukrářskou výrobu na zakázku, zhotovování pekařských a cukrářských polotovarů a jejich pečení na zakázku, zpracování těst, včetně jejich pečení na zakázku, výroba, zpracování, úprava a pečení pekařských a cukrářských výrobků na zakázku; (43) cateringové služby a jejich zprostředkování, hostinská činnost, služby zajišťující stravování, poskytování jídel, nápojů a lahůdek všech druhů, včetně výrobků studené i teplé kuchyně a moučníků, provozování kavárny, cukrárny a baru, provozování zařízení rychlého občerstvení, bufetů a snack barů, provozování pekárny (příprava pekařských výrobků), příprava hotových jídel, nápojů, salátů, lahůdek.

(730) **ALBI Česká republika a.s.**, Křížkova 289/13, Praha 8, 18600, CZ

(210) **O-529121**
(220) 24.02.2016
(320) 24.02.2016
(511) 16, 32, 33
(540)

ANNOVINO

(510) (16) tiskoviny, reklamní, propagační a informační materiály, etikety, obaly papírové a z plastu v jiné třídě neobsažené, nádoby z papíru a plastů na jedno použití, obaly a tašky z papíru a plastů; (32) piva, minerální vody, šumivé nápoje a jiné nápoje nealkoholické, nápoje a šťávy ovocné, sirupy a jiné přípravky k zhotovování nápojů; (33) alkoholické nápoje (s výjimkou pív).

(730) **CHATEAU LEDNICE GROUP, a.s.**, Nejdecká 714, Lednice, 69144, CZ

(740) **RETROPATENT s.r.o.**, Mgr. Kamil Kolátor, Dobiášova 1246/29, Liberec VI, 46006

(210) **O-529158**
(220) 25.02.2016
(320) 25.02.2016
(511) 35, 36, 37, 39, 41, 42, 43
(540)

Walter

(510) (35) administrativní provozování obchodního, nákupního a kancelářského centra, pronájem reklamních a informačních ploch, pomoc při řízení obchodní činnosti, obchodní administrativa, kancelářské práce, tvorba reklamy, poskytování propagačních informací, reklamní, inzertní a propagační činnost prostřednictvím jakéhokoliv média, rozšiřování a poskytování reklamních a inzertních materiálů, periodických a neperiodických tiskovin, novin a časopisů určených pro reklamu a propagaci, prospektů, letáků, katalogů, reklamní literatury a jiných

nosných médií i prostřednictvím sítě Internet, reklama on-line v počítačové síti, průzkumy trhu, inzerce, marketing, obchodní rešerše, příprava a vkládání informací o realitních nabídkách a poptávkách do počítačových databází, systemizace informací do počítačové databáze, vytváření, zpracovávání a třídění dat v rámci databází; (36) činnost realitní kanceláře, zahrnující správu a obhospodařování nemovitostí, zprostředkování správy a obhospodařování nemovitostí, nájem, pronájem a zprostředkování nájmu a pronájmu nemovitostí, obchodů, kanceláří, bytů a rodinných domků, nákup, prodej a výměna nemovitostí, zprostředkování nákupu, prodeje a výměny nemovitostí, odhady a oceňování nemovitostí, úvěrové a hypoteční konzultace, poskytování a zprostředkování úvěrů a hypotečních výpůjček, konzultační a poradenská činnost spojená s kompletní činností realitní kanceláře, finanční služby v oblasti obchodu s realitami, konzultační a poradenská činnost v oblasti obchodu s realitami, poskytování informací o nemovitostech prostřednictvím sítě Internet (pomocí fotografií, videí a filmů umístěných na Internetu), developerské služby v oblasti nemovitostí, informační činnost v oblasti realit, poskytování základních služeb spojených s pronájmem nemovitostí spadajících do této třídy; (37) výstavba a přestavba budov v občanské a investiční výstavbě včetně rodinných domů dřevěných i zděných, činžovních domů, stavební úpravy v rámci dokončování staveb, výstavba hřišť, zejména dětských hřišť, instalace objektů zahradní architektury, údržba objektů zahradní architektury, montování objektů zahradní architektury, výstavba parků (stavební služby); (39) pronájem garážových, parkovacích a skladovacích prostor, včetně poskytování základních služeb s tím souvisejících spadajících do této třídy; (41) pořádání a provozování společenských, kulturních, zábavních i sportovních akcí; (42) poskytování přístupového času prostřednictvím sítě Internet - sdílení fotografií, videí, filmů; (43) hotelové služby, ubytovací služby, hostinská a restaurační činnost, provozování restaurací a kaváren.

(730) **Mechanica s.r.o.**, Na Florenci 2116/15, Praha 1 - Nové Město, 11000, CZ

(740) Jiří Effmert, Družstevní 1424/12 C, Říčany, 25101

(210) **O-529202**

(220) 26.02.2016

(320) 26.02.2016

(511) 20, 25, 27, 42, 45

(540)

decent art

(510) (20) nábytek, designový nábytek, zrcadla a rámy, dekorativní předměty, nábytkové a dekorativní doplňky v rámci této třídy, bedny, boxy, busty, umělecká díla ze dřeva, vosku, sádry nebo umělých hmot, autorské bytové doplňky v rámci této třídy, designové polštáře, truhlářské umělecké výrobky, zástěny; (25) designový textil; (27) bytové textil, textilní tapety, tapety; (42) architektonické poradenství a návrhy interiérů, interiérová výzdoba, grafický a umělecký design, nábytkový design, design textilu, průmyslový design, grafické služby, poskytování informací a poradenství v designu; (45) duševní vlastnictví (licence).

(730) **Lukešová Dagmar**, Houšková 498/5, Plzeň, 32600, CZ

(210) **O-529229**

(220) 26.02.2016

(320) 26.02.2016

(511) 16, 25, 26, 28, 35, 41

(540)



HOCKEY AND SMILE

(510) (16) papírové a plastové reklamní a propagační materiály; (25) sportovní oděvy a obuv, spodní prádlo, trička, košile, čelenky, čepice, klobouky, barety, sportovní uniformy, obleky, kostýmy, bundy, šály, šátky, svetry, nášivky na oděvy, ponožky, potítka, sportovní rukavice pro zimní sporty; (26) zažehlovací obtisky, připínací špendlíky, stuhy; (28) hokejové hole a puky, brusle, sportovní chrániče; (35) tvorba a systemizace databázových informací o zasloužilých sportovních aktivistech zejména v ledním hokeji, reklamní činnost ve vztahu k lednímu hokeji, organizace reklamních a komerčních výstav se vztahem k lednímu hokeji, tvorba, zveřejňování a vydávání reklamních a propagačních materiálů, audiovizuální reklama, pronájem reklamních a propagačních materiálů, statistické informace se vztahem k lednímu hokeji; (41) pořádání a vedení seminářů, sympozií, konferencí, kongresů se vztahem k lednímu hokeji, vydávání knih s problematikou ledního hokeje, pořádání výstav - v rámci této třídy, tvorba audiovizuálního zpravodajství, organizace a pořádání kulturních a vzdělávacích akcí, pořádání soutěží, předprodej vstupenek, zakládání a provoz sportovních muzeí, pronájem sportovních ploch.

(590) Barevná

(730) **Český svaz ledního hokeje z.s.**, Českomoravská 2420/15, Praha 9, 19000, CZ

(740) Langrova, s.r.o., Skřetova 48, Plzeň, 30100

(210) **O-529231**

(220) 26.02.2016

(320) 26.02.2016

(511) 16, 25, 26, 28, 35, 41

(540)



(510) (16) papírové a plastové reklamní a propagační materiály; (25) sportovní oděvy a obuv, spodní prádlo, trička, košile, čelenky, čepice, klobouky, barety, sportovní uniformy, obleky, kostýmy, bundy, šály, šátky, svetry, nášivky na oděvy, ponožky, potítka, sportovní rukavice pro zimní sporty; (26) zažehlovací obtisky, připínací špendlíky, stuhy; (28) hokejové hole a puky, brusle, sportovní chrániče; (35) tvorba a systemizace databázových informací o zasloužilých sportovních aktivistech zejména v ledním hokeji, reklamní činnost ve vztahu k lednímu hokeji, organizace reklamních a komerčních výstav se vztahem k lednímu hokeji, tvorba, zveřejňování a vydávání reklamních a propagačních materiálů, audiovizuální reklama, pronájem reklamních materiálů, statistické informace se vztahem k lednímu hokeji; (41) pořádání a vedení seminářů, sympozií, konferencí, kongresů se vztahem k lednímu hokeji, vydávání knih s problematikou ledního hokeje, pořádání výstav - v rámci této třídy, tvorba audiovizuálního zpravodajství, organizace a pořádání kulturních a

vzdělávacích akcí, pořádání soutěží, předprodej vstupenek, zakládání a provoz sportovních muzeí, pronájem sportovních ploch.

- (590) Barevná
(730) Český svaz ledního hokeje z.s., Českomoravská 2420/15, Praha 9, 19000, CZ
(740) Langrova, s.r.o., Skřetova 48, Plzeň, 30100

(210) **O-529273**

- (220) 01.03.2016
(320) 01.03.2016
(511) 36, 44
(540)

NADAČNÍ FOND
CHARITY
BAZAAR

(510) (36) charitativní sbírky, získávání prostředků pro charitativní účely; (44) charitativní služby, jmenovitě poskytování lékařských služeb osobám v nouzi.

- (590) Barevná
(730) NADAČNÍ FOND BAZAAR CHARITY, Svatoslavova 554/1, Praha, 14800, CZ
(740) PhDr. Mgr. Karel Smetana, Týnská 633/12, Praha, 11000

(210) **O-529376**

- (220) 03.03.2016
(320) 03.03.2016
(511) 9, 16, 35, 38, 39, 41, 42
(540)

Nakladatelství
vydavatelství
GESTY

(510) (9) zvukové a zvukově obrazové záznamy a jejich rozmnoženiny na nosičích CD, CD-ROM, MC, MD, DVD, SACD a videokazety, aparáty a přístroje pro záznam, přenos a reprodukci zvuku nebo obrazu, zvuku a obrazu, přístroje fotografické, filmové a optické, přístroje a nástroje elektrické zařazené v této třídě, software na nosičích; (16) knihy, časopisy, noviny a jiné tiskoviny, hudebniny všeho druhu, knihařské výrobky, tiskárenské výrobky, potřeby pro knižní vazby, fotografie, učební a školní potřeby a pomůcky, s výjimkou přístrojů, obalové materiály z plastických hmot v rámci této třídy, kancelářské potřeby, s výjimkou nábytku, papírenské zboží, papír, lepenka a kartonážní výrobky; (35) propagační činnost, pomoc při řízení obchodní činnosti, obchodní administrativa, kancelářské práce, reklamní činnost, inzertní činnost, včetně poskytování výše uvedených služeb on-line (prostřednictvím počítačových a jiných sítí), distribuce zboží k reklamním účelům, zásilkový obchod s výrobky výše uvedenými ve tř. 9 a 16; (38) komunikační služby prostřednictvím sítí, např. šíření časopisů, knih, periodik v elektronické podobě, zejména počítačovou nebo obdobnou sítí; (39) zasilatelství, dodávka zboží zásilkového obchodu, provozování skladů, silniční motorová nákladní doprava; (41) vydavatelská činnost, vydavatelství a nakladatelství pro knihy, noviny a časopisy a elektronické nosiče zvukových a zvukově obrazových záznamů a jejich rozmnoženiny; (42) tvorba softwaru.

- (730) OTTOVO NAKLADATELSTVÍ, s.r.o., Křišťanova 675/3, Praha 3 - Žižkov, 13000, CZ

(210) **O-529442**

- (220) 07.03.2016
(320) 07.03.2016
(511) 35, 42, 45
(540)

Green Light Solutions

(510) (35) propagační činnost, reklama, aktualizace a údržba dat v počítačových databázích, aktualizování reklamních materiálů, design reklamních materiálů, marketing, marketingové studie, optimalizace pro vyhledávače, optimalizace provozu webových stránek, poskytování obchodních informací prostřednictvím webových stránek, poskytování on-line tržního prostoru pro nakupující a prodávající výrobků a služeb, prezentace výrobků v komunikačních médiích pro účely maloobchodu, pronájem reklamní doby v komunikačních médiích, pronájem reklamních materiálů, pronájem reklamních ploch, předvádění zboží, překlad informací do počítačových databází, psaní reklamních textů, propagace, reklama on line v počítačové síti, reklama placená kliknutím, služby reklamní agentury, rozšiřování reklamních nebo inzertních materiálů, služby v oblasti grafické úpravy pro reklamní účely, systemizace informací do počítačových databází, vydávání reklamních nebo náborových, propagačních a inzertních textů, vyhledávání dat v počítačových souborech (pro třetí osoby), zaslání reklamních materiálů zákazníkům; (42) technologické služby, navrhování a vývoj počítačového softwaru, aktualizace počítačových programů, cloudové výpočetní systémy, dálkové sledování počítačových systémů, elektronické ukládání dat, hosting webových stránek, instalace počítačových programů, konzultace v oblasti počítačového softwaru, konzultace v oblasti webového designu, konzultační služby v oblasti informačních technologií, kopírování počítačových programů, obnova počítačových dat (regenerace), počítačové programování, počítačové systémové analýzy, poskytování informací o výpočetní technice a programování přes webové stránky, poskytování vyhledávačů pro internet, pronájem počítačového software, pronájem webových serverů, přenos dat nebo dokumentů z fyzických nosičů na elektronické nosiče, převod (konverze) dat a počítačových programů (ne fyzický), služby v oblasti ochrany proti počítačovým virům, software jako služba (SaaS), tvorba a správa webových stránek (pro třetí osoby), tvorba počítačových systémů, tvorba software (počítačových programů), údržba počítačových programů, umístění webových stránek, zálohování externí; (45) duševní vlastnictví (konzultační služby v oblasti -), licence k duševním právům, on-line služby sociálních sítí, poradenství v oblasti duševního vlastnictví, správa autorských práv.

- (730) touch2shop s.r.o., Nupaky 148, Nupaky, 25101, CZ
(740) Březina Mařík & partneři advokátní kancelář, s.r.o., Mgr. Josef Březina, Americká 177/35, Praha 2, 12000

(210) **O-529511**

- (220) 09.03.2016
(320) 09.03.2016
(511) 35, 41, 43
(540)

Synergy Academy

(510) (35) konzultační a poradenské služby a pomoc v oblasti reklamní, marketingové a propagační činnosti, obchodní služby a informace pro spotřebitele, pomoc v obchodní a podnikatelské činnosti, management a administrativní služby, obchodní administrativa týkající se udělování licencí ke zboží a službám třetích osob, kancelářské práce; (41) výchova, vzdělávání, zábava a sportovní činnost, organizování konferencí, výstav k výchovným a vzdělávacím účelům a soutěží, služby v oblasti sportu a fitness center, výuka, trénování sportů, sportovní aktivity, sportovní výcvik, sportovní výuka, školení učitelů sportu, provozování sportovních zařízení, pořádání sportovních soutěží a sportovních akcí, organizování sportovních akcí a sportovních soutěží; (43) služby zajišťující stravování a nápoje, dočasné ubytování.

- (730) SYNERGY Academy s.r.o., Plzeňská 157/98, Praha 5, 15000, CZ
(740) Advokátní kancelář Bedrna a spol. s r.o., Mgr. Jan Balarin Ph.D., advokát, Eliášova 922/21, Praha 6, 16000

(210) **O-529512**
(220) 09.03.2016
(320) 09.03.2016
(511) 35, 41, 43
(540)



(510) (35) konzultační a poradenské služby a pomoc v oblasti reklamní, marketingové a propagační činnosti, obchodní služby a informace pro spotřebitele, pomoc v obchodní a podnikatelské činnosti, management a administrativní služby, obchodní administrativa týkající se udělování licencí ke zboží a službám třetích osob, kancelářské práce; (41) výchova, vzdělávání, zábava a sportovní činnost, organizování konferencí, výstav k výchovným a vzdělávacím účelům a soutěží, služby v oblasti sportu a fitness center, výuka, trénování sportů, sportovní aktivity, sportovní výcvik, sportovní výuka, školení učitelů sportu, provozování sportovních zařízení, pořádání sportovních soutěží a sportovních akcí, organizování sportovních akcí a sportovních soutěží; (43) služby zajišťující stravování a nápoje, dočasné ubytování.

(590) Barevná
(730) **SYNERGY Academy s.r.o.**, Plzeňská 157/98, Praha 5, 15000, CZ
(740) Advokátní kancelář Bedrna a spoléhčníci, Mgr. Jan Balarin Ph.D., advokát, Eliášova 922/21, Praha 6, 16000

(210) **O-529549**
(220) 09.03.2016
(320) 09.03.2016
(511) 9
(540)

Stojan Vessel

(510) (9) přístroje a nástroje vědecké, přístroje pro měření, přístroje ke stanovení rychlosti hoření energetických materiálů a komponent obsahujících energetické materiály, přístroje pro stanovení balistických vlastností pevných energetických materiálů a komponent obsahujících energetické materiály.

(730) **OZM Research s.r.o.**, Blížňovice 32, Hrochův Týnec, 53862, CZ
(740) INVENTIA s.r.o., Ing. Jana Holpuchová, Na Bělidle 3, Praha 5, 15000

(210) **O-529550**
(220) 09.03.2016
(320) 09.03.2016
(511) 9
(540)

BCA 500

(510) (9) přístroje a nástroje vědecké, přístroje pro měření, přístroje pro měření výhřevnosti kapalných a pevných látek, přístroje pro stanovení spalného tepla a výhřevnosti, přístroje pro stanovení objemu plyných zplodin hoření kapalin a pevných látek.

(730) **OZM Research s.r.o.**, Blížňovice 32, Hrochův Týnec, 53862, CZ
(740) INVENTIA s.r.o., Ing. Jana Holpuchová, Na Bělidle 3, Praha 5, 15000

(210) **O-529561**
(220) 10.03.2016
(320) 10.03.2016
(511) 16, 41, 42, 44, 45
(540)



(510) (16) tiskoviny periodické i neperiodické, publikace, manuály, fotografie, plakáty, kancelářské a školní potřeby a pomůcky v rámci této třídy, psací potřeby, papír, papírnické výrobky v rámci této třídy; (41) informace o možnostech vzdělávání, pořádání odborných kurzů, školení a jiných vzdělávacích akcí, pořádání a řízení pracovních setkání (školení), lektorská činnost, školící a vzdělávací činnost, instruktáž a praktický výcvik, výchova, služby v oblasti vzdělávání, organizování a pořádání odborných konferencí, kongresů a kolokvií, organizování a pořádání odborných seminářů, vydavatelská činnost, vydávání odborné literatury v oboru zdravotnictví, pořádání výstav (ne pro komerční nebo reklamní účely), elektronické publikování (DTP), korespondenční kurzy, profesní rekvalifikace, zprostředkování výše uvedených služeb v rámci této třídy, rehabilitační tělovýchova v rámci této třídy; (42) výzkum v dále uvedených oblastech - sociální péče, sociální práce, zdravotnictví, rehabilitace, ošetrovatelství, fyzikální terapie, ergoterapie, aktivizace seniorů, poradenství v oblasti výzkumu dále uvedených oblastí - sociální péče, sociální práce, zdravotnictví, rehabilitace; (44) poradenství v oblasti zdravotní péče, ošetrovatelství, medicíny, fyzikální terapie, psychoterapeutické poradenství, poradenství v oblasti psychologie, lékařské poradenství pro osoby se zdravotním postižením, poradenství v oblasti neurologie, poradenství v oblasti alternativní medicíny, masáže, poradenství v oblasti farmaceutiky; (45) služby sociální péče potřebným jako jsou rodiny s dětmi, nemocní a sociálně slabší spoluobčané, sociální práce u cílové skupiny senior a senior s diagnózou demence.

(590) Barevná
(730) **Procházková Eva PhDr., Ph.D.**, Česká 138, Hodkovice n. M., 46342, CZ
(740) Ing. Josef Bocek, Dělnická 19/1168, Havířov-Město, 73601

(210) **O-529562**
(220) 10.03.2016
(320) 10.03.2016
(511) 16, 41, 42, 44, 45
(540)

Asociace PALMA

(510) (16) tiskoviny periodické i neperiodické, publikace, manuály, fotografie, plakáty, kancelářské a školní potřeby a pomůcky v rámci této třídy, psací potřeby, papír, papírnické výrobky v rámci této třídy; (41) informace o možnostech vzdělávání, pořádání odborných kurzů, školení a jiných vzdělávacích akcí, pořádání a řízení pracovních setkání (školení), lektorská činnost, školící a vzdělávací činnost, instruktáž a praktický výcvik, výchova, služby v oblasti vzdělávání, organizování a pořádání odborných konferencí, kongresů a kolokvií, organizování a pořádání odborných seminářů, vydavatelská činnost, vydávání odborné literatury v oboru zdravotnictví, pořádání výstav (ne pro komerční nebo reklamní účely), elektronické publikování (DTP), korespondenční kurzy, profesní rekvalifikace, zprostředkování výše uvedených služeb v rámci této třídy, rehabilitační tělovýchova v rámci této třídy; (42) výzkum v dále uvedených oblastech - sociální péče, sociální práce, zdravotnictví, rehabilitace, ošetrovatelství, fyzikální terapie, ergoterapie, aktivizace seniorů, poradenství v oblasti výzkumu dále uvedených oblastí - sociální péče, sociální práce, zdravotnictví, rehabilitace; (44) poradenství v oblasti zdravotní péče, ošetrovatelství, medicíny, fyzikální terapie, psychoterapeutické poradenství, poradenství v oblasti psychologie, lékařské poradenství pro osoby se zdravotním postižením, poradenství v oblasti neurologie, poradenství v oblasti alternativní medicíny, masáže, poradenství v oblasti farmaceutiky; (45) služby sociální péče potřebným

jako jsou rodiny s dětmi, nemocní a sociálně slabší spoluobčané, sociální práce u cílové skupiny senior a senior s diagnózou demence.

(730) **Procházková Eva PhDr., Ph.D.**, Česká 138, Hodkovice n. M., 46342, CZ
(740) Ing. Josef Bocek, Dělnická 19/1168, Havířov-Město, 73601

(210) **O-529614**

(220) 11.03.2016

(320) 11.03.2016

(511) 30, 35, 40

(540)

Mouka nad zlato

(510) (30) mouka s výjimkou mouky pro průmyslové a farmaceutické použití; (35) maloobchodní a/nebo velkoobchodní služby s moukou a mlynářskými výrobky; (40) mlynářství.

(730) **Mlyn Trenčian spol. s r.o.**, Družstevná 344, Trenčianska Turná, SK

(740) Ing. Dobroslav Musil, patentová kancelář, Ing. Dobroslav Musil, Zábřdovická 11, Brno, 61500

(210) **O-529644**

(220) 14.03.2016

(320) 14.03.2016

(511) 25, 26, 28, 41

(540)



(510) (25) oděvy a oděvní doplňky, zařazené v této třídě, oděvy dámské, pánské, dětské, obuv, bundy sportovní, bundy sportovní s kapucí (s kožešinovou nebo plyšovou vložkou), čapky, čelenky, čepice, čepice s kšilty, kabáty krátké, kalhoty, kapuce, klapky na uši, kombinézy (oděvy), kombinézy pracovní, oděvy nepromokavé, oděvy pletené, oděvy riflové, oděvy tělocvičné, opasky, košile, pláštěnky, pokrývky hlavy, ponožky, rukavice, rukavice bez prstů, svetry, šály, tílka, košilky, trička; (26) elastické závěsné šňůry na nošení klíčů, přívěsků, mobilních telefonů; (28) sportovní potřeby spadající do této třídy, sportovní náčiní, stolní a společenské hry, hokejová výstroj, boty na bruslení s upevňovacími bruslemi, lední brusle, in-line brusle, hokejky, hokejové a brankářské hole, čepice holí, hokejová ochranná výstroj, chrániče kolen - nákolienky, chrániče holeně, chrániče na lokty, chrániče ramen, betony pro brankáře, ochranné vesty pro brankáře, chrániče předloktí, chrániče hrudníku a zad, polštářované chrániče ramen, ochranné vycpávky jako části sportovní výstroje, hokejové puky, rukavice pro sportovní hry, suspensory sportovní pro muže (sportovní vybavení); (41) pořádání, vedení a organizování kulturních akcí, zábavných charitativních akcí, sportovních akcí, konferencí, briefingů, seminářů a výstav ke kulturním a vzdělávacím účelům, organizování, provozování a pořádání zábavných a pracovních vzdělávacích setkání a setkání v oblasti sportu, pořádání hokejových utkání a mistrovství, informační a poradenská činnost v oblasti pořádání hokeje, měření času při sportovních disciplínách, provozování sportovních zařízení, půjčování sportovního nářadí (s výjimkou dopravních prostředků), školení, tělesná výchova, pořádání představení, pořádání veřejných produkcí, tvorba kulturních programů, organizování živých vystoupení, vydavatelská činnost, nahrávání zvukových a zvukově obrazových nosičů, agenturní činnost v oblasti kultury, produkce a koprodukce kinematografických filmů, předprodej a prodej vstupenek, klubové služby (výchovně-zábavné), měření času při sportovních disciplínách, provozování sportovních zařízení, půjčování sportovního nářadí s výjimkou dopravních prostředků, školení, tělesná výchova

(730) **Eliáš František**, Bezdrevská 1134/23, České Budějovice, 37011, CZ

(210) **O-529651**

(220) 14.03.2016

(320) 11.03.2016

(511) 10, 16, 20, 21

(540)

ENTEROSGEL

(510) (10) laboratorní pomůcky a spotřební výrobky z plastů patřící do třídy 10, a to stojany, ampulky, tuby pro čínidla, víčka, přepážky, injekční jehly, lahve, zkumavky, filtry, tuby a uzávěry, plastová víka misek, mikrodosky, špičky pipet, nádoby na čínidla, optická víka tepelných polí, plastové karty, vše pro lékařské účely pro použití k léčení, lékařské a laboratorní přístroje a nástroje, zkušební přístroje pro lékařské a laboratorní použití; (16) výrobky z papíru, a to kartóny, krabice, boxy, papírové tašky; (20) nábytek a bytové zařízení, nádoby, uzávěry a držáky pro ně, nekovové; (21) výrobky a nádoby z plastu, a to krabice, boxy, tuby, nádoby z umělé hmoty.

(730) **Bioline Pharmaceutical AG**, Blegistrasse 5, Baar, CH

(740) **STUDENÁ - LABALESTRA** advokátní a patentová kancelář, Mgr. Klára Labalestra, Na Poříčí 12, Praha 1, 11000

(210) **O-529655**

(220) 14.03.2016

(320) 14.03.2016

(511) 35, 37, 44

(540)



(510) (35) organizování výstav k obchodním a reklamním účelům, propagační a reklamní činnost; (37) stavební činnost, montážně stavební práce, montování staveb a interiérů; (44) zemědělská, zahradnická a lesnická činnost.

(590) Barevná

(730) **Havlík Luboš Ing.**, Zahradní 591, Dobruška, 29441, CZ

(740) **SÝKORA, KANIA & PARTNEŘI**, advokátní kancelář, Mgr. Jiří Kania, Sadová 40, Opava, 74601

(210) **O-529685**

(220) 15.03.2016

(320) 15.03.2016

(511) 12, 16, 35

(540)



(510) (12) dopravní prostředky, vozíky na nákup, reklamní madla v dopravních prostředcích v rámci třídy; (16) reklamní plakáty, fóliové polepy, reklamní tabule, tiskoviny, fotografie; (35) reklamní a propagační činnost, marketing a inzerce, šíření reklamních nebo inzertních materiálů, reklama na elektronických reklamních tabulích, příprava a umístování reklam pro firmy i osoby, veškerá činnost kolem fóliových polepů reklam, reklama na dopravních prostředcích, reklama v dopravních halách, v metru, na letišti,

na tabulích u dopravních stanic, na eskalátorech, ve vitrínách, na schodištích, na balustrádě, na madlech, v rámečkách.
(730) **AiPT s.r.o.**, 1. máje 871/13, Liberec, 46007, CZ
(740) PROPATENT, Ing. Vlasta Sedláčková, Pod Pekařkou 1, Praha 4, 14700

(210) **O-529698**

(220) 16.03.2016
(320) 16.03.2016
(511) 8, 21, 33
(540)

METHODIUS

(510) (8) nářadí a nástroje s ručním pohonem; (21) pomůcky (neelektrické) a nádoby pro domácnost a kuchyň; (33) alkoholické nápoje (s výjimkou pív).
(730) **Jakubík Břetislav**, Zlechov 538, Zlechov, 68710, CZ
(740) Mgr. Petr Váverka, Zarámí 4077, Zlín, 76001

(210) **O-529710**

(220) 16.03.2016
(320) 16.03.2016
(511) 41, 42, 44
(540)



(510) (41) výchova, zábava a sporty, publikování a podávání zpráv; (42) informačně technologické služby, věda a technologické služby, návrhářské služby, testování, ověřování a kontrola kvality; (44) lidské zdravotnické služby, lidská hygiena a kosmetické služby, hygienická péče pro zvířata.
(730) **LUZ SAÚDE, S.A.**, Rua Carlos Alberto da Mota Pinto 17-9, Lisboa 1070-313, PT
(740) Čermák a spol., JUDr. Karel Čermák jr. Ph.D., LL.M., Elišky Peškové 735/15, Praha 5, 15000

(210) **O-529757**

(220) 17.03.2016
(320) 17.03.2016
(511) 32
(540)

VEJR

(510) (32) pivo, nealko pivo, nealkoholické nápoje.
(730) **HOLS a.s.**, Zlatnická 6, Praha 1, 11000, CZ
(740) STUDENÁ - LABALESTRA advokátní a patentová kancelář, Mgr. Klára Labalestra, Na Poříčí 12, Praha 1, 11000

(210) **O-529801**

(220) 18.03.2016
(320) 18.03.2016
(511) 29, 35
(540)



(510) (29) maso, maso konzervované, maso sušené; (35) prodej masa, konzervovaného masa, sušeného masa, včetně prodeje prostřednictvím internetu.

(590) Barevná

(730) **Šťastná Vášová Kamila**, Dolní Zimoř 3, Dolní Zimoř, 27721, CZ
(740) Reichel & kol., patentová kancelář, Ing. Pavel Reichel, Lopatecká 14, Praha 4, 14700

(210) **O-529841**

(220) 21.03.2016
(320) 21.03.2016
(511) 36, 37, 42
(540)

ROLYS

(510) (36) činnost realitní agentury, včetně zprostředkovatelské a příslušné obchodní činnosti v oblasti nemovitostí, realitní kancelář, zprostředkování nákupu, prodeje a pronájmu nemovitostí, oceňování a odhady nemovitostí, odborné expertizy v oblasti nemovitostí, makléřská činnost, finanční analýzy, správa budov a domů, správa majetku, správa nemovitého majetku, investiční činnost (zařizování investic), uzavírání pojištění, služby finanční, služby peněžní, služby nemovitostní, poradenství, konzultace a zprostředkovatelská činnost vztahující se k výše uvedeným službám ve tř. 36; (37) stavební práce, stavebnictví, služby ve stavebnictví, služby, které se vztahují k výstavbě budov, k výstavbě staveb projektovaných inženýry, specializované služby v oboru stavebnictví, stavební inspekce; (42) inženýrské práce, inženýrské expertizy, studie technických projektů, inženýrská činnost.

(730) **ROLYS s.r.o.**, Skupova 1364/5, Lysá nad Labem, 28922, CZ

(740) Jansa, Mokřý, Otevřel & partneři s.r.o. advokátní kancelář, Mgr. et Mgr. Petr Mališ, advokát, Sokola Tůmy 743/16, Ostrava - Mariánské hory, 70900

(210) **O-529889**

(220) 22.03.2016
(320) 22.03.2016
(511) 35, 36, 38
(540)



(510) (35) propagační, reklamní a inzertní činnost, komerční informační kancelář, reklamní agentura, předvádění zboží, prezentace výrobků v komunikačních médiích, aktualizování reklamních materiálů, rozšiřování a zasílání reklamních materiálů, vydávání reklamních textů, rozhlasová a televizní reklama, organizace a pořádání výstav ke komerčním a

reklamním účelům, příprava elektronických pozvánek, prezentace uživatelů na stránkách world wide web v počítačové síti Internet, činnost organizačních a ekonomických poradců, ekonomické prognózy, systematizace informací do počítačové databáze, obchodní průzkum, průzkum trhu, služby obchodního zprostředkování, poradenství v obchodní činnosti, internetový prodej reklamy a inzerce, poradenství v obchodní činnosti, marketingové studie, organizační poradenství, zprostředkovávání obchodních kontaktů, provádění obchodních operací, komerční využití Internetu v oblastech komerčních internetových médií a vyhledávacích služeb, on-line inzerce, shromažďování, poskytování, třídění, překlad nebo jiné zpracování obchodních nebo podnikatelských informací včetně vytváření, zpracování a třídění dat v rámci databází, účetnictví; (36) analýzy a finanční analýzy, bezpečnostní schránky a úschovny služby včetně úschovy cennosti, finanční informace a poradenství, investice a investování kapitálu, koupě a nákup na splátky, správa majetku, finanční a peněžní služby, služby pro zpracování plateb po síti a služby elektronických plateb spadající do této třídy, zprostředkovatelské služby burzy cenných papírů, konzultační služby a zprostředkování služeb vztahujících se k obchodu s cennými papíry, akciím, obligacím, opcím, dalším cenným papírům, se zlatem, stříbrem a jinými drahými kovy či drahými kameny, leasing; (38) telekomunikační služby, komunikace prostřednictvím sítí vláknové optiky, komunikace prostřednictvím počítačových terminálů, komunikace prostřednictvím rádia, komunikace prostřednictvím telefonu, počítačem řízený přenos dat a obrazu, poskytování přístupu do světových počítačových sítí, poskytování interaktivních on-line vývěsek pro přenos vzkazů mezi počítačovými uživateli, informace, poradenství a konzultace vztahující se k výše uvedeným službám ve třídě 38.

(590) Barevná

(730) **2be s.r.o.**, Türkova 2319/5b, Praha 4 - Chodov, 14900, CZ

(210) **O-529891**

(220) 22.03.2016

(320) 22.03.2016

(511) 16, 23, 25

(540)



(510) (16) tiskoviny, též reklamní a propagační; (23) příze pro ruční pletení, příze pro průmyslové zpracování; (25) oděvní součástky a prádlo, ponožky.

(590) Barevná

(730) **VLNA - HEP, s.r.o.**, Polní 222, Křešice, 41148, CZ

(210) **O-529901**

(220) 23.03.2016

(320) 23.03.2016

(511) 32

(540)



(510) (32) pivo, nealko pivo, nealkoholické nápoje.

(590) Barevná

(730) **HOLS a.s.**, Zlatnická 6, Praha 1, 11000, CZ

(740) **STUDENÁ - LABALESTRA** advokátní a patentová kancelář, Mgr. Klára Labalestra, Na Poříčí 12, Praha 1, 11000

(210) **O-529931**

(220) 23.03.2016

(320) 23.03.2016

(511) 9, 35, 38, 41

(540)



(510) (9) audio a video záznamy, digitální video nebo hudba ke stažení, audiovizuální díla na nosičích nebo ke stažení, audiovizuální díla v digitální podobě, filmy, hudební díla na nosičích nebo v elektronické podobě nebo ke stažení, nosiče audio a/nebo video záznamů nahrané i nenahrané, videokazety nahrané i nenahrané, audiokazety nahrané i nenahrané, audiovizuální programy, audioprogramy, cd disky, dvd disky, mp3 přehrávače, usb flash disky, blue-ray disky, elektronické publikace (stažitelné), obaly na cd disky nebo dvd disky nebo na nosiče záznamů, elektronické filmové nebo hudební databáze, multimediální filmové nebo hudební aplikace, elektronické časopisy, elektronická periodika a knihy v elektronické podobě, telefony, mobilní telefony, kryty na mobilní telefony, pouzdra na mobilní telefony, divadelní kukátka, brýle pro 3d projekci, brýle sluneční, pouzdra na brýle, části a příslušenství pro všechny výše uvedené výrobky; (35) poskytování prostor, času a médií pro reklamu, poskytování a pronajímání reklamního prostoru na internetu, poskytování prostoru na webových stránkách k reklamě na výrobky a služby, poskytování reklamního prostoru, pronájem reklamního času v komunikačních médiích, pronájem reklamního prostoru na internetu, šíření reklam a inzerce, konzultační a poradenské služby a pomoc v oblasti reklamní, marketingové a propagační činnosti, reklamní, inzertní a propagační činnost, marketing, předváděcí akce a výstavy k obchodním nebo reklamním účelům, služby věrnostní, pobídkové a bonusové programy - vše ke komerčním, reklamním nebo propagačním účelům, komerční informace a rady pro spotřebitele (spotřebitelská poradna), předplatné na balíček informačních médií, předplatné na televizní kanál, činnost reklamní agentury, činnost ekonomických a/nebo organizačních poradců, zprostředkování v obchodních vztazích, merchandising,

franchising, organizační zabezpečování televizního vysílání v rámci této třídy; (38) televizní vysílání, rozhlasové vysílání, digitální vysílání, internetové vysílání, televizní vysílání programů, televizní vysílání zábavných, vzdělávacích, výchovných, soutěžních, diskusních a informačních pořadů, samostatný přenos dat nebo informací prostřednictvím telekomunikačních zařízení, počítačů, mobilních telefonů, služby zabezpečující audiovizuální komunikaci prostřednictvím informačních telekomunikačních sítí, a to počítačové sítě internet, mobilních telefonů, satelitu, počítačová komunikace a přístup k internetu, komunikační služby pro přístup k databázi, poskytování blogovacích služeb, poskytování elektronického video spojení, poskytování elektronického zvukového spojení, poskytování přístupu a pronájem přístupového času k počítačovým databázím, poskytování přístupu do počítačových databází, poskytování přístupu k datům nebo dokumentům uloženým elektronicky v centrálních souborech za účelem dálkových konzultací, poskytování přístupu k digitálním hudebním webovým stránkám na internetu, poskytování přístupu k elektronickým stránkám, pronájem přístupového času k webovým stránkám (isp), telekomunikace, služby umožňující komunikaci jedné osoby s druhou, telematika, šíření, výměna nebo získávání zpráv a informací, šíření elektronických časopisů, informací, elektronických periodik, knih v elektronické podobě, audio nebo audiovizuálních děl prostřednictvím informační nebo datové nebo elektronické nebo komunikační nebo telekomunikační nebo počítačové sítě, zejména internetu, pomocí satelitů a jinými sítěmi, informační služby na internetu související s televizním vysíláním, služby na internetu související s televizním vysíláním, poradenská činnost v oblasti sdělovacích prostředků, telekomunikací, informační služby v oblasti telekomunikací, informační kancelář, poskytování informačních služeb prostřednictvím počítačů - v rámci této třídy; (41) nakladatelství a vydavatelství, ediční činnost, publikační činnost, nahrávání nosičů zvukových nebo obrazově zvukových, půjčování nahrávaných zvukových a zvukově obrazových záznamů, tvorba a šíření audio nebo audiovizuálních děl, zpravodajství, publicistika, televizní zpravodajství, televizní zábava, rozhlasové zpravodajství, rozhlasová zábava, obrazové zpravodajství, tv produkce, filmová produkce, tvorba programů, tvorba a výroba televizních a audiovizuálních programů, filmová studia, dabing, agenturní činnost v oblasti kultury, modelingová agentura, zprostředkování v oblasti kultury, výchovy, zábavy a sportu, výchovná, vzdělávací, soutěžní a zábavní činnost, zábavní nebo kulturní nebo vzdělávací představení, organizace společenských a kulturních akcí, organizace, provozování a provádění her a soutěží i veřejných, provozování divadla, provozování kina, výstavní činnost v oblasti kultury nebo zábavy nebo výchovy nebo vzdělávání, digitální zpracování obrazu (služby), elektronické publikování (dtp), nahrávací studia (služby -), poskytování on-line elektronických publikací a děl (bez možnosti stažení), poskytování on-line audio nebo audiovizuálních děl bez možnosti stažení, vydávání elektronických knih a on-line časopisů, poskytování publikací z celosvětové počítačové sítě nebo internetu s možností prohledávání, pronájem kinematografických filmů, rozhlasové a televizní programy (výroba), psaní a zveřejňování textů kromě reklamních, vydávání textů, s výjimkou reklamních nebo náborových, výroba divadelních a/nebo jiných představení, organizování kulturních nebo vzdělávacích výstav, poskytování služeb výchovných, vzdělávacích, soutěžních, kulturních a zábavních prostřednictvím internetu a jiných sítí, půjčování knih, tiskovin, pronájem a půjčování audiopřístrojů, videopřístrojů, videorekordérů, videokamer, fotoaparátů, promítaček, rozhlasových a televizních přijímačů, filmů, kulturních a vzdělávacích potřeb a přístrojů, půjčování a pronájem obrazů, dekorací.

(730) **STAR WORKS, s.r.o.**, Opletalova 1337/29, Praha 1, 11000, CZ

(740) Dana Lukajová, patentový zástupce, Voršilská 10, Praha 1, 11000

(210) **O-529932**

(220) 23.03.2016

(320) 23.03.2016

(511) 9, 35, 38, 41

(540)



(510) (9) audio a video záznamy, digitální video nebo hudba ke stažení, audiovizuální díla na nosičích nebo ke stažení, audiovizuální díla v digitální podobě, filmy, hudební díla na nosičích nebo v elektronické podobě nebo ke stažení, nosiče audio a/nebo video záznamů nahané i nenahané, videokazety nahané i nenahané, audiokazety nahané i nenahané, audiovizuální programy, audioprogramy, cd disky, dvd disky, mp3 přehrávače, usb flash disky, blue-ray disky, elektronické publikace (stažitelné), obaly na cd disky nebo dvd disky nebo na nosiče záznamů, elektronické filmové nebo hudební databáze, multimediální filmové nebo hudební aplikace, elektronické časopisy, elektronická periodika a knihy v elektronické podobě, telefony, mobilní telefony, kryty na mobilní telefony, pouzdra na mobilní telefony, divadelní kukátka, brýle pro 3d projekci, brýle sluneční, pouzdra na brýle, části a příslušenství pro všechny výše uvedené výrobky; (35) poskytování prostor, času a médií pro reklamu, poskytování a pronajímání reklamního prostoru na internetu, poskytování prostoru na webových stránkách k reklamě na výrobky a služby, poskytování reklamního prostoru, pronájem reklamního času v komunikačních médiích, pronájem reklamního prostoru na internetu, šíření reklam a inzerce, konzultační a poradenské služby a pomoc v oblasti reklamní, marketingové a propagační činnosti, reklamní, inzertní a propagační činnost, marketing, předváděcí akce a výstavy k obchodním nebo reklamním účelům, služby věrnostní, pobídkové a bonusových programů - vše ke komerčním, reklamním nebo propagačním účelům, komerční informace a rady pro spotřebitele (spotřebitelská poradna), předplatné na balíček informačních médií, předplatné na televizní kanál, činnost reklamní agentury, činnost ekonomických a/nebo organizačních poradců, zprostředkování v obchodních vztazích, merchandising, franchising, organizační zabezpečování televizního vysílání v rámci této třídy; (38) televizní vysílání, rozhlasové vysílání, digitální vysílání, internetové vysílání, televizní vysílání programů, televizní vysílání zábavných, vzdělávacích, výchovných, soutěžních, diskusních a informačních pořadů, samostatný přenos dat nebo informací prostřednictvím telekomunikačních zařízení, počítačů, mobilních telefonů, služby zabezpečující audiovizuální komunikaci prostřednictvím informačních telekomunikačních sítí, a to počítačové sítě internet, mobilních telefonů, satelitu, počítačová komunikace a přístup k internetu, komunikační služby pro přístup k databázi, poskytování blogovacích služeb, poskytování elektronického video spojení, poskytování elektronického zvukového spojení, poskytování přístupu a pronájem přístupového času k počítačovým databázím, poskytování přístupu do počítačových databází, poskytování přístupu k datům nebo dokumentům uloženým elektronicky v centrálních souborech za účelem dálkových konzultací, poskytování přístupu k digitálním hudebním webovým stránkám na internetu, poskytování přístupu k elektronickým stránkám, pronájem přístupového času k webovým stránkám (isp), telekomunikace, služby umožňující komunikaci jedné osoby s druhou, telematika, šíření, výměna nebo získávání zpráv a informací, šíření elektronických časopisů, informací, elektronických periodik, knih v elektronické podobě, audio nebo audiovizuálních děl prostřednictvím informační nebo datové nebo elektronické nebo komunikační nebo telekomunikační nebo počítačové sítě, zejména internetu, pomocí satelitů a jinými sítěmi, informační služby na internetu související s televizním vysíláním, služby na internetu související s televizním vysíláním, poradenská činnost v oblasti sdělovacích prostředků, telekomunikací, informační služby v oblasti telekomunikací, informační kancelář, poskytování informačních služeb prostřednictvím počítačů - v rámci této třídy; (41) nakladatelství a vydavatelství, ediční činnost, publikační činnost, nahrávání nosičů zvukových nebo obrazově zvukových, půjčování nahrávaných zvukových a

zvukově obrazových záznamů, tvorba a šíření audio nebo audiovizuálních děl, zpravodajství, publicistika, televizní zpravodajství, televizní zábava, rozhlasové zpravodajství, rozhlasová zábava, obrazové zpravodajství, tv produkce, filmová produkce, tvorba programů, tvorba a výroba televizních a audiovizuálních programů, filmová studia, dabing, agenturní činnost v oblasti kultury, modelingová agentura, zprostředkování v oblasti kultury, výchovy, zábavy a sportu, výchovná, vzdělávací, soutěžní a zábavní činnost, zábavní nebo kulturní nebo vzdělávací představení, organizace společenských a kulturních akcí, organizace, provozování a provádění her a soutěží i veřejných, provozování divadla, provozování kina, výstavní činnost v oblasti kultury nebo zábavy nebo výchovy nebo vzdělávání, digitální zpracování obrazu (služby), elektronické publikování (dtp), nahrávací studia (služby -), poskytování on-line elektronických publikací a děl (bez možnosti stažení), poskytování on-line audio nebo audiovizuálních děl bez možnosti stažení, vydávání elektronických knih a on-line časopisů, poskytování publikací z celosvětové počítačové sítě nebo internetu s možností prohledávání, pronájem kinematografických filmů, rozhlasové a televizní programy (výroba), psaní a zveřejňování textů kromě reklamních, vydávání textů, s výjimkou reklamních nebo náborových, výroba divadelních a/nebo jiných představení, organizování kulturních nebo vzdělávacích výstav, poskytování služeb výchovných, vzdělávacích, soutěžních, kulturních a zábavních prostřednictvím internetu a jiných sítí, půjčování knih, tiskovin, pronájem a půjčování audiopřístrojů, videopřístrojů, videorekordérů, videokamer, fotoaparátů, promítaček, rozhlasových a televizních přijímačů, filmů, kulturních a vzdělávacích potřeb a přístrojů, půjčování a pronájem obrazů, dekorací.

(730) **STAR WORKS, s.r.o.**, Opletalova 1337/29, Praha 1, 11000, CZ
(740) Dana Lukajová, patentový zástupce, Voršilská 10, Praha 1, 11000

(210) **O-529938**
(220) 23.03.2016
(320) 23.03.2016
(511) 35, 36
(540)



(510) (35) pomoc při řízení obchodní činnosti, obchodní administrativa; (36) služby finanční, služby peněžní, služby nemovitostní.
(730) **TAX Finkonsult s. r. o.**, Prešovská 15, Plzeň, 30100, CZ
(740) Advokátní kancelář CINK a partneři, s. r. o., Mgr. Ing. Pavel Cink, advokát, sady 5. května 36, Plzeň, 30100

(210) **O-529947**
(220) 24.03.2016
(320) 24.03.2016
(511) 1, 2
(540)

ALCOR Dip

(510) (1) guma (rozpuštědla na -); (2) antikorozní přípravky, antikorozní přípravky (ochranné -), barvy, ochranné nátěry na dřevo (barvy), nátěry (barvy), nátěry na střešní krytiny, nátěry, ochranné nátěry na podvozky vozidel, ochranné přípravky na kovy, ředidla pro barvy.
(730) **Severochema, družstvo pro chemickou výrobu, Liberec**, Vilová 333/2, Liberec, 46171, CZ

(210) **O-530005**
(220) 29.03.2016
(320) 29.03.2016
(511) 19, 37
(540)



(510) (19) vozovky, vozovky (materiály na stavbu a kryt), vozovky (kryt), stavby, stavební materiály nekovové; (37) stavebnictví, stavební informace, stavební dozor, konzultace ve stavebnictví, opravy cest, cestářství, úpravy a dláždění cest.
(590) Barevná
(730) **SILMOS s.r.o.**, Křižíkova 2697/70, Brno, 61200, CZ
(740) Pavel Reichel a kol., Ing. Pavel Reichel, Lopatecká 14, Praha 4, 14700

(210) **O-530049**
(220) 30.03.2016
(320) 30.03.2016
(511) 9, 35, 41
(540)



(510) (9) paměťová média - audiovizuální díla, nenahrané i nahané nosiče audio, video nebo audiovizuálních záznamů na magnetických, optických nebo kombinovaných nosičích; (35) podpora a propagace rozvoje českého a zahraničního hudebního a filmového života, a to vedením, pořádáním, organizováním koncertů, programů týkajících se filmových, popových a podobných skladeb formou netradičního pojetí hudebního koncertu v podání atraktivního a dynamického orchestru, a to dle svého rozhodnutí nebo na základě požadavku 3. osob, a nebo spoluúčastí na takových akcích pořádaných 3. osobami, propagace provozování nahrávacího studia, vydávání reklamních periodických a neperiodických publikací a jiných tiskovin, automatizované zpracování dat a informací, reklamní, propagační, inzertní činnost, vydávání a distribuce propagačních materiálů a uživatelských publikací, organizace a realizace výstav k reklamním a obchodním účelům; (41) nahrávání hudby filmové, herní, různých znělek nebo podkladů pro popové a jiné písně včetně jejich zvukové produkce a videoprodukce, vedení, pořádání, organizování, zprostředkování koncertů, programů týkajících se filmových, popových a jiných skladeb formou netradičního pojetí hudebního koncertu v podání atraktivního a dynamického orchestru, a to dle svého rozhodnutí nebo na základě požadavku 3. osob a spoluúčast na takových akcích pořádaných 3. osobami, provozování nahrávacího studia, pořizování nahrávek pro vlastní potřeby i potřeby 3. osob bezúplatně i za úplat, vydávání a rozšiřování uměleckých děl v oblasti hudby a filmu a periodických a neperiodických publikací a jiných tiskovin, vydávání a rozšiřování zvukových záznamů na všech druzích nosičů.
(730) **Filmová filharmonie**, Senohrabská 193, Pyšely, 25167, CZ
(740) Lucie Radkovičová Advokátní kancelář, JUDr. Lucie Radkovičová, Kořenského 1107/15, Praha 5, 15000

(210) **O-530078**
(220) 31.03.2016
(320) 31.03.2016
(511) 3, 29, 35
(540)

APIA DERM

(510) (3) kosmetické přípravky, šampóny a kondicionéry, sérum na vlasy, především s obsahem arganového nebo opunciového oleje, tělová mléka, především s obsahem arganového nebo opunciového oleje, mýdla, včetně tekutých mýdel, především s obsahem arganového nebo opunciového oleje, oleje pro kosmetické a toaletní účely, zejména arganový nebo opunciový olej, čistící oleje a mléka pro toaletní účely, především s obsahem arganového nebo opunciového oleje, přípravky do koupele, zejména obsahující arganový nebo opunciový olej, arganový olej; (29) arganový olej (potravina); (35) zprostředkování prodeje výrobků výše uvedených ve třídách 3 a 29, maloobchod, velkoobchod s výrobky výše uvedenými ve třídách 3 a 29, reklama, propagace, marketing.

(730) **VIOLET KANGAROO s.r.o.**, Antonínův Důl 249, Jihlava, 58601, CZ
(740) Ing. Marie Smrčková, patentový zástupce, Velflíkova 10, Praha 6, 16000

(210) **O-530079**
(220) 31.03.2016
(320) 31.03.2016
(511) 3, 29, 35
(540)



(510) (3) kosmetické přípravky, šampóny a kondicionéry, sérum na vlasy, především s obsahem arganového nebo opunciového oleje, tělová mléka, především s obsahem arganového nebo opunciového oleje, mýdla, včetně tekutých mýdel, především s obsahem arganového nebo opunciového oleje, oleje pro kosmetické a toaletní účely, zejména arganový nebo opunciový olej, čistící oleje a mléka pro toaletní účely, především s obsahem arganového nebo opunciového oleje, přípravky do koupele, zejména obsahující arganový nebo opunciový olej, arganový olej; (29) arganový olej (potravina); (35) zprostředkování prodeje výrobků výše uvedených ve třídách 3 a 29, maloobchod, velkoobchod s výrobky výše uvedenými ve třídách 3 a 29, reklama, propagace, marketing.

(730) **VIOLET KANGAROO s.r.o.**, Antonínův Důl 249, Jihlava, 58601, CZ
(740) Ing. Marie Smrčková, patentový zástupce, Velflíkova 10, Praha 6, 16000

(210) **O-530167**
(220) 04.04.2016
(320) 04.04.2016
(511) 9, 38, 41, 42
(540)

Tiché spojení

(510) (9) elektronické publikace s možností stažení, nahrané počítačové programy, počítačové programy s možností stažení, nahraný počítačový software, počítačový software s možností stažení, programy operačních systémů, programy počítačových her, počítačový hardware, počítačové periférie, chytré telefony, elektronické kapesní překládací přístroje, optické snímače znaků; (38) elektronická pošta, služby elektronické nástěnky, telefonní komunikace, telekonferenční služby, komunikace pomocí mobilních telefonů, počítačová komunikace, komunikace pomocí počítačových terminálů, posílání zpráv, poskytování internetových diskusních fór, poskytování on-line fór, poskytování přístupu k databázím, přenos zpráv a obrazových informací pomocí počítače, streaming dat, telefonické služby, videokonferenční služby; (41) poskytování on-line elektronických publikací bez možnosti stažení, poskytování on-line videí bez možnosti stažení, tlumočení posunkové řeči, tlumočnické služby, překladatelské služby; (42) aktualizace počítačových programů, cloudové výpočetní systémy, elektronické ukládání dat, hosting webových stránek,

instalace počítačových programů, tvorba počítačových systémů, údržba počítačových programů, programování počítačů, pronájem počítačového serveru, pronájem webových serverů, pronájem počítačového software, převod dat a počítačových programů, tvorba software (počítačových programů), software jako služba (SaaS), tvorba a správa webových stránek.

(730) **KODEO.CZ, s.r.o.**, Antala Staška 1859/34, Praha 4, 14000, CZ
(740) Mgr. Václav Schovánek, advokát, Újezd 9/596, Praha 5, 15000

(210) **O-530169**
(220) 04.04.2016
(320) 04.04.2016
(511) 16, 41, 42
(540)



(510) (16) časopisy (periodika), noviny, periodika, publikace, tiskoviny, tištěné publikace; (41) vzdělávací a zábavní činnost v souvislosti s popularizací a prezentací archeologie, historie a památkové péče, osvětová a vzdělávací činnost v oblasti archeologie, historie a památkové péče, včetně pořádání vzdělávacích výstav, přednášek, seminářů, kurzů a zájmových kroužků, vzdělávání a výchova dětí a mládeže v oblasti archeologie, historie a památkové péče prostřednictvím pořádání vzdělávacích přednášek, seminářů, kurzů, zájmových kroužků a klubů a sezónních vzdělávacích pobytů (tábory, letní školy), vzdělávání, výchova, vzdělávací podpora jedinců ze sociálně slabých skupin, pořádání kulturních a společenských akcí k benefičním a charitativním účelům, osvětová (vzdělávací) a výchovná činnost, vzdělávací činnost, vzdělávací činnost v souvislosti s prevencí v oblasti drogové a bezpečnostní politiky, vzdělávací činnost v oblasti sociální prevence, vzdělávací činnost v oblasti prevence užívání návykových látek, publikační aktivity, vydavatelská a nakladatelská činnost, vydávání odborných a vzdělávacích zpráv a publikací, vydávání statistických zpráv a informací, zprostředkovatelská činnost v oblasti vydávání tiskovin; (42) provádění archeologických výzkumů a prací, provádění odborných stavebně historických průzkumů, vědeckovýzkumná činnost v oblasti archeologie a historie, správa a odborné zpracování movitých archeologických památek v rámci výzkumné činnosti, konzultační, poradenská a informační činnost v oblasti archeologie, historie a památkové péče, konzervace v rámci výzkumné činnosti a speciální analýzy archeologických nálezů, tvorba a poskytování software z oblasti archeologie, historie a památkové péče.

(730) **ARCHA 13 o.p.s.**, Svárovská 82, Liberec XXII, 46010, CZ
(740) RETROPATENT s.r.o., Mgr. Kamil Kolátor, Dobiášova 1246/29, Liberec VI, 46606

(210) **O-530171**
(220) 04.04.2016
(320) 04.04.2016
(511) 45
(540)



(510) (45) právní služby všeho druhu zařazené do této třídy, zejména služby advokátní kanceláře, obecný výkon advokacie a služeb s tím spojených, arbitrážní služby.
(590) Barevná
(730) **Advokátní kancelář Zvolánková s.r.o.**, Karlovo náměstí 18, Praha 2, 12000, CZ
(740) Advokátní kancelář Zvolánková s.r.o., JUDr. Ing. Světlana Semrádová Zvolánková, Karlovo náměstí 18, Praha 2, 12000

(210) **O-530178**
(220) 04.04.2016
(320) 04.04.2016
(511) 41, 42, 44
(540)

RESPIFORUM

(510) (41) vzdělání, poskytování školení; (42) vědecké a technologické služby a výzkum a návrhy vztahující se k nim; (44) lékařské služby.
(730) **Teva Pharmaceuticals CR, s.r.o.**, Radlická 3185/1c, Praha 5, 15000, CZ
(740) Zeiner & Zeiner v.o.s., Mgr. Kamila Roučková, Maiselova 15, Praha 1, 11000

(210) **O-530190**
(220) 05.04.2016
(320) 05.04.2016
(511) 25
(540)

Rebeka

(510) (25) oděv svrchní, kabáty svrchní, bundy sportovní, vložky hotové konfekční (jako součást oděvu), boty šněrovací, bačkory, střevice, střevice domácí.
(730) **Zimmermannová Soňa**, Prakšice 129, Prakšice, 68756, CZ

(210) **O-530218**
(220) 05.04.2016
(320) 05.04.2016
(511) 21, 24, 29, 30, 31, 32, 33, 35, 39, 43
(540)



(510) (21) pomůcky a nádoby pro domácnost a kuchyň; (24) textil a textilní zboží nezahrnuté v jiných třídách; (29) maso, ryby, drůbež a zvěřina; (30) káva, čaj, kakao a kakaové náhražky; (31) zrní a zemědělské, zahradnické a lesní produkty nezahrnuté v jiných třídách; (32) piva, minerální vody, šumivé nápoje a jiné nápoje nealkoholické; (33) alkoholické nápoje s výjimkou pív; (35) propagační činnost, reklama; (39) doprava, balení a skladování zboží, organizování cest; (43) služby zajišťující stravování a nápoje.
(730) **iSoup. cz a.s.**, Pobřežní 394/12, Praha 8, 18600, CZ
(740) Tereza Hušáková, Bělohorská 122/1688, Praha 6, 16900

(210) **O-530238**
(220) 06.04.2016
(320) 06.04.2016
(511) 28, 41
(540)

ENDURO
PADDLE BOARDS



(510) (28) potřeby pro gymnastiku a sport, surfová prkna, paddleboardy a jejich příslušenství, boční ploutve pro surfovací prkna a paddleboardy, pumpy pro nafukování, pádla, přepravní vaky na surfovací prkna a paddleboardy, plovací pomůcky; (41) sportovní a kulturní aktivity, praktický výcvik, půjčování sportovního vybavení, organizování sportovních soutěží, organizování vzdělávacích a zábavných soutěží, sportovní zařízení (pronájem), zábava (služby).
(730) **Kočí Petr Bc.**, Loučná 15, Brno, 64400, CZ

(210) **O-530250**
(220) 06.04.2016
(320) 06.04.2016
(511) 29, 30, 35, 43
(540)

MojeZmrzlina.cz

(510) (29) mléko, mléčné nápoje, mléčné výrobky a jejich náhražky, pochutiny a zákusky; (30) pekárenské výrobky, cukrovinky, čokoláda a zákusky, sladkosti (bombóny), sladké tyčinky a žvýkačky, cereální tyčinky a energetické tyčinky, cukr, přírodní sladidla, sladké polevy a náplně, výrobky z včelích produktů, led, zmrzlina, mražené jogurty a sorbety, nanuky, zmrzlinové poháry, ovocné poháry, pečivo, sladké pečivo a cukrářské výrobky, káva, čaj, kakao a jejich náhražky, hotová káva a kávové nápoje, čokoládové nápoje; (35) maloobchodní prodej cukrářských výrobků, velkoobchodní prodej cukrářských výrobků, obchodní služby a informace pro spotřebitele, reklamní, marketingové a propagační služby, inzerce, pomoc v obchodní a podnikatelské činnosti, management a administrativní služby, zprostředkování obchodu s výrobky výše uvedenými ve třídě 30, on-line obchodování s výrobky výše uvedenými ve třídě 30, poradenství a informace o zákaznických službách a řízení prodeje výrobků a jejich cen na internetových stránkách v souvislosti s nákupem přes Internet, předvádění zboží, reklama on-line v počítačové síti, rozšiřování vzorků zboží; (43) poskytování jídla a nápojů, provoz cukrárny a kavárny, služby v oblasti přípravy jídel, stravovací služby, zásobování.

(730) **Valois s.r.o.**, Ostrovského 253/3, Praha 5 - Smíchov, 15000, CZ
(740) Ing. Pavel Nádvořík s.r.o., Sokola Tůmy 1099/1, Ostrava - Mariánské Hory, 70900

(210) **O-530251**
(220) 06.04.2016
(320) 06.04.2016
(511) 16, 32, 33
(540)

PIVO MONARCHIE

(510) (16) výrobky z papíru, a to dekorativní předměty z papíru, etikety a viněty, reklamní a informační poutače z papíru a plastů v jiné třídě neobsažené, periodické a neperiodické tiskoviny, zejména knihy, časopisy, příručky, bedekry, katalogy, prospekty, letáky, plakáty, pohlednice, fotografie a jiná vyobrazení, mapy, atlasy a jiná kartografická díla, vstupenky, tiskopisy, obálky, diáře, poznámkové bloky, zápisníky, kalendáře, dopisní papír, dopisní obálky, kancelářský papír všeho druhu, psací a kancelářské potřeby a obaly na ně, pouzdra na psací potřeby, držáky a stojánky na psací potřeby, stojánky na fotografie, různé stojánky na kancelářské potřeby, obaly z papíru a plastů obsažené v této třídě, výstupy počítačů na papírovém nosiči, učební a vyučovací pomůcky s výjimkou přístrojů; (32) piva všeho druhu, nealkoholické nápoje; (33) alkoholické nápoje.

(730) **Ryvola Vojtěch Ing.**, Slovanská 1267/14, Děčín, 40502, CZ
(740) Advokátní kancelář Bedrna a spol. s r.o., Mgr. Michal Bedrna, Eliášova 634/21/922, Praha 6, 16000

(210) **O-530252**
(220) 06.04.2016
(320) 06.04.2016
(511) 16, 32, 33
(540)

PIVO LEGIE

(510) (16) výrobky z papíru, a to dekorativní předměty z papíru, etikety a viněty, reklamní a informační poutače z papíru a plastů v jiné třídě neobsažené, periodické a neperiodické tiskoviny, zejména knihy, časopisy, příručky, bedekry, katalogy, prospekty, letáky, plakáty, pohlednice, fotografie a jiná vyobrazení, mapy, atlasy a jiná kartografická díla, vstupenky, tiskopisy,

obálky, diáře, poznámkové bloky, zápisníky, kalendáře, dopisní papír, dopisní obálky, kancelářský papír všeho druhu, psací a kancelářské potřeby a obaly na ně, pouzdra na psací potřeby, držáky a stojánky na psací potřeby, stojánky na fotografie, různé stojánky na kancelářské potřeby, obaly z papíru a plastů obsažené v této třídě, výstupy počítačů na papírovém nosiči, učební a vyučovací pomůcky s výjimkou přístrojů; (32) piva všeho druhu, nealkoholické nápoje; (33) alkoholické nápoje.

(730) **Ryvola Vojtěch Ing.**, Slovanská 1267/14, Děčín, 40502, CZ
(740) Advokátní kancelář Bedrna a spol. s r.o., Mgr. Michal Bedrna, Eliášova 634/21/922, Praha 6, 16000

(210) **O-530253**
(220) 06.04.2016
(320) 06.04.2016
(511) 16, 32, 33
(540)



(510) (16) výrobky z papíru, a to dekorativní předměty z papíru, etikety a viněty, reklamní a informační poutače z papíru a plastů v jiné třídě neobsažené, periodické a neperiodické tiskoviny, zejména knihy, časopisy, příručky, bedekry, katalogy, prospekty, letáky, plakáty, pohlednice, fotografie a jiná vyobrazení, mapy, atlasy a jiná kartografická díla, vstupenky, tiskopisy, obálky, diáře, poznámkové bloky, zápisníky, kalendáře, dopisní papír, dopisní obálky, kancelářský papír všeho druhu, psací a kancelářské potřeby a obaly na ně, pouzdra na psací potřeby, držáky a stojánky na psací potřeby, stojánky na fotografie, různé stojánky na kancelářské potřeby, obaly z papíru a plastů obsažené v této třídě, výstupy počítačů na papírovém nosiči, učební a vyučovací pomůcky s výjimkou přístrojů; (32) piva všeho druhu, nealkoholické nápoje; (33) alkoholické nápoje.

(590) Barevná
(730) **Ryvola Vojtěch Ing.**, Slovanská 1267/14, Děčín, 40502, CZ
(740) Advokátní kancelář Bedrna a spol. s r.o., Mgr. Michal Bedrna, Eliášova 634/21/922, Praha 6, 16000

(210) **O-530256**
(220) 06.04.2016
(320) 06.04.2016
(511) 5
(540)

Occusept

(510) (5) oční kapky.
(730) **Neofyt spol. s r.o.**, Stříbrná Skalice 442, Stříbrná Skalice, 28167, CZ
(740) Langrova, s.r.o., Skřetova 48, Plzeň, 30100

(210) **O-530252**
(220) 06.04.2016
(320) 06.04.2016
(511) 16, 32, 33
(540)

(210) **O-530273**
(220) 07.04.2016
(320) 07.04.2016
(511) 16, 20, 32
(540)



(510) (16) reklamní, propagační a informační materiály z papíru a plastických hmot, a to tiskoviny, kalendáře, plakáty, tácky, ubrousky a ubrusy, pohlednice, billboardy, tužky; (20) sklenice, poháry, číše, láhve, püllitry; (32) piva všeho druhu.
(590) Barevná
(730) **Pivovar Uherský Brod, a.s.**, Neradice 369, Uherský Brod, 68801, CZ
(740) Langrova, s.r.o., Skřetova 48, Plzeň, 30100

(210) **O-530287**
(220) 04.12.2014
(320) 04.12.2014
(511) 29, 30
(540)



(510) (29) maso, ryby, drůbež, zvěřina, masové výtažky, uzeniny, polévky, hotová jídla a předvařené pokrmy z ingrediencí spadajících do této třídy, konzervované, sušené, mražené a vařené ovoce a zelenina, rosoly (želé), džemy, kompoty, vejce, mléko a mléčné výrobky, jedlé oleje a tuky; (30) káva, čaj, kakao, cukr, rýže, tapioka, ságo, kávové náhražky, mouka a obilninové přípravky, chléb, jemné pečivo a cukrovinky, zmrzlina, med, melasový sirup, droždí, prášek do pečiva, sůl, hořčice, ocet, omáčky, koření, led, pizza, kečup, majonéza, omáčky (koření přípravky).
(590) Barevná
(730) **Kaufland Warenhandel GmbH & Co. KG**, Rötelstr. 35, Neckarsulm, 74172, DE
(740) Traplová Hladr Kubát, advokátní a patentová kancelář, Přístavní 24, Praha 7, 17000

(210) **O-530295**
(220) 08.04.2016
(320) 08.04.2016
(511) 9, 16, 35, 37, 42
(540)

ALPIRO

(510) (9) počítačový šifrovací software, počítačové programy, počítačový software, servery souborů, počítačové servery, síťové servery, intranetové servery, internetové servery, servery elektronické pošty, servery

počítačových databází, servery pro tiskárny, servery na web hosting, operační software serverů pro přístup k síti, šifrovací zařízení; (16) papír, pasparty, plakáty, plakáty velké plošné, rozetky, papírové visačky, papírové tabule, novoroční přání, tužky, letáky, papírové ubrousky, papírové tácky, lepenka, tiskárenské výrobky, fotografie, papírenské zboží, knihy, brožury, časopisy, plakáty, formuláře, kalendáře, katalogy, tiskoviny, vstupenky, navštívenky, poukazy, pozvánky, programy akcí, prospekty, reklamní plakáty, ročenky, tikety, známky, reklamní, propagační a informační materiály spadající do této třídy; (35) velkoobchodní a maloobchodní činnost se zaměřením na výrobky uvedené výše ve třídě č. 9, zprostředkovatelská obchodní činnost se zaměřením na výrobky uvedené výše ve třídě č. 9, Internetový obchod (e-shop) se zaměřením na výrobky uvedené výše ve třídě č. 9, inzertní, propagační služby a komerční informační služby prostřednictvím Internetu za účelem obchodu se zaměřením na výrobky uvedené výše ve třídě č. 9, reklama online v počítačové síti, rozšiřování vzorků zboží, reklama, marketing, reklamní činnost, propagace; (37) instalace, montáž, servis, opravy a údržba počítačového hardware, informační, konzultační, poradenská a zprostředkovatelská činnost se službami uvedenými výše v rámci této třídy; (42) aktualizace počítačových programů, konzultace v oblasti počítačového softwaru, konzultační služby v oblasti informačních technologií, obnova počítačových dat, počítačové programování, počítačové systémové analýzy, tvorba software, údržba počítačových programů, instalace počítačového software, služby internetové bezpečnosti a řízení počítačových sítí, vystavování a ověřování digitální certifikátů, ověřování, verifikace a distribuce elektronických šifrovacích klíčů (certifikátů PKI a SSL).

(730) **Alpiro s.r.o.**, Bratislavská 1527/15, Praha 10, 10200, CZ
(740) Jansa, Mokřý, Otevřel & partneři s.r.o., Mgr. et Mgr. Petr Mališ, Sokola Tůmy 743/16, Ostrava - Mariánské hory, 70900

(210) **O-530300**
(220) 08.04.2016
(320) 08.04.2016
(511) 31
(540)



(510) (31) jedlé psí pochoutky, pochoutky pro kočky, pochoutky pro zvířata, jedlé pochoutky pro domácí mazlíčky, jedlé pochoutky ke žvýkání pro psy, jedlé pochoutky ke žvýkání pro zvířata, jedlé pochoutky pro domácí zvířata, krmivo pro domácí zvířata - mazlíčky, suchary pro zvířata, posilující krmivo pro zvířata, stelivo pro kočky a malá zvířata, podestýlky a stelivo pro zvířata.
(590) Barevná
(730) **INVEST GREEN s.r.o.**, Svornosti 852/7, Praha 5, 15000, CZ

(210) **O-530311**
(220) 08.04.2016
(320) 08.04.2016
(511) 6, 19, 35
(540)

CARMAN-DOORS

(510) (6) dveře kovové, zárubně kovové, dveře a zárubně kovové odolné proti ohni, dveřní kování, kovové doplňky dveří, a to kliky, klepadla, panty, závěsy, zámky (s výjimkou elektrických) nezařazené v jiných třídách, nábytkové kování; (19) nekovové stavební materiály, a to okna, dveře, parapety, zárubně, okenní a dveřní rámy, prahy a překlady, okenice, světlíky, vše vyrobené ze dřeva a/nebo plastu, nekovové dveře a zárubně odolné proti ohni; (35) poskytování obchodních a podnikatelských informací, obchodní poradenství, obchodní management, pomoc při řízení obchodní činnosti, zprostředkovatelská činnost v oblasti obchodu, maloobchod-velkoobchod, export-import, internetový obchod, vše s výrobky uvedenými výše ve třídách 6 a 19, marketing, reklama,

propagace, inzerce všemi druhy médií, činnost organizačních a ekonomických poradců.

(730) **CARMAN-DOORS, s.r.o.**, Vřesinská 2368/13, Ostrava, Poruba, 70800, CZ

(740) Ing. Petr Soukup, Vídeňská 8, Olomouc, 77200

(210) **O-530314**

(220) 08.04.2016

(320) 08.04.2016

(511) 6, 19, 35

(540) **CARMAN-DOORS, DVEŘE S DUŠÍ
PŘÍRODY**

(510) (6) dveře kovové, zárubně kovové, dveře a zárubně kovové odolné proti ohni, dveřní kování, kovové doplňky dveří, a to kliky, klepadla, panty, závěsy, zámky (s výjimkou elektrických) nezařazené v jiných třídách, nábytkové kování; (19) nekovové stavební materiály, a to okna, dveře, parapety, zárubně, okenní a dveřní rámy, prahy a překlady, okenice, světlíky, vše vyrobené ze dřeva a/nebo plastu, nekovové dveře a zárubně odolné proti ohni; (35) poskytování obchodních a podnikatelských informací, obchodní poradenství, obchodní management, pomoc při řízení obchodní činnosti, zprostředkovatelská činnost v oblasti obchodu, maloobchod-velkoobchod, export-import, internetový obchod, vše s výrobky uvedenými výše ve třídách 6 a 19, marketing, reklama, propagace, inzerce všemi druhy médií, činnost organizačních a ekonomických poradců.

(730) **CARMAN-DOORS, s.r.o.**, Vřesinská 2368/13, Ostrava, Poruba, 70800, CZ

(740) Ing. Petr Soukup, Vídeňská 8, Olomouc, 77200

(210) **O-530315**

(220) 08.04.2016

(320) 08.04.2016

(511) 6, 19, 35

(540)

PBD

(510) (6) dveře kovové, zárubně kovové, dveře a zárubně kovové odolné proti ohni, dveřní kování, kovové doplňky dveří, a to kliky, klepadla, panty, závěsy, zámky (s výjimkou elektrických) nezařazené v jiných třídách, nábytkové kování; (19) nekovové stavební materiály, a to okna, dveře, parapety, zárubně, okenní a dveřní rámy, prahy a překlady, okenice, světlíky, vše vyrobené ze dřeva a/nebo plastu, nekovové dveře a zárubně odolné proti ohni; (35) poskytování obchodních a podnikatelských informací, obchodní poradenství, obchodní management, pomoc při řízení obchodní činnosti, zprostředkovatelská činnost v oblasti obchodu, maloobchod-velkoobchod, export-import, internetový obchod, vše s výrobky uvedenými výše ve třídách 6 a 19, marketing, reklama, propagace, inzerce všemi druhy médií, činnost organizačních a ekonomických poradců.

(730) **CARMAN-DOORS, s.r.o.**, Vřesinská 2368/13, Ostrava, Poruba, 70800, CZ

(740) Ing. Petr Soukup, Vídeňská 8, Olomouc, 77200

(210) **O-530316**

(220) 08.04.2016

(320) 08.04.2016

(511) 6, 19, 35

(540)

PDU

(510) (6) dveře kovové, zárubně kovové, dveře a zárubně kovové odolné proti ohni, dveřní kování, kovové doplňky dveří, a to kliky, klepadla, panty, závěsy, zámky (s výjimkou elektrických) nezařazené v jiných třídách, nábytkové kování; (19) nekovové stavební materiály, a to okna, dveře, parapety, zárubně, okenní a dveřní rámy, prahy a překlady, okenice, světlíky, vše vyrobené ze dřeva a/nebo plastu, nekovové dveře a zárubně odolné proti ohni; (35) poskytování obchodních a podnikatelských informací, obchodní poradenství, obchodní management, pomoc při řízení obchodní činnosti, zprostředkovatelská činnost v oblasti obchodu, maloobchod-velkoobchod, export-import, internetový obchod, vše s výrobky uvedenými výše ve třídách 6 a 19, marketing, reklama, propagace, inzerce všemi druhy médií, činnost organizačních a ekonomických poradců.

(730) **CARMAN-DOORS, s.r.o.**, Vřesinská 2368/13, Ostrava, Poruba, 70800, CZ

(740) Ing. Petr Soukup, Vídeňská 8, Olomouc, 77200

(210) **O-530325**

(220) 10.04.2016

(320) 10.04.2016

(511) 35, 36, 37, 42

(540)



(510) (35) marketingové studie, technologické, procesní, provozní analýzy a průzkum trhu v oblasti výstavby a správy datových center; (36) ekonomické studie na celkové náklady na pořízení investice a návratnost investice do datových center; (37) komplexní výstavba datových center, montáže technologií s chladicími, napájecími a bezpečnostními systémy, poskytování stavebních informací, stavební a autorský dozor v průběhu výstavby datových center; (42) technologické studie, návrhy technologií, ekonomické prognózy, studie proveditelnosti, komplexní studie datových center včetně hodnocení lokalit, pořizování dokumentace pro stavební povolení, dokumentace pro provádění staveb, dokumentace pro výběr dodavatelů, dokumentace skutečného provedení, inženýring, autorský dozor, koordinace projektových prací.

(590) Barevná

(730) **DCI Czech a.s.**, Na Vítězné pláni 1719/4, Praha 4 - Nusle, 14000, CZ

(740) Patentform, Ing Stanislav Dušek, Medinská 530, Praha - Klánovice, 19014

(210) **O-530330**

(220) 11.04.2016

(320) 11.04.2016

(511) 36

(540)

veselá půjčka

(510) (36) finanční analýzy, finanční informace, finanční poradenství, bankovníctví, úschova cenin, finanční služby, finanční oceňování, kanceláře pro inkasování pohledávek, kapitálové investice, platby na splátky, pojistky a pojištění, peníze (směňování), poskytování finančních informací prostřednictvím webových stránek, půjčky (financování), půjčky (zástavní), splácení plateb, správa majetku, záruky, garance, kauce, ručení, zastavárny, zprostředkování pojištění.

(730) **WPP Financial s.r.o.**, Veselá 199/5, Brno, 60200, CZ

(740) Mgr. František Štourač, Masarykova 413/34, Brno, 60200

(210) **O-530331**

(220) 11.04.2016

(320) 11.04.2016

(511) 35

(540)

Spektrum zdraví

(510) (35) komerční informace a rady pro spotřebitele (spotřebitelská poradna), obchodní nebo podnikatelské informace, obchodní nebo podnikatelské informace (poskytování -), obchodní reklama (pro třetí osoby -), poskytování obchodních informací prostřednictvím webových stránek, poskytování on-line tržního prostoru pro nakupující a prodávající výrobků a služeb, prezentace výrobků v komunikačních médiích pro účely maloobchodu, pronájem reklamní doby v komunikačních médiích, reklama (propagace), reklamní plochy (pronájem -), rozšiřování reklamních materiálů zákazníkům (letáky, prospekty, tisky, vzorky), administrativní zpracování nákupních objednávek, dodavatelské služby pro třetí osoby (nákup výrobků a služeb pro jiné podniky), maloobchodní nebo velkoobchodní služby pro farmaceutické, veterinární a sanitární přípravky a zdravotní materiál.

(730) **propeople s.r.o.**, Nám. Svobody 86/17, Brno, 60200, CZ

(210) **O-530339**

(220) 11.04.2016

(320) 11.04.2016

(511) 9, 16, 35, 38, 41

(540) **PROUD časopis zaměstnanců Skupiny
ČEZ**

(510) (9) informace, data a databáze na elektronických, magnetických a optických nosičích všeho druhu a v elektronických, datových, informačních a telekomunikačních sítích všeho druhu, multimediální aplikace, zejména elektronické informační katalogy, časopisy a periodika, knihy v elektronické podobě, nahrané zvukové a zvukově-obrazové a obrazové záznamy, software na CD a DVD discích a magnetických nosičích, software pro počítače; (16) tiskoviny všeho druhu, zejména periodické a neperiodické publikace na papírových nosičích, časopisy, noviny, knihy, prospekty, plakáty, data a databáze na papírových nosičích, kalendáře, fotografie, pohlednice, plakáty, samolepky, knihařské výrobky, informační a propagační výrobky z papíru, včetně dekoračních předmětů z papíru, obalový materiál z papíru a balicí fólie z plastu, papírové a plastové sáčky a tašky, kancelářské potřeby, vyjma nábytku; (35) zprostředkovatelské služby v oblasti obchodu s energiemi, teplem a s uhlím, pomoc při řízení obchodní činnosti, zprostředkování obchodních kontaktů, reklamní a propagační činnost, poskytování obchodních informačních produktů, například multimediálních informací pro reklamní a obchodní účely, včetně jejich vyhledávání, inzertní on-line inzerce a prezentace uživatelů v počítačové síti Internet, obchodní využití sítě Internet v oblasti vyhledávacích služeb a e-businessu, vydávání reklamních a nebo náborových textů, propagačních a inzertních tiskovin, rozšiřování reklamních a nebo inzertních materiálů, obchodní průzkum a analýza trhu, marketing, organizace reklamních a obchodních předváděcích akcí výrobků a služeb, včetně obchodních výstav a jejich doprovodných akcí, například komerčních módních přehlídek, distribuce zboží a tiskovin k reklamním účelům, obchodní zastoupení tuzemských a zahraničních firem, obchodní a podnikatelský informační servis, obchodní poradenské a konzultační služby; (38) šíření elektronických informací, zpráv textových, zvukových a zvukově-obrazových, například elektronických časopisů, knih a děl prostřednictvím počítačové sítě Internet a satelitů, výměna elektronických zpráv a informací, služby zabezpečující audiovizuální komunikaci prostřednictvím informačních a telekomunikačních sítí, například počítačové sítě Internetu, satelitů, šíření audiovizuálních děl, zpráv a informací, anket a soutěží, odborná informační a poradenská činnost v daných oborech; (41) nakladatelství a vydavatelství periodických a neperiodických publikací, zejména společenských, zábavních, vzdělávacích a odborných časopisů, a to tištěných na papírových nosičích i v elektronické podobě, včetně textových, zvukových a zvukově-obrazových zpráv a informací na elektronických, magnetických a optických nosičích všeho druhu, ediční a publikační činnost, nahrávání zvukových a zvukově-obrazových nosičů a pořadů pro rozhlasové a televizní vysílání, půjčování publikací a nahraných zvukových a zvukově-obrazových nosičů, produkční a agenturní činnost v oblasti zábavy, vzdělávání, kultury a sportu, pořádání zábavních a vzdělávacích soutěží a akcí, hobby-soutěží, zájmových klubů, setkání a přednášek, akcí na podporu zdravého životního stylu a společenského uplatnění a aktivity zájmových skupin, kulturních a/nebo vzdělávacích výstav, informační, konzultační, poradenské a obstaravatelské služby v oboru nakladatelské a vydavatelské činnosti, vzdělávání, zájmové činnosti a společenských aktivit

(730) **ČEZ, a.s.**, Duhová 1444/2, Praha 4 - Michle, 14000, CZ

(740) JUDr. Aleš Zábrš, advokát, Na Beránce 2, Praha 6, 16000

(210) **O-530340**

(220) 11.04.2016

(320) 11.04.2016

(511) 9, 16, 35, 38, 41

(540) **PROUD Skupiny ČEZ**

(510) (9) informace, data a databáze na elektronických, magnetických a optických nosičích všeho druhu a v elektronických, datových, informačních a telekomunikačních sítích všeho druhu, multimediální aplikace, zejména elektronické informační katalogy, časopisy a periodika, knihy v elektronické podobě, nahrané zvukové a zvukově-obrazové a obrazové záznamy, software na CD a DVD discích a magnetických nosičích, software pro počítače; (16) tiskoviny všeho druhu, zejména

periodické a neperiodické publikace na papírových nosičích, časopisy, noviny, knihy, prospekty, plakáty, data a databáze na papírových nosičích, kalendáře, fotografie, pohlednice, plakáty, samolepky, knihařské výrobky, informační a propagační výrobky z papíru, včetně dekoračních předmětů z papíru, obalový materiál z papíru a balicí fólie z plastu, papírové a plastové sáčky a tašky, kancelářské potřeby, vyjma nábytku; (35) zprostředkovatelské služby v oblasti obchodu s energiemi, teplem a s uhlím, pomoc při řízení obchodní činnosti, zprostředkování obchodních kontaktů, reklamní a propagační činnost, poskytování obchodních informačních produktů, například multimediálních informací pro reklamní a obchodní účely, včetně jejich vyhledávání, inzertní on-line inzerce a prezentace uživatelů v počítačové síti Internet, obchodní využití sítě Internet v oblasti vyhledávacích služeb a e-businessu, vydávání reklamních a nebo náborových textů, propagačních a inzertních tiskovin, rozšiřování reklamních a nebo inzertních materiálů, obchodní průzkum a analýza trhu, marketing, organizace reklamních a obchodních předváděcích akcí výrobků a služeb, včetně obchodních výstav a jejich doprovodných akcí, například komerčních módních přehlídek, distribuce zboží a tiskovin k reklamním účelům, obchodní zastoupení tuzemských a zahraničních firem, obchodní a podnikatelský informační servis, obchodní poradenské a konzultační služby; (38) šíření elektronických informací, zpráv textových, zvukových a zvukově-obrazových, například elektronických časopisů, knih a děl prostřednictvím počítačové sítě Internet a satelitů, výměna elektronických zpráv a informací, služby zabezpečující audiovizuální komunikaci prostřednictvím informačních a telekomunikačních sítí, například počítačové sítě Internetu, satelitů, šíření audiovizuálních děl, zpráv a informací, anket a soutěží, odborná informační a poradenská činnost v daných oborech; (41) nakladatelství a vydavatelství periodických a neperiodických publikací, zejména společenských, zábavních, vzdělávacích a odborných časopisů, a to tištěných na papírových nosičích i v elektronické podobě, včetně textových, zvukových a zvukově-obrazových zpráv a informací na elektronických, magnetických a optických nosičích všeho druhu, ediční a publikační činnost, nahrávání zvukových a zvukově-obrazových nosičů a pořadů pro rozhlasové a televizní vysílání, půjčování publikací a nahraných zvukových a zvukově-obrazových nosičů, produkční a agenturní činnost v oblasti zábavy, vzdělávání, kultury a sportu, pořádání zábavních a vzdělávacích soutěží a akcí, hobby-soutěží, zájmových klubů, setkání a přednášek, akcí na podporu zdravého životního stylu a společenského uplatnění a aktivity zájmových skupin, kulturních a/nebo vzdělávacích výstav, informační, konzultační, poradenské a obstaravatelské služby v oboru nakladatelské a vydavatelské činnosti, vzdělávání, zájmové činnosti a společenských aktivit

(730) **ČEZ, a.s.**, Duhová 1444/2, Praha 4 - Michle, 14000, CZ

(740) JUDr. Aleš Zábrš, advokát, Na Beránce 2, Praha 6, 16000

(210) **O-530341**

(220) 11.04.2016

(320) 11.04.2016

(511) 35, 41, 45

(540)

legalitě

(510) (35) pomoc při řízení obchodní činnosti, poradenství při vedení podniků, příznání daní (příprava a vyhotovení), řízení obchodních nebo průmyslových podniků (poskytování pomoci při -), poradenské služby v obchodní činnosti, vedení dražeb, vedení podniků (poradenství), vyhledávání dat v počítačových souborech, obchodní management; (41) vzdělávací informace, vzdělávání, vyučování (výuka), školení, vzdělávání podnikatelů, výchova podnikatelů ve vztahu ke spotřebitelským právům, vzdělávání spotřebitelů, výchova spotřebitelů k ochraně jejich práv, vzdělávání osob postižených exekucí, vzdělávání a školení osob v rámci rozšiřování finanční gramotnosti, šíření osvěty finančních produktů, vzdělávání spotřebitelů v oblasti jejich práv; (45) právnícké (komerční) služby, ochrana duševního vlastnictví, licence k průmyslovým právům, poradenství v oblasti duševního vlastnictví (konzultační služby), poskytování licencí (právní služby), registrace názvů domén (právní služby), zprostředkovatelství v právní oblasti, vyhledávání informací v právní oblasti, arbitrážní služby, advokátní kancelář, právní služby a konzultace včetně advokátů, poskytování právního poradenství v oblasti fúzí a akvizic, investičních projektu a v oblasti rizikových investičních projektů (venture capital), poskytování právních konzultací, zpracování právní dokumentace, právní poradenství v oblasti ochrany spotřebitele, spolupráce s orgány veřejné správy v oblasti právní, právní poradenská činnost, poradenská činnost v rámci exekučního řízení, poradenská činnost v rámci oddlužování, poradenská činnost v rámci insolvenčního řízení,

připomínkování právních předpisů, podávání podnětů k orgánům státní správy, činnosti v rámci soudního řízení, rozhodčí činnosti.

(730) **Horáček Vít JUDr.**, Jana Zajíce 140/32, Praha 7, Bubeneč, 17000, CZ

(210) **O-530359**

(220) 12.04.2016

(320) 12.04.2016

(511) 35, 36, 39

(540)

ORBI TRANS

(510) (35) pronájem reklamních ploch na automobilech; (36) celní a deklarantské služby, pojištění zásilek i nákladů, zprostředkovatelské služby v oblasti deklarantsství, pojištění zásilek i nákladů, leasingové služby - nákup na splátky, zprostředkování pojištění při přepravě, úschovní služby; (39) mezinárodní, vnitrostátní, nákladní a osobní doprava, dopravci, doručování zboží, dovoz, logistika v dopravě, expedice, vykládání nákladu, zprostředkování dopravy (zasílatelství), pronájem vozidel, pronájem nákladních vozidel, pronájem parkovacích ploch, pronájem skladovacích kontejnerů, pronájem skladovacích prostor, nadměrná mezinárodní a vnitrostátní doprava, odtahová služba, obchodní poradenské služby v oblasti přepravy, zprostředkovatelská, konzultační, obstaravatelská a poradenská činnost v uvedených oblastech třídy 39.

(730) **Kráčmar Jiří Mgr.**, Boženy Němcové 83/2, Olomouc - Nová Ulice, 77900, CZ

(740) Halaxová & Halaxová, TETRAPAT, RNDr. Zdeňka Halaxová, Jinonická 80, Praha 5, 15800

(210) **O-530366**

(220) 12.04.2016

(320) 12.04.2016

(511) 16, 32, 33

(540)

SALVACIO FLAGRANTE

(510) (16) tiskoviny, reklamní, propagační a informační materiály, etikety, obaly papírové a z plastů jinde neuvedené, obaly a tašky z papíru a plastů; (32) piva, minerální vody, šumivé nápoje a jiné nápoje nealkoholické, nápoje a šťávy ovocné, sirupy a jiné přípravky k zhotovení nápojů; (33) alkoholické nápoje (s výjimkou pív).

(730) **Vinařství Velké Pavlovice s.r.o.**, Pod Břehey 900/48, Velké Pavlovice, 69106, CZ

(740) RETROPATENT s.r.o., Mgr. Kamil Kolátor, Dobiášova 1246/29, Liberec VI, 46006

(210) **O-530415**

(220) 14.04.2016

(320) 14.04.2016

(511) 31, 35, 36, 44

(540)



(510) (31) krmiva a potrava pro zvířata; (35) reklamní, marketingové a propagační služby, obchodní služby a informace pro spotřebitele, služby maloobchodu, velkoobchodu a internetového obchodu s chovatelskými potřebami a krmivy pro zvířata včetně farmaceutických, veterinárních a sanitárních přípravků, objednávkové služby, dodavatelské služby pro třetí osoby, služby předplatného, organizování komerčních nebo reklamních výstav a veletrhů, pronájem reklamní doby v komunikačních médiích, aktualizování a pronájem reklamních materiálů a reklamních ploch, inzercie, rozšiřování reklamních materiálů zákazníkům, venkovní reklama, zpracování textů, dražební služby, nákup výrobků a služeb pro jiné podniky, pomoc v obchodní a podnikatelské činnosti, management a administrativní služby, obchodní analýzy, průzkum a informační služby;

(36) získávání finančních prostředků za účelem sponzorování útulků pro psy a podpory opuštěných a týraných zvířat; (44) služby péče o vzhled a čistotu zvířat, služby péče o zdraví zvířat.

(590) Barevná

(730) **PSÍ HVĚZDA s.r.o.**, Bednařikova 2893/1a, Brno - Lišeň, 62800, CZ

(210) **O-530445**

(220) 15.04.2016

(320) 15.04.2016

(511) 16

(540)



(510) (16) tiskoviny, periodické a neperiodické publikace na papírových nosičích, časopisy, noviny, knihy, prospekty, plakáty, data a databáze na papírových nosičích, kalendáře, fotografie, pohlednice, samolepky, knihařské výrobky, informační a propagační výrobky z papíru, včetně dekoračních předmětů z papíru, obalový materiál z papíru a balicí fólie z plastu, papírové a plastové sáčky a tašky, kancelářské potřeby (vyjma nábytku).

(590) Barevná

(730) **Giovanni Riviste s.r.o.**, Jaroslava Ježka 201/5, Držovice, 79807, CZ

(740) BOHEMIA PATENT, Ing. Jana Vandělíková, Vodičkova 791/41, Praha 1 - Nové Město, 11000

(210) **O-530466**

(220) 18.04.2016

(320) 18.04.2016

(511) 7, 32, 40, 43

(540)

BERNARDOVA ROTUJÍCÍ PÍPA

(510) (7) zařízení pro stáčení piva pod tlakem, výčepní zařízení (pivní pípy); (32) piva; (40) pronájem chladicích zařízení a instalací; (43) služby zajišťující stravování a nápoje, restaurační a hostinské služby, čepování piva.

(730) **Rodinný pivovar BERNARD, a.s.**, 5. května 1, Humpolec, 39601, CZ

(740) Advokátní kancelář Břeský, Heiplík, Vosátka, JUDr. Ladislav Břeský, advokát, Botičská 1936/4, Praha 2, 12800

(210) **O-530497**

(220) 19.04.2016

(320) 19.04.2016

(511) 7, 35, 42

(540)



(510) (7) obráběcí stroje a tvářecí stroje včetně jejich částí a příslušenství, jako jsou převodové mechanismy, pohybové a polohovací šrouby, kulíčkové šrouby, trápězové šrouby, lineární vedení a suporty, valivá ložiska; (35) dodavatelské služby pro třetí osoby (nákup výrobků a služeb pro jiné podniky), služby a poradenství v obchodní činnosti; (42) vývoj a výzkum nových výrobků, technické projektové studie v oblasti strojírenství.

(590) Barevná
(730) **KULIČKOVÉ ŠROUBY KUŘIM, a.s.**, Blanenská 1277/37, Kuřim,
66434, CZ
(740) Mgr. Kateřina Vaňková patentový zástupce, Nerudova 1095, Kuřim,
66434

(210) **O-530513**
(220) 19.04.2016
(320) 19.04.2016
(511) 7, 35, 42
(540)

(210) **O-530498**
(220) 19.04.2016
(320) 19.04.2016
(511) 7, 35, 42
(540)



(510) (7) obráběcí stroje a tvářecí stroje včetně jejich částí a příslušenství, jako jsou převodové mechanismy, pohybové a polohovací šrouby, kuličkové šrouby, trapézové šrouby, lineární vedení a suporty, valivá ložiska; (35) dodavatelské služby pro třetí osoby (nákup výrobků a služeb pro jiné podniky), služby a poradenství v obchodní činnosti; (42) vývoj a výzkum nových výrobků, technické projektové studie v oblasti strojírenství.

(590) Barevná
(730) **KULIČKOVÉ ŠROUBY KUŘIM, a.s.**, Blanenská 1277/37, Kuřim,
66434, CZ
(740) Mgr. Kateřina Vaňková patentový zástupce, Nerudova 1095, Kuřim,
66434

(210) **O-530512**
(220) 19.04.2016
(320) 19.04.2016
(511) 7, 35, 42
(540)



(510) (7) obráběcí stroje a tvářecí stroje včetně jejich částí a příslušenství, jako jsou převodové mechanismy, pohybové a polohovací šrouby, kuličkové šrouby, trapézové šrouby, lineární vedení a suporty, valivá ložiska; (35) dodavatelské služby pro třetí osoby (nákup výrobků a služeb pro jiné podniky), služby a poradenství v obchodní činnosti; (42) vývoj a výzkum nových výrobků, technické projektové studie v oblasti strojírenství.

(590) Barevná
(730) **KULIČKOVÉ ŠROUBY KUŘIM, a.s.**, Blanenská 1277/37, Kuřim,
66434, CZ
(740) Mgr. Kateřina Vaňková patentový zástupce, Nerudova 1095, Kuřim,
66434



(510) (7) obráběcí stroje a tvářecí stroje včetně jejich částí a příslušenství, jako jsou převodové mechanismy, pohybové a polohovací šrouby, kuličkové šrouby, trapézové šrouby, lineární vedení a suporty, valivá ložiska; (35) dodavatelské služby pro třetí osoby (nákup výrobků a služeb pro jiné podniky), služby a poradenství v obchodní činnosti; (42) vývoj a výzkum nových výrobků, technické projektové studie v oblasti strojírenství.

(590) Barevná
(730) **KULIČKOVÉ ŠROUBY KUŘIM, a.s.**, Blanenská 1277/37, Kuřim,
66434, CZ
(740) Mgr. Kateřina Vaňková patentový zástupce, Nerudova 1095, Kuřim,
66434

(210) **O-530529**
(220) 20.04.2016
(320) 20.04.2016
(511) 30
(540)

CORNEO

(510) (30) oplatky, sušenky, trubičky (cukrovinky), trubičky extrudované (výrobky na bázi mouky), trubičky cereální, křupky, tyčinky (cukrovinky), tyčinky extrudované (výrobky na bázi mouky), cereální tyčinky, cereální cukrovinky, cukrovinky na bázi kukuřice.

(730) **FINAL-SWEET spol. s r.o.**, Hradecká 668/1, Opava-Předměstí, 74601,
CZ
(740) Ing. Iva Rylková, patentový zástupce, Polská 1525/12, Ostrava - Poruba,
70800

(210) **O-530571**
(220) 21.04.2016
(320) 21.04.2016
(511) 9, 16, 25, 35, 36, 38, 41, 42
(540)

Prima PORT

(510) (9) nosiče dat magnetické, záznamová média, zařízení na zpracování dat, počítačový software, nosiče záznamů nahrané i nenahrané, elektronické publikace (stažitelné), magnetické karty, kódované karty, hologramy, mikročipové nebo magnetické karty (kódované), platební karty, identifikační karty, paměťové karty, elektronická periodika a knihy v elektronické podobě, elektronické etikety na zboží, přístroje na interní komunikaci, aplikační software pro mobilní telefony, telekomunikační software, software na zpracování finančních transakcí, počítačový interface; (16) knihy, časopisy, stojany na fotografie, fotoalba a alba pro sběratele, kalendáře, diáře, plakáty, letáky, nálepky, navštívenky, pohledy, přání, sběratelské karty, katalogy, manuály, vstupenky, záložky do knih, tisky, grafické reprodukcce, kancelářské potřeby kromě nábytku, kancelářský a dopisní papír, desky na dokumenty, obálky, razítka, psací potřeby, školní potřeby, vyučovací pomůcky a potřeby kromě přístrojů, pera, tužky, zvýrazňovače, fixy, gumy na gumování, pastelky, krabice z papíru nebo lepenky, papírové tašky, balicí papír, tiskárenské výrobky, fotografie, papírenské zboží, plastické obaly (nezařazené do jiných tříd), tiskařské typy, výrobky z papíru jištěné proti padělení, s vodoznakem, s ochrannými barvami, papír s ochrannými vlákny, s hologramem, s chemickou ochranou, stravenky, poukázky, ceniny papírové - kupóny, akcie, periodické a neperiodické publikace, lístky, tiskopisy, blahopřání, bloky (papírníkové výrobky), brožury, držáky na psací potřeby, figurky (sošky) z papírové hmoty, grafické reprodukcce, grafiky, gumy na mazání, karty, knižní zarážky, křída na psaní, papír, svítící papír, toaletní papír,

papírová prostírání, papírové podložky pod sklenice, papírové ubrusky, pastelky, penály, pera (kancelářské potřeby), poutače z papíru nebo lepenky, pouzdra na doklady, pouzdra na pera, pouzdra s psacími potřebami, papírové praporky, prospekty, papírové ručníky, samolepky, sešity, skicáky, těžítka, tikety, tiskové typy, tiskoviny, držátka na tužky, patentní tužky, zápisníky, zpěvníky; (25) oděvy, obuv, pokrývky hlavy, čepice, včetně pletených, šály, trička, plavky; (35) propagační činnost, reklama, služby reklamních a propagačních kanceláří, marketing, organizace spotřebitelských soutěží reklamního charakteru zaměřených zejména na podporu prodeje, vyhledávání výsledků soutěží reklamního charakteru zaměřených zejména na podporu prodeje, organizace spotřebitelských soutěží v rámci této třídy - spotřebitelská anketa, propagace výherce soutěže či ankety, reklamní, inzertní a propagační činnost, marketing, poskytování informací komerčního nebo reklamního charakteru, multimediálních informací komerčního charakteru, on-line inzerce, pronájem reklamních a komerčních informačních míst v rámci této třídy, činnost reklamní agentury, činnost ekonomických a/nebo organizačních poradců, zprostředkování v obchodních vztazích, automatizované zpracování dat, pomoc při provozování obchodů a obchodních činností průmyslového nebo obchodního podniku, služby, které zahrnují záznam, přepis, vypracování, kompilaci, přenesení nebo systemizaci písemných či datových či elektronických sdělení a záznamů, jakož i využívání nebo kompilaci matematických a statistických údajů, organizační zabezpečování televizního vysílání, shromáždění zboží ve prospěch ostatních (s výjimkou přepravy tohoto zboží) tak, aby si zákazníci mohli toto zboží pohodlně prohlédnout a nakoupit (prostřednictvím maloobchodu, velkoobchodu, objednávkových katalogů nebo elektronických médií), výstavní činnost komerční, podporování a intenzifikace obchodních služeb založené na zvýhodňování klíčových spolupracovníků a klientů (obchodní služby), věrnostní a bonusové systémy (obchodní služby) jako poskytování slev a odměn, poskytování přednostních a nadstandardních služeb, vše zejména v prodeji výše uvedených výrobků ve třídách 9 a 16, výstavy reklamní nebo propagační, předvádění zboží prostřednictvím Internetu nebo katalogu nebo výstav za účelem reklamy a/nebo prodeje, přeskupování a shromáždění (kromě dopravy) různých výrobků pro třetí osoby za účelem umožnit spotřebiteli pohodlně vybrat a prohlížet a kupovat (kromě přepravy) prostřednictvím katalogu a/nebo Internetu a/nebo zásilkového prodeje, zásilkový prodej a maloobchodní prodej výše uvedených výrobků ve třídách 9 a 16, zprostředkování obchodních kontaktů a provádění obchodních operací; (36) služby finanční, služby peněžní, vydávání cenin, vydávání stravenek, vydávání kupónů, vydávání platebních karet, kompenzace, proplácení a vrácení peněz za kupóny, poukázky, stravenky, karty na slevu, předplacené karty nebo jiné platební prostředky, zprostředkování služeb finančních a peněžních, organizace a zprostředkování a správa stravenek, kupónů, platebních karet, slevových karet a kupónů, finanční odhady a oceňování, koupě na splátky (financování), služby týkající se úvěrových karet, finanční obchody a peněžní záležitosti, platební operace a převody vykonávané elektronicky; (38) telekomunikace, elektronická pošta, služby elektronických nástěnek (telekomunikační služby), informační kanceláře, vysílání kabelové televize, služby dálkových konferencí, počítačová komunikace, posílání zpráv, poskytování internetových diskusních fór, pronájem přístrojů pro přenos zpráv, pronájem přístupového času ke globálnímu počítačovému síťím, pronájem zařízení pro přenos informací, přenesení televizního signálu pomocí satelitních družic, přenos zpráv a obrazových informací pomocí počítače, půjčování telekomunikačních zařízení, teleshoppingové služby (poskytování televizních kanálů pro teleshoppingové služby), televizní vysílání, digitální vysílání, televizní vysílání zábavných, vzdělávacích, výchovných, soutěžních, diskusních a informačních pořadů, šíření elektronických časopisů, informací, elektronických periodik, knih v elektronické podobě, audio nebo audiovizuálních děl prostřednictvím informační nebo datové nebo elektronické nebo komunikační nebo telekomunikační nebo počítačové sítě, zejména Internetu, pomocí satelitů a jiných sítí, informační služby na Internetu související s televizním vysíláním, služby na Internetu související s televizním vysíláním, přenos dat (obrázků, fotografií, 3d aplikací) prostřednictvím globální počítačové sítě; (41) nakladatelství a vydavatelství, ediční činnost, publikační činnost, nahrávání nosičů zvukových nebo obrazově zvukových, služby v oblasti digitálního zpracování obrazu, elektronické publikování (DTP), služby v oblasti estrád, TV produkce, tvorba a výroba televizních a audiovizuálních programů, obrazové zpravodajství, filmová produkce, jiná než reklamní, filmová studia, filmová tvorba, filmové projekce, půjčování filmů, fotografování, informace o možnostech zábavy, informace o výchově a vzdělávání, výchovně zábavné klubové služby, vydávání knih, služby nahrávacího studia, nahrávání videopásek, organizace společenských a

kulturních akcí, organizace, provozování a provádění her a soutěží i veřejných, organizování vzdělávacích nebo zábavných soutěží, výstavní činnost v oblasti kultury nebo zábavy nebo výchovy nebo vzdělávání, plánování a organizování večírků, poskytování on-line elektronických publikací (bez možnosti stažení), pronájem audio nahrávek, pronájem dekorací, pronájem kinematografických filmů, provozování her on-line (z počítačové sítě), výroba divadelních nebo jiných představení, půjčování videopásek, psaní scénářů, organizování a vedení seminářů, reportéřské služby, televizní zábava, opatřování titulky, výuka, vydávání elektronických knih a časopisů on-line, zveřejňování a vydávání textů, s výjimkou reklamních nebo náborových, výroba videofilmů, pronájem zvukového nahrávacího zařízení, živé představení, organizování živých vystoupení, čtenářská anketa, divácká anketa (organizování); (42) hosting prostoru pro webové stránky, hosting portálu na Internetu, hosting on-line platformy pro nahrávání, návrhy, strukturování a programování či jiné vytváření a instalace, údržba a správa internetových portálů a serveru a internetových či intranetových počítačových stránek a nástěnek a internetových či intranetových aplikací, návrhy, strukturování a programování či jiné vytváření a instalace a údržba počítačových programů a počítačových systémů a databází a databázových systémů, výzkum a vývoj a tvorba systémů pro elektronické obchodování včetně příslušného softwaru a hardwaru, tvorba softwaru, programování internetových databázových systémů, programování multimediálních aplikací, tvorba interaktivních a grafických programů, tvorba multimediálních dokumentů, prezentací, aplikací a katalogů, konstrukce www prezentací, softwarové řešení www serverů, návrh www stránek, tvorba počítačové animace a vizualizace, poskytování vyhledávačů pro Internet, převod (konverze) počítačových programů, dat či jiných údajů v elektronické podobě z různých formátů do jiných formátů (ne fyzický), převod (konverze) dokumentů, dat či jiných údajů z fyzických médií na elektronická média.

(730) **MEDIA SUPPORT, s.r.o.**, Na Žertvách 132/24, Praha 8 - Libeň, 18000, CZ

(210) **O-530599**

(220) 22.04.2016

(320) 22.04.2016

(511) 35, 41, 43

(540)

HOTEL TROSKY

(510) (35) reklama, propagace; (41) rekreace (služby pro oddech, půjčování sportovního vybavení a potřeb); (43) ubytovací a stravovací služby (hotely, penziony, restaurace, bary, bufety, rezervace ubytování).

(730) **BMA Real s.r.o.**, Pod stadiony 2903/31, Praha 5, 15000, CZ

(740) **JUDr. Vlastislav Karel**, Chlumova 256/10, Praha 3, 13000

(210) **O-530602**

(220) 22.04.2016

(320) 22.04.2016

(511) 28, 35, 41

(540)



(510) (28) autička na hraní, automobilové modely zmenšené, modelové stavebnice a modely, rádiem řízená autička na hraní, regulátory pro hračky v rámci této třídy, stavebnice; (35) marketing, pořádání veletrhů pro obchodní a reklamní účely, reklama, služby obchodního zprostředkování, služby poradenství v obchodní činnosti, styky s veřejností, vydávání reklamních nebo náborových, propagačních a inzertních textů, vyhledávání sponzorů; (41) informace o výchově a vzdělávání, organizování a vedení konferencí, organizování a vedení seminářů, organizování sportovních soutěží, provozování sportovních zařízení, vzdělávání.

(730) **Lin Ming Hua**, Dong Feng Xi Lu 167, Guangzhou, Guangdong, CN

(740) JUDr. Pavlína Vanická, advokát, Slezská 1357/1, Praha 2, 12000

(210) **O-530603**
(220) 22.04.2016
(320) 22.04.2016
(511) 28, 35, 41
(540)

IN HOBBY

(510) (28) autička na hraní, automobilové modely zmenšené, modelové stavebnice a modely, rádiem řízená autička na hraní, regulátory pro hračky v rámci této třídy, stavebnice; (35) marketing, pořádání veletrhů pro obchodní a reklamní účely, reklama, služby obchodního zprostředkování, služby poradenství v obchodní činnosti, styky s veřejností, vydávání reklamních nebo náborových, propagačních a inzertních textů, vyhledávání sponzorů; (41) informace o výchově a vzdělávání, organizování a vedení konferencí, organizování a vedení seminářů, organizování sportovních soutěží, provozování sportovních zařízení, vzdělávání.

(730) **Lin Ming Hua**, Dong Feng Xi Lu 167, Guangzhou, Guangdong, CN

(740) JUDr. Pavlína Vanická, advokát, Slezská 1357/1, Praha 2, 12000

(210) **O-530605**
(220) 22.04.2016
(320) 22.04.2016
(511) 5
(540)



(510) (5) farmaceutické a veterinářské výrobky, hygienické výrobky pro léčebné účely, dietetické přípravky pro léčebné účely, potraviny pro batolata, náplasti, obvazový materiál, materiály pro plombování zubů a pro zubní otisky, dezinfekční přípravky, výrobky pro hubnutí škodlivých zvířat, fungicidy, herbicidy.

(590) Barevná

(730) **Musil Jiří MUDr., MBA.**, Na Hřebenkách 1755/18, Praha 5, 15000, CZ

(740) KOREJZOVÁ & SPOL., v.o.s., JUDr. Petra Korejzová, Korunní 810/104 E, Praha 10, 10100

(210) **O-530607**
(220) 22.04.2016
(320) 22.04.2016
(511) 5, 35, 41, 44
(540)

SPORTSTEX

(510) (5) pásky (lepicí -) pro lékařské účely, pásky přilnavé pro lékařské účely, náplasti, náplasti pro lékařské účely, obklady, obvazový materiál, obvazy tlakové; (35) obchodní činnost týkající se výše uvedených výrobků ve třídě 5, marketing; (41) cvičení (praktické -), gymnastický výcvik, kluby zdraví (služby) (zdravotní a kondiční cvičení), kurzy fitness, praktický výcvik, služby osobního trenéra (fitness trénink), tělesná výchova, vzdělávání; (44) fyzioterapie, farmaceutické poradenství, lázeňské služby, lékařské služby, masáže, ošetrovatelské služby, služby v oblasti alternativní medicíny, zdravotní péče, zdravotní poradenství, zotavovny, sanatoria.

(730) **Blecha Bronislav, MBA**, Přemyslovců 622/20, Ústí nad Labem, 40007, CZ

(210) **O-530608**
(220) 22.04.2016
(320) 22.04.2016
(511) 3, 14, 16, 18, 20, 21, 22, 25, 26, 28
(540)



(510) (3) kosmetické neceséry (etue), kosmetika, mýdla; (14) brože, budíky, hodinky, hodiny, chronometry (stopky), chronoskopy (přístroje na měření krátkých časových úseků), klíčenky (bižuterie), manžetové knoflíky, jehlice a spony do kravat, medaile, mince, nástroje na měření času (časoměry), odznaky z drahých kovů, prsteny, přívěšky (šperky), přívěsek na klíče zipáček, šperky; (16) akvarely, akvarely (malby), alba, blahopřání, časopisy (periodika), grafiky, gummy na mazání, hlína modelovací, kancelářské potřeby, kromě nábytku, penály, pastelky, pera (kancelářské potřeby), podložky papírové pod sklenice, papírové kapesníky, desky (papírnické výrobky), desky na dokumenty (šanon, pořadače), desky (psací -) s klipsem, dopisní papír, sešity, stojany na fotografie, stojany na tužky a pera, zápisníky (notesy), záložky do knih, bloky (papírnické výrobky), brožury, obálky (papírnické výrobky), ořezávátka na tužky, obaly (papírnické výrobky) obtisky, kalendáře, sáčky na přezůvky (z papíru nebo umělých hmot), karty, knihy, katalogy, křída na psaní, litografie, mapy, noviny, papírové ubrousky, pohlednice, pouzdra na doklady, pravítka, poštovní známky, psací potřeby, psací soupravy, ročenky, samolepky (papírnické výrobky), školní potřeby, těžítka, tužky; (18) aktovky (kožená galanterie), aktovky (tašky) školní, batohy, deštníky, hole, chlebníky, kufry, klíčenky (pouzdra na klíče), peněženky, pouzdra na navštívenky a karty, průkazy (peněženky), peněženky, moleskin (imitace kůže), nákupní tašky, neceséry cestovní (kožená galanterie), obaly na oděvy (cestovní), vizitkáře, ruksaky, sportovní tašky, tašky cestovní, tašky plážové, kožené šňůrky na klíče; (20) pletené předměty ze slámy jako slamáky, náramky identifikační nekovové, matrace nafukovací, kromě matrací k léčebným účelům, nafukovací nábytek, proutěné zboží, podušky nafukovací, kromě podušek k léčebným účelům, polštáře nafukovací (kromě polštářů k léčebným účelům), reklamní předměty nafukovací, nekovové knoflíky, lehátka skládací, podložky na spaní, karimatky, podhlavníky, spací pytle, umělecké truhlářské výrobky, uzávěry (nekovové) na nádoby, vějíře; (21) krabice na jídlo, přesnídávku, brčka na pití, hrmky, hrmčířské zboží, lahve na pití (pro sport), keramika na použití v domácnosti, kuličky skleněné, lahve, toaletní neceséry, sochy z porcelánu, keramiky, kameniny nebo skla, sošky z porcelánu, keramiky, kameniny nebo skla, termosky na jídlo; (22) pytlíky textilní na balení, sáčky textilní na balení,

sítě houpací, stany, tašky textilní (obaly a pošetky) na balení; (25) oblečení, klobouky, slamáky, čepice, čepice se štítkem (kšiltovka), trika, polo trika, sportovní kšilt, sportovní tílka, svetry, bundy sportovní (dresy), šály, šátky, šátky kolem krku, multifunkční šátky, sáčky na přezůvky, čelenky, kalhoty, klobouky, košile, kravaty, opasky, kožené pásky; (26) oděvní šňůrky, odznaky ozdobné (knoflíky), odznaky, ne z drahých kovů, brože (jako oděvní doplňky), čísla startovní; (28) plyšové hračky, plovací kruhy, plovací pásy, plovací vesty, puzzle, balónky a míče na hraní, bublifuk (hračka), figurky (hračky), hrací kuličky, hry společenské, hry stolní, kaleidoskopy, modely (hračky).

(590) Barevná

(730) Český olympijský výbor, Benešovská 1925/6, Praha 10 - Vinohrady, 10100, CZ

(740) KŠD LEGAL advokátní kancelář s.r.o., Mgr. Martin Doleček, Hvězdova 1716/2b, Praha 4, 14000

(210) **O-530609**

(220) 22.04.2016

(320) 22.04.2016

(511) 3, 14, 16, 18, 20, 21, 22, 25, 26, 28

(540)



(510) (3) kosmetické neceséry (etue), kosmetika, mýdla; (14) brože, budíky, hodinky, hodiny, chronometry (stopky), chronoskopy (přístroje na měření krátkých časových úseků), klíčenky (bižuterie), manžetové knoflíky, jehlice a spony do kravat, medaile, mince, nástroje na měření času (časoměry), odznaky z drahých kovů, prsteny, přívěšky (šperky), přívěšek na klíče zipáček, šperky; (16) akvarely, akvarely (malby), alba, blahopřání, časopisy (periodika), grafiky, gumy na mazání, hlína modelovací, kancelářské potřeby, kromě nábytku, penály, pastelky, pera (kancelářské potřeby), podložky papírové pod sklenice, papírové kapesníky, desky (papírnické výrobky), desky na dokumenty (šanon, pořadače), desky (psací -) s klipsem, dopisní papír, sešity, stojany na fotografie, stojany na tužky a pera, zápisníky (notesy), záložky do knih, bloky (papírnické výrobky), brožury, obálky (papírnické výrobky), obrazy, ořezávátko na tužky, obaly (papírnické výrobky) obtisky, kalendáře, sáčky na přezůvky (z papíru nebo umělých hmot), karty, knihy, katalogy, křída na psaní, litografie, mapy, noviny, papírové ubrousky, pohlednice, pouzdra na doklady, pravítka, poštovní známky, psací potřeby, psací soupravy, ročenky, samolepky (papírnické výrobky), školní potřeby, těžítka, tužky; (18) aktovky (kožená galanterie), aktovky (tašky) školní, batohy, deštníky, hole, chlebníky, kufry, klíčenky (pouzdra na klíče), peněženky, pouzdra na navštívenky a karty, průkazy (peněženky), peněženky, moleskin (imitace kůže), nákupní tašky, neceséry cestovní (kožená galanterie), obaly na oděvy (cestovní), vizitkáře, ruksaky, sportovní tašky, tašky cestovní, tašky plážové, kožené šňůrky na klíče; (20) pletené předměty ze slámy jako slamáky, náramky identifikační nekovové, matrace nafukovací, kromě matrací k léčebným účelům, nafukovací nábytek, proutěné zboží, podušky nafukovací, kromě podušek k léčebným účelům, polštáře nafukovací (kromě polštářů k léčebným účelům), reklamní předměty nafukovací, nekovové knoflíky, lehátka skládací, podložky na spaní, karimatky, podhlavníky, spací pytle, umělecké truhlářské výrobky, uzávěry (nekovové) na nádoby, vějíře; (21) krabice na jídlo, přesnídávku, brčka na pití, hmky, hmčičské zboží, lahve na pití (pro sport), keramika na použití v domácnosti, kuličky skleněné, lahve, toaletní neceséry, sochy z porcelánu, keramiky, kameniny nebo skla, sošky z porcelánu, keramiky, kameniny nebo skla, termosky, termosky na jídlo; (22) pytlíky textilní na balení, sáčky textilní na balení, síť houpací, stany, tašky textilní (obaly a pošetky) na balení; (25) oblečení, klobouky, slamáky, čepice, čepice se štítkem (kšiltovka), trika, polo trika, sportovní kšilt, sportovní tílka, svetry, bundy sportovní (dresy),

šály, šátky, šátky kolem krku, multifunkční šátky, sáčky na přezůvky, čelenky, kalhoty, klobouky, košile, kravaty, opasky, kožené pásky; (26) oděvní šňůrky, odznaky ozdobné (knoflíky), odznaky, ne z drahých kovů, brože (jako oděvní doplňky), čísla startovní; (28) plyšové hračky, plovací kruhy, plovací pásy, plovací vesty, puzzle, balónky a míče na hraní, bublifuk (hračka), figurky (hračky), hrací kuličky, hry společenské, hry stolní, kaleidoskopy, modely (hračky).

(590) Barevná

(730) Český olympijský výbor, Benešovská 1925/6, Praha 10 - Vinohrady, 10100, CZ

(740) KŠD LEGAL advokátní kancelář s.r.o., Mgr. Martin Doleček, Hvězdova 1716/2b, Praha 4, 14000

(210) **O-530619**

(220) 22.04.2016

(320) 22.04.2016

(511) 41, 44

(540)



(510) (41) praktické cvičení, kluby zdraví (služby), organizování a vedení konferencí, kongresů, výstav, koncertů, školení, seminářů a přednášek, koučink (školení), organizování kulturních nebo vzdělávacích výstav, organizování soutěží (vzdělávacích nebo zábavních), organizování sportovních soutěží, poskytování on-line elektronických publikací a on-line videí (bez možnosti stažení), praktický výcvik, služby výchovně-zábavné, instruktáž, tělesná výchova, psaní a zveřejňování textů jiných než reklamních, vyučování, vzdělávání, živá představení, provozování sportovních zařízení, výchova, zábava, sportovní a kulturní aktivity, nakladatelská a vydavatelská činnost, vzdělávací programy, poradenská činnost v oblasti rozvoje osobnosti, lektorská činnost; (44) aromaterapeutické služby, fyzioterapie, lékařské služby, služby psychologa, psychologické služby pro veřejnost, služby v oblasti alternativní medicíny, terapeutické služby, telemedicínské služby, péče o hygienu a krásu osob, masáže, tělesná a emoční terapie, individuální a skupinové terapie, terapeutické metody, léčitelské služby, psychoterapie.

(730) Sedláček Martin Mgr., MGA., Hlavní 8, Nové Jirmy, 25090, CZ

Radostný Lukáš Mgr., Heřmanova 408/12, Praha 7, 17000, CZ

(740) PROPATENT, JUDr. Matěj Sedláček, Pod Pekařkou 107/1, Praha 4, 14700

(210) **O-530640**
(220) 22.04.2016
(320) 22.04.2016
(511) 30
(540)



(510) (30) sušenky, čokolády, pečivo, krekry, oplatky, zákusky, koláče, dorty, dezerty, zmrzliny, vodové a smetanové zmrzliny.
(590) Barevná
(730) **ETI GIDA SANAYI VE TICARET ANONIM SIRKETI**, Organize Sanayi Bolgesi 11 Cadde, Eskisehir, TR
(740) ZIVKO MIJATOVIC & PARTNERS s.r.o., Jugoslávských partyzánů 639/26, Praha 6, 16000

(210) **O-530655**
(220) 25.04.2016
(320) 25.04.2016
(511) 29, 30, 32, 33, 35, 41
(540)

Košť Karla IV.

(510) (29) mléko a mléčné výrobky, sýry, ovoce a zelenina, sušené, konzervované a zavařené ovoce a zelenina, džemy, kompoty, ovocné dřeně, maso, masné výrobky, masové konzervy, masové polotovary, paštiky, masové pomazánky, uzeniny, jedlé tuky, klobásy, salámy, párky, ryby, drůbež, zvěřina, šunka, hotová jídla v konzervách; (30) výrobky z obilovin, z olejin, ze semen, kukuřice nebo z jejich směsí k lidské spotřebě, chléb, pečivo, pekařské výrobky, oplatky, cukrovinky, cukrářské výrobky všeho druhu, káva, čaj, med; (32) piva všeho druhu, nealkoholické nápoje, ovocné šťávy, mošty, přípravky na výrobu nápojů, sirupy, šumivé nápoje, stolní vody včetně vod ochucených, pramenité a minerální vody včetně vod ochucených, balená voda, nápojové směsi a prášky; (33) víno všeho druhu, alkoholické nápoje, destiláty, likéry; (35) propagační činnost, reklama; (41) organizování kulturních nebo vzdělávacích výstav a soutěží, nakladatelská a vydavatelská činnost, organizování a vedení odborných kurzů, školení, seminářů, organizování sportovních soutěží.
(730) **Bergman Zdeněk**, Platněřská 191/4, Praha 1, 11000, CZ
(740) JUDr. Markéta Schönbornová, Rybná 682/14, Praha 1, 11000

(210) **O-530689**
(220) 26.04.2016
(320) 26.04.2016
(511) 35, 41, 42
(540)

DailyStyle

(510) (35) design reklamních materiálů, organizace módních přehlídek pro reklamní účely, obchodní reklama pro třetí osoby, prezentace výrobků v komunikačních médiích pro účely maloobchodu, pronájem reklamních ploch, služby modelek pro reklamní účely a podporu prodeje, předvádění zboží, psaní reklamních textů, reklama, reklama (propagace), reklama on-line v počítačové síti, reklama placená kliknutím, reklamní agentury, pronájem reklamních materiálů, zaslání reklamních materiálů zákazníkům, rozšiřování reklamních materiálů zákazníkům (letáky, prospekty, tisky, vzorky), aktualizování reklamních materiálů, rozšiřování reklamních nebo inzertních materiálů, vydávání reklamních nebo náborových, propagačních a inzertních textů, rozhlasová reklama, rozšiřování vzorků (zboží); (41) fotografování, klubové služby, diskotéky (služby), módní přehlídky pro zábavu (organizace), noční kluby, plánování a organizování večírků, organizování a vedení seminářů, školení (instruktáž), školení (pořádání a řízení), umělecké módní agentury, psaní textů (jiných než reklamních), vydávání elektronických knih a časopisů on-line; (42) umělecký design, oděvní návrhářství, interiérová výzdoba.
(730) **ADVENTIS s.r.o.**, Wichterlova 2372/8, Praha 8 - Libeň, 18000, CZ

(210) **O-530712**
(220) 26.04.2016
(320) 26.04.2016
(511) 3, 5, 33, 41, 44
(540)



(510) (3) přípravky pro osobní hygienu s obsahem bylin, zejména bylinných extraktů a kosmetické přípravky s obsahem bylin, zejména bylinných extraktů; (5) léčivé přípravky, zejména bylinné léky, léčivé byliny, výtažky z léčivých bylin, zejména bylinné extrakty, léčivé potravinové doplňky, tekuté bylinné doplňky, zejména bylinné extrakty; (33) lihoviny a likéry, zejména bylinné likéry; (41) výuka týkající se léčivých bylin; (44) zdravotní poradenství a informační služby týkající se zejména fytotherapie (bylinkářství).
(590) Barevná
(730) **DG PHARMA, s.r.o.**, Jiřická 1044, Zruč nad Sázavou, 28522, CZ
(740) **KANIA*SEDLÁK*SMOLA**, Mgr. Martina Dvořáková, Mendlovo náměstí 1a, Brno, 60300

(210) **O-530716**
(220) 26.04.2016
(320) 26.04.2016
(511) 3, 5, 33, 41, 44
(540)



(510) (3) přípravky pro osobní hygienu s obsahem bylin, zejména bylinných extraktů a kosmetické přípravky s obsahem bylin, zejména bylinných extraktů; (5) léčivé přípravky, zejména bylinné léky, léčivé byliny, výtažky z léčivých bylin, zejména bylinné extrakty, léčivé potravinové doplňky, tekuté bylinné doplňky, zejména bylinné extrakty; (33) lihoviny a likéry, zejména bylinné likéry; (41) výuka týkající se léčivých bylin; (44) zdravotní poradenství a informační služby týkající se zejména fytotherapie (bylinkářství).

(730) **DG PHARMA, s.r.o.**, Jiřická 1044, Zruč nad Sázavou, 28522, CZ
(740) **KANIA*SEDLÁK*SMOLA**, Mgr. Martina Dvořáková, Mendlovo náměstí 1a, Bmo, 60300

(210) **O-530745**
(220) 27.04.2016
(320) 27.04.2016
(511) 16, 21, 33
(540)

KOMTESA

(510) (16) papír, lepenka a kartonážní výrobky spadající do této třídy, časopisy, tiskoviny, periodika, knihy, knihařské výrobky, fotografie, pohlednice, plakáty, papírnické zboží, etikety, viněty, obaly z papíru a z plastických hmot spadající do této třídy, veškeré obaly a přebaly na víno a lihoviny spadající do této třídy; (21) skleněné obaly, poháry a pohárky na víno, lihoviny a míchané alkoholické nápoje s výjimkou piva; (33) alkoholické nápoje, vína všech druhů, lihoviny, míchané alkoholické nápoje.

(730) **ALKONE a.s.**, Senovážné náměstí 992/8, Praha 1 Nové Město, 11000, CZ
(740) Ing. Zdeněk Kučera, Dlouhá 207 (P.O.BOX 92), Slušovice, 76315

(210) **O-530746**
(220) 27.04.2016
(320) 27.04.2016
(511) 16, 25, 28, 35, 41
(540)



(510) (16) propagační a reklamní tiskopisy, brožury, ročenky, knihy, časopisy; (25) oblečení a oděvy všeho druhu, oblečení pro sport, turistiku a volný čas, pokrývky hlavy všeho druhu, čepice, čepice s kšiletem, trička, rukavice všeho druhu spadající do této třídy; (28) sportovní potřeby a nářadí všeho druhu včetně příslušenství spadající do této třídy, sportovní potřeby a nářadí pro bojové sporty a bojová umění, sportovní rukavice všeho druhu, veškerá sportovní výstroj a výzbroj a sportovní výrobky spadající do této třídy; (35) marketingová, propagační, reklamní, informační a akviziční

činnost, obchodní a podnikatelská činnost, poradenství a pomoc při řízení obchodní činnosti, distribuce vzorků pro reklamní a akviziční účely; (41) poskytování tělovýchovných a sportovních služeb, výuka, výcvik a instruktáž v oblasti bojových umění a bojových sportů, organizování sportovních soutěží, pořádání a řízení sportovních školení, soustředění, soutěží a závodů, provozování sportovních zařízení se zaměřením na bojové sporty a bojová umění.

(730) **Zlatník Pavel**, Radimova 29, Praha 6 - Břevnov, 16900, CZ

(210) **O-530748**
(220) 27.04.2016
(320) 27.04.2016
(511) 29, 30, 31, 35, 40
(540)



(510) (29) jedlé oleje a tuky, másla a výrobky z něj, másla vyrobená z mletých přírodních či pražených ořechů, mandlí, arašídů a semen, zpracované ořechy a semena, zavařované, sušené, konzervované, kandované a nakládané ovoce, zelenina a houby, směsi sušeného ovoce, želé, džemy, ovocné zavařeniny, zpracované luštěniny, zpracovaná sója; (30) čokoládové pomazánky, pomazánky z čokolády a oříšků, káva, čaj, kakao, kávové náhražky, med, cukr, sirup melasový, rýže, tapioka, ságo, kukuřičné a obilné vločky, lupínky, müsli, oplatky, sušenky, čokoládové výrobky, mouka a přípravky z obilovin, chléb, zmrzlina, droždí, prášky do těsta, obilniny připravené pro osobní konzumaci, obilniny k snídani a ochucené obilniny, připravené z pšenice, žita, ječmene, ovsa, kukuřice a rýže a ochucené medem, kakaem, oříšky, cukrem, ovocem, čokoládou, sůl, hořčice, ocet; omáčky (k ochucení), octové a kořeněné nálevy, koření, led pro osvěžení; (31) čerstvé ovoce a zelenina, ořechy, mandle arašidy a semena, zelenina a bylinky, boby kakaové syrové; (35) reklama, propagace, inzerce, reklama on-line v počítačové síti, maloobchod, velkoobchod, obchodní činnost a internetový obchod s výše uvedenými výrobky ve třídách 29, 30 a 31, zprostředkovatelská činnost v oblasti obchodu s výše uvedenými výrobky ve třídách 29, 30 a 31, pomoc při řízení obchodní činnosti, obchodní administrativa, prezentace výrobků v komunikačních médiích pro účely maloobchodu, prezentace výrobků a služeb, včetně prezentace na www stránkách v počítačové síti Internet, prezentace výrobků na e-shopu; (40) úprava, zpracování, pražení a mletí obilnin, semen, luštěnin, olejnin a jejich směsí.

(730) **ŠUFÁNEK s.r.o.**, Pekařská 485/21, Olomouc, 77900, CZ
(740) Halaxová & Halaxová TETRAPAT, RNDr. Zdeňka Halaxová, Jínonická 80, Praha 5, 15800

(210) **O-530757**
(220) 28.04.2016
(320) 28.04.2016
(511) 16, 35, 36
(540)



(510) (16) tiskoviny všeho druhu - periodické a neperiodické publikace, časopisy, kalendáře, katalogy, knížky, brožury, vizitky, blahopřání, etikety, letáky, plakáty, pozvánky, tašky a sáčky z papíru, papír a papírnické zboží v rámci třídy 16, pořadače, šanony, desky; (35) reklama, marketing a propagační služby, inzerce, publikace reklamních, inzertních textů, reklamní, inzertní a propagační činnost prostřednictvím jakéhokoli média; (36) bankovní obchody a bankovní služby s těmito službami související.

(590) Barevná
(730) Česká spořitelna, a.s., Olbrachtova 1929/62, Praha 4, 14000, CZ

(210) **O-530767**
(220) 28.04.2016
(320) 28.04.2016
(511) 10
(540)

CyScA

(510) (10) ultrazvukové diagnostické přístroje pro veterinářské účely.
(730) Cymedica Holding, s.r.o., Pod nádražím 308/24, Hořovice, 26801, CZ
(740) Mgr. Ludvík Mühlberger, Dukelských hrdinů 19, Praha 7, 17000

(210) **O-530770**
(220) 28.04.2016
(320) 28.04.2016
(511) 35
(540)



Pardubice

(510) (35) marketing, reklama (propagace).
(590) Barevná
(730) Statutární město Pardubice - Magistrát města Pardubic, Perštýnské náměstí 1, Pardubice, 53021, CZ

(210) **O-530771**
(220) 28.04.2016
(320) 28.04.2016
(511) 9, 16, 41, 45
(540)

L.P.Elektro

(510) (9) elektronické publikace (s možností stažení); (16) publikace, tištěné publikace, knihy; (41) výchova, vzdělávání – mimoškolní výchova a vzdělávání, pořádání a vedení školicích kurzů, organizování a vedení seminářů, školení, organizování školení, školení v oblasti elektrotechniky, vydávání dokumentů v oboru školení, poskytování on-line školení, vzdělávací a školicí služby v oblasti zdraví a bezpečnosti při práci; (45) poradenství v oblasti bezpečnosti a ochrany zdraví při práci.

(590) Barevná
(730) L.P.Elektro s.r.o., Nad Přehradou 1372/2, Brno, 63500, CZ
(740) JUDr. Ilona Pokorná, advokátka, Jakubská 121/1, Brno, 60200

(210) **O-530777**
(220) 29.04.2016
(320) 29.04.2016
(511) 16, 35, 38
(540)

Chci Ti ještě říct...

(510) (16) papír, tiskárenské výrobky, neperiodické publikace, brožury, fotografie, informační produkty na papírových nosičích, letáky, plakáty, vstupenky, data a databáze na papírových nosičích, tištěné manuály, reklamní, propagační, uživatelské, umělecké nebo ozdobné předměty z papíru, pohlednice, dopisní papíry, obálky, přání, kalendáře, samolepky, obtisky, kartičky a tašky - v rámci této třídy; (35) reklamní, inzertní a propagační činnost, zprostředkování reklamní, inzertní a propagační činnosti prostřednictvím jakéhokoliv média, organizace a řízení obchodu, informační služby, vydávání reklamních textů, propagačních a inzertních tiskovin, rozšiřování reklamních a/nebo inzertních materiálů; (38) šíření elektronických informací, audio nebo audiovizuálních děl prostřednictvím informační nebo datové nebo elektronické nebo komunikační nebo telekomunikační nebo počítačové sítě, zejména internetu, zveřejňování, rozšiřování a přenos informací prostřednictvím všech informačních a telekomunikačních prostředků a sítí, televizní vysílání, televizní vysílání programů, internetové vysílání, služby na internetu související s televizním vysíláním, šíření tiskovin v elektronické podobě prostřednictvím počítačové sítě včetně internetu.

(730) Pavláčková Marcela, Morkůvky 215, Klobouky u Brna, 69172, CZ
Martincová Iva, Morkůvky 215, Klobouky u Brna, 69172, CZ
(740) Ing. Jarmila Javoříková, Slunečná 4566, Zlín, 76005

(210) **O-530778**
(220) 29.04.2016
(320) 29.04.2016
(511) 3, 4, 9, 35, 37
(540)



(510) (3) autokosmetika zařazená do této třídy; (4) oleje, aditiva, mazadla a pohonné hmoty zařazené do této třídy; (9) elektrická a elektronická zařízení a přístroje a příslušenství k motorovým vozidlům spadající do této třídy; (35) zprostředkovatelská činnost v oblasti obchodu, export, import a specializovaný maloobchod a velkoobchod s výše uvedenými výrobky ve třídách 3, 4 a 9, marketing, propagace, reklama a inzerce všemi druhy sdělovacích prostředků, včetně prodeje prostřednictvím Internetu; (37) antikoroziní nátěry pro automobily (aplikace), čištění, leštění, politura (aplikace), mazání, mytí, opravy a chemické čištění automobilů.
(730) **Provodovský František**, Březová 385, Uherské Hradiště, 68767, CZ
(740) Ing. Jarmila Javoříková, Slunečná 4566, Zlín, 76005

(210) **O-530781**
(220) 29.04.2016
(320) 29.04.2016
(511) 12, 36, 39
(540)

PROMET LOGISTICS

(510) (12) vozidla, dopravní prostředky pozemní; (36) pojištění, služby finanční, služby peněžní, služby nemovitostní; (39) doprava, balení a skladování zboží, organizování cest.
(730) **PROMET GROUP a.s.**, Václavská 2027/11, Ostrava - Mariánské Hory, 70900, CZ
(740) Advokátní kancelář Jirousek, Skalník, Bernatik & partneři, Mgr. Nikola Skybová, Preslova 361/9, Ostrava, 70200

(210) **O-530782**
(220) 29.04.2016
(320) 29.04.2016
(511) 1, 6, 36, 39
(540)

PROMET CZECH

(510) (1) bauxit; (6) obecné kovy a jejich slitiny, rudy; (36) pojištění, služby finanční, služby peněžní, služby nemovitostní; (39) doprava, balení a skladování zboží, organizování cest.
(730) **PROMET GROUP a.s.**, Václavská 2027/11, Ostrava - Mariánské Hory, 70900, CZ
(740) Advokátní kancelář Jirousek, Skalník, Bernatik & partneři, Mgr. Nikola Skybová, Preslova 361/9, Ostrava, 70200

(210) **O-530787**
(220) 29.04.2016
(320) 29.04.2016
(511) 9, 16, 38, 41, 42
(540)



(510) (9) zařízení v oblasti informačních technologií a audiovizuální zařízení, zařízení a příslušenství na zpracování dat, platební terminály pro zprostředkování on-line plateb, software, loterní a herní terminály, loterní video terminály, zařízení pro hraní loterií a her, video herní terminály, počítačové terminály a hardware používaný při provozu loterních a herních systémů, software pro počítačové hry; (16) papír, lepenka, reklamní, propagační a užitkové výrobky z papíru určené pro propagaci vlastní společnosti, periodické i neperiodické publikace, informační, reklamní a propagační materiály v rámci této třídy určené pro propagaci vlastní společnosti, tiskárenské a kartonážní výrobky, data a databáze na papírových nosičích, psací potřeby, kalendáře, diáře, školní potřeby, losy, sázky, sázkové tikety, vstupenky; (38) telekomunikační služby, mobilní telekomunikační služby, provozování mobilní telekomunikační sítě pro bezdrátový přenos hlasu a dat, služby mobilního připojení k síti internet včetně vysokorychlostního připojení a přenosu hlasové služby přes internetový protokol, peer-to-peer komunikace, služby instant messaging, osobní komunikační služby, pager služby, služby elektronické pošty, sledování mobilních telefonů pomocí satelitních signálů a zjišťování polohy mobilních telefonů pomocí satelitních signálů, radio-paging, poskytování bezdrátového aplikačního protokolu (wap), včetně služeb využívajících zabezpečeného komunikačního kanálu, hlasová pošta, pořádání videokonferencí, video-telefonní služby, služby zprostředkování přístupu ke všem druhům datových a informačních sítí a internetu, služby textových a multimediálních zpráv, vytváření a poskytování telekomunikačních a komunikačních databází, služby pro umožnění spotřebitelům stahovat digitální obsah prostřednictvím sítě a serveru do osobní databáze, provozování on-line komunikačních fór; (41) organizování a pořádání loterií, provozování loterií, heren, rulet a kasin, organizování provozu a organizování pořádání sázkových her, výherních loterií, tombol, soutěží, vlastní provozování sázkových her a loterií o peníze prostřednictvím internetu včetně stírání losů s možností výhry, provozování výherních i nevýherních hracích zařízení, služby vztahující se k hrám, sázení, hazardním hrám včetně hazardních her na dálku, loteriím, kasinům a ruletám v rámci této třídy, projekce sportovních přenosů, organizování sportovních sázek a číselných loterií, prodej losů a příjem sázek ve smluvně závazných sběrných právnických a fyzických osob a ve sběrných zřízených společnostech, pořádání a organizování kulturních, sportovních a společenských událostí, předprodej a prodej vstupenek, organizování a pořádání vzdělávacích akcí, provozování sportovních zařízení, provozování her on-line; (42) geologické výzkumy, geologické průzkumy a geologické expertizy, průzkum ropných polí, analýzy chemické, analýzy těžby ropných polí, expertizy v oblasti hornické činnosti, inženýrské práce, projektování, zeměměřičství, tvorba a pronájem software, vyhledávání a průzkum ložisek nerostů, výzkum v oboru strojírenství, strojírenské návrhy a poradenství, projekční činnost ve výstavbě, činnosti projekční kanceláře, odborné poradenské a konzultační služby v oblasti energetiky, spotřeby zemního plynu, energetické účinnosti v budovách, geodzie, poradenství v oblasti ochrany životního prostředí, kontrola a testování ropných věží, vývoj a výzkum organických a anorganických materiálů termogelů, bioanalogických materiálů, výzkum a vývoj obvazového materiálu, náplastí, biologických kožních krytů, optických pomůcek, prostředků na korekci zraku, intraokulárních čoček, implantátů na bázi hydrogelu, gynekologických prostředků pro dilataci děložního čípku, kosmetických krémů a dalších medicínských a biomedicínských prostředků, shromažďování, analýza a interpretace dat získaných v souvislosti s výrobou zdravotnických a biomedicínských

prostředků, výzkum a vývoj biomedicínských prostředků, web hosting, datové služby - úschova, správa, zálohování dat, provozování datových skladů, navrhování a správa počítačových sítí, správa „big data“, projekt management nákupu nových softwarových systémů, tvorba a pronájem software, počítačové programování, pronájem informačních a komunikačních technologií (ict) pronájem software a počítačů, provoz a správa informačních systémů a zajištění jejich kontinuálního rozvoje, poradenské a konzultační služby zaměřené na provoz a optimalizaci informačních a komunikačních technologií (ict), na návrhy a implementaci řešení v oblasti manipulace s daty a informacemi, provozně organizační změny pro dosažení finanční i provozní efektivity, výzkum a vývoj technologií pro oblast živočišné výroby.

(590) Barevná

(730) SAZKA a.s., K Žižkovu 851, Praha 9, 19093, CZ

(740) Halaxová & Halaxová TETRAPAT, RNDr. Zdeňka Halaxová, Jinonická 80, Praha 5, 15800

(210) O-530792

(220) 29.04.2016

(320) 29.04.2016

(511) 35, 36

(540)



(510) (35) inzertní, reklamní a propagační služby, marketing, služby v oblasti obchodního managementu, obchodních operací, obchodní administrativy a kancelářských prací, poskytování obchodních informací a poradenství, služby v oblasti správy elektronických databází, kompilace a systematizace informací do počítačových databází, správa karetních systémů, správa věrnostních programů; (36) finanční, bankovní, investiční služby, kapitálové investice, elektronické převody finančních prostředků, přijímání vkladů od veřejnosti, poskytování úvěrů, investování do cenných papírů na vlastní účet, finanční pronájem (leasing), platební styk a zúčtování, služby kreditních a debetních karet, vydávání kreditních a debetních karet, poskytování finančních informací, analýz a konzultací, služby bezhotovostního styku, financování úvěrů (komerčních, spotřebních, zásobovacích, finančních), splátkové úvěry, financování a úvěry za účelem koupě a pronájmu, pronájem nemovitostí, poskytování půjček se zajištěním, pojišťovací služby a služby pojišťovací agentury, správa pojistných nároků, financování věrnostních programů, služby v oblasti daně z přidané hodnoty, oceňování nemovitostí, správa nemovitostí, podílové fondy, poskytování bankovních informací, poskytování záruk, otevírání akreditivů, obstarávání inkasa, obchodování na vlastní účet nebo na účet klienta s devizovými hodnotami a se zlatem, finanční makléřství, směnárenské služby, pronájem bezpečnostních schránek, výkon funkce depozitáře.

(730) GE Money Bank, a.s., Vyskočilova 1422/1a, Praha 4 - Michle, 14028, CZ

(740) Společná advokátní kancelář Vsetečka Zelený Švorčík Kalenský a partneři, JUDr. Otakar Švorčík, advokát, Hálkova 2, Praha 2, 12000

(210) O-530793

(220) 29.04.2016

(320) 29.04.2016

(511) 35, 36

(540)



(510) (35) inzertní, reklamní a propagační služby, marketing, služby v oblasti obchodního managementu, obchodních operací, obchodní administrativy a kancelářských prací, poskytování obchodních informací a poradenství, služby v oblasti správy elektronických databází, kompilace a systematizace informací do počítačových databází, správa karetních systémů, správa věrnostních programů; (36) finanční, bankovní, investiční služby, kapitálové investice, elektronické převody finančních prostředků, přijímání vkladů od veřejnosti, poskytování úvěrů, investování do cenných papírů na vlastní účet, finanční pronájem (leasing), platební styk a zúčtování, služby kreditních a debetních karet, vydávání kreditních a debetních karet, poskytování finančních informací, analýz a konzultací, služby bezhotovostního styku, financování úvěrů (komerčních, spotřebních, zásobovacích, finančních), splátkové úvěry, financování a úvěry za účelem koupě a pronájmu, pronájem nemovitostí, poskytování půjček se zajištěním, pojišťovací služby a služby pojišťovací agentury, správa pojistných nároků, financování věrnostních programů, služby v oblasti daně z přidané hodnoty, oceňování nemovitostí, správa nemovitostí, podílové fondy, poskytování bankovních informací, poskytování záruk, otevírání akreditivů, obstarávání inkasa, obchodování na vlastní účet nebo na účet klienta s devizovými hodnotami a se zlatem, finanční makléřství, směnárenské služby, pronájem bezpečnostních schránek, výkon funkce depozitáře.

(590) Barevná

(730) GE Money Bank, a.s., Vyskočilova 1422/1a, Praha 4 - Michle, 14028, CZ

(740) Společná advokátní kancelář Vsetečka Zelený Švorčík Kalenský a partneři, JUDr. Otakar Švorčík, advokát, Hálkova 2, Praha 2, 12000

(210) O-530795

(220) 29.04.2016

(320) 29.04.2016

(511) 16, 25

(540)



(510) (16) kancelářské desky, dopisní papír, držáky na psací potřeby, plakáty, samolepky; (25) bundy sportovní, bundy sportovní s kapucí, čapky, čepice, košile, oděvy z napodobenin kůže, oděvy z kůže, oděv svrchní, oděvy tělocvičné, pokrývky hlavy, ponožky, spodky pánské, sportovní kšilt, svetry, pulovry, tílka, trička, vesty.

(730) Koleček Pavel, Pod Parkem 22, Ústí nad Labem, 40011, CZ

(210) **O-530798**
(220) 29.04.2016
(320) 29.04.2016
(511) 11, 21, 40
(540)



(510) (11) skleněná osvětlovací tělesa z broušeného, z křišťálového skla a z vitráží, osvětlovací tělesa, zhotovená dle historických replik a/nebo dle uměleckých návrhů; (21) sklo, křišťál, sklo a křišťálové sklo polozpracované, zušlechťované, zdobené a/nebo dekorované všemi technikami, skleněné a křišťálové zboží všeho druhu, spadající do této třídy; (40) výroba, úprava, zpracování a dekorace skla a křišťálového skla, provoz sklářské hutě (zpracování skla).

(730) **BOMACO GROUP, SE**, Revoluční 1082/8, Praha, 11000, CZ

(210) **O-530800**
(220) 29.04.2016
(320) 29.04.2016
(511) 25, 26, 40
(540)



(510) (25) oděvy, obuv - oděvy pro motoristy a rockery, oděvy z kůže, oděvy z napodobenin kůže; (26) nášivky, oděvní a jiné doplňky (pro motoristy a rockery); (40) zpracování materiálů - zakázková výroba nášivek, zakázková výroba potisku triček, mikin, bund, zakázková výroba oděvů.

(730) **Krb Josef**, Nová Ves 3, Týniště nad Orlicí, 51721, CZ

(740) Advokátní kancelář CINK a partneři, s. r. o., Mgr. Ing. Pavel Cink, advokát, Sady 5.května 36, Plzeň, 30100

(210) **O-530809**
(220) 02.05.2016
(320) 02.05.2016
(511) 9, 12, 38
(540)

ŠKODA DRIVE

(510) (9) software pro elektronickou výměnu dat, audia, videa, obrazu a grafiky prostřednictvím počítačových, mobilních, bezdrátových a telekomunikačních sítí, software pro použití jako aplikační programové rozhraní, vše v souvislosti s automobily; (12) automobily a jejich části a příslušenství, spadající do této třídy; (38) služby v oblasti mobilních komunikací, vše v souvislosti s automobily.

(730) **ŠKODA AUTO a.s.**, Tr. Václava Klementa 869, Mladá Boleslav, 29301, CZ

(210) **O-530810**
(220) 02.05.2016
(320) 02.05.2016
(511) 25, 35
(540)

CATASTROFA

(510) (25) oděvy, obuv a kloboučnické zboží; (35) reklamní, marketingové a propagační služby, včetně inzercí a reklamy poskytované v počítačových telekomunikačních a obdobných sítích, internetová reklama, pořádání reklamních a obchodních výstav a předváděcích akcí zboží a služeb, včetně distribuce zboží k reklamním účelům, maloobchodní prodej oděvů, obuvi, kloboučnického zboží, internetový obchod (e-shop) s oděvy, obuví a kloboučnickým zbožím.

(730) **Mičan Radek Ing.**, náměstí Mládeže 656, Týn nad Vltavou, 37501, CZ

(210) **O-530811**
(220) 02.05.2016
(320) 02.05.2016
(511) 3, 5, 41, 42, 44
(540)

Nemocniční lékárna

(510) (3) parfumerie, vonné oleje, kosmetika, vlasové vody (lotions); (5) farmaceutické, lékařské a veterinářské výrobky, hygienické výrobky pro léčebné účely, dietní potraviny a dietetické přípravky pro léčebné nebo veterinární účely, potravní doplňky pro lidskou potřebu a pro zvířata, dezinfekční přípravky; (41) výchova, vzdělávání, zábava, sportovní a kulturní aktivity; (42) vědecké a technologické služby a související výzkum a projektování, analytické a výzkumné služby v průmyslu, vědecký výzkum pro lékařské účely; (44) lékařské služby, veterinární služby, péče o hygienu a krásu osob a zvířat, lékařské poradenství.

(590) Barevná

(730) **Krajská zdravotní, a.s.**, Sociální péče 3316/12A, Ústí nad Labem - Severní Terasa, 40113, CZ

(210) **O-530817**
(220) 02.05.2016
(320) 02.05.2016
(511) 25, 35, 45
(540)



(510) (25) svatební šaty, společenské šaty; (35) maloobchodní, velkoobchodní a on-line prodej svatebních šatů; (45) svatební agentury, půjčování obleků a večerních šatů, půjčování svatebních šatů.

(590) Barevná

(730) **Devotion s.r.o.**, Na Malé Šárce 801, Praha 6 - Nebušice, 16400, CZ

(740) Václav Müller, patentový zástupce, Filipova 2016, Praha 4, 14800

(210) **O-530825**

(220) 02.05.2016

(320) 02.05.2016

(511) 25, 35, 45

(540)

devotiondresses.com

(510) (25) svatební šaty, společenské šaty; (35) maloobchodní, velkoobchodní a on-line prodej svatebních šatů; (45) svatební agentury, půjčování obleků a večerních šatů, půjčování svatebních šatů.

(730) Devotion s.r.o., Na Malé Šárce 801, Praha 6 - Nebužice, 16400, CZ

(740) Václav Müller, patentový zástupce, Filipova 2016, Praha 4, 14800

(210) **O-530828**

(220) 02.05.2016

(320) 02.05.2016

(511) 3, 5

(540)

Capillus Cannaderm

(510) (3) parfumerie, vonné oleje, kosmetika, hygienické přípravky (toaletní potřeby); (5) farmaceutické výrobky, hygienické výrobky pro léčebné účely, dietní potraviny a dietetické přípravky pro léčebné účely, doplňky stravy, potravní doplňky pro lidskou potřebu.

(730) PQ PARTNERS LIMITED, Athinon 5, Nicosia, CY

(740) JUDr. Tomáš Vymazal, advokát, Wellnerova 1322/3C, Olomouc, 77900

(210) **O-530829**

(220) 02.05.2016

(320) 02.05.2016

(511) 3, 5

(540)

Mycosin Cannaderm

(510) (3) parfumerie, vonné oleje, kosmetika, hygienické přípravky (toaletní potřeby); (5) farmaceutické výrobky, hygienické výrobky pro léčebné účely, dietní potraviny a dietetické přípravky pro léčebné účely, doplňky stravy, potravní doplňky pro lidskou potřebu.

(730) PQ PARTNERS LIMITED, Athinon 5, Nicosia, CY

(740) JUDr. Tomáš Vymazal, advokát, Wellnerova 1322/3C, Olomouc, 77900

(210) **O-530830**

(220) 02.05.2016

(320) 02.05.2016

(511) 3, 5

(540)

Natura Cannaderm

(510) (3) parfumerie, vonné oleje, kosmetika, hygienické přípravky (toaletní potřeby); (5) farmaceutické výrobky, hygienické výrobky pro léčebné účely, dietní potraviny a dietetické přípravky pro léčebné účely, doplňky stravy, potravní doplňky pro lidskou potřebu.

(730) PQ PARTNERS LIMITED, Athinon 5, Nicosia, CY

(740) JUDr. Tomáš Vymazal, advokát, Wellnerova 1322/3C, Olomouc, 77900

(210) **O-530843**

(220) 03.05.2016

(320) 03.05.2016

(511) 35, 36, 37

(540)



(510) (35) účetnictví, příprava mezd a výplatních listin; (36) správa nemovitostí, realitní kancelář, zprostředkování pojištění; (37) úklidové práce, čištění oken, úklid interiérů (budov).

(730) Plzeňský servis, s.r.o., Žižkova 2042/24, Plzeň 3 Jižní Předměstí, 30100, CZ

(210) **O-530873**

(220) 04.05.2016

(320) 04.05.2016

(511) 35, 39, 41

(540)

VINBUS VELTLINBUS MULLERBUS PALAVABUS RULANDBUS FRANKOBUS

(510) (35) propagační činnosti a reklama, včetně propagační činnosti a reklamy na Internetu, propagace rozvoje cestovního ruchu; (39) doprava, služby týkající se dopravy osob, zvířat nebo zboží z jednoho místa na druhé; (41) výchova, vzdělávání, zábava, kulturní a společenské aktivity.

(730) KORDIS JMK, a.s., Nové sady 946/30, Brno střed, Staré, 60200, CZ

(210) **O-530882**

(220) 04.05.2016

(320) 04.05.2016

(511) 16, 39, 41

(540)



(510) (16) balicí papír, pohlednice a přání k různým příležitostem, litografické tisky, umělecká litografie; (39) silniční doprava; (41) služba vydavatelství a nakladatelství.

(590) Barevná

(730) Ditipo, a.s., Mariánské náměstí 14, Uherský Brod, 68801, CZ

(740) Ing. Libor Markes, Grohova 54, Brno, 60200

(210) **O-530898**

(220) 04.05.2016

(320) 04.05.2016

(511) 25, 30, 32

(540)



(510) (25) dámské, pánské a dětské oděvy a oblečení, sportovní oděvy a oblečení, plavky, oblečení pro volný čas, dámské, pánské a dětské prádlo, spodní prádlo, bezešvé prádlo, termo prádlo, ponožky, podkolenky, punčochové zboží, čelenky, čepice, rukavice, šály, šátky, pánská, dámská a dětská obuv, sportovní obuv; (30) cereální tyčinky, müsli tyčinky, müsli a müsli řezy, skládající se převážně z obilnin, ovoce, cukru, tuku, také s čokoládou nebo v čokoládě, snídaněové cereálie, sušenky, suchary, keksy (bisquity), sušenky máslové, kaše obilné, ovesné a rýžové, oplatky, arašidové cukrovinky, bonbóny, cukrovinky, čokoláda, ledový čaj, občerstvení (na bázi cereálií), žvýkačky; (32) nealkoholické nápoje, sirupy a ovocné koncentráty (na výrobu nápojů).

(590) Barevná
(730) **EUROtriangle, s.r.o.**, Jaurisova 515/4, Praha 4 - Michle, 14000, CZ

(210) **O-530904**
(220) 04.05.2016
(320) 04.05.2016
(511) 3, 30, 43
(540)

Bataypora

(510) (3) přípravky pro bělení a jiné prací prostředky, přípravky pro čištění, mýdla, parfumerie, vonné oleje, kosmetika, vlasové vody, zubní pasty; (30) káva, čaj, kakao, kávové náhražky, rýže, tapioka, ságo, mouka, obilninové přípravky, chléb, pečivo, cukrovinky, zmrzlina, cukr, med, melasa, droždí, prášek do pečiva, sůl, hořčice, ocet, omáčky, chuťové přísady, koření, led potravinářský; (43) služby zajišťující stravování a nápoje, dočasné ubytování.

(730) **Brasil CZ, s.r.o.**, Zdikovská 2993/130, Praha 5 - Smíchov, 15000, CZ

(210) **O-530912**
(220) 04.05.2016
(320) 04.05.2016
(511) 5
(540)

AZEPO

(510) (5) farmaceutické výrobky.
(730) **MEDOCHEMIE Ltd.**, Constantinoupoleos Str. 1-10, 3011 Limassol, CY
(740) **MEDOPHARM, s.r.o.**, Lehárova 1808/11, Praha 4 - Modřany, 14300

(210) **O-530969**
(220) 06.05.2016
(320) 06.05.2016
(511) 36, 43
(540)

ALZHEIMER PARK

(510) (36) služby finanční, služby peněžní, služby nemovitostní; (43) služby zajišťující stravování a nápoje, dočasné ubytování.

(730) **Poláček Petr**, Legii 332, Roztoky, 25263, CZ

(210) **O-531025**
(220) 09.05.2016
(320) 09.05.2016
(511) 16, 41
(540)

BistRAW

(510) (16) brožury, katalogy, komiksy, knihy, letáky, noviny, periodika, publikace, tištěné publikace; (41) organizování a vedení seminářů, pořádání a řízení školení, organizování kulturních nebo vzdělávacích výstav, vzdělávací informace, vzdělávání.

(730) **EUJUICERS.COM s.r.o.**, Rejskova 2168/12, Praha 2, 12000, CZ
(740) Advokátní kancelář Mašek, Kočí, Aujezdský, JUDr. Josef Aujezdský, advokát, Opletalova 1535/4, Praha 1, 11000

(210) **O-531033**
(220) 10.05.2016
(320) 10.05.2016
(511) 9, 15, 41
(540)

**Hlubinná
harmonizace**

(510) (9) kompaktní disky, DVD a ostatní digitální záznamové nosiče; (15) hudební nástroje; (41) výchova, vzdělávání, zábava, kulturní aktivity.

(590) Barevná
(730) **Antonínová Hana Mgr.**, Litostrov 11, Litostrov, 66483, CZ

(210) **O-531036**
(220) 10.05.2016
(320) 10.05.2016
(511) 12, 24
(540)

Kubicek

(510) (12) balóny (vzdušné), vzducholodě, letadla a vznášedla, jejich součásti a příslušenství; (24) textilie pro technické účely, textilie pro použití v průmyslu, zejména textilie nepropouštějící plyn pro balóny a vzducholodě a výrobky z takových textilií, zejména nafukovací poutače pro nafukování vzduchem nebo plynem, textilie pro letectví, reklamu a sport.

(730) **KUBÍČEK a.s.**, Francouzská 417/81, Brno, 60200, CZ
(740) Ing. Dobroslav Musil, patentová kancelář, Ing. Dobroslav Musil, Zábřdovická 11, Brno, 61500

(210) **O-531037**
(220) 10.05.2016
(320) 10.05.2016
(511) 41, 45
(540)



(510) (41) odborné vzdělávání v oblasti osobní bezpečnosti a bezpečnosti domácností; (45) bezpečnostní služby a poradenství v oblasti bezpečnosti a ochraně zdraví.

(590) Barevná
(730) **dp-czechia s.r.o.**, Jičínská 226/17, Praha 3, 13000, CZ

- (210) **O-531154**
(220) 13.05.2016
(320) 13.05.2016
(511) 5, 14, 16, 20, 21, 24, 25, 28, 30, 35, 39, 41, 42, 43
(540)



- (510) (5) pleny papírové, kalhotky plenkové, dětské plenky látkové; (14) brože, budíky, hodinky, klenoty, medailony, nádoby z drahých kovů, náhrdelníky, náramky, náušnice, šperky, šperkovnice, stříbrnické a zlatnické zboží, pouzdra na hodinky, výrobky z imitace zlata v rámci této třídy, pouzdra na cigarety z drahých kovů, klíčenky (bižuterie), bižuterie - náramky, náhrdelníky a řetízky, sošky z drahých kovů, flakóny z drahých kovů či jejich slitin, ozdobné jehlice, manžetové knoflíky, spony do kravaty, medaile, misky pod svíčky z drahých kovů, ozdoby ze stříbra, pozlacené výrobky, přezky z drahých kovů, sklo bižuterní k napodobení drahých kamenů a další obdobné klenotnické zboží; (16) papír, výrobky z papíru, periodické a neperiodické publikace, knihy, učebnice a učební pomůcky, časopisy, brožury, fotografie, portréty, obrazy, grafiky, informační produkty na papírových nosičích, letáky, plakáty, data a databáze na papírových nosičích, tištěné manuály, reklamní, propagační a užitkové výrobky z papíru, kupříkladu pohlednice, dopisní papíry, obálky, přání, hudební přání, kalendáře, samolepky, obtisky, vystřihovánky, kartičky, balící papír, papírové tašky, sešity, skicáky, akvarely, architektonické makety, grafické reprodukce, umělecké litografie, malířská plátna, malířské stojany, materiály na modelování, pečete, barvy vodové, gumy na mazání, hmota modelovací, inkousty, kapesníky papírové, nože a nožičky (kancelářské potřeby), ořezávátko, papír toaletní, ubrusy papírové, ubrusy papírové, pastelky, poštovní známky, potřeby na psaní, praporky papírové, pravítka, prostírání papírové, pytlíky papírové, razítka, ručníky papírové, učební pomůcky kromě přístrojů, fólie na balení z plastických hmot, malířské válečky, zápisníky, zpěvníky, stojany a stojánky na fotografie; (20) bambus, nábytek bytový a kancelářský, gauče, kolébky, koše, křesla, lavičky, lehátka skládací, lenošky, matrace, obrazové lišty a rámy, ošatky, pohovky, police, polštáře, postele, prádelníky, prkénka na maso, proutěné zboží, ratan, rukojeti na nářadí nekovové, sláma pletená (s výjimkou rohoží), slavníky, stoličky a stoly, truhlářské umělecké výrobky, tyče záclonové, tácky k rostlinám nekovové, broušená skla a zrcadla, židle, kování dveří vyrobená z plastu; (21) výrobky ze skla i porcelánu v rámci této třídy, keramika, výrobky z křišťálového skla, poháry skleněné, sklenice, poháry keramické, keramické porcelánové tácky, stojany a stojánky na jídelní lžítky, drobné reklamní a upomínkové předměty ze skla a porcelánu v rámci této třídy, figurky z porcelánu, kosmetické pomůcky - hřebeny, kartáče; (24) bavlněné látky, barchet, brokát, cestovní příkrývky, damašek, flanel, flauš, hedvábí, jutový textil, kaliko, kanava, látkové kapesníky, kartoun, krep, látky, ložní pokrývky a příkrývky, ložní prádlo, lůžkoviny, manšestry, matracovina, moskytiéry, nábytkové potahy, záclony, plátno, plst, podšívky, potahy na nábytek z textilních materiálů, prádlo ložní a stolní, prostěradla, povlečení, přehozy, pytloviny, rolety textilní skládané, ručníky, samet, spací pytle, sukno, sypkovina, taft, textilie, tkaniny, tyl, úplety, vlaječky textilní, záclonovina; (25) bačkory, barety, boty, bundy, čapky, čepice, dětské plenky textilní, galoše, holínky, kabáty, kalhotky, kamaše, kapesníčky do vrchní kapsy saka, kapuce, klobouky, kombinézy, konfekce, korzety, kostýmy, košile, koupací pláště, kožesíny (oděvy), kravaty, legíny, límce, lyžařská obuv, oblečení, obuv, sportovní obuv, oděvy, oděvy z kůže, nepromokavé sportovní oděvy, opasky, plavky, pantofle, pletené zboží, podprsenky, podvazky, ponožky, prádlo spodní, pulovry, punčochy, pyžama, rukavice, sandály, spodky, saka, střevíce, sukně, svetry, šály, šátky, šle, nátlélníky,

trička, uniformy, vesty, výbavičky pro novorozence, zástěry, župany a jiné obdobné oděvní a obuvnické výrobky; (28) hry, hračky, zejména figurky pravěkých zvířat, potřeby pro gymnastiku a sport, které nejsou uvedeny v jiných třídách, vánoční ozdoby, hračky pro domácí zvířata, ptactvo a ryby, jako gumové činky, míčky, kroužky, aporty, přetahovadla, žvýkáci a kousací hračky pro zvířata; (30) pečivo a cukrovinky, bonbóny, žvýkáci bonbóny, karamel, žvýkačky, gumové bonbóny, lízátko, želé ovocné (cukrovinka), lékořice (cukrovinka), karamely, sladkosti, mentolové bonbóny, čokoláda, kakao, cukr a jiné cukrářské výrobky; (35) propagační, reklamní a inzertní činnost, předvádění zboží, reklamní agentura, aktualizování reklamních materiálů, rozšiřování a zasilání reklamních materiálů, především letáků, prospektů, katalogů, periodických a neperiodických publikací, tiskovin a různých vzorků, pronájem reklamní plochy, vydávání reklamních textů, rozhlasová a televizní reklama, venkovní reklama, organizace a pořádání výstav ke komerčním a reklamním účelům, marketing, reklama, inzerce, on-line inzerce, merchadising, franchising, umělecká agentura (obchodní vedení -), reklamní činnost, aukce, zprostředkování v oblasti obchodu s výše uvedenými výrobky ve třídách 14, 16, 20, 21, 24, 25, 28, 30 a se službami uvedenými ve třídách 39, 41, 42, 43; (39) poskytování a zprostředkování cestovních služeb, zejména zajišťování přepravy a dopravy, zájezdů a výletů, turistické informace, organizační zajišťování a pořádání tematických a pobytových poznávacích a odborných zájezdů a pobytů, tvorba cestovních programů a informací, služby parkovací, provoz vnitřní dopravy v areálu zábavních parků; (41) vystavnictví k zábavním účelům, provozování zábavních zařízení, zprostředkovatelská činnost v oblasti výchovné a zábavní činnosti, agenturní činnost v oblasti kultury, pořádání kulturních a uměleckých akcí, setkání, výstav, soutěží, přednášek, uměleckých pořadů a vystoupení, činnost knižních klubů, tvorba pořadů pro rozhlasové a televizní vysílání, ediční činnost, publikační činnost, nahrávání nosičů zvukových nebo obrazově zvukových, půjčování nahraných zvukových a/nebo obrazově zvukových záznamů, výroba a tvorba audiovizuálních děl, zprostředkování v oblasti kultury, výchovy, zábavy a sportu, organizování seminářů a konferencí, provozování galerie, poradenské služby spojené s výše uvedenými aktivitami; (42) průmyslový design, obalový design, oděvní návrhářství, vědecký výzkum se zaměřením na pravěká zvířata; (43) poskytování a zprostředkování cestovních služeb, zejména zajišťování ubytování, hotelové služby a ubytovací služby, včetně stravování, provozování restaurací, barů, kaváren, vináren, cukráren, bufetů a kiosků s občerstvením, samoobslužné restaurace, příprava jídla a dodávky jídla též pro hosty, pořádání hostin, rezervace ubytování, pronajímání ubytování, penziony, prodejní automaty rychlého občerstvení (služby), kavárna, zprostředkování a rezervace ubytování a stravování prostřednictvím sítě Internetu.

- (590) Barevná
(730) **Machálek Jiří**, Ke koupališti 189, Třemošná, 33011, CZ
(740) **NOCAROVÁ JAŠEK & PARTNERS**, v.o.s., JUDr. Zdeňka Maršíková
Nocarová Ph.D., V Jirchářích 148/4, Praha 1, 11000

- (210) **O-531160**
(220) 13.05.2016
(320) 13.05.2016
(511) 9
(540)

JETBRAINS RIDER

- (510) (9) počítačové programy pro vývoj software v C#, VB.NET, XAML, JavaScript, TypeScript, HTML a dalších programovacích jazycích, nástroje pro vývoj software, knihovny pro vývoj software, konkrétně ke stažení dostupné datové soubory obsahující nástroje pro vývoj software, počítačový software určený k použití ve spojení s vývojem integrovaných vývojových prostředí (IDE) pro vývoj aplikací pro stolní (osobní) počítače, přenosné počítače, chytré telefony a mobilní výpočetní zařízení, webové stránky a dalších druhů aplikací.
(730) **JetBrains s.r.o.**, Na Hřebenech II 1718/10, Praha 4 - Nusle, 14700, CZ
(740) **Rott, Růžička & Guttman Patentové, známkové a advokátní kanceláře**, JUDr. Vladimír Rott, Vinohradská 37/938, Praha 2, 12000

Zamítnuté a částečně zamítnuté přihlášky ochranných známek po zveřejnění

Zjistí-li Úřad v průběhu řízení o námitkách, že přihlašovaná ochranná známka nespĺňuje podmínky pro zápis, přihlášku zamítne. Zjistí-li, že přihlašovaná ochranná známka nespĺňuje podmínky pro zápis jen pro některé výrobky nebo služby, přihlášku zamítne v rozsahu výrobků nebo služeb, pro které přihláška nespĺňuje podmínky zápisu. S ohledem na tuto skutečnost, obsahuje tato kapitola údaje o rozhodnutích o zamítnutí přihlášky ochranné známky v celém nebo částečném rozsahu na základě ustanovení § 26 zákona č. 441/2003 Sb.

Údaje o výsledku rozhodnutí (zamítnutí přihlášky, částečné zamítnutí přihlášky) jsou uvedeny za datem právní moci rozhodnutí pod INID kódem (583) s názvem "Datum právní moci rozhodnutí/výsledek rozhodnutí".

(210) **O-507098**

(540)

PREZIDENT

(583) 24.05.2016/NABYTÍ P.M. - ZAMÍTNUTÍ PŘIHLÁŠKY PO ZVEŘEJNĚNÍ

(210) **O-516114**

(540)

(210) **O-508634**

(540)



(583) 26.05.2016/NABYTÍ P.M. - ČÁSTEČNÉ ZAMÍTNUTÍ PŘIHL. PO ZVEŘ.

(210) **O-512916**

(540)

proMüsli

(583) 24.05.2016/NABYTÍ P.M. - ZAMÍTNUTÍ PŘIHLÁŠKY PO ZVEŘEJNĚNÍ



(583) 17.05.2016/NABYTÍ P.M. - ČÁSTEČNÉ ZAMÍTNUTÍ PŘIHL. PO ZVEŘ.

(210) **O-516508**

(540)

planetnails.cz

(583) 17.05.2016/NABYTÍ P.M. - ČÁSTEČNÉ ZAMÍTNUTÍ PŘIHL. PO ZVEŘ.

(210) **O-517179**

(540)



(583) 26.05.2016/NABYTÍ P.M. - ČÁSTEČNÉ ZAMÍTNUTÍ PŘIHL. PO ZVEŘ.

Zamítnuté námítky týkající se ochranných známek

V průběhu řízení o námítkách může být Úřadem zjištěno, že přihlašovaná ochranná známka, která byla zveřejněna ve Věstníku, nezasahuje do zákonem chráněných starších práv třetích osob, tzv. namítajících, uvedených v ustanovení § 7 zákona č. 441/2003 Sb., a proto Úřad námítky zamítne. Údaje o rozhodnutích o zamítnutí námítek na základě ustanovení § 26 zákona č. 441/2003 Sb. jsou obsaženy v této kapitole.

(210) **O-516797**
(540)



(583) 26.05.2016

Zápisy ochranných známek bez změny ve vztahu ke zveřejněným přihláškám

(111) **353097**
(220) 13.08.2014
(320) 13.08.2014
(442) 17.02.2016
(151) 25.05.2016
(730) **NOVÁ ŠKOLA, s.r.o.**, Bratislavská 884/23d, Brno, Zábřovice, 60200, CZ
(210) O-515681

(111) **353098**
(220) 27.10.2014
(320) 27.10.2014
(442) 17.02.2016
(151) 25.05.2016
(730) **Highlights for Children, Inc.**, 1800 Watermark Drive, Columbus, OH 43215, OH, US
(210) O-517505

(111) **353099**
(220) 05.12.2014
(320) 05.12.2014
(442) 04.03.2015
(151) 25.05.2016
(730) **Němcová Anna**, Dejvická 189/7, Praha 6 - Dejvice, 16000, CZ
(210) O-518452

(111) **353100**
(220) 31.12.2014
(320) 31.12.2014
(442) 17.02.2016
(151) 25.05.2016
(730) **Srchová Fáberová Jitka**, Jílové u Držkova 98, Jílové u Držkova, CZ
(210) O-518933

(111) **353101**
(220) 02.03.2015
(320) 02.03.2015
(442) 17.02.2016
(151) 25.05.2016
(730) **CEVRO - Liberálně-konzervativní akademie, o.s.**, Jungmannova 29/19, Praha 1 - Nové Město, 11000, CZ
(210) O-520465

(111) **353102**
(220) 24.03.2015
(320) 24.03.2015
(442) 17.02.2016
(151) 25.05.2016
(730) **Statutární město Plzeň**, Náměstí Republiky 1/1, Plzeň 3 Vnitřní Město, 30100, CZ
(210) O-521041

(111) **353103**
(220) 21.04.2015
(320) 21.04.2015
(442) 17.02.2016
(151) 25.05.2016
(730) **AMANDI GROUP s.r.o.**, Havelská 502/21, Praha 1 Staré Město, 11000, CZ
(210) O-521739

(111) **353104**
(220) 22.05.2015
(320) 22.05.2015
(442) 17.02.2016

(151) 25.05.2016
(730) **V-tek, s.r.o.**, Bukovice 41, Teplice 1, 415 01, CZ
(210) O-522506

(111) **353105**
(220) 29.05.2015
(320) 29.05.2015
(442) 17.02.2016
(151) 25.05.2016
(730) **Lebedev Valery**, Vašátkova 1009, Praha 9, 19800, CZ
(210) O-522720

(111) **353106**
(220) 03.06.2015
(320) 03.06.2015
(442) 17.02.2016
(151) 25.05.2016
(730) **ELV PRODUKT a.s.**, Nitrianska 3, Senec, SK
(210) O-522854
(590) Barevná

(111) **353107**
(220) 10.06.2015
(320) 10.06.2015
(442) 17.02.2016
(151) 25.05.2016
(730) **FESTE Group s.r.o.**, Senovážné náměstí 992/8, Praha 1, 11000, CZ
(210) O-523018
(590) Barevná

(111) **353108**
(220) 10.06.2015
(320) 10.06.2015
(442) 17.02.2016
(151) 25.05.2016
(730) **MEICO SYSTEM'S s.r.o.**, Na Hroudě 1043/27, Praha 10, 10000, CZ
(210) O-523032

(111) **353109**
(220) 11.06.2015
(320) 11.06.2015
(442) 17.02.2016
(151) 25.05.2016
(730) **Advantage Consulting, s.r.o.**, Orlí 708/36, Brno, 60200, CZ
(210) O-523051

(111) **353110**
(220) 11.06.2015
(320) 11.06.2015
(442) 17.02.2016
(151) 25.05.2016
(730) **Advantage Consulting, s.r.o.**, Orlí 708/36, Brno, 60200, CZ
(210) O-523052

(111) **353111**
(220) 11.06.2015
(320) 11.06.2015
(442) 17.02.2016
(151) 25.05.2016
(730) **Advantage Consulting, s.r.o.**, Orlí 708/36, Brno, 60200, CZ
(210) O-523054

(111) **353112**
(220) 11.06.2015

(320) 11.06.2015
(442) 17.02.2016
(151) 25.05.2016
(730) **Advantage Consulting, s.r.o.**, Orlí 708/36, Brno, 60200, CZ
(210) O-523055

(111) **353113**
(220) 16.06.2015
(320) 16.06.2015
(442) 17.02.2016
(151) 25.05.2016
(730) **AUTOCENTRUM PSOTA s.r.o.**, Chvalovice 81, Znojmo, 66902, CZ
(210) O-523159
(590) Barevná

(111) **353114**
(220) 22.06.2015
(320) 22.06.2015
(442) 17.02.2016
(151) 25.05.2016
(730) **smart-report CZ s.r.o.**, Újezd 409/19, Praha 1 - Malá Strana, 11800, CZ
(210) O-523328

(111) **353115**
(220) 29.06.2015
(320) 29.06.2015
(442) 17.02.2016
(151) 25.05.2016
(730) **BAUSHOP s.r.o.**, Bohunická 493/81, Brno-jih - Horní Heršpice, 61900, CZ
(210) O-523481
(590) Barevná

(111) **353116**
(220) 29.06.2015
(320) 29.06.2015
(442) 17.02.2016
(151) 25.05.2016
(730) **LARGE LIFE LIMITED**, 6 Bexley Square, Salford, Manchester, M3 GBZ, Velká Británie, GB
(210) O-523503

(111) **353117**
(220) 29.06.2015
(320) 29.06.2015
(442) 17.02.2016
(151) 25.05.2016
(730) **LARGE LIFE LIMITED**, 6 Bexley Square, Salford, Manchester, M3 GBZ, Velká Británie, GB
(210) O-523504

(111) **353118**
(220) 29.06.2015
(320) 29.06.2015
(442) 17.02.2016
(151) 25.05.2016
(730) **LARGE LIFE LIMITED**, 6 Bexley Square, Salford, Manchester, M3 GBZ, Velká Británie, GB
(210) O-523506

(111) **353119**
(220) 08.07.2015
(320) 08.07.2015
(442) 17.02.2016
(151) 25.05.2016
(730) **Filipová Renáta MUDr.**, Petřinská 574/10, Praha 5, 15000, CZ
(210) O-523676

(111) **353120**
(220) 09.07.2015
(320) 09.07.2015
(442) 17.02.2016
(151) 25.05.2016
(730) **Hartl Michal**, Přístavní 53, Praha 7, 17000, CZ
(210) O-523703

(111) **353121**
(220) 21.07.2015
(320) 21.07.2015
(442) 17.02.2016
(151) 25.05.2016
(730) **Procházková Königová Dita**, Raisova 409/8, Praha 6, 16000, CZ
(210) O-523979

(111) **353122**
(220) 27.07.2015
(320) 27.07.2015
(442) 17.02.2016
(151) 25.05.2016
(730) **Šurkovský Jozef Ing.**, Karvinská 1210/30, Havířov, 73601, CZ
(210) O-524132
(590) Barevná

(111) **353123**
(220) 28.07.2015
(320) 28.07.2015
(442) 17.02.2016
(151) 25.05.2016
(730) **NeoZen s.r.o.**, Na Kopcích 379, Třebíč - Nové Město, 674 01, CZ
(210) O-524152

(111) **353124**
(220) 28.07.2015
(320) 28.07.2015
(442) 17.02.2016
(151) 25.05.2016
(730) **NeoZen s.r.o.**, Na Kopcích 379, Třebíč - Nové Město, 674 01, CZ
(210) O-524153

(111) **353125**
(220) 28.07.2015
(320) 28.07.2015
(442) 17.02.2016
(151) 25.05.2016
(730) **NeoZen s.r.o.**, Na Kopcích 379, Třebíč - Nové Město, 674 01, CZ
(210) O-524154

(111) **353126**
(220) 28.07.2015
(320) 28.07.2015
(442) 17.02.2016
(151) 25.05.2016
(730) **NeoZen s.r.o.**, Na Kopcích 379, Třebíč - Nové Město, 674 01, CZ
(210) O-524155

(111) **353127**
(220) 28.07.2015
(320) 28.07.2015
(442) 17.02.2016
(151) 25.05.2016
(730) **NeoZen s.r.o.**, Na Kopcích 379, Třebíč - Nové Město, 674 01, CZ
(210) O-524156

(111) **353128**
(220) 30.07.2015
(320) 30.07.2015
(442) 17.02.2016
(151) 25.05.2016
(730) **DELOR INTERNATIONAL, spol. s r.o.**, Uruguayská 416/11, Praha 2
Vinohrady, 12000, CZ
(210) O-524212

(111) **353129**
(220) 11.08.2015
(320) 11.08.2015
(442) 17.02.2016
(151) 25.05.2016
(730) **Haspekl Jan**, Bulharská 585/12, Praha 10, 10100, CZ
(210) O-524456

(111) **353130**
(220) 18.08.2015
(320) 18.08.2015
(442) 17.02.2016
(151) 25.05.2016
(730) **Diamantová technika ALFA s.r.o.**, Národních hrdinů 55, Praha 9,
19012, CZ
(210) O-524624

(111) **353131**
(220) 18.08.2015
(320) 18.08.2015
(442) 17.02.2016
(151) 25.05.2016
(730) **Dolní oblast VÍTKOVICE**, Ruská 2887/101, Ostrava -
Vítkovice, 70300, CZ
(210) O-524626

(111) **353132**
(220) 19.08.2015
(320) 19.08.2015
(442) 17.02.2016
(151) 25.05.2016
(730) **Kuželka Ivo**, Polní 1454, Strážnice, 69662, CZ
(210) O-524663

(111) **353133**
(220) 19.08.2015
(320) 19.08.2015
(442) 17.02.2016
(151) 25.05.2016
(730) **W&M EGO s.r.o.**, Za Vápenkou 317, Psáry, 25244, CZ
(210) O-524664

(111) **353134**
(220) 27.08.2015
(320) 27.08.2015
(442) 17.02.2016
(151) 25.05.2016
(730) **KOVODEMONT CZECH, a.s.**, Beranových 696, Praha - Letňany,
19900, CZ
(210) O-524851

(111) **353135**
(220) 03.09.2015
(320) 03.09.2015
(442) 17.02.2016
(151) 25.05.2016
(730) **BM VINI s.r.o.**, Podolská 103/126, Praha 4, 14700, CZ
(210) O-525036

(111) **353136**
(220) 04.09.2015
(320) 04.09.2015
(442) 17.02.2016
(151) 25.05.2016
(730) **METROPARK a.s.**, Dlouhá 741/13, Praha, 11000, CZ
(210) O-525067
(590) Barevná

(111) **353137**
(220) 04.09.2015
(320) 04.09.2015
(442) 17.02.2016
(151) 25.05.2016
(730) **METROPARK a.s.**, Dlouhá 741/13, Praha, 11000, CZ
(210) O-525069

(111) **353138**
(220) 05.09.2015
(320) 05.09.2015
(442) 17.02.2016
(151) 25.05.2016
(730) **KOPACHEM s.r.o.**, Na Průhonu 429, Brozany nad Ohří, 41181, CZ
(210) O-525101

(111) **353139**
(220) 25.09.2015
(320) 25.09.2015
(442) 17.02.2016
(151) 25.05.2016
(730) **JUSTO Česká republika s.r.o.**, Kodaňská 1441/46, Praha 10 - Vršovice,
10100, CZ
(210) O-525504

(111) **353140**
(220) 25.09.2015
(320) 25.09.2015
(442) 17.02.2016
(151) 25.05.2016
(730) **Slaviček Vilém**, Bellušova 1872/60, Praha 5, 15500, CZ
Sýkora Petr, Bochovská 565/5, Praha 5, 15800, CZ
(210) O-525520

(111) **353141**
(220) 25.09.2015
(320) 25.09.2015
(442) 17.02.2016
(151) 25.05.2016
(730) **METIMPEX s.r.o.**, K Hrnčičům 31, Praha 4 - Šeberov, 14900, CZ
(210) O-525526

(111) **353142**
(220) 30.09.2015
(320) 30.09.2015
(442) 17.02.2016
(151) 25.05.2016
(730) **Metropolitan Life Insurance Company (a New York Corporation)**,
1095 Avenue of the Americas, New York 10036, US
(210) O-525624

(111) **353143**
(220) 30.09.2015
(320) 30.09.2015
(442) 17.02.2016
(151) 25.05.2016

(730) **Metropolitan Life Insurance Company (a New York Corporation)**,
1095 Avenue of the Americas, New York 10036, US
(210) O-525625

(111) **353144**

(220) 06.10.2015
(320) 06.10.2015
(442) 17.02.2016
(151) 25.05.2016

(730) **Asia Multimedia Corporation Inc.**, 16331 Gothard Street, Suite B,
92647 Huntington Beach, US

(210) O-525748
(590) Barevná

(111) **353145**

(220) 12.10.2015
(320) 12.10.2015
(442) 17.02.2016
(151) 25.05.2016

(730) **MEGA PLUS s.r.o.**, 265, Janské Lázně, 542025, CZ

(210) O-525870
(590) Barevná

(111) **353146**

(220) 16.10.2015
(320) 16.10.2015
(442) 17.02.2016
(151) 25.05.2016

(730) **Hanč Milan Bc.**, Zahradní 342, Mšené Lázně, 41119, CZ

(210) O-526066
(590) Barevná

(111) **353147**

(220) 18.10.2015
(320) 18.10.2015
(442) 17.02.2016
(151) 25.05.2016

(730) **Elixir studio s.r.o.**, Holšická 1327, Praha 9, 19016, CZ

(210) O-526090

(111) **353148**

(220) 21.10.2015
(320) 21.10.2015
(442) 17.02.2016
(151) 25.05.2016

(730) **Dráčík - DUVI SK s.r.o.**, Gajova 13, Bratislava, SK

(210) O-526164

(111) **353149**

(220) 21.10.2015
(320) 21.10.2015
(442) 17.02.2016
(151) 25.05.2016

(730) **Dráčík - DUVI SK s.r.o.**, Gajova 13, Bratislava, SK

(210) O-526166
(590) Barevná

(111) **353150**

(220) 22.10.2015
(320) 22.10.2015
(442) 17.02.2016
(151) 25.05.2016

(730) **B.E.L.C.A., s.r.o.**, Křenova 438/7, Praha 6, 16200, CZ

(210) O-526211
(590) Barevná

(111) **353151**

(220) 22.10.2015
(320) 22.10.2015
(442) 17.02.2016
(151) 25.05.2016

(730) **B.E.L.C.A., s.r.o.**, Křenova 438/7, Praha 6, 16200, CZ

(210) O-526212

(111) **353152**

(220) 22.10.2015
(320) 22.10.2015
(442) 17.02.2016
(151) 25.05.2016

(730) **Potravinářská komora České republiky**, Počernická 272/96, Praha 10
Malešice, 10800, CZ

(210) O-526218

(111) **353153**

(220) 26.10.2015
(320) 26.10.2015
(442) 17.02.2016
(151) 25.05.2016

(730) **Řeznictví H+H, s.r.o.**, Hlavní 46, Hladké Životice, 74247, CZ

(210) O-526260

(111) **353154**

(220) 26.10.2015
(320) 26.10.2015
(442) 17.02.2016
(151) 25.05.2016

(730) **eHOUSE Services, s.r.o.**, Dolní Libchavy 303, Libchavy, 56116, CZ

(210) O-526263

(111) **353155**

(220) 05.01.2016
(320) 05.01.2016
(442) 17.02.2016
(151) 25.05.2016

(730) **EuroDejv s.r.o.**, Nové Syrovce 141, Nové Syrovce, 67541, CZ

(210) O-526439

(111) **353156**

(220) 06.11.2015
(320) 06.11.2015
(442) 17.02.2016
(151) 25.05.2016

(730) **Nepožitková Riana**, 242, Horní Domaslavice, 73951, CZ

(210) O-526543

(111) **353157**

(220) 09.11.2015
(320) 09.11.2015
(442) 17.02.2016
(151) 25.05.2016

(730) **Tomčalová Petra Ing.**, Osvobození 78, Kobyly, CZ

(210) O-526565

(111) **353158**

(220) 10.11.2015
(320) 10.11.2015
(442) 17.02.2016
(151) 25.05.2016

(730) **Jelínek Erik**, Strakonická 1165/15, Praha 5 - Smíchov, 15000, CZ

Krejčí Zuzana, Na Hřebenkách 4a, Praha 5, 15000, CZ

(210) O-526625

(111) **353159**
(220) 10.11.2015
(320) 10.11.2015
(442) 17.02.2016
(151) 25.05.2016
(730) **Jelínek Erik**, Strakonická 1165/15, Praha 5 - Smíchov, 15000, CZ
Krejčí Zuzana, Na Hřebenkách 4a, Praha 5, 15000, CZ
(210) O-526626

(111) **353160**
(220) 11.11.2015
(320) 11.11.2015
(442) 17.02.2016
(151) 25.05.2016
(730) **Plzeňský Prazdroj, a.s.**, U Prazdroje 7, Plzeň, 30497, CZ
(210) O-526648

(111) **353161**
(220) 11.11.2015
(320) 11.11.2015
(442) 17.02.2016
(151) 25.05.2016
(730) **Goldman water s.r.o.**, Oborská 1251, Praha 9, 19800, CZ
(210) O-526658

(111) **353162**
(220) 20.11.2015
(320) 20.11.2015
(442) 17.02.2016
(151) 25.05.2016
(730) **3M Company**, 3M Center, 2501 Hudson Road, St. Paul, MN, US
(210) O-526839

(111) **353163**
(220) 24.11.2015
(320) 24.11.2015
(442) 17.02.2016
(151) 25.05.2016
(730) **BOHEMIA SEKT, s.r.o.**, Smetanova 220, Starý Plzenec, 33202, CZ
(210) O-526927

(111) **353164**
(220) 24.11.2015
(320) 24.11.2015
(442) 17.02.2016
(151) 25.05.2016
(730) **BOHEMIA SEKT, s.r.o.**, Smetanova 220, Starý Plzenec, 33202, CZ
(210) O-526928

(111) **353165**
(220) 02.12.2015
(320) 02.12.2015
(442) 17.02.2016
(151) 25.05.2016
(730) **Šotkovský Michal Ing. arch.**, Kochanova 2643/4, Ostrava-Moravská
Ostrava, 70200, CZ
Strojný Petr Ing. arch., Antonína Sovy 1393/7, Opava, 74705, CZ
Gebauer Aleš, Keltičkova 325/19, Ostrava-Slezská Ostrava, 7100, CZ
(210) O-527118

(111) **353166**
(220) 02.12.2015
(320) 02.12.2015
(442) 17.02.2016
(151) 25.05.2016
(730) **Šotkovský Michal Ing. arch.**, Kochanova 2643/4, Ostrava-Moravská
Ostrava, 70200, CZ

Strojný Petr Ing. arch., Antonína Sovy 1393/7, Opava, 74705, CZ
Gebauer Aleš, Keltičkova 325/19, Ostrava-Slezská Ostrava, 7100, CZ
(210) O-527119

(111) **353167**
(220) 02.12.2015
(320) 02.12.2015
(442) 17.02.2016
(151) 25.05.2016
(730) **Kohout David**, K Otočce 1212, Praha 12, 14300, CZ
Dobešová Lucie, K Otočce 1212, Praha 12, 14300, CZ
(210) O-527134

(111) **353168**
(220) 03.12.2015
(320) 03.12.2015
(442) 17.02.2016
(151) 25.05.2016
(730) **Ilias Georgios**, Přehradní 92, Pavlov, 69201, CZ
(210) O-527163

(111) **353169**
(220) 04.12.2015
(320) 04.12.2015
(442) 17.02.2016
(151) 25.05.2016
(730) **hřiště.cz, s.r.o.**, Příkop 838/6, Brno, 60200, CZ
(210) O-527185

(111) **353170**
(220) 09.12.2015
(320) 09.12.2015
(442) 17.02.2016
(151) 25.05.2016
(730) **INNI obchod s.r.o.**, Nad Hutěmi 831/4, Ostrava, 71600, CZ
(210) O-527307

(111) **353171**
(220) 10.12.2015
(320) 10.12.2015
(442) 17.02.2016
(151) 25.05.2016
(730) **Líroll s.r.o.**, Andělská Hora 40, Chrástava, 46331, CZ
(210) O-527320

(111) **353172**
(220) 11.12.2015
(320) 11.12.2015
(442) 17.02.2016
(151) 25.05.2016
(730) **CIMEX INVEST s.r.o.**, Na Pankráci 1062/58, Praha 4 Nusle, 14000, CZ
(210) O-527371

(111) **353173**
(220) 15.12.2015
(320) 15.12.2015
(442) 17.02.2016
(151) 25.05.2016
(730) **RADE s.r.o.**, Kamenné 268, Mníšek pod Brdy, 25210, CZ
(210) O-527430

(111) **353174**
(220) 16.12.2015
(320) 16.12.2015
(442) 17.02.2016
(151) 25.05.2016

(730) **Sobíšek Ondřej**, Průběžná 146, Příbram III, 26101, CZ
(210) O-527457
(590) Barevná

(111) **353175**
(220) 16.12.2015
(320) 16.12.2015
(442) 17.02.2016
(151) 25.05.2016
(730) **Vetrisol, s.r.o.**, Renoirova 1051/2a, Praha 5 Hlubočepy, 15200, CZ
(210) O-527474

(111) **353176**
(220) 16.12.2015
(320) 16.12.2015
(442) 17.02.2016
(151) 25.05.2016
(730) **Vetrisol, s.r.o.**, Renoirova 1051/2a, Praha 5 Hlubočepy, 15200, CZ
(210) O-527475

(111) **353177**
(220) 16.12.2015
(320) 16.12.2015
(442) 17.02.2016
(151) 25.05.2016
(730) **Vetrisol, s.r.o.**, Renoirova 1051/2a, Praha 5 Hlubočepy, 15200, CZ
(210) O-527476

(111) **353178**
(220) 16.12.2015
(320) 16.12.2015
(442) 17.02.2016
(151) 25.05.2016
(730) **Blahut Luděk Ing.**, Slavíkova 4407/45, Ostrava, 70800, CZ
(210) O-527480

(111) **353179**
(220) 16.12.2015
(320) 16.12.2015
(442) 17.02.2016
(151) 25.05.2016
(730) **Kratochvilovci spol. s r.o.**, Choceradská 3216/42, Praha 4 - Záběhlice, 14100, CZ
(210) O-527492

(111) **353180**
(220) 17.12.2015
(320) 17.12.2015
(442) 17.02.2016
(151) 25.05.2016
(730) **NOVA COAST INC.**, 255 Keele St., Toronto M6P-2K1, CA
(210) O-527535

(111) **353181**
(220) 18.12.2015
(320) 18.12.2015
(442) 17.02.2016
(151) 25.05.2016
(730) **Fridrichová Dagmar Ing.**, Slezská 3565, Frýdek-Místek, 73801, CZ
(210) O-527542
(590) Barevná

(111) **353182**
(220) 18.12.2015
(320) 18.12.2015
(442) 17.02.2016

(151) 25.05.2016
(730) **Česká televize**, Kavčí hory, Praha 4, 14070, CZ
(210) O-527555

(111) **353183**
(220) 18.12.2015
(320) 18.12.2015
(442) 17.02.2016
(151) 25.05.2016
(730) **Česká televize**, Kavčí hory, Praha 4, 14070, CZ
(210) O-527556

(111) **353184**
(220) 18.12.2015
(320) 18.12.2015
(442) 17.02.2016
(151) 25.05.2016
(730) **Česká televize**, Kavčí hory, Praha 4, 14070, CZ
(210) O-527557
(590) Barevná

(111) **353185**
(220) 18.12.2015
(320) 18.12.2015
(442) 17.02.2016
(151) 25.05.2016
(730) **Česká televize**, Kavčí hory, Praha 4, 14070, CZ
(210) O-527558

(111) **353186**
(220) 18.12.2015
(320) 18.12.2015
(442) 17.02.2016
(151) 25.05.2016
(730) **Nakladatelství Sagit, a.s.**, Horní 457/1, Ostrava, Hrabůvka, 70030, CZ
(210) O-527575

(111) **353187**
(220) 20.12.2015
(320) 20.12.2015
(442) 17.02.2016
(151) 25.05.2016
(730) **ALKONE a.s.**, Senovážné náměstí 992/8, Praha 1 Nové Město, 11000, CZ
(210) O-527577

(111) **353188**
(220) 21.12.2015
(320) 21.12.2015
(442) 17.02.2016
(151) 25.05.2016
(730) **Integrated Medical Solutions a.s.**, Bohdalecká 1490/25, Praha 10 - Michle, 10100, CZ
(210) O-527604

(111) **353189**
(220) 21.12.2015
(320) 21.12.2015
(442) 17.02.2016
(151) 25.05.2016
(730) **Integrated Medical Solutions a.s.**, Bohdalecká 1490/25, Praha 10 - Michle, 10100, CZ
(210) O-527605

(111) **353190**
(220) 21.12.2015

(320) 21.12.2015
(442) 17.02.2016
(151) 25.05.2016
(730) **Štírbová Julie**, Slovanská 1223/7, Havířov, 73601, CZ
(210) O-527611

(111) **353191**
(220) 22.12.2015
(320) 22.12.2015
(442) 17.02.2016
(151) 25.05.2016
(730) **Lasvit s.r.o.**, Komunardů 894/32, Praha 7, 17000, CZ
(210) O-527628

(111) **353192**
(220) 22.12.2015
(320) 22.12.2015
(442) 17.02.2016
(151) 25.05.2016
(730) **Vodňanská drůbež, a.s.**, Radomilická 886, Vodňany, 38901, CZ
(210) O-527640
(590) Barevná

(111) **353193**
(220) 22.12.2015
(320) 22.12.2015
(442) 17.02.2016
(151) 25.05.2016
(730) **Gottová Ivana**, Nad Bertramkou 2141/18, Praha 5, 15000, CZ
(210) O-527646

(111) **353194**
(220) 31.12.2015
(320) 31.12.2015
(442) 17.02.2016
(151) 25.05.2016
(730) **4Each, s.r.o.**, Nad Královskou oborou 147/25, Praha 7, Bubeneč, 17000, CZ
(210) O-527768

(111) **353195**
(220) 04.01.2016
(320) 04.01.2016
(442) 17.02.2016
(151) 25.05.2016
(730) **OPTOKON, a.s.**, Červený Kříž 250, Jihlava, 58601, CZ
(210) O-527782
(590) Barevná

(111) **353196**
(220) 05.01.2016
(320) 05.01.2016
(442) 17.02.2016
(151) 25.05.2016
(730) **Gracík Michal Ing.**, Komenského 1086/20, Plzeň, 32300, CZ
(210) O-527794
(590) Barevná

(111) **353197**
(220) 06.01.2016
(320) 06.01.2016
(442) 17.02.2016
(151) 25.05.2016
(730) **VA-BIOS, s.r.o.**, Navrátilova 842/8a, Brno, 61600, CZ
(210) O-527835

(111) **353198**
(220) 07.01.2016
(320) 07.01.2016
(442) 17.02.2016
(151) 25.05.2016
(730) **KSV Trade s.r.o.**, Prušánky 832, Prušánky, 69621, CZ
(210) O-527845

(111) **353199**
(220) 07.01.2016
(320) 07.01.2016
(442) 17.02.2016
(151) 25.05.2016
(730) **Stejskal David**, Nebřenice 10, Popovičky, 25101, CZ
(210) O-527846

(111) **353200**
(220) 07.01.2016
(320) 07.01.2016
(442) 17.02.2016
(151) 25.05.2016
(730) **Daněk Jiří Karel**, Harrachov 608, Harrachov, 51246, CZ
(210) O-527860

(111) **353201**
(220) 07.01.2016
(320) 07.01.2016
(442) 17.02.2016
(151) 25.05.2016
(730) **Pure Ventures, s.r.o.**, Václavské náměstí 813/57, Praha 1 - Nové Město, 11000, CZ
(210) O-527869

(111) **353202**
(220) 08.01.2016
(320) 08.01.2016
(442) 17.02.2016
(151) 25.05.2016
(730) **RADAS COLLECTION STIL s.r.o.**, Střítež 98, Střítež u Českého Těšína, 73959, CZ
(210) O-527888

(111) **353203**
(220) 11.01.2016
(320) 11.01.2016
(442) 17.02.2016
(151) 25.05.2016
(730) **Hudeček Aleš**, Kubelíkova 18, Praha 3, 13000, CZ
(210) O-527925
(590) Barevná

(111) **353204**
(220) 20.01.2016
(320) 20.01.2016
(442) 17.02.2016
(151) 25.05.2016
(730) **WALMARK, a.s.**, Oldřichovice 44, Trinec, 73961, CZ
(210) O-528171

(111) **353205**
(220) 22.01.2016
(320) 22.01.2016
(442) 17.02.2016
(151) 25.05.2016
(730) **Evertile a.s.**, Bezručova 1601/84, Říčany, 25101, CZ
(210) O-528227

Přehled zápisů ochranných známek se změnou ve vztahu ke zveřejněným přihláškám

Kapitola obsahuje údaje o ochranných známkách zapsaných na základě ustanovení § 28 odst. 1 zákona č. 441/2003 Sb., u kterých došlo ke změně údajů oproti zveřejněné přihlášce ochranné známky.

Číselný přehled	
353095	353096

Zápisy ochranných známek se změnou ve vztahu ke zveřejněným přihláškám

(111) **353095**
(220) 25.04.2013
(320) 25.04.2013
(442) 05.03.2014
(151) 25.05.2016
(540)

HOROSKOPY

(730) **SAZKA a.s.**, K Žižkovu 851, Praha 9, 19093, CZ
(740) Halaxová & Halaxová Tetrapat, Mgr. Eva Halaxová, Jinonická 80, Praha 5, 15800
(510) (16) papír, lepenka a výrobky z těchto materiálů, reklamní, propagační a užitkové výrobky z papíru určené pro propagaci vlastní společnosti, informační, reklamní a propagační materiály určené pro propagaci vlastní společnosti, kartonážní výrobky, psací potřeby, školní potřeby, losy, sázenky, sázkové tikety, vstupenky; (35) reklamní, inzertní a propagační činnost směřující k propagaci vlastní společnosti nebo kulturních a sportovních akcí, vyhledávání sponzorů, prodej reklamních a upomínkových předmětů, obchodní činnost v oblasti sázkových her, kurzových a jiných sázek a loterií; (41) organizování a pořádání loterií, provozování loterií, heren, rulet a kasin, organizování, provozování a pořádání sázkových her, výherních loterií, tombol, soutěží, provozování výherních i nevýherních hracích zařízení, služby vztahující se k hrám, sázení, hazardním hrám (včetně hazardních her na dálku), loteriím, kasinům a ruletám, projekce sportovních přenosů, organizování sportovních sázek a číselných loterií, prodej losů a příjem sázek ve smluvně závazných sběrnách právnických a fyzických osob a ve sběrnách zřízených společností, pořádání a organizování kulturních, sportovních a společenských událostí, předprodej a prodej vstupenek, organizování a pořádání vzdělávacích akcí, provozování sportovních zařízení.
(511) 16, 35, 41
(210) O-503915

(111) **353096**
(220) 07.02.2014
(320) 07.02.2014
(442) 20.08.2014
(151) 25.05.2016
(540)

YesFresh

(730) **YesFresh s.r.o.**, Údolní 1, Praha 4, 14700, CZ
(740) A. Holas & partner, Patentová a známková kancelář, Ing. Mgr. Hana Holasová, Křížová 4, Brno, 60300
(510) (29) džemy, hummus, klobásy, salámy, párky, kyselé zelí, maso, mražené ovoce, občerstvení na bázi ovoce, ovoce (zavařené přislazené -), ovocné saláty, polévky, rybí plátky (filé), saláty (ovocné -), saláty (zeleninové -), tukové pomazánky na chléb, uzeniny, zázvorový džem, zelenina (vařená -), zelenina v pikantním nálevu, zeleninové saláty; (30) majonéza, pesto (omáčka), rajčatová omáčka, ravioli, saláty (zálivky na -), sendviče, suši, špagety, tabbouleh, šťáva (rajčatová-), těstoviny, zahradní bylinky (konzervované -) (koření), zálivky (na ochucení), zálivky na saláty; (31) bobuloviny (nezpracované), čerstvé ovoce, citrusové ovoce, hlávkový salát čerstvý, okurky čerstvé, zelenina čerstvá; (32) citronády, jablečný mošt (nealkoholický), mixované ovocné nebo zeleninové nápoje, mošty, ovocné šťávy, rajčatová šťáva (nápoj), zeleninové šťávy (nápoje); (35) prodej po telefonu (telemarketing), personální poradenství, zboží (předvádění), prezentace výrobků v komunikačních médiích pro účely maloobchodu; (43) bary (služby -), kavárny, pronájem kuchyňských přístrojů, restaurace, zásobování.
(511) 29, 30, 31, 32, 35, 43
(210) O-511153

Zápisy licenčních smluv k ochranným známkám

V této kapitole jsou zveřejněny zápisy licenčních smluv podle ustanovení § 18 odst. 1 zákona č. 441/2003 Sb.

Číslo zápisu	Vlastník	Nabyvatel licence	Druh licence	Datum uzavření licenční smlouvy	S účinností od data
258275	NOVIKO Animal Health s.r.o., R. Svobodové 1444, Milevsko, 39901, CZ	HENRY SCHEIN s.r.o., Palackého třída 537/163, Brno, Medlánky, 61200, CZ	výlučná	22.03.2016	25.05.2016
273513	NOVIKO Animal Health s.r.o., R. Svobodové 1444, Milevsko, 39901, CZ	HENRY SCHEIN s.r.o., Palackého třída 537/163, Brno, Medlánky, 61200, CZ	výlučná	22.03.2016	25.05.2016
285637	Mayer Günther, Na Ressler 1388/9, Most, 43401, CZ	POSMAYSPOL s.r.o., ČSA 1298, Most, 43401, CZ	výlučná	27.04.2016	30.05.2016

Ochranné známky zrušené a prohlášené za neplatné

Tato kapitola obsahuje údaje o rozhodnutích o zrušení ochranné známky na základě ustanovení § 31 zákona č. 441/2003 Sb. nebo o prohlášení ochranné známky za neplatnou na základě ustanovení § 32 zákona č. 441/2003 Sb. Existuje-li důvod zrušení/prohlášení ochranné známky za neplatnou pouze ve vztahu k některým z výrobků nebo služeb, Úřad ochrannou známku zruší/prohlásí za neplatnou pouze pro tyto výrobky nebo služby. Údaje o výsledku rozhodnutí (zrušení ochranné známky, částečné zrušení ochranné známky, prohlášení ochranné známky za neplatnou, prohlášení ochranné známky za částečně neplatnou) jsou uvedeny za datem právní moci rozhodnutí pod INID kódem (583) s názvem "Datum právní moci rozhodnutí/výsledek rozhodnutí".

(111) 258897
(540)



(583) 24.05.2016 / NABYTÍ P.M. - ČÁSTEČNÉ ZRUŠENÍ OZ

(111) 258898
(540)

adeux

(583) 24.05.2016 / NABYTÍ P.M. - ČÁSTEČNÉ ZRUŠENÍ OZ

Přehled obnov zápisu ochranných známek

Kapitola obsahuje údaje o ochranných známkách, u kterých byl na žádost vlastníka obnoven zápis podle ustanovení § 28 odst. 2 zákona č. 441/2003 Sb.

Číselný přehled											
113054	117183	117184	152673E	152674E	152759	152860	156866	163275	163467	166407	166706
166707	166981	167000	198908	198909	199914	200724	200730	200731	201470	201516	203183
203186	203924	203981	204751	204838	204865	204895	204896	205105	205676	205783	206955
207045	207153	207607	207767	207823	208239	208272	208552	210963	212380	212380	213162
216151	218194	220728	222496	240801	281547	283140	284130	284302	284311	285277	285546
285789	285790	285791	285795	285797	285811	285859	285865	285873	285874	285879	285885
285941	285956	285979	285980	286322	286327	286391	286399	286443	286444	286467	286488
286615	286642	286650	286821	286824	286904	286958	286960	287182	287189	287769	287871
288294	288389	288871	289011	289050	290011	290093	290171	290184	290208	290357	290361
290364	290368	290369	291021	291359	291441	291591	291739	291740	291945	291946	292122
292637	292695	292795	292860	292861	292862	292922	293808	293809	293821	293822	293824
293825	294241	294503	296773	297357	303630	305930					

Obnovy zápisu ochranných známek

(111) **113054**
(220) 15.11.1946
(151) 15.11.1946
(540)

CRYSTAL BEER

(730) Pivovar Samson a.s., V parku 2326/18, Praha 4 - Chodov, 14800, CZ
(740) PatentCentrum Sedlák & Partners s.r.o., Husova 5, České Budějovice, 37001
(510) (32) pivo všeho druhu.
(511) 32
(210) O-5797

(111) **117183**
(220) 30.09.1946
(151) 30.09.1946
(540)



(730) R. Jelinek Group SE, Spoorlaan 386, 5038CD Tilburg, NL
(740) Mgr. Dagmar Maršíková, advokátka, Ševcovská 3246, Zlín, 76001
(510) (33) borovička.
(511) 33
(210) O-4056

(111) **117184**
(220) 30.09.1946
(151) 30.09.1946
(540)



(730) R. Jelinek Group SE, Spoorlaan 386, 5038CD Tilburg, NL
(740) Mgr. Dagmar Maršíková, advokátka, Ševcovská 3246, Zlín, 76001
(510) (33) slivovice, borovičky, meruňkovice, třešňovice, Cherry-Brandy, klášterní likér, Cordial, terkelice, Brandy.
(511) 33
(210) O-4057

(111) **152673E**
(220) 15.06.1956
(151) 07.04.2000
(540)



(730) Doosan Škoda Power s.r.o., Tylova 1/57, Plzeň, 30128, CZ
(740) Čermák a spol., Mgr. Lukáš Lorenc, Elišky Peškové 15/735, Praha 5, 15000
(510) (7) turbíny, kondenzační zařízení, čerpadla, ohřivače.
(511) 7
(210) O-469041

(111) **152674E**
(220) 15.06.1956
(151) 06.04.2000
(540)

ŠKODA

(730) Doosan Škoda Power s.r.o., Tylova 1/57, Plzeň, 30128, CZ
(740) Čermák a spol., Mgr. Lukáš Lorenc, Elišky Peškové 15/735, Praha 5, 15000
(510) (7) turbíny, kondenzační zařízení, čerpadla, ohřivače.
(511) 7
(210) O-469044

(111) **152759**
(220) 29.08.1956
(151) 07.09.1956
(540)

ELCARBO-FLEX

(730) CARBORUNDUM ELECTRITE a.s., Tovární 363, Benátky nad Jizerou, 29471, CZ
(740) Rott, Růžička & Guttman Patentové, známkové a advokátní kanceláře, JUDr. Vladimír Rott, Vínohradská 37, Praha 2, 12000
(510) Brousící a leštící prostředky všeho druhu, stroje, nástroje, přístroje, nářadí a výrobky všeho druhu k broušení, stříhání, leštění a řezání, kotouče s textilní vložkou ze siliciumkarbidu a umělého korundu pro broušení při vysokých obvodových rychlostech.
(511) 3, 7, 8, 9
(210) O-7958

(111) **152860**
(220) 30.06.1956
(151) 01.02.1957
(540)



(730) **R. Jelínek Group SE**, Spoorlaan 386, 5038CD Tilburg, NL
(740) Mgr. Dagmar Maršíková, advokátka, Ševcovská 3246, Zlín, 76001
(510) (33) lihoviny a likéry.
(511) 33
(210) O-7540

(111) **156866**
(220) 02.06.1966
(151) 26.07.1966
(540)

LOVEX

(730) **Explosia a.s.**, Semtín 107, Pardubice, 53002, CZ
(510) (13) lovecké stěpivo a lovecký prach.
(511) 13
(210) O-37630

(111) **163275**
(220) 27.10.1976
(151) 26.05.1977
(540)

DETTOL

(730) **Reckitt & Colman (Overseas) Limited**, Dansom Lane, Hull HU8 7DS, GB
(740) Dr. Jan Tomsa, advokát, Laubova 8, Praha 3 - Vinohrady, 13000
(510) (3) neléčivé toaletní přípravky, mýdla, přípravky mycí a čistící, přípravky deodorální a na osvěžení vzduchu; (5) přípravky farmaceutické, veterinární a zdravotnické, insekticidní, desinfekční, germicidní a antiseptické.
(511) 3, 5
(210) O-49628

(111) **163467**
(220) 15.07.1976
(151) 06.01.1978
(540)

MRAMORIT

(730) **SpofaDental, a.s.**, Markova 238, Jičín, 50646, CZ
(740) ČERVENKA, KLEINTOVÁ, TURKOVÁ Patentová, známková a advokátní kancelář, Ing. Eva Kleintová, Budečská 6/974, Praha 2, 12000
(510) (5) kamenná sádra v zubolékařské praxi.
(511) 5
(210) O-49482

(111) **166407**
(220) 27.12.1985
(151) 20.11.1986
(540)

LINCOMIX

(730) **Pharmacia & Upjohn Company LLC**, 7000 Portage Road, Kalamazoo, 49001, MI, US
(740) Čermák a spol., JUDr. Karel Čermák jr. Ph.D., LL.M., Elišky Peškové 735/15, Praha 5, 15000
(510) (5) antibiotické přísady do krmiva pro veterinární užití.

(511) 5
(210) O-54458

(111) **166706**
(220) 11.08.1986
(151) 06.10.1987
(540)

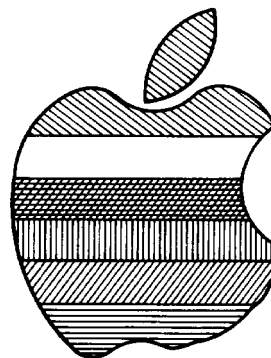

(730) **Apple Inc.**, 1 Infinite Loop, 95014-2084 Cupertino, CA, US
(740) Mgr. Karel Šindelka, Římská 103/12, Praha 2, 12000
(510) (9) elektronické přístroje a zařízení, vesměs pro zpracování, ukládání, získávání, přenos, zobrazení, vstup, výstup a tisk dat, elektronické počítače, počítačové terminály a tiskárny pro užití spolu s nimi, přehrávací jednotky pro videodisky, diskové jednotky, modulátory - demodulátory, ovládací přístroje pro všechny shora uvedené výrobky, štítky, disky, pásky a dráty, a mikročipy a elektronické obvody, vše pro zaznamenávání dat: části a příslušenství zahrnuté ve třídě 9 pro všechny shora uvedené výrobky a programy pro počítače zapsané na papíru a zaznamenané na páscích.
(511) 9
(210) O-54761

(111) **166707**
(220) 11.08.1986
(151) 06.10.1987
(540)

APPLE

(730) **Apple Inc.**, 1 Infinite Loop, 95014-2084 Cupertino, CA, US
(740) Mgr. Karel Šindelka, Římská 103/12, Praha 2, 12000
(510) (9) elektronické přístroje a zařízení, vesměs pro zpracování, ukládání, získávání, přenos, zobrazení, vstup, výstup a tisk dat, elektronické počítače, počítačové terminály a tiskárny pro užití spolu s nimi, přehrávací jednotky pro videodisky, diskové jednotky, modulátory - demodulátory, ovládací přístroje pro všechny shora uvedené výrobky, štítky, disky, pásky a dráty, a mikročipy a elektronické obvody, vše pro zaznamenávání dat: části a příslušenství zahrnuté ve třídě 9 pro všechny shora uvedené výrobky a programy pro počítače zapsané na papíru a zaznamenané na páscích.
(511) 9
(210) O-54762

(111) **166981**
(220) 05.09.1986
(151) 13.07.1988
(540)

FORTRON

(730) **FORTRON INDUSTRIES**, 222 W. Las Colinas Blvd., Suite 900N, Irving, 75039, TX, US
(740) KOREJZOVÁ & SPOL., v.o.s., JUDr. Zdeňka Korejzová, Spálená 29, Praha 1, 11000
(510) (1) termoplastické pryskyřice k použití při výrobě velmi rozmanitých průmyslových aplikací jako tvarované předměty použitelné u elektrických popřípadě elektronických součástek, chemicko-mechanických a automobilovém průmyslu, antikorozivní postřiky pro nádrže, nádoby, trubky, čerpadla, vlákna, fólie, plechy a filmy, nepřilnavé povlaky pro

kuchyňské zboží, směsi pro vysoce výkonné konstrukční složky ve
vojenství a letectví.

(511) 1
(210) O-54795

(111) **198909**
(220) 08.01.1996
(151) 28.03.1997
(540)

(111) **167000**
(220) 05.09.1986
(151) 04.08.1988
(540)

FORTRON KPS

(730) **FORTRON INDUSTRIES**, 222 W. Las Colinas Blvd., Suite 900N,
Irving, 75039, TX, US
(740) **KOREJZOVÁ & SPOL.**, v.o.s., JUDr. Zdeňka Korejzová, Spálená 29,
Praha 1, 11000
(510) (1) termoplastické pryskyřice k použití při výrobě velmi rozmanitých
průmyslových aplikací jako tvarované předměty použitelné u elektrických
popřípadě elektronických součástek, chemicko-mechanickém a
automobilovém průmyslu, antikorozivní postřiky pro nádrže, nádoby,
trubky, čerpadla, vlákna, fólie, plechy a filmy, nepřilnavé povlaky pro
kuchyňské zboží, směsi pro vysoce výkonné konstrukční složky ve
vojenství a letectví.

(511) 1
(210) O-54794

(111) **198908**
(220) 08.01.1996
(151) 28.03.1997
(540)

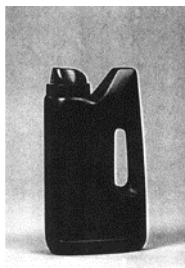

(730) **Reckitt Benckiser N.V.**, Siriusdreef 14, 2132 WT Hoofddorp, NL
(740) Dr. Jan Tomsa, advokát, Laubova 8, Praha 3 - Vinohrady, 13000
(510) (3) prací a bělicí přípravky, čistící přípravky, mýdlo, lešticí přípravky,
odmašťovací přípravky, výrobky kosmetické, voňavkářské včetně
éterických olejů, vodičky na vlasy, zubní pasty a prášky.

(511) 3
(210) O-107495

(730) **Reckitt Benckiser N.V.**, Siriusdreef 14, 2132 WT Hoofddorp, NL
(740) Dr. Jan Tomsa, advokát, Laubova 8, Praha 3 - Vinohrady, 13000
(510) (3) prací a bělicí přípravky, čistící přípravky, mýdlo, lešticí přípravky,
odmašťovací přípravky, výrobky kosmetické, voňavkářské včetně
éterických olejů, vodičky na vlasy, zubní pasty a prášky.
(511) 3
(210) O-107496



(111) **199914**
(220) 27.02.1996
(151) 29.04.1997
(540)

SAATCHI & SAATCHI

(730) **Saatchi & Saatchi Holdings Limited**, 80 Charlotte Street, London, W1A
1AQ, GB
(740) **KOREJZOVÁ & SPOL.**, v.o.s., JUDr. Petra Korejzová, Korunní 810/104
E, Praha 10, 10100
(510) (35) služby v oblasti reklamy, průzkum trhu, pozorování a studium
marketingu, vztahů ve společnosti, plánování, nábor a rozmísťování
pracovníků, informační a manažerské konzultační služby, propagační
služby týkající se prodeje zboží a služeb, nákup a plánování informací
podávaných do hromadných sdělovacích prostředků.

(511) 35
(210) O-108872

(111) **200724**
(220) 17.06.1996
(151) 26.05.1997
(540)

SOLITAIRE

(730) **MAG INSTRUMENT, INC.**, 1635 South Sacramento Avenue, Ontario,
CA, US
(740) **TRAPLOVÁ-HAKR-KUBÁT** Advokátní a patentová kancelář, Mgr. Jana
Šuranová Traplová, Přístavní 24, Praha 7, 17000
(510) (11) kapesní a ruční svítilny, jejich části, součásti a příslušenství.
(511) 11
(210) O-112185

(111) **200730**
(220) 25.06.1996
(151) 26.05.1997
(540)

POSTUREPEDIC

(730) **Sealy Technology LLC**, One Office Parkway, Trinity, NC, US
(740) KOREJZOVÁ & SPOL., v.o.s., JUDr. Petra Korejzová, Korunní 810/104 E, Praha 10, 10100
(510) (20) nábytek, zrcadla, rámy, výrobky ze dřeva, korku, třtiny, rákosu, vrbového proutí, rohoviny, kostí, slonoviny, kostic, želvoviny, jantaru, perleti, mošské pěny, buničiny a z náhražek těchto hmot nebo z plastických hmot.
(511) 20
(210) O-112434

(111) **200731**
(220) 26.06.1996
(151) 26.05.1997
(540)



(730) **Iveta Paulusová**, Neratovická 584, Kostelec nad Labem, 27713, CZ
(740) JEHNE, VODÁK a partneři, JUDr. Robert Jehne, advokát, Washingtonova 1567/25, Praha 1, 11000
(510) (32) stolní vody sycené i nesycené, s příchutěmi i bez nich; (33) nízkalkoholické míchané nápoje s použitím přírodní horské vody.
(511) 32, 33
(210) O-112474

(111) **201470**
(220) 16.05.1996
(151) 26.06.1997
(540)

LASIK

(730) **TORA, spol. s r.o.**, Olšík 583, Spytihněv, 76364, CZ
(740) Ing. Zdeněk Kučera, Dlouhá 207 (P.O.BOX 92), Slušovice, 76315
(510) (19) hydroizolační hmota.
(511) 19
(210) O-111365

(111) **201516**
(220) 12.07.1996
(151) 26.06.1997
(540)

NICOM

(730) **NICOM, a.s.**, Smetanova 341/3, Brno - Veveří, 60200, CZ
(740) Ludmila Hájková, Olbrachtovo nám. 5, Brno - Komín, 62400
(510) (9) automatické přístroje uváděné v činnost vhozením mince nebo známky, nosiče magnetických, zvukových a/nebo obrazových záznamů, automaty na zboží; (35) poskytování pomoci při provozu obchodu, inzertní a reklamní činnost; (36) finanční leasing; (37) servis, montáž a opravy kancelářské a výpočetní techniky; (41) školy a školení, vzdělávací činnost.
(511) 9, 35, 36, 37, 41
(210) O-112989

(111) **203183**
(220) 12.06.1996
(151) 26.08.1997
(540)



(730) **Triangl, a.s.**, Beranových 65, Praha 9, Letňany, 19902, CZ
(740) Mgr. Jan Košek, patentový zástupce, Bílinská 509/18, Praha 9, 19000
(510) (16) polygrafické výrobky, tiskoviny, časopisy, knihy; (35) tisk ofsetový; (42) tiskárny.
(511) 16, 35, 41
(210) O-112064

(111) **203186**
(220) 12.06.1996
(151) 26.08.1997
(540)

MINI-MAGLITE

(730) **MAG INSTRUMENT, INC.**, 1635 South Sacramento Ave, Ontario, CA, US
(740) TRAPLOVÁ-HAKR-KUBÁT Advokátní a patentová kancelář, Mgr. Jana Šuranová Traplová, Přístavní 24, Praha 7, 17000
(510) (11) kapesní a ruční svítilny, jejich části, součásti a příslušenství.
(511) 11
(210) O-112098

(111) **203924**
(220) 18.06.1996
(151) 23.09.1997
(540)



(730) **SPINET, a. s.**, Vinohradská 184, Praha 3, 13000, CZ
(740) Advokáti Bedrna a partneři, JUDr. Lucie Horčíčková, Jednořadá 1051/53, Praha 6, 16000
(510) (9) počítače, modemy, programové vybavení, hardware, software; (37) instalace, servis a údržba počítačů, připojení, instalace a servis sítě Internet; (38) telekomunikační služby datového přenosu, připojení k mezinárodní síti Internet; (42) tvorba vlastního programového vybavení, poskytování software.
(511) 9, 37, 38, 42
(210) O-112204

(111) **203981**
(220) 12.07.1996
(151) 23.09.1997
(540)

ChocoPie

(730) **Orion Corporation**, 30-10, Munbae-Dong, Yongsan-Ku, Seoul, KR
(740) Rott, Růžička & Guttman Patentové, známkové a advokátní kanceláře,
JUDr. Vladimír Rott, Vinohradská 37, Praha 2, 12000
(510) (30) čokoláda, zmrzlina, sušenky, oplatky, karamel, bonbony, chleba,
keksy, žvýkačky, cukrovinky - nikoliv léčivé, čokoládové nápoje s
mlékem, nápoje na bázi čokolády, nápoje na bázi kakaa, koláče, pečivo,
puding, cukrářské zboží.
(511) 30
(210) O-113010

(111) **204751**
(220) 26.04.1996
(151) 30.10.1997
(540)

ZTC electronic

(730) **ZTC electronic Praha, s.r.o.**, Ve výhledu 803, Praha 5, 15000, CZ
(740) Macek and Partners, Mgr. Jiří Macek, Sázavská 16, Praha 2 - Vinohrady,
12000
(510) (9) řídicí a regulační systémy, datové a komunikační sítě, pouzdra
vyhovující normám elektromagnetické kompatibility, přístroje a nástroje
k vědeckým a laboratorním účelům, přístroje a nástroje navigační, tj.
přístroje a nástroje určené k přenášení rozkazů, k měření a přístroje
všeobecně užívané při řízení lodí a letadel, přístroje a nástroje geodetické
a přístroje pro bezdrátovou telegrafii, přístroje fotografické,
kinematografické, optické, včetně promítačů obrazů a zvětšovací
přístrojů, přístroje a nástroje k vážení a měření, přístroje a nástroje
signalizační včetně signálních píšťal, přístroje a nástroje pro účely
záchranné a učební, automaty uváděné v činnost vhozením mince nebo
známky, přístroje pro záznam a reprodukci mluveného slova, rozhlasové a
televizní přijímače a vysílače, satelitní přijímače, gramofony,
audiovizuální technika všeho druhu, magnetofony všeho druhu, zapisovací
pokladny a počítačové stroje včetně kancelářských a děrovacích strojů,
výpočetní technika všeho druhu včetně periferních zařízení,
telekomunikační technika všeho druhu, hasící přístroje, speciální pouzdra
pro přístroje a nástroje, které jsou zařazeny do této třídy, elektrotermické
nástroje a přístroje, jako ruční elektrické svářečky, elektrické žehličky
apod., elektrické přístroje a zařízení elektrické zapalovače a obdobná
zařízení nezařazená v jiných třídách, elektromechanická zařízení pro
domácí účely určená k čištění jako vysavače prachu, leštiče parket apod.,
součásti a příslušenství všech uvedených přístrojů a zařízení; (10) lékařská
elektronika všeho druhu, přístroje a nástroje chirurgické, lékařské,
zubolékařské, zvěrolékařské včetně speciálního nábytku pro tyto obory a
včetně přístrojů a zdravotnických pomůcek jako ortopedické, bandáže,
zdravotnické výrobky z gumy, protězy, pokrývky vytápěné elektricky,
chirurgické nástroje nožičského charakteru, součásti a příslušenství
uvedených přístrojů, nástrojů, zařízení a výrobků; (11) osvětlovací
zařízení včetně svítidel všeho druhu, topná zařízení, zařízení na výrobu
páry, zařízení pro vaření, chlazení, větrání včetně klimatizace nebo
zařízení pro úpravu vzduchu, zařízení pro rozvod vody a zařízení
zdravotnická, elektricky vytápěné podušky, ohřívače nohou.
(511) 9, 10, 11
(210) O-110788

(111) **204838**
(220) 29.05.1996
(151) 30.10.1997
(540)

AESSEAL

(730) **AES Engineering Ltd.**, Global Technology Centre, Bradmarsh Business
Park, Mill Close, Rotherham, South Yorkshire S60 1BZ, GB
(740) Společná advokátní kancelář Všecka Zelený Švorčík Kalenský a
partneři, JUDr. Pavel Zelený, Hálkova 2, Praha 2, 12000
(510) (7) zařízení pro zamezení úniku kapalin, zejména mechanické uzávěry a
plomby, součásti a příslušenství těchto zařízení.
(511) 7
(210) O-111687

(111) **204865**
(220) 05.06.1996
(151) 30.10.1997
(540)

Kerbo[®]

(730) **Mučica Michal**, Liberecká 1237/1, Jablonec nad Nisou, 46601, CZ
(740) Mgr. Kamil Kolátor, Dolní nám. 5, Jablonec nad Nisou, 46601
(510) (18) batohy; (20) spací pytle; (22) stany; (25) sportovní oděvy a obuv; (28)
sportovní nářadí.
(511) 18, 20, 22, 25, 28
(210) O-111897

(111) **204895**
(220) 14.06.1996
(151) 30.10.1997
(540)

(730) **MAG INSTRUMENT, INC.**, 1635 South Sacramento Avenue, Ontario,
CA, US
(740) TRAPLOVÁ-HAKR-KUBÁT Advokátní a patentová kancelář, Mgr. Jana
Šuranová Traplová, Přístavní 24, Praha 7, 17000
(510) (11) kapesní a ruční svítilny, jejich části, součásti a příslušenství.
(511) 11
(210) O-112158

(111) **204896**
(220) 14.06.1996
(151) 30.10.1997
(540)

MAG-LITE

(730) **MAG INSTRUMENT, INC.**, 1635 South Sacramento Ave, Ontario, CA, US
(740) TRAPLOVÁ-HAKR-KUBÁT Advokátní a patentová kancelář, Mgr. Jana Šuranová Traplová, Přístavní 24, Praha 7, 17000
(510) (11) kapesní a ruční svítilny, jejich části, součásti a příslušenství.
(511) 11
(210) O-112159

(111) **205105**
(220) 22.10.1996
(151) 31.10.1997
(540)



(730) **Reckitt Benckiser N.V.**, Siriusdreef 14, 2132 WT Hoofddorp, NL
(740) Dr. Jan Tomsa, advokát, Laubova 8, Praha 3 - Vinohrady, 13000
(510) (3) prací a bělicí přípravky, čistící přípravky, mýdlo, lešticí přípravky, odmašťovací přípravky, výrobky kosmetické, voňavkářské včetně éterických olejů, vodičky na vlasy, zubní pasty a prášky.
(511) 3
(210) O-116007

(111) **205676**
(220) 14.06.1996
(151) 21.11.1997
(540)

NUROFEN STOPGRIP

(730) **Reckitt & Colman (Overseas) Limited**, Dansom Lane, Hull, HU8 7DS, GB
(740) Dr. Jan Tomsa, advokát, Laubova 8, Praha 3 - Vinohrady, 13000
(510) (5) farmaceutické látky, přípravky a substance.
(511) 5
(210) O-112157

(111) **205783**
(220) 14.08.1996
(151) 24.11.1997
(540)

(730) **INEL - Holding, a.s.**, Kollárova 623/42, Plzeň, 30100, CZ
(740) Ing. Reichel Pavel, Lopatecká 14, Praha 4, 14700
(510) (10) zdravotnická technika, zejména vybavení zubolékařských laboratoří, zubní protézy; (36) investorská činnost; (37) zprostředkování provádění staveb a přestaveb, včetně udržovacích prací a odstraňování staveb, montáž a opravy telekomunikačních zařízení, kancelářské a reprodukční techniky, montáž a opravy výrobků a zařízení spotřební elektroniky a zdravotní techniky, instalace a údržba poplašných zařízení, zařízení interiérů na klíč, zejména vybavování kanceláří; (39) provozování cestovní kanceláře, leasingové služby v oblasti dopravy.
(511) 10, 36, 37, 39
(210) O-113865

(111) **206955**
(220) 16.07.1996
(151) 27.01.1998
(540)

SÁDROMAL

(730) **BARVY A LAKY TELURIA, s.r.o.**, Skrchov 1, 67961, CZ
(740) RNDr. Marek Moša, Ph.D., patentový zástupce, Mečeříž 213, Mečeříž, 29477
(510) (2) speciální disperzní barva s vysokou kryvostí a bělostí k nátěrům sádrokartonových desek, omítek, dřevotřísek apod.
(511) 2
(210) O-113072

(111) **207045**
(220) 03.09.1996
(151) 28.01.1998
(540)

REMAL PLUS +/-

(730) **BARVY A LAKY TELURIA, s.r.o.**, Skrchov 1, 67961, CZ
(740) RNDr. Marek Moša, Ph.D., patentový zástupce, Mečeříž 213, Mečeříž, 29477
(510) (2) univerzální malířská barva pro nátěry omítek, betonových panelů, dřevotřísky a sádrokartonu v interiérech.
(511) 2
(210) O-114476

(111) **207153**
(220) 19.11.1996
(151) 29.01.1998
(540)

COMDIS

(730) **ComDis s.r.o.**, Kalvodova 1087/2, Ostrava-Mariánské Hory, 70900, CZ
(740) Ing. Rylková Iva, Polská 1525, Ostrava-Poruba, 70800
(510) (9) výrobky výpočetní techniky, zejména počítačový hardware, software a nosiče dat, telekomunikační přístroje, kancelářské stroje zahrnuté v této třídě, přístroje sloužící ke kontrolním účelům, přístroje k měření, přístroje k záznamu nebo ovládání dat, řídicí systémy a jejich součásti.
(511) 9
(210) O-116962

(111) **207607**
(220) 08.07.1996
(151) 25.02.1998
(540)

SHP

(730) **Stráský, Hustý a partneři s.r.o.**, Bohunická 50, Brno, 61900, CZ
(740) Ing. Dobroslav Musil, patentová kancelář, Zábrdovická 11, Brno, 61500
(510) (19) stavební materiály nekovové, neohebné trubky nekovové pro stavebnictví, asfalt, směla, přenosné konstrukce nekovové, nekovové pomníky; (37) stavebnictví, opravy, instalační služby; (42) vytváření a poskytování softwaru.
(511) 19, 37, 42
(210) O-112808

(111) **207767**
(220) 14.10.1996
(151) 25.02.1998
(540)

NUTRA-BONA

(730) **NUTRA-BONA s.r.o.**, Růžová 1240, Černošice, 25228, CZ
(740) Müller Václav, patentový zástupce, Filipova 2016, Praha 4, 14800
(510) (5) potravní doplňky - nutriční: multivitaminové přípravky, antioxidanty, výživa pro pacienty v nemocnicích, výživa pro sportovce.
(511) 5
(210) O-115712

(111) **207823**
(220) 12.11.1996
(151) 25.02.1998
(540)

BITUMELIT

(730) **Sweetondale CZ s.r.o.**, Nádražní 344/23, Praha 5, 15000, CZ
(740) Mgr. Roman Fojtášek, advokát, Vinohradská 6, Praha 2, 12000
(510) (19) hydroizolační lepenky.
(511) 19
(210) O-116633

(111) **208239**
(220) 30.05.1996
(151) 25.03.1998
(540)

THERMO

(730) **Emerson Electric Co.**, 8000 West Florissant Avenue, St. Louis, MO, US
(740) KANIA, SEDLÁK, SMOLA Patentová a známková kancelář, Ing. František Kania, Mendlovo nám. 1a, Brno, 60300
(510) (9) detektory a indikátory vlhkosti, elektronická ovládání pro chladicí zařízení a zařízení pro úpravu vzduchu, regulátory teploty, elektricky ovládané selenoidní ventily, ovládací ventily chladicích médií (ventily pro řízení průtoku v chladicích jednotkách), součásti a příslušenství těchto výrobků; (11) ovládací ventily chladicích médií, regulátory teploty, filtry, sušičky a filtrové sušičky pro chladicí zařízení a zařízení na úpravu vzduchu, regulátory teploty a filtry, sušičky a filtrové sušičky pro připojení k vedení kapalin, součásti a příslušenství těchto výrobků.
(511) 9, 11
(210) O-111747

(111) **208272**
(220) 09.08.1996
(151) 25.03.1998
(540)

DRAGON

(730) **Dragon Alliance LLC**, 971 Calle Amanecer, San Clemente, CA, US
(740) Společná advokátní kancelář Všetěčka Zelený Švorčík Kalenský a partneři, JUDr. Petr Kalenský, Hálkova 2, Praha 2, 12000
(510) (9) ochranné anebo zrcadlové brýle, zejména sluneční brýle, ochranné brýle pracovní, sportovní, potápěčské, jejich části a příslušenství, včetně náhradních čoček, úchytek brýlí, rámečků, nosních částí a pěnových kroužků na nich používaných, pouzdra speciálně upravené pro uložení ochranných brýlí, jejich části a příslušenství.
(511) 9
(210) O-113766

(111) **208552**
(220) 20.11.1996
(151) 25.03.1998
(540)

GAVISCON

(730) **Reckitt & Colman (Overseas) Limited**, Dansom Lane, Hull, HU8 7DS, GB
(740) Dr. Jan Tomsa, advokát, Laubova 8, Praha 3 - Vinohrady, 13000
(510) (5) farmaceutické přípravky a substance.
(511) 5
(210) O-117025

(111) **210963**
(220) 06.11.1996
(151) 27.07.1998
(540)



(730) **Ing. Ludvík Šlancar, CSc.**, Palackého 956, Roztoky u Prahy, 25263, CZ
(510) (32) nápoje nealkoholické; (33) alkoholické nápoje, zejména vína přírodní, dezertní, likéry apod.
(511) 32, 33
(210) O-116461

(111) **212380**
(220) 28.05.1996
(151) 28.09.1998
(540)



(730) **B 2, spol. s r.o.**, Olšanské náměstí 1783/7, Praha 3, Žižkov, 13000, CZ
(510) (35) propagační a reklamní činnost a služby, návrhářská činnost v oblasti reklamy; (37) údržba a opravy vozidel, zejména motocyklů a jízdních kol, provádění povrchových úprav podkladů všeho druhu, vč. úprav s aplikací grafických prvků a návrhů formou retuše, lakováním, stříkáním; (42) design, provádění design. úprav vozidel, zejména motocyklů a jízdních kol.
(511) 35, 37, 42
(210) O-111646

(111) **212380**
(220) 28.05.1996
(151) 28.09.1998
(540)



(730) **B 2, spol. s r.o.**, Olšanské náměstí 1783/7, Praha 3, Žižkov, 13000, CZ
(510) (35) propagační a reklamní činnost a služby, návrhářská činnost v oblasti reklamy; (37) údržba a opravy vozidel, zejména motocyklů a jízdních kol, provádění povrchových úprav podkladů všeho druhu, vč. úprav s aplikací grafických prvků a návrhů formou retuše, lakováním, stříkáním; (42) design, provádění design. úprav vozidel, zejména motocyklů a jízdních kol.
(511) 35, 37, 42
(210) O-111646

(111) **213162**
(220) 03.09.1996
(151) 29.10.1998
(540)

STA

(730) **Spálovský, a. s.**, Malý Val 1591, Kroměříž, 76701, CZ
(740) Patentová a známková kancelář, Ing. Jaromír Příkryl, Včelín 1161, Hulín, 76824
(510) (9) skříně pro rozvaděče nízkého napětí, rozvaděče nízkého napětí.
(511) 9
(210) O-114482

(111) **216151**
(220) 14.05.1997
(151) 29.03.1999
(540)

INGSPED

(730) **ČSAD INGSPEP Praha a.s.**, Prvního pluku 206/7, Praha 8, 18600, CZ
(740) PATENTSERVIS Praha a.s., Na Podkovce 281/10, Praha 4, 14700
(510) (9) spotřební elektronika včetně náhradních dílů; (12) jízdní kola s pomocným motorkem včetně náhradních dílů a doplňků k nim, motorová vozidla včetně náhradních dílů a doplňků k nim, jízdní kola včetně náhradních dílů a doplňků k nim; (16) tiskopisy, ceniny a ostatní materiály související se silniční dopravou; (35) zprostředkovatelská činnost v oblasti obchodu a služeb v rozsahu živnosti volné, provádění přepravní kontroly ve veřejné silniční dopravě na základě smlouvy s dopravcem, činnost organizačních a ekonomických poradců; (39) pronájem motorových vozidel, pronájem průmyslového zboží, produkty cestovních kanceláří.
(511) 9, 12, 16, 35, 39
(210) O-122172

(111) **218194**
(220) 04.09.1996
(151) 23.06.1999
(540)



(730) **Savencia Fromage & Dairy Czech Republic, a.s.**, Velkomoravská 2714/28, Hodonín, 69501, CZ
(740) KANIA, SEDLÁK, SMOLA, Ing. Lucie Lunzarová, Mendlovo náměstí 1a, Brno, 60300
(510) (29) smetanový krém.
(511) 29
(210) O-114523

(111) **220728**
(220) 14.08.1996
(151) 27.10.1999
(540)



(730) **INEL - Holding, a.s.**, Kollárova 623/42, Plzeň, 30100, CZ
(740) Ing. Reichel Pavel, Lopatecká 14, Praha 4, 14700
(510) (9) výpočetní a telekomunikační technika včetně software, spotřební elektronika; (10) zdravotnická technika, zejména vybavení zubolékařských laboratoří, zubní protézy; (35) poskytování pomoci v oblasti obchodu, např. inzertní a reklamní činnost, marketing, kopírovací služby, leasingové služby v oblasti kancelářské techniky; (36) investorská činnost; (37) zprostředkování provádění staveb a přestaveb, včetně udržovacích prací a odstraňování staveb, montáž a opravy telekomunikačních zařízení, kancelářské a reprodukční techniky, montáž a opravy výrobků a zařízení spotřební elektroniky a zdravotní techniky, instalace a údržba poplašných zařízení, zařízení interiéru na klíč, zejména vybavování kanceláří; (39) provozování cestovní kanceláře, leasingové služby v oblasti dopravy; (41)

pořádání školení, zejména v oblasti výpočetní a telekomunikační techniky a software, školení v oblasti managingu a marketingu; (42) provozování informačních systémů, poskytování software, inženýrské a projektové práce a služby, odborné poradenství v oblasti rozvoje osobnosti.

(511) 9, 10, 35, 36, 37, 39, 41, 42
(210) O-113866

(111) **222496**
(220) 19.09.1996
(151) 28.02.2000
(540)

KRÁL SÝRŮ

(730) **Savencia Fromage & Dairy Czech Republic, a.s.**, Velkomoravská 2714/28, Hodonín, 69501, CZ
(740) KANIA, SEDLÁK, SMOLA, Ing. Lucie Lunzarová, Mendlovo náměstí 1a, Brno, 60300
(510) (29) sýry, hermelín.
(511) 29
(210) O-115023

(111) **240801**
(220) 01.08.1996
(151) 21.02.2002
(540)



(730) **Reckitt Benckiser Italia SPA**, via Lampedusa 11/A, Milano, IT
(740) Dr. Jan Tomsa, advokát, Laubova 8, Praha 3 - Vinohrady, 13000
(510) (3) bělicí přípravky a jiné látky pro použití v prádelnách, čistící, lešticí, cídicí a brusné přípravky, mýdla.
(511) 3
(210) O-113551

(111) **281547**
(220) 08.12.2005
(151) 24.05.2006
(540)

WebDON

(730) **A U D M I N spol. s r. o.**, Budějovická 860/48, Praha 4 Krč, 14000, CZ
(740) Mgr. Jan Košek, patentový zástupce, Bílinská 509/18, Praha 9, 19000
(510) (9) všechny datové sítě (zejména počítačové, telekomunikační) a jejich jednotlivé části i náhradní díly, počítače a periferní zařízení počítačů, včetně jednotlivých komponent a příslušenství počítačů (jako procesory, základní desky, paměti, mechaniky, klávesnice, myši, monitory, tiskárny apod.), přístroje a zařízení pro záznam, přenos, převod, zpracování a reprodukci dat či informací, nosiče dat či informací v elektronické podobě,

databáze, databázové produkty, časopisy, noviny a knihy v elektronické podobě, počítačový software, multimediální nebo informační katalogy; (16) databázové produkty v papírové formě, uživatelské příručky a dokumentace k software, učební a školicí pomůcky s výjimkou přístrojů; (35) shromažďování, poskytování, třídění, překlad nebo jiné zpracování obchodních nebo podnikatelských informací do počítačových a jiných databází a evidencí, organizační a ekonomické poradenství, pomoc při řízení obchodní činnosti a při vedení podniků, průzkum trhu, reklamní a propagační činnost (zejména prostřednictvím či pomocí globálních informačních technologií); (36) analytické finanční zprávy a expertízy, finanční odhady a oceňování, poradenské služby v oblasti financí, pojištění, úvěrování, leasingu, investic a bankovníctví, činnost finančního zprostředkovatele; (42) počítačové programování, návrh a vývoj počítačového software, včetně jeho instalace, zavádění, aktualizace, údržby a konverze do různých formátů, tvorba a úprava internetových či intranetových počítačových stránek a nástěnek (webpages a websites), hostování (poskytování volného prostoru) pro internetové či intranetové počítačové stránky a nástěnky (webpages a websites) nebo v jejich rámci, převod (konverze) dat v jakémkoliv podobě na elektronická média, konverze dat do jiných formátů.

(511) 9, 16, 35, 36, 42
(210) O-432232

(111) **283140**
(220) 08.12.2005
(151) 24.08.2006
(540)

DON

(730) **A U D M I N spol. s r. o.**, Budějovická 860/48, Praha 4 Krč, 14000, CZ
(740) Mgr. Jan Košek, patentový zástupce, Bílinská 509/18, Praha 9, 19000
(510) (9) všechny datové sítě (zejména počítačové, telekomunikační) a jejich jednotlivé části i náhradní díly, počítače a periferní zařízení počítačů, včetně jednotlivých komponent a příslušenství počítačů (jako procesory, základní desky, paměti, mechaniky, klávesnice, myši, monitory, tiskárny apod.), přístroje a zařízení pro záznam, přenos, převod, zpracování a reprodukci dat či informací, nosiče dat či informací v elektronické podobě, databáze, databázové produkty, časopisy, noviny a knihy v elektronické podobě, počítačový software, multimediální nebo informační katalogy; (16) databázové produkty v papírové formě, uživatelské příručky a dokumentace k software, učební a školicí pomůcky s výjimkou přístrojů; (35) shromažďování, poskytování, třídění, překlad nebo jiné zpracování obchodních nebo podnikatelských informací do počítačových a jiných databází a evidencí, organizační a ekonomické poradenství, pomoc při řízení obchodní činnosti a při vedení podniků, průzkum trhu, reklamní a propagační činnost (zejména prostřednictvím či pomocí globálních informačních technologií); (36) analytické finanční zprávy a expertízy, finanční odhady a oceňování, poradenské služby v oblasti financí, pojištění, úvěrování, leasingu, investic a bankovníctví, činnost finančního zprostředkovatele; (42) počítačové programování, návrh a vývoj počítačového software, včetně jeho instalace, zavádění, aktualizace, údržby a konverze do různých formátů, tvorba a úprava internetových či intranetových počítačových stránek a nástěnek (webpages a websites), hostování (poskytování volného prostoru) pro internetové či intranetové počítačové stránky a nástěnky (webpages a websites) nebo v jejich rámci, převod (konverze) dat v jakémkoliv podobě na elektronická média, konverze dat do jiných formátů.

(511) 9, 16, 35, 36, 42
(210) O-432231

(111) **284130**
(220) 08.03.2006
(151) 25.09.2006
(540)



(730) **Město Doksy**, Nám. Republiky 193, Doksy, 47201, CZ
(740) Macek and Partners, Mgr. Jiří Macek, Sázavská 16, Praha 2 - Vinohrady, 12000
(510) (16) papír a výrobky z papíru, periodické a neperiodické tiskoviny, noviny, časopisy, katalogy, prospekty, plakáty, letáky a jiné propagační, reklamní a informační materiály v rámci tř. 16, pohlednice, fotografie, kalendáře, drobné papírové propagační předměty, psací potřeby, kancelářské potřeby kromě nábytku, papírové ubrousky a kapesníky, papírové sáčky a tašky, pytle a sáčky z plastických hmot spadající do tř. 16, omalovánky, obtisky; (24) látkové vlajky a vlaječky, prostírání, ubrousky, kapesníky, ručníky, reklamní a propagační textilní předměty spadající do této třídy; (25) oděvy, obuv, kloboučnické zboží, sportovní oblečení, trička, trenýrky, šály, šátky, čelenky, vázanky, čepice, svetry, opasky, ponožky, punčochové zboží, obuv sportovní, domácí i pro volný čas; (41) pořádání sportovních, kulturních a vzdělávacích akcí, organizování a pořádání sportovních soutěží, pořádání a řízení sportovních setkání.
(511) 16, 24, 25, 41
(210) O-435290

(111) **284302**
(220) 24.03.2006
(151) 25.09.2006
(540)



(730) **Agency Prague Cherry, spol s r.o.**, Líšnice 173, 25210, CZ
(740) Macek and Partners, Mgr. Jiří Macek, Sázavská 16, Praha 2 - Vinohrady, 12000
(510) (16) papír a výrobky z papíru, lepenky a kartonážní výrobky, tiskoviny, časopisy, periodika, knihy, katalogy včetně výstavních, aukčních a dražebních katalogů, pozvánky, vstupenky a tiskoviny pro provádění dražeb a aukcí, manuály pro provádění dražeb a aukcí, výrobky knihařské, fotografie, psací potřeby, lepidla kancelářská a pro domácnost, tuhy, tužky, pastely, uhly, štětce, psací stroje, kancelářské potřeby kromě nábytku, učební a školní potřeby a pomůcky, karty, papírové ubrousky a kapesníky, obalové materiály z plastických hmot, obrazy, omalovánky, obtisky; (35) propagační a reklamní činnost, dražby, aukce a prodejní výstavy všeho druhu včetně dražeb, aukcí a prodejních výstav uměleckých předmětů, obrazů, starožitností a předmětů spojených se známými osobnostmi, prodej v dražbách a aukcích a na prodejních výstavách, organizování, příprava, zajišťování, provádění a řízení dražeb, aukcí a prodejních výstav, příprava komodit pro dražby, aukce a prodejní výstavy;

(41) výchovná a zábavní činnost, pořádání benefičních akcí, pořádání výstav ke kulturním a vzdělávacím účelům, agenturní a produkční činnost v oblasti kultury, vzdělání a zábavy, pořádání a zajišťování koncertů, vystupování výkonných umělců, vydavatelství a nakladatelství; (43) služby zajišťující stravování a nápoje, organizace a zajišťování hostin, rautů a gastronomických akcí.

(511) 16, 35, 41, 43
(210) O-435878

(111) **284311**
(220) 27.03.2006
(151) 25.09.2006
(540)

TERSYS

(730) **IV - Expo Prague s.r.o.**, Chlumova 206/21, Praha 3, 13000, CZ
(510) (3) mýdla, tekutá mýdla, sprchové gely, pěny a sole do koupele, saponátové čisticí prostředky, čisticí pasty, přípravky na namáčení prádla, prací prostředky, mycí přípravky, bělicí přípravky, změkčovací přípravky, aviváže, škrob na prádlo, mycí přípravky pro myčky.
(511) 3
(210) O-435918

(111) **285277**
(220) 01.06.2006
(151) 23.10.2006
(540)

Zapomenutý čas

(730) **Petr Mikulášek**, Vrchlického 76/886, Praha 5, 15500, CZ
(740) Ing. Jaroslav Novotný, Římská 45, Praha 2, 12000
(510) (43) pohostinské, restaurační a kavárenské služby, cukrárny.
(511) 43
(210) O-437943

(111) **285546**
(220) 05.04.2006
(151) 27.11.2006
(540)

Vertesprit

(730) **INTER-TRADE PRAHA, spol. s r.o.**, Národní 10, Praha 1, 11000, CZ
(740) Veronika Uhlířová, Národní 10, Praha 1, 11000
(510) (1) chemické výrobky určené pro průmysl a zemědělství; (3) přípravky pro čištění a odmašťování; (5) veterinářské výrobky.
(511) 1, 3, 5
(210) O-436244

(111) **285789**
(220) 29.05.2006
(151) 27.11.2006
(540)



(730) **VERTEBRATA, a.s.**, Koněvova 2660/141, Praha 3 - Žižkov, 13000, CZ
(510) (35) poradenství v obchodní činnosti, zprostředkování obchodních smluv, dodavatelské služby pro třetí osoby (nákup výrobků a služeb pro jiné podniky), dovozní a vývozní kanceláře, účetnictví, účetní poradenství, obchodní nebo podnikatelské informace, automatizované zpracování dat, překlad informací do počítačových databází, systemizace informací do počítačových databází, statistické informace, zpracování textů, vedení kartoték v počítači; (39) doprava, přeprava a skladování, vnitrostátní a

mezinárodní zasilatelství, informace o dopravě a přepravě, zprostředkovatelská činnost v uvedených oblastech; (42) projektování elektrických zařízení, správa počítačových sítí, návrhy, tvorba a údržba presentačních stránek a nástěnek v globálních a lokálních počítačových sítích, hosting webových stránek, návrhy, tvorba, instalace a servis systémů využívajících automatizovaného zpracování dat, počítačové programování, tvorba počítačového software, pronájem času na přístup do počítačových databází, pronájem počítačového software, pronájem počítačů včetně jejich vnitřního vybavení a periferního zařízení, odborné poradenství v oblasti počítačového software a hardware.

(511) 35, 39, 42
(210) O-437768

(111) **285790**
(220) 29.05.2006
(151) 27.11.2006
(540)



(730) **VERTEBRATA, a.s.**, Koněvova 2660/141, Praha 3 - Žižkov, 13000, CZ
(510) (35) poradenství v obchodní činnosti, zprostředkování obchodních smluv, dodavatelské služby pro třetí osoby (nákup výrobků a služeb pro jiné podniky), dovozní a vývozní kanceláře, účetnictví, účetní poradenství, obchodní nebo podnikatelské informace, automatizované zpracování dat, překlad informací do počítačových databází, systemizace informací do počítačových databází, statistické informace, zpracování textů, vedení kartoték v počítači; (39) doprava, přeprava a skladování, vnitrostátní a mezinárodní zasilatelství, informace o dopravě a přepravě, zprostředkovatelská činnost v uvedených oblastech; (42) projektování elektrických zařízení, správa počítačových sítí, návrhy, tvorba a údržba presentačních stránek a nástěnek v globálních a lokálních počítačových sítích, hosting webových stránek, návrhy, tvorba, instalace a servis systémů využívajících automatizovaného zpracování dat, počítačové programování, tvorba počítačového software, pronájem času na přístup do počítačových databází, pronájem počítačového software, pronájem počítačů včetně jejich vnitřního vybavení a periferního zařízení, odborné poradenství v oblasti počítačového software a hardware.

(511) 35, 39, 42
(210) O-437769

(111) **285791**
(220) 29.05.2006
(151) 27.11.2006
(540)



(730) **VERTEBRATA, a.s.**, Koněvova 2660/141, Praha 3 - Žižkov, 13000, CZ
(510) (35) poradenství v obchodní činnosti, zprostředkování obchodních smluv, dodavatelské služby pro třetí osoby (nákup výrobků a služeb pro jiné podniky), dovozní a vývozní kanceláře, účetnictví, účetní poradenství, obchodní nebo podnikatelské informace, automatizované zpracování dat, překlad informací do počítačových databází, systemizace informací do počítačových databází, statistické informace, zpracování textů, vedení kartoték v počítači; (39) doprava, přeprava a skladování, vnitrostátní a mezinárodní zasilatelství, informace o dopravě a přepravě, zprostředkovatelská činnost v uvedených oblastech; (42) projektování elektrických zařízení, správa počítačových sítí, návrhy, tvorba a údržba presentačních stránek a nástěnek v globálních a lokálních počítačových sítích, hosting webových stránek, návrhy, tvorba, instalace a servis systémů využívajících automatizovaného zpracování dat, počítačové programování, tvorba počítačového software, pronájem času na přístup do počítačových databází, pronájem počítačového software, pronájem počítačů včetně jejich vnitřního vybavení a periferního zařízení, odborné poradenství v oblasti počítačového software a hardware.

(511) 35, 39, 42
(210) O-437770

(111) **285795**
(220) 29.05.2006
(151) 27.11.2006
(540)



(730) **VERTEBRATA, a.s.**, Koněvova 2660/141, Praha 3 - Žižkov, 13000, CZ
(510) (35) poradenství v obchodní činnosti, zprostředkování obchodních smluv, dodavatelské služby pro třetí osoby (nákup výrobků a služeb pro jiné podniky), dovozní a vývozní kanceláře, účetnictví, účetní poradenství, obchodní nebo podnikatelské informace, automatizované zpracování dat, překlad informací do počítačových databází, systemizace informací do počítačových databází, statistické informace, zpracování textů, vedení kartoték v počítači; (39) doprava, přeprava a skladování, vnitrostátní a mezinárodní zasilatelství, informace o dopravě a přepravě, zprostředkovatelská činnost v uvedených oblastech; (42) projektování elektrických zařízení, správa počítačových sítí, návrhy, tvorba a údržba presentačních stránek a nástěnek v globálních a lokálních počítačových sítích, hosting webových stránek, návrhy, tvorba, instalace a servis systémů využívajících automatizovaného zpracování dat, počítačové programování, tvorba počítačového software, pronájem času na přístup do počítačových databází, pronájem počítačového software, pronájem

počítačů včetně jejich vnitřního vybavení a periferního zařízení, odborné poradenství v oblasti počítačového software a hardware.

(511) 35, 39, 42
(210) O-437774

(111) **285797**
(220) 29.05.2006
(151) 27.11.2006
(540)

argogroup.eu

(730) **VERTEBRATA, a.s.**, Koněvova 2660/141, Praha 3 - Žižkov, 13000, CZ
(510) (35) poradenství v obchodní činnosti, zprostředkování obchodních smluv, dodavatelské služby pro třetí osoby (nákup výrobků a služeb pro jiné podniky), dovozní a vývozní kanceláře, účetnictví, účetní poradenství, obchodní nebo podnikatelské informace, automatizované zpracování dat, překlad informací do počítačových databází, systemizace informací do počítačových databází, statistické informace, zpracování textů, vedení kartoték v počítači; (39) doprava, přeprava a skladování, vnitrostátní a mezinárodní zasilatelství, informace o dopravě a přepravě, zprostředkovatelská činnost v uvedených oblastech; (42) projektování elektrických zařízení, správa počítačových sítí, návrhy, tvorba a údržba presentačních stránek a nástěnek v globálních a lokálních počítačových sítích, hosting webových stránek, návrhy, tvorba, instalace a servis systémů využívajících automatizovaného zpracování dat, počítačové programování, tvorba počítačového software, pronájem času na přístup do počítačových databází, pronájem počítačového software, pronájem počítačů včetně jejich vnitřního vybavení a periferního zařízení, odborné poradenství v oblasti počítačového software a hardware.

(511) 35, 39, 42
(210) O-437776

(111) **285811**
(220) 30.05.2006
(151) 27.11.2006
(540)

SIMONA KRAINOVÁ

(730) **Krainová Simona**, Adamovská 1, Praha 4, 14000, CZ
(740) AK Jitka Artico, Mgr. Jitka Artico, Bělohorská 161/186, Praha 6, 16900
(510) (16) tiskoviny všeho druhu zařazené do třídy 16 jako knihy, knihařské výrobky, časopisy, periodika, fotografie, plakáty, kalendáře, samolepky, propagační tiskoviny; (35) propagační činnost, reklama, činnost reklamní agenturní, distribuce zboží k reklamním účelům, marketing; (41) kulturní činnost jako organizace kulturních a společenských akcí a slavností, nakladatelská a vydavatelská činnost, zábava, agenturní činnost v oblasti kultury, zábavy a sportu, tvorba, nahrávání audiovizuálních děl.

(511) 16, 35, 41
(210) O-437825

(111) **285859**
(220) 06.06.2006
(151) 27.11.2006
(540)



ASIJSKÝ KOLONIÁL
F.W. TANDOORI
S.R.O.

(730) **F. W. TANDOORI, spol. s r.o.**, Vonoklasy 155, Černošice, 25228, CZ
(740) Profous Legal, advokátní kancelář, JUDr. Miloš Profous, V Jámě 1, Praha 1, 11000
(510) (21) čínský porcelán, hliněné čajové servisy a konvičky asijského původu; (29) konzervovaná zelenina, konzervované ovoce, sušené houby; (30)

koření a koření směsi asijského původu, čínské sypané čaje, omáčky, octy, asijské těstoviny, rýže; (33) vína a lihoviny asijského původu.

(511) 21, 29, 30, 33
(210) O-438011

(111) **285865**
(220) 06.06.2006
(151) 27.11.2006
(540)

PATRIOT

(730) **PATRIOT, spol. s r.o.**, Tuřanka 383/92, Brno - Slatina, 62700, CZ
(740) Ing. Marie Jandová, Nerudova 1095, Kuřim, 66434
(510) (9) akustická poplašná zařízení, akustické konektory (vazební členy, propojovací jednotky), automatické distribuční stroje (automatické rozvaděče), automatické časové spínače (s výjimkou pro hodinářství), dálkové spínače, přerušovače, jističe, detektory, konektory, spojky, svorky (elektrina), odbočné krabice (elektrotechnika), elektrické vedení, elektrické kabely, kabely z optických vláken, tvárnice vedení (na kabely), elektroinstalační potrubí, stabilizátory pro osvětlovací přístroje, stmívače (regulátory světla), reostaty (elektrické), rozvodné panely (elektrina), rozvodné pulty (elektrina), rozvodné spínací skříně, řídicí (kontrolní) panely, rozvaděče pro automatizované řízení, rádiové pagery (zařízení pro rádiové přenášení zpráv), přístroje a nástroje k přenášení rozkazů při organizování dopravy na pozemních komunikacích, zabezpečovací zařízení a signalizační zařízení pro řízení provozu na pozemních komunikacích, automatická zařízení pro vozidla, automobilové výstražné trojúhelníky, blikáče (světelná signalizace), mobilní signalizační zařízení křížovatek, světelné nebo mechanické signalizační panely, navigační přístroje pro vozidla (palubní počítače), prevence dopravních nehod (odrazové nášivky na oděvy), rychloměry (fotografie), rychloměry (tachometry), dopravní značky světelné nebo mechanické, elektronické oznamovací tabule, elektrické hlásiče (indikátory), monitorovací přístroje, návěstí (světelná nebo mechanická), satelitní navigační přístroje, vysílače elektronických signálů, sledovací přístroje, sonary (ultrazvukové lokátory), ochranné sítě proti nehodám, parkovací hodiny, parkovací automaty mincovní, dálkové ovladače, elektrické zařízení pro dálkové ovládání průmyslových procesů, elektrodynamická zařízení pro dálkové řízení signalizace, elektrodynamická zařízení pro dálkové ovládání železničních uzlů, zabezpečovací zařízení proti krádeži, zeměměřičské přístroje a nástroje; (37) instalování a opravy elektrických spotřebičů, montáž, opravy, revize a zkoušky elektrických zařízení, montáž, údržba a servis telekomunikačních zařízení, instalace a opravy elektrických strojů a přístrojů, instalace a opravy elektronických zařízení, stavebnictví, stavitelství, izolování staveb, izolování proti vlhkosti, dozor nad stavbami, přípravné práce pro stavby (např. demolice budov, průzkumné vrty k získání údajů pro dokumentaci staveb, odvodňování stavenišť, výkopové práce, budování příjezdových a provozních komunikací), odstraňování staveb, stavební informace, informace o opravách, pronájem stavebních strojů a zařízení, asfaltování, cestářství (dláždění); (38) služby zabezpečující audiovizuální komunikaci prostřednictvím informačních a telekomunikačních sítí, např. globální počítačové sítě Internet a GSM sítí, služby elektronické nástěnky (telekomunikační služby), elektronická pošta, komunikace pomocí počítačových terminálů, pronájem zařízení pro přenos informací; (42) projektová činnost, zejména projektování zabezpečovacích zařízení a signalizačních zařízení pro řízení provozu na pozemních komunikacích, stavební projekce, inženýrské práce (expertizy), inženýrská činnost v investiční výstavbě, technický průzkum, vývoj a výzkum nových výrobků, zeměměřičství, zkoušky materiálů, činnost technických poradců v oblasti dopravního inženýrství - v rámci této třídy, pronájem mobilních signalizačních zařízení křížovatek - v rámci této třídy, instalace a servis systémů využívajících automatizovaného zpracování dat

- v rámci této třídy, pronájem počítačového software, odborné poradenství v oblasti hardware a software, tvorba a údržba webových stránek v globální počítačové síti.

(511) 9, 37, 38, 42
(210) O-438024

(111) **285873**
(220) 06.06.2006
(151) 27.11.2006
(540)

TOTTIS QUALITY CHAMPION CROISSANT

(730) **TOTTIS-BINGO S. A.**, 131 - 139 New Spaton Ave., Gerakas, Athens, 15344, GR
(740) Čermák a spol., JUDr. Karel Čermák jr. Ph.D., LL.M., Elišky Peškové 735/15, Praha 5, 15000
(510) (30) oplatky, oplatky polité čokoládou, čokolády, vídeňské oplatky s lískovými ořechy a kakaovým krémem, vídeňské oplatky, croasanty, pomazánky z lískových ořechů, sušenky, žvýkačky, extrudované výrobky, cukrovinky, malé čokolády, pralinky, pralinkové čokolády, extrudované zákusky, čokoládové tyčinky, sladké jemné pečivo, cereálie, cereální tyčinky, mléko s kakaem.
(511) 30
(210) O-438045

(111) **285874**
(220) 06.06.2006
(151) 27.11.2006
(540)

KOUKOUROUKOU

(730) **TOTTIS-BINGO S. A.**, 131 - 139 New Spaton Ave., Gerakas, Athens, 15344, GR
(740) Čermák a spol., JUDr. Karel Čermák jr. Ph.D., LL.M., Elišky Peškové 735/15, Praha 5, 15000
(510) (30) oplatky, oplatky polité čokoládou, čokolády, vídeňské oplatky s lískovými ořechy a kakaovým krémem, vídeňské oplatky, croasanty, pomazánky z lískových ořechů, sušenky, žvýkačky, extrudované výrobky, cukrovinky, malé čokolády, pralinky, pralinkové čokolády, extrudované zákusky, čokoládové tyčinky, sladké jemné pečivo, cereálie, cereální tyčinky, mléko s kakaem.
(511) 30
(210) O-438046

(111) **285879**
(220) 07.06.2006
(151) 27.11.2006
(540)



(730) **Klor Jiří**, Doudleby 22, České Budějovice, 37007, CZ
(740) PatentCentrum Sedlák & Partners s.r.o., Husova 5, České Budějovice, 37001
(510) (20) nábytek a nábytkové díly ve tř. 20, zejména obývací stěny, ložnice, kuchyňský nábytek, nábytek lůžkový, nábytek kovový, nábytek ratanový a proutěný, nábytek skleněný, kancelářský nábytek, dětský nábytek, zahradní nábytek, nábytek skládací a přenosný, nábytkové sestavy, regály, rámy, zrcadla a součásti zrcadel, věšáky, stojany, stolky, kuchyňské linky, díly pro kuchyňské linky, nábytek z náhražkových materiálů, poličky, bytové doplňky spadající do této třídy, nábytková kolečka nekovová,

veškeré nábytkové kování nekovové, posuvné nábytkové systémy pro dveře, šatny a uzavírací stěny prostoru, nábytkové úchytky, nábytkové hrany, výrobky ze dřeva, korku, proutí, rákosu, třtiny, slonoviny, kostic, želvoviny, jantaru, perleti, mořské pěny, buničiny a z náhražek těchto hmot nebo z plastických hmot určených jako bytové doplňky nebo okrasné předměty, nábytek pro kulturní, veřejná, sportovní, společenská, rekreační a sakrální zařízení a budovy, nábytek pro zdravotnická zařízení a budovy s výjimkou speciálního nábytku pro lékařské účely, nábytek pro hotely; (37) opravy, renovace, údržba a montáž nábytku, nábytkového příslušenství, montáž nábytkových sestav, montáž bytových interiérů, přestavby a rekonstrukce interiérů, truhlářství (opravy); (40) truhlářství - výroba nábytku na zakázku; (42) poradenská činnost v oblasti bytových interiérů, návrhy bytových interiérů a nábytkových sestav, služby bytového architekta, tvorba nábytkového designu, počítačová grafika.

(511) 20, 37, 40, 42
(210) O-438077

(111) **285885**
(220) 07.06.2006
(151) 27.11.2006
(540)

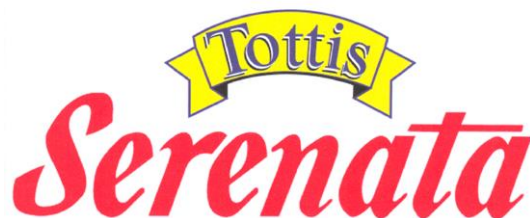

(730) **TOTTIS-BINGO S. A.**, 131 - 139 New Spaton Ave., Gerakas, Athens, 15344, GR
(740) Čermák a spol., JUDr. Karel Čermák jr. Ph.D., LL.M., Elišky Peškové 735/15, Praha 5, 15000
(510) (30) oplatky, oplatky polité čokoládou, čokolády, vídeňské oplatky s lískovými ořechy a kakaovým krémem, vídeňské oplatky, croasanty, pomazánky z lískových ořechů, sušenky, žvýkačky, extrudované výrobky, cukrovinky, malé čokolády, pralinky, pralinkové čokolády, extrudované zákusky, čokoládové tyčinky, sladké jemné pečivo, cereálie, cereální tyčinky, mléko s kakaem.
(511) 30
(210) O-438103

(111) **285941**
(220) 13.06.2006
(151) 27.11.2006
(540)

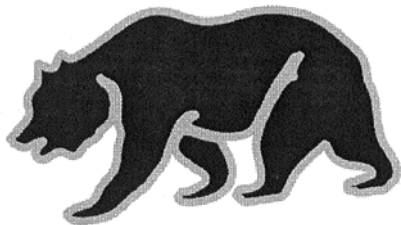

(730) **Win Bright (Asia) Limited**, Unit 501 5/F, Mirror Tower, 61 Mody Road Tsimshatsui East KL, Hong Kong, CN
(740) KOREJZOVÁ & SPOL., v.o.s., JUDr. Petra Korejzová, advokátka, Korunní 810/104 E, Praha 10, 10100
(510) (9) brýle; (18) kabelky, tašky, kufrы, ledvinky, peněženky, deštníky; (25) oděvy, prádlo a oděvní artikly v rámci této třídy, obuv, kloboučnické zboží.
(511) 9, 18, 25
(210) O-438270

(111) **285956**
(220) 16.06.2006
(151) 27.11.2006
(540)

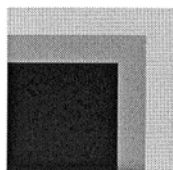

EUROPORT

(730) **Europort Airport Center a.s.**, Central Trade Park D1 1571, Humpolec, 39601, CZ
(740) JUDr. Ing. Pavel Jícha, U Sluncové 666/12a, Praha 8, 18600
(510) (36) pronájem bytových a nebytových prostor; (37) stavebnictví včetně opravárenských služeb budov a jejich zařízení.
(511) 36, 37
(210) O-438382

(111) **285979**
(220) 20.06.2006
(151) 27.11.2006
(540)

GREP

(730) **GREP design s.r.o.**, Cyrilská 508/7, Brno, Trnitá, 60200, CZ
(740) Mgr. Lukáš Dlabáček, patentový zástupce, Bolzanova 5, Brno, 61800
(510) (16) papírenské zboží, psací a kancelářské potřeby (kromě nábytku), blahopřání, periodické a neperiodické tiskoviny všeho druhu, tiskopisy, dopisní papír, obálky, desky na dokumenty, diáře, kalendáře, fotografie, navštívenky, prospekty, letáky, plakáty, grafické reprodukce, grafické znaky (pro kopírování), etikety (kromě textilních), samolepky, reklamní tabule z papíru nebo lepenky, balicí papír; (35) reklama, obchodní reklama, rozhlasová reklama, televizní reklama, reklama on-line, reklamní agentura, rozšiřování reklamních nebo inzertních materiálů, reprografie, kopírování nebo rozmnožování (reprodukce) dokumentů, automatizované zpracování dat, překlad informací do počítačových databází, systemizace informací do počítačových databází, statistické informace, vedení kartoték

v počítači, zpracování textů, příprava inzertních sloupků, pronájem reklamních materiálů, pronájem reklamních ploch, vylepování plakátů, vydávání reklamních nebo náborových, propagačních a inzertních textů, marketingové studie, obchodní nebo podnikatelské informace, obchodní nebo podnikatelský průzkum, organizování výstav (komerčních nebo reklamních), aranžérská činnost (kromě aranžování květin); (41) fotografování, digitální zpracování obrazu; (42) grafický design a průmyslový design, odborné poradenství v oblasti grafických návrhů včetně jejich realizace, tvorba webových stránek, umístění webových stránek, přenos dat nebo dokumentů z fyzických nosičů na elektronické nosiče, tvorba software, pronájem počítačového software, odborné poradenství v oblasti počítačového software.

(511) 16, 35, 41, 42
(210) O-438477

(111) **285980**
(220) 20.06.2006
(151) 27.11.2006
(540)



(730) **GREP design s.r.o.**, Cyrilská 508/7, Brno, Trnitá, 60200, CZ
(740) Mgr. Lukáš Dlabáček, patentový zástupce, Bolzanova 5, Brno, 61800
(510) (16) papírenské zboží, psací a kancelářské potřeby (kromě nábytku), blahopřání, periodické a neperiodické tiskoviny všeho druhu, tiskopisy, dopisní papír, obálky, desky na dokumenty, diáře, kalendáře, fotografie, navštívenky, prospekty, letáky, plakáty, grafické reprodukce, grafické znaky (pro kopírování), etikety (kromě textilních), samolepky, reklamní tabule z papíru nebo lepenky, balicí papír; (35) reklama, obchodní reklama, rozhlasová reklama, televizní reklama, reklama on-line, reklamní agentura, rozšiřování reklamních nebo inzertních materiálů, reprografie, kopírování nebo rozmnožování (reprodukce) dokumentů, automatizované zpracování dat, překlad informací do počítačových databází, systemizace informací do počítačových databází, statistické informace, vedení kartoték v počítači, zpracování textů, příprava inzertních sloupků, pronájem reklamních materiálů, pronájem reklamních ploch, vylepování plakátů, vydávání reklamních nebo náborových, propagačních a inzertních textů, marketingové studie, obchodní nebo podnikatelské informace, obchodní nebo podnikatelský průzkum, organizování výstav (komerčních nebo reklamních), aranžérská činnost (kromě aranžování květin); (41) fotografování, digitální zpracování obrazu; (42) grafický design a průmyslový design, odborné poradenství v oblasti grafických návrhů včetně jejich realizace, tvorba webových stránek, umístění webových stránek, přenos dat nebo dokumentů z fyzických nosičů na elektronické nosiče, tvorba software, pronájem počítačového software, odborné poradenství v oblasti počítačového software.

(511) 16, 35, 41, 42
(210) O-438478

(111) **286322**
(220) 26.05.2006
(151) 21.12.2006
(540)



CANTINA

(730) **CARMELITA s.r.o.**, Újezd 403/31, Praha 1 Malá Strana, 11800, CZ
(740) Společná advokátní kancelář Všečeka Zelený Švorčík Kalenský a partneři, JUDr. Otakar Švorčík, advokát, Háčkova 2, Praha 2, 12000
(510) (43) hostinská činnost, restaurace, bary, bufety, jídelny.
(511) 43
(210) O-437739

(111) **286327**
(220) 30.05.2006
(151) 21.12.2006
(540)

Baštýřské štrýcle

(730) **LÍŠNO a. s.**, Konopiště 24, Benešov, 25601, CZ
(740) C|K|T ČERVENKA TURKOVÁ & PARTNERS
Advokátní, patentová a známková kancelář, Mgr. Radka Červenková advokátka,
Anny Letenské 34/7, Praha 2, 12000
(510) (16) papír a výrobky z papíru, papírové obaly všeho druhu, vizitky, štítky,
etikety, katalogy, tiskoviny periodické i neperiodické, propagační,
informační a reklamní materiály, psací a kancelářské potřeby, diáře,
kalendáře, upomínkové předměty z papíru, plakáty; (29) ryby neživé,
solené, konzervované, uzené, mražené a chlazené, rybí plátky (filé),
potravinářské výrobky z ryb.
(511) 16, 29
(210) O-437823

(111) **286391**
(220) 08.06.2006
(151) 21.12.2006
(540)

 **normen**

(730) **Šmejkal Jan**, Purkyňova 211/33, Ústí nad Labem, 40003, CZ
(510) (18) brašny, batohy, kabelky, náprsní tašky, trojdielné peněženky,
jednoduché skládané peněženky, pouzdra na kreditní a jiné karty,
soubory cestovních zavazadel (při prodeji prázdných), zavazadla, dámské
peněženky, sáčky na mince, kosmetické brašny, dámské kabelky, příruční
dámské kabely, kufříky, cestovní tašky, pytle na kempinkovou výzbroj,
ruksaky, nákupní a školní tašky, sportovní tašky, klíčenky, přívěsky ke
klíčům, slunečníky, deštníky, obaly na deštníky a oděvy, pásky, řemínky;
(24) textil a textilní výrobky neobsazené v jiných třídách, povlečení,
potahy, přehozy a tkaniny ložní, pokrývky, stolní tkaniny, ubrusy a
ubrousky, prostírání, utěrky a utěráky, žinky, ručníky, osušky a textile pro

koupelny, žerzeje, vlněné textilie, nábytkové tkaniny, šatovky, kusový
textil, kapesníky, záclony, závěsy, metrový textil, látky bavlněné, textilie
imitující kůži, textilie pro boty a obuv, spací pytle; (25) oděvy, obuv a
pokrývky hlavy.

(511) 18, 24, 25
(210) O-438118

(111) **286399**
(220) 09.06.2006
(151) 21.12.2006
(540)



(730) **DOMMIO CZ s.r.o.**, Martinická 987/3, Praha 9, 19700, CZ
(740) RETROPATENT s.r.o., Mgr. Kamil Kolátor, Dobiášova 1246/29, Liberec,
46006
(510) (16) tiskoviny, reklamní, propagační a informační materiály, etikety, obaly
papírové a z plastů jinde neuvedené, obaly a tašky z papíru a plastů; (24)
tkaniny a textilní výrobky neuvedené v jiných třídách, pokrývky ložní a
ubrusy; (25) oděvy, obuv, kloboučnické zboží.
(511) 16, 24, 25
(210) O-438167

(111) **286443**
(220) 19.06.2006
(151) 21.12.2006
(540)

 Nile House

(730) **RCP Delta, s.r.o.**, Karolinská 661/4, Praha 8, 18600, CZ
(740) Mgr. Karin Pomaizlová, advokátka, U Lesa 1060, Sulice, 25168
(510) (36) činnost realitní kanceláře, pronájem nemovitostí včetně nebytových
prostor, služby správců nemovitostí a poskytování základních služeb
spojených s pronájmem, pronájem kanceláří, inkasování nájemného, vše v
rámci této třídy; (39) pronájem parkovacích stání, pronájem skladovacích
prostor; (42) inženýrská činnost ve stavebnictví, inženýrská činnost v
investiční výstavbě, poradenská a konzultační činnost ve stavebnictví,
zajišťování projektové a technické dokumentace, vše v rámci této třídy.
(511) 36, 39, 42
(210) O-438464

(111) **286444**
(220) 19.06.2006
(151) 21.12.2006
(540)



(730) **RCP Alfa, s.r.o.**, Karolinská 661/4, Praha 8, 18600, CZ
(740) Mgr. Karin Pomaizlová, advokátka, U Lesa 1060, Sulice, 25168
(510) (36) činnost realitní kanceláře, pronájem nemovitostí včetně nebytových prostor, služby správců nemovitostí a poskytování základních služeb spojených s pronájmem v rámci této třídy, pronájem kanceláří, inkasování nájemného; (39) pronájem parkovacích stání, pronájem skladovacích prostor; (42) inženýrská činnost ve stavebnictví, inženýrská činnost v investiční výstavbě, poradenská a konzultační činnost ve stavebnictví, zajišťování projektové a technické dokumentace, vše v rámci této třídy.
(511) 36, 39, 42
(210) O-438466

(111) **286467**
(220) 23.06.2006
(151) 21.12.2006
(540)



(730) **AQUAZONA, s.r.o.**, nám. bratří Čapků 9, České Budějovice, 37007, CZ
(740) PatentCentrum Sedlák & Partners s.r.o., Husova 5, České Budějovice, 37001
(510) (9) přístroje a nástroje elektrické, optické, přístroje pro vážení, měření a signalizaci, teploměry a termostaty určené do akvárií a jejich části patřící do této třídy, pišťalky na psy, optické přístroje, převážně dalekohledy všeho druhu, puškohledy a optické zaměřovače, jakož i ostatní výrobky této třídy určené pro rybáře, myslivce, chovatele; (16) publikace všeho druhu, zejména související s domácími zvířaty, se zvířaty, s ptactvem, s rybami a s akvarijními rybami, např. knihy, časopisy, katalogy, kalendáře, plakáty a ostatní tiskoviny, akvária do interiérů; (18) kůže, imitace kůže, výrobky z nich pokud nejsou obsaženy v jiných třídách, jako jsou např. řemeny, pásky, brašny na náboje a střelivo, dále kufry, tašky, peněženky, tzv. ledvinky, batohy, tomy, pro rybáře, lovce, sportovce, turisty a horolezce, náprsní tašky pro rybáře, též vodítka, obojky a postroje pro zvířata, náhubky, biče a jiné výrobky z kůže; (25) oděvy, obuv a kloboučnické zboží převážně určené pro sport, rekreaci a odpočinek jako jsou kalhoty, sportovní bundy, pěškové bundy, rybářské vesty, rybářské boty a holinky, rybářské klobouky a ostatní oděvní doplňky; (28) hračky pro domácí zvířata, nepoživatelné žvýkací a kousací hračky pro zvířata, rybářské potřeby, např. pruty, navijáky, rybářské háčky, splávky, nevodý, rybářské tyče, bidla, rybářské vlasce a potřeby k rybolovu na udici, vnařidla, umělé mušky, vláčecí nástrahy, třpytky, návnady umělé, podběráky, saky, a veškeré další potřeby pro rybáře patřící do této třídy, luky, lovecké kuše, šipy a ostatní lukostřelecké potřeby a náčiní; (35)

poskytování obchodních informací a obchodních služeb pomocí Internetu, internetový obchod.
(511) 9, 16, 18, 25, 28, 35
(210) O-438608

(111) **286488**
(220) 27.06.2006
(151) 21.12.2006
(540)

STROBO

(730) **STROJÍRNÝ BOHDALICE, a. s.**, Bohdalice 63, Bohdalice, 68341, CZ
(740) Kania, Sedlák, Smola patentová a známková kancelář, Ing. Josef Smola, Mendlovo nám. 1a, Brno, 60300
(510) (6) stavební součásti z oceli a korozivzdorné oceli, zejména balkóny, zábradlí, bazény; (7) potravinářské stroje, strojní zařízení pro potravinářský průmysl, stroje a zařízení na zpracování komunálních odpadů, větrné elektrárny a jejich příslušenství; (9) elektrické kolektory a jejich příslušenství; (11) solární kolektory a jejich příslušenství, teplovzdušné kolektory a jejich příslušenství; (37) montáž, servis a opravy potravinářských strojů, strojních zařízení pro potravinářský průmysl, strojů a zařízení na zpracování odpadů, větrných elektráren a jejich příslušenství, montáž, servis a opravy elektrických, solárních a teplovzdušných kolektorů.
(511) 6, 7, 9, 11, 37
(210) O-438691

(111) **286615**
(220) 07.07.2006
(151) 21.12.2006
(540)

BRUSHTEC

(730) **BrushTec s.r.o.**, 332, Postřekov, 34535, CZ
(740) GATODE s.r.o., Ing. Mgr. Denisa Dudová, Vršovická 478/51, Praha, 10000
(510) (7) kartáče jako části strojů; (16) obaly z papíru, obaly bublinové z plastických hmot, papír balicí, štětce, štětky malířské; (21) kartáčnické zboží, košťata, smetáky, podlahové kartáče, kartáče, pomůcky k čištění, zařazené v této třídě.
(511) 7, 16, 21
(210) O-438984

(111) **286642**
(220) 13.07.2006
(151) 21.12.2006
(540)



(730) **BIOFARMA**, 50, rue Carnot, 92284 Suresnes cedex, FR
(740) **KOREJZOVÁ & SPOL., v.o.s.**, JUDr. Petra Korejzová, Korunní 810/104 E, Praha 10, 10100
(510) (5) farmaceutické a veterinární přípravky, hygienické výrobky pro lékařské účely, dietetické přípravky pro léčebné účely, potraviny pro batolata, náplasti, obvazový materiál, materiály pro plombování zubů a pro zubní otisky, dezinfekční přípravky, výrobky pro hubení živočišných škůdců, fungicidy, herbicidy.
(511) 5
(210) O-439116

(111) **286650**
(220) 13.07.2006
(151) 21.12.2006
(540)

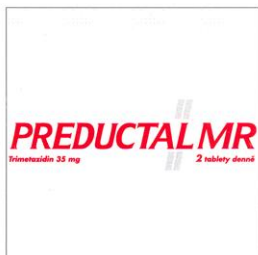

(730) **BIOFARMA**, 50, rue Carnot, 92284 Suresnes cedex, FR
(740) **KOREJZOVÁ & SPOL.**, v.o.s., JUDr. Petra Korejzová, Korunní 810/104 E, Praha 10, 10100
(510) (5) farmaceutické a veterinární přípravky, hygienické přípravky pro lékařské účely, dietetické přípravky pro léčebné účely, náplasti, obvazový materiál, dezinfekční přípravky.
(511) 5
(210) O-439124

(111) **286821**
(220) 16.02.2006
(151) 18.01.2007
(540)

Bydlení, Stavby, Reality

(730) **Serafico investment s.r.o.**, Olivova 2096/4, Praha 1 - Nové Město, 11000, CZ
(510) (16) periodický a neperiodický tisk, zejména časopisy; (35) reklamní a inzertní služby; (41) nakladatelská a vydavatelská činnost v oboru periodických i neperiodických tiskovin, zejména časopisů.
(511) 16, 35, 41
(210) O-434588

(111) **286824**
(220) 17.02.2006
(151) 18.01.2007
(540)

LIDÉ A ZEMĚ

(730) **Serafico investment s.r.o.**, Olivova 2096/4, Praha 1 - Nové Město, 11000, CZ
(510) (9) nahrané i nenahrané nosiče informací všeho druhu jako disky, diskety, CD ROM, pásky, nahrané i nenahrané nosiče zvuku a/nebo obrazu, software; (16) tiskoviny, periodický a neperiodický tisk, zejména časopisy, noviny, knihy, turistické průvodce, prospekty, plakáty, fotografie, pohlednice, dopisnice, dopisní papíry, kalendáře, knihařské výrobky, propagační materiály a předměty z papíru, zejména letáky, brožury, obtisky, obalový materiál z papíru a plastických hmot, tiskařské typy a štočky, ozdobné a propagační předměty z papíru; (35) reklamní, inzertní služby všeho druhu včetně inzerce a reklamy poskytované v počítačových, telekomunikačních a obdobných sítích, informační servis a poradenské služby v obchodě, pořádání reklamních a obchodních výstav a předváděcích akcí zboží a služeb, včetně distribuce zboží k reklamním účelům, zprostředkovatelské služby v oblasti obchodu, obchodní služby v oboru polygrafie, průzkum trhu a marketing, obchodní zastoupení tuzemských a zahraničních firem, rozmnožovací služby; (38) zveřejňování, rozšiřování a přenos informací prostřednictvím všech informačních a telekomunikačních prostředků a sítí, satelitů, televizní vysílání, šíření informací prostřednictvím teletextu a počítačových a telekomunikačních sítí včetně Internetu, šíření tiskovin, časopisů, periodik, knih v elektronické podobě prostřednictvím počítačové sítě včetně Internetu, prostřednictvím satelitů, šíření a přenos inzerce a reklamy prostřednictvím telefonních sítí; (41) nakladatelská a vydavatelská činnost v oboru zábavních, odborných, zpravodajských a vzdělávacích tiskovin, časopisů, periodických i neperiodických publikací, zpráv a informací, zvukových, textových a audiovizuálních nosičů, včetně multimediálních aplikací, produkční a agenturní činnost v oblasti zábavy, kultury a

výchovy, pořádání zábavních soutěží, zájmových klubů a společenských akcí: pořádání společenských módních přehlídek, informační, konzultační, obstaravatelské a zprostředkovatelské služby v oboru nakladatelské a vydavatelské činnosti a produkční a agenturní činnosti v oblasti zábavy, kultury a výchovy, výroba televizních pořadů, televizní zábava, filmová tvorba, tvorba videoprogramů, televizních, a publicistických programů a hudebních a audiovizuálních děl, televizní a filmová produkce, tvorba a výroba dokumentárních programů a pořadů, televizní a filmové soutěže, přehlídky filmů a televizní tvorby.

(511) 9, 16, 35, 38, 41
(210) O-434651

(111) **286904**
(220) 23.05.2006
(151) 18.01.2007
(540)

ROBOTIC

(730) **Terinvest, spol. s r.o.**, Bruselská 266/14, Praha 2 - Vinohrady, 12000, CZ
(510) (35) veletrhy a výstavy k obchodním a reklamním účelům, reklamní, inzertní a propagační služby spojené s pořádáním veletrhů a výstav; (41) veletrhy a výstavy neobchodní.
(511) 35, 41
(210) O-437597

(111) **286958**
(220) 13.06.2006
(151) 18.01.2007
(540)



(730) **hřiště.cz, s.r.o.**, Příkop 838/6, Brno, 60200, CZ
(740) Mgr. Dagmar Maršíková, advokátka, Ševcovská 3246, Zlín, 76001
(510) (6) kovové trubky, kovové výrobky, které nejsou uvedeny v jiných třídách, zejména ocelové konstrukce; (17) kaučuk, gutaperča, guma, azbest, slída a výrobky z těchto materiálů, které nejsou zahrnuty do jiných tříd, polotovary z plastických hmot, ohebné trubky nekovové; (28) hry, hračky, potřeby pro gymnastiku a sport, které nejsou uvedeny v jiných třídách.
(511) 6, 17, 28
(210) O-438254

(111) **286960**
(220) 13.06.2006
(151) 18.01.2007
(540)



(730) **CRIF - Czech Credit Bureau, a.s.**, Na Vítězné pláni 1719/4, Praha 4 - Nusle, 14000, CZ

(740) Rott, Růžička & Guttman Patentová, známková a advokátní kancelář, JUDr. Vladimír Rott, Vinohradská 37/938, Praha 2, 12000

(510) (9) počítačové programy, počítačový software ohledně správy a archivace dat, počítačová data na nosičích; (35) obchodní činnost (služby, poradenství), poskytování, vyhledávání a získávání obchodních a podnikatelských informací, a to i prostřednictvím internetu, poradenské služby týkající se analýzy, správy a organizace obchodu a pohledávek, poradenské služby pro oblast řízení obchodu, poradenství týkající se nákupu produktů a služeb v rámci této třídy, statistické informace, správa, kompilace a systematizace informací do elektronických databází, výpisy z účtů; (36) bankovníctví, finanční služby, poskytování, vyhledávání a získávání finančních informací, finanční analýzy, poradenství ve finanční oblasti a oblasti investic, poradenství v oblasti kontroly pohledávek, poradenství v oblasti správy zisku, příprava finančních zpráv a analýz; (38) počítačová komunikace; (39) archivace elektronicky uložených dat nebo dokumentů; (42) duševní vlastnictví (licence), počítačové programování, aktualizace, instalace, údržba, kopírování a vývoj počítačových programů, obnova počítačových dat, počítačové systémy (tvorba), převod dat a počítačových programů, tvorba software, poradenství v oblasti informatiky.

(511) 9, 35, 36, 38, 39, 42
(210) O-438263

(111) **287182**
(220) 25.07.2006
(151) 18.01.2007
(540)

fullservice

(730) **FULLSERVICE, s.r.o.**, Kaprova 42/14, Praha 1, Staré Město, 11000, CZ

(740) Ing. Václav Kratochvíl, patentový zástupce, Tábořská 758/33, Mladá Boleslav, 29301

(510) (9) nahrané a nenahrané zvukové obrazové záznamy, magnetické a optické nosiče dat, mikrofony, monitory, nahraný počítačový software, přístroje pro reprodukci zvuku, reproduktory, světelná reklama, filmy, hudební díla, časopisy, knihy a periodika v elektronické podobě, audiovizuální a záznamová technika; (35) obchodní nebo podnikatelské poradenství, informace a průzkum, marketing, obchodní reklama, překlad informací do počítačové databáze, průzkum trhu, rozšiřování reklamních nebo inzertních materiálů, zprostředkovatelská činnost v oblasti obchodu; (41) agenturní činnost v oblasti kultury, výroba, rozmnožování, nahrávání a

distribuce zvukových a zvukově-obrazových záznamů, vydávání textů a knih, publikační činnost, pronájem hudebních nástrojů, informace o možnostech zábavy, organizování kulturních produkcí, výstav a soutěží, zprostředkovatelské služby v oblasti kultury, výchovy, sportu a zábavy, poradenství v oblasti kultury, fotografování, provozování kulturních, kulturně-vzdělávacích zařízení a zařízení sloužících zábavě.

(511) 9, 35, 41
(210) O-439430

(111) **287189**
(220) 26.07.2006
(151) 18.01.2007
(540)



(730) **OSTROJ a. s.**, Těšínská 1586/66, Opava, 74641, CZ

(740) Ing. Petr Horný, Těšínská 1586/66, Opava, 74641

(510) (6) zápusťkové výkovky, výlisky za tepla a za studena, kovové formy pro zápusťkové výkovky a výlisky a pro nízko a vysokotlaké odlévání kovů, gumy a plastů, obrobky z výkovků a výlisky, kovové a ocelové konstrukce a jejich součásti neuvedené v jiných třídách, zámečnické výrobky, jiné výrobky z kovu neobsazené v jiných třídách; (7) hnací motory pro stroje na stlačený vzduch, převodová zařízení jiná než pro pozemní vozidla (ozubené převody, ozubená kola), hřídele pro stroje, kovací a lisovací nářadí, nakládací hydraulické jeřáby a jejich součástky, hydraulické válce, hydromotory, jejich díly a ostatní hydraulické prvky, ovládací hydraulická a pneumatická zařízení pro stroje, motory a hnací stroje, důlní hornické stroje, přístroje, zařízení a jejich součástky zařazené do této třídy, zejména mechanizované výztuže, brázdící stroje, nepřetržitě dopravní systémy pásové a hřeblové, pásové vlekly, kotvení, hydraulické individuální stojky, náhradní díly k uvedeným strojům, přístrojům, zařízením a součástkám; (37) montáž, údržba, úpravy, opravy, renovace a servisní služby strojního zařízení výše uvedených strojů, přístrojů, zařízení a jejich součástek, funkční kontrola po provedené opravě a uvádění opravených strojů, přístrojů a zařízení do provozu, opravy pracovních strojů a jejich funkčních celků, demontáž, kontrola a opravy jednotlivých součástí a skupin kovových a ocelových konstrukcí a jejich montáž, provádění základních ručních a strojních operací při rozpojování, spojování a opravách strojních částí, pískování, lakování, montáž, opravy, revize a zkoušky vyhrazených zdvihacích zařízení, montáž, opravy a údržba elektrických strojů a přístrojů a elektronických zařízení; (40) elektrolytické pokovování, zpracování zápusťkových výkovků, zpracování kovových forem pro zápusťkové výkovky a výlisky a pro nízko a vysokotlaké odlévání kovů, gumy a plastů, zpracování obrobků z výkovků, zpracování sestav s použitím výkovků, tepelné zpracování hutních polotovarů, zpracování kovových nebo jiných materiálů, např. mechanické obrábění (zejména stříhání, řezání, soustružení, frézování, broušení, hoblování, obrážení, vrtání, vyvrtávání, válečkování, superfrnišování, protahování), elektrojiskrové obrábění a tepelné zpracování (zejména cementování, žíhání, kalení, zušlechťování, popouštění), povrchové úpravy a svařování; (42) výzkum a vývoj ve specifikované oblasti přírodních, technických nebo společenských věd, příprava a vypracování technických návrhů a zpracování projektů strojních a technologických zařízení pro různá odvětví hospodářství, práce konstruktérů a technologů, zkoušení a revize zařízení a strojů potřebných k hornické činnosti a činností prováděných hornickým způsobem, kontrola kvality zápusťkových výkovků, poradenství v oborech důlních hornických strojů a zařízení a technologického vybavení provozů hlubinných dolů a galvanických povrchových úprav výrobků.

(511) 6, 7, 37, 40, 42
(210) O-439458

(111) **287769**
(220) 09.08.2006
(151) 22.02.2007
(540)



(730) **Agrární komora Zlín**, Bartošova 4393, Zlín, 76001, CZ
(510) (29) maso, masné a uzenářské výrobky, mléko a mléčné výrobky; (30) chléb a pečivo, pekárenské výrobky.
(511) 29, 30
(210) O-439792

(111) **287871**
(220) 22.08.2006
(151) 22.02.2007
(540)



(730) **ComDis s.r.o.**, Kalvodova 1087/2, Ostrava - Mariánské Hory, 70900, CZ
(740) Ing. Iva Rylková, Polská 1525, Ostrava - Poruba, 70800
(510) (9) karty s pamětí (smart card), magnetické disky, čtecí zařízení na zpracování dat, diskové jednotky pro počítače, klávesnice, myši, modemy, nosiče dat magnetické, periferie počítačové, počítačové paměti, software na nosičích, sluchátka (elektronika), zařízení na zpracování dat, přehrávače zvuku, vysílače elektronických signálů, nabíječky pro elektrické baterie, navigační přístroje a nástroje.
(511) 9
(210) O-440335

(111) **288294**
(220) 13.06.2006
(151) 19.03.2007
(540)



(730) **ALFA Mikrosystémy, spol. s r. o.**, Rudná 839/90, Ostrava - Zábřeh, 70030, CZ
(740) Ing. Josef Bocek, Dělnická 19/1168, Havířov, 73601
(510) (9) elektronická zařízení na záznam a zpracování dat, software - programy na nosičích; (16) tiskařské předlohy; (42) poradenské služby ohledně elektronických zařízení na zpracování dat, software - tvorba programů, jiné počítačové služby spojené se zpracováním dat spadající do této třídy.
(511) 9, 16, 42
(210) O-438248

(111) **288389**
(220) 23.08.2006
(151) 19.03.2007
(540)

ELASTOLEP

(730) **Sweetondale CZ s.r.o.**, Nádražní 344/23, Praha 5 - Smíchov, 15000, CZ
(740) Mgr. Roman Fojtášek, advokát, Vinohradská 6, Praha 2, 12000
(510) (17) izolační pásy a materiály; (19) hydroizolační lepenky.
(511) 17, 19
(210) O-440387

(111) **288871**
(220) 07.06.2006
(151) 26.03.2007
(540)



(730) **Stráský, Hustý a partneři s.r.o.**, Bohunická 50, Brno, 61900, CZ
(740) Ing. Dobroslav Musil, patentová kancelář, Zábřdovická 11, Brno, 61500
(510) (19) stavební materiály nekovové, neohebné trubky nekovové pro stavebnictví, asfalt, směla, přenosné konstrukce nekovové, nekovové pomníky; (37) stavebnictví, opravy, instalační služby; (42) tvorba software.
(511) 19, 37, 42
(210) O-438099

(111) **289011**
(220) 21.09.2006
(151) 10.04.2007
(540)

MARUSSYA

(730) **Vlaktor Trading Limited**, 8 Zinonos Kitieos, 2322 Kato Lakatamia, Nicosia, CY
(740) C|K|T ČERVENKA TURKOVÁ & PARTNERS Advokátní, patentová a známková kancelář, Mgr. Jana Turková, Anny Letenské 34/7, Praha 2, 12000
(510) (32) piva, minerální a sycené vody a jiné nealkoholické nápoje, ovocné nápoje a šťávy, sirupy a jiné přípravky ke zhotovování nápojů; (33) alkoholické nápoje (s výjimkou piv), včetně vodky.
(511) 32, 33
(210) O-441230

(111) **289050**
(220) 05.10.2006
(151) 10.04.2007
(540)

FORTESTIM

(730) **AGRA GROUP a. s.**, Tovární 9, Střelské Hoštice, 38715, CZ
(740) Ing. Marta Gabrielová, patentový zástupce, Na Bělidle 3, Praha 5, 15000
(510) (1) chemické přípravky pro zemědělství, lesnictví a zahradnictví, hnojiva, přípravky na regulaci růstu rostlin; (5) akaricidy, fungicidy, herbicidy, insekticidy, pesticidy, přípravky proti parazitům.
(511) 1, 5
(210) O-441682

(111) **290011**
(220) 08.12.2006
(151) 07.05.2007
(540)



(730) **Pražská plynárenská Distribuce, a. s., člen koncernu Pražská plynárenská, a. s.**, U Plynárny 500, Praha 4, 14508, CZ
(510) (39) distribuce zemního plynu.
(511) 39
(210) O-443597

(111) **290093**
(220) 29.12.2006
(151) 07.05.2007
(540)

HOTEL ATLANTIDA

(730) **AAA RADIOTAXI s.r.o.**, Wüchterlova 7, Praha 6, 16000, CZ
(740) PROPATENT, Ing. Vlasta Sedláčková, Pod Pekařkou 1, Praha 4, 14700
(510) (35) zprostředkování obchodní činnosti, propagační a reklamní činnost; (41) pořádání sportovních a kulturních akcí; (43) hotelové, ubytovací a restaurační služby.
(511) 35, 41, 43
(210) O-444154

(111) **290171**
(220) 09.11.2006
(151) 14.05.2007
(540)



(730) **RCP Amazon, s.r.o.**, Karolinská 661/4, Praha 8, 18600, CZ
(740) Mgr. Karin Pomaizlová, advokátka, U Lesa 1060, Sulice, 25168
(510) (36) činnost realitní kanceláře, pronájem nemovitostí včetně nebytových prostor, služby správců nemovitostí a poskytování základních služeb spojených s pronájemem, pronájem kanceláří, inkasování nájemného, vše v rámci této třídy; (39) pronájem parkovacích stání, pronájem skladovacích prostor; (42) inženýrská činnost ve stavebnictví, inženýrská činnost v investiční výstavbě, poradenská a konzultační činnost ve stavebnictví, zajišťování projektové a technické dokumentace, vše v rámci této třídy.
(511) 36, 39, 42
(210) O-442740

(111) **290184**
(220) 30.11.2006
(151) 14.05.2007
(540)

ACCACE

(730) **Majer Jiří Ing.**, Lidická 1876/42, Brno, 60200, CZ
(740) A. Holas & partner Patentová a známková kancelář, Ing. Mgr. Hana Holasová, Křížová 4, Brno, 60300
(510) (35) poradenské služby v oblasti obchodní činnosti, poradenství při vedení podniků, odborné obchodní poradenství, personální poradenství, poradenská činnost v oblasti fúzí a akvizic podniků, realizační činnost v oblasti fúzí a akvizic podniků, činnost organizačních a ekonomických poradců, zpracování a vedení účetnictví; (36) poradenská činnost v oblasti investic, které jsou v přímé souvislosti s provozem anebo řízením obchodních aktivit podniku, činnost daňových poradců, oceňování nehmotného a finančního majetku, znalecká činnost v oblasti financování, peněžnictví anebo daní.
(511) 35, 36
(210) O-443368

(111) **290208**
(220) 21.12.2006
(151) 14.05.2007
(540)



(730) **SKARAB, s.r.o.**, 9. května 1162, Příbor, 74258, CZ
(510) (6) kovové konstrukce a kovodělné výrobky spadající do této třídy (kromě strojů a zařízení); (7) stroje a zařízení s motorovým pohonem v rámci této třídy; (9) elektrické stroje a zařízení spadající do této třídy; (12) motorová

vozidla a ostatní dopravní prostředky spadající do této třídy (kromě motocyklů), přívěsy a návěsy; (35) obchodní zprostředkovatelská činnost ve výše uvedených oborech; (37) opravy a údržba výše uvedených výrobků, provozování čerpacích stanic pohonných hmot.

(511) 6, 7, 9, 12, 35, 37
(210) O-444013

(111) **290357**
(220) 18.12.2006
(151) 21.05.2007
(540)



(730) **AAA RADIOTAXI s. r. o.**, Wüchterlova 7, Praha 6, 16056, CZ
(740) PROPATENT, Ing. Vlasta Sedláčková, Pod Pekařkou 1, Praha 4, 14700
(510) (9) spojivá radiokomunikační a telekomunikační technika; (12) dopravní prostředky; (39) taxislužba, automobilová doprava, radiodispečink, zprostředkovatelská činnost v oblasti dopravy, pomocné služby v silniční dopravě, patřící do této třídy (poskytování informací pomocí radiotaxi, informační servis pro řidiče v autodopravě, poskytování informací o dopravních nehodách), podávání informací o sjízdnosti a průjezdnosti silnic, dálnic a městské silniční sítě.

(511) 9, 12, 39
(210) O-443897

(111) **290361**
(220) 21.12.2006
(151) 21.05.2007
(540)



(730) **SKARAB, s.r.o.**, 9. května 1162, Příbor, 74258, CZ
(510) (6) kovové konstrukce a kovodělné výrobky spadající do této třídy (kromě strojů a zařízení); (7) stroje a zařízení s motorovým pohonem v rámci této třídy; (9) elektrické stroje a zařízení spadající do této třídy; (12) motorová vozidla a ostatní dopravní prostředky spadající do této třídy (kromě motocyklů), přívěsy a návěsy; (17) pryžové a plastové výrobky v rozsahu této třídy; (35) obchodní zprostředkovatelská činnost ve výše uvedených oborech; (37) opravy a údržba výše uvedených výrobků, provozování čerpacích stanic pohonných hmot.

(511) 6, 7, 9, 12, 17, 35, 37
(210) O-444011

(111) **290364**
(220) 21.12.2006
(151) 21.05.2007
(540)



(730) **SKARAB, s.r.o.**, 9. května 1162, Příbor, 74258, CZ
(510) (6) kovové konstrukce a kovodělné výrobky spadající do této třídy (kromě strojů a zařízení); (7) stroje a zařízení s motorovým pohonem v rámci této třídy; (9) elektrické stroje a zařízení spadající do této třídy; (12) motorová vozidla a ostatní dopravní prostředky spadající do této třídy (kromě motocyklů), přívěsy a návěsy; (35) obchodní zprostředkovatelská činnost ve výše uvedených oborech; (37) opravy a údržba výše uvedených výrobků, provozování čerpacích stanic pohonných hmot.

(511) 6, 7, 9, 12, 35, 37
(210) O-444023

(111) **290368**
(220) 27.12.2006
(151) 21.05.2007
(540)

Bydlinek

(730) **ABSTRACT s.r.o.**, Kotlářská 265/5, Brno, Veveří, 60200, CZ
(740) Doc. Ing. Jindřich Špaček, CSc., patentový zástupce, Svatopluka Čecha 106a, Brno, 61200
(510) (9) data a databáze na elektronických, magnetických a optických nosičích všeho druhu týkající se zejména realit, bydlení a zdravého životního stylu, multimediální aplikace, elektronické informační periodické i neperiodické publikace, software pro správu nabídek, zakázek a komunikaci se zákazníky z oblasti stavebnictví a tvorby interiéru, počítačové programy pro zpracovávání nabídek a poptávek nemovitostí a bytů, software - redakční systém pro on-line magazíny, digitální informační zdroje na elektronických, datových, informačních a telekomunikačních sítích všeho druhu; (16) periodické a neperiodické publikace, zejména adresáře, katalogy, ceníky a cenové mapy firem a subjektů působících v oblasti bydlení, interiérů, realit a životního stylu, tiskoviny, knihy a knihařské výrobky, brožury, manuály, ročenky, výroční zprávy, noviny, časopisy, grafické reprodukce, pohlednice, kalendáře, letáky, katalogy, plakáty, plakáty pro billboardy, propagační a reklamní tiskoviny, reklamní fotografie; (35) reklama, reklamní agentury, dodavatelské služby z oblasti reklamy pro třetí osoby (nákup výrobků a služeb pro třetí osoby), marketingové studie, obchodní reklama (pro třetí osoby), návrhy, úpravy a realizace reklamních a propagačních materiálů, tvorba reklamních produktů určených k šíření prostřednictvím internetu a jiných informačních sítí včetně šíření rozhlasem a televizí, tvorba reklamních bannerů, poskytování informací a jiných informačních produktů zejména reklamního charakteru, multimediálních informací reklamního charakteru, komerční využití internetu, zejména poskytování obchodních informací v oblasti realit, bydlení a zdravého životního stylu, on-line inzerce, direct mailing, systemizace informací do počítačových databází, zajišťování reklamních kampaní, vyhodnocování průzkumů a multimediálních kampaní, komerční využití internetu v oblastech obchodních služeb a vyhledávacích služeb, pronájem reklamní doby v komunikačních médiích, pronájem reklamních materiálů, pronájem reklamních ploch, průzkum trhu, příprava inzertních sloupků, rozšiřování reklamních nebo inzertních materiálů, styky s veřejností, venkovní reklama, vydávání reklamních nebo náborových, propagačních a inzertních textů, tiskové služby (kopírování) související s reklamou a s hospodářskou činností podniků, poradenská činnost v oblasti reklamy a marketingu, pomoc při provozu obchodu, zprostředkovatelská činnost v těchto oblastech a veškeré služby v oblasti reklamy a propagace spadající do třídy 35, tvorba a poskytování ceníků a cenových map (zpracování a analýza cen), shromažďování a

třídění informací o stavebních a izolačních materiálech; (36) investorská činnost ve výstavbě, developerská činnost pro výstavbu, správa majetku, obstarávání služeb spojených se správou majetku v rámci této třídy, správa nemovitého majetku, správa budov, pronájem nemovitostí, pronájem bytů a nebytových prostor, agentura realitní, činnost realitní kanceláře, poradenská činnost v oblasti realit, agentura pro nájem nemovitostí, agentura pro zprostředkování prodeje a koupě nemovitostí, analýzy a poskytování konzultací v oblasti financování bydlení, finanční odhady a oceňování v oblasti nemovitostí, finanční poradenství, zprostředkování informací o nabídce nemovitostí, bytů a pronájmů, informace vztahující se ke službám ve třídě 36; (37) stavebnictví, poskytování informací o stavebních a izolačních materiálech; (38) šíření elektronických informací, zejména z oblasti realit, bydlení a zdravého životního stylu, šíření zpráv textových, zvukových a zvukově-obrazových, např. elektronických časopisů, knih a děl prostřednictvím počítačové sítě internet, digitálních mobilních sítí a digitální audiovizí, poskytování telekomunikačních služeb pro firmy a subjekty v oblasti stavebnictví a bydlení, výměna elektronických zpráv a informací, služby zabezpečující audiovizuální komunikaci prostřednictvím informačních a telekomunikačních sítí, šíření audiovizuálních děl, zpráv a informací, anket a soutěží, odborná informační a poradenská činnost v daných oborech, specializované služby pro šíření informací prostřednictvím elektronické pošty a mobilních sítí; (40) tiskárenské služby, knihařské dokončování; (41) nakladatelství, vydavatelství, nakladatelská a vydavatelská činnost v oblasti bydlení a nemovitostí, školení, vyučování, vzdělávací informace, vzdělávání, organizování kulturních nebo vzdělávacích akcí, pořádání výstav a prezentačně akvizičních akcí k výchovným a vzdělávacím účelům, poskytování on-line elektronických publikací, zveřejňování textů a elektronické publikování, elektronické nakladatelské a vydavatelské služby z problematiky realit, bydlení a zdravého životního stylu, vydávání novin, časopisů, knih, tvorba obrazových a zvukových záznamů, tvorba rozhlasových, televizních, filmových a jiných audiovizuálních programů, tvorba elektronických časopisů, periodik, knih, on-line hry, DTP služby, fotografování, filmová tvorba, tvorba a výroba videozáznamů a videofilmů, zpracování kinematografických snímků včetně jejich převodu na CD a obdobné nosiče, obrazové zpravodajství, výroba videofilmů, předtisková příprava (pre-press), korektury a technická redakce textů, digitální zpracování zvuku a obrazu, zprostředkovatelská činnost v oblasti předtiskové přípravy, elektronická ediční činnost; (42) grafická činnost a design, grafické studio, grafická tvorba firemního loga a grafických návrhů reklamních sloganů, zprostředkovatelská činnost v těchto oblastech a veškeré služby v oblasti grafiky, designu a předtiskové přípravy pro činnosti uvedené v této třídě, vytváření a vystavování internetových či intranetových počítačových stránek a nástěnek (webpages a websites) a internetových či intranetových aplikací, včetně jejich instalace, zavedení, aktualizace a údržby, tvorba informačních systémů v oblasti stavebnictví, grafická činnost, grafická digitální tvorba obrazů na výstupních zařízeních, tvorba software, programování internetových databázových systémů a internetových aplikací, programování multimediálních aplikací, vytváření a modelování 3D animací, tvorba a vývoj interaktivních a grafických programů, tvorba multimediálních dokumentů, prezentací, aplikací, katalogů, konstrukce WWW prezentací a řešení WWW serverů, počítačové animace a vizualizace, programové projekty, tvorba informačních databází, správa dat včetně tvorby, údržby, aktualizace a podpory distribuovaných databází, grafické služby související s reklamou a s hospodářskou činností podniků.

(511) 9, 16, 35, 36, 37, 38, 40, 41, 42

(210) O-444098

(111) 290369
(220) 27.12.2006
(151) 21.05.2007
(540)



(730) **ABSTRACT s.r.o.**, Kotlářská 265/5, Brno, Veverí, 60200, CZ

(740) Doc. Ing. Jindřich Špaček, CSc., patentový zástupce, Svatopluka Čecha 106a, Brno, 61200

(510) (9) telefonické přístroje, přístroje na bázi telefonu, telegrafické přístroje, přístroje pro příjem a přenos zpráv, multimediální komunikační systémy, počítače, hardware, software; (35) reklama, reklamní agentury, dodavatelské služby z oblasti reklamy pro třetí osoby (nákup výrobků a služeb pro třetí osoby), marketingové studie, obchodní reklama (pro třetí osoby), návrhy, úpravy a realizace reklamních a propagačních materiálů, tvorba reklamních produktů určených k šíření prostřednictvím internetu a jiných informačních sítí včetně šíření rozhlasem a televizí, tvorba reklamních bannerů, poskytování informací a jiných informačních produktů zejména reklamního charakteru, multimediálních informací reklamního charakteru, komerční využití internetu, zejména poskytování obchodních informací v oblasti realit, bydlení a zdravého životního stylu, on-line inzerce, direct mailing, systemizace informací do počítačových databází, zajišťování reklamních kampaní, vyhodnocování průzkumů a multimediálních kampaní, komerční využití internetu v oblastech obchodních a vyhledávacích služeb, pronájem reklamní doby v komunikačních médiích, pronájem reklamních materiálů, pronájem reklamních ploch, průzkum trhu, příprava inzertních sloupků, rozšiřování reklamních nebo inzertních materiálů, styky s veřejností, venkovní reklama, vydávání reklamních nebo náborových, propagačních a inzertních textů, tiskové služby (kopírování) související s reklamou a s hospodářskou činností podniků, poradenská činnost v oblasti reklamy a marketingu, pomoc při provozu obchodu, zprostředkovatelská činnost v těchto oblastech a veškeré služby v oblasti reklamy a propagace spadající do třídy 35, tvorba a poskytování ceníků a cenových map (zpracování a analýza cen), zpracování databází a zpracování dat; (38) telekomunikační služby, pronájem přenosových cest pro přepravu všech druhů informací, propojování telekomunikační sítě s telekomunikačními sítěmi dalších provozovatelů, připojování telekomunikačních zařízení, mezinárodní telekomunikační služby, využívání kmitočtového pásma k poskytování služeb v souladu se závaznými právními předpisy (telekomunikační služby), získávání, zpracování a poskytování veřejných informačních služeb s využitím telekomunikačních zařízení a telekomunikačních služeb, služby telekomunikačního operátora, služby širokopásmových sítí a služby datových i hlasových virtuálních privátních sítí, služby inteligentních sítí zařazených do třídy 38, distribuce informací pomocí komunikace mezi sítěmi, provozování komunikačních služeb souvisejících s internetem, šíření informací prostřednictvím internetu, šíření publikací po síti, elektronická pošta, počítačová komunikace, komunikace počítačovými terminály, posílání zpráv, pronájem přístrojů pro přenos zpráv, pronájem zařízení pro přenos informací, přenos zpráv a obrázků pomocí počítačů, přenos zpráv a obrazových informací pomocí počítače, půjčování modemů, půjčování telefonů, půjčování telekomunikačních zařízení, spojení pomocí sítí optických vláken, telefonické služby, zajišťování komunikace telefonními zařízeními, zejména telefony pevné telekomunikační sítě a mobilními telefony, telegrafický přenos, informace o telekomunikaci, telekomunikační informace, telexové služby, pronájem telekomunikační sítě a zařízení a přenosových cest pro přepravu všech druhů informací včetně příslušenství, pronájem digitálních okruhů, poskytování počítačových služeb prostřednictvím sítě Internet zařazených do tř. 38, poradenská činnost v oblasti telekomunikační techniky, telekomunikační služby pro E-commerce; (41) vzdělávací služby, vyučování, workshopy, konference, semináře týkající se počítačových sítí, širokopásmových sítí, počítačových systémů, telekomunikačních systémů

a telefonování přes datové sítě, služby v oblasti zábavy, poskytování informací on-line o zkušebním testování pro určení profesionálních dovedností, poskytování on-line elektronických publikací, zveřejňování textů a elektronické publikování, elektronické nakladatelské a vydavatelské služby z oblasti komunikace, marketingu a médií, vydávání novin, časopisů, knih, tvorba obrazových a zvukových záznamů, tvorba rozhlasových, televizních, filmových a jiných audiovizuálních programů, tvorba elektronických časopisů, periodik, knih, on-line hry, DTP služby, fotografování, filmová tvorba, tvorba a výroba videozáznamů a videofilmů, zpracování kinematografických snímků včetně jejich převodu na CD a obdobné nosiče, obrazové zpravodajství, výroba videofilmů, předtisková příprava (pre-press), korektury a technická redakce textů, digitální zpracování zvuku a obrazu, nakladatelství, vydavatelství, nakladatelská a vydavatelská činnost, zprostředkovatelská činnost v oblasti předtiskové přípravy, elektronická ediční činnost; (42) projektová činnost v oblasti telekomunikační a výpočetní techniky, poradenská činnost v oblasti výpočetní techniky, tvorba software, poskytování informací on-line o počítačových systémech, služby konzultace a poradenství v oblasti počítačů, poradenské služby vztahující se k počítačovému hardwaru a softwaru, návrhy počítačových sítí, návrhy paměti, poradenství o zabezpečování sítí, vytváření, instalace, spouštění a aktualizace počítačových programů, grafická činnost a design, grafické studio, grafická tvorba firemního loga a grafických návrhů reklamních sloganů, zprostředkovatelská činnost v těchto oblastech a veškeré služby v oblasti grafiky a designu pro činnosti uvedené v této třídě, vytváření a vystavování internetových či intranetových počítačových stránek a nástěnek (webpages a websites) a internetových či intranetových aplikací, včetně jejich instalace, zavádění, aktualizace a údržby, tvorba informačních systémů v oblasti stavebnictví, grafická činnost, grafická digitální tvorba obrazů na výstupních zařízeních, tvorba software, programování internetových databázových systémů a internetových aplikací, programování multimediálních aplikací, vytváření a modelování 3D animací, tvorba a vývoj interaktivních a grafických programů, tvorba multimediálních dokumentů, prezentací, aplikací, katalogů, konstrukce WWW prezentací a řešení WWW serverů, počítačové animace a vizualizace, programové projekty, tvorba informačních databází, správa dat včetně tvorby, údržby, aktualizace a podpory distribuovaných databází, grafické služby související s reklamou a s hospodářskou činností podniků.

(511) 9, 35, 38, 41, 42

(210) O-444099

(111) **291021**

(220) 17.03.2006

(151) 27.06.2007

(540)



(730) **PROPARK s.r.o.**, Ostravská 362/4a, Opava Komárov, 74770, CZ

(740) Mgr. Václav Pacl, Pod Školou 1278, Šenov u Ostravy, 73934

(510) (1) chemické přípravky zahradnické, s výjimkou fungicidů, herbicidů, insekticidů, zahradnická hnojiva, superfosfáty, půda, humus, zemina pro pěstování, vzácné zeminy, soli kovů, vzácných zemin, vosk, tmel na štěpování a roubování stromů, lepidlo, přípravky na ošetřování stromů, vápenec (uhličitán vápenatý), tmely na vyplňování dutin stromů a na opravu rozbitých předmětů, bezzeminné rostlinné substráty, struska (hnojivo), mořidla na ochranu semen, přípravky na regulaci růstu rostlin, rašelinové květináče pro zahradnické účely (sadbovače), rašelina (hnojivo), přípravky obsahující stopové prvky pro rostliny, přípravky na ochranu rostlin, zejména květin, betonová pojiva, směsi pro výrobu technické keramiky, keramické materiály ve formě částic, užívané jako filtry, přísady chemické do insekticidů; (6) plechové zboží spadající do této třídy, kovové mříže a mřížoví, kovový spojovací materiál, kovový šrot,

zámečnické potřeby a výrobky kovové, železářské a klempířské zboží, spadající do této třídy, kovové napínačky rozvodových řemenů, kovové přítlačné talíře; (7) stroje, motory a hnací stroje, zahradní a zemědělská technika, spadající do této třídy, sekačky (stroje), řezačky stroje, řezačky na kořenovou zeleninu a na slámu (stroje), řetězové pily, ponorná a kalová čerpadla, zařízení pro zahradní jezírka a nádrže, motorové drtiče, též drtiče větví, křovinořezy a vyžinače, sněžné frézy, čerpadla, zemědělské brány, ventilátory, ejektory, filtry k motorům, hrabací stroje a jejich díly, kompresory, lisovací stroje na odpad, loupací stroje, nakládací rampy, odvodušňovací a provzdušňovací zařízení pro napájecí vodu, pumpy vakuové (stroje), vzduchové ventily jako části strojů, postřikovače a rozprašovače, též na odpadní vody či hnojící tekutiny spadající do této třídy, nože jako části strojů a pilové listy, pluh, též sněhové a sněžné frézy, pluh, pluh na odstraňování drnů a vinařské, práškovací stroje, sací stroje pro průmyslové účely, secí stroje, hnací stroje na stlačený vzduch, stroje a zařízení na třídění odpadu, strouhací a škrabací stroje na zeleninu, stříhací stroje elektrické, sušicí stroje, šrotovnice, třídící a loupací stroje, třídíče odpadů (stroje), stroje na zemní práce, vázací stroje na seno, zemědělské dopravníky, zemědělské nářadí velké, s výjimkou ručního, zachytávače a sběrače bláta (stroje), zavlažovací stroje pro zemědělské účely, zásobníky s mechanickým výsypem, kypřiče půdy, kultivátory a rotavátory spadající do této třídy, fukary a foukače listí, plotostříhy, startéry pro motory a hnací stroje, olejové, palivové a vzduchové filtry - části motorů nebo strojů, rozvodové, klínové a drážkové řemeny pro motory, výfukové systémy pro motory a hnací stroje, valivá ložiska pro stroje; (8) ruční nářadí a nástroje pro zahradnické účely, zejména sekery, kosa, kosiře, srpy a brousny na ně, česáčky na ovoce, dláta, hrábě, zařízení na hubení rostlinných škůdců, ruční rozprašovače na insekticidy, perličky, ruční kladiva, naklepávací kladívka na ostření, kleště, krumpáče, rýče, sázecí lopatky, lopaty, motyky a motyčky na okopávání, plecí motyčky, napínače drátů a kovových pásků, nože, zvláště štěpařské, nůžky, zejména nůžky na větvě, nůžky zahradnické, žabky, obloukové pily, ocilky, palice, pčehovačky, pčehovadla na zeminu, plečky (ruční nářadí), prořezávače stromů, rámy pro pily, rozmetače insekticidů, stříkačky pro rozptyl insekticidů, zahradnické škrabáky, štěpařské nástroje, vidle, vochle, žací stroje na trávníky a křovinořezy ruční, mechanické ruční nástroje a nářadí; (9) přístroje a nástroje elektrické, magnetické nosiče zvukových a obrazových záznamů, přístroje, nástroje a zařízení pro vedení, přepínání, přeměnu, akumulaci, regulaci a řízení elektrického proudu, hasící přístroje, osobní ochranné prostředky, požární hlásiče a detektory kouře, elektrocentrály, elektrické nářadí, spadající do této třídy, náhony tachometru pro vozidla; (11) přístroje a zařízení pro osvětlení, topení, výrobu páry, přístroje chladicí, pro sušení, ventilaci, klimatizaci, odsávání, rozvod vody, fontány, zvlhčovače vzduchu; (12) dopravní prostředky, zejména nákladní a pro komunální účely, traktory a malotraktory, náhradní díly a nástavbové konstrukce pro ně spadající do této třídy, převodová a pohonná ústrojí a jejich součásti, hydraulické obvody pro vozidla, brzdová obložení pro motorová vozidla, např. bubny, čelisti, brzdové lamely, brzdové destičky a hadičky, tlumiče pérování automobilů, spojkové lamely pro vozidla, ložiska kol pro dopravní prostředky, ložiska tlumičů pro pérování automobilů, klouby a poloosy spadající do této třídy, řízení - volanty pro vozidla, lanka a táhla spadající do této třídy, karoserie a karosářské díly pro automobily, pneumatiky pozemních vozidel, a to i bezdušové, duše pneumatik vozidel, lepicí kaučukové záplaty na opravy pneumatik, hroty do pneumatik, pásky na protektorování pneumatik, protismyková zařízení na pneumatiky vozidel, zejména sněhové řetězy, opravářské nářadí na opravu pneumatik spadající do této třídy, doplňky silničních vozidel, zejména kola, disky a kryty na automobilová kola, náboje kol vozidel, bezpečnostní popruhy a pásy pro sedadla motorových vozidel, protioslňovací zařízení a sluneční clony pro automobily, čelní ochranná skla, vzduchové nafukovací polštáře, jako bezpečnostní zařízení pro automobily, volanty a klaksony, potahy na sedadla vozidel, tažná zařízení pro přívěsná vozidla, zavazadlové nosiče pro vozidla, výstražné alamy pro vozidla, poplašná zabezpečovací zařízení pro vozidla, vzduchové pumpy pro vozidla, přívěsné vozíky, přívěsné obytné vozy; (17) polotovary z plastických hmot, zejména ohebné trubky nekovové, materiály těsnící, ucpávací a izolační, spadající do této třídy, nátěrové hmoty izolační; (19) stavební materiály a hmoty nekovové, nekovové stavební konstrukce a stavební výrobky, spadající do této třídy, kamenické výrobky, v rámci této třídy, suroviny a polotovary pro tyto kamenické výrobky, památníky a pamětní tabule, nekovové sloupy a stély, sochy, busty, figury a figurky z nekovových materiálů v rámci této třídy, umělecká díla z nekovových materiálů, spadající do této třídy, nekovové kryty bazénů též přenosné, nekovové bazény, nekovová dlažba a dlaždice, nekovová lešení, nekovové obklady ve stavebnictví, nekovové pláště budov, nekovové příčky, nekovová schodiště a schodnice, stavební sklo

tabulové, též izolační pro stavby, panely pro stavby nekovové; (20) kompostéry; (21) výrobky z porcelánu, keramiky a kameniny, květináče a květiníky, též kryty na květináče kromě papírových, kořenáče ozdobné, s výjimkou papírových, amfory, s výjimkou amfor z drahých kovů, busty z porcelánu, terakoty nebo skla, bytová terária pro pěstování rostlin, hrnčířské zboží, keramika a kamenina, v rámci této třídy, kropítka, lapače hmyzu, podpory pro rostliny a na aranžování květin, zavlažovače, postřikovače a rozstřikovače na zalévání květin a rostlin, zahradnické rukavice; (31) zahradnické výrobky a produkty, sazenice, živé rostliny a přírodní květiny, keře a křoví, okrasné dřeviny, přírodní travníky, klíčky semen pro botanické účely, sazenice a semena rostlin, květinové cibule, věnce z přírodních květin, sušené květiny na ozdobu, živé květiny, houbová kultura na vysev, pyl (surovina), rašelínová podestýlka, slaměný mulč, živé vánoční stromky, živé rostliny s kolem půdy či bez; (35) zprostředkování obchodu, předvádění zboží, obchodní nebo podnikatelské informace, pomoc, poradenství a poskytování konzultací v obchodní činnosti, vytváření obchodních sítí, zprostředkování interaktivního obchodu pomocí globálních komunikačních sítí (Internet), referenční servis, zprostředkování reklamní činnosti, zejména pomocí globálních komunikačních sítí, služby v oblasti získávání obchodních kontrakčních partnerů, organizování komerčních a reklamních výstav, vytváření obchodních a obchodně-informačních sítí, shromažďování různého zboží pro třetí osoby (kromě jejich přepravy), v rozsahu zboží z tříd 01 až 34, za účelem umožnění spotřebitelům, aby si tyto výrobky mohli pohodlně prohlížet a nakupovat, dovozní a vývozní agentura; (37) stavby a opravy, stavební, stavebně-vybavovací a údržbářskoopravárenská činnost, instalování, montáž, demontáž, údržba a opravy zahradní techniky, montáž závlahových systémů, výstavba zahradních jezírek, informace o opravách, obnova strojů (použitých nebo částečně zničených), odrušování elektrických přístrojů a zařízení, zámečnictví, pronájmy zahradních strojů a zařízení, opravy a údržba potřeb pro domácnost, sportovních potřeb a výrobků jemné mechaniky, instalace a opravy rozvodů závlahových systémů; (39) pronájem motorových a nemotorových vozidel a zařízení, spadajících do této třídy; (40) zpracování materiálu, zejména broušení nástrojů, zhotovování, keramických výrobků, umělých květin, keřů a stromů.

(511) 1, 6, 7, 8, 9, 11, 12, 17, 19, 20, 21, 31, 35, 37, 39, 40
(210) O-435624

(111) **291359**
(220) 11.09.2006
(151) 10.07.2007
(540)

MODRÁ RŮŽE



(730) **HOTEL STYL, s.r.o.**, Strojírenská 411/11, Praha 5 - Zličín, 15521, CZ
(510) (41) výchova, vzdělávání, zábava, sportovní a kulturní aktivity.
(511) 41
(210) O-440934

(111) **291441**
(220) 15.02.2007
(151) 10.07.2007
(540)

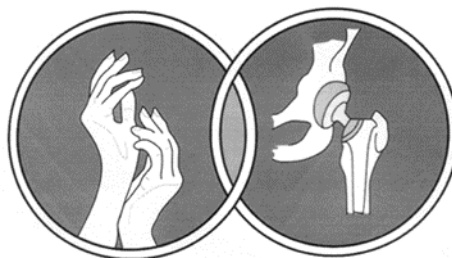

(730) **Revmacentrum MUDr. Mostera, s.r.o.**, Mošnova 8, Brno, 61500, CZ
(740) Patentová a známková kancelář, Ing. Jiří Dohnal, Nedbalova 29, Brno, 62300
(510) (35) ekonomické a organizační poradenství; (42) expertizy a služby soudního znalce v oboru zdravotnictví; (44) poskytování komplexních lékařských služeb a zdravotní péče, včetně fyzioterapie a poradenství.
(511) 35, 42, 44
(210) O-445482

(111) **291591**
(220) 15.12.2006
(151) 24.07.2007
(540)

Gabra

■ K R Á S A Ž E N Y ■

(730) **CEDRO sole s.r.o.**, Přerovská 20, Velký Újezd, 78355, CZ
(740) PROPATENT, Ing. Vlasta Sedláčková, Pod Pekařkou 1, Praha 4, 14700
(510) (3) kosmetické a drogistické zboží.
(511) 3
(210) O-443790

(111) **291739**
(220) 21.12.2006
(151) 01.08.2007
(540)



(730) **AAA-RADIOTAXI, s. r. o.**, Wüchterlova 7, Praha 6, 16000, CZ
(740) PROPATENT, Ing. Vlasta Sedláčková, Pod Pekařkou 1, Praha 4, 14700
(510) (9) nosiče záznamů nahrané, časopisy a jiné textové, obrazové a zvukové materiály v elektronické podobě; (16) tiskárenské výrobky, časopisy, propagační a reklamní předměty z papíru; (35) propagační činnost, reklamní činnost, distribuce reklamních materiálů, pomoc při řízení obchodních činností; (41) vzdělávací, zábavná, vydavatelská a nakladatelská činnost.
(511) 9, 16, 35, 41
(210) O-444053

(111) **291945**
(220) 31.05.2006
(151) 15.08.2007
(540)



(730) **American Way CR spol. s r.o.**, Zikmunda Wintra 1208/7, Plzeň 3 Jižní Předměstí, 30100, CZ
(740) Mgr. David Šmrha, Malická 1576/11, Plzeň, 30100
(510) (9) brýle, pouzdra na brýle, sluneční brýle, brýle pro sport, brýlová skla, brýlové obroučky, brýlové řetízky, clony proti oslnění, čočky kontaktní, čočky optické, dalekohledy, teploměry - v rámci této třídy, pouzdra na kontaktní čočky; (18) tašky, kabely, kufry, batohy, pouzdra na klíče, deštníky, slunečníky.
(511) 9, 18
(210) O-437900

(111) **291740**
(220) 21.12.2006
(151) 01.08.2007
(540)



(730) **AAA-RADIOTAXI, s. r. o.**, Wüchterlova 7, Praha 6, 16000, CZ
(740) PROPATENT, Ing. Vlasta Sedláčková, Pod Pekařkou 1, Praha 4, 14700
(510) (9) nosiče záznamů nahrané, časopisy a jiné textové, obrazové a zvukové materiály v elektronické podobě; (16) tiskárenské výrobky, časopisy, propagační a reklamní předměty z papíru; (35) propagační činnost, reklamní činnost, distribuce reklamních materiálů, pomoc při řízení obchodních činností; (41) vzdělávací, zábavná, vydavatelská a nakladatelská činnost.
(511) 9, 16, 35, 41
(210) O-444054

(111) **291946**
(220) 31.05.2006
(151) 15.08.2007
(540)

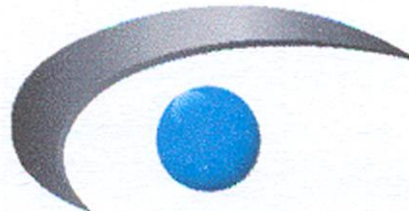

(730) **American Way CR spol. s r.o.**, Zikmunda Wintra 1208/7, Plzeň, 30100, CZ
(740) Mgr. David Šmrha, Malická 1576/11, Plzeň, 30100
(510) (9) brýle, pouzdra na brýle, sluneční brýle, brýle pro sport, brýlová skla, brýlové obroučky, brýlové řetízky, clony proti oslnění, čočky kontaktní, čočky optické, dalekohledy, teploměry - v rámci této třídy, pouzdra na kontaktní čočky; (18) tašky, kabely, kufry, batohy, pouzdra na klíče, deštníky, slunečníky.
(511) 9, 18
(210) O-437901

(111) **292122**
(220) 12.03.2007
(151) 22.08.2007
(540)



(730) **Oční studio Aleš Žejdl s.r.o.**, Havlíčkova 837, Modřice, 66442, CZ
(740) Tomáš Vybíral, Rybníček 4, Brno, 60200
(510) (5) čisticí prostředky pro kontaktní čočky, roztoky pro čočky kontaktní;
(9) brýle, brýle sluneční, brýlové obroučky, brýlová skla, brýlové řetízky, čočky kontaktní, dalekohledy, ochranné brýle pro sportovní účely, optické přístroje a nástroje, optické sklo, optické výrobky, pouzdra na brýle, pouzdra na kontaktní čočky, zvětšovací skla, lupy; (44) služby optiků.

(511) 5, 9, 44
(210) O-446306

(111) **292637**
(220) 10.05.2007
(151) 12.09.2007
(540)



(730) **SMERO, spol. s r.o.**, Odbojářů 695, Rajhrad, 66461, CZ
(510) (16) papírenské výrobky, kopírovací papír, výrobky z lepenky, krabice lepenkové nebo papírové, školní potřeby, kancelářské sponky, pořadače, papírové bloky, připínáčky, sešity, dopisní obálky, balicí papír, psací potřeby, lepidla pro domácnost a kancelář, neperiodické tiskopisy, kalendáře, kancelářské potřeby; (35) obchodní management a podnikové poradenství, kopírování dokumentů, dodavatelské služby pro třetí osoby, administrativní zpracování nákupních objednávek, licence na výrobky a služby ostatních - v rámci této třídy, fakturace, propagační, reklamní a inzertní činnost, publikování reklamních a propagačních textů; (39) doručování zboží, skladování zboží, balení zboží.

(511) 16, 35, 39
(210) O-447982

(111) **292695**
(220) 08.03.2007
(151) 19.09.2007
(540)



(730) **MAGIC - CARS s.r.o.**, Zámecká 183, Planá, 34815, CZ
(510) (12) vozidla, dopravní prostředky pozemní, vzdušné nebo vodní; (35) propagační činnost, reklama, pomoc při řízení obchodní činnosti, obchodní administrativa, kancelářské práce, zprostředkování prodeje vozidel, obchodní poradenství v oblasti prodeje vozidel, sepisování smluv, zprostředkování nákupu a prodeje s novými i ojetými vozidly (osobními, dodávkovými, nákladními, motocykly i přívěsovými vozidly), reklama firmy v tisku i rozhlasových a televizních médiích, vedení firmy; (36) pojištění, služby finanční, služby peněžní, služby nemovitostní, sjednávání kompletního pojištění na vozidla, sjednávání leasingových a úvěrových smluv, sponzorství.

(511) 12, 35, 36
(210) O-446225

(111) **292795**
(220) 07.05.2007
(151) 19.09.2007
(540)



(730) **ARTI s.r.o.**, Svornosti 1143/10, Praha 5 - Smíchov, 15000, CZ
(740) DANĚK & PARTNERS Advokátní a patentová kancelář, Ing. Dr. Vilém Daněk Ph.D., LL.M., patentový zástupce, Vinohradská 17, Praha 2, 12000
(510) (35) nákup zboží za účelem dalšího prodeje v oblasti hotelových, gastronomických a souvisejících služeb, dodavatelské služby pro třetí osoby, nákup výrobků a služeb pro jiné podniky v oblasti hotelových, gastronomických a souvisejících služeb, obchodní management a podnikové poradenství, rozšiřování reklamních materiálů (letáků, prospektů, tisků, vzorků) zákazníkům, venkovní reklama, vydávání reklamních nebo náborových, propagačních a inzertních textů, vylepování plakátů, aranžování výkladů, pomoc při řízení obchodní činnosti, pomoc při řízení obchodních a průmyslových podniků, obchodní nebo podnikatelské informace, komerční informační kanceláře, obchodní nebo podnikatelský průzkum, hospodářské (ekonomické) prognózy, služby týkající se přemísťování provozů nebo podniků, marketingové studie, analýzy nákupních a velkoobchodních cen, průzkum trhu, průzkum veřejného mínění, statistické informace, styky s veřejností, účetnictví, revize účtů (audit), analýzy nákladů, oceňování obchodních podniků, provádění výpisů z účtů, dražby, personální poradenství, posuzování efektivnosti provozu a racionalizace práce, nábor zaměstnanců, psychologické testování pro výběr zaměstnanců, příprava a vyhotovení daňových přiznání, příprava mezd a výplatních listin, zprostředkovatelný práce, služby reklamních agentur a propagace jako je zajišťování reklamy

on-line v počítačové síti Internet, rozhlasové reklamy, televizní reklamy, pronájem reklamní doby v komunikačních médiích, organizování komerčních nebo reklamních výstav a veletrhů, aktualizování a pronájem reklamních materiálů a reklamních ploch, inzerce poštou, předvádění zboží, služby modelek - předvádění pro reklamní účely a podporu prodeje, obchodní vedení uměleckých agentur, správa hotelů, dovozní a vývozní kanceláře sekretářské služby, vyřizování telefonních vzkazů a dotazů, těsnopis, stenografie, přepisování, psaní na stroji, zpracování textů, překlad a systemizace informací do počítačových databází, vedení kartoték a souborů v počítači, vyhledávání dat v počítačových souborech, kopírování nebo rozmnožování (reprodukce) dokumentů, dokladů apod., fotokopírování, zajišťování předplatného novin a časopisů, pronájem fotokopírovacích a kancelářských strojů a zařízení, pronájem prodejních automatů; (36) směnárenské služby, finančnictví a bankovníctví - služby v rámci této třídy, služby finančního trhu, finanční služby - analýzy, transakce, operace, finanční informace, poradenství a řízení, daňové odhady, finanční odhady a oceňování v oblastech pojišťovnictví, bankovníctví, nemovitostí, burzovní makléřství, kurzovní záznamy na burze, finanční sponzorování, financování koupí na splátky, poskytování hypotečních půjček, finanční pronájem - leasing, garance, záruky, kauce, bankovníctví, úvěrové banky, bezhotovostní operace, platební převody vykonávané elektronicky, clearing (zúčtování vzájemných pohledávek a závazků), elektronický převod kapitálu, kapitálové investice, domácí bankovní služby, vydávání cenin, vydávání cestovních šeků, vydávání cenných papírů, služby a vydávání kreditních karet, měnové služby a operace, zprostředkování a poradenství v oblasti pojištění, služby pojišťoven - uzavírání pojistek a pojistných smluv, včetně životních, úrazových, proti požáru apod., nemocenské pojištění, vyplácení důchodů, důchodové fondy, pojistně-technické služby (statistika), služby realitní kanceláře - obchodování s nemovitostmi, zprostředkování pronájmu a koupě nemovitostí, pronájem nemovitostí - bytů, domů, kanceláří, pozemků, farem atd., vedení nájemních a činžovních domů, správa nemovitostí, inkasování nájemného, ubytovací kanceláře, oceňování numismatických sbírek, starožitností, uměleckých děl, známek a šperků, kanceláře pro inkasování pohledávek (faktoring), služby v oblasti likvidace podniků, celní služby, organizování dobročinných a jiných sbírek, úschovní služby, úschova v bezpečnostních schránkách, úschova cenností, provozování zastaváren; (43) hostinská činnost, ubytovací činnost, poskytování a rezervace přechodného ubytování, hotelové služby, provozování a rezervace hotelů, motelů, turistických nocleháren, penzionů, včetně penzionů pro zvířata, kempů, prázdninových táborů, dětských jeslí, domovů důchodců, gastroservis - zásobování restaurací a provozování potravinářskými výrobky a nápoji, hromadné dodávání hotových jídel, nápojů do restaurací, jídelen, služby spojené s ubytováním, stravováním a občerstvením, restaurace, bary, snack bary, cafeterie, motoresty, hostince, kantýny, závodní jídelny, menzy, rychlé občerstvení, catering, zajištění stravování při společenských akcích a služby spojené s nákupem a obstaráváním potravin, nápojů a občerstvení, pohostinství, příprava jídel, společné stravování, podávání jídel a nápojů, příprava jídel a nápojů ke spotřebě, zejména steaků a zeleninových a ovocných salátů a pizz, těstovin, poskytování a obstarávání jídla a nápojů, služby zajišťující stravování, automat pro občerstvení, zásobování v rámci této třídy, poskytování gastronomických služeb, příprava jídel a výrobků studené kuchyně, pořádání hostin, provozování pizzerie, bufetu, samoobslužné restaurace, kavárny, vinárny, poradenství v oboru hotelnictví, poradenství v oboru gastronomie, zajišťování hotelových pobytů, pronájem apartmánů, sálů, salónek a jiných nebytových prostor obsažených v této třídě, poradenství v oboru provozování hotelů a gastronomických provozů.

(511) 35, 36, 43
(210) O-447944

(111) **292860**
(220) 21.12.2006
(151) 26.09.2007
(540)



(730) **SKARAB, s.r.o.**, 9. května 1162, Příbor, 74258, CZ
(510) (6) kovové konstrukce a kovodělné výrobky spadající do této třídy (kromě strojů a zařízení); (7) stroje a zařízení s motorovým pohonem v rámci této třídy; (9) elektrické stroje a zařízení spadající do této třídy; (12) motorová vozidla a ostatní dopravní prostředky spadající do této třídy (kromě motocyklů), přívěsy a návěsy; (35) obchodní zprostředkovatelská činnost v oblasti výše uvedených výrobků; (37) opravy a údržba výše uvedených výrobků, provozování čerpacích stanic pohonných hmot.
(511) 6, 7, 9, 12, 35, 37
(210) O-444014

(111) **292861**
(220) 21.12.2006
(151) 26.09.2007
(540)



(730) **SKARAB, s.r.o.**, 9. května 1162, Příbor, 74258, CZ
(510) (6) kovové konstrukce a kovodělné výrobky spadající do této třídy (kromě strojů a zařízení); (7) stroje a zařízení s motorovým pohonem v rámci této třídy; (9) elektrické stroje a zařízení spadající do této třídy; (12) motorová vozidla a ostatní dopravní prostředky spadající do této třídy (kromě motocyklů), přívěsy a návěsy; (35) obchodní zprostředkovatelská činnost v oblasti výše uvedených výrobků; (37) opravy a údržba výše uvedených výrobků, provozování čerpacích stanic pohonných hmot.
(511) 6, 7, 9, 12, 35, 37
(210) O-444015

(111) **292862**
(220) 21.12.2006
(151) 26.09.2007
(540)

CHEPRER

(730) **CHEPRER, s.r.o.**, 9. května 1162, Příbor, 74258, CZ
(510) (6) kovové konstrukce a kovodělné výrobky spadající do této třídy (kromě strojů a zařízení); (7) stroje a zařízení s motorovým pohonem v rámci této třídy; (9) elektrické stroje a zařízení spadající do této třídy; (12) motorová vozidla a ostatní dopravní prostředky spadající do této třídy (kromě motocyklů), přívěsy a návěsy; (35) obchodní zprostředkovatelská činnost v oblasti výše uvedených výrobků; (37) opravy a údržba výše uvedených výrobků, provozování čerpacích stanic pohonných hmot.
(511) 6, 7, 9, 12, 35, 37
(210) O-444016

(111) **292922**
(220) 10.04.2007
(151) 26.09.2007
(540)



(730) **Hypoteční banka, a.s.**, Radlická 333/150, Praha 5, 15057, CZ
(740) MIRA - patentová a známková kancelář, Blanka Fišerová, V Kapslovně 11, Praha 3, 13000
(510) (9) multifunkční magnetické a čipové karty pro oblast peněžních, finančních a pojišťovacích služeb i pro obchodní síť, elektronické peněženky, magnetické karty a karty s pamětí nebo s mikroprocesorem, počítačové programy, operační a expertní systémy včetně speciálních programů k ukládání, přenosu, výběru a kontrole dat i informací, nosiče informací a edice uživatelských i odborných informací šířených na veškerých paměťových médiích zařazených do této třídy, nosiče digitálních podpisů k identifikaci odesílatele, elektronické reklamní, inzertní, propagační, uživatelské a instruktážní materiály i tiskoviny, databázové produkty, tiskoviny všeho druhu a ostatní polygrafické výrobky v elektronické podobě a na nosičích; (14) drahé kovy, jejich slitiny a výrobky z těchto materiálů nebo z postříbeného a/nebo pozlaceného kovu, nejsou-li uvedeny v jiných třídách, mince, reklamní a upomínkové předměty ze vzácných kovů a jejich slitin; (16) billboardy, plakáty, vlaječky, tiskoviny a veškeré polygrafické výrobky zařazené v této třídě, reklamní, propagační a inzertní materiály, katalogy, periodické i neperiodické tiskoviny, papír, výrobky z papíru, psací potřeby, obaly a obalový materiál; (35) marketing, propagační, reklamní a inzertní služby prostřednictvím jakéhokoliv média, prostřednictvím telefonní, datové nebo informační sítě, pomoc při řízení zahraničně-obchodní činnosti, obchodní informační servis a provozování nepřetržitě infolinky, administrativní služby, automatizované zpracování dat a informací v bankovníctví, peněžnictví i v oblasti finančních prostředků k nemovitostem a k bydlení,

zprostředkovatelské služby v oblasti vydávání reklamních tiskovin, obchodní management; (36) bankovní a peněžní služby v EURU spolu s poskytnutím nadstandardních investičních instrumentů a finančních produktů, bankovní, finanční a makléřské služby, peněžní služby a obchodování s cizími měnami, přijímání peněžních prostředků od třetích osob do správy ve formě vkladů, vkladové operace včetně poskytování záruk, operace a služby v oblasti bezhotovostního platebního styku, uzavírání úvěrových smluv a úvěrový obrát, finanční sponzorování a leasing, vydávání zástavních listů i dluhopisů a související zástavní operace, finanční operace a služby finančního managementu, úvěrové obchody a produkty včetně souvisejících služeb, poskytování speciálních úvěrů využívající zástavu nemovitosti, kombinaci se stavebním spořením, s kapitálovým životním pojištěním, s odloženou splátkou jistiny a s investicí do hypotečních zástavních listů, finanční analýzy, veškeré služby poskytované v souvislosti s vyhledáváním vhodných úvěrových zdrojů a poskytováním úvěrů, výkon funkce depozitáře majetku firem, kapitálové investice a obchody, správa kapitálových vkladů, zprostředkovatelské služby v oblasti nemovitostí, v pojištění, v oblasti úvěrů, při poskytování státního příspěvku, spoření a při pojištění finančních prostředků, finanční expertizy, služby v oblasti odhadů cen nemovitostí, bytů a nebytového fondu, konzultační a poradenské služby v celé oblasti financí, bydlení, úvěrů a pojištění, komplexní služby bankovních a finančních produktů, poskytování finančních služeb na výstavách a veletrzích v oblasti bankovníctví i nemovitostí, finanční sponzorování, leasing a půjčky na bydlení, nepřetržitý peněžní informační servis; (37) služby v oblasti výstavby bytů, nemovitostí a nebytového fondu; (38) přenos informací v oblasti nemovitostí, bydlení, spoření, poskytování úvěrů a státního příspěvku, šíření finančních a bankovních informací i záznamů v elektronické podobě prostřednictvím počítačové sítě, satelitů, Internetu a jiných telekomunikačních sítí, šíření elektronických tiskovin, provozování nepřetržitě infolinky a www stránek; (41) výchova a vzdělávání, lektorská činnost, prezentace na společenských, kulturních a zábavně-společenských akcích, zprostředkovatelské služby v oblasti vydávání uživatelských tiskovin; (42) tvorba automatizovaných konfiguračních skriptů, programování počítačové, počítačové systémy (tvorba), služby v oblasti kódování a dekódování zabezpečovacích systémů, tvorba www prezentací.

(511) 9, 14, 16, 35, 36, 37, 38, 41, 42
(210) O-447210

(111) **293808**
(220) 03.05.2007
(151) 07.11.2007
(540)



(730) **TAPAS BOREK, s.r.o.**, Borek 74, P. O. Box 16, Stará Boleslav, 25002, CZ
(740) Ing. Jiří Štělák, Šumberova 42, Praha 6, 16200
(510) (28) sportovní potřeby - sportovní výstroj a výzbroj všeho druhu, spadající do této třídy, vybavení pro sportoviště, sportovní ochranné pomůcky, spadající do této třídy, hračky a hry všeho druhu spadající do této třídy, potřeby/výrobky pro zábavu a hraní spadající do této třídy, elektronické hry (s výjimkou her, které jsou užívány ve spojení s TV přijímačem); (41) provozování sportovních a tělovýchovných zařízení všeho druhu, provoz sportovních relaxačních/regeneračních center, provoz sportovních klubů, provoz golfového klubu a golfového hřiště, školící a vzdělávací činnosti v oblasti sportu, sportovní výuka, trenérská/instruktorská činnost v oblasti sportu, pořádání sportovních, kulturních, společenských a zábavních akcí, pořádání sportovních závodů, zprostředkování a konzultace v oblasti sportu, pronájem sportovních potřeb v rámci této třídy, půjčování a pronájem filmů/hudby - zvukových a zvukově-obrazových záznamů a audio-vizuální techniky, vydavatelství/publikování v oblasti sportu; (43)

hostinská činnost - provoz restaurací, kaváren, čajoven, cukráren, vináren, barů, zařízení rychlého stravování či jiných stravovacích podniků, ubytovací činnost - provoz penzionů nebo hotelů.

(511) 28, 41, 43
(210) O-447867

(111) **293809**
(220) 03.05.2007
(151) 07.11.2007
(540)

TAPAS BOREK

(730) **TAPAS BOREK, s.r.o.**, Borek 74, P. O. Box 16, Stará Boleslav, 25002, CZ

(740) Ing. Jiří Střelák, Šumberova 42, Praha 6, 16200

(510) (19) stavební materiály nekovové spadající do této třídy - zejména kámen, žula, kamenina, vápenec, písek, štěrk, štěrkopísek, zemina, jíla, beton, cement, tvárnice a cihly všeho druhu, sádra, sádrokartón, vápno, střešní krytiny, stavební dřevo, dřevo polozpracované, pilařské výrobky - řezivo, stavební plasty, stavební/okenní sklo, stavební konstrukce nekovové, stavební prvky nekovové - okna, dveře, brány, zárubně, parkety, lamino, dřevotřísky, překližky, lišty, hranoly, prkna apod; (37) hornická/důlní činnost, provoz lomů, dobývání ložisek nerostů, stavební činnost - provádění staveb včetně jejich změn, udržovacích prací na nich a jejich odstraňování, zemní práce, čistící a úklidové práce, pomocné stavební práce, stavebně-montážní služby; (40) zpracování a úprava materiálů/výrobků, zejména zpracování nerostných surovin, podnikání v oblasti nakládání s odpady - zpracování odpadů; (44) zemědělské, zahradnické a lesnické služby, zahradní architektura, chov zvířat, provoz zařízení sloužících k osobní hygieně, relaxaci a regeneraci organismu - sauny, masáže, lázně, parní lázně.

(511) 19, 37, 40, 44
(210) O-447868

(111) **293821**
(220) 17.05.2007
(151) 07.11.2007
(540)

thermoil

(730) **THERMOIL s.r.o.**, Kašparova 1844/8, Teplice, 41501, CZ

(740) Ing. Jiří Střelák, Šumberova 42, Praha 6, 16200

(510) (4) tepelná energie (teplo), elektrická energie, paliva - pohonné hmoty všeho druhu spadající do této třídy, topné oleje, palivové plyny, nafta a benzín všeho druhu, petrolej, uhlí palivové, koks, uhlí dřevěné, brikety, minerální paliva, lihová paliva, ropa surová nebo rafinovaná a její produkty spadající do této třídy, ostatní petrochemické látky určené jako palivo, průmyslová maziva všeho druhu - oleje, tuky, vosky, vazelíny, grafit pro mazání; (37) provozování a údržba čerpacích stanic s palivy a mazivy, provoz a údržba samostatných zásobníků paliva, montáže a rekonstrukce tepelných zdrojů, provoz a servis tepelných zdrojů, servisně-montážní a opravárenské služby, nonstop zákaznický servis, opravy průmyslových strojů, tlakových zařízení a dopravních prostředků, čistící a úklidové služby; (39) dopravní činnost - doprava paliv, maziv a ostatních pohonných hmot či chemických látek, provoz skladů, skladování a stáčení paliv, maziv či jiných petrochemických látek, dodávky tepelných zdrojů, distribuce a rozvod energií, zejména tepelné energie (tepla), zprostředkování v oblasti dopravy, zejména v dopravě paliv a distribuci energií; (40) zpracování a úprava materiálů, zpracování a úprava látek a pohonných hmot - paliv, maziv, olejů, plynu a tepla a ostatních pohonných hmot a petrochemických látek; (42) provádění předepsaných kontrol, revizí a měření (tlakové nádoby, nádrže, emise, komíny), technicko-

inženýrská činnost, projektová činnost v průmyslu, tvorba počítačového software všeho druhu na zakázku, počítačové programování.

(511) 4, 37, 39, 40, 42
(210) O-448201

(111) **293822**
(220) 17.05.2007
(151) 07.11.2007
(540)



(730) **ROSENBAUM s.r.o.**, Opavská 775/89, Ostrava - Poruba, 70800, CZ

(740) Ing. Jiří Střelák, Šumberova 42, Praha 6, 16200

(510) (18) kožená galanterie, kůže, imitace kůže, pásky z kůže, peněženky, zavazadla všeho druhu - aktovky, kabelky, batohy, kufry a kufříky, tašky cestovní, taštičky (pouzdra) na doklady, navštívenky, karty, peníze a klíče (kožená galanterie), deštníky, slunečníky, hole, sedlářské výrobky; (25) oděvy všeho druhu spadající do této třídy, zejména dámská a pánská konfekce, kostýmy, obleky, pláště, bundy, saka, vesty, svetry, kalhoty, oblečení pro volný čas, trikoty, blůzy, sportovní oblečení, opasky, spodní a noční prádlo, punčochové zboží, ponožky, dětské oblečení, pokrývky hlavy, rukavice, šály, šátky, čelenky, ostatní oděvní doplňky všeho druhu spadající do této třídy, obuv všeho druhu spadající do této třídy; (26) textilní galanterie; (42) módní návrhářství - navrhování oděvů.

(511) 18, 25, 26, 42
(210) O-448202

(111) **293824**
(220) 22.05.2007
(151) 07.11.2007
(540)

Pamiro

(730) **Žák Jaroslav**, Karla IV 1345, Rosice, 66501, CZ

(740) Mgr. Marie Žáková, patentový zástupce, Ostopovická 4, Troubsko, 66441

(510) (9) počítačové stroje, elektrické kabely a vodiče, telefonická sluchátka, telefony a jejich příslušenství, mobilní telefony a jejich příslušenství, výpočetní technika, stolní počítače, kalkulačky, tiskárny k počítačům, scannery, faxové přístroje, kopírovací stroje, notebooky, náhradní díly k těmto strojům a přístrojům, software na nosičích; (16) papír a výrobky z papíru, papír do rozmnožovacích strojů, faxový papír, lepidla pro papírnictví nebo domácnost, kancelářské potřeby s výjimkou nábytku, rozmnožovací přístroje spadající do této třídy; (35) pronájem kancelářské techniky, zejména rozmnožovacích strojů, reklama, propagace, pomoc při řízení obchodní činnosti, marketing, obchodní poradenství, organizování a uzavírání obchodních transakcí pro jiné, organizování kontraktů pro nákup a prodej zboží, reklama a marketing prostřednictvím Internetu, organizování prodeje v oblasti výrobků výpočetní, telekomunikační, kancelářské a reprodukční techniky a software, kopírování a rozmnožování dokumentů, zprostředkování služeb výše uvedených v této třídě; (37) instalace a opravy elektronických zařízení, servisní a opravárenské služby a záruční opravy pro výrobky výše uvedených tříd, zprostředkování služeb uvedených v této třídě, zprostředkování služeb výše uvedených v této třídě; (41) školení v oblasti prodeje a provozu kancelářské techniky, zejména faxových přístrojů, kopírovacích strojů, počítačů, tiskáren k počítačům, scannerů a notebooků, zprostředkování služeb výše uvedených v této třídě; (42) pronájem výpočetní techniky, počítačů, tiskáren k počítačům, scannerů, návrh a vývoj počítačového hardwaru a softwaru, zprostředkování služeb výše uvedených v této třídě.

(511) 9, 16, 35, 37, 41, 42
(210) O-448300

(111) **293825**
(220) 22.05.2007
(151) 07.11.2007
(540)

DonGemini

(730) **DonGemini s.r.o.**, Janovská 376, Praha 10, 10900, CZ
(510) (1) chemické přípravky pro laboratorní analýzy s výjimkou analýz pro lékařské nebo zvěrolékařské účely, chemikálie pro průmysl, chemikálie pro vědecké účely (kromě užití v lékařství a zvěrolékařství), impregnační chemické přípravky pro textil, prostředky proti tvorbě kotelního kamene, přípravky pro odstraňování kotelního kamene (jiné než pro domácnost), dispergační činidla pro olej, syntetické materiály pro absorpci oleje, chemické prostředky pro čištění olejů, chemické přípravky na bělení olejů, povrchově aktivní chemická činidla, tenzní činidla, chemické přípravky proti tvoření skvrn na textilu, chemické zjasňovací přípravky pro textil, chemické přípravky pro čištění vody, přípravky na změkčování vody, látky proti vytváření nebo na odstraňování usazenin, zjasňující chemické přípravky pro barvy pro průmyslové účely, zvlhčovací přípravky pro textilní průmysl; (3) přípravky pro bělení a jiné prací prostředky, přípravky pro leštění, čištění, odmašťování a broušení, mýdla, parfumerie, vonné oleje, kosmetika, vlasové vody, zubní pasty; (40) zpracování materiálů; (42) vědecké a technologické služby a s nimi spojený výzkum a návrhy, průmyslové analýzy a výzkum, návrh a vývoj počítačového hardwaru a softwaru.
(511) 1, 3, 40, 42
(210) O-448338

(111) **294241**
(220) 01.02.2007
(151) 28.11.2007
(540)



(730) **VŘÍDLO, výrobní družstvo**, Kamenického 98/8, Karlovy Vary, Bohatice, 36004, CZ
(740) ZEMAN - podkrušnohorská patentová a známková kancelář, Petr Zeman, Hradní 301, Loket, 35733
(510) (3) kosmetické výrobky všeho druhu, jako např. krémy, gely, emulze, pleťové vody, parfémy, kolínské vody, zvláště z bylinných výtažků; (5) kosmetické výrobky hojivé, balzámy pro léčebné procesy, byliny léčivé, léčebné a masážní prostředky, jako například krémy, gely, emulze, roztoky; (16) obaly papírové a plastové v jiné třídě nezařazené, obálky, tašky z papíru a plastů v jiné třídě nezařazené, etikety, reklamní, propagační a informační materiály na papírovém nosiči, jiné tiskárenské výrobky.
(511) 3, 5, 16
(210) O-445011

(111) **294503**
(220) 25.04.2007
(151) 11.12.2007
(540)



(730) **VAGNERPLAST s.r.o.**, Hutská 124, Kladno, 27201, CZ
(740) Ing. Jiří Střelák, Šumberova 42, Praha 6, 16200
(510) (19) syntetický umělý kámen, dlažba a dlaždice nekovové, dlažba a dlaždice nekovové světélkující, obklady a dlaždice na stěny pro stavebnictví (nekovové), obklady a obložení pro stavebnictví (nekovové), přepážky a příčky pro stavebnictví (nekovové), nekovové architektonické prvky a mozaiky pro stavebnictví, tvárnice, umělecká díla z umělého syntetického kamene.
(511) 19
(210) O-447676

(111) **296773**
(220) 19.06.2006
(151) 11.03.2008
(540)



(730) **RCP ISC, s.r.o.**, Karolinská 661/4, Praha 8, 18600, CZ
(740) Mgr. Karin Pomaizlová, advokátka, U Lesa 1060, Sulice, 25168
(510) (36) činnost realitní kanceláře, pronájem nemovitostí včetně nebytových prostor, pronájem kanceláří, pronájem hotelu a apart hotelu včetně související infrastruktury, služby správců nemovitostí a poskytování základních služeb, spojených s pronájmem, inkasování nájemného, vše v rámci této třídy; (39) pronájem parkovacích stání, pronájem skladovacích prostor; (42) inženýrská činnost ve stavebnictví, inženýrská činnost v investiční výstavbě, poradenská a konzultační činnost ve stavebnictví, zajišťování projektové a technické dokumentace, vše v rámci této třídy.
(511) 36, 39, 42
(210) O-438465

(111) **297357**
(220) 15.02.2007
(151) 22.04.2008
(540)

REVMACENTRUM

(730) **Revmacentrum MUDr. Mostera, s.r.o.**, Mošnova 8, Brno, 61500, CZ
(740) Patentová a známková kancelář, Ing. Jiří Dohnal, Nedbalova 29, Brno, 62300
(510) (35) ekonomické a organizační poradenství; (42) expertízy a služby soudního znalce v oboru zdravotnictví; (44) poskytování komplexních lékařských služeb a zdravotní péče, včetně fyzioterapie a poradenství.

(511) 35, 42, 44
(210) O-445481

(111) **303630**
(220) 16.11.2006
(151) 11.02.2009
(540)



(730) **Martincová Jana MUDr.**, Lacinova 6, Brno, 62100, CZ
(740) JUDr. Filip Winter, advokát, Hanusova 3a, Praha 4, 14000
(510) (5) dietetické přípravky pro léčebné účely, potraviny pro batolata; (9) data, databáze a jiné informační produkty na magnetických, elektronických a optických nosičích, související software a hardware, elektronické a datové sítě, multimediální aplikace, 3D animace, multimediální informační katalogy, elektronické publikace, elektronické časopisy, elektronická periodika a knihy v elektronické podobě, software pro počítače, programové vybavení pro informační technologie a pro komunikaci, kreslené filmy, počítačové hry a programy; (16) tiskoviny, publikace, periodický a neperiodický tisk, zejména časopisy, noviny, knihy, prospekty, příručky, plakáty, fotografie, pohlednice, dopisnice, dopisní papíry, kalendáře, blahopřání, ročenky, plány, mapy a atlasy, knihařské výrobky, propagační materiály a předměty z papíru, zejména letáky, brožury, obtisky, obalový materiál z papíru a plastických hmot, tiskařské typy a štočky, ozdobné a propagační předměty z papíru, učební a vyučovací potřeby a pomůcky s výjimkou přístrojů, razítka, malby, obrazy, rytiny všeho druhu, výrobky z kartónu, komiksy; (25) oděvy, obuv; (28) hry, hračky, potřeby pro sport a hry v rozsahu této třídy; (35) reklama, reklama on-line v počítačové síti, reklamní a inzertní služby všeho druhu včetně inzerce a reklamy poskytované v počítačových, telekomunikačních a obdobných sítích, reklamní agentury, služby reklamních agentur, reklamní a inzertní texty (vydávání, zveřejňování, oznámení, vyhlášení, publikování), reklamní a inzertní materiály a jejich rozšiřování, zasílání reklamních materiálů zákazníkům, inzerce poštou, aktualizování reklamních materiálů, pronájem reklamních ploch a materiálu, pronájem reklamního času ve všech komunikačních médiích, poskytování obchodních informací pomocí Internetu, prezentace služeb na Internetu, zprostředkování internetového obchodu, komerční využití Internetu v oblastech komerčních internetových médií a vyhledávacích služeb, prezentace uživatelů na stránkách World Wide Web v počítač. síti Internet, průzkumy trhu a veřejného mínění, služby (telefonní vzkazy, dotazy), styky s veřejností, počítačové databáze (systemizace informací do -), vedení kartoték v počítači, vyhledávání dat v počítačových souborech (pro třetí osoby), zpracování textů, informace (obchodní nebo podnikatelské -), marketingové studie, obchodní činnost, provádění obchodních operací, obchodní management a podnikové poradenství, odborné poradenství, informace a průzkum v rámci této třídy, obchodní

reklama (pro třetí osoby), dodavatelské služby pro třetí osoby, organizování výstav (komerčních nebo reklamních), obchodní zastoupení tuzemských a zahraničních firem, personální poradenství, fotokopírování, kopírování nebo rozmnožování (reprodukce dokumentů, dokladů apod.), kancelářské práce; (38) služby zabezpečující audiovizuální komunikaci prostřednictvím informačních sítí (Internet, satelit apod.), zveřejňování, rozšiřování a přenos informací prostřednictvím všech informačních a telekomunikačních prostředků a sítí, satelitu apod., výměna a šíření informací prostřednictvím teletextu a počítačových a telekomunikačních sítí včetně Internetu, šíření tiskovin, časopisů, periodik, knih v elektronické podobě prostřednictvím počítačové sítě včetně Internetu, prostřednictvím satelitu apod., komunikace pomocí terminálu, mobilních telekomunikačních síťových služeb s využitím drátového vedení a/nebo satelitu a/nebo mikrovlnného spojení, elektronická pošta, počítačový přenos obrazu a zvuku, komunikace a transakce v síti, služby konverze přenosového protokolu, formátu a kódu, služby zprostředkování přístupu k počítačové síti, služby hlasové schránky, služby krátkých textových zpráv; (41) vydavatelství, nakladatelství, vydávání knih, digitální zpracování obrazu, fotografování, elektronické publikování, poskytování on-line elektronických publikací (bez možnosti stažení), vydávání elektronických knih a časopisů on-line, vydávání textů s výjimkou reklamních nebo náborových, vyučování a vzdělávání, informace o výchově a vzdělávání, organizování a vedení kulturních nebo vzdělávacích výstav, symposií, seminářů, kolokvií, školení, kongresů, konferencí, výroba rozhlasových a televizních programů, organizování vzdělávacích a zábavných soutěží, kluby zdraví (služby), korespondenční kurzy, dálkové studium, zábava, sportovní a kulturní aktivity, fitness centrum.

(511) 5, 9, 16, 25, 28, 35, 38, 41, 44
(210) O-442963

(111) **305930**
(220) 19.06.2006
(151) 17.06.2009
(540)



(730) **All 4 pet s.r.o.**, Němčany 45, 68401, CZ
(740) ELITFORM - Patentová a známková kancelář, Mgr. Lukáš Dlabáček, Bolzanova 5, Brno, 61800
(510) (20) lůžkoviny (s výjimkou ložního prádla), zejména polštáře a protiotlakové deky pro domácí zvířata, křesla, židle, psí boudy, ptačí budky, kukaně, košíky a koše pro zvířata.
(511) 20
(210) O-438444

Zániky ochranných známek uplynutím doby platnosti

Kapitola obsahuje údaje o ochranných známkách, které zanikly uplynutím doby platnosti podle ustanovení § 29 odst. 1 zákona č. 441/2003 Sb.

Číslo zápisu	Datum zániku	Číslo zápisu	Datum zániku	Číslo zápisu	Datum zániku	Číslo zápisu	Datum zániku
166347	08.11.2015	280751	07.11.2015	280798	11.11.2015	282356	07.11.2015
198860	08.11.2015	280752	07.11.2015	280799	11.11.2015	282357	08.11.2015
199745	08.11.2015	280754	07.11.2015	280801	11.11.2015	282358	08.11.2015
199746	08.11.2015	280755	07.11.2015	280802	11.11.2015	282361	08.11.2015
199748	13.11.2015	280756	07.11.2015	280803	11.11.2015	282362	09.11.2015
199749	13.11.2015	280757	07.11.2015	281277	07.11.2015	282363	09.11.2015
200441	08.11.2015	280758	07.11.2015	281280	07.11.2015	282364	09.11.2015
200442	09.11.2015	280759	07.11.2015	281281	07.11.2015	282370	11.11.2015
201238	13.11.2015	280760	07.11.2015	281282	07.11.2015	283070	08.11.2015
201249	08.11.2015	280762	07.11.2015	281283	07.11.2015	283071	08.11.2015
201250	08.11.2015	280763	07.11.2015	281287	08.11.2015	283072	08.11.2015
201251	08.11.2015	280764	07.11.2015	281289	08.11.2015	283074	09.11.2015
201983	07.11.2015	280765	07.11.2015	281291	09.11.2015	283077	11.11.2015
201990	08.11.2015	280768	08.11.2015	281296	09.11.2015	283830	09.11.2015
201991	08.11.2015	280769	08.11.2015	281298	09.11.2015	283831	09.11.2015
201992	09.11.2015	280770	08.11.2015	281299	10.11.2015	283832	09.11.2015
202004	13.11.2015	280772	08.11.2015	281300	10.11.2015	283833	09.11.2015
202842	13.11.2015	280775	08.11.2015	281302	10.11.2015	284645	07.11.2015
203549	07.11.2015	280777	09.11.2015	281305	10.11.2015	285411	11.11.2015
204454	08.11.2015	280781	09.11.2015	281874	09.11.2015	286736	09.11.2015
205398	10.11.2015	280782	09.11.2015	281878	11.11.2015	291175	09.11.2015
207440	08.11.2015	280785	10.11.2015	282351	07.11.2015	291690	09.11.2015
207441	08.11.2015	280790	10.11.2015	282352	07.11.2015	293378	07.11.2015
207444	10.11.2015	280791	10.11.2015	282353	07.11.2015	294227	08.11.2015
210184	07.11.2015	280792	10.11.2015	282354	07.11.2015		
214347	09.11.2015	280793	10.11.2015	282355	07.11.2015		

Vzdání se práv k ochranné známce

Vlastník ochranné známky se může podle ustanovení § 30 zákona č. 441/2003 Sb. u Úřadu písemným prohlášením vzdát práv k ochranné známce v rozsahu všech výrobků nebo služeb, pro které byla zapsána, nebo některých z nich. Účinky tohoto prohlášení nastávají dnem doručení prohlášení vlastníka ochranné známky Úřadu a nelze je vzít zpět. V této kapitole je tedy uvedeno datum účinnosti vzdání se práv k ochranné známce. Pokud se vlastník vzdal práv k ochranné známce jen v rozsahu některých výrobků a služeb, je pod příslušným INID kódem zveřejněn rovněž zbývající seznam výrobků a služeb, pro které ochranné známka zůstává zapsána. Tato kapitola dále zahrnuje údaje o ochranných známkách, u kterých vlastník písemným prohlášením omezil rozsah ochrany ve vztahu k prvku ochranné známky.

(111) 346766

(540)

DEKPERIMETR

(510) (17) plastické a plastické pěnové hmoty ve formě fólií, bloků, desek a tyčí pro použití ve výrobě, obalové izolační hmoty, ucpávkové a izolační hmoty, plastická pěna pro použití ve stavebnictví a na stavbách, všechny předem zmíněné výrobky s výjimkou izolačních materiálů pro systémy a zařízení pro vytápění, větrání a úpravu vzduchu.

(511) 17

(210) O-516660

s účinností ode dne 24.05.2016/prohlášení vlastníka o částečném vzdání se práv

Změny vlastníků ochranných známek

Kapitola obsahuje údaje o ochranných známkách, které byly převedeny nebo přešly ve smyslu ustanovení § 15 odst. 1, 2 a § 16 zákona č. 441/2003 Sb. na jiného vlastníka v rozsahu všech zapsaných výrobků nebo služeb.

Číslo zápisu	Dřívější vlastník	Nynější vlastník	S účinností od
165120	Bayer Consumer Care Holding LLC, 100 Bayer Boulevard, Whippany, 07981, NJ, US	Bayer Consumer Care AG, Peter Merian-Strasse 84, 4052 Basel, CH	27.05.2016
165125	Bayer Consumer Care Holding LLC, 100 Bayer Boulevard, Whippany, 07981, NJ, US	Bayer Consumer Care AG, Peter Merian-Strasse 84, 4052 Basel, CH	27.05.2016
165452	Bayer Consumer Care Holding LLC, 100 Bayer Boulevard, Whippany, 07981, NJ, US	Bayer Consumer Care AG, Peter Merian-Strasse 84, 4052 Basel, CH	27.05.2016
166519	Alpharma (Luxembourg) S.a.r.l., Boulevard Grande-Duchesse Charlotte 65, Luxembourg, L-1331, LU	Zoetis Belgium, SA, 1, Rue Laid Burniat, Louvain-la-Neuve, B-1348, BE	26.05.2016
167321	Bayer Consumer Care Holding LLC, 100 Bayer Boulevard, Whippany, 07981, NJ, US	Bayer Consumer Care AG, Peter Merian-Strasse 84, 4052 Basel, CH	27.05.2016
169124	Bayer Consumer Care Holding LLC, 100 Bayer Boulevard, Whippany, 07981, NJ, US	Bayer Consumer Care AG, Peter Merian-Strasse 84, 4052 Basel, CH	27.05.2016
170886	Bayer Consumer Care Holding LLC, 100 Bayer Boulevard, Whippany, 07981, NJ, US	Bayer Consumer Care AG, Peter Merian-Strasse 84, 4052 Basel, CH	27.05.2016
171403	Alpharma (Luxembourg) S.a.r.l., Boulevard Grande-Duchesse Charlotte 65, Luxembourg, L-1331, LU	Zoetis Belgium, SA, 1, Rue Laid Burniat, Louvain-la-Neuve, B-1348, BE	26.05.2016
171879	Bayer East Coast LLC, 100 Bayer Boulevard, Whippany, 07981, NJ, US	Bayer Consumer Care AG, Peter Merian-Strasse 84, 4052 Basel, CH	27.05.2016
171940	Alpharma (Luxembourg) S.a.r.l., Boulevard Grande-Duchesse Charlotte 65, Luxembourg, L-1331, LU	Zoetis Belgium, SA, 1, Rue Laid Burniat, Louvain-la-Neuve, B-1348, BE	26.05.2016
172419	THE OHIO ART COMPANY, společnost zřízená podle zákonů státu Ohio, One Toy Street, Bryan, OH, US	Spin Master Ltd., 450 Front Street West, Toronto, Ontario, M5V 1B6, CA	26.05.2016
178590	Jacobs Douwe Egberts MGT CH GmbH, Talacker Business T107, Thurgauerstrasse 107, 8152 Glattpark (Opfikon), CH	Jacobs Douwe Egberts Holding CH GmbH, Talacker Business T107, Thurgauerstrasse 107, 8152 Glattpark (Opfikon), CH	26.05.2016
180215	Bayer East Coast LLC, 100 Bayer Boulevard, Whippany, 07981, NJ, US	Bayer Consumer Care AG, Peter Merian-Strasse 84, 4052 Basel, CH	27.05.2016
181315	Bayer East Coast LLC, 100 Bayer Boulevard, Whippany, 07981, NJ, US	Bayer Consumer Care AG, Peter Merian-Strasse 84, 4052 Basel, CH	27.05.2016
182982	Unilever BCS IP Nederland, Weena 455, 3013 AL, Rotterdam, NL	Unilever BCS Europe B.V., Weena 455, 3013 AL Rotterdam, NL	26.05.2016
183582	CZ - DIATECH, a.s., Skalní 342, Statenice - Černý Vůl, 25262, CZ	DIATECH-PRAHA, spol. s r.o., Skalní 342, Statenice - Černý Vůl, 25262, CZ	26.05.2016
189511	Jacobs Douwe Egberts MGT CH GmbH, Talacker Business T107, Thurgauerstrasse 107, 8152 Glattpark (Opfikon), CH	Jacobs Douwe Egberts Holding CH GmbH, Talacker Business T107, Thurgauerstrasse 107, 8152 Glattpark (Opfikon), CH	26.05.2016
195118	Jacobs Douwe Egberts MGT CH GmbH, Talacker Business T107, Thurgauerstrasse 107, 8152 Glattpark (Opfikon), CH	Jacobs Douwe Egberts Holding CH GmbH, Talacker Business T107, Thurgauerstrasse 107, 8152 Glattpark (Opfikon), CH	26.05.2016
196491	Bayer East Coast LLC, 100 Bayer Boulevard, Whippany, 07981, NJ, US	Bayer Consumer Care AG, Peter Merian-Strasse 84, 4052 Basel, CH	27.05.2016
203509	Bayer Consumer Care Holding LLC, 100 Bayer Boulevard, Whippany, 07981, NJ, US	Bayer Consumer Care AG, Peter Merian-Strasse 84, 4052 Basel, CH	27.05.2016
203511	Bayer East Coast LLC, 100 Bayer Boulevard, Whippany, 07981, NJ, US	Bayer Consumer Care AG, Peter Merian-Strasse 84, 4052 Basel, CH	27.05.2016
206605	Unilever BCS IP Nederland, Weena 455, 3013 AL, Rotterdam, NL	Unilever BCS Europe B.V., Weena 455, 3013 AL Rotterdam, NL	26.05.2016
206902	TAYLOR, FLADGATE & YEATMAN LIMITED, La Motte Chambers, St. Helier, Jersey, Channel Islands, GB	Taylor Fladgate & Yeatman (Malta) Limited, 2, Sir Augustus Bartolo Street, Ta'Xbiex, XBX 1091, MT	26.05.2016
208272	DRAGON OPTICAL, INC., 6062 Corte del Cedro, Carlsbad, CA, US	Dragon Alliance LLC, 971 Calle Amanecer, San Clemente, CA, US	26.05.2016
209304	Moravia IT a.s., Hilleho 4, Brno, 60200, CZ	Moravia IT s.r.o., Příkop 262/15, Brno, Zábřovice, 60200, CZ	31.05.2016
219286	OSPAP a.s., K Hrušovu 292/4, Praha 10, 10223, CZ	Papyrus AB, Kronogardsgatan 3, SE-431 33 Mölndal, SE	27.05.2016
220020	OSPAP a.s., K Hrušovu 292/4, Praha 10, 10223, CZ	Papyrus AB, Kronogardsgatan 3, SE-431 33 Mölndal, SE	27.05.2016
220409	Unilever BCS IP Nederland, Weena 455, 3013 AL, Rotterdam, NL	Unilever BCS Europe B.V., Weena 455, 3013 AL Rotterdam, NL	26.05.2016
221210	CIRQUE DU SOLEIL i.i.i. S.A., 16, Avenue Pasteur, L-2310, Grand Duchy of Luxembourg, LU	CIRQUE DU SOLEIL CANADA INC., 8400, 2e Avenue, Montreal, Quebec, H1Z 4M6, CA	27.05.2016
221211	CIRQUE DU SOLEIL i.i.i. S.A., 16, Avenue Pasteur, L-2310, Grand Duchy of Luxembourg, LU	CIRQUE DU SOLEIL CANADA INC., 8400, 2e Avenue, Montreal, Quebec, H1Z 4M6, CA	27.05.2016
222261	Unilever BCS IP Nederland, Weena 455, 3013 AL, Rotterdam, NL	Unilever BCS Europe B.V., Weena 455, 3013 AL Rotterdam, NL	26.05.2016

Číslo zápisu	Dřívější vlastník	Nynější vlastník	S účinností od
225314	CIRQUE DU SOLEIL i.i.i. S.A., 16, Avenue Pasteur, L-2310, Grand Duchy of Luxembourg, LU	CIRQUE DU SOLEIL CANADA INC., 8400, 2e Avenue, Montreal, Quebec, H1Z 4M6, CA	27.05.2016
228054	Bayer East Coast LLC, 100 Bayer Boulevard, Whippany, 07981, NJ, US	Bayer Consumer Care AG, Peter Merian-Strasse 84, 4052 Basel, CH	27.05.2016
228609	Unilever BCS IP Nederland, Weena 455, 3013 AL, Rotterdam, NL	Unilever BCS Europe B.V., Weena 455, 3013 AL Rotterdam, NL	26.05.2016
233212	Mladá fronta a.s., Mezi Vodami 1952/9, Praha 4 - Modřany, 14300, CZ	Serafico investment s.r.o., Olivova 2096/4, Praha 1 - Nové Město, 11000, CZ	26.05.2016
241538	Bayer East Coast LLC, 100 Bayer Boulevard, Whippany, 07981, NJ, US	Bayer Consumer Care AG, Peter Merian-Strasse 84, 4052 Basel, CH	27.05.2016
241698	Travelocity.com LP, 3150 Sabre Dr, 76092 Southlake, TX, US	Terrapin Inc., 333 108th Avenue NE, Bellevue, WA 98004, WA, US	26.05.2016
241698	TRAVELOCITY, INC., Bellevue, WA 98004, WA, US	TRAVELSCAPE, LLC, Bellevue, Washington 98004, WA, US	26.05.2016
241699	Travelocity.com, LP, 3150 Sabre Drive, Southlake 76092, TX, US	Terrapin Inc., 333 108th Avenue NE, Bellevue, WA 98004, WA, US	26.05.2016
241699	TRAVELOCITY, INC., Bellevue, WA 98004, WA, US	TRAVELSCAPE, LLC, Bellevue, Washington 98004, WA, US	26.05.2016
243133	Jacobs Douwe Egberts MGT CH GmbH, Talacker Business T107, Thurgauerstrasse 107, 8152 Glattpark (Opfikon), CH	Jacobs Douwe Egberts Holding CH GmbH, Talacker Business T107, Thurgauerstrasse 107, 8152 Glattpark (Opfikon), CH	26.05.2016
243134	Jacobs Douwe Egberts MGT CH GmbH, Talacker Business T107, Thurgauerstrasse 107, 8152 Glattpark (Opfikon), CH	Jacobs Douwe Egberts Holding CH GmbH, Talacker Business T107, Thurgauerstrasse 107, 8152 Glattpark (Opfikon), CH	26.05.2016
249658	Moravia IT a.s., Hilleho 4, Brno, 60200, CZ	Moravia IT s.r.o., Příkop 262/15, Brno, Zábřovice, 60200, CZ	31.05.2016
250631	WISSA, spol. s r. o., U Rakovky 1207, Praha 4 - Kunratice, 14800, CZ	OK-FAIN, spol. s r. o., K Libuši 1204/19a, Praha 4, 14800, CZ	26.05.2016
251322	Mondelez Deutschland Coffee GmbH, Langenmarckstrasse 4-20, 28199 Bremen, DE	Jacobs Douwe Egberts DE GmbH, Langenmarckstrasse 4-20, 28199 Bremen, DE	26.05.2016
254900	Moravia IT a.s., Hilleho 4, Brno, 60200, CZ	Moravia IT s.r.o., Příkop 262/15, Brno, Zábřovice, 60200, CZ	31.05.2016
254901	Moravia IT a.s., Hilleho 4, Brno, 60200, CZ	Moravia IT s.r.o., Příkop 262/15, Brno, Zábřovice, 60200, CZ	31.05.2016
255755	Unilever BCS IP Nederland, Weena 455, 3013 AL, Rotterdam, NL	Unilever BCS Europe B.V., Weena 455, 3013 AL Rotterdam, NL	26.05.2016
257245	Unilever BCS IP Nederland, Weena 455, 3013 AL, Rotterdam, NL	Unilever BCS Europe B.V., Weena 455, 3013 AL Rotterdam, NL	26.05.2016
263215	Unilever BCS IP Nederland, Weena 455, 3013 AL, Rotterdam, NL	Unilever BCS Europe B.V., Weena 455, 3013 AL Rotterdam, NL	26.05.2016
265470	Unilever BCS IP Nederland, Weena 455, 3013 AL, Rotterdam, NL	Unilever BCS Europe B.V., Weena 455, 3013 AL Rotterdam, NL	26.05.2016
265471	Unilever BCS IP Nederland, Weena 455, 3013 AL, Rotterdam, NL	Unilever BCS Europe B.V., Weena 455, 3013 AL Rotterdam, NL	26.05.2016
266041	JIHOTVAR výrobní družstvo Veselí nad Lužnicí, A. Jiráska 171/I, Veselí nad Lužnicí, 39181, CZ	URIEM PLUS, s.r.o., Kladenská 835, Kladno, Švermov, 27309, CZ	30.05.2016
268827	Moravia IT a.s., Hilleho 4, Brno, 60200, CZ	Moravia IT s.r.o., Příkop 262/15, Brno, Zábřovice, 60200, CZ	31.05.2016
272380	Günther Mayer, Na Resl 1388/9, Most, 43401, CZ	POSMAYSPOL s.r.o., ČSA 1298, Most, 43401, CZ	30.05.2016
273188	REICHHOLD, Inc., 1035 Swabia Ct., Durham, 27703, NC, US	REICHHOLD, LLC 2, 1035 Swabia Ct., Durham, 27703, NC, US	26.05.2016
273189	REICHHOLD, Inc., 1035 Swabia Ct., Durham, 27703, NC, US	REICHHOLD, LLC 2, 1035 Swabia Ct., Durham, 27703, NC, US	26.05.2016
274499	REICHHOLD, Inc., 1035 Swabia Ct., Durham, 27703, NC, US	REICHHOLD, LLC 2, 1035 Swabia Ct., Durham, 27703, NC, US	26.05.2016
275217	OSPAP a.s., K Hrušovu 292/4, Praha 10, 10223, CZ	Papyrus AB, Kronogardsgatan 3, SE-431 33 Mölndal, SE	27.05.2016
280098	SPP Bohemia a.s., Sokolovská 651/136a, Praha 8, 18600, CZ	SPP Storage, s.r.o., Sokolovská 651/136a, Praha 8, 18600, CZ	27.05.2016
283852	PEARS HEALTH CYBER, s.r.o., Voctářova 2449/5, Praha 8, Libeň, 18000, CZ	Pearsceuticals AG, Hostattweg 2, Hergiswil (Kanton Nidwalden), CH	27.05.2016
284667	PEARS HEALTH CYBER, s.r.o., Voctářova 2449/5, Praha 8, Libeň, 18000, CZ	Pearsceuticals AG, Hostattweg 2, Hergiswil (Kanton Nidwalden), CH	27.05.2016
286224	SUPER PET, a.s., Revoluční 1381, Poděbrady III, 29001, CZ	Plaček Pet Products s.r.o., Revoluční 1381, Poděbrady - Poděbrady III, 29001, CZ	31.05.2016
286811	Unilever BCS IP Nederland, Weena 455, 3013 AL, Rotterdam, NL	Unilever BCS Europe B.V., Weena 455, 3013 AL Rotterdam, NL	26.05.2016
288606	OSPAP a.s., K Hrušovu 292/4, Praha 10, 10223, CZ	Papyrus AB, Kronogardsgatan 3, SE-431 33 Mölndal, SE	27.05.2016
293629	TM JESENICE servis, spol. s r. o., Údolní 71, Brno, 60200, CZ	TM Jesenice spol. s r. o., Rošických 604/6, Praha 5, 15000, CZ	26.05.2016
297177	Mondelez Deutschland Coffee GmbH, Langenmarckstrasse 4-20, 28199 Bremen, DE	Jacobs Douwe Egberts DE GmbH, Langenmarckstrasse 4-20, 28199 Bremen, DE	26.05.2016
300286	Unilever BCS IP Nederland, Weena 455, 3013 AL, Rotterdam, NL	Unilever BCS Europe B.V., Weena 455, 3013 AL Rotterdam, NL	26.05.2016
301248	WISSA, spol. s r. o., U Rakovky 1207, Praha 4 - Kunratice, 14800, CZ	OK-FAIN, spol. s r. o., K Libuši 1204/19a, Praha 4, 14800, CZ	26.05.2016
303250	OSPAP a.s., K Hrušovu 292/4, Praha 10, 10223, CZ	Papyrus AB, Kronogardsgatan 3, SE-431 33 Mölndal, SE	27.05.2016
305568	SUPER PET, a.s., Na Křečku 365, Praha 10, 10904, CZ	Plaček Pet Products s.r.o., Revoluční 1381, Poděbrady - Poděbrady III, 29001, CZ	31.05.2016
305586	Bayer East Coast LLC, 100 Bayer Boulevard, Whippany, 07981, NJ, US	Bayer Consumer Care AG, Peter Merian-Strasse 84, 4052 Basel, CH	27.05.2016

Číslo zápisu	Dřívější vlastník	Nynější vlastník	S účinností od
306299	EMU universal s.r.o., Partyzánská 2992, Česká Lípa, 47001, CZ	Sitár Andrej, Lípy 87, Slatinice, 78342, CZ Fryčák Josef RNDr., U Sokolovny 278, Bohuňovice, 78314, CZ	26.05.2016
309149	eSuba, s.r.o., Plzeňská 103/215, Praha 5, 15000, CZ	Občanské sdružení eSuba, Radlická 1170/61, Praha - Smíchov, 15000, CZ	26.05.2016
319360	Mondelez Deutschland Coffee GmbH, Langenmarckstrasse 4-20, 28199 Bremen, DE	Jacobs Douwe Egberts DE GmbH, Langenmarckstrasse 4-20, 28199 Bremen, DE	26.05.2016
319537	Mondelez Deutschland Coffee GmbH, Langenmarckstrasse 4-20, 28199 Bremen, DE	Jacobs Douwe Egberts DE GmbH, Langenmarckstrasse 4-20, 28199 Bremen, DE	26.05.2016
319952	DOMOPLAN, s.r.o., Údolní 326/11, Brno, 60200, CZ	Vavřík Tomáš PhDr., Kopečná 33, Brno, 60200, CZ	26.05.2016
321302	OSPAP a.s., K Hrušovu 292/4, Praha 10, 10223, CZ	Papyrus AB, Kronogardsgatan 3, SE-431 33 Mölndal, SE	27.05.2016
321678	DOMOPLAN, s.r.o., Údolní 326/11, Brno, 60200, CZ	Vavřík Tomáš PhDr., Kopečná 33, Brno, 60200, CZ	26.05.2016
325073	PEARS HEALTH CYBER, s.r.o., Voctářova 2449/5, Praha 8, Libeň, 18000, CZ	Pearsceuticals AG, Hostattweg 2, Hergiswil (Kanton Nidwalden), CH	27.05.2016
326009	CIRQUE DU SOLEIL i.i.i. S.A., 16, Avenue Pasteur, Luxembourg, LU	CIRQUE DU SOLEIL CANADA INC., 8400, 2e Avenue, Montreal, Quebec, H1Z 4M6, CA	27.05.2016
327965	ECO-SUN s.r.o., Paroplavební 50/10, Praha 5, 15900, CZ	Eden Praha s.r.o., Budějovická 1126/9, Praha 4 - Michle, CZ	26.05.2016
329092	topreality.cz s.r.o., Šámalova 2904/21, Brno - Židenice, 61500, CZ	Topreality.sk s.r.o., Odborárska 1381/18, 915 01 Nové Mesto nad Váhom, SK	26.05.2016
334129	Pneu servis Internacional, spol. s r.o., Chvalšinská 168, Český Krumlov, 38101, CZ	Myslivec Karel, Rooseveltova 42, Český Krumlov, 38101, CZ	30.05.2016
343489	Dental asistence s.r.o., Sportovců 2311, Kladno, 27200, CZ	Pekárek spol. s r.o., Opuková 176/42, Praha 17 - Řepy, 16300, CZ	26.05.2016
343490	Dental asistence s.r.o., Sportovců 2311, Kladno, 27200, CZ	Pekárek spol. s r.o., Opuková 176/42, Praha 17 - Řepy, 16300, CZ	26.05.2016
346581	REALITY 22 Czech Republic s.r.o., Mánesova 812/6, Praha 2, 12000, CZ	REAL ESTATE CZECH REPUBLIC a.s., Václavské náměstí 806/62, Praha 1 - Nové Město, 11000, CZ	27.05.2016
346582	REALITY 33 s.r.o., Mánesova 812/6, Praha 2, 12000, CZ	REAL ESTATE CZECH REPUBLIC a.s., Václavské náměstí 806/62, Praha 1 - Nové Město, 11000, CZ	27.05.2016
346583	REALITY 44 s.r.o., Mánesova 812/6, Praha 2, 12000, CZ	REAL ESTATE CZECH REPUBLIC a.s., Václavské náměstí 806/62, Praha 1 - Nové Město, 11000, CZ	27.05.2016
346584	REALITY 55 s.r.o., Mánesova 812/6, Praha 2, 12000, CZ	REAL ESTATE CZECH REPUBLIC a.s., Václavské náměstí 806/62, Praha 1 - Nové Město, 11000, CZ	27.05.2016
346585	REALITY 77 s.r.o., Mánesova 812/6, Praha 2, 12000, CZ	REAL ESTATE CZECH REPUBLIC a.s., Václavské náměstí 806/62, Praha 1 - Nové Město, 11000, CZ	27.05.2016
346586	REALITY 88 s.r.o., Mánesova 812/6, Praha 2, 12000, CZ	REAL ESTATE CZECH REPUBLIC a.s., Václavské náměstí 806/62, Praha 1 - Nové Město, 11000, CZ	27.05.2016
346688	REALITY 66 s.r.o., Mánesova 812/6, Praha 2, 12000, CZ	REAL ESTATE CZECH REPUBLIC a.s., Václavské náměstí 806/62, Praha 1 - Nové Město, 11000, CZ	27.05.2016
346837	REALITY 99 s.r.o., Mánesova 812/6, Praha 2, 12000, CZ	REAL ESTATE CZECH REPUBLIC a.s., Václavské náměstí 806/62, Praha 1 - Nové Město, 11000, CZ	27.05.2016
348410	Mondelez Deutschland Coffee GmbH, Langenmarckstrasse 4-20, 28199 Bremen, DE	Jacobs Douwe Egberts DE GmbH, Langenmarckstrasse 4-20, 28199 Bremen, DE	26.05.2016
353044	DOMOPLAN, s. r. o., Údolní 326/11, Brno střed, město, 60200, CZ	Vavřík Tomáš PhDr., Kopečná 33, Brno, 60200, CZ	26.05.2016
353067	Chorváth Ivan Ing., Jesenícká 101, Česká Ves, 79081, CZ	Hlušík Josef Ing., B. Václavka 2041/34, Šumperk, 78701, CZ	26.05.2016

Změny v údajích o vlastnících ochranných známek

Kapitola obsahuje ochranné známky, u kterých byla v rejstříku ochranných známek vyznačena změna v údajích o vlastnících ve smyslu ustanovení § 27 odst. 2 a 7 zákona č. 441/2003 Sb.

Číslo zápisu	Vlastník	S účinností od
152759	CARBORUNDUM ELECTRITE a.s., Tovární 363, Benátky nad Jizerou, 29471, CZ	26.05.2016
153415	RAPETO a.s., Čeliv 17, Kokašice, 34953, CZ	31.05.2016
156866	Explosia a.s., Semtín 107, Pardubice, 53002, CZ	26.05.2016
162457	Intervet Inc., 2 Giralda Farms, Madison, 07940, NJ, US	27.05.2016
165120	Bayer Consumer Care Holding LLC, 100 Bayer Boulevard, Whippany, 07981, NJ, US	27.05.2016
165125	Bayer Consumer Care Holding LLC, 100 Bayer Boulevard, Whippany, 07981, NJ, US	27.05.2016
165452	Bayer Consumer Care Holding LLC, 100 Bayer Boulevard, Whippany, 07981, NJ, US	27.05.2016
166407	Pharmacia & Upjohn Company LLC, 7000 Portage Road, Kalamazoo, 49001, MI, US	26.05.2016
166824	Intervet Inc., 2 Giralda Farms, Madison, 07940, NJ, US	27.05.2016
166981	FORTRON INDUSTRIES, 222 W. Las Colinas Blvd., Suite 900N, Irving, 75039, TX, US	30.05.2016
167000	FORTRON INDUSTRIES, 222 W. Las Colinas Blvd., Suite 900N, Irving, 75039, TX, US	30.05.2016
167321	Bayer Consumer Care Holding LLC, 100 Bayer Boulevard, Whippany, 07981, NJ, US	27.05.2016
169124	Bayer Consumer Care Holding LLC, 100 Bayer Boulevard, Whippany, 07981, NJ, US	27.05.2016
170886	Bayer Consumer Care Holding LLC, 100 Bayer Boulevard, Whippany, 07981, NJ, US	27.05.2016
185837	PKF Trade Mark Limited, 12 Groveland Court, London EC4M 9EH, GB	26.05.2016
194721	STAVODĚL, výrobní družstvo, V Chotejně 1267/1, Praha 10, Hostivař, 10200, CZ	27.05.2016
194723	STAVODĚL, výrobní družstvo, V Chotejně 1267/1, Praha 10, Hostivař, 10200, CZ	27.05.2016
194725	STAVODĚL, výrobní družstvo, V Chotejně 1267/1, Praha 10, Hostivař, 10200, CZ	27.05.2016
194726	STAVODĚL, výrobní družstvo, V Chotejně 1267/1, Praha 10, Hostivař, 10200, CZ	27.05.2016
194727	STAVODĚL, výrobní družstvo, V Chotejně 1267/1, Praha 10, Hostivař, 10200, CZ	27.05.2016
194728	STAVODĚL, výrobní družstvo, V Chotejně 1267/1, Praha 10, Hostivař, 10200, CZ	27.05.2016
194729	STAVODĚL, výrobní družstvo, V Chotejně 1267/1, Praha 10, Hostivař, 10200, CZ	27.05.2016
197936	STAVODĚL, výrobní družstvo, V Chotejně 1267/1, Praha 10, Hostivař, 10200, CZ	27.05.2016
198800	STAVODĚL, výrobní družstvo, V Chotejně 1267/1, Praha 10, Hostivař, 10200, CZ	27.05.2016
199671	STAVODĚL, výrobní družstvo, V Chotejně 1267/1, Praha 10, Hostivař, 10200, CZ	27.05.2016
199672	STAVODĚL, výrobní družstvo, V Chotejně 1267/1, Praha 10, Hostivař, 10200, CZ	27.05.2016
199673	STAVODĚL, výrobní družstvo, V Chotejně 1267/1, Praha 10, Hostivař, 10200, CZ	27.05.2016
201215	STAVODĚL, výrobní družstvo, V Chotejně 1267/1, Praha 10, Hostivař, 10200, CZ	27.05.2016
201902	Intervet Inc., 2 Giralda Farms, Madison, 07940, NJ, US	27.05.2016
201908	Intervet Inc., 2 Giralda Farms, Madison, 07940, NJ, US	27.05.2016
201928	STAVODĚL, výrobní družstvo, V Chotejně 1267/1, Praha 10, Hostivař, 10200, CZ	27.05.2016
202751	STAVODĚL, výrobní družstvo, V Chotejně 1267/1, Praha 10, Hostivař, 10200, CZ	27.05.2016
202755	STAVODĚL, výrobní družstvo, V Chotejně 1267/1, Praha 10, Hostivař, 10200, CZ	27.05.2016
202756	STAVODĚL, výrobní družstvo, V Chotejně 1267/1, Praha 10, Hostivař, 10200, CZ	27.05.2016
202757	STAVODĚL, výrobní družstvo, V Chotejně 1267/1, Praha 10, Hostivař, 10200, CZ	27.05.2016
203325	STAVODĚL, výrobní družstvo, V Chotejně 1267/1, Praha 10, Hostivař, 10200, CZ	27.05.2016
203326	STAVODĚL, výrobní družstvo, V Chotejně 1267/1, Praha 10, Hostivař, 10200, CZ	27.05.2016
203327	STAVODĚL, výrobní družstvo, V Chotejně 1267/1, Praha 10, Hostivař, 10200, CZ	27.05.2016
203328	STAVODĚL, výrobní družstvo, V Chotejně 1267/1, Praha 10, Hostivař, 10200, CZ	27.05.2016
203329	STAVODĚL, výrobní družstvo, V Chotejně 1267/1, Praha 10, Hostivař, 10200, CZ	27.05.2016
203509	Bayer Consumer Care Holding LLC, 100 Bayer Boulevard, Whippany, 07981, NJ, US	27.05.2016
204838	AES Engineering Ltd., Global Technology Centre, Bradmarsh Business Park, Mill Close, Rotherham, South Yorkshire S60 1BZ, GB	26.05.2016
204865	Mučica Michal, Liberecká 1237/1, Jablonec nad Nisou, 46601, CZ	31.05.2016
205783	INEL - Holding, a.s., Kollárova 623/42, Plzeň, 30100, CZ	31.05.2016
206955	BARVY A LAKY TELURIA, s.r.o., Skrchov 1, 67961, CZ	26.05.2016
207045	BARVY A LAKY TELURIA, s.r.o., Skrchov 1, 67961, CZ	26.05.2016
210677	STAVODĚL, výrobní družstvo, V Chotejně 1267/1, Praha 10, Hostivař, 10200, CZ	27.05.2016
211353	STAVODĚL, výrobní družstvo, V Chotejně 1267/1, Praha 10, Hostivař, 10200, CZ	27.05.2016
212380	B 2, spol. s r.o., Olšanské náměstí 1783/7, Praha 3, Žižkov, 13000, CZ	25.05.2016

Číslo zápisu	Vlastník	S účinností od
215379	RAPETO a.s., Čeliv 17, Kokašice, 34953, CZ	31.05.2016
215380	RAPETO a.s., Čeliv 17, Kokašice, 34953, CZ	31.05.2016
219286	OSPAP a.s., K Hrušovu 292/4, Praha 10, 10223, CZ	27.05.2016
220020	OSPAP a.s., K Hrušovu 292/4, Praha 10, 10223, CZ	27.05.2016
220728	INEL - Holding, a.s., Kollárova 623/42, Plzeň, 30100, CZ	31.05.2016
221407	RAPETO a.s., Čeliv 17, Kokašice, 34953, CZ	31.05.2016
222813	STAVODĚL, výrobní družstvo, V Chotejně 1267/1, Praha 10, Hostivař, 10200, CZ	27.05.2016
228794	Intervet Inc., 2 Giralda Farms, Madison, 07940, NJ, US	27.05.2016
230936	Intervet Inc., 2 Giralda Farms, Madison, 07940, NJ, US	27.05.2016
232262	ADLER International, a.s., Oblouková 391, Ústí nad Labem, Skorotice, 40340, CZ	31.05.2016
233301	Intervet Inc., 2 Giralda Farms, Madison, 07940, NJ, US	27.05.2016
240013	RAPETO a.s., Čeliv 17, Kokašice, 34953, CZ	31.05.2016
241698	TRAVELOCITY, INC., Bellevue, WA 98004, WA, US	26.05.2016
241699	TRAVELOCITY, INC., Bellevue, WA 98004, WA, US	26.05.2016
241915	RAPETO a.s., Čeliv 17, Kokašice, 34953, CZ	31.05.2016
245616	RAPETO a.s., Čeliv 17, Kokašice, 34953, CZ	31.05.2016
245902	Intervet Inc., 2 Giralda Farms, Madison, 07940, NJ, US	27.05.2016
246082	Intervet Inc., 2 Giralda Farms, Madison, 07940, NJ, US	27.05.2016
247676	Intervet Inc., 2 Giralda Farms, Madison, 07940, NJ, US	27.05.2016
250637	RAPETO a.s., Čeliv 17, Kokašice, 34953, CZ	31.05.2016
251844	Intervet Inc., 2 Giralda Farms, Madison, 07940, NJ, US	27.05.2016
268024	RAPETO a.s., Čeliv 17, Kokašice, 34953, CZ	31.05.2016
272635	RAPETO a.s., Čeliv 17, Kokašice, 34953, CZ	31.05.2016
276359	ADLER International, a.s., Oblouková 391, Ústí nad Labem, Skorotice, 40340, CZ	31.05.2016
276400	Intervet Inc., 2 Giralda Farms, Madison, 07940, NJ, US	27.05.2016
280070	ADLER International, a.s., Oblouková 391, Ústí nad Labem, Skorotice, 40340, CZ	31.05.2016
281547	A U D M I N spol. s r. o., Budějovická 860/48, Praha 4 Krč, 14000, CZ	30.05.2016
283140	A U D M I N spol. s r. o., Budějovická 860/48, Praha 4 Krč, 14000, CZ	30.05.2016
284302	Agency Prague Cherry, spol s r.o., Líšnice 173, 25210, CZ	26.05.2016
285873	TOTTIS-BINGO S. A., 131 - 139 New Spaton Ave., Gerakas, Athens, 15344, GR	26.05.2016
285874	TOTTIS-BINGO S. A., 131 - 139 New Spaton Ave., Gerakas, Athens, 15344, GR	26.05.2016
285885	TOTTIS-BINGO S. A., 131 - 139 New Spaton Ave., Gerakas, Athens, 15344, GR	26.05.2016
285956	Europort Airport Center a.s., Central Trade Park D1 1571, Humpolec, 39601, CZ	27.05.2016
285979	GREP design s.r.o., Cyrilská 508/7, Brno, Trnitá, 60200, CZ	31.05.2016
285980	GREP design s.r.o., Cyrilská 508/7, Brno, Trnitá, 60200, CZ	31.05.2016
286615	BrushTec s.r.o., 332, Postřekov, 34535, CZ	26.05.2016
286904	Terinvest, spol. s r.o., Bruselská 266/14, Praha 2 - Vinohrady, 12000, CZ	25.05.2016
286958	hřiště.cz, s.r.o., Příkop 838/6, Brno, 60200, CZ	30.05.2016
288257	SFÉRA, a.s., Karadžičova 2, Bratislava 81108, SK	31.05.2016
288606	OSPAP a.s., K Hrušovu 292/4, Praha 10, 10223, CZ	27.05.2016
289011	Vlaktor Trading Limited, 8 Zinonos Kitieos, 2322 Kato Lakatamia, Nicosia, CY	26.05.2016
290368	ABSTRACT s.r.o, Kotlářská 265/5, Brno, Veverí, 60200, CZ	31.05.2016
290369	ABSTRACT s.r.o, Kotlářská 265/5, Brno, Veverí, 60200, CZ	31.05.2016
291359	HOTEL STYL, s.r.o., Strojírenská 411/11, Praha 5 - Zličín, 15521, CZ	26.05.2016
291591	CEDRO sole s.r.o., Přerovská 20, Velký Újezd, 78355, CZ	30.05.2016
292862	CHEPRER, s.r.o., 9. května 1162, Příbor, 74258, CZ	30.05.2016
293065	ST. NICOLAUS - trade, a.s., Trnavská cesta 100, Bratislava 82101, SK	26.05.2016
293824	Žák Jaroslav, Karla IV 1345, Rosice, 66501, CZ	31.05.2016
294274	KKCG AG, Kapellgasse 21, 6004 Luzern, CH	25.05.2016
294503	VAGNERPLAST s.r.o., Huťská 124, Kladno, 27201, CZ	31.05.2016
298711	RAPETO a.s., Čeliv 17, Kokašice, 34953, CZ	31.05.2016
298716	RAPETO a.s., Čeliv 17, Kokašice, 34953, CZ	31.05.2016
302565	ADLER International, a.s., Oblouková 391, Ústí nad Labem, Skorotice, 40340, CZ	31.05.2016
314076	RAPETO a.s., Čeliv 17, Kokašice, 34953, CZ	31.05.2016
314411	RAPETO a.s., Čeliv 17, Kokašice, 34953, CZ	31.05.2016

Číslo zápisu	Vlastník	S účinností od
314463	ADLER International, a.s., Oblouková 391, Ústí nad Labem, Skorotice, 40340, CZ	31.05.2016
317398	ADLER International, a.s., Oblouková 391, Ústí nad Labem, Skorotice, 40340, CZ	31.05.2016
320816	ST. NICOLAUS - trade, a.s., Trnavská cesta 100, Bratislava 82108, SK	26.05.2016
321366	ST. NICOLAUS - trade, a.s., Trnavská cesta 100, Bratislava 82108, SK	26.05.2016
322932	ST. NICOLAUS - trade, a.s., Trnavská cesta 100, Bratislava 82108, SK	26.05.2016
325258	ADLER International, a.s., Oblouková 391, Ústí nad Labem, Skorotice, 40340, CZ	31.05.2016
326112	RAPETO a.s., Čeliv 17, Kokašice, 34953, CZ	31.05.2016
330463	RAPETO a.s., Čeliv 17, Kokašice, 34953, CZ	31.05.2016
331489	SmartSelling a.s., Netroufalky 797/5, Brno, Bohunice, 62500, CZ	25.05.2016
335742	RAPETO a.s., Čeliv 17, Kokašice, 34953, CZ	31.05.2016
338770	KKCG AG, Kapellgasse 21, 6004 Luzern, CH	25.05.2016
341600	RAPETO a.s., Čeliv 17, Kokašice, 34953, CZ	31.05.2016
343806	French Touch a.s., Pokojná 363/12, Praha 6, Dejvice, 16000, CZ	27.05.2016
343807	French Touch a.s., Pokojná 363/12, Praha 6, Dejvice, 16000, CZ	27.05.2016
343808	French Touch a.s., Pokojná 363/12, Praha 6, Dejvice, 16000, CZ	27.05.2016
344359	SmartSelling a.s., Netroufalky 797/5, Brno, Bohunice, 62500, CZ	25.05.2016
345531	RAPETO a.s., Čeliv 17, Kokašice, 34953, CZ	31.05.2016
348419	Czech Investment Services s.r.o., Vratimovská 624/11, Ostrava, Kunčičky, 71800, CZ	26.05.2016
348590	AIK-EKO Technology s.r.o., Vyšehradská 1349/2, Praha 2, Nové Město, 12800, CZ	27.05.2016
348597	AIK-EKO Technology s.r.o., Vyšehradská 1349/2, Praha 2, Nové Město, 12800, CZ	27.05.2016
349899	SmartSelling a.s., Netroufalky 797/5, Brno, Bohunice, 62500, CZ	25.05.2016
350347	SmartSelling a.s., Netroufalky 797/5, Brno, Bohunice, 62500, CZ	25.05.2016
350348	SmartSelling a.s., Netroufalky 797/5, Brno, Bohunice, 62500, CZ	25.05.2016
350349	SmartSelling a.s., Netroufalky 797/5, Brno, Bohunice, 62500, CZ	25.05.2016
350547	SmartSelling a.s., Netroufalky 797/5, Brno, Bohunice, 62500, CZ	25.05.2016
350994	KKCG AG, Kapellgasse 21, 6004 Luzern, CH	25.05.2016
350995	KKCG AG, Kapellgasse 21, 6004 Luzern, CH	25.05.2016
350996	KKCG AG, Kapellgasse 21, 6004 Luzern, CH	25.05.2016
351454	RAPETO a.s., Čeliv 17, Kokašice, 34953, CZ	31.05.2016
351455	RAPETO a.s., Čeliv 17, Kokašice, 34953, CZ	31.05.2016
352185	RAPETO a.s., Čeliv 17, Kokašice, 34953, CZ	31.05.2016
352186	RAPETO a.s., Čeliv 17, Kokašice, 34953, CZ	31.05.2016
352612	KKCG AG, Kapellgasse 21, 6004 Luzern, CH	25.05.2016
352613	KKCG AG, Kapellgasse 21, 6004 Luzern, CH	25.05.2016

Ostatní rozhodné údaje a úřední opravy

Kapitola zahrnuje zejména přetřídění seznamu výrobků a služeb v návaznosti na mezinárodní zápis, opravu chyb ve formulaci, přepisů a zjevných nesprávností za účelem uvedení do souladu se skutečností. V této kapitole jsou zveřejňovány jen takové údaje, které nemohou být zveřejněny spolu se zveřejněním přihlášky nebo se zápisem ochranné známky. Dále kapitola obsahuje důležitá úřední sdělení.

(11) **305157**

(21) PV 2014-1

Patent č. 305157 (PV 2014-1), jehož zánik byl publikován ve Věstníku č. 12/2016 dne 23.3.2016, zůstává nadále v platnosti.

(111) **264457**

(210) O-195404

V návaznosti na mezinárodní zápis OZ se právní služby zařazují do tř. 45.

(210) O-522276

Úřední oprava v návaznosti na mezinárodní zápis:

- termín "provoz lékáren" ve třídě 44 se upřesňuje na "poskytování lékárenských služeb"
