

### Číselné INID kódy pro označování bibliografických dat technických řešení

### INID Codes for the identification of bibliographic data of technical solutions

(Standard WIPO ST. 9 a ST. 80)

|      |  |      |  |
|------|--|------|--|
| (11) | číslo patentu/zápisu/osvědčení   | (11) | Number of the patent/registration/certification  |
| (15) | datum zápisu průmyslového vzoru  | (15) | Industrial design registration date  |
| (21) | číslo přihlášky/žádosti  | (21) | .Application number  |
| (22) | datum podání přihlášky/žádosti   | (22) | Date of application filling  |
| (23) | údaje o výstavní prioritě  | (23) | Exhibition priority data   |
| (28) | počet průmyslových vzorů   | (28) | Number of industrial designs included in the application   |
| (31) | číslo prioritní přihlášky  | (31) | Number of priority application   |
| (32) | datum podání prioritní přihlášky   | (32) | Filing date of priority application  |
| (33) | země priority  | (33) | Priority country   |
| (40) | datum zveřejnění přihlášky vynálezu  | (40) | Date of publication of patent application  |
| (45) | datum zveřejnění zapsaného průmyslového vzoru  | (45) | Publication date of the registered industrial design   |
| (47) | datum zveřejnění udělení patentu a zápisu užitého vzoru, datum zápisu užitého vzoru, datum oznámení udělení evropského patentu v Evropském patentovém věstníku | (47) | Publication date of patent granting and publication date of utility model registration, registration date of utility model, publication date of European patent granting in the European patent bulletin |
| (51) | mezinárodní patentové třídění/Locarnské třídění průmyslových vzorů   | (51) | International Patent Classification/ Locarno Classification for Industrial Designs   |
| (54) | Název  | (54) | Title  |
| (55) | vyobrazení průmyslového vzoru  | (55) | Reproduction of the industrial design  |
| (57) | Anotace  | (57) | Abstract   |
| (68) | číslo základního patentu   | (68) | Number of the basic patent   |
| (71) | označení přihlašovatele/žadatele   | (71) | Applicant  |
| (72) | označení původce   | (72) | Inventor   |
| (73) | označení majitele/vlastníka  | (73) | Owner  |
| (74) | označení zástupce  | (74) | Attorney's name and address  |
| (86) | číslo mezinárodní přihlášky  | (86) | International application number   |
| (87) | číslo mezinárodního zveřejnění   | (87) | International publication number   |
| (92) | datum a číslo první registrace přípravku pro Českou republiku  | (92) | Date and number(s) of the first authorization to market the product in the CZ  |
| (93) | datum, číslo a země první registrace přípravku v rámci Společenství  | (93) | Date, number(s) and country of the first authorization to market the product in the EEC  |
| (94) | doba platnosti osvědčení   | (94) | Term of certification validity   |
| (95) | označení a typ přípravku   | (95) | Name of the product and product type   |
| (96) | datum podání a číslo evropské patentové přihlášky  | (96) | European patent application filling date and number  |
| (97) | datum zveřejnění a číslo zveřejnění evropské patentové přihlášky v Evropském patentovém věstníku   | (97) | European patent application publication date and publication number in the European patent bulletin  |

### Číselné INID kódy pro označování bibliografických dat ochranných známek

### INID codes and minimum required for the identification of bibliographic data relating to marks

(Standard WIPO ST.60)

|       |   |       |   |
|-------|---|-------|---|
| (111) | Číslo zápisu ochranné známky (registrace)                 | (111) | Number of registration  |
| (151) | Datum zápisu ochranné známky                              | (151) | Date of the registration  |
| (210) | Číslo přihlášky ochranné známky (spisu)                   | (210) | Number of the application                                       |
| (220) | Datum podání přihlášky                                    | (220) | Date of filing of the application                               |
| (320) | Datum vzniku práva přednosti                              | (320) | Date of the first application                                   |
| (442) | Datum zveřejnění přihlášky po průzkumu                    | (442) | Date of the publication of the examined application             |
| (450) | Datum zveřejnění zápisu ochranné známky ve Věstníku       | (450) | Date of publication of the registration                         |
| (510) | Seznam výrobků a služeb                                   | (510) | List of goods and/or services                                   |
| (511) | Číslo třídy výrobků a služeb                              | (511) | Number of the class of goods and/or services                    |
| (526) | Omezení rozsahu ochrany o prvek                           | (526) | Disclaimer  |
| (540) | Znění nebo vyobrazení ochranné známky                     | (540) | Reproduction of the mark  |
| (551) | Kolektivní ochranná známka                                | (551) | Collective mark   |
| (554) | Prostorová ochranná známka                                | (554) | Three-dimensional mark  |
| (558) | Ochranná známka tvořená pouze barvou nebo kombinací barev | (558) | Mark consisting exclusively of one or several colours           |
| (583) | Datum právní moci rozhodnutí/výsledek rozhodnutí          | (583) | Date of the legal force of the decision/ result of the decision |
| (591) | Údaje o barevnosti ochranné známky                        | (591) | Information concerning colour                                   |
| (730) | Přihlašovatel/vlastník ochranné známky                    | (730) | The applicant or the holder of the mark                         |
| (740) | Zástupce  | (740) | Name and address of the representative                          |
| (811) | Mezinárodní číslo zápisu ochranné známky                  | (811) | Number of the international registration                        |
| (890) | Kód státu ochrany mezinárodní ochranné známky             | (890) | INID code of the state of the international mark                |

# Kódy pro kódování záhlaví oznámení publikovaných ve Věstníku

(Standard WIPO ST. 17)

|      |                                       |      |   |
|------|---------------------------------------|------|---|
| BB9A | zveřejněné přihlášky vynálezů         | MK1K | zánik užitého vzoru uplynutím doby platnosti                |
| FG1K | zapsané užité vzory                   | MK4A | zánik patentů uplynutím doby platnosti                      |
| FG4A | udělené patenty                       | MK4F | zánik autorských osvědčení uplynutím doby platnosti         |
| FG4Q | zapsané průmyslové vzory              | MK4Q | zánik průmyslového vzoru uplynutím doby ochrany             |
| LD3K | částečný výmaz užitého vzoru          | MM4A | zánik patentů pro nezaplacení ročních poplatků              |
| LD4Q | částečný výmaz průmyslového vzoru     | MM4F | zánik autorských osvědčení pro nezaplacení ročních poplatků |
| MA4A | zánik patentů vzdáním se              | ND1K | prodloužení platnosti užitého vzoru                         |
| MA4F | zánik autorských osvědčení vzdáním se | ND4Q | obnova doby ochrany průmyslového vzoru                      |
| MC3K | výmaz užitého vzoru                   | PA4A | změna autorského osvědčení na patent                        |
| MC4A | zrušení patentu                       | PC9A | změna dispozičního práva k vynálezu                         |
| MC4F | zrušení autorského osvědčení          | PD1K | převod práv a ostatní změny majitelů užitého vzoru          |
| MC4Q | výmaz průmyslového vzoru              | PD4A | převod práv a ostatní změny majitelů patentů                |
| MH1K | zánik užitého vzoru vzdáním se        | PD4Q | převod práv a ostatní změny vlastníků průmyslových vzorů    |
| MH4A | částečné zrušení patentu              | QA9A | nabídka licence   |
| MH4F | částečné zrušení autorského osvědčení | SB4A | zapsané patenty do rejstříku po odtajnění                   |
| MH4Q | zánik průmyslového vzoru vzdáním se   | SB4F | zapsaná autorská osvědčení do rejstříku po odtajnění        |

## Opravy Změny Různé

### Opravy u přihlášek vynálezů s žádostí o udělení patentu

|      |                     |      |                                     |
|------|---------------------|------|-------------------------------------|
| HA9A | jmenování vynálezce |      |                                     |
| HB9A | oprava jmen         | HG9A | oprava chyb v třídění               |
| HC9A | změna jmen          | HH9A | oprava nebo změna všeobecně         |
| HD9A | oprava adres        | HK9A | tiskové chyby v úředních věstnících |
| HE9A | změna adres         |      |                                     |
| HF9A | oprava dat          |      |                                     |

### Opravy ochranných dokumentů

| Patenty | autorská osvědčení | užité vzory | průmyslové vzory |                                  |
|---------|--------------------|-------------|------------------|----------------------------------|
| TA4A    | TA4F               | TA1K        | TA4Q             | jmenování vynálezce              |
| TB4A    | TB4F               | TB1K        | TB4Q             | oprava jmen                      |
| TC4A    | TC4F               | TC1K        | TC4Q             | změna jmen                       |
| TD4A    | TD4F               | TD1K        | TD4Q             | oprava adres                     |
| TE4A    | TE4F               | TE1K        | TE4Q             | změna adres                      |
| TF4A    | TF4F               | TF1K        | TF4Q             | oprava dat                       |
| TG4A    | TG4F               | TG1K        | TG4Q             | oprava chyb v třídění            |
| TH4A    | TH4F               | TH1K        | TH4Q             | oprava nebo změna všeobecně      |
| TK9A    | TK9F               | TK1K        | TK4Q             | tiskové chyby v úřed. věstnících |

**Kódy pro označování zemí a mezinárodních organizací použité ve věstníku**

|    |                            |
|----|----------------------------|
| AT | Rakousko                   |
| CA | Kanada                     |
| CH | Švýcarsko                  |
| CN | Čína                       |
| CO | Kolumbie                   |
| CZ | Česká republika            |
| DE | Spolková republika Německo |
| ES | Španělsko                  |
| FI | Finsko                     |
| GB | Velká Británie             |
| IT | Itálie                     |
| JP | Japonsko                   |
| KR | Korejská republika         |
| MX | Mexiko                     |
| NL | Nizozemsko                 |
| PL | Polsko                     |
| SE | Švédsko                    |
| SK | Slovensko                  |
| US | Spojené státy americké     |

**Kódy pro označování států USA použité ve věstníku**

|    |            |
|----|------------|
| GA | Georgia    |
| IL | Illinois   |
| IN | Indiana    |
| NJ | New Jersey |
| NY | New York   |
| TX | Texas      |

**BB9A**

**Zveřejněné přihlášky vynálezů - přehled podle čísel přihlášek**

Dále uvedené přihlášky vynálezů byly zveřejněny dnem, uvedeným ve Věstníku podle zákona č. 527/1990 Sb., o vynálezech a zlepšovacích návrzích, ve znění pozdějších předpisů, a jsou k dispozici v patentové knihovně Úřadu průmyslového vlastnictví, Antonína Čermáka 2a, 160 68, Praha 6.

|          |                     |           |          |                     |           |
|----------|---------------------|-----------|----------|---------------------|-----------|
| 2014-552 | <b>A 47 G 19/02</b> | (2006.01) | 2014-811 | <b>B 29 C 49/58</b> | (2006.01) |
| 2014-641 | <b>F 23 G 5/10</b>  | (2006.01) | 2014-818 | <b>A 61 K 9/70</b>  | (2006.01) |
| 2014-748 | <b>A 01 K 47/06</b> | (2006.01) | 2014-819 | <b>F 16 L 47/16</b> | (2006.01) |
| 2014-751 | <b>A 01 K 47/06</b> | (2006.01) | 2014-865 | <b>C 22 C 38/18</b> | (2006.01) |
| 2014-800 | <b>E 01 F 8/00</b>  | (2006.01) | 2015-73  | <b>G 01 N 27/06</b> | (2006.01) |
| 2014-807 | <b>B 60 K 1/04</b>  | (2006.01) | 2015-297 | <b>G 06 T 7/20</b>  | (2006.01) |
| 2014-809 | <b>C 12 N 5/075</b> | (2010.01) | 2015-525 | <b>B 65 G 15/60</b> | (2006.01) |

**Zveřejněné přihlášky vynálezů - řazené podle MPT**

- (51) **A01K 47/06** (2006.01)  
(21) **2014-748**  
(71) Martínek Horymír, Hradec nad Mor.- Žimovice, CZ  
(72) Martínek Horymír, Hradec nad Mor.- Žimovice, CZ  
(54) **Dilatační lišta**  
(22) 05.11.2014  
(57) Dilatační lišta je s drážkou pro uložení plástů v úlu, které se týká horizontálně přístupných úlů. Její podstatu tvoří takové rozměrové a geometrické řešení zejména s využitím osy symetrie, které umožní otočením lišty o 180° se stejnou drážkou změnit polohu plástů v úlu nad sebou při použití nebo bez použití královské mřížky i za přítomnosti včel v plně obsazeném úlu.

- (51) **A01K 47/06** (2006.01)  
**A01K 47/02** (2006.01)  
(21) **2014-751**  
(71) Martínek Horymír, Hradec nad Mor.- Žimovice, CZ  
(72) Martínek Horymír, Hradec nad Mor.- Žimovice, CZ  
(54) **D - ÚL**  
(22) 05.11.2014  
(57) Toto technické řešení se týká typů horem rozebíratelných úlů pro chov včel tedy nástavků, chovných úlů plemenáčů a rojáků. Konstrukce tohoto typu úlu umožňuje používat vnitřní i vnější část úlu dohromady i zvlášť jako samostatné úly podle aktuálních potřeb na včelnici během včelařského roku. Toto lze užít na většině rámkových měř.

- (51) **A47G 19/02** (2006.01)  
(21) **2014-552**  
(71) Podborský Jiří, Brno- Tuřany, CZ  
(72) Podborský Jiří, Brno- Tuřany, CZ  
(54) **Jídelní talíř**  
(22) 19.08.2014  
(57) Jídelní talíř (1), zejména hluboký, jako je například jídelní polévkový talíř (1), při položení na vodorovnou plochu, svírá jeho dno (2) s vodorovnou plochou úhel různý od nuly. Vnitřní plocha (3) talíře (1) je v místě přechodu obvodové části dna (2) do obvodové stěny (4) zaoblená.

- (74) Ing. František Čáslava, Patentová a známková kancelář, Ing. František Čáslava, patentový zástupce, Sabinova 6, Brno, 61600

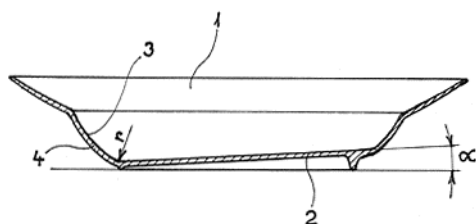

- (51) **A61K 9/70** (2006.01)  
**A61K 47/40** (2006.01)  
**A61K 47/48** (2006.01)  
**A61K 31/14** (2006.01)  
**A61K 31/36** (2006.01)  
(21) **2014-818**  
(71) SPUR a.s., Zlín- Louky, CZ  
(72) Petráš David Ing., Zlín, CZ  
Jindřich Jindřich doc. RNDr., CSc., Praha 4, CZ  
Bakoš Dušan prof. Ing., DrSc., Bratislava, SK  
(54) **Vícevrstvý kryt rány s aktivní vrstvou a způsob jeho výroby**  
(22) 25.11.2014  
(57) Aktivní vrstva připojená k nosné vrstvě konvenční textilie určené pro zdravotnické prostředky a kryty ran je tvořena modifikovanou nanostrukturou na bázi nanovláken z biodegradovatelných a/nebo biokompatibilních polymerů přírodního a/nebo syntetického původu, která je schopna po předchozí fyzikální úpravě plazmatem vedoucí k chemické funkcionalizaci s převahou karboxylových skupin vázat iontovou vazbou aminoderivat  $\beta$ -cyklodextrinu. Ten obsahuje již enkapsulovanou nebo následně po navázání enkapsulovanou aktivní látku, zejména charakteru látek podporujících hojení a/nebo látek s antiseptickými účinky a/nebo léčiv pro cílenou terapii konkrétního ošetření rány, které se postupně a řízeně uvolňují do okolního prostředí rány.

- (74) UTB ve Zlíně, Univerzitní institut, Ing. Jan Görig, Nám. T.G.Masaryka 5555, Zlín, 76001

- (51) **B29C 49/58** (2006.01)  
**B29C 35/16** (2006.01)  
(21) **2014-811**  
(71) Technická univerzita v Liberci, Liberec 1, CZ  
(72) Brdlík Pavel Ing., Turnov, CZ  
Kůsa Petr Ing., Ph.D., Karlovy Vary, CZ  
(54) **Kalibrační trn vyfukovacího procesu využívající CO<sub>2</sub> interní chlazení**  
(22) 21.11.2014  
(57) Kalibrační trn vyfukovacího procesu využívající CO<sub>2</sub> interní chlazení se sestává ze dvou vzájemně demontovatelných funkčních částí, funkční části (1), která zajišťuje přívod a odvod (13) vyfukovacího i chladicího média, ustavení a fixaci kapilár (8, 9), jež přivádějí zkapalněný CO<sub>2</sub> do expanzních prostor, a díky porézní struktuře (12) jádra trnu zvýšení efektivity odvodu tepelné energie druhé funkční části trnu (2), která slouží k vytvarování (15) a kalibrace (16) hrdla produktu. Ustavení a fixace kapilár je ve směru rovnoběžném s osou trnu (9) zajištěna pomocí čtyř ramenného tvarového uchycení (10), ve směru kolmém (8) a díky snadné tvarovatelnosti kapilár i pod určitým úhlem pomocí čtyř bočních otvorů (11). Připojení a aretaci trnu k výrobnímu zařízení umožňuje metrický závit (4) umístěný na konci první funkční části trnu (1) a geometricky uzpůsobený vnější tvar oblasti ústí trnu (6).

- (74) RETROPATENT s.r.o., Mgr. Kamil Kolátor, Dobiášova 1246/29, Liberec VI, 46006

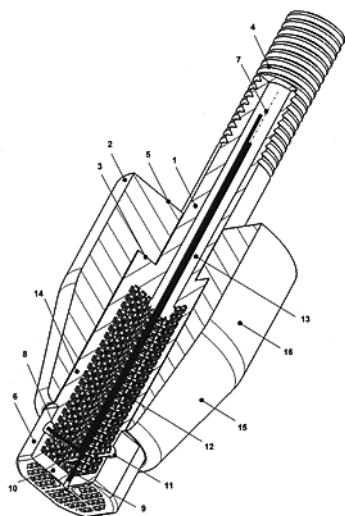

- (51) **B60K 1/04** (2006.01)  
**B60L 11/18** (2006.01)  
**B60L 11/00** (2006.01)

- (21) **2014-807**  
(71) Vysoká škola báňská- Technická univerzita Ostrava, Ostrava- Poruba, CZ  
(72) Čermák Tomáš prof. Ing., CSc. drh. h.c., Moravská Ostrava, CZ  
Sládeček Václav Ing., Ph.D., Vratimov, CZ  
Vincenc Jan Ing., Havířov- Podlesí, CZ  
Palacký Petr doc. Ing., Ph.D., Nový Jičín, CZ  
Neborák Ivo doc. Ing., CSc., Rychvald, CZ  
Kopáček Jaroslav prof. Ing., CSc., Moravská Ostrava, CZ  
Fojtášek Kamil Ing., Ph.D., Ostrava- Poruba, CZ

- (54) **Zapojení univerzální trakční akumulátorové jednotky**  
(22) 20.11.2014  
(57) Zapojení univerzální trakční akumulátorové jednotky, zahrnující elektrický asynchronní motor (1), který je připojen jednak k prvnímu hydraulickému čerpadlu (6) a jednak k druhému hydraulickému čerpadlu (7), které je dále připojeno k přímočarému hydromotoru (9), přičemž první hydraulické čerpadlo (6) je připojeno k rotačnímu hydromotoru (8) a dále je k elektrickému asynchronnímu motoru (1) připojen měnič (2) kmitočtu, k němuž je připojen blok (3) akumulátorů, jenž je připojen k nabíječi (4) akumulátorů a dále je k bloku akumulátorů připojen stejnosměrný DC/DC měnič (5).

- (74) INPARTNERS GROUP, Ing. Dušan Kendereški, Koliště 1965/13a, Brno, 60200

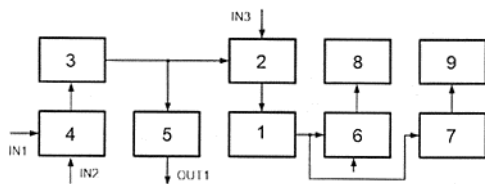

- (51) **B65G 15/60** (2006.01)  
**B65G 39/02** (2006.01)

- (21) **2015-525**  
(71) Schenck Process s.r.o., Praha 6 Ruzyně, CZ  
(72) Chlebovec Michal Ing., Poprad - Velká, SK  
Zelenka Jiří Ing., Praha 5 - Zbraslav, CZ

- (54) **Uvolňovací stolice**  
(22) 29.07.2015

- (57) Uvolňovací stolice obsahuje stacionární rám (1) a výkyvný rám (2), který sestává ze dvou zrcadlově shodných segmentů (21). Každý segment (21) je na stacionárním rámu (1) uložen prostřednictvím závěsu (22), jehož osa  $\alpha$  otáčení má polohu v rozmezí od svislého do vodorovného směru. Při vnitřním okraji (24) každého segmentu (21) je uložen horní šikmý váleček (32), zatímco horní vodorovný váleček (31), stejně jako spodní šikmé válečky (33) a spodní vodorovný váleček (34) jsou uloženy na stacionárním rámu (1). Každý ze segmentů (21) je opatřen zamykacím ústrojím (4), které je uzpůsobeno jednak k zaaretování segmentu (21) v základní poloze přimknuté ke stacionárnímu rámu (1) a jednak pro odaretování před natočením segmentu (21) do vykyvnuté polohy.

- (74) Ing. Libor Šimek, Vinohradská 194, Praha 3 - Vinohrady, 13000

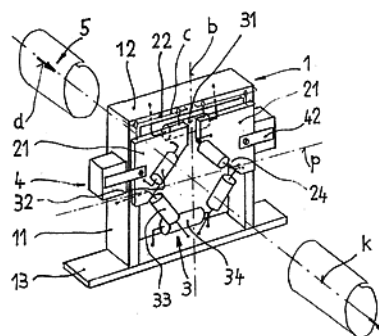

- (51) **C12N 5/075** (2010.01)  
**C12N 5/02** (2006.01)

- (21) **2014-809**  
(71) Česká zemědělská univerzita v Praze, Praha 6- Suchbát, CZ  
Výzkumný ústav živočišné výroby, v.v.i., Praha 10- Uhřetěves, CZ  
(72) Žalmanová Tereza Ing., Ph.D., Praha 6- Hradčany, CZ  
Nevoral Jan Ing., Ph.D., Jilemnice, CZ  
Zámostná Kateřina Ing., Praha 5- Stodůlky, CZ  
Kott Tomáš Ing., Ph.D., Poleň, CZ  
Hošková Kristýna Ing., Ph.D., Praha- západ, CZ  
Petr Jaroslav prof. Ing., DrSc., Praha 10- Uhřetěves, CZ
- (54) **Způsob kultivace in vitro rostoucích oocytů zvířat**  
(22) 21.11.2014  
(57) Řešení se týká způsobu zdokonalené kultivace oocytů s neukončenou růstovou fází v podmínkách in vitro využívající kultivace v subtoxických koncentracích sulfanu. Tato kultivace má velké využití při reprodukčních biotechnologiích hospodářských zvířat.

- (74) PATENTOVÁ KANCELÁŘ, Mgr. Hana Jirkalová, Michelská 18/12a, Praha 4, 14000

- (51) **C22C 38/18** (2006.01)  
**C22C 38/32** (2006.01)  
**C22C 38/36** (2006.01)

- (21) **2014-865**  
(71) Česká zemědělská univerzita v Praze, Praha 6 - Suchbát, CZ  
Farmet a. s., Česká Skalice, CZ  
(72) Chotěborský Rostislav doc. Ing., Ph.D., Praha 6, CZ  
Müller Miroslav doc. Ing., Ph.D., Praha 6, CZ  
Nýč Michal Ing., Červený Kostelec, CZ
- (54) **Bimetalický kovový materiál**  
(22) 05.12.2014  
(57) Bimetalický kovový materiál, zejména otěruvzdorný bimetalický materiál pro součásti a nástroje vystavené v pracovním procesu abrazivnímu opotřebení za spolupůsobení rázů, který obsahuje návarovou housenku obsahující 2,50 až 3,0 % hmotn. uhlíku, 10,0 až 15,0 % hmotn. chrómu, 0, až 1,0 % hmotn. křemíku, 0 až 0,50 % hmotn. bóru, přičemž zbytek tvoří železo.

- (51) **E01F 8/00** (2006.01)

**E01F 15/04** (2006.01)  
**E01F 15/08** (2006.01)

(21) **2014-800**

(71) ALGON, a.s., Praha 5, CZ

(72) Janda Ondřej, Klatovy, CZ

Kalinský Michal Ing., Praha 22- Pitkovice, CZ

(54) **Záchytný a protihlukový systém, zejména na mosty, případně silnice**

(22) 19.11.2014

(57) Záchytný a protihlukový systém, zejména na mosty, případně silnice, který je tvořen svislými nosnými sloupky, na kterých je uspořádána hlavní svodnice, případně pod ní je uspořádána spodní svodnice, sloužící zejména pro ochranu motorcyclistů, a který případně obsahuje deformační zábradlí, které je uspořádáno vodorovně s hlavní svodnicí a kolmo ke svislým nosným sloupkům, v místě nad hlavní svodnicí sestává z nejméně dvou svislých nosných sloupků, které jsou tvořené spodní částí (1) nosného sloupku a horní částí (2) nosného sloupku, které tvoří základ pro instalaci prvků protihlukové bariéry (16), přičemž na obou bocích každého nosného sloupku, z pohledu ze silnice, jsou po celé jeho délce uspořádány úchyty (17) pro instalaci desek (16) protihlukové bariéry, které jsou připevněny k úchytům (17) rozebíratelným spojem a jištěny proti vypadnutí při nehodě pomocí kotvícího zařízení a každý nosný sloupek je případně nahoře opatřen krytem (18), přičemž systém obsahuje další deformační prvek ve tvaru pružného prohnutého sloupku, deformační sloupek (26), který je instalován mezi nosným sloupkem (1) a svislou rovinou hlavní svodnice (6) a dolní svodnice (7), a který je ukotven v kotvící patce (4) a připevněn ke spodní části (1) nosného sloupku a dále je připevněn k hlavní svodnici (6) a k spodní svodnici (7).

(74) Loskotová & partneři, patentová a známková kancelář, Ing. Jarmila Loskotová, K Závětinám 727, Praha 5, 15500

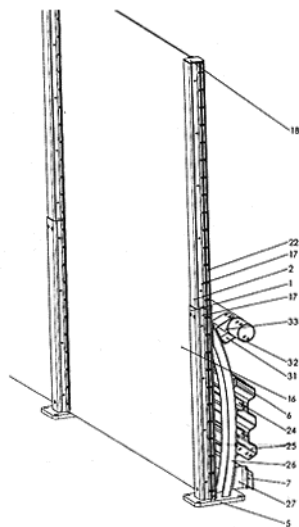

(51) **F16L 47/16** (2006.01)  
**F16L 33/00** (2006.01)

(21) **2014-819**

(71) Hejčl Otto Ing., Hradec Králové, CZ

(72) Hejčl Otto Ing., Hradec Králové, CZ

(54) **Trubkový spojovací segment pro spojování trubek zejména různých průměrů**

(22) 25.11.2014

(57) Trubkový spojovací segment pro spojování trubek (1) zejména různých průměrů, kde vnitřní průměr trubky (1) spojovacího segmentu je opatřen na obou koncích závitovým prvkem, kterým je závitová vložka (6) s vnitřním závitem a/nebo závitová tyč (2). Závitový prvek může tvořit na obou koncích závitová vložka (6), nebo na jednom konci závitová tyč (2) a na druhém konci závitová vložka (6), která může být tvořena maticí (3). Jak závitová tyč (8), tak závitová vložka (6) mohou být uloženy zalisováním nebo zavařením v distančních vložkách (4, 5). U různých vnějších průměrů trubek (1) spojovacího segmentu mají závitové tyče (2)

vnější závit odpovídající vnitřnímu závitu matice (3) nebo závitové vložky (6).

(74) Halaxová & Halaxová TETRAPAT, RNDr. Zdeňka Halaxová, Jinonická 80, Praha 5, 15800

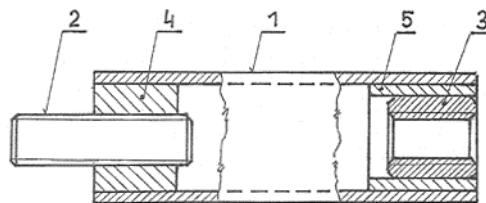

(51) **F23G 5/10** (2006.01)

**F23G 5/44** (2006.01)

**F23G 7/00** (2006.01)

(21) **2014-641**

(71) Ochvát Juraj, Ostrava - Hrabůvka, CZ

Smrček Martin, Kyjov, CZ

(72) Ochvát Juraj, Ostrava - Hrabůvka, CZ

Smrček Martin, Kyjov, CZ

(54) **Zařízení a metoda pro kontinuální tepelný rozklad organických materiálů**

(22) 19.09.2014

(57) Zařízení zahrnuje alespoň jednu trojici vyhřívaných dutin (2, 3, 4). Uvnitř trojice vyhřívaných dutin (2, 3, 4) jsou horizontální duté trouby (7) oddělující pracovní prostor (8) a vybavené dvířky (10) a vlastním plynovým vývodem (11) s potrubní větví (13) procházející přímkově přes chladič (14) do sběrného potrubí (15) se spádem a olejovým zásobníkem (16), přičemž každá vyhřívaná dutina (2, 3, 4) má vlastní sběrné potrubí (15). Vyhřívané dutiny (2, 3, 4) mají vzduchový přívod (17), vzduchový vývod (18) a propojené vzduchové přívody-vývody (19). Zpracování má tři fáze trvající 180 až 240 minut. První fáze je umístění do 220 až 240 °C a ohřev na 450 °C, fáze druhá je rozkladu při 450 °C až 630 °C a třetí fáze je ochlazení na 240 °C až 220 °C. Vsázka je rozdělena do horizontálních trub (7) s bezbariérovým odvodem a bariérou vytvořenou sběrným potrubím (15). Produkty jednotlivých fází se jímají odděleně.

(74) Ing. Iva Rylková, Polská 1525, Ostrava - Poruba, 70800

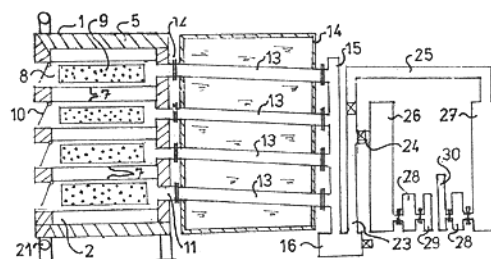

(51) **G01N 27/06** (2006.01)

**G01N 27/14** (2006.01)

(21) **2015-73**

(71) České vysoké učení technické v Praze Fakulta elektrotechnická, Praha 6, CZ

(72) Koblížek Vilém doc. Ing., CSc., Praha 6, CZ

(54) **Univerzální měřicí cela pro izolanty a dielektrika**

(22) 05.02.2015

(57) Měřicí cela sestává z kovové nádoby tvořící napěťovou elektrodu (1) v níž jsou souose uloženy ochranná elektroda (2) a střední měřicí elektroda (3) se středovým sloupkem (7), které jsou navzájem odizolovány vnitřním izolačním prvkem (4) a vnějším izolačním prvkem (5). Elektrostatické stínění měřicí elektrody (3) zajišťuje stínící kryt (9). Horní odnímatelné

víko (18) se uplatňuje jen u některých případů testování materiálů. Měřicí cela umožňuje zjišťovat základní charakteristiky izolantů a dielektrik, tedy jejich rezistivitu, relativní permitivitu, ztrátový činitel, jakož i měrnou tepelnou vodivost. Univerzálnost měřicí cely je dána tím, že ji lze využít pro měření kapalin i tuhých látek, majících tvar desek či fólií, pracovat s tříelektrodovým nebo jen dvouelektrodovým měřicím systémem a v součinnosti s jednoduchými doplňky realizovat měření také při různých vnějších podmínkách.

(74) Ing. Hana Dušková, Na Kočově 180, Chotutice, 28103

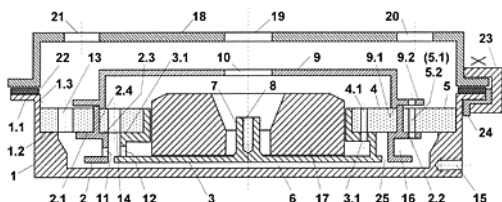

(51) **G06T 7/20** (2006.01)  
**A01K 29/00** (2006.01)

(21) **2015-297**

(71) Jihočeská univerzita v Českých Budějovicích, Fakulta rybářství a ochrany vod, Jihočeské výzkumné centrum akvakultury a biodiverzity hydrocenóz, Vodňany, CZ

(72) Císař Petr Ing., Ph.D., České Velenice, CZ  
Saberioon Mohammadmehdi, Nové Hrady, CZ  
Fořt Martin, Praha 4, CZ  
Kozák Pavel doc. Ing., Ph.D., Protivín, CZ

(54) **Způsob detekce a vizualizace prostorových trajektorií pohybu vodních živočichů a zařízení k provádění tohoto způsobu**

(22) 29.04.2015

(57) Způsob pro detekci a vizualizaci trajektorie (1) vodních živočichů (2) využívá kameru (7) zaznamenávající strukturované světlo, která je umístěná pod nádobou (4) se sledovanými živočichy. Nádoba (4) má průhledné dno (10). Z digitálních snímků (5) vodních živočichů (2), kteří se při pohledu zdola jeví jako tvarově stálé objekty (9) se určuje trajektorie (1) na základě posunu centroidu (13) objektu (9) v patričním časovém úseku mezi pořízením jednotlivých snímků (5). Vynález se dále týká zařízení pro provádění způsobu.

(74) PatentCentrum Sedlák a Partners s.r.o., Husova 5, České Budějovice, 37001

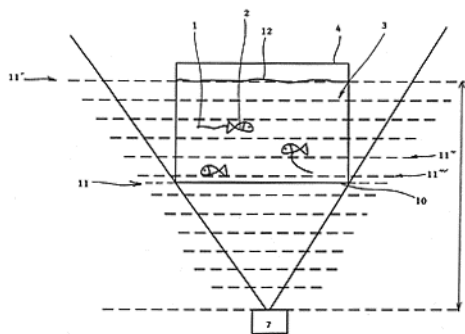

**Zveřejněné přihlášky vynálezů - přehled podle třídících znaků**

|              |           |          |              |           |          |
|--------------|-----------|----------|--------------|-----------|----------|
| A 01 K 29/00 | (2006.01) | 2015-297 | C 12 N 5/02  | (2006.01) | 2014-809 |
| A 01 K 47/02 | (2006.01) | 2014-751 | C 22 C 38/32 | (2006.01) | 2014-865 |
| A 61 K 31/14 | (2006.01) | 2014-818 | C 22 C 38/36 | (2006.01) | 2014-865 |
| A 61 K 31/36 | (2006.01) | 2014-818 | E 01 F 15/04 | (2006.01) | 2014-800 |
| A 61 K 47/40 | (2006.01) | 2014-818 | E 01 F 15/08 | (2006.01) | 2014-800 |
| A 61 K 47/48 | (2006.01) | 2014-818 | F 16 L 33/00 | (2006.01) | 2014-819 |
| B 29 C 35/16 | (2006.01) | 2014-811 | F 23 G 5/44  | (2006.01) | 2014-641 |
| B 60 L 11/00 | (2006.01) | 2014-807 | F 23 G 7/00  | (2006.01) | 2014-641 |
| B 60 L 11/18 | (2006.01) | 2014-807 | G 01 N 27/14 | (2006.01) | 2015-73  |
| B 65 G 39/02 | (2006.01) | 2015-525 |              |           |          |

**Seznam přihlašovatelů zveřejněných přihlášek vynálezů**

| (71)  | (21)     | (51)                | (71)   | (21)     | (51)                |
|---|----------|---------------------|--|----------|---------------------|
| ALGON, a.s., Praha 5, CZ  | 2014-800 | <b>E 01 F 8/00</b>  | Technická univerzita v<br>Liberci, Liberec 1, CZ                             | 2014-811 | <b>B 29 C 49/58</b> |
| Česká zemědělská univerzita v<br>Praze, Praha 6 - Suchbát, CZ   | 2014-809 | <b>C 12 N 5/075</b> | Vysoká škola báňská-<br>Technická univerzita Ostrava,<br>Ostrava- Poruba, CZ | 2014-807 | <b>B 60 K 1/04</b>  |
| Česká zemědělská univerzita v<br>Praze, Praha 6 - Suchbát, CZ   | 2014-865 | <b>C 22 C 38/18</b> | Hejčl Otto Ing., Hradec<br>Králové, CZ                                       | 2014-819 | <b>F 16 L 47/16</b> |
| České vysoké učení technické<br>v Praze Fakulta<br>elektrotechnická, Praha 6, CZ  | 2015-73  | <b>G 01 N 27/06</b> | Martínek Horymír, Hradec nad<br>Mor.- Žimrovice, CZ                          | 2014-748 | <b>A 01 K 47/06</b> |
| Jihočeská univerzita v<br>Českých Budějovicích,<br>Fakulta rybářství a ochrany<br>vod, Jihočeské výzkumné<br>centrum akvakultury a<br>biodiverzity hydrocenóz,<br>Vodňany, CZ | 2015-297 | <b>G 06 T 7/20</b>  | Martínek Horymír, Hradec nad<br>Mor.- Žimrovice, CZ                          | 2014-751 | <b>A 01 K 47/06</b> |
| Schenck Process s.r.o., Praha 6<br>Ruzyně, CZ   | 2015-525 | <b>B 65 G 15/60</b> | Ochvát Juraj, Ostrava -<br>Hrabůvka, CZ                                      | 2014-641 | <b>F 23 G 5/10</b>  |
| SPUR a.s., Zlín- Louky, CZ  | 2014-818 | <b>A 61 K 9/70</b>  | Podborský Jiří, Brno- Tuřany,<br>CZ  | 2014-552 | <b>A 47 G 19/02</b> |



**FG4A**

**Udělené patenty - přehled podle čísel patentů**

V období uzávěrky tohoto čísla Věstníku udělil Úřad průmyslového vlastnictví tyto patenty.

|        |                       |           |        |                     |           |        |                     |           |
|--------|-----------------------|-----------|--------|---------------------|-----------|--------|---------------------|-----------|
| 305971 | <b>A 61 K 31/7056</b> | (2006.01) | 305975 | <b>A 01 N 63/02</b> | (2006.01) | 305979 | <b>C 22 C 38/18</b> | (2006.01) |
| 305972 | <b>F 16 H 1/32</b>    | (2006.01) | 305976 | <b>B 32 B 21/14</b> | (2006.01) | 305980 | <b>G 01 N 27/06</b> | (2006.01) |
| 305973 | <b>G 06 F 3/0485</b>  | (2013.01) | 305977 | <b>B 65 D 30/10</b> | (2006.01) | 305982 | <b>G 06 T 7/20</b>  | (2006.01) |
| 305974 | <b>H 01 R 39/59</b>   | (2006.01) | 305978 | <b>F 23 G 5/10</b>  | (2006.01) | 305983 | <b>B 65 G 15/60</b> | (2006.01) |

**FG4A**

**Udělené patenty - přehled podle MPT**

|      |   |           |      |   |           |
|------|---|-----------|------|---|-----------|
| (51) | <b>A01N 63/02</b>   | (2006.01) | (40) | 23.07.2014  |           |
|      | <b>CI4C 3/32</b>  | (2006.01) | (21) | <b>2012-859</b>   |           |
|      | <b>C09H 1/04</b>  | (2006.01) | (73) | Česká zemědělská univerzita v Praze, Fakulta lesnická a dřevařská,<br>Katedra zpracování dřeva, Praha 6 - Suchdol, CZ                         |           |
|      | <b>C09H 3/00</b>  | (2006.01) | (72) | Bureš Miroslav Ing., Praha 5, CZ  |           |
| (11) | 305975  |           | (54) | <b>Vrstvená trubka</b>  |           |
| (40) | 12.06.2013  |           | (22) | 30.11.2012  |           |
| (21) | <b>2011-670</b>   |           | (74) | Ing. Václav Kratochvíl, Husníkova 2086/22, Praha 13, 15800  |           |
| (73) | Ústav experimentální botaniky Akademie věd České republiky, v. v. i.,<br>Praha 6, CZ<br>Univerzita Tomáše Bati ve Zlíně Fakulta aplikované informatiky, Zlín, CZ<br>OSEVA vývoj a výzkum s.r.o., Zubří, CZ<br>Výzkumný ústav rostlinné výroby, v. v. i., Praha 6 - Ruzyně, CZ |           | (51) | <b>B65D 30/10</b>   | (2006.01) |
| (72) | Burketová Lenka doc. Ing., CSc., Praha 6, CZ<br>Šašek Vladimír Ing., Ph.D., Praha 2, CZ<br>Kolomazník Karel prof. Ing., DrSc., Zlín 5, CZ<br>Havel Jiří Ing., CSc., Opava - Komárov, CZ<br>Věchet Lubomír Ing., CSc., Doksy u Kladna, CZ                                      |           | (51) | <b>B65D 33/20</b>   | (2006.01) |
| (54) | <b>Biostimulátor rostlin</b>  |           | (51) | <b>B65D 33/16</b>   | (2006.01) |
| (22) | 19.10.2011  |           | (11) | 305977  |           |
| (74) | Ing. Václav Herman, Hlavní 43, Průhonice, 25243   |           | (40) | 08.07.2015  |           |
|      |   |           | (21) | <b>2013-1019</b>  |           |
|      |   |           | (73) | VELTEKO s.r.o., Vlašim, CZ  |           |
|      |   |           | (72) | Pavlis Jan, Vlašim, CZ  |           |
|      |   |           |      | Šmíd František, Zdislavice, CZ  |           |
|      |   |           | (54) | <b>Asymetrický fóliový sáček</b>  |           |
|      |   |           | (22) | 17.12.2013  |           |
|      |   |           | (74) | Langrova, s.r.o., Skrétova 48, Plzeň, 30100   |           |
| (51) | <b>A61K 31/7056</b>   | (2006.01) | (51) | <b>B65G 15/60</b>   | (2006.01) |
|      | <b>A61P 3/04</b>  | (2006.01) |      | <b>B65G 39/02</b>   | (2006.01) |
|      | <b>A61P 3/06</b>  | (2006.01) | (11) | 305983  |           |
|      | <b>A61P 3/10</b>  | (2006.01) | (40) | 01.06.2016  |           |
|      | <b>A61P 7/10</b>  | (2006.01) | (21) | <b>2015-525</b>   |           |
|      | <b>C07H 17/02</b>   | (2006.01) | (73) | Schenck Process s.r.o., Praha 6 Ruzyně, CZ  |           |
|      | <b>A61P 9/10</b>  | (2006.01) | (72) | Chlebovec Michal Ing., Poprad - Velká, SK<br>Zelenka Jiří Ing., Praha 5 - Zbraslav, CZ  |           |
|      | <b>A61P 9/12</b>  | (2006.01) | (54) | <b>Uvolňovací stolice</b>   |           |
|      | <b>A61P 19/06</b>   | (2006.01) | (22) | 29.07.2015  |           |
|      | <b>A61P 43/00</b>   | (2006.01) | (74) | Ing. Libor Šimek, Vinohradská 194, Praha 3 - Vinohrady, 13000   |           |
|      | <b>A61P 9/04</b>  | (2006.01) |      |   |           |
| (11) | 305971  |           | (51) | <b>C22C 38/18</b>   | (2006.01) |
| (40) | 15.10.2003  |           |      | <b>C22C 38/32</b>   | (2006.01) |
| (21) | <b>2003-1753</b>  |           |      | <b>C22C 38/36</b>   | (2006.01) |
| (73) | KISSEI PHARMACEUTICAL CO., LTD., Nagano, JP   |           | (11) | 305979  |           |
| (72) | Fujikura Hideki, 101 Nagano, JP<br>Fushimi Nobuhiko, 89-6 Nagano, JP<br>Nishimura Toshihiro, 4511 Nagano, JP<br>Nakabayashi Takeshi, Nagano, JP<br>Isaji Masayuki, 1763-189 Nagano, JP  |           | (40) | 01.06.2016  |           |
| (54) | <b>Deriváty glukopyranosyloxyppirazolu a jejich použití v léčivech</b>  |           | (21) | <b>2014-865</b>   |           |
| (32) | 28.12.2000  |           | (73) | Česká zemědělská univerzita v Praze, Praha 6 - Suchdol, CZ<br>Farmet a. s., Česká Skalice, CZ   |           |
| (31) | 2000 403534   |           | (72) | Chotěborský Rostislav doc. Ing., Ph.D., Praha 6, CZ<br>Müller Miroslav doc. Ing., Ph.D., Praha 6, CZ<br>Nýč Michal Ing., Červený Kostelec, CZ |           |
| (33) | JP  |           | (54) | <b>Bimetalický kovový materiál</b>  |           |
| (86) | PCT/JP2001/011348   |           | (22) | 05.12.2014  |           |
| (87) | WO 2002/053573  |           |      |   |           |
| (22) | 25.12.2001  |           |      |   |           |
| (74) | JUDr. Jan Matějka, Národní 32, Praha, 11000   |           | (51) | <b>F16H 1/32</b>  | (2006.01) |
|      |   |           |      | <b>F16H 48/08</b>   | (2006.01) |
|      |   |           | (11) | 305972  |           |
|      |   |           | (40) | 17.08.2005  |           |
|      |   |           | (21) | <b>2003-2009</b>  |           |
|      |   |           | (73) | Hampl Jasoň Ing., Praha 4 - Chodov, CZ  |           |
|      |   |           | (72) | Hampl Jasoň Ing., Praha 4 - Chodov, CZ  |           |
| (11) | 305976  |           | (54) | <b>Planetový spojité měnitelný převod</b>   |           |

|  |  |  |  |  |  |  |  |
|--|--|--|--|--|--|--|--|
| (22) 23.07.2003  |  |  |  | (32) 06.04.2001  |  |  |  |
| (51) <b>F23G 5/10</b> (2006.01)  |  |  |  | (31) 2001 10117457   |  |  |  |
| <b>F23G 5/44</b> (2006.01)   |  |  |  | (33) DE  |  |  |  |
| <b>F23G 7/00</b> (2006.01)   |  |  |  | (86) PCT/DE2002/001120   |  |  |  |
| (11) 305978  |  |  |  | (87) WO 2002/082418  |  |  |  |
| (40) 01.06.2016  |  |  |  | (22) 27.03.2002  |  |  |  |
| (21) <b>2014-641</b>   |  |  |  | (74) Dr. Miloš Všečetka, Hálkova 2, Praha 2, 12000   |  |  |  |
| (73) Ochvát Juraj, Ostrava - Hrabůvka, CZ  |  |  |  |  |  |  |  |
| Smrček Martin, Kyjov, CZ   |  |  |  | (51) <b>G06T 7/20</b> (2006.01)  |  |  |  |
| (72) Ochvát Juraj, Ostrava - Hrabůvka, CZ  |  |  |  | <b>A01K 29/00</b> (2006.01)  |  |  |  |
| Smrček Martin, Kyjov, CZ   |  |  |  | (11) 305982  |  |  |  |
| (54) <b>Zařízení a metoda pro kontinuální tepelný rozklad organických materiálů</b>  |  |  |  | (40) 01.06.2016  |  |  |  |
| (22) 19.09.2014  |  |  |  | (21) <b>2015-297</b>   |  |  |  |
| (74) Ing. Iva Rylková, Polská 1525, Ostrava - Poruba, 70800  |  |  |  | (73) Jihočeská univerzita v Českých Budějovicích, Fakulta rybářství a ochrany vod, Jihočeské výzkumné centrum akvakultury a biodiverzity hydrocenóz, Vodňany, CZ |  |  |  |
|  |  |  |  | (72) Císař Petr Ing., Ph.D., České Velenice, CZ  |  |  |  |
|  |  |  |  | Saberioon Mohammadmehdi, Nové Hradky, CZ   |  |  |  |
|  |  |  |  | Fořt Martin, Praha 4, CZ   |  |  |  |
|  |  |  |  | Kozák Pavel doc. Ing., Ph.D., Protivín, CZ   |  |  |  |
|  |  |  |  | (54) <b>Způsob detekce a vizualizace prostorových trajektorií pohybu vodních živočichů a zařízení k provádění tohoto způsobu</b>                                 |  |  |  |
|  |  |  |  | (22) 29.04.2015  |  |  |  |
|  |  |  |  | (74) PatentCentrum Sedlák a Partners s.r.o., Husova 5, České Budějovice, 37001   |  |  |  |
|  |  |  |  |  |  |  |  |
| (51) <b>G01N 27/06</b> (2006.01)   |  |  |  | (51) <b>H01R 39/59</b> (2006.01)   |  |  |  |
| <b>G01N 27/14</b> (2006.01)  |  |  |  | <b>H01R 39/26</b> (2006.01)  |  |  |  |
| (11) 305980  |  |  |  | <b>H01R 39/58</b> (2006.01)  |  |  |  |
| (40) 01.06.2016  |  |  |  | (11) 305974  |  |  |  |
| (21) <b>2015-73</b>  |  |  |  | (40) 11.07.2007  |  |  |  |
| (73) České vysoké učení technické v Praze Fakulta elektrotechnická, Praha 6, CZ  |  |  |  | (21) <b>2006-832</b>   |  |  |  |
| (72) Koblížek Vilém doc. Ing., CSc., Praha 6, CZ   |  |  |  | (73) Schunk Kohlenstofftechnik GmbH, 35452 Heuchelheim, DE   |  |  |  |
| (54) <b>Univerzální měřicí cela pro izolanty a dielektrika</b>   |  |  |  | (72) Tontsch Klaus-Georg, 35398 Giessen, DE  |  |  |  |
| (22) 05.02.2015  |  |  |  | Simon Joachim, 110 Wien, AT  |  |  |  |
| (74) Ing. Hana Dušková, Na Kočově 180, Chotutice, 28103  |  |  |  | Kübler Edmund, 1220 Wien, AT   |  |  |  |
|  |  |  |  | (54) <b>Způsob osazování uhlíkového kartáčku odpojovacím zařízením</b>   |  |  |  |
|  |  |  |  | (32) 30.12.2005  |  |  |  |
|  |  |  |  | (31) 2005 63170  |  |  |  |
|  |  |  |  | (33) DE  |  |  |  |
|  |  |  |  | (22) 28.12.2006  |  |  |  |
|  |  |  |  | (74) Čermák Hořejš Myslí a spol., JUDr. Karel Čermák, advokát, Národní 32, Praha 1, 11000  |  |  |  |
|  |  |  |  |  |  |  |  |
| (51) <b>G06F 3/0485</b> (2013.01)  |  |  |  |  |  |  |  |
| <b>G06F 17/30</b> (2006.01)  |  |  |  |  |  |  |  |
| <b>G09G 5/00</b> (2006.01)   |  |  |  |  |  |  |  |
| <b>G06F 3/048</b> (2006.01)  |  |  |  |  |  |  |  |
| <b>H04M 1/725</b> (2006.01)  |  |  |  |  |  |  |  |
| <b>G06F 3/033</b> (2006.01)  |  |  |  |  |  |  |  |
| <b>H04M 1/247</b> (2006.01)  |  |  |  |  |  |  |  |
| (11) 305973  |  |  |  |  |  |  |  |
| (40) 14.01.2004  |  |  |  |  |  |  |  |
| (21) <b>2003-2993</b>  |  |  |  |  |  |  |  |
| (73) T-MOBILE DEUTSCHLAND GMBH, Bonn, DE   |  |  |  |  |  |  |  |
| (72) Keller Walter, Ratingen, DE   |  |  |  |  |  |  |  |
| (54) <b>Způsob zobrazení standardizovaných velkoformátových internetových stránek s například HTML-protokolem v jedné ruce ovladatelných koncových přístrojích s připojením k mobilní radiotelefonii</b> |  |  |  |  |  |  |  |

### Seznam majitelů udělených patentů

|   |             |                          |           |   |             |                          |           |
|---|-------------|--------------------------|-----------|---|-------------|--------------------------|-----------|
| (73) Česká zemědělská univerzita v Praze, Praha 6 - Suchbát, CZ   | (11) 305979 | (51) <b>C 22 C 38/18</b> | (2006.01) | (73) OSEVA vývoj a výzkum s.r.o., Zubří, CZ                                       | (11) 305975 | (51) <b>A 01 N 63/02</b> | (2006.01) |
| Česká zemědělská univerzita v Praze, Fakulta lesnická a dřevařská, Katedra zpracování dřeva, Praha 6 - Suchbát, CZ  | 305976      | <b>B 32 B 21/14</b>      | (2006.01) | Schenck Process s.r.o., Praha 6 Ruzyně, CZ  | 305983      | <b>B 65 G 15/60</b>      | (2006.01) |
| České vysoké učení technické v Praze Fakulta elektrotechnická, Praha 6, CZ  | 305980      | <b>G 01 N 27/06</b>      | (2006.01) | Schunk Kohlenstofftechnik GmbH, 35452 Heuchelheim, DE                             | 305974      | <b>H 01 R 39/59</b>      | (2006.01) |
| Farmet a. s., Česká Skalice, CZ   | 305979      | <b>C 22 C 38/18</b>      | (2006.01) | T-MOBILE DEUTSCHLAND GMBH, Bonn, DE   | 305973      | <b>G 06 F 3/0485</b>     | (2013.01) |
| Jihočeská univerzita v Českých Budějovicích, Fakulta rybářství a ochrany vod, Jihočeské výzkumné centrum akvakultury a biodiverzity hydrocenóz, Vodňany, CZ | 305982      | <b>G 06 T 7/20</b>       | (2006.01) | Univerzita Tomáše Bati ve Zlíně Fakulta aplikované informatiky, Zlín, CZ          | 305975      | <b>A 01 N 63/02</b>      | (2006.01) |
| KISSEI PHARMACEUTICAL CO., LTD., Nagano, JP   | 305971      | <b>A 61 K 31/7056</b>    | (2006.01) | Ústav experimentální botaniky Akademie věd České republiky, v. v. i., Praha 6, CZ | 305975      | <b>A 01 N 63/02</b>      | (2006.01) |
|   |             |                          |           | VELTEKO s.r.o., Vlašim, CZ  | 305977      | <b>B 65 D 30/10</b>      | (2006.01) |
|   |             |                          |           | Výzkumný ústav rostlinné výroby, v. v. i., Praha 6 - Ruzyně, CZ                   | 305975      | <b>A 01 N 63/02</b>      | (2006.01) |

|   |                |                            |           |   |                |  |                        |
|---|----------------|----------------------------|-----------|---|----------------|--|------------------------|
| (73)<br>Hampl Jasoň Ing., Praha 4 -<br>Chodov, CZ | (11)<br>305972 | (51)<br><b>F 16 H 1/32</b> | (2006.01) | (73)<br>Ochvát Juraj, Ostrava -<br>Hrabůvka, CZ<br>Smrček Martin, Kyjov, CZ | (11)<br>305978 | (51)<br><b>F 23 G 5/10</b><br><b>F 23 G 5/10</b> | (2006.01)<br>(2006.01) |
|---|----------------|----------------------------|-----------|---|----------------|--|------------------------|

## Udělené evropské patenty

Evropský patentový úřad udělil následující evropské patenty s účinkem pro Českou republiku. Tyto patenty mohou být zrušeny nebo zachovány v pozměněném znění Evropským patentovým úřadem v řízení o odporu. K tomu, aby nabyl evropský patent účinnosti na území České republiky, je třeba, aby byl Úřadu předložen ve stanovené lhůtě překlad patentového spisu do českého jazyka (§ 35c odst. 2 až 4 zákona č. 527/1990 Sb., v platném znění).

|                 |                 |                 |                 |                 |                 |                 |                 |
|-----------------|-----------------|-----------------|-----------------|-----------------|-----------------|-----------------|-----------------|
| (97) EP 1298381 | (47) 18.05.2016 | (97) EP 1799300 | (47) 18.05.2016 | (97) EP 2027919 | (47) 18.05.2016 | (97) EP 2116672 | (47) 18.05.2016 |
| (97) EP 1333142 | (47) 18.05.2016 | (97) EP 1802759 | (47) 18.05.2016 | (97) EP 2031205 | (47) 18.05.2016 | (97) EP 2117082 | (47) 18.05.2016 |
| (97) EP 1342553 | (47) 18.05.2016 | (97) EP 1807994 | (47) 18.05.2016 | (97) EP 2032376 | (47) 18.05.2016 | (97) EP 2120484 | (47) 18.05.2016 |
| (97) EP 1409571 | (47) 18.05.2016 | (97) EP 1807995 | (47) 18.05.2016 | (97) EP 2038452 | (47) 18.05.2016 | (97) EP 2123769 | (47) 18.05.2016 |
| (97) EP 1416091 | (47) 18.05.2016 | (97) EP 1814399 | (47) 18.05.2016 | (97) EP 2042212 | (47) 18.05.2016 | (97) EP 2124478 | (47) 18.05.2016 |
| (97) EP 1438275 | (47) 18.05.2016 | (97) EP 1816964 | (47) 18.05.2016 | (97) EP 2042312 | (47) 18.05.2016 | (97) EP 2124789 | (47) 18.05.2016 |
| (97) EP 1439476 | (47) 18.05.2016 | (97) EP 1817417 | (47) 18.05.2016 | (97) EP 2042673 | (47) 18.05.2016 | (97) EP 2128915 | (47) 18.05.2016 |
| (97) EP 1449486 | (47) 18.05.2016 | (97) EP 1829413 | (47) 18.05.2016 | (97) EP 2043692 | (47) 18.05.2016 | (97) EP 2129325 | (47) 18.05.2016 |
| (97) EP 1465456 | (47) 18.05.2016 | (97) EP 1830334 | (47) 18.05.2016 | (97) EP 2049020 | (47) 18.05.2016 | (97) EP 2129507 | (47) 18.05.2016 |
| (97) EP 1483733 | (47) 18.05.2016 | (97) EP 1833494 | (47) 18.05.2016 | (97) EP 2050206 | (47) 18.05.2016 | (97) EP 2129942 | (47) 18.05.2016 |
| (97) EP 1485212 | (47) 18.05.2016 | (97) EP 1840219 | (47) 18.05.2016 | (97) EP 2051247 | (47) 18.05.2016 | (97) EP 2130155 | (47) 18.05.2016 |
| (97) EP 1496583 | (47) 18.05.2016 | (97) EP 1848737 | (47) 18.05.2016 | (97) EP 2052096 | (47) 18.05.2016 | (97) EP 2131774 | (47) 18.05.2016 |
| (97) EP 1501892 | (47) 18.05.2016 | (97) EP 1851339 | (47) 18.05.2016 | (97) EP 2052179 | (47) 18.05.2016 | (97) EP 2140133 | (47) 18.05.2016 |
| (97) EP 1518901 | (47) 18.05.2016 | (97) EP 1852139 | (47) 18.05.2016 | (97) EP 2054135 | (47) 18.05.2016 | (97) EP 2137198 | (47) 18.05.2016 |
| (97) EP 1518972 | (47) 18.05.2016 | (97) EP 1853318 | (47) 18.05.2016 | (97) EP 2055843 | (47) 18.05.2016 | (97) EP 2139287 | (47) 18.05.2016 |
| (97) EP 1550834 | (47) 18.05.2016 | (97) EP 1853641 | (47) 18.05.2016 | (97) EP 2057523 | (47) 18.05.2016 | (97) EP 2139597 | (47) 18.05.2016 |
| (97) EP 1552095 | (47) 18.05.2016 | (97) EP 1854053 | (47) 18.05.2016 | (97) EP 2060375 | (47) 18.05.2016 | (97) EP 2140133 | (47) 18.05.2016 |
| (97) EP 1559675 | (47) 18.05.2016 | (97) EP 1859649 | (47) 18.05.2016 | (97) EP 2061568 | (47) 18.05.2016 | (97) EP 2140476 | (47) 18.05.2016 |
| (97) EP 1576741 | (47) 18.05.2016 | (97) EP 1860219 | (47) 18.05.2016 | (97) EP 2062050 | (47) 18.05.2016 | (97) EP 2141892 | (47) 18.05.2016 |
| (97) EP 1578491 | (47) 18.05.2016 | (97) EP 1864066 | (47) 18.05.2016 | (97) EP 2062370 | (47) 18.05.2016 | (97) EP 2143762 | (47) 18.05.2016 |
| (97) EP 1590994 | (47) 18.05.2016 | (97) EP 1871188 | (47) 18.05.2016 | (97) EP 2062450 | (47) 18.05.2016 | (97) EP 2144563 | (47) 18.05.2016 |
| (97) EP 1593787 | (47) 18.05.2016 | (97) EP 1882303 | (47) 18.05.2016 | (97) EP 2066768 | (47) 18.05.2016 | (97) EP 2147158 | (47) 18.05.2016 |
| (97) EP 1609619 | (47) 18.05.2016 | (97) EP 1882707 | (47) 18.05.2016 | (97) EP 2070091 | (47) 18.05.2016 | (97) EP 2147801 | (47) 18.05.2016 |
| (97) EP 1611723 | (47) 18.05.2016 | (97) EP 1882796 | (47) 18.05.2016 | (97) EP 2072664 | (47) 18.05.2016 | (97) EP 2149330 | (47) 18.05.2016 |
| (97) EP 1614845 | (47) 18.05.2016 | (97) EP 1885202 | (47) 18.05.2016 | (97) EP 2074838 | (47) 18.05.2016 | (97) EP 2149952 | (47) 18.05.2016 |
| (97) EP 1633266 | (47) 18.05.2016 | (97) EP 1892011 | (47) 18.05.2016 | (97) EP 2075578 | (47) 18.05.2016 | (97) EP 2150024 | (47) 18.05.2016 |
| (97) EP 1656684 | (47) 18.05.2016 | (97) EP 1893266 | (47) 18.05.2016 | (97) EP 2077560 | (47) 18.05.2016 | (97) EP 2153962 | (47) 18.05.2016 |
| (97) EP 1663357 | (47) 18.05.2016 | (97) EP 1894382 | (47) 18.05.2016 | (97) EP 2077976 | (47) 18.05.2016 | (97) EP 2156639 | (47) 18.05.2016 |
| (97) EP 1664436 | (47) 18.05.2016 | (97) EP 1898784 | (47) 18.05.2016 | (97) EP 2078178 | (47) 18.05.2016 | (97) EP 2156925 | (47) 18.05.2016 |
| (97) EP 1665245 | (47) 18.05.2016 | (97) EP 1902561 | (47) 18.05.2016 | (97) EP 2079394 | (47) 18.05.2016 | (97) EP 2157388 | (47) 18.05.2016 |
| (97) EP 1667272 | (47) 18.05.2016 | (97) EP 1912273 | (47) 18.05.2016 | (97) EP 2079824 | (47) 18.05.2016 | (97) EP 2158832 | (47) 18.05.2016 |
| (97) EP 1669939 | (47) 18.05.2016 | (97) EP 1913568 | (47) 18.05.2016 | (97) EP 2080232 | (47) 18.05.2016 | (97) EP 2162327 | (47) 18.05.2016 |
| (97) EP 1679786 | (47) 18.05.2016 | (97) EP 1915509 | (47) 18.05.2016 | (97) EP 2080779 | (47) 18.05.2016 | (97) EP 2163229 | (47) 18.05.2016 |
| (97) EP 1690473 | (47) 18.05.2016 | (97) EP 1919540 | (47) 18.05.2016 | (97) EP 2082378 | (47) 18.05.2016 | (97) EP 2165066 | (47) 18.05.2016 |
| (97) EP 1697235 | (47) 18.05.2016 | (97) EP 1930586 | (47) 18.05.2016 | (97) EP 2084308 | (47) 18.05.2016 | (97) EP 2166319 | (47) 18.05.2016 |
| (97) EP 1697531 | (47) 18.05.2016 | (97) EP 1931612 | (47) 18.05.2016 | (97) EP 2084389 | (47) 18.05.2016 | (97) EP 2166766 | (47) 18.05.2016 |
| (97) EP 1701752 | (47) 18.05.2016 | (97) EP 1932363 | (47) 18.05.2016 | (97) EP 2086793 | (47) 18.05.2016 | (97) EP 2170076 | (47) 18.05.2016 |
| (97) EP 1703280 | (47) 18.05.2016 | (97) EP 1936047 | (47) 18.05.2016 | (97) EP 2087452 | (47) 18.05.2016 | (97) EP 2170159 | (47) 18.05.2016 |
| (97) EP 1704662 | (47) 18.05.2016 | (97) EP 1937755 | (47) 18.05.2016 | (97) EP 2088468 | (47) 18.05.2016 | (97) EP 2171263 | (47) 18.05.2016 |
| (97) EP 1711126 | (47) 18.05.2016 | (97) EP 1940610 | (47) 18.05.2016 | (97) EP 2088589 | (47) 18.05.2016 | (97) EP 2173958 | (47) 18.05.2016 |
| (97) EP 1715740 | (47) 18.05.2016 | (97) EP 1945239 | (47) 18.05.2016 | (97) EP 2091193 | (47) 18.05.2016 | (97) EP 2174128 | (47) 18.05.2016 |
| (97) EP 1717025 | (47) 18.05.2016 | (97) EP 1950567 | (47) 18.05.2016 | (97) EP 2091332 | (47) 18.05.2016 | (97) EP 2176352 | (47) 18.05.2016 |
| (97) EP 1720809 | (47) 18.05.2016 | (97) EP 1951275 | (47) 18.05.2016 | (97) EP 2091385 | (47) 18.05.2016 | (97) EP 2180269 | (47) 18.05.2016 |
| (97) EP 1721086 | (47) 18.05.2016 | (97) EP 1951922 | (47) 18.05.2016 | (97) EP 2092608 | (47) 18.05.2016 | (97) EP 2181016 | (47) 18.05.2016 |
| (97) EP 1729626 | (47) 18.05.2016 | (97) EP 1952874 | (47) 18.05.2016 | (97) EP 2093590 | (47) 18.05.2016 | (97) EP 2181433 | (47) 18.05.2016 |
| (97) EP 1729906 | (47) 18.05.2016 | (97) EP 1965823 | (47) 18.05.2016 | (97) EP 2096055 | (47) 18.05.2016 | (97) EP 2181703 | (47) 18.05.2016 |
| (97) EP 1732931 | (47) 18.05.2016 | (97) EP 1967108 | (47) 18.05.2016 | (97) EP 2096738 | (47) 18.05.2016 | (97) EP 2182491 | (47) 18.05.2016 |
| (97) EP 1736772 | (47) 18.05.2016 | (97) EP 1967144 | (47) 18.05.2016 | (97) EP 2098850 | (47) 18.05.2016 | (97) EP 2185682 | (47) 18.05.2016 |
| (97) EP 1745004 | (47) 18.05.2016 | (97) EP 1972248 | (47) 18.05.2016 | (97) EP 2100322 | (47) 18.05.2016 | (97) EP 2185712 | (47) 18.05.2016 |
| (97) EP 1752865 | (47) 18.05.2016 | (97) EP 1973418 | (47) 18.05.2016 | (97) EP 2101249 | (47) 18.05.2016 | (97) EP 2187020 | (47) 18.05.2016 |
| (97) EP 1754016 | (47) 18.05.2016 | (97) EP 1973590 | (47) 18.05.2016 | (97) EP 2101674 | (47) 18.05.2016 | (97) EP 2189276 | (47) 18.05.2016 |
| (97) EP 1754891 | (47) 18.05.2016 | (97) EP 1974145 | (47) 18.05.2016 | (97) EP 2102823 | (47) 18.05.2016 | (97) EP 2189396 | (47) 18.05.2016 |
| (97) EP 1757984 | (47) 18.05.2016 | (97) EP 1974296 | (47) 18.05.2016 | (97) EP 2104959 | (47) 18.05.2016 | (97) EP 2190057 | (47) 18.05.2016 |
| (97) EP 1759428 | (47) 18.05.2016 | (97) EP 1976789 | (47) 18.05.2016 | (97) EP 2105600 | (47) 18.05.2016 | (97) EP 2190500 | (47) 18.05.2016 |
| (97) EP 1760614 | (47) 18.05.2016 | (97) EP 1977320 | (47) 18.05.2016 | (97) EP 2105700 | (47) 18.05.2016 | (97) EP 2190830 | (47) 18.05.2016 |
| (97) EP 1765433 | (47) 18.05.2016 | (97) EP 1985824 | (47) 18.05.2016 | (97) EP 2105793 | (47) 18.05.2016 | (97) EP 2191717 | (47) 18.05.2016 |
| (97) EP 1765843 | (47) 18.05.2016 | (97) EP 1989804 | (47) 18.05.2016 | (97) EP 2106253 | (47) 18.05.2016 | (97) EP 2194987 | (47) 18.05.2016 |
| (97) EP 1768316 | (47) 18.05.2016 | (97) EP 1991522 | (47) 18.05.2016 | (97) EP 2109460 | (47) 18.05.2016 | (97) EP 2196588 | (47) 18.05.2016 |
| (97) EP 1782040 | (47) 18.05.2016 | (97) EP 1992201 | (47) 18.05.2016 | (97) EP 2110558 | (47) 18.05.2016 | (97) EP 2198057 | (47) 18.05.2016 |
| (97) EP 1784417 | (47) 18.05.2016 | (97) EP 1993656 | (47) 18.05.2016 | (97) EP 2112791 | (47) 18.05.2016 | (97) EP 2198414 | (47) 18.05.2016 |
| (97) EP 1784484 | (47) 18.05.2016 | (97) EP 1994211 | (47) 18.05.2016 | (97) EP 2113513 | (47) 18.05.2016 | (97) EP 2198660 | (47) 18.05.2016 |
| (97) EP 1787066 | (47) 18.05.2016 | (97) EP 1996394 | (47) 18.05.2016 | (97) EP 2114044 | (47) 18.05.2016 | (97) EP 2200186 | (47) 18.05.2016 |
| (97) EP 1794191 | (47) 18.05.2016 | (97) EP 2000619 | (47) 18.05.2016 | (97) EP 2114232 | (47) 18.05.2016 | (97) EP 2201080 | (47) 18.05.2016 |
| (97) EP 1794445 | (47) 18.05.2016 | (97) EP 2009135 | (47) 18.05.2016 | (97) EP 2114315 | (47) 18.05.2016 | (97) EP 2201105 | (47) 18.05.2016 |
| (97) EP 1795565 | (47) 18.05.2016 | (97) EP 2012323 | (47) 18.05.2016 | (97) EP 2115798 | (47) 18.05.2016 | (97) EP 2202454 | (47) 18.05.2016 |
| (97) EP 1796619 | (47) 18.05.2016 | (97) EP 2018516 | (47) 18.05.2016 | (97) EP 2115965 | (47) 18.05.2016 | (97) EP 2203481 | (47) 18.05.2016 |
| (97) EP 1797253 | (47) 18.05.2016 | (97) EP 2018579 | (47) 18.05.2016 | (97) EP 2116471 | (47) 18.05.2016 | (97) EP 2204583 | (47) 18.05.2016 |
| (97) EP 1797678 | (47) 18.05.2016 | (97) EP 2020938 | (47) 18.05.2016 | (97) EP 2116544 | (47) 18.05.2016 | (97) EP 2204849 | (47) 18.05.2016 |













|                 |                 |                 |                 |                 |                 |                 |                 |
|-----------------|-----------------|-----------------|-----------------|-----------------|-----------------|-----------------|-----------------|
| (97) EP 2876507 | (47) 18.05.2016 | (97) EP 2886206 | (47) 18.05.2016 | (97) EP 2903376 | (47) 18.05.2016 | (97) EP 2928212 | (47) 18.05.2016 |
| (97) EP 2877240 | (47) 18.05.2016 | (97) EP 2886469 | (47) 18.05.2016 | (97) EP 2905210 | (47) 18.05.2016 | (97) EP 2930982 | (47) 18.05.2016 |
| (97) EP 2877401 | (47) 18.05.2016 | (97) EP 2886682 | (47) 18.05.2016 | (97) EP 2908982 | (47) 18.05.2016 | (97) EP 2930994 | (47) 18.05.2016 |
| (97) EP 2877522 | (47) 18.05.2016 | (97) EP 2886842 | (47) 18.05.2016 | (97) EP 2911961 | (47) 18.05.2016 | (97) EP 2933236 | (47) 18.05.2016 |
| (97) EP 2877590 | (47) 18.05.2016 | (97) EP 2888318 | (47) 18.05.2016 | (97) EP 2913126 | (47) 18.05.2016 | (97) EP 2936779 | (47) 18.05.2016 |
| (97) EP 2877643 | (47) 18.05.2016 | (97) EP 2889286 | (47) 18.05.2016 | (97) EP 2913473 | (47) 18.05.2016 | (97) EP 2939849 | (47) 18.05.2016 |
| (97) EP 2877820 | (47) 18.05.2016 | (97) EP 2891289 | (47) 18.05.2016 | (97) EP 2914498 | (47) 18.05.2016 | (97) EP 2940488 | (47) 18.05.2016 |
| (97) EP 2877822 | (47) 18.05.2016 | (97) EP 2893273 | (47) 18.05.2016 | (97) EP 2915344 | (47) 18.05.2016 | (97) EP 2942644 | (47) 18.05.2016 |
| (97) EP 2877998 | (47) 18.05.2016 | (97) EP 2893491 | (47) 18.05.2016 | (97) EP 2916179 | (47) 18.05.2016 | (97) EP 2948891 | (47) 18.05.2016 |
| (97) EP 2878179 | (47) 18.05.2016 | (97) EP 2893566 | (47) 18.05.2016 | (97) EP 2916509 | (47) 18.05.2016 | (97) EP 2949554 | (47) 18.05.2016 |
| (97) EP 2878413 | (47) 18.05.2016 | (97) EP 2895221 | (47) 18.05.2016 | (97) EP 2918206 | (47) 18.05.2016 | (97) EP 2950119 | (47) 18.05.2016 |
| (97) EP 2878538 | (47) 18.05.2016 | (97) EP 2895829 | (47) 18.05.2016 | (97) EP 2918275 | (47) 18.05.2016 | (97) EP 2963627 | (47) 18.05.2016 |
| (97) EP 2878690 | (47) 18.05.2016 | (97) EP 2896089 | (47) 18.05.2016 | (97) EP 2918811 | (47) 18.05.2016 | (97) EP 2965663 | (47) 18.05.2016 |
| (97) EP 2879515 | (47) 18.05.2016 | (97) EP 2896334 | (47) 18.05.2016 | (97) EP 2920639 | (47) 18.05.2016 | (97) EP 2972612 | (47) 18.05.2016 |
| (97) EP 2879538 | (47) 18.05.2016 | (97) EP 2898375 | (47) 18.05.2016 | (97) EP 2921448 | (47) 18.05.2016 | (97) EP 2975307 | (47) 18.05.2016 |
| (97) EP 2880062 | (47) 18.05.2016 | (97) EP 2898582 | (47) 18.05.2016 | (97) EP 2921600 | (47) 18.05.2016 | (97) EP 2977714 | (47) 18.05.2016 |
| (97) EP 2880089 | (47) 18.05.2016 | (97) EP 2898603 | (47) 18.05.2016 | (97) EP 2921612 | (47) 18.05.2016 | (97) EP 2984587 | (47) 18.05.2016 |
| (97) EP 2881527 | (47) 18.05.2016 | (97) EP 2898746 | (47) 18.05.2016 | (97) EP 2922041 | (47) 18.05.2016 | (97) EP 2984710 | (47) 18.05.2016 |
| (97) EP 2884801 | (47) 18.05.2016 | (97) EP 2898924 | (47) 18.05.2016 | (97) EP 2923875 | (47) 18.05.2016 |                 |                 |
| (97) EP 2885986 | (47) 18.05.2016 | (97) EP 2900710 | (47) 18.05.2016 | (97) EP 2924536 | (47) 18.05.2016 |                 |                 |
| (97) EP 2886100 | (47) 18.05.2016 | (97) EP 2902273 | (47) 18.05.2016 | (97) EP 2926805 | (47) 18.05.2016 |                 |                 |

### Zveřejněné překlady evropských patentových spisů

U následujících udělených evropských patentů s účinky pro Českou republiku byl majitelem předložen překlad patentového spisu do českého jazyka (§ 35c odst. 2 až 4 zákona č. 527/1990 Sb., v platném znění). Údaje jsou řazeny vzestupně podle čísel evropských patentů.

|  |           |  |           |
|--|-----------|--|-----------|
| (97) <b>EP 1430020</b>   |           | (97) 07.10.2004  |           |
| (47) 02.03.2016  |           | (51) <b>C12P 7/22</b>  | (2006.01) |
| (97) 10.04.2003  |           | (96) 17.03.2004  |           |
| (51) <b>C07C 233/40</b>  | (2006.01) | (96) 04721168.5  |           |
| <b>C07C 233/44</b>   | (2006.01) | (73) Evonik Degussa GmbH, 45128 Essen, DE  |           |
| <b>C07C 233/51</b>   | (2006.01) | (72) GRÖGER, Harald, 63450 Hanau, DE   |           |
| <b>C07C 235/78</b>   | (2006.01) | ROLLMANN, Claudia, 63755 Alzenau, DE   |           |
| <b>C07C 237/20</b>   | (2006.01) | HÜSKEN, Hendrik, 45721 Haltern am See, DE  |           |
| <b>C07C 237/22</b>   | (2006.01) | WERNER, Helge, 63486 Bruchköbel, DE  |           |
| <b>C07D 295/13</b>   | (2006.01) | CHAMOULEAU, Françoise, 63450 Hanau, DE   |           |
| (96) 25.09.2002  |           | HAGEDORN, Chad, Bellbrook, OH 45305, US  |           |
| (96) 02777207.8  |           | DRAUZ, Karlheinz, 63579 Freigericht, DE  |           |
| (73) Dompé farmaceutici s.p.a., 20122 Milano, IT   |           | HUMMEL, Werner, 52445 Titz, DE   |           |
| (72) BERTINI, Riccardo, I-67100 L'Aquila, IT   |           | (54) <b>Spražené kofaktor-dependentní enzymatické reakční systémy ve vodných médiích</b>   |           |
| BIZZARRI, Cinzia, I-67100 L'Aquila, IT   |           | (32) 10313971  |           |
| ALLEGRETTI, Marcello, I-67100 L'Aquila, IT   |           | (31) 27.03.2003  |           |
| CESTA, Maria, Candida, I-67100 L'Aquila, IT  |           | (33) DE  |           |
| (54) <b>Kvarterní amoniové soli omega-aminoalkylamidů R-2-arylpropionových kyselin a farmaceutické kompozice s jejich obsahem</b>                          |           | (86) PCT/EP2004/002726   |           |
| (32) MI20010202  |           | (87) WO 2004/085662  |           |
| (31) 28.09.2001  |           | (74) Traplová Hakr Kubát, advokátní a patentová kancelář, Ing. Eduard Hakr, patentový zástupce, Přístavní 24, Praha 7, 17000                               |           |
| (33) IT  |           |  |           |
| (86) PCT/EP2002/010746   |           |  |           |
| (87) WO 2003/029187  |           | (97) <b>EP 1699976</b>   |           |
| (74) ZIVKO MIJATOVIC & PARTNERS s.r.o., Jugoslávských partyzánů 639/26, Praha 6, 16000   |           | (47) 16.03.2016  |           |
|  |           | (97) 30.06.2005  |           |
|  |           | (51) <b>D21F 1/00</b>  | (2006.01) |
|  |           | (96) 10.12.2004  |           |
|  |           | (96) 04813552.9  |           |
| (97) <b>EP 1573543</b>   |           | (73) ALBANY INTERNATIONAL CORP., Rochester, NH 03867, US   |           |
| (47) 03.02.2016  |           | (72) BREUER, Hans-Peter, 73119 Zell, DE  |           |
| (97) 13.11.2003  |           | PÉREZ, Jesus, Atizapan, Estado de Mexico CP 52929, MX  |           |
| (51) <b>G06F 11/16</b>   | (2006.01) | LUCIANO, William, Saratoga Springs, NY 12866, US   |           |
| (96) 29.04.2003  |           | (54) <b>Spirálové textilie s trnem</b>   |           |
| (96) 03732589.1  |           | (32) 529488 P  |           |
| (73) ALSTOM FERROVIARIA S.P.A., 12038 Savigliano (Cuneo), IT   |           | (31) 15.12.2003  |           |
| (72) Manoni, Vittorio, I-40054 Budrio (BO), IT   |           | (33) US  |           |
| (54) <b>Procesní nebo řídicí přístroj, přirozeně zajištěný proti selhání</b>   |           | (86) PCT/US2004/041241   |           |
| (32) SV20020018  |           | (87) WO 2005/059243  |           |
| (31) 03.05.2002  |           | (74) Společná advokátní kancelář Všetečka Zelený Švorčík Kalenský a partneři, JUDr. Michal Havlík, advokát a patentový zástupce, Hálkova 2, Praha 2, 12000 |           |
| (33) IT  |           |  |           |
| (86) PCT/EP2003/050132   |           |  |           |
| (87) WO 2003/093999  |           |  |           |
| (74) Společná advokátní kancelář Všetečka Zelený Švorčík Kalenský a partneři, JUDr. Michal Havlík, advokát a patentový zástupce, Hálkova 2, Praha 2, 12000 |           |  |           |
|  |           | (97) <b>EP 1802209</b>   |           |
|  |           | (47) 02.12.2015  |           |
|  |           | (97) 11.05.2006  |           |
| (97) <b>EP 1606412</b>   |           | (51) <b>A41D 13/002</b>  | (2006.01) |
| (47) 09.03.2016  |           | <b>A41D 27/28</b>  | (2006.01) |

|   |  |   |           |
|---|--|---|-----------|
| (96) 09.09.2005   |  | (31) 02.06.2006   |           |
| (96) 05787809.2   |  | (33) EP   |           |
| (73) X-Technology Swiss GmbH, 8832 Wollerau, CH                                   |  | (86) PCT/EP2007/004879  |           |
| (72) LAMBERTZ, Bodo, W., CH-8808 Pfäffikon, CH                                    |  | (87) WO 2007/140942   |           |
| (54) <b>Kus oděvu</b>   |  | (74) PATENTSERVIS Praha a.s., Na Podkovce 281/10, Praha 4, 14700  |           |
| (32) 202004014975 U   |  |   |           |
| (31) 23.09.2004   |  | (97) <b>EP 2038375</b>  |           |
| (33) DE   |  | (47) 17.02.2016   |           |
| (86) PCT/DE2005/001579  |  | (97) 21.12.2007   |           |
| (87) WO 2006/047976   |  | (51) <b>C10G 3/00</b>   | (2006.01) |
| (74) Macek and Partners, Mgr. Jiří Macek, Sázavská 16, Praha 2 - Vinohrady, 12000 |  | <b>C07C 2/04</b>  | (2006.01) |
|   |  | <b>C07C 9/16</b>  | (2006.01) |
|   |  | <b>C07C 67/08</b>   | (2006.01) |
|   |  | <b>C07C 29/149</b>  | (2006.01) |
|   |  | <b>C07C 1/20</b>  | (2006.01) |
|   |  | <b>C07C 1/24</b>  | (2006.01) |
|   |  | <b>C07C 5/03</b>  | (2006.01) |
|   |  | <b>C10G 49/06</b>   | (2006.01) |
|   |  | <b>C10G 50/02</b>   | (2006.01) |
|   |  | <b>C10M 105/04</b>  | (2006.01) |
|   |  | <b>C10M 107/10</b>  | (2006.01) |
|   |  | <b>C10M 177/00</b>  | (2006.01) |
|   |  | <b>C10M 107/02</b>  | (2006.01) |
|   |  | <b>C10G 49/04</b>   | (2006.01) |
|   |  | (96) 14.06.2007   |           |
|   |  | (96) 07765920.9   |           |
|   |  | (73) Neste Oyj, 02150 Espoo, FI   |           |
|   |  | (72) KOIVUSALMI, Eija, FI-06830 Kulloonkylä, FI   |           |
|   |  | (54) <b>Způsob výroby základového oleje</b>   |           |
|   |  | (32) 20065404   |           |
|   |  | (31) 14.06.2006   |           |
|   |  | (33) FI   |           |
|   |  | (86) PCT/FI2007/050354  |           |
|   |  | (87) WO 2007/144473   |           |
|   |  | (74) Rott, Růžička & Guttman Patentová, známková a advokátní kancelář, Ing. Václav Krmenčík, Vinohradská 37, Praha 2, 12000 |           |
|   |  |   |           |
|   |  | (97) <b>EP 2070530</b>  |           |
|   |  | (47) 17.02.2016   |           |
|   |  | (97) 17.06.2009   |           |
|   |  | (51) <b>A61K 31/335</b>   | (2006.01) |
|   |  | <b>A61K 31/7048</b>   | (2006.01) |
|   |  | <b>A61K 31/365</b>  | (2006.01) |
|   |  | <b>A61P 1/12</b>  | (2006.01) |
|   |  | <b>A61K 45/06</b>   | (2006.01) |
|   |  | (96) 13.05.2005   |           |
|   |  | (96) 09156339.5   |           |
|   |  | (73) Merck Sharp & Dohme Corp., Rahway, NJ 07065, US  |           |
|   |  | (72) Shue, Youe-Kong, Carlsbad, CA 92009, US  |           |
|   |  | Babakhani, Farah Kondori, San Diego, CA 92131, US   |           |
|   |  | Okumu, Franklin W., Oakland, CA 94619, US   |           |
|   |  | Sears, Pamela Suzanne, San Diego, CA 92117, US  |           |
|   |  | Miller-Shangle, Starr Louise, San Diego, CA 92117, US   |           |
|   |  | Walsh, Robert Brian, Davis, CA 95616, US  |           |
|   |  | (54) <b>Léčba chorob spojených s používáním antibiotik</b>  |           |
|   |  | (32) 570697 P   |           |
|   |  | (31) 14.05.2004   |           |
|   |  | (33) US   |           |
|   |  | (74) PATENTSERVIS Praha a.s., Na Podkovce 281/10, Praha 4, 14700  |           |
|   |  |   |           |
|   |  | (97) <b>EP 2029193</b>  |           |
|   |  | (47) 17.02.2016   |           |
|   |  | (97) 13.12.2007   |           |
|   |  | (51) <b>A61M 1/16</b>   | (2006.01) |
|   |  | <b>B65D 75/00</b>   | (2006.01) |
|   |  | (96) 01.06.2007   |           |
|   |  | (96) 07725759.0   |           |
|   |  | (73) Fresenius Medical Care Deutschland GmbH, 61352 Bad Homburg, DE   |           |
|   |  | (72) GRAF, Thomas, 61352 Bad Homburg, DE  |           |
|   |  | GASTAUER, Paul, 69160 Tassin la Demi Lune, FR   |           |
|   |  | LAFFAY, Philippe, F-69110 Sainte Foy les Lyon, FR   |           |
|   |  | DUMONT D'AYOT, François, F-69005 Lyon, FR   |           |
|   |  | LENGRAND, Pascal, F-69230 Saint Genis Laval, FR   |           |
|   |  | THIBAUT, Bertrand, F-69400 Villefranche sur Saône, FR   |           |
|   |  | (54) <b>Kontejner naplněný tekutým koncentrátem k přípravě dialyzátu</b>  |           |
|   |  | (32) 06011472   |           |
|   |  |   |           |
|   |  | (97) <b>EP 2094119</b>  |           |
|   |  | (47) 09.03.2016   |           |
|   |  | (97) 12.06.2008   |           |
|   |  | (51) <b>A24B 15/30</b>  | (2006.01) |
|   |  | <b>A24D 3/14</b>  | (2006.01) |
|   |  | <b>A24B 15/24</b>   | (2006.01) |
|   |  | <b>B01J 20/26</b>   | (2006.01) |
|   |  | (96) 26.11.2007   |           |
|   |  | (96) 07847322.0   |           |
|   |  | (73) British American Tobacco (Investments) Limited, London Greater London WC2R 3LA, GB                                     |           |
|   |  | (72) REES, Anthony, 244 94 Furulund, SE   |           |
|   |  | BILLING, Johan, 226 42 Lund, SE   |           |
|   |  | YILMAZ, Ecevit, 237 37 Bjärred, SE  |           |
|   |  | (54) <b>Molekulární imprintované polymery selektivní pro nitrosaminy specifické pro tabák a způsoby jejich použití</b>      |           |

- (32) 0602625  
(31) 07.12.2006  
(33) SE  
(86) PCT/EP2007/062781  
(87) WO 2008/068153  
(74) Traplová Hakr Kubát, advokátní a patentová kancelář, Ing. Eduard Hakr, patentový zástupce, Přístavní 24, Praha 7, 17000
- 
- (97) **EP 2094533**  
(47) 20.04.2016  
(97) 05.06.2008  
(51) **B60R 16/02** (2006.01)  
**B62D 5/04** (2006.01)  
**B62D 6/00** (2006.01)  
(96) 30.11.2006  
(96) 06818921.6  
(73) Bayerische Motoren Werke Aktiengesellschaft, 80809 München, DE  
(72) LEMKE, Olaf, 80995 München, DE  
HAUSCHILD, Martin, 81249 München, DE  
(54) **Způsob a palubní síť motorového vozidla s předvídavým dočasným zvýšením volnoběžných otáček spalovacího motoru**  
(86) PCT/EP2006/011480  
(87) WO 2008/064700  
(74) FISCHER & PARTNER Intellectual Property s.r.o., Na Hrobci 294/5, Praha 2, 12800
- 
- (97) **EP 2190429**  
(47) 20.04.2016  
(97) 19.03.2009  
(51) **A61K 31/505** (2006.01)  
**A61K 31/55** (2006.01)  
**A61K 38/17** (2006.01)  
**A61P 35/00** (2006.01)  
(96) 10.09.2008  
(96) 08830619.6  
(73) Boston Biomedical, Inc., Cambridge, MA 02139, US  
(72) LI, Chiang, Jia, Cambridge, MA 02141, US  
JIANG, Zhiwei, Stow MA 01775, US  
ROGOFF, Harry, Wrentham, MA 02093, US  
LI, Youzhi, Westwood MA 02090, US  
LIU, Jifeng, Winchester MA 01890, US  
LI, Wei, Wayland MA 01778, US  
(54) **Nová skupina inhibitorů dráhy STAT3 a inhibitorů dráhy kmenové buňky nádorového onemocnění**  
(32) 971144 P, 13372  
(31) 10.09.2007, 13.12.2007  
(33) US, US  
(86) PCT/US2008/075903  
(87) WO 2009/036099  
(74) INPARTNERS GROUP, Ing. Ivan Lukšiček, Koliště 13a, Brno, 60200
- 
- (97) **EP 2256108**  
(47) 23.03.2016  
(97) 01.12.2010  
(51) **C07D 251/22** (2006.01)  
**C07D 401/04** (2006.01)  
**C07D 401/14** (2006.01)  
**C07D 403/04** (2006.01)  
**C07D 403/12** (2006.01)  
**C07D 405/04** (2006.01)  
**C07D 405/14** (2006.01)  
**A61K 31/53** (2006.01)  
**A61P 35/00** (2006.01)  
**A61P 35/02** (2006.01)  
**A61P 19/02** (2006.01)  
(96) 18.07.2003  
(96) 10176670.7  
(73) Janssen Pharmaceutica NV, 2340 Beerse, BE  
(72) Kuo, Gee-Hong, Scotch Plains, NJ 07076, US  
Deangelis, Alan, Pennington, NJ 08534, US  
Wang, Aihua, Jamison, PA 18929, US  
Zhang, Yan, Springfield, NJ 07081, US  
Emanuel, Stuart L, Doylestown, PA 18901, US  
Middleton, Steve A, Flemington, NJ 08822, US  
(54) **Substituované triazinové inhibitory kinázy**  
(32) 396948 P
- 
- (31) 18.07.2002  
(33) US  
(74) Společná advokátní kancelář Všecka Zelený Švorčík Kalenský a partneři, JUDr. Michal Havlík, Hálkova 2, Praha 2, 12000
- 
- (97) **EP 2260757**  
(47) 16.03.2016  
(97) 15.12.2010  
(51) **A61B 5/00** (2006.01)  
(96) 08.09.2006  
(96) 10011427.1  
(73) F.Hoffmann-La Roche AG, 4070 Basel, CH  
(72) Essenpreis, Matthias, 69469 Weinheim, DE  
Schoemaker, Michael, 68163 Mannheim, DE  
La Bastide, Sebastiaan, San Mateo CA 94402, US  
Brandt, Derek, 4436 Oberwil, CH  
Koschinsky, Theodor, 81479 München, DE  
Heckermann, Sascha, 42781 Haan, DE  
(54) **Zdravotnický prostředek pro péči o diabetes a glukometru nebo inzulinové pumpy nebo zařízení pro kontinuální monitorování glukózy a způsob provozu glukometru nebo kontinuálního monitoru glukózy nebo inzulinové pumpy**  
(32) 14682005  
(31) 09.09.2005  
(33) CH  
(74) Čermák a spol., JUDr. Karel Čermák, Elišky Peškové 735/15, Praha 5, 15000
- 
- (97) **EP 2273134**  
(47) 23.03.2016  
(97) 12.01.2011  
(51) **F16B 1/00** (2006.01)  
**F16B 25/00** (2006.01)  
(96) 05.07.2010  
(96) 10168452.0  
(73) HILTI Aktiengesellschaft, 9494 Schaan, LI  
(72) Freerksen, Isaiah, 9470, Buchs, CH  
Zitzmann, Ralf, 6800, Feldkirch, AT  
Rosenkranz, Falk, 9658, Wildhaus, CH  
Achleitner, Corinna, 6700, Bludenz, AT  
(54) **Závitotvorný šroub s dřikem**  
(32) 102009027582  
(31) 09.07.2009  
(33) DE  
(74) PATENTSERVIS Praha a.s., Na Podkovce 281/10, Praha 4, 14700
- 
- (97) **EP 2273519**  
(47) 23.12.2015  
(97) 12.01.2011  
(51) **H01H 1/12** (2006.01)  
**H01H 1/50** (2006.01)  
**H01H 19/56** (2006.01)  
H01H 1/36 (2006.01)  
H01H 1/00 (2006.01)  
H01H 19/10 (2006.01)  
H01H 19/08 (2006.01)  
(96) 06.07.2009  
(96) 09425265.7  
(73) ALSTOM Transport Technologies, 92300 Levallois-Perret, FR  
(72) Silvano, Cavalli, 40030 Creda (BO), IT  
(54) **Spínací zařízení, zejména pro generování zpětnovazebních signálů, jako například signálů polohy a/nebo okrajového dorazu**  
(74) Společná advokátní kancelář Všecka Zelený Švorčík Kalenský a partneři, JUDr. Michal Havlík, Hálkova 2, Praha 2, 12000
- 
- (97) **EP 2273985**  
(47) 17.02.2016  
(97) 01.10.2009  
(51) **A61K 31/60** (2006.01)  
**A61K 31/22** (2006.01)  
**A61K 31/366** (2006.01)  
**A61K 31/401** (2006.01)  
**A61K 31/403** (2006.01)  
**A61K 31/405** (2006.01)  
**A61K 31/616** (2006.01)  
**A61K 9/48** (2006.01)



- NUVOLONI, Stefano, I-16148 Genova, IT  
POSTERI, Helena, I-21028 Travedona Monate (VA), IT  
SALSA, Matteo, I-28043 Bellinzago Novarese (NO), IT  
SILVAGNI, Marco, I-20090 Segrate (MI), IT
- (54) **Pyrazolo-chinazoliny jako modulatory protein kinasové aktivity**  
(32) 08159114  
(31) 26.06.2008  
(33) EP  
(86) PCT/EP2009/057512  
(87) WO 2009/156315  
(74) Rott, Růžička & Guttman Patentové, známkové a advokátní kanceláře, Ing. Jana Fuchsová, Vinohradská 37, Praha 2, 12000
- 
- (97) **EP 2308838**  
(47) 17.02.2016  
(97) 14.01.2010  
(51) **C07D 207/34** (2006.01)  
**C07D 403/12** (2006.01)  
**C07D 413/12** (2006.01)  
**C07D 413/14** (2006.01)  
**C07D 417/12** (2006.01)  
**A61K 31/40** (2006.01)  
**A61K 31/4155** (2006.01)  
**A61K 31/4178** (2006.01)  
**A61K 31/422** (2006.01)  
**A61K 31/4245** (2006.01)  
**A61K 31/427** (2006.01)  
**A61K 31/4439** (2006.01)  
**A61P 3/06** (2006.01)  
**A61P 3/10** (2006.01)  
**A61P 9/10** (2006.01)  
(96) 07.07.2009  
(96) 09794416.9  
(73) Daiichi Sankyo Company, Limited, Chuo-ku Tokyo 103-8426, JP  
(72) SUZUKI, Keiko, Tokyo 140-8710, JP  
YAMAGUCHI, Takahiro, Tokyo 140-8710, JP  
TAMURA, Akihiro, Tokyo 140-8710, JP  
NISHIZAWA, Tomohiro, Tokyo 140-8710, JP  
YAMAGUCHI, Mitsuhiro, Tokyo 140-8710, JP
- (54) **Dusík obsahující aromatická heterocyklická sloučenina**  
(32) 2008178377  
(31) 08.07.2008  
(33) JP  
(86) PCT/JP2009/062331  
(87) WO 2010/004972  
(74) PATENTSERVIS Praha a.s., Na Podkovce 281/10, Praha 4, 14700
- 
- (97) **EP 2310046**  
(47) 09.03.2016  
(97) 30.12.2009  
(51) **A61K 39/00** (2006.01)  
(96) 24.06.2009  
(96) 09769768.4  
(73) Zoetis Services LLC, Florham Park, NJ 07932, US  
(72) BAGI, Cedo Martin, Groton, Connecticut 06340, US  
CHILDERS, Tedd Alan, Kalamazoo, Michigan 49001, US  
DOMINOWSKI, Paul Joseph, Kalamazoo, Michigan 49001, US  
KREBS, Richard Lee, Lincoln, Nebraska 68521, US  
MANNAN, Ramasamy Mannar, Braintree, Massachusetts 02184, US  
OLSEN, Mary Kathryn, Kalamazoo, Michigan 49001, US  
THOMPSON, James Richard, Kalamazoo, Michigan 49001, US  
WEERATNA, Risini Dhammika, Ottawa, Ontario K2K 3A2, CA  
YANCEY, Robert John, Jr., Kalamazoo, Michigan 49001, US  
ZHANG, Shucheng, Kalamazoo, Michigan 49001, US  
MEDIRATTA, Sangita, Portage MI 49024, US
- (54) **Nové kompozice pomocných látek**  
(32) 76232 P, 214557 P  
(31) 27.06.2008, 24.04.2009  
(33) US, US  
(86) PCT/IB2009/052724  
(87) WO 2009/156960  
(74) Čermák a spol., JUDr. Karel Čermák, Elišky Peškové 735/15, Praha 5, 15000
- 
- (97) **EP 2342137**  
(47) 24.02.2016  
(97) 06.05.2010  
(51) **B65C 9/18** (2006.01)  
(96) 11.09.2009  
(96) 09778471.4  
(73) KHS GmbH, 44143 Dortmund, DE  
(72) KRÄMER, Klaus, 44267 Dortmund, DE  
WENZLAWSKI, Bert, 45739 Oer-Erkenschwick, DE
- (54) **Přísavka a etiketovací agregát**  
(32) 102008053513  
(31) 28.10.2008  
(33) DE  
(86) PCT/EP2009/006592  
(87) WO 2010/049033  
(74) Čermák a spol., JUDr. Karel Čermák, Elišky Peškové 735/15, Praha 5, 15000
- 
- (97) **EP 2344170**  
(47) 24.02.2016  
(97) 22.04.2010  
(51) **A61K 35/64** (2015.01)  
**A61K 31/121** (2006.01)  
**A61K 31/724** (2006.01)  
**A61P 31/04** (2006.01)  
(96) 12.10.2009  
(96) 09820334.2  
(73) Manuka Health New Zealand Limited, Te Awamutu 3800, NZ  
(72) KEIJI, Terao, Kobe-shi Hyogo, JP  
JO, Ayako, Kobe-shi Hyogo, JP  
NAKATA, Daisuke, Kobe-shi Hyogo, JP
- (54) **Antimikrobiální směsi**  
(32) 2008265342  
(31) 14.10.2008  
(33) JP  
(86) PCT/IB2009/054458  
(87) WO 2010/044042  
(74) KOREJZOVÁ & SPOL., v.o.s., JUDr. Petra KOREJZOVÁ, Korunní 810/104E, Praha 10 - Vinohrady, 10100
- 
- (97) **EP 2344891**  
(47) 16.03.2016  
(97) 25.03.2010  
(51) **G01N 33/68** (2006.01)  
**C07K 14/35** (2006.01)  
**C12N 15/31** (2006.01)  
**C12N 15/63** (2006.01)  
**C12R 1/32** (2006.01)  
(96) 22.09.2009  
(96) 09815404.0  
(73) University of Washington, Seattle, WA 98105-4608, US  
The UAB Research Foundation, Birmingham, AL 35294-0107, US
- (72) GUNDLACH, Jens, H., Seattle, WA 98177, US  
NIEDERWEIS, Michael, Homewood, AL 35209, US  
BUTLER, Thomas, Z., Seattle, WA 98133, US  
PAVLENOK, Mikhail, Birmingham, AL 35205, US  
TROLL, Mark, A., Seattle, WA 98115, US  
SUKUMARAN, Suja, Dublin, California 94568, US
- (54) **MSP nanopóry a odpovídající způsoby**

(32) 98938 P  
(31) 22.09.2008  
(33) US  
(86) PCT/US2009/057915  
(87) WO 2010/034018  
(74) FAJNOR IP s.r.o., Mgr. Karol Fajnor, Pobřežní 249/46, Praha 8, 18600

(97) **EP 2352815**  
(47) 10.02.2016  
(97) 10.06.2010  
(51) **C12N 5/078** (2010.01)  
**A61K 35/14** (2006.01)  
**C12M 3/00** (2006.01)  
**A61P 7/04** (2006.01)  
(96) 04.12.2009  
(96) 09768362.7  
(73) INSERM (Institut National de la Santé et de la Recherche Médicale), 75013 Paris, FR  
Assistance Publique Hôpitaux De Paris, 75004 Paris, FR  
UNIVERSITE PARIS DESCARTES, 75006 Paris, FR  
l'Université de Versailles Saint Quentin en Yvelines, 78000 Versailles, FR  
(72) BARUCH, Dominique, F-75270 PARIS Cedex 06, FR  
CRAMER-BORDE, Elisabeth, F-92100 Boulogne, FR  
DUNOIS-LARDE, Claire, F-75270 Paris Cedex 06, FR  
(54) **Způsob přípravy krevních destiček ze zralých megakaryocytů**  
(32) 08305881  
(31) 04.12.2008  
(33) EP  
(86) PCT/EP2009/066401  
(87) WO 2010/063823  
(74) KOREJZOVÁ & SPOL., v.o.s., JUDr. Petra Korejzová, Korunní 810/104 E, Praha 10, 10100

(97) **EP 2376607**  
(47) 09.03.2016  
(97) 24.06.2010  
(51) **C10K 1/02** (2006.01)  
**C10J 3/46** (2006.01)  
**C10K 1/00** (2006.01)  
**C10K 1/10** (2006.01)  
**C10K 1/12** (2006.01)  
**C10K 3/00** (2006.01)  
**C10J 3/16** (2006.01)  
**C10J 3/66** (2006.01)  
(96) 18.12.2009  
(96) 09832782.8  
(73) Enerkem, Inc., Montreal, QC H3A 2M8, CA  
(72) CHORNET, Esteban, Sherbrooke Québec J1L 1T3, CA  
VALSECCHI, Boris, Sherbrooke Québec J1G 1G4, CA  
RHEAULT, Sébastien, Magog Québec J1X 7T6, CA  
GAGNON, Martin, Sherbrooke Québec J1H 5Z9, CA  
(54) **Výroba syntézního plynu pomocí řízené oxidace biomasy**  
(32) 203181 P  
(31) 19.12.2008  
(33) US  
(86) PCT/CA2009/001851  
(87) WO 2010/069068  
(74) TRAPLOVÁ HAKR KUBÁT Advokátní a patentová kancelář, Ing. Eduard Hakr, patentový zástupce, Přístavní 24, Praha 7, 17000

(97) **EP 2379548**  
(47) 09.03.2016  
(97) 24.06.2010  
(51) **C07D 471/04** (2006.01)  
**A61K 31/437** (2006.01)  
**A61P 17/00** (2006.01)  
(96) 18.12.2009  
(96) 09795687.4  
(73) LEO PHARMA A/S, 2750 Ballerup, DK  
(72) NIELSEN, Simon Feldebæk, DK-2730 Herlev, DK  
VIFIAN, Thomas, DK-3400 Hillerød, DK  
HORNEMAN, Anne Marie, DK-3050 Humlebæk, DK  
LAU, Jesper Færgemann, DK-3520 Farum, DK  
(54) **Triazolopyridiny jako inhibitory fosfodiesterázy pro léčbu kožních nemocí**  
(32) 139445 P

(31) 19.12.2008  
(33) US  
(86) PCT/DK2009/000262  
(87) WO 2010/069322  
(74) ŽOVICOVÁ & ŽOVIC IP s.r.o., Záhradnícka 36, 821 08 Bratislava

(97) **EP 2384753**  
(47) 06.01.2016  
(97) 09.11.2011  
(51) **A61K 31/4178** (2006.01)  
**A61K 31/422** (2006.01)  
**A61P 25/28** (2006.01)  
(96) 30.08.2004  
(96) 10011481.8  
(73) The Brigham and Women's Hospital, Inc., Boston, MA 02115, US  
President and Fellows of Harvard College, Cambridge, MA 02138, US  
(72) Cuny, Gregory, D., Houston, TX 77004, US  
Yuan, Junying, Newton, MA 02468, US  
Jagtap, Prakash, North Andover, MA 01845, US  
Degterev, Alexei, Brookline, MA 02445, US  
(54) **Deriváty hydantoinu jako inhibitory buněčné nekrózy**  
(32) 498882 P  
(31) 29.08.2003  
(33) US  
(74) Čermák a spol., JUDr. Karel Čermák, Elišky Peškové 735/15, Praha 5, 15000

(97) **EP 2468987**  
(47) 30.03.2016  
(97) 27.06.2012  
(51) **E05B 19/26** (2006.01)  
**E05B 47/00** (2006.01)  
(96) 13.12.2011  
(96) 11450152.1  
(73) EVVA Sicherheitstechnologie GmbH, 1120 Wien, AT  
(72) Enne, Reinhard J. Ing., 1120 Wien, AT  
(54) **Válcová vložka zámku a klíč**  
(32) 21212010  
(31) 22.12.2010  
(33) AT  
(74) PATENTSERVIS Praha a.s., Na Podkovce 281/10, Praha 4, 14700

(97) **EP 2500611**  
(47) 24.02.2016  
(97) 19.09.2012  
(51) **F16L 37/098** (2006.01)  
**F02M 55/00** (2006.01)  
**F16L 37/133** (2006.01)  
(96) 12.03.2012  
(96) 12159051.7  
(73) Hutchinson, 75008 Paris, FR  
(72) Ully, Stéphane, 45120 Chalette sur Loing, FR  
Godeau, Denis, 45260 Vieilles Maisons, FR  
(54) **Připojovací zařízení pro přenos tekutiny, okruh obsahující toto zařízení a způsob jeho montáže a demontáže**  
(32) 1152103  
(31) 15.03.2011  
(33) FR  
(74) Společná advokátní kancelář Vsetečka Zelený Švorčík Kalenský a partneři, JUDr. Michal Havlík, Hálkova 2, Praha 2, 12000

(97) **EP 2526235**  
(47) 09.03.2016  
(97) 21.07.2011  
(51) **E04B 1/76** (2006.01)  
**E04F 13/08** (2006.01)  
(96) 18.01.2011  
(96) 11701935.6  
(73) Rockwool International, 2640 Hedehusene, DK  
(72) WINTELER, Hans, CH-8887 Mels, CH  
(54) **Izolace fasády**  
(32) 61102010  
(31) 18.01.2010  
(33) CH

(86) PCT/CH2011/000004  
(87) WO 2011/085507  
(74) PATENTSERVIS Praha a.s., Na Podkovce 281/10, Praha 4, 14700

(97) **EP 2526844**  
(47) 23.12.2015  
(97) 28.07.2011  
(51) **A47J 27/00** (2006.01)  
**A47J 43/046** (2006.01)  
**A47J 31/00** (2006.01)  
(96) 07.04.2010  
(96) 10720332.5  
(73) Yuyao Sunboy Electric Appliance Co., Ltd, Yuyao, Zhejiang 315400, CN  
(72) YU, Chunping, Yuyao Zhejiang 315400, CN  
(54) **Konvice pro napěňování mléka**  
(32) 201020050265 U  
(31) 21.01.2010  
(33) CN  
(86) PCT/CN2010/071601  
(87) WO 2011/088639  
(74) Hák Janeček & Švestka, Patentová a známková kancelář, Ing. Pavel Janeček, U Průhonu 5, Praha 7, 17000

(97) **EP 2536429**  
(47) 10.02.2016  
(97) 18.08.2011  
(51) **A61K 39/36** (2006.01)  
(96) 15.02.2011  
(96) 11730036.8  
(73) Circassia Limited, Oxford OX4 4GA, GB  
(72) HAFNER, Roderick, Peter, Oxford OX4 4GA, GB  
LAIDLER, Paul, Oxford OX4 4GA, GB  
LAYTON, Guy, Oxford OX4 4GA, GB  
LARCHE, Mark, Hamilton Ontario L8N 3Z5, CA  
(54) **Peptidy pro vakcíny proti alergii na břízu**  
(32) 201002559  
(31) 15.02.2010  
(33) GB  
(86) PCT/GB2011/000206  
(87) WO 2011/098778  
(74) A. Holas & partner Patentová a známková kancelář, Ing. Mgr. Hana Holasová, Křížová 4, Brno, 60300

(97) **EP 2536746**  
(47) 20.04.2016  
(97) 25.08.2011  
(51) **C07K 14/435** (2006.01)  
(96) 18.02.2011  
(96) 11730044.2  
(73) Universitetet I Oslo, 0316 Oslo, NO  
(72) LØSET, Geir Åge, 1440 Drøbak, NO  
FRIGSTAD, Terje, 0558 Oslo, NO  
SANDLIE, Inger, 0752 Oslo, NO  
BOGEN, Bjørn, 1367 Snarøya, NO  
(54) **Disulfidovou vazbou stabilizované funkční rozpustné heterodimery MHC II. třídy**  
(32) 305728 P, 201002730, 316576 P  
(31) 18.02.2010, 18.02.2010, 23.03.2010  
(33) US, GB, US  
(86) PCT/GB2011/050325  
(87) WO 2011/101681  
(74) Společná advokátní kancelář Vsetečka Zelený Švorčík Kalenský a partneři, JUDr. Michal Havlík, advokát a patentový zástupce, Hálkova 2, Praha 2, 12000

(97) **EP 2538604**  
(47) 10.02.2016  
(97) 26.12.2012  
(51) **H04L 5/00** (2006.01)  
(96) 07.06.2012  
(96) 12171175.8  
(73) LG Electronics Inc., Yeongdeungpo-gu Seoul 07336, KR  
(72) Ko, Woosuk, 137-724 Seoul, KR  
Moon, Sangchul, 137-724 Seoul, KR  
(54) **Způsob a zařízení pro vysílání a příjem signálů vysílání**  
(32) 201161493982 P, 201161501737 P, 201161502848 P, 201261649939 P

(31) 07.06.2011, 27.06.2011, 29.06.2011, 22.05.2012  
(33) US, US, US, US  
(74) KOREJZOVÁ & SPOL., v.o.s., JUDr. Petra Korejzová, Korunní 810/104 E, Praha 10, 10100

(97) **EP 2547678**  
(47) 16.03.2016  
(97) 22.09.2011  
(51) **C07D 471/04** (2006.01)  
**C07D 487/04** (2006.01)  
**A61K 31/4188** (2006.01)  
**A61P 31/06** (2006.01)  
(96) 18.03.2011  
(96) 11711032.0  
(73) Institut Pasteur Korea, Gyeonggi-do, KR  
Institut National de la Santé et de la Recherche Médicale, 75013 Paris, FR  
(72) NO, Zaesung, Yongin-si Gyeonggido, KR  
KIM, Jaeseung, Seoul, KR  
BRODIN, Priscille Brodin, F-75014 Paris, FR  
SEO, Min Jung, Gyeonggi-do, KR  
KIM, Young Mi, 440-724, KR  
CECHETTO, Jonathan, Seoul 140-210, KR  
JEON, Heekyoung, Gyeonggi-do 463-410, KR  
GENOVESIO, Auguste, Seoul, KR  
LEE, Saeyeon, Gyeonggi-do, KR  
KANG, Sunhee, Gyeonggi-do, KR  
EWANN, Fanny Anne, Seoul 137-807, KR  
NAM, Ji Youn, 448-504, KR  
CHRISTOPHE, Thierry, F-25300, FR  
FENISTEIN, Denis, Philippe, Cedric, NL-1057 TE Amsterdam, NL  
JAMUNG, Heo, Chungcheongnam-do, 331-963, KR  
JIYEON, Jang, 152-755, KR  
(54) **Antiinfekční sloučeniny**  
(32) 440937 P, 315113 P  
(31) 09.02.2011, 18.03.2010  
(33) US, US  
(86) PCT/EP2011/001345  
(87) WO 2011/113606  
(74) Rott, Růžička & Guttman Patentové, známkové a advokátní kanceláře, JUDr. Ing. Michal Guttman, patentový zástupce, Vinohradská 37/938, Praha 2, 12000

(97) **EP 2558457**  
(47) 09.03.2016  
(97) 20.10.2011  
(51) **C07D 401/04** (2006.01)  
**C07D 401/14** (2006.01)  
**C07D 403/04** (2006.01)  
**C07D 413/04** (2006.01)  
**C07D 413/14** (2006.01)  
**C07D 498/04** (2006.01)  
**A61K 31/506** (2006.01)  
**A61P 25/18** (2006.01)  
(96) 11.04.2011  
(96) 11713288.6  
(73) F.Hoffmann-La Roche AG, 4070 Basel, CH  
(72) RUEHER, Daniel, F-68480 Raedersdorf, FR  
STADLER, Heinz, CH-4053 Basel, CH  
VIEIRA, Eric, CH-4402 Frenkendorf, CH  
GREEN, Luke, CH-4057 Basel, CH  
GUBA, Wolfgang, 79379 Muellheim, DE  
JAESCHKE, Georg, CH-4059 Basel, CH  
JOLIDON, Synese, CH-4223 Blauen, CH  
LINDEMANN, Lothar, CH-4056 Basel, CH  
RICCI, Antonio, CH-4127 Birsfelden, CH

(54) **Arylethynyllové deriváty**  
(32) 10159754  
(31) 13.04.2010  
(33) EP  
(86) PCT/EP2011/055585  
(87) WO 2011/128279  
(74) Čermák a spol., JUDr. Karel Čermák, Elišky Peškové 735/15, Praha 5, 15000

(97) **EP 2563803**  
(47) 09.03.2016



|   |           |  |           |
|---|-----------|--|-----------|
| (97) 03.11.2011   |           | <b>A61K 8/891</b>  | (2006.01) |
| (51) <b>C07J 19/00</b>  | (2006.01) | <b>A61Q 1/04</b>   | (2006.01) |
| <b>C07J 71/00</b>   | (2006.01) | <b>A61Q 19/00</b>  | (2006.01) |
| <b>A61K 31/585</b>  | (2006.01) | (96) 19.09.2011  |           |
| <b>A61P 35/00</b>   | (2006.01) | (96) 11757646.2  |           |
| (96) 26.04.2011   |           | (73) L'Oréal, 75008 Paris, FR  |           |
| (96) 11716407.9   |           | (72) GEFFROY, Nathalie, F-91370 Verrières-le-Buisson, FR   |           |
| (73) Pharma Mar S.A., 28770 Colmenar Viejo Madrid, ES   |           | LEVY, Florence, F-75011 Paris, FR  |           |
| (72) FERNÁNDEZ RODRÍGUEZ, Rogelio, E-28770 Colmenar Viejo - Madrid, ES  |           | CAVAZZUTI, Roberto, F-75015 Paris, FR  |           |
| REYES BENÍTEZ, José Fernando, E-28770 Colmenar Viejo - Madrid, ES   |           | (54) <b>Vodná kosmetická kompozice obsahující alkylcelulózu</b>  |           |
| FRANCESCH SOLLOSO, Andrés, E-28770 Colmenar Viejo - Madrid, ES  |           | (32) 201061425273 P, 201061425272 P, 201061425263 P, 1060650, 1060600, 1060652, 385695 P, 385682 P, 1057530, 1057528                                       |           |
| CUEVAS MARCHANTE, María del Carmen, E-28770 Colmenar Viejo - Madrid, ES   |           | (31) 21.12.2010, 21.12.2010, 21.12.2010, 16.12.2010, 16.12.2010, 23.09.2010, 23.09.2010, 20.09.2010, 20.09.2010  |           |
| (54) <b>Protinádorové steroidní laktony nenasyčené v pozici 7(8)</b>  |           | (33) US, US, US, FR, FR, FR, US, US, FR, FR  |           |
| (32) 10382095   |           | (86) PCT/EP2011/066208   |           |
| (31) 27.04.2010   |           | (87) WO 2012/038374  |           |
| (33) EP   |           | (74) Traplová Hakr Kubát, advokátní a patentová kancelář, Ing. Eduard Hakr, patentový zástupce, Přístavní 24, Praha 7, 17000                               |           |
| (86) PCT/EP2011/056566  |           |  |           |
| (87) WO 2011/134954   |           |  |           |
| (74) FAJNOR IP s.r.o., Mgr. Karol Fajnor, Pobřežní 249/46, Praha 8, 18600   |           |  |           |
| (97) <b>EP 2563850</b>  |           | (97) <b>EP 2621685</b>   |           |
| (47) 30.03.2016   |           | (47) 09.03.2016  |           |
| (97) 03.11.2011   |           | (97) 19.04.2012  |           |
| (51) <b>C08J 9/00</b>   | (2006.01) | (51) <b>B25F 5/02</b>  | (2006.01) |
| <b>C08J 9/12</b>  | (2006.01) | <b>B24B 23/02</b>  | (2006.01) |
| <b>C08J 9/232</b>   | (2006.01) | (96) 27.09.2011  |           |
| <b>C08J 9/16</b>  | (2006.01) | (96) 11761376.0  |           |
| (96) 27.04.2011   |           | (73) SCHMID & WEZEL GmbH & Co., 75433 Maulbronn, DE  |           |
| (96) 11716909.4   |           | (72) SITZLER, Jan, 76703 Kraichtal, DE   |           |
| (73) BASF SE, 67056 Ludwigshafen, DE  |           | KAISER, Dieter, 77948 Friesenheim, DE  |           |
| (72) KRIHA, Olaf, 67433 Neustadt, DE  |           | (54) <b>Ruční nástroj s pouzdrém vytvořeným jako držadlo</b>   |           |
| HAHN, Klaus, 67281 Kirchheim, DE  |           | (32) 202010013938 U  |           |
| DESBOIS, Philippe, 68535 Edingen-Neckarhausen, DE   |           | (31) 27.09.2010  |           |
| WARZELHAN, Volker, 67273 Weisenheim am Berg, DE   |           | (33) DE  |           |
| RUCKDÄSCHEL, Holger, 67487 St. Martin, DE   |           | (86) PCT/EP2011/066736   |           |
| HOFMANN, Maximilian, 68167 Mannheim, DE   |           | (87) WO 2012/049017  |           |
| EXNER, Christian, 79540 Lörrach, DE   |           | (74) Rott, Růžička & Guttman Patentové, známkové a advokátní kanceláře, Ing. Jiří Andera, Vinohradská 37, Praha 2, 12000                                   |           |
| HINGMANN, Roland, 68526 Ladenburg, DE   |           |  |           |
| (54) <b>Expandovaný granulát polyamidu</b>  |           | (97) <b>EP 2681227</b>   |           |
| (32) 10161219   |           | (47) 10.02.2016  |           |
| (31) 27.04.2010   |           | (97) 07.09.2012  |           |
| (33) EP   |           | (51) <b>C07F 9/655</b>   | (2006.01) |
| (86) PCT/EP2011/056655  |           | <b>A61K 31/675</b>   | (2006.01) |
| (87) WO 2011/134996   |           | <b>A61P 35/00</b>  | (2006.01) |
| (74) Společná advokátní kancelář Vsetečka Zelený Švorčík Kalenský a partneři, JUDr. Petr Kalenský, advokát, Hálkova 2, Praha 2, 12000 |           | <b>C07F 9/6558</b>   | (2006.01) |
|   |           | <b>C07F 9/6584</b>   | (2006.01) |
|   |           | <b>C07H 19/10</b>  | (2006.01) |
|   |           | <b>A61K 45/06</b>  | (2006.01) |
|   |           | <b>A61K 31/7072</b>  | (2006.01) |
|   |           | (96) 29.02.2012  |           |
| (97) <b>EP 2600955</b>  |           | (96) 12709146.0  |           |
| (47) 24.02.2016   |           | (73) Nucana Biomed Limited, London EC4N 6AF, GB  |           |
| (97) 09.02.2012   |           | (72) MCGUIGAN, Christopher, Whitchurch Cardiff C14 2EH, GB   |           |
| (51) <b>B01D 11/04</b>  | (2006.01) | BALZARINI, Jan, 3001 Heverlee, BE  |           |
| <b>B01D 17/04</b>   | (2006.01) | SLUSARCYZK, Magdalena, Whitchurch Cardiff CF14 1PE, GB   |           |
| <b>C10G 27/04</b>   | (2006.01) | GONCZY, Blanka, Cathays Cardiff CF24 4JE, GB   |           |
| <b>C10G 33/06</b>   | (2006.01) | MURZIANI, Paola, Cardiff CF23 5QU, GB  |           |
| (96) 27.07.2011   |           | (54) <b>Fosforamidátové deriváty 5-fluor-2'-deoxyuridinu pro použití při léčbě rakoviny</b>  |           |
| (96) 11743908.3   |           | (32) 201103582, 201105660  |           |
| (73) MERICHEM COMPANY, Houston, TX 77023, US  |           | (31) 01.03.2011, 01.04.2011  |           |
| (72) ZHANG, Tiejun, Bellaire TX 77401, US   |           | (33) GB, GB  |           |
| TURNER, V. Keith, La Porte TX 77571, US   |           | (86) PCT/GB2012/050457   |           |
| (54) <b>Separční proces</b>   |           | (87) WO 2012/117246  |           |
| (32) 849408   |           | (74) Společná advokátní kancelář Vsetečka Zelený Švorčík Kalenský a partneři, JUDr. Michal Havlík, advokát a patentový zástupce, Hálkova 2, Praha 2, 12000 |           |
| (31) 03.08.2010   |           |  |           |
| (33) US   |           |  |           |
| (86) PCT/US2011/045544  |           |  |           |
| (87) WO 2012/018657   |           |  |           |
| (74) KANIA, SEDLÁK, SMOLA Patentová a známková kancelář, Ing. Lucie Lunzarová, Mendlovo nám. 1a, Brno, 60300                          |           |  |           |
| (97) <b>EP 2618803</b>  |           | (97) <b>EP 2689908</b>   |           |
| (47) 06.04.2016   |           | (47) 10.02.2016  |           |
| (97) 29.03.2012   |           | (97) 29.01.2014  |           |
| (51) <b>A61K 8/34</b>   | (2006.01) | (51) <b>B29B 17/04</b>   | (2006.01) |
| <b>A61K 8/73</b>  | (2006.01) | (96) 13.04.2011  |           |
|   |           | (96) 13189929.6  |           |

- (73) EREMA Engineering Recycling Maschinen und Anlagen Gesellschaft m.b.H., 4052 Ansfelden, AT
- (72) Weigerstorfer, Georg, 4030 Linz/Ebelsberg, AT  
Feichtinger, Klaus, 4040 Linz, AT  
Hackl, Manfred, 4040 Linz-Urfahr, AT  
Wendelin, Gerhard, 4030 Linz, AT
- (54) **Zařízení a způsob pro předúpravu plastových materiálů**
- (32) 6002010  
(31) 14.04.2010  
(33) AT  
(74) KOREJZOVÁ & SPOL., v.o.s., JUDr. Petra Korejzová, Korunní 810/104 E, Praha 10, 10100
- 
- (97) **EP 2714740**  
(47) 30.03.2016  
(97) 06.12.2012  
(51) **C07K 16/28** (2006.01)  
**A61K 39/395** (2006.01)  
**A61P 5/00** (2006.01)  
(96) 31.05.2012  
(96) 12729030.2  
(73) Bayer Intellectual Property GmbH, 40789 Monheim, DE  
(72) FREIBERG, Christoph, 42113 Wuppertal, DE  
OTTO, Christiane, 42117 Wuppertal, DE  
LINDEN, Lars, 40235 Düsseldorf, DE  
HARRENGA, Axel, 42115 Wuppertal, DE  
TRAUTWEIN, Mark, 42489 Wülfrath, DE  
GREVEN, Simone, 41541 Dormagen, DE  
WILMEN, Andreas, 50676 Köln, DE
- (54) **Neutralizující protilátka Mat3 proti prolaktinovému receptoru a její terapeutické použití**
- (32) 11168644  
(31) 03.06.2011  
(33) EP  
(86) PCT/EP2012/060078  
(87) WO 2012/163932  
(74) Traplová Hakr Kubát, advokátní a patentová kancelář, Ing. Eduard Hakr, patentový zástupce, Přístavní 24, Praha 7, 17000
- 
- (97) **EP 2748181**  
(47) 30.03.2016  
(97) 04.04.2013  
(51) **C07K 14/62** (2006.01)  
**A61K 38/28** (2006.01)  
**B01D 15/08** (2006.01)  
**B01D 15/26** (2006.01)  
**B01D 15/36** (2006.01)  
**B01J 20/285** (2006.01)  
**B01J 20/286** (2006.01)  
**B01J 20/32** (2006.01)  
(96) 28.09.2012  
(96) 12837180.4  
(73) GE Healthcare BioProcess R&D AB, 751 84 Uppsala, SE  
(72) BREKKAN, Eggert, 751 84 Uppsala, SE  
ERIKSSON, Kjell, 751 84 Uppsala, SE  
JOHANSSON, Bo-Lennart, 751 84 Uppsala, SE  
SHANAGAR, Jamil, 751 84 Uppsala, SE
- (54) **Způsob čištění rozštěpeného proinsulinu**
- (32) 1100722  
(31) 30.09.2011  
(33) SE  
(86) PCT/SE2012/051040  
(87) WO 2013/048330  
(74) Společná advokátní kancelář Vsetečka Zelený Švorčík Kalenský a partneři, JUDr. Michal Havlík, advokát a patentový zástupce, Hálkova 2, Praha 2, 12000
- 
- (97) **EP 2760302**  
(47) 02.03.2016  
(97) 04.04.2013  
(51) **A24F 47/00** (2006.01)  
**H05B 3/22** (2006.01)  
**H05B 3/26** (2006.01)  
(96) 27.09.2012  
(96) 12777874.4  
(73) Philip Morris Products S.A., 2000 Neuchâtel, CH
- (72) RINKER, Arno, 22765 Hamburg, DE  
LITZENBERGER, Philipp, 20099 Hamburg, DE
- (54) **Propustná elektrická tepelná rezistorová fólie pro vaporizaci tekutin z náustků pro jedno použití**
- (32) 11183197  
(31) 28.09.2011  
(33) EP  
(86) PCT/EP2012/069135  
(87) WO 2013/045582  
(74) PATENTSERVIS Praha a.s., Na Podkovce 281/10, Praha 4, 14700
- 
- (97) **EP 2763765**  
(47) 24.02.2016  
(97) 27.12.2012  
(51) **A63H 27/10** (2006.01)  
(96) 19.06.2012  
(96) 12730610.8  
(73) Seatriever International Holdings Limited, Lostock Gralam Northwich Cheshire CW9 7UA, GB  
(72) HALLIBURTON, James, Crewe, Cheshire CW1 5UN, GB  
RHOADES, Tony, Altrincham, Cheshire WA15 9RG, GB  
TISDALL, Sean, Cheadle, Cheshire SK8 2AH, GB
- (54) **Sada dílů se záplatou na vyfukování balónků**
- (32) 201110697  
(31) 24.06.2011  
(33) GB  
(86) PCT/GB2012/051406  
(87) WO 2012/175947  
(74) ŽOVICOVÁ & ŽOVIC IP s.r.o., Záhradnícka 36, 821 08 Bratislava
- 
- (97) **EP 2766165**  
(47) 10.02.2016  
(97) 18.04.2013  
(51) **B29B 13/10** (2006.01)  
**B29B 17/04** (2006.01)  
**B02C 18/08** (2006.01)  
**B01F 15/02** (2006.01)  
**B29B 17/00** (2006.01)  
**B29C 47/00** (2006.01)  
**B29C 47/38** (2006.01)  
**B29C 47/40** (2006.01)  
B29C 47/10 (2006.01)  
B29K 105/26 (2006.01)  
(96) 12.10.2012  
(96) 12781263.4  
(73) EREMA Engineering Recycling Maschinen und Anlagen Gesellschaft m.b.H., 4052 Ansfelden, AT  
(72) FEICHTINGER, Klaus, 4040 Linz, AT  
HACKL, Manfred, 4040 Linz-Urfahr, AT
- (54) **Zařízení pro zpracování plastu**
- (32) 15032011  
(31) 14.10.2011  
(33) AT  
(86) PCT/AT2012/050159  
(87) WO 2013/052987  
(74) KOREJZOVÁ & SPOL., v.o.s., JUDr. Petra Korejzová, Korunní 810/104 E, Praha 10, 10100
- 
- (97) **EP 2771079**  
(47) 03.02.2016  
(97) 02.05.2013  
(51) **A63B 21/005** (2006.01)  
**A63B 22/02** (2006.01)  
**A63B 69/00** (2006.01)  
**A63B 69/06** (2006.01)  
**A63B 69/16** (2006.01)  
**A63B 24/00** (2006.01)  
**A63B 23/04** (2006.01)  
(96) 26.10.2012  
(96) 12794381.9  
(73) Eracles - Technology, 60200 Compiègne, FR  
(72) VAUQUELIN, Aurélien, 60200 Compiègne, FR  
VANNICATTE, Arnaud, 59188 Saint-Aubert, FR
- (54) **Cvičební zařízení**
- (32) 1159739  
(31) 27.10.2011

(33) FR  
(86) PCT/FR2012/052466  
(87) WO 2013/060999  
(74) KANIA\*SEDLÁK\*SMOLA Patentová a známková kancelář, Ing. Jiří Malůšek, Mendlovo náměstí 1a, Brno, 60300

(97) **EP 2776416**  
(47) 13.01.2016  
(97) 16.05.2013  
(51) **C07D 401/06** (2006.01)  
**C07D 403/06** (2006.01)  
**C07D 413/06** (2006.01)  
**C07D 471/10** (2006.01)  
**A61K 31/437** (2006.01)  
**A61K 31/4439** (2006.01)  
**A61K 31/538** (2006.01)  
**A61P 31/14** (2006.01)  
(96) 12.11.2012  
(96) 12787847.8  
(73) Re:Viral Ltd., London EC1A 4EN, GB  
(72) COCKERILL, Stuart, London EC1A 4EN, GB  
PILKINGTON, Christopher, London EC1A 4EN, GB  
LUMLEY, James, London EC1A 4EN, GB  
ANGELL, Richard, London EC1A 4EN, GB  
MATHEWS, Neil, London EC1A 4EN, GB  
(54) **Farmaceutické sloučeniny**  
(32) 201119538  
(31) 10.11.2011  
(33) GB  
(86) PCT/GB2012/052806  
(87) WO 2013/068769  
(74) A. Holas & partner Patentová a známková kancelář, Ing. Mgr. Hana Holasová, Křížová 4, Brno, 60300

(97) **EP 2785880**  
(47) 03.02.2016  
(97) 06.06.2013  
(51) **C13B 20/14** (2011.01)  
**C13B 30/04** (2011.01)  
**C13B 30/14** (2011.01)  
**C13B 35/06** (2011.01)  
(96) 27.11.2012  
(96) 12795982.3  
(73) Amalgamated Research LLC, Wilmington, DE 19801, US  
(72) KEARNEY, Michael, M., Twin Falls, ID 83301, US  
HIEB, Alan, W., Boise, ID 83709, US  
PRYOR, Timothy, E., Twin Falls, ID 83301, US  
VELASQUEZ, Lawrence, Twin Falls, ID 83301, US  
(54) **Systém a proces pro rafinaci cukru**  
(32) 201161566307 P, 201213684798  
(31) 02.12.2011, 26.11.2012  
(33) US, US  
(86) PCT/US2012/066634  
(87) WO 2013/082018  
(74) ŽOVICOVÁ & ŽOVIC IP s.r.o., Záhradnícka 36, 821 08 Bratislava

(97) **EP 2792570**  
(47) 10.02.2016  
(97) 20.06.2013  
(51) **B61F 19/04** (2006.01)  
**B61D 15/06** (2006.01)  
**B61D 17/06** (2006.01)  
(96) 22.10.2012  
(96) 12857013.2  
(73) Tangshan Railway Vehicle Co., Ltd, Tangshan, Hebei 063035, CN  
(72) FAN, Letian, Tangshan Hebei 063035, CN  
ZHANG, Guoping, Tangshan Hebei 063035, CN  
WANG, Jiangong, Tangshan Hebei 063035, CN  
MA, Jijun, Tangshan Hebei 063035, CN  
GUAN, Quanmei, Tangshan Hebei 063035, CN  
ZHANG, Qinggang, Tangshan Hebei 063035, CN  
LI, Peng, Tangshan Hebei 063035, CN  
(54) **Zařízení pro odstraňování překážek a absorbování energie a vedoucí vozidlo motorové vlakové jednotky**  
(32) 201110424043  
(31) 16.12.2011

(33) CN  
(86) PCT/CN2012/083296  
(87) WO 2013/086898  
(74) Traplová Hakr Kubát, advokátní a patentová kancelář, Ing. Eduard Hakr, patentový zástupce, Přístavní 24, Praha 7, 17000

(97) **EP 2794933**  
(47) 03.02.2016  
(97) 27.06.2013  
(51) **C21C 5/46** (2006.01)  
**C21C 5/50** (2006.01)  
(96) 23.11.2012  
(96) 12798651.1  
(73) Primetals Technologies Austria GmbH, 4031 Linz, AT  
(72) WIMMER, Gerald, A-4040 Linz, AT  
(54) **Sklopný konvertor**  
(32) 11194201  
(31) 19.12.2011  
(33) EP  
(86) PCT/EP2012/073421  
(87) WO 2013/092108  
(74) Čermák a spol., JUDr. Karel Čermák, Elišky Peškové 735/15, Praha 5, 15000

(97) **EP 2795199**  
(47) 03.02.2016  
(97) 27.06.2013  
(51) **F24D 19/10** (2006.01)  
**F24D 11/00** (2006.01)  
(96) 21.12.2012  
(96) 12821257.8  
(73) AZ - Pokorný Trade S.r.o., 671 73 Tulesice, CZ  
(72) CHYTIL, Lubor, 742 66 Stramberk, CZ  
(54) **Způsob zásobování teplem**  
(32) 102011056864  
(31) 22.12.2011  
(33) DE  
(86) PCT/EP2012/005338  
(87) WO 2013/091892  
(74) PATENTSERVIS Praha a.s., Na Podkovce 281/10, Praha 4, 14700

(97) **EP 2797969**  
(47) 10.02.2016  
(97) 04.07.2013  
(51) **C08F 36/04** (2006.01)  
**C08F 36/06** (2006.01)  
**C08F 2/02** (2006.01)  
**C08F 4/52** (2006.01)  
**C08F 4/54** (2006.01)  
**C08F 136/06** (2006.01)  
(96) 27.12.2012  
(96) 12819168.1  
(73) Bridgestone Corporation, Tokyo 104, JP  
(72) McCAULEY, Kevin Michael, Akron, Ohio 44313, US  
QIN, Zengquan, Copley, Ohio 44321, US  
DICKSTEIN, Joshua Scott, Copley, Ohio 44321, US  
LUO, Steven, Copley, Ohio 44321, US  
(54) **Výroba polydienu procesem blokové polymerace**  
(32) 201161580492 P  
(31) 27.12.2011  
(33) US  
(86) PCT/US2012/071702  
(87) WO 2013/101861  
(74) PATENTSERVIS Praha a.s., Na Podkovce 281/10, Praha 4, 14700

(97) **EP 2801648**  
(47) 02.03.2016  
(97) 12.11.2014  
(51) **D05B 19/10** (2006.01)  
**D05B 69/20** (2006.01)  
(96) 15.04.2014  
(96) 14164669.5  
(73) Dürkopp Adler AG, 33719 Bielefeld, DE  
(72) Wildberg, Tobias, 32289 Rodinghausen, DE  
(54) **Způsob vytváření řídicích dat pro šití**  
(32) 102013208409

(31) 07.05.2013  
(33) DE  
(74) Čermák a spol., JUDr. Karel Čermák, Elišky Peškové 735/15, Praha 5, 15000

(97) **EP 2801649**  
(47) 02.03.2016  
(97) 12.11.2014  
(51) **D05B 19/10** (2006.01)  
**D05B 69/20** (2006.01)  
(96) 16.04.2014  
(96) 14164953.3  
(73) Dürkopp Adler AG, 33719 Bielefeld, DE  
(72) Wildberg, Tobias, 32289 Rodinghausen, DE  
(54) **Způsob provozu šicího stroje pro sešívání šitých dílů**  
(32) 102013208411  
(31) 07.05.2013  
(33) DE  
(74) Čermák a spol., JUDr. Karel Čermák, Elišky Peškové 735/15, Praha 5, 15000

(97) **EP 2801674**  
(47) 16.03.2016  
(97) 12.11.2014  
(51) **E04B 1/76** (2006.01)  
**E04F 13/08** (2006.01)  
**F16B 13/14** (2006.01)  
(96) 07.06.2008  
(96) 14401079.0  
(73) fischerwerke GmbH & Co. KG, 72178 Waldachtal, DE  
(72) Renz, Jürgen, 72202 Nagold, DE  
(54) **Upevňovací prvek k upevňování tepelně izolační desky na ploše stavebního objektu**  
(32) 102007028190  
(31) 20.06.2007  
(33) DE  
(74) Společná advokátní kancelář Všetečka Zelený Švorčík Kalenský a partneři, JUDr. Michal Havlík, advokát a patentový zástupce, Hálkova 2, Praha 2, 12000

(97) **EP 2807310**  
(47) 20.04.2016  
(97) 01.08.2013  
(51) **E03F 1/00** (2006.01)  
(96) 23.01.2013  
(96) 13701245.6  
(73) ACO Severin Ahlmann GmbH & Co. KG, 24782 Büdelsdorf, DE  
(72) MEINCKE, Arne, 24251 Osdorf, DE  
(54) **Plošná jednotka tělesa rigolu**  
(32) 102012100552  
(31) 24.01.2012  
(33) DE  
(86) PCT/EP2013/051198  
(87) WO 2013/110635  
(74) Traplová Hakr Kubát, advokátní a patentová kancelář, Ing. Eduard Hakr, patentový zástupce, Přístavní 24, Praha 7, 17000

(97) **EP 2824255**  
(47) 24.02.2016  
(97) 14.01.2015  
(51) **E04G 21/32** (2006.01)  
(96) 12.07.2013  
(96) 13176281.7  
(73) Safety Solutions Jonsereds AB, 832 96 Frösön, SE  
(72) Cooper, Paul, 835 94 Aspås, SE  
(54) **Upevňovací systém**  
(74) ZIVKO MIJATOVIC & PARTNERS s.r.o., Jugoslávských partyzánů 639/26, Praha 6, 16000

(97) **EP 2828428**  
(47) 03.02.2016  
(97) 26.09.2013  
(51) **D05B 19/12** (2006.01)  
**D05B 69/14** (2006.01)  
(96) 12.03.2013  
(96) 13731877.0

(73) Sire Srl, 35027 Noventa Padovana (PD), IT  
(72) BUSATO, Renato, I-35027 Noventa Padovana (PD), IT  
(54) **Šicí stroj se zařízeními k řízení činnosti**  
(32) PD20120083  
(31) 19.03.2012  
(33) IT  
(86) PCT/IB2013/051931  
(87) WO 2013/140297  
(74) Společná advokátní kancelář Všetečka Zelený Švorčík Kalenský a partneři, JUDr. Michal Havlík, advokát a patentový zástupce, Hálkova 2, Praha 2, 12000

(97) **EP 2841742**  
(47) 30.03.2016  
(97) 31.10.2013  
(51) **F02C 7/272** (2006.01)  
**F02C 7/275** (2006.01)  
(96) 18.04.2013  
(96) 13722505.8  
(73) Turbomeca, 64510 Bordes, FR  
(72) FILIPUTTI, Hugues, F-38650 Monestier de Clermont, FR  
GARDE, Franck, F-83870 Signes, FR  
THIRIET, Romain, F-64110 Jurancon, FR  
(54) **Způsob a systém pro nouzové startování sestavy pro generování energie**  
(32) 1253938  
(31) 27.04.2012  
(33) FR  
(86) PCT/FR2013/050863  
(87) WO 2013/160590  
(74) Společná advokátní kancelář Všetečka Zelený Švorčík Kalenský a partneři, JUDr. Michal Havlík, advokát a patentový zástupce, Hálkova 2, Praha 2, 12000

(97) **EP 2865464**  
(47) 16.03.2016  
(97) 29.04.2015  
(51) **B22D 41/00** (2006.01)  
(96) 22.10.2013  
(96) 13189666.4  
(73) Refractory Intellectual Property GmbH & Co. KG, 1100 Wien, AT  
(72) Lukesch, Gernot, 8700 Leoben, AT  
Köhler, Sarah, 8700 Leoben, AT  
Hackl, Gernot, 8793 Trofaiach, AT  
(54) **Ohnivzdorná keramická nárazová deska**  
(74) Kania, Sedlák, Smola, Ing. Jiří Malůšek, Mendlovo nám. 1a, Brno, 60300

(97) **EP 2874094**  
(47) 06.04.2016  
(97) 20.05.2015  
(51) **G06F 21/64** (2013.01)  
**G06Q 20/02** (2012.01)  
**H04L 9/32** (2006.01)  
**H04L 29/06** (2006.01)  
**H04N 1/32** (2006.01)  
(96) 13.11.2014  
(96) 14193053.7  
(73) Software602 a.s., 14000 Praha 4, CZ  
(72) Kaucky, Richard, 14900 Praha 4 - Seberov, CZ  
(54) **Způsob autorizace dat**  
(32) 20130883  
(31) 14.11.2013  
(33) CZ  
(74) INVENTIA s.r.o., RNDr. Kateřina Hartvichová, Na Bělidle 3, Praha 5, 15000

(97) **EP 2884171**  
(47) 13.04.2016  
(97) 17.06.2015  
(51) **F23C 10/20** (2006.01)  
**B01J 8/18** (2006.01)  
**F27B 15/10** (2006.01)  
(96) 11.12.2013  
(96) 13196697.0  
(73) Doosan Lentjes GmbH, 40880 Ratingen, DE  
(72) Koppers, Thorsten Friedrich, 47574 Goch, DE

Narin, Oguzhan, 45549 Sprockhövel, DE  
(54) **Tryska pro rozvod vzduchu do fluidního lože a reaktor s fluidním ložem**  
(74) KANIA\*SEDLÁK\*SMOLA Patentová a známková kancelář, Ing. Jiří Malůšek, Mendlovo náměstí 1a, Brno, 60300

(97) **EP 2965902**  
(47) 16.03.2016  
(97) 13.01.2016  
(51) **B32B 3/06** (2006.01)  
**B32B 3/08** (2006.01)  
**B32B 5/02** (2006.01)  
**B32B 15/20** (2006.01)  
**B32B 15/14** (2006.01)  
**B32B 5/26** (2006.01)  
(96) 09.07.2014  
(96) 14176388.8  
(73) Hydro Aluminium Rolled Products GmbH, 41515 Grevenbroich, DE  
Röchling Automotive SE & Co. KG, 68165 Mannheim, DE  
(72) Denkmann, Volker, 47906 Kempen, DE  
Siemen, Andreas, 41363 Jüchen, DE  
Uhl, Frank, 67592 Flörsheim-Dalsheim, DE

(54) **Vícevrstevný strukturální konstrukční díl, způsob jeho výroby a jeho použití, a systém obsahující takový strukturální díl**  
(74) Čermák a spol., JUDr. Karel Čermák, Elišky Peškové 735/15, Praha 5, 15000

(97) **EP 2982785**  
(47) 06.04.2016  
(97) 10.02.2016  
(51) **D02J 13/00** (2006.01)  
**B21F 27/18** (2006.01)  
**B29C 53/16** (2006.01)  
**D21F 1/00** (2006.01)  
(96) 06.08.2014  
(96) 14179969.2  
(73) Karl Mayer Textilmaschinenfabrik GmbH, 63179 Obertshausen, DE  
(72) Ruh, Michael, 63165 Mühlheim, DE  
(54) **Zařízení a způsob k napřimování vláken**  
(74) Společná advokátní kancelář Všecka Zelený Švorčík Kalenský a partneři, JUDr. Michal Havlík, advokát a patentový zástupce, Hájkova 2, Praha 2, 12000

## Zveřejněné překlady pozměněného, nebo omezeného znění evropských patentových spisů

U následujících udělených evropských patentů s účinky pro Českou republiku byl majitelem předložen opravený překlad patentového spisu do českého jazyka (§ 35d odst. 2 zákona č. 527/1990 Sb., v platném znění).

Datem zveřejnění opraveného překladu evropského patentového spisu je datum publikace tohoto Věstníku.

(97) **EP 1608268**

## Evropské patenty zachované v pozměněném nebo omezeném znění

V této části jsou uvedeny evropské patenty s účinky pro Českou republiku, které byly Evropským úřadem podle článku 102 Úmluvy o udělování evropských patentů zachovány v omezeném znění podle čl. 105a - 105c EPC 2000, nebo v pozměněném znění (§ 35f zákona č. 527/1990 Sb., v platném znění).

| (97)       | Datum oznámení o zachování patentu | (97)       | Datum oznámení o zachování patentu |
|------------|------------------------------------|------------|------------------------------------|
| EP 1984438 | 18.05.2016                         | EP 2110435 | 18.05.2016                         |

## Evropské patenty zrušené Evropským patentovým úřadem

Následující evropské patenty udělené Evropským patentovým úřadem s účinky pro Českou republiku byly zrušeny Evropským patentovým úřadem podle článku 102 Úmluvy o udělování evropských patentů (§ 35f odst. 2 zákona č. 527/1990 Sb., v platném znění).

|                 |                 |                 |
|-----------------|-----------------|-----------------|
| (97) EP 1531647 | (97) EP 1737808 | (97) EP 2134607 |
|-----------------|-----------------|-----------------|

## MM4A Zánik evropských patentů nezaplacením poplatků za udržování platnosti patentu

Následující evropské patenty udělené Evropským patentovým úřadem s účinky pro Českou republiku zanikly pro nezaplacení poplatků za udržování platnosti patentu (§ 22 písm. b) zákona č. 527/1990 Sb., v platném znění).

|                 |                 |                 |                 |
|-----------------|-----------------|-----------------|-----------------|
| (97) EP 1319581 | (97) EP 1657164 | (97) EP 1787775 | (97) EP 1968826 |
| (97) EP 1445249 | (97) EP 1657370 | (97) EP 1787776 | (97) EP 1969091 |
| (97) EP 1446812 | (97) EP 1661929 | (97) EP 1803718 | (97) EP 2044184 |
| (97) EP 1448562 | (97) EP 1661951 | (97) EP 1812072 | (97) EP 2058441 |
| (97) EP 1448566 | (97) EP 1666195 | (97) EP 1814847 | (97) EP 2058821 |
| (97) EP 1540170 | (97) EP 1682266 | (97) EP 1824489 | (97) EP 2060705 |
| (97) EP 1541621 | (97) EP 1682446 | (97) EP 1824653 | (97) EP 2065357 |
| (97) EP 1562689 | (97) EP 1685150 | (97) EP 1827185 | (97) EP 2082226 |
| (97) EP 1562932 | (97) EP 1685255 | (97) EP 1828222 | (97) EP 2082230 |
| (97) EP 1562954 | (97) EP 1685273 | (97) EP 1877219 | (97) EP 2082238 |
| (97) EP 1572106 | (97) EP 1687185 | (97) EP 1945556 | (97) EP 2082239 |
| (97) EP 1572390 | (97) EP 1689404 | (97) EP 1948692 | (97) EP 2089597 |
| (97) EP 1575610 | (97) EP 1690429 | (97) EP 1951658 | (97) EP 2091920 |
| (97) EP 1578641 | (97) EP 1692410 | (97) EP 1951659 | (97) EP 2094593 |
| (97) EP 1585928 | (97) EP 1694448 | (97) EP 1954668 | (97) EP 2094614 |
| (97) EP 1589596 | (97) EP 1694504 | (97) EP 1961744 | (97) EP 2196373 |
| (97) EP 1652262 | (97) EP 1785329 | (97) EP 1968779 | (97) EP 2209561 |

|                 |                 |                 |                 |
|-----------------|-----------------|-----------------|-----------------|
| (97) EP 2212027 | (97) EP 2322917 | (97) EP 2385922 | (97) EP 2542704 |
| (97) EP 2223426 | (97) EP 2343254 | (97) EP 2452827 | (97) EP 2602155 |
| (97) EP 2227650 | (97) EP 2346982 | (97) EP 2453176 |                 |
| (97) EP 2292379 | (97) EP 2347422 | (97) EP 2504528 |                 |
| (97) EP 2320013 | (97) EP 2352646 | (97) EP 2512296 |                 |

## PD4A

## Převod práv a ostatní změny majitelů evropských patentů

|  |   |
|--|---|
| (97) <b>EP 1300451</b><br>(73) STAEDTLER Mars GmbH & Co. KG, 90427 Nürnberg, DE                      | (97) <b>EP 2207363</b><br>(73) Orga Systems GmbH & Co. KG, 33104 Paderborn, DE                          |
| (97) <b>EP 1417141</b><br>(73) Cobarr S.p.A., 15057 Tortona, Alessandria, IT                         | (97) <b>EP 2232951</b><br>(73) Koninklijke Philips N.V., 5656 AE Eindhoven, NL                          |
| (97) <b>EP 1417141</b><br>(73) Cobarr S.r.l., 15057 Tortona, Alessandria, IT                         | (97) <b>EP 2238306</b><br>(73) FLAP Competence Center Korlátolt Felelősségű Társaság, 1184 Budapest, HU |
| (97) <b>EP 1432762</b><br>(73) Cobarr S.r.l., 15057 Tortona, Alessandria, IT                         | (97) <b>EP 2251514</b><br>(73) FLAP Competence Center Korlátolt Felelősségű Társaság, 1184 Budapest, HU |
| (97) <b>EP 1432762</b><br>(73) Cobarr S.p.A., 15057 Tortona, Alessandria, IT                         | (97) <b>EP 2251517</b><br>(73) FLAP Competence Center Korlátolt Felelősségű Társaság, 1184 Budapest, HU |
| (97) <b>EP 1608268</b><br>(73) Copan Italia S.P.A., 25125 Brescia, IT                                | (97) <b>EP 2303602</b><br>(73) STAEDTLER Mars GmbH & Co. KG, 90427 Nürnberg, DE                         |
| (97) <b>EP 1633772</b><br>(73) Genzyme Corporation, Cambridge, 02142, MA, US                         | (97) <b>EP 2307644</b><br>(73) FLAP Competence Center Korlátolt Felelősségű Társaság, 1184 Budapest, HU |
| (97) <b>EP 1663978</b><br>(73) Bayer HealthCare LLC, Whippany, 07981, NJ, US                         | (97) <b>EP 2309086</b><br>(73) FLAP Competence Center Korlátolt Felelősségű Társaság, 1184 Budapest, HU |
| (97) <b>EP 1678194</b><br>(73) Alchemia Oncology Pty Limited, Eight Mile Plains, Queensland 4113, AU | (97) <b>EP 2313282</b><br>(73) STAEDTLER Mars GmbH & Co. KG, 90427 Nürnberg, DE                         |
| (97) <b>EP 1685977</b><br>(73) STAEDTLER Mars GmbH & Co. KG, 90427 Nürnberg, DE                      | (97) <b>EP 2313462</b><br>(73) STAEDTLER Mars GmbH & Co. KG, 90427 Nürnberg, DE                         |
| (97) <b>EP 1826253</b><br>(73) STAEDTLER Mars GmbH & Co. KG, 90427 Nürnberg, DE                      | (97) <b>EP 2344170</b><br>(73) Manuka Health New Zealand Limited, Te Awamutu 3800, NZ                   |
| (97) <b>EP 1887035</b><br>(73) STAEDTLER Mars GmbH & Co. KG, 90427 Nürnberg, DE                      | (97) <b>EP 2354404</b><br>(73) FLAP Competence Center Korlátolt Felelősségű Társaság, 1184 Budapest, HU |
| (97) <b>EP 1889519</b><br>(73) Koninklijke Philips N.V., 5656 AE Eindhoven, NL                       | (97) <b>EP 2456834</b><br>(73) STAEDTLER Mars GmbH & Co. KG, 90427 Nürnberg, DE                         |
| (97) <b>EP 1948158</b><br>(73) Novartis Pharma AG, 4056 Basel, CH                                    | (97) <b>EP 2813137</b><br>(73) Edze Trading B.V., 8561 EX Balk, NL                                      |
| (97) <b>EP 1957572</b><br>(73) STAEDTLER Mars GmbH & Co. KG, 90427 Nürnberg, DE                      |   |
| (97) <b>EP 2133214</b><br>(73) STAEDTLER Mars GmbH & Co. KG, 90427 Nürnberg, DE                      |   |

**FG1K**

**Zapsané užité vzory - přehled podle čísel zápisu**

V období uzávěrky tohoto čísla Věstníku zapsal Úřad průmyslového vlastnictví tyto užité vzory.

|       |                      |           |       |                       |           |       |                     |           |
|-------|----------------------|-----------|-------|-----------------------|-----------|-------|---------------------|-----------|
| 29449 | <i>C 02 F 103/10</i> | (2006.01) | 29456 | <i>A 61 B 9/00</i>    | (2006.01) | 29463 | <i>F 02 B 25/02</i> | (2006.01) |
| 29450 | <i>F 21 L 4/00</i>   | (2006.01) | 29457 | <i>A 61 K 31/7068</i> | (2006.01) | 29464 | <i>B 25 B 1/02</i>  | (2006.01) |
| 29451 | <i>A 47 B 96/20</i>  | (2006.01) | 29458 | <i>E 02 B 13/00</i>   | (2006.01) | 29465 | <i>A 01 B 1/24</i>  | (2006.01) |
| 29452 | <i>A 47 J 43/28</i>  | (2006.01) | 29459 | <i>E 02 B 3/02</i>    | (2006.01) | 29466 | <i>B 62 B 5/04</i>  | (2006.01) |
| 29453 | <i>E 04 D 3/34</i>   | (2006.01) | 29460 | <i>E 02 B 3/02</i>    | (2006.01) | 29467 | <i>H 01 C 7/12</i>  | (2006.01) |
| 29454 | <i>E 01 F 9/615</i>  | (2016.01) | 29461 | <i>A 62 B 35/00</i>   | (2006.01) |       |                     |           |
| 29455 | <i>B 65 D 35/08</i>  | (2006.01) | 29462 | <i>E 04 D 13/04</i>   | (2006.01) |       |                     |           |

**FG1K**

**Zapsané užité vzory - řazené podle MPT**

|       |   |           |      |   |           |
|-------|---|-----------|------|---|-----------|
| (51)  | <i>A01B 1/24</i>  | (2006.01) | (22) | 22.12.2015  |           |
|       | <i>A01B 1/14</i>  | (2006.01) | (47) | 23.05.2016  |           |
|       | <i>A01B 45/02</i>   | (2006.01) | (73) | BARVY A LAKY TELURIA, s.r.o., Letovice, CZ<br>TECHEM CZ, s.r.o., Praha 3 - Žižkov, CZ<br>Ústav chemických procesů AV ČR, v.v.i., Praha 6 - Suchbát, CZ                              |           |
| (11)  | 29465   |           | (72) | Bandžuch Jan Ing., CSc., Srch, CZ<br>Myšková Veronika Ing., Svatka, CZ<br>Maxa Milan Ing., Kamenice, CZ<br>Pěnkavová Věra Ing., Tuklaty, CZ<br>Šolcová Olga Ing., CSc., Praha 2, CZ |           |
| (21)  | <b>2016-32286</b>   |           | (54) | <b>Měkčené nitrocelulóзовé nátěrové kompozice</b>   |           |
| (22)  | 14.04.2016  |           |      |   |           |
| (47)  | 23.05.2016  |           |      |   |           |
| (73)  | Franěk Vít, Vácenice, CZ  |           |      |   |           |
| (72)  | Franěk Vít, Vácenice, CZ  |           |      |   |           |
| (54)  | <b>Ruční aerifikátor</b>  |           |      |   |           |
| (74)  | Ing. Libor Markes, Grohova 54, Brno, 60200  |           |      |   |           |
| <hr/> |   |           |      |   |           |
| (51)  | <i>A47B 96/20</i>   | (2006.01) | (51) | <i>A62B 35/00</i>   | (2006.01) |
| (11)  | 29451   |           |      | <i>B66C 15/00</i>   | (2006.01) |
| (21)  | <b>2015-31633</b>   |           |      | <i>D07B 1/00</i>  | (2006.01) |
| (22)  | 12.10.2015  |           |      | <i>E04C 3/04</i>  | (2006.01) |
| (47)  | 23.05.2016  |           |      | <i>F16B 1/00</i>  | (2006.01) |
| (73)  | Votava Tomáš, Praha 9, CZ   |           | (11) | 29461   |           |
| (72)  | Votava Tomáš, Praha 9, CZ   |           | (21) | <b>2016-32058</b>   |           |
| (54)  | <b>Konstrukční prvek, zejména nábytková interiérová deska</b>   |           | (22) | 29.01.2016  |           |
| (74)  | Pavel Reichel a kol., Ing. Pavel Reichel, Lopatecká 152/14, Praha 4, 14700                                      |           | (47) | 23.05.2016  |           |
|       |   |           | (73) | Černý Lumír, Brušperk, CZ   |           |
|       |   |           | (72) | Černý Lumír, Brušperk, CZ   |           |
|       |   |           | (54) | <b>Horizontální zajišťovací systém k zajištění osoby proti pádu</b>   |           |
|       |   |           | (74) | Ing. Pavel Nádvorník s.r.o., Sokola Tůmy 1099/1, Ostrava-Mariánské Hory, 70900  |           |
| <hr/> |   |           |      |   |           |
| (51)  | <i>A47J 43/28</i>   | (2006.01) | (51) | <i>B25B 1/02</i>  | (2006.01) |
| (11)  | 29452   |           | (11) | 29464   |           |
| (21)  | <b>2015-31752</b>   |           | (21) | <b>2016-32138</b>   |           |
| (22)  | 11.11.2015  |           | (22) | 24.02.2016  |           |
| (47)  | 23.05.2016  |           | (47) | 23.05.2016  |           |
| (73)  | TESCOMA s.r.o., Zlín, CZ  |           | (73) | protechnik s.r.o., Staré Město, CZ  |           |
| (72)  | Vaculík Jiří, Zlín, CZ  |           | (72) | Tanno Daniel dipl. Ing. HTL, Chur, CH   |           |
|       | Březík David, Zlín-Kostelec, CZ   |           | (54) | <b>Strojní svěrák s modulárním systémem upínání</b>   |           |
| (54)  | <b>Zařízení k oddělování pečiva</b>   |           | (74) | Ing. Petr Soukup, Vídeňská 8, Olomouc, 77200  |           |
| (74)  | Patentová a známková kancelář, ing. Jaromír Přikryl, Včelín 1161, Hulín, 76824                                  |           |      |   |           |
| <hr/> |   |           |      |   |           |
| (51)  | <i>A61B 9/00</i>  | (2006.01) | (51) | <i>B62B 5/04</i>  | (2006.01) |
| (11)  | 29456   |           |      | <i>B62B 1/00</i>  | (2006.01) |
| (21)  | <b>2015-31929</b>   |           | (11) | 29466   |           |
| (22)  | 21.12.2015  |           | (21) | <b>2016-32288</b>   |           |
| (47)  | 23.05.2016  |           | (22) | 15.04.2016  |           |
| (73)  | Technická univerzita v Liberci, Liberec, CZ   |           | (47) | 23.05.2016  |           |
| (72)  | Šifra Petr PhDr., Ph.D., Rychnov u Jablonce nad Nisou, CZ   |           | (73) | Papík Vojtěch Ing., Jaroměř, CZ   |           |
| (54)  | <b>Zařízení pro detekci viskózních a elastických složek měkkých tkání in vivo, in situ pomocí myotonometrie</b> |           | (72) | Papík Vojtěch Ing., Jaroměř, CZ   |           |
| (74)  | Ing. Dobroslav Musil, patentová kancelář, Ing. Dobroslav Musil, Zábrdovická 11, Brno, 61500                     |           | (54) | <b>Ruční přepravní vozík</b>  |           |
| <hr/> |   |           |      |   |           |
| (51)  | <i>A61K 31/7068</i>   | (2006.01) | (51) | <i>B65D 35/08</i>   | (2006.01) |
|       | <i>A61K 31/7076</i>   | (2006.01) |      | <i>B65D 35/10</i>   | (2006.01) |
|       | <i>A61K 31/7072</i>   | (2006.01) |      | <i>B65D 35/40</i>   | (2006.01) |
|       | <i>A61K 31/52</i>   | (2006.01) | (11) | 29455   |           |
|       | <i>A61K 31/505</i>  | (2006.01) | (21) | <b>2015-31884</b>   |           |
|       | <i>A61P 31/14</i>   | (2006.01) | (22) | 14.12.2015  |           |
|       | <i>C07H 19/06</i>   | (2006.01) | (47) | 23.05.2016  |           |
|       | <i>C07H 19/16</i>   | (2006.01) | (73) | AGRO CS a.s., Česká Skalice, CZ   |           |
| (11)  | 29457   |           | (72) | Löfelmann Petr Ing., Pardubice, CZ  |           |
| (21)  | <b>2015-31936</b>   |           | (54) | <b>Pístový aplikátor</b>  |           |

(74) Václav Müller, patentový zástupce, Filipova 2016, Praha 4, 14800

(51) **C02F 103/10** (2006.01)  
(11) 29449  
(21) **2015-31137**  
(22) 28.05.2015  
(47) 23.05.2016  
(73) Vysoká škola báňská- Technická univerzita Ostrava, Ostrava- Poruba, CZ  
(72) Chromíková Jitka Ing., Ph.D., Havířov- Podlesí, CZ  
Vidlář Jiří prof. Ing., CSc., Ostrava-Poruba, CZ  
Malíková Petra Ing., Ph.D., Hať, CZ  
Thomas Jan Ing., Ph.D., Opava, CZ  
(54) **Technologická linka pro odsolování natrium-chloridových důlních vod z těžby černého uhlí**

(51) **E01F 9/615** (2016.01)  
**F21L 4/08** (2006.01)  
**F21V 13/04** (2006.01)  
(11) 29454  
(21) **2015-31867**  
(22) 10.12.2015  
(47) 23.05.2016  
(73) Pokorný Tomáš, Brno, CZ  
(72) Pokorný Tomáš, Brno, CZ  
(54) **Svítilní směrový sloupek**

(51) **E02B 13/00** (2006.01)  
**E02B 11/00** (2006.01)  
(11) 29458  
(21) **2015-31946**  
(22) 23.12.2015  
(47) 23.05.2016  
(73) Výzkumný ústav vodohospodářský T. G. Masaryka, veřejná výzkumná instituce, Praha 6 Dejvice, CZ  
ŠINDLAR s. r. o., Hradec Králové, CZ  
(72) Kožený Pavel Mgr., Praha 8, CZ  
Sucharda Martin Ing., Brno, CZ  
(54) **Přírodě blízký polopropustný výhon říčního břehu**  
(74) Ing. Libor Markes, Grohova 54, Brno, 60200

(51) **E02B 3/02** (2006.01)  
(11) 29459  
(21) **2015-31947**  
(22) 23.12.2015  
(47) 23.05.2016  
(73) Výzkumný ústav vodohospodářský T. G. Masaryka, veřejná výzkumná instituce, Praha 6 Dejvice, CZ  
ŠINDLAR s. r. o., Hradec Králové, CZ  
(72) Kožený Pavel Mgr., Praha 8, CZ  
Sucharda Martin Ing., Brno, CZ  
(54) **Přírodě blízký polopropustný rozrážecí říčního proudu**  
(74) Ing. Libor Markes, Grohova 54, Brno, 60200

(51) **E02B 3/02** (2006.01)  
**E02B 3/12** (2006.01)  
(11) 29460  
(21) **2015-31948**  
(22) 23.12.2015  
(47) 23.05.2016  
(73) Výzkumný ústav vodohospodářský T. G. Masaryka, veřejná výzkumná instituce, Praha 6 Dejvice, CZ  
ŠINDLAR s. r. o., Hradec Králové, CZ  
(72) Kožený Pavel Mgr., Praha 8, CZ  
Sucharda Martin Ing., Brno, CZ  
(54) **Přírodě blízký nepropustný výhon říčního břehu**  
(74) Ing. Libor Markes, Grohova 54, Brno, 60200

(51) **E04D 13/04** (2006.01)

**E04D 13/17** (2006.01)  
**E04D 11/00** (2006.01)  
**E04D 13/08** (2006.01)

(11) 29462  
(21) **2016-32072**  
(22) 05.02.2016  
(47) 23.05.2016  
(73) STŘECHY 92, s.r.o, Zlín, CZ  
(72) Hanačík Pavel Ing., Kostelec, CZ  
(54) **Obklad římsy zavěšený na nosné konstrukci šikmé střechy**  
(74) Patentová a známková kancelář, ing. Jaromír Příkryl, Včelín 1161, Hulín, 76824

(51) **E04D 3/34** (2006.01)  
**E04D 3/06** (2006.01)  
**E04D 3/00** (2006.01)

(11) 29453  
(21) **2015-31793**  
(22) 24.11.2015  
(47) 23.05.2016  
(73) Zácha Pavel, Ostrava, Zábřeh, CZ  
(72) Zácha Pavel, Ostrava, Zábřeh, CZ  
(54) **Ochranný návlek střešního světlíku**  
(74) Ing. Pavel Nádvorník s.r.o., Sokola Tůmy 1099/1, Ostrava-Mariánské Hory, 70900

(51) **F02B 25/02** (2006.01)  
**F02B 33/38** (2006.01)

(11) 29463  
(21) **2016-32102**  
(22) 15.02.2016  
(47) 23.05.2016  
(73) Šiba Zdeněk, Česká Lípa, CZ  
(72) Šiba Zdeněk, Česká Lípa, CZ  
(54) **Dvoudobý přeplňovaný motor**

(51) **F21L 4/00** (2006.01)  
**B60Q 1/34** (2006.01)  
**B62J 6/00** (2006.01)  
**H01H 3/16** (2006.01)  
**G05G 9/053** (2006.01)

(11) 29450  
(21) **2015-31325**  
(22) 16.07.2015  
(47) 23.05.2016  
(73) Gistr Kamil, Ostrava- Pustkovec, CZ  
(72) Gistr Kamil, Ostrava- Pustkovec, CZ  
(54) **Zařízení s integrovanými světelnými ukazateli směru jízdy pro zvýšení viditelnosti cyklistů**  
(74) Mgr. Jan Buček, advokát, Zátíší 3501, Frýdek- Místek, 73801

(51) **H01C 7/12** (2006.01)  
**H01T 1/14** (2006.01)  
**H02H 7/24** (2006.01)

(11) 29467  
(21) **2016-32334**  
(22) 28.04.2016  
(47) 23.05.2016  
(73) SALTER s.r.o., Ústí nad Labem, CZ  
(72) Suchý Jaromír Ing., Ústí nad Labem - Skorotice, CZ  
Kolář Jan Ing., Ústí nad Labem, CZ  
Pérez Raúl, Velké Březno, CZ  
(54) **Zapojení zařízení pro monitorování, vyhodnocování a signalizaci stavu přepětové ochrany**  
(74) Ing. František Knížek, patentový zástupce, Meruňková 2851/11, Ústí nad Labem - Severní Terasa, 40011



**Seznam majitelů zapsaných užitéch vzorů**

| (73)  | (11)  | (51)                  | (73)   | (11)  | (51)                 |
|---|-------|-----------------------|--|-------|----------------------|
| AGRO CS a.s., Česká Skalice, CZ                               | 29455 | <b>B 65 D 35/08</b>   | Vysoká škola báňská- Technická univerzita Ostrava, Ostrava-Poruba, CZ                          | 29449 | <b>C 02 F 103/10</b> |
| BARVY A LAKY TELURIA, s.r.o., Letovice, CZ                    | 29457 | <b>A 61 K 31/7068</b> | Výzkumný ústav vodohospodářský T. G. Masaryka, veřejná výzkumná instituce, Praha 6 Dejvice, CZ | 29458 | <b>E 02 B 13/00</b>  |
| protechnik s.r.o., Staré Město, CZ                            | 29464 | <b>B 25 B 1/02</b>    | Výzkumný ústav vodohospodářský T. G. Masaryka, veřejná výzkumná instituce, Praha 6 Dejvice, CZ | 29459 | <b>E 02 B 3/02</b>   |
| SALTEK s.r.o., Ústí nad Labem, CZ                             | 29467 | <b>H 01 C 7/12</b>    | Výzkumný ústav vodohospodářský T. G. Masaryka, veřejná výzkumná instituce, Praha 6 Dejvice, CZ | 29460 | <b>E 02 B 3/02</b>   |
| STŘECHY 92, s.r.o, Zlín, CZ                                   | 29462 | <b>E 04 D 13/04</b>   | Černý Lumír, Brušperk, CZ  | 29461 | <b>A 62 B 35/00</b>  |
| ŠINDLAR s. r. o., Hradec Králové, CZ                          | 29458 | <b>E 02 B 13/00</b>   | Franěk Vít, Vícenice, CZ   | 29465 | <b>A 01 B 1/24</b>   |
| ŠINDLAR s. r. o., Hradec Králové, CZ                          | 29459 | <b>E 02 B 3/02</b>    | Gistr Kamil, Ostrava- Pustkovec, CZ  | 29450 | <b>F 21 L 4/00</b>   |
| ŠINDLAR s. r. o., Hradec Králové, CZ                          | 29460 | <b>E 02 B 3/02</b>    | Papík Vojtěch Ing., Jaroměř, CZ  | 29466 | <b>B 62 B 5/04</b>   |
| TECHEM CZ, s.r.o., Praha 3 - Žižkov, CZ                       | 29457 | <b>A 61 K 31/7068</b> | Pokorný Tomáš, Brno, CZ  | 29454 | <b>E 01 F 9/615</b>  |
| Technická univerzita v Liberci, Liberec, CZ                   | 29456 | <b>A 61 B 9/00</b>    | Šiba Zdeněk, Česká Lípa, CZ  | 29463 | <b>F 02 B 25/02</b>  |
| TESCOMA s.r.o., Zlín, CZ                                      | 29452 | <b>A 47 J 43/28</b>   | Votava Tomáš, Praha 9, CZ  | 29451 | <b>A 47 B 96/20</b>  |
| Ústav chemických procesů AV ČR, v.v.i., Praha 6 - Suchbát, CZ | 29457 | <b>A 61 K 31/7068</b> | Zácha Pavel, Ostrava, Zábřeh, CZ   | 29453 | <b>E 04 D 3/34</b>   |

**FG4Q**

**Zapsané průmyslové vzory - přehled podle čísel zápisu**

V období uzávěrky tohoto čísla Věstníku zapsal Úřad průmyslového vlastnictví tyto průmyslové vzory:

36745 22-05  
36746 09-03

36747 05-05, 05-06  
36748 12-16

36749 11-02  
36750 25-01

**FG4Q**

**Zapsané průmyslové vzory - přehled podle tříd**

- (51) **05-05, 05-06**
- (11) 36747
- (21) 2015-40448
- (22) 19.11.2015
- (15) 18.05.2016
- (54) **Vzory na textilních a plošných výrobcích**
- (28) 2
- (73) MASO UZENINY PÍSEK, a.s., Praha 4, CZ
- (72) Souček Ondřej, Praha 6, CZ

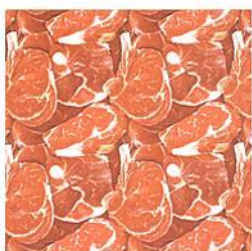

1.1

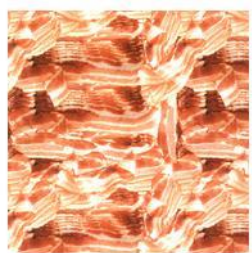

2.1



2.1

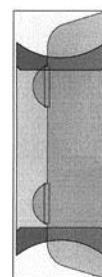

2.2

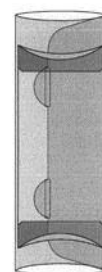

2.3

- 
- (51) **09-03**
  - (11) 36746
  - (21) 2015-40444
  - (22) 11.11.2015
  - (15) 18.05.2016
  - (54) **Zavírací obal a nástřih obalu**
  - (28) 2
  - (73) Vyoralová Hana, Praha 6, CZ
  - (72) Vyoralová Hana, Praha 6, CZ

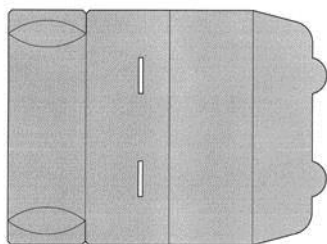

1.1

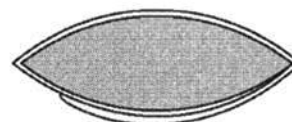

2.4

- (51) 11-02  
(11) 36749  
(21) 2015-40458  
(22) 25.11.2015  
(15) 18.05.2016  
(54) **Dekorativní miniatura**  
(28) 18  
(73) ORANGE CITY s.r.o., Praha 5, CZ  
(72) Vidov Mikhail, Praha 7, CZ  
Zakardonskaya Olga, Praha 7, CZ  
(74) STUDENÁ - LABALESTRA, advokátní a patentová kancelář, Mgr. Klára  
Labalestra, Na Poříčí 12, Praha 1, 11000



3.1



1.1



3.2



1.2



4.1



2.1



4.2



2.2



5.1



5.2



6.1



6.2



7.1



7.2



8.1



8.2



9.1



9.2





10.1



12.1



10.2



12.2



11.1

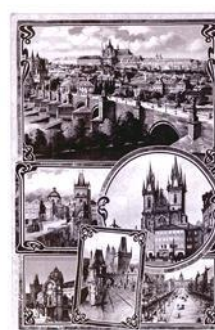

13.1



11.2



13.2



14.1



16.1



14.2



16.2

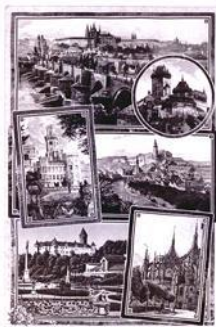

15.1



17.1



15.2



17.2



18.1



18.2



1.4

- (51) **12-16**  
(11) 36748  
(21) 2015-40453  
(22) 24.11.2015  
(15) 18.05.2016  
(54) **Dveřní vzduchový deflektor**  
(28) 1  
(73) SCANIA CV AB, Södertälje, SE  
(72) Larsson Lisa, Stockholm, SE  
(74) FISCHER & PARTNER Intellectual Property s.r.o., Na Hrobcí 294/5,  
Praha 2, 12800



1.5



1.1



1.6



1.2



1.7



1.3

- (51) **22-05**  
(11) 36745  
(21) 2015-40413  
(22) 14.10.2015  
(15) 18.05.2016  
(54) **Hledač a uvolňovač rybářských sítí**  
(28) 1  
(73) Biologické centrum AV ČR, v. v. i., České Budějovice 2, CZ  
(72) Kubečka Jan Prof. RNDr., CSc., České Budějovice, CZ  
(74) INVENTIA s.r.o., RNDr. Kateřina Hartvichová, Na Bělidle 3, Praha 5,  
15000



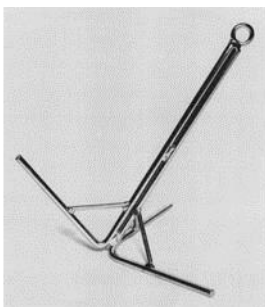

1.1

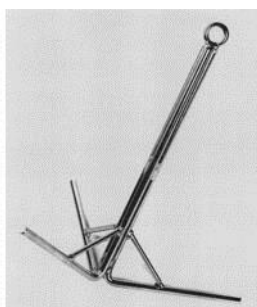

1.2

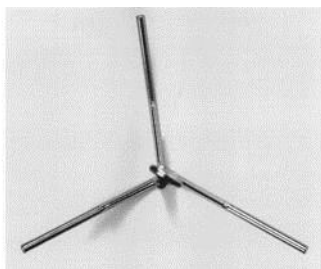

1.3

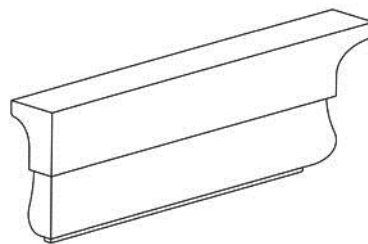

2.1

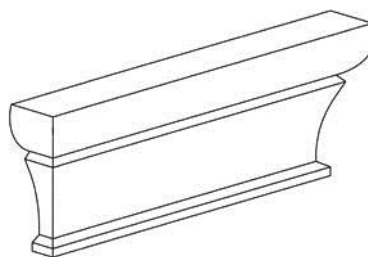

3.1

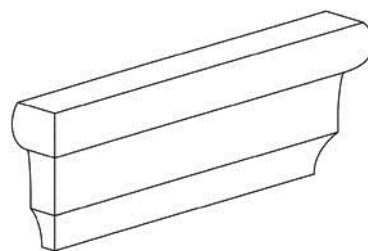

4.1

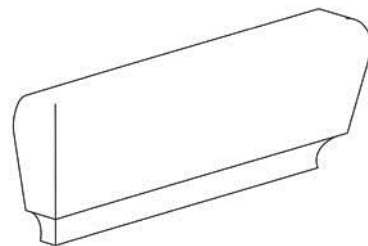

5.1

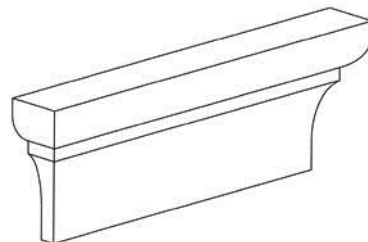

6.1

- 
- (51) **25-01**  
(11) 36750  
(21) 2014-40108  
(22) 04.12.2014  
(15) 18.05.2016  
(54) **Ozdobný architektonický prvek**  
(28) 208  
(73) Příkryl Tomáš, Halenkov, CZ  
(72) Příkryl Tomáš, Halenkov, CZ  
(74) Mgr. Roman Fojtásek, advokát, Vinohradská 6, Praha 2, 12000

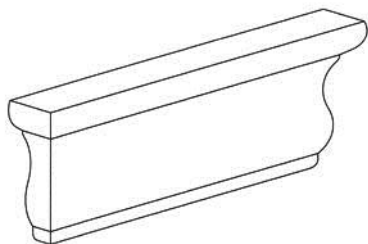

1.1

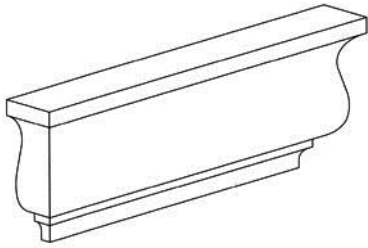

7.1

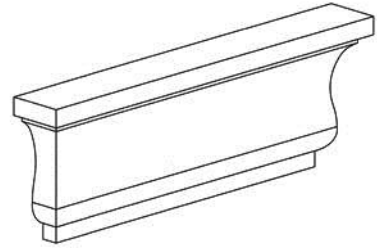

12.1

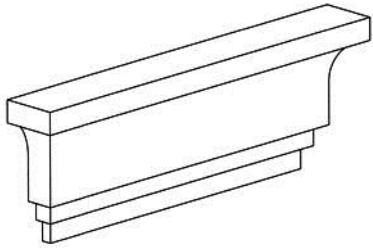

8.1

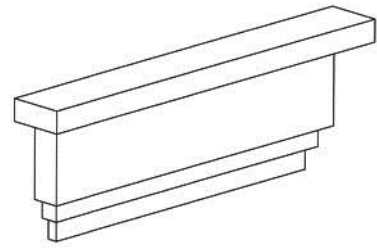

13.1

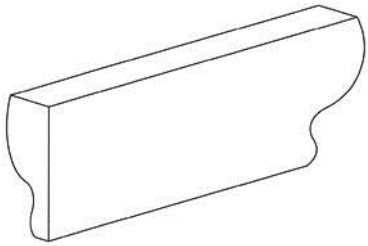

9.1

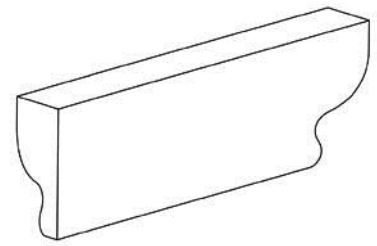

14.1

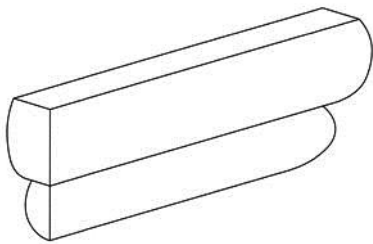

10.1

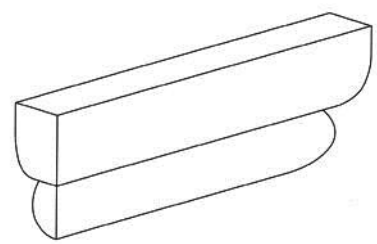

15.1

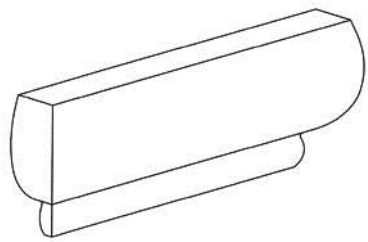

11.1

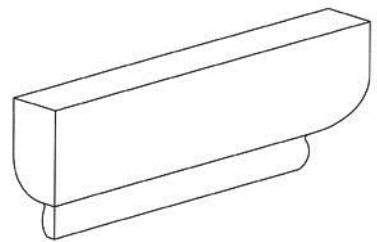

16.1

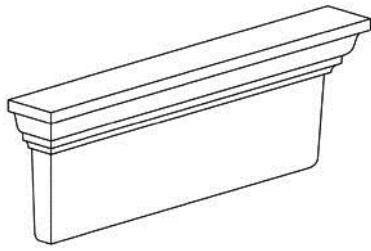

17.1

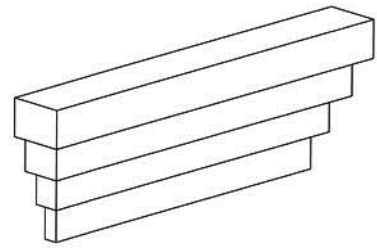

22.1

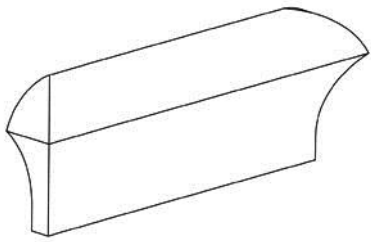

18.1

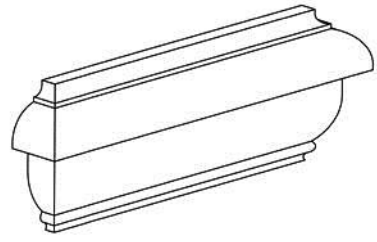

23.1

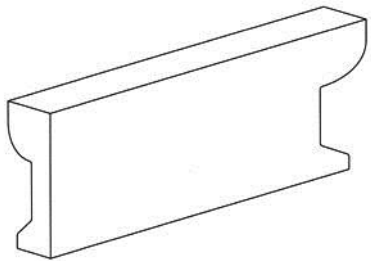

19.1

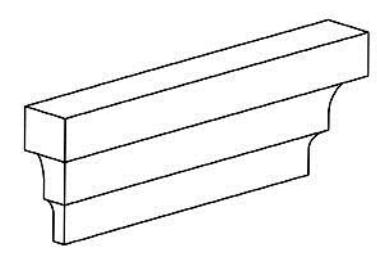

24.1

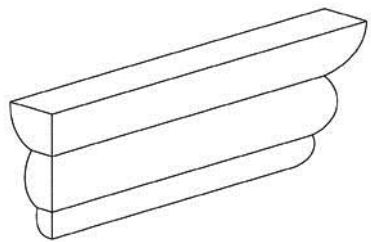

20.1

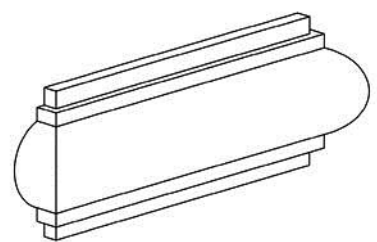

25.1

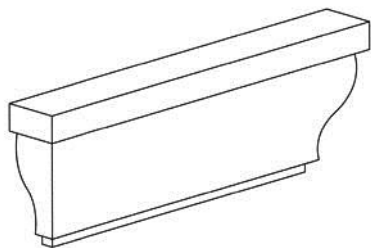

21.1

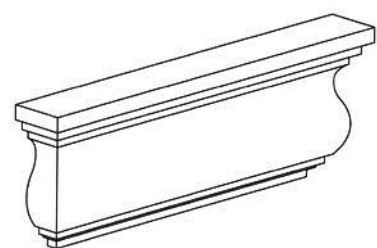

26.1

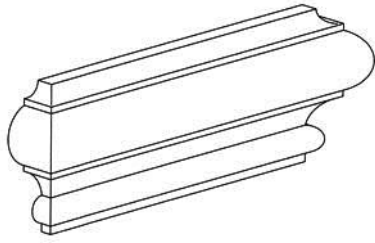

27.1

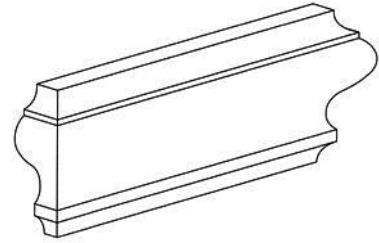

32.1

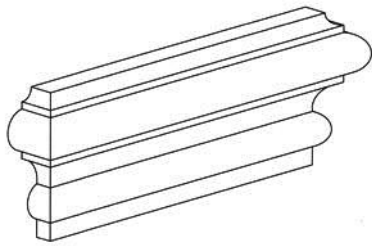

28.1

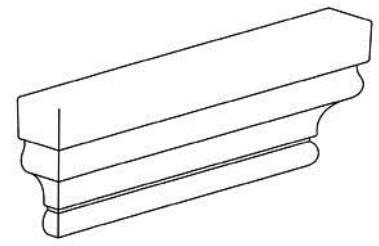

33.1

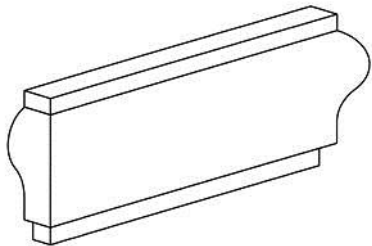

29.1

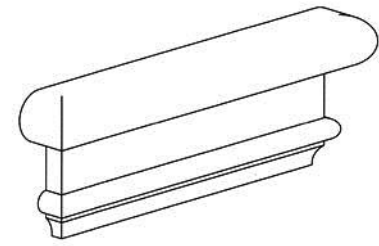

34.1

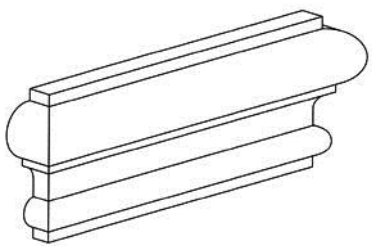

30.1

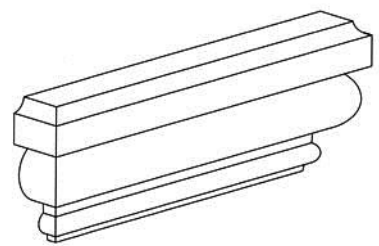

35.1

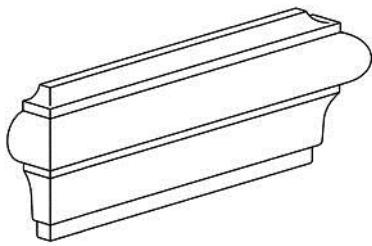

31.1

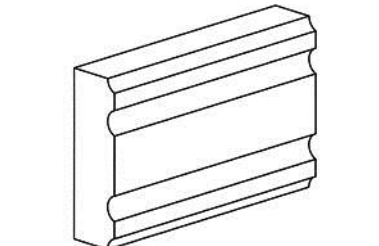

36.1

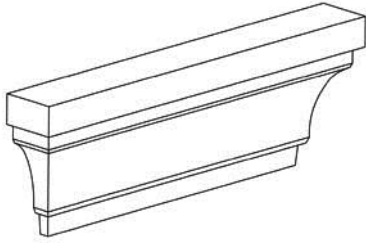

37.1

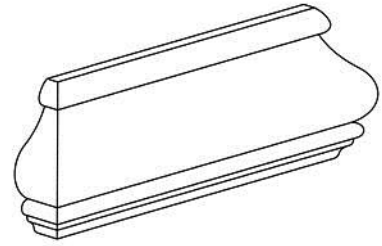

42.1

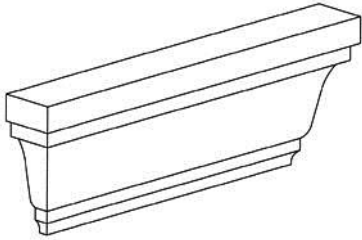

38.1

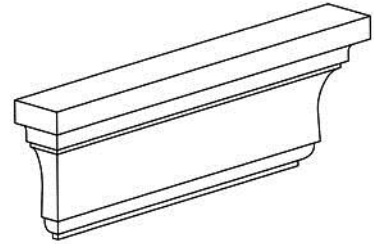

43.1

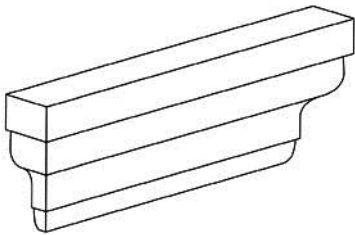

39.1

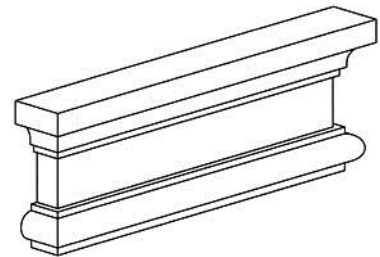

44.1

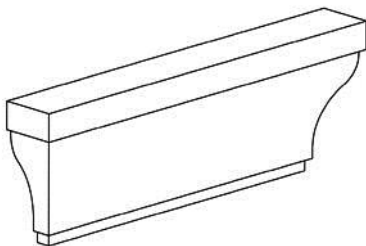

40.1

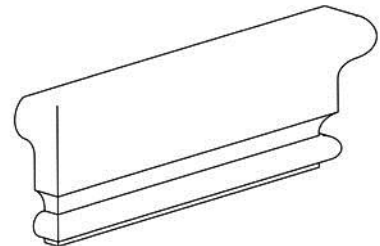

45.1

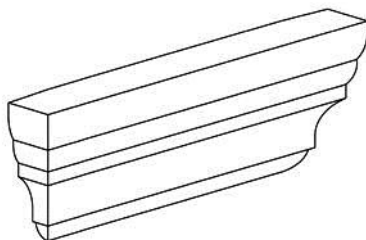

41.1

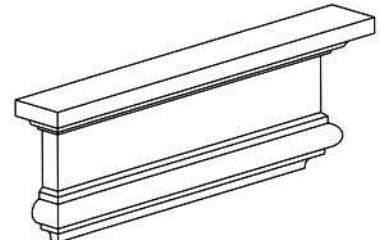

46.1

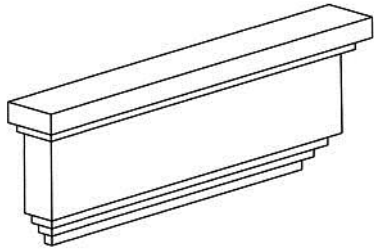

47.1

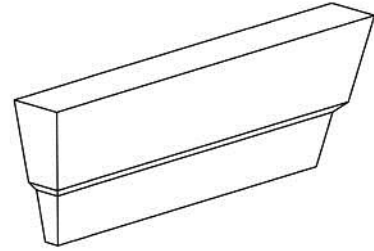

52.1

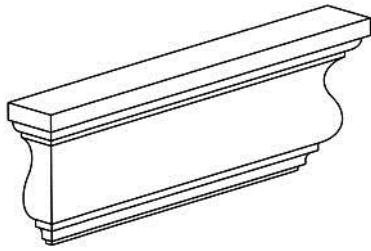

48.1

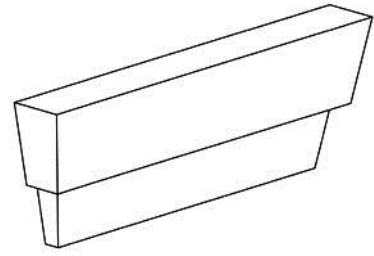

53.1

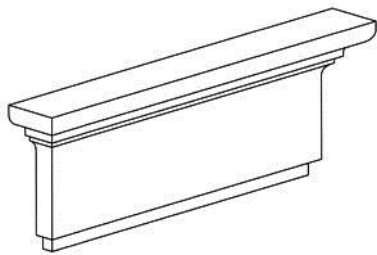

49.1

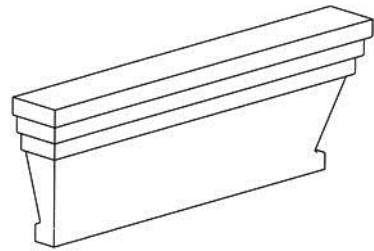

54.1

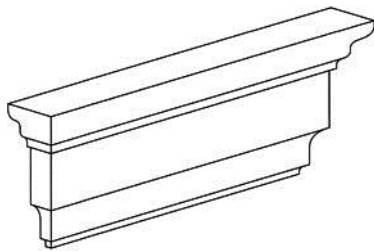

50.1

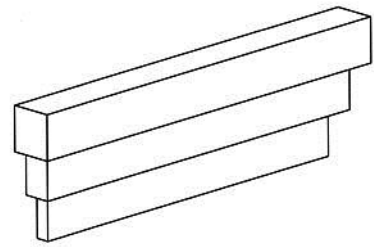

55.1

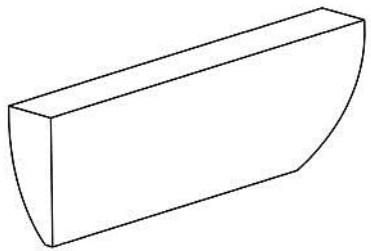

51.1

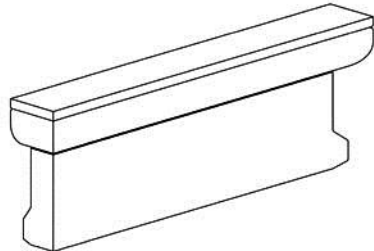

56.1

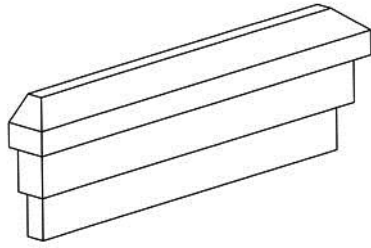

57.1

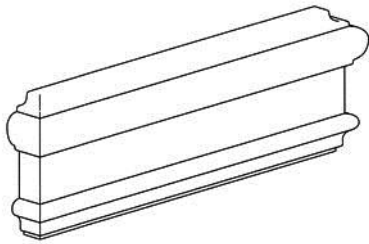

58.1

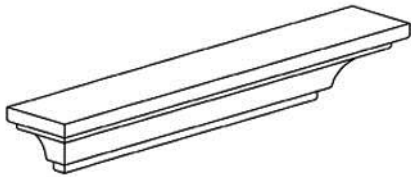

59.1

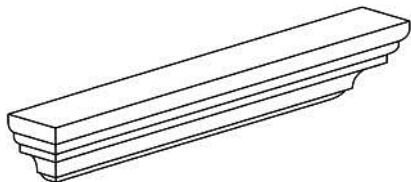

60.1

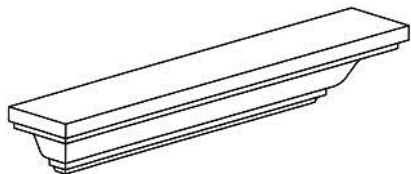

61.1

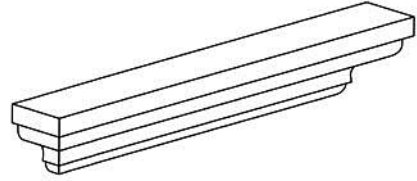

62.1

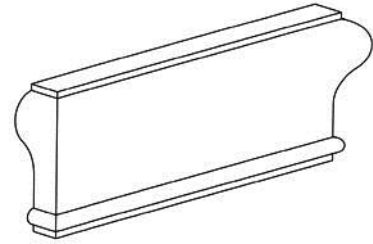

63.1

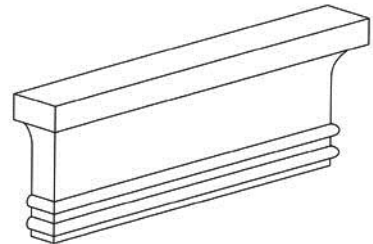

64.1

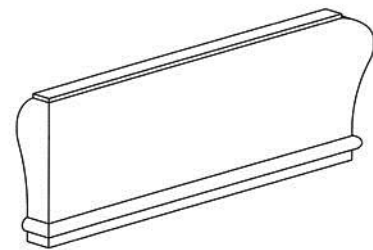

65.1

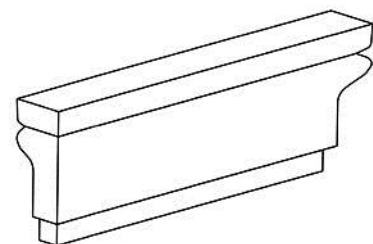

66.1

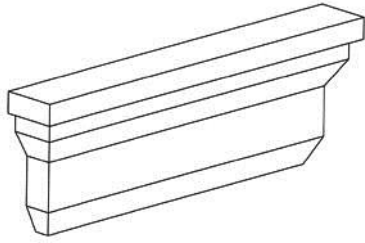

67.1

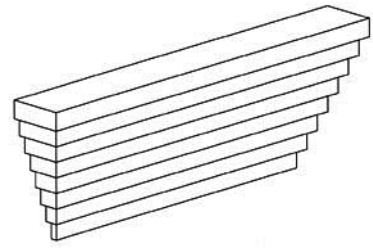

72.1

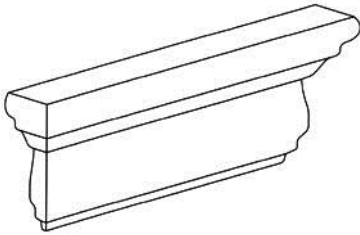

68.1

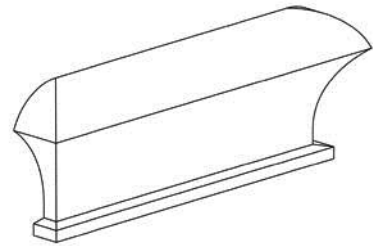

73.1

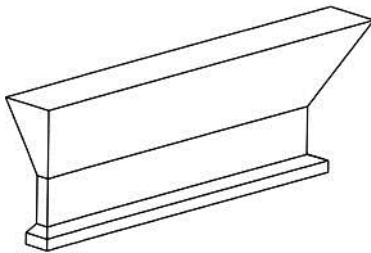

69.1

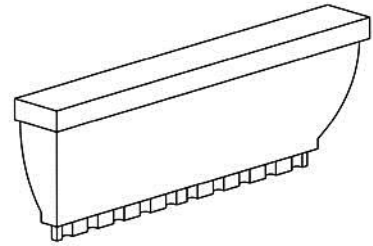

74.1

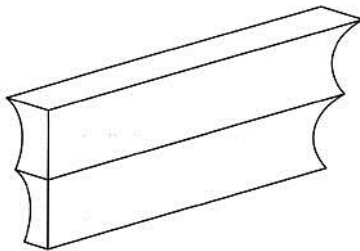

70.1

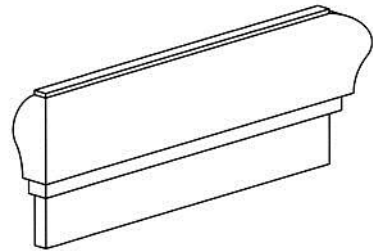

75.1

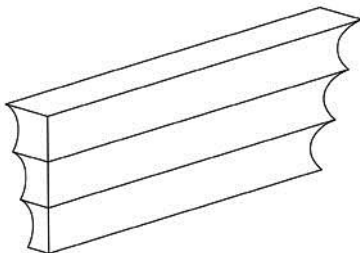

71.1

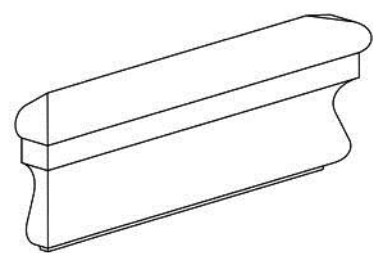

76.1



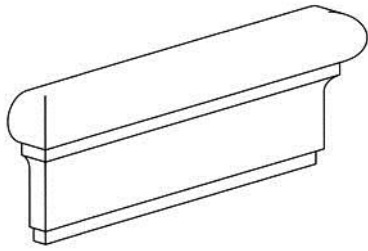

77.1

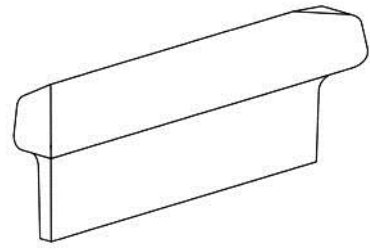

82.1

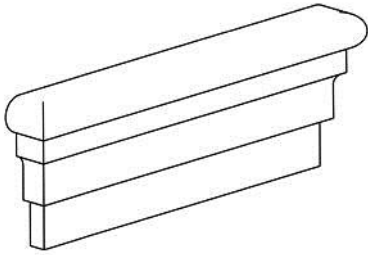

78.1

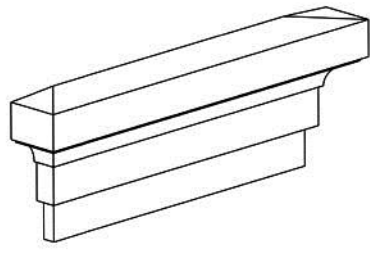

83.1

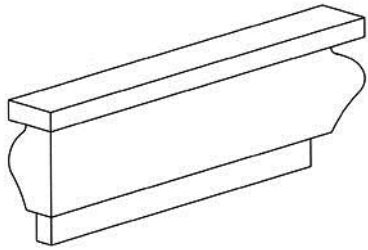

79.1

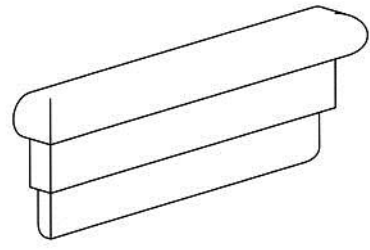

84.1

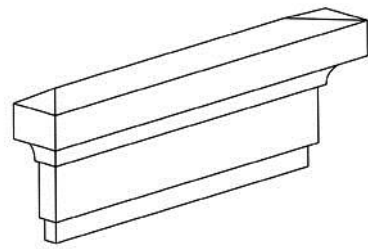

80.1

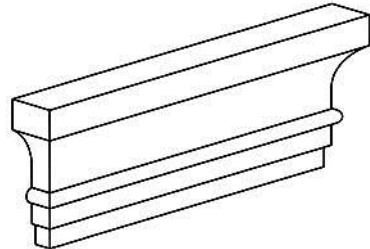

85.1

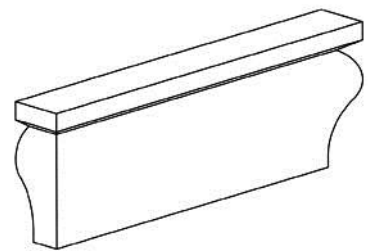

81.1

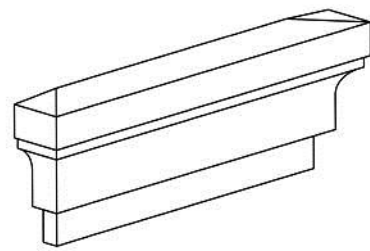

86.1

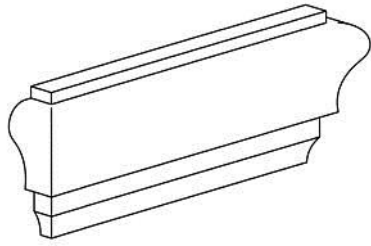

87.1

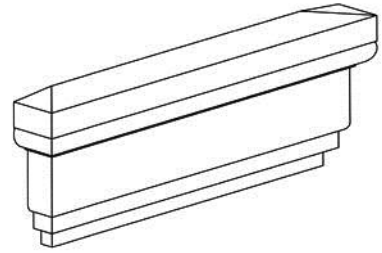

92.1

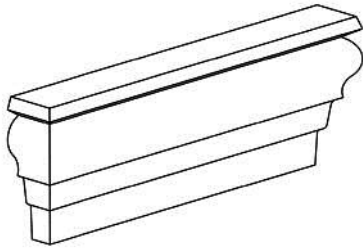

88.1

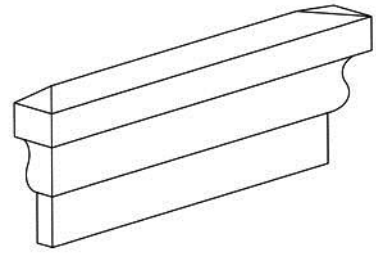

93.1

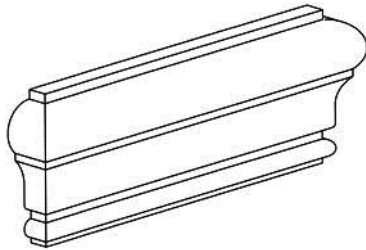

89.1

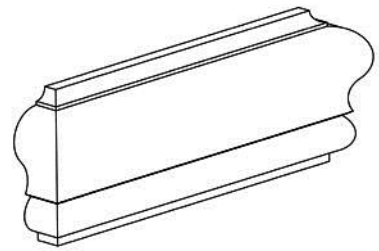

94.1

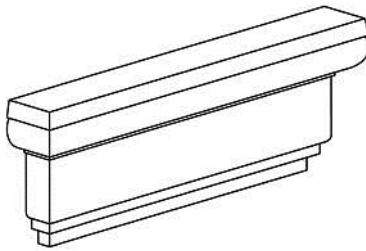

90.1

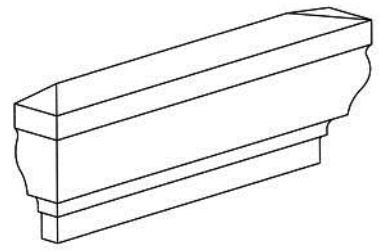

95.1

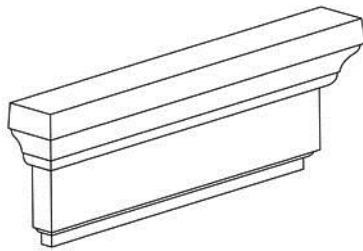

91.1

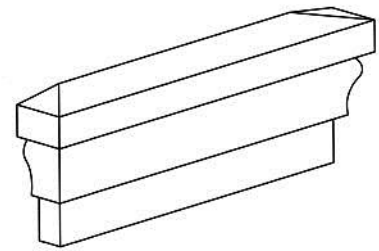

96.1

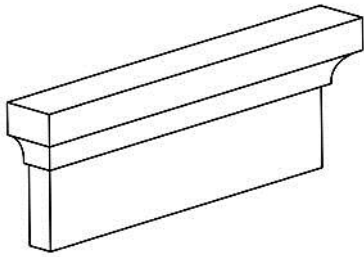

97.1

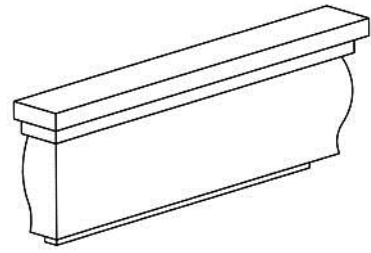

102.1

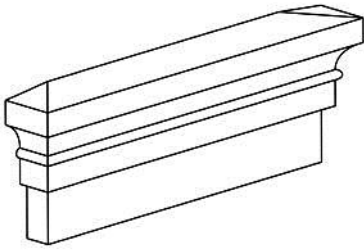

98.1

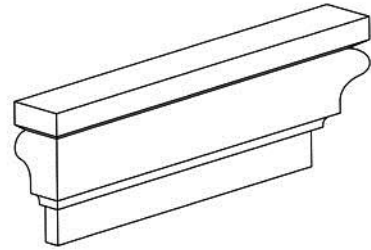

103.1

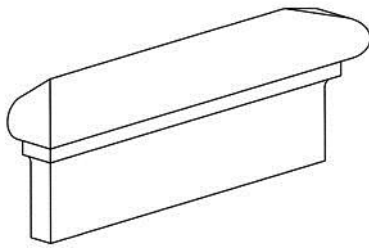

99.1

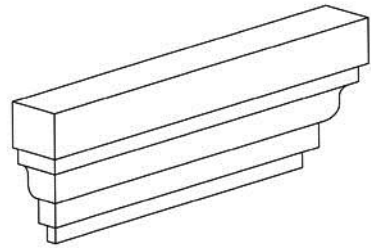

104.1

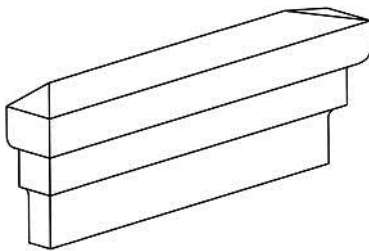

100.1

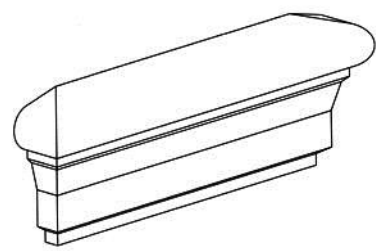

105.1

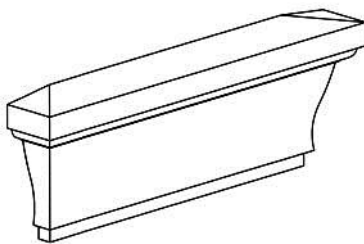

101.1

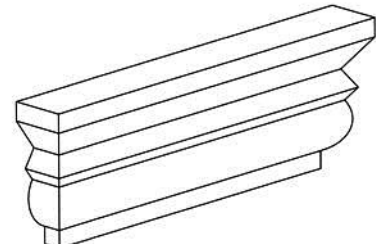

106.1

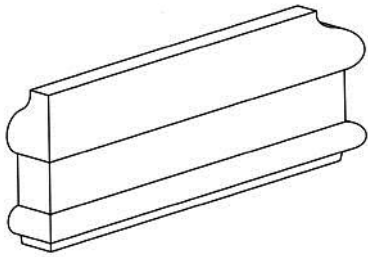

107.1

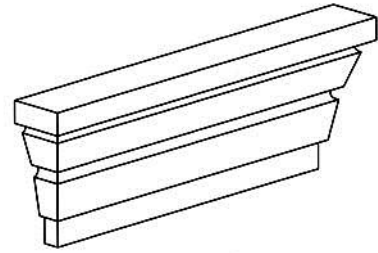

112.1

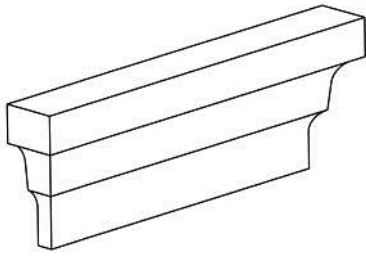

108.1

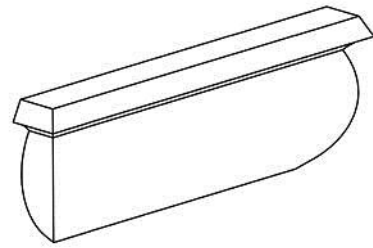

113.1

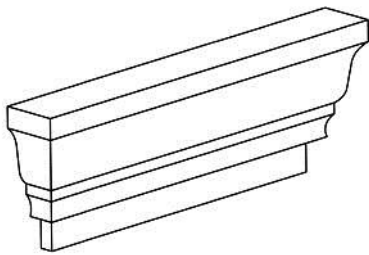

109.1

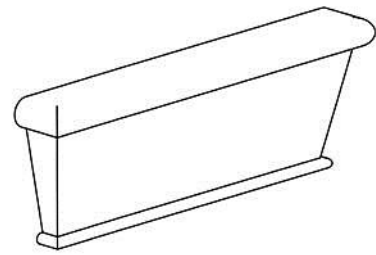

114.1

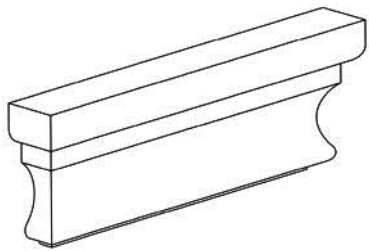

110.1

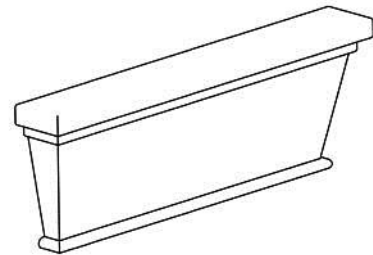

115.1

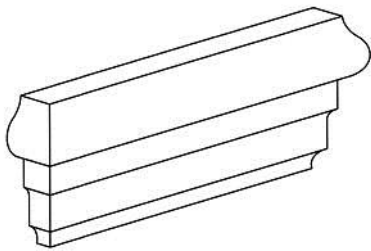

111.1

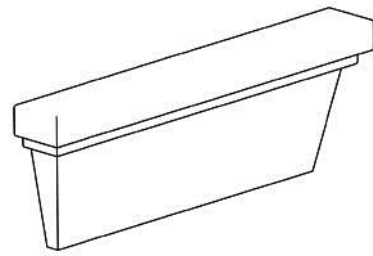

116.1

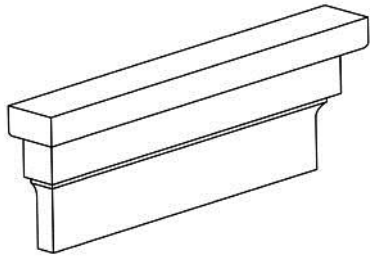

117.1

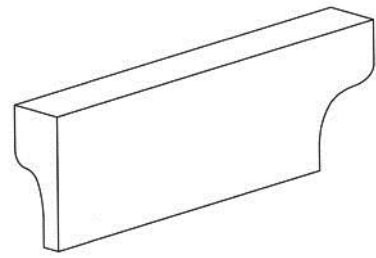

122.1

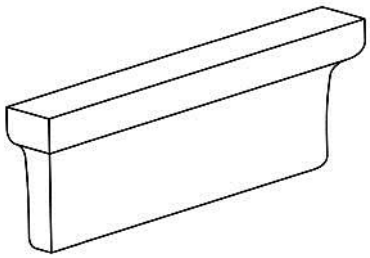

118.1

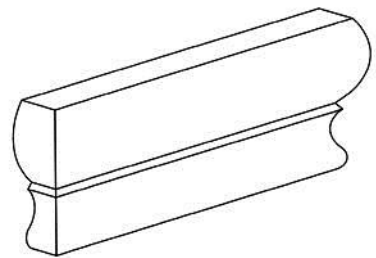

123.1

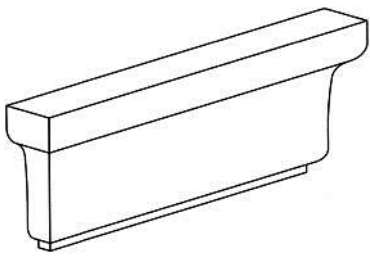

119.1

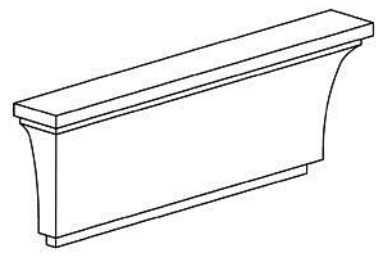

124.1

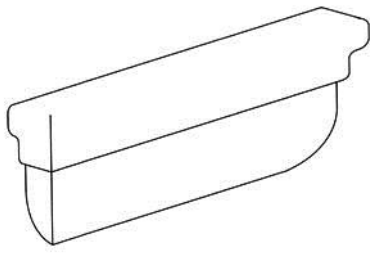

120.1

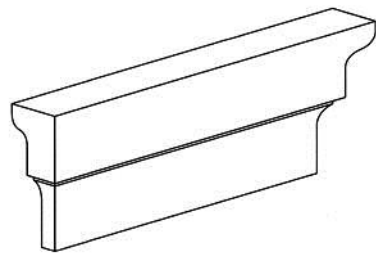

125.1

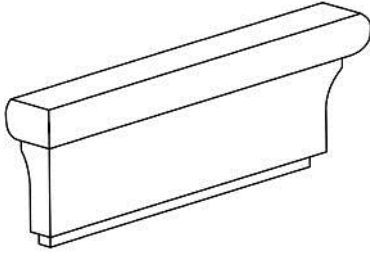

121.1

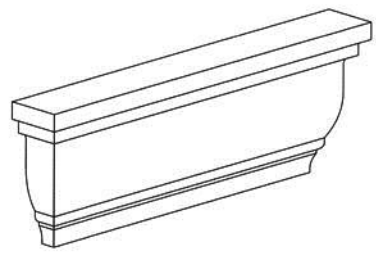

126.1

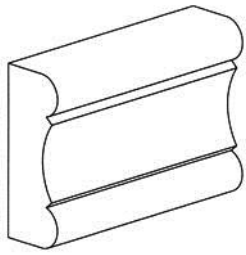

127.1

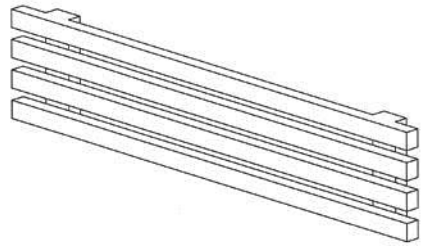

132.1

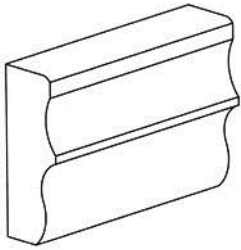

128.1

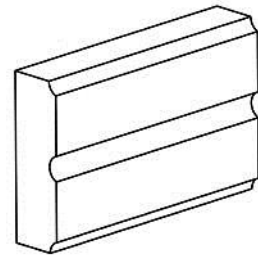

133.1

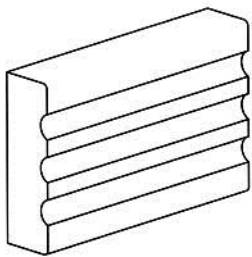

129.1

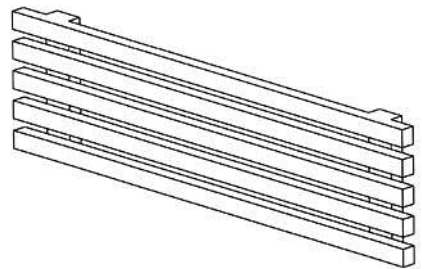

134.1

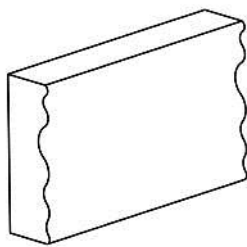

130.1

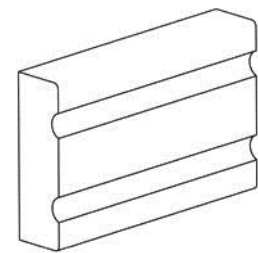

135.1

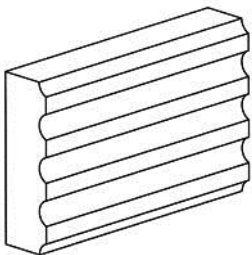

131.1

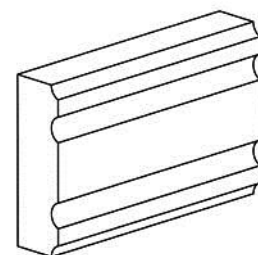

136.1

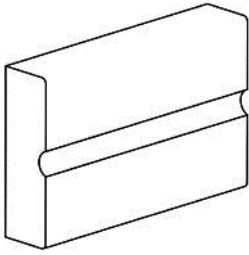

137.1

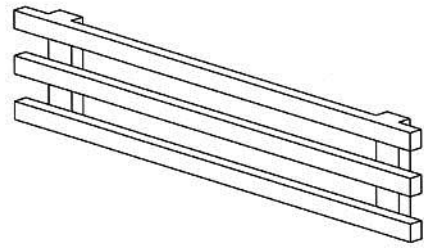

142.1

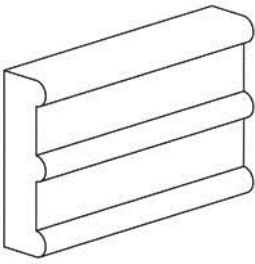

138.1

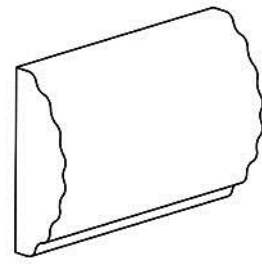

143.1

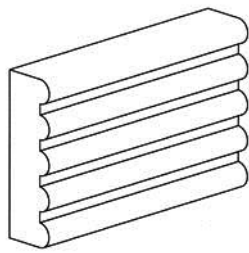

139.1

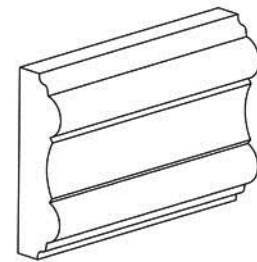

144.1

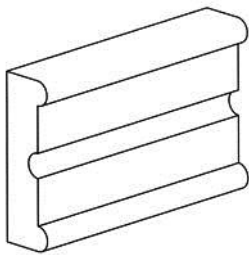

140.1

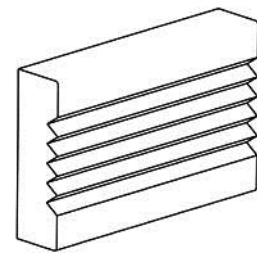

145.1

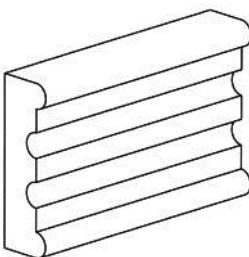

141.1

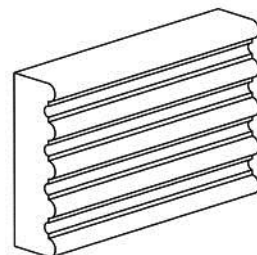

146.1

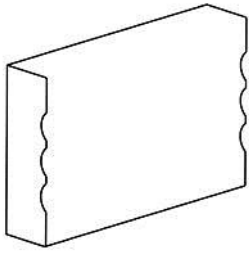

147.1

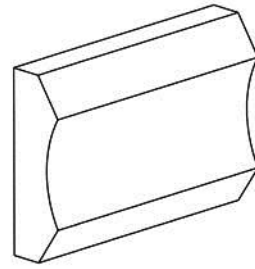

152.1

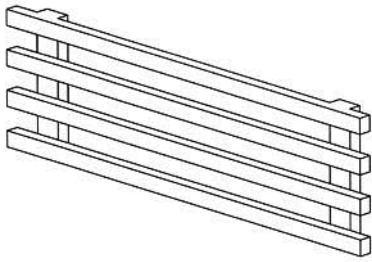

148.1

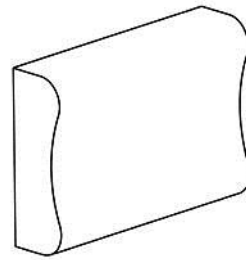

153.1

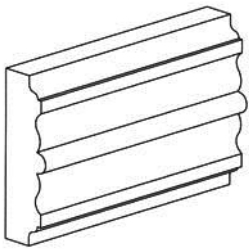

149.1

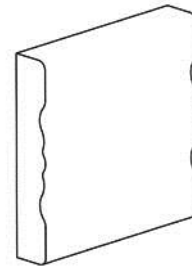

154.1

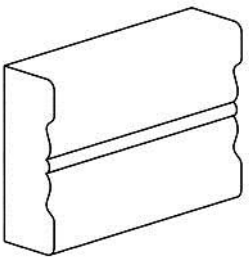

150.1

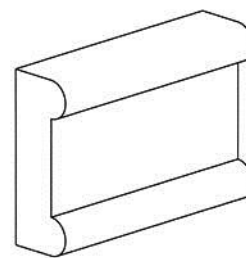

155.1

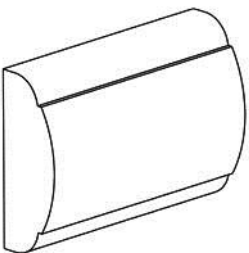

151.1

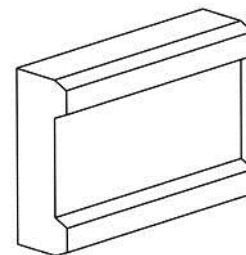

156.1



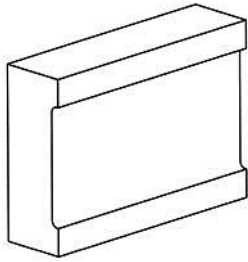

157.1

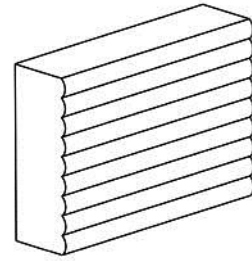

162.1

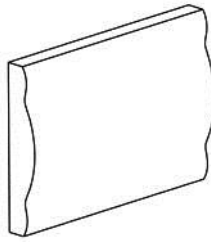

158.1

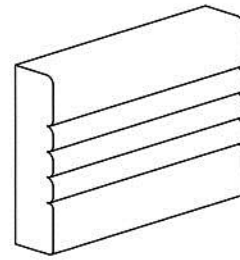

163.1

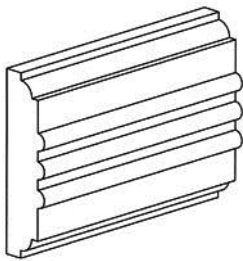

159.1

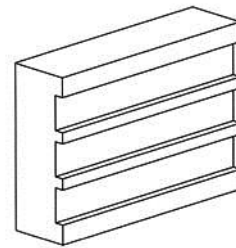

164.1

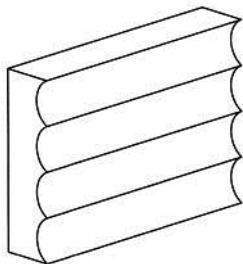

160.1

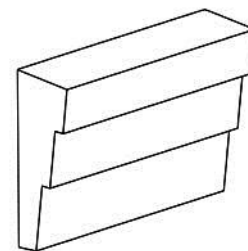

165.1

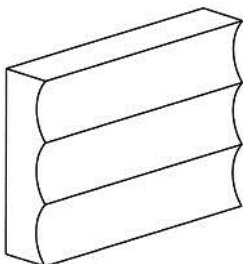

161.1

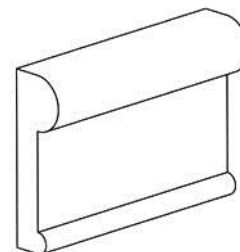

166.1

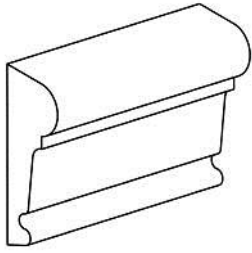

167.1

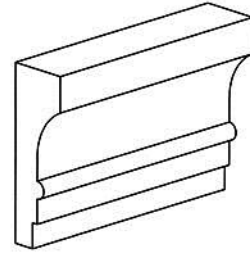

172.1

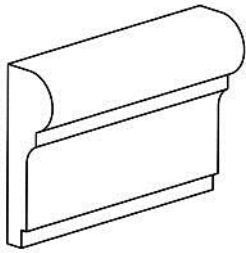

168.1

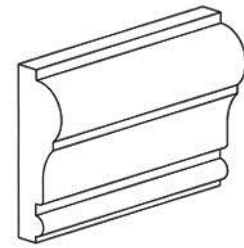

173.1

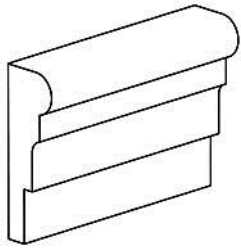

169.1

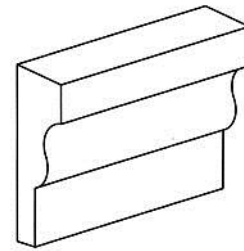

174.1

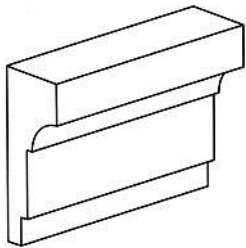

170.1

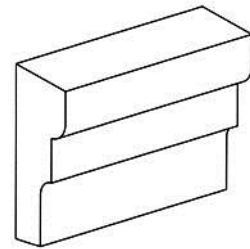

175.1

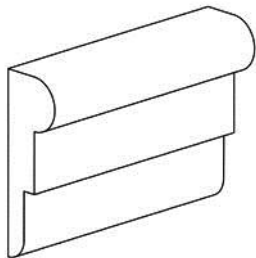

171.1

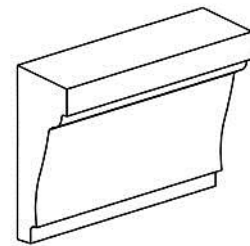

176.1

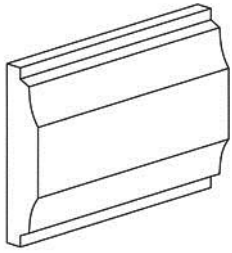

177.1

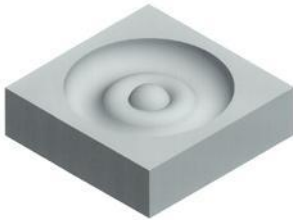

178.1

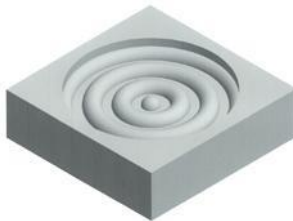

179.1

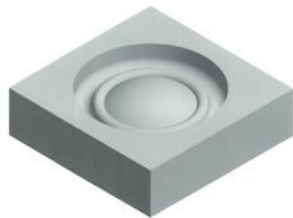

180.1

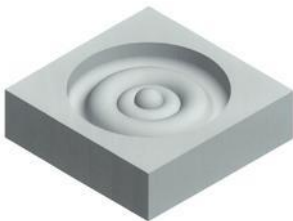

181.1



182.1



183.1



184.1

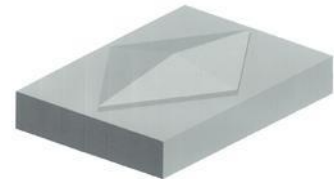

185.1



186.1

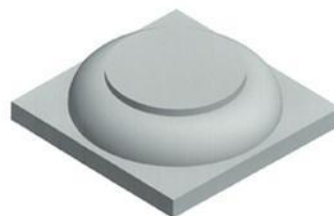

187.1

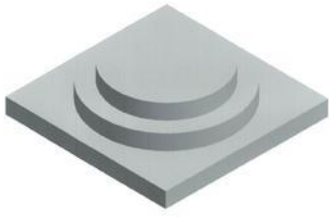

188.1

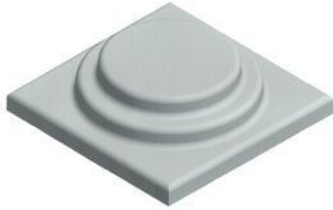

189.1

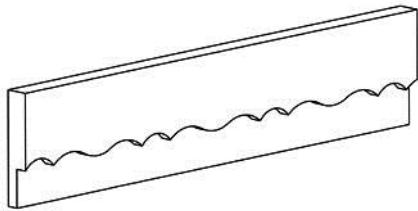

190.1

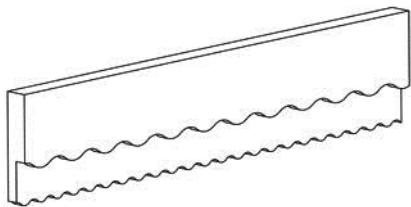

191.1

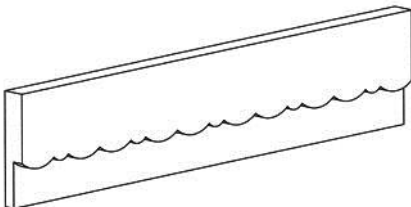

192.1

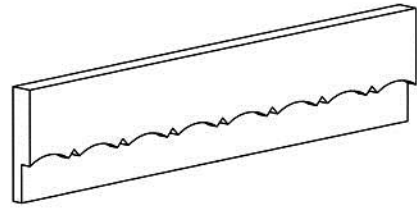

193.1

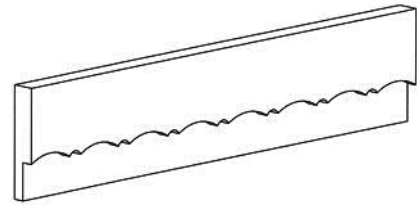

194.1

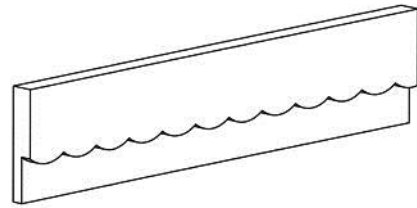

195.1

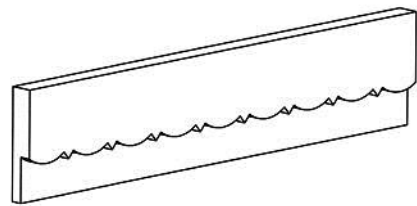

196.1

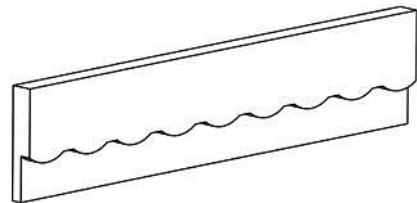

197.1

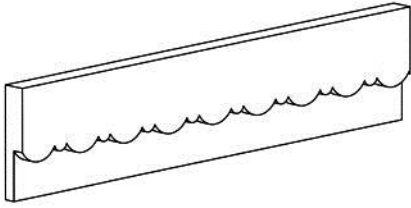

198.1

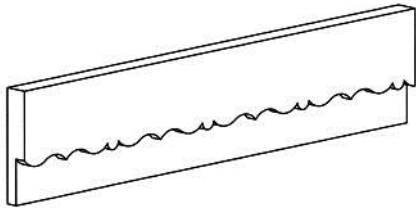

199.1

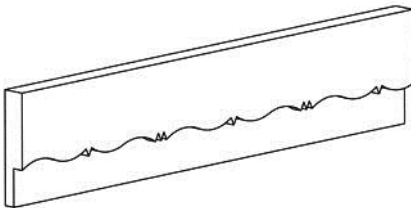

200.1

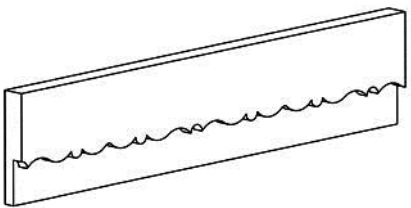

201.1

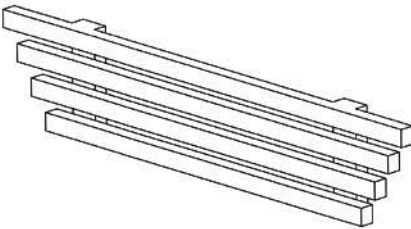

202.1

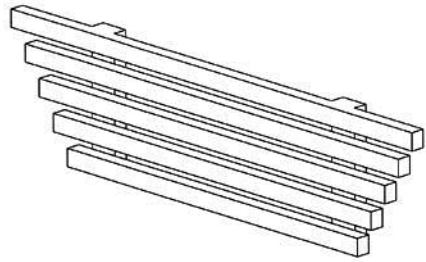

203.1

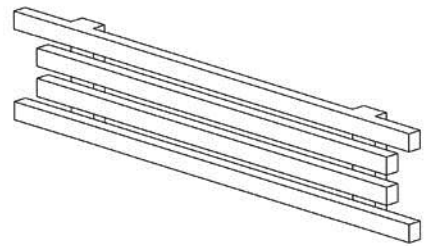

204.1

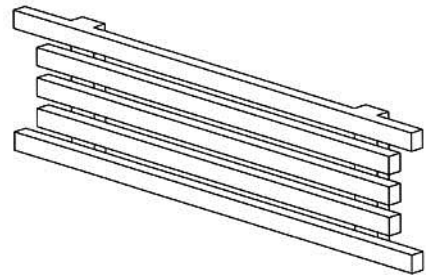

205.1

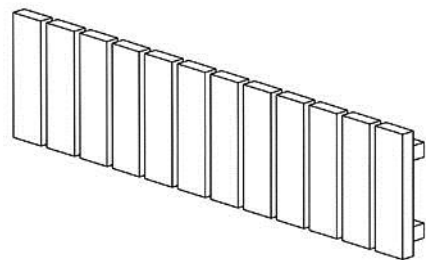

206.1

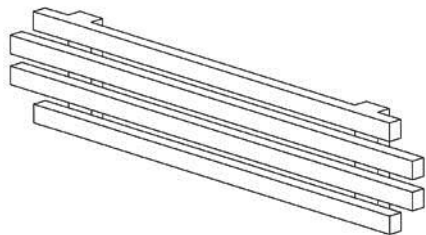

207.1

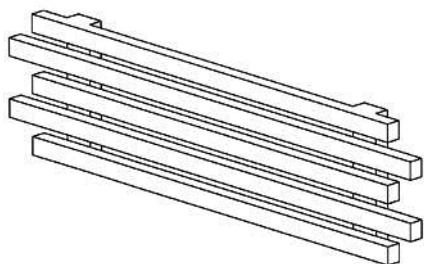

208.1

### Seznam vlastníků zapsaných průmyslových vzorů

| (73)  | (11)  | (51)  | (73)                            | (11)  | (51)  |
|---|-------|-------|---------------------------------|-------|-------|
| Biologické centrum AV ČR, v. v. i.,<br>České Budějovice 2, CZ | 36745 | 22-05 | ORANGE CITY s.r.o., Praha 5, CZ | 36749 | 11-02 |
| MASO UZENINY PÍSEK, a.s., Praha 4,<br>CZ                      | 36747 | 05-05 | Přikryl Tomáš, Halenkov, CZ     | 36750 | 25-01 |
| Vyoralová Hana, Praha 6, CZ                                   | 36746 | 09-03 | SCANIA CV AB, Södertälje, SE    | 36748 | 12-16 |

## Dodatková ochranná osvědčení pro léčiva a pro přípravky na ochranu rostlin

### Zastavení řízení a zamítnutí žádosti

(21) **SPC/CZ2012/250**

(68) 1485094

(54) **Orální dávková forma pro ethylester kyseliny 3-[(2-[[4-(hexyloxy-  
karbonylamino-imino-methyl)-fenylamino]methyl]-1-methyl-1H-  
benzimidazol-5-karbonyl)-pyridin-2-yl-amino]-propionové a jeho soli**

(92) , 01.08.2011

(93) EU/1/08/442/009-014, 01.08.2011, EU

(95) **Pradaxa - dabigatran etexilát a jeho soli, zejména dabigatran etexilát  
mesylát, léčivý přípravek**

---



## Úřední rozhodnutí a oznámení

### MK4A, MK4F

### Zánik patentů a autorských osvědčení uplynutím doby platnosti

| (11)   | (21)      | Int.Cl/(51)   | (11)   | (21)      | Int.Cl/(51)   |
|--------|-----------|---------------|--------|-----------|---------------|
| 287290 | 1997-3825 | 8/C07D 273/00 | 293862 | 1997-3608 | 8/F16L 59/02  |
| 289810 | 1997-3597 | 8/A61P 31/04  | 294124 | 1997-3753 | 8/A01N 43/653 |
| 292320 | 1997-3689 | 8/C07C 49/15  | 296388 | 1997-3794 | 8/E03D 9/02   |
| 292848 | 1997-3709 | 8/C07D 265/18 |        |           |               |

### MM4A, MM4F

### Zániky patentů a autorských osvědčení pro nezaplacení udržovacích poplatků

| (11)   | (21)      | Int.Cl/(51)  | (11)   | (21)     | Int.Cl/(51)   |
|--------|-----------|--------------|--------|----------|---------------|
| 291976 | 2001-1891 | 8/B65D 43/00 | 302245 | 2004-593 | 8/H04M 3/22   |
| 293071 | 1997-3595 | 8/E05C 9/00  | 302246 | 2004-594 | 8/H04M 3/22   |
| 294117 | 1997-3570 | 8/D01G 15/00 | 302796 | 2010-870 | 8/C07D 495/04 |
| 295045 | 2003-3068 | 8/B62D 25/12 | 303060 | 2010-836 | 8/C07D 209/08 |
| 295120 | 2003-3102 | 8/B60R 25/06 | 303061 | 2010-837 | 8/C07D 209/08 |
| 297564 | 1998-3726 | 8/C07K 5/097 | 305274 | 2008-424 | 8/C10L 5/48   |
| 299133 | 2002-3774 | 8/B60Q 1/16  | 305324 | 2003-756 | 8/A61K 39/09  |
| 301163 | 2000-4287 | 8/G08B 29/18 | 305343 | 2003-757 | 8/A61K 39/09  |
| 301883 | 2002-3792 | 8/F21S 10/02 | 305347 | 2009-388 | 8/A61C 9/00   |

### MK1K

### Zániky užitečných vzorů uplynutím doby platnosti

| (11)  | (21)       | (51)       | (11)  | (21)       | (51)       | (2006.01) |
|-------|------------|------------|-------|------------|------------|-----------|
| 16761 | 2006-17745 | G08G 1/07  | 19539 | 2007-19505 | H02H 7/04  | (2006.01) |
| 16792 | 2006-17753 | E01F 13/12 | 22619 | 2010-22148 | G02B 27/12 | (2006.01) |
| 16822 | 2006-17748 | A21D 13/04 |       |            |            | (2006.01) |

### MK4Q

### Zániky práva ze zapsaných průmyslových vzorů uplynutím doby ochrany

| (11)  | (21)       | Int.Cl/(51) | (11)  | (21)       | Int.Cl/(51) |
|-------|------------|-------------|-------|------------|-------------|
| 33584 | 2005-36470 | 8/21-01     | 35204 | 2010-38442 | 9/07-02     |
| 35017 | 2010-38447 | 9/12-11     | 35268 | 2010-38440 | 9/23-02     |
| 35194 | 2010-38438 | 9/12-10     | 35290 | 2010-38446 | 9/19-08     |
| 35203 | 2010-38441 | 9/01-01     |       |            |             |

### LD3K

### Částečné výmazy užitečných vzorů

(11) 17979  
(21) 2007-19191  
(22) 10.09.2007  
(54) Výztužný svařovaný nosník  
Užitečný vzor č. 17 979 se částečně vymazává z rejstříku užitečných vzorů.

2. Výztužný svařovaný nosník, podle nároku 1, vyznačující se tím, že stojiny (3) jsou mezi sebou trvale propojeny spojovacím členem (4).“

Částečný výmaz působí od počátku platnosti užitečného vzoru.

Rozsah ochrany se omezuje změnou nároků takto:

„1. Výztužný svařovaný nosník o průřezovém profilu tvaru I, vyznačující se tím, že sestává ze dvou přírub (1) a (2), mezi něž jsou trvale připevněny stojiny (3).

Datum nabytí právní moci rozhodnutí o částečném výmazu: 22.05.2016

### Zápisy licenčních smluv do patentového rejstříku pro nabyvatele

- |   |  |
|---|--|
| (11) 305194   | (11) 305698  |
| (73) Vysoká škola báňská-Technická univerzita Ostrava, Ostrava - Poruba, CZ | (73) Technická univerzita v Liberci, Liberec, CZ           |
| Nabyvatel: WISTA s.r.o., Dlouhé díly 414, Zlín, Louky, 76302, CZ            | Nabyvatel: AQUATEST a.s., Geologická 4, Praha 5, 15200, CZ |
| Druh licence: nevýlučná   | Druh licence: nevýlučná                                    |
| Datum uzavření smlouvy: 04.05.2016  | Datum uzavření smlouvy: 28.04.2016                         |
| Datum zápisu smlouvy: 24.05.2016  | Datum zápisu smlouvy: 23.05.2016                           |

#### ND4Q

#### Druhé obnovy doby ochrany průmyslových vzorů

- (51) 25-02  
(11) 33762  
(21) 2006-36764  
(22) 25.05.2006  
(54) Betonové svodidlo

#### ND4Q

#### Třetí obnovy doby ochrany průmyslových vzorů

- (51) 09-07  
(11) 30649  
(21) 2001-33251  
(22) 17.05.2001  
(54) Víčko nádoby

#### ND4Q

#### Čtvrté obnovy doby ochrany průmyslových vzorů

- (51) 01-01  
(11) 26907  
(21) 1996-29203  
(22) 22.05.1996  
(54) Zmrzlina

#### PD4A

#### Převod práv a ostatní změny majitelů patentů

- |  |  |
|--|--|
| (11) 288705                                      | (11) 305311                                      |
| (21) 1998-2564                                   | (21) 2009-414                                    |
| (73) VÍTKOVICE ENVI a.s., Ostrava, Vítkovice, CZ | (73) VÍTKOVICE ENVI a.s., Ostrava, Vítkovice, CZ |
| (11) 304944                                      |  |
| (21) 2008-836                                    |  |
| (73) VÍTKOVICE ENVI a.s., Ostrava, Vítkovice, CZ |  |

#### PD1K

#### Převod práv a ostatní změny majitelů užitných vzorů

- |  |  |
|--|--|
| (11) 17532                                       | (11) 20140   |
| (21) 2007-18646                                  | (21) 2009-21386  |
| (73) VÍTKOVICE ENVI a.s., Ostrava, Vítkovice, CZ | (73) VÍTKOVICE ENVI a.s., Ostrava, Vítkovice, CZ       |
| (11) 19295                                       | (11) 24617   |
| (21) 2008-20717                                  | (21) 2012-26559  |
| (73) VÍTKOVICE ENVI a.s., Ostrava, Vítkovice, CZ | (73) MACHSTAV s.r.o., Dobronín, CZ                     |
| (11) 20043                                       | (11) 25954   |
| (21) 2009-21385                                  | (21) 2013-27737  |
| (73) VÍTKOVICE ENVI a.s., Ostrava, Vítkovice, CZ | (73) Czech Inovations s.r.o., Liberec IV - Perštýn, CZ |

**PD4Q**

**Převod práv a ostatní změny vlastníků průmyslových vzorů**

(11) 35267  
(21) 2011-38818  
(73) TRUE TRAC s.r.o., Praha 8 - Dolní Chabry, CZ

(11) 35563  
(21) 2011-38875  
(73) TRUE TRAC s.r.o., Praha 8 - Dolní Chabry, CZ

### Zamítnuté a částečně zamítnuté přihlášky ochranných známek před zveřejněním

Kapitola obsahuje údaje o rozhodnutích o přihláškách ochranných známek, u kterých byly na základě provedeného věcného průzkumu shledány Úřadem důvody pro zamítnutí přihlášky ochranné známky podle ustanovení § 4 nebo 6 zákona č. 441/2003 Sb. Na základě toho Úřad vydal rozhodnutí o zamítnutí přihlášky podle ustanovení § 22 zákona č. 441/2003 Sb., a to pro celý seznam výrobků a služeb nebo pro jeho část. Údaje o výsledku rozhodnutí (zamítnutí přihlášky, částečné zamítnutí přihlášky) jsou uvedeny za datem právní moci rozhodnutí pod INID kódem (583) s názvem "Datum právní moci rozhodnutí/výsledek rozhodnutí".

(210) **O-511981**

(540)

**sít'ování 3.0**

(583) 17.05.2016/NABYTÍ P.M. - ZAMÍTNUTÍ PŘIHLÁŠKY

(210) **O-521805**

(540)

(210) **O-513264**

(540)

**DELIKÁTNI**

(583) 12.05.2016/NABYTÍ P.M. - ZAMÍTNUTÍ PŘIHLÁŠKY

**PÉČE O SRST – JEMNÝ ŠAMPON**

(210) **O-514452**

(540)

**Olomoucké dny urgentní medicíny**

(583) 17.05.2016/NABYTÍ P.M. - ZAMÍTNUTÍ PŘIHLÁŠKY

(583) 13.05.2016/NABYTÍ P.M. - ZAMÍTNUTÍ PŘIHLÁŠKY

(210) **O-515164**

(540)

**Dostaneme vás do hry**

(583) 16.05.2016/NABYTÍ P.M. - ZAMÍTNUTÍ PŘIHLÁŠKY

(210) **O-521807**

(540)

(210) **O-520389**

(540)



**PÉČE O KLOUBY**

(583) 13.05.2016/NABYTÍ P.M. - ZAMÍTNUTÍ PŘIHLÁŠKY

(583) 13.05.2016/NABYTÍ P.M. - ZAMÍTNUTÍ PŘIHLÁŠKY

(210) **O-520390**

(540)



(210) **O-526665**

(540)



(583) 13.05.2016/NABYTÍ P.M. - ZAMÍTNUTÍ PŘIHLÁŠKY

(583) 17.05.2016/NABYTÍ P.M. - ČÁSTEČNÉ ZAMÍTNUTÍ PŘIHLÁŠKY

### Přehled zveřejněných přihlášek ochranných známek

Přihlášky ochranných známek, které byly na základě výsledků formálního a věcného průzkumu provedeného Úřadem shledány schopné zápisu do rejstříku ochranných známek, jsou obsaženy v této kapitole. Důležitou právní skutečností je, že zveřejněním přihlášky ochranné známky v této kapitole Věstníku (§ 23 zákona č. 441/2003 Sb.) začíná běžet zákonná tříměsíční lhůta pro podání námitek podle ustanovení § 25 zákona č. 441/2003 Sb.

| Číselný přehled |          |          |          |          |          |          |          |          |          |          |          |
|-----------------|----------|----------|----------|----------|----------|----------|----------|----------|----------|----------|----------|
| O-515847        | O-516239 | O-517289 | O-518258 | O-523736 | O-525358 | O-525359 | O-525360 | O-525371 | O-525816 | O-525832 | O-526124 |
| O-526127        | O-526310 | O-526370 | O-526396 | O-526458 | O-526600 | O-526665 | O-526682 | O-526683 | O-526755 | O-526762 | O-527092 |
| O-527093        | O-527221 | O-527396 | O-527501 | O-527504 | O-527905 | O-527940 | O-528069 | O-528374 | O-528411 | O-528458 | O-528484 |
| O-528541        | O-528605 | O-528626 | O-528627 | O-528637 | O-528638 | O-528708 | O-528709 | O-528738 | O-528768 | O-528778 | O-528820 |
| O-528821        | O-528823 | O-528852 | O-528859 | O-528947 | O-528948 | O-529016 | O-529028 | O-529060 | O-529062 | O-529063 | O-529064 |
| O-529065        | O-529066 | O-529162 | O-529175 | O-529177 | O-529301 | O-529337 | O-529338 | O-529339 | O-529382 | O-529439 | O-529469 |
| O-529474        | O-529501 | O-529519 | O-529531 | O-529532 | O-529548 | O-529558 | O-529559 | O-529560 | O-529800 | O-529838 | O-529893 |
| O-529894        | O-529971 | O-529980 | O-530062 | O-530072 | O-530073 | O-530074 | O-530082 | O-530126 | O-530138 | O-530139 | O-530155 |
| O-530156        | O-530162 | O-530208 | O-530240 | O-530255 | O-530274 | O-530286 | O-530289 | O-530302 | O-530317 | O-530324 | O-530328 |
| O-530335        | O-530336 | O-530338 | O-530352 | O-530354 | O-530367 | O-530378 | O-530379 | O-530391 | O-530412 | O-530413 | O-530428 |
| O-530432        | O-530433 | O-530452 | O-530453 | O-530454 | O-530468 | O-530469 | O-530470 | O-530473 | O-530474 | O-530476 | O-530482 |
| O-530486        | O-530487 | O-530489 | O-530492 | O-530494 | O-530515 | O-530516 | O-530550 | O-530554 | O-530564 | O-530578 | O-530588 |
| O-530604        | O-530711 | O-530713 | O-530717 | O-530731 | O-530732 | O-530742 | O-530941 |          |          |          |          |

## Zveřejněné přihlášky ochranných známek

(210) **O-515847**  
(220) 20.08.2014  
(320) 20.08.2014  
(511) 35, 36, 38, 41, 42  
(540)



(510) (35) reklamní a propagační služby, poskytování reklamního prostoru po síti pro třetí osoby, aktualizace reklamních materiálů, poskytování tržního prostoru po síti pro sjednávání obchodních transakcí mezi třetími stranami při prodeji, nákupu a výměně zboží, provozování aukcí po síti, služby zpracovávání, kompilace, analýzy a vyhodnocování dat počítačových databází spadající do třídy 35, sestavování a správa databází, informace, poradenství a konzultace vztahující se k výše uvedeným službám ve třídě 35, internetový prodej (e-shop) následujících výrobků: chemické výrobky určené pro průmysl, vědy a fotografie, jakož i pro zemědělství, zahradnictví a lesnictví, umělé pryskyřice v surovém stavu, plastické hmoty v surovém stavu, hnojiva pro půdu, hasicí přístroje (složení), prostředky pro kalení a letování kovů, chemické výrobky určené ke konzervování potravin, tříslicí materiály, lepidla pro průmysl, barvy, nátěry, laky, ochranné výrobky proti korozi a proti deteriorizaci dřeva, barviva, mořidla, přírodní pryskyřice v surovém stavu, kovy listkové a práškové pro malíře, dekoratéry a umělce, přípravky pro bělení a jiné prací prostředky, přípravky pro čištění, leštění, odmašťování a broušení, mýdla, parfumerie, vonné oleje, kosmetika, vlasové vody (lotions), zubní pasty, průmyslové oleje a tuky, mazadla, výrobky pro pohlcování, zavlažování a vázání prachu, paliva včetně benzínu pro motory a osvětlovací látky, svíčky a knoty, farmaceutické a veterinářské výrobky, hygienické výrobky pro léčebné účely, diabetické přípravky pro léčebné účely, potraviny pro batolata, náplasti, obvazový materiál, materiály pro plombování zubů a pro zubní otisky, dezinfekční přípravky, výrobky pro hubení škodlivých zvířat, fungicidy, herbicidy, obecné kovy a jejich slitiny, kovové stavební materiály, kovové stavební materiály přenosné, kovové materiály pro železnice, kovové kabely a dráty neelektrické, kovové potřeby zámečnické a klempířské, kovové trubky, seřfy, kovové výrobky, které nejsou uvedeny v jiných třídách, rudy, stroje a obráběcí stroje, motory (s výjimkou motorů pro pozemní vozidla), spojky a transmisní zařízení mimo ty, které jsou pro pozemní vozidla, zemědělské nástroje, kromě nástrojů poháněných ručně, líhňe pro vejce, nářadí a nástroje s ručním pohonem, nože, vidličky a lžice, sečné zbraně, břitvy, přístroje a nástroje vědecké, námořní, geodetické, fotografické, filmové, optické, přístroje pro vážení, měření, signalizaci, kontrolu (inspekci), záchranu a přístroje pro vyučování, přístroje a nástroje pro vedení, přepínání, přeměnu, akumulaci, regulaci nebo řízení elektrického proudu, přístroje pro záznam, převod, reprodukci zvuku nebo obrazu, magnetické nosiče zvukových záznamů, gramofonové desky, automatické distributory a mechanismy pro přístroje a mince, zapisovací pokladny, počítačové stroje, přístroje pro zpracování informací a počítače, hasicí přístroje, přístroje a nástroje chirurgické, zubní a veterinářské, umělé údy, oči a zuby, ortopedické potřeby, materiál na sešívání ran, přístroje pro osvětlení, topení, výrobu páry, pro vaření přístroje chladicí, pro sušení, ventilaci, rozvod vody a sanitární zařízení, vozidla, dopravní prostředky pozemní, vzdušné nebo vodní, střelné zbraně, střelivo (munice) a střely, výbušniny, ohňostroje, vzácné kovy a jejich slitiny a výrobky z těchto látek nebo postříbeného nebo pozlaceného kovu, nejsou-li uvedeny v jiných třídách, klenoty, bižuterie, drahokamy, hodinářské potřeby a chronometrické přístroje, hudební nástroje, papír, lepenka a výrobky z těchto materiálů, které nejsou zařazeny do jiných tříd, tiskárenské výrobky, potřeby pro knižní vazby, fotografie, papírenské zboží, lepidla pro papírenství nebo domácnost, materiál pro umělce, štetce, psací stroje a kancelářské potřeby (vyjímaje nábytek), učební a vyučovací pomůcky s výjimkou přístrojů, plastické obaly (nezařazené do jiných tříd), tiskařské typy, štočky, kaučuk, gutaperča, guma, azbest, slída a výrobky z těchto

materiálů, které nejsou zahrnuty do jiných tříd, polotovary z plastických hmot, materiály těsnící, ucpávací a izolační, ohebné trubky nekovové, kůže, imitace kůže, výrobky z těchto materiálů, které nejsou zahrnuty do jiných tříd, kůže ze zvířat, kufry a zavazadla, deštníky, slunečníky a hole, biče a sedlářské výrobky, stavební materiály nekovové, ohebné trubky nekovové pro stavebnictví, asfalt, smůla, přenosné konstrukce nekovové, nekovové pomníky, nábytek, zrcadla, rámy, výrobky nejmenované v jiných třídách ze dřeva, korku, rákosu, vrbového proutí, z rohu, kosti, slonoviny, z kostic, želvoviny, jantaru, perleti, mošské pěny, náhražky všech těchto materiálů nebo náhražky z plastických hmot, pomůcky a nádoby pro domácnost a kuchyň, hřebeny a mycí houby, kartáče (s výjimkou štetců), materiály pro výrobu kartáčů, čisticí potřeby, drátky na čištění parket, sklo surové nebo opracované (s výjimkou stavebního skla), sklo, porcelán a majolika neobsažené v jiných třídách, lana, provazy, síťky, stany, plachty, plachtoviny, pytle (neobsažené v jiných třídách), materiál na vycpávky (s výjimkou kaučuku nebo plastických hmot), textilní materiály ze surových vláken, vlákna pro textilní účely, tkaniny a ubrusy, oděvy, obuv, kloboučnické zboží, krajky a výšivky, stuhy a tkaničky, knoflíky, háčky a očka, poutka - galanterie, špendlíky a jehly, umělé květiny, koberce, rohožky, rohože, linoleum a jiné obklady podlah, tapety na stěny nikoliv textilní, hry, hračky, potřeby pro gymnastiku a sport, které nejsou uvedeny v jiných třídách, vánoční ozdoby, maso, ryby, drůbež a zvěřina, masové výtazky, zavařované, mražené, sušené a vařené ovoce a zelenina, želé, džemy, vejce, mléko a mléčné výrobky, oleje a tuky jedlé, káva, čaj, kakao, cukr, rýže, tapioka, ságo, kávové náhražky, mouka a přípravky z obilnin, chléb, pečivo, cukrovinky, zmrzlina, med, sirup melasový, droždí, prášky do těsta, sůl, hořčice, ocet, nálevy (k ochucení), koření, led pro osvěžení, výrobky zemědělské, zahradnické, lesní a zrní neuvedené v jiných třídách, živá zvířata, čerstvé ovoce a zelenina, osivo, rostliny a přírodní květiny, krmivo pro zvířata, slad, piva, minerální vody, šumivé nápoje a jiné nápoje nealkoholické, nápoje a šťávy ovocné, sirupy a jiné přípravky k zhotovování nápojů, alkoholické nápoje (s výjimkou pív), tabák, potřeby pro kuřáky, zápalky, komerční výstavy; (36) služby pro zpracování plateb po síti, služby elektronických plateb, finanční služby; (38) komunikace a přenos dat prostřednictvím veřejné nebo neveřejné telekomunikační sítě včetně Internetu, pomocí telefonů, mobilních telefonů, telefaxů, satelitů, počítačů či terminálů nebo jakýmkoliv jinými prostředky v rámci této třídy, včetně přenosu elektronické pošty a přenosu dat v reálném čase (přenosu zvuku, obrazu, textu nebo jiných dat či informací) a poskytování a zprostředkovávání služeb s tím spojených včetně poskytování přístupu a připojení k těmto telekomunikačním sítím včetně Internetu, provozování veřejné nebo neveřejné telekomunikační sítě, poskytování obsahu včetně šíření a zpřístupňování elektronických tiskovin, časopisů, periodik, knih a jiných dat prostřednictvím veřejné nebo neveřejné telekomunikační sítě včetně Internetu, shromažďování, zpracovávání a poskytování informačních služeb na Internetu včetně provozování elektronických nástěnek, diskusních skupin a fór a poskytování přístupu k on-line informačním službám a databázím spadající do třídy 38; (41) služby v oblasti vzdělávání, zábavy a sportu; (42) tvorba a správa webových stránek pro třetí osoby, tvorba, instalace, aktualizace a správa počítačového software, tvorba a zajišťování počítačových operačních systémů pro třetí osoby, analýza počítačových systémů, návrh a vývoj on-line databází, informace, poradenství a konzultace vztahující se k výše uvedeným službám.

(730) **Kučera Robert**, Pod Kuřidlem 396, Strakonice 1 - Dražejov, 38601, CZ  
(740) PatentCentrum Sedláč & Partners s.r.o., Husova 5, České Budějovice, 37001

(210) **O-516239**  
(220) 05.09.2014  
(320) 05.09.2014  
(511) 29, 30  
(540)



(510) (29) bramborové lupínky, zpracované ořechy, dulce de leche (kondenzované mléko), karamelové mléko, zpracované arašidy, mléčné nápoje, jednohubky obsahující ovoce, pražené ořechy, čokoládové máslo, kakaové máslo, ochucené mléko, želatina, jogurt; (30) pekařské výrobky, chléb, sendviče, housky, žemle, muffiny, bagety, zpracovaná obilná zrna, škrob a výrobky z něj vyrobené, pečící přípravky a droždí, mouka a přípravky vyrobené z obilnin, prášek do pečiva, pšeničná mouka, nekvašený chléb, sušenky, cookies, cereální tyčinky, mletá kukuřice, moučné výrobky, strouhanka, suchary, zákusky, dorty, koláče, sladkosti, sladké polevy a náplně, těsto na dorty, kypřící prášky, tortilly, tortillové chipsy, cukrářské výrobky, kukuřičné lupínky, extrudované kukuřičné chuťovky, popcorn, moučná jídla, cereální tyčinky s vysokým obsahem proteinu, cukrovinky na bázi čokolády, želé ovocné (cukrovinky), mateří kasička, občerstvení na bázi cereálií, žvýkačky, mandlové cukrovinky, arašidové cukrovinky, pizzy, špagety, vafle, sirupy, zmrzlina, cukrovinky obsahující dulce de leche, cukrovinky obsahující karamelové mléko, ořechy obalené v cukru.

(590) Barevná  
(730) **GRUPO BIMBO, S.A. B. DE C.V.**, Prolongación Paseo de la Reforma No. 1000, Colonia Peña Blanca Sante Fe, C.P. 01210 Mexico Distrito Federal, MX  
(740) Rott, Růžička & Guttman Patentové, známkové a advokátní kanceláře, JUDr. Vladimír Rott, Vinohradská 37, Praha 2, 12000

(210) **O-517289**  
(220) 20.10.2014  
(320) 20.10.2014  
(511) 1, 6, 20, 40  
(540)



CENTRÁLNÍ KOMPOSTÁRNA BRNO

(510) (1) hnojiva pro půdu, kompost, kompost (hnojivo), organický kompost, listový kompost (listovka), hnojivo na půdu, kompost, chemické přísady do kompostu, rašelina ve formě kompostu, kompost na bázi mořských řas, komposty se zahradnickými pěstitelskými látkami, směsi kompostu obohacené organickými látkami, urychlovače kompostu na bázi mořských řas, biologické přísady pro přeměnu plodin na kompost, rašelina s obsahem stopových prvků jako kompost, směsi chemikálií a mikroorganismů na sterilizaci kompostu, směsi chemikálií a mikroorganismů na hnojení kompostu, kompostové směsi minerálních materiálů v podobě částic, hnojiva, směsi hnojiv, tekutá hnojiva, chemická hnojiva, anorganická hnojiva, močovina (hnojivo), komplexní hnojiva, minerální hnojiva, přírodní hnojivo, umělá hnojiva, zemědělská hnojiva, pevná hnojiva, organické hnojivo, směsná hnojiva, půdní hnojiva, rašelina (hnojivo), hnojiva, hnojiva na trávníky a trávy, hnojiva pro zemědělství,

zahradnické živiny (hnojiva), pomalu se uvolňující složky hnojiv, vláknitý materiál používaný jako hnojiva, mulč na obohacení půdy (hnojivo), hnojiva a chemické výrobky pro zemědělství, zahradnictví a lesnictví; (6) kovové kompostovací nádoby, kovové nádoby na kompost; (20) plastové nádoby na kompost, kompostovače z nekovových materiálů, kompostovací nádoby z plastu, plastové kontejnery na výrobu kompostu, kompostovací nádržky z plastické hmoty, nekovové koše na hnojivo; (40) zpracování odpadů, služby kompostárny, kompostovací služby.

(590) Barevná  
(730) **SITA CZ a.s.**, Španělská 1073/10, Praha 2 Vinohrady, 12000, CZ  
(740) Dana Lukajová, patentový zástupce, Voršilská 10, Praha 1, 11000

(210) **O-518258**  
(220) 28.11.2014  
(320) 28.11.2014  
(511) 33  
(540)

## MANDLOVICE

(510) (33) alkoholické nápoje (s výjimkou pív), alkoholické výtažky z ovoce, alkoholické esence, alkoholové extrakty, alkoholické nápoje obsahující ovoce, likéry.  
(730) **Hustopečská mandlárna s.r.o.**, Nerudova 29924, Hustopeče, 69301, CZ  
(740) A. Holas & partner, Patentová a známková kancelář, Ing. Mgr. Hana Holasová, Křížová 4/105, Brno, 60300

(210) **O-523736**  
(220) 10.07.2015  
(320) 10.07.2015  
(511) 6, 39, 40  
(540)



(510) (6) obecné kovy a jejich slitiny, železná a nezelezná (barevná) kovy, odpad z železných a nezelezných (barevných) kovů, kovové stavební materiály, kovové stavební materiály přenosné, kovové materiály pro železnice, kabely a kovové dráty neelektrické, kovové roury a trubky, kovové výrobky určené pro stavebnictví a železnice, rudy; (39) skladování zboží, doprava a skladování odpadu, skladování plechů a kabelů, ukládání odpadů včetně nebezpečných a druhotných surovin, pronájem skladišť pro jejich skladování, pronájem vozidel pro jejich přepravu a provozování skládky, zprostředkovatelská činnost v těchto oblastech; (40) zpracování odpadu, mechanické zpracování kovových materiálů, zpracování kovového odpadu a kabelů, likvidace kovových materiálů v rámci této třídy.

(590) Barevná  
(730) **HK ŠROT, s.r.o.**, Náměstí Svobody 3, Frýdek-Místek, 73801, CZ  
(740) Advokátní kancelář Janák a partneři, s.r.o., JUDr. Martin Vojtíšek, Rožnovská 241, Frenštát pod Radhoštěm, 74401

(210) **O-525358**  
(220) 18.09.2015  
(320) 18.09.2015  
(511) 35, 36, 41  
(540)

## MASTERPASS, NEJKRATŠÍ CESTA K TOMU, CO JE K NEZAPLACENÍ

(510) (35) obchodní management a poradenské služby, marketingové konzultační služby, průzkum trhu, sledování, analyzování, prognostika a ohlašování nákupního chování držitele karty, propagace prodeje zboží a služeb druhých prostřednictvím odměn a pobídek vytvořených v souvislosti s používáním kreditních, debetních a platebních karet

prostřednictvím bezdrátových sítí, mobilních telekomunikačních zařízení nebo globální počítačové sítě, správa věrnostních a odměňovacích programů prostřednictvím bezdrátových sítí, mobilních telekomunikačních zařízení nebo globální počítačové sítě, reklamní služby pro druhé prostřednictvím bezdrátových sítí, mobilních telekomunikačních zařízení nebo globální počítačové sítě, obchodní administrativa, kancelářské práce, asistence pro komerční, průmyslový a obchodní management, oceňování podniků, poradenské služby v oblasti obchodního řízení, marketingové studie, statistické informace (obchodní), sestavování účetních výkazů, účetnictví, obchodní průzkum, služby vztahů s veřejností (public relations), vydávání reklamních textů, vydávání propagačních letáků, správa počítačové databáze, služby zpracování a ověřování dat, služby spojené s ukládáním a vyhledáváním dat, propagace koncertů a kulturních akcí druhých, organizování výstav pro obchodní nebo reklamní účely, reklama na dopravu, cestování, hotely, ubytování, na služby jídla a stravování, sport, zábavu a prohlídky památek, na služby turistických agentur a na informace týkající se tarifů, jízdních řádů a způsobů dopravy a organizování cest prostřednictvím internetu a jiných počítačových sítí, poskytování informací týkajících se on-line nákupu zboží a služeb prostřednictvím bezdrátových sítí, mobilních telekomunikačních zařízení nebo globální počítačové sítě, služby úložiště dat a informační služby o profilu klienta, poskytování on-line a mobilního seznamu informací týkajících se obchodníků, kteří akceptují bezkontaktní mobilní platby a podporují zboží a služby prostřednictvím tohoto kanálu, poskytování informací a poradenských služeb ve vztahu ke všemu výše uvedenému; (36) finanční služby, konkrétně bankovníctví, služby kreditních karet, služby debetních karet, služby úvěrových karet, služby předplacených karet nabízené prostřednictvím karet s uloženou hodnotou, elektronické kreditní a debetní transakce, služby platebních účtů a jejich představení, vyplácení hotovosti, ověřování šeků, proplácení šeků, služby přístupu k uloženým prostředkům a služby týkající se bankomatů, služby na autorizaci transakcí a služby zúčtování, odsouhlasení transakcí, management peněz v hotovosti, konsolidované vypořádání finančních prostředků, konsolidované zpracování sporů, služby vypořádání - odsouhlasení a pohybu peněžních prostředků v oblasti platebních karet, elektronických služeb zpracování plateb, ověřování platebních transakcí a ověřovacích služeb, služby směny hodnot, konkrétně bezpečné elektronické hotovostní transakce a elektronické peněžní převody, prostřednictvím veřejných počítačových sítí pro usnadnění elektronického obchodu, elektronického převodu finančních prostředků, poskytování finančních informací, konkrétně dat a zpráv kreditních a debetních karet, správa finančních záznamů, služby elektronického převodu finančních prostředků a směnárenské služby, finanční oceňování a management rizik pro druhé v oblasti spotřebitelského úvěru, šíření finančních informací prostřednictvím globální počítačové sítě, finanční informace poskytované pomocí počítače prostřednictvím bezpečné informační počítačové sítě a poradenské služby týkající se všech výše uvedených služeb, poskytování finančních služeb na podporu maloobchodních služeb poskytovaných prostřednictvím mobilních telekomunikačních prostředků, konkrétně platební služby přes bezdrátová zařízení, poskytování finančních služeb na podporu maloobchodních služeb poskytovaných on-line prostřednictvím elektronických sítí, finanční analýzy a konzultace, pojišťovací služby, finanční záležitosti, peněžní záležitosti, finanční služby, bankovní a úvěrové služby, poskytování služeb kreditních karet, debetních karet, platebních debetních karet a předplacených karet, bankovní, platební, kreditní, debetní a úvěrové služby a služby vztahující se k vyplácení hotovosti a přístupu k uloženým prostředkům, služby v oblasti platby účtů, služby v oblasti kreditních karet, debetních karet, úvěrových karet, předplacených karet a karet s uloženými prostředky, ověřování šeků a vyplácení šeků, služby týkající se bankomatů, zpracování finančních transakcí a to jak online prostřednictvím počítačové databáze nebo prostřednictvím telekomunikací, tak i v místě prodeje, služby zpracování finančních transakcí prováděných držitelů karet prostřednictvím bankomatů, poskytování podrobné bilance, ukládání a výběry peněz držitelů karet prostřednictvím bankomatů, služby finančního vypořádání a služby finanční autorizace ve spojení se zpracováním finančních platebních transakcí, služby cestovního pojištění, vydávání a vyplácení cestovních šeků a cestovních poukázek, služby autentifikace plateců, ověřování finančních informací, údržba finančních záznamů, služby elektronických převodů fondů a směnáren, služby dálkových plateb, služby elektronických peněženek s uloženou hodnotou, poskytování služeb elektronických fondů a převodů měny, služby elektronických plateb, služby předplacených telefonních karet, služby hotovostních plateb, a služby autorizace a vypořádání transakcí, poskytování debetních a kreditních služeb pomocí radiofrekvenčních identifikačních zařízení (transpondérů), poskytování debetních a kreditních služeb pomocí

komunikačních a telekomunikačních zařízení, služby ověřování šeků, služby vydávání a vyplácení, vše týkající se cestovních šeků a cestovních poukázek, poskytování finančních služeb na podporu maloobchodních služeb poskytovaných prostřednictvím mobilních telekomunikačních prostředků, včetně platebních služeb prostřednictvím bezdrátových zařízení, zpracování kreditních a debetních transakcí prostřednictvím telefonního a telekomunikačního spojení, poskytování finančních služeb na podporu maloobchodních služeb poskytovaných on-line, prostřednictvím sítí nebo jinými elektronickými prostředky s využitím elektronicky digitalizovaných informací, služby výměny hodnot, konkrétně zabezpečená výměna hodnot včetně elektronické hotovosti prostřednictvím počítačových sítí přístupných pomocí čipových (smart) karet, služby placení z účtu poskytované pomocí webové stránky, on-line bankovníctví, finanční služby poskytované přes telefon a pomocí globální počítačové sítě nebo Internetu, poskytování finančních služeb pomocí globální počítačové sítě nebo internetu, finanční služby, konkrétně poskytování bezkontaktních mobilních plateb u obchodníků v maloobchodním prodeji, online a na velkoobchodních místech, finanční služby, konkrétně poskytování digitální peněženky založené na cloud computingu, který ukládá informace o účtu zákazníků k přístupovým kupónům, poukázkám, poukázkovým kódům a slevám u obchodníků a k získávání věrnostních nebo peněžních odměn, které mohou být připsány na jejich účty přes cash-back systém, služby v oblasti nemovitostí, služby související s nemovitým majetkem, oceňování nemovitostí, správa investic do nemovitostí, služby investic do nemovitostí, služby pojištění nemovitostí, pojištění pro vlastníky majetku, pojistné služby týkající se majetku, financování nemovitostí, realitní činnost, odhady nemovitostí, služby realitních kanceláří, oceňování nemovitostí, správa nemovitostí, správa finančních záležitostí týkajících se nemovitostí, poskytování úvěrů na nemovitosti, finanční služby týkající se výstavby nemovitostí, služby finančního zprostředkování pro nemovitosti, finanční služby týkající se nemovitého majetku a budov, finanční služby pro nákup nemovitostí, vyřizování úvěrových smluv zajištěných na nemovitostech, vyřizování podílového spoluvlastnictví nemovitostí, vyřizování poskytnutí financí na nákup nemovitostí, pomoc při nabyvání nemovitostí a podílů na nich, kapitálové investice do nemovitostí, služby komerčních investic do majetku, finanční služby týkající se nabyvání majetku, finanční služby týkající se prodeje majetku, finanční oceňování vlastního majetku, finanční oceňování nájemního majetku, vyřizování pronájmu nemovitostí, zajišťování pronájmu nemovitostí, pronájem majetku, pronájem nemovitého majetku, pronájem vlastního majetku, služby správy majetku týkající se transakcí s nemovitostmi, oceňování majetku, správa majetkových portfolií, správa majetku, poradenské služby týkající se vlastnictví nemovitostí, poradenské služby týkající se oceňování nemovitostí, poradenské služby týkající se korporátních nemovitostí, počítačové informační služby týkající se nemovitostí, konzultační služby týkající se nemovitostí, poskytování informací týkajících se nemovitého majetku, poskytování informací týkajících se trhu s majetkem, výzkumné služby týkající se nabyvání nemovitostí, výzkumné služby týkající se výběru nemovitostí, financování hypotékami a zajištění majetkem, konzultační služby ve vztahu k platebním řešením, bankovníctví, službám kreditních karet, debetních karet, platebních karet a bankomatů, poskytování informací z počítačové databanky nebo přes internet v oblasti finančních služeb, poskytování kreditních a debetních karet přes mobilní telekomunikační prostředky, poskytování kreditních karet a debetních karet poskytovaných on-line, prostřednictvím sítí nebo jiných elektronických prostředků s využitím elektronicky digitalizovaných informací; (41) zábavní služby, poskytování školicích a vzdělávacích služeb, sportovní a kulturní aktivity, poskytování elektronických publikací (bez možnosti stažení), poskytování online elektronických publikací, vydávání elektronických knih a časopisů online, poskytování publikací z globální počítačové sítě nebo internetu s možností jejich prohlížení, informace týkající se vzdělávacích a zábavních služeb, organizování a vedení konferencí, seminářů, výstav a sympozií, vzdělávacích kurzů, přednášek.

(730) **MasterCard International Incorporated**, 2000 Purchase Street, Purchase, NY 10577, NY, US

(740) Čermák a spol., JUDr. Karel Čermák, Elišky Peškové 735/15, Praha 5, 15000



(210) **O-525359**

(220) 18.09.2015

(320) 18.09.2015

(511) 35, 36, 41

(540) **MASTERPASS, Nejrychlejší způsob, jak nakupovat online.**

(510) (35) obchodní management a poradenské služby, marketingové konzultační služby, průzkum trhu, sledování, analyzování, prognostika a ohlašování nákupního chování držitele karty, propagace prodeje zboží a služeb druhých prostřednictvím odměn a pobídek vytvořených v souvislosti s používáním kreditních, debetních a platebních karet prostřednictvím bezdrátových sítí, mobilních telekomunikačních zařízení nebo globální počítačové sítě, správa věrnostních a odměňovacích programů prostřednictvím bezdrátových sítí, mobilních telekomunikačních zařízení nebo globální počítačové sítě, obchodní administrativa, kancelářské práce, asistence pro komerční, průmyslový a obchodní management, oceňování podniků, poradenské služby v oblasti obchodního řízení, marketingové studie, statistické informace (obchodní), sestavování účetních výkazů, účetnictví, obchodní průzkum, služby vztahů s veřejností (public relations), vydávání reklamních textů, vydávání propagačních letáků, správa počítačové databáze, služby zpracování a ověřování dat, služby spojené s ukládáním a vyhledáváním dat, propagace koncertů a kulturních akcí druhých, organizování výstav pro obchodní nebo reklamní účely, reklama na dopravu, cestování, hotely, ubytování, na služby jídla a stravování, sport, zábavu a prohlídky památek, na služby turistických agentur a na informace týkající se tarifů, jízdních řádů a způsobů dopravy a organizování cest prostřednictvím internetu a jiných počítačových sítí, poskytování informací týkajících se on-line nákupu zboží a služeb prostřednictvím bezdrátových sítí, mobilních telekomunikačních zařízení nebo globální počítačové sítě, služby uložitě dat a informační služby o profilu klienta, poskytování on-line a mobilního seznamu informací týkajících se obchodníků, kteří akceptují bezkontaktní mobilní platby a podporují zboží a služby prostřednictvím tohoto kanálu, poskytování informací a poradenských služeb ve vztahu ke všemu výše uvedenému; (36) finanční služby, konkrétně bankovníctví, služby kreditních karet, služby debetních karet, služby úvěrových karet, služby předplacených karet nabízené prostřednictvím karet s uloženou hodnotou, elektronické kreditní a debetní transakce, služby platebních účtů a jejich představení, vyplácení hotovosti, ověřování šeků, proplácení šeků, služby přístupu k uloženým prostředkům a služby týkající se bankomatů, služby na autorizaci transakcí a služby zúčtování, odsouhlasení transakcí, management peněz v hotovosti, konsolidované vypořádání finančních prostředků, konsolidované zpracování sporů, služby vypořádání - odsouhlasení a pohybu peněžních prostředků v oblasti platebních karet, elektronických služeb zpracování plateb, ověřování platebních transakcí a ověřovacích služeb, služby směny hodnot, konkrétně bezpečné elektronické hotovostní transakce a elektronické peněžní převody, prostřednictvím veřejných počítačových sítí pro usnadnění elektronického obchodu, elektronického převodu finančních prostředků, poskytování finančních informací, konkrétně dat a zpráv kreditních a debetních karet, správa finančních záznamů, služby elektronického převodu finančních prostředků a směnárenské služby, finanční oceňování a management rizik pro druhé v oblasti spotřebitelského úvěru, šíření finančních informací pomocí počítače prostřednictvím bezpečné informační počítačové sítě a poradenské služby týkající se všech výše uvedených služeb, poskytování finančních služeb na podporu maloobchodních služeb poskytovaných prostřednictvím mobilních telekomunikačních prostředků, konkrétně platební služby přes bezdrátová zařízení, poskytování finančních služeb na podporu maloobchodních služeb poskytovaných on-line prostřednictvím elektronických sítí, finanční analýzy a konzultace, pojišťovací služby, finanční záležitosti, peněžní záležitosti, finanční služby, bankovní a úvěrové služby, poskytování služeb kreditních karet, debetních karet, platebních debetních karet a předplacených karet, bankovní, platební, kreditní, debetní a úvěrové služby a služby vztahující se k vyplácení hotovosti a přístupu k uloženým prostředkům, služby v oblasti platby účtů, služby v oblasti kreditních karet, debetních karet, úvěrových karet, předplacených karet a karet s uloženými prostředky, ověřování šeků a vyplácení šeků, služby týkající se bankomatů, zpracování finančních transakcí a to jak online prostřednictvím počítačové databáze nebo prostřednictvím telekomunikací, tak i v místě prodeje, služby zpracování finančních transakcí prováděných držiteli karet prostřednictvím bankomatů, poskytování podrobné bilance, ukládání a výběry peněz

držiteli karet prostřednictvím bankomatů, služby finančního vypořádání a služby finanční autorizace ve spojení se zpracováním finančních platebních transakcí, služby cestovního pojištění, vydávání a vyplácení cestovních šeků a cestovních poukázek, služby autentifikace plátců, ověřování finančních informací, údržba finančních záznamů, služby elektronických převodů fondů a směnáren, služby dálkových plateb, služby elektronických peněženek s uloženou hodnotou, poskytování služeb elektronických fondů a převodů měny, služby elektronických plateb, služby předplacených telefonních karet, služby hotovostních plateb, a služby autorizace a vypořádání transakcí, poskytování debetních a kreditních služeb pomocí radiofrekvenčních identifikačních zařízení (transpondérů), poskytování debetních a kreditních služeb pomocí komunikačních a telekomunikačních zařízení, služby ověřování šeků, služby vydávání a vyplácení, vše týkající se cestovních šeků a cestovních poukázek, poskytování finančních služeb na podporu maloobchodních služeb poskytovaných prostřednictvím mobilních telekomunikačních prostředků, včetně platebních služeb prostřednictvím bezdrátových zařízení, zpracování kreditních a debetních transakcí prostřednictvím telefonního a telekomunikačního spojení, poskytování finančních služeb na podporu maloobchodních služeb poskytovaných on-line, prostřednictvím sítí nebo jinými elektronickými prostředky s využitím elektronicky digitalizovaných informací, služby výměny hodnot, konkrétně zabezpečená výměna hodnot včetně elektronické hotovosti prostřednictvím počítačových sítí přístupných pomocí čipových (smart) karet, služby placení z účtu poskytované pomocí webové stránky, on-line bankovníctví, finanční služby poskytované přes telefon a pomocí globální počítačové sítě nebo Internetu, poskytování finančních služeb pomocí globální počítačové sítě nebo internetu, finanční služby, konkrétně poskytování bezkontaktních mobilních plateb u obchodníků v maloobchodním prodeji, online a na velkoobchodních místech, finanční služby, konkrétně poskytování digitální peněženky založené na cloud computingu, který ukládá informace o účtu zákazníků k přístupovým kuponům, poukázkám, poukázkovým kódům a slevám u obchodníků a k získávání věrnostních nebo peněžních odměn, které mohou být připsány na jejich účty přes cash-back systém, služby v oblasti nemovitostí, služby související s nemovitým majetkem, oceňování nemovitostí, správa investic do nemovitostí, služby investic do nemovitostí, služby pojištění nemovitostí, pojištění pro vlastníky majetku, pojistné služby týkající se majetku, financování nemovitostí, realitní činnost, odhady nemovitostí, služby realitních kanceláří, oceňování nemovitostí, správa nemovitostí, správa finančních záležitostí týkajících se nemovitostí, poskytování úvěrů na nemovitosti, finanční služby týkající se výstavby nemovitostí, služby finančního zprostředkování pro nemovitosti, finanční služby týkající se nemovitého majetku a budov, finanční služby pro nákup nemovitostí, vyřizování úvěrových smluv zajištěných na nemovitostech, vyřizování podílového spoluvlastnictví nemovitostí, vyřizování poskytnutí financí na nákup nemovitosti, pomoc při nabývání nemovitostí a podílů na nich, kapitálové investice do nemovitostí, služby komerčních investic do majetku, finanční služby týkající se nabývání majetku, finanční služby týkající se prodeje majetku, finanční oceňování vlastního majetku, finanční oceňování nájemního majetku, vyřizování pronájmu nemovitostí, zajišťování pronájmu nemovitostí, pronájem majetku, pronájem nemovitého majetku, pronájem vlastního majetku, služby správy majetku týkající se transakcí s nemovitostmi, oceňování majetku, správa majetkových portfolií, správa majetku, poradenské služby týkající se vlastnictví nemovitostí, poradenské služby týkající se oceňování nemovitostí, poradenské služby týkající se korporátních nemovitostí, počítačové informační služby týkající se nemovitostí, konzultační služby týkající se nemovitostí, poskytování informací týkajících se nemovitého majetku, poskytování informací týkajících se trhu s majetkem, výzkumné služby týkající se nabývání nemovitostí, výzkumné služby týkající se výběru nemovitostí, financování hypotékami a zajištění majetkem, konzultační služby ve vztahu k platebním řešením, bankovníctví, službám kreditních karet, debetních karet, platebních karet a bankomatů, poskytování informací z počítačové databanky nebo přes internet v oblasti finančních služeb, poskytování kreditních a debetních karet přes mobilní telekomunikační prostředky, poskytování kreditních karet a debetních karet poskytovaných on-line, prostřednictvím sítí nebo jiných elektronických prostředků s využitím elektronicky digitalizovaných informací; (41) zábavní služby, poskytování školicích a vzdělávacích služeb, sportovní a kulturní aktivity, poskytování elektronických publikací (bez možnosti stažení), poskytování online elektronických publikací, vydávání elektronických knih a časopisů online, poskytování publikací z globální počítačové sítě nebo internetu s možností jejich prohlížení, informace týkající se vzdělávacích a zábavních služeb, organizování a

vedení konferencí, seminářů, výstav a symposií, vzdělávacích kurzů, přednášek.

- (730) **MasterCard International Incorporated**, 2000 Purchase Street, Purchase, New York, NY, US  
(740) Čermák a spol., JUDr. Karel Čermák, Elišky Peškové 735/15, Praha 5, 15000

(210) **O-525360**

(220) 18.09.2015

(320) 18.09.2015

(511) 35, 36, 41

(540) **MASTERPASS, Nejlepší způsob, jak nakupovat online.**

- (510) (35) obchodní management a poradenské služby, marketingové konzultační služby, průzkum trhu, sledování, analyzování, prognostika a ohlašování nákupního chování držitele karty, propagace prodeje zboží a služeb druhých prostřednictvím odměn a pobídek vytvořených v souvislosti s používáním kreditních, debetních a platebních karet prostřednictvím bezdrátových sítí, mobilních telekomunikačních zařízení nebo globální počítačové sítě, správa věrnostních a odměňovacích programů prostřednictvím bezdrátových sítí, mobilních telekomunikačních zařízení nebo globální počítačové sítě, reklamní služby pro druhé prostřednictvím bezdrátových sítí, mobilních telekomunikačních zařízení nebo globální počítačové sítě, obchodní administrativa, kancelářské práce, asistence pro komerční, průmyslový a obchodní management, oceňování podniků, poradenské služby v oblasti obchodního řízení, marketingové studie, statistické informace (obchodní), sestavování účetních výkazů, účetnictví, obchodní průzkum, služby vztahů s veřejností (public relations), vydávání reklamních textů, vydávání propagačních letáků, správa počítačové databáze, služby zpracování a ověřování dat, služby spojené s ukládáním a vyhledáváním dat, propagace koncertů a kulturních akcí druhých, organizování výstav pro obchodní nebo reklamní účely, reklama na dopravu, cestování, hotely, ubytování, na služby jídla a stravování, sport, zábavu a prohlídky památek, na služby turistických agentur a na informace týkající se tarifů, jízdních řádů a způsobů dopravy a organizování cest prostřednictvím internetu a jiných počítačových sítí, poskytování informací týkajících se on-line nákupu zboží a služeb prostřednictvím bezdrátových sítí, mobilních telekomunikačních zařízení nebo globální počítačové sítě, služby úložiště dat a informační služby o profilu klienta, poskytování on-line a mobilního seznamu informací týkajících se obchodníků, kteří akceptují bezkontaktní mobilní platby a podporují zboží a služby prostřednictvím tohoto kanálu, poskytování informací a poradenských služeb ve vztahu ke všemu výše uvedenému; (36) finanční služby, konkrétně bankovníctví, služby kreditních karet, služby debetních karet, služby úvěrových karet, služby předplacených karet nabízené prostřednictvím karet s uloženou hodnotou, elektronické kreditní a debetní transakce, služby platebních účtů a jejich představení, vyplácení hotovosti, ověřování šeků, proplácení šeků, služby přístupu k uloženým prostředkům a služby týkající se bankomatů, služby na autorizaci transakcí a služby zúčtování, odsouhlasení transakcí, management peněz v hotovosti, konsolidované vypořádání finančních prostředků, konsolidované zpracování sporů, služby vypořádání - odsouhlasení a pohybu peněžních prostředků v oblasti platebních karet, elektronických služeb zpracování plateb, ověřování platebních transakcí a ověřovacích služeb, služby směny hodnot, konkrétně bezpečné elektronické hotovostní transakce a elektronické peněžní převody, prostřednictvím veřejných počítačových sítí pro usnadnění elektronického obchodu, elektronického převodu finančních prostředků, poskytování finančních informací, konkrétně dat a zpráv kreditních a debetních karet, správa finančních záznamů, služby elektronického převodu finančních prostředků a směnárenské služby, finanční oceňování a management rizik pro druhé v oblasti spotřebitelského úvěru, šíření finančních informací prostřednictvím globální počítačové sítě, finanční informace poskytované pomocí počítače prostřednictvím bezpečné informační počítačové sítě a poradenské služby týkající se všech výše uvedených služeb, poskytování finančních služeb na podporu maloobchodních služeb poskytovaných prostřednictvím mobilních telekomunikačních prostředků, konkrétně platební služby přes bezdrátová zařízení, poskytování finančních služeb na podporu maloobchodních služeb poskytovaných on-line prostřednictvím elektronických sítí, finanční analýzy a konzultace, pojišťovací služby, finanční záležitosti, peněžní záležitosti, finanční služby, bankovní a úvěrové služby, poskytování služeb kreditních karet, debetních karet, platebních debetních karet a předplacených karet, bankovní, platební, kreditní, debetní a úvěrové služby a služby vztahující se k vyplácení

hotovosti a přístupu k uloženým prostředkům, služby v oblasti platby účtů, služby v oblasti kreditních karet, debetních karet, úvěrových karet, předplacených karet a karet s uloženými prostředky, ověřování šeků a vyplácení šeků, služby týkající se bankomatů, zpracování finančních transakcí a to jak online prostřednictvím počítačové databáze nebo prostřednictvím telekomunikací, tak i v místě prodeje, služby zpracování finančních transakcí prováděných držiteli karet prostřednictvím bankomatů, poskytování podrobné bilance, ukládání a výběry peněz držiteli karet prostřednictvím bankomatů, služby finančního vypořádání a služby finanční autorizace ve spojení se zpracováním finančních platebních transakcí, služby cestovního pojištění, vydávání a vyplácení cestovních šeků a cestovních poukázek, služby autentifikace plátců, ověřování finančních informací, údržba finančních záznamů, služby elektronických převodů fondů a směnárén, služby dálkových plateb, služby elektronických peněženek s uloženou hodnotou, poskytování služeb elektronických fondů a převodů měny, služby elektronických plateb, služby předplacených telefonních karet, služby hotovostních plateb, a služby autorizace a vypořádání transakcí, poskytování debetních a kreditních služeb pomocí radiofrekvenčních identifikačních zařízení (transponderů), poskytování debetních a kreditních služeb pomocí komunikačních a telekomunikačních zařízení, služby ověřování šeků, služby vydávání a vyplácení, vše týkající se cestovních šeků a cestovních poukázek, poskytování finančních služeb na podporu maloobchodních služeb poskytovaných prostřednictvím mobilních telekomunikačních prostředků, včetně platebních služeb prostřednictvím bezdrátových zařízení, zpracování kreditních a debetních transakcí prostřednictvím telefonního a telekomunikačního spojení, poskytování finančních služeb na podporu maloobchodních služeb poskytovaných on-line, prostřednictvím sítí nebo jinými elektronickými prostředky s využitím elektronicky digitalizovaných informací, služby výměny hodnot, konkrétně zabezpečená výměna hodnot včetně elektronické hotovosti prostřednictvím počítačových sítí přístupných pomocí čipových (smart) karet, služby placení z účtu poskytované pomocí webové stránky, on-line bankovníctví, finanční služby poskytované přes telefon a pomocí globální počítačové sítě nebo Internetu, poskytování finančních služeb pomocí globální počítačové sítě nebo internetu, finanční služby, konkrétně poskytování bezkontaktních mobilních plateb u obchodníků v maloobchodním prodeji, online a na velkoobchodních místech, finanční služby, konkrétně poskytování digitální peněženky založené na cloud computingu, který ukládá informace o účtu zákazníků k přístupovým kupónům, poukázkám, poukázkovým kódům a slevám u obchodníků a k získávání věrnostních nebo peněžních odměn, které mohou být připsány na jejich účty přes cash-back systém, služby v oblasti nemovitosti, služby související s nemovitým majetkem, oceňování nemovitostí, správa investic do nemovitostí, služby investic do nemovitostí, služby pojištění nemovitostí, pojištění pro vlastníky majetku, pojistné služby týkající se majetku, financování nemovitostí, realitní činnost, odhady nemovitostí, služby realitních kanceláří, oceňování nemovitostí, správa nemovitostí, správa finančních záležitostí týkajících se nemovitostí, poskytování úvěrů na nemovitosti, finanční služby týkající se výstavby nemovitostí, služby finančního zprostředkování pro nemovitosti, finanční služby týkající se nemovitosti, finanční služby týkající se nabytí nemovitostí, správa investic do majetku, finanční služby týkající se nabytí majetku, finanční služby týkající se prodeje majetku, finanční oceňování vlastního majetku, finanční oceňování nájemního majetku, vyřizování pronájmu nemovitostí, zajišťování pronájmu nemovitostí, pronájem majetku, pronájem nemovitosti majetku, pronájem vlastního majetku, služby správy majetku týkající se transakcí s nemovitostmi, oceňování majetku, správa majetkových portfolií, správa majetku, poradenské služby týkající se vlastnictví nemovitostí, poradenské služby týkající se oceňování nemovitostí, poradenské služby týkající se korporátních nemovitostí, počítačové informační služby týkající se nemovitostí, konzultační služby týkající se nemovitostí, poskytování informací týkajících se nemovitosti majetku, poskytování informací týkajících se trhu s majetkem, výzkumné služby týkající se nabytí nemovitostí, výzkumné služby týkající se výběru nemovitostí, financování hypotékami a zajištění majetkem, konzultační služby ve vztahu k platebním řešením, bankovníctví, službám kreditních karet, debetních karet, platebních karet a bankomatů, poskytování informací z počítačové databanky nebo přes internet v oblasti finančních služeb, poskytování kreditních a debetních karet přes mobilní telekomunikační prostředky, poskytování kreditních karet a debetních karet poskytovaných on-line, prostřednictvím sítí nebo jiných

elektronických prostředků s využitím elektronicky digitalizovaných informací; (41) zábavní služby, poskytování školicích a vzdělávacích služeb, sportovní a kulturní aktivity, poskytování elektronických publikací (bez možností stažení), poskytování online elektronických publikací, vydávání elektronických knih a časopisů online, poskytování publikací z globální počítačové sítě nebo internetu s možností jejich prohlížení, informace týkající se vzdělávacích a zábavních služeb, organizování a vedení konferencí, seminářů, výstav a sympozií, vzdělávacích kurzů, přednášek.

(730) **MasterCard International Incorporated**, 2000 Purchase Street, Purchase, NY 10577, NY, US

(740) Čermák a spol., JUDr. Karel Čermák, Elišky Peškové 735/15, Praha 5, 15000

(210) **O-525371**

(220) 20.09.2015

(320) 20.09.2015

(511) 5, 29, 30, 32

(540)

## KALORKA

(510) (5) dietetické a diabetické potraviny, polotovary a výrobky obilné, kukuřičné a luštěninové, včetně výrobků z jejich směsí, dietetické a diabetické těstoviny a cereálie, vše upravené pro lékařské účely; (29) potraviny a hotová jídla sušená a konzervovaná zhotovená převážně z potravin spadajících do této třídy, vejce, potravinářská hmota a potravinářské výrobky ze živočišných proteinů a poživatiny z ní vyrobené a zařazené ve třídě 29, masové extrakty, mléčné výrobky a nápoje, maso, drůbež a zvěřina, konzervované, mražené, sušené, vařené, zavařené ovoce a zelenina, želé, džemy, kompoty, jedlé oleje a tuky, luštěniny s výjimkou čerstvých, směsi v prášku a v pastě vyrobené z potravin spadajících do této třídy pro přípravu hotových pokrmů a šťáv, výrobky z ryb, bramborové knedlíky v prášku, instantní bramborová kaše; (30) pekařské, těstovinové a cukrářské výrobky a polotovary, těstoviny, cereální a sójové výrobky a polotovary spadající do této třídy, obilné, kukuřičné a luštěninové výrobky a polotovary a jejich směsi spadající do této třídy, mouka a moučné výrobky, výrobky z upraveného obilí, kukuřice nebo luštěnin a jejich směsi spadající do třídy 30, dehydratovaná hotová jídla a směsi k přípravě hotových jídel rostlinného původu, těsta spadající do třídy 30, výrobky z bramborového těsta, spadající do třídy 30, pochutiny vyrobené z obilnin, potravinářské výrobky racionální výživy s převládající složkou vlákniny, makarony, nudle, oplatky, pizzy, ravioli, špagety, káva, čaj, kakao a kávové náhražky, chléb, pečivo a cukrovinky, zmrzlina, koření, instantní krupicová, ovesná a obilninová kaše, mléčná rýže, směsi v prášku a v pastě vyrobené z potravin spadajících do této třídy pro přípravu hotových pokrmů; (32) piva, minerální vody, šumivé nápoje a jiné nápoje nealkoholické, nealkoholické nápoje a šťávy ovocné, sirupy a jiné přípravky ke zhotovení nápojů, nealkoholické výtažky z ovoce, mošty, multivitaminové nápoje, nápoje v prášku.

(730) **LAXMAN s.r.o.**, Revoluční 655/1, Praha 1 - Staré Město, 11000, CZ

(740) Ing. Václav Kratochvíl, Husníkova 2086/22, Praha 13, 15800

(210) **O-525816**

(220) 08.10.2015

(320) 08.10.2015

(511) 11, 37

(540)

## TATRAMAT

(510) (11) zásobníky z kovu na ohřev kapaliny a/nebo plynů (zařízení), zásobníky z plastu na ohřev kapalin a/nebo plynů (zařízení), elektrická ohřívací zařízení, elektrické ohříváče teplé vody se zásobníkem určené pro centrální a decentralizovanou instalaci, vyhřívací příruby, průtokové ohříváče vody, zařízení na přípravu teplé vody, zařízení na přípravu vroucí vody, zásobníky teplé a horké vody, tlakové zásobníky vody, zařízení centrálního topení s připojenými tepelnými čerpadly a/nebo solárními kolektory včetně dalších komponentů, jako jsou výparníky, kondenzátory, potrubí, řídicí a regulační prvky, vše spadající do této třídy, vyhřívací zařízení pro systémy centrálního topení s centrální částí nebo bez centrální části pro přípravu teplé vody, instalační a montážní jednotky topných kotlů, topné kotle, topná zařízení na pevná, tekutá nebo plynná paliva, teplovodní topení, topné systémy, klimatizační jednotky a zařízení, chladicí zařízení a jednotky určené pro kapalinu, vodu a vzduch, zvlhčovače vzduchu, ventilační jednotky a zařízení, plynové průtokové ohříváče vody, plynové centrální topné automaty, plynové zásobníky teplé vody, olejové topné automaty, směšovací armatury, termicky a/nebo

elektricky ovládané armatury pro topná zařízení, regulační a bezpečnostní příslušenství pro plynová zařízení, na plynové potrubí a na vodovodní zařízení, trubkové registry jako součásti destilačních topných a/nebo chladicích zařízení, sluneční kolektory, tepelná čerpadla, tepelné výměníky, tepelná čerpadla pro ohřev užitkové vody; (37) instalace, montáž, opravy, údržba zboží uvedeného výše ve třídě 11.

(730) **TATRAMAT - ohříváče vody s.r.o.**, Hlavná 1, Poprad, 05801, SK

(740) PATENTSERVIS Praha a.s., Na Podkovce 281/10, Praha 4, 14700

(210) **O-525832**

(220) 09.10.2015

(320) 09.10.2015

(511) 36, 42, 45

(540)



(510) (36) zprostředkování finančních služeb v oblasti realit, realitní kanceláře, pronájem bytů, správa nájemních, činžovních domů, zprostředkování nemovitostí, obchodování s nemovitostmi, oceňování a odhady nemovitostí, pronájem nemovitostí, správa nemovitostí, finanční oceňování (pojištění, bankovníctví), pronájem nájemních, činžovních domů, pronajímání kanceláří (nemovitosti), ubytovací kanceláře (byty, místnosti), vybírání nájemného, zprostředkování obchodu s nemovitostmi a hypotékami, včetně s úvěry ze stavebního spoření, finanční a peněžní služby, poradenství v oblasti financí, finanční makléřství a zprostředkovatelství, finanční management společností, osobní, privátní a firemní finanční a nemovitostní služby a poradenství, finanční analýzy, finanční poradenství, finanční informace, konzultace v oblasti financí, poradenství, informace a konzultace v oblasti nemovitostí, finanční odhady a oceňování, měnové obchody, správa fondů a investic, půjčky (financování), služby v oblasti poskytování úvěrů a hypoték, zprostředkování finančních služeb, finanční služby v oblasti spoření, zprostředkování smluv v oblastech spoření, zprostředkování a uzavírání pojištění, zprostředkování úvěrů a hypoték, leasing, služby poskytované v souvislosti s vyhledáváním vhodných úvěrových zdrojů a poskytováním úvěrů, zprostředkovatelské služby v oblasti pojištění, v oblasti hypotečních i komerčních úvěrů, nabízení finančních produktů, ekonomicko-finanční služby, finanční plánování, makléřské a leasingové služby v oboru nemovitostí, služby správy pozemků, makléřství v oboru realit a pozemkové makléřské služby, služby ohodnocování realit; (42) geometrické práce, kartografické práce, měření, pozemkové úpravy a geodézie, zeměměřičství a služby související s těmito činnostmi, vytváření a zpracování geometrických plánů a mapových podkladů, pozemní zaměřování, kontrolní polohové a výškové měřické práce, zaměřování objektů (fasády, půdorysy, řezy), vytyčování pozemků, staveb, mostů a silnic, vytyčování a vyhledávání inženýrských sítí, zaměření skutečného stavu objektu, účelové mapování, zpracování odborných plánů a realizačních projektů pro pozemkové úpravy, zpracování digitálních mapových podkladů, informační, poradenské a konzultační služby v oblasti zápisů do katastru nemovitostí, geodetické služby a poradenství pro účely katastru nemovitostí včetně prověření nabyvacích titulů, zpracování znaleckých posudků v oblasti katastru nemovitostí, vytyčování vlastnických hranic nemovitostí, analýzy současného stavu a zaměřování skutečného stavu nemovitostí, ověření hranic nemovitostí v terénu a výměr staveb, práce v podrobném bodovém poli, certifikace správnosti a přesnosti zaměřených hodnot dané nemovitostí, inženýrsko-technické konzultační služby, inženýrsko-technické projektantské služby, inženýrská geodézie, geodetické a kartografické práce pro stavbu a projekt, poradenství v geodezii a katastru nemovitostí, tvorba geografických informačních systémů (GIS), termovizní diagnostika, termovizní měření, měření teplotních rozdílů a energetických ztrát, energetický audit budov a výrobních provozů, poradenská a konzultační činnost v oblasti energetiky a energetických úspor, měření a výpočet kubatur, zpracování geodetické dokumentace, zabezpečení geodetických prací v investiční výstavbě, poradenská činnost v oblasti kartografie, vědecké a technologické služby,

činnost technických poradců, inženýrské činnosti, projektová činnost, zpracování územních plánů, biologické průzkumy, tvorba projektů, studií a koncepcí, zhotovování 2D návrhů a 3D vizualizací, zhotovování projektové dokumentace, zpracování nebo zajištění odborných posudků v celé oblasti výstavby a stavebnictví, jakož i zpracování dokumentace k územnímu nebo stavebnímu řízení, projekční činnost, studie a plánování technických a stavebních projektů, činnost projektantů a konstruktérů, odborné posudky a expertízy, poradenská a konzultační činnost související s výše uvedenými službami třídy 42; (45) právní a mediační služby, právní poradenství, zastupování klientů, sepisování smluv a vypracování právních dokumentů (právní služby).

- (730) **Zeměměřičská pozemková kancelář /ZPK/ spol. s r.o.**, Nová 376, Stará Paka, 50791, CZ  
(740) František Čermák, S. K. Neumanna 1378, Kladno 7 - Švermov, 27309

(210) **O-526124**

(220) 20.10.2015  
(320) 20.10.2015  
(511) 7, 42  
(540)



(510) (7) stroje, a to textilní stroje a linky na zpracování technických vláken, jednoúčelové stroje a linky pro automobilový průmysl (nanášecí linky, automatizovaná pracoviště), obráběcí stroje; (42) vědecké a technologické služby a související výzkum a projektování.

- (590) Barevná  
(730) **GF Machinery, s.r.o.**, Cejl 76, Brno, 60200, CZ

(210) **O-526127**

(220) 20.10.2015  
(320) 20.10.2015  
(511) 16, 28, 41  
(540)



(510) (16) papír, lepenka, knihy, tiskárenské výrobky, potřeby pro knižní vazby, fotografie, papírenské zboží, lepidla pro papírenství nebo domácnost, materiál pro umělce, štetce, psací stroje a kancelářské potřeby (vyjímaje nábytek), učební a vyučovací pomůcky s výjimkou přístrojů, plastické obaly (nezařazené do jiných tříd), tiskařské typy, štočky; (28) hry, hračky, potřeby pro gymnastiku a sport, které nejsou uvedeny v jiných třídách, vánoční ozdoby; (41) výchova, vzdělávání, zábava, sportovní a kulturní aktivity.

- (730) **Dolejšková Lenka**, U Jezera 2032/32, Praha 5 - Stodůlky, 15500, CZ

(210) **O-526310**

(220) 29.10.2015  
(320) 29.10.2015  
(511) 9, 16, 25, 35, 36, 38, 41, 42  
(540)



(510) (9) bonusové, slevové, zákaznické karty (kódované); (16) papír, lepenka, reklamní, propagační a informační materiály na bázi papíru, polygrafické výrobky, tiskárenské výrobky, papírenské zboží, tiskoviny všeho druhu, a to prezentační materiály, časopisy, publikace, soubory dat v tištěné podobě, knihy, časopisy, letáky, plakáty, fotografie, reklamní tabule na bázi papíru, reklamní katalogy, pozvánky, orientační plány a mapy, průvodce, inzertní noviny, vývěsky, kalendáře, kancelářské potřeby patřící do této třídy, plastické obaly (nezařazené do jiných tříd), bonusové, slevové, zákaznické a jiné karty (nekódované), plastové karty (nekódované); (25) oděvy, obuv, kloboučnické zboží; (35) sjednávání smluv o nákupu a prodeji pro třetí strany, dojednávání dohod týkajících se prodeje a nákupu zboží, zprostředkování smluv a dohod týkajících se prodeje a nákupu zboží, komerční využití Internetu v oblastech nabídky slevových karet, inzertní, propagační služby, reklama, reklamní činnost, poskytování slev a obchodních výhod, předvádění zboží, e-shop s výše uvedenými výrobky ve tř. 9, 16 a 25, sběr dat do počítačových databází, systemizace dat v počítačových databázích, administrativní činnost, poskytování a pronájem reklamních ploch třetím osobám, informační, konzultační, poradenská a zprostředkovatelská činnost k výše uvedeným službám ve tř. 35; (36) vydávání slevových karet; (38) provozování internetového portálu, služby webových portálů, telekomunikační služby, směrovací a spojovací služby pro telekomunikace, šíření informací prostřednictvím komunikačních sítí, zejména internetu a bezdrátových, kabelových, satelitních sítí, elektronický přenos dat v počítačových sítích a internetu, komunikační služby prostřednictvím internetu, vnějších a vnitřních sítí, počítačová komunikace, elektronický přenos dat pomocí výpočetní techniky (počítačů), elektronický přenos dat na zakázku/za úplatu, elektronická pošta, provozování on-line databází (poskytování přístupu k databázím), pronájem telekomunikačních přístrojů a zařízení pro přenos dat, komunikace prostřednictvím sítí vláknové optiky, komunikace prostřednictvím počítačových terminálů, komunikace prostřednictvím rádia, komunikace prostřednictvím telefonu, počítačem řízený přenos dat a obrazu, zprostředkování a poskytování přístupu do globálních, světových a lokálních počítačových sítí a internetu, poskytování interaktivních on-line vývěsek pro přenos vzkazů mezi počítačovými uživateli, informační, konzultační, poradenská a zprostředkovatelská činnost k výše uvedeným službám ve tř. 38; (41) činnost vyučovací, výchovná, vzdělávací a zábavní, pořádání kurzů, sympozií, konferencí, koncertů, festivalů a další společenských, kulturních a sportovních akcí, nakladatelská, publikační a vydavatelská činnost, vydávání periodických i neperiodických publikací v tištěné i elektronické podobě, informační, konzultační, poradenská a zprostředkovatelská činnost k výše uvedeným službám ve tř. 41; (42) návrh, tvorba, správa a údržba webových stránek, portálů a aplikací, včetně multimediálních a 3D aplikací, návrh, vytváření a modelování 3D animací, navrhování a tvorba informačních databází, elektronických časopisů, periodik, knih, multimediálních dokumentů, prezentací a katalogů, tvorba, programování a správa systémů pro obsluhu zákazníků přístupných po internetu, navrhováním, tvorba, instalace, aktualizace a správa počítačového software, řešení webových serverů, analýza počítačových systémů, obsluha databází přístupných přes internet a počítačové sítě, pronájem počítačového softwaru, software jako služba (SaaS), grafický design, informační, konzultační, poradenská a zprostředkovatelská činnost k výše uvedeným službám ve tř. 42.

- (590) Barevná  
(730) **I. Fajne s.r.o.**, Závodní 1245/91, Ostrava, Zábřeh, 70030, CZ

(740) Jansa, Mokřý, Otevřel & partneři s.r.o. advokátní kancelář, Mgr. et Mgr. Petr Mališ, advokát, Sokola Tůmy 743/16, Ostrava - Mariánské Hory, 70900

(210) **O-526370**  
(220) 02.11.2015  
(320) 02.11.2015  
(511) 4, 35, 36, 39, 40  
(540)

## **DISTRIBUCE**

(510) (4) elektřina, elektrická energie, plyn, teplo a uhlí; (35) inzertní, reklamní a propagační činnost, poskytování pomoci při provozu obchodu, a to v oblasti energetiky, stavebnictví a recyklace odpadů, obchodní činnost a pomoc při řízení obchodní činnosti s elektrickou energií, plynem, uhlím a teplem, včetně nabízení elektrické energie, plynu, uhlí a tepla k odběru (k prodeji), dovoz a vývoz elektrické energie, plynu, uhlí a tepla, systemizace informací do počítačových databází, obchodní management a podnikové a obchodní poradenství a poskytování obchodních, stavebních a ponikatských informací, marketing, administrativní práce, zprostředkovatelská a obstaravatelská činnost v oblasti obchodu s energiemi a odpady; (36) tvorba a poskytování cenových tarifů elektřiny, tepla a plynu; (39) doprava a skladování, distribuce a transfer elektřiny, plynu, uhlí a tepla, rozvod elektřiny, plynu a tepla, doprava a skladování radioaktivních odpadů, pronájem dopravních prostředků, pronájem skladovacích kontejnerů; (40) výroba elektřiny, plynu a tepla, a to i z alternativních zdrojů, decentralizovaná výroba elektřiny, elektrické energie a tepla umožňující snížení zátěže země, zvyšující bezpečnost a snižující náklady, nákladání s odpady, recyklace odpadů.

(590) Barevná  
(730) **ČEZ, a.s.**, Duhová 1444/2, Praha 4 - Michle, 14000, CZ  
(740) Advokátní a patentová kancelář, JUDr. Aleš Zábrš, Na Beránce 2, Praha 6, 16000

(210) **O-526396**  
(220) 03.11.2015  
(320) 03.11.2015  
(511) 16, 35, 39  
(540)

## **KAMELOT - BOOKS**

(510) (16) papír, tiskárenské výrobky, knihy vázané, knihy brožované, učebnice, časopisy, periodické a neperiodické publikace, brožury, brožurky, obrazy, záložky do knih, alba, kalendáře, balící papír, blahopřejné pohlednice, bublinové obaly z plastických materiálů (na balení), etikety s výjimkou textilních, fotografie, grafické zobrazení, grafiky, lepenka, lepenkové nebo papírové krabice a obaly, lepenkové desky (papírenské zboží), lepicí pásy pro kancelářské účely pro použití v domácnosti, obálky (papírenské zboží), obaly (papírenské zboží), papírenské zboží, plakáty, předměty z kartónu, prospekty, poutače z papíru nebo lepenky, reklamní tabule z papíru, kartónu nebo lepenky, grafické reprodukce, tištěné reklamní materiály; (35) maloobchodní a velkoobchodní činnost s knihami, CD a DVD nosiči, nosiči optického záznamu, nosiči elektronických záznamů, audiopásy, filmy, hudebními nosiči, MP3 záznamy, videozáznamy a hudebními záznamy, elektronickými knihami, hračkami, společenskými hrami, dětskými hrami, hlavolamy, reklamními předměty, kalendáři, plakáty, přehrávači hudby, videopřehrávači, MP3 přehrávači, spotřební elektronikou, uvedené služby také prostřednictvím Internetu, marketingové studie, obchodní nebo podnikatelský průzkum, organizování audiovizuálních představení na komerční a reklamní účely, organizování výstav pro komerční nebo reklamní účely, pomoc při řízení obchodní činnosti, poradenství v obchodní činnosti, poskytování obchodních nebo podnikatelských informací, pronájem reklamních materiálů, reklama, reklamní a propagační činnost, zásilkové reklamní služby, obchodní management a podnikové poradenství, personální poradenství, reklamní a

inzertní činnost prostřednictvím telefonní, datové nebo informační sítě, poskytování informací a jiných informačních produktů reklamního charakteru, pronájem reklamních informačních a komunikačních míst, zprostředkování v obchodních vztazích, činnost účetních poradců, vedení účetní evidence, obchodní zprostředkování balení a doručování zboží, obchodní zprostředkování služeb výše uvedených v třídách 35 a 39; (39) distribuce zboží na dobírku, zprostředkování přepravy, skladování, pronájem skladů, balení zboží, dovoz, doprava, balení a doručování dárkových a uměleckých předmětů, distribuce uměleckých předmětů, doručovací služby, doručování zboží, informace o balení a doručování dárků a uměleckých předmětů, kurýrní služby.

(730) **KAMELOT - BOOKS s.r.o.**, Karvaša Blahovca 59, Vrútky, SK  
(740) Advokátska kancelária Michal Polák - advocati s.r.o., Panenská 24, Bratislava

(210) **O-526458**  
(220) 04.11.2015  
(320) 04.11.2015  
(511) 19, 20, 28, 37, 40  
(540)

## **DEVOTO**

(510) (19) stavební materiály nekovové, dřevo polozpracované, dřevěné stavební materiály, stavební dřevo, stavební sklo, stavební plasty, dřevěné obklady podlah a stěn, parkety, dýhy, dřevotřískové desky, stavební keramika, keramické obklady, sádrokartón, sádra, kámen, žula a imitace kamene, nekovové stavební prvky, dřevěná a plastová okna a dveře, okenní a dveřní profily, rámy, zárubně, ploty, brány, schody, podlahy, stropy, prahy, tvarové bednění, desky, příčky, zábradlí, ploty, rošty, pergoly, markýzy, žaluzie, lišty, vše v rámci této třídy, základní stavební materiály nekovové všeho druhu v rámci této třídy, cement, beton, písek, šterk, zdivo, tvárnice a cihly všeho druhu, střešní krytiny nekovové, dřevěné konstrukce, nekovové stavební konstrukce a profily všeho druhu; (20) nábytek všeho druhu, dětský nábytek, sedací nábytek, kuchyňský nábytek, nábytek pro ložnice, nábytek do obývacích pokojů, nábytek kancelářský, nábytek proutěný a zahradní, nábytek kovový, designový nábytek, nábytkové sestavy, kusový nábytek, nábytkové doplňky spadající do této třídy, nekovové pracovní a kuchyňské desky; (28) hračky a hry, dřevěné hračky, sportovní potřeby; (37) truhlářské služby, opravy nábytku a bytového zařízení, truhlářské opravy, stavebně-montážní služby, montáž a demontáž nábytku a bytového zařízení, stavební práce, lakování a malování, instalace elektro, plyn a voda, zámečnické opravy, poradenství a poskytování informací v oblasti truhlářských služeb, oprav a montáží; (40) zpracování a úprava dřeva, zpracování a úprava plasty, kovu, skla, textilu, papíru a kůže, povrchové úpravy materiálů, řezání, broušení, děrování, leštění materiálů, recyklace materiálů, tisk, potisk materiálů, barvení textilu, barvení dřeva, pokovení materiálů, gravírování, leptání skla, poradenství a poskytování informací v oblasti zpracování dřeva, plastů, kovů, skla, textilu, papíru a kůže.

(730) **DEVOTO SE**, Areál Šroubáren 40, Libčice nad Vltavou, 25266, CZ  
(740) Ing. Jiří Štělák, Šumberova 42, Praha 6, 16200

(210) **O-526600**  
(220) 10.11.2015  
(320) 10.11.2015  
(511) 21, 32, 33  
(540)



(510) (21) sklenice na pití; (32) piva vyráběná v souladu se specifikací chráněného zeměpisného označení "ČESKÉ PIVO", nealkoholické nápoje; (33) alkoholické nápoje, vyjma pív.



- (730) **Redfood, s.r.o.**, Smilovice 173, Smilovice, 73955, CZ  
(740) INPROCHES Patentová a známková kancelář, Mgr. Alžběta Jurtíková, patentová zástupkyně, Mezírka 1, Brno, 60200

- (210) **O-526665**  
(220) 12.11.2015  
(320) 12.11.2015  
(511) 35, 38  
(540)



- (510) (35) komunikační média (prezentace výrobků v komunikačních médiích), obchodní nebo podnikatelské informace, optimalizace provozu webových stránek, průzkum trhu, překlad informací do počítačových databází; (38) elektronická pošta, komunikace telefonní, mobilní komunikace, poskytování on-line fór, streaming dat, výzvy telefonem, zprávy (zasílání).  
(590) Barevná  
(730) **Fizzcom s.r.o.**, Uruquayská 13, Praha 2, 12000, CZ

- (210) **O-526682**  
(220) 12.11.2015  
(320) 12.11.2015  
(511) 16, 35, 36  
(540)

### Bohemica Bank

- (510) (16) propagační publikace; (35) služby v oblasti obchodního managementu, obchodní administrativy a kancelářských prací, služby spadající do třídy 35, a to obchodní poradenství, řízení, plánování a kontrola, poradenství v oblasti akvizic a spojování podniků, obchodování jménem jiných osob (služby obchodního zastoupení), poskytování obchodních informací a poradenství, poskytování pomoci v oblasti managementu (obchodního a průmyslového), obchodní operace prováděné pro jiné osoby (služby obchodního zastoupení), obchodní oceňování, služby v oblasti správy elektronických databází, kompilace a systematizace informací do počítačových databází, elektronické obchodní služby, a to poskytování informací o výrobcích a službách prostřednictvím Internetu a intranetu, služby v oblasti manažerských informačních systémů spadající do této třídy, marketingové služby, distribuce reklamních materiálů, správa slevového programu, správa věrnostních programů, konzultační, poradenské a informační služby ve vztahu k výše uvedeným službám v rámci této třídy; (36) finanční, bankovní a investiční služby, kapitálové investice, služby vydávání kreditních karet, financování (komerčního vybavení), služby vydávání debetních karet, elektronické převody finančních prostředků, poskytování finančních informací, analýz a konzultací, služby bezhotovostního styku, finanční hodnocení (v oblasti bankovníctví a nemovitostí), služby finančního managementu, služby finančního plánování, financování úvěrů (komerčních, spotřebních, zásobovacích, finančních), investování finančních prostředků, financování leasingu, půjčky splatitelné ve splátkách, investiční služby, financování společných podniků, financování a úvěry za účelem koupě a pronájmu, pronájem nemovitostí, poskytování půjček se zajištěním, směna peněz, podílové fondy, oceňování nemovitostí, správa nemovitostí, financování termínovaných půjček, záruční a zajišťovací služby, služby v oblasti půjček a úvěrů, rozvoj a strukturalizace finančních operací a finančních produktů, pojišťovací služby a služby pojišťovací agentury, správa pojistných nároků, financování věrnostních programů, služby v oblasti daně z přidané hodnoty, služby v oblasti správy databází, konzultační, poradenské a informační služby ve vztahu ke všem výše uvedeným službám.  
(730) **GE Money Bank, a.s.**, Vyskočilova 1422/1a, Praha 4 - Michle, 14000, CZ

- (740) JUDr. Otakar Švorčík, Hálkova 2, Praha 2, 12000

- (210) **O-526683**  
(220) 12.11.2015  
(320) 12.11.2015  
(511) 16, 35, 36  
(540)

### Banka Bohemica

- (510) (16) propagační publikace; (35) služby v oblasti obchodního managementu, obchodní administrativy a kancelářských prací, služby spadající do třídy 35, a to obchodní poradenství, řízení, plánování a kontrola, poradenství v oblasti akvizic a spojování podniků, obchodování jménem jiných osob (služby obchodního zastoupení), poskytování obchodních informací a poradenství, poskytování pomoci v oblasti managementu (obchodního a průmyslového), obchodní operace prováděné pro jiné osoby (služby obchodního zastoupení), obchodní oceňování, služby v oblasti správy elektronických databází, kompilace a systematizace informací do počítačových databází, elektronické obchodní služby, a to poskytování informací o výrobcích a službách prostřednictvím Internetu a intranetu, služby v oblasti manažerských informačních systémů spadající do této třídy, marketingové služby, distribuce reklamních materiálů, správa slevového programu, správa věrnostních programů, konzultační, poradenské a informační služby ve vztahu k výše uvedeným službám v rámci této třídy; (36) finanční, bankovní a investiční služby, kapitálové investice, služby vydávání kreditních karet, financování (komerčního vybavení), služby vydávání debetních karet, elektronické převody finančních prostředků, poskytování finančních informací, analýz a konzultací, služby bezhotovostního styku, finanční hodnocení (v oblasti bankovníctví a nemovitostí), služby finančního managementu, služby finančního plánování, financování úvěrů (komerčních, spotřebních, zásobovacích, finančních), investování finančních prostředků, financování leasingu, půjčky splatitelné ve splátkách, investiční služby, financování společných podniků, financování a úvěry za účelem koupě a pronájmu, pronájem nemovitostí, poskytování půjček se zajištěním, směna peněz, podílové fondy, oceňování nemovitostí, správa nemovitostí, financování termínovaných půjček, záruční a zajišťovací služby, služby v oblasti půjček a úvěrů, rozvoj a strukturalizace finančních operací a finančních produktů, pojišťovací služby a služby pojišťovací agentury, správa pojistných nároků, financování věrnostních programů, služby v oblasti daně z přidané hodnoty, služby v oblasti správy databází, konzultační, poradenské a informační služby ve vztahu ke všem výše uvedeným službám.  
(730) **GE Money Bank, a.s.**, Vyskočilova 1422/1a, Praha 4 - Michle, 14000, CZ  
(740) JUDr. Otakar Švorčík, Hálkova 2, Praha 2, 12000

- (210) **O-526755**  
(220) 16.11.2015  
(320) 16.11.2015  
(511) 16, 35, 36, 37, 38, 41, 42  
(540)

### BYDLENÍ ŽIVOT

- (510) (16) brožury, časopisy (periodika), desky na dokumenty (šanonny, pořadače), dopisní papír, etikety (kromě textilních), formuláře, fotografie, grafické reprodukce, grafické znaky (pro kopírování), grafiky, kalendáře, kancelářské potřeby (kromě nábytku), katalogy, knihy, letáky, lístky, architektonické makety, manuály, noviny, obálky (papírnické výrobky), obaly na spisy, oběžníky, obtisky, papír, papír dopisní, papírenské výrobky, papírové archy, pera (kancelářské potřeby), periodika, plakáty, plány, pohlednice, poutače z papíru nebo z lepenky, papírové praporky, prospekty, příručky, psací potřeby, publikace, ročenky, samolepky (papírnické výrobky), štítky (papírové nálepky), tabule reklamní z papíru nebo lepenky, tikety, tiskopisy, tiskoviny, tištěné publikace, papírové vlajky, zápisníky (notesy); (35) administrativní zpracování nákupních objednávek, aktualizování reklamních materiálů, analýzy nákladů,

hospodářské (ekonomické) prognózy, poskytování obchodních nebo podnikatelských informací, inzertní poštou, komerční informace a rady pro spotřebitele (spotřebitelská poradna), komerční informační kanceláře, prezentace výrobků v komunikačních médiích pro účely maloobchodu, kopírování nebo rozmnožování (reprodukce) dokumentů, dokladů, marketing, marketingové studie, nábor zaměstnanců, analýzy nákupních cen a velkoobchodních cen, pomoc při řízení obchodních a průmyslových podniků, obchodní management a podnikové poradenství, obchodní nebo podnikatelské informace, obchodní nebo podnikatelský průzkum, obchodní reklama (pro třetí osoby), organizování komerčních nebo reklamních výstav, oceňování a odhady v oblasti podnikání, pomoc při řízení obchodní činnosti, odborné obchodní poradenství, poradenství při vedení podniků, pořádání veletrhů pro obchodní a reklamní účely, prodej po telefonu (telemarketing), pronájem reklamních materiálů, pronájem reklamních ploch, průzkum trhu, průzkum veřejného mínění, předvádění zboží, příprava inzertních sloupků, psaní reklamních textů, reklama, reklama (propagace), reklama on line v počítačové síti, zaslání reklamních materiálů zákazníkům, vydávání, zveřejňování, oznámení, vyhlášení, publikování reklamních materiálů, rozhlasová reklama, rozšiřování reklamních materiálů (letáky, prospekty, tisky, vzorky) zákazníkům, rozšiřování inzertních materiálů, obchodní nebo podnikatelské poradenské služby, sestavování statistiky, služby (telefonní vzkazy, dotazy), služby v oblasti grafické úpravy pro reklamní účely, služby v oblasti srovnávání cen, služby v obchodní činnosti s výše uvedenými výrobky ve tř. 16, poradenství v obchodní činnosti, styky s veřejností, subdodavatelské služby (obchodní pomoc), systemizace informací do počítačových databází, televizní reklama, zpracování textů, vedení kartoték v počítači, venkovní reklama, vydávání reklamních nebo náborových, propagačních a inzertních textů, vylepování plakátů, výstřížková služba na zprávy; (36) finanční analýzy, finanční informace, finanční odhady a oceňování (pojišťovnictví, bankovníctví, nemovitosti), finanční sponzorování, kapitálové investice, investování kapitálu, vedení nájemních a činžovní domy, obchodování s nemovitostmi, zprostředkování nemovitosti, oceňování a odhady nemovitostí, pronájem bytů, pronájem nájemních, činžovních domů, pronájem nemovitostí, pronajímání kanceláří (nemovitosti), realitní činnost, realitní kanceláře, správa majetku, správa nemovitostí, ubytovací kanceláře (byty, místnosti), vybírání nájemného; (37) demolice budov, informace o opravách, konzultace ve stavebnictví, provádění staveb, včetně jejich změn a oprav, udržovacích prací na nich a jejich odstraňování, malování nebo opravy reklamních tabulí, stavební dozor, stavební informace, stavebnictví, stavitelství; (38) elektronická pošta, informační kanceláře, komunikace prostřednictvím mobilních telefonů, počítačová komunikace, posílání zpráv, poskytování internetových diskusních fór, poskytování on-line fór, poskytování přístupu k databázím, elektronická pošta, přenos faxem, přenos zpráv a obrázků pomocí počítačů, přenos zpráv a obrazových informací pomocí počítače, rozhlasové vysílání, telefonické služby, komunikace pomocí telefonů, televizní vysílání, rádiové vysílání, vysílání kabelové televize, webcasting (převod dat); (41) elektronické publikování (DTP), nakladatelská činnost, obrazové zpravodajství, organizování a vedení konferencí, organizování a vedení kongresů, organizování a vedení seminářů, organizování a vedení sympozií, poskytování on-line elektronických publikací, poskytování on-line videí, psaní textů (jiné než reklamní), zveřejňování textů (kromě reklamních), vydávání elektronických knih a časopisů on-line, vydávání knih, vydávání textů, s výjimkou reklamních nebo náborových, vydavatelská činnost, vzdělávací informace; (42) architektura, elektronické zálohování dat, energetický audit, expertizy, geologický průzkum, grafický design, hosting webových stránek, inženýrská činnost, inženýrské práce (expertizy), kontrola kvality, plánování městské výstavby, projekce (stavební), projektová činnost, studie technických projektů, projektování, projektové studie technické, pronájem webových serverů, tvorba software, technický průzkum, umístování webových stránek, výzdoba interiérů, pronájem webových serverů, tvorba a správa webových stránek, zeměměřičství, zkoušky materiálů.

(730) **Bydlení a život s.r.o.**, Dukelských hrdinů 747/19, Praha 7, 17000, CZ

(210) **O-526762**

(220) 16.11.2015

(320) 16.11.2015

(511) 16, 35, 36

(540)

### Bohemica Leasing

(510) (16) propagační publikace; (35) inzertní a reklamní činnost, poskytování pomocí při provozu obchodu, činnost organizačních a ekonomických

poradců, vedení účetnictví, marketing, služby v oblasti obchodního managementu, obchodní administrativy a kancelářských prací, služby v oblasti správy elektronických databází, kompilace a systematizace informací do počítačových databází; (36) finanční služby a leasing automobilů, odkup a prodej pohledávek, koupě a prodej na splátky, nájem a pronájem nemovitostí, bytů a pozemků bez poskytování jiných než základních služeb spojených s pronájmem, leasingové služby s následným prodejem věci, finanční leasing, poskytování informací o finančním trhu, včetně informací o finančním trhu z oblasti ekonomiky, bankovníctví a pojišťovnictví, zprostředkování pojišťovacích služeb, služby v oblasti financí, činnost realitní kanceláře, pronájem nemovitostí, poskytování úvěrů zvláštních zdrojů, činnost pojišťovacích agentů, finanční leasing nemovitostí, průmyslového zboží, dopravních prostředků, půjčky na financování nákupu jak nových, tak ojetých vozů, půjčky na financování dopravních prostředků, včetně financování nákupu automobilů nových, ojetých osobních a užitkových vozů a vozíků, leasingové služby týkající se nákupu všech výše uvedených výrobků.

(730) **GE Money Bank, a.s.**, Vyskočilova 1422/1a, Praha 4 - Michle, 14000, CZ

(740) Společná advokátní kancelář Všecka Zelený Švorčík Kalenský a partneři, JUDr. Otakar Švorčík, advokát, Hálkova 2, Praha 2, 12000

(210) **O-527092**

(220) 01.12.2015

(320) 01.12.2015

(511) 1, 17, 19

(540)

### THERMOSTONE

(510) (1) plastické hmoty v surovém stavu; (17) plastické hmoty ve fóliích, pásech, deskách, blocích, tyčích, trubkách a profilech ke zpracování, izolační a těsnicí materiály; (19) stavební plasty, stavební plastové potrubní armatury a plastová potrubí, stavební plastová opláštění horkovodů, teplovodů a parovodů včetně výměníků, stavební plastové konstrukce, panely a nosníky.

(730) **UCA a.s.**, T. G. Masaryka 108, Kladno, 27201, CZ

(740) Ing. Vladimír Belfín, Litovická 305, Hostivice, 25301

(210) **O-527093**

(220) 01.12.2015

(320) 01.12.2015

(511) 1, 11, 16, 17, 19, 20, 21, 27, 28, 35, 37, 39, 40, 42

(540)



(510) (1) plastické hmoty v surovém stavu; (11) zařízení pro osvětlení, ventilaci, topení, klimatizaci a výrobu páry, chladicí zařízení, zařízení pro rozvod vody a sanitární zařízení; (16) fólie na balení z plastických hmot, listy, pytle a sáčky z plastických hmot pro obalovou techniku; (17) plastické hmoty v pásech, deskách, blocích, tyčích, trubkách a profilech ke zpracování, fólie z plastických hmot, např. pro zemědělské a zahradnické účely, plastové součástky spadající do této třídy, izolační a těsnicí materiály; (19) stavební plasty, stavební plastové potrubní armatury a plastová potrubí, stavební plastová opláštění horkovodů, teplovodů a parovodů včetně výměníků, stavební plastové konstrukce, panely a nosníky, plastové stavební obklady, okna a dveře z plastických hmot, jakož i plastové okenní a dveřní rámy, nádrže a bazény z plastických hmot, informační fólie a desky z plastických hmot na značení cest, plastové ploty; (20) kontejnery, krabice a nádoby z plastických hmot, spadající do této třídy, nábytek z plastických hmot; (21) náčiní a nádoby pro domácnost z plastických hmot, plastové koše na odpadky; (27) výrobky z plastických hmot, určených ke krytí nebo obložení podlah či stěn, izolační podlahové krytiny; (28) hračky z plastických hmot; (35) propagační činnost a reklama; (37) služby v oblasti stavebnictví,

opravářské a instalační služby při provádění opláštění a tepelné izolace objektů, montážní služby při provádění opláštění a tepelné izolace objektů, energetických a topných zařízení, zejména horkovodů, teplovodů a parovodů včetně výměníků, jakož i poradenství v této oblasti; (39) doprava, balení a skladování zboží; (40) zpracování a úprava plastických hmot; (42) inženýrské práce v oblasti plastických a izolačních hmot, navrhování využití plastických a izolačních hmot zejména v odvětví stavebnictví a topnictví, výzkum a vývoj v této oblasti.

(730) UCA a.s., T. G. Masaryka 108, Kladno, 27201, CZ  
(740) Ing. Vladimír Belfin, Litovická 305, Hostivice, 25301

(210) **O-527221**

(220) 07.12.2015

(320) 07.12.2015

(511) 16, 38, 41, 42

(540)



(510) (16) papír, lepenka, tiskářské výrobky, potřeby pro knižní vazby, fotografie, papírenské zboží, knihy, brožury, časopisy, plakáty, formuláře, kalendáře, listky, letáky, katalogy, tiskoviny, vstupenky, navštívenky, poukazy, pozvánky, programy akcí, prospekty, reklamní plakáty, ročenky, tikety, známky, tištěné jídelní listky, reklamní, propagační a informační materiály z papíru a plastických hmot, plastové karty; (38) provozování webového portálu zaměřeného na výuku jazyků, komunikace mobilními telefony, telefonní komunikace, počítačová komunikace; (41) výuka řeči, kurzy mluvení, systém a metodika výuky nového řečového vzorce (služby), nakladatelství a vydavatelství periodických a neperiodických publikací v tištěné i elektronické formě, bibliofilii, grafik a ostatních obrázkových publikací, výchovná a zábavní činnost, pořádání kulturních a uměleckých akcí, setkání, výstav, soutěží, přednášek, seminářů, kongresů, zprostředkovatelská a poradenská činnost v oblasti kultury, výchovy a zábavy, činnost knižních klubů a půjčování periodických a neperiodických publikací v tištěné i elektronické formě, zprostředkovatelská činnost se službami v rámci této třídy; (42) tvorba a správa webových stránek, vědecká činnost v oblasti výuky jazyků a jejich metod.

(590) Barevná

(730) Worek Evžen, Horní 836, Třinec, 73961, CZ

Worková Hana, Horní 836, Třinec, 73961, CZ

(740) Jansa, Mokřý, Otevřel & partneři s.r.o. advokátní kancelář, Mgr. et Mgr. Petr Mališ, Sokola Tůmy 743/16, Ostrava - Mariánské hory, 70900

(210) **O-527396**

(220) 13.12.2015

(320) 13.12.2015

(511) 9, 16, 35, 41, 42, 45

(540)



(510) (9) veškeré nosiče dat s nahranými informacemi ohledně příprav a realizací svateb; (16) periodické a neperiodické tiskoviny všeho druhu,

časopis, magazín, brožury, certifikáty, soubory dat v tištěné formě; (35) propagační činnost a reklama všemi druhy médií, vydávání reklamních, propagačních a inzertních materiálů, informace o obchodních kontaktech ve svatební branži, poskytování obchodních informací o službách a výrobcích souvisejících s přípravami a realizací svateb, poradenská obchodní činnost a komerční informace a rady pro spotřebitele ve svatební branži, organizování a pořádání výstav, přehlídek, veletrhů, prodejních, reklamních a obdobných akcí pro komerční a reklamní účely, sestavování, udržování a rozšiřování databáze členů cechu svatebních expertů; (41) vzdělávání a pořádání kurzů, školení, lektorská činnost, pořádání kulturně-vzdělávacích a zábavních akcí, služby poskytované vlastním členům zejména pro dosažení vysoké úrovně odbornosti při poskytování služeb ve svatební branži, rozvíjení jejich profesionality a etiky, vydavatelská činnost; (42) hodnocení a certifikace kvality služeb a výrobků ve svatební branži, informace o kvalitativních rozdílech značkového a neznačkového zboží či službách ve svatební branži, poskytování odborných informací o službách a výrobcích souvisejících s přípravami a realizací svateb; (45) informace o porušování autorských práv, nekalé soutěži a nelegálním obchodu ve svatební branži, právní hájení zájmů členů cechu svatebních expertů.

(730) Cech svatebních expertů, z.s., Pod Vráží 879, Mnichovice, 25164, CZ

(740) JUDr. Eva Ropková LL.M., advokátka, Husova 89, Choceň, 56501

(210) **O-527501**

(220) 16.12.2015

(320) 16.12.2015

(511) 13, 18, 28

(540)



(510) (13) ramenní popruhy na zbraně, nábojové pásy, nábojová pouzdra, ochranná pouzdra přizpůsobená pro střelné zbraně, přepravní pouzdra upravená pro střelné zbraně; (18) vodítka pro zvířata, obojky pro zvířata, elektronické obojky pro domácí zvířata, popruhy z kůže, ramenní popruhy, tašky s popruhem přes rameno, náhubky, lovecké brašny, kožené řemeny a řemínky, oblečky pro domácí zvířata, postroje pro zvířata, doplňky postrojů, náhubky, vojenské řemeny, řemeny závěsné kožené, psí parky (obleky pro psy), kusadla pro zvířata, koberečky pro zvířata, příkrývky pro zvířata, kožené klíčenky, obuv pro psy, třmeny; (28) hračky, hry a věci na hraní pro domácí zvířata, pišťalky (hračky), hračky pro psy, míčky na hraní, míče hrací, hračky, vábníčky (lovecké), činky, balónky na hraní, vábníčky na vysokou zvěř, chrániče k provozování sportu, sportovní disky, sportovní potřeby nezahrnuté do jiných tříd, talíře létající (hračky).

(590) Barevná

(730) B&F - výroba chovatelských potřeb, s.r.o., Cerhenská 325, Sokoleč, 29001, CZ

(740) Václav Müller, patentový zástupce, Filipova 2016, Praha 4, 14800



(210) **O-527504**  
(220) 17.12.2015  
(320) 17.12.2015  
(511) 7, 35  
(540)

 Lymany

(510) (7) dávkovače (části strojů), dopravníky (stroje), elektrické generátory, manipulátory, pásové dopravníky, plnicí stroje, vibrátory (stroje pro průmyslové účely); (35) obchodní činnost (ve vztahu k výše uvedeným výrobkům třídy 7).

(590) Barevná  
(730) **Lymany s.r.o.**, Havlíčkova 307, Vlašim, 25801, CZ

(210) **O-527905**  
(220) 08.01.2016  
(320) 08.01.2016  
(511) 5, 29, 35  
(540)

### H2Out

(510) (5) potravní doplňky léčebné i neléčebné, vitamínové, minerální, bílkovinné a proteinové přípravky pro léčebné účely, vitamíny, potravinové doplňky obsahující minerály a stopové prvky, dietní a nutriční přípravky pro léčebné účely, výživové doplňky, potravinové doplňky obsahující výživové vlákniny, potravní doplňky, a to výživové extrakty a používané pro výživu, přípravky pro sportovce a ostatní osoby vystavené zvýšené tělesné a fyzické námaze, výživové přípravky pro denní doplnění stravy (potravinové doplňky), proteinové výrobky a přípravky pro výživu (potravinové doplňky), želatinové výrobky a přípravky pro výživu pro léčebné účely, farmaceutické přípravky a přírodní léčiva, parafarmaceutické výrobky, přípravky proti parazitům, parazitika, přípravky na odčervení lidského organismu, odčervovací tablety, antioxidanty; (29) extrakty z chaluh jako výživa, jedlá želatina, jedlé tuky, jedlé oleje; (35) reklamní, propagační a zprostředkovatelská činnost v oblasti obchodu, a to v oblasti potravních doplňků, výživových extraktů, farmaceutických přípravků, přírodních léčiv, přípravků proti parazitům a přípravků na odčervení lidského organismu, velkoobchodní a maloobchodní činnost s výrobky výše uvedenými ve třídách 5 a 29, elektronický obchod prostřednictvím Internetu (e-shop) s výrobky výše uvedenými ve třídách 5 a 29.

(730) **Stareček Jiří Mgr.**, Mlýnská 17, Štěpánkovice, 74728, CZ  
(740) **GATODE s.r.o.**, Ing. Mgr. Denisa Dudová, Vršovická 478/51, Praha 10 - Vršovice, 10000

(210) **O-527940**  
(220) 11.01.2016  
(320) 11.01.2016  
(511) 4, 9, 11, 35, 36, 37, 39, 40, 42  
(540)

 **ČEZ PRO FOTOVOLTAIKU**

(510) (4) elektřina, elektrická energie, plyn, teplo a uhlí; (9) elektrická zařízení a to fotovoltaické a solární panely a moduly na výrobu elektrického proudu, příslušenství pro fotovoltaická a solární zařízení spadající do této třídy,

včetně měničů proudu; (11) zařízení topná, ventilační, klimatizační, chladicí a pro ohřev vody, fotovoltaické a solární kolektory pro vytápění; (35) poskytování pomoci při provozu obchodu, a to v oblasti energetiky, stavebnictví a recyklace odpadů, obchodní činnost a pomoc při řízení obchodní činnosti s elektrickou energií, plynem, uhlím a teplem, včetně nabízení elektrické energie, plynu, uhlí a tepla k odběru (k prodeji), dovoz a vývoz elektrické energie, plynu, uhlí a tepla, systemizace informací do počítačových databází, obchodní management a podnikové a obchodní poradenství a poskytování obchodních a podnikatelských informací, marketing, administrativní práce, zprostředkovatelská a obstaravatelská činnost v oblasti obchodu s energiemi a odpady; (36) tvorba a poskytování cenových tarifů elektřiny, tepla a plynu; (37) výstavba, instalace, údržba a opravy fotovoltaických a solárních zařízení, poskytování stavebních informací; (39) doprava a skladování, distribuce a transfer elektřiny, plynu, uhlí a tepla, rozvod elektřiny, plynu a tepla, doprava a skladování radioaktivních odpadů, pronájem dopravních prostředků, pronájem skladovacích kontejnerů; (40) výroba elektřiny, plynu a tepla a to i z alternativních zdrojů, decentralizovaná výroba elektřiny, elektrické energie a tepla umožňující snížení zátěže země, zvyšující bezpečnost a snižující náklady, nakládání s odpady, recyklace odpadů; (42) vědecké a technologické služby a s nimi související výzkum a projektování, a to v oblasti energetických úspor, e-mobility, stavebnictví, dopravy a energetiky, snižování zátěže země prostřednictvím energetických úspor, navrhování, tvorba a vývoj počítačového hardware a software, analytické a výzkumné služby v oblasti stavebnictví, dopravy a energetiky a recyklace odpadů, navrhování a realizace virtuálních elektráren, inženýrské práce a expertízy, inženýrská činnost při realizaci energetických úspor a při výstavbě a provozu energetických celků, projektování a projektová činnost, studie technických projektů a správa stavebních projektů, vývoj a výzkum nových výrobků a výzkum v oblasti životního prostředí, v oblasti energetických úspor a v oblasti recyklace odpadů, výzkumné činnosti spojené se zvyšováním e-mobility a vytváření podmínek pro energetické úspory.

(590) Barevná  
(730) **ČEZ, a.s.**, Duhová 1444/2, Praha 4 Michle, 14000, CZ  
(740) **JUDr. Aleš Zábrš**, advokát, Na Beránce 2, Praha 6, 16000

(210) **O-528069**  
(220) 15.01.2016  
(320) 15.01.2016  
(511) 28  
(540)

### INFANT ARMY

(510) (28) hry, hračky.  
(730) **Young Kateřina Mgr.**, Václava Trojana 1504/10, Praha 10 - Uhřetěves, 10400, CZ  
**Young, III Richard John**, Václava Trojana 1504/10, Praha 10 - Uhřetěves, 10400, CZ

(210) **O-528374**  
(220) 27.01.2016  
(320) 27.01.2016  
(511) 16, 29, 30, 31, 32, 33, 35  
(540)



(510) (16) papír, lepenka, papírenské zboží, tiskárenské výrobky, periodické a neperiodické tiskoviny, informační produkty a propagační a reklamní materiály na papírových nosičích, data a databáze na papírových nosičích, tištěné manuály, brožury, letáky, lepidla pro papírenství nebo domácnost, papírové výrobky pro domácnost a hygienické účely spadající do třídy 16

včetně utěrek na nádoby, toaletního papíru, kapesníků, ubrousků, kosmetických a ošetrovacích ubrousků, všechny výše uvedené výrobky také s použitím buničiny, netkané textilie, papírové nebo plastové tašky a sáčky pro ochranu potravin, chladicí tašky, pytle na odpadky, papírové a umělohmotné fólie do domácnosti; (29) maso, ryby, drůbež a zvěřina, masové výtahy, konzervované, mražené, sušené a vařené ovoce a zelenina, želé, džemy, kompoty, vejce, mléko a mléčné výrobky, jedlé oleje a tuky; (30) káva a kávové náhražky, čaj, kakao, rýže, tapioka a ságo, mouka a obilninové přípravky, chléb, pečivo a cukrovinky, zmrzlina, cukr, med, melasa droždí, prášek do pečiva, sůl, hořčice, ocet, omáčky (chuťové přísady), koření, led potravinářský; (31) zrní a zemědělské, zahradnické a lesní produkty nezahrnuté v jiných třídách, živá zvířata, čerstvé ovoce a zelenina, semena, rostliny a květiny, krmiva pro zvířata, slad; (32) piva, minerální vody, šumivé nápoje a jiné nápoje nealkoholické, nápoje a šťávy ovocné, sirupy a jiné přípravky k zhotovování nápojů; (33) alkoholické nápoje (s výjimkou pív); (35) inzertní, reklamní a propagační činnost, marketing, poskytování informací o cenách a kvalitě zboží pro spotřebitele a zákazníky, spotřebitelské poradenství, pomoc při řízení obchodní činnosti, zprostředkování obchodních, komerčních a ekonomických informací, obchodní nebo podnikatelské informace a informační služby v těchto oblastech, velkoobchodní a maloobchodní služby v oboru potravin a nápojů, obchodní administrativní, kancelářské práce.

(590) Barevná

(730) **BILLA, spol. s r.o.**, Modletice 67, Říčany u Prahy, 25101, CZ

(740) CÍK|T ČERVENKA TURKOVÁ & PARTNERS Advokátní, patentová a známková kancelář, Mgr. Jana Turková, Anny Letenské 34/7, Praha 2, 12000

(210) **O-528411**

(220) 28.01.2016

(320) 28.01.2016

(511) 9, 42

(540)

## WORKMONITOR

(510) (9) měřicí a monitorovací přístroje, přístroje a nástroje vědecké, přístroje pro měření, signalizaci, kontrolu (inspekci), zařízení na zpracování dat, počítačový software; (42) vědecké a technologické služby a související výzkum a projektování, analytické a výzkumné služby v průmyslu, navrhování a vývoj počítačového hardwaru a softwaru pro měřicí a monitorovací přístroje.

(730) **Papouch s.r.o.**, Strašnická 3164/1a, Praha 10 - Záběhlice, 10200, CZ

(740) Mgr. Ivana Fára LL.M., Ládevská 241/16, Praha 8 - Dolní Chabry, 18400

(210) **O-528458**

(220) 01.02.2016

(320) 01.02.2016

(511) 35, 41, 43

(540)

## ŠACBERK

(510) (35) propagační činnost, reklama, pomoc při řízení obchodní činnosti, obchodní administrativní, kancelářské práce; (41) výchova, vzdělávání, zábava, sportovní a kulturní aktivity; (43) služby zajišťující stravování a nápoje, dočasné ubytování.

(730) **Urbanec Roman**, Vrchlického 3963/33, Jihlava, 58601, CZ

(210) **O-528484**

(220) 02.02.2016

(320) 02.02.2016

(511) 25, 35, 41

(540)



(510) (25) oděvy všeho druhu spadající do této třídy, pokrývky hlavy, oděvy pro sportovce spadající do této třídy, sportovní dresy, jezdecké dresy a kombinézy pro žokeje, obuv, sportovní obuv; (35) reklamní a marketingová činnost, marketing v oblasti sportu, pronájem a provoz reklamních ploch, reklamní akce, prodejní akce s výše uvedenými výrobky ve tř. 25, administrativní práce, předvádění výrobků, modeling, automatizované i ruční zpracování obchodních dat, správa a prodej obchodních dat, organizační, ekonomické, obchodní a podnikatelské poradenství, manažerské služby, obchodní zastoupení jiných podnikatelských subjektů, velkoobchodní, maloobchodní a elektronický prodej sportovních oděvů a sportovních potřeb; (41) sportovní činnosti, zábavní činnosti, vzdělávací činnosti, kulturní a společenské činnosti, organizování a pořádání sportovních a zábavních akcí a soutěží, organizování a pořádání jezdeckých závodů a dostihů, sportovní výuka, trenérské činnosti, druzúra zvířat, tělovýchova, provoz sportovních a závodních zařízení, sportovní kluby, provozování dostihových stájí, pronájem sportovního vybavení, sázkové hry, sportovní sázky, vyhledávání sportovních výsledků, předávání cen za výhru ve sportovních soutěžích, vydavatelská a nakladatelská činnost, elektronické publikování, sportovní publicistika, audiovizuální produkce, filmová produkce, poradenství a poskytování informací v oblasti sportu, zábavy a vzdělávání.

(730) **Pecka Martin**, Švestková 668/24, Plzeň - Božkov, 32600, CZ

**Vašary Tomáš**, Jirovice 50, Bystřice, 25601, CZ

(740) Ing. Jiří Střelák, Šumberova 42, Praha 6, 16200

(210) **O-528541**

(220) 03.02.2016

(320) 03.02.2016

(511) 4, 9, 11, 35, 36, 37, 39, 40, 42

(540)



(510) (4) elektřina, elektrická energie, plyn, teplo a uhlí; (9) elektrická zařízení a to fotovoltaická a solární panely a moduly na výrobu elektrického proudu, příslušenství pro fotovoltaická a solární zařízení spadající do této třídy, včetně měničů proudu; (11) zařízení topná, ventilační, klimatizační, chladicí a pro ohřev vody, fotovoltaické a solární kolektory pro vytápění; (35) poskytování pomoci při provozu obchodu, a to v oblasti energetiky, stavebnictví a recyklace odpadů, obchodní činnost a pomoc při řízení obchodní činnosti s elektrickou energií, plynem, uhlím a teplem, včetně nabízení elektrické energie, plynu, uhlí a tepla k odběru (k prodeji), dovoz a vývoz elektrické energie, plynu, uhlí a tepla, systemizace informací do počítačových databází, obchodní management a podnikové a obchodní poradenství a poskytování obchodních a podnikatelských informací, marketing, administrativní práce, zprostředkovatelská a obstaravatelská

činnost v oblasti obchodu s energiemi a odpady, archivace dat o technickém stavu a produkci energie, zpracování měsíčních výkazů zdrojů; (36) tvorba a poskytování cenových tarifů elektřiny, tepla a plynu; (37) výstavba, instalace, údržba a opravy fotovoltaických a solárních zařízení, odstraňování poruch a závad fotovoltaických zařízení, rekonstrukce a instalace bateriových systémů, poskytování stavebních informací; (39) doprava a skladování, distribuce a transfer elektřiny, plynu, uhlí a tepla, rozvod elektřiny, plynu a tepla, doprava a skladování radioaktivních odpadů, pronájem dopravních prostředků, pronájem skladovacích kontejnerů; (40) výroba elektřiny, plynu a tepla a to i z alternativních celků, decentralizovaná výroba elektřiny, elektrické energie a tepla umožňující snížení zátěže země, zvyšující bezpečnost a snižující náklady, nakládání s odpady, recyklace odpadů; (42) vědecké a technologické služby a s nimi související výzkum a projektování, a to v oblasti fotovoltaiky, energetických úspor, e-mobility, stavebnictví, dopravy a energetiky, snižování zátěže země prostřednictvím energetických úspor, navrhování, tvorba a vývoj počítačového hardware a software, analytické a výzkumné služby v oblasti fotovoltaiky, stavebnictví, dopravy a energetiky a recyklace odpadů, navrhování a realizace virtuálních elektráren, inženýrské práce a expertizy, inženýrská činnost při realizaci energetických úspor, projektování a projektová činnost, studie technických projektů a správa stavebních projektů, vývoj a výzkum nových výrobků a výzkum v oblasti životního prostředí, v oblasti fotovoltaiky a energetických úspor a v oblasti recyklace odpadů, výzkumné činnosti spojené se zvyšováním e-mobility a vytváření podmínek pro energetické úspory, termovizní měření, technický dohled, poradenská činnost v oblasti energetiky a fotovoltaiky, navrhování bateriových systémů.

(590) Barevná

(730) ČEZ, a.s., Duhová 1444/2, Praha 4 Michle, 14000, CZ

(740) JUDr. Aleš Zábrš, advokát, Na Beránce 2, Praha 6, 16000

(210) **O-528605**

(220) 05.02.2016

(320) 05.02.2016

(511) 9, 16, 35, 38, 41, 42

(540)



**FORTRESS  
EUROPE**

(510) (9) data, databáze a jiné informační produkty na nosičích dat a v elektronických datových, informačních telekomunikačních sítích všeho druhu, nosiče dat všeho druhu spadající do třídy 9, elektronické a datové sítě, multimediální aplikace, elektronická periodika, počítače, programové vybavení pro informační technologie a pro komunikaci, programové vybavení umožňující elektronické obchodování, nahraný software; (16) periodický a neperiodický tisk, časopisy, fotografie, kalendáře, kancelářské potřeby (s výjimkou nábytku), katalogy, knihy, noviny, papírenské výrobky, prospekty, mapy, obtisky, pohlednice, reprodukce, samolepky, tiskoviny, reklamní a propagační výrobky z papíru spadající do této třídy, informační, reklamní a propagační tiskoviny, papírové a plastové tašky na balení, tužky, těžítka; (35) pomoc při řízení obchodní činnosti, obchodní administrativa, kancelářské práce, reklamní, propagační a marketingová činnost, průzkum a vyhodnocování trhu, informační komerční kancelář, poskytování obchodních nebo podnikatelských informací, překlad informací do počítačové databáze, zprostředkovatelská činnost v oblasti výše uvedených služeb ve tř. 35, činnost podnikatelských a organizačních poradců, dodavatelské služby pro třetí osoby, dovozní a vývozní kancelář, rozšiřování a zasilání reklamních materiálů zákazníkům, prezentace služeb na Internetu pro reklamní účely, komerční využití Internetu v oblastech komerčních internetovských médií a vyhledávacích služeb, prezentace uživatelů na stránkách World Wide Web a počítačové sítí Internet, public relations, direct mailové služby, pořádání výstav,

veletrhů a propagačních akcí pro obchodní a reklamní účely; (38) elektronická pošta, počítačová komunikace, přenos zpráv a obrazových informací pomocí počítače, distribuce informací pomocí komunikace mezi sítěmi, přenos informací po Internetu, služby přenosu publikací na nosičích přenášených po síti, přenos zpráv a obrazových informací pomocí počítače, šíření elektronických časopisů, periodik a knih v elektronické podobě; (41) nakladatelská a vydavatelská činnost, vydávání knih, publikací a časopisů, vydávání audiovizuálních děl, datových souborů, včetně jejich elektronické podoby, zvukových a zvukově obrazových záznamů, korespondenční kurzy, organizování a vedení seminářů, přednášek a soutěží, vyučování a vzdělávání, poskytování informací o výchově a vzdělávání, agenturní činnost v oblasti kultury, poskytování informací o možnostech rozptýlení, zábavy a vzdělávání, organizování kulturních nebo vzdělávacích výstav a soutěží, elektronické publikování a vydávání elektronických časopisů, periodik a knih, tvorba rozhlasových a televizních pořadů, tvorba elektronických časopisů, periodik a knih; (42) tvorba software, programování, aktualizace a údržba programového vybavení, programování internetových databázových systémů a internetových aplikací, tvorba multimediálních dokumentů, prezentací, aplikací, katalogů, konstrukce WWW prezentací, tvorba informačních databází, hosting webových stránek, převádění médií do elektronické podoby.

(590) Barevná

(730) **Mates Jan Mgr., LL.M.**, Při trati 12, Praha 4, 14000, CZ

(210) **O-528626**

(220) 08.02.2016

(320) 08.02.2016

(511) 6, 19, 35, 37

(540)

**Vltavín door**

(510) (6) kovové dveře, dveřní zárubně, okna, parapety, rolety, žaluzie a kování k nim, kovové konstrukční materiály, kovové stavební a spojovací materiály, vše spadající do této třídy; (19) nekovové stavební materiály, a to okna, dveře, parapety, zárubně, okenní a dveřní rámy, prahy a překlady, okenice, světlíky, zimní zahrady, vrata, garážová vrata, vše vyrobené ze dřeva anebo plastu, sklo spadající do třídy 19; (35) zprostředkovatelská činnost v oblasti obchodu, maloobchod-velkoobchod, export-import, internetový obchod, vše s výrobky uvedenými výše ve třídách 6 a 19, marketing, reklama, propagace, inzerce všemi druhy médií, činnost organizačních a ekonomických poradců, zprostředkovatelská činnost ve výše uvedených oblastech v rámci třídy 35; (37) montáž, servis, oprava a údržba oken, dveří, parapetů, světlíků, zimních zahrad, vrat, obkladů, drobné stavební práce ve stavebnictví, zprostředkovatelská činnost v oblastech uvedených výše ve třídě 37.

(590) Barevná

(730) **Vltavín door, s.r.o.**, Vídeňská 1659/131, Praha 4 - Kunratice, 14800, CZ

(740) Ing. Michal Jupa, patentový zástupce, Na Baních 1385, Praha 5 - Zbraslav, 15600

(210) **O-528627**  
(220) 08.02.2016  
(320) 08.02.2016  
(511) 6, 19, 35, 37  
(540)



(510) (6) kovové dveře, dveřní zárubně, okna, parapety, rolety, žaluzie a kování k nim, kovové konstrukční materiály, kovové stavební a spojovací materiály, vše spadající do této třídy; (19) nekovové stavební materiály, a to okna, dveře, parapety, zárubně, okenní a dveřní rámy, prahy a překlady, okenice, světlíky, zimní zahrady, vrata, garážová vrata, vše vyrobené ze dřeva anebo plastu, sklo spadající do třídy 19; (35) zprostředkovatelská činnost v oblasti obchodu, maloobchod-velkoobchod, export-import, internetový obchod, vše s výrobky uvedenými výše ve třídách 6 a 19, marketing, reklama, propagace, inzerce všemi druhy médií, činnost organizačních a ekonomických poradců, zprostředkovatelská činnost ve výše uvedených oblastech v rámci třídy 35; (37) montáž, servis, oprava a údržba oken, dveří, parapetů, světlíků, zimních zahrad, vrat, obkladů, drobné stavební práce ve stavebnictví, zprostředkovatelská činnost v oblastech uvedených výše ve třídě 37.

(590) Barevná  
(730) **Vltavín door, s.r.o.**, Vídeňská 1659/131, Praha 4 - Kunratice, 14800, CZ  
(740) Ing. Michal Jupa, patentový zástupce, Na Baních 1385, Praha 5 - Zbraslav, 15600

(210) **O-528637**  
(220) 08.02.2016  
(320) 08.02.2016  
(511) 35, 36, 37, 39, 43  
(540)



(510) (35) reklamní a marketingová činnost, reklamní agentury, pronájem reklamních ploch, organizování výstav (komerčních nebo reklamních), administrativní práce, kopírování dokumentů, předvádění zboží, vzorky zboží (distribuce), modeling, personální služby, obchodní průzkum, automatizované i ruční zpracování obchodních dat, správa a prodej obchodních dat, organizační, ekonomické, obchodní a podnikatelské poradenství, služby public relations (styk s veřejností), manažerské služby, pomoc při řízení obchodní činnosti, obchodní management, poskytování obchodních informací prostřednictvím webových stránek, správa hotelů, pronájem prodejních automatů, pronájem stánků pro reklamu, obchodní zastoupení jiných podnikatelských subjektů; (36) realitní služby, správa nemovitostí, pronájem a prodej nemovitostí, makléřské činnosti, oceňování nemovitostí, developerské činnosti v rámci této třídy (financování staveb), investiční činnosti, směnářské služby, převody peněz, pojišťovací služby, poradenství a zprostředkování v oblasti realit, investic, financí a pojištění; (37) čistící a úklidové služby, údržba a úklid

nemovitostí, montážní služby v oblasti stavebnictví, opravy a instalace v oblasti elektro, voda, topení a plyn, stavební činnosti, opravy budov, opravy interiérů, opravy nábytku; (39) služby cestovní kanceláře, organizování a pořádání cest, dopravní a logistické služby v rámci této třídy, doprava osob nebo zboží, turistické prohlídky, doprovod turistů, služby taxi, kurýrní služby, stěhovací služby, zprostředkování v dopravě, pronájem dopravních prostředků, rezervace dopravy, skladovací služby, balicí služby, provoz skladů, provoz a pronájem parkovacích ploch a garáží, poradenství a poskytování informací v dopravě a turismu, skladování potravin; (43) služby hostinské, provoz restaurátů, barů, kaváren, vináren, cukráren, provozování zařízení rychlého stravování a samoobslužných stravovacích zařízení, cateringové služby, zásobování potravinami, pořádání hostin a rautů, služby ubytovací, provoz hotelů, penzionů a jiných ubytovacích zařízení, rezervace ubytování, poskytování informací o stravování a ubytování.

(730) **pronajmupokoj s.r.o.**, Pod lipami 2662/1, Praha 3 - Žižkov, 13000, CZ  
(740) Ing. Jiří Střelák, Šumberova 42, Praha 6, 16200

(210) **O-528638**  
(220) 08.02.2016  
(320) 08.02.2016  
(511) 29, 30, 32, 33, 35, 43  
(540)

### Pasta & Café Romana

(510) (29) mléko, šlehačka, máslo, sýry a jiné potravinářské výrobky na bázi mléka, náhražky mléka, míchané nápoje na bázi mléka, dezerty na bázi mléka a smetany, jogurt, vejce a vaječné výrobky, maso a masné výrobky, oleje a tuky, ryby, plody moře a měkkýši, zpracované ovoce, houby a zelenina (včetně ořechů a luštěnin), hotová jídla, polévky a vývary, pochutiny a zákusky; (30) káva, čaj, kakao a kávové náhražky, kávové, kakaové, čokoládové a čajové nápoje, kávové nápoje s mlékem, pekárenské výrobky, cukrovinky, čokoláda a zákusky, sladké pečivo a cukrářské výrobky, cukr, přírodní sladidla, sladké polevy a náplně, med a výrobky z včelích produktů, led, zmrzlina, mražené jogurty a sorbety, zpracované obilí, škrob a produkty z nich vyrobené, pečící přípravky a droždí, těstoviny, špagety, makaróny, cereálie, soli, chuťové přísady, ochucovadla a koření; (32) pivo a pivovarnické výrobky, nealkoholické nápoje, přípravky k výrobě nápojů; (33) alkoholické nápoje (s výjimkou piva), přípravky k výrobě alkoholických nápojů; (35) reklamní, marketingové a propagační služby, služby v oblasti reklamy a propagace prodeje, pomoc při řízení obchodní činnosti, obchodní služby a informace pro spotřebitele, maloobchod a velkoobchod v oblasti výrobků uvedených výše ve třídách 29, 30, 32 a 33, management a administrativní služby, kancelářské služby, pořádání veletrhů pro obchodní a reklamní účely, reklama on-line v počítačové síti; (43) služby zajišťující stravování a nápoje, příprava jídel a nápojů, služby restaurací, jídelen, bufetů, bister, barů, rychlého občerstvení, samoobslužné restaurace, provozování kavárny a cukrárny, catering (poskytování jídel a nápojů), smluvní zajišťování potravin a nápojů, poradenská činnost v oblasti gastronomie, prodejny kávy (občerstvení).

(730) **NATURPUR spol. s r.o.**, Dražovice 250, Rousínov u Vyškova, 68301, CZ  
(740) Ing. Pavel Nádvorník s.r.o., Sokola Tůmy 1099/1, Ostrava-Mariánské Hory, 70900

(210) **O-528708**  
(220) 10.02.2016  
(320) 10.02.2016  
(511) 5, 32, 35  
(540)

### Krondorf Voda k jídlu

(510) (5) léčivé nápoje, minerální potravinové doplňky v tuhém i tekutém stavu, diabetické a dietetické nápoje pro lékařské účely, nápoje pro kojence; (32) nealkoholické nápoje, minerální vody přírodní, ochucené stolní a pramenité vody, syčené nápoje nealkoholické, ovocné šťávy, sirupy a přípravky ke zhotovování nápojů, piva; (35) zprostředkování obchodní činnosti pro výše uvedené výrobky ve třídách 5 a 32, propagační a reklamní činnost, průzkumy trhu, pronájem reklamních míst.

(730) **Karlovarská Korunní s.r.o.**, 77, Stráž nad Ohří, 36301, CZ  
(740) PROPATENT, JUDr. Matěj Sedláček, Pod Pekařkou 107/1, Praha 4, 14700



(210) **O-528709**

(220) 10.02.2016

(320) 10.02.2016

(511) 5, 32, 35

(540)

### Korunní Voda k vínu

(510) (5) léčivé nápoje, minerální potravinové doplňky v tuhém i tekutém stavu, diabetické a dietetické nápoje pro lékařské účely, nápoje pro kojence; (32) nealkoholické nápoje, minerální vody přírodní, ochucené stolní a pramenité vody, syčené nápoje nealkoholické, ovocné šťávy, sirupy a přípravky ke zhotovování nápojů, piva; (35) zprostředkování obchodní činnosti pro výše uvedené výrobky ve třídách 5 a 32, propagační a reklamní činnost, průzkumy trhu, pronájem reklamních míst.

(730) **Karlovarská Korunní s.r.o.**, 77, Stráž nad Ohří, 36301, CZ

(740) PROPATENT, JUDr. Matěj Sedláček, Pod Pekařkou 107/1, Praha 4, 14700

a propagační činnost, pomoc při řízení obchodní činností s elektrickou energií, uhlím, plynem a teplem, obchodování s elektrinou, plynem, uhlím a teplem; (39) doprava a skladování, distribuce, rozvod a transfer elektřiny, plynu, uhlí a tepla, doprava a skladování radioaktivních odpadů; (40) výroba elektřiny, plynu a tepla.

(590) Barevná

(730) **ČEZ, a.s.**, Duhová 1444/2, Praha 4 Michle, 14000, CZ

(740) JUDr. Aleš Zábrš, advokát, Na Beránce 2, Praha 6, 16000

(210) **O-528778**

(220) 12.02.2016

(320) 12.02.2016

(511) 16, 35, 36, 39, 41, 44, 45

(540)

(210) **O-528738**

(220) 11.02.2016

(320) 11.02.2016

(511) 1, 6, 17, 19, 20, 37, 42

(540)

# SanRec

(510) (1) lepidla pro stavebnictví, spojovací tmely, silikony; (6) kovové železářské zboží pro stavebnictví, matice, šrouby, hmoždinky, upevňovací kovové šrouby, kovové kotvy, kovové střešní upevňovací prvky, kovové podpůrné objímky na potrubí, kovové lišty; (17) nekovové spojovací objímky na potrubí, izolace ke stavebním účelům, izolační tmely, těsnící materiály, spárovací tmely, těsnící tmely na spoje, těsnící tmely na potrubí, tmely pro budovy, spojovací směsi na potrubí, spojovací směsi na sádkokarton, montážní pěny; (19) nekovové stavební konstrukce, nekovové profily pro stavební konstrukce, nekovové upevňovací lišty, nekovové ochranné lišty; (20) nekovové spojovací prvky, hmoždinky (nekovové), nekovové otočné upevňovací prvky, nekovové matice, plastové podpůrné objímky na potrubí, upevňovací zařízení nekovová; (37) stavebnictví a opravy, údržba a opravy staveb, konzultace ve stavebnictví, stavební poradenství; (42) technické projektové studie, technické poradenství, plánování stavebních projektů.

(730) **fischer international s.r.o.**, Průmyslová 1833, Brandýs nad Labem, 25001, CZ

(740) Ing. Jarmila Strážnická, Ulička 110, Lukov, 76317

(210) **O-528768**

(220) 12.02.2016

(320) 12.02.2016

(511) 4, 9, 11, 35, 39, 40

(540)



ELEKTRÁRNA TISOVÁ

(510) (4) elektřina, elektrická energie, tepelná energie, pára k vytápění, plyn; (9) elektrická zařízení a zařízení pro výrobu elektřiny; (11) zařízení topná, ventilační, klimatizační, chladicí a pro ohřev vody; (35) inzertní, reklamní



Senior Resort  
long & high quality life

(510) (16) knihy a jiné tištěné publikace, periodické a neperiodické tiskoviny, pracovní listy do kurzů, letáky, brožury, prospekty, kalendáře, komiksy, manuály, mapy, obtisky, samolepky, papírové ubrousky, kancelářské potřeby (s výjimkou nábytku); (35) propagace v oblasti rodinných a pracovních aktivit a vztahů, činnost organizačních a ekonomických poradců v oblasti péče o rodinu, poskytování informací v oblasti personalistiky, udělování certifikovaného auditu v oblasti pracovních aktivit a vztahů, reklamní a propagační činnosti, televizní reklama; (36) prodej a pronájem nemovitostí, odhady nemovitostí, správa nemovitého majetku, a to budov, bytů, nebytových prostor, výrobních a provozních objektů, rekreačních objektů a pozemků, organizování finančního sponzorování, zajištění konzultačních služeb finančního charakteru; (39) doprava a přeprava, organizování cest a zájezdů, organizování prohlídek, exkurzí a výletů, pronájem dopravních prostředků, osobní asistence (doprava); (41) pořádání a organizování vzdělávacích, kulturních a sportovních akcí, služby týkající se výchovy a vzdělávání, sportovní a kulturní aktivity, organizace a pořádání koncertů, organizování plesů, plánování a organizování večírků, organizování živých vystoupení, kurzy animátorů klubů aktivních seniorů zakončené udělením certifikátu v této oblasti, pořádání odborných kurzů, výchova a výcvik lektorů, certifikovaná lektorská činnost v oblasti mezigenerační problematiky, tvorba a vydávání manuálů a učebních textů (včetně powerpointových prezentací), celoživotní vzdělávání, organizování vzdělávacích a zábavných soutěží, cvičení, organizování a vedení seminářů a kongresů v oblasti fitness, fyzioterapie, dietologie a zdravého životního stylu, poradenství a konzultace v oblasti fitness, sportovních rekreačních aktivit, tréninku, fitness a wellness center zaměřených na cvičení a plavání, aerobiku, fyzioterapie a sportovních aktivit zdravého životního stylu v rámci této třídy; (44) pečovatelské péče, masérské služby, rekondiční služby v rámci této třídy, pedikúra, manikúra, kadeřnictví a kosmetické služby, zdravotní péče, péče o hygienu a krásu osob a zvířat, pronájem a půjčování zdravotnických a ošetřovatelských potřeb, protetických a kompenzačních pomůcek, poradenství a konzultace v oblasti wellness center zaměřených na masáže, sauny, lázně; (45) sociální služby, jako pomoc při zvládnutí běžných úkonů péče o vlastní osobu, zprostředkování kontaktu se společenským prostředím, pomoc při uplatňování práv, oprávněných zájmů a při obstarávání osobních záležitostí, sociálně terapeutické činnosti, základní sociální poradenství, doprovod osob.

(730) **MedicProgress, a.s.**, Hněvotínská 955, Neředín, 77900, CZ

(740) Ing. Petr Soukup, Videňská 8, Olomouc, 77200

(210) **O-528820**

(220) 15.02.2016

(320) 15.02.2016

(511) 32, 33

(540)

### RATIBOR BLUD

(510) (32) džusy, nealkoholické nápoje, vody, přípravky k výrobě nápojů, pivo a pivovarnické výrobky, nápoje s obsahem piva, ochucené syčené a nesycené nápoje, dealkoholizovaná vína; (33) alkoholické nápoje (s výjimkou piva), lihoviny a likéry, mošt alkoholizovaný (cidre), víno, šumivá vína, předpřipravené alkoholické nápoje, přípravky k výrobě alkoholických nápojů.

(730) **Družstvo CBA CZ**, Průmyslová 3062/5, Šumperk, 78701, CZ

(740) Chytilová & spol., patentová kancelář, s.r.o., Mgr. Michaela Chytilová, Na Poříčí 1041/12, Praha 1, Nové Město, 11000

(210) **O-528821**

(220) 15.02.2016

(320) 15.02.2016

(511) 29, 30

(540)

### MOTE

(510) (29) sušené jedlé řasy, sušené jedlé houby, jedlé sušené květy, sušené maso, bujóny, vývary (přípravky na), konzervovaná zelenina, konzervované luštěniny, konzervovaná nakládaná zelenina, jedlé oleje a tuky, maso a masné výrobky, masové pomazánky, masové náhražky, nakládaná zelenina, omáčky (dipy), olivy (zpracované), olivy sušené, olivy konzervované, ryby, plody moře a měkkýši, ptačí vejce a vaječné výrobky, polévky, polévkové směsi, polévkové kostky, polévkové koncentráty, pochutiny na bázi zeleniny, sýrové výrobky, koncentrovaná zeleninová šťáva jako potravina, rajčatový protlak, zeleninové protlaky; (30) sušené a čerstvé těstoviny, nudle a knedlíky, hotová jídla obsahující převážně těstoviny, pokrmy obsahující převážně těstoviny, zeleninové koření na těstoviny, omáčky na těstoviny, těstoviny s náplní, těstoviny do polévek, hotové těstoviny, plněné těstoviny, konzervované těstoviny, rostlinné koncentráty používané k dochucování, ochucovačla ve formě koncentrovaných omáček, omáčky, kečup, rýžové nudle, soli, chuťové přísady, ochucovačla a koření, masové omáčky.

(730) **Družstvo CBA CZ**, Průmyslová 3062/5, Šumperk, 78701, CZ

(740) Chytilová & spol., patentová kancelář, s.r.o., Mgr. Michaela Chytilová, Na Poříčí 1041/12, Praha 1, Nové Město, 11000

(210) **O-528823**

(220) 15.02.2016

(320) 15.02.2016

(511) 29, 30

(540)

### ARIDIE

(510) (29) sušené ovoce, sušené oříšky, směs ze sušeného ovoce, směsi sušeného ovoce a zpracovaných oříšků jako pochutina, chuťovky na bázi sušeného ovoce, výrobky ze sušeného ovoce, lupinky ze sušeného ovoce, sušené jedlé řasy, sušené jedlé houby, jedlé sušené květy, sušené maso, solené ořechy, bramborové lupinky, bramborové tyčinky, bramborové hranolky, brambory, zpracované, bujóny, vývary (přípravky na), chuťovky na bázi zeleniny, chuťovky na bázi tofu, konzervované ovoce, konzervované ořechy, konzervovaná zelenina, konzervované luštěniny, konzervovaná nakládaná zelenina, jedlé oleje a tuky, maso a masné výrobky, masové pomazánky, masové náhražky, obalované arašidy, nugety ze strouhaných brambor, nakládané ovoce, nakládaná zelenina, mražená zelenina, mražené ovoce, mléčné výrobky a jejich náhražky, omáčky (dipy), olivy (zpracované), olivy sušené, olivy konzervované, oříšky zpracované, ovocný džem, ovocné želé, ovocný protlak, ovocná marmeláda, ovocná pomazánka, ovocná pyré, ovoce (slazené -), ovoce kandované, ovoce konzervované, paštiky, pěna (zeleninová), pochutiny na bázi luštěnin, ryby, plody moře a měkkýši, ptačí vejce a vaječné výrobky, pomazánky z ryb a mořských plodů, polévky, polévkové směsi, polévkové kostky, polévkové koncentráty, pochutiny na bázi zeleniny, pochutiny na bázi ořechů, pochutiny na bázi sóji, pochutiny z brambor, semena zpracovaná, směsi ovoce a ořechů, sója (zpracovaná), sýrové výrobky, želé, džemy, kompoty, ovocné a zeleninové pomazánky, zpracované ovoce, houby a zelenina (včetně ořechů a luštěnin), koncentrovaná zeleninová šťáva jako potravina; (30) sušary, krekry, chléb, cereální tyčinky a energetické tyčinky, cereálie, cukr, přírodní sladidla, sladké polevy a náplně, výrobky z včelích produktů, extrudované potravinářské výrobky z pšenice,

extrudované potravinářské výrobky z kukuřice, extrudované potravinářské výrobky z rýže, extrudované pšeničné chuťovky, extrudované pochutiny obsahující kukuřici, droždí a přípravky na kynutí potravin, káva, čaj, kakao a jejich náhražky, koření, led, zmrzlina, mražené jogurty a sorbety, křehké pečivo, kořenící směsi, müsli tyčinky, müsli, moučnický, zákusky, dorty a sušenky, mouka, ochucené omáčky, čatni a pasty, ovesné vločky, pekárenské výrobky, cukrovinky, čokoláda a zákusky, preclíky, rýže, rýžová kaše, rýžové chlebičky jako pochutina, rýžové lupinky, sirupy a melasa, sladkosti (bonbóny), sladké tyčinky a žvýkačky, sladké polevy a náplně, slané pečivo, slané sušenky, sušené a čerstvé těstoviny, nudle a knedlíky, soli, chuťové přísady, ochucovačla a koření, snídaně cereálie, ovesné a kukuřičné kaše, těsta, těstíčka a jejich směsi, zpracované obilí, škrob a produkty z nich vyrobené, pečicí přípravky a droždí, zmrzlina, žvýkačky, sušené byliny, tyčinky obsahující směs cereálií, ořechů a sušeného ovoce (cukrovinky).

(730) **Družstvo CBA CZ**, Průmyslová 3062/5, Šumperk, 78701, CZ

(740) Chytilová & spol., patentová kancelář, s.r.o., Mgr. Michaela Chytilová, Na Poříčí 1041/12, Praha 1, Nové Město, 11000

(210) **O-528852**

(220) 16.02.2016

(320) 16.02.2016

(511) 9, 16, 35, 36, 39

(540)



(510) (9) software pro leasingové, pojišťovací a finanční služby, software pro vyhodnocování provozu motorových vozidel, nosiče elektronických záznamů; (16) tiskoviny, brožury, návody k obsluze v tištěné formě, papírenské výrobky, kartonové obaly, kartonové krabice, kartonové reklamní tabule, obaly z papíru a umělé hmoty v rámci této třídy, psací podložky, mapy, fotografie; (35) reklama, pomoc při řízení obchodní činnosti, obchodní administrace, nákladové analýzy a statistiky ve vztahu k motorovým vozidlům, záznam, přepis, vypracování, shromažďování a předávání sdělení a záznamů, obchodní řízení a správa vozových parků, a to organizace a administrativní služby; (36) pojištění, zprostředkování pojištění, finanční služby, nemovitostní služby, leasingové financování nových a použitých vozidel, poradenství v oblasti leasingového financování, poradenství v oblasti nákladů vozidel a financování vozidel, přejímání a provádění plateb, včetně automobilových daní, parkovného, poplatků za půjčování a licenčních poplatků za rádio pro druhé, nákup pronájmů, poskytování leasingu vozidel; (39) pronájem vozidel, včetně pronájmu vybavení vozidel bezpečnostními prostředky, a to varovnými trojúhelníky, odtahovými lany, varovnými světly a světelnými vestami, správa vozových parků, a to logistické služby v oblasti dopravy.

(590) Barevná

(730) **ŠkoFIN s.r.o.**, Pekařská 635/6, Praha 5 - Jinonice, 15500, CZ

(740) FISCHER & PARTNER Intellectual Property s.r.o., Na Hrobci 294/5, Praha 2, 12800

(210) **O-528859**

(220) 16.02.2016

(320) 16.02.2016

(511) 9, 38, 41

(540)

### CO NA TO ČEŠI

(510) (9) exponované kinematografické filmy, kreslené filmy, krátké filmy, magnetické nosiče dat, optické nosiče dat, magneticko-optické nosiče dat, polovodiče, audiovizuální vyučovací přístroje, elektronické knihy a publikace (stahovatelné), počítačové hry (software), interaktivní hry pro použití s televizními přijímači (software), multimediální optické disky, disky čtené laserem, digitální videodisky, počítačový software (nahrané počítačové programy), počítačové programy, digitální záznamy,

magnetické nosiče dat, optické nosiče dat, přístroje pro záznam, přenos, reprodukci zvuku nebo obrazu, hologramy, zvukové záznamy, nahrané disky, optické kompaktní disky, gramofonové desky, audiokazety (magnetofonové kazety), videokazety, laserové disky, kompaktní disky interaktivní CD ROM, digitální videodisky (DVD), telefony, mobilní telefony, nabíječky baterií, nabíječky mobilních telefonů, handsfree zařízení pro mobilní telefony, stahovatelné obrazové soubory pro mobilní telefony, karaoke přístroje, části a součásti pro všechny uvedené výrobky v třídě 9 tohoto seznamu; (38) vysílání, televizní vysílání, rozhlasové vysílání, vysílání satelitní televize, vysílání kabelové televize, telefonická komunikace, interaktivní telefonní služby, hlasová odkazová služba, rádiová komunikace, telefonická komunikace, komunikace prostřednictvím počítačových terminálů, komunikace prostřednictvím optických sítí, komunikace prostřednictvím satelitní sítě, komunikace prostřednictvím mikrovlnné sítě, šíření vzdělání a zábavy prostřednictvím satelitního vysílání, kabelové televize, telefonu, a celosvětové sítě Internet; (41) tvorba rozhlasových a televizních programů, filmová tvorba, tvorba zábavných programů, vzdělávání pomocí televize a rozhlasu, zábava v televizi a v rozhlasu, organizování vzdělávacích nebo zábavných soutěží, organizování interaktivních telefonických soutěží, publikační činnost, tvorba kinematografických filmů, poskytování vzdělání a zábavy prostřednictvím satelitního vysílání, kabelové televize, telefonu a celosvětové sítě Internet, organizace zábavných programů, půjčování zvukových nahrávek a předem nahraných zábavných pořadů, filmů, rozhlasových a televizních představení, rozhlasová zábava, televizní zábava, filmová zábava, divadelní zábava, organizování zábavných soutěží her, pořádání soutěžních her vyžadujících telefonickou účast diváků, interaktivní zábavné služby pro mobilní telefony, organizování vzdělávacích nebo zábavných soutěží a her prostřednictvím a s použitím internetu, on-line poskytování her do mobilních telefonů.

(730) **FremantleMedia Netherlands BV**, Pieter Braaijweg 1, 1114 AJ Amsterdam, NL

(740) HOLEC, ZUSKA & Partneři, JUDr. Oldřich Trojan, Palác Anděl, Radlická 1c/3185, Praha 5, 15000

(210) **O-528947**

(220) 19.02.2016

(320) 19.02.2016

(511) 16, 19, 20, 21

(540)

### Ostre sledovaná prsa

(510) (16) papír a lepenka, tiskárenské výrobky, potřeby pro knižní vazby, fotografie, papírenské zboží, lepidla pro papírenství nebo domácnost, materiál pro umělce, štetce, psací stroje a kancelářské potřeby (vyjímaje nábytek), učební a vyučovací pomůcky s výjimkou přístrojů, plastické obaly (nezařazené do jiných tříd), tiskařské typy, štočky; (19) sádra; (20) umělecká díla ze sádry, sochy ze sádry; (21) porcelán, umělecká díla z porcelánu, sochy z porcelánu.

(730) **Aliance žen s rakovinou prsu, o.p.s.**, Vinohradská 1513/176, Praha 3 Vinohrady, 13000, CZ

(210) **O-528948**

(220) 19.02.2016

(320) 19.02.2016

(511) 37, 40

(540)

### MC elektro, s.r.o.

(510) (37) montáž, servis a opravy elektrických strojů, přístrojů a zařízení, elektronických a telekomunikačních zařízení, revize a kontrola elektrických strojů, přístrojů a zařízení, elektronických a telekomunikačních zařízení, občanské, průmyslové a zemědělské výstavby, stavby elektráren, transformačních stanic, rozvoden, montáže a rekonstrukce trakčního vedení, zařízení napájecích a spínacích stanic a pevných zařízení elektrické trakce, elektroinstalace slaboproudých a silnoproudých rozvodů, montáž, oprava a údržba rozvaděčů nízkého napětí a elektrického proudu, údržba veřejného osvětlení, opravy, instalace, oživování, zapojování a zkoušení elektromotorů, transformátorů, regulátorů, vypínačů, usměrňovačů, elektrických zdrojů světla, akumulátorů a baterií, opravy a údržba elektrických spotřebičů pro domácnost, provádění revizí a kontrol elektrických spotřebičů pro domácnost, instalace, opravy, údržba, demontáž a montáž elektronických výrobků a zařízení spotřební, průmyslové, lékařské a investiční elektroniky, kancelářských strojů a počítačů, připojovaných do sítě nízkého napětí, zámečnictví (opravy); (40) kovoobrábění, broušení a

leštění kovů, nástrojařství, opracování kovů a plechového materiálu a jeho úprava, zejména obrábění, stříhání, prorážení, svařování, lisování, pálení plazmou, tepelné dělení kovů, broušení a leštění, galvanické pokovování, kovovýroba.

(730) **MC elektro, s.r.o.**, Polní 1764/3, Bruntál, 79201, CZ

(740) Patentová a známková kancelář, Ing. Jaromír Příkryl, Včelín 1161, Hulín, 76824

(210) **O-529016**

(220) 22.02.2016

(320) 22.02.2016

(511) 17, 19, 42

(540)

grenalight

(510) (17) materiály pro zvukovou, tepelnou, protipožární a hygienickou izolaci, fólie z plastických hmot, lamináty z plastických hmot, izolační materiály, stavební izolační desky pro obor kamnářství; (19) nekovové stavební protipožární prvky a konstrukce, nekovové nehořlavé protipožární desky určené pro obklady stěn a stropů, nekovové zavěšené podhledy, nekovové výplně protipožárních dveří a obložky zárubní, nekovové ploty, podlahy, dveře; (42) technické poradenství, vybavování interiérů, navrhování interiérů, navrhování a projektování nábytku na zakázku, odborná poradenská a technicko-technologická a konzultační činnost v oblasti protipožární ochrany staveb.

(730) **GRENA, a.s.**, Čs. armády 540, Veselí nad Lužnicí, 39181, CZ

(740) Ing. Václav Kratochvíl, Husnikova 2086/22, Praha 13, 15800

(210) **O-529028**

(220) 22.02.2016

(320) 22.02.2016

(511) 9, 18, 21, 24, 25, 35

(540)

### kilpi

(510) (9) sluneční brýle, brýle pro sportovní účely, pouzdra na brýle; (18) batohy, chlebníky, ruksaky, deštníky, hole turistické, kabelky, klíčenky, kufříky, kufry, pásky (kožené), imitace kůže, peněženky, náprsní tašky, sportovní tašky, tašky cestovní, obaly na oděvy (cestovní), kožená pouzdra; (21) cestovní lahve, sportovní láhve na pití (prázdné), plastové lahve; (24) látky, textil a textilní zboží nezahrnuté v jiných třídách, tkaniny, syntetické materiály (náhražkové tkaniny), textilie (materiály), štítky textilní; (25) oděvy, oblečení určené pro sport a volný čas, obuv, sportovní obuv, čepice, čelenky, bundy sportovní, vesty, bundy sportovní s kapucí, kombinézy sportovní, svrchní kabáty, kalhoty, kapuce, kombinézy, košile, legíny, rukavice, šátky, šály, opasky, pásky ke kalhotám, pláště, pláštěnky, plavky, ponožky, potítka, prádlo (osobní), prádlo spodní pohlcující pot, přehozy kolem ramen, pulovry, sukně, svetry, šortky, tílka, nátlčníky, trička, sportovní dresy; (35) maloobchodní a velkoobchodní služby zaměřené na prodej oděvů a oděvních doplňků, propagační činnost, reklama, reklama on-line v počítačové síti, marketing, prezentace výrobků v komunikačních médiích pro účely maloobchodu a velkoobchodu, zpracování (administrativní) nákupních objednávek, obchodní administrativa, kancelářské práce, průzkum trhu, reklamní služby.

(730) **PONATURE s.r.o.**, U Hrubků 251/119, Ostrava, Nová Ves, 70900, CZ

(740) Ing. Pavel Nádvořník s.r.o., Sokola Tůmy 1099/1, Ostrava- Mariánské Hory, 70900

(210) **O-529060**  
(220) 23.02.2016  
(320) 23.02.2016  
(511) 33  
(540)



(510) (33) lihoviny.  
(590) Barevná  
(730) **ST. NICOLAUS - trade, a.s.**, Trnavská cesta 100, Bratislava, 82101, SK  
(740) JUDr. Jindřiška Šulcová, patentový zástupce, U Statku 77, Mnichovo Hradiště - Hněvousice, 29501

(210) **O-529063**  
(220) 23.02.2016  
(320) 23.02.2016  
(511) 33  
(540)



(510) (33) lihoviny.  
(590) Barevná  
(730) **ST. NICOLAUS - trade, a.s.**, Trnavská cesta 100, Bratislava, 82101, SK  
(740) JUDr. Jindřiška Šulcová, patentový zástupce, U Statku 77, Mnichovo Hradiště - Hněvousice, 29501

(210) **O-529062**  
(220) 23.02.2016  
(320) 23.02.2016  
(511) 33  
(540)



(510) (33) lihoviny.  
(590) Barevná  
(730) **ST. NICOLAUS - trade, a.s.**, Trnavská cesta 100, Bratislava, 82101, SK  
(740) JUDr. Jindřiška Šulcová, patentový zástupce, U Statku 77, Mnichovo Hradiště - Hněvousice, 29501

(210) **O-529064**  
(220) 23.02.2016  
(320) 23.02.2016  
(511) 33  
(540)



(510) (33) lihoviny.  
(590) Barevná  
(730) **ST. NICOLAUS - trade, a.s.**, Trnavská cesta 100, Bratislava, 82101, SK  
(740) JUDr. Jindřiška Šulcová, patentový zástupce, U Statku 77, Mnichovo Hradiště - Hněvousice, 29501



(210) **O-529065**

(220) 23.02.2016

(320) 23.02.2016

(511) 33

(540)



(510) (33) lihoviny.

(590) Barevná

(730) **ST. NICOLAUS - trade, a.s.**, Trnavská cesta 100, Bratislava, 82101, SK

(740) JUDr. Jindřiška Šulcová, patentový zástupce, U Statku 77, Mnichovo Hradiště - Hněvousice, 29501

(210) **O-529066**

(220) 23.02.2016

(320) 23.02.2016

(511) 33

(540)



(510) (33) lihoviny.

(590) Barevná

(730) **ST. NICOLAUS - trade, a.s.**, Trnavská cesta 100, Bratislava, 82101, SK

(740) JUDr. Jindřiška Šulcová, patentový zástupce, U Statku 77, Mnichovo Hradiště - Hněvousice, 29501

(210) **O-529162**

(220) 25.02.2016

(320) 25.02.2016

(511) 25, 35, 40

(540)

**FORFANS**

(510) (25) oděvy dámské, pánské a dětské, sportovní soupravy, krátké kalhoty, šortky, bermudy, mikiny, trička, spodní prádlo dámské, pánské, dětské,

koupací pláště a župany, společenská, sportovní, vycházková a domácí obuv, rukavice, punčochové zboží, pletené (stávkové) oděvní zboží, háčkové oděvní zboží, vyšívání oděvní zboží, pletené, háčkové a vyšívání oděvní doplňky, jako šály, čepice, kulichy, kukly, rukavice, pletené a háčkové punčochové zboží, pletené a háčkové spodní prádlo; (35) pořádání a organizování komerčních výstav, veletrhů a jiných přehlídek zboží a služeb pro reklamní a obchodní účely, předvádění zboží, obchodní nebo podnikatelské informace, marketing, vytváření obchodních a obchodně-informačních sítí, dovozní a vývozní agentura, zprostředkování obchodu s níže uvedenými výrobky, velkoobchodní a maloobchodní prodejní služby s níže uvedenými výrobky, zprostředkování interaktivního obchodu pomocí globálních komunikačních sítí (internet), zprostředkování obchodních záležitostí, shromažďování různého zboží pro třetí osoby (kromě jejich přepravy) za účelem umožnění spotřebitelům, aby si tyto výrobky mohli pohodlně prohlížet a nakupovat, elektronický obchod prostřednictvím internetu (online-shop), to vše s výrobky ve třídách I - 34, a to: chemické výrobky určené pro průmysl, vědu a fotografii, jakož i pro zemědělství, zahradnictví a lesnictví, umělé pryskyřice v surovém stavu, plastické hmoty v surovém stavu, hnojiva pro půdu, hasící přístroje (složení), prostředky pro kalení a letování kovů, chemické výrobky určené ke konzervování potravin, tříslicí materiály, lepidla pro průmysl, barvy, nátěry, laky, ochranné výrobky proti korozi a proti deteriorizaci dřeva, barviva, mořidla, přírodní pryskyřice v surovém stavu, kovy listkové a práškové pro malíře, dekoratéry a umělce, přípravky pro bělení a jiné prací prostředky, přípravky pro čištění, leštění, odmašťování a broušení, mýdla, parfumerie, vonné oleje, kosmetika, vlasové vody (lotions), zubní pasty, průmyslové oleje a tuky, mazadla, výrobky pro pohlcování, zavlažování a vázání prachu, paliva včetně benzínu pro motory a osvětlovací látky, svíčky a knoty, farmaceutické a veterinářské výrobky, hygienické výrobky pro léčebné účely, dietní potraviny a dietetické přípravky pro léčebné nebo veterinární účely, potravní doplňky pro lidskou potřebu a pro zvířata, náplasti, obvazový materiál, materiály pro plombování zubů a pro zubní otisky, dezinfekční přípravky, výrobky pro hubení škodlivých zvířat, fungicidy, herbicidy, obecné kovy a jejich slitiny, kovové stavební materiály, kovové stavební materiály přenosné, kovové materiály pro železnice, kovové kabely a dráty neelektrické, kovové potřeby zámečnické a klempířské, kovové trubky, sejfy, rudy, stroje a obráběcí stroje, motory (s výjimkou motorů pro pozemní vozidla), spojky a transmisní zařízení mimo ty, které jsou pro pozemní vozidla, zemědělské nástroje, kromě nástrojů poháněných ručně, líhně pro vejce, prodejní automaty, nářadí a nástroje s ručním pohonem, nože, vidličky a lžice, sečné zbraně, břitvy, přístroje a nástroje vědecké, námořní, geodetické, fotografické, filmové, optické, přístroje pro vážení, měření, signalizaci, kontrolu (inspekci), záchranu a přístroje pro vyučování, přístroje a nástroje pro vedení, přepínání, přeměnu, akumulaci, regulaci nebo řízení elektrického proudu, přístroje pro záznam, převod, reprodukci zvuku nebo obrazu, nosiče dat magnetické, záznamové disky, kompaktní disky, dvd a ostatní digitální záznamové nosiče, ústrojí pro přístroje na mince, pokladny registrační, kalkulačky, zařízení na zpracování dat, počítače, počítačový software, hasící přístroje, přístroje a nástroje chirurgické, zubní a veterinářské, umělé údy, oči a zuby, ortopedické potřeby, materiál na sešívání ran, přístroje pro osvětlení, topení, výrobu páry, pro vaření, přístroje chladicí, pro sušení, ventilaci, rozvod vody a sanitární zařízení, vozidla, dopravní prostředky pozemní, vzdušné nebo vodní, střelné zbraně, střelivo (munice) a střely, výbušniny, ohňostroje, vzácné kovy a jejich slitiny a výrobky z těchto látek nebo posťříbeného nebo pozlaceného kovu, klenoty, bižuterie, drahokamy, hodinářské potřeby a chronometrické přístroje, hudební nástroje, papír a lepenka, tiskárenské výrobky, potřeby pro knižní vazby, fotografie, papírenské zboží, lepidla pro papírenství nebo domácnost, materiál pro umělce, štětce, psací stroje a kancelářské potřeby (vyjímaje nábytek), učební a vyučovací pomůcky s výjimkou přístrojů, plastické obaly, tiskařské typy, štočky, kaučuk, gutaperča, guma, azbest, slída, polotovary z plastických hmot, materiály těsnící, ucpávací a izolační, ohebné trubky nekovové, kůže a její imitace, zvířecí kůže, usně, kufry a cestovní tašky, deštníky a slunečníky, vycházkové hole, biče, jezdecké postroje a sedla, stavební materiály nekovové, neohébné trubky nekovové pro stavebnictví, asfalt, směla, přenosné konstrukce nekovové, nekovové pomníky, nábytek, zrcadla, rámy, pomůcky a nádoby pro domácnost a kuchyň, hřebeny a mycí houby, kartáče (s výjimkou štětců), materiály pro výrobu kartáčů, čistící potřeby, drátky na čištění parket, sklo surové nebo opracované (s výjimkou stavebního skla), sklo, porcelán a majolika, lana, provazy, síťky, stany, plachty, plachtoviny, pytly, materiál na vycpávky (s výjimkou kaučuku nebo plastických hmot), textilní materiály ze surových vláken, vlákna pro textilní účely, textil a textilní zboží, povlečení, ubrusy, oděvy, obuv, kloboučnické zboží, krajky a vyšívky, stuhy a tkaníčky,

knoflíky, háčky a očka, poutka - galanterie, špendlíky a jehly, umělé květiny, koberce, rohožky, rohože, linoleum a jiné obklady podlah, tapety na stěny nikoliv textilní, hry, hračky, potřeby pro gymnastiku a sport, vánoční ozdoby, maso, ryby, drůbež a zvěřina, masové výtažky, konzervované, mražené, sušené a vařené ovoce a zelenina, želé, džemy, kompoty, vejce, mléko a mléčné výrobky, jedlé oleje a tuky, káva, čaj, kakao a kávové náhražky, rýže, tapioka a ságo, mouka a obilninové přípravky, chléb, pečivo a cukrovinky, polevy, cukr, med, melasa, droždí, prášek do pečiva, sůl, hořčice, ocet, omáčky (chuťové přísady), koření, zmrzlina, zrní a zemědělské, zahradnické a lesní produkty, živá zvířata, čerstvé ovoce a zelenina, semena, rostliny a květiny, krmiva pro zvířata, slad, piva, minerální vody, šumivé nápoje a jiné nápoje nealkoholické, nápoje a šťávy ovocné, sirupy a jiné přípravky k zhotovování nápojů, alkoholické nápoje (s výjimkou pív), tabák, potřeby pro kuřáky, zápalky, samostatné výšivky; (40) zpracování materiálů mechanickou transformací, šitím, pletením, strojním pletením a strojním vyšíváním.

(730) **Jančařík Jiří**, Blatná 647, Bohumín, 73531, CZ  
(740) Mgr. Václav Pacl, Pod Školou 1278, Šenov, 73934

(210) **O-529175**  
(220) 25.02.2016  
(320) 25.02.2016  
(511) 29, 30, 31, 35, 43  
(540)



(510) (29) ovoce, nikoliv čerstvé, zelenina, nikoliv čerstvá, zpracované suché plody; (30) káva, kakao, čaj, čokoláda, kávové náhražky, nápoje z kávy, kakaa, čokolády, čokoládové výrobky; (35) služby importní a exportní agentury, velkoobchod a maloobchod s výrobky výše uvedenými ve třídách 29, 30 a 31; (35) služby importní a exportní agentury, velkoobchod a maloobchod s výrobky výše uvedenými ve třídách 29, 30 a 31; (31) čerstvé ovoce a zelenina; (43) kavárny, bary, čajovny, poskytování jídla a nápojů, gastronomické služby, zásobování.

(730) **Ploček Libor**, Mladenovova 3, Praha 12 - Modřany, 14100, CZ  
(740) Beneš & Michl s.r.o., Masarykova 91, Plzeň, 31200

(210) **O-529177**  
(220) 25.02.2016  
(320) 25.02.2016  
(511) 12, 35, 37  
(540)

### SPEEDEE

(510) (12) balanční dvoukolová a vícekolová nášlapná vozítka na bateriový pohon; (35) inzertní, reklamní a propagační činnost týkající se balančních dvoukolových a vícekolových nášlapných vozítek na bateriový pohon, vystavování a obchodní činnost s balančními dvoukolovými a vícekolovými nášlapnými vozítky na bateriový pohon, marketing; (37) servis, opravy, revize a zkoušky elektrických zařízení a dopravních prostředků, a to dvoukolových a vícekolových balančních nášlapných vozítek na bateriový pohon.

(730) **Water Solar Technology Ltd.**, 6 Bexley Square, Salford, Manchester M3 6BZ, GB

(740) JUDr. Aleš Zábrš, advokát, Na Beránce 2, Praha 6, 16000

(210) **O-529301**  
(220) 02.03.2016  
(320) 02.03.2016  
(511) 35, 41, 45  
(540)

### Zákon roku Deloitte Legal

(510) (35) poskytování obchodních nebo podnikatelských informací, obchodní nebo podnikatelský průzkum, průzkum veřejného mínění, marketing; (41) poskytování vzdělávacích informací, organizování zábavných a sportovních ankety a soutěží; (45) právní služby, právní analýzy a řešerše.  
(730) **Ambruz & Dark Deloitte Legal s.r.o., advokátní kancelář**, Karolinská 654/2, Praha 8, 18600, CZ

(210) **O-529337**  
(220) 02.03.2016  
(320) 02.03.2016  
(511) 35, 38, 42  
(540)

jobote

(510) (35) inzerce a inzertní služby, inzertní služby poskytované přes internet, publikování reklamních inzertních textů, služby zprostředkování práce a zaměstnání, zprostředkování práce a zaměstnání s využitím internetových sociálních sítí, služby agentur pro zprostředkování práce a zaměstnání, agenturní, zprostředkovatelská a informační činnost v oblasti personalistiky, personalistické služby, konzultační činnost v oboru personalistiky, poskytování informací o zaměstnání, poskytování informací o zaměstnání prostřednictvím internetu, poradenské služby vztahující se k zaměstnání, informační služby týkající se zaměstnání a budování kariéry, zprostředkování výměny korespondence v oblasti personalistiky, zprostředkování výměny odborných informací v oblasti personalistiky, automatizované zpracování dat z oblasti personalistiky, propagační služby, propagační činnost a reklama, reklamní služby, distribuce propagačních materiálů, elektronická publikace informací o pracovních příležitostech, automatizované zpracování dat, průzkumy v oblasti personalistiky, konzultační činnost v oblasti obchodu; (38) spoje (komunikace), příjem a šíření informací prostřednictvím internetu a poskytování a zprostředkování služeb s tím spojených, poskytování přístupu k informacím prostřednictvím internetu, provozování inzertního portálu, konzultační činnost v oblasti telekomunikací; (42) navrhování a vývoj počítačového hardwaru a softwaru, aktualizace a údržba databází a aplikací pro jejich zpracování, tvorba a správa webových stránek, webhosting.

(730) **LMC s.r.o.**, Jankovcova 1569/2c, Praha 7, 17000, CZ  
(740) Havel, Holásek & Partners s.r.o. advokátní kancelář, Mgr. Robert Nešpárek LL.M., Na Florenci 2116/15, Praha 1, 110 00

(210) **O-529338**  
(220) 02.03.2016  
(320) 02.03.2016  
(511) 35, 38, 42  
(540)

### jobote.cz

(510) (35) inzerce a inzertní služby, inzertní služby poskytované přes internet, publikování reklamních inzertních textů, služby zprostředkování práce a zaměstnání, zprostředkování práce a zaměstnání s využitím internetových sociálních sítí, služby agentur pro zprostředkování práce a zaměstnání, agenturní, zprostředkovatelská a informační činnost v oblasti personalistiky, personalistické služby, konzultační činnost v oboru personalistiky, poskytování informací o zaměstnání, poskytování informací o zaměstnání prostřednictvím internetu, poradenské služby vztahující se k zaměstnání, informační služby týkající se zaměstnání a budování kariéry, zprostředkování výměny korespondence v oblasti

personalistiky, zprostředkování výměny odborných informací v oblasti personalistiky, automatizované zpracování dat z oblasti personalistiky, propagační služby, propagační činnost a reklama, reklamní služby, distribuce propagačních materiálů, elektronická publikace informací o pracovních příležitostech, automatizované zpracování dat, průzkumy v oblasti personalistiky, konzultační činnost v oblasti obchodu; (38) spoje (komunikace), příjem a šíření informací prostřednictvím internetu a poskytování a zprostředkování služeb s tím spojených, poskytování přístupu k informacím prostřednictvím internetu, provozování inzertního portálu, konzultační činnost v oblasti telekomunikací; (42) navrhování a vývoj počítačového hardwaru a softwaru, aktualizace a údržba databází a aplikací pro jejich zpracování, tvorba a správa webových stránek, webhosting.

(730) **LMC s.r.o.**, Jankovcova 1569/2c, Praha 7, 17000, CZ

(740) Havel, Holásek & Partners s.r.o. advokátní kancelář, Mgr. Robert Nešpůrek LL.M., Na Florenci 2116/15, Praha 1, 110 00

(210) **O-529339**

(220) 02.03.2016

(320) 02.03.2016

(511) 35, 38, 42

(540)

### jobote.com

(510) (35) inzerce a inzertní služby, inzertní služby poskytované přes internet, publikování reklamních inzertních textů, služby zprostředkování práce a zaměstnání, zprostředkování práce a zaměstnání s využitím internetových sociálních sítí, služby agentur pro zprostředkování práce a zaměstnání, agenturní, zprostředkovatelská a informační činnost v oblasti personalistiky, personalistické služby, konzultační činnost v oboru personalistiky, poskytování informací o zaměstnání, poskytování informací o zaměstnání prostřednictvím internetu, poradenské služby vztahující se k zaměstnání, informační služby týkající se zaměstnání a budování kariéry, zprostředkování výměny korespondence v oblasti personalistiky, zprostředkování výměny odborných informací v oblasti personalistiky, automatizované zpracování dat z oblasti personalistiky, propagační služby, propagační činnost a reklama, reklamní služby, distribuce propagačních materiálů, elektronická publikace informací o pracovních příležitostech, automatizované zpracování dat, průzkumy v oblasti personalistiky, konzultační činnost v oblasti obchodu; (38) spoje (komunikace), příjem a šíření informací prostřednictvím internetu a poskytování a zprostředkování služeb s tím spojených, poskytování přístupu k informacím prostřednictvím internetu, provozování inzertního portálu, konzultační činnost v oblasti telekomunikací; (42) navrhování a vývoj počítačového hardwaru a softwaru, aktualizace a údržba databází a aplikací pro jejich zpracování, tvorba a správa webových stránek, webhosting.

(730) **LMC s.r.o.**, Jankovcova 1569/2c, Praha 7, 17000, CZ

(740) Havel, Holásek & Partners s.r.o. advokátní kancelář, Mgr. Robert Nešpůrek LL.M., Na Florenci 2116/15, Praha 1, 110 00

(210) **O-529382**

(220) 03.03.2016

(320) 03.03.2016

(511) 17, 19, 42

(540)



(510) (17) materiály pro zvukovou, tepelnou, protipožární a hygienickou izolaci, fólie z plastických hmot, lamináty z plastických hmot, izolační materiály, stavebně izolační desky pro obor kamnářství; (19) nekovové stavební protipožární prvky a konstrukce, nekovové nehořlavé protipožární desky určené pro obklady stěn a stropů, nekovové zavěšené podhledy, nekovové výplně protipožárních dveří a obložky zárubní, nekovové ploty, podlahy,

dveře; (42) technické poradenství, vybavování interiérů, navrhování interiérů, navrhování a projektování nábytku na zakázku, odborná poradenská a technicko-technologická a konzultační činnost v oblasti protipožární ochrany staveb.

(730) **GRENA, a.s.**, Čs. armády 540, Veselí nad Lužnicí, 39181, CZ

(740) Ing. Václav Kratochvíl, Husníkova 2086/22, Praha 13, 15800

(210) **O-529439**

(220) 07.03.2016

(320) 07.03.2016

(511) 29, 30, 32, 40, 43

(540)

### CUKRÁRNA FIALKA

(510) (29) potraviny živočišného původu, džemy, kandované ovoce, sušené ovoce, tofů, mléčné nápoje s vysokým obsahem mléka, šlehačka, smetana, jedlá želatina, mléčné koktejly s vysokým obsahem mléka, ryby, tvaroh, uzeniny, šunka, ovocné a zeleninové saláty, pomazánky vyráběné z potravin spadající do této třídy; (30) káva, aromatické přípravky do potravin, cukroví, cukrovinky, čaj, čokoláda, čokoládové nápoje, dorty, kakaové nápoje, káva nepražená, kávové náhražky, kávové nápoje, kávové nápoje s mlékem, kávové příchutě, koláče s náplní, marcipán, přísady do nápojů jiné než esence, palačinky, potraviny z mouky, těsta, pralinky, prášky na výrobu zmrzliny, pečivo, sladké pečivo, sušenky, suchary, keksy, biskvity, zákusky, koláče, masové pirožky, perníky, medovníky, tortily, vánočky, zmrzlina, zmrzlinové poháry, sladké pečivo a cukrářské výrobky; (32) citronády, aperitivy nealkoholické, koktejly nealkoholické, nápoje, nealkoholické výtažky z ovoce, nektar ovocný nealkoholický, ovocné šťávy, příchutě na výrobu nápojů, sirupy na výrobu nápojů, zeleninové šťávy; (40) pekařská a cukrářská činnost, zmrazování a konzervování potravin, zmrzlinářství (výroba zmrzlin), pečení dortů; (43) tvorba receptů, provádění restauračních služeb a služeb zákuskových barů, služby zajišťující stravování a nápoje, provozování cukrárny a kavárny, poskytování stravovacích služeb, příprava jídel a nápojů s možností odnosu s sebou.

(730) **CUPEKO, spol. s r. o.**, Havlíčkova 17, Sušice, 34201, CZ

(210) **O-529469**

(220) 08.03.2016

(320) 08.03.2016

(511) 16, 20, 21, 28, 35, 41, 43, 45

(540)



(510) (16) školní potřeby, vzorky pro kopírování, záložky do knih, papír a výrobky z papíru, tj. brožury a kalendáře, kancelářské potřeby; (20) nábytek pro školy, školky, jesle; (21) porcelán a sklo, talířky, misky, hrnky z plastu a skleničky; (28) míče na hraní, panenky-láhev, hračky, kostky stavebnicové (hračky), stavebnice (hračky), hračky pohyblivé, kostky (stolní hra), medvídky plyšové, hry stolní, hračky plyšové, žertovné předměty, kostky hrací, hry společenské, hry, panenky-postýlky, panenky-domečky, panenky, hrací karty, panenky-šatičky; (35) reklama, propagace; (41) dětské jesle a školky, prázdninové tábory, školství, vyučování, vzdělávání, hlídací koutky, nakladatelství, vydávání tiskovin a brožur, divadelní představení, organizace a pořádání koncertů, organizování představení, školení; (43) dětské jesle; (45) poradenství při pořádání společenských a soukromých akcí v rámci této třídy.

(590) Barevná

(730) **Dopitová Eva Mgr.**, 9.května 284, Čechy pod Kosířem, 79858, CZ

(210) **O-529474**

(220) 08.03.2016

(320) 08.03.2016

(511) 41, 43

(540)

### KURNIK ŠOPA

(510) (41) organizace a pořádání kulturních a sportovních akcí, organizace a pořádání zábavných akcí, organizace a pořádání seminářů a školení, organizace a pořádání pracovních setkání, promítání filmů; (43) služby restaurace, služby barů, hostinská činnost.

(730) **Kurnik Šopa s.r.o.**, Gebauerova 283/12, Ostrava - Přívoz, CZ

(740) Ing. Iva Rylková, patentový zástupce, Polská 1525/12, Ostrava - Poruba, 70800

(210) **O-529501**

(220) 09.03.2016

(320) 09.03.2016

(511) 32, 33

(540)

### TAJEMNO

(510) (32) pivo, nealkoholické pivo, vína s odstraněným alkoholem, nealkoholické nápoje, přípravky na výrobu nápojů; (33) vína, lihoviny, likéry, alkoholické nápoje (kromě piva).

(730) **AD pivní Cash and Carry s.r.o.**, Polanecká 803/72, Ostrava - Svinov, 72100, CZ

(740) Ing. Iva Rylková, patentový zástupce, Polská 1525/12, Ostrava - Poruba, 70800

(210) **O-529519**

(220) 09.03.2016

(320) 09.03.2016

(511) 38

(540)



PriCall

(510) (38) spoje (komunikace), služby oznamovací techniky, přenos a příjem dat prostřednictvím telekomunikačních sítí, služby elektronického přenosu hlasu, dat, audia, videa, textu a grafiky přístupných prostřednictvím počítačových a telekomunikačních sítí, okamžité zaslání zpráv, služby v oblasti mobilních komunikací, elektronická pošta, posílání zpráv, telefonické služby, služby hlasové pošty, telekonference, přenos zpráv, dat a obsahu přes Internet a jiné komunikační sítě, internetové telefonní služby, digitální přenos dat po Internetu, telekomunikační služby založené na Internetu, bezdrátový přenos dat prostřednictvím Internetu, komunikace přes globální počítačovou síť nebo přes Internet, přenos informací a dat prostřednictvím on-line služeb a Internetu, elektronická komunikace prostřednictvím chatových místností, konferenčních linek a internetových fór, služby v oblasti bezdrátové komunikace.

(730) **3ton s.r.o.**, Klimentská 1216/46, Praha 1, 11000, CZ

(210) **O-529531**

(220) 09.03.2016

(320) 09.03.2016

(511) 35, 36, 42, 45

(540)



(510) (35) propagační činnost, reklama, pomoc při řízení obchodní činnosti, obchodní administrativa, kancelářské práce, obchodní nebo podnikatelské informace (poskytování), provozní audit, obchodní management a podnikové poradenství, poradenství při vedení podniků, obchodní a průmyslové podniky (pomoc při řízení), oceňování obchodních podniků, obchodní nebo podnikatelský průzkum, obchodní činnost (služby, poradenství), řízení (poradenské služby obchodní nebo podnikatelské), obchodní nebo podnikatelské poradenství (profesionální), prognózy (hospodářské nebo ekonomické), marketing; (36) pojištění, služby finanční, služby peněžní, služby nemovitostní, makléřství, jednatelství, kapitálové investice, oceňování (finanční) (pojištění, bankovníctví, nemovitosti), finanční řízení, finanční analýzy, finanční poradenství, finanční informace, finanční sponzorování, zajištění financování stavebních projektů, investiční fondy; (42) vědecké a technologické služby a související výzkum a projektování, analytické a výzkumné služby v průmyslu, navrhování a vývoj počítačového hardwaru a softwaru, průmyslový design, konzultace v oblasti úspor energie; (45) právní služby, bezpečnostní služby pro ochranu majetku a jednotlivců, poradenství v oblasti duševního vlastnictví, správa autorských práv, licence k duševním právům, právnícké (komerční služby), poskytování licencí na počítačový software (právní služby), registrace názvů domén (právní služby), právní správa licencí.

(730) **Česká republika - Ministerstvo průmyslu a obchodu**, Na Františku 1039/32, Praha 1, 11000, CZ

(210) **O-529532**

(220) 09.03.2016

(320) 09.03.2016

(511) 35, 36, 42, 45

(540)



(510) (35) propagační činnost, reklama, pomoc při řízení obchodní činnosti, obchodní administrativa, kancelářské práce, obchodní nebo podnikatelské informace (poskytování), provozní audit, obchodní management a podnikové poradenství, poradenství při vedení podniků, obchodní a průmyslové podniky (pomoc při řízení), oceňování obchodních podniků, obchodní nebo podnikatelský průzkum, obchodní činnost (služby, poradenství), řízení (poradenské služby obchodní nebo podnikatelské), obchodní nebo podnikatelské poradenství (profesionální), prognózy (hospodářské nebo ekonomické), marketing; (36) pojištění, služby finanční, služby peněžní, služby nemovitostní, makléřství, jednatelství, kapitálové investice, oceňování (finanční) (pojištění, bankovníctví, nemovitosti), finanční řízení, finanční analýzy, finanční poradenství, finanční informace, finanční sponzorování, zajištění financování

stavebních projektů, investiční fondy; (42) vědecké a technologické služby a související výzkum a projektování, analytické a výzkumné služby v průmyslu, navrhování a vývoj počítačového hardwaru a softwaru, průmyslový design, konzultace v oblasti úspor energie; (45) právní služby, bezpečnostní služby pro ochranu majetku a jednotlivců, poradenství v oblasti duševního vlastnictví, správa autorských práv, licence k duševním právům, právní (komerční služby), poskytování licencí na počítačový software (právní služby), registrace názvů domén (právní služby), právní správa licencí.

(730) **Česká republika - Ministerstvo průmyslu a obchodu**, Na Františku 1039/32, Praha 1, 11000, CZ

(210) **O-529548**

(220) 09.03.2016

(320) 09.03.2016

(511) 9

(540)

### XSPARK

(510) (9) přístroje a nástroje vědecké, přístroje pro měření, přístroje pro stanovení citlivosti látek k elektrostatickému/elektrickému výboji/jiskře, přístroje pro testování elektrostatickou jiskrou a testování energetických materiálů.

(730) **OZM Research s.r.o.**, Blížňovice 32, Hrochův Týnec, 53862, CZ

(740) **INVENTIA s.r.o.**, Ing. Jana Holpuchová, Na Bělidle 3, Praha 5, 15000

(210) **O-529558**

(220) 10.03.2016

(320) 10.03.2016

(511) 5

(540)

### BABYLAX

(510) (5) dietní potraviny upravené pro lékařské účely, doplňky výživové, farmaceutické přípravky, vitamínové přípravky.

(730) **Akacia Group, s.r.o.**, Na Farkáně I 136/17, Praha 5 - Radlice, 15000, CZ

(210) **O-529559**

(220) 10.03.2016

(320) 10.03.2016

(511) 5

(540)

### PEDOLAX

(510) (5) dietní potraviny upravené pro lékařské účely, doplňky výživové, farmaceutické přípravky, vitamínové přípravky.

(730) **Akacia Group, s.r.o.**, Na Farkáně I 136/17, Praha 5 - Radlice, 15000, CZ

(210) **O-529560**

(220) 10.03.2016

(320) 10.03.2016

(511) 5

(540)

### INFALAX

(510) (5) dietní potraviny upravené pro lékařské účely, doplňky výživové, farmaceutické přípravky, vitamínové přípravky.

(730) **Akacia Group, s.r.o.**, Na Farkáně I 136/17, Praha 5 - Radlice, 15000, CZ

(210) **O-529800**

(220) 18.03.2016

(320) 18.03.2016

(511) 35, 36, 37, 39, 41, 42, 43

(540)

### SMICHOFF

(510) (35) administrativní provozování obchodního, nákupního a kancelářského centra, pronájem reklamních a informačních ploch, pomoc při řízení obchodní činnosti, obchodní administrativa, kancelářské práce, tvorba reklamy, poskytování propagačních informací, reklamní, inzertní a propagační činnost prostřednictvím jakéhokoliv média, rozšiřování a poskytování reklamních a inzertních materiálů, periodických a neperiodických tiskovin, novin a časopisů určených pro reklamu a propagaci, prospektů, letáků, katalogů, reklamní literatury a jiných nosných médií i prostřednictvím sítě Internet, reklama on-line v počítačové síti, průzkumy trhu, inzerce, marketing, obchodní rešerše,

příprava a vkládání informací o realitních nabídkách a poptávkách do počítačových databází, systemizace informací do počítačové databáze, vytváření, zpracovávání a třídění dat v rámci databází; (36) činnost realitní kanceláře, zahrnující správu a obhospodařování nemovitostí, zprostředkování správy a obhospodařování nemovitostí, nájem, pronájem a zprostředkování nájmu a pronájem nemovitostí, obchodů, kanceláří, bytů a rodinných domků, nákup, prodej a výměna nemovitostí, zprostředkování nákupu, prodeje a výměny nemovitostí, odhady a oceňování nemovitostí, úvěrové a hypoteční konzultace, poskytování a zprostředkování úvěrů a hypotečních výpůjček, konzultační a poradenská činnost spojená s kompletní činností realitní kanceláře, finanční služby v oblasti obchodu s realitami, konzultační a poradenská činnost v oblasti obchodu s realitami, poskytování informací o nemovitostech prostřednictvím sítě Internet (pomocí fotografií, videí a filmů umístěných na Internetu), developerské služby v oblasti nemovitostí, informační činnost v oblasti realit, poskytování základních služeb spojených s pronájemem nemovitostí spadajících do této třídy; (37) výstavba a přestavba budov v občanské a investiční výstavbě včetně rodinných domů dřevěných i zděných, činžovních domů, kladení podlah, montáž, inspekce, servis, údržba a opravy staveb a zařízení ve shora uvedených oborech, stavební úpravy v rámci dokončování staveb, výstavba hřišť, zejména dětských hřišť, instalace objektů zahradní architektury, údržba objektů zahradní architektury, montování objektů zahradní architektury, výstavba parků (stavební služby), developerská činnost ve stavebnictví; (39) pronájem garážových, parkovacích a skladovacích prostor, včetně poskytování základních služeb s tím souvisejících spadajících do této třídy; (41) pořádání a provozování společenských, kulturních, zábavních i sportovních akcí; (42) sdílení (poskytování přístupového času prostřednictvím sítě Internet) fotografií, videí, filmů; (43) hotelové služby, ubytovací služby, hostinská a restaurační činnost, provozování restaurací a kaváren.

(730) **PKM Development s.r.o.**, Na Florenci 2116/15, Praha 1 - Nové Město, 11000, CZ

(740) Jiří Effmert, Družstevní 1424/12 C, Říčany, 25101

(210) **O-529838**

(220) 18.03.2016

(320) 18.03.2016

(511) 35, 36, 41

(540)

**GOLDENfin**  
Vaše cesta ke zlaté budoucnosti

(510) (35) obchodní management a podnikové poradenství, obchodní nebo podnikatelské informace, poradenství při vedení podniku, pomoc při řízení obchodní činnosti, obchodní administrativa, kancelářské práce; (36) finanční poradenství, konzultace v oblasti financí, finanční řízení, poskytování informací v oblasti financí, poradenství a konzultace v oblasti pojišťovnictví, informační služby v oblasti pojištění, zprostředkovatelská činnost v oblasti pojišťovnictví, včetně životního a neživotního pojištění, zprostředkovatelská činnost v oblasti hypoték, finančních investic, stavebního spoření, penzijních fondů, finančních úvěrů; (41) výchova, vzdělávání, organizování a vedení seminářů, koučink (školení).

(730) **Tomm Oliver**, Velké Svatoňovice 383, Velké Svatoňovice, CZ



(210) **O-529893**  
(220) 22.03.2016  
(320) 22.03.2016  
(511) 35, 41  
(540)



(510) (35) propagační činnost, reklama; (41) sportovní a kulturní aktivity, výchova.  
(590) Barevná  
(730) **Centrum sportu Ministerstva vnitra**, Za Císařským mlýnem 1063/5, Praha 7 - Bubeneč, 17006, CZ

(210) **O-529894**  
(220) 22.03.2016  
(320) 22.03.2016  
(511) 35, 41  
(540)



(510) (35) propagační činnost, reklama; (41) sportovní a kulturní aktivity, výchova.  
(730) **Centrum sportu Ministerstva vnitra**, Za Císařským mlýnem 1063/5, Praha 7 - Bubeneč, 17006, CZ

(210) **O-529971**  
(220) 24.03.2016  
(320) 24.03.2016  
(511) 1, 4, 9, 11, 35, 36, 37, 39, 40, 42  
(540)



(510) (1) chemické výrobky určené pro průmysl a k recyklaci odpadů; (4) elektřina, elektrická energie, plyn, teplo a uhlí; (9) elektrická zařízení, a to fotovoltaická a solární panely a moduly na výrobu elektrického proudu, příslušenství pro fotovoltaická a solární zařízení spadající do této třídy, včetně měničů proudu; (11) zařízení topná, ventilační, klimatizační, chladicí a pro ohřev vody, fotovoltaická a solární kolektory pro vytápění;

(35) poskytování pomoci při provozu obchodu, a to v oblasti energetiky, stavebnictví a recyklace odpadů, obchodní činnost a pomoc při řízení obchodní činnosti s elektrickou energií, plynem, uhlím a teplem, včetně nabízení elektrické energie, plynu, uhlí a tepla k odběru (k prodeji), dovoz a vývoz elektrické energie, plynu, uhlí a tepla, systemizace informací do počítačových databází, obchodní management a podnikové a obchodní poradenství a poskytování obchodních, stavebních a podnikatelských informací, marketing, administrativní práce, zprostředkovatelská a obstaravatelská činnost v oblasti obchodu s energiemi a odpady, archivace dat o technickém stavu a produkci energie, zpracování měsíčních výkazů zdrojů; (36) tvorba a poskytování cenových tarifů elektřiny, tepla a plynu; (37) výstavba, instalace, údržba a opravy fotovoltaických a solárních zařízení, služby dálkového dohledu, reportingu, rekonstrukce optimalizace a analýzy dat při provozu fotovoltaických a solárních zařízení, odstraňování poruch a závad fotovoltaických a solárních zařízení, rekonstrukce a instalace bateriových systémů, poskytování stavebních informací; (39) doprava a skladování, distribuce a transfer elektřiny, plynu, uhlí a tepla, rozvod elektřiny, plynu a tepla, doprava a skladování radioaktivních odpadů, pronájem dopravních prostředků, pronájem skladovacích kontejnerů; (40) výroba elektřiny, plynu a tepla, a to i z alternativních celků, recyklace odpadů, nakládání s odpady; (42) vědecké a technologické služby a s nimi související výzkum a projektování, a to v oblasti fotovoltaiky, solárních zařízení, energetických úspor, e-mobility, stavebnictví, dopravy a energetiky, snižování zátěže země prostřednictvím energetických úspor, navrhování, tvorba a vývoj počítačového hardwaru a softwaru, analytické a výzkumné služby v oblasti fotovoltaiky, solárních zařízení, stavebnictví, dopravy a energetiky a v oblasti recyklace odpadů, navrhování a realizace virtuálních elektráren, inženýrské práce a expertizy, inženýrská činnost při realizaci energetických úspor a při výstavbě a provozu energetických, fotovoltaických a solárních zařízení, inženýrská činnost při odstraňování poruch a při vedení protokolů pravidelných prohlídek energetických zařízení, projektování a projektové činnosti, studie technických projektů a správa stavebních projektů, vývoj a výzkum nových výrobků a výzkum v oblasti životního prostředí, v oblasti fotovoltaiky a energetických úspor a v oblasti recyklace odpadů, výzkumné činnosti spojené se zvyšováním e-mobility a vytváření podmínek pro energetické úspory, termovizní měření, technický dohled, poradenská činnost v oblasti energetiky, fotovoltaiky a solárních zařízení, navrhování bateriových systémů.

(590) Barevná  
(730) **ČEZ, a.s.**, Duhová 1444/2, Praha 4 - Michle, 14000, CZ  
(740) JUDr. Aleš Zábřeh, advokát, Na Beránce 2, Praha 6, 16000

(210) **O-529980**  
(220) 24.03.2016  
(320) 24.03.2016  
(511) 35, 38, 41, 42  
(540)

### Sběratelka chutí

(510) (35) služby reklamních a propagačních kanceláří, marketing, propagace a reklama potravinářského zboží a gastronomických služeb, organizace spotřebitelských soutěží reklamního charakteru zaměřených na podporu prodeje, vyhlášení výsledků soutěží reklamního charakteru zaměřených na podporu prodeje, organizace spotřebitelských soutěží v rámci této třídy, spotřebitelská anketa, propagace výherce soutěže či ankety, reklamní, inzertní a propagační činnost, poskytování informací komerčního nebo reklamního charakteru, multimediálních informací komerčního charakteru, on-line inzerce, pronájem reklamních a komerčních informačních míst v rámci třídy, činnost reklamní agentury, činnost ekonomických a/nebo organizačních poradců, zprostředkování v obchodních vztazích, automatizované zpracování dat, pomoc při provozování obchodů a obchodních činnosti průmyslového nebo obchodního podniku, služby, které zahrnují záznam, přepis, vypracování, kompilaci, přenášení nebo systemizaci písemných či datových či elektronických sdělení a záznamů, jakož i využívání nebo kompilaci matematických a statistických údajů, organizační zabezpečování televizního vysílání, shromažďování zboží ve prospěch ostatních (s výjimkou přepravy tohoto zboží) tak, aby si zákazníci mohli toto zboží pohodlně prohlédnout a nakoupit (prostřednictvím maloobchodu, velkoobchodu, objednávkových katalogů nebo elektronických médií), výstavní činnost komerční; (38) telekomunikace, elektronická pošta, služby elektronických nástěnek (telekomunikační služby), informační kanceláře, vysílání kabelové televize, služby dálkových konferencí, počítačová komunikace, posílání zpráv, poskytování internetových diskusních fór, pronájem přístrojů pro přenos zpráv, pronájem přístupového času ke globálním počítačovým

sítím, pronájem zařízení pro přenos informací, přenášení televizního signálu pomocí satelitních družic, přenos zpráv a obrazových informací pomocí počítače, půjčování telekomunikačních zařízení, teleshoppingové služby (poskytování televizních kanálů pro teleshoppingové služby), televizní vysílání, digitální vysílání, televizní vysílání zábavných, vzdělávacích, výchovných, soutěžních, diskusních a informačních pořadů, šíření elektronických časopisů, informací, elektronických periodik, knih v elektronické podobě, audio nebo audiovizuálních děl prostřednictvím informační nebo datové nebo elektronické nebo komunikační nebo telekomunikační nebo počítačové sítě, internetu, pomocí satelitů a jiných sítí, informační služby na internetu související s televizním vysíláním, služby na internetu související s televizním vysíláním, přenos dat (obrázků, fotografií, 3D aplikací) prostřednictvím globální počítačové sítě; (41) nakladatelství a vydavatelství, ediční činnost, publikační činnost, nahrávání nosičů zvukových nebo obrazově zvukových, služby v oblasti digitálního zpracování obrazu, elektronické publikování (DTP), služby v oblasti estrád, TV produkce, tvorba a výroba televizních a audiovizuálních programů, obrazové zpravodajství, filmová produkce, jiná než reklamní, filmová studia, filmová tvorba, filmové projekce, půjčování filmů, fotografování, informace o možnostech zábavy, informace o výchově a vzdělávání, výchovně zábavné klubové služby, vydávání knih, služby nahrávacího studia, nahrávání videopásek, organizace společenských a kulturních akcí, organizace, provozování a provádění her a soutěží i veřejných, organizování vzdělávacích nebo zábavných soutěží, výstavní činnost v oblasti kultury nebo zábavy nebo výchovy nebo vzdělávání, plánování a organizování večírků, poskytování on-line elektronických publikací (bez možnosti stažení), pronájem audio nahrávek, pronájem dekorací, pronájem kinematografických filmů, provozování her on-line (z počítačové sítě), výroba divadelních nebo jiných představení, půjčování videopásek, psaní scénářů, organizování a vedení seminářů, reportéřské služby, televizní zábava, opatřování titulky, výuka, vydávání elektronických knih a časopisů on-line, zveřejňování a vydávání textů, s výjimkou reklamních nebo náborových, výroba videofilmů, pronájem zvukového nahrávacího zařízení, živé představení, organizování živých vystoupení, čtenářská anketa, divácká anketa; (42) hosting prostoru pro webové stránky, hosting portálu na internetu, hosting on-line platformy pro nahrávání, návrhy, strukturování a programování či jiné vytváření a instalace, údržba a správa internetových portálů a serveru a internetových či intranetových počítačových stránek a nástěnek a internetových či intranetových aplikací, návrhy, strukturování a programování či jiné vytváření a instalace a údržba počítačových programů a počítačových systémů a databází a databázových systémů, výzkum a vývoj a tvorba systémů pro elektronické obchodování včetně příslušného software a hardware, tvorba software, programování internetových databázových systémů, programování multimediálních aplikací, tvorba interaktivních a grafických programů, tvorba multimediálních dokumentů, prezentací, aplikací a katalogů, konstrukce www prezentací, softwarové řešení www serverů, návrh www stránek, tvorba počítačové animace a vizualizace, poskytování vyhledávačů pro internet, převod (konverze) počítačových programů, dat či jiných údajů v elektronické podobě z různých formátů do jiných formátů (ne fyzický), převod (konverze) dokumentů, dat či jiných údajů z fyzických médií na elektronická média.

(730) **FTV Prima, spol. s r.o.**, Na Žertvách 132/24, Praha 8 - Libeň, 18000, CZ

(210) **O-530062**

(220) 31.03.2016

(320) 31.03.2016

(511) 3, 5, 29

(540)

### Curapil

(510) (3) parfumerie, voňavky, vonné oleje, kosmetika, prostředky pro ošetřování pokožky, krémy, mléka, gely, emulze, vody a deodoranty pro osobní potřebu, toaletní přípravky, opalovací krémy, opalovací mléka, oleje, olejové lázně, sprchové gely, vody po holení, kosmetické přípravky, tělové šampóny, prostředky pro ošetřování a regeneraci vlasů a vlasové pokožky, prostředky pro mytí a ošetřování rukou a vlasů, vlasové vody, šampóny, kondicionéry, tužidla na vlasy, pomády na vlasy, pěny na vlasy, vlasové gely, vlasové oleje, vlasové emulze, vlasové koloidní roztoky, vlasové tekuté suspenze, masážní prostředky, regenerační prostředky, masážní a regenerační krémy, masážní a regenerační emulze, masážní a regenerační gely, prostředky ústní hygieny, ústní vody, zubní pasty, zubní gely, mýdla, hygienické toaletní přípravky; (5) přípravky a prostředky léčebné a profylaktické kosmetiky pro ošetřování pokožky a vlasů, zejména ve formě tablet, dražé, kapslí, masť, krémů, gelů, olejů, pěn, tekutých suspenzí, emulzí nebo koloidních roztoků, vodiček, záspů a

práškových směsí, roztoků, medicínálních čajových směsí, vitamínových přípravků apod., farmaceutické a veterinární výroby, potraviny pro zvláštní výživu pro lékařské účely, léčiva, doplněk výživy pro léčebné účely, bylinné doplňky, dietní doplňky, dietní doplňky stravy, doplňky stravy, vše pro léčebné účely, vitamínové doplňky, minerální doplňky, vitamínové a minerální doplňky, hygienické výrobky pro léčebné účely, potraviny pro kojence a batolata, diabetické přípravky pro léčebné účely, dietní potraviny upravené pro lékařské účely, doplňky výživy pro lékařské účely, potravinové doplňky a doplňky stravy, výživové doplňky a potraviny pro zvláštní výživu obsahující látky rostlinného původu, dietní doplňky, dietní doplňky stravy, potravinové doplňky obsahující enzymy, bylinné doplňky stravy; (29) potraviny živočišného původu, maso, ryby, drůbež a zvěřina, masové výtahy, ovoce a zelenina konzervované, sušené a zavařené, želé, džemy, vejce, mléko a mléčné výrobky, oleje a tuky jedlé.

(730) **SCE s.r.o.**, Mezi Trhy 290/2, Opava, 74601, CZ

(740) Mgr. Petr Křížák, Purkyňova 6/787, Ostrava, 70200

(210) **O-530072**

(220) 31.03.2016

(320) 31.03.2016

(511) 3, 30, 31, 39, 44

(540)

**EITTRADING**

(510) (3) balzámy, kosmetické přípravky, kosmetika, krémy, masti, kosmetické přípravky do koupele, krémy na kůži, mýdla, balzámy na rty, balzámy na vlasy, pleťové a vlasové masky, líčidla, mýdélka, kosmetická mléka, přípravky pro péči o nehty; (30) bonbóny, cukroví, cukrovinky, čaj, káva, čokoláda, medovníky, chuťové přísady, karamely, med, perníky, mateří kašička, propolis, včelí mateří kašička, zákusky, zmrzlina, výrobky z medu, potraviny z medu, zboží z medu, potravinové výrobky ze včelích produktů, potravinové výrobky ze včelího vosku, výrobky z propolisu, výrobky z mateří kašičky, vše v rámci této třídy; (31) šišky stromové, cibule květinové, živé květiny, sušené květiny, věnce z přírodních květin, věnce ze sušených květin, vazby z živých květin, vazby ze sušených květin, květiny sušené na ozdobu, palmy a palmovníky, čerstvé bylinky, pyl (jako surovina), rostliny, rostliny sušené pro dekoraci, růže, keře, sadba, sazenice, semena k sázení, slaměnky pro dekoraci, stromy (jako rostliny), trávníky (přírodní), květinová výzdoba (dekorace); (39) automobilová doprava, autobusová doprava, pronájem automobilů, balení zboží, doprava, poskytování informací o dopravě, letecká doprava, trajektová doprava, lodní doprava, nákladní doprava, říční doprava, železniční doprava, nákladní kamiónová doprava, dopravci (přeprava), dopravní prostředky (odtahování) při poruchách, doručování zboží, dovoz (doprava), garáže (pronájem), chladicí zařízení (pronájem), informace o skladování, květiny (dodávky), logistika v dopravě, nábytek (přeprava), nakládání, respektive vykládání nákladu, osobní doprava, parkovací plochy (pronájem), parkování automobilů (služby), pronájem skladů, pronájem vagonů a železničních vozů, přeprava nábytku, rezervace (v dopravě), řidiči (služby), skládání nákladu, skladování, skladování zboží, realizace spedice, stěhování, uskladňování, zboží (doručování), zprostředkování dopravy, zprostředkování přepravy, dodávkové rozvozy, zajišťování dokumentace k přepravě; (44) aranžování květin, architektura zahradní (služby v oblasti), služby v oblasti zahradnictví a květinářství, návrhy pro tvorbu krajiny, zhotovování věnců, zhotovování vazby květin, zhotovování zahradních dekorací, zhotovování květinových výzdob.

(590) Barevná

(730) **EIT TRADING s.r.o.**, Šumavská 31, Brno, 60200, CZ

(210) **O-530073**  
(220) 31.03.2016  
(320) 31.03.2016  
(511) 3, 30, 31, 39, 44  
(540)



(510) (3) balzámy, kosmetické přípravky, kosmetika, krémy, masti, kosmetické přípravky do koupele, krémy na kůži, mýdla, balzámy na rty, balzámy na vlasy, pleťové a vlasové masky, líčidla, mýdélka, kosmetická mléka, přípravky pro péči o nehty; (30) bonbóny, cukroví, cukrovinky, čaj, káva, čokoláda, medovňiky, chuťové přísady, karamely, med, perníky, mateří kašička, propolis, včelí mateří kašička, zákusky, zmrzlina, výrobky z medu, potraviny z medu, zboží z medu, potravinové výrobky ze včelích produktů, potravinové výrobky ze včelího vosku, výrobky z propolisu, výrobky z mateří kašičky, vše v rámci této třídy; (31) šišky stromové, cibule květinové, živé květiny, sušené květiny, věnce z přírodních květin, věnce ze sušených květin, vazby z živých květin, vazby ze sušených květin, květiny sušené na ozdobu, palmy a palmovníky, čerstvé bylinky, pyl (jako surovina), rostliny, rostliny sušené pro dekoraci, růže, keře, sadba, sazenice, semena k sázení, slaměnky pro dekoraci, stromy (jako rostliny), travníky (přírodní), květinová výzdoba (dekorace); (39) automobilová doprava, autobusová doprava, pronájem automobilů, balení zboží, doprava, poskytování informací o dopravě, letecká doprava, trajektová doprava, lodní doprava, nákladní doprava, říční doprava, železniční doprava, nákladní kamiónová doprava, dopravci (přeprava), dopravní prostředky (odtahování) při poruchách, doručování zboží, dovoz (doprava), garáže (pronájem), chladicí zařízení (pronájem), informace o skladování, květiny (dodávky), logistika v dopravě, nábytek (přeprava), nakládání, respektive vykládání nákladu, osobní doprava, parkovací plochy (pronájem), parkování automobilů (služby), pronájem skladů, pronájem vagónů a železničních vozů, přeprava nábytku, rezervace (v dopravě), řidiči (služby), skládání nákladu, skladování, skladování zboží, realizace expedice, stěhování, uskladňování, zboží (doručování), zprostředkování dopravy, zprostředkování přepravy, dodávkové rozvozy, zajišťování dokumentace k přepravě; (44) aranžování květin, architektura zahradní (služby v oblasti), služby v oblasti zahradnictví a květinářství, návrhy pro tvorbu krajiny, zhotovování věnců, zhotovování vazby květin, zhotovování zahradních dekorací, zhotovování květinových výzdob.

(590) Barevná  
(730) **EIT TRADING s.r.o.**, Šumavská 31, Brno, 60200, CZ

(210) **O-530074**  
(220) 31.03.2016  
(320) 31.03.2016  
(511) 28, 35, 41  
(540)



(510) (28) sportovní potřeby; (35) propagační činnost, reklama a marketing, pronájem reklamních ploch; (41) sportovní, zábavní a kulturní aktivity, provozování sportovních zařízení, půjčování sportovního nářadí, služby klubové (výchovně zábavné), pořádání a organizování sportovních soutěží, akcí, her, závodů a turnajů, pořádání školení, vzdělávání v oblasti sportu, poskytování a zveřejňování informací z oblasti sportu, elektronické publikování informací z oblasti sportu.  
(730) **Česká asociace pétanque klubů**, Zátokova 100/2, Praha - Břevnov, 16900, CZ  
(740) Ing. Dobroslav Musil, patentová kancelář, Ing. Dobroslav Musil, Zábřdovická 11, Brno, 61500

(210) **O-530082**  
(220) 31.03.2016  
(320) 31.03.2016  
(511) 3, 11, 18, 20, 21, 25  
(540)



(510) (3) parfémy, parfémované vody, parfémované oleje, mýdla; (11) lustry, svítidla, lampy na svícení, cylindry skleněné; (18) kabelky, klíčenky, pouzdra, dámské kožené zboží; (20) zrcadla; (21) sklo surové a opracované, sklo, porcelán a majolika; (25) oděvy, obuv, šátky.  
(730) **SKLÁRNA ELIAS PALME, s.r.o.**, Pařížská 67/11, Praha 1, 11000, CZ  
(740) AK Robert Plicka, Národní 58/32, Praha 1, 11000



- (210) **O-530126**  
(220) 01.04.2016  
(320) 01.04.2016  
(511) 3, 5, 10, 16, 21, 29, 30, 32, 35  
(540)



- (510) (3) kosmetické přípravky, kosmetika, kosmetické přípravky do koupele, kosmetické lubrikační přípravky ve formě tekutých disperzí, emulzí, gelů, případně tixotropních gelů pro intimní použití, čisticí mléko pro toaletní účely, přípravky na holení, lak na vlasy, mýdla, opalovací přípravky (kosmetika), opalovací přípravky (opalovací krémy), pleťová voda pro kosmetické účely, kosmetické přípravky pro péči o pokožku, pomády pro kosmetické účely, šampóny, kondicionéry, toaletní přípravky, toaletní voda, ústní vody, nikoli pro lékařské účely, vlasové vody, voda po holení, voňavkářské výrobky, zubní pasty; (5) léčiva, potravinové doplňky, vitamínové doplňky, výživové doplňky, antibakteriální přípravky, dezinfekční přípravky, balzámy pro lékařské účely, dezinfekční přípravky pro hygienické účely, dietetické nápoje upravené pro lékařské účely, enzymatické přípravky pro lékařské účely, enzymatické přípravky pro zvěrolékařské účely, farmaceutické přípravky, farmaceutické přípravky proti lupům, cukrovinky s léčivými přísadami, čichací soli, chemické přípravky pro farmaceutické účely, chemické přípravky pro lékařské účely, chemické přípravky pro zvěrolékařské účely, chemicko-farmaceutické přípravky, kúry pro farmaceutické účely, léčivé cukrovinky, léčivé čaje, masti na popáleniny od slunce, masti pro farmaceutické účely, chemické přípravky pro určení těhotenství, vitamínové přípravky, lubrikační přípravky ve formě tekutých disperzí, emulzí, gelů, případně fixotropních gelů pro léčebné účely, hygienické přípravky a výrobky, léčiva a veterinární přípravky a výrobky, potravní doplňky a dietetické přípravky, zubní přípravky a výrobky, léčivé přípravky na podporu růstu vlasů, tampóny, léčivé tampóny, zubní brusiva, dietetické potraviny upravené k léčebným účelům, dietetické látky upravené k lékařskému použití, výživové doplňky, přípravky pro péči o ústní dutinu pro lékařské účely, léčivé čaje, čaj na astma, bylinné čaje (léčivé nápoje), odtučňovací čaj pro lékařské účely, antikoncepční přípravky, léčivé přípravky do koupele, léčivé koupelové soli, pastilky pro farmaceutické účely, léky, které nejsou na předpis, farmaceutické přípravky proti lupům, přípravky proti pocení, přípravky proti pocení nohou, farmaceutické látky na pokožku, farmaceutické výrobky na ošetření pokožky, čisticí přípravky na pokožku pro léčebné účely, léčivé pleťové vody a mléka k péči o pokožku, přípravky na ošetření popálenin, masti na popáleniny od slunce, léčivé přípravky na úlevu při popáleninách, lubrikační gely pro osobní použití, hygienické lubrikanty, lubrikanty k léčebnému použití, sexuální lubrikanty pro osobní potřebu; (10) aerosolové dávkovače pro lékařské účely, kondomy, prezervativy, antikoncepční prostředky s výjimkou chemických, baňky lékařské, dětské dudlíky, diagnostické přístroje pro lékařské účely, implantáty chirurgické, inhalátory, injekční stříkačky pro lékařské účely, irigátory děložní, lékařské přístroje a nástroje, lůžkové vibrátory, lžice na podávání léků, rukavice na masáže, masážní přístroje, matrace nafukovací pro lékařské účely, nábytek speciální pro lékařské účely, nádoby pro aplikaci léků, řádra umělá, pásy pro těhotné, pesary, porodnické matrace, porodnické nástroje, rozstříkovače pro lékařské účely, rozprašovače pro lékařské účely, suspenzory, těhotenské pásy, vibromasážní přístroje; (16) bloky (papířské výrobky), brožury, časopisy (periodika), formuláře, fotografie, kalendáře, kancelářské potřeby, kromě nábytku, katalogy, knihy, knížky (brožované), noviny, oběžníky, papír, papírenské výrobky, potřeby na psaní, razítka, tiskoviny, tištěné publikace; (21) aerosolové dávkovače, s výjimkou dávkovačů na lékařské účely, ampule skleněné (nádoby, baňky), baňky, lahve (skleněné nádoby), brusné houby na kůži, houby toaletní, kazety na cukrovinky, s výjimkou kazet z drahých kovů, kosmetické náčiní, kuffíky toaletní, neceséry, nádoby skleněné, cedníky na čaj, s výjimkou cedníků z drahých kovů, čajníky, s výjimkou čajníků z drahých kovů, čajová vajíčka (sítka), s výjimkou sítok z drahých kovů, dózy na čaj, s výjimkou dóz z drahých kovů, konvice čajové, s výjimkou

konvic z drahých kovů, schránky na čaj, s výjimkou schránek z drahých kovů, sítko čajová (čajová vajíčka), s výjimkou sítok z drahých kovů, kávové soupravy, s výjimkou souprav z drahých kovů, konvice na kávu, s výjimkou elektrických a z drahých kovů, dávkovače mýdla, krabičky na mýdlo, misky na mýdlo, zásobníky, nádržky na mýdlo; (29) bylinky zahradní (konzervované -), kokosový olej, kukuřičný olej, mléčné výrobky, mléko, olej řepkový jedlý, olivový olej (jedlý -), palmový olej (jedlý), sezamový olej, slunečnicový olej (jedlý -); (30) bombóny (cukrovinky), cukrovinky, mentolové cukrovinky, čaje, náhražky čaje, čokoláda, čokoládové nápoje, glukóza pro kulinářské účely, chutnové přísady, karamely, káva, neléčivý sladký komprimát, med, oplatky, pastilky (cukrovinky), přírodní sladidla, suchary, sušenky, tabletky (cukrovinky), tresty do potravin s výjimkou éterických esencí a olejů, žvýkačky; (32) prášky na přípravu nápojů, mošty, ovocný nektar (nealkoholický), ovocné šťávy, příchutě k přípravě nápojů, sirupy na výrobu nápojů, sirupy k přípravě limonády, tablety k přípravě šumivých nápojů, nealkoholické nápoje; (35) dodavatelské služby pro třetí osoby (nákup výrobků a služeb pro jiné podniky), kanceláře dovozní a vývozní, organizování výstav (komerčních nebo reklamních), počítačové databáze (překlad informací do -), počítačové databáze (systemizace informací do -), pořádání veletrhů pro obchodní a reklamní účely, předplatné novin a časopisů (zajišťování -), předvádění zboží, reklama, reklama on-line v počítačové síti, reklamní materiály (rozšiřování -) zákazníkům (letáky, prospekty, tisky, vzorky), vzorky zboží (distribuce -), zajišťování novinového předplatného (pro předplatitele).

- (590) Barevná  
(730) **Dr. Müller Pharma, s.r.o.**, U Mostku 182, Hradec Králové, Pouchov, 50341, CZ  
(740) Mgr. Roman Fojtásek, advokát, Vinohradská 6, Praha 2, 12000

- (210) **O-530138**  
(220) 01.04.2016  
(320) 01.04.2016  
(511) 16, 19, 36, 37  
(540)



- (510) (16) inzertní tiskoviny jako časopisy a tištěná média, reklamní materiály v rámci této třídy, plakáty, neperiodické i periodické publikace, například brožury, časopisy, kalendáře, katalogy, ročenky, tiskoviny, poutače z papíru nebo z lepenky v rámci této třídy, papír a výrobky z papíru všeho druhu, jako papír pro kopírování, papír balicí, papír voskovaný, filtrační papír, tiskárenské výrobky, potřeby pro knižní vazby, knihy, oběžníky, zpěvníky, knihy k nalepování výstřížků (alba), komiksy, archy papíru, listky, mapy, atlasy, obrazy, pohlednice a jiné propagační a informační materiály a upomínkové předměty, spadající do této třídy, jako propagační publikace, ročenky, papírové propagační samolepky, manuály, noviny, knihařské výrobky, papírové podložky pod sklenice, i pívni, papírové ubrusy a ubrusy, obaly na lahve, lepenka a kartonážní výrobky, alba, blahopřání i hudební diagramy, fotografie, stojany na fotografie, grafické reprodukcce, grafiky, lepty, listky, litografie, olejotisky, malby (obrazy) zarámované či nezarámované, letáky, portréty, prospekty, rytiny, psací potřeby, tiskařské typy, štočky, obaly z papíru, známky, samolepky, bloky (papířské výrobky), dopisní papír, etikety, kromě textilních, formuláře, karty, karty a pásy papírové nebo počítačové programy, obálky, poštovní známky, pořadače (kancelářské potřeby), papířské zboží kancelářské, obalové materiály, pouzdra na pera, pouzdra na razítka, přípináčky, razítka, seznamy (rejstříky), těžítka, tikety, účetní knihy, zápisníky (notesy), krabice lepenkové nebo papírové, obtisky, pásy doutníkové, podložky (psací), pouzdra na doklady, praporečky, pytlíky jako obaly (z papíru nebo umělých hmot), ručníky papírové, štíty vývěsní z papíru nebo z lepenky, tabule reklamní z papíru nebo lepenky, učební a vyučovací pomůcky s výjimkou přístrojů; (19) domy na klíč, přenosné domy, stavební materiály nekovové - surové nebo polozpracované a nekovové

stavební výrobky a konstrukce obsažené ve třídě 19, neohébné trubky nekovové pro stavebnictví, přenosné konstrukce nekovové, beton, břidlice, cement a cementové desky, cihly, lepenka dehtovaná a pro stavební účely, nekovové dlaždice na podlahy, na stěny a pro stavebnictví, stavební dřevo, nekovové dveře, geotextilie, stavební kámen, kamenina pro stavebnictví, nekovové konstrukce, střešní krokve a krytiny, křemenný písek, latě, lemování střech, nekovová lešení, lišty nekovové, malta, též suché maltové směsi, malta stavební, mozaiky pro stavebnictví, mramor, nátěrové hmoty pro stavebnictví, nekovové nosníky, nekovové obklady, nekovové obklady stěn a zdí, obklady vinylové, nekovová obložení ve stavebnictví, obložení dřevěná, ohnivzdorné cementové ochranné vrstvy, nekovové okenice, nekovová dveřní okénka, nekovové rámy, nekovové okenní rámy, omítky, též sanační a strukturální omítky, omítkové směsi i hotové, zateplené omítky, opuka, nekovové stavební panely, nekovové pláště budov, papír pro stavebnictví, nekovové ploty, plst pro stavební účely, parketové podlahy, vlisy u podlah, podlahy nekovové, též lité, prkna, nekovové překlady okenní a dveřní, překližka, nekovové příčky, rákos pro stavební účely, venkovní rolety kromě kovových a textilních, řezivo, nekovové římsy a lišty pro římsy, sádra, sádrové bloky, sádrokartony, sádrovec, nekovová schodiště, nekovové schody a stupně, stavební sklo, sklo izolační pro stavby, mozaikové sklo, sklo okenní kromě skel pro automobily, tabulové sklo pro stavby, nekovové přenosné stavby, nekovové stavební hmoty, nekovové stropy, struska jako stavební hmota, šindele, škvára, šterk i drcený, střešní nekovové tašky, nekovové trámy, nekovové drenážní trubky, kameninové trubky, nekovové trubky, tvárnice, úžlabí střech nekovová, vápenec, materiály na stavbu a pokryv či potahy vozovky, nekovové výztuže pro stavebnictví, nekovové zárubně dveří, nekovové okapní žlaby, žáruvzdorné materiály; (36) činnost realitní kanceláře, pronájem nemovitostí, pozemků a kancelář, pronájem bytových a nebytových prostor, zprostředkování nákupu a prodeje nemovitostí, oceňování a odhady nemovitostí v rámci této třídy, zprostředkování nemovitostí, pronájem bytů, pronájem nájemních a činžovních domů, pronajímání kancelář, pojištění, služby finanční, služby peněžní, služby nemovitostní, provozování zastaváren, leasing zařízení pro zpracování dat, finance a peněžní operace v rámci této třídy, finanční poradenství, poradenství a zprostředkování pojišťovnictví, úvěrování zbožových nákupů, úvěrové poradenství, služby týkající se sdělování informací ohledně proclení zboží, celního tarifu a tarifu zaručení celního dluhu, obstaravatelství v rámci komplementace finančních služeb, ubytovací kanceláře, správa a údržba nemovitostí, investorská činnost ve stavebnictví; (37) stavebnictví, opravy a instalační služby v oblasti stavebnictví, práce omítkářské a sádrovací, služby ve stavebnictví, provádění investorských staveb, stavebních prací, pronájem stavebních strojů a zařízení, montáž technologických zařízení a ocelových konstrukcí, natěračské práce, provádění staveb, jejich změn a odstraňování, montáž a údržba konstrukcí, montáž lešení, stavební práce, rekonstrukce, opravy a servisní služby ve stavebnictví, provádění povrchových úprav budov, rekonstrukce fasád, konzultační servis a poradenství ve stavebnictví, provádění zateplování fasád a střech, spárování a rekonstrukce spár panelových objektů, montáž skládaných a sendvičových obvodových pláštů zateplených i nezateplených, opravy a izolování okenních spár, klempířské práce, zednické práce, kompletace a instalace oken a dveří včetně zárubní a okenních rámu, vrat všech typů, zimních zahrad, zasklených lodžii, prosklených fasád a jiných kovových a nekovových konstrukcí, servisní, údržbářské práce, zprostředkování uvedených činností, pokrývačské služby.

(730) **MAXXUS REALITY, s.r.o.**, Rozdělsovská 2370/55, Praha 6 - Břevnov, 16900, CZ

(740) **DANĚK & PARTNERS** Advokátní a patentová kancelář, Ing. Dr. Vilém Daněk Ph.D., LL.M., patentový zástupce, Vinohradská 17, Praha 2, 12000

(210) **O-530139**

(220) 01.04.2016

(320) 01.04.2016

(511) 16, 19, 36, 37

(540)

## MAXXUS

(510) (16) inzertní tiskoviny jako časopisy a tištěná média, reklamní materiály v rámci této třídy, plakáty, neperiodické i periodické publikace, například brožury, časopisy, kalendáře, katalogy, ročenky, tiskoviny, poutače z papíru nebo z lepenky v rámci této třídy, papír a výrobky z papíru všeho druhu, jako papír pro kopírování, papír balicí, papír voskovaný, filtrační papír, tiskárenské výrobky, potřeby pro knižní vazby, knihy, oběžníky, zpěvníky, knihy k nalepování výstřížků (alba), komiksy, archy papíru, listky, mapy, atlasy, obrazy, pohlednice a jiné propagační a informační

materiály a upomínkové předměty, spadající do této třídy, jako propagační publikace, ročenky, papírové propagační samolepky, manuály, noviny, knihařské výrobky, papírové podložky pod sklenice, i pивní, papírové ubrusy a ubrusy, obaly na lahve, lepenka a kartonážní výrobky, alba, blahopřání i hudební, diagramy, fotografie, stojany na fotografie, grafické reprodukcce, grafiky, lepty, listky, litografie, olejotisky, malby (obrazy) zarámované či nezarámované, letáky, portréty, prospekty, rytiny, psací potřeby, tiskařské typy, štočky, obaly z papíru, známky, samolepky, bloky (papírnické výrobky), dopisní papír, etikety, kromě textilních, formuláře, karty, karty a pásky papírové na počítačové programy, obálky, poštovní známky, pořadače (kancelářské potřeby), papírnické zboží kancelářské, obalové materiály, pouzdra na pera, pouzdra na razítka, připínáčky, razítka, seznamy (rejstříky), těžítka, tikety, účetní knihy, zápisníky (notesy), krabice lepenkové nebo papírové, obtisky, pásky doutníkové, podložky (psací), pouzdra na doklady, praporečky, pytlíky jako obaly (z papíru nebo umělých hmot), ručníky papírové, štíty vývěsní z papíru nebo z lepenky, tabule reklamní z papíru nebo lepenky, učební a vyučovací pomůcky s výjimkou přístrojů; (19) domy na klíč, přenosné domy, stavební materiály nekovové - surové nebo polozpracované a nekovové stavební výrobky a konstrukce obsažené ve třídě 19, neohébné trubky nekovové pro stavebnictví, přenosné konstrukce nekovové, beton, břidlice, cement a cementové desky, cihly, lepenka dehtovaná a pro stavební účely, nekovové dlaždice na podlahy, na stěny a pro stavebnictví, stavební dřevo, nekovové dveře, geotextilie, stavební kámen, kamenina pro stavebnictví, nekovové konstrukce, střešní krokve a krytiny, křemenný písek, latě, lemování střech, nekovová lešení, lišty nekovové, malta, též suché maltové směsi, malta stavební, mozaiky pro stavebnictví, mramor, nátěrové hmoty pro stavebnictví, nekovové nosníky, nekovové obklady, nekovové obklady stěn a zdí, obklady vinylové, nekovová obložení ve stavebnictví, obložení dřevěná, ohnivzdorné cementové ochranné vrstvy, nekovové okenice, nekovová dveřní okénka, nekovové rámy, nekovové okenní rámy, omítky, též sanační a strukturální omítky, omítkové směsi i hotové, zateplené omítky, opuka, nekovové stavební panely, nekovové pláště budov, papír pro stavebnictví, nekovové ploty, plst pro stavební účely, parketové podlahy, vlisy u podlah, podlahy nekovové, též lité, prkna, nekovové překlady okenní a dveřní, překližka, nekovové příčky, rákos pro stavební účely, venkovní rolety kromě kovových a textilních, řezivo, nekovové římsy a lišty pro římsy, sádra, sádrové bloky, sádrokartony, sádrovec, nekovová schodiště, nekovové schody a stupně, stavební sklo, sklo izolační pro stavby, mozaikové sklo, sklo okenní kromě skel pro automobily, tabulové sklo pro stavby, nekovové přenosné stavby, nekovové stavební hmoty, nekovové stropy, struska jako stavební hmota, šindele, škvára, šterk i drcený, střešní nekovové tašky, nekovové trámy, nekovové drenážní trubky, kameninové trubky, nekovové trubky, tvárnice, úžlabí střech nekovová, vápenec, materiály na stavbu a pokryv či potahy vozovky, nekovové výztuže pro stavebnictví, nekovové zárubně dveří, nekovové okapní žlaby, žáruvzdorné materiály; (36) činnost realitní kanceláře, pronájem nemovitostí, pozemků a kancelář, pronájem bytových a nebytových prostor, zprostředkování nákupu a prodeje nemovitostí, oceňování a odhady nemovitostí v rámci této třídy, zprostředkování nemovitostí, pronájem bytů, pronájem nájemních a činžovních domů, pronajímání kancelář, pojištění, služby finanční, služby peněžní, služby nemovitostní, provozování zastaváren, leasing zařízení pro zpracování dat, finance a peněžní operace v rámci této třídy, finanční poradenství, poradenství a zprostředkování pojišťovnictví, úvěrování zbožových nákupů, úvěrové poradenství, služby týkající se sdělování informací ohledně proclení zboží, celního tarifu a tarifu zaručení celního dluhu, obstaravatelství v rámci komplementace finančních služeb, ubytovací kanceláře, správa a údržba nemovitostí, investorská činnost ve stavebnictví; (37) stavebnictví, opravy a instalační služby v oblasti stavebnictví, práce omítkářské a sádrovací, služby ve stavebnictví, provádění investorských staveb, stavebních prací, pronájem stavebních strojů a zařízení, montáž technologických zařízení a ocelových konstrukcí, natěračské práce, provádění staveb, jejich změn a odstraňování, montáž a údržba konstrukcí, montáž lešení, stavební práce, rekonstrukce, opravy a servisní služby ve stavebnictví, provádění povrchových úprav budov, rekonstrukce fasád, konzultační servis a poradenství ve stavebnictví, provádění zateplování fasád a střech, spárování a rekonstrukce spár panelových objektů, montáž skládaných a sendvičových obvodových pláštů zateplených i nezateplených, opravy a izolování okenních spár, klempířské práce, zednické práce, kompletace a instalace oken a dveří včetně zárubní a okenních rámu, vrat všech typů, zimních zahrad, zasklených lodžii, prosklených fasád a jiných kovových a nekovových konstrukcí, servisní, údržbářské práce, zprostředkování uvedených činností, pokrývačské služby.

(730) **MAXXUS REALITY, s.r.o.**, Rozdělovská 2370/55, Praha 6 - Břevnov, 16900, CZ  
(740) **DANĚK & PARTNERS** Advokátní a patentová kancelář, Ing. Dr. Vilém Daněk Ph.D., LL.M., patentový zástupce, Vinohradská 17, Praha 2, 12000

(210) **O-530162**  
(220) 04.04.2016  
(320) 04.04.2016  
(511) 29, 30, 32, 35  
(540)

(210) **O-530155**  
(220) 02.04.2016  
(320) 02.04.2016  
(511) 9, 16, 35, 41  
(540)

### NINA ENGLISH

(510) (9) software spojený s výukou jazyků, nahané nosiče zvuku nebo zvukové obrazových záznamů, elektronické publikace ke stažení; (16) knihy, brožury, učebnice, učební texty, učební pomůcky tištěné, ostatní periodický a neperiodický tisk a tištěné materiály zařazené do třídy 16; (35) maloobchod, velkoobchod a internetový obchod s elektronickými publikacemi, běžnými publikacemi, tiskovinami a periodiky na všech druzích nosičů, prodej on-line produktů, franchising; (41) vzdělávání, dálkové vzdělávání, lektorská činnost, on-line kurzy, poradenství ve věci výuky jazyků, pořádání a zprostředkování společenských, sportovních, zábavných, soutěžních a vzdělávacích akcí, vydavatelská a nakladatelská činnost v oblasti knih, učebnic, učebních textů, učebních pomůcek, zvuková produkce a videoprodukce v oblasti vzdělávání, elektronické publikace (bez možnosti stažení), poskytování elektronických publikací (i on-line) bez možnosti stažení, koučink, jazykové kurzy.

(730) **Hanáková Nina Mgr.**, Rybářská 9, Brno, 60300, CZ  
(740) **JUDr. Jindřiška Šulcová**, patentový zástupce, U Statku 77, Mnichovo Hradiště - Hněvousice, 29501

(210) **O-530156**  
(220) 02.04.2016  
(320) 02.04.2016  
(511) 9, 16, 35, 41  
(540)



(510) (9) software spojený s výukou jazyků, nahané nosiče zvuku nebo zvukové obrazových záznamů, elektronické publikace ke stažení; (16) knihy, brožury, učebnice, učební texty, učební pomůcky tištěné, ostatní periodický a neperiodický tisk a tištěné materiály zařazené do třídy 16; (35) maloobchod, velkoobchod a internetový obchod s elektronickými publikacemi, běžnými publikacemi, tiskovinami a periodiky na všech druzích nosičů, prodej on-line produktů, franchising; (41) vzdělávání, dálkové vzdělávání, lektorská činnost, on-line kurzy, poradenství ve věci výuky jazyků, pořádání a zprostředkování společenských, sportovních, zábavných, soutěžních a vzdělávacích akcí, vydavatelská a nakladatelská činnost v oblasti knih, učebnic, učebních textů, učebních pomůcek, zvuková produkce a videoprodukce v oblasti vzdělávání, elektronické publikace (bez možnosti stažení), poskytování elektronických publikací (i on-line) bez možnosti stažení, koučink, jazykové kurzy.

(730) **Hanáková Nina Mgr.**, Rybářská 9, Brno, 60300, CZ  
(740) **JUDr. Jindřiška Šulcová**, patentový zástupce, U Statku 77, Mnichovo Hradiště - Hněvousice, 29501



(510) (29) maso, neživé ryby, drůbež a zvěřina, masové výtahy, konzervované, mražené, sušené, vařené, zavařené ovoce a zelenina, základy pro polévky ve formě želé, bujóny ve formě želé, polévkové koncentráty ve formě želé, dehydrovaná želatina v prášku nebo v plátcích, džemy, kompoty, vejce, mléko a mléčné výrobky, jedlé oleje a tuky, luštěniny s výjimkou čerstvých, bujóny a vývary, gelové bujóny, polévky, instantní polévky, směsi v prášku a v pastě pro přípravu hotových pokrmů a šťáv k masům připravených na základě živočišných surovin (masné a mléčné suroviny, vejce) a jejich směsí, přísady do polévek jako granulované směsi a zavářky na masovém základu, masné polotovary, masové kuličky, výrobky z ryb, sezamový olej, bramborové knedlíky v prášku, instantní bramborová kaše, směsi v prášku a v pastě pro přípravu hotových pokrmů a šťáv k masům připravených na základě rostlinných surovin (především zeleniny a bylin) a jejich směsí; (30) káva, čaj, kakao a kávové náhrady, rýže, tapioka a ságo, mouka a obilninové přípravky, chléb, pečivo a cukrovinky, zmrzlina, cukr, med, melasa, droždí, prášek do pečiva, sůl, hořčice, ocet, konzumní led, koření, kořenící směsí, směsí koření a bylin, upravená sezamová semínka, houskové knedlíky v prášku, moučníky v prášku, pudinky v prášku, směs na čokoládové, kakaové a kávové polevy, instantní krupicová, ovesná a obilninová kaše, mléčná rýže, tekuté kořenící přípravky, chilli omáčky, sójové omáčky, marinády, zálivky na ochucení, tekutá ochucovadla, tatarské omáčky, majonézy, kuskus, prezentace výrobků, škrob jako potrava, studené omáčky spadající do této třídy a další hotové omáčky a jejich základy podávané po tepelné úpravě, chuťové přísady, sladké omáčky toppingy, cukrářské výrobky, směsi v prášku a v pastě pro přípravu hotových pokrmů, omáček a šťáv k masům připravených především na základě rostlinných surovin (především mouky, obilovin, luštěnin, koření) a jejich směsí, přísady do polévek jako granulované směsi a zavářky na rostlinném základu (převažující směs mouky, strouhanky, koření a s přidavkem zeleniny), krutónky (kousky osmaženého chleba nebo housky), zlepšující a přidavné látky na kuchyňské použití (zahušťovadla, aromata) kromě éterických esencí a esenciálních olejů; (32) piva, minerální vody, šumivé nápoje a jiné nápoje nealkoholické, nápoje a šťávy ovocné, sirupy a jiné přípravky ke zhotovování nápojů, nápoje v prášku; (35) propagační činnost, reklama, prezentace výrobků v komunikačních médiích, předvádění zboží, inzerce, pronájem reklamní plochy a času, distribuce reklamních materiálů a vzorků výrobků, poskytování informací komerčního nebo reklamního charakteru, multimediálních informací komerčního charakteru, zprostředkování v oblasti nákupu a prodeje zboží s výše uvedenými výrobky ve třídách 29,30,32 včetně prodeje prostřednictvím Internetu, maloobchodní a velkoobchodní prodej výše uvedených výrobků ve třídách 29,30,32.

(730) **VITANA, a.s.**, Mělnická 133, Byšice, 27732, CZ

(210) **O-530208**  
(220) 05.04.2016  
(320) 05.04.2016  
(511) 25, 37, 39  
(540)

### Kapitán P3k

(510) (25) pletené svetry, pletené oděvy; (37) čištění odpadních vod, čištění kanalizací a přípojek, instalatérství; (39) pronájem lodí a jiných plavidel, zprostředkování pronájmu lodí a jiných plavidel, služby cestovních

kanceláři, zejména organizování cest a plaveb, lodní a říční doprava, přeprava cestujících, zážitkové plavby a plavební turistika, úschova lodí a jiných plavidel, pronájem kotvišť v docích a přístavech a jejich zprostředkování, informační a poradenské služby týkající se výše uvedených služeb této třídy.

(730) **Pekař Petr**, Příční 539, Slatiňany, 53821, CZ

(740) JUDr. Jindřiška Šulcová, patentový zástupce, U Statku 77, Mnichovo Hradiště - Hněvousice, 29501

(210) **O-530274**

(220) 07.04.2016

(320) 07.04.2016

(511) 35, 41, 43

(540)

(210) **O-530240**

(220) 06.04.2016

(320) 06.04.2016

(511) 1, 3, 5, 29, 31, 35

(540)

### Vitatrend

(510) (1) hnojiva a chemické výrobky pro zemědělství, zahradnictví a lesnictví, směsi na hašení a protipožární směsi, chemické směsi a materiály pro použití v kosmetice, chemické směsi na zpracování vody, chemické a organické sloučeniny pro použití při výrobě potravin a nápojů; (3) kosmetika a kosmetické přípravky, kosmetické přípravky pro zvířata, vonné oleje a aromatické výtažky, čisticí prostředky a vonné přípravky, brousící přípravky; (5) potravní doplňky a dietetické přípravky, potravní doplňky pro zvířata, zubní přípravky a výrobky, hygienické přípravky a výrobky, přípravky proti rostlinným a živočišným škůdcům, léčiva a veterinární přípravky a výrobky; (29) mléčné výrobky a jejich náhražky, oleje a tuky, zpracované ovoce, houby a zelenina (včetně ořechů a luštěnin), jedlé ořechy; (31) zemědělské a vodní plodiny, zahradnické a lesní produkty, krmiva a potrava pro zvířata; (35) obchodní služby a informace pro spotřebitele, maloobchod a velkoobchod, vše v oblasti výrobků výše uvedených ve třídách 1, 3, 5, 29 a 31.

(730) **VITATREND s.r.o.**, Pod Stránkou 259, Turnov, 51101, CZ

(210) **O-530255**

(220) 06.04.2016

(320) 06.04.2016

(511) 15

(540)



(510) (15) basy (kontrabasy), čela (violoncella), housle, kytary, kytary akustické, smyčce, violy.

(730) **Strunal Schönbach s.r.o.**, Petra Bezruče 730, Luby, 35137, CZ

(740) JUDr. Lucie Kociánová PhD., advokátka, Kaiserštejnský palác, Malostranské nám. 23, Praha 1, 11800



(510) (35) propagační činnost, reklama, pomoc při řízení obchodní činnosti, obchodní administrativa, kancelářské práce; (41) sportovní, společenská, kulturní a zábavní činnost, výchova a vzdělávání, organizování, pořádání a vyhodnocování zábavních, společenských a sportovních her a soutěží, pořádání kurzů a tréninků, pořádání týmových tréninků a soustředění, pořádání kulturních nebo vzdělávacích výstav, seminářů a konferencí; (43) služby zajišťující stravování a nápoje, příprava jídel a nápojů pro spotřebu.

(730) **Jílková Markéta**, Dlouhá 43, Liberec, 46312, CZ

(740) Jan Ullmann, Pražského povstání 3686/19, Jablonec nad Nisou, 46604

(210) **O-530286**

(220) 07.04.2016

(320) 07.04.2016

(511) 16, 33, 40

(540)



(510) (16) papírové reklamní předměty, papírové etikety, papírové a umělohmotné tašky jako obaly, viněty, plakáty, účtenky, papírové visačky, papírové ubrousky, psací potřeby, papírové obaly na láhve, samolepky, katalogy, reklamní a ozdobné předměty v jiné třídě neuvedené; (33) víno; (40) zpracování vína, zejména vinných hroznů.

(730) **Sdružení vinařů Blatnice**, Blatnice pod Svatým Antonínkem 311, Blatnice pod Svatým Antonínkem, 69671, CZ

(740) Kania, Sedlák, Smola, Ing. Jiří Malůšek, Mendlovo nám. 1a, Brno, 60300

(210) **O-530289**  
(220) 07.04.2016  
(320) 07.04.2016  
(511) 16, 33, 40  
(540)



(510) (16) papírové reklamní předměty, papírové etikety, papírové a umělohmotné tašky jako obaly, viněty, plakáty, účtenky, papírové visačky, papírové ubrusky, psací potřeby, papírové obaly na láhve, samolepky, katalogy, reklamní a ozdobné předměty v jiné třídě neuvedené; (33) víno; (40) zpracování vína, zejména vinných hroznů.  
(730) **Sdružení vinařů Blatnice**, Blatnice pod Svatým Antonínkem 311, Blatnice pod Svatým Antonínkem, 69671, CZ  
(740) Kania, Sedlák, Smola, Ing. Jiří Malůšek, Mendlovo nám. 1a, Brno, 60300

(210) **O-530302**  
(220) 08.04.2016  
(320) 08.04.2016  
(511) 9, 35  
(540)

**C4C**

(510) (9) software, počítačový software; (35) prodej software.  
(730) **Compas automatizace, spol. s r.o.**, Nádražní 610/26, Žďár nad Sázavou 1, 59101, CZ  
(740) Reichel & kol., patentová kancelář, Ing. Pavel Reichel, Lopatecká 14, Praha 4, 14700

(210) **O-530317**  
(220) 08.04.2016  
(320) 08.04.2016  
(511) 35, 36, 39  
(540)



(510) (35) velkoobchod, maloobchod, on-line prodej a propagace zboží a služeb v oblasti zemědělského osiva; (36) služby úvěrové agentury v oblasti zemědělství; (39) přeprava zemědělských produktů.  
(730) **Zemes s.r.o.**, Lipůvka 105, Lipůvka, 67922, CZ  
(740) Scanfore Int., a.s., Ing. Erika Pupišová, Náměstí Svobody 702/9, Brno, 60200

(210) **O-530324**  
(220) 10.04.2016  
(320) 10.04.2016  
(511) 9, 14, 20, 21  
(540)

**JURING**

(510) (9) brýle, sluneční brýle, pouzdra na brýle, obroučky brýlové, brýlové řetízky, chronografy, přístroje na zaznamenávání času, hologramy,

přesýpací hodiny, sluchátka, telefonní sluchátka, telefonní přístroje, bezdrátové a mobilní telefony, dalekohledy, teleskopy, pouzdra na mobilní a přenosné telefony; (14) hodiny, schránky na hodiny, skříňky hodinové, hodinky, chronografy (hodinky), chronometry, náramkové hodinky, pouzdra na hodinky, klenoty, ozdoby, šperky, bižuterie, komponenty pro výrobu šperků, korálky pro výrobu šperků, pouzdra na šperky a klenoty, manžetové knoflíky, ozdobné spony, jehlice a špendlíky v rámci této třídy, medailony, přívěsky, náhrdelníky, náramky, náušnice, prsteny; (20) mobilní dekorativní předměty, umělecká díla, knoflíky nekovové, rukojeti nožů (nekovové), schránky a skříňky nekovové, sochy, sošky, figurky nekovové, umělecké výrobky v rámci této třídy; (21) kuchyňské náčiní, kuchyňské nádoby, misky, mísy, náčiní pro domácnost, kuchyňské nádoby, podložky, podnosy a podtácky v rámci této třídy, toaletní kufříky, svícny.

(730) **Výmola Jiří**, Na Rybníku 1668, Kunovice, 68604, CZ

(210) **O-530328**  
(220) 11.04.2016  
(320) 11.04.2016  
(511) 35, 41, 42  
(540)



(510) (35) počítačové databáze, personální poradenství; (41) koučink (školení), organizování a vedení seminářů, poradenství pro volbu povolání, školení (instruktáž), školení (pořádání a řízení), vzdělávání; (42) kontrola kvality, vědecký výzkum.  
(730) **Age Management z. s.**, Orlí 542/27, Brno, 60200, CZ

(210) **O-530335**  
(220) 11.04.2016  
(320) 11.04.2016  
(511) 35, 38, 41  
(540)

**MishaCZLP**

(510) (35) propagační činnost, reklama; (38) spoje (komunikace); (41) výchova, vzdělávání, zábava, sportovní a kulturní aktivity.  
(730) **Florian Oldřich Ing.**, Kolébka 1889/7, Kuřim, 66434, CZ

(210) **O-530336**  
(220) 11.04.2016  
(320) 11.04.2016  
(511) 35, 38, 41  
(540)

**Mishovy šílenosti**

(510) (35) propagační činnost, reklama; (38) spoje (komunikace); (41) výchova, vzdělávání, zábava, sportovní a kulturní aktivity.  
(730) **Florian Oldřich Ing.**, Kolébka 1889/7, Kuřim, 66434, CZ

- (210) **O-530338**  
(220) 11.04.2016  
(320) 11.04.2016  
(511) 29, 30, 32, 35, 39, 40, 43  
(540)



- (510) (29) maso, ryby, drůbež a zvěřina, masové výtažky, konzervované, mražené, sušené a vařené ovoce a zelenina, želé, džemy, kompoty, vejce, mléko, mléčné koktejly, mléčné nápoje a mléčné výrobky, jedlé oleje a tuky, hotové saláty, kuřecí salát, salát Caesar, zeleninové saláty, nakrájené zeleninové saláty, luštěninové saláty, ovocné saláty, zelný salát s majonézou; (30) pizzy, pizza, čerstvá pizza, Calzone (plněná pizza), nepečená pizza, chlazené pizzy, mražená pizza, konzervovaná pizza, hotová jídla v podobě pizzy, pizza korpusy, předpečené korpusy na pizzu, káva, hotová káva a kávové nápoje, káva bez kofeinu, káva (nepražená), čaje, čaj, ledový čaj, ledový čaj (neléčivý), čajové nápoje (bez léčivých účinků), čajové nápoje s ovocnou příchutí, kakao, chléb, pizza chléb, pečivo, pizza pečivo, zmrzlina, cukrovinky a dorty, čokoláda a výrobky z ní, med, cukr, sůl, droždí, kečup, majonéza, omáčky (chuťové přísady), koření, těsto na pizzu, směsi k výrobě těsta na pizzu, prášek do těsta, přípravky k výrobě korpusů na pizzu, mouka na pizzu, mouka a obilninové přípravky, salátové dresinky, salátové omáčky, salátové zálivky, salátové zálivky obsahující smetanu, sendviče se salátem, bagety, plněné bagety, těstoviny, těstoviny (potravina), čerstvé těstoviny, těstovinová jídla, hotová jídla z těstovin, těstovinový salát, těstoviny přidávané do pizzy, těstoviny z celozrnné mouky, vaječné těstoviny, Ziti (zapečené těstoviny), plněné těstoviny, těstoviny s náplní, konzervované těstoviny, omáčky na těstoviny, sušené těstoviny, těsto pro přípravu těstovin; (32) piva, minerální vody, šumivé nápoje a jiné nápoje nealkoholické, nápoje a šťávy ovocné, sirupy a jiné přípravky k zhotovování nápojů; (35) dodavatelské služby pro třetí osoby (nákup výrobků a služeb pro jiné podnikatelské subjekty), reklama, propagace a inzerce, činnost podnikatelských, ekonomických a organizačních poradců, administrativní činnost, zprostředkovatelská činnost v oblasti obchodu v oblasti nápojů a potravin, ekonomické informace a poradenství, poradenská, informační a konzultační činnost v oblasti obchodu s nápoji a potravinami, maloobchodní prodej nápojů a potravin, specializovaný maloobchod a velkoobchod s nápoji a potravinami, franšizy, franšizing, služby manažerského a obchodního poradenství v oblasti franšizingu; (39) doprava, přeprava, skladování, balení a distribuce zboží a výrobků, mrazírenská činnost spadající do této třídy, silniční nákladní doprava, donáška pizzy, rozvoz zboží, rozvoz jídel restauracemi; (40) zpracování a úprava potravin, výroba pizzy; (43) stravovací služby, restaurační a hostinské služby, pizzerie, kavárny (služby), služby samoobslužného stravování, služby rychlého občerstvení jako je pouliční občerstvení a stánkové občerstvení při společenských akcích, poradenské a konzultační služby a poskytování know how v uvedených oblastech, cateringové služby, služby poskytované při provozování a franchisingu restaurací a podobných zařízení podávajících pokrmy a nápoje ke konzumaci, příprava a prodej pokrmů přes ulici, zprostředkovatelská činnost v oblasti cateringu a gastronomie.

- (730) **Cresco Development, s.r.o.**, Upravená 266/5, Praha 10 - Štěrboholy, 10200, CZ

- (210) **O-530352**  
(220) 12.04.2016  
(320) 12.04.2016  
(511) 5, 32, 33, 35, 40  
(540)

## FRNDŽALICA

- (510) (5) alkohol pro léčebné účely, léky tekuté, drogy pro léčebné účely, melissová voda pro farmaceutické účely, minerální vody pro lékařské účely, přípravky pro uklidnění, dietetické nápoje upravené pro lékařské účely, sladové mléčné nápoje pro lékařské účely, farmaceutické přípravky,

zvěrolékařské přípravky, dietetické látky upravené pro lékařské účely, dezinfekční prostředky, repelenty proti hmyzu, fungicidy, herbicidy; (32) pivo, pивní mladinka, sladové nápoje, minerální vody (nápoje), nealkoholické nápoje, nealkoholické nápoje z ovocných šťáv, sirupy na výrobu nápojů, aperitivy nealkoholické, citronády, hroznový mošt (nekvašený), výtažky z chmele na výrobu piva, jablečný mošt (nealkoholický), koktejly nealkoholické, kvas (nealkoholické nápoje), přípravky na výrobu likérů, přípravky na výrobu minerálních vod, mléko arašidové (nápoje nealkoholické), mandlové mléko (nápoj), mošty, nealkoholické nápoje na bázi medu, přípravky na výrobu nápojů, syrovátkové nápoje, nápoje iontové, nápoje z nealkoholických šťáv, nealkoholické výtažky z ovoce, nektar ovocný (nealkoholický), příchutě na výrobu nápojů, soda, přípravky na výrobu sodovky, rajčatová šťáva (nápoj), sirupy pro limonády, stolové vody, šerbety (nápoje), šerbety (slazené ovocné nápoje), závorové pivo, šumivá voda, ovocné šťávy, lithná voda, orgeada (nealkoholický nápoj), sarsaparilový nápoj nealkoholický, selterská voda, minerálka, sladové pivo, šťávy zeleninové (nápoje), pastilky na výrobu šumivých nápojů, prášky na přípravu šumivých nápojů, sodová voda, voda obsahující lithium, vody (nápoje); (33) alkoholické nápoje s výjimkou piv, destilované nápoje, lihovina z rýže, alkoholové extrakty, anýzový likér, aperitivy, brandy, arak, curagao (pomarančový likér), digestiva (likéry a pálenky), gin, griotka, hruškový mošt (s alkoholem), jablečné mošty (s alkoholem), koktejly, esence do lihovin, extrakty alkoholové, lihoviny, likéry, digestiva (likéry hořké), medovina, mentolový likér, alkoholické nápoje obsahující ovoce, rum, saké, víno, vodka, alkoholové extrakty, whisky, destiláty ze švestek, hrušek, hroznů, jablek, meruněk, blum, broskví, višňi, borůvek, malin, pšenice, ječmene, kukuřice, ovsa, žita, skladovaného obilí, brambor, cukrové řepy, whisky sladová, jedno druhová, obilná whisky blendovaná (míchaná), whisky zušlechtená v dřevěných sudech po dobu tří a více let, alkoholické esence, alkoholické výtažky z ovoce, matolinové víno, destilované nápoje, pálenky, víno rýžové; (35) maloobchodní a velkoobchodní činnost s lihovinami, alkoholickými a nealkoholickými nápoji, míchanými nápoji, potravinami, maloobchodní a velkoobchodní činnost s kvasem a polotovary na výrobu alkoholických nápojů, pronájem prodejních automatů, shromažďování různých výrobků, především nápojů a potravin pro třetí osoby (kromě dopravy) s cílem umožnit zákazníkům, aby si mohli tyto výrobky pohodlně prohlížet a nakupovat, a to prostřednictvím maloobchodních prodejen, velkoobchodních prodejen, prostřednictvím katalogového prodeje nebo elektronickými prostředky, prostřednictvím internetových stránek nebo teleshoppingu, kanceláře dovozní a vývozní, reklama, reklama on-line v počítačové síti, vydávání reklamních nebo náborových, propagačních a inzertních textů, pronájem reklamních ploch, pomoc při řízení obchodní činnosti, marketing, marketingové studie, pořádání veletrhů pro obchodní a reklamní účely, obchodní reklama (pro třetí osoby -), předvádění zboží, poskytování uvedených služeb a poskytování informací o uvedených službách prostřednictvím komunikačních médií, elektronické pošty, SMS správy, počítačových sítí a Internetu, obchodní zprostředkování služeb uvedených ve třídě 35 tohoto seznamu, obchodní zprostředkování služeb barů, kaváren, restaurací, bufetů, jídel a závodních jídel, obchodní zprostředkování restauračních služeb (strava), obchodní zprostředkování služeb hostinců souvisejících s poskytováním nápojů, obchodní zprostředkování služeb v oblasti poskytování potravin a nápojů, obchodní zprostředkování služeb rychlého občerstvení, obchodní zprostředkování pohostinských služeb (jídlo a nápoje), obchodní zprostředkování služeb cateringu pro jídla a nápoje, obchodní zprostředkování služeb přípravy a dodávky jídel a nápojů na objednávku do domu, obchodní zprostředkování služeb samoobslužných restaurací, obchodní zprostředkování hotelových služeb, obchodní zprostředkování služeb poskytování přechodného ubytování, obchodní zprostředkování služeb pronájmu židlí, stolů, ubrusů a skleněných výrobků, obchodní zprostředkování plnění alkoholu a nápojů; (40) lisování ovoce, zpracování a úprava ovoce, destilace kvasů, zejména kvasů ze švestek, hrušek, hroznů, jablek, meruněk, konzervování potravin a nápojů, mletí, úprava vody, zpracování a úprava obilí, obilného sladu, příprava moštu, kvašení moštu (kaše), destilace kvasů z kaše, obsahujících obilí, obilné slady, případně jejich směs.

- (730) **Polešenský Štefan**, Čerešňová 25, Trnava, SK



(210) **O-530354**  
(220) 12.04.2016  
(320) 12.04.2016  
(511) 16, 21, 35, 41  
(540)

### GALERIE PATRO

(510) (16) akvarely, papírové architektonické makety, časopisy (periodika), figurky (sošky) z papírové hmoty, fotografie (tištěné), grafické reprodukce, grafiky, katalogy, knihy, lepty, litografie, litografie umělecké, malby (obrazy) zarámované i nezarámované, obrazy, obtisky, olejotisky, plakáty, pohlednice, portréty, publikace, rytiny, skicy; (21) umělecké předměty z porcelánu, keramiky, kameniny nebo skla; (35) zprostředkování obchodu s uměleckými díly z papíru, jantaru, kamene, betonu, mramoru, kovů i drahých kovů, zprostředkování obchodu s fotografiemi, lepty, litografiemi, grafickými reprodukcemi, s obrazy zarámovanými i nezarámovanými, portréty, skicami, plakáty, zprostředkování obchodu s uměleckými díly ze dřeva, vosku, sádry nebo umělých hmot a s truhlářskými uměleckými výrobky, zprostředkování obchodu s uměleckými předměty z porcelánu, keramiky, kameniny nebo skla, organizování a pořádání výstav komerčních nebo reklamních, aukce, dražby, provádění dražeb, internetová prezentace uměleckých děl a starožitností, internetová aukce uměleckých děl a starožitností; (41) organizování a pořádání uměleckých nebo vzdělávacích výstav, provozování galerie, služby klubové (výchovně-zábavné), vydávání knih, vydávání uměleckých a fotografických publikací.

(730) **Kačmarčík Antonín**, Thomayerova 1473/28, Ostrava - Vítkovice, 70300, CZ

(740) Ing. Iva Rylková, patentový zástupce, Polská 1525/12, Ostrava - Poruba, 70800

(210) **O-530367**  
(220) 12.04.2016  
(320) 12.04.2016  
(511) 36, 41, 43  
(540)

### HOTEL PERLA OPERA

(510) (36) pronájem nemovitostí, prostor pro podnikání, kanceláři, správa nemovitostí, prostor pro podnikání, kanceláři, směnárenské služby; (41) filmová a hudební produkce, poskytování informací o možnostech zábavy a rekreace, organizování a vedení konferencí, kongresů a seminářů, organizování kulturních, společenských, zábavních a sportovních akcí, pronájem kulturních zařízení, pronájem rozhlasových a televizních přijímačů, pronájem filmové, televizní a hudební techniky, pronájem sportovního nářadí a sportovních zařízení, provozování sportovního zařízení, služby v oblasti prodeje vstupenek, umělecká, filmová a hudební produkce, pronájem zvukových a zvukově-obrazových záznamů; (43) ubytovací činnost, poskytování hotelových služeb a služeb penzionů a dalších ubytovacích zařízení, provozování hotelů, penzionů a dalších ubytovacích zařízení, rezervace přechodného ubytování, hotelů a penzionů, provoz hotelového ubytování, pronajímání a přechodné ubytování, hostinská činnost - provozování restaurací, vináren, kaváren, samoobslužných restaurací, rychlého občerstvení, barů a bufetů, pronajímání jednacích místností, pronájem kuchyňských přístrojů, židlí, stolů, prostírání, nápojového skla, zásobování, informační služby v oblasti ubytování a stravování.

(730) **Rextim holding a.s.**, Washingtonova 1567/25, Praha 1 - Nové Město, 11000, CZ

(210) **O-530378**  
(220) 13.04.2016  
(320) 13.04.2016  
(511) 28, 35, 40  
(540)

### MojeTT

(510) (28) modelové stavebnice, modely autobusů, modely trolejbusů, modely tramvají, modely lokomotiv, modely vagónů, automobilové modely zmenšené, zmenšené modely ostatních dopravních prostředků, doplňky k modelové železnici, hry, hračky, modely (hračky), stavebnice (hračky), sportovní potřeby, včetně jejich příslušenství; (35) reklamní a propagační činnost, maloobchod i velkoobchod, včetně internetového obchodu s výše uvedenými výrobky ve třídě 28; (40) gravírovací služby, ražba motivů na různé materiály, zpracování a úprava výrobků individuálně na zakázku, zejména reklamních předmětů, rýsování, řezání a kreslení laserem, pálení, zprostředkování služeb uvedených ve třídě 40.

(730) **Vohlídka Vojtěch Ing., Dr. Horákové 49, Poděbrady, 29001, CZ**

(210) **O-530379**  
(220) 13.04.2016  
(320) 13.04.2016  
(511) 29  
(540)

### Kuličkové trio

(510) (29) mražená zelenina, mražená hotová jídla obsahující převážně zeleninu.  
(730) **Bidvest Czech Republic s.r.o.**, V Růžovém údolí 553, Kralupy nad Vltavou, Mikovice, 27801, CZ

(210) **O-530391**  
(220) 13.04.2016  
(320) 13.04.2016  
(511) 36, 37, 39, 42, 43  
(540)

### Finské bydlení promyšlené srdcem

(510) (36) pojištění, služby finanční, služby peněžní, služby nemovitostní, správa nemovitého majetku, pronájem a makléřství komerčních nemovitostí, budov a bytů, příprava provozních plánů pro nemovitosti, správa budov a bytů, konzultace a poradenství vztahující se k výše uvedeným službám; (37) stavebnictví a demolice staveb, opravy a údržba silnic a ulic, opravy a údržba železnic, opravy a údržba hřišť a sportovních zařízení, opravy a údržba přístavů a vodních cest, důlní těžba, údržba a opravy nemovitostí, čištění budov, průmyslových areálů a stavenišť, pískování, služby odklizení sněhu, opravy a instalace přístrojů pro topení, vodu, klimatizaci, elektrických přístrojů a přístrojů pro chlazení, opravy a instalace strojů, přístrojů a technických systémů používaných v nemovitostech, údržba nemovitostí, opravy a instalace strojů, přístrojů a technických systémů používaných na stavenišťích nebo pro údržbu nemovitostí, pronájem nářadí, strojů a vybavení pro stavebnictví, demolice a údržbu nemovitostí, kontroly stěhování, renovace a přetváření prostorů, opravy škod, povinné služby při poškození a opravách, kontrole vlhkosti a sušení, stavebnictví, opravy a instalace vztahující se ke stavební technologii, průmyslovým procesům, distribuci energie, telemetrické a datové komunikaci, automatizaci, řízení energií, produkci a ukládání obnovitelné energie, bezpečnostním službám a městskému inženýrství, stavební dozor prací na místě stavby, dohled nad stavebními projekty, servis, opravy, údržba a doplňování paliva do vozidel, instalace, montáž, údržba a opravy výtahů a zdvižů, sklenářské služby, instalace, montáž, údržba a opravy skel, oken a žaluzií, pronájem čistících a mycích strojů a zařízení, instalatérské služby, údržba a opravy v této oblasti, montáž stavebních lešení, pracovních a stavebních plošin, elektroinstalaci služby, instalace, montáž, údržba a opravy počítačového hardwaru a telekomunikačních přístrojů, značení chodníků a dláždění (služby), čištění odpadů a kanalizací, konzultace a poradenství vztahující se k výše uvedeným službám; (39) doprava, balení a skladování zboží, organizování cest, služby v oblasti kontroly motorové dopravy, parkovací služby, pronájem parkovacích míst, pronájem skladišť, pronájem skladovacích kontejnerů, cestování (rezervace -), pronájem vybavení pro přepravu, konzultace a poradenství vztahující se k výše uvedeným službám; (42) vědecké a technologické služby a související výzkum a projektování, analytické a výzkumné služby v průmyslu, navrhování a vývoj počítačového hardwaru a softwaru, projektování staveb, technické testování a kontrola jakosti, inženýrské služby, energetické audity, konzultace týkající se úspor energie a využití energie, výzkum a projektování týkající se technologií budov, průmyslových procesů, rozvodu energie, telekomunikace a datové komunikace, automatizace, řízení energie, efektivity využití energie, efektivity budov a nemovitostí, výroby a ukládání obnovitelné energie, bezpečnostních služeb a městského inženýrství, geologické odhady a výzkum, navrhování a vývoj strojů, přístrojů a technických systémů používaných v nemovitostech, služby zaměřené na měření spotřeby energií, kontrola údajů načtených z měřičů energie a vodoměrů a z jiných měřičů a měřáků technologií budovy, vývoj provozní spolehlivosti, zabezpečení a řízení informací pro průmyslové datové systémy, monitorování počítačových systémů na dálku, technické vedení projektů, dohled nad technickým používáním a údržbou nemovitostí, kontrola, ovládání a dohled nad stroji, přístroji a technickými systémy používanými v nemovitostech, kontrola budov (expertizy), monitorování a kontrola zařízení vyrábějících energií, interiérová výzdoba, architektonické služby a služby urbanistického plánování, příprava zpráv z oblasti projektování nemovitostí, certifikace (kontrola kvality), konzultace a poradenství vztahující se k výše uvedeným službám; (43) služby

zajišťující stravování a nápoje, dočasné ubytování, hotely, ubytovny a penziony, prázdninové a turistické ubytování, poskytování karavanových parků, jesle, denní stacionáře a zařízení pro péči o seniory, poskytování prostor pro pořádání akcí, dočasných kancelářských prostor a prostor pro jednání, zprostředkování rezervací dočasného ubytování, konzultace a poradenství vztahující se k výše uvedeným službám.

(730) **Yit Oyj**, Panuntie 11, Helsinky, 00620, FI

(740) Rott, Růžička & Guttman Patentové, známkové a advokátní kanceláře, JUDr. Vladimír Rott, Vinohradská 37/938, Praha 2, 12000

(210) **O-530412**

(220) 14.04.2016

(320) 14.04.2016

(511) 35, 36, 39, 41, 43, 44

(540)

### Hotel Saint Peter

(510) (35) administrativní zpracování nákupních objednávek, hotely (správa -), organizování výstav (komerčních nebo reklamních), poskytování obchodních informací prostřednictvím webových stránek, poskytování on-line tržního prostoru pro nakupující a prodávající výrobků a služeb, produkce (výroba) reklamních filmů, pronájem reklamních ploch, předvádění (služby modelek) pro reklamní účely a podporu prodeje, předvádění zboží, správa hotelů, subdavatelské služby (obchodní pomoc); (36) bezpečnostní schránky (úschovni služby -), kanceláře ubytovací, organizování dobročinných sbírek, pronájem bytů, směnářské služby, ubytovací kanceláře (byty, místnosti), úschova cenností, úschovni služby, úschova v bezpečnostních schránkách; (39) cestování (rezervace -), doprava, doprovázení turistů, jízda výletní lodí, koně (pronájem -), okružní plavby (organizování -), okružní výlety (organizování -), organizace cestovních zájezdů, osobní doprava, parkovací plochy (pronájem -), parkování automobilů (služby -), prohlídky (turistické), rezervace (cestování -), rezervace (v dopravě), rezervace místenek, zboží (skladování -); (41) karaoke (poskytování služeb -) (hudební doprovod písní dle výběru zpěváka), kasina (provozování -), klubové služby (výchovně-zábavné -), kluby zdraví (služby) (zdravotní a kondiční cvičení), konference (organizování a vedení -), kongresy (organizování a vedení -), koučink (školení), kurzy fitness, noční kluby, organizace a pořádání koncertů, organizování a vedení kolokvií, organizování a vedení konferencí, organizování a vedení kongresů, organizování a vedení seminářů, organizování plesů, plánování a organizování večírků, pořádání koncertů (organizace a -), provozování sportovních zařízení, půjčování sportovního nářadí, s výjimkou dopravních prostředků, večírky (organizování a plánování -); (43) bary (služby -), bufety, hotelové služby, hotely (rezervace -), jídelny, kavárny, pronajímání jednacích místností, provoz hotelového ubytování, rezervace hotelů, ubytovací služby (hotely, penziony), zásobování; (44) lázeňské služby.

(730) **Elegua Consulting s.r.o.**, Husitská 107/3, Praha 3, 13000, CZ

(210) **O-530413**

(220) 14.04.2016

(320) 14.04.2016

(511) 35, 36, 39, 41, 43, 44

(540)

### Hotel Svatý Petr

(510) (35) administrativní zpracování nákupních objednávek, hotely (správa -), organizování výstav (komerčních nebo reklamních), poskytování obchodních informací prostřednictvím webových stránek, poskytování on-line tržního prostoru pro nakupující a prodávající výrobků a služeb, produkce (výroba) reklamních filmů, pronájem reklamních ploch, předvádění (služby modelek) pro reklamní účely a podporu prodeje, předvádění zboží, správa hotelů, subdavatelské služby (obchodní pomoc); (36) bezpečnostní schránky (úschovni služby -), kanceláře ubytovací, organizování dobročinných sbírek, pronájem bytů, směnářské služby, ubytovací kanceláře (byty, místnosti), úschova cenností, úschovni služby, úschova v bezpečnostních schránkách; (39) cestování (rezervace -), doprava, doprovázení turistů, jízda výletní lodí, koně (pronájem -), okružní plavby (organizování -), okružní výlety (organizování -), organizace cestovních zájezdů, osobní doprava, parkovací plochy (pronájem -), parkování automobilů (služby -), prohlídky (turistické), rezervace (cestování -), rezervace (v dopravě), rezervace místenek, zboží (skladování -); (41) karaoke (poskytování služeb -) (hudební doprovod písní dle výběru zpěváka), kasina (provozování -), klubové služby (výchovně-zábavné -), kluby zdraví (služby) (zdravotní a

kondiční cvičení), konference (organizování a vedení -), kongresy (organizování a vedení -), koučink (školení), kurzy fitness, noční kluby, organizace a pořádání koncertů, organizování a vedení kolokvií, organizování a vedení konferencí, organizování a vedení kongresů, organizování a vedení seminářů, organizování plesů, plánování a organizování večírků, pořádání koncertů (organizace a -), provozování sportovních zařízení, půjčování sportovního nářadí, s výjimkou dopravních prostředků, večírky (organizování a plánování -); (43) bary (služby -), bufety, hotelové služby, hotely (rezervace -), jídelny, kavárny, pronajímání jednacích místností, provoz hotelového ubytování, rezervace hotelů, ubytovací služby (hotely, penziony), zásobování; (44) lázeňské služby.

(730) **Elegua Consulting s.r.o.**, Husitská 107/3, Praha 3, 13000, CZ

(210) **O-530428**

(220) 15.04.2016

(320) 15.04.2016

(511) 9, 16, 18, 35, 38, 41

(540)



(510) (9) brýle, pouzdra na brýle, sluneční brýle, hologramy, software, CD, CD-ROM, zvukové a zvukově-obrazové záznamy na nosičích všeho druhu, podložky pod myš, mobilní telefony a jejich příslušenství, čipové a magnetické karty, elektronická data nebo databáze nebo informační produkty v elektronických, datových, informačních a telekomunikačních sítích; (16) periodické a neperiodické tiskoviny všeho druhu, zejména knihy, brožury, noviny a časopisy, tiskárenské výrobky, zejména pohlednice, obtisky, záložky, fotografie, plakáty, papírenské výrobky všeho druhu, kancelářské potřeby, zejména bloky, samolepky, kalendáře, fotoalba, dopisní papíry, desky, nože na papír, psací potřeby, penály, drobné kancelářské potřeby z plastů a kovu, těžítka, plastické obaly zařazené ve třídě 16, karty, štočky, učební pomůcky (s výjimkou přístrojů), obrazy a grafiky, listky; (18) tašky cestovní, náprsní, plážové, kabelky, diplomatky, deštníky, batohy, klíčenky; (35) inzertní, informační a propagační služby všeho druhu, včetně inzerce, propagace a poskytování komerčních informací v počítačových a obdobných sítích, rozhlasová, televizní a venkovní reklama, zajišťování předplatného periodických tiskovin, předplatné tiskovin pro třetí osoby, marketingové studie a průzkum trhu, služby reklamních agentur, vydavatelství a šíření reklamních materiálů jako například letáků, prospektů, vzorků, distribuce propagačních tiskovin a vzorků zboží, plánování obchodních a propagačních akcí, pronájem reklamních ploch, poskytování obchodních a podnikatelských informací, organizování výstav ke komerčním účelům, odborné obchodní poradenství; (38) šíření elektronických časopisů, informací, elektronických periodik a knih v elektronické podobě, šíření tiskovin pomocí počítačových a obdobných sítí, WAP, počítačová komunikace, poskytování informací, informační služby na Internetu, služby na Internetu (provozování internetových informačních portálů); (41) organizování kulturních a vzdělávacích výstav, vydavatelská a nakladatelská činnost, elektronické publikování (DTP), obrazové zpravodajství, organizování živých vystoupení a živých představení, organizování kulturních a sportovních aktivit, zejména soutěží, přehlídek, plesů, estrád, besed, výchova, rozhlasová a televizní zábava, výroba videofilmů, nahrávání zvukových a obrazových zvukových nosičů záznamu, výroba rozhlasových a televizních programů, poskytování zábavy přes globální informační síť, kabel a satelitní systém, zprostředkování zábavy, kultury, výchovy a sportu, předprodej vstupenek, organizování a vedení večírků, konferencí, psaní scénářů, provozování her on-line, filmová a rozhlasová tvorba, vydávání elektronických knih a časopisů on-line, pořádání loterií.

(730) **Astrosat Media s.r.o.**, Přátelství 986, Praha 10 - Uhřetěves, 10401, CZ

(740) AK Jana Fraňová, JUDr. Jana Fraňová, advokátka, Jakubská 14, Praha 1, 11000



(210) **O-530432**  
(220) 15.04.2016  
(320) 15.04.2016  
(511) 35, 41  
(540)



(510) (35) reklamní, marketingové a propagační služby, tvorba reklamních předmětů a reklam; (41) výchova, vzdělávání, zábava, sportovní a kulturní aktivity, taneční školy, výuka tance, organizování uměleckých a sportovních vystoupení a soutěží, vytváření choreografií, taneční produkce, taneční vystoupení, přednášková činnost v oblasti tanečního umění, organizování a pořádání kulturních akcí, pořádání odborných kurzů, školení a jiných vzdělávacích akcí, vzdělávací služby zaměřené na tanec, taneční studia, letní tábory (zábava a vzdělávání).

(730) **Havelka Jaroslav**, Ke Kříži 281, Poříčí nad Sázavou, 25721, CZ  
(740) PatentCentrum Sedláč & Partners s.r.o., Husova 5, České Budějovice, 37001

(210) **O-530433**  
(220) 15.04.2016  
(320) 15.04.2016  
(511) 11, 35, 42  
(540)



(510) (11) osvětlovací přístroje a zařízení, stropní světla, světelné reflektory, světlomety, reflektory, kryty pro svítidla, LED elektroluminiscenční diody (svítidla), cylindry do svítidel, (elektrické) lampy, lampy na svícení, objímky na lampy, objímky na svítidla; (35) obchodní činnost (služby, poradenství); (42) design průmyslový, studie technických projektů, projektová činnost, navrhování (průmyslový design).

(590) Barevná  
(730) **GIGA CZ s.r.o.**, Nám. F. Křížika 2840, Tábor, 39001, CZ  
(740) Řezníček & Co. s.r.o., advokátní kancelář, JUDr. David Řezníček LL.M., advokát, U Černé věže 66/3, České Budějovice, 37001

(210) **O-530452**  
(220) 15.04.2016  
(320) 15.04.2016  
(511) 12, 35, 36, 39, 43  
(540)

### ZETKA - MB

(510) (12) části a příslušenství pozemních vozidel; (35) řízení lidských zdrojů a náborové služby, agentury pro zprostředkování dočasného zaměstnání, služby agentur pro zprostředkování práce a nábor zaměstnanců, vedení účetních knih a účetní služby; (36) správa nemovitostí; (39) pozemní osobní doprava, pozemní nákladní doprava, balení a skladování zboží,

třídění a přebalování zboží, logistika v dopravě, zprostředkování dopravy (zasílatelství); (43) dočasné ubytování (služby).  
(730) **ZETKA MB s.r.o.**, Výstavní 292/13, Ostrava - Moravská Ostrava, 70200, CZ

(210) **O-530453**  
(220) 15.04.2016  
(320) 15.04.2016  
(511) 12, 35, 36, 39, 43  
(540)



(510) (12) části a příslušenství pozemních vozidel; (35) řízení lidských zdrojů a náborové služby, agentury pro zprostředkování dočasného zaměstnání, služby agentur pro zprostředkování práce a nábor zaměstnanců, vedení účetních knih a účetní služby; (36) správa nemovitostí; (39) pozemní osobní doprava, pozemní nákladní doprava, balení a skladování zboží, třídění a přebalování zboží, logistika v dopravě, zprostředkování dopravy (zasílatelství); (43) dočasné ubytování (služby).

(590) Barevná  
(730) **ZETKA MB s.r.o.**, Výstavní 292/13, Ostrava - Moravská Ostrava, 70200, CZ

(210) **O-530454**  
(220) 15.04.2016  
(320) 15.04.2016  
(511) 12, 35, 36, 39, 43  
(540)

### ZETKA - MB - ZASLOUŽÍŠ SI VÍC

(510) (12) části a příslušenství pozemních vozidel; (35) řízení lidských zdrojů a náborové služby, agentury pro zprostředkování dočasného zaměstnání, služby agentur pro zprostředkování práce a nábor zaměstnanců, vedení účetních knih a účetní služby; (36) správa nemovitostí; (39) pozemní osobní doprava, pozemní nákladní doprava, balení a skladování zboží, třídění a přebalování zboží, logistika v dopravě, zprostředkování dopravy (zasílatelství); (43) dočasné ubytování (služby).

(730) **ZETKA MB s.r.o.**, Výstavní 292/13, Ostrava - Moravská Ostrava, 70200, CZ

(210) **O-530468**  
(220) 18.04.2016  
(320) 18.04.2016  
(511) 21, 30  
(540)



(510) (21) domácí nebo kuchyňské potřeby, a to naběračky na zmrzlinu; (30) zmrzlina, vodové zmrzliny, mražené cukrovinky.  
(590) Barevná  
(730) **Unilever N.V.**, Weena 455, 3013 AL, Rotterdam, NL

(740) Baker & McKenzie s.r.o., advokátní kancelář, JUDr. Jiří Čermák, advokát, Klimentská 46, Praha 1, 11002

(210) **O-530469**

(220) 18.04.2016

(320) 18.04.2016

(511) 35, 36, 38, 39, 42, 43

(540)

**Jupigo**

(510) (35) zprostředkování nákupu a prodeje v oblasti mobilních aplikací, prodej software, poskytování reklamního prostoru, poskytování dat a informací vztahujících se k online chování uživatelů, prodej map a mapových podkladů; (36) zprostředkování obchodu s finančními produkty; (38) telekomunikace, poskytování online elektronických vývěsek pro převod zpráv mezi uživateli počítačů v oboru cestování a cestovních informací a poradenství v oboru cestování; (39) doprava, balení a skladování zboží, organizování cest, organizace a prodej vlastních zájezdů tuzemských i zahraničních, poradenská činnost v oblasti cestovního ruchu, rezervace v oblasti přepravních služeb, zprostředkovatelská činnost v oblasti cestovního ruchu, provozování rezervačního systému v oblasti cestovního ruchu, informace týkající se přepravy a cestování, poskytování online počítačové databáze v oboru cestovních informací, poskytování a zpřístupnění webových stránek s přehledem podniků poskytujících informace o cestování, cestovních cílech a místních pamětihodnostech a zajímavostech; (42) počítačové programování, služby v oblasti automatizace, návrh, vývoj a poskytování a zpřístupnění vyhledávačů pro získávání údajů o cestování prostřednictvím celosvětové nebo jiné počítačové sítě; (43) provozování rezervačního systému v oblasti gastronomických služeb, podávání informací o dočasném ubytování, poskytování a zpřístupnění webových stránek s přehledem hotelového ubytování.

(730) **AE, s.r.o.**, Charbulova 105, Brno, 61800, CZ

(740) JUDr. Jindřiška Šulcová, patentový zástupce, U Statku 77, Mnichovo Hradiště - Hněvousice, 29501

(210) **O-530470**

(220) 18.04.2016

(320) 18.04.2016

(511) 9, 16, 25, 35, 41

(540)

**PUB ANIMALS**

(510) (9) nahraný obsah (počítačové programy, data a informace), zařízení v oblasti informačních technologií a audiovizuální zařízení, nahrané a nenahrané nosiče informací magnetické a elektronické, a to zvukových, zvukově-obrazových a obrazových záznamů, software, přístroje a zařízení pro reprodukci zvukových, obrazových a zvukově obrazových snímků a záznamů všeho druhu; (16) data na papírových nosičích, tiskoviny, knihy, časopisy, letáky, fotografie, kalendáře, hudebniny, notové záznamy, prospekty, publikace, včetně publikací obsahujících hudební díla s textem i bez textu, literární a umělecká díla v papírové formě; (25) oděvy, obuv, kloboučnické zboží; (35) reklamní, propagační a marketingové služby, maloobchodní a velkoobchodní služby s výše uvedenými výrobky ve třídách 9, 16, 25, internetový obchod (e-shop) s výše uvedenými výrobky ve třídách 9, 16, 25, merchandising; (41) výchovná, zábavní, kulturní a sportovní činnost, živá hudební a taneční vystoupení, hudební produkce, organizování a pořádání koncertů, vydavatelství a nakladatelství, pořizování zvukových a obrazových záznamů, rozšiřování a půjčování tištěných, elektronických, magnetických a optických nosičů informací, koncertní a nahrávací činnost, služby nahrávacího studia a videostudia, produkce, pořizování a šíření zvukových, obrazových a zvukově obrazových snímků a záznamů všeho druhu v rámci této třídy.

(730) **Řiha Michael**, J.Š.Baara 9, České Budějovice, 37001, CZ

**Hebík Štěpán**, Staroměstská 2769/10, České Budějovice, 37004, CZ

**Hebík Jakub**, Tyršova 483, Včelná, 37382, CZ

(740) PatentCentrum Sedlák & Partners s.r.o., Husova 5, České Budějovice, 37001

(210) **O-530473**

(220) 18.04.2016

(320) 18.04.2016

(511) 9, 16, 35, 38, 41

(540)

**obhobd**

(510) (9) filmy, nosiče záznamů, televizní a audiovizuální programy na nosičích, videoprogramy na nosičích, videokazety, audiokazety, počítačové hry používané výhradně s televizními přijímači, audioprogramy na nosičích, zábavné pořady hudební a audiovizuální díla na nosičích, CD disky, informace a záznamy na jakémkoli nosiči spadající do třídy 9; (16) tiskoviny, fotografie, letáky, kalendáře; (35) marketing, reklamní, inzertní a propagační činnost, včetně propagace hudebních akcí, jako koncertů, festivalů, propagace soutěžních pořadů, rozhlasová a televizní reklama, videoreklama, propagační služby ve formě sdílení multimediálního obsahu prostřednictvím internetu nebo jiných počítačových sítí, merchandising; (38) televizní a rozhlasové vysílání, šíření filmových a televizních programů, streaming dat, poskytování přístupu k portálu na sdílení videa, elektronické komunikační služby, přenos zpráv a dat přes internet a jiné počítačové a komunikační sítě; (41) tvorba filmových a televizních programů, filmová studia, filmová tvorba, nahrávací studia, výroba videofilmů, video studio (pronájem studia pro tvorbu a úpravu videa), pořizování zvukových, obrazových a zvukově obrazových snímků, umělecká agentura ke zprostředkování vystoupení umělců, pořádání hudebních koncertů a jiných kulturních představení a akcí, organizování hudebních soutěží a zábavních pořadů, organizování pokerových turnajů, provozování hudebních klubů a diskoték, organizování živých vystoupení a představení, nakladatelství a vydavatelství, včetně digitálních vydavatelství služeb.

(730) **PLANET STORE a.s.**, Široká 56/10, Praha 1 - Josefov, 11000, CZ

(740) JUDr. Jaroslav Šich, advokát, Karmelitská 379/18, Praha 1 - Malá Strana, 11800

(210) **O-530474**

(220) 18.04.2016

(320) 18.04.2016

(511) 9, 16, 35, 38, 41

(540)

**OBOD**

(510) (9) filmy, nosiče záznamů, televizní a audiovizuální programy na nosičích, videoprogramy na nosičích, videokazety, audiokazety, počítačové hry používané výhradně s televizními přijímači, audioprogramy na nosičích, zábavné pořady hudební a audiovizuální díla na nosičích, CD disky, informace a záznamy na jakémkoli nosiči spadající do třídy 9; (16) tiskoviny, fotografie, letáky, kalendáře; (35) marketing, reklamní, inzertní a propagační činnost, včetně propagace hudebních akcí, jako koncertů, festivalů, propagace soutěžních pořadů, rozhlasová a televizní reklama, videoreklama, propagační služby ve formě sdílení multimediálního obsahu prostřednictvím internetu nebo jiných počítačových sítí, merchandising; (38) televizní a rozhlasové vysílání, šíření filmových a televizních programů, streaming dat, poskytování přístupu k portálu na sdílení videa, elektronické komunikační služby, přenos zpráv a dat přes internet a jiné počítačové a komunikační sítě; (41) tvorba filmových a televizních programů, filmová studia, filmová tvorba, nahrávací studia, výroba videofilmů, video studio (pronájem studia pro tvorbu a úpravu videa), pořizování zvukových, obrazových a zvukově obrazových snímků, umělecká agentura ke zprostředkování vystoupení umělců, pořádání hudebních koncertů a jiných kulturních představení a akcí, organizování hudebních soutěží a zábavních pořadů, organizování pokerových turnajů,

provozování hudebních klubů a diskoték, organizování živých vystoupení a představení, nakladatelství a vydavatelství, včetně digitálních vydavatelství služeb.

- (730) **PLANET STORE a.s.**, Široká 56/10, Praha 1 - Josefov, 11000, CZ  
(740) JUDr. Jaroslav Šich, advokát, Karmelitská 379/18, Praha 1 - Malá Strana, 11800

- (210) **O-530476**  
(220) 18.04.2016  
(320) 18.04.2016  
(511) 5  
(540)

### AMULET

- (510) (5) pesticidy, přípravky pro hubení škůdců, fungicidy, herbicidy a insekticidy.  
(730) **Dow AgroSciences LLC**, 9330 Zionsville Road, Indianapolis, Indiana 46268, IN, US  
(740) Společná advokátní kancelář Všetěčka Zelený Švorčík Kalenský a partneři, JUDr. Otakar Švorčík, advokát, Hálkova 2, Praha 2, 12000

- (210) **O-530482**  
(220) 18.04.2016  
(320) 18.04.2016  
(511) 3  
(540)

simply **evita**

- (510) (3) kosmetické přípravky pro péči o tělo, rukou, nehtů a vlasů.  
(730) **Toruńskie Zakłady Materialów Opatrunkowych, Spółka Akcyjna**, Żółkiewskiego 20/26, Toruń, PL  
(740) FAJNOR IP s.r.o., Mgr. Karol Fajnor, Pobřežní 249/46, Praha 8, 18600

- (210) **O-530486**  
(220) 18.04.2016  
(320) 18.04.2016  
(511) 20, 24, 37  
(540)

  
casa letto

- (510) (20) nábytek, zejména čalouněný nábytek, dřevěný nábytek, kovový, ratanový a kempinkový, kancelářský nábytek, včetně částí těchto druhů nábytku, psací stoly, desky dřevěné a skleněné jako součást nábytku, rámy a lišty v rámci této třídy, lamelové rošty, matrace, podhlavníky, podušky, police, polštáře, postele, stolky, zejména noční stolky, kosmetické, květinové a servírovací stolky, taburety (nábytek), závěsy - v rámci této třídy, zástěny, zrcadla; (24) ložní přikrývky a pokrývky, cestovní přikrývky, lůžkové přehozy, lůžkoviny, ložní prádlo, povlečení a prostěradla, ochranné potahy na nábytek, nekovové závěsy na dveře, textilní závěsy; (37) montáže nábytku a vybavení interiéru.  
(590) Barevná  
(730) **Blanářová Jindra Mgr.**, Samota 617/1, Klobouky u Brna, 69172, CZ  
(740) Ing. Blanka Brodská, Josef Faimonové 14, Brno, 62800

- (210) **O-530487**  
(220) 18.04.2016  
(320) 18.04.2016  
(511) 20, 24, 37  
(540)

scudo ricco 

- (510) (20) nábytek, zejména čalouněný nábytek, dřevěný nábytek, kovový, ratanový a kempinkový, kancelářský nábytek, včetně částí těchto druhů nábytku, psací stoly, desky dřevěné a skleněné jako součást nábytku, rámy a lišty v rámci této třídy, lamelové rošty, matrace, podhlavníky, podušky, police, polštáře, postele, stolky, zejména noční stolky, kosmetické, květinové a servírovací stolky, taburety (nábytek), závěsy - v rámci této třídy, zástěny, zrcadla; (24) ložní přikrývky a pokrývky, cestovní přikrývky, lůžkové přehozy, lůžkoviny, ložní prádlo, povlečení a prostěradla, ochranné potahy na nábytek, nekovové závěsy na dveře, textilní závěsy; (37) montáže nábytku a vybavení interiéru.  
(590) Barevná  
(730) **Blanářová Jindra Mgr.**, Samota 617/1, Klobouky u Brna, 69172, CZ  
(740) Ing. Blanka Brodská, Josef Faimonové 14, Brno, 62800

- (210) **O-530489**  
(220) 19.04.2016  
(320) 19.04.2016  
(511) 30  
(540)

### CEREA ATHLETIC

- (510) (30) chléb, běžné a celozrnné pečivo, tousty, bagety, pizzy, pečivo s náplněmi, koláče, záviny, buchty, bábovky, lívance, sladké pečivo, perníky, medovíčky, dezerty, piškoty, pudinky, dorty, drobné cukroví, marcipánové a mandlové pečivo, suchary, popcorn, veškeré pekárenské a cukrářské výrobky včetně těchto výrobků mražených, pekárenské výrobky k dopečení, polotovary pekárenských a cukrářských výrobků, mouky, výrobky na bázi olejnin, luštěnin, rýže, kukuřice, těstovin, sušené bramborové kaše a semen, spadající do této třídy, pekárenské a cukrářské dietní výrobky nikoli pro léčebné účely, zejména výrobky bezlepkové a výrobky neobsahující cholesterol, výrobky studené kuchyně a lahůdkářské výrobky spadající do této třídy.  
(730) **UNITED BAKERIES a.s.**, Pekařská 1/598, Praha 5, 15500, CZ

- (210) **O-530492**  
(220) 19.04.2016  
(320) 19.04.2016  
(511) 30  
(540)

### DoDo

- (510) (30) pekařské výrobky.  
(730) **BEAS, a.s.**, Gočárova třída 1620/30, Hradec Králové - Pražské Předměstí, 50002, CZ

- (210) **O-530494**  
(220) 19.04.2016  
(320) 19.04.2016  
(511) 3  
(540)

### DERMACOL SELFIE MAKE-UP

- (510) (3) kosmetika.  
(730) **Dermacol, a.s.**, Výtvarná 1023/4, Praha 6, 16100, CZ  
(740) JEHNE, VODÁK a partneři, JUDr. Robert Jehne, advokát, Washingtonova 1567/25, Praha 1, 11000

(210) **O-530515**

(220) 19.04.2016

(320) 19.04.2016

(511) 5

(540)

### PROELIST

(510) (5) farmaceutické přípravky, a to miotika, mydriatika a léky proti glaukomu.

(730) **NOVARTIS AG**, CH-4002 Basel, CH

(740) Společná advokátní kancelář Všetečka Zelený Švorčík Kalenský a partneři, JUDr. Michal Havlík, advokát a patentový zástupce, Hálkova 2, Praha 2, 12000

(210) **O-530516**

(220) 19.04.2016

(320) 19.04.2016

(511) 5

(540)

### LATAGLUCON

(510) (5) farmaceutické přípravky pro humánní užití.

(730) **NOVARTIS AG**, 4002 Basel, CH

(740) Společná advokátní kancelář Všetečka Zelený Švorčík Kalenský a partneři, JUDr. Michal Havlík, advokát a patentový zástupce, Hálkova 2, Praha 2, 12000

(210) **O-530550**

(220) 20.04.2016

(320) 20.04.2016

(511) 35, 41, 42

(540)



AGE MANAGEMENT  
FRIENDLY

(510) (35) personální poradenství; (41) vzdělávání, koučink, školení (instruktáž); (42) kontrola kvality, vědecký výzkum.

(590) Barevná

(730) **Age Management z.s.**, Orlí 542/27, Brno, 60200, CZ

(210) **O-530554**

(220) 20.04.2016

(320) 20.04.2016

(511) 36, 37, 42

(540)



(510) (36) služby nemovitostní (realitní služby), investice do nemovitostí, finanční a peněžní služby a bankovní služby; (37) developerské služby (stavební), bytová výstavba; (42) služby projekční, inženýrské služby.

(730) **EXAFIN investiční fond s proměnným základním kapitálem, a.s.**, Myslíkova 174/23, Praha 1, 11000, CZ

(210) **O-530564**

(220) 21.04.2016

(320) 21.04.2016

(511) 37, 39, 41, 43

(540)



PAROPLAVBA

SINCE 1865

(510) (37) stavba lodí; (39) jízda výletní lodí, lodní doprava, organizování okružních plaveb, pronajímání plavidel, turistické prohlídky, pronájem lodí, říční doprava, doprava turistů, doprovázení turistů, dopravní služby poskytované výletními loděmi, organizování zájezdů, zprostředkování pronájmu lodí; (41) organizování vzdělávacích nebo zábavných soutěží, organizování sportovních soutěží, diskotékové služby, noční kluby, zábava, pobavení; (43) hotelové služby, rezervace hotelů, jídelny, ubytovací služby (hotely, penziony), pronajímání ubytování a přechodné ubytování.

(590) Barevná

(730) **Pražská paroplavební společnost, a.s.**, Hořejší nábřeží 17N, Praha 5, 15000, CZ

(740) JUDr. Daniel Milota, advokát, V Parku 2323/14, Praha 4, 14800

(210) **O-530578**

(220) 21.04.2016

(320) 21.04.2016

(511) 12, 25, 41

(540)



(510) (12) jízdní kola; (25) boty šněrovací, bundy sportovní, čelenky, čepice, kalhotky, kalhoty, konfekce, košile, oblečení, obuv, obuv sportovní, oděvy, plavky, ponožky, rukavice, spodky, spodní prádlo, svetry, šátky, šály, trička, vesty; (41) organizování sportovních soutěží, provozování sportovních zařízení, tělesná výchova, vzdělávání.

(730) **DRÁSAL TEAM HOLEŠOV z.s.**, Střelnice 208/47, Holešov, 76901, CZ

(740) Mgr. Milan Fritz, Masarykova 65, Holešov, 76901

(210) **O-530588**

(220) 21.04.2016

(320) 21.04.2016

(511) 31, 35, 39, 41, 42, 44

(540)



(510) (31) květinové dekorace, květiny, řezané květiny a rostliny, květiny živé, čerstvé květiny, sušené květiny, věnce - v rámci této třídy, dekorace z živých a sušených rostlin, květinové vazby, květinové cibule, keře, křoví, klíčky semen pro botanické účely, sadba, sazenice, rostlinná semena, růže (keře), stromy (jako rostliny), palmy; (35) zprostředkovatelská činnost v oblasti obchodu a služeb k obchodním účelům týkající se výrobků výše uvedených ve třídě 31, zprostředkování obchodních kontaktů v oblasti výrobků výše uvedených ve třídě 31, zprostředkování internetového obchodu v oblasti výrobků výše uvedených ve třídě 31, internetový obchod s květinami, aranžování výloh, aranžování výkladů, aranžování výkladních skříní; (39) doručování květin, rozvoz zboží, doručování dárkových košů s vybraným zbožím pro speciální příležitost nebo specifický účel, doprava a doručování zboží, zprostředkování doručování dárků, organizování doručování dárků, expresní doručování zboží; (41) informace o možnostech rekreace, informace o možnostech rozptýlení, informace o možnostech zábavy, informace o výchově a vzdělávání, organizování a vedení kongresů, organizování a vedení konferencí, organizování a vedení seminářů, organizování a vedení sympozií, organizování kulturních nebo vzdělávacích výstav, organizování představení, plánování a organizování večírků, služby pro oddech a rekreaci, pořádání a řízení školení, zábava, pobavení, organizace zprostředkování různých sportovních, relaxačních (v rámci této třídy), kulturních, společenských a vzdělávacích akcí a zážitků pro jednotlivce, zaměstnance třetích osob a děti, vedení kurzů, seminářů a workshopů, pořádání vzdělávacích kurzů, organizování školících kurzů; (42) dekorace interiéru; (44) vázání a aranžování květin, architektura zahradní, věnce (zhotovování), zahradnické služby, zahradnictví, pronájem květinové výzdoby, pronájem květin, květinová aranžmá.

(730) **Chládková Kateřina**, U Dívčích hradů 3289/22, Praha 5 - Smíchov, 15000, CZ

(740) Mgr. Daniel Macek, advokát, Haštalská 1072/6, Praha 1, 11000

(210) **O-530604**

(220) 22.04.2016

(320) 22.04.2016

(511) 35, 41

(540)

**little cube**

(510) (35) propagační činnost, reklama, produkce / výroba reklamních filmů, reklamních fotografií; (41) služby výroby zvukových, filmových, video a televizních nahrávek, filmová produkce, videoprodukce, produkce video- a audiozáznamů, stříh videozáznamů, služby v oblasti výroby videí, fotografování, pronájem a půjčování přístrojů pro záznam zvuku a/nebo videa, videokamer a jejich příslušenství a fotoaparátů.

(730) **Actimmy a.s.**, Špitálka 41, Brno, 60200, CZ

(740) **KANIA SEDLÁK SMOLA** patentová kancelář, Ing. Veronika Žemanová, Mendlovo nám. 1a, Brno, 60300

(210) **O-530711**

(220) 26.04.2016

(320) 26.04.2016

(511) 33, 35, 43

(540)



(510) (33) víno; (35) dovoz, vývoz, obchodní zastoupení vztahující se k vínům; (43) příprava jídel a nápojů pro spotřebu, prostřednictvím restaurací, barů, jídelen, hotelů a penzionů.

(590) Barevná

(730) **TBT Invest, s.r.o.**, Laténská 862/15, Praha 5, 15800, CZ

(210) **O-530713**

(220) 26.04.2016

(320) 26.04.2016

(511) 3, 5, 33, 41, 44

(540)



(510) (3) přípravky pro osobní hygienu s obsahem bylin, zejména bylinných extraktů a kosmetické přípravky s obsahem bylin, zejména bylinných extraktů; (5) léčivé přípravky, zejména bylinné léky, léčivé byliny, výtažky z léčivých bylin, zejména bylinné extrakty, léčivé potravinové doplňky, tekuté bylinné doplňky, zejména bylinné extrakty; (33) lihoviny a likéry, zejména bylinné likéry; (41) výuka týkající se léčivých bylin; (44) zdravotní poradenství a informační služby týkající se zejména fytotherapie (bylinkářství).

(590) Barevná

(730) **DG PHARMA, s.r.o.**, Jiřická 1044, Zruč nad Sázavou, 28522, CZ

(740) **KANIA\*SEDLÁK\*SMOLA**, Mgr. Martina Dvořáková, Mendlovo náměstí 1a, Brno, 60300

(210) **O-530717**

(220) 26.04.2016

(320) 26.04.2016

(511) 5

(540)

**MUSKET**

(510) (5) výrobky pro hubení škodlivých zvířat, fungicidy, herbicidy.

(730) **Bayer Intellectual Property GmbH**, Alfred-Nobel-Strasse 10, 40789 Monheim am Rhein, DE

(740) **Rott, Růžička & Guttman Patentové, známkové a advokátní kanceláře**, JUDr. Vladimír Rott, Vinohradská 37/938, Praha 2, 12000

(210) **O-530731**  
(220) 27.04.2016  
(320) 27.04.2016  
(511) 41  
(540)



(510) (41) organizace a řízení sportovních soutěží a sportovních akcí.  
(730) **Seitl Otto**, Gen. Sochora 1206/13, Ostrava-Poruba, 708 00, CZ

(210) **O-530732**  
(220) 27.04.2016  
(320) 27.04.2016  
(511) 3, 37  
(540)

**ani flíček**

(510) (3) přípravky pro bělení, čištění, odmašťování a leštění; (37) úklidové a čisticí služby, čištění potahů, autopotahů, čalounění koberců, textilních dekorací, matrací, čištění interiérů vozidel, speciální čištění interiérů po mimořádných událostech, dezinfekční služby, praní, poradenství v uvedených oborech.  
(730) **Záděra Michal**, Vítězslavy Kaprálové 389/6, Brno, 61800, CZ  
(740) JUDr. Petr Přehnil Ph.D., Doležalova 1880/3, Brno, 61600

(210) **O-530742**  
(220) 27.04.2016  
(320) 27.04.2016  
(511) 32, 33, 43  
(540)

**IN HOP WE TRUST**

(510) (32) pivo, nealkoholické nápoje; (33) alkoholické nápoje; (43) stravování a podávání nápojů, dočasné ubytování.  
(730) **Systém NET line s.r.o.**, Rokycanova 1929, Sokolov, 35601, CZ

(210) **O-530941**  
(220) 05.05.2016  
(320) 05.05.2016  
(511) 7, 9, 11  
(540)

**PERPETUM**

(510) (7) čerpadla na pivo, čerpadla na stlačený vzduch, čisticí centrální vakuové zařízení, čisticí přístroje parní, elektrické generátory, elektrické kuchyňské drtiče, elektrické lešticí stroje na parkety, elektrické lisy na ovoce pro domácnost, elektrické mlýnky (pro domácnost), elektrické

otvírače plechovek, hnětací stroje, kráječe chleba (stroje), kompresory pro chladicí zařízení, kuchyňské elektrické roboty, elektrické lešticí přístroje na obuv, elektrické mixéry (pro domácnost), myčky na nádobí, elektromechanické stroje na výrobu nápojů, nože (elektrické), nůžky (elektrické), parní generátory, elektromechanické stroje na přípravu pokrmů, prací stroje, pračky na praní a barvení, pračky uváděné do chodu vhozením mince, čisticí zařízení na odstraňování prachu, sáčky pro vysavače, stroje na výrobu nápojů sycených kyslíčnickem uhličitým, elektrické strouhací stroje na zeleninu, šamponovací stroje a přístroje na koberce (elektrické), šicí stroje, vysavače prachu, ždímačky pro prádelny, žehlicí stroje; (9) akustická (zvuková) poplašná zařízení, antény, autorádia, čtečky elektronických knih, dálkové ovladače, dětské chůvičky, dětské video chůvičky, disky kompaktní (audio-, video-), elektrické dveřní zvonky, elektrické kabely, elektrické spojky, svorky, konektory, elektroluminiscenční diody (LED), GPS satelitní navigační přístroje, hands-free sady pro telefony, chytré telefony, monitory, nabíječky akumulátorů, navigační přístroje pro vozidla (palubní počítače), kabely z optických vláken, osobní stereo soupravy, pokladny registrační, přijímače (audio- a video-), přístroje telefonní, sluchátka, televizní přístroje, teploměry (s výjimkou lékařských), USB disky, váhy, přístroje a nástroje na vážení; (11) baterky (kapesní svítilny), elektrické kávovary - filtrační, elektrické vyhřívací příkrývky (ne pro lékařské účely), elektricky vyhřívané podušky a koberečky, filtry na pitnou vodu, elektrické fritězy (fritovací hrnce), grily, grily na opékání, chladicí komory, chladicí nádoby, chladicí přístroje a zařízení, ledničky, chladicí vitríny (výkladní skříně), chladicí zařízení na chlazení tabáku, inhalační přístroje (s výjimkou přístrojů pro lékařské účely), ionizační přístroje pro úpravu vzduchu nebo vody, elektrická zařízení pro výrobu jogurtu, kamna, pece, sporáky, kapesní ohřivače, kapesní svítilny, kapesní svítilny elektrické, klimatizační zařízení, kohoutky a kohouty pro potrubí, elektrické ohřivače pro kojenecké lahve, elektrické konvice, krby (pro domácnost), kryty pro svítidla, křesadlové zapalovače pro vznícení plynu, elektrické kuchyňské potřeby, a to domácí pekárny, pražiče na ovoce, sušičky potravin a mikrovlnné trouby, lampová stínidla, lampy na kadeření vlasů, lampy na svícení, lampy na ultrafialové paprsky (s výjimkou lamp pro lékařské účely), lávové kameny pro použití v zahradních grilech, stroje a zařízení na výrobu ledu, LED elektroluminiscenční diody (svítidla), mikrovlnné trouby pro průmyslové účely, mrazicí přístroje a zařízení, mrazicí zařízení a mrazničky, mycí dřezy, napařovací přístroje pro kosmetické účely, napařovací žehličky, odpařovače, odsávací zařízení pro kuchyně, prostředky na odstraňování zápachu (s výjimkou prostředků pro osobní potřebu), zařízení na ohřev teplé vody, ohřívací lahve, ohřivače do lůžek, nánožníky (elektrické i neelektrické), ohřivače talířů, ohřivače vzduchu (opakovaný ohřivač vzduchu), oplátková forma elektrická (lívanečnick na pečení), osvětlovací přístroje a zařízení, osvětlovací trubice, pasterizační přístroje (zařízení na pasterizaci), pícky jiné než laboratorní, plynové bojlerky (kotle), ponorné ohřivače, potápěčské reflektory, prádelní kotle, pražičí stroje, přístroje na opékání masa a rožeň (bodec), řetězy barevných žárovek (dekorativní), saunová zařízení, lázeňské vybavení (teplovzdušné lázně), vany pro sedací koupele, skříně pro lednice, směrové žárovky pro vozidla, směšovací (pákové) baterie pro vodovodní potrubí, solária (přístroje k opalování), solární kolektory tepelné (vytápění), stroje a přístroje na čištění vzduchu, stroje na pečení chleba, stropní světla, sušiče na vlasy, přístroje a zařízení na sušičky, sušičky prádla elektrické, sušičky vzduchu, světelná domovní čísla, světelné koule a baňky, světelné lampy, světelné reflektory (světla), elektrická světla na vánoční stromky, tepelné akumulátory, tepelné regenerátory, teplavzdušná zařízení, teplavzdušné trouby, termostatické ventily (části topných zařízení), tlakové hrnce (elektrické), tlakové vodní zásobníky, toustovače, varné plotýnky, varné přístroje a zařízení, vařiče stolní, ventilátory elektrické pro osobní potřebu, větrací zařízení, přístroje pro víření vody, přístroje pro změkčování vody, výbojky (elektrické) pro osvětlení, vyhřívané vitríny, výměníky tepla (s výjimkou výměníků jako součástí strojů), vysoušecí zařízení, zařízení na osvěžení vzduchu, zářivky pro osvětlení, zařízení na filtrování vody, zařízení na chlazení nápojů, zařízení na chlazení vody, zařízení na otáčení rožněm, zařízení na pražení kávy, zařízení na sušení rukou pro umývárny, zásobníky vodní tlakové, zvlhčovače vzduchu na radiátory ústředního topení, žárovky (elektrické).

(730) **Mc TREE, a.s.**, Živanická 26, Praha 9 - Vinohř, 19017, CZ

### Zamítnuté a částečně zamítnuté přihlášky ochranných známek po zveřejnění

Zjistí-li Úřad v průběhu řízení o námitkách, že přihlašovaná ochranná známka nesplňuje podmínky pro zápis, přihlášku zamítne. Zjistí-li, že přihlašovaná ochranná známka nesplňuje podmínky pro zápis jen pro některé výrobky nebo služby, přihlášku zamítne v rozsahu výrobků nebo služeb, pro které přihláška nesplňuje podmínky zápisu. S ohledem na tuto skutečnost, obsahuje tato kapitola údaje o rozhodnutích o zamítnutí přihlášky ochranné známky v celém nebo částečném rozsahu na základě ustanovení § 26 zákona č. 441/2003 Sb.

Údaje o výsledku rozhodnutí (zamítnutí přihlášky, částečné zamítnutí přihlášky) jsou uvedeny za datem právní moci rozhodnutí pod INID kódem (583) s názvem "Datum právní moci rozhodnutí/výsledek rozhodnutí".

(210) **O-503915**

(540)

**HOROSKOPY**

(583) 12.05.2016/NABYTÍ P.M. - ČÁSTEČNÉ ZAMÍTNUTÍ PŘIHL. PO ZVEŘ.

---

(210) **O-511510**

(540)

(210) **O-510145**

(540)

**Boží koláče**

(583) 17.05.2016/NABYTÍ P.M. - ZAMÍTNUTÍ PŘIHLÁŠKY PO ZVEŘEJNĚNÍ

---



(210) **O-510926**

(540)

**TRIPLEX**

(583) 10.05.2016/NABYTÍ P.M. - ZAMÍTNUTÍ PŘIHLÁŠKY PO ZVEŘEJNĚNÍ

---

(583) 12.05.2016/NABYTÍ P.M. - ZAMÍTNUTÍ PŘIHLÁŠKY PO ZVEŘEJNĚNÍ

---

(210) **O-511153**

(540)

**YesFresh**

(583) 17.05.2016/NABYTÍ P.M. - ČÁSTEČNÉ ZAMÍTNUTÍ PŘIHL. PO ZVEŘ.

---

(210) **O-513194**

(540)

(210) **O-511380**

(540)

**BANDUR**

(583) 17.05.2016/NABYTÍ P.M. - ZAMÍTNUTÍ PŘIHLÁŠKY PO ZVEŘEJNĚNÍ

---



(583) 14.05.2016/NABYTÍ P.M. - ZAMÍTNUTÍ PŘIHLÁŠKY PO ZVEŘEJNĚNÍ

---



### Zamítnuté námítky týkající se ochranných známek

V průběhu řízení o námítkách může být Úřadem zjištěno, že přihlašovaná ochranná známka, která byla zveřejněna ve Věstníku, nezasahuje do zákonem chráněných starších práv třetích osob, tzv. namítajících, uvedených v ustanovení § 7 zákona č. 441/2003 Sb., a proto Úřad námítky zamítne. Údaje o rozhodnutích o zamítnutí námítek na základě ustanovení § 26 zákona č. 441/2003 Sb. jsou obsaženy v této kapitole.

(210) **O-513183**  
(540)

NOVÉ PROMĚNY  
*bydlení*

(583) 10.05.2016

---

(210) **O-513183**  
(540)

NOVÉ PROMĚNY  
*bydlení*

(583) 10.05.2016

---

(210) **O-513183**  
(540)

NOVÉ PROMĚNY  
*bydlení*

(583) 12.05.2016

---

(210) **O-518452**  
(540)

**FESTPACK**

(583) 17.05.2016

---



### Přehled zápisů ochranných známek bez změny ve vztahu ke zveřejněným přihláškám

Kapitola obsahuje údaje o ochranných známkách zapsaných na základě ustanovení § 28 odst. 1 zákona č. 441/2003 Sb., u kterých nedošlo ke změně údajů oproti zveřejněné přihlášce ochranné známky.

| Číselný přehled |        |        |        |        |        |        |        |        |        |        |        |
|-----------------|--------|--------|--------|--------|--------|--------|--------|--------|--------|--------|--------|
| 352971          | 352975 | 352976 | 352977 | 352978 | 352980 | 352981 | 352982 | 352983 | 352984 | 352985 | 352986 |
| 352987          | 352988 | 352989 | 352990 | 352991 | 352992 | 352993 | 352994 | 352995 | 352996 | 352997 | 352998 |
| 352999          | 353000 | 353001 | 353002 | 353003 | 353004 | 353005 | 353006 | 353007 | 353008 | 353009 | 353010 |
| 353011          | 353012 | 353013 | 353014 | 353015 | 353016 | 353017 | 353018 | 353019 | 353020 | 353021 | 353022 |
| 353023          | 353024 | 353025 | 353026 | 353027 | 353028 | 353029 | 353030 | 353031 | 353032 | 353033 | 353034 |
| 353035          | 353036 | 353037 | 353038 | 353039 | 353040 | 353041 | 353042 | 353043 | 353044 | 353045 | 353046 |
| 353047          | 353048 | 353049 | 353050 | 353051 | 353052 | 353053 | 353054 | 353055 | 353056 | 353057 | 353058 |
| 353059          | 353060 | 353061 | 353062 | 353063 | 353064 | 353065 | 353066 | 353067 | 353068 | 353069 | 353070 |
| 353071          | 353072 | 353073 | 353074 | 353075 | 353076 | 353077 | 353078 | 353079 | 353080 | 353081 | 353082 |
| 353083          | 353084 | 353085 | 353086 | 353087 | 353088 | 353089 | 353090 | 353091 | 353092 | 353093 | 353094 |

### Zápisy ochranných známek bez změny ve vztahu ke zveřejněným přihláškám

(111) **352971**  
(220) 18.03.2013  
(320) 18.03.2013  
(442) 03.07.2013  
(151) 18.05.2016  
(730) **666 Company s.r.o.**, Pustiměřské Prusy 142, Pustiměř, 68321, CZ  
(210) O-502694

(111) **352975**  
(220) 05.11.2013  
(320) 05.11.2013  
(442) 02.07.2014  
(151) 18.05.2016  
(730) **Enaxa s.r.o.**, Lidická 544, Třinec, 73961, CZ  
(210) O-508860

(111) **352976**  
(220) 22.04.2014  
(320) 22.04.2014  
(442) 22.10.2014  
(151) 18.05.2016  
(730) **CET 21 spol. s r.o.**, Kříženeckého nám. 1078/5, Praha 5, 15200, CZ  
(210) O-513051  
(590) Barevná

(111) **352977**  
(220) 22.04.2014  
(320) 22.04.2014  
(442) 22.10.2014  
(151) 18.05.2016  
(730) **CET 21 spol. s r.o.**, Kříženeckého nám. 1078/5, Praha 5, 15200, CZ  
(210) O-513054

(111) **352978**  
(220) 25.04.2014  
(320) 25.04.2014  
(442) 29.10.2014  
(151) 18.05.2016  
(730) **Pozemský Jakub**, Grafická 28, Praha 5, 15000, CZ  
**Simon David**, Třída Míru 2671, Pardubice, 53002, CZ  
(210) O-513137  
(590) Barevná

(111) **352980**  
(220) 23.06.2014  
(320) 23.06.2014  
(442) 10.02.2016  
(151) 18.05.2016  
(730) **Českomoravská provincie Hospitálského řádu sv. Jana z Boha - Milosrdných bratří**, Vídeňská 7, Brno, 63900, CZ  
(210) O-514463

(111) **352981**  
(220) 24.11.2014  
(320) 24.11.2014  
(442) 10.02.2016  
(151) 18.05.2016  
(730) **FORTUNA sázky a.s.**, Vodičkova 699/30, Praha 1 - Nové Město, 11000, CZ  
(210) O-518121

(111) **352982**  
(220) 06.01.2015  
(320) 06.01.2015  
(442) 10.02.2016

(151) 18.05.2016  
(730) **STORAGE, s.r.o.**, Fándlyho 872/1, 91501 Nové Mesto nad Váhom, SK  
(210) O-518986  
(590) Barevná

(111) **352983**  
(220) 28.01.2015  
(320) 28.01.2015  
(442) 10.02.2016  
(151) 18.05.2016  
(730) **Paľa - UNICOTEX Radoslav Ing.**, Tekeľová 2271/2, Ľubotice 08006, SK  
(210) O-519567

(111) **352984**  
(220) 05.02.2015  
(320) 05.02.2015  
(442) 10.02.2016  
(151) 18.05.2016  
(730) **Rodinný pivovar BERNARD, a.s.**, 5. května 1, Humpolec, 39601, CZ  
(210) O-519814

(111) **352985**  
(220) 19.02.2015  
(320) 19.02.2015  
(442) 10.02.2016  
(151) 18.05.2016  
(730) **Pachtův palác s.r.o.**, Karoliny Světlé 208/34, Praha 1, 11000, CZ  
(210) O-520212

(111) **352986**  
(220) 19.03.2015  
(320) 19.03.2015  
(442) 10.02.2016  
(151) 18.05.2016  
(730) **Rodinný pivovar BERNARD, a.s.**, 5. května 1, Humpolec, 39601, CZ  
(210) O-520962

(111) **352987**  
(220) 19.03.2015  
(320) 19.03.2015  
(442) 10.02.2016  
(151) 18.05.2016  
(730) **Rodinný pivovar BERNARD, a.s.**, 5. května 1, Humpolec, 39601, CZ  
(210) O-520963

(111) **352988**  
(220) 24.03.2015  
(320) 24.03.2015  
(442) 10.02.2016  
(151) 18.05.2016  
(730) **SPORTOVNÍ KLUB SLAVIA PRAHA**, Vladivostocká 1460/10, Praha - Vršovice, 10000, CZ  
(210) O-521050

(111) **352989**  
(220) 24.03.2015  
(320) 24.03.2015  
(442) 10.02.2016  
(151) 18.05.2016  
(730) **SPORTOVNÍ KLUB SLAVIA PRAHA**, Vladivostocká 1460/10, Praha 10 - Vršovice, 10000, CZ  
(210) O-521054  
(590) Barevná

(111) **352990**  
(220) 24.03.2015  
(320) 24.03.2015  
(442) 10.02.2016  
(151) 18.05.2016  
(730) **SPORTOVNÍ KLUB SLAVIA PRAHA**, Vladivostocká 1460/10, Praha - Vršovice, 10000, CZ  
(210) O-521055  
(590) Barevná

---

(111) **352991**  
(220) 08.04.2015  
(320) 08.04.2015  
(442) 10.02.2016  
(151) 18.05.2016  
(730) **Gottwaldová Karla**, Sportovní 3362/44, Prostějov, 79601, CZ  
(210) O-521416

---

(111) **352992**  
(220) 17.04.2015  
(320) 17.04.2015  
(442) 10.02.2016  
(151) 18.05.2016  
(730) **Do Thi Man**, Pisnické zahrady 460/10, Praha, 14200, CZ  
(210) O-521694  
(590) Barevná

---

(111) **352993**  
(220) 22.04.2015  
(320) 22.04.2015  
(442) 10.02.2016  
(151) 18.05.2016  
(730) **Juliaalex asianfood s.r.o.**, Jalodvorská 845/8, Praha 4, 14200, CZ  
(210) O-521796  
(590) Barevná

---

(111) **352994**  
(220) 19.05.2015  
(320) 19.05.2015  
(442) 10.02.2016  
(151) 18.05.2016  
(730) **Milerski Richard**, Staré Purkartice 35, Hošťálkovy, 79401, CZ  
(210) O-522439  
(526) Hmotnost: 750 g. Renata & Richard Milerski Staré Purkartice 35, 794 01 Krnovmed@milerski.czwww.med-milerski.czPůvod: podhůří Hrubého JeseníkuSnůškové zdroje: směs květů (pampeliška, třešeň ptačí, hloh, kaštan)Min. trvanlivost: vyznačeno na dně obalu

---

(111) **352995**  
(220) 20.05.2015  
(320) 20.05.2015  
(442) 10.02.2016  
(151) 18.05.2016  
(730) **Taizhou TALOS Sanitary Co., Ltd.**, Longxixiang Industrial Park, Yuhuan Town 317600 Zhejiang, CN  
(210) O-522444

---

(111) **352996**  
(220) 21.05.2015  
(320) 21.05.2015  
(442) 10.02.2016  
(151) 18.05.2016  
(730) **Bartošová Iva Nevena Mgr.**, Klumparova 605, Hradec Králové, 50002, CZ  
**Suchá Kateřina Bc.**, 52, Blšany u Loun, 440 01, CZ  
(210) O-522464

---

(111) **352997**  
(220) 01.06.2015  
(320) 01.06.2015  
(442) 10.02.2016  
(151) 18.05.2016  
(730) **BenScio s.r.o.**, Janáčkovo nábřeží 1153/13, Praha 5 - Smíchov, 15000, CZ  
(210) O-522761

---

(111) **352998**  
(220) 04.06.2015  
(320) 04.06.2015  
(442) 10.02.2016  
(151) 18.05.2016  
(730) **Jaroš Jan Mgr.**, Na Slovance 101, Stochov, 273 03, CZ  
(210) O-522863

---

(111) **352999**  
(220) 04.06.2015  
(320) 04.06.2015  
(442) 10.02.2016  
(151) 18.05.2016  
(730) **Vaše DEDRA, s.r.o.**, Podhradní 69, Česká Skalice, 55203, CZ  
(210) O-522865

---

(111) **353000**  
(220) 10.06.2015  
(320) 10.06.2015  
(442) 16.12.2015  
(151) 18.05.2016  
(730) **FTV Prima, spol. s r.o.**, Na Žertvách 132/24, Praha 8 - Libeň, 18000, CZ  
(210) O-523015

---

(111) **353001**  
(220) 11.06.2015  
(320) 11.06.2015  
(442) 10.02.2016  
(151) 18.05.2016  
(730) **METALKOV, spol. s r. o.**, Čechov 367, Vlašim, 25801, CZ  
(210) O-523036  
(590) Barevná

---

(111) **353002**  
(220) 12.06.2015  
(320) 12.06.2015  
(442) 10.02.2016  
(151) 18.05.2016  
(730) **IMU, a.s.**, Zenklova 2245/29, Praha 8, 180 00, CZ  
(210) O-523096

---

(111) **353003**  
(220) 12.06.2015  
(320) 12.06.2015  
(442) 10.02.2016  
(151) 18.05.2016  
(730) **IMU, a.s.**, Zenklova 2245/29, Praha 8, 180 00, CZ  
(210) O-523097

---

(111) **353004**  
(220) 12.06.2015  
(320) 12.06.2015  
(442) 10.02.2016  
(151) 18.05.2016  
(730) **Naturevital, s.r.o.**, Žižkovo náměstí 103, Chrudim II, 53701, CZ  
(210) O-523099

---

(111) **353005**  
(220) 16.06.2015  
(320) 16.06.2015  
(442) 10.02.2016  
(151) 18.05.2016  
(730) **Foodfest, s.r.o.**, Hálkova 171/2, Olomouc - Hodolany, 77900, CZ  
(210) O-523158  
(590) Barevná

---

(111) **353006**  
(220) 17.06.2015  
(320) 17.06.2015  
(442) 10.02.2016  
(151) 18.05.2016  
(730) **Bohuslav Karel Ing.**, Ryznerova 19/5, Únětice, 25262, CZ  
(210) O-523167

---

(111) **353007**  
(220) 17.06.2015  
(320) 17.06.2015  
(442) 10.02.2016  
(151) 18.05.2016  
(730) **Proton Therapy Center Czech s.r.o.**, Budínova 2437/1a, Praha, 18000, CZ  
(210) O-523186

---

(111) **353008**  
(220) 17.06.2015  
(320) 17.06.2015  
(442) 10.02.2016  
(151) 18.05.2016  
(730) **Proton Therapy Center Czech s.r.o.**, Budínova 2437/1a, Praha, 18000, CZ  
(210) O-523187

---

(111) **353009**  
(220) 17.06.2015  
(320) 17.06.2015  
(442) 10.02.2016  
(151) 18.05.2016  
(730) **Proton Therapy Center Czech s.r.o.**, Budínova 2437/1a, Praha, 18000, CZ  
(210) O-523188

---

(111) **353010**  
(220) 24.06.2015  
(320) 24.06.2015  
(442) 10.02.2016  
(151) 18.05.2016  
(730) **Trhák Musical s.r.o.**, Na Bělidle 241, Vyzlovka, 281 63, CZ  
(210) O-523370

---

(111) **353011**  
(220) 29.06.2015  
(320) 29.06.2015  
(442) 10.02.2016  
(151) 18.05.2016  
(730) **CzechProject spol. s r.o.**, V dolině 1515/1b, Praha 10, 10100, CZ  
(210) O-523491

---

(111) **353012**  
(220) 07.07.2015  
(320) 07.07.2015  
(442) 16.09.2015  
(151) 18.05.2016  
(730) **JARO EVENT s.r.o.**, Purkyňova 74/2, Praha 1 - Nové Město, 11000, CZ  
(210) O-523624

---

(111) **353013**  
(220) 07.07.2015  
(320) 07.07.2015  
(442) 10.02.2016  
(151) 18.05.2016  
(730) **Czech Partners Group s.r.o.**, Zbraslavská 12/11, Praha 5, 15900, CZ  
(210) O-523651

---

(111) **353014**  
(220) 07.07.2015  
(320) 07.07.2015  
(442) 10.02.2016  
(151) 18.05.2016  
(730) **Oravec Martin**, Bzovicka 36, Bratislava, SK  
(210) O-523653

---

(111) **353015**  
(220) 08.07.2015  
(320) 08.07.2015  
(442) 10.02.2016  
(151) 18.05.2016  
(730) **ASKO - NÁBYTEK, spol. s r.o.**, Nákupní 444/6, Praha 10 - Štěrboholy, 10200, CZ  
(210) O-523677  
(590) Barevná

---

(111) **353016**  
(220) 09.07.2015  
(320) 09.07.2015  
(442) 10.02.2016  
(151) 18.05.2016  
(730) **Boušková Zuzana Mgr.**, Gorského 2177, Pardubice, 53002, CZ  
(210) O-523714

---

(111) **353017**  
(220) 21.07.2015  
(320) 21.07.2015  
(442) 10.02.2016  
(151) 18.05.2016  
(730) **PHOENIX Pharmahandel GmbH & Co Kg**, Pfingstweidstrasse 10-12, Mannheim, DE  
(210) O-524007

---

(111) **353018**  
(220) 23.07.2015  
(320) 23.07.2015  
(442) 10.02.2016  
(151) 18.05.2016  
(730) **MSV elektronika s.r.o.**, Poštovní 662, Studénka - Butovice, 74213, CZ  
(210) O-524103  
(590) Barevná

---

(111) **353019**  
(220) 30.07.2015  
(320) 30.07.2015  
(442) 10.02.2016  
(151) 18.05.2016  
(730) **Salutem Pharma s.r.o.**, Nádražní 1088, Frýdek-Místek, 73801, CZ  
(210) O-524213  
(590) Barevná

---

(111) **353020**  
(220) 30.07.2015  
(320) 30.07.2015  
(442) 10.02.2016

(151) 18.05.2016  
(730) **Hrubý Martin**, Rymaně 440, Mníšek pod Brdy, 25210, CZ  
(210) O-524219

---

(111) **353021**  
(220) 03.08.2015  
(320) 03.08.2015  
(442) 10.02.2016  
(151) 18.05.2016  
(730) **Rustic Jerky s.r.o.**, Varhulíkové 1582/24, Praha 7 - Holešovice, 17000, CZ  
(210) O-524284

---

(111) **353022**  
(220) 04.08.2015  
(320) 04.08.2015  
(442) 10.02.2016  
(151) 18.05.2016  
(730) **Reichl Zdeněk**, K lučinám 2488/8, Praha 3 - Žižkov, 13000, CZ  
(210) O-524315

---

(111) **353023**  
(220) 06.08.2015  
(320) 06.08.2015  
(442) 10.02.2016  
(151) 18.05.2016  
(730) **NAVIGA 4, s.r.o.**, Pobřežní 249/46, Praha 8 - Karlín, 18800, CZ  
(210) O-524376

---

(111) **353024**  
(220) 14.08.2015  
(320) 22.07.2015  
(442) 10.02.2016  
(151) 18.05.2016  
(730) **FBC MEDIA, s.r.o.**, Dvořákovo nábřeží 4D, Bratislava 81102, SK  
(210) O-524570

---

(111) **353025**  
(220) 25.08.2015  
(320) 25.08.2015  
(442) 10.02.2016  
(151) 18.05.2016  
(730) **Institut pro veřejné zadavatele s.r.o.**, Křenova 438/3, Praha 6 - Veleslavín, 16200, CZ  
(210) O-524790  
(590) Barevná

---

(111) **353026**  
(220) 26.08.2015  
(320) 26.08.2015  
(442) 10.02.2016  
(151) 18.05.2016  
(730) **" A L L E G R O " s.r.o.**, V kosině 1307, Černošice I, 25228, CZ  
(210) O-524816

---

(111) **353027**  
(220) 31.08.2015  
(320) 31.08.2015  
(442) 10.02.2016  
(151) 18.05.2016  
(730) **HOCKEY CLUB OCELÁŘI TŘINEC, a.s.**, Frýdecká 850, Třinec - Staré Město, 73961, CZ  
**HC OCELÁŘI TŘINEC z.s.**, Frýdecká 850, Třinec - Staré Město, 73961, CZ  
(210) O-524923

---

(111) **353028**  
(220) 31.08.2015  
(320) 31.08.2015  
(442) 10.02.2016  
(151) 18.05.2016  
(730) **HOCKEY CLUB OCELÁŘI TŘINEC, a.s.**, Frýdecká 850, Třinec - Staré Město, 73961, CZ  
**HC OCELÁŘI TŘINEC z.s.**, Frýdecká 850, Třinec - Staré Město, 73961, CZ  
(210) O-524924

---

(111) **353029**  
(220) 31.08.2015  
(320) 31.08.2015  
(442) 10.02.2016  
(151) 18.05.2016  
(730) **HOCKEY CLUB OCELÁŘI TŘINEC, a.s.**, Frýdecká 850, Třinec - Staré Město, 73961, CZ  
**HC OCELÁŘI TŘINEC z.s.**, Frýdecká 850, Třinec - Staré Město, 73961, CZ  
(210) O-524925

---

(111) **353030**  
(220) 31.08.2015  
(320) 31.08.2015  
(442) 10.02.2016  
(151) 18.05.2016  
(730) **HOCKEY CLUB OCELÁŘI TŘINEC, a.s.**, Frýdecká 850, Třinec - Staré Město, 73961, CZ  
**HC OCELÁŘI TŘINEC z.s.**, Frýdecká 850, Třinec - Staré Město, 73961, CZ  
(210) O-524926

---

(111) **353031**  
(220) 31.08.2015  
(320) 31.08.2015  
(442) 10.02.2016  
(151) 18.05.2016  
(730) **Česká televize**, Kavčí hory, Praha 4, 14070, CZ  
(210) O-524927

---

(111) **353032**  
(220) 04.09.2015  
(320) 04.09.2015  
(442) 10.02.2016  
(151) 18.05.2016  
(730) **Peleška Evžen Ing.**, Josefa Hory 24, České Budějovice, 37006, CZ  
(210) O-525058

---

(111) **353033**  
(220) 07.09.2015  
(320) 07.09.2015  
(442) 10.02.2016  
(151) 18.05.2016  
(730) **Dr. Staněk spol. s r.o.**, Nad schody 271, Praha 5 - Řeporyje, 15500, CZ  
(210) O-525104

---

(111) **353034**  
(220) 07.09.2015  
(320) 07.09.2015  
(442) 10.02.2016  
(151) 18.05.2016  
(730) **Ciešlik Monika Mgr.**, Pod Pražskou 361, Řitka, 25203, CZ  
(210) O-525107

---

(111) **353035**  
(220) 07.09.2015

(320) 07.09.2015  
(442) 10.02.2016  
(151) 18.05.2016  
(730) **Peek & Cloppenburg KG**, Berliner Allee 2, 40212 Düsseldorf, DE  
(210) O-525108

(111) **353036**  
(220) 10.09.2015  
(320) 10.09.2015  
(442) 10.02.2016  
(151) 18.05.2016  
(730) **RESORT MACÍČEK ŠPINDLERŮV MLÝN s.r.o.**, Špindlerův Mlýn  
334, Špindlerův Mlýn, 54351, CZ  
(210) O-525181

(111) **353037**  
(220) 10.09.2015  
(320) 10.09.2015  
(442) 10.02.2016  
(151) 18.05.2016  
(730) **RESORT MACÍČEK ŠPINDLERŮV MLÝN s.r.o.**, Špindlerův Mlýn  
334, Špindlerův Mlýn, 54351, CZ  
(210) O-525182

(111) **353038**  
(220) 10.09.2015  
(320) 10.09.2015  
(442) 10.02.2016  
(151) 18.05.2016  
(730) **RESORT MACÍČEK ŠPINDLERŮV MLÝN s.r.o.**, Špindlerův Mlýn  
334, Špindlerův Mlýn, 54351, CZ  
(210) O-525183

(111) **353039**  
(220) 10.09.2015  
(320) 10.09.2015  
(442) 10.02.2016  
(151) 18.05.2016  
(730) **RESORT MACÍČEK ŠPINDLERŮV MLÝN s.r.o.**, Špindlerův Mlýn  
334, Špindlerův Mlýn, 54351, CZ  
(210) O-525184

(111) **353040**  
(220) 10.09.2015  
(320) 10.09.2015  
(442) 10.02.2016  
(151) 18.05.2016  
(730) **RESORT MACÍČEK ŠPINDLERŮV MLÝN s.r.o.**, Špindlerův Mlýn  
334, Špindlerův Mlýn, 54351, CZ  
(210) O-525185

(111) **353041**  
(220) 17.09.2015  
(320) 17.09.2015  
(442) 10.02.2016  
(151) 18.05.2016  
(730) **ERV Evropská pojišťovna, a.s.**, Křižíkova 237/36a, Praha 8 - Karlín,  
18600, CZ  
(210) O-525326

(111) **353042**  
(220) 24.09.2015  
(320) 24.09.2015  
(442) 10.02.2016  
(151) 18.05.2016  
(730) **Marčenko Sergij Ing.**, Českolipská 776, Mělník, 27601, CZ  
(210) O-525482  
(590) Barevná

(111) **353043**  
(220) 24.09.2015  
(320) 24.09.2015  
(442) 10.02.2016  
(151) 18.05.2016  
(730) **Virtual Market s.r.o.**, Dusikova 7a, Brno, 63800, CZ  
(210) O-525483  
(590) Barevná

(111) **353044**  
(220) 24.09.2015  
(320) 24.09.2015  
(442) 10.02.2016  
(151) 18.05.2016  
(730) **Vavřík Tomáš PhDr.**, Kopečná 33, Brno, 60200, CZ  
(210) O-525485

(111) **353045**  
(220) 24.09.2015  
(320) 24.09.2015  
(442) 10.02.2016  
(151) 18.05.2016  
(730) **Arridere s.r.o.**, Na Pankráci 1062/58, Praha 4, 14000, CZ  
(210) O-525488

(111) **353046**  
(220) 05.10.2015  
(320) 05.10.2015  
(442) 10.02.2016  
(151) 18.05.2016  
(730) **Adamec Crane Systems, s.r.o.**, Dolejší 96, Kosof, 25226, CZ  
(210) O-525708

(111) **353047**  
(220) 05.10.2015  
(320) 05.10.2015  
(442) 10.02.2016  
(151) 18.05.2016  
(730) **INTEGOO INTEGRATED SOULUTIONS s.r.o.**, Truhlářská 1520/23,  
Praha I - Nové Město, 11000, CZ  
(210) O-525720

(111) **353048**  
(220) 12.10.2015  
(320) 12.10.2015  
(442) 10.02.2016  
(151) 18.05.2016  
(730) **DyCom Group, s.r.o.**, Jenišov 187, Jenišov, 36001, CZ  
(210) O-525863

(111) **353049**  
(220) 13.10.2015  
(320) 13.10.2015  
(442) 10.02.2016  
(151) 18.05.2016  
(730) **VYKOV s.r.o.**, K. Světlé 2587, České Budějovice, 37004, CZ  
(210) O-525929

(111) **353050**  
(220) 15.10.2015  
(320) 15.10.2015  
(442) 10.02.2016  
(151) 18.05.2016  
(730) **Sehnal Tomáš**, Padovská 585/8, Praha 10, 10900, CZ  
(210) O-526041

---

(111) **353051**  
(220) 16.10.2015  
(320) 16.10.2015  
(442) 10.02.2016  
(151) 18.05.2016  
(730) **MOSTÁRNA Lískovec, spol. s r.o.**, Na Rovince 914, Ostrava Hrabová,  
72000, CZ  
(210) O-526086

---

(111) **353052**  
(220) 23.10.2015  
(320) 23.10.2015  
(442) 10.02.2016  
(151) 18.05.2016  
(730) **Deco Media s.r.o.**, Lopatecká 1071/4, Praha 4, 14700, CZ  
(210) O-526235

---

(111) **353053**  
(220) 23.10.2015  
(320) 23.10.2015  
(442) 10.02.2016  
(151) 18.05.2016  
(730) **Mičan Radek Ing.**, náměstí Mládeže 656, Týn nad Vltavou, 37501, CZ  
(210) O-526237

---

(111) **353054**  
(220) 23.10.2015  
(320) 23.10.2015  
(442) 10.02.2016  
(151) 18.05.2016  
(730) **Štíplová Olga Patricie**, Wolkerova 740/9, Mohelnice, 78985, CZ  
(210) O-526242  
(590) Barevná

---

(111) **353055**  
(220) 28.10.2015  
(320) 28.10.2015  
(442) 10.02.2016  
(151) 18.05.2016  
(730) **ATLETICO s.r.o.**, Omská 1020/45, Praha 10, 10000, CZ  
(210) O-526303

---

(111) **353056**  
(220) 30.10.2015  
(320) 30.10.2015  
(442) 10.02.2016  
(151) 18.05.2016  
(730) **Karadzos Michal**, Vorlešská 3064, Dvůr Králové nad Labem, 54401, CZ  
(210) O-526350

---

(111) **353057**  
(220) 04.11.2015  
(320) 04.11.2015  
(442) 10.02.2016  
(151) 18.05.2016  
(730) **Sonnini Jana**, Kounická 1383, Český Brod, 28201, CZ  
(210) O-526443

---

(111) **353058**  
(220) 04.11.2015  
(320) 04.11.2015  
(442) 10.02.2016  
(151) 18.05.2016  
(730) **Inveo.cz s.r.o.**, Křižíkova 148/34, Praha 8 - Karlín, 18600, CZ  
(210) O-526448

---

---

(111) **353059**  
(220) 06.11.2015  
(320) 06.11.2015  
(442) 10.02.2016  
(151) 18.05.2016  
(730) **Unilever N.V.**, Weena 455, NL-3013 AL Rotterdam, NL  
(210) O-526552

---

(111) **353060**  
(220) 09.11.2015  
(320) 09.11.2015  
(442) 10.02.2016  
(151) 18.05.2016  
(730) **Agentura pro podporu podnikání a investic CzechInvest**, Štěpánská  
567/15, Praha 2 Nové Město, 12000, CZ  
(210) O-526582

---

(111) **353061**  
(220) 13.11.2015  
(320) 13.11.2015  
(442) 10.02.2016  
(151) 18.05.2016  
(730) **Trimm Sport, s.r.o.**, Chebská 79/23, Plzeň 5-Křimice, 32200, CZ  
(210) O-526718

---

(111) **353062**  
(220) 13.11.2015  
(320) 13.11.2015  
(442) 10.02.2016  
(151) 18.05.2016  
(730) **TIPFROST, s.r.o.**, Hvězdoslavova 1158/47, Brno - Slatina, 62700, CZ  
(210) O-526719  
(590) Barevná

---

(111) **353063**  
(220) 13.11.2015  
(320) 13.11.2015  
(442) 10.02.2016  
(151) 18.05.2016  
(730) **TIPFROST, s.r.o.**, Hvězdoslavova 1158/47, Brno - Slatina, 62700, CZ  
(210) O-526720

---

(111) **353064**  
(220) 18.11.2015  
(320) 18.11.2015  
(442) 10.02.2016  
(151) 18.05.2016  
(730) **NADĚJE**, K Brance 11/19e, Praha 5 - Stodůlky, 15500, CZ  
(210) O-526789

---

(111) **353065**  
(220) 23.11.2015  
(320) 23.11.2015  
(442) 10.02.2016  
(151) 18.05.2016  
(730) **Technologická platforma" Energetická bezpečnost ČR"**, V  
Holešovičkách 1443/4, Praha 8, 18000, CZ  
(210) O-526881  
(590) Barevná

---

(111) **353066**  
(220) 30.11.2015  
(320) 30.11.2015  
(442) 10.02.2016  
(151) 18.05.2016

---

(730) **Gestmusic Endemol, S.A.U.**, Santa Elionor, 3, 08024 Barcelona, ES  
(210) O-527065

(111) **353067**

(220) 02.12.2015  
(320) 02.12.2015  
(442) 10.02.2016  
(151) 18.05.2016  
(730) **Hlušík Josef Ing.**, B. Václavka 2041/34, Šumperk, 78701, CZ  
(210) O-527124  
(590) Barevná

(111) **353068**

(220) 02.12.2015  
(320) 02.12.2015  
(442) 10.02.2016  
(151) 18.05.2016  
(730) **Chorváth Ivan Ing.**, Jesenická 101, Česká Ves, 79081, CZ  
(210) O-527126  
(590) Barevná

(111) **353069**

(220) 02.12.2015  
(320) 02.12.2015  
(442) 10.02.2016  
(151) 18.05.2016  
(730) **ARIES, a.s.**, Studenec č.p. 309, 51233, CZ  
(210) O-527127

(111) **353070**

(220) 02.12.2015  
(320) 02.12.2015  
(442) 10.02.2016  
(151) 18.05.2016  
(730) **Erlens Global a.s.**, Papirenská 5, Praha 6, 16000, CZ  
(210) O-527136

(111) **353071**

(220) 03.12.2015  
(320) 03.12.2015  
(442) 10.02.2016  
(151) 18.05.2016  
(730) **CS Technika s.r.o.**, Zborovská 1759, Dvůr Králové nad Labem, 54401, CZ  
(210) O-527162

(111) **353072**

(220) 08.12.2015  
(320) 08.12.2015  
(442) 10.02.2016  
(151) 18.05.2016  
(730) **svorto.cz s.r.o.**, Průběžná 787/30, Praha 10 - Strašnice, 10000, CZ  
(210) O-527269  
(590) Barevná

(111) **353073**

(220) 08.12.2015  
(320) 08.12.2015  
(442) 10.02.2016  
(151) 18.05.2016  
(730) **Daněk Jiří**, U Jezera 22, Praha 13, 15500, CZ  
(210) O-527278  
(590) Barevná

(111) **353074**

(220) 10.12.2015

(320) 10.12.2015

(442) 10.02.2016

(151) 18.05.2016

(730) **I. SUPERAFA s.r.o.**, Na Provaznici 2063/3, Praha 5, 15000, CZ

(210) O-527318

(111) **353075**

(220) 10.12.2015  
(320) 10.12.2015  
(442) 10.02.2016  
(151) 18.05.2016  
(730) **COFIDIS s.r.o.**, Bucharova 1423/6, Praha 5 - Stodůlky, 15800, CZ  
(210) O-527327  
(590) Barevná

(111) **353076**

(220) 10.12.2015  
(320) 10.12.2015  
(442) 10.02.2016  
(151) 18.05.2016  
(730) **COFIDIS s.r.o.**, Bucharova 1423/6, Praha 5 - Stodůlky, 15800, CZ  
(210) O-527328

(111) **353077**

(220) 10.12.2015  
(320) 10.12.2015  
(442) 10.02.2016  
(151) 18.05.2016  
(730) **UNDER FIVE, s.r.o.**, U Studánky 349/30, Praha 7, 17000, CZ  
(210) O-527331

(111) **353078**

(220) 10.12.2015  
(320) 10.12.2015  
(442) 10.02.2016  
(151) 18.05.2016  
(730) **Zach Josef**, Palackého 1238, Úvaly, 25082, CZ  
(210) O-527332

(111) **353079**

(220) 10.12.2015  
(320) 10.12.2015  
(442) 10.02.2016  
(151) 18.05.2016  
(730) **Kick The Waves s.r.o.**, Opletalova 1015/55, Praha 1 - Nové Město, 11000, CZ  
(210) O-527347  
(590) Barevná

(111) **353080**

(220) 11.12.2015  
(320) 11.12.2015  
(442) 10.02.2016  
(151) 18.05.2016  
(730) **CE TELBIZ, SE**, Hvězdova 1716/2b, Praha 4 - Nusle, 14000, CZ  
(210) O-527353

(111) **353081**

(220) 11.12.2015  
(320) 11.12.2015  
(442) 10.02.2016  
(151) 18.05.2016  
(730) **Dr. Staněk spol. s r. o.**, Nad schody 271, Praha 5 - Řeporyje, 15500, CZ  
(210) O-527361



(111) **353082**

(220) 16.12.2015

(320) 16.12.2015

(442) 10.02.2016

(151) 18.05.2016

(730) **Petráš Jiří**, Horní Kamenice 28, Holýšov, 34562, CZ

(210) O-527471

(590) Barevná

---

(111) **353083**

(220) 16.12.2015

(320) 16.12.2015

(442) 10.02.2016

(151) 18.05.2016

(730) **Petráš Karel Ing.**, U Cihelny 359, Koloveč, 34543, CZ

(210) O-527472

(590) Barevná

---

(111) **353084**

(220) 19.12.2015

(320) 19.12.2015

(442) 10.02.2016

(151) 18.05.2016

(730) **THERMACUT, s.r.o.**, Sokolovská 574, Uherské Hradiště, 68601, CZ

(210) O-527568

---

(111) **353085**

(220) 21.12.2015

(320) 21.12.2015

(442) 10.02.2016

(151) 18.05.2016

(730) **Česká komora rozhodců**, Jubilejní 94/32, Brno Tuřany, Brněnské

Ivanovice, 62000, CZ

(210) O-527584

---

(111) **353086**

(220) 21.12.2015

(320) 21.12.2015

(442) 10.02.2016

(151) 18.05.2016

(730) **Astina Pharm a.s.**, Politických vězňů 912/10, Nové Město, 11000, CZ

(210) O-527610

---

(111) **353087**

(220) 22.12.2015

(320) 22.12.2015

(442) 10.02.2016

(151) 18.05.2016

(730) **OMA CZ, a.s.**, Borová 103, Stráž pod Ralskem, 47127, CZ

(210) O-527626

---

(111) **353088**

(220) 22.12.2015

(320) 22.12.2015

(442) 10.02.2016

(151) 18.05.2016

(730) **Michael - Střední škola a Vyšší odborná škola reklamní umělecké tvorby, s.r.o.**, Machkova 1646/III, Praha, 14900, CZ

(210) O-527630

---

(111) **353089**

(220) 22.12.2015

(320) 22.12.2015

(442) 10.02.2016

(151) 18.05.2016

(730) **Čejchan Jan**, Nad Klikovkou 1444/23, Praha 5, 15000, CZ

(210) O-527638

---

(111) **353090**

(220) 22.12.2015

(320) 22.12.2015

(442) 10.02.2016

(151) 18.05.2016

(730) **BEJAX s.r.o.**, Nimnica 219, Nimnica, SK

(210) O-527641

---

(111) **353091**

(220) 23.12.2015

(320) 23.12.2015

(442) 10.02.2016

(151) 18.05.2016

(730) **C.P.A. CZECH s.r.o.**, U Panasonicu 376, Pardubice - Staré Čívce, 53006, CZ

(210) O-527674

---

(111) **353092**

(220) 23.12.2015

(320) 23.12.2015

(442) 10.02.2016

(151) 18.05.2016

(730) **C.P.A. CZECH s.r.o.**, U Panasonicu 376, Pardubice - Staré Čívce, 53006, CZ

(210) O-527675

---

(111) **353093**

(220) 07.01.2016

(320) 07.01.2016

(442) 10.02.2016

(151) 18.05.2016

(730) **LearnTube, s.r.o.**, Parmská 10, Praha 10, 10900, CZ

(210) O-527852

---

(111) **353094**

(220) 07.01.2016

(320) 07.01.2016

(442) 10.02.2016

(151) 18.05.2016

(730) **Valášek Marek**, Chudenická 1086, Praha 10, 10200, CZ

(210) O-527853

---

### Přehled zápisů ochranných známek se změnou ve vztahu ke zveřejněným přihláškám

Kapitola obsahuje údaje o ochranných známkách zapsaných na základě ustanovení § 28 odst. 1 zákona č. 441/2003 Sb., u kterých došlo ke změně údajů oproti zveřejněné přihlášce ochranné známky.

| Číselný přehled |        |        |        |
|-----------------|--------|--------|--------|
| 352972          | 352973 | 352974 | 352979 |

## Zápisy ochranných známek se změnou ve vztahu ke zveřejněným přihláškám

(111) **352972**  
(220) 04.09.2013  
(320) 04.09.2013  
(442) 17.09.2014  
(151) 18.05.2016  
(540)



**Sweet & Chilli**  
LINGERIE AND EROTIC SHOP

(730) **FUNZONE s.r.o.**, 1. máje 69/14, Ostrava, 70900, CZ

(510) (9) nosiče dat všeho druhu, vyjma nosičů papírových, zejména audiokazety, videokazety, CD nosiče, DVD nosiče, multimediální aplikace, 3D animace, multimediální informační katalogy, programy pro internetové vyhledávače a portály; (10) erotické pomůcky a přístroje elektricky vybavené zařazené v této třídě, erotické pomůcky a přístroje elektricky nevybavené zařazené v této třídě, masážní přístroje, vibromasážní přístroje, nafukovací panny (erotické pomůcky), prezervativy, gumové potřeby hygienické, umělé údy, erotické panny, elektrické vakuové pumpy (erotické pomůcky), vibrátory (erotické pomůcky); (14) vzácné kovy a jejich slitiny a výrobky z těchto látek, zejména erotické šperky; (16) papírenské zboží, periodické a neperiodické publikace, brožury, fotografie, informační produkty na papírových nosičích, letáky, plakáty, data a databáze na papírových nosičích, tištěné manuály, reklamní, propagační a užitkové výrobky z papíru, zejména pohlednice, dopisní papíry, obálky, přání, kalendáře, samolepky a obtisky, balicí papír, obaly z umělých hmot; (18) biče, obojky, kožená pouta, řemeny; (20) sochy ze dřeva, vosku, sádry nebo umělých hmot, sošky (figurky) ze dřeva, vosku, sádry nebo umělých hmot, reklamní předměty nafukovací z plastických hmot nezařazené v jiné třídě, reklamní nafukovací panny nezařazené v jiných třídách; (25) oděvy, obuv, prádlo a punčochové zboží, zejména erotické, klobouky, spodní prádlo, korzety, kombiné; (28) hry, hračky, nafukovací hračky, erotické hračky, žertovní předměty pro oklamání; (35) propagační, reklamní a inzertní činnost, předvádění zboží, distribuce vzorků zboží, pomoc při obchodních činnostech, zprostředkování obchodních záležitostí, včetně internetových obchodů, provozování sítě obchodů, obchodních středisek a marketů, vše v oblasti výrobků ve třídách 3, 5, 9, 10, 14, 16, 18, 20, 25, 28 a 41; (41) pronájem nahraných audio-vizuálních elektronických médií, činnost videopůjčovny, vydavatelská činnost.

(511) 9, 10, 14, 16, 18, 20, 25, 28, 35, 41  
(210) O-507254

(111) **352973**  
(220) 04.09.2013  
(320) 04.09.2013  
(442) 17.09.2014  
(151) 18.05.2016  
(540)

**Sweet & Chilli**

(730) **FUNZONE s.r.o.**, 1. máje 69/14, Ostrava, 70900, CZ

(510) (9) nosiče dat všeho druhu, vyjma nosičů papírových, zejména audiokazety, videokazety, CD nosiče, DVD nosiče, multimediální aplikace, 3D animace, multimediální informační katalogy, programy pro internetové vyhledávače a portály; (10) erotické pomůcky a přístroje elektricky vybavené zařazené v této třídě, erotické pomůcky a přístroje elektricky nevybavené zařazené v této třídě, masážní přístroje, vibromasážní přístroje, nafukovací panny (erotické pomůcky), prezervativy, gumové potřeby hygienické, umělé údy, erotické panny, elektrické vakuové pumpy (erotické pomůcky), vibrátory (erotické pomůcky); (14) vzácné kovy a jejich slitiny a výrobky z těchto látek, zejména erotické šperky; (16) papírenské zboží, periodické a neperiodické publikace, brožury, fotografie, informační produkty na papírových

nosičích, letáky, plakáty, data a databáze na papírových nosičích, tištěné manuály, reklamní, propagační a užitkové výrobky z papíru, zejména pohlednice, dopisní papíry, obálky, přání, kalendáře, samolepky a obtisky, balicí papír, obaly z umělých hmot; (18) biče, obojky, kožená pouta, řemeny; (20) sochy ze dřeva, vosku, sádry nebo umělých hmot, sošky (figurky) ze dřeva, vosku, sádry nebo umělých hmot, reklamní předměty nafukovací z plastických hmot nezařazené v jiné třídě, reklamní nafukovací panny nezařazené v jiných třídách; (25) oděvy, obuv, prádlo a punčochové zboží, zejména erotické, klobouky, spodní prádlo, korzety, kombiné; (28) hry, hračky, nafukovací hračky, erotické hračky, žertovní předměty pro oklamání; (35) propagační, reklamní a inzertní činnost, předvádění zboží, distribuce vzorků zboží, pomoc při obchodních činnostech, zprostředkování obchodních záležitostí, včetně internetových obchodů, provozování sítě obchodů, obchodních středisek a marketů, vše v oblasti výrobků ve třídách 3, 5, 9, 10, 14, 16, 18, 20, 25, 28 a 41; (41) pronájem nahraných audio-vizuálních elektronických médií, činnost videopůjčovny, vydavatelská činnost.

(511) 9, 10, 14, 16, 18, 20, 25, 28, 35, 41  
(210) O-507255

(111) **352974**  
(220) 04.09.2013  
(320) 04.09.2013  
(442) 17.09.2014  
(151) 18.05.2016  
(540)



**Sweet & Chilli**

(730) **FUNZONE s.r.o.**, 1. máje 69/14, Ostrava, 70900, CZ

(510) (9) nosiče dat všeho druhu, vyjma nosičů papírových, zejména audiokazety, videokazety, CD nosiče, DVD nosiče, multimediální aplikace, 3D animace, multimediální informační katalogy, programy pro internetové vyhledávače a portály; (10) erotické pomůcky a přístroje elektricky vybavené zařazené v této třídě, erotické pomůcky a přístroje elektricky nevybavené zařazené v této třídě, masážní přístroje, vibromasážní přístroje, nafukovací panny (erotické pomůcky), prezervativy, gumové potřeby hygienické, umělé údy, erotické panny, elektrické vakuové pumpy (erotické pomůcky), vibrátory (erotické pomůcky); (14) vzácné kovy a jejich slitiny a výrobky z těchto látek, zejména erotické šperky; (16) papírenské zboží, periodické a neperiodické publikace, brožury, fotografie, informační produkty na papírových nosičích, letáky, plakáty, data a databáze na papírových nosičích, tištěné manuály, reklamní, propagační a užitkové výrobky z papíru, zejména pohlednice, dopisní papíry, obálky, přání, kalendáře, samolepky a obtisky, balicí papír, obaly z umělých hmot; (18) biče, obojky, kožená pouta, řemeny; (20) sochy ze dřeva, vosku, sádry nebo umělých hmot, sošky (figurky) ze dřeva, vosku, sádry nebo umělých hmot, reklamní předměty nafukovací z plastických hmot nezařazené v jiné třídě, reklamní nafukovací panny nezařazené v jiných třídách; (25) oděvy, obuv, prádlo a punčochové zboží, zejména erotické, klobouky, spodní prádlo, korzety, kombiné; (28) hry, hračky, nafukovací hračky, erotické hračky, žertovní předměty pro oklamání; (35) propagační, reklamní a inzertní činnost, předvádění zboží, distribuce vzorků zboží, pomoc při obchodních činnostech, zprostředkování obchodních záležitostí, včetně internetových obchodů, provozování sítě obchodů, obchodních středisek a marketů, vše v oblasti výrobků ve třídách 3, 5, 9, 10, 14, 16, 18, 20, 25, 28 a 41; (41) pronájem nahraných audio-vizuálních elektronických médií, činnost videopůjčovny, vydavatelská činnost.

(511) 9, 10, 14, 16, 18, 20, 25, 28, 35, 41  
(210) O-507256

---

(111) **352979**  
(220) 29.04.2014  
(320) 29.04.2014  
(442) 10.12.2014  
(151) 18.05.2016  
(540)

vzdělávání dětí se zdravotním postižením, výuka cizích jazyků, výchovná a vzdělávací činnost, služby vzdělávací pro rozvoj duševních schopností osob a k upoutání pozornosti, provozování výchovně-vzdělávacích služeb na prázdninových táborech pro děti v rámci této třídy; (43) provozování ubytování a stravování pro denní dětské jesle a mateřské školky; (45) osobní a sociální služby v této třídě, zejména hlídání dětí, hlídání dětí, doprovod dětí do mateřské školky nebo do školy.

(590) Barevná  
(511) 41, 43, 45  
(210) O-513222

---



(730) **Hlídací centrum SKŘÍTEK, o.s.**, Národní 3, Plzeň, 31200, CZ  
(510) (41) výchova, vzdělávání, provoz mateřské školky, dětské jesle a školky, školství, vyučování, vzdělávání, speciální předškolní výchova a

### Zápisy licenčních smluv k ochranným známkám

V této kapitole jsou zveřejněny zápisy licenčních smluv podle ustanovení § 18 odst. 1 zákona č. 441/2003 Sb.

| Číslo zápisu | Vlastník   | Nabyvatel licence  | Druh licence | Datum uzavření licenční smlouvy | S účinností od data |
|--------------|--|--|--------------|---------------------------------|---------------------|
| 111109A      | ŠKODA INVESTMENT a.s., Václavské nám. 837/11, Praha 1, 11000, CZ         | ŠKODA JS a.s., Orlík 266/15, Plzeň, Bolevec, 31600, CZ                                       | nevýlučná    | 18.06.2004                      | 20.05.2016          |
| 111110B      | ŠKODA INVESTMENT a.s., Václavské nám. 837/11, Praha 1, 11000, CZ         | ŠKODA JS a.s., Orlík 266/15, Plzeň, Bolevec, 31600, CZ                                       | nevýlučná    | 18.06.2004                      | 20.05.2016          |
| 111111B      | ŠKODA INVESTMENT a.s., Václavské nám. 837/11, Praha 1, 11000, CZ         | ŠKODA JS a.s., Orlík 266/15, Plzeň, Bolevec, 31600, CZ                                       | nevýlučná    | 18.06.2004                      | 20.05.2016          |
| 111112B      | ŠKODA INVESTMENT a.s., Václavské nám. 837/11, Praha 1, 11000, CZ         | ŠKODA JS a.s., Orlík 266/15, Plzeň, Bolevec, 31600, CZ                                       | nevýlučná    | 18.06.2004                      | 20.05.2016          |
| 269023       | Ing. Leo Kolečkář, Tichá 6, Držovice, 79607, CZ                          | SYRMEX spol. s r.o., Osek nad Bečvou č.p. 411, 75122, CZ                                     | sublicence   | 16.05.2016                      | 23.05.2016          |
| 295870       | REFLECTA Development a.s., Římská 103/12, Praha 2 - Vinohrady, 12000, CZ | Obchodní a společenské centrum Liberec, s.r.o., Římská 103/12, Praha 2, Vinohrady, 12000, CZ | nevýlučná    | 17.05.2016                      | 24.05.2016          |
| 302198       | REFLECTA Development a.s., Římská 103/12, Praha 2 - Vinohrady, 12000, CZ | Obchodní a společenské centrum Liberec, s.r.o., Římská 103/12, Praha 2, Vinohrady, 12000, CZ | nevýlučná    | 17.05.2016                      | 24.05.2016          |
| 302199       | REFLECTA Development a.s., Římská 103/12, Praha 2 - Vinohrady, 12000, CZ | Obchodní a společenské centrum Liberec, s.r.o., Římská 103/12, Praha 2, Vinohrady, 12000, CZ | nevýlučná    | 17.05.2016                      | 24.05.2016          |
| 309713       | Centrum pro rodinu a sociální péči, Biskupská 280/7, Brno, 60200, CZ     | Městská část Brno-Židenice, Gajdošova 4392/7, Brno, 61500, CZ                                | nevýlučná    | 25.04.2016                      | 18.05.2016          |
| 344793       | NOVIKO Animal Health s.r.o., R. Svobodové 1444, Milevsko, 39901, CZ      | HENRY SCHEIN s.r.o., Palackého třída 537/163, Brno, Medlánky, 61200, CZ                      | výlučná      | 22.03.2016                      | 24.05.2016          |
| 346261       | Špičková Monika, U Jezu 95, Nespeky, 25722, CZ                           | Nadační fond Český výrobek, Ke Kotlářce 2/275, Praha 5 - Košíře, 15000, CZ                   | výlučná      | 12.05.2016                      | 24.05.2016          |
| 348315       | NOVIKO Animal Health s.r.o., R. Svobodové 1444, Milevsko, 39901, CZ      | HENRY SCHEIN s.r.o., Palackého třída 537/163, Brno, Medlánky, 61200, CZ                      | výlučná      | 22.03.2016                      | 24.05.2016          |
| 348413       | NOVIKO Animal Health s.r.o., R. Svobodové 1444, Milevsko, 39901, CZ      | HENRY SCHEIN s.r.o., Palackého třída 537/163, Brno, Medlánky, 61200, CZ                      | výlučná      | 22.03.2016                      | 24.05.2016          |
| 350919       | Špičková Monika, U Jezu 95, Nespeky, 25722, CZ                           | Nadační fond Český výrobek, Ke Kotlářce 2/275, Praha 5 - Košíře, 15000, CZ                   | výlučná      | 12.05.2016                      | 24.05.2016          |

### Ochranné známky zrušené a prohlášené za neplatné

Tato kapitola obsahuje údaje o rozhodnutích o zrušení ochranné známky na základě ustanovení § 31 zákona č. 441/2003 Sb. nebo o prohlášení ochranné známky za neplatnou na základě ustanovení § 32 zákona č. 441/2003 Sb. Existuje-li důvod zrušení/prohlášení ochranné známky za neplatnou pouze ve vztahu k některým z výrobků nebo služeb, Úřad ochrannou známku zruší/prohlásí za neplatnou pouze pro tyto výrobky nebo služby. Údaje o výsledku rozhodnutí (zrušení ochranné známky, částečné zrušení ochranné známky, prohlášení ochranné známky za neplatnou, prohlášení ochranné známky za částečně neplatnou) jsou uvedeny za datem právní moci rozhodnutí pod INID kódem (583) s názvem "Datum právní moci rozhodnutí/výsledek rozhodnutí".

(111) 279035

(540)

**INTRO**

(583) 14.05.2016 / NABYTÍ P.M. - ZRUŠENÍ OZ

(111) 310274

(540)

(111) 311151

(540)



(583) 19.05.2016 / NABYTÍ P.M. - PROHLÁŠENÍ OZ ZA ČÁST.  
NEPLATNOU



(583) 19.05.2016 / NABYTÍ P.M. - PROHLÁŠENÍ OZ ZA ČÁST.  
NEPLATNOU

(111) 310255

(540)



(583) 19.05.2016 / NABYTÍ P.M. - PROHLÁŠENÍ OZ ZA ČÁST.  
NEPLATNOU

**mollo**

(583) 14.05.2016 / NABYTÍ P.M. - ZRUŠENÍ OZ



## Obnovy zápisu ochranných známek

(111) **91693A**  
(220) 17.07.1936  
(151) 17.07.1936  
(540)

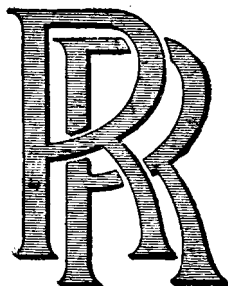

(730) **Rolls-Royce Motor Cars Limited**, Summit One, Summit Avenue, Farnborough, Hampshire GU14 0FB, GB  
(740) FISCHER & PARTNER Intellectual Property s.r.o., Na Hrobcí 294/5, Praha 2, 12800  
(510) (12) motorová vozidla a jejich podvozky.  
(511) 12  
(210) O-525112

(111) **95820A**  
(220) 27.06.1946  
(151) 27.06.1946  
(540)

### POLAROID

(730) **SAFILO S.p.A.**, Piazza Tiziano n. 8, Pieve di Cadore (BL), IT  
(740) Čermák a spol., JUDr. Karel Čermák jr. Ph.D., LL.M., Elišky Peškové 735/15, Praha 5, 15000  
(510) (9) sluneční brýle bez lékařského předpisu, čočky slunečních brýlí bez lékařského předpisu, sluneční brýle na míru, úplné brýle, brýle na čtení a brýle na lékařský předpis, brýlové čočky, kontaktní čočky na lékařský předpis, kontaktní čočky bez lékařského předpisu, obroučky monoklů, obroučky slunečních brýlí a brýlové obroučky, stereoskopické 3D brýle, ochranné brýle, bezpečnostní brýle, šňůry na zavěšení brýlí, pouzdra na brýle a soupravy na opravy a údržbu brýlí, pouzdra na kontaktní čočky, pouzdra na samočistící kontaktní čočky, filtry na brýle a na sluneční brýle, brýlová skla a ochranné brýle.  
(511) 9  
(210) O-499908

(111) **156860**  
(220) 31.05.1966  
(151) 26.07.1966  
(540)

### AZUELA

(730) **HLUBNA chemické výrobní družstvo v Brně**, Zábrdovická 827/10, Brno, Zábrdovice, 61500, CZ  
(510) (3) preparační voda k úpravě vlasů.  
(511) 3  
(210) O-37604

(111) **156861**  
(220) 31.05.1966  
(151) 26.07.1966  
(540)

### JITA

(730) **HLUBNA chemické výrobní družstvo v Brně**, Zábrdovická 827/10, Brno, Zábrdovice, 61500, CZ  
(510) (3) preparační voda k úpravě vlasů.  
(511) 3  
(210) O-37605

(111) **156888**  
(220) 29.06.1966  
(151) 05.08.1966  
(540)

### LIBĚNA

(730) **HLUBNA chemické výrobní družstvo v Brně**, Zábrdovická 827/10, Brno, Zábrdovice, 61500, CZ  
(510) (3) kosmetické výrobky.  
(511) 3  
(210) O-37785

(111) **157312**  
(220) 28.03.1967  
(151) 17.05.1967  
(540)

### CARLOTHERM

(730) **VŘÍDLO, výrobní družstvo**, Kamenického 98/8, Karlovy Vary, Bohatice, 36004, CZ  
(740) ZEMAN - podkrušnohorská patentová a známková kancelář, Zeman Petr, Hradní 301, Loket, 35733  
(510) (3) kosmetické výrobky a jim podobné ústní pasty čistící, vody ústní.  
(511) 3  
(210) O-40053

(111) **163255**  
(220) 20.08.1976  
(151) 04.05.1977  
(540)

### PREMARIN

(730) **Wyeth LLC**, 235 East 42nd Street, New York, 10017, NY, US  
(740) Čermák a spol., JUDr. Karel Čermák jr. Ph.D., LL.M., Elišky Peškové 735/15, Praha 5, 15000  
(510) (5) farmaceutické přípravky obsahující estrogenu; farmaceutické přípravky pro léčení poruch vaječníků.  
(511) 5  
(210) O-49536

(111) **166579**  
(220) 29.08.1986  
(151) 08.06.1987  
(540)

### CELSTRAN

(730) **CNA Holdings, LLC**, 1601 West LBJ Freeway, 75234 Dallas, TX, US  
(740) KOREJZOVÁ & SPOL., v.o.s., JUDr. Zdeňka Korejzová, Spálená 29, Praha 1, 11000  
(510) Thermoplastické syntetické pryskyřice, vyztužené vlákny.  
(511) 1, 17  
(210) O-54790

(111) **191708**  
(220) 07.12.1995  
(151) 25.06.1996  
(540)



DÁLNIČNÍ STAVBY PRAHA a. s.

(730) **Dálniční stavby Praha, a.s.**, Na Bělidle 198/21, Praha 5, 15000, CZ  
(740) PatentCentrum Sedlák & Partners s.r.o., Husova 5, České Budějovice, 37001  
(510) (6) stavební prvky z kovu; (19) stavební prvky z betonu, živičné směsi; (35) činnost organizačních a ekonomických poradců; (36) realitní



kancelář; (37) provádění bytových, občanských, dopravních, inženýrských a průmyslových staveb; (39) pronájem motorových vozidel, veřejná nákladní silniční motorová doprava; (42) projektová činnost v investiční výstavbě.

(511) 6, 19, 35, 36, 37, 39, 42  
(210) O-106663

(111) **201471**  
(220) 16.05.1996  
(151) 26.06.1997  
(540)

**AUTOKLUB  
BOHEMIA  
ASSISTANCE**

(730) **Autoklub Bohemia Assistance, a.s.**, Na Strži 1837/9, Praha 4, 14000, CZ  
(510) (12) motocykly, osobní, nákladní a užitkové automobily, náhradní díly a doplňky k motocyklům, osobním, nákladním a užitkovým automobilům; (16) časopisy, knihy, turistické a motoristické mapy, atlasy, průvodci a odborné příručky, psací potřeby, kancelářské potřeby (vyjma nábytku), papírenského zboží, plastové identifikační karty, dálniční nálepky; (35) reklamní a propagační činnost, zejména v oblasti kulturních a sportovních akcí, motoristických a automobilových závodů, zprostředkování obchodních záležitostí, zprostředkování odhadu hodnoty motorových vozidel; (36) zprostředkování pojištění motorových vozidel, prodej poukázek, akreditivů a karet, určených pro speciální služby motoristické veřejnosti; (37) opravy motorových vozidel, zprostředkování oprav motorových vozidel; (39) pronájem motorových vozidel, zprostředkování pronájmu motorových vozidel, zprostředkování nákupu a prodeje motocyklů, osobních, nákladních, užitkových automobilů, náhradních dílů a doplňků, poskytování cestovních informací motoristické veřejnosti, provoz technických zásahových vozidel při sportovních motoristických podnicích, zprostředkování zásahu vyprošťovací a odtahové služby motoristické veřejnosti, zprostředkování turistických zájezdů; (40) úpravy motorových vozidel, zprostředkování úpravy motorových vozidel, např. chromováním, úpravy plastových identifikačních karet, např. ražením, laminováním; (41) agenturní činnost v oblasti kultury a sportu, organizování kulturních a sportovních akcí; (42) provoz informačních středisek k poskytování informací motoristické veřejnosti, sběr informací, sloužících činnosti těchto středisek, zprostředkování turistických zájezdů a ubytování, zprostředkování zásahu lékařské služby motoristické veřejnosti.

(511) 12, 16, 35, 36, 37, 39, 40, 41, 42  
(210) O-111367

(111) **201472**  
(220) 16.05.1996  
(151) 26.06.1997  
(540)

**ABA**  
 **0/124**

(730) **Autoklub Bohemia Assistance, a.s.**, Na Strži 1837/9, Praha 4, 14000, CZ  
(510) (12) motocykly, osobní, nákladní a užitkové automobily, náhradní díly a doplňky k motocyklům, osobním, nákladním a užitkovým automobilům; (16) časopisy, knihy, turistické a motoristické mapy, atlasy, průvodci a odborné příručky, psací potřeby, kancelářské potřeby (vyjma nábytku), papírenského zboží, plastové identifikační karty, dálniční nálepky; (35) reklamní a propagační činnost, zejména v oblasti kulturních a sportovních akcí, motoristických a automobilových závodů, zprostředkování obchodních záležitostí, zprostředkování odhadu hodnoty motorových

vozidel; (36) zprostředkování pojištění motorových vozidel, prodej poukázek, akreditivů a karet, určených pro speciální služby motoristické veřejnosti; (37) opravy motorových vozidel, zprostředkování oprav motorových vozidel; (39) pronájem motorových vozidel, zprostředkování pronájmu motorových vozidel, zprostředkování nákupu a prodeje motocyklů, osobních, nákladních, užitkových automobilů, náhradních dílů a doplňků, poskytování cestovních informací motoristické veřejnosti, provoz technických zásahových vozidel při sportovních motoristických podnicích, zprostředkování zásahu vyprošťovací a odtahové služby motoristické veřejnosti, zprostředkování turistických zájezdů; (40) úpravy motorových vozidel, zprostředkování úpravy motorových vozidel, např. chromováním, úpravy plastových identifikačních karet, např. ražením, laminováním; (41) agenturní činnost v oblasti kultury a sportu, organizování kulturních a sportovních akcí; (42) provoz informačních středisek k poskytování informací motoristické veřejnosti, sběr informací, sloužících činnosti těchto středisek, zprostředkování turistických zájezdů a ubytování, zprostředkování zásahu lékařské služby motoristické veřejnosti.

(511) 12, 16, 35, 36, 37, 39, 40, 41, 42  
(210) O-111368

(111) **202338**  
(220) 02.05.1996  
(151) 29.07.1997  
(540)

**D I N G O**



(730) **Ing. Zdeněk Špitálský**, Kšely 27, Český Brod, 28201, CZ  
(510) (6) řetězy pro psy; (18) psí náhubky z kovu nebo kůže, psí obojky a kožené vodící šňůry (řemínky) pro psy; (20) psí boudy, hnízda, pelechy pro domácí zvířata; (28) hračky pro domácí zvířata; (31) výživné látky pro zvířata, výživné posilující látky pro zvířata, krmiva pro zvířata, krmiva sílicí pro zvířata, krmiva přírodní nebo umělá pro zvířata, krmné látky pro zvířata, krmiva pro domácí zvířata, suchary pro psy, pochoutky pro psy.

(511) 6, 18, 20, 28, 31  
(210) O-110903

(111) **203161**  
(220) 05.06.1996  
(151) 26.08.1997  
(540)

**EPRINEX**

(730) **MERIAL, INC.**, 3239 Satellite Blvd., Duluth, 30096, GA, US  
(740) Rott, Růžička & Guttman Patentové, známkové a advokátní kanceláře, JUDr. Vladimír Rott, Vinohradská 37, Praha 2, 12000  
(510) (5) výrobky lékárnické, veterinářské a hygienické, diabetické přípravky pro léčebné účely, potraviny pro batolata, náplastě, materiál pro obvazy, materiály pro plombování zubů a pro zubní otisky, dezinfekční přípravky, výrobky pro hubení škodlivých zvířat, fungicidy, herbicidy.

(511) 5  
(210) O-111916

(111) **203236**  
(220) 12.07.1996  
(151) 26.08.1997  
(540)



(730) **BUOSPOL, armaturka Koukol, spol. s r.o.**, Vrbenská 25/1, České Budějovice, 37001, CZ  
(740) TICHÝ & POLÁČEK Patentoprávní a známková kancelář, Ing. Jiří Poláček, Dominikánská 6, Plzeň, 30112  
(510) (6) zámečnické výrobky; (9) vodoznaky a přístroje pro kontrolu a měření kapalného média; (11) armatury vodárenské, průmyslové, chemické a potravinářské, ventily, kohouty, zpětné klapky, redukční ventily a ostatní zařízení pro rozvod kapalného média; (17) těsnění pro zařízení určená k rozvodu kapalného média.  
(511) 6, 9, 11, 17  
(210) O-112986

(111) **203237**  
(220) 12.07.1996  
(151) 26.08.1997  
(540)

### BUOSPOL

(730) **BUOSPOL, armaturka Koukol, spol. s r.o.**, Vrbenská 25/1, České Budějovice, 37001, CZ  
(740) TICHÝ & POLÁČEK Patentoprávní a známková kancelář, Ing. Jiří Poláček, Dominikánská 6, Plzeň, 30112  
(510) (6) zámečnické výrobky; (9) vodoznaky a přístroje pro kontrolu a měření kapalného média; (11) armatury vodárenské, průmyslové, chemické a potravinářské, ventily, kohouty, zpětné klapky, redukční ventily a ostatní zařízení pro rozvod kapalného média; (17) těsnění pro zařízení určená k rozvodu kapalného média.  
(511) 6, 9, 11, 17  
(210) O-112987

(111) **203906**  
(220) 07.06.1996  
(151) 23.09.1997  
(540)

### ILUZE

(730) **ZENIT, spol. s r.o.**, Pražská 162, Čáslav, 28601, CZ  
(740) Advokátní kancelář, JUDr. Marcela Kislingerová, advokát, Sladkovského 767, Pardubice, 53002  
(510) (3) přípravky pro bělení a jiné prostředky ku praní, přípravky pro čištění, leštění, odmašťování a broušení, mýdla, parfumerie, vonné oleje, kosmetika, vlasové vody (lotions), zubní pasty.  
(511) 3  
(210) O-111972

(111) **203959**  
(220) 01.07.1996  
(151) 23.09.1997  
(540)

### LINIE

(730) **Savencia Fromage & Dairy Czech Republic, a.s.**, Velkomoravská 2714/28, Hodonín, 69519, CZ  
(740) KANIA, SEDLÁK, SMOLA, Ing. Lucie Lunzarová, Mendlovo náměstí 1a, Brno, 60300  
(510) (29) mlékárenské výrobky zejména tavené sýry.  
(511) 29  
(210) O-112666

(111) **203961**  
(220) 01.07.1996  
(151) 23.09.1997  
(540)

### PALIVEC

(730) **Savencia Fromage & Dairy Czech Republic, a.s.**, Velkomoravská 2714/28, Hodonín, 69519, CZ  
(740) KANIA, SEDLÁK, SMOLA, Ing. Lucie Lunzarová, Mendlovo náměstí 1a, Brno, 60300  
(510) (29) mlékárenské výrobky zejména tavené sýry.  
(511) 29  
(210) O-112669

(111) **204103**  
(220) 12.12.1996  
(151) 23.09.1997  
(540)



(730) **HLUBNA chemické výrobní družstvo v Brně**, Zábrdovická 827/10, Brno, Zábrdovice, 61500, CZ  
(510) (3) odlakovače, odlakovač s azulenem, s vitamínem F, s norkovým tukem a pod.  
(511) 3  
(210) O-116238

(111) **204490**  
(220) 27.11.1995  
(151) 30.10.1997  
(540)

### OCCLUS-O-GUIDE

(730) **Ortho-Tain, Inc. společnost zřízená podle zákonů Puerto Rico**, 950 Green Bay Road, Winnetka, IL, US  
(740) Společná advokátní kancelář Všetečka a partneři, JUDr. Všetečka Miloš, Hálkova 2, Praha 2, 12000  
(510) (10) dentální přístroje, nástroje a zařízení.  
(511) 10  
(210) O-106326

(111) **204491**  
(220) 27.11.1995  
(151) 30.10.1997  
(540)

### NITE-GUIDE

(730) **Ortho-Tain, Inc. společnost zřízená podle zákonů Puerto Rico**, 950 Green Bay Road, Winnetka, IL, US  
(740) Společná advokátní kancelář Všetečka a partneři, JUDr. Všetečka Miloš, Hálkova 2, Praha 2, 12000  
(510) (10) dentální přístroje, nástroje a zařízení.  
(511) 10  
(210) O-106327

(111) **204492**  
(220) 27.11.1995  
(151) 30.10.1997  
(540)

### ORTHO TAIN

(730) **Ortho-Tain, Inc. společnost zřízená podle zákonů Puerto Rico**, 950 Green Bay Road, Winnetka, IL, US  
(740) Společná advokátní kancelář Všečetka a partneři, JUDr. Všečetka Miloš, Hálkova 2, Praha 2, 12000  
(510) (10) dentální přístroje, nástroje a zařízení.  
(511) 10  
(210) O-106328

(111) **204852**  
(220) 03.06.1996  
(151) 30.10.1997  
(540)

### ILLUMINATOR

(730) **Casio Keisanki Kabushiki Kaisha (Casio Computer Co., Ltd.)**, 6-2, Hon-machi 1-chome, Shibuya-ku, Tokyo, JP  
(740) Čermák a spol., JUDr. Karel Čermák jr. Ph.D., LL.M., Elišky Peškové 735/15, Praha 5, 15000  
(510) (14) vzácné kovy a jejich slitiny a výrobky z těchto látek nebo postřibřeného nebo pozlaceného kovu, nejsou-li uvedeny v jiných třídách, klenoty, drahokamy, hodinářské a chronometrické přístroje, elektronické hodinky a hodiny.  
(511) 14  
(210) O-111825

(111) **204854**  
(220) 03.06.1996  
(151) 30.10.1997  
(540)

### BABY-G

(730) **Casio Keisanki Kabushiki Kaisha (Casio Computer Co., Ltd.)**, 6-2, Hon-machi 1-chome, Shibuya-ku, Tokyo, JP  
(740) Čermák a spol., JUDr. Karel Čermák jr. Ph.D., LL.M., Elišky Peškové 735/15, Praha 5, 15000  
(510) (14) vzácné kovy a jejich slitiny a výrobky z těchto látek nebo postřibřeného nebo pozlaceného kovu, nejsou-li uvedeny v jiných třídách, klenoty, drahokamy, hodinářské a chronometrické přístroje, elektronické hodinky a hodiny.  
(511) 14  
(210) O-111827

(111) **204876**  
(220) 10.06.1996  
(151) 30.10.1997  
(540)



# HANÁCKÁ Kyselka

(730) **Hanácká kyselka s.r.o.**, Horní Moštěnice 547, 75117, CZ  
(740) AK Mrázek - Mrázková, JUDr. Josef Mrázek, Pernerova 11, Praha 8, 18600  
(510) (32) minerální vody.

(511) 32  
(210) O-111997

(111) **204877**  
(220) 10.06.1996  
(151) 30.10.1997  
(540)

### Hanácká kyselka

(730) **Hanácká kyselka s.r.o.**, Horní Moštěnice 547, 75117, CZ  
(740) AK Mrázek - Mrázková, JUDr. Josef Mrázek, Pernerova 11, Praha 8, 18600  
(510) (32) minerální vody.  
(511) 32  
(210) O-111998

(111) **205555**  
(220) 25.04.1996  
(151) 21.11.1997  
(540)



(730) **M & V, spol. s r.o.**, ul. 4. května 288, Vsetín, 75501, CZ  
(740) Ing. Zdeněk Kučera, Dlouhá 207 (P.O.BOX 92), Slušovice, 76315  
(510) (6) odlitky ze šedé litiny; (7) obráběcí stroje; (8) nástroje a nářadí na obrábění kovových a nekovových materiálů; (9) měřicí přístroje a nástroje, přesná měřidla.  
(511) 6, 7, 8, 9  
(210) O-110711

(111) **205556**  
(220) 25.04.1996  
(151) 21.11.1997  
(540)



(730) **M & V, spol. s r.o.**, ul. 4. května 288, Vsetín, 75501, CZ  
(740) Ing. Zdeněk Kučera, Dlouhá 207 (P.O.BOX 92), Slušovice, 76315  
(510) (6) odlitky ze šedé litiny; (7) obráběcí stroje; (8) nástroje a nářadí na obrábění kovových a nekovových materiálů; (9) měřicí přístroje a nástroje, přesná měřidla.  
(511) 6, 7, 8, 9  
(210) O-110712

(111) **205717**  
(220) 11.07.1996  
(151) 21.11.1997  
(540)



(730) **Orion Corporation**, 30-10, Munbae-Dong, Yongsan-Ku, Seoul, KR  
(740) Rott, Růžička & Guttman Patentové, známkové a advokátní kanceláře, JUDr. Vladimír Rott, Vinohradská 37/938, Praha 2, 12000  
(510) (30) čokoláda, zmrzlina, sušenky, oplatky, karamel, bonbony, chleba, keksy, žvýkačky, cukrovinky - nikoliv léčivé, čokoládové nápoje s mlékem, nápoje na bázi čokolády, nápoje na bázi kaka, koláče, pečivo, puding, cukrářské zboží.  
(511) 30  
(210) O-112973

(111) **205755**  
(220) 25.07.1996  
(151) 24.11.1997  
(540)

### PRESTO +

(730) **T.C. Debica S.A.**, ul. 1 Maja 1, 39-200 Debica, PL  
(740) KOREJZOVÁ & SPOL., v.o.s., JUDr. Petra Korejzová, Korunní 810/104 E, Praha 10, 10100  
(510) (12) pneumatiky.  
(511) 12  
(210) O-113377

(111) **205756**  
(220) 25.07.1996  
(151) 24.11.1997  
(540)

### QUARTET

(730) **T.C. Debica S.A.**, ul. 1 Maja 1, 39-200 Debica, PL  
(740) KOREJZOVÁ & SPOL., v.o.s., JUDr. Petra Korejzová, Korunní 810/104 E, Praha 10, 10100  
(510) (12) pneumatiky.  
(511) 12  
(210) O-113378

(111) **207803**  
(220) 05.11.1996  
(151) 25.02.1998  
(540)

### JANPE

(730) **JAN PĚNKAVA**, Videňská 148/132, Praha - Kunratice, 14800, CZ  
(740) PROPATENT, Ing. Vlasta Sedláčková, Pod Pekařkou 1, Praha 4, 14700  
(510) (37) služby vodoinstalatérské a topenářské.  
(511) 37  
(210) O-116429

(111) **209479**  
(220) 07.06.1996  
(151) 27.05.1998  
(540)

### AVILAN

(730) **ZENIT, spol. s r.o.**, Pražská 162, Čáslav, 28601, CZ  
(740) Advokátní kancelář, JUDr. Marcela Kislingerová, advokát, Sladkovského 767, Pardubice, 53002  
(510) (3) parfumerie, vonné oleje, kosmetika, vlasové vody (lotions), zubní pasty.  
(511) 3  
(210) O-111970

(111) **209480**  
(220) 07.06.1996  
(151) 27.05.1998  
(540)

### POEZIE

(730) **ZENIT, spol. s r.o.**, Pražská 162, Čáslav, 28601, CZ  
(740) Advokátní kancelář, JUDr. Marcela Kislingerová, advokát, Sladkovského 767, Pardubice, 53002  
(510) (3) přípravky pro bělení a jiné přípravky na praní, přípravky pro čištění, leštění, odmašťování a broušení.  
(511) 3  
(210) O-111971

(111) **213115**  
(220) 19.06.1996  
(151) 29.10.1998  
(540)



(730) **Borgis a.s.**, Slezská 13, Praha 2, 12150, CZ  
(510) (16) polygrafické výrobky, zejména noviny, knihy, časopisy.  
(511) 16  
(210) O-112273

(111) **281381**  
(220) 24.11.2005  
(151) 24.05.2006  
(540)



(730) **SPRINT spol. s r.o.**, Bečovská 1083/3, Praha 10 - Uhřetěves, 10400, CZ  
(510) (9) potápěčská výstroj a výzbroj, např. kombinézy, brýle a ploutve, rukavice; (18) batohy a sportovní tašky; (20) spací pytle a spací podložky k táboření, korky na roztírání lyžařských vosků; (22) stany; (25) výstroj pro letní a zimní sporty a hry, zejména pro turistiku a lyžování, včetně obuvi a spodního prádla, např. bundy, kalhoty, kombinézy, dresy, trika, čepice, rukavice; (28) sportovní výzbroj a sportovní potřeby, včetně součástí a příslušenství, např. lyže, snowboardy, lyžařská vázání a hole, vosky na lyže, míče, rukavice pro sporty a hry.

(511) 9, 18, 20, 22, 25, 28  
(210) O-431722

(111) **282065**  
(220) 23.12.2005  
(151) 26.06.2006  
(540)



(730) **M belt s.r.o.**, Koněvova 2660/141, Praha - Žižkov, 13000, CZ  
(740) PatentCentrum Sedláč & Partners s.r.o., Husova 5, České Budějovice, 37001

(510) (7) stroje, motory a jejich součásti a příslušenství (nikoli pro motorová vozidla), dopravníky, dopravní systémy (pásové, hřeblové, korečkové, článkové); (17) materiály těsnící, ucpávací a izolační, kaučuk, gutaperča, guma, azbest, slída a výrobky z těchto materiálů, které nejsou zahrnuty do jiných tříd, polotovary z plastických hmot, ohebné trubky nekovové, trubkové rozvody z plastických hmot, trubkové fitinky a armatury z plastických hmot, armatury nekovové, azbest (obklady), fólie, izolace, kabely, potrubí, těsnění, tmel, vše spadající do této třídy; (37) montáž a servis těchto zařízení.

(511) 7, 17, 37  
(210) O-432768

(111) **282894**  
(220) 16.02.2006  
(151) 24.07.2006  
(540)



(730) **Janků Milan**, Partyzánská 18/23, Praha 7, 17000, CZ  
(510) (36) pronájem bytových a nebytových prostor; (37) stavebnictví včetně opravárenských služeb budov a jejich zařízení.  
(511) 36, 37  
(210) O-434585

(111) **283264**  
(220) 12.01.2006  
(151) 24.08.2006  
(540)

### Aerofilms

(730) **AEROFILMS, s.r.o.**, Jirečkova 1008/8, Praha 7 Holešovice, 17000, CZ  
(510) (9) audiovizuální nosiče; (35) propagace, reklama, inzerce; (41) prezentace audiovizuálních děl, pořádání kulturních a vzdělávacích akcí; (42) nákup, prodej a pronájem práv k audiovizuálním dílům.

(511) 9, 35, 41, 42  
(210) O-433322

(111) **285436**  
(220) 16.01.2006  
(151) 27.11.2006  
(540)

### BOTANICO

(730) **Ratajová Alice MUDr.**, Císařská 35, Brodek u Prostějova, 79807, CZ  
(510) (3) kosmetické přípravky, koupele (kosmetické přípravky pro), koupelové soli, mýdla, parfémy, krémy, toaletní přípravky; (5) potravinové doplňky, přizpůsobené pro léčebné účely, hygienické výrobky pro léčebné účely, dezinfekční přípravky, koupele (léčivé přípravky pro), koupelové soli (léčivé), koupele zdravotní, léčiva pro humánní medicínu, byliny (léčivé), bylinné čaje pro lékařské účely, léčivé čaje, léčivé rostliny; (30) čaj, káva, koření, kuchyňská sůl, cukr, med, mateří kasička, propolis.

(511) 3, 5, 30  
(210) O-433406

(111) **285612**  
(220) 24.04.2006  
(151) 27.11.2006  
(540)



(730) **Boehringer Ingelheim, spol. s r.o.**, Na Poříčí 1079/3a, Praha 1, 11000, CZ  
(740) BOHEMIA PATENT, Ing. Jana Vandělíková, Vodičkova 791/41, Praha 1 - Nové Město, 11000  
(510) (16) papír a papírenské výrobky, periodické a neperiodické tiskoviny a jiné tiskárenské výrobky, jako například tiskopisy všeho druhu, knihy, časopisy, noviny, katalogy, prospekty, plakáty, letáky a jiné propagační, reklamní a informační materiály, grafická a kartografická díla a jiná vyobrazení na papírovém nosiči, záložky do knih, kalendáře, diáře, poznámkové bloky, papír dopisní a kancelářský, členské průkazy, plakety a autoplakety; (35) organizování výstav a veřejných prezentací pro obchodní nebo reklamní účely, se zaměřením na farmaceutické a zdravotnické výrobky, zprostředkování obchodů s léky a léčivy, maloobchodní služby v oblasti léků a léčiv, odborné obchodní poradenství, především obchodní poradenství ve zdravotnictví a farmacii, zejména pak u lékáren, předvádění farmaceutických výrobků pro reklamní účely a podporu prodeje, reklamní a propagační činnost v oblasti léčiv, on-line reklama na počítačové komunikační síti, vydávání a aktualizace reklamních nebo náborových materiálů, marketingové studie, obchodní nebo podnikatelský průzkum, průzkum trhu, průzkum veřejného mínění, kanceláře zabývající se dovozem nebo vývozem, podpora prodeje pro třetí osoby, účetnictví, vedení kartoték v počítači, sekretářské služby, obchodní nebo podnikatelské informace, zprostředkování uvedených služeb, programy udělování cen, poskytování slev a obchodních výhod, poskytování členských výhod, předplatné časopisů, poskytování obchodních nebo podnikatelských informací, komerční informační kancelář; (41) vzdělávací služby se zaměřením na obchodní síť s farmaceutiky a výrobky určenými pro zdraví, poskytování školení a výcviku, školicí a výcvikové služby s pomocí počítače, poskytování on-line elektronických publikací, publikování elektronických knih, časopisů se zaměřením na farmaceutika a zdraví, publikování elektronických zpráv a bulletinů on-line, publikování školicích a výcvikových manuálů, poskytování vzdělávacích informací, poskytování informací týkajících se školení a výcviku, pořádání a řízení konferencí, seminářů, výstav a sympozií, školicích a výcvikových kursů, přednášek, poradenské služby v oblasti vzdělávání managementu, poradenské služby týkající se školení a



výcviku zaměstnanců, školení a výcvik prodejců, výuka a školení týkající se prodeje (obchod), poradenské a konzultační služby týkající se všech výše uvedených služeb, zprostředkování výše uvedených služeb; (44) farmaceutické poradenství, poskytování nebo zprostředkování odborné a poradenské pomoci v oblasti léčiv, hodnocení a certifikace lékáren, zprostředkování uvedených služeb.

(511) 16, 35, 41, 44  
(210) O-436804

(111) **285722**  
(220) 17.05.2006  
(151) 27.11.2006  
(540)



(730) **AURA Medical, s.r.o.**, K Verneráku 4, Praha 4, 14800, CZ  
(740) ČJK|T ČERVENKA TURKOVA & PARTNERS Advokátní, patentová a známková kancelář, Mgr. Radka Červenková, Anny Letenské 34/7, Praha 2, 12000  
(510) (3) kosmetické přípravky; (5) léčebná kosmetika.  
(511) 3, 5  
(210) O-437475

(111) **285804**  
(220) 29.05.2006  
(151) 27.11.2006  
(540)

### KOUTNÍK & PARTNER

(730) **Koutník Bohumil JUDr.**, Pařížská 66/13, Praha 1 - Josefov, 11000, CZ  
(740) PatentCentrum Sedláč & Partners s.r.o., Husova 5, České Budějovice, 37001  
(510) (35) činnost znalců v oblasti ekonomické, oceňování podniků, nepeněžitých vkladů, přezkoumávání a posuzování přeměn obchodních společností jako fúze, změna právní formy, rozdělení, převod jmění apod., posuzování a přezkoumávání vztahů, smluv, cen a dalších skutečností dle obchodního zákoníku, činnost podnikatelských, organizačních, ekonomických, účetních a daňových poradců, služby auditorů, obchodní administrativy; (36) činnost znalců v oblasti finanční, v oblasti oceňování věcí movitých, nemovitých a práv k nemovitostem, nehmotného majetku, finančního majetku a podniků, činnost finančních poradců; (42) tvorba software, poradenství v oblasti software a hardware, výzkum a vývoj v oblasti přírodních a technických věd nebo společenských věd, činnost znaleckého ústavu, právní služby.  
(511) 35, 36, 42  
(210) O-437788

(111) **285844**  
(220) 02.06.2006  
(151) 27.11.2006  
(540)

### BARCEL

(730) **GRUPO BIMBO S.A.B. DE C.V.**, Prolongación Paseo de la Reforma No. 1000 Colonia Pena Blanca Santa Fe, Delegación Alvaro Obregón, Mexico D.F., MX  
(740) Rott, Růžička & Guttman Patentové, známkové a advokátní kanceláře, JUDr. Vladimír Rott, Vinohradská 37, Praha 2, 12000  
(510) (30) káva, čaj, kakao, cukr, rýže, tapioka, ságo, kávové náhražky, mouka a přípravky z obilnin, chléb, pečivo, cukrovinky, zmrzlina, med, sirup melasový, droždí, prášky do těsta, sůl, hořčice, ocet, nálevy (k ochucení), koření, led pro osvěžení, obilné výrobky a zákusky.

(511) 30  
(210) O-437976

(111) **285845**  
(220) 02.06.2006  
(151) 27.11.2006  
(540)

### CHIPOTLES

(730) **GRUPO BIMBO S.A.B. DE C.V.**, Prolongación Paseo de la Reforma No. 1000 Colonia Pena Blanca Santa Fe, Delegación Alvaro Obregón, Mexico D.F., MX  
(740) Rott, Růžička & Guttman Patentové, známkové a advokátní kanceláře, JUDr. Vladimír Rott, Vinohradská 37, Praha 2, 12000  
(510) (30) káva, čaj, kakao, cukr, rýže, tapioka, ságo, kávové náhražky, mouka a přípravky z obilnin, chléb, pečivo, cukrovinky, zmrzlina, med, sirup melasový, droždí, prášky do těsta, sůl, hořčice, ocet, nálevy (k ochucení), koření, led pro osvěžení, obilné výrobky a zákusky.  
(511) 30  
(210) O-437977

(111) **285855**  
(220) 05.06.2006  
(151) 27.11.2006  
(540)

### Zdeněk Porybný

(730) **Porybný Zdeněk Ing.**, Nad Úpadem 198, Praha 4, 14900, CZ  
(510) (16) polygrafické výrobky, zejména noviny, knihy, časopisy; (35) inzerce, propagace, reklama; (41) výchovná a zábavná činnost.  
(511) 16, 35, 41  
(210) O-438003

(111) **285863**  
(220) 06.06.2006  
(151) 27.11.2006  
(540)



(730) **Vítek z Prčice s.r.o.**, Komenského 21, Sedlec - Prčice, 25791, CZ  
(740) PatentCentrum Sedláč & Partners s.r.o., Husova 5, České Budějovice, 37001  
(510) (32) pivo, nealkoholické nápoje; (33) alkoholické nápoje; (41) zábava, rekreace; (43) ubytování, stravování, příprava jídel a nápojů.  
(511) 32, 33, 41, 43  
(210) O-438022

(111) **285911**  
(220) 09.06.2006  
(151) 27.11.2006  
(540)

### FLAVOMIGRAN

(730) **NOVA COAST INC.**, 255 Keele St., Toronto, Ontario, M6P-2K1, CA  
(740) BOHEMIA PATENT, Ing. Jana Vandělíková, Vodičkova 791/41, Praha 1 - Nové Město, 11000  
(510) (3) přípravky prací a bělicí, čistící, lešticí, odmašťovací, mýdlo, výrobky kosmetické, zejména krémy, tělová mléka, výrobky voňavkářské, zejména parfémů, toaletní vody, éterické oleje, vodičky a barvy na vlasy, zubní pasty, ústní vody a prášky na zuby, osobní a ústní deodoranty, vlasové přípravky; (5) výrobky veterinářské a farmaceutické, výrobky hygienické v rámci této třídy (například zdravotní kalhotky, ubrousky napuštěné

farmaceutickými vodičkami, vložky, vata, tampóny), výrobky dietetické pro děti a nemocné pro léčebné účely, výrobky chemické pro účely lékařské, multivitaminové přípravky a nápoje pro léčebné účely, potravinové doplňky k léčebným účelům, posilující a podpůrné minerální látky a vitamíny k léčebným účelům, balzámy, krémy a masti pro lékařské účely, náplasti, obvazový materiál, prostředky dezinfekční, k hubení rostlinných a živočišných škůdců, antiparazitní látky; (25) oděvy, obuv, trepky, plavky, spodní prádlo.

(511) 3, 5, 25  
(210) O-438197

(111) **285940**  
(220) 13.06.2006  
(151) 27.11.2006  
(540)

### FLEBALEX

(730) **AVEFARM, s.r.o.**, Sázavská 791/11, Praha 2, 12000, CZ  
(510) (5) léčiva, farmaceutické přípravky humánní a veterinární, přípravky silící a dietetické pro léčebné/lékařské účely, diagnostické preparáty.  
(511) 5  
(210) O-438266

(111) **285984**  
(220) 21.06.2006  
(151) 27.11.2006  
(540)



(730) **Klvář Bohumil**, Sýpka 695/26, Brno, 61300, CZ  
(510) (21) keramika na použití v domácnosti; (30) čaj; (43) restaurace.  
(511) 21, 30, 43  
(210) O-438518

(111) **286334**  
(220) 31.05.2006  
(151) 21.12.2006  
(540)

### HYGIENICA

(730) **BONNO s.r.o.**, Husova 523, České Budějovice, 37021, CZ  
(740) PatentCentrum Sedláč & Partners s.r.o., Husova 5, České Budějovice, 37001  
(510) (3) přípravky pro bělení a jiné prací prostředky, přípravky pro čištění, leštění, odmašťování a broušení, mýdla, dezinfekční mýdla, antistatické přípravky pro použití v domácnosti, čisticí roztoky, čističe ucpaných odpadů, detergenty (s výjimkou pro použití při průmyslových procesech a lékařství), přípravky na odstraňování vodního kamene pro užití v domácnosti, přípravky pro namáčení prádla, prací prášky, roztoky a koncentráty, aviváže, přípravky pro chemické čištění, prostředky na odstraňování rzi, soda a louhy na praní a čištění, bělicí soli, vosky na podlahy a na leštění, dezodoranty pro osobní potřeby, hygienické toaletní přípravky; (5) dezinfekční přípravky pro hygienické účely, hygienické výrobky pro léčebné účely, hygienické výrobky pro osobní hygienu (nikoli toaletní potřeby), dezinfekční přípravky pro chemická WC, dezodoranty a deodoranty jiné než pro osobní potřebu, herbicidy, repelenty proti hmyzu, výrobky pro hubení škodlivých zvířat, fungicidy; (21) náčiní a nádoby pro domácnost, úklidové předměty, jako např. kartáče, smetáky, stěrky, kbelíky, vědra, džberky z plechu, hliníku, plastických hmot nebo jiných hmot, mycí houby, čisticí potřeby spadající do této třídy, čisticí nástroje, zvony na čištění odpadu, dávkovače mýdla, papírových ručníků a toaletního papíru, drátěnky na čištění, utěrky, prachovky, aerosolové

dávkovače čisticích a úklidových prostředků, smetáčky a lopatky na drobtů, držáky na mýdlo, hadry na čištění, koše na odpadky, kůže na leštění, lešticí stroje a zařízení pro domácnost neelektrické, misky na mýdlo, mopy, tampóny na čištění, výlevky; (37) úklidové služby, čištění interiérů budov, úklid interiérů budov, povrchové čištění fasád a vnějších ploch budov, údržba a čištění nábytku a koberců, údržba nemovitostí.

(511) 3, 5, 21, 37  
(210) O-437876

(111) **286382**  
(220) 07.06.2006  
(151) 21.12.2006  
(540)

### VENOSTAX

(730) **PHARMA UNITED INC.**, 255 Keele St., Ontario, Toronto, CA  
(740) **BOHEMIA PATENT, Ing. Jana Vandělíková**, Vodičkova 791/41, Praha 1 - Nové Město, 11000  
(510) (3) přípravky prací a bělicí, čisticí, lešticí, odmašťovací, mýdlo, výrobky kosmetické, zejména krémy, tělová mléka, výrobky voňavkářské, zejména parfémů, toaletní vody, éterické oleje, vodičky a barvy na vlasy, zubní pasty, ústní vody a prášky na zuby, osobní a ústní deodoranty, vlasové přípravky; (5) výrobky veterinářské a farmaceutické, výrobky hygienické v rámci této třídy (např. zdravotní kalhotky, ubrusy napuštěné farmaceutickými vodičkami, vložky, vata, tampony), výrobky dietetické pro děti a nemocné pro léčebné účely, výrobky chemické pro účely lékařské, multivitaminové přípravky a nápoje pro léčebné účely, potravinové doplňky k léčebným účelům, posilující a podpůrné minerální látky a vitamíny k léčebným účelům, balzámy, krémy a masti pro lékařské účely, náplasti, obvazový materiál, prostředky dezinfekční, k hubení rostlinných a živočišných škůdců, antiparazitní látky; (25) oděvy, obuv, trepky, plavky, spodní prádlo.  
(511) 3, 5, 25  
(210) O-438088

(111) **286420**  
(220) 14.06.2006  
(151) 21.12.2006  
(540)



(730) **con4PAS, a.s.**, Novodvorská 1010/14, Praha 4 - Lhotka, 14201, CZ  
(510) (9) software, software počítačový (nahraný); (35) počítačové databáze (překlad a systemizace informací), pronájem kancelářských strojů a zařízení, obchodní činnost (služby, poradenství v -), vše v rámci této třídy; (38) počítačová komunikace; (42) počítačová data (regenerace), počítačové programy (aktualizace, tvorba, instalace, kopírování), počítačové systémy (tvorba), počítačové systémové analýzy, počítačový hardware (poradenské služby), zprostředkování tvorby software, počítače (pronájem).  
(511) 9, 35, 38, 42  
(210) O-438305

(111) **286421**  
(220) 14.06.2006  
(151) 21.12.2006  
(540)

**CON4COMS**

(730) **con4PAS, a.s.**, Novodvorská 1010/14, Praha 4 - Lhotka, 14201, CZ  
(510) (9) software, software počítačový (nahraný); (35) počítačové databáze (překlad a systemizace informací), pronájem kancelářských strojů a zařízení, obchodní činnost (služby, poradenství v -), vše v rámci této třídy; (38) počítačová komunikace; (42) počítačová data (regenerace), počítačové programy (aktualizace, tvorba, instalace, kopírování), počítačové systémy (tvorba), počítačové systémové analýzy, počítačový hardware (poradenské služby), zprostředkování tvorby software, počítače (pronájem).  
(511) 9, 35, 38, 42  
(210) O-438306

(111) **286422**  
(220) 14.06.2006  
(151) 21.12.2006  
(540)

**CON4TRADE**

(730) **con4PAS, a.s.**, Novodvorská 1010/14, Praha 4 - Lhotka, 14201, CZ  
(510) (9) software, software počítačový (nahraný); (35) počítačové databáze (překlad a systemizace informací), pronájem kancelářských strojů a zařízení, obchodní činnost (služby, poradenství v -), vše v rámci této třídy; (38) počítačová komunikace; (42) počítačová data (regenerace), počítačové programy (aktualizace, tvorba, instalace, kopírování), počítačové systémy (tvorba), počítačové systémové analýzy, počítačový hardware (poradenské služby), zprostředkování tvorby software, počítače (pronájem).  
(511) 9, 35, 38, 42  
(210) O-438307

(111) **286423**  
(220) 14.06.2006  
(151) 21.12.2006  
(540)

**4**

(730) **con4PAS, a.s.**, Novodvorská 1010/14, Praha 4 - Lhotka, 14201, CZ  
(510) (9) software, software počítačový (nahraný); (35) počítačové databáze (překlad a systemizace informací), pronájem kancelářských strojů a zařízení, obchodní činnost (služby, poradenství v -), vše v rámci této třídy; (38) počítačová komunikace; (42) počítačová data (regenerace), počítačové programy (aktualizace, tvorba, instalace, kopírování), počítačové systémy (tvorba), počítačové systémové analýzy, počítačový hardware (poradenské služby), zprostředkování tvorby software, počítače (pronájem).  
(511) 9, 35, 38, 42  
(210) O-438308

(111) **286427**  
(220) 15.06.2006  
(151) 21.12.2006  
(540)

**Smrček**

(730) **con4PAS, a.s.**, Novodvorská 1010/14, Praha 4 - Lhotka, 14201, CZ  
(510) (9) software, software počítačový (nahraný); (35) počítačové databáze (překlad a systemizace informací), pronájem kancelářských strojů a zařízení, obchodní činnost (služby, poradenství v -), vše v rámci této třídy; (38) počítačová komunikace; (42) počítačová data (regenerace), počítačové programy (aktualizace, tvorba, instalace, kopírování), počítačové systémy (tvorba), počítačové systémové analýzy, počítačový hardware (poradenské služby), zprostředkování tvorby software, počítače (pronájem).  
(511) 9, 35, 38, 42  
(210) O-438307

(730) **František Smrček - SMRČEK SOUVENIR SERVIS**, J. Dietricha 60, České Budějovice, 37008, CZ  
(740) PatentCentrum Sedlák & Partners s.r.o., Husova 5, České Budějovice, 37001  
(510) (35) reklamní a propagační činnost, doplňování propagační dokumentace, rozmnožování reklamního materiálu, zpracování reklamních a propagačních vyobrazení, oznamovacích a upozorňovacích textů na reklamních tabulích a poutáčích, provádění polepů reklamních nápisů, zejména na výkladní skříně, na automobily, na venkovní stojany a firemní štíty, reprografické služby, zprostředkování obchodu, zprostředkování služeb v oblasti reklamy a propagace, tvorba firemního stylu; (40) provádění tisku, služby tiskárny, zpracování materiálů, zpracování papíru, rytí, gravírování, laminování a provádění kroužkových vazeb a termovazeb, označování reklamních a dárkových předmětů, gravírování na reklamní a dárkové předměty, provádění potisku reklamních předmětů, laserová úprava reklamních a dárkových předmětů, barvení látek, tisk vzorů, služby potisku (potisk na textilie), kopírování fotografických snímků, rámování, provádění vazeb publikací, vyšívání reklamních předmětů; (42) zpracování výtvarných a grafických návrhů, design, počítačová animace.  
(511) 35, 40, 42  
(210) O-438335



(111) **286449**  
(220) 20.06.2006  
(151) 21.12.2006  
(540)



- (730) **Asociace českých překladatelských agentur**, Na Dolinách 22/256, Praha 4 - Podolí, 14700, CZ
- (740) PatentCentrum Sedláč & Partners s.r.o., Husova 5, České Budějovice, 37001
- (510) (9) přístroje pro vyučování, nosiče dat, zvukových, obrazových a zvukově-obrazových záznamů, databázové produkty a publikace v elektronické podobě, elektronické datové a informační sítě, informační produkty na nosičích nebo v elektronických datových, informačních a komunikačních sítích; (35) automatizované zpracování dat a informací, administrativní práce, reklamní činnost, organizování komerčních a reklamních výstav, vytváření obchodních a obchodně informačních sítí; (38) elektronická pošta, elektronické nástěnky, počítačová komunikace, přenos zpráv a obrazových informací pomocí počítače, elektronické konference, komunikace pomocí počítačových terminálů, posílání zpráv, telefonické služby, poskytování přístupu k Internetu (internetová kavárna); (39) distribuce vzdělávacích a uživatelských tiskovin; (41) zprostředkování překladů a tlumočení, služby jazykově-organizační, překladatelské a tlumočnické, služby soudních tlumočnicků, pořizování oficiálních překladů a překladů notářsky ověřených, znalecké posudky v oboru překladů a tlumočení do cizích jazyků, jazykové expertizy, sdružování překladatelských agentur a překladatelů.
- (511) 9, 35, 38, 39, 41  
(210) O-438473

(111) **286466**  
(220) 22.06.2006  
(151) 21.12.2006  
(540)

### HOT NUTS

- (730) **GRUPO BIMBO S.A.B. DE C.V.**, Prolongación Paseo de la Reforma No. 1000 Colonia Pena Blanca Santa Fe, Delegación Alvaro Obregón, Mexico D.F., MX
- (740) Rott, Růžička & Guttman Patentové, známkové a advokátní kanceláře, JUDr. Vladimír Rott, Vinohradská 37, Praha 2, 12000
- (510) (30) káva, čaj, kakao, rýže, tapioka, ságo, kávové náhražky, mouka a přípravky z obilnin, chléb, pečivo, cukrovinky, zmrzlina, med, sirup melasový, droždí, prášky do těsta, sůl, hořčice, ocet, nálevy (k ochucení), koření, led pro osvěžení.
- (511) 30  
(210) O-438596

(111) **286483**  
(220) 26.06.2006  
(151) 21.12.2006  
(540)



- (730) **PRO-AQUA CZ, s.r.o.**, Petrovická 214, Ústí nad Labem - Božtěšice, 40340, CZ
- (740) Advokátní kancelář Bedrna a spolčníci, Mgr. Jan Balarin Ph.D., advokát, Eliášova 922/21, Praha 6, 16000
- (510) (37) čištění, chemické čištění, dezinfekce, dozor nad stavbami, stavební informace, obnova použitých nebo částečně zničených strojů, stavby továren, stavební dozor; (40) čištění vzduchu, dekontaminace nebezpečných látek, likvidace odpadu, recyklace odpadu, zpracování odpadu, spalování odpadu, odstraňování pachu z ovzduší, třídění odpadů a recyklovatelného materiálu, úprava vody; (42) chemické analýzy, biologický výzkum, bakteriologický výzkum, fyzikální výzkum, chemický výzkum, služby v oblasti chemie, inženýrské práce (expertizy), poradenství o ochraně životního prostředí, projektová činnost, studie technických projektů, stavební projekce, projektování, projektové technické studie, technický průzkum, výzkum v oboru strojírenství, vývoj a výzkum nových výrobků.
- (511) 37, 40, 42  
(210) O-438660

(111) **286505**  
(220) 29.06.2006  
(151) 21.12.2006  
(540)

### Prolinie Plus

- (730) **Poděbradka, a.s.**, Nymburská 239/VII, Poděbrady, 29001, CZ
- (740) AK Mrázek - Mrázková, JUDr. Josef Mrázek, Pernerova 11, Praha 8, 18600
- (510) (32) minerální vody, nealkoholické nápoje všeho druhu.
- (511) 32  
(210) O-438766

(111) **286506**  
(220) 29.06.2006  
(151) 21.12.2006  
(540)

### Poděbradka Plus

- (730) **Poděbradka, a.s.**, Nymburská 239/VII, Poděbrady, 29001, CZ
- (740) AK Mrázek - Mrázková, JUDr. Josef Mrázek, Pernerova 11, Praha 8, 18600
- (510) (32) minerální vody, nealkoholické nápoje všeho druhu.
- (511) 32  
(210) O-438767

(111) **286917**  
(220) 29.05.2006  
(151) 18.01.2007  
(540)

### INTERCONSULT

- (730) **Koutník Bohumil JUDr.**, Pařížská 66/13, Praha 1 - Josefov, 11000, CZ
- (740) PatentCentrum Sedláč & Partners s.r.o., Husova 5, České Budějovice, 37001
- (510) (35) činnost znalců v oblasti ekonomické, oceňování podniků, nepeněžité vkladů, přezkoumávání a posuzování přeměn obchodních společností jako fúze, změna právní formy, rozdělení, převod jmění apod.,

posuzování a přezkoumávání vztahů, smluv, cen a dalších skutečností dle obchodního zákoníku, činnost podnikatelských, organizačních, ekonomických, účetních a daňových poradců, služby auditorů, obchodní administrativa; (36) činnost znalců v oblasti finanční, v oblasti oceňování věcí movitých, nemovitých a práv k nemovitostem, nehmotného majetku, finančního majetku a podniků, činnost finančních poradců; (42) tvorba software, poradenství v oblasti software a hardware, výzkum a vývoj v oblasti přírodních a technických věd nebo společenských věd, činnost znaleckého ústavu, právní služby.

(511) 35, 36, 42  
(210) O-437785

(111) **286967**  
(220) 14.06.2006  
(151) 18.01.2007  
(540)



(730) **HP TRONIC Zlín, spol. s r. o.**, Prštné-Kútiky 637, Zlín, 76001, CZ  
(740) Ing. Jarmila Javoříková, Slunečná 4566, Zlín, 76005  
(510) (9) přístroje a nástroje elektrické v rámci této třídy, výpočetní technika - zařízení pro sběr, přenos, zpracování a uchování dat a jejich vzájemné kombinace, PC, notebooky, monitory, tiskárny, PC periferie a příslušenství, video systémy, propojovací a prodlužovací kabely, kancelářská technika - telefonní přístroje, faxy, kopírky, kalkulačky, mobilní telefony a příslušenství k nim, baterie, akumulátory, nabíječky akumulátorů, napájecí zdroje, fotografické přístroje a kamery, digitální fotoaparáty včetně paměťových karet, paměťová media, paměťové karty, radiopřijímače, radiopřijímače včetně DAB přijímačů, radiostanice - vysílačky, tunery, videotechnika, video a data projektory, magnetofony, diktafony, gramofony, CD-přehrávače, HI-FI soupravy včetně komponent - reproduktory, mikrofony, sluchátka, měniče, zesilovače, mikro systémy, mini systémy, radiomagnetofony, televizní přijímače včetně antén, satelitů, dálkových ovladačů, přenosné a osobní přijímače a přehrávače, elektronické budíky, rádio budíky, auto rádia a auto reproduktory, navigace osobní i mobilní, záznamová media - audiokazety, videokazety, DVD nosiče, CD nosiče, sestavy domácích kin a jednotlivé komponenty sestav domácích kin, elektronické hry, herní konzole včetně příslušenství, SAT a DVB - T přijímače, DVD přehrávače, DVD rekordéry, MP3 přehrávače, přístroje pro záznam a reprodukci zvuku a obrazu, meteorologické stanice, baby sitters (el. chůvy), jazykové překladače, databanky; (18) kožené a textilní brašny, pouzdra a kufříky na elektronická zařízení, zejména na mobilní telefony, notebooky a na fotografické přístroje; (35) marketing, průzkum a analýza trhu, zprostředkování obchodních záležitostí v oboru výroby, prodeje a propagace elektrospotřebičů a souvisejícího zboží, poradenství v otázkách organizování obchodní činnosti, vytváření a provozování obchodních sítí, pořádání komerčních výstav a veletrhů; (39) balení zboží a výrobků, zásilková služba, přeprava zboží motorovými vozidly.

(511) 9, 18, 35, 39  
(210) O-438294

(111) **287036**  
(220) 22.06.2006  
(151) 18.01.2007  
(540)

## CHOCORETAS

(730) **GRUPO BIMBO S.A.B. DE C.V.**, Prolongación Paseo de la Reforma No. 1000 Colonia Pena Blanca Santa Fe, Delegación Alvaro Obregón, Mexico D.F., MX  
(740) Rott, Růžička & Guttman Patentové, známkové a advokátní kanceláře, JUDr. Vladimír Rott, Vinohradská 37, Praha 2, 12000  
(510) (30) káva, čaj, kakao, cukr, rýže, tapiotika, ságo, kávové náhražky, mouka a přípravky z obilnin, chléb, pečivo, cukrovinky, zmrzlina, med, sirup melasový, droždí, prášky do těsta, sůl, hořčice, ocet, nálevy (k ochucení), koření, led pro osvěžení.  
(511) 30  
(210) O-438590

(111) **287037**  
(220) 22.06.2006  
(151) 18.01.2007  
(540)

## LUNETAS

(730) **GRUPO BIMBO S.A.B. DE C.V.**, Prolongación Paseo de la Reforma No. 1000 Colonia Pena Blanca Santa Fe, Delegación Alvaro Obregón, Mexico D.F., MX  
(740) Rott, Růžička & Guttman Patentové, známkové a advokátní kanceláře, JUDr. Vladimír Rott, Vinohradská 37, Praha 2, 12000  
(510) (30) káva, čaj, kakao, cukr, rýže, tapiotika, ságo, kávové náhražky, mouka a přípravky z obilnin, chléb, pečivo, cukrovinky, zmrzlina, med, sirup melasový, droždí, prášky do těsta, sůl, hořčice, ocet, nálevy (k ochucení), koření, led pro osvěžení.  
(511) 30  
(210) O-438591

(111) **287038**  
(220) 22.06.2006  
(151) 18.01.2007  
(540)

## DUVALIN

(730) **GRUPO BIMBO S.A.B. DE C.V.**, Prolongación Paseo de la Reforma No. 1000 Colonia Pena Blanca Santa Fe, Delegación Alvaro Obregón, Mexico D.F., MX  
(740) Rott, Růžička & Guttman Patentové, známkové a advokátní kanceláře, JUDr. Vladimír Rott, Vinohradská 37, Praha 2, 12000  
(510) (30) káva, čaj, kakao, cukr, rýže, tapiotika, ságo, kávové náhražky, mouka a přípravky z obilnin, chléb, pečivo, cukrovinky, zmrzlina, med, sirup melasový, droždí, prášky do těsta, sůl, hořčice, ocet, nálevy (k ochucení), koření, led pro osvěžení.  
(511) 30  
(210) O-438592

(111) **287039**  
(220) 22.06.2006  
(151) 18.01.2007  
(540)

## DUVALETA

(730) **GRUPO BIMBO S.A.B. DE C.V.**, Prolongación Paseo de la Reforma No. 1000 Colonia Pena Blanca Santa Fe, Delegación Alvaro Obregón, Mexico D.F., MX  
(740) Rott, Růžička & Guttman Patentové, známkové a advokátní kanceláře, JUDr. Vladimír Rott, Vinohradská 37, Praha 2, 12000  
(510) (30) káva, čaj, kakao, cukr, rýže, tapiotika, ságo, kávové náhražky, mouka a přípravky z obilnin, chléb, pečivo, cukrovinky, zmrzlina, med, sirup melasový, droždí, prášky do těsta, sůl, hořčice, ocet, nálevy (k ochucení), koření, led pro osvěžení.  
(511) 30  
(210) O-438593

(111) **287041**  
(220) 26.06.2006  
(151) 18.01.2007  
(540)

**curenzym**

(730) NOVA COAST INC., 255 Keele St., Toronto, Ontario, M6P-2K1, CA  
(740) BOHEMIA PATENT, Ing. Jana Vanděliková, Vodičkova 791/41, Praha 1 - Nové Město, 11000  
(510) (3) přípravky prací a bělicí, čistící, leštící, odmašťovací, mýdlo, výrobky kosmetické, zejména krémy, tělová mléka, výrobky voňavkářské, zejména parfémy, toaletní vody, éterické oleje, vodičky a barvy na vlasy, zubní pasty, ústní vody a prášky na zuby, osobní a ústní deodoranty, vlasové přípravky; (5) výrobky veterinářské a farmaceutické, výrobky hygienické v rámci této třídy (např. zdravotní kalhotky, ubrusy napuštěné farmaceutickými vodičkami, vložky, vata, tampony), výrobky dietetické pro děti a nemocné pro léčebné účely, výrobky chemické pro účely lékařské, multivitaminové přípravky a nápoje pro léčebné účely, potravinové doplňky k léčebným účelům, posilující a podpůrné minerální látky a vitamíny k léčebným účelům, balzámy, krémy a masti pro lékařské účely, náplasti, obvazový materiál, prostředky dezinfekční, k hubení rostlinných a živočišných škůdců, antiparazitní látky; (25) oděvy, obuv, trepky, plavky, spodní prádlo.  
(511) 3, 5, 25  
(210) O-438654

(111) **287058**  
(220) 29.06.2006  
(151) 18.01.2007  
(540)



(730) Karlovarské minerální vody, a. s., Horova 3, Karlovy Vary, 36021, CZ  
(740) AK Mrázek - Mrázková, JUDr. Josef Mrázek DrSc., Pernerova 11, Praha 8, 18600  
(510) (30) hotová jídla na bázi mouky, těstovin, rýže, chuťové přísady, koření, snídaně cereálie a cereální potraviny k přímé spotřebě včetně výrobků z pšenice, žita, ječmene, kukuřice, ovesa a rýže, výrobky z obilnin obsahující čokoládu nebo čokoládovou příchuť nebo jinak ochucené, zejména medem a ovocem, mouka a obilné výrobky určené k lidské výživě, např. ovesné a kukuřičné vločky, trvanlivé pekárenské výrobky - müsli tyčinky, sypané müsli, cornfleks, popcorn, toastové pečivo, vafle, lívance a další pekařské zboží, suchary a sušenky, keksy, biskvity, oplatky, jemné pečivo a cukrovinky, zmrzliny, káva, čaj, kakao, cukr, rýže, tapioka, ságo, kávové náhražky; (32) minerální vody, stolní vody, limonády, šumivé nápoje, šťávy ovocné, sirupy, nealkoholické nápoje, výrobky z minerálních vod - v rámci této třídy.  
(511) 30, 32  
(210) O-438793

(111) **287059**  
(220) 29.06.2006  
(151) 18.01.2007  
(540)



(730) Karlovarské minerální vody, a. s., Horova 3, Karlovy Vary, 36021, CZ  
(740) AK Mrázek - Mrázková, JUDr. Josef Mrázek DrSc., Pernerova 11, Praha 8, 18600  
(510) (30) hotová jídla na bázi mouky, těstovin, rýže, chuťové přísady, koření, snídaně cereálie a cereální potraviny k přímé spotřebě včetně výrobků z pšenice, žita, ječmene, kukuřice, ovesa a rýže, výrobky z obilnin obsahující čokoládu nebo čokoládovou příchuť nebo jinak ochucené, zejména medem a ovocem, mouka a obilné výrobky určené k lidské výživě, např. ovesné a kukuřičné vločky, trvanlivé pekárenské výrobky - müsli tyčinky, sypané müsli, cornfleks, popcorn, toastové pečivo, vafle, lívance a další pekařské zboží, suchary a sušenky, keksy, biskvity, oplatky, jemné pečivo a cukrovinky, zmrzliny, káva, čaj, kakao, cukr, rýže, tapioka, ságo, kávové náhražky; (32) minerální vody, stolní vody, limonády, šumivé nápoje, šťávy ovocné, sirupy, nealkoholické nápoje, výrobky z minerálních vod - v rámci této třídy.  
(511) 30, 32  
(210) O-438794

(111) **287061**  
(220) 30.06.2006  
(151) 18.01.2007  
(540)



(730) Astrosat Media s.r.o., Přátelství 986, Praha 10 - Uhřetěves, 10401, CZ  
(740) JUDr. Jana Fráňová, advokátka, Jakubská 14, Praha 1, 11000  
(510) (16) tiskoviny všeho druhu, zejména noviny, časopisy, knihy, propagační materiály - v rámci této třídy; (35) reklamní, inzertní a propagační činnosti, komerční informační servis, vydávání statistických zpráv a informací; (38) šíření elektronických časopisů, informací, elektronických periodik, knih v elektronické podobě, prostřednictvím elektronické, telekomunikační nebo počítačové sítě, zejména Internetu; (41) vydavatelská a nakladatelská činnost, vydávání odborných, vzdělávacích a zábavných zpráv a publikací.  
(511) 16, 35, 38, 41  
(210) O-438816

(111) **287209**  
(220) 31.07.2006  
(151) 18.01.2007  
(540)

### SHERPAX

(730) **TEXPON, s. r. o.**, Poštovská 6E, Brno, 60200, CZ  
(510) (25) oděvy, obuv, kloboučnické zboží, pokrývky hlavy, čelenky, potítka, ponožky, šály.  
(511) 25  
(210) O-439534

(111) **287570**  
(220) 31.05.2006  
(151) 22.02.2007  
(540)



(730) **Pneuservis T&T s.r.o.**, Zátíší 1498/8, Hlučín, 74801, CZ  
(510) (12) automobilové pneumatiky, disky kol, kola motorových vozidel, ventily pneumatik vozidel, díly karoserie pro vozidla, okna pro vozidla, sněhové řetězy, bezdušové pneumatiky (galusky) jízdních kol a motocyklů, nářadí na opravu duší, duše pneumatik, lepicí kaučukové záplaty na opravy duše, kola pro dopravní prostředky, kolečka pro vozíky (vozidla), nosiče zavazadlové pro vozidla, nosiče jízdních kol, nosiče lyží (automobilové), opravářské nářadí na opravu pneumatik, pláště pneumatik, pneumatiky pozemních vozidel, přívěsy za vozidla, přívěsy obytné k automobilům, tažná zařízení pro vozidla, přívěsné obytné vozy, ráfky pro kola vozidel, vyvažovací zařízení kol pozemních vozidel, lepicí gumové záplaty na opravu duší; (35) zprostředkování nákupu a prodeje výše uvedených výrobků, dodavatelské služby pro třetí osoby (zprostředkování nákupu a prodeje v oblasti obchodu), služby v oblasti reklamy a propagace, pronájem reklamních ploch, inzerce, kopírování dokumentů, obchodní reklama pro třetí osoby, poradenství v obchodní činnosti; (37) mytí vozidel, čištění vozidel, leštění vozidel, opravy vozidel, mazání vozidel, lakování, služby autoservisu, údržba vozidel, pneumatiky (opravy vulkanizací), protektorování pneumatik.  
(511) 12, 35, 37  
(210) O-437869

(111) **287571**  
(220) 31.05.2006  
(151) 22.02.2007  
(540)

### T&T

(730) **Pneuservis T&T s.r.o.**, Zátíší 1498/8, Hlučín, 74801, CZ  
(510) (12) automobilové pneumatiky, disky kol, kola motorových vozidel, ventily pneumatik vozidel, díly karoserie pro vozidla, okna pro vozidla, sněhové řetězy, bezdušové pneumatiky (galusky) jízdních kol a motocyklů, nářadí na opravu duší, duše pneumatik, lepicí kaučukové záplaty na opravy duše, kola pro dopravní prostředky, kolečka pro vozíky (vozidla), nosiče zavazadlové pro vozidla, nosiče jízdních kol, nosiče lyží (automobilové), opravářské nářadí na opravu pneumatik, pláště pneumatik, pneumatiky pozemních vozidel, přívěsy za vozidla, přívěsy obytné k automobilům, tažná zařízení pro vozidla, přívěsné obytné vozy, ráfky pro kola vozidel, vyvažovací zařízení kol pozemních vozidel, lepicí gumové záplaty na opravu duší; (35) zprostředkování nákupu a prodeje výše uvedených výrobků, dodavatelské služby pro třetí osoby (zprostředkování nákupu a prodeje v oblasti obchodu), služby v oblasti reklamy a propagace, pronájem reklamních ploch, inzerce, kopírování dokumentů, obchodní reklama pro třetí osoby, poradenství v obchodní činnosti; (37) mytí vozidel, čištění vozidel, leštění vozidel, opravy vozidel,

mazání vozidel, lakování, služby autoservisu, údržba vozidel, pneumatiky (opravy vulkanizací), protektorování pneumatik.

(511) 12, 35, 37  
(210) O-437870

(111) **287580**  
(220) 02.06.2006  
(151) 22.02.2007  
(540)

### TAKIS

(730) **GRUPO BIMBO S.A.B. DE C.V.**, Prolongación Paseo de la Reforma No. 1000 Colonia Pena Blanca Santa Fe, Delegación Alvaro Obregón, Mexico D.F., MX  
(740) Rott, Růžička & Guttman Patentové, známkové a advokátní kanceláře, JUDr. Vladimír Rott, Vinohradská 37, Praha 2, 12000  
(510) (30) káva, čaj, kakao, cukr, rýže, tapioka, ságo, kávové náhražky, mouka a přípravky z obilnin, chléb, pečivo, cukrovinky, zmrzlina, med, sirup melasový, droždí, prášky do těsta, sůl, hořčice, ocet, nálevy (k ochucení), koření, led pro osvěžení, obilné výrobky a zákusky.  
(511) 30  
(210) O-437978

(111) **287581**  
(220) 02.06.2006  
(151) 22.02.2007  
(540)

### TAKIS HUAKAMOLES

(730) **GRUPO BIMBO S.A.B. DE C.V.**, Prolongación Paseo de la Reforma No. 1000 Colonia Pena Blanca Santa Fe, Delegación Alvaro Obregón, Mexico D.F., MX  
(740) Rott, Růžička & Guttman Patentové, známkové a advokátní kanceláře, JUDr. Vladimír Rott, Vinohradská 37, Praha 2, 12000  
(510) (30) káva, čaj, kakao, cukr, rýže, tapioka, ságo, kávové náhražky, mouka a přípravky z obilnin, chléb, pečivo, cukrovinky, zmrzlina, med, sirup melasový, droždí, prášky do těsta, sůl, hořčice, ocet, nálevy (k ochucení), koření, led pro osvěžení, obilné výrobky a zákusky.  
(511) 30  
(210) O-437979

(111) **287603**  
(220) 13.06.2006  
(151) 22.02.2007  
(540)

### PREMID

(730) **Česká republika - Ministerstvo dopravy**, nábřeží Ludvíka Svobody 12/1222, Praha 1, 11015, CZ  
(740) Společná advokátní kancelář Všeťečka Zelený Švorčík Kalenský a partneři, JUDr. Otakar Švorčík, Hálkova 2, Praha 2, 12000  
(510) (9) vědecké, měřicí, fotografické, filmové, optické, vážicí, měřicí, signální, kontrolní, záchranné a výukové přístroje a nástroje a přístroje pro lodní dopravu, přístroje a nástroje k vedení, spínání, přeměňování, ukládání, regulaci a kontrole elektrické energie, přístroje k zaznamenávání, přenosu a reprodukci zvuku a obrazu, nosiče magnetických záznamů, gramofonové desky, prodejní automaty a mechaniky do zařízení ovládaných penězi, zejména automatů k vybírání a kontrole mýtného dalších poplatků, registrační pokladny, kalkulačky, přístroje pro zpracování dat a počítače, počítačové programy (software), kontinentální nebo satelitní vyhledávací a navigační přístroje, elektronická dopravní telematika a elektronické navigační přístroje, elektronická dopravní telematika a elektronické navigační přístroje určené pro paluby vozidel (onboard units) pro komunikace se systémy a zařízeními pro vybírání silničních poplatků, součástí veškerého výše uvedeného zboží; (16) tištěné produkty, zejména brožury, formuláře, příručky a manuály; (36) pojišťovnictví, finančnictví, peněžní transakce a clearing (úhradový styk), zejména k vybírání silničních poplatků, vybavování silničních poplatků pro třetí osoby, služby v oblasti nemovitostí; (37) instalování, oprava a údržba systémů a zařízení pro vybírání silničních poplatků; (41) výchova, vzdělávání, zábava, sportovní a kulturní aktivity.  
(511) 9, 16, 36, 37, 41  
(210) O-438272

(111) **287613**  
(220) 22.06.2006  
(151) 22.02.2007  
(540)

### PALETA PAYASO

(730) **GRUPO BIMBO S.A.B. DE C.V.**, Prolongación Paseo de la Reforma No. 1000 Colonia Pena Blanca Santa Fe, Delegación Alvaro Obregón, Mexico D.F., MX  
(740) Rott, Růžička & Guttmann Patentové, známkové a advokátní kanceláře, JUDr. Vladimír Rott, Vinohradská 37, Praha 2, 12000  
(510) (30) káva, čaj, kakao, cukr, rýže, tapioka, ságo, kávové náhražky, mouka a přípravky z obilnin, chléb, pečivo, cukrovinky, zmrzlina, med, sirup melasový, droždí, prášky do těsta, sůl, hořčice, ocet, nálevy (k ochucení), koření, led pro osvěžení.  
(511) 30  
(210) O-438588

(111) **287614**  
(220) 22.06.2006  
(151) 22.02.2007  
(540)

### RICOLINO

(730) **GRUPO BIMBO S.A.B. DE C.V.**, Prolongación Paseo de la Reforma No. 1000 Colonia Pena Blanca Santa Fe, Delegación Alvaro Obregón, Mexico D.F., MX  
(740) Rott, Růžička & Guttmann Patentové, známkové a advokátní kanceláře, JUDr. Vladimír Rott, Vinohradská 37, Praha 2, 12000  
(510) (30) cukroví, hlavně z čokolády, zejména pralinky, plněné i neplněné čokoládové tyčinky, čokoládou polévané měkké bonbony ze želatiny a cukru ve tvaru lízátek, čokoláda v kombinaci s hračkami (vajička s překvapením) (všechno výše uvedené zboží nezahrnující kapky a zdravotní bonbony proti kašli a bolesti v krku, pastilky, prostředky pro osvěžení dechu, bylinkové sirupy proti kašli, karamely, kapky), žvýkačky ne pro lékařské účely.  
(511) 30  
(210) O-438597

(111) **287626**  
(220) 30.06.2006  
(151) 22.02.2007  
(540)

### TV mini

(730) **Astrosat Media s.r.o.**, Přátelství 986, Praha 10 - Uhřetěves, 10401, CZ  
(740) JUDr. Jana Fraňová, advokátka, Jakubská 14, Praha 1, 11000  
(510) (16) tiskoviny všeho druhu, zejména noviny, časopisy, knihy, propagační materiály - v rámci této třídy; (35) reklamní, inzertní a propagační činnosti, komerční informační servis, vydávání statistických zpráv a informací; (38) šíření elektronických časopisů, informací, elektronických periodik, knih v elektronické podobě, prostřednictvím elektronické, telekomunikační nebo počítačové sítě, zejména Internetu; (41) vydavatelská a nakladatelská činnost, vydávání odborných, vzdělávacích a zábavných zpráv a publikací.  
(511) 16, 35, 38, 41  
(210) O-438817

(111) **287680**  
(220) 20.07.2006  
(151) 22.02.2007  
(540)

### NEJČI

(730) **NEJČI nábytek s.r.o.**, Těšinská 2951/89, Opava - Předměstí, 74601, CZ  
(740) Ing. Iva Rylková, Polská 1525, Ostrava - Poruba, 70800  
(510) (11) sporáky, digestoře, kuchyňské odsávací zařízení, zařízení pro úpravu vzduchu, varné desky, mikrovlnné trouby, zařízení pro vaření, pečení, ohřívání, topení, zařízení pro chlazení, ledničky, mrazicí boxy, džezy, elektrické kuchyňské potřeby zahrnuté v této třídě, osvětlovací tělesa; (20) nábytek, kovový nábytek, gauče, komody, obrazy, pohovky, postele, lavice, stoly a stolky, židle, křesla, židličky, kuchyňské skřínky, nábytkové sestavy pro kuchyňské linky v rámci této třídy, dvířka k nábytku, zrcadla, přenosné dekorativní předměty zahrnuté v této třídě, snímatelné kryty nebo vložky na dřezy, matrace, polštáře; (35) dodavatelské služby pro třetí osoby (nákup výrobků a služeb pro jiné podniky), pomoc při provozu obchodu, export, import, zprostředkování obchodu, reklama, propagace,

inzerce, služby internetového obchodu zahrnuté v této třídě, organizování obchodních výstav, předvádění zboží; (37) montáže kuchyňských linek, montáže kuchyňských pracovních desek, montáže dřezů, montáže nábytkových stěn, montáže a opravy nábytku, montáže a opravy nábytkových dvířek, montáže topných, plynových a elektrických zařízení a zprostředkování těchto služeb, služby truhlářství zahrnuté v této třídě.

(511) 11, 20, 35, 37  
(210) O-439310

(111) **287715**  
(220) 31.07.2006  
(151) 22.02.2007  
(540)

### Acinic

(730) **AVEFARM, s.r.o.**, Sázavská 791/11, Praha 2, 12000, CZ  
(510) (5) léčiva, farmaceutické přípravky humánní a veterinární, přípravky sílicí a dietetické pro léčebné/lékařské účely, diagnostické preparáty.  
(511) 5  
(210) O-439551

(111) **287780**  
(220) 10.08.2006  
(151) 22.02.2007  
(540)



(730) **Konarovská Helena**, Wenzigova 14, Praha 2 - Vinohrady, 12000, CZ  
(740) Ing. Václav Kratochvíl, patentový zástupce, Táborská 758/33, Mladá Boleslav, 29301  
(510) (25) oděvy, obuv, bundy, čepice, kalhoty, kombinézy, košile, oděvy z kůže, opasky, pláštěnky, plavky, osobní prádlo, vaky na oděvy, rukavice, svetry, šály, boa, body, cylindry, čelenky, kabáty, klobouky, kombiné, korzety, kostýmy, kravaty, podprsenky, podvazky, punčochy, pyžama, sukně, šátky, vesty, závoje, svatební šaty; (26) brože jako oděvní doplňky, čelenky, flitry na oděvy, textilní galanterie, knoflíky, krajky, umělé květiny, ozdobné odznaky, umělé ovoce, ozdobné jehlice, ozdoby do vlasů, paruky, peří jako oděvní doplňky, příčesky z vlasů, stuhu (textilní galanterie), šňůrky do oděvů, lemovací tkalouny, vlásenky, volány (oděvní), výšivky, zipy; (35) zprostředkovatelské služby v oblasti obchodu a módy v rámci této třídy, předvádění zboží, organizování a pořádání výstav, veletrhů, přehlídek a obdobných akcí k reklamním a obchodním účelům, reklamní, inzertní a propagační činnost.  
(511) 25, 26, 35  
(210) O-439939

(111) **287877**  
(220) 22.08.2006  
(151) 22.02.2007  
(540)



(730) **Přerost a Švorc - AUTO s.r.o.**, Veleslavínská 39, Praha 6, 16200, CZ  
(510) (12) všechny druhy a typy motorových a nemotorových vozidel pozemních, vodních a vzdušných; (37) servis všech vozidel uvedených ve třídě 12; (39) pronájem všech vozidel uvedených ve třídě 12; (41) sportovní a kulturní činnost, organizace sportovních a kulturních akcí a soutěží, školicí činnost.  
(511) 12, 37, 39, 41  
(210) O-440345

(111) **287940**  
(220) 28.08.2006  
(151) 22.02.2007  
(540) **VOLTAREN RAPID SACHETS**

(730) **NOVARTIS AG**, Basel, 4002, CH  
(740) TRAPLOVÁ-HAKR-KUBÁT Advokátní a patentová kancelář, Mgr. Jana Šuranová Traplová, Přístavní 24, Praha 7, 17000  
(510) (5) farmaceutické přípravky.  
(511) 5  
(210) O-440545

(111) **288111**  
(220) 21.09.2006  
(151) 22.02.2007  
(540)



(730) **ConvaTec Inc.**, 200 Headquarters Park Drive, Skillman, NJ, US  
(740) Rott, Růžička & Guttman Patentové, známkové a advokátní kanceláře, JUDr. Vladimír Rott, Vinohradská 37, Praha 2, 12000  
(510) (10) lékařské prostředky a zařízení, zejména systém řízení fekálií složený z katétru, prstencovitého balonu, vložky a částí a příslušenství k výše uvedeným položkám, systém ovládání fekální inkontinence složený z katétru, prstencovitého balonu, vložky a částí a příslušenství k výše uvedeným položkám.  
(511) 10  
(210) O-441217

(111) **288198**  
(220) 29.06.2006  
(151) 05.03.2007  
(540)



(730) **Karlovarské minerální vody, a.s.**, Horova 3, Karlovy Vary, 36021, CZ  
(740) AK Mrázek - Mrázková, JUDr. Josef Mrázek DrSc., Pernerova 11, Praha 8, 18600  
(510) (32) minerální vody, stolní vody, limonády, piva, šumivé nápoje, šťávy ovocné, sirupy, výrobky z minerálních vod spadající do této třídy a jiné nealkoholické nápoje; (35) propagační, reklamní a inzertní činnost.  
(511) 32, 35  
(210) O-438795

(111) **288199**  
(220) 29.06.2006  
(151) 05.03.2007  
(540)



(730) **Karlovarské minerální vody, a.s.**, Horova 3, Karlovy Vary, 36021, CZ  
(740) AK Mrázek - Mrázková, JUDr. Josef Mrázek DrSc., Pernerova 11, Praha 8, 18600  
(510) (32) minerální vody, stolní vody, limonády, piva, šumivé nápoje, šťávy ovocné, sirupy, výrobky z minerálních vod a jiné nealkoholické nápoje; (35) propagační, reklamní a inzertní činnost.  
(511) 32, 35  
(210) O-438796

(111) **288275**  
(220) 24.04.2006  
(151) 19.03.2007  
(540)



(730) **TEAM TRAINING, spol. s r.o.**, Tyršova 997, Staré Město, 68603, CZ  
(510) (9) školící, vzdělávací a studijní materiály v elektronické podobě; (16) školící, vzdělávací a studijní materiály spadající do této třídy, sborníky, ročenky, knihy, časopisy, kalendáře, reprodukce grafické; (35) obchodní nebo podnikatelské informace, obchodní nebo podnikatelský průzkum, odborné obchodní poradenství a služby v obchodní činnosti, tvorba distribučních kanálů, obchodní management a podnikové poradenství, kompletní poradenství při adaptaci firmy na globalizaci trhu, posuzování efektivnosti provozu a racionalizace práce, analýza a optimalizace pracovních míst, nábor zaměstnanců, psychologické testování pro výběr zaměstnanců, personální poradenství a výběrová řízení, odborné a profesionální poradenství v oblasti lidských zdrojů (s výjimkou obchodního), odborné poradenství v oboru řízení lidských zdrojů, zpracování motivačních projektů řízení lidských zdrojů, analýza a projekty řešení konfliktních situací na pracovištích, personální marketing, marketingové studie, pořádání veletrhů pro obchodní a reklamní účely; (41) informace o výchově a vzdělávání, organizování a vedení kolokvií, konferencí, kongresů, seminářů, sympozií, workshopů a podobných vzdělávacích a konzultačních akcí, pořádání soutěží, pořádání a řízení pracovních setkání - školení, přednášky a studijní akce, školení a vyučování pracovníků firem, instruktážní a výchovný výcvik pracovníků firem, praktické cvičení a trénink pracovníků firem, tréninkové a vzdělávací programy, projekty, činnosti, akce, školení v oblastech managementu, time managementu, marketingu a prodeje, péče o zákazníky, dále v oblastech prezentace, komunikace, motivace, sebepoznání, rozvoje duševních schopností, asertivity, v oblastech týmové práce a interpersonálních vztahů, strategie řízení a rozvoje lidských zdrojů, lektorská činnost v oboru řízení lidských zdrojů, poradenství pro volbu povolání, vydavatelská činnost, vydávání odborných textů, knih a sborníků, elektronické publikování; (42) výzkumné projekty, výzkum v oblastech managementu, time managementu, marketingu a prodeje.  
(511) 9, 16, 35, 41, 42  
(210) O-436773

(111) **288288**  
(220) 01.06.2006  
(151) 19.03.2007  
(540)



(730) **B a K production s.r.o.**, Ke Statku 18, Písek, Purkratice, 39701, CZ  
(740) Mgr. Ilona Karlová, Karlova 108/3, Písek, 39701  
(510) (6) bedny kovové, bedny na nářadí kovové, bezpečnostní schránky, dopravní značky kovové s výjimkou světelných a mechanických, držadla kovová, dveře kovové, dveřní rámy kovové, konstrukce kovové stavební, konstrukce kovové, kontejnery kovové, konzoly kovové pro stavebnictví, kovové nádoby na skladování a přepravu, krabice z obecných kovů, obklady stěn kovové, ocelové konstrukce, palety kovové manipulační, palety kovové přepravní, parkovací konstrukce kovové pro jízdní kola, poštovní schránky kovové, potrubí kovové pro větrací a klimatizační zařízení, skříňky kovové, kovové příslušenství pro stavby, stojky kovové, vrata kovová; (7) kryty (části strojů), lisy (stroje pro průmyslové účely), manipulační zařízení pro nakládání a vykládání, nákladní výtahy, nosné konzoly pro stroje, obráběcí stroje, ochranné kryty (části strojů), stojany strojů, vrtací stroje; (8) lisovací nástroje, tvářecí nástroje; (9) elektrické spojky, svorky, konektory, stabilizátory pro osvětlovací přístroje, rozvaděče automatické, automatické distribuční stroje, rozvodné panely, rozvodné panely (elektřina), rozvodné pulty (elektřina), rozvodné skříně, spínací skříně, řídicí kontrolní panely, skříňové rozvaděče (elektřina), spínací skříně, rozvodné skříně, spojky elektrického vedení, konektory, spojky, svorky, konektory (elektřina), spojovací skříňky, svorkovnice (elektrotechnika), tabule oznamovací elektrické, tvármicové vedení (na kabely), vedení elektrické, elektroinstalační potrubí; (11) svítidla (cylindry); (12) káry (vozíky), dvoukoláky, podvozky (rámy) vozidel, stojany jízdních kol, stojany motocyklů, vozíky na manipulaci se zbožím; (20) kancelářský nábytek, kovový nábytek, pulty, regály, regály do registračních skříní, stojany k vystavování zboží, stolky odkládací, stolky pojízdné pro počítače, stolky pracovní (školní lavice), stoly kovové, stoly pracovní; (21) rozně pro použití na pečení; (36) leasing, správa nemovitostí, ubytovací kanceláře (byty, místnosti); (37) elektrické spotřebiče (instalování a opravy), lakování, glazurování, stavby továren, stavebnictví, stavitelství, stroje (montáž, údržba a opravy); (39) automobilová doprava; (40) služby spojené s barvením, frézování, řezání pilou, svařování, úprava a zpracování kovů; (41) praktický výcvik, instruktážní výcvik; (42) programování počítačové, projektování, tvorba software; (43) ubytovací služby (hotely, penziony), pronajímání ubytování, přechodné ubytování.  
(511) 6, 7, 8, 9, 11, 12, 20, 21, 36, 37, 39, 40, 41, 42, 43  
(210) O-437927

(111) **288289**  
(220) 01.06.2006  
(151) 19.03.2007  
(540)

### BaK Písek

(730) **B a K production s.r.o.**, Ke Statku 18, Písek, Purkratice, 39701, CZ  
(740) Mgr. Ilona Karlová, Karlova 108/3, Písek, 39701  
(510) (6) bedny kovové, bedny na nářadí kovové, bezpečnostní schránky, dopravní značky kovové s výjimkou světelných a mechanických, držadla kovová, dveře kovové, dveřní rámy kovové, konstrukce kovové stavební, konstrukce kovové, kontejnery kovové, konzoly kovové pro stavebnictví, kovové nádoby na skladování a přepravu, krabice z obecných kovů, obklady stěn kovové, ocelové konstrukce, palety kovové manipulační, palety kovové přepravní, parkovací konstrukce kovové pro jízdní kola, poštovní schránky kovové, potrubí kovové pro větrací a klimatizační zařízení, skříňky kovové, kovové příslušenství pro stavby, stojky kovové,



vrata kovová; (7) kryty (části strojů), lisy (stroje pro průmyslové účely), manipulační zařízení pro nakládání a vykládání, nákladní výtahy, nosné konzoly pro stroje, obráběcí stroje, ochranné kryty (části strojů), stojany strojů, vrtací stroje; (8) lisovací nástroje, tvářecí nástroje; (9) elektrické spojky, svorky, konektory, stabilizátory pro osvětlovací přístroje, rozvaděče automatické, automatické distribuční stroje, rozvodné panely, rozvodné panely (elektřina), rozvodné pulty (elektřina), rozvodné skříně, spinací skříně, řídicí kontrolní panely, skříňové rozvaděče (elektřina), spinací skříně, rozvodné skříně, spojky elektrického vedení, konektory, spojky, svorky, konektory (elektřina), spojovací skřínky, svorkovnice (elektrotechnika), tabule oznamovací elektrické, tvárníkové vedení (na kabely), vedení elektrické, elektroinstalační potrubí; (11) svítidla (cylindry); (12) káry (vozíky), dvoukoláky, podvozky (rámy) vozidel, stojany jízdních kol, stojany motocyklů, vozíky na manipulaci se zbožím; (20) kancelářský nábytek, kovový nábytek, pulty, regály, regály do registračních skříní, stojany k vystavování zboží, stolky odkládací, stolky pojízdné pro počítače, stolky pracovní (školní lavice), stoly kovové, stoly pracovní; (21) rozně pro použití na pečení; (36) leasing, správa nemovitostí, ubytovací kanceláře (byty, místnosti); (37) elektrické spotřebiče (instalování a opravy), lakování, glazurování, stavby továren, stavebnictví, stavitelství, stroje (montáž, údržba a opravy); (39) automobilová doprava; (40) služby spojené s barvením, frézování, řezání pilou, svařování, úprava a zpracování kovů; (41) praktický výcvik, instruktážní výcvik; (42) programování počítačové, projektování, tvorba software; (43) ubytovací služby (hotely, penziony), pronajímání ubytování, přechodné ubytování.

(511) 6, 7, 8, 9, 11, 12, 20, 21, 36, 37, 39, 40, 41, 42, 43  
(210) O-437928

(111) **288296**  
(220) 14.06.2006  
(151) 19.03.2007  
(540)

**GODDESS**

(730) **HP TRONIC Zlín, spol. s r. o.**, Prštné-Kútiky 637, Zlín, 76001, CZ  
(740) Ing. Jarmila Javoříková, Slunečná 4566, Zlín, 76005  
(510) (7) pračky klasické i automatické, myčky na nádobí, ždímačky, kuchyňské přístroje elektromechanické v rámci této třídy, zejména stroje na zpracování potravin jako kuchyňské roboty, šlehače a mixery, hnětací stroje, elektrické nože, kráječe a multikráječe, elektrické odšťavňovače a lisy na ovoce, elektrické mlýnky na kávu, elektrické mlýnky na maso, elektrické drtiče na potraviny, elektrické vysavače a čističe koberec, otvírače konzerv elektrické; (8) kulmy a ondulační zařízení, otvírače konzerv neelektrické; (9) tlakoměry, teploměry, žehličky elektrické včetně napařovačů, váhy; (11) chladničky, mrazničky a výrobky ledu, chladničky na víno - vinotéky, elektrická, plynová a kombinovaná zařízení pro vaření, pečení, smažení a opékání, zejména sporáky, trouby elektrické, plynové i mikrovlnné, grily, rošty, sendvičovače, toastovače a opékače topinek, elektrické fritovací hrnce, vařiče a varné desky, sporáky na tuhá paliva, kávovary elektrické, elektrické stroje na espresso, instantní dávkaovače horké vody, rychlovarné konvice, zařízení větrací a klimatizační, přístroje pro úpravu vzduchu v místnostech, jako jsou filtrační zařízení, zvlhčovače a odvlhčovače, odsavače par, elektrická a plynová topná zařízení, včetně kotlů, radiátorů, plynových topidel, elektrických topných těles, infrazářičů a konvektorů, elektrické a plynové ohříváče vody, filtry pro odsavače par, vodovodní baterie, boilery, sušičky na ovoce a zeleninu, vysoušeče vlasů, horská slunce a solária (přístroje k opalování); (16) papírové filtry pro vysavače, papírové filtry pro kávovary; (21) drobné náčiní a přenosné nádoby pro domácnost a kuchyni, ruční mlýnky, ruční mixery a šlehače, struhadla, pánve, hrnce, rendlíky, konvice, soupravy pro vaření a pití kávy, grilovací jehly a rozně užívané

při vaření, elektrické zubní kartáčky, pánve a pečící formy, zavařovací hrnce; (35) průzkum a analýza trhu, zprostředkování obchodních záležitostí v oboru výroby, prodeje a propagace elektrospotřebičů a souvisejícího zboží, poradenství v otázkách organizování obchodní činnosti, vytváření a provozování obchodních sítí, pořádání komerčních výstav a veletrhů.

(511) 7, 8, 9, 11, 16, 21, 35  
(210) O-438295

(111) **288679**  
(220) 09.10.2006  
(151) 19.03.2007  
(540)

**BON**

(730) **BONVER CZ s. r. o.**, Jakubská 2/647, Praha 1, 11000, CZ  
(740) Ing. Blanka Brodská, Josefův Faimonov 14, Brno, 62800  
(510) (32) nealkoholické výtahy z ovoce, pivo, zázvorové pivo, sladové pivo, pivní mladinka, nealkoholické šťávy, nápoje z nealkoholických šťáv, syrovátkové nápoje, přípravky na výrobu nápojů, příchutě na výrobu nápojů, ovocné šťávy, sirupy na výrobu nápojů, vody (nápoje), sodovka, přípravky na výrobu sodovky, voda obsahující lithium, minerální vody (nápoje), přípravky na výrobu minerálních vod, selterská voda, minerálka, sodová voda, stolní vody, mošty, výtahy z chmelu na výrobu piva, šťávy zeleninové (nápoje), sirupy pro limonády, přípravky na výrobu likérů, sladové nápoje, nekvašený hroznový mošt, orgeada (nealkoholický nápoj), soda, šerbety (nápoje), rajčatová šťáva (nápoj), nealkoholické nápoje, mandlové mléko (nápoj), šumivé nápoje, pastilky, prášky a tablety na výrobu šumivých nápojů, šumivá voda, sarsaparilový nápoj nealkoholický, aperitivy nealkoholické, koktejly nealkoholické, nektar ovocný (nealkoholický), nápoje iontové, arašídové mléko (nápoj nealkoholický), jablečný mošt nealkoholický; (33) mentolový likér, alkoholické výtahy z ovoce, digestiva (likéry hořké), anýzový likér, aperitivy, arak, destilované nápoje, pálenky, jablečné mošty (s alkoholem), koktejly alkoholické, curacao (pomarančový likér), digestiva (likéry a pálenky), víno, gin, likéry, medovina, griotka, lihoviny, brandy, matolinové víno, hruškový mošt (s alkoholem), saké, whisky, alkoholické esence, alkoholové extrakty, alkoholické nápoje s výjimkou piv, alkoholické nápoje obsahující ovoce, lihovina z rýže, rýžové víno, rum, vodka; (43) ubytovací služby (hotely, penziony), zásobování, domovy důchodců, kavárny, jídelny a závodní jídelny, kempy, poskytování přechodného ubytování, penziony, turistické noclehárny, hotelové služby, dětské jesle, restaurace, rezervace penzionů, hotely, rezervace hotelů, samoobslužné restaurace, bufety, automaty (rychlé občerstvení), penziony pro zvířata, bary, prázdninové tábory, pronájem přenosných staveb, přechodné ubytování, motely, půjčování židlí, stolů, prostírání, nápojového skla, pronajímání jednacích místností, půjčování stanů.

(511) 32, 33, 43  
(210) O-441784

(111) **288684**  
(220) 09.10.2006  
(151) 19.03.2007  
(540)

**DRESCO**

(730) **novatic COATINGS s. r. o.**, Masarykova 58, Teplice, 41502, CZ  
(740) PROPATENT, Ing. Vlasta Sedláčková, Pod Pekařkou 1, Praha 4, 14700  
(510) (1) chemické výrobky určené pro průmysl, lepidla pro průmyslové účely; (2) barvy, nátěry, laky, mofidla, barviva, ochranné výrobky proti korozi; (35) zprostředkovatelská činnost v oblasti obchodní.



(511) 1, 2, 35  
(210) O-441801

(111) **289592**  
(220) 01.12.2006  
(151) 16.04.2007  
(540)

### TERMA

(730) **TERMA TRAVEL GROUP AG, c/o Fumagalli Treuhand**, Seestrasse 176, 8806 Bäch SZ, CH  
(740) Baker & McKenzie v.o.s., advokátní kancelář, JUDr. Jiří Čermák, advokát, Klimentská 46/1216, Praha 1, 11002  
(510) (39) služby cestovní agentury spojené se zajišťováním a obstaráváním dopravy pro zájezdy a výlety, pořádání lázeňských, léčebných, pobytových, poznávacích a jiných tematických zájezdů, rezervace cest, poskytování a zprostředkování cestovních služeb, prodej a rezervace letenek, autobusových a železničních jízdenek a místenek, zprostředkování přepravy, činnost touroperatora, organizování cest, zájezdů a exkurzí, obstarávání a zprostředkování ostatních služeb cestovního ruchu spadajících do této třídy v oblasti, přepravy a cestování, poradenské služby v oblasti turismu (doprava a doprovázení turistů); (43) služby cestovní agentury spojené s ubytováním a stravováním, zajišťování a rezervace ubytování, stravování a hotelových služeb v rámci této třídy, obstarávání a zprostředkování ostatních služeb cestovního ruchu spadajících do této třídy v oblasti ubytování a stravování; (44) zajišťování balneologických procedur.  
(511) 39, 43, 44  
(210) O-443415

(111) **289733**  
(220) 29.11.2006  
(151) 23.04.2007  
(540)



(730) **Cech kamnářů České republiky, o.s.**, Učňovská 100/1, Praha 9 Hrdlořezy, 19000, CZ  
(740) Společná advokátní kancelář Všecka Zelený Švorčík Kalenský a partneři, JUDr. Miloš Všecka, Hálkova 2, Praha 2, 12000  
(510) (11) kachlová kama a sporáky, krby, udírny, pece na chléb; (16) papír, výrobky z papíru, periodické a neperiodické publikace, alba, blahopřání, billboardy, brožury, časopisy, programy, tiskoviny, diplomy, dopisní papír, formuláře, fotografie, karty, informační produkty na papírových nosičích, kalendáře, katalogy, knihy, komiksy, letáky, obtisky, psací potřeby, pera, plakáty, psací podložky, podložky pod sklenice, papírové podložky na stůl, pohlednice, poštovní známky, prospekty, příručky, publikace, razítka, reklamní, propagační a užité výrobky z papíru, samolepky, sešity, tiskopisy, tiskoviny, tužky, držátka na tužky, papírové ubrousky, papírové vlajky, papírenské výrobky, vzorky pro výšivky, vystřihovanky, tašky, záložky do knih, zápisníky; (35) propagační, reklamní a inzertní činnost, reklamní materiály (aktualizace), předvádění zboží, reklamní agentura, rozšiřování a zasílání reklamních materiálů, především letáků, prospektů, katalogů, periodických a neperiodických publikací, tiskovin a různých vzorků, pronájem reklamní plochy, vydávání reklamních textů, rozhlasová a televizní reklama, venkovní reklama, organizace a pořádání výstav ke komerčním a reklamním účelům, prezentace uživatelů na stránkách World Wide Web v počítačové síti Internet, činnost organizačních a ekonomických poradců, ekonomické prognózy, komerční informační kancelář, systemizace informací do počítačové databáze, průzkum trhu, zprostředkovatelská činnost v oblasti obchodu, marketingu, reklamy, inzerce, výstav s obchodním a reklamním

zaměřením, pomoc při řízení obchodní činnosti, služby a poradenství v obchodní činnosti, obchodní nebo podnikatelské informace, marketingové studie, organizační poradenství, zprostředkovávání obchodních kontaktů, provádění obchodních operací, komerční využití Internetu v oblastech komerčních internetových médií a vyhledávacích služeb, on-line inzerce; (37) montáž, opravy, údržba a servis kachlových kamen, sporáků, krbů, udíren, pecí na chléb a kominů, informace o opravách, dozor nad stavbami, poskytování informací z oblastí stavebnictví; (41) pořádání, vedení a organizování kulturních, charitativních, sportovních akcí, konferencí, briefinků, seminářů, výstav a veletrhů, organizování, provozování a pořádání setkání všeho druhu, školící a vzdělávací činnost v oblasti kamnářství, vydavatelská a nakladatelská činnost, agenturní činnost v oblasti kultury, klubové služby (výchovné - zábavné), školící, vzdělávací, výchovná a rekvalifikační činnost, překladatelské služby; (42) vedení seznamů členů cechu, vydávání dekretů, osvědčení a licencí, rozhodčí a kontrolní činnost, právní služby, expertizy, zkušebnictví, návrhy norem, kontrola systému jakosti, projektová činnost a poradenství v oblasti kamnářství, tvorba informačních databází, elektronických časopisů, periodik a knih, projekční a inženýrské služby ve stavebnictví.

(511) 11, 16, 35, 37, 41, 42  
(210) O-443303

(111) **290067**  
(220) 21.12.2006  
(151) 07.05.2007  
(540)

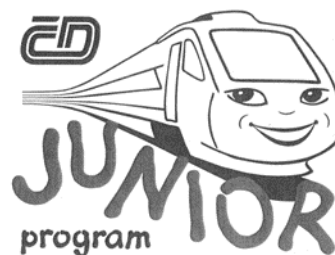

(730) **České dráhy, a.s.**, Nábřeží L. Svobody 1222, Praha 1, 11015, CZ  
(510) (16) tiskárenské výrobky; (35) propagační činnost, reklama; (38) šíření a poskytování informací, interaktivních, grafických a multimediálních sdělení prostřednictvím globálních telekomunikačních sítí a Internetu.  
(511) 16, 35, 38  
(210) O-444025

(111) **290068**  
(220) 21.12.2006  
(151) 07.05.2007  
(540)

ČESKÉ DRÁHY  
DĚTEM

(730) **České dráhy, a.s.**, Nábřeží L. Svobody 1222, Praha 1, 11015, CZ  
(510) (16) tiskárenské výrobky; (35) propagační činnost, reklama; (38) šíření a poskytování informací, interaktivních, grafických a multimediálních sdělení prostřednictvím globálních telekomunikačních sítí a Internetu.  
(511) 16, 35, 38  
(210) O-444026

(111) **290645**  
(220) 01.12.2006  
(151) 06.06.2007  
(540)

### TERMA TRAVEL

(730) **TERMA TRAVEL GROUP AG, c/o Fumagalli Treuhand**, Seestrasse 176, 8806 Bäch SZ, CH  
(740) Baker & McKenzie v.o.s., advokátní kancelář, JUDr. Jiří Čermák, advokát, Klimentská 46/1216, Praha 1, 11002  
(510) (39) služby cestovní agentury spojené se zajišťováním a obstaráváním dopravy pro zájezdy a výlety, pořádání lázeňských, léčebných, pobytových, poznávacích a jiných tematických zájezdů, rezervace cest, poskytování a zprostředkování cestovních služeb, prodej a rezervace letenek, autobusových a železničních jízdenek a místenek, zprostředkování přepravy, činnost touroperátora, organizování cest, zájezdů a exkurzí, obstarávání a zprostředkování ostatních služeb cestovního ruchu spadajících do této třídy v oblasti přepravy a cestování, poradenské služby v oblasti turismu (doprava a doprovázení turistů); (43) služby cestovní agentury spojené s ubytováním a stravováním, zajišťování a rezervace ubytování, stravování a hotelových služeb v rámci této třídy, obstarávání a zprostředkování ostatních služeb cestovního ruchu spadajících do této třídy v oblasti ubytování a stravování; (44) zajišťování balneologických procedur.  
(511) 39, 43, 44  
(210) O-443413

(111) **290915**  
(220) 06.12.2006  
(151) 20.06.2007  
(540)



(730) **Vertellus Specialties Inc.**, 201 N. Illinois Street, Indianapolis 46204, IN, US  
(740) Baker & McKenzie v.o.s., advokátní kancelář, JUDr. Jiří Čermák, advokát, Klimentská 46/1216, Praha 1, 11002  
(510) (1) chemické prostředky a doplňky používané v agrochemickém, farmaceutickém, potravinářském průmyslu, v odvětvích lidského a veterinárního zdraví, lidské péče a v elektronickém průmyslu.  
(511) 1  
(210) O-443512

(111) **291181**  
(220) 29.05.2006  
(151) 03.07.2007  
(540)

### BOHEMIAN APPRAISAL

(730) **Koutník Bohumil JUDr.**, Pařížská 66/13, Praha 1 - Josefov, 11000, CZ  
(740) PatentCentrum Sedláč & Partners s.r.o., Husova 5, České Budějovice, 37001  
(510) (35) činnost znalců v oblasti ekonomické, oceňování podniků, nepeněžitých vkladů, přezkoumávání a posuzování přeměn obchodních společností jako fúze, změna právní formy, rozdělení, převod jmění apod., posuzování a přezkoumávání vztahů, smluv, cen a dalších skutečností dle obchodního zákoníku, činnost podnikatelských, organizačních, ekonomických, účetních a daňových poradců, služby auditorů, obchodní administrativa; (36) činnost znalců v oblasti finanční, v oblasti oceňování věcí movitých, nemovitých a práv k nemovitostem, nehmotného majetku, finančního majetku a podniků, činnost finančních poradců; (42) tvorba software, poradenství v oblasti software a hardware, výzkum a vývoj v

oblasti přírodních a technických věd nebo společenských věd, činnost znaleckého ústavu, právní služby.

(511) 35, 36, 42  
(210) O-437787

(111) **291589**  
(220) 04.12.2006  
(151) 24.07.2007  
(540)

### VERTELLUS

(730) **Vertellus Specialties Inc.**, 201 N. Illinois Street, Indianapolis 46204, IN, US  
(740) Baker & McKenzie v.o.s., advokátní kancelář, JUDr. Jiří Čermák, advokát, Klimentská 46/1216, Praha 1, 11002  
(510) (1) chemické prostředky a doplňky používané v agrochemickém, farmaceutickém, potravinářském průmyslu, v odvětvích lidského a veterinárního zdraví, lidské péče a v elektronickém průmyslu.  
(511) 1  
(210) O-443460

(111) **291701**  
(220) 12.05.2006  
(151) 01.08.2007  
(540)

### point.cz

(730) **Tatarka Jozef**, Boženy Němcové 1352, Frýdlant nad Ostravicí, 73911, CZ  
(510) (9) všechny sítě z oblasti výpočetní techniky a jejich jednotlivé části, náhradní díly, včetně sítí datových, informačních a telekomunikačních, přístroje a nástroje optické, přístroje a nástroje k měření a signalizování, přístroje a zařízení pro záznam, přenos, převod, zpracování a reprodukci zvuku, obrazu, textu nebo jiných dat či informací, nosiče záznamů zvuku, obrazu, textu nebo jiných dat či informací, data, databáze, databázové produkty, databázové systémy, informace a záznamy v elektronické podobě, bez ohledu na to, zda uložené na samostatných nosičích a/nebo v rámci datových, informačních či telekomunikačních sítí, elektronické časopisy, elektronická periodika a knihy v elektronické podobě, související hardware, včetně elektronických multimediálních aplikací, multimediálních nebo informačních katalogů a aplikací pro prohlížení, zpracování nebo uchování dat v elektronické podobě - v rámci této třídy; (35) shromažďování, poskytování, třídění, překlad nebo jiné zpracování obchodních nebo podnikatelských informací, včetně vytváření, zpracování a třídění dat v rámci databází, pomoc při řízení obchodní činnosti, průzkum trhu, šíření propagačních informací, zejména systemizace informací do počítačových databází, zpracování specializovaných podnikových evidencí, reklamní a propagační činnost, rozšiřování a poskytování reklamních a inzertních materiálů, periodických a neperiodických tiskovin, zejména novin, časopisů určených pro reklamu a propagaci, prospektů, letáků, katalogů, reklamní literatury, brožur v tištěné podobě, na jiných nosných médiích či prostřednictvím sítě Internet nebo jiné obdobné veřejné či neveřejné telekomunikační sítě; (38) komunikace a přenos dat prostřednictvím veřejné nebo neveřejné telekomunikační sítě včetně Internetu, pomocí telefonů, mobilních telefonů, telefaxů, satelitů, počítačů či terminálů nebo jakýmkoliv jinými prostředky, včetně přenosu elektronické pošty a přenosu dat v reálném čase (přenosu zvuku, obrazu, textu nebo jiných dat či informací) a poskytování a zprostředkovávání služeb s tím spojených včetně poskytování přístupu a připojení k těmto telekomunikačním sítím včetně Internetu, provozování veřejné nebo neveřejné telekomunikační sítě, poskytování obsahu včetně šíření a zpřístupňování elektronických tiskovin, časopisů, periodik, knih a jiných dat prostřednictvím veřejné nebo neveřejné telekomunikační sítě včetně Internetu, shromažďování, zpracování a poskytování informačních služeb na Internetu včetně provozování elektronických nástěnek, diskusních skupin a fór a poskytování přístupu k on-line informačním službám a databázím, tisková agentura; (39) skladování údajů a dokumentů uložených na hmotných nosičích nebo v elektronické podobě; (41) služby v oblasti zábavy a sportu, elektronické publikování (DTP), digitální zpracování obrazu; (42) návrhy, strukturování a programování či jiné vytváření počítačových programů a počítačových systémů, zejména programového vybavení internetových, intranetových či jiných síťových serverů, serverových stanic a systémů, včetně jejich instalace, zavádění, aktualizace a údržby, návrhy, strukturování a programování či jiné vytváření databází, jiných datových systémů a aplikací pro jejich zpracování, včetně jejich

poskytování přístupu k nim a jejich instalace, zavádění, aktualizace a údržby, návrhy, strukturování a programování či jiné vytváření internetových či intranetových počítačových stránek a nástěnek (webpages a websites) a internetových či intranetových aplikací, včetně jejich instalace, zavádění, aktualizace a údržby, hostování (poskytování volného prostoru) pro internetové či intranetové počítačové stránky a nástěnky (webpages a websites) nebo hostování (poskytování volného prostoru) v rámci těchto stránek či nástěnek, hostování (poskytování volného prostoru) pro internetové či intranetové aplikace, převod (konverze) počítačových programů, dat či jiných údajů v elektronické podobě z různých formátů do jiných formátů, převod (konverze) dokumentů, dat či jiných údajů z fyzických médií na elektronická média; (45) seznamovací služby.

(511) 9, 35, 38, 39, 41, 42, 45  
(210) O-437299

(111) **292348**  
(220) 09.05.2006  
(151) 05.09.2007  
(540)

### BIG ENERGY SHOCK!

(730) **Al-Namura, spol. s r. o.**, Lysolajské údolí 107/25, Praha 6, 16500, CZ  
(740) JUDr. Aleš Zábrš, Na Beránce 2, Praha 6, 16000  
(510) (5) nápoje pro léčebné účely, zejména s obsahem lecitinu, taurinu, vitamínů a jiných posilujících látek, iontové a energetické nápoje pro léčebné účely, potraviny a dietetické výrobky pro léčebné účely, posilující a povzbuzující prostředky a nutriční doplňky pro léčebné účely; (6) plechové obaly, zejména na nápoje; (30) káva, kakao, čaj, cukr, kávové náhražky, přípravky z obilnin, pečivo, cukrovinky, sušenky a oplatky, prášky do těsta, hořčice, nálevy k ochucení, koření; (32) vody minerální (přírodní nebo umělé), šumivé nápoje a jiné nealkoholické nápoje, iontové a energetické nápoje, ovocné a zeleninové nápoje a občerstvující šťávy, sirupy a jiné přípravky k výrobě nápojů, piva, lehká piva a ležáky; (35) inzertní, reklamní a propagační činnost, poskytování pomoci při provozu obchodu, vystavování a nabízení zboží, marketing, obchodní administrativa, obchodní výstavy.

(511) 5, 6, 30, 32, 35  
(210) O-437214

(111) **292586**  
(220) 11.04.2007  
(151) 12.09.2007  
(540)



(730) **Libor Šikl**, Zvole 49, Zvole, 59256, CZ  
(740) PROPATENT, Ing. Vlasta Sedláčková, Pod Pekařkou 1, Praha 4 - Podolí, 14700  
(510) (16) propagační předměty v rámci třídy; (35) propagační činnost, reklama, rozšiřování reklamních materiálů; (41) výstavnictví k zábavným účelům, provozování zábavných zařízení.

(511) 16, 35, 41  
(210) O-447265

(111) **292596**  
(220) 17.04.2007  
(151) 12.09.2007  
(540)



(730) **Rýzner Luděk Ing. arch.**, Na Závodí 631, Humpolec, 39601, CZ  
(740) Ing. Jiří Štělák, Šumberova 42, Praha 6, 16200  
(510) (36) developerská a investiční činnost ve výstavbě, služby realitní, správa nemovitého majetku, odhady nemovitostí, zprostředkování investic ve výstavbě, pojištění nemovitého majetku a hypotečních úvěrů; (37) odborné poradenství a poskytování informací ve stavebnictví, stavební činnost - provádění staveb včetně jejich změn, udržovacích prací na nich a jejich odstraňování, stavební-montážní služby, pomocné stavební práce, úklidové práce, stavební dozor, pronájem stavební techniky; (42) projektová a inženýrská činnost ve výstavbě, počítačová grafika, architektonická činnost, návrhy exteriérů, interiéru a nábytku, průmyslový design, odborné poradenství a poskytování informací v architektuře a designu, geodetické služby, měřicí/metrologické služby, zkušební činnost - v rámci této třídy, zkoušky materiálů, poskytování software - počítačové programování, počítačové projektování a simulace, zhotovování software na zakázku, pronájem software a výpočetní techniky.

(511) 36, 37, 42  
(210) O-447427

(111) **292606**  
(220) 19.04.2007  
(151) 12.09.2007  
(540)



(730) **VALTR, generální dodavatel staveb, s.r.o.**, Horní lán 445/1, Olomouc, 77900, CZ  
(740) Advokátní kanceláře CHYTRÝ, VALTROVÁ & partneři, s.r.o., JUDr. Filip Chytrý, Malátova 633/12, Praha 5, 15000  
(510) (37) stavebnictví, opravy, instalační služby, služby, které jsou poskytovány stavebnictví nebo ve výstavbě pevných budov, jakož i služby, které se zabývají restaurováním objektů do původního stavu nebo ochranou, aniž by se změnil jejich chemické nebo fyzické vlastnosti, služby týkající se stavby budov, silnic, mostů, přehrad nebo přepravních linek a služby specializovaných podniků spadajících do oblasti stavebnictví, služby malířů, instalatérů, topenářů nebo pokrývačů, služby připojené k službám ve stavebnictví, inspekce stavebních projektů, služby pronájmu nářadí a konstrukčního materiálu, služby opravářské, a to služby uvedení kteréhokoliv objektu do dobrého stavu po upotřebení, po vzniklých škodách, poškození nebo částečném zničení (restaurování budovy nebo jiného existujícího předmětu, který se stal nevyhovujícím oproti svému původnímu stavu), různé služby opravářské, služby v

oblastech elektřiny, nábytku, nástrojů a nářadí atd., služby údržbářské, které mají uchovat předmět v původním stavu, aniž by se změnila některá z vlastností.

(511) 37  
(210) O-447485

(111) **292785**  
(220) 27.04.2007  
(151) 19.09.2007  
(540)

(111) **292607**  
(220) 19.04.2007  
(151) 12.09.2007  
(540)

**VALTR**

(730) **VALTR, generální dodavatel staveb, s.r.o.**, Horní lán 445/1, Olomouc, 77900, CZ

(740) Advokátní kanceláře CHYTRÝ, VALTROVÁ & partneři, s.r.o., JUDr. Filip Chytrý, Malátova 633/12, Praha 5, 15000

(510) (37) stavebnictví, opravy, instalační služby, služby, které jsou poskytovány stavebnictví nebo ve výstavbě pevných budov, jakož i služby, které se zabývají restaurováním objektů do původního stavu nebo ochranou, aniž by se změnila jejich chemické nebo fyzické vlastnosti, služby týkající se stavby budov, silnic, mostů, přehrad nebo přepravních linek a služby specializovaných podniků spadajících do oblasti stavebnictví, služby malířů, instalatérů, topenářů nebo pokrývačů, služby připojené k službám ve stavebnictví, inspekce stavebních projektů, služby pronájmu nářadí a konstrukčního materiálu, služby opravářské, a to služby uvedení kteréhokoliv objektu do dobrého stavu po upotřebení, po vzniklých škodách, poškození nebo částečném zničení (restaurování budovy nebo jiného existujícího předmětu, který se stal nevyhovujícím oproti svému původnímu stavu), různé služby opravářské, služby v oblastech elektřiny, nábytku, nástrojů a nářadí atd., služby údržbářské, které mají uchovat předmět v původním stavu, aniž by se změnila některá z vlastností.

(511) 37  
(210) O-447486

(111) **292710**  
(220) 24.03.2007  
(151) 19.09.2007  
(540)



(730) **VŘÍDLO, výrobní družstvo**, Kamenického 98/8, Karlovy Vary, Bohatice, 36004, CZ

(740) ZEMAN - podkrušnohorská patentová a známková kancelář, Petr Zeman, Hradní 301, Loket, 35733

(510) (3) kosmetické a masážní výrobky, jako např. krémy, gely, emulze, roztoky, rovněž z bylinných výtažků; (5) kosmetické výrobky hojivé, balzámy pro léčivé procesy, léčebné a masážní prostředky, jako například krémy, gely, emulze, roztoky; (16) obaly papírové a plastové náležející do této třídy, obálky, tašky z papíru a plastů v jiné třídě nezařazené, etikety, vísáčky, reklamní, propagační a informační materiály na papírovém nosiči, jiné tiskárenské výrobky, například tiskopisy, neperiodické tiskoviny, výstupy počítačů na papírovém nosiči.

(511) 3, 5, 16  
(210) O-446767



(730) **Kohimex, spol. s r.o.**, Pellicova 671/71, Brno, 60200, CZ

(740) Ing. Jiří Štřelák, Šumberova 42, Praha 6, 16200

(510) (6) kovy a jejich slitiny, kovy polozpracované, kovové/ocelové nádrže a zásobníky pro skladování pevných, sypkých, kapalných nebo plyných látek/hmot pro různé využití, např. pro chemický průmysl (zásobníky/tanky na chemikálie), zemědělství (sila na obilí a jiné zemědělské produkty), požární nádrže na vodu, nádrže na odpadní vodu apod., stavební materiály kovové, kovové stavební konstrukce, hutní materiály/výrobky - železo/ocel, kovové profily všeho druhu, plechy, tyče, trubky, potrubí kovové, kovové výlisky/odlitky pro různé průmyslové použití, formy kovové, kovové stavební prvky - dveře, okna, kovové dveřní a vratové systémy, závory, brány, ploty, žaluzie apod., spojovací materiály kovové - šrouby, matice, podložky, nýty, hřebíky, stavební kování kovové, lišty kovové, železářské zboží spadající do této třídy; (7) motory a pohony spadající do této třídy, motory elektrické (elektromotory), součásti a náhradní díly motorů a pohonů spadajících do této třídy, technologické průmyslové celky, průmyslové stroje pro různá odvětví průmyslu, vše spadající do této třídy, obráběcí stroje, tvářecí stroje, roboty (stroje), mechanické ruční nástroje a nářadí, průmyslové stroje na míchání, mletí, drcení, odlučování, odstředování, lisování, řezání, děrování, broušení, průmyslová zařízení na uchovávání zemědělských produktů, průmyslové biofermentory, zemědělské stroje, stavební stroje, hydraulické stroje a zařízení, kompresory, čerpadla, zdvihová zařízení/výtahy, jeřáby, průmyslové dopravníky, manipulační zařízení pro vykládání a nakládání, součásti a náhradní díly uvedených strojů a zařízení spadající do této třídy; (37) stavebně-montážní služby ve stavebním a strojírenském průmyslu, servis, montáž, opravy průmyslových strojů a zařízení a ocelových nádrží a zásobníků pro skladování pevných, sypkých, kapalných nebo plyných látek/hmot, stavební činnost - provádění staveb včetně jejich změn, údržbových prací na nich a jejich odstraňování, konzultace a informace v oblasti stavebnictví; (42) inženýrská a projektová činnost ve stavebním a strojírenském průmyslu, odborně-konzultační služby, architektonické a geodetické služby, návrhy exteriérů a interiérů, počítačová grafika, počítačová simulace, provádění měření, zkušební činnost, průmyslový design.

(511) 6, 7, 37, 42  
(210) O-447736

(111) **292786**  
(220) 27.04.2007  
(151) 19.09.2007  
(540)

**KKL**

(730) **Kohimex, spol. s r.o.**, Pellicova 671/71, Brno, 60200, CZ

(740) Ing. Jiří Štřelák, Šumberova 42, Praha 6, 16200

(510) (6) kovy a jejich slitiny, kovy polozpracované, kovové/ocelové nádrže a zásobníky pro skladování pevných, sypkých, kapalných nebo plyných látek/hmot pro různé využití, např. pro chemický průmysl (zásobníky/tanky na chemikálie), zemědělství (sila na obilí a jiné zemědělské produkty), požární nádrže na vodu, nádrže na odpadní vodu apod., stavební materiály kovové, kovové stavební konstrukce, hutní materiály/výrobky - železo/ocel, kovové profily všeho druhu, plechy, tyče, trubky, potrubí kovové, kovové výlisky/odlitky pro různé průmyslové použití, formy kovové, kovové stavební prvky - dveře, okna, kovové dveřní a vratové systémy, závory, brány, ploty, žaluzie apod., spojovací

materiály kovové - šrouby, matice, podložky, nýty, hřebíky, stavební kování kovové, lišty kovové, železářské zboží spadající do této třídy; (7) motory a pohony spadající do této třídy, motory elektrické (elektromotory), součásti a náhradní díly motorů a pohonů spadajících do této třídy, technologické průmyslové celky, průmyslové stroje pro různá odvětví průmyslu, vše spadající do této třídy, obráběcí stroje, tvářecí stroje, roboty (stroje), mechanické ruční nástroje a nářadí, průmyslové stroje na míchání, mletí, drcení, odlučování, odstředování, lisování, řezání, děrování, broušení, průmyslová zařízení na uchovávání zemědělských produktů, průmyslové biofermentory, zemědělské stroje, stavební stroje, hydraulické stroje a zařízení, kompresory, čerpadla, zdvihová zařízení/výtahy, jeřáby, průmyslové dopravníky, manipulační zařízení pro vykládání a nakládání, součásti a náhradní díly uvedených strojů a zařízení spadající do této třídy; (37) stavebně-montážní služby ve stavebním a strojírenském průmyslu, servis, montáž, opravy průmyslových strojů a zařízení a ocelových nádrží a zásobníků pro skladování pevných, sypkých, kapalných nebo plyných látek/hmot, stavební činnost - provádění staveb včetně jejich změn, udržovacích prací na nich a jejich odstraňování, konzultace a informace v oblasti stavebnictví; (42) inženýrská a projektová činnost ve stavebním a strojírenském průmyslu, odborně-konzultační služby, architektonické a geodetické služby, návrhy exteriérů a interiérů, počítačová grafika, počítačová simulace, provádění měření, zkoušební činnost, průmyslový design.

(511) 6, 7, 37, 42  
(210) O-447737

(111) **293307**  
(220) 03.05.2007  
(151) 10.10.2007  
(540)



(730) **BRITTERM a.s.**, Korunní 957/35, Praha 2, Vinohrady, 12000, CZ  
(740) Ing. Jiří Střelák, Šumberova 42, Praha 6, 16200  
(510) (6) kovy a jejich slitiny všeho druhu, kovy polozpracované, hutní výrobky ze železa i nezelezných kovů - železo a ocel pro různé použití, válcovaná ocel, plechy, pozinkované plechy, děrované plechy, kovové profily všeho druhu, trubky a tyče, železářské zboží spadající do této třídy, spojovací materiály kovové - šrouby, matky, podložky, nýty, hřebíky, kovové formy, kovové odlitky a polotovary pro různé průmyslové využití, stavební materiály a konstrukce kovové - armovací ocel, potrubí kovové, okapy kovové, střešní krytiny kovové, stavební prvky kovové - kovová okna a dveře, kovové okenní a dveřní rámy a zárubně, okenní a dveřní profily kovové, parapety a lišty kovové, žaluzie kovové, nábytkové a stavební kování kovové, kovové stavební lešení a bednění; (35) maloobchodní a velkoobchodní činnosti včetně elektronického obchodování v oblasti prodeje výrobků/produktů uvedených ve třídě 6, obchodní zastoupení zahraničních podnikatelských subjektů, automatizované zpracování dat a obchodní evidence zboží, předvádění zboží, marketing, reklama, průzkum trhu; (39) dopravní činnost - silniční motorová doprava nákladní, skladování, vykládání a přeprava zboží, provoz skladů, poskytování informací o dopravě, zprostředkování v dopravě.

(511) 6, 35, 39  
(210) O-447869

(111) **293447**  
(220) 18.05.2007  
(151) 17.10.2007  
(540)



(730) **ACOLOR s.r.o.**, Semovická 498, Bystřice u Benešova, 25751, CZ  
(740) Ing. Michal Jupa, patentový zástupce, Na Baních 1385, Praha 5 - Zbraslav, 15600  
(510) (2) barvy, nátěry, laky, lazury, mořidla, ředidla, tužidla, tmely správkové, ochranné výrobky proti korozi a deteriorizaci dřeva, oleje na konzervování dřeva, přírodní pryskyřice, vše v rámci této třídy; (4) průmyslové oleje, tuky a vosky, mazadla; (21) kartáče a leštiče v rámci této třídy.

(511) 2, 4, 21  
(210) O-448237

(111) **293647**  
(220) 16.01.2006  
(151) 31.10.2007  
(540)

## MANUFACTURE

(730) **Ratajová Alice MUDr.**, Císařská 35, Brodek u Prostějova, 79807, CZ  
(510) (5) potravinové doplňky, přizpůsobené pro léčebné účely, hygienické výrobky pro léčebné účely, dezinfekční přípravky, koupele (léčivé přípravky pro), koupelové soli (léčivé), koupele zdravotní, léčiva pro humánní medicínu, byliny (léčivé), bylinné čaje pro lékařské účely, léčivé čaje, léčivé rostliny; (30) káva, koření, kuchyňská sůl, cukr, med, mateří kasička, propolis.

(511) 5, 30  
(210) O-433407

(111) **294478**  
(220) 22.06.2006  
(151) 11.12.2007  
(540)

## BUBULUBU

(730) **GRUPO BIMBO S.A.B. DE C.V.**, Prolongación Paseo de la Reforma No. 1000 Colonia Pena Blanca Santa Fe, Delegación Alvaro Obregón, Mexico D.F., MX  
(740) Rott, Růžička & Guttman Patentové, známkové a advokátní kanceláře, JUDr. Vladimír Rott, Vinohradská 37, Praha 2, 12000  
(510) (30) káva, čaj, kakao, cukr, rýže, tapiotika, ságo, kávové náhražky, mouka a přípravky z obilnin, chléb, pečivo, cukrovinky, zmrzlina, med, sirup melasový, droždí, prášky do těsta, sůl, hořčice, ocet, nálevy (k ochucení), koření, led pro osvěžení.

(511) 30  
(210) O-438589

(111) **294491**  
(220) 24.03.2007  
(151) 11.12.2007  
(540)

## KARLOVARSKÁ KOSMETIKA

(730) **VŘÍDLO, výrobní družstvo**, Kamenického 98/8, Karlovy Vary, Bohatice, 36004, CZ  
(740) ZEMAN - podkrušnohorská patentová a známková kancelář, Petr Zeman, Hradní 301, Loket, 35733  
(510) (3) kosmetika - kosmetické výrobky všeho druhu, zubní pasty, prášky, mýdla, vody a laky, ústní vody, šampony, vlasové vody, mýdla vč. holicích a tekutých, sprchové gely, jiné přípravky na holení a po holení,

peroxid vodíku pro kosmetické účely, kamenec, koupelové soli, koupelové přísady, kosmetické výrobky ochranné, masážní přípravky, kosmetické neceséry; (5) dietetické výrobky k léčebným účelům, fytotherapeutické výrobky a léčebné prostředky, zejména masti, krémy, gely, emulze, vody a roztoky, soli vřídelní a zřídelní, soli do koupelí léčebné, potravinové doplňky zařazené v této třídě, zejména se zdravotními léčebnými účinky, bahno pro léčivé koupele; (16) papír a papírové výrobky včetně obalů, katalogy, prospekty, plakáty, letáky, letáčky a jiné reklamní, propagační, inzertní a informační materiály všeho druhu v této třídě zařazené, periodické a neperiodické tiskoviny, etikety, samolepky, visačky, informace na papírovém nosiči, výstupy počítačů, pohlednice, psací potřeby, pouzdra, držáky a stojánky na ně, kalendáře, diáře, tiskopisy, dopisní a kancelářský papír, obálky, jiné kancelářské potřeby obsažené v této třídě, tašky s potiskem z papíru a plastů, upomínkové a dekorativní předměty z papíru, reklamní a firemní štíty zařazené v této třídě; (35) zprostředkování obchodu s výrobky v rozsahu tříd 3, 5, 16, reklamní, propagační a inzertní činnost, soustředování a poskytování informací komerčního charakteru, předvádění zboží, pořádání výstav komerčního charakteru, prezentace služeb, odborné poradenství v oboru kosmetiky, drogistických výrobků, fytotherapeutických výrobků a léčebných prostředků z hlediska jejich vlastností, užití a obchodních podmínek (dostupnosti cen apod.).

(511) 3, 5, 16, 35  
(210) O-446766

(111) **294788**  
(220) 22.06.2006  
(151) 27.12.2007  
(540)

### SUPER POPS

(730) **GRUPO BIMBO S.A.B. DE C.V.**, Prolongación Paseo de la Reforma No. 1000 Colonia Pena Blanca Santa Fe, Delegación Alvaro Obregón, Mexico D.F., MX  
(740) Rott, Růžička & Guttman Patentové, známkové a advokátní kanceláře, JUDr. Vladimír Rott, Vinohradská 37, Praha 2, 12000  
(510) (30) káva, čaj, kakao, cukr, rýže, tapioka, ságo, kávové náhražky, mouka, pečivo a cukrovinky, zmrzlina, med, sirup melasový, droždí, prášky do těsta, sůl, hořčice, ocet, nálevy (k ochucení), koření, led pro osvětlení, všechny uvedené výrobky s výjimkou cereálií a cereálních výrobků.  
(511) 30  
(210) O-438594

(111) **296958**  
(220) 17.05.2007  
(151) 18.03.2008  
(540)

### SILVINI

(730) **SILVINI s.r.o.**, U Louže 380, Zdíby, 25066, CZ  
(740) Mgr. Jitka Vejražková, patentový zástupce, Podkovářská 6, Praha 9, 19000  
(510) (18) batohy a tlumoky, vaky v rámci této třídy, sportovní tašky, batohy, klíčenky v rámci této třídy, kožená pouzdra, kožené tašky, torby, kabely, řemeny, vše v rámci této třídy určené pro sport, zejména pro cyklistiku a běžecké lyžování; (25) oděvy určené pro sport, oděvy pro cyklisty a cykloturisty, jako jsou cyklistické kalhoty, trika, dresy, bundy, čepice a šátky vhodné pro cyklistiku, cyklistické rukavice bez prstů, cyklistické pláštěnky, cyklistická a sportovní obuv, oděvnícké zboží z elastických tkanin se speciální úpravou, bundy sportovní s kapucí, kombinézy sportovní, mikiny, tepláky, sportovní soupravy a dresy, šortky, šátky, vesty, legíny, kamaše na boty, oděvy pletené, oděvy nepromokavé, větrovky, tílka, sportovní dresy, pulovry, vesty, opasky, šle, prádlo (osobní spodní), ponožky, oděvní doplňky - čelenky, pásky absorbující pot, šály, šátky, pokrývky hlavy, rukavice, vše v rámci této třídy určené pro sport, zejména cyklistiku a běžecké lyžování, obuv, obuv sportovní, zejména pro cyklistiku a běžecké lyžování, vše v rámci této třídy; (28) sportovní potřeby v rámci této třídy pro veškeré sporty, potřeby pro sportovní hry a sportovní nářadí a náčiní v rámci této třídy včetně příslušenství a náhradních dílů, včetně nářadí pro letní a zimní sporty, posilovací stroje a přístroje pro tělesná cvičení, тренаžéry, hry, sportovní hole, lyžařské hole, čepice, míče, lyže, lyže vodní, běžecké lyže, sjezdové lyže, skokanské lyže, kolečkové lyže, snowboardy, skateboardy, sánky, surfovací prkna, hrany, lyžařská vázání, povlaky a obaly na lyže, vosky na lyže, sportovní potřeby, zejména skateboardy, brusle, stříkací vodní hračky, míče, zejména míče na hřiště, míče na fotbal, baseball, košíkovou, baseballovou

rukavice, plavidla pro rekreační účely, porézni plováky pro rekreační účely, surfová prkna, plovací desky pro rekreační účely, plovací ploutve, vše výše uvedené v rámci této třídy, hry a hračky v rámci této třídy, kapesní počítačové softwarové hry, hrací figurky a jejich příslušenství, plyšové hračky, karetní hry, příslušenství ke karetním hrám, hrací karty, auta na hraní, panenky, létací kotouče, kapesní elektronické hry, stolní hry, manipulační hry, společenské hry, počítačové společenské hry provozované bez spojení s televizorem, akční hry, samostatné hrací přístroje s výstupem pro video, skládačky a manipulační skládačky, papírové škrabošky, pistole jako dětské hračky, dětské nádobíčko, dětské lavičky, hry prověřující schopnost pohotového jednání.

(511) 18, 25, 28  
(210) O-448218

(111) **297953**  
(220) 09.03.2007  
(151) 19.05.2008  
(540)

### DEKAB

(730) **CWS s.r.o.**, Masarykova 750/316, Ústí nad Labem, 40001, CZ  
(740) ZEMAN - podkrušnohorská patentová a známková kancelář, Petr Zeman, Hradní 301, Loket, 35733  
(510) (9) zařízení a komponenty pro vedení elektrického proudu, elektroinstalací potrubí; (19) plastové krycí desky pro ochranu kabelů uložených v zemi.  
(511) 9, 19  
(210) O-446278

(111) **300058**  
(220) 15.03.2006  
(151) 27.08.2008  
(540)

### TUKOŽROUT

(730) **AGRO Jesenice u Prahy, a.s.**, Hodkovice 2, Dolní Břežany, 25241, CZ  
(740) Advokátní kancelář Kříž a partneři s.r.o., prof. JUDr. Jan Kříž CSc., Rybná 678/9, Praha 1, Staré Město, 11000  
(510) (29) mražené ovoce, nakládaná zelenina, mražená zeleninová směs, zmražené polotovary, spadající do této třídy.  
(511) 29  
(210) O-435474

(111) **300680**  
(220) 29.05.2006  
(151) 24.09.2008  
(540)

### UNICONSULT

(730) **Koutník Bohumil JUDr.**, Pařížská 66/13, Praha 1 - Josefov, 11000, CZ  
(740) PatentCentrum Sedláč & Partners s.r.o., Husova 5, České Budějovice, 37001  
(510) (35) činnost znalců v oblasti ekonomické, činnost podnikatelských, organizačních a ekonomických poradců, to vše s výjimkou služeb týkajících se organizování a řízení obchodní činnosti, obchodních společností, průmyslových podniků a personalistických služeb; (36) činnost znalců v oblasti finanční, v oblasti oceňování věci movitých, nemovitých a práv k nemovitostem, nehmotného majetku, finančního majetku a podniků, činnost finančních poradců; (42) tvorba software, poradenství v oblasti software a hardware, výzkum a vývoj v oblasti přírodních a technických věd nebo společenských věd, činnost znaleckého ústavu, právní služby.  
(511) 35, 36, 42  
(210) O-437786

(111) **322152**  
(220) 05.06.2006  
(151) 21.12.2011  
(540)



(730) **Kubica Petr**, Dělnická 1179/29, Havířov, 73601, CZ  
(510) (36) pojištění, služby finanční, služby peněžní; (37) stavebnictví, opravy, instalační služby; (42) vědecké a technologické služby a s nimi spojený výzkum a návrhy, průmyslové analýzy a výzkum, návrh a vývoj počítačového hardwaru a softwaru, právní služby.  
(511) 36, 37, 42  
(210) O-437608

---

### Zániky ochranných známek uplynutím doby platnosti

Kapitola obsahuje údaje o ochranných známkách, které zanikly uplynutím doby platnosti podle ustanovení § 29 odst. 1 zákona č. 441/2003 Sb.

| Číslo zápisu | Datum zániku | Číslo zápisu | Datum zániku | Číslo zápisu | Datum zániku | Číslo zápisu | Datum zániku |
|--------------|--------------|--------------|--------------|--------------|--------------|--------------|--------------|
| 162736       | 04.11.2015   | 201979       | 06.11.2015   | 280734       | 03.11.2015   | 281272       | 04.11.2015   |
| 162948       | 04.11.2015   | 201981       | 06.11.2015   | 280735       | 03.11.2015   | 281273       | 04.11.2015   |
| 166533       | 01.11.2015   | 202825       | 31.10.2015   | 280737       | 03.11.2015   | 281868       | 01.11.2015   |
| 192560       | 02.11.2015   | 203542       | 01.11.2015   | 280739       | 03.11.2015   | 281871       | 04.11.2015   |
| 193992       | 30.10.2015   | 203548       | 06.11.2015   | 280742       | 03.11.2015   | 281872       | 04.11.2015   |
| 193993       | 31.10.2015   | 204446       | 31.10.2015   | 280744       | 03.11.2015   | 282335       | 31.10.2015   |
| 193994       | 31.10.2015   | 206769       | 03.11.2015   | 280749       | 04.11.2015   | 282346       | 02.11.2015   |
| 194792       | 01.11.2015   | 206772       | 06.11.2015   | 281237       | 31.10.2015   | 282347       | 02.11.2015   |
| 194793       | 01.11.2015   | 208146       | 02.11.2015   | 281238       | 31.10.2015   | 283056       | 31.10.2015   |
| 195798A      | 30.10.2015   | 212473       | 31.10.2015   | 281239       | 31.10.2015   | 283066       | 01.11.2015   |
| 195801       | 06.11.2015   | 237116       | 31.10.2015   | 281240       | 31.10.2015   | 283068       | 04.11.2015   |
| 196514       | 02.11.2015   | 239908       | 03.11.2015   | 281242       | 01.11.2015   | 283069       | 04.11.2015   |
| 196515       | 03.11.2015   | 280700       | 31.10.2015   | 281243       | 01.11.2015   | 283827       | 02.11.2015   |
| 196517       | 03.11.2015   | 280701       | 31.10.2015   | 281252       | 01.11.2015   | 283828       | 02.11.2015   |
| 198854       | 01.11.2015   | 280702       | 31.10.2015   | 281253       | 02.11.2015   | 285314       | 04.11.2015   |
| 199735       | 31.10.2015   | 280707       | 31.10.2015   | 281254       | 02.11.2015   | 285315       | 04.11.2015   |
| 199736       | 02.11.2015   | 280708       | 31.10.2015   | 281255       | 02.11.2015   | 285404       | 02.11.2015   |
| 199739       | 03.11.2015   | 280709       | 31.10.2015   | 281256       | 02.11.2015   | 285405       | 03.11.2015   |
| 200427       | 31.10.2015   | 280710       | 31.10.2015   | 281258       | 02.11.2015   | 285407       | 04.11.2015   |
| 200432       | 02.11.2015   | 280711       | 31.10.2015   | 281259       | 02.11.2015   | 285408       | 04.11.2015   |
| 200435       | 03.11.2015   | 280714       | 31.10.2015   | 281260       | 02.11.2015   | 285409       | 04.11.2015   |
| 200436       | 03.11.2015   | 280716       | 31.10.2015   | 281261       | 02.11.2015   | 286115       | 02.11.2015   |
| 200437       | 06.11.2015   | 280718       | 01.11.2015   | 281263       | 03.11.2015   | 286751       | 02.11.2015   |
| 201227       | 01.11.2015   | 280719       | 01.11.2015   | 281264       | 03.11.2015   | 288228       | 02.11.2015   |
| 201229       | 02.11.2015   | 280721       | 01.11.2015   | 281265       | 03.11.2015   | 288899       | 02.11.2015   |
| 201242       | 06.11.2015   | 280726       | 01.11.2015   | 281266       | 03.11.2015   | 290433       | 02.11.2015   |
| 201245       | 06.11.2015   | 280729       | 02.11.2015   | 281267       | 03.11.2015   | 295079       | 04.11.2015   |
| 201246       | 06.11.2015   | 280730       | 02.11.2015   | 281268       | 03.11.2015   | 295764       | 31.10.2015   |
| 201247       | 06.11.2015   | 280731       | 02.11.2015   | 281269       | 04.11.2015   | 302881       | 04.11.2015   |
| 201978       | 03.11.2015   | 280732       | 02.11.2015   | 281271       | 04.11.2015   |              |              |



### Změny v údajích o vlastnících ochranných známek

Kapitola obsahuje ochranné známky, u kterých byla v rejstříku ochranných známek vyznačena změna v údajích o vlastnících ve smyslu ustanovení § 27 odst. 2 a 7 zákona č. 441/2003 Sb.

| Číslo zápisu | Vlastník   | S účinností od |
|--------------|--|----------------|
| 95811        | Wm. WRIGLEY Jr. Company, 1132 West Blackhawk Street, Chicago, 60642, IL, US        | 23.05.2016     |
| 155104       | Wm. WRIGLEY Jr. Company, 1132 West Blackhawk Street, Chicago, 60642, IL, US        | 23.05.2016     |
| 155821       | Wm. WRIGLEY Jr. Company, 1132 West Blackhawk Street, Chicago, 60642, IL, US        | 23.05.2016     |
| 155822       | Wm. WRIGLEY Jr. Company, 1132 West Blackhawk Street, Chicago, 60642, IL, US        | 23.05.2016     |
| 155862       | Wm. WRIGLEY Jr. Company, 1132 West Blackhawk Street, Chicago, 60642, IL, US        | 23.05.2016     |
| 157740       | Wm. WRIGLEY Jr. Company, 1132 West Blackhawk Street, Chicago, 60642, IL, US        | 23.05.2016     |
| 160609       | Wm. WRIGLEY Jr. Company, 1132 West Blackhawk Street, Chicago, 60642, IL, US        | 23.05.2016     |
| 160769       | Wm. WRIGLEY Jr. Company, 1132 West Blackhawk Street, Chicago, 60642, IL, US        | 23.05.2016     |
| 160817       | Wm. WRIGLEY Jr. Company, 1132 West Blackhawk Street, Chicago, 60642, IL, US        | 23.05.2016     |
| 161151       | Wm. WRIGLEY Jr. Company, 1132 West Blackhawk Street, Chicago, 60642, IL, US        | 23.05.2016     |
| 161435       | Wm. WRIGLEY Jr. Company, 1132 West Blackhawk Street, Chicago, 60642, IL, US        | 23.05.2016     |
| 161436       | Wm. WRIGLEY Jr. Company, 1132 West Blackhawk Street, Chicago, 60642, IL, US        | 23.05.2016     |
| 161437       | Wm. WRIGLEY Jr. Company, 1132 West Blackhawk Street, Chicago, 60642, IL, US        | 23.05.2016     |
| 162038       | Wm. WRIGLEY Jr. Company, 1132 West Blackhawk Street, Chicago, 60642, IL, US        | 23.05.2016     |
| 162184       | Wm. WRIGLEY Jr. Company, 1132 West Blackhawk Street, Chicago, 60642, IL, US        | 23.05.2016     |
| 163255       | Wyeth LLC, 235 East 42nd Street, New York, 10017, NY, US                           | 23.05.2016     |
| 163872       | Wm. WRIGLEY Jr. Company, 1132 West Blackhawk Street, Chicago, 60642, IL, US        | 23.05.2016     |
| 166965       | Wm. WRIGLEY Jr. Company, 1132 West Blackhawk Street, Chicago, 60642, IL, US        | 23.05.2016     |
| 183356       | Wm. WRIGLEY Jr. Company, 1132 West Blackhawk Street, Chicago, 60642, IL, US        | 23.05.2016     |
| 184499       | NOVY s.r.o., Přeloučská 226, Pardubice, Staré Čivice, 53006, CZ                    | 19.05.2016     |
| 193407       | NOVY s.r.o., Přeloučská 226, Pardubice, Staré Čivice, 53006, CZ                    | 19.05.2016     |
| 198840       | NOVY s.r.o., Přeloučská 226, Pardubice, Staré Čivice, 53006, CZ                    | 19.05.2016     |
| 199062       | NOVY s.r.o., Přeloučská 226, Pardubice, Staré Čivice, 53006, CZ                    | 19.05.2016     |
| 199179       | Postupová Ivana Mgr., Severní 745/21, Hradec Králové, Slezské předměstí, 50003, CZ | 20.05.2016     |
| 200429       | VVS Verměřovice s.r.o., Verměřovice č.p. 225, 56152, CZ                            | 19.05.2016     |
| 203311       | FINCO - AUDIT, spol. s r. o., Komenského 63, Trutnov, Horní Předměstí, 54101, CZ   | 20.05.2016     |
| 211458       | Wm. WRIGLEY Jr. Company, 1132 West Blackhawk Street, Chicago, 60642, IL, US        | 23.05.2016     |
| 212506       | Wm. WRIGLEY Jr. Company, 1132 West Blackhawk Street, Chicago, 60642, IL, US        | 23.05.2016     |
| 217039       | Wm. WRIGLEY Jr. Company, 1132 West Blackhawk Street, Chicago, 60642, IL, US        | 23.05.2016     |
| 218049       | NOVY s.r.o., Přeloučská 226, Pardubice, Staré Čivice, 53006, CZ                    | 19.05.2016     |
| 222027       | NUTRIUM S.A.S., Calle 48 No. 21-100, Tulua, CO                                     | 18.05.2016     |
| 224153       | Wm. WRIGLEY Jr. Company, 1132 West Blackhawk Street, Chicago, 60642, IL, US        | 23.05.2016     |
| 225881       | NOVY s.r.o., Přeloučská 226, Pardubice, Staré Čivice, 53006, CZ                    | 19.05.2016     |
| 225884       | Etnetera a.s., Jankovcova 1037/49, Praha 7, Holešovice, 17000, CZ                  | 18.05.2016     |
| 225885       | Etnetera a.s., Jankovcova 1037/49, Praha 7, Holešovice, 17000, CZ                  | 18.05.2016     |
| 229766       | R & B Mědílek s.r.o., B. Němcové 371, Žacléř, 54201, CZ                            | 20.05.2016     |
| 237850       | Wm. WRIGLEY Jr. Company, 1132 West Blackhawk Street, Chicago, 60642, IL, US        | 23.05.2016     |
| 238264       | Wm. WRIGLEY Jr. Company, 1132 West Blackhawk Street, Chicago, 60642, IL, US        | 23.05.2016     |
| 243973       | Wm. WRIGLEY Jr. Company, 1132 West Blackhawk Street, Chicago, 60642, IL, US        | 23.05.2016     |
| 245849       | Wm. WRIGLEY Jr. Company, 1132 West Blackhawk Street, Chicago, 60642, IL, US        | 23.05.2016     |
| 250165       | Wm. WRIGLEY Jr. Company, 1132 West Blackhawk Street, Chicago, 60642, IL, US        | 23.05.2016     |
| 250254       | Wm. WRIGLEY Jr. Company, 1132 West Blackhawk Street, Chicago, 60642, IL, US        | 23.05.2016     |
| 250405       | Wm. WRIGLEY Jr. Company, 1132 West Blackhawk Street, Chicago, 60642, IL, US        | 23.05.2016     |
| 258341       | Wm. WRIGLEY Jr. Company, 1132 West Blackhawk Street, Chicago, 60642, IL, US        | 23.05.2016     |
| 258342       | Wm. WRIGLEY Jr. Company, 1132 West Blackhawk Street, Chicago, 60642, IL, US        | 23.05.2016     |
| 260727       | Wm. WRIGLEY Jr. Company, 1132 West Blackhawk Street, Chicago, 60642, IL, US        | 23.05.2016     |
| 260728       | Wm. WRIGLEY Jr. Company, 1132 West Blackhawk Street, Chicago, 60642, IL, US        | 23.05.2016     |
| 260729       | Wm. WRIGLEY Jr. Company, 1132 West Blackhawk Street, Chicago, 60642, IL, US        | 23.05.2016     |
| 260730       | Wm. WRIGLEY Jr. Company, 1132 West Blackhawk Street, Chicago, 60642, IL, US        | 23.05.2016     |

| Číslo zápisu | Vlastník   | S účinností od |
|--------------|--|----------------|
| 260731       | Wm. WRIGLEY Jr. Company, 1132 West Blackhawk Street, Chicago, 60642, IL, US      | 23.05.2016     |
| 260732       | Wm. WRIGLEY Jr. Company, 1132 West Blackhawk Street, Chicago, 60642, IL, US      | 23.05.2016     |
| 261064       | Wm. WRIGLEY Jr. Company, 1132 West Blackhawk Street, Chicago, 60642, IL, US      | 23.05.2016     |
| 269945       | FL Europe Holdings, Inc., 330 West 34th Street, New York, 10001, NY, US          | 23.05.2016     |
| 271702       | Wm. WRIGLEY Jr. Company, 1132 West Blackhawk Street, Chicago, 60642, IL, US      | 23.05.2016     |
| 271703       | Wm. WRIGLEY Jr. Company, 1132 West Blackhawk Street, Chicago, 60642, IL, US      | 23.05.2016     |
| 271704       | Wm. WRIGLEY Jr. Company, 1132 West Blackhawk Street, Chicago, 60642, IL, US      | 23.05.2016     |
| 278258       | NOVY s.r.o., Přeloučská 226, Pardubice, Staré Čivice, 53006, CZ                  | 19.05.2016     |
| 278259       | NOVY s.r.o., Přeloučská 226, Pardubice, Staré Čivice, 53006, CZ                  | 19.05.2016     |
| 282065       | M belt s.r.o., Koněvova 2660/141, Praha - Žižkov, 13000, CZ                      | 23.05.2016     |
| 282369       | NOVY s.r.o., Přeloučská 226, Pardubice, Staré Čivice, 53006, CZ                  | 19.05.2016     |
| 283264       | AEROFILMS, s.r.o., Jirečkova 1008/8, Praha 7 Holešovice, 17000, CZ               | 23.05.2016     |
| 285804       | Koutník Bohumil JUDr., Pařížská 66/13, Praha 1 - Josefov, 11000, CZ              | 18.05.2016     |
| 286274       | IDEAL TRADE, spol. s r.o., Machová č.p. 243, 76301, CZ                           | 23.05.2016     |
| 286420       | con4PAS, a.s., Novodvorská 1010/14, Praha 4 - Lhotka, 14201, CZ                  | 18.05.2016     |
| 286421       | con4PAS, a.s., Novodvorská 1010/14, Praha 4 - Lhotka, 14201, CZ                  | 18.05.2016     |
| 286422       | con4PAS, a.s., Novodvorská 1010/14, Praha 4 - Lhotka, 14201, CZ                  | 18.05.2016     |
| 286423       | con4PAS, a.s., Novodvorská 1010/14, Praha 4 - Lhotka, 14201, CZ                  | 18.05.2016     |
| 286483       | PRO-AQUA CZ, s.r.o., Petrovická 214, Ústí nad Labem - Božtěšice, 40340, CZ       | 24.05.2016     |
| 286917       | Koutník Bohumil JUDr., Pařížská 66/13, Praha 1 - Josefov, 11000, CZ              | 18.05.2016     |
| 287680       | NEJČI nábytek s.r.o., Těšínská 2951/89, Opava - Předměstí, 74601, CZ             | 18.05.2016     |
| 288275       | TEAM TRAINING, spol. s r.o., Tyršova 997, Staré Město, 68603, CZ                 | 23.05.2016     |
| 288288       | B a K production s.r.o., Ke Statku 18, Písek, Purkratice, 39701, CZ              | 18.05.2016     |
| 288289       | B a K production s.r.o., Ke Statku 18, Písek, Purkratice, 39701, CZ              | 18.05.2016     |
| 288684       | novatic COATINGS s. r. o., Masarykova 58, Teplice, 41502, CZ                     | 18.05.2016     |
| 289121       | VVS Verměřovice s.r.o., Verměřovice č.p. 225, 56152, CZ                          | 19.05.2016     |
| 289733       | Cech kamnářů České republiky, o.s., Učňovská 100/1, Praha 9 Hrdlořezy, 19000, CZ | 23.05.2016     |
| 291181       | Koutník Bohumil JUDr., Pařížská 66/13, Praha 1 - Josefov, 11000, CZ              | 18.05.2016     |
| 292156       | Wm. WRIGLEY Jr. Company, 1132 West Blackhawk Street, Chicago, 60642, IL, US      | 23.05.2016     |
| 292333       | Wm. WRIGLEY Jr. Company, 1132 West Blackhawk Street, Chicago, 60642, IL, US      | 23.05.2016     |
| 292334       | Wm. WRIGLEY Jr. Company, 1132 West Blackhawk Street, Chicago, 60642, IL, US      | 23.05.2016     |
| 292995       | Wm. WRIGLEY Jr. Company, 1132 West Blackhawk Street, Chicago, 60642, IL, US      | 23.05.2016     |
| 292996       | Wm. WRIGLEY Jr. Company, 1132 West Blackhawk Street, Chicago, 60642, IL, US      | 23.05.2016     |
| 292997       | Wm. WRIGLEY Jr. Company, 1132 West Blackhawk Street, Chicago, 60642, IL, US      | 23.05.2016     |
| 292998       | Wm. WRIGLEY Jr. Company, 1132 West Blackhawk Street, Chicago, 60642, IL, US      | 23.05.2016     |
| 293200       | Wm. WRIGLEY Jr. Company, 1132 West Blackhawk Street, Chicago, 60642, IL, US      | 23.05.2016     |
| 293277       | Wm. WRIGLEY Jr. Company, 1132 West Blackhawk Street, Chicago, 60642, IL, US      | 23.05.2016     |
| 293805       | Ševčík Miloslav, Sokolská 363/6, Brno střed, Veverí, 60200, CZ                   | 18.05.2016     |
| 294377       | Wm. WRIGLEY Jr. Company, 1132 West Blackhawk Street, Chicago, 60642, IL, US      | 23.05.2016     |
| 294378       | Wm. WRIGLEY Jr. Company, 1132 West Blackhawk Street, Chicago, 60642, IL, US      | 23.05.2016     |
| 294962       | Wm. WRIGLEY Jr. Company, 1132 West Blackhawk Street, Chicago, 60642, IL, US      | 23.05.2016     |
| 295493       | Wm. WRIGLEY Jr. Company, 1132 West Blackhawk Street, Chicago, 60642, IL, US      | 23.05.2016     |
| 295849       | ARAVER CZ, s.r.o., Vlčnov 556, 68761, CZ   | 20.05.2016     |
| 296923       | Wm. WRIGLEY Jr. Company, 1132 West Blackhawk Street, Chicago, 60642, IL, US      | 23.05.2016     |
| 297363       | NOVY s.r.o., Přeloučská 226, Pardubice, Staré Čivice, 53006, CZ                  | 19.05.2016     |
| 300680       | Koutník Bohumil JUDr., Pařížská 66/13, Praha 1 - Josefov, 11000, CZ              | 18.05.2016     |
| 301563       | Wm. WRIGLEY Jr. Company, 1132 West Blackhawk Street, Chicago, 60642, IL, US      | 23.05.2016     |
| 301564       | Wm. WRIGLEY Jr. Company, 1132 West Blackhawk Street, Chicago, 60642, IL, US      | 23.05.2016     |
| 301625       | Wm. WRIGLEY Jr. Company, 1132 West Blackhawk Street, Chicago, 60642, IL, US      | 23.05.2016     |
| 301641       | Wm. WRIGLEY Jr. Company, 1132 West Blackhawk Street, Chicago, 60642, IL, US      | 23.05.2016     |
| 305420       | evocati s.r.o., Jablonského 640/2, Praha 7, Holešovice, 17000, CZ                | 18.05.2016     |
| 305513       | Wm. WRIGLEY Jr. Company, 1132 West Blackhawk Street, Chicago, 60642, IL, US      | 23.05.2016     |
| 306126       | VVS Verměřovice s.r.o., Verměřovice č.p. 225, 56152, CZ                          | 19.05.2016     |
| 306284       | Wm. WRIGLEY Jr. Company, 1132 West Blackhawk Street, Chicago, 60642, IL, US      | 23.05.2016     |
| 306826       | VVS Verměřovice s.r.o., Verměřovice č.p. 225, 56152, CZ                          | 19.05.2016     |

| Číslo zápisu | Vlastník  | S účinností od |
|--------------|---|----------------|
| 306827       | VVS Verměřovice s.r.o., Verměřovice č.p. 225, 56152, CZ                     | 19.05.2016     |
| 308204       | evocati s.r.o., Jablonského 640/2, Praha 7, Holešovice, 17000, CZ           | 18.05.2016     |
| 310662       | R & B Mědílek s.r.o., B. Němcové 371, Žaclěb, 54201, CZ                     | 20.05.2016     |
| 310736       | Wm. WRIGLEY Jr. Company, 1132 West Blackhawk Street, Chicago, 60642, IL, US | 23.05.2016     |
| 311936       | Wm. WRIGLEY Jr. Company, 1132 West Blackhawk Street, Chicago, 60642, IL, US | 23.05.2016     |
| 312264       | Wm. WRIGLEY Jr. Company, 1132 West Blackhawk Street, Chicago, 60642, IL, US | 23.05.2016     |
| 312391       | Wm. WRIGLEY Jr. Company, 1132 West Blackhawk Street, Chicago, 60642, IL, US | 23.05.2016     |
| 312754       | VVS Verměřovice s.r.o., Verměřovice č.p. 225, 56152, CZ                     | 19.05.2016     |
| 314040       | Wm. WRIGLEY Jr. Company, 1132 West Blackhawk Street, Chicago, 60642, IL, US | 23.05.2016     |
| 314345       | Wm. WRIGLEY Jr. Company, 1132 West Blackhawk Street, Chicago, 60642, IL, US | 23.05.2016     |
| 317162       | Wm. WRIGLEY Jr. Company, 1132 West Blackhawk Street, Chicago, 60642, IL, US | 23.05.2016     |
| 317163       | Wm. WRIGLEY Jr. Company, 1132 West Blackhawk Street, Chicago, 60642, IL, US | 23.05.2016     |
| 317197       | Wm. WRIGLEY Jr. Company, 1132 West Blackhawk Street, Chicago, 60642, IL, US | 23.05.2016     |
| 317671       | Wm. WRIGLEY Jr. Company, 1132 West Blackhawk Street, Chicago, 60642, IL, US | 23.05.2016     |
| 319440       | Wm. WRIGLEY Jr. Company, 1132 West Blackhawk Street, Chicago, 60642, IL, US | 23.05.2016     |
| 321994       | VVS Verměřovice s.r.o., Verměřovice č.p. 225, 56152, CZ                     | 19.05.2016     |
| 329953       | Wm. WRIGLEY Jr. Company, 1132 West Blackhawk Street, Chicago, 60642, IL, US | 23.05.2016     |
| 340009       | NOVY s.r.o., Přeloučská 226, Pardubice, Staré Čivice, 53006, CZ             | 19.05.2016     |
| 340010       | NOVY s.r.o., Přeloučská 226, Pardubice, Staré Čivice, 53006, CZ             | 19.05.2016     |
| 343936       | NOVY s.r.o., Přeloučská 226, Pardubice, Staré Čivice, 53006, CZ             | 19.05.2016     |
| 343937       | NOVY s.r.o., Přeloučská 226, Pardubice, Staré Čivice, 53006, CZ             | 19.05.2016     |
| 343938       | NOVY s.r.o., Přeloučská 226, Pardubice, Staré Čivice, 53006, CZ             | 19.05.2016     |
| 343939       | NOVY s.r.o., Přeloučská 226, Pardubice, Staré Čivice, 53006, CZ             | 19.05.2016     |
| 352161       | Horácký pivovar, a.s., Biskupcova 1809/45, Praha 3, Žižkov, 13000, CZ       | 24.05.2016     |

V kapitole se zveřejňují podle ustanovení § 15 odst. 4 zákona č. 452/2001 Sb., o ochranně označení původu a zeměpisných označení, zápisy označení původu/zeměpisných označení, jejich zrušení a jiné důležité skutečnosti.

## Zveřejnění žádosti o zápis označení původu - zeměpisného označení – EU

|                    |  |
|--------------------|--|
| Číslo spisu        | 2015-263   |
| Datum žádosti      | 24.11.2015   |
| Zeměpisné označení | Český modrý mák  |
| Zadatel            | Český modrý mák z.s.<br>Hájecká 215<br>273 51 Červený Újezd<br>Česká republika                               |
| Výrobky            | Skupina 1.8, mák setý modrosemenný olejového typu - semeno, ( <i>Papaver somniferum</i> L.), jednoletá forma |
| Zeměpisná oblast   | Česká republika  |

### Zveřejnění žádosti o komunitární zápis podle ustanovení § 20 zákona č. 452/2001 Sb., o ochraně označení původu a zeměpisných označení a o změně zákona o ochraně spotřebitele, ve znění pozdějších předpisů

Toto zveřejnění zakládá právo podat námitku podle ustanovení § 21 zákona č. 452/2001 Sb., ve znění pozdějších předpisů. Každá fyzická nebo právnická osoba usazená nebo fyzická osoba s bydlištěm na území České republiky s oprávněným zájmem může vznést u Úřadu proti žádosti o komunitární zápis námitku. Námitky se podávají písemně ve lhůtě 3 měsíců ode dne zveřejnění žádosti o komunitární zápis ve Věstníku. Námitky musí obsahovat důvody a musí v nich být označeny důkazy, že označení, jehož zápis je požadován, nesplňuje podmínky přímo použitelným předpisem Evropské unie pro zápis do rejstříku vedeného Evropskou komisí. Žádost o komunitární zápis je vyložena po dobu 3 měsíců k veřejnému nahlížení ve studovně Úřadu podle ustanovení § 20 písm. b) zákona č. 452/2001 Sb.

## Specifikace Český modrý mák Chráněné zeměpisné označení

### Odpovědný orgán členského státu

Název: Úřad průmyslového vlastnictví  
Adresa: Antonína Čermáka 2a, 160 68 Praha 6 – Bubeneč, Česká republika  
Tel.: 00420 220383111  
Fax: 00420 224324718  
(E-mail): [posta@upv.cz](mailto:posta@upv.cz)

### 2. Skupina

2.1 Název: Národní zájmový spolek právnických a fyzických osob Český modrý mák z.s.  
2.2 Adresa: Hájecká 215, Červený Újezd, 273 51 Unhošť, ČR  
Tel.: 607 626 022  
E-mail: [info@ceskymodrymak.cz](mailto:info@ceskymodrymak.cz)  
2.3 Složení: producenti / zpracovatelé

3. Druh produktu: Skupina 1.8, mák setý modrosemenný – semeno, (*Papaver somniferum* L.), jednoletá forma

### 4. Specifikace

4.1 Název: ČESKÝ MODRÝ MÁK

4.2 Popis: Jako Český modrý mák lze označit pouze produkty splňující tyto požadavky:

|              |  |
|--------------|--|
| Vzhled:      | semeno ledvinovité, dlouhé cca 1,0 mm, na povrchu rozbrázděné v šestiúhelníkové plošky ohraničené mírně vystoupilými žebry, zdravé, nepoškozené, vyzrálé, schopné skladování |
| Barva:       | modrá s jasným zabarvením  |
| Chuť:        | typická pro mák, sladká,   |
| Vůně:        | výrazná, typická pro modrý mák, ne bez vůně nebo páchnoucí   |
| Konzistence: | sypká, bez hrudek.   |

Fyzikální a chemické vlastnosti

|                                     |                         |
|-------------------------------------|-------------------------|
| Obsah morfinových alkaloidů:        | nejvýše 25 mg/kg        |
| Vlhkost:                            | nejvýše 8,0 % hmotnosti |
| Semena nevybarvená, tmavá až černá: | nejvýše 5,0 % hmotnosti |
| Příměsi a nečistoty celkem:         | nejvýše 8,0 % hmotnosti |
| Semena nevyzrálá rezavé barvy:      | nejvýše 5,0 % hmotnosti |
| Poškozená semena:                   | nejvýše 3,0 % hmotnosti |
| Olejnatosť:                         | vyšší než 40 %.         |

Semena Českého modrého máku nesmí vykazovat cizí pach, být nakyslá, nažluklá nebo nahořklá, popřípadě s jinou cizí příchutí; dále nesmí obsahovat živé i mrtvé škůdce v jakémkoli stadiu vývoje, anorganické nečistoty, semena zjevně naplesnivělá nebo plesnivá a semena shnilá, zapařená nebo spálená, se změněnou barvou slupky a současně se zcela porušeným (hnědým až tmavým) jádrem.

Český modrý mák se vyznačuje významně nízkým přirozeným obsahem alkaloidů zejména morfinu. Musí být splněna podmínka, že celkový obsah morfinových alkaloidů v makovině a na povrchu semene je nejvýše 25 mg/kg. Morfinovými alkaloidy se rozumí suma morfinu, kodeinu a thebainu.

Výživové vlastnosti: Český modrý mák má příznivé výživové vlastnosti a významný obsah dietetických složek včetně dieteticky velmi cenného makového oleje, který má vynikající senzorické vlastnosti. Český modrý mák má mimořádně vysoký obsah vápníku (600 x vyšší než u pšeničné mouky a 9 x vyšší než mají jádra vlašských ořechů), vysoký obsah vitamínu E, kyseliny pantothenové, niacinu a thiaminu a vysoký obsah minerálních látek (měď, zinek, hořčík, železo).

Jako Český modrý mák lze označit pouze mák získaný z odrůd registrovaných ve Společném katalogu EU a splňující podmínky specifikace.

4.3 Zeměpisná oblast: Česká republika, všechny oblasti se středně těžkými, hlinitými až písčitohlinitými nebo hlinitopísčnými půdami, dostatečně provzdušněnými s dostatkem vláhy, do nadmořské výšky 700 m. Nejlepší výrobní podmínky jsou v mírně kopcovitých až rovinatých polohách s nadmořskou výškou 300 – 600 (700) m v řepařsko-ječném až bramborářsko-pšeničném a ječném výrobním typu. Nejvhodnější jsou půdní typy strukturní, kypré, hluboké, které jsou dostatečně zásobeny humusem a živinami, jako je kambizem modální, acidní, dystrická nebo eutrofní, hnědozem a luvizem. Mák lze pěstovat také na pelozemi a podzolu, černozemi a organozemi, jak to odpovídá mapě půdních typů (viz příloha č. 1).

4.4 Důkaz původu: Každý pěstitel vede přesnou evidenci obhospodařované půdy. Evidence pěstování máku začíná evidencí nákupu certifikovaného osiva registrovaných odrůd. Vede dále evidenci o uskutečněných agrotechnických opatřeních (příprava půdy, setí, hnojení, ošetření proti plevelům, chorobám a škůdcům, aplikaci protistresových přípravků). Při evidenci bere v úvahu střídání plodin v rámci osevních postupů. Při sklizni přírodního produktu vede evidenci množství sklizené produkce, vlhkosti. Splňuje ohlašovací povinnost podle zákona č. 167/1998 Sb., o návykových látkách a o změně některých dalších zákonů, ve znění pozdějších předpisů. Vždy se vede evidence kvantity i kvality produkce. Kontroly provádí pracovníci agronomické služby na čistících zařízeních.

O kontrolách jsou pořizovány zápisy v příslušných denících. Koneční odběratelé, zpracovatelské a obchodní firmy, vedou přesnou evidenci o nákupu produkce, která musí mít požadované fyzikální a chemické vlastnosti, mikrobiologickou nezávadnost a nesmí obsahovat nežádoucí kontaminující látky. Pokud tyto požadavky produkce nespĺňuje, není nakoupena a nemůže se dostat do oběhu. To znamená, že mák, který nespĺňuje požadavky specifikace, se pod označením Český modrý mák nedostane na trh. Každá tato fáze je rovněž přesně evidována.

Každé balení výrobku je opatřeno povinnými údaji o výrobcí včetně jeho adresy v souladu s požadavky platných právních předpisů, což usnadňuje výsledovatelnost produktu. Kontrolu dodržování specifikace provádí místně příslušný inspektorát Státní zemědělské a potravinářské inspekce.

4.5 Způsob produkce: Základem úspěšného pěstování máku je:

1. Výběr vhodných pozemků, při výběru ploch pro pěstování máku je nutné volit polohy chráněné proti silným větrům. Půdní reakce by se měla blížit neutrálním hodnotám a půda by měla být dobře zásobena jak základními živinami (zvláště draslíkem a fosforem), tak stopovými prvky (borem, molybdenem a zinkem).
2. Setí uznaného osiva odrůd zapsaných ve společném katalogu odrůd EU. Dodržování osevních postupů, v rámci osevních postupů pěstovat mák po máku nejdříve za 4 roky (odstup mezi jednotlivými barvami alespoň 5 let, odstup od řepky alespoň 2 roky apod.).
3. Výsev 250 až 300 klíčivých semen na 1 m<sup>2</sup> a rovnoměrně a včas vzešlý porost se 70 až 100 rostlinami, ve sklizni se 70 až 100 makovicemi na 1 m<sup>2</sup>.
4. Setí do prohráté a strukturní půdy nejpozději do 20. dubna s hloubkou setí max. 2 cm.
5. Dobré ošetření proti plevelům, škůdcům, chorobám a vadám, jako je polehnutí, za využití nejnovějších poznatků. Půdy pro pěstování máku nesmějí být zaplevelené a znehodnocené herbicidy s rezidui. Zvláště na počátku vegetace, kdy se rostlinky pomalu vyvíjejí, je zaplevelení velmi nežádoucí.
6. Sklizeň s makovinou, od které se semena separují až před prodejem.
7. Kvalitní posklizňové ošetření makoviny a máku a dosoušení v halách s aktivním větráním.
8. Kvalitní čištění máku k zajištění vysoké čistoty výsledného produktu a šetrného zacházení se semeny.
9. Kvalitativní hodnocení produkce na základě fyzikálních, chemických a biologických vlastností.

Mák dává nejlepší výnosy na středně těžkých půdách vysočin při orebním způsobu pěstování. Naopak přílišná vlhko a teplo v době vzházení – jde hlavně o pozdní setí - rostlinám škodí už jen tím, že se rychle šíří houbové choroby.

Pečlivé naplnění těchto základních podmínek produkce vytváří předpoklady vysoké kvality Českého modrého máku. Dlouhodobá tradiční zkušenost v pěstování je rovněž nenahraditelná.

4.6 Souvislost: Nejstarší nález máku na území České republiky pochází z Ostrova u Stříbra a je z pozdní doby bronzové. Jako zahradní a okrasná plodina se pěstuje mák na území České republiky od 9. století. Mák je prastarou a trvale významnou českou plodinou, což dokládá název nejméně deseti českých obcí. Od máku jsou odvozena příjmení a lidová rčení. Mák byl minimálně od počátku 19. století hojně využíván při kuchyňském zpracování (J.H.A Gallaš, - Bromatologia moravo-rustica, 1826, Magdalena Dobromila Rettigová – Domácí kuchařka, 1826). Mák byl v České republice až do 19. století zahradní plodinou. Po roce 1970 se stal plně mechanizovanou plodinou.

Systematické šlechtění máku setého začalo v českých zemích ve 30. letech 20. století. Do té doby se pěstovala řada velmi rozdílných krajových odrůd s různou barvou semene. Další etapa intenzivního šlechtění odrůd začala v r. 1957, kdy se do šlechtitelského procesu zavedlo cílené křížení. K obnově šlechtění máku setého v českých zemích došlo v 90. letech. Nejrozšířenějšími odrůdami máku setého v ČR jsou v současné době modrosemenné odrůdy Major a Maraton.

Česká republika má specifické podmínky pro pěstování máku setého dané přírodními, zejména půdními a klimatickými, podmínkami v návaznosti na tradici pěstování máku v zahradních podmínkách přesahující 150 let. Mák se pěstuje na dostatečně provzdušněných písčitohlinitých nebo hlinitopísčitých půdách s nadmořskou výškou od 300 do 600 (maximálně 700) m. Nejlepší podmínky jsou podle Vrbenského (1960) v mírně kopcovitých až rovinatých polohách klimatických regionů označených T až M na mapě klimatických regionů VÚMOP v.v.i. (viz příloha č. 2). Klimatické podmínky České republiky, především průběh teplot a srážek během roku, se odlišují od klimatických podmínek v jiných oblastech, což je zásadní zejména v kombinaci s půdními typy pro mák vhodnými, které se ve vymezené oblasti vyskytují. Hlavní rozdíl v klimatu ČR a přímořském klimatu je v povaze zimního období (úroveň zásob vláhy je na počátku jara vyšší a tudíž vhodnější pro výsev) a dále v tom, že v letních měsících, kdy již není takový dostatek vláhy, to již produkci máku nevedí, protože mák nesnáší vlhké počasí při dozrávání. Mák patří mezi dlouhodobní rostliny, které jsou náročné na světlo, a má velmi vyhraněné požadavky na půdu. Citlivě reaguje na nevyrovnanost a odchylky v půdě, výživě a na povětrnostní podmínky. Nedostatek světla se na rostlinách projevuje celkovým oslabením, snížením výnosu semene i menším obsahem alkaloidů v tobolekách a v období pomalejšího růstu může vážně ohrozit vitalitu vzešlých rostlinek, které mají velmi úzké děložní lístky s malou asimilační plochou. Zastíněné květy a vyvíjející se toboleky vytvářejí drobná semena a při silném zastínění nemusí semena vytvořit vůbec. Dostatečné slunečné ozáření je nutné pro vývin silných rostlin ve stádiu listové růžice a zejména v období rychlého růstu. Slunečné a teplé počasí, které je v klimatických podmínkách České republiky pro účely pěstování máku ideální, v době kvetení a zrání tobolek je velice žádoucí, protože tento proces urychluje. Nároky na teplo se během vegetace mění. Teplota je rozhodujícím činitelem pro energii klíčení. Při teplotě 10 °C klíčí semena během 5 – 6 dnů a při teplotě 18 – 20 °C během 3 – 4 dnů. Toho lze optimálně docílit jedině v klimatických podmínkách České republiky. Další zvyšování teploty klíčení naopak zpomaluje a při 30 °C semena klíčí jen málo. S nástupem rychlého růstu stonku se odolnost vůči nízkým teplotám rapidně snižuje. V dalších fázích růstu je už mák na teplo náročný. Požadavky na

teplotu jsou tedy v České republice ideální. Nedostatek vody je významným negativním limitem produkce máku. Vyžaduje strukturální půdy s dobrým vodním režimem, k čemuž jsou podmínky v České republice ideální, protože umožňují setí do chladné půdy, která garantuje alespoň zbytky zimní vláhy a kondenzaci půdní a vzdušné vlhkosti.

Vyšší zeměpisná šířka má pozitivní vliv na vyšší podíl nenasyčených mastných kyselin s nižší viskozitou a tendencí k jejich oxidaci a zároveň příznivější výživové hodnoty (viz příloha č. 3).

Český modrý mák se svými organoleptickými vlastnostmi a obsahovým složením odlišuje od jiných máků uváděných v České republice na trh. Český modrý mák je mák olejný a vyznačuje se nízkým obsahem alkaloidů v makovině. Obsah opiových alkaloidů morfinu a thebainu v máku z tržní sítě se výrazně liší v porovnání s obsahem alkaloidů v Českém modrém máku. Ten vykazuje výrazně nižší hladiny morfinu a thebainu, což je typická vlastnost Českého modrého máku (viz příloha č. 4).

Obsah alkaloidů morfinu v máku (resp. na povrchu makového semene) je tedy důležitým ukazatelem kvality máku a indikuje i senzorycké vlastnosti produktu. Na základě dlouhodobě prováděných rozběrů v ČR i v zahraničních laboratořích lze potvrdit, že obsah alkaloidů morfinu v Českém modrém máku je řádově nižší, než obsah morfinu v máku jiných proveniencí. Rozbory dokládají, že obsah morfinu v Českém modrém máku se pohybuje kolem 15 mg/kg semene, přičemž nejsou výjimky, kdy je obsah morfinu pod 5 mg/kg. Kromě toho se český modrý mák vyznačuje velmi nízkým obsahem jiných alkaloidů. Jiné máky se musí pro potravinářské účely upravovat, protože obsah např. morfinu je u nich až 10x vyšší. Provedenými úpravami však tyto máky ztrácejí kvalitu a senzorycké vlastnosti – chuť, vůni. Pozitivní vlastnosti jsou u Českého modrého máku přirozeně dány bez nutnosti jakýchkoli úprav.

Česká republika patří mezi nejvýznamnější producenty potravinářského máku na světě, produkuje až téměř jednu třetinu celosvětové produkce máku (viz příloha č. 5). Český modrý mák je pro svoje vynikající senzorycké a výživové vlastnosti vysoko ceněn a žádan. Vysoké procento produkce Českého modrého máku se vyváží (viz příloha č. 5). Domácí spotřeba se pohybuje každoročně okolo 2000 t. Průměrná spotřeba máku je cca 200 g na jednoho obyvatele ČR a je tak zřejmě nejvyšší na světě. ČR exportuje mák do více než 35 zemí světa včetně USA a Kanady. Zde všude je Český modrý mák vysoce hodnocen pro svoji kvalitu, senzorycké vlastnosti a zdravotní nezávadnost (viz příloha č. 5). Vysoký zájem o Český modrý mák dokládá i pozitivní bilance sklizně roku 2014 a následný vývoz do zahraničí (viz příloha č. 5).

#### 4.7 Kontrolní subjekt:

Název: Státní zemědělská a potravinářská inspekce

Adresa: Květná 15, 603 00 Brno, Česká republika

(Tel.): 00420 5430540 111

(Fax): 00420 543 540 202

(E-mail): [sekret.k@szpi.gov.cz](mailto:sekret.k@szpi.gov.cz)

#### 4.8 Označování:

#### 4.9 Vnitrostátní požadavky:

## JEDNOTNÝ DOKUMENT

„Český modrý mák“

EU č.: [pouze pro použití EU]

CHOP ( )

CHZO ( X )

### 1. NÁZEV (NÁZVY) [(CHOP či CHZO)]

„Český modrý mák“

### 2. ČLENSKÝ STÁT NEBO TŘETÍ ZEMĚ

Česká republika

### 3. POPIS ZEMĚDĚLSKÉHO PRODUKTU NEBO POTRAVINY

#### 3.1. Druh produktu (podle přílohy XI)

Skupina 1.8, mák setý modrosemenný – semeno, (*Papaver somniferum* L.), jednoletá forma

#### 3.2. Popis produktu, k němuž se vztahuje název uvedený v bodě 1

Jako Český modrý mák lze označit pouze produkty splňující tyto požadavky:

Vzhled: semeno ledvinovité, dlouhé cca 1,0 mm, na povrchu rozbrázděné v šestiúhelníkové plošky ohraničené mírně vystouplými žebry, zdravé, nepoškozené, vyzrálé, schopné skladování,  
Barva: modrá s jasným zabarvením.  
Chut': typická pro mák, sladká.  
Vůně: výrazná, typická pro modrý mák, ne bez vůně nebo páchnoucí.  
Konzistence: sypká, bez hrudek.

Fyzikální a chemické vlastnosti

Obsah morfinových alkaloidů: nejvýše 25 mg/kg

Vlhkost: nejvýše 8,0 % hmotnosti

Semena nevybarvená, tmavá až černá: nejvýše 5,0 % hmotnosti

Příměsi a nečistoty celkem: nejvýše 8,0 % hmotnosti

Semena nevyzrálá rezavé barvy: nejvýše 5,0 % hmotnosti

Poškozená semena: nejvýše 3,0 % hmotnosti

Olejnatosť: vyšší než 40 %.

Semena Českého modrého máku nesmí vykazovat cizí pach, být nakyslá, nažluklá nebo nahořklá, popřípadě s jinou cizí příchutí; dále nesmí obsahovat živé i mrtvé škůdce v jakémkoli stadiu vývoje, anorganické nečistoty, semena zjevně naplesnivělá nebo plesnivá a semena shnilá, zapařená nebo spálená, se změněnou barvou slupky a současně se zcela porušeným (hnědým až tmavým) jádrem.

Český modrý mák se vyznačuje významně nízkým přirozeným obsahem alkaloidů zejména morfinu. Musí být splněna podmínka, že celkový obsah morfinových alkaloidů v makovině a na povrchu semene je nejvýše 25 mg/kg. Morfinovými alkaloidy se rozumí suma morfinu, kodeinu a thebainu.

Výživové vlastnosti: Český modrý mák má příznivé výživové vlastnosti a významný obsah dietetických složek včetně dieteticky velmi cenného makového oleje, který má vynikající senzoričké vlastnosti. Český modrý mák má mimořádně vysoký obsah vápníku (600 x vyšší než u pšeničné mouky a 9 x vyšší než mají jádra vlašských ořechů), vysoký obsah vitamínu E, kyseliny pantothenové, niacinu a thiaminu a vysoký obsah minerálních látek (měď, zinek, hořčík, železo).

Jako Český modrý mák lze označit pouze mák získaný z odrůd registrovaných ve Společném katalogu EU a splňující podmínky specifikace.

### **3.3. Krmivo (pouze u produktů živočišného původu) a suroviny (pouze u zpracovaných produktů)**

....

### **3.4. Specifické kroky při produkci, které se musejí uskutečnit ve vymezené zeměpisné oblasti**

Pěstování na vhodných pozemcích chráněných proti silným větrům, na vhodných půdách, kdy doba setí musí proběhnout nejpozději do 20. dubna s hloubkou setí max. 2 cm.

Společná sklizeň semen s makovinou, od které se semena separují až před prodejem.

Směs makoviny a máku musí být dosoušena v halách s aktivním větráním, aby při přepravě na větší vzdálenosti a při skladování nezplesnivěl.

### **3.5. Zvláštní pravidla pro krájení, strouhání, balení atd. produktu, k němuž se vztahuje zapsaný název**

Musí být zajištěno, aby nedošlo ke smísení s produkty, které nespĺňují požadavky specifikace.

### **3.6. Zvláštní pravidla pro označování produktu, k němuž se vztahuje zapsaný název**

...

## **4. STRUČNÉ VYMEZENÍ ZEMĚPISNÉ OBLASTI**

Česká republika, všechny oblasti se středně těžkými, hlinitými až písčitohlinitými nebo hlinitopísčitymi půdami, dostatečně provzdušněnými s dostatkem vláhy, do nadmořské výšky 700 m. Nejlepší výrobní podmínky jsou v mírně kopcovitých až rovinatých polohách s nadmořskou výškou 300 – 600 (700) m v řepařsko-ječném až bramborářsko-pšeničném a ječném výrobním typu.

Nejvhodnější jsou půdní typy strukturní, kypré, hluboké, které jsou dostatečně zásobeny humusem a živinami, jako je kambizem modální, acidní, dystrická nebo eutrofní, hnědozem a luvizem. Mák lze pěstovat také na pelozemi a podzolu, černozemi a organozemi.

## 5. SOUVISLOST SE ZEMĚPISNOU OBLASTÍ

Nejstarší nález máku na území České republiky je z pozdní doby bronzové. Jako zahradní a okrasná plodina se pěstuje mák na území České republiky od 9. století. Mák je prastarou a trvale významnou českou plodinou, což dokládá název nejméně deseti českých obcí. Od máku jsou odvozena příjmení a lidová rčení. Mák byl minimálně od počátku 19. století hojně využíván při kuchyňském zpracování (J.H.A Gallaš - Bromatologia moravo-rustica, 1826, Magdalena Dobromila Rettigová – Domácí kuchařka, 1826). Mák byl v České republice až do 19. století zahradní plodinou. Po roce 1970 se stal plně mechanizovanou plodinou.

Od 30. let 20. století je v českých zemích šlechtění máku setého věnována velká pozornost.

Česká republika má specifické podmínky pro pěstování máku setého dané přírodními, zejména klimatickými a půdními, podmínkami v návaznosti na tradici pěstování máku v zahradních podmínkách přesahující 150 let. Klimatické podmínky České republiky, především průběh teplot a srážek během roku, se odlišují od klimatických podmínek v jiných oblastech, což je zásadní zejména v kombinaci s půdními typy pro mák vhodnými, které se ve vymezené oblasti vyskytují. Hlavní rozdíl v klimatu ČR a přímořském klimatu je v povaze zimního období (úroveň zásob vláhy je na počátku jara vyšší a tudíž vhodnější pro výsev) a dále v tom, že v letních měsících, kdy již není takový dostatek vláhy, to již produkci máku nevádí, protože mák nesnáší vlhké počasí při dozrávání. Nedostatek vody je významným negativním limitem produkce máku. Vyžaduje strukturní půdy s dobrým vodním režimem, k čemuž jsou podmínky v České republice ideální, protože umožňují setí do chladné půdy, která garantuje alespoň zbytky zimní vláhy a kondenzaci půdní a vzdušné vlhkosti. Slunečné a teplé počasí, které je v klimatických podmínkách České republiky pro účely pěstování máku, jakožto dlouhodobní rostliny, ideální, je v době kvetení a zrání tobolek velice žádoucí, protože tento proces urychluje. Nároky na teplo se během vegetace mění, toho lze optimálně docílit jedině v klimatických podmínkách České republiky.

Vyšší zeměpisná šířka má pozitivní vliv na vyšší podíl nenasycených mastných kyselin s nižší viskozitou a tendencí k jejich oxidaci a zároveň příznivější výživové hodnoty.

Český modrý mák se svými organoleptickými vlastnostmi a obsahovým složením odlišuje od jiných máků uváděných v České republice na trh. Český modrý mák je mák olejný a vyznačuje se nízkým obsahem alkaloidů v makovině. Obsah opiových alkaloidů morfinu a thebainu v máku z tržní sítě se výrazně liší v porovnání s obsahem alkaloidů v Českém modrém máku. Ten vykazuje výrazně nižší hladiny morfinu a thebainu, což je typická vlastnost Českého modrého máku.

Obsah alkaloidů morfinu v máku (resp. na povrchu makového semene) je tedy důležitým ukazatelem kvality máku a indikuje i senzorycké vlastnosti produktu. Na základě dlouhodobě prováděných rozborů v ČR i v zahraničních laboratořích lze potvrdit, že obsah alkaloidů morfinu v Českém modrém máku je řádově nižší, než obsah morfinu v máku jiných proveniencí. Rozbory dokládají, že obsah morfinu v Českém modrém máku se pohybuje kolem 15 mg/kg semene, přičemž nejsou výjimky, kdy je obsah morfinu pod 5 mg/kg. Kromě toho se Český modrý mák vyznačuje velmi nízkým obsahem jiných alkaloidů. Jiné máky se musí pro potravinářské účely upravovat, protože obsah např. morfinu je u nich až 10x vyšší. Provedenými úpravami však tyto máky ztrácejí kvalitu a senzorycké vlastnosti – chuť, vůni. Pozitivní vlastnosti jsou u Českého modrého máku přirozeně dány bez nutnosti jakýchkoli úprav.

Česká republika patří mezi nejvýznamnější producenty potravinářského máku na světě, produkuje až téměř jednu třetinu celosvětové produkce máku.

Český modrý mák je pro svoje vynikající senzorycké a výživové vlastnosti vysoko ceněn a žádan. Vysoké procento produkce Českého modrého máku se vyváží. Domácí spotřeba se pohybuje každoročně okolo 2000 t. Průměrná spotřeba máku je tak cca 200 g na jednoho obyvatele ČR a je tak zřejmě nejvyšší na světě. ČR exportuje mák do více než 35 zemí světa včetně USA a Kanady. Zde všude je Český modrý mák vysoce hodnocen pro svoji kvalitu, senzorycké vlastnosti a zdravotní nezávadnost.

### Odkaz na zveřejnění specifikace

(čl. 6 odst. 1 druhý pododstavec tohoto nařízení)

---



### Ostatní rozhodné údaje a úřední opravy

Kapitola zahrnuje zejména přetřídění seznamu výrobků a služeb v návaznosti na mezinárodní zápis, opravu chyb ve formulaci, přepisů a zjevných nesprávností za účelem uvedení do souladu se skutečností. V této kapitole jsou zveřejňovány jen takové údaje, které nemohou být zveřejněny spolu se zveřejněním přihlášky nebo se zápisem ochranné známky. Dále kapitola obsahuje důležitá úřední sdělení.

(11) **305356**

(21) PV 2014-431

Patent č. 305356, u něhož byl v on-line databázi patentů a užitných vzorů přístupné na internetových stránkách ÚPV uveden zánik, zůstává nadále v platnosti.

---

(11) **34586**

(21) PVZ 2008-37617

Průmyslový vzor čísla zápisu 34586, jehož zánik byl zveřejněn ve Věstníku č. 30/2014 dne 23.7.2014, zůstává nadále v platnosti.

---

(11) **298556**

(21) SPC/CZ2008/125

V souvislosti s rozhodnutím SDEU ve věci C-471/14 byly na žádost majitele údaje o udělení dodatkového ochranného osvědčení publikované ve věstníku 33/2008 změněny takto: doba platnosti osvědčení do: 13.11.2018; datum první registrace přípravku pro ČR: 13.11.2003; datum první registrace přípravku v rámci Společenství: 13.11.2003.

---