

Číselné INID kódy pro označování bibliografických dat technických řešení

INID Codes for the identification of bibliographic data of technical solutions

(Standard WIPO ST. 9 a ST. 80)

(11)	číslo patentu/zápisu/osvědčení	(11)	Number of the patent/registration/certification
(15)	datum zápisu průmyslového vzoru	(15)	Industrial design registration date
(21)	číslo přihlášky/žádosti	(21)	.Application number
(22)	datum podání přihlášky/žádosti	(22)	Date of application filling
(23)	údaje o výstavní prioritě	(23)	Exhibition priority data
(28)	počet průmyslových vzorů	(28)	Number of industrial designs included in the application
(31)	číslo prioritní přihlášky	(31)	Number of priority application
(32)	datum podání prioritní přihlášky	(32)	Filing date of priority application
(33)	země priority	(33)	Priority country
(40)	datum zveřejnění přihlášky vynálezu	(40)	Date of publication of patent application
(45)	datum zveřejnění zapsaného průmyslového vzoru	(45)	Publication date of the registered industrial design
(47)	datum zveřejnění udělení patentu a zápisu užitého vzoru, datum zápisu užitého vzoru, datum oznámení udělení evropského patentu v Evropském patentovém věstníku	(47)	Publication date of patent granting and publication date of utility model registration, registration date of utility model, publication date of European patent granting in the European patent bulletin
(51)	mezinárodní patentové třídění/Locarnské třídění průmyslových vzorů	(51)	International Patent Classification/ Locarno Classification for Industrial Designs
(54)	Název	(54)	Title
(55)	vyobrazení průmyslového vzoru	(55)	Reproduction of the industrial design
(57)	Anotace	(57)	Abstract
(68)	číslo základního patentu	(68)	Number of the basic patent
(71)	označení přihlašovatele/žadatele	(71)	Applicant
(72)	označení původce	(72)	Inventor
(73)	označení majitele/vlastníka	(73)	Owner
(74)	označení zástupce	(74)	Attorney's name and address
(86)	číslo mezinárodní přihlášky	(86)	International application number
(87)	číslo mezinárodního zveřejnění	(87)	International publication number
(92)	datum a číslo první registrace přípravku pro Českou republiku	(92)	Date and number(s) of the first authorization to market the product in the CZ
(93)	datum, číslo a země první registrace přípravku v rámci Společenství	(93)	Date, number(s) and country of the first authorization to market the product in the EEC
(94)	doba platnosti osvědčení	(94)	Term of certification validity
(95)	označení a typ přípravku	(95)	Name of the product and product type
(96)	datum podání a číslo evropské patentové přihlášky	(96)	European patent application filling date and number
(97)	datum zveřejnění a číslo zveřejnění evropské patentové přihlášky v Evropském patentovém věstníku	(97)	European patent application publication date and publication number in the European patent bulletin

Číselné INID kódy pro označování bibliografických dat ochranných známek

INID codes and minimum required for the identification of bibliographic data relating to marks

(Standard WIPO ST.60)

(111)	Číslo zápisu ochranné známky (registrace)	(111)	Number of registration
(151)	Datum zápisu ochranné známky	(151)	Date of the registration
(210)	Číslo přihlášky ochranné známky (spisu)	(210)	Number of the application
(220)	Datum podání přihlášky	(220)	Date of filing of the application
(320)	Datum vzniku práva přednosti	(320)	Date of the first application
(442)	Datum zveřejnění přihlášky po průzkumu	(442)	Date of the publication of the examined application
(450)	Datum zveřejnění zápisu ochranné známky ve Věstníku	(450)	Date of publication of the registration
(510)	Seznam výrobků a služeb	(510)	List of goods and/or services
(511)	Číslo třídy výrobků a služeb	(511)	Number of the class of goods and/or services
(526)	Omezení rozsahu ochrany o prvek	(526)	Disclaimer
(540)	Znění nebo vyobrazení ochranné známky	(540)	Reproduction of the mark
(551)	Kolektivní ochranná známka	(551)	Collective mark
(554)	Prostorová ochranná známka	(554)	Three-dimensional mark
(558)	Ochranná známka tvořená pouze barvou nebo kombinací barev	(558)	Mark consisting exclusively of one or several colours
(583)	Datum právní moci rozhodnutí/výsledek rozhodnutí	(583)	Date of the legal force of the decision/ result of the decision
(591)	Údaje o barevnosti ochranné známky	(591)	Information concerning colour
(730)	Přihlašovatel/vlastník ochranné známky	(730)	The applicant or the holder of the mark
(740)	Zástupce	(740)	Name and address of the representative
(811)	Mezinárodní číslo zápisu ochranné známky	(811)	Number of the international registration
(890)	Kód státu ochrany mezinárodní ochranné známky	(890)	INID code of the state of the international mark

Kódy pro kódování záhlaví oznámení publikovaných ve Věstníku

(Standard WIPO ST. 17)

BB9A	zveřejněné přihlášky vynálezů	MK1K	zánik užitého vzoru uplynutím doby platnosti
FG1K	zapsané užité vzory	MK4A	zánik patentů uplynutím doby platnosti
FG4A	udělené patenty	MK4F	zánik autorských osvědčení uplynutím doby platnosti
FG4Q	zapsané průmyslové vzory	MK4Q	zánik průmyslového vzoru uplynutím doby ochrany
LD3K	částečný výmaz užitého vzoru	MM4A	zánik patentů pro nezaplacení ročních poplatků
LD4Q	částečný výmaz průmyslového vzoru	MM4F	zánik autorských osvědčení pro nezaplacení ročních poplatků
MA4A	zánik patentů vzdáním se	ND1K	prodloužení platnosti užitého vzoru
MA4F	zánik autorských osvědčení vzdáním se	ND4Q	obnova doby ochrany průmyslového vzoru
MC3K	výmaz užitého vzoru	PA4A	změna autorského osvědčení na patent
MC4A	zrušení patentu	PC9A	změna dispozičního práva k vynálezu
MC4F	zrušení autorského osvědčení	PD1K	převod práv a ostatní změny majitelů užitého vzoru
MC4Q	výmaz průmyslového vzoru	PD4A	převod práv a ostatní změny majitelů patentů
MH1K	zánik užitého vzoru vzdáním se	PD4Q	převod práv a ostatní změny vlastníků průmyslových vzorů
MH4A	částečné zrušení patentu	QA9A	nabídka licence
MH4F	částečné zrušení autorského osvědčení	SB4A	zapsané patenty do rejstříku po odtajnění
MH4Q	zánik průmyslového vzoru vzdáním se	SB4F	zapsaná autorská osvědčení do rejstříku po odtajnění

Opravy Změny Různé

Opravy u přihlášek vynálezů s žádostí o udělení patentu

HA9A	jmenování vynálezce		
HB9A	oprava jmen	HG9A	oprava chyb v třídění
HC9A	změna jmen	HH9A	oprava nebo změna všeobecně
HD9A	oprava adres	HK9A	tiskové chyby v úředních věstnících
HE9A	změna adres		
HF9A	oprava dat		

Opravy ochranných dokumentů

Patenty	autorská osvědčení	užité vzory	průmyslové vzory	
TA4A	TA4F	TA1K	TA4Q	jmenování vynálezce
TB4A	TB4F	TB1K	TB4Q	oprava jmen
TC4A	TC4F	TC1K	TC4Q	změna jmen
TD4A	TD4F	TD1K	TD4Q	oprava adres
TE4A	TE4F	TE1K	TE4Q	změna adres
TF4A	TF4F	TF1K	TF4Q	oprava dat
TG4A	TG4F	TG1K	TG4Q	oprava chyb v třídění
TH4A	TH4F	TH1K	TH4Q	oprava nebo změna všeobecně
TK9A	TK9F	TK1K	TK4Q	tiskové chyby v úřed. věstnících

Kódy pro označování zemí a mezinárodních organizací použité ve věstníku

AT	Rakousko
CA	Kanada
CH	Švýcarsko
CL	Chile
CN	Čína
CY	Kypr
CZ	Česká republika
DE	Spolková republika Německo
FR	Francie
GB	Velká Británie
HR	Chorvatsko
IE	Irsko
JP	Japonsko
KR	Korejská republika
NL	Nizozemsko
PL	Polsko
SK	Slovensko
TW	Tajwan
US	Spojené státy americké
VG	Panenské ostrovy (Britské)

Kódy pro označování států USA použité ve věstníku

CA	California
GA	Georgia
IN	Indiana
MA	Massachusetts
NY	New York
TX	Texas

BB9A

Zveřejněné přihlášky vynálezů - přehled podle čísel přihlášek

Dále uvedené přihlášky vynálezů byly zveřejněny dnem, uvedeným ve Věstníku podle zákona č. 527/1990 Sb., o vynálezech a zlepšovacích návrzích, ve znění pozdějších předpisů, a jsou k dispozici v patentové knihovně Úřadu průmyslového vlastnictví, Antonína Čermáka 2a, 160 68, Praha 6.

2014-784	G 06 F 11/00	(2006.01)	2014-797	B 60 R 21/206	(2011.01)
2014-786	B 05 B 7/14	(2006.01)	2014-798	B 62 M 9/08	(2006.01)
2014-789	F 03 G 7/04	(2006.01)	2015-201	A 61 F 2/20	(2006.01)
2014-790	A 63 B 23/10	(2006.01)	2015-210	C 01 B 33/12	(2006.01)
2014-792	C 07 C 233/47	(2006.01)	2015-459	G 08 B 13/04	(2006.01)
2014-794	A 61 C 8/00	(2006.01)	2016-172	C 08 F 10/08	(2006.01)
2014-795	A 61 C 8/00	(2006.01)			

Zveřejněné přihlášky vynálezů - řazené podle MPT

- (51) **A61C 8/00** (2006.01)
A61C 8/02 (2006.01)
A61C 13/30 (2006.01)
- (21) **2014-794**
- (71) ProSpon, spol. s r.o., Kladno, CZ
- (72) Denk František Ing. arch., Ing., Praha 5- Sobín, CZ
Denk František Ing., Praha 5- Sobín, CZ
Lerach Aleš Ing., Klatovy, CZ
- (54) **Dřík dentálního implantátu**
- (22) 18.11.2014
- (57) Dřík dentálního implantátu typu push-in, určený k aplikaci do čelistní kosti ve formě zubní náhrady, sestává z horní nastavbové části (1) pro upevnění nástavby se zubní korunkou a ze spodní nitrokostní části (2) pro uchycení v čelistní kostní tkáni. Spodní nitrokostní část (2) je směrem ke kořeni dříku opatřena soustavou podélných fixačních křížných žeber (6), mezi nimiž je v místě jejich křížení vytvořen alespoň jeden průchozí příčný otvor (7).

(74) Ing. Vladimír Belfín, Litovická 305, Hostovice, 25301

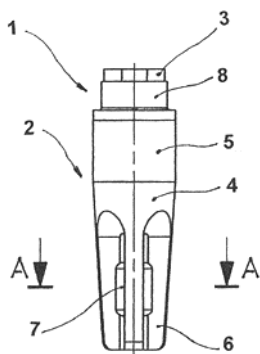

- (51) **A61C 8/00** (2006.01)
A61C 8/02 (2006.01)
A61C 13/30 (2006.01)
- (21) **2014-795**
- (71) ProSpon, spol. s r.o., Kladno, CZ
- (72) Denk František Ing. arch., Ing., Praha 5- Sobín, CZ
Denk František Ing., Praha 5- Sobín, CZ
Jíra Aleš Ing., Ph.D., Chrast, CZ
- (54) **Dřík dentálního implantátu**
- (22) 18.11.2014
- (57) Dřík dentálního implantátu typu push-in sestává z horní nastavbové části (1) pro upevnění nástavby se zubní korunkou a ze spodní nitrokostní části (2) pro uchycení v čelistní kostní tkáni. Spodní nitrokostní část (2) je tvořena válcovým tělesem (4) se soustavou směrem ke kořeni dříku orientovaných a na vnější plochu válcového tělesa (4) plynule navazujících zaoblených drážek (6), které je opatřeno dolní kořenovou polosférou (5),

vytvářející v kombinaci se zaoblenými drážkami (6) a válcovým tělesem (4) prostorové zámky (9) pro zajištění svislé a torzní stability nitrokostní části (2) dříku v kostní tkáni.

(74) Ing. Vladimír Belfín, Litovická 305, Hostovice, 25301

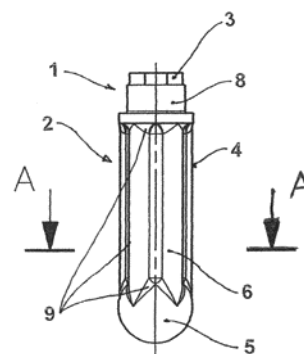

- (51) **A61F 2/20** (2006.01)
A61F 2/02 (2006.01)
A61B 17/24 (2006.01)
A61M 16/04 (2006.01)
- (21) **2015-201**
- (71) ČVUT v Praze, Fakulta strojní, Praha 6, CZ
Ústav termomechaniky AV ČR, v. v. i., Praha 8 Libeň, CZ
Ústav makromolekulární chemie AV ČR, v. v. i., Praha 6, Břevnov, CZ
Univerzita Karlova v Praze, 1. lékařská fakulta, Anatomický ústav, Praha 2, CZ
- (72) Vampola Tomáš prof. Dr. Ing., Lidice, CZ
Horáček Jaromír Ing., DrSc., Praha 10, CZ
Dušková Smrčková Miroslava Dr. Ing., Praha 6, CZ
Köhler Jakub, Litoměřice, CZ
Klepáček Ivo MUDr., CSc., Praha 4, CZ
- (54) **Hlasivková náhrada a způsob ladění hlasivkové náhrady**
- (22) 23.03.2015
- (57) Předložené řešení se týká umělé hlasivky (1), která je dvoudílná a její díly jsou v příčném směru suvně uloženy v protilehlých stěnách vodícího rámečku (5) a v podélném směru jsou přichyceny na jedné straně k přípevnovací stěně (9) vodícího rámečku (5) a na opačné straně k přípevnovací stěně (9) stavícího rámečku (6), přičemž vnitřní prostor (4) umělé hlasivky (1) je propojen se zdrojem tlakové tekutiny. Dále se předložené řešení týká způsobu ladění hlasivkové náhrady, který spočívá v tom, že se stanoví základní frekvence hlasivky člověka, na základě které se vytvoří základní předpětí umělé hlasivky nastavením vzdálenosti vodících rámečků (5) a stavících rámečků (6) obepínajících umělou hlasivku a následně se mění vibrační charakteristiky umělé hlasivky změnou tlaku tekutiny v umělé hlasivce, které se monitorují a porovnávají

s požadovanými vibračními charakteristikami pro lidskou hlasivku až do získání podobnosti porovnávaných vibračních charakteristik umělé a lidské hlasivky.

(74) Ing. Karel Novotný, Žufanova 1099/2, Praha 6, 16300

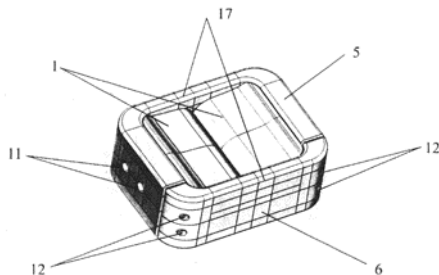

- (51) **A63B 23/10** (2006.01)
A63B 23/04 (2006.01)
A63B 23/00 (2006.01)
A61H 1/02 (2006.01)
A47C 3/00 (2006.01)

(21) **2014-790**

(71) Boty J HANÁK R, s.r.o., Snovídky, CZ
 Masarykova univerzita, Brno, CZ

(72) Hanák Josef, Snovídky, CZ
 Zvonař Martin doc. Mgr., Ph.D., Brumovice, CZ

(54) **Způsob cvičení k posilování svalů a udržování osob v dobré kondici, cvičební prostředek pro provádění tohoto způsobu a systém obsahující tento cvičební prostředek**

(22) 14.11.2014

(57) Při způsobu cvičení k posilování svalů a udržování osob v dobré kondici se cvičící osoba podrobuje synergickému efektu boty (200) podle CZ PV 2012-132, v níž je uložena biomechanická stélka (210) podle CZ PV 2009-580 nebo CZ 298894 a jejíž svršek obsahuje alespoň jednu pružnou vsuvku (202), a cvičebního prostředku (100). Cvičící osoba se botou (200) jedné nohy opírá o svislou překážku (6) a sedí na sedáku (2) cvičebního prostředku (100) opřená o jeho opěradlo (3), přičemž druhá noha je svěšená volně dolů a opřená noha se střídavě pokrčuje a napíná, a kývá tak cvičebním prostředkem (100) pře jeho zadní nohy (12) mezi základní polohou, v níž cvičební prostředek (100) stojí na předních nohách (11) a zadních nohách (12), a zadní polohou, v níž cvičební prostředek (100) stojí na zadních nohách (12) a pomocných nohách (13) uspořádaných za zadními nohami (12) a přední nohy (11) jsou zvednuty nad podložkou (5), přičemž bota (200) cvičence se o překážku (6) opírá při pokrčené noze přední části (2011) podrážky (201) boty (200) a při napnuté noze celou podrážkou (201) boty (200), včetně zadní části (2012) podrážky (201). Cvičební prostředek pro provádění tohoto způsobu obsahuje alespoň dvě zadní nohy (12), nebo libovolnou opěru tyto nohy (12) nahrazující, a jednu nebo dvě přední nohy (11), nebo libovolnou opěru tyto nohy (11) nahrazující, na nichž je uložen sedák (2) a opěradlo (3). Za zadními nohami (12) jsou na cvičebním prostředku (100) vytvořeny pomocné nohy (13), jejichž konce se v poloze, v níž cvičební prostředek (100) stojí na podložce (5) na předních nohách (11) a zadních nohách (12), nacházejí nad podložkou (5). Systém pro cvičení k posilování svalů a udržování osob v dobré kondici obsahuje vpředu objasněný cvičební prostředek (100) a botu (200) podle CZ PV 2012-132, v níž je uložena biomechanická stélka (210) podle CZ PV 2009-580 nebo CZ 298894, přičemž svršek boty (200) obsahuje alespoň jednu pružnou vsuvku (202, 203).

(74) Ing. Dobroslav Musil, patentová kancelář, Zábrdovická 11, Brno, 61500

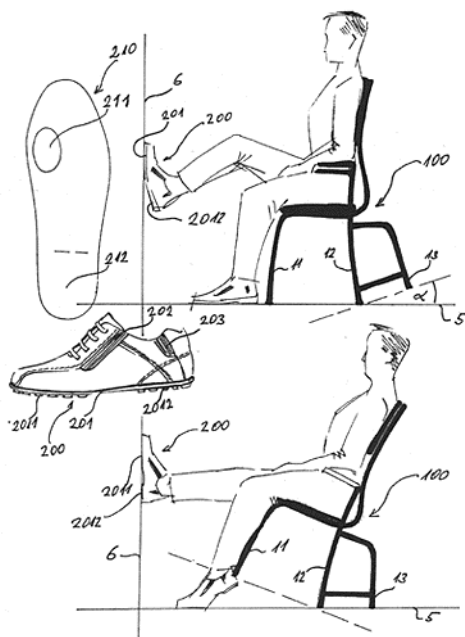

(51) **B05B 7/14** (2006.01)

(21) **2014-786**

(71) Stoch Karel, Ostrava- Hrabůvka, CZ

(72) Stoch Karel, Ostrava- Hrabůvka, CZ

(54) **Stříkací pistole**

(22) 13.11.2014

(57) Stříkací pistole, pro nanášení tekutých barev či jiných látek, složená z těla pistole (1), injekční kuželové spojky (2), ofukovací pistole (3), výměnného zásobníku na barvu či látku ve formě injekční stříkačky různé velikosti či obsahu (4). Tělo pistole (1) je spojeno pomocí injekční kuželové spojky se závitem (2) s ofukovací pistolí (3), která slouží jako rukojeť a zároveň jako ovládací prvek spouštění stlačeného vzduchu, který po připojení hadice se stlačeným vzduchem pomocí rychlospojky (S) proudí do pistole, při iniciaci spoušťového ventilu (V), pokračuje dál přes kanálek (M) kuželové injekční spojky (2) zasazené do kuželového otvoru (C) horizontálního kanálku (B) těla pistole (1), kde dále proud stlačeného vzduchu opouští horizontální kanálek (B) a naráží na ústí vertikálního kanálku (A) tvořeného nosičem barvy (látky) trubičkou, která je pevně spojená s tělem pistole (1) a slouží zároveň jako tryska, tato zasahuje svým ústím do dráhy výtoku stlačeného vzduchu, kde v tomto bodu průtoku dochází k podtlaku a k následnému vysávání a strhávání barvy (látky) z nosiče (A), která se mísí se vzduchem již před tělem pistole (1) a na aplikovanou plochu či předmět dopadá ve formě aerosolu.

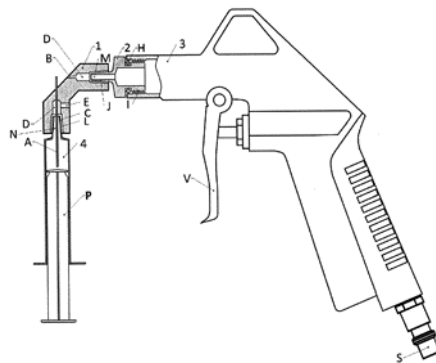

(51) **B60R 21/206** (2011.01)

(21) **2014-797**

- (71) ŠKODA AUTO a.s., Mladá Boleslav II, CZ
(72) Štůrala Richard, Lešany, CZ
(54) **Kolenní airbag**
(22) 18.11.2014
(57) Kolenní airbag, který je složen z vaku (10) z tkaniny, inflátoru a řídicí jednotky, je umístěn ve složeném stavu pod palubní deskou (20) vozidla. Vak (10) je tvořen ze tří částí (1, 2, 3) a zahrnuje dva švy (4, 5), přičemž částí (1) a (2) a vaku (10) tvoří stranu A a část (3) vaku (10) tvoří stranu B. V aktivovaném stavu airbagu, tedy při rozbaleném vaku (10), má tento vak (10) profil ve tvaru L a stranou A přiléhá ke spodní (21) a přední (22) stěně palubní desky (20), zatímco strana B je situována do interiéru (60) vozidla.

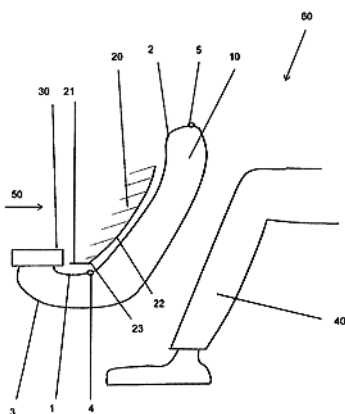

- (51) **B62M 9/08** (2006.01)
F16H 55/30 (2006.01)
F16H 55/54 (2006.01)
F16H 9/24 (2006.01)
(21) **2014-798**
(71) Chládek Otokar Ing., Třebíč, CZ
(72) Chládek Otokar Ing., Třebíč, CZ
(54) **Převodový systém s pružně měnitelným převodem**
(22) 18.11.2014
(57) Převodový systém s pružně měnitelným převodem využívající hnacího kola s měnitelnou geometrií a hnaného kola rovněž s měnitelnou geometrií, případně jedno kolo s měnitelnou geometrií a jedno kolo s pevnou geometrií a spojených tažným elementem je tvořen sestavou převodového prvního kola (1) s měnitelnou geometrií a sestavou druhého kola (2) s měnitelnou geometrií, které jsou spojeny tažným elementem (3), který je napínán napínacím prvkem (4). Tažný element (3) je na bázi článkového nebo obdobného řetězu nebo klínového, ozubeného nebo plochého řemenu. Systém dále obsahuje nejméně sestavu jednoho prvního kola (1) a nejméně sestavu jednoho druhého kola (2), nebo jiné kombinace sestav kol a jejich součástí.
- (74) Ing. Jiří Langhans, Krajínova 805/7, Třebíč, 67401

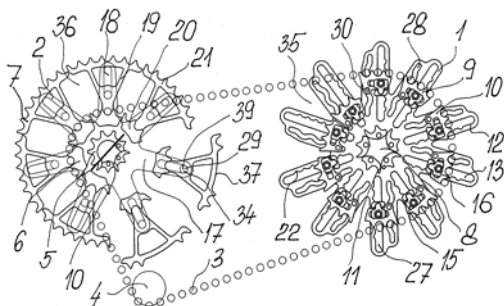

- (51) **C01B 33/12** (2006.01)
C01B 13/32 (2006.01)
B09B 3/00 (2006.01)
B82B 3/00 (2006.01)
B82Y 40/00 (2011.01)
(21) **2015-210**
(71) Technická univerzita v Liberci, Liberec 1, CZ
(72) Kroisová Dora doc. Ing., Ph.D., Liberec 1, CZ
Fijalkowski Mateusz Ing., Ph.D., 25-553 Kielce, PL
Adach Kinga Ing., Ph.D., 99-400 Lowicz, PL
Skolimowski Janusz Ing., Ph.D., 94-120 Łódź, PL
(54) **Metoda získávání nanočástic biomorfního oxidu křemičitého z rostlinných částí charakteristických jeho vysokým obsahem**
(22) 26.03.2015
(57) Podstata metody získávání nanočástic biomorfního oxidu křemičitého z rostlinných částí spočívá v tom, že rostlinné části se bez jakékoliv předchozí úpravy vloží do nádoby mikrovlnného reaktoru o mikrovlnném výkonu maximálně 1500 W s obsahem 65 % kyseliny dusičné nebo s obsahem lučavky královské tvořené směsí tří dílů 65 % kyseliny dusičné a jednoho dílu 38 % kyseliny chlorovodíkové po dobu 50 minut až 70 minut. Následná rozkladná reakce vložených rostlinných částí probíhá ve třech časových kontinuálních úsecích, kdy v prvním časovém úseku 15 minut se realizuje náběh teploty v mikrovlnném reaktoru na hodnotu 190 °C až 230 °C, růst tlaku na hodnotu 5,5 MPa při maximálním výkonu mikrovlnného reaktoru 1500 W, načež následuje vlastní rozklad rostlinného materiálu probíhající po dobu 20 minut až 40 minut při teplotě 230 °C, tlaku 5,5 MPa a mikrovlnném výkonu reaktoru v rozmezí 600 W až 750 W. Po vypnutí mikrovlnného zdroje se ve zbývajícím třetím časovém úseku ponechá klesnout teplota na hodnotu cca 75 °C a tlak na hodnotu cca 0,5 MPa a získané aglomeráty nanočástic biomorfního oxidu křemičitého se promyjí destilovanou vodou do hodnoty pH 7 a následně osuší. Takto získané nanočástice biomorfního oxidu křemičitého z rozkladného procesu se nadále uchovávají buď ve vodném roztoku nebo se vysuší na prášek.
- (74) STRNAD Patentová a známková kancelář, Ing. Václav Strnad, Rychtářská 375/31, Liberec 14, 46014
- (51) **C07C 233/47** (2006.01)
C07C 231/22 (2006.01)
(21) **2014-792**
(71) Zentiva, k.s., Praha 10- Dolní Měcholupy, CZ
(72) Halama Aleš, Pardubice, CZ
Stach Jan, Praha 9, CZ
Dammer Ondřej, Hostivice, CZ
Zapadlo Michal, Červený Kostelec, CZ
Žvátora Pavel, Plumlov, CZ
(54) **Způsob přípravy, izolace a čištění farmaceuticky využitelných forem AHU-377**
(22) 14.11.2014
(57) Způsob izolace a čištění substancí odvozených od AHU-377, chemicky ethylester (2R, 4S)-5-(bifenyl-4-yl)-4[(3-karboxy-propionyl)amino]-2-methylpenta nové kyseliny vzorce 1, vyznačující se převedením surové látky 1 na dobře krystalizující soli s aminy vzorce 9 v prostředí vhodného organického rozpouštědla, následně provedení rekrystalizací těchto solí za současného odstranění chemických nečistot a užití chemicky čistých solí AHU-377 s aminy k přímé přeměně na farmaceuticky využitelnou formu AHU-377 s alkalickými kovy vzorce 10 nebo s kovy alkalických zemin vzorce 11.
- (74) ROTT, RŮŽIČKA & GUTTMANN Patentová, známková a advokátní kancelář, Ing. Jana Fuchsová, Vinohradská 37, Praha 2, 12000

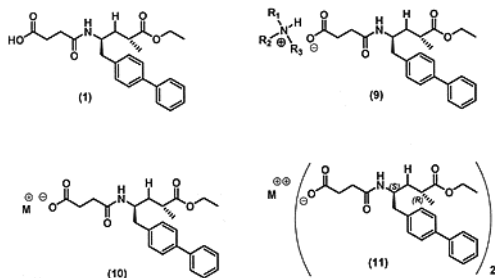

- (51) **C08F 10/08** (2006.01)
C08F 10/02 (2006.01)
C08F 10/00 (2006.01)
C08F 4/651 (2006.01)
B01J 20/28 (2006.01)
C08L 23/00 (2006.01)
- (21) **2016-172**
(71) UNIPETROL RPA, s.r.o. - POLYMER INSTITUTE BRNO, odštěpný závod, Brno, Zábřodovice, CZ
(72) Grůza Jan, Příbram na Moravě, CZ
Skoumal Miroslav, Brno, CZ
Cejpek Igor, Brno, CZ
Pospíšil Ladislav, Brno, CZ
Kratochvíla Jan, Velké Meziříčí, CZ
- (54) **Polyolefinový prášek, způsob jeho výroby a použití**
(22) 03.09.2014
(57) Polyolefinový prášek obsahuje částice s chomáčkovou morfologií. Způsob přípravy polyolefinového prášku se provádí při koordinační polymeraci 1-olefinů na tepelně upraveném Zieglerově-Nattově prekatalyzátoru aktivovaném organohlutinitým kokatalyzátorem.
- (74) KANIA*SEDLÁK*SMOLA, Mgr. Martina Dvořáková, Mendlovo nám. 1a, Brno, 60300

- (51) **F03G 7/04** (2006.01)
(21) **2014-789**
(71) Kovář Josef Ing., Praha 5, CZ
(72) Kovář Josef Ing., Praha 5, CZ
(54) **Způsob využití okolí pro práci tepelného motoru**
(22) 13.11.2014
(57) První fázi otevřeného cyklu tepelného motoru je nucená expanze vzduchu z objemu pracovního válce v HÚ pístu při teplotě a tlaku vzduchu v okolí, čímž se sníží teplota a tlak vzduchu v pracovním válci. Současně posun pístu z HÚ do DÚ stlačí pružinu nebo akumuluje dodanou energii do kinematického mechanismu nebo zvýší tlak a teplotu vzduchu ve vaně motoru. Krátce před DÚ pístu se otevře propojení pracovního válce s okolím a pracovní válec absorbuje vzduch z okolí až do teploty a tlaku okolí. Následně v pracovním válci se silou stlačené pružiny nebo silou z akumulované energie kinematického mechanismu nebo přetlakem vzduchu ve vaně motoru působícím zdola na píst, se píst v pracovním válci posune z DÚ pístu do HÚ pístu. V pracovním válci probíhá děj s výfukem vzduchu do okolí a při dosažení počátečního objemu pracovního válce v HÚ pístu se propojení pracovního válce s okolím ukončí. Po té se cyklus opakuje.

- (51) **G06F 11/00** (2006.01)
G06F 11/16 (2006.01)
(21) **2014-784**
(71) Halbich Čestmír Ing., CSc., Praha 4- Krč, CZ
(72) Halbich Čestmír Ing., CSc., Praha 4- Krč, CZ
(54) **Zapojení pro zvýšení spolehlivosti systémů**
(22) 13.11.2014
(57) Vynález řeší zapojení pro zvýšení spolehlivosti systémů. Klade důraz na zvýšení spolehlivosti libovolného systému, ať již mechanického či např. informačního, doplněním systému prvky se stejnou funkcí, jako mají prvky původního systému. Tyto přidané prvky mají rozdílnou životnostní charakteristikou, tj. časovou závislost projevení chyb jednotlivých prvků, a

tedy mají nízkou korelaci a kovarianci k dosud použitým prvkům systému a také k sobě navzájem. Podle centrální limitní věty lze dokázat, že tímto způsobem je sníženo riziko selhání daného systému a tedy zvýšena jeho spolehlivost. Zapojení podle Obr. 1 má v původním systému tvořeném prvky (1) a (2), zapojeny další prvky se stejnou funkcí (3) a (4). Tyto prvky (3) a (4) mají jiné životnostní charakteristiky (tj. časové průběhy individuální spolehlivosti), tedy mají nižší korelace a kovariance k stávajícím prvkům systému než mají prvky (1) a (2). Dosavadní systém tvořený prvky (1) a (2) může být tvořen obecným množstvím prvků v obecném vzájemném zapojení a je doplněna prvky (3) a (4), které mohou být ve skutečnosti tvořeny obecným počtem prvků v obecném vzájemném zapojení.

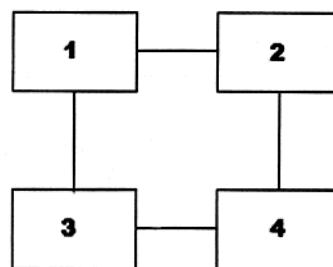

- (51) **G08B 13/04** (2006.01)
G08B 13/08 (2006.01)
E06B 9/86 (2006.01)
(21) **2015-459**
(71) Vysoká škola báňská - Technická univerzita Ostrava, Ostrava - Poruba, CZ
(72) Vašínek Vladimír prof. RNDr., CSc., Vřesina, CZ
Nedoma Jan Ing., Kostelec na Haně, CZ
Zbořil Ondřej Ing., Olšany u Prostějova, CZ
Kajnar Tomáš Ing., Ostrava Zábřeh, CZ
- (54) **Optovláknový a dotykový senzor pro zabezpečení vybraných prostor**
(22) 02.07.2015
(57) Optovláknový interferometrický senzor pro monitorování a zabezpečení vybraných prostor, zahrnující laserový zdroj (1) propojený přes optické vlákno (2) s ochranným boxem (3), z kterého vede optické vlákno (2) do fotodetektoru (6), který je dále propojen prostřednictvím kabelu (5) se zařízením (4) pro zpracování signálu. Na vstupu do boxu (3) a výstupu z boxu (3), prochází optické vlákno (2) přes referenční vazební člen (7), v nichž se optické vlákno (2) dělí na referenční větve (8) a měřicí větve (9), přičemž měřicí větve (9) tvoří měřicí optické vlákno (22) uspořádané v křídle (10) okna, zatímco referenční větve (8) interferometru tvoří referenční optické vlákno (21) umístěné v rámu (11) okna.
- (74) INPARTNERS GROUP, Ing. Dušan Kendereški, Koliště 1965/13a, Brno, 60200

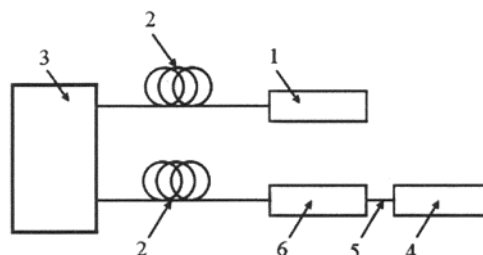

Zveřejněné přihlášky vynálezů - přehled podle třídících znaků

A 47 C 3/00	(2006.01)	2014-790	B 82 Y 40/00	(2011.01)	2015-210
A 61 B 17/24	(2006.01)	2015-201	C 01 B 13/32	(2006.01)	2015-210
A 61 C 8/02	(2006.01)	2014-794	C 07 C 231/22	(2006.01)	2014-792
A 61 C 8/02	(2006.01)	2014-795	C 08 F 4/651	(2006.01)	2016-172
A 61 C 13/30	(2006.01)	2014-794	C 08 F 10/00	(2006.01)	2016-172
A 61 C 13/30	(2006.01)	2014-795	C 08 F 10/02	(2006.01)	2016-172
A 61 F 2/02	(2006.01)	2015-201	C 08 L 23/00	(2006.01)	2016-172
A 61 H 1/02	(2006.01)	2014-790	E 06 B 9/86	(2006.01)	2015-459
A 61 M 16/04	(2006.01)	2015-201	F 16 H 9/24	(2006.01)	2014-798
A 63 B 23/00	(2006.01)	2014-790	F 16 H 55/30	(2006.01)	2014-798
A 63 B 23/04	(2006.01)	2014-790	F 16 H 55/54	(2006.01)	2014-798
B 01 J 20/28	(2006.01)	2016-172	G 06 F 11/16	(2006.01)	2014-784
B 09 B 3/00	(2006.01)	2015-210	G 08 B 13/08	(2006.01)	2015-459
B 82 B 3/00	(2006.01)	2015-210			

Seznam přihlašovatelů zveřejněných přihlášek vynálezů

(71)	(21)	(51)	(71)	(21)	(51)		
Boty J HANÁK R, s.r.o., Snovídky, CZ	2014-790	A 63 B 23/10	(2006.01)	Vysoká škola báňská - Technická univerzita Ostrava, Ostrava - Poruba, CZ	2015-459	G 08 B 13/04	(2006.01)
ČVUT v Praze, Fakulta strojní, Praha 6, CZ	2015-201	A 61 F 2/20	(2006.01)	Zentiva, k.s., Praha 10- Dolní Měcholupy, CZ	2014-792	C 07 C 233/47	(2006.01)
ProSpon, spol. s r.o., Kladno, CZ	2014-794	A 61 C 8/00	(2006.01)	Chládek Otokar Ing., Třebíč, CZ	2014-798	B 62 M 9/08	(2006.01)
ProSpon, spol. s r.o., Kladno, CZ	2014-795	A 61 C 8/00	(2006.01)	Halbich Čestmír Ing., CSc., Praha 4- Krč, CZ	2014-784	G 06 F 11/00	(2006.01)
ŠKODA AUTO a.s., Mladá Boleslav II, CZ	2014-797	B 60 R 21/206	(2011.01)	Kovář Josef Ing., Praha 5, CZ	2014-789	F 03 G 7/04	(2006.01)
Technická univerzita v Liberci, Liberec 1, CZ	2015-210	C 01 B 33/12	(2006.01)	Stoch Karel, Ostrava- Hrabůvka, CZ	2014-786	B 05 B 7/14	(2006.01)
UNIPETROL RPA, s.r.o. - POLYMER INSTITUTE BRNO, odštěpný závod, Brno, Zábřovice, CZ	2016-172	C 08 F 10/08	(2006.01)				

FG4A

Udělené patenty - přehled podle čísel patentů

V období uzávěrky tohoto čísla Věstníku udělil Úřad průmyslového vlastnictví tyto patenty.

305963	<i>C 23 C 14/08</i>	(2006.01)	305966	<i>C 21 D 9/00</i>	(2006.01)	305969	<i>G 08 B 13/04</i>	(2006.01)
305964	<i>C 07 C 405/00</i>	(2006.01)	305967	<i>A 61 F 2/20</i>	(2006.01)	305970	<i>F 04 C 23/00</i>	(2006.01)
305965	<i>G 01 N 1/14</i>	(2006.01)	305968	<i>C 01 B 33/12</i>	(2006.01)			

FG4A

Udělené patenty - přehled podle MPT

(51)	<i>A61F 2/20</i>	(2006.01)	(32)	19.12.2003	
	<i>A61F 2/02</i>	(2006.01)	(31)	2003 0329379	
	<i>A61B 17/24</i>	(2006.01)	(33)	GB	
	<i>A61M 16/04</i>	(2006.01)	(86)	PCT/GB2004/005028	
(11)	305967		(87)	WO 2005/058812	
(40)	25.05.2016		(22)	01.12.2004	
(21)	2015-201		(74)	Společná advokátní kancelář Všeťečka Zelený Švorčík Kalenský a partneři, JUDr. Pavel Zelený, Hálkova 2, Praha 2, 12000	
(73)	ČVUT v Praze, Fakulta strojní, Praha 6, CZ Ústav termomechaniky AV ČR, v. v. i., Praha 8 Libeň, CZ Ústav makromolekulární chemie AV ČR, v. v. i., Praha 6, Břevnov, CZ Univerzita Karlova v Praze, 1. lékařská fakulta, Anatomický ústav, Praha 2, CZ		(51)	<i>C21D 9/00</i>	(2006.01)
(72)	Vampola Tomáš prof. Dr. Ing., Lidice, CZ Horáček Jaromír Ing., DrSc., Praha 10, CZ Dušková Smrčková Miroslava Dr. Ing., Praha 6, CZ Köhler Jakub, Litoměřice, CZ Klepáček Ivo MUDr., CSc., Praha 4, CZ			<i>C21D 9/46</i>	(2006.01)
(54)	Hlasivková náhrada a způsob ladění hlasivkové náhrady			<i>B23P 13/02</i>	(2006.01)
(22)	23.03.2015		(11)	305966	
(74)	Ing. Karel Novotný, Žufanova 1099/2, Praha 6, 16300		(40)	18.01.2012	
			(21)	2011-276	
(51)	<i>C01B 33/12</i>	(2006.01)	(73)	Kirchhoff Automotive Deutschland GmbH, Attendorn 57439, DE	
	<i>C01B 13/32</i>	(2006.01)	(72)	Teipel Reimund, Eslohe, DE Schmidt Jens, Reichshof, DE Löcker Markus, Finnentrop, DE	
	<i>B09B 3/00</i>	(2006.01)	(54)	Způsob k výrobě tvarové součásti a její použití	
	<i>B82B 3/00</i>	(2006.01)	(32)	14.05.2010	
	<i>B82Y 40/00</i>	(2011.01)	(31)	102010016945	
(11)	305968		(33)	DE	
(40)	25.05.2016		(22)	11.05.2011	
(21)	2015-210		(74)	Společná advokátní kancelář Všeťečka Zelený Švorčík Kalenský a partneři, JUDr. Miloš Všeťečka, Hálkova 2, Praha 2, 12000	
(73)	Technická univerzita v Liberci, Liberec 1, CZ		(51)	<i>C23C 14/08</i>	(2006.01)
(72)	Kroisová Dora doc. Ing., Ph.D., Liberec 1, CZ Fijalkowski Mateusz Ing., Ph.D., 25-553 Kielce, PL Adach Kinga Ing., Ph.D., 99-400 Lowicz, PL Skolimowski Janusz Ing., Ph.D., 94-120 Łódź, PL			<i>C03C 17/34</i>	(2006.01)
(54)	Metoda získávání nanočástic biomorfního oxidu křemičitého z rostlinných částí charakteristických jeho vysokým obsahem			<i>G02B 1/11</i>	(2006.01)
(22)	26.03.2015			<i>B01J 35/02</i>	(2006.01)
(74)	STRNAD Patentová a známková kancelář, Ing. Václav Strnad, Rychtářská 375/31, Liberec 14, 46014			<i>C23C 14/34</i>	(2006.01)
				<i>C03C 17/245</i>	(2006.01)
(51)	<i>C07C 405/00</i>	(2006.01)		<i>G02B 1/115</i>	(2015.01)
	<i>C07D 309/12</i>	(2006.01)		<i>G02B 1/18</i>	(2015.01)
	<i>C07D 407/12</i>	(2006.01)	(11)	305963	
	<i>C07D 407/14</i>	(2006.01)	(40)	15.10.2003	
	<i>C07F 7/18</i>	(2006.01)	(21)	2003-820	
	<i>C07D 307/93</i>	(2006.01)	(73)	SAINT-GOBAIN GLASS FRANCE, Courbevoie, FR	
(11)	305964		(72)	Nadaud Nicolas, Gentilly, FR Talpaert Xavier, Paris, FR Rondeau Véronique, Drancy, FR	
(40)	15.11.2006		(54)	Nosič s fotokatalytickým povlakem	
(21)	2006-386		(32)	20.09.2000	
(73)	JOHNSON MATTHEY PUBLIC LIMITED COMPANY, London, GB		(31)	2000 0011959	
(72)	Clissold Derek, Wyndham, Wokingham, GB Craig Stuart, Wilbert, Brampton, Ontario L6T 4T4, CA Gadikota Rajendrakumar, Reddy, Liverpool, NY, US He Min, Groton 01450, MA, US Juraj Jurjus, Favez, Acton, MA, US Kazerani Shahrokh, Leominster 01453, MA, US Rannala Erwin, Douglas, Cork, IE Sharma Pradeep, Kumar, Westford 01886, MA, US		(33)	FR	
(54)	Způsob syntézy prostaglandinů		(86)	PCT/FR2001/002906	
			(87)	WO 2002/024971	
			(22)	19.09.2001	
			(74)	JUDr. Miloš Všeťečka, Hálkova 2, Praha 2, 12000	
			(51)	<i>F04C 23/00</i>	(2006.01)
				<i>F04C 29/00</i>	(2006.01)
			(11)	305970	
			(40)	05.06.2013	
			(21)	2012-581	
			(73)	Mitsubishi Electric Corporation, 100-8310 Tokyo, JP	
			(72)	Arai Toshinori, 100-8310 Tokyo, JP	

Tani Masao, 100-8310 Tokyo, JP
Sato Koichi, 100-8310 Tokyo, JP
(54) **Rotační kompresor**
(32) 31.10.2011
(31) 2011 238714
(33) JP
(22) 29.08.2012
(74) Čermák a spol., JUDr. Karel Čermák, Elišky Peškové 15/735, Praha 5, 15000

(51) **G01N 1/14** (2006.01)
G01N 1/20 (2006.01)
G01N 1/10 (2006.01)
(11) 305965
(40) 27.02.2013
(21) **2011-510**
(73) Výzkumný ústav vodohospodářský T.G.Masaryka, v.v.i., Praha 6, CZ
(72) Fiala Daniel Mgr., Praha 4 - Modřany, CZ
(54) **Pasivní časově integrující vzorkovač vody a nerozpuštěných látek**
(22) 18.08.2011

(74) Ing. Libor Markes, Grohova 54/145, Brno, 60200

(51) **G08B 13/04** (2006.01)
G08B 13/08 (2006.01)
E06B 9/86 (2006.01)
(11) 305969
(40) 25.05.2016
(21) **2015-459**
(73) Vysoká škola báňská - Technická univerzita Ostrava, Ostrava - Poruba, CZ
(72) Vašínek Vladimír prof. RNDr., CSc., Vřesina, CZ
Nedoma Jan Ing., Kostelec na Hané, CZ
Zbořil Ondřej Ing., Olšany u Prostějova, CZ
Kajnar Tomáš Ing., Ostrava Zábřeh, CZ
(54) **Optovláknový a dotykový senzor pro zabezpečení vybraných prostor**
(22) 02.07.2015
(74) INPARTNERS GROUP, Ing. Dušan Kendereški, Koliště 1965/13a, Brno, 60200

Seznam majitelů udělených patentů

(73)	(11)	(51)	(73)	(11)	(51)
ČVUT v Praze, Fakulta strojní, Praha 6, CZ	305967	A 61 F 2/20	Univerzita Karlova v Praze, 1. lékařská fakulta, Anatomický ústav, Praha 2, CZ	305967	A 61 F 2/20
JOHNSON MATTHEY PUBLIC LIMITED COMPANY, London, GB	305964	C 07 C 405/00	Ústav makromolekulární chemie AV ČR, v. v. i., Praha 6, Břevnov, CZ	305967	A 61 F 2/20
Kirchhoff Automotive Deutschland GmbH, Attendorn 57439, DE	305966	C 21 D 9/00	Ústav termomechaniky AV ČR, v. v. i., Praha 8 Libeň, CZ	305967	A 61 F 2/20
Mitsubishi Electric Corporation, 100-8310 Tokyo, JP	305970	F 04 C 23/00	Vysoká škola báňská - Technická univerzita Ostrava, Ostrava - Poruba, CZ	305969	G 08 B 13/04
SAINT-GOBAIN GLASS FRANCE, Courbevoie, FR	305963	C 23 C 14/08	Výzkumný ústav vodohospodářský T.G.Masaryka, v.v.i., Praha 6, CZ	305965	G 01 N 1/14
Technická univerzita v Liberci, Liberec 1, CZ	305968	C 01 B 33/12			

Zpřístupněné překlady nároků evropských patentových přihlášek

U následujících zveřejněných evropských patentových přihlášek s účinky pro Českou republiku byl přihlašovatelem předložen překlad patentových nároků do českého jazyka (§ 35a, odst. 4 zákona č. 527/1990 Sb., v platném znění). Datum zpřístupnění překladu patentových nároků veřejnosti je datum publikace tohoto Věstníku. Údaje jsou řazeny vzestupně podle čísla zveřejnění evropské patentové přihlášky.

(97) EP 2266958		(96) 08.08.2002
(97) 29.12.2010		(96) 10178132.6
(51) C07D 207/38	(2006.01)	(71) SHIONOGI & CO., LTD., Osaka 541-0045, JP
C07D 403/04	(2006.01)	(72) Kiyama, Ryuichi, Osaka 553-0002, JP
C07D 405/04	(2006.01)	Kanda, Yasuhiko, Osaka 553-0002, JP
C07D 405/06	(2006.01)	Tada, Yukio, Osaka 553-0002, JP
C07D 413/04	(2006.01)	Fujishita, Toshio, Osaka 553-0002, JP
C07D 401/04	(2006.01)	Kawasuji, Takashi, Osaka 553-0002, JP
C07D 413/06	(2006.01)	Takechi, Shozo, Osaka 553-0002, JP
C07D 407/06	(2006.01)	Fuji, Masahiro, Osaka 553-0002, JP
C07D 417/06	(2006.01)	(54) Antivirové činidlo
C07D 409/06	(2006.01)	(32) 2001245071, 2001370860, 2002191483
C07D 403/06	(2006.01)	(31) 10.08.2001, 05.12.2001, 28.06.2002
A61K 31/366	(2006.01)	(33) JP, JP, JP
A61K 31/4015	(2006.01)	(74) Společná advokátní kancelář Všetečka Zelený Švorčík Kalenský a partneři, JUDr. Michal Havlík, advokát a patentový zástupce, Hálkova 2, Praha 2, 12000
A61K 31/4025	(2006.01)	
A61K 31/4155	(2006.01)	
A61K 31/4178	(2006.01)	
A61P 31/18	(2006.01)	

Udělené evropské patenty

Evropský patentový úřad udělil následující evropské patenty s účinky pro Českou republiku. Tyto patenty mohou být zrušeny nebo zachovány v pozměněném znění Evropským patentovým úřadem v řízení o odporu. K tomu, aby nabyl evropský patent účinnosti na území České republiky, je třeba, aby byl Úřadu předložen ve stanovené lhůtě překlad patentového spisu do českého jazyka (§ 35c odst. 2 až 4 zákona č. 527/1990 Sb., v platném znění).

(97) EP 1320163	(47) 11.05.2016	(97) EP 1682752	(47) 11.05.2016	(97) EP 1817489	(47) 11.05.2016	(97) EP 1920757	(47) 11.05.2016
(97) EP 1351424	(47) 11.05.2016	(97) EP 1685660	(47) 11.05.2016	(97) EP 1817885	(47) 11.05.2016	(97) EP 1920759	(47) 11.05.2016
(97) EP 1386664	(47) 11.05.2016	(97) EP 1686323	(47) 11.05.2016	(97) EP 1821337	(47) 11.05.2016	(97) EP 1920855	(47) 11.05.2016
(97) EP 1425351	(47) 11.05.2016	(97) EP 1696912	(47) 11.05.2016	(97) EP 1824425	(47) 11.05.2016	(97) EP 1921668	(47) 11.05.2016
(97) EP 1432849	(47) 11.05.2016	(97) EP 1703351	(47) 11.05.2016	(97) EP 1828523	(47) 11.05.2016	(97) EP 1926667	(47) 11.05.2016
(97) EP 1438061	(47) 11.05.2016	(97) EP 1704402	(47) 11.05.2016	(97) EP 1828726	(47) 11.05.2016	(97) EP 1928763	(47) 11.05.2016
(97) EP 1460374	(47) 11.05.2016	(97) EP 1710502	(47) 11.05.2016	(97) EP 1830285	(47) 11.05.2016	(97) EP 1929879	(47) 11.05.2016
(97) EP 1461791	(47) 11.05.2016	(97) EP 1712520	(47) 11.05.2016	(97) EP 1840626	(47) 11.05.2016	(97) EP 1935879	(47) 11.05.2016
(97) EP 1488612	(47) 11.05.2016	(97) EP 1714024	(47) 11.05.2016	(97) EP 1845207	(47) 11.05.2016	(97) EP 1937351	(47) 11.05.2016
(97) EP 1489928	(47) 11.05.2016	(97) EP 1717923	(47) 11.05.2016	(97) EP 1845578	(47) 11.05.2016	(97) EP 1942347	(47) 11.05.2016
(97) EP 1495641	(47) 11.05.2016	(97) EP 1726819	(47) 11.05.2016	(97) EP 1846162	(47) 11.05.2016	(97) EP 1943307	(47) 11.05.2016
(97) EP 1504174	(47) 11.05.2016	(97) EP 1730487	(47) 11.05.2016	(97) EP 1848115	(47) 11.05.2016	(97) EP 1943478	(47) 11.05.2016
(97) EP 1508192	(47) 11.05.2016	(97) EP 1730492	(47) 11.05.2016	(97) EP 1848402	(47) 11.05.2016	(97) EP 1945404	(47) 11.05.2016
(97) EP 1510534	(47) 11.05.2016	(97) EP 1732343	(47) 11.05.2016	(97) EP 1850900	(47) 11.05.2016	(97) EP 1948124	(47) 11.05.2016
(97) EP 1515402	(47) 11.05.2016	(97) EP 1735500	(47) 11.05.2016	(97) EP 1856606	(47) 11.05.2016	(97) EP 1949120	(47) 11.05.2016
(97) EP 1521139	(47) 11.05.2016	(97) EP 1735652	(47) 11.05.2016	(97) EP 1858368	(47) 11.05.2016	(97) EP 1950176	(47) 11.05.2016
(97) EP 1540962	(47) 11.05.2016	(97) EP 1742530	(47) 11.05.2016	(97) EP 1858586	(47) 11.05.2016	(97) EP 1952935	(47) 11.05.2016
(97) EP 1545394	(47) 11.05.2016	(97) EP 1743192	(47) 11.05.2016	(97) EP 1859616	(47) 11.05.2016	(97) EP 1957455	(47) 11.05.2016
(97) EP 1551882	(47) 11.05.2016	(97) EP 1743442	(47) 11.05.2016	(97) EP 1861169	(47) 11.05.2016	(97) EP 1958440	(47) 11.05.2016
(97) EP 1566899	(47) 11.05.2016	(97) EP 1754287	(47) 11.05.2016	(97) EP 1861338	(47) 11.05.2016	(97) EP 1959525	(47) 11.05.2016
(97) EP 1568086	(47) 11.05.2016	(97) EP 1766917	(47) 11.05.2016	(97) EP 1861339	(47) 11.05.2016	(97) EP 1962759	(47) 11.05.2016
(97) EP 1571726	(47) 11.05.2016	(97) EP 1769116	(47) 11.05.2016	(97) EP 1861885	(47) 11.05.2016	(97) EP 1970050	(47) 11.05.2016
(97) EP 1580872	(47) 11.05.2016	(97) EP 1769127	(47) 11.05.2016	(97) EP 1863445	(47) 11.05.2016	(97) EP 1971109	(47) 11.05.2016
(97) EP 1586144	(47) 11.05.2016	(97) EP 1771455	(47) 11.05.2016	(97) EP 1863468	(47) 11.05.2016	(97) EP 1972498	(47) 11.05.2016
(97) EP 1591896	(47) 11.05.2016	(97) EP 1775772	(47) 11.05.2016	(97) EP 1863547	(47) 11.05.2016	(97) EP 1973944	(47) 11.05.2016
(97) EP 1592197	(47) 11.05.2016	(97) EP 1777781	(47) 11.05.2016	(97) EP 1864557	(47) 11.05.2016	(97) EP 1974166	(47) 11.05.2016
(97) EP 1604115	(47) 11.05.2016	(97) EP 1779035	(47) 11.05.2016	(97) EP 1866786	(47) 11.05.2016	(97) EP 1975458	(47) 11.05.2016
(97) EP 1608986	(47) 11.05.2016	(97) EP 1779700	(47) 11.05.2016	(97) EP 1867206	(47) 11.05.2016	(97) EP 1976062	(47) 11.05.2016
(97) EP 1610911	(47) 11.05.2016	(97) EP 1783497	(47) 11.05.2016	(97) EP 1869638	(47) 11.05.2016	(97) EP 1979719	(47) 11.05.2016
(97) EP 1611495	(47) 11.05.2016	(97) EP 1783994	(47) 11.05.2016	(97) EP 1870022	(47) 11.05.2016	(97) EP 1981914	(47) 11.05.2016
(97) EP 1613360	(47) 11.05.2016	(97) EP 1787730	(47) 11.05.2016	(97) EP 1871295	(47) 11.05.2016	(97) EP 1984555	(47) 11.05.2016
(97) EP 1626669	(47) 11.05.2016	(97) EP 1788897	(47) 11.05.2016	(97) EP 1871505	(47) 11.05.2016	(97) EP 1991974	(47) 11.05.2016
(97) EP 1631368	(47) 11.05.2016	(97) EP 1791607	(47) 11.05.2016	(97) EP 1871966	(47) 11.05.2016	(97) EP 1992351	(47) 11.05.2016
(97) EP 1646786	(47) 11.05.2016	(97) EP 1793872	(47) 11.05.2016	(97) EP 1874692	(47) 11.05.2016	(97) EP 1995216	(47) 11.05.2016
(97) EP 1659921	(47) 11.05.2016	(97) EP 1794398	(47) 11.05.2016	(97) EP 1877733	(47) 11.05.2016	(97) EP 1995466	(47) 11.05.2016
(97) EP 1661947	(47) 11.05.2016	(97) EP 1794693	(47) 11.05.2016	(97) EP 1882072	(47) 11.05.2016	(97) EP 1996007	(47) 11.05.2016
(97) EP 1672291	(47) 11.05.2016	(97) EP 1804284	(47) 11.05.2016	(97) EP 1885817	(47) 11.05.2016	(97) EP 1996252	(47) 11.05.2016
(97) EP 1675187	(47) 11.05.2016	(97) EP 1809474	(47) 11.05.2016	(97) EP 1889093	(47) 11.05.2016	(97) EP 1996376	(47) 11.05.2016
(97) EP 1678117	(47) 11.05.2016	(97) EP 1809693	(47) 11.05.2016	(97) EP 1890703	(47) 11.05.2016	(97) EP 1996500	(47) 11.05.2016
(97) EP 1682478	(47) 11.05.2016	(97) EP 1812852	(47) 11.05.2016	(97) EP 1912616	(47) 11.05.2016	(97) EP 1996635	(47) 11.05.2016

Zveřejněné překlady evropských patentových spisů

U následujících udělených evropských patentů s účinkem pro Českou republiku byl majitelem předložen překlad patentového spisu do českého jazyka (§ 35c odst. 2 až 4 zákona č. 527/1990 Sb., v platném znění). Údaje jsou řazeny vzestupně podle čísel evropských patentů.

- | | | |
|---|-----------|--|
| (97) EP 1539980 | | (96) 28.06.2005 |
| (47) 17.02.2016 | | (96) 05763803.3 |
| (97) 12.02.2004 | | (73) Georgia-Pacific Consumer Products LP, Atlanta GA 30303, US |
| (51) C12N 15/10 | (2006.01) | (72) MURRAY, Frank C., Marietta, Georgia 30067, US |
| C40B 40/06 | (2006.01) | WENDT, Greg, Neenah, Wisconsin 54956, US |
| C07H 21/00 | (2006.01) | (54) Pneumatický způsob pro zbavování vody pro výrobu absorpčního archu se slabým stlačováním |
| (96) 30.07.2003 | | (32) 584901 P, 167348 |
| (96) 03766117.0 | | (31) 01.07.2004, 27.06.2005 |
| (73) Nuevolution A/S, 2100 Copenhagen, DK | | (33) US, US |
| (72) PEDERSEN, Henrik, DK-2880 Bagsvaerd, DK | | (86) PCT/US2005/023194 |
| (54) Knihovna komplexů obsahujících malé nepeptidové molekuly a dvouvláknové oligonukleotidy identifikující molekuly | | (87) WO 2006/007517 |
| (32) 200201171, 399692 P | | (74) Společná advokátní kancelář Vsetečka Zelený Švorčík Kalenský a partneři, JUDr. Michal Havlík, advokát a patentový zástupce, Hálkova 2, Praha 2, 12000 |
| (31) 01.08.2002, 01.08.2002 | | |
| (33) DK, US | | |
| (86) PCT/DK2003/000516 | | |
| (87) WO 2004/013070 | | |
| (74) INVENTIA s.r.o., RNDr. Kateřina Hartvichová, Na Bělidle 3, Praha 5, 15000 | | |
| <hr/> | | |
| (97) EP 1731138 | | (97) EP 1795072 |
| (47) 23.03.2016 | | (47) 17.02.2016 |
| (97) 13.10.2005 | | (97) 13.06.2007 |
| (51) A61K 9/10 | (2006.01) | (51) A01N 43/653 |
| A61K 31/343 | (2006.01) | A01N 43/76 |
| A61K 31/352 | (2006.01) | A01N 43/40 |
| A61K 31/4709 | (2006.01) | A01N 33/12 |
| A61K 31/497 | (2006.01) | A01P 3/00 |
| A61K 31/7048 | (2006.01) | A01N 25/30 |
| A61K 47/32 | (2006.01) | (96) 08.08.2003 |
| A61K 47/34 | (2006.01) | (96) 07105415.9 |
| A61K 47/36 | (2006.01) | (73) BASF SE, 67056 Ludwigshafen, DE |
| (96) 28.03.2005 | | (72) Kober, Reiner, 67136, Fussgönheim, DE |
| (96) 05727436.7 | | Parg, Adolf, 67098, Bad Dürkheim, DE |
| (73) TOYAMA CHEMICAL CO., LTD., Tokyo 160-0023, JP | | Fries, Jürgen, 67067, Ludwigshafen, DE |
| (72) KUBO, Yoshiko, 9393551, JP | | Ziegler, Hans, 67112, Mutterstadt, DE |
| YAMAKAWA, Tetsumi, 9300036, JP | | (54) Prostředky, které obsahují karboxylové kyseliny, a jejich použití při pěstování rostlin. |
| YAMASAKI, Yasuomi, 9300816, JP | | (32) 10237885 |
| (54) Jemná disperze těžko rozpustné účinné látky a způsob její výroby | | (31) 19.08.2002 |
| (32) 2004102780 | | (33) DE |
| (31) 31.03.2004 | | (74) Traplová Hakr Kubát, advokátní a patentová kancelář, Ing. Jan Kubát, patentový zástupce, Přístavní 24, Praha 7, 17000 |
| (33) JP | | |
| (86) PCT/JP2005/005736 | | |
| (87) WO 2005/094788 | | |
| (74) Čermák a spol., JUDr. Karel Čermák, Elišky Peškové 735/15, Praha 5, 15000 | | |
| <hr/> | | |
| (97) EP 1752549 | | (97) EP 1804937 |
| (47) 20.01.2016 | | (47) 04.05.2016 |
| (97) 14.02.2007 | | (97) 13.04.2006 |
| (51) C21D 8/12 | (2006.01) | (51) A63F 1/14 |
| C22C 38/02 | (2006.01) | (96) 27.09.2005 |
| (96) 03.08.2005 | | (96) 05801116.4 |
| (96) 05016835.0 | | (73) Bally Gaming, Inc., Las Vegas, NV 89119, US |
| (73) ThyssenKrupp Steel Europe AG, 47166 Duisburg, DE | | (72) STASSON, James, B., Eden Prairie, MN 55347, US |
| (72) Günther, Klaus, 46562 Voerde, DE | | BOURBOUR, Feraiidoo, Eden Prairie, MN 55347, US |
| Lahn, Ludger, 47447 Moers, DE | | SCHEPER, Paul, K., Eden Prairie, MN 55347, US |
| Ploch, Andreas, 46535 Dinslaken, DE | | SCHUBERT, Oliver, M., Las Vegas, NV 89213, US |
| Sowka, Eberhard, 46535 Dinslaken, DE | | KELLY, James, V., Las Vegas, NV 89123, US |
| (54) Způsob výroby elektrotechnického pásu orientovanou strukturou | | GRAUZER, Attila, Las Vegas, NV 89123, US |
| (74) TRAPLOVÁ HAKR KUBÁT Advokátní a patentová kancelář, Ing. Eduard Hakr, patentový zástupce, Přístavní 24, Praha 7, 17000 | | (54) Vícerežimová míchačka karet a zařízení pro čtení karet |
| <hr/> | | |
| (97) EP 1761671 | | (32) 954029 |
| (47) 30.03.2016 | | (31) 29.09.2004 |
| (97) 19.01.2006 | | (33) US |
| (51) D21F 11/00 | (2006.01) | (86) PCT/US2005/034737 |
| D21F 11/14 | (2006.01) | (87) WO 2006/039308 |
| D21F 3/02 | (2006.01) | (74) Traplová Hakr Kubát, advokátní a patentová kancelář, Ing. Eduard Hakr, patentový zástupce, Přístavní 24, Praha 7, 17000 |
| B31F 1/12 | (2006.01) | |
| D21H 27/00 | (2006.01) | |
| <hr/> | | |
| (97) EP 1991788 | | (97) EP 1991788 |
| (47) 09.03.2016 | | (47) 09.03.2016 |
| (97) 13.09.2007 | | (97) 13.09.2007 |
| (51) F04C 29/02 | (2006.01) | (51) F04C 29/02 |
| F04C 29/00 | (2006.01) | F04C 29/00 |
| F04C 18/16 | (2006.01) | F04C 18/16 |
| (96) 11.01.2007 | | |

(96) 07701582.4
(73) ATLAS COPCO AIRPOWER N.V., 2610 Wilrijk, BE
(72) SUTTELS, Alain, B-3000 LEUVEN, BE
(54) **Zásobník pro výměnnou kapalinu pro zařízení a zařízení společně s odlučovačem oleje vybavené takovým zásobníkem**
(32) 200600145
(31) 07.03.2006
(33) BE
(86) PCT/BE2007/000006
(87) WO 2007/101314
(74) INPARTNERS GROUP, Ing. Ivan Lukšiček, Koliště 13a, Brno, 60200

(97) **EP 2040339**
(47) 06.01.2016
(97) 25.03.2009
(51) **H01R 13/05** (2006.01)
F02P 19/02 (2006.01)
(96) 04.07.2008
(96) 08012087.6
(73) Hirschmann Automotive GmbH, 6830 Rankweil-Brederis, AT
Volkswagen Aktiengesellschaft, 38440 Wolfsburg, DE
(72) Metzler, Andreas, 6845 Hohenems, AT
Ellensohn, Kurt, 6840 Götzis, AT
Vargas Marquez, Julio Cesar, 38444 Wolfsburg, DE
(54) **Konektor s lamelovým kontaktem pro žhavicí svíčku**
(32) 102007031401
(31) 05.07.2007
(33) DE
(74) Společná advokátní kancelář Všetečka Zelený Švorčík Kalenský a partneři, JUDr. Michal Havlík, advokát a patentový zástupce, Hálkova 2, Praha 2, 12000

(97) **EP 2076630**
(47) 23.12.2015
(97) 17.04.2008
(51) **E02D 29/12** (2006.01)
E02D 29/14 (2006.01)
(96) 12.10.2007
(96) 07858563.5
(73) EJ EMEA, 60149 Saint-Crépin-Ibouvillers, FR
(72) MONNERET, Jean-Jacques, F-69003 Lyon, FR
(54) **Šachta se zdvihacím silničním zařízením**
(32) 0654266
(31) 13.10.2006
(33) FR
(86) PCT/FR2007/052134
(87) WO 2008/043971
(74) Společná advokátní kancelář Všetečka Zelený Švorčík Kalenský a partneři, JUDr. Michal Havlík, advokát a patentový zástupce, Hálkova 2, Praha 2, 12000

(97) **EP 2080490**
(47) 18.11.2015
(97) 08.05.2008
(51) **A61C 7/12** (2006.01)
A61C 7/14 (2006.01)
(96) 31.10.2006
(96) 06847241.4
(73) Rojas Pardini Pablo, 2664 Ciudad De Panamá, PA
(72) ROJAS PARDINI, Pablo, 2664 Ciudad De Panama, PA
(54) **Zámky a způsob rovnání zubů tkaným drátem**
(86) PCT/IB2006/003826
(87) WO 2008/053269
(74) ZIVKO MIJATOVIC & PARTNERS s.r.o., Jugoslávských partyzánů 639/26, Praha 6, 16000

(97) **EP 2096919**
(47) 02.03.2016
(97) 12.06.2008
(51) **C07D 487/04** (2006.01)
A61K 31/519 (2006.01)
A61K 31/5377 (2006.01)
(96) 05.12.2007
(96) 07862580.3
(73) Bayer Intellectual Property GmbH, 40789 Monheim, DE
(72) HENTEMANN, Martin, Carlisle MA 01741, US

WOOD, Jill, North Haven CT 06473, US
SCOTT, William, Peekskill NY 10566-2546, US
MICHELS, Martin, 51109 Koln, DE
CAMPBELL, Ann-Marie, Monroe, CT 06468, US
BULLION, Ann-Marie, King of Prussia PA 19406, US
ROWLEY, R. Bruce, New Hope, Pennsylvania 18938, US
REDMAN, Aniko, Durham, North Carolina 27713, US
(54) **Substituované 2,3-dihydroimidazo 1,2-c chinazolinové deriváty, užitečné pro léčbu hyperproliferacních chorob a nemocí spojených s angiogenézí**
(32) 873090 P
(31) 05.12.2006
(33) US
(86) PCT/US2007/024985
(87) WO 2008/070150
(74) Traplová Hakr Kubát, advokátní a patentová kancelář, Ing. Eduard Hakr, patentový zástupce, Přístavní 24, Praha 7, 17000

(97) **EP 2108751**
(47) 17.02.2016
(97) 14.10.2009
(51) **E03C 1/232** (2006.01)
E03C 1/04 (2006.01)
(96) 07.04.2009
(96) 09157552.2
(73) Viega GmbH & Co. KG, 57439 Attendorn, DE
(72) Klimpel, Bernd, 57368 Lennestadt, DE
Hennes, Frank, 57413 Finnentrop, DE
(54) **Odpadní armatura pro koupací nebo sprchovací vany s podlahovým přítokem**
(32) 202008004826 U
(31) 07.04.2008
(33) DE
(74) Čermák a spol., JUDr. Karel Čermák, Elišky Peškové 735/15, Praha 5, 15000

(97) **EP 2137186**
(47) 27.01.2016
(97) 02.10.2008
(51) **C07D 473/30** (2006.01)
C07D 473/34 (2006.01)
C07D 487/04 (2006.01)
A61K 31/519 (2006.01)
A61K 31/52 (2006.01)
A61P 29/00 (2006.01)
A61P 35/00 (2006.01)
(96) 24.03.2008
(96) 08727163.1
(73) Amgen Inc., Thousand Oaks, CA 91320-1799, US
(72) CHEN, Yi, San Mateo, California 94403, US
CUSHING, Timothy D., Pacifica, California 94044, US
DUQUETTE, Jason A., Millbrae, California 94030, US
GONZALEZ LOPEZ DE TURISO, Felix, San Mateo, California 94402, US
HAO, Xiaolin, Foster City, California 94404, US
HE, Xiao, Foster City, California 94404, US
LUCAS, Brian, San Francisco, California 94131, US
McGEE, Lawrence R., Pacifica, California 94044, US
REICHEL, Andreas, Moorpark, California 93021, US
RZASA, Robert M., Ventura, California 93003, US
SEGANISH, Jennifer, Scotch Plains, New Jersey 07076, US
SHIN, Youngsook, Emeryville, California 94608, US
ZHANG, Dawei, Thousand Oaks, California 91362, US

(54) **Heterocyklické sloučeniny a jejich použití**
(32) 919568 P
(31) 23.03.2007
(33) US
(86) PCT/US2008/003962
(87) WO 2008/118468
(74) TRAPLOVÁ HAKR KUBÁT Advokátní a patentová kancelář, Ing. Eduard Hakr, patentový zástupce, Přístavní 24, Praha 7, 17000

(97) **EP 2155679**
(47) 17.02.2016
(97) 04.12.2008
(51) **C07D 211/58** (2006.01)

(96) 28.05.2008
(96) 08760145.6
(73) BASF SE, 67056 Ludwigshafen, DE
(72) HAREMZA, Sylke, 69151 Neckargemünd, DE
BERG, Thomas, 67071 Ludwigshafen, DE
(54) **Způsob výroby derivátů 4-formylaminopiperidinu**
(32) 07109320
(31) 31.05.2007
(33) EP
(86) PCT/EP2008/056550
(87) WO 2008/145673
(74) Společná advokátní kancelář Všetečka Zelený Švorčík Kalenský a partneři, JUDr. Otakar Švorčík, advokát, Hálkova 2, Praha 2, 12000

(97) **EP 2186897**
(47) 17.02.2016
(97) 19.05.2010
(51) **C12N 15/10** (2006.01)
C40B 40/14 (2006.01)
C40B 40/06 (2006.01)
C40B 50/06 (2006.01)
(96) 14.03.2003
(96) 08169346.7
(73) Nuevolution A/S, 2100 Copenhagen, DK
(72) Pedersen, Henrik, 2880 Bagsværd, DK
Holtmann, Anette, 2750 Ballerup, DK
Franch, Thomas, 3070 Snekersten, DK
Gouliaev, Alex Haahr, 3670 Veksø Sjælland, DK
Felding, Jakob, 2920 Charlottenlund, DK
(54) **Vylepšený způsob syntézy templátových molekul**
(32) 200200415, 364056 P, 200200952, 175539, 389885 P, 409968 P, 200201347, PCT/DK02/00419
(31) 15.03.2002, 15.03.2002, 20.06.2002, 20.06.2002, 20.06.2002, 12.09.2002, 12.09.2002, 20.06.2002
(33) DK, US, DK, US, US, DK, DK
(74) INVENTIA s.r.o., RNDr. Kateřina Hartvichová, Na Bělidle 3, Praha 5, 15000

(97) **EP 2190904**
(47) 10.02.2016
(97) 30.04.2009
(51) **C08J 3/00** (2006.01)
(96) 31.07.2008
(96) 08796916.8
(73) Lubrizol Specialty Products, Inc., Houston, TX 77042-3615, US
(72) BURDEN, Timothy L., Ponca City Oklahoma 74606, US
JOHNSTON, Ray L., Ponca City Oklahoma 74604, US
HARRIS, William F., Palm Harbor FL 34685, US
SMITH, Kenneth W., Tonkawa Oklahoma 74653, US
DREHER, Wayne R., College Station Texas 77845, US
MILLIGAN, Stuart N., Ponca City Oklahoma 74604, US
(54) **Disperzní ne-polyalfaolefinové polymery snižující aerodynamický odpor.**
(32) 925214
(31) 26.10.2007
(33) US
(86) PCT/US2008/071708
(87) WO 2009/055114
(74) PATENTSERVIS Praha a.s., Na Podkovce 281/10, Praha 4, 14700

(97) **EP 2239825**
(47) 24.02.2016
(97) 13.10.2010
(51) **H02J 7/00** (2006.01)
H02G 3/14 (2006.01)
H02G 3/12 (2006.01)
(96) 24.03.2010
(96) 10003107.9
(73) ABB AG, 68309 Mannheim, DE
(72) Treude, Hans Jörg, Dipl. -Ing., 58638 Iserlohn, DE
(54) **Elektrický instalační přístroj s nabíječkou pro mobilní telefon**
(32) 102009017265
(31) 11.04.2009
(33) DE

(74) Čermák a spol., JUDr. Karel Čermák, Elišky Peškové 735/15, Praha 5, 15000

(97) **EP 2282636**
(47) 23.03.2016
(97) 12.11.2009
(51) **A01N 43/42** (2006.01)
(96) 04.05.2009
(96) 09743378.3
(73) Novartis AG, 4056 Basel, CH
(72) ADAMS, Jerry, Leroy, Collegeville, PA 19426, US
DICKERSON, Scott, Howard, Research Triangle Park, NC 27709, US
JOHNSON, Neil, W., Collegeville, PA 19426, US
KUNTZ, Kevin, Research Triangle Park, NC 27709, US
PETROV, Kimberly, Research Triangle Park, NC 27709, US
RALPH, Jeffrey, M., Collegeville, PA 19426, US
RHEAULT, Tara Renae, Research Triangle Park, NC 27709, US
SCHAAF, Gregory, Research Triangle Park, NC 27709, US
STELLWAGEN, John, Research Triangle Park, NC 27709, US
TIAN, Xinrong, Collegeville, PA 19426, US
UEHLING, David Edward, Research Triangle Park, NC 27709, US
WATERSON, Alex Gregory, Research Triangle Park, NC 27709, US
WILSON, Brian, Research Triangle Park, NC 27709, US
ADJABENG, George, Research Triangle Park NC 27709, US
HORNBERGER, Keith, Research Triangle Park, NC 27709, US
(54) **Benzensulfonamidthiazolová sloučenina**
(32) 50744
(31) 06.05.2008
(33) US
(86) PCT/US2009/042682
(87) WO 2009/137391
(74) Traplová Hakr Kubát, advokátní a patentová kancelář, Ing. Jan Kubát, patentový zástupce, Přístavní 24, Praha 7, 17000

(97) **EP 2298970**
(47) 10.02.2016
(97) 23.03.2011
(51) **D01H 4/08** (2006.01)
D01H 4/42 (2006.01)
D01H 4/44 (2006.01)
(96) 21.05.2010
(96) 10005341.2
(73) Saurer Germany GmbH & Co. KG, 42897 Remscheid, DE
(72) Brakensiek, Dirk, 41470 Neuss, DE
Meyer, Jürgen, 52072 Aachen, DE
Wassenhoven, Heinz-Georg, 41065 Mönchengladbach, DE
(54) **Pracovní místo rotorového dopřadácího stroje a způsob pro provozování pracovního místa**
(32) 102009032716
(31) 11.07.2009
(33) DE
(74) Společná advokátní kancelář Všetečka Zelený Švorčík Kalenský a partneři, JUDr. Otakar Švorčík, advokát, Hálkova 2, Praha 2, 12000

(97) **EP 2300444**
(47) 13.04.2016
(97) 26.11.2009
(51) **C07D 251/10** (2006.01)
(96) 24.04.2009
(96) 09749530.3
(73) POXEL SAS, 69007 Lyon, FR
(72) AUBOURG, Stéphanie, F- 45800 Saint Jean de Braye, FR
BOUDET, Bernard, F-45300 Pithiviers, FR
CRAVO, Daniel, F-78500 Sartrouville, FR
HELMREICH, Matthias, 69120 Heidelberg, DE
(54) **Způsob syntézy derivátů 3,6-dihydro-1,3,5-triazinu**
(32) 08009483
(31) 23.05.2008
(33) EP
(86) PCT/EP2009/002997
(87) WO 2009/141040
(74) Společná advokátní kancelář Všetečka Zelený Švorčík Kalenský a partneři, JUDr. Michal Havlík, advokát a patentový zástupce, Hálkova 2, Praha 2, 12000

- (97) **EP 2305862**
(47) 06.01.2016
(97) 12.11.2009
(51) *A61L 15/62* (2006.01)
D01F 8/06 (2006.01)
A61F 13/15 (2006.01)
A61L 15/60 (2006.01)
A61L 15/26 (2006.01)
(96) 08.05.2009
(96) 09742444.4
(73) Grupo P.I. Mabe, S.A. de C.V., 72230 Puebla, MX
(72) CANALES ESPINOSA DE LOS MONTEROS, Carlos, 72230 Puebla, MX
ZAMUDIO AHUMADA, Andrés, 72230 Puebla, MX
SÁNCHEZ FERNÁNDEZ, Lucia, 72230 Puebla, MX
(54) **Jednorázový absopční předmět ohleduplný k prostředí**
(32) 2008006155
(31) 09.05.2008
(33) MX
(86) PCT/IB2009/005526
(87) WO 2009/136271
(74) Společná advokátní kancelář Všetečka Zelený Švorčík Kalenský a partneři, JUDr. Michal Havlík, advokát a patentový zástupce, Hálkova 2, Praha 2, 12000
-
- (97) **EP 2308607**
(47) 23.03.2016
(97) 13.04.2011
(51) *B05D 5/02* (2006.01)
B05D 5/08 (2006.01)
(96) 12.10.2010
(96) 10187278.6
(73) RHENOTHERM Kunststoffbeschichtungs GmbH, 47906 Kempen, DE
(72) Eigenbrod, Volkmar, 47804 Krefeld, DE
(54) **Struktura povlaku**
(32) 102009049137
(31) 12.10.2009
(33) DE
(74) Čermák a spol., JUDr. Karel Čermák, Elišky Peškové 735/15, Praha 5, 15000
-
- (97) **EP 2322880**
(47) 09.03.2016
(97) 18.05.2011
(51) *F25B 30/02* (2006.01)
F25B 27/00 (2006.01)
F24D 11/02 (2006.01)
F24D 3/18 (2006.01)
F25B 25/00 (2006.01)
(96) 06.11.2010
(96) 10014352.8
(73) Vaillant GmbH, 42859 Remscheid, DE
(72) Brecker, Heinz-Jörg, 42857 Remscheid, DE
Lang, Rainer Dr., 51519 Odenthal-Eikamp, DE
(54) **Systém tepelného čerpadla**
(32) 18092009
(31) 16.11.2009
(33) AT
(74) Společná advokátní kancelář Všetečka Zelený Švorčík Kalenský a partneři, JUDr. Michal Havlík, advokát a patentový zástupce, Hálkova 2, Praha 2, 12000
-
- (97) **EP 2330003**
(47) 06.01.2016
(97) 08.06.2011
(51) *B60T 7/04* (2006.01)
B60T 17/22 (2006.01)
G01L 5/22 (2006.01)
G01L 5/28 (2006.01)
G05G 1/54 (2008.04)
(96) 18.11.2010
(96) 10014718.0
(73) Stähle, Kurt, 75242 Neuhausen-Steinegg, DE
(72) Stähle, Kurt, 75242 Neuhausen-Steinegg, DE
(54) **Aktuátorové zařízení se silovým senzorem**
(32) 102009056209
-
- (31) 28.11.2009
(33) DE
(74) Společná advokátní kancelář Všetečka Zelený Švorčík Kalenský a partneři, JUDr. Michal Havlík, patentový zástupce, Hálkova 2, Praha 2, 12000
-
- (97) **EP 2334768**
(47) 16.03.2016
(97) 18.03.2010
(51) *C10L 3/06* (2006.01)
C10L 3/08 (2006.01)
(96) 24.08.2009
(96) 09776150.6
(73) Schmack Biogas GmbH, 92421 Schwandorf, DE
(72) WOLF, Markus, 92431 Neunburg vorm Wald, DE
NETTELNBREKER, Ulrich, 48619 Heek, DE
(54) **Způsob zpracování bioplynu a zařízení na výrobu bioplynu**
(32) 102008046879
(31) 11.09.2008
(33) DE
(86) PCT/DE2009/075044
(87) WO 2010/028643
(74) ŽOVICOVÁ & ŽOVIC IP s.r.o., Záhradnícka 36, 821 08 Bratislava
-
- (97) **EP 2342288**
(47) 02.03.2016
(97) 14.05.2010
(51) *C08K 5/10* (2006.01)
C09D 167/06 (2006.01)
C08K 5/00 (2006.01)
C09D 5/03 (2006.01)
(96) 06.11.2009
(96) 09744699.1
(73) DSM IP Assets B.V., 6411 TE Heerlen, NL
(72) JANSEN, Johan Franz Gradus Antonius, NL-6165 AP Geleen, NL
DRIJFHOUT, Jan Pieter, NL-8332 DC Steenwijk, NL
(54) **Jednosložková teplem vytvrditelná prášková nátěrová hmota**
(32) 112390 P, 112384 P, 08172327, 09156130, 09156139, 09156137, 09156142, 09156131
(31) 07.11.2008, 07.11.2008, 19.12.2008, 25.03.2009, 25.03.2009, 25.03.2009, 25.03.2009, 25.03.2009
(33) US, US, EP, EP, EP, EP, EP, EP
(86) PCT/EP2009/064728
(87) WO 2010/052291
(74) Traplová Hakr Kubát, advokátní a patentová kancelář, Ing. Eduard Hakr, patentový zástupce, Přístavní 24, Praha 7, 17000
-
- (97) **EP 2349782**
(47) 06.04.2016
(97) 06.05.2010
(51) *B32B 17/10* (2006.01)
B60Q 1/26 (2006.01)
F21V 8/00 (2006.01)
B60Q 3/02 (2006.01)
(96) 27.10.2009
(96) 09760221.3
(73) Saint-Gobain Glass France, 92400 Courbevoie, FR
(72) VERRAT-DEBAILLEUL, Adèle, 60150 Villers-sur-Coudun, FR
MOTTELET, Béatrice, F-60200 Compiègne, FR
(54) **Modul světlo emitující diody pro vozidlo a výroby**
(32) 0857298
(31) 27.10.2008
(33) FR
(86) PCT/FR2009/052064
(87) WO 2010/049638
(74) Společná advokátní kancelář Všetečka Zelený Švorčík Kalenský a partneři, JUDr. Michal Havlík, advokát a patentový zástupce, Hálkova 2, Praha 2, 12000
-
- (97) **EP 2359954**
(47) 27.01.2016
(97) 24.08.2011
(51) *B21D 51/26* (2006.01)
B65D 1/16 (2006.01)
(96) 31.05.2007
(96) 11163270.9

(73) Alcoa Inc., Pittsburgh, PA 15212-5858, US		C11D 3/34	(2006.01)
(72) Myers, Gary, Sarver, PA 16055, US		C11D 17/00	(2006.01)
Fedusa, Anthony, Lower Burrell, PA 15068, US		C11D 3/00	(2006.01)
Dick, Robert, Cheswick, PA 15024, US	(96) 01.03.2010		
(54) Rozlišovací lisovadlo pro tvarování zásobníků	(96) 10707263.9		
(32) 474581	(73) Henkel AG & Co. KGaA, 40589 Düsseldorf, DE		
(31) 26.06.2006	(72) BRÜCKNER, Erik, 40723 Hilden, DE		
(33) US	JIMENEZ CARRILLO, Lidia, E-08222 Terrassa/Barcelona, ES		
(74) Společná advokátní kancelář Vsetečka Zelený Švorčík Kalenský a partneři, JUDr. Michal Havlík, advokát a patentový zástupce, Hálkova 2, Praha 2, 12000	KARSTEN, Stefan, 51645 Gummersbach, DE		
	KATOWICZ, Ryszard, 40589 Düsseldorf, DE		
	(54) Čisticí prostředek na podlahy		
	(32) 102009002020		
	(31) 31.03.2009		
	(33) DE		
	(86) PCT/EP2010/052557		
	(87) WO 2010/112283		
	(74) KOREJZOVÁ & SPOL., v.o.s., JUDr. Petra Korejzová, Korunní 810/104 E, Praha 10, 10100		
(97) EP 2373490	(97) EP 2416664		
(47) 17.02.2016	(47) 23.03.2016		
(97) 03.06.2010	(97) 14.10.2010		
(51) B41M 3/00 (2006.01)	(51) A23D 9/04 (2006.01)		
B41M 5/28 (2006.01)	C11B 5/00 (2006.01)		
G09F 3/00 (2006.01)	(96) 10.04.2009		
B65D 79/02 (2006.01)	(96) 09787699.9		
(96) 13.11.2009	(73) Costa d'Oro S.p.A., 06049 Spoleto (Perugia), IT		
(96) 09749138.5	(72) BRACCO, Umberto, CH-1800 Vevey, CH		
(73) Aziende Chimiche Riunite Angelini Francesco A.C.R.A.F. S.p.A., 00181 Roma, IT	MORCHIO, Giovanni, I-18100 Imperia, IT		
(72) MASCIAMBRUNI, Roberto, I-65124 Pescara, IT	LEONARDI, Mauro, I-05100 TERNI, IT		
(54) Obalový materiál s barevným prvkem, který se při předem stanovené teplotě částečně odbarvuje, přičemž se odkrývá značka, a způsob výroby tohoto materiálu	MOCETTI, Ivano, I-01023 BOLSENA (Viterbo), IT		
(32) 08425749	(54) Způsob přípravy jedlého oleje, vyznačujícího se prodlouženou trvanlivostí, a jedlý olej získatelný takovým způsobem		
(31) 25.11.2008	(86) PCT/IT2009/000158		
(33) EP	(87) WO 2010/116392		
(86) PCT/EP2009/065108	(74) ŽOVICOVÁ & ŽOVIC IP s.r.o., Záhradnícka 36, 821 08 Bratislava		
(87) WO 2010/060812			
(74) Čermák a spol., JUDr. Karel Čermák, Elišky Peškové 735/15, Praha 5, 15000			
(97) EP 2392742	(97) EP 2433484		
(47) 27.01.2016	(47) 27.01.2016		
(97) 07.12.2011	(97) 25.11.2010		
(51) E04B 2/74 (2006.01)	(51) A01D 34/73 (2006.01)		
E04C 2/38 (2006.01)	(96) 13.05.2010		
E04B 1/61 (2006.01)	(96) 10777695.7		
E04F 19/06 (2006.01)	(73) Chikusui Canycom, Inc., Ukiha-gun, Fukuoka-ken, JP		
E04B 2/78 (2006.01)	(72) WAKAI, Mituhiro, Ukiha-shi Fukuoka 839-1396, JP		
(96) 26.02.2011	IKEDA, Katuhisa, Ukiha-shi Fukuoka 839-1396, JP		
(96) 11001599.7	(54) Montážní a demontážní konstrukce řezné čepele pro sekačku		
(73) Hestex Systems B.V., 7332 BE Apeldoorn, NL	(32) 2009121332		
(72) Nicolaas, Arie Sint, 7301 BC Apeldoorn, NL	(31) 19.05.2009		
(54) Okrajový profilový prvek	(33) JP		
(32) 202010006529 U	(86) PCT/JP2010/058100		
(31) 07.05.2010	(87) WO 2010/134462		
(33) DE	(74) Společná advokátní kancelář Vsetečka Zelený Švorčík Kalenský a partneři, JUDr. Michal Havlík, patentový zástupce, Hálkova 2, Praha 2, 12000		
(74) Čermák a spol., JUDr. Karel Čermák, Elišky Peškové 735/15, Praha 5, 15000			
(97) EP 2397742	(97) EP 2450729		
(47) 02.03.2016	(47) 10.02.2016		
(97) 21.12.2011	(97) 09.05.2012		
(51) F16L 59/00 (2006.01)	(51) G02B 6/44 (2006.01)		
(96) 08.04.2011	F16L 3/24 (2006.01)		
(96) 11161637.1	H02G 3/32 (2006.01)		
(73) Paroc Group Oy, 00180 Helsinki, FI	(96) 21.10.2011		
(72) HJELT, Tuomo, 53850, Lappeenranta, FI	(96) 11186066.4		
(54) Způsob výroby trubkovitého profilu z minerální vlny a trubkovitý profil	(73) Berthold Sichert GmbH, 12277 Berlin, DE		
(32) 20105695	(72) Perschon, Helmut, 12305 Berlin, DE		
(31) 16.06.2010	(54) Stavebnice upevňovacího zařízení		
(33) FI	(32) 102010050465, 102011012438		
(74) PATENTSERVIS Praha a.s., Na Podkovce 281/10, Praha 4, 14700	(31) 04.11.2010, 25.02.2011		
(97) EP 2414495	(33) DE, DE		
(47) 10.02.2016	(74) Traplová Hakr Kubát, advokátní a patentová kancelář, Ing. Eduard Hakr, patentový zástupce, Přístavní 24, Praha 7, 17000		
(97) 07.10.2010			
(51) C11D 1/14 (2006.01)	(97) EP 2451299		
C11D 3/20 (2006.01)	(47) 06.04.2016		
C11D 11/00 (2006.01)	(97) 13.01.2011		
C11D 3/37 (2006.01)			

- | | | |
|--|-----------|--|
| (51) A61K 31/519 | (2006.01) | Santala, Ville, 37130 Nokia, FI |
| A61K 31/593 | (2006.01) | (54) Zlepšení produkce lipidů |
| A61K 31/714 | (2006.01) | (74) Rott, Růžička & Guttman Patentové, známkové a advokátní kanceláře, Ing. Jana Fuchsová, Vinohradská 37, Praha 2, 12000 |
| A61K 33/06 | (2006.01) | |
| A61K 33/26 | (2006.01) | |
| A61K 45/06 | (2006.01) | |
| A61P 5/14 | (2006.01) | (97) EP 2468281 |
| A61P 7/06 | (2006.01) | (47) 27.01.2016 |
| A61P 1/16 | (2006.01) | (97) 24.02.2011 |
| A61P 43/00 | (2006.01) | (51) A61K 31/47 (2006.01) |
| (96) 09.07.2010 | | A61K 9/16 (2006.01) |
| (96) 10797960.1 | | A61K 9/48 (2006.01) |
| (73) Scott III., Linzy O., Atlanta, GA 30331, US | | A61P 35/00 (2006.01) |
| (72) Scott III., Linzy O., Atlanta, GA 30331, US | | (96) 16.08.2010 |
| (54) Způsoby a kompozice pro léčbu zdravotních stavů souvisejících se štítnou žlázou pomocí redukováných ftolátů | | (96) 10809938.3 |
| (32) 270615 P, 270741 P | | (73) Eisai R&D Management Co., Ltd., Tokyo 112-8088, JP |
| (31) 10.07.2009, 13.07.2009 | | (72) BANDO Masashi, Kakamigahara-shi Gifu 501-6195, JP |
| (33) US, US | | (54) Farmaceutická kompozice, která obsahuje chinolinový derivát |
| (86) PCT/US2010/041631 | | (32) 2009190145 |
| (87) WO 2011/006147 | | (31) 19.08.2009 |
| (74) INPARTNERS GROUP, Ing. Ivan Lukšiček, Koliště 13a, Brno, 60200 | | (33) JP |
| | | (86) PCT/JP2010/063804 |
| | | (87) WO 2011/021597 |
| | | (74) TRAPLOVÁ HAKR KUBÁT Advokátní a patentová kancelář, Ing. Eduard Hakr, patentový zástupce, Přístavní 24, Praha 7, 17000 |
| (97) EP 2452030 | | |
| (47) 02.12.2015 | | |
| (97) 13.01.2011 | | |
| (51) E05B 27/02 (2006.01) | | (97) EP 2488759 |
| E05B 27/10 (2006.01) | | (47) 10.02.2016 |
| (96) 01.07.2010 | | (97) 21.04.2011 |
| (96) 10727430.0 | | (51) F04D 25/08 (2006.01) |
| (73) C. Ed. Schulte Gesellschaft mit beschränkter Haftung | | F04D 29/54 (2006.01) |
| Zylinderschloßfabrik, 42551 Velbert, DE | | F04D 29/60 (2006.01) |
| (72) BAUMANN, Andreas, 45136 Essen, DE | | (96) 13.10.2010 |
| (54) Cylindrická vložka s příslušným klíčem | | (96) 10778840.8 |
| (32) 102009026117 | | (73) Novenco A/S, 4700 Næstved, DK |
| (31) 07.07.2009 | | (72) KAMPF, Lars, Verner, DK-4700 Næstved, DK |
| (33) DE | | (54) Systém pro sestavování axiálního ventilátoru |
| (86) PCT/EP2010/059337 | | (32) 200901119 |
| (87) WO 2011/003798 | | (31) 13.10.2009 |
| (74) Macek and Partners, Mgr. Jiří Macek, Sázavská 16, Praha 2 - Vinohrady, 12000 | | (33) DK |
| | | (86) PCT/DK2010/050266 |
| | | (87) WO 2011/044910 |
| | | (74) Společná advokátní kancelář Všecka Zelený Švorčík Kalenský a partneři, JUDr. Michal Havlík, patentový zástupce, Hálkova 2, Praha 2, 12000 |
| (97) EP 2462237 | | |
| (47) 23.12.2015 | | |
| (97) 10.02.2011 | | |
| (51) C12P 21/06 (2006.01) | | (97) EP 2501966 |
| C07H 21/04 (2006.01) | | (47) 27.01.2016 |
| (96) 06.08.2010 | | (97) 26.05.2011 |
| (96) 10807224.0 | | (51) F16K 31/04 (2006.01) |
| (73) CMC ICOS Biologics, Inc., Bothell, WA 98021, US | | F02B 37/18 (2006.01) |
| (72) CLARKE, Howard, Robert, Grahame, Mukilteo WA 98275, US | | (96) 09.11.2010 |
| (54) Metody pro zlepšení exprese rekombinantních proteinů | | (96) 10778995.0 |
| (32) 231906 P | | (73) Mahle International GmbH, 70376 Stuttgart, DE |
| (31) 06.08.2009 | | (72) WEBER, Thomas, 73650 Winterbach, DE |
| (33) US | | (54) Nastavovací zařízení a použití |
| (86) PCT/US2010/044693 | | (32) 102009053829 |
| (87) WO 2011/017606 | | (31) 18.11.2009 |
| (74) Traplová Hakr Kubát, advokátní a patentová kancelář, Ing. Eduard Hakr, patentový zástupce, Přístavní 24, Praha 7, 17000 | | (33) DE |
| | | (86) PCT/EP2010/067103 |
| | | (87) WO 2011/061095 |
| | | (74) Společná advokátní kancelář Všecka Zelený Švorčík Kalenský a partneři, JUDr. Michal Havlík, advokát a patentový zástupce, Hálkova 2, Praha 2, 12000 |
| (97) EP 2465868 | | |
| (47) 17.02.2016 | | |
| (97) 20.06.2012 | | |
| (51) C07K 14/195 (2006.01) | | (97) EP 2522411 |
| C12N 9/02 (2006.01) | | (47) 06.01.2016 |
| C12N 9/20 (2006.01) | | (97) 14.11.2012 |
| C12P 7/64 (2006.01) | | (51) B01D 19/00 (2006.01) |
| (96) 17.12.2010 | | B01D 19/02 (2006.01) |
| (96) 10195551.6 | | A01J 11/04 (2006.01) |
| (73) Neste Oyj, 02150 Espoo, FI | | (96) 10.05.2011 |
| (72) Myllyntausta, Suvi, 37130 Nokia, FI | | (96) 11165478.6 |
| Kivinen, Virpi, 33720 Tampere, FI | | (73) Etablissements MAGYAR, 21000 Dijon, FR |
| Larjo, Antti, 33700 Tampere, FI | | (72) Magyar, Laurent, 21000 Dijon, FR |
| Aho, Tommi, 33410 Tampere, FI | | Magyar, Daniel, 75012 Paris, FR |
| Koskinen, Perttu, 00820 Helsinki, FI | | (54) Cisterna pro shromažďování kapaliny |
| Karp, Matti, 20660 Littoinen, FI | | |

(74) Společná advokátní kancelář Vsetečka Zelený Švorčík Kalenský a partneři, JUDr. Michal Havlík, advokát a patentový zástupce, Hálkova 2, Praha 2, 12000

(97) **EP 2533638**

(47) 10.02.2016

(97) 18.08.2011

(51) **A01N 43/16** (2006.01)

A61K 31/381 (2006.01)

A61K 31/41 (2006.01)

A61K 31/352 (2006.01)

A61K 31/382 (2006.01)

A61K 31/4245 (2006.01)

A61K 31/433 (2006.01)

(96) 10.02.2011

(96) 11742796.3

(73) Nivalis Therapeutics, Inc., Boulder CO 80301, US

(72) SUN, Xicheng, Broomfield, Colorado 80023, US

QIU, Jian, Longmont, Colorado 80501, US

(54) **Nové inhibitory S-nitrosoglutathion reduktázy**

(32) 303952 P

(31) 12.02.2010

(33) US

(86) PCT/US2011/024353

(87) WO 2011/100433

(74) KOREJZOVÁ & SPOL., v.o.s., JUDr. Petra Korejzová, Korunní 810/104 E, Praha 10, 10100

(97) **EP 2544682**

(47) 10.02.2016

(97) 15.09.2011

(51) **A61K 45/06** (2006.01)

A61K 31/05 (2006.01)

A61K 31/192 (2006.01)

A61K 31/337 (2006.01)

A61K 31/4188 (2006.01)

A61K 31/352 (2006.01)

A61K 36/185 (2006.01)

(96) 11.03.2011

(96) 11709175.1

(73) GW Pharma Limited, Histon Cambridge CB24 9BZ, GB

Otsuka Pharmaceutical Co., Ltd., Tokyo 101-8535, JP

(72) ANAVI-GOFFER, Sharon, Aberdeen AB24 3FX, GB

GUZMAN, Manuel, E-28040 Madrid, ES

VELASCO, Guillermo, E-28040 Madrid, ES

LORENTE, Mar, E-28040 Madrid, ES

TORRES, Sofia, E-28040 Madrid, ES

KIKUCHI, Tetsuro, Osaka 541-0045, JP

GUY, Geoffrey, Wiltshire SP4 0JQ, GB

STOTT, Colin, Wiltshire SP4 0JQ, GB

WRIGHT, Stephen, Wiltshire SP4 0JQ, GB

SUTTON, Alan, Wiltshire SP4 0JQ, GB

POTTER, David, Wiltshire SP4 0JQ, GB

DE MEIJER, Etienne, Wiltshire SP4 0JQ, GB

PAROLARO, Daniela, I-21100 Varese, IT

MASSI, Paola, I-20122 Milan, IT

IZZO, Angelo Antonio, I-80138 Naples, IT

BORELLI, Francesca, I-80138 Naples, IT

AVIELLO, Gabriella, I-80138 Naples, IT

DI MARZO, Vincenzo, I-80078 Pozzuoli, IT

DE PETROCELLIS, Luciano, I-80078 Pozzuoli, IT

MORIELLO, Aniello Schiano, I-80078 Pozzuoli, IT

LIGRESTI, Alessia, I-80078 Pozzuoli, IT

ROSS, Ruth Alexandra, Aberdeen AB24 3FX, GB

FORD, Lesley Ann, Aberdeen AB24 3FX, GB

(54) **Fytocanabinoidy při léčbě rakoviny**

(32) 201004137

(31) 12.03.2010

(33) GB

(86) PCT/GB2011/050487

(87) WO 2011/110866

(74) ŽOVICOVÁ & ŽOVIC IP s.r.o., Záhradnícka 36, 821 08 Bratislava
ŽOVICOVÁ & ŽOVIC IP s.r.o., Záhradnícka 36, 821 08 Bratislava

(97) **EP 2554592**

(47) 24.02.2016

(97) 13.10.2011

(51) **C08L 29/04** (2006.01)

C08K 5/00 (2006.01)

C08K 5/01 (2006.01)

C08K 5/09 (2006.01)

C08K 5/13 (2006.01)

C08K 5/3432 (2006.01)

F16L 9/14 (2006.01)

F16L 11/04 (2006.01)

(96) 30.03.2011

(96) 11765636.3

(73) Kuraray Co., Ltd., Okayama 710-0801, JP

(72) KAZETO, Osamu, Kurashiki-shi Okayama 713-8550, JP

HIROSE, Wataru, Kurashiki-shi Okayama 713-8550, JP

(54) **Pryskyřičná kompozice, tvarovaný výrobek, vícevrstvá trubka a způsob jejich výroby**

(32) 2010082903

(31) 31.03.2010

(33) JP

(86) PCT/JP2011/058005

(87) WO 2011/125736

(74) Rott, Růžička & Guttman Patentová, známková a advokátní kancelář, Ing. Václav Krmenčík, Vinohradská 37, Praha 2, 12000

(97) **EP 2554679**

(47) 02.03.2016

(97) 06.02.2013

(51) **C12Q 1/68** (2006.01)

(96) 05.08.2011

(96) 11176695.2

(73) Gendiag.exe, S.L., 08950 Esplugues de Llobregat (Barcelona), ES

(72) Salas, Eduardo, 08028 Barcelona, ES

Marrugar, Jaume, 08028 Barcelona, ES

Elosua, Roberto, 08028 Barcelona, ES

Castillo, Sergio, 08028 Barcelona, ES

Salgado, Joan, 08028 Barcelona, ES

Ordovás, José Maria, 08028 Barcelona, ES

(54) **Genetické markery pro hodnocení rizika kardiovaskulárního onemocnění**

(74) Společná advokátní kancelář Vsetečka Zelený Švorčík Kalenský a partneři, JUDr. Michal Havlík, advokát a patentový zástupce, Hálkova 2, Praha 2, 12000

(97) **EP 2565033**

(47) 10.02.2016

(97) 06.03.2013

(51) **B32B 27/30** (2006.01)

B32B 27/36 (2006.01)

(96) 01.09.2011

(96) 11179746.0

(73) Senosan GmbH, 5721 Piesendorf, AT

(72) Klepsch, Wilhelm, 5710 Kaprun, AT

(54) **Kompozitní těleso**

(74) Společná advokátní kancelář Vsetečka Zelený Švorčík Kalenský a partneři, JUDr. Michal Havlík, advokát a patentový zástupce, Hálkova 2, Praha 2, 12000

(97) **EP 2566347**

(47) 30.03.2016

(97) 10.11.2011

(51) **A23L 33/21** (2016.01)

A23P 20/10 (2016.01)

A23L 29/30 (2016.01)

A23L 27/30 (2016.01)

A23L 21/25 (2016.01)

A21D 13/00 (2006.01)

(96) 02.05.2011

(96) 11718875.5

(73) Cargill, Incorporated, Wayzata, MN 55391, US

(72) ALEXANDRE, Ben, B-1980 Epegem, BE

VAN HAVERE, Martine M. R., B-3060 Bertem, BE

VERCAUTEREN, Ronny Leontina Marcel, B-9120 Beveren, BE

(54) **Potah se sníženým obsahem kalorií a neobsahující cukr pro potravinové produkty zahrnující erythritol a plnidlo obsahující maltodextrin**

(32) 330746 P

(31) 03.05.2010
(33) US
(86) PCT/US2011/034770
(87) WO 2011/139959
(74) Společná advokátní kancelář Vsetečka Zelený Švorčík Kalenský a partneři, JUDr. Michal Havlík, advokát a patentový zástupce, Hálkova 2, Praha 2, 12000

(97) **EP 2567782**
(47) 02.03.2016
(97) 13.03.2013
(51) **B23Q 16/02** (2006.01)
B23Q 39/04 (2006.01)
(96) 04.09.2012
(96) 12182942.8
(73) Index-Werke GmbH & Co. KG Hahn & Tessky, 73730 Esslingen, DE
(72) Schumacher, Karl-Heinz, 72760 Reutlingen, DE
(54) **Několikavřetenový soustruh**
(32) 102011053504
(31) 12.09.2011
(33) DE
(74) Čermák a spol., JUDr. Karel Čermák, Elišky Peškové 735/15, Praha 5, 15000

(97) **EP 2574644**
(47) 10.02.2016
(97) 03.04.2013
(51) **C09D 5/00** (2006.01)
C09D 201/02 (2006.01)
C09D 101/26 (2006.01)
C09D 103/02 (2006.01)
C09D 103/06 (2006.01)
C09D 103/08 (2006.01)
C09D 105/08 (2006.01)
C09D 129/04 (2006.01)
C09D 133/26 (2006.01)
C09D 139/02 (2006.01)
C09D 171/02 (2006.01)
C08J 7/04 (2006.01)
C09J 7/02 (2006.01)
D21H 19/20 (2006.01)
D21H 19/24 (2006.01)
D21H 27/00 (2006.01)
D21H 27/06 (2006.01)
D21H 27/20 (2006.01)
C09D 143/04 (2006.01)
D21H 19/82 (2006.01)

(96) 18.05.2009
(96) 12191610.0
(73) UPM-Kymmene Corporation, 00100 Helsinki, FI
(72) Koskinen, Kaj, 37630 Valkeakoski, FI
Rissanen, Mikko, 02700 Kauniainen, FI
Tani, Petri, 47910 Hillosensalmi, FI
Kivivasara, Jukka, 37630 Valkeakoski, FI
Koskinen, Timo, 37600 Valkeakoski, FI
Kosonen, Harri, 53300 Lappeenranta, FI
Pohjola, Leila, 03220 Tervalampi, FI
Saarinen, Jarkko, 20520 Turku, FI
Seppälä, Jukka, 00320 Helsinki, FI
Salminen, Arto, 02140 Espoo, FI
(54) **Kompozice pro odnímatelnou vrstvu, základní materiál a způsob výroby základního materiálu, a činidlo pro úpravu povrchu základního materiálu a použití činidla pro úpravu povrchu základního materiálu**
(32) 20085543
(31) 03.06.2008
(33) FI
(74) KANIA, SEDLÁK, SMOLA Patentová a známková kancelář, Ing. Lucie Lunzarová, Mendlovo nám. 1a, Brno, 60300

(97) **EP 2583634**
(47) 09.03.2016
(97) 24.04.2013
(51) **A61B 90/00** (2016.01)
A61B 90/18 (2016.01)
A61B 6/04 (2006.01)

(96) 21.10.2011
(96) 11008466.2
(73) MIS Medical Imaging Systems GmbH, 82402 Seeshaupt, DE
(72) Al-kassim, Omar, 2200 Copenhagen N, DK
Al-kassim, Adil, 2200 Copenhagen N, DK
(54) **Imobilizátor hlavy**
(74) Traplová Hakr Kubát, advokátní a patentová kancelář, Ing. Eduard Hakr, patentový zástupce, Přístavní 24, Praha 7, 17000

(97) **EP 2585340**
(47) 10.02.2016
(97) 29.12.2011
(51) **B60N 2/68** (2006.01)
B60N 2/48 (2006.01)
(96) 17.06.2011
(96) 11733996.0
(73) Johnson Controls GmbH, 51399 Burscheid, DE
(72) BAGIN, Juraj, 01841 Dubnica nad Vahom, SK
LETTENMAYER, Lars, 53819 Neunkirchen-Seelscheid, DE
(54) **Opěrka hlavy**
(32) 102010024637
(31) 22.06.2010
(33) DE
(86) PCT/EP2011/003010
(87) WO 2011/160795
(74) Traplová Hakr Kubát, advokátní a patentová kancelář, Ing. Eduard Hakr, patentový zástupce, Přístavní 24, Praha 7, 17000

(97) **EP 2585524**
(47) 06.01.2016
(97) 29.12.2011
(51) **C08L 1/02** (2006.01)
C08J 3/09 (2006.01)
D21C 3/20 (2006.01)
(96) 23.06.2011
(96) 11770823.0
(73) Stora Enso Oyj, 00101 Helsinki, FI
(72) KING, Alistair W. T. c/o Helsingin yliopisto, FI-00014 Helsingin yliopisto, FI
KILPELÄINEN, Ilkka c/o Helsingin yliopisto, FI-00014 Helsingin yliopisto, FI
(54) **Způsob rozpouštění lignocelulózových materiálů**
(32) 20105727
(31) 23.06.2010
(33) FI
(86) PCT/FI2011/050609
(87) WO 2011/161326
(74) Společná advokátní kancelář Vsetečka Zelený Švorčík Kalenský a partneři, JUDr. Michal Havlík, advokát a patentový zástupce, Hálkova 2, Praha 2, 12000

(97) **EP 2585689**
(47) 30.12.2015
(97) 29.12.2011
(51) **F01M 11/00** (2006.01)
(96) 31.03.2011
(96) 11717306.2
(73) MECAPLAST France, 92140 Clamart, FR
(72) PERON, Benoît, F-06320 Cap D'ail, FR
(54) **Olejevá vana určená k připevnění k bloku motoru**
(32) 1055038
(31) 24.06.2010
(33) FR
(86) PCT/FR2011/050720
(87) WO 2011/161339
(74) Společná advokátní kancelář Vsetečka Zelený Švorčík Kalenský a partneři, JUDr. Michal Havlík, advokát a patentový zástupce, Hálkova 2, Praha 2, 12000

(97) **EP 2586507**
(47) 30.03.2016
(97) 01.05.2013
(51) **A63H 17/38** (2006.01)
(96) 04.01.2012
(96) 13152113.0
(73) Bruder Spielwaren GmbH + Co. KG, 90730 Fürth, DE

(72) Bruder, Paul Heinz, 90768 Fürth, DE
(54) **Vynález se týká vozidla - hračky podle předvýznamu nároku 1**
(32) 102011002595
(31) 12.01.2011
(33) DE
(74) Čermák a spol., JUDr. Karel Čermák, Elišky Peškové 735/15, Praha 5, 15000

(97) **EP 2590719**
(47) 23.03.2016
(97) 19.01.2012
(51) **B01D 3/00** (2006.01)
B01D 5/00 (2006.01)
B01D 3/14 (2006.01)
(96) 08.06.2011
(96) 11726382.2
(73) Air Liquide Global E&C Solutions Germany GmbH, 60439 Frankfurt am Main, DE
(72) BAUER, Jochen, 60487 Frankfurt am Main, DE
CASTILLO-WELTER, Frank, 61381 Friedrichsdorf, DE
KIRSTEN, Klaus, 55130 Mainz, DE
KREICH, Markus, 64853 Otzberg, DE
STEDEN, Christoph, 61440 Oberursel, DE
WALTER, Dominic, 64289 Darmstadt, DE
ZEYEN, Rudolf, 60435 Frankfurt am Main, DE
(54) **Způsob destilace teplotně citlivých kapalin**
(32) 102010026835
(31) 11.07.2010
(33) DE
(86) PCT/EP2011/059520
(87) WO 2012/007233
(74) Společná advokátní kancelář Všeťečka Zelený Švorčík Kalenský a partneři, JUDr. Michal Havlík, advokát a patentový zástupce, Hálkova 2, Praha 2, 12000

(97) **EP 2595979**
(47) 06.04.2016
(97) 26.01.2012
(51) **C07D 307/87** (2006.01)
(96) 12.07.2011
(96) 11738154.1
(73) H. Lundbeck A/S, 2500 Valby, DK
(72) PETERSEN, Hans, 2720 Vanløse, DK
KNUDSEN, Martin, Markvard, 4000 Roskilde, DK
(54) **Způsob čištění farmaceuticky akceptovatelných solí escitalopramu**
(32) 201000678, 366954 P
(31) 23.07.2010, 23.07.2010
(33) DK, US
(86) PCT/DK2011/050276
(87) WO 2012/010174
(74) Společná advokátní kancelář Všeťečka Zelený Švorčík Kalenský a partneři, JUDr. Michal Havlík, advokát a patentový zástupce, Hálkova 2, Praha 2, 12000

(97) **EP 2603512**
(47) 30.12.2015
(97) 16.02.2012
(51) **C07D 498/04** (2006.01)
A61K 31/48 (2006.01)
A61P 15/00 (2006.01)
(96) 02.08.2011
(96) 11815927.6
(73) Biolab Sanus Farmacêutica Ltda., 04551-000 São Paulo - SP, BR
(72) SACURAI, Sérgio Luiz, 04052-020 São Paulo - SP, BR
ZAIM, Márcio Henrique, 05625-060 São Paulo - SP, BR
TOUZARIM, Carlos Eduardo da Costa, 05783-070 São Paulo - SP, BR
KEPPLER, Artur Franz, 09060-050 Santo André - SP, BR
DE NUCCI, Gilberto, 13092-108 Campinas - SP, BR
(54) **Deriváty 6,7-dihydro-3H-oxazolo[3,4-a]pyrazin-5, 8-dionu**
(32) 373483 P
(31) 13.08.2010
(33) US

(86) PCT/BR2011/000255
(87) WO 2012/019254
(74) Společná advokátní kancelář Všeťečka Zelený Švorčík Kalenský a partneři, JUDr. Michal Havlík, advokát a patentový zástupce, Hálkova 2, Praha 2, 12000

(97) **EP 2607393**
(47) 30.03.2016
(97) 26.06.2013
(51) **C08F 292/00** (2006.01)
C08K 7/02 (2006.01)
B29B 15/12 (2006.01)
C08F 4/02 (2006.01)
C08F 4/16 (2006.01)
C08F 4/80 (2006.01)
C08F 2/04 (2006.01)
(96) 20.12.2012
(96) 12008482.7
(73) Johns Manville, Denver, CO 80202, US
(72) Tadepalli, Rajappa, Taluka Wada, Thane 421312, IN
Asrar, Jawed, Englewood, CO 80111, US
Gleich, Klaus Friedrich, Highlands Ranch, CO 80126, US
Shooshtari, Kiarash Alavi, Littleton, CO 80127, US
(54) **Způsob aktivace skelného vlákna nebo vložky**
(32) 201113335793
(31) 22.12.2011
(33) US
(74) Společná advokátní kancelář Všeťečka Zelený Švorčík Kalenský a partneři, JUDr. Petr Kalenský, advokát, Hálkova 2, Praha 2, 12000

(97) **EP 2609982**
(47) 16.03.2016
(97) 03.07.2013
(51) **B01D 53/06** (2006.01)
B01D 53/26 (2006.01)
F24F 3/14 (2006.01)
F28D 19/04 (2006.01)
(96) 29.11.2012
(96) 12194744.4
(73) Seibu Giken Co., Ltd., Koga-shi, Fukuoka 811-3134, JP
(72) Fujioka, Yuji, Koga-shi, Fukuoka 811-3134, JP
(54) **Adsorpční rotor**
(32) 2011284932
(31) 27.12.2011
(33) JP
(74) Rott, Růžička & Guttman Patentové, známkové a advokátní kanceláře, Ing. Ivana Menšíková, Vinohradská 37, Praha 2, 12000

(97) **EP 2612882**
(47) 02.03.2016
(97) 10.07.2013
(51) **C08K 5/5435** (2006.01)
C08K 3/36 (2006.01)
(96) 06.12.2012
(96) 12195897.9
(73) Evonik Degussa GmbH, 45128 Essen, DE
(72) Blume, Anke, Dr., 53919 Weilerswist, DE
Karasewitsch, Eugenie, 29525 Uelzen, DE
(54) **Kaučukové směsi**
(32) 102012200166
(31) 06.01.2012
(33) DE
(74) Traplová Hakr Kubát, advokátní a patentová kancelář, Ing. Eduard Hakr, patentový zástupce, Přístavní 24, Praha 7, 17000

(97) **EP 2614369**
(47) 03.02.2016
(97) 15.03.2012
(51) **G01N 33/50** (2006.01)
G01N 33/68 (2006.01)
G01N 33/53 (2006.01)
A61K 38/17 (2006.01)
C07D 473/34 (2006.01)
A61P 35/00 (2006.01)
G01N 33/574 (2006.01)
(96) 12.09.2011

(96) 11824247.8
(73) Epizyme, Inc., Cambridge, MA 02139, US
(72) COPELAND, Robert Allen, Lexington, MA 02421, US
RICHON, Victoria Marie, Wellesley, MA 02481, US
SCOTT, Margaret Davis, Beverly, MA 01915, US
SNEERINGER, Christopher John, San Francisco, CA 94110, US
KUNTZ, Kevin Wayne, Woburn, MA 01801, US
KNUTSON, Sarah Kathleen, Cambridge, MA 02138, US
POLLOCK, Roy Macfarlane, Medford, MA 02155, US
(54) **Způsob stanovení vhodnosti inhibitorů lidské EZH2 při léčení**
(32) 381684 P
(31) 10.09.2010
(33) US
(86) PCT/US2011/051258
(87) WO 2012/034132
(74) ŽOVICOVÁ & ŽOVIC IP s.r.o., Záhradnícka 36, 821 08 Bratislava

(97) **EP 2616532**
(47) 16.03.2016
(97) 22.03.2012
(51) *C11D 3/48* (2006.01)
C11D 3/12 (2006.01)
C11D 3/37 (2006.01)
A01N 31/16 (2006.01)
A01N 59/16 (2006.01)
A01N 25/10 (2006.01)
A01N 25/12 (2006.01)
(96) 14.09.2011
(96) 11761693.8
(73) Xeros Limited, Whittle Way, Catcliffe Rotherham South Yorkshire S60 5BL, GB
(72) BURKINSHAW, Stephen Martin, Giggleswick, West Yorkshire BD24 0BJ, GB
JENKINS, Stephen Derek, Middlesbrough, Cleveland TS9 5AS, GB
WADDON, Alan John, Sheffield, South Yorkshire S8 0JJ, GB
(54) **Způsob pro čištění**
(32) 201015277
(31) 14.09.2010
(33) GB
(86) PCT/GB2011/051727
(87) WO 2012/035343
(74) Společná advokátní kancelář Vsetečka Zelený Švorčík Kalenský a partneři, JUDr. Michal Havlík, advokát a patentový zástupce, Hálkova 2, Praha 2, 12000

(97) **EP 2616550**
(47) 10.02.2016
(97) 22.03.2012
(51) *C12Q 1/04* (2006.01)
C12Q 1/14 (2006.01)
C12Q 1/56 (2006.01)
G01N 33/569 (2006.01)
G01N 33/86 (2006.01)
(96) 15.09.2011
(96) 11788227.4
(73) Debiopharm International SA, 1006 Lausanne, CH
(72) RIDA, Amar, CH-1022 Chavannes-Renens, CH
MERMOD, Nicolas, CH-1164 Buchillon, CH
FRANCOIS, Patrice, F-74960 Cran-Gevrier, FR
LAZAREVIC, Vladimir, CH-1020 Renens, CH
SCHRENZEL, Jacques, CH-1208 Genève, CH
(54) **Způsob separace terčových molekul nebo částic ze vzorků obsahujících fibrinogen včetně krevních komponent**
(32) 14782010, 20412010, 12072011
(31) 15.09.2010, 07.12.2010, 20.07.2011
(33) CH, CH, CH
(86) PCT/IB2011/054035
(87) WO 2012/035508
(74) Rott, Růžička & Guttman Patentová, známková a advokátní kancelář, Ing. Václav Krmenčík, Vinohradská 37, Praha 2, 12000

(97) **EP 2618042**
(47) 13.01.2016
(97) 24.07.2013
(51) *F21S 2/00* (2016.01)
F21V 21/34 (2006.01)

A61B 19/00
F21V 14/02 (2006.01)
F21V 21/15 (2006.01)
F21W 131/205 (2006.01)
F21Y 101/02
(96) 17.01.2013
(96) 13151548.8
(73) Merivaara Oy, 15150 Lahti, FI
(72) Bärilund, Paul, FI-15170 Lahti, FI
(54) **Zlepšené uspořádání osvětlení operačního sálu**
(32) 20125054
(31) 17.01.2012
(33) FI
(74) Rott, Růžička & Guttman Patentové, známkové a advokátní kanceláře, Ing. Ivana Menšíková, Vinohradská 37, Praha 2, 12000

(97) **EP 2621916**
(47) 10.02.2016
(97) 05.04.2012
(51) *C07D 401/12* (2006.01)
C07D 405/14 (2006.01)
C07D 417/12 (2006.01)
C07D 417/14 (2006.01)
A61K 31/4439 (2006.01)
A61P 37/08 (2006.01)
(96) 27.09.2011
(96) 11761383.6
(73) BIOPROJET, 75003 Paris, FR
(72) BERREBI-BERTRAND, Isabelle, F-35740 Pace, FR
BILLOT, Xavier, F-35000 Rennes, FR
CALMELS, Thierry, F-35520 Melesse, FR
CAPET, Marc, F-35520 Melesse, FR
DANVY, Denis, F-76190 Yvetot, FR
KRIEF, Stéphane, F-35000 Rennes, FR
LABEEUW, Olivier, F-35300 Fougeres, FR
LECOMTE, Jeanne-Marie, F-75003 Paris, FR
LEVOIN, Nicolas, F-35310 Mordelles, FR
LIGNEAU, Xavier, F-35760 Saint Gregoire, FR
ROBERT, Philippe, F-35740 Pace, FR
SCHWARTZ, Jean-Charles, F-75014 Paris, FR
(54) **Benzazolové deriváty jako ligandy histaminového H4 receptoru**
(32) 10306038
(31) 27.09.2010
(33) EP
(86) PCT/EP2011/066782
(87) WO 2012/041860
(74) A. Holas & partner Patentová a známková kancelář, Ing. Mgr. Hana Holasová, Křížová 4, Brno, 60300

(97) **EP 2626068**
(47) 09.12.2015
(97) 14.08.2013
(51) *A61K 31/167* (2006.01)
A61K 47/10 (2006.01)
A61K 9/00 (2006.01)
A61P 29/02 (2006.01)
A61K 47/02 (2006.01)
(96) 19.04.2010
(96) 13160470.4
(73) Fresenius Kabi Deutschland GmbH, 61352 Bad Homburg, DE
(72) Georg, Achleitner, 8010 Graz, AT
Dasberg, David, 60318 Frankfurt am Main, DE
Aichholzer, Christiane, 8010 Graz, AT
(54) **Paracetamol pro parenterální aplikaci**
(32) 09005630
(31) 22.04.2009
(33) EP
(74) Společná advokátní kancelář Vsetečka Zelený Švorčík Kalenský a partneři, JUDr. Michal Havlík, Hálkova 2, Praha 2, 12000

(97) **EP 2651597**
(47) 02.03.2016
(97) 21.06.2012
(51) *B23K 26/36* (2014.01)
(96) 03.11.2011
(96) 11785626.0

(73) Robert Bosch GmbH, 70442 Stuttgart, DE
(72) KITTEL, Sonja, 70372 Stuttgart, DE
(54) **Způsob ubírání materiálů prostřednictvím zdroje laserového paprsku**
(32) 102010063037
(31) 14.12.2010
(33) DE
(86) PCT/EP2011/069320
(87) WO 2012/079834
(74) Čermák a spol., JUDr. Karel Čermák, Elišky Peškové 735/15, Praha 5, 15000

(97) **EP 2653468**
(47) 24.02.2016
(97) 23.10.2013
(51) **C07D 313/06** (2006.01)
A61K 31/4427 (2006.01)
A61K 31/558 (2006.01)
A61P 27/02 (2006.01)
A61P 27/06 (2006.01)
A61P 27/10 (2006.01)
A61P 27/12 (2006.01)
C07D 401/06 (2006.01)
C07D 417/04 (2006.01)
A61K 31/335 (2006.01)

(96) 27.07.2010
(96) 13003505.8
(73) ONO PHARMACEUTICAL CO., LTD., Osaka-shi, Osaka 541-8526, JP
(72) KAMBE, Tohru, Osaka 618-8585, JP
NAKAYAMA, Satoshi, Osaka 618-8585, JP
TANI, Kousuke, Osaka 618-8585, JP
YAMANE, Shinsaku, Osaka 618-8585, JP
MARUYAMA, Toru, Osaka 618-8585, JP
(54) **Bicyklická sloučenina a její použití pro medicínské účely**
(32) 2009175246
(31) 28.07.2009
(33) JP
(74) PATENTSERVIS Praha a.s., Na Podkovce 281/10, Praha 4, 14700

(97) **EP 2655702**
(47) 06.04.2016
(97) 28.06.2012
(51) **C25D 5/14** (2006.01)
(96) 23.12.2011
(96) 11804965.9
(73) COVENTYA S.p.A., 22060 Carugo (CO), IT
(72) SCHIAVON, Gianluigi, I-31021 Mogliano Veneto (Treviso), IT
DAL ZILIO, Diego, I-31055 Quinto di Treviso (Treviso), IT
(54) **Substrát s povlakem odolným proti korozi a způsob jeho výroby**
(32) 102010055968
(31) 23.12.2010
(33) DE
(86) PCT/EP2011/006547
(87) WO 2012/084262
(74) Společná advokátní kancelář Všetečka Zelený Švorčík Kalenský a partneři, JUDr. Michal Havlík, advokát a patentový zástupce, Hálkova 2, Praha 2, 12000

(97) **EP 2661601**
(47) 09.03.2016
(97) 12.07.2012
(51) **F41H 5/04** (2006.01)
B21B 1/00 (2006.01)
C21D 9/42 (2006.01)
C22C 38/08 (2006.01)
(96) 22.12.2011
(96) 11831810.4
(73) ATI Properties, Inc., Albany, OR 97321, US
(72) STEFANSSON, Njall, McMurray Pennsylvania 15317, US
BAILEY, Ronald E., Pittsburgh Pennsylvania 15216, US
SWIATEK, Glenn J., Palos Heights Illinois 60463, US
(54) **Ocelový výrobek s dvojitou tvrdostí a způsob jeho výroby**
(32) 986213
(31) 07.01.2011
(33) US

(86) PCT/US2011/066691
(87) WO 2012/094160
(74) INPARTNERS GROUP, Ing. Ivan Lukšiček, Koliště 13a, Brno, 60200

(97) **EP 2670486**
(47) 06.04.2016
(97) 09.08.2012
(51) **A61P 3/00** (2006.01)
A61K 31/40 (2006.01)
(96) 30.01.2012
(96) 12710562.5
(73) Cadila Healthcare Limited, Ahmedabad 380 015, Gujarat, IN
(72) GAMBHIRE, Dhiraj, Gujarat, IN
JANI, Rajendrakumar Hariprasad, Gujarat, IN
PANDEY, Bipin, Gujarat, IN
SATA, Kaushik, Gujarat, IN
KOTHARI, Himanshu, Gujarat, IN
PATEL, Pankaj Ramanbhai, Gujarat, IN
(54) **Léčba lipodystrofiie**
(32) MM02572011
(31) 31.01.2011
(33) IN
(86) PCT/IN2012/000069
(87) WO 2012/104869
(74) Společná advokátní kancelář Všetečka Zelený Švorčík Kalenský a partneři, JUDr. Michal Havlík, advokát a patentový zástupce, Hálkova 2, Praha 2, 12000

(97) **EP 2675653**
(47) 13.04.2016
(97) 23.08.2012
(51) **B60L 13/00** (2006.01)
B65G 35/06 (2006.01)
B62D 59/04 (2006.01)
B61C 3/00 (2006.01)
B61F 1/08 (2006.01)
B60L 3/00 (2006.01)
B61F 5/52 (2006.01)
B60L 3/04 (2006.01)
G05B 19/18 (2006.01)
B62D 65/18 (2006.01)
B60K 1/00 (2006.01)
(96) 10.02.2012
(96) 12747084.7
(73) Android Industries LLC, Auburn Hills, MI 48326-2943, US
(72) MASSERANG, Keith, Bloomfield Hills, MI 48304, US
HICKS, Joshua, James, Clarkston, MI 48346, US
LAWSON, Lawrence, J., Troy, MI 48085, US
CLARK, Barry, Allan, Ortonville, MI 48462, US
(54) **Podvozek**
(32) 201161522536 P, 201161442688 P
(31) 11.08.2011, 14.02.2011
(33) US, US
(86) PCT/US2012/024661
(87) WO 2012/112394
(74) Společná advokátní kancelář Všetečka Zelený Švorčík Kalenský a partneři, JUDr. Michal Havlík, advokát a patentový zástupce, Hálkova 2, Praha 2, 12000

(97) **EP 2683241**
(47) 24.02.2016
(97) 20.09.2012
(51) **A01N 41/10** (2006.01)
A01N 25/14 (2006.01)
A01N 25/22 (2006.01)
A01N 25/30 (2006.01)
A01P 13/02 (2006.01)
(96) 08.03.2012
(96) 12710193.9
(73) Syngenta Participations AG, 4058 Basel, CH
(72) SOHM, Rupert Heinrich, CH-4333 Muenchwilten, CH
KRUEGER, Christian, CH-4058 Basel, CH
CASTAGNINI, Flavio, CH-4333 Muenchwilten, CH
ANTENUCCI, Mario, CH-4333 Muenchwilten, CH
(54) **Pevná herbicidní kompozice obsahující mesotrion**
(32) 201104204

(31) 11.03.2011
(33) GB
(86) PCT/EP2012/053958
(87) WO 2012/123314
(74) Traplová Hakr Kubát, advokátní a patentová kancelář, Ing. Jan Kubát, patentový zástupce, Přístavní 24, Praha 7, 17000

(97) **EP 2697227**
(47) 03.02.2016
(97) 18.10.2012
(51) **C07D 487/04** (2006.01)
A61K 31/4188 (2006.01)
A61P 37/02 (2006.01)
(96) 12.04.2012
(96) 12715295.7
(73) Newlink Genetics Corporation, Ames, IA 50010-8646, US
(72) MAUTINO, Mario, Ankeny IA 50021, US
KUMAR, Sanjeev, Ames IA 50010, US
WALDO, Jesse, Huxley IA 50124, US
JAIPURI, Firoz, Ames IA 50010, US
KESHARWANI, Tanay, Ames IA 50014, US
ZHANG, Xiaoxia, Hayward, CA 94541, US
(54) **Fúzované imidazolové deriváty prospěšné jako inhibitory IDO**
(32) 201161475788 P
(31) 15.04.2011
(33) US
(86) PCT/US2012/033245
(87) WO 2012/142237
(74) ŽOVICOVÁ & ŽOVIC IP s.r.o., Záhradnícka 36, 821 08 Bratislava

(97) **EP 2701499**
(47) 10.02.2016
(97) 01.11.2012
(51) **C07K 16/00** (2006.01)
C12N 15/85 (2006.01)
(96) 24.04.2012
(96) 12717033.0
(73) Regeneron Pharmaceuticals, Inc., Tarrytown, NY 10591, US
(72) MCWHIRTER, John, Tarrytown NY 10591, US
STEVENS, Sean, San Francisco CA 94158, US
MACDONALD, Lynn, White Plains NY 10591, US
BUCKLER, David, R., Chester NJ 07930, US
HOSIAWA, Karolina, A., Tarrytown NY 10591, US
MURPHY, Andrew, J., Croton-on-Hudson NY 10520, US
DAVIS, Samuel, New York NY 10024, US
(54) **Ne-lidská zvířata exprimující protilátky, které mají společný lehký řetězec**
(32) 201113093156
(31) 25.04.2011
(33) US
(86) PCT/US2012/034737
(87) WO 2012/148873
(74) A. Holas & partner Patentová a známková kancelář, Ing. Mgr. Hana Holasová, Křížová 4, Brno, 60300

(97) **EP 2707175**
(47) 10.02.2016
(97) 15.11.2012
(51) **B23Q 1/48** (2006.01)
B23Q 1/54 (2006.01)
B23Q 5/56 (2006.01)
(96) 14.05.2012
(96) 12729211.8
(73) FIDIA S.p.A., 10099 San Mauro Torinese (Torino), IT
(72) REPOSSINI, Claudio Ugo Protaso, 20153 Milano, IT
MORFINO, Giuseppe, I-10025 PINO TORINESE (Torino), IT
(54) **Hlavice nesoucí nástroj pro obráběcí stroje**
(32) TO20110420
(31) 12.05.2011
(33) IT
(86) PCT/IB2012/052390
(87) WO 2012/153316
(74) KOREJZOVÁ & SPOL., v.o.s., JUDr. Petra Korejzová, Korunní 810/104 E, Praha 10, 10100

(97) **EP 2713755**
(47) 24.02.2016
(97) 06.12.2012
(51) **A01P 13/00** (2006.01)
C07C 225/18 (2006.01)
C07C 49/747 (2006.01)
C07C 311/21 (2006.01)
C07C 317/24 (2006.01)
C07C 323/22 (2006.01)
C07D 213/70 (2006.01)
C07D 237/18 (2006.01)
C07D 239/38 (2006.01)
C07D 241/18 (2006.01)
C07D 249/06 (2006.01)
C07D 277/36 (2006.01)
C07D 307/68 (2006.01)
C07D 333/34 (2006.01)
(96) 29.05.2012
(96) 12726909.0
(73) SUMITOMO CHEMICAL CO., LTD., Tokyo 104-8260, JP
(72) NAKASHIMA, Yosuke, Takarazuka-shi Hyogo 665-8555, JP
JIN, Yoshinobu, Kasai-shi Hyogo 675-2333, JP
KONOBÉ, Masato, Takarazuka-shi Hyogo 665-8555, JP
(54) **Cyklohexanonové sloučeniny a herbicidy, které je obsahují**
(32) 2011120029, 2011277955
(31) 30.05.2011, 20.12.2011
(33) JP, JP
(86) PCT/JP2012/064349
(87) WO 2012/165648
(74) PATENTSERVIS Praha a.s., Na Podkovce 281/10, Praha 4, 14700

(97) **EP 2718058**
(47) 27.01.2016
(97) 13.12.2012
(51) **B23Q 11/08** (2006.01)
F16P 3/02 (2006.01)
(96) 31.01.2012
(96) 12703489.0
(73) TRUMPF Laser-und Systemtechnik GmbH, 71254 Ditzingen, DE
(72) WALSTRA, Olga, 71254 Ditzingen, DE
SAUTER, Dietrich, 72555 Metzingen, DE
(54) **Skládací měch**
(32) 202011101487 U
(31) 06.06.2011
(33) DE
(86) PCT/EP2012/051565
(87) WO 2012/167954
(74) Společná advokátní kancelář Všetěčka Zelený Švorčík Kalenský a partneři, JUDr. Michal Havlík, advokát a patentový zástupce, Hálkova 2, Praha 2, 12000

(97) **EP 2718386**
(47) 03.02.2016
(97) 13.12.2012
(51) **C09K 3/18** (2006.01)
(96) 05.06.2012
(96) 12725454.8
(73) Akzo Nobel Chemicals International B.V., NL-6824 BM Arnhem, NL
(72) DEMMER, René Lodewijk Maria, NL-7468 GG Enter, NL
MASLOW, Wasil, NL-7411 EK Deventer, NL
DE JONG, Edwin Ronald, NL-7417 CL Deventer, NL
(54) **Rozmrazovací kompozice**
(32) 11169044, 201161494554 P, 11188479
(31) 08.06.2011, 08.06.2011, 09.11.2011
(33) EP, US, EP
(86) PCT/EP2012/060542
(87) WO 2012/168205
(74) Rott, Růžička & Guttman Patentové, známkové a advokátní kanceláře, Ing. Jana Fuchsová, Vinohradská 37, Praha 2, 12000

(97) **EP 2719861**
(47) 02.03.2016
(97) 16.04.2014
(51) **F01C 20/20** (2006.01)
F01C 20/24 (2006.01)
F04C 2/10 (2006.01)

(74) Macek and Partners, Mgr. Jiří Macek, Sázavská 16, Praha 2 - Vinohrady, 12000

(97) **EP 2753576**

(47) 03.02.2016

(97) 14.03.2013

(51) **C01B 21/28** (2006.01)

B01J 8/00 (2006.01)

(96) 07.09.2012

(96) 12780651.1

(73) ThyssenKrupp Industrial Solutions AG, 45143 Essen, DE

(72) FUCHS, Jürgen, 44139 Dortmund, DE

(54) **Zařízení ke snižování pronikání amoniaku v hořácích na oxidaci amoniaku**

(32) 102011112781

(31) 09.09.2011

(33) DE

(86) PCT/EP2012/003764

(87) WO 2013/034304

(74) Traplová Hakr Kubát, advokátní a patentová kancelář, Ing. Eduard Hakr, patentový zástupce, Přístavní 24, Praha 7, 17000

(97) **EP 2760566**

(47) 02.03.2016

(97) 04.04.2013

(51) **B01D 53/86** (2006.01)

C01B 17/74 (2006.01)

C01B 17/765 (2006.01)

C01B 17/80 (2006.01)

C01B 17/90 (2006.01)

C01B 17/76 (2006.01)

(96) 27.09.2012

(96) 12762630.7

(73) Haldor Topsøe A/S, 2800 Kgs. Lyngby, DK

(72) LYKKE, Mads, DK-2700 Brønshøj, DK

(54) **Výroba kyseliny sírové s recyklováním odsířeného plynu**

(32) PCT/EP2011/004860

(31) 29.09.2011

(33) EP

(86) PCT/EP2012/069099

(87) WO 2013/045558

(74) Společná advokátní kancelář Všetěčka Zelený Švorčík Kalenský a partneři, JUDr. Pavel Zelený, Hálkova 2, Praha 2, 12000

(97) **EP 2766342**

(47) 10.02.2016

(97) 18.04.2013

(51) **C07C 279/18** (2006.01)

C07D 239/42 (2006.01)

A61K 31/155 (2006.01)

A61K 31/505 (2006.01)

A61P 35/00 (2006.01)

(96) 10.10.2012

(96) 12774997.6

(73) Universidad Nacional de Quilmes, Bernal - Prov. de Buenos Aires

B1876BXD, AR

Chemo Research, S.L., 28050 Madrid, ES

(72) LORENZANO MENNA, Pablo, 1876 Bernal Buenos Aires, AR

ALONSO, Daniel Fernando, 1886 Ranelagh Buenos Aires, AR

GÓMEZ, Daniel Eduardo, 1876 Bernal Buenos Aires, AR

COMÍN, Julieta, 1431 Caba, AR

(54) **Fenyl-guanidinové deriváty**

(32) 201161545804 P

(31) 11.10.2011

(33) US

(86) PCT/EP2012/070004

(87) WO 2013/053726

(74) Společná advokátní kancelář Všetěčka Zelený Švorčík Kalenský a partneři, JUDr. Michal Havlík, advokát a patentový zástupce, Hálkova 2, Praha 2, 12000

(97) **EP 2773884**

(47) 02.03.2016

(97) 10.05.2013

(51) **H02K 5/22** (2006.01)

(96) 03.09.2012

(96) 12755845.0

(73) Robert Bosch GmbH, 70442 Stuttgart, DE

(72) HEIN, Bernd, 72270 Baiersbronn/Schoenmuenzach, DE

RIEHL, Guenther, 77815 Buehl, DE

KOTLARSKI, Thomas, 77815 Buehl, DE

MAHFOUDH, Samir, 77815 Buehl, DE

(54) **Držák pro upevnění agregátu, zejména čerpadla, na motorovém vozidle**

(32) 102011085558

(31) 02.11.2011

(33) DE

(86) PCT/EP2012/067051

(87) WO 2013/064282

(74) Čermák a spol., JUDr. Karel Čermák, Elišky Peškové 735/15, Praha 5, 15000

(97) **EP 2779866**

(47) 30.03.2016

(97) 23.05.2013

(51) **A47B 57/42** (2006.01)

A47B 57/48 (2006.01)

A47B 96/06 (2006.01)

A47B 96/14 (2006.01)

(96) 18.11.2011

(96) 11784665.9

(73) Inter IKEA Systems B.V., 2616 Delft, NL

(72) ANDERSSON, Benny, S-343 37 Älmhult, SE

ALMBLAD, Lars, S-343 36 Älmhult, SE

LUNDQVIST, Mats, S-280 70 Lönsboda, SE

WIKTORSSON, Sofia, S-211 21 Malmö, SE

(54) **Úložná konstrukce pro připevnění na stěnu**

(86) PCT/EP2011/070421

(87) WO 2013/071977

(74) Společná advokátní kancelář Všetěčka Zelený Švorčík Kalenský a partneři, JUDr. Michal Havlík, advokát a patentový zástupce, Hálkova 2, Praha 2, 12000

(97) **EP 2780270**

(47) 03.02.2016

(97) 23.05.2013

(51) **B65H 3/04** (2006.01)

B65H 3/56 (2006.01)

B65H 3/52 (2006.01)

(96) 16.11.2011

(96) 11804743.0

(73) CreaseStream LLP, Lutterworth, Leicestershire LE17 4HB, GB

(72) HARRIS, Graham Michael, Lutterworth Leicestershire LE17 4HB, GB

BARRETT, Paul Graham, Lutterworth Leicestershire LE17 4HB, GB

(54) **Podavače listů**

(86) PCT/GB2011/052241

(87) WO 2013/072648

(74) KOREJZOVÁ & SPOL., v.o.s., JUDr. Petra Korejzová, Korunní 810/104 E, Praha 10, 10100

(97) **EP 2782832**

(47) 06.04.2016

(97) 30.05.2013

(51) **B64D 41/00** (2006.01)

(96) 23.11.2012

(96) 12806565.3

(73) Turbomeca, 64510 Bordes, FR

(72) PRESSE, Jean-Michel, F-64320 Aressy, FR

(54) **Způsob a systém regulace výkonu v případě výpadku alespoň jednoho motoru letounu**

(32) 1160785

(31) 25.11.2011

(33) FR

(86) PCT/FR2012/052715

(87) WO 2013/076434

(74) Společná advokátní kancelář Všetěčka Zelený Švorčík Kalenský a partneři, JUDr. Michal Havlík, advokát a patentový zástupce, Hálkova 2, Praha 2, 12000

(97) **EP 2790695**

(47) 16.03.2016

(97) 20.06.2013

(51) A61K 31/4015	(2006.01)	A61K 31/506	(2006.01)
A61K 9/16	(2006.01)	C07C 255/47	(2006.01)
A61P 25/08	(2006.01)	C07C 313/06	(2006.01)
(96) 10.12.2012		C07D 405/06	(2006.01)
(96) 12798303.9		C07C 229/50	(2006.01)
(73) Uni-Pharma Kleon Tsetis Pharmaceutical Laboratories S.A., 145 64 Kifissia, GR		C07C 331/14	(2006.01)
(72) TSETI, Ioulia, GR-14561 Kifissia, GR		(96) 04.03.2013	
(54) Farmaceutický přípravek zahrnující (S)-2-(2-oxopyrrolidin-1-yl)butanamid		(96) 13710937.7	
(32) 11009922		(73) Boehringer Ingelheim International GmbH, 55216 Ingelheim am Rhein, DE	
(31) 16.12.2011		Vitae Pharmaceuticals, Inc., Fort Washington, PA 19034, US	
(33) EP		(72) RAST, Georg, 55216 Ingelheim Am Rhein, DE	
(86) PCT/EP2012/074931		REEVES, Jonathan, Ridgefield, CT 06877-0368, US	
(87) WO 2013/087563		SINGH, Suresh, B., Kendall Park, NJ 08824, US	
(74) Společná advokátní kancelář Vsetečka Zelený Švorčík Kalenský a partneři, JUDr. Michal Havlík, advokát a patentový zástupce, Hálkova 2, Praha 2, 12000		VENKATRAMAN, Shankar, Lansdale, PA 19446, US	
		XU, Zhenrong, Chalfont, PA 18914, US	
		YUAN, Jing, Lansdale, PA 19446, US	
		ZHAO, Yi, Blue Bell, PA 19422, US	
		ZHENG, Yajun, Hockessin, DE 19707, US	
		BUKHTIYAROV, Yuri, Boothwyn, PA 19061, US	
(97) EP 2804713		CACATIAN, Salvacion, Conshohocken, PA 19428, US	
(47) 30.12.2015		DILLARD, Lawrence, Wayne, Yardley, PA 19067, US	
(97) 25.07.2013		DORNER-CLOSSEK, Cornelia, 55216 Ingelheim Am Rhein, DE	
(51) B23B 51/02	(2006.01)	FUCHS, Klaus, 55216 Ingelheim Am Rhein, DE	
B23B 31/11	(2006.01)	JIA, Lanqi, Horsham, PA 19044, US	
F16B 7/18	(2006.01)	LALA, Deepak, S., Lower Gwynedd, PA 19002, US	
(96) 18.01.2013		MORALES-RAMOS, Angel, Blue Bell, PA 19422, US	
(96) 13710775.1		(54) Inhibitory beta-sekretázy	
(73) Ceratizit Austria Gesellschaft m.b.H., 6600 Reutte, AT		(32) 201261606786 P	
(72) SINGER-SCHNÖLLER, Alexander, A-6671 Weißenbach, AT		(31) 05.03.2012	
(54) Závitový spoj tvrdého materiálu		(33) US	
(32) 212012		(86) PCT/US2013/028796	
(31) 20.01.2012		(87) WO 2013/134085	
(33) AT		(74) Společná advokátní kancelář Vsetečka Zelený Švorčík Kalenský a partneři, JUDr. Michal Havlík, advokát a patentový zástupce, Hálkova 2, Praha 2, 12000	
(86) PCT/AT2013/000007			
(87) WO 2013/106875			
(74) Společná advokátní kancelář Vsetečka Zelený Švorčík Kalenský a partneři, JUDr. Michal Havlík, advokát a patentový zástupce, Hálkova 2, Praha 2, 12000			
(97) EP 2817079		(97) EP 2827741	
(47) 17.02.2016		(47) 03.02.2016	
(97) 29.08.2013		(97) 26.09.2013	
(51) F02M 35/022	(2006.01)	(51) A47B 88/04	(2006.01)
F02M 35/08	(2006.01)	A47B 88/00	(2006.01)
B01D 46/10	(2006.01)	(96) 08.02.2013	
B01D 46/42	(2006.01)	(96) 13709289.6	
B01D 46/44	(2006.01)	(73) FULTERER Gesellschaft mbH, 6890 Lustenau, AT	
B01D 46/00	(2006.01)	(72) MÜLLER, Wolfgang, A-6890 Lustenau, AT	
F02C 7/052	(2006.01)	CAUSEVIC, Adis, CH-9430 St. Margrethen, CH	
(96) 20.02.2013		GRÜBEL, Edwin, CH-9443 Widnau, CH	
(96) 13704807.0		(54) Přítahovací zařízení pro pohyblivě uloženou část nábytku	
(73) Nuovo Pignone S.r.l., 50127 Florence, IT		(32) 3392012	
(72) SANTINI, Marco, I-50127 Firenze, IT		(31) 20.03.2012	
MALIVERNAY, Marc, F-90007 Belfort, FR		(33) AT	
MARCHETTI, Giorgio, I-62017 Macerata, IT		(86) PCT/AT2013/000022	
CLAUDON, Philippe, F-90007 Belfort, FR		(87) WO 2013/138826	
PESENTI, Ludovic, F-38130 Echirolles, FR		(74) KOREJZOVÁ & SPOL., v.o.s., JUDr. Petra Korejzová, Korunní 810/104 E, Praha 10, 10100	
(54) Filtrační zařízení vstupního vzduchu pro elektrárnu			
(32) CO20120007			
(31) 21.02.2012			
(33) IT			
(86) PCT/EP2013/053318			
(87) WO 2013/124285			
(74) Společná advokátní kancelář Vsetečka Zelený Švorčík Kalenský a partneři, JUDr. Michal Havlík, advokát a patentový zástupce, Hálkova 2, Praha 2, 12000			
(97) EP 2822930		(97) EP 2839733	
(47) 20.01.2016		(47) 13.04.2016	
(97) 12.09.2013		(97) 25.02.2015	
(51) C07D 235/02	(2006.01)	(51) A01F 25/16	(2006.01)
C07D 403/06	(2006.01)	B65D 90/08	(2006.01)
C07D 407/06	(2006.01)	E04H 7/22	(2006.01)
C07C 49/323	(2006.01)	E04H 7/28	(2006.01)
A61K 31/4184	(2006.01)	(96) 20.06.2014	
A61P 25/28	(2006.01)	(96) 14173274.3	
		(73) Schmack Biogas GmbH, 92421 Schwandorf, DE	
		(72) Wolf, Markus, 92431 Neunburg v.W., DE	
		Eckel, Rüdiger, 93059 Regensburg, DE	
		(54) Povrchové silo	
		(32) 202013102699 U	
		(31) 21.06.2013	
		(33) DE	
		(74) ŽOVICOVÁ & ŽOVIC IP s.r.o., Záhradnícka 36, 821 08 Bratislava	

(97) **EP 2839945**
(47) 16.03.2016
(97) 13.11.2014
(51) **B29C 49/48** (2006.01)
B29C 49/16 (2006.01)
B29C 49/20 (2006.01)
B29C 49/42 (2006.01)
B29C 49/04 (2006.01)
B29L 31/00 (2006.01)
(96) 08.06.2013
(96) 13863665.9
(73) Yapp Automotive Parts Co., Ltd., Jiangsu 225009, CN
(72) SUN, Yan, Yangzhou City, Jiangsu 225009, CN
JIANG, Lin, Yangzhou City, Jiangsu 225009, CN
XU, Songjun, Yangzhou City, Jiangsu 225009, CN
LIU, Liang, Yangzhou City, Jiangsu 225009, CN
GAO, Dejun, Yangzhou City, Jiangsu 225009, CN
WANG, Ye, Yangzhou City, Jiangsu 225009, CN
WU, Lushun, Yangzhou City, Jiangsu 225009, CN
LI, Jie, Yangzhou City, Jiangsu 225009, CN
SU, Weidong, Yangzhou City, Jiangsu 225009, CN
WANG, Changru, Yangzhou City, Jiangsu 225009, CN
LI, Xiaojun, Yangzhou City, Jiangsu 225009, CN
YANG, Quanzhou, Yangzhou City, Jiangsu 225009, CN
(54) **Metoda vytváření dvoudílných foukaných dutých těles pomocí pomocné zásuvné formy**
(32) 201310161984
(31) 06.05.2013
(33) CN
(86) PCT/CN2013/077015
(87) WO 2014/180018
(74) Kania, Sedláč, Smola, Ing. Tomáš Benda, Mendlovo nám. 1a, Brno, 60300

(97) **EP 2844253**
(47) 23.03.2016
(97) 07.11.2013
(51) **A61K 31/47** (2006.01)
A61P 1/16 (2006.01)
(96) 19.04.2013
(96) 13718559.1
(73) Orphan Synergy Europe - Pharma, 75014 Paris, FR
(72) COSTANTINI, Dominique, F-75014 Paris, FR
(54) **Tritokvalin pro použití v léčbě cystické fibrózy**
(32) 12305487
(31) 30.04.2012
(33) EP
(86) PCT/EP2013/058158
(87) WO 2013/164204
(74) Společná advokátní kancelář Všetečka Zelený Švorčík Kalenský a partneři, JUDr. Michal Havlík, advokát a patentový zástupce, Hálkova 2, Praha 2, 12000

(97) **EP 2845653**
(47) 02.03.2016
(97) 11.03.2015
(51) **B07C 5/12** (2006.01)
(96) 04.08.2014
(96) 14179720.9
(73) Vision-tec GmbH, 34277 Fuldabrück, DE
(72) Oppermann, Knut, 34123 Kassel, DE
(54) **Zařízení na třídění lahví a způsob třídění lahví**
(32) 102013109839
(31) 09.09.2013
(33) DE
(74) Rott, Růžička & Guttmann Patentové, známkové a advokátní kanceláře, Ing. Jiří Andera, Vinohradská 37, Praha 2, 12000

(97) **EP 2847210**
(47) 17.02.2016
(97) 14.11.2013
(51) **A61P 1/16** (2006.01)
A61P 9/02 (2006.01)
(96) 09.05.2013
(96) 13729826.1
(73) Ferring BV, 2132 JX Hoofddorp, NL

(72) WISNIEWSKI, Kazimierz, San Diego, California 92127, US
HARRIS, Geoffrey S., Solana Beach, California 92075, US
GALYEAN, Robert Felix, Cottonwood, California 96022, US
(54) **Agonisté receptoru V1A**
(32) 201261645558 P
(31) 10.05.2012
(33) US
(86) PCT/US2013/040414
(87) WO 2013/170077
(74) PATENTSERVIS Praha a.s., Na Podkovce 281/10, Praha 4, 14700

(97) **EP 2847911**
(47) 03.02.2016
(97) 14.11.2013
(51) **H04L 1/16** (2006.01)
H04L 1/18 (2006.01)
(96) 08.05.2013
(96) 13728844.5
(73) Telefonaktiebolaget L M Ericsson (Publ), 164 83 Stockholm, SE
(72) LARSSON, Daniel, SE-186 53 Vallentuna, SE
CHENG, Jung-Fu, CA 94539 Fremont, US
ERIKSSON, Erik, SE-585 93 Linköping, SE
FRENNE, Mattias, SE-754 43 Uppsala, SE
(54) **Způsob a zařízení pro signalizaci hybridní automaticky opakované žádosti**
(32) 201261645397 P
(31) 10.05.2012
(33) US
(86) PCT/SE2013/000066
(87) WO 2013/169166
(74) KOREJZOVÁ & SPOL., v.o.s., JUDr. Petra Korejzová, Korunní 810/104 E, Praha 10, 10100

(97) **EP 2854495**
(47) 27.04.2016
(97) 05.12.2013
(51) **A01B 49/02** (2006.01)
A01B 63/22 (2006.01)
F15B 15/24 (2006.01)
(96) 27.05.2013
(96) 13725647.5
(73) Amazonen-Werke H. Dreyer GmbH & Co. KG, 49205 Hasbergen, DE
(72) SCHERF, Silvio, 39444 Hecklingen OT Cochstedt, DE
(54) **Zemědělské nářadí na zpracování půdy**
(32) 102012104699
(31) 31.05.2012
(33) DE
(86) PCT/EP2013/060819
(87) WO 2013/178562
(74) Traplová Hakr Kubát, advokátní a patentová kancelář, Ing. Jan Kubát, patentový zástupce, Přístavní 24, Praha 7, 17000

(97) **EP 2886017**
(47) 02.03.2016
(97) 24.06.2015
(51) **A47C 20/02** (2006.01)
(96) 31.03.2014
(96) 14162927.9
(73) Ronen, Yecheil Mendi, 38386 Hadera, IL
Ronen, Tuchfeld, 38830 Post Hefer, IL
(72) Ronen, Yecheil Mendi, 38386 Hadera, IL
Ronen, Tuchfeld, 38830 Post Hefer, IL
(54) **Vylepšená matrace**
(32) 23010913
(31) 23.12.2013
(33) IL
(74) ŽOVICOVÁ & ŽOVIC IP s.r.o., Záhradnícka 36, 821 08 Bratislava
ŽOVICOVÁ & ŽOVIC IP s.r.o., Záhradnícka 36, 821 08 Bratislava

(97) **EP 2939696**
(47) 09.03.2016
(97) 04.11.2015
(51) **A61K 47/48** (2006.01)
(96) 18.10.2002
(96) 15172363.2
(73) Nektar Therapeutics, San Francisco, CA 94185, US

(72) Bentley, Michael David, Huntsville, AL Alabama 35801, US
 Roberts, Michael James, Williamsburg, VA Virginia 23185, US
 Shen, Xiaoming, Madison, AL Alabama 35758, US
 Cheng, Lin, Huntsville, AL Alabama 35803, US
 (54) **Polymerní konjugáty opioidních antagonistů**
 (32) 330400 P

(31) 18.10.2001
 (33) US
 (74) TRAPLOVÁ HAKR KUBÁT Advokátní a patentová kancelář, Ing.
 Eduard Hakr, patentový zástupce, Přístavní 24, Praha 7, 17000

Zveřejněné opravené překlady evropských patentových spisů

U následujících udělených evropských patentů s účinky pro Českou republiku byl majitelem předložen opravený překlad patentového spisu do českého jazyka (§35d odst. 2 zákona č. 527/1990 Sb., v platném znění).
 Datem zveřejnění opraveného překladu evropského patentového spisu je datum publikace tohoto Věstníku.

(97) EP 2268607

(97) EP 2828261

Zveřejněné překlady pozměněného, nebo omezeného znění evropských patentových spisů

U následujících udělených evropských patentů s účinky pro Českou republiku byl majitelem předložen opravený překlad patentového spisu do českého jazyka (§ 35d odst. 2 zákona č. 527/1990 Sb., v platném znění).
 Datem zveřejnění opraveného překladu evropského patentového spisu je datum publikace tohoto Věstníku.

(97) **EP 2167169**

Evropské patenty zachované v pozměněném nebo omezeném znění

V této části jsou uvedeny evropské patenty s účinky pro Českou republiku, které byly Evropským úřadem podle článku 102 Úmluvy o udělování evropských patentů zachovány v omezeném znění podle čl. 105a - 105c EPC 2000, nebo v pozměněném znění (§ 35f zákona č. 527/1990 Sb., v platném znění).

(97) Datum oznámení o zachování patentu
 EP 1910270 11.05.2016

Evropské patenty zrušené Evropským patentovým úřadem

Následující evropské patenty udělené Evropským patentovým úřadem s účinky pro Českou republiku byly zrušeny Evropským patentovým úřadem podle článku 102 Úmluvy o udělování evropských patentů (§ 35f odst 2 zákona č. 527/1990 Sb., v platném znění).

(97) EP 1478358

(97) EP 1872666

(97) EP 2059192

PD4A

Převod práv a ostatní změny majitelů evropských patentů

(97) **EP 1856063**
 (73) Sun Pharmaceutical Industries Limited, 400 063 Mumbai, MAH, IN

(97) **EP 2383192**
 (73) JT International S.A., 1202 Geneva, CH

(97) **EP 2029569**
 (73) Sun Pharmaceutical Industries Limited, 400 063 Mumbai, MAH, IN

(97) **EP 2389184**
 (73) Sun Pharmaceutical Industries Limited, 400 063 Mumbai, MAH, IN

(97) **EP 2074093**
 (73) Sun Pharmaceutical Industries Limited, 400 063 Mumbai, MAH, IN

(97) **EP 2465868**
 (73) Neste Oyj, 02150 Espoo, FI

(97) **EP 2124944**
 (73) Sun Pharmaceutical Industries Limited, 400 063 Mumbai, MAH, IN

(97) **EP 2481818**
 (73) BGI Genomics Co., Ltd., Guangdong Province, 518083, CN

(97) **EP 2147813**
 (73) Richard Fritz Holding GmbH, 75354 Besigheim, DE

(97) **EP 2565356**
 (73) JT International S.A., 1202 Geneva, CH

(97) **EP 2310379**
 (73) Montisera Ltd, 21200 Raisio, FI

(97) **EP 2663501**
 (73) JT International S.A., 1202 Geneva, CH

Zápisy licenčních smluv do českého rejstříku evropských patentů

(97) **EP 2473657**
(73) Lenzing AG, 4860 Lenzing, AT
Nabyvatel: Glanzstoff - Bohemia s.r.o., Lovosice, CZ
Druh licence: nevýlučná
Datum uzavření smlouvy: 04.09.2015
Datum zápisu smlouvy: 17.05.2016

FG1K

Zapsané užité vzory - přehled podle čísel zápisu

V období uzávěrky tohoto čísla Věstníku zapsal Úřad průmyslového vlastnictví tyto užité vzory.

29430	<i>F 24 D 17/02</i>	(2006.01)	29437	<i>F 24 B 5/02</i>	(2006.01)	29444	<i>E 03 F 3/02</i>	(2006.01)
29431	<i>F 24 H 9/18</i>	(2006.01)	29438	<i>B 65 D 23/00</i>	(2006.01)	29445	<i>E 05 B 47/02</i>	(2006.01)
29432	<i>B 65 G 39/00</i>	(2006.01)	29439	<i>G 02 B 9/00</i>	(2006.01)	29446	<i>E 05 B 47/02</i>	(2006.01)
29433	<i>F 16 L 13/14</i>	(2006.01)	29440	<i>B 26 D 1/01</i>	(2006.01)	29447	<i>E 01 F 8/00</i>	(2006.01)
29434	<i>F 23 N 5/18</i>	(2006.01)	29441	<i>E 04 D 13/03</i>	(2006.01)	29448	<i>E 01 C 3/00</i>	(2006.01)
29435	<i>A 41 D 13/12</i>	(2006.01)	29442	<i>E 05 B 47/02</i>	(2006.01)			
29436	<i>A 41 D 13/12</i>	(2006.01)	29443	<i>E 04 B 7/18</i>	(2006.01)			

FG1K

Zapsané užité vzory - řazené podle MPT

(51) <i>A41D 13/12</i>	(2006.01)	(54) Křížová přesuvka
<i>A41D 13/04</i>	(2006.01)	(74) Jan Brykner, Resslova 741, Hradec Králové, 50002
(11) 29435		
(21) 2015-31909		(51) <i>E01C 3/00</i>
(22) 16.12.2015		<i>E01C 11/02</i>
(47) 16.05.2016		<i>E01C 5/00</i>
(73) Matuchová Zuzana, Zlín, CZ		<i>E01C 13/00</i>
(72) Matuchová Zuzana, Zlín, CZ		<i>E01B 3/40</i>
(54) Kabátek pro imobilní a/nebo částečně mobilní osobu		<i>E01B 21/00</i>
(74) Ing. Jarmila Javoříková, Slunečná 4566, Zlín, 76005		(11) 29448
		(21) 2016-32266
(51) <i>A41D 13/12</i>	(2006.01)	(22) 07.04.2016
<i>A41D 13/04</i>	(2006.01)	(47) 16.05.2016
(11) 29436		(73) SILMOS s.r.o., Brno, CZ
(21) 2015-31910		(72) Blažek Karel Ing., Brno, CZ
(22) 16.12.2015		Večerka Igor Ing., Brno, CZ
(47) 16.05.2016		Vrtěnová Věra Ing., Brno, CZ
(73) Matuchová Zuzana, Zlín, CZ		(54) Vozovka nebo plocha z prefabrikovaných betonových dílců nebo přírodní kamenné dlažby
(72) Matuchová Zuzana, Zlín, CZ		(74) Pavel Reichel & kol., Ing. Pavel Reichel, Lopatecká 14, Praha 4, 14700
(54) Kalhoty pro imobilní a/nebo částečně mobilní osobu		
(74) Ing. Jarmila Javoříková, Slunečná 4566, Zlín, 76005		(51) <i>E01F 8/00</i>
		<i>E01F 8/02</i>
(51) <i>B26D 1/01</i>	(2006.01)	<i>E01B 19/00</i>
<i>B26D 1/28</i>	(2006.01)	(11) 29447
<i>B26D 1/29</i>	(2006.01)	(21) 2016-32238
(11) 29440		(22) 30.03.2016
(21) 2016-32089		(47) 16.05.2016
(22) 10.02.2016		(73) Eisenreich Jan, Plzeň, CZ
(47) 16.05.2016		(72) Eisenreich Jan, Plzeň, CZ
(73) Hýža Miroslav, Vítkov, CZ		(54) Železniční nebo tramvajová kolej se stavebnicovými dílci nízké protihlukové clony
(72) Hýža Miroslav, Vítkov, CZ		(74) Ing. Dobroslav Musil, patentová kancelář, Ing. Dobroslav Musil, Zábřovická 11, Brno, 61500
(54) Zařízení k řezání pancéřové tlakové hadice		
(74) Ing. Pavel Nádvořík s.r.o., Sokola Tůmy 1099/1, Ostrava-Mariánské Hory, 70900		(51) <i>E03F 3/02</i>
		<i>E03F 5/02</i>
(51) <i>B65D 23/00</i>	(2006.01)	(11) 29444
<i>B65D 85/72</i>	(2006.01)	(21) 2016-32204
(11) 29438		(22) 17.03.2016
(21) 2016-32019		(47) 16.05.2016
(22) 18.01.2016		(73) Vysoké učení technické v Brně, Brno - Veveří, CZ
(47) 16.05.2016		(72) Hlavínek Petr prof. Ing., CSc. MBA, Brno, CZ
(73) Míslar Jaroslav, Uherské Hradiště, CZ		Raclavský Jaroslav doc. Ing., Ph.D., Břeclav, CZ
(72) Míslar Jaroslav, Uherské Hradiště, CZ		(54) Zařízení pro napojení šachty na kanalizační potrubí
(54) Tvarovatelný nástavec pro zvýšení horní hranice aplikace polyuretanové pěny z dózy		(74) Ing. Libor Markes, Grohova 54, Brno, 60200
(74) KANIA*SEDLAK*SMOLA Patentová a známková kancelář, Ing. Jiří Malůšek, Mendlovo náměstí 1a, Brno, 60300		
		(51) <i>E04B 7/18</i>
(51) <i>B65G 39/00</i>	(2006.01)	<i>E04D 13/03</i>
<i>B65G 47/22</i>	(2006.01)	(11) 29443
<i>B65G 47/08</i>	(2006.01)	(21) 2016-32202
(11) 29432		(22) 16.03.2016
(21) 2015-31760		(47) 16.05.2016
(22) 13.11.2015		(73) HAZE, s.r.o., Praha 5, CZ
(47) 16.05.2016		(72) Hanousek Petr, Vysoká nad Labem, CZ
(73) Švéda Zdeněk Ing., Hrochův Týnec, CZ		(54) Odvětrávací systém, zejména pro zemědělské, průmyslové a podobné objekty
(72) Švéda Zdeněk Ing., Hrochův Týnec, CZ		

(74) Čermák a spol., Mgr. Ondřej Čerych, Elišky Peškové 15/735, Praha 5, 15000

(51) **E04D 13/03** (2006.01)
E04D 13/14 (2006.01)
E04B 7/18 (2006.01)
E04D 3/06 (2006.01)
(11) 29441
(21) **2016-32094**
(22) 11.02.2016
(47) 16.05.2016
(73) Alupeda s.r.o., Jindřichův Hradec, CZ
(72) Pavlík Lukáš, Jindřichův Hradec, CZ
(54) **Chránič světlíku**
(74) PatentCentrum Sedláč & Partners s.r.o., Husova 5, České Budějovice, 37001

(51) **E05B 47/02** (2006.01)
E05B 63/08 (2006.01)
(11) 29442
(21) **2016-32191**
(22) 14.03.2016
(47) 16.05.2016
(73) Jedlička Otakar, Praha 2 - Vinohrady, CZ
(72) Jedlička Otakar, Praha 2 - Vinohrady, CZ
(54) **Dveřní zámekový systém**
(74) Ing. Milan Škoda, Nahořanská 308, Nové Město nad Metují, 54901

(51) **E05B 47/02** (2006.01)
E05B 47/00 (2006.01)
E05B 63/08 (2006.01)
(11) 29445
(21) **2016-32229**
(22) 29.03.2016
(47) 16.05.2016
(73) Sujuk, spol. s r.o., Uherský Brod, CZ
(72) Jašek Josef Ing., Zlín, CZ
Střílka Vlastimil Ing., ml., Horní Benešov, CZ
Petřek Miroslav, Horní Benešov, CZ
Orság Miroslav, ml., Bruntál, CZ
(54) **Magnetická střelka zadlabacího zámku**
(74) Patentová a známková kancelář, ing. Jaromír Příkryl, Včelín 1161, Hulín, 76824

(51) **E05B 47/02** (2006.01)
E05B 47/00 (2006.01)
E05B 15/02 (2006.01)
E05B 63/08 (2006.01)
(11) 29446
(21) **2016-32232**
(22) 30.03.2016
(47) 16.05.2016
(73) Sujuk, spol. s r.o., Uherský Brod, CZ
(72) Jašek Josef Ing., Zlín, CZ
Střílka Vlastimil Ing., ml., Horní Benešov, CZ
Petřek Miroslav, Horní Benešov, CZ
Orság Miroslav, ml., Bruntál, CZ
(54) **Vanička zadlabacího zámku**
(74) Patentová a známková kancelář, Ing. Jaromír Příkryl, Včelín 1161, Hulín, 76824

(51) **F16L 13/14** (2006.01)
(11) 29433
(21) **2015-31854**
(22) 08.12.2015
(47) 16.05.2016
(73) Continental Automotive Czech Republic s.r.o., Jičín- Valdické Předměstí, CZ
(72) Jeníček Zdeněk, DiS., Brandýs nad Labem, CZ
Míkulecký Jan, Sadská, CZ
(54) **Mezikus nebo rychlospojka pro rotační sváření s trubkami pro hadicové systémy ostříkovačů skel a světel automobilů**

(74) Ing. Václav Feiferlík, Žlutická 10, Plzeň, 32300

(51) **F23N 5/18** (2006.01)
F23N 5/02 (2006.01)
F23N 5/00 (2006.01)
(11) 29434
(21) **2015-31892**
(22) 14.12.2015
(47) 16.05.2016
(73) České vysoké učení technické v Praze, Fakulta strojní, Ústav energetiky, Praha 6, CZ
(72) Ivo Bukovský doc. Ing., Ph.D., Praha 10, CZ
Hrdlička Jan Ing., Ph.D., Roztoky, CZ
Dlouhý Tomáš doc. Ing., CSc., Praha 5, CZ
(54) **Systém pro řízení fluidního kotle v režimu oxyfuel**
(74) Ing. Václav Kratochvíl, Husníkova 2086/22, Praha 5, 15800

(51) **F24B 5/02** (2006.01)
F24B 7/04 (2006.01)
F24B 1/02 (2006.01)
(11) 29437
(21) **2016-31995**
(22) 07.01.2016
(47) 16.05.2016
(73) Veselý Milan, Domažlice, CZ
(72) Veselý Milan, Domažlice, CZ
(54) **Trubková teplovzdušná kamna**
(74) LANGROVA, s.r.o., Skrětova 48, Plzeň, 30100

(51) **F24D 17/02** (2006.01)
F24D 12/02 (2006.01)
F24D 19/10 (2006.01)
(11) 29430
(21) **2014-30326**
(22) 26.11.2014
(47) 16.05.2016
(73) Schmidová Nikola Ing., Karlovy Vary, CZ
(72) Schmidová Nikola Ing., Karlovy Vary, CZ
(54) **Modul pro vytápění a ohřev teplé užitkové vody**
(74) ZEMAN - podkrušnohorská patentová a známková kancelář, Petr Zeman, patentový zástupce, Hradní 301, Loket, 35733

(51) **F24H 9/18** (2006.01)
F24H 9/20 (2006.01)
F24H 8/00 (2006.01)
(11) 29431
(21) **2015-31715**
(22) 02.11.2015
(47) 16.05.2016
(73) BLAZE HARMONY s.r.o., Rýmařov, CZ
(72) Halada Michal Ing., Hamr, CZ
(54) **Kotel s odhoříváním se samočinnou detekcí optimální velikosti základní vrstvy paliva**
(74) Patentová a známková kancelář, Ing. Jaromír Příkryl, Včelín 1161, Hulín, 76824

(51) **G02B 9/00** (2006.01)
G02B 1/00 (2006.01)
G02B 11/06 (2006.01)
G02B 13/14 (2006.01)
(11) 29439
(21) **2016-32048**
(22) 28.01.2016
(47) 16.05.2016
(73) Ústav fyziky plazmatu AV ČR, v.v.i., Praha - Libeň, CZ
(72) Václavík Jan Ing., Liberec, CZ
Pintr Pavel RNDr., Ph.D., Žatec, CZ
Rail Zdeněk prom.fyz., Náchod, CZ
(54) **Vstupní IR objektiv systému pro hyperspektrální zobrazení**
(74) Ing. Dobroslav Musil, patentová kancelář, Zábrdovická 11, Brno, 61500

Seznam majitelů zapsaných užitéch vzorů

(73)	(11)	(51)	(73)	(11)	(51)		
Alupeda s.r.o., Jindřichův Hradec, CZ	29441	E 04 D 13/03	(2006.01)	Ústav fyziky plazmatu AV ČR, v.v.i., Praha - Libeň, CZ	29439	G 02 B 9/00	(2006.01)
BLAZE HARMONY s.r.o., Rýmařov, CZ	29431	F 24 H 9/18	(2006.01)	Vysoké učení technické v Brně, Brno - Veverí, CZ	29444	E 03 F 3/02	(2006.01)
Continental Automotive Czech Republic s.r.o., Jičín- Valdické Předměstí, CZ	29433	F 16 L 13/14	(2006.01)	Eisenreich Jan, Plzeň, CZ	29447	E 01 F 8/00	(2006.01)
České vysoké učení technické v Praze, Fakulta strojní, Ústav energetiky, Praha 6, CZ	29434	F 23 N 5/18	(2006.01)	Hýža Miroslav, Vítkov, CZ	29440	B 26 D 1/01	(2006.01)
HAZE, s.r.o., Praha 5, CZ	29443	E 04 B 7/18	(2006.01)	Jedlička Otakar, Praha 2 - Vinohrady, CZ	29442	E 05 B 47/02	(2006.01)
SILMOS s.r.o., Brno, CZ	29448	E 01 C 3/00	(2006.01)	Matuchová Zuzana, Zlín, CZ	29435	A 41 D 13/12	(2006.01)
Sujuk, spol. s r.o., Uherský Brod, CZ	29445	E 05 B 47/02	(2006.01)	Matuchová Zuzana, Zlín, CZ	29436	A 41 D 13/12	(2006.01)
Sujuk, spol. s r.o., Uherský Brod, CZ	29446	E 05 B 47/02	(2006.01)	Misler Jaroslav, Uherské Hradiště, CZ	29438	B 65 D 23/00	(2006.01)
				Schmidová Nikola Ing., Karlovy Vary, CZ	29430	F 24 D 17/02	(2006.01)
				Švéda Zdeněk Ing., Hrochův Týnec, CZ	29432	B 65 G 39/00	(2006.01)
				Veselý Milan, Domažlice, CZ	29437	F 24 B 5/02	(2006.01)

FG4Q

Zapsané průmyslové vzory - přehled podle čísel zápisu

V období uzávěrky tohoto čísla Věstníku zapsal Úřad průmyslového vlastnictví tyto průmyslové vzory:

36742 15-09

36743 10-04

36744 01-06

FG4Q

Zapsané průmyslové vzory - přehled podle tříd

- (51) **01-06**
(11) 36744
(21) 2015-40421
(22) 21.10.2015
(15) 11.05.2016
(54) **Potrava pro psy**
(28) 1
(73) DAFIKO s.r.o., Chomutov, CZ
(72) Chalepa Viktor, Chomutov, CZ
(74) ARTPATENT, autorsko-právní, patentová a známková kancelář, Mgr. Tomáš Bejček, advokát, Bubenská 1, Praha 7, 17000

- (51) **10-04**
(11) 36743
(21) 2015-40388
(22) 21.09.2015
(15) 11.05.2016
(54) **Zařízení k měření aeračních vlastností prášků a sypkých hmot s válcovou komorou**
(28) 1
(73) Vysoká škola báňská-Technická univerzita Ostrava, Ostrava-Poruba, CZ
(72) Hlosta Jakub Ing., Nošovice, CZ
Žurovec David Ing., Fryčovice, CZ
Žádrapa František Ing., Ostrava-Plesná, CZ
Zegzulka Jiří prof. Ing., CSc., Ludgeřovice, CZ
Nečas Jan Ing., Ph.D., Frýdlant nad Ostravicí, CZ



1.1

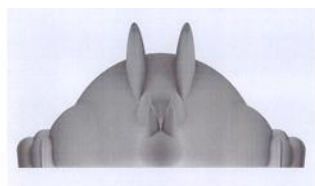

1.2



1.3



1.4



1.5

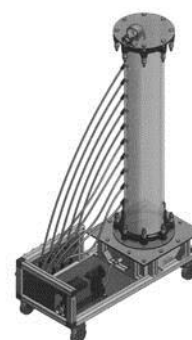

1.1

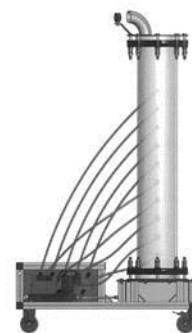

1.2



1.3

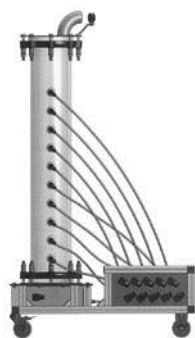

1.4



1.5

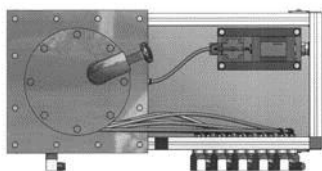

1.6

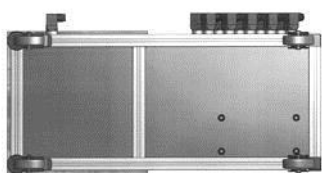

1.7

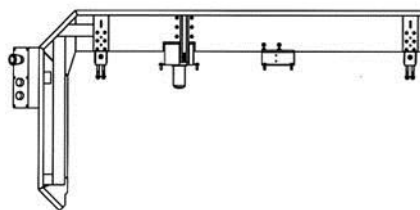

1.1

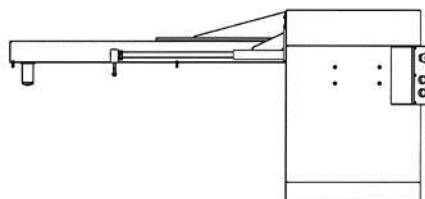

1.2

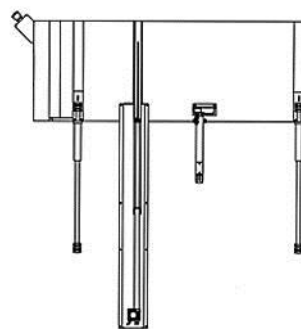

1.3

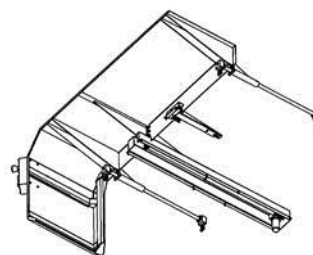

1.4

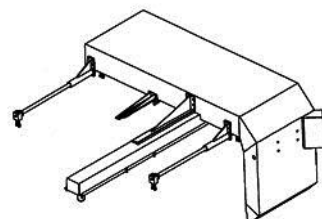

1.5

- (51) **15-09**
(11) 36742
(21) 2015-40381
(22) 14.09.2015
(15) 11.05.2016
(54) **Kryt sklíčidla soustruhu**
(28) 1
(73) Západočeská univerzita v Plzni, Plzeň, CZ
(72) Hynek Martin Doc. Ing., Ph.D., Plzeň, CZ
Pušman Šimon Ing., Podbrdy, CZ
Votápek Petr Ing., Ph.D., Hořepník, CZ
Jirásko Jakub Ing., Plzeň, CZ

Seznam vlastníků zapsaných průmyslových vzorů

(73)	(11)	(51)	(73)	(11)	(51)
DAFIKO s.r.o., Chomutov, CZ	36744	01-06	Vysoká škola báňská-Technická univerzita Ostrava, Ostrava-Poruba, CZ	36743	10-04
Západočeská univerzita v Plzni, Plzeň, CZ	36742	15-09			

Dodatková ochranná osvědčení pro léčiva a pro přípravky na ochranu rostlin

Podání žádosti o udělení osvědčení

(22) 22.03.2016
(21) SPC/CZ2016/450
(71) Roche Glycart AG, 8952 Schlieren-Zuerich, CH
(68) 2380910
(54) **Antigen vázající molekuly se zvýšenou Fc receptor vázající afinitou a efektorovou funkcí**
(92) EU/1/14/937, 23.07.2014
(93) EU/1/14/937, 23.07.2014, EU
(95) **Gazyvaro - obinutuzumab, léčivý přípravek**

(22) 31.03.2016
(21) SPC/CZ2016/452
(71) Bayer Intellectual Property GmbH, Monheim am Rhein, DE
(68) 293889
(54) **Herbicidní prostředek a způsob potírání nežádoucích rostlin**
(92) 5315-0, 04.11.2015
(93) 9900203, 17.07.2001, FR
(95) **TRIUMPH - fenoxaprop-P, jodosulfuron, přípravek na ochranu rostlin**

(22) 02.05.2016
(21) SPC/CZ2016/454
(71) Teva Women's Health, Inc., Woodcliff Lake, NJ 07677, US
(68) 1453521
(54) **Perorální antikoncepce pro zabránění těhotenství a minimalizaci premenstruačních symptomů**
(92) 17/523/15-C, 04.11.2015
(93) 17/523/15-C, 29.01.2015, SK
(95) **Seasonique - levonorgestrel / ethinylestradiol, léčivý přípravek**

Úřední rozhodnutí a oznámení

MK4A, MK4F

Zánik patentů a autorských osvědčení uplynutím doby platnosti

(11)	(21)	Int.Cl/(51)	(11)	(21)	Int.Cl/(51)
283629	1996-1391	8/B61F 1/14	291147	1997-3846	8/C07C 227/04
287858	1997-3584	8/C03B 37/05	292563	1998-3697	8/F23C 7/00
288560	1997-3607	8/A61K 31/202	293890	1998-217	8/B29C 45/16
289020	1996-1430	8/C03B 7/06	294240	1998-3556	8/F16D 66/02
289771	1997-185	8/C07C 229/62	296208	1997-3616	8/A61K 39/12
290345	1997-187	8/C07C 381/10	296895	2001-732	8/C07C 227/04
290363	1997-186	8/C07C 231/02			

MM4A, MM4F

Zániky patentů a autorských osvědčení pro nezaplacení udržovacích poplatků

(11)	(21)	Int.Cl/(51)	(11)	(21)	Int.Cl/(51)
285922	1997-3499	8/A61K 49/04	299109	2005-694	8/A61F 2/28
287675	1996-3275	8/H05B 3/86	299855	2002-3609	8/E05B 65/19
287809	1996-3276	8/E04F 11/16	300212	2000-2232	8/A23B 9/02
287956	1997-3489	8/A61K 39/23	301515	2003-2960	8/F01D 11/00
288752	1999-1675	8/A61P 17/00	301870	2009-717	8/G01N 1/00
295473	2000-1760	8/B05B 1/04	302207	2007-759	8/G01R 17/10
295671	1998-3460	8/E03F 5/02	302209	2002-1592	8/B01D 53/86
296340	1998-1286	8/E02D 17/20	302612	2010-790	8/C12R 1/07
296609	2001-3908	8/C21D 9/00	302678	2001-3995	8/C07B 43/02
296837	1999-1556	8/E06B 9/15	303188	2010-785	8/C07D 405/14
296864	2001-3891	8/B23D 25/08	303266	2010-812	8/F02G 1/053
297575	1998-1309	8/A61K 31/047	303281	2010-781	8/C11B 3/00
298481	2001-1614	8/C08K 3/34	303744	2011-709	8/A01G 27/00
298493	2004-1080	8/G08B 7/06	304224	2001-1608	8/A61K 39/395
298503	2002-1573	8/B01D 53/26	304476	2010-808	8/B61L 1/16
298592	1999-3878	8/A23G 1/00	304519	2013-860	8/A61N 5/06
298783	1999-1586	8/A23D 9/013			

MK1K

Zániky užitečných vzorů uplynutím doby platnosti

(11)	(21)	(51)	(11)	(21)	(51)		
16648	2006-17719	B61D 13/00	(2006.01)	19342	2008-20519	B60P 3/39	(2006.01)
16675	2006-17715	A01G 1/08	(2006.01)	23029	2011-25049	A61H 3/02	(2006.01)
16676	2006-17724	B60R 7/02	(2006.01)	23061	2011-25058	G01N 1/22	(2006.01)
16677	2006-17725	B60R 7/02	(2006.01)	23108	2011-25053	H02S 50/00	(2014.01)
16679	2006-17727	B60R 9/048	(2006.01)	23111	2011-25046	F24J 2/42	(2006.01)
16719	2006-17722	D01H 4/36	(2006.01)	23186	2011-25048	B66D 1/74	(2006.01)
16725	2006-17826	E01C 7/22	(2006.01)	23214	2011-25045	E21D 11/28	(2006.01)
16756	2006-17729	F16G 11/02	(2006.01)	23216	2011-25057	E01D 18/00	(2006.01)
16758	2006-17735	E01F 13/12	(2006.01)	23218	2011-25075	A01G 27/02	(2006.01)
16759	2006-17736	A23K 1/14	(2006.01)	23273	2011-25051	B63B 38/00	(2006.01)
16791	2006-17739	B65G 15/40	(2006.01)	23274	2011-25070	F23N 5/10	(2006.01)
19184	2008-20509	B61D 9/12	(2006.01)	23442	2011-25061	E06B 1/16	(2006.01)
19207	2008-20490	G01N 21/84	(2006.01)	23475	2011-25069	B60L 8/00	(2006.01)
19220	2008-20493	G07F 9/10	(2006.01)	23863	2011-25065	G01L 5/00	(2006.01)
19221	2008-20520	G01N 11/00	(2006.01)	24219	2011-25074	G06Q 50/02	(2012.01)
19320	2008-20518	E06B 9/323	(2006.01)	27001	2011-24491	G06T 7/00	(2006.01)

MK4Q

Zániky práva ze zapsaných průmyslových vzorů uplynutím doby ochrany

(11)	(21)	Int.Cl/(51)	(11)	(21)	Int.Cl/(51)
30092	2000-32857	7/11-02	33598	2005-36457	8/21-02
30199	2000-32859	7/31-00	35223	2010-38434	9/30-04
33512	2005-36455	8/25-03	35254	2010-38432	9/12-08
33513	2005-36456	8/25-03	35490	2010-38433	9/11-01

Zápisy licenčních smluv do patentového rejstříku pro nabyvatele

(11) 305212	(73) Jihočeská univerzita v Českých Budějovicích, Fakulta rybářství a ochrany vod, Jihočeské výzkumné centrum akvakultury a biodiverzity hydrocenóz, Výzkumný ústav rybářský a hydrobiologický, Vodňany, CZ Nabyvatel: Pivovar Protivín, a.s., Pivovar 168, Protivín, 39811, CZ Druh licence: nevýlučná Datum uzavření smlouvy: 29.03.2016 Datum zápisu smlouvy: 17.05.2016	(11) 305741	(73) Technická univerzita v Liberci, Liberec 1- Staré Město, CZ Nabyvatel: Filippov Alexandr, Jetrchovická 776/5, Praha 9, Prosek, 19000, CZ Druh licence: výlučná Datum uzavření smlouvy: 11.03.2016 Datum zápisu smlouvy: 17.05.2016
-------------	---	-------------	--

Zápisy licenčních smluv do rejstříku užitečných vzorů pro nabyvatele

(11) 28017	(73) Univerzita Karlova v Praze, Praha 1, CZ Nabyvatel: HomeBalance s.r.o., V Horkách 1730/3, Praha 4, Nusle, 14000, CZ	Druh licence: výlučná Datum uzavření smlouvy: 04.04.2016 Datum zápisu smlouvy: 17.05.2016
------------	--	---

ND1K

První prodloužení doby platnosti užitečných vzorů

(51) E04C 3/34	(2006.01)	(51) A01G 9/04	(2006.01)
E04C 3/26	(2006.01)	(11) 24018	
E04C 5/00	(2006.01)	(21) 2012-25974	
E04H 12/12	(2006.01)	(22) 30.04.2012	
E04H 12/16	(2006.01)	(73) FRAJMANplast s.r.o., Rudoltice, CZ	
E01F 8/00	(2006.01)	(54) Univerzální podmiska pro květinový truhlík s regulací odtoku vody	
E01F 7/00	(2006.01)		
(11) 23762		(51) E04B 1/62	(2006.01)
(21) 2011-25241		E04C 2/36	(2006.01)
(22) 30.11.2011		E04F 13/078	(2006.01)
(73) SMP CZ, a.s., Praha, CZ		(11) 24046	
PONTEX, s.r.o., Praha, CZ		(21) 2012-26015	
České vysoké učení technické v Praze, Praha, CZ		(22) 09.05.2012	
(54) Betonový sloupek protihlukové stěny		(73) Benda Jiří Ing., Žebrák, CZ	
		(54) Izolační vrstva, zejména pro pláště zateplení	
(51) F41C 23/04	(2006.01)	(51) G21F 5/008	(2006.01)
F41C 23/12	(2006.01)	G21F 5/12	(2006.01)
F41C 23/00	(2006.01)	(11) 24059	
(11) 23934		(21) 2012-25977	
(21) 2012-26006		(22) 30.04.2012	
(22) 04.05.2012		(73) FITE a. s., Ostrava - Mariánské Hory, CZ	
(73) Česká zbrojovka a.s., Uherský Brod, CZ		MORAVSKÝ VÝZKUM, s.r.o., Ostrava - Moravská Ostrava, CZ	
(54) Spojovací ústrojí pro spojení pouzdra zbraně a ramenní opěry		Halada Pavel, Havířov - Město, CZ	
		(54) Transportní a manipulační tříplášťový úložný obalový systém pro ukládání vyhořelého jaderného paliva	
(51) G21F 5/008	(2006.01)		
G21F 5/12	(2006.01)	(51) A61K 8/73	(2006.01)
(11) 23993		A61K 8/365	(2006.01)
(21) 2012-25978		A61K 8/86	(2006.01)
(22) 30.04.2012		A61K 8/92	(2006.01)
(73) FITE a. s., Ostrava - Mariánské Hory, CZ		A61Q 11/00	(2006.01)
MORAVSKÝ VÝZKUM, s.r.o., Ostrava - Moravská Ostrava, CZ		(11) 24092	
Halada Pavel, Havířov - Město, CZ		(21) 2012-26182	
(54) Transportní a manipulační dvouplášťový úložný obalový systém pro ukládání vyhořelého jaderného paliva		(22) 06.06.2012	
		(73) NATURPUR spol. s r.o., Rousínov u Vyškova, CZ	
		(54) Přípravek ústní hygieny pro snížení tvorby biofilmu a rizika vzniku zánětlivého onemocnění dásní	

- | | |
|--|--|
| (51) A01D 34/76 (2006.01) | (51) B65F 1/02 (2006.01) |
| A01D 34/68 (2006.01) | (11) 24396 |
| A01D 34/81 (2006.01) | (21) 2012-26325 |
| (11) 24111 | (22) 28.06.2012 |
| (21) 2012-26123 | (73) MEVA, a.s., Roudnice nad Labem, CZ |
| (22) 25.05.2012 | (54) Kontejner se svislými výztuhami pláště nádoby |
| (73) DAKR spol. s r.o., Hranice, CZ | |
| (54) Žací ústrojí dvourotorového mulčovacího stroje | (51) B65G 11/00 (2006.01) |
| | B65D 90/00 (2006.01) |
| (51) G01N 30/60 (2006.01) | (11) 24397 |
| G01N 30/62 (2006.01) | (21) 2012-26326 |
| G01N 5/02 (2006.01) | (22) 28.06.2012 |
| G01N 33/00 (2006.01) | (73) MEVA, a.s., Roudnice nad Labem, CZ |
| (11) 24156 | (54) Kontejner s vyztuženým pláštěm nádoby |
| (21) 2012-26135 | |
| (22) 29.05.2012 | (51) F25B 30/04 (2006.01) |
| (73) Obšel Vladimír RNDr. CSc., Brno, CZ | (11) 24422 |
| (54) Permeační cela pro sledování permeace toxických látek bariérovými materiály | (21) 2012-26078 |
| | (22) 21.05.2012 |
| | (73) Šrubař Štěpán Mgr., Frenštát pod Radhoštěm, CZ |
| (51) A61F 5/00 (2006.01) | (54) Absorpční tepelné čerpadlo s dvojitým výměníkem |
| A61F 5/01 (2006.01) | |
| A61F 13/505 (2006.01) | (51) F25B 30/04 (2006.01) |
| A61F 13/494 (2006.01) | (11) 24423 |
| (11) 24229 | (21) 2012-26079 |
| (21) 2012-26243 | (22) 21.05.2012 |
| (22) 19.06.2012 | (73) Šrubař Štěpán Mgr., Frenštát pod Radhoštěm, CZ |
| (73) ORTHOPEDIC COMPANY Ltd., (BVI company number: 1024058), VG | (54) Absorpční tepelné čerpadlo s rekuperací chladicí části |
| (54) Dětské abdukční kalhotky | |
| (51) D01H 7/22 (2006.01) | (51) F25B 30/04 (2006.01) |
| D01H 4/00 (2006.01) | (11) 24447 |
| (11) 24237 | (21) 2012-26081 |
| (21) 2012-26438 | (22) 21.05.2012 |
| (22) 20.07.2012 | (73) Šrubař Štěpán Mgr., Frenštát pod Radhoštěm, CZ |
| (73) Rieter CZ s.r.o., Ústí nad Orlicí, CZ | (54) Kombinovaný odvlhčovač |
| (54) Zadržovač zákrutu příze | |
| (51) D01H 13/06 (2006.01) | (51) F25B 30/04 (2006.01) |
| B65H 57/00 (2006.01) | F24F 12/00 (2006.01) |
| (11) 24324 | (11) 24495 |
| (21) 2012-26127 | (21) 2012-26082 |
| (22) 28.05.2012 | (22) 21.05.2012 |
| (73) Rieter CZ s.r.o., Ústí nad Orlicí, CZ | (73) Šrubař Štěpán Mgr., Frenštát pod Radhoštěm, CZ |
| (54) Držák kompenzačního oblouku | (54) Kombinovaný odvlhčovač obsahující rekuperační výměníky |
| (51) F25B 30/02 (2006.01) | (51) D06M 15/55 (2006.01) |
| (11) 24368 | D06M 15/273 (2006.01) |
| (21) 2012-26075 | (11) 24524 |
| (22) 21.05.2012 | (21) 2012-26107 |
| (73) Šrubař Štěpán Mgr., Frenštát pod Radhoštěm, CZ | (22) 24.05.2012 |
| (54) Turbokompresorové tepelné čerpadlo | (73) 5M s.r.o., Kunovice, CZ |
| | (54) Prosyčený plošný vláknenný materiál vytvrditelný pomocí UV záření |
| (51) F25B 30/02 (2006.01) | (51) F24F 13/08 (2006.01) |
| (11) 24369 | (11) 24611 |
| (21) 2012-26076 | (21) 2012-26238 |
| (22) 21.05.2012 | (22) 19.06.2012 |
| (73) Šrubař Štěpán Mgr., Frenštát pod Radhoštěm, CZ | (73) IZOMAT s.r.o., Červený Kostelec, CZ |
| (54) Kompresorové tepelné čerpadlo s tlakovou komorou | (54) Klapka |
| (51) B65F 1/02 (2006.01) | (51) A47D 1/08 (2006.01) |
| B65F 1/16 (2006.01) | (11) 24612 |
| (11) 24373 | (21) 2012-26246 |
| (21) 2012-26328 | (22) 20.06.2012 |
| (22) 28.06.2012 | (73) Michalík Karel, Vidče, CZ |
| (73) MEVA, a.s., Roudnice nad Labem, CZ | (54) Víceúčelová dětská židle |
| (54) Držadlo s aretací pro víko kontejneru | |
| (51) B65F 1/02 (2006.01) | (51) F01B 13/06 (2006.01) |
| (11) 24395 | F02F 11/00 (2006.01) |
| (21) 2012-26324 | F02B 57/08 (2006.01) |
| (22) 28.06.2012 | (11) 24669 |
| (73) MEVA, a.s., Roudnice nad Labem, CZ | (21) 2012-26257 |
| (54) Síťový kontejner s upraveným okrajem | (22) 21.06.2012 |
| | (73) KNOB Engines s.r.o., Praha, CZ |
| | (54) Těsnění rotačního pístového spalovacího motoru |

(51) F42B 12/02	(2006.01)	(51) A45D 40/26	(2006.01)
F42B 12/72	(2006.01)	A61K 8/92	(2006.01)
(11) 24706		A61K 8/97	(2006.01)
(21) 2012-25991		A61Q 1/04	(2006.01)
(22) 04.05.2012		(11) 29255	
(73) Svachouček Václav Ing. CSc., Vlašim, CZ		(21) 2015-30950	
(54) Netoxická střela se zvýšeným zastavovacím účinkem		(22) 06.12.2010	
		(73) The Kind Group LLC, 10016 New York, NY, US	
		(54) Aplikátor balzámu na rty a balzám na rty pro tento aplikátor	
(51) F24F 3/14	(2006.01)	(51) A45D 40/26	(2006.01)
F24F 12/00	(2006.01)	(11) 29289	
F25B 30/00	(2006.01)	(21) 2015-30947	
(11) 24736		(22) 06.12.2010	
(21) 2012-26080		(73) The Kind Group LLC, 10016 New York, NY, US	
(22) 21.05.2012		(54) Aplikátor balzámu na rty	
(73) Šrubař Štěpán Mgr., Frenštát pod Radhoštěm, CZ			
(54) Odvlhčovač s tepelným čerpadlem obsahující rekuperační výměník		(51) A45D 40/26	(2006.01)
		(11) 29290	
(51) A23L 2/385	(2006.01)	(21) 2015-30948	
A23L 2/02	(2006.01)	(22) 06.12.2010	
A23F 3/00	(2006.01)	(73) The Kind Group LLC, 10016 New York, NY, US	
(11) 24754		(54) Aplikátor balzámu na rty	
(21) 2012-26569			
(22) 21.08.2012		(51) A45D 40/26	(2006.01)
(73) Švorc Milan, Nové Město nad Metují, CZ		(11) 29291	
(54) Nápojový koncentrát		(21) 2015-30949	
		(22) 06.12.2010	
(51) E01D 4/00	(2006.01)	(73) The Kind Group LLC, 10016 New York, NY, US	
E01D 12/00	(2006.01)	(54) Aplikátor balzámu na rty	
E01D 18/00	(2006.01)		
E01D 101/10	(2006.01)	(51) A45D 40/26	(2006.01)
(11) 24835		(11) 29293	
(21) 2012-26201		(21) 2015-31395	
(22) 09.06.2012		(22) 06.12.2010	
(73) SMP CZ, a.s., Praha, CZ		(73) The Kind Group LLC, New York, NY 10016, NY, US	
Valbek, spol. s r.o., Liberec, CZ		(54) Aplikátor balzámu na rty	
Lias Vintířov, lehký stavební materiál k.s., Vintířov, CZ			
(54) Most umožňující migraci zvěře		(51) A45D 40/26	(2006.01)
		(11) 29294	
(51) F24H 4/06	(2006.01)	(21) 2015-31396	
F24H 8/00	(2006.01)	(22) 06.12.2010	
(11) 24883		(73) The Kind Group LLC, New York, NY 10016, NY, US	
(21) 2012-26344		(54) Aplikátor balzámu na rty	
(22) 02.07.2012			
(73) HELORO s.r.o., Bratislava, SK		(51) A45D 40/26	(2006.01)
(54) Systém zpracování spalin tepelného zdroje		(11) 29295	
		(21) 2015-31397	
(51) A62B 17/00	(2006.01)	(22) 06.12.2010	
A62B 15/00	(2006.01)	(73) The Kind Group LLC, New York, NY 10016, NY, US	
A62B 18/00	(2006.01)	(54) Aplikátor balzámu na rty	
A41D 13/00	(2006.01)		
(11) 24963		(51) A45D 40/26	(2006.01)
(21) 2012-26099		(11) 29296	
(22) 22.05.2012		(21) 2015-31398	
(73) Clean-air s.r.o., Jablonec nad Nisou, CZ		(22) 06.12.2010	
(54) Ochranný oblek s vestavěnou filtroventilační jednotkou		(73) The Kind Group LLC, New York, NY 10016, NY, US	
		(54) Aplikátor balzámu na rty	

ND1K

Druhé prodloužení doby platnosti užitečných vzorů

(51) F24B 1/02	(2006.01)
(11) 19571	
(21) 2009-20878	
(22) 17.02.2009	
(73) Vlna Vit, Sepekov – Lišnice, CZ	
(54) Tříplášťová kamna	

(51) A23L 1/29	(2006.01)	(51) B60R 7/00	(2006.01)
A23L 1/302	(2006.01)	B60R 5/00	(2006.01)
A23C 9/123	(2006.01)	B60R 11/00	(2006.01)
A23L 1/308	(2006.01)	(11) 19877	
A23L 1/304	(2006.01)	(21) 2009-21371	
A23L 1/305	(2006.01)	(22) 25.06.2009	
A23L 1/229	(2006.01)	(73) Král Milan, Praha, CZ	
A23L 1/30	(2006.01)	(54) Vak na lyže pro upevnění za opěru sedačky	
A23D 9/00	(2006.01)	(51) E01B 25/24	(2006.01)
(11) 19733		(11) 19881	
(21) 2009-21147		(21) 2009-21176	
(22) 27.04.2009		(22) 06.05.2009	
(73) C2P s. r. o., Chlumeck nad Cidlinou, CZ		(73) Neuhäuser GmbH, 44532 Lünen, DE	
(54) Potravní doplněk		(54) Profilovaná kolejnice pro jednokolejné visuté dráhy	
(51) B65D 88/12	(2006.01)	(51) E01B 25/24	(2006.01)
(11) 19739		(11) 19882	
(21) 2009-21187		(21) 2009-21177	
(22) 11.05.2009		(22) 06.05.2009	
(73) Vojenský technický ústav, s.p., Praha 9 - Kbely, CZ		(73) Neuhäuser GmbH, 44532 Lünen, DE	
(54) Balisticky odolná kontejnerová skříň		(54) Kloubové spojení kolejnic pro profilované kolejnice jednokolejných visutých drah	
(51) B65F 1/14	(2006.01)	(51) G08G 1/005	(2006.01)
B65D 90/02	(2006.01)	(11) 19940	
B65D 90/54	(2006.01)	(21) 2009-21282	
(11) 19741		(22) 03.06.2009	
(21) 2009-21212		(73) NWK TECHNOLOGY s.r.o., Březnice, CZ	
(22) 18.05.2009		(54) Optimalizovaný systém osvětlení silničních přechodů pro chodce	
(73) MEVA, a.s., Roudnice nad Labem, CZ		(51) C08H 1/06	(2006.01)
(54) Těsnicí soustava kontejneru s víkem		A22C 21/00	(2006.01)
(51) F03D 3/06	(2006.01)	A23J 3/06	(2006.01)
F03D 11/00	(2006.01)	(11) 20022	
F03B 17/06	(2006.01)	(21) 2009-21225	
(11) 19757		(22) 21.05.2009	
(21) 2009-21111		(73) Výzkumný ústav potravinářský Praha, v.v.i., Praha, CZ	
(22) 15.04.2009		Česká zemědělská univerzita v Praze, Praha, CZ	
(73) Šilhavý František, Praha, CZ		(54) Želatina	
Milata Milan, Český Brod, CZ		(51) C02F 1/46	(2006.01)
Lakron Petr, Praha 8, CZ		(11) 20154	
Hubený Emanuel Ing., Praha 5, CZ		(21) 2009-21220	
Bugajdová Lubica, Praha 9, CZ		(22) 29.04.2009	
(54) Zařízení pro využití proudění plynů a kapalin		(73) Kovář Josef, Praha 1, CZ	
(51) G01R 31/08	(2006.01)	(54) Zařízení ke generaci iontové sítě pro úpravu vody v nádržích	
G01R 31/04	(2006.01)	(51) H04B 1/46	(2006.01)
H02H 3/17	(2006.01)	H04B 1/38	(2006.01)
(11) 19827		H04W 88/02	
(21) 2009-21294		(11) 20187	
(22) 04.06.2009		(21) 2009-21650	
(73) AŽD Praha s. r. o., Praha, CZ		(22) 04.09.2009	
(54) Zařízení pro měření izolačního odporu napájecích soustav		(73) R.D. Engineering, spol. s r. o., Pardubice, CZ	
(51) D01H 4/12	(2006.01)	(54) Zařízení k bezdotykovému používání radiostanice	
D01H 7/12	(2006.01)		
(11) 19875			
(21) 2009-21338			
(22) 16.06.2009			
(73) Rieter CZ s.r.o., Ústí nad Orlicí, CZ			
(54) Pružné uložení spřádacího rotoru			

ND4Q

(51) 25-03
(11) 35099
(21) 2011-38669
(22) 10.05.2011
(54) Zahradní domy

První obnovy doby ochrany průmyslových vzorů

(51) 12-11
(11) 35286
(21) 2011-38692
(22) 31.05.2011
(54) Jednotka odpružení

(51) 09-01
(11) 35362
(21) 2011-38895
(22) 19.12.2011
(54) Láhev

(51) 06-02
(11) 35623
(21) 2011-38787
(22) 25.08.2011
(54) Stohovatelný rám lehátka

(51) 09-01
(11) 35363
(21) 2011-38896
(22) 19.12.2011
(54) Láhev

(51) 12-16
(11) 35868
(21) 2011-38674
(22) 13.05.2011
(54) Dily karoserie vozidla

(51) 09-01
(11) 35364
(21) 2011-38897
(22) 19.12.2011
(54) Láhev

ND4Q

Druhé obnovy doby ochrany průmyslových vzorů

(51) 02-02
(11) 33796
(21) 2006-36802
(22) 30.06.2006
(54) Oblečení

ND4Q

Třetí obnovy doby ochrany průmyslových vzorů

(51) 25-01
(11) 30838
(21) 2001-33261
(22) 24.05.2001
(54) Komínová tvárnice

ND4Q

Čtvrté obnovy doby ochrany průmyslových vzorů

(51) 12-08
(11) 26712
(21) 1996-29231
(22) 05.06.1996
(54) Osobní automobil

(51) 12-16
(11) 27021
(21) 1996-29235
(22) 05.06.1996
(54) Přední nárazník osobního automobilu

(51) 26-06
(11) 26713
(21) 1996-29232
(22) 05.06.1996
(54) Světlomet osobního automobilu

(51) 12-16
(11) 27022
(21) 1996-29236
(22) 05.06.1996
(54) Zadní nárazník osobního automobilu

(51) 12-16
(11) 27019
(21) 1996-29233
(22) 05.06.1996
(54) Přední maska osobního automobilu

(51) 12-16
(11) 27023
(21) 1996-29237
(22) 05.06.1996
(54) Víko motorového prostoru osobního automobilu

(51) 12-16
(11) 27020
(21) 1996-29234
(22) 05.06.1996
(54) Přední blatník osobního automobilu

(51) 12-16
(11) 27024
(21) 1996-29238
(22) 05.06.1996
(54) Přední dveře osobního automobilu

PD4A

Převod práv a ostatní změny majitelů patentů

(11) 298421
(21) 2003-1532
(73) VLČEK SOLUTION s.r.o., Stod, CZ

(11) 303638
(21) 2011-806
(73) ZKL - Výzkum a vývoj, a.s., Brno, Líšeň, CZ

(11) 302836
(21) 2008-848
(73) Färber Dušan, Horšovský Týn, CZ

(11) 305629
(21) 2014-415
(73) Technic Tube, a.s., Brno, Líšeň, CZ

(11) 303638
(21) 2011-806
(73) Technic Tube, a.s., Brno, Líšeň, CZ

(11) 305629
(21) 2014-415
(73) ZKL - Výzkum a vývoj, a.s., Brno, Líšeň, CZ

PD1K

Převod práv a ostatní změny majitelů užitných vzorů

(11) 23345
(21) 2011-25292
(73) ZKL - Výzkum a vývoj, a.s., Brno, Líšeň, CZ

(11) 27649
(21) 2014-29683
(73) ZKL - Výzkum a vývoj, a.s., Brno, Líšeň, CZ

(11) 23345
(21) 2011-25292
(73) Technic Tube, a.s., Brno, Líšeň, CZ

(11) 27649
(21) 2014-29683
(73) Technic Tube, a.s., Brno, Líšeň, CZ

(11) 27630
(21) 2014-29973
(73) MC VELOX Praha, s.r.o., Praha 9 - Míškovice, CZ
ŽPSV a.s., Uherský Ostroh, CZ

QA9A

Nabídka licence

(73) Výzkumný ústav zemědělské techniky, v. v. i., Praha 6, Ruzyně, CZ
(11) 305774
(54) Řezací ústrojí adaptéru pro sklizeň tuhých stébelnatých rostlin

(73) Výzkumný ústav zemědělské techniky, v.v.i., Praha 6 - Ruzyně, CZ
(11) 305775
(54) Zařízení pro načechrávání kompostovaného materiálu

(73) Výzkumný ústav zemědělské techniky, v.v.i., Praha 6- Ruzyně, CZ
(11) 305776
(54) Vibrační zařízení

(73) Výzkumný ústav zemědělské techniky, v.v.i., Praha 6 - Ruzyně, CZ
(11) 305865
(54) Protierozní kultivační zařízení

(73) Výzkumný ústav zemědělské techniky, v. v. i., Praha 6, Ruzyně, CZ
(11) 305867
(54) Způsob měření provozní zálohy výkonnosti vývěvy a zařízení k provádění způsobu

(73) Výzkumný ústav zemědělské techniky, v. v. i., Praha 6, Ruzyně, CZ
(11) 305943
(54) Venkovní bouda pro individuální chov zvířat

(73) České vysoké učení technické v Praze Fakulta elektrotechnická, Praha 6, CZ
(11) 305980
(54) Univerzální měřicí cela pro izolanty a dielektrika

(73) Vysoká škola báňská-Technická univerzita Ostrava, Ostrava-Poruba, CZ
(11) 306017
(54) Validační skladovací zařízení pro měření tokových procesů sypkých hmot metodou elektrické kapacitní tomografie

Zamítnuté a částečně zamítnuté přihlášky ochranných známek před zveřejněním

Kapitola obsahuje údaje o rozhodnutích o přihláškách ochranných známek, u kterých byly na základě provedeného věcného průzkumu shledány Úřadem důvody pro zamítnutí přihlášky ochranné známky podle ustanovení § 4 nebo 6 zákona č. 441/2003 Sb. Na základě toho Úřad vydal rozhodnutí o zamítnutí přihlášky podle ustanovení § 22 zákona č. 441/2003 Sb., a to pro celý seznam výrobků a služeb nebo pro jeho část. Údaje o výsledku rozhodnutí (zamítnutí přihlášky, částečné zamítnutí přihlášky) jsou uvedeny za datem právní moci rozhodnutí pod INID kódem (583) s názvem "Datum právní moci rozhodnutí/výsledek rozhodnutí".

(210) **O-507351**

(540)

Vojkovické pivo

(583) 12.05.2016/NABYTÍ P.M. - ZAMÍTNUTÍ PŘIHLÁŠKY

(210) **O-510644**

(540)

PLAYCAMP

(583) 07.05.2016/NABYTÍ P.M. - ČÁSTEČNÉ ZAMÍTNUTÍ PŘIHLÁŠKY

(210) **O-511127**

(540)



kvalita bez příplatku

(583) 09.05.2016/NABYTÍ P.M. - ZAMÍTNUTÍ PŘIHLÁŠKY

(210) **O-517310**

(540)

Hodinářství Bechyně

(583) 05.05.2016/NABYTÍ P.M. - ZAMÍTNUTÍ PŘIHLÁŠKY

(210) **O-518164**

(540)

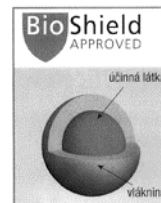

(583) 06.05.2016/NABYTÍ P.M. - ZAMÍTNUTÍ PŘIHLÁŠKY

(210) **O-520330**

(540)

Oresi specialista v každé třídě

(583) 12.05.2016/NABYTÍ P.M. - ČÁSTEČNÉ ZAMÍTNUTÍ PŘIHLÁŠKY

(210) **O-520917**

(540)

ČESKÝ PIVNÍ INSTITUT

(583) 12.05.2016/NABYTÍ P.M. - ZAMÍTNUTÍ PŘIHLÁŠKY

Přehled zveřejněných přihlášek ochranných známek

Přihlášky ochranných známek, které byly na základě výsledků formálního a věcného průzkumu provedeného Úřadem shledány schopné zápisu do rejstříku ochranných známek, jsou obsaženy v této kapitole. Důležitou právní skutečností je, že zveřejněním přihlášky ochranné známky v této kapitole Věstníku (§ 23 zákona č. 441/2003 Sb.) začíná běžet zákonná tříměsíční lhůta pro podání námitek podle ustanovení § 25 zákona č. 441/2003 Sb.

Číselný přehled											
O-513872	O-520330	O-524040	O-524041	O-525493	O-525687	O-525796	O-525825	O-525826	O-525827	O-526246	O-526276
O-526372	O-526560	O-526604	O-526766	O-526777	O-527061	O-527064	O-527073	O-527077	O-527144	O-527482	O-527551
O-527769	O-527886	O-527897	O-527898	O-527911	O-527912	O-527913	O-527914	O-527915	O-527916	O-528152	O-528154
O-528215	O-528261	O-528262	O-528295	O-528305	O-528383	O-528442	O-528456	O-528476	O-528517	O-528573	O-528574
O-528620	O-528663	O-528668	O-528672	O-528694	O-528695	O-528764	O-528992	O-529072	O-529073	O-529085	O-529130
O-529277	O-529290	O-529328	O-529466	O-529572	O-529867	O-529946	O-529948	O-529982	O-529988	O-529989	O-530032
O-530033	O-530104	O-530128	O-530129	O-530157	O-530158	O-530159	O-530160	O-530161	O-530177	O-530210	O-530211
O-530212	O-530249	O-530265	O-530271	O-530306	O-530345	O-530376	O-530397	O-530408	O-530409	O-530429	O-530434
O-530448	O-530455	O-530465	O-530481	O-530488	O-530627	O-530628	O-530633	O-530634	O-530637		

Zveřejněné přihlášky ochranných známek

(210) **O-513872**

(220) 28.05.2014

(320) 28.05.2014

(511) 35, 37, 41

(540)

Czech Cycling Tour

(510) (35) reklama, propagace, inzerce, marketing, poskytování komplexních služeb z oblasti z marketingu, sponzoringu a reklamy zejména v souvislosti s organizací sportovních projektů, vyhledávání sponzorů, činnost reklamní a mediální agentury, služby pro styk s veřejností, obchodní reklama, všechny formy a prostředky propagace ve všech druzích komunikačních prostředků či médiích a všemi druhy nosičů informací, aktualizování, pronájem, rozšiřování nebo zaslání reklamních materiálů, vydávání, zveřejňování, oznamování nebo publikování reklamních textů, reklama on-line v počítačové síti (internet), televizní reklama, venkovní reklama, vydávání reklamních nebo náborových, propagačních a inzertních textů, zaslání reklamních materiálů zákazníkům, tvorba reklamních materiálů a mediální reklamy, mediální průzkum a konzultace, obchodní management pro sportovce, pořádání veletrhů pro obchodní a reklamní účely; (37) montáž, opravy, servis a údržba jízdních kol, stavby jízdních kol, instalace nafukovací techniky; (41) výchova, vzdělávání, pořádání, organizování, zajišťování a zprostředkování společenských, kulturních, sportovních a jiných zábavních akcí, pořádání zejména cyklistických akcí a cyklistických soutěží, pořádání výstav a přehlídek nekomerčního charakteru, soustřeďování a poskytování informací o kultuře, sportu, zábavě a vzdělávání, zajišťování vstupenek na společenské, kulturní a sportovní akce, poskytování informací o společenských akcích, vzdělávacích, kulturních a sportovních akcích, nakladatelská a vydavatelská činnost, výroba rozhlasových a televizních programů, výroba zvukových a audiovizuálních děl, realizace (výroba) TV pořadů, produkční činnost v oblasti kultury a sportu, provozování a pronájem sportovních, kulturních, společenských a vzdělávacích zařízení, měření času při sportovních disciplínách, elektronické publikování, poskytování on-line elektronických publikací, vydávání elektronických knih a časopisů on-line, pronájem nafukovací techniky.

(730) **TTV Sport Group s.r.o.**, Heinemannova 2695/6, Praha 6 - Dejvice, 16000, CZ

(740) Ing. Pavel Nádvorník s.r.o., Sokola Tůmy 1099/1, Ostrava - Mariánské Hory, 70900

(210) **O-520330**

(220) 25.02.2015

(320) 25.02.2015

(511) 6, 7, 11, 19, 20, 21

(540)

Oresi specialista v každé třídě

(510) (6) kovové části nábytku jako tyče a drátěné koše na zavěšení a ukládání nádobí a náčiní, kovové stavební součásti jako okna a dveře; (7) elektrické kuchyňské náčiní a nářadí; (11) vany, umyvadla, zařízení osvětlovací, topná; (19) stavební součásti a díly ze dřeva, dřevěná okna, dveře, obklady stěn, podlahy ze dřeva a náhražek dřeva; (20) hmoždinky (nekovové); (21) zboží skleněné, porcelánové a kameninové neobsažené v jiných třídách, keramické miniatury, vše v rámci této třídy.

(730) **Oresi s.r.o.**, 102, Březi, 25101, CZ

(210) **O-524040**

(220) 22.07.2015

(320) 22.07.2015

(511) 4, 7, 35, 39, 40, 42

(540)

IE/MOBILITA
SKUPINA ČEZ

**Naše energie
vás posouvá
vpřed**

(510) (4) elektřina, elektrická energie, plyn, teplo a uhlí; (7) elektrické generátory (zdroje), elektrické motory mimo motorů pro pozemní vozidla; (35) inzertní, reklamní a propagační činnost, poskytování pomoci při provozu obchodu, a to v oblasti energetiky, stavebnictví a recyklace odpadů, obchodní činnost a pomoc při řízení obchodní činnosti s elektrickou energií, plynem, uhlím a teplem, včetně nabízení elektrické energie, plynu, uhlí a tepla k odběru (k prodeji), dovoz a vývoz elektrické energie, plynu, uhlí a tepla, systemizace informací do počítačových databází, obchodní management a podnikové a obchodní poradenství a poskytování obchodních a podnikatelských informací, marketing, administrativní práce, zprostředkovatelská a obstaravatelská činnost v oblasti obchodu s energiemi a odpady; (39) doprava a skladování, distribuce a transfer elektřiny, plynu, uhlí a tepla, rozvod elektřiny, plynu a tepla, doprava a skladování radioaktivních odpadů, pronájem dopravních prostředků, pronájem skladovacích kontejnerů; (40) výroba elektřiny, plynu a tepla a to i z alternativních zdrojů, decentralizovaná výroba elektřiny, elektrické energie a tepla umožňující snížení zátěže země, zvyšující bezpečnost a snižující náklady, nakládání s odpady, recyklace odpadů; (42) vědecké a technologické služby a s nimi související výzkum a projektování, a to v oblasti e-mobility, stavebnictví, dopravy a energetiky, především ty, které umožňují snížení zátěže země, navrhování, tvorba a vývoj počítačového hardware a software, analytické a výzkumné služby v oblasti stavebnictví, dopravy a energetiky a recyklace odpadů, navrhování a realizace virtuálních elektráren, inženýrské práce a expertízy, inženýrská činnost při výstavbě a provozu energetických celků, projektování a projektová činnost, studie technických projektů a správa stavebních projektů, vývoj a výzkum nových výrobků a výzkum v oblasti životního prostředí a v oblasti recyklace odpadů, výzkumné činnosti spojené se zvyšováním e-mobility a vytváření podmínek pro využití elektrických motorů v dopravě.

(590) Barevná

(730) **ČEZ, a.s.**, Duhová 2/1444, Praha 4, 14053, CZ

(740) JUDr. Aleš Zábřeh, advokát, Na Beránce 2, Praha 6, 16000

(210) **O-524041**
(220) 22.07.2015
(320) 22.07.2015
(511) 4, 7, 35, 39, 40, 42
(540)



**Naše energie
vás posouvá
vpřed**

(510) (4) elektřina, elektrická energie, plyn, teplo a uhlí; (7) elektrické generátory (zdroje), elektrické motory mimo motorů pro pozemní vozidla; (35) inzertní, reklamní a propagační činnost, poskytování pomoci při provozu obchodu, a to v oblasti energetiky, stavebnictví a recyklace odpadů, obchodní činnost a pomoc při řízení obchodní činnosti s elektrickou energií, plynem, uhlím a teplem, včetně nabízení elektrické energie, plynu, uhlí a tepla k odběru (k prodeji), dovoz a vývoz elektrické energie, plynu, uhlí a tepla, systemizace informací do počítačových databází, obchodní management a podnikové a obchodní poradenství a poskytování obchodních a podnikatelských informací, marketing, administrativní práce, zprostředkovatelská a obstaratelská činnost v oblasti obchodu s energiemi a odpady; (39) doprava a skladování, distribuce a transfer elektřiny, plynu, uhlí a tepla, rozvod elektřiny, plynu a tepla, doprava a skladování radioaktivních odpadů, pronájem dopravních prostředků, pronájem skladovacích kontejnerů; (40) výroba elektřiny, plynu a tepla a to i z alternativních zdrojů, decentralizovaná výroba elektřiny, elektrické energie a tepla umožňující snížení zátěže země, zvyšující bezpečnost a snižující náklady, nakládání s odpady, recyklace odpadů; (42) vědecké a technologické služby a s nimi související výzkum a projektování, a to v oblasti e-mobility, stavebnictví, dopravy a energetiky, především ty, které umožňují snížení zátěže země, navrhování, tvorba a vývoj počítačového hardware a software, analytické a výzkumné služby v oblasti stavebnictví, dopravy a energetiky a recyklace odpadů, navrhování a realizace virtuálních elektráren, inženýrské práce a expertizy, inženýrská činnost při výstavbě a provozu energetických celků, projektování a projektová činnost, studie technických projektů a správa stavebních projektů, vývoj a výzkum nových výrobků a výzkum v oblasti životního prostředí a v oblasti recyklace odpadů, výzkumné činnosti spojené se zvyšováním e-mobility a vytváření podmínek pro využití elektrických motorů v dopravě.

(590) Barevná
(730) **ČEZ, a.s.**, Duhová 2/1444, Praha 4, 14053, CZ
(740) JUDr. Aleš Zábrš, advokát, Na Beránce 2, Praha 6, 16000

(210) **O-525493**
(220) 24.09.2015
(320) 24.09.2015
(511) 9, 41, 42, 45
(540)

Benefit

(510) (9) nosiče informací všeho druhu, zejména zvukových, obrazových a zvukově obrazových záznamů, včetně jejich obalů, software všeho druhu, přístroje a zařízení pro reprodukci zvukových, obrazových a zvukově obrazových snímků a záznamů všeho druhu; (41) služby nahrávacího

studia a videostudia, služby filmových a televizních ateliérů, kina, pronájem nahrávacích studií, produkce, pořizování a šíření zvukových, obrazových a zvukově obrazových snímků a záznamů všeho druhu, nakladatelství a vydavatelství, vydávání a šíření tiskovin a polygrafických výrobků všeho druhu, publikací obsahujících hudební díla s textem i bez textu, literárních, vědeckých a uměleckých děl, výchovná a zábavní činnost, agenturní činnost v oblasti kultury, koncertní činnost a hudební produkce; (42) tvorba softwaru všeho druhu, pronájem a půjčování nosičů zvukových, obrazových nebo zvukově obrazových záznamů, poradenství v audiovizuálním oboru; (45) správa autorských a příbuzných práv, získávání nakladatelských práv k literárním, vědeckým a uměleckým dílům, provádění a zprostředkování převodu těchto práv, získávání autorských práv, práv výkonných umělců a práv výrobců zvukových a obrazových záznamů, provádění nebo zprostředkování převodů těchto práv pro všechny druhy užití takových záznamů.

(730) **Soták Milan**, Bukovinská 92, Praha 9 - Vinoř, 19017, CZ

(210) **O-525687**

(220) 02.10.2015
(320) 18.08.2015
(511) 16, 35, 38, 41, 42
(540)

MANŽELKY A MILENKY

(510) (16) alba, atlasy, balicí papír, blahopřejné pohlednice, brožované knihy, brožury, tužky, časopisy (periodika), držáky na psací potřeby, etikety s výjimkou textilních, formuláře, fotografie, zařízení na fotomontáže, grafické znaky, grafické zobrazení, grafiky, kalendáře, kancelářské potřeby s výjimkou nábytku, předměty z kartonu a lepenkové obaly na lahve, štíty vývěsní z lepenky, kartotékové lístky, katalogy, knihy, knižní záložky, komiksy, kopírovací zařízení, lepenkové nebo papírové krabice, lístky, dopisní papír, papírové noviny, obálky, obaly na doklady, papírové obaly na spisy, oběžníky, obrazy, papírové ubrousky, otvírače na dopisy, papír do kopírek, papír, papírenské zboží, pastelky, pouzdra na pasy, razítka, pečeti, pečetní vosky, pera (kancelářské potřeby), penály, periodický a neperiodický tisk, psací potřeby, písmena, plakáty, plány, podložky na psaní, podnosy na dopisy, pohlednice, portréty, poznámkové sešity, příručky, prospekty, publikace, reklamní tabule z papíru nebo lepenky, grafické reprodukcce, ročenky, rozmnožovací zařízení a stroje, skicáky, šablony, školní potřeby, štítky, tabule na zapichování sdělení, tiskopisy, tiskoviny, útržkové bloky, papírové kapesníky, papírové vlajky, záložky do knih, tužky do knihy, spisové obaly (popadače), sešity, sešivačky, seznamy, školní potřeby, psací stroje, lepicí štítky, lepidla a lepicí pásky pro kancelářské účely a použití v domácnosti, pytle a sáčky z papíru nebo plastických materiálů; (35) reklamní agentury - lepení plakátů, marketingové studie, podpora prodeje pro třetí osoby, zajišťování předplatného novin a časopisů, pronájem reklamního času ve všech komunikačních médiích, pronájem reklamních materiálů, pronájem reklamních prostor, průzkum trhu, průzkum veřejného mínění, příprava inzertních sloupců, reklama, on line reklama, vydávání a aktualizování reklamních materiálů, pronájem reklamních ploch, zásilkové reklamní služby, zveřejňování reklamních textů, reprografie dokumentů, rozhlasová reklama, rozšiřování reklamních a inzertních sdělení, rozšiřování reklamních materiálů zákazníkům (letáky, prospekty, tiskopisy, vzorky), zpracování textů, televizní reklama, vydávání reklamních nebo náborových textů, vylepování plakátů, zajišťování novinového předplatného pro předplatitele, zaslání reklamních materiálů zákazníkům, služby zabývající se shromažďováním výstřižků z časopisů, grafická úprava tiskovin pro reklamní účely, kopírování nebo rozmnožování dokumentů, prezentace výrobků v komunikačních médiích pro maloobchod, obchodní rady a informace spotřebitelům, organizování komerčních nebo reklamních výstav a veletrhů, personální poradenství, sbírání údajů do počítačových databází, public relations, vyhledávání sponzorů, zpracování textů, seřazování údajů v počítačových databázích, sbírání údajů do počítačových databází, seřazování údajů do počítačových databází, odborné obchodní poradenství, obchodní administrativa, služby jako záznam, přepis, sestavování, kompilace nebo systematizace písemných sdělení a záznamů, kompilace matematických nebo statistických údajů, obchodní zprostředkování služeb uvedených výše ve třídě 35 a níže ve třídě 41, zprostředkování obchodu se zbožím uvedeným výše ve třídě 16, maloobchodní a velkoobchodní služby tiskovin, časopisů, CD a DVD disků, informační servis, zpracování dat on-line, počítačové on-line objednávkové služby, propagování, reklama a marketing on-line webových stránek, rozšiřování reklamy pro třetí osoby prostřednictvím on-line komunikačních sítí na Internetu, reklamní služby pro třetí osoby přenosem on-line propagace prostřednictvím elektronických

komunikačních sítí; (38) posílání zpráv, počítačová komunikace, poskytování on-line fór, on-line přenos informací, on-line komunikační služby, komunikace prostřednictvím on-line blogů, on-line služby na zaslání zpráv, on-line informační služby spojené s telekomunikacemi, poskytování přístupu k multimediálnímu obsahu on-line, poskytování on-line fór pro přenos zpráv mezi počítačovými uživateli, poskytování přístupu do elektronické on-line sítě pro vyhledávání informací, přenos informací a dat prostřednictvím on-line služeb a Internetu, poskytování uživatelského přístupu ke globální počítačové síti a on-line stránkám o různých tématech; (41) elektronická ediční činnost v malém (DTP služby), formátování textů s výjimkou pro reklamní účely, fotografická reportáž, fotografování, knihovny (půjčovny knih), psaní textů (kromě reklamních), poskytování on-line publikací, poskytování on-line zábavy, on-line herní služby, vydavatelské služby, poskytování on-line školení, zábava on-line, poskytování on-line knižních recenzí, poskytování on-line počítačových her, vydávání on-line multimediálních materiálů, elektronická on-line publikace periodik a knih, poskytování vzdělávacích informací prostřednictvím on-line databází nebo internetu, překladatelské služby, redigování scénářů, rozhlasová zábava, televizní zábava, výroba rozhlasových a televizních programů, vydávání (on-line) knih a časopisů v elektronické podobě, vydávání časopisů, novin a jiných periodických a neperiodických publikací s výjimkou vydávání reklamních a náborových textů, vydávání knih, organizování her, zábavy, organizování a vedení konferencí, kongresů, seminářů, školení, výcvik, organizování kulturních nebo vzdělávacích výstav, pořádání loterií, plesů, sportovních soutěží, živých vystoupení, organizování zábavných soutěží, pořádání kurzů, výcviků, informace o možnostech zábavy, zábava, pobavení, obveselení, služby zaměřené na rekreaci osob (rekreační služby), výchovně zábavné klubové služby, služby v oblasti estrád, zábavy, her a kulturních akcí, tvorba videofilmů, poskytování uvedených služeb prostřednictvím komunikačních médií, elektronické pošty, SMS zpráv, počítačových sítí a Internetu, poskytování informací v oblasti tělesného cvičení prostřednictvím on-line webové stránky, poskytování informací o zábavě prostřednictvím televizních, širokopásmových, bezdrátových a on-line služeb, poskytování zábavních multimediálních programů prostřednictvím televizních, vysílacích, bezdrátových a online služeb, informace v oblasti zábavy poskytované on-line z počítačové databáze nebo Internetu; (42) hosting on-line webových prostorů pro klienty, poskytování on-line podpůrných služeb pro uživatele počítačových programů, poskytování digitálního obsahu zejména on-line časopisů a blogů, poskytování dočasného používání online softwaru bez možnosti stažení, tvorba, návrh, vývoj a udržování stránek, pronájem počítačů, počítačové programování, tvorba softwaru, aktualizace počítačových programů, grafické designérství, pronájem počítačového softwaru, aktualizace počítačových databází, servis (údržba) počítačových programů, instalace počítačových programů, převod a konverze počítačových programů a dat, poradenství v oblasti počítačových programů, pronájem webových serverů, služby ochrany proti zavirování počítačů, poskytování internetových vyhledávačů.

(730) **FBC MEDIA, s.r.o.**, Dvořákovo nábřeží 4D, Bratislava 811 02, SK

(740) A. Holas & partner Patentová a známková kancelář, Ing. Mgr. Hana Holasová, Křížová 4, Brno, 60300

(210) **O-525796**

(220) 08.10.2015

(320) 08.10.2015

(511) 30, 35, 43

(540)



(510) (30) káva, nápoje z kávy, nápoje na bázi kávy, kávové náhražky; (35) maloobchodní prodej kávy; (43) kavárny.

(590) Barevná

(730) **Global Resources Bridge International, spol. s r.o.**, Zahradní 345, Stará Huť u Dobříše, 26202, CZ

(740) Mgr. Iveta Strmeňová, Bartolomějská 304/1, Praha 1, 11000

(210) **O-525825**

(220) 09.10.2015

(320) 09.10.2015

(511) 9, 42

(540)

Lumius smartHome

(510) (9) elektrické zařízení pro dálkové ovládání průmyslových procesů, počítačové programy (nahrané), řídicí kontrolní panely, rozvodné panely, rozvodné panely (elektřina), rozvodné skříně, spínací skříně; (42) cloudové výpočetní systémy (programování), dálkové sledování počítačových systémů, instalace počítačových programů, konzultace v oblasti úspor energie, programování počítačové, projektová činnost (studie technických projektů).

(590) Barevná

(730) **Lumius, spol. s r.o.**, Horní 700, Sviadnov, 73925, CZ

(210) **O-525826**

(220) 09.10.2015

(320) 09.10.2015

(511) 9, 42

(540)

Lumius smartFactory

(510) (9) elektrické zařízení pro dálkové ovládání průmyslových procesů, počítačové programy (nahrané), řídicí kontrolní panely, rozvodné panely, rozvodné panely (elektřina), rozvodné skříně, spínací skříně; (42) cloudové výpočetní systémy (programování), dálkové sledování počítačových systémů, instalace počítačových programů, konzultace v oblasti úspor energie, programování počítačové, projektová činnost (studie technických projektů).

(590) Barevná

(730) **Lumius, spol. s r.o.**, Horní 700, Sviadnov, 73925, CZ

(210) **O-525827**

(220) 09.10.2015

(320) 09.10.2015

(511) 9, 42

(540)

Lumius Rack

(510) (9) elektrické zařízení pro dálkové ovládání průmyslových procesů, počítačové programy (nahrané), řídicí kontrolní panely, rozvodné panely, rozvodné panely (elektřina), rozvodné skříně, spínací skříně; (42)

cloudové výpočetní systémy (programování), dálkové sledování počítačových systémů, instalace počítačových programů, konzultace v oblasti úspor energie, programování počítačové, projektová činnost (studie technických projektů).

(590) Barevná

(730) Lumius, spol. s r.o., Horní 700, Sviadnov, 73925, CZ

(210) **O-526246**

(220) 26.10.2015

(320) 26.10.2015

(511) 7, 35, 42

(540)



(510) (7) armatury pro parní kotle, čerpadla mazací, čerpadla odstředivá, nosné konzoly pro stroje, lopatky (části strojů), obráběcí stroje, odlučovače, papírenské stroje, parní kotle (části strojů), podstavce strojů, přehříváče, sklířidla upínací (části strojů), skříně (části strojů), statory (části strojů), svářečské elektrické přístroje, turbíny (hydraulické), turbíny, s výjimkou turbín pro pozemní vozidla, trubky kotlové (části strojů), ucpávky (části strojů), upínací zařízení strojního nářadí a nástrojů, ventily (jako části strojů), větrné turbíny, vodící zařízení (části strojů), závěsy (části strojů), zdvihací zařízení, zemědělské stroje; (35) propagační činnost, reklama, obchodní administrativa, zprostředkovatelská činnost v oblasti obchodu s výše uvedenými výrobky ve třídě 7, reklamní a propagační činnost, obchodní činnost s výše uvedenými výrobky ve třídě 7, obchodní management a podnikové poradenství, činnost ekonomických a organizačních poradců; (42) vědecké a technologické služby a související výzkum a projektování, projektová činnost, studie technických projektů, stavební projekce, inženýrské práce (expertizy), inženýrská činnost v investiční výstavbě, kreslení technické, projektové studie technické, tvorba software, počítačové programování, výzkum v oboru strojírenství, činnost technických poradců, projektová činnost v investiční výstavbě, zejména průmyslových celků, poskytování pomoci s přípravou stavební dokumentace, poradenská činnost v investiční výstavbě.

(590) Barevná

(730) Nejedlý Josef, ul. Kosmonautů 418/1, Brno, 62500, CZ

(210) **O-526276**

(220) 26.10.2015

(320) 26.10.2015

(511) 16, 28, 35, 41, 44

(540)



(510) (16) tiskoviny, knihy, časopisy; (28) hry a hračky pro klienty s neurologickým postižením, didaktické hry, hračky a pomůcky; (35) prodej autorských hraček a pomůcek pro klienty s neurologickým postižením, prodej autorských knih, prodej animovaných filmů; (41) školicí služby v oblasti rehabilitačních technik, terapeutických služeb a vedení skupinových cvičení, nakladatelská a vydavatelská činnost, zejména vydávání knih, publikací, časopisů, zvukových a zvukově obrazových záznamů, včetně jejich elektronické verze, příprava a vedení

korrespondenčních kurzů, skupinová cvičení; (44) terapeutické služby, provozování rehabilitačních technik (individuální rehabilitace, skupinová rehabilitační cvičení), terapeutická skupinová cvičení pro děti, terapeutická skupinová cvičení pro rodiče s dětmi, ergoterapie.

(590) Barevná

(730) Svatková Božena Bc., Sdružená 2252, Pelhřimov, 39301, CZ

(740) JUDr. Jindřiška Šulcová, patentový zástupce, U Statku 77, Mnichovo Hradiště - Hněvousice, 29501

(210) **O-526372**

(220) 02.11.2015

(320) 02.11.2015

(511) 16, 29, 30, 39, 41, 43

(540)



(510) (16) archy papíru, balicí papír, blahopřání, celofán (celulózevé fólie) na balení, etikety, kromě textilních, kelímky papírové na mléčné výrobky, papírové kornouty, krabice lepenkové nebo papírové, obaly (papírnické výrobky), papír pergamenový, papírové ubrusky, plakáty, podložky na stůl papírové, poutače z papíru nebo z lepenky, papírové praporky, pytlíky jako obaly (z papíru nebo umělých hmot), razítka, ročenky, ručníky papírové, samolepky (papírnické výrobky), štítky (papírové nálepky), tabule reklamní z papíru nebo lepenky, výrobky papírenské, tištěné vzory pro výšivky; (29) algináty pro kulinářské účely, zpracované arašídy, vaječný bílek, bramborové lupínky, konzervovaná cibule, drůbež (neživá), ovocná dřev, džemy, hranolky (bramborové), hrozinky, jablečné pyré, jedlá želatina, jedlé oleje, jedlé tuky, jogurt, kakaové máslo, kandované ovoce, kefir, klobásky, salámy, párky, koblížky plněné brambory, kokos sušený (kokosová moučka), kompoty, kondenzované mléko, krokety, kysané mléko, kyselé zelí, mandle mleté, margarín, marmeláda, maslo, maso, mléčné koktejly, mléčné nápoje (s vysokým obsahem mléka), mléčné výrobky, mléko, mražené ovoce, nakládaná zelenina, nakládané okurky, občerstvení (na bázi ovoce), olivy konzervované, oříšky zpracované, konzervované ovoce, ovoce mražené, ovoce naložené v alkoholu, ovocné rosoly, ovocné saláty, přislazené ovoce (naložené v cukru), zeleninové saláty, slunečnicový olej, smetana, smetana (zakysaná), sýry, šlehačka, šunka, tukové pomazánky na chléb, tuky jedlé, tvaroh, uzeniny, uzeniny v těstě, vaječný likér (nealkoholický), vejce, vepřové sádlo, zázvorový džem; (30) arašídové cukrovinky, aromatické přípravky do potravin, bonbóny, bramborová moučka, cukr, cukrové ozdoby na dorty, cukroví, cukrovinky, cukrovinky k ozdobení vánočních stromků, ledový čaj, nápoje na bázi čaje, čaj, čokoláda, čokoládové nápoje, čokoládové nápoje s mlékem, čokoládové ozdoby na dorty, dorty, droždí, fondány (cukrovinky), hořčice, housky, hřebíček (koření), cheeburgy (sendviče), chléb, chuťové přísady, jemné pečivo, jogurtová zmrzlina, kakao, kakaové nápoje, kakaové nápoje s mlékem, kandys, karamely (bonbóny), káva, kávové nápoje, kávové nápoje s mlékem, kávové příchutě, kečup, keksy, koláče s náplní, koření, krupice, kuchyňská sůl, pražená kukuřice, kypřící prášek, led na osvěžení, lékořice, majonéza, mandlové cukrovinky, mandlové těsto, marcipán, med, medovníky, perníky, mentolové cukroví, mouka, muesli, nápoje na bázi čaje, ocet, oplatky, palačinky, paprika (koření), pastilky (cukrovinky), pěny (dezerty) (zákusky), polevy, polevy (ovocné) (omáčky), popcorn (vločky obilní), potraviny z mouky, pralinky, prášek do pečiva, zmrzlinové prášky, příchutě (aroma), přísady do zmrzlin (pojivá), pudinky, rohlíky, skořice (koření), přírodní sladidla, soda bikarbóna pro kuchyňské účely (soda na pečení), sušenky, sušenky (máslové), šerbet (zmrzlinový nápoj), škrob jako potrava, škrobové výrobky jako potrava, šlehačka (ztužovače), těsta, těsto na dorty, těsto na koláče, vanilín (vanilková náhražka), vanilka (příchutě), zákusky, koláče, zázvor, zmrzlina, zmrzlinové poháry, želé (ovocné) (cukrovinky), želé ovocné (cukrovinky), sladké zemle, žvýkačky; (39) balení zboží, dodávka zboží poštou, doprava, automobilová doprava, dovoz, doprava, nošení, služby řidičů, skládání

nákladu, skladování, skladování elektronicky uložených dat nebo dokumentů, skladování zboží, uskladňování, vykládání nákladu, doručování zboží, skladování zboží; (41) praktické cvičení, dekorace (pronájem), doučování, elektronické publikování (dtp), fotografování, informace o výchově a vzdělávání, pomoc při výběru povolání, pořádání a řízení pracovních setkání (školení), praktický výcvik, školení (instruktáž), školení (pořádání a řízení); (43) bufety, kavárny, modelování potravin, zásobování.

(730) **PRVNÍ CUKRÁŘSKÁ s.r.o.**, Vyšehradská 1349/2, Praha 2, 12800, CZ

(210) **O-526560**

(220) 06.11.2015

(320) 06.11.2015

(511) 16, 25, 35

(540)



(510) (16) lepenka a kartonážní výrobky, časopisy, tiskoviny, periodika, knihy, knihařské výrobky, fotografie, pohlednice, papírnické zboží, pivní tácky, lepidla, potřeby pro umělce, štetce, psací stroje a kancelářské potřeby, učební a školní potřeby a pomůcky (s výjimkou přístrojů), tiskařské typy, štočky, obalové materiály z papíru a z plastických hmot spadající do této třídy; (25) pánské, dámské, dětské a kojenecké zboží a oděvy, plavky, pyžama, noční košile, spodní prádlo, mateřské noční a spodní prádlo, erotické prádlo, oděvy pro profesionální i rekreační sport a volný čas, obuv, sportovní obuv, rukavice, šály, pokrývky hlavy, opasky, umělecké, dárkové, upomínkové a reklamní předměty z textilu spadající do této třídy; (35) propagační činnost, reklama, komerční výstavy a veletrhy, marketing, průzkum a analýza trhu, pomoc při řízení obchodní činnosti, inzerce, obchodní administrativní, poradenská v řízení podniku, poradenská v řízení obchodu a obchodní činnosti, podpora prodeje reklamou, reklamní služby s využitím Internetu, poradenská v oblasti reklamy, internetový obchod s výrobky: tř. 1-chemické výrobky určené pro průmysl, vědy a fotografie, jakož i pro zemědělství, zahradnictví a lesnictví, umělé pryskyřice v surovém stavu, plastické hmoty v surovém stavu, hnojiva pro půdu, hasicí přístroje (složení), prostředky pro kalení a letování kovů, chemické výrobky určené ke konzervování potravin, tříslicí materiály, lepidla pro průmysl, tř. 2-barvy, nátěry, laky, ochranné výrobky proti korozi a proti deteriorizaci dřeva, barviva, mořidla, přírodní pryskyřice v surovém stavu, kovy listkové a práškové pro malíře, dekorativní umělce, tř. 3-přípravky pro bělení a jiné prací prostředky, přípravky pro čištění, leštění, odmašťování a broušení; mýdla, parfumerie, vonné oleje, kosmetika, vlasové vody (lotions), zubní pasty, tř. 4-průmyslové oleje a tuky, mazadla, výrobky pro pohlcování, zavlažování a vázání prachu, paliva včetně benzínu pro motory a osvětlovací látky, svíčky, knoty na svícení, tř. 5-farmaceutické a veterinářské výrobky, hygienické výrobky pro léčebné účely, diabetické přípravky pro léčebné účely, potraviny pro batolata, náplast, obvazový materiál, materiály pro plombování zubů a zubní otisky dezinfekční přípravky, výrobky pro hubení škodlivých zvířat, fungicidy, herbicidy, tř. 6-obecné kovy a jejich slitiny, kovové stavební materiály, kovové stavební materiály přenosné kovové materiály pro železnice, kovové kabely a dráty neelektrické, kovové potřeby zámečnické a klempířské, kovové trubky, sejfy, kovové výrobky, které nejsou uvedeny v jiných třídách, rudy, tř. 7-stroje a obráběcí stroje, motory (s výjimkou motorů pro pozemní vozidla), spojky a transmisní zařízení mimo ty, které jsou pro pozemní vozidla, zemědělské nástroje, kromě nástrojů poháněných ručně, lihně pro vejce, tř. 8-nářadí a nástroje s ručním pohonem, nože, vidličky a lžíce, sečné zbraně, britvy, tř. 9-přístroje a nástroje vědecké, námořní, geodetické, fotografické, filmové, optické, přístroje pro vážení, měření, signalizaci, kontrolu (inspekci), záchranu a přístroje pro vyučování, přístroje a nástroje pro vedení, přepínání, přeměnu, akumulaci, regulaci nebo řízení elektrického proudu, přístroje pro záznam, převod, reprodukci zvuku nebo obrazu, magnetické nosiče zvukových záznamů, gramofonové desky; automatické distributory a

mechanismy pro přístroje a mince, zapisování pokladny, počítací stroje, přístroje pro zpracování informací a počítače, hasicí přístroje, tř. 10-přístroje a nástroje chirurgické, zubní a veterinářské, umělé údy, oči a zuby, ortopedické potřeby, materiál na sešívání ran, tř. 11-přístroje pro osvětlení, topení, výrobu páry, pro vaření, přístroje chladící, pro sušení, ventilaci, rozvod vody a sanitární zařízení, tř. 12-vozidla; dopravní prostředky pozemní, vzdušné nebo vodní, tř. 13-střelné zbraně, střelivo (munice) a střely, výbušniny, ohňostroje, tř. 14-vzácné kovy a jejich slitiny a výrobky z těchto látek nebo postříbeného nebo pozlaceného kovu, nejsou-li uvedeny v jiných třídách, klenoty, bižuterie, drahokamy, hodinářské potřeby a chronometrické přístroje, tř. 15-hudební nástroje, tř. 16-papír, lepenka a výrobky z těchto materiálů, které nejsou zařazeny do jiných tříd, tiskárenské výrobky, potřeby pro knižní vazby, fotografie, papírenské zboží, lepidla pro papírenství nebo domácnost, materiál pro umělce, štetce, psací stroje a kancelářské potřeby (vyjímaje nábytek), učební a vyučovací pomůcky s výjimkou přístrojů, plastické obaly (nezařazené do jiných tříd), tiskařské typy, štočky, tř. 17-kaučuk, gutaperča, guma, azbest, slída a výrobky z těchto materiálů, které nejsou zahrnuty do jiných tříd, polotovary z plastických hmot, materiály těsnící, ucpávací a izolační, ohebné trubky nekovové, tř. 18-kůže, imitace kůže, výrobky z těchto materiálů, které nejsou zahrnuty do jiných tříd, kůže ze zvířat, kufry a zavazadla, deštníky, slunečníky a hole, biče a sedlářské výrobky, tř. 19-stavební materiály nekovové, neohebné trubky nekovové pro stavebnictví, asfalt, smůla, přenosné konstrukce nekovové, nekovové pomníky, tř. 20-nábytek, zrcadla, rámy, výrobky nejmenované v jiných třídách ze dřeva, korku, rákosu, vrbového proutí, z rohu, kosti, slonoviny, z kůže, želvoviny, jantaru, perleti, mořské pěny, náhražky všech těchto materiálů nebo náhražky z plastických hmot, tř. 21-náčíní a nádoby pro domácnost nebo kuchyň, hřebeny a mycí houby, kartáče (s výjimkou štetců), materiály pro výrobu kartáčů, čistící potřeby, drátky na čištění parket, sklo surové nebo opracované (s výjimkou stavebního skla), sklo, porcelán a majolika neobsažené v jiných třídách, tř. 22-lana, provazy, síťky, stany, plachty, plachtoviny, pytle(neobsažené v jiných třídách), materiál na vycpávky (s výjimkou kačuku nebo plastických hmot), textilní materiály ze surových vláken, tř. 23-vlákna pro textilní účely, tř. 24-tkaniny a textilní výrobky, které nejsou uvedeny v jiných třídách, pokrývky ložní a ubrusy, tř. 25-oděvy, obuv, kloboučnické zboží, tř. 26-krajky a vyšivky, stuhu a tkaničky, knoflíky, háčky a očka, poutka – galanterie, špendlíky a jehly, umělé květiny, tř. 27-koberce, rohožky, rohože, linoleum a jiné obklady podlah, tapety na stěny nikoliv textilní, tř. 28-hry, hračky, potřeby pro gymnastiku a sport, které nejsou uvedeny v jiných třídách, vánoční ozdoby, tř. 29-maso, ryby, drůbež a zvěřina, masové výtahy, ovoce a zelenina konzervované, zmrazené, sušené, sušená zavařená, želé, džemy, vejce, mléko a mléčné výrobky, oleje a tuky jedlé, tř. 30-káva, čaj, kakao, cukr, rýže, tapioka, ságo, kávové náhražky, mouka a přípravky z obilovin, chléb, pečivo, cukrovinky, zmrzlina, med, sirup melasový, droždí, prášky do těsta; sůl, hořčice, ocet, nálevy (k ochucení), koření, led pro osvětlení, tř. 31-výrobky zemědělské, zahradnické, lesní a zrní neuvedené v jiných třídách, živá zvířata, čerstvé ovoce a zelenina, osivo, rostliny a přírodní květiny, krmivo pro zvířata, slad, tř. 32-piva, minerální vody, šumivé nápoje a jiné nápoje nealkoholické, nápoje a šťavy ovocné, sirupy a jiné přípravky k zhotovení nápojů, tř. 33-alkoholické nápoje (s výjimkou piva), tř. 34-tabák, potřeby pro kuřáky, zápalky.

(730) **Zindulka Roman**, Gogolova 416/2, Hradec Králové, Kukleny, 50004, CZ
(740) Ing. Zdeněk Kučera, Dlouhá 207 (P.O.BOX 92), Slušovice, 76315

(210) **O-526604**

(220) 10.11.2015

(320) 10.11.2015

(511) 29, 30, 35

(540)

Ježkovo müsli

(510) (29) zpracované ovoce, houby a zelenina, včetně ořechů a luštěnin, želé, džemy, kompoty, ovocné a zeleninové pomazánky, konzervované ovoce, upravené ovoce, lyofilizované ovoce, nakládané ovoce, kandované ovoce, sušené ovoce, vařené ovoce: zavařené ovoce, mražené ovoce, ovoce (přislazené), ovocná kúra, směsi sušeného ovoce, lupínky ze sušeného ovoce, výrobky ze sušeného ovoce spadající do této třídy, ochucené ořechy, pražené ořechy, solené ořechy, jedlé ořechy, zpracované ořechy, ořechové pasty, ořechové tyčinky, směsi ovoce a ořechů, hotové zeleninové výrobky, zelenina, sušená, zelenina (konzervovaná), sušené ořisky, pomazánka z lískových oříšků; (30) zpracované obilí, škrob a produkty z nich vyrobené spadající do této třídy, pečící přípravky a droždí, cereální lupínky, celozrnné lupínky, čokoládové tyčinky určené k přímé spotřebě, lupínky, vločky (obilné), pochutiny na bázi rýže, pochutiny

obsahující převážně extrudované cereálie, pochutiny připravené z kukuřice, pochutiny s obsahem cereálií, pochutiny vyrobené z kukuřice, pochutiny vyrobené z mšlí, pochutiny vyrobené z neloupané pšenice, pochutiny vyrobené z obilné mouky, pochutiny vyrobené z pšenice, cereálie, snídaňové cereálie, ovesné a kukuřičné kaše, cereálie k přípravě teplé snídaně, cereálie připravené ke konzumaci, instantní ovesná kaše, kaše z červených fazolí (patjuk), kukuřičná kaše, kukuřičné vločky, mšlí, mšlí obsahující hlavně obilniny, ovesná kaše, potravinářské směsi z obilninových vloček a sušeného ovoce, snídaňové cereálie obsahující med, snídaňové cereálie obsahující ovoce, snídaňové cereálie obsahující vlákninu, snídaňové cereálie ochucené medem, snídaňové cereálie se směsí ovoce a vláknin, snídaňové cereálie vyrobené z rýže, soli, chuťové přísady, ochucovadla a koření, cereální tyčinky a energetické tyčinky na bázi obilnin, cereální koláče pro lidskou spotřebu, cereální přípravky obalené v cukru a medu, cereální přípravky obsahující otruby, cereální přípravky obsahující ovesné otruby, cereální tyčinky, cereální tyčinky s vysokým obsahem proteinů, cereální výrobky ve formě tyčinek, mšlí tyčinky, potravinové tyčinky na bázi obilnin, pšeničné tyčinky, tyčinky na bázi semínek, tyčinky obsahující směs cereálií, ořechů a sušeného ovoce (cukrovinky), brownies (čokoládové pečivo), cereální sušenky pro lidskou spotřebu, sušenky s ovocem, čokoládové tyčinky, čokoláda, rýžová kaše, oplatky, sušenky, ovesné sušenky pro lidskou spotřebu, slané sušenky, suchary, sušenky, sušenky (sladké nebo slané), čokoládové pomazánky, sladké pomazánky s obsahem medu; (35) reklamní, marketingové a propagační služby, služby předvádění výrobků a vystavování zboží, obchodní služby vztahující se k výše uvedeným potravinám a informace pro spotřebitele, on-line obchodování s potravinami, při němž prodejce vystaví výrobky ke dražbě a nabídky se provádí prostřednictvím internetu, maloobchodní služby vztahující se k výše uvedeným potravinám.

(730) **Mixit s.r.o.**, U Dubu 1639/53, Praha 4 - Braník, 14300, CZ

(210) **O-526766**

(220) 16.11.2015

(320) 16.11.2015

(511) 16, 35, 36

(540)

Bohemica Auto

(510) (16) propagační publikace; (35) inzertní a reklamní činnost, poskytování pomoci při provozu obchodu, činnost organizačních a ekonomických poradců, vedení účetnictví, marketing, služby v oblasti obchodního managementu, obchodní administrativy a kancelářských prací, služby v oblasti správy elektronických databází, kompilace a systematizace informací do počítačových databází; (36) finanční služby a leasing automobilů, odkup a prodej pohledávek, koupě a prodej na splátky, nájem a pronájem nemovitostí, bytů a pozemků bez poskytování jiných než základních služeb spojených s pronájmem, leasingové služby s následným prodejem věcí, finanční leasing, poskytování informací o finančním trhu, včetně informací o finančním trhu z oblasti ekonomiky, bankovníctví a pojišťovnictví, zprostředkování pojišťovacích služeb, služby v oblasti financí, činnost realitní kanceláře, pronájem nemovitostí, poskytování úvěrů zvláštních zdrojů, činnost pojišťovacích agentů, finanční leasing nemovitostí, průmyslového zboží, dopravních prostředků, půjčky na financování nákupu jak nových, tak ojetých vozů, půjčky na financování dopravních prostředků, včetně financování nákupu automobilů nových, ojetých osobních a užitkových vozů a vozíků, leasingové služby týkající se nákupu všech výše uvedených výrobků.

(730) **GE Money Bank, a.s.**, Vyskočilova 1422/1a, Praha 4 - Michle, 14000, CZ

(740) Společná advokátní kancelář Vsetečka Zelený Švorčík Kalenský a partneři, JUDr. Otakar Švorčík, advokát, Hálkova 2, Praha 2, 12000

(210) **O-526777**

(220) 17.11.2015

(320) 17.11.2015

(511) 9, 42

(540)

Procesoid

(510) (9) aplikace pro počítače, mobilní telefony, tablety a další multimediální zařízení, aplikace pro správu pracovních postupů a jejich řízení, aplikace pro organizaci práce; (42) poskytování dočasného používání on-line aplikací, pronájem počítačového softwaru, programování, aktualizace a údržba počítačových programů.

(730) **Vlach Robert**, Tylova 2791/27, Ostrava - Zábřeh, 70030, CZ
Minář Pavel, Elplova 14/2071, Brno - Líšeň, 62800, CZ

Dimitrov Daniel, Bravantice 239, Bravantice, 742 81, CZ

(740) JUDr. Jindřiška Šulcová, patentový zástupce, U Statku 77, Mnichovo Hradiště - Hněvousice, 29501

(210) **O-527061**

(220) 30.11.2015

(320) 30.11.2015

(511) 5, 35

(540)

Carbo Medicinalis Sanova

(510) (5) potravní doplňky a doplňky stravy pro lidskou potřebu a pro zvířata, zejména střešní adsorbens a laxans; (35) distribuce potravních doplňků a doplňků stravy k reklamním účelům a prodej potravních doplňků a doplňků stravy, obchodní informace, rady pro spotřebitele (spotřebitelská poradna) a odborníky, reklamní informace, zpracování textů pro propagační a reklamní činnost, tvorba a distribuce reklamních materiálů, zpracování písemných obchodních sdělení a dat.

(730) **Sanova Pharma GesmbH**, Haidestrasse 4, 1110 Wien, AT

(740) Mgr. Ludvík Mühlberger, advokát, Dukelských hrdinů 747/19, Praha 7, 17000

(210) **O-527064**

(220) 30.11.2015

(320) 30.11.2015

(511) 5, 35

(540)



(510) (5) potravní doplňky a doplňky stravy pro lidskou potřebu a pro zvířata, zejména střešní adsorbens a laxans; (35) distribuce potravních doplňků a doplňků stravy k reklamním účelům a prodej potravních doplňků a doplňků stravy, obchodní informace, rady pro spotřebitele (spotřebitelská poradna) a odborníky, reklamní informace, zpracování textů pro propagační a reklamní činnost, tvorba a distribuce reklamních materiálů, zpracování písemných obchodních sdělení a dat.

(590) Barevná

(730) **Sanova Pharma GesmbH**, Haidestrasse 4, 1110 Wien, AT

(740) Mgr. Ludvík Mühlberger, advokát, Dukelských hrdinů 747/19, Praha 7, 17000

(210) **O-527073**

(220) 30.11.2015

(320) 30.11.2015

(511) 1, 2, 6, 9, 17, 21, 35, 37, 40

(540)



(510) (1) lepidla pro průmysl; (2) barvy, nátěry, laky a ochranné výrobky proti korozi; (6) obecné kovy a slitiny, kovové stavební materiály i přenosné, pro železnici, neuvedené v ostatních třídách, kovové kabely a dráty; (9) přístroje, nástroje vědecké, geodetické, fotografické, filmové, optické pro měření, vážení, signalizaci a kontrolu; (17) materiály těsnící, ucpávací a izolační, ohebné trubky nekovové; (21) čistící potřeby; (35) propagační činnost, reklama, pomoc při řízení obchodní činnosti, obchodní administrativa, kancelářské práce; (37) stavebnictví, opravy a instalační

služby ve stavebnictví, a to speciální stavební práce, opravy historických památkově chráněných staveb, údržba historických objektů, stavební dozor na stavbách; (40) zpracování materiálů, a to provádění pokovování, provádění chemických modifikovaných úprav povrchů s použitím mechanického tryskání různými abrazivními prvky a konečné úpravy povrchů těmito způsoby k zajištění původního stavu u výrobků ze dřeva, kamene, keramiky, skla a kovu.

(590) Barevná

(730) **REKOM INTERNATIONAL s.r.o.**, Bořivojova 878/35, Praha 3 - Žižkov, 13000, CZ

(740) Bohemia Patent, Ing. Jana Vandělková, Vodičkova 791/41, Praha 1 - Nové Město, 11000

(210) **O-527077**

(220) 01.12.2015

(320) 01.12.2015

(511) 35, 41

(540)

Agent4U

(510) (35) agentury umělecké (obchodní management), licence na výrobky a služby ostatních (komerční správa), reklama, reklamní agentury, služby obchodního zprostředkování, umělci (agentury); (41) agentury (umělecké módní), dabing, divadelní představení, filmová produkce, jiná než reklamní, fotografování, živé vystoupení (organizování představení).

(730) **AGENT4U s.r.o.**, Jičínská 226/17, Praha 3, 13000, CZ

(740) MgA. Mgr. Pavel Kryl, advokát, MgA. Mgr. Pavel Kryl, Na Baště sv. Jiří 258/7, Praha, 16000

(210) **O-527144**

(220) 03.12.2015

(320) 03.12.2015

(511) 35, 37, 39, 42

(540)



(510) (35) dodavatelské služby pro třetí osoby (nákup výrobků a služeb pro jiné podniky), pronájem reklamních ploch, služby - poradenství v obchodní činnosti, subdodavatelské služby (obchodní pomoc); (37) demolice a utěšňování budov, čištění budov (fasád, vnějších povrchů a ploch), čištění budov (interiérů), dláždění cest, poskytování stavebních informací, izolování staveb, konzultace ve stavebnictví, montáže lešení, pokrývačské služby (práce), pronájem bagrů a rypadel, pronájem buldozerů, pronájem stavebních strojů a zařízení, stavební dozor, stavebnictví, stavitelství, montáž, údržba a opravy strojů, štukování, sádrování, tapetování, utěšňování (tmelení) budov, zednické služby; (39) dovoz, doprava, přeprava a uskladnění odpadu, pronájem automobilů, skládání nákladu; (42) inženýrské práce (expertizy), projekce (stavební), projektová činnost, studie technických projektů, technický průzkum.

(730) **KyraStav spol. s r.o.**, Slavíkova 1379/20, Praha 3, 13000, CZ

(740) JUDr. Luboš Kuna, advokát, Tábořská 65/29, Praha 4, 14000

(210) **O-527482**

(220) 16.12.2015

(320) 16.12.2015

(511) 18, 25, 28

(540)



(510) (18) tašky, ledvinky, batohy; (25) bundy, nepromokavé bundy, bundy pro rybáře, bundy na rybolov, parky, větrovky, kabáty, péřové kabáty, vesty, rybářské vesty, svetry, košile, společenské košile, pláště do deště, nepromokavé parky na jachtu, kalhoty, maskáče, kombinézy, laclové kalhoty, pracovní oděvní pro rybáře, legíny, brodicí kalhoty, chrániče uší proti chladu (oděvy), zástěry, nákrčníky, návleky na paže, klobouky proti slunci, čepice, pletené čepice, klobouky, pracovní klobouky, holínky, obuv do deště, tenisky, obuv na loď, vysoká pracovní obuv, gumové holínky, rybářské holínky (voděvzdorné); (28) rybářské tašky speciálně přizpůsobené pro přenášení rybářské návnady a pro rybářské náčíní.

(730) **YANMAR CO., LTD.**, 1-32, Chayamachi, Kita-ku, Osaka, JP

(740) Čermák a spol., JUDr. Karel Čermák jr. Ph.D., LL.M., advokát, Elišky Peškové 735/15, Praha 5, 15000

(210) **O-527551**

(220) 18.12.2015

(320) 18.12.2015

(511) 3, 37, 40

(540)

JITKA

(510) (3) voňavkářské výrobky, kosmetické barvy, éterické oleje, čistící prostředky, prací prostředky, bělicí přípravky na praní, bělicí přípravky na prádlo, odmašťovací přípravky, leštidla na kůži; (37) praní, chemické čištění textilu, koberců, kožesin, péřových výrobků, kůží přírodních a syntetických; (40) apretace textilií.

(730) **PRÁDELNA MM s.r.o.**, Roháčova 188/37, Praha 3 - Žižkov, 13000, CZ

(740) Macek and Partners, Mgr. Jiří Macek, Sázkavská 16, Praha 2 - Vinohrady, 12000

(210) **O-527769**

(220) 31.12.2015

(320) 31.12.2015

(511) 16, 24, 25

(540)



(510) (16) papír, lepenka, tiskárenské výrobky, potřeby pro knižní vazby, fotografie, papírenské zboží, lepidla pro papírenství nebo domácnost, materiál pro umělce, štětce, psací stroje a kancelářské potřeby (vyjímaje nábytek), učební a vyučovací pomůcky s výjimkou přístrojů, plastické obaly (nezařazené do jiných tříd), alba, archy papíru, balící papír, blahopřání, blahopřání hudební, bloky (papírnícké výrobky), brožury, časopisy (periodika), číslice (tiskařské typy), desky (psací -) s klipsem (na přidržování papíru), desky na dokumenty (šanonny, pořadače), dopisní

papír, držáky na psací potřeby, etikety, kromě textilních, figurky (sošky) z papírové hmoty, formuláře, fotografie, grafické reprodukce, grafické znaky (pro kopírování), grafiky, gumy na mazání, kalendáře, kalendáře trhací, kancelářské potřeby, kromě nábytku, kapesníky (papírové -), kartón (výrobky z -), kartón, karty, katalogy, kelímky papírové, knihy, knihy (záložky do -), knížky (brožované), knižní zarážky, komiksy, kornouty (papírové -), krabice lepenkové nebo papírové, krabice na poštu, krejóny (patentní tužky), lepenka dřevitá (papírenské výrobky), lepenkové roury, lepicí pásky pro kancelářské účely a použití v domácnosti, lepidla pro kancelářské účely, listky, papírové makety (architektonické -), malby (obrazy) zarámované či nezarámované, mašle papírové, nálepky (lepicí pásky) pro kancelářské použití nebo pro domácnost, noviny, obálky (papírnické výrobky), obaly (papírnické výrobky), obaly na spisy, obtisky, ořezávká na tužky, oznámení (rodinné události) (papírnické výrobky), papír kopírovací (pauzovací), papír toaletní, papír uhlový (kopírovací), papírová prostírání, papírové pásky, papírové podložky pod sklenice, papírové ubrusy, papírové ubrusy, paragony, pásky lepicí (papírnické výrobky), pastelky, pasy (pouzdra na -), pečetě, penály, pera (kancelářské potřeby), pera plnicí, periodika, plakáty, podložky (psací -), podložky na stůl papírové, pohlednice, portréty, pořadače (kancelářské potřeby), poštovní známky, potřeby na psaní, poutače z papíru nebo z lepenky, pouzdra na razítka, praporečky (papírové -), pravítka, prospekty, prostírání stolní z papíru, publikace, pytlíky jako obaly (z papíru nebo umělých hmot), razítka, razítka pro adresy, rejstříky (seznamy), ročenky, ručníky papírové, rytiny v rámci této třídy, samolepky (papírnické výrobky), samolepky pro domácnost a pro kancelářské účely, sešity, skicáky, stojany na fotografii, stojany na pera a tužky, stojany na razítka, svítilny papír, šanony (pořadače), školní potřeby, štetce, štítky (papírové nálepky), štítky vývěsní z papíru nebo z lepenky, tabule reklamní z papíru nebo lepenky, těžítka, tiskařské štočky, tiskařské typy (písmena a číslice), tiskopisy, tiskovky, tužky, ubrusy papírové toaletní, ukazovátka neelektrická, umělé hmoty (fólie na balení z -), voskovaný papír, výšivky (vzory pro -), vzory na kopírování, zápisníky (notesy); (24) tkaniny a textilní výrobky, které nejsou uvedeny v jiných třídách, pokrývky ložní a ubrusy, bavlněné látky, textilie, cestovní příkrývky, kapesníky látkové, látkové korouhve a praporečky, ložní pokrývky a příkrývky, ložní prádlo, lůžkové přehozy, lůžkoviny, pásy textilní pro tisk, plátno hrubé ztužené (i voskované), plátno, ubrusy voskované, podložky na stůl pod sklenice (prostírání), pokrývky na stůl (běhouny na stůl), prádlo stolní, praporovina (tkanina), prostěradla, povlečení, ručníky (textilní -), ručníky textilní na obličej, štítky textilní, textilie (materiály), textilie ze syntetických materiálů (náhražkové tkaniny), tkaniny přilnavé za tepla, tkaniny s předkresleným vzorem na vyšívání; (25) oděvy, obuv, kloboučnické zboží, bačkory, baretty, body (spodní prádlo), boty šněrovací, bryndáčky (ne z papíru), bundy sportovní, bundy sportovní s kapucí (s kožešinou nebo plynou vložkou), čapky (přiléhavé), čelenky, čepice, čepice se štítkem, dřeváky, fotbalová obuv, chrániče uší (proti chladu, jako pokrývka hlavy), kabáty (svrchní -), kalhoty, kamaše, kapuce, klobouky, kombiné (spodní prádlo), kombinézy (oděvy), konfekce, kostýmy (maškarní -), kostýmy, obleky, košile, kravaty, kůže (oděvy -), kůže (oděvy z napodobenin -), legíny, oblečení, obuv, obuv plátěná, obuv plážová, obuv sportovní, oděvy nepromokavé, oděvy papírové, oděvy plážové, oděvy pletené, oděvy pro cyklisty, oděvy pro motoristy, oděvy tělocvičné, opasky, opasky na peníze (oděvy), pánské plavky, pásky ke kalhotám, pláště, pláště pracovní, pláštěnky, plavky, pletené zboží (stávkové zboží), podprsenky, pokrývky hlavy, ponožky, potítka, prádlo (osobní), prádlo (spodní) pohlcující pot, pulovry, punčochy, pytle na oděvy, pyžama, rukavice, rukavice palcové, saka, sandály, sandály koupací, spodky, spodky pánské, sukně, svetry, svetry, bundy sportovní, šály, šerpy, šle, tílka, trička, vesty, výbavička pro novorozené, zástěry, župany.

(590) Barevná

(730) HFC Zlín, z.s., M.Knesla 4020, Zlín, 76001, CZ

(210) O-527886

(220) 07.01.2016

(320) 07.01.2016

(511) 9, 35, 36, 38, 42

(540)

DUKAT.CZ

(510) (9) kancelářská, výpočetní, reprografická a telekomunikační technika všeho druhu, informační technologie a systémy na všech druzích elektronických nosičů, softwarové vybavení pro zpracování informací pro počítače, přístroje a stroje pro záznam, přenos a reprodukci zvuku nebo obrazu, počítačový hardware a software, zvláště pro přístup do systémů síte Internet; (35) zprostředkovatelské služby při nákupu a prodeji zboží,

včetně provozování elektronického a internetového prodeje, vše s výše uvedenými výrobky ve tř. 9 a dále s výrobky, a to s přístroji pro zpracování a přenos informací a počítače, včetně jejich jednotlivých součástí a náhradních dílů náležících do třídy 9, nosiči zařazenými ve třídě 9 obsahující informační a komunikační technologie a systémy, nosiči záznamů nahranými i nenahranými všeho druhu jako disky, disketami, CD ROMy, páskami, nosiči zvuku nebo obrazu, s databázemi, databázovými produkty, informacemi v elektronické podobě, informacemi na jakémkoliv nosiči dat s výjimkou nosičů papírových ze třídy 16, elektronickými a datovými sítěmi, multimediálními aplikacemi, 3D animacemi, multimediálními informačními katalogy, elektronickými časopisy, elektronickými periodiky a knihami v elektronické podobě, s programovým vybavením umožňujícím elektronické obchodování, videohrami, aparáty a přístroji vědeckými, námořními, geodetickými, fotografickými, filmovými, optickými, s přístroji pro vážení, měření, signalizaci, kontrolu, záchranu a přístroji učebními, přístroji a nástroji elektrickými, s přístroji a nástroji elektronickými, zejména spotřební elektronikou všeho druhu, televizními přístroji, magnetofony, radiopřijímači, radiomagnetofony, videomagnetofony, videopřehrávači, s mechanismy na mince, zapisovacími pokladnicemi, kalkulačními stroji, hasičními přístroji, digitálními kalkulačkami, měřicími páskami, slunečními brýlemi, triedry, elektrickými akumulátory, včetně pro vozidla, s elektrickými bateriemi nabíjecími, elektrickými ovládacími a rozvodnými deskami, hracími přístroji fungujícími po připojení na televizní přijímače, s televizními hrami, se spotřebiči pro elektrickou tepelnou úpravu - elektrickými žehličkami všeho druhu, s mandly, ondulačními spotřebiči, elektricky vyhříványými vlasovými natačkami a s nápojovými automaty; (36) finanční služby pro zpracování plateb po síti, služby elektronických plateb; (38) poskytování přístupu k webovým portálům, poskytování přístupu k datům prostřednictvím webových portálů, telekomunikační služby, služby v oblasti komunikační techniky spadající do této třídy, poskytování komunikačních služeb a zábavy prostřednictvím celosvětové počítačové síte Internet, zprostředkování komunikace mezi třetími osobami pomocí síte Internet, provozování síte LAN, provozování uzlu síte Internet; (42) vývoj a tvorba software, aplikačního programového vybavení, informačních systémů a řídicích systémů, služby v oblasti výpočetní techniky, a to v oblasti operačních systémů, technické poradenství v oblasti software a výpočetní techniky, návrh, tvorba a hosting webových stránek a webových portálů, vypracování programů pro hromadné zpracování dat, analýza počítačových systémů, konstrukce, údržba a prodej databází, aplikací a serverů.

(730) Rafaj Luděk Ing., Ke Skalce 106, Fryšták, 76316, CZ

(210) O-527897

(220) 08.01.2016

(320) 08.01.2016

(511) 35, 41, 44

(540)



(510) (35) služby obchodní činnosti s vlasovou kosmetikou a kosmetikou na holení, obchodní poradenství; (41) výchova, vzdělání, zábava, sportovní a kulturní aktivity; (44) péče o hygienu a krásu osob a zvířat.

(730) BARBERSHOP ADAMS s.r.o., Veletřní 405/31, Praha 7, 17000, CZ

(210) **O-527898**
(220) 08.01.2016
(320) 08.01.2016
(511) 35, 41, 44
(540)



(510) (35) služby obchodní činnosti s vlasovou kosmetikou a kosmetikou na holení, obchodní poradenství; (41) výchova, vzdělání, zábava, sportovní a kulturní aktivity; (44) péče o hygienu a krásu osob a zvířat.
(730) **BARBERSHOP ADAMS s.r.o.**, Veletřní 405/31, Praha 7, 17000, CZ

(210) **O-527911**
(220) 08.01.2016
(320) 08.01.2016
(511) 16, 35, 36
(540)

Transparentní karta České spořitelny

(510) (16) tiskoviny všeho druhu - periodické a neperiodické publikace, časopisy, kalendáře, katalogy, knížky, brožury, vizitky, blahopřání, etikety, letáky, plakáty, pozvánky, tašky a sáčky z papíru, papír a papírnické zboží v rámci třídy 16, pořadače, šanony, desky; (35) reklama, marketing a propagační služby, inzerce, publikace reklamních, inzertních textů, reklamní, inzertní a propagační činnost prostřednictvím jakéhokoli média; (36) bankovní obchody a bankovní služby s těmito službami související.
(730) **Česká spořitelna, a.s.**, Olbrachtova 1929/62, Praha 4 - Krč, 14000, CZ

(210) **O-527912**
(220) 08.01.2016
(320) 08.01.2016
(511) 16, 35, 36
(540)

Průhledná karta České spořitelny

(510) (16) tiskoviny všeho druhu - periodické a neperiodické publikace, časopisy, kalendáře, katalogy, knížky, brožury, vizitky, blahopřání, etikety, letáky, plakáty, pozvánky, tašky a sáčky z papíru, papír a papírnické zboží v rámci třídy 16, pořadače, šanony, desky; (35) reklama, marketing a propagační služby, inzerce, publikace reklamních, inzertních textů, reklamní, inzertní a propagační činnost prostřednictvím jakéhokoli média; (36) bankovní obchody a bankovní služby s těmito službami související.
(730) **Česká spořitelna, a.s.**, Olbrachtova 1929/62, Praha 4 - Krč, 14000, CZ

(210) **O-527913**
(220) 08.01.2016
(320) 08.01.2016
(511) 16, 35, 36
(540)

Férová karta České spořitelny

(510) (16) tiskoviny všeho druhu - periodické a neperiodické publikace, časopisy, kalendáře, katalogy, knížky, brožury, vizitky, blahopřání, etikety, letáky, plakáty, pozvánky, tašky a sáčky z papíru, papír a papírnické zboží v rámci třídy 16, pořadače, šanony, desky; (35) reklama, marketing a propagační služby, inzerce, publikace reklamních, inzertních textů, reklamní, inzertní a propagační činnost prostřednictvím jakéhokoli média; (36) bankovní obchody a bankovní služby s těmito službami související.
(730) **Česká spořitelna, a.s.**, Olbrachtova 1929/62, Praha 4 - Krč, 14000, CZ

(210) **O-527914**
(220) 08.01.2016
(320) 08.01.2016
(511) 16, 35, 36
(540)

Férová kreditka České spořitelny

(510) (16) tiskoviny všeho druhu - periodické a neperiodické publikace, časopisy, kalendáře, katalogy, knížky, brožury, vizitky, blahopřání, etikety, letáky, plakáty, pozvánky, tašky a sáčky z papíru, papír a papírnické zboží v rámci třídy 16, pořadače, šanony, desky; (35) reklama, marketing a propagační služby, inzerce, publikace reklamních, inzertních textů, reklamní, inzertní a propagační činnost prostřednictvím jakéhokoli média; (36) bankovní obchody a bankovní služby s těmito službami související.
(730) **Česká spořitelna, a.s.**, Olbrachtova 1929/62, Praha 4 - Krč, 14000, CZ

(210) **O-527915**
(220) 08.01.2016
(320) 08.01.2016
(511) 16, 35, 36
(540)

Průhledná kreditka České spořitelny

(510) (16) tiskoviny všeho druhu - periodické a neperiodické publikace, časopisy, kalendáře, katalogy, knížky, brožury, vizitky, blahopřání, etikety, letáky, plakáty, pozvánky, tašky a sáčky z papíru, papír a papírnické zboží v rámci třídy 16, pořadače, šanony, desky; (35) reklama, marketing a propagační služby, inzerce, publikace reklamních, inzertních textů, reklamní, inzertní a propagační činnost prostřednictvím jakéhokoli média; (36) bankovní obchody a bankovní služby s těmito službami související.
(730) **Česká spořitelna, a.s.**, Olbrachtova 1929/62, Praha 4 - Krč, 14000, CZ

(210) **O-527916**
(220) 08.01.2016
(320) 08.01.2016
(511) 16, 35, 36
(540)

Transparentní kreditka České spořitelny

(510) (16) tiskoviny všeho druhu - periodické a neperiodické publikace, časopisy, kalendáře, katalogy, knížky, brožury, vizitky, blahopřání, etikety, letáky, plakáty, pozvánky, tašky a sáčky z papíru, papír a papírnické zboží v rámci třídy 16, pořadače, šanony, desky; (35) reklama, marketing a propagační služby, inzerce, publikace reklamních, inzertních textů, reklamní, inzertní a propagační činnost prostřednictvím jakéhokoli média; (36) bankovní obchody a bankovní služby s těmito službami související.
(730) **Česká spořitelna, a.s.**, Olbrachtova 1929/62, Praha 4 - Krč, 14000, CZ

(210) **O-528152**
(220) 19.01.2016
(320) 19.01.2016
(511) 19, 20, 28, 41
(540)

HAGS Praha

vytváří veřejné prostory

(510) (19) nekovové stavby, nekovové přístřešky, nekovové domky, nekovové altány, obsažené v této třídě, pro dětská hřiště; (20) kovový, dřevěný a plastový nábytek, dětský nábytek ze dřeva a plastu, dřevěné a plastové žebříky a schody, obsažené v této třídě, pro dětská hřiště; (28) sportovní a herní vybavení pro tělocvičny a dětská hřiště, šplhací tyče a lana, cvičné horolezecké stěny, multifunkční herní nářadí ze dřeva a plastu, kolotoče ze dřeva a plastu, houpačky, prolézačky, skluzavky, hry, hračky, tělocvičné a

sportovní potřeby, obsažené v této třídě, trenážery; (41) výchovná, zábavní a sportovní činnost, určená pro děti a provozovaná v tělocvičnách a na dětských hřištích.

- (590) Barevná
(730) **HAGS Praha, s.r.o.**, Platněská 88/9, Praha 1 Staré Město, 11000, CZ
(740) Karel Čálek, patentový zástupce, Nad Palatou 12, Praha 5, 15000

- (210) **O-528154**
(220) 19.01.2016
(320) 19.01.2016
(511) 9, 16, 35, 41, 42, 45
(540)

Mylaw

- (510) (9) nosiče zvukových a zvukově obrazových záznamů; (16) tištěné propagační brožury a knihy, časopisy, prospekty, plakáty, pouzdra na doklady a pasy, reklamní tabule zařazené v této třídě; (35) propagační činnost, reklama, zaslání reklamních a propagačních materiálů zákazníkům, vydávání reklamních, propagačních a inzertních textů, pomoc při řízení obchodní činnosti, poradenství v obchodní činnosti, marketingové studie, obchodní administrativa, kancelářské práce, organizování výstav a veletrhů k obchodním a reklamním účelům, překlad informací do počítačové databáze, ekonomické a organizační poradenství při řízení obchodní činnosti podniku, obchodní nebo podnikatelský průzkum, oceňování obchodních podniků, zakládání obchodních společností, daňové poradenství, daňová přiznání (služby), daňové odhady, účetnictví; (41) organizování konferencí, kongresů, symposií, seminářů, obstarávání tlumočnicků a překladatelů, organizování výstav a veletrhů ke kulturním účelům, nakladatelská a vydavatelská činnost, zprostředkovatelská činnost v oblasti pořádání kurzů; (42) expertizy, analýzy v rámci této třídy; (45) zprostředkování právních služeb.
- (730) **Sucharda Vojtěch Mgr., advokát**, Schnirchova 1374/28, Praha 7, 17000, CZ

- (210) **O-528215**
(220) 21.01.2016
(320) 21.01.2016
(511) 25, 26, 40
(540)



- (510) (25) skrytá spodní trika, textilní výrobky spadající do této třídy, oděvy, včetně sportovních oděvů a oděvů pro volný čas, obuv, včetně sportovní obuvi, pantofle, sandály, střevíce, pokrývky hlavy, kloboučnické zboží, barety, cylindry, čapky, čepice, klobouky, klobouky textilní, punčochové zboží, rukavice, včetně rukavic bez prstů, palcových a dámských dlouhých rukavic, rukávničky, konfekce, svrchní oblečení, bundy, vesty, saka, trička a nátlčníky, fleecové (počesávané) oblečení, trepky, jarní, letní, podzimní a zimní oblečení dámské, pánské i dětské, jako šaty krátké i dlouhé, košile, polokošile, bundokošile, obleky, halenky, kalhoty krátké i dlouhé, kabáty a pláště, šátky a šály, uniformy, kostýmy, jeansy, kombinézy, dětské oblečení, elastické pletené zboží, kožichy, kožešiny (oděvy), oděvní zboží, oblečení z kůže a z imitace kůže, prádlo osobní, prádlo spodní všeho druhu, oděvní doplňky spadající do této třídy, šponovky, plavky a plážové oblečení, oblečení do deště, oblečení na tenis, na golf a na další sporty, blejzry, pláštěnky, kabátky, živůtky, smokingy a večerní oblečení, svetry, pulovry, paleta a ponča, včetně kožešinových, teplákové soupravy, oblečení na spaní a domácí oblečení, župany, spodky, negligé, včetně pletených a krajkových, kombiné, korzety, bokovky, podprsenky, cvičební, baletní a sportovní trikoty, punčochy, ponožky a punčochové kalhoty, spodničky, kimona, kaftany, oblečení typu kabuki, harémové oblečení, kravaty, motýlky, přezůvky, obuv určená pro jízdu na snowboardech a ostatní obuv ve třídě 25, podkolenky, turistické oděvy,

pracovní oděvy spadající do této třídy, oděvnícké zboží z elastických tkanin, cyklistické oděvy, nátepníčky, čelenky, sportovní čelenky, džínové oblečení pro děti i dospělé, boa (kožešinové límce), body (spodní prádlo), bryndáčky (ne z papíru), kamaše, kapuce, maskární kostýmy, košilová sedla, koupací pláště, pracovní pláště spadající do této třídy, legíny, límečky, livřej, manžety, noční kabátky, opasky, pásky ke kalhotám, plenky dětské textilní, pletené zboží (stávkové zboží), podpatěnky, podpatky, podrážky k obuvi, podvazky, potítka, pytle na oděvy, ramínka u dámského prádla, slintáčky (ne z papíru), snímatelné límce, šerpy, výbavička pro novorozence, zástěry, závoje, zimníky; (26) galanterie textilní pro vyšívání, jehly šicí, krajky, lemování, spony na oděvy nebo šaty, stehované obruby, zipy, stuhy, cedulky a značky na prádlo, krabice pro šicí potřeby, ozdoby na oděvy spadající do této třídy, bambule, copy vlasové, gummy do prádla, hřebky na látání, jehelníčky, jehlice, kalouny, kanýry, umělé kníry, korzetové kostice, knoflíky, kokardy, květiny umělé, nápletý, náprstky, natáčky (s výjimkou elektrických), obruby (pro oděvy), lemovky, oděvní šňůrky, ozdobné odznaky (knoflíky), ovoce umělé, pajetky, panenky čajové (textilní poklopy na čajové konvice), paspuky, patentky, paruky, pštroší pera, ptačí peří, pikoty, prýmký, porta, popruhy na vodění dětí, přezky na obuv, přičesky z vlasů, rozety (galanterní výrobky), síťky do vlasů, sponky do vlasů, startovní čísla, stehované obruby, střapce, šněrovadla do bot, špendlíky, třásně, tkaničky do bot, tupé (částečná paruka), umělé větve, spony na šle, vlásenky, volány, umělé vousy, vrkoče, vycpávky ramenní, výšivky, výztuže límců, lemovky na záclony, zdrhovadla, zipy, žínka (prýmkářské zboží); (40) barvení látek a obuvi, dámské krejčovství, lemování nebo obšívání látek a oděvů, úprava a přेशívání oděvů, pánské krejčovství, protokolová úprava textilí, stříhání látek, úprava a zpracování textilu, vyšívání, apretace, barvení, bělení, impregnace, protimolová úprava, předsrážení textilí, barvení kůže, kožešin a obuvi, nemačková úprava šatstva, zpracování vlny, koželužství a zpracování kožešin, sedlářství, čištění povrchů, úprava a zpracování materiálů a jejich povrchů, jako broušení, cínování, elektrolytické pokovování, frézování, galvanizace, pokovování, chromování, kadmiování, laminování, letování, magnetizace, pájení, pozlacení, stříbření, rafinace, rytí, gravitování, kácení a zpracování dřeva, řezání pilou, hoblování, kalení kovů, odlévání kovů, plátování kovových výrobků, svařování, foukání skla, pálení keramiky, kotlářství, kovářství, zhotovování kopií klíčů, mletí, mlynářství, úprava a zpracování papíru, vyvolávání filmů, kopírování fotografií, fotosazba, hlubotisk, ofsetový tisk, sitotisk, tisk vzorů, litografické tisky, vazby publikací, knihařství, rámování uměleckých děl, lisování ovoce, konzervování potravin a nápojů, uzení potravin, výroba energie, zpracování ropy, úprava vody, třídění odpadů a recyklovatelného materiálu, likvidace, recyklace, spalování a zpracování odpadů, dekontaminace nebezpečných látek, porážka zvířat, preparování živočichů, služby zubních techniků, informace o zpracování textilních a obuvnických materiálů, šití oděvů a prádla na zakázku.

- (590) Barevná
(730) **Chupr s.r.o.**, Rozšířená 2037/23, Praha 8, 18200, CZ

- (210) **O-528261**
(220) 24.01.2016
(320) 24.01.2016
(511) 16, 21, 25, 31, 32, 35, 40, 41, 43
(540)



- (510) (16) papír a papírenské zboží, lepenka, tiskárenské výrobky, reklamní, propagační a informační materiály z papíru a plastických hmot, neperiodické a periodické tiskoviny na papírových nosičích, jídelní lístky, papírové ubrousky, stojánky reserve papírové, katalogy, prospekty, plakáty, letáky, prezentační a firemní tiskoviny, ceníky a jiné reklamní, propagační a informační materiály na papírových nosičích, papírové soubory dat, papírové a lepenkové poutače, reklamní tabule a vývěsky,

billboardy, pohlednice, fotografie a grafická díla, kartografická díla, etikety na láhve, obtisky, nálepky, papírové a plastové obálky, sáčky, tašky a pytle (z papíru nebo z umělých hmot, vše v rámci této třídy), krabice a krabičky lepenkové nebo papírové, papírové visačky, papírové a plastové obaly a krabice na láhve, balicí papír a plastové fólie na balení, papírové a plastové podložky pod sklenice, lepicí pásy papírové, lepicí pásy plastové pro kancelářské a balicí účely, papírové utěrky, ubrusy a ubrusy, banketní sukně papírové, kalendáře, diáře, dekorativní, propagační a upomínkové předměty z papíru, papírové hmoty a plastu zahrnuté ve tř. 16, papírový odpad; (21) výrobky ze skla, keramiky a porcelánu spadající do tř. 21, jídelní a nápojové soupravy, sklenice a skleničky, džbány a džbány, půllitry, poháry, pohárky a číše, korbele, lahve, nápojové sklo, skleněné a keramické nádoby a nádoby, desky na jídelní a nápojové listky, stolní chladicí nádoby náležející do třídy 21, stolní nádoby na led, ohříváky na pivo neelektrické, otvíráky na pivo, otvíráky na jiné nápoje, vázy, nádobí a náčiní pro domácnost nebo kuchyně (nikoliv z drahých kovů, ani postříbených nebo pozlacených kovů), vše v rámci této třídy, koše na odpadky, smetáky, pohárky z papíru a z umělých hmot, utěrky na čištění, distributory toaletního papíru, kelímky papírové, skleněné, keramické, papírové a plastové tácky a podložky na stolování, skleněné, keramické, papírové a plastové podtácky, kelímky papírové; (25) oblečení, obuv, opasky, pokrývky hlavy, šály, trička, košile, svetry, bundy sportovní, čepice, čepice s kšiltý, čelenky (oděvy), zástěry (zástěry čišnické), vesty (vesty čišnické), sluneční kšiltý; (31) výrobky zemědělské v rámci této třídy, včetně dále uvedených výrobků: pivovarnický slad, mladina (pivovarnický meziprodukt), ječmen; (32) piva různých druhů a stupňovitostí, světlá i tmavá, sudová i lahvová, piva výčepní, sladová, ležáky a piva přichucovaná, piva speciální, piva bylinná a bylinková, zázvorová, ovocná, piva nízkooenergetická a s nízkým obsahem alkoholu, piva nealkoholická, dietetická piva a nápoje (vyjma určených k léčebným účelům), sladina a sladové nápoje míchané a lihuprosté, šumivé nápoje na bázi piva s nízkým obsahem alkoholu nebo nealkoholická s obsahem ovocných anebo zeleninových šťáv, výtažků a výluhů, bylin, nápoje kvašené nealkoholické, nealkoholické nápoje, limonády, šumivé a jiné nealkoholické nápoje, též nápoje z ovocných šťáv a přípravky na jejich výrobu, též s ovocnou šťávou, minerální vody a přípravky na její výrobu, přírodní nebo umělé, trestí (ne, éterické oleje), tablety a prášky, nealkoholické nápoje obsahující kyselinu uhličitou, ovocné a zeleninové šťávy a nápoje proteinové, vitamínové, multivitaminové, energetické, iontové, izotonické, též obohacené adaptogeny a výživové nápoje, nápoje obohacené vitamíny a/nebo minerály, vše nikoliv pro léčebné účely, šerbety, sodovky a stolové vody, dietní nápoje, pivo, lehká piva a ležáky, též v netekuté formě gelového typu (který si konečný spotřebitel zředí a uvaří de návodu, čímž získá nápoj tekutý), nealkoholické aperitivy, přípravky nebo příchutě na výrobu nápojů, koncentráty a sirupy, ovocné nebo zeleninové šťávy a nápoje z ovocných šťáv, džusy a mošty, nealkoholické nápoje obohacené vitamíny nebo minerály, tablety a prášky na přípravu šumivých nealkoholických nápojů, nealkoholické nápoje s příchutí ovoce nebo zeleniny, pramenité vody, stolní vody perlivé i neperlivé, míchané nápoje nealkoholické, nápoje z rajčatové šťávy, aperitivy nealkoholické; (35) maloobchodní a velkoobchodní služby, zprostředkování obchodních záležitostí, shromažďování různého zboží pro třetí osoby (kromě jejich přepravy), za účelem umožnění spotřebitelům, aby si tyto výrobky mohli pohodlně prohlížet a nakupovat, zprostředkování interaktivního obchodu pomocí globálních komunikačních sítí (Internet), vše výše uvedené s následujícími výrobky: chemické výrobky určené pro průmysl, vědu a fotografii, jakož i pro zemědělství, zahradnictví a lesnictví, umělé pryskyřice v surovém stavu, plastické hmoty v surovém stavu, hnojiva pro půdu, hasicí přístroje (složení), prostředky pro kalení a letování kovů, chemické výrobky určené ke konzervování potravin, tříslicí materiály, lepidla pro průmysl, barvy, nátěry, laky, ochranné výrobky proti korozi a proti deteriorizaci dřeva, barviva, mořidla, přírodní pryskyřice v surovém stavu, kovy listkové a práškové pro malíře, dekoráty a umělce, přípravky pro bělení a jiné prací prostředky, přípravky pro čištění, leštění, odmašťování a broušení, mýdla, parfumerie, vonné oleje, kosmetika, vlasové vody (lotions), zubní pasty, průmyslové oleje a tuky, mazadla, výrobky pro pohlcování, zavlažování a vázání prachu, paliva včetně benzínu pro motory a osvětlovací látky, svíčky a knoty, farmaceutické a veterinářské výrobky, hygienické výrobky pro léčebné účely, dietní potraviny a dietetické přípravky pro léčebné nebo veterinární účely, potravní doplňky pro lidskou potřebu a pro zvířata, náplastí, obzavový materiál, materiály pro plombování zubů a pro zubní otisky, dezinfekční přípravky, výrobky pro hubení škodlivých zvířat, fungicidy, herbicidy, obecné kovy a jejich slitiny, kovové stavební materiály, kovové stavební materiály přenosné, kovové materiály pro železnice, kovové kabely a dráty neelektrické, kovové potřeby zámečnické

a klempířské, kovové trubky, sejfy, rudy, obráběcí stroje, motory (s výjimkou motorů pro pozemní vozidla), spojky a transmisní zařízení mimo ty, které jsou pro pozemní vozidla, zemědělské nástroje, kromě nástrojů poháněných ručně, lihně pro vejce, prodejní automaty, nářadí a nástroje s ručním pohonem, nože, vidličky a lžíce, sečné zbraně, břitvy, přístroje a nástroje vědecké, námořní, geodetické, fotografické, filmové, optické, přístroje pro vážení, měření, signalizaci, kontrolu (inspekci), záchranu a přístroje pro vyučování, přístroje a nástroje pro vedení, přepínání, přeměnu, akumulaci, regulaci nebo řízení elektrického proudu, přístroje pro záznam, převod, reprodukci zvuku nebo obrazu, nosiče dat magnetické, záznamové disky, kompaktní disky, DVD a ostatní digitální záznamové nosiče, ústrojí pro přístroje na mince, pokladny registrační, kalkulačky, zařízení na zpracování dat, počítače, počítačový software, hasicí přístroje, přístroje a nástroje chirurgické, zubní a veterinářské, umělé údy, oči a zuby, ortopedické potřeby, materiál na sešívání ran, přístroje pro osvětlení, topení, výrobu páry, pro vaření, přístroje chladicí, pro sušení, ventilaci, rozvod vody a sanitární zařízení, vozidla, dopravní prostředky pozemní, vzdušné nebo vodní, stříelné zbraně, stělivo (munice) a střely, výbušniny, ohňostroje, vzácné kovy a jejich slitiny, pozlacené nebo postříbené výrobky, klenoty, bižuterie, drahokamy, hodinářské potřeby a chronometrické přístroje, hudební nástroje, papír, lepenka, tiskářské výrobky, potřeby pro knižní vazby, fotografie, papírenské zboží, lepidla pro papírenství nebo domácnost, materiál pro umělce, štetce, psací stroje a kancelářské potřeby (vyjímaje nábytek), učební a vyučovací pomůcky s výjimkou přístrojů, plastické obaly, tiskařské typy, štočky, kaučuk, gutaperča, guma, azbest, slída, polotovary z plastických hmot, materiály těsnící, ucpávací a izolační, ohebné trubky nekovové, kůže a její imitace, zvířecí kůže, usně, kuřry a cestovní tašky, deštníky a slunečníky, vycházkové hole, biče, jezdecké postroje a sedla, stavební materiály nekovové, neohebné trubky nekovové pro stavebnictví, asfalt, smůla, přenosné konstrukce nekovové, nekovové pomníky, nábytek, zrcadla, rámy, dřevěné výrobky, výrobky z přírodních materiálů zejména ze slonoviny, želvoviny, jantaru, perleti, mořské pěny a jejich náhražek, pomůcky a nádoby pro kuchyň, hřebeny a mycí houby, kartáče (s výjimkou štětů), materiály pro výrobu kartáčů, čisticí potřeby, drátky na čištění parket, sklo surové nebo opracované (s výjimkou stavebního skla), sklo, porcelán a majolika, lana, provazy, sítky, stany, plachty, plachtoviny, pytle, materiál na vycpávky (s výjimkou kaučuku nebo plastických hmot), textilní materiály ze surových vláken, vlákna pro textilní účely, textil a textilní zboží, povlečení, ubrusy, oděvy, obuv, kloboučnické zboží, krajky a výšivky, stuhy a tkaničky, knoflíky, háčky a očka, poutka - galanterie, špendlíky a jehly, umělé květiny, koberce, rohožky, rohože, linoleum a jiné obklady podlah, tapety na stěny nikoliv textilní, hry, hračky, potřeby pro gymnastiku a sport, vánoční ozdoby, maso, ryby, drůbež a zvířata, masové výtažky, konzervované, mražené, sušené a vařené ovoce a zelenina, želé, džemy, kompoty, vejce, mléko a mléčné výrobky, jedlé oleje a tuky, káva, čaj, kakao a kávové náhražky, rýže, tapioka a ságo, mouka a obilninové přípravky, chléb, pečivo a cukrovinky, polevy, cukr, med, melasa, droždí, prášek do pečiva, sůl, hořčice, ocet, omáčky (chuťové přísady), koření, zmrzlina, zrní a zemědělské, zahradnické a lesní produkty, živá zvířata, čerstvé ovoce a zelenina, semena, rostliny a květiny, krmiva pro zvířata, slad, piva, minerální vody, šumivé nápoje a jiné nápoje nealkoholické, nápoje a šťávy ovocné, sirupy a jiné přípravky k zhotovování nápojů, alkoholické nápoje (s výjimkou pív), tabák, potřeby pro kuřáky, zápalky, inzerce, organizování a zajišťování obchodních předváděcích akcí výrobců a služeb, obchodní nebo podnikatelské informace, pomoc, poradenství a poskytování konzultací v obchodní činnosti, vytváření obchodních a obchodně-informačních sítí, reklamní a propagační činnost, zprostředkování reklamní činnosti, organizování komerčních a reklamních výstav, rozšiřování vzorků zboží, obchodní pomoc v oblasti gastronomie, restauračních činností a služeb s tím souvisejících, vše v rámci této třídy, sestavování statistik, poradenství v oblasti organizace a ekonomiky podnikání, marketing, průzkum a analýzy trhů, distribuce zboží k reklamním účelům, rozmnožování dokumentů, direct mailing, on-line reklama na datové komunikační síti, on-line inzerce, zajištění a realizace reklamních kampaní, předváděcí činnost pro obchodní a reklamní účely, export a import; (40) pivovarnictví a sladovnictví, příprava surovin pro výrobu piva v rámci této třídy, zpracování sladu, vaření piva různých druhů a stupňovitostí, zpracování chmele, ječmene, ovoce, zeleniny a bylin včetně koření, zpracování sladových nápojů, fermentace, zpracování nealkoholických a alkoholických nápojů, zpracování přípravků alkoholických a zpracování nealkoholických nápojů, odborné informace o zpracování materiálů, odborné poradenství v oblasti pivovarnictví a sladovnictví; (41) činnosti společenského, kulturního a sportovního charakteru, organizování klubové činnosti, organizace diskoték, plánování

a organizování večírků, soutěží, kulturních a společenských aktivit, plánování a organizování různých setkání, vše v rámci této třídy, pořádání soutěží krásy, zprostředkování služeb sloužících k zábavě a pobavení spadajících do této třídy, provozování zařízení sloužícího k zábavě, provozování výherních hracích přístrojů, a to i s hraním o peníze, informace o možnostech zábavy, zprostředkování provozu nočních klubů, zprostředkování provozu her on-line z počítačové sítě, zprostředkování demonstrace a výuky pravidel her pro pobavení, též hazardních her kasina, pronájem her, pořádání pивnic a gastronomických festivalů, přehlídek a ochutnávek, organizování recepčí a koktejlů se zaměřením na pivovarnictví a gastronomii; (43) služby zajišťující dočasné ubytování, stravování a pitný režim, provozování hostinských činností, restaurací, barů, snack barů, caferií, motorestů, hostinců, hospůdek, pivnic, služby rychlého občerstvení, catering (hromadné dodávání hotových jídel, nápojů do restaurací, jídelen, zajištění stravování při společenských akcích), příprava jídel, provoz automatů pro občerstvení, zásobování (catering), služby v oblasti gastronomie, poskytování gastronomických služeb, zprostředkovatelská činnost v oblasti gastronomie v rámci služeb restaurací a pivnic, příprava a zhotovování jídel a výrobků teplé a studené kuchyně, pořádání hostin, provozování pizzerie, bufetu, samoobslužné restaurace, kavárny, zásobovací služby (catering), pronajímání společenských a jednacích místností a salónek, ubytovací služby, hotelové služby, služby zajišťující pronájem jednacích místností, provoz kempů, rezervace ubytování, půjčování restauračního zařízení, zásobování restaurací a provozoven potravinářskými výrobky a nápoji, poradenství v oboru gastronomie v rámci této třídy.

(730) **3E PROJEKT a.s.**, Mjr. Nováka 1490/14, Ostrava, Hrabůvka, 70030, CZ

(740) Silesia Patent, s.r.o., Soukromá 261, Václavovice, 73934

(210) **O-528262**

(220) 24.01.2016

(320) 24.01.2016

(511) 16, 21, 25, 31, 32, 35, 40, 41, 43

(540)



(510) (16) papír a papírenské zboží, lepenka, tiskárenské výrobky, reklamní, propagační a informační materiály z papíru a plastických hmot, neperiodické a periodické tiskoviny na papírových nosičích, jídelní listky, papírové ubrousky, stojánky reserve papírové, katalogy, prospekty, plakáty, letáky, prezentační a firemní tiskoviny, ceníky a jiné reklamní, propagační a informační materiály na papírových nosičích, papírové soubory dat, papírové a lepenkové poutače, reklamní tabule a vývěsky, billboardy, pohlednice, fotografie a grafická díla, kartografická díla, etikety na láhve, obtisky, nálepky, papírové a plastové obálky, sáčky, tašky a pytle (z papíru nebo z umělých hmot, vše v rámci této třídy), krabice a krabičky lepenkové nebo papírové, papírové visačky, papírové a plastové obaly a krabice na láhve, balící papír a plastové fólie na balení, papírové a plastové podložky pod sklenice, lepicí pásy papírové, lepicí pásy plastové pro kancelářské a balící účely, papírové utěrky, ubrousky a ubrusy, banketní sukně papírové, kalendáře, diáře, dekorativní, propagační a upomínkové předměty z papíru, papírové hmoty a plastu zahrnuté ve tř. 16, papírový odpad; (21) výrobky ze skla, keramiky a porcelánu spadající do tř. 21, jídelní a nápojové soupravy, sklenice a skleničky, džbány a džbánky, půllitry, poháry, pohárky a číše, korbele, lahve, nápojové sklo, skleněné a keramické nádoby a nádoby, desky na jídelní a nápojové listky, stolní chladič nádoby náležející do třídy 21, stolní nádoby na led, ohříváky na pivo neelektrické, otvíráky na pivo, otvíráky na jiné nápoje, vázy, nádoby a náčiní pro domácnost nebo kuchyně (nikoliv z drahých kovů, ani postříbených nebo pozlacených kovů), vše v rámci této třídy, koše na odpadky, smetníky, pohárky z papíru a z umělých hmot, utěrky na čištění, distributory toaletního papíru, kelímky papírové, skleněné,

keramické, papírové a plastové tácky a podložky na stolování, skleněné, keramické, papírové a plastové podtácky, kelímky papírové; (25) oblečení, obuv, opasky, pokrývky hlavy, šály, trička, košile, svetry, bundy sportovní, čepice, čepice s kšiltý, čelenky (oděvy), zástěry (zástěry číšnícké), vesty (vesty číšnícké), sluneční kšiltý; (31) výrobky zemědělské v rámci této třídy, včetně dále uvedených výrobků: pivovarnický slad, mladina (pivovarnický meziprodukt), ječmen; (32) piva různých druhů a stupňovitostí, světlá i tmavá, sudová i lahvová, piva výčepní, sladová, ležáky a piva přichucovaná, piva speciální, piva bylinná a bylinková, zázvorová, ovocná, piva nízkoenergetická a s nízkým obsahem alkoholu, piva nealkoholická, dietetická piva a nápoje (vyjma určených k léčebným účelům), sladina a sladové nápoje míchané a lihuprosté, šumivé nápoje na bázi piva s nízkým obsahem alkoholu nebo nealkoholická s obsahem ovocných anebo zeleninových šťáv, výtažků a výluhů, bylin, nápoje kvašené nealkoholické, nealkoholické nápoje, limonády, šumivé a jiné nealkoholické nápoje, též nápoje z ovocných šťáv a přípravky na jejich výrobu, též s ovocnou šťávou, minerální vody a přípravky na její výrobu, přírodní nebo umělé, trestí (ne, éterické oleje), tablety a prášky, nealkoholické nápoje obsahující kyselinu uhličitou, ovocné a zeleninové šťávy a nápoje proteinové, vitamínové, multivitaminové, energetické, iontové, izotonické, též obohacené adaptogeny a výživové nápoje, nápoje obohacené vitamíny a/nebo minerály, vše nikoliv pro léčebné účely, šerbety, sodovky a stolové vody, dietní nápoje, pivo, lehká piva a ležáky, též v netekuté formě gelového typu (který si konečný spotřebitel zředí a uvaří dle návodu, čímž získá nápoj tekutý), nealkoholické aperitivy, přípravky nebo příchutě na výrobu nápojů, koncentráty a sirupy, ovocné nebo zeleninové šťávy a nápoje z ovocných šťáv, džusy a mošty, nealkoholické nápoje obohacené vitamíny nebo minerály, tablety a prášky na přípravu šumivých nealkoholických nápojů, nealkoholické nápoje s příchutí ovoce nebo zeleniny, pramenité vody, stolní vody perlivé i neperlivé, míchané nápoje nealkoholické, nápoje z rajčatové šťávy, aperitivy nealkoholické; (35) maloobchodní a velkoobchodní služby, zprostředkování obchodních záležitostí, shromažďování různého zboží pro třetí osoby (kromě jejich přepravy), za účelem umožnění spotřebitelům, aby si tyto výrobky mohli pohodlně prohlížet a nakupovat, zprostředkování interaktivního obchodu pomocí globálních komunikačních sítí (Internet), vše výše uvedené s následujícími výrobky: chemické výrobky určené pro průmysl, vědu a fotografii, jakož i pro zemědělství, zahradnictví a lesnictví, umělé pryskyřice v surovém stavu, plastické hmoty v surovém stavu, hnojiva pro půdu, hasící přístroje (složení), prostředky pro kalení a letování kovů, chemické výrobky určené ke konzervování potravin, tříslicí materiály, lepidla pro průmysl, barvy, nátěry, laky, ochranné výrobky proti korozi a proti deteriorizaci dřeva, barviva, mořidla, přírodní pryskyřice v surovém stavu, kovy listkové a práškové pro malíře, dekoratéry a umělce, přípravky pro bělení a jiné prací prostředky, přípravky pro čištění, leštění, odmašťování a broušení, mýdla, parfumerie, vonné oleje, kosmetika, vlasové vody (lotions), zubní pasty, průmyslové oleje a tuky, mazadla, výrobky pro pohlcování, zavlažování a vázání prachu, paliva včetně benzínu pro motory a osvětlovací látky, svíčky a knoty, farmaceutické a veterinářské výrobky, hygienické výrobky pro léčebné účely, dietní potraviny a dietetické přípravky pro léčebné nebo veterinární účely, potravní doplňky pro lidskou potřebu a pro zvířata, náplastí, obvazový materiál, materiály pro plombování zubů a pro zubní otisky, dezinfekční přípravky, výrobky pro hubení škodlivých zvířat, fungicidy, herbicidy, obecné kovy a jejich slitiny, kovové stavební materiály, kovové stavební materiály přenosné, kovové materiály pro železnice, kovové kabely a dráty neelektrické, kovové potřeby zámečnické a klempířské, kovové trubky, sejfy, rudy, obráběcí stroje, motory (s výjimkou motorů pro pozemní vozidla), spojky a transmisní zařízení mimo ty, které jsou pro pozemní vozidla, zemědělské nástroje, kromě nástrojů poháněných ručně, líhně pro vejce, prodejní automaty, nářadí a nástroje s ručním pohonem, nože, vidličky a lžíce, sečné zbraně, břitvy, přístroje a nástroje vědecké, námořní, geodetické, fotografické, filmové, optické, přístroje pro vážení, měření, signalizaci, kontrolu (inspekci), záchranu a přístroje pro vyučování, přístroje a nástroje pro vedení, přepínání, přeměnu, akumulaci, regulaci nebo řízení elektrického proudu, přístroje pro záznam, převod, reprodukci zvuku nebo obrazu, nosiče dat magnetické, záznamové disky, kompaktní disky, DVD a ostatní digitální záznamové nosiče, ústrojí pro přístroje na mince, pokladny registrační, kalkulačky, zařízení na zpracování dat, počítače, počítačový software, hasící přístroje, přístroje a nástroje chirurgické, zubní a veterinářské, umělé údy, oči a zuby, ortopedické potřeby, materiál na sešívání ran, přístroje pro osvětlení, topení, výrobu páry, pro vaření, přístroje chladič, pro sušení, ventilaci, rozvod vody a sanitární zařízení, vozidla, dopravní prostředky pozemní, vzdušné nebo vodní, střelné zbraně, střelivo (munice) a střely, výbušniny, ohňostroje, vzácné kovy a jejich slitiny, pozlacené

nebo postříbené výrobky, klenoty, bižuterie, drahokamy, hodinářské potřeby a chronometrické přístroje, hudební nástroje, papír, lepenka, tiskárenské výrobky, potřeby pro knižní vazby, fotografie, papírenské zboží, lepidla pro papírenství nebo domácnost, materiál pro umělce, štetce, psací stroje a kancelářské potřeby (vyjímaje nábytek), učební a vyučovací pomůcky s výjimkou přístrojů, plastické obaly, tiskářské typy, štočky, kaučuk, gutaperča, guma, azbest, slída, polotovary z plastických hmot, materiály těsnící, ucpávací a izolační, ohebné trubky nekovové, kůže a její imitace, zvířecí kůže, usně, kufry a cestovní tašky, deštníky a slunečníky, vycházkové hole, biče, jezdecké postroje a sedla, stavební materiály nekovové, neohebné trubky nekovové pro stavebnictví, asfalt, smůla, přenosné konstrukce nekovové, nekovové pomníky, nábytek, zrcadla, rámy, dřevěné výrobky, výrobky z přírodních materiálů zejména ze slonoviny, želvoviny, jantaru, perleti, mošské pěny a jejich náhražek, pomůcky a nádoby pro kuchyň, hřebeny a mycí houby, kartáče (s výjimkou štětců), materiály pro výrobu kartáčů, čisticí potřeby, drátky na čištění parket, sklo surové nebo opracované (s výjimkou stavebního skla), sklo, porcelán a majolika, lana, provazy, sítky, stany, plachty, plachtoviny, pytle, materiál na vycpávky (s výjimkou kaučuku nebo plastických hmot), textilní materiály ze surových vláken, vlákna pro textilní účely, textil a textilní zboží, povlečení, ubrusy, oděvy, obuv, kloboučnické zboží, krajky a výšivky, stuhu a tkaničky, knoflíky, háčky a očka, poutka - galanterie, špendlíky a jehly, umělé květiny, koberce, rohožky, rohože, linoleum a jiné obklady podlah, tapety na stěny nikoliv textilní, hry, hračky, potřeby pro gymnastiku a sport, vánoční ozdoby, maso, ryby, drůbež a zvěřina, masové výtahy, konzervované, mražené, sušené a vařené ovoce a zelenina, želé, džemy, kompoty, vejce, mléko a mléčné výrobky, jedlé oleje a tuky, káva, čaj, kakao a kávové náhražky, rýže, tapioka a ságo, mouka a obilninové přípravky, chléb, pečivo a cukrovinky, polevy, cukr, med, melasa, droždí, prášek do pečiva, sůl, hořčice, ocet, omáčky (chuťové přísady), koření, zmrzlina, zrní a zemědělské, zahradnické a lesní produkty, živá zvířata, čerstvé ovoce a zelenina, semena, rostliny a květiny, krmiva pro zvířata, slad, piva, minerální vody, šumivé nápoje a jiné nápoje nealkoholické, nápoje a šťávy ovocné, sirupy a jiné přípravky k zhotovování nápojů, alkoholické nápoje (s výjimkou pív), tabák, potřeby pro kuřáky, zápalky, inzerce, organizování a zajišťování obchodních předváděcích akcí výrobků a služeb, obchodní nebo podnikatelské informace, pomoc, poradenství a poskytování konzultací v obchodní činnosti, vytváření obchodních a obchodně-informačních sítí, reklamní a propagační činnost, zprostředkování reklamní činnosti, organizování komerčních a reklamních výstav, rozšiřování vzorků zboží, obchodní pomoc v oblasti gastronomie, restauračních činností a služeb s tím souvisejících, vše v rámci této třídy, sestavování statistik, poradenství v oblasti organizace a ekonomiky podnikání, marketing, průzkum a analýzy trhů, distribuce zboží k reklamním účelům, rozmnožování dokumentů, direct mailing, on-line reklama na datové komunikační síti, on-line inzerce, zajištění a realizace reklamních kampaní, předváděcí činnost pro obchodní a reklamní účely, export a import; (40) pivovarnictví a sladovnictví, příprava surovin pro výrobu piva v rámci této třídy, zpracování sladu, vaření piva různých druhů a stupňovitostí, zpracování chmele, ječmene, ovoce, zeleniny a bylin včetně koření, zpracování sladových nápojů, fermentace, zpracování nealkoholických a alkoholických nápojů, zpracování přípravků alkoholických a zpracování nealkoholických nápojů, odborné informace o zpracování materiálů, odborné poradenství v oblasti pivovarnictví a sladovnictví; (41) činnosti společenského, kulturního a sportovního charakteru, organizování klubové činnosti, organizace diskoték, plánování a organizování večírků, soutěží, kulturních a společenských aktivit, plánování a organizování různých setkání, vše v rámci této třídy, pořádání soutěží krásy, zprostředkování služeb sloužících k zábavě a pobavení spadajících do této třídy, provozování zařízení sloužících k zábavě, provozování výherních hracích přístrojů, a to i s hraním o peníze, informace o možnostech zábavy, zprostředkování provozu nočních klubů, zprostředkování provozu her on-line z počítačové sítě, zprostředkování demonstrace a výuky pravidel her pro pobavení, též hazardních her kasina, pronájem her, pořádání pivních a gastronomických festivalů, přehlídek a ochutnávek, organizování recepí a koktejlů se zaměřením na pivovarnictví a gastronomii; (43) služby zajišťující dočasné ubytování, stravování a pitný režim, provozování hostinských činností, restaurací, barů, snack barů, caferterií, motorestů, hostinců, hospůdek, pivnic, služby rychlého občerstvení, catering (hromadné dodávání hotových jídel, nápojů do restaurací, jídelen, zajištění stravování při společenských akcích), příprava jídel, provozování společného stravování, podávání jídel a nápojů, příprava jídel a nápojů ke spotřebě, poskytování a obstarávání jídla a nápojů, provoz automatů pro občerstvení, zásobování (catering), služby v oblasti gastronomie, poskytování gastronomických služeb,

zprostředkovatelská činnost v oblasti gastronomie v rámci služeb restaurací a pivnic, příprava a zhotovování jídel a výrobků teplé a studené kuchyně, pořádání hostin, provozování pizzerie, bufetu, samoobslužné restaurace, kavárny, zásobovací služby (catering), pronajímání společenských a jednacích místností a salónků, ubytovací služby, hotelové služby, služby zajišťující pronájem jednacích místností, provoz kempů, rezervace ubytování, půjčování restauračního zařízení, zásobování restaurací a provozoven potravinářskými výrobky a nápoji, poradenství v oboru gastronomie v rámci této třídy.

- (730) **3E PROJEKT a.s.**, Mjr. Nováka 1490/14, Ostrava, Hrabůvka, 70030, CZ
 (740) Silesia Patent, s.r.o., Soukromá 261, Václavovice, 73934

- (210) **O-528295**
 (220) 25.01.2016
 (320) 25.01.2016
 (511) 9, 12, 38, 41, 42
 (540)



- (510) (9) přístroje a nástroje vědecké, fotografické, filmové, optické, přístroje pro vyučování, přístroje pro záznam, převod, reprodukci zvuku nebo obrazu, nosiče dat magnetické, záznamové disky, kompaktní disky, DVD a ostatní digitální záznamové nosiče, zařízení na zpracování dat, počítače, počítačový software, digitální kamery/fotoaparáty, videokamery, přenosná ruční elektronická zařízení pro záznam, ukládání, přenos nebo reprodukci fotografického, video a multimediálního obsahu, pouzdra, kryty a příslušenství pro fotoaparáty/kamery, jmenovitě baterie, objektivy, prohlížeče digitálních fotografií, bezdrátové adaptéry, napájecí adaptéry, adaptérové kroužky pro připevnění příslušenství k fotoaparátům/kamerám, dálkové ovladače, mikrofony, SD karty, fotografické blesky, upevňovací zařízení pro fotografické vybavení, stativy a popruhy k fotoaparátům/kamerám, pouzdra a tašky na fotografické přístroje, počítačový software pro použití ve spojení s fotografickými a video zařízeními a kamerami, software pro stolní počítače a mobilní zařízení k editaci fotografií a videí pořízených fotoaparáty/kamerami, digitálními fotoaparáty/kamerami, videokamerami a přenosnými kapesními elektronickými zařízeními, počítačový software a softwarové aplikace pro použití při nahrávání, stahování, editaci, ukládání, distribuci a sdílení fotografií a videí pořízených fotoaparáty/kamerami, digitálními fotoaparáty/kamerami, videokamerami a přenosnými kapesními elektronickými zařízeními prostřednictvím globálních a místních počítačových sítí a mobilních zařízení, fotografie a videa z různých oborů vytvořené uživateli ke stažení, přístroje a nástroje pro vedení, přepínání, přeměnu, akumulaci, regulaci nebo řízení elektrického proudu; (12) drony, elektrická vozidla s vlastním pohonem; (38) spoje, služby, které spočívají v rozšiřování rádiových a televizních programů, video vysílání, streaming video materiálu na internetu, vysílání audio a video obsahu a programů prostřednictvím internetu, elektronické doručování obrázků a fotografií prostřednictvím globální počítačové sítě a prostřednictvím mobilních elektronických zařízení, elektronický přenos a streaming digitálního obsahu pro druhé prostřednictvím globálních a lokálních počítačových sítí a prostřednictvím mobilních elektronických zařízení, streaming uživateli vytvořeného fotografického a video obsahu prostřednictvím webových stránek na internetu a prostřednictvím mobilních elektronických zařízení; (41) fotografické a video služby, jmenovitě focení fotografií a nahrávání videa, půjčování fotografického vybavení, jmenovitě fotoaparátů, digitálních fotoaparátů, video kamer, pouzder na fotoaparáty/kamery, krytů a příslušenství pro fotoaparáty/kamery, jmenovitě, baterií, objektivů, prohlížečů digitálních fotografií, bezdrátových adaptéřů, napájecích adaptéřů, adaptérových kroužků pro připevnění příslušenství k fotoaparátům/kamerám, dálkových ovladačů, mikrofonů, SD karet, fotografických blesků, upevňovacích zařízení pro fotografické vybavení, stativů a popruhů k fotoaparátům/kamerám, výchova, poskytování školení, vzdělávání, výuky, tipů a rad v oboru fotografie a videografie, poskytování

fotografického a video obsahu na webových stránkách na internetu a prostřednictvím mobilních zařízení pro vzdělávací a zábavní účely, zábava, sportovní a kulturní aktivity, zábavní služby, jmenovitě poskytování webových stránek zaměřených na fotografické, audio, video a multimediální prezentace, poskytování audio a video materiálů ve formě digitálních obrazových materiálů a videí, poskytování multimediálních souborů ke stažení obsahujících audio a video obsah, hosting a poskytování databáze/knihovny v oboru fotografie a videografie, poskytování fotografického a video obsahu pro tvorbu televizních programů, televizních reklam a filmů, poskytování on-line deníků, jmenovitě blogů, pro sdílení myšlenek, nápadů, zkušeností, komentářů, tipů, technik a rad v oboru fotografie a videografie, poskytování konferencí, seminářů, pracovních setkání a kurzů v oboru fotografie a videografie; (42) vědecké technologické služby a související výzkum a projektování, analytické a výzkumné služby v průmyslu, navrhování a vývoj počítačového hardwaru a softwaru, poskytování webhostingové platformy pro nahrávání, stahování, ukládání, distribuci, editaci a sdílení fotografií, videí a multimediálního obsahu, poskytování dočasně používaní on-line softwaru bez možnosti stažení pro použití při nahrávání, stahování, ukládání, distribuci, editaci a sdílení fotografického, video a multimediálního obsahu prostřednictvím lokálních a globálních počítačových sítí a prostřednictvím mobilních zařízení, poskytování dočasně používaní on-line cloud computingového softwaru bez možnosti stažení pro použití při nahrávání, stahování, ukládání, distribuci, editaci a sdílení fotografického, video a multimediálního obsahu prostřednictvím lokálních a globálních počítačových sítí a prostřednictvím mobilních zařízení, služby sdílení fotografií systémem peer-to-browser, jmenovitě poskytování webových stránek obsahujících technologii, která uživateli umožňuje nahrávat, prohlížet a stahovat digitální fotografie a videa, poskytování webových stránek zaměřených na dočasné použití softwaru bez možnosti stažení, který umožňuje uživateli webových stránek nahrávat on-line videa pro sdílení s druhými pro zábavní účely, poskytování webové stránky umožňující uživateli přesouvání, výměnu a sdílení fotografií, videa a video protokolů, počítačové služby, jmenovitě poskytování vyhledávacích platform umožňujících uživateli vyhledávat fotografický, video a multimediální obsah, přistupovat k tomuto obsahu a tento obsah kopírovat, přenášet, editovat a sdílet.

(590) Barevná

(730) **RTB media s.r.o.**, Krakovská 1392/7, Praha 1 - Nové Město, 11000, CZ(210) **O-528305**

(220) 25.01.2016

(320) 25.01.2016

(511) 30, 35, 43

(540)



(510) (30) káva, pražená zrnková káva, káva plantážní, kávové výtažky, přípravky a nápoje na bázi kávy, ledová káva, kávové nápoje a příchutě, kávové náhražky, rostlinné přípravky jako kávové náhražky, čokoláda, čokoládové nápoje, čaj, nápoje na bázi čaje, kakao, kakaové nápoje, mouka a přípravky z obilnin, pečivo, cukrovinky všeho druhu, sladké pečivo, jemné pečivo, dezerty, záviny, dorty, pralinky, bombóny, pudinky, zákusky, sušenky, keksy, přírodní sladidla, cukr, zmrzlina; (35) velkoobchod a maloobchod s kávou a cukrářskými výrobky, marketing, komerční využití Internetu v oblastech komerčních internetových médií a vyhledávacích služeb, on-line inzerce, zprostředkování interaktivní obchodní činnosti přes Internet, obchodní poradenství, franchising; (43) kavárna, cukrárna, hostinské a gastronomické služby, catering a služby s tím spojené.

(590) Barevná

(730) **Na kávičku s.r.o.**, Hlavní třída 840/62, Ostrava - Poruba, 70800, CZ

(740) Ing. Pavel Nádvořík s.r.o., Sokola Tůmy 1099/1, Ostrava-Mariánské Hory, 70900

(210) **O-528383**

(220) 27.01.2016

(320) 27.01.2016

(511) 3, 5, 35, 42, 44, 45

(540)



(510) (3) kosmetika, kosmetické přípravky, kosmetické krémy, masážní krémy a přípravky, veškeré výrobky k péči, pěstění a krásnění těla, pleti, očí, rtů, vlasů, rukou a nohou, dekorativní kosmetika pro líčení rtů, a to balzámy na rty, pomády na rty, lesky na rty, rtěnky, konturovací tužky na rty, dekorativní kosmetika líčení tváře, a to pudr, korektor, make up, růž na tvář, dekorativní kosmetika líčení očí, a to oční linky, oční stíny, tužky na oči, dekorativní kosmetika líčení řas, dekorativní nehtová kosmetika, a to lak na nehty, odlakovač, regenerátor, olej na nehty, kosmetické přípravky chránící před sluncem, kosmetické přípravky do koupelí, tělové a pleťové krémy, masky, kráslicí masky, maskara, přípravky proti pocení, oleje pro kosmetické a toaletní účely, sprchové gely, mýdla, parfumerie, vonné oleje, vlasové vody, éterické oleje, pěny na holení, vody a krémy před a po holení, čistící toaletní přípravky, odličovací a depilační přípravky, výživná a vitaminizovaná kosmetika, šampóny, vlasové přípravky, tužidla, laky a barvy na vlasy, zubní pasty, ústní vody, přípravky pro péči o ústní dutinu, nikoliv pro lékařské účely, desodoranční prostředky pro osobní použití, vata pro kosmetické účely, nemedicinní toaletní přípravky a esence, zpevňovače nehtů; (5) farmaceutické výrobky, veterinářské výrobky, hygienické výrobky pro léčebné účely, dietetické přípravky pro léčebné účely, diabetické přípravky pro léčebné účely, potraviny pro batolata, náplasti, obvazový materiál, materiály pro plombování zubů a zubní otisky, dezinfekční přípravky, výrobky pro hubnutí škodlivých zvířat, fungicidy, herbicidy, deodoranty pro jiné účely než osobní hygienu, cigarety bez tabáku k léčebným účelům, výživové a vitamínové doplňky, kosmetické přípravky pro léčebné účely, přípravky a prostředky léčebné a profylaktické kosmetiky pro ošetřování pokožky a vlasů, a to ve formě tablet, dražé, kapslí, mastí, krémů, gelů, olejů, pěn, tekutých suspenzí, emulzí nebo koloidních roztoků, vodiček, zásypů a práškových směsí, roztoků, medicinních čajových směsí, vitamínových přípravků, potraviny pro zvláštní výživu pro lékařské účely, to vše v rámci této třídy; (35) administrativní služby při notifikaci léků, reklama a propagace, nabízení výše uvedeného zboží ve tř. 3, 5 a 21 na internetu, provoz elektronického e-shopu s výše uvedenými výrobky ve tř. 3, 5 a 21, obchodní poradenství, marketingové poradenství; (42) výzkum, vývoj a odborné a posudky v oblasti výroby léků, jejich bezpečnosti, vč. výzkumu v oblasti nežádoucích účinků léků, registrace léků potravinářských doplňků a zdravotnických prostředků, vč. notifikace a autorizace; (44) lékové poradenství, farmakovigilance (zajišťování lékové bdělosti), konzultace v oblasti farmakologie (i elektronické); (45) odborná poradenská činnost v oblasti legislativy.

(590) Barevná

(730) **Mgr. Jan Křemenák s.r.o.**, Talafusova 970, Kutná Hora - Žižkov, 28401, CZ

(740) Jiří Effmert, Družstevní 1424/12 C, Říčany, 25101

(210) **O-528442**

(220) 29.01.2016

(320) 29.01.2016

(511) 6, 7, 9, 12, 20, 28, 35, 38, 41, 42

(540)

Bizard

(510) (6) konstrukce (kovové přenosné), konstrukce (kovové stavební), konstrukce (kovové), sošky z obecných kovů; (7) 3D tiskárny, automaty prodejní, čluny (motory pro -), dokončovací obráběcí stroje, důlní stroje, důlní vrtáky, elektrické generátory, elektrické generátory (zdroje), generátorová soustrojí nouzová, generátory proudu, hnací motory s

výjimkou motorů pro pozemní vozidla, hnací stroje lodní, hnací stroje s výjimkou hnacích strojů pro pozemní vozidla, kovoobráběcí stroje, letadlové motory, letecké motory, loď (motory pro -), lodní motory, manipulační zařízení pro nakládání a vykládání, manipulatory (stroje) automatické, mechanické ruční nástroje a nářadí, mechanismy pohonné - jiné než pro pozemní vozidla, obráběcí stroje, odpad (stroje na třídění), pohonné mechanismy jiné než pro pozemní vozidla, roboty (stroje), silnice (stroje pro), vrtací hlavy (části strojů), vrtací stroje, zemědělské stroje; (9) 3D brýle, agregáty nabíjecí pro elektrické baterie, akumulátorové skříně, akumulátory elektrické pro vozidla, akumulátory (desky do), akumulátory elektrické, akustické membrány, ampliony - reproduktory (ozvučnice pro), automatická řízení pro vozidla, automaty - hudební skříně uváděné do chodu vhozením mince, elektrolyzéry, figuríny pro testování nárazů, integrované obvody, magnetické náramky (kódované, identifikační), magnetické pásky, nabíječky akumulátorů, nabíječky pro elektrické baterie, neprůstředný oděv; (12) auta, autokary, automobilové podvozky, automobily (karosérie), čluny, čluny pomocné, dopravní pohon (trakční), hnací (pohonné) mechanismy pro pozemní vozidla, hnací motory pro pozemní vozidla, karosérie vozidel, letadla, vzducholoď, letecké přístroje, stroje a zařízení, motory pro pozemní vozidla, podvozky automobilové, podvozky (rámy) vozidel, podvozky vozidel, podvozky železničních vozů, pramice - trajektové lodě - čluny převozní, přívěsy za vozidla, přívěsy obytné k automobilům, rámy jízdních kol - motocyklů, skútry (vozidla), sportovní auta, sportovní kočárky, transportní zařízení, vojenská vozidla transportní, vozíky, vozíky dvoukoláky - káry, vozíky nákupní; (20) kancelářský nábytek, kontejnery (nekovové), kontejnery přepravní (nekovové), koše, kování na dveře (nekovové), kování na okna (nekovové), kování na postele (nekovové), křesla, lenošky, madla u van (nekovová), nábytek, nábytek-části (ze dřeva), nábytek (kovový), nafukovací nábytek, náramky identifikační (nekovové), obložení nábytku (nekovové), podložky na spaní - karimatky, pohovky, postele, poutače ze dřeva nebo umělých hmot, rakve, součásti pro rakve (nekovové), reklamní předměty nafukovací, sedadla (kovová), servírovací stolký pojízdné, schody-stupně (nekovové), schránky ze dřeva nebo umělých hmot, skříně, skřínky na hračky, sochy ze dřeva, vosku, sádry nebo umělých hmot, sošky (figurky) ze dřeva, vosku, sádry nebo umělých hmot, stojany k vystavování zboží, stoly masážní, stoly pracovní, tabule s háčky na zavěšení klíčů, umělecká díla ze dřeva, sádry, vosku nebo umělých hmot, urny pohřební, věšáky na kabáty (nábytek), věšáky na ručníky (nábytek), vitríny (nábytek), vitríny na šperky, vývěsní (návěštní) tabule, židle; (28) autička (rádiem řízená na hraní), autička na hraní, automobilové modely zmenšené, mincovní automaty (hračí automaty), modelové stavebnice (hračky), modely (hračky), peněžní hrací stroje, posilovací stroje, přístroje pro tělesná cvičení, přístroje pro videohry, společenské hry, trenažéry; (35) marketing, marketingové studie, módní přehlídky pro reklamní účely (organizace), nákupní ceny - velkoobchodní ceny (analýzy), obchodní činnost (služby, poradenství v), obchodní management a podnikové poradenství, obchodní nebo podnikatelské informace, obchodní reklama (pro 3 osoby), organizování výstav (komerčních nebo reklamních), podnikání (oceňování a odhady v oblasti), pořádání veletrhů pro obchodní a reklamní účely, prezentace výrobků v komunikačních médiích pro účely maloobchodu, prodejní automaty (pronájem), produkce (výroba) reklamních filmů, pronájem billboardů (reklamní tabule), pronájem prodejních automatů, pronájem reklamních ploch, předvádění (služby modelek) pro reklamní účely a podporu prodeje, předvádění zboží, reklama, reklama (propagace), reklama placená kliknutím, reklamní agentury, reklamní materiály (pronájem), umělci (agentury), vedení dražeb, venkovní reklama, zboží (předvádění); (38) agentury tiskové, poskytování uživatelského přístupu ke globální počítačové síti, pronájem přístupového času ke globálním počítačovým sítím, směrovací a spojovací služby pro telekomunikace, telekomunikační kanály (poskytování kanálů) pro teleshoppingové služby, výzvy (služby poskytované rádiem, telefonem nebo jinými elektronickými komunikačními prostředky); (41) agentury (umělecké, módní), dekorace (pronájem), diskotéky (služby), estrády (služby v oblasti), filmová produkce (jiná než reklamní), filmová studia, filmové projekce, herny (provozování), hraní o peníze, hudební produkce, kasína (provozování), klubové služby (výchovně zábavné), kongresy (organizování a vedení), loterie (pořádání), noční kluby, organizace a pořádání koncertů, organizování kulturních nebo vzdělávacích výstav, organizování soutěží (vzdělávacích nebo zábavných), organizování sportovních soutěží, plánování a organizování večírků, pořádání koncertů (organizace a), pořádání loterií, pořádání soutěží krásy, pronájem dekorací, pronájem herních zařízení, pronájem hraček, zábavné parky, zpravodajské služby, zpravodajství (obrazové); (42) architektonické poradenství, architektura, biologický výzkum, design (umělecký), design průmyslový, fyzikální výzkum, chemický výzkum, chemie (služby v

oblasti), interiérová výzdoba, inženýrské práce (expertízy), kosmetika (výzkum v oblasti), laboratorní (vědecké) služby, návrhářství (oděvní), navrhování (průmyslový design), navrhování obalů (obalový design), poradenství (architektonické), programování počítačové, projektování, projektové studie technické, studie technických projektů, technický průzkum, vědecký výzkum, vývoj a výzkum nových výrobků (pro jiné), výzdoba interiérů, výzkum v oboru strojírenství.

(730) **Brabec David**, Větrná 1041/2, Rohatec, 69601, CZ

(210) **O-528456**

(220) 01.02.2016

(320) 01.02.2016

(511) 9, 16, 37

(540)

Atelier A1

(510) (9) nosiče informací všeho druhu v rozsahu třídy 9, včetně obrazu a/nebo zvuku, elektronické prezentace a elektronické publikace, poskytované online z databází, komunikačních sítí typu Internet nebo jiné sítě včetně bezdrátové, kabelové nebo satelitní, elektronický časopis, systémy virtuální reality, software všeho druhu; (16) nosiče informací všeho druhu v rozsahu třídy 16, například tiskoviny a polygrafické výrobky, vzorové listy, fotografie; (37) stavebnictví, služby týkající se stavby budov, staveb v oblasti dopravy, služby připojené ke službám ve stavebnictví, například inspekce stavebních projektů, služby instalační, opravářské a údržbářské v oblasti stavebnictví, poradenské služby a činnosti ve stavebnictví.

(730) **Jonák Jan**, Štychova 361, Praha 10, 10400, CZ

(210) **O-528476**

(220) 02.02.2016

(320) 02.02.2016

(511) 6, 7, 9, 19, 20, 24, 37

(540)

ERTE

(510) (6) žaluzie kovové horizontální, a to meziokenní, interiérové a speciální pro dvojité a trojitě zasklená okna, rolety kovové, a to venkovní navíjecí s kovovými lamelami, navíjecí v kombinaci s kovovými lamelami, navíjecí se sítí, ovládané ručně, elektricky i dálkově, vrata kovová, a to hliníková navíjecí plná, doplněná skly či s průduchy, ovládaná elektricky, dálkově či s nouzovým ručním ovládním, mříže kovové bezpečnostní navíjecí, mříže hliníkové, ocelové mikroperforované ovládané ručně, elektricky či dálkově, markýzy kovové, a to korbové, ramenové výsuvné, balkónové clony, prostorové s ovládním ručním, elektrickým, dálkovým plně automatickou regulací na slunce a vítr; (7) pohonné mechanismy a zařízení, motorové redukční převody a elektrické motory pro ovládní dveří, oken, okenic, žaluzií, závěsů, zástěn, větracích otvorů, zámků, garážových dveří, vrat, bariér a mříží s možností zatažení; (9) dálkové ovladače, elektronické přístroje, elektronické štítky a paměťové karty s daty nebo programy, vše pro ovládní dveří, oken, okenic, žaluzií, závěsů, zástěn, větracích otvorů, zámků, garážových dveří, vrat, bariér a mříží s možností zatažení; (19) žaluzie horizontální plastové či dřevěné, a to meziokenní, interiérové a speciální pro dvojité a trojitě zasklená okna, žaluzie vertikální s plastovými lamelami šikmými či obloukové interiérové s ovládním ručním, elektrickým či dálkovým, rolety s plastovými lamelami, venkovní rolety navíjecí v kombinaci rolety se sítí, s ovládním ručním, elektrickým i dálkovým, dveře lamelové shrnovací plastové plně nebo prosklené, doplněné madlem, klikou i zámkem; (20) žaluzie ze dřeva nebo plastových materiálů pro použití v interiéru; skládané žaluzie nekovové, rolety ze dřeva a plastových materiálů pro použití v interiéru a žaluzie nekovové zařazené do této třídy; (24) textilie pro vertikální žaluzie, a to interiérové šikmými a obloukové s ovládním ručním, elektrickým či dálkovým, textilie pro rolety interiérové, pro rolety do střešních oken, pro rolety ovládané pružinou či kuličkovým řetízem, síť proti moskýtům do oken či dveří, pevné, odnímatelné či otevíratelné s magnetickým jištěním; (37) servis, montáž a údržba výše uvedených výrobků ve tř. 6, 7, 9, 19, 20, 24.

(730) **STÍN KOVO s.r.o.**, Bratří Hlavců 122, Vsetín, 75501, CZ

(740) Ing. Petr Soukup, Videňská 8, Olomouc, 77200

(210) **O-528517**
(220) 03.02.2016
(320) 03.02.2016
(511) 35, 38, 41, 44
(540)



(510) (35) propagační činnost, reklama, pomoc při řízení obchodní činnosti, obchodní administrativa, kancelářské práce; (38) spoje (komunikace); (41) výchova, vzdělávání, zábava, sportovní a kulturní aktivity; (44) lékařské služby, péče o hygienu a krásu osob a zvířat.

(590) Barevná
(730) **Programmatic Media s.r.o.**, Ovocný trh 568/17, Praha 1 - Staré Město, 11000, CZ

(210) **O-528573**
(220) 04.02.2016
(320) 04.02.2016
(511) 32, 33, 35
(540)

321 Vino Frizzante

(510) (32) piva, minerální vody, šumivé nápoje a jiné nápoje nealkoholické, nealkoholické nápoje a šťávy ovocné, sirupy a jiné přípravky k zhotovování nápojů; (33) alkoholické nápoje (s výjimkou piv); (35) propagační činnost, reklama, pomoc při řízení obchodní činnosti.

(730) **REMY COINTREAU CZECH REPUBLIC s.r.o.**, Pod Klaudiánkou 1174/4b, Praha 4 - Podolí, 14700, CZ
(740) Mgr. Eva Hodáková, Nitranská 988/19, Praha 3, 13000

(210) **O-528574**
(220) 04.02.2016
(320) 04.02.2016
(511) 32, 33, 35
(540)



(510) (32) piva, minerální vody, šumivé nápoje a jiné nápoje nealkoholické, nealkoholické nápoje a šťávy ovocné, sirupy a jiné přípravky k zhotovování nápojů; (33) alkoholické nápoje (s výjimkou piv); (35) propagační činnost, reklama, pomoc při řízení obchodní činnosti.

(590) Barevná
(730) **REMY COINTREAU CZECH REPUBLIC s.r.o.**, Pod Klaudiánkou 1174/4b, Praha 4 - Podolí, 14700, CZ
(740) Mgr. Eva Hodáková, Nitranská 988/19, Praha 3, 13000

(210) **O-528620**
(220) 08.02.2016
(320) 08.02.2016
(511) 35, 36, 41
(540)

PRAGOREX

(510) (35) propagační činnost, reklama, pomoc při řízení obchodní činnosti, obchodní administrativa, kancelářské práce; (36) pojištění, služby finanční, služby peněžní, služby nemovitostní; (41) výchova, vzdělávání, zábava, sportovní a kulturní aktivity.

(730) **Pragorex s. r. o.**, Na vrcholu 2485/4, Praha 3, 13000, CZ

(210) **O-528663**
(220) 09.02.2016
(320) 09.02.2016
(511) 42
(540)



(510) (42) architektonický design interiérových dekorací, informační služby vztahující se k sladění barev, náterů a vybavení pro interiérový design, informační služby vztahující se ke kombinování barev, náterů a vybavení pro interiérový design, dekorace interiérů, návrhy interiérů (služby), navrhování interiéru budov, interiérová výzdoba, návrh výzdoby interiérů.

(590) Barevná
(730) **Kotásková Zuzana**, Pod lipami 2510/62, Praha 3 - Žižkov, 13000, CZ

(210) **O-528668**
(220) 09.02.2016
(320) 09.02.2016
(511) 2, 35
(540)

FINIT

(510) (2) barvy, nátěry, fixativy do barev, laky, práškové kovové pigmenty mořidla na dřevo, přípravky na ochranu a konzervaci dřeva, barvy a nátěry na ochranu proti korozi, malířské barvy, barviva, přírodní pryskyřice v surovém stavu, lazurovací barvy na dřevo (vnitřní i venkovní), mořidla na dřevo, penetrace na zpevnění a přípravu povrchů, materiály na povrchové úpravy stěn budov pro venkovní i vnitřní použití, fasádní barvy, akrylové barvy, antikorozní látky, ředidla pro barvy, ředidla pro laky, zahušťovače nátěrových hmot, pigmenty a pojiva pro barvy; (35) obchodní služby (maloobchod a velkoobchod) se zbožím uvedenými ve třídě 2, tohoto seznamu, obchodní služby (maloobchod a velkoobchod) se zbožím uvedenými ve třídě 2, tohoto seznamu prostřednictvím internetu, reklama, on-line reklama v počítačové komunikační síti, pronájem reklamního času v komunikačních médiích, vydávání reklamních textů, aktualizování reklamních materiálů, rozšiřování reklamních materiálů zákazníkům (letáky, prospekty, tiskoviny, vzorky), podpora prodeje (pro třetí osoby), marketing, marketingové studie, organizování obchodních nebo reklamních výstav, předvádění zboží, odborné obchodní nebo podnikatelské poradenství, služby v oblasti dovozu a vývozu výrobků uvedených v třídě 2 tohoto seznamu, zásobovací služby pro třetí osoby (nákup zboží a služeb pro jiné podniky), administrativní zpracování obchodních objednávek, kancelářské práce, grafická úprava tiskovin pro reklamní účely, průzkum trhu, průzkum veřejného mínění, analýzy nákladů, fakturace, obchodní informace a rady spotřebitelům.

(730) **SLOVLAK Košeca, a.s.**, Továrnská 545, 018 64 Košeca, SK
(740) A. Holas & partner Patentová a známková kancelář, Ing. Mgr. Hana Holasová, Křížová 4, Brno, 60300

(210) **O-528672**

(220) 09.02.2016

(320) 09.02.2016

(511) 20, 35, 39

(540)

PLASTETA

(510) (20) plastové palety; (35) propagační činnost, reklama; (39) balení a skladování zboží.

(730) **Paletplastik, s.r.o.**, Václavské náměstí 819/43, Praha, 11000, CZ

(740) NSG Morison advokátní kancelář s.r.o., Mgr. Martin Novotný, Jakubská 647/2, Praha 1, 11000

(210) **O-528694**

(220) 10.02.2016

(320) 10.02.2016

(511) 35, 41

(540)

Sektival

(510) (35) organizování výstav (komerčních nebo reklamních), pořádání veletrhů pro obchodní a reklamní účely, poskytování obchodních informací prostřednictvím webových stránek; (41) organizování kulturních a vzdělávacích výstav, plánování a organizování večírků, pořádání koncertů, festivalů a jiných společenských akcí.

(730) **BOHEMIA SEKT, s.r.o.**, Smetanova 220, Starý Plzenec, 33202, CZ

(740) Advokátní kancelář Kříž a partneři s.r.o., prof. JUDr. Jan Kříž Dr.h.c., CSc., Rybná 678/9, Praha 1, Staré Město, 11000

(210) **O-528695**

(220) 10.02.2016

(320) 10.02.2016

(511) 32, 35, 43

(540)

Soudní ležák

(510) (32) koktejly na bázi piva, kvas (nealkoholické nápoje), nealkoholické nápoje, ovocné šťávy, pивní mladinka, pivo, sladové nápoje, sladové pivo, výtažky z chmele na výrobu piva, zázvorové pivo; (35) aktualizování reklamních materiálů, design reklamních materiálů, pronájem reklamních materiálů, zasílání reklamních materiálů zákazníkům, psaní reklamních textů, reklama, reklama on-line v počítačové síti, reklama placená kliknutím, marketing, marketingové studie, poskytování dodavatelských služeb pro třetí osoby (nákup výrobků a služeb pro jiné podniky), poskytování obchodních informací prostřednictvím webových stránek, poskytování on-line tržního prostoru pro nakupující a prodávající výrobků a služeb; (43) barové služby, hotelové služby, kavárenské služby, poskytování přechodného ubytování, provoz hotelového ubytování, rezervace přechodného ubytování, restaurační služby, samoobslužné restaurace, turistické noclehárny, ubytovací služby, zásobování.

(730) **ROWAN CONSULTING s.r.o.**, Na Pankráci 1683/127, Praha 4, 14000, CZ

(210) **O-528764**

(220) 12.02.2016

(320) 12.02.2016

(511) 25, 35, 41

(540)



(510) (25) body, členky, legíny, obuv (kování na -), spodní prádlo, sportovní obuv, ponožky, potítka, podprsenky, oblečení, tílka, košílky, trička, sportovní tílka, oděv svrchní, oděvy tělocvičné, rukavice bez prstů, svetry, bundy sportovní (dresy); (35) design reklamních materiálů, reklamní materiály (šíření, publikování, příprava), hotely (správa), komunikační

média (prezentace výrobků v komunikačních médiích pro účely maloobchodu), dodavatelské služby pro třetí osoby, informace (obchodní nebo podnikatelské), marketing, módní přehlídky pro reklamní účely, nákupní objednávky (administrativní zpracování), obchodní management pro sportovce, poskytování obchodních informací, předvádění pro reklamní účely; (41) koučink, kurzy fitness, klubové služby (výchovné a zábavné), módní přehlídky pro zábavu, organizace a vedení seminářů, organizace plesů, organizace soutěží, organizace sportovních soutěží, provozování sportovních zařízení, služby pro oddech a rekreaci, služby osobního trenéra, večírky (organizování a plánování), živé vystoupení.

(730) **Janouchová Marcela Bc.**, Kruhová 576, Kamenice, 25168, CZ

(210) **O-528992**

(220) 19.02.2016

(320) 19.02.2016

(511) 9, 35, 38, 42

(540)

ATCDISTRIBUTION

(510) (9) čtečky, notebooky, počítače k plánování trasy, navigační přístroje pro vozidla (palubní počítače), nahraný obsah (počítačové programy, data a informace), počítačové operační počítače a počítačový hardware, prvky a součásti počítačů, tablety, přenosné paměti a systémy, počítačový software, software pro počítačové hry, periferní zařízení (počítače), tašky, brašny, kufříky na počítače, reproduktory na počítače, monitory, podložky pod myš pro použití s počítačem, zařízení v oblasti informačních technologií a audiovizuální zařízení, zesilovače, přístroje na uchování dat, zařízení a příslušenství na zpracování dat (elektrická a mechanická), audiovizuální a fotografické přístroje, zařízení a vybavení pro dvoubodovou (point-to-point) komunikaci, zobrazovací přístroje, televizory a filmové přístroje a video přístroje, přístroje pro zachycení a vyvolání obrazu, navigační, řídicí, sledovací, zaměřovací a kartografická zařízení, telekomunikační přístroje, komunikační zařízení, zařízení a vybavení počítačové sítě a pro datovou komunikaci, počítačové servery, telefony, chytré telefony, mobilní telefony, chytré telefony v podobě hodinek, faxovací přístroje, obaly, pouzdra na mobilní telefony, software pro mobilní telefony, USB kabely pro mobilní telefony, kopírovací přístroje, skenery (snímače obrazů), tiskárny, zařízení a vybavení pro vysílání, měřicí, detekční a monitorovací přístroje, indikátory a ovladače, přístroje na měření, počítání, usměrňování a kalibraci, optické přístroje, platební terminály, přístroje na vydávání a třídění peněz, elektrické a elektronické prvky, elektrické obvody a deskové obvody, přístroje a zařízení pro řízení elektrického proudu, kabely a dráty, přístroje na testování a kontrolu kvality, signální kabely pro zařízení informačních technologií, pro audiovizuální zařízení a pro telekomunikace, alarmy (poplašná zařízení) a výstražná zařízení, ochranné a bezpečnostní prostředky, magnety, magnetizéry a demagnetizéry; (35) reklamní, marketingové a propagační služby, obchodní služby a informace pro spotřebitele, pomoc v obchodní a podnikatelské činnosti, management a administrativní služby, obchodní analýzy, průzkum a informační služby, maloobchod a velkoobchod s výrobky výše uvedenými ve tř. 9, služby předvádění výrobků a vystavování zboží, kancelářské služby, administrativní zpracování dat, zprostředkování interaktivního obchodu pomocí globálních komunikačních sítí (Internet) a on-line maloobchodní služby (e-obchody) s výše uvedenými výrobky ve tř. 9, reklama (on-line -) na počítačové komunikační síti, on-line inzerce, vyhledávání dat v počítačových souborech (pro třetí osoby), systemizace informací do počítačových databází, kopírování nebo rozmnožování (reprodukce) dokumentů, dokladů apod.; (38) telekomunikační služby, počítačová komunikace a přístup k Internetu, telefonní služby a mobilní telefonní služby, poskytování a pronájem telekomunikačních zařízení a vybavení, přístup k obsahu Internetu, k internetovým stránkám a portálům; (42) služby v oblasti informačních technologií, služby testování, služby ověřování a služby kontroly kvality, vývoj softwaru, programování a implementace softwaru, webhostingové služby a software jako služba a pronájem softwaru, konzultační, poradenské a informační služby v oblasti informačních technologií, služby zabezpečení, ochrany a obnovy v oblasti informačních technologií, služby kopírování a konverze dat, služby kódování dat, vědecké a technologické služby, inženýrské služby, pronájem počítačového hardwaru a počítačového vybavení.

(730) **AT Computers a.s.**, Těšínská 1970/56, Ostrava, Slezská Ostrava, 71000, CZ

(740) Ing. Pavel Nádvořník s.r.o., Sokola Tůmy 1099/1, Ostrava- Mariánské Hory, 70900

(210) **O-529072**

(220) 23.02.2016

(320) 23.02.2016

(511) 35, 38, 41

(540)

HITRÁDIO - Rádio, které hraje

(510) (35) služby v oblasti průzkumu trhu vztahující se k mediálnímu vysílání, propagační marketing, marketingové informace, marketingové poradenství, marketingové služby, marketingové analýzy, marketingový průzkum, marketingové konzultační služby, reklamní, marketingové a propagační služby; (38) hudební vysílání, zvukové vysílání, rádiové vysílání, rozhlasové vysílání informací, digitální audio vysílání, vysílání rozhlasových programů, služby rozhlasového a televizního vysílání, služby rozhlasového vysílání přes internet, vysílání a přenos rozhlasových pořadů, vysílání a příjem prostřednictvím rádia, služby vysílání audia a videa poskytované prostřednictvím internetu; (41) výroba rozhlasového vysílání, digitální video, audio a multimedialní zábavní vydavatelské služby, grafické zpracování informací, hudební nakladatelství, hudební vydavatelství, psaní blogů, publikování a vydávání tiskovin, publikování a vydávání knih, časopisů, reportéřské služby, publikování audioknih, služby v oblasti vydávání a nahrávání hudby, vydávání hudebních textů, vydávání recenzí.

(730) **MEDIA MARKETING SERVICES a.s.**, Koperníkova 794/6, Praha 2 Vinohrady, 12000, CZ

(740) AK Erhartová Vítek & Partners, JUDr. Olga Erhartová, Šafaříkova 201/17, Praha 2, 12000

(210) **O-529073**

(220) 23.02.2016

(320) 23.02.2016

(511) 35, 38, 41

(540)

HITRÁDIO - Srdce, které hraje

(510) (35) služby v oblasti průzkumu trhu vztahující se k mediálnímu vysílání, propagační marketing, marketingové informace, marketingové poradenství, marketingové služby, marketingové analýzy, marketingový průzkum, marketingové konzultační služby, reklamní a propagační služby; (38) hudební vysílání, zvukové vysílání, rádiové vysílání, rozhlasové vysílání informací, digitální audio vysílání, vysílání rozhlasových programů, služby rozhlasového a televizního vysílání, služby rozhlasového vysílání přes internet, vysílání a přenos rozhlasových pořadů, vysílání a příjem prostřednictvím rádia, služby vysílání audia a videa poskytované prostřednictvím internetu; (41) výroba rozhlasového vysílání, digitální video, audio a multimedialní zábavní vydavatelské služby, grafické zpracování informací, hudební nakladatelství, hudební vydavatelství, psaní blogů, publikování a vydávání tiskovin, publikování a vydávání knih, časopisů, reportéřské služby, publikování audioknih, služby v oblasti vydávání a nahrávání hudby, vydávání hudebních textů, vydávání recenzí.

(730) **MEDIA MARKETING SERVICES a.s.**, Koperníkova 794/6, Praha 2 Vinohrady, 12000, CZ

(740) AK Erhartová Vítek & Partners, JUDr. Olga Erhartová, Šafaříkova 201/17, Praha 2, 12000

(210) **O-529085**

(220) 24.02.2016

(320) 24.02.2016

(511) 20, 28, 42

(540)

KUTULU

(510) (20) dekorační předměty, nábytek a bytové zařízení, umělecká díla ze dřeva, vosku, sádry nebo umělých hmot, proutěné zboží, figurky ze dřeva,

umělecké truhlářské výrobky; (28) hry, hračky; (42) návrhářské služby vztahující se k výzdobě interiérů, umělecký design, průmyslový design.

(730) **Boháčová Pavla MgA.**, Borská 38, Dalovice, 36263, CZ

(740) Mgr. Vladimíra Kubová, advokát, Platněrská 4, Praha 1, 11000

(210) **O-529130**

(220) 24.02.2016

(320) 24.02.2016

(511) 32, 33, 35

(540)

TROUBLEMAKER

(510) (32) šumivé nápoje a jiné nápoje nealkoholické, nealkoholické nápoje a šťávy ovocné, sirupy a jiné přípravky k zhotovování nápojů, minerální vody, piva; (33) veškeré alkoholické nápoje s výjimkou piva; (35) maloobchodní a velkoobchodní prodej a zprostředkovatelské služby v oblasti nákupu a prodeje vín, alkoholických nápojů a nealkoholických nápojů, zprostředkování v oblasti nákupu a prodeje zboží prostřednictvím Internetu s víny, alkoholickými a nealkoholickými nápoji, propagační, reklamní a informační činnost všeho druhu, marketing.

(730) **KLARET DISTILLERY s.r.o.**, třída Bří Čapků 3222/9, Hodonín, 69501, CZ

(740) Felix a spol. advokátní kancelář, s.r.o., Mgr. Jaroslav Tajbr, U Nikolajky 5, Praha, 15000

(210) **O-529277**

(220) 01.03.2016

(320) 01.03.2016

(511) 31, 43, 44

(540)

Bolkovský dvůr

(510) (31) farmářské výrobky v rámci této třídy, čerstvá zelenina jako je zelí červené i bílé, hlávkové i krouhané, cibule, čekanka salátová, hlávkové a listové saláty, okurky, pór, paprika (rostlina), rebarbora, reveň, réva vinná, řepa jedlá, třítina cukrová, tykev, brambory čerstvé, bylinky čerstvé polévkové jako koření, kopra, bobule, čerstvé ovoce, citróny, pomeranče, citrusové ovoce, olivy čerstvé, ořechy, boby kakaové syrové, arašidy, kolové oříšky (plody kolovníku), mandle, seznam, kokosové skořápky, čerstvé kaštiny, čočka (čerstvá), fazole čerstvé, hrách čerstvý, houby čerstvé, lanýže čerstvé, chléb svatojánský (lusky rohovníku), chmel, kopřivy, rýže neopracovaná (natural), slad na výrobu piva a lihovin, kultura houbová na vysev (podhoubí), hrozny čerstvé, kořeny jedlé, zrní (obilniny), obilná zrna v nezpracovaném stavu, obilninové zbytkové produkty pro živočišnou spotřebu, kukuřice, ječmen, pšenice, oves setý, otruby, seno, sláma, chovatelské, pěstitelské produkty jako jsou rostliny, rostlinná semena, sadba, sazenice, cibule květinové, dřevo surové, keře, křoví, kmeny stromů, kulatina dřevěná, korek surový, surová kůra, surové dřevo, květiny sušené na ozdobu, květiny živé, větve a kytice z přírodních květin, přírodní trávníky, palmy, palmovníky, stromečky vánoční, zvířata domácí a hospodářská (živá), bílkoviny (proteiny) pro zvířata, potrava pro zvířata, stelivo pro domácí zvířata, krmiva suchá pro zvířata, moučka pro zvířata, přípravky posilující pro zvířata, nápoje pro domácí zvířata, potrava pro ptactvo, přísady do krmiv, ne pro lékařské účely, psí suchary, sůl pro dobytek, šrot pro zvířata, sépie (kosti pro ptáky), pochoutky a odměny ke žvýkání pro zvířata, výživa pro domácí zvířata, živé rybářské návnady, ryby, sumýši, koryši, měkkýši živí, jikry rybí, řasy pro lidskou nebo živočišnou spotřebu (potravina), osivo; (43) služby poskytující ubytování a stravování, dočasné ubytování, gastroservis - zásobování restaurací a provozoven potravinářskými výrobky a nápoji, hromadné dodávání hotových jídel, nápojů do restaurací, jídelen, služby spojené s ubytováním, stravováním a občerstvením, provozování penzionů, hotelů, hostelů, motelů, hostinských činností, restaurace, bary, snack bary, cafeterie, motoresty, hostince, kantýny, závodní jídelny, menzy, rychlé občerstvení, catering, zajištění stravování při společenských akcích a služby spojené s nákupem a obstaráváním potravin, nápojů a občerstvení, pohostinství, příprava jídel, společné stravování, podávání jídel a nápojů, příprava jídel a nápojů ke spotřebě, zejména steaků a zeleninových a ovocných salátů a pizz, těstovin, poskytování a obstarávání jídla a nápojů, automat pro občerstvení, zásobování v rámci této třídy, poskytování gastronomických služeb, příprava jídel a výrobků studené kuchyně, pořádání hostin, provozování pizzerie, bufetu, samoobslužné restaurace, kavárny, vinárny, poradenství v oboru hotelnictví, poradenství v oboru gastronomie, zajišťování hotelových pobytů, pronájem apartmánů, sálů, salónek a jiných nebytových prostor obsažených v této třídě, poradenství v oboru provozování hotelů a gastronomických provozů; (44) chov zvířat,

zemědělské, zahradnické a lesnické služby, pronájem zemědělských nástrojů a zařízení, zdravotní péče, péče o hygienu a krásu osob a zvířat, veterinární péče, veterinární pomoc, rostlinné školky, aranžování květin, léčení stromů, letecké a pozemní rozprašování hnojiv a jiných zemědělských chemických látek, ničení plevele, ničení škůdců v zemědělství, lékařské služby, masáže, maséřské služby, regenerační a rekondiční služby v rámci této třídy, služby solárií, provozování zařízení sloužících k regeneraci a rekondici v rámci této třídy, kadeřnické salóny, salóny krásy, implantace vlasů, manikúra, pedikúra, tetování, aromaterapeutické služby, kliniky nebo sanatoria (soukromé), pronajímání zdravotních (zdravotnických) zařízení, pořádání rekondičních pobytů v rámci této třídy, zdravotnická střediska, zotavovny, útluky (domovy), nemocniční služby, ošetrovatelské služby, veřejné lázně pro hygienické účely, parní lázně, poradenství a péče v rámci integrace handicapovaných lidí, péče o čistotu domácích zvířat, úprava (česání) zvířat, neurologie (chiropraktika), služby psychologa, léčba toxikomanů, stomatologie, plastická chirurgie, služby porodní asistentky, umělé oplodňování, oplodňování in-vitro, farmaceutické poradenství, služby optika, fyzioterapie, služby krevní banky, zahradnictví, zahradnické služby, služby v oblasti zahradní architektury, údržba trávníků, zhotovování věnců.

(730) **Maček Martin**, Rudník 204, Rudník, 54372, CZ

(740) **DANĚK & PARTNERS** Advokátní a patentová kancelář, Ing. Dr. Vilém Daněk Ph.D., LL.M., patentový zástupce, Vinohradská 17, Praha 2, 12000

(210) **O-529290**

(220) 02.03.2016

(320) 02.03.2016

(511) 9, 16, 18, 20, 21, 24, 25, 28, 32, 35, 42

(540)

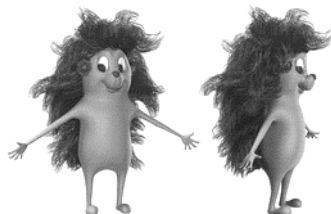

(510) (9) filmy (kreslené -), počítačové programy (nahrané -), počítačové programy (s možností stažení), počítačové, softwarové aplikace stahovatelné, počítačový hardware, počítačový software (nahraný -), programy operačních systémů (nahrané -), programy počítačových her, publikace (elektronické -) (s možností stažení), software pro počítačové hry, stahovatelná zvonění pro mobilní telefony, stahovatelné hudební soubory, USB disky, zařízení pro počítačovou paměť; (16) alba, blahopřání, bloky (papírové výrobky), brožury, břidlicové tabulky, časopisy - komiksy, desky (papírové výrobky), desky (psací -) s klipsem (na přidržování papíru), desky na dokumenty (šanon, pořadače), držáky stránek, etikety, kromě textilních, grafiky, knihy k nalepování výstřížků (alba), knížky (brožované), letáky, obrazy, obtisky, pera (kancelářské potřeby), pera (rýsovací -), plakáty, pohlednice, ručníky papírové, sáčky jako obaly (z papíru nebo umělých hmot), samolepky (papírové výrobky), sešity, skicáky, soupravy rýsovací (pouzdra), školní potřeby, ubrousky papírové, ubrousky papírové toaletní, záložky do knih, zápisníky (notesy), dárkové balení; (18) aktovky (tašky) školní, batohy, batohy turistické, deštníky, deštníky (rukojeti na -), pouzdra na deštníky, tašky; (20) hračky (skříňky na -), podušky, polštáře, polštáře nafukovací (kromě polštářů k léčebným účelům); (21) hrnky Mugs, kartáče na obuv, kartáče na umývání nádobí, kartáče, kartáčky zubní, kartáčky zubní (elektrické -), kazety na bonbóny, krabice na jídlo, vaničky (dětské, přenosné), žejdlíky na pivo; (24) přehozy na postele, ručníky látkové na obličej, ručníky látkové, stolní ubrousky látkové, stolní ubrusy (ne z papíru); (25) čepice, čepice se štítkem, galoše, holínky vysoké, chrániče uší (proti chladu, jako pokrývka hlavy), kalhotky Knickers, kalhotky dětské (oděvy), kalhoty, kapuce, klapky na uši (proti chladu, jako pokrývka hlavy), kombinézy (oděvy), kostýmy (maškarní -), kostýmy, obuv (svršky), obuv koupací, obuv plážová, oděvy koupací, pantofle, plavky, pokrývky hlavy, ponožky, pyžama, rukavice bez prstů, rukavice palcové, saka, spodky (trenýrky),

spodky pánské, stěvice, svetry/pulovry, šátky kolem krku, trička; (28) autička (rádiem řízená - na hraní), autička na hraní, balónky na hraní, bublifuk (hračka), figurky (hračky), hry, panenky, skateboardy, sněhové koule (hračky), snowboardy, hrací koule, hračky plyšové, hračky, míče na hraní, míčky na hraní, modely (hračky); (32) citronády, nápoje (nealkoholické -), nealkoholické šťávy (nápoje z -), nealkoholické výtažky z ovoce, ovocné šťávy (nápoje), soda; (35) reklama, reklama on-line v počítačové síti; (42) design (umělecký -), počítačové programy (aktualizace), počítačové programy (instalace -), počítačové programy (kopírování -), programování počítačové.

(730) **DVISION INTERNATIONAL s.r.o.**, Pod Harfou 966/35, Praha 9, 19000, CZ

(210) **O-529328**

(220) 02.03.2016

(320) 02.03.2016

(511) 32, 35, 43

(540)

OVONA

(510) (32) piva, minerální vody, šumivé nápoje a jiné nápoje nealkoholické, nealkoholické nápoje a šťávy ovocné, sirupy a jiné přípravky k zhotovování nápojů; (35) propagační činnost, reklama, pomoc při řízení obchodní činnosti, obchodní administrativa, kancelářské práce; (43) služby zajišťující stravování a nápoje, dočasné ubytování.

(730) **LIPO LIMO s.r.o.**, Sokolovská 971/193, Praha 9 - Libeň, 19000, CZ

(210) **O-529466**

(220) 08.03.2016

(320) 08.03.2016

(511) 9, 37

(540)

Vario Click

(510) (9) přístroje a nástroje pro měření, regulaci, vážení, signalizaci a kontrolu (inspekci), a to napájecí zdroje elektrického napětí, mikropájky, fóliové panelové štítky a klávesnice pro měřicí přístroje, elektrické svorky, spínače, transformátory, jističe, vše v rámci této třídy; (37) opravy, servis, montáž, údržba a instalace přístrojů a nástrojů pro měření, regulaci, vážení, signalizaci a kontrolu (inspekci) a všech dalších elektronických přístrojů, výše uvedených ve třídě 9.

(730) **Diametral a.s.**, Václava Špačka 1759, Praha 9 - Horní Počernice, 19300, CZ

(210) **O-529572**

(220) 10.03.2016

(320) 10.03.2016

(511) 24, 25

(540)



(510) (24) textil a textilní náhražky; (25) oděvy, obuv, kloboučnické zboží.

(730) **UNSTOPPABLE s.r.o.**, třída Komenského 600/56, Kyjov, 69701, CZ

(740) Mgr. Martin Letocha, advokát, Mgr. Martin Letocha, Tolstého 465/13, Brno, 61600

(210) **O-529867**
(220) 22.03.2016
(320) 22.03.2016
(511) 19, 39, 40
(540)

Stone Gallery s.r.o.

(510) (19) stavební materiály nekovové, břidlice, busty z kamene, betonu a mramoru, desky náhrobní nekovové, dlažba nekovová, dlaždice nekovové, dlaždice na podlahy nekovové, figurky (sošky) z kamene, betonu a mramoru, hrobky nekovové, kámen, kámen žáruvzdorný, kámen stavební, kámen umělý, kamenické výrobky, kamenina pro stavebnictví, kameny náhrobní, keramika (surovina pro -), křemen, mozaiky pro stavebnictví, mramor, náhrobky (desky náhrobní), náhrobky (kamene na -), náhrobky (nekovové), obkládačky (dlaždice na stěny), obklady (dlaždice) stavební nekovové, obklady na stěny, obklady ve stavebnictví, obklady stěn, obklady zdí, obložení, opuka, památníky náhrobní, pamětní tabule, podlahové desky, podlahy, podpěry, pomníky, pomníky náhrobní, porfyr, prahy (dveřní) nekovové, překližka, římsy nekovové, schodiště nekovová, schodnice (součást schodišť), schody (stupně -), sloupky, sochy z kamene, betonu a mramoru, (kámen pro -), stavební hmoty nekovové, štěrk, tvárnice, umělecká díla z kamene, betonu a mramoru, vápenc, zábradlí sloupkovité nekovové, žlaby nekovové, žula, vše výše uvedené nekovové, spadající do této třídy; (39) doprava, balení a skladování zboží, organizování cest, automobilová, nákladní doprava, přeprava a uskladňování odpadu, vykládání nákladu; (40) zpracování odpadu, broušení, čištění povrchů, frézování, informace o zpracování materiálů, kreslení - rýsování laserem, likvidace odpadu, montáž materiálů na objednávku pro třetí osoby, řezání pilou, sestavování materiálů pro třetí osoby.

(730) **Stone Gallery s. r. o.**, Na Zličově 228/4, Praha 5 - Hlubočepy, 15200, CZ

(210) **O-529946**
(220) 24.03.2016
(320) 24.03.2016
(511) 35, 41
(540)

ROLE BALANCER

(510) (35) propagační činnost, reklama, pomoc při řízení obchodní činnosti, obchodní administrativa, kancelářské práce; (41) výchova, vzdělávání, zábava, sportovní a kulturní aktivity.

(730) **Ondráček Michal Ing.**, Kořenec 179, Boskovice, 68001, CZ

(210) **O-529948**
(220) 24.03.2016
(320) 24.03.2016
(511) 3
(540)

OONA

(510) (3) kosmetické přípravky, parfumerie, přípravky pro osobní hygienu, vonné oleje a aromatické výtažky.

(730) **Strategy Consulting s.r.o.**, Židovská 19, Bratislava, SK

(210) **O-529982**
(220) 24.03.2016
(320) 24.03.2016
(511) 35, 36, 41
(540)



(510) (35) služby a poradenství v obchodní činnosti, obchodní činnost (pomoc při řízení), obchodní management a podnikové poradenství, obchodní management pro nezávislé poskytovatele služeb, poskytování obchodních

nebo podnikatelských informací, aktualizace a údržba dat v počítačových databázích, zprostředkovatelská činnost v oblasti obchodních záležitostí (služby obchodního zprostředkování), ekonomické a organizační poradenství, poskytování obchodních informací prostřednictvím webových stránek, vytváření a provozování obchodních sítí, průzkum a analýzy trhů, vypracování ekonomických a obchodních posudků; (36) poskytování finančních informací, finanční analýzy, finanční poradenství, finanční řízení, finanční služby, finanční odhady a oceňování, informační služby a poradenství v oblasti financí, pojišťovnictví, bankovníctví a v investiční oblasti, investiční činnost, kapitálové investice, finanční konzultační služby, poradenství v oblasti pojištění, poskytování finančních informací prostřednictvím webových stránek, půjčky (financování), činnosti realitní kanceláře, správa majetku, správa nemovitostí, zprostředkování nákupu, prodeje a pronájmu nemovitostí, zprostředkování pojištění, zprostředkování úvěrů, zprostředkování obchodů s hypotékami, kapitálové investice, bankovní obchody, operace peněžní a finanční, zprostředkování nákupu a prodeje cenných papírů, úvěrové konzultace a řešerše, finanční a operativní leasing, šetření v peněžních záležitostech, burzovní makléřství, konzultace a poradenství v oblasti burzovních obchodů, zprostředkování investování do otevřených podílových fondů a důchodových fondů, vypracovávání osobních finančních plánů, poskytování finančního servisu občanům a aktivní provádění správy jejich osobních financí, elektronický převod kapitálu, kauce, garance a záruky, konzultační a poradenské služby v oblasti pojišťovnictví a osobních financí; (41) organizování a vedení odborných kurzů, školení, seminářů a vzdělávacích akcí, organizování doplňkového mimoškolního vzdělávání, pořádání a řízení pracovních setkání, organizování a vedení konferencí, organizování a vedení kongresů, organizování a vedení kolokvií, organizování a vedení sympozií, pořádání a řízení pracovních setkání a školení, lektorská, vzdělávací, školicí a konzultační činnost, zejména v oblasti finančního, ekonomického a organizačního poradenství, vydavatelská, nakladatelská a publikační činnost, organizování vzdělávacích výstav ne pro komerční účely, organizování videokonferencí a videoseminářů, informace o výchově a vzdělávání, organizování vzdělávacích soutěží.

(590) Barevná
(730) **PFP for you s.r.o.**, Slovanská 938/130, Plzeň, Východní předměstí, 32600, CZ
(740) JUDr. Hana Šonková, Topolská 2209, Černošice, 25228

(210) **O-529988**
(220) 24.03.2016
(320) 24.03.2016
(511) 30
(540)



(510) (30) nudle, asijské nudle.
(590) Barevná
(730) **ADOMI, s.r.o.**, Olomoucká 1129/63, Brno, 62700, CZ
(740) JUDr. Monika Bandúrová, Pařížská 9, Praha 1, 11000

(210) **O-529989**
(220) 24.03.2016
(320) 24.03.2016
(511) 30
(540)

Adomi

(510) (30) nudle, asijské nudle.
(730) **ADOMI, s.r.o.**, Olomoucká 1129/63, Brno, 62700, CZ
(740) JUDr. Monika Bandúrová, Pařížská 9, Praha 1, 11000

(210) **O-530032**
 (220) 30.03.2016
 (320) 30.03.2016
 (511) 29, 30, 31, 32
 (540)



(510) (29) acidofilní mléko, ajú východní (neživý), ajvar (papriková čalamáda), algináty pro kulinářské účely, aloe vera určená pro lidskou spotřebu, ančovičky (sardele), aranžované zpracované ovoce, arašidová pasta, arašidové máslo, arašidové mléko pro kulinářské účely, arašidový olej, arašidový olej (do potravin), arašidy v plechovce, arašidy zpracované, aromatizované ovoce, artyčoková pasta, artyčoky konzervované, aspik, baklažánová pasta, balené maso, balené večeře převážně z mořských plodů, banánové lupínky, bíldla (mléčná) do nápojů, bílkovina pro kulinářské účely, bílý sýr, bio mléko, bisques (francouzská krémová polévka), blanširované ořechy, bloky vařených uzených a následně sušených ryb bonito (katsuo-buši), bob, bobuloviny konzervované, bologna (masový výrobek boloňského typu), bombay mix (tradiční indická pochutina), borůvky zpracované, bramborová kaše, bramborová kaše v prášku, bramborové hranolky, bramborové knedlíky, bramborové lupínky, bramborové lupínky jako pochutina, bramborové lupínky s nízkým obsahem tuku, bramborové noky, bramborové smaženky, bramborové tyčinky, bramborové vločky, bramborový salát, brambory konzervované, brambory zpracované, brokolice, broskvové lupínky, brusinkový kompot, bujón (vývar), bujónové kostky, bujóny, vývary (přípravky na), bulgogi (korejský hovězí pokrm), burgery, bylinkové máslo, bylinkový sýr, cancoillotte (sýr), čerstvá drůbež, čerstvé maso, čerstvé nezrající sýry, česnek (konzervovaný-), česnek (nakládáný), česneková pasta, česnekové máslo, chaluhy (zpracované), chicharrón (smažená vepřová kůže), chile con guiso (sýrová omáčka s chilli papričkami), chile rellenos (mexické plněné obalované papričky), chili con carne, chilli olej, chipsy (bramborové), chipsy z juky, chlazená jídla vyrobená z ryb, chlazené mléčné dezerty, chlazené potraviny, obsahující převážně ryby, chobotnice (neživé), chop suey (čínský pokrm), chorizo (salámová klobása), chřest zpracovaný, chuťovky na bázi brambor, chuťovky na bázi sušeného ovoce, chuťovky na bázi tofu, chuťovky na bázi zeleniny, cibule (konzervovaná -), cibulové kroužky, citrónová pomazánka, citrónový tvaroh, citrony zpracované, cizrna zpracovaná, čočka, čočka konzervovaná, dahl (indický pokrm z luštěnin), datle, datle zpracované, dezerty na bázi náhražkového mléka, dezerty z mléčných výrobků, dipy (omáčky) na bázi mléka, dolmy, droby, dršťky, drůbež, drůbež (neživá), dulce de leche (kondenzované mléko), dušená jablka, dušená jídla, dušené hovězí maso, dušené ovoce (kompoty), dýňová pasta, džemy, extra panenský olivový olej, extrakty z chaluhy jako potravina, faggoty (masové kuličky z vnitřností, potraviny), falafel, fazole, fazole (konzervované), fazole s chilli, fazole v rajčatové omáčce, fazole vařené v sójové omáčce (kongjaban), fazolový dip (omáčka), feferonky zpracované, fermentované bambusové výhonky vařené a konzervované v soli (menma), fermentovaný sójový sýr, fermenty (mléčné) pro kulinářské účely, filety z ančoviček, filety z kuřecích prsou, filety z uzenáče, garnáti (neživí), garnáti v kokosu, ghee (indické přepuštěné máslo), glazované ovoce, grilovací klobása německého typu (bratwurst), grilovaná zelenina, grilovaná kuře (yakitori), grilovaný vepřový bok (samgyeopsal), guacamole, gumbo (polévka), haggis (skopový prejt), hamburgery, hlemýždi, hlohové lupínky, hluboce zmrazená drůbež, hluboce zmrazené kuře, hotová balená jídla (převážně ze zvířiny), hotová jídla obsahující (převážně) vejce, hotová jídla obsahující převážně maso, hotová jídla obsahující (převážně) kuřecí maso, hotová jídla obsahující (převážně) slaninu, hotová jídla obsahující převážně mořské plody, hotová jídla obsahující převážně rybí karbanátky, zeleninu, vařená vejce a vývar (oden), hotová jídla obsahující převážně masové náhražky, hotová jídla vyrobená z masa (převážně z masa), hotová jídla vyrobená z drůbeže (převážně z drůbeže), hotová jídla z masa, hotová

vařená jídla obsahující výhradně nebo téměř výhradně drůbež, hotová vařená jídla obsahující výhradně nebo téměř výhradně maso, hotová vařená jídla obsahující výhradně nebo téměř výhradně zvěřinu, hotové jídla obsahující převážně zvěřinu, hotové jídlo obsahující převážně hustou sójovou pastu cheonggukjang a tofu, hotové jídlo obsahující převážně fermentovanou zeleninu, vepřové maso a tofu (kimchi-jjigae), hotové jídlo obsahující převážně sójovou pastu doenjang a tofu (doenjang-jjigae), hotové jídlo obsahující převážně kuřecí maso a ženšen (samgyetang), hotové jídlo obsahující převážně restované hovězí maso a fermentovanou sójovou omáčku, hotové jídlo obsahující převážně restované kuřecí maso a fermentovanou ostrou paprikovou pastu, hotové předkrmy obsahující převážně plody moře, hotové saláty, hotové zeleninové výrobky, hotový strouhaný sýr, houbové pyré, hovězí bujon, hovězí hamburgery, hovězí lůj (jako potravina), hovězí maso, hovězí pečeně, hovězí plátky, hovězí tuk, hrudkový sýr, hummus (kaše z cizrny), humři (neživí), husí játra (foie gras), huspenina, hydrogenované oleje do potravin, instantní dušená jídla, instantní polévky, instantní polévky miso, instantní smetana do kávy, instantní smetana do nápojů, jablečné chipsy, jablečné lupínky, jablečné pyré, jádra vlašských ořechů, jamy, játra, játrová paštika, jedlá ptáčí hnízda, jedlá semena, jedlá slunečnicová semena, jedlé květiny zpracované, jedlé mořské řasy, jedlé mušle (neživé), jedlé oleje, jedlé oleje a tuky, jedlé oleje určené k přípravě pokrmů, jedlé oleje určené ke glazování pokrmů, jedlé oleje získané z ryb (jiné než olej z tresčích jater), jedlé ořechy, jedlé plátky sušené chaluhy (tororo-kombu), jedlé sušené květy, jedlé tuky, jedlé žaby neživé, jednohubky obsahující ovoce, jednohubky z kandovaného ovoce, jehněčí zpracované, jelito (krvavá tlačěnka), jikry z mořských lososů do potravin, jikry z mořských pstruhů do potravin, jitrnice, jogurt, jogurt z kozího mléka, jogurtové dezerty, jogurtové nápoje, jogurty, jogurty na pití, jogurty s ovocnou příchutí, kachní vejce, kakaové máslo, kalamáry (upravené), kandované ovoce, kandované třešně maraschino, kaponata, kapr (neživý), kapusta zpracovaná, kapustové chipsy, karasové neživí, karbanátky s tofu, kaviár kďoule zpracované, kimchi (fermentovaný zeleninový dokrm), kimchi (fermentovaný zeleninový pokrm) kimchi z ředkve nakrájené na kostky (kkakdugi), klobása polského typu, klobásy, salámy, párky, kokos sušený, kokosové lupínky, kokosové máslo, kokosové mléko na vaření, kokosové mléko v prášku, kokosový olej, kokosový olej a tuk (jako potravina, kokosový prášek, koktejlové cibulky, koncentrovaná zeleninová šťáva jako potravina, koncentrované máslo, koncentrované vývary, kondenzovaná rajčata, kondenzované mléko, konopné mléko používané jako náhražka mléka, konzervovaná nakládaná zelenina, konzervovaná rajčata, konzervovaná zelenina, konzervovaná zelenina (v oleji), konzervované fazole, konzervované houby, konzervované hovězí haše (masová směs), konzervované jahody, konzervované klobásy, konzervované luštěniny, konzervované maso, konzervované olivy, konzervované ořechy, konzervované ovoce, konzervované plody jujuby, konzervované plody moře, konzervované ryby, konzervované sojové boby, konzervované švestky, konzervované vařené maso, konzervované vepřové maso, konzervované vepřové s fazolemi, konzervované zpracované olivy, konzervovaný šneci, konzervovaný hrášek, konzervovaný kořen zvonku (doraji), konzervy masové, konzervy rybí, konzervy zeleninové, kořeněná nakládaná zelenina, kořeněná mořská řasa (jaban-gim), kořeněné oleje, kořeněné ořechy, kořeněný sýr, koryši neživí, kostní olej konzumní, kostní olej (pro potravinářské účely), kousky kuřecího masa jako náplň sendvičů, kozí mléko, kozí sýr, kožnatky (neživé), krab, krab marinovaný v sójové omáčce (ganjang-gejang), krabi (neživí), krabí placičky, krájená zelenina, krájená zelenina konzervovaná, krájená a kořeněná grilovaná hovězí maso (bulgogi), krájené ovoce, krájené ovoce konzervované, krájené ovoce konzervované ve skle, kravské mléko, krémová rybí polévka, křepelčí vejce, krevety (neživé), krokety, krůta, krocan, krutí karbanátky, krutí maso, krystalizovaný závor, kukly housenek bource morušového pro lidskou spotřebu, kukuřice (konzervovaná), kukuřičné tuky, kukuřičný olej, kumys (mléčný nápoj), kumys (nápoj z kvašeného kobyliho mléka), kuře, kuřecí krokety, kuřecí kuličky, kuřecí nugety, kuřecí pěna, kuřecí salát, kuřecí vývar, kvašené sójové boby (natto), kvasinky (mléčné) pro kulinářské účely, kysaná smetana, kysané mléko, kysané zelí, lančmíty (luncheon meats), langusty, langusty (neživé), lanžý (konzervované), lanžýzová šťáva, lecitin pro kulinářské účely, ledviny zvířat (vnitřnosti), lilková pasta, liskové oříšky (zpracované), listy z tofu, lněný olej (jedlý) lněný olej pro kulinářské účely, losos neživý, losos (neživý), lososové krokety, loupaná rajčata, loupaná zelenina, loupané krevety, loupané ořechy, loupaný zelený hrášek púlený, lůj jako potravina, lupínky z kiwi, lupínky ze sušeného ovoce, luštěninové saláty, lyofilizované kousky tofu (kohri-dofu), mandarinky (konzervované), mandle mleté, mandle zpracované, mandlové máslo, mandlové mléko pro kulinářské účely, manga

zpracovaná, margarín, margarínové náhražky, marmeláda, mascarpone, máslo, máslo na vaření, máslo z oříšků kešu, máslo ze semen, máslová směs, máslové krémy, máslový olej, masné výrobky ve formě karbanátků, maso, maso a masné výrobky, maso k výrobě uzenin, maso (konzervované-), maso nakrájené na plátky, maso vařené v sójové omáčce (maso cukudani), masová náplň do pečiva, masové chuťovky, masové karbanátky, masové knedlíčky, masové konzervy, masové náhražky, masové náhražky na bázi zeleniny, masové paštiky, masové pasty, masové pěny, masové pomazánky, masové steaky, masové výtazky, masový rosol, mečouni neživí, medové máslo, měkké bílé hrudkové sýry, měkký bílý sýr, měkký plísňový sýr, měkký sýr, měkkýši (neživí), míchaná zelenina, míchaný sýr, mléčné dezerty, mléčné koktejly, mléčné nápoje, mléčné nápoje obsahující ovoce, mléčné nápoje (s vysokým obsahem mléka), mléčné pomazánky, mléčné pudinky, mléčné tvarohy, mléčné výrobky, mléčné výrobky a jejich náhražky, mléko, mléko v prášku, mléko v prášku pro potravinářské účely, mléko ze sójových bobů, mleté maso (nadrobno nakrájené maso), mleté ořechy, morek jako potravina, mořské plody (neživiliv živé), mořské škeble (neživé), mořští ježci (neživí), mořští okouni (neživí), mortadella, mozzarellové sýrové prsty, mražená hotová jídla obsahující převážně zeleninu, mražená zelenina, mražené balené předkrmky převážně z plodů moře, mražené bambusové výhonky, mražené bramborové hranolky, mražené čínské zelí, mražené hranolky, mražené listy hasivky orličí (gosari), mražené maso, mražené masové výrobky, mražené ovoce, mražené rybí výrobky, mražené ryby, mražené vařené ryby, mražení měkkýši, mrkev, mušle (neživé), náhražka rybích jiker, náhražka smetany (náhrady mléčných výrobků), náhražka drůbeže, náhražky kysaného, náhražky másla, náhražky sýrů, náhražky vajec, nakládaná cibule, nakládaná vejce, nakládaná zelenina, nakládané okurky, nakládané ovoce, nakládané pálivé papriky, nakládané papričky jalapeños, nakládané papriky, nakládané ředkve, nakládané vepřové nožičky, nakrájená zelenina do salátů, nakrájené zeleninové saláty, naložené ryby, naložené slupky vodního melounu, náplň do pečiva (konzervované ovoce), náplně do moučníků na bázi ovoce, náplně do ovocných koláčů, náplně na bázi ovoce do cobbleru, nápoje na bázi jogurtu, nápoje na bázi mléka, nápoje na bázi mléka ochucené čokoládou, nápoje na bázi mléka s obsahem ovocné šťávy, nápoje na bázi mléka s obsahem kávy, nápoje vyrobené na bázi mléka, nápoje vyrobené z mléčných výrobků, nápoje vyrobené z mléka, nápoje vyrobené z mléka nebo obsahující mléko, nápoje z bakterií kyseliny mléčné, nasolená a fermentovaná plody moře (jeotgal), nasolené maso, návky (neživé), nemléčná náhrada mléka nebo smetany, nevařené hamburgery, neživí měkkýši, nízkotučné jogurty, nízkotučné mléčné pomazánky, nízkotučný sýr, nové koření zpracované, nugety ze strouhaných brambor, obalované a smažené papričky jalapeño, obalované arašidy, ochucené jogurty, ochucené mléčné nápoje, ochucené mléko, ochucené mléko v prášku pro přípravu nápojů, ochucené ořechy, odtučněné mléko, okouni (neživí), okurkové kimčí (oi-sobagi), olej z dýňových semen pro potravinářské účely, olej z hroznových jader, olej z rýžových otrub (do potravin), olej z rýžových otrub pro potravinářské účely, olej ze semínek kamélie pro použití jako potravina, olej ze sójových bobů, olej ze sójových bobů jako potravina, olej ze sójových bobů na vaření, oleje a tuky, oleje na vaření, olejové směsi (pro potravinářské účely), olivová pasta, olivové pyré, olivový olej, olivový olej (jedlý -), olivy konzervované, olivy plněné červenou paprikou a mandlemi, olivy plněné červenými paprikami, olivy plněné mandlemi, olivy plněné pestem ve slunečnicovém oleji, olivy plněné sýrem feta ve slunečnicovém oleji, olivy sušené, olivy (zpracované), omáčky (dipy), omelety, opečené kousky slaniny, opečené listy mořských řas (yaki-nori), opečené mořské řasy, opečené rolinky z rybí pasty (čikuwa), ořechové chuťovky, ořechové máslo, ořechové oleje, ořechové pasty, ořechové polevy, ořechové tyčinky, organické tyčinky z ořechů nebo semínek, oříšky piniové zpracované, oříšky zpracované, ovčí mléko, ovčí sýr, ovoce kandované, ovoce (kandované -), ovoce konzervované, ovoce (konzervované -), ovoce naložené v alkoholu, ovoce (přislazené -), ovoce s cukrovou polevou na špejli, ovoce (slazené -) ovocná dřeva, ovocná kůra, ovocná marmeláda, ovocná pomazánka, ovocná pyré, ovocné dezerty, ovocné lupínky, ovocné prášky, ovocné rolinky, ovocné saláty, ovocné šťávy na vaření, ovocné svačinky, ovocné želé, ovocný džem, ovocný pektin, ovocný protlak, palmová srdíčka zpracovaná, palmový olej, palmový olej (jedlý), papáje zpracované, papriky k přímé konzumaci, papriky zpracované, párky na přípravu hotdogů, párky v kukuřičném těstíčku, párky v těstíčku, parmigiana s lilkem (jihoitalské jídlo), pasta z ančoviček, pasta z krabích jiker, paštika z husích jater, paštiky, pastrami, pastýřský koláč (zapečená směs masa a brambor), pečené kaštaný, pektin pro kulinářské účely, pěna rybí, pěna (zeleninová), picalilli (zahuštěná kořeněná zelenina), pikantní hovězí vývar (yukgaejang), placičky z mletého rybiho masa a jamů vařené v páře (hampen), placičky z rybí pasty na páře nebo opečené (kamaboko),

plátky sušených mořských řas (hoshi-nori), platýsi neživí, plněné brambory, plněné brambory ve slupce, plněné zelné listy, plody moře vařené v sójové omáčce (cukudani), pochutiny na bázi luštěnin, pochutiny na bázi ořechů, pochutiny na bázi sóji, pochutiny na bázi zeleniny, pochutiny (nakládaná zelenina), pochutiny z brambor, podmáslí, podmáslí kyselé mléko, pokrmový tuk, polévka s macesovými knedlíčky, polévkové koncentráty, polévkové kostky, polévkové směsi, polévky, polévky (přípravky na výrobu), polévky v konzervách, polévky v prášku, pomazánka z lískových oříšků, pomazánka z mořských plodů, pomazánka z uzených ryb, pomazánky na bázi česneku, pomazánky na bázi zeleniny, pomazánky z ryb a mořských plodů, pomeranče (zpracované), porcované kuřecí maso, potravinářské výrobky z ryb, potraviny z ryb, pražené arašidy, pražené ořechy, pražmani obecní (chňapali neživí), pražmani obecní neživí, předkrmové saláty, předkrmky na bázi zeleniny, předvařená dušená jídla na kari, předvařená polévka, předvařené polévky, předvařené polévky miso, přepuštěné máslo, připravené ořechy, přípravky na výrobu jogurtu, přípravky na výrobu zeleninových polévek, přípravky z másla, přislazené ovoce (naložené v cukru), prosciutto (italská šunka), proteinové mléko, prstuzi neživí, ptačí vejce a vaječné výrobky, pudinkové jogurty, pufované vepřové kůrky, pūlený hrách, pūlený žlutý hrách, pyl upravený k potravinářským účelům, quark (tvaroh), quenelle (francouzský pokrm), quenelle (masové), quenelle (rybí), raci (s výjimkou živých), ragú, rajčata zpracovaná, rajčatová šťáva na vaření, rajčatové výtazky, rajčatový protlak, rajský protlak (pyré), řasy upravené jako potraviny, rebarbora v sirupu, řepkový olej, řepkový olej jako potravina, řepkový olej jedlý, rostli (smažené placičky ze strouhaných brambor), rōsti (zapákané brambory), rostlinné oleje do potravin, rostlinné tuky do potravin, rostlinné tuky na vaření, rousonq (maso trhané na kousky), rozinky, ryazhenka (fermentované pečené mléko), rybí jikry pro lidskou spotřebu, rybí jikry zpracované, rybí klobásy, rybí krokety, rybí kuličky, rybí pasta, rybí pěna, rybí plátky (filé), rybí pokrmy, rybí pokrmy pro lidskou spotřebu, rybí pomazánka, rybí prsty, rybí řízky, rybí rosoly, rybí sušenky, rybí tyčinky, rybí výrobky konzervované ve skle, rybí vývar, rybí zákusky, ryby, ryby (konzervované -), ryby, plody moře a měkkýši, ryby (potravinářské výrobky), ryby s bramborovými hranolky, ryby v konzervě, ryby v olivovém oleji, rýžové mléko (náhražky mléka), salám, salám pepperoni, salát caesar, salát z jiker cipala, sardinky neživé, sardinky (neživé), saturejková másla, saveloys (druh uzeniny), semena zpracovaná, semínka (zpracovaná -), semínka zpracovaná slunečnicová, sezamový olej, šiškebab, skotská vejce, slanečci, sledi (neživí), slanina, slaninové kůrky, slávky jedlé (neživé), sledi neživí, šlehačka, šlehaná poleva na bázi mléčných výrobků, slepičí vejce, slímáci upravení pro lidskou spotřebu, slunečnicová semínka zpracovaná, slunečnicový olej (jedlý -), smažená kuřata, smažené banány, smažené bramborové lupínky, smažené cibulové kroužky v těstíčku, smažené fazole, smažené kousky tofu (abura-age), smažené maso, smažené pokrmy z brambor, smažené potraviny obalované v těstíčku, směs ze sušeného ovoce, směsi na přípravu vývarů, směsi nakládané zeleniny, směsi ovoce a ořechů, směsi sušeného ovoce, směsi sušeného ovoce a zpracovaných oříšků jako pochutina, smetana do kávy obsahující převážně mléčné výrobky, smetana do kávy ve formě prášku, smetana ke šlehání, smetana (mléčný výrobek), smetana s vysokým obsahem tuku, smetana v prášku, smetana (zakysaná smetana), šnečí kaviár (ke konzumaci), sója (konzervovaná-), sója (zpracovaná), sójové boby konzervované jako potravina, sójové boby zpracované, sójové chaosy, sójové hamburgery, sójové mléko, sójový jogurt, solená vejce, solené maso, solené ořechy, solené ryby, soli fermentované jikry ježovky, špenát konzervovaný, špenát (upravený), špenát zmrazený, šťáva z mušlí, šťávy (zeleninové) na vaření, stoletá vejce, sultánky, sumýši neživí, šunka, šunkové koleno, sušená čočka, sušená jedlá rosolovka řasotvará, sušená manga, sušená syrovátka, sušená vejce, sušené ananasy, sušené brusinky, sušené datle, sušené duriany, sušené fazole, sušené fíky, sušené hovězí maso, sušené jedlé černé houby, sušené jedlé houby, sušené jedlé mořské řasy, sušené jedlé mořské řasy (hoši-wakame), sušené jedlé řasy, sušené jikry sledě, sušené kaki (got-gam), sušené kokosové ořechy, sušené krevety, sušené kuřecí maso, sušené kusy agarového želatiny (kanten), sušené lanýže (jedlé houby), sušené lupínky z jedlých mořských řas na posypání rýže v horké vodě (ochazuke-nori), sušené luštěniny, sušené maso, sušené mléko, sušené ořechy (kalamary), sušené oříšky, sušené ovoce, sušené papáje, sušené ryby, sušené sójové boby, sušené švestky, sýr čedar, sýr s modrou plísní, sýr v prášku, syřidlo, syrovátka, sýrové fondue, sýrové klobásy, sýrové omáčky, sýrové pomazánky, sýrové směsi, sýrové tyčinky, sýrové výrobky, sýry ve formě omáček (dipů), tahini (pasta ze sezamových semínek), tapenáda (pomazánka z oliv, kapary a ančoviček), tavený sýr, telecí maso, telecí vývar, temphe, tlačěnka, tofu, tofu tyčinky, tolstolobici bílí neživí, tresky (neživé), třešně zpracované, tukové pomazánky na chléb, tukový základ na výrobu jedlých tuků, tuky na

vaření, tuňák (konzervovaný), tuňák (neživý), tuňák neživý, tvaroh, tvaroh ze sójových bobů, tvarohové přípravy, tvarohový sýr, tvarohový sýr (cottage), tvrdý sýr, tyčinky z ořechů nebo semínek, tyčinky z tofu, tykve (rostliny konzervované), tzatziki, úhoří neživí, upravené houby, upravené kešu ořechy, upravené olivy, upravené ovoce, upravení hlemýždi, ušeh mořská neživá, ústřice (neživé, pro lidskou spotřebu), ústřice s výjimkou živých, uzené maso, uzené párky, uzené ryby, uzžený losos, uzžený sýr, vaječný bílek, vaječný koňak (nealkoholický -), vaječný nápoj (nealkoholický -), vařená jídla obsahující převážně ryby, vařená masová jídla, vařená a sušená ryby, vařené kuře, vařené olivy, vařené ořechy, vařené ovoce, vaření šneci, vařený špenát, vegetariánské párky, vejce, velkozrný hrách (dřeňový), velrybí olej do potravin, velrybí tuk do potravin, velryby (neživé), vepřové kotlety, vepřové kůrky, vepřové maso, vepřové sádlo, vepřový hřbet, vločky ze sušeného rybiho masa (kezuri-bushi), vuřty, výrobky z jehněčího masa, výrobky z krůtího masa, výrobky z mořských plodů, výrobky z mražených ryb, výrobky ze sušeného ovoce, výtažky do polévek, výtažky s příchutí hovězí pečeně, výtažky z chaluhy jako potravina, výtažky z drůbeže, výtažky z mořských řas jako potravina, vývar bujón, vývar (bujón), vývar, bujón (hotový), vývar (bujón, polévka), vývar z hovězích kostí (seolleongtang), vývary, vyzina do potravin, yakitori (japonský kuřecí špíz), zahuštěné máslo, základy k přípravě polévek, zakysaná smetana, zapékané pokrmy, zavařené maso, zavařené ovoce, zázvorový džem, želatina, želatina vyrobená z kořene zmiňovce indického (konjako), želé, želé džemy, kompoty, ovocné a zeleninové pomazánky, želé z guave, zelenina (konzervovaná-), zelenina naložená v lahvičce, zelenina sušená, zelenina v konzervě, zelenina vařená, zeleninová paštika, zeleninová pěna, zeleninové chipsy, zeleninové chipsy, zeleninové hamburgery, zeleninové pasty, zeleninové pomazánky, zeleninové prášky, zeleninové pyré, zeleninové saláty, zeleninové šťávy na vaření, zeleninové výtažky do potravin, zeleninové výtažky na vaření (šťávy), zeleninové výtažky na vaření, zeleninový aspik, zeleninový vývar, zelený salát s majonézou, žervé, živočišné oleje do potravin, živočišné tuky do potravin, žlutek, zmrazená vejce, zmrazené předkrmky převážně z mořských plodů, zmrazené předkrmky převážně z kuřecího masa, zmrazené výrobky z ryb, zmrzlinové koktejly, zpracovaná cibule, zpracovaná čínská hořčice zpracovaná citronela (citronová tráva), zpracovaná dýňová semínka, zpracovaná jablka, zpracovaná řepa, zpracovaná růžičková kapusta, zpracovaná semena jítrocele, zpracovaná semena vodních melounů, zpracovaná slunečnicová semínka, zpracovaná vejce, zpracovaná zelená cibulka, zpracovaná zelenina, zpracovaná arašidy, zpracované artyčoky, zpracované avokádo, zpracované batáty, zpracované betelové ořechy, zpracované broskve, zpracované fazolové klíčky, zpracované hovězí maso, zpracované jedlé houby cordyceps, zpracované jedlé květiny v krystalizované formě, zpracované jedlé mořské řasy, zpracované kaktusy do jídel, zpracované kořeny (hlízy), zpracované listy kapusty kadeřavé, zpracované luštěniny, zpracované maso, zpracované masové výrobky, zpracované meruňky, zpracované mořské plody, zpracované oddenky, zpracované olivové pyré, zpracované ořechy, zpracované ovoce, houby a zelenina (včetně ořechů a luštěnin) zpracované pistácie, zpracované plody liči, zpracované rybí výrobky pro lidskou spotřebu, zpracované ryby, zpracované šalotky (požívané jako zelenina, nikoli ochucovadlo), zpracované vinné listy, zpracované vlašské ořechy, zpracované baklažán, zpracovaný hrášek, zpracovaný kokos, zpracovaný spirulin, zrající sýr s plísní, zrající sýry, ztužené oleje do potravin, ztužené oleje (hydrogenované oleje do potravin), zvěřina; (30) achar pachranga (tradiční indické nakládané ovoce a zelenina), aditiva do nápojů (s výjimkou silic), agávový sirup pro použití jako přírodní sladidlo, ananasové smaženky, andělka lékařská, anglické muffiny, anýz (koření), arašidové cukrovinky, arašidový krokant, aromatické čaje (k jiným než léčebným účelům), aromatické látky do nápojů (jiné než silice), aromatické látky do potravin (jiné než silice), aromatické přípravky do cukrovinek, aromatické přípravky do koláčů, aromatické přípravky do potravin, aromatické přípravky do pečiva, aromatické přípravky do zmrzlin, aromatické přípravky k výrobě neléčivých výluhů, aromatické přípravky k výrobě bylinných čajů, asijské nudle, asijský meruňkový čaj (maesilcha), badyán, bagel (chlebové pečivo), bagety, balené čaje k jiným než léčebným účelům), balené obědy sestávající zejména z rýže a obsahující také maso ryby nebo zeleninu, banánové smaženky, baosi (nadívané bochánky), batátový potravinářský škrob, bavorské krémy, bezlepkový chléb, bezmasé koláče, bikarbonát sodný na pečení, bílý čaj, bílý cukr, bílý lotosový čaj (baengnyeoncha), biologický med pro lidskou spotřebu, bochánky, bombóny bez léčivých přísad, bombóny (cukrovinky), bombóny k jiným než léčebným účelům, bombóny (neléčivé), bombóny (neléčivé) s alkoholem, bombóny (neléčivé) s medem, bombóny s kakaem, bombóny vyrobené z cukru, bramborová moučka, bramborová moučka pro lidskou spotřebu, bramborový škrob do potravin, briošky, briošky plněné džemem,

brownie (čokoládové pečivo), buchtý s džemem z červených fazolí, buchtý s marmeládou, burizony, burritos (pšeničné tortilly), bylinkové čaje (neléčivé), bylinkové marinády, bylinky pro kulinářské účely, bylinné čaje s výjimkou těch pro léčebné použití), bylinné příchutě ke zhotovování nápojů, bylinné přípravky na výrobu nápojů, bylinný med, čaj, čaj bez teinu, čaj bez teinu s umělými sladidly, čaj chai, čaj darjeeling, čaj earl grey, čaj k luhování, čaj lapsang souchong, čaj (neléčivý) obsahující brusinkové listy, čaj (neléčivý) obsahující brusinkové výtažky, čaj (neléčivý) s brusinkovými listy, čaj (neléčivý) s brusinkovými výtažky, čaj oolong, čaj oolong (čínský čaj), čaj rooibos, čaj s jablečnou příchutí (k jiným než léčebným účelům), čaj s pomerančovou příchutí (k jiným než léčebným účelům), čaj z červeného ženšenu, čaj z ječného listu, čaj z kořene lopuchu (wooungcha), čaj z kustovnice čínské gugijacha), čaj z praženého ječmene (mugicha), čaj z rostliny akantopanax (ogapicha), čaj ze slané chaluhy v prášku (kombu-cha), čaj ze sušeného neloupaného ječmene (mugi-cha), čaje, čaje s ovocnou příchutí (jiné než léčivé), čajová ochucovadla, čajové esence, čajové esence (bez léčivých účinků), čajové oolong (neléčivé), čajové kapsle, čajové koláčky, čajové listy, čajové nápoje (bez léčivých účinků), čajové nápoje s ovocnou příchutí, čajové pečivo (sušenky), čajové pečivo z mléčné čokolády, čajové příchutě, čajové směsi, čajové výtažky, čajové výtažky (bez léčivých účinků), čajové zákusky, calzone (plněná pizza), cannelloni, cappuccino, čatni (chuťové přísady), čatny (chuťové přísady), celá pšeničná zrna konzervovaná, celá pšeničná zrna předvařená, celá pšeničná zrna sušená, celá pšeničná zrna vařená, celerová sůl, celozrná rýže, celozrné lupínky, celozrný chléb, celozrný žitný šrot, cereálie, cereálie k přípravě teplé snídaně, cereálie připravené ke konzumaci, cereálie v prášku, cereální jednodubky se sýrovou příchutí, cereální koláče pro lidskou spotřebu, cereální lupínky, cereální přípravky obalené v cukru a medu, cereální přípravky obsahující ovesné otruby, cereální přípravky obsahující otruby, cereální sušenky pro lidskou spotřebu, cereální tyčinky, cereální tyčinky a energetické tyčinky, cereální tyčinky s vysokým obsahem proteinů, cereální výrobky ve formě tyčinek, černý čaj, černý čaj (anglický čaj), čerstvá pizza, čerstvé pirohy, čerstvé plněné pečivo, čerstvé rolky s párkem, čerstvé těstoviny, čerstvý chléb, česnek v prášku, česneková pasta, česnekový chléb, chaluha (koření), chalupas (tradiční mexický pokrm), chalva (cukrovinka), cheesburgy (sendviče), chemická ochucovadla do pokrmů, chili olej k použití jako dochucovadlo nebo koření, chilli koření, chilli omáčka, chilli pasta k použití jako ochucovadlo, chimichanqa (smažené mexické burrito), chipsy taco, chipsy vyrobené z obilnin, chlazené dezerty, chlazené pizzy, chléb, chléb a pečivo, chléb pita, chléb pumpnickel, chléb s nízkým obsahem soli, chléb se sladkými červenými fazolemi, chléb se sojovými boby, chlebová střída, chlebová těsta, chlebové koncentráty, chlebové pečivo plněné ovocem, chlebové placky, chlebové sendvičové placky (wrap), chlebové sušenky, chlebové tyčinky (grissini), chlorid sodný ke konzervování potravin, chow-chow, chow-chow (chuťové přísady), chow mein (čínské nudle), chow mein (jídla na bázi nudlí), chryzantémový čaj (gukhwacha), churros (španělské smažené tyčinky), chutney (chuťové přísady), chuťové přísady, chuťovky na bázi cereálií, chuťovky na bázi rýže, chuťovky z křehkého chleba, chuťovky z pražené kukuřice, cibulové bochánky, cibulové nebo sýrové sušenky, cikorka a cikorkové směsi použité jako kávové náhražky, cikorka (kávová náhražka), cikorka používaná jako kávová náhražka, čínská mouka na lité těsto, čínské knedlíčky vařené v páře (shumai), čínské koláčky štěstí, čínské nudle (nevařené), čínské plněné knedlíčky, čínské plněné knedlíky (gyoza, vařené), čínské rýžové nudle (bifun, nevařené), čipsy na bázi mouky, citronová ochucovadla s výjimkou vonných olejů, citronové příchutě, citronové příchutě do potravin nebo nápojů, čokoláda, čokoláda bez léčivých přísad, čokoláda do cukrovinek a pečiva, čokoláda na polevy, čokoláda s alkoholem, čokoláda s jádrem s příchutí máty, čokoláda s japonským křenem, čokoláda s likérem, čokoláda ve tvaru mořských mušlí, čokoláda ve tvaru pralinek, čokoládová hmota, čokoládová pěna, čokoládová poleva, čokoládová rýže, čokoládová vejce, čokoládové chipsy, čokoládové cukrovinky, čokoládové cukrovinky bez léčivých přísad, čokoládové cukrovinky obsahující pralinky, čokoládové cukrovinky s náplní, čokoládové cukrovinky s příchutí pralinek, čokoládové dorty, čokoládové esence k přípravě nápojů, čokoládové fondue, čokoládové karamely (fudge), čokoládové krémy, čokoládové mušle, čokoládové náplně pro pekařské výrobky, čokoládové nápoje, čokoládové nápoje, které nejsou na bázi mléčných výrobků nebo zeleniny, čokoládové nápoje s mlékem, čokoládové oplatky, čokoládové ozdoby na cukrářské výrobky, čokoládové ozdoby na dorty, čokoládové ozdoby na dorty a koláče, čokoládové ozdoby na vánoční stromky, čokoládové pečivo, čokoládové polevy, čokoládové pomazánky, čokoládové pomazánky na chléb, čokoládové pomazánky obsahující ořechy, čokoládové pralinky,

čokoládové příchutě, čokoládové sirupy k přípravě nápojů na bázi čokolády, čokoládové sladkosti, čokoládové sladkosti plněné krémem (neléčivé), čokoládové sušenky, čokoládové tyčinky, čokoládové tyčinky určené k přímé spotřebě, čokoládové vafle, čokoládové výtazky, čokoládové výtazky k přípravě nápojů, čokoládovo-karamelové oplatky, čokoládový marcipán, čokoládový prášek, čokoládový sirup, čokolády, čokolády plněné marshmallow, čokolády ve tvaru mořských koniků, crème brûlée, crème caramel, croissanty, cukr, cukr (jiný než pro lékařské účely), cukr k přípravě džemů, cukr k přípravě ovocných konzerv, cukr k přípravě želé, cukr krystal (ne jako cukrovinka), cukr, med, melasa, cukr, přírodní sladidla, sladké polevy a náplně, výrobky z včelích produktů, cukrářská poleva, cukrářské konfety na pečení, cukrářské piškoty (pečivo), cukrářské výrobky, cukrářské výrobky bez léčivých přísad, cukrářské výrobky ke zdobení vánočních stromčků, cukrová poleva, cukrová vata, cukrové dortové ozdoby, cukrovinkové ozdoby na dorty, cukrovinky, cukrovinky bez léčivých přísad jako součást nízkokalorických diet, cukrovinky (bonbóny), cukrovinky (bonbóny) ochucené ovocem, cukrovinky (ke konzumaci), cukrovinky ke zdobení vánočních stromků, cukrovinky mražené, cukrovinky na bázi pomerančů, cukrovinky na zdobení vánočních stromčků, cukrovinky obsahující čokoládu bez léčivých přísad, cukrovinky obsahující džem, cukrovinky obsahující ovoce (bonbony), cukrovinky obsahující želé, cukrovinky s čokoládovou příchutí, cukrovinky s čokoládovou polevou, cukrovinky s cukrovou polevou, cukrovinky s mátovou příchutí (neléčivé), cukrovinky s mléčnou příchutí bez léčivých přísad, cukrovinky s příchutí lékořice, cukrovinky s tekutou alkoholovou náplní, cukrovinky s tekutou ovocnou náplní, cukrovinky s vinnou náplní, cukrovinky tekuté, cukrovinky tvrdé, cukrovinky ve formě pastilek bez léčivých přísad, cukrovinky ve formě tabulek, cukrovinky ve formě vajíček bez léčivých přísad, cukrovinky vyrobené z čokolády, cukrovinky vyrobené ze sezamového oleje, cukrovinky z bramborové mouky, cukrovinky z vařeného cukru, dánské chlebové bulky, dánské máslové sušenky, dánské pečivo, dánský chléb, dashi-tsuyu (japonský polévkový základ), dekorativní cukrové kuličky, deriváty škrobu pro lidskou spotřebu, dezerty pavlova s lískovými oříšky, dezerty z prosa nebo pražené rýže obalované v cukru (okoshi), divoká rýže (upravená), doplňky k jídlu, dort s cukrovinkami, dortové oplatky, dorty, dorty (cukrářské výrobky), dorty (sladké nebo slané), dražé (cukrovinky bez léčivých přísad), dražé (cukrovinky) pro jiné než farmaceutické účely, drcená pšenice, drcený ječmen, drcený oves, dresinky na pokrmy, drobenkový koláč, droždí, droždí a přípravky na kynutí potravin, droždí do těsta, droždí k použití jako přísada do jídel, dýňová kaše (hobak-juk), dýňové koláče, éclair (zákusek s polevou plněným krémem), empanadas (plněné kapsy), enchiladas (plněné kukuřičné placky), energetické tyčinky na bázi obilnin, esence do potravin (s výjimkou éterických esencí a olejů), esence na vaření (jiné než esenciální oleje), esence pro použití k přípravě potravin (jiné než esenciální oleje), esence pro použití v kuchyni (jiné než esenciální oleje), espresso, extrudované pochutiny obsahující kukuřici, extrudované potravinářské výrobky z pšenice, extrudované potravinářské výrobky z rýže, extrudované potravinářské výrobky z kukuřice, extrudované pšeničné chuťovky, extrudované sýrové kuličky (kukuřičné chuťovky) fajitas, fazole v cukru (ama-natto), fazolová mouka, fazolová pasta, fazolová pasta s pálivou chilli paprikou, fermentovaná ostrá papriková pasta (gochujang), filtrační papírové sáčky plněné kávou, fondány, frappé (ledový nápoj), garnátové kreky, gimbap (korejský rýžový pokrm), glazura na dorty, glazura na šunku, glukóza pro kulinářské účely, glukózové potravinářské sirupy, glukózový sirup jako sladidlo do potravin, glukózový sirup používaný jako ochranný prostředek na potraviny, glukózový sirup používaný k výrobě potravin, glukózový sirup užívaný jako želirovací činidlo k výrobě potravin, glukózový sirup užívaný ke zlepšení textury potravin, glukózový sirup užívaný na podporu kvašení potravin, glutinózní škrobový sirup (mizu-ame), grahamové kreky, granulovaný cukr, grilovací omáčka, grilované sendviče, guma guar, gumové bonbóny, gumové bonbóny (neléčivé), hamburgery v chlebové zemi, hamburgery v chlebových rohlících, hamburgery v housce, hluboce zamražené těstoviny, hnědá omáčka (anglická steaková omáčka), hnědý cukr, holandský perník (taai taai), holandský suchar, hořčice, hořčice do potravin, hořčičná moučka, hořčičný ocet, hořčičný prášek do potravin, hořčičný prášek (koření), hořčicové přípravky do potravin, horká čokoláda, horké párky s kečupem v rozkrojených rohlících, hot dogy (párky v rohlíku), hotdogy (vařené párky v rohlíku), hotová jídla na bázi rýže, hotová jídla na bázi těstovin, hotová jídla obsahující převážně rýži, hotová jídla obsahující převážně těstoviny, hotová jídla obsahující těstoviny, hotová jídla v podobě pizzy, hotová jídla z rýže, hotová jídla z těstovin, hotová káva a kávové nápoje, hotová pizzová jídla, hotová rýže, hotová slaná jídla vyrobená z bramborové mouky, hotové dezerty (čokoládové), hotové dezerty (cukrovinky), hotové

hamburgery v housce, hotové kakao a kakaové nápoje, hotové kávové nápoje, hotové potraviny v podobě omáček, hotové (připravené) směsi na pečení, hotové pudinky, hotové slané pochutiny z extrudované kukuřičné mouky, hotové směsi na koláče, hotové směsi na pečení, hotové těstoviny, hotové wasabi, hotové zákusky (pečivo), housky, hřebíček (koření), hroznový cukr, hushpuppies (teplně zpracované kuličky z kukuřičného chleba), indický chléb naan, instantní čaj, instantní čaj (k jiným než léčebným účelům), instantní čínské nudle, instantní dezertní pudinky, instantní droždí, instantní kakaový prášek, instantní káva, instantní nudle, instantní nudle na vaření, instantní nudle soba, instantní nudle udon, instantní ovesná kaše, instantní palačinkové směsi, instantní prášek na přípravu čaje (k jiným než léčebným účelům), instantní pudinkové směsi, instantní rýže, instantní směsi na koblíhy, instantní zmrzlinové směsi, invertní cukr, invertní cukrový krém (umělý med), jablečné dortíky, jablečné koláče, jablečné smaženky, jablka v cukrové polevě, jahelná mouka, jahlové koláče, jahodové dorty, japonské koláčky z rýžové pasty (moči), japonské křenové koření v prášku (wasabi prášek), japonské piškotové buchtý (kasutera), japonský arrowroot (jedlý škrobový prášek kudzu-ko z maranty), japonský zelený čaj, jarní závitky, jasmínový čaj, jasmínový čaj (k jiným než léčebným účelům), jasmínový čaj v sáčcích, k jiným než léčebným účelům, javorový sirup, ječmen (loupáný), ječmen upravený pro lidskou spotřebu, ječná mouka, ječná mouka (potravinářská), ječné kroupy, ječné vločky, jedlá kurkuma, jedlá mořská sůl, jedlá soda (soda bicarbena na pečení), jedlá sůl, jedlé oplatky, jedlé ovocné polevy, jedlé výtazky do potravin (kromě éterických látek a éterických olejů), jedlý moučkový cukr k použití do zdobíček, jedlý papír, jedlý rýžový papír, jednohubky, jednohubky na bázi cereálií, jemné preclíky, jiaozi (plněné knedlíky), jídla obsahující převážně rýži, jogurtová zmrzlina (s větším podílem zmrzliny), kakao, kakao k přípravě nápojů, kakao (pražené, v prášku, granulované nebo v nápojích), kakao pražené v prášku granulované nebo ve formě nápoje), kakaová hmota jako nápoj, kakaové krémy ve formě pomazánek, kakaové nápoje, kakaové nápoje s mlékem, kakaové přípravky, kakaové přípravky k výrobě nápojů, kakaové směsi, kakaové výtazky pro lidskou spotřebu, kakaový prášek, kandys, kapary, karamel, karamelizovaný cukr, karamelové bonbony, karamelový popcorn, karamelový popcorn s praženými ořechy, karamely, karamely (bonbony), karbanátky v housce, kari (koření), kari omáčky, kari pasta k potravinářským účelům, kari pasty, kari prášek (koření), kaše ovesná (mléčná -), kaše z červených fazolí (patjuk), kasha (cereální mouka), káva, káva bez kofeinu, káva, čaj, kakao a jejich náhražky, káva (nepražená), káva (pražená, v prášku granulované nebo v nápojích), káva s čokoládou, kávová zrna s cukrovou polevou, kávové boby, kávové esence, kávové kapsle, kávové koncentráty, kávové náhražky, kávové náhražky (kávé náhražky nebo rostlinné přípravky užit jako káva), kávové náhražky na bázi cikorky, kávové náhražky na bázi obilnin nebo cikorky, kávové náplně, kávové nápoje, kávové nápoje obsahující mléko, kávové nápoje obsahující zmrzlinu (affogato), kávové nápoje s mlékem, kávové oleje, kávové příchutě, kávové sáčky, kávové výtazky, kávové výtazky užit jako kávové náhražky, kečup, kerblík třebule (konzervovaný), kheer mix (rýžový pudink), kmínová semínka, knedlíčky won ton, knedlíky, knedlíky na bázi mouky, knedlíky v korejském stylu (mandu), koblíhy, kokosová moučka pro lidskou spotřebu, koláč se zelenou cibulí (pajeon), koláče mooncake (čínské koláče s náplní), koláče obsahující zeleninu, koláče (páje) se zvěřinou a drůbežím masem, koláče plněné vepřovým masem, koláče s čokoládovou polevou, koláče s drůbeží, koláče s náplní, koláče (s náplní), koláče s náplní (sladkou nebo pikantní), koláče s ovocnou náplní, koláče se zvěřinou, koláček z drcené lepkavé rýžové mouky posypaný sušenými drcenými fazolemi (injeolmi), koláčky, koláčky z lepkavé rýže (chapsalttock), koláčky ze sladké drcené rýže (mochi-gashi), kombucha, koncentrovaná omáčka, konzervační přísady do potravin (sůl), konzervovaný do krmiv pro zvířata (sůl), konzervované omáčky, konzervované pizzy, konzervované špagety v rajčatové omáčce, konzervované těstoviny, konzervovaný zázvor, korejská sójová omáčka (ganjang), kořeněná sůl, kořeněné marinády, kořeněné omáčky, kořeněné příchutě do potravin (kromě éterických olejů), kořeněný chléb, koření, koření do jídel, koření na kraby a mořské plody, koření na pečení, koření na pizzu, koření na popcorn, koření na tacos, koření v prášku, koření z chalu (mořských řas), kořeníci přípravky, kořeníci směs na mleté maso slippy joe (tradiční americký pokrm), kořeníci směsi, kořeníci směsi k přípravě dušených pokrmů, kořeníci výtazky, komoutky na zmrzlinu, korpusy na koláče, korpusy na pizzu, košíčky z těsta, kostkový cukr, kouřové destiláty ze dřeva na ochucení potravin, kousky krystalového cukru (cukrovinky), křehké pečivo, křehké těsto, křehký chléb, křehký chléb, kreky (jedlé), kreky ochucené bylinkami, kreky ochucené kořením, kreky ochucené sýrem, kreky ochucené zeleninou, kreky plněné sýrem, kreky s masovou příchutí, kreky s ovocnou příchutí, kreky vyrobené ze

zpracovaných cereálií/obilnin, krém z vajec a mléka, krémové buchtíčky, krémové koláče, krémové náplně do moučníků, krémy z vajec a mléka (pečené dezerty), křen (doplňky k jídlu), křenové omáčky, krevetové kreky, krokant, kroupy pro lidskou spotřebu, křupavý chléb, krupice, krupičná kaše, krutony (kousky opečeného bílého chleba), krystalizovaná maltóza ve spreji do potravin, kuchařská sůl, kukuřice (mletá -1, kukuřice (pražená), kukuřice (zpracovaná) pro lidskou spotřebu, kukuřičná kaše, kukuřičná mouka, kukuřičná mouka k potravinářským účelům, kukuřičná mouka (potravinářská), kukuřičná škrobová moučka, kukuřičné bonbóny, kukuřičné kroužky (pochutiny), kukuřičné křupky, kukuřičné křupky (pochutiny), kukuřičné lupínky, kukuřičné lupínky s příchutí zeleniny, kukuřičné lupínky s příchutí mořských řas, kukuřičné vločky, kukuřičný sirup, kukuřičný sirup pro kuchařské účely, kukuřičný škrob do potravin, kukuřičný škrob (k potravinářskému užití), kuřecí sendviče, kurkuma, kurkuma jako chuťová přísada, kurkuma ke konzumaci, kuskus, kvásek, kvašená sladová rýže (koji), kvasnice, kvasničné extrakty pro lidskou spotřebu, květy nebo listy k použití jako náhražka čaje, kynuté pomoučené bulky, kypřící prášek, kyselé bonbóny (cukrovinky), lasagne, látky dodávající chuť potravinám (s výjimkou vonných olejů), látky dodávající příchutí potravinám (s výjimkou silic), led, led ke chlazení, led (přírodní nebo umělý), led zmrzliny mražené jogurty a sorbety, ledová káva, ledové bloky, ledové kostky, ledové nápoje na bázi čokolády, ledové nápoje na bázi kakaa, ledové nápoje na bázi kávy, ledové tříště se slazenými červenými fazolemi, ledový čaj, ledový čaj (neléčivý), lékořice (cukrovinka), lepek jako potravin, lepkové přísady pro kulinářské účely, lipový čaj, listové těsto, lité těsto pro přípravu palačinek, lívance, lízátko, lízátko (cukrovinky), lněná semena určená pro lidskou spotřebu, lo mein (nudle), lodní suchary (sušenky), lokum (turecké želatinové cukrovinky), lokum v čokoládě (turecké želatinové cukrovinky), loupáná rýže, loupáný ječmen, loupáný oves, lupínky (vločky obilné), lupínky z těsta wonton, luštěninová potravinářská mouka, lyofilizovaná káva, macés, madlenky, majonéza, majonéza s nakládanou zeleninou, makadamiové ořechy v čokoládě, makaróny, makaróny (nevařené), makaróny se sýrem, makronky (pečivo), mallow (pěnové cukrovinky), maltodextriny k výživě (jiné než léčebné), maltóza (sladový cukr), mandle v čokoládě, mandle v cukru, mandlové cukrovinky, mandlové pečivo, mandlové příchutě, mandlové příchutě do potravin nebo nápojů, mandlové příchutě s výjimkou vonných olejů, mandlové těsto, mandlový koláč, marcipán, marinády, marinády obsahující koření, marinády s kořením, marshmallow (pěnové cukrovinky), marshmallow sušenky s čokoládovou polevou obsahující karamel, máslová sušenka s polevou s čokoládovou příchutí, máslová sušenka v čokoládě, máslové sušenky, máslové sušenky s čokoládovou polevou, máslové sušenky s polevou s čokoládovou příchutí, masové koláče, masové koláče (hotové), masové omáčkové směsi ve formě granulí, masové omáčky, masové šťávy, masové šťávy (omáčka), mate (čaj), mátové bonbony k použití jako osvěžovače dechu, mátové bonbóny (větrové bonbóny), mátové cukrovinky bez léčivých přísad, mátové cukrovinky (neléčivé), med, med (jako potravin), medové náhražky, medové polevy na šunku, měkké chlebové pečivo, měkké karamelky, měkké koláčky z rýžového těsta (gyuhi), melasa/sirup, melasové koláče, melasový sirup pro kuchařské účely, melivo, mentol do cukrovinek, mentolky, mentolky (bonbóny, neléčivé), mentolky (k jiným než léčebným účelům), mentolové bonbóny (cukrovinky), k jiným než léčebným účelům, mentolové bonbóny (k jiným než léčebným účelům), mentolové cukrovinky, míchaná potravinářská mouka, míchaná smažená rýže, minerální soli pro konzervování potravin, mléčná čokoláda, mléčná karamela, mléčná zmrzlina, mléčné cukrovinky, mléčné cukrovinky bez léčivých přísad, mletá káva, mletá kávová zrna, mletá kurkuma jako chuťová přísada, mletá pálivá paprika (koření), mletá rýže pro lidskou spotřebu, mletá skořice (koření), mleté chilli, mleté chilli papričky (gochutgaru), mletý česnek, mletý česnek (chuťová přísada), mletý hřebíček (koření), mletý japonský pepř (sansho), mletý pepř, mletý pepř (koření), modifikované potravinářské želatinové škroby (neléčebné), modifikovaný kukuřičný škrob, mořská sůl ke konzervování potravin, mořská voda na vaření, moučkový cukr, moučná jídla, moučné cukrovinky bez léčivých přísad, moučné potravinářské kaše určené k lidské spotřebě, moučné potravinářské koncentráty, moučné směsi, moučné směsi určené k pečení, moučník z piškotového těsta a tmavé čokolády, moučníky, moučníky s krémem, moučníky, zákusky, dorty a sušenky, mouka, mouka na dorty a koláče, mouka na koblíhy, mouka na pečení, mouka na pizzu, mouka na těsto, mouka na výrobu knedlíků z lepkavé rýže, mouka připravená na pečení, mouka z pšeničného škrubu, mouka z rýžového škrubu, mouka za semen slzovky obecné jako potravin, mražená hotová rýže, mražená hotová rýže s kořením, mražená hotová rýže s kořením a zeleninou, mražená pizza, mražené cukrovinky, mražené cukrovinky (neléčivé), mražené cukrovinky obsahující zmrzlinu, mražené dorty a

koláče, mražené jogurtové cukrovinky, mražené jogurtové dorty, mražené jogurtové koláče, mražené pečivo, mražené pečivo plněné masem a zeleninou, mražené pečivo plněné masem, mražené pečivo plněné zeleninou, mražené pláty těsta, mražené pudinky, mražené těsto, mražené těsto na sušenky, mražený jogurt (mražená cukrovinka), muffiny, muškátový ořech, müsli, müsli dezerty, müsli obsahující hlavně obilniny, müsli tyčinky, nachos (kukuřičné lupínky), nádivkové směsi na bázi chleba, nádivkové směsi obsahující chléb, náhražka čaje (pro jiné než léčebné účely), náhražka majonézy, náhražka pudinkového krému, náhražka zmrzliny, náhražky čaje, náhražky čokolády, náhražky cukru, náhražky marcipánu, nakládaná zelenina, nakládaný zázvor (koření), nálev na nakládání, nanuky, nanuky obsahující mléko, nanuky s mléčnou příchutí, nanuky z mraženého krému, náplně do dortů a koláčů na bázi čokolády, náplně na bázi čokolády, nápoje na bázi čaje (neléčivé), nápoje na bázi čokolády, nápoje na bázi čokolády s mlékem, nápoje na bázi kakaa, nápoje na bázi kávy, nápoje obsahující čokoládu, nápoje obsahující kakao, nápoje obsahující převážně kávu, nápoje ochucené čokoládou, nápoje připravené z čokolády, nápoje připravené z kakaa, nápoje s čajovým základem, nápoje s čokoládovou příchutí, nápoje skládající se převážně z čokolády, nápoje skládající se převážně z kakaa, nápoje v prášku obsahující kakao, nápoje vyrobené z čokolády, nápoje vyrobené z kakaa, nápoje vyrobené z kávy, nebilkovinná mouka k výrobě piva, nekvašený chléb, nekynutý chléb, neléčivé bylinkové čaje, neléčivé bylinné čaje, neléčivé čaje obsahující citrón, neléčivé čaje s citrónovou příchutí, neléčivé cukrářské výrobky, neléčivé cukrovinky s karamelovou náplní, neléčivé moučné cukrovinky obsahující čokoládové náhražky, neléčivé moučné cukrovinky s polevou z náhražkové čokolády, neléčivé moučné cukrovinky obsahující čokoládu, neléčivé moučné cukrovinky s čokoládovou polevou, neléčivé pastilky, neléčivé pastilky pro osvěžení dechu, nepečená pizza, nesladké pochutiny vyrobené z mouky, noky, noky na bázi mouky, nové koření, nudle, nudle chow mein, nudle s krevetkami, nudle soba (japonské nevařené nudle z pohanky), nudle somen (velmi tenké pšeničné nudle nevařené), nudle udon (nevařené), nudle z celozrnné mouky, nugát, nugátové tyčinky v čokoládě, občerstvení (na bázi cereálií), občedy v krabičkách obsahující rýži s masem, rybami nebo zeleninou, obilná mouka, obilniny jako potravin pro lidskou spotřebu, obilniny pro použití při výrobě těstovin, obilniny zpracované pro lidskou spotřebu, obložené chlebové bulky, obložené housky, obohacená cereální moučka (potravinářská), obohacená rýže, obohacená rýže (nevařená), obohacená rýže (nevařená), ocet, ochucená fazolová pasta, ochucená káva, ochucená kuchařská sůl, ochucená rýže, ochucené omáčky, čatni a pasty, ochucené polevy na maso, ryby, drůbež, ochucené sladké cukrovinky, ochucené zmrzliny, ochucený ocet, ochucený popcorn, ochucovadla do polévek, ochucovadla do polévek (kromě esenciálních olejů), ochucovadla k jídlu, ochucovadla ve formě dehydrovaných omáček, ochucovadla ve formě koncentrovaných omáček, ochucovadla vyrobená z ryb, okonomiyaki (japonské ochucené placky), omáčka (jedlá), omáčka na pizzu, omáčka na špagety, omáčka rajčatová, omáčka teriyaki, omáčka typu hon-irin k ochucování, omáčka z artyčoků, omáčkové směsi, omáčky, omáčky k rýži, omáčky ke kuřecímu masu, omáčky na mražené ryby, omáčky na opékané maso, omáčky na pizzu, omáčky na pokrmy, omáčky na těstoviny, omáčky na vaření, omáčky obsahující ořechy, omáčky ochucené ořechy, omáčky satay, omáčky v prášku, opečená rýže, opečený chléb, oplatky, oplatky k přípravě monaka (tradiční japonský dezert), oplatky plněné fazolovým džemem (monaka), oplatky (potravin), oplatky s čokoládovou polevou, oplatky, sušenky, ořechové mouky, ořechy s polevou (cukrovinky), ořechy v čokoládě, organická pojiva do zmrzliny, organická zahušťovadla k tepelnému zpracování potravin, oříškové cukrovinky, oříšky v čokoládě, oves (mletý -), oves pro lidskou spotřebu, ovesná kaše, ovesná kaše (mléčná -), ovesná kaše pro lidskou spotřebu, ovesná krupice, ovesná mouka, ovesná a pšeničné vločky, ovesné koláče pro lidskou spotřebu, ovesné sušenky pro lidskou spotřebu, ovesné vločky, ovoce s čokoládovou polevou, ovocná zmrzlina, ovocné čaje, ovocné koláče, ovocné koláče s polevou, ovocné koláčky, ovocné omáčky, ovocné příchutě (kromě esencí), ovocné příchutě (s výjimkou vonných olejů), ovocné želatinové bonbóny (k jiným než léčebným účelům), ovocné zmrzlinové tyčinky, ovocné zmrzliny, ovocný čaj (k jiným než léčebným účelům), ovocný chléb, ovocný cukr, ovocný drops (cukrovinky), ovocný ocet, ozdoby na moučníky z cukrovinek, ozdoby na vánoční stromky (jedlé), palačinky, palačinky (crepes), pálivá chilli omáčka sriracha, palmový cukr, panettone (italský moučník), papad (indické placky), papadam (indické placky), papadums (indické placky), paprika (koření), párek v pečivu, pařené bochánky plněné mletým masem (niku-manjuh), pařený chléb, parfait (italský mražený dezert), párky v rohlíku (připravené), párky v rohlíku (sendviče), pasta miso, pasta wasabi, pasta ze sójových bobů (k ochucení), pasta ze sojových bobů (přísada), pastilky

bez léčivých přísad, pastilky (cukrovinky), pastilky (neléčivé cukrovinky), pastilky pro osvěžení dechu bez léčivých přísad, pažitka konzervovaná, pečené sušenky a koláčky, pečivo na bázi pomerančů, pečivo obsahující krémy, pečivo obsahující krémy a ovoce, pečivo obsahující ovoce, pečivo obsahující zeleninu a maso, pečivo obsahující zeleninu a ryby, pečivo obsahující zeleninu a drůbeží maso, pečivo plněné ovocem, pečivo s masovou náplní, pečivo s náplní, pečivo s náplní trojúhelníkovitého tvaru (samosas), pečivo s ovocem, pečivo (schořáčky, mušle), pečivo z listového těsta se šunkou, pečivo z těsta filo, pečivové směsi, pekanové tyčinky, pekárenské výrobky, pekárenské výrobky, cukrovinky, čokoláda a zákusky, pekařské výrobky, pelmeni (knedlíky plněné masem), pěna (čokoládová -), pěna (dezert -, cukrovinka), pěna (dezerty -, cukrářství), pěnové cukrové pastilky, pěnové sladkosti z cukru, pěnové cukrovinky, pěnové cukrovinky marshmallow, pepř, pepř celý, pepř (koření), pepř do cukrovinek, pepřové omáčky, pepřový ocet, perničky, perník, pesto (omáčka), petits fours (zákusky), pikantní omáčka, pikantní omáčky, pikantní omáčky používané jako chuťové přísady, pikelets (malé silné palačinky), piniové oříšky obalené v cukru, piškotové buchty s polevou, piškotový dort, pivní ocet, pizza, pizza korpusy, pizzy, pizzy (hotové), placky z fazolí mungo (bindaetteok), plněná čokoláda, plněné bagety, plněné chlebové bulky, plněné čokoládové tyčinky, plněné cukroví, plněné cukrovinky, plněné housky, plněné kynuté těsto s masovou náplní, plněné kynuté těsto s ovocnou náplní, plněné kynuté těsto se zeleninovou náplní, plněné pečivo, plněné pirohy, plněné těstoviny, plovoucí ostrovy (dezert ze sněhové pěny a anglického krému), pochutiny na bázi rýže, pochutiny obsahující převážně chléb, pochutiny obsahující převážně cukrovinky, pochutiny obsahující převážně těstoviny, pochutiny obsahující převážně extrudované cereálie, pochutiny připravené z kukuřice, pochutiny s obsahem cereálií, pochutiny vyrobené z bramborové mouky, pochutiny vyrobené z kukuřice, pochutiny vyrobené z kukuřičné mouky, pochutiny vyrobené z mšlí, pochutiny vyrobené z neloupané pšenice, pochutiny vyrobené z obilné mouky, pochutiny vyrobené z obilnin, pochutiny vyrobené z obilného škrobu, pochutiny vyrobené z pšenice, pochutiny vyrobené z rýžové mouky, pochutiny vyrobené ze sójové mouky, pochutiny vyrobené ze strouhanek, pohanková potravinářská mouka, pohankové nudle, pojící činidla do zmrzlin, pojiva do uzenin, pojiva do zmrzlin pojivové přípravky do zmrzlin pokrmy obsahující převážně těstoviny, pokrmy z nudlí (hotové), polenta (kukuřičná kaše), poleva (cukrová, dorty -), poleva (ledová, dorty -) poleva na moučnický poleva z marshmallow, polévka s těstovinami v korejském stylu (sujebi), polevy na zmrzlinu, polevy s čokoládovou příchutí, polomáčené čokoládové sušenky, polopečený chléb, polysacharidy používané jako potraviny pro lidskou spotřebu, pomazánka na sendviče z čokolády a oříšků, pomazánky z čokolády a oříšků, pomazánky z lisko-oříškového krému, popadoms (indické placky), popcorn, popcorn (pražená kukuřice), popcorn pro přípravu v mikrovlnné troubě, popcorn s cukrovou polevou, popcorn s polevou, porézní čokoláda, pot pies (slané plněné koláče), potravina na bázi ovsu pro lidskou spotřebu, potravinářská aromata (trestí), potravinářská cereální moučka, potravinářská fruktóza, potravinářská glukóza v prášku, potravinářská pšeničná mouka, potravinářské dresinky (omáčky), potravinářské koření přípravky, potravinářské kvasnicové extrakty, potravinářské modifikované škroby (neléčebné), potravinářské mouky, potravinářské přípravky s obilninovým základem, potravinářské přípravky z glukózy, potravinářské přísady (jiné než esenciální oleje), potravinářské směsi z obilninových vloček a sušeného ovoce, potravinářský glutamát, potravinářský škrob z palmy ságo, potravinová koření, potravinová ochucovadla složená převážně z kečupu a salsa omáčky, potravinové příchutí (s výjimkou vonných olejů), potravinové tyčinky na bázi obilnin, potravinové výrobky vyrobené ze sladidel ke slazení dezertů, potravinové výtažky (kromě esenciálních olejů), potraviny na bázi obilnin pro lidskou spotřebu, potraviny na bázi ovsu, potraviny obsahující čokoládu (jako hlavní složku), potraviny obsahující kakao (jako hlavní složku), potraviny s kakaovým základem, potraviny vyráběné z pražených cereálií, potraviny vyrobené z cukru k přípravě dezertů, potraviny vyrobené z cukru ke slazení dezertů, potraviny vyrobené z kukuřice, potraviny vyrobené z obilovin, potraviny vyrobené z ovsu, potraviny vyrobené z rýže, potraviny vyrobené z těsta, potraviny vyrobené ze sladidel k přípravě dezertů, potraviny z obilnin určené ke snídani, pralinky, pralinky s oplatkou, pralinky s tekutou náplní, prášek do pečiva, prášek na přípravu dortů/koláčů, prášek na přípravu zmrzliny, prášek z máty rodu perilla jako potravina, práškový cukr, práškový cukr k přípravě izotonických nápojů, prášky do pečiva, prášky na výrobu zmrzliny, pražená a mletá sezamová semínka, pražená kávová zrna, pražená kukuřice, pražená kukuřice se syrovou příchutí, pražená kukuřičná zrna, pražená mouka, pražená rýže, pražený ječmen a slad jako náhražky kávy, preclíky, preclíky s

čokoládovou polevou, předpečené korpusy na pizzu, předpečený chléb, přesátá pšeničná mouka, příchutě a koření, příchutě do krmiv pro zvířata (kromě éterických olejů), příchutě do másla, příchutě do moučnicků (kromě éterických olejů), příchutě do nápojů, příchutě do nápojů (s výjimkou éterických olejů), příchutě do pečiva (s výjimkou éterických olejů), příchutě do pochutin (kromě esenciálních olejů), příchutě do polévek, příchutě do potravin, příchutě do potravin (jiné než esenciální oleje), příchutě do potravin (s výjimkou éterických esencí a olejů), příchutě do sýrů, příchutě (kromě éterických olejů), příchutě vyrobené z drůbeže, příchutě vyrobené z garnátů, příchutě vyrobené z hlemýžďů, příchutě vyrobené z humra, příchutě vyrobené z masa, příchutě vyrobené z nakládané zeleniny, příchutě vyrobené z ovoce (kromě esenciálních olejů), příchutě vyrobené ze zeleniny (jiné než esenciální oleje), přídavné látky do nápojů (s výjimkou silic), přídavné látky do potravin (s výjimkou silic), přípravky čokoládových nápojů s příchutí banánu, přípravky k výrobě dortů, přípravky k výrobě korpusů na pizzu, přípravky k výrobě nápojů (na bázi kakaa), přípravky k výrobě nápojů (na bázi čaje) přípravky k výrobě nápojů (na bázi čokolády), přípravky k výrobě nápojů (na bázi kávy), přípravky k výrobě omáček, přípravky k výrobě oplatek, přípravky k výrobě pečiva, přípravky na kakaové bázi, přípravky na kynutí potravin, přípravky na výrobu čokoládových nápojů s příchutí moka, přípravky na výrobu čokoládových nápojů s mátovou příchutí, přípravky na výrobu čokoládových nápojů s ořechovou příchutí, přípravky na výrobu čokoládových nápojů s pomerančovou příchutí, přípravky na výrobu čokoládových nápojů s karamelovou příchutí, přípravky na výrobu nápojů s čokoládovou příchutí, přípravky na ztužení šlehačky, přípravky používané jako kvasná činidla do potravin, přípravky pro výrobu cukrovinek, přípravky pro zlepšení chuti a vlastností chleba na bázi obilnin, přípravky v prášku k výrobě nápojů obsahující kakao, přípravky vyrobené z obilnin, přípravky z cikorky jako náhražka kávy, přípravky z kukuřičného škrobu v prášku k výrobě nápojů, přípravky z otrub pro lidskou spotřebu, přírodní med, přírodní příchutě do smetanových mražených krémů (jiné než éterické esence nebo silice), přírodní příchutě do zmrzlin (jiné než éterické esence nebo silice), přírodní rýžové vločky, přírodní škroby do potravin, přírodní sladidla, přírodní sladidla granulovaná, přírodní sladidla ve formě ovocných koncentrátů, přírodní upravená rýže do potravin pro lidskou spotřebu, přírodní zralý med, přísady (k ochucení), přísady na bázi kakaa do cukrářských výrobků, přísady (příchutě) do koláčů, přísady (příchutě) vyrobené z ovoce, profiteroly (větrníčky), propolis, propolis pro potravinářské účely, pšeničná mouka, pšeničné klíčky, pšeničné klíčky (kromě dietních doplňků), pšeničné klíčky pro lidskou spotřebu, pšeničné tyčinky, pšeničné vločky, pšeničný slad, pudinkové dorty, pudinkový dezert na bázi rýže, pudinkový krém v prášku, pudinkový prášek, pudinky, pudinky v prášku, quesadillas (plněné tortilly), quiche (kiš,slaný koláč), quiche (slaný koláč), rajčatová omáčka, rajčatový kečup, ramen (japonské polévky na bázi nudlí), ravioli, ravioli (hotové), řepková mouka do potravin, restované hobliny z přírodního dřeva přidané do vina za účelem zlepšení jeho chuti, restované nudle se zeleninou (japchae), restované rýžové koláčky (topokki), rizoto, rokové cukrovinky, rolky s párkem, rolky ze sušených řas (gimnap), rosol z pohanky (memilmuk), rostlinná mouka, rostlinná zahušťovadla, rostlinné kávové náhražky, rostlinné koncentráty používané k dochucování, rostlinné přípravky jako kávové náhražky, rozinkový chléb, rozmarýnový čaj, ručně vyráběné cukrovinky, rumové pralinky (cukrovinky-), rybí knedlíky, rybí koláče, rybí sendviče, rychlý chléb z kypřičího prášku, rýže, rýže na páře, rýže se zeleninou a hovlíz (bibimbap), rýže (tapioka), rýžová drť pro kulinářské účely, rýžová kaše, rýžová mouka, rýžové chlebičky, rýžové chlebičky jako pochutina, rýžové knedlíčky, rýžové knedlíčky polité džemem ze sladkých fazolí (ankoro), rýžové krekry, rýžové krekry (senbei), rýžové krekry ve tvaru pelet (arare), rýžové lupínky, rýžové nudle, rýžové pokrmy, rýžové pudinky, rýžové pudinky s rozinkami a muškátovým oříškem, rýžové směsi, rýžové suchary, rýžové sušenky, rýžový papír (jemné těsto) k přípravě jarních závitků, rýžový papír k přípravě jarních závitků, rýžový salát, rýžový zákusek ve tvaru púlměsíce (songpyeon), sáčkové čaje, sáčkové čaje (bez léčivých účinků), sáčkové čaje k přípravě neléčivého čaje šafrán, šafrán (koření), šafrán používaný jako koření, ságo, salát z makarónů, salátové dresinky, salátové omáčky, salátové zálivky, salátové zálivky obsahující smetanu, salsmiakové lékořičové sladkosti (neléčivé), šalvěj (koření), šalvějový čaj, sambal, sambal oleik (omáčka z mletých chilli papriček), sambalová omáčka (omáčka z mletých chilli papriček), savariny (dezerty s alkoholem), sendviče, sendviče s kuřecím masem, sendviče s masem, sendviče s mletým hovlízím masem, sendviče s rybím filem, sendviče s rybím masem, sendviče se salátem, šerbety (cukrovinky), šerbety (zmrzlina), sezamová pasta, sezamová semínka, sezamové chuťovky, shao-mai (čínské knedlíčky), sirup jako poleva, sirup na

paláčky, sirup z ovocného cukru na výrobu potravin, sirupy a melasa, sirupy na ochucování, sirupy pro potraviny, skleněné nudle (harusame, nevařené), skořice, skořice (koření), skořicové závitky, škrob jako potrava, škrob pro dietetické účely (kromě farmaceutik), škrobové cukrovinky (ame), škrobové výrobky jako potrava, škrobový sirup (potravinářský), škrobový sirup pro kuchařské účely, škrobový sirup v prášku (do potravin), slad určený pro lidskou spotřebu, sladidla složená z ovocných koncentrátů, sladká paprika jako koření, sladká rýže s ořechy a jujubou (yaksik), sladká topinka, sladké chipsy s arašidovým máslem, sladké dřevo (cukrovinka), sladké italské pečivo biscotti, sladké karamely (neléčivé), sladké knedlíčky (dango), sladké ledové polevy, sladké pečivo a cukrářské výrobky, sladké pečivo (obvykle kulaté), sladké polevy a náplně, sladké pomazánky (med), sladké sušenky pro lidskou spotřebu, sladké tyčinky, sladkokyselé omáčka, sladkosti, sladkosti bez cukru, sladkosti bez léčivých přísad, sladkosti (bonbony, sladké tyčinky a žvýkačky), sladkosti (neléčivé-) kyselé, sladkosti (neléčivé) na bázi alkoholu, sladkosti (neléčivé) na bázi medu, sladkosti (neléčivé) s bylinnou příchutí, sladkosti (neléčivé-) v podobě nugátu, sladkosti (neléčivé) v podobě kyselých karamel, sladkosti (neléčivé) v podobě cukrovinek, sladkosti s mátovou příchutí (neléčivé), sladkosti v cukrové polevě (neléčivé), sladkosti z měkkého karamelu (neléčivé), sladký fazolový džem pokrytý měkkou cukrovou krustou na bázi fazolí (nerikiri) sladký komprimát (neléčivý), sladký nálev (chuťová přísada), sladová káva, sladové koláče, sladové sušenky, sladové sušenky pro lidskou spotřebu, sladové výtažky k dochucování, sladovníčky ječmen připravený pro lidskou spotřebu, sladový bochník s příchutí ovoce, sladový chléb, sladový dextrin ke glazování potravin, sladový dextrin ke glazování cukrářských výrobků, sladový výtažek do potravin, sladový výtažek určený pro lidskou spotřebu, slané koláče, slané krekry, slané oplatkové sušenky, slané pečivo, slané sušenky, slatinové bulky, slaná nálev k použití v koktejly, šlehačka (přípravky na tuzení -), smažená kukuřice, smažené koláčky (karintosh), smažené výrobky z krouceného těsta, smaženky z kimči (kimči-jeon), směs na přípravu pečiva, směs na sladový chléb, směs na těsto tempura, směsi cikorky použité jako kávové náhražky, směsi k přípravě celozrnného chleba, směsi k přípravě chleba, směsi k přípravě omáček, směsi k přípravě pudinků, směsi k přípravě vodových zmrzlin, směsi k přípravě zmrzlinových výrobků, směsi k přípravě zmrzlinových cukrovinek, směsi k výrobě pizzy, směsi kari, směsi kari koření, směsi kávových extraktů a kávových výtažků, směsi kávy, směsi kávy a cikorky, směsi kávy a sladu, směsi koření, směsi na cukrové polevy, směsi na dorty, směsi na koblížky, směsi na přípravu chleba, směsi na přípravu dortů (koláčů), směsi na přípravu mražených cukrovinek, směsi na přípravu palačinek, směsi na přípravu pekárenských výrobků, směsi na přípravu sušenek, směsi na přípravu těsta, směsi na přípravu zmrzliny, směsi na sušenky, směsi na těsta, směsi na těsto pro přípravu okonomiyaki (japonských ochucených placek), směsi na zmrzlinové kornouty, směsi náplní (potravinářské výrobky), směsi pudinkového krému, směsi sladkého želé z adzuki fazolí (mizu-yokan-nomoto), směsi sladové kávy s kakaem, směsi sladové kávy s kávou, směsi sorbetů (zmrzliny), směsi výtažků sladové kávy s kávou, smetanové a mléčné zmrzliny, sněhové pusinky, snídaňové cereálie, snídaňové cereálie obsahující ovoce, snídaňové cereálie obsahující vlákninu, snídaňové cereálie obsahující med, snídaňové cereálie ochucené medem, snídaňové cereálie, ovesné a kukuřičné kaše, snídaňové cereálie se směsí ovoce a vláknin, snídaňové cereálie vyrobené z rýže, snídaňové koláče, soda bikarbona pro kuchařské účely (soda na pečení), sójová mouka, sójová mouka do potravin, sójová omáčka, sojová pasta k ochucení (doenjang), soli, chuťové přísady, ochucovačla a koření, solné pelety ke konzervování ryb, solné pelety ke konzervování potravin, solné pelety pro konzervování potravy, solný nálev na vaření, sopapillas (smažené pečivo), sopapillas (smažený chléb), sorbety, sorbety (tríště), sorbety (zmrzlinové), špagety, špagety a masové knedlíčky, šťáva z artyčoků, šťávy z masa, stolní sirup, stolní sůl, stolní sůl se sezamovými semínky, strouhanka, suchary, suchary (sušenky), suché cukrovinky z rýžové mouky (rakugan), suché koření směsí k přípravě dušených pokrmů, suflé (dezert), sůl k nakládání potravin, sůl ke konzervaci ryb, sůl ke konzervování potravin, sůl na popcorn, šumáky, surový cukr, sušená fíková chuťová přísada, sušená omáčka v prášku, sušená pažitka, sušená semínka koriandru (koření), sušená vařená rýže, sušená a čerstvá těstoviny, nudle a knedlíky, sušené byliny, sušené chilli papričky (koření), sušené chuťové přísady, sušené droždí, sušené koření, sušené kousky pšeničného glutenu (fu, nevařené), sušené nudle, sušené těstoviny, sušené tortellini, sušenky jako předkrm, sušenky k sýru, sušenky obsahující přísady s čokoládovou příchutí, sušenky s čokoládovou polevou, sušenky s cukrovou polevou, sušenky s ovocem, sušenky s ovocnou příchutí, sušenky s polevou s čokoládovou příchutí, sušenky (sladké nebo slané), sušenky ze smaženého těsta, sušený

koriandr (koření), sušený pšeničný lepek, suši, švestkové koláče, syčené nápoje (na bázi kávy, kakaa nebo čokolády), syntetická zahušťovadla do potravin, sypaný čaj bez léčivých účinků, sýrová omáčka, sýrové koláče, sýrové krekry, sýrové kroupky, sýrové kroupky (jednohubky), sýrové kuličky (jednohubky), tabbouleh (arabský salát), tablet (skotská cukrovinka), tablety (neléčivé) vyrobené z glukózy s kofeinovým základem, tabulková čokoláda obsahující mletá kávová zrna, tacos, tamales, tapioka, tapioková mouka, tapioková mouka do potravin, taštičky k přípravě won ton knedličků, tatarská omáčka (původní), tekutý cukr, tenké chlebové tyčinky, tenké plátky nekynutého chleba, tenké těsto na knedlíčky, těsta filo, těsta na moučníky, těsta, těstíčka a jejich směsi, těsto, těsto fillo, těsto na dezert brownie, těsto na dorty, těsto na empanadas, těsto na italské sušenky biscotti, těsto na oplatky, těsto na pizzu, těsto na přípravu japonských taštiček gyoza, těsto na přípravu pečiva, těsto na přípravu sušenek, těsto pro přípravu těstovin, těstovinová jídla, těstovinové konzervy, těstovinové mušličky, těstovinové pláty, těstovinový salát, těstoviny, těstoviny do polévek, těstoviny (potravin), těstoviny přidávané do pizzy, těstoviny s nádivkou, těstoviny s náplní, těstoviny z celozrnné mouky, tiramisu, tlusté chlebové tyčinky, toasty, toasty (pečivo), tofee (měkká karamela), tortellini, tortilla (chuťovky), tortilla k přípravě tacos, tortillové chipsy, tortillové placky, tortilly, toust, tousty, tradiční korejské sladkosti a sušenky (hankwa), tradiční korejské vytlačované sušenky (dasik), tradiční korejský rýžový zákusek (injeolmi), tresty do potravin (s výjimkou éterických esencí a olejů), trubičky (sladké pečivo), trufle (čokoládové bonbóny), trufle (cukrovinky), trvanlivé pečivo, tuhá a tekutá hotová jídla obsahující převážně rýži, tuhá a tekutá hotová jídla obsahující převážně těstoviny, turbinado cukr, tvrdé bonbóny, tvrdé cukrovinky, tvrdé karamelky s cukrovou polevou, tvrdé karamely (bonbóny), tyčinky (cukrovinky), tyčinky na bázi semínek, tyčinky obsahující směs cereálií, ořechů a sušeného ovoce (cukrovinky), tyčinky z mléčné čokolády, tyčinky z ovsu, tyčinky ze sladké želatiny fazolové pasty (yohkan), udon (japonské nudle), uhlohydrátové přípravky do potravin, umělý čaj, upravené ječné kroupy, upravený křen (koření), upravený nepražený popcorn, upravený oves do potravin pro lidskou spotřebu, vafle, vafle s čokoládovou polevou, vaječné koláče, vaječné nudle, vaječné těstoviny, vaječné trubičky, vaječné závitky, vanilín, vanilin (vanilková náhražka), vanilka, vanilka (příchut'), vanilkové esence (přísady), vanilkové lusky, vanilkové příchutě pro kulinářské účely, vánoční pudinky, vařená káva, vařená rýže, vareniki (plněné knedlíky), vařený cukr, včelí mateř kašička, veganská majonéza, velikonoční vajíčka, vermicelli (dlouhé vlasové nudle), vermicelli (vlasové nudle, svitky), vícezrnný chléb, vídeňské pečivo, vídeňské pečivo (viennoiserie), vinný kámen na vaření, vinný kámen pro kulinářské účely, vinný ocet, vla (krém z vaječ a mléka), vlasové nudle (svitky, vermicelli), vločky (ovesné -), vodová a smetanová zmrzlina, vodová zmrzlina, vodové zmrzliny s ovocnou příchutí ve formě lízátek, vol-au-vent (košíčky z listového těsta), vol-au-vents (košíčky z listového těsta), výrobky na bázi čokolády, výrobky z kakaa, výrobky z listového těsta plněné krémem, výrobky z pečiva plněné ovocem, výrobky z těsta připravené k pečení, výrobky ze zmrzliny na bázi sóji, výtažky k ochucování (kromě éterických olejů), výtažky z čekanky použité jako kávové náhražky, výtažky z kakaa k ochucování potravin, výtažky z kakaa k ochucování nápojů, výtažky z kávy k ochucování nápojů, výtažky z kávy k ochucování potravin, výtažky z kávy užitě jako kávové náhražky, výtažky ze sladové kávy, výživné nápojové směsi na bázi uhlohydrátů používané jako náhražky jídla, wasabi prášek (japonský křen), wontony, worcestrová omáčka, wrap (zavinutý sendvič), yerba maté, yorkshirské pudinky (nákypy), yuyacha (korejský citrónový čaj), zahradní bylinky (konzervované -, koření), zahušťovací přípravky pro vaření pokrmů, zahušťovadla pro použití při vaření, základ pro výrobu mléčných koktejlů (příchutě), zákusky japonského typu na páře (mushi-gashi), zákusky (koláče), zákusky petit-fours, zálivky (na ochucení), zapečený sýrový sendvič, zapečený sýrový sendvič se šunkou, zázvor, zázvor (koření v prášku), zázvorové pyré, zázvorový čaj, želatínové bonbóny (cukrovinky), želatínové cukrovinky bez léčivých přísad, želatínové fazolky, želé ovocné (cukrovinky), zeleninová pyré (omáčky), zeleninové dřeně (omáčky - pokrm), zeleninové koláče, zeleninové koření na těstoviny, zeleninové pasty (omáčky), zelený čaj, země (sladké -), žemlovka, ženšenové cukrovinky, ženšenový čaj, ženšenový čaj (innsamcha), ziti (zapečené těstoviny), žitná mouka, žitný chléb, žemlovčavé přídatky do masa (pro domácí použití), zmrazené cukrovinky na tyčce, zmrazené mléčné cukrárenské výrobky, zmrazené těsto na cukrovinky cantuccini, zmrazené těsto na dezert brownie, zmrzlina, zmrzlina a led, zmrzlina neobsahující mléko, zmrzlinová náhražka, zmrzlinové cukrovinky, zmrzlinové cukrovinky ve formě nanuků, zmrzlinové dezerty, zmrzlinové dorty, zmrzlinové kornoutky, zmrzlinové náhražky na bázi sóji, zmrzlinové nápoje, zmrzlinové ovocné

koláče, zmrzlinové sendviče, zmrzlinové směsi, zmrzlinové sorbety, zmrzliny, zmrzliny obsahující čokoládu, zmrzliny s čokoládovou příchutí, zpracovaná kukuřice, zpracovaná milička habešská, zpracovaná pražená kukuřice, zpracovaná pšenice, zpracované pšeničná krupice, zpracovaná zrna, zpracované bylinky, zpracované cereálie do potravin pro lidskou spotřebu, zpracované obilí, škrob a produkty z nich vyrobené, pečící přípravky a droždí, zpracované obilniny, zpracované šalotky jako ochucovaadlo, zpracovaný česnek k použití jako dochucovaadlo, zpracovaný čirok, zpracovaný merlík, zpracovaný oves, zpracovaný ženšen používaný jako bylina, koření nebo příchutí, zrnková káva, žvýkáci bonbóny, žvýkáci bonbóny s tekutou ovocnou náplní (neléčivé), žvýkáci cukrovinky (neléčivé), žvýkáci gummy, žvýkačky, žvýkačky bez cukru, žvýkačky k osvětlení dechu, žvýkačky (ne pro lékařské účely), žvýkačky určené k hygieně ústní dutiny (jiné než léčivé), zvýrazňovače chuti do potravin (kromě esenciálních olejů); (31) aktivní sušené droždí pro zvířata, akvarijní ryby, algarovila (řasa) pro živočišnou spotřebu, aloe vera čerstvé jako potravina, aloe vera (rostlina), ančovičky živé, aranžované čerstvé květiny, aranžované čerstvé ovoce, arašídové pokruty pro zvířata, arašidy čerstvé, arašidy nezpracované, aromatický písek pro domácí zvířata (podestýlka), artyčoky čerstvé, baklažány, betelové ořechy, čerstvé, biologicky odbouratelné mulčovací pláty vyrobené z dřevěných vláken, bobule jalovce, bobuloviny, čerstvé ovoce, bobuloviny (nezpracované -), bobulovité ovoce (syrové -), borové šišky, bourec morušový, brambory čerstvé, brambory v čerstvém stavu, brusný papír do ptačích klecí, čekanka čerstvá, čekanka salátová, celulóza k použití jako podestýlka pro zvířata, cereální koláče pro zvířata, cereální přípravky jako potravina pro zvířata, cereální výrobky pro zvířecí spotřebu, čerstvá asijská listová zelenina, čerstvá avokáda, čerstvá bio zelenina, čerstvá cibule, čerstvá cizna, čerstvá cukrová kukuřice, čerstvá jablka, čerstvá jablková manga, čerstvá japonská kaki, čerstvá jarní cibulka, čerstvá kapusta, čerstvá khorasanská pšenice, čerstvá kukuřice, čerstvá máta, čerstvá mladá pšenice, čerstvá mrkev, čerstvá papája, čerstvá pažitka, čerstvá petržel, čerstvá pomela, čerstvá pšenice, čerstvá rajčata, čerstvá řepa, čerstvá růžičková kapusta, čerstvá salátová zelenina, čerstvá zelenina, čerstvé ananasy, čerstvé artyčoky, čerstvé bambusové výhonky, čerstvé banány, čerstvé banány plantain, čerstvé batáty, čerstvé bio bylinky, čerstvé bio ovoce, čerstvé bobulovité ovoce, čerstvé borůvky, čerstvé broskve, čerstvé brusinky, čerstvé bylinky, čerstvé bylinky zahradní, čerstvé byliny v květináči, čerstvé chilli, čerstvé čirůvky, čerstvé citróny, čerstvé citrusové plody, čerstvé cukety, čerstvé cukrové melouny (cham - oe), čerstvé datle, čerstvé dračí ovoce (pitaya), čerstvé dýně, čerstvé fazole, čerstvé fazolové klíčky, čerstvé fazolové lusky, čerstvé fíky, čerstvé ginkgo ořechy, čerstvé guavy, čerstvé houby, čerstvé houby šitake, čerstvé hrozny, čerstvé hrušky, čerstvé jahody, čerstvé jamy, čerstvé japonské pórky, čerstvé jedlé květiny, čerstvé jedlé oddenky, čerstvé kaštiny, čerstvé kdoule, čerstvé kokosové ořechy, čerstvé kolové ořechy, čerstvé krvavé pomeranče, čerstvé květiny, čerstvé limetky, čerstvé lískové oříšky, čerstvé listy rostliny shiso, čerstvé listy z japonského pepřovníku k dochucení (sansho), čerstvé luštěniny, čerstvé mandarinky, čerstvé mango, čerstvé meruňky, čerstvé mišpule, čerstvé mořské řasy, čerstvé nařezané girlandy, čerstvé okurky, čerstvé olivy, čerstvé ořechy, čerstvé oříšky kešu, čerstvé ostružiny (bokbunja), čerstvé ovoce, čerstvé ovoce a zelenina, čerstvé ovoce, ořechy, zelenina a bylinky, čerstvé papriky, čerstvé pekingské zelí (baechu), čerstvé piniové oříšky, čerstvé plody dřínu (sansuyu) jako živá rostlina, čerstvé plody karamboly, čerstvé plody mnogostanu, čerstvé pomeranče, čerstvé rambutany, čerstvé rostliny, čerstvé sójové boby, čerstvé třešně, čerstvé tropické ovoce, čerstvé vlašské ořechy, čerstvé výhonky kapradiny (gosari), čerstvé zahradní bylinky, čerstvé zelí, čerstvý česnek, čerstvý chřest, čerstvý durian, čerstvý japonský křen k jídlu (wasabi), čerstvý kořen zvonku (doraji), čerstvý pelyněk (yakssuk) jako živá rostlina, čerstvý plod chlebovníku, čerstvý rostlinný materiál z chřestu, čerstvý rybíz, čerstvý špenát, čerstvý zázvor, čerstvý zelený hrášek půlený, česnek čerstvý, chaluhy jako krmiva pro zvířata, chaluhy (nezpracované), chmel, chmelové pelety, chmelové šišky, chovní ptáci, cibule, cibule čerstvá zelenina, cibule květin, citróny čerstvé, citrusové ovoce, citrusové ovoce čerstvé, čmeláci, čočka (čerstvá), cukety (čerstvé -), cukrová třtina, cukrová třtina vylisovaná (surovina), dárkové koše s čerstvým ovocem, divoká prasata pro chovné účely, domácí mazlíčci, domácí ptáci, domácí zvířata (pískový papír pro -) (stelivo), dřevěná kulatina, dřevěné třísky na výrobu dřevní buničiny (celulózy), dřevní hobliny pro použití jako stelivo pro zvířata, dřevní štěpky pro použití k pokrytí půdy, droždí jako krmivo pro zvířata, droždí pro živočišnou spotřebu, drůbež na chov, drůbeží dříví, embrya zvířat, fullerská hlinka pro použití jako podestýlka pro zvířata, granátová jablka, grapefruity, hlemýžďi (živi), hlízy, cibulky květin, hlízy k množení rostlin, hlízy rostlin

pro zemědělské použití, hořkoně (stromy), hospodářská zvířata, hospodářské zvířectvo (přípravky na výkrm), houby, houby čerstvé jako potravina, hovězí dobytek, hrách čerstvý, hybridní pšeničná semena, irský mech (puchratka kadeřava) pro jiné než lékařské účely, jablka, jabloně, ječmen, ječmen na vaření piva, ječmen (nezpracovaný), ječné kroupy (neloupané), jedlé kořeny, jedlé kosti a tyčinky pro domácí mazlíčky, jedlé lněné semínko nezpracované, jedlé návnady, jedlé ořechy (nezpracované), jedlé pochoutky ke žvýkání pro domácí zvířata, jedlé pochoutky ke žvýkání pro psy, jedlé pochoutky ke žvýkání pro zvířata, jedlé pochoutky na žvýkání pro zvířata, jedlé pochoutky pro domácí mazlíčky, jedlé pochoutky pro koně, jedlé pochoutky pro zvířata ke žvýkání, jedlé pochoutky pro zvířata, jedle pro účely roubování, jedle pro účely rozmnožování, jedlé psí pochoutky, jedlé žvýkáci kosti pro psy, jedlí vodní živočichové (živi), jedlí sezam, nezpracovaný, jehličnaté stromy, jikry pro zemědělské účely, kakaové boby syrové, kalamáry živé, kapradiny, karas zlatý, kebračové stromy, kerblík třebole čerstvý, keře, křoví, keře, křoví, zákrsy, kiwi čerstvá, klíčky semen k botanickým účelům, kmeny stromů, kočky, kokosové ořechy, kokosové skořápky, kolové oříšky (plody kolovníku), konopné pazdří jako podestýlka pro zvířata, konzervovaná krmiva obsahující maso pro mláďata, konzervovaná krmiva pro kočky, konzervovaná krmiva pro psy, konzervovaná nebo zavařená krmiva pro zvířata, konzervované plodiny ke krmení zvířat, konzervy pro psy, kopra, kopretiny (rostliny), kopřivy, kořenová zelenina (čerstvá), kořenové hlízy, kořenové hlízy k zahradnickým účelům, kořenové hlízy k zemědělskému užití, kořenové hlízy k zemědělskému použití, kořenové hlízy pro zemědělské účely, kořeny čekankové, korýši živi, kosti pro psy, kožnatky, krabi živi, křečci, křen (neupravený, syrový), krevety živé, krmení pro drůbež, krmení pro koně, krmiva a potravina pro zvířata, krmiva pro bahnice, krmiva pro dojná zvířata, krmiva pro domácí zvířata, krmiva pro hospodářská zvířata, krmiva pro kočky, krmiva pro kočky vyrobená z ryb nebo obsahující ryby, krmiva pro koně, krmiva pro kuřata, krmiva pro mořská zvířata, krmiva pro ovce, krmiva pro prasata, krmiva pro psy se syrovou příchutí, krmiva pro ryby, krmiva pro štěňata, krmiva pro telata, krmiva pro zvířata, krmiva pro zvířata obsahující sójové výrobky, krmiva pro zvířata obsahující seno, krmiva pro zvířata obsahující seno sušené na vzduchu, krmiva pro zvířata s obsahem fosfátů, krmiva pro zvířata určená pro odstavení zvířat, krmiva pro zvířata v kusech, krmiva pro zvířata ve formě granulí, krmiva pro zvířata ve formě ořechů, krmiva pro zvířata získaná z rostlinných látek, krmiva pro zvířata získaná ze sena, krmiva suchá pro zvířata, krmivo pro akvarijní ryby, krmivo pro domácí zvířata, krmivo pro domácí zvířata (mazlíčky), krmivo pro drůbež, krmivo pro hlodavce, krmivo pro hospodářská zvířata, krmivo pro karase zlaté, krmivo pro kočky, krmivo pro kočky obsahující játra, krmivo pro kočky ochucené hovězím masem, krmivo pro kočky ochucené kuřecím masem, krmivo pro kočky s obsahem hovězího masa, krmivo pro kočky s obsahem kuřecího masa, krmivo pro kočky ve formě prstýnků, krmivo pro koně, krmivo pro králíky, krmivo pro křečky, krmivo pro prasata, krmivo pro psy, krmivo pro psy ochucené hovězím masem, krmivo pro psy ochucené jater, krmivo pro psy ochucené kuřecím masem, krmivo pro psy s obsahem kuřecího masa, krmivo pro psy s obsahem hovězího masa, krmivo pro psy s obsahem jater, krmivo pro psy ve formě prstýnků, krmivo pro ptáky, krmivo pro ryby, krmivo pro volně žijící ptáky, krmivo pro závodní psy, krmivo pro zvířata, krmivo pro zvířata ke žvýkání, krmivo pro zvířata (krmení), krmivo pro zvířata na bázi mléka, krmiva pro zvířata obsahující rostlinné výtažky, krmivo pro zvířata vyrobené z ova, krmné látky pro včely, krmné mleté výrobky pro zvířata, krmné přípravky pro kočky, krmné přípravky pro psy, krmné přípravky pro včely, krmné směsi pro výkrm hospodářských zvířat, krmné směsi pro zvířata, krmné výrobky pro zvířata, kroupy pro drůbež, křoví, keře, křoviny (živé), krůty živé, kukuřice, kukuřice pro živočišnou spotřebu, kukuřice (zpracovaná) pro živočišnou spotřebu, kukuřičné výpalky pro dobytek, kukuřičné výrobky pro živočišnou spotřebu, kukuřičné výrobky (zpracované) pro živočišnou spotřebu, kumkvaty, kůra používaná jako podestýlka pro zvířata, kůra pro mulčování, kůra pro použití při mulčování, kuřata, kvasnicové tablety pro živočišnou spotřebu, květinové cibule, květinové cibulky, květinové dekorace (čerstvé), květinové dekorace (přírodní), květinové dekorace (sušené), květinové sazenice, květiny, kvetoucí rostliny, kytyce z čerstvých květin, kytyce ze sušených květin, langusty (živé), lanýže čerstvé, len (rostliny), lesnické výrobky nezařazené do jiných tříd, líci čerstvé, lihovarnický odpad pro živočišnou spotřebu, lískové ořechy, listnaté rostliny, listy palmovníku, palmové listy, lněná mouka pro zvířecí spotřebu, lněná mouka (suché krmivo), lněná semena, lněné semeno pro zvířecí spotřebu, losos živý, luštěniny (krmivo pro zvířata), luštěniny (rostliny), mandarinky (ovoce čerstvé), mandle (ovoce), máta polej (rostliny), matoliny (výlisky ovoce), mechové vložky do závěsných košů, měkkýši živi, melouny, minerální

solí pro dobytek, mladé čerstvé sójové boby v luscích (eda-mame), mláto, mléčné náhražky jako krmivo pro zvířata, mléko jako krmivo pro psy, mléko jako krmivo pro zvířata, mléko v prášku pro kořata, mléko v prášku pro štěňata, mletá rašelina, množitelský materiál (semena), mořské škeble živé, mořští okouni (živí), moučka arašídová pro zvířata, moučka rýžová jako krmivo, mulč, mulče z přírodních materiálů k potlačování plevelů v zahradnictví, mulčovací kokosová vlákna, mulčovací rohože z přírodních materiálů k použití při potlačování plevelů, náhražkové mléko jako krmivo pro telata, naklíčená zrna, nápoje pro domácí zvířata, nápoje pro kočky, nápoje pro psy, nápoje pro zvířata, návyky (živé), neloupaná rýže, neodkorněné dřevo, neupravená ořechová jádra, neupravené obilniny (nezpracované), nevyschlé dřevo, nezpracovaná avokáda, nezpracovaná cibule, nezpracovaná cukrová řepa, nezpracovaná jablka, nezpracovaná jedlá semena, nezpracovaná kukuřice, nezpracovaná lneňá semena, nezpracovaná milička, nezpracovaná olejnatá semena, nezpracovaná pohanka, nezpracovaná pšenice, nezpracovaná quinoa (merlík čilský), nezpracovaná rajčata, nezpracovaná řepa, nezpracovaná rýže, nezpracovaná semena k použití v zemědělství, nezpracovaná semena obilnin, nezpracovaná zelenina, nezpracované artyčoky, nezpracované borůvky, nezpracované brambory, nezpracované bylinky, nezpracované čajové listy, nezpracované cereálie, obilniny, nezpracované chaluhy (mořská řasa kombu, nezpracované citróny, nezpracované cukernaté plodiny, nezpracované cukety, nezpracované datle, nezpracované fazole, nezpracované hnědé řasy (mořská řasa hijiki), nezpracované houby, nezpracované hrušky, nezpracované japonské proso (ježatka japonská), nezpracované jedlé mořské řasy, nezpracované kdoule, nezpracované kokosové ořechy, nezpracované liči, nezpracované meruňky, nezpracované mořské řasy (wakame), nezpracované obilí, nezpracované obilí ke konzumaci, nezpracované olivy, nezpracované ořechy, nezpracované ovoce, nezpracované papriky, nezpracované pomeranče, nezpracované proso obecné, nezpracované řasy pro lidskou spotřebu, nezpracované šalotky, nezpracované zelí, nezpracovaný agar (mořská řasa tengusa), nezpracovaný bér vlašský, nezpracovaný česnek, nezpracovaný chřest, nezpracovaný čirok, nezpracovaný mořský salát (mořská řasa aosa), nezpracovaný oves, nezpracovaný spirulin, nezpracovaný zázvor, nosnice (přípravky pro -) drůbež, obilná krmiva pro zvířata, obilná zrna nezpracovaná, obilniny zrní (nezpracované), ochucené suchary pro zvířata, oddenky, olejná pokrutina, olihně (živé, oplodněná vejce na líhnutí, ořechy, oříšky (ovoce), oříšky(plody), osiva zeleniny, osivo, otrubová kaše pro živočišnou spotřebu, otruby, oválná cherry rajčata, ovce, oves, oves pro zvířecí spotřebu, ovesná pokrutina pro zvířecí spotřebu, ovesné suchary pro zvířecí spotřebu, ovesný šrot pro zvířecí spotřebu, ovocná semena, ovocné keře, ovocné stromy, ozdobný mulč z dřevěných štěpků, palmové listy, palmové listy (nezpracovaný nebo částečně zpracovaný materiál), palmy, palmovníky, pamlsky pro domácí zvířata v podobě tyčinek z bůvolí kůže papír k použití jako podestýlka pro zvířata, paprika (rostliny), papriky, píce pro zvířata, pískový papír do klece, pískový papír do ptáčích klece, pískový papír pro domácí zvířata (stelivo), pískový papír pro domácí mazlíčky (stelivo), pivovarnický ječmen, pivovarský slad, pochoutky pro kočky (požitelné), pochoutky pro ptáky jedlé, pochoutky pro zvířata (jedlé), podestýlka pro domácí zvířata, podestýlka pro malá zvířata z recyklovaného papíru, podestýlka pro zvířata, podestýlkový materiál pro zvířata, podestýlkový materiál pro drůbež, podestýlky a stelivo pro zvířata, podhoubí (houbová kultura na výsev), podhoubí pro zemědělské účely, podložky z brusného papíru do toalet pro kočky, pohřební věnce, pokojové rostliny, pomeranče, popínavé rostliny, pórek čerstvý, posilující krmivo pro zvířata, potravina pro domácí zvířata ve formě výrobků určených ke žvýkání, potravina pro domácí zvířata, potravina pro psy, potraviny pro zvířata, potraviny pro zvířata krmivo, prasata, pražmani obecní (chňapali, živí), přípravky do krmiv pro zvířata, přípravky pro nosnice, přírodní aranžované květiny, přírodní požitelné rostliny (nezpracované), přírodní rostliny, přírodní rostliny (živé), přírodní rýže pro použití jako píce pro zvířata, přírodní semena, přírodní trávník, pšenice, pšeničné klíčky pro zvířecí spotřebu, pšeničné proteiny pro zvířecí spotřebu, pšeničné zrna, psi, psí suchary, ptáčích zob, pyl (surovina), raci živí, rajčata cherry čerstvá, rašelíník, rašelínová podestýlka pro zvířata, řasy pro lidskou spotřebu, rebarbora, rebarbora čerstvá, řepa čerstvá, řepa krmná, řepková moučka jako krmivo pro zvířata, řepková moučka pro zvířata, řepková pokrutina pro dobytek, réva vinná, řezané květiny, řezané vánoční stromky, řezané živé vánoční stromky, řezanka jako podestýlka pro zvířata, rohože obsahující semena pro pokládání trávníků, rostlinná semena, rostlinné řízky, rostlinný odpad (surovina), rostliny, rostliny chřestu, rostliny do akvárií (živé), rostliny do rybníku, nádrž (živé), rostliny do rybníků, nádrž (živé), rostliny určené k lidské nebo zvířecí spotřebě, rostliny v květináči, rostliny z pěstitecké školky, rozkvetlé květiny, růže, růže (rostliny), růžové keře, rybářské

nástrahy (živé), rybářské návnady, krmení (živé nebo přírodní), rybí jikry, rybí jikry pro líhnutí, rybí moučka pro krmení zvířat, rybí moučka pro zvířata, rybí moučka pro zvířecí spotřebu, rýžové otruby (krmivo pro dobytek), rýžové otruby (krmivo pro zvířata), sadbové brambory, salát hlávkový čerstvý, salátová zelenina, šalotka čerstvá, šanta kočičí, šanta kočičí čerstvá, sardinky živé, sazenice, semena, semena, cibulky a sazenice k pěstování rostlin, semena jabloní, semena k sázení, semena k zasetí, semena květin, semena obalená antiparazitickým přípravkem, semena obalená hnojivem, semena plodin, semena předpěstovaná v kultivačním médiu pro zatravnění mezi stromy, semena předpěstovaná v kultivačním médiu pro zatravnění mezi rostlinami, semena předpěstovaná v kultivačním médiu pro zatravnění odvodňovacích kanálů, semena předpěstovaná ve tkáňovém kultivačním médiu v podobě rohože pro zatravnění poli, semena předpěstovaná ve tkáňovém kultivačním médiu v podobě rohože pro osetí trávníků, semena předpěstovaná ve tkáňovém kultivačním médiu v podobě rohože pro zatravnění pšišin, semena předpěstovaná ve tkáňovém kultivačním médiu pro zatravnění břehů, semena předpěstovaná ve tkáňovém kultivačním médiu v podobě rohože pro zatravnění golfových hřišť, semena předpěstovaná ve tkáňovém kultivačním médiu v podobě rohože pro zatravnění cest, semena předpěstovaná ve tkáňovém kultivačním médiu v podobě rohože pro zatravnění sportovišť, semena předpěstovaná ve tkáňovém kultivačním médiu v podobě rohože pro zatravnění břehů, semena pro zahradnické účely, semena pro zemědělství, semena rostlin, semena stromu škumpa lakodárná, semena určená pro živočišnou spotřebu, semena urushi (škumpa lakodárná), semena ve formě pelet, seno, seno sušené na vzduchu v balících, sépiová kost pro ptáky, sépiová kost (pro ptáky v kleci), sépiové kosti, škeble, usně (živé), škrobová drť (potrava pro zvířata), škrobová kaše (krmivo pro zvířata), slad, slad a nezpracované obilniny, slad na destilaci, slad na výrobu piva a lihovin, slad pro zvířata, sladké suchary pro živočišnou spotřebu, sladová zrna (nezpracovaná), sladové klíčky, sladové výtahy pro živočišnou spotřebu, sladovnícky ječmen, sladový albumin, pro výživu zvířat (neléčivý), sladový albumin pro živočišnou spotřebu (pro jiné než léčebné účely), sláma, sláma jako krmivo, sláma jako podestýlka, slaměný mulč, slaměný mulč k potlačování plevelů, slávky jedlé (živé), sledi živí, slunečnicová semena, směs na krmení zvířat, směsi krmiv pro zvířata, směsi ovoce (čerstvé), směsi semen planých rostlin, směsná krmiva pro zvířata, šneci (živí), sójová moučka (krmivo pro zvířata), sójové pokrutiny (krmivo pro zvířata), solné lízy, šrot pro živočišnou spotřebu, šrot pro zvířata, stelivo pro kočky, stelivo pro kočky a malá zvířata, stelivo pro malá zvířata, stelivo pro psy, stelivo pro ptáky, stravitelné žvýkací kosti a tyčinky pro domácí zvířata, strdlíce (živé), stromky (sazenice), stromy, stromy a lesní produkty, stromy kebračo, suchary pro štěňata, suchary pro zvířata, suchary z cereálií pro zvířata, suchary ze sladu pro zvířata, suché květiny do knoflíkových dírek, suché květiny jako ozdoby šatů, sůl pro skot, sumýši (živí), surová a nezpracovaná semena, surová a nezpracovaná zrna, surová kůra, surová stromová kůra, surová vylisovaná cukrová třtina, surové dřevo, surový korek, sušená vojtěška pro zvířata, sušené aranžované květiny k dekorativním účelům, sušené byliny na ozdobu, sušené kukuřičné šustí k dekoraci, sušené květinové aranže, sušené květiny, sušené květiny k dekorativním účelům, sušené rostliny, sušené rostliny pro dekoraci, svatojánský chléb (nezpracovaný), švestky (čerstvé), syntetické krmivo pro zvířata, syrová cibule, syrová jablka, syrová kapusta (zelí), syrová pšenice, syrová rajčata, syrová zelenina, syrové borůvky, syrové červené fazole, syrové citróny, syrové cukety, syrové houby, syrové hrušky, syrové kdoule, syrové kokosové ořechy, syrové meruňky, syrové olivy, syrové ořechy, syrové ovoce, syrové papriky, syrové pomeranče, syrový oves, tráva, travní semena, trávník (travní dorost), třešně (nezpracované), tuňák (živý), tykev, tykev (čerstvá), užitková zvířata, vajíčka bource morušového, vánoční stromky, vánoční stromky (živé), vápno do krmiva pro zvířata, včelí pyl jako surovina pro průmyslové použití, včelí pyl (nezpracovaný), včelí pyl (surový), včely, vejce k líhnutí (oplodněná -), vejce na líhnutí, věnce z čerstvě nafažených květů, věnce z přírodních květin, věnce z přírodních květů, věnce ze sušených květů, věnce ze živých květin, věnce ze živých květů, vinná réva, vodní meloun (meloun čerstvý), vodní živočichové (živí), vonný písek pro domácí zvířata (stelivo), vykrmovací přípravky pro hospodářská zvířata, výpalky, výrobky z kůry pro použití jako podestýlka pro zvířata, výrobky z kůry pro použití při mulčování, výtahy z droždí pro živočišnou spotřebu, výtrusy a jikry (k zemědělským účelům), výtrusy pro zemědělské účely, výživa (krmivo) pro ryby, žabronožky ke krmení ryb, zahradní saláty, zahradnické mulče, zahradnické mulče vyrobené ze zbytkových kakaových slupek, zahradnické výrobky nezařazené do jiných tříd, zakrslé stromky v květináči (bonsaje), zámotky (kokony) pro produkci vajíček bource morušového, zámotky pro chov bource

morušového, zbytkové produkty z obilnin pro zvířecí spotřebu, zbytkové produkty zpracovaného sladu jako krmivo pro zvířata, zelenina čerstvá, zemědělská semena, zemědělská zrna pro sázení, zemědělské a vodní plodiny, zahradnické a lesní produkty, zemědělské osivo, zemědělské plodiny (nezpracované), zemědělské výrobky nezařazené do jiných tříd, žitné zrna, živá drůbež, živá laboratorní zvířata, živá umělečky tvarovaná zeleň, živá zvěřina, živá zvířata, živá zvířata a živé organismy k chovným účelům, živé akvarijní korály, živé akvarijní rostliny, živé aranžované květiny, živé chobotnice, živé keře, živé korály, živé krávy, živé krevety (velké), živí garnáti), živé květiny, živé květiny (jako ozdoby), živé mořské plody, živé mořské škeble, živé návnady, živé návnady na ryby, živé oddenky, živé ovocné rostliny, živé přírodní květiny, živé ptačtvo, živé rostliny, živé rostliny pro akvária, živé rostliny se symbiotickými mikroorganismy, živé růže, živé ryby, živé ryby k potravinářským účelům, živé ryby (neurčené ke konzumaci), živé ryby pro lidskou spotřebu, živé ryby s výjimkou ryb pro lidskou spotřebu, živé sardinky, živé šepie velké, živé stromy, živé tresky, živé ústíče, živí členovci k hubení škůdců, živí hlemýždi, živí hmuři, živí karasové, živí koně, živí měkkýši, živí motýli, živí okouni, živí platýsi, živí pstruzi, živí savci, živí tolstolobici bílí, živí úhoři, živý hmyz, živý kapr, zpevněný trávník, zpracované obilí pro živočišnou spotřebu, zpracované obilniny pro živočišnou spotřebu, zpracovaný oves pro živočišnou spotřebu, zrní (obilniny), zrní pro živočišnou spotřebu, zrní (semena), zvířata chovaná v zajetí, zvířecí krmiva získaná ze sena sušeného na vzduchu, zvířecí stelivo vyrobené z hydratovaného křemičitanu vápenatého, žvýkácké kosti pro psy; (32) báze pro nealkoholické koktejly, bitter lemon, brusinková šťáva, černé pivo (pivo z praženého sladu), chininová voda, chlazené ovocné nápoje, chmel (výtažky) na výrobu piva, chmelové výtažky pro použití při přípravě nápojů, chmelové výtažky pro výrobu piva, cidre nealkoholický, citronády, citronová ječmenná voda, citronová šťáva, douzhi (fermentovaný nápoj z fazolí), džusy, energetické nápoje, energetické nápoje (k jiným než lékařským účelům), energetické nápoje obsahující kofein, hroznová šťáva, hroznový mošt (nekvašený), imitace piva, izotonické nápoje, izotonické nápoje (pro jiné než léčebné účely), ječmenná sladěnka pomerančová, kokosová voda jako nápoj, kokosové mléko (nápoj), koktejly na bázi piva, kola, kolové nápoje, koly (nealkoholické nápoje), koncentráty k přípravě nealkoholických nápojů, koncentráty pro přípravu ovocných nápojů, koncentrované ovocné šťávy, konzervovaný vinný mošt, nekvašený, kvas (nealkoholický nápoj), lahvová voda, ledová tříšť, ležák, nápoje obsahující vitamíny, míchané ovocné džusy, minerální voda, minerální voda (nápoje), minerální voda (neléčivá), minerální vody (přípravky na výrobu -), mléko arašidové (nápoj nealkoholický), mléko arašidové (nápoje nealkoholické), mošty, mražené nápoje na bázi ovoce, mražené sycené nápoje, náhražka mléka, nápoje a šťávy ovocné, nápoje iontové, nápoje (medové) nealkoholické, nápoje na bázi ovoce, nápoje na bázi piva, nápoje na bázi rýže, jiné než náhražka mléka, nápoje na bázi sóji, jiné než náhražky mléka, nápoje obsahující převážně ovocné šťávy, nápoje obsahující vitamíny, nápoje pro sportovce, nápoje pro sportovce obohacené proteiny, nápoje pro sportovce s obsahem elektrolytů, nápoje s ovocnou příchutí, nápoje z ananasové šťávy, nápoje z celozrnné rýže, jiné než náhražky mléka, nápoje z guarany, nápoje z hroznové šťávy, nápoje z jablečné šťávy, nápoje z ovocných šťáv, nápoje z pomerančového šťávy, nápoje z uzených švestek, nápoje ze šťávy z aloe vera, nápoje ze šťávy z červeného ženšenu, nápoje ze syrovátky, nealkoholická piva, nealkoholická vína, nealkoholické aperitivy, nealkoholické koktejly, nealkoholické nápoje, nealkoholické nápoje bezsladové (pro jiné než léčebné účely), nealkoholické nápoje na bázi medu, nealkoholické nápoje na bázi ovoce ochucené čajem, nealkoholické nápoje na bázi zeleninových šťáv, nealkoholické nápoje s kávovou příchutí, nealkoholické nápoje s obsahem ovocných šťáv, nealkoholické nápoje s ovocnou příchutí, nealkoholické nápoje s příchutí piva, nealkoholické nápoje s příchutí čaje, nealkoholické nápoje z aloe vera, nealkoholické nápoje z hroznové šťávy, nealkoholické nápoje z ovocných šťáv, nealkoholické ovocné nápoje, nealkoholické ovocné výtažky používané při přípravě nápojů, nealkoholické perlivé nápoje, nealkoholické pivo, nealkoholické sladové nápoje, nealkoholické sycené nápoje, nealkoholické víno, nealkoholické výtažky z ovoce, nealkoholický cidre (jablečný nápoj), nealkoholický punč, nealkoholický rýžový punč (sikhye), nealkoholický skořicový punč se sušeným kákí (suzungkwa), nektar ovocný (nealkoholický), neperlivá voda, nesyčené nealkoholické nápoje, nízkokalorické nealkoholické nápoje, ochucená minerální voda, ochucená piva, ochucené pivo, ochucené sycené nápoje, ochucené vody, odalkoholizovaná vína, odalkoholizované nápoje, orgeada (nealkoholický nápoj), ovocné koktejly, nealkoholické, ovocné koktejly (smoothies) obsahující obiloviny, ovocné koncentráty (šťávy), ovocné nápoje, ovocné nebo zeleninové koktejly, ovocné sirupovité nápoje nealkoholické, ovocné

šťávy jako nápoje, ovocné šťávy jako nápoje, ovocné šťávy (nápoje), ovocné šťávy (nealkoholické nápoje), ovocné šťávy používané jako nápoje, ovocný punč nealkoholický, perlivá voda, pitná voda, piva, piva obohacená minerály, pivní mladina, pivo, pivo a pivovarnické výrobky, pivo s kávovou příchutí, pivo s nízkým obsahem alkoholu, pivo s příchutí kávy, pomerančová šťáva, pomerančový džus, porter (silné černé pivo), pramenitá voda, prášek používaný k přípravě nápojů na bázi ovoce, prášky na přípravu nápojů, prášky používané při přípravě nealkoholických nápojů, příchutě k přípravě nápojů, příchutě k přípravě nápojů (přípravky k -), příchutě k přípravě nealkoholických nápojů, ne ve formě esenciálních olejů, příchutě k přípravě ochucených minerálních vod (nikoli v podobě éterických olejů), přípravky k výrobě likérů, přípravky k výrobě nápojů, přípravky k zhotovování nápojů, přípravky na výrobu nápojů, přípravky na výrobu sodovky, pšeničné pivo, rajčatová šťáva (nápoj), ramune (japonské sycené nápoje), root beer (nealkoholické pivo s rostlinnými výtažky), sarsaparilla (nealkoholický nápoj), šerbet (nápoje), sirupy do nápojů, sirupy k přípravě limonády, sirupy na výrobu nápojů s ovocnou příchutí, sirupy pro přípravu ochucených minerálních vod, sladina, sladký nápoj z limetkové šťávy, sladové pivo, sladové sirupy do nápojů, smoothies (nealkoholické ovocné koktejly), soda, sodová voda, sodovka, sorbety jako nápoje, šťávy z aloe vera, šťávy zeleninové (nápoje), stolní voda, stout (silné černé pivo), šumivé nápoje v prášku, světlé pivo (svrchně kvašené), sycená voda, sycená voda (přípravky na výrobu), sycená voda (soda), sycené minerální vody, sycené ovocné šťávy, sycené šťávy, syrovátkové nápoje, tablety k přípravě šumivých nápojů, tonik (neléčivé nápoje), voda, voda obsahující lithium, voda z ledovce, vody, vody (nápoje), výtažky k přípravě nápojů, výtažky z chmelu pro výrobu piva, výtažky z nekvašeného vinného moštu, zázvorová limonáda (ginger ale), zázvorová limonáda s nízkým obsahem cukru, zeleninové džusy, zeleninové koktejly, zeleninové nápoje, zpracovaný chmel k použití při výrobě piva.

- (590) Barevná
 (730) **McCANN-ERICKSON PRAGUE spol. s r.o., INTERNATIONAL ADVERTISING AGENCY**, Riegrovy sady 28, Praha 2 - Vinohrady, 12000, CZ
 (740) Advokátní kancelář Svoboda Chlumská Chrůma a partneři, JUDr. Michal Chrůma Ph.D., advokát, Hybernská 1009/24, Praha 1, 11000

- (210) **O-530033**
 (220) 30.03.2016
 (320) 30.03.2016
 (511) 35, 39
 (540)

R&R TAXI OSTRAVA

- (510) (35) pronájem reklamních ploch na automobilech, propagační činnost; (39) veškeré druhy autodopravy včetně provozování taxislužby, zprostředkování osobní a nákladní přepravy a dopravy osob, zboží a nákladů v tuzemsku i zahraničí, pronájem motorových vozidel, zajišťování odvozu automobilů zákazníků (help drink), informace o dopravě, rezervace dopravy, taxislužba a její zprostředkování, poskytování pomoci v dopravě, poradenství v oblasti automobilové dopravy, zejména organizování taxislužby.
 (730) **Kaštovský Radim**, Na Výspě 643/2, Ostrava - Výškovice, 70030, CZ
Dzurik Radim, U Sokolovny 170/10, Ostrava - Petřkovice, 72529, CZ
 (740) Radim Kaštovský, Na Výspě 643/2, Ostrava - Výškovice, 70030

(210) **O-530104**
(220) 31.03.2016
(320) 31.03.2016
(511) 25
(540)



(510) (25) body (spodní prádlo), boty šněrovací, bundy sportovní s kapucí, kabátky krátké, kabáty (svrchní), kalhotky, kalhotky dětské (oděvy), kombinézy (oděvy), konfekce, korzety (prádlo), kostýmy, obleky, košile, kožesiny (oděvy), oděvy z kůže, oblečení, obuv (svršky), oděvy, opasky, pláště, ponča, přehozy kolem ramen, saka, sukně, šaty dámské, trička, vaky na oděvy, závoje.

(590) Barevná
(730) **Švédová Sandra, BcA.**, Lipňanská 20, Přerov - Penčice, 75127, CZ

(210) **O-530128**
(220) 01.04.2016
(320) 01.04.2016
(511) 5
(540)

BELEPTIC

(510) (5) farmaceutické přípravky pro léčbu centrálního nervového systému.
(730) **BELUPO lijekovi i kozmetika d.d.**, Danica 5, 48000 Koprivnica, HR
(740) Společná advokátní kancelář Všetěčka Zelený Švorčík Kalenský a partneři, JUDr. Pavel Zelený, Hálkova 2, Praha 2, 12000

(210) **O-530129**
(220) 01.04.2016
(320) 01.04.2016
(511) 9
(540)

AURORA

(510) (9) baterie pro vozidla.
(730) **ATLASBX CO., LTD.**, 40-42, Daehwa-dong, Daeduck-ku, Daejon, KR
(740) Společná advokátní kancelář Všetěčka Zelený Švorčík Kalenský a partneři, JUDr. Michal Havlík, advokát a patentový zástupce, Hálkova 2, Praha 2, 12000

(210) **O-530157**
(220) 04.04.2016
(320) 04.04.2016
(511) 29, 30
(540)



(510) (29) maso, neživé ryby, drůbež a zvěřina, masové výtazky, konzervované, mražené, sušené, vařené, zavařené ovoce a zelenina, základy pro polévky ve formě želé, bujóny ve formě želé, polévkové koncentráty ve formě želé, dehydrovaná želatina v prášku nebo v plátcích, džemy, kompoty, vejce, mléko a mléčné výrobky, jedlé oleje a tuky, luštěniny s výjimkou čerstvých, bujóny a vývary, gelové bujóny, polévky, instantní polévky, směsi v prášku a v pastě pro přípravu hotových pokrmů a šťáv k masům připravených na základě živočišných surovin (masné a mléčné suroviny, vejce) a jejich směsi, přísady do polévek jako granulované směsi a zavařky na masovém základu, masné polotovary, masové kuličky, výrobky z ryb, sezamový olej, bramborové knedlíky v prášku, instantní bramborová kaše, směsi v prášku a v pastě pro přípravu hotových pokrmů a šťáv k masům připravených na základě rostlinných surovin (především zeleniny a bylin) a jejich směsi; (30) káva, čaj, kakao a kávové náhražky, rýže, tapioka a ságo, mouka a obilninové přípravky, chléb, pečivo a cukrovinky, zmrzlina, cukr, med, melasa, droždí, prášek do pečiva, sůl, hořčice, ocet, konzumní led, koření, kořenící směsi, směsi koření a bylin, upravená sezamová semínka, houskové knedlíky v prášku, moučníky v prášku, pudinky v prášku, směs na čokoládové, kakaové a kávové polevy, instantní krupicová, ovesná a obilninová kaše, mléčná rýže, tekuté kořenící přípravky, chilli omáčky, sójové omáčky, marinády, zálivky na ochucení, tekutá ochucovadla, tatarské omáčky, majonézy, kuskus, těstoviny, tortellini, škrob jako potrava, studené omáčky spadající do této třídy a další hotové omáčky a jejich základy podávané po tepelné úpravě, chuťové přísady, sladké omáčky toppingy, cukrářské výrobky, směsi v prášku a v pastě pro přípravu hotových pokrmů, omáček a šťáv k masům připravených především na základě rostlinných surovin (především mouky, obilovin, luštěnin, koření) a jejich směsi, přísady do polévek jako granulované směsi a zavařky na rostlinném základu (převažující směs mouky, strouhanky, koření a s přísadkou zeleniny), krutónky (kousky osmaženého chleba nebo housky), zlepšující a přídatné látky na kuchyňské použití (zahušťovadla, aroma) kromě éterických esencí a esenciálních olejů.

(730) **VITANA, a.s.**, Mělnická 133, Byšice, 27732, CZ

(210) **O-530158**
(220) 04.04.2016
(320) 04.04.2016
(511) 29, 30
(540)



(510) (29) maso, neživé ryby, drůbež a zvěřina, masové výtazky, konzervované, mražené, sušené, vařené, zavařené ovoce a zelenina, základy pro polévky ve formě želé, bujóny ve formě želé, polévkové koncentráty ve formě želé,

dehydrovaná želatina v prášku nebo v plátcích, džemy, kompoty, vejce, mléko a mléčné výrobky, jedlé oleje a tuky, luštěniny s výjimkou čerstvých, bujóny a vývary, gelové bujóny, polévky, instantní polévky, směsi v prášku a v pastě pro přípravu hotových pokrmů a šťáv k masům připravených na základě živočišných surovin (masné a mléčné suroviny, vejce) a jejich směsí, přísady do polévek jako granulované směsi a zavářky na masovém základu, masné polotovary, masové kuličky, výrobky z ryb, sezamový olej, bramborové knedlíky v prášku, instantní bramborová kaše, směsi v prášku a v pastě pro přípravu hotových pokrmů a šťáv k masům připravených na základě rostlinných surovin (především zeleniny a bylin) a jejich směsí; (30) káva, čaj, kakao a kávové náhražky, rýže, tapioka a ságo, mouka a obilninové přípravky, chléb, pečivo a cukrovinky, zmrzlina, cukr, med, melasa, droždí, prášek do pečiva, sůl, hořčice, ocet, konzumní led, koření, koření směsí, směsi koření a bylin, upravená sezamová semínka, houskové knedlíky v prášku, moučnický v prášku, pudinky v prášku, směs na čokoládové, kakaové a kávové polevy, instantní krupicová, ovesná a obilninová kaše, mléčná rýže, tekuté koření přípravky, chilli omáčky, sójové omáčky, marinády, zálivky na ochucení, tekutá ochucovadla, tatarské omáčky, majonézy, kuskus, těstoviny, tortellini, škrob jako potrava, studené omáčky spadající do této třídy a další hotové omáčky a jejich základy podávané po tepelné úpravě, chuťové přísady, sladké omáčky toppingy, cukrářské výrobky, směsi v prášku a v pastě pro přípravu hotových pokrmů, omáček a šťáv k masům připravených především na základě rostlinných surovin (především mouky, obilovin, luštěnin, koření) a jejich směsí, přísady do polévek jako granulované směsi a zavářky na rostlinném základu (převažující směs mouky, strouhanky, koření a s přídavkem zeleniny), krutónky (kousky osmaženého chleba nebo housky), zlepšující a přídavné látky na kuchyňské použití (zahušťovadla, aromata) kromě éterických esencí a esenciálních olejů.

(730) VITANA, a.s., Mělnická 133, Byšice, 27732, CZ

(210) O-530159

(220) 04.04.2016

(320) 04.04.2016

(511) 29, 30, 32

(540)



(510) (29) maso, neživé ryby, drůbež a zvěřina, masové výtažky, konzervované, mražené, sušené, vařené, zavařené ovoce a zelenina, základy pro polévky ve formě želé, bujóny ve formě želé, polévkové koncentráty ve formě želé, dehydrovaná želatina v prášku nebo v plátcích, džemy, kompoty, vejce, mléko a mléčné výrobky, jedlé oleje a tuky, luštěniny s výjimkou čerstvých, bujóny a vývary, gelové bujóny, polévky, instantní polévky, směsi v prášku a v pastě pro přípravu hotových pokrmů a šťáv k masům připravených na základě živočišných surovin (masné a mléčné suroviny, vejce) a jejich směsí, přísady do polévek jako granulované směsi a zavářky na masovém základu, masné polotovary, masové kuličky, výrobky z ryb, sezamový olej, bramborové knedlíky v prášku, instantní bramborová kaše, směsi v prášku a v pastě pro přípravu hotových pokrmů a šťáv k masům připravených na základě rostlinných surovin (především zeleniny a bylin) a jejich směsí; (30) káva, čaj, kakao a kávové náhražky, rýže, tapioka a ságo, mouka a obilninové přípravky, chléb, pečivo a cukrovinky, zmrzlina, cukr, med, melasa, droždí, prášek do pečiva, sůl, hořčice, ocet, konzumní led, koření, koření směsí, směsi koření a bylin, upravená sezamová semínka, houskové knedlíky v prášku, moučnický v prášku, pudinky v prášku, směs na čokoládové, kakaové a kávové polevy, instantní krupicová, ovesná a obilninová kaše, mléčná rýže, tekuté koření přípravky, chilli omáčky, sojové omáčky, marinády, zálivky na ochucení, tekutá ochucovadla, tatarské omáčky, majonézy, kuskus, těstoviny, tortellini, škrob jako potrava, studené omáčky spadající do této třídy a další hotové omáčky a jejich základy podávané po tepelné úpravě, chuťové přísady, sladké omáčky toppingy, cukrářské výrobky, směsi v

prášku a v pastě pro přípravu hotových pokrmů, omáček a šťáv k masům připravených především na základě rostlinných surovin (především mouky, obilovin, luštěnin, koření) a jejich směsí, přísady do polévek jako granulované směsi a zavářky na rostlinném základu (převažující směs mouky, strouhanky, koření a s přídavkem zeleniny), krutónky (kousky osmaženého chleba nebo housky), zlepšující a přídavné látky na kuchyňské použití (zahušťovadla, aromata) kromě éterických esencí a esenciálních olejů; (32) piva, minerální vody, šumivé nápoje a jiné nápoje nealkoholické, nápoje a šťávy ovocné, sirupy a jiné přípravky ke zhotovování nápojů, nápoje v prášku

(730) VITANA, a.s., Mělnická 133, Byšice, 27732, CZ

(210) O-530160

(220) 04.04.2016

(320) 04.04.2016

(511) 29, 30, 32, 35

(540)



(510) (29) maso, neživé ryby, drůbež a zvěřina, masové výtažky, konzervované, mražené, sušené, vařené, zavařené ovoce a zelenina, základy pro polévky ve formě želé, bujóny ve formě želé, polévkové koncentráty ve formě želé, dehydrovaná želatina v prášku nebo v plátcích, džemy, kompoty, vejce, mléko a mléčné výrobky, jedlé oleje a tuky, luštěniny s výjimkou čerstvých, bujóny a vývary, gelové bujóny, polévky, instantní polévky, směsi v prášku a v pastě pro přípravu hotových pokrmů a šťáv k masům připravených na základě živočišných surovin (masné a mléčné suroviny, vejce) a jejich směsí, přísady do polévek jako granulované směsi a zavářky na masovém základu, masné polotovary, masové kuličky, výrobky z ryb, sezamový olej, bramborové knedlíky v prášku, instantní bramborová kaše, směsi v prášku a v pastě pro přípravu hotových pokrmů a šťáv k masům připravených na základě rostlinných surovin (především zeleniny a bylin) a jejich směsí; (30) káva, čaj, kakao a kávové náhražky, rýže, tapioka a ságo, mouka a obilninové přípravky, chléb, pečivo a cukrovinky, zmrzlina, cukr, med, melasa, droždí, prášek do pečiva, sůl, hořčice, ocet, konzumní led, koření, koření směsí, směsi koření a bylin, upravená sezamová semínka, houskové knedlíky v prášku, moučnický v prášku, pudinky v prášku, směs na čokoládové, kakaové a kávové polevy, instantní krupicová, ovesná a obilninová kaše, mléčná rýže, tekuté koření přípravky, chilli omáčky, sójové omáčky, marinády, zálivky na ochucení, tekutá ochucovadla, tatarské omáčky, majonézy, kuskus, těstoviny, tortellini, škrob jako potrava, studené omáčky spadající do této třídy a další hotové omáčky a jejich základy podávané po tepelné úpravě, chuťové přísady, sladké omáčky toppingy, cukrářské výrobky, směsi v prášku a v pastě pro přípravu hotových pokrmů, omáček a šťáv k masům připravených především na základě rostlinných surovin (především mouky, obilovin, luštěnin, koření) a jejich směsí, přísady do polévek jako granulované směsi a zavářky na rostlinném základu (převažující směs mouky, strouhanky, koření a s přídavkem zeleniny), krutónky (kousky osmaženého chleba nebo housky), zlepšující a přídavné látky na kuchyňské použití (zahušťovadla, aromata) kromě éterických esencí a esenciálních olejů; (32) piva, minerální vody, šumivé nápoje a jiné nápoje nealkoholické, nápoje a šťávy ovocné, sirupy a jiné přípravky ke zhotovování nápojů, nápoje v prášku; (35) propagační činnost, reklama, prezentace výrobků v komunikačních médiích, předvádění zboží, inzerce, pronájem reklamní plochy a času, distribuce reklamních materiálů a vzorků výrobků, poskytování informací komerčního nebo reklamního charakteru, multimediálních informací komerčního charakteru, zprostředkování v oblasti nákupu a prodeje zboží s výrobky ve třídách 29,30,32 včetně prodeje prostřednictvím Internetu, maloobchodní a velkoobchodní prodej výrobků uvedených ve třídách 29,30,32.

(730) VITANA, a.s., Mělnická 133, Byšice, 27732, CZ

(210) **O-530161**
(220) 04.04.2016
(320) 04.04.2016
(511) 29, 30, 32
(540)



- (510) (29) maso, neživé ryby, drůbež a zvěřina, masové výtažky, konzervované, mražené, sušené, vařené, zavařené ovoce a zelenina, základy pro polévky ve formě želé, bujóny ve formě želé, polévkové koncentráty ve formě želé, dehydrovaná želatina v prášku nebo v plátcích, džemy, kompoty, vejce, mléko a mléčné výrobky, jedlé oleje a tuky, luštěniny s výjimkou čerstvých, bujóny a vývary, gelové bujóny, polévky, instantní polévky, směsi v prášku a v pastě pro přípravu hotových pokrmů a šťáv k masům připravených na základě živočišných surovin (masné a mléčné suroviny, vejce) a jejich směsí, přísady do polévek jako granulované směsi a zavařky na masovém základu, masné polotovary, masové kuličky, výrobky z ryb, sezamový olej, bramborové knedlíky v prášku, instantní bramborová kaše, směsi v prášku a v pastě pro přípravu hotových pokrmů a šťáv k masům připravených na základě rostlinných surovin (především zeleniny a bylin) a jejich směsí; (30) káva, čaj, kakao a kávové náhražky, rýže, tapioka a ságo, mouka a obilninové přípravky, chléb, pečivo a cukrovinky, zmrzlina, cukr, med, melasa, droždí, prášek do pečiva, sůl, hořčice, ocet, konzumní led, koření, koření směsí, směsi koření a bylin, upravená sezamová semínka, houskové knedlíky v prášku, moučnický v prášku, pudinky v prášku, směs na čokoládové, kakaové a kávové polevy, instantní krupicová, ovesná a obilninová kaše, mléčná rýže, tekuté koření přípravky, chilli omáčky, sójové omáčky, marinády, zálivky na ochucení, tekutá ochucovadla, tatarské omáčky, majonézy, kuskus, těstoviny, tortellini, škrob jako potrava, studené omáčky spadající do této třídy a další hotové omáčky a jejich základy podávané po tepelné úpravě, chuťové přísady, sladké omáčky toppingy, cukrářské výrobky, směsi v prášku a v pastě pro přípravu hotových pokrmů, omáček a šťáv k masům připravených především na základě rostlinných surovin (především mouky, obilovin, luštěnin, koření) a jejich směsí, přísady do polévek jako granulované směsi a zavařky na rostlinném základu (převažující směs mouky, strouhanky, koření a s přídavkem zeleniny), krutónky (kousky osmaženého chleba nebo housky), zlepšující a přídavné látky na kuchyňské použití (zahušňovač, aromata) kromě éterických esencí a esenciálních olejů; (32) piva, minerální vody, šumivé nápoje a jiné nápoje nealkoholické, nápoje a šťávy ovocné, sirupy a jiné přípravky ke zhotovování nápojů, nápoje v prášku.
- (730) **VITANA, a.s.**, Mělnická 133, Byšice, 27732, CZ

(210) **O-530177**
(220) 04.04.2016
(320) 04.04.2016
(511) 28
(540)



- (510) (28) hry.
(590) Barevná
(730) **Hanzlíková Petra**, Kounice 21, Vlastějovice, 28522, CZ

(210) **O-530210**
(220) 05.04.2016
(320) 05.04.2016
(511) 33
(540)

PROMESA

- (510) (33) alkoholické nápoje s výjimkou pív.
(730) **Bodegas y Viñedos de Aquirre S.A.**, Av. México 1199, Recoleta, Santiago, Chile, CL
(740) Reichel & kol., patentová kancelář, Ing. Pavel Reichel, Lopatecká 14, Praha 4, 14700

(210) **O-530211**
(220) 05.04.2016
(320) 05.04.2016
(511) 33
(540)

REINA ANA

- (510) (33) alkoholické nápoje s výjimkou pív.
(730) **Bodegas y Viñedos de Aquirre S.A.**, Av. México 1199, Recoleta, Santiago, Chile, CL
(740) Reichel & kol., patentová kancelář, Ing. Pavel Reichel, Lopatecká 14, Praha 4, 14700

(210) **O-530212**
(220) 05.04.2016
(320) 05.04.2016
(511) 33
(540)

COIHUE

- (510) (33) alkoholické nápoje s výjimkou pív.
(730) **Bodegas y Viñedos de Aquirre S.A.**, Av. México 1199, Recoleta, Santiago, Chile, CL
(740) Reichel & kol., patentová kancelář, Ing. Pavel Reichel, Lopatecká 14, Praha 4, 14700

(210) **O-530249**
(220) 06.04.2016
(320) 06.04.2016
(511) 11, 35, 37, 42
(540)

GT Energy
green technology

(510) (11) zařízení pro rozvod vody a tepla, chladicí zařízení, chladírenské soustavy, vzduchotechnická zařízení, klimatizační jednotky a jiná klimatizační zařízení, tepelná čerpadla, zařízení topných systémů, kolektory solární topné, výhřevné kotle, bojler, komínové roury, kouřovody, krby, radiátory (topení), regulační ventily, termostatické ventily, filtry na vodu a topení, expanzní nádoby pro topení a jejich příslušenství, potrubní kohouty, mikrokogenerační jednotky; (35) propagační činnost, reklama, pomoc při řízení obchodní činnosti, obchodní administrativa, velkoobchodní a maloobchodní prodej tepelných čerpadel, mikrokogeneračních jednotek a výměníků odpadního tepla a zprostředkování obchodu s těmito výrobky; (37) montáž, údržba a servis tepelných čerpadel, mikrokogeneračních jednotek a výměníků odpadního tepla, provádění tepelných, hlukových a vlhkostních izolací a opravy těchto izolací, služby spadající do oblasti stavebnictví, a to služby instalatérů, topenářů a elektroinstalatérů výrobků uvedených výše ve třídě 11; (42) expertní a poradenská činnost v oblasti úspory energií, projektové studie technické, expertizy, inženýrská a projektová činnost, odborné poradenské a konzultační služby v oblasti projektování zařízení pro vytápění, chlazení, sušení a klimatizace, zprostředkování v oblasti služeb uvedených výše ve třídě 42.

(590) Barevná
(730) **GT Energy s.r.o.**, Dolnoměcholupská 522/12a, Praha 10, 10200, CZ
(740) Halaxová & Halaxová, TETRAPAT, RNDr. Zdeňka Halaxová, Jinonická 80, Praha 5, 15800

(210) **O-530265**
(220) 07.04.2016
(320) 07.04.2016
(511) 41
(540)



(510) (41) vzdělávání, zábava, sportovní a kulturní aktivity.
(590) Barevná
(730) **Black Cube, s.r.o.**, Ruská 804/58, Praha 10, 10100, CZ

(210) **O-530271**
(220) 07.04.2016
(320) 07.04.2016
(511) 16, 35, 41
(540)

VZDĚLÁVÁNÍ PÁVEK

(510) (16) výukové materiály, skripta, manuály, knihy, časopisy, tiskoviny a periodika; (35) pomoc při řízení obchodní činnosti, služby a poradenství v obchodní činnosti, obchodní management a podnikové poradenství, poskytování obchodních nebo podnikatelských informací, profesionální obchodní nebo podnikatelské poradenství, personální poradenství, poradenství při vedení podniku, produkce nebo výroba reklamních filmů, obchodní průzkum, rozšiřování reklamních materiálů zákazníkům (letáky, prospekty, tisky, vzorky), rozšiřování inzertních materiálů, řízení (poradenské služby obchodní nebo podnikatelské), marketingové studie, vydávání reklamních nebo náborových, propagačních a inzertních textů; (41) pořádání a realizace odborných kurzů, seminářů, školení a jiných vzdělávacích akcí včetně lektorské činnosti v oblasti managementu a souvisejících odborných oblastí, zejména strategie, prodeje a marketingu, výroby, kvality, lidských zdrojů, ekonomiky, informatiky a práva, organizování a vedení konferencí, poradenství pro volbu povolání, pořádání a řízení pracovních setkání, psaní textů jiných než reklamních, koučink (školení).

(730) **VZDĚLÁVÁNÍ PÁVEK s.r.o.**, Světlá 378, Světlá Hora, 79331, CZ
(740) Ing. Petr Soukup, Videňská 8, Olomouc, 77200

(210) **O-530306**
(220) 08.04.2016
(320) 08.04.2016
(511) 5
(540)

DUOTIN

(510) (5) farmaceutické přípravky pro léčbu centrálního nervového systému.
(730) **BELUPO lijekovi i kozmetika d.d.**, Danica 5, 48000 Koprivnica, HR
(740) Společná advokátní kancelář Všecka Zelený Švorčík Kalenský a partneři, JUDr. Pavel Zelený, Hálkova 2, Praha 2, 12000

(210) **O-530345**
(220) 11.04.2016
(320) 11.04.2016
(511) 35, 36
(540)

IKMManagement

(510) (35) daňové přiznání (příprava a vyhotovení), daňové služby, dodavatelské služby pro třetí osoby (nákup výrobků a služeb pro jiné podniky), externí administrativní management pro firmy, fakturace, mzdy a výplatní listiny (příprava -), obchodní management a podnikové poradenství, účetnictví; (36) finanční analýzy, finanční poradenství, kanceláře realitní, konzultační služby (finanční -), nájemní, činžovní domy (vedení -), nemovitosti (zprostředkování -), nemovitosti (pronájem -), pronájem bytů, pronájem nemovitostí, pronajímání kanceláří (nemovitosti), správa nemovitostí, ubytovací kanceláře (byty, místnosti), vybírání nájemného.

(730) **IKMManagement, s.r.o.**, Růžová 1416/17, Praha 1, 11000, CZ
(740) Mgr. Roman Šťastný, Ovocný trh 573/12, Praha 1, 11000

(210) **O-530376**
(220) 13.04.2016
(320) 13.04.2016
(511) 18, 21, 25
(540)



(510) (18) batohy, sportovní tašky, tašky; (21) lahve, lahve na pití (sportovní), šejkry; (25) body (spodní prádlo), bundy sportovní, bundy s kapucí, čapky přiléhavé, čelenky, legíny, kalhoty, oblečení, obuv sportovní, oděvy, potítka, oděvy tělocvičné, opasky, podprsenky, ponožky, rukavice bez prstů, trenýrky, spodky, spodní prádlo pohlcující pot, sportovní kšilt, sportovní obuv, sportovní tílka, sportovní bundy, trička, laky na oděvy, vesty.

(590) Barevná

(730) **Szarka Jozef**, Priebežná 486/4, Liptovský Mikuláš, SK

(210) **O-530397**
(220) 14.04.2016
(320) 14.04.2016
(511) 32
(540)



(510) (32) piva všeho druhu, včetně nízkoalkoholických a nealkoholických, nealkoholické nápoje, nealkoholické nápoje na bázi piva.

(730) **CZECH BEVERAGE INDUSTRY COMPANY a.s.**, Na Valentince 644/15, Praha 5 - Smíchov, 15000, CZ

(740) **INVENTIA s.r.o.**, Ing. Jana Holpuchová, Na Bělidle 3, Praha 5, 15000

(210) **O-530408**
(220) 14.04.2016
(320) 14.04.2016
(511) 32, 33, 35
(540)



(510) (32) šumivé nápoje a jiné nápoje nealkoholické, nápoje a šťávy ovocné, sirupy a jiné přípravky k zhotovování nápojů, minerální vody, piva; (33) veškeré alkoholické nápoje s výjimkou piva; (35) maloobchodní a

velkoobchodní prodej a zprostředkovatelské služby v oblasti nákupu a prodeje vín, alkoholických nápojů a nealkoholických nápojů, zprostředkování v oblasti nákupu a prodeje zboží prostřednictvím Internetu s víny, alkoholickými a nealkoholickými nápoji, propagační, reklamní a informační činnost všeho druhu, marketing.

(730) **KLARET DISTILLERY s.r.o.**, třída Bří Čapků 3222/9, Hodonin, 69501, CZ

(740) **Felix a spol. advokátní kancelář, s.r.o.**, Mgr. Jaroslav Tajbr, U Nikolajky 5, Praha, 15000

(210) **O-530409**
(220) 14.04.2016
(320) 14.04.2016
(511) 5, 29, 32
(540)



(510) (5) výživové doplňky pro léčebné účely, nápoje a přípravky pro výrobu nápojů s vitamínovými, minerálními a dietetickými doplňky pro léčebné účely; (29) mléko a mlékárenské výrobky všeho druhu, a to jogurty, pravá a umělá másla, pomazánková másla, smetanové pomazánky, tvarohy, sýry, kysané mléčné výrobky, mléčné nápoje; (32) minerální vody, nealkoholické nápoje, sirupy, prášky a jiné přípravky pro výrobu nápojů, ovocné džusy a ovocné nápoje.

(590) Barevná

(730) **Šrámek Pavel Ing., MBA**, Pecháčkova 28, Plzeň, 31800, CZ

(740) **Halaxová & Halaxová TETRAPAT, RNDr. Zdeňka Halaxová**, Jinonická 80, Praha 5, 15800

(210) **O-530429**
(220) 15.04.2016
(320) 15.04.2016
(511) 25, 29, 32, 33, 43
(540)



(510) (25) mikiny, mikiny s kapucí, sportovní mikiny s kapucí, bundy s dlouhým rukávem (mikiny), trička s potiskem, trička bez rukávů, trička s dlouhým rukávem, čepice, čepice kšiltovky; (29) zrající sýry, čerstvé nezrající sýry, pивní sýry; (32) pivo a pivovarnické výrobky, pivo s kávovou příchutí, nealkoholické pivo, sladové pivo, ochucené pivo, pšeničné pivo, černé pivo (pivo z praženého sladu), stout (silné černé pivo), porter (silné černé pivo), pivo s příchutí kávy, světlé pivo (svrchně kvašené), pivo s nízkým obsahem alkoholu, root beer (nealkoholické pivo s rostlinnými výtažky), nealkoholické nápoje; (33) lihoviny (alkoholické nápoje), destilované lihoviny, fermentované lihoviny, pивní pálenka, pivovice, pивní kořalka; (43) hotely, ubytovny a penziony, prázdninové a turistické ubytování, dočasné ubytování, zajišťování přechodného ubytování, dočasné ubytování (služby), poskytování dočasného ubytování, poskytování přechodného ubytování, ubytování o dovolených, poskytování hotelového ubytování, ubytování v hotelu (služby), apartmány, apartmánové ubytování.

(590) Barevná

(730) **Zlosin s.r.o.**, Žárovská 10, Velké Losiny, 78815, CZ
(740) Patentový zástupce, Doc. Ing. Jindřich Špaček CSc., Svatopluka Čecha
106A, Brno, 61200

(210) **O-530434**
(220) 15.04.2016
(320) 15.04.2016
(511) 1, 3, 5, 21
(540)



(510) (1) chemické výrobky určené pro průmysl a pro zemědělství, zahradnictví a lesnictví, hnojiva pro půdu; (3) prací prostředky, přípravky a látky, vše pro praní, avivážní přípravky, přípravky pro bělení, přípravky na čištění, leštění, odmašťování a broušení, přípravky proti ucpání odpadních trubek, přípravky na mytí nádobí, mýdla, přípravky na mytí rukou, ubrousky napuštěné přípravky a látkami pro čištění a leštění, koupelové přípravky na tělo, vlasové šampóny a kondicionéry, kosmetické sady, toaletní potřeby v rámci této třídy, parfumerie, deodoranty pro lidskou nebo pro zvířata, deodoranty pro domácí mazlíčky, vonné oleje a aromatické výtažky, kosmetika, ústní vody; (5) dezinfekční prostředky, dezinfekční přípravky pro hygienické nebo sanitární účely, sanitární přípravky, fungicidy, germicidy, baktericidní prostředky, přípravky na hubení parazitů, algicidy, insekticidy, protiplísňové přípravky, deodoranty (jiné než pro osobní potřebu), deodoranty pro oděvy, přípravky na osvěžení vzduchu; (21) pomůcky a nádoby pro domácnost a kuchyň, hřebeny a mycí houby, kartáče (s výjimkou štětců), materiály pro výrobu kartáčů, čisticí potřeby a úklidové pomůcky v rámci této třídy, drátky na čištění parket, sklo surové nebo opracované (s výjimkou stavebního skla), sklo, porcelán a majolika neobsažené v jiných třídách.

(590) Barevná
(730) **HOANG THU HA**, Na Sádce 1747/5, Praha 4, 14900, CZ

(210) **O-530448**
(220) 15.04.2016
(320) 15.04.2016
(511) 29, 31, 32
(540)



(510) (29) konzervované, mražené, sušené a vařené ovoce a zelenina; (31) čerstvé ovoce a zelenina, krmiva pro zvířata; (32) nápoje a šťávy ovocné, sirupy a jiné přípravky k zhotovování nápojů.

(590) Barevná
(730) **SYRIO s.r.o.**, Zelená 495, Horoměřice, 25262, CZ
(740) Urbášek & Partners, advokátní kancelář, s.r.o., Mgr. Vratislav Urbášek, advokát, Národní 973/41, Praha 1, 11000

(210) **O-530455**
(220) 18.04.2016
(320) 18.04.2016
(511) 35, 41, 43
(540)



(510) (35) správa hotelů; (41) informace o možnostech rekreace, informace o možnostech zábavy, organizace a pořádání koncertů, konferencí a kongresů, pořádání a organizování večírků, pořádání a řízení školení, služby pro oddech a rekreaci; (43) ubytovací služby, hotelové služby, hostinská činnost.

(730) **Le-Investment, spol. s r.o.**, Ostrovní 32, Praha 1 - Nové Město, 11000, CZ

(740) Patentová a známková kancelář Novotný, Ing. Jaroslav Novotný, Římská 45/2135, Praha 2, 12000

(210) **O-530465**
(220) 18.04.2016
(320) 18.04.2016
(511) 30, 43
(540)



(510) (30) cukrovinky, jemné pečivo, sendviče, káva; (43) restaurace, kavárny.
(730) **Global Chimney Bakers s.r.o.**, Platněrská 88/9, Praha 1, 11000, CZ
(740) JUDr. Michal Steiner, advokát, Platněrská 88/9, Praha 1, 11000

(210) **O-530481**
(220) 18.04.2016
(320) 18.04.2016
(511) 18
(540)



(510) (18) kůže, imitace kůže a výrobky z nich v rámci této třídy, deštníky.
(730) **V&P Media s.r.o.**, Čs. armády 951/21, Praha 6, 16000, CZ

(210) **O-530488**

(220) 19.04.2016

(320) 19.04.2016

(511) 9

(540)

StrategyQuant

(510) (9) počítačové programy a počítačový software pro elektronické obchodování s akcemi.

(730) **StrategyQuant s.r.o.**, Ke Stírce 338/51, Praha 8, 18200, CZ

(740) Mgr. Petr Černocký, advokát, Nad Vavrouškou 696/19, Praha 8, 18100

(210) **O-530627**

(220) 22.04.2016

(320) 22.04.2016

(511) 3, 5, 8, 10, 16, 28, 35, 39, 44

(540)



Nízké ceny pro
Vaše zdraví

(510) (3) antiperspirační mýdlo, kosmetické barvy, čistící mléko pro toaletní účely, přípravky pro čištění umělého chrupu, deodoranty pro lidskou potřebu nebo pro zvířata, depilační přípravky, dezodorizační mýdlo, dezinfekční mýdla, zubní bělicí gely, přípravky na holení a po holení, antiseptický kameneč, kosmetické přípravky, koupelové soli, nikoliv pro medicínální účely, kosmetické krémy, lak na vlasy, laky na nehty, lesky na rty, mandlové mléko pro kosmetické účely, medicínální mýdla, mycí přípravky pro intimní hygienu a deodorační přípravky, odlakovače, oleje pro toaletní účely, parfémy, pemza, pleťová voda pro kosmetické účely, přípravky proti pocení (toaletní potřeby), přípravky pro čištění zubní protězy, rtěnky, suché šampóny, šampóny, šampóny pro domácí zvířata, toaletní přípravky, ubrousky kosmetické napuštěné pleťovou vodou, ústní vody, nikoliv pro lékařské účely, vata na voňavkářské výrobky, vatové tyčinky pro kosmetické účely, vata pro kosmetické účely, vazelína z ropy pro kosmetické účely, kosmetické přípravky pro zestihlení, zubní pasty; (5) farmaceutické výrobky a jiné výrobky pro léčebné humánní nebo veterinární účely, zejména absorpční tampony, absorpční vata, algináty - potravinové doplňky, alkaloidy pro lékařské účely, alkohol pro farmaceutické potřeby, aminokyseliny pro lékařské účely, analgetika, anestetika, anthelmintika (léky na vypuzení červů z těla), antibakteriální, dezinfekční přípravky, antibiotika, antikoncepční přípravky (chemické), antipyretika, antiseptika, antiurika, léčivé bahno, bakteriální přípravky pro lékařské a zvěrolékařské účely, balzámy pro lékařské účely, bikarbonát sodný pro farmaceutické účely, bilkovinné přípravky pro lékařské účely, biologické přípravky pro lékařské účely, biologické přípravky pro zvěrolékařské účely, vizmutové přípravky pro farmaceutické účely, bronchodilatační přípravky, brusné prostředky (na zuby), bylinné čaje pro lékařské účely, léčivé byliny, netabákové cigarety pro lékařské účely, cupanina pro farmaceutické účely, čichací soli, čípky, čistící přípravky pro kontaktní čočky, deodoranty jiné než pro lidskou potřebu nebo pro zvířata, detergenty pro lékařské účely, dětské plenkové kalhotky, dezinfekční přípravky pro hygienické účely, diagnostické přípravky pro lékařské účely, chemické přípravky pro diagnostikování těhotenství, dietetické látky upravené pro lékařské účely, dietní potraviny upravené pro lékařské účely, digestiva pro farmaceutické účely, doplňky potravy, minerální, doplňky výživové, drogy pro léčebné účely, enzymatické přípravky pro lékařské účely, enzymatické přípravky pro zvěrolékařské účely, eukalyptol pro farmaceutické účely, farmaceutické přípravky, fenyl pro lékařské účely, fermenty pro farmaceutické účely, formaldehyd pro farmaceutické účely, fungicidy, gáza na obvazování, glukóza, potravinové doplňky, glycerin pro lékařské účely, guajakol pro farmaceutické účely, gumiguta pro lékařské účely, přípravky proti hemeroidům, hemostatické tyčinky, hojivé (léčivé) houby (ne potraviny), hormony pro lékařské účely, hořčičné náplasti, hygienické kalhotky, hygienické ubrousky, hygienické vložky, chemické přípravky pro farmaceutické účely, chinin pro lékařské účely, chirurgické obvazy, chirurgické roušky, chloralhydrát pro

farmaceutické účely, infuze (medicínální -), jodidy a jod pro farmaceutické účely, jodová tinktura, jobjoba, absorpční kalhotky pro inkontinentní pacienty, kámen vinný pro farmaceutické účely, kapsle pro léky, karbol (přípravek na hubení parazitů), kokain pro léčebné účely, kolodium pro farmaceutické účely, léčivé kořeny, léčivé koupelové soli, kreozot (olejovitá směs fenolických látek) pro farmaceutické účely, kurare, léčiva na kuří oka, laktóza pro farmaceutické účely, zubní laky, laxativa, lecitin pro lékařské účely, léčiva na zuby, léčiva pro humánní medicínu, léčiva pro zvěrolékařské účely, lékárníčky včetně obsahu, lékařské přípravky pro podporu růstu vlasů, lepidla pro umělé chrupy, leptací tyčinky, leukoplast, linimenty (tekuté masti), magnezie (oxid hořečnatý) pro farmaceutické účely, masti na popáleniny od slunce, masti pro farmaceutické účely, mateří kašička pro lékařské účely, medicínální infuze, menstruační tampóny, mentol pro léčebné účely, mikroorganismy pro použití v lékařství a zvěrolékařství, minerální vody pro lékařské účely, mléko sušené (pro kojence), přípravky na mozoly, náplasti, nápoje dietetické upravené pro lékařské účely, náramky protirevmatické, narkotika pro léčebné účely, obklady, obvazy tlakové, octany pro farmaceutické účely, oleje pro lékařské použití, opalovací tablety, opiáty pro léčebné účely, oplatkové kapsle pro farmaceutické účely, opodeldok, osobní sexuální lubrikanty, pásy přilnavé pro lékařské účely, pastilky pro farmaceutické účely, pásy pro hygienické vložky, pektin pro farmaceutické účely, peptony pro farmaceutické účely, peroxid vodíku pro lékařské účely, plenky, plenky pro domácí mazlíčky, chemické přípravky pro ošetřování plísňe, polštářek pro kojení, potravinové doplňky, projímadla, propolis pro farmaceutické účely, protiparazitické obojky pro zvířata, protiparazitické přípravky, protirevmatické náramky a prsteny, přípravky na hubení roztočů, přípravky potlačující chuť k jídlu pro lékařské účely, reagenční papír pro lékařské nebo veterinární účely, repelenty proti hmyzu, ricinový olej pro lékařské účely, roztoky pro kontaktní čočky, sedativa, sirupy pro farmaceutické účely, soli do minerálních koupelí, soli minerálních vod, steroidy, sulfonamidy (léčiva), styptika (přípravky pro zastavení krvácení), škrob pro dietetické nebo farmaceutické účely, tinktury (farmaceutické přípravky), tyčinky proti bradavicím, uhlí živočišné pro farmaceutické účely, uspávací přípravky, vata pro lékařské účely, vitamínové přípravky, dietetické vlákniny, vložky a tampóny dámské, minerální vody pro lékařské účely, zvěrolékařské přípravky, žvýkací gummy i pro lékařské účely, homeopatické výrobky, zubolékařské výrobky; (8) nástroje s ručním pohonem, zejména břitvy, strojky na stříhání (ruční strojky), nůžky a kleštičky na nehty a pedikúru, žiletky; (10) lékařské přístroje, nástroje a potřeby, materiál pro lékařské účely, zejména aerosolové dávkovače pro lékařské účely, anesteziologické masky, anesteziologické přístroje, antikoncepční prostředky, s výjimkou chemických, ortopedické bandáže, bandáže (suspensory), baňky lékařské, berle pro tělesně postižené, dávkovače pilulek, defibrilátory, diagnostické přístroje pro lékařské účely, chirurgické dlahy, drenáže pro lékařské účely, dudlíky na dětské lahve, elastické punčochy pro chirurgické účely, elektrokardiografie, hematimetry, chirurgické přístroje a nástroje, chirurgické nitě, svorky a jehly, chrániče sluchu, inhalátory, injekční stříkačky pro lékařské účely, irigátory pro lékařské účely, kanyly, kapátka pro lékařské účely, katetry, kondomy, prezervativy, kýlní pásy, lahve pro kojence, lékařské přístroje a nástroje, masážní přístroje, misky pro lékařské účely, nádoby pro podávání léků, nádoby na moč, elastické obvazy, odsávačky mateřského mléka, ochranné podušky proti proleženinám, ortopedické pomůcky a obuv, pesary, podušky vyhříváné elektricky pro léčebné účely, prostředadla pro pomočující se osoby, pulzometry, punčochy na křečové žíly, resuscitační přístroje, roušky chirurgické, rukavice pro lékařské účely, stříkačky injekční pro lékařské účely, špachtle krční, těhotenské pásy, teploměry pro lékařské účely, tlakoměry na měření krevního tlaku, ušní ucpávky, zábaly ohřívací pro první pomoc; (16) prospekty, návody, letáky, vizitky, obchodní papíry, papírové bannery; (28) papírové skládačky; (35) velkoobchodní a maloobchodní činnost s výrobky uvedenými ve třídě 3 - antiperspirační mýdlo, kosmetické barvy, čistící mléko pro toaletní účely, přípravky pro čištění umělého chrupu, deodoranty pro lidskou potřebu nebo pro zvířata, depilační přípravky, dezodorizační mýdlo, dezinfekční mýdla, zubní bělicí gely, přípravky na holení a po holení, antiseptický kameneč, kosmetické přípravky, koupelové soli, nikoliv pro medicínální účely, kosmetické krémy, lak na vlasy, laky na nehty, lesky na rty, mandlové mléko pro kosmetické účely, medicínální mýdla, mycí přípravky pro intimní hygienu a deodorační přípravky, odlakovače, oleje pro toaletní účely, parfémy, pemza, pleťová voda pro kosmetické účely, přípravky proti pocení (toaletní potřeby), přípravky pro čištění zubní protězy, rtěnky, suché šampóny, šampóny, šampóny pro domácí zvířata, toaletní přípravky, ubrousky kosmetické napuštěné pleťovou vodou, ústní vody, nikoliv pro lékařské účely, vata na voňavkářské výrobky, vatové

tyčinky pro kosmetické účely, vata pro kosmetické účely, vazelína z ropy pro kosmetické účely, kosmetické přípravky pro zeštíhlení, zubní pasty, ve třídě 5 - farmaceutické výrobky a jiné výrobky pro léčebné humánní nebo veterinární účely jako absorpční tampóny, absorpční vata, algináty – potravinové doplňky, alkaloidy pro lékařské účely, alkohol pro farmaceutické potřeby, aminokyseliny pro lékařské účely, analgetika, anestetika, anthelmintika (léky na vypuzení červů z těla), antibakteriální, dezinfekční přípravky, antibiotika, antikoncepční přípravky (chemické), antipyretika, antiseptika, antiurika, léčivé bahno, bakteriální přípravky pro lékařské a zvěrolékařské účely, balzámy pro lékařské účely, bikarbonát sodný pro farmaceutické účely, bilkovinné přípravky pro lékařské účely, biologické přípravky pro lékařské účely, biologické přípravky pro zvěrolékařské účely, vizmutové přípravky pro farmaceutické účely, bronchodilatační přípravky, brusné prostředky (na zuby), bylinné čaje pro lékařské účely, léčivé byliny, netabákové cigarety pro lékařské účely, cupanina pro farmaceutické účely, čichací soli, čípky, čisticí přípravky pro kontaktní čočky, deodoranty jiné než pro lidskou potřebu nebo pro zvířata, detergenty pro lékařské účely, dětské plenkové kalhotky, dezinfekční přípravky pro hygienické účely, diagnostické přípravky pro lékařské účely, chemické přípravky pro diagnostikování těhotenství, dietetické látky upravené pro lékařské účely, dietní potraviny upravené pro lékařské účely, digestiva pro farmaceutické účely, doplňky potravy, minerální, doplňky výživové, drogy pro léčebné účely, enzymatické přípravky pro lékařské účely, enzymatické přípravky pro zvěrolékařské účely, eukalyptol pro farmaceutické účely, farmaceutické přípravky, fenykl pro lékařské účely, fermenty pro farmaceutické účely, formaldehyd pro farmaceutické účely, fungicidy, gáza na obvazování, glukóza, potravinové doplňky, glycerin pro lékařské účely, guajakol pro farmaceutické účely, gumiguta pro lékařské účely, přípravky proti hemeroidům, hemostatické tyčinky, hojivé (léčivé) houby (ne potraviny), hormony pro lékařské účely, hořčičné náplasti, hygienické kalhotky, hygienické ubrousky, hygienické vložky, chemické přípravky pro farmaceutické účely, chinin pro lékařské účely, chirurgické obvazy, chirurgické roušky, chloralhydrát pro farmaceutické účely, infuze (medicinální -), jodidy a jod pro farmaceutické účely, jodová tinktura, joba, absorpční kalhotky pro inkontinentní pacienty, kámen vinný pro farmaceutické účely, kapsle pro léky, karbol (přípravek na hubení parazitů), kokain pro léčebné účely, kolodium pro farmaceutické účely, léčivé kořeny, léčivé koupelové soli, kreozot (olejovitá směs fenolických látek) pro farmaceutické účely, kurare, léčiva na kuří oka, laktóza pro farmaceutické účely, zubní laky, laxativa, lecitin pro lékařské účely, léčiva na zuby, léčiva pro humánní medicínu, léčiva pro zvěrolékařské účely, lékárníčky včetně obsahu, lékařské přípravky pro podporu růstu vlasů, lepidla pro umělé chrupy, leptačí tyčinky, leukoplast, linimenty (tekuté masti), magnezie (oxid hořečnatý) pro farmaceutické účely, masti na popáleniny od slunce, masti pro farmaceutické účely, mateří kašička pro lékařské účely, medicinální infuze, menstruační tampóny, mentol pro léčebné účely, mikroorganismy pro použití v lékařství a zvěrolékařství, minerální vody pro lékařské účely, mléko sušené (pro kojence), přípravky na mozoly, náplasti, nápoje dietetické upravené pro lékařské účely, náramky protirevmatické, narkotika pro léčebné účely, obklady, obvazy tlakové, octany pro farmaceutické účely, oleje pro lékařské použití, opalovací tablety, opiáty pro léčebné účely, oplátkové kapsle pro farmaceutické účely, opodeldok, osobní sexuální lubrikanty, pásky přilnavé pro lékařské účely, pastilky pro farmaceutické účely, pásy pro hygienické vložky, pektin pro farmaceutické účely, peptony pro farmaceutické účely, peroxid vodíku pro lékařské účely, plenky, plenky pro domácí mazlíčky, chemické přípravky pro ošetřování plísň, polštářek pro kojení, potravinové doplňky, projímadla, propolis pro farmaceutické účely, protiparazitické obojky pro zvířata, protiparazitické přípravky, protirevmatické náramky a prsteny, přípravky na hubení roztočů, přípravky potlačující chuť k jídlu pro lékařské účely, reagenční papír pro lékařské nebo veterinární účely, repelenty proti hmyzu, ricinový olej pro lékařské účely, roztoky pro kontaktní čočky, sedativa, sirupy pro farmaceutické účely, soli do minerálních koupelí, soli minerálních vod, steroidy, sulfonamidy (léčiva), styptika (přípravky pro zastavení krvácení), škrob pro dietetické nebo farmaceutické účely, tinktury (farmaceutické přípravky), tyčinky proti bradavicím, uhlí živočišné pro farmaceutické účely, uspávací přípravky, vata pro lékařské účely, vitamínové přípravky, dietetické vlákniny, vložky a tampóny dámské, minerální vody pro lékařské účely, zvěrolékařské přípravky, žvýkací gumy i pro lékařské účely, zubolékařské přípravky, ve třídě 8 - nástroje s ručním pohonem, zejména břitvy, strojíky na stříhání (ruční strojíky), nůžky a kleštičky na nehty a pedikúru, žiletky, ve třídě 10 - lékařské přístroje, nástroje a potřeby, materiál pro lékařské použití, zejména aerosolové dávkovače pro lékařské účely, anesteziologické masky, anesteziologické přístroje, antikoncepční prostředky, s výjimkou

chemických, ortopedické bandáže, bandáže (suspensory), baňky lékařské, berle pro tělesně postižené, dávkovače pilulek, defibrilátory, diagnostické přístroje pro lékařské účely, chirurgické dlahy, drenáže pro lékařské účely, dudlíky na dětské lahve, elastické punčochy pro chirurgické účely, elektrokardiografy, hematometry, chirurgické přístroje a nástroje, chirurgické nitě, svorky a jehly, chrániče sluchu, inhalátory, injekční stříkačky pro lékařské účely, irigátory pro lékařské účely, kanyly, kapátka pro lékařské účely, katétr, kondomy, prezervativy, kýlní pásy, lahve pro kojence, lékařské přístroje a nástroje, masážní přístroje, misky pro lékařské účely, nádoby pro podávání léků, nádoby na moč, elastické obvazy, odsávačky mateřského mléka, ochranné podušky proti proleženinám, ortopedické pomůcky a obuv, pesary, podušky vyhřívané elektricky pro léčebné účely, prostěradla pro pomáhající se osoby, pulzometry, punčochy na křečové žíly, resuscitační přístroje, roušky chirurgické, rukavice pro lékařské účely, stříkačky injekční pro lékařské účely, špachtle krční, těhotenské pásy, teploměry pro lékařské účely, tlakoměry na měření krevního tlaku, ušní ucpávky, zábalu ohřívací pro první pomoc, zprostředkovatelská činnost v oblasti obchodu s výše uvedenými výrobky ve třídách 3, 5, 8, 10 a 16, propagace, zprostředkovatelská a poradenská činnost v uvedených oblastech, nabízení uvedeného zboží na Internetu, komerční správa licencí na výrobky a služby ostatních, pronájem reklamních materiálů, pronájem reklamních ploch, průzkum trhu, průzkum veřejného mínění, rozšiřování reklamních materiálů zákazníkům (letáky, prospekty, tisky, vzorky), zaslání reklamních materiálů zákazníkům, rozšiřování inzertních materiálů, vydávání, zveřejňování, oznámení, vyhlášení, publikování reklamních textů, rozhlasová a televizní reklama, subdodavatelské služby (obchodní pomoc); (39) balení výše uvedených výrobků ve třídách 3, 5, 8, 10, dodávka tohoto zboží poštou, doprava, doručovací služby, kurýrní služby, skladování výše uvedených výrobků ve třídách 3, 5, 8, 10; (44) farmaceutické poradenství, zdravotní poradenství, služby lékárníků při přípravě receptů, individuální příprava léčiva, adjustace lékových forem pro veřejnost, telemedicinské služby, provoz lékáren, provoz výdejen léků, lékařské služby, veterinární služby, kontrola léčiv, péče o hygienu a krásu osob a zvířat, rentgenová vyšetření a odběry krevních vzorků, služby týkající se umělého oplodnění, lékárenské poradenství.

(590) Barevná

(730) PHARMAX HOLDINGS LIMITED, Agias Fylaxeos & Polygnostou, C & I CENTER BUILDING 212, Limassol, CY

(740) Jiří Effmert, Družstevní 1424/12, Říčany, 25101

(210) O-530628

(220) 22.04.2016

(320) 22.04.2016

(511) 3, 5, 8, 10, 16, 28, 35, 39, 44

(540)



Nízké ceny pro
Vaše zdraví

(510) (3) antiperspirační mýdlo, kosmetické barvy, čisticí mléko pro toaletní účely, přípravky pro čištění umělého chrupu, deodoranty pro lidskou potřebu nebo pro zvířata, depilační přípravky, dezodorizační mýdlo, dezinfekční mýdla, zubní bělicí gely, přípravky na holení a po holení, antiseptický kamenec, kosmetické přípravky, koupelové soli, nikoliv pro medicinální účely, kosmetické krémy, lak na vlasy, laky na nehty, lesky na rty, mandlové mléko pro kosmetické účely, medicinální mýdla, mycí přípravky pro intimní hygienu a deodoranti přípravky, odlakovače, oleje pro toaletní účely, parfémy, pemza, pleťová voda pro kosmetické účely, přípravky proti pocení (toaletní potřeby), přípravky pro čištění zubní protězy, rtěnky, suché šampóny, šampóny, šampóny pro domácí zvířata, toaletní přípravky, ubrousky kosmetické napaštěné pleťovou vodou, ústní vody, nikoliv pro lékařské účely, vata na voňavkářské výrobky, vatové tyčinky pro kosmetické účely, vata pro kosmetické účely, vazelína z ropy pro kosmetické účely, kosmetické přípravky pro zeštíhlení, zubní pasty; (5) farmaceutické výrobky a jiné výrobky pro léčebné humánní nebo

veterinární účely, zejména absorpční tampony, absorpční vata, algináty - potravinové doplňky, alkaloidy pro lékařské účely, alkohol pro farmaceutické potřeby, aminokyseliny pro lékařské účely, analgetika, anestetika, anthelmintika (léky na vypuzení červů z těla), antibakteriální, dezinfekční přípravky, antibiotika, antikoncepční přípravky (chemické), antipyretika, antiseptika, antiurika, léčivé bahno, bakteriální přípravky pro lékařské a zvěrolékařské účely, balzámy pro lékařské účely, bikarbonát sodný pro farmaceutické účely, bílkovinné přípravky pro lékařské účely, biologické přípravky pro lékařské účely, biologické přípravky pro zvěrolékařské účely, vizmutové přípravky pro farmaceutické účely, bronchodilatační přípravky, brusné prostředky (na zuby), bylinné čaje pro lékařské účely, léčivé byliny, netabákové cigarety pro lékařské účely, cupanina pro farmaceutické účely, čichací soli, čípky, čistící přípravky pro kontaktní čočky, deodoranty jiné než pro lidskou potřebu nebo pro zvířata, detergenty pro lékařské účely, dětské plenkové kalhotky, dezinfekční přípravky pro hygienické účely, diagnostické přípravky pro lékařské účely, chemické přípravky pro diagnostikování těhotenství, dietetické látky upravené pro lékařské účely, dietní potraviny upravené pro lékařské účely, digestiva pro farmaceutické účely, doplňky potravy, minerální, doplňky výživové, drogy pro léčebné účely, enzymatické přípravky pro lékařské účely, enzymatické přípravky pro zvěrolékařské účely, eukalyptol pro farmaceutické účely, farmaceutické přípravky, fenyl pro lékařské účely, fermenty pro farmaceutické účely, formaldehyd pro farmaceutické účely, fungicidy, gáza na obvazování, glukóza, potravinové doplňky, glycerin pro lékařské účely, guajakol pro farmaceutické účely, gumiguta pro lékařské účely, přípravky proti hemeroidům, hemostatické tyčinky, hojivé (léčivé) houby (ne potraviny), hormony pro lékařské účely, hořčičné náplasti, hygienické kalhotky, hygienické ubrousky, hygienické vložky, chemické přípravky pro farmaceutické účely, chinin pro lékařské účely, chirurgické obvazy, chirurgické roušky, chloralhydrát pro farmaceutické účely, infuze (medicinální -), jodidy a jod pro farmaceutické účely, jodová tinktura, jojoba, absorpční kalhotky pro inkontinentní pacienty, kámen vinný pro farmaceutické účely, kapsle pro léky, karbol (přípravek na hubení parazitů), kokain pro léčebné účely, kolodium pro farmaceutické účely, léčivé kořeny, léčivé koupelové soli, kreozot (olejovitá směs fenolických látek) pro farmaceutické účely, kurare, léčiva na kuří oka, laktóza pro farmaceutické účely, zubní laky, laxativa, lecitin pro lékařské účely, léčiva na zuby, léčiva pro humánní medicínu, léčiva pro zvěrolékařské účely, lékárníčky včetně obsahu, lékařské přípravky pro podporu růstu vlasů, lepidla pro umělé chrupy, leptací tyčinky, leukoplast, linimenty (tekuté masti), magnezie (oxid hořečnatý) pro farmaceutické účely, masti na popáleniny od slunce, masti pro farmaceutické účely, mateří kašička pro lékařské účely, medicinální infuze, menstruační tampony, mentol pro léčebné účely, mikroorganismy pro použití v lékařství a zvěrolékařství, minerální vody pro lékařské účely, mléko sušené (pro kojence), přípravky na mozoly, náplasti, nápoje dietetické upravené pro lékařské účely, náramky protirevmatické, narkotika pro léčebné účely, obklady, obvazy tlakové, octany pro farmaceutické účely, oleje pro lékařské použití, opalovací tablety, opiáty pro léčebné účely, oplátkové kapsle pro farmaceutické účely, opodeldok, osobní sexuální lubrikanty, pásy přilnavé pro lékařské účely, pastilky pro farmaceutické účely, pásy pro hygienické vložky, pektin pro farmaceutické účely, peptony pro farmaceutické účely, peroxid vodíku pro lékařské účely, plenky, plenky pro domácí mazlíčky, chemické přípravky pro ošetřování plisně, polštářek pro kojení, potravinové doplňky, projímadla, propolis pro farmaceutické účely, protiparazitické obojky pro zvířata, protiparazitické přípravky, protirevmatické náramky a prsteny, přípravky na hubení roztočů, přípravky potlačující chuť k jídlu pro lékařské účely, reagenční papír pro lékařské nebo veterinární účely, repelenty proti hmyzu, ricinový olej pro lékařské účely, roztoky pro kontaktní čočky, sedativa, sirupy pro farmaceutické účely, soli do minerálních koupelí, soli minerálních vod, steroidy, sulfonamidy (léčiva), styptika (přípravky pro zastavení krvácení), škrob pro dietetické nebo farmaceutické účely, tinktury (farmaceutické přípravky), tyčinky proti bradavicím, uhlí živočišné pro farmaceutické účely, uspávací přípravky, vata pro lékařské účely, vitamínové přípravky, dietetické vlákniny, vložky a tampony dámské, minerální vody pro lékařské účely, zvěrolékařské přípravky, žvýkáci gummy i pro lékařské účely, homeopatické výrobky, zubolékařské výrobky; (8) nástroje s ručním pohonem, zejména břitvy, strojky na střihání (ruční strojky), nůžky a kleštičky na nehty a pedikúru, žiletky; (10) lékařské přístroje, nástroje a potřeby, materiál pro lékařské použití, zejména aerosolové dávkovače pro lékařské účely, anesteziologické masky, anesteziologické přístroje, antikoncepční prostředky, s výjimkou chemických, ortopedické bandáže, bandáže (suspensory), baňky lékařské, berle pro tělesně postižené, dávkovače pilulek, defibrilátory, diagnostické přístroje pro lékařské účely,

chirurgické dlahy, drenáže pro lékařské účely, dudlíky na dětské lahve, elastické punčochy pro chirurgické účely, elektrokardiografy, hematimetry, chirurgické přístroje a nástroje, chirurgické nitě, svorky a jehly, chrániče sluchu, inhalátory, injekční stříkačky pro lékařské účely, irigátory pro lékařské účely, kanyly, kapátka pro lékařské účely, katétr, kondomy, prezervativy, kýlní pásy, lahve pro kojence, lékařské přístroje a nástroje, masážní přístroje, misky pro lékařské účely, nádoby pro podávání léků, nádoby na moč, elastické obvazy, odsávačky mateřského mléka, ochranné podušky proti proleženinám, ortopedické pomůcky a obuv, pesary, podušky vyhříváné elektricky pro léčebné účely, prostěradla pro pomočující se osoby, pulzometry, punčochy na křečové žíly, resuscitační přístroje, roušky chirurgické, rukavice pro lékařské účely, stříkačky injekční pro lékařské účely, špachtle krční, těhotenské pásy, teploměry pro lékařské účely, tlakoměry na měření krevního tlaku, ušní ucpávky, zábaly ohřívací pro první pomoc; (16) prospekty, návody, letáky, vizitky, obchodní papíry, papírové bannery; (28) papírové skládačky; (35) velkoobchodní a maloobchodní činnost s výrobky uvedenými ve třídě 3 - antipirpiracní mýdlo, kosmetické barvy, čistící mléko pro toaletní účely, přípravky pro čištění umělého chrupu, deodoranty pro lidskou potřebu nebo pro zvířata, depilační přípravky, dezodorizační mýdlo, dezinfekční mýdla, zubní bělicí gely, přípravky na holení a po holení, antiseptický kamenec, kosmetické přípravky, koupelové soli, nikoliv pro medicinální účely, kosmetické krémy, lak na vlasy, laky na nehty, lesky na rty, mandlové mléko pro kosmetické účely, medicinální mýdla, mycí přípravky pro intimní hygienu a deodorační přípravky, odlakovače, oleje pro toaletní účely, parfémy, pemza, pleťová voda pro kosmetické účely, přípravky proti pocení (toaletní potřeby), přípravky pro čištění zubní protézy, rtěnky, suché šampony, šampóny, šampóny pro domácí zvířata, toaletní přípravky, ubrousky kosmetické napuštěné pleťovou vodou, ústní vody, nikoliv pro lékařské účely, vata na voňavkářské výrobky, vatové tyčinky pro kosmetické účely, vata pro kosmetické účely, vazelína z ropy pro kosmetické účely, kosmetické přípravky pro zeštíhlení, zubní pasty, ve třídě 5 - farmaceutické výrobky a jiné výrobky pro léčebné humánní nebo veterinární účely jako absorpční tampóny, absorpční vata, algináty - potravinové doplňky, alkaloidy pro lékařské účely, alkohol pro farmaceutické potřeby, aminokyseliny pro lékařské účely, analgetika, anestetika, anthelmintika (léky na vypuzení červů z těla), antibakteriální, dezinfekční přípravky, antibiotika, antikoncepční přípravky (chemické), antipyretika, antiseptika, antiurika, léčivé bahno, bakteriální přípravky pro lékařské a zvěrolékařské účely, balzámy pro lékařské účely, bikarbonát sodný pro farmaceutické účely, bílkovinné přípravky pro lékařské účely, biologické přípravky pro lékařské účely, biologické přípravky pro zvěrolékařské účely, vizmutové přípravky pro farmaceutické účely, bronchodilatační přípravky, brusné prostředky (na zuby), bylinné čaje pro lékařské účely, léčivé byliny, netabákové cigarety pro lékařské účely, cupanina pro farmaceutické účely, čichací soli, čípky, čistící přípravky pro kontaktní čočky, deodoranty jiné než pro lidskou potřebu nebo pro zvířata, detergenty pro lékařské účely, dětské plenkové kalhotky, dezinfekční přípravky pro hygienické účely, diagnostické přípravky pro lékařské účely, chemické přípravky pro diagnostikování těhotenství, dietetické látky upravené pro lékařské účely, dietní potraviny upravené pro lékařské účely, digestiva pro farmaceutické účely, doplňky potravy, minerální, doplňky výživové, drogy pro léčebné účely, enzymatické přípravky pro lékařské účely, enzymatické přípravky pro zvěrolékařské účely, eukalyptol pro farmaceutické účely, farmaceutické přípravky, fenyl pro lékařské účely, fermenty pro farmaceutické účely, formaldehyd pro farmaceutické účely, fungicidy, gáza na obvazování, glukóza, potravinové doplňky, glycerin pro lékařské účely, guajakol pro farmaceutické účely, gumiguta pro lékařské účely, přípravky proti hemeroidům, hemostatické tyčinky, hojivé (léčivé) houby (ne potraviny), hormony pro lékařské účely, hořčičné náplasti, hygienické kalhotky, hygienické ubrousky, hygienické vložky, chemické přípravky pro farmaceutické účely, chinin pro lékařské účely, chirurgické obvazy, chirurgické roušky, chloralhydrát pro farmaceutické účely, infuze (medicinální -), jodidy a jod pro farmaceutické účely, jodová tinktura, jojoba, absorpční kalhotky pro inkontinentní pacienty, kámen vinný pro farmaceutické účely, kapsle pro léky, karbol (přípravek na hubení parazitů), kokain pro léčebné účely, kolodium pro farmaceutické účely, léčivé kořeny, léčivé koupelové soli, kreozot (olejovitá směs fenolických látek) pro farmaceutické účely, kurare, léčiva na kuří oka, laktóza pro farmaceutické účely, zubní laky, laxativa, lecitin pro lékařské účely, léčiva na zuby, léčiva pro humánní medicínu, léčiva pro zvěrolékařské účely, lékárníčky včetně obsahu, lékařské přípravky pro podporu růstu vlasů, lepidla pro umělé chrupy, leptací tyčinky, leukoplast, linimenty (tekuté masti), magnezie (oxid hořečnatý) pro farmaceutické účely, masti na popáleniny od slunce, masti pro farmaceutické účely, mateří kašička pro lékařské účely, medicinální

infuze, menstruační tampóny, mentol pro léčebné účely, mikroorganismy pro použití v lékařství a zvěrolékařství, minerální vody pro lékařské účely, mléko sušené (pro kojence), přípravky na mozoly, náplasti, nápoje dietetické upravené pro lékařské účely, náramky protirevmatické, narkotika pro léčebné účely, obklady, obvazy tlakové, octany pro farmaceutické účely, oleje pro lékařské použití, opalovací tablety, opiáty pro léčebné účely, oplátkové kapsle pro farmaceutické účely, opodeldok, osobní sexuální lubrikanty, pásy přilnavé pro lékařské účely, pastilky pro farmaceutické účely, pásy pro hygienické vložky, pektin pro farmaceutické účely, peptony pro farmaceutické účely, peroxid vodíku pro lékařské účely, plenky, plenky pro domácí mazlíčky, chemické přípravky pro ošetřování plísňe, polštářek pro kojení, potravinové doplňky, projímadla, propolis pro farmaceutické účely, protiparazitické obojky pro zvířata, protiparazitické přípravky, protirevmatické náramky a prsteny, přípravky na hubení roztočů, přípravky potlačující chuť k jídlu pro lékařské účely, reagenční papír pro lékařské nebo veterinární účely, repelenty proti hmyzu, ricinový olej pro lékařské účely, roztoky pro kontaktní čočky, sedativa, sirupy pro farmaceutické účely, soli do minerálních koupelí, soli minerálních vod, steroidy, sulfonamidy (léčiva), styptika (přípravky pro zastavení krvácení), škrob pro dietetické nebo farmaceutické účely, tinktury (farmaceutické přípravky), tyčinky proti bradavicím, uhlí živočišné pro farmaceutické účely, uspávací přípravky, vata pro lékařské účely, vitamínové přípravky, dietetické vlákniny, vložky a tampóny dámské, minerální vody pro lékařské účely, zvěrolékařské přípravky, žvýkáci gummy i pro lékařské účely, zubolékařské přípravky, ve třídě 8 - nástroje s ručním pohonem, zejména břitvy, stroje na stříhání (ruční stroje), nůžky a kleštičky na nehty a pedikúru, žiletky, ve třídě 10 - lékařské přístroje, nástroje a potřeby, materiál pro lékařské použití, zejména aerosolové dávkovače pro lékařské účely, anesteziologické masky, anesteziologické přístroje, antikoncepční prostředky, s výjimkou chemických, ortopedické bandáže, bandáže (suspensory), baňky lékařské, berle pro tělesně postižené, dávkovače pilulek, defibrilátory, diagnostické přístroje pro lékařské účely, chirurgické dlahy, drenáže pro lékařské účely, dudlíky na dětské lahve, elastické punčochy pro chirurgické účely, elektrokardiografy, hematimetry, chirurgické přístroje a nástroje, chirurgické nůžky, svorky a jehly, chrániče sluchu, inhalátory, injekční stříkačky pro lékařské účely, irigátory pro lékařské účely, kanyly, kapátka pro lékařské účely, katétry, kondomy, prezervativy, kýlní pásy, lahve pro lékařské účely, nádoby pro podávání léků, nádoby na moč, elastické obvazy, odsávačky mateřského mléka, ochranné podušky proti proleženinám, ortopedické pomůcky a obuv, pesary, podušky vyhřívané elektricky pro léčebné účely, prostěradla pro pomočující se osoby, pulzometry, punčochy na křečové žíly, resuscitační přístroje, roušky chirurgické, rukavice pro lékařské účely, stříkačky injekční pro lékařské účely, špachtle krční, těhotenské pásy, teploměry pro lékařské účely, tlakoměry na měření krevního tlaku, ušní ucpávky, zábalý ohřívací pro první pomoc, zprostředkovatelská činnost v oblasti obchodu s výše uvedenými výrobky ve třídách 3, 5, 8, 10 a 16, propagace, zprostředkovatelská a poradenská činnost v uvedených oblastech, nabízení uvedeného zboží na Internetu, komerční správa licencí na výrobky a služby ostatních, pronájem reklamních materiálů, pronájem reklamních ploch, průzkum trhu, průzkum veřejného mínění, rozšiřování reklamních materiálů zákazníkům (letáky, prospekty, tisky, vzorky), zaslání reklamních materiálů zákazníkům, rozšiřování inzertních materiálů, vydávání, zveřejňování, oznámení, vyhlášení, publikování reklamních textů, rozhlasová a televizní reklama, subdodavatelské služby (obchodní pomoc); (39) balení výše uvedených výrobků ve třídách 3, 5, 8, 10, dodávka tohoto zboží poštou, doprava, doručovací služby, kurýrské služby, skladování výše uvedených výrobků ve třídách 3, 5, 8, 10; (44) farmaceutické poradenství, zdravotní poradenství, služby lékárníků při přípravě receptů, individuální příprava léčiva, adjustace lékových forem pro veřejnost, telemedicínské služby, provoz lékáren, provoz výdejen léků, lékařské služby, veterinární služby, kontrola léčiv, péče o hygienu a krásu osob a zvířat, rentgenová vyšetření a odběry krevních vzorků, služby týkající se umělého oplodnění, lékařské poradenství.

(730) PHARMAX HOLDINGS LIMITED, Agias Fylaxeos & Polygnostou, C & I CENTER BUILDING 212, Limassol, CY

(740) Jiří Effmert, Družstevní 1424/12, Říčany, 25101

(210) O-530633

(220) 22.04.2016

(320) 22.04.2016

(511) 3, 5, 8, 10, 16, 28, 35, 39, 44

(540)



(510) (3) antiperspirační mýdlo, kosmetické barvy, čisticí mléko pro toaletní účely, přípravky pro čištění umělého chrupu, deodoranty pro lidskou potřebu nebo pro zvířata, depilační přípravky, dezodorizační mýdlo, dezinfekční mýdla, zubní bělicí gely, přípravky na holení a po holení, antiseptický kamenec, kosmetické přípravky, koupelové soli, nikoliv pro medicínální účely, kosmetické krémy, lak na vlasy, laky na nehty, lesky na rty, mandlové mléko pro kosmetické účely, medicínální mýdla, mycí přípravky pro intimní hygienu a deodorantiční přípravky, odlakovače, oleje pro toaletní účely, parfémy, pemza, pleťová voda pro kosmetické účely, přípravky proti pocení (toaletní potřeby), přípravky pro čištění zubní protézy, rtěnky, suché šampóny, šampóny, šampóny pro domácí zvířata, toaletní přípravky, ubrousky kosmetické napuštěné pleťovou vodou, ústní vody, nikoliv pro lékařské účely, vata na voňavkářské výrobky, vatové tyčinky pro kosmetické účely, vata pro kosmetické účely, vazelína z ropy pro kosmetické účely, kosmetické přípravky pro zeštíhlení, zubní pasty; (5) farmaceutické výrobky a jiné výrobky pro léčebné humánní nebo veterinární účely, zejména absorpční tampony, absorpční vata, algináty - potravinové doplňky, alkaloidy pro lékařské účely, alkohol pro farmaceutické potřeby, aminokyseliny pro lékařské účely, analgetika, anestetika, anthelmintika (léky na vypuzení červů z těla), antibakteriální, dezinfekční přípravky, antibiotika, antikoncepční přípravky (chemické), antipyretika, antiseptika, antiurika, léčivé bahno, bakteriální přípravky pro lékařské a zvěrolékařské účely, balzámy pro lékařské účely, bikarbonát sodný pro farmaceutické účely, bílkovinné přípravky pro lékařské účely, biologické přípravky pro lékařské účely, biologické přípravky pro zvěrolékařské účely, vizmutové přípravky pro farmaceutické účely, bronchodilatační přípravky, brusné prostředky (na zuby), bylinné čaje pro lékařské účely, léčivé byliny, netabákové cigarety pro lékařské účely, cupanina pro farmaceutické účely, čichací soli, čípky, čisticí přípravky pro kontaktní čočky, deodoranty jiné než pro lidskou potřebu nebo pro zvířata, detergenty pro lékařské účely, dětské plenkové kalhotky, dezinfekční přípravky pro hygienické účely, diagnostické přípravky pro lékařské účely, chemické přípravky pro diagnostikování těhotenství, dietetické látky upravené pro lékařské účely, dietní potraviny upravené pro lékařské účely, digestiva pro farmaceutické účely, doplňky potravy, minerální, doplňky výživové, drogy pro léčebné účely, enzymatické přípravky pro lékařské účely, enzymatické přípravky pro zvěrolékařské účely, eukalyptol pro farmaceutické účely, farmaceutické přípravky, fenykl pro lékařské účely, fermenty pro farmaceutické účely, formaldehyd pro farmaceutické účely, fungicidy, gáza na obvazování, glukóza, potravinové doplňky, glycerin pro lékařské účely, guajakol pro farmaceutické účely, gumiguta pro lékařské účely, přípravky proti hemeroidům, hemostatické tyčinky, hojivé (léčivé) houby (ne potraviny), hormony pro lékařské účely, hořčičné náplasti, hygienické kalhotky, hygienické ubrousky, hygienické vložky, chemické přípravky pro farmaceutické účely, chinin pro lékařské účely, chirurgické obvazy, chirurgické roušky, chloralhydrát pro farmaceutické účely, infuze (medicínální -), jodidy a jod pro farmaceutické účely, jodová tinktura, joboba, absorpční kalhotky pro inkontinentní pacienty, kámen vinný pro farmaceutické účely, kapsle pro léky, karbol (přípravek na hubení parazitů), kokain pro léčebné účely, kolodium pro farmaceutické účely, léčivé kořeny, léčivé koupelové soli, kreozot (olejovitá směs fenolických látek) pro farmaceutické účely, kurare, léčiva na kuří oka, laktóza pro farmaceutické účely, zubní laky, laxativa, lecitin pro lékařské účely, léčiva na zuby, léčiva pro humánní medicínu, léčiva pro zvěrolékařské účely, lékárníčky včetně obsahu, lékařské přípravky pro podporu růstu vlasů, lepidla pro umělé chrupy, leptací tyčinky, leukoplast, linimenty (tekuté masti), magnezie (oxid hořečnatý) pro farmaceutické účely, masti na popáleniny od slunce, masti pro farmaceutické účely, mateří kašička pro lékařské účely, medicínální

infuze, menstruační tampóny, mentol pro léčebné účely, mikroorganismy pro použití v lékařství a zvěrolékařství, minerální vody pro lékařské účely, mléko sušené (pro kojenec), přípravky na mozoly, náplasti, nápoje dietetické upravené pro lékařské účely, náramky protirevmatické, narkotika pro léčebné účely, obklady, obvazy tlakové, octany pro farmaceutické účely, oleje pro lékařské použití, opalovací tablety, opiáty pro léčebné účely, oplátkové kapsle pro farmaceutické účely, opodeldok, osobní sexuální lubrikanty, pásky přilnavé pro lékařské účely, pastilky pro farmaceutické účely, pásy pro hygienické vložky, pektin pro farmaceutické účely, peptony pro farmaceutické účely, peroxid vodíku pro lékařské účely, plenky, plenky pro domácí mazličky, chemické přípravky pro ošetřování plísň, polštářek pro kojení, potravinové doplňky, projímadla, propolis pro farmaceutické účely, protiparazitické obojky pro zvířata, protiparazitické přípravky, protirevmatické náramky a prsteny, přípravky na hubení roztočů, přípravky potlačující chuť k jídlu pro lékařské účely, reagenční papír pro lékařské nebo veterinární účely, repelenty proti hmyzu, ricinový olej pro lékařské účely, roztoky pro kontaktní čočky, sedativa, sirupy pro farmaceutické účely, soli do minerálních koupelí, soli minerálních vod, steroidy, sulfonamidy (léčiva), styptika (přípravky pro zastavení krvácení), škrob pro dietetické nebo farmaceutické účely, tinktury (farmaceutické přípravky), tyčinky proti bradavicím, uhlí živočišné pro farmaceutické účely, uspávací přípravky, vata pro lékařské účely, vitamínové přípravky, dietetické vlákniny, vložky a tampóny dámské, minerální vody pro lékařské účely, zvěrolékařské přípravky, žvýkáci gummy i pro lékařské účely, homeopatické výrobky, zubolékařské výrobky; (8) nástroje s ručním pohonem, zejména břitvy, strojky na stříhání (ruční strojky), nůžky a kleštičky na nehty a pedikúru, žiletky; (10) lékařské přístroje, nástroje a potřeby, materiál pro lékařské použití, zejména aerosolové dávkovače pro lékařské účely, anesteziologické masky, anesteziologické přístroje, antikoncepční prostředky, s výjimkou chemických, ortopedické bandáže (suspensory), baňky lékařské, berle pro tělesně postižené, dávkovače pilulek, defibrilátory, diagnostické přístroje pro lékařské účely, chirurgické dlahy, drenáže pro lékařské účely, dudlíky na dětské lahve, elastické punčochy pro chirurgické účely, elektrokardiografy, hematimetry, chirurgické přístroje a nástroje, chirurgické nitě, svorky a jehly, chrániče sluchu, inhalátory, injekční stříkačky pro lékařské účely, irigátory pro lékařské účely, kanyly, kapátka pro lékařské účely, katétr, kondomy, prezervativy, kýlní pásy, lahve pro kojenec, lékařské přístroje a nástroje, masážní přístroje, misky pro lékařské účely, nádobky pro podávání léků, nádobky na moč, elastické obvazy, odsávačky mateřského mléka, ochranné podušky proti proležením, ortopedické pomůcky a obuv, pesary, podušky vyhřívané elektricky pro léčebné účely, prostředadla pro pomáhající se osoby, pulzometry, punčochy na křečové žíly, resuscitační přístroje, roušky chirurgické, rukavice pro lékařské účely, stříkačky injekční pro lékařské účely, špachtle krční, těhotenské pásy, teploměry pro lékařské účely, tlakoměry na měření krevního tlaku, ušní ucpávky, zábaly ohřívací pro první pomoc; (16) prospekty, návody, letáky, vizitky, obchodní papíry, papírové bannery; (28) papírové skládačky; (35) velkoobchodní a maloobchodní činnost s výrobky uvedenými ve třídě 3 - antiperspirační mýdlo, kosmetické barvy, čisticí mléko pro toaletní účely, přípravky pro čištění umělého chrupu, deodoranty pro lidskou potřebu nebo pro zvířata, depilační přípravky, dezodorizační mýdlo, dezinfekční mýdla, zubní bělicí gely, přípravky na holení a po holení, antiseptický kamenek, kosmetické přípravky, koupelové soli, nikoliv pro medicínské účely, kosmetické krémy, lak na vlasy, laky na nehty, lesky na rty, mandlové mléko pro kosmetické účely, medicínské mýdla, mycí přípravky pro intimní hygienu a deodorační přípravky, odlakovače, oleje pro toaletní účely, parfémy, pemza, pleťová voda pro kosmetické účely, přípravky proti pocení (toaletní potřeby), přípravky pro čištění zubní protězy, rtěnky, suché šampony, šampóny, šampóny pro domácí zvířata, toaletní přípravky, ubrousky kosmetické napuštěné pleťovou vodou, ústní vody, nikoliv pro lékařské účely, vata na voňavkářské výrobky, vatové tyčinky pro kosmetické účely, vata pro kosmetické účely, vazelína z ropy pro kosmetické účely, kosmetické přípravky pro zeštíhlení, zubní pasty, ve třídě 5 - farmaceutické výrobky a jiné výrobky pro léčebné humánní nebo veterinární účely jako absorpční tampóny, absorpční vata, algináty - potravinové doplňky, alkaloidy pro lékařské účely, alkohol pro farmaceutické potřeby, aminokyseliny pro lékařské účely, analgetika, anestetika, anthelmintika (léky na vypuzení červů z těla), antibakteriální, dezinfekční přípravky, antibiotika, antikoncepční přípravky (chemické), antipyretika, antiseptika, antiurika, léčivé bahno, bakteriální přípravky pro lékařské účely a zvěrolékařské účely, balzámy pro lékařské účely, bikarbonát sodný pro farmaceutické účely, bílkovinné přípravky pro lékařské účely, biologické přípravky pro lékařské účely, biologické přípravky pro zvěrolékařské účely, vizmutové přípravky pro farmaceutické účely,

bronchodilatační přípravky, brusné prostředky (na zuby), bylinné čaje pro lékařské účely, léčivé byliny, netabákové cigarety pro lékařské účely, cupanina pro farmaceutické účely, čichací soli, čípky, čisticí přípravky pro kontaktní čočky, deodoranty jiné než pro lidskou potřebu nebo pro zvířata, detergenty pro lékařské účely, dětské plenkové kalhotky, dezinfekční přípravky pro hygienické účely, diagnostické přípravky pro lékařské účely, chemické přípravky pro diagnostikování těhotenství, dietetické látky upravené pro lékařské účely, dietní potraviny upravené pro lékařské účely, digestiva pro farmaceutické účely, doplňky potravy, minerální, doplňky výživové, drogy pro léčebné účely, enzymatické přípravky pro lékařské účely, enzymatické přípravky pro zvěrolékařské účely, eukalyptol pro farmaceutické účely, farmaceutické přípravky, fenykl pro lékařské účely, fermenty pro farmaceutické účely, formaldehyd pro farmaceutické účely, fungicidy, gáza na obvazování, glukóza, potravinové doplňky, glycerin pro lékařské účely, guajakol pro farmaceutické účely, gumiguta pro lékařské účely, přípravky proti hemeroidům, hemostatické tyčinky, hojivé (léčivé) houby (ne potraviny), hormony pro lékařské účely, hořčičné náplasti, hygienické kalhotky, hygienické ubrousky, hygienické vložky, chemické přípravky pro farmaceutické účely, chinin pro lékařské účely, chirurgické obvazy, chirurgické roušky, chloralhydrát pro farmaceutické účely, infuze (medicínské -), jodidy a jod pro farmaceutické účely, jodová tinktura, jojoba, absorpční kalhotky pro inkontinentní pacienty, kámen vinný pro farmaceutické účely, kapsle pro léky, karbol (přípravek na hubení parazitů), kokain pro léčebné účely, kolodium pro farmaceutické účely, léčivé kofeny, léčivé koupelové soli, krezot (olejovitá směs fenolických látek) pro farmaceutické účely, kurare, léčiva na kuří oka, laktóza pro farmaceutické účely, zubní laky, laxativa, lecitin pro lékařské účely, léčiva na zuby, léčiva pro humánní medicínu, léčiva pro zvěrolékařské účely, lékárníčky včetně obsahu, lékařské přípravky pro podporu růstu vlasů, lepidla pro umělé chrupy, leptačí tyčinky, leukoplast, linimenty (tekuté masti), magnezie (oxid hořečnatý) pro farmaceutické účely, masti na popáleniny od slunce, masti pro farmaceutické účely, mateří kašička pro lékařské účely, medicínské infuze, menstruační tampóny, mentol pro léčebné účely, mikroorganismy pro použití v lékařství a zvěrolékařství, minerální vody pro lékařské účely, mléko sušené (pro kojenec), přípravky na mozoly, náplasti, nápoje dietetické upravené pro lékařské účely, náramky protirevmatické, narkotika pro léčebné účely, obklady, obvazy tlakové, octany pro farmaceutické účely, oleje pro lékařské použití, opalovací tablety, opiáty pro léčebné účely, oplátkové kapsle pro farmaceutické účely, opodeldok, osobní sexuální lubrikanty, pásky přilnavé pro lékařské účely, pastilky pro farmaceutické účely, pásy pro hygienické vložky, pektin pro farmaceutické účely, peptony pro farmaceutické účely, peroxid vodíku pro lékařské účely, plenky, plenky pro domácí mazličky, chemické přípravky pro ošetřování plísň, polštářek pro kojení, potravinové doplňky, projímadla, propolis pro farmaceutické účely, protiparazitické obojky pro zvířata, protiparazitické přípravky, protirevmatické náramky a prsteny, přípravky na hubení roztočů, přípravky potlačující chuť k jídlu pro lékařské účely, reagenční papír pro lékařské nebo veterinární účely, repelenty proti hmyzu, ricinový olej pro lékařské účely, roztoky pro kontaktní čočky, sedativa, sirupy pro farmaceutické účely, soli do minerálních koupelí, soli minerálních vod, steroidy, sulfonamidy (léčiva), styptika (přípravky pro zastavení krvácení), škrob pro dietetické nebo farmaceutické účely, tinktury (farmaceutické přípravky), tyčinky proti bradavicím, uhlí živočišné pro farmaceutické účely, uspávací přípravky, vata pro lékařské účely, vitamínové přípravky, dietetické vlákniny, vložky a tampóny dámské, minerální vody pro lékařské účely, zvěrolékařské přípravky, žvýkáci gummy i pro lékařské účely, zubolékařské přípravky, ve třídě 8 - nástroje s ručním pohonem, zejména břitvy, strojky na stříhání (ruční strojky), nůžky a kleštičky na nehty a pedikúru, žiletky, ve třídě 10 - lékařské přístroje, nástroje a potřeby, materiál pro lékařské použití, zejména aerosolové dávkovače pro lékařské účely, anesteziologické masky, anesteziologické přístroje, antikoncepční prostředky, s výjimkou chemických, ortopedické bandáže, bandáže (suspensory), baňky lékařské, berle pro tělesně postižené, dávkovače pilulek, defibrilátory, diagnostické přístroje pro lékařské účely, chirurgické dlahy, drenáže pro lékařské účely, dudlíky na dětské lahve, elastické punčochy pro chirurgické účely, elektrokardiografy, hematimetry, chirurgické přístroje a nástroje, chirurgické nitě, svorky a jehly, chrániče sluchu, inhalátory, injekční stříkačky pro lékařské účely, irigátory pro lékařské účely, kanyly, kapátka pro lékařské účely, katétr, kondomy, prezervativy, kýlní pásy, lahve pro kojenec, lékařské přístroje a nástroje, masážní přístroje, misky pro lékařské účely, nádobky pro podávání léků, nádobky na moč, elastické obvazy, odsávačky mateřského mléka, ochranné podušky proti proležením, ortopedické pomůcky a obuv, pesary, podušky vyhřívané elektricky pro léčebné účely, prostředadla pro pomáhající se osoby,

pulzometry, punčochy na křečové žíly, resuscitační přístroje, roušky chirurgické, rukavice pro lékařské účely, stříkačky injekční pro lékařské účely, špachtle krční, těhotenské pásy, teploměry pro lékařské účely, tlakoměry na měření krevního tlaku, ušní ucpávky, zábaly ohřívací pro první pomoc, zprostředkovatelská činnost v oblasti obchodu s výše uvedenými výrobky ve třídách 3, 5, 8, 10 a 16, propagace, zprostředkovatelská a poradenská činnost v uvedených oblastech, nabízení uvedeného zboží na Internetu, komerční správa licencí na výrobky a služby ostatních, pronájem reklamních materiálů, pronájem reklamních ploch, průzkum trhu, průzkum veřejného mínění, rozšiřování reklamních materiálů zákazníkům (letáky, prospekty, tisky, vzorky), zaslání reklamních materiálů zákazníkům, rozšiřování inzertních materiálů, vydávání, zveřejňování, oznámení, vyhlášení, publikování reklamních textů, rozhlasová a televizní reklama, subdodavatelské služby (obchodní pomoc); (39) balení výše uvedených výrobků ve třídách 3, 5, 8, 10, dodávka tohoto zboží poštou, doprava, doručovací služby, kurýrské služby, skladování výše uvedených výrobků ve třídách 3, 5, 8, 10; (44) farmaceutické poradenství, zdravotní poradenství, služby lékárníků při přípravě receptů, individuální příprava léčiva, adjustace lékových forem pro veřejnost, telemedicinské služby, provoz lékáren, provoz výdejen léků, lékařské služby, veterinární služby, kontrola léčiv, péče o hygienu a krásu osob a zvířat, rentgenová vyšetření a odběry krevních vzorků, služby týkající se umělého oplodnění, lékařské poradenství.

(590) Barevná

(730) PHARMAX HOLDINGS LIMITED, Agias Fylaxeos & Polygnostou,C & I CENTER BUILDING 212, Limassol, CY

(740) Jiří Effmert, Družstevní 1424/12, Říčany, 25101

(210) O-530634

(220) 22.04.2016

(320) 22.04.2016

(511) 3, 5, 8, 10, 16, 28, 35, 39, 44

(540)



(510) (3) antiperspirační mýdlo, kosmetické barvy, čistící mléko pro toaletní účely, přípravky pro čištění umělého chrupu, deodoranty pro lidskou potřebu nebo pro zvířata, depilační přípravky, dezodorizační mýdlo, dezinfekční mýdla, zubní bělicí gely, přípravky na holení a po holení, antiseptický kamenec, kosmetické přípravky, koupelové soli, nikoliv pro medicínální účely, kosmetické krémy, lak na vlasy, laky na nehty, lesky na rty, mandlové mléko pro kosmetické účely, medicínální mýdla, mycí přípravky pro intimní hygienu a deodorační přípravky, odlakovače, oleje pro toaletní účely, parfémy, pemza, pleťová voda pro kosmetické účely, přípravky proti pocení (toaletní potřeby), přípravky pro čištění zubní protězy, rtěnky, suché šampóny, šampóny, šampóny pro domácí zvířata, toaletní přípravky, ubrusky kosmetické napuštěné pleťovou vodou, ústní vody, nikoliv pro lékařské účely, vata na voňavkářské výrobky, vatové tyčinky pro kosmetické účely, vata pro kosmetické účely, vazelína z ropy pro kosmetické účely, kosmetické přípravky pro zeshíhlení, zubní pasty; (5) farmaceutické výrobky a jiné výrobky pro léčebné humánní nebo veterinární účely, zejména absorpční tampony, absorpční vata, algináty - potravinové doplňky, alkaloidy pro lékařské účely, alkohol pro farmaceutické potřeby, aminokyseliny pro lékařské účely, analgetika, anestetika, anthelmintika (léky na vypuzení červů z těla), antibakteriální, dezinfekční přípravky, antibiotika, antikoncepční přípravky (chemické), antipyretika, antiseptika, antiurika, léčivé bahno, bakteriální přípravky pro lékařské a zvěrolékařské účely, balzámy pro lékařské účely, bikarbonát sodný pro farmaceutické účely, bílkovinné přípravky pro lékařské účely, biologické přípravky pro lékařské účely, biologické přípravky pro zvěrolékařské účely, vizmutové přípravky pro farmaceutické účely, bronchodilatační přípravky, brusné prostředky (na zuby), bylinné čaje pro lékařské účely, léčivé byliny, netabákové cigarety pro lékařské účely, cupanina pro farmaceutické účely, čichací soli, čípky, čistící přípravky pro

kontaktní čočky, deodoranty jiné než pro lidskou potřebu nebo pro zvířata, detergenty pro lékařské účely, dětské plenkové kalhotky, dezinfekční přípravky pro hygienické účely, diagnostické přípravky pro lékařské účely, chemické přípravky pro diagnostikování těhotenství, dietetické látky upravené pro lékařské účely, dietní potraviny upravené pro lékařské účely, digestiva pro farmaceutické účely, doplňky potravy, minerální, doplňky výživové, drogy pro léčebné účely, enzymatické přípravky pro lékařské účely, enzymatické přípravky pro zvěrolékařské účely, eukalyptol pro farmaceutické účely, farmaceutické přípravky, fenykl pro lékařské účely, fermenty pro farmaceutické účely, formaldehyd pro farmaceutické účely, fungicidy, gáza na obvazování, glukóza, potravinové doplňky, glycerin pro lékařské účely, guajakol pro farmaceutické účely, gumiguta pro lékařské účely, přípravky proti hemeroidům, hemostatické tyčinky, hojivé (léčivé) houby (ne potraviny), hormony pro lékařské účely, hořčičné náplasti, hygienické kalhotky, hygienické ubrusky, hygienické vložky, chemické přípravky pro farmaceutické účely, chinin pro lékařské účely, chirurgické obvazy, chirurgické roušky, chloralhydrát pro farmaceutické účely, infuze (medicínální -), jodidy a jod pro farmaceutické účely, jodová tinktura, joboba, absorpční kalhotky pro inkontinentní pacienty, kámen vinný pro farmaceutické účely, kapsle pro léky, karbol (přípravek na hubení parazitů), kokain pro léčebné účely, kolodium pro farmaceutické účely, léčivé kořeny, léčivé koupelové soli, kreozot (olejovitá směs fenolických látek) pro farmaceutické účely, kurare, léčiva na kuří oka, laktóza pro farmaceutické účely, zubní laky, laxativa, lecitin pro lékařské účely, léčiva na zuby, léčiva pro humánní medicínu, léčiva pro zvěrolékařské účely, lékárníčky včetně obsahu, lékařské přípravky pro podporu růstu vlasů, lepidla pro umělé chrupy, leptací tyčinky, leukoplast, linimenty (tekuté masti), magnezie (oxid hořečnatý) pro farmaceutické účely, masti na popáleniny od slunce, masti pro farmaceutické účely, mateří kašička pro lékařské účely, medicínální infuze, menstruační tampóny, mentol pro léčebné účely, mikroorganismy pro použití v lékařství a zvěrolékařství, minerální vody pro lékařské účely, mléko sušené (pro kojence), přípravky na mozoly, náplasti, nápoje dietetické upravené pro lékařské účely, náramky protirevmatické, narkotika pro léčebné účely, obklady, obvazy tlakové, otcany pro farmaceutické účely, oleje pro lékařské použití, opalovací tablety, opiáty pro léčebné účely, oplatkové kapsle pro farmaceutické účely, opodeldok, osobní sexuální lubrikanty, pásy přilnavé pro lékařské účely, pastilky pro farmaceutické účely, pásy pro hygienické vložky, pektin pro farmaceutické účely, peptony pro farmaceutické účely, peroxid vodíku pro lékařské účely, plenky, plenky pro domácí mazlíčky, chemické přípravky pro ošetřování plísně, polštářek pro kojení, potravinové doplňky, projímadla, propolis pro farmaceutické účely, protiparazitické obojky pro zvířata, protiparazitické přípravky, protirevmatické náramky a prsteny, přípravky na hubení roztočů, přípravky potlačující chuť k jídlu pro lékařské účely, reagenční papír pro lékařské nebo veterinární účely, repelenty proti hmyzu, ricinový olej pro lékařské účely, roztoky pro kontaktní čočky, sedativa, sirupy pro farmaceutické účely, soli do minerálních koupelí, soli minerálních vod, steroidy, sulfonamidy (léčiva), styptika (přípravky pro zastavení krvácení), škrob pro dietetické nebo farmaceutické účely, tinktury (farmaceutické přípravky), tyčinky proti bradavicím, uhří živočišné pro farmaceutické účely, uspávací přípravky, vata pro lékařské účely, vitamínové přípravky, dietetické vlákniny, vložky a tampóny dámské, minerální vody pro lékařské účely, zvěrolékařské přípravky, žvýkací gummy i pro lékařské účely, homeopatické výrobky, zubolékařské výrobky; (8) nástroje s ručním pohonem, zejména břitvy, stroje na stříhání (ruční stroje), nůžky a kleštičky na nehty a pedikúru, žiletky; (10) lékařské přístroje, nástroje a potřeby, materiál pro lékařské účely, zejména aerosolové dávkovače pro lékařské účely, anesteziologické masky, anesteziologické přístroje, antikoncepční prostředky, s výjimkou chemických, ortopedické bandáže, bandáže (suspensory), baňky lékařské, berle pro tělesně postižené, dávkovače pilulek, defibrilátory, diagnostické přístroje pro lékařské účely, chirurgické dlahy, drenáže pro lékařské účely, dudlíky na dětské lahve, elastické punčochy pro chirurgické účely, elektrokardiografy, hematimetry, chirurgické přístroje a nástroje, chirurgické nitě, svorky a jehly, chrániče sluchu, inhalátory, injekční stříkačky pro lékařské účely, irrigátory pro lékařské účely, kanyly, kapátka pro lékařské účely, katetry, kondomy, prezervativy, kýlní pásy, lahve pro kojence, lékařské přístroje a nástroje, masážní přístroje, misky pro lékařské účely, nádoby pro podávání léků, nádoby na moč, elastické obvazy, odsávačky mateřského mléka, ochranné podušky proti proleženinám, ortopedické pomůcky a obuv, pesary, podušky vyhříváné elektricky pro léčebné účely, prostěradla pro pomáhající se osoby, pulzometry, punčochy na křečové žíly, resuscitační přístroje, roušky chirurgické, rukavice pro lékařské účely, stříkačky injekční pro lékařské účely, špachtle krční, těhotenské pásy,

teploměry pro lékařské účely, tlakoměry na měření krevního tlaku, ušní ucpávky, zábalu ohřívací pro první pomoc; (16) prospekty, návody, letáky, vizitky, obchodní papíry, papírové bannery; (28) papírové skládačky; (35) velkoobchodní a maloobchodní činnost s výrobky uvedenými ve třídě 3 - antiperspirační mýdlo, kosmetické barvy, čisticí mléko pro toaletní účely, přípravky pro čištění umělého chrupu, deodoranty pro lidskou potřebu nebo pro zvířata, depilační přípravky, dezodorizační mýdlo, dezinfekční mýdla, zubní bělicí gely, přípravky na holení a po holení, antiseptický kameneč, kosmetické přípravky, koupelové soli, nikoliv pro medicínské účely, kosmetické krémy, lak na vlasy, laky na nehty, lesky na rty, mandlové mléko pro kosmetické účely, medicínské mýdla, mycí přípravky pro intimní hygienu a deodorantační přípravky, odlakovače, oleje pro toaletní účely, parfém, pemza, pleťová voda pro kosmetické účely, přípravky proti pocení (toaletní potřeby), přípravky pro čištění zubní protéz, rtěnky, suché šampony, šampóny, šampóny pro domácí zvířata, toaletní přípravky, ubrousky kosmetické napuštěné pleťovou vodou, ústní vody, nikoliv pro lékařské účely, vata na voňavkářské výrobky, vatové tyčinky pro kosmetické účely, vata pro kosmetické účely, vazelína z ropy pro kosmetické účely, kosmetické přípravky pro zeštíhlení, zubní pasty, ve třídě 5 - farmaceutické výrobky a jiné výrobky pro léčebné humánní nebo veterinární účely jako absorpční tampóny, absorpční vata, algináty - potravinové doplňky, alkaloidy pro lékařské účely, alkohol pro farmaceutické potřeby, aminokyseliny pro lékařské účely, analgetika, anestetika, anthelmintika (léky na vypuzení červů z těla), antibakteriální, dezinfekční přípravky, antibiotika, antikoncepční přípravky (chemické), antipyretika, antiseptika, antiurika, léčivé bahno, bakteriální přípravky pro lékařské účely a zvěrolékařské účely, balzámy pro lékařské účely, bikarbonát sodný pro farmaceutické účely, bilkovinné přípravky pro lékařské účely, biologické přípravky pro lékařské účely, biologické přípravky pro zvěrolékařské účely, vizmutové přípravky pro farmaceutické účely, bronchodilatační přípravky, brusné prostředky (na zuby), bylinné čaje pro lékařské účely, léčivé byliny, netabákové cigarety pro lékařské účely, cupanina pro farmaceutické účely, čichací soli, čípky, čisticí přípravky pro kontaktní čočky, deodoranty jiné než pro lidskou potřebu nebo pro zvířata, detergenty pro lékařské účely, dětské plenkové kalhotky, dezinfekční přípravky pro hygienické účely, diagnostické přípravky pro lékařské účely, chemické přípravky pro diagnostikování těhotenství, dietetické látky upravené pro lékařské účely, dietní potraviny upravené pro lékařské účely, digestiva pro farmaceutické účely, doplňky potravy, minerální, doplňky výživové, drogy pro léčebné účely, enzymatické přípravky pro lékařské účely, enzymatické přípravky pro zvěrolékařské účely, eukalyptol pro farmaceutické účely, farmaceutické přípravky, fenyl pro lékařské účely, fermenty pro farmaceutické účely, formaldehyd pro farmaceutické účely, fungicidy, gáza na obvazování, glukóza, potravinové doplňky, glycerin pro lékařské účely, guajakol pro farmaceutické účely, gumiguta pro lékařské účely, přípravky proti hemeroidům, hemostatické tyčinky, hojivé (léčivé) houby (ne potraviny), hormony pro lékařské účely, hořčičné náplasti, hygienické kalhotky, hygienické ubrousky, hygienické vložky, chemické přípravky pro farmaceutické účely, chinin pro lékařské účely, chirurgické obvazy, chirurgické roušky, chloralhydrát pro farmaceutické účely, infuze (medicínské -), jodidy a jod pro farmaceutické účely, jodová tinktura, joba, absorpční kalhotky pro inkontinentní pacienty, kámen vinný pro farmaceutické účely, kapsle pro léky, karbol (přípravek na hubení parazitů), kokain pro léčebné účely, kolodium pro farmaceutické účely, léčivé kořeny, léčivé koupelové soli, kreozot (olejovitá směs fenolických látek) pro farmaceutické účely, kurare, léčiva na kuří oka, laktóza pro farmaceutické účely, zubní laky, laxativa, lecitin pro lékařské účely, léčiva na zuby, léčiva pro humánní medicínu, léčiva pro zvěrolékařské účely, lékárníčky včetně obsahu, lékařské přípravky pro podporu růstu vlasů, lepidla pro umělé chrupy, leptací tyčinky, leukoplast, linimenty (tekuté masti), magnezie (oxid hořečnatý) pro farmaceutické účely, masti na popáleniny od slunce, masti pro farmaceutické účely, mateří kašička pro lékařské účely, medicínské infuze, menstruační tampóny, mentol pro léčebné účely, mikroorganismy pro použití v lékařství a zvěrolékařství, minerální vody pro lékařské účely, mléko sušené (pro kojence), přípravky na mozoly, náplasti, nápoje dietetické upravené pro lékařské účely, náramky protirevmatické, narkotika pro léčebné účely, obklady, obvazy tlakové, octany pro farmaceutické účely, oleje pro lékařské použití, opalovací tablety, opiáty pro léčebné účely, oplatkové kapsle pro farmaceutické účely, opodeldok, osobní sexuální lubrikanty, pásky přílnavé pro lékařské účely, pastilky pro farmaceutické účely, pásy pro hygienické vložky, pektin pro farmaceutické účely, peptony pro farmaceutické účely, peroxid vodíku pro lékařské účely, plenky, plenyky pro domácí mazlíčky, chemické přípravky pro ošetřování plísň, polštářek pro kojení, potravinové doplňky, projičadla, propolis pro farmaceutické účely, protiparazitické obojky pro

zvířata, protiparazitické přípravky, protirevmatické náramky a prsteny, přípravky na hubení roztočů, přípravky potlačující chuť k jídlu pro lékařské účely, reagenční papír pro lékařské nebo veterinární účely, repelenty proti hmyzu, ricinový olej pro lékařské účely, roztoky pro kontaktní čočky, sedativa, sirupy pro farmaceutické účely, soli do minerálních koupelí, soli minerálních vod, steroidy, sulfonamidy (léčiva), styptika (přípravky pro zastavení krvácení), škrob pro dietetické nebo farmaceutické účely, tinktury (farmaceutické přípravky), tyčinky proti bradavicím, uhli živočišné pro farmaceutické účely, uspávací přípravky, vata pro lékařské účely, vitamínové přípravky, dietetické vlákniny, vložky a tampóny dámské, minerální vody pro lékařské účely, zvěrolékařské přípravky, žvýkací gummy i pro lékařské účely, zubolékařské přípravky, ve třídě 8 - nástroje s ručním pohonem, zejména břitvy, strojky na stříhání (ruční strojky), nůžky a kleštičky na nehty a pedikúru, žiletky, ve třídě 10 - lékařské přístroje, nástroje a potřeby, materiál pro lékařské použití, zejména aerosolové dávkovače pro lékařské účely, anesteziologické masky, anesteziologické přístroje, antikoncepční prostředky, s výjimkou chemických, ortopedické bandáže, bandáže (suspensory), baňky lékařské, berle pro tělesně postižené, dávkovače pilulek, defibrilátory, diagnostické přístroje pro lékařské účely, chirurgické dlahy, drenáže pro lékařské účely, dudlíky na dětské lahve, elastické punčochy pro chirurgické účely, elektrokardiografy, hematometry, chirurgické přístroje a nástroje, chirurgické nitě, svorky a jehly, chrániče sluchu, inhalátory, injekční stříkačky pro lékařské účely, irigátory pro lékařské účely, kanyly, kapátka pro lékařské účely, katétry, kondomy, prezervativy, kýlní pásy, lahve pro kojence, lékařské přístroje a nástroje, masážní přístroje, misky pro lékařské účely, nádobky pro podávání léků, nádoby na moč, elastické obvazy, odsávačky mateřského mléka, ochranné podušky proti proležením, ortopedické pomůcky a obuv, pesary, podušky vyhřívávané elektricky pro léčebné účely, prostěradla pro pomáhající se osoby, pulzometry, punčochy na křečové žíly, resuscitační přístroje, roušky chirurgické, rukavice pro lékařské účely, stříkačky injekční pro lékařské účely, špachtle krční, těhotenské pásy, teploměry pro lékařské účely, tlakoměry na měření krevního tlaku, ušní ucpávky, zábalu ohřívací pro první pomoc, zprostředkovatelská činnost v oblasti obchodu s výše uvedenými výrobky ve třídách 3, 5, 8, 10 a 16, propagace, zprostředkovatelská a poradenská činnost v uvedených oblastech, nabízení uvedeného zboží na Internetu, komerční správa licencí na výrobky a služby ostatních, pronájem reklamních materiálů, pronájem reklamních ploch, průzkum trhu, průzkum veřejného mínění, rozšiřování reklamních materiálů zákazníkům (letáky, prospekty, tisky, vzorky), zaslání reklamních materiálů zákazníkům, rozšiřování inzertních materiálů, vydávání, zveřejňování, oznámení, vyhlášení, publikování reklamních textů, rozhlasová a televizní reklama, subdodavatelské služby (obchodní pomoc); (39) balení výše uvedených výrobků ve třídách 3, 5, 8, 10, dodávka tohoto zboží poštou, doprava, doručovací služby, kurýrní služby, skladování výše uvedených výrobků ve třídách 3, 5, 8, 10; (44) farmaceutické poradenství, zdravotní poradenství, služby lékařů při přípravě receptů, individuální příprava léčiva, adjustace lékových forem pro veřejnost, telemedicínské služby, provoz lékáren, provoz výdejen léků, lékařské služby, veterinární služby, kontrola léčiv, péče o hygienu a krásu osob a zvířat, rentgenová vyšetření a odběry krevních vzorků, služby týkající se umělého oplodnění, lékárenské poradenství.

(590) Barevná

(730) PHARMAX HOLDINGS LIMITED, Agias Fylaxeos & Polygnostou, C & I CENTER BUILDING 212, Limassol, CY

(740) Jiří Effmert, Družstevní 1424/12, Říčany, 25101

(210) **O-530637**

(220) 23.04.2016

(320) 23.04.2016

(511) 3, 5, 8, 10, 16, 28, 35, 39, 44

(540)



PRO ZDRAVÍ A KRÁSU

Dr.Max+
Premium care

(510) (3) antiperspirační mýdlo, kosmetické barvy, čisticí mléko pro toaletní účely, přípravky pro čištění umělého chrupu, deodoranty pro lidskou potřebu nebo pro zvířata, depilační přípravky, dezodorizační mýdlo, dezinfekční mýdla, zubní bělicí gely, přípravky na holení a po holení, antiseptický kamenec, kosmetické přípravky, koupelové soli, nikoliv pro medicínální účely, kosmetické krémy, lak na vlasy, laky na nehty, lesky na rty, mandlové mléko pro kosmetické účely, medicínální mýdla, mycí přípravky pro intimní hygienu a deodorační přípravky, odlakovače, oleje pro toaletní účely, parfémy, pemza, pleťová voda pro kosmetické účely, přípravky proti pocení (toaletní potřeby), přípravky pro čištění zubní protézy, rtěnky, suché šampóny, šampóny, šampóny pro domácí zvířata, toaletní přípravky, ubrousky kosmetické napuštěné pleťovou vodou, ústní vody, nikoliv pro lékařské účely, vata na voňavkářské výrobky, vatové tyčinky pro kosmetické účely, vata pro kosmetické účely, vazelina z ropy pro kosmetické účely, kosmetické přípravky pro zeštíhlení, zubní pasty; (5) farmaceutické výrobky a jiné výrobky pro léčebné humánní nebo veterinární účely, zejména absorpční tampony, absorpční vata, algináty - potravinové doplňky, alkaloidy pro lékařské účely, alkohol pro farmaceutické potřeby, aminokyseliny pro lékařské účely, analgetika, anestetika, anthelmintika (léky na vypuzení červů z těla), antibakteriální, dezinfekční přípravky, antibiotika, antikoncepční přípravky (chemické), antipyretika, antiseptika, antiurika, léčivé bahno, bakteriální přípravky pro lékařské a zvěrolékařské účely, balzámy pro lékařské účely, bikarbonát sodný pro farmaceutické účely, bílkovinné přípravky pro lékařské účely, biologické přípravky pro lékařské účely, biologické přípravky pro zvěrolékařské účely, vizmutové přípravky pro farmaceutické účely, bronchodilatační přípravky, brusné prostředky (na zuby), bylinné čaje pro lékařské účely, léčivé byliny, netabákové cigarety pro lékařské účely, cupanina pro farmaceutické účely, čichací soli, čípky, čisticí přípravky pro kontaktní čočky, deodoranty jiné než pro lidskou potřebu nebo pro zvířata, detergenty pro lékařské účely, dětské plenkové kalhotky, dezinfekční přípravky pro hygienické účely, diagnostické přípravky pro lékařské účely, chemické přípravky pro diagnostikování těhotenství, dietetické látky upravené pro lékařské účely, dietní potraviny upravené pro lékařské účely, digestiva pro farmaceutické účely, doplňky potravy, minerální, doplňky výživové, drogy pro léčebné účely, enzymatické přípravky pro lékařské účely, enzymatické přípravky pro zvěrolékařské účely, eukalyptol pro farmaceutické účely, farmaceutické přípravky, fenyl pro lékařské účely, fermenty pro farmaceutické účely, formaldehyd pro farmaceutické účely, fungicidy, gáza na obvazování, glukóza, potravinové doplňky, glycerin pro lékařské účely, guajakol pro farmaceutické účely, gumiguta pro lékařské účely, přípravky proti hemeroidům, hemostatické tyčinky, hojivé (léčivé) houby (ne potraviny), hormony pro lékařské účely, hořčičné náplasti, hygienické kalhotky, hygienické ubrousky, hygienické vložky, chemické přípravky pro farmaceutické účely, chinin pro lékařské účely, chirurgické obvazy, chirurgické roušky, chloralhydrát pro farmaceutické účely, infuze (medicínální -), jodidy a jod pro farmaceutické účely, jodová tinktura, jojoba, absorpční kalhotky pro inkontinentní pacienty, kámen vinný pro farmaceutické účely, kapsle pro léky, kربول (přípravek na hubení parazitů), kokain pro léčebné účely, kolodium pro farmaceutické účely, léčivé kořeny, léčivé koupelové soli, kreozot (olejovitá směs fenolických látek) pro farmaceutické účely, kurare, léčiva na kuří oka, laktóza pro farmaceutické účely, zubní laky, laxativa, lecitin pro lékařské účely, léčiva na zuby, léčiva pro humánní medicínu, léčiva pro zvěrolékařské účely, lékárníčky včetně obsahu, lékařské přípravky pro podporu růstu vlasů, lepidla pro umělé chrupy, leptací tyčinky, leukoplast, linimenty (tekuté masti), magnezie (oxid hořečnatý) pro farmaceutické účely, masti na popáleniny od slunce, masti

pro farmaceutické účely, mateří kašička pro lékařské účely, medicínální infuze, menstruační tampóny, mentol pro léčebné účely, mikroorganismy pro použití v lékařství a zvěrolékařství, minerální vody pro lékařské účely, mléko sušené (pro kojence), přípravky na mozoly, náplasti, nápoje dietetické upravené pro lékařské účely, náramky protirevmatické, narkotika pro léčebné účely, obklady, obvazy tlakové, otcany pro farmaceutické účely, oleje pro lékařské použití, opalovací tablety, opiáty pro léčebné účely, oplatkové kapsle pro farmaceutické účely, opodeldok, osobní sexuální lubrikanty, pásky přilnavé pro lékařské účely, pastilky pro farmaceutické účely, pásy pro hygienické vložky, pektin pro farmaceutické účely, peptony pro farmaceutické účely, peroxid vodíku pro lékařské účely, plenky, plenky pro domácí mazlíčky, chemické přípravky pro ošetřování plísně, polštářek pro kojení, potravinové doplňky, projímadla, propolis pro farmaceutické účely, protiparazitické obojky pro zvířata, protiparazitické přípravky, protirevmatické náramky a prsteny, přípravky na hubení roztočů, přípravky potlačující chuť k jídlu pro lékařské účely, reagenční papír pro lékařské nebo veterinární účely, repelenty proti hmyzu, ricinový olej pro lékařské účely, roztoky pro kontaktní čočky, sedativa, sirupy pro farmaceutické účely, soli do minerálních koupelí, soli minerálních vod, steroidy, sulfonamidy (léčiva), styptika (přípravky pro zastavení krvácení), škrob pro dietetické nebo farmaceutické účely, tinktury (farmaceutické přípravky), tyčinky proti bradavicím, uhlí živočišné pro farmaceutické účely, uspávací přípravky, vata pro lékařské účely, vitamínové přípravky, dietetické vlákniny, vložky a tampóny dámské, minerální vody pro lékařské účely, zvěrolékařské přípravky, žvýkácké gummy i pro lékařské účely, homeopatické výrobky, zubolékařské výrobky; (8) nástroje s ručním pohonem, zejména břitvy, stroje na stříhání (ruční stroje), nůžky a kleštičky na nehty a pedikúru, žiletky; (10) lékařské přístroje, nástroje a potřeby, materiál pro lékařské použití, zejména aerosolové dávkovače pro lékařské účely, anesteziologické masky, anesteziologické přístroje, antikoncepční prostředky, s výjimkou chemických, ortopedické bandáže, bandáže (suspensory), baňky lékařské, berle pro tělesné postižené, dávkovače pilulek, defibrilátory, diagnostické přístroje pro lékařské účely, chirurgické dlahy, drenáže pro lékařské účely, dudlíky na dětské lahve, elastické punčochy pro chirurgické účely, elektrokardiografy, hematimetry, chirurgické přístroje a nástroje, chirurgické nitě, svorky a jehly, chrániče sluchu, inhalátory, injekční stříkačky pro lékařské účely, irigátory pro lékařské účely, kanyly, kapátka pro lékařské účely, katétry, kondomy, prezervativy, kýlní pásy, lahve pro kojence, lékařské přístroje a nástroje, masážní přístroje, misky pro lékařské účely, nádoby pro podávání léků, nádoby na moč, elastické obvazy, odsávačky mateřského mléka, ochranné podušky proti proleženinám, ortopedické pomůcky a obvazy, pesary, podušky vyhřívané elektricky pro léčebné účely, prostěradla pro pomočující se osoby, pulzometry, punčochy na křečové žíly, resuscitační přístroje, roušky chirurgické, rukavice pro lékařské účely, stříkačky injekční pro lékařské účely, špachtle krční, těhotenské pásky, teploměry pro lékařské účely, tlakoměry na měření krevního tlaku, ušní ucpávky, zábaly ohřívací pro první pomoc; (16) prospekty, návody, letáky, vizitky, obchodní papíry, papírové bannery; (28) papírové skládačky; (35) velkoobchodní a maloobchodní činnost s výrobky uvedenými ve třídě 3 - antiperspirační mýdlo, kosmetické barvy, čisticí mléko pro toaletní účely, přípravky pro čištění umělého chrupu, deodoranty pro lidskou potřebu nebo pro zvířata, depilační přípravky, dezodorizační mýdlo, dezinfekční mýdla, zubní bělicí gely, přípravky na holení a po holení, antiseptický kamenec, kosmetické přípravky, koupelové soli, nikoliv pro medicínální účely, kosmetické krémy, lak na vlasy, laky na nehty, lesky na rty, mandlové mléko pro kosmetické účely, medicínální mýdla, mycí přípravky pro intimní hygienu a deodorační přípravky, odlakovače, oleje pro toaletní účely, parfémy, pemza, pleťová voda pro kosmetické účely, přípravky proti pocení (toaletní potřeby), přípravky pro čištění zubní protézy, rtěnky, suché šampóny, šampóny, šampóny pro domácí zvířata, toaletní přípravky, ubrousky kosmetické napuštěné pleťovou vodou, ústní vody, nikoliv pro lékařské účely, vata na voňavkářské výrobky, vatové tyčinky pro kosmetické účely, vata pro kosmetické účely, vazelina z ropy pro kosmetické účely, kosmetické přípravky pro zeštíhlení, zubní pasty, ve třídě 5 - farmaceutické výrobky a jiné výrobky pro léčebné humánní nebo veterinární účely jako absorpční tampony, absorpční vata, algináty - potravinové doplňky, alkaloidy pro lékařské účely, alkohol pro farmaceutické potřeby, aminokyseliny pro lékařské účely, analgetika, anestetika, anthelmintika (léky na vypuzení červů z těla), antibakteriální, dezinfekční přípravky, antibiotika, antikoncepční přípravky (chemické), antipyretika, antiseptika, antiurika, léčivé bahno, bakteriální přípravky pro lékařské a zvěrolékařské účely, balzámy pro lékařské účely, bikarbonát sodný pro farmaceutické účely, bílkovinné přípravky pro lékařské účely, biologické přípravky pro lékařské účely, biologické přípravky pro

zvěrolékařské účely, vizmutové přípravky pro farmaceutické účely, bronchodilatační přípravky, brusné prostředky (na zuby), bylinné čaje pro lékařské účely, léčivé byliny, netabákové cigarety pro lékařské účely, cupanina pro farmaceutické účely, číhací soli, čípky, čističí přípravky pro kontaktní čočky, deodoranty jiné než pro lidskou potřebu nebo pro zvířata, detergenty pro lékařské účely, dětské plenkové kalhotky, dezinfekční přípravky pro hygienické účely, diagnostické přípravky pro lékařské účely, chemické přípravky pro diagnostikování těhotenství, dietetické látky upravené pro lékařské účely, dietní potraviny upravené pro lékařské účely, digestiva pro farmaceutické účely, doplňky potravy, minerální, doplňky výživové, drogy pro léčebné účely, enzymatické přípravky pro lékařské účely, enzymatické přípravky pro zvěrolékařské účely, eukalyptol pro farmaceutické účely, farmaceutické přípravky, fenykl pro lékařské účely, fermenty pro farmaceutické účely, formaldehyd pro farmaceutické účely, fungicidy, gáza na obvazování, glukóza, potravinové doplňky, glycerin pro lékařské účely, guajakol pro farmaceutické účely, gumiguta pro lékařské účely, přípravky proti hemeroidům, hemostatické tyčinky, hojivé (léčivé) houby (ne potraviny), hormony pro lékařské účely, hořčičné náplasti, hygienické kalhotky, hygienické ubrousky, hygienické vložky, chemické přípravky pro farmaceutické účely, chinin pro lékařské účely, chirurgické obvazy, chirurgické roušky, chloralhydrát pro farmaceutické účely, infuze (medicinní -), jodidy a jod pro farmaceutické účely, jodová tinktura, jojoba, absorpční kalhotky pro inkontinentní pacienty, kámen vinný pro farmaceutické účely, kapsle pro léky, karbol (přípravek na hubení parazitů), kokain pro léčebné účely, kolodium pro farmaceutické účely, léčivé kořeny, léčivé koupelové soli, kreoat (olejovitá směs fenolických látek) pro farmaceutické účely, kurare, léčiva na kuří oka, laktóza pro farmaceutické účely, zubní laky, laxativa, lecitin pro lékařské účely, léčiva na zuby, léčiva pro humánní medicínu, léčiva pro zvěrolékařské účely, lékárníčky včetně obsahu, lékařské přípravky pro podporu růstu vlasů, lepidla pro umělé chrupy, leptací tyčinky, leukoplast, linimenty (tekuté masti), magnezie (oxid hořečnatý) pro farmaceutické účely, masti na popáleniny od slunce, masti pro farmaceutické účely, mateří kašička pro lékařské účely, medicinní infuze, menstruační tampóny, mentol pro léčebné účely, mikroorganismy pro použití v lékařství a zvěrolékařství, minerální vody pro lékařské účely, mléko sušené (pro kojence), přípravky na mozoly, náplasti, nápoje dietetické upravené pro lékařské účely, náramky protirevmatické, narkotika pro léčebné účely, obklady, obvazy tlakové, octany pro farmaceutické účely, oleje pro lékařské použití, opalovací tablety, opiáty pro léčebné účely, oplátkové kapsle pro farmaceutické účely, opodeldok, osobní sexuální lubrikanty, pásy přilnavé pro lékařské účely, pastilky pro farmaceutické účely, pásy pro hygienické vložky, pektin pro farmaceutické účely, peptony pro farmaceutické účely, peroxid vodíku pro lékařské účely, plenky, plenky pro domácí mazlíčky, chemické přípravky pro ošetřování plísňe, polštářek pro kojení, potravinové doplňky, projímadla, propolis pro farmaceutické účely, protiparazitické obojky pro zvířata, protiparazitické přípravky, protirevmatické náramky a prsteny, přípravky na hubení roztočů, přípravky potlačující chuť k jídlu pro lékařské účely, reagenční papír pro lékařské nebo veterinární účely, repelenty proti hmyzu, ricinový olej pro lékařské účely, roztoky pro kontaktní čočky, sedativa, sirupy pro farmaceutické účely, soli do minerálních koupelí, soli minerálních vod, steroidy, sulfonamidy (léčiva),

stýptika (přípravky pro zastavení krvácení), škrob pro dietetické nebo farmaceutické účely, tinktury (farmaceutické přípravky), tyčinky proti bradavicím, uhlí živočišné pro farmaceutické účely, uspávací přípravky, vata pro lékařské účely, vitamínové přípravky, dietetické vlákniny, vložky a tampóny dámské, minerální vody pro lékařské účely, zvěrolékařské přípravky, žvýkací gumy i pro lékařské účely, zubolékařské přípravky, ve třídě 8 - nástroje s ručním pohonem, zejména břitvy, stroje na stříhání (ruční stroje), nůžky a kleštičky na nehty a pedikúru, žiletky, ve třídě 10 - lékařské přístroje, nástroje a potřeby, materiál pro lékařské použití, zejména aerosolové dávkovače pro lékařské účely, anesteziologické masky, anesteziologické přístroje, antikoncepční prostředky, s výjimkou chemických, ortopedické bandáže, bandáže (suspensory), baňky lékařské, berle pro tělesně postižené, dávkovače pilulek, defibrilátory, diagnostické přístroje pro lékařské účely, chirurgické dlahy, drenáže pro lékařské účely, dudlíky na dětské lahve, elastické punčochy pro chirurgické účely, elektrokardiografy, hematimetry, chirurgické přístroje a nástroje, chirurgické nitě, svorky a jehly, chrániče sluchu, inhalátory, injekční stříkačky pro lékařské účely, irigátory pro lékařské účely, kanyly, kapátka pro lékařské účely, katétrů, kondomy, prezervativy, kýlní pásy, lahve pro kojence, lékařské přístroje a nástroje, masážní přístroje, misky pro lékařské účely, nádoby pro podávání léků, nádoby na moč, elastické obvazy, odsávačky mateřského mléka, ochranné podušky proti proleženinám, ortopedické pomůcky a obuv, pesary, podušky vyhřívávané elektricky pro léčebné účely, prostěradla pro pomáhající se osoby, pulzometry, punčochy na křečové žíly, resuscitační přístroje, roušky chirurgické, rukavice pro lékařské účely, stříkačky injekční pro lékařské účely, špachtle krční, těhotenské pásy, teploměry pro lékařské účely, tlakoměry na měření krevního tlaku, ušní ucpávky, zábaly ohřívací pro první pomoc, zprostředkovatelská činnost v oblasti obchodu s výše uvedenými výrobky ve třídách 3, 5, 8, 10 a 16, propagace, zprostředkovatelská a poradenská činnost v uvedených oblastech, nabízení uvedeného zboží na Internetu, komerční správa licencí na výrobky a služby ostatních, pronájem reklamních materiálů, pronájem reklamních ploch, průzkum trhu, průzkum veřejného mínění, rozšiřování reklamních materiálů zákazníkům (letáky, prospekty, pesary, vzorky), zaslání reklamních materiálů zákazníkům, rozšiřování inzertních materiálů, vydávání, zveřejňování, oznámení, vyhlášení, publikování reklamních textů, rozhlasová a televizní reklama, subdodavatelské služby (obchodní pomoc); (39) balení výše uvedených výrobků ve třídách 3, 5, 8, 10, dodávka tohoto zboží poštou, doprava, doručovací služby, kurýrní služby, skladování výše uvedených výrobků ve třídách 3, 5, 8, 10; (44) farmaceutické poradenství, zdravotní poradenství, služby lékárníků při přípravě receptů, individuální příprava léčiva, adjustace lékových forem pro veřejnost, telemedicinské služby, provoz lékáren, provoz výdejen léků, lékařské služby, veterinární služby, kontrola léčiv, péče o hygienu a krásu osob a zvířat, rentgenová vyšetření a odběry krevních vzorků, služby týkající se umělého oplodnění, lékárenské poradenství.

(730) PHARMAX HOLDINGS LIMITED, Agias Fylaxeos & Polygnostou, C & I CENTER BUILDING 212, Limassol, CY

(740) Jiří Effmert, Družstevní 1424/12, Říčany, 25101

Zamítnuté a částečně zamítnuté přihlášky ochranných známek po zveřejnění

Zjistí-li Úřad v průběhu řízení o námitkách, že přihlašovaná ochranná známka nespĺňuje podmínky pro zápis, přihlášku zamítne. Zjistí-li, že přihlašovaná ochranná známka nespĺňuje podmínky pro zápis jen pro některé výrobky nebo služby, přihlášku zamítne v rozsahu výrobků nebo služeb, pro které přihláška nespĺňuje podmínky zápisu. S ohledem na tuto skutečnost, obsahuje tato kapitola údaje o rozhodnutích o zamítnutí přihlášky ochranné známky v celém nebo částečném rozsahu na základě ustanovení § 26 zákona č. 441/2003 Sb.

Údaje o výsledku rozhodnutí (zamítnutí přihlášky, částečné zamítnutí přihlášky) jsou uvedeny za datem právní moci rozhodnutí pod INID kódem (583) s názvem "Datum právní moci rozhodnutí/výsledek rozhodnutí".

(210) **O-507254**
(540)



Sweet & Chilli
LINGERIE AND EROTIC SHOP

(583) 07.05.2016/NABYTÍ P.M. - ČÁSTEČNÉ ZAMÍTNUTÍ PŘIHL. PO ZVEŘ.

(210) **O-507255**
(540)

Sweet & Chilli

(583) 07.05.2016/NABYTÍ P.M. - ČÁSTEČNÉ ZAMÍTNUTÍ PŘIHL. PO ZVEŘ.

(210) **O-507256**
(540)



Sweet & Chilli

(583) 07.05.2016/NABYTÍ P.M. - ČÁSTEČNÉ ZAMÍTNUTÍ PŘIHL. PO ZVEŘ.

(210) **O-508776**
(540)

POWER TOWER

(583) 05.05.2016/NABYTÍ P.M. - ČÁSTEČNÉ ZAMÍTNUTÍ PŘIHL. PO ZVEŘ.

(210) **O-508777**
(540)

POWER RACK

(583) 05.05.2016/NABYTÍ P.M. - ČÁSTEČNÉ ZAMÍTNUTÍ PŘIHL. PO ZVEŘ.

(210) **O-513222**
(540)



Skrítek

(583) 07.05.2016/NABYTÍ P.M. - ČÁSTEČNÉ ZAMÍTNUTÍ PŘIHL. PO ZVEŘ.

(210) **O-513896**
(540)

Open doors Festival

(583) 10.05.2016/NABYTÍ P.M. - ZAMÍTNUTÍ PŘIHLÁŠKY PO ZVEŘEJNĚNÍ

Zamítnuté námítky týkající se ochranných známek

V průběhu řízení o námítkách může být Úřadem zjištěno, že přihlašovaná ochranná známka, která byla zveřejněna ve Věstníku, nezasahuje do zákonem chráněných starších práv třetích osob, tzv. namítajících, uvedených v ustanovení § 7 zákona č. 441/2003 Sb., a proto Úřad námítky zamítne. Údaje o rozhodnutích o zamítnutí námítek na základě ustanovení § 26 zákona č. 441/2003 Sb. jsou obsaženy v této kapitole.

(210) **O-502694**

(540)

(583) 09.05.2016

ZERO-SEVEN



(583) 05.05.2016

(210) **O-513051**

(540)



(583) 06.05.2016

(210) **O-513054**

(540)

(583) 06.05.2016

Finanční rádce TN.cz



(583) 10.05.2016

(210) **O-523624**

(540)



(583) 06.05.2016

Přehled zápisů ochranných známek bez změny ve vztahu ke zveřejněným přihláškám

Kapitola obsahuje údaje o ochranných známkách zapsaných na základě ustanovení § 28 odst. 1 zákona č. 441/2003 Sb., u kterých nedošlo ke změně údajů oproti zveřejněné přihlášce ochranné známky.

Číselný přehled											
352829	352831	352832	352833	352834	352835	352836	352837	352838	352839	352840	352841
352842	352843	352844	352845	352846	352847	352848	352849	352850	352851	352852	352853
352854	352855	352856	352857	352858	352859	352860	352861	352862	352863	352864	352865
352866	352867	352868	352869	352870	352871	352872	352873	352874	352875	352876	352877
352878	352879	352880	352881	352882	352883	352884	352885	352886	352887	352888	352889
352890	352891	352892	352893	352894	352895	352896	352897	352898	352899	352900	352901
352902	352903	352904	352905	352906	352907	352908	352909	352910	352911	352912	352913
352914	352915	352916	352917	352918	352919	352920	352921	352922	352923	352924	352925
352926	352927	352928	352929	352930	352931	352932	352933	352934	352935	352936	352937
352938	352939	352940	352941	352942	352943	352944	352945	352946	352947	352948	352949
352950	352951	352952	352953	352954	352955	352956	352957	352958	352959	352960	352961
352962	352963	352964	352965	352966	352967	352968	352969	352970			

Zápisy ochranných známek bez změny ve vztahu ke zveřejněným přihláškám

(111) **352829**

(220) 23.06.2008

(320) 23.06.2008

(442) 03.02.2016

(151) 11.05.2016

(730) **SKLEPY Komfort S. A.**, Srebrzynska 14, Lodž, PL

(210) O-501246

(590) Barevná

(730) **Čtyřlístek, spol. s r.o.**, Na Lysině 272/17, Praha 4 - Podolí, 14700, CZ

(210) O-517498

(111) **352831**

(220) 05.12.2013

(320) 05.12.2013

(442) 03.02.2016

(151) 11.05.2016

(730) **Naspers OCS Czech Republic s.r.o.**, Karolinská 650/1, Praha 8 - Karlín, 18600, CZ

(210) O-509712

(111) **352838**

(220) 04.02.2015

(320) 04.02.2015

(442) 03.02.2016

(151) 11.05.2016

(730) **Drlík Tomáš**, Ráj 893/20, Brno, 62700, CZ

(210) O-519758

(111) **352832**

(220) 17.02.2014

(320) 17.02.2014

(442) 11.06.2014

(151) 11.05.2016

(730) **Hradil Petr**, Jeseniova 2863/50, Praha 3, 13000, CZ

(210) O-511392

(111) **352839**

(220) 25.03.2015

(320) 25.03.2015

(442) 03.02.2016

(151) 11.05.2016

(730) **Q4IT s.r.o.**, Výstaviště 405/1, Brno, Pisárky, 60300, CZ

(210) O-521094

(590) Barevná

(111) **352833**

(220) 28.07.2014

(320) 28.07.2014

(442) 03.02.2016

(151) 11.05.2016

(730) **Speculab, s. r. o.**, Partyzánská 46/46, Plzeň, Lobzy, 31200, CZ

(210) O-515334

(111) **352840**

(220) 07.04.2015

(320) 07.04.2015

(442) 03.02.2016

(151) 11.05.2016

(730) **Zdvihalová Alena Bc.**, Přemyslova 875, Libušín, 27306, CZ

Malšovský Jiří, Otakarova 31, České Budějovice, 37001, CZ

(210) O-521378

(590) Barevná

(111) **352834**

(220) 30.07.2014

(320) 30.07.2014

(442) 07.01.2015

(151) 11.05.2016

(730) **NOVARTIS AG**, CH-4002 Basel, Basel, CH

(210) O-515411

(111) **352841**

(220) 27.04.2015

(320) 27.04.2015

(442) 03.02.2016

(151) 11.05.2016

(730) **TIMELESS TRUTH TRADING CO., LTD.**, LAINAN ST. 177, YANCHENG DIST., KAOHSIUNG CITY 803, TW

(210) O-521882

(111) **352835**

(220) 14.08.2014

(320) 14.08.2014

(442) 03.02.2016

(151) 11.05.2016

(730) **Janečková Marika**, V Nových domcích 348/15, Praha 10 - Hostivař, 10200, CZ

(210) O-515731

(111) **352842**

(220) 20.05.2015

(320) 20.05.2015

(442) 03.02.2016

(151) 11.05.2016

(730) **Mašek Petr**, Ve Smečkách 18, Praha 1, 11000, CZ

(210) O-522446

(590) Barevná

(111) **352836**

(220) 10.10.2014

(320) 10.10.2014

(442) 03.02.2016

(151) 11.05.2016

(730) **OTTA - vzduchotechnika a klimatizace, s.r.o.**, Lázeňská 1109, Sadská, 28912, CZ

(210) O-517031

(111) **352843**

(220) 10.06.2015

(320) 10.06.2015

(442) 03.02.2016

(151) 11.05.2016

(730) **Groh František Ing., Ph.D.**, Hoděšovice 164, Býšť, 53322, CZ

(210) O-523013

(111) **352837**

(220) 27.10.2014

(320) 27.10.2014

(442) 03.02.2016

(151) 11.05.2016

(111) **352844**

(220) 10.06.2015

(320) 10.06.2015

(442) 03.02.2016

(151) 11.05.2016

(730) **Groh František Ing., Ph.D.**, Hoděšovice 164, Býšť, 53322, CZ

(210) O-523014

(111) **352845**
(220) 22.06.2015
(320) 22.06.2015
(442) 03.02.2016
(151) 11.05.2016
(730) **Kubiček Přemysl**, V Horkách 1386/5, Praha 4 - Nusle, 14000, CZ
(210) O-523310

(111) **352846**
(220) 26.06.2015
(320) 26.06.2015
(442) 03.02.2016
(151) 11.05.2016
(730) **TICKETSTREAM s.r.o.**, Uruguayská 438/6, Praha 2 - Vinohrady, 12000, CZ
(210) O-523461

(111) **352847**
(220) 01.07.2015
(320) 01.07.2015
(442) 03.02.2016
(151) 11.05.2016
(730) **MADERO, s.r.o.**, Továrenská 7, SK-919 04 Smolenice, SK
(210) O-523549

(111) **352848**
(220) 07.07.2015
(320) 07.07.2015
(442) 03.02.2016
(151) 11.05.2016
(730) **Fann Retail, a.s.**, Jandáskova 24, Brno, 62100, CZ
(210) O-523621

(111) **352849**
(220) 07.07.2015
(320) 07.07.2015
(442) 03.02.2016
(151) 11.05.2016
(730) **Fann Retail, a.s.**, Jandáskova 24, Brno, 62100, CZ
(210) O-523622

(111) **352850**
(220) 07.07.2015
(320) 07.07.2015
(442) 03.02.2016
(151) 11.05.2016
(730) **ASKO - NÁBYTEK, spol. s r.o.**, Náкупní 444/6, Praha 10 - Štěrboboholy, 10200, CZ
(210) O-523658
(590) Barevná

(111) **352851**
(220) 07.07.2015
(320) 07.07.2015
(442) 03.02.2016
(151) 11.05.2016
(730) **ASKO - NÁBYTEK, spol. s r.o.**, Náкупní 444/6, Praha 10 - Štěrboboholy, 10200, CZ
(210) O-523660

(111) **352852**
(220) 07.07.2015
(320) 07.07.2015
(442) 03.02.2016
(151) 11.05.2016
(730) **ASKO - NÁBYTEK, spol. s r.o.**, Náкупní 444/6, Praha 10 - Štěrboboholy, 10200, CZ

(210) O-523662
(590) Barevná

(111) **352853**
(220) 15.07.2015
(320) 15.07.2015
(442) 03.02.2016
(151) 11.05.2016
(730) **Jindra Martin**, Karlovarská 359, Hroznětín, 362 33, CZ
Páv Jan Bc., Kovanecká 2110/14, Praha, CZ
Dudziaková Marie PhDr., Lubnice 20, Lubnice, 67107, CZ
(210) O-523801

(111) **352854**
(220) 20.07.2015
(320) 20.07.2015
(442) 03.02.2016
(151) 11.05.2016
(730) **EP Line SE**, Kodaňská 1441/46, Praha 10 - Vršovice, 10100, CZ
(210) O-523957

(111) **352855**
(220) 13.08.2015
(320) 13.08.2015
(442) 03.02.2016
(151) 11.05.2016
(730) **Rovderová Nadia Mgr.**, Perlová 370/3, Praha 1, 11000, CZ
(210) O-524535
(590) Barevná

(111) **352856**
(220) 13.08.2015
(320) 13.08.2015
(442) 03.02.2016
(151) 11.05.2016
(730) **Rovderová Nadia Mgr.**, Perlová 370/3, Praha 1, 11000, CZ
(210) O-524536
(590) Barevná

(111) **352857**
(220) 13.08.2015
(320) 13.08.2015
(442) 03.02.2016
(151) 11.05.2016
(730) **Rovderová Nadia Mgr.**, Perlová 370/3, Praha 1, 11000, CZ
(210) O-524537
(590) Barevná

(111) **352858**
(220) 20.08.2015
(320) 20.08.2015
(442) 03.02.2016
(151) 11.05.2016
(730) **MEDIA CHECK, s.r.o.**, Karlovo náměstí 288/17, Praha 2, 12000, CZ
(210) O-524696

(111) **352859**
(220) 20.08.2015
(320) 20.08.2015
(442) 03.02.2016
(151) 11.05.2016
(730) **MEDIA CHECK, s.r.o.**, Karlovo náměstí 288/17, Praha 2, 12000, CZ
(210) O-524697

(111) **352860**
(220) 20.08.2015

(320) 20.08.2015
(442) 03.02.2016
(151) 11.05.2016
(730) **MEDIA CHECK, s.r.o.**, Karlovo náměstí 288/17, Praha 2, 12000, CZ
(210) O-524698

(111) **352861**
(220) 20.08.2015
(320) 20.08.2015
(442) 03.02.2016
(151) 11.05.2016
(730) **Koloničný Michael**, Dobrá 1006, Dobrá, 73951, CZ
(210) O-524699

(111) **352862**
(220) 21.08.2015
(320) 21.08.2015
(442) 03.02.2016
(151) 11.05.2016
(730) **Burda Praha, spol. s r.o.**, Přemyslovská 2845/43, Praha 3, 13000, CZ
(210) O-524716
(590) Barevná

(111) **352863**
(220) 21.08.2015
(320) 21.08.2015
(442) 03.02.2016
(151) 11.05.2016
(730) **Burda Praha, spol. s r.o.**, Přemyslovská 2845/43, Praha 3, 13000, CZ
(210) O-524718
(590) Barevná

(111) **352864**
(220) 21.08.2015
(320) 21.08.2015
(442) 03.02.2016
(151) 11.05.2016
(730) **General Stores s.r.o.**, Korunní 588/4, Praha 2 - Vinohrady, 12000, CZ
(210) O-524734

(111) **352865**
(220) 21.08.2015
(320) 21.08.2015
(442) 03.02.2016
(151) 11.05.2016
(730) **SIVIS interior s.r.o.**, Politických vězňů 2, Beroun, 26601, CZ
(210) O-524735

(111) **352866**
(220) 24.08.2015
(320) 24.08.2015
(442) 03.02.2016
(151) 11.05.2016
(730) **Med Ian Dott.Arch.**, Chorvatská 2326/12, Praha 10, 10100, CZ
(210) O-524756

(111) **352867**
(220) 25.08.2015
(320) 25.08.2015
(442) 03.02.2016
(151) 11.05.2016
(730) **Bezpečně na silnicích o.p.s.**, Valdštejská 381/6, Liberec, 46001, CZ
(210) O-524791
(590) Barevná

(111) **352868**
(220) 26.08.2015
(320) 26.08.2015
(442) 03.02.2016
(151) 11.05.2016
(730) **Neumanna s.r.o.**, Okružní 974, Červený Kostelec, 54941, CZ
(210) O-524801

(111) **352869**
(220) 26.08.2015
(320) 26.08.2015
(442) 03.02.2016
(151) 11.05.2016
(730) **SUN WAVE CZ, s.r.o.**, U Královské louky 891/8, Praha 5 Smíchov, 15000, CZ
(210) O-524808
(590) Barevná

(111) **352870**
(220) 02.09.2015
(320) 02.09.2015
(442) 03.02.2016
(151) 11.05.2016
(730) **Cikrdle Zdeněk**, Lány - Větrná 734/4, Svitavy, 56802, CZ
(210) O-525012

(111) **352871**
(220) 03.09.2015
(320) 03.09.2015
(442) 03.02.2016
(151) 11.05.2016
(730) **Česká republika - Ministerstvo vnitra**, Nad Štolou 936/3, Praha 7, 17034, CZ
(210) O-525042

(111) **352872**
(220) 03.09.2015
(320) 03.09.2015
(442) 03.02.2016
(151) 11.05.2016
(730) **Česká republika - Ministerstvo vnitra**, Nad Štolou 936/3, Praha 7, 17034, CZ
(210) O-525044
(590) Barevná

(111) **352873**
(220) 03.09.2015
(320) 03.09.2015
(442) 03.02.2016
(151) 11.05.2016
(730) **Česká republika - Ministerstvo vnitra**, Nad Štolou 936/3, Praha 7, 17034, CZ
(210) O-525045

(111) **352874**
(220) 03.09.2015
(320) 03.09.2015
(442) 03.02.2016
(151) 11.05.2016
(730) **Česká republika - Ministerstvo vnitra**, Nad Štolou 936/3, Praha 7, 17034, CZ
(210) O-525046
(590) Barevná

(111) **352875**
(220) 03.09.2015
(320) 03.09.2015

(442) 03.02.2016
(151) 11.05.2016
(730) **Česká republika - Ministerstvo vnitra**, Nad Štolou 936/3, Praha 7,
17034, CZ
(210) O-525047
(590) Barevná

(111) **352876**
(220) 03.09.2015
(320) 03.09.2015
(442) 03.02.2016
(151) 11.05.2016
(730) **Česká republika - Ministerstvo vnitra**, Nad Štolou 936/3, Praha 7,
17034, CZ
(210) O-525048

(111) **352877**
(220) 07.09.2015
(320) 07.09.2015
(442) 03.02.2016
(151) 11.05.2016
(730) **Harčarik Peter**, Skuhrovecká 106, Mnichovice - Božkov, 25164, CZ
(210) O-525103
(590) Barevná

(111) **352878**
(220) 07.09.2015
(320) 07.09.2015
(442) 03.02.2016
(151) 11.05.2016
(730) **MÁM VYBRÁNO s.r.o.**, Jinonická 694/7, Praha 5 - Košíře, 15000, CZ
(210) O-525109
(590) Barevná

(111) **352879**
(220) 10.09.2015
(320) 10.09.2015
(442) 03.02.2016
(151) 11.05.2016
(730) **Timková Jaroslava**, Salmovská 10, Praha 2, 12000, CZ
(210) O-525186

(111) **352880**
(220) 11.09.2015
(320) 11.09.2015
(442) 03.02.2016
(151) 11.05.2016
(730) **Hoplíčková Šárka**, Purkrabská 147/9, Olomouc, 77900, CZ
(210) O-525189

(111) **352881**
(220) 15.09.2015
(320) 15.09.2015
(442) 03.02.2016
(151) 11.05.2016
(730) **FINEP HOLDING, SE**, Havlíčkova 1030/1, Praha 1 - Nové Město,
11000, CZ
(210) O-525261
(590) Barevná

(111) **352882**
(220) 17.09.2015
(320) 17.09.2015
(442) 03.02.2016
(151) 11.05.2016
(730) **Klér Petr**, Sukova 26, Plzeň, 30100, CZ
(210) O-525318
(590) Barevná

(111) **352883**
(220) 17.09.2015
(320) 17.09.2015
(442) 03.02.2016
(151) 11.05.2016
(730) **ERV Evropská pojišťovna, a.s.**, Křižikova 237/36a, Praha 8 - Karlín,
18600, CZ
(210) O-525325

(111) **352884**
(220) 21.09.2015
(320) 21.09.2015
(442) 03.02.2016
(151) 11.05.2016
(730) **TIPSPORT a.s.**, Politických vězňů 156/21, Beroun, Centrum, 26601, CZ
(210) O-525396
(590) Barevná

(111) **352885**
(220) 21.09.2015
(320) 21.09.2015
(442) 03.02.2016
(151) 11.05.2016
(730) **TIPSPORT a.s.**, Politických vězňů 156/21, Beroun, Centrum, 26601, CZ
(210) O-525397

(111) **352886**
(220) 21.09.2015
(320) 21.09.2015
(442) 03.02.2016
(151) 11.05.2016
(730) **MAKARENKO TAĀÁNA Mgr.**, Nad Rokoskou 2361/2a, Praha 8,
18200, CZ
(210) O-525400

(111) **352887**
(220) 22.09.2015
(320) 22.09.2015
(442) 03.02.2016
(151) 11.05.2016
(730) **SIMUL trust a.s.**, Příborská 602, Místek, Frýdek-Místek, 73801, CZ
(210) O-525410

(111) **352888**
(220) 22.09.2015
(320) 22.09.2015
(442) 03.02.2016
(151) 11.05.2016
(730) **Poděbradka, a.s.**, Nymburská 239/VII, Poděbrady, 29001, CZ
(210) O-525448

(111) **352889**
(220) 25.09.2015
(320) 25.09.2015
(442) 03.02.2016
(151) 11.05.2016
(730) **Salingerová Denisa**, Chalupkova 1366/3, Praha 4, 14900, CZ
(210) O-525523
(590) Barevná

(111) **352890**
(220) 25.09.2015
(320) 25.09.2015
(442) 03.02.2016
(151) 11.05.2016

(730) **WALMARK, a.s.**, Oldřichovice 44, Třinec, 73961, CZ
(210) O-525544

(730) **Ešpandrová Anita**, Adamovská 1061/11, Praha 4, 14000, CZ
(210) O-525850

(111) **352891**
(220) 30.09.2015
(320) 30.09.2015
(442) 03.02.2016
(151) 11.05.2016
(730) **Computer System Group a.s.**, 5. května 1640/65, Praha 4 - Nusle, 14000, CZ
(210) O-525628

(111) **352899**
(220) 09.10.2015
(320) 09.10.2015
(442) 03.02.2016
(151) 11.05.2016
(730) **Westody Office, s.r.o.**, Žirovnická 3313/6, Praha 10, 10600, CZ
(210) O-525854

(111) **352892**
(220) 01.10.2015
(320) 01.10.2015
(442) 03.02.2016
(151) 11.05.2016
(730) **HoldMaker+ s.r.o.**, Erbenova 566, Tábor, 39002, CZ
(210) O-525653

(111) **352900**
(220) 13.10.2015
(320) 13.10.2015
(442) 03.02.2016
(151) 11.05.2016
(730) **Unipetrol výzkumně vzdělávací centrum, a. s.**, Revoluční 84, č.p. 1521, Ústí nad Labem, 40001, CZ
(210) O-525940

(111) **352893**
(220) 06.10.2015
(320) 06.10.2015
(442) 03.02.2016
(151) 11.05.2016
(730) **Česká televize**, Kavčí hory, Praha 4, 14070, CZ
(210) O-525739

(111) **352901**
(220) 20.10.2015
(320) 20.10.2015
(442) 03.02.2016
(151) 11.05.2016
(730) **Nguyen Xuan Thong**, Stará Stodůlecká 509/2, Praha 5 - Jinonice, 15800, CZ
(210) O-526148
(590) Barevná

(111) **352894**
(220) 07.10.2015
(320) 07.10.2015
(442) 03.02.2016
(151) 11.05.2016
(730) **Bilinčuk Jiří**, Ruská 135/17, Mariánské Lázně, 35301, CZ
(210) O-525759

(111) **352902**
(220) 20.10.2015
(320) 20.10.2015
(442) 03.02.2016
(151) 11.05.2016
(730) **Čečotka Petr**, Bocanovice 97, Bocanovice, 73991, CZ
(210) O-526149

(111) **352895**
(220) 08.10.2015
(320) 08.10.2015
(442) 03.02.2016
(151) 11.05.2016
(730) **Vaše DEDRA, s.r.o.**, Podhradní 69, Česká Skalice, 55203, CZ
(210) O-525803

(111) **352903**
(220) 22.10.2015
(320) 22.10.2015
(442) 03.02.2016
(151) 11.05.2016
(730) **Purkyt Martin JUDr.**, Na Cisařce 3223/24, Praha 5, 15000, CZ
(210) O-526214

(111) **352896**
(220) 08.10.2015
(320) 08.10.2015
(442) 03.02.2016
(151) 11.05.2016
(730) **Nadace dřevo pro život**, Kamýcká 1176, Praha 6, 16500, CZ
(210) O-525808
(590) Barevná

(111) **352904**
(220) 23.10.2015
(320) 23.10.2015
(442) 03.02.2016
(151) 11.05.2016
(730) **DLF Seeds, s.r.o.**, Fulnecká 95, Hladké Životice, 74247, CZ
(210) O-526232

(111) **352897**
(220) 09.10.2015
(320) 09.10.2015
(442) 03.02.2016
(151) 11.05.2016
(730) **Ešpandrová Anita**, Adamovská 1061/11, Praha 4, 14000, CZ
(210) O-525848

(111) **352905**
(220) 02.11.2015
(320) 02.11.2015
(442) 03.02.2016
(151) 11.05.2016
(730) **Maxivitalis s.r.o.**, Denisova 277/16, Olomouc, 77900, CZ
(210) O-526367
(590) Barevná

(111) **352898**
(220) 09.10.2015
(320) 09.10.2015
(442) 03.02.2016
(151) 11.05.2016

(111) **352906**
(220) 02.11.2015
(320) 02.11.2015

(442) 03.02.2016
(151) 11.05.2016
(730) **Maxivitalis s.r.o.**, Denisova 277/16, Olomouc, 77900, CZ
(210) O-526369

(111) **352907**
(220) 03.11.2015
(320) 03.11.2015
(442) 03.02.2016
(151) 11.05.2016
(730) **Pígl Radim**, Rožmberk nad Vltavou 61, Rožmberk nad Vltavou, 38218, CZ
(210) O-526430

(111) **352908**
(220) 05.11.2015
(320) 05.11.2015
(442) 03.02.2016
(151) 11.05.2016
(730) **Šustrová Pavlína Ing.**, Ledce 164, Ledce, 27305, CZ
(210) O-526500

(111) **352909**
(220) 09.11.2015
(320) 09.11.2015
(442) 03.02.2016
(151) 11.05.2016
(730) **Artlingua, a.s.**, Za Poříčskou bránou 365/21, Praha 8 - Karlín, 18600, CZ
(210) O-526591

(111) **352910**
(220) 15.11.2015
(320) 15.11.2015
(442) 03.02.2016
(151) 11.05.2016
(730) **Kostecké uzeniny a.s.**, Kostelec 60, Kostelec, 58861, CZ
(210) O-526730
(590) Barevná

(111) **352911**
(220) 16.11.2015
(320) 16.11.2015
(442) 03.02.2016
(151) 11.05.2016
(730) **Kos Jan**, Dobrá Voda 12, Dobrá Voda u Pelhřimova, 39402, CZ
(210) O-526750

(111) **352912**
(220) 16.11.2015
(320) 16.11.2015
(442) 03.02.2016
(151) 11.05.2016
(730) **Kos Jan**, Dobrá Voda 12, Dobrá Voda u Pelhřimova, 39402, CZ
(210) O-526751

(111) **352913**
(220) 16.11.2015
(320) 16.11.2015
(442) 03.02.2016
(151) 11.05.2016
(730) **Baláž Jan**, Pod Vápenkou 617, Dolní Dunajovice, 69185, CZ
(210) O-526754

(111) **352914**
(220) 20.11.2015
(320) 20.11.2015

(442) 03.02.2016
(151) 11.05.2016
(730) **FORTUNA sázky a.s.**, Vodičkova 699/30, Praha 1 - Nové Město, 11000, CZ
(210) O-526831
(590) Barevná

(111) **352915**
(220) 22.11.2015
(320) 22.11.2015
(442) 03.02.2016
(151) 11.05.2016
(730) **HPF CleanCat s.r.o.**, Keramická 19, Hrušov, 71100, CZ
(210) O-526862
(590) Barevná

(111) **352916**
(220) 27.11.2015
(320) 27.11.2015
(442) 03.02.2016
(151) 11.05.2016
(730) **Cibulková Pavla**, Malešická 2855/2b, Praha 3, 13000, CZ
(210) O-526897

(111) **352917**
(220) 24.11.2015
(320) 24.11.2015
(442) 03.02.2016
(151) 11.05.2016
(730) **Masnica Miroslav**, Hlavní třída 440/69, Havířov-Město, 73601, CZ
(210) O-526926

(111) **352918**
(220) 25.11.2015
(320) 25.11.2015
(442) 03.02.2016
(151) 11.05.2016
(730) **TMM s.r.o.**, Radotínská 69, Praha 5, 15900, CZ
(210) O-526953

(111) **352919**
(220) 27.11.2015
(320) 27.11.2015
(442) 03.02.2016
(151) 11.05.2016
(730) **Czech Exclusive, s.r.o.**, Starochodovská 2338/66a, Praha 4, 14900, CZ
(210) O-527002
(590) Barevná

(111) **352920**
(220) 27.11.2015
(320) 27.11.2015
(442) 03.02.2016
(151) 11.05.2016
(730) **Czech Exclusive, s.r.o.**, Starochodovská 2338/66a, Praha 4, 14900, CZ
(210) O-527003
(590) Barevná

(111) **352921**
(220) 27.11.2015
(320) 27.11.2015
(442) 03.02.2016
(151) 11.05.2016
(730) **Spolek Hrdinové**, Krnovská 53/22, Opava - Předměstí, 74601, CZ
(210) O-527004

(111) **352922**
(220) 29.11.2015
(320) 29.11.2015
(442) 03.02.2016
(151) 11.05.2016
(730) **Zatloukal Petr Ing.**, Kodetka Jižní 93, Hlincová Hora, 37371, CZ
(210) O-527033
(590) Barevná

(111) **352923**
(220) 30.11.2015
(320) 30.11.2015
(442) 03.02.2016
(151) 11.05.2016
(730) **ABUNDARE s.r.o.**, Kpt. Jaroše 694, Fulnek, 74245, CZ
(210) O-527038

(111) **352924**
(220) 30.11.2015
(320) 30.11.2015
(442) 03.02.2016
(151) 11.05.2016
(730) **HI Software Development s.r.o.**, Ladova 389/10, Olomouc, Hejčín, 77900, CZ
(210) O-527051

(111) **352925**
(220) 30.11.2015
(320) 30.11.2015
(442) 03.02.2016
(151) 11.05.2016
(730) **HI Software Development s.r.o.**, Ladova 389/10, Olomouc, Hejčín, 77900, CZ
(210) O-527052

(111) **352926**
(220) 30.11.2015
(320) 30.11.2015
(442) 03.02.2016
(151) 11.05.2016
(730) **PREXIM-MEGAPEX s.r.o.**, Cukerní 215, Praha 9, 19600, CZ
(210) O-527063
(590) Barevná

(111) **352927**
(220) 30.11.2015
(320) 30.11.2015
(442) 03.02.2016
(151) 11.05.2016
(730) **Za sklem o. s.**, Pardubská 293, Vizovice, 76312, CZ
(210) O-527071

(111) **352928**
(220) 03.12.2015
(320) 03.12.2015
(442) 03.02.2016
(151) 11.05.2016
(730) **ORLING s.r.o.**, Na Bělisku 1352, Ústí nad Orlicí, 56201, CZ
(210) O-527139

(111) **352929**
(220) 03.12.2015
(320) 03.12.2015
(442) 03.02.2016
(151) 11.05.2016
(730) **Kopecký Adam Mgr., LL.M., advokát**, U kříže 632/22, Praha 5, 15800, CZ

(210) O-527161
(590) Barevná

(111) **352930**
(220) 04.12.2015
(320) 04.12.2015
(442) 03.02.2016
(151) 11.05.2016
(730) **Hrubešová Anita**, Hodonínská 13, Brno, 617 00, CZ
(210) O-527186

(111) **352931**
(220) 04.12.2015
(320) 04.12.2015
(442) 03.02.2016
(151) 11.05.2016
(730) **BOTTLING PRINTING s.r.o.**, Husova 1334/4, Rýmařov, 79501, CZ
(210) O-527203

(111) **352932**
(220) 04.12.2015
(320) 04.12.2015
(442) 03.02.2016
(151) 11.05.2016
(730) **Onapharm, s.r.o.**, Nová cesta 1550/17, Praha 4, 14000, CZ
(210) O-527214

(111) **352933**
(220) 05.12.2015
(320) 05.12.2015
(442) 03.02.2016
(151) 11.05.2016
(730) **Onapharm, s.r.o.**, Nová cesta 1550/17, Praha 4, 14000, CZ
(210) O-527215

(111) **352934**
(220) 07.12.2015
(320) 07.12.2015
(442) 03.02.2016
(151) 11.05.2016
(730) **Rusnok Libor, MBA**, Oldřichovice 878, Třinec, 73961, CZ
(210) O-527223

(111) **352935**
(220) 07.12.2015
(320) 07.12.2015
(442) 03.02.2016
(151) 11.05.2016
(730) **Eljet s.r.o.**, Pod baštami 299/7, Praha 6 - Hradčany, 16000, CZ
(210) O-527229

(111) **352936**
(220) 07.12.2015
(320) 07.12.2015
(442) 03.02.2016
(151) 11.05.2016
(730) **CreativeDock s.r.o.**, Zubatého 295/5, Praha 5, 15000, CZ
(210) O-527237

(111) **352937**
(220) 08.12.2015
(320) 08.12.2015
(442) 03.02.2016
(151) 11.05.2016
(730) **KUFI INT, s.r.o.**, Letkov 177, Letkov, 32600, CZ
(210) O-527266

(111) **352938**
(220) 08.12.2015
(320) 08.12.2015
(442) 03.02.2016
(151) 11.05.2016
(730) **BUDĚJOVICKÝ MĚŠŤANSKÝ PIVOVAR a.s.**, Lidická 458/51,
České Budějovice, 37054, CZ
(210) O-527281

(111) **352939**
(220) 08.12.2015
(320) 08.12.2015
(442) 03.02.2016
(151) 11.05.2016
(730) **Vaše DEDRA, s.r.o.**, Podhradní 69, Česká Skalice, 55203, CZ
(210) O-527282

(111) **352940**
(220) 08.12.2015
(320) 08.12.2015
(442) 03.02.2016
(151) 11.05.2016
(730) **BUDĚJOVICKÝ MĚŠŤANSKÝ PIVOVAR a.s.**, Lidická 458/51,
České Budějovice, 37054, CZ
(210) O-527284

(111) **352941**
(220) 08.12.2015
(320) 08.12.2015
(442) 03.02.2016
(151) 11.05.2016
(730) **MEDIA MARKETING SERVICES a.s.**, Koperníkova 794/6, Praha 2
Vinohrady, 12000, CZ
(210) O-527293
(590) Barevná

(111) **352942**
(220) 09.12.2015
(320) 09.12.2015
(442) 03.02.2016
(151) 11.05.2016
(730) **Pivovary Staropramen s.r.o.**, Nádražní 84/43, Praha 5, 15054, CZ
(210) O-527302

(111) **352943**
(220) 09.12.2015
(320) 09.12.2015
(442) 03.02.2016
(151) 11.05.2016
(730) **Čedok a.s.**, Na příkopě 857/18, Praha 1 Nové Město, 11000, CZ
(210) O-527304

(111) **352944**
(220) 11.12.2015
(320) 11.12.2015
(442) 03.02.2016
(151) 11.05.2016
(730) **SUPER SPORT spol. s r.o.**, Na Pankráci 404/30a, Praha 4, 14000, CZ
(210) O-527359
(590) Barevná

(111) **352945**
(220) 11.12.2015
(320) 11.12.2015
(442) 03.02.2016

(151) 11.05.2016
(730) **SUPER SPORT spol. s r.o.**, Na Pankráci 404/30a, Praha 4, 14000, CZ
(210) O-527360
(590) Barevná

(111) **352946**
(220) 14.12.2015
(320) 14.12.2015
(442) 03.02.2016
(151) 11.05.2016
(730) **D PLAST a.s.**, U Tescomy 206, Zlín, Lužkovice, 76001, CZ
(210) O-527416

(111) **352947**
(220) 15.12.2015
(320) 15.12.2015
(442) 03.02.2016
(151) 11.05.2016
(730) **Dufková Dana Ing.**, Svážná 26, Brno, 63400, CZ
(210) O-527426

(111) **352948**
(220) 15.12.2015
(320) 15.12.2015
(442) 03.02.2016
(151) 11.05.2016
(730) **Církev adventistů sedmého dne**, Londýnská 623/30, Praha 2 -
Vinohrady, 12000, CZ
(210) O-527428
(590) Barevná

(111) **352949**
(220) 15.12.2015
(320) 15.12.2015
(442) 03.02.2016
(151) 11.05.2016
(730) **Církev adventistů sedmého dne**, Londýnská 623/30, Praha 2 -
Vinohrady, 12000, CZ
(210) O-527429

(111) **352950**
(220) 15.12.2015
(320) 15.12.2015
(442) 03.02.2016
(151) 11.05.2016
(730) **WOODIES.CZ s.r.o.**, Daliborova 421/15, Ostrava, 70900, CZ
(210) O-527444

(111) **352951**
(220) 16.12.2015
(320) 16.12.2015
(442) 03.02.2016
(151) 11.05.2016
(730) **Karaivanov Martin Ing.**, Polepy 232, Kolín, 28002, CZ
(210) O-527456

(111) **352952**
(220) 16.12.2015
(320) 16.12.2015
(442) 03.02.2016
(151) 11.05.2016
(730) **Pivovary Staropramen s.r.o.**, Nádražní 84/43, Praha 5, 15054, CZ
(210) O-527478

(111) **352953**
(220) 16.12.2015

(320) 16.12.2015
(442) 03.02.2016
(151) 11.05.2016
(730) **Medochemie Ltd.**, Constantinoupoleos Street 1-10, Limassol, CY
(210) O-527497

(111) **352954**
(220) 17.12.2015
(320) 17.12.2015
(442) 03.02.2016
(151) 11.05.2016
(730) **INTERLACTO, spol. s r.o.**, Koubkova 228/13, Praha 2 - Vinohrady, 12000, CZ
(210) O-527503
(590) Barevná

(111) **352955**
(220) 17.12.2015
(320) 17.12.2015
(442) 03.02.2016
(151) 11.05.2016
(730) **Československá obchodní banka, a. s.**, Radlická 333/150, Praha 5, 15057, CZ
(210) O-527529

(111) **352956**
(220) 17.12.2015
(320) 17.12.2015
(442) 03.02.2016
(151) 11.05.2016
(730) **Československá obchodní banka, a. s.**, Radlická 333/150, Praha 5, 15057, CZ
(210) O-527530

(111) **352957**
(220) 17.12.2015
(320) 17.12.2015
(442) 03.02.2016
(151) 11.05.2016
(730) **Československá obchodní banka, a. s.**, Radlická 333/150, Praha 5, 15057, CZ
(210) O-527531

(111) **352958**
(220) 17.12.2015
(320) 17.12.2015
(442) 03.02.2016
(151) 11.05.2016
(730) **Československá obchodní banka, a. s.**, Radlická 333/150, Praha 5, 15057, CZ
(210) O-527532

(111) **352959**
(220) 17.12.2015
(320) 17.12.2015
(442) 03.02.2016
(151) 11.05.2016
(730) **Československá obchodní banka, a. s.**, Radlická 333/150, Praha 5, 15057, CZ
(210) O-527533

(111) **352960**
(220) 17.12.2015
(320) 17.12.2015
(442) 03.02.2016
(151) 11.05.2016
(730) **AGENTURA VELRYBA s.r.o.**, Zarámí 4432, Zlín, 76177, CZ
(210) O-527534

(111) **352961**
(220) 17.12.2015
(320) 17.12.2015
(442) 03.02.2016
(151) 11.05.2016
(730) **ACCOM holding s.r.o.**, Na pláni 1997/41, Praha 5 - Smíchov, 15000, CZ
(210) O-527537
(590) Barevná

(111) **352962**
(220) 21.12.2015
(320) 21.12.2015
(442) 03.02.2016
(151) 11.05.2016
(730) **Jablonecké kulturní a informační centrum, o.p.s.**, Kostelní 1/6, Jablonec nad Nisou, 46601, CZ
(210) O-527583

(111) **352963**
(220) 21.12.2015
(320) 21.12.2015
(442) 03.02.2016
(151) 11.05.2016
(730) **Krupička Jan**, Družstevní 1, Dobrovíz, 25261, CZ
(210) O-527615

(111) **352964**
(220) 23.12.2015
(320) 23.12.2015
(442) 03.02.2016
(151) 11.05.2016
(730) **ANO spořitelni družstvo**, Rohanské nábřeží 671/15, Praha 8 - Karlín, 18600, CZ
(210) O-527669

(111) **352965**
(220) 23.12.2015
(320) 23.12.2015
(442) 03.02.2016
(151) 11.05.2016
(730) **STAR Research and Innovation Cluster**, Pražská 636, Dolní Břežany, 25241, CZ
(210) O-527682

(111) **352966**
(220) 23.12.2015
(320) 23.12.2015
(442) 03.02.2016
(151) 11.05.2016
(730) **STAR Research and Innovation Cluster**, Pražská 636, Dolní Břežany, 25241, CZ
(210) O-527683

(111) **352967**
(220) 23.12.2015
(320) 23.12.2015
(442) 03.02.2016
(151) 11.05.2016
(730) **STAR Research and Innovation Cluster**, Pražská 636, Dolní Břežany, 25241, CZ
(210) O-527684

(111) **352968**
(220) 23.12.2015
(320) 23.12.2015

(442) 03.02.2016
(151) 11.05.2016
(730) **STAR Research and Innovation Cluster**, Pražská 636, Dolní Břežany,
25241, CZ
(210) O-527685

(111) **352969**
(220) 15.01.2016
(320) 15.01.2016
(442) 03.02.2016
(151) 11.05.2016
(730) **Vzdělávací institut Středočeského kraje**, V Kolonii 1804, Nymburk,
28802, CZ

(210) O-527711
(590) Barevná

(111) **352970**
(220) 15.01.2016
(320) 15.01.2016
(442) 03.02.2016
(151) 11.05.2016
(730) **Vzdělávací institut Středočeského kraje**, V Kolonii 1804, Nymburk,
28802, CZ
(210) O-527712

Přehled zápisů ochranných známek se změnou ve vztahu ke zveřejněným přihláškám

Kapitola obsahuje údaje o ochranných známkách zapsaných na základě ustanovení § 28 odst. 1 zákona č. 441/2003 Sb., u kterých došlo ke změně údajů oproti zveřejněné přihlášce ochranné známky.

Číselný přehled
352830

Zápisy ochranných známek se změnou ve vztahu ke zveřejněným přihláškám

(111) **352830**
(220) 19.11.2013
(320) 19.11.2013
(442) 06.08.2014
(151) 11.05.2016
(540)

(511) 11, 21
(210) O-509332



- (730) **Watte Hišám Ing.**, Vřídelní 132/47, Karlovy Vary, 36001, CZ
(740) Halaxová & Halaxová TETRAPAT, RNDr. Zdeňka Halaxová, Jinonická 80, Praha 5, 15700
(510) (11) osvětlovací technika, svítidla všeho druhu a jejich části v rámci této třídy, lustry; (21) sklo, porcelán, keramika a výrobky z nich neobsažené v jiných třídách, sklo užitkové i šlechtěné (s výjimkou stavebního skla).

Zápisy licenčních smluv k ochranným známkám

V této kapitole jsou zveřejněny zápisy licenčních smluv podle ustanovení § 18 odst. 1 zákona č. 441/2003 Sb.

Číslo zápisu	Vlastník	Nabyvatel licence	Druh licence	Datum uzavření licenční smlouvy	S účinností od data
116640	SIGMA OZ spol. s r.o., Jana Sigmunda 313, Lutín, 78349, CZ	SIGMA SOFT spol. s r. o., Jana Sigmunda 79, Lutín, 78349, CZ	nevýlučná	01.01.2016	17.05.2016
116640	SIGMA OZ spol. s r.o., Jana Sigmunda 313, Lutín, 78349, CZ	Sigmainvest spol. s r. o., Václavské náměstí 802/56, Praha 1 Nové Město, 11000, CZ	nevýlučná	01.01.2016	17.05.2016
116640	SIGMA OZ spol. s r.o., Jana Sigmunda 313, Lutín, 78349, CZ	SIGMA REALITY spol. s r.o., Jana Sigmunda 313, Lutín, 78349, CZ	nevýlučná	01.01.2016	17.05.2016
116640	SIGMA OZ spol. s r.o., Jana Sigmunda 313, Lutín, 78349, CZ	SIGREST spol. s r.o., Jana Sigmunda 119, Lutín, 78349, CZ	nevýlučná	01.01.2016	17.05.2016
116640	SIGMA OZ spol. s r.o., Jana Sigmunda 313, Lutín, 78349, CZ	SIGMA Výzkumný a vývojový ústav, s.r.o., Jana Sigmunda 79, Lutín, 78349, CZ	nevýlučná	01.01.2016	17.05.2016
116640	SIGMA OZ spol. s r.o., Jana Sigmunda 313, Lutín, 78349, CZ	SIGMIA Trading International s.r.o., tř. Kosmonautů 1103/6a, Olomouc, Hodolany, 77900, CZ	nevýlučná	01.01.2016	16.05.2016
116640	SIGMA OZ spol. s r.o., Jana Sigmunda 313, Lutín, 78349, CZ	SUBYT spol. s r.o., Jana Sigmunda 119, Lutín, 78349, CZ	nevýlučná	01.01.2016	16.05.2016
116640	SIGMA OZ spol. s r.o., Jana Sigmunda 313, Lutín, 78349, CZ	SIGMA DIZ spol. s r.o., Jana Sigmunda 190, Lutín, 78349, CZ	nevýlučná	01.01.2016	16.05.2016
116640	SIGMA OZ spol. s r.o., Jana Sigmunda 313, Lutín, 78349, CZ	SPL Holding a.s., Jana Sigmunda 79, Lutín, 78349, CZ	nevýlučná	01.01.2016	16.05.2016
116640	SIGMA OZ spol. s r.o., Jana Sigmunda 313, Lutín, 78349, CZ	SIGMA ENERGIE spol. s r. o., Jana Sigmunda 313, Lutín, 78349, CZ	nevýlučná	01.01.2016	16.05.2016
116640	SIGMA OZ spol. s r.o., Jana Sigmunda 313, Lutín, 78349, CZ	SIGMA GROUP spol. s r.o., Jana Sigmunda 79, Lutín, 78349, CZ	nevýlučná	01.01.2016	17.05.2016
116640	SIGMA OZ spol. s r.o., Jana Sigmunda 313, Lutín, 78349, CZ	SPRÁVA KOMUNIKACÍ SIGMA spol. s r.o., Jana Sigmunda 313, Lutín, 78349, CZ	nevýlučná	01.01.2016	17.05.2016
118155	SIGMA OZ spol. s r.o., Jana Sigmunda 313, Lutín, 78349, CZ	Sigmainvest spol. s r. o., Václavské náměstí 802/56, Praha 1 Nové Město, 11000, CZ	nevýlučná	01.01.2016	17.05.2016
118155	SIGMA OZ spol. s r.o., Jana Sigmunda 313, Lutín, 78349, CZ	SIGMA SOFT spol. s r. o., Jana Sigmunda 79, Lutín, 78349, CZ	nevýlučná	01.01.2016	17.05.2016
118155	SIGMA OZ spol. s r.o., Jana Sigmunda 313, Lutín, 78349, CZ	SPRÁVA KOMUNIKACÍ SIGMA spol. s r.o., Jana Sigmunda 313, Lutín, 78349, CZ	nevýlučná	01.01.2016	17.05.2016
118155	SIGMA OZ spol. s r.o., Jana Sigmunda 313, Lutín, 78349, CZ	SIGMA GROUP spol. s r.o., Jana Sigmunda 79, Lutín, 78349, CZ	nevýlučná	01.01.2016	17.05.2016
118155	SIGMA OZ spol. s r.o., Jana Sigmunda 313, Lutín, 78349, CZ	SIGMA Výzkumný a vývojový ústav, s.r.o., Jana Sigmunda 79, Lutín, 78349, CZ	nevýlučná	01.01.2016	17.05.2016
118155	SIGMA OZ spol. s r.o., Jana Sigmunda 313, Lutín, 78349, CZ	SIGREST spol. s r.o., Jana Sigmunda 119, Lutín, 78349, CZ	nevýlučná	01.01.2016	17.05.2016
118155	SIGMA OZ spol. s r.o., Jana Sigmunda 313, Lutín, 78349, CZ	SUBYT spol. s r.o., Jana Sigmunda 119, Lutín, 78349, CZ	nevýlučná	01.01.2016	16.05.2016
118155	SIGMA OZ spol. s r.o., Jana Sigmunda 313, Lutín, 78349, CZ	SIGMA DIZ spol. s r.o., Jana Sigmunda 190, Lutín, 78349, CZ	nevýlučná	01.01.2016	16.05.2016
118155	SIGMA OZ spol. s r.o., Jana Sigmunda 313, Lutín, 78349, CZ	SPL Holding a.s., Jana Sigmunda 79, Lutín, 78349, CZ	nevýlučná	01.01.2016	16.05.2016
118155	SIGMA OZ spol. s r.o., Jana Sigmunda 313, Lutín, 78349, CZ	SIGMA ENERGIE spol. s r. o., Jana Sigmunda 313, Lutín, 78349, CZ	nevýlučná	01.01.2016	16.05.2016
118155	SIGMA OZ spol. s r.o., Jana Sigmunda 313, Lutín, 78349, CZ	SIGMA REALITY spol. s r.o., Jana Sigmunda 313, Lutín, 78349, CZ	nevýlučná	01.01.2016	17.05.2016
118155	SIGMA OZ spol. s r.o., Jana Sigmunda 313, Lutín, 78349, CZ	SIGMIA Trading International s.r.o., tř. Kosmonautů 1103/6a, Olomouc, Hodolany, 77900, CZ	nevýlučná	01.01.2016	16.05.2016
118299	SIGMA OZ spol. s r.o., Jana Sigmunda 313, Lutín, 78349, CZ	SIGMA Výzkumný a vývojový ústav, s.r.o., Jana Sigmunda 79, Lutín, 78349, CZ	nevýlučná	01.01.2016	17.05.2016
118299	SIGMA OZ spol. s r.o., Jana Sigmunda 313, Lutín, 78349, CZ	SPRÁVA KOMUNIKACÍ SIGMA spol. s r.o., Jana Sigmunda 313, Lutín, 78349, CZ	nevýlučná	01.01.2016	17.05.2016
118299	SIGMA OZ spol. s r.o., Jana Sigmunda 313, Lutín, 78349, CZ	SIGREST spol. s r.o., Jana Sigmunda 119, Lutín, 78349, CZ	nevýlučná	01.01.2016	17.05.2016

Číslo zápisu	Vlastník	Nabyvatel licence	Druh licence	Datum uzavření licenční smlouvy	S účinností od data
118299	SIGMA OZ spol. s r.o., Jana Sigmunda 313, Lutín, 78349, CZ	SIGMA GROUP spol. s r.o., Jana Sigmunda 79, Lutín, 78349, CZ	nevýlučná	01.01.2016	17.05.2016
118299	SIGMA OZ spol. s r.o., Jana Sigmunda 313, Lutín, 78349, CZ	Sigmainvest spol. s r. o., Václavské náměstí 802/56, Praha 1 Nové Město, 11000, CZ	nevýlučná	01.01.2016	17.05.2016
118299	SIGMA OZ spol. s r.o., Jana Sigmunda 313, Lutín, 78349, CZ	SIGMA SOFT spol. s r. o., Jana Sigmunda 79, Lutín, 78349, CZ	nevýlučná	01.01.2016	17.05.2016
118299	SIGMA OZ spol. s r.o., Jana Sigmunda 313, Lutín, 78349, CZ	SIGMIA Trading International s.r.o., tř. Kosmonautů 1103/6a, Olomouc, Hodolany, 77900, CZ	nevýlučná	01.01.2016	16.05.2016
118299	SIGMA OZ spol. s r.o., Jana Sigmunda 313, Lutín, 78349, CZ	SUBYT spol. s r.o., Jana Sigmunda 119, Lutín, 78349, CZ	nevýlučná	01.01.2016	16.05.2016
118299	SIGMA OZ spol. s r.o., Jana Sigmunda 313, Lutín, 78349, CZ	SIGMA DIZ spol. s r.o., Jana Sigmunda 190, Lutín, 78349, CZ	nevýlučná	01.01.2016	16.05.2016
118299	SIGMA OZ spol. s r.o., Jana Sigmunda 313, Lutín, 78349, CZ	SPL Holding a.s., Jana Sigmunda 79, Lutín, 78349, CZ	nevýlučná	01.01.2016	16.05.2016
118299	SIGMA OZ spol. s r.o., Jana Sigmunda 313, Lutín, 78349, CZ	SIGMA ENERGIE spol. s r. o., Jana Sigmunda 313, Lutín, 78349, CZ	nevýlučná	01.01.2016	16.05.2016
118299	SIGMA OZ spol. s r.o., Jana Sigmunda 313, Lutín, 78349, CZ	SIGMA REALITY spol. s r.o., Jana Sigmunda 313, Lutín, 78349, CZ	nevýlučná	01.01.2016	17.05.2016
118321	SIGMA OZ spol. s r.o., Jana Sigmunda 313, Lutín, 78349, CZ	SIGMIA Trading International s.r.o., tř. Kosmonautů 1103/6a, Olomouc, Hodolany, 77900, CZ	nevýlučná	01.01.2016	16.05.2016
118321	SIGMA OZ spol. s r.o., Jana Sigmunda 313, Lutín, 78349, CZ	SUBYT spol. s r.o., Jana Sigmunda 119, Lutín, 78349, CZ	nevýlučná	01.01.2016	16.05.2016
118321	SIGMA OZ spol. s r.o., Jana Sigmunda 313, Lutín, 78349, CZ	Sigmainvest spol. s r. o., Václavské náměstí 802/56, Praha 1 Nové Město, 11000, CZ	nevýlučná	01.01.2016	17.05.2016
118321	SIGMA OZ spol. s r.o., Jana Sigmunda 313, Lutín, 78349, CZ	SIGMA REALITY spol. s r.o., Jana Sigmunda 313, Lutín, 78349, CZ	nevýlučná	01.01.2016	17.05.2016
118321	SIGMA OZ spol. s r.o., Jana Sigmunda 313, Lutín, 78349, CZ	SIGMA DIZ spol. s r.o., Jana Sigmunda 190, Lutín, 78349, CZ	nevýlučná	01.01.2016	16.05.2016
118321	SIGMA OZ spol. s r.o., Jana Sigmunda 313, Lutín, 78349, CZ	SIGREST spol. s r.o., Jana Sigmunda 119, Lutín, 78349, CZ	nevýlučná	01.01.2016	17.05.2016
118321	SIGMA OZ spol. s r.o., Jana Sigmunda 313, Lutín, 78349, CZ	SPL Holding a.s., Jana Sigmunda 79, Lutín, 78349, CZ	nevýlučná	01.01.2016	16.05.2016
118321	SIGMA OZ spol. s r.o., Jana Sigmunda 313, Lutín, 78349, CZ	SIGMA ENERGIE spol. s r. o., Jana Sigmunda 313, Lutín, 78349, CZ	nevýlučná	01.01.2016	16.05.2016
118321	SIGMA OZ spol. s r.o., Jana Sigmunda 313, Lutín, 78349, CZ	SIGMA Výzkumný a vývojový ústav, s.r.o., Jana Sigmunda 79, Lutín, 78349, CZ	nevýlučná	01.01.2016	17.05.2016
118321	SIGMA OZ spol. s r.o., Jana Sigmunda 313, Lutín, 78349, CZ	SPRÁVA KOMUNIKACÍ SIGMA spol. s r.o., Jana Sigmunda 313, Lutín, 78349, CZ	nevýlučná	01.01.2016	17.05.2016
118321	SIGMA OZ spol. s r.o., Jana Sigmunda 313, Lutín, 78349, CZ	SIGMA SOFT spol. s r. o., Jana Sigmunda 79, Lutín, 78349, CZ	nevýlučná	01.01.2016	17.05.2016
118321	SIGMA OZ spol. s r.o., Jana Sigmunda 313, Lutín, 78349, CZ	SIGMA GROUP spol. s r.o., Jana Sigmunda 79, Lutín, 78349, CZ	nevýlučná	01.01.2016	17.05.2016
118356	SIGMA OZ spol. s r.o., Jana Sigmunda 313, Lutín, 78349, CZ	SIGMA GROUP spol. s r.o., Jana Sigmunda 79, Lutín, 78349, CZ	nevýlučná	01.01.2016	17.05.2016
118356	SIGMA OZ spol. s r.o., Jana Sigmunda 313, Lutín, 78349, CZ	SUBYT spol. s r.o., Jana Sigmunda 119, Lutín, 78349, CZ	nevýlučná	01.01.2016	16.05.2016
118356	SIGMA OZ spol. s r.o., Jana Sigmunda 313, Lutín, 78349, CZ	SPRÁVA KOMUNIKACÍ SIGMA spol. s r.o., Jana Sigmunda 313, Lutín, 78349, CZ	nevýlučná	01.01.2016	17.05.2016
118356	SIGMA OZ spol. s r.o., Jana Sigmunda 313, Lutín, 78349, CZ	SIGMA ENERGIE spol. s r. o., Jana Sigmunda 313, Lutín, 78349, CZ	nevýlučná	01.01.2016	16.05.2016
118356	SIGMA OZ spol. s r.o., Jana Sigmunda 313, Lutín, 78349, CZ	SPL Holding a.s., Jana Sigmunda 79, Lutín, 78349, CZ	nevýlučná	01.01.2016	16.05.2016
118356	SIGMA OZ spol. s r.o., Jana Sigmunda 313, Lutín, 78349, CZ	SIGMA DIZ spol. s r.o., Jana Sigmunda 190, Lutín, 78349, CZ	nevýlučná	01.01.2016	16.05.2016
118356	SIGMA OZ spol. s r.o., Jana Sigmunda 313, Lutín, 78349, CZ	SIGMA Výzkumný a vývojový ústav, s.r.o., Jana Sigmunda 79, Lutín, 78349, CZ	nevýlučná	01.01.2016	17.05.2016
118356	SIGMA OZ spol. s r.o., Jana Sigmunda 313, Lutín, 78349, CZ	SIGREST spol. s r.o., Jana Sigmunda 119, Lutín, 78349, CZ	nevýlučná	01.01.2016	17.05.2016
118356	SIGMA OZ spol. s r.o., Jana Sigmunda 313, Lutín, 78349, CZ	SIGMA REALITY spol. s r.o., Jana Sigmunda 313, Lutín, 78349, CZ	nevýlučná	01.01.2016	17.05.2016

Číslo zápisu	Vlastník	Nabyvatel licence	Druh licence	Datum uzavření licenční smlouvy	S účinností od data
118356	SIGMA OZ spol. s r.o., Jana Sigmunda 313, Lutín, 78349, CZ	Sigmainvest spol. s r. o., Václavské náměstí 802/56, Praha 1 Nové Město, 11000, CZ	nevýlučná	01.01.2016	17.05.2016
118356	SIGMA OZ spol. s r.o., Jana Sigmunda 313, Lutín, 78349, CZ	SIGMA SOFT spol. s r. o., Jana Sigmunda 79, Lutín, 78349, CZ	nevýlučná	01.01.2016	17.05.2016
118356	SIGMA OZ spol. s r.o., Jana Sigmunda 313, Lutín, 78349, CZ	SIGMIA Trading International s.r.o., tř. Kosmonautů 1103/6a, Olomouc, Hodolany, 77900, CZ	nevýlučná	01.01.2016	16.05.2016
175587	SIGMA OZ spol. s r.o., Jana Sigmunda 313, Lutín, 78349, CZ	SIGMA SOFT spol. s r. o., Jana Sigmunda 79, Lutín, 78349, CZ	nevýlučná	01.01.2016	17.05.2016
175587	SIGMA OZ spol. s r.o., Jana Sigmunda 313, Lutín, 78349, CZ	SPRÁVA KOMUNIKACÍ SIGMA spol. s r.o., Jana Sigmunda 313, Lutín, 78349, CZ	nevýlučná	01.01.2016	17.05.2016
175587	SIGMA OZ spol. s r.o., Jana Sigmunda 313, Lutín, 78349, CZ	SIGMA GROUP spol. s r.o., Jana Sigmunda 79, Lutín, 78349, CZ	nevýlučná	01.01.2016	17.05.2016
175587	SIGMA OZ spol. s r.o., Jana Sigmunda 313, Lutín, 78349, CZ	SIGMA Výzkumný a vývojový ústav, s.r.o., Jana Sigmunda 79, Lutín, 78349, CZ	nevýlučná	01.01.2016	17.05.2016
175587	SIGMA OZ spol. s r.o., Jana Sigmunda 313, Lutín, 78349, CZ	SIGMA ENERGIE spol. s r. o., Jana Sigmunda 313, Lutín, 78349, CZ	nevýlučná	01.01.2016	16.05.2016
175587	SIGMA OZ spol. s r.o., Jana Sigmunda 313, Lutín, 78349, CZ	Sigmainvest spol. s r. o., Václavské náměstí 802/56, Praha 1 Nové Město, 11000, CZ	nevýlučná	01.01.2016	17.05.2016
175587	SIGMA OZ spol. s r.o., Jana Sigmunda 313, Lutín, 78349, CZ	SIGMA DIZ spol. s r.o., Jana Sigmunda 190, Lutín, 78349, CZ	nevýlučná	01.01.2016	16.05.2016
175587	SIGMA OZ spol. s r.o., Jana Sigmunda 313, Lutín, 78349, CZ	SUBYT spol. s r.o., Jana Sigmunda 119, Lutín, 78349, CZ	nevýlučná	01.01.2016	16.05.2016
175587	SIGMA OZ spol. s r.o., Jana Sigmunda 313, Lutín, 78349, CZ	SIGMIA Trading International s.r.o., tř. Kosmonautů 1103/6a, Olomouc, Hodolany, 77900, CZ	nevýlučná	01.01.2016	16.05.2016
175587	SIGMA OZ spol. s r.o., Jana Sigmunda 313, Lutín, 78349, CZ	SIGREST spol. s r.o., Jana Sigmunda 119, Lutín, 78349, CZ	nevýlučná	01.01.2016	17.05.2016
175587	SIGMA OZ spol. s r.o., Jana Sigmunda 313, Lutín, 78349, CZ	SIGMA REALITY spol. s r.o., Jana Sigmunda 313, Lutín, 78349, CZ	nevýlučná	01.01.2016	17.05.2016
175587	SIGMA OZ spol. s r.o., Jana Sigmunda 313, Lutín, 78349, CZ	SPL Holding a.s., Jana Sigmunda 79, Lutín, 78349, CZ	nevýlučná	01.01.2016	16.05.2016
181789	SIGMA OZ spol. s r.o., Jana Sigmunda 313, Lutín, 78349, CZ	Sigmainvest spol. s r. o., Václavské náměstí 802/56, Praha 1 Nové Město, 11000, CZ	nevýlučná	01.01.2016	17.05.2016
181789	SIGMA OZ spol. s r.o., Jana Sigmunda 313, Lutín, 78349, CZ	SIGMA SOFT spol. s r. o., Jana Sigmunda 79, Lutín, 78349, CZ	nevýlučná	01.01.2016	17.05.2016
181789	SIGMA OZ spol. s r.o., Jana Sigmunda 313, Lutín, 78349, CZ	SPRÁVA KOMUNIKACÍ SIGMA spol. s r.o., Jana Sigmunda 313, Lutín, 78349, CZ	nevýlučná	01.01.2016	17.05.2016
181789	SIGMA OZ spol. s r.o., Jana Sigmunda 313, Lutín, 78349, CZ	SIGMA GROUP spol. s r.o., Jana Sigmunda 79, Lutín, 78349, CZ	nevýlučná	01.01.2016	17.05.2016
181789	SIGMA OZ spol. s r.o., Jana Sigmunda 313, Lutín, 78349, CZ	SIGMA ENERGIE spol. s r. o., Jana Sigmunda 313, Lutín, 78349, CZ	nevýlučná	01.01.2016	16.05.2016
181789	SIGMA OZ spol. s r.o., Jana Sigmunda 313, Lutín, 78349, CZ	SIGMA REALITY spol. s r.o., Jana Sigmunda 313, Lutín, 78349, CZ	nevýlučná	01.01.2016	17.05.2016
181789	SIGMA OZ spol. s r.o., Jana Sigmunda 313, Lutín, 78349, CZ	SIGMA DIZ spol. s r.o., Jana Sigmunda 190, Lutín, 78349, CZ	nevýlučná	01.01.2016	16.05.2016
181789	SIGMA OZ spol. s r.o., Jana Sigmunda 313, Lutín, 78349, CZ	SUBYT spol. s r.o., Jana Sigmunda 119, Lutín, 78349, CZ	nevýlučná	01.01.2016	16.05.2016
181789	SIGMA OZ spol. s r.o., Jana Sigmunda 313, Lutín, 78349, CZ	SIGMIA Trading International s.r.o., tř. Kosmonautů 1103/6a, Olomouc, Hodolany, 77900, CZ	nevýlučná	01.01.2016	16.05.2016
181789	SIGMA OZ spol. s r.o., Jana Sigmunda 313, Lutín, 78349, CZ	SIGMA Výzkumný a vývojový ústav, s.r.o., Jana Sigmunda 79, Lutín, 78349, CZ	nevýlučná	01.01.2016	17.05.2016
181789	SIGMA OZ spol. s r.o., Jana Sigmunda 313, Lutín, 78349, CZ	SIGREST spol. s r.o., Jana Sigmunda 119, Lutín, 78349, CZ	nevýlučná	01.01.2016	17.05.2016
181789	SIGMA OZ spol. s r.o., Jana Sigmunda 313, Lutín, 78349, CZ	SPL Holding a.s., Jana Sigmunda 79, Lutín, 78349, CZ	nevýlučná	01.01.2016	16.05.2016
260996	ČEZ, a. s., Duhová 2/1444, Praha 4, 14053, CZ	ČEZ ESCO, a.s., Duhová 1444/2, Praha 4, Michle, 14000, CZ	nevýlučná	29.04.2016	13.05.2016
264115	ČEZ, a. s., Duhová 2/1444, Praha 4, 14053, CZ	ČEZ ESCO, a.s., Duhová 1444/2, Praha 4, Michle, 14000, CZ	nevýlučná	29.04.2016	13.05.2016
288621	ČEZ, a. s., Duhová 2/1444, Praha 4, 14053, CZ	ČEZ ESCO, a.s., Duhová 1444/2, Praha 4, Michle, 14000, CZ	nevýlučná	29.04.2016	13.05.2016

Číslo zápisu	Vlastník	Nabyvatel licence	Druh licence	Datum uzavření licenční smlouvy	S účinností od data
288622	ČEZ, a. s., Duhová 2/1444, Praha 4, 14053, CZ	ČEZ ESCO, a.s., Duhová 1444/2, Praha 4, Michle, 14000, CZ	nevýlučná	29.04.2016	13.05.2016
308751	ČEZ, a. s., Duhová 2/1444, Praha 4, 14053, CZ	ČEZ ESCO, a.s., Duhová 1444/2, Praha 4, Michle, 14000, CZ	nevýlučná	29.04.2016	13.05.2016
309151	ČEZ, a. s., Duhová 2/1444, Praha 4, 14053, CZ	ČEZ ESCO, a.s., Duhová 1444/2, Praha 4, Michle, 14000, CZ	nevýlučná	29.04.2016	13.05.2016
312200	ČEZ, a. s., Duhová 2/1444, Praha 4, 14053, CZ	ČEZ ESCO, a.s., Duhová 1444/2, Praha 4, Michle, 14000, CZ	nevýlučná	29.04.2016	13.05.2016
312201	ČEZ, a. s., Duhová 2/1444, Praha 4, 14053, CZ	ČEZ ESCO, a.s., Duhová 1444/2, Praha 4, Michle, 14000, CZ	nevýlučná	29.04.2016	13.05.2016
312274	ČEZ, a. s., Duhová 2/1444, Praha 4, 14053, CZ	ČEZ ESCO, a.s., Duhová 1444/2, Praha 4, Michle, 14000, CZ	nevýlučná	29.04.2016	13.05.2016
317543	ČEZ, a. s., Duhová 2/1444, Praha 4, 14053, CZ	ČEZ ESCO, a.s., Duhová 1444/2, Praha 4, Michle, 14000, CZ	nevýlučná	29.04.2016	13.05.2016
324692	SIGMA OZ spol. s r.o., Jana Sigmunda 313, Lutín, 78349, CZ	SIGMA Výzkumný a vývojový ústav, s.r.o., Jana Sigmunda 79, Lutín, 78349, CZ	nevýlučná	01.01.2016	17.05.2016
324692	SIGMA OZ spol. s r.o., Jana Sigmunda 313, Lutín, 78349, CZ	SPRÁVA KOMUNIKACÍ SIGMA spol. s r.o., Jana Sigmunda 313, Lutín, 78349, CZ	nevýlučná	01.01.2016	17.05.2016
324692	SIGMA OZ spol. s r.o., Jana Sigmunda 313, Lutín, 78349, CZ	SIGMIA Trading International s.r.o., tř. Kosmonautů 1103/6a, Olomouc, Hodolany, 77900, CZ	nevýlučná	01.01.2016	16.05.2016
324692	SIGMA OZ spol. s r.o., Jana Sigmunda 313, Lutín, 78349, CZ	SIGREST spol. s r.o., Jana Sigmunda 119, Lutín, 78349, CZ	nevýlučná	01.01.2016	17.05.2016
324692	SIGMA OZ spol. s r.o., Jana Sigmunda 313, Lutín, 78349, CZ	SIGMA REALITY spol. s r.o., Jana Sigmunda 313, Lutín, 78349, CZ	nevýlučná	01.01.2016	17.05.2016
324692	SIGMA OZ spol. s r.o., Jana Sigmunda 313, Lutín, 78349, CZ	Sigmainvest spol. s r. o., Václavské náměstí 802/56, Praha 1 Nové Město, 11000, CZ	nevýlučná	01.01.2016	17.05.2016
324692	SIGMA OZ spol. s r.o., Jana Sigmunda 313, Lutín, 78349, CZ	SUBYT spol. s r.o., Jana Sigmunda 119, Lutín, 78349, CZ	nevýlučná	01.01.2016	16.05.2016
324692	SIGMA OZ spol. s r.o., Jana Sigmunda 313, Lutín, 78349, CZ	SIGMA SOFT spol. s r. o., Jana Sigmunda 79, Lutín, 78349, CZ	nevýlučná	01.01.2016	17.05.2016
324692	SIGMA OZ spol. s r.o., Jana Sigmunda 313, Lutín, 78349, CZ	SIGMA DIZ spol. s r.o., Jana Sigmunda 190, Lutín, 78349, CZ	nevýlučná	01.01.2016	16.05.2016
324692	SIGMA OZ spol. s r.o., Jana Sigmunda 313, Lutín, 78349, CZ	SPL Holding a.s., Jana Sigmunda 79, Lutín, 78349, CZ	nevýlučná	01.01.2016	16.05.2016
324692	SIGMA OZ spol. s r.o., Jana Sigmunda 313, Lutín, 78349, CZ	SIGMA ENERGIE spol. s r. o., Jana Sigmunda 313, Lutín, 78349, CZ	nevýlučná	01.01.2016	16.05.2016
324692	SIGMA OZ spol. s r.o., Jana Sigmunda 313, Lutín, 78349, CZ	SIGMA GROUP spol. s r.o., Jana Sigmunda 79, Lutín, 78349, CZ	nevýlučná	01.01.2016	17.05.2016
324693	SIGMA OZ spol. s r.o., Jana Sigmunda 313, Lutín, 78349, CZ	SIGMA ENERGIE spol. s r. o., Jana Sigmunda 313, Lutín, 78349, CZ	nevýlučná	01.01.2016	16.05.2016
324693	SIGMA OZ spol. s r.o., Jana Sigmunda 313, Lutín, 78349, CZ	SPRÁVA KOMUNIKACÍ SIGMA spol. s r.o., Jana Sigmunda 313, Lutín, 78349, CZ	nevýlučná	01.01.2016	17.05.2016
324693	SIGMA OZ spol. s r.o., Jana Sigmunda 313, Lutín, 78349, CZ	SIGMA GROUP spol. s r.o., Jana Sigmunda 79, Lutín, 78349, CZ	nevýlučná	01.01.2016	17.05.2016
324693	SIGMA OZ spol. s r.o., Jana Sigmunda 313, Lutín, 78349, CZ	SIGMA DIZ spol. s r.o., Jana Sigmunda 190, Lutín, 78349, CZ	nevýlučná	01.01.2016	16.05.2016
324693	SIGMA OZ spol. s r.o., Jana Sigmunda 313, Lutín, 78349, CZ	SIGMIA Trading International s.r.o., tř. Kosmonautů 1103/6a, Olomouc, Hodolany, 77900, CZ	nevýlučná	01.01.2016	16.05.2016
324693	SIGMA OZ spol. s r.o., Jana Sigmunda 313, Lutín, 78349, CZ	SIGMA REALITY spol. s r.o., Jana Sigmunda 313, Lutín, 78349, CZ	nevýlučná	01.01.2016	17.05.2016
324693	SIGMA OZ spol. s r.o., Jana Sigmunda 313, Lutín, 78349, CZ	Sigmainvest spol. s r. o., Václavské náměstí 802/56, Praha 1 Nové Město, 11000, CZ	nevýlučná	01.01.2016	17.05.2016
324693	SIGMA OZ spol. s r.o., Jana Sigmunda 313, Lutín, 78349, CZ	SPL Holding a.s., Jana Sigmunda 79, Lutín, 78349, CZ	nevýlučná	01.01.2016	16.05.2016
324693	SIGMA OZ spol. s r.o., Jana Sigmunda 313, Lutín, 78349, CZ	SUBYT spol. s r.o., Jana Sigmunda 119, Lutín, 78349, CZ	nevýlučná	01.01.2016	16.05.2016
324693	SIGMA OZ spol. s r.o., Jana Sigmunda 313, Lutín, 78349, CZ	SIGREST spol. s r.o., Jana Sigmunda 119, Lutín, 78349, CZ	nevýlučná	01.01.2016	17.05.2016
324693	SIGMA OZ spol. s r.o., Jana Sigmunda 313, Lutín, 78349, CZ	SIGMA SOFT spol. s r. o., Jana Sigmunda 79, Lutín, 78349, CZ	nevýlučná	01.01.2016	17.05.2016

Číslo zápisu	Vlastník	Nabyvatel licence	Druh licence	Datum uzavření licenční smlouvy	S účinností od data
324693	SIGMA OZ spol. s r.o., Jana Sigmunda 313, Lutín, 78349, CZ	SIGMA Výzkumný a vývojový ústav, s.r.o., Jana Sigmunda 79, Lutín, 78349, CZ	nevýlučná	01.01.2016	17.05.2016
324694	SIGMA OZ spol. s r.o., Jana Sigmunda 313, Lutín, 78349, CZ	SIGMA Výzkumný a vývojový ústav, s.r.o., Jana Sigmunda 79, Lutín, 78349, CZ	nevýlučná	01.01.2016	17.05.2016
324694	SIGMA OZ spol. s r.o., Jana Sigmunda 313, Lutín, 78349, CZ	SIGMA REALITY spol. s r.o., Jana Sigmunda 313, Lutín, 78349, CZ	nevýlučná	01.01.2016	17.05.2016
324694	SIGMA OZ spol. s r.o., Jana Sigmunda 313, Lutín, 78349, CZ	SPL Holding a.s., Jana Sigmunda 79, Lutín, 78349, CZ	nevýlučná	01.01.2016	16.05.2016
324694	SIGMA OZ spol. s r.o., Jana Sigmunda 313, Lutín, 78349, CZ	Sigmainvest spol. s r. o., Václavské náměstí 802/56, Praha 1 Nové Město, 11000, CZ	nevýlučná	01.01.2016	17.05.2016
324694	SIGMA OZ spol. s r.o., Jana Sigmunda 313, Lutín, 78349, CZ	SIGREST spol. s r.o., Jana Sigmunda 119, Lutín, 78349, CZ	nevýlučná	01.01.2016	17.05.2016
324694	SIGMA OZ spol. s r.o., Jana Sigmunda 313, Lutín, 78349, CZ	SUBYT spol. s r.o., Jana Sigmunda 119, Lutín, 78349, CZ	nevýlučná	01.01.2016	16.05.2016
324694	SIGMA OZ spol. s r.o., Jana Sigmunda 313, Lutín, 78349, CZ	SIGMIA Trading International s.r.o., tř. Kosmonautů 1103/6a, Olomouc, Hodolany, 77900, CZ	nevýlučná	01.01.2016	16.05.2016
324694	SIGMA OZ spol. s r.o., Jana Sigmunda 313, Lutín, 78349, CZ	SPRÁVA KOMUNIKACÍ SIGMA spol. s r.o., Jana Sigmunda 313, Lutín, 78349, CZ	nevýlučná	01.01.2016	17.05.2016
324694	SIGMA OZ spol. s r.o., Jana Sigmunda 313, Lutín, 78349, CZ	SIGMA GROUP spol. s r.o., Jana Sigmunda 79, Lutín, 78349, CZ	nevýlučná	01.01.2016	17.05.2016
324694	SIGMA OZ spol. s r.o., Jana Sigmunda 313, Lutín, 78349, CZ	SIGMA SOFT spol. s r. o., Jana Sigmunda 79, Lutín, 78349, CZ	nevýlučná	01.01.2016	17.05.2016
324694	SIGMA OZ spol. s r.o., Jana Sigmunda 313, Lutín, 78349, CZ	SIGMA ENERGIE spol. s r. o., Jana Sigmunda 313, Lutín, 78349, CZ	nevýlučná	01.01.2016	16.05.2016
324694	SIGMA OZ spol. s r.o., Jana Sigmunda 313, Lutín, 78349, CZ	SIGMA DIZ spol. s r.o., Jana Sigmunda 190, Lutín, 78349, CZ	nevýlučná	01.01.2016	16.05.2016
324695	SIGMA OZ spol. s r.o., Jana Sigmunda 313, Lutín, 78349, CZ	Sigmainvest spol. s r. o., Václavské náměstí 802/56, Praha 1 Nové Město, 11000, CZ	nevýlučná	01.01.2016	17.05.2016
324695	SIGMA OZ spol. s r.o., Jana Sigmunda 313, Lutín, 78349, CZ	SIGREST spol. s r.o., Jana Sigmunda 119, Lutín, 78349, CZ	nevýlučná	01.01.2016	17.05.2016
324695	SIGMA OZ spol. s r.o., Jana Sigmunda 313, Lutín, 78349, CZ	SIGMA Výzkumný a vývojový ústav, s.r.o., Jana Sigmunda 79, Lutín, 78349, CZ	nevýlučná	01.01.2016	17.05.2016
324695	SIGMA OZ spol. s r.o., Jana Sigmunda 313, Lutín, 78349, CZ	SIGMIA Trading International s.r.o., tř. Kosmonautů 1103/6a, Olomouc, Hodolany, 77900, CZ	nevýlučná	01.01.2016	16.05.2016
324695	SIGMA OZ spol. s r.o., Jana Sigmunda 313, Lutín, 78349, CZ	SUBYT spol. s r.o., Jana Sigmunda 119, Lutín, 78349, CZ	nevýlučná	01.01.2016	16.05.2016
324695	SIGMA OZ spol. s r.o., Jana Sigmunda 313, Lutín, 78349, CZ	SIGMA DIZ spol. s r.o., Jana Sigmunda 190, Lutín, 78349, CZ	nevýlučná	01.01.2016	16.05.2016
324695	SIGMA OZ spol. s r.o., Jana Sigmunda 313, Lutín, 78349, CZ	SPL Holding a.s., Jana Sigmunda 79, Lutín, 78349, CZ	nevýlučná	01.01.2016	16.05.2016
324695	SIGMA OZ spol. s r.o., Jana Sigmunda 313, Lutín, 78349, CZ	SIGMA ENERGIE spol. s r. o., Jana Sigmunda 313, Lutín, 78349, CZ	nevýlučná	01.01.2016	16.05.2016
324695	SIGMA OZ spol. s r.o., Jana Sigmunda 313, Lutín, 78349, CZ	SIGMA REALITY spol. s r.o., Jana Sigmunda 313, Lutín, 78349, CZ	nevýlučná	01.01.2016	17.05.2016
324695	SIGMA OZ spol. s r.o., Jana Sigmunda 313, Lutín, 78349, CZ	SIGMA GROUP spol. s r.o., Jana Sigmunda 79, Lutín, 78349, CZ	nevýlučná	01.01.2016	17.05.2016
324695	SIGMA OZ spol. s r.o., Jana Sigmunda 313, Lutín, 78349, CZ	SPRÁVA KOMUNIKACÍ SIGMA spol. s r.o., Jana Sigmunda 313, Lutín, 78349, CZ	nevýlučná	01.01.2016	17.05.2016
324695	SIGMA OZ spol. s r.o., Jana Sigmunda 313, Lutín, 78349, CZ	SIGMA SOFT spol. s r. o., Jana Sigmunda 79, Lutín, 78349, CZ	nevýlučná	01.01.2016	17.05.2016
324698	SIGMA OZ spol. s r.o., Jana Sigmunda 313, Lutín, 78349, CZ	SIGMA REALITY spol. s r.o., Jana Sigmunda 313, Lutín, 78349, CZ	nevýlučná	01.01.2016	17.05.2016
324698	SIGMA OZ spol. s r.o., Jana Sigmunda 313, Lutín, 78349, CZ	SIGMA SOFT spol. s r. o., Jana Sigmunda 79, Lutín, 78349, CZ	nevýlučná	01.01.2016	17.05.2016
324698	SIGMA OZ spol. s r.o., Jana Sigmunda 313, Lutín, 78349, CZ	SUBYT spol. s r.o., Jana Sigmunda 119, Lutín, 78349, CZ	nevýlučná	01.01.2016	16.05.2016
324698	SIGMA OZ spol. s r.o., Jana Sigmunda 313, Lutín, 78349, CZ	SIGMA DIZ spol. s r.o., Jana Sigmunda 190, Lutín, 78349, CZ	nevýlučná	01.01.2016	16.05.2016
324698	SIGMA OZ spol. s r.o., Jana Sigmunda 313, Lutín, 78349, CZ	SPL Holding a.s., Jana Sigmunda 79, Lutín, 78349, CZ	nevýlučná	01.01.2016	16.05.2016

Číslo zápisu	Vlastník	Nabyvatel licence	Druh licence	Datum uzavření licenční smlouvy	S účinností od data
324698	SIGMA OZ spol. s r.o., Jana Sigmunda 313, Lutín, 78349, CZ	Sigmainvest spol. s r. o., Václavské náměstí 802/56, Praha 1 Nové Město, 11000, CZ	nevýlučná	01.01.2016	17.05.2016
324698	SIGMA OZ spol. s r.o., Jana Sigmunda 313, Lutín, 78349, CZ	SPRÁVA KOMUNIKACÍ SIGMA spol. s r.o., Jana Sigmunda 313, Lutín, 78349, CZ	nevýlučná	01.01.2016	17.05.2016
324698	SIGMA OZ spol. s r.o., Jana Sigmunda 313, Lutín, 78349, CZ	SIGMA ENERGIE spol. s r. o., Jana Sigmunda 313, Lutín, 78349, CZ	nevýlučná	01.01.2016	16.05.2016
324698	SIGMA OZ spol. s r.o., Jana Sigmunda 313, Lutín, 78349, CZ	SIGMIA Trading International s.r.o., tř. Kosmonautů 1103/6a, Olomouc, Hodolany, 77900, CZ	nevýlučná	01.01.2016	16.05.2016
324698	SIGMA OZ spol. s r.o., Jana Sigmunda 313, Lutín, 78349, CZ	SIGMA Výzkumný a vývojový ústav, s.r.o., Jana Sigmunda 79, Lutín, 78349, CZ	nevýlučná	01.01.2016	17.05.2016
324698	SIGMA OZ spol. s r.o., Jana Sigmunda 313, Lutín, 78349, CZ	SIGREST spol. s r.o., Jana Sigmunda 119, Lutín, 78349, CZ	nevýlučná	01.01.2016	17.05.2016
324698	SIGMA OZ spol. s r.o., Jana Sigmunda 313, Lutín, 78349, CZ	SIGMA GROUP spol. s r.o., Jana Sigmunda 79, Lutín, 78349, CZ	nevýlučná	01.01.2016	17.05.2016
324699	SIGMA OZ spol. s r.o., Jana Sigmunda 313, Lutín, 78349, CZ	SIGMA REALITY spol. s r.o., Jana Sigmunda 313, Lutín, 78349, CZ	nevýlučná	01.01.2016	17.05.2016
324699	SIGMA OZ spol. s r.o., Jana Sigmunda 313, Lutín, 78349, CZ	SIGMA ENERGIE spol. s r. o., Jana Sigmunda 313, Lutín, 78349, CZ	nevýlučná	01.01.2016	16.05.2016
324699	SIGMA OZ spol. s r.o., Jana Sigmunda 313, Lutín, 78349, CZ	SPL Holding a.s., Jana Sigmunda 79, Lutín, 78349, CZ	nevýlučná	01.01.2016	16.05.2016
324699	SIGMA OZ spol. s r.o., Jana Sigmunda 313, Lutín, 78349, CZ	SIGMA DIZ spol. s r.o., Jana Sigmunda 190, Lutín, 78349, CZ	nevýlučná	01.01.2016	16.05.2016
324699	SIGMA OZ spol. s r.o., Jana Sigmunda 313, Lutín, 78349, CZ	SUBYT spol. s r.o., Jana Sigmunda 119, Lutín, 78349, CZ	nevýlučná	01.01.2016	16.05.2016
324699	SIGMA OZ spol. s r.o., Jana Sigmunda 313, Lutín, 78349, CZ	SIGMIA Trading International s.r.o., tř. Kosmonautů 1103/6a, Olomouc, Hodolany, 77900, CZ	nevýlučná	01.01.2016	16.05.2016
324699	SIGMA OZ spol. s r.o., Jana Sigmunda 313, Lutín, 78349, CZ	SIGMA Výzkumný a vývojový ústav, s.r.o., Jana Sigmunda 79, Lutín, 78349, CZ	nevýlučná	01.01.2016	17.05.2016
324699	SIGMA OZ spol. s r.o., Jana Sigmunda 313, Lutín, 78349, CZ	SIGREST spol. s r.o., Jana Sigmunda 119, Lutín, 78349, CZ	nevýlučná	01.01.2016	17.05.2016
324699	SIGMA OZ spol. s r.o., Jana Sigmunda 313, Lutín, 78349, CZ	Sigmainvest spol. s r. o., Václavské náměstí 802/56, Praha 1 Nové Město, 11000, CZ	nevýlučná	01.01.2016	17.05.2016
324699	SIGMA OZ spol. s r.o., Jana Sigmunda 313, Lutín, 78349, CZ	SIGMA SOFT spol. s r. o., Jana Sigmunda 79, Lutín, 78349, CZ	nevýlučná	01.01.2016	17.05.2016
324699	SIGMA OZ spol. s r.o., Jana Sigmunda 313, Lutín, 78349, CZ	SPRÁVA KOMUNIKACÍ SIGMA spol. s r.o., Jana Sigmunda 313, Lutín, 78349, CZ	nevýlučná	01.01.2016	17.05.2016
324699	SIGMA OZ spol. s r.o., Jana Sigmunda 313, Lutín, 78349, CZ	SIGMA GROUP spol. s r.o., Jana Sigmunda 79, Lutín, 78349, CZ	nevýlučná	01.01.2016	17.05.2016
324700	SIGMA OZ spol. s r.o., Jana Sigmunda 313, Lutín, 78349, CZ	SIGMIA Trading International s.r.o., tř. Kosmonautů 1103/6a, Olomouc, Hodolany, 77900, CZ	nevýlučná	01.01.2016	16.05.2016
324700	SIGMA OZ spol. s r.o., Jana Sigmunda 313, Lutín, 78349, CZ	SIGMA GROUP spol. s r.o., Jana Sigmunda 79, Lutín, 78349, CZ	nevýlučná	01.01.2016	17.05.2016
324700	SIGMA OZ spol. s r.o., Jana Sigmunda 313, Lutín, 78349, CZ	Sigmainvest spol. s r. o., Václavské náměstí 802/56, Praha 1 Nové Město, 11000, CZ	nevýlučná	01.01.2016	17.05.2016
324700	SIGMA OZ spol. s r.o., Jana Sigmunda 313, Lutín, 78349, CZ	SIGMA REALITY spol. s r.o., Jana Sigmunda 313, Lutín, 78349, CZ	nevýlučná	01.01.2016	17.05.2016
324700	SIGMA OZ spol. s r.o., Jana Sigmunda 313, Lutín, 78349, CZ	SPL Holding a.s., Jana Sigmunda 79, Lutín, 78349, CZ	nevýlučná	01.01.2016	16.05.2016
324700	SIGMA OZ spol. s r.o., Jana Sigmunda 313, Lutín, 78349, CZ	SIGMA ENERGIE spol. s r. o., Jana Sigmunda 313, Lutín, 78349, CZ	nevýlučná	01.01.2016	16.05.2016
324700	SIGMA OZ spol. s r.o., Jana Sigmunda 313, Lutín, 78349, CZ	SPRÁVA KOMUNIKACÍ SIGMA spol. s r.o., Jana Sigmunda 313, Lutín, 78349, CZ	nevýlučná	01.01.2016	17.05.2016
324700	SIGMA OZ spol. s r.o., Jana Sigmunda 313, Lutín, 78349, CZ	SIGMA Výzkumný a vývojový ústav, s.r.o., Jana Sigmunda 79, Lutín, 78349, CZ	nevýlučná	01.01.2016	17.05.2016
324700	SIGMA OZ spol. s r.o., Jana Sigmunda 313, Lutín, 78349, CZ	SIGREST spol. s r.o., Jana Sigmunda 119, Lutín, 78349, CZ	nevýlučná	01.01.2016	17.05.2016
324700	SIGMA OZ spol. s r.o., Jana Sigmunda 313, Lutín, 78349, CZ	SIGMA DIZ spol. s r.o., Jana Sigmunda 190, Lutín, 78349, CZ	nevýlučná	01.01.2016	16.05.2016
324700	SIGMA OZ spol. s r.o., Jana Sigmunda 313, Lutín, 78349, CZ	SIGMA SOFT spol. s r. o., Jana Sigmunda 79, Lutín, 78349, CZ	nevýlučná	01.01.2016	17.05.2016

Číslo zápisu	Vlastník	Nabyvatel licence	Druh licence	Datum uzavření licenční smlouvy	S účinností od data
324700	SIGMA OZ spol. s r.o., Jana Sigmunda 313, Lutín, 78349, CZ	SUBYT spol. s r.o., Jana Sigmunda 119, Lutín, 78349, CZ	nevýlučná	01.01.2016	16.05.2016
324701	SIGMA OZ spol. s r.o., Jana Sigmunda 313, Lutín, 78349, CZ	SIGREST spol. s r.o., Jana Sigmunda 119, Lutín, 78349, CZ	nevýlučná	01.01.2016	17.05.2016
324701	SIGMA OZ spol. s r.o., Jana Sigmunda 313, Lutín, 78349, CZ	SUBYT spol. s r.o., Jana Sigmunda 119, Lutín, 78349, CZ	nevýlučná	01.01.2016	16.05.2016
324701	SIGMA OZ spol. s r.o., Jana Sigmunda 313, Lutín, 78349, CZ	SIGMA REALITY spol. s r.o., Jana Sigmunda 313, Lutín, 78349, CZ	nevýlučná	01.01.2016	17.05.2016
324701	SIGMA OZ spol. s r.o., Jana Sigmunda 313, Lutín, 78349, CZ	Sigmainvest spol. s r. o., Václavské náměstí 802/56, Praha 1 Nové Město, 11000, CZ	nevýlučná	01.01.2016	17.05.2016
324701	SIGMA OZ spol. s r.o., Jana Sigmunda 313, Lutín, 78349, CZ	SIGMA DIZ spol. s r.o., Jana Sigmunda 190, Lutín, 78349, CZ	nevýlučná	01.01.2016	16.05.2016
324701	SIGMA OZ spol. s r.o., Jana Sigmunda 313, Lutín, 78349, CZ	SIGMA SOFT spol. s r. o., Jana Sigmunda 79, Lutín, 78349, CZ	nevýlučná	01.01.2016	17.05.2016
324701	SIGMA OZ spol. s r.o., Jana Sigmunda 313, Lutín, 78349, CZ	SPL Holding a.s., Jana Sigmunda 79, Lutín, 78349, CZ	nevýlučná	01.01.2016	16.05.2016
324701	SIGMA OZ spol. s r.o., Jana Sigmunda 313, Lutín, 78349, CZ	SPRÁVA KOMUNIKACÍ SIGMA spol. s r.o., Jana Sigmunda 313, Lutín, 78349, CZ	nevýlučná	01.01.2016	17.05.2016
324701	SIGMA OZ spol. s r.o., Jana Sigmunda 313, Lutín, 78349, CZ	SIGMA ENERGIE spol. s r. o., Jana Sigmunda 313, Lutín, 78349, CZ	nevýlučná	01.01.2016	16.05.2016
324701	SIGMA OZ spol. s r.o., Jana Sigmunda 313, Lutín, 78349, CZ	SIGMA GROUP spol. s r.o., Jana Sigmunda 79, Lutín, 78349, CZ	nevýlučná	01.01.2016	17.05.2016
324701	SIGMA OZ spol. s r.o., Jana Sigmunda 313, Lutín, 78349, CZ	SIGMIA Trading International s.r.o., tř. Kosmonautů 1103/6a, Olomouc, Hodolany, 77900, CZ	nevýlučná	01.01.2016	16.05.2016
324701	SIGMA OZ spol. s r.o., Jana Sigmunda 313, Lutín, 78349, CZ	SIGMA Výzkumný a vývojový ústav, s.r.o., Jana Sigmunda 79, Lutín, 78349, CZ	nevýlučná	01.01.2016	17.05.2016
324702	SIGMA OZ spol. s r.o., Jana Sigmunda 313, Lutín, 78349, CZ	SIGMIA Trading International s.r.o., tř. Kosmonautů 1103/6a, Olomouc, Hodolany, 77900, CZ	nevýlučná	01.01.2016	16.05.2016
324702	SIGMA OZ spol. s r.o., Jana Sigmunda 313, Lutín, 78349, CZ	SUBYT spol. s r.o., Jana Sigmunda 119, Lutín, 78349, CZ	nevýlučná	01.01.2016	16.05.2016
324702	SIGMA OZ spol. s r.o., Jana Sigmunda 313, Lutín, 78349, CZ	SIGMA DIZ spol. s r.o., Jana Sigmunda 190, Lutín, 78349, CZ	nevýlučná	01.01.2016	16.05.2016
324702	SIGMA OZ spol. s r.o., Jana Sigmunda 313, Lutín, 78349, CZ	SIGMA REALITY spol. s r.o., Jana Sigmunda 313, Lutín, 78349, CZ	nevýlučná	01.01.2016	17.05.2016
324702	SIGMA OZ spol. s r.o., Jana Sigmunda 313, Lutín, 78349, CZ	SIGMA Výzkumný a vývojový ústav, s.r.o., Jana Sigmunda 79, Lutín, 78349, CZ	nevýlučná	01.01.2016	17.05.2016
324702	SIGMA OZ spol. s r.o., Jana Sigmunda 313, Lutín, 78349, CZ	SIGMA ENERGIE spol. s r. o., Jana Sigmunda 313, Lutín, 78349, CZ	nevýlučná	01.01.2016	16.05.2016
324702	SIGMA OZ spol. s r.o., Jana Sigmunda 313, Lutín, 78349, CZ	SIGMA GROUP spol. s r.o., Jana Sigmunda 79, Lutín, 78349, CZ	nevýlučná	01.01.2016	17.05.2016
324702	SIGMA OZ spol. s r.o., Jana Sigmunda 313, Lutín, 78349, CZ	SPRÁVA KOMUNIKACÍ SIGMA spol. s r.o., Jana Sigmunda 313, Lutín, 78349, CZ	nevýlučná	01.01.2016	17.05.2016
324702	SIGMA OZ spol. s r.o., Jana Sigmunda 313, Lutín, 78349, CZ	SIGMA SOFT spol. s r. o., Jana Sigmunda 79, Lutín, 78349, CZ	nevýlučná	01.01.2016	17.05.2016
324702	SIGMA OZ spol. s r.o., Jana Sigmunda 313, Lutín, 78349, CZ	Sigmainvest spol. s r. o., Václavské náměstí 802/56, Praha 1 Nové Město, 11000, CZ	nevýlučná	01.01.2016	17.05.2016
324702	SIGMA OZ spol. s r.o., Jana Sigmunda 313, Lutín, 78349, CZ	SIGREST spol. s r.o., Jana Sigmunda 119, Lutín, 78349, CZ	nevýlučná	01.01.2016	17.05.2016
324702	SIGMA OZ spol. s r.o., Jana Sigmunda 313, Lutín, 78349, CZ	SPL Holding a.s., Jana Sigmunda 79, Lutín, 78349, CZ	nevýlučná	01.01.2016	16.05.2016
324703	SIGMA OZ spol. s r.o., Jana Sigmunda 313, Lutín, 78349, CZ	Sigmainvest spol. s r. o., Václavské náměstí 802/56, Praha 1 Nové Město, 11000, CZ	nevýlučná	01.01.2016	17.05.2016
324703	SIGMA OZ spol. s r.o., Jana Sigmunda 313, Lutín, 78349, CZ	SIGMA Výzkumný a vývojový ústav, s.r.o., Jana Sigmunda 79, Lutín, 78349, CZ	nevýlučná	01.01.2016	17.05.2016
324703	SIGMA OZ spol. s r.o., Jana Sigmunda 313, Lutín, 78349, CZ	SIGMA SOFT spol. s r. o., Jana Sigmunda 79, Lutín, 78349, CZ	nevýlučná	01.01.2016	17.05.2016
324703	SIGMA OZ spol. s r.o., Jana Sigmunda 313, Lutín, 78349, CZ	SIGMIA Trading International s.r.o., tř. Kosmonautů 1103/6a, Olomouc, Hodolany, 77900, CZ	nevýlučná	01.01.2016	16.05.2016
324703	SIGMA OZ spol. s r.o., Jana Sigmunda 313, Lutín, 78349, CZ	SIGMA GROUP spol. s r.o., Jana Sigmunda 79, Lutín, 78349, CZ	nevýlučná	01.01.2016	17.05.2016

Číslo zápisu	Vlastník	Nabyvatel licence	Druh licence	Datum uzavření licenční smlouvy	S účinností od data
324703	SIGMA OZ spol. s r.o., Jana Sigmunda 313, Lutín, 78349, CZ	SIGMA DIZ spol. s r.o., Jana Sigmunda 190, Lutín, 78349, CZ	nevýlučná	01.01.2016	16.05.2016
324703	SIGMA OZ spol. s r.o., Jana Sigmunda 313, Lutín, 78349, CZ	SIGREST spol. s r.o., Jana Sigmunda 119, Lutín, 78349, CZ	nevýlučná	01.01.2016	17.05.2016
324703	SIGMA OZ spol. s r.o., Jana Sigmunda 313, Lutín, 78349, CZ	SPL Holding a.s., Jana Sigmunda 79, Lutín, 78349, CZ	nevýlučná	01.01.2016	16.05.2016
324703	SIGMA OZ spol. s r.o., Jana Sigmunda 313, Lutín, 78349, CZ	SPRÁVA KOMUNIKACÍ SIGMA spol. s r.o., Jana Sigmunda 313, Lutín, 78349, CZ	nevýlučná	01.01.2016	17.05.2016
324703	SIGMA OZ spol. s r.o., Jana Sigmunda 313, Lutín, 78349, CZ	SUBYT spol. s r.o., Jana Sigmunda 119, Lutín, 78349, CZ	nevýlučná	01.01.2016	16.05.2016
324703	SIGMA OZ spol. s r.o., Jana Sigmunda 313, Lutín, 78349, CZ	SIGMA ENERGIE spol. s r. o., Jana Sigmunda 313, Lutín, 78349, CZ	nevýlučná	01.01.2016	16.05.2016
324703	SIGMA OZ spol. s r.o., Jana Sigmunda 313, Lutín, 78349, CZ	SIGMA REALITY spol. s r.o., Jana Sigmunda 313, Lutín, 78349, CZ	nevýlučná	01.01.2016	17.05.2016
324708	SIGMA OZ spol. s r.o., Jana Sigmunda 313, Lutín, 78349, CZ	SIGMA REALITY spol. s r.o., Jana Sigmunda 313, Lutín, 78349, CZ	nevýlučná	01.01.2016	17.05.2016
324708	SIGMA OZ spol. s r.o., Jana Sigmunda 313, Lutín, 78349, CZ	SIGMA Výzkumný a vývojový ústav, s.r.o., Jana Sigmunda 79, Lutín, 78349, CZ	nevýlučná	01.01.2016	17.05.2016
324708	SIGMA OZ spol. s r.o., Jana Sigmunda 313, Lutín, 78349, CZ	SUBYT spol. s r.o., Jana Sigmunda 119, Lutín, 78349, CZ	nevýlučná	01.01.2016	16.05.2016
324708	SIGMA OZ spol. s r.o., Jana Sigmunda 313, Lutín, 78349, CZ	SPRÁVA KOMUNIKACÍ SIGMA spol. s r.o., Jana Sigmunda 313, Lutín, 78349, CZ	nevýlučná	01.01.2016	17.05.2016
324708	SIGMA OZ spol. s r.o., Jana Sigmunda 313, Lutín, 78349, CZ	SIGMA GROUP spol. s r.o., Jana Sigmunda 79, Lutín, 78349, CZ	nevýlučná	01.01.2016	17.05.2016
324708	SIGMA OZ spol. s r.o., Jana Sigmunda 313, Lutín, 78349, CZ	SIGMIA Trading International s.r.o., tř. Kosmonautů 1103/6a, Olomouc, Hodolany, 77900, CZ	nevýlučná	01.01.2016	16.05.2016
324708	SIGMA OZ spol. s r.o., Jana Sigmunda 313, Lutín, 78349, CZ	SIGMA SOFT spol. s r. o., Jana Sigmunda 79, Lutín, 78349, CZ	nevýlučná	01.01.2016	17.05.2016
324708	SIGMA OZ spol. s r.o., Jana Sigmunda 313, Lutín, 78349, CZ	SPL Holding a.s., Jana Sigmunda 79, Lutín, 78349, CZ	nevýlučná	01.01.2016	16.05.2016
324708	SIGMA OZ spol. s r.o., Jana Sigmunda 313, Lutín, 78349, CZ	Sigmainvest spol. s r. o., Václavské náměstí 802/56, Praha 1 Nové Město, 11000, CZ	nevýlučná	01.01.2016	17.05.2016
324708	SIGMA OZ spol. s r.o., Jana Sigmunda 313, Lutín, 78349, CZ	SIGMA DIZ spol. s r.o., Jana Sigmunda 190, Lutín, 78349, CZ	nevýlučná	01.01.2016	16.05.2016
324708	SIGMA OZ spol. s r.o., Jana Sigmunda 313, Lutín, 78349, CZ	SIGREST spol. s r.o., Jana Sigmunda 119, Lutín, 78349, CZ	nevýlučná	01.01.2016	17.05.2016
324708	SIGMA OZ spol. s r.o., Jana Sigmunda 313, Lutín, 78349, CZ	SIGMA ENERGIE spol. s r. o., Jana Sigmunda 313, Lutín, 78349, CZ	nevýlučná	01.01.2016	16.05.2016
327253	SIGMA OZ spol. s r.o., Jana Sigmunda 313, Lutín, 78349, CZ	SPL Holding a.s., Jana Sigmunda 79, Lutín, 78349, CZ	nevýlučná	01.01.2016	16.05.2016
327253	SIGMA OZ spol. s r.o., Jana Sigmunda 313, Lutín, 78349, CZ	SIGMA GROUP spol. s r.o., Jana Sigmunda 79, Lutín, 78349, CZ	nevýlučná	01.01.2016	17.05.2016
327253	SIGMA OZ spol. s r.o., Jana Sigmunda 313, Lutín, 78349, CZ	SIGMIA Trading International s.r.o., tř. Kosmonautů 1103/6a, Olomouc, Hodolany, 77900, CZ	nevýlučná	01.01.2016	16.05.2016
327253	SIGMA OZ spol. s r.o., Jana Sigmunda 313, Lutín, 78349, CZ	SPRÁVA KOMUNIKACÍ SIGMA spol. s r.o., Jana Sigmunda 313, Lutín, 78349, CZ	nevýlučná	01.01.2016	17.05.2016
327253	SIGMA OZ spol. s r.o., Jana Sigmunda 313, Lutín, 78349, CZ	SIGMA REALITY spol. s r.o., Jana Sigmunda 313, Lutín, 78349, CZ	nevýlučná	01.01.2016	17.05.2016
327253	SIGMA OZ spol. s r.o., Jana Sigmunda 313, Lutín, 78349, CZ	SIGMA Výzkumný a vývojový ústav, s.r.o., Jana Sigmunda 79, Lutín, 78349, CZ	nevýlučná	01.01.2016	17.05.2016
327253	SIGMA OZ spol. s r.o., Jana Sigmunda 313, Lutín, 78349, CZ	SUBYT spol. s r.o., Jana Sigmunda 119, Lutín, 78349, CZ	nevýlučná	01.01.2016	16.05.2016
327253	SIGMA OZ spol. s r.o., Jana Sigmunda 313, Lutín, 78349, CZ	Sigmainvest spol. s r. o., Václavské náměstí 802/56, Praha 1 Nové Město, 11000, CZ	nevýlučná	01.01.2016	17.05.2016
327253	SIGMA OZ spol. s r.o., Jana Sigmunda 313, Lutín, 78349, CZ	SIGMA DIZ spol. s r.o., Jana Sigmunda 190, Lutín, 78349, CZ	nevýlučná	01.01.2016	16.05.2016
327253	SIGMA OZ spol. s r.o., Jana Sigmunda 313, Lutín, 78349, CZ	SIGREST spol. s r.o., Jana Sigmunda 119, Lutín, 78349, CZ	nevýlučná	01.01.2016	17.05.2016
327253	SIGMA OZ spol. s r.o., Jana Sigmunda 313, Lutín, 78349, CZ	SIGMA ENERGIE spol. s r. o., Jana Sigmunda 313, Lutín, 78349, CZ	nevýlučná	01.01.2016	16.05.2016

Číslo zápisu	Vlastník	Nabyvatel licence	Druh licence	Datum uzavření licenční smlouvy	S účinností od data
327253	SIGMA OZ spol. s r.o., Jana Sigmunda 313, Lutín, 78349, CZ	SIGMA SOFT spol. s r. o., Jana Sigmunda 79, Lutín, 78349, CZ	nevýlučná	01.01.2016	17.05.2016
327254	SIGMA OZ spol. s r.o., Jana Sigmunda 313, Lutín, 78349, CZ	SIGMA GROUP spol. s r.o., Jana Sigmunda 79, Lutín, 78349, CZ	nevýlučná	01.01.2016	17.05.2016
327254	SIGMA OZ spol. s r.o., Jana Sigmunda 313, Lutín, 78349, CZ	SPRÁVA KOMUNIKACÍ SIGMA spol. s r.o., Jana Sigmunda 313, Lutín, 78349, CZ	nevýlučná	01.01.2016	17.05.2016
327254	SIGMA OZ spol. s r.o., Jana Sigmunda 313, Lutín, 78349, CZ	SIGMA SOFT spol. s r. o., Jana Sigmunda 79, Lutín, 78349, CZ	nevýlučná	01.01.2016	17.05.2016
327254	SIGMA OZ spol. s r.o., Jana Sigmunda 313, Lutín, 78349, CZ	Sigmainvest spol. s r. o., Václavské náměstí 802/56, Praha 1 Nové Město, 11000, CZ	nevýlučná	01.01.2016	17.05.2016
327254	SIGMA OZ spol. s r.o., Jana Sigmunda 313, Lutín, 78349, CZ	SIGREST spol. s r.o., Jana Sigmunda 119, Lutín, 78349, CZ	nevýlučná	01.01.2016	17.05.2016
327254	SIGMA OZ spol. s r.o., Jana Sigmunda 313, Lutín, 78349, CZ	SIGMA Výzkumný a vývojový ústav, s.r.o., Jana Sigmunda 79, Lutín, 78349, CZ	nevýlučná	01.01.2016	17.05.2016
327254	SIGMA OZ spol. s r.o., Jana Sigmunda 313, Lutín, 78349, CZ	SIGMIA Trading International s.r.o., tř. Kosmonautů 1103/6a, Olomouc, Hodolany, 77900, CZ	nevýlučná	01.01.2016	16.05.2016
327254	SIGMA OZ spol. s r.o., Jana Sigmunda 313, Lutín, 78349, CZ	SUBYT spol. s r.o., Jana Sigmunda 119, Lutín, 78349, CZ	nevýlučná	01.01.2016	16.05.2016
327254	SIGMA OZ spol. s r.o., Jana Sigmunda 313, Lutín, 78349, CZ	SPL Holding a.s., Jana Sigmunda 79, Lutín, 78349, CZ	nevýlučná	01.01.2016	16.05.2016
327254	SIGMA OZ spol. s r.o., Jana Sigmunda 313, Lutín, 78349, CZ	SIGMA ENERGIE spol. s r. o., Jana Sigmunda 313, Lutín, 78349, CZ	nevýlučná	01.01.2016	16.05.2016
327254	SIGMA OZ spol. s r.o., Jana Sigmunda 313, Lutín, 78349, CZ	SIGMA DIZ spol. s r.o., Jana Sigmunda 190, Lutín, 78349, CZ	nevýlučná	01.01.2016	16.05.2016
327254	SIGMA OZ spol. s r.o., Jana Sigmunda 313, Lutín, 78349, CZ	SIGMA REALITY spol. s r.o., Jana Sigmunda 313, Lutín, 78349, CZ	nevýlučná	01.01.2016	17.05.2016
329091	SIGMA OZ spol. s r.o., Jana Sigmunda 313, Lutín, 78349, CZ	SIGMA REALITY spol. s r.o., Jana Sigmunda 313, Lutín, 78349, CZ	nevýlučná	01.01.2016	17.05.2016
329091	SIGMA OZ spol. s r.o., Jana Sigmunda 313, Lutín, 78349, CZ	SIGMA ENERGIE spol. s r. o., Jana Sigmunda 313, Lutín, 78349, CZ	nevýlučná	01.01.2016	16.05.2016
329091	SIGMA OZ spol. s r.o., Jana Sigmunda 313, Lutín, 78349, CZ	SPL Holding a.s., Jana Sigmunda 79, Lutín, 78349, CZ	nevýlučná	01.01.2016	16.05.2016
329091	SIGMA OZ spol. s r.o., Jana Sigmunda 313, Lutín, 78349, CZ	SIGMA DIZ spol. s r.o., Jana Sigmunda 190, Lutín, 78349, CZ	nevýlučná	01.01.2016	16.05.2016
329091	SIGMA OZ spol. s r.o., Jana Sigmunda 313, Lutín, 78349, CZ	SUBYT spol. s r.o., Jana Sigmunda 119, Lutín, 78349, CZ	nevýlučná	01.01.2016	16.05.2016
329091	SIGMA OZ spol. s r.o., Jana Sigmunda 313, Lutín, 78349, CZ	SIGMA GROUP spol. s r.o., Jana Sigmunda 79, Lutín, 78349, CZ	nevýlučná	01.01.2016	17.05.2016
329091	SIGMA OZ spol. s r.o., Jana Sigmunda 313, Lutín, 78349, CZ	SIGMA Výzkumný a vývojový ústav, s.r.o., Jana Sigmunda 79, Lutín, 78349, CZ	nevýlučná	01.01.2016	17.05.2016
329091	SIGMA OZ spol. s r.o., Jana Sigmunda 313, Lutín, 78349, CZ	SIGREST spol. s r.o., Jana Sigmunda 119, Lutín, 78349, CZ	nevýlučná	01.01.2016	17.05.2016
329091	SIGMA OZ spol. s r.o., Jana Sigmunda 313, Lutín, 78349, CZ	Sigmainvest spol. s r. o., Václavské náměstí 802/56, Praha 1 Nové Město, 11000, CZ	nevýlučná	01.01.2016	17.05.2016
329091	SIGMA OZ spol. s r.o., Jana Sigmunda 313, Lutín, 78349, CZ	SIGMA SOFT spol. s r. o., Jana Sigmunda 79, Lutín, 78349, CZ	nevýlučná	01.01.2016	17.05.2016
329091	SIGMA OZ spol. s r.o., Jana Sigmunda 313, Lutín, 78349, CZ	SPRÁVA KOMUNIKACÍ SIGMA spol. s r.o., Jana Sigmunda 313, Lutín, 78349, CZ	nevýlučná	01.01.2016	17.05.2016
329091	SIGMA OZ spol. s r.o., Jana Sigmunda 313, Lutín, 78349, CZ	SIGMIA Trading International s.r.o., tř. Kosmonautů 1103/6a, Olomouc, Hodolany, 77900, CZ	nevýlučná	01.01.2016	16.05.2016
329800	SIGMA OZ spol. s r.o., Jana Sigmunda 313, Lutín, 78349, CZ	SIGMA REALITY spol. s r.o., Jana Sigmunda 313, Lutín, 78349, CZ	nevýlučná	01.01.2016	17.05.2016
329800	SIGMA OZ spol. s r.o., Jana Sigmunda 313, Lutín, 78349, CZ	SIGMA ENERGIE spol. s r. o., Jana Sigmunda 313, Lutín, 78349, CZ	nevýlučná	01.01.2016	16.05.2016
329800	SIGMA OZ spol. s r.o., Jana Sigmunda 313, Lutín, 78349, CZ	SPL Holding a.s., Jana Sigmunda 79, Lutín, 78349, CZ	nevýlučná	01.01.2016	16.05.2016
329800	SIGMA OZ spol. s r.o., Jana Sigmunda 313, Lutín, 78349, CZ	SIGMA DIZ spol. s r.o., Jana Sigmunda 190, Lutín, 78349, CZ	nevýlučná	01.01.2016	16.05.2016
329800	SIGMA OZ spol. s r.o., Jana Sigmunda 313, Lutín, 78349, CZ	SUBYT spol. s r.o., Jana Sigmunda 119, Lutín, 78349, CZ	nevýlučná	01.01.2016	16.05.2016

Číslo zápisu	Vlastník	Nabyvatel licence	Druh licence	Datum uzavření licenční smlouvy	S účinností od data
329800	SIGMA OZ spol. s r.o., Jana Sigmunda 313, Lutín, 78349, CZ	SIGMA GROUP spol. s r.o., Jana Sigmunda 79, Lutín, 78349, CZ	nevýlučná	01.01.2016	17.05.2016
329800	SIGMA OZ spol. s r.o., Jana Sigmunda 313, Lutín, 78349, CZ	SIGMA Výzkumný a vývojový ústav, s.r.o., Jana Sigmunda 79, Lutín, 78349, CZ	nevýlučná	01.01.2016	17.05.2016
329800	SIGMA OZ spol. s r.o., Jana Sigmunda 313, Lutín, 78349, CZ	SIGREST spol. s r.o., Jana Sigmunda 119, Lutín, 78349, CZ	nevýlučná	01.01.2016	17.05.2016
329800	SIGMA OZ spol. s r.o., Jana Sigmunda 313, Lutín, 78349, CZ	Sigmainvest spol. s r. o., Václavské náměstí 802/56, Praha 1 Nové Město, 11000, CZ	nevýlučná	01.01.2016	17.05.2016
329800	SIGMA OZ spol. s r.o., Jana Sigmunda 313, Lutín, 78349, CZ	SIGMA SOFT spol. s r. o., Jana Sigmunda 79, Lutín, 78349, CZ	nevýlučná	01.01.2016	17.05.2016
329800	SIGMA OZ spol. s r.o., Jana Sigmunda 313, Lutín, 78349, CZ	SPRÁVA KOMUNIKACÍ SIGMA spol. s r.o., Jana Sigmunda 313, Lutín, 78349, CZ	nevýlučná	01.01.2016	17.05.2016
329800	SIGMA OZ spol. s r.o., Jana Sigmunda 313, Lutín, 78349, CZ	SIGMIA Trading International s.r.o., tř. Kosmonautů 1103/6a, Olomouc, Hodolany, 77900, CZ	nevýlučná	01.01.2016	16.05.2016
345805	ČEZ, a.s., Duhová 1444/2, Praha 4 - Michle, 14000, CZ	ČEZ ESCO, a.s., Duhová 1444/2, Praha 4, Michle, 14000, CZ	nevýlučná	29.04.2016	13.05.2016

Přehled obnov zápisu ochranných známek

Kapitola obsahuje údaje o ochranných známkách, u kterých byl na žádost vlastníka obnoven zápis podle ustanovení § 28 odst. 2 zákona č. 441/2003 Sb.

Číselný přehled											
163271	197146	200445	200735	201488	203171	203172	203173	203744	204031	204031	204785
205671	206627	206683	206687	206925	207159	207578	207610	208225	208249	208315	208983
209561	210020	210233	210444	211029	211648	211649	211666	212393	212477	215402	217648
281321	281322	282011	284918	285099	285175	285184	285203	285205	285206	285663	285664
285665	285711	285713	285738	285854	285986	286276	286353	286428	286435	286600	286900
286939	287005	287021	287032	287033	287034	287177	287512	287561	287584	287687	287688
287979	288004	288076	288077	288281	288282	288291	288378	288386	288520	288649	288650
288725	289663	289711	289720	289721	289722	289918	289939	290096	290150	290151	291358
292176	292764	293087	293105	293430	294128	294129	295781	306296			

Obnovy zápisu ochranných známek

(111) **163271**
(220) 23.07.1976
(151) 20.05.1977
(540)

CELITE

(730) **Imerys Minerals California, Inc.**, 1732 North First Street, Suite 450, San Jose, CA, US
(740) Společná advokátní kancelář Všetěčka Zelený Švorčík Kalenský a partneři, JUDr. Petr Kalenský, Hálkova 2, Praha 2, 12000
(510) Filtrační hmoty z látek rostlinných, surových nebo polozpracovaných, ze substancí neroztavných, z prášků, z granulí plastických hmot, filtrační kameny, filtrační uhlí a filtrační přístroje na pitnou vodu.
(511) 1, 11
(210) O-49500

(111) **197146**
(220) 27.06.1996
(151) 31.01.1997
(540)



(730) **TOMIL s.r.o.**, gen. Svatoně 149/IV, Vysoké Mýto, 56601, CZ
(740) Rott, Růžička & Guttman Patentové, známkové a advokátní kanceláře, JUDr. Vladimír Rott, Vinohradská 37/938, Praha 2, 12000
(510) (20) nábytek z plastu, výrobky z plastických hmot; (21) výrobky pro domácnost, plastové obaly na květináče, plastové květináče.
(511) 20, 21
(210) O-112583

(111) **200445**
(220) 10.11.1995
(151) 26.05.1997
(540)



(730) **Petr Šupšák**, Výletní 358, Praha 4, 14200, CZ
(740) Mgr. Kateřina Špoulová, Haštalská 27, Praha 1, 11000
(510) (6) stavební materiály z válcovaného a litého kovu, kovové konstrukce, traverzy, stožary, nosníky; (7) zařízení a stroje zejména pro výrobu, rozvod, přenos a akumulaci elektřiny a tepla; (9) přístroje a nástroje včetně elektrických a elektronických pro dozor, ověřování a dálkové ovládání průmyslových operací, dynam, generátorů, alternátorů, transformátorů, rozvaděčů, elektrických kabelů a vodičů, bleskojistek, jističů, spínačů, vypínačů, akumulátorů, baterií, dozoren a velinů, elektroměrů, fázovacích zařízení, ochranných jiskřišť, kondenzátorů, zařízení pro kompenzaci účinníků, konvertorů, měniren, odpojovačů, přepětových ochran, elektroenergetických a rozvodných soustav, regulátorů, relé, izolátorů, stožárů pro vedení, tlumivek, turboalternátorů, hydroalternátorů a termodynamických generátorů, zařízení stroje a přístroje pro měření elektrických veličin a pro účely signalizační, záchranné a vyučovací, hardware a software počítačů, rozvaděče nízkého i vysokého napětí; (11) zařízení pro výrobu páry, zejména parní a vodní turbíny, osvětlovací a topná zařízení; (16) nosiče informací, zejména tiskoviny; (19) stavební materiály, zejména nosníky, stavební dřevo, šterk, písek, živice, litý asfalt; (35) inzertní a reklamní činnost a poskytování pomoci při provozu obchodu; (36) obstaravatelská činnost zejména v oblasti energetiky; (37) stavby a opravy všeho druhu, zejména rekonstrukce, modernizace, opravy a údržby energetických zařízení; (39) doprava a skladování; (40) rozvod,

výroba, prodej, dovoz, vývoz a transit elektrické a tepelné energie; (42) činnost poradenská, zprostředkovatelská a zástupčí, zejména v oblasti energetiky, projektování elektrických zařízení a inženýrská činnost v oboru elektro.

(511) 6, 7, 9, 11, 16, 19, 35, 36, 37, 39, 40, 42
(210) O-105814

(111) **200735**
(220) 27.06.1996
(151) 26.05.1997
(540)

EMIL

(730) **TOMIL s.r.o.**, gen. Svatoně 149/IV, Vysoké Mýto, 56601, CZ
(740) Rott, Růžička & Guttman Patentové, známkové a advokátní kanceláře, JUDr. Vladimír Rott, Vinohradská 37/938, Praha 2, 12000
(510) (20) nábytek a jeho příslušenství z plastu; (21) výrobky pro domácnost, plastové obaly na květináče, plastové květináče.
(511) 20, 21
(210) O-112586

(111) **201488**
(220) 24.05.1996
(151) 26.06.1997
(540)



(730) **Dívčí sbor KANTILÉNA Hradec Králové z. s.**, Za Lipou 642/34, Hradec Králové - Malšovice, 50006, CZ
(510) (41) výchovná a vzdělávací činnost s mládeží a pro mládež v oboru sborového zpěvu a všech dalších aktivit, které s tím souvisejí, pořádání koncertů pro veřejnost, výchovných koncertů pro mládež a provozování různých kulturních vystoupení, organizace a pořádání hudebních a sborových festivalů, národních a mezinárodních soutěží a přehlídek, vzdělávacích a zábavních pořadů, jakož i dalších kulturních akcí, pořizování zvukových záznamů ve sdělovacích prostředcích, zejm. na zvukových a zvukově obrazových nosičích.
(511) 41
(210) O-111589

(111) **203171**
(220) 07.06.1996
(151) 26.08.1997
(540)



(730) **OP papírna, s.r.o.**, Olšany 18, 78962, CZ
(740) INPARTNERS GROUP, JUDr. Radim Charvát Ph.D. LL.M., Koliště 1965/13a, Brno, 60200
(510) (16) papír, výrobky z papíru, papírenské zboží; (34) cigaretový papír, též cigaretové papírky v knížkách, cigaretové dutinky.
(511) 16, 34
(210) O-111974

(111) **203172**
(220) 07.06.1996
(151) 26.08.1997
(540)



(730) **OP papírna, s.r.o.**, Olšany 18, 78962, CZ
(740) INPARTNERS GROUP, JUDr. Radim Charvát Ph.D. LL.M., Koliště 1965/13a, Brno, 60200
(510) (16) papír, výrobky z papíru, papírenské zboží; (34) cigaretový papír, též cigaretové papírky v knížkách, cigaretové dutinky.
(511) 16, 34
(210) O-111975

(111) **203173**
(220) 07.06.1996
(151) 26.08.1997
(540)

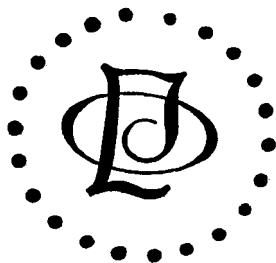

(730) **OP papírna, s.r.o.**, Olšany 18, 78962, CZ
(740) INPARTNERS GROUP, JUDr. Radim Charvát Ph.D. LL.M., Koliště 1965/13a, Brno, 60200
(510) (16) papír, výrobky z papíru, papírenské zboží; (34) cigaretový papír, též cigaretové papírky v knížkách, cigaretové dutinky.
(511) 16, 34
(210) O-111976

(111) **203744**
(220) 22.03.1996
(151) 23.09.1997
(540)

SALLY

(730) **Sally Beauty International, Inc.**, 3001 Colorado Boulevard, Denton, 76210, TX, US
(740) Advokátní a patentová kancelář Traplová, Hakr, Kubát, Mgr. Jana Šuranová Traplová, Přístavní 24, Praha 7, 17000
(510) (3) parfumářské a kosmetické výrobky, kromě přípravků pro péči o nehty, dekorativní kosmetiky na rty a dekorativní kosmetiky pro líčení očí, silice; (7) víceúčelové brusky; (8) držáky na kadeřnické nástroje, nůžky, břitvy, elektrické holicí strojky (nikoliv depilátory), elektrické natáčky, náčiní a nástroje z kovu pro manikúru a pedikúru; (9) elektrotepelné přístroje na ondulování vlasů, ionizátory pleti; (10) přístroje pro masáže a pedikúru, diagnostikátory pleti; (11) nahřívací masážní rukavice, nahřívací masážní boty, sterilizátory, zvětšovací lampy pro péči o pleť, odpařovače, napařovací jednotky; (12) vozíky na pedikúru, kadeřnické vozíky; (16) tiskoviny, časopisy, brožury, knihy, instruktážní a výukový materiál; (20) toaletní stolky do kadeřnictví, kadeřnická křesla, dětské sedačky do kadeřnictví, stoličky na stříhání, nožní opěry, stolky na manikúru, křesla na masáž obličeje, masážní stolky, křesla na pedikúru, zrcadla; (21) hřebeny, kartáče, rozprašovací jednotky; (41) organizování odborného výcviku, seminářů, poskytování instruktážních informací pro zaměstnance salonů krásy a kadeřnických provozoven.
(511) 3, 7, 8, 9, 10, 11, 12, 16, 20, 21, 41
(210) O-109694

(111) **204031**
(220) 05.08.1996
(151) 23.09.1997
(540)

TONGO

(730) **Vladimír Čížek**, Věchnov 115, Bystřice nad Pernštejnem, 59301, CZ
(740) Kania, Sedlák, Smola patentová a známková kancelář, Ing. Josef Smola, Mendlovo nám. 1a, Brno, 60300
(510) (2) barvy, nátěry, laky, ochranné výrobky proti korozi a proti deteriorizaci dřeva, barviva, mořidla, přírodní pryskyřice v surovém stavu, kovy listkové a práškové pro malíře, dekoratéry a umělce; (3) přípravky pro bělení a jiné prostředky k praní, přípravky pro čištění, leštění, odmašťování a broušení, mýdla, parfumerie, vonné oleje, kosmetika, vlasové vody, zubní pasty; (5) osvěžovače vzduchu.
(511) 2, 3, 5
(210) O-113666

(111) **204031**
(220) 05.08.1996
(151) 23.09.1997
(540)

TONGO

(730) **Vladimír Čížek**, Věchnov 115, Bystřice nad Pernštejnem, 59301, CZ
(740) Kania, Sedlák, Smola patentová a známková kancelář, Ing. Josef Smola, Mendlovo nám. 1a, Brno, 60300
(510) (2) barvy, nátěry, laky, ochranné výrobky proti korozi a proti deteriorizaci dřeva, barviva, mořidla, přírodní pryskyřice v surovém stavu, kovy listkové a práškové pro malíře, dekoratéry a umělce; (3) přípravky pro bělení a jiné prostředky k praní, přípravky pro čištění, leštění, odmašťování a broušení, mýdla, parfumerie, vonné oleje, kosmetika, vlasové vody, zubní pasty; (5) osvěžovače vzduchu.
(511) 2, 3, 5
(210) O-113666

(111) **204785**
(220) 10.05.1996
(151) 30.10.1997
(540)

PRONET

(730) **ProNet, s.r.o.**, Lomená 4, Praha 6, 16200, CZ
(740) KOREJZOVÁ & SPOL., v.o.s., Mgr. Petra Korejzová, Spálená 29, Praha 1, 11000
(510) (9) přístroje pro zpracování informací a počítače, přístroje pro vážení, měření a regulaci; (37) instalace rozvodů pro počítačové sítě; (42) provozování počítačových sítí, poskytování programového vybavení.

(511) 9, 37, 42
(210) O-111168

(111) **205671**
(220) 13.06.1996
(151) 21.11.1997
(540)



(730) **Miroslav Vodička**, Pod zahrady 242, Uherské Hradiště, 68601, CZ
(510) (9) autobaterie.
(511) 9
(210) O-112105

(111) **206627**
(220) 16.01.1997
(151) 30.12.1997
(540)

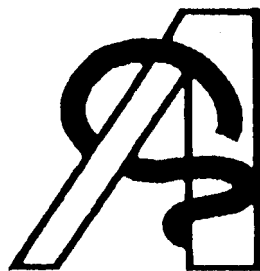

(730) **ADONIA v.o.s.**, Palackého 90, Brno, 61200, CZ
(740) Doc.Ing. Jindřich Špaček, CSc., Sv.Čecha 106A, Brno, 61200
(510) (3) mýdla, parfumerie, kosmetika, výrobky voňavkářské, éterické oleje, vlasová kosmetika, vodičky na vlasy, zubní pasty, kartáčky na zuby, neceséry s kosmetickými potřebami, kosmetické pomády, kosmetické přípravky na řasy a k barvení řas a obočí /maskara/, kosmetické přípravky pro pěstění pokožky, kosmetické přípravky všeho druhu, pro koupele, krémy, esence, přísady do koupelí, pomády, pudry, barviva, šampony na tělo i na vlasy, ostatní kosmetické zboží; (5) farmaceutické výrobky, čaje z léčivých bylin, dietetické, vitamínové a kosmetické přípravky pro léčebné účely; (10) prostředky zdravotnické techniky, hygienické a ortopedické pomůcky včetně bandáží; (42) lékařská péče jako výdejní činnost pro veřejnost, pro ambulantní zdravotnická zařízení, individuální příprava léčiv /kromě infúzních roztoků/, příprava očních a nosních kapek, příprava tablet, tobolek, čípků, mastí a čajových směsí, adjustace lékových forem do obalů pro malospotřebitele, výdej prostředků zdravotnické techniky, hygienických a ortopedických pomůcek, vstupní kontrola léčiv, poradenská činnost k provozování lékáren.
(511) 3, 5, 10, 42
(210) O-118596

(111) **206683**
(220) 24.03.1997
(151) 30.12.1997
(540)

(730) **TECHO, a.s.**, U Továren 770/1b, Praha 10, 10200, CZ
(740) Ing. Jupa Francis, patentový zástupce, Měchenická 4, Praha 4, 14100
(510) (16) kancelářské doplňky; (20) kancelářský nábytek; (36) zprostředkovatelská činnost spadající do této třídy; (40) triskové obrábění, tváření, povrchové úpravy; (42) projekční činnost.
(511) 16, 20, 36, 40, 42
(210) O-120653

(111) **206687**
(220) 16.04.1997
(151) 30.12.1997
(540)



(730) **Sdružení importérů a výrobců součástí automobilů a servisní techniky**, Doudlebská 2, Praha 4, 14000, CZ
(740) Ing. Francis Jupa, Měchenická 4/2554, Praha 4, 14100
(510) (35) zprostředkovatelská, propagační, reklamní a kontrolní činnost v oblasti obchodu, zejména v oblasti automobilového průmyslu; (41) publikační činnost v oblasti obchodu, zejména v oblasti automobilového průmyslu.
(511) 35, 41
(210) O-121284

(111) **206925**
(220) 27.06.1996
(151) 27.01.1998
(540)

AKSAMIT

(730) **TOMIL s.r.o.**, gen. Svatoně 149/IV, Vysoké Mýto, 56601, CZ
(740) Rott, Růžička & Guttman Patentové, známkové a advokátní kanceláře, JUDr. Vladimír Rott, Vinohradská 37/938, Praha 2, 12000
(510) (3) kosmetické výrobky, mýdla, šampóny.
(511) 3
(210) O-112584

(111) **207159**
(220) 22.11.1996
(151) 29.01.1998
(540)



CROWNE PLAZA

(730) **Six Continents Hotels, Inc.**, 3 Ravinia Drive, Atlanta, GA, US
(740) Čermák a spol., JUDr. Karel Čermák jr. Ph.D., LL.M., Elišky Peškové
735/15, Praha 5, 15000
(510) (42) pohostinské, barové, kavárenské, hotelové, restaurační a stravovací
služby, opatrování potravin a nápojů.
(511) 42
(210) O-117112

(111) **207578**
(220) 17.06.1996
(151) 25.02.1998
(540)

Bitrak
S.r.o.
ASFALTOVÉ VÝROBKY

(730) **Bitrak, s.r.o.**, Spořická 5731, Chomutov, 43001, CZ
(510) (19) asfaltové výrobky pro úpravu a opravu silnic; (35) činnost
organizačních a ekonomických poradců; (36) leasing; (37) pronájem
stavební techniky a nářadí.
(511) 19, 35, 36, 37
(210) O-112167

(111) **207610**
(220) 10.07.1996
(151) 25.02.1998
(540)

BEAVIS AND BUTT-HEAD

(730) **Viacom International Inc.**, 1515 Broadway, New York, NY, US
(740) Společná advokátní kancelář Všečeka Zelený Švorčík Kalenský a
partneři, JUDr. Otakar Švorčík, advokát, Hájkova 2, Praha 2, 12000
(510) (9) přístroje pro záznam, přenos a reprodukci zvuku anebo obrazu,
kinematografické filmy a videopásky, videodisky a nahrané magnetické
pásky se zvukem anebo obrazem, záznamy zvuku, gramofonové záznamy,
gramofonové desky a disky, počítače, hrací vložky do počítačových
videoher a videovstupů hracích strojů a programy počítačových her,
computerizované zábavné přístroje, pásky pro počítačové hry; (16)
tiskoviny, periodické publikace, knihy a noviny, papírové a papundeklové
předměty, plakáty, kalendáře, materiály pro umělce, psací nástroje, tužky,
pera, malířské štětce, papírnické zboží, podložky na psaní, pohlednice s
přáním, obtisky, fotografie, papírové figurky, hrací karty, instrukční a
učební materiály, kancelářské stroje a psací stroje, instruktážní materiály
dodávané současně s kazetami počítačových her, příručky pro počítačové
hry, audiální výstupy her; (25) oděvy, pokrývky hlavy, obuv; (28) hry a
pomůcky ke hrám, zábavné stránky, hračky, panenky, video hry a stolní

hry, gymnastické a sportovní pomůcky nezahrnuté v jiných třídách,
ozdoby na vánoční stromčky, CD ROM hry; (41) výchovné, učební a
zábavní služby, zejména příprava rozhlasových a televizních programů,
výroba filmů a živých zábavních pořadů, výroba animovaných filmů a
televizních pořadů, služby spojené s kinematografickou zábavou, televizní
zábavou a živými pořady při představeních, služby spojené s vydáváním
knih, časopisů a periodik.

(511) 9, 16, 25, 28, 41
(210) O-112917

(111) **208225**
(220) 06.05.1996
(151) 25.03.1998
(540)

DATABLADE

(730) **International Business Machines Corporation**, Armonk, NY, US
(740) Společná advokátní kancelář Všečeka Zelený Švorčík Kalenský a
partneři, JUDr. Petr Kalenský, Hájkova 2, Praha 2, 12000
(510) (9) počítačový program, podporující rozšířené užívání typů dat, funkcí,
přístupových metod aj. rozšíření v databázi systému řízení; (16) manuály k
počítačovému programům.
(511) 9, 16
(210) O-111044

(111) **208249**
(220) 27.06.1996
(151) 25.03.1998
(540)

LIPKA

(730) **TOMIL s.r.o.**, gen. Svatoně 149/IV., Vysoké Mýto, 56601, CZ
(740) Rott, Růžička & Guttman Patentové, známkové a advokátní kanceláře,
JUDr. Vladimír Rott, Vinohradská 37/938, Praha 2, 12000
(510) (20) nábytek z plastů, výrobky z plastických hmot neuvedené v jiných
třídách; (21) náčiní a nádoby pro domácnost, plastové obaly na květináče,
plastové květináče.
(511) 20, 21
(210) O-112585

(111) **208315**
(220) 28.08.1996
(151) 25.03.1998
(540)

ZYPREXA

(730) **Eli Lilly and Company**, Lilly Corporate Center, Indianapolis, IN, US
(740) Společná advokátní kancelář Všečeka a partneři, JUDr. Švorčík Otakar,
Hájkova 2, Praha 2, 12000
(510) (5) farmaceutické výrobky, zvláště anti-psychofika.
(511) 5
(210) O-114300

(111) **208983**
(220) 16.09.1996
(151) 28.04.1998
(540)



(730) **Michelské pekárny Premium s.r.o.**, U krčského nádraží 229/17, Praha 4 - Krč, 14000, CZ
(740) PROPATENT, Ing. Vlasta Sedláčková, Pod Pekařkou 1, Praha 4 - Podolí, 14700
(510) (30) chléb čerstvý, pečivo čerstvé běžné, pečivo čerstvé cukrářské, křupavý chléb, suchary, toastový chléb, ostatní pekárenské a cukrárenské výrobky jinde neuvedené.
(511) 30
(210) O-114787

(111) **209561**
(220) 30.08.1996
(151) 27.05.1998
(540)

 **ENERGOPROJEKT PRAHA**

(730) **ÚJV Řež, a.s.**, Hlavní 130, Husinec - Řež, 25068, CZ
(740) Ing. Pavel Reichel, Lopatecká 14, Praha 4, 14700
(510) (9) programové produkty; (35) zprostředkovatelská činnost v oblasti obchodu; (42) inženýring, projekty, průzkumové a projektové práce, rozborů a expertizy pro obor energetických, průmyslových a občanských staveb, činnosti související s automatizací projektových a inženýrských prací.
(511) 9, 35, 42
(210) O-114376

(111) **210020**
(220) 30.04.1997
(151) 27.05.1998
(540)



(730) **Baudyš Pavel**, Žalovská 433, Praha 8, 18200, CZ
(740) Ing. Jupa Francis, patentový zástupce, Měchenická 4, Praha 4, 14100
(510) (10) mechanoterapeutické pomůcky jako jsou rotopedy, stepery, masážní stroje; (16) papír a výrobky z papíru, kancelářské potřeby a výjimkou nábytku, psací potřeby, psací stroje, knihařské výrobky, tiskoviny, časopisy, periodika, knihy, fotografie, kancelářská lepidla, nožičské výrobky pro kancelářské účely, učební a školní pomůcky, potřeby pro umělce, hrací karty; (25) oděvy, prádlo, boty včetně sportovních; (28) sportovní potřeby všeho druhu, tělocvičné a sportovní nářadí, hračky, sportovní potřeby nezařazené v jiných třídách, nářadí pro zimní sporty, nářadí pro sportovní hry, rybářské potřeby, zboží plážové a koupací, šermířské sečné a bodné zbraně, hry.
(511) 10, 16, 25, 28
(210) O-121736

(111) **210233**
(220) 09.05.1996
(151) 29.06.1998
(540)

 **ALITRON CZ**

(730) **ALITRON CZ, s.r.o.**, Kotěrova 5543, Zlín, 76001, CZ
(740) Ing. Zdeněk Kučera, Dlouhá 207 (P.O.BOX 92), Slušovice, 76315
(510) (4) pohonné hmoty, mazadla, motorové oleje, mazut, nafta; (12) pneumatiky; (18) kožené zboží, zejména kožená galanterie, tašky, kufrы, batohy, kabelky, cestovní brašny z kůže a náhradních materiálů, brašnářské a sedlářské výrobky; (25) obuv, oděvy dámské, pánské a dětské, sportovní oblečení, svetry, pulovry, kusový textil, zakázkové oděvy, kožené zboží, zejména kožené oděvy, kožešiny.
(511) 4, 12, 18, 25
(210) O-111094

(111) **210444**
(220) 22.01.1997
(151) 29.06.1998
(540)

 **ARCHINA**

(730) **ARCHINA Design s.r.o.**, Jungmannova 748/30, Praha 1, Nové Město, 11000, CZ
(740) Ing. Jiří Střelák, Šumberova 42, Praha 6, 16200
(510) (37) stavební činnost, občanské, bytové a inženýrské stavby; (42) projektová a architektonická činnost, poradenská činnost v této oblasti.

(511) 37, 42
(210) O-118761

(111) **211029**
(220) 13.12.1996
(151) 27.07.1998
(540)

CompuNet

(730) **CompuNet s.r.o.**, Zubatého 295/5, Praha 5 - Smíchov, 15000, CZ
(510) (9) výpočetní a kancelářská technika.
(511) 9
(210) O-117932

(111) **211648**
(220) 13.05.1996
(151) 25.08.1998
(540)



(730) **MILETA a.s.**, Husova 734, Hořice, 50801, CZ
(740) Mgr. Ing. Jan Šelder, Thámova 402/4, Praha 8, 18600
(510) (24) textilní zboží, zejména kapesníky, ubrusy, ubrousky a batisty; (40) barvení látek a příze.
(511) 24, 40
(210) O-111226

(111) **211649**
(220) 13.05.1996
(151) 25.08.1998
(540)



(730) **MILETA a.s.**, Husova 734, Hořice, 50801, CZ
(740) Mgr. Ing. Jan Šelder, Thámova 402/4, Praha 8, 18600
(510) (24) textilní zboží - zejména kapesníky, ubrusy, ubrousky a batisty; (40) barvení látek a příze.
(511) 24, 40
(210) O-111227

(111) **211666**
(220) 27.05.1996
(151) 25.08.1998
(540)

AO PRO

(730) **AMERICAN OPTICAL IP CORPORATION**, 12121 Scripps Summit Drive, Suite 400, San Diego CA 92131, CA, US
(740) JUDr. Ing. Jaroslav Tajbr, advokát, Na Poříčí 1079/3a, Praha 1, 11000
(510) (9) oftalmické oční čočky a polotovary pro oftalmické oční čočky.
(511) 9
(210) O-111628

(111) **212393**
(220) 04.07.1996
(151) 28.09.1998
(540)

DENSO

(730) **DENSO CORPORATION**, 1-1 Showa-cho, Kariya-city, Aichi-pref., JP
(740) Čermák Hořejš Myslíl a spol., JUDr. Jan Matějka, Národní 32, Praha 1, 11000
(510) (3) prací a bělicí přípravky, čistící, lešticí, odmašťovací přípravky, mýdla, výrobky kosmetické, voňavkářské včetně éterických olejů, vodičky na vlasy, zubní pasty, prášky; (4) prostředky na vázání prachu, paliva (černé a hnědé uhlí), palivové dřevo, oleje a pohonné látky, prostředky pro svícení, noční lampičky a knoty; (5) výrobky farmaceutické, zvěrolékařské a zdravotnické, výrobky dietetické pro děti a nemocné, náplasti, obvazový materiál, hmoty určené k plombování zubů a na otisky zubů, dezinfekční prostředky, prostředky pro hubení rostlinných a živočišných škůdců, antiparazitní látky; (6) kotvy, kovádky, zvony, kolejničky a jiný kovový materiál určený k železničním účelům, řetězy, kovové kabely a dráty (s výjimkou drátů k elektrotechnickým účelům), zámečnické výrobky, kovové roury, nedobytné pokladny a schránky, ocelové kuličky, podkovy, hřebíky a šrouby, formy, jiné kovové výrobky, které nejsou obsaženy v

jiných třídách; (7) motory, zemědělské stroje a líhně, maznice, soukolí a hnací řemeny, ventily (jako části strojů), čerpadla na stlačený vzduch, vakuové vývěje, ventilátory, kompresory, tříděče, ložiska (části strojů), manipulatory pro roboty, roboty, formovací stroje, elektrické přístroje pro parfumaci, elektrické přístroje pro napínání záclon, filtrační stroje a elektrické kuchyňské stroje; (8) holicí elektrické strojky, vidličky a lžice včetně z drahých kovů, zbraně sečné a bodné; (9) přístroje a nástroje k vědeckým a laboratorním účelům, přístroje a nástroje navigační, t.j. k přenášení rozkazů, pro řízení vozidel, lodí a letadel, přístroje a nástroje geodetické a elektrické nezačleněné do jiných tříd, pro bezdrátovou telegrafii, přístroje fotografické, kinematografické, optické včetně promítačů obrazů a zvětšovací přístrojů, přístroje a nástroje k vážení, signalizační, kontrolní, záchranné i učební, automaty uváděné v činnost vhozením mince nebo známky, přístroje pro záznam a reprodukci mluveného slova, zapisovací pokladny a počítačové stroje včetně kancelářských a děrovacích strojů, hasicí přístroje, speciální pouzdra pro přístroje a nástroje pro uvedené výrobky, kondenzátory, elektrotermické a elektromechanické přístroje, nástroje a zařízení; (10) přístroje a nástroje chirurgické, lékařské, zubolékařské a zvěrolékařské, včetně speciálního nábytku pro tyto obory a včetně přístrojů a zdravotnických pomůcek, jako orthopedické bandáže, zdravotnické výrobky z gumy, protézy apod; (11) osvětlovací a topná zařízení a zařízení na výrobu páry, výměníky tepla, zařízení pro vaření, chlazení, větrání včetně klimatizačních zařízení nebo zařízení pro úpravu vzduchu, zařízení pro rozvod vody a zařízení zdravotnická; (12) pozemní vozidla, motory pro pozemní vozidla, poháněcí soukolí a hnací řemeny pro pozemní vozidla, zařízení pro leteckou, lodní a pozemní dopravu; (37) stavebnictví, provádění oprav a údržba.

(511) 3, 4, 5, 6, 7, 8, 9, 10, 11, 12, 37
(210) O-112790

(111) **212477**
(220) 11.12.1996
(151) 28.09.1998
(540)



SVAZ MINERÁLNÍCH VOD

(730) **Svaz minerálních vod, z.s.**, Horova 1361/3, Karlovy Vary, 36001, CZ
(740) HALAXOVÁ & HALAXOVÁ, TETRAPAT, RNDr. Zdeňka Halaxová, Dukelská 891/4, Olomouc, 77200
(510) (32) minerální vody; (35) propagační činnost, pomoc při řízení obchodní činnosti, obchodní administrativy, kancelářské práce.
(511) 32, 35
(210) O-117742

(111) **215402**
(220) 29.07.1996
(151) 22.02.1999
(540)



(730) **Lesy České republiky, s.p.**, Přemyslova 1106/19, Hradec Králové, Nový Hradec Králové, 50008, CZ
(740) Ing. Kučera Zdeněk, Padělký 548 (P.O.BOX 92), Slušovice, 76315
(510) (4) motorové oleje, pohonné hmoty, maziva, dřevěné uhlí, palivové dřevo; (6) nábytkové a stavební kování, klempířské výrobky, kovové konstrukce a rámy; (7) stavební stroje a lesní mechanismy stacionární i mobilní; (12) automobily, autopříslušenství, autodíly; (19) stavební dřevo, písek, kámen, stavební dílce, obytné kontejnery, mobilní buňky, montované stavby obytných a rekreačních domků; (20) dřevěný nábytek, výrobky pilařské, tesařské, truhlářské a stolařské; (29) maso (vč. zpracovaného), ryby, drůbež, zvěřina, vejce, mléko, zpracovaná zelenina a ovoce; (30) káva, kakao, čaj, čokoláda, cukr, rýže, mouka a výrobky z obilnin, chléb a pečivo, cukrovinky, med, koření; (31) lesní a zemědělské produkty, dřevo nezpracované, živá zvířata, čerstvé ovoce a zelenina, obilniny, osiva, semena, sadba, živé rostliny, výpěstky dřevin, přírodní květiny, krmiva pro zvěř a dobytek; (37) stavby budov, zednické práce, zemní práce, stavby komunikací a mostů, vodoinstalační práce, servisní práce na motorových vozidlech, zdvihacích zařízeních, stavebních a zemědělských strojích a lesních mechanismech, meliorace, hrazení bystřin, hubení škodlivých živočichů, rostlin a mikroorganismů, deratizace a dezinfekce, práce s trhavinami a ohňostrojí, hornictví, těžba nerostů; (39) železniční vlečka, silniční automobilová doprava, pronájem motorových vozidel, uskladňování zboží; (40) kovoobrábění, zpracování kamene; (42) správa a ochrana lesního půdního fondu a lesních porostů a výkon této služby, správa vodních toků a vodo hospodářských děl, rybářství, myslivost, zahradnictví, lesní školky, hostinská činnost, ubytovací služby, cestovní kancelář, projektová činnost v investiční výstavbě, poradenství a odborné posudky z oblasti ekonomiky a provozu lesního hospodářství, tvorba software, zámečnictví.
(511) 4, 6, 7, 12, 19, 20, 29, 30, 31, 37, 39, 40, 42
(210) O-113440

(111) **217648**
(220) 06.11.1996
(151) 27.05.1999
(540)

APOS

(730) **Ivan Bohuňovský**, Bořetická 13, Brno, 62800, CZ
(740) Ing. Vítězslav Žák, Ostopovická 4, Troubsko, 66441
(510) (1) prostředky k leštění, odmašťování, broušení a prací louhy pro průmyslové použití; (7) zařízení pro praní, sušení a čištění prádla, oblečení, včetně kožesin a dalšího textilního zboží, zařízení pro čištění koberců; (11) zařízení osvětlovací, topná, na výrobu páry, zařízení pro chlazení, sušení, větrání, pro rozvod vody, zařízení klimatizační a pro úpravu vzduchu; (37) montážní, opravárenské a servisní služby týkající se výše uvedených zařízení; (42) poradenské služby v oblasti provozování prádelen a čistíren, projektová činnost pro zařízení prádelen a čistíren, včetně projekční přípravy rozvodů vody, tepla, páry, klimatizace a úpravy vzduchu v zařízeních prádelen a čistíren.
(511) 1, 7, 11, 37, 42
(210) O-116466

(111) **281321**
(220) 14.11.2005
(151) 24.05.2006
(540)

SKANTECH

(730) **SKANTECH, spol. s r.o.**, Bratří Štefanů 895, Hradec Králové, 50003, CZ
(510) (7) separátory; (10) separátory amalgámu pro zubolékařské vrtačky a křesla; (11) zařízení pro čištění vody.
(511) 7, 10, 11
(210) O-431452

(111) **281322**
(220) 14.11.2005
(151) 24.05.2006
(540)



Medical Trade
PRAHA

(730) **Medical Trade, s.r.o.**, Křeslická 1, Praha 10, 10100, CZ
(510) (10) přístroje a nástroje chirurgické, zubní a veterinářské, ortopedické potřeby a pomůcky, zubolékařské vrtačky a křesla, zubolékařské nářadí.
(511) 10
(210) O-431453

(111) **282011**
(220) 16.12.2005
(151) 26.06.2006
(540)

DJ INFO

(730) **MAX LOYD, s.r.o.**, Wenzigova 4/1872, Praha 2, 12000, CZ
(740) Advokátní kancelář Břeský, Hejplík, Vosátka, JUDr. Ladislav Břeský, advokát, Botičská 1936/4, Praha 2, 12800
(510) (9) nahrané a nenahrané nosiče zvuku a obrazu, zejména audiokazety, videokazety, kompaktní disky, magnetofonové pásky, audiovizuální díla na nosičích, hudební díla na nosičích; (16) tiskoviny, časopisy, publikace, propagační tiskoviny, zejména katalogy, plakáty, kalendáře, tiskárenské výrobky, kancelářské potřeby spadající do této třídy; (35) reklamní a propagační činnost prostřednictvím jakéhokoli média, distribuce zboží k reklamním účelům, inzertní činnost, zprostředkovatelská činnost v oblasti obchodu a mediálního průmyslu, jako je zprostředkování reklamy, inzerce, propagace; (38) provozování rozhlasového vysílání, poradenská činnost v oblasti sdělovacích prostředků, šíření a výměna informací prostřednictvím počítačových a telekomunikačních sítí, včetně Internetu; (41) tvorba rozhlasových programů, výchovná a zábavná činnost, organizace, příprava a pořádání hudebních vystoupení, koncertů a zábavných pořadů, vydavatelská a nakladatelská činnost.
(511) 9, 16, 35, 38, 41
(210) O-432479

(111) **284918**
(220) 03.04.2006
(151) 23.10.2006
(540)



LP Praha

(730) **Letecké přístroje Praha, s.r.o.**, Pod Hájkem 406/1, Praha 8, 18000, CZ
(740) Mgr. Václav Karliček, advokát, Vinohradská 6, Praha 2, 12000
(510) (1) slévárenské formy (přípravky pro výrobu -); (9) kompas, měřicí přístroje, měřicí přístroje přesné, měřiče rychlosti, rychloměry, tachometry, tachometry pro vozidla, navigační přístroje, navigační přístroje (satelitní -), navigační přístroje a nástroje, navigační přístroje pro vozidla [palubní počítače], počítače, simulátory řízení a ovládání vozidel; (11) vozidla (ohřívací zařízení pro rozmrazování skel -); (12) letecké přístroje a zařízení v rámci této třídy; (36) pronájem nemovitostí v rámci této třídy a služby s tím spojené; (37) počítačové vybavení v rámci této třídy (montáž, údržba a opravy -); (40) nástrojařství, kovoobráběčství; (42) aktualizace počítačových programů, počítačové programy (instalace -), programy počítačů (údržba -), vývoj a výzkum nových výrobků, výzkum v oboru strojírenství.
(511) 1, 9, 11, 12, 36, 37, 40, 42
(210) O-436162

(111) **285099**
(220) 02.05.2006
(151) 23.10.2006
(540)

AUTOPLAN

(730) **KROB software s.r.o.**, Technologická 372/2, Ostrava Pustkovec, 70800, CZ
(510) (9) softwarové moduly, databáze, elektronické mapy, počítačový software nahraný a s možností stažení, sledovací a navigační přístroje; (35) zpracování knih jízd, zpracování služebních cest, poradenská činnost v oblasti legislativy související s evidencí vozidel a cestovních náhrad, zpracování informací o dopravě, zpracování dat z navigačních přístrojů, služby (obchod) na Internetu; (42) počítačové programování - tvorba software, aktualizace a údržba počítačových programů, úprava software, poradenská činnost v oblasti hardware a software, analýzy počítačových systémů.
(511) 9, 35, 42
(210) O-437036

(111) **285175**
(220) 12.05.2006
(151) 23.10.2006
(540)

PACHOLÍK

(730) **Ehrmann AG Oberschöneck im Allgäu**, Hauptstraße 19, 87770 Oberschöneck, DE
(740) Čermák a spol., JUDr. Karel Čermák, Elišky Peškové 15/735, Praha 5, 15000
(510) (29) mléko, smetana, máslo, sýr a ostatní potravinářské přípravky mající základ v mléku - v rozsahu třídy 29, mléčné náhražky, nápoje se základem mléka, dezerty se základem mléka a smetany - v rozsahu třídy 29, jogurty, sojové mléko (mléčná náhražka), přípravky na bázi sóji - v rozsahu třídy 29, jedlé oleje a tuky, bílkovinné přípravky určené pro lidské potraviny, nemléčné smetany; (30) káva, kávové extrakty, nápoje a přípravky na bázi kávy, ledová káva, kávové náhražky, extrakty kávových náhražek, nápoje a přípravky na bázi kávových náhražek, cikorka, čaj, čajové extrakty, přípravky a nápoje se základem čaje, ledový čaj, přípravky se základem sladu, kakao a přípravky a nápoje se základem kakaa, čokoláda,

čokoládové produkty, nápoje a přípravky na bázi čokolády, cukrovinky, sladkosti, bonbóny, cukr, žvýkačky, přírodní sladidla, pekařské výrobky, chléb, kvasnice, těsto, sušenky, dorty, koláčky, oplatky, karamely, pudinky, zmrzlina, dřevňová zmrzlina, šerbety - v rámci této třídy, mražené cukrovinky, mražené dorty, jemná zmrzlina, mražené dezerty, mražené jogurty, pojivo pro výrobu zmrzliny a/nebo dřevňové zmrzliny a/nebo šerbetu a/nebo mražených cukroviněk a/nebo mražených dortů a/nebo jemné zmrzliny a/nebo dezertů a/nebo mražených jogurtů, med a medové náhražky, snídaně cereálie, müsli, kukuřičné vločky, cereální tyčinky, cereálie připravené k jídlu, cereální přípravky, rýže, těstoviny, nudle, potraviny mající základ v rýži, mouce nebo cereáliích, to vše ve formě hotových jídel, pizzy, sendviče, směsi výživných těstovin a těst připravených k pečení, omáčky, sojová omáčka, kečup, aromatizující či ochucovací prostředky pro potraviny, jedlá koření, ochucovadla, salátové zálivky, majonéza, hořčice, ocet.

(511) 29, 30
(210) O-437332

(111) **285184**
(220) 15.05.2006
(151) 23.10.2006
(540)

SVIH

(730) **SVIH PLUS s.r.o.**, Gen. M. R. Štefánika 6570/19, Trenčín, 91101, SK
(740) JUDr. Miroslav Kupka, Levého 1532, Rakovník, 26901
(510) (8) nůžky na stříhání vousů a bradek, břitvy, holicí stroje elektrické i neelektrické, brusky (ruční nářadí), brusné kotouče (ruční nářadí), brusné nástroje, čepele (nožů), nože (zbraně), sklenářský diamant (části ručních strojů), brusný kámen, vrtačky na ruční pohon, otvírače na konzervy s výjimkou elektrických, kráječe na zeleninu, lopatky na sázení nebo přesazování, lopaty (ruční nářadí), louskáčky s výjimkou louskáčků z drahých kovů, manikúrové soupravy, sekáčky na maso (ruční nástroje), motyčky (na okopávání), plečky (jako ruční nářadí), motyky, naběračky, nástrojové brusky, ostříčky jako nástroje, kleště na nehty, pilníky na nehty, lovecké nože, nože do mlýnků (ruční nástroje), nože na zeleninu, nože, listy pilky, radlice (ruční nástroje a nářadí), nožířské výrobky, přibory, nůžky, elektrické nebo neelektrické nůžky na stříhání vlasů, nůžky na trávníky a živé ploty (ruční nářadí), obírače na ovoce (ruční nářadí), ostříče na kosu, ostříčovací nástroje, pilky (ruční nářadí), pilníky (nástroje), ruční zemědělské nářadí, ruční nástroje a nářadí (na ruční pohon), ruční vrtačky (ruční nástroje), rýče, sekáče, sekačky, řezačky, sekáčky (ruční nástroje), stříhací kleště na prořezávání stromů, škrabky (ruční nástroje), škrabky na zeleninu, štěpařské nože, štípací sekery, kapesní nože, vrtáky (nebozezy), zahradní nářadí na ruční pohon, zahradnické nože, lesní sekáče, zahradnické nůžky, přibory (nože, vidličky a lžičky).

(511) 8
(210) O-437387

(111) **285203**
(220) 17.05.2006
(151) 23.10.2006
(540)

NANOVIT

(730) **AVICENNA Company, spol. s r.o.**, Podléšková 2336/2, Praha 10 - Záběhlice, 10600, CZ
(740) Ing. Francis Jupa, Měchenická 4/2554, Praha 4, 14100
(510) (5) farmaceutické, parafarmaceutické, stomatologické, veterinární, dezinfekční výrobky, zdravotnické materiály a potravinové doplňky, vše spadající do třídy 5, jako např. vitamíny, minerály a stopové prvky s léčebnými účinky, dietní a nutriční přípravky s léčebnými účinky, léčiva, medicínální sirupy, výtažky z léčivých bylin, kombinované přípravky vitamínů, minerálů, stopových prvků a bylinných výtažků s léčebnými účinky, potraviny pro lékařské účely, potravinové doplňky obohacené vitamíny nebo minerály nebo stopovými prvky s léčebnými účinky, vitamínové přípravky, vitamíny a multivitaminové preparáty, minerály a multiminerálové preparáty s léčebnými účinky, bylinné čaje s léčebnými účinky, léčivé rostliny, cukrovinky nebo pastilky nebo tablety nebo tobolky nebo kapsle nebo žvýkačky s léčivými přísadami, dietetické látky, minerální vody a dietetické nápoje upravené pro lékařské účely, dietní potraviny, výživové doplňky, bílkovinné přípravky, balzámy, krémy, masti, chemické přípravky, léčivé oleje, tuky, léčivé soli, bylinné výtažky nebo sirupy, vitamínová výživa ve formě koncentrátů, proteinové koncentráty, dietetické přípravky, žvýkačky, cigarety bez obsahu tabáku, vše výše uvedené pro lékařské účely, povzbuzující přípravky s léčebnými

účinky, zejména pro stimulaci sexuální aktivity, stomatologické materiály, prostředky a výrobky v rámci této třídy, dezinfekční, pesticidní, fungicidní, herbicidní a deratizační přípravky, obvazové materiály, náplasti, vata, lékárníčky včetně obsahu; (30) potraviny všeho druhu spadající do třídy 30, jako potravinové doplňky ne pro lékařské účely (zařazené ve třídě 30) a obsahující látky rostlinného původu, cukrovinky, žvýkačky, bonbóny, zmrzliny, pekařské a cukrářské výrobky, kakao, káva, čaj, čokoláda, a nápoje z nich, potraviny z bílkovin, těstoviny a výrobky z nich pro lidskou výživu, med; (35) zprostředkovatelská činnost v oblasti obchodu, dovozní a vývozní kancelář (export-import), marketing, distribuce prospektů a vzorků, výstavní akce reklamního a obchodního charakteru, reklama, inzerce, propagace všemi druhy médií, zprostředkovatelská činnost v oblastech uvedených ve třídě 35.

(511) 5, 30, 35
(210) O-437452

(111) **285205**
(220) 17.05.2006
(151) 23.10.2006
(540)

ALPER

(730) **ALPER a.s.**, Vrahovická 4530, Prostějov, 79601, CZ
(510) (6) výkovky, formy slévárenské (kovové), ingoty z obecných kovů, kovářské formy, kovové zboží, ocelové konstrukce, okenní kování, okna kovová, rámy dveřní kovové, stavební materiály kovové; (7) zápusťkové lisovací stroje (kovací stroje), nástroje a nářadí (ruční) mechanické, buchary, formy (části strojů), pýchovadla (stroje); (8) zápusťky (ruční nářadí), nástroje a nářadí ruční, lisovací nástroje; (19) dveře nekovové, konstrukce nekovové, okna nekovová, ploty nekovové; (40) metalurgie, frézování, galvanizace, pokovování, kalení kovů, kovářství, odlévání kovů, svařování, úprava a zpracování kovů, nástrojárna.

(511) 6, 7, 8, 19, 40
(210) O-437465

(111) **285206**
(220) 17.05.2006
(151) 23.10.2006
(540)



(730) **ALPER a.s.**, Vrahovická 4530, Prostějov, 79601, CZ
(510) (6) výkovky, formy slévárenské (kovové), ingoty z obecných kovů, kovářské formy, kovové zboží, ocelové konstrukce, okenní kování, okna kovová, rámy dveřní kovové, stavební materiály kovové; (7) zápusťkové lisovací stroje (kovací stroje), nástroje a nářadí (ruční) mechanické, buchary, formy (části strojů), pýchovadla (stroje); (8) zápusťky (ruční nářadí), nástroje a nářadí ruční, lisovací nástroje; (19) dveře nekovové, konstrukce nekovové, okna nekovová, ploty nekovové; (40) metalurgie, frézování, galvanizace, pokovování, kalení kovů, kovářství, odlévání kovů, svařování, úprava a zpracování kovů, nástrojárna.

(511) 6, 7, 8, 19, 40
(210) O-437466

(111) **285663**
(220) 04.05.2006
(151) 27.11.2006
(540)



(730) **Institut průmyslového managementu, spol. s r.o.**, Univerzitní 2762/22, Plzeň 3 Jižní Předměstí, 30100, CZ
(510) (41) výchova, vzdělávání; (42) průmyslové analýzy a výzkum, návrhy a vývoj počítačového hardwaru a softwaru.
(511) 41, 42
(210) O-437129

(111) **285665**
(220) 04.05.2006
(151) 27.11.2006
(540)



(730) **Institut průmyslového managementu, spol. s r.o.**, Univerzitní 2762/22, Plzeň 3 Jižní Předměstí, 30100, CZ
(510) (9) přístroje pro zpracování informací a počítače; (42) průmyslové analýzy a výzkum, návrh a vývoj počítačového hardwaru a softwaru.
(511) 9, 42
(210) O-437131

(111) **285664**
(220) 04.05.2006
(151) 27.11.2006
(540)

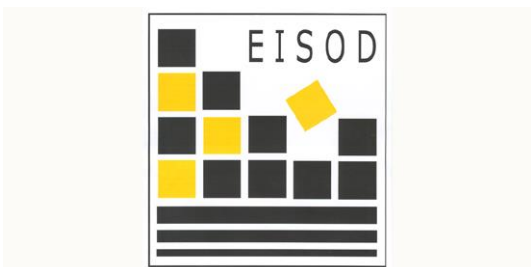

(730) **Institut průmyslového managementu, spol. s r.o.**, Univerzitní 2762/22, Plzeň 3 Jižní Předměstí, 30100, CZ
(510) (9) přístroje pro zpracování informací a počítače; (42) průmyslové analýzy a výzkum, návrh a vývoj počítačového hardwaru a softwaru.
(511) 9, 42
(210) O-437130

(111) **285711**
(220) 16.05.2006
(151) 27.11.2006
(540)



(730) **G3 s.r.o.**, Zborovská 1, Zdounky, 76802, CZ
(510) (1) chemické výrobky určené pro průmysl; (2) barvy, nátěry, laky; (3) přípravky pro odmašťování a bělení; (4) průmyslové oleje a tuky; (7) stroje a obráběcí stroje; (9) přístroje a nástroje vědecké; (16) papír, lepenka a výrobky z těchto materiálů; (17) kaučuk, gutaperča, guma; (31) výrobky zemědělské; (35) propagační činnost; (37) stavebnictví; (39) doprava, balení a skladování zboží; (40) zpracování materiálů; (42) vědecké a technologické služby; (43) služby zajišťující stravování, ubytování.
(511) 1, 2, 3, 4, 7, 9, 16, 17, 31, 35, 37, 39, 40, 42, 43
(210) O-437398

(111) **285713**
(220) 16.05.2006
(151) 27.11.2006
(540)



(730) **SOUTH CHINA TIRE & RUBBER CO., LTD. A corporation organized and existing under the laws of China**, 116# Donghuan Road, Panyu, Guangzhou, CN
(740) Ing. Václav Kratochvíl, Tábořská 758/33, Mladá Boleslav, 29301
(510) (12) automobilové pneumatiky, pláště pneumatik, obruče kol, pneumatiky, duše pneumatik, pásy na protektorování pneumatik, jízdní kola, motocykly, pneumatiky pro jízdní kola, pneumatiky pro letadla.
(511) 12
(210) O-437405

(111) **285738**
(220) 19.05.2006
(151) 27.11.2006
(540)

The logo for PROBOWL features the word "PROBOWL" in a bold, italicized, sans-serif font. The letter "O" is replaced by a stylized bowling ball with two stars on it.

(730) **Burian Daniel**, Křenovy Dvory 2, Nadějkov, 39901, CZ
(740) Mgr. Martin Nosek, Za Mototechnou 2651/6, Praha 5, 15500
(510) (7) stroje na stavění kuželek, stroje na podávání a dopravování bowlingových koulí; (9) počítačem automatizované vyhodnocovací stroje na bowling a zobrazovače /displeje/, strojní zařízení na údržbu bowlingových drah, strojní zařízení na úpravu bowlingových drah; (20) nábytek, zejména zapisovací stoly, židle, sedátka, lavice; (25) pánské a dámské oděvy a obuv; (28) koule na bowling, tašky na bowling, bowlingové kuželky, bowlingové dráhy; (41) bowlingové servisní služby.
(511) 7, 9, 20, 25, 28, 41
(210) O-437535

(111) **285854**
(220) 05.06.2006
(151) 27.11.2006
(540)

DULUX BARVY SVĚTA

(730) **Akzo Nobel Coatings International B.V.**, Velperweg 76, 6824 BM Arnhem, NL
(740) Rott, Růžička & Guttmann Patentové, známkové a advokátní kanceláře, JUDr. Vladimír Rott, Vinohradská 37, Praha 2, 12000
(510) (2) barvy, nátěry, laky, fermeže, barviva, malby a politury (bezbarvé laky), sikativa (sušidla), včetně konzervačních sikativ (sušidel), ředidla, barvicí látky a hmoty - vše jako přísady pro barvy, nátěry, laky, fermeže, barviva, malby a politury, ochranné přípravky proti rzi a hnilobě dřeva, přípravky pro spodní nátěry (ve formě barev a laků), mořidla na dřevo.

(511) 2
(210) O-438001

(111) **285986**
(220) 21.06.2006
(151) 27.11.2006
(540)

SCORPIO-VVER

(730) **ÚJV Řež, a.s.**, Hlavní 130, Husinec - Řež, 25068, CZ
(740) Ing. Pavel Reichel, Lopatecká 14, Praha 4, 14700
(510) (9) software v rozsahu třídy 9, zejména pro monitorování aktivní zóny jaderných reaktorů, elektronické publikace; (38) poskytování a šíření informací komunikačními sítěmi, zejména v oblasti počítačového software; (42) vývoj, údržba a aktualizace počítačového software, poradenské služby v oblasti počítačového software.
(511) 9, 38, 42
(210) O-438533

(111) **286276**
(220) 15.05.2006
(151) 21.12.2006
(540)

rychle a levně. avanti

(730) **OMV Refining & Marketing GmbH**, Trabrennstrasse 6-8, 1020 Wien, AT
(740) Mgr. Denisa Assefová LL.M., advokát, náměstí Republiky 1079/1a, Praha 1 - Nové Město, 11000
(510) (4) technické oleje a tuhy, mazadla, paliva (včetně motorových pohonných hmot); (35) propagační činnost, řízení obchodní činnosti, správa podniků; (36) vydávání platebních a kreditních karet a s tím související finanční služby, vydávání věrnostních karet, vydávání karet pro samoobslužné tankování u benzinových čerpadel; (37) údržba a odstraňování závad motorových vozidel v servisech, servisní a opravárenské služby motorových vozidel, mytí a čištění motorových vozidel, servis pneumatik a havarijní služby, zabudování příslušenství do motorových vozidel, tankování motorových vozidel; (39) skladování zboží, dodávka, transport a skladování paliv (včetně motorových pohonných hmot) a mazadel; (43) stravování cestujících, zejména v kavárnách, restauracích, automatech a motelech.
(511) 4, 35, 36, 37, 39, 43
(210) O-437376

(111) **286353**
(220) 02.06.2006
(151) 21.12.2006
(540)

ŠkoFIN
Fleet Services

(730) **ŠkoFIN s.r.o.**, Pekařská 6, Praha 5, 15500, CZ
(740) FISCHER & PARTNER Intellectual Property s.r.o., Ing. Michael Fischer, Na Hrobcí 294/5, Praha 2, 12000

(510) (9) software pro leasingové, pojišťovací a finanční služby, software pro vyhodnocování provozu motorových vozidel, nosiče elektronických záznamů; (16) tiskoviny, brožury, návody k obsluze, papírenské výrobky, výrobky z kartonu, obaly z papíru a umělé hmoty v rámci této třídy, psací podložky, mapy, fotografie; (35) reklama, pomoc při řízení obchodní činnosti, obchodní administrace, nákladové analýzy a statistiky ve vztahu k motorovým vozidlům, záznam, přepis, vypracování, shromažďování a předávání sdělení a záznamů, řízení dopravních vozidlových parků, zejména organizace a administrace vozidlových parků; (36) pojištění, zprostředkování pojištění, finanční služby, nemovitostní služby, leasingové financování nových a použitých vozidel, poradenství v oblasti leasingového financování, poradenství v oblasti nákladů vozidel a financování vozidel, přejímání a provádění plateb včetně automobilových daní, parkovného, poplatků za půjčování a licenčních poplatků za rádio pro druhé, nákup pronájmů, poskytování leasingu vozidel; (39) pronájem vozidel, včetně pronájmu vybavení vozidel bezpečnostními prostředky, zejména varovnými trojúhelníky, balíčky první pomoci, odtahovými lany, varovnými světly a světelnými vestami.

(511) 9, 16, 35, 36, 39
(210) O-437968

(111) **286428**
(220) 14.06.2006
(151) 21.12.2006
(540)

 **MANEX**

(730) **Alvey Manex a.s.**, Úlehlova 36/49, Podivín, 69145, CZ
(740) Inpartners Group, Ing. Leopold Dadej, patentový zástupce, Na Valtické 339/6, Břeclav 4, 69141

(510) (7) stroje balící, dopravníky, pásové i válečkové dopravníky, elevátory, generátory elektrické a generátorová soustrojí nouzová, navigační pro pružné hadice, hnací řetězy, hydraulická ovládací zařízení pro stroje, hydraulické hnací stroje a motory, kladkostroje, nosné konzoly pro stroje, kryty jako části strojů, podstavce strojů, manipulační zařízení pro nakládání a vykládání, manipulatory automatické, mechanismy pohonné a převodové vyjma pro motorová vozidla, ovládací kabely a mechanismy pro stroje, motory a hnací stroje, ovládací hydraulická a pneumatická zařízení pro stroje, motory a hnací stroje, písty a válce - jako části strojů, písty a válce tlumičů, regulátory jako části strojů, roboty - stroje, spojky vyjma pro pozemní vozidla, hnací stroje na stlačený vzduch, zdvihací

zařízení, speciální stroje pro paletizaci a depaletizaci zboží, manipulatory, jako vkladáče obraceče elevátory, včetně speciálních robotů; (42) projektování, výzkum a vývoj uvedených výrobků a zařízení.

(511) 7, 42
(210) O-438338

(111) **286435**
(220) 15.06.2006
(151) 21.12.2006
(540)

AutoFIN

(730) **ŠkoFIN, s.r.o.**, Pekařská 6, Praha 5, 15500, CZ
(740) FISCHER & PARTNER Intellectual Property s.r.o., Ing. Michael Fischer, Na Hrobcí 294/5, Praha 2, 12000

(510) (9) software pro leasingové, pojišťovací a finanční služby, software pro vyhodnocování provozu motorových vozidel, nosiče elektronických záznamů; (16) tiskoviny, brožury, návody k obsluze, papírenské výrobky, výrobky z kartonu, obaly z papíru a umělé hmoty v rámci této třídy, psací podložky, mapy, fotografie; (35) reklama, pomoc při řízení obchodní činnosti, obchodní administrace, nákladové analýzy a statistiky ve vztahu k motorovým vozidlům, záznam, přepis, vypracování, shromažďování a předávání sdělení a záznamů, řízení dopravních vozidlových parků, zejména organizace a administrace vozidlových parků; (36) pojištění, zprostředkování pojištění, finanční služby, nemovitostní služby, leasingové financování nových a použitých vozidel, poradenství v oblasti leasingového financování, poradenství v oblasti nákladů vozidel a financování vozidel, přejímání a provádění plateb včetně automobilových daní, parkovného, poplatků za půjčování a licenčních poplatků za rádio pro druhé, nákup pronájmů, poskytování leasingu vozidel; (39) pronájem vozidel, včetně pronájmu vybavení vozidel bezpečnostními prostředky, zejména varovnými trojúhelníky, balíčky první pomoci, odtahovými lany, varovnými světly a světelnými vestami.

(511) 9, 16, 35, 36, 39
(210) O-438408

(111) **286600**
(220) 03.07.2006
(151) 21.12.2006
(540)

STATECH

(730) **STATECH s.r.o.**, Počapelská 346, Dolní Beřkovice, 27701, CZ
(740) Mgr. Jitka Vejražková, patentový zástupce, Podkovářská 6, Praha 9, 19000

(510) (35) pomoc při řízení a organizování obchodní činnosti, zprostředkování obchodních záležitostí, prognózy hospodářské a ekonomické, obchodní a podnikatelský průzkum, maloobchod a velkoobchod a zprostředkování obchodu, zprostředkování při výkupu a distribuci stavebních výrobků, provozování sítě obchodů; (37) pronájem vysokozdvizných stavebních a montážních plošin a mechanismů, zejména plošin automobilových, samohybných, nůžkových, kloubových, příčesných, dále vysokozdvizných vozíků, výtahů a dalších přístrojů, určených pro manipulaci ve výškách, pronájem stavební techniky a nářadí, servis a údržba výše uvedených zařízení a přístrojů, provádění výškových prací, zejména prací stavebního charakteru pomocí výše uvedených zařízení a výškových prací při údržbě zeleně, výškové čištění budov, pronájem vysokozdvizných plošin pro práce montážní, servisní, revizní, stavební, skladovací, provádění elektroinstalace a jiných prací pomocí výše uvedených zařízení, odborné poradenství v oboru výškových prací prováděných pomocí vysokozdvizných montážních plošin a mechanismů, údržba a servis motorových vozidel včetně příslušenství, stavebnictví, provádění staveb,

jejich změn a odstraňování, rekonstrukce staveb, provádění bytových, občanských, průmyslových a inženýrských staveb, dozor nad stavbami, zprostředkování ve stavebnictví; (39) dopravní a logistické služby, vnitrostátní a mezinárodní nákladní přeprava, služby v dopravě a přepravě - zasilatelství, zprostředkování dopravních a přepravních služeb, zabezpečování přepravy zboží, poradenství v oblasti pozemní a silniční dopravy, nájem skladů, pronájem skladovacích kontejnerů, expedice, uskladňování, vykládání nákladu, poradenství pro logistiku, shromažďování a zpracovávání informací ze skladování a dopravy, včetně pronájmu skladovacích a dopravních prostředků, pronájem nákladních vozidel, včetně kamiónů, pronájem skladových kontejnerů; (41) pořádání školení se zaměřením na práce pomocí vysokozdvizných plošin a mechanismů; (43) pronájem přenosných staveb, pronájem stanů pro různé společenské aktivity, pronájem stavebních buněk obytných a sanitárních.

(511) 35, 37, 39, 41, 43
(210) O-438908

(111) **286900**
(220) 19.05.2006
(151) 18.01.2007
(540)



(730) **NORVITA s.r.o.**, Dukelská 389/22, Třebíč, 67401, CZ
(510) (1) umělá sladidla ve formě práškových směsí, tablet a roztoků; (5) potraviny pro zvláštní výživu, diabetické a dietetické poživatiny, kombinované přípravky vitamínů, minerálů a stopových prvků, výtažků z bylin, potravní doplňky obohacené vitamíny nebo minerály nebo stopovými prvky v tuhém i tekutém stavu, ve formě práškových směsí, roztoků, sirupů, gelů, past, tablet, šumivých tablet, pastilek, dražé, tobolek, kapslí, bonbonů, želé, všechny výše uvedené výrobky s léčebnými účinky, dezinfekční přípravky, regenerační přípravky, regenerační přípravky s obsahem přírodních látek, vitamínů a minerálů, masážní gely a krémy; (29) potravní doplňky neléčebné pro posílení imunity organismu a zlepšení zdraví v tuhém i tekutém stavu, ve formě práškových směsí, roztoků, sirupů, gelů, past, tablet, šumivých tablet, pastilek, dražé, tobolek, kapslí, bonbonů, želé, proteinové výrobky a přípravky, výrobky a přípravky zvláštní výživy pro sportovce a osoby s vysokým výdejem energie spadající do této třídy, želatinové výrobky a přípravky pro výživu, konzervářské výrobky jako například želé, džemy, marmelády, povídla, kečupy, ovoce a zelenina v nálevu, želírující přípravky, instantní strava, instantní polévky, bujóny, vývary, masové pomazánky, masové konzervy, masové výtažky, sušené ovoce nebo zelenina; (30) nápoje čajové, kávové, kakaové, čokoládové, náhražky kakaa nebo čaje nebo čokolády, čokoláda, žvýkačky; (32) instantní nápoje, směsi, přípravky nebo příchutě pro přípravu a výrobu nealkoholických a alkoholických nápojů, sirupy a koncentráty pro přípravu a výrobu nápojů, ovocné nebo zeleninové šťávy, mošty, džusy, nektary, sirupy a nápoje z ovocných šťáv, nealkoholické nápoje sycené i nesycené včetně nápojů vitamínových, minerálních, šumivých, iontových, energetických, proteinových, želatinových, diabetických a dietetických a nápoje s příchutí ovoce či zeleniny; (33) alkoholické nápoje.

(511) 1, 5, 29, 30, 32, 33
(210) O-437525

(111) **286939**
(220) 07.06.2006
(151) 18.01.2007
(540)

NEVADA

(730) **Lersen CZ s. r. o.**, Chotyně 182, Hrádek nad Nisou, 46334, CZ
(740) STRNAD Patent. a známková kancelář, Ing. Václav Strnad, Rychtářská 375/31, Liberec 14, 46014
(510) (11) topidla, topné a tepelné zdroje, jejich části a příslušenství, ohřivače vzduchu, jejich části a příslušenství, elektrické a plynové ohřivače průtokové a zásobní, jejich části a příslušenství, topné články, infrazářiče, plynové hořáky, radiátory, elektrické radiátory, ventilátory, odsavače spalin a par, klimatizační a chladicí přístroje, filtrační přístroje, zvlhčovače vzduchu, jejich části a příslušenství, příslušenství a díly zařízení pro topení, ohřev, klimatizaci, ventilaci a chlazení, vodovodní a plynová zařízení, vodovodní a plynová těsnění, regulační ventily, potrubní kohouty a kohoutky, jejich části a příslušenství, vodovodní baterie, jejich části a příslušenství, trubky pro vytápěcí zdroje jako jsou kotle, infrazářiče, hořáky, radiátory, ohřivače, přístroje pro ventilaci, odsávání, klimatizaci, filtrace, topení apod., kouřovody, komínové roury, regulačně-bezpečnostní přídavné přístroje pro zařízení plynová, elektrická, na tekutá paliva, jejich části a příslušenství, příkladně termostatické ventily, zapalovače apod; (35) akvizici, marketingová, propagační, reklamní, informační a inzertní obchodní a podnikatelská činnost, zprostředkování obchodněpodnikatelské a komerční činnosti, obchodní a propagační informace prostřednictvím Internetu, obchodování a zprostředkování obchodování prostřednictvím Internetu, komerční využití internetu v oblasti vyhledávacích služeb, rozšiřování propagačních, reklamních, informačních a inzertních materiálů, podpora prodeje, poradenství v obchodě a investicích, průzkum trhu, organizování obchodních a propagačních akcí, předvádění výše specifikovaných výrobků, zboží a materiálů, ukázky projektů, návrhů a aplikací, pomoc při řízení obchodní činnosti; (37) montáž, údržba a opravy topných a tepelných zdrojů včetně topných těles a instalačních rozvodů, jejich součástí a příslušenství, montáž, údržba a opravy klimatizačních zařízení, zařízení pro ventilaci a chlazení, jejich součástí a příslušenství, montáž, údržba a opravy rozvodů vody a plynů, jejich součástí a příslušenství, montáž, údržba a opravy plynových zařízení a přístrojů, jejich součástí a příslušenství, údržba a opravy elektrických a elektronických zařízení a přístrojů pro topná a tepelná zařízení, jejich součástí a příslušenství, instalatérské a topenářské služby; (42) projektová činnost a návrhy instalací v rozsahu uvedených výrobků, materiálů, montážních a údržbářských služeb, konzultační, poradenské a vývojové služby a práce včetně zkoušení těchto výrobků a materiálů, příklady jejich aplikací, zkoušky a schvalování instalací a montáží.

(511) 11, 35, 37, 42
(210) O-438078

(111) **287005**
(220) 21.06.2006
(151) 18.01.2007
(540)



(730) **Školab, s. r. o.**, Průmyslová 1200, Hradec Králové, 50002, CZ
(740) Diviš & partneři s.r.o., advokátní kancelář, JUDr. Dušan Diviš, advokát, Purkyňova 2121/3, Praha 1, Nové Město, 11000
(510) (9) laboratorní nábytek speciální; (20) školní nábytek.
(511) 9, 20
(210) O-438499

(111) **287021**
(220) 22.06.2006
(151) 18.01.2007
(540)

LIFE IS DRIVE

(730) **EI NIÑO, a.s.**, Ovocný trh 572/11, Praha 1, 11000, CZ
(510) (5) nápoje pro léčebné účely, zejména s obsahem lecitinu, vitamínů a jiných posilujících látek, potraviny a jiné dietetické výrobky pro léčebné účely, posilující a povzbuzující prostředky pro léčebné účely, nutriční doplňky pro léčebné účely, lithná voda pro léčebné účely, nápoje iontové pro léčebné účely, selterská voda pro léčebné účely, voda obsahující lithium pro léčebné účely, energetické nápoje pro léčebné účely; (32) iontové a energetické nápoje, vody minerální (přírodní nebo umělé), šumivé nápoje a jiné nealkoholické nápoje, ovocné a zeleninové nápoje a šťávy obcerstující, sirupy a jiné přípravky k výrobě nápojů, aperitivy nealkoholické, citronády, hroznový mošt (nekvášený), jablečný mošt (nealkoholický), koktejly nealkoholické, lithná voda, lithná voda, mandlové mléko (jako nápoj), mandlové mléko (jako nápoj), minerální vody (nápoje), minerální vody (nápoje), mléko (mandlové -) (nápoj), mošt (jablečný -) (nealkoholický), mošty, nápoje (nealkoholické -), nápoje (nealkoholické -), nápoje (syrovátkové -), nápoje iontové, nealkoholické nápoje, nealkoholické nápoje, nealkoholické výtažky z ovoce, nektar (ovocný -) (nealkoholický), nektar ovocný (nealkoholický), orgeada (nealkoholický nápoj), ovocné šťávy, ovocné výtažky (nealkoholické -), pивní mladinka, rajčatová šťáva (nápoj), selterská voda, minerálka, sirupy na výrobu nápojů, sirupy pro limonády, sladové nápoje, sladové pivo, pivo, lehká piva a ležáky, stolové vody, šerbety (nápoje), šerbety (slazené ovocné nápoje), šťávy (ovocné -), šťávy zeleninové (nápoje), šumivá voda, voda (sodová -), voda obsahující lithium, vody (nápoje), vody (stolní -), zázvorové pivo, zeleninové šťávy (nápoje), soda, šumivé nápoje a jiné nápoje nealkoholické, piva, energetické nápoje; (33) alkoholické esence, alkoholické výtažky z ovoce, alkoholové extrakty, anýzový likér, aperitivy, arak, arak (likér), brandy, curacao (pomerančový likér), destilované nápoje, digestiva (likéry a pálenky), digestiva (likéry hořké), esence do lihovin, extrakty alkoholové, gin, griotka, hruškový mošt (s alkoholem), jablečné mošty (s alkoholem), koktejly, lihoviny, likér anýzový, likéry, matolinové víno, medovina, medovina, mentolový likér, mentolový likér, nápoje (destilované -), pálenky, rum, rýže (lihovina z -), saké, víno, víno rýžové, vodka, výtažky z ovoce (alkoholické -), whisky, alkoholické nápoje (s výjimkou pív).
(511) 5, 32, 33
(210) O-438551

(111) **287032**
(220) 22.06.2006
(151) 18.01.2007
(540)

Cestovní kancelář FISCHER, Váš specialista na moře

(730) **Cestovní kancelář FISCHER, a.s.**, Na Strži 65/1702, Praha 4, Nusle, 14062, CZ
(740) JUDr. Kristina Škampová, Pellicova 8a, Brno, 60200
(510) (35) propagační činnost, reklama; (39) doprava, organizování cest; (43) dočasné ubytování.
(511) 35, 39, 43
(210) O-438572

(111) **287033**
(220) 22.06.2006
(151) 18.01.2007
(540)



(730) **Cestovní kancelář FISCHER, a.s.**, Na Strži 65/1702, Praha 4, Nusle, 14062, CZ
(740) JUDr. Kristina Škampová, Pellicova 8a, Brno, 60200
(510) (35) propagační činnost, reklama; (39) doprava, organizování cest; (43) dočasné ubytování.
(511) 35, 39, 43
(210) O-438574

(111) **287034**
(220) 22.06.2006
(151) 18.01.2007
(540)



(730) **Cestovní kancelář FISCHER, a.s.**, Na Strži 65/1702, Praha 4, Nusle, 14062, CZ
(740) JUDr. Kristina Škampová, Pellicova 8a, Brno, 60200
(510) (35) propagační činnost, reklama; (39) doprava, organizování cest; (43) dočasné ubytování.
(511) 35, 39, 43
(210) O-438575

(111) **287177**
(220) 25.07.2006
(151) 18.01.2007
(540)



(730) **Kobzík Petr Bc.**, Kohoutovická 320/98, Brno-Žebětín, 64100, CZ
(510) (32) piva; (43) služby zajišťující stravování a nápoje.
(511) 32, 43
(210) O-439421

(111) **287512**
(220) 21.03.2006
(151) 22.02.2007
(540)

NEDO

(730) **Bubula Aleš**, Mitrovická 323/440, Ostrava - Nová Bělá, 72400, CZ
(740) Mgr. Václav Pacl, Pod Školou 1278, Šenov u Ostravy, 73934
(510) (6) obecné kovy v surovém a polozpracovaném stavu a jejich slitiny, lešení, ocelové konstrukce a konstrukční dílce, nádrže na veškeré tekutiny a všech forem z kovu, kovový šrot, plech, zejména nerezový, plechové a kovové výrobky (neobsažené v jiných třídách), např. kolumbária, schránky, skříňe, skříňky a boxy kovové např. na pohřební urny, pro vyvěšení fotografií, pro hlavní uzávěry plynu, na hasicí přístroje, na skrápěče, na nástroje, poštovní schránky, pohřební urny a urnové uzávěry, kovové kříže na hroby, komíny kovové a kovové komínové stříšky, plechové potrubí pro vzduchotechniku a plechové opláštění pro ně, ploty kovové, mřížoví, schody, schodnice (součást schodů), spojovací materiál, zámečnické výrobky kovové a železářské zboží - vše v rámci této třídy; (11) přístroje pro osvětlení, náhrobní svítidla, komínové roury a kouřovody; (35) shromažďování různého zboží pro třetí osoby (kromě jejich přepravy), v rozsahu tříd výrobků 06, 10, 11, za účelem umožnění spotřebitelům, aby si tyto výrobky mohli pohodlně prohlížet a nakupovat, dovozní a vývozní agentura; (37) instalační, montážní, demontážní, servisní a údržbářsko-opravárenská činnost, obnova drobných kovových výrobků a staveb, (použitých nebo částečně zničených), klempířství, opracování kamene; (39) silniční doprava, manipulace s nákladem, skladování zboží, balení zboží a jeho dodávání, pronájem parkoviště, pronájem skladů, překládací zařízení, garážování včetně pronajímání garáží, zasilatelství; (40) zpracování materiálů mechanickou transformací, opracování kovů a plechového materiálu, zvláště nerezového a jeho úprava, obrábění, broušení, leštění, svařování, pájení, tepelné dělení kovů, pokovování, komaxitování, kovovýroba.

(511) 6, 11, 35, 37, 39, 40
(210) O-435683

(111) **287561**
(220) 16.05.2006
(151) 22.02.2007
(540)



(730) **HANCA, s.r.o.**, Růžová 200, Rovensko pod Troskami, 51263, CZ
(740) Mgr. Kamil Kolátor, Dolní nám. 5, Jablonec nad Nisou, 46601
(510) (6) kovové stavební materiály, kovové stavební materiály přenosné, stavební konstrukce kovové, kabely a kovové dráty neelektrické, kovové potřeby zámečnické a klempířské, kovové trubky, okna a dveře kovové, kování do oken a dveří, kovové výrobky, které nejsou uvedeny v jiných třídách; (17) kaučuk, gutaperča, guma, azbest, slída a výrobky z těchto materiálů, plastické hmoty a výrobky polozpracované, materiály k těsnění včetně skel a dvojskel, materiály k ucpání koudelí a k izolaci, tepelně izolační materiály (na bázi kovů, barev a jiných hmot), ohebné trubky nekovové; (19) stavební materiály nekovové, stavební sklo, neohebné trubky nekovové pro stavebnictví, okna a dveře nekovové, stavební konstrukce nekovové, asfalt, směla, přenosné konstrukce nekovové, nekovové pomníky; (35) propagační činnost, pomoc při řízení obchodní činnosti, obchodní administrativa, kancelářské práce, rozšiřování propagačních publikací, obchodní informace, inzerce reklamní, organizování výstav na pomoc obchodu a výstav reklamních; (36) zprostředkování pojištění, finanční, peněžní a nemovitostní služby, koupě na splátky, prodej na splátky, prodej na úvěr, obstaravatelství; (37) stavebnictví, opravy, instalační služby, provádění tepelné izolace pomocí kovů, barev a jiných hmot.
(511) 6, 17, 19, 35, 36, 37
(210) O-437401

(111) **287584**
(220) 06.06.2006
(151) 22.02.2007
(540)



(730) **Kvalita, s.r.o.**, Opletalova 43, Praha 1, 11000, CZ
(740) Rudolf Darník, Jupiterova 1186/10, Praha 10 - Uhřetěves, 10400
(510) (35) činnost podnikatelských, organizačních a ekonomických poradců, zpracování dat, zejména z oblasti certifikace, zkušebnictví, normalizace, měření a kontroly, podnikové poradenství a obchodní management, analýzy systému řízení a dokumentace, hodnotové a marketingové analýzy, obchodní a podnikatelské informace, posuzování efektivnosti provozu a racionalizace práce, marketingové studie, kvalifikace firem, pomoc při řízení obchodních a průmyslových podniků, pomoc při řízení obchodní činnosti, poradenství v obchodní činnosti, statistické informace, obchodní informační servis; (41) lektorská a edukativní činnost, služby v oblasti vzdělávání a rekvalifikace, organizování, zajištění a pořádání vzdělávacích kurzů, školení, seminářů a přednášek vše v oblasti certifikace

systémů řízení a za účelem pomoci podnikům a jiným organizacím rozvíjet a dynamizovat lidské zdroje, školení podnikových auditorů, výroba audio a video záznamů; (42) certifikace systémů řízení (např. systémů managementu jakosti, systémů environmentálního managementu, systémů managementu bezpečnosti práce a ochrany zdraví při práci a dalších systémů řízení), zjišťování a ověřování shody s národními a mezinárodními normami a standardy, kontrola, inspekce, testování, zkoušení, vyhodnocování a prověřování výrobků a služeb, zejména v oblasti jejich jakosti, dopadů na životní prostředí a bezpečnost práce a ochranu zdraví při práci, koordinace, metodické zabezpečení a tvorba pravidel pro certifikaci, informace z oblasti certifikace, zkušebnictví, normalizace, měření a kontrol, vypracování technických posudků a prověrek, výzkumná a vývojová činnost, konzultace v oblasti certifikace, zkušebnictví, normalizace a měření.

(511) 35, 41, 42
(210) O-438053

(111) **287687**
(220) 21.07.2006
(151) 22.02.2007
(540)

LČR TRADE

(730) **Lesy České republiky, s.p.**, Přemyslova 1106/19, Hradec Králové, Nový Hradec Králové, 50008, CZ
(510) (1) chemické výrobky určené pro průmysl, zahradnictví a lesnictví; (4) motorové oleje, pohonné hmoty, mazadla, dřevěné uhlí, palivové dřevo; (6) nábytkové a stavební kování kovové, klempířské výrobky, kovové konstrukce a rámy; (7) stavební stroje a lesní mechanismy stacionární i mobilní; (12) automobily, traktory, autopříslušenství a autodíly v rámci této třídy; (13) střelné zbraně, pyrotechnické výrobky; (19) stavební dřevo, písek, kámen, stavební dílce nekovové, obytné kontejnery, mobilní buňky, montované stavby obytných a rekreačních domků; (20) dřevěný nábytek, výrobky pilařské, tesařské, truhlářské a stolařské; (29) maso (včetně zpracovaného), ryby, drůbež, zvěřina; (31) lesní, zahradnické a zemědělské produkty, surové dřevo, semena, sazenice, stromky, osivo, rostliny, kmeny stromů, sadba, živé rostliny, živá zvířata, výpěstky dřevin, krmivo pro zvířata; (37) stavby budov, zednické práce, zemní práce a úprava terénů, hrazení bystřin, stavby komunikací a mostů, meliorace; (39) silniční motorová doprava, železniční vlečka, pronájem motorových vozidel, skladování zboží; (40) těžba dřeva, zpracování dřeva; (41) provozování střelnic; (43) ubytovací služby a hostinská činnost; (44) chov zvířat, hubení škůdců, léčení stromů, rostlinné školky, zahradnické služby, lesnické služby, myslivost, pronájem lesnických strojů a zařízení.

(511) 1, 4, 6, 7, 12, 13, 19, 20, 29, 31, 37, 39, 40, 41, 43, 44
(210) O-439343

(111) **287688**
(220) 21.07.2006
(151) 22.02.2007
(540)

LČR SERVIS

(730) **Lesy České republiky, s.p.**, Přemyslova 1106/19, Hradec Králové, Nový Hradec Králové, 50008, CZ
(510) (1) chemické výrobky určené pro průmysl, zahradnictví a lesnictví; (4) motorové oleje, pohonné hmoty, mazadla, dřevěné uhlí, palivové dřevo; (6) nábytkové a stavební kování kovové, klempířské výrobky, kovové konstrukce a rámy; (7) stavební stroje a lesní mechanismy stacionární i mobilní; (12) automobily, traktory, autopříslušenství a autodíly v rámci této třídy; (13) střelné zbraně, pyrotechnické výrobky; (19) stavební dřevo, písek, kámen, stavební dílce nekovové, obytné kontejnery, mobilní buňky, montované stavby obytných a rekreačních domků; (20) dřevěný nábytek, výrobky pilařské, tesařské, truhlářské a stolařské; (29) maso (včetně zpracovaného), ryby, drůbež, zvěřina; (31) lesní, zahradnické a zemědělské produkty, surové dřevo, semena, sazenice, stromky, osivo, rostliny, kmeny stromů, sadba, živé rostliny, živá zvířata, výpěstky dřevin, krmivo pro zvířata; (37) stavby budov, zednické práce, zemní práce a úprava terénů, hrazení bystřin, stavby komunikací a mostů, meliorace; (39) silniční motorová doprava, železniční vlečka, pronájem motorových vozidel, skladování zboží; (40) těžba dřeva, zpracování dřeva; (41) provozování střelnic; (43) ubytovací služby a hostinská činnost; (44) chov zvířat, hubení škůdců, léčení stromů, rostlinné školky, zahradnické služby, lesnické služby, myslivost, pronájem lesnických strojů a zařízení.

(511) 1, 4, 6, 7, 12, 13, 19, 20, 29, 31, 37, 39, 40, 41, 43, 44
(210) O-439344

(111) **287979**
(220) 04.09.2006
(151) 22.02.2007
(540)



(730) **Klepiš Jan**, Václavské náměstí 188, Uhlířské Janovice, 28504, CZ
Klepiš Jaroslav, Václavské náměstí 188, Uhlířské Janovice, 28504, CZ
(510) (29) maso, drůbež, zvěřina, masové výtahky, oleje a tuky jedlé; (40) porážka zvířat, bourání masa, výroba uzenin, zpracování masa, výroba masných výrobků na zakázku; (43) služby zajišťující stravování a nápoje, dočasné ubytování.
(511) 29, 40, 43
(210) O-440749

(111) **288004**
(220) 06.09.2006
(151) 22.02.2007
(540)

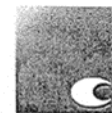

super poster

(730) **Super poster, s.r.o.**, Koněvova 1107/54, Praha 3 Žižkov, 13000, CZ
(740) Mgr. Jitka Vejražková, patentový zástupce, Podkovářská 6, Praha 9, 19000
(510) (16) polygrafické výrobky v rámci této třídy, tiskoviny, periodické a neperiodické publikace, brožury, katalogy, ročenky, kalendáře, lepenkové nebo plastové obaly, potisknuté papírové nebo plastové tašky, samolepky, reklamní materiály z papíru nebo z lepenky, informační a reklamní produkty v papírové formě, data a databáze obecně na papírových nosičích; (35) reklamní agentura, propagační, reklamní a inzertní činnost prostřednictvím jakéhokoliv média, poradenské a konzultační služby v oblasti reklamy, reklama na Internetu, zajištění, realizace a organizování reklamních kampaní, poskytování informací, informačních produktů k reklamním a obchodním účelům, pomoc a poradenství při zprostředkování reklamních kampaní, organizování výstav k obchodním nebo komerčním účelům, pronájem reklamních materiálů, pronájem reklamních ploch, obchodní průzkum, průzkum a analýza trhu, průzkum veřejného mínění, předvádění výrobků pro reklamní účely a podporu prodeje, příprava inzertních sloupků, příprava tiskových zpráv a podkladů, reklama plakátová, venkovní reklama včetně instalace, zpracování informací v oblasti reklamy, rozšiřování a zasilání reklamních materiálů, především letáků, prospektů, katalogů, periodických a neperiodických publikací, tiskovin a různých vzorků, reklamní, inzertní a propagační činnost prostřednictvím jakéhokoliv média, služby, které zahrnují záznam, přepis, vypracování, kompilaci, přenášeni nebo systematickosti písemných či

datových či elektronických sdělení a záznamů, jakož i využívání nebo kompilaci matematických a statistických údajů, vydávání reklamních, propagačních a inzertních textů; (40) polygrafické služby, zejména ofsetový tisk, digitální tisk, litografické tisky, flexotisk, sítotisk, fotosazba, hlubotisk, laminování tiskovin a obalů, úprava a zpracování papíru různými metodami k reklamním účelům, úprava a zpracování plastových, pryžových, textilních a jiných materiálů a výrobků k reklamním účelům; (41) vydavatelská činnost, vydávání tiskovin a odpovídajících elektronických médií, zejména reklamních prospektů, plakátů, katalogů, knih, novin a časopisů, vydavatelské služby, vydávání textu, grafických, obrazových a zvukových dat, reprodukovatelných v elektronické formě, které lze získat prostřednictvím datových sítí, nahrávání zvukových a zvukově obrazových nosičů, agenturní činnost v oblasti kultury; (42) umělecký, grafický a průmyslový design, obalový design, navrhování obalů, prospektů, reklamních ploch, reklamních bannerů, programování multimediálních aplikací, vytváření a modelování 3 D animací, interaktivních a grafických programů, tvorba multimediálních dokumentů, prezentací, aplikací, katalogů apod., konstrukce WWW prezentací, tvorba počítačové animace a vizualizace, programových projektů, tvorba informačních databází, elektronických časopisů, periodik, knih, provozování internetových stránek v rámci této třídy.

(511) 16, 35, 40, 41, 42
(210) O-440811

(111) **288076**
(220) 18.09.2006
(151) 22.02.2007
(540)



(730) **Stichting Choices International Foundation**, Zeestraat 84, The Hague, NL
(740) KOREJZOVÁ & SPOL., v.o.s., JUDr. Petra Korejzová, advokátka, Korunní 810/104 E, Praha 10, 10100
(510) (29) maso, ryby, drůbež a zvěřina, masové extrakty, konzervované, sušené a vařené ovoce a zelenina, želé, džemy, kompoty, vejce, mléko a mléčné výrobky, jedlé oleje a tuky; (30) káva, čaj, kakao, cukr, rýže, tapioka, ságo, náhražky kávy, mouka a přípravky vyrobené z obilovin, chléb, pečivo a cukrovinky, med, melasa, kvasnice, prášek do pečiva, sůl, hořčice, ocet, omáčky (ochucovadla), koření, led; (32) pivo, minerální a syčené vody a další nealkoholické nápoje, ovocné nápoje a ovocné džusy, sirupy a další přípravky na výrobu nápojů; (44) poradenství v oblasti výživy.
(511) 29, 30, 32, 44
(210) O-441089

(111) **288077**
(220) 18.09.2006
(151) 22.02.2007
(540)

Haló, tady Impulsovi

(730) **LONDA spol. s r. o.**, Na příkopě 859/22, Praha 1, Nové Město, 11000, CZ
(510) (9) nahrané a nenahrané nosiče zvuku a obrazu, zejména audiokazety, videokazety, magnetofonové pásky, gramofonové desky, kompaktní disky; (16) propagační tiskoviny, zejména katalogy, prospekty, plakáty, kalendáře, fotografie, knihy, časopisy, pohlednice, penály, těžítka, periodické a neperiodické tiskoviny, tiskárenské výrobky, kancelářské potřeby spadající do této třídy, potřeby pro knižní vazby, papírenské zboží, lepidla pro papírenské zboží nebo domácnost, štetce, štočky, papír, lepenka a výrobky z těchto materiálů, které nejsou zařazeny do jiných tříd,

fotografie, učební pomůcky s výjimkou aparátů, umělecké nebo ozdobné předměty z papíru nebo plastických hmot; (35) reklamní a propagační činnost prostřednictvím jakéhokoliv média, prostřednictvím telefonní sítě nebo datové sítě nebo informační sítě, inzertní činnost, zprostředkovatelská činnost v oblasti obchodu a mediálního průmyslu, jako je zprostředkování reklamy, inzerce, propagace; (38) provozování rozhlasového vysílání, šíření a výměna informací prostřednictvím počítačových a telekomunikačních sítí, včetně Internetu; (41) činnost vyučující, vzdělávací a zábavná, pořádání koncertů, hudební soutěže, živá kulturní vystoupení, tvorba rozhlasových programů, publicistika, činnost vydavatelská a nakladatelská; (42) poradenská a konzultační činnost v oblastech multimediální a masmediální tvorby.

(511) 9, 16, 35, 38, 41, 42
(210) O-441091

(111) **288281**
(220) 11.05.2006
(151) 19.03.2007
(540)



(730) **SVAZ ČESKÝCH A MORAVSKÝCH VÝROBNÍCH DRUŽSTEV**, Václavské nám. 21, Praha 1, 11360, CZ
(740) Jiří Kvítek, patentový zástupce, Pod průsekem 11, Praha 10, 10200
(510) (35) poskytování informačních, poradenských, konzultačních a zprostředkovatelských služeb pro podnikatelské účely členských výrobních družstev v oblastech obchodních, ekonomických a vnitropodnikového řízení, zajišťování propagace výrobního družstevnictví, sjednocování aktivit družstev v oblasti sociální a podpora činností družstev invalidů - v rámci této třídy, vydávání reklamních a obchodních informačních materiálů; (36) zřizování a správa sdružených účelových fondů tvořených z prostředků družstev a svazu; (41) vydávání časopisu a informačních materiálů - v rámci této třídy, organizování a zabezpečování instruktáží, vzdělávacích a odborně informačních akcí; (42) poskytování informačních, poradenských, konzultačních a zprostředkovatelských služeb pro podnikatelské účely členských výrobních družstev v oblastech právních.
(511) 35, 36, 41, 42
(210) O-437252

(111) **288282**
(220) 11.05.2006
(151) 19.03.2007
(540)



(730) **SVAZ ČESKÝCH A MORAVSKÝCH VÝROBNÍCH DRUŽSTEV**,
Václavské nám. 21, Praha 1, 11360, CZ

(740) Jiří Kvítek, patentový zástupce, Pod průsekem 11, Praha 10, 10200
(510) (35) poskytování informačních, poradenských, konzultačních a zprostředkovatelských služeb pro podnikatelské účely členských výrobních družstev v oblastech obchodních, ekonomických a vnitropodnikového řízení, zajišťování propagace výrobního družstevnictví, sjednocování aktivit družstev v oblasti sociální a podpora činností družstev invalidů - v rámci této třídy, vydávání reklamních a obchodních informačních materiálů; (36) zřizování a správa sdružených účelových fondů tvořených z prostředků družstev a svazu; (41) vydávání časopisu a informačních materiálů - v rámci této třídy, organizování a zabezpečování instruktáží, vzdělávacích a odborně informačních akcí; (42) poskytování informačních, poradenských, konzultačních a zprostředkovatelských služeb pro podnikatelské účely členských výrobních družstev v oblastech právních.

(511) 35, 36, 41, 42
(210) O-437253

(111) **288291**
(220) 05.06.2006
(151) 19.03.2007
(540)

log!call
liable & competent

(730) **LogiCall Česká republika, s.r.o.**, Čsl. armády 808/43b, Krnov, Pod Cvilínem, 79401, CZ

(740) Ing. Petr Soukup, patentový a známkový zástupce, Vídeňská 8, Olomouc, 77200

(510) (35) pomoc při řízení obchodní činnosti, činnost organizačních a ekonomických poradců, poradenství obchodního managementu, obchodní poradenství, správa dat, správa databáze, podpora řízení obchodních projektů, organizačních a informačních projektů, audity, poskytování služeb počítačového zpracování obchodu pro třetí osoby, analýza účetnictví, obchodní odhady, podpora obchodního managementu, průzkum obchodu a průzkum trhu, poradenské služby na poli obchodního managementu, služby zpracování počítačových dat, služby zpracování obchodu pro jiné v oblasti finančních záležitostí, služby obchodní administrativy, služby v oblasti administrativní správy a služby organizačně hospodářské povahy u fyzických a právnických osob, zprostředkování obchodu a služeb v rámci této třídy, administrativní a kancelářské práce, vedení účtů zejména pro leasing a koupě na splátky; (36) činnost finančních poradců, finanční služby převodu kapitálu,

finanční odhady, deblokace a kapitalizace pohledávek, prevence vzniku pohledávek, odkup pohledávek, inkasní činnost, správa portfolia pohledávek, zprostředkování finančních operací, poradenská činnost v oblasti finančních služeb, inkasování pohledávek, zprostředkování pohledávek, faktoring, poskytování půjček a úvěrů z vlastních zdrojů; (41) výchovná, vzdělávací, lektorská a školicí činnost, organizace a pořádání vzdělávacích akcí, odborných kongresů, konferencí, seminářů, symposií, kurzů, přednášek a setkání s odborným zaměřením, výuka jazyků; (42) služby výpočetní techniky, např. poskytování softwaru a tvorba softwaru, např. vytváření, instalace, spouštění a aktualizace počítačových programů, inženýrské práce v oblasti výpočetní techniky a elektrotechniky, tvorba aplikací pro publikování na síti Internet, tvorba informačních systémů pro call centra a správu klientských databází, správa počítačových sítí, vývoj hardware a software, obnova počítačových dat, služby vývoje obchodních systémů, pronájem přístupových časů k databázím, tvorba počítačových databází, poradenství v oblasti výpočetní techniky, kódování a dekódování zabezpečovacích systémů.

(511) 35, 36, 41, 42
(210) O-437992

(111) **288378**
(220) 18.08.2006
(151) 19.03.2007
(540)

KLEPIŠ

(730) **Klepíš Jan**, Václavské nám. 188, Uhlířské Janovice, 28504, CZ

Klepíš Jaroslav, Václavské nám. 188, Uhlířské Janovice, 28504, CZ

(510) (29) droby, vnitřnosti, dršťky, játra, játrová paštika, jelita, krvavá tlačěnka, klobásy, salámy, párky, maso, slanina, šunka, jedlé tuky, tukové pomazánky na chléb, uzeniny, vepřové maso, sádlo.

(511) 29
(210) O-440281

(111) **288386**
(220) 23.08.2006
(151) 19.03.2007
(540)

Palác Fénix

(730) **Palác Fénix, a.s.**, Václavské náměstí 802/56, Praha 1, 11000, CZ

(510) (36) pronájem nebytových prostor.

(511) 36
(210) O-440356

(111) **288520**
(220) 19.09.2006
(151) 19.03.2007
(540)

AKCENTDIGITAL

(730) **Akcent s.r.o.**, Štěpánská 616/20, Praha 1, 11000, CZ
(740) PROPATENT, Ing. Vlasta Sedláčková, Pod Pekařkou 1, Praha 4, 14700
(510) (9) rastrové výtažky pro tisk; (35) reklamní a propagační činnost; (40) reprografické a fotografické služby, jako vyvolávání filmů a snímků, reprografické služby v polygrafickém průmyslu; (42) grafický design včetně webového designu.
(511) 9, 35, 40, 42
(210) O-441149

(111) **288649**
(220) 05.10.2006
(151) 19.03.2007
(540)

československý
MOTORSPORT

(730) **ČESKOSLOVENSKÝ MOTORSPORT a.s.**, Koutníková 272/39, Hradec Králové, Platiště nad Labem, 50301, CZ
(740) PROPATENT, Ing. Vlasta Sedláčková, Pod Pekařkou 1, Praha 4, 14700
(510) (9) data na elektronických nosičích; (12) závodní, osobní, dodávkové, nákladní vozy; (16) tiskoviny, plakáty, výrobky z papíru, fotografie, data na papírových nosičích; (25) oděvy, pokrývky hlavy.
(511) 9, 12, 16, 25
(210) O-441706

(111) **288650**
(220) 05.10.2006
(151) 19.03.2007
(540)

ČSMS

(730) **ČESKOSLOVENSKÝ MOTORSPORT a.s.**, Koutníková 272/39, Hradec Králové, Platiště nad Labem, 50301, CZ
(740) PROPATENT, Ing. Vlasta Sedláčková, Pod Pekařkou 1, Praha 4, 14700
(510) (9) data na elektronických nosičích; (12) závodní, osobní, dodávkové, nákladní vozy; (16) tiskoviny, plakáty, výrobky z papíru, fotografie, data na papírových nosičích; (25) oděvy, pokrývky hlavy.
(511) 9, 12, 16, 25
(210) O-441707

(111) **288725**
(220) 11.10.2006
(151) 19.03.2007
(540)

CompuNet

(730) **CompuNet s.r.o.**, Zubatého 295/5, Praha 5 - Smíchov, 15000, CZ
(510) (9) výpočetní a kancelářská technika, zejména počítače a komponenty počítačových sítí, jejich periferní vybavení, včetně diskové jednotky pro uchování programu, diskové paměti, jednotky pro vnitřní řízení, počítačové programy na magnetických nosičích a ostatní příslušenství počítačů, elektronické databanky, faxové přístroje, kopírovací technika, telefonní přístroje, IP telefonní ústředny, síťové karty, síťové karty bezdrátové, síťové přepínače, routery, firewally, rozbočovače, optické spoje a ostatní komponenty v této třídě potřebné pro připojení počítačů a telefonů k datovým a počítačovým sítím, software; (37) instalace a údržba výrobků tř. 9, zejména telekomunikačních zařízení, telefonních přístrojů, zařízení, ústředn, telefonních rozvodů, informačních sítí, registrátorů telefonních hovorů, počítačových sítí, instalace telefonních ústředn, telefonních rozvodů; (38) mobilní telekomunikační služby a ostatní telekomunikační služby, dále služby spočívající v přímém propojení lokálních pevných sítí se sítí mobilních telefonů, informační služby na Internetu, zejména úplatné či bezúplatné zpřístupňování a uveřejňování informací prostřednictvím Internetu, např. webových stránek, služby internetového portálu, služby extranetu společnosti, poskytování informačního servisu prostřednictvím telefonu, mobilní telekomunikační sítě, Internetu, poskytování přístupu na on-line informační služby a databáze, přenos, úplatné či bezúplatné poskytování informací, jehož předmětem může být jakákoli datová položka obsažená v databázích, on-line informační a databázové služby, komunikační služby prostřednictvím Internetu, vnějších a vnitřních sítí, šíření elektronických tiskovin, časopisů, periodik a knih prostřednictvím počítačové, datové, elektronické, telekomunikační nebo informační sítě, provozování informační a datové sítě, provozování veřejné mobilní radiotelefonní sítě, pronájem telekomunikačních okruhů, vedení sítí, zřizování a provozování veřejných, soukromých i účelových sítí, provozování datových a počítačových sítí, veškeré služby elektronických komunikací poskytované integrovanou digitální sítí, zejména pronájem fyzických přenosových kapacit, zajišťování komunikačního spojení, služby videokonferencí, připojení a komunikace prostřednictvím sítě Internet, vč. bezpečného připojení k Internetu, elektronický přenos dokumentů, přenos informací, zprostředkování přenosu dat, zprostředkovatelská a poradenská činnost v oblasti telekomunikací a informatiky, telekomunikačních zařízení a sítí mobilních telefonů; (42) tvorba internetových aplikací, grafický design, hosting webových stránek, instalace počítačových programů, obnova počítačových dat, pronájem počítačů, regenerace počítačových dat, tvorba software, aktualizace počítačových programů, kopírování počítačových programů, počítačové systémové analýzy, tvorba počítačových systémů, poradenské služby v oblasti počítačového hardware, poradenské služby v oblasti počítačových programů, údržba počítačových programů, pronájem počítačového software, přenos dat nebo dokumentů z fyzických nosičů na elektronické nosiče, převod (konverze) dat počítačových programů (ne fyzický), tvorba a správa webových stránek, umísťování webových stránek, vývoj a implementace programových produktů a programátorské služby, projekty a návrhy počítačových sítí a jejich zabezpečení, bezpečnostní audity počítačových systémů, analýzy a optimalizace počítačových sítí, implementace a expertní nastavení aktivních prvků, zabezpečení bezdrátové sítě Wi-Fi, provozování vzdáleného monitoringu a projektů strukturovaných kabeláží a optických spojů.
(511) 9, 37, 38, 42
(210) O-441896

(111) **289663**
(220) 28.07.2006
(151) 23.04.2007
(540)

RETURN OF THE BOYBAND

(730) **Viacom International Inc.**, 1515 Broadway, New York, 10036, NY, US
(740) Společná advokátní kancelář Všetěčka Zelený Švorčík Kalenský a partneři, JUDr. Otakar Švorčík, Hálkova 2, Praha 2, 12000
(510) (41) zábavní služby, výroba, příprava, prezentace, distribuce a pronájem televizních a rozhlasových pořadů a filmů, animovaných filmů a zvukových a obrazových nahrávek, tvorba zábavných pořadů vysílaných v přímém přenosu, tvorba televizních zábavních programů, příprava hudebních televizních pořadů, vydávání knih, časopisů a periodik, výroba a pronájem vzdělávacích a instruktážních materiálů, organizování, tvorba a prezentace událostí pro účely vzdělávání, kultury nebo zábavy, organizování, tvorba a prezentace soutěží, her, výstav, sportovních událostí, přehlídek, zájezdních představení, inscenovaných představení, divadelních představení, koncertů, živě vysílaných představení a událostí s účastí diváků, organizování interaktivních her, zábava a vzdělávání, všechny výše uvedené služby poskytované i prostřednictvím celosvětové počítačové sítě a jiných (interaktivních) komunikačních sítí a médií, včetně bezdrátových komunikačních zařízení a internetu.
(511) 41
(210) O-439519

(111) **289711**
(220) 24.11.2006
(151) 23.04.2007
(540)

Propolis Moravia PM

(730) **PURUS - MEDA, s. r. o.**, Palackého 174, Brno, 61200, CZ
(740) PROPATENT, Ing. Vlasta Sedláčková, Pod Pekařkou 1, Praha 4, 14700
(510) (5) dietetický výrobek s obsahem včelího medu; (29) potravinové doplňky živočišného původu; (30) potravinový doplněk pro zvláštní výživu na bylinné bázi a z včelích produktů.
(511) 5, 29, 30
(210) O-443137

(111) **289720**
(220) 28.11.2006
(151) 23.04.2007
(540)

AIDS Chlamydidil

(730) **PURUS - MEDA, s. r. o.**, Palackého 174, Brno, 61200, CZ
(740) PROPATENT, Ing. Vlasta Sedláčková, Pod Pekařkou 1, Praha 4, 14700
(510) (5) dietetický výrobek s obsahem včelího medu s léčebnými účinky; (29) potravinové doplňky živočišného původu v rámci této třídy; (30) potravinový doplněk pro zvláštní výživu na bylinné bázi a z včelích produktů, spadající do této třídy.
(511) 5, 29, 30
(210) O-443243

(111) **289721**
(220) 28.11.2006
(151) 23.04.2007
(540)



(730) **PURUS - MEDA, s. r. o.**, Palackého 174, Brno, 61200, CZ
(740) PROPATENT, Ing. Vlasta Sedláčková, Pod Pekařkou 1, Praha 4, 14700
(510) (5) dietetický výrobek s obsahem včelího medu s léčebnými účinky; (29) potravinové doplňky živočišného původu v rámci této třídy; (30) potravinový doplněk pro zvláštní výživu na bylinné bázi a z včelích produktů, spadající do této třídy.
(511) 5, 29, 30
(210) O-443244

(111) **289722**
(220) 28.11.2006
(151) 23.04.2007
(540)



(730) **PURUS - MEDA, s. r. o.**, Palackého 174, Brno, 61200, CZ
(740) PROPATENT, Ing. Vlasta Sedláčková, Pod Pekařkou 1, Praha 4, 14700
(510) (5) dietetický výrobek s obsahem včelího medu s léčebnými účinky; (29) potravinové doplňky živočišného původu v rámci této třídy; (30) potravinový doplněk pro zvláštní výživu na bylinné bázi a z včelích produktů, spadající do této třídy.
(511) 5, 29, 30
(210) O-443245

(111) **289918**
(220) 13.09.2006
(151) 07.05.2007
(540)

Dr. Max

(730) **PHARMAX HOLDINGS LIMITED**, Agias Fylaxeos & Polygnostou, 212, Limassol, CY
(740) Jan Evan, advokátní kancelář s. r. o., JUDr., Ing. Jan Evan LL.M., Na Florenci 2116/15, Praha 1, 11000
(510) (5) veterinářské výrobky, potraviny pro batolata, náplasti, obvazový materiál; (10) lékařské přístroje, nástroje a potřeby, materiál pro lékařské použití, ortopedické bandáže, gumové potřeby hygienické; (35) velkoobchodní a maloobchodní činnost s výrobky uvedenými ve tř. 5 a 10 mezinárodního známkového třídění, zprostředkovatelská obchodní činnost, propagace, zprostředkovatelská a poradenská činnost v uvedených oblastech; (44) lékařské služby, veterinární služby, péče o hygienu a krásu osob a zvířat, lékárenská činnost, zprostředkovatelská, poradenská a informační činnost v uvedených oblastech

(511) 5, 10, 35, 44
(210) O-440990

(111) **289939**
(220) 25.10.2006
(151) 07.05.2007
(540)

S M A

(730) **GEELY HOLDING GROUP CO., LTD. A corporation organized and existing under the laws of P. R. China**, Zhongxing Road, Binjiang District, Hangzhou, 31000, CN

(740) Ing. Václav Kratochvíl, patentový zástupce, Tábořská 758/33, Mladá Boleslav, 29301

(510) (12) automobily, vozidla (zemědělská) pro dopravu, vagony, motory pro pozemní vozidla, auta, karosérie automobilů, motocykly, lehké autobusy, zájezdové autobusy, části a díly pro automobily, části a díly pro motocykly, mikrolitrační automobily (kabinové skútry), kola vozidel, podvozky vozidel.

(511) 12
(210) O-442273

(111) **290096**
(220) 03.01.2007
(151) 07.05.2007
(540)

CROSSOVERMEDIA

(730) **RED FOX, s. r. o.**, Hekova 120/15, Praha 6 - Řepy, 16300, CZ
(740) Mgr. Roman Fojtášek, advokát, Vinohradská 6, Praha 2, 12000

(510) (9) informace, data a databáze na elektronických, magnetických a optických nosičích všeho druhu a v elektronických, datových, informačních a telekomunikačních sítích všeho druhu, multimediální aplikace, nahanané a nenahané nosiče informací magnetické a elektronické, zejména zvukových, zvukově-obrazových a obrazových záznamů, elektronické informační a odborné publikace, časopisy a periodika, včetně scénářů, počítačový software nahaný, např. na CD a DVD discích a magnetických nosičích, přístroje pro reprodukci zvuku a obrazu všeho druhu, fotografické aparáty a filmové kamery, včetně jejich příslušenství, filmy a kinofilmy, hardware počítačů, kopírovací a rozmnožovací zařízení; (16) odborné a informační texty a publikace na papírových nosičích, zejména propagační texty, filmové a televizní scénáře, hudebniny a hudebně-dramatická díla, notový materiál, plakáty a fotografie, pohlednice, samolepky, kalendáře a diáře, propagační a upomínkové předměty z papíru a plastu, obaly z papíru a plastu, např. etuje, desky, sáčky a tašky; (35) propagační a reklamní činnost v oblasti obchodu, kultury a vzdělávání, zprostředkování obchodu v oboru nosičů informací, propagačních a nabídkových materiálů v oblasti kultury a vzdělávání, včetně jejich zajišťování a rozšiřování, multimediální prezentace, inzertní a propagační služby, zejména v oboru kultury a vzdělávání, včetně obchodního zastupování třetích fyzických a právnických osob, marketing, rozmnožovací služby, zprostředkování obchodních kontaktů, poskytování obchodních informačních produktů, např. multimediálních informací pro reklamní a obchodní účely, včetně jejich vyhledávání a prezentace uživatelů v počítačové síti Internet, obchodní využití sítě Internet v oblasti vyhledávacích služeb a e-businessu, obchodní průzkum a analýza trhu, odborné obchodní a podnikatelské služby; (38) šíření elektronických informací, zpráv textových, zvukových a zvukově-obrazových, např. elektronických časopisů, odborných textů a publikací, knih a scénářů a hudebně-dramatických děl prostřednictvím počítačové sítě Internet a satelitů, výměna elektronických zpráv a informací, služby zabezpečující audiovizuální komunikaci prostřednictvím informačních a

telekomunikačních sítí, např. počítačové sítě Internet a satelitů, šíření audiovizuálních děl, zpráv a informací, anket a soutěží, odborná informační a poradenská činnost v daných oborech; (41) pořádání a management kulturní, vzdělávací a zábavní činnosti, zejména filmových, hudebních, hudebně-dramatických a dramatických pořadů, včetně uměleckých, filmových a vzdělávacích soutěží, agenturní činnost v oblasti kultury a vzdělávání, nahrávání zvukových, zvukově-obrazových a obrazových záznamů, dabing a filmová tvorba, tvorba rozhlasových a televizních pořadů, půjčování a pronájem zvukových a obrazových záznamů, hudebnin a notového materiálu, výchovná a vzdělávací činnost, zejména v oblasti kultury, zajišťování služeb nahrávacích studií a ateliérů, organizování a vedení odborných kurzů, seminářů, konferencí a festivalů, nakladatelství a vydavatelství periodických a neperiodických publikací, zejména z oblasti kultury a vzdělávání na papírových a elektronických nosičích, ediční, publikační a produkční činnost v oblasti kultury a vzdělávání, odborné konzultační a obstaravatelské služby v oblasti kultury a vzdělávání, zájmové činnosti a společenských aktivit; (42) vývoj a tvorba počítačových programů a systémů, včetně jejich aktualizace a regenerace, přenos dat nebo dokumentů z fyzických nosičů na nosiče elektronické, pronájem počítačového softwaru, tvorba a správa webových stránek, instalace počítačových programů, průmyslový design, vč. grafických počítačových programů, informační a odborná konzultační a poradenská činnost v daných oborech.

(511) 9, 16, 35, 38, 41, 42
(210) O-444203

(111) **290150**
(220) 04.10.2006
(151) 14.05.2007
(540)



(730) **Stichting Choices International Foundation**, Zeestraat 84, The Hague, NL
(740) **KOREJZOVÁ & SPOL.**, v.o.s., JUDr. Petra Korejzová, advokátka, Korunní 810/104 E, Praha 10, 10100
(510) (29) maso, ryby, drůbež a zvěřina, masové extrakty, konzervované, sušené a vařené ovoce a zelenina, želé, džemy, kompoty, vejce, mléko a mléčné výrobky, jedlé oleje a tuky; (30) káva, čaj, kakao, cukr, rýže, tapioka, ságo, náhražky kávy, mouka a přípravky vyrobené z obilovin, chléb, pečivo a cukrovinky, ledy, med, melasa, kvasnice, prášek do pečiva, sůl, hořčice, ocet, omáčky (ochucovadla), koření, led; (32) pivo, minerální a syčené vody a další nealkoholické nápoje, ovocné nápoje a ovocné džusy, sirupy a další přípravky na výrobu nápojů; (44) poradenství v oblasti výživy.
(511) 29, 30, 32, 44
(210) O-441637

(111) **290151**
(220) 10.10.2006
(151) 14.05.2007
(540)



(730) "POL-HUN" M. Bielska sp.j., 11-go Listopada 65, 95-040 Koluszki, PL
(740) Ing. Iva Rylková, Polská 1525, Ostrava - Poruba, 70800
(510) (1) odstraňovače vodního kamene, přípravky na prevenci proti rzi nebo vodnímu kameni, kanalizační čističe chemické, antistatické přípravky s výjimkou přípravků pro domácnost, apretační přípravky na textil, chemické impregnační přípravky na textil, chemické zjasňovače barev; (3) prací přípravky, bělicí přípravky, odbarvovače na prádlo, odstraňovače skvrn na prádlo, škrob na prádlo, avivážní přípravky na prádlo, přípravky na namáčení prádla, zjasňovače barev pro použití v domácnosti (prádlo), mycí přípravky, odmašťovací přípravky, čisticí prostředky, čističe WC, přípravky na čištění odpadních rour, přípravky k leštění, mýdla, toaletní mýdla, kosmetické přípravky, éterické směsi, vonné sáčky do prádla, odstraňovače rzi, antistatické přípravky pro použití v domácnosti; (5) osvěžovače vzduchu, deodoranty (nikoliv osobní), odstraňovače zápachu, dezinfekční přípravky, dezinfekce na toalety, antibakteriální přípravky, repelenty a jiné odpuzovače hmyzu, přípravky k odpuzování nebo hubení molů, přípravky k hubení hmyzu a parazitů, přípravky k hubení škůdců; (21) houby mycí, houby a houbičky na použití v kuchyni, drátěnky na použití v kuchyni, drátěnky na sporáky, mycí houby s drátěnkou, polštářky na čištění, lapače hmyzu, nádoby na WC deodoranty, nádoby na osvěžovače vzduchu, nádoby na odstraňovače zápachu pro použití v domácnosti, rozprašovače přípravků na osvěžování vzduchu.

(511) 1, 3, 5, 21
(210) O-441829

(111) **291358**
(220) 23.08.2006
(151) 10.07.2007
(540)

Kavárna Fénix

(730) Palác Fénix, a.s., Václavské náměstí 802/56, Praha 1, 11000, CZ
(510) (30) ocet, nálevy k ochucení, sůl, hořčice, koření, led pro osvěžení; (32) piva; (33) alkoholické nápoje (s výjimkou pív); (43) služby zajišťující stravování a nápoje.

(511) 30, 32, 33, 43
(210) O-440357

(111) **292176**
(220) 10.04.2007
(151) 22.08.2007
(540)



(730) Grácz Viliam Ing., Mezivrší 1813/6, Praha 4, 14700, CZ
(510) (35) poradenství při vedení podniku.
(511) 35
(210) O-447188

(111) **292764**
(220) 23.04.2007
(151) 19.09.2007
(540)



(730) A Spirit, a.s., Vrbova 19, Praha 4, 14700, CZ
(510) (12) vozidla, dopravní prostředky pozemní, vzdušné nebo vodní; (25) oděvy; (28) potřeby pro sport.
(511) 12, 25, 28
(210) O-447562

(111) **293087**
(220) 26.03.2007
(151) 03.10.2007
(540)

Rádio Impuls. Úsměv sluší každému.

(730) LONDA spol. s r. o., Na příkopě 859/22, Praha 1, Nové Město, 11000, CZ
(510) (9) nahrané a nenahrané nosiče zvuku a obrazu, zejména audiokazety, videokazety, magnetofonové pásky, gramofonové desky, kompaktní disky; (16) propagační tiskoviny, zejména katalogy, prospekty, plakáty, kalendáře, fotografie, knihy, časopisy, pohlednice, penály, téžítka, periodické a neperiodické tiskoviny, tiskárenské výrobky, kancelářské potřeby, spadající do této třídy, potřeby pro knižní vazby, papírenské zboží, lepidla pro papírenské zboží nebo domácnost, štetce, štočky, papír, lepenka a výrobky z těchto materiálů, které nejsou zařazeny do jiných tříd, fotografie, učební pomůcky s výjimkou aparátů, umělecké nebo ozdobné předměty z papíru nebo plastických hmot; (35) reklamní a propagační činnost prostřednictvím jakéhokoliv média, prostřednictvím telefonní sítě nebo datové sítě nebo informační sítě, inzertní činnost, zprostředkovatelská činnost v oblasti obchodu a mediálního průmyslu, jako je zprostředkování reklamy, inzerce, propagace; (38) provozování rozhlasového vysílání, šíření a výměna informací prostřednictvím počítačových a telekomunikačních sítí, včetně Internetu; (41) činnost vyučující, vzdělávací a zábavná, pořádání koncertů, hudební soutěže, živá kulturní vystoupení, tvorba rozhlasových programů, publicistika, činnost

vydavatelská a nakladatelská; (42) poradenská a konzultační činnost v oblasti multimediální a masmediální tvorby.

- (511) 9, 16, 35, 38, 41, 42
(210) O-446800

- (111) **293105**
(220) 20.04.2007
(151) 03.10.2007

(540)

Technomask

- (730) **Bělík Radim**, Kladenská 39, Praha 6, 16000, CZ
(740) DANĚK & PARTNERS Advokátní a patentová kancelář, Ing. Dr. Vilém Daněk Ph.D., LL.M., patentový zástupce, Vinohradská 17, Praha 2, 12000
(510) (16) samolepicí pásy, lepicí pásy (papírenské zboží), lepicí pásy papírové, pásy lepicí pro kancelářské účely a pro použití v domácnosti, dávkovače lepicí pásy, umělé hmoty na modelování, modelovací hlína, dětské tvarovací hmoty, plastelíny, modelovací vosky kromě dentálních, pastelky, popisovače, barvy, křídly, písky a vosky jako výtvarné potřeby, psací potřeby, skicáky, školní potřeby, štetce, tužky, tuhy do tužek, archy papíru, papír a výrobky z papíru všeho druhu jako papír pro kopírování, papír balící, papír voskovaný, filtrační papír, celofán (celulózové fólie) na balení, papírové podložky pod sklenice, papírové ubrusky, lepenka a kartonážní výrobky, akvarely, alba, blahopřání i hudební, pohlednice, diagramy, figurky (sošky) z papírové hmoty, fotografie, stojany na fotografie, grafické reprodukcce, grafiky, lepty, listky, litografie, olejotisky, plakáty, malby (obrazy) zarámované či nezarámované, letáky, portréty, prospekty, grafické reprodukcce, rytiny, turistické příručky, mapy, atlasy, obrazy, fotografie, pohlednice a jiné propagační a informační materiály a upomínkové předměty spadající do této třídy jako propagační publikace, ročenky, papírové propagační samolepky, výrobky knihařské, psací potřeby, učební pomůcky, tiskařské typy, štočky, obaly z papíru, známky, samolepky, potřeby pro umělce, jako jsou štetce, hlína modelovací, hmota papírová, malířská plátina, malířské stojany, malířské válečky pro interiéry, mísky na vodové barvy, palety pro malíře, opěradla na ruce pro malíře, prkna rýsovací, modelovací vosky, kromě dentálních, knihařské výrobky, papírnické zboží kancelářské, obalové materiály, neperiodické i periodické publikace, například brožury, časopisy, kalendáře, katalogy, ročenky, knihy, oběžníky, zpěvníky, knihy k nalepování výstřížků (alba), komiksy, manuály, noviny, kancelářské potřeby jako jsou adresové štítky do adresovacích strojů, bloky (papírnické výrobky), číslovačky, (kancelářské potřeby), desky (papírnické výrobky), desky psací s klípsem na přidržování papíru, desky na dokumenty (šanon, pořadače), popisní papír, držáky na psací potřeby, etikety, kromě textilních, formuláře, gumičky, gumy na mazání, houbičky navlhčovací, hroty psacích per, inkousty, kalamáře, kancelářské sponky, kartón, kartotéční listky, karty, karty a pásy papírové na zaznamenání počítačových programů, krejóny (patentní tužky), kruzítka, křída na psaní, křívítka, laminovačky (na dokumenty) pro použití v kanceláři, lepicí pásy pro kancelářské účely a použití v domácnosti, lepidla pro kancelářské účely nebo pro domácnost, materiály na pečetení, nálepky (lepicí pásy) pro kancelářské použití nebo pro domácnost, napínáčky, násadky na pera, nože na papír, obálky, oplátky na pečetení, ořezávací stroje na tužky, ořezávátka na tužky, řezačky na papír, pečete, pečetni vosk, penály, pera plnicí, podložky na stůl papírové, podložky pod pivní sklenice, poštovní známky, pouzdra s psacími potřebami, pravítka, pořadače (kancelářské potřeby), pouzdra na pera, pouzdra na razítka, připínáčky, psací stroje (elektrické i neelektrické), razítka, rýsovací nástroje, sešity, seznamy (rejstříky), sponky kancelářské, stroje kancelářské na zalepování, těžítka, tikety, tiskárničky (přenosné), účetní knihy uhly na kreslení, zápisníky (notesy), bytová akvária, dětské plenky z papíru nebo buničiny (jednorázové), filtry kávové (papírové), fólie hliníková na balení potravin, fólie z umělých hmot na balení, kornouty (papírové), krabice lepenkové nebo papírové, lepenka, lepenkové roury, mašle papírové, obtisky, papír toaletní, papírové ubrusky, papírové ubrusy, pásy doutníkové, podložky (psací), podušky na razítkování, poklopy pro bytová akvária poutače z papíru nebo z lepenky, pouzdra na doklady, pouzdra na pasy, pouzdra na stříhy, pouzdra s barvami (školní pomůcky), pytlíky jako obaly (z papíru nebo umělých hmot), ručníky papírové, štíty vývěsní z papíru nebo z lepenky, tabule reklamní z papíru nebo lepenky, terária (bytová); (17) pásy lepicí kromě pásek pro léčebné účely a pro kancelářské účely a pro použití v domácnosti, izolační rukavice, latex (kaučuk), gumové výrobky jako - gumové sáčky na balení, gumové šňůry, gumové záklopy, gumové zarážky, gumové zátky, gumové kroužky, těsnící gumové kroužky na sklenice, objímky gumové na ochranu částí strojů, guma jako surovina nebo polotovar, guma na protektorování pneumatik, nekovové spojky na

potrubí, nekovové objímky na potrubí, nitě z umělých hmot kromě nití k textilním účelům, materiály zabraňující sálání tepla, hadice plátěné, hadice požární, hadice na zalévání, hadice ohebné, materiály na izolaci, skleněná vlna (izolační materiál), azbestové tkaniny, podrážky z azbestu, kaučuk syntetický, kaučuk kapalný, kaučuk surový nebo polotovar, pěnové hmoty pro aranžování květin, izolační pásy, azbestové ochranné clony, formy z ebonitu, fólie z umělých hmot kromě fólií na balení, fólie na okna proti oslnění; (19) lepicí pásy stavební, stavební materiály nekovové - surové nebo polozpracované a nekovové stavební výrobky a konstrukce obsažené ve třídě 19, neohebné trubky nekovové pro stavebnictví, přenosné konstrukce nekovové, beton, břidlice, cement a cementové desky, cihly, lepenka dehtovaná a pro stavební účely, nekovové dlaždice na podlahy, na stěny a pro stavebnictví, stavební dřevo, nekovové dveře, geotextilie, stavební kámen, kamenina pro stavebnictví, nekovové konstrukce, střešní krokve a krytiny, křemenný písek, latě, lemování střech, nekovová lešení, lišty nekovové, malta, též suché maltové směsi, malta stavební, mozaiky pro stavebnictví, mramor, nátěrové hmoty pro stavebnictví, nekovové nosníky, nekovové obklady, nekovové obklady stěn a zdí, obklady vinylové, nekovová obložení ve stavebnictví, obložení dřevěná, ohnivzdorné cementové ochranné vrstvy, nekovové okenice, nekovová dveřní okénka, nekovové rámy, nekovové okenní rámy, omítky, též sanační a strukturální omítky, omítkové směsi i hotové, zateplené omítky, opuka, nekovové stavební panely, nekovové pláště budov, papír pro stavebnictví, nekovové ploty, plst pro stavební účely, parketové podlahy, vlasy u podlah, podlahy nekovové, též lité, prkna, nekovové překlady okenní a dveřní, překližka, nekovové příčky, rákos pro stavební účely, venkovní rolety kromě kovových a textilních, řezivo, nekovové římsy a lišty pro římsy, sádra, sádrové bloky, sádrokartony, sádrovec, nekovová schodiště, nekovové schody a stupně, stavební sklo, sklo izolační pro stavby, mozaikové sklo, sklo okenní kromě skel pro automobily, tabulové sklo pro stavby, nekovové přenosné stavby, nekovové stavební hmoty, nekovové stropy, struska jako stavební hmota, šindele, škvára, šetěr i drčený, střešní nekovové tašky, nekovové trámy, nekovové drenážní trubky, kameninové trubky, nekovové trubky, tvárnice, úzlabí střech nekovová, vápenec, materiály na stavbu a pokryv či potah vozovky, nekovové výtuzze pro stavebnictví, nekovové zárubně dveří, nekovové okapní žlaby, žáruvzdorné materiály.

- (511) 16, 17, 19
(210) O-447523

- (111) **293430**
(220) 02.05.2007
(151) 17.10.2007
(540)

TEKUTÁ DLAŽBA

- (730) **HASOFT VELKOVBCHOD, s.r.o.**, Husovo náměstí 48, Polná, 58813, CZ
(740) Advokátní společnost Pánek, Beránek, Melichar, v.o.s., Mgr. Tomáš Rosický, Zrzavého 3259/9, Jihlava, 58601
(510) (1) lepidla a tmely, epoxidové lepidla a tmely, kontaktní tmely polychloroprenové, vše v rámci této třídy; (19) stavební materiály nekovové.
(511) 1, 19
(210) O-447856

(111) **294128**
(220) 11.04.2007
(151) 21.11.2007
(540)



- (730) **LONDA spol. s r. o.**, Na příkopě 859/22, Praha 1, Nové Město, 11000, CZ
- (510) (9) nahané a nenahané nosiče zvuku a obrazu, zejména audiokazety, videokazety, magnetofonové pásky, gramofonové desky, kompaktní disky; (16) propagační tiskoviny, zejména katalogy, prospekty, plakáty, kalendáře, fotografie, knihy, časopisy, pohlednice, penály, těžítka, periodické a neperiodické tiskoviny, tiskárenské výrobky, kancelářské potřeby, spadající do této třídy, potřeby pro knižní vazby, papírenské zboží, lepidla pro papírenské zboží nebo domácnost, štětce, štočky, papír, lepenka a výrobky z těchto materiálů, které nejsou zařazeny do jiných tříd, fotografie, učební pomůcky s výjimkou aparátů, umělecké nebo ozdobné předměty z papíru nebo plastických hmot, vše v rámci této třídy; (35) reklamní a propagační činnost prostřednictvím jakéhokoliv média, prostřednictvím telefonní sítě nebo datové sítě nebo informační sítě, inzertní činnost, zprostředkovatelská činnost v oblasti obchodu a mediálního průmyslu jako je zprostředkování reklamy, inzerce, propagace; (38) provozování rozhlasového vysílání, šíření a výměna informací prostřednictvím počítačových a telekomunikačních sítí, včetně Internetu; (41) činnost vyučující, vzdělávací a zábavná, pořádání koncertů, hudební soutěže, živá kulturní vystoupení, tvorba rozhlasových programů, publicistika, činnost vydavatelská a nakladatelská; (42) poradenská a konzultační činnost v oblasti multimediální a masmediální tvorby.
- (511) 9, 16, 35, 38, 41, 42
(210) O-447252

(111) **294129**
(220) 11.04.2007
(151) 21.11.2007
(540)

RockZone 105,9

- (730) **LONDA spol. s r. o.**, Na příkopě 859/22, Praha 1, Nové Město, 11000, CZ
- (510) (9) nahané a nenahané nosiče zvuku a obrazu, zejména audiokazety, videokazety, magnetofonové pásky, gramofonové desky, kompaktní disky; (16) propagační tiskoviny, zejména katalogy, prospekty, plakáty, kalendáře, fotografie, knihy, časopisy, pohlednice, penály, těžítka, periodické a neperiodické tiskoviny, tiskárenské výrobky, kancelářské potřeby, spadající do této třídy, potřeby pro knižní vazby, papírenské zboží, lepidla pro papírenské zboží nebo domácnost, štětce, štočky, papír, lepenka a výrobky z těchto materiálů, které nejsou zařazeny do jiných tříd, fotografie, učební pomůcky s výjimkou aparátů, umělecké nebo ozdobné předměty z papíru nebo plastických hmot, vše v rámci této třídy; (35) reklamní a propagační činnost prostřednictvím jakéhokoliv média, prostřednictvím telefonní sítě nebo datové sítě nebo informační sítě, inzertní činnost, zprostředkovatelská činnost v oblasti obchodu a mediálního průmyslu jako je zprostředkování reklamy, inzerce, propagace; (38) provozování rozhlasového vysílání, šíření a výměna informací prostřednictvím počítačových a telekomunikačních sítí, včetně Internetu; (41) činnost vyučující, vzdělávací a zábavná, pořádání koncertů, hudební soutěže, živá kulturní vystoupení, tvorba rozhlasových programů, publicistika, činnost vydavatelská a nakladatelská; (42) poradenská a konzultační činnost v oblasti multimediální a masmediální tvorby.
- (511) 9, 16, 35, 38, 41, 42
(210) O-447253

(111) **295781**
(220) 30.04.2007
(151) 06.02.2008
(540)

Jablonecký měsíčník

- (730) **Město Jablonec nad Nisou**, Mírové náměstí 3100/19, Jablonec nad Nisou, 46751, CZ
- (740) DANĚK & PARTNERS Advokátní a patentová kancelář, Ing. Dr. Vilém Daněk Ph.D., LL.M., patentový zástupce, Vinohradská 17, Praha 2, 12000
- (510) (9) periodika a knihy v elektronické podobě, elektronické publikace s možností stažení, elektronky a svítidla - zářivky (se žhavenou katodou), etikety elektronické pro zboží, informace a záznamy na nosičích zařazených ve třídě 9, elektronická data a databáze, informační produkty v elektronických, datových, informačních a telekomunikačních sítích všeho druhu, databázové produkty zařazené ve třídě 9, hasicí přístroje, požárnícké hole, hubice protipožární rozprašovací, automobilové požární stříkačky, ochranné štíty z azbestu pro požárníky, azbestové oděvy na ochranu proti ohni,bleskosvody,bleskojistky, bóje signální, značkovací, čluny a lodí požárnícké, detektory kouře, požární hlásiče, UV testery, přístroje pro měření kvality povrchu výrobků, UV/VIS spektrofotometry, detektory, detektory alkoholu, analyzátoři plynů (přístroje na rozbor plynů), náustky na detektory spadající do třídy 9, diagnostické přístroje jiné než k lékařským účelům, promítací přístroje na diapositivy, diaproyektory, promítací žárovky, difrakční zařízení (mikroskopie), diktovací stroje, diktafony, magnetické disky, disky kompaktní (audio-video), disky nahané se zvukovými nahrávkami, gramofonové desky, disky optické, disky počítačí, distribuční stroje automatické, rozvaděče automatické, docházkový systém (zařízení pro evidenci docházky), dopravní značky světelné nebo mechanické, dozimetry, dráty magnetické, dráty telegrafní, dráty ze slitin kovů (pojistkové), držáky fotografických kazet, dýchací masky, filtry pro dýchací masky, dýchací přístroje pro plavání pod vodou, dýchací přístroje a respirátory, s výjimkou pro umělé dýchání, elektrické dveřní zvonky, elektrické kabely, pláště elektrických kabelů, elektrické spojky, svorky a konektory, elektrická zařízení pro dálkové ovládání průmyslových procesů, elektrodynamická zařízení pro dálkové řízení signalizace, elektronická pera (vizuální zobrazovací jednotky), elektronické oznamovací tabule, nosiče dat či záznamů včetně audiokazet nahaných i nenahaných, elektronické, datové nebo informační sítě, multimediální aplikace na nosičích zařazených ve třídě 9 nebo v sítích, interaktivní a grafické programy, software, zejména pro systémy pro přenos dat, dešifrovací soustavy, platební karty nebo magnetické a čipové karty pro použití v bankovníctví, pojišťovnictví, v oblasti služeb a v obchodním styku, mezinárodní platební karty, elektronické peněženky, čipy (integrované obvody), multimediální nebo informační katalogy, audiovizuální programy a díla, programové vybavení pro počítače, software, hardware výpočetní, komunikační nebo informační techniky, elektronické databáze a databázové produkty, informace a záznamy na nosiči s výjimkou nosičů papírových ze třídy 16, informace a data na nosičích nebo v elektronických, datových, informačních, počítačových a komunikačních sítích, související software a hardware, elektronické, datové, informační, komunikační nebo výpočetní sítě včetně jednotlivých součástí a náhradních dílů obsažených ve třídě 9, multimediální aplikace, počítačové hry, hlavolamy elektrické nebo elektronické - v rámci této třídy, elektronická zařízení a vybavení spadající do třídy 9; (16) periodický tisk, brožury, časopisy, noviny, kalendáře, katalogy, ročenky, knihy, oběžníky, zpěvníky, knihy k nalepování výstřížků (alba), neperiodické i periodické publikace, komiksy, manuály, výrobky knihařské, psací potřeby, učební pomůcky, tiskařské typy, štočky, obaly z papíru, známky, samolepky, umělé hmoty na modelování, modelovací hlína, dětské tvarovací hmoty, plastelíny, modelovací vosky kromě dentálních, pastelky, popisovače, barvy - v rámci této třídy, křídly, písky a vosky jako výtvarné potřeby, psací potřeby, skicáky, školní potřeby, štětce, tužky, tuhy do tužek, archy papíru, papír a výrobky z papíru všeho druhu jako papír pro kopírování, papír balicí, papír voskovaný, filtrační papír, celofán (celulókové fólie) na balení, papírové podložky pod sklenice, papírové ubrousky, lepenka a kartonážní výrobky, akvarely, alba, blahopřání i hudební, pohlednice, diagramy, figurky (sošky) z papírové hmoty, fotografie, stojany na fotografie, grafické reprodukce, grafiky, lepty, listky, litografie, olejotisky, plakáty, malby (obrazy) zarámované či nezarámované, letáky, portréty, prospekty, grafické reprodukce, rytiny, turistické příručky, mapy, atlasy, obrazy, pohlednice a jiné propagační a informační materiály a upomínkové předměty spadající do této třídy jako propagační publikace, ročenky, papírové štěpační samolepky, potřeby pro umělce, jako jsou štětce, hlína modelovací, hmota papírová, malířská plátna, malířské stojany, malířské válečky pro interiéry, misky na vodové barvy, palety pro malíře,

opěradla na ruce pro malíře, prkna rýsovací, modelovací vosky, kromě dentálních, papírnické zboží kancelářské, obalové materiály, spadající do této třídy, kancelářské potřeby jako jsou adresové štítky do adresovacích strojů, bloky (papírnické výrobky), číslovačky, dávkovače lepicí pásky (kancelářské potřeby), desky (papírnické výrobky), desky psací s klipsem na přidržování papíru, desky na dokumenty (šanon, pořadače), dopisní papír, držáky na psací potřeby, etikety, kromě textilních, formuláře, gumičky, gumy na mazání, houbičky navlhčovací - v rámci této třídy, hroty psacích per, inkousty, kalamáře, kancelářské sponky, kartón, kartotéční listky, karty, karty a pásky papírové na zaznamenání počítačových programů, krejóny (patentní tužky), kruzítka, křída na psaní, křívítka, laminovačky (na dokumenty) pro použití v kanceláři, lepicí pásky pro kancelářské účely a použití v domácnosti, lepidla pro kancelářské účely nebo pro domácnost, materiály na pečetení, nálepky (lepicí pásky) pro kancelářské použití nebo pro domácnost, napínáčky, násadky na pera, nože na papír, obálky, oplatky na pečetení, ořezávací strojky na tužky, ořezávátka na tužky, řezačky na papír, pečete, pečeti vosk, penály, pera plnicí, podložky na stůl papírové, podložky pod pívni sklenice, poštovní známky, pouzdra s psacími potřebami, pravítka, pořadače (kancelářské potřeby), pouzdra na pera, pouzdra na razítka, připínáčky, psací stroje (elektrické i neelektrické), razítka, rýsovací nástroje, sešity, seznamy (rejstříky), sponky kancelářské, stroje kancelářské na zalepování, těžítka, tikety, tiskárničky (přenosné), účetní knihy, uhly na kreslení, zápisníky (notesy), bytová akvária, dětské plenky z papíru nebo buničiny (jednorázové), filtry kávové (papírové), fólie hliníkové na balení potravin, fólie z umělých hmot na balení, kornouty (papírové), krabice lepenkové nebo papírové, lepenka, lepenkové roury, mašle papírové, obtisky, papír toaletní, papírové ubrousky, papírové ubrusy, pásky doutníkové, podložky (psací), podušky na razítkování, poklopy pro bytová akvária, poutače z papíru nebo z lepenky, pouzdra na doklady, pouzdra na pasy, pouzdra na stříhy, pouzdra s barvami (školní pomůcky), pytlíky jako obaly (z papíru nebo umělých hmot), ručníky papírové, štíty vývěsní z papíru nebo z lepenky, tabule reklamní z papíru nebo lepenky, terária (bytová); (41) vydavatelská činnost, vydávání knih, elektronické publikování (BTP), poskytování on-line elektronických publikací (bez možnosti stažení), vydávání elektronických knih a časopisů on line, informace a zprostředkování možností rekreace, rozptýlení, zábavy, pořádání divadelních představení, provozování kinosálů, koncertní síně, provozování muzeí, knihovny (půjčovny knih), pořádání diskoték, provozování kasin a heren, provozování her on-line (z počítačové sítě), noční kluby, karaoke, výchovně zábavné klubové služby, kluby zdraví, cirkusy, drezúra zvířat, provozování zoologických zahrad, půjčování filmů, umělecké a módní agentury, estrády, pořádání loterií, organizování plesů, plánování a organizování večírků a oslav, organizování vzdělávacích, zábavných, sportovních soutěží nebo soutěží krásy,

organizování kulturních nebo vzdělávacích výstav, organizování živých představení a vystoupení, předprodej vstupenek, filmová tvorba, filmová studia, dabing, digitální zpracování obrazu, nahrávací studia, výroba rozhlasových a televizních programů, zpravodajské služby, obrazové zpravodajství, fotografování, půjčování a pronájem divadelních a jiných dekorací včetně osvětlení, pronájem rozhlasových a televizních přijímačů, půjčování přenosných videokamer, posunková řeč (tlumočení), překladatelské služby, organizování a vedení kolokvií, konferencí, kongresů, seminářů, symposií, informace o výchově a vzdělávání, školení, praktické cvičení, instruktážní výcvik, zkoušení, přezkoušení, dálkové studium, korespondenční kurzy, internátní školy, dětské jesle a školky, prázdninové tábory (zábava), náboženská výchova, pomoc a poradenství pro volbu povolání, pořádání a řízení pracovních setkání, tělesná výchova, provozování a pronájem sportovních zařízení - golfových hřišť, stadionů, tenisových dvorců, plaveckých bazénů, gymnastický výcvik, půjčování sportovního nářadí, s výjimkou dopravních prostředků.

(511) 9, 16, 41
(210) O-447800

(111) **306296**
(220) 27.12.2006
(151) 08.07.2009
(540)

RED FOX

(730) **RED FOX, s.r.o.**, Hekova 120/15, Praha 6 - Řepy, 16300, CZ
(740) Mgr. Roman Fojtášek, advokát, Vinohradská 6, Praha 2, 12000
(510) (16) odborné a informační texty a publikace na papírových nosičích, zejména propagační texty, filmové a televizní scénáře, hudebniny a hudebně-dramatická díla, plakáty, fotografie, pohlednice, samolepky, kalendáře a diáře, propagační a upomínkové předměty z papíru a plastu, obaly z papíru a plastu, např. etuje, desky, sáčky a tašky; (35) marketing a propagační činnosti v oblasti kultury a vzdělávání, zprostředkování obchodu v oboru nosičů informací, propagačních a nabídkových materiálů v oblasti kultury a vzdělávání, včetně jejich zajišťování a rozšiřování, multimediální prezentace, inzertní a propagační služby v oboru kultury a vzdělávání, včetně obchodního zastupování třetích subjektů fyzických i právnických, marketing; (42) tvorba počítačových programů a systémů, včetně jejich aktualizace a regenerace, odborná konzultační, poradenská a informační činnost v daném oboru.
(511) 16, 35, 42
(210) O-444116

Zániky ochranných známek uplynutím doby platnosti

Kapitola obsahuje údaje o ochranných známkách, které zanikly uplynutím doby platnosti podle ustanovení § 29 odst. 1 zákona č. 441/2003 Sb.

Číslo zápisu	Datum zániku	Číslo zápisu	Datum zániku	Číslo zápisu	Datum zániku	Číslo zápisu	Datum zániku
88354	23.10.2015	201973	26.10.2015	280598	17.10.2015	281226	25.10.2015
162830	24.10.2015	202818	25.10.2015	280600	17.10.2015	281228	25.10.2015
162877	24.10.2015	203524	23.10.2015	280659	24.10.2015	281230	25.10.2015
162896	28.10.2015	204435	25.10.2015	280662	24.10.2015	281231	25.10.2015
163010	24.10.2015	204440	26.10.2015	280663	24.10.2015	281232	26.10.2015
163012	24.10.2015	204441	26.10.2015	280664	24.10.2015	281234	27.10.2015
190075	26.10.2015	206081	24.10.2015	280665	24.10.2015	281236	27.10.2015
190076	27.10.2015	206758	27.10.2015	280667	24.10.2015	281849	17.10.2015
194788	26.10.2015	206759	27.10.2015	280668	24.10.2015	281850	17.10.2015
195782	24.10.2015	206760	27.10.2015	280671	25.10.2015	281851	17.10.2015
195783	24.10.2015	207428	27.10.2015	280673	25.10.2015	281863	26.10.2015
195788	25.10.2015	207429	27.10.2015	280675	25.10.2015	281864	26.10.2015
196499	25.10.2015	207430	27.10.2015	280677	25.10.2015	281866	26.10.2015
196500	25.10.2015	208145	23.10.2015	280678	25.10.2015	282316	17.10.2015
196502	26.10.2015	213747	25.10.2015	280679	25.10.2015	282319	17.10.2015
197970	24.10.2015	214213	25.10.2015	280682	26.10.2015	282329	25.10.2015
197979	27.10.2015	220051	24.10.2015	280684	26.10.2015	282333	26.10.2015
197980	27.10.2015	220715	27.10.2015	280685	26.10.2015	285402	24.10.2015
198851	27.10.2015	221149	24.10.2015	280686	26.10.2015	286797	27.10.2015
199726	24.10.2015	221150	24.10.2015	280688	26.10.2015	289377	17.10.2015
200393	23.10.2015	279900	17.10.2015	280689	26.10.2015	290258	24.10.2015
200394	23.10.2015	279901	17.10.2015	280691	27.10.2015	290430	25.10.2015
200395	23.10.2015	279902	17.10.2015	280693	27.10.2015	290431	25.10.2015
200398	24.10.2015	280588	17.10.2015	280699	27.10.2015	294226	17.10.2015
200400	24.10.2015	280589	17.10.2015	281192	17.10.2015	296327	17.10.2015
200412	25.10.2015	280591	17.10.2015	281193	17.10.2015	297453	24.10.2015
201209	23.10.2015	280592	17.10.2015	281194	17.10.2015	298396	17.10.2015
201211	25.10.2015	280593	17.10.2015	281213	24.10.2015	304528	24.10.2015
201969	26.10.2015	280594	17.10.2015	281215	24.10.2015	328102	27.10.2015
201971	26.10.2015	280595	17.10.2015	281221	25.10.2015		

Změny vlastníků ochranných známek

Kapitola obsahuje údaje o ochranných známkách, které byly převedeny nebo přešly ve smyslu ustanovení § 15 odst. 1, 2 a § 16 zákona č. 441/2003 Sb. na jiného vlastníka v rozsahu všech zapsaných výrobků nebo služeb.

Číslo zápisu	Dřívější vlastník	Nynější vlastník	S účinností od
169068	Mladá fronta a. s., Mezi Vodami 1952/9, Praha 4 - Modřany, 14300, CZ	Serafico investment s.r.o., Olivova 2096/4, Praha 1 - Nové Město, 11000, CZ	16.05.2016
169069	Mladá fronta a. s., Mezi Vodami 1952/9, Praha 4 - Modřany, 14300, CZ	Serafico investment s.r.o., Olivova 2096/4, Praha 1 - Nové Město, 11000, CZ	16.05.2016
170474	Mladá fronta a. s., Mezi Vodami 1952/9, Praha 4 - Modřany, 14300, CZ	Serafico investment s.r.o., Olivova 2096/4, Praha 1 - Nové Město, 11000, CZ	16.05.2016
170476	Mladá fronta a. s., Mezi Vodami 1952/9, Praha 4 - Modřany, 14300, CZ	Serafico investment s.r.o., Olivova 2096/4, Praha 1 - Nové Město, 11000, CZ	16.05.2016
184800	Mladá fronta a.s., Mezi Vodami 1952/9, Praha 4 - Modřany, 14300, CZ	Serafico investment s.r.o., Olivova 2096/4, Praha 1 - Nové Město, 11000, CZ	11.05.2016
210332	Mladá fronta a. s., Mezi Vodami 1952/9, Praha 4 - Modřany, 14300, CZ	Serafico investment s.r.o., Olivova 2096/4, Praha 1 - Nové Město, 11000, CZ	11.05.2016
211029	WEBER system s.r.o., Sportovců 881/13, Hostivice, 25301, CZ	CompuNet s.r.o., Zubatého 295/5, Praha 5 - Smíchov, 15000, CZ	11.05.2016
222859	Mladá fronta a.s., Mezi Vodami 1952/9, Praha 4 - Modřany, 14300, CZ	Serafico investment s.r.o., Olivova 2096/4, Praha 1 - Nové Město, 11000, CZ	11.05.2016
222882	Mladá fronta a.s., Mezi Vodami 1952/9, Praha 4 - Modřany, 14300, CZ	Serafico investment s.r.o., Olivova 2096/4, Praha 1 - Nové Město, 11000, CZ	11.05.2016
225018	Mladá fronta a. s., Mezi Vodami 1952/9, Praha 4 - Modřany, 14300, CZ	Serafico investment s.r.o., Olivova 2096/4, Praha 1 - Nové Město, 11000, CZ	16.05.2016
233213	Mladá fronta a.s., Mezi Vodami 1952/9, Praha 4 - Modřany, 14300, CZ	Serafico investment s.r.o., Olivova 2096/4, Praha 1 - Nové Město, 11000, CZ	11.05.2016
244392	Mladá fronta a.s., Mezi Vodami 1952/9, Praha 4, 14300, CZ	Serafico investment s.r.o., Olivova 2096/4, Praha 1 - Nové Město, 11000, CZ	11.05.2016
244484	Mladá fronta a.s., Mezi Vodami 1952/9, Praha 4, 14300, CZ	Serafico investment s.r.o., Olivova 2096/4, Praha 1 - Nové Město, 11000, CZ	11.05.2016
245628	Mladá fronta a.s., Mezi Vodami 1952/9, Praha 4, 14300, CZ	Serafico investment s.r.o., Olivova 2096/4, Praha 1 - Nové Město, 11000, CZ	11.05.2016
246430	Mladá fronta a.s., Mezi Vodami 1952/9, Praha 4, 14300, CZ	Serafico investment s.r.o., Olivova 2096/4, Praha 1 - Nové Město, 11000, CZ	11.05.2016
250213	Mladá fronta a. s., Mezi Vodami 1952/9, Praha 4 - Modřany, 14300, CZ	Serafico investment s.r.o., Olivova 2096/4, Praha 1 - Nové Město, 11000, CZ	11.05.2016
250480	Mladá fronta a. s., Mezi Vodami 1952/9, Praha 4 - Modřany, 14300, CZ	Serafico investment s.r.o., Olivova 2096/4, Praha 1 - Nové Město, 11000, CZ	11.05.2016
250481	Mladá fronta a. s., Mezi Vodami 1952/9, Praha 4 - Modřany, 14300, CZ	Serafico investment s.r.o., Olivova 2096/4, Praha 1 - Nové Město, 11000, CZ	11.05.2016
251135	JPI Commercial LLC, 3180 Porter Drive, Palo Alto 94304, CA, US	Jazz Pharmaceuticals, Inc., 3180 Porter Drive, Palo Alto, CA, US	16.05.2016
252690	Mladá fronta a. s., Mezi Vodami 1952/9, Praha 4 - Modřany, 14300, CZ	Serafico investment s.r.o., Olivova 2096/4, Praha 1 - Nové Město, 11000, CZ	11.05.2016
261573	Mladá fronta a.s., Mezi Vodami 1952/9, Praha 4 - Modřany, 14300, CZ	Serafico investment s.r.o., Olivova 2096/4, Praha 1 - Nové Město, 11000, CZ	16.05.2016
271039	Mladá fronta a.s., Mezi Vodami 1952/9, Praha 4, 14300, CZ	Serafico investment s.r.o., Olivova 2096/4, Praha 1 - Nové Město, 11000, CZ	11.05.2016
273198	Mladá fronta a. s., Mezi Vodami 1952/9, Praha 4, 14300, CZ	Serafico investment s.r.o., Olivova 2096/4, Praha 1 - Nové Město, 11000, CZ	11.05.2016
279326	SPP Bohemia a.s., Sokolovská 651/136a, Praha 8, 18600, CZ	SPP Storage, s.r.o., Sokolovská 651/136a, Praha 8, 18600, CZ	17.05.2016
279327	SPP Bohemia a.s., Sokolovská 651/136a, Praha 8, 18600, CZ	SPP Storage, s.r.o., Sokolovská 651/136a, Praha 8, 18600, CZ	17.05.2016
279328	SPP Bohemia a.s., Sokolovská 651/136a, Praha 8, 18600, CZ	SPP Storage, s.r.o., Sokolovská 651/136a, Praha 8, 18600, CZ	17.05.2016
280840	Mladá fronta a. s., Mezi Vodami 1952/9, Praha 4 - Modřany, 14300, CZ	Serafico investment s.r.o., Olivova 2096/4, Praha 1 - Nové Město, 11000, CZ	11.05.2016
286821	Mladá fronta a. s., Mezi Vodami 1952/9, Praha 4, 14300, CZ	Serafico investment s.r.o., Olivova 2096/4, Praha 1 - Nové Město, 11000, CZ	11.05.2016
286824	Mladá fronta a. s., Mezi Vodami 1952/9, Praha 4 - Modřany, 14300, CZ	Serafico investment s.r.o., Olivova 2096/4, Praha 1 - Nové Město, 11000, CZ	11.05.2016
286891	Mladá fronta a. s., Mezi Vodami 1952/9, Praha 4 - Modřany, 14300, CZ	Serafico investment s.r.o., Olivova 2096/4, Praha 1 - Nové Město, 11000, CZ	11.05.2016

Číslo zápisu	Dřívější vlastník	Nynější vlastník	S účinností od
288725	WEBER system s.r.o., Kroftova 1, Praha 5 - Smíchov, 15000, CZ	CompuNet s.r.o., Zubatého 295/5, Praha 5 - Smíchov, 15000, CZ	11.05.2016
295562	AVP Real, spol. s r.o., Vlárská 1409/50, Praha 10 - Uhřetěves, 10400, CZ	ThermWet s.r.o., Vlárská 1454/1, Praha 10 - Uhřetěves, 10400, CZ	11.05.2016
298493	GASTRO ŽOFÍN s.r.o., Žofín 226, Praha 1, 11000, CZ	Agentura NKL s.r.o., Slovanský ostrov 226, Praha 1 - Nové Město, 15600, CZ	12.05.2016
298494	GASTRO ŽOFÍN s.r.o., Žofín 226, Praha 1, 11000, CZ	Agentura NKL s.r.o., Slovanský ostrov 226, Praha 1 - Nové Město, 15600, CZ	12.05.2016
301029	0038 s.r.o., Biskupcova 1791/19, Praha 3, 13000, CZ	MOBINET a.s., K Brance 1173/15, Praha 5, 15500, CZ	17.05.2016
301257	0038 s.r.o., Biskupcova 1791/19, Praha 3, 13000, CZ	MOBINET a.s., K Brance 1173/15, Praha 5, 15500, CZ	17.05.2016
302319	Mladá fronta a.s., Mezi Vodami 1952/9, Praha 4 - Modřany, 14300, CZ	Serafico investment s.r.o., Olivova 2096/4, Praha 1 - Nové Město, 11000, CZ	16.05.2016
303613	Mladá fronta a.s., Mezi Vodami 1952/9, Praha 4 - Modřany, 14300, CZ	Serafico investment s.r.o., Olivova 2096/4, Praha 1 - Nové Město, 11000, CZ	11.05.2016
305392	Gastro Žofín - Chateau Zbiroh s.r.o., Slovanský ostrov 226, Praha 1, 11000, CZ	Agentura NKL s.r.o., Slovanský ostrov 226, Praha 1 - Nové Město, 15600, CZ	12.05.2016
305393	Gastro Žofín - Chateau Zbiroh s.r.o., Slovanský ostrov 226, Praha 1, 11000, CZ	Agentura NKL s.r.o., Slovanský ostrov 226, Praha 1 - Nové Město, 15600, CZ	12.05.2016
307550	Mladá fronta a.s., Mezi Vodami 1952/9, Praha 4 - Modřany, 14300, CZ	Serafico investment s.r.o., Olivova 2096/4, Praha 1 - Nové Město, 11000, CZ	16.05.2016
307971	Gastro Žofín - Chateau Zbiroh s.r.o., Slovanský ostrov 226, Praha 1, 11000, CZ	Agentura NKL Žofín s.r.o., Slovanský ostrov 226, Praha 1 - Nové Město, 15600, CZ	12.05.2016
308199	SimonPharma, a.s., Krčská 1079, Praha 4, 14000, CZ	ČESKÁ LÉKÁRNA HOLDING, a.s., Nové sady 996/25, Brno - Staré Brno, 60200, CZ	11.05.2016
310003	Mladá fronta a.s., Mezi Vodami 1952/9, Praha 4, 14300, CZ	Serafico investment s.r.o., Olivova 2096/4, Praha 1 - Nové Město, 11000, CZ	16.05.2016
311534	Mladá fronta a.s., Mezi Vodami 1952/9, Praha 4 - Modřany, 14300, CZ	Serafico investment s.r.o., Olivova 2096/4, Praha 1 - Nové Město, 11000, CZ	16.05.2016
312463	Vše pro Oko s.r.o., Sušilova 245/19, Třebíč, 67401, CZ	Hloušek Miroslav, Sportovní 555, Tanvald, 46841, CZ	16.05.2016
315286	Mladá fronta a.s., Mezi Vodami 1952/9, Praha 4 - Modřany, 14300, CZ	Serafico investment s.r.o., Olivova 2096/4, Praha 1 - Nové Město, 11000, CZ	11.05.2016
317976	Mladá fronta a.s., Mezi Vodami 1952/9, Praha 4 - Modřany, 14300, CZ	Serafico investment s.r.o., Olivova 2096/4, Praha 1 - Nové Město, 11000, CZ	11.05.2016
318169	Mladá fronta a.s., Mezi Vodami 1952/9, Praha 4 - Modřany, 14300, CZ	Serafico investment s.r.o., Olivova 2096/4, Praha 1 - Nové Město, 11000, CZ	11.05.2016
320057	SimonPharma, a.s., Krčská 1079, Praha 4, 14000, CZ	ČESKÁ LÉKÁRNA HOLDING, a.s., Nové sady 996/25, Brno - Staré Brno, 60200, CZ	11.05.2016
320058	SimonPharma, a.s., Krčská 1079, Praha 4, 14000, CZ	ČESKÁ LÉKÁRNA HOLDING, a.s., Nové sady 996/25, Brno - Staré Brno, 60200, CZ	11.05.2016
320177	Petr Frolík - Pražírna kávy, Jiráskova 555, Borohrádek, 51724, CZ	Frolík Jan, Jiráskova 555, Borohrádek, 51724, CZ	13.05.2016
326235	Musculus a.s., Pribinova 25, 811 06 Bratislava, SK	Dr. Straightenup s.r.o., Konventná 625/7, 811 03 Bratislava, SK	13.05.2016
330036	Mladá fronta a.s., Mezi Vodami 1952/9, Praha 4, 14300, CZ	Serafico investment s.r.o., Olivova 2096/4, Praha 1 - Nové Město, 11000, CZ	16.05.2016
330037	Mladá fronta a.s., Mezi Vodami 1952/9, Praha 4, 14300, CZ	Serafico investment s.r.o., Olivova 2096/4, Praha 1 - Nové Město, 11000, CZ	16.05.2016
330239	Mladá fronta a.s., Mezi Vodami 1952/9, Praha 4 - Modřany, 14300, CZ	Serafico investment s.r.o., Olivova 2096/4, Praha 1 - Nové Město, 11000, CZ	11.05.2016
335073	Mladá fronta, a.s., Mezi Vodami 1952/9, Praha 4, 14300, CZ	Serafico investment s.r.o., Olivova 2096/4, Praha 1 - Nové Město, 11000, CZ	11.05.2016
339118	Sweet Media s.r.o., Petříkov 126, Petříkov - Praha - východ, 25169, CZ	Sweet Media, s.r.o., Čičovice č.p. 113, 25268, CZ	17.05.2016
341448	Mladá fronta a.s., Mezi Vodami 1952/9, Praha 4 - Modřany, 14300, CZ	Serafico investment s.r.o., Olivova 2096/4, Praha 1 - Nové Město, 11000, CZ	11.05.2016
341451	Mladá fronta a.s., Mezi Vodami 1952/9, Praha 4 - Modřany, 14300, CZ	Serafico investment s.r.o., Olivova 2096/4, Praha 1 - Nové Město, 11000, CZ	16.05.2016
341453	Mladá fronta a.s., Mezi Vodami 1952/9, Praha 4 - Modřany, 14300, CZ	Serafico investment s.r.o., Olivova 2096/4, Praha 1 - Nové Město, 11000, CZ	16.05.2016
341881	Mladá fronta a.s., Mezi vodami 9, Praha 4 - Modřany, 14300, CZ	Serafico investment s.r.o., Olivova 2096/4, Praha 1 - Nové Město, 11000, CZ	11.05.2016
345657	Mladá fronta a.s., Mezi vodami 1952/9, Praha 4 - Modřany, 14300, CZ	Serafico investment s.r.o., Olivova 2096/4, Praha 1 - Nové Město, 11000, CZ	11.05.2016
347234	Mladá fronta a. s., Mezi Vodami 1952/9, Praha 4 - Modřany, 14300, CZ	Serafico investment s.r.o., Olivova 2096/4, Praha 1 - Nové Město, 11000, CZ	11.05.2016

Změny v údajích o vlastnících ochranných známek

Kapitola obsahuje ochranné známky, u kterých byla v rejstříku ochranných známek vyznačena změna v údajích o vlastnících ve smyslu ustanovení § 27 odst. 2 a 7 zákona č. 441/2003 Sb.

Číslo zápisu	Vlastník	S účinností od
195375	Hitachi Metals, Ltd., 2-70, Konan 1-chome, Minato-ku, Tokyo, JP	11.05.2016
195376	Hitachi Metals, Ltd., 2-70, Konan 1-chome, Minato-ku, Tokyo, JP	11.05.2016
203744	Sally Beauty International, Inc., 3001 Colorado Boulevard, Denton, 76210, TX, US	11.05.2016
207578	Bitrak, s.r.o., Spořická 5731, Chomutov, 43001, CZ	11.05.2016
211648	MILETA a.s., Husova 734, Hořice, 50801, CZ	13.05.2016
211649	MILETA a.s., Husova 734, Hořice, 50801, CZ	13.05.2016
212477	Svaz minerálních vod, z.s., Horova 1361/3, Karlovy Vary, 36001, CZ	12.05.2016
215402	Lesy České republiky, s.p., Přemyslova 1106/19, Hradec Králové, Nový Hradec Králové, 50008, CZ	16.05.2016
243148	Jupiter Investment Management Group Limited, The Zig Zag Building, Victoria Street 70, London SW1E6SQ, GB	16.05.2016
243150	Jupiter Investment Management Group Limited, The Zig Zag Building, Victoria Street 70, London SW1E6SQ, GB	16.05.2016
285099	KROB software s.r.o., Technologická 372/2, Ostrava Pustkovec, 70800, CZ	13.05.2016
285203	AVICENNA Company, spol. s r.o., Podléšková 2336/2, Praha 10 - Záběhlce, 10600, CZ	16.05.2016
285205	ALPER a.s., Vrahovická 4530, Prostějov, 79601, CZ	12.05.2016
285206	ALPER a.s., Vrahovická 4530, Prostějov, 79601, CZ	12.05.2016
285711	G3 s.r.o., Zborovská 1, Zdounky, 76802, CZ	11.05.2016
285738	Burian Daniel, Křenovy Dvory 2, Nadějkov, 39901, CZ	16.05.2016
286276	OMV Refining & Marketing GmbH, Trabrennstrasse 6-8, 1020 Wien, AT	16.05.2016
287687	Lesy České republiky, s.p., Přemyslova 1106/19, Hradec Králové, Nový Hradec Králové, 50008, CZ	16.05.2016
287688	Lesy České republiky, s.p., Přemyslova 1106/19, Hradec Králové, Nový Hradec Králové, 50008, CZ	16.05.2016
288004	Super poster, s.r.o., Koněvova 1107/54, Praha 3 Žižkov, 13000, CZ	16.05.2016
288124	Agentura NKL s.r.o., Slovanský ostrov 226, Praha 1 - Nové Město, 15600, CZ	12.05.2016
288125	Agentura NKL s.r.o., Slovanský ostrov 226, Praha 1 - Nové Město, 15600, CZ	12.05.2016
288649	ČESKOSLOVENSKÝ MOTORSPORT a.s., Koutníková 272/39, Hradec Králové, Platiště nad Labem, 50301, CZ	11.05.2016
288650	ČESKOSLOVENSKÝ MOTORSPORT a.s., Koutníková 272/39, Hradec Králové, Platiště nad Labem, 50301, CZ	11.05.2016
290014	JEREX, a.s., Příkop 843/4, Brno, Zábřovice, 60200, CZ	12.05.2016
290015	JEREX, a.s., Příkop 843/4, Brno, Zábřovice, 60200, CZ	12.05.2016
291378	JEDNOTA, spotřební družstvo České Budějovice, Pražská tř. 2176/65, České Budějovice, 37004, CZ	12.05.2016
302756	JEDNOTA, spotřební družstvo České Budějovice, Pražská tř. 2176/65, České Budějovice, 37004, CZ	12.05.2016
304168	JEDNOTA, spotřební družstvo České Budějovice, Pražská tř. 2176/65, České Budějovice, 37004, CZ	12.05.2016
306839	JEDNOTA, spotřební družstvo České Budějovice, Pražská tř. 2176/65, České Budějovice, 37004, CZ	12.05.2016
316329	HE3DA s.r.o., Beranových 130, Praha 9, Letňany, 19900, CZ	11.05.2016
317161	American Security spol. s r.o., K Vilkám 1633, Praha 10 - Dubeč, 10700, CZ	11.05.2016
318577	JEDNOTA, spotřební družstvo České Budějovice, Pražská tř. 2176/65, České Budějovice, 37004, CZ	12.05.2016
318712	JEDNOTA, spotřební družstvo České Budějovice, Pražská tř. 2176/65, České Budějovice, 37004, CZ	12.05.2016
322073	T-shock, s.r.o., Cejl 40/107, Brno, Zábřovice, 60200, CZ	16.05.2016
323760	JEDNOTA, spotřební družstvo České Budějovice, Pražská tř. 2176/65, České Budějovice, 37004, CZ	12.05.2016
323764	JEDNOTA, spotřební družstvo České Budějovice, Pražská tř. 2176/65, České Budějovice, 37004, CZ	12.05.2016
324550	JEDNOTA, spotřební družstvo České Budějovice, Pražská tř. 2176/65, České Budějovice, 37004, CZ	12.05.2016
326016	JEDNOTA, spotřební družstvo České Budějovice, Pražská tř. 2176/65, České Budějovice, 37004, CZ	12.05.2016
326017	JEDNOTA, spotřební družstvo České Budějovice, Pražská tř. 2176/65, České Budějovice, 37004, CZ	12.05.2016
327135	T-shock, s.r.o., Cejl 40/107, Brno, Zábřovice, 60200, CZ	16.05.2016
327385	JEDNOTA, spotřební družstvo České Budějovice, Pražská tř. 2176/65, České Budějovice, 37004, CZ	12.05.2016
328945	JEDNOTA, spotřební družstvo České Budějovice, Pražská tř. 2176/65, České Budějovice, 37004, CZ	12.05.2016
329372	JEDNOTA, spotřební družstvo České Budějovice, Pražská tř. 2176/65, České Budějovice, 37004, CZ	12.05.2016
329794	JEDNOTA, spotřební družstvo České Budějovice, Pražská tř. 2176/65, České Budějovice, 37004, CZ	12.05.2016
330850	T-shock, s.r.o., Cejl 40/107, Brno, Zábřovice, 60200, CZ	16.05.2016
333586	JEDNOTA, spotřební družstvo České Budějovice, Pražská tř. 2176/65, České Budějovice, 37004, CZ	12.05.2016
334169	JEDNOTA, spotřební družstvo České Budějovice, Pražská tř. 2176/65, České Budějovice, 37004, CZ	12.05.2016
334170	JEDNOTA, spotřební družstvo České Budějovice, Pražská tř. 2176/65, České Budějovice, 37004, CZ	12.05.2016

Číslo zápisu	Vlastník	S účinností od
341374	JEDNOTA, spotřební družstvo České Budějovice, Pražská tř. 2176/65, České Budějovice, 37004, CZ	12.05.2016
341486	JEDNOTA, spotřební družstvo České Budějovice, Pražská tř. 2176/65, České Budějovice, 37004, CZ	12.05.2016
346195	JEDNOTA, spotřební družstvo České Budějovice, Pražská tř. 2176/65, České Budějovice, 37004, CZ	12.05.2016
352137	JEDNOTA, spotřební družstvo České Budějovice, Pražská tř. 2176/65, České Budějovice, 37004, CZ	12.05.2016