

Číselné INID kódy pro označování bibliografických dat technických řešení

INID Codes for the identification of bibliographic data of technical solutions

(Standard WIPO ST. 9 a ST. 80)

(11)	číslo patentu/zápisu/osvědčení	(11)	Number of the patent/registration/certification
(15)	datum zápisu průmyslového vzoru	(15)	Industrial design registration date
(21)	číslo přihlášky/žádosti	(21)	.Application number
(22)	datum podání přihlášky/žádosti	(22)	Date of application filling
(23)	údaje o výstavní prioritě	(23)	Exhibition priority data
(28)	počet průmyslových vzorů	(28)	Number of industrial designs included in the application
(31)	číslo prioritní přihlášky	(31)	Number of priority application
(32)	datum podání prioritní přihlášky	(32)	Filing date of priority application
(33)	země priority	(33)	Priority country
(40)	datum zveřejnění přihlášky vynálezu	(40)	Date of publication of patent application
(45)	datum zveřejnění zapsaného průmyslového vzoru	(45)	Publication date of the registered industrial design
(47)	datum zveřejnění udělení patentu a zápisu užitého vzoru, datum zápisu užitého vzoru, datum oznámení udělení evropského patentu v Evropském patentovém věstníku	(47)	Publication date of patent granting and publication date of utility model registration, registration date of utility model, publication date of European patent granting in the European patent bulletin
(51)	mezinárodní patentové třídění/Locarnské třídění průmyslových vzorů	(51)	International Patent Classification/ Locarno Classification for Industrial Designs
(54)	Název	(54)	Title
(55)	vyobrazení průmyslového vzoru	(55)	Reproduction of the industrial design
(57)	Anotace	(57)	Abstract
(68)	číslo základního patentu	(68)	Number of the basic patent
(71)	označení přihlašovatele/žadatele	(71)	Applicant
(72)	označení původce	(72)	Inventor
(73)	označení majitele/vlastníka	(73)	Owner
(74)	označení zástupce	(74)	Attorney's name and address
(86)	číslo mezinárodní přihlášky	(86)	International application number
(87)	číslo mezinárodního zveřejnění	(87)	International publication number
(92)	datum a číslo první registrace přípravku pro Českou republiku	(92)	Date and number(s) of the first authorization to market the product in the CZ
(93)	datum, číslo a země první registrace přípravku v rámci Společenství	(93)	Date, number(s) and country of the first authorization to market the product in the EEC
(94)	doba platnosti osvědčení	(94)	Term of certification validity
(95)	označení a typ přípravku	(95)	Name of the product and product type
(96)	datum podání a číslo evropské patentové přihlášky	(96)	European patent application filing date and number
(97)	datum zveřejnění a číslo zveřejnění evropské patentové přihlášky v Evropském patentovém věstníku	(97)	European patent application publication date and publication number in the European patent bulletin

Číselné INID kódy pro označování bibliografických dat ochranných známek

INID codes and minimum required for the identification of bibliographic data relating to marks

(Standard WIPO ST.60)

(111)	Číslo zápisu ochranné známky (registrace)	(111)	Number of registration
(151)	Datum zápisu ochranné známky	(151)	Date of the registration
(210)	Číslo přihlášky ochranné známky (spisu)	(210)	Number of the application
(220)	Datum podání přihlášky	(220)	Date of filing of the application
(320)	Datum vzniku práva přednosti	(320)	Date of the first application
(442)	Datum zveřejnění přihlášky po průzkumu	(442)	Date of the publication of the examined application
(450)	Datum zveřejnění zápisu ochranné známky ve Věstníku	(450)	Date of publication of the registration
(510)	Seznam výrobků a služeb	(510)	List of goods and/or services
(511)	Číslo třídy výrobků a služeb	(511)	Number of the class of goods and/or services
(526)	Omezení rozsahu ochrany o prvek	(526)	Disclaimer
(540)	Znění nebo vyobrazení ochranné známky	(540)	Reproduction of the mark
(551)	Kolektivní ochranná známka	(551)	Collective mark
(554)	Prostorová ochranná známka	(554)	Three-dimensional mark
(558)	Ochranná známka tvořená pouze barvou nebo kombinací barev	(558)	Mark consisting exclusively of one or several colours
(583)	Datum právní moci rozhodnutí/výsledek rozhodnutí	(583)	Date of the legal force of the decision/ result of the decision
(591)	Údaje o barevnosti ochranné známky	(591)	Information concerning colour
(730)	Přihlašovatel/vlastník ochranné známky	(730)	The applicant or the holder of the mark
(740)	Zástupce	(740)	Name and address of the representative
(811)	Mezinárodní číslo zápisu ochranné známky	(811)	Number of the international registration
(890)	Kód státu ochrany mezinárodní ochranné známky	(890)	INID code of the state of the international mark

Kódy pro kódování záhlaví oznámení publikovaných ve Věstníku

(Standard WIPO ST. 17)

BB9A	zveřejněné přihlášky vynálezů	MK1K	zánik užitého vzoru uplynutím doby platnosti
FG1K	zapsané užité vzory	MK4A	zánik patentů uplynutím doby platnosti
FG4A	udělené patenty	MK4F	zánik autorských osvědčení uplynutím doby platnosti
FG4Q	zapsané průmyslové vzory	MK4Q	zánik průmyslového vzoru uplynutím doby ochrany
LD3K	částečný výmaz užitého vzoru	MM4A	zánik patentů pro nezaplacení ročních poplatků
LD4Q	částečný výmaz průmyslového vzoru	MM4F	zánik autorských osvědčení pro nezaplacení ročních poplatků
MA4A	zánik patentu vzdáním se	ND1K	prodloužení platnosti užitého vzoru
MA4F	zánik autorských osvědčení vzdáním se	ND4Q	obnova doby ochrany průmyslového vzoru
MC3K	výmaz užitého vzoru	PA4A	změna autorského osvědčení na patent
MC4A	zrušení patentu	PC9A	změna dispozičního práva k vynálezu
MC4F	zrušení autorského osvědčení	PD1K	převod práv a ostatní změny majitelů užitého vzoru
MC4Q	výmaz průmyslového vzoru	PD4A	převod práv a ostatní změny majitelů patentů
MH1K	zánik užitého vzoru vzdáním se	PD4Q	převod práv a ostatní změny vlastníků průmyslových vzorů
MH4A	částečné zrušení patentu	QA9A	nabídka licence
MH4F	částečné zrušení autorského osvědčení	SB4A	zapsané patenty do rejstříku po odtajnění
MH4Q	zánik průmyslového vzoru vzdáním se	SB4F	zapsaná autorská osvědčení do rejstříku po odtajnění

Opravy Změny Různé

Opravy u přihlášek vynálezů s žádostí o udělení patentu

HA9A	jmenování vynálezce		
HB9A	oprava jmen	HG9A	oprava chyb v třídění
HC9A	změna jmen	HH9A	oprava nebo změna všeobecně
HD9A	oprava adres	HK9A	tiskové chyby v úředních věstnících
HE9A	změna adres		
HF9A	oprava dat		

Opravy ochranných dokumentů

Patenty	autorská osvědčení	užité vzory	průmyslové vzory	
TA4A	TA4F	TA1K	TA4Q	jmenování vynálezce
TB4A	TB4F	TB1K	TB4Q	oprava jmen
TC4A	TC4F	TC1K	TC4Q	změna jmen
TD4A	TD4F	TD1K	TD4Q	oprava adres
TE4A	TE4F	TE1K	TE4Q	změna adres
TF4A	TF4F	TF1K	TF4Q	oprava dat
TG4A	TG4F	TG1K	TG4Q	oprava chyb v třídění
TH4A	TH4F	TH1K	TH4Q	oprava nebo změna všeobecně
TK9A	TK9F	TK1K	TK4Q	tiskové chyby v úřed. věstnících

Kódy pro označování zemí a mezinárodních organizací použité ve věstníku

AT	Rakousko
AU	Austrálie
BE	Belgie
CH	Švýcarsko
CN	Čína
CY	Kypr
CZ	Česká republika
DE	Spolková republika Německo
FI	Finsko
FR	Francie
GB	Velká Británie
HU	Maďarsko
IE	Irsko
IN	Indie
JP	Japonsko
KR	Korejská republika
PL	Polsko
SE	Švédsko
SK	Slovensko
TH	Thajsko
US	Spojené státy americké
VN	Vietnam
XY	Neuvedeno

Kódy pro označování států USA použité ve věstníku

CA	California
GA	Georgia
IL	Illinois
MN	Minnesota
MO	Missouri
NJ	New Jersey
NY	New York

BB9A

Zveřejněné přihlášky vynálezů - přehled podle čísel přihlášek

Dále uvedené přihlášky vynálezů byly zveřejněny dnem, uvedeným ve Věstníku podle zákona č. 527/1990 Sb., o vynálezech a zlepšovacích návrzích, ve znění pozdějších předpisů, a jsou k dispozici v patentové knihovně Úřadu průmyslového vlastnictví, Antonína Čermáka 2a, 160 68, Praha 6.

2014-754	B 24 C 5/04	(2006.01)	2014-899	H 03 K 7/08	(2006.01)
2014-757	C 07 K 17/08	(2006.01)	2014-956	F 28 D 9/00	(2006.01)
2014-758	E 05 B 85/24	(2014.01)	2015-126	G 01 N 19/08	(2006.01)
2014-760	H 01 F 27/29	(2006.01)	2015-139	C 23 C 18/16	(2006.01)
2014-762	G 01 N 33/04	(2006.01)	2015-270	E 04 B 1/74	(2006.01)
2014-773	C 07 D 487/04	(2006.01)	2015-271	E 04 B 1/70	(2006.01)
2014-841	E 04 B 1/04	(2006.01)	2015-306	E 04 B 1/64	(2006.01)
2014-851	F 03 C 1/007	(2006.01)	2016-92	C 07 C 275/02	(2006.01)
2014-852	G 01 N 23/04	(2006.01)			

Zveřejněné přihlášky vynálezů - řazené podle MPT

- (51) **B24C 5/04** (2006.01)
B24C 7/00 (2006.01)
B24C 3/00 (2006.01)
- (21) **2014-754**
(71) Ústav geoniky AV ČR, v. v. i., Ostrava- Poruba, CZ
(72) Říha Zdeněk Ing., Ph.D., Brno, CZ
- (54) **Nástroj pro řezání vysokorychlostním abrazivním kapalinovým paprskem**
- (22) 05.11.2014
- (57) Nástroj pro úpravu povrchů a dělení materiálů s hydrodynamickou tryskou generuje abrazivní paprsek, který dokáže velmi efektivně odstraňovat povrchy materiálu nebo dané tělesa materiálů dělit/řezat. Nástroj může sestávat z kapalinové trysky (21), za kterou následuje směšovací komora (22) a abrazivní tryska (23). Skrze směšovací komoru (22) lze přisávat směs plynu a pevných abrazivních částic pomocí přívodu (24) směsi plynu a abrazivních částic. Směs plynu a pevných abrazivních částic je dopravena ze zásobníku pomocí rozváděče (31) a potrubí (35) pro přívod (24) směsi abrazivních částic a plynu. Vysoké účinnost a spolehlivost je dosažena proto, že vnitřní tvar nástroje je navržen tak, aby se vířivý proudění blížilo proudění rotačně symetrickému a nedocházelo tak k degradaci abrazivních částic ve směšovací komoře (22) a abrazivní trysce (23) vlivem vzniku zpětného proudění směsi plynu a pevných abrazivních částic.

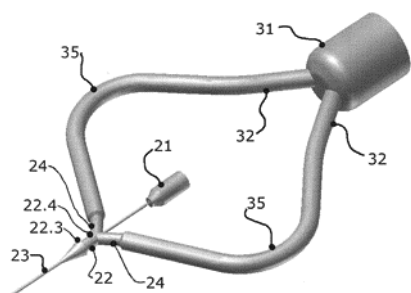

- (74) PATENT SKY s. r. o., Ing. Petra Kolářová, Dušní 8/11, Praha 1, 11000

- (51) **C07C 275/02** (2006.01)
C07C 275/28 (2006.01)
C07B 57/00 (2006.01)
G01N 24/08 (2006.01)
- (21) **2016-92**
(71) Vysoká škola chemicko- technologická v Praze, Praha 6 - Dejvice, CZ
(72) Holakovský Roman, Praha 9, CZ
Cibulka Radek, Praha 4, CZ
Konečková Eva, Praha 4, CZ

- März Michal, Praha 4, CZ
- (54) **Použití močoviny na bázi binaftalenu pro stanovení enantiomerní čistoty chirálních sulfoxidů pomocí 1H-NMR analýzy**
- (22) 17.10.2014
- (57) Předkládaný vynález se týká použití močoviny obecného vzorce (I), ve kterém R má význam popsany v textu, jako chirálního solvatačního činidla pro stanovení enantiomerní čistoty chirálních sulfoxidů pomocí ¹H-NMR analýzy.
- (74) Společná advokátní kancelář Všeťečka Zelený Švorčík Kalenský a partneři, JUDr. Michal Havlík, Hálkova 2, Praha 2, 12000

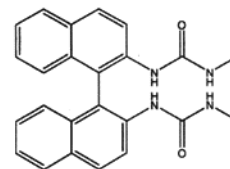

(I)

- (51) **C07D 487/04** (2006.01)
- (21) **2014-773**
(71) Zentiva, k.s., Praha 10- Dolní Měcholupy, CZ
(72) Ridvan Luděk, Praha 10, CZ
Dammer Ondřej, Hostivice, CZ
Kiss Violetta, H- 7042 Pálfa, HU
Tozicková Hana, Praha 5, CZ
Tkadlecová Marcela, Praha 6, CZ
Krejčík Lukáš, Praha 9- Vinoř, CZ
- (54) **Soľi (3R)-3-cyklopentyl-3-[4-(7H-pyrrolo[2,3-d]pyrimidin-4-yl)pyrazol-1-yl]propannitřilu**
- (22) 10.11.2014
- (57) Předmětné řešení se týká solí zahrnující sloučeninu Vzorce I a jednu kyselinovou složku-HA zvolenou kyseliny bromovodíkové, kyseliny chlorovodíkové, kyseliny citronové, kyseliny fumarové, kyseliny L-vinné, kyseliny p-toluensulfonové, kyseliny benzoové, kyseliny benzensulfonové, kyseliny ethansulfonové, kyseliny 2-naftalensulfonové a kyseliny 4-chlorbensensulfonové.
- (74) ROTT, RŮŽIČKA & GUTTMANN Patentová, známková a advokátní kancelář, Ing. Jana Fuchsová, Vinohradská 37, Praha 2, 12000

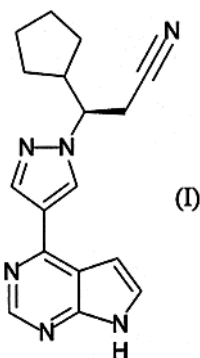

- (51) **C07K 17/08** (2006.01)
C08L 27/18 (2006.01)
- (21) **2014-757**
- (71) Univerzita Karlova v Praze Matematicko- fyzikální fakulta, Praha 2, CZ
(72) Biederman Hynek prof. RNDr., DrSc., Praha 6, CZ
Bilek Marcela prof., Dr., Sutherland, AU
Kylián Ondřej doc. RNDr., Ph.D., Praha 4, CZ
- (54) **Polymerní substráty pro přímé kovalentní navázání biomolekul**
- (22) 06.11.2014
- (57) Předmětem řešení jsou polymerní substráty umožňující přímé kovalentní navázání biomolekul při zachování jejich biofunkčních vlastností. Polymerní substráty jsou připravovány postupem založeným na aktivaci jejich povrchů pomocí atmosférického plazmatu ve vzduchu následované navázáním požadovaných biomolekul. Kovalentní navázání biomolekul bylo ověřeno na příkladu polytetrafluoroethylenu (PTFE), na který byl kovalentně navázán bovin serum albumin. Zachování biofunkčních vlastností navázaných biomolekul bylo ověřeno na příkladu tropoleastinu navázáno na tenkou polytetrafluoroethylenovou folii, přičemž bioaktivita tropoleastinu byla ověřena studiem růstu endoteliálních buněk na povrchu s navázaným tropoleastinem. Bylo prokázáno, že v tomto případě dochází k výrazně rychlejšímu růstu endoteliálních buněk na povrchu PTFE s kovalentně navázaným tropoleastinem než v případě PTFE folie bez povrchové aktivace a bez navázaného tropoleastinu.

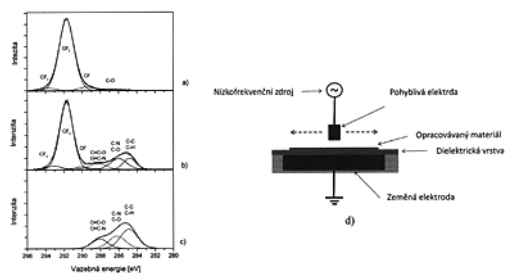

- (51) **C23C 18/16** (2006.01)
C01G 5/00 (2006.01)
C23C 18/18 (2006.01)
C23C 18/20 (2006.01)
B82Y 40/00 (2011.01)
D04H 1/728 (2012.01)
D04H 1/724 (2012.01)
- (21) **2015-139**
- (71) PARDAM, s.r.o., Pardubice, CZ
(72) Morávková Jaroslava Ing., Ph.D., Praha 9, CZ
Tejkl Miroslav Ing., Ph.D., Šumperk, CZ
Frebort Štěpán Ing., Frýdek Místek, CZ
Buk Jan Mgr., Roudnice nad Labem, CZ
- (54) **Způsob přípravy polymerního vodivého nanovláknenného materiálu a polymerní vodivý nanovláknenný materiál**
- (22) 26.02.2015

(57) Předmětem řešení je způsob přípravy polymerního vodivého nanovláknenného materiálu, jehož podstata spočívá v tom, že zvlákněná nanovláknena se podrobí chemickému pokovení zahrnujícímu krok aplikace soli kovu na povrch nanovláken a krok redukce kovu pomocí redukčního činidla. Předmětem řešení je dále polymerní vodivý nanovláknenný materiál připravený tímto způsobem.

(74) INVENTIA s.r.o., RNDr. Kateřina Hartvichová, Na Bělidle 3, Praha 5, 15000

- (51) **E04B 1/04** (2006.01)
E04B 1/343 (2006.01)
E04B 1/61 (2006.01)
E04C 2/06 (2006.01)
- (21) **2014-841**
- (71) České vysoké učení technické v Praze, Fakulta stavební, Katedra konstrukcí pozemních staveb, Praha 6, CZ
(72) Witzany Jiří prof. Ing., DrSc., Praha 6, CZ
(54) **Variabilní prostorová jednotka z prefabrikovaných deskostěnových prvků**
- (22) 01.12.2014
- (57) Variabilní prostorová jednotka (1) z prefabrikovaných deskostěnových prvků umožňuje suchou, přesnou montáž, následné rozebrání prostorových jednotek a opětovné sestavení na jiném místě. Prostorová jednotka (1) sestává z jednoho stropního dílce (3) a dvou stěnových dílců (2) opatřených spojovacími a montážními prvky (4). Osazovací závitová tyč (11) vyčnívající se zhlaví stěnových dílců (2) je opatřena maticí (9) pro vyrovnání prostorových jednotek do požadované úrovně. Na spodním okraji stropního dílce (3) jsou v požadovaných místech provedeny čtyři otvory (8) pro uložení prostorových jednotek (1) nad sebou.
- (74) Ing. Václav Kratochvíl, Husníkova 2086/22, Praha 13, 15800

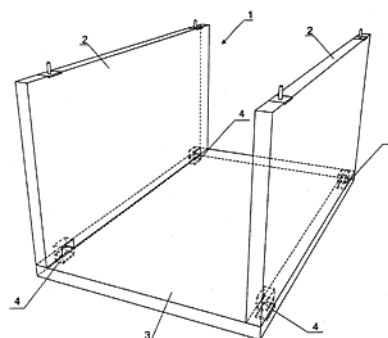

- (51) **E04B 1/64** (2006.01)
E04B 1/02 (2006.01)
E04C 1/40 (2006.01)
E04F 13/072 (2006.01)
- (21) **2015-306**
- (71) České vysoké učení technické v Praze, Fakulta stavební, Katedra konstrukcí pozemních staveb, Praha 6, CZ
(72) Pazderka Jiří Ing., Ph.D., Praha 9, CZ
Hájek Petr prof. Ing., CSc., Praha 10 - Hostivař, CZ
Kumar Anuj Dr., Uttar Pradesh, 250617, IN
- (54) **Vnitřní provětrávaný segmentový sokl**
- (22) 04.05.2015
- (57) Vynález se týká vnitřního provětrávaného segmentového soklu, který je tvořen sestavou tvarovaných desek (1), které mají na své rubové straně aplikovanou vrstvu (3) tepelného izolantu a které jsou opatřeny bočnicemi pro jejich ukládání na sraz jedna vedle druhé podél vnitřní strany sanované obvodové stěny (2) budovy. Desky (1) tvoří spojitou provětrávanou vzduchovou dutinu (7) pro umožnění intenzivní difuze vodní páry z přilehlé vlhké stěny (2). Desky (1) jsou opatřeny prvky (4) připojitelnými ke stěně (2) a stěna (2) je u spodní hrany desek (1) opatřena přívodními průduchy (8) a u horní hrany desek (1) odvětrávacími otvory (9).

(74) Ing. Václav Kratochvíl, Husníkova 2086/22, Praha 13, 15800

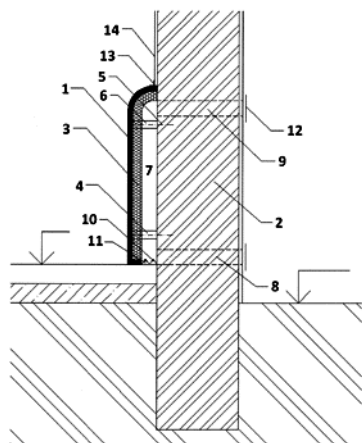

(51) **E04B 1/70** (2006.01)
E04B 1/02 (2006.01)
E04B 1/80 (2006.01)
E04B 7/02 (2006.01)

(21) **2015-271**

(71) Vysoké učení technické v Brně, Brno, CZ

(72) Šagát Erik Ing., Nová Dubnica, SK
Matějka Libor doc. Ing., CSc. Ph.D., MBA, Brno, CZ

(54) **Dutinový panel pro vzduchotěsné větrací systémy opláštění budov**
(22) 22.04.2015

(57) Dutinový panel (1) pro vzduchotěsné větrací systémy opláštění budov sestává z čelní stěny a bočních stěn a je průchozí. V podélném osovém směru jsou provedeny uzavřené podélné průchozí štěrby (4), které vymezují vnitřní podélné uzavřené dutiny (2), přičemž štěrby (4) jsou uspořádány ve dvou sestavách (3a, 3b) a mezi nimi je střední příčná dutina (16) propojená s podélnými obvodovými dutinami (7). Součástí panelu (1) je do alespoň jednoho z jeho vodorovných otevřených okrajů (5a, 5b) nasaditelné přechodové těsnění (9), které je oboustranně otevřené a duté a je opatřeno příčnými výztuhami (15) vymezujícími průchozí kanálky (14). Mezi horní částí (10) a spodní částí (11) těsnění (9) je po celém vnějším obvodu proveden obvodový doraz (12), přičemž obvodové vnější plochy horní části (10) i spodní části (11) těsnění (9) jsou provedeny jako zešikmené obvodové plochy (13) pro dokonalé uzavření spoje s panelem (1).

(74) Kania, Sedlák, Smola, Ing. Jiří Malůšek, Mendlovo nám. 1a, Brno, 60300

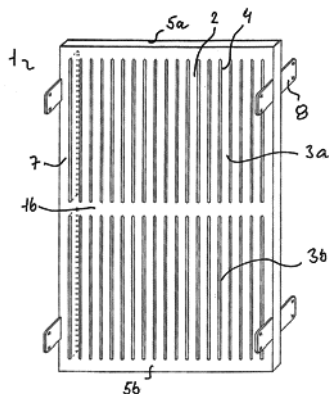

(51) **E04B 1/74** (2006.01)
E04B 1/70 (2006.01)
F24F 7/00 (2006.01)

(21) **2015-270**

(71) Vysoké učení technické v Brně, Brno, CZ

(72) Šagát Erik Ing., Nová Dubnica, SK
Matějka Libor doc. Ing., CSc., Ph.D., MBA, Brno, CZ

(54) **Pasivní systém větrání opláštění budov**
(22) 22.04.2015

(57) Pasivní systém (1) větrání opláštění budov pro snížení jejich energetické náročnosti obsahuje zemní výměník (2) a provětrávanou mezeru (3) mezi stěnou objektu a opláštěním (6). Stěnu objektu tvoří tepelně izolační materiál (7). Zemní výměník (2) je otevřený a opatřený přívodním otvorem (4). Provětrávaná mezeru (3) ústí do odváděcího otvoru (5) na nejvyšším bodě pláště budovy nebo až její střechy.

(74) Kania, Sedlák, Smola, Ing. Jiří Malůšek, Mendlovo nám. 1a, Brno, 60300

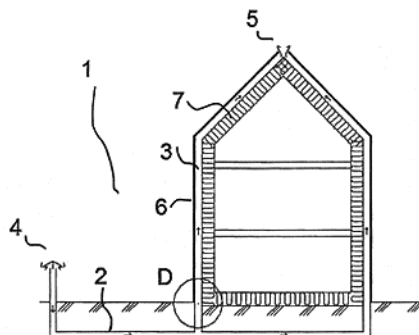

(51) **E05B 85/24** (2014.01)

(21) **2014-758**

(71) BRANO a.s., Hradec nad Moravicí, CZ

(72) Thomke David, Opava, CZ

(54) **Konstrukční úprava sestavy zámku, především automobilového**
(22) 06.11.2014

(57) Konstrukční úprava zámku, především automobilového, kde západka není v otevřeném stavu opřena o rohátku, ale o nový díl sestavy – odpružený doraz západky, která je v sestavě s rohátkou upevněna na čepu rohátky. Tímto je dosaženo, že při otevřeném zámku je západka opřena o odpružený doraz západky a při zavírání neboli rotaci rohátky ze stavu otevřeno do stavu zavřeno nedochází ke tření mezi rohátkou a západkou.

(74) FISCHER & PARTNER Intellectual Property s.r.o., Na Hrobcí 294/5, Praha 2, 12800

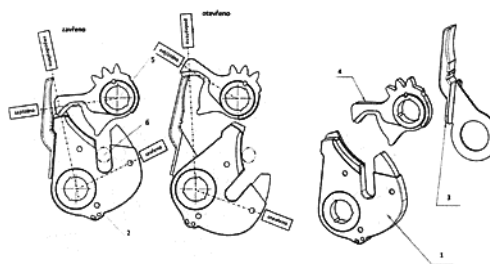

(51) **F03C 1/007** (2006.01)

F15B 13/02 (2006.01)

(21) **2014-851**

(71) Vysoká škola báňská - Technická univerzita Ostrava, Ostrava - Poruba, CZ

(72) Noskovič Petr prof. Ing., CSc., Dolní Lhota, CZ

Veselý František Ing., Ph.D., Horní Maršov, CZ

Mahdal Miroslav Ing., Ph.D., Bánov, CZ

Bureček Adam Ing., Ph.D., Kozmice, CZ

Dobeš Josef Ing., Dobrá, CZ

Veselý Martin Ing., Horní Maršov, CZ

(54) **Uspořádání přímočarého hydraulického motoru**

(22) 03.12.2014

(57) Uspořádání přímočarého hydraulického motoru zahrnuje řídicí ventilový blok (8), válec (5) přímočarého hydraulického motoru opatřený předním víkem (3), zadním víkem (4), pístem a pístnicí (2), tlakové potrubí (1) pro přenos tlakové kapaliny mezi řídicím ventilovým blokem (8) a předním víkem (3) a zadním víkem (4) a snímače tlaku uspořádané v předním víku (3) a zadním víku (4). Řídicí ventilový blok (8) je uspořádán v prstenci obklopujícím válec (5) přímočarého hydraulického motoru mezi víky (3, 4).

(74) INPARTNERS GROUP, Ing. Dušan Kendereški, Koliště 1965/13a, Brno, 60200

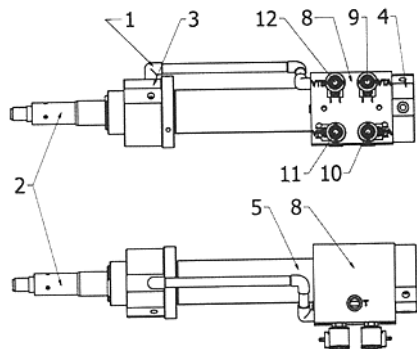

(51) **F28D 9/00** (2006.01)
F28F 3/04 (2006.01)
F28F 21/06 (2006.01)

(21) **2014-956**

(71) 2VV s.r.o., Pardubice, CZ
Technická univerzita v Liberci, Liberec I, CZ
(72) Chlup Jaroslav Ing., Pardubice, CZ
Hazuka Filip, Pardubice, CZ
Dvořák Václav doc. Ing., Ph.D., Liberec, CZ
Vít Tomáš doc. Ing., Ph.D., Liberec VIII, CZ

(54) **Entalpický výměník tepla**

(22) 23.12.2014

(57) Protiproudý entalpický výměník (1), mající střední oblast (11) ve tvaru čtyřúhelníku, na jehož koncích ve směru proudění výměníkem navazují krajní oblasti (12, 13), které se směrem od střední oblasti (11) zužují, přičemž k oddělení proudění teplotnosného média ve směru z vnitřního prostoru do venkovního prostoru jsou uspořádány obrysově shodné a z hlediska proudícího média utěsněné paropropustné lamely (10) s tvarovými prostředky pro vyvolání vířivého proudění, přičemž vždy dvě sousední lamely (10) vytvářejí ve střední oblasti (11) jeden mezideskový průtočný kanál. Lamela (10) je vytvořena jako jednoduchý samonosný společný výlisek střední oblasti (11) a krajních oblastí (12, 13), přičemž nemá výztužnou opěrnou mřížku. Dvě sousední lamely (10) vytvářejí v krajní oblasti (12, 13) jeden mezideskový průtočný kanál, v jehož stěnách jsou vytvořeny přímé výstupky (121, 131) ležící ve směru proudění teplotnosného média mezi střední oblastí (11) a příslušným vstupem nebo výstupem tohoto média.

(74) Ing. Dobroslav Musil, patentová kancelář, Zábrdovická 11, Brno, 61500

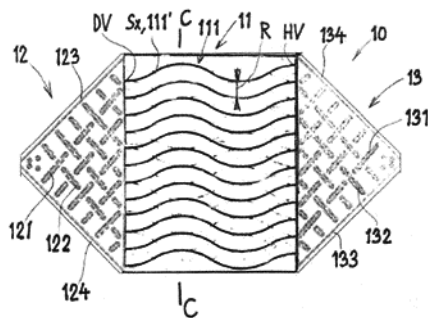

(51) **G01N 19/08** (2006.01)
B30B 11/00 (2006.01)

(21) **2015-126**

(71) České vysoké učení technické v Praze, Fakulta strojní, Ústav technologie obrábění, projektování a metrologie, Praha 6, CZ
(72) Beránek Libor Ing., Ph.D., Počedělice, CZ
Kyncl Jiří Ing., Svitavy, CZ
Kolařík Kamil Ing., Ph.D., České Budějovice, CZ
Pala Zdenek Ing., Ph.D., Zlín, CZ
Kyncl Jiří Ing., Svitavy, CZ
Kutěj David, Velké Opatovice, CZ

(54) **Experimentální stroj pro testování otěruvzdornosti, zejména při lisování žárovzdorných materiálů**

(22) 24.02.2015

(57) Experimentální stroj pro testování vzorků, zejména žárovzdorných kamenů, je tvořen rámem (6), ke kterému je z jedné boční strany připojen horní razník (2) opatřený hydraulickým válcem, z protilehlé strany spodní razník (7) opatřený pneumatickým válcem a v horní části je násypka (1), přičemž forma mezi horním razníkem (2) a spodním razníkem (7) je vyrobena s úkosem $0,1 \pm 0,02$ mm při výšce vyložení 65 až 75 mm.

(74) Ing. Václav Kratochvíl, Husníkova 2086/22, Praha 13, 15800

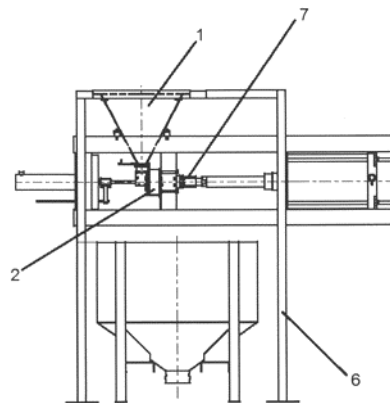

(51) **G01N 23/04** (2006.01)
G01N 23/22 (2006.01)
G01N 23/20 (2006.01)

(21) **2014-852**

(71) ADVACAM s.r.o., Praha 3, Žižkov, CZ
(72) Sohar Jan, Hýskov, CZ

(54) **Způsob rentgenové nanoradiografie a nanotomografie a zařízení k provádění tohoto způsobu**

(22) 03.12.2014

(57) Technické řešení popisuje způsob a zařízení (6) k provádění způsobu rentgenové nanoradiografie a nanotomografie s pomocí skenovacího elektronového mikroskopu (1) zahrnuje fokusaci elektronového svazku z elektronového mikroskopu (1) na jeden bod povrchu sledovaného vzorku (2), emisi brzdného a fluorescenčního záření z ohniska dopadu elektronového svazku, prosvícení snímaného vzorku (2) a zaznamenání

obrazu struktury snímaného vzorku (2) na základě změny intenzit brzdného a fluorescenčního záření zobrazovacím plošným detektorem (4) uspořádaným za vzorkem (2).

- (74) PatentCentrum Sedlák a Partners s.r.o., Husova 5, České Budějovice, 37001

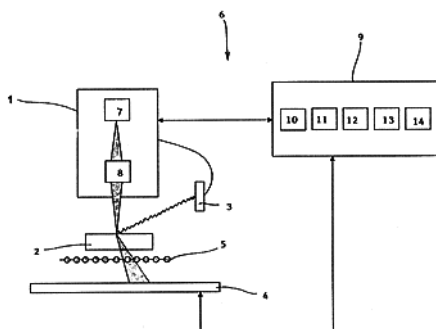

- (51) **G01N 33/04** (2006.01)
B01D 15/08 (2006.01)
G01N 30/88 (2006.01)

(21) **2014-762**

(71) Agrovýzkum Rapotín, s.r.o., Vikýřovice- Rapotín, CZ

(72) Ranganathan Yuvaraj MSc., Ph.D., Vikýřovice, CZ

Macák Jan Dr. Ing., Pardubice, CZ

(54) **Způsob stanovení pesticidů z mléka a mléčných produktů v pevné fázi**

(22) 06.11.2014

(57) Řešení se týká způsobu stanovení pesticidů z mléka a mléčných produktů v pevné fázi, který je charakterizován tím, že 10 g vzorku mléčného produktu je smícháno s maximálně 11 ml organických rozpouštědel a vzniklá směs se spojí se 4 až 7 g bezvodé anorganické soli nebo směsi solí v závislosti na obsahu tuku ve vzorku mléčného produktu, načež je vzniklá směs odstředěna a část vrchního roztoku je přemístěna do odstředivací nádoby k maximálně 1 g sorbentu, po odstředění se vzniklá směs poté probublává proudem dusíku do téměř úplného odpaření, načež jsou ke směsi přidány 1 až 3 ml organického rozpouštědla a ve vzniklé směsi jsou analýzou na plynovém chromatografu stanoveny pesticidy.

- (74) PATENTOVÁ KANCELÁŘ, Mgr. Hana Jirkalová, Michelská 18/12a, Praha 4, 14000

- (51) **H01F 27/29** (2006.01)
H01F 27/38 (2006.01)

(21) **2014-760**

(71) Vysoká škola báňská- Technická univerzita Ostrava, Ostrava- Poruba, CZ

(72) Frischer Robert Ing., Ph.D., Český Těšín, CZ

Mahdal Miroslav Ing., Ph.D., Bánov, CZ

David Jiří doc. Ing., Ph.D., Vratimov, CZ

Jančíková Zora prof. Ing., CSc., Ostrava- Poruba, CZ

(54) **Způsob přepínání zátěže u transformátoru a zapojení transformátoru k provádění tohoto způsobu**

(22) 06.11.2014

(57) Způsob přepínání zátěže u transformátoru s alespoň dvěma odbočkami, kdy zátěž je napojena na první odbočku transformátoru, spočívá v tom, že po odpojení hlavního zemnicího vinutí transformátoru od nulového potenciálu je k transformátoru připojeno podružné zemnicí vinutí s vyšší impedancí než je impedance hlavního zemnicího vinutí, poté je zátěž napojena na druhou odbočku vinutí transformátoru, následně je zátěž odpojena od první odbočky vinutí transformátoru, poté je od transformátoru odpojeno podružné zemnicí vinutí a poté je připojeno hlavní zemnicí vinutí transformátoru k nulovému potenciálu. Zapojení transformátoru, pro přepínání zátěže je následující, hlavní zemnicí vinutí je spojeno s nulovým potenciálem napájecího napětí přes stykač hlavního zemnicího vinutí. Dvě odbočky transformátoru, zahrnující první odbočku vinutí a druhou odbočku vinutí, jsou propojeny stykačem první odbočky vinutí a stykačem druhé odbočky vinutí se zátěží spojenou s nulovým

potenciálem. Stykač hlavního zemnicího vinutí je napojený na řídicí jednotku stykačů zemnicích vinutí. Stykač první odbočky vinutí a stykač druhé odbočky vinutí transformátoru jsou napojeny na řídicí jednotku stykačů odbočkových vinutí, která je propojena s řídicí jednotkou stykačů zemnicích vinutí. Transformátor je opatřen podružným zemnicím vinutím spojeným s nulovým potenciálem přes stykač podružného zemnicího vinutí.

- (74) INPARTNERS GROUP, Ing. Ivan Lukšiček, Koliště 1965/13a, Brno, 60200

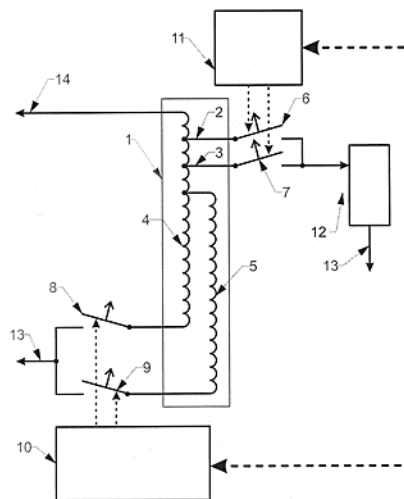

- (51) **H03K 7/08** (2006.01)
H05B 33/08 (2006.01)

(21) **2014-899**

(71) Vysoká škola báňská - Technická univerzita Ostrava, Ostrava - Poruba, CZ

(72) Kašík Vladimír Ing., Ph.D., Ostrava - Hrabůvka, CZ

(54) **Generátor PWM signálů, zejména pro řízení jasu LED diod**

(22) 12.12.2014

(57) Vynález se týká zařízení k pulsně-širokové modulaci signálů. Je tvořeno binárním čítačem (1) opatřeným vstupem (6) pro taktovací hodinový signál a skupinu N-1 dvouvstupých součinových hradel (2.1 až 2.N-1) zapojených v jedné nebo více kaskádách (3), kde N je počet výstupů (4.1 až 4.N) binárního čítače (1). Generátor PWM signálů je navržen tak, aby jednotlivé hodnoty střídly byly odstupňovány logaritmičticky. Z výstupů (5.1 až 5.N) generátoru vychází celé spektrum PWM signálů s logaritmičticky odstupňovanou střídou. Vynález je využitelný zejména pro řízení jasu LED diod.

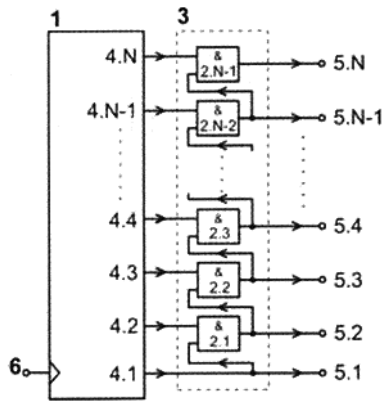

Zveřejněné přihlášky vynálezů - přehled podle třídících znaků

B 01 D 15/08	(2006.01)	2014-762	E 04 B 1/70	(2006.01)	2015-270
B 24 C 3/00	(2006.01)	2014-754	E 04 B 1/80	(2006.01)	2015-271
B 24 C 7/00	(2006.01)	2014-754	E 04 B 7/02	(2006.01)	2015-271
B 30 B 11/00	(2006.01)	2015-126	E 04 C 1/40	(2006.01)	2015-306
B 82 Y 40/00	(2011.01)	2015-139	E 04 C 2/06	(2006.01)	2014-841
C 01 G 5/00	(2006.01)	2015-139	E 04 F 13/072	(2006.01)	2015-306
C 07 B 57/00	(2006.01)	2016-92	F 15 B 13/02	(2006.01)	2014-851
C 07 C 275/28	(2006.01)	2016-92	F 24 F 7/00	(2006.01)	2015-270
C 08 L 27/18	(2006.01)	2014-757	F 28 F 3/04	(2006.01)	2014-956
C 23 C 18/18	(2006.01)	2015-139	F 28 F 21/06	(2006.01)	2014-956
C 23 C 18/20	(2006.01)	2015-139	G 01 N 23/20	(2006.01)	2014-852
D 04 H 1/724	(2012.01)	2015-139	G 01 N 23/22	(2006.01)	2014-852
D 04 H 1/728	(2012.01)	2015-139	G 01 N 24/08	(2006.01)	2016-92
E 04 B 1/02	(2006.01)	2015-271	G 01 N 30/88	(2006.01)	2014-762
E 04 B 1/02	(2006.01)	2015-306	H 01 F 27/38	(2006.01)	2014-760
E 04 B 1/343	(2006.01)	2014-841	H 05 B 33/08	(2006.01)	2014-899
E 04 B 1/61	(2006.01)	2014-841			

Seznam přihlašovatelů zveřejněných přihlášek vynálezů

(71)	(21)	(51)	(71)	(21)	(51)	
ADVACAM s.r.o., Praha 3, Žižkov, CZ	2014-852	G 01 N 23/04	(2006.01)	Ústav geoniky AV ČR, v. v. i., Ostrava - Poruba, CZ	2014-754 B 24 C 5/04	(2006.01)
Agrovýzkum Rapotín, s.r.o., Vikýřovice- Rapotín, CZ	2014-762	G 01 N 33/04	(2006.01)	Vysoká škola báňská - Technická univerzita Ostrava, Ostrava - Poruba, CZ	2014-851 F 03 C 1/007	(2006.01)
BRANO a.s., Hradec nad Moravicí, CZ	2014-758	E 05 B 85/24	(2014.01)	Vysoká škola báňská - Technická univerzita Ostrava, Ostrava - Poruba, CZ	2014-899 H 03 K 7/08	(2006.01)
České vysoké učení technické v Praze, Fakulta stavební, Katedra konstrukcí pozemních staveb, Praha 6, CZ	2014-841	E 04 B 1/04	(2006.01)	Vysoká škola báňská- Technická univerzita Ostrava, Ostrava- Poruba, CZ	2014-760 H 01 F 27/29	(2006.01)
České vysoké učení technické v Praze, Fakulta stavební, Katedra konstrukcí pozemních staveb, Praha 6, CZ	2015-306	E 04 B 1/64	(2006.01)	Vysoká škola chemicko-technologická v Praze, Praha 6 - Dejvice, CZ	2016-92 C 07 C 275/02	(2006.01)
České vysoké učení technické v Praze, Fakulta strojní, Ústav technologie obrábění, projektování a metrologie, Praha 6, CZ	2015-126	G 01 N 19/08	(2006.01)	Vysoké učení technické v Brně, Brno, CZ	2015-270 E 04 B 1/74	(2006.01)
PARDAM, s.r.o., Pardubice, CZ	2015-139	C 23 C 18/16	(2006.01)	Vysoké učení technické v Brně, Brno, CZ	2015-271 E 04 B 1/70	(2006.01)
Univerzita Karlova v Praze Matematicko- fyzikální fakulta, Praha 2, CZ	2014-757	C 07 K 17/08	(2006.01)	Zentiva, k.s., Praha 10- Dolní Měcholupy, CZ	2014-773 C 07 D 487/04	(2006.01)
				2VV s.r.o., Pardubice, CZ	2014-956 F 28 D 9/00	(2006.01)

FG4A

Udělené patenty - přehled podle čísel patentů

V období uzávěrky tohoto čísla Věstníku udělil Úřad průmyslového vlastnictví tyto patenty.

305947	<i>C 09 J 7/00</i>	(2006.01)	305953	<i>E 04 B 1/04</i>	(2006.01)	305959	<i>G 01 N 19/08</i>	(2006.01)
305948	<i>F 16 D 65/78</i>	(2006.01)	305954	<i>F 03 C 1/007</i>	(2006.01)	305960	<i>E 04 B 1/74</i>	(2006.01)
305949	<i>C 12 N 15/54</i>	(2006.01)	305955	<i>G 01 N 23/04</i>	(2006.01)	305961	<i>E 04 B 1/70</i>	(2006.01)
305950	<i>A 01 N 65/00</i>	(2009.01)	305956	<i>H 03 K 7/08</i>	(2006.01)	305962	<i>E 04 B 1/64</i>	(2006.01)
305951	<i>F 04 C 18/356</i>	(2006.01)	305957	<i>F 28 D 9/00</i>	(2006.01)			
305952	<i>G 01 R 35/04</i>	(2006.01)	305958	<i>C 23 C 18/16</i>	(2006.01)			

FG4A

Udělené patenty - přehled podle MPT

- (51) *A01N 65/00* (2009.01)
A01N 63/04 (2006.01)
(11) 305950
(40) 05.06.2013
(21) **2011-774**
(73) Vysoká škola chemicko-technologická v Praze, Praha 6, CZ
Ústav experimentální botaniky Akademie věd České republiky, v.v.i.,
Praha 6, CZ
(72) Valentová Olga prof. RNDr., CSc., Praha 6, CZ
Burketová Lenka doc. Ing., CSc., Praha 6, CZ
Šašek Vladimír Ing., Ph.D., Praha 2, CZ
Phuong Dinh Kim Ing., Hanoi district Tay Ho, VN
Fajmonová Jana Ing., Pardubice, CZ
(54) **Přípravek pro ochranu rostlin, jeho příprava a jeho použití**
(22) 28.11.2011
(74) Ing. Václav Herman, Hlavní 43, Průhonice, 25243

- (51) *C09J 7/00* (2006.01)
(11) 305947
(40) 13.08.2003
(21) **2003-446**
(73) Uzin Tyro AG, Buochs, CH
(72) Sieber Reto, 6019 Sigüen, CH
Sieber Marco, 6048 Horw, CH
(54) **Použití samolepicí fólie**
(32) 22.08.2000, 29.11.2000
(31) 2000 10040971, 2000 10059121
(33) DE, DE
(86) PCT/EP2001/002867
(87) WO 2002/016522
(22) 14.03.2001
(74) Čermák Hořejš Myslíl a spol., JUDr. Karel Čermák, advokát, Národní 32,
Praha 1, 11000

- (51) *C12N 15/54* (2006.01)
C12N 15/82 (2006.01)
C12N 9/10 (2006.01)
C12N 5/04 (2006.01)
A01H 1/00 (2006.01)
(11) 305949
(40) 13.02.2002
(21) **2008-437**
(73) MONSANTO TECHNOLOGY LLC, St. Louis 63167, MO, US
(72) Behr Carl F., Wildwood 63005, MO, US
Heck Gregory R., Crystal Lake Park 63131, MO, US
Hironaka Catherine, Pleasonton 94588, CA, US
You Jinsong, Ballwin 63021, MO, US
(54) **Kukuřičná rostlina PV-ZMGT32(nk) nebo její část, tolerantní ke glyfosfátu, její potomstvo a její semena**
(32) 22.06.2000, 13.10.2000, 13.10.2000
(31) 2000 60/213567, 2000 60/241215, 2000 60/240014
(33) US, US, US
(22) 18.06.2001
(74) KANIA, SEDLÁK, SMOLA Patentová a známková kancelář, Ing.
František Kania, Mendlovo nám. 1a, Brno, 60300

- (51) *C23C 18/16* (2006.01)
C01G 5/00 (2006.01)
C23C 18/18 (2006.01)
C23C 18/20 (2006.01)
B82Y 40/00 (2011.01)
D04H 1/728 (2012.01)
D04H 1/724 (2012.01)
(11) 305958
(40) 18.05.2016
(21) **2015-139**
(73) PARDAM, s.r.o., Pardubice, CZ
(72) Morávková Jaroslava Ing., Ph.D., Praha 9, CZ
Tejkl Miroslav Ing., Ph.D., Šumperk, CZ
Frebort Štěpán Ing., Frýdek Místek, CZ
Buk Jan Mgr., Roudnice nad Labem, CZ
(54) **Způsob přípravy polymerního vodivého nanovláknenného materiálu a polymerní vodivý nanovláknenný materiál**
(22) 26.02.2015
(74) INVENTIA s.r.o., RNDr. Kateřina Hartvichová, Na Bělidle 3, Praha 5,
15000

- (51) *E04B 1/04* (2006.01)
E04B 1/343 (2006.01)
E04B 1/61 (2006.01)
E04C 2/06 (2006.01)
(11) 305953
(40) 18.05.2016
(21) **2014-841**
(73) České vysoké učení technické v Praze, Fakulta stavební, Katedra
konstrukcí pozemních staveb, Praha 6, CZ
(72) Witzany Jiří prof. Ing., DrSc., Praha 6, CZ
(54) **Variabilní prostorová jednotka z prefabrikovaných deskostěnových prvků**
(22) 01.12.2014
(74) Ing. Václav Kratochvíl, Husnikova 2086/22, Praha 13, 15800

- (51) *E04B 1/64* (2006.01)
E04B 1/02 (2006.01)
E04C 1/40 (2006.01)
E04F 13/072 (2006.01)
(11) 305962
(40) 18.05.2016
(21) **2015-306**
(73) České vysoké učení technické v Praze, Fakulta stavební, Katedra
konstrukcí pozemních staveb, Praha 6, CZ
(72) Pazderka Jiří Ing., Ph.D., Praha 9, CZ
Hájek Petr prof. Ing., CSc., Praha 10 - Hostivař, CZ
Kumar Anuj Dr., Uttar Pradesh, 250617, IN
(54) **Vnitřní provětrávaný segmentový sokl**
(22) 04.05.2015
(74) Ing. Václav Kratochvíl, Husnikova 2086/22, Praha 13, 15800

- (51) *E04B 1/70* (2006.01)
E04B 1/02 (2006.01)

- E04B 1/80** (2006.01)
E04B 7/02 (2006.01)
- (11) 305961
(40) 18.05.2016
(21) **2015-271**
(73) Vysoké učení technické v Brně, Brno, CZ
(72) Šagát Erik Ing., Nová Dubnica, SK
Matějka Libor doc. Ing., CSc. Ph.D., MBA, Brno, CZ
(54) **Dutinový panel pro vzduchotěsné větrací systémy opláštění budov**
(22) 22.04.2015
(74) Kania, Sedlák, Smola, Ing. Jiří Malůšek, Mendlovo nám. 1a, Brno, 60300
-
- (51) **E04B 1/74** (2006.01)
E04B 1/70 (2006.01)
F24F 7/00 (2006.01)
- (11) 305960
(40) 18.05.2016
(21) **2015-270**
(73) Vysoké učení technické v Brně, Brno, CZ
(72) Šagát Erik Ing., Nová Dubnica, SK
Matějka Libor doc. Ing., CSc., Ph.D., MBA, Brno, CZ
(54) **Pasivní systém větrání opláštění budov**
(22) 22.04.2015
(74) Kania, Sedlák, Smola, Ing. Jiří Malůšek, Mendlovo nám. 1a, Brno, 60300
-
- (51) **F03C 1/007** (2006.01)
F15B 13/02 (2006.01)
- (11) 305954
(40) 18.05.2016
(21) **2014-851**
(73) Vysoká škola báňská - Technická univerzita Ostrava, Ostrava - Poruba, CZ
(72) Noskovič Petr prof. Ing., CSc., Dolní Lhota, CZ
Veselý František Ing., Ph.D., Horní Maršov, CZ
Mahdal Miroslav Ing., Ph.D., Bánov, CZ
Bureček Adam Ing., Ph.D., Kozmice, CZ
Dobeš Josef Ing., Dobrá, CZ
Veselý Martin Ing., Horní Maršov, CZ
(54) **Uspořádání přímočarého hydraulického motoru**
(22) 03.12.2014
(74) INPARTNERS GROUP, Ing. Dušan Kendereški, Koliště 1965/13a, Brno, 60200
-
- (51) **F04C 18/356** (2006.01)
F04C 23/00 (2006.01)
- (11) 305951
(40) 30.07.2014
(21) **2014-104**
(73) Mitsubishi Electric Corporation, Tokyo 100-8310, JP
(72) Namura Hisashi, Tokyo 100-8310, JP
Iwasaki Toshiaki, 100-8310 Tokyo, JP
Kokubun Shinobu, 100-8310 Tokyo, JP
Arai Toshinori, 100-8310 Tokyo, JP
Shirahata Tomohiro, 100-8310 Tokyo, JP
(54) **Víceválcový rotační kompresor**
(32) 24.10.2011
(31) JP2011-232872
(33) JP
(86) PCT/PCT/JP2012/077092
(87) WO 2013/061879
(22) 19.10.2012
(74) Čermák a spol., JUDr. Karel Čermák, Elišky Peškové 15/735, Praha 5, 15000
-
- (51) **F16D 65/78** (2006.01)
F16D 65/807 (2006.01)
- (11) 305948
(40) 11.02.2009
(21) **2007-518**
(73) Škoda Auto a. s., Mladá Boleslav, CZ
(72) Hrdlička Martin Ing., Ph.D., MBA, Mladá Boleslav, CZ
(54) **Zařízení pro chlazení brzdového kotouče**
-
- (22) 03.08.2007
-
- (51) **F28D 9/00** (2006.01)
F28F 3/04 (2006.01)
F28F 21/06 (2006.01)
- (11) 305957
(40) 18.05.2016
(21) **2014-956**
(73) 2VV s.r.o., Pardubice, CZ
Technická univerzita v Liberci, Liberec 1, CZ
(72) Chlup Jaroslav Ing., Pardubice, CZ
Hazuka Filip, Pardubice, CZ
Dvořák Václav doc. Ing., Ph.D., Liberec, CZ
Vít Tomáš doc. Ing., Ph.D., Liberec VIII, CZ
(54) **Entalpický výměník tepla**
(22) 23.12.2014
(74) Ing. Dobroslav Musil, patentová kancelář, Zábřdovická 11, Brno, 61500
-
- (51) **G01N 19/08** (2006.01)
B30B 11/00 (2006.01)
- (11) 305959
(40) 18.05.2016
(21) **2015-126**
(73) České vysoké učení technické v Praze, Fakulta strojní, Ústav technologie obrábění, projektování a metrologie, Praha 6, CZ
(72) Beránek Libor Ing., Ph.D., Počedělice, CZ
Kyncl Jiří Ing., Svitavy, CZ
Kolařík Kamil Ing., Ph.D., České Budějovice, CZ
Pala Zdenek Ing., Ph.D., Zlín, CZ
Kyncl Jiří Ing., Svitavy, CZ
Kutěj David, Velké Opatovice, CZ
(54) **Experimentální stroj pro testování otěrvzdornosti, zejména při lisování žárovzdorných materiálů**
(22) 24.02.2015
(74) Ing. Václav Kratochvíl, Husnikova 2086/22, Praha 13, 15800
-
- (51) **G01N 23/04** (2006.01)
G01N 23/22 (2006.01)
G01N 23/20 (2006.01)
- (11) 305955
(40) 18.05.2016
(21) **2014-852**
(73) ADVACAM s.r.o., Praha 3, Žižkov, CZ
(72) Sohar Jan, Hýskov, CZ
(54) **Způsob rentgenové nanoradiografie a nanotomografie a zařízení k provádění tohoto způsobu**
(22) 03.12.2014
(74) PatentCentrum Sedlák a Partners s.r.o., Husova 5, České Budějovice, 37001
-
- (51) **G01R 35/04** (2006.01)
G01R 11/25 (2006.01)
G01R 11/24 (2006.01)
G08C 19/36 (2006.01)
G06K 9/20 (2006.01)
G08C 17/00 (2006.01)
- (11) 305952
(40) 03.02.2016
(21) **2014-487**
(73) Vysoká škola báňská - Technická univerzita Ostrava Fakulta elektroniky a informatiky, Katedra kybernetiky a biomedicínského inženýrství, Ostrava - Poruba, CZ
(72) Bilík Petr doc. Ing., Ph.D., Markvartovice, CZ
Holba Miroslav Ing., Stará Ves nad Ondřejnicí, CZ
(54) **Tester a způsob detekce chyby spotřebitelského elektroměru**
(22) 15.07.2014
-
- (51) **H03K 7/08** (2006.01)
H05B 33/08 (2006.01)
- (11) 305956
(40) 18.05.2016

(21) **2014-899**
(73) Vysoká škola báňská - Technická univerzita Ostrava, Ostrava - Poruba, CZ
(72) Kašík Vladimír Ing., Ph.D., Ostrava - Hrabůvka, CZ

(54) **Generátor PWM signálů, zejména pro řízení jasu LED diod**
(22) 12.12.2014

Seznam majitelů udělených patentů

(73)	(11)	(51)	(2006.01)	(73)	(11)	(51)	(2009.01)
ADVACAM s.r.o., Praha 3, Žižkov, CZ	305955	G 01 N 23/04	(2006.01)	Ústav experimentální botaniky Akademie věd České republiky, v.v.i., Praha 6, CZ	305950	A 01 N 65/00	(2009.01)
České vysoké učení technické v Praze, Fakulta stavební, Katedra konstrukcí pozemních staveb, Praha 6, CZ	305953	E 04 B 1/04	(2006.01)	Uzin Tyro AG, Buochs, CH	305947	C 09 J 7/00	(2006.01)
České vysoké učení technické v Praze, Fakulta stavební, Katedra konstrukcí pozemních staveb, Praha 6, CZ	305962	E 04 B 1/64	(2006.01)	Vysoká škola báňská - Technická univerzita Ostrava, Ostrava - Poruba, CZ	305954	F 03 C 1/007	(2006.01)
České vysoké učení technické v Praze, Fakulta strojní, Ústav technologie obrábění, projektování a metrologie, Praha 6, CZ	305959	G 01 N 19/08	(2006.01)	Vysoká škola báňská - Technická univerzita Ostrava, Ostrava - Poruba, CZ	305956	H 03 K 7/08	(2006.01)
Mitsubishi Electric Corporation, Tokyo 100-8310, JP	305951	F 04 C 18/356	(2006.01)	Vysoká škola báňská - Technická univerzita Ostrava Fakulta elektroniky a informatiky, Katedra kybernetiky a biomedicínského inženýrství, Ostrava - Poruba, CZ	305952	G 01 R 35/04	(2006.01)
MONSANTO TECHNOLOGY LLC, St. Louis 63167, MO, US	305949	C 12 N 15/54	(2006.01)	Vysoká škola chemicko-technologická v Praze, Praha 6, CZ	305950	A 01 N 65/00	(2009.01)
PARDAM, s.r.o., Pardubice, CZ	305958	C 23 C 18/16	(2006.01)	Vysoké učení technické v Brně, Brno, CZ	305960	E 04 B 1/74	(2006.01)
Škoda Auto a. s., Mladá Boleslav, CZ	305948	F 16 D 65/78	(2006.01)	Vysoké učení technické v Brně, Brno, CZ	305961	E 04 B 1/70	(2006.01)
Technická univerzita v Liberci, Liberec 1, CZ	305957	F 28 D 9/00	(2006.01)	2VV s.r.o., Pardubice, CZ	305957	F 28 D 9/00	(2006.01)

Udělené evropské patenty

Evropský patentový úřad udělil následující evropské patenty s účinkem pro Českou republiku. Tyto patenty mohou být zrušeny nebo zachovány v pozměněném znění Evropským patentovým úřadem v řízení o odporu. K tomu, aby nabyl evropský patent účinnosti na území České republiky, je třeba, aby byl Úřadu předložen ve stanovené lhůtě překlad patentového spisu do českého jazyka (§ 35c odst. 2 až 4 zákona č. 527/1990 Sb., v platném znění).

(97) EP 1383336	(47) 04.05.2016	(97) EP 1802273	(47) 04.05.2016	(97) EP 1935205	(47) 04.05.2016	(97) EP 2054907	(47) 04.05.2016
(97) EP 1403294	(47) 04.05.2016	(97) EP 1803197	(47) 04.05.2016	(97) EP 1937114	(47) 04.05.2016	(97) EP 2055111	(47) 04.05.2016
(97) EP 1405189	(47) 04.05.2016	(97) EP 1804162	(47) 04.05.2016	(97) EP 1940524	(47) 04.05.2016	(97) EP 2055336	(47) 04.05.2016
(97) EP 1435345	(47) 04.05.2016	(97) EP 1804937	(47) 04.05.2016	(97) EP 1941633	(47) 04.05.2016	(97) EP 2055964	(47) 04.05.2016
(97) EP 1458337	(47) 04.05.2016	(97) EP 1808398	(47) 04.05.2016	(97) EP 1944879	(47) 04.05.2016	(97) EP 2057046	(47) 04.05.2016
(97) EP 1470162	(47) 04.05.2016	(97) EP 1809889	(47) 04.05.2016	(97) EP 1946337	(47) 04.05.2016	(97) EP 2057395	(47) 04.05.2016
(97) EP 1527311	(47) 04.05.2016	(97) EP 1809890	(47) 04.05.2016	(97) EP 1949966	(47) 04.05.2016	(97) EP 2057641	(47) 04.05.2016
(97) EP 1547005	(47) 04.05.2016	(97) EP 1811565	(47) 04.05.2016	(97) EP 1950016	(47) 04.05.2016	(97) EP 2060769	(47) 04.05.2016
(97) EP 1551507	(47) 04.05.2016	(97) EP 1811859	(47) 04.05.2016	(97) EP 1950342	(47) 04.05.2016	(97) EP 2060794	(47) 04.05.2016
(97) EP 1554439	(47) 04.05.2016	(97) EP 1813198	(47) 04.05.2016	(97) EP 1955952	(47) 04.05.2016	(97) EP 2062919	(47) 04.05.2016
(97) EP 1569580	(47) 04.05.2016	(97) EP 1818131	(47) 04.05.2016	(97) EP 1959290	(47) 04.05.2016	(97) EP 2064309	(47) 04.05.2016
(97) EP 1588198	(47) 04.05.2016	(97) EP 1820543	(47) 04.05.2016	(97) EP 1960899	(47) 04.05.2016	(97) EP 2064756	(47) 04.05.2016
(97) EP 1603044	(47) 04.05.2016	(97) EP 1830254	(47) 04.05.2016	(97) EP 1963536	(47) 04.05.2016	(97) EP 2066303	(47) 04.05.2016
(97) EP 1603740	(47) 04.05.2016	(97) EP 1832332	(47) 04.05.2016	(97) EP 1964363	(47) 04.05.2016	(97) EP 2066774	(47) 04.05.2016
(97) EP 1616128	(47) 04.05.2016	(97) EP 1833153	(47) 04.05.2016	(97) EP 1966811	(47) 04.05.2016	(97) EP 2068176	(47) 04.05.2016
(97) EP 1617751	(47) 04.05.2016	(97) EP 1833267	(47) 04.05.2016	(97) EP 1966917	(47) 04.05.2016	(97) EP 2068484	(47) 04.05.2016
(97) EP 1620590	(47) 04.05.2016	(97) EP 1835929	(47) 04.05.2016	(97) EP 1966977	(47) 04.05.2016	(97) EP 2071874	(47) 04.05.2016
(97) EP 1633193	(47) 04.05.2016	(97) EP 1835960	(47) 04.05.2016	(97) EP 1970390	(47) 04.05.2016	(97) EP 2073678	(47) 04.05.2016
(97) EP 1648385	(47) 04.05.2016	(97) EP 1840034	(47) 04.05.2016	(97) EP 1971025	(47) 04.05.2016	(97) EP 2073710	(47) 04.05.2016
(97) EP 1648595	(47) 04.05.2016	(97) EP 1844181	(47) 04.05.2016	(97) EP 1971558	(47) 04.05.2016	(97) EP 2073746	(47) 04.05.2016
(97) EP 1655417	(47) 04.05.2016	(97) EP 1851062	(47) 04.05.2016	(97) EP 1971713	(47) 04.05.2016	(97) EP 2074734	(47) 04.05.2016
(97) EP 1656633	(47) 04.05.2016	(97) EP 1851396	(47) 04.05.2016	(97) EP 1972357	(47) 04.05.2016	(97) EP 2075618	(47) 04.05.2016
(97) EP 1671900	(47) 04.05.2016	(97) EP 1852605	(47) 04.05.2016	(97) EP 1972399	(47) 04.05.2016	(97) EP 2076129	(47) 04.05.2016
(97) EP 1673853	(47) 04.05.2016	(97) EP 1854714	(47) 04.05.2016	(97) EP 1973993	(47) 04.05.2016	(97) EP 2076560	(47) 04.05.2016
(97) EP 1673908	(47) 04.05.2016	(97) EP 1854796	(47) 04.05.2016	(97) EP 1975647	(47) 04.05.2016	(97) EP 2076797	(47) 04.05.2016
(97) EP 1679980	(47) 04.05.2016	(97) EP 1856215	(47) 04.05.2016	(97) EP 1976456	(47) 04.05.2016	(97) EP 2078089	(47) 04.05.2016
(97) EP 1693885	(47) 04.05.2016	(97) EP 1856247	(47) 04.05.2016	(97) EP 1981599	(47) 04.05.2016	(97) EP 2078852	(47) 04.05.2016
(97) EP 1694391	(47) 04.05.2016	(97) EP 1856512	(47) 04.05.2016	(97) EP 1982086	(47) 04.05.2016	(97) EP 2078912	(47) 04.05.2016
(97) EP 1698837	(47) 04.05.2016	(97) EP 1857682	(47) 04.05.2016	(97) EP 1983139	(47) 04.05.2016	(97) EP 2081435	(47) 04.05.2016
(97) EP 1707180	(47) 04.05.2016	(97) EP 1858577	(47) 04.05.2016	(97) EP 1983140	(47) 04.05.2016	(97) EP 2081499	(47) 04.05.2016
(97) EP 1708315	(47) 04.05.2016	(97) EP 1859247	(47) 04.05.2016	(97) EP 1985195	(47) 04.05.2016	(97) EP 2082571	(47) 04.05.2016
(97) EP 1708616	(47) 04.05.2016	(97) EP 1867199	(47) 04.05.2016	(97) EP 1992109	(47) 04.05.2016	(97) EP 2082956	(47) 04.05.2016
(97) EP 1708725	(47) 04.05.2016	(97) EP 1868559	(47) 04.05.2016	(97) EP 1993223	(47) 04.05.2016	(97) EP 2082992	(47) 04.05.2016
(97) EP 1708738	(47) 04.05.2016	(97) EP 1871014	(47) 04.05.2016	(97) EP 1996214	(47) 04.05.2016	(97) EP 2087224	(47) 04.05.2016
(97) EP 1713115	(47) 04.05.2016	(97) EP 1872144	(47) 04.05.2016	(97) EP 1996335	(47) 04.05.2016	(97) EP 2087460	(47) 04.05.2016
(97) EP 1714507	(47) 04.05.2016	(97) EP 1873531	(47) 04.05.2016	(97) EP 2002475	(47) 04.05.2016	(97) EP 2091424	(47) 04.05.2016
(97) EP 1714508	(47) 04.05.2016	(97) EP 1884179	(47) 04.05.2016	(97) EP 2003237	(47) 04.05.2016	(97) EP 2093939	(47) 04.05.2016
(97) EP 1718360	(47) 04.05.2016	(97) EP 1885934	(47) 04.05.2016	(97) EP 2007682	(47) 04.05.2016	(97) EP 2095139	(47) 04.05.2016
(97) EP 1718903	(47) 04.05.2016	(97) EP 1886529	(47) 04.05.2016	(97) EP 2009671	(47) 04.05.2016	(97) EP 2095248	(47) 04.05.2016
(97) EP 1725307	(47) 04.05.2016	(97) EP 1886883	(47) 04.05.2016	(97) EP 2010133	(47) 04.05.2016	(97) EP 2095281	(47) 04.05.2016
(97) EP 1726408	(47) 04.05.2016	(97) EP 1888839	(47) 04.05.2016	(97) EP 2011480	(47) 04.05.2016	(97) EP 2095384	(47) 04.05.2016
(97) EP 1727769	(47) 04.05.2016	(97) EP 1891863	(47) 04.05.2016	(97) EP 2014278	(47) 04.05.2016	(97) EP 2095603	(47) 04.05.2016
(97) EP 1728444	(47) 04.05.2016	(97) EP 1899574	(47) 04.05.2016	(97) EP 2016818	(47) 04.05.2016	(97) EP 2096703	(47) 04.05.2016
(97) EP 1730260	(47) 04.05.2016	(97) EP 1900845	(47) 04.05.2016	(97) EP 2018419	(47) 04.05.2016	(97) EP 2097107	(47) 04.05.2016
(97) EP 1730309	(47) 04.05.2016	(97) EP 1901920	(47) 04.05.2016	(97) EP 2020506	(47) 04.05.2016	(97) EP 2097387	(47) 04.05.2016
(97) EP 1737259	(47) 04.05.2016	(97) EP 1904656	(47) 04.05.2016	(97) EP 2023729	(47) 04.05.2016	(97) EP 2099101	(47) 04.05.2016
(97) EP 1737402	(47) 04.05.2016	(97) EP 1905045	(47) 04.05.2016	(97) EP 2024937	(47) 04.05.2016	(97) EP 2099312	(47) 04.05.2016
(97) EP 1744649	(47) 04.05.2016	(97) EP 1907337	(47) 04.05.2016	(97) EP 2028531	(47) 04.05.2016	(97) EP 2104570	(47) 04.05.2016
(97) EP 1747905	(47) 04.05.2016	(97) EP 1908407	(47) 04.05.2016	(97) EP 2028769	(47) 04.05.2016	(97) EP 2104688	(47) 04.05.2016
(97) EP 1755002	(47) 04.05.2016	(97) EP 1911280	(47) 04.05.2016	(97) EP 2030358	(47) 04.05.2016	(97) EP 2104787	(47) 04.05.2016
(97) EP 1756290	(47) 04.05.2016	(97) EP 1913667	(47) 04.05.2016	(97) EP 2034631	(47) 04.05.2016	(97) EP 2107359	(47) 04.05.2016
(97) EP 1758175	(47) 04.05.2016	(97) EP 1914701	(47) 04.05.2016	(97) EP 2035209	(47) 04.05.2016	(97) EP 2107977	(47) 04.05.2016
(97) EP 1759339	(47) 04.05.2016	(97) EP 1915922	(47) 04.05.2016	(97) EP 2036909	(47) 04.05.2016	(97) EP 2109885	(47) 04.05.2016
(97) EP 1760986	(47) 04.05.2016	(97) EP 1924749	(47) 04.05.2016	(97) EP 2037896	(47) 04.05.2016	(97) EP 2111244	(47) 04.05.2016
(97) EP 1762538	(47) 04.05.2016	(97) EP 1925031	(47) 04.05.2016	(97) EP 2039398	(47) 04.05.2016	(97) EP 2114100	(47) 04.05.2016
(97) EP 1765520	(47) 04.05.2016	(97) EP 1926198	(47) 04.05.2016	(97) EP 2041098	(47) 04.05.2016	(97) EP 2114218	(47) 04.05.2016
(97) EP 1769837	(47) 04.05.2016	(97) EP 1926697	(47) 04.05.2016	(97) EP 2041388	(47) 04.05.2016	(97) EP 2115206	(47) 04.05.2016
(97) EP 1770069	(47) 04.05.2016	(97) EP 1926721	(47) 04.05.2016	(97) EP 2042850	(47) 04.05.2016	(97) EP 2115254	(47) 04.05.2016
(97) EP 1773368	(47) 04.05.2016	(97) EP 1927816	(47) 04.05.2016	(97) EP 2043204	(47) 04.05.2016	(97) EP 2116475	(47) 04.05.2016
(97) EP 1774485	(47) 04.05.2016	(97) EP 1928346	(47) 04.05.2016	(97) EP 2043454	(47) 04.05.2016	(97) EP 2117034	(47) 04.05.2016
(97) EP 1778268	(47) 04.05.2016	(97) EP 1929499	(47) 04.05.2016	(97) EP 2043511	(47) 04.05.2016	(97) EP 2118384	(47) 04.05.2016
(97) EP 1788067	(47) 04.05.2016	(97) EP 1929661	(47) 04.05.2016	(97) EP 2043792	(47) 04.05.2016	(97) EP 2118408	(47) 04.05.2016
(97) EP 1789250	(47) 04.05.2016	(97) EP 1931744	(47) 04.05.2016	(97) EP 2045424	(47) 04.05.2016	(97) EP 2118512	(47) 04.05.2016
(97) EP 1790047	(47) 04.05.2016	(97) EP 1931789	(47) 04.05.2016	(97) EP 2045882	(47) 04.05.2016	(97) EP 2118967	(47) 04.05.2016
(97) EP 1794192	(47) 04.05.2016	(97) EP 1932932	(47) 04.05.2016	(97) EP 2046966	(47) 04.05.2016	(97) EP 2119250	(47) 04.05.2016
(97) EP 1794513	(47) 04.05.2016	(97) EP 1933658	(47) 04.05.2016	(97) EP 2049032	(47) 04.05.2016	(97) EP 2120780	(47) 04.05.2016
(97) EP 1795582	(47) 04.05.2016	(97) EP 1934942	(47) 04.05.2016	(97) EP 2050509	(47) 04.05.2016	(97) EP 2121300	(47) 04.05.2016
(97) EP 1797765	(47) 04.05.2016	(97) EP 1934943	(47) 04.05.2016	(97) EP 2051209	(47) 04.05.2016	(97) EP 2121563	(47) 04.05.2016

(97) EP 2897148	(47) 04.05.2016	(97) EP 2907158	(47) 04.05.2016	(97) EP 2918754	(47) 04.05.2016	(97) EP 2927560	(47) 04.05.2016
(97) EP 2897443	(47) 04.05.2016	(97) EP 2907692	(47) 04.05.2016	(97) EP 2920213	(47) 04.05.2016	(97) EP 2930738	(47) 04.05.2016
(97) EP 2898992	(47) 04.05.2016	(97) EP 2907785	(47) 04.05.2016	(97) EP 2920917	(47) 04.05.2016	(97) EP 2935851	(47) 04.05.2016
(97) EP 2899356	(47) 04.05.2016	(97) EP 2910204	(47) 04.05.2016	(97) EP 2921421	(47) 04.05.2016	(97) EP 2936780	(47) 04.05.2016
(97) EP 2899530	(47) 04.05.2016	(97) EP 2910273	(47) 04.05.2016	(97) EP 2921425	(47) 04.05.2016	(97) EP 2944884	(47) 04.05.2016
(97) EP 2899715	(47) 04.05.2016	(97) EP 2910333	(47) 04.05.2016	(97) EP 2921431	(47) 04.05.2016	(97) EP 2948745	(47) 04.05.2016
(97) EP 2900708	(47) 04.05.2016	(97) EP 2910937	(47) 04.05.2016	(97) EP 2921449	(47) 04.05.2016	(97) EP 2949292	(47) 04.05.2016
(97) EP 2901131	(47) 04.05.2016	(97) EP 2913555	(47) 04.05.2016	(97) EP 2922265	(47) 04.05.2016	(97) EP 2951098	(47) 04.05.2016
(97) EP 2901888	(47) 04.05.2016	(97) EP 2914550	(47) 04.05.2016	(97) EP 2922450	(47) 04.05.2016	(97) EP 2958725	(47) 04.05.2016
(97) EP 2901889	(47) 04.05.2016	(97) EP 2915177	(47) 04.05.2016	(97) EP 2924320	(47) 04.05.2016		
(97) EP 2904303	(47) 04.05.2016	(97) EP 2915622	(47) 04.05.2016	(97) EP 2925403	(47) 04.05.2016		
(97) EP 2906381	(47) 04.05.2016	(97) EP 2915735	(47) 04.05.2016	(97) EP 2926767	(47) 04.05.2016		

Zveřejněné překlady evropských patentových spisů

U následujících udělených evropských patentů s účinky pro Českou republiku byl majitelem předložen překlad patentového spisu do českého jazyka (§ 35c odst. 2 až 4 zákona č. 527/1990 Sb., v platném znění). Údaje jsou řazeny vzestupně podle čísel evropských patentů.

(97) EP 1398593		(51) F28F 21/02	(2006.01)
(47) 03.02.2016		H05B 3/14	(2006.01)
(97) 17.03.2004		(96) 27.08.2004	
(51) F28F 13/08	(2006.01)	(96) 04020342.4	
F28F 3/02	(2006.01)	(73) SGL Carbon SE, 65201 Wiesbaden, DE	
F28D 9/00	(2006.01)	(72) Guckert, Werner, 86674 Baar, DE	
(96) 08.09.2003		Neuert, Richard, Dr., 86637 Hohenreichen/Wertingen, DE	
(96) 03255580.7		Kienberger, Wolfgang, 86672 Thierhaupten, DE	
(73) AIR PRODUCTS AND CHEMICALS, INC., Allentown, PA 18195-1501, US		Kipfelsberger, Christian, Prof. Dr., 95199 Naila, DE	
(72) Sunder, Swaminathan, Allentown, PA 18104, US		(54) Teplně vodivé desky z expandovaného grafitu, jakož i způsob k jejich výrobě	
Kuznetsov, Vladimir Vasilievich, Novosibirsk 630090, RU		(32) 10341255	
Houghton, Patrick Alan, Emmaus, PA 18049, US		(31) 04.09.2003	
(54) Deskožebrové výměníky s texturovanými povrchy		(33) DE	
(32) 243149		(74) Společná advokátní kancelář Vsetečka Zelený Švorčík Kalenský a partneři, JUDr. Michal Havlík, advokát a patentový zástupce, Hálkova 2, Praha 2, 12000	
(31) 13.09.2002			
(33) US			
(74) Rott, Růžička & Guttman Patentové, známkové a advokátní kanceláře, JUDr. Ing. Miloslav Hainz, Vinohradská 37/938, Praha 2, 12000			
<hr/>			
(97) EP 1427465		(97) EP 1549881	
(47) 13.01.2016		(47) 03.02.2016	
(97) 27.03.2003		(97) 22.04.2004	
(51) A61M 15/00	(2006.01)	(51) F23D 11/44	(2006.01)
(96) 18.09.2002		F23D 11/24	(2006.01)
(96) 02764384.0		F23D 11/36	(2006.01)
(73) Advent Pharmaceuticals Pty Limited, Notting Hill, VIC 3168, AU		F02C 1/00	(2006.01)
(72) ALLAN, Robert, David, Greensborough, VIC 3088, AU		F02B 43/08	(2006.01)
PIKE, Gregory, Charles, Dandenong, VIC 3175, AU		F02G 3/00	(2006.01)
(54) Inhalátor prášku		F23C 9/08	(2006.01)
(32) PR783001, PR776601, PR776701, PR293802		F23K 5/20	(2006.01)
(31) 19.09.2001, 19.09.2001, 19.09.2001, 13.06.2002		(96) 10.10.2003	
(33) AU, AU, AU, AU		(96) 03776355.4	
(86) PCT/AU2002/001284		(73) LPP Combustion, LLC, Columbia MD 21045, US	
(87) WO 2003/024514		(72) ROBY, Richard, J., Columbia, MD 21045, US	
(74) Traplová Hakr Kubát, advokátní a patentová kancelář, Ing. Eduard Hakr, patentový zástupce, Přístavní 24, Praha 7, 17000		KLASSEN, Michael, S., Columbia, MD 21045, US	
<hr/>			
(97) EP 1491791		(54) Systém na odpařování kapalných paliv pro spalování a způsob použití	
(47) 23.12.2015		(32) 417184 P, 430653 P	
(97) 29.12.2004		(31) 10.10.2002, 04.12.2002	
(51) F16F 7/10	(2006.01)	(33) US, US	
(96) 25.06.2004		(86) PCT/US2003/032423	
(96) 04291614.8		(87) WO 2004/033886	
(73) HUTCHINSON, 75008 Paris, FR		(74) Čermák a spol., JUDr. Karel Čermák, Elišky Peškové 735/15, Praha 5, 15000	
(72) Noe, Mathieu, 91610 Ballancourt, FR		<hr/>	
(54) Aktivní dynamický rezonátor		(97) EP 1641107	
(32) 0307721		(47) 06.04.2016	
(31) 26.06.2003		(97) 06.01.2005	
(33) FR		(51) H02K 37/14	(2006.01)
(74) Společná advokátní kancelář Vsetečka Zelený Švorčík Kalenský a partneři, JUDr. Michal Havlík, advokát a patentový zástupce, Hálkova 2, Praha 2, 12000		(96) 18.06.2004	
<hr/>			
(97) EP 1512933		(96) 04746102.5	
(47) 23.03.2016		(73) Mitsubishi Materials C.M.I. Corporation, Susono-shi, Shizuoka-ken, JP	
(97) 09.03.2005		(72) OHKAWA, Takanori, Shizuoka 4101116, JP	
		IDA, Takashi, Shizuoka 4101116, JP	
		KODAIRA, Osamu, Shizuoka 4101116, JP	
		(54) Krokový motor a způsob jeho výroby	
		(32) 2003184611, 2003297749, 2003347174, 2003353748	
		(31) 27.06.2003, 21.08.2003, 06.10.2003, 14.10.2003	

(33) JP, JP, JP, JP
(86) PCT/JP2004/008600
(87) WO 2005/002028
(74) Ing. Iva Rylková, patentový zástupce, Polská 1525/12, Ostrava - Poruba, 70800

(97) **EP 1698535**
(47) 24.02.2016
(97) 06.09.2006
(51) **B60T 13/66** (2006.01)
B60T 8/32 (2006.01)
B60T 17/22 (2006.01)
B60T 8/17 (2006.01)
(96) 09.05.2006
(96) 06009489.3
(73) Schmitz Cargobull Gotha GmbH, 99867 Gotha, DE
(72) Koch, Josef, 89081 Ulm, DE
(54) **Uspořádání vozidlového přívěsu s brzdovým ovládacím zařízením a dalším ovládacím zařízením takového uspořádání vozidlového přívěsu**
(32) 102005025622
(31) 03.06.2005
(33) DE
(74) Traplová Hakr Kubát, advokátní a patentová kancelář, Ing. Eduard Hakr, patentový zástupce, Přístavní 24, Praha 7, 17000

(97) **EP 1724890**
(47) 03.02.2016
(97) 22.11.2006
(51) **H02G 1/02** (2006.01)
H02G 1/04 (2006.01)
(96) 27.08.2004
(96) 06076674.8
(73) Quanta Services, Houston, TX 77056-3023, US
(72) Devine, Clifford W., Oliver, British Columbia VOH 1TO, CA
O'Connell, Daniel N., Oliver, British Columbia VOH 1TO, CA
(54) **Způsob montáže a zesilování vodičů pod napětím**
(32) 498707 P
(31) 29.08.2003
(33) US
(74) PATENTSERVIS Praha a.s., Na Podkovce 281/10, Praha 4, 14700

(97) **EP 1729795**
(47) 03.02.2016
(97) 25.08.2005
(51) **A61K 38/38** (2006.01)
C07K 14/76 (2006.01)
C07K 14/765 (2006.01)
(96) 09.02.2005
(96) 05722848.8
(73) HUMAN GENOME SCIENCES, INC., Wilmington, 19808, DE, US
(72) ROSEN, Craig, A., Laytonsville, Maryland 20882, US
HASELTINE, William, A., Washington, D 20007, US
MOORE, Paul, A., North Bethesda, Maryland 20852, US
BOCK, Jason, B., North Potomac, Maryland 20878, US
LAFLEUR, David, Washington, D 20015, US
RUBEN, Steven M., Brookeville, MD 20833, US
(54) **Albuminové fúzní proteiny**
(32) 542274 P, 549901 P, 556906 P, 636603 P
(31) 09.02.2004, 05.03.2004, 29.03.2004, 17.12.2004
(33) US, US, US, US
(86) PCT/US2005/004041
(87) WO 2005/077042
(74) Čermák a spol., JUDr. Karel Čermák, advokát, Elišky Peškové 735/15, Praha 5, 15000

(97) **EP 1753908**
(47) 03.02.2016
(97) 15.12.2005
(51) **D21C 9/00** (2006.01)
D21C 3/06 (2006.01)
D21C 9/10 (2006.01)
D21C 11/00 (2006.01)
(96) 20.05.2005
(96) 05741840.2
(73) LENZING AKTIENGESELLSCHAFT, 4860 Lenzing, AT

(72) SIXTA, Herbert, A-4860 Lenzing, AT
(54) **Způsob výroby chemické buničiny**
(32) 9532004
(31) 02.06.2004
(33) AT
(86) PCT/AT2005/000171
(87) WO 2005/118950
(74) Rott, Růžička & Guttman Patentová, známková a advokátní kancelář, Ing. Václav Krmenčík, Vinohradská 37, Praha 2, 12000

(97) **EP 1809350**
(47) 24.02.2016
(97) 18.05.2006
(51) **A61M 1/00** (2006.01)
A61M 27/00 (2006.01)
(96) 30.09.2005
(96) 05803276.4
(73) Paul Hartmann AG, 89522 Heidenheim, DE
(72) KARPOWICZ, John, Chester Springs, PA 19425, US
RADL, Christopher, L., Malvern, PA 19355, US
KLOCEK, Kevin, P., Wynnewood, PA 19096, US
BOEHRINGER, John, R., Wynnewood, PA 19096, US
(54) **Pomůcka na připojování trubičky pro léčbu rány**
(32) 625880 P, 181128
(31) 08.11.2004, 14.07.2005
(33) US, US
(86) PCT/US2005/035302
(87) WO 2006/052338
(74) Traplová Hakr Kubát, advokátní a patentová kancelář, Ing. Eduard Hakr, patentový zástupce, Přístavní 24, Praha 7, 17000

(97) **EP 1922641**
(47) 03.02.2016
(97) 22.03.2007
(51) **G06F 17/00** (2006.01)
G06F 9/44 (2006.01)
(96) 29.08.2006
(96) 06790086.0
(73) Microsoft Technology Licensing, LLC, Redmond, WA 98052, US
(72) FOLTING, Allan, Redmond, Washington 98052-6399, US
TUPAJ, Konrad, Redmond, WA 98052, US
WEBER, Brandon, Redmond, WA 98052, US
CARLEVATO, Denise Cathleen, Redmond, WA 98052, US
VIEGERS, Sander Martijn, Redmond, WA 98052, US
(54) **Uživatelské rozhraní pro vytváření souhrnné tabulky z dat v tabulkovém procesoru**
(32) 223527
(31) 09.09.2005
(33) US
(86) PCT/US2006/033807
(87) WO 2007/032909
(74) Traplová Hakr Kubát, advokátní a patentová kancelář, Ing. Jan Kubát, patentový zástupce, Přístavní 24, Praha 7, 17000

(97) **EP 1930002**
(47) 06.01.2016
(97) 08.02.2007
(51) **A61K 9/46** (2006.01)
A61K 9/00 (2006.01)
A61K 9/107 (2006.01)
A61K 31/215 (2006.01)
A61K 31/216 (2006.01)
(96) 21.07.2006
(96) 06761527.8
(73) SHENGHUA (GUANGZHOU) PHARMACEUTICAL SCIENCE & TECHNOLOGY CO., LTD., No. 102 Xianlie Zhong Road, Guangzhou Guangdong 510070, CN
(72) QIN, Weihua, F/22 NorthTower, Guangzhou, Guangdong 510070, CN
(54) **Využití esterů hydroxybenzoové kyseliny pro výrobu medikamentu pro prevenci a léčení HPV infekce**
(32) 200510012287
(31) 02.08.2005
(33) CN

(86) PCT/CN2006/001792
(87) WO 2007/014515
(74) Společná advokátní kancelář Vsetečka Zelený Švorčík Kalenský a partneři, JUDr. Michal Havlík, advokát a patentový zástupce, Hálkova 2, Praha 2, 12000

(97) **EP 1945700**
(47) 17.02.2016
(97) 26.04.2007
(51) **C08K 3/04** (2006.01)
C08L 25/04 (2006.01)
C08K 3/30 (2006.01)
C08K 3/34 (2006.01)
C08J 9/00 (2006.01)
C08J 9/16 (2006.01)

(96) 18.10.2006
(96) 06806362.7
(73) versalis S.p.A., 20097 San Donato Milanese (MI), IT
(72) FELISARI, Riccardo, I-46030 S. Giorgio di Mantova, IT
GHIDONI, Dario, I-46023 Gonzaga (Mantova), IT
PONTICIELLO, Antonio, I-37060 Mozzecane, IT
CASALINI, Alessandro, I-46100 Mantova, IT
(54) **Expandovatelné granuláty na bázi vinyl-aromatických polymerů, které mají zlepšenou expandovatelnost, a způsob pro jejich přípravu**
(32) MI20051963
(31) 18.10.2005
(33) IT
(86) PCT/EP2006/010045
(87) WO 2007/045454
(74) Traplová Hakr Kubát, advokátní a patentová kancelář, Ing. Eduard Hakr, patentový zástupce, Přístavní 24, Praha 7, 17000

(97) **EP 1970311**
(47) 06.01.2016
(97) 17.09.2008
(51) **B65B 13/32** (2006.01)
B29C 65/20 (2006.01)
B29C 65/78 (2006.01)
(96) 12.03.2008
(96) 08004522.2
(73) Messersì Packaging S.R.L., 60010 Barbara (AN), IT
(72) Ubertini, Massimiliano, 60030 Serra de' Conti (AN), IT
(54) **Svařovací hlavice pro páskovací stroje**
(32) MI20070084 U
(31) 14.03.2007
(33) IT
(74) Společná advokátní kancelář Vsetečka Zelený Švorčík Kalenský a partneři, JUDr. Michal Havlík, advokát a patentový zástupce, Hálkova 2, Praha 2, 12000

(97) **EP 2002003**
(47) 30.12.2015
(97) 04.01.2007
(51) **C12N 15/63** (2006.01)
A61K 48/00 (2006.01)
C12N 15/86 (2006.01)
(96) 26.05.2006
(96) 06795291.1
(73) Ospedale San Raffaele S.r.l., 20132 Milano, IT
Fondazione Telethon, 00185 Roma, IT
(72) NALDINI, Luigi, 20132 Milan, IT
BROWN, Brian, David, 20132 Milan, IT
(54) **Kondicionované médium z jaterních progenitorových buněk**
(32) 684954 P
(31) 27.05.2005
(33) US
(86) PCT/IB2006/002266
(87) WO 2007/000668
(74) Traplová Hakr Kubát, advokátní a patentová kancelář, Ing. Eduard Hakr, patentový zástupce, Přístavní 24, Praha 7, 17000

(97) **EP 2080736**
(47) 13.01.2016
(97) 22.07.2009
(51) **C01B 31/00** (2006.01)
(96) 14.10.2008

(96) 08166593.7
(73) Orion Engineered Carbons GmbH, 60528 Frankfurt am Main, DE
(72) Maisels, Arkadi, Dr, 63450 Hanau, DE
Stommel, Yves Gorat, Dr., 63450 Hanau, DE
Stenger, Frank, Dr., 63755 Alzenau, DE
Zimmermann, Jutta, Dr., 63755 Alzenau, DE
Dannehl, Manfred, Dr., 63796 Kahl, DE
Mathias, Johann, Dr., 63796 Kahl, DE
(54) **Uhlíkové aerogely, způsob jejich výroby a jejich použití**
(32) 102008005005
(31) 17.01.2008
(33) DE
(74) Čermák a spol., JUDr. Karel Čermák, Elišky Peškové 735/15, Praha 5, 15000

(97) **EP 2134557**
(47) 30.03.2016
(97) 20.11.2008
(51) **B60J 1/20** (2006.01)
B60J 1/00 (2006.01)
B60R 13/08 (2006.01)
E06B 5/20 (2006.01)
F16F 9/30 (2006.01)

(96) 01.04.2008
(96) 08788097.7
(73) Saint-Gobain Glass France, 92400 Courbevoie, FR
PAYOT, Sylvain, F-60200 Compiègne, FR
(72) FOURNIER, David, 60120 Breteuil, FR
REHFELD, Marc, F-95460 Ezanville, FR
(54) **Zasklívací dílec se zlepšenou schopností vibroakustického tlumení, způsob výroby takového zasklívacího dílce a způsob akustické ochrany v prostoru pro cestující ve vozidle**
(32) 0754361
(31) 06.04.2007
(33) FR
(86) PCT/FR2008/050571
(87) WO 2008/139082
(74) Společná advokátní kancelář Vsetečka Zelený Švorčík Kalenský a partneři, JUDr. Michal Havlík, advokát a patentový zástupce, Hálkova 2, Praha 2, 12000

(97) **EP 2165167**
(47) 16.03.2016
(97) 19.03.2009
(51) **G01H 1/00** (2006.01)
(96) 30.04.2008
(96) 08831021.4
(73) Nuovo Pignone S.p.A., 50127 Florence, IT
(72) MITARITONNA, Nicola, I-50127 Firenze, IT
CIONCOLINI, Stefano, I-50141 Firenze, IT
(54) **Způsob a systém pro charakterizování listů turbíny**
(32) 914998 P
(31) 30.04.2007
(33) US
(86) PCT/IB2008/003340
(87) WO 2009/034476
(74) Společná advokátní kancelář Vsetečka Zelený Švorčík Kalenský a partneři, JUDr. Michal Havlík, advokát a patentový zástupce, Hálkova 2, Praha 2, 12000

(97) **EP 2180180**
(47) 30.03.2016
(97) 28.04.2010
(51) **F03D 1/00** (2006.01)
F03D 1/06 (2006.01)
(96) 20.01.2004
(96) 10154694.3
(73) Wobben Properties GmbH, 26607 Aurich, DE
(54) **Rotorový list pro zařízení na větrnou energii**
(32) 10305543
(31) 10.02.2003
(33) DE
(74) PATENTSERVIS Praha a.s., Na Podkovce 281/10, Praha 4, 14700

(97) **EP 2184089**
(47) 06.01.2016

- (97) 12.05.2010
(51) **A63C 9/086** (2012.01)
A63C 9/20 (2012.01)
A63C 9/08 (2012.01)
(96) 07.11.2008
(96) 08168676.8
(73) Rottefella AS, 3490 Klokkarstua, NO
(72) Wøllo, Even, 3478 Nærnes, NO
Pettersen, Aksel, 1440 Drøbak, NO
Holm, Thomas, 0494 Oslo, NO
Svendsen, Øyvar, 0785 Oslo, NO
(54) **Lyžařské vázání s pružinou jako ohýbačem**
(74) Rott, Růžička & Guttmann Patentové, známkové a advokátní kanceláře,
Ing. Ivana Menšíková, Vinohradská 37, Praha 2, 12000
-
- (97) **EP 2198704**
(47) 17.02.2016
(97) 23.06.2010
(51) **A01K 63/04** (2006.01)
(96) 19.12.2008
(96) 08022177.3
(73) Linde AG, 80331 München, DE
(72) Glomset, Karsten, 6012 Alsund, NO
Glomset, Kenneth, 6006 Alesund, NO
Gjelstenli, Ove, 6265 Vatne, NO
Rekkedal, Per, 6150 Orsta, NO
(54) **Sycení kyslíkem ve vodním hospodářství**
(74) TRAPLOVÁ HAKR KUBÁT Advokátní a patentová kancelář, Ing.
Eduard Hakr, patentový zástupce, Přístavní 24, Praha 7, 17000
-
- (97) **EP 2209050**
(47) 17.02.2016
(97) 21.07.2010
(51) **G03G 15/08** (2006.01)
B65D 83/06 (2006.01)
(96) 24.11.2005
(96) 10160304.1
(73) Canon Kabushiki Kaisha, Tokyo 146-8501, JP
(72) Nakajima, Nobuo, Tokyo Tokyo 146-8501, JP
Okino, Ayatomo, Tokyo Tokyo 146-8501, JP
Murakami, Katsuya, Tokyo Tokyo 146-8501, JP
Nagashima, Toshiaki, Tokyo Tokyo 146-8501, JP
Ban, Yutaka, Tokyo Tokyo 146-8501, JP
(54) **Zásobník pro dodávání vývojk**
(32) 2004339391
(31) 24.11.2004
(33) JP
(74) Traplová Hakr Kubát, advokátní a patentová kancelář, Ing. Jan Kubát,
patentový zástupce, Přístavní 24, Praha 7, 17000
-
- (97) **EP 2215094**
(47) 27.01.2016
(97) 22.05.2009
(51) **C07D 495/04** (2006.01)
A61P 11/06 (2006.01)
A61P 35/02 (2006.01)
A61K 31/519 (2006.01)
A61P 25/06 (2006.01)
A61P 37/02 (2006.01)
A61K 31/5377 (2006.01)
A61P 29/00 (2006.01)
A61P 37/06 (2006.01)
A61P 9/12 (2006.01)
A61P 31/12 (2006.01)
C07D 487/04 (2006.01)
(96) 14.11.2008
(96) 08849455.4
(73) YM BioSciences Australia Pty Ltd, Melbourne VIC 3004, AU
(72) BOURKE, David, Gerard, Melbourne Victoria 3004, AU
BURNS, Christopher, John, Melbourne Victoria 3004, AU
CUZZUPE, Anthony, Nicholas, Melbourne Victoria 3004, AU
FEUTRILL, John, Thomas, Melbourne Victoria 3004, AU
KLING, Marcel, Robert, Melbourne Victoria 3004, AU
NERO, Tracy, Leah, Melbourne Victoria 3004, AU
(54) **Dusík obsahující heterocyklické sloučeniny**
(32) 988357 P
-
- (31) 15.11.2007
(33) US
(86) PCT/AU2008/001699
(87) WO 2009/062258
(74) PATENTSERVIS Praha a.s., Na Podkovce 281/10, Praha 4, 14700
-
- (97) **EP 2231592**
(47) 17.02.2016
(97) 09.07.2009
(51) **C07C 253/14** (2006.01)
C07D 231/16 (2006.01)
C07C 255/58 (2006.01)
C07D 231/14 (2006.01)
C07D 401/04 (2006.01)
(96) 17.12.2008
(96) 08868511.0
(73) E. I. du Pont de Nemours and Company, Wilmington, DE 19805, US
(72) DUMAS, Donald, J., Wilmington DE 19803, US
CAŞALNUOVO, Albert, Loren, Wilmington DE 19803, US
(54) **ZPŮSOB VÝROBY 3-SUBSTITUOVANÝCH DERIVÁTŮ 2-AMINO-5- KYANOBENTOOVÝCH KYSELIN**
(32) 8458
(31) 19.12.2007
(33) US
(86) PCT/US2008/087151
(87) WO 2009/085816
(74) PATENTSERVIS Praha a.s., Na Podkovce 281/10, Praha 4, 14700
-
- (97) **EP 2265767**
(47) 17.02.2016
(97) 22.10.2009
(51) **E01F 1/00** (2006.01)
(96) 14.04.2009
(96) 09731725.9
(73) TripleS-GmbH, 82223 Eichenau, DE
(72) WITTIG, Reiner, 45131 Essen, DE
(54) **Nástupišť s pochozí rovinou z plastu**
(32) 102008018994
(31) 14.04.2008
(33) DE
(86) PCT/EP2009/054414
(87) WO 2009/127632
(74) KANIA*SEDLÁK*SMOLA Patentová kancelář, Ing. Veronika
Zemanová, Mendlovo náměstí 1a, Brno, 60300
-
- (97) **EP 2303930**
(47) 17.02.2016
(97) 07.01.2010
(51) **C08B 37/00** (2006.01)
A61K 31/737 (2006.01)
A61P 19/02 (2006.01)
A61P 39/06 (2006.01)
A61P 13/10 (2006.01)
C07H 11/00 (2006.01)
C07H 13/02 (2006.01)
(96) 08.10.2008
(96) 08800116.9
(73) Parnell Technologies Pty Ltd, Alexandria, NSW 2015, AU
(72) STAJIC, Vladimir, Alexandria, NSW 2015, AU
CHEETHAM, Norman, Alexandria, NSW 2015, AU
BELL, Alan, Alexandria, NSW 2015, AU
(54) **Sulfatovaná polysacharidová sloučenina, její příprava a využití**
(32) 2008903436
(31) 04.07.2008
(33) AU
(86) PCT/AU2008/001481
(87) WO 2010/000013
(74) Společná advokátní kancelář Vsetečka Zelený Švorčík Kalenský a
partneři, JUDr. Michal Havlík, Hálkova 2, Praha 2, 12000
-
- (97) **EP 2308530**
(47) 30.03.2016
(97) 13.04.2011
(51) **A61M 5/34** (2006.01)
A61M 5/32 (2006.01)
A61M 5/28 (2006.01)

(96) A61M 5/20	(2006.01)	(97) EP 2358922	
(96) A61M 5/315	(2006.01)	(47) 27.01.2016	
(96) A61M 5/31	(2006.01)	(97) 03.06.2010	
(96) 21.10.2004		(51) C23C 22/10	(2006.01)
(96) 11153053.1		(96) 23.11.2009	
(73) Meridian Medical Technologies, Inc., Columbia, MD 21046, US		(96) 09760833.5	
(72) Griffiths, Steven M., Elliott City, MD 21043, US		(73) Atotech Deutschland GmbH, 10553 Berlin, DE	
Hill, Robert L., Abingdon, MD 21009, US		(72) DINGWERTH, Björn, 14129 Berlin, DE	
Wilmot, John G., Mount Airy, MD 21771, US		NOACK, Andreas, 13591 Berlin, DE	
(54) Jehlové sestavy pro mokré/suché automatické injekory		(54) Konverzní vrstvy pro povrchy s obsahem zinku	
(32) 690987		(32) 102008044143	
(31) 23.10.2003		(31) 27.11.2008	
(33) US		(33) DE	
(74) Čermák a spol., JUDr. Karel Čermák, Elišky Peškové 735/15, Praha 5, 15000		(86) PCT/EP2009/065646	
		(87) WO 2010/060883	
		(74) KOREJZOVÁ & SPOL., v.o.s., JUDr. Petra Korejzová, Korunní 810/104 E, Praha 10, 10100	
(97) EP 2312063		(97) EP 2381186	
(47) 17.02.2016		(47) 24.02.2016	
(97) 20.04.2011		(97) 01.09.2011	
(51) E02D 29/14	(2006.01)	(51) F24H 9/18	(2006.01)
B22D 15/00	(2006.01)	F24H 1/20	(2006.01)
B22D 27/18	(2006.01)	F24H 9/00	(2006.01)
B22C 3/00	(2006.01)	F24H 9/20	(2006.01)
(96) 14.09.2010		F28D 7/02	(2006.01)
(96) 10176712.7		F28F 9/013	(2006.01)
(73) MeierGuss Sales & Logistics GmbH & Co. KG, 32369 Rahden, DE		F28D 20/00	(2006.01)
(72) Künze, Manfred, 65599, Dornburg, DE		F28D 1/047	(2006.01)
Weis, Stefan, 65589, Hadamar, DE		(96) 26.02.2010	
Merkel, Peter, 65556, Limburg, DE		(96) 10784939.0	
(54) Kryt s povrchem odolným proti opotřebení, jakož i způsob k jeho výrobě		(73) Daikin Industries, Ltd., Osaka-shi, Osaka 530-8323, JP	
(32) 102009049288		Daikin Europe N.V., 8400 Oostende, BE	
(31) 13.10.2009		(72) KITA Yuuichi, Shiga 5258526, JP	
(33) DE		NISHIDA, Teruo, Shiga 5258526, JP	
(74) Společná advokátní kancelář Vsetečka Zelený Švorčík Kalenský a partneři, JUDr. Michal Havlík, advokát a patentový zástupce, Hálkova 2, Praha 2, 12000		GHEQUIERE, Mathieu, Oostende 8400, BE	
		(54) Opěrný člen civky	
		(86) PCT/JP2010/001342	
		(87) WO 2011/104766	
		(74) Společná advokátní kancelář Vsetečka Zelený Švorčík Kalenský a partneři, JUDr. Michal Havlík, advokát a patentový zástupce, Hálkova 2, Praha 2, 12000	
(97) EP 2316690		(97) EP 2381853	
(47) 16.03.2016		(47) 13.01.2016	
(97) 04.05.2011		(97) 27.05.2010	
(51) B60N 2/44	(2006.01)	(51) A61B 17/02	(2006.01)
B60N 3/00	(2006.01)	(96) 20.11.2009	
B60N 2/46	(2006.01)	(96) 09755912.4	
(96) 04.06.2010		(73) Calvosa, Giuseppe, 56123 Pisa, IT	
(96) 10005791.8		N.B.R. New Biotechnology Research, 37121 Verona, IT	
(73) KDK Automotive GmbH, 63607 Wächtersbach, DE		(72) TENUCCI, Miria, I-55100 Lucca, IT	
(72) Middel, Dietmar, 57462 Olpe, DE		CASELLA, Renato, I-56019 Vecchiano, IT	
(54) Část výbavy pro motorová vozidla		CALVOSA, Giuseppe, II-56123 Pisa, IT	
(32) 202009014712 U		(54) Chirurgický nástroj pro operace páteře	
(31) 30.10.2009		(32) MI20082078	
(33) DE		(31) 21.11.2008	
(74) Společná advokátní kancelář Vsetečka Zelený Švorčík Kalenský a partneři, JUDr. Michal Havlík, advokát a patentový zástupce, Hálkova 2, Praha 2, 12000		(33) IT	
		(86) PCT/EP2009/065558	
		(87) WO 2010/057979	
		(74) Společná advokátní kancelář Vsetečka Zelený Švorčík Kalenský a partneři, JUDr. Michal Havlík, advokát a patentový zástupce, Hálkova 2, Praha 2, 12000	
(97) EP 2323924		(97) EP 2405015	
(47) 13.01.2016		(47) 06.01.2016	
(97) 30.12.2009		(97) 11.01.2012	
(51) B65D 81/38	(2006.01)	(51) C12P 21/06	(2006.01)
(96) 26.06.2009		C12N 9/00	(2006.01)
(96) 09771197.2		C12N 9/24	(2006.01)
(73) Alcoa Inc., Pittsburgh, PA 15212-5858, US		C12N 1/20	(2006.01)
(72) FEDUSA, Anthony, J., Lower Burrell, PA 15068, US		C12N 15/00	(2006.01)
DICK, Robert, E., Cheswick, PA 15024, US		C07H 21/04	(2006.01)
BOYSEL, Darl, G., Delmont, PA 15626, US		C12N 9/26	(2006.01)
(54) Dvoustěnná nádobka a způsob její výroby		C07K 14/435	(2006.01)
(32) 75977 P		(96) 05.03.2004	
(31) 26.06.2008			
(33) US			
(86) PCT/US2009/048941			
(87) WO 2009/158666			
(74) Čermák a spol., JUDr. Karel Čermák, Elišky Peškové 735/15, Praha 5, 15000			

- (96) 10183410.9
(73) Halozyme, Inc., San Diego, CA 92121, US
(72) Bookbinder, Louis, San Diego, CA 92128, US
Kundu, Anirban, San Diego, CA 92109, US
Frost, Gregory, Del Mar, CA 92014, US
- (54) **Rozpuštěný hyaluronidázový glykoprotein (sHASEGP), způsob jeho přípravy a farmaceutická kompozice, která ho obsahuje**
- (32) 452360 P
(31) 05.03.2003
(33) US
(74) Traplová Hakr Kubát, advokátní a patentová kancelář, Ing. Jan Kubát, patentový zástupce, Přístavní 24, Praha 7, 17000
-
- (97) **EP 2407485**
(47) 27.01.2016
(97) 18.01.2012
(51) **C07K 16/00** (2006.01)
C07K 16/42 (2006.01)
A61P 37/08 (2006.01)
(96) 02.02.2004
(96) 11170255.1
(73) Tanox, Inc., Houston, TX 77025, US
(72) Foster, Catherine, Dumont, NJ 07628, US
Singh, Sanjaya, Sandy Hook, CT 06482, US
Wu, Heren, Boyds, MD 20841, US
- (54) **Vysokoafinitní anti-humánní IgE protilátky**
- (32) 444229 P
(31) 01.02.2003
(33) US
(74) Společná advokátní kancelář Všetečka Zelený Švorčík Kalenský a partneři, JUDr. Michal Havlík, advokát a patentový zástupce, Hálkova 2, Praha 2, 12000
-
- (97) **EP 2418217**
(47) 27.01.2016
(97) 15.02.2012
(51) **C07K 14/47** (2006.01)
(96) 12.09.2006
(96) 11003985.6
(73) Xigen Inflammation Ltd., 3030 Limassol, CY
(72) Bonny, Christophe, 1006 Lausanne, CH
- (54) **Buněčně propustné peptidové inhibitory dráhy přenosu JNK signálu**
- (32) PCT/EP2005/009782
(31) 12.09.2005
(33) EP
(74) FAJNOR IP s.r.o., Mgr. Karol Fajnor, Pobřežní 249/46, Praha 8, 18600
-
- (97) **EP 2455099**
(47) 20.01.2016
(97) 23.05.2012
(51) **A61K 38/17** (2006.01)
C07K 14/47 (2006.01)
C07K 14/475 (2006.01)
A61K 38/00 (2006.01)
(96) 31.03.2008
(96) 12152269.2
(73) Taiwan Advance Bio-Pharm Inc., Taipei, TW
(72) Wu, Kou-Juey, 11267 Taipei City, TW
Huang, Chi-Hung, 334 Bade City, TW
- (54) **Způsob výroby rekombinantního proteinu TAT-HOXB4H pro použití jako stimulant hermatopoézy in vivo**
- (32) 42097
(31) 04.03.2008
(33) US
(74) Rott, Růžicka & Guttmann Patentové, známkové a advokátní kanceláře, Ing. Ivana Jirotková, Vinohradská 37, Praha 2, 12000
-
- (97) **EP 2460949**
(47) 02.03.2016
(97) 06.06.2012
(51) **E04F 11/18** (2006.01)
(96) 01.12.2011
(96) 11009505.6
(73) Bangratz, René, 74076 Heilbronn, DE
(72) Bangratz, René, 74076 Heilbronn, DE
- (54) **Tabulové zábradlí**
-
- (32) 202010016190 U
(31) 06.12.2010
(33) DE
(74) Rott, Růžicka & Guttmann Patentové, známkové a advokátní kanceláře, Ing. Jiří Andera, Vinohradská 37, Praha 2, 12000
-
- (97) **EP 2480198**
(47) 09.03.2016
(97) 24.03.2011
(51) **A61K 9/00** (2006.01)
A61K 9/10 (2006.01)
A61K 38/43 (2006.01)
A61K 38/48 (2006.01)
(96) 21.09.2010
(96) 10759786.6
(73) Baxalta GmbH, 8152 Glattpark, Opfikon, CH
Baxalta Incorporated, Bannockburn, IL 60015, US
(72) MATTHIESSEN, H., Peter, A-1020 Vienna, AT
TURECEK, Peter, L., A-3400 Klosterneuburg, AT
SCHWARZ, Hans-Peter, A-1180 Vienna, AT
- (54) **Stabilizované kapalně a lyofilizované přípravky adamts13**
- (32) 244353 P
(31) 21.09.2009
(33) US
(86) PCT/US2010/049723
(87) WO 2011/035335
(74) Společná advokátní kancelář Všetečka Zelený Švorčík Kalenský a partneři, JUDr. Michal Havlík, advokát a patentový zástupce, Hálkova 2, Praha 2, 12000
-
- (97) **EP 2481519**
(47) 04.11.2015
(97) 01.08.2012
(51) **B23P 11/02** (2006.01)
B23P 15/00 (2006.01)
B23P 19/04 (2006.01)
F01L 3/22 (2006.01)
B23P 21/00 (2006.01)
(96) 01.02.2011
(96) 11152962.4
(73) ELWEMA Automotive GmbH, 73479 Ellwangen, DE
(72) Alvarez, Antonio, 52224, STOLBERG, DE
- (54) **Způsob a výrobní linka pro zpracování strojně obrobeneho dílu motorového vozidla, zejména pro zpracování hlavy válce**
- (74) Traplová Hakr Kubát, advokátní a patentová kancelář, Ing. Eduard Hakr, patentový zástupce, Přístavní 24, Praha 7, 17000
-
- (97) **EP 2501384**
(47) 17.02.2016
(97) 26.05.2011
(51) **A61K 31/506** (2006.01)
A61P 35/00 (2006.01)
A61K 9/00 (2006.01)
C07D 239/69 (2006.01)
(96) 17.11.2010
(96) 10781781.9
(73) Novartis AG, 4056 Basel, CH
(72) GALLAGHER, Neil, CH-4002 Basel, CH
YIN, Ophelia, Denville New Jersey 07834, US
- (54) **Způsob léčby proliferativních onemocnění a dalších patologických stavů zprostředkovaný aktivitou BCR-ABL, C-KIT, DDR1, DDR2 nebo PDGF-R kinázy**
- (32) 261812 P
(31) 17.11.2009
(33) US
(86) PCT/US2010/056926
(87) WO 2011/062927
(74) Traplová Hakr Kubát, advokátní a patentová kancelář, Ing. Jan Kubát, patentový zástupce, Přístavní 24, Praha 7, 17000
-
- (97) **EP 2502036**
(47) 27.01.2016
(97) 26.05.2011
(51) **G01J 1/04** (2006.01)
B60R 1/00 (2006.01)
B60S 1/08 (2006.01)

G02B 3/08 (2006.01)
G02B 27/01 (2006.01)

(96) 15.11.2010
(96) 10784694.1
(73) TRW Automotive Electronics & Components GmbH, 78315 Radolfzell, DE
(72) BACKES, Ulrich, 78315 Radolfzell, DE
(54) **Optické snímáči zařízení pro detekci okolního světa**
(32) 102009053825
(31) 18.11.2009
(33) DE
(86) PCT/EP2010/006947
(87) WO 2011/060911
(74) KOREJZOVÁ & SPOL., v.o.s., JUDr. Petra Korejzová, Korunní 810/104 E, Praha 10, 10100

(97) **EP 2507481**
(47) 02.03.2016
(97) 09.06.2011
(51) **F01D 25/00** (2006.01)
F02C 7/30 (2006.01)
F01D 25/32 (2006.01)
F01K 7/06 (2006.01)

(96) 11.11.2010
(96) 10779767.2
(73) Siemens Aktiengesellschaft, 80333 München, DE
(72) HANEBUTH, Marc, 22297 Hamburg, DE
HAMMER, Thomas, 91334 Hemhofen, DE
SÜRKEN, Norbert, 45468 Mülheim a.d. Ruhr, DE
(54) **Způsob provozu parní turbíny a parní turbína**
(32) 102009056839
(31) 03.12.2009
(33) DE
(86) PCT/EP2010/067300
(87) WO 2011/067088
(74) Čermák a spol., JUDr. Karel Čermák, Elišky Peškové 735/15, Praha 5, 15000

(97) **EP 2535385**
(47) 13.01.2016
(97) 18.08.2011
(51) **C09D 183/02** (2006.01)
C09D 187/00 (2006.01)
C09D 5/10 (2006.01)
C09D 183/14 (2006.01)
C09D 4/00 (2006.01)

(96) 27.01.2011
(96) 11742402.8
(73) L'Beste Gat Ltd., Seoul, 135-933, KR
(72) LEE, Hyung Oh, Suwon-si Gyeonggi-do 443-470, KR
KIM, Hyun Min, Hwaseong-si Gyeonggi-do 445-360, KR
SONG, Jeung Euy, Hwaseong-si Gyeonggi-do 445-751, KR
PARK, Soo Ryang, Goyang-si Gyeonggi-do 412-210, KR
(54) **Energeticky úsporná antikoroziční kovová filmová kompozice a způsob její výroby**
(32) 20100012109
(31) 09.02.2010
(33) KR
(86) PCT/KR2011/000563
(87) WO 2011/099710
(74) Rott, Růžička & Guttmann Patentová, známková a advokátní kancelář, Ing. Václav Krmenčík, Vinohradská 37, Praha 2, 12000

(97) **EP 2547323**
(47) 27.01.2016
(97) 22.09.2011
(51) **A61K 9/00** (2006.01)
A61K 9/08 (2006.01)
A61K 9/10 (2006.01)
A61K 31/5575 (2006.01)
A61K 47/06 (2006.01)
A61P 27/06 (2006.01)

(96) 16.03.2011
(96) 11711293.8
(73) Novaliq GmbH, 69120 Heidelberg, DE
(72) THEISINGER, Bastian, 68229 Mannheim, DE

THEISINGER, Sonja, 68229 Mannheim, DE
GÜNTHER, Bernhard, 69221 Dossenheim, DE
(54) **Farmaceutický prostředek pro léčení zvýšeného nitroočního tlaku**
(32) 10002800
(31) 17.03.2010
(33) EP
(86) PCT/EP2011/053949
(87) WO 2011/113855
(74) KOREJZOVÁ & SPOL., v.o.s., JUDr. Petra Korejzová, Korunní 810/104 E, Praha 10, 10100

(97) **EP 2579839**
(47) 13.01.2016
(97) 15.12.2011
(51) **A61Q 13/00** (2006.01)
A61K 8/34 (2006.01)
A61K 8/92 (2006.01)

(96) 10.06.2011
(96) 11729742.4
(73) Firmenich SA, 1211 Geneva 8, CH
(72) WONG, Kenneth, CH-1203 Geneva, CH
DAUGERON JOUAULT, Aude, F-92300 Levallois-perret, FR
BONNUS, Sophie, F-92200 Neuilly-sur-Seine, FR
MOUNIER, Rémy, F-78126 Aulnay Sur Mauldre, FR
FURRER, Anton, CH-1232 Confignon, CH
BERTHIER, Damien, CH-1206 Geneva, CH
(54) **Parfémové prostředky a jejich použití**
(32) 10165538
(31) 10.06.2010
(33) EP
(86) PCT/IB2011/052543
(87) WO 2011/154926
(74) PATENTSERVIS Praha a.s., Na Podkovce 281/10, Praha 4, 14700

(97) **EP 2583978**
(47) 06.04.2016
(97) 24.04.2013
(51) **C07K 16/18** (2006.01)
C07K 16/28 (2006.01)
A61K 39/00 (2006.01)

(96) 22.02.2008
(96) 12188562.8
(73) Prothena Biosciences Limited, Co. Dublin, IE
The Regents of the University of California, Oakland, CA 94607, US
(72) Schenk, Dale B., Burlingame, CA 94010, US
Masliah, Eliezer, San Diego, AZ 92130, US
Buttini, Manuel, J., Emeryville, CA 94608, US
Chilcote, Tamie, J., San Francisco, CA 94116, US
Rockenstein, Edward, Chula Vista, CA 91913, US
Games, Kate, Dora, Belmont, CA 94002, US
(54) **Prevence a léčba synukleiniopatických a amyloidogenních onemocnění**
(32) 710248, 697646, 984721 P
(31) 23.02.2007, 06.04.2007, 01.11.2007
(33) US, US, US
(74) INPARTNERS GROUP, Ing. Ivan Lukšiček, Koliště 13a, Brno, 60200

(97) **EP 2603435**
(47) 10.02.2016
(97) 16.02.2012
(51) **B65B 61/06** (2006.01)
B26D 3/10 (2006.01)
B26D 7/01 (2006.01)
B26D 7/08 (2006.01)
B26F 1/38 (2006.01)

(96) 03.08.2011
(96) 11760851.3
(73) Swisslog Italia S.p.A., 20124 Milano (MI), IT
(72) ESTE, Flavio, 35030 Selvazzano Dentro (PD), IT
VECCHI, Roberto, 41057 Spilamberto (MO), IT
(54) **Zařízení a způsob oddělování výrobků**
(32) BO20100519
(31) 11.08.2010
(33) IT

(86) PCT/IB2011/053455
(87) WO 2012/020354
(74) PATENTSERVIS Praha a.s., Na Podkovce 281/10, Praha 4, 14700

(97) **EP 2606034**
(47) 09.03.2016
(97) 23.02.2012
(51) **C07D 233/88** (2006.01)
C07D 401/04 (2006.01)
C07D 401/12 (2006.01)
C07D 401/14 (2006.01)
C07D 403/14 (2006.01)
C07D 413/14 (2006.01)
A61K 31/505 (2006.01)
A61P 35/00 (2006.01)
(96) 19.07.2011
(96) 11743438.1
(73) Merck Patent GmbH, 64293 Darmstadt, DE
(72) HEINRICH, Timo, 64823 Gross-Umstadt, DE
ESDAR, Christina, 55128 Mainz, DE
GREINER, Hartmut, 64331 Weiterstadt, DE
(54) **Pyrimidinové deriváty jako inhibitory FAK**
(32) 102010034699
(31) 18.08.2010
(33) DE
(86) PCT/EP2011/003597
(87) WO 2012/022408
(74) Čermák a spol., JUDr. Karel Čermák, Elišky Peškové 735/15, Praha 5, 15000

(97) **EP 2607549**
(47) 16.03.2016
(97) 26.06.2013
(51) **D21F 11/00** (2006.01)
D21H 11/14 (2006.01)
B31F 1/12 (2006.01)
D21H 21/20 (2006.01)
D21H 25/00 (2006.01)
D21H 27/00 (2006.01)
D21H 27/02 (2006.01)
D21H 27/40 (2006.01)
A47K 10/02 (2006.01)
(96) 21.03.2006
(96) 13001369.1
(73) Georgia-Pacific Consumer Products LP, Atlanta GA 30303, US
(72) Super, Guy H., Menasha, WI 54952, US
Edwards, Steven L., Fremont, WI 54940, US
McCullough, Stephen J., Mount Calvary, WI 53057, US
Murray, Frank C., Marietta, GA 30067, US
(54) **Způsob výroby materiálem krepovaného absorpčního archu**
(32) 108375
(31) 18.04.2005
(33) US
(74) Společná advokátní kancelář Všeťečka Zelený Švorčík Kalenský a partneři, JUDr. Michal Havlík, advokát a patentový zástupce, Hálkova 2, Praha 2, 12000

(97) **EP 2610051**
(47) 16.03.2016
(97) 03.07.2013
(51) **D21F 11/00** (2006.01)
B31F 1/12 (2006.01)
(96) 21.03.2006
(96) 13001373.3
(73) Georgia-Pacific Consumer Products LP, Atlanta GA 30303, US
(72) Super, Guy H., Menasha, WI 54952, US
Edwards, Steven L., Fremont, WI 54940, US
McCullough, Stephen J., Mount Calvary, WI 53057, US
Murray, Frank C., Marietta, GA 30067, US
(54) **Materiálem krepovaný absorpční celulókový arch**
(32) 108375
(31) 18.04.2005
(33) US

(74) Společná advokátní kancelář Všeťečka Zelený Švorčík Kalenský a partneři, JUDr. Michal Havlík, advokát a patentový zástupce, Hálkova 2, Praha 2, 12000

(97) **EP 2611415**
(47) 24.02.2016
(97) 08.03.2012
(51) **A61K 9/00** (2006.01)
A61K 31/4427 (2006.01)
A61K 31/4439 (2006.01)
A61P 27/06 (2006.01)
A61K 45/06 (2006.01)
A61K 9/08 (2006.01)
C07D 413/12 (2006.01)
C07D 417/12 (2006.01)
C07D 417/14 (2006.01)
(96) 29.08.2011
(96) 11752517.0
(73) Bayer Intellectual Property GmbH, 40789 Monheim, DE
(72) KLAR, Jürgen, 42115 Wuppertal, DE
VON DEGENFELD, Georges, 51373 Leverkusen, DE
LERCHEN, Hans-Georg, 51375 Leverkusen, DE
ALBRECHT-KÜPPER, Barbara, 42489 Wülfrath, DE
KNORR, Andreas, 40699 Erkrath, DE
SANDNER, Peter, 42113 Wuppertal, DE
MEIBOM, Daniel, 42113 Wuppertal, DE
(54) **Agonisté adenosinového receptoru A1 k léčení glaukomu a oční hypertenze**
(32) 10175151
(31) 02.09.2010
(33) EP
(86) PCT/EP2011/064829
(87) WO 2012/028585
(74) Traplová Hakr Kubát, advokátní a patentová kancelář, Ing. Eduard Hakr, patentový zástupce, Přístavní 24, Praha 7, 17000

(97) **EP 2639296**
(47) 03.02.2016
(97) 18.05.2012
(51) **A01N 1/02** (2006.01)
A61K 9/00 (2006.01)
C07H 3/04 (2006.01)
C08B 31/04 (2006.01)
C08B 37/02 (2006.01)
A61K 47/26 (2006.01)
A61K 47/36 (2006.01)
A61K 35/28 (2006.01)
C12N 5/0775 (2010.01)
(96) 09.11.2011
(96) 11839155.6
(73) Otsuka Pharmaceutical Factory, Inc., Tokushima 772-8601, JP
Jichi Medical University, Tochigi 329-0498, JP
(72) KOBAYASHI, Eiji, Naruto-shi Tokushima 772-8601, JP
WADA, Tamaki, Naruto-shi Tokushima 772-8601, JP
FUJITA, Yasutaka, Naruto-shi Tokushima 772-8601, JP
YOSHINAGA, Norihiro, Tokyo 101-0048, JP
DOI, Masako, Naruto-shi Tokushima 772-8601, JP
FUJIMOTO, Yasuhiro, Kyoto-shi Kyoto 606-8322, JP
TERATANI, Takumi, Shimotsuke-shi Tochigi 329-0498, JP
(54) **Suspenze kmenových buněk**
(32) 2010293908, 2010251273
(31) 28.12.2010, 09.11.2010
(33) JP, JP
(86) PCT/JP2011/075843
(87) WO 2012/063870
(74) KOREJZOVÁ & SPOL., v.o.s., JUDr. Petra Korejzová, Korunní 810/104 E, Praha 10, 10100

(97) **EP 2655239**
(47) 09.03.2016
(97) 28.06.2012
(51) **B66B 29/00** (2006.01)
(96) 19.12.2011
(96) 11802069.2
(73) Inventio AG, 6052 Hergiswil, CH
(72) TROJER, Andreas, A-1230 Wien, AT

	BLONDIAU, Dirk, A-1190 Wien, AT				
	MATHEISL, Michael, A-2331 Vösendorf, AT				
	SAILER, Paul, A-1160 Wien, AT				
(54)	Dopravní zařízení pro osoby a/nebo předměty				
(32)	10196575				
(31)	22.12.2010				
(33)	EP				
(86)	PCT/EP2011/073193				
(87)	WO 2012/084784				
(74)	Čermák a spol., JUDr. Karel Čermák, Elišky Peškové 735/15, Praha 5, 15000				
(97)	EP 2658717				
(47)	02.03.2016				
(97)	05.07.2012				
(51)	B41F 5/24 (2006.01)				
	B41F 33/00 (2006.01)				
(96)	13.12.2011				
(96)	11793840.7				
(73)	Uteco Converting S.p.A., 37030 Colognola Ai Colli, IT				
	Grafikontrol S.p.A., 20132 Milano, IT				
(72)	RESETERA, Massimo, I-37132 Verona, IT				
	CATTARUZZA, Mauro, I-36034 Malo, IT				
	PERETTI, Aldo, I-10060 Roletto, IT				
	ARTUFFO, Luigi, I-20093 Cologno Monzese, IT				
	DE GRANDIS, Paolo, 60121 Ancona, IT				
	FILIPPI, Davide Andrea Maria, I-20813 Bovisio-masciago, IT				
(54)	Systém a způsob pro nastavování a sledování tlaků tiskových válců u flexografického stroje s centrálním bubnem				
(32)	VR20100252				
(31)	27.12.2010				
(33)	IT				
(86)	PCT/EP2011/072621				
(87)	WO 2012/089496				
(74)	Rott, Růžička & Guttmann Patentové, známkové a advokátní kanceláře, Ing. Ivana Menšíková, Vinohradská 37, Praha 2, 12000				
(97)	EP 2670677				
(47)	27.01.2016				
(97)	09.08.2012				
(51)	B65D 21/02 (2006.01)				
(96)	27.01.2012				
(96)	12742285.5				
(73)	BTC Concept, 75001 Paris, FR				
(72)	BOU-MEZRAG Mohammed, Seiffeddine, El-ouanoughi, 92390 Villeneuve la Garenne, FR				
	BRASSING, Yann-loïg, 94800 Villejuif, FR				
(54)	Modulový kontejner vytvořený množstvím osově zasouvateľnými nádobami				
(32)	1100290				
(31)	31.01.2011				
(33)	FR				
(86)	PCT/FR2012/000034				
(87)	WO 2012/104499				
(74)	PATENTSERVIS Praha a.s., Na Podkovce 281/10, Praha 4, 14700				
(97)	EP 2671601				
(47)	16.03.2016				
(97)	11.12.2013				
(51)	A61M 3/02 (2006.01)				
(96)	07.06.2012				
(96)	12171154.3				
(73)	Dentsply IH AB, 431 21 Mölndal, SE				
(72)	Andréen, Erik, 417 57 Göteborg, SE				
	Andersson, Fredrik, 411 25 Göteborg, SE				
(54)	Výplachový systém s předběžně naplněným zásobníkem na výplachovou kapalinu				
(74)	TRAPLOVÁ HAKR KUBÁT Advokátní a patentová kancelář, Ing. Eduard Hakr, patentový zástupce, Přístavní 24, Praha 7, 17000				
(97)	EP 2680833				
(47)	02.03.2016				
(97)	13.09.2012				
(51)	A61K 31/137 (2006.01)				
	A61K 9/00 (2006.01)				
	A61K 45/06 (2006.01)				
	A61K 47/12 (2006.01)				
(96)	02.03.2012				
(96)	12709792.1				
(73)	Grünenthal GmbH, 52078 Aachen, DE				
(72)	CHRISTOPH, Thomas, 52080 Aachen, DE				
	INGHELBRECHT, Sabine, Karine, Katrien, 2340 Beerse, BE				
	EMBRECHTS, Roger, Carolus, Augusta, 2340 Beerse, BE				
	REINHOLD, Ulrich, 52076 Aachen, DE				
	SCHILLER, Marc, 52076 Aachen, DE				
	WULSTEN, Eva, 47877 Willich, DE				
	SCHIENE, Klaus, 41363 Jüchen, DE				
	BLOMS-FUNKE, Petra, 52146 Würselen, DE				
	FEIL, Ulrich, 63739 Aschaffenburg, DE				
(54)	Parenterální podávání tapentadolu				
(32)	201161449317 P, 11003602				
(31)	04.03.2011, 03.05.2011				
(33)	US, EP				
(86)	PCT/EP2012/000905				
(87)	WO 2012/119728				
(74)	Společná advokátní kancelář Všeťečka Zelený Švorčík Kalenský a partneři, JUDr. Petr Kalenský, advokát, Hálkova 2, Praha 2, 12000				
(97)	EP 2700387				
(47)	24.02.2016				
(97)	26.10.2012				
(51)	A61F 13/02 (2006.01)				
	A61K 9/70 (2006.01)				
	A61F 13/00 (2006.01)				
(96)	21.03.2012				
(96)	12773765.8				
(73)	Hisamitsu Pharmaceutical Co., Inc., Tosu-shi, Saga 841-0017, JP				
(72)	MIYACHIKA Takafumi, Tosu-shi Saga 841-0017, JP				
	TAKETOMI Hiroyuki, Tosu-shi Saga 841-0017, JP				
(54)	Balení lepicí pásky				
(32)	2011096574				
(31)	22.04.2011				
(33)	JP				
(86)	PCT/JP2012/057205				
(87)	WO 2012/144287				
(74)	Traplová Hakr Kubát, advokátní a patentová kancelář, Ing. Eduard Hakr, patentový zástupce, Přístavní 24, Praha 7, 17000				
(97)	EP 2715267				
(47)	13.01.2016				
(97)	29.11.2012				
(51)	F28F 9/00 (2006.01)				
	F02B 29/04 (2006.01)				
	F02M 35/112 (2006.01)				
(96)	21.05.2012				
(96)	12740888.8				
(73)	Valeo Systemes Thermiques, 78320 Le Mesnil-Saint-Denis Cedex, FR				
(72)	ODILLARD, Laurent, F-72390 Le Luart, FR				
	DEVEDEUX, Sébastien, F-78000 Versailles, FR				
(54)	Zařízení pro přívádění vzduchu s výměníkem tepla				
(32)	1154578				
(31)	26.05.2011				
(33)	FR				
(86)	PCT/EP2012/002160				
(87)	WO 2012/159730				
(74)	Společná advokátní kancelář Všeťečka Zelený Švorčík Kalenský a partneři, JUDr. Michal Havlík, Hálkova 2, Praha 2, 12000				
(97)	EP 2723169				
(47)	03.02.2016				
(97)	27.12.2012				
(51)	A01N 25/16 (2006.01)				
	A01N 25/24 (2006.01)				
	A01N 25/34 (2006.01)				
	A01N 47/40 (2006.01)				
	A01N 51/00 (2006.01)				
	A01P 7/04 (2006.01)				
	E04B 1/72 (2006.01)				
(96)	21.06.2012				
(96)	12729589.7				
(73)	LANXESS Deutschland GmbH, 50569 Köln, DE				
	Lanxess Corporation, Pittsburgh, PA 15275-1112, US				

- (72) UHR, Hermann, 51373 Leverkusen, DE
FINK, Cyndi, Coraopolis, Pennsylvania 15108, US
UPADHYAY, Navnit Bhuleshwar, Presto, Pennsylvania 15142, US
- (54) **Směsi složené z polymerů obsahujících nadouvadla, insekticidů a vosků**
- (32) 201161499317 P, 11184694
(31) 21.06.2011, 11.10.2011
(33) US, EP
(86) PCT/EP2012/062002
(87) WO 2012/175628
(74) TRAPLOVÁ HAKR KUBÁT Advokátní a patentová kancelář, Ing. Eduard Hakr, patentový zástupce, Přístavní 24, Praha 7, 17000
-
- (97) **EP 2730717**
(47) 30.03.2016
(97) 14.05.2014
(51) **E04G 3/28** (2006.01)
E04G 3/26 (2006.01)
(96) 13.11.2013
(96) 13192656.0
(73) Schuchardt GmbH Kreatives Dachdesign, 36355 Grebenhain, DE
(72) Schuchardt, Sven, 36355 Grebenhain-Crainfeld, DE
Schuchardt, Armin, 36355 Grebenhain-Crainfeld, DE
- (54) **Mobilní pracovní plošina pro montáž a demontáž střešních krytín**
- (32) 202012010799 U
(31) 13.11.2012
(33) DE
(74) PATENTSERVIS Praha a.s., Na Podkovce 281/10, Praha 4, 14700
-
- (97) **EP 2731935**
(47) 09.03.2016
(97) 17.01.2013
(51) **C07C 43/263** (2006.01)
C07C 49/255 (2006.01)
C07D 303/22 (2006.01)
C07D 249/08 (2006.01)
A01N 43/653 (2006.01)
(96) 12.07.2012
(96) 12735512.1
(73) BASF Agro B.V., 6835 EA Arnhem, NL
(72) DIETZ, Jochen, 76227 Karlsruhe, DE
RIGGS, Richard, 68165 Mannheim, DE
BOUDET, Nadege, 69502 Hemsbach, DE
LOHMANN, Jan Klaas, 67245 Lamsheim, DE
CRAIG, Ian Robert, 67063 Ludwigshafen, DE
HADEN, Egon, 67346 Speyer, DE
LAUTERWASSER, Erica May Wilson, 67157 Wachenheim, DE
MÜLLER, Bernd, 67227 Frankenthal, DE
GRAMMENOS, Wassilios, 67071 Ludwigshafen, DE
GROTE, Thomas, 67157 Wachenheim, DE
- (54) **Fungicidní substituované sloučeniny 2-[2-halogenalkyl-4-(fenoxy)-fenyl]-1-[1,2,4]triazol-1-yl-ethanolu**
- (32) 201161507150 P, 11173846
(31) 13.07.2011, 13.07.2011
(33) US, EP
(86) PCT/EP2012/063626
(87) WO 2013/007767
(74) Traplová Hakr Kubát, advokátní a patentová kancelář, Ing. Jan Kubát, patentový zástupce, Přístavní 24, Praha 7, 17000
-
- (97) **EP 2738124**
(47) 03.02.2016
(97) 04.06.2014
(51) **B65H 54/74** (2006.01)
B65H 54/44 (2006.01)
B65H 54/42 (2006.01)
(96) 13.11.2013
(96) 13005337.4
(73) Saurer Germany GmbH & Co. KG, 42897 Remscheid, DE
(72) Forche, Torsten, 46499 Hamminkeln/Dingden, DE
Mund, Manfred, 52134 Herzogenrath, DE
Theele, Bernd-Rüdiger, 52074 Aachen, DE
Wedershoven, Hans-Günter, 41334 Nettetal, DE
- (54) **Způsob pro řízení zrychlení hnacího válce cívky**
- (32) 102012023557
(31) 01.12.2012
-
- (33) DE
(74) Společná advokátní kancelář Vsetečka Zelený Švorčík Kalenský a partneři, JUDr. Otakar Švorčík, advokát, Hálkova 2, Praha 2, 12000
-
- (97) **EP 2739160**
(47) 13.01.2016
(97) 07.02.2013
(51) **A23F 3/24** (2006.01)
A23F 5/26 (2006.01)
A23F 5/28 (2006.01)
(96) 01.08.2012
(96) 12748572.0
(73) Koninklijke Douwe Egberts B.V., 3532 AD Utrecht, NL
(72) HEIJMAN, Gertjan, NL-2803 TG Gouda, NL
DE BRUIN, Wilhelmus Johannes, NL-1325 GN Almere, NL
VERHOEVEN, Maarten Juriaan, NL-5215 BL Den Bosch, NL
- (54) **Proces výroby kapalného koncentráту kávy**
- (32) 11176077
(31) 01.08.2011
(33) EP
(86) PCT/NL2012/050543
(87) WO 2013/019112
(74) ŽOVICOVÁ & ŽOVIC IP s.r.o., Záhradnícka 36, 821 08 Bratislava
-
- (97) **EP 2748171**
(47) 03.02.2016
(97) 28.02.2013
(51) **C07D 513/04** (2006.01)
A61K 31/429 (2006.01)
(96) 22.08.2012
(96) 12753341.2
(73) Merck Patent GmbH, 64293 Darmstadt, DE
(72) DONNELLY, Marianne, Reading, Massachusetts 01867, US
QIU, Hui, Acton, Massachusetts 01720, US
YU, Henry, Wellesley, Massachusetts 02481, US
LIU-BUJALSKI, Lesley, Bedford, Massachusetts 01730, US
GOUTOPOULOS, Andreas, Boston, Massachusetts 02118, US
- (54) **Pyrano[3,2-d][1,3]thiazol jakožto inhibitory glykosidasy**
- (32) 201161527323 P
(31) 25.08.2011
(33) US
(86) PCT/US2012/051785
(87) WO 2013/028715
(74) Čermák a spol., JUDr. Karel Čermák, Elišky Peškové 735/15, Praha 5, 15000
-
- (97) **EP 2750081**
(47) 03.02.2016
(97) 02.07.2014
(51) **G06K 9/32** (2006.01)
(96) 15.02.2013
(96) 13155331.5
(73) Instytut Badawczy Drog I Mostów, 03-302 Warszawa, PL
(72) Karkowski, Michał, 05-120 Legionowo, PL
Dzienis, Tadeusz, 01-452 Warszawa, PL
Dolega, Cezary, 53-608 Wrocław, PL
Mrowka, Paweł, 53-608 Wrocław, PL
- (54) **Způsob identifikace vozidla a systém k identifikaci vozidla**
- (32) 40230412
(31) 31.12.2012
(33) PL
(74) ŽOVICOVÁ & ŽOVIC IP s.r.o., Záhradnícka 36, 821 08 Bratislava
-
- (97) **EP 2760623**
(47) 03.02.2016
(97) 04.04.2013
(51) **B23K 26/14** (2006.01)
B23K 26/26 (2014.01)
B23K 26/32 (2014.01)
B23K 26/20 (2014.01)
(96) 26.09.2012
(96) 12770066.4
(73) WISCO Tailored Blanks GmbH, 47259 Duisburg, DE
(72) BRANDT, Max, 47051 Duisburg, DE
BREUER, Arndt, 47249 Duisburg, DE
KOLLECK, Ralf, A-8044 Graz, AT

VOLLMER, Robert, A-8010 Graz, AT
(54) **Způsob spojování povlakovaných plechů svařováním za použití proudu plynu a prášku**
(32) 102011114555
(31) 30.09.2011
(33) DE
(86) PCT/EP2012/068969
(87) WO 2013/045497
(74) Čermák a spol., JUDr. Karel Čermák, Elišky Peškové 735/15, Praha 5, 15000

(97) **EP 2762204**
(47) 03.02.2016
(97) 06.08.2014
(51) **A63B 22/02** (2006.01)
A63B 22/00 (2006.01)
(96) 05.02.2013
(96) 13153965.2
(73) Strength Master Fitness Tech Co., Ltd., 413 Taichung City, TW
(72) Wu, Shu-Yao, 413 Taichung City, TW
(54) **Nakládní a ohýbací zařízení pro běžecký pás**
(74) Společná advokátní kancelář Všeťečka Zelený Švorčík Kalenský a partneři, JUDr. Otakar Švorčík, advokát, Hálkova 2, Praha 2, 12000

(97) **EP 2763684**
(47) 10.02.2016
(97) 11.04.2013
(51) **A61K 33/44** (2006.01)
A61P 43/00 (2006.01)
A61K 9/00 (2006.01)
A61K 9/14 (2006.01)
A61K 9/16 (2006.01)
A61M 3/02 (2006.01)
A61M 3/00 (2006.01)
(96) 03.10.2012
(96) 12769649.0
(73) Ferring BV, 2132 JX Hoofddorp, NL
(72) HALSKOV, Soren, 2830 Virum, SE
EKELUND, Mats, 222 29 Lund, SE
(54) **Farmaceutická kompozice k ošetření pístěle**
(32) 11183665, 201117148
(31) 03.10.2011, 03.10.2011
(33) EP, GB
(86) PCT/EP2012/069513
(87) WO 2013/050404
(74) PATENTSERVIS Praha a.s., Na Podkovce 281/10, Praha 4, 14700

(97) **EP 2769814**
(47) 17.02.2016
(97) 27.08.2014
(51) **B26F 1/26** (2006.01)
B24C 1/04 (2006.01)
(96) 18.02.2014
(96) 14155518.5
(73) Microwaterjet AG, 4912 Aarwangen, CH
(72) Maurer, Walter, 4665 Oftringen, CH
(54) **Způsob k vrtání nejméně jedné díry v obrobku**
(32) 4932013
(31) 21.02.2013
(33) CH
(74) Společná advokátní kancelář Všeťečka Zelený Švorčík Kalenský a partneři, JUDr. Michal Havlík, advokát a patentový zástupce, Hálkova 2, Praha 2, 12000

(97) **EP 2773828**
(47) 30.03.2016
(97) 10.05.2013
(51) **E05B 17/20** (2006.01)
E05B 65/00 (2006.01)
E05C 3/04 (2006.01)
E05C 19/06 (2006.01)
(96) 22.10.2012
(96) 12778310.8
(73) A. RAYMOND et Cie, 38000 Grenoble, FR
(72) SICOT, Mikael, 38760 Varcis Allieres et Risset, FR
(54) **Kryt a motorový blok opatřený uvedeným krytem**

(32) 1159957
(31) 03.11.2011
(33) FR
(86) PCT/EP2012/070845
(87) WO 2013/064387
(74) Čermák a spol., JUDr. Karel Čermák, Elišky Peškové 735/15, Praha 5, 15000

(97) **EP 2775869**
(47) 13.04.2016
(97) 16.05.2013
(51) **A24D 3/04** (2006.01)
A61Q 13/00 (2006.01)
(96) 06.11.2012
(96) 12795356.0
(73) Philip Morris Products S.A., 2000 Neuchâtel, CH
(72) TRITZ, Dorothy, CH-1400 Yverdon-les-Bains, CH
KURSTEINER, Charles, CH-1008 Jouxkens-Mezery, CH
JORDIL, Yves, F-74500 Lugrin, FR
CHECCHETTO, Andrea, CH-3097 Liebfeld, CH
(54) **Kuřácký výrobek obsahující mentol**
(32) 11250887
(31) 07.11.2011
(33) EP
(86) PCT/EP2012/071910
(87) WO 2013/068337
(74) PATENTSERVIS Praha a.s., Na Podkovce 281/10, Praha 4, 14700

(97) **EP 2780405**
(47) 13.04.2016
(97) 23.05.2013
(51) **C08L 61/14** (2006.01)
C08G 8/10 (2006.01)
C08G 8/34 (2006.01)
C08J 9/00 (2006.01)
C08J 9/14 (2006.01)
(96) 14.11.2012
(96) 12799511.6
(73) Hexion GmbH, 58642 Iserlohn-Letmathe, DE
(72) DAHLHAUS, Daniel, 46359 Heiden, DE
KUHLMANN, Gunda, 59077 Hamm, DE
BÖLKE, Rosel, 58313 Herdecke, DE
(54) **Pěnová hmota na basi fenolových pryskyřic**
(32) 102011118821
(31) 18.11.2011
(33) DE
(86) PCT/EP2012/004731
(87) WO 2013/072047
(74) Společná advokátní kancelář Všeťečka Zelený Švorčík Kalenský a partneři, JUDr. Michal Havlík, advokát a patentový zástupce, Hálkova 2, Praha 2, 12000

(97) **EP 2780614**
(47) 06.01.2016
(97) 25.04.2013
(51) **F16K 31/163** (2006.01)
F16K 31/528 (2006.01)
F15B 15/06 (2006.01)
(96) 21.08.2012
(96) 12759362.2
(73) GEA Tuchenhausen GmbH, 21514 Büchen, DE
(72) BURMESTER, Jens, 23883 Grambek, DE
SÜDEL, Matthias, 23626 Ratekau, DE
(54) **Ovládací zařízení pro otočnou uzavírací část ventilu**
(32) 102011116627
(31) 20.10.2011
(33) DE
(86) PCT/EP2012/003541
(87) WO 2013/056761
(74) Společná advokátní kancelář Všeťečka Zelený Švorčík Kalenský a partneři, JUDr. Michal Havlík, advokát a patentový zástupce, Hálkova 2, Praha 2, 12000

(97) **EP 2785697**
(47) 03.02.2016
(97) 06.06.2013

- (51) **C07D 231/12** (2006.01) FÖRSTER, Till, 90763 Fürth, DE
C07D 231/16 (2006.01) HASSLER, Stefan, 91281 Kirchenthumbach, DE
C05G 3/08 (2006.01) HEILMANN, Reiner, 85658 Egming, DE
- (96) 28.11.2012 WIESAND, Manfred, 90559 Burgthann, DE
(96) 12795740.5
(73) SKW Stickstoffwerke Piesteritz GmbH, 06886 Lutherstadt Wittenberg, DE
(72) RADICS, Ute, 06901 Kemberg, DE
NICLAS, Hans-Joachim, 12435 Berlin, DE
BENDER, Christoph, 10249 Berlin, DE
- (54) **N-(1H-pyrazolyl-methyl)formamidy, způsob jejich výroby a jejich použití jako nitrifikačních inhibitorů**
(32) 102011120098
(31) 02.12.2011
(33) DE
(86) PCT/EP2012/004918
(87) WO 2013/079197
(74) Společná advokátní kancelář Vsetečka Zelený Švorčík Kalenský a partneři, JUDr. Michal Havlík, advokát a patentový zástupce, Hálkova 2, Praha 2, 12000
-
- (97) **EP 2788193**
(47) 30.03.2016
(97) 13.06.2013
(51) **B41F 33/00** (2006.01)
B41F 5/24 (2006.01)
B41F 13/12 (2006.01)
B41F 13/14 (2006.01)
(96) 06.12.2012
(96) 12798711.3
(73) Windmüller & Hölscher KG, D-49525 Lengerich, DE
(72) MIESELER, Hans-Jörg, 49479 Ibbenbüren, DE
(54) **Snímací zařízení markérů na válci tiskového stroje**
(32) 102011056143
(31) 07.12.2011
(33) DE
(86) PCT/EP2012/074695
(87) WO 2013/083722
(74) TRAPLOVÁ HAKR KUBÁT Advokátní a patentová kancelář, Ing. Eduard Hakr, patentový zástupce, Přístavní 24, Praha 7, 17000
-
- (97) **EP 2788426**
(47) 10.02.2016
(97) 13.06.2013
(51) **C08L 23/14** (2006.01)
B32B 1/08 (2006.01)
F16L 9/12 (2006.01)
B32B 27/32 (2006.01)
C08L 23/18 (2006.01)
F16L 9/127 (2006.01)
(96) 05.12.2012
(96) 12797898.9
(73) Basell Poliolefine Italia S.r.l., 20127 Milano, IT
(72) GALVAN, Monica, I-45030 S.Maria Maddalena (RO), IT
PELLEGATTI, Giampaolo, I-44030 Boara (FE), IT
TERWYEN, Herbert, 65239 Hochheim, DE
CAVALIERI, Claudio, I-44123 Ferrara, IT
- (54) **Polyolefinový prostředek**
(32) 11191865, 201161567427 P, 12164355, 201261625408 P
(31) 05.12.2011, 06.12.2011, 17.04.2012, 17.04.2012
(33) EP, US, EP, US
(86) PCT/EP2012/074477
(87) WO 2013/083617
(74) PATENTSERVIS Praha a.s., Na Podkovce 281/10, Praha 4, 14700
-
- (97) **EP 2794338**
(47) 24.02.2016
(97) 06.09.2013
(51) **B60L 3/00** (2006.01)
B60L 7/16 (2006.01)
B60L 7/24 (2006.01)
(96) 28.02.2013
(96) 13708749.0
(73) Siemens Aktiengesellschaft, 80333 München, DE
(72) SCHWINN, Jean-Pascal, 81539 München, DE
STÜTZLE, Thorsten, 90480 Nürnberg, DE
-
- (54) **Brzdové zařízení kolejového vozidla a způsob brždění kolejového vozidla**
(32) 102012203132
(31) 29.02.2012
(33) DE
(86) PCT/EP2013/054057
(87) WO 2013/127934
(74) Čermák a spol., JUDr. Karel Čermák, Elišky Peškové 735/15, Praha 5, 15000
-
- (97) **EP 2814343**
(47) 13.04.2016
(97) 22.08.2013
(51) **A24F 47/00** (2006.01)
(96) 12.02.2013
(96) 13708105.5
(73) Philip Morris Products S.A., 2000 Neuchâtel, CH
(72) ROUDIER, Stephane, 2013 Colombier, CH
SAMULEWICZ, Aleksandra, 1123 Budapest, HU
LAVANCHY, Frederic, 1422 Grandson, CH
- (54) **Kuřácký výrobek obsahující dva teplovodné členy**
(32) 12155234
(31) 13.02.2012
(33) EP
(86) PCT/EP2013/052786
(87) WO 2013/120849
(74) PATENTSERVIS Praha a.s., Na Podkovce 281/10, Praha 4, 14700
-
- (97) **EP 2822939**
(47) 17.02.2016
(97) 12.09.2013
(51) **C07D 403/04** (2006.01)
A61K 31/506 (2006.01)
A61P 9/00 (2006.01)
(96) 06.03.2013
(96) 13710258.8
(73) Cephalon, Inc., Frazer, PA 19355, US
(72) JACOBS, Martin J., Versailles, Kentucky 40383, US
OTT, Gregory R., Media, Pennsylvania 19063, US
COURVOISIER, Laurent, deceased, US
ALLWEIN, Shawn P., Downingtown, PA 19335, US
- (54) **Kondenzovaný bicyklický 2,4-diaminopyrimidinový derivát jako duální inhibitor ALK a FAK**
(32) 201261607305 P
(31) 06.03.2012
(33) US
(86) PCT/US2013/029304
(87) WO 2013/134353
(74) Společná advokátní kancelář Vsetečka Zelený Švorčík Kalenský a partneři, JUDr. Michal Havlík, advokát a patentový zástupce, Hálkova 2, Praha 2, 12000
-
- (97) **EP 2837471**
(47) 30.12.2015
(97) 18.02.2015
(51) **B25H 1/00** (2006.01)
B23Q 1/62 (2006.01)
(96) 16.08.2013
(96) 13180662.2
(73) Fehlings, Jürgen, 65396 Walluf, DE
Fehlings, Margot, 65396 Walluf, DE
(72) Fehlings, Jürgen, 65396 Walluf, DE
- (54) **Způsob najždění ručně pojízdného nástroje do pracovní polohy**
(74) Traplová Hakr Kubát, advokátní a patentová kancelář, Ing. Eduard Hakr, patentový zástupce, Přístavní 24, Praha 7, 17000
-
- (97) **EP 2855579**
(47) 16.03.2016
(97) 28.11.2013
(51) **C08L 33/04** (2006.01)
C08K 5/29 (2006.01)
C09D 133/04 (2006.01)

	C08L 33/02	(2006.01)	(97)	EP 2871212	
	C09D 133/10	(2006.01)	(47)	02.03.2016	
(96)	23.05.2013		(97)	13.05.2015	
(96)	13724276.4		(51)	C08L 23/16	(2006.01)
(73)	BASF SE, 67056 Ludwigshafen, DE			C08L 23/28	(2006.01)
(72)	HARTIG, Jens, CH-4052 Basel, CH		(96)	06.11.2013	
	DARGATZ, Manfred, 67549 Worms, DE		(96)	13191797.3	
	HÄBERLE, Karl, 67346 Speyer, DE		(73)	Woco GmbH & Co. KG, 63628 Bad Soden-Salmünster, DE	
	ENCK, Sebastian, 68165 Mannheim, DE		(72)	Graf, Hans-Joachim, 63628 Bad Soden-Salmünster, DE	
(54)	Prostředky vodního pojiva			Ziegler, Jonas, 99974 Mühlhausen, DE	
(32)	12169244, 12191424			Albrecht, Joachim, 63619 Bad Orb, DE	
(31)	24.05.2012, 06.11.2012		(54)	Pryskyřice zesílení kaučuků	
(33)	EP, EP		(74)	Společná advokátní kancelář Všeťečka Zelený Švorčík Kalenský a	
(86)	PCT/EP2013/060558			partneři, JUDr. Michal Havlík, advokát a patentový zástupce, Hálkova 2,	
(87)	WO 2013/174894			Praha 2, 12000	
(74)	Společná advokátní kancelář Všeťečka Zelený Švorčík Kalenský a				
	partneři, JUDr. Petr Kalenský, advokát, Hálkova 2, Praha 2, 12000				

Zveřejněné překlady pozměněného, nebo omezeného znění evropských patentových spisů

U následujících udělených evropských patentů s účinky pro Českou republiku byl majitelem předložen opravený překlad patentového spisu do českého jazyka (§ 35d odst. 2 zákona č. 527/1990 Sb., v platném znění).

Datem zveřejnění opraveného překladu evropského patentového spisu je datum publikace tohoto Věstníku.

(97) **EP 1747023**

Evropské patenty zrušené Evropským patentovým úřadem

Následující evropské patenty udělené Evropským patentovým úřadem s účinky pro Českou republiku byly zrušeny Evropským patentovým úřadem podle článku 102 Úmluvy o udělování evropských patentů (§ 35f odst 2 zákona č. 527/1990 Sb., v platném znění).

(97) EP 2106941

MM4A Zánik evropských patentů nezaplacením poplatků za udržování platnosti patentu

Následující evropské patenty udělené Evropským patentovým úřadem s účinky pro Českou republiku zanikly pro nezaplacení poplatků za udržování platnosti patentu (§ 22 písm. b) zákona č. 527/1990 Sb., v platném znění).

(97) EP 1308259	(97) EP 1685346	(97) EP 1982243	(97) EP 2269458
(97) EP 1308365	(97) EP 1687560	(97) EP 1994452	(97) EP 2287164
(97) EP 1308662	(97) EP 1687565	(97) EP 2002066	(97) EP 2317511
(97) EP 1317985	(97) EP 1687568	(97) EP 2024582	(97) EP 2319333
(97) EP 1417994	(97) EP 1689598	(97) EP 2053172	(97) EP 2319765
(97) EP 1426622	(97) EP 1690034	(97) EP 2055222	(97) EP 2340149
(97) EP 1444215	(97) EP 1701870	(97) EP 2055430	(97) EP 2346850
(97) EP 1446337	(97) EP 1702543	(97) EP 2057903	(97) EP 2358565
(97) EP 1446394	(97) EP 1774846	(97) EP 2060374	(97) EP 2358698
(97) EP 1446554	(97) EP 1779823	(97) EP 2078113	(97) EP 2359348
(97) EP 1464061	(97) EP 1783423	(97) EP 2079485	(97) EP 2362745
(97) EP 1528163	(97) EP 1790805	(97) EP 2081778	(97) EP 2368650
(97) EP 1528630	(97) EP 1804862	(97) EP 2081945	(97) EP 2373400
(97) EP 1535672	(97) EP 1809427	(97) EP 2084332	(97) EP 2392846
(97) EP 1543955	(97) EP 1809465	(97) EP 2085223	(97) EP 2447240
(97) EP 1558579	(97) EP 1809563	(97) EP 2087002	(97) EP 2452658
(97) EP 1558580	(97) EP 1812797	(97) EP 2091599	(97) EP 2496084
(97) EP 1567307	(97) EP 1814527	(97) EP 2103322	(97) EP 2496122
(97) EP 1567371	(97) EP 1827802	(97) EP 2114738	(97) EP 2496236
(97) EP 1652261	(97) EP 1935729	(97) EP 2183985	(97) EP 2499336
(97) EP 1677807	(97) EP 1943219	(97) EP 2184115	(97) EP 2499439
(97) EP 1680498	(97) EP 1944029	(97) EP 2207773	(97) EP 2501462
(97) EP 1682162	(97) EP 1948224	(97) EP 2209739	(97) EP 2507576
(97) EP 1682390	(97) EP 1948234	(97) EP 2215272	(97) EP 2635412
(97) EP 1682683	(97) EP 1948235	(97) EP 2215392	(97) EP 2649998
(97) EP 1684715	(97) EP 1948865	(97) EP 2220076	
(97) EP 1685096	(97) EP 1951980	(97) EP 2227646	
(97) EP 1685097	(97) EP 1957104	(97) EP 2258194	

PD4A

Převod práv a ostatní změny majitelů evropských patentů

(97) **EP 1970311**

(73) Messersí Packaging S.R.L., 60010 Barbara (AN), IT

(97) **EP 2080490**

(73) Rojas Pardini Pablo, 2664 Ciudad De Panamá, PA

(97) **EP 2731742**

(73) Constellium Issoire, 63500 Issoire, FR

(97) **EP 2743044**

(73) Fiskars Finland Oy Ab, 00560 Helsinki, FI

FG1K

Zapsané užité vzory - přehled podle čísel zápisu

V období uzávěrky tohoto čísla Věstníku zapsal Úřad průmyslového vlastnictví tyto užité vzory.

29413	<i>F 01 D 1/34</i>	(2006.01)	29419	<i>G 08 G 1/01</i>	(2006.01)	29425	<i>C 07 F 15/00</i>	(2006.01)
29414	<i>E 04 D 3/16</i>	(2006.01)	29420	<i>F 24 F 12/00</i>	(2006.01)	29426	<i>B 01 D 63/08</i>	(2006.01)
29415	<i>C 07 F 1/08</i>	(2006.01)	29421	<i>F 24 F 12/00</i>	(2006.01)	29427	<i>A 01 D 67/00</i>	(2006.01)
29416	<i>F 24 F 5/00</i>	(2006.01)	29422	<i>F 23 G 5/027</i>	(2006.01)	29428	<i>F 02 B 19/00</i>	(2006.01)
29417	<i>B 62 M 7/12</i>	(2006.01)	29423	<i>B 65 G 53/10</i>	(2006.01)	29429	<i>A 47 C 21/00</i>	(2006.01)
29418	<i>A 47 G 19/24</i>	(2006.01)	29424	<i>A 47 C 3/00</i>	(2006.01)			

FG1K

Zapsané užité vzory - řazené podle MPT

(51) <i>A01D 67/00</i>	(2006.01)	(74) INVENTIA s.r.o., RNDr. Kateřina Hartvichová, Na Bělidle 3, Praha 5, 15000	
(51) <i>A01D 42/02</i>	(2006.01)		
(51) <i>A01D 78/00</i>	(2006.01)		
(11) 29427		(51) <i>B62M 7/12</i>	(2006.01)
(21) 2016-32180		(51) <i>B62K 11/00</i>	(2006.01)
(22) 10.03.2016		(51) <i>B62K 17/00</i>	(2006.01)
(47) 09.05.2016		(11) 29417	
(73) RAVAK a. s., Příbram I, CZ		(21) 2015-31622	
(72) Horník Milan Ing., Rožmitál pod Třemšínem, CZ		(22) 08.10.2015	
(54) Sklopný rám s posuvným závěsem rotoru, zejména pro shrnovače píce		(47) 09.05.2016	
(74) Ing. Miroslav Karas, Strakonická 352, Příbram V, 26101		(73) Sušil Marek Bc., Brno, CZ	
		(72) Sušil Marek Bc., Brno, CZ	
		(54) Koloběžka s elektrickým pohonem	
		(74) Patentová a známková kancelář Jandová - Vaňková, Ing. Marie Jandová, Nerudova 1095, Kuřim, 66434	
(51) <i>A47C 21/00</i>	(2006.01)	(51) <i>B65G 53/10</i>	(2006.01)
(11) 29429		(51) <i>B65G 53/14</i>	(2006.01)
(21) 2016-32200		(51) <i>B65G 53/00</i>	(2006.01)
(22) 15.03.2016		(11) 29423	
(47) 09.05.2016		(21) 2016-32083	
(73) BLANÁŘ NÁBYTEK a.s., Brumovice, CZ		(22) 08.02.2016	
(72) Blanář Roman Ing., Brumovice, CZ		(47) 09.05.2016	
(54) Lůžkové polohovací zařízení		(73) TBG Východní Čechy s.r.o., Mladé Buky, CZ	
(74) Ing. Blanka Brodská, Josefy Faimonové 14, Brno, 62800		(72) Žihlo Jiří Ing., Trubín, CZ	
		Binko Petr, Trutnov, CZ	
		Šulc Martin, Hradec Králové - Věkoše, CZ	
(51) <i>A47C 3/00</i>	(2006.01)	(54) Zařízení pro dávkování suspenze mikrosiliky do betonu	
(11) 29424		(74) Reichel & kol., patentová kancelář, Ing. Pavel Reichel, Lopatecká 14, Praha 4, 14700	
(21) 2016-32151			
(22) 27.02.2016		(51) <i>C07F 1/08</i>	(2006.01)
(47) 09.05.2016		(51) <i>C07D 215/20</i>	(2006.01)
(73) Mendelova univerzita v Brně, Brno, CZ		(51) <i>C07D 471/04</i>	(2006.01)
(72) Šimek Milan Ing., Ph.D., Brno, CZ		(51) <i>C07D 213/61</i>	(2006.01)
Dlahý Zdeněk Ing., Plzeň, CZ		(51) <i>A61K 31/30</i>	(2006.01)
(54) Demontovatelná skládací židle		(51) <i>A61K 31/4709</i>	(2006.01)
(74) Martin KOŘISTKA, patentový zástupce *moraviapatent*, P. O. Box 20, Brno, 62100		(51) <i>A61K 31/4375</i>	(2006.01)
		(51) <i>A61P 35/00</i>	(2006.01)
		(11) 29415	
(51) <i>A47G 19/24</i>	(2006.01)	(21) 2015-31476	
(11) 29418		(22) 02.09.2015	
(21) 2015-31641		(47) 09.05.2016	
(22) 13.10.2015		(73) Univerzita Palackého v Olomouci, Olomouc, CZ	
(47) 09.05.2016		(72) Trávníček Zdeněk prof. RNDr., Ph.D., DrSc., Štěpánov, CZ	
(73) TESCOMA s.r.o., Zlín, CZ		Vančo Ján PharmDr., Ph.D., Heršpice, CZ	
(72) Vaculík Jiří, Zlín, CZ		Hutyra Jakub Mgr., Rožnov pod Radhoštěm, CZ	
Fiala František, Strakonice, CZ		Křikavová Radka Mgr., Ph.D., Olomouc, CZ	
(54) Násepka pro sáčky s kořením		Dvořák Zdeněk prof. RNDr., Ph.D., DrSc., Olomouc, CZ	
(74) Patentová a známková kancelář, ing. Jaromír Přikryl, Včelín 1161, Hulín, 76824		(54) Komplexy mědi s deriváty (E)-1-(2'-hydroxyfenyl)-3-fenylprop-2-en-1-onu a jejich použití jako léčiv v protinádorové terapii	
		(74) Ing. Petr Soukup, Vídeňská 8, Olomouc, 77200	
(51) <i>B01D 63/08</i>	(2006.01)	(51) <i>C07F 15/00</i>	(2006.01)
(51) <i>B01D 69/06</i>	(2006.01)	(51) <i>C07D 487/04</i>	(2006.01)
(51) <i>B01D 71/56</i>	(2006.01)	(51) <i>C07F 13/00</i>	(2006.01)
(11) 29426		(51) <i>A61K 31/282</i>	(2006.01)
(21) 2016-32167		(51) <i>A61K 31/519</i>	(2006.01)
(22) 07.03.2016			
(47) 09.05.2016			
(73) Masarykova univerzita, Brno, CZ			
ASIO, spol.s r.o., Brno, CZ			
(72) Bittner Michal, Ph.D., Křtiny, CZ			
Škorvan Ondřej Ing., Sušice, CZ			
(54) Zařízení pro koncentraci solutů tlakovými membránovými procesy			

(11) 29425	(21) 2016-32164	(21) 2015-31914	(22) 17.12.2015
(22) 02.03.2016	(47) 09.05.2016	(47) 09.05.2016	(73) Jandoš Jiří, Zdislavice, CZ
(47) 09.05.2016	(73) Univerzita Palackého v Olomouci, Olomouc, CZ	(72) Jandoš Jiří, Zdislavice, CZ	(54) Pyrolýzní zařízení pro zpracování materiálů organického původu
(72) Trávníček Zdeněk prof. RNDr., Ph.D., Štěpánov - Březe, CZ	Vančo Ján PharmDr., Ph.D., Heršpice, CZ	(51) F24F 12/00 (2006.01)	(51) F24F 13/08 (2006.01)
Gáliková Jana RNDr., Martin - Priekopa, SK	Kříkavová Radka Mgr., Ph.D., Olomouc, CZ	(11) 29420	(21) 2015-31809
(54) Dijodo-komplexy platiny s ω-substituovanými deriváty 6-alkyloxy-9-deazapurinu a použití těchto komplexů pro přípravu léčiv v protinádorové terapii	Dvořák Zdeněk prof. RNDr., Ph.D., DrSc., Olomouc, CZ	(22) 26.11.2015	(22) 26.11.2015
(74) Ing. Petr Soukup, Vídeňská 8, Olomouc, 77200	(47) 09.05.2016	(47) 09.05.2016	(73) WAFE s.r.o., Praha 1, Staré Město, CZ
(51) E04D 3/16 (2006.01)	(72) Mázik Juraj Ing., Praha 9 - Újezd nad Lesy, CZ	(72) Mázik Juraj Ing., Praha 9 - Újezd nad Lesy, CZ	(54) Vzduchotechnická větrací jednotka s možností zpětného zisku vlhkosti z odsávaného vzduchu z interiéru
(51) E04D 3/35 (2006.01)	(54) Vzduchotechnická větrací jednotka s možností zpětného zisku vlhkosti z odsávaného vzduchu z interiéru	(74) Vilímková Dudák & Partners, advokátní kancelář, s.r.o., Mgr. Michal Hrnčíř, advokát, Karolinská 661/4, Praha 8 - Karlín, 18600	
(11) 29414	(51) F24F 12/00 (2006.01)	(51) F24F 12/00 (2006.01)	(51) F24F 13/24 (2006.01)
(21) 2015-31207	(11) 29421	(11) 29421	(21) 2015-31911
(22) 15.06.2015	(21) 2015-31911	(22) 17.12.2015	(22) 17.12.2015
(47) 09.05.2016	(47) 09.05.2016	(47) 09.05.2016	(73) Morávek Petr Ing., CSc., Železný Brod, CZ
(32) 28.08.2014, 28.08.2014	(73) Morávek Petr Ing., CSc., Železný Brod, CZ	(73) Morávek Petr Ing., CSc., Železný Brod, CZ	(72) Morávek Petr Ing., CSc., Železný Brod, CZ
(31) 2014 14182655.2, 2014/0640	(54) Interiérová větrací jednotka	(54) Interiérová větrací jednotka	
(33) EP, BE	(51) F24F 5/00 (2006.01)	(51) F24F 5/00 (2006.01)	(11) 29416
(73) Icopal, A company organized under laws of Belgium, B-4041 Herstal, BE	(51) F16L 47/00 (2006.01)	(51) F16L 47/00 (2006.01)	(21) 2015-31541
(72) Falcone Michel, B-4550 Nandrin, BE	(11) 29416	(11) 29416	(22) 21.09.2015
(54) Střešní krytina	(21) 2015-31541	(21) 2015-31541	(47) 09.05.2016
(74) PATENTSERVIS Praha a.s., Na Podkovce 281/10, Praha 4, 14700	(47) 09.05.2016	(47) 09.05.2016	(73) Nociar Martin, Ostrava - Bartovice, CZ
(51) F01D 1/34 (2006.01)	(73) Nociar Martin, Ostrava - Bartovice, CZ	(73) Nociar Martin, Ostrava - Bartovice, CZ	(54) Těsnící prvek k utěsnění výfukové hadice mobilní klimatizační jednotky do rámu okna
(51) F01D 1/22 (2006.01)	(72) Nociar Martin, Ostrava - Bartovice, CZ	(72) Nociar Martin, Ostrava - Bartovice, CZ	(74) Ing. Pavel Nádvorník, patentový zástupce, Sokola Tůmy 1099/1, Ostrava-Mariánské Hory, 70900
(11) 29413	(54) Těsnící prvek k utěsnění výfukové hadice mobilní klimatizační jednotky do rámu okna	(54) Těsnící prvek k utěsnění výfukové hadice mobilní klimatizační jednotky do rámu okna	
(21) 2015-31055	(74) Ing. Pavel Nádvorník, patentový zástupce, Sokola Tůmy 1099/1, Ostrava-Mariánské Hory, 70900	(74) Ing. Pavel Nádvorník, patentový zástupce, Sokola Tůmy 1099/1, Ostrava-Mariánské Hory, 70900	
(22) 06.05.2015	(51) G08G 1/01 (2006.01)	(51) G08G 1/01 (2006.01)	(51) H01L 41/113 (2006.01)
(47) 09.05.2016	(51) H01L 41/113 (2006.01)	(51) H01L 41/113 (2006.01)	(51) G08G 1/16 (2006.01)
(73) České vysoké učení technické v Praze, Fakulta strojní, Ústav mechaniky tekutin a termodynamiky, Praha 6, CZ	(51) G08G 1/16 (2006.01)	(51) G08G 1/16 (2006.01)	(51) E01F 9/00 (2006.01)
(72) Schmirler Michal Ing., Ph.D., Mutějovice, CZ	(51) E01F 9/00 (2006.01)	(51) E01F 9/00 (2006.01)	(51) E01F 9/03 (2006.01)
Čížek Jan Ing., Ph.D., Praha 6, CZ	(51) E01F 9/03 (2006.01)	(51) E01F 9/03 (2006.01)	(51) G08G 1/095 (2006.01)
Nožička Jiří prof. Ing., CSc., Praha 4, CZ	(51) G08G 1/095 (2006.01)	(51) G08G 1/095 (2006.01)	(11) 29419
(54) Rotor kartáčové turbíny	(11) 29419	(11) 29419	(21) 2015-31766
(74) Ing. Václav Kratochvíl, Husníkova 2086/22, Praha 5, 15800	(21) 2015-31766	(21) 2015-31766	(22) 16.11.2015
(51) F02B 19/00 (2006.01)	(22) 16.11.2015	(22) 16.11.2015	(47) 09.05.2016
(51) F02B 21/00 (2006.01)	(47) 09.05.2016	(47) 09.05.2016	(73) Vysoká škola báňská - Technická univerzita Ostrava, Ostrava, Poruba, CZ
(51) F01K 25/00 (2006.01)	(73) Vysoká škola báňská - Technická univerzita Ostrava, Ostrava, Poruba, CZ	(73) Vysoká škola báňská - Technická univerzita Ostrava, Ostrava, Poruba, CZ	(72) Pokorný Viktor Ing., Ph.D., Ostrava, CZ
(51) F01K 13/00 (2006.01)	(72) Pokorný Viktor Ing., Ph.D., Ostrava, CZ	(72) Pokorný Viktor Ing., Ph.D., Ostrava, CZ	(73) Mišák Stanislav doc. Ing., Ph.D., Olomouc, CZ
(11) 29428	(54) Průjezdový energetický systém pro generování elektrické energie pro osvětlení či signalizaci v oblasti povrchových komunikací	(54) Průjezdový energetický systém pro generování elektrické energie pro osvětlení či signalizaci v oblasti povrchových komunikací	
(21) 2016-32181			
(22) 10.03.2016			
(47) 09.05.2016			
(73) Kratochvíl Petr JUDr., Praha 4, CZ			
(72) Kratochvíl Petr JUDr., Praha 4, CZ			
(54) Vícetlakový expandér			
(51) F23G 5/027 (2006.01)			
(51) F23G 5/44 (2006.01)			
(11) 29422			

Seznam majitelů zapsaných užitečných vzorů

(73) ASIO, spol.s r.o., Brno, CZ	(11) 29426	(51) B 01 D 63/08 (2006.01)	(73) Icopal, A company organized under laws of Belgium, B-4041 Herstal, BE	(11) 29414	(51) E 04 D 3/16 (2006.01)
BLANĀŘ NĀBYTEK a.s., Brumovice, CZ	29429	A 47 C 21/00 (2006.01)	Masarykova univerzita, Brno, CZ	29426	B 01 D 63/08 (2006.01)
České vysoké učení technické v Praze, Fakulta strojní, Ústav mechaniky tekutin a termodynamiky, Praha 6, CZ	29413	F 01 D 1/34 (2006.01)	Mendelova univerzita v Brně, Brno, CZ	29424	A 47 C 3/00 (2006.01)
			RAVAK a. s., Příbram I, CZ	29427	A 01 D 67/00 (2006.01)
			TBG Východní Čechy s.r.o., Mladé Buky, CZ	29423	B 65 G 53/10 (2006.01)

(73)	(11)	(51)	(73)	(11)	(51)	
TESCOMA s.r.o., Zlín, CZ	29418	A 47 G 19/24	(2006.01)	WAFE s.r.o., Praha 1, Staré Město, CZ	29420 F 24 F 12/00	(2006.01)
Univerzita Palackého v Olomouci, Olomouc, CZ	29415	C 07 F 1/08	(2006.01)	Jandoš Jiří, Zdislavice, CZ	29422 F 23 G 5/027	(2006.01)
Univerzita Palackého v Olomouci, Olomouc, CZ	29425	C 07 F 15/00	(2006.01)	Kratochvíl Petr JUDr., Praha 4, CZ	29428 F 02 B 19/00	(2006.01)
Vysoká škola báňská - Technická univerzita Ostrava, Ostrava, Poruba, CZ	29419	G 08 G 1/01	(2006.01)	Morávek Petr Ing., CSc., Železný Brod, CZ	29421 F 24 F 12/00	(2006.01)
				Nociar Martin, Ostrava - Bartovice, CZ	29416 F 24 F 5/00	(2006.01)
				Sušil Marek Bc., Brno, CZ	29417 B 62 M 7/12	(2006.01)

FG4Q

Zapsané průmyslové vzory - přehled podle čísel zápisu

V období uzávěrky tohoto čísla Věstníku zapsal Úřad průmyslového vlastnictví tyto průmyslové vzory:

36731	10-04	36735	10-06	36739	15-09
36732	12-16	36736	21-01	36740	01-06
36733	11-02	36737	25-01	36741	11-02
36734	12-08, 12-13	36738	23-04		

FG4Q

Zapsané průmyslové vzory - přehled podle tříd

(51) **01-06**
(11) 36740
(21) 2015-40422
(22) 21.10.2015
(15) 04.05.2016
(54) **Potrava pro psy**
(28) 1
(73) DAFIKO s.r.o., Chomutov, CZ
(72) Chalepa Viktor, Chomutov, CZ
(74) artpatent, advokátní kancelář s.r.o., Mgr. Tomáš Bejček, advokát,
Bubenská 1, Praha 7, 17000

(51) **10-04**
(11) 36731
(21) 2015-40360
(22) 01.09.2015
(15) 04.05.2016
(54) **Měřicí přístroj - PÁDOSTROJ**
(28) 1
(73) Česká republika - Ministerstvo vnitra, Praha 7, CZ
(72) Krutil Josef Ing., Zruč nad Sázavou, CZ



1.1



1.2



1.3



1.4



1.5



1.1

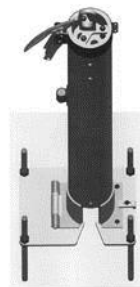

1.2



1.3



1.4



1.3

- (51) **10-06**
(11) 36735
(21) 2015-40447
(22) 18.11.2015
(15) 04.05.2016
(54) **Chodecké tlačítko pro silniční dopravu**
(28) 2
(73) AŽD Praha s.r.o., Praha 10 Záběhlice, CZ
(72) Vzdal se práva být uveden - §35(2)(c) zák.č. 207/2000 Sb., XY
(74) Ing. Marie Smrčková, patentový zástupce, Velflíkova 10, Praha 6, 16000



2.1



1.1

- (51) **11-02**
(11) 36733
(21) 2015-40431
(22) 28.10.2015
(15) 04.05.2016
(54) **Dekorativní miniatura**
(28) 7
(73) ORANGE CITY s.r.o., Praha 5, CZ
(72) Vidov Mikhail, Praha 7, CZ
Zakardonskaya Olga, Praha 7, CZ
(74) STUDENÁ - LABALESTRA, advokátní a patentová kancelář, Mgr. Klára Labalestra, Na Poříčí 12, Praha 1, 11000



1.2



1.1



1.2



2.1



4.2



2.2

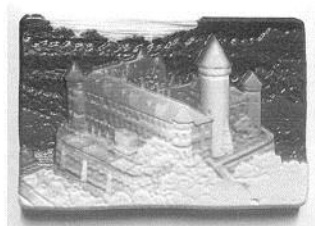

5.1

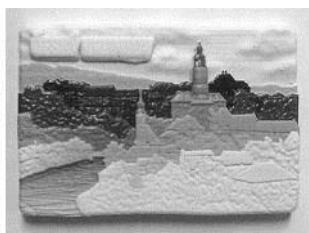

3.1

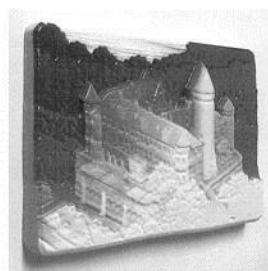

5.2

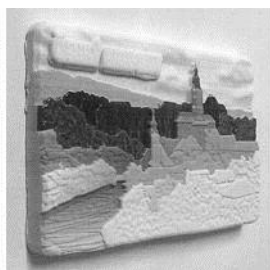

3.2

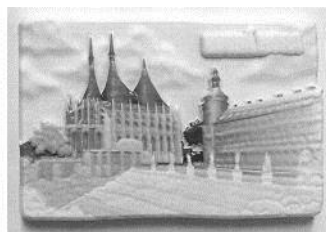

6.1

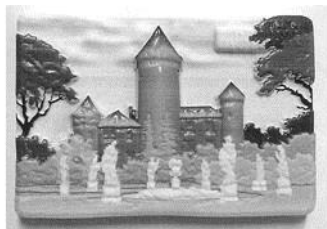

4.1



6.2



7.1



7.2



3.1



4.1

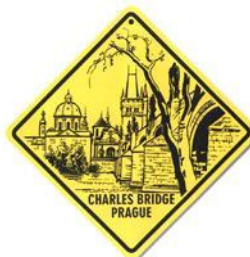

5.1

- (51) **11-02**
(11) 36741
(21) 2016-40569
(22) 22.03.2016
(15) 04.05.2016
(54) **Upomínkový předmět**
(28) 5
(73) Vaňkát Václav Ing., Praha, CZ
(72) Vaňkát Václav Ing., Praha, CZ



1.1



2.1

- (51) **12-08, 12-13**
(11) 36734
(21) 2015-40436
(22) 02.11.2015
(15) 04.05.2016
(54) **Požární vozidlo**
(28) 1
(73) Vision Consulting Automotive s.r.o., Praha 2, CZ
(72) Kotas Patrik Doc. Ing. arch., Praha 5 Smíchov, CZ
Brožek Jan Mgr., Liberec, CZ
(74) Ing. Karel Novotný, Žufanova 2, Praha 6, 16300



1.1



1.2



1.3



1.4

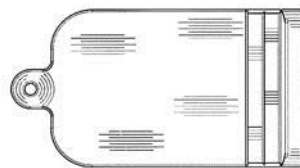

1.2

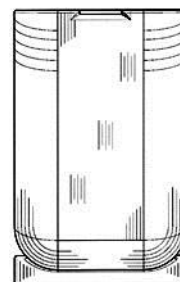

1.3

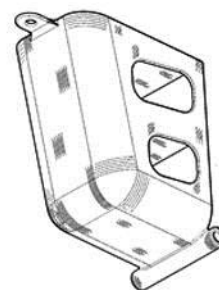

1.4

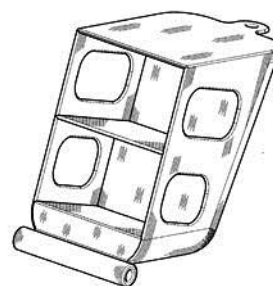

1.5

-
- (51) **12-16**
(11) 36732
(21) 2015-40379
(22) 14.09.2015
(15) 04.05.2016
(54) **Kryt baterie motocyklu s elektrickým pohonem**
(28) 1
(73) Západočeská univerzita v Plzni, Plzeň, CZ
(72) Hynek Martin Doc. Ing., Ph.D., Plzeň, CZ
Formánek Josef Doc. Ing., Ph.D., Nezvěstice, CZ
Votápek Petr Ing., Ph.D., Hořepník, CZ
Klepáček Jan Ing., Ph.D., Kraslice, CZ

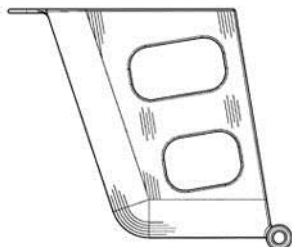

1.1

-
- (51) **15-09**
(11) 36739
(21) 2015-40377
(22) 14.09.2015
(15) 04.05.2016
(54) **Stroj pro obrábění klikových hřídelů**
(28) 1
(73) Západočeská univerzita v Plzni, Plzeň, CZ
(72) Hynek Martin Doc. Ing., Ph.D., Plzeň, CZ
Pušman Šimon Ing., Podbrdy, CZ
Votápek Petr Ing., Ph.D., Hořepník, CZ
Klepáček Jan Ing., Ph.D., Kraslice, CZ

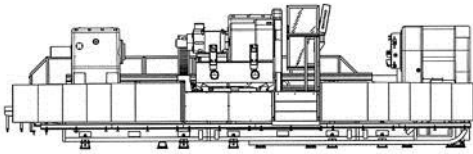

1.1

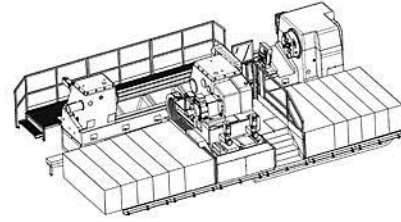

1.6

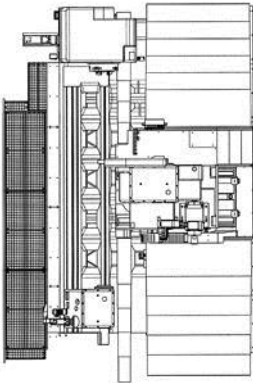

1.2

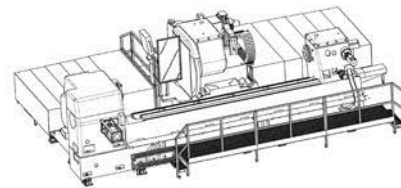

1.7

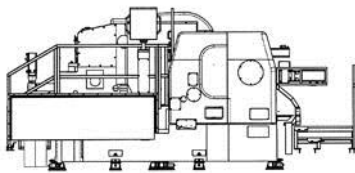

1.3

-
- (51) **21-01**
(11) 36736
(21) 2015-40455
(22) 24.11.2015
(15) 04.05.2016
(54) **Hračky – skládačky**
(28) 5
(73) Šedivá Zuzana Mgr., Povrly, CZ
(72) Šedivá Zuzana Mgr., Povrly, CZ

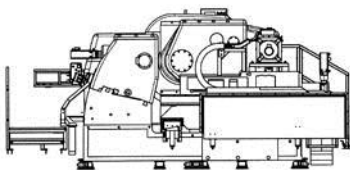

1.4

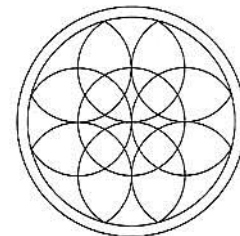

1.1

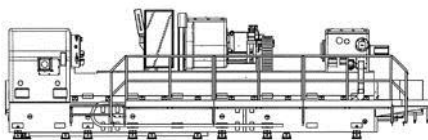

1.5

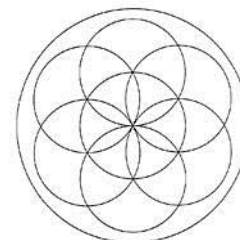

2.1

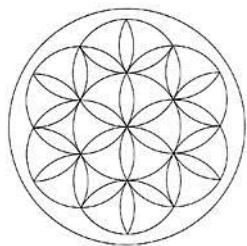

3.1

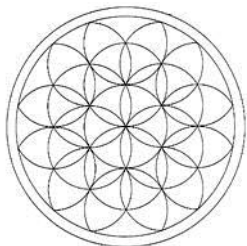

4.1

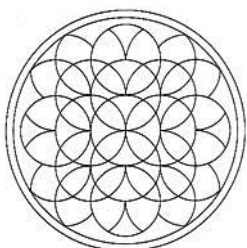

5.1

-
- (51) **23-04**
(11) 36738
(21) 2015-40246
(22) 13.04.2015
(15) 04.05.2016
(54) **Větrání obilného sila**
(28) 1
(73) STROJÍRNA TÁBOR, spol. s r.o., Tábor, CZ
(72) Mráz Jaroslav Ing., České Budějovice 6, CZ

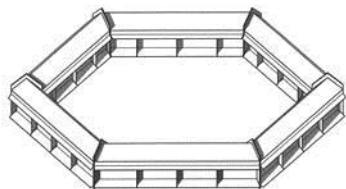

1.1

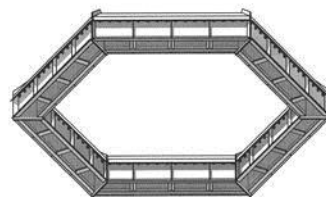

1.2



1.3

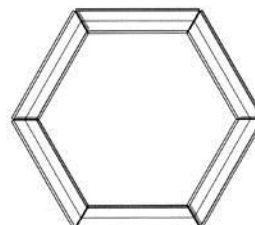

1.4



1.5

-
- (51) **25-01**
(11) 36737
(21) 2016-40510
(22) 27.01.2016
(15) 04.05.2016
(54) **Profily**
(28) 5
(73) HAVOS s.r.o., Stráž nad Nisou, CZ
(72) Havlíček Martin, Liberec XV, CZ
(74) Václav Müller, patentový zástupce, Filipova 2016/6, Praha 4, 14800

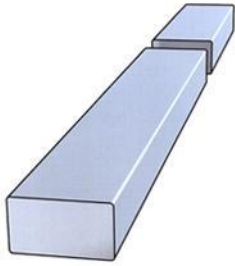

1.1

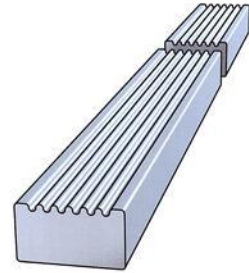

3.1

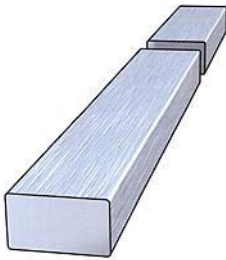

1.2

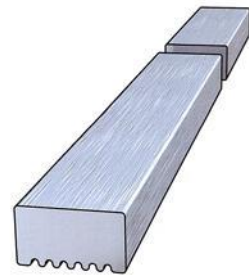

3.2

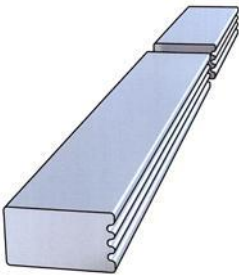

2.1

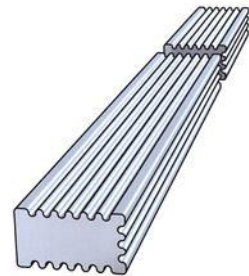

4.1

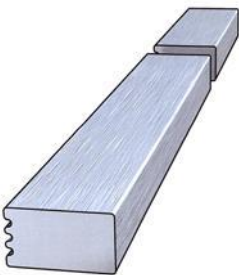

2.2

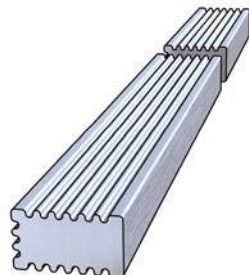

4.2



5.1

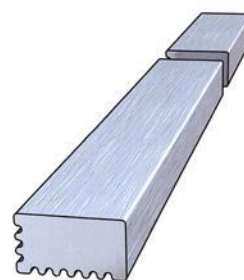

5.2

Seznam vlastníků zapsaných průmyslových vzorů

(73)	(11)	(51)	(73)	(11)	(51)
AŽD Praha s.r.o., Praha 10 Záběhlice, CZ	36735	10-06	STROJÍRNA TÁBOR, spol. s r.o., Tábor, CZ	36738	23-04
Česká republika - Ministerstvo vnitra, Praha 7, CZ	36731	10-04	Šedivá Zuzana Mgr., Povrly, CZ	36736	21-01
DAFIKO s.r.o., Chomutov, CZ	36740	01-06	Vaňkát Václav Ing., Praha, CZ	36741	11-02
HAVOS s.r.o., Stráž nad Nisou, CZ	36737	25-01	Vision Consulting Automotive s.r.o., Praha 2, CZ	36734	12-08
ORANGE CITY s.r.o., Praha 5, CZ	36733	11-02	Západočeská univerzita v Plzni, Plzeň, CZ	36732	12-16
Západočeská univerzita v Plzni, Plzeň, CZ	36739	15-09			

Úřední rozhodnutí a oznámení

MK4A, MK4F

Zánik patentů a autorských osvědčení uplynutím doby platnosti

(11)	(21)	Int.Cl/(51)	(11)	(21)	Int.Cl/(51)
287815	1997-3633	8/C07C 229/62	290799	1996-1350	8/A61K 47/10
288634	1997-3567	8/C07D 211/90	291554	1996-1308	8/A01N 47/10
289225	1997-4102	8/B03C 3/74	291858	1997-3517	8/B01D 39/04
289721	1997-3640	8/C07C 309/46			

MK1K

Zániky užitných vzorů uplynutím doby platnosti

(11)	(21)	(51)	(11)	(21)	(51)	
16612	2006-17696	E04H 4/12	(2006.01)	23212	2011-25030	G01B 5/00 (2006.01)
16614	2006-17708	G01B 3/06	(2006.01)	23213	2011-25038	F01C 9/00 (2006.01)
16700	2006-17701	E05B 63/08	(2006.01)	23270	2011-25018	H05B 6/12 (2006.01)
19244	2008-20485	G08G 9/00	(2006.01)	23271	2011-25019	A23K 1/06 (2006.01)
19563	2008-20474	B28C 1/04	(2006.01)	23272	2011-25044	H02G 7/05 (2006.01)
22996	2011-25032	A61F 2/02	(2006.01)	23474	2011-25028	E02B 3/04 (2006.01)
22997	2011-25034	A61F 2/02	(2006.01)	23512	2011-25035	G01N 1/28 (2006.01)
22998	2011-25037	F04D 1/12	(2006.01)	23513	2011-25039	G09F 15/00 (2006.01)
23060	2011-25033	A61F 2/02	(2006.01)	23554	2011-25023	F24J 2/08 (2006.01)
23185	2011-25040	B61D 17/08	(2006.01)	23760	2011-25031	E04B 1/21 (2006.01)
23211	2011-25027	E04B 1/92	(2006.01)			

MK4Q

Zániky práva ze zapsaných průmyslových vzorů uplynutím doby ochrany

(11)	(21)	Int.Cl/(51)	(11)	(21)	Int.Cl/(51)
26646	1995-28744	6/04-02	35056	2010-38425	9/19-08
30102	2000-32855	7/09-03	35087	2010-38420	9/24-02

LD3K

Částečné výmazy užitných vzorů

(11) 19767
(21) 2009-21185
(22) 07.05.2009
(54) Recyklovatelná autorohož
Užitný vzor č. 19767 se částečně vymazává z rejstříku užitných vzorů.

polypropylénových, polyamidových a/nebo polyesterových vláken a přičemž plošný materiál na bázi termoplastického elastomeru je dále shora po obvodu opatřen okrajovým lemem vytvářejícím dutinu mezi plošným materiálem na bázi termoplastického elastomeru a textilní nášlapnou vrstvou.“

Rozsah ochrany se omezuje změnou nároků takto:

Částečný výmaz působí od počátku platnosti užitého vzoru.

„Recyklovatelná autorohož, vyznačující se tím, že sestává z plošného materiálu na bázi termoplastického elastomeru, vybraného ze skupiny zahrnující termoplastické vulkanizáty a termoplastické elastomery styrenového typu, přičemž plošný materiál na bázi termoplastického elastomeru je shora opatřen textilní nášlapnou vrstvou na bázi

Datum nabytí právní moci rozhodnutí o částečném výmazu: 02.05.2016

ND4Q

První obnovy doby ochrany průmyslových vzorů

- (51) 02-07
- (11) 35182
- (21) 2011-38701
- (22) 07.06.2011
- (54) Pasový řemen oděvu

ND4Q

Druhé obnovy doby ochrany průmyslových vzorů

- (51) 02-02
- (11) 33800
- (21) 2006-36707
- (22) 05.04.2006
- (54) Kapsa a poutko kalhot

- (51) 09-01
- (11) 33830
- (21) 2006-36788
- (22) 14.06.2006
- (54) Láhev

ND4Q

Třetí obnovy doby ochrany průmyslových vzorů

- (51) 07-04
- (11) 30558
- (21) 2001-33263
- (22) 24.05.2001
- (54) Ruční rotační strojek - mixér

PD4A

Převod práv a ostatní změny majitelů patentů

- (11) 300547
- (21) 2001-2996
- (73) Baxalta Incorporated, Bannockburn, 60015, IL, US
Baxalta GmbH, CH-8152 Glattpark, (Opfikon), CH
- (11) 301118
- (21) 2006-550
- (73) Ústav chemických procesů AV ČR, v. v. i., Praha 6 – Suchdol, CZ
- (11) 301384
- (21) 2008-831
- (73) Ústav chemických procesů AV ČR, v. v. i., Praha 6 – Suchdol, CZ
- (11) 301474
- (21) 2006-313
- (73) Ústav chemických procesů AV ČR, v. v. i., Praha 6 – Suchdol, CZ
- (11) 301761
- (21) 2009-5
- (73) Ústav chemických procesů AV ČR, v. v. i., Praha 6 – Suchdol, CZ
- (11) 302615
- (21) 2000-2373
- (73) Pfizer Ireland Pharmaceuticals, Ringaskiddy, Co. Cork, IE
- (11) 303367
- (21) 2011-404
- (73) Ústav chemických procesů AV ČR, v. v. i., Praha 6 – Suchdol, CZ
- (11) 303491
- (21) 2008-780
- (73) Ústav chemických procesů AV ČR, v. v. i., Praha 6 – Suchdol, CZ
- (11) 303845
- (21) 2011-643
- (73) ACL Technology s.r.o., Liberec 23 - Doupč, CZ
- (11) 304392
- (21) 2013-323
- (73) Ústav chemických procesů AV ČR, v. v. i., Praha 6 – Suchdol, CZ

- (11) 304803
- (21) 2013-799
- (73) Ústav chemických procesů AV ČR, v. v. i., Praha 6 – Suchdol, CZ
- (11) 304810
- (21) 2013-705
- (73) Ústav chemických procesů AV ČR, v. v. i., Praha 6 – Suchdol, CZ
- (11) 305007
- (21) 2008-250
- (73) ACL Technology s.r.o., Liberec 23 - Doupč, CZ
- (11) 305369
- (21) 2013-325
- (73) Ústav chemických procesů AV ČR, v. v. i., Praha 6 – Suchdol, CZ
- (11) 305505
- (21) 2014-151
- (73) Ústav chemických procesů AV ČR, v. v. i., Praha 6 – Suchdol, CZ
- (11) 305602
- (21) 2003-1718
- (73) Baxalta Incorporated, Bannockburn, 60015, IL, US
Baxalta GmbH, CH-8152 Glattpark, (Opfikon), CH
- (11) 305602
- (21) 2003-1718
- (73) Baxalta Innovations GmbH, 1221 Vienna, AT
- (11) 305684
- (21) 2014-395
- (73) Ústav chemických procesů AV ČR, v. v. i., Praha 6 – Suchdol, CZ
- (11) 305699
- (21) 2014-503
- (73) SHAPER s.r.o., Dubno, CZ
- (11) 305699
- (21) 2014-503
- (73) SHAPER SOLUTION s.r.o., Dubno, CZ

(11) 305760
(21) 2014-900

(73) MODELÁRNA LIAZ spol. s r.o., Liberec XXV-Vesec, CZ

PD1K

Převod práv a ostatní změny majitelů užitných vzorů

(11) 18627
(21) 2008-19902
(73) ACL Technology s.r.o., Liberec 23 - Doubí, CZ

(11) 26455
(21) 2013-28826
(73) ACL Technology s.r.o., Liberec 23 - Doubí, CZ

(11) 20918
(21) 2010-22518
(73) Ústav chemických procesů AV ČR, v. v. i., Praha 6 – Suchdol, CZ

(11) 27049
(21) 2014-29460
(73) ACL Technology s.r.o., Liberec 23 - Doubí, CZ

(11) 22777
(21) 2011-24230
(73) EVOSPORT AB, 941 51 Pitea, SE

(11) 27949
(21) 2014-29936
(73) Ústav chemických procesů AV ČR, v. v. i., Praha 6 – Suchdol, CZ

(11) 24340
(21) 2012-26049
(73) Ústav chemických procesů AV ČR, v. v. i., Praha 6 – Suchdol, CZ

(11) 29100
(21) 2015-31186
(73) WAFE s.r.o., Praha 1, Staré Město, CZ

(11) 24381
(21) 2012-26102
(73) ACL Technology s.r.o., Liberec 23 - Doubí, CZ

(11) 29101
(21) 2015-31187
(73) WAFE s.r.o., Praha 1, Staré Město, CZ

QA9A

Nabídka licence

(73) Technická universita v Liberci, Liberec, CZ
(11) 305999
(54) Formovací směs pro výrobu forem a jader

(73) ŽĎAS, a.s., Žďár nad Sázavou, CZ
(11) 306003
(54) Hydraulická pojistka dolního rovního válce kosouhlé dvouválcové rovnačky

Zamítnuté a částečně zamítnuté přihlášky ochranných známek před zveřejněním

Kapitola obsahuje údaje o rozhodnutích o přihláškách ochranných známek, u kterých byly na základě provedeného věcného průzkumu shledány Úřadem důvody pro zamítnutí přihlášky ochranné známky podle ustanovení § 4 nebo 6 zákona č. 441/2003 Sb. Na základě toho Úřad vydal rozhodnutí o zamítnutí přihlášky podle ustanovení § 22 zákona č. 441/2003 Sb., a to pro celý seznam výrobků a služeb nebo pro jeho část. Údaje o výsledku rozhodnutí (zamítnutí přihlášky, částečně zamítnutí přihlášky) jsou uvedeny za datem právní moci rozhodnutí pod INID kódem (583) s názvem "Datum právní moci rozhodnutí/výsledek rozhodnutí".

(210) **O-505589**
(540)

AVIS

(583) 23.01.2015/NABYTÍ P.M. - ČÁSTEČNĚ ZAMÍTNUTÍ PŘIHLÁŠKY

(210) **O-505589**
(540)

AVIS

(583) 05.05.2016/NABYTÍ P.M. - ČÁSTEČNĚ ZAMÍTNUTÍ PŘIHLÁŠKY

(210) **O-505590**
(540)

AVIS

(583) 23.01.2015/NABYTÍ P.M. - ČÁSTEČNĚ ZAMÍTNUTÍ PŘIHLÁŠKY

(210) **O-505590**
(540)

AVIS

(583) 05.05.2016/NABYTÍ P.M. - ČÁSTEČNĚ ZAMÍTNUTÍ PŘIHLÁŠKY

(210) **O-505591**
(540)

AVIS

(583) 23.01.2015/NABYTÍ P.M. - ČÁSTEČNĚ ZAMÍTNUTÍ PŘIHLÁŠKY

(210) **O-505591**
(540)

AVIS

(583) 05.05.2016/NABYTÍ P.M. - ČÁSTEČNĚ ZAMÍTNUTÍ PŘIHLÁŠKY

(210) **O-509535**
(540)

ŠUNKOVAR

(583) 03.05.2016/NABYTÍ P.M. - ČÁSTEČNĚ ZAMÍTNUTÍ PŘIHLÁŠKY

(210) **O-515161**
(540)

 **DIPLOMATICKÁ
AKADEMIE**

(583) 05.05.2016/NABYTÍ P.M. - ZAMÍTNUTÍ PŘIHLÁŠKY

(210) **O-518091**
(540)

MOSCATO MORAVIA

(583) 06.05.2016/NABYTÍ P.M. - ZAMÍTNUTÍ PŘIHLÁŠKY

(210) **O-518975**
(540)

Energy Efficiency Financing

(583) 06.05.2016/NABYTÍ P.M. - ZAMÍTNUTÍ PŘIHLÁŠKY

(210) **O-520139**
(540)

Ayurfood

(583) 02.05.2016/NABYTÍ P.M. - ČÁSTEČNĚ ZAMÍTNUTÍ PŘIHLÁŠKY

(210) **O-520140**
(540)

Ájurvédské GHÍ

(583) 02.05.2016/NABYTÍ P.M. - ZAMÍTNUTÍ PŘIHLÁŠKY

(210) **O-520218**

(540)

Národní dohledové centrum

(583) 05.05.2016/NABYTÍ P.M. - ZAMÍTNUTÍ PŘIHLÁŠKY

(210) **O-520944**

(540)

e-PRACTIC

(583) 05.05.2016/NABYTÍ P.M. - ZAMÍTNUTÍ PŘIHLÁŠKY

(210) **O-520946**

(540)

PRACTIC

(583) 05.05.2016/NABYTÍ P.M. - ZAMÍTNUTÍ PŘIHLÁŠKY

(210) **O-521700**

(540)

CZECH LEADERS

(583) 23.02.2016/NABYTÍ P.M. - ZAMÍTNUTÍ PŘIHLÁŠKY

(210) **O-522061**

(540)

Hranolkomat

(583) 23.02.2016/NABYTÍ P.M. - ZAMÍTNUTÍ PŘIHLÁŠKY

(210) **O-524009**

(540)



(583) 02.05.2016/NABYTÍ P.M. - ČÁSTEČNÉ ZAMÍTNUTÍ PŘIHLÁŠKY

(210) **O-524010**

(540)



(583) 02.05.2016/NABYTÍ P.M. - ČÁSTEČNÉ ZAMÍTNUTÍ PŘIHLÁŠKY

(210) **O-525017**

(540)

MALÁ DÍLNA

(583) 10.05.2016/NABYTÍ P.M. - ZAMÍTNUTÍ PŘIHLÁŠKY

(210) **O-526794**

(540)

POST CAFE

(583) 12.04.2016/NABYTÍ P.M. - ZAMÍTNUTÍ PŘIHLÁŠKY

(210) **O-527012**

(540)

VOGUE IN

(583) 05.05.2016/NABYTÍ P.M. - ZAMÍTNUTÍ PŘIHLÁŠKY

Přehled zveřejněných přihlášek ochranných známek

Přihlášky ochranných známek, které byly na základě výsledků formálního a věcného průzkumu provedeného Úřadem shledány schopné zápisu do rejstříku ochranných známek, jsou obsaženy v této kapitole. Důležitou právní skutečností je, že zveřejněním přihlášky ochranné známky v této kapitole Věstníku (§ 23 zákona č. 441/2003 Sb.) začíná běžet zákonná tříměsíční lhůta pro podání námitek podle ustanovení § 25 zákona č. 441/2003 Sb.

Číselný přehled											
O-503237	O-503676	O-509535	O-515141	O-515280	O-519880	O-520139	O-522269	O-522270	O-522831	O-522989	O-523453
O-524009	O-524010	O-524612	O-524645	O-524960	O-524962	O-525265	O-525390	O-525412	O-525499	O-525503	O-525637
O-525780	O-525809	O-525843	O-525958	O-526027	O-526055	O-526119	O-526200	O-526352	O-526426	O-526427	O-526437
O-526707	O-526820	O-526821	O-526856	O-526858	O-527507	O-527508	O-527552	O-527553	O-527714	O-527960	O-527961
O-527985	O-528018	O-528034	O-528037	O-528059	O-528075	O-528076	O-528123	O-528149	O-528165	O-528207	O-528255
O-528293	O-528294	O-528316	O-528319	O-528372	O-528459	O-528469	O-528481	O-528482	O-528549	O-528550	O-528631
O-528647	O-528652	O-528784	O-528860	O-528869	O-528873	O-528874	O-528910	O-528937	O-528938	O-528940	O-528951
O-528957	O-528985	O-528987	O-529039	O-529045	O-529070	O-529077	O-529120	O-529187	O-529188	O-529201	O-529225
O-529226	O-529228	O-529240	O-529251	O-529254	O-529255	O-529263	O-529317	O-529353	O-529397	O-529425	O-529427
O-529453	O-529455	O-529462	O-529468	O-529609	O-529618	O-529633	O-529645	O-529662	O-529712	O-529718	O-529772
O-529783	O-529796	O-529797	O-529804	O-529808	O-529809	O-529810	O-529813	O-529816	O-529839	O-529840	O-529850
O-529854	O-529860	O-529886	O-529935	O-529945	O-529990	O-530025	O-530048	O-530063	O-530071	O-530145	O-530146
O-530147	O-530148	O-530149	O-530163	O-530179	O-530180	O-530181	O-530182	O-530183	O-530184	O-530186	O-530196
O-530201	O-530215	O-530217	O-530235	O-530236	O-530237	O-530239	O-530241	O-530268	O-530310	O-530312	O-530313
O-530318	O-530320	O-530342	O-530350	O-530364	O-530368	O-530384	O-530401	O-530593	O-530625	O-530626	O-530648

Zveřejněné přihlášky ochranných známek

(210) **O-503237**
(220) 05.04.2013
(320) 05.04.2013
(511) 16, 24, 25, 35, 41
(540)

NEFILTR

(510) (16) papírové kalendáře, papírové ubrousky a pivní tácky, letáky, výrobky z papíru, lepenky a plastických hmot spadající do této třídy; (24) tkaniny, textilní výrobky v rámci této třídy; (25) oděvy, obuv, kloboučnické zboží; (35) propagační činnost, reklama; (41) soutěžní a zábavní činnost, výchova, vzdělávání, sportovní a kulturní aktivity.
(730) **Pivovary Staropramen s.r.o.**, Nádražní 43/84, Praha 5, 15000, CZ
(740) TRAPLOVÁ-HAKR-KUBÁT Advokátní a patentová kancelář, Mgr. Jana Šuranová Traplová, Přístavní 24, Praha 7, 17000

(210) **O-503676**
(220) 17.04.2013
(320) 17.04.2013
(511) 1, 17, 19
(540)

FACHMANSKY DOBRÝ

(510) (1) lepidla pro průmyslové účely, lepidla, tmely, pojiva pro obkládačky, lepidla jiná než kancelářská a než pro domácnost, silikáty, zejména pro povrchovou úpravu; (17) těsnící a výplňové tmely, tepelněizolační materiály; (19) stavební materiály nekovové, zejména suché maltové směsi, cementové potěry, zdicí malty, vrchní, sádrové, šlechtěné a sanační omítky, samonivelační lité podlahové hmoty, cementové lepicí, stěrkačovací a spárovací hmoty.
(730) **LB Cemix, s.r.o.**, Tovární ulice 36, Borovany, 37312, CZ
(740) JUDr. Miroslav Kupka, patentový zástupce, Levého 1532, Rakovník, 26901

(210) **O-509535**
(220) 27.11.2013
(320) 27.11.2013
(511) 35
(540)

ŠUNKOVAR

(510) (35) obchodní činnost zásilkového velkoobchodu a slevového portálu v rámci této třídy, maloobchodní, velkoobchodní a elektronický prodej potřeb pro domácnost a kuchyň, nádobí, domácích nebo kuchyňských spotřebičů a přístrojů pro vaření, uzení, dušení, smažení, pečení, grilování nebo jinou úpravu potravin, obchodní zastoupení podnikatelských subjektů, zejména výrobců, předvádění výrobků, reklamní distribuce vzorků výrobků, zaslání reklamních materiálů zákazníkům, reklamní a marketingová činnost, inzerce, průzkumy trhu, obchodní nebo podnikatelský průzkum, organizování a pořádání reklamních a prodejních akcí, poskytování obchodních slev zákazníkům, poskytování obchodních a podnikatelských informací, obchodní zprostředkování a pomoc při řízení obchodní činnosti, automatizované zpracování a správa obchodních dat, administrativní činnosti, kopírování dokumentů.
(730) **VELKOBOCHOD ORION, spol. s r.o.**, Nedošín 132, Litomyšl, 57001, CZ
(740) Ing. Jiří Střelák, Šumberova 42, Praha 6, 16200

(210) **O-515141**
(220) 21.07.2014
(320) 21.07.2014
(511) 29, 31, 32
(540)

mladý kokos

(510) (29) džemy, hummus, klobásy, salámy, párky, kyselé zelí, maso, mražené ovoce, občerstvení na bázi ovoce, ovoce (zavařené přislažené -), ovocné saláty, polévky, rybí plátky (filé), saláty (ovocné -), saláty (zeleninové -), tukové pomazánky na chléb, uzeniny, závorový džem, zelenina (vařená -), zelenina v pikantním nálevu, zeleninové saláty; (31) bobule, čerstvé ovoce, citrusové ovoce, hlávkový salát čerstvý, okurky čerstvé, zelenina čerstvá; (32) koktejly nealkoholické, citronády, jablečný mošt (nealkoholický), mixované ovocné nebo zeleninové nápoje, mošty, nápoje (nealkoholické -), ovocné šťávy, rajčatová šťáva (nápoj), zeleninové šťávy (nápoje).

(730) **YesFresh s.r.o.**, Údolní 212/1, Praha 4 - Braník, 14700, CZ
Coolcoco s.r.o., Starobrněnská 334/3, Brno, 60200, CZ
(740) A. Holas & partner Patentová a známková kancelář, Ing. Mgr. Hana Holasová, Křížová 4, Brno, 60300

(210) **O-515280**
(220) 24.07.2014
(320) 24.07.2014
(511) 3, 5, 14, 25, 29, 30, 32, 35, 41, 43, 44
(540)

BIOMONA

(510) (3) kosmetika, kosmetické přípravky, parfumerie, přípravky pro osobní hygienu, mýdla, sprchové gely, sprchové krémy, balzámy na rty, čistící krémy, gely, mléka a masky, denní krémy, noční krémy, čistící vody, hydratační přípravky, kosmetické ochranné přípravky proti slunci, kosmetické opalovací přípravky, kosmetika pro péči o pleť, pleťové krémy, tělová mléka, tělová másla, tělové oleje, tonika (kosmetika), balzámy na vlasy, kondicionéry na vlasy, kosmetika na vlasy, šampony, vonné oleje a aromatické výtažky, éterické esence, éterické oleje, vonné silice, zubní pasty; (5) farmaceutické výrobky, hygienické výrobky pro léčebné účely, dietní potraviny a dietetické přípravky pro léčebné účely, potraviny pro batolata, potravní doplňky pro lidskou potřebu, náplasti, obvazový materiál, dezinfekční přípravky, dietní doplňky pro léčebné účely, doplňky stravy, nutriční doplňky, potravní doplňky léčebné i neléčebné, vitamínové, minerální, bílkovinné a proteinové přípravky pro lékařské účely, výživové doplňky, výživové vlákniny, přípravky léčebné pro snižování hmotnosti, posílení imunity organismu a zlepšení zdraví, nápoje léčivé, léčivé čaje a byliny, diabetické a dietetické nápoje pro léčebné účely; (14) šperky a bižuterie, klenoty, drahé kameny, drahé kovy, drahé kovy jako surovina nebo polotovary, korálky pro výrobu šperků, brože (šperky), šperkovnice (kazety na šperky), klíčenky (bižuterie), čelenky a sponky, (bižuterie), náhrdelníky, náramky, náušnice, manžetové knoflíky a jehlice do kravat, manžetové knoflíky z drahých kovů, bytové doplňky z drahých kovů a kamenů; (25) oděvy, obuv, kloboučnické zboží; (29) maso, ryby, drůbež a zvěřina, masové výtažky, konzervované, mražené, sušené a vařené ovoce a zelenina, želé, džemy, marmelády, kompoty, vejce, mléko, mléčné výrobky a nápoje, jedlé oleje a tuky, vše vyráběné a pěstované v souladu s předpisy o ekologickém zemědělství; (30) káva, čaj, kakao a kávové náhražky, rýže, tapioka a ságo, mouka a obilninové přípravky, chléb, pečivo a cukrovinky, cereálie, cereální tyčinky a energetické tyčinky, potraviny vyrobené z obilovin, zmrzlina, cukr, med, melasa, droždí, prášek do pečiva, sůl, hořčice, ocet, omáčky (chuťové přísady), koření, led, uvedené výrobky této třídy i v bio kvalitě, vše vyráběné a pěstované v souladu s předpisy o ekologickém zemědělství; (32) piva, minerální vody, šumivé nápoje a jiné nápoje nealkoholické, ovocné nápoje a šťávy, sirupy a jiné přípravky ke zhotovování nápojů, vše vyráběné a pěstované v souladu s předpisy o ekologickém zemědělství; (35) propagační činnost, reklama, pomoc při řízení obchodní činnosti, obchodní administrativa, kancelářské práce, maloobchodní a velkoobchodní prodej s výrobky ve třídách I až 34, zásilkový prodej s výrobky ve třídách I až 34, elektronický obchod prostřednictvím Internetu (e-shop) s výrobky ve třídách I až 34; (41) výchova, vzdělávání, zábava, sportovní a kulturní aktivity; (43) služby zajišťující stravování a nápoje; (44) lékařské služby, péče o hygienu a krásu, poradenství v oblasti stravy a výživové poradenství, poradenství v péči o pleť, tělo a postavu v rámci této třídy.
(730) **Horká Monika**, Kozmíkova 1101/4, Praha 10, 10200, CZ
(740) GATODE s. r. o., Ing. Mgr. Denisa Dudová, Vršovická 478/51, Praha 10, Vršovice, 10000

(210) **O-519880**
(220) 09.02.2015
(320) 09.02.2015
(511) 35
(540)

IVF One

(510) (35) činnost reklamní a inzertní, průzkum a analýzy trhů, aranžerství - aranžování výkladů, marketing, zprostředkovatelská činnost v oblasti obchodu s dopravními službami, pronájem reklamních ploch, předvádění pro reklamní účely a podporu prodeje - modelingové a hostess služby, předvádění zboží, on-line inzerce, pomoc při řízení obchodní činnosti, organizování výstav ke komerčním a reklamním účelům na Internetu,

pomoc a poradenství při podnikání a obchodní činnosti, poradenství týkající se organizace a podnikání, distribuce prospektů, podnikatelské informace, předplatné tiskovin pro třetí osoby, účetnictví, distribuce propagačních tiskovin, plánování obchodních a propagačních akcí, potvrzování uskutečnění obchodních transakcí, reklamní, inzertní a propagační činnost prostřednictvím jakéhokoliv média - prostřednictvím telefonní, datové nebo informační sítě, poradenská činnost v oblasti obchodu a služeb reklamních kancelář, poradenství a poskytování informací při reklamní činnosti, poskytování komerčních informací a multimediálních informací obchodního a reklamního charakteru, pomoc a poradenství při využití Internetu v oblastech komerčních internetových vyhledávacích služeb, pronájem reklamních ploch, marketing, marketingové studie, obchodní nebo podnikatelské informace, kopírování nebo rozmnožování dokumentů, dokladů, poradenství v obchodní činnosti, obchodní nebo podnikatelský průzkum, obchodní management, obchodní reklama, systematizace informací do počítačové databáze, překládání informací do počítačové databáze, pronájem reklamních materiálů, rozšiřování reklamních materiálů, průzkum trhu, sekretářské služby, statistické informace, zpracování textů, účetnictví, vedení kartoték v počítači, vydávání reklamních nebo náborových, propagačních a inzertních textů, aktualizování reklamních materiálů, analýzy nákladů, inzerce poštou, průzkum veřejného mínění, předvádění zboží, přepisování, styky s veřejností, vzorky zboží (distribuce), zprostředkovatelná práce, automatizované zpracování dat, elektronické zpracování dat pro třetí osoby, vedení a správa databank (zařazené ve třídě 35), poskytování pomoci při provozu obchodu.

(730) **Medical Competence s.r.o.**, Viniční 4049/235, Brno - Židenice, 61500, CZ

(740) BUREŠ MAGLIA, advokáti s.r.o., JUDr. Michal Maglia, Bělehradská 1042/14, Karlovy Vary, 36001

(210) **O-520139**

(220) 17.02.2015

(320) 17.02.2015

(511) 35

(540)

Ayurfood

(510) (35) administrativní zpracování nákupních objednávek, analýzy nákladů, komerční informace a rady pro spotřebitele (spotřebitelská poradna), obchodní a průmyslové podniky (pomoc při řízení -), obchodní nebo podnikatelské informace, obchodní nebo podnikatelské poradenství (profesionální -), personální poradenství, poradenství při vedení podniků.

(730) **Klieštík Filip Mgr.**, Dědičná 1083/10, Ostrava, 71000, CZ
Bydžovský Jiří Matěj Ing., Benkova 1688/38, Praha, 14900, CZ

(210) **O-522269**

(220) 12.05.2015

(320) 12.05.2015

(511) 9, 35, 38, 41

(540)



(510) (9) všechny sítě z oblasti výpočetní techniky a jejich jednotlivé části i náhradní díly, včetně sítí datových, informačních a telekomunikačních, videoloterijní terminály, výherní a nevýherní hrací přístroje a jejich příslušenství, tipovací zařízení spadající do této třídy, přístroje a nástroje optické, přístroje a nástroje k měření a signalizování, přístroje a zařízení pro záznam, přenos, převod, zpracování a reprodukci zvuku, obrazu, textu nebo jiných dat či informací, nosiče záznamů zvuku, obrazu, textu nebo jiných dat či informací, data, databáze, databázové produkty, databázové systémy, informace a záznamy v elektronické podobě, bez ohledu na to,

zda jsou uloženy na samostatných nosičích a/nebo v rámci datových, informačních či telekomunikačních sítí, elektronické časopisy, elektronická periodika a knihy v elektronické podobě, související software a hardware, včetně elektronických multimediálních aplikací, multimediálních nebo informačních katalogů a aplikací pro prohlížení, zpracování nebo uchování dat v elektronické podobě, elektronická herní zařízení upravená pro použití s externí obrazovkou nebo monitorem; (35) reklamní, inzertní a propagační činnost, marketing, reklamní, inzertní a propagační činnost prostřednictvím jakéhokoliv média, prostřednictvím telefonní sítě nebo datové sítě nebo informační sítě nebo elektronické sítě nebo komunikační sítě nebo počítačové sítě, poskytování informací komerčního nebo reklamního charakteru, multimediálních informací komerčního charakteru, komerční využití Internetu v oblastech komerčních internetových médií a vyhledávacích služeb, on-line inzerce, pronájem informačních míst v rámci této třídy, činnost reklamní agentury, činnost ekonomických a/nebo organizačních poradců, zprostředkování v obchodních vztazích, merchandising, franchising, pomoc při využívání a řízení obchodního podniku, personální agentura, personální poradenství, automatizované zpracování dat, pomoc při provozování obchodů a obchodních činností průmyslového nebo obchodního podniku, služby, které zahrnují záznam, přepis, vypracování, kompilaci, přenášení nebo systematičnost písemných či datových či elektronických sdělení a záznamů, jakož i využívání nebo kompilaci matematických a statistických údajů, organizační zabezpečování televizního vysílání, systém na podporu a intenzifikaci obchodních služeb, založený na zvýhodňování klíčových spolupracovníků a klientů, věrnostní a bonusové systémy, jako například poskytování slev a odměn; (38) televizní a rozhlasové vysílání, vysílání kabelové televize, komunikace a přenos dat prostřednictvím veřejné nebo neveřejné telekomunikační sítě včetně Internetu pomocí telefonů, mobilních telefonů, telefaxů, satelitů, počítačů či terminálů nebo jakýmkoliv jinými prostředky, včetně přenosu elektronické pošty a přenosu dat v reálném čase (přenosu zvuku, obrazu, textu nebo jiných dat či informací) a poskytování a zprostředkovávání služeb s tím spojených, včetně poskytování přístupu a připojení k těmto telekomunikačním sítím včetně Internetu, provozování veřejné nebo neveřejné telekomunikační sítě, poskytování obsahu včetně šíření a zpřístupňování elektronických tiskovin, časopisů, periodik, knih a jiných dat prostřednictvím veřejné nebo neveřejné telekomunikační sítě včetně Internetu, shromažďování, zpracovávání a poskytování informačních služeb na Internetu, včetně provozování elektronických nástěnek, diskusních skupin a fór a poskytování přístupu k on-line informačním službám a databázím, poskytování přístupu k databázím, k jiným datovým systémům a k aplikacím pro jejich zpracování, tisková agentura; (41) služby v oblasti vzdělávání, zábavy a sportu, elektronické publikování (DTP), digitální zpracování obrazu, dabing, divadelní představení, filmová studia, filmová tvorba, filmové projekce, fotografování, nahrávací studia (služby), nahrávání videopásek, organizování výstav a soutěží (vzdělávacích nebo zábavných), pořádání koncertů, pronájem audio nahrávek, pronájem filmů, pronajímání osvětlovacích zařízení pro divadla nebo televizní studia, psaní scénářů, půjčování filmů, půjčování videokamer, půjčování videopásek, rozhlasová zábava, rozhlasové a televizní programy (výroba), služby v oblasti grafické úpravy, jiné než pro reklamní účely, výroba divadelních a/nebo jiných představení, zábava (služby), zpravodajské služby, zvukové nahrávací zařízení (pronájem), živé představení, živé vystoupení (organizování).

(730) **Seznam.cz, a.s.**, Radlická 3294/10, Praha 5, 15000, CZ

(740) JUDr. Miroslav Kupka, Levého 1532, Rakovník, 26901

(210) **O-52270**
(220) 12.05.2015
(320) 12.05.2015
(511) 9, 35, 38, 41
(540)



(510) (9) všechny sítě z oblasti výpočetní techniky a jejich jednotlivé části i náhradní díly, včetně sítí datových, informačních a telekomunikačních, videoloterijní terminály, výherní a nevýherní hrací přístroje a jejich příslušenství, tipovací zařízení spadající do této třídy, přístroje a nástroje optické, přístroje a nástroje k měření a signalizování, přístroje a zařízení pro záznam, přenos, převod, zpracování a reprodukci zvuku, obrazu, textu nebo jiných dat či informací, nosiče záznamů zvuku, obrazu, textu nebo jiných dat či informací, data, databáze, databázové produkty, databázové systémy, informace a záznamy v elektronické podobě, bez ohledu na to, zda jsou uloženy na samostatných nosičích a/nebo v rámci datových, informačních či telekomunikačních sítí, elektronické časopisy, elektronická periodika a knihy v elektronické podobě, související software a hardware, včetně elektronických multimediálních aplikací, multimediálních nebo informačních katalogů a aplikací pro prohlížení, zpracovávání nebo uchovávání dat v elektronické podobě, elektronická herní zařízení upravená pro použití s externí obrazovkou nebo monitorem; (35) reklamní, inzertní a propagační činnost, marketing, reklamní, inzertní a propagační činnost prostřednictvím jakéhokoliv média, prostřednictvím telefonní sítě nebo datové sítě nebo informační sítě nebo elektronické sítě nebo komunikační sítě nebo počítačové sítě, poskytování informací komerčního nebo reklamního charakteru, multimediálních informací komerčního charakteru, komerční využití Internetu v oblastech komerčních internetových médií a vyhledávacích služeb, on-line inzerce, pronájem informačních míst v rámci této třídy, činnost reklamní agentury, činnost ekonomických a/nebo organizačních poradců, zprostředkování v obchodních vztazích, merchandising, franchising, pomoc při využívání a řízení obchodního podniku, personální agentura, personální poradenství, automatizované zpracování dat, pomoc při provozování obchodu a obchodních činností průmyslového nebo obchodního podniku, služby, které zahrnují záznam, přepis, vypracování, kompilaci, přenášení nebo systematickosti písemných či datových či elektronických sdělení a záznamů, jakož i využívání nebo kompilaci matematických a statistických údajů, organizační zabezpečování televizního vysílání, systém na podporu a intenzifikaci obchodních služeb, založený na zvýhodňování klíčových spolupracovníků a klientů, věrnostní a bonusové systémy, jako například poskytování slev a odměn; (38) televizní a rozhlasové vysílání, vysílání kabelové televize, komunikace a přenos dat prostřednictvím veřejné nebo neveřejné telekomunikační sítě včetně Internetu pomocí telefonů, mobilních telefonů, telefaxů, satelitů, počítačů či terminálů nebo jakýmkoliv jinými prostředky, včetně přenosu elektronické pošty a přenosu dat v reálném čase (přenosu zvuku, obrazu, textu nebo jiných dat či informací) a poskytování a zprostředkovávání služeb s tím spojených, včetně poskytování přístupu a připojení k těmto telekomunikačním sítím včetně Internetu, provozování veřejné nebo neveřejné telekomunikační sítě, poskytování obsahu včetně šíření a zpřístupňování elektronických tiskovin, časopisů, periodik, knih a jiných dat prostřednictvím veřejné nebo neveřejné telekomunikační sítě včetně Internetu, shromažďování, zpracovávání a poskytování informačních služeb na Internetu, včetně provozování elektronických nástěnek, diskusních skupin a fór a poskytování přístupu k on-line informačním službám a databázím, poskytování přístupu k databázím, k jiným datovým systémům a k aplikacím pro jejich zpracování, tisková agentura; (41) služby v oblasti vzdělávání, zábavy a sportu, elektronické publikování (DTP), digitální zpracování obrazu, dabing, divadelní představení, filmová studia, filmová tvorba, filmové projekce, fotografování, nahrávací studia (služby), nahrávání videopásek, organizování výstav a soutěží (vzdělávacích nebo

zábavných), pořádání koncertů, pronájem audio nahrávek, pronájem filmů, pronajímání osvětlovacích zařízení pro divadla nebo televizní studia, psaní scénářů, půjčování filmů, půjčování videokamer, půjčování videopásek, rozhlasová zábava, rozhlasové a televizní programy (výroba), služby v oblasti grafické úpravy, jiné než pro reklamní účely, výroba divadelních a/nebo jiných představení, zábava (služby), zpravodajské služby, zvukové nahrávací zařízení (pronájem), živé představení, živé vystoupení (organizování).

(730) **Seznam.cz, a.s.**, Radlická 3294/10, Praha 5, 15000, CZ
(740) JUDr. Miroslav Kupka, Levého 1532, Rakovník, 26901

(210) **O-522831**
(220) 03.06.2015
(320) 03.06.2015
(511) 41
(540)

Eden Arena

(510) (41) zábava, sportovní a kulturní aktivity.
(730) **Eden Arena, a.s.**, U Slávie 1540/2a, Praha 10, 10000, CZ
(740) Slavíček Václav, Mgr., advokátní kancelář, Mgr. Václav Slavíček, Ctiborova 3091, Kladno, 27201

(210) **O-522989**
(220) 23.07.2015
(320) 23.07.2015
(511) 18, 25, 35
(540)



(510) (18) kufry a cestovní tašky, deštníky, tašky, peněženky, peněženky na mince, neceséry cestovní (kožená galanterie), drobné kožené zboží; (25) oděvy dámské, pánské, dětské, koupací, nepromokavé, papírové, pletené, spodní, svrchní, obuv, střevíce, pantofle; (35) poskytování služeb a servisu v rámci propagace a provozu obchodu, pomoc při obchodních jednáních v obchodních podnicích nebo při vedení obchodních podniků, poskytování pomoci při řízení nebo výkonu hospodářských nebo obchodních funkcí v průmyslovém nebo obchodním podniku, poskytování obchodních informací, služby inzertní a propagační.

(590) Barevná
(730) **Kandrak Čtvrtková Vendula**, Žabeň 87, Sviadnov, 73925, CZ

(210) **O-523453**
(220) 26.06.2015
(320) 26.06.2015
(511) 9, 35, 38
(540)

KORUNA MOBIL

(510) (9) telefony, telefonní přístroje, záznamníky, hlasové schránky, mobilní telefony, komunikační produkty, komunikátory, faxy, modemy, pagery, vědecké, přístroje geodetické, fotografické, filmové, optické, přístroje pro vážení, měření, signalizaci, kontrolu (inspekci), záchranu a přístroje pro vyučování, automatické distributory a mechanismy na mince, elektronické pokladny, počítačové stroje, zařízení pro zpracování dat a počítače, včetně jednotlivých součástí a náhradních dílů k jejich přijetí, audiovizuální programy, audio programy, nahrané videokazety, nahrané audiokazety, informace a záznamy v elektronické podobě jiné než počítačové programy, elektronické sítě (kabely), multimediální aplikace, multimediální informační katalogy, elektronické časopisy, elektronická periodika a knihy v elektronické podobě, pohledy ilustrované zvukovou nahrávkou, reklamní přístroje pro střídavé obrazy, světelné reklamní cedule, magnetické nosiče záznamu zvuku, software, hardware, světelná reklama (zařízení), přístroje pro záznam, přenos nebo reprodukci zvuku,

obrazu nebo dat, včetně jednotlivých komponentů, doplňků a náhradních dílů k jejich přijetí, zařízení, včetně kabelů, pro vysílání, přenos, směrování, spojování a příjem informací (elektromagnetická vlna-assisted), zaznamenané na zvukových a obrazových médiích, data, databáze, databázové produkty a další informace, nahrávky a informační produkty jako takové a na elektronických, datových, informačních a telekomunikačních sítích všeho druhu a na nosičích dat všeho druhu, jiné než papírovém nosiči, radiotelefonní sady, telefonní přijímače, telefonní vysílače, telekomunikační přenosové sady, telekomunikační vysílače, nabíječky pro elektrické baterie, mikrofony, telefonní dráty, počítačové paměti, počítače, počítačové periferní zařízení, centrální procesorové jednotky, nahrané počítačové programy, počítačový software nahraný, magnetické nosiče dat, optické nosiče dat, karty s integrovanými obvody (smart karty), kompaktní disky, CD- ROMy, magnetické disky, kompaktní disky (audio, video), zaznamenaný zvuk a obrazové nosiče (pro reklamní a marketingové účely), hrací skříně, vybavení a zařízení pro zpracování informací; (35) reklama, propagace, propagační materiály, obchodní informace, systematizace informací do počítačových databází, odborné obchodní poradenství, obchodní poradenství a zprostředkování, direct mail reklama, šíření reklamních materiálů, vydávání reklamních textů, služby telefonního záznamníku; (38) telekomunikace, komunikace, provoz telekomunikační sítě, mobilní telekomunikační sítě, výměna, přenos a šíření informací, dat a zpráv, veřejných služeb vztahujících se k provozování mobilní radio-telefonní sítě, provozování veřejné mobilní telekomunikační a datové sítě, telekomunikační informace, půjčování telekomunikačních zařízení, komunikace po telefonu, telefonické služby, komunikace pomocí počítačových terminálů, elektronická pošta, připojení k mezinárodní internetové síti, internetové služby spadající do této třídy, zejména přístup k internetu síti, včetně vysokorychlostního, přenos hlasu přes služby internetového protokolu, odesílání a výměna informací a zpráv, pronájem přístrojů pro přenos zpráv, poradenství v oblasti telekomunikací, zprostředkovatelská činnost v oblasti telekomunikací, šíření elektronických časopisů, elektronických periodik a knih v elektronické podobě prostřednictvím počítačové sítě, přes satelit.

(730) **Private Mobile a.s.**, Staroměstské náměstí 11, Mladá Boleslav, 29301, CZ
(740) JUDr. Jiří Matzner Ph.D., LL.M., Anny Letenské 34/7, Praha 2
Vinohrady, 12000

(210) **O-524010**
(220) 21.07.2015
(320) 21.07.2015
(511) 12, 18, 35
(540)



(510) (12) koloběžky; (18) kožené a/nebo koženkové výrobky zařazené do této třídy, a to batohy a pouzdra, vaky, sportovní tašky, cestovní a přepravní tašky a brašny z kůže, syntetických hmot nebo látek a textilií, brašny na cyklistické nástroje a sportovní vybavení; (35) reklamní, marketingová a propagační činnost a merchandising, zejména v souvislosti s maloobchodním prodejem (včetně prodeje přes Internet) jízdních kol a jejich příslušenství, oblečení, obuvi a sportovního vybavení, provozování obchodu, včetně internetového s jízdními koly a jejich příslušenství, oblečením, obuvi a sportovním vybavením.

(730) **Kulířová Jitka**, U Staré školy 113/6, Praha 1, 11000, CZ

(210) **O-524612**
(220) 18.08.2015
(320) 18.08.2015
(511) 20, 28, 35, 37, 40, 42
(540)

(210) **O-524009**
(220) 21.07.2015
(320) 21.07.2015
(511) 12, 18, 35
(540)



(510) (12) koloběžky; (18) kožené a/nebo koženkové výrobky zařazené do této třídy, a to batohy a pouzdra, vaky, sportovní tašky, cestovní a přepravní tašky a brašny z kůže, syntetických hmot nebo látek a textilií, brašny na cyklistické nástroje a sportovní vybavení; (35) reklamní, marketingová a propagační činnost a merchandising, zejména v souvislosti s maloobchodním prodejem (včetně prodeje přes Internet) jízdních kol a jejich příslušenství, oblečení, obuvi a sportovního vybavení, provozování obchodu, včetně internetového s jízdními koly a jejich příslušenství, oblečením, obuvi a sportovním vybavením.

(730) **Kulířová Jitka**, U Staré školy 113/6, Praha 1, 11000, CZ



(510) (20) nábytek a nábytkové díly, nábytek a bytové doplňky dřevěné a kovové, kancelářský nábytek, dětský nábytek, nábytek ratanový a proutěný, campingový nábytek a nábytek skládací a přenosný, nábytek skleněný, nábytkové sestavy, zahradní nábytek, kuchyňské linky, díly pro kuchyňské linky, kancelářské židle a křesla, židle, stoly, sedací soupravy, postele, pohovky, poličky, bytové doplňky spadající do této třídy, věšáky na kabáty, zrcadla, rámy, stojany na časopisy, stojany na deštníky, dekorativní předměty přenosné, dávkovače ručníků upevněné (nekovové), díla umělecká ze dřeva, vosku, sádry nebo umělých hmot, matrace, podušky, podhlavníky a ložní potřeby spadající do této třídy, ratan, barely (nekovové), bečky (nekovové), bedny (nekovové), kádě (nekovové), kontejnery (nekovové), koše a košíky, přepravky (nekovové), ošatky, truhly (nekovové), bidla (nekovová), špalky na krájení a sekání masa (pro řezníky), truhlářské umělecké výrobky, busty, sochy a sošky (figurky) ze dřeva, vosku, sádry nebo umělých hmot, domovní čísla, kromě kovových a svítících, vějíře, užitné menší kusy nábytku (části nábytku), příslušenství denní potřeby pro domácnosti (nábytek), a to schůdky, podstavce, stojany, úschovné boxy ze dřeva a oceli, stoličky, koupelnové příslušenství jako nábytek (ze dřeva a oceli), dětské dřevěné stoličky, bedny ze dřeva, stojany dřevěné; (28) hry, hračky, potřeby pro gymnastiku, fitness a posilování, které nejsou uvedeny v jiných třídách, sportovní nářadí určené pro fitness, rekondici a regeneraci v rámci této třídy, posilovací a fitness stroje a přístroje pro tělesná cvičení; (35) maloobchodní a velkoobchodní služby, zprostředkování interaktivního obchodu pomocí globálních komunikačních sítí (Internet), shromažďování různého zboží pro třetí osoby (kromě jejich přepravy) za účelem umožnění spotřebitelům, aby si

tyto výrobky mohli pohodlně prohlížet a nakupovat, elektronický obchod prostřednictvím Internetu (e-shop), vše s výrobky: chemické výrobky určené pro průmysl, vědu a fotografii, jakož i pro zemědělství, zahradnictví a lesnictví, umělé pryskyřice v surovém stavu, plastické hmoty v surovém stavu, hnojiva pro půdu, hasicí přístroje, prostředky pro kalení a letování kovů, chemické výrobky určené ke konzervování potravin, tříslicí materiály, lepidla pro průmysl, barvy, nátěry, laky, ochranné výrobky proti korozi a proti deteriorizaci dřeva, barviva, mořidla, přírodní pryskyřice v surovém stavu, kovy listkové a práškové pro malíře, dekorativní a umělce, přípravky pro bělení a jiné prací prostředky, přípravky pro čištění, leštění, odmašťování a broušení, mýdla, parfumerie, vonné oleje, kosmetika, vlasové vody (lotions), zubní pasty, průmyslové oleje a tuky, mazadla, výrobky pro pohlcování, zavlažování a vázání prachu, paliva včetně benzínu pro motory a osvětlovací látky, svíčky a knoty, farmaceutické a veterinářské výrobky, hygienické výrobky pro léčebné účely, dietní potraviny a dietetické přípravky pro léčebné nebo veterinární účely, potravní doplňky pro lidskou potřebu a pro zvířata, náplasti, obvazový materiál, materiály pro plombování zubů a pro zubní otisky, dezinfekční přípravky, výrobky pro hubení škodlivých zvířat, fungicidy, herbicidy, obecné kovy a jejich slitiny, kovové stavební materiály, kovové stavební materiály přenosné, kovové materiály pro železnice, kovové kabely a dráty neelektrické, kovové potřeby zámečnické a klempířské, kovové trubky, sejeř, rudy, obráběcí stroje, motory (s výjimkou motorů pro pozemní vozidla), spojky a transmisní zařízení mimo ty, které jsou pro pozemní vozidla, zemědělské nástroje, kromě nástrojů poháněných ručně, lihné pro vejce, prodejní automaty, nářadí a nástroje s ručním pohonem, nože, vidličky a lžice, sečné zbraně, břitvy, přístroje a nástroje vědecké, námořní, geodetické, fotografické, filmové, optické, přístroje pro vážení, měření, signalizaci, kontrolu (inspekci), záchranu a přístroje pro vyučování, přístroje a nástroje pro vedení, přepínání, přeměnu, akumulaci, regulaci nebo řízení elektrického proudu, přístroje pro záznam, převod, reprodukci zvuku nebo obrazu, nosiče dat magnetické, záznamové disky, kompaktní disky, DVD a ostatní digitální záznamové nosiče, ústrojí pro přístroje na mince, pokladny registrační, kalkulačky, zařízení na zpracování dat, počítače, počítačový software, hasicí přístroje, přístroje a nástroje chirurgické, zubní a veterinářské, umělé údy, oči a zuby, ortopedické potřeby, materiál na sešívání ran, přístroje pro osvětlení, topení, výrobu páry, pro vaření, přístroje chladicí, pro sušení, ventilaci, rozvod vody a sanitární zařízení, vozidla, dopravní prostředky pozemní, vzdušné nebo vodní, střelné zbraně, střelivo (munice) a střely, výbušniny, ohňostroje, vzácné kovy a jejich slitiny, pozlacené nebo postříbřené výrobky, klenoty, bižuterie, drahokamy, hodinářské potřeby a chronometrické přístroje, hudební nástroje, papír, lepenka, tiskárenské výrobky, potřeby pro knižní vazby, fotografie, papírenské zboží, lepidla pro papírenství nebo domácnost, materiál pro umělce, štětce, psací stroje a kancelářské potřeby (vyjímaje nábytek), učební a vyučovací pomůcky s výjimkou přístrojů, plastické obaly, tiskařské typy, štočky, kaučuk, gutaperča, guma, azbest, slída, polotovary z plastických hmot, materiály těsnící, ucpávací a izolační, ohebné trubky nekovové, kůže a její imitace, zvířecí kůže, usně, kufrý a cestovní tašky, deštníky a slunečníky, vycházkové hole, biče, jezdecké postroje a sedla, stavební materiály nekovové, neohebné trubky nekovové pro stavebnictví, asfalt, směla, přenosné konstrukce nekovové, nekovové pomníky, nábytek, zrcadla, rámy, dřevěné výrobky, výrobky z přírodních materiálů zejména ze slonoviny, želvoviny, jantaru, perleti, mořské pěny a jejich náhražek, pomůcky a nádoby pro kuchyň, hřebeny a mycí houby, kartáče (s výjimkou štětců), materiály pro výrobu kartáčů, čisticí potřeby, drátky na čištění parket, sklo surové nebo opracované (s výjimkou stavebního skla), sklo, porcelán a majolika, lana, provazy, síťky, stany, plachty, plachtoviny, pytle, materiál na vycpávky (s výjimkou kaučuku nebo plastických hmot), textilní materiály ze surových vláken, vlákna pro textilní účely, textil a textilní zboží, povlečení, ubrusy, oděvy, obuv, kloboučnické zboží, krajky a výšivky, stuhu a tkaničky, knoflíky, háčky a očka, poutka - galanterie, špendlíky a jehly, umělé květiny, koberce, rohožky, rohože, linoleum a jiné obklady podlah, tapety na stěny nikoliv textilní, hry, hračky, potřeby pro gymnastiku a sport, vánoční ozdoby, maso, ryby, drůbež a zvěřina, masové výtahy, konzervované, mražené, sušené a vařené ovoce a zelenina, želé, džemy, kompoty, vejce, mléko a mléčné výrobky, jedlé oleje a tuky, káva, čaj, kakao a kávové náhražky, rýže, tapioka a ságo, mouka a obilninové přípravky, chléb, pečivo a cukrovinky, plevy, cukr, med, melasa, droždí, prášek do pečiva, sůl, hořčice, ocet, omáčky (chuťové přísady), koření, zmrzlina, zrní a zemědělské, zahradnické a lesní produkty, živá zvířata, čerstvé ovoce a zelenina, semena, rostliny a květiny, krmiva pro zvířata, slad, piva, minerální vody, šumivé nápoje a jiné nápoje nealkoholické, nápoje a šťávy ovocné, sirupy a jiné přípravky k zhotovování nápojů, alkoholické nápoje

(s výjimkou pív), tabák, potřeby pro kuřáky, zápalky, inzerce, organizování a zajišťování obchodních předváděcích akcí výrobků a služeb, obchodní nebo podnikatelské informace, vytváření obchodních a obchodně-informačních sítí, reklamní a propagační činnost, zprostředkování reklamní činnosti, organizování komerčních a reklamních výstav, rozšiřování vzorků zboží, odborná obchodní pomoc, vypracování statistických přehledů, poradenství v oblasti organizace a ekonomiky podnikání, marketing, průzkum a analýzy trhů, distribuce zboží k reklamním účelům, rozmnožování dokumentů, direct mailing, on-line reklama na datové komunikační síti, on-line inzerce, zajištění a realizace reklamních kampaní, předváděcí činnost pro obchodní a reklamní účely, export a import; (37) truhlářské, lakýrnícké, malířské, sklenářské práce a opravy, renovace, repasování, údržba a montáž nábytku, nábytkového příslušenství, opravy, renovace, repasování bytových doplňků, montáž nábytkových sestav, montáž bytových interiérů, přestavby a rekonstrukce interiérů; (40) zpracování materiálů a jejich úprava, a to opracovávání dřevěných a kovových materiálů a konstrukčních prvků, kovovýroba, dřevovýroba, obrábění, stříhání, prorážení, svařování a pálení, dělení materiálu, kovářské práce, těž kalení, pokovování, truhlářství, klempířství, zámečnictví, nástrojářství, konečná úprava výrobků, leštění, pogumování, pokovování, barvení, broušení, frézování, impregnace materiálů, rytí, gravírování a značení a označování, nakládání s odpady, též nebezpečnými, jejich zpracování, recyklace a likvidace, dekontaminace nebezpečných látek, třídění odpadu a recyklovaného materiálu, informace o zpracování a úpravě materiálu; (42) poradenská činnost v oblasti bytových interiérů a interiérového designu, návrhy bytových interiérů a nábytkových sestav, služby bytového architekta, služby architekta, tvorba nábytkového designu, počítačová grafika, návrhy interiérové výzdoby, projektování, projektová činnost, designéřské služby, interiérový design, návrhy a studie v oblasti nábytkářství a vybavení interiérů.

(730) **Pálka Tomáš Ing.**, Pěkná 26/1261, Haviřov – Prostřední Suchá, 73564, CZ

(740) Ing. Petra Bárová Ph.D., Soukromá 261, Václavovice, 73934

(210) **O-524645**

(220) 18.08.2015

(320) 18.08.2015

(511) 9, 35

(540)

UrbanStore.cz

(510) (9) sluneční brýle; (35) maloobchodní prodej obuvi, maloobchodní prodej oblečení, velkoobchodní prodej oblečení, velkoobchodní prodej obuvi.

(590) Barevná

(730) **Urban Store, s.r.o.**, Koperníkova 794/6, Praha 2, 12000, CZ

(740) AK Erhartová Vitek & Partners, JUDr. Olga Erhartová, Šafaříkova 201/17, Praha 2, 12000

(210) **O-524960**

(220) 01.09.2015

(320) 01.09.2015

(511) 3, 5, 30, 32, 35, 36, 38, 39, 41, 42, 44

(540)



(510) (3) lepidla pro připevnění umělých vlasů, kamenec (antiseptický), mýdla, mýdla pro oživení, zjasnění tkanin, kosmetické přípravky do koupele, holicí mýdlo, rtěnky, vatové tyčinky pro kosmetické účely, krášlicí masky, krémy na bělení pokožky, bělicí a čistící přípravky na kůži, vonná dřeva, ústní vody (nikoliv pro lékařské účely), laky na nehty, líčidla, vlasové vody, barviva na vlasy, přípravky na vlasovou ondulaci, řasy oční umělé, kosmetické přípravky na řasy, kolínská voda, ochranné prostředky na kůži (leštidla), kosmetické přípravky pro zvířata, kosmetické neceséry, kosmetické přípravky, vata pro kosmetické účely, kosmetické tužky, kosmetické krémy, krémy na kůži, detergenty (čistící prostředky), s výjimkou pro použití při průmyslových procesech a lékařství, odmašťovací přípravky, s výjimkou těch, které jsou užívány při průmyslových postupech nebo při výrobě, přípravky na odličování, zubní pasty, dezinfekční mýdla, odlakovače, přípravky na odstraňování laků, přípravky na odstraňování barev, parfémovaná voda, toaletní voda, depilační přípravky, depilační vosk, éterické esence, éterické oleje, výtažky z květů (parfumerie), líčidla, parfémové květinové (základní látky), přípravky pro vykuřování (parfumerie), vazelína z ropy pro kosmetické účely, peroxid vodíku pro kosmetické účely, oleje pro kosmetické účely, oleje do voňavek, růžový olej, oleje pro toaletní účely, pleťová voda pro kosmetické účely, čistící mléko pro toaletní účely, toaletní přípravky, kosmetické přípravky na obočí, pižmo (parfumerie), neutralizační přípravky na trvalou ondulaci, šampóny, parfémové, umělé nehty, přípravky pro péči o nehty, voňavkářské výrobky, kosmetické přípravky pro pěstění pokožky, mýdlo proti pocení nohou, pomády pro kosmetické účely, pudr na líčení, přípravky na holení, dezodorizační mýdlo, vonné sáčky do prádla, mýdélka, tužky na obočí, kosmetické barvy, přípravky proti pocení (toaletní potřeby), mýdlo proti pocení, mandlové mléko pro kosmetické účely, opalovací přípravky (kosmetika), koupelové soli, nikoliv pro medicínské účely, kosmetické přípravky pro zeštíhlení, lepidla pro upevnění umělých řas, přípravky pro odbarvování, deodoranty pro lidskou potřebu nebo pro zvířata, šampóny pro domácí zvířata, kosmetické ubrousky napuštěné pleťovou vodou, lepidla pro kosmetické účely, voda po holení, lak na vlasy, maskara (barvy a stíny na oční víčka a řasy), spreje pro osvěžení dechu, zubní bělicí gely, vonné tyčinky, osvěžovače dechu (pásky), mycí přípravky pro intimní hygienu a deodorantační přípravky, masážní gely (jiné než pro léčebné účely), lesky na rty, suché šampóny, nálepky pro zdobení nehtů, opalovací přípravky; (5) náplastí, prostředky proti bolesti hlavy, přípravky proti parazitům, přípravky do koupele pro léčebné účely, soli do minerálních koupelí, mořská voda pro zdravotní koupele, terapeutické přípravky do koupele, uhlí živočišné pro farmaceutické účely, léčivé bahno, bahno pro koupele, sirupy pro farmaceutické účely, vitamínové přípravky, léčiva pro zmírnění zácpy, tyčinky proti bolesti hlavy, pročišťující přípravky, deodoranty (jiné než pro lidskou potřebu nebo pro zvířata), houby hojivé (ne potravina), projímadla, čaje léčivé, prostředky proti hlísti, léčivé rostliny, vata absorpční, tampóny absorpční, výživné látky pro mikroorganismy, zdravotní tampony, menstruační vložky, vložky dámské, bylinné čaje pro lékařské účely, přípravky proti pocení nohou, léčivé kořeny, posilující přípravky (tonika), utišující prostředky, hořčičné náplastí, uspávací přípravky, náplastí pro lékařské účely, léčivé koupelové soli, lékařské přípravky pro hubnutí, vedlejší produkty zpracování obilnin pro dietetické a lékařské účely, nápoje léčivé, vlákniny výživové, doplňky potravy, minerální, přípravky pro péči o ústní dutinu pro lékařské účely, doplňky výživové, hmyz odpuzující kadidla, přípravky potlačující chuť k jídlu pro lékařské účely, náplastí na kuří oka, lékařské přípravky pro podporu růstu vlasů, přípravky z aloe vera pro léčebné účely, tablety na snížení chuti k jídlu, tablety pro snížení váhy, antioxidační tablety, potravinové doplňky

pro zvířata, bílkovina (potravinový doplněk), potravinové doplňky z lněného oleje, potravinové doplňky z pšeničných klíčků, potravinové doplňky z droždí, včelí mateří kašička (potravinové doplňky), propolisové potravinové doplňky, pylové potravinové doplňky, enzymy (potravinové doplňky), glukóza (potravinové doplňky), lecitin (potravinové doplňky), proteinové potravinové doplňky, proteinové doplňky pro zvířata; (30) chuťové přísady do nápojů, jiné než esence, kávové nápoje, kakaové nápoje, čokoládové nápoje, nápoje na bázi čaje; (32) syrovátkové nápoje, nápoje iontové; (35) pomoc při řízení obchodní činnosti, poskytování obchodních nebo podnikatelských informací, kanceláře dovozní a vývozní, komerční informační kanceláře, analýzy nákupních a velkoobchodních cen, rozšiřování reklamních nebo inzertních materiálů, účetnictví, sestavování výpisů z účtů, revize účtů (audit), podnikové poradenství a obchodní management, personální poradenství, poradenství při vedení podniků, předvádění zboží, rozšiřování reklamních materiálů (letáky, prospekty, tisky, vzorky) zákazníkům, pomoc při řízení obchodních a průmyslových podniků, aktualizování reklamních materiálů, distribuce vzorků zboží, posuzování efektivnosti provozu a racionalizace práce, marketingové studie, oceňování a odhady v oblasti podnikání, obchodní nebo podnikatelský průzkum, pronájem reklamních materiálů, služby v obchodní činnosti s výše uvedenými výrobky ve tř. 3, 5, 30 a 32, poradenství v obchodní činnosti, vydávání, zveřejňování, oznámení, vyhlášení, publikování reklamních textů, reklama (propagace), styky s veřejností, reklamní agentury, předvádění (služby modelek) pro reklamní účely a podporu prodeje, průzkum trhu, profesionální obchodní nebo podnikatelské poradenství, hospodářské nebo ekonomické prognózy, organizování komerčních a reklamních výstav, obchodní nebo podnikatelské informace, průzkum veřejného mínění, příprava mezd a výplatních listin, pronájem reklamních ploch, obchodní reklama (pro třetí osoby), příprava a vyhovění daňových příznání, služby (telefonní vzkazy, dotazy), obchodní vedení uměleckých agentur, překlad informací do počítačové databáze, systemizace informací do počítačových databází, pořádání veletrhů pro obchodní a reklamní účely, reklama on line v počítačové síti, dodavatelské služby pro třetí osoby (nákup výrobků a služeb pro jiné podniky), vyhledávání dat v počítačových souborech (pro třetí osoby), pronájem reklamní doby v komunikačních médiích, služby v oblasti srovnávání cen, prezentace výrobků v komunikačních médiích pro účely maloobchodu, komerční informace a rady pro spotřebitele (spotřebitelská poradna), administrativní zpracování nákupních objednávek, komerční správa licencí na výrobky a služby ostatních, subdodatelské služby (obchodní pomoc), psaní reklamních textů, sestavování statistiky, služby v oblasti grafické úpravy pro reklamní účely, organizace módních přehlídek pro reklamní účely, produkce (výroba) reklamních filmů, obchodní management pro sportovce, marketing, prodej po telefonu (telemarketing); (36) pronájem nemovitostí, kanceláře realitní, obchodování s nemovitostmi, finanční služby, oceňování nemovitostí, kapitálové investice, odhady a oceňování (daňové), finanční odhady a oceňování (pojišťovnictví, bankovníctví, nemovitosti), finanční služby, finanční řízení, správa nemovitostí, vedení nájemních a činžovních domů, pronájem bytů, kanceláře ubytovací, finanční analýzy, finanční poradenství, finanční informace, vybírání nájemného, pronajímání kanceláří (nemovitosti), odhady cen oprav (finanční oceňování), finanční oceňování nebo odhady vlny; (38) posílání zpráv, informační kanceláře, počítačová komunikace, elektronická pošta, služby elektronických nástěnek (telekomunikační služby), poskytování telekomunikačních připojení ke globální počítačové síti, poskytování uživatelského přístupu ke globální počítačové síti, poskytování telekomunikačních kanálů pro teleshoppingové služby, poskytování internetových diskusních fór, poskytování přístupu k databázím, zasílání blahopřejných pohlednic on-line, bezdrátové vysílání; (39) doprovázení turistů, organizování okružních výletů, organizování zájezdů; (41) zábava, pobavení, organizování soutěží (vzdělávacích nebo zábavných), vyučování, vzdělávání, klubové služby (výchovné-zábavné), organizování a vedení konferencí, organizování a vedení kongresů, vzdělávací informace, organizování kulturních nebo vzdělávacích výstav, služby klubů zdraví (zdravotní a kondiční cvičení), praktické cvičení, organizování a vedení seminářů, organizování a vedení sympozií, výroba videofilmů, pořádání a řízení pracovních setkání (školení), pořádání soutěží krásy, organizování představení (manažerské služby), poskytování on-line elektronických publikací (bez možnosti stažení), koučink (školení), služby osobního trenéra (fitness trénink), kurzy fitness, profesní rekvalifikace; (42) výzkum v oblasti kosmetiky, počítačové systémové analýzy; (44) veřejné lázně pro hygienické účely, pamí lázně, salóny krásy, zdravotnická střediska, kadeřnické salóny, zotavovny, sanatoria, masáže, sanatoria, stomatologie, soukromé kliniky nebo sanatoria, manikúra, služby v oblasti sauny, služby solárií, lázeňské služby, služby vizážistů.

(730) **Zámečník Vladimír Ing.**, Na Rybníčku 576/20, Brandýs nad Labem,
25001, CZ

(210) **O-524962**

(220) 01.09.2015

(320) 01.09.2015

(511) 3, 5, 30, 32, 35, 36, 38, 39, 41, 42, 44

(540)



(510) (3) lepidla pro připevnění umělých vlasů, kamenec (antiseptický), mýdla, mýdla pro oživení, zjasnění tkanin, kosmetické přípravky do koupele, holicí mýdlo, rtěnky, vatové tyčinky pro kosmetické účely, krášlicí masky, krémy na bělení pokožky, bělicí a čistící přípravky na kůži, vonná dřeva, ústní vody (nikoliv pro lékařské účely), laky na nehty, líčidla, vlasové vody, barviva na vlasy, přípravky na vlasovou ondulaci, řasy oční umělé, kosmetické přípravky na řasy, kolínská voda, ochranné prostředky na kůži (leštidla), kosmetické přípravky pro zvířata, kosmetické neceséry, kosmetické přípravky, vata pro kosmetické účely, kosmetické tužky, kosmetické krémy, krémy na kůži, detergenty (čistící prostředky), s výjimkou pro použití při průmyslových procesech a lékařství, odmašťovací přípravky, s výjimkou těch, které jsou užívány při průmyslových postupech nebo při výrobě, přípravky na odličování, zubní pasty, dezinfekční mýdla, odlakovače, přípravky na odstraňování laků, přípravky na odstraňování barev, parfémovaná voda, toaletní voda, depilační přípravky, depilační vosk, éterické esence, éterické oleje, výtažky z květů (parfumerie), líčidla, parfémové květinové (základní látky), přípravky pro vykuřování (parfumerie), vazelína z ropy pro kosmetické účely, peroxid vodíku pro kosmetické účely, oleje pro kosmetické účely, oleje do voňavek, růžový olej, oleje pro toaletní účely, pleťová voda pro kosmetické účely, čistící mléko pro toaletní účely, toaletní přípravky, kosmetické přípravky na obočí, pižmo (parfumerie), neutralizační přípravky na trvalou ondulaci, šampóny, parfémové, umělé nehty, přípravky pro péči o nehty, voňavkářské výrobky, kosmetické přípravky pro péštní pokožky, mýdlo proti pocení nohou, pomády pro kosmetické účely, pudr na líčení, přípravky na holení, dezodorizační mýdlo, vonné sáčky do prádla, mýdélka, tužky na obočí, kosmetické barvy, přípravky proti pocení (toaletní potřeby), mýdlo proti pocení, mandlové mléko pro kosmetické účely, opalovací přípravky (kosmetika), koupelové soli, nikoliv pro medicínské účely, kosmetické přípravky pro zeštíhlení, lepidla pro upevnění umělých řas, přípravky pro odbarvování, deodoranty pro lidskou potřebu nebo pro zvířata, šampóny pro domácí zvířata, kosmetické ubrousky napuštěné pleťovou vodou, lepidla pro kosmetické účely, voda po holení, lak na vlasy, maskara (barvy a stíny na oční víčka a řasy), spreje pro osvěžení dechu, zubní bělicí gely, vonné tyčinky, osvěžovače dechu (pásky), mycí přípravky pro intimní hygienu a deodorantační přípravky, masážní gely (jiné než pro léčebné účely), lesky na rty, suché šampóny, nálepky pro zdobení nehtů, opalovací přípravky; (5) náplasti, prostředky proti bolesti hlavy, přípravky proti parazitům, přípravky do koupele pro léčebné účely, soli do minerálních koupelí, mořská voda pro zdravotní koupele, terapeutické přípravky do koupele, uhlí živočišné pro farmaceutické účely, léčivé bahno, bahno pro koupele, sirupy pro farmaceutické účely, vitamínové přípravky, léčiva pro zmírnění zácpy, tyčinky proti bolesti hlavy, pročišťující přípravky, deodoranty (jiné než pro lidskou potřebu nebo pro zvířata), houby hojivé (ne potravina), projímadla, čaje léčivé, prostředky proti hlísti, léčivé rostliny, vata absorpční, tampóny absorpční, výživné látky pro mikroorganismy, zdravotní tampony, menstruační vložky, vložky dámské, bylinné čaje pro lékařské účely, přípravky proti pocení nohou, léčivé kořeny, posilující přípravky (tonika), utišující prostředky, hořčičné náplasti, uspávací přípravky, náplasti pro lékařské účely, léčivé koupelové soli, lékařské přípravky pro hubnutí, vedlejší produkty zpracování obilnin pro dietetické a lékařské účely, nápoje léčivé, vlákniny výživové, doplňky potravy, minerální, přípravky pro péči o ústní dutinu pro lékařské účely, doplňky

výživové, hmyz odpuzující kadidla, přípravky potlačující chuť k jídlu pro lékařské účely, náplasti na kuří oka, lékařské přípravky pro podporu růstu vlasů, přípravky z aloe vera pro léčebné účely, tablety na snížení chuti k jídlu, tablety pro snížení váhy, antioxidační tablety, potravinové doplňky pro zvířata, bílkovina (potravinový doplněk), potravinové doplňky z lněného oleje, potravinové doplňky z pšeničných klíčků, potravinové doplňky z droždí, včelí mateří kašička (potravinové doplňky), propolisové potravinové doplňky, pylové potravinové doplňky, enzymy (potravinové doplňky), glukóza (potravinové doplňky), lecitin (potravinové doplňky), proteinové potravinové doplňky, proteinové doplňky pro zvířata; (30) chuťové přísady do nápojů, jiné než esence, kávové nápoje, kakaové nápoje, čokoládové nápoje, nápoje na bázi čaje; (32) syrovátkové nápoje, nápoje iontové; (35) pomoc při řízení obchodní činnosti, poskytování obchodních nebo podnikatelských informací, kanceláře dovozní a vývozní, komerční informační kanceláře, analýzy nákupních a velkoobchodních cen, rozšiřování reklamních nebo inzertních materiálů, účetnictví, sestavování výpisů z účtů, revize účtů (audit), podnikové poradenství a obchodní management, personální poradenství, poradenství při vedení podniků, předvádění zboží, rozšiřování reklamních materiálů (letáky, prospekty, tisky, vzorky) zákazníkům, pomoc při řízení obchodních a průmyslových podniků, aktualizování reklamních materiálů, distribuce vzorků zboží, posuzování efektivnosti provozu a racionalizace práce, marketingové studie, oceňování a odhady v oblasti podnikání, obchodní nebo podnikatelský průzkum, pronájem reklamních materiálů, služby v obchodní činnosti s výše uvedenými výrobky ve tř. 3, 5, 30 a 32, poradenství v obchodní činnosti, vydávání, zveřejňování, oznámení, vyhlášení, publikování reklamních textů, reklama (propagace), styky s veřejností, reklamní agentury, předvádění (služby modelek) pro reklamní účely a podporu prodeje, průzkum trhu, profesionální obchodní nebo podnikatelské poradenství, hospodářské nebo ekonomické prognózy, organizování komerčních a reklamních výstav, obchodní nebo podnikatelské informace, průzkum veřejného mínění, příprava mezd a výplatních listin, pronájem reklamních ploch, obchodní reklama (pro třetí osoby), příprava a vyhovování daňových příznání, služby (telefonní vzky, dotazy), obchodní vedení uměleckých agentur, překlad informací do počítačové databáze, systemizace informací do počítačových databází, pořádání veletrhů pro obchodní a reklamní účely, reklama on line v počítačové síti, dodavatelské služby pro třetí osoby (nákup výrobků a služeb pro jiné podniky), vyhledávání dat v počítačových souborech (pro třetí osoby), pronájem reklamní doby v komunikačních médiích, služby v oblasti srovnávání cen, prezentace výrobků v komunikačních médiích pro účely maloobchodu, komerční informace a rady pro spotřebitele (spotřebitelská poradna), administrativní zpracování nákupních objednávek, komerční správa licencí na výrobky a služby ostatních, subdodavatelské služby (obchodní pomoc), psaní reklamních textů, sestavování statistiky, služby v oblasti grafické úpravy pro reklamní účely, organizace módních přehlídek pro reklamní účely, produkce (výroba) reklamních filmů, obchodní management pro sportovce, marketing, prodej po telefonu (telemarketing); (36) pronájem nemovitostí, kanceláře realitní, obchodování s nemovitostmi, finanční služby, oceňování nemovitostí, kapitálové investice, odhady a oceňování (daňové), finanční odhady a oceňování (pojišťovnictví, bankovníctví, nemovitosti), finanční služby, finanční řízení, správa nemovitostí, vedení nájemních a činžovních domů, pronájem bytů, kanceláře ubytovací, finanční analýzy, finanční poradenství, finanční informace, vybírání nájemného, pronajímání kanceláří (nemovitostí), odhady cen oprav (finanční oceňování), finanční oceňování nebo odhady vlny; (38) posílání zpráv, informační kanceláře, počítačová komunikace, elektronická pošta, služby elektronických nástěnek (telekomunikační služby), poskytování telekomunikačních připojení ke globální počítačové síti, poskytování uživatelského přístupu ke globální počítačové síti, poskytování telekomunikačních kanálů pro teleshoppingové služby, poskytování internetových diskusních fór, poskytování přístupu k databázím, zaslání blahopřejných pohlednic on-line, bezdrátové vysílání; (39) doprovázení turistů, organizování okružních výletů, organizování zájezdů; (41) zábava, pobavení, organizování soutěží (vzdělávacích nebo zábavných), vyučování, vzdělávání, klubové služby (výchovně-zábavné), organizování a vedení konferencí, organizování a vedení kongresů, vzdělávací informace, organizování kulturních nebo vzdělávacích výstav, služby klubů zdraví (zdravotní a kondiční cvičení), praktické cvičení, organizování a vedení seminářů, organizování a vedení sympozií, výroba videofilmů, pořádání a řízení pracovních setkání (školení), pořádání soutěží krásy, organizování představení (manažerské služby), poskytování on-line elektronických publikací (bez možnosti stažení), koučink (školení), služby osobního trenéra (fitness trénink), kurzy fitness, profesní rekvalifikace; (42) výzkum v oblasti kosmetiky, počítačové systémové analýzy; (44) veřejné lázně pro hygienické účely,

pamí lázně, salóny krásy, zdravotnická střediska, kadeřnické salóny, zotavovny, sanatoria, masáže, sanatoria, stomatologie, soukromé kliniky nebo sanatoria, manikúra, služby v oblasti sauny, služby solárií, lázeňské služby, služby vizážistů.

(730) **Zámečník Vladimír Ing.**, Na Rybníčku 576/20, Brandýs nad Labem, 25001, CZ

(210) **O-525265**

(220) 15.09.2015

(320) 15.09.2015

(511) 1, 5, 9, 10, 16, 41

(540) **KAŽDÝ DOTEK VÁS POSUNE DÁL**

(510) (1) kontrolní roztoky pro použití u monitorování hladiny glukózy v krvi a u zařízení pro aplikaci inzulínu; (5) testovací proužky pro použití se zařízeními pro monitorování glukózy v krvi; (9) software používaný ve spojitosti s přístroji na monitorování krevní glukózy, a pumpiček na inzulínové infuze a náplasti; (10) přístroje na monitorování a měření glukózy v krvi, jakož i části a příslušenství, lancety, nástroje na pouštění žilou a další zařízení na píchání do prstu používaná k odběru krve, která se používají se zařízeními na monitorování hladiny glukózy v krvi nebo pro jiné lékařské použití, zařízení na podávání inzulínu, jmenovitě pumpičky na inzulínové infuze a náplasti, katetry, injekční pera, stříkačky, jehlové dávkovače a přenosné přístroje, přenosné přístroje pro transdermální podávání léků, jmenovitě inzulínové náplasti prodávané bez léků, lékařská zařízení, jmenovitě, monitory sledující podávání léků, které využívají funkci upozornění a připomenutí, lékařská zařízení pro transdermální podávání léků, jmenovitě přenosné přístroje pro transdermální léky, inzulínové náplasti prodávané bez léků- v rámci třídy 10, části pro lékařská zařízení, jmenovitě kanyly prodávané jako celek s lékařskými přístroji pro transdermální podávání léků a prodávané samostatně; (16) tiskoviny a publikace, propagační materiál, manuály a informační brožury týkající se zařízení pro monitorování hladiny glukózy v krvi, zařízení pro aplikaci inzulínu a cukrovky; (41) vzdělávací služby týkající se zařízení pro monitorování hladiny glukózy v krvi, zařízení pro aplikaci inzulínu a cukrovky, poskytování informací týkajících se zařízení pro monitorování hladiny glukózy v krvi, zařízení pro aplikaci inzulínu a cukrovky.

(730) **Johnson & Johnson**, One Johnson & Johnson Plaza, New Brunswick, New Jersey 08933, NJ, US

(740) Čermák a spol., JUDr. Karel Čermák, Elišky Peškové 735/15, Praha 5, 15000

(210) **O-525390**

(220) 21.09.2015

(320) 21.09.2015

(511) 9, 42

(540)

Merica

(510) (9) přístroje a nástroje vědecké, námořní, geodetické, fotografické, filmové, optické, přístroje pro vážení, měření, signalizaci, kontrolu (inspekci), záchranu a přístroje pro vyučování, přístroje a nástroje pro vedení, přepínání, přeměnu, akumulaci, regulaci nebo řízení elektrického proudu, nosiče dat magnetické, záznamové disky, kompaktní disky, DVD a ostatní digitální záznamové nosiče, ústrojí pro přístroje na mince, pokladny registrační, kalkulačky, hasicí přístroje; (42) vědecké a technologické služby a související výzkum a projektování, analytické a výzkumné služby v průmyslu, navrhování a vývoj počítačového hardwaru a softwaru.

(730) **Merica s.r.o.**, U Ládek 353/37, Říčany, 25101, CZ

(210) **O-525412**

(220) 22.09.2015

(320) 22.09.2015

(511) 35, 41, 42

(540)

Můj glamour dům

(510) (35) organizování komerčních nebo reklamních výstav a veletrhů, pomoc při řízení obchodní činnosti, pomoc při řízení obchodních a průmyslových podniků, obchodní management a podnikové poradenství, obchodní nebo podnikatelské informace, komerční informační kanceláře, obchodní nebo podnikatelský průzkum, hospodářské (ekonomické) prognózy, služby týkající se přemísťování provozů nebo podniků, marketingové studie, analýzy nákupních a velkoobchodních cen, průzkum trhu, průzkum

veřejného mínění, statistické informace, styky s veřejností, účetnictví, revize účtů (audit), analýzy nákladů, oceňování obchodních podniků, provádění výpisů z účtů, dražby, personální poradenství, posuzování efektivnosti provozu a racionalizace práce, příprava a vyhotovení daňových přiznání, příprava mezd a výplatních listin, služby reklamních agentur a propagace jako je zajišťování reklamy on-line v počítačové síti internet, rozhlasové reklamy, televizní reklamy, pronájem reklamní doby v komunikačních médiích, aktualizování a pronájem reklamních materiálů a reklamních ploch, inzerce poštou, předvádění zboží, služby modelek - předvádění pro reklamní účely a podporu prodeje, rozšiřování reklamních materiálů (letáků, prospektů, tisků, vzorků) zákazníkům, venkovní reklama, vydávání reklamních nebo náborových, propagačních a inzertních textů, vylepování plakátů, aranžování výkladů, obchodní vedení uměleckých agentur, správa hotelů, dovozní a vývozní kanceláře, sekretářské služby, vyřizování telefonních vzkazů a dotazů, těsnopis, stenografie, přepisování, psaní na stroji zpracování textů, překlad a systemizace informací do počítačových databází, vedení kartoték a souborů v počítači, vyhledávání dat v počítačových souborech, kopírování nebo rozmnožování (reprodukce) dokumentů, dokladů apod., fotokopírování, zajišťování předplatného novin a časopisů, pronájem fotokopírovacích a kancelářských strojů a zařízení, pronájem prodejních automatů, dodavatelské služby pro třetí osoby, nákup výrobků a služeb pro jiné podniky; (41) vydavatelská a nakladatelská činnost, vydávání textů, s výjimkou reklamních nebo náborových, vydávání knih, vydávání elektronických časopisů a knih on-line, organizování výstav a veletrhů ke vzdělávacím, kulturním, výchovným a zábavním účelům, organizování společenských kulturních akcí, pořádání zábavních soutěží, organizování soutěží a oceňování nejlepších exponátů, jakož i nejlepších expozic, doprovodné výstavy, provozování pracovních diskusního a zájmového klubu, odborné poradenství vztahující se k organizování výstav a veletrhů, organizování módních přehlídek pro výchovné, kulturní a zábavní účely, kromě módních přehlídek pro reklamní účely, činnost zábavní, pořádání sympozií a konferencí, provozování galerií, filmová studia a filmová tvorba, filmová reprodukce, fotoateliéry, video (služby - pronájem video pásků, pronájem videorekordérů, video-tvorba, střih video-pásků), nahrávání nosičů zvukových nebo obrazově zvukových, převádění médií do elektronické podoby a jejich šíření, půjčování nahraných zvukových anebo obrazově zvukových záznamů, tvorba a šíření audiovizuálních děl, fotografování na mikrofilm; (42) oděvní návrhářství, design průmyslový, navrhování obalů, obalový design, konzultační, asistenční, analytické, designérské, vyhodnocovací a programovací služby týkající se počítačového software, firmware, hardware a informačních technologií, konzultace týkající se hodnocení, výběru a zavádění počítačového software, firmware, hardware, informačních technologií a systému zpracování dat, informačních technologií a to i prostřednictvím telekomunikačních sítí, dodávkou on-line, Internetem a sítí World Wide Web, webhosting, webdesing, výzkumné služby, kódování a dekodování zabezpečovacích systémů (tvorba software), poradenská činnost v oblasti aplikace výpočetní techniky, v oblasti informatiky, vytváření virtuálních/počítačových 3 D animací a modelů, informačních technologií, navrhování a realizace automatizovaných systémů řízení, programátorská činnost, projekce počítačových sítí, poskytování práva užití software a pronájem software, instalace, opravy, údržba a servis software, vytváření interaktivních aplikací umožňující předávání a tvorbu grafické podoby prostřednictvím sítí Internet, programování, software - návrhy, převod a konverze počítačových programů a údajů (kromě fyzické konverze), převod a konverze údajů a dokumentů z fyzických médií na elektronická média, tvorba a údržba počítačových stránek WEB pro zákazníky, hostování na počítačových stránkách WEB, instalace počítačových programů, návrh počítačových systémů, programování internetových databázových systémů a internetových aplikací, konstrukce WWW prezentací a řešení WWW serverů, aktualizace a údržba počítačových programů, pronájem času, dat a údajů na přístup do počítačových databází, zhotovování kopií počítačových programů, technické studie v oblasti počítačů a programového vybavení, výzkum, vývoj a tvorba systémů pro elektronické obchodování, včetně příslušného software a hardware, poskytování know-how pro oblast elektronického obchodování a informačních technologií, programování multimediálních aplikací, vytváření interaktivních a grafických programů, počítačové animace a vizualizace, grafický design, zavádění, aktualizace, návrhy, strukturování a programování či jiné vytváření databází, jiných datových systémů a aplikací pro jejich zpracování, včetně jejich poskytování přístupu k nim a jejich instalace, zavádění, aktualizace a údržby, návrhy, strukturování a programování či jiné vytváření internetových či intranetových počítačových stránek a nástěnek (webpages a websites) a internetových či intranetových aplikací, hostování (poskytování volného prostoru) pro

internetové či intranetové informace, stránky a nástěnky (webpages a websites), hostování (poskytování volného prostoru) pro internetové či intranetové aplikace, převod (konverze) počítačových programů, dat či jiných údajů v elektronické podobě z různých formátů do jiných formátů, převod (konverze) dokumentů, dat či jiných údajů z fyzických médií na elektronická média, zálohování dat a informací elektronickými a počítačovými prostředky a prostřednictvím elektronické pošty, poradenství v oblasti výpočetní a informační techniky.

(730) **Copps Marie**, Ve Vilkách 1713, Tachov, 34701, CZ

(210) **O-525499**

(220) 24.09.2015

(320) 24.09.2015

(511) 9, 16, 25, 28, 35, 38, 41

(540)

LA PARTA

(510) (9) aparáty pro záznam, uchování, převod, přenos nebo reprodukci zvuku nebo obrazu, magnetické nebo optické suporty zvukových nebo zvukově obrazových záznamů, přístroje pro zpracování informací a počítače a telefony, včetně jejich jednotlivých součástí a náhradních dílů ze třídy 9, počítačové hry s výstupem na PC nebo na TV, hrací skříně uváděné v činnosti vhozením mince, reklamní světelné přístroje, nosiče záznamů nahrané i nenahrané, videokazety nahrané i nenahrané, audiokazety nahrané i nenahrané, audiovizuální programy, audioprogramy, audiovizuální díla na nosičích, audiovizuální díla v digitální podobě, filmy, hudební díla na nosičích nebo v elektronické podobě, CD disky, programové vybavení pro počítače, software, hardware výpočetní techniky nebo komunikační nebo informační techniky, elektronické databáze a databázové produkty, informace a data a databáze a záznamy v elektronické podobě, elektronické nebo datové nebo informační nebo komunikační nebo výpočetní sítě, včetně jednotlivých součástí a náhradních dílů obsažených ve třídě 9, multimediální aplikace, elektronické multimediální nebo elektronické informační katalogy, elektronické časopisy, elektronická periodika a knihy v elektronické podobě; (16) výrobky z papíru, a to plakáty, fotografie, kalendáře, pohlednice, gratulace, dopisní papíry, obálky, samolepky, obtisky, poznámkové bloky, desky na spisy, pořadače, omalovánky, activity books, balicí papír, obaly všeho druhu papírové, listy, pytlíky a sáčky pro obalovou techniku, papírové hračky, školní sešity, skicárky, tužky, pastelky, tuhy, gumy, ořezávatka, ořezávatka strojky, penály, papírové tašky a umělohmotné tašky (jako obaly), papírové kapesníky, papírové ubrusy a ubrousky, mikrotenové sáčky na balení, těžítka na papíry, tiskoviny, tiskopisy, časopisy, periodika, knihy, databázové produkty v papírové formě, reklamní a informační výrobky v papírové formě, data a databáze obecně na papírových nosičích, tiskárenské výrobky, učební pomůcky v rámci této třídy, umělecké nebo ozdobné předměty z papíru; (25) obleky, obuv, pokrývky hlavy, kabáty, saka dámská, pánská, kostýmy, halenky, košile, spodní prádlo dámské, pánské, boty dámské, pánské, společenské, sportovní, letní, zimní, speciální, boty do vody, pantofle, trepky, klobouky dámské, pánské, společenské, speciální, čepice, včetně pletených, ušanky, šály, šátky, rukavice, ponožky, podkolenky, punčochy, punčochové kalhoty, šortky, plavky dámské, dětské, pánské; (28) pexesa, hrací karty, vykládací karty, hlavolamy papírové, papírové hračky; (35) reklamní, inzertní a propagační činnost, marketing, pronájem reklamních informačních míst v rámci této třídy, činnost reklamní agentury, zprostředkování v obchodních vztazích, merchandising, franchising, automatizované zpracování dat, služby, které zahrnují záznam, přepis, vypracování, kompilaci přenášení nebo systematickosti písemných či datových či elektronických sdělení a záznamů, jakož i využívání nebo kompilaci matematických a statistických údajů, organizační zabezpečování televizního vysílání, podporování a intenzifikace obchodních služeb založené na zvýhodňování klíčových spolupracovníků a klientů, poskytování věrnostních a bonusových systémů, jako například poskytování slev a odměn, výstavy komerční nebo reklamní nebo propagační, předvádění zboží prostřednictvím Internetu nebo katalogu nebo výstav za účelem reklamy anebo prodeje, přeskupování a shromažďování (kromě dopravy) různých výrobků pro třetí osoby za účelem umožnit spotřebiteli pohodlně vybrat, prohlížet a kupovat (kromě přepravy) prostřednictvím katalogu a (nebo internetu) a nebo zásilkového prodeje, zásilkový prodej zboží uvedeného výše ve třídách 9, 16, 25 a 28; (38) telekomunikace, služby umožňující komunikaci jedné osoby s druhou, televizní vysílání, rozhlasové vysílání, digitální vysílání, televizní vysílání programů, televizní vysílání zábavných, vzdělávacích, výchovných, soutěžních, diskusních a informačních pořadů, telematika, šíření, výměna nebo získávání zpráv a

informací, šíření elektronických časopisů, informací, elektronických periodik, knih v elektronické podobě, audio a audiovizuálních děl prostřednictvím informační, datové, elektronické, komunikační, telekomunikační nebo počítačové sítě, a to Internetu, pomocí satelitů a jiných sítí, informační služby na internetu související s televizním vysíláním, služby na internetu související s televizním vysíláním, komunikace, poradenská činnost v oblasti sdělovacích prostředků, telekomunikací a informační služby v oblasti telekomunikací, informační kancelář (poskytování informačních služeb prostřednictvím počítačů), pronájem komunikačních míst; (41) tvorba televizních, audiovizuálních a rozhlasových pořadů, nakladatelství a vydavatelství, ediční činnost, publikační činnost, nahrávání nosičů zvukových nebo obrazové zvukových, půjčování nahraných zvukových a zvukově obrazových záznamů, šíření audiovizuálních děl, filmová produkce, agenturní činnost v oblasti kultury, zprostředkování v oblasti kultury, výchovy, zábavy a sportu, výchovná, vzdělávací, soutěžní a zábavní činnost, organizace, provozování a provádění her a soutěží i veřejných, výstavní činnost v oblasti kultury, zábavy a vzdělávání, výuka a školení, kurzy, vydávání literatury k danému tématu, výstava knih, fejetonů a článků v periodikách, prezentace a výuka s použitím hudebních nástrojů, kurzy autopatie, tvorba audio a videonahrávek s danou tematikou, kurzy a přednášky Feng Shui, kurzy a přednášky magické kuchyně, kurzy vaření pro tělo i duši, přednášky o kartách, runách, astrologii, numerologii, snech a bylinách.

(730) **Barrandov Televizní Studio a.s.**, Kříženeckého náměstí 322/5, Praha 5 Hlubočepy, 15200, CZ

(740) Mgr. Kateřina Čápová, advokátka, Mikuleckého 1311/8, Praha 4, 14700

(210) **O-525503**

(220) 25.09.2015

(320) 25.09.2015

(511) 3, 7, 9, 11, 19, 20, 21, 28, 30, 32, 33, 37

(540)



(510) (3) parfumerie, kosmetické přípravky, kosmetické barvy, mýdla, zubní pasty, šampóny, přípravky na holení, vata pro kosmetické účely, opalovací přípravky, vonné sáčky do prádla, prací prostředky, čisticí prostředky, bělicí přípravky na praní, brusné přípravky, kapaliny na mytí skel do ostříkovačů, krém na obuv, lešticí přípravky na nábytek a podlahy, osvěžovače vzduchu, penza, smírek, vosk na podlahy; (7) zahradnické nářadí (stroje), sekačky na trávu (stroje), kultivátory (stroje), šlehače elektrické, kuchyňské elektrické roboty, pračky /prádro/, vysavače prachu, šicí stroje, svářecí zařízení elektrická, stříkací pistole na barvu, čerpadla (stroje), dopravníky (stroje), elektrické mlynky (pro domácnost), hoblovky, stroje na krájení chleba, stroje a přístroje na čištění koberců (elektrické), lešticí stroje, lisy na ovoce (elektrické) pro domácnost, mandly, míchačky, mixéry (stroje), myčky na nádobí, elektrické otvírače dveří nebo oken, elektrické páječky, pily (stroje), pивní čerpadla, pletací stroje, lisy na vinné hrozny, vrátky (bubnová zdvihadla), vrtačky (elektrické ruční), žehlicí stroje; (9) databáze, strojově čitelné nosiče dat, optické nosiče dat, počítačový software, počítačový software k vytváření vyhledatelných databází informací a dat, počítačový software pro integraci aplikací databází, počítačové sítě, datové sítě, interaktivní multimediální počítačové programy, manipulátory trojrozměrného obrazu, zařízení v oblasti informačních technologií a audiovizuální zařízení, elektronické knihy, elektronické publikace ke stažení, počítačový komunikační software, počítačový software pro elektronické obchodování, počítačové programy pro videohry a počítačové hry, nahraný počítačový software, nahrané CD, nahraná videa, magnetická média, vědecké výzkumné a laboratorní přístroje, přístroje pro vyučování a simulátory, námořní komunikační přístroje, geodetické (zameřovací) nástroje, fotografické přístroje, zobrazovací přístroje, televizory a filmové přístroje a video přístroje, optické přístroje a nástroje, přístroje a nástroje na vážení, přístroje na měření, signalizační přístroje, elektronické přístroje na

kontrolu, záchranné přístroje a vybavení, učební a vyučovací přístroje a nástroje, televize, magnetofony, radiopřijímače, videorekordéry, videopřehrávače, mincové mechanismy, pokladny registrační, elektronické kalkulačky, vybavení ke zpracování informací, hasicí přístroje, audio a video záznamy, metrické konvertory, elektronické kalkulačky, časovači přístroje, přenosné měřicí pásky, sluneční brýle, přístroje na nahrávání zvuku, dalekohledy, elektrické akumulátory, elektrické akumulátory pro vozidla, elektrické baterie, elektrické ovládací desky a panely, rozvodné desky, nosiče dat, video kazety, audio kazety, kompaktní disky, DVD přehrávače, obaly na počítačové disky, diaprojektory, promítací žárovky, diaprojektory, 35mm kamery, digitální kamery/fotoaparáty, dekodéry na televizní přijímače, interaktivní programy pro video hry, počítačové hry (programy), pouzdra na přenos počítačů, pouzdra na telefony, palubní kamery, zpětné kamery do vozidel, kamery pro průmyslovou televizi, bezpečnostní kamery, počítačové klávesnice, klávesnice pro mobilní telefony, počítačové myši, podložky pod počítačové myši, reproduktory, amplióny, sluchátka, sluchátka s mikrofonem používaná s počítači, mikrofony, mikrofony pro komunikační zařízení, elektronické kabely, optické kabely, přístroje, nástroje a kabely pro oblast elektřiny, počítačové periferní zařízení, skříně počítačů, teleskopické držáky na selfie používané jako příslušenství k chytrým telefonům, chytré hodinky, brýle; (11) lampy na svícení, lustry, světelné koule (baňky), kryty pro svítidla, elektrické výbojky pro osvětlení, žárovky, baterky, dekorativní řetězky barevných žárovek, vánoční světla na stromky, kamna, pece, sporáky, krby, výhřevné kotle, bojler (kotle) plynové, radiátory (topení), klimatizační zařízení, zapalovače, regulátory/topení/, saunová zařízení, desinfekční dávkovače pro toalety, zařízení na sušení rukou pro umývárny, vytápěcí tělesa, koupací vany, umyvadla, dřezy, sanitární přístroje a zařízení, sprchy, sprchovací kabiny, kohoutky, baterie směšovací pro vodovodní potrubí, koupelňové armatury, akvarijní přístroje pro čištění, záchodové mísy, záchodová sedátka, splachovací zařízení, elektrické kuchyňské potřeby, spotřebiče na vaření, stolní vařiče, elektrické filtrační kávovary, filtry na pitnou vodu, mikrovlnné trouby, elektrické fritézy, grily, elektrické tlakové hrnce, ledničky, mrazicí zařízení, mrazničky, chladicí nádoby, elektrické konvice, napařovací žehličky, odsávací zařízení pro kuchyně, odpařovače, toustovače, pečící trouby, pražiče kávy, sušiče na vlasy, elektrické sušičky prádla, zavlažovači zařízení, solární tepelné kolektory; (19) plavecké bazény (nekovové), nekovové konstrukce, kameninové roury, potrubí tlakové nebo spádové (nekovové), nekovové armatury pro stavebnictví, stavební hmoty nekovové, tvárnice, cihly, kámen, nekovové podlahy, dlažba nekovová, nekovové schodové stupně, obklady stěn (nekovové), nekovové trubky pro drenáže, dřevěné podlahové desky, opracované dřevo, stavební dřevo, dřevo jako polotovary, nekovová okna, opracované okence, nekovové dveře, nekovové zárubně pro dveře, nekovová vrata, nekovové žaluzie, tabulové stavební sklo, geotextilie, nekovové střešní krytiny, lepenka pro stavební účely, nekovové lišty; (20) nábytek, nábytek pro domácnost, kancelářský nábytek, prodejní pulty (nábytek), části nábytku, pulty pro vystavování zboží, podstavce na květináče, lékárníčky (skříňky), rámy, lišty rámu na obrazy, dětské ohrádky, postele a lůžka, lůžkoviny, matrace, polštáře a podušky, spací pytle, peřechy pro domácí zvířata, regály, uzamykatelné schránky (nábytek), schůdky (nábytek), stojany (nábytek), vystavovací stojany, mobilní výstavní tabule, zrcadla, nekovové žebříky, mobilní dekorativní předměty, ramínka na oděvy, násady a rukojeti k nářadí nekovové, proutěné zboží, žaluzie, rolety a úchyty na závěsy, záclony a žaluzie, přepravky a palety nekovové, nekovové podnosy, nekovové koše, hmoždinky (nekovové); (21) bytová akvária, potřeby kuchyňské neelektrické, kuchyňské náčiní, kuchyňské nádobí, nádobí, lahve, sklenice, nádoby na pití a barové příslušenství, košťáče na víno, demižony, konvice, vázy, kbelíky, květináče, porcelán, keramika na použití v domácnosti, smetáky, kartáče, toaletní potřeby, neceséry, hřebeny, zubní kartáčky, štetky holící, žehlicí prkna, zásobníky papírových ručníků, zahradnické rukavice, prachovky, utěrky na úklid, hadry, termosky, tácy (podnosy), šejkr, schránky na pečivo, rukavice pro domácnost a zahrada, prádelní količky, popelnice, nočníky, nádoby na smet, mopy, lžice na boty, koše na použití v domácnosti, chňapky, houby mycí, dětské vaničky přenosné; (28) hry, hračky, ovladače pro herní konzole, loutky, rybářské náčiní, bazény plavecké (potřeby pro hru), biliárové stoly, stoly na stolní tenis, boby, zařízení a náčiní na bowling, kuželky, nafukovací bazény, sportovní míče, rakety (sportovní náčiní), sportovní přilby, sánky (sportovní předměty), brusle lední, in-line brusle, činky, golfové hole, vaky na golfové hole, hokejky, puky hokejové, horolezecká výstroj, hůlky pro mažoretky, jízdní kola nehybná určená pro trénink, koloběžky (hračky), plovací kruhy a vesty, lukostřelecké náčiní, lyže, snowboardy, skateboardy, ozdoby na vánoční stromky (s výjimkou osvětlení a cukrovinek), peněžní hrací stroje, plavecké, potápěčské ploutve, přístroje

pro tělesná cvičení, rukavice pro sportovní hry, sítě (sportovní potřeby), umělé vánoční stromčky, šipky (hra), brašny a vaky speciální pro lyže a surfovací prkna, terče, trampoliny, zařízení gymnastické; (30) cukrovinky, bonbóny, cereální tyčinky, sušenky, cukroví, čokoláda, dorty, zákusky, zmrzlina, lupínky, obilné vločky, medovíčky, perníky, mušli, oplatky, jemné pečivo, pizzy, popcorn, sendviče, suši, žvýkačky.; (32) nealkoholické nápoje, iontové nápoje, sirupy, soda, pivo, zázvorové pivo; (33) alkoholické nápoje s výjimkou piv, alkoholické výtažky z ovoce; (37) instalace, servis a opravy strojů uvedených výše ve třídě 7, instalace, servis a opravy přístrojů a zařízení uvedených výše ve třídách 9 a 11, opravy výrobků uvedených výše ve třídě 28.

(590) Barevná

(730) **ELKO TRADING, spol.s.r.o.**, K terminálu 7, Brno, 61900, CZ

(740) Ing. Libor Markes, patentový zástupce, Grohova 54, Brno, 60200

(210) **O-525637**

(220) 01.10.2015

(320) 01.10.2015

(511) 1, 3, 4, 6, 7, 8, 9, 11, 12, 16, 17, 18, 19, 20, 21, 24, 25, 26, 27, 28, 35, 36, 37, 38, 39, 40, 41, 42, 43

(540)



(510) (1) chemické výrobky určené pro průmysl, vědy a fotografii, pro zemědělství, zahradnictví a lesnictví, umělé pryskyřice v surovém stavu, vosk na štěpování a roubení stromů, plastické hmoty v surovém stavu, hasicí látky, hasební sloučeniny, hasicí směsi, chemické výrobky určené ke konzervování potravin, lepidla pro průmysl; (3) přípravky pro bělení a jiné prostředky k praní, přípravky pro čištění, leštění, odmašťování a broušení, mýdla, parfumerie, vonné oleje, kosmetika, vlasové vody (lotions), šampony, laky na vlasy, gely na vlasy, vlasová kosmetika typu blanch, oxidy pro vlasovou kosmetiku, přípravky pro trvalou ondulaci, balzámy na vlasy, ošetřující masky na vlasy, modelační přípravky na vlasy, krémy pro ošetření a regeneraci pokožky rukou, barvy pro vlasovou kosmetiku, vzorník barevné škály pro výběr a/nebo pro ověření odstínu barev pro vlasovou kosmetiku, zubní pasty a prášky; (4) paliva, pohonné látky, motorový benzin, motorová nafta, surový petrolej, ropa, aditiva pro motorové pohonné látky, parafín jako surovina, parafín pro průmyslové účely, parafín (svíčky), průmyslové oleje a mazadla; (6) obecné kovy v surovém a polozpracovaném stavu a jejich slitiny, kovové stavební materiály, kabely a kovové dráty neelektrické, zámečnické a klempířské výrobky kovové, kovové nádoby, kovové nádrže a kovové tanky stabilní všech velikostí na kapaliny a plyny, tlakové i beztlakové, zásobníky kovové na sypané nebo vytékání schopné materiály, kovové potrubní rozvody, kovové konstrukce, haly (kovové konstrukce), dveře kovové, rámy na dveře kovové, okna kovová, rámy na okna kovové, dveřní kování kovové, okenní kování kovové, dveřní zámky kovové, okenní zámky kovové, kliky kovové, kovové trubky a roury, navijáky kovové (s výjimkou mechanických pro navijení hadic), kovové hadice, řetězky v rámci této třídy, ocelové kuličky, hřebíky, šrouby a ostatní spojovací materiál kovový; (7) stroje s mechanickým pohonem, včetně pro zpracování druhotných surovin, obráběcí stroje, elektrické stroje točivé, lisovací, drticí a pýchovací stroje, vrtací stroje, zemní vrtací stroje, řezací stroje, stříhací stroje, stavební stroje a zařízení, stroje a zařízení pro úpravu povrchů vozovek, stroje a zařízení pro úpravu povrchů krajnic vozovek, jejich součástí a příslušenství, míchačky maltových nebo betonových směsí, nádrže a tanky na kapaliny a plyny součástí výrobních zařízení, tlaková průmyslová zařízení, čerpadla spadající do této třídy, čerpací stanice na kapaliny a plyny, zdvihací zařízení, jeřáby a jeřábové dráhy, manipulátory, dopravníky (stroje), zvedací mechanismy jako vrátky a navijáky, stroje pro domácnost spadající do této třídy, vysavače prachu elektrické, jejich součástí a příslušenství, převodní nebo pohonné mechanismy jiné než pro pozemní vozidla, převodovky čelní, šnekové, kuželové, planetové, harmonické i speciální, variátory (součást strojů),

motory a pohony spadající do této třídy, ložiska (součást strojů), hřídele a spojky jiné než pro pozemní vozidla, ozubená kola a ozubená soukolí jiná než pro pozemní vozidla, hnací řemeny a hnací řetězky jiná než pro pozemní vozidla, maznice (součást strojů); (8) ruční nářadí a nástroje pro obrábění, dělení, vrtání a další fyzikální zpracování dřeva, kovů a jiných obrábitelných materiálů, holicí stroje, ruční domácí nástroje a náčiní pro manikúru a pedikúru, kleštičky na nehty, pilníky na nehty, nůžky, pinzety, depilační přístroje, elektrické a neelektrické, přístroje na změkčení a odstranění ztvrdlé zrohovatělé kůže, elektrické a neelektrické, související doplňkové součásti, příslušenství a náhradní díly, nářadí a měřidla pro stroje; (9) elektrické přístroje pro indikaci a/nebo ovládání parametrů fyzikálních veličin okolního prostředí, zejména teploty, vlhkosti, tlaku, rychlosti a/nebo směru proudění okolního tekutinového prostředí, a/nebo parametrů elektrického a/nebo magnetického pole, elektrické přístroje pro analýzu vyšších harmonických parametrických fyzikálních veličin elektrického a/nebo magnetického pole, přístroje a nástroje pro vedení, přepínání, přeměnu, akumulaci, regulaci nebo řízení elektrického proudu a/nebo napětí, rozvaděče nízkého napětí, přístroje a zařízení pro záznam, zesilování, reprodukci a přenos písma, zvuku a obrazu nebo jiných dat, videorekordéry, videokamery, software na elektronických, magnetických a optických nosičích všeho druhu, elektronické, magnetické nebo optické nosiče zvukových a/nebo obrazových záznamů nahrané i nenahrané, videokazety nahrané i nenahrané, audiokazety nahrané i nenahrané, audiovizuální programy, audiovizuální díla (nahraná), audiovizuální díla v digitální podobě, nosiče dat, cd disky, USB Flash disky nahrané i nenahrané, USB rozbočovače, videodiskety, audiodiskety, informace a záznamy v elektronické podobě (nahraný obsah), elektronické datové sítě, počítačové a telekomunikační elektronické sítě a systémy pro přenos dat, data, databáze a databázové produkty na elektronických, magnetických a optických nosičích všeho druhu a v elektronických, datových, informačních, počítačových a telekomunikačních sítích všeho druhu, zařízení a přístroje pro datovou komunikaci, elektronické časopisy (stahovatelné), knihy v elektronické podobě (stahovatelné), multimediální noviny a časopisy (stahovatelné), multimediální elektronická periodika (stahovatelné), multimediální informační katalogy (stahovatelné), kancelářská technika, a to počítače, stolní počítače, notebooky (počítače), ultrabooky, laptopy, tabletové počítače, kapesní počítače (PDA), elektronické překladače, jejich periferní vybavení včetně diskové jednotky pro uchování programu, počítačové terminály, počítačové hardware, počítačové periferie, počítačové sítě, modemy všeho druhu, diskové paměti, počítačové programy, počítačové programy na nosičích, počítačové programy na magnetických, elektronických a optických nosičích, ostatní příslušenství počítačů, a to klávesnice a elektronické myši, náhlavní bezdrátové sluchátka (headsety), reproduktory a mikrofony, webkamery a IP kamery, joysticky, wifi routery a extendery (prodlužovače), elektronické (KVM) přepínače a prodlužovače, antény, datová úložiště, síťové karty, bluetooth, čtečky čárových kódů, databanky, rádio/rozhlasové vysílače, zvukové a/nebo obrazové přehrávače do vozidel, globální polohové systémy (GPS), navigační přístroje pro vozidla, počítačové programy pro přístup, prohlížení a/nebo prohlédávání on-line databází, elektronická zařízení, přístroje a nástroje pro bezdrátový příjem, ukládání a/nebo přenos dat a zpráv, počítačové programy pro přenos a/nebo přeměňování dat a zpráv, internetové elektronické pošty a/nebo dalších dat do alespoň jednoho elektronického zařízení a/nebo počítače a/nebo serveru, související software pro synchronizaci dat, software pro počítačové a telekomunikační sítě, software pro umožnění komunikace prostřednictvím místních nebo globálních komunikačních sítí, včetně internetu, intranetu, televize, mobilní komunikace, satelitních sítí nebo celulárních radiotelefonních sítí, telekomunikační faxové přístroje, kopírovací technika (přístroje), telefonní přístroje, mobilní telefonní přístroje, včetně v kombinaci se záznamníky, elektronické kalkulačky, elektrické cívky a držáky elektrických cívek, galvanické články, elektrické kolektory, elektrické kontaktní zařízení, elektrické ovládací, spínací a rozvodné desky, elektrické pojistky, elektrické poplašné zvonky, elektrické připojky, elektrické přístroje pro spouštění a/nebo ovládání strojů a motorů pomocí elektrických veličin, jako například proudu a/nebo napětí, elektrické spínače, elektrické transformátory, elektrické ukazovací přístroje, jako například elektroměry, elektrické přístroje na zjišťování závad, hásící zařízení elektráren, elektrické vedení, jakož i kabely elektrického vedení, elektrické vodiče, jakož i ohebné a světelné a elektrický izolovaný drát, elektrické výbojky s výjimkou výbojek na osvětlení, elektrody pro elektrické sváření, elektronky (rádio), diody, tranzistory (elektrotechnika), integrované elektronické obvody, jakož i s programovatelným prvkem, včetně mikročipů, elektrodynamické přístroje, elektrogalvanizační přístroje, elektrolyzéry, monočlánky (baterie), alkalické články (baterie), elektrické akumulátory, helmy ochranné pro

sportovní účely, kelímky laboratorní, krokoměry, přístroje na měření tloušťky kůže, letecké ochranné oděvy, neprůstřelné ochranné vesty, záchranné vesty, závěsné stuhly pro mobilní telefony, masky ochranné, elektronické, světelné nebo mechanické dopravní značky, brýle ochranné pro sportovní účely, brýle sluneční, přílby ochranné proti úrazům, přílby svařčeské, obleky ochranné proti úrazům, radiaci a ohni, obuv ochranná proti úrazům, radiaci a ohni, odrazové (reflex) pásky připevnitelné na oděvy a/nebo obuv a/nebo příkrývky hlavy, odrazové (reflex) nášivky na oděvy a/nebo obuv a/nebo příkrývky hlavy, odrazové (reflex) náramky připevnitelné na končetiny, odrazové (reflex) náramky připevnitelné na končetiny, opatřené světelnou výstrahou, zejména blikavou, ochranné prostředky osobní proti nehodám, ochranné rukavice, pásy bezpečnostní, s výjimkou pásů na sedadla aut a sportovní vybavení, pásy záchranné, potápěčské oděvy, potápěčské rukavice; (11) zařízení a přístroje pro topení, chlazení a sušení, zařízení pro větrání, zařízení pro rozvod a regulaci průtoku tekutin včetně vody, jejich součástí a příslušenství spadající do této třídy, zařízení a přístroje pro osvětlování, svítidla, svítlny, světelné lampy, elektrická světla, elektrické světelné lampy, světlomety, jakož i pro vozidla, světelné reflektory, zařízení a přístroje pro osvětlování na bázi světelných diod typu led, jakož i organických, elektrická světla typu led, elektrické světelné lampy typu led, světlomety typu led, jejich součástí a příslušenství spadající do této třídy, kohoutky, filtry tlakové i beztlakové spadající do této třídy, vodovodní ventily regulační, ventily termostatické, ventily vzduchové pro parní vytápěcí tělesa, sanitární zařízení, pece, chladicí vany pro pece, zařízení a přístroje na chlazení vzduchu, regenerátory tepla, zařízení a přístroje na čištění vzduchu, úpravny vod, plynové a elektrické kotle, chladicí komory, chladicí přístroje, zařízení a stroje, chladicí přístroje a zařízení na chlazení kapalin a/nebo plynů, včetně vody, jakož i nápojů, chladničky, zařízení a přístroje mrazící, mrazničky, mrazicí boxy, odsávací zařízení, klimatizační zařízení, ventilátory, ventilátory elektrické pro osobní potřebu, ventilátory (jako součásti zařízení pro větrání), výčepní chladírenské zařízení, výčepní chladírenské pulty, ohříváče tekutin, ohříváče vody, zařízení pro ventilaci, doplňkové regulační zařízení, příslušenství a náhradní díly pro vytápěcí kotle spadající do této třídy, zařízení a přístroje na čištění a filtraci vzduchu, regulačně bezpečnostní zařízení pro rozvod a regulaci průtoku tekutin, regulačně bezpečnostní zařízení pro rozvod vody, sušičky, jejich součástí a příslušenství spadající do této třídy; (12) vozidla pro leteckou, lodní a pozemní dopravu, zejména dvoustupňá motorová vozidla, motory a hnací ústrojí pro jejich pohon, zejména poháněcí soukolí a hnací řemeny - spadající do této třídy, vozíky, vozíky přepravní, vozíky jednonápravové, vozíky dvouápravové, doplňkové zařízení, příslušenství a náhradní díly zařazené v této třídě pro leteckou, lodní a pozemní dopravu, zařazené ve třídě 12, jakož i pneumatiky pro vozidla, obytné přívěsy; (16) papír, lepenka, tiskárenské výrobky, tiskoviny, časopisy, periodika, knihy, potřeby pro knižní vazby, fotografie, papírenské zboží, fotografie, folie z umělých hmot na balení, kalendáře, katalogy, prospekty, plakáty, pohlednice, vzpomínkové a upomínkové předměty zařazené v této třídě, pohledy ilustrované se zvukovou a/nebo vizuální nahrávkou, mapy, obálky, obaly spadající do této třídy, desky spadající do této třídy, dopisní papír, držáky na psací potřeby, etikety kromě textilních, samolepky, vložky papírové, papír balící, papírové ubrusky, psací potřeby, psací podložky, psací soupřavy, lepidla pro papírenství nebo domácnost, materiál pro umělce, štetce, psací stroje a kancelářské potřeby s výjimkou nábytku, kancelářské pořadače, učební a školní potřeby a pomůcky s výjimkou přístrojů, plastické obaly, které nejsou zařazené do jiných tříd; (17) kaučuk, gutaperča, guma, asbest, slída, výrobky a polotovary z plastických hmot, zejména fólie, tabule, desky a tyče, termoplastické nebo termosetické spojovací prostředky rozebíratelného spojení, jako například šrouby, vruty, aretační kolíky, pera pro zaklesnutí do drážek, zámkové západky, závlačky, termoplastické nebo termosetické spojovací prostředky nerozebíratelného spojení, jako hřebí, nůty, čepy, klíny, vlisy, lemy, spoje provedené natavením, spoje provedené svařováním, spoje provedené letováním, těsnící materiály, ucpávky a izolace tepelné, elektrické nebo zvukové, ohebné nekovové trubky a hadice, hadice na zalévání, hadice z textilních materiálů, rukavice izolační, tkaniny izolační, lepicí pásky kromě pásek pro léčebné účely, pro kancelářské účely a pro použití v domácnosti, provedené z plastických hmot, pásky izolační, pásky samolepicí kromě pásek pro léčebné účely, pro kancelářské účely a pro použití v domácnosti, provedené z plastických hmot, bezpečnostní nárazové absorbery, provedené z plastických hmot, jejich součástí a příslušenství spadající do této třídy; (18) kůže, imitace kůže, surové kůže a kožešiny, kožená lepenka, kabelky, krabice z vulkanfibru, kabelky, kufry, kufříky, nákupní tašky, peněženky, pouzdra na klíče (kožená galanterie), pouzdra na deštníky, kožená pouzdra na pružiny, příkrývky na koně, kožené pytle jako obaly, ruksaky, cestovní brašny, školní tašky, lovecké

torby, schránky kožené nebo z kožené lepenky, nákupní sítky, nažehlovací záplaty na opravu kůže a/nebo imitace kůže, nažehlovací ozdoby z kůže a/nebo imitace kůže, spadající do této třídy, deštníky, slunečníky a hole, a to hole deštníkové, turistické, vycházkové, hole se sedátkem, kožené šňůrky, postroje na koně a sedlářské výrobky, spadající do tř. 18, textilní kabelky, textilní kufly, textilní kuffiky a textilní nákupní tašky; (19) stavební materiály nekovové, včetně polozpracovaného řeziva, například na trámy, prkna, dřevěné panely, překližky, stavební hmoty a materiály, zejména betonové směsi, živичné směsi, zdící materiál, krytiny střešní nekovové, panely betonové, cihly, dlažba a obklady nekovové, desky, tvárnice a dlaždice nekovové, schody a schodnice nekovové, obrubníky a lemy nekovové, střešní krytiny nekovové, jakož i střešní tašky, skleněné cihly, přírodní kámen, kámen surový, kámen mechanicky upravený, umělý kámen, mramor, kamenické výrobky, parapety nekovové, ploty nekovové, zídky nekovové, náhrobní kameny nekovové, ohrady nekovové, obrubníky nekovové, prahy dveřní nekovové, panely stavební nekovové, památníky, pamětní tabule a pomníky nekovové, sochy a sošky nekovové, cement, vápno, malta, jakož i suché maltové a omítkové směsi, sádra, šterk, drt, antuka, kameninové a cementové roury, stavební materiál pro stavbu cest, stejně jako i sportovních drah, asfalt, smůla, živice, neohebné trubky nekovové pro stavebnictví, kružky nekovové, betonové a železobetonové prefabrikáty, bazény plavecké nekovové, bazénové lemy, zdící materiál, přenosné konstrukce nekovové, přenosné domy, stavební materiály nekovové ve tvaru dveří, oken, včetně oken střešních, rámy na dveře nekovové, rámy na okna nekovová, stavební sklo, skleněné kostky a dlaždice, jejich součásti a příslušenství spadající do této třídy; (20) nábytek, včetně kovového a kempingového nábytku, broušená skla a zrcadla, rámy, rolety a příslušenství pro rolety, nekovové přepravy a palety, stojany a informační tabule, věšáky, ramínka a háčky na oděvy - vše ze dřeva, figurky, sochy, busty a sošky ze dřeva, korku, třtiny, vrbového proutí, rohoviny, kosti, slonoviny, z kotic, želoviny, jantaru, perleti, mořské pěny, buničiny, jakož i z náhražek těchto materiálů, figurky, sochy, busty a sošky z plastických hmot, truhlářské umělecké předměty, pletené předměty ze slámy, pletené předměty z vrbového proutí, dřevěné obaly na lahve, krmelce, zámečnické výrobky nekovové, dveřní kování nekovové, okenní kování nekovové, dveřní zámky nekovové, okenní zámky nekovové, kliky nekovové, domovní schránky ani kovové ani zděné, matrace, zíněnky, podhlavníky, jejich součásti a příslušenství spadající do této třídy; (21) náčiní a nádoby pro domácnost nebo kuchyň (nikoliv z drahých kovů, ani posťříbených nebo pozlacených kovů), hřebeny a mycí houby, kartáče (s výjimkou štětců), materiály pro výrobu kartáčů, čistící potřeby, drátky na čištění parket, sklo surové nebo opracované (s výjimkou stavebního skla), sklo, porcelán a majolika neobsažené v jiných třídách, krmítka pro hospodářská zvířata; (24) textilie, textilie imitující kůži, textilie netkané, textilie z reflexních materiálů, flexi reflex pásky (pružné textilní reflexní pásky), tkaniny včetně textilu metrového, potahové látky, závěsy, dekorační látky, tapety textilní, pokrývky ložní včetně pokrývek cestovních, ubrusy (nikoliv papírové); (25) oděvy, pánské, dámské, dětské oděvy a textilní výrobky všeho druhu, spadající do tř. 25, domácí, sportovní a rekreační oděvy, halenky, šaty, kostýmy, kalhoty, sukně, saka, košile, vesty, kabáty, pláště, pláštěnky, bundy, roláky, svetry, pulovry, oblečení pro volný čas a sport, plavky a plážové oblečení, šortky, trička, tepláky, teplákové soupravy, mikiny, větrovky, sportovní bundy, kombinézy, pánské, dámské, dětské prádlo, noční košile, pyžama, župany, overaly, body, slipy, trenýrky, boxer šortky (pánské a/nebo dámské boxerky), spodky, spodničky, kalhotky, podprsanky, korzety, živůtky, podvazky, nátělníky, tílka, spodní košílky, kombiné, bavlněná a elastická trika, legíny, kamaše, ponožky, punčochové zboží, silonové punčocháče a veškeré silonové výrobky, spadající do tř. 25, stejnokroje (uniformy), zástěry, pracovní oděvy (ochranné), džínové oděvy a prádlo, oděvy z kůže, kožešin a jejich imitací, vybavičky pro novorozence, bryndáčky (látkové), dětské textilní pleny, vázanky, kravaty, motýlky, šle, šály, šátky, rukavice, obuv všeho druhu, spadající do tř. 25, domácí, sportovní a rekreační obuv, tenisky, vysoké boty, holínky, mokasíny, polobotky, trepky, střevíce, pantofle, bačkory, sandály, kloboučnické zboží všeho druhu, domácí sportovní a rekreační kloboučnické zboží, klobouky, čepice, čapky, čelenky, barety, kšiltly, koupací čepice, jakož i vše světlo odrazivého typu; (26) krajky a vyšivky, stuhu a tkaničky, knoflíky, včetně stiskáčích, háčky a očka, zdrhovadla, pouška galanterie, spony, stuhu, špendlíky a jehly, šněrovadla do bot, šňůry a šňůrky do oděvů, tkalouny (lemovací), tkanice (vlhčené) a trápce (prýmačské zboží), vycpávky ramenní do oděvů, výztuže, výztuže límčí, šicí potřeby, spadající do této třídy, krabice na šicí potřeby, kuffiky na šicí potřeby, látači hříbky, látači jehly, náprstky na šití, lemovky, lemovky pro oděvy, lemovky na záclony a závěsy, zdrhovadla, zipy, zipy pro tašky, monogramy na prádlo, nárameníky, nažehlovací záplaty na opravu textilu,

nažehlovací obrázky, nažehlovací obrázky vyšívání, nažehlovací ozdoby textilních výrobků, umělé květiny, zboží leonské, nažehlovací záplaty na opravu kůže a/nebo imitace kůže, šněrovadla do bot, spadající do tř. 26; (27) koberce, jakož i ručně tkané a/nebo vyšívání, rohožky, rohože, linoleum a jiné obklady podlah, tapety na stěnu nikoliv textilní; (28) hry v rámci této třídy, tělocvičné a sportovní potřeby, s výjimkou oděvů, sportovní potřeby, pokud nejsou zařazeny do jiných tříd, například rybářské potřeby, hrací žetony, stolní hry, domina, hrací karty, společenské hry, hračky, výukové zábavní hry přizpůsobené na vzdělávací účely, hračky přizpůsobené na vzdělávací účely, dřevěné hračky, ozdoby na vánoční stromky; (35) inzertní, reklamní a propagační činnost, poskytování pomoci při provozu obchodu, a to zprostředkování obchodních záležitostí obchodně personálních záležitostí, organizování výstav a veletrhů k reklamním a obchodním účelům, organizování módních přehlídek k obchodním účelům, odborné poradenství, vztahující se k organizování výstav a veletrhů k reklamním a obchodním účelům, správa obchodních zájmů pro třetí osoby v oblasti jejich movitého majetku, (kontrola, vedení), vypracování statistických přehledů, poradenství v oblasti organizace a ekonomiky podnikání, marketing, průzkum a analýzy trhů, činnost a služby v oblasti aranžérství výstavních ploch, výstavních expozic, jakož i výstavních exponátů k reklamním a obchodním účelům, zprostředkování nákupu a prodeje výrobků uvedených výše ve třídách 1, 3, 4, 6, 7, 8, 9, 11, 12, 16, 17, 18, 19, 20, 21, 24, 25, 26, 27 a 28, maloobchod s výrobky uvedenými výše ve třídách 1, 3, 4, 6, 7, 8, 9, 11, 12, 16, 17, 18, 19, 20, 21, 24, 25, 26, 27 a 28, provozování e-shopu s výrobky uvedenými výše ve třídách 1, 3, 4, 6, 7, 8, 9, 11, 12, 16, 17, 18, 19, 20, 21, 24, 25, 26, 27 a 28, organizování soutěží pro reklamní a obchodní účely, organizování soutěží krásy pro reklamní a obchodní účely, organizování slavností pro reklamní a obchodní účely, organizování přehlídek pro reklamní a obchodní účely, organizování módních přehlídek pro reklamní a obchodní účely, organizování módních přehlídek a tanečně sportovních aktivit pro reklamní a obchodní účely, pronájem kancelářských strojů a zařízení, pronájem prodejních automatů, distribuce zboží k reklamním účelům, rozmožování dokumentů, obstaravatelská, zprostředkovatelská a poradenská činnost v souvisejících uvedených oborech, spadajících do tř. 35; (36) pojišťovnictví a peněžnictví, finanční služby, zejména poskytování ručení, výkonů věřitelských práv, leasingové služby finanční, financování odbytu a pojištění úvěrových rizik faktoring, úvěrování zboží, nákupů, zprostředkování finančních operací, směnárství, investiční činnost, poradenství v oblasti úvěrové politiky, zprostředkovávání úvěrů, šetření ve finančních a pojistných záležitostech, organizování dobročinných sbírek, organizování sbírek, shromažďování finančních prostředků na dobročinné účely, finanční sponzorování, poskytování finančních informací prostřednictvím webových stránek, úschova cenných věcí včetně úschovy cenných papírů, správa pozemků, budov a bytů, bytových i nebytových prostor, zprostředkovávání obchodů s nemovitostmi a hypotékami, zprostředkování hypoték, správa majetku, nákup, prodej a pronájem pozemků, budov a bytů, bytových i nebytových prostor, obstaravatelská, zprostředkovatelská a poradenská činnost v souvisejících uvedených oborech, spadajících do tř. 36; (37) stavebnictví, vedení a realizace průmyslových, bytových a občanských staveb včetně souvisejících zemních prací, příslušejících strojírenských výrobních provozů a strojně technologických zařízení (služby stavebnictví), řízení staveb technologických celků, technický dozor pro montáže technologických celků, jakož i montážní, servisní a opravárenská činnost v souvisejících uvedených oborech, stavební činnost v oblasti památkové obnovy historických objektů, stolařské práce (opravy), truhlářské práce (opravy), sklenářské práce (opravy), zámečnické práce spadající do této třídy, údržba nemovitostí, úklidové služby a údržba exteriérů, montážní, servisní a opravárenská činnost v oboru dopravní techniky, instalace bezpečnostních systémů, autoalarmů, bezpečnostních kódových označení, autorádií, magnetofonů, cd přehrávačů, radiotelefonů, tažných zařízení, skel a autodoplňků, posuvných střeš, klimatizace, karosářské a lakýrnické služby, provoz čerpacích stanic, provozování opravny motorových vozidel, pneuservisu a myček vozidel, obstaravatelská, zprostředkovatelská a poradenská činnost v souvisejících uvedených oborech, spadajících do tř. 37; (38) spoje (komunikace), dálkové telefonické spoje, telekomunikační elektronické služby, elektronická pošta, telekomunikační služby, včetně přímého propojení lokální zákaznické sítě s nadřazenými telekomunikačními, výpočetními, informačními a/nebo datovými sítěmi, telekomunikační služby prostřednictvím internetu a/nebo intranetu, dálkopisná služba, dálkové telefonické spoje, provozování spojových sítí, radiotelegrafie, sběr a doručování zpráv elektronickými médii, telegrafní služby, poskytování datových telekomunikačních služeb, provozování spojových počítačových sítí, poskytování informačních služeb prostřednictvím spojových

počítačových sítí v podobě elektronických informačních katalogů, elektronických novin a časopisů, knih v elektronické podobě, datové komunikační služby, přenos zvuku a/nebo obrazu pomocí satelitů, pronájem telekomunikačních zařízení a přístrojů, spadající do této třídy, obstaravatelská, zprostředkovatelská a poradenská činnost v souvisejících uvedených oborech, spadajících do tř. 38; (39) doprava, přepravování a skladování zboží, zejména osobní a nákladní silniční motorová doprava, přeprava raněných, nemocných a rodiček, přeprava typu home-car, přeprava zdravotnických a sanitárních prostředků, zejména biologických preparátů, krve a jejich derivátů, zprostředkování těchto přeprav, pronájem vozů lékařské a sanitní služby, služby osobní asistence (doprava), doprava v rámci služeb cestovní kanceláře, organizování cest, poskytování a zprostředkování cestovních služeb, zprostředkování dopravy, poskytování průvodcovských služeb, pořádání prohlídek, zájezdů a výletů, služby osobní asistence (doprava), pronájem vozidel, garáží, parkovišť a skladů, ustájení koní a jejich pronájem, provozování lyžařského vleku, obstaravatelská, zprostředkovatelská a poradenská činnost v souvisejících uvedených oborech, spadajících do tř. 39; (40) fyzikální a/nebo chemické zpracování a úprava nekovových stavebních materiálů, kamene a druhotných surovin, fyzikální a/nebo chemické zpracování a úprava kovů a plastických hmot, obrábění, broušení, leštění, eloxování, emailování, galvanizace, fosfátování, chromování, zinkování, zušlechťování a zpracování nebo apretace textilií, jakož i úprava a oprava textilií, kůže a imitace kůže, včetně předsrážení látek a nažehlování záplat na úpravu a/nebo opravu textilií, kůže a/nebo imitace kůže, zhotovování oblečení, zpracování kožešin a srstí a výroba z nich, vydělávání, barvení, příprava, zpracování a povrchové zušlechťování kůží, provozování služeb v oborech pánského, dámského i dětského krejčovství včetně střihové služby, služby zakázkového cukrářství a pekařství, zpracování a úprava výchozích pokrmových surovin pro cukrářskou a pekařskou výrobu, mlynářství, zpracování obilovin, luštěnin, semen, olejnin a jejich směsí, zpracování sladu, mlýnských odpadů a krmných směsí, zpracování těsta, výroba těstářenských, cukrářských a pekařských výrobků, jakož i jejich polotovárů na zakázku, výroba hotových jídel, nápojů, salátů, obložených chlebiček, obložených mís, dortů, dezertů a/nebo moučnicků včetně v jejich chlazeném a mraženém stavu (zakázková výroba), zakázková výroba pokrmových specialit, řeznictví a uzenářství, porážka zvířat, zpracování a konzervování potravinářských produktů, zejména rozbouřování a zpracovávání masa, konzervování a/nebo uzení potravinářských produktů, zejména masa a masných výrobků, obstaravatelská, zprostředkovatelská a poradenská činnost v souvisejících uvedených oborech, spadajících do tř. 40; (41) služby vyučovací, výchovné, vzdělávací a zábavní včetně pořádání specializačních doškolovacích kurzů, sympozií a konferencí, doprovodné výstavy k výchovným a vzdělávacím účelům, provozování pracovních diskusních a zájmového klubu (výchovně-zábavní služby), organizování výuky první pomoci a resuscitace, nakladatelská a vydavatelská činnost, poradenské služby v oblasti výuky první pomoci a resuscitace překladatelské služby, organizování společensko-kulturních akcí, tvorba rozhlasových a televizních programů, tvorba audiovizuálních programů, pořádání zábavních pořadů, organizování soutěží pro výchovné, vzdělávací, kulturní a zábavní účely, organizování soutěží krásy pro výchovné, vzdělávací, kulturní a zábavní účely, organizování slavností pro výchovné, vzdělávací, kulturní a zábavní účely, organizování přehlídek pro výchovné, vzdělávací, kulturní a zábavní účely, organizování módních přehlídek pro výchovné, vzdělávací, kulturní a zábavní účely, kromě módních přehlídek pro reklamní a obchodní účely, organizování výuky tance a tanečně sportovních aktivit pro výchovné, vzdělávací, kulturní a zábavní účely, půjčování sportovního nářadí (kromě dopravních prostředků), půjčování videokamer a videopásků, provozování galerií v rámci této třídy, obstaravatelská, zprostředkovatelská a poradenská činnost v souvisejících uvedených oborech, spadajících do tř. 41; (42) projektová, konstrukční a inženýrská činnost v investiční výstavbě v oblasti stavebnictví, strojírenství a elektrotechniky, jakož i v oblasti strojů a zařízení pro zpracování druhotných surovin a pro ekologická zařízení a stavby, poradenské služby v této oblasti, projektová, konstrukční a inženýrská činnost v oblasti návrhů a grafických služeb všeho druhu, poradenské služby v této oblasti, inženýrsko-technická činnost v oblasti tvorby hardware a software, technické poradenství a vypracování posudků, spadající do této třídy, pronájem hardware, pronájem software, pronájem strojů a zařízení, spadající do této třídy, pronájem zařízení pro zpracování dat, zprostředkování projektové činnosti, tvorba internetových databázových systémů a internetových aplikací, tvorba multimediálních aplikací, vytváření a modelování 3d animací, interaktivních a grafických programů, konzultace, poradenství a projektování v oblasti výpočetní techniky, tvorba multimediálních dokumentů, prezentací, aplikací, katalogů apod., tvorba www prezentací a služby v oblasti www serverů,

pronájem webových serverů, přenos dat nebo dokumentů z fyzických nosičů na nosiče elektronické, nefyzický převod (konverze) dat a počítačových programů, počítačové animace a vizualizace, tvorba programových projektů, tvorba elektronických portálů, tvorba informačních databází, tvorba internetových domén, vývoj, zavádění a správa počítačových informačních a vzdělávacích systémů v oblasti bezpečnosti a ochrany zdraví při práci a v oblasti požární ochrany, poradenské služby v oblasti výzkumu kardiovaskulárních chorob, vydávání stanovisek, posudků, provádění návrhů a odborných posudků v praktických otázkách diagnostických, léčebných, preventivních, zdravotně výchovných a profesionálně etických v oborech pohybového aparátu, kardiologie a souvisejících lékařských oborů, v oblasti zdravotní péče o pohybový aparát, kardiovaskulární systém a související zdravotní obory, obstaravatelská, zprostředkovatelská a poradenská činnost v souvisejících uvedených oborech, spadajících do tř. 42; (43) hostinské, restaurační a hotelové služby pro hosty v rámci této třídy včetně rezervace ubytování, pořádání gastronomických akcí, (služby zajišťující stravování a nápoje), služby kavárny, služby cukrárny, služby rychlého občerstvení, stánkového občerstvení, příprava jídel a nápojů pro spotřebu, služby přípravy pokrmů s možností odnosu jídla sebou (take-away), provozování kempů, služby obstarávání stravování, pronájem vybavení na podávání jídel a obsluhy občerstvení pro specializační doškolovací kurzy, sympozia a konference, poradenská a konzultační činnost v oblasti hotelového průmyslu v rámci této třídy, obstaravatelská, zprostředkovatelská a poradenská činnost v souvisejících uvedených oborech, spadajících do tř. 43.

(730) ČEGAN HOLDING, a.s., Husova 1693/35, Šlapanice, 66451, CZ

(740) Patentová a známková kancelář, Ing. Jiří Dohnal, Nedbalova 29, Brno, 62300

(210) **O-525780**

(220) 07.10.2015

(320) 07.10.2015

(511) 9, 16, 35, 38, 39, 41, 43

(540)



(510) (9) aparáty pro záznam, uchování, převod, přenos nebo reprodukci zvuku nebo obrazu, magnetické nebo optické nosiče zvukových nebo zvukově obrazových záznamů, automatické distributory a mechanismy na mince, reklamní světelné přístroje, nosiče záznamů nahrané i nenahrané, videokazety nahrané i nenahrané, audiokazety nahrané i nenahrané, audiovizuální programy, audioprogramy, audiovizuální díla na nosičích, audiovizuální díla v digitální podobě, filmy a hudební díla na nosičích nebo v elektronické podobě, CD disky, programové vybavení pro počítače, software, hardware výpočetní techniky nebo komunikační nebo informační techniky, elektronické databáze a databázové produkty, informace a data a databáze a záznamy v elektronické podobě, elektronické nebo datové nebo informační nebo komunikační nebo výpočetní sítě včetně jednotlivých součástí a náhradních dílů obsažených ve třídě 9, multimediální aplikace, elektronické multimediální nebo elektronické informační katalogy, elektronické časopisy, elektronická periodika a knihy v elektronické podobě; (16) tiskoviny, tiskopisy, časopisy, periodika, knihy, databázové produkty a databáze v papírové formě, tiskářské výrobky; (35) organizace spotřebitelských soutěží reklamního charakteru zaměřených na podporu prodeje, vyhledávání výsledků soutěží reklamního charakteru zaměřených na podporu prodeje, organizace spotřebitelských soutěží - v rámci této třídy, organizování spotřebitelských anket, propagace výherce soutěže či ankety, reklamní, inzertní a propagační činnost, marketing, poskytování informací komerčního nebo reklamního charakteru, multimediálních informací komerčního charakteru, on-line inzerce, pronájem reklamních ploch, činnost reklamní agentury, činnost ekonomických a/nebo organizačních poradců, zprostředkování v obchodních vztazích, automatizované zpracování dat, pomoc při provozování obchodů a obchodních činností

průmyslového nebo obchodního podniku, služby zahrnující záznam, přepis, vypracování, kompilaci, přenášení nebo systemizaci písemných či datových či elektronických sdělení a záznamů, i využívání nebo kompilaci matematických a statistických údajů, organizační zabezpečování televizního vysílání; (38) televizní vysílání, rozhlasové vysílání, digitální vysílání, televizní vysílání programů, rozhlasové vysílání zábavních, vzdělávacích, výchovných, soutěžních, diskusních a informačních pořadů, telematika, šíření, výměna nebo získávání zpráv a informací, šíření elektronických časopisů, informací, elektronických periodik, knih v elektronické podobě, audio nebo audiovizuálních děl prostřednictvím informační nebo datové nebo elektronické nebo komunikační nebo telekomunikační nebo počítačové sítě, Internetu, pomocí satelitů a jiných, služby na Internetu související s televizním vysíláním, pronájem komunikačních míst, šíření audiovizuálních děl; (39) služby cestovní kanceláře v oblasti dopravy, organizování zájezdů a výletů, turistických prohlídek, rezervace cest, okružních plaveb, informační služby v cestovním ruchu, doprava pozemní, autobusová, automobilová i železniční, lodní, včetně trajektů, letecká, včetně jejího zprostředkování, přeprava osob, přeprava zavazadel a nákladů, včetně jejich skladování, poskytování průvodcovských služeb, cestovní kancelář (zajišťování dopravy), poskytování a zprostředkování cestovních služeb, organizování rekreačních, turistických, tematických a jiných zájezdů a pobytů, zprostředkování přepravy, zajišťování vyhlídkových a okružních jízd, distribuce a rezervace letenek, jízdenek a místenek, distribuce cestovních katalogů a nabídkových listin v tuzemsku i zahraničí, poskytování informací ohledně cesty, které poskytují turistické kanceláře, zprostředkování dopravy (zasílatelství), poradenská a konzultační činnost v cestovním ruchu v oblasti dopravy, doprava, zprostředkování a průvodcovská činnost v cestovním ruchu, poskytování informací v cestovním ruchu v oblasti dopravy, pořádání tematických zájezdů, kulturních, sportovních, studijních, pobytových a poznávacích s komplexním programem; (41) nakladatelství a vydavatelství, ediční činnost, publikační činnost, nahrávání nosičů zvukových nebo obrazově zvukových, půjčování nahraných zvukových a zvukově obrazových záznamů, tvorba audiovizuálních děl, televizní produkce, filmová produkce, televizní výroba programů, tvorba programů, tvorba a výroba televizních a audiovizuálních programů, agenturní činnost v oblasti kultury, zprostředkování v oblasti kultury, výchovy, zábavy a sportu, výchovná, vzdělávací, soutěžní a zábavní činnost, zábavní nebo kulturní nebo vzdělávací představení, organizace společenských a kulturních akcí, organizace, provozování a provádění her a soutěží i veřejných, organizování čtenářských a diváckých anket, vyhlašování soutěží a vyhlašování jejich výsledků, výstavní činnost v oblasti kultury nebo zábavy nebo výchovy nebo vzdělávání, organizace turistických, ekologických a kulturních akcí a slavností, organizace a vyhlašování soutěží a anket v oblasti gastronomie, vyhlašování jejich výsledků a jejich prezentace; (43) restaurace, bary, hodnocení služeb souvisejících s gastronomií, ochutnávky související s anketou a soutěží, anketa na hodnocení restaurací a barů, hodnocení restauračních, barových a gastronomických služeb, služby zajišťující stravování a nápoje, bankety, rauty, gala večere, cateringové služby, ubytovací služby, zajišťování, zprostředkovávání a rezervace ubytování a stravování, poradenské služby v turistickém ruchu v oblasti ubytování a stravování, zajišťování noclehů, cestovní kancelář (zajišťování ubytování a stravování), organizování pobytu turistů, poskytování informací v cestovním ruchu v oblasti ubytování a stravování.

(730) **MauMau, s.r.o.**, Heřmanova 1119/9, Praha 7 - Holešovice, 17000, CZ

(740) ČÍŽEK HOSTAŠ advokátní kancelář, v.o.s, JUDr. Petr Hostaš, Na Struze 1740/7, Praha 1, 11000

(210) **O-525809**

(220) 08.10.2015

(320) 08.10.2015

(511) 9, 16, 25, 35, 41

(540)

Bloody Sexy Halloween

(510) (9) audio a video nosiče, hudební nahrávky a obrazové záznamy na nosičích; (16) papírenské výrobky, tiskoviny, alba, brožury, fotografie, kalendáře, katalogy, letáky, lístky, nálepky, plakáty, pohlednice, prospekty, publikace, propagační materiály v rámci této třídy; (25) oblečení, oděvy, spodní prádlo, pokrývky hlavy, trička, tílka, čepice, maškarní kostýmy, šátky; (35) propagační činnost, reklama, obchodní reklama pro třetí osoby, marketingová podpora a propagace kulturních akcí, design reklamních materiálů, pronájem reklamních ploch, pomoc při řízení obchodní činnosti, módní přehlídky pro reklamní účely, předvádění

(služby modelek) pro reklamní účely a podporu prodeje, rozšiřování vzorků (zboží), rozšiřování reklamních materiálů zákazníkům; (41) zábava, kultura a kulturní aktivity, organizování a prezentace kulturních a zábavních programů, také prostřednictvím rozhlasu a televize, organizování a pořádání koncertů a hudebních vystoupení, organizování živých vystoupení a představení, organizování plesů, organizování festivalů, plánování a organizování tanečních večírků, pořádání soutěží krásy, organizování soutěží (vědomostních nebo dovednostních), organizování módních přehlídek pro zábavu, objednávání umělců pro akce (služby organizátora), umělecké módní agentury, estrády, diskotéky, služby diskžokejů, noční kluby, fotografování, obrazové zpravodajství, informace o možnostech zábavy, předprodej vstupenek, služby v oblasti prodeje vstupenek, půjčování a pronájem audio a video nahrávek, poskytování on-line publikací, hudby a videí bez možnosti stažení.

(730) **Bloody Sexy s.r.o.**, Bělehradská 858/23, Praha 2, 12000, CZ

(740) Mgr. Štěpán Kubát, Nad Úvozem 284, Třebotov, 25226

(210) **O-525843**

(220) 09.10.2015

(320) 09.10.2015

(511) 41

(540)

SLOTOPOLIS

(510) (41) zábavní služby, a to provozování on-line počítačových a elektronických her na mobilních, kapesních a bezdrátových zařízeních.

(730) **Enigmata s.r.o.**, Národní 981/17, Praha 1, 110 00, CZ

(740) Mgr. Jiří Kocík, Řiční 456/10, Praha 1, 11800

(210) **O-525958**

(220) 14.10.2015

(320) 14.10.2015

(511) 16, 35, 41, 42

(540)



(510) (16) tiskoviny, reklamní a informační materiály, etikety, obaly papírové a z plastů, jinde neuvedené, tašky z papíru a plastů spadající do této třídy, katalogy, propagační materiály, mapy; (35) výstavy reklamní nebo komerční, organizace reklamních nebo komerčních výstav, reklamní, inzertní a propagační činnost, marketing, reklamní, inzertní a propagační činnost prostřednictvím jakéhokoli média, prostřednictvím telefonní sítě, datové sítě, informační sítě, elektronické sítě, komunikační sítě nebo počítačové sítě, poskytování informací a jiných informačních produktů komerčního nebo reklamního charakteru, informačních produktů reklamního charakteru, multimediálních informací komerčního charakteru, reklama světelná (služba), komerční využití internetu v oblastech komerčních internetových médií a vyhledávacích služeb, on-line inzerce, činnost reklamní agentury, zprostředkování v obchodních vztazích, zprostředkování smluv, evidence smluv, kontrola termínů platnosti smluv, merchandising, franchising, pomoc při využívání a řízení obchodního podniku, automatizované zpracování dat, pomoc při provozování obchodů a obchodních činností průmyslového nebo obchodního podniku, služby, které zahrnují záznam, přepis, vypracování, kompilaci, přenášení nebo systemizaci písemných, datových či elektronických sdělení a záznamů, jakož i využívání nebo kompilaci matematických a statistických údajů, zprostředkování smluv o nákupu a prodeji zboží pro třetí strany, sestavování, systematizace, aktualizace a správa dat v počítačových databázích (v rámci této třídy), sestavování zboží pro třetí strany pro účely prezentace a reklamu, reklama, on-line reklama v počítačové síti, prezentace firem na internetu a v jiných médiích, reklama na internetu pro druhé, maloobchod zaměřený na bižuterii, bytové doplňky, výrobky z textilu, keramiku, umělecká díla, výrobky z kůže, klenoty, výrobky ze vzácných kovů, nábytek, hračky, výrobky ze dřeva a plastických hmot,

klouboučnické zboží, galanterii, svíčky, floristiku, zrcadla, rozšiřování reklamních zpráv, rozšiřování reklamních materiálů zákazníkům, tj. letáků, prospektů, tiskovin a vzorků, zpracování reklamních textů, vydávání a aktualizace reklamních materiálů, zvukově obrazových záznamů a periodických a neperiodických publikací pro reklamní účely, informační kanceláře (komerční), aktualizování reklamních materiálů, reklamní texty (vydávání, zveřejňování, oznámení, vyhlášení, publikování), reklama (propagace), obchodní reklama, počítačové databáze (překlad informací), počítačové databáze (systemizace informací), pronájem reklamní doby v komunikačních médiích, prezentace výrobků v komunikačních médiích pro účely maloobchodu; (41) výchovná, vzdělávací, soutěžní a zábavní činnost, vydavatelství a nakladatelství, školící činnost, pořádání kursů, provoz galerie, výstavní činnost s výjimkou výstav obchodních a komerčních, pořádání výstav ke kulturním a vzdělávacím účelům, veškerá agenturní a produkční činnost v oblasti kultury, vzdělání a zábavy, pořádání a zajišťování audiovizuálních akcí, pořádání koncertů, setkání, přednášek, kursů, seminářů, besed a soutěží všeho druhu, zábavné hudební produkce, vystupování výkonných umělců, sportovní aktivity, podpora kulturních, sociálních a zdravotních projektů a aktivit, nadační činnost, nakladatelství a vydavatelství, ediční činnost, publikační činnost, nahrávání nosičů zvukových nebo obrazově zvukových, půjčování nahraných zvukových a zvukově obrazových záznamů, tvorba, výroba audiovizuálních děl, tv produkce, filmová produkce, televizní výroba programů, tvorba programů, tvorba a výroba televizních a audiovizuálních programů, agenturní činnost v oblasti kultury, zprostředkování v oblasti kultury, výchovy, zábavy a sportu, zábavní nebo kulturní nebo vzdělávací představení, organizace společenských a kulturních akcí, organizace, provozování a provádění her a soutěží i veřejných, výstavní činnost v oblasti kultury, zábavy, výchovy nebo vzdělávání, pořádání kulturních a společenských akcí, pořádání předhlídek, seminářů, symposia, designérská a výtvarná činnost v rámci této třídy, provozování galerie výtvarných umění, provozování výstav, půjčování knih, časopisů a nahraných nosičů zvukových a optických záznamů, lektorská a edukační činnost, tvorba radiových a televizních spotů, knihkupectví, informace o možnostech zábavy a rekreace; (42) poradenství a informace o informačních technologiích a systémech, navrhování, tvorba, správa a údržba informačních technologií a systémů.

(730) **Mgr. Tomáš Správka s.r.o.**, Hornická 2252, Sokolov, 35601, CZ

(210) **O-526027**

(220) 15.10.2015

(320) 15.10.2015

(511) 35, 36

(540)

HOME HUNTERS

(510) (35) obchodní nebo podnikatelské poradenství, řízení počítačových databází, propagace a reklama, reklama on-line v počítačové síti, zaslání reklamních materiálů zákazníkům, rozšiřování reklamních nebo inzertních materiálů, vydávání reklamních nebo náborových, propagačních a inzertních textů; (36) kanceláře realitní, kanceláře ubytovací, makléřské služby, inkasování (vybírání) nájemného, vedení nájemníků a činžovních domů, zprostředkování nemovitostí, oceňování a odhady nemovitostí, pronájem nemovitostí, správa nemovitostí, pronájem bytů.

(590) Barevná

(730) **HOME Hunters, s.r.o.**, Rašínova 692/4, Brno, 60200, CZ

(210) **O-526055**

(220) 16.10.2015

(320) 16.10.2015

(511) 7, 11, 35

(540)

ES Koncept

(510) (7) stroje a obráběcí stroje, motory (s výjimkou motorů pro pozemní vozidla), jeřáby (zvedací a zdvihací zařízení), nákladní jeřáby pro nákladní vozy a autojeřáby, zemědělské nástroje kromě nástrojů poháněných ručně, líhně pro vejce, samohybné jeřáby, mechanická a hydraulická zvedací zařízení, pneumatické a hydraulické zdvihací klapky, stroje a zařízení pro čištění, dřevoobráběcí stroje, drtiče pro průmyslové využití, kliky (jako části strojů), pneumatická kladiva, ložiskové štíty pro stroje, žací a sklizecí stroje, lopaty (mechanické), zdvihací zařízení, mechanické kladkostroje, odsavače prachu pro čisticí účely, sací zařízení pro průmyslové využití, sněžné pluhy, radlice, kontrolní zařízení pro stroje, motory a stroje, přístroje a technologická zařízení, včetně mechanických, pro modernizaci, technologické celky (stroje) spadající do této třídy, mechanizaci a automatizaci výroby, nástroje a nářadí kromě ručních, dorovnávací zařízení (jako součásti strojů), dřevozpracující stroje a jejich součásti, mechanická zařízení a nářadí na elektrický pohon, pilové čepele (jako součásti strojů), řezací stroje, stolové cirkulární pily (jako součásti strojů), vrtací hlavy jako součásti strojů, vrtací korunky jako součásti strojů, elektrická ruční vrtací zařízení, vrtáková sklíčidla jako součásti strojů, vrtáky na kov a zdivo (stroje), průmyslové odsavače prachu a nečistot, elektrické smykové desky (stroje); (11) stavebnicové chladicí a mrazicí boxy, chladničky a mrazničky, chladiče kapalin, chladicí a mrazicí agregáty, chladicí komory a nádoby, technologické celky v oblasti chlazení, chladičské a mrazírenské dveře, klimatizační zařízení a přístroje, centrální mrazicí zařízení, centrální chladicí a mrazicí jednotky, klimatizační jednotky, klimatizační filtry, kompresory jako nedílné součásti topných a klimatizačních zařízení, lednice, mrazáky, tepelná čerpadla, tepelné výměníky, odvlhčovače a zvlhčovače vzduchu, ionizátory, vzduchotechnické jednotky, odsávací zařízení, vysoušecí zařízení, větrací zařízení, ventilační zařízení, teplovzdušná zařízení, parní generátory, stroje a přístroje na čištění vzduchu, krby, kamna, pece a sporáky na tuhá, kapalná a plynová paliva a na elektrický proud a jejich součásti a příslušenství spadající do této třídy, přístroje pro pečení, opékání, grilování a příslušenství spadající do této třídy, zahradní grily, mikrovlnná zařízení, elektrické topné, chladicí a větrací systémy, osvětlení stavebního lešení a výkopů, přístroje a zařízení pro vaření, chlazení, větrání a ohřívání vzduchu nebo zařízení pro úpravu vzduchu, zařízení pro rozvod vody, topení, výrobu páry, digestoře, přístroje pro topení a větrání sklenic, zařízení na sušení krmiva, solární tepelné akumulátory - kolektory, lampová svítidla a lampióny, zahradní lampy a lampy pro osvětlování rostlin, lampy germicidní - ničící bakterie, kapesní svítlny, přístroje a zařízení pro chlorování bazénů, na úpravu, víření a ohřívání vody, zásobníky a průtokové ohříváče vody, osvětlování a svítidla všeho druhu, vanové a sprchové kabiny, vybavení koupelen, saunová zařízení, solária, sanitární zařízení, zařízení proti oslnění, lampy, žárovky, reflektory, osvětlovací přístroje a zařízení, ventilační přístroje, zařízení na odmlžování a rozmrazování oken, noční lampičky, bezpečnostní zařízení pro plynové nebo vodovodní zařízení a potrubí, grily, hofáky, hydranty, přístroje na výrobu páry; (35) zprostředkování v oblasti obchodu s výše uvedenými výrobky ve třídách 7 a 11, marketing, obstaravatelská a zprostředkovatelská služba v rámci propagace, reklamy, obchodní činnosti a kancelářských prací, účetnictví, zpracování počítačových dat a spravování databází, marketingové služby v oblasti správy nemovitostí, logistiky, obchodní administrativy a kancelářské práce, aranžérská a průzkum trhu v souvislosti s uvedenými výrobky a službami pro jiné firmy a zákazníky, rozesílání prospektů, pořizování informačních tiskovin, účetní služby, poradenské komerční služby, inzertní činnost, poskytování pomoci při provozu obchodu, včetně zprostředkování obchodních a souvisejících obchodně personálních záležitostí, kontrola, vedení,

vypracování statistických přehledů, poradenství v oblasti organizace a ekonomiky podnikání, poradenské služby při výběru zaměstnání, organizování výstav a veletrhů k reklamním a obchodním účelům, provádění aukcí a dražeb, pronájem kancelářských strojů a zařízení, distribuce zboží k reklamním účelům, vykonávání administrativních prací pomocí výpočetní techniky, zprostředkování nákupu a prodeje v oblasti výpočetní techniky (hardware i software), kopírování nebo rozmnožování dokumentů, dokladů, příprava a vyhotovení daňových přiznání, pronájem reklamních ploch, půjčování fotokopírovacích strojů, management turistických destinací, revize účtů (audit), zajištění reklamy za účelem prezentace podnikatelů v oblasti vnitrostátní a mezinárodní dopravy, přepravy, zásilkovství a skladištních zařízení, pronájem prodejních automatů.

- (590) Barevná
(730) **ENERGOSTAR Tábor s.r.o.**, Sedláčkova 1856, Tábor, 39002, CZ
(740) **DANĚK & PARTNERS** Advokátní a patentová kancelář, Ing. Vilém Daněk Ph.D., LL.M., patentový zástupce, Vinohradská 17, Praha 2, 12000

- (210) **O-526119**
(220) 19.10.2015
(320) 19.10.2015
(511) 16, 20, 26, 35, 39, 41, 43
(540)



St. Joachim

- (510) (16) figurky (sošky) z papírové hmoty, malby (obrazy) zarámované či nezarámované; (20) busty ze dřeva, vosku, sádry nebo umělých hmot, figurky (sošky) ze dřeva, vosku, sádry nebo umělých hmot; (26) odznaky ozdobné (knoflíky), ozdobné knoflíky (odznaky); (35) agentury umělecké (obchodní vedení); (39) doprovázení turistů, organizace cestovních zájezdů, organizování okružních výletů, prohlídky (turistické); (41) organizování kulturních nebo vzdělávacích výstav; (43) hotelové služby, penziony.
(730) **LaNova Consulting, s.r.o.**, Dlouhá 295, Abertamy, 36235, CZ
(740) Mgr. Petr Šindelář LL.M., Moskevská 1461/66, Karlovy Vary, 36001

- (210) **O-526200**
(220) 22.10.2015
(320) 22.10.2015
(511) 36, 37, 41
(540)



- (510) (36) služby nemovitostí; (37) stavebnictví, opravy, a to omítkářské práce, truhlářské práce, obkládání stěn a podlahových krytin, malířské a natěračské práce, zednické práce, instalační služby, a to elektroinstalační práce, instalatérské, topenářské a plynářské práce, montáž (osazení) plotů, zábradlí, mříží; (41) zábava, sportovní a kulturní služby.
(590) Barevná
(730) **SNEO, a.s.**, Nad Alejí 1876/2, Praha 6, 16200, CZ
(740) Bc. Miroslav Rašin, Bezdičkova 1378, Pardubice, 53003

- (210) **O-526352**
(220) 01.11.2015
(320) 01.11.2015
(511) 35, 41, 42
(540)



- (510) (35) marketing, poradenství a pomoc při řízení obchodní činnosti, poradenství v oblasti marketingu, produkce (výroba) reklamních filmů, předvádění (služby modelek) pro reklamní účely a podporu prodeje, psaní reklamních textů, reklama, reklama (propagace), reklamní agentury, rozhlasová reklama, služby v oblasti grafické úpravy pro reklamní účely, televizní reklama, vydávání reklamních nebo náborových, propagačních a inzertních textů; (41) filmová produkce, jiná než reklamní, fotografování, hudební produkce, služby nahrávacího studia, skládání hudby pro třetí osoby, školení (instruktáž), školení v oblasti uměleckého designu; (42) tvorba a správa webových stránek (pro třetí osoby), design (umělecký).
(730) **Šetek Jaroslav, DiS.**, Jamí 9, Jihlava, 58601, CZ

- (210) **O-526426**
(220) 03.11.2015
(320) 03.11.2015
(511) 16, 21, 32, 33, 35
(540)

Nepřestávej lovit

- (510) (16) papír, lepenka, kartónové výstavní stojany pro propagaci výrobků, kartónové reklamní tabule, papírové nálepky a samolepky, obaly na lahve z lepenky nebo papíru, lepenkové nebo papírové krabice, papírové sáčky, tašky a pytle, tiskárenské výrobky, potřeby pro knižní vazby, fotografie, papírenské zboží, lepidla pro papírenství nebo domácnost, materiál pro umělce, psací stroje a kancelářské potřeby (vyjímaje nábytek), učební a vyučovací pomůcky s výjimkou přístrojů, plastické obaly (nezařazené do jiných tříd); (21) pomůcky a nádoby pro domácnost a kuchyň, sklo surové nebo opracované (s výjimkou stavebního skla), sklo, porcelán a majolika neobsažené v jiných třídách; (32) piva, minerální vody, šumivé nápoje a jiné nápoje nealkoholické, nápoje a šťávy ovocné, sirupy a jiné přípravky k zhotovování nápojů; (33) alkoholické nápoje (s výjimkou pív); (35) propagační činnost, reklama, pomoc při řízení obchodní činnosti.
(730) **REMY COINTREAU CZECH REPUBLIC s.r.o.**, Pod Klaudiánkou 1174/4b, Praha 4 - Podolí, 14700, CZ
(740) Mgr. Eva Hodáková, Nitranská 988/19, Praha 3, 13000

- (210) **O-526427**
(220) 03.11.2015
(320) 03.11.2015
(511) 16, 21, 32, 33, 35
(540)

Nepřestávejte lovit

- (510) (16) papír, lepenka, kartónové výstavní stojany pro propagaci výrobků, kartónové reklamní tabule, papírové nálepky a samolepky, obaly na lahve z lepenky nebo papíru, lepenkové nebo papírové krabice, papírové sáčky, tašky a pytle, tiskárenské výrobky, potřeby pro knižní vazby, fotografie, papírenské zboží, lepidla pro papírenství nebo domácnost, materiál pro umělce, psací stroje a kancelářské potřeby (vyjímaje nábytek), učební a vyučovací pomůcky s výjimkou přístrojů, plastické obaly (nezařazené do jiných tříd); (21) pomůcky a nádoby pro domácnost a kuchyň, sklo surové nebo opracované (s výjimkou stavebního skla), sklo, porcelán a majolika neobsažené v jiných třídách; (32) piva, minerální vody, šumivé nápoje a jiné nápoje nealkoholické, nápoje a šťávy ovocné, sirupy a jiné přípravky k zhotovování nápojů; (33) alkoholické nápoje (s výjimkou pív); (35) propagační činnost, reklama, pomoc při řízení obchodní činnosti.

(730) **REMY COINTREAU CZECH REPUBLIC s.r.o.**, Pod Klauďánkou
1174/4b, Praha 4 - Podolí, 14700, CZ
(740) Mgr. Eva Hodáková, Nitranská 988/19, Praha 3, 13000

(210) **O-526437**
(220) 04.11.2015
(320) 04.11.2015
(511) 38, 41, 44
(540)



(510) (38) poskytování internetových diskusí a komunikací pomocí počítačů;
(41) vzdělávání, konference, školení, nakladatelská a vydavatelská činnost
v oboru odborných a vzdělávacích tiskovin, pořádání soutěží,
společenských akcí, zábavních a kulturních akcí; (44) poradenství ve
zdravotnictví o fyzioterapii, záchranářství, porodnictví a laboratorních
testech, zdravotní péče o hygienu a krásu osob.
(730) **Gryc Přecechtělová Jana**, Račice 301, Račice - Pístovice, 68305, CZ

(210) **O-526707**
(220) 13.11.2015
(320) 13.11.2015
(511) 9, 35, 42
(540)

NEMEZNÍK

(510) (9) geodetické (zeměměřičské) nástroje a přístroje; (35) maloobchod a
velkoobchod s geodetickými (zeměměřičskými) nástroji a přístroji,
internetový obchod s geodetickými (zeměměřičskými) nástroji a přístroji;
(42) vědecké a technologické služby v oblasti geodézie, výzkum v oblasti
geodézie, navrhování a vývoj počítačového hardwaru a softwaru v oblasti
geodézie.
(730) **geobchod, s.r.o.**, generála Svobody 181, Pardubice - Rosice, 53351, CZ
(740) Mgr. Ladislav Sudík, Polní 293, Letohrad, 56151

(210) **O-526820**
(220) 19.11.2015
(320) 19.11.2015
(511) 8, 9, 16
(540)



(510) (8) ruční nástroje, ruční nářadí, vratidla na závitníky, držáky závitových
oček, úhelníky (ruční nářadí), obráběcí nástroje (ruční), montážní klíče;
(9) měřicí přístroje, posuvná měřítka, vodováhy, hloubkoměry, optické
přístroje, měřidla, vázící a signalizační měřiče, měřky, měřítka, kalibry,
kalibrační kroužky, závitové kalibry, nivelační přístroje, mikrometrická
měřidla, úhlooměry, svinovací metry, pásma, úhelníky (měřicí zařízení),
výškoměry, číselníkové indikátory; (16) pravítka, kružítká, trojúhelníky
jako rýsovací nástroje, šablony.
(730) **KMITEX s.r.o.**, Novovysočanská 537/31, Praha 9, 19000, CZ

(210) **O-526821**
(220) 19.11.2015
(320) 19.11.2015
(511) 8, 9, 16
(540)



(510) (8) ruční nástroje, ruční nářadí, vratidla na závitníky, držáky závitových
oček, úhelníky (ruční nářadí), obráběcí nástroje (ruční), montážní klíče;
(9) měřicí přístroje, posuvná měřítka, vodováhy, hloubkoměry, optické
přístroje, měřidla, vázící a signalizační měřiče, měřky, měřítka, kalibry,
kalibrační kroužky, závitové kalibry, nivelační přístroje, mikrometrická
měřidla, úhlooměry, svinovací metry, pásma, úhelníky (měřicí zařízení),
výškoměry, číselníkové indikátory; (16) pravítka, kružítká, trojúhelníky
jako rýsovací nástroje, šablony.
(730) **KMITEX s.r.o.**, Novovysočanská 537/31, Praha 9, 19000, CZ

(210) **O-526856**
(220) 21.11.2015
(320) 21.11.2015
(511) 27, 28, 35, 40, 42
(540)

DIONY SPORTS

(510) (27) koberce, rohožky, rohože, linoleum a jiné obklady podlah v rámci
této třídy, tapety na stěny (nikoliv textilní), postelové žíněnky, japonské
rohože z rýžové slámy (žíněnky tatami), koberce, protiskluzový materiál
pod koberce, gymnastické koberce, prostná (speciální gymnastický
koberec); (28) hry, hračky, potřeby pro gymnastiku a sport, které nejsou
uvedeny v jiných třídách, sportovní nářadí, vybavení a pomůcky,
posilovací a fitness stroje a přístroje pro tělesná cvičení, potřeby a
pomůcky pro gymnastiku a sport, doskočiště pro skok vysoký a skok o
tyči, sportovní koberce, trampolíny, dopadové plochy a jámy (sportovní
vybavení), cvičící pytle a vaky, míče na hraní a gymnastiku, gymnastické
zařízení pro akrobacii, akrobatické klíny, kvádry, válce, posilovací
vybavení, gymnastické kladiny měkké, tělocvičné žíněnky, povlaky na
žíněnky, zápasnické žíněnky, žíněnky dopadové, lehčené strečové
(sportovní podložky), dopadové žíněnky – duchny (sportovní podložky),
žíněnky kotoulové (sportovní podložky), pomocné žíněnky na nářadí
(sportovní vybavení), podložky pro relaxaci a cvičení; (35) maloobchodní
a velkoobchodní služby, dodavatelské služby, zprostředkování
interaktivního obchodu pomocí globálních komunikačních sítí (internet),
shromažďování různého zboží pro třetí osoby (kromě jejich přepravy) za
účelem umožnění spotřebitelům, aby si tyto výrobky mohli pohodlně
prohlížet a nakupovat, elektronický obchod prostřednictvím internetu
(online-shop), to vše s výrobky: chemické výrobky určené pro průmysl,
vědu a fotografii, jakož i pro zemědělství, zahradnictví a lesnictví, umělé
pryskyřice v surovém stavu, plastické hmoty v surovém stavu, hnojiva pro
půdu, hasicí přístroje (složení), prostředky pro kalení a letování kovů,
chemické výrobky určené ke konzervování potravin, tříslicí materiály,
lepidla pro průmysl, barvy, nátěry, laky, ochranné výrobky proti korozi a
proti deterioraci dřeva, barviva, mořidla, přírodní pryskyřice v surovém
stavu, kovy listkové a práškové pro malíře, dekoratéry a umělce, přípravky
pro bělení a jiné prací prostředky, přípravky pro čištění, leštění,
odmašťování a broušení, mýdla, parfumerie, vonné oleje, kosmetika,
vlasové vody (lotions), zubní pasty, průmyslové oleje a tuky, mazadla,
výrobky pro pohlcování, zavlažování a vázání prachu, paliva (včetně
benzínu pro motory a osvětlovací látky), svíčky a knoty, farmaceutické a
veterinární výrobky, hygienické výrobky pro léčebné účely, dietní
potraviny a dietetické přípravky pro léčebné nebo veterinární účely,
potravní doplňky pro lidskou potřebu a pro zvířata, náplastí, obvazový
materiál, materiály pro plombování zubů a pro zubní otisky, dezinfekční
přípravky, výrobky pro hubení škodlivých zvířat, fungicidy, herbicidy,
obecné kovy a jejich slitiny, kovové stavební materiály, kovové stavební

materiály přenosné, kovové materiály pro železnice, kovové kabely a dráty neelektrické, kovové potřeby zámečnické a klempířské, kovové trubky, seřfky, rudy, obráběcí stroje, motory (s výjimkou motorů pro pozemní vozidla), spojky a transmisní zařízení mimo ty, které jsou pro pozemní vozidla, zemědělské nástroje, kromě nástrojů poháněných ručně, líhně pro vejce, prodejní automaty, nářadí a nástroje s ručním pohonem, nože, vidličky a lžice, sečné zbraně, břitvy, přístroje a nástroje vědecké, námořní, geodetické, fotografické, filmové, optické, přístroje pro vážení, měření, signalizaci, kontrolu (inspekci), záchranu a přístroje pro vyučování, přístroje a nástroje pro vedení, přepínání, přeměnu, akumulaci, regulaci nebo řízení elektrického proudu, přístroje pro záznam, převod, reprodukci zvuku nebo obrazu, nosiče dat magnetické, záznamové disky, kompaktní disky, DVD a ostatní digitální záznamové nosiče, ústrojí pro přístroje na mince, pokladny registrační, kalkulačky, zařízení na zpracování dat, počítače, počítačový software, hasicí přístroje, přístroje a nástroje chirurgické, zubní a veterinářské, umělé údy, oči a zuby, ortopedické potřeby, materiál na sešívání ran, přístroje pro osvětlení, topení, výrobu páry, pro vaření, přístroje chladicí, pro sušení, ventilaci, rozvod vody a sanitární zařízení, vozidla, dopravní prostředky pozemní, vzdušné nebo vodní, střelné zbraně, střelivo (munice) a střely, výbušniny, ohňostroje, vzácné kovy a jejich slitiny, pozlacené nebo postříbřené výrobky, klenoty, bižuterie, drahokamy, hodinářské potřeby a chronometrické přístroje, hudební nástroje, papír, lepenka, tiskářské výrobky, potřeby pro knižní vazby, fotografie, papírenské zboží, lepidla pro papírenství nebo domácnost, materiál pro umělce, štětce, psací stroje a kancelářské potřeby (vyjímaje nábytek), učební a vyučovací pomůcky (s výjimkou přístrojů), plastické obaly, tiskařské typy, štočky, kaučuk, gutaperča, guma, azbest, slída, polotovary z plastických hmot, materiály těsnící, ucpávací a izolační, ohebné trubky nekovové, kůže a její imitace, zvířecí kůže, usně, kufry a cestovní tašky, deštníky a slunečníky, vycházkové hole, biče, jezdecké postroje a sedla, stavební materiály nekovové, neohebné trubky nekovové pro stavebnictví, asfalt, smůla, přenosné konstrukce nekovové, nekovové pomníky, nábytek, zrcadla, rámy, dřevěné výrobky, výrobky z přírodních materiálů, ze slonoviny, želoviny, jantaru, perleti, mořské pěny a jejich náhražek, pomůcky a nádoby pro kuchyň, hřebeny a mycí houby, kartáče (s výjimkou štětců), materiály pro výrobu kartáčů, čisticí potřeby, drátky na čištění parket, sklo surové nebo opracované (s výjimkou stavebního skla), sklo, porcelán a majolika, lana, provazy, sítky, stany, plachty, plachtoviny, pytle, materiál na vycpávky (s výjimkou kaučuku nebo plastických hmot), textilní materiály ze surových vláken, vlákna pro textilní účely, textil a textilní zboží, povlečení, ubrusy, oděvy, obuv, kloboučnické zboží, krajky a výšivky, stuhu a tkaničky, knoflíky, háčky a očka, pouška – galanterie, špendlíky a jehly, umělé květiny, koberce, rohožky, rohože, linoleum a jiné obklady podlah, tapety na stěny nikoliv textilní, hry, hračky, potřeby pro gymnastiku a sport, vánoční ozdoby, maso, ryby, drůbež a zvířina, masové výtažky, konzervované, mražené, sušené a vařené ovoce a zelenina, želé, džemy, kompoty, vejce, mléko a mléčné výrobky, jedlé oleje a tuky, káva, čaj, kakao a kávové náhražky, rýže, tapioka a ságo, mouka a obilninové přípravky, chléb, pečivo a cukrovinky, polevy, cukr, med, melasa, droždí, prášek do pečiva, sůl, hořčice, ocet, omáčky (chuťové přísady), koření, zmrzlina, zrní a zemědělské, zahradnické a lesní produkty, živá zvířata, čerstvé ovoce a zelenina, semena, rostliny a květiny, krmiva pro zvířata, slad, piva, minerální vody, šumivé nápoje a jiné nápoje nealkoholické, nápoje a šťávy ovocné, sirupy a jiné přípravky k zhotovování nápojů, alkoholické nápoje (s výjimkou pív), tabák, potřeby pro kuřáky a zápalky, inzerce, organizování a zajišťování obchodních předváděcích akcí výrobků a služeb, obchodní nebo podnikatelské informace, pomoc, poradenství a poskytování konzultací v obchodní činnosti, reklamní a propagační činnost, zprostředkování reklamní činnosti, organizování komerčních a reklamních výstav, rozšiřování vzorků zboží, obchodní pomoc, správa obchodních zájmů třetích osob, vypracování statistických přehledů, poradenství v oblasti organizace a ekonomiky podnikání, marketing, průzkum a analýzy trhů, distribuce zboží k reklamním účelům, rozmnožování dokumentů, direct mailing, on-line reklama na datové komunikační síti, on-line inzerce, zajištění a realizace reklamních kampaní, předváděcí činnost pro obchodní a reklamní účely, personální poradenství, export a import; (40) zpracování materiálů a jejich úprava, příprava a zpracování textilní a netextilních materiálů, příprava a zpracování kůže a koženky, stříhání, dělení, šití materiálů, spojování a lepení materiálů, barvení a popis materiálů v rámci tiskařských prací, značení a označování materiálů a výrobků, nakládání s odpady, též nebezpečnými, jejich zpracování, recyklace a likvidace, dekontaminace nebezpečných látek, třídění odpadu a recyklovaného materiálu, informace o zpracování a úpravě materiálů; (42) vědecké a technologické služby, výzkum a vývoj, konzultace odborné technické

(neobchodní), technické poradenství v oblasti vývoje zařízení pro sport a gymnastiku, testování, měření a analýzy, zpracování studií jejich proveditelnosti, expertízy a tvorba předpisů (norem) pro provoz a údržbu zařízení, konstruktérská a grafická činnost v oblasti sportovních potřeb, projektová činnost, tvorba programového vybavení, zpracování výkresové dokumentace, poradenství v oblasti ekologie a životního prostředí, konzultační a poradenská činnost v oblasti vědy a výzkumu.

(730) **DIONY Sports International, s.r.o.**, Revoluční 1596, Frýdlant nad Ostravicí, 73911, CZ

(740) Silesia Patent, s.r.o., Soukromá 261, Václavovice, 73934

(210) **O-526858**

(220) 21.11.2015

(320) 21.11.2015

(511) 27, 28, 35, 40, 42

(540)



(510) (27) koberce, rohožky, rohože, linoleum a jiné obklady podlah v rámci této třídy, tapety na stěny (nikoliv textilní), postelové žíněnky, japonské rohože z rýžové slámy (žíněnky tatami), koberce, protiskluzový materiál pod koberce, gymnastické koberce, prostrná (speciální gymnastický koberec); (28) hry, hračky, potřeby pro gymnastiku a sport, které nejsou uvedeny v jiných třídách, sportovní nářadí, vybavení a pomůcky, posilovací a fitness stroje a přístroje pro tělesná cvičení, potřeby a pomůcky pro gymnastiku a sport, doskočiště pro skok vysoký a skok o tyči, sportovní koberce, trampolíny, dopadové plochy a jámy (sportovní vybavení), cvičicí pytle a vaky, míče na hraní a gymnastiku, gymnastické zařízení pro akrobacii, akrobatické klíny, kvádry, válce, posilovací vybavení, gymnastické kladiny měkké, tělocvičné žíněnky, povlaky na žíněnky, zápasnické žíněnky, žíněnky dopadové, lehčené strečové (sportovní podložky), dopadové žíněnky – duchny (sportovní podložky), žíněnky kotoulové (sportovní podložky), pomocné žíněnky na nářadí (sportovní vybavení), podložky pro relaxaci a cvičení; (35) maloobchodní a velkoobchodní služby, dodavatelské služby, zprostředkování interaktivního obchodu pomocí globálních komunikačních sítí (internet), shromažďování různého zboží pro třetí osoby (kromě jejich přepravy) za účelem umožnění spotřebitelům, aby si tyto výrobky mohli pohodlně prohlížet a nakupovat, elektronický obchod prostřednictvím internetu (online-shop), to vše s výrobky: chemické výrobky určené pro průmysl, vědu a fotografii, jakož i pro zemědělství, zahradnictví a lesnictví, umělé pryskyřice v surovém stavu, plastické hmoty v surovém stavu, hnojiva pro půdu, hasicí přístroje (složení), prostředky pro kalení a letování kovů, chemické výrobky určené ke konzervování potravin, tříslicí materiály, lepidla pro průmysl, barvy, nátěry, laky, ochranné výrobky proti korozi a proti deteriorizaci dřeva, barviva, mořidla, přírodní pryskyřice v surovém stavu, kovy listkové a práškové pro malíře, dekoratéry a umělce, přípravky pro bělení a jiné prací prostředky, přípravky pro čištění, leštění, odmašťování a broušení, mýdla, parfumerie, vonné oleje, kosmetika, vlasové vody (lotions), zubní pasty, průmyslové oleje a tuky, mazadla, výrobky pro pohlcování, zavlažování a vázání prachu, paliva (včetně benzínu pro motory a osvětlovací látky), svíčky a knoty, farmaceutické a veterinářské výrobky, hygienické výrobky pro léčebné účely, dietní potraviny a dietetické přípravky pro léčebné nebo veterinární účely, potravní doplňky pro lidskou potřebu a pro zvířata, náplasti, obvazový materiál, materiály pro plombování zubů a pro zubní otisky, dezinfekční přípravky, výrobky pro hubení škodlivých zvířat, fungicidy, herbicidy, obecné kovy a jejich slitiny, kovové stavební materiály, kovové stavební materiály přenosné, kovové materiály pro železnice, kovové kabely a dráty neelektrické, kovové potřeby zámečnické a klempířské, kovové trubky, seřfky, rudy, obráběcí stroje, motory (s výjimkou motorů pro pozemní vozidla), spojky a transmisní zařízení mimo ty, které jsou pro pozemní vozidla, zemědělské nástroje, kromě nástrojů poháněných ručně, líhně pro vejce, prodejní automaty, nářadí a nástroje s ručním pohonem, nože, vidličky a lžice, sečné zbraně, břitvy, přístroje a nástroje vědecké,

námořní, geodetické, fotografické, filmové, optické, přístroje pro vážení, měření, signalizaci, kontrolu (inspekci), záchranu a přístroje pro vyučování, přístroje a nástroje pro vedení, přepínání, přeměnu, akumulaci, regulaci nebo řízení elektrického proudu, přístroje pro záznam, převod, reprodukci zvuku nebo obrazu, nosiče dat magnetické, záznamové disky, kompaktní disky, DVD a ostatní digitální záznamové nosiče, ústrojí pro přístroje na mince, pokladny registrační, kalkulačky, zařízení na zpracování dat, počítače, počítačový software, hasicí přístroje, přístroje a nástroje chirurgické, zubní a veterinářské, umělé údy, oči a zuby, ortopedické potřeby, materiál na sešívání ran, přístroje pro osvětlení, topení, výrobu páry, pro vaření, přístroje chladicí, pro sušení, ventilaci, rozvod vody a sanitární zařízení, vozidla, dopravní prostředky pozemní, vzdušné nebo vodní, střelné zbraně, střelivo (munice) a střely, výbušniny, ohňostroje, vzácné kovy a jejich slitiny, pozlacené nebo postříbřené výrobky, klenoty, bižuterie, drahokamy, hodinářské potřeby a chronometrické přístroje, hudební nástroje, papír, lepenka, tiskárenské výrobky, potřeby pro knižní vazby, fotografie, papírenské zboží, lepidla pro papírenství nebo domácnost, materiál pro umělce, štetce, psací stroje a kancelářské potřeby (vyjímaje nábytek), učební a vyučovací pomůcky (s výjimkou přístrojů), plastické obaly, tiskařské typy, štočky, kaučuk, gutaperča, guma, azbest, slída, polotovary z plastických hmot, materiály těsnící, ucpávací a izolační, ohebné trubky nekovové, kůže a její imitace, zvířecí kůže, usně, kufry a cestovní tašky, deštníky a slunečníky, vycházkové hole, biče, jezdecké postroje a sedla, stavební materiály nekovové, neohebné trubky nekovové pro stavebnictví, asfalt, směla, přenosné konstrukce nekovové, nekovové pomníky, nábytek, zrcadla, rámy, dřevěné výrobky, výrobky z přírodních materiálů, sklo, slonovina, želvovina, jantaru, perleti, mořské pěny a jejich náhražek, pomůcky a nádoby pro kuchyň, hřebeny a mycí houby, kartáče (s výjimkou štětců), materiály pro výrobu kartáčů, čističí potřeby, drátky na čištění parket, sklo surové nebo opracované (s výjimkou stavebního skla), sklo, porcelán a majolika, lana, provazy, síťky, stany, plachty, plachtoviny, pytle, materiál na vycpávky (s výjimkou kaučuku nebo plastických hmot), textilní materiály ze surových vláken, vlákna pro textilní účely, textil a textilní zboží, povlečení, ubrusy, oděvy, obuv, kloboučnické zboží, krajky a výšivky, stuhy a tkaničky, knoflíky, háčky a očka, pouška – galanterie, špendlíky a jehly, umělé květiny, koberce, rohožky, rohože, linoleum a jiné obklady podlah, tapety na stěny nikoliv textilní, hry, hračky, potřeby pro gymnastiku a sport, vánoční ozdoby, maso, ryby, drůbež a zvířata, masové výtázky, konzervované, mražené, sušené a vařené ovoce a zelenina, želé, džemy, kompoty, vejce, mléko a mléčné výrobky, jedlé oleje a tuky, káva, čaj, kakao a kávové náhražky, rýže, tapioka a ságo, mouka a obilninové přípravky, chléb, pečivo a cukrovinky, polevy, cukr, med, melasa, droždí, prášek do pečiva, sůl, hořčice, ocet, omáčky (chuťové přísady), koření, zmrzlina, zrní a zemědělské, zahradnické a lesní produkty, živá zvířata, čerstvé ovoce a zelenina, semena, rostliny a květiny, krmiva pro zvířata, slad, piva, minerální vody, šumivé nápoje a jiné nápoje nealkoholické, nápoje a šťávy ovocné, sirupy a jiné přípravky k zhotovování nápojů, alkoholické nápoje (s výjimkou piva), tabák, potřeby pro kuřáky a zápalky, inzerce, organizování a zajišťování obchodních předváděcích akcí výrobků a služeb, obchodní nebo podnikatelské informace, pomoc, poradenství a poskytování konzultací v obchodní činnosti, reklamní a propagační činnost, zprostředkování reklamní činnosti, organizování komerčních a reklamních výstav, rozšiřování vzorků zboží, obchodní pomoc, správa obchodních zájmů třetích osob, vypracování statistických přehledů, poradenství v oblasti organizace a ekonomiky podnikání, marketing, průzkum a analýzy trhů, distribuce zboží k reklamním účelům, rozmnožování dokumentů, direct mailing, on-line reklama na datové komunikační síti, on-line inzerce, zajištění a realizace reklamních kampaní, předváděcí činnost pro obchodní a reklamní účely, personální poradenství, export a import; (40) zpracování materiálů a jejich úprava, příprava a zpracování textilní a netextilních materiálů, příprava a zpracování kůže a koženky, stříhání, dělení, šití materiálů, spojování a lepení materiálů, barvení a popis materiálů v rámci tiskařských prací, značení a označování materiálů a výrobků, nakládání s odpady, též nebezpečnými, jejich zpracování, recyklace a likvidace, dekontaminace nebezpečných látek, třídění odpadu a recyklovaného materiálu, informace o zpracování a úpravě materiálu; (42) vědecké a technologické služby, výzkum a vývoj, konzultace odborné technické (neobchodní), technické poradenství v oblasti vývoje zařízení pro sport a gymnastiku, testování, měření a analýzy, zpracování studií jejich proveditelnosti, expertizy a tvorba předpisů (norem) pro provoz a údržbu zařízení, konstruktérská a grafická činnost v oblasti sportovních potřeb, projektová činnost, tvorba programového vybavení, zpracování výkresové dokumentace, poradenství v oblasti ekologie a životního prostředí, konzultační a poradenská činnost v oblasti vědy a výzkumu.

- (730) **DIONY Sports International, s.r.o.**, Revoluční 1596, Frýdlant nad Ostravicí, 73911, CZ
(740) Silesia Patent, s.r.o., Soukromá 261, Václavovice, 73934

- (210) **O-527507**
(220) 17.12.2015
(320) 17.12.2015
(511) 6, 19, 35, 36, 37, 39, 42, 45
(540)



- (510) (6) kovové haly, sklady, sportovní haly, jízdárny a velkoplošné stany vše uvedené přenosné a nepřenosné, stavební materiál kovový, kovové stavební panely, stavební kovové konstrukce, kovové stavební podhledy, stavební kovové profily a kovové stavební příslušenství, ocelové výrobky, ocelové skelety a samonosné ocelové haly, zámečnické konstrukce na zakázku, hutní materiál, hliník, hliníkové tyče, hliníkové profily, hliníkové obklady, hliníková okna a dveře, hliníková střešní oplechování, kompozitní panely (panely z kovových plátů), ocelové a hliníkové pláště a konstrukce v kombinaci s jinými kovy a/nebo s plasty, kovové obvodové pláště budov, kovové markýzy, kovové schodiště, kovová zábradlí a lávky, potrubí tlakové kovové, potrubí vodovodní kovové; (19) stavební konstrukce nekovové, přenosné stavební konstrukce nekovové, stavební profily nekovové, stavební kování nekovové, stavební panely nekovové, nekovové obkladové materiály, stavební materiály nekovové v rámci této třídy; (35) management, marketing a marketingové studie, služby organizačně-ekonomické, administrativní služby, činnost vedení, řízení a správa firmy, průzkum a pomoc při řízení obchodní činnosti, koncipování prezentací a jiných informačních nabídek k reklamním i prodejním účelům, televizní a mediální reklama, rozhlasová a venkovní reklama, reklama, propagace a inzerce, zprostředkovatelská činnost v oblasti obchodu s výrobky uvedenými výše ve třídách 6, 19, propagace a inzerce prostřednictvím elektronických médií, dodavatelské služby pro třetí osoby v oblasti výrobků uvedených výše ve třídách 6, 19, franchising, internetový obchod s výrobky uvedenými výše ve třídách 6, 19, služby v oblasti importu a exportu a provozování obchodu vše s výrobky uvedenými výše ve třídách 6, 19, odhady cen stavebních nákladů, provozování dražeb, zprostředkovatelské služby v oblasti vydávání reklamních, inzertních a propagačních tiskovin a zajištění jejich distribuce, reklamní prezentace na výstavách a veletrzích; (36) rozpočtové finanční expertizy v oblasti investiční výstavby, oceňování pozemků, nemovitostí, bytového a nebytového fondu, udržovacích prací ve stavebnictví a/nebo jejich změn a při jejich odstraňování, správa majetku, pozemků, bytového a nemovitého majetku, služby v oblasti obchodování a pronájmu pozemků, nemovitostí, bytového i nebytového fondu, investiční služby a garance, kapitálové investice, leasingové služby, finanční poradenství a finanční sponzorování, služby související a navazující na leasingovou činnost, zprostředkovatelské služby v oblasti poskytování úvěrů, v oblasti pojištění pozemků, bytů, nemovitostí a nebytových prostor, služby záruční; (37) inženýrská činnost a dodavatelská činnost v investiční výstavbě, stavby na klíč, stavební činnost v oblasti průmyslových, logistických, dopravních a sportovních staveb, stavení činnost v oblasti silničních sítí a pozemních komunikací, služby ve stavebnictví, demolice a odstraňování staveb, stavební a zemní práce, stavební dozor, příprava stavenišť a úprava terénu v rámci stavebních prací, budování a rekonstrukce inženýrských sítí (plynovody včetně regulačních stanic a čistíren odpadních vod), výstavba a rekonstrukce inženýrských, průmyslových, pozemních, nebytových, bytových a občanských staveb, montáž skeletů ocelových a nebo z jiných kovů, v kombinaci kovů a/nebo v kombinaci s plasty, montáž nosných stropních a ostatních konstrukcí, kompletace prosklených fasád, kovových a nekovových konstrukcí, zajištění stavebních prací, realizace staveb, jejich rekonstrukce, opravy budov a staveb, zateplování objektů, služby v oblasti provádění izolace a sanace budov ve stavebnictví, zednické práce, provozování a servis vzduchotechniky, tepelné techniky, tepelných

čerpadel, rekuperačních jednotek, fotovoltaických panelů, solárních kolektorů a solárních elektráren, vzduchotechnických systémů, zařízení a přístrojů, služby ve stavebnictví a/nebo navazující na stavební činnost zařazené ve třídě 37, pronájem stavebních služeb topenářství, zámečnictví, klempířství a instalatérství, montáže stavebních izolací, montáže potrubí, montáže stropních obložení, servisní a opravárenské spadající do třídy 37 a pro výrobky uvedené výše ve třídách 6, 19, developerské služby v oblasti stavebnictví, konzultační a poradenské služby v oblasti stavebnictví spadající do této třídy; (39) pronájem průmyslových, skladovacích hal, skladů; (42) inženýrsko-projektové činnosti v oblastech pozemních komunikací, investiční výstavby v plánování městské výstavby, architektury, urbanismu, krajinářské tvorby a v oblastech dopravního inženýrství a geologického průzkumu, technické expertízy proveditelnosti a projektová příprava staveb, geodetické služby, inženýrská činnost, odborné služby v oblasti statiky staveb, projektové zaměřování a modely staveb, bytů, domů mostů a dopravních staveb, znalecké posudky (technické expertízy) v oboru stavebnictví a stavební ekonomie, tvorba projektové dokumentace, poradenské, kontrolní a dozorové služby týkající se projektů staveb (autorský dozor), technické diagnostické prohlídky, zkoušky materiálů, vypracování studií a expertíz z oblasti statiky budov, prohlídky staveb (technické), inženýrsko-projektové, odborné a konzultační služby v rámci služeb uvedených ve třídě 42, počítačové programování, výzkumná a vývojová činnost a projektování v investiční výstavbě, v oblasti tepelných čerpadel, solárních systémů, fotovoltaických panelů, rekuperačních a klimatizačních jednotek a zařízení, jejich součástí i náhradních dílů, služby v oblasti designu (návrhy), programování počítačové, počítačové systémy (tvorba), služby techniků v oblasti bytů, nemovitostí a nebytových prostor, tvorba, správa a provozování www stránek včetně webových prezentací; (45) pronájem velkoplošných stanů přenosných nebo nepřenosných a samonosných hal, služby v oblasti know-how (licence), služby v oblasti licencí, právní služby.

(590) Barevná

(730) **BIZ holding s.r.o.**, Akademia Heyrovského 1178/6, Hradec Králové, 50003, CZ

(740) MIRA - patentová a známková kancelář, Blanka Fišerová, V Kapslovně 11/2770, Praha 3, 13000

(210) **O-527508**

(220) 17.12.2015

(320) 17.12.2015

(511) 6, 19, 35, 36, 37, 39, 42, 45

(540)



**Skupina
.BIZ**

(510) (6) kovové haly, sklady, sportovní haly, jízdárny a velkoplošné stany vše uvedené přenosné a nepřenosné, stavební materiál kovový, kovové stavební panely, stavební kovové konstrukce, kovové stavební podhledy, stavební kovové profily a kovové stavební příslušenství, ocelové výrobky, ocelové skelety a samonosné ocelové haly, zámečnické konstrukce na zakázku, hutní materiál, hliník, hliníkové tyče, hliníkové profily, hliníkové obklady, hliníková okna a dveře, hliníková střešní oplechování, kompozitní panely (panely z kovových plátů), ocelové a hliníkové pláště a konstrukce v kombinaci s jinými kovy a/nebo s plasty, kovové obvodové pláště budov, kovové markýzy, kovové schodiště, kovová zábradlí a lávky, potrubí tlakové kovové, potrubí vodovodní kovové; (19) stavební konstrukce nekovové, přenosné stavební konstrukce nekovové, stavební profily nekovové, stavební kování nekovové, stavební panely nekovové, nekovové obkladové materiály, stavební materiály nekovové v rámci této třídy; (35) management, marketing a marketingové studie, služby organizačně-ekonomické, administrativní služby, činnost vedení, řízení a správa firmy, průzkum a pomoc při řízení obchodní činnosti, koncipování prezentací a jiných informačních nabídek k reklamním i prodejním účelům, televizní a mediální reklama, rozhlasová a venkovní reklama, reklama, propagace a inzerce, zprostředkovatelská činnost v oblasti

obchodu s výrobky uvedenými výše ve třídách 6, 19, propagace a inzerce prostřednictvím elektronických médií, dodavatelské služby pro třetí osoby v oblasti výrobků uvedených výše ve třídách 6, 19, franchising, internetový obchod s výrobky uvedenými výše ve třídách 6, 19, služby v oblasti importu a exportu a provozování obchodu vše s výrobky uvedenými výše ve třídách 6, 19, odhady cen stavebních nákladů, provozování dražeb, zprostředkovatelské služby v oblasti vydávání reklamních, inzertních a propagačních tiskovin a zajištění jejich distribuce, reklamní prezentace na výstavách a veletrzích; (36) rozpočtové finanční expertízy v oblasti investiční výstavby, oceňování pozemků, nemovitostí, bytového a nebytového fondu, udržovacích prací ve stavebnictví a/nebo jejich změn a při jejich odstraňování, správa majetku, pozemků, bytového a nemovitého majetku, služby v oblasti obchodování a pronájmu pozemků, nemovitostí, bytového i nebytového fondu, investiční služby a garance, kapitálové investice, leasingové služby, finanční poradenství a finanční sponzorování, služby související a navazující na leasingovou činnost, zprostředkovatelské služby v oblasti poskytování úvěrů, v oblasti pojištění pozemků, bytů, nemovitostí a nebytových prostor, služby záruční; (37) inženýrská činnost a dodavatelská činnost v investiční výstavbě, stavby na klíč, stavební činnost v oblasti průmyslových, logistických, dopravních a sportovních staveb, stavení činnost v oblasti silničních sítí a pozemních komunikací, služby ve stavebnictví, demolice a odstraňování staveb, stavební a zemní práce, stavební dozor, příprava stavenišť a úprava terénu v rámci stavebních prací, budování a rekonstrukce inženýrských sítí (plynovody včetně regulačních stanic a čistíren odpadních vod), výstavba a rekonstrukce inženýrských, průmyslových, pozemních, nebytových, bytových a občanských staveb, montáž skeletů ocelových a nebo z jiných kovů, v kombinaci kovů a/nebo v kombinaci s plasty, montáž nosných stropních a ostatních konstrukcí, kompletace prosklených fasád, kovových a nekovových konstrukcí, zajištění stavebních prací, realizace staveb, jejich rekonstrukce, opravy budov a staveb, zateplování objektů, služby v oblasti provádění izolace a sanace budov ve stavebnictví, zednické práce, zprovoznění a servis vzduchotechniky, tepelné techniky, tepelných čerpadel, rekuperačních jednotek, fotovoltaických panelů, solárních kolektorů a solárních elektráren, vzduchotechnických systémů, zařízení a přístrojů, služby ve stavebnictví a/nebo navazující na stavební činnost zařazené ve třídě 37, pronájem stavebních služeb topenářství, zámečnictví, klempířství a instalatérství, montáže stavebních izolací, montáže potrubí, montáže stropních obložení, servisní a opravárenské spadající do třídy 37 a pro výrobky uvedené výše ve třídách 6, 19, developerské služby v oblasti stavebnictví, konzultační a poradenské služby v oblasti stavebnictví spadající do této třídy; (39) pronájem průmyslových, skladovacích hal, skladů; (42) inženýrsko-projektové činnosti v oblastech pozemních komunikací, investiční výstavby v plánování městské výstavby, architektury, urbanismu, krajinářské tvorby a v oblastech dopravního inženýrství a geologického průzkumu, technické expertízy proveditelnosti a projektová příprava staveb, geodetické služby, inženýrská činnost, odborné služby v oblasti statiky staveb, projektové zaměřování a modely staveb, bytů, domů mostů a dopravních staveb, znalecké posudky (technické expertízy) v oboru stavebnictví a stavební ekonomie, tvorba projektové dokumentace, poradenské, kontrolní a dozorové služby týkající se projektů staveb (autorský dozor), technické diagnostické prohlídky, zkoušky materiálů, vypracování studií a expertíz z oblasti statiky budov, prohlídky staveb (technické), inženýrsko-projektové, odborné a konzultační služby v rámci služeb uvedených ve třídě 42, počítačové programování, výzkumná a vývojová činnost a projektování v investiční výstavbě, v oblasti tepelných čerpadel, solárních systémů, fotovoltaických panelů, rekuperačních a klimatizačních jednotek a zařízení, jejich součástí i náhradních dílů, služby v oblasti designu (návrhy), programování počítačové, počítačové systémy (tvorba), služby techniků v oblasti bytů, nemovitostí a nebytových prostor, tvorba, správa a provozování www stránek včetně webových prezentací; (45) pronájem velkoplošných stanů přenosných nebo nepřenosných a samonosných hal, služby v oblasti know-how (licence), služby v oblasti licencí, právní služby.

(730) **BIZ holding s.r.o.**, Akademia Heyrovského 1178/6, Hradec Králové, 50003, CZ

(740) MIRA Patentová a známková kancelář, Blanka Fišerová, V Kapslovně 11, Praha 3 - Žižkov, 13000

(210) **O-527552**
(220) 18.12.2015
(320) 18.12.2015
(511) 29, 30, 35, 43
(540)

Gangsterpizza

(510) (29) maso, ryby, drůbež a zvěřina, masové výtažky, ovoce a zelenina konzervované, sušené a zavažené, vejce, mléko a mléčné výrobky, jedné oleje a tuky, bramborové lupínky, hranolky (bramborové), salámy, sýry, omáčky (dipy); (30) cheesburgery, sendviče, tortilly, pizzy, tacos, zákusky, koláče, zálivky, těsto, pečivo, housky, omáčky (chuťové přísady), majonézy, mouka a obilninové přípravky, chléb, pečivo a cukrovinky, med, droždí, sůl, hořčice, ochucovadla do pokrmů, koření a chuťové přísady, žemle, mražené těsto, mražená pizza, čerstvá pizza, čerstvý chléb, polevy; (35) objednávání pomocí on-line počítačové sítě; (43) restaurace, kavárny, jídelny, bufety, bistra, catering, služby zajišťující stravování a nápoje, objednávání restaurací a jídel pomocí on-line počítačové sítě.

(730) **Freshlunch s.r.o.**, Pechlátova 104/25, Praha 5, 15000, CZ

(210) **O-527553**
(220) 18.12.2015
(320) 18.12.2015
(511) 29, 30, 35, 43
(540)

Gangsterburger

(510) (29) maso, ryby, drůbež a zvěřina, masové výtažky, ovoce a zelenina konzervované, sušené a zavažené, vejce, mléko a mléčné výrobky, jedné oleje a tuky, bramborové lupínky, hranolky (bramborové), salámy, sýry, omáčky (dipy); (30) cheesburgery, sendviče, tortilly, pizzy, tacos, zákusky, koláče, zálivky, těsto, pečivo, housky, omáčky (chuťové přísady), majonézy, mouka a obilninové přípravky, chléb, pečivo a cukrovinky, med, droždí, sůl, hořčice, ochucovadla do pokrmů, koření a chuťové přísady, žemle, mražené těsto, mražená pizza, čerstvá pizza, čerstvý chléb, polevy; (35) objednávání pomocí on-line počítačové sítě; (43) restaurace, kavárny, jídelny, bufety, bistra, catering, služby zajišťující stravování a nápoje, objednávání restaurací a jídel pomocí on-line počítačové sítě.

(730) **Freshlunch s.r.o.**, Pechlátova 104/25, Praha 5, 15000, CZ

(210) **O-527714**
(220) 28.12.2015
(320) 28.12.2015
(511) 32, 33, 35
(540)



(510) (32) nealkoholické nápoje, nealkoholické mošty, ovocné a zeleninové šťávy, nektary a výtažky, nealkoholické aperitivy a koktejly, přírodní a šumivé minerální, stolní a pramenité vody, včetně vod ochucených, instantní a koncentrované nealkoholické nápoje, včetně nápojů energetických, dietetické nápoje neléčebné, včetně nápojů vitaminizovaných a ionizovaných, přípravky na výrobu alkoholických a nealkoholických nápojů, a to prášky, granule, pastilky, koncentráty a sirupy, extrakty, výluhy a jiné přípravky k přípravě nealkoholických nápojů, včetně jejich příchutí; (33) alkoholické nápoje, vína, lihoviny a likéry, vína stolní a značková, a to přírodní réвовá, ovocná a bylinná, destiláty vinné, ovocné, bylinné, obilné a zeleninové, včetně macerátů a výluhů, destiláty ušlechtilé a fezané, alkoholické koktejly, koncentráty k přípravě alkoholických nápojů a esence do lihovin; (35) zprostředkování prodeje a nákupu alkoholických a nealkoholických nápojů a

velkoobchodní a maloobchodní služby s alkoholickými a nealkoholickými nápoji, inzertní a propagační činnost, včetně vydávání reklamních a náborových textů, organizování a pořádání propagačních a (nebo) komerčních akcí a výstav, včetně přehlídek výrobků a služeb, obchodní marketing, direkt management, pomoc při řízení obchodní činnosti, obchodní zastupování tuzemských a zahraničních firem, dovozní a vývozní obchodní agentura, správa obchodních zájmů třetích osob, obchodní informační, konzultační a poradenské služby ve výše uvedených službách v rámci této třídy.

(590) Barevná

(730) **Charuza Zdeněk**, Masarykova 36, Mutěnice, CZ

(210) **O-527960**
(220) 12.01.2016
(320) 12.01.2016
(511) 9, 16, 41, 42, 43, 45
(540)



(510) (9) přístroje a nástroje vědecké, námořní, geodetické, fotografické, filmové, optické a elektrooptické, přístroje pro vážení a měření, pro signalizaci, kontrolu, záchranu a přístroje pro vyučování, přístroje pro záznam, převod, reprodukci zvuku nebo obrazu, magnetické nosiče zvukových záznamů, magnetické a kompaktní disky, DVD disky, magnetická média jako audio a video kazety a pásky, zvukové, magnetické a optické nosiče dat s výukovými a vzdělávacími programy, software, elektronická periodika a knihy v elektronické podobě, nahraný software na CD a DVD discích a magnetických médiích, zvukové a obrazové záznamy na optických, magnetických a magneticko-optických nosičích; (16) papír a papírenské zboží, tiskoviny a tiskárenské výrobky, spadající do této třídy, jako například pohlednice, kalendáře, knihy, skripta, učebnice, manuály, sylaby, sborníky, katalogy, brožury, formuláře, ročenky, příručky, tiskoviny a tištěné publikace, texty, knihařské vazby, plakáty a transparenty, kreslířské a malířské potřeby spadající do této třídy, periodické a neperiodické tiskoviny a publikace, jazykové učebnice, skripta, slovníky, monografie, učební a vyučovací pomůcky, spadající do této třídy; (41) realizace akreditovaných studijních programů všech tří stupňů studia - bakalářského, magisterského a doktorského a programů celoživotního vzdělávání, dálkové, distanční a kombinované studium, pořádání odborných kurzů, školení a jiných vzdělávacích akcí, včetně lektorské činnosti, v oblasti společensko-vědních disciplín, výuka v oblasti diplomatického protokolu a umění, umělecká činnost, hry na hudební nástroje, zpěv, teorie umění, informace o výchově a vzdělávání, vydavatelská a nakladatelská činnost, vydávání odborných periodik, monografií, odborných referátů, skript, knih, novin, časopisů, periodických i neperiodických publikací, fotografií, pohlednic, plakátů, formulářů, vydávání textů, provádění korektur, výchova, vzdělávání, jazyková výuka, organizování studia, organizování a vedení konferencí, kongresů, seminářů, kolokvií a sympozií, pořádání a řízení pracovních setkání a školení, elektronické publikování, vedení a provozování knihoven, organizování vzdělávacích výstav, vyučování, zkoušení a přezkoušení, organizování a šíření videozáznamů a fotografií, půjčování audiovizuálních přístrojů, knih, novin, časopisů, půjčování filmů, videokazet, umělecká, filmová a hudební produkce, promítání filmů, provozování muzea, organizování a řízení rozhlasových a televizních kurzů, provoz vzdělávacího zařízení - vysoké školy, provoz elektronického internetového vzdělávacího portálu, kooperace v oblasti zajištění studia v zahraničí, studijní programy, studijní stipendia, pronájem vzdělávacích a kulturních zařízení, pořádání vzdělávacích a kulturních seminářů, veletrhů a výstav, pořádání a organizování kulturních, společenských, zábavních nebo sportovních akcí, agenturní činnost a informační služby v oblasti vzdělávání, zprostředkování v oblasti

vzdělávání, organizování a plánování večírků, organizování kulturních nebo vzdělávacích výstav (autogramiády, galerie, obrazárny), organizování vzdělávacích a zábavných soutěží, výchovně zábavné klubové služby, služby k zábavě a pobavení, spadající do třídy 41, překladatelská a tlumočnická činnost, poradenská činnost v oblasti společenských věd a rozvoje osobnosti, projektování studijních programů, metodika vyučování a studijních činností, metodika systému vzdělávání na vysoké škole; (42) expertní, vědecké, výzkumné, vývojové a technologické služby a s nimi spojený výzkum, návrh, vývoj a tvorba počítačového softwaru, poskytování softwaru, spočívající v jeho adaptaci, aktualizaci, údržbě a v tvorbě www stránek, poradenství v oblasti hardwaru a softwaru, půjčování softwaru, technické poradenství a vypracování posudků, provádění rešerší vědeckých a technických, vypracování technických zpráv, oponentní, konzultační a odborná poradenská činnost v rámci této třídy; (43) poskytování stravovacích služeb a zajišťování pitného režimu, služby zajišťující dočasné ubytování, studentské koleje a menzy (služby); (45) právní služby.

(730) **Ostravská univerzita v Ostravě**, Dvořákova 7, Ostrava, 70103, CZ

(210) **O-527961**

(220) 12.01.2016

(320) 12.01.2016

(511) 9, 16, 41, 42, 43, 45

(540)



UNIVERSITY OF
OSTRAVA

(510) (9) přístroje a nástroje vědecké, námořní, geodetické, fotografické, filmové, optické a elektrooptické, přístroje pro vážení a měření, pro signalizaci, kontrolu, záchrana a přístroje pro vyučování, přístroje pro záznam, převod, reprodukci zvuku nebo obrazu, magnetické nosiče zvukových záznamů, magnetické a kompaktní disky, DVD disky, magnetická média jako audio a video kazety a pásky, zvukové, magnetické a optické nosiče dat s výukovými a vzdělávacími programy, software, elektronická periodika a knihy v elektronické podobě, nahraný software na CD a DVD discích a magnetických médiích, zvukové a obrazové záznamy na optických, magnetických a magneticko-optických nosičích; (16) papír a papírenské zboží, tiskoviny a tiskárenské výrobky, spadající do této třídy, jako například pohlednice, kalendáře, knihy, skripta, učebnice, manuály, sylaby, sborníky, katalogy, brožury, formuláře, ročenky, příručky, tiskoviny a tištěné publikace, texty, knihařské vazby, plakáty a transparenty, kreslířské a malířské potřeby spadající do této třídy, periodické a neperiodické tiskoviny a publikace, jazykové učebnice, skripta, slovníky, monografie, učební a vyučovací pomůcky, spadající do této třídy; (41) realizace akreditovaných studijních programů všech tří stupňů studia - bakalářského, magisterského a doktorského a programů celoživotního vzdělávání, dálkové, distanční a kombinované studium, pořádání odborných kurzů, školení a jiných vzdělávacích akcí, včetně lektorské činnosti, v oblasti společenskovedních disciplín, výuka v oblasti diplomatického protokolu a umění, umělecká činnost, hry na hudební nástroje, zpěv, teorie umění, informace o výchově a vzdělávání, vydavatelská a nakladatelská činnost, vydávání odborných periodik, monografií, odborných referátů, skript, knih, novin, časopisů, periodických i neperiodických publikací, fotografií, pohlednic, plakátů, formulářů, vydávání textů, provádění korektur, výchova, vzdělávání, jazyková výuka, organizování studia, organizování a vedení konferencí, kongresů, seminářů, kolokvií a symposií, pořádání a řízení pracovních setkání a školení, elektronické publikování, vedení a provozování knihoven, organizování vzdělávacích výstav, vyučování, zkoušení a přezkoušení, pořizování a šíření videozáznamů a fotografií, půjčování audiovizuálních přístrojů, knih, novin, časopisů, půjčování filmů, videokazet, umělecká, filmová a hudební produkce, promítání filmů, provozování muzea, organizování a řízení rozhlasových a

televizních kurzů, provoz vzdělávacího zařízení - vysoké školy, provoz elektronického internetového vzdělávacího portálu, kooperace v oblasti zajištění studia v zahraničí, studijní programy, studijní stipendia, pronájem vzdělávacích a kulturních zařízení, pořádání vzdělávacích a kulturních seminářů, veletrhů a výstav, pořádání a organizování kulturních, společenských, zábavních nebo sportovních akcí, agenturní činnost a informační služby v oblasti vzdělávání, zprostředkování v oblasti vzdělávání, organizování a plánování večírků, organizování kulturních nebo vzdělávacích výstav (autogramiády, galerie, obrazárny), organizování vzdělávacích a zábavných soutěží, výchovně zábavné klubové služby, služby k zábavě a pobavení, spadající do třídy 41, překladatelská a tlumočnická činnost, poradenská činnost v oblasti společenských věd a rozvoje osobnosti, projektování studijních programů, metodika vyučování a studijních činností, metodika systému vzdělávání na vysoké škole; (42) expertní, vědecké, výzkumné, vývojové a technologické služby a s nimi spojený výzkum, návrh, vývoj a tvorba počítačového softwaru, poskytování softwaru, spočívající v jeho adaptaci, aktualizaci, údržbě a v tvorbě www stránek, poradenství v oblasti hardwaru a softwaru, půjčování softwaru, technické poradenství a vypracování posudků, provádění rešerší vědeckých a technických, vypracování technických zpráv, oponentní, konzultační a odborná poradenská činnost v rámci této třídy; (43) poskytování stravovacích služeb a zajišťování pitného režimu, služby zajišťující dočasné ubytování, studentské koleje a menzy (služby); (45) právní služby.

(730) **Ostravská univerzita v Ostravě**, Dvořákova 7, Ostrava, 70103, CZ

(210) **O-527985**

(220) 12.01.2016

(320) 12.01.2016

(511) 5, 30, 32

(540)

FERROFRUIT

(510) (5) léčiva, potravinové doplňky, vitamínové doplňky, výživové doplňky, antibakteriální přípravky, dezinfekční přípravky, balzámy pro lékařské účely, dezinfekční přípravky pro hygienické účely, dietetické nápoje upravené pro lékařské účely, enzymatické přípravky pro lékařské účely, enzymatické přípravky pro zvěrolékařské účely, farmaceutické přípravky, farmaceutické přípravky proti lupům, cukrovinky s léčivými přísadami, číhací soli, chemické přípravky pro farmaceutické účely, chemické přípravky pro lékařské účely, chemické přípravky pro zvěrolékařské účely, chemicko-farmaceutické přípravky, kůry pro farmaceutické účely, léčivé cukrovinky, léčivé čaje, masti na popáleniny od slunce, masti pro farmaceutické účely, chemické přípravky pro určení těhotenství, vitamínové přípravky, lubrikační přípravky ve formě tekutých disperzí, emulzí, gelů, případně fixotropních gelů pro léčebné účely, hygienické přípravky a výrobky, léčiva a veterinární přípravky a výrobky, potraviní doplňky, dietetické přípravky pro lékařské účely, léčivé zubní přípravky a výrobky, léčivé přípravky na podporu růstu vlasů, tampony pro lékařské účely, léčivé tampony, zubní brusiva, dietetické potraviny upravené k léčebným účelům, dietetické látky upravené k lékařskému použití, přípravky pro péči o ústní dutinu pro lékařské účely, léčivé čaje, čaj na astma, bylinné čaje (léčivé nápoje), odučňovací čaj pro lékařské účely, antikoncepční přípravky, léčivé přípravky do koupele, léčivé koupelové soli, pastilky pro farmaceutické účely, léky, které nejsou na předpis, přípravky proti pocení, přípravky proti pocení nohou, farmaceutické látky na pokožku pro léčebné účely, léčivé pleťové vody a mléka k péči o pokožku, přípravky na ošetření popálenin, léčivé přípravky na úlevu při popáleninách, lubrikační gely pro osobní použití, hygienické lubrikanty, sexuální lubrikanty pro osobní potřebu; (30) bonbóny (cukrovinky), cukrovinky, mentolové cukrovinky, čaje, náhražky čaje, čokoláda, čokoládové nápoje, glukóza pro kulinářské účely, chuťové přísady, karamely, káva, neléčivý sladký komprimát, med, oplatky, pastilky (cukrovinky), přírodní sladidla, suchary, sušenky, tabletky (cukrovinky), třetí do potravin s výjimkou éterických esencí a olejů, žvýkačky; (32) prášky na přípravu nápojů, mošty, ovocný nektar (nealkoholický), ovocné šťávy, příchutě k přípravě nápojů, sirupy na výrobu nápojů, sirupy k přípravě limonády, tablety k přípravě šumivých nápojů, nealkoholické nápoje.

(730) **Dr. Müller Pharma, s.r.o.**, U Mostku 182, Hradec Králové, Pouchov, 50341, CZ

(740) **Mgr. Roman Fojtásek**, advokát, Vinohradská 6, Praha 2, 12000

(210) **O-528018**
(220) 13.01.2016
(320) 13.01.2016
(511) 9, 16, 35, 36, 41, 42, 45
(540)



(510) (9) data, databáze a jiné informační produkty na nosičích dat a v elektronických datových, informačních, telekomunikačních sítích všeho druhu, multimediální informační katalogy, elektronické publikace, software; (16) papír a papírenské výrobky, periodické a neperiodické publikace, tiskoviny, odborné publikace, brožury, fotografie, knihy, letáky, plakáty, vizitky, časopisy, tištěné informační materiály; (35) propagační a reklamní činnost, marketingové, administrativní a kancelářské služby, pomoc při řízení obchodní činnosti, firemní plánování, obchodní poradenské služby, ekonomické poradenství, vedení databází a jiných záznamů o obchodních kontaktech, konzultace v oblasti obchodu a ekonomiky, zprostředkování obchodních příležitostí pro třetí osoby, akviziční činnost v rámci třídy 35, vyhledávání partnerských firem zejména pro zahraniční zájemce v tuzemsku, vyhledávání tuzemských subdodavatelů pro zahraniční investory, analýzy nákladů, zpracování informací, průzkumy trhu, odborné posudky v oblasti marketingu, administrativy, obchodu, ekonomiky, podnikání a zaměstnanosti, řízení lidských zdrojů, správa databází v rámci této třídy, informační, marketingová, administrativní, obchodní a ekonomická podpora při rozvoji podnikatelských aktivit malých a středních podniků, realizace (plánování, příprava, organizace) a administrace programů a projektů pro podporu podnikání, investic, vzdělávání a zaměstnanosti, analýzy trhů, zajišťování obchodních kontaktů; (36) finanční a investiční poradenství, finanční analýzy, kalkulace a zpracování projektů na kapitálové investování, expertní služby v oblasti pojištění a garancí v investiční oblasti, realitní činnost, poradenská a obstaravatelská činnost v investiční výstavbě v oblasti financování, správa nemovitostí, zprostředkování financí pro investiční projekty; (41) školicí, vzdělávací a konzultační činnost spadající do této třídy, vydavatelská a nakladatelská činnost, publikační činnost, organizování a vedení konferencí, kongresů, seminářů, školení, odborných stáží, organizování kulturních nebo vzdělávacích akcí, pořádání pracovních setkání, provádění odborných a speciálních zkoušek, knihovny, sportovní aktivity, organizování plesů; (42) vědecké a technologické služby a s nimi spojený výzkum a návrhy, odborné a vědecké posudky, zprostředkování výzkumu a zavádění inovací a technologií pro investiční projekty, tvorba softwaru, tvorba webových stránek na internetu; (45) právní služby.

(590) Barevná
(730) **Agentura pro podporu podnikání a investic CzechInvest**, Štěpánská 567/15, Praha 2 - Nové Město, 12000, CZ
(740) PROPATENT, JUDr. Matěj Sedláček, Pod Pekařkou 107/1, Praha 4, 14700

(210) **O-528034**
(220) 14.01.2016
(320) 14.01.2016
(511) 35, 41, 42
(540)



(510) (35) propagační, reklamní, inzertní a marketingová činnost, organizování výstav a veletrhů k reklamním a obchodním účelům, vyhledávání sponzorů; (41) činnost vyučovací, výchovná vzdělávací a zábavní, pořádání odborných setkání, a to přednášek, seminářů, konferencí, vydavatelství, organizování výstav a veletrhů ke vzdělávacím, kulturním, výchovným a zábavním účelům, vydávání časopisů on-line; (42) pronájem webových serverů.

(590) Barevná
(730) **Hotovec Vladimír**, Pod Rybníčkem 32/12, Praha 6, 16500, CZ

(210) **O-528037**
(220) 14.01.2016
(320) 14.01.2016
(511) 30, 35, 40, 43
(540)



(510) (30) suroviny a polotovary pro pekárenskou, cukrářskou a gastronomickou výrobu v rámci této třídy, těstářenské, pekařské a gastronomické výrobky, cukrářské výrobky zařazené ve třídě 30, z nich především vafle, oplatky a jemné pečivo pro rychlé občerstvení s použitím tuku, vajec, mléka, džemu, citronů, ořechů, kaka, čokolády, cukru, medu a koření, pekařské a cukrářské výrobky k dopečení, pečivové hmoty k dalšímu zpracování, těsta a plnicí masy a náplně do pekařských a cukrářských výrobků, pečivo běžné, jemné a trvanlivé, pečivo plněné a obložené, cukrovinky nečokoládové i čokoládové, káva, kávové náhražky a přísady, čaj, kakao a kakaové přípravky a výrobky, čokoláda, fondán, rýže, cukr, med, mák, sůl, droždí, kypřicí prášky, melasový sirup, kmín, potravinářské dresingy a zahušťovače v rámci této třídy, koření jako sušené byliny, jejich výtažky a náhražky, hotová jídla studená i teplá kuchyně v rámci této třídy, též dehydratovaná hotová jídla a směsi k přípravě hotových jídel, v rámci této třídy, koření a směsi různého koření, extrakty a moučky ze sladu pro lidskou spotřebu, zálivky na saláty, majonézové omáčky, ovocné salátové omáčky (dresingy) a sojové omáčky, pečivo suché nebo mazané máslovými, sádlovými, sýrovými či tvarohovými pomazánkami, s masovou, uzeninovou, sýrovou, zeleninovou náplní či oblohou, pečivo mazané marmeládami, džemy či medem, vše balené či nikoliv, určené pro rychlé občerstvení, potraviny rostlinného původu, připravené pro konzumaci nebo konzervování, jakož i stimulanty pro zlepšení chutě potravin, zmrzlina, potravinářské tresty a výtažky do potravin, kávové náplně, náplně na bázi čokolády, krémové náplně do moučníků, sladké polevy a náplně, čokoládové náplně a krémy pro pekařské a cukrářské výrobky, náplně do dortů a koláčů na bázi čokolády, cukr, přírodní sladidla, sladké polevy a náplně, výrobky z včelích produktů, bavorské krémy, pečivo obsahující krémy a ovoce, krémy z vajec a mléka (pečené dezerty), čokoládové polevy, ořechové polevy, polevy na zmrzlinu, jedlé ovocné polevy, sladké ledové polevy, směsi na cukrové polevy, medové polevy na šunku, ochucené polevy na maso, přípravky z obilnin, bio

výrobky pekařské, těstářenské a cukrářské, perník, perníkové zboží, perníkové výrobky desertní, perníkové výrobky plněné i neplněné, perníkové výrobky tvarované a zdobené, perníkové výrobky sendvičové a figurální, perníkové výrobky potahované i bez potahu, medové perníky, perníkové korpusy, pekařské a cukrářské výrobky z perníkových a ořechových hmot, med a výrobky z medu, medovníky, zákusky, dorty, zmrzlinové poháry, cukrovinky, bonbóny, mouka, výrobky z obilovin; (35) maloobchodní a velkoobchodní služby, zprostředkování interaktivního obchodu pomocí globálních komunikačních sítí (Internet), zprostředkování obchodních záležitostí, shromažďování různých zboží pro třetí osoby (kromě jejich přepravy) za účelem umožnění spotřebitelům, aby si tyto výrobky mohli pohodlně prohlížet a nakupovat a elektronický obchod prostřednictvím Internetu (e-shop), vše výše uvedené s následujícími výrobky: chemické výrobky určené pro průmysl, vědu a fotografii, jakož i pro zemědělství, zahradnictví a lesnictví, umělé pryskyřice v surovém stavu, plastické hmoty v surovém stavu, hnojiva pro půdu, hasicí přístroje (složení), prostředky pro kalení a letování kovů, chemické výrobky určené ke konzervování potravin, tříslicí materiály, lepidla pro průmysl, barvy, nátěry, laky, ochranné výrobky proti korozi a proti deteriorizaci dřeva, barviva, mořidla, přírodní pryskyřice v surovém stavu, kovy listkové a práškové pro malíře, dekoratéry a umělce, přípravky pro bělení a jiné prací prostředky, přípravky pro čištění, leštění, odmašťování a broušení, mýdla, parfumerie, vonné oleje, kosmetika, vlasové vody (lotions), zubní pasty, průmyslové oleje a tuky, mazadla, výrobky pro pohlcování, zavlažování a vázání prachu, paliva včetně benzínu pro motory a osvětlovací látky, svíčky a knoty, farmaceutické a veterinářské výrobky, hygienické výrobky pro léčebné účely, dietní potraviny a dietetické přípravky pro léčebné nebo veterinární účely, potravní doplňky pro lidskou potřebu a pro zvířata, náplastí, obvazový materiál, materiály pro plombování zubů a pro zubní otisky, dezinfekční přípravky, výrobky pro hubení škodlivých zvířat, fungicidy, herbicidy, obecné kovy a jejich slitiny, kovové stavební materiály, kovové stavební materiály přenosné, kovové materiály pro železnice, kovové kabely a dráty neelektrické, kovové potřeby zámečnické a klempířské, kovové trubky, seřfý, rudy, stroje a obráběcí stroje, motory (s výjimkou motorů pro pozemní vozidla), spojky a transmisní zařízení mimo ty, které jsou pro pozemní vozidla, zemědělské nástroje, kromě nástrojů poháněných ručně, lůžně pro vejce, prodejní automaty, nářadí a nástroje s ručním pohonem, nože, vidličky a lžice, sečné zbraně, břitvy, přístroje a nástroje vědecké, námořní, geodetické, fotografické, filmové, optické, přístroje pro vážení, měření, signalizaci, kontrolu (inspekci), záchranu a přístroje pro vyučování, přístroje a nástroje pro vedení, přepínání, přeměnu, akumulaci, regulaci nebo řízení elektrického proudu, přístroje pro záznam, převod, reprodukci zvuku nebo obrazu, nosiče dat magnetické, záznamové disky, kompaktní disky, DVD a ostatní digitální záznamové nosiče, ústrojí pro přístroje na mince, pokladny registrační, kalkulačky, zařízení na zpracování dat, počítače, počítačový software, hasicí přístroje, přístroje a nástroje chirurgické, zubní a veterinářské, umělé údy, oči a zuby, ortopedické potřeby, materiál na sešívání ran, přístroje pro osvětlení, topení, výrobu páry, pro vaření, přístroje chladicí, pro sušení, ventilaci, rozvod vody a sanitární zařízení, vozidla, dopravní prostředky pozemní, vzdušné nebo vodní, střelné zbraně, střelivo (munice) a střely, výbušniny, ohňostroje, klenoty, bižuterie, drahokamy, hodinářské potřeby a chronometrické přístroje, hudební nástroje, papír, lepenka a výrobky z těchto materiálů, které nejsou zařazeny do jiných tříd, tiskářské výrobky, potřeby pro knižní vazby, fotografie, papírenské zboží, lepidla pro papírenství nebo domácnost, materiál pro umělce, štětce, psací stroje a kancelářské potřeby (vyjímaje nábytek), učební a vyučovací pomůcky s výjimkou přístrojů, plastické obaly, tiskařské typy, štočky, polotovary z plastických hmot, materiály těsnící, ucpávací a izolační, ohebné trubky nekovové, kůže a její imitace, zboží vyrobené z těchto materiálů, nezahrnuté v jiných třídách, zvířecí kůže, usně, kufry a cestovní tašky, deštníky a slunečníky, vycházkové hole, biče, jezdecké postroje a sedla, stavební materiály nekovové, neohebné trubky nekovové pro stavebnictví, asfalt, směla, přenosné konstrukce nekovové, nekovové pomníky, nábytek, zrcadla, rámy, výrobky nejmenované v jiných třídách ze dřeva, korku, rákosu, vrbového proutí, z rohu, kostí, slonoviny, z kostic, želvoviny, jantaru, perleti, mořské pěny, náhražky všech těchto materiálů nebo náhražky z plastických hmot, pomůcky a nádoby pro domácnost a kuchyň, hřebeny a mycí houby, kartáče (s výjimkou štětců), materiály pro výrobu kartáčů, čistící potřeby, drátky na čištění parket, sklo surové nebo opracované (s výjimkou stavebního skla), sklo, lana, provazy, síťky, stany, plachty, plachtoviny, pytle (neobsažené v jiných třídách), materiál na vycpávky (s výjimkou kaučuku nebo plastických hmot), textilní materiály ze surových vláken, vlákna pro textilní účely, povlečení, ubrusy, oděvy, obuv, kloboučnické zboží, krajky a výšivky, stuhy a tkaničky, knoflíky,

háčky a očka, poutka - galanterie, špendlíky a jehly, umělé květiny, koberce, rohožky, rohože, linoleum a jiné obklady podlah, tapety na stěny nikoliv textilní, hry, hračky, potřeby pro gymnastiku a sport, vánoční ozdoby, maso, ryby, drůbež a zvířina, masové výtazky, konzervované, mražené, sušené a vařené ovoce a zelenina, želé, džemy, kompoty, vejce, mléko a mléčné výrobky, jedlé oleje a tuky, káva, čaj, kakao a kávové náhražky, rýže, tapioka a ságo, mouka a obilninové přípravky, chléb, pečivo a cukrovinky, polevy, cukr, med, melasa, droždí, prášek do pečiva, sůl, hořčice, ocet, omáčky (chuťové přísady), koření, zmrzlina, zrní a zemědělské, zahradnické a lesní produkty, živá zvířata, čerstvé ovoce a zelenina, semena, rostliny a květiny, krmiva pro zvířata, slad, piva, minerální vody, šumivé nápoje a jiné nápoje nealkoholické, nápoje a šťávy ovocné, sirupy a jiné přípravky k zhotovování nápojů, alkoholické nápoje (s výjimkou pív), tabák, potřeby pro kuřáky, zápalky, inzerce, organizování a zajišťování obchodních předváděcích akcí výrobků a služeb, obchodní nebo podnikatelské informace, pomoc, poradenství a poskytování konzultací v obchodní činnosti, vytváření obchodních a obchodně-informačních sítí, reklamní a propagační činnost, zprostředkování reklamní činnosti, organizování komerčních a reklamních výstav, rozšiřování vzorků zboží, obchodní pomoc v oblasti gastronomie, restauračních činností a služeb s tím souvisejících, vše v rámci této třídy, služby exportu a importu, prezentace výrobků v komunikačních médiích pro účely maloobchodu, prezentace výrobků a služeb včetně prezentace na www stránkách v počítačové síti Internet, prezentace výrobků na e-shopu; (40) výroba pekařských a cukrářských polotovarů a jejich tepelné zpracování, služby pekařství, cukrářství a gastronomie, spadající do této třídy, spočívající ve zpracování těsta, jeho pečení a opatřování náplněmi, krémy a polevami, konzervování potravin, včetně uzení, lisování ovoce, mletí, pražení, výroba výrobků rychlého občerstvení v rámci této třídy; (43) služby zajišťující stravování a nápoje, provoz cukrárny, kavárny a služby s tím spojené, zprostředkovatelská činnost v oblasti gastronomie v rámci služeb pekařství a cukrářství.

(590) Barevná

(730) **Mandoková Petra**, Dolní Datyně, Vratimovská 474, Vratimov, 73932, CZ

(740) Mgr. Václav Pacl, Pod Školou 1278, Šenov, 73934

(210) **O-528059**

(220) 15.01.2016

(320) 15.01.2016

(511) 43, 44

(540)

JANETA

(510) (43) poskytování přechodného ubytování, rezervace hotelů, rezervace penzionů, rezervace přechodného ubytování, ubytovací služby (hotely, cestovních agentur v oblasti rezervace ubytování; (44) aranžování květin, architektura zahradní (služby v oblasti zahradní architektury), aranžování věnců, masáže, služby péče o zdraví v oblasti zdravé stravy.

(730) **Homolová Jana**, Pod Školou 270, Písek, 397 01, CZ

(740) Mgr. Ilona Karlová, Karlova 108, Písek, 39701

(210) **O-528075**

(220) 15.01.2016

(320) 15.01.2016

(511) 9, 28, 35, 38, 41, 42

(540)



(510) (9) audiovizuální zařízení pro výuku, přístroje pro zpracování dat, hlasovací zařízení (stroje), počítačové stroje, kalkulačky, operační systémy, nahrané počítačové programy, počítačové programy s možností stažení, stahovatelné počítačové, softwarové aplikace, počítačový hardware, počítačový software, programy počítačových her, elektronické publikace s možností stažení; (28) hry stolní a společenské, zařízení pro hry, zábavné hrací stroje automatické a automaty, zábavní herní zařízení pro použití s

externím displejem nebo monitorem; (35) aktualizace a údržba dat v počítačových databázích, posuzování efektivnosti provozu a racionalizace práce, poskytování obchodních nebo podnikatelských informací, poskytování informací o obchodních kontaktech, komerční informace a rady pro spotřebitele (spotřebitelská poradna), marketing a marketingové studie, poradenství v obchodní činnosti, poskytování pomoci při řízení obchodních nebo průmyslových podniků, obchodní management a podnikové poradenství, obchodní nebo podnikatelský průzkum, obchodní reklama pro třetí osoby, překlad a systematizace informací do počítačových databází, poskytování obchodních informací prostřednictvím webových stránek, poskytování on-line tržního prostoru pro nakupující a prodávající výrobků a služeb, průzkum trhu a veřejného mínění, reklama, navrhování a šíření reklamních materiálů, rozšiřování, zaslání a aktualizace reklamních materiálů, styky s veřejností, sestavování statistiky a analýzy dat výzkumu trhu a statistických dat, zpracování reklamních textů; (38) počítačová komunikace, poskytování internetových diskusních fór, poskytování přístupu k databázím, zaslání zpráv; (41) pořádání a řízení pracovních setkání, vzdělávání, výuka, koučink, školení, poskytování vzdělávacích informací, poskytování on-line elektronických publikací bez možnosti stažení, organizování a vedení konferencí, kongresů, seminářů a sympozií, organizování soutěží, provozování her on-line, služby v oblasti grafické úpravy, jiné než pro reklamní účely; (42) cloudové výpočetní systémy, dálkové sledování počítačových systémů, elektronické ukládání dat, expertizy, navrhování, tvorba, vývoj, aktualizace, údržba a analýza počítačových programů a počítačových systémů (softwaru), počítačové programování, konzultace v oblasti počítačového softwaru, konzultační služby v oblasti informačních technologií, poradenství v oblasti navrhování a vývoje počítačového hardwaru a softwaru, pronájem počítačového softwaru, převod (konverze) dat a počítačových programů s výjimkou fyzického převodu, software jako služba (SaaS), tvorba a správa webových stránek (pro třetí osoby).

(590) Barevná

(730) **Demokracie 2.1 s.r.o.**, Zapova 1559/18, Praha, 15000, CZ

(740) ROWAN LEGAL, advokátní kancelář s.r.o., Mgr. Michal Nulíček LL.M., advokát, Na Pankráci 1683/127, Praha 4, 14000

(210) **O-528076**

(220) 15.01.2016

(320) 15.01.2016

(511) 9, 28, 35, 38, 41, 42

(540)



DEMOKRACIE 2.1

(510) (9) audiovizuální zařízení pro výuku, přístroje pro zpracování dat, hlasovací zařízení (stroje), počítačové stroje, kalkulačky, operační systémy, nahrané počítačové programy, počítačové programy s možností stažení, stahovatelné počítačové, softwarové aplikace, počítačový hardware, počítačový software, programy počítačových her, elektronické publikace s možností stažení; (28) hry stolní a společenské, zařízení pro hry, zábavné hrací stroje automatické a automaty, zábavní herní zařízení pro použití s externím displejem nebo monitorem; (35) aktualizace a údržba dat v počítačových databázích, posuzování efektivnosti provozu a racionalizace práce, poskytování obchodních nebo podnikatelských informací, poskytování informací o obchodních kontaktech, komerční informace a rady pro spotřebitele (spotřebitelská poradna), marketing a marketingové studie, poradenství v obchodní činnosti, poskytování pomoci při řízení obchodních nebo průmyslových podniků, obchodní management a podnikové poradenství, obchodní nebo podnikatelský průzkum, obchodní reklama pro třetí osoby, překlad a systematizace informací do počítačových databází, poskytování obchodních informací prostřednictvím webových stránek, poskytování on-line tržního prostoru pro nakupující a prodávající výrobků a služeb, průzkum trhu a veřejného mínění, reklama, navrhování a šíření reklamních materiálů, rozšiřování, zaslání a aktualizace reklamních materiálů, styky s veřejností, sestavování statistiky a analýzy dat výzkumu trhu a statistických dat, zpracování reklamních

textů; (38) počítačová komunikace, poskytování internetových diskusních fór, poskytování přístupu k databázím, zaslání zpráv; (41) pořádání a řízení pracovních setkání, vzdělávání, výuka, koučink, školení, poskytování vzdělávacích informací, poskytování on-line elektronických publikací bez možnosti stažení, organizování a vedení konferencí, kongresů, seminářů a sympozií, organizování soutěží, provozování her on-line, služby v oblasti grafické úpravy, jiné než pro reklamní účely; (42) cloudové výpočetní systémy, dálkové sledování počítačových systémů, elektronické ukládání dat, expertizy, navrhování, tvorba, vývoj, aktualizace, údržba a analýza počítačových programů a počítačových systémů (softwaru), počítačové programování, konzultace v oblasti počítačového softwaru, konzultační služby v oblasti informačních technologií, poradenství v oblasti navrhování a vývoje počítačového hardwaru a softwaru, pronájem počítačového softwaru, převod (konverze) dat a počítačových programů s výjimkou fyzického převodu, software jako služba (SaaS), tvorba a správa webových stránek (pro třetí osoby).

(590) Barevná

(730) **Demokracie 2.1 s.r.o.**, Zapova 1559/18, Praha, 15000, CZ

(740) ROWAN LEGAL, advokátní kancelář s.r.o., Mgr. Michal Nulíček LL.M., advokát, Na Pankráci 1683/127, Praha 4, 14000

(210) **O-528123**

(220) 19.01.2016

(320) 19.01.2016

(511) 16, 25, 28, 35, 39

(540)



(510) (16) tiskoviny včetně reklamních a propagačních, knihy, časopisy, brožury, alba, kalendáře, katalogy, obtisky, nálepky, samolepky, etikety (kromě textilních), dopisní papír, blahopřání, obálky (papírové výrobky), balící papír, bloky (papírové výrobky), záložky do knih, papírová prostírání, papírové ubrusy, desky na dokumenty (šanon, pořadače), krabice lepenkové nebo papírové, obaly (papírové výrobky), obaly bublinové (z umělých hmot), potřeby na psaní, pouzdra s psacími potřebami (kancelářské potřeby), pera (kancelářské potřeby), tužky, pastelky, křídla na psaní, malířské štětce, ořezávátka na tužky, držáky na psací potřeby, gumy na mazání, lepidla (kancelářská nebo pro domácnost), rýsovací potřeby, psací podložky, pouzdra s barvami (školní pomůcky), razítka, vzory pro výšivky, materiály na modelování, modelovací hlína, modelovací pasty, modelovací vosky (kromě dentálních); (25) bundy, bundy sportovní s kapucí, kalhoty, kamaše, pásky ke kalhotám, pásky ke kamaším, legíny, kombinézy (oděvy), sukně, pletené zboží (stávkové zboží), svetry, pulovry, vesty, trička, košile, oděvy svrchní, oděvy koupací, oděvy plážové, plavky, oděvy pro cyklisty, oděvy tělocvičné, sportovní dresy, oděvy z kůže, oděvy z napodobenin kůže, opasky, pláštěnky, pláštěnky dámské (peleríny), pyžama, spodky, prádlo osobní, prádlo spodní pohlcující pot, nánožníky (ne elektricky vyhříváné), ponožky, podkolenky, punčochy, punčocháče (punčochové kalhoty), punčochy pohlcující pot, rukavice, límce, šály, šátky, zástěry, vaky na oděvy, kostýmy maškarní; (28) hry, hračky, chraštítko, plyšové hračky, dopravní prostředky (hračky), zejména auta, motorky, vlaky, letadla, vrtulníky, lodě, ponorky, vojenská pozemní technika (hračky), vesmírná technika (hračky), autodráhy, hračky na dálkové ovládání, házedla, dětská nářadí, figurky lidí a zvířat, figurky nadpřirozených nebo pohádkových bytostí, houpací koně a jiná dětská houpadla, panenky, domečky, kočárky, postýlky, oblečky a doplňky pro panenky, loutky, maňásci, kouzelnické potřeby, masky divadelní a karnevalové, hudební hračky, stavebnice (hračky), hlaholamy, puzzle, hry společenské, deskové a karetní, hrací karty, soupravy na rozvíjení umělecké, technické a řemeslné zručnosti a tvořivosti, elektronické hry s výjimkou her, které jsou používány výhradně ve spojení s televizním přijímačem, elektronické hračky, sportovní potřeby a vybavení spadající do této třídy, koloběžky, tříkolky, odrážedla a jiná dětská vozítka spadající do této třídy, míče, zboží plážové a koupací

spadající do této třídy, dětská plavací kola, dětské plavací vesty a rukávky, nafukovací lehátka, nafukovací čluny, nafukovací míče, dětské bazény plavecké (potřeby pro hru); (35) maloobchodní a velkoobchodní prodej výše uvedených výrobků ve třídách 16, 25 a 28, rovněž on-line prostřednictvím světových komunikačních sítí, jako je například Internet, dodavatelské služby pro třetí osoby (nákup výrobků a služeb pro jiné podniky), předvádění zboží, činnost účetních a daňových poradců, vedení účetnictví, vedení daňové evidence, příprava a vyhotovení daňového přiznání, analýzy nákladů, obchodní nebo podnikatelské informace, reklama on line v počítačové síti; (39) automobilová doprava, balení, doručování a skladování zboží.

(590) Barevná

(730) **TEDDIES s.r.o.**, Česká 151/16, Brno, 60200, CZ

(740) Patentová a známková kancelář Jandová - Vaňková, Mgr. Kateřina Vaňková, Nerudova 1095, Kuřim, 66434

(210) **O-528207**

(220) 21.01.2016

(320) 21.01.2016

(511) 9, 16, 41

(540)



(210) **O-528149**

(220) 19.01.2016

(320) 19.01.2016

(511) 33

(540)



(510) (33) vína (s výjimkou tichých vín).

(590) Barevná

(730) **BOHEMIA SEKT, s.r.o.**, Smetanova 220, Starý Plzenec, 33202, CZ

(740) Langrova, s.r.o., Skřetova 48, Plzeň, 30100

(510) (9) nosiče dat magnetické, magnetická média, nosiče zvukových a zvukově obrazových záznamů, kompaktní disky, videokazety, informační produkty na nosičích nebo v elektronických, datových, informačních a komunikačních sítích, publikace v elektronické podobě, on-line dostupné publikace v síti Internet, počítačové programy pro interaktivní hry a/nebo kvízy, přístroje pro vyučování a simulátory, přístroje pro záznam, převod, reprodukci zvuku nebo obrazu, zařízení pro zpracování dat a počítače; (16) tiskoviny, tištěné studijní a reklamní materiály, propagační publikace, papírové informační brožury, prospekty, letáky, plakáty, katalogy, časopisy, periodika, knihy, skripta, manuály, mapy, plány, programy, pozvánky, fotografie, pera, pastelky, tužky a jiné potřeby na psaní, penály, ořezávátka, gumy na mazání, pravítka, samolepky, záložky do knih, bloky, kalendáře, skicáky, sešity; (41) pořádání společenských, zábavních, kulturních a soutěžních akcí, organizování vzdělávacích soutěží, organizování soutěží v oblasti rozvoje prezentačních dovedností v cizím jazyce, organizování a prezentace živých vystoupení, výuka rozvoje osobnosti, tvorba a distribuce zvukových a zvukově obrazových záznamů z těchto aktivit, tvorba a šíření audiovizuálních děl, nakladatelství a vydavatelství, fotografování, reportáže, fotoreportáže, filmové projekce, informační, konzultační a poradenská činnost spojená s pořádáním výchovně vzdělávacích akcí.

(730) **Univerzita Tomáše Bati ve Zlíně**, nám. T. G. Masaryka 5555, Zlín, 76001, CZ

(740) Ing. Jarmila Strážnická, Ulička 110, Lukov, 76317

(210) **O-528165**

(220) 20.01.2016

(320) 20.01.2016

(511) 35, 41, 43

(540)



(510) (35) reklamní činnost, marketing, mediální zastoupení jiných podnikatelských subjektů, pořádání akcí (výstav, veletrhů, přehlídek, prodejních akcí) pro komerční nebo reklamní účely; (41) mimoškolní výchova a vzdělávání, pořádání kurzů, školení včetně lektorské činnosti, provozování kulturních, kulturně-vzdělávacích a zábavních zařízení, pořádání kulturních produkcí, zábav, výstav (ne pro komerční nebo reklamní účely), veletrhů (ne pro komerční nebo reklamní účely), přehlídek (ne pro komerční nebo reklamní účely), odborných akcí pro vzdělávací a zábavní účely; (43) provozování restaurací (i samoobslužných), barů, bufetů, jidelen, kaváren.

(590) Barevná

(730) **PINTON KD s.r.o.**, Za Dvory 532, Horoměřice, 25262, CZ

(210) **O-528255**

(220) 22.01.2016

(320) 22.01.2016

(511) 33, 35, 43

(540)



(510) (33) alkoholické nápoje, vyjma pív; (35) obchodní činnost (služby v oblasti prodeje potravin a nápojů), prezentace výrobků v komunikačních médiích pro účely maloobchodu, reklama on-line v počítačové síti; (43) služby spadající do této třídy spojené s provozováním pohostinství, barů, bufetů, kaváren, restaurací, zásobování.

(730) **Baroque - place with taste s.r.o.**, Terronská 74, Praha 6, 16000, CZ

(740) Mgr. Monika Bucharová, advokát, Uhelny trh 414/9, Praha 1, 11000

(210) **O-528293**

(220) 25.01.2016

(320) 25.01.2016

(511) 9, 16, 35, 36, 38, 39, 41, 42

(540)

ČSOB NaAuto

(510) (9) systémy dálkového přenosu dat, programy na zpracování dat, dešifrovací soustavy, platební karty, čipy, informační produkty v elektronické podobě, bezpečnostní zařízení pro úschovu svěřených peněz, cenných listin, dokumentů i ostatních cenností spadající do této třídy, přístroje a zařízení pro směnu a výměnu peněz spadající do této třídy; (16) tiskoviny všeho druhu, včetně cenných papírů, šeků, směnec, burzovních listů, informační produkty na papírových nosičích; (35) inzertní, reklamní a propagační činnost, uskutečňovaná prostřednictvím jakýchkoliv médií, marketing, informační servis a poradenské služby v oblasti obchodu, obchodní management a obchodní administrativa, automatizované zpracování dat v oblasti bankovníctví, prezentace akcí pro reklamní a obchodní účely; (36) služby finanční, peněžní, nemovitostní a pojišťovací, včetně příslušných on-line služeb spadajících do této třídy; (38) telekomunikace, systém dálkového přenosu dat prostřednictvím všech dostupných médií; (39) přeprava peněz, cenných papírů a jiných cenností; (41) výchova a vzdělávání, pořádání společenských, kulturních, zábavních i sportovních akcí; (42) tvorba, zavádění, adaptace, aktualizace a údržba softwaru, kódování a dekodování zabezpečovacích systémů, tvorba www stránek.

(730) **Československá obchodní banka, a. s.**, Radlická 333/150, Praha 5, 15057, CZ

(740) Baker & McKenzie s.r.o., advokátní kancelář, JUDr. Jiří Čermák, advokát, Klimentská 1216/46, Praha 1, 11002

(210) **O-528294**

(220) 25.01.2016

(320) 25.01.2016

(511) 9, 16, 35, 36, 38, 39, 41, 42

(540)

ČSOB NaInvestice

(510) (9) systémy dálkového přenosu dat, programy na zpracování dat, dešifrovací soustavy, platební karty, čipy, informační produkty v elektronické podobě, bezpečnostní zařízení pro úschovu svěřených peněz, cenných listin, dokumentů i ostatních cenností spadající do této třídy, přístroje a zařízení pro směnu a výměnu peněz spadající do této třídy; (16) tiskoviny všeho druhu, včetně cenných papírů, šeků, směnec, burzovních listů, informační produkty na papírových nosičích; (35) inzertní, reklamní a propagační činnost, uskutečňovaná prostřednictvím jakýchkoliv médií, marketing, informační servis a poradenské služby v oblasti obchodu, obchodní management a obchodní administrativa, automatizované zpracování dat v oblasti bankovníctví, prezentace akcí pro reklamní a obchodní účely; (36) služby finanční, peněžní, nemovitostní a pojišťovací, včetně příslušných on-line služeb spadajících do této třídy; (38) telekomunikace, systém dálkového přenosu dat prostřednictvím všech dostupných médií; (39) přeprava peněz, cenných papírů a jiných cenností; (41) výchova a vzdělávání, pořádání společenských, kulturních, zábavních i sportovních akcí; (42) tvorba, zavádění, adaptace, aktualizace a údržba softwaru, kódování a dekodování zabezpečovacích systémů, tvorba www stránek.

(730) **Československá obchodní banka, a. s.**, Radlická 333/150, Praha 5, 15057, CZ

(740) Baker & McKenzie s.r.o., advokátní kancelář, JUDr. Jiří Čermák, advokát, Klimentská 1216/46, Praha 1, 11002

(210) **O-528316**

(220) 25.01.2016

(320) 25.01.2016

(511) 9, 14, 16, 21, 25, 35, 36, 37, 39, 41, 43

(540)



(510) (9) programové vybavení počítače; (14) medaile; (16) papírové reklamní a propagační materiály; (21) sklenice, číše, poháry; (25) oděvy, obuv; (35) reklamní a propagační činnost; (36) pronájem nemovitostí; (37) výstavba a restaurování objektů; (39) informace turistických kanceláří, zařízení cest cestovními kancelářemi, turistické prohlídky; (41) výchova, vzdělávání, kulturní, sportovní, zábavní a společenské akce; (43) hostinská činnost, zajišťování stravy a nápojů, ubytování.

(730) **Město Starý Plzeňec**, Smetanova 932, Starý Plzeňec, 33202, CZ

(210) **O-528319**

(220) 26.01.2016

(320) 26.01.2016

(511) 35, 42

(540)

critical works

(510) (35) design reklamních materiálů, marketing, optimalizace pro vyhledávače, optimalizace provozu webových stránek, psaní reklamních textů, reklama on line v počítačové síti, reklama placená kliknutím, reklamní agentury; (42) design (umělecký -), hosting webových stránek, konzultace v oblasti počítačového softwaru, konzultace v oblasti webového designu, tvorba a správa webových stránek (pro třetí osoby), webové stránky (tvorba a správa -).

(730) **Critical works s.r.o.**, Lovosická 711/30, Praha 9 - Letňany, 19000, CZ

(210) **O-528372**

(220) 27.01.2016

(320) 27.01.2016

(511) 6

(540)

BARTEC

(510) (6) kovové spojky pro stavebnictví, kovové stavební materiály, kovové objímky, kovové spojky pro ocelové výtuzi betonových konstrukcí, kovové závitové tyče, kovové závitové spojky, závitové kovové výrobky, kovové armovací spojky, kovové mechanické spojky, kovové vyztužovací tyče s hlavicí a kovové hlavové kotvy (kotvy se svorníkem).

(730) **Dextra Asia Co., Ltd.**, Lumpini II Building, 247 Sarasin Road, Lumpini, Pathumwan, Bangkok 10330, TH

(740) JUDr. Petra Korejzová, Korunní 810/104 E, Praha 10, 10100

(210) **O-528459**
(220) 01.02.2016
(320) 01.02.2016
(511) 43, 45
(540)



(510) (43) penzióny pro domácí zvířata; (45) hlídání domácích zvířat.
(590) Barevná
(730) **Šustek David**, Nádražní 218, Vrané nad Vltavou, 25246, CZ

(210) **O-528469**
(220) 01.02.2016
(320) 01.02.2016
(511) 9, 16, 37, 42
(540)



(510) (9) elektrická a elektronická zařízení, měřicí, automatizační, signalizační a regulační technika, elektronické a elektrotechnické přístroje a nástroje, zabezpečovací elektronická technika, zakázková elektronika, automatizované systémy řízení, software, typová software, podsystémy a ostatní související počítačové programy, nosiče informací všeho druhu a informační systémy, multimediální aplikace, emulátory, programy včetně operačních a expertních systémů, edice odborných informací šířených na veškerých paměťových médiích spadající do této třídy, snímače pro měření fyzikálních veličin (tlak, teplota, průtok výšky hladiny, vibrace), vyhodnocovací a zobrazovací jednotky, monitorovací a řídicí systémy pro řízení technologických procesů v průmyslu; (16) výrobky papírenské a kartonážní - periodické a neperiodické tiskoviny, knihy, učebnice, příručky, manuály a veškerá počítačová dokumentace, uživatelská dokumentace k výše uvedeným výrobkům ve třídě 9, propagační, reklamní a inzertní materiály; (37) instalace, servis a opravy počítačových sítí, měřicí, automatizační, signalizační a regulační techniky i zakázkové elektroniky, montáž měřicí, automatizační, signalizační a regulační techniky i zakázkové elektroniky na klíč; (42) výzkumná a vývojová činnost v oblasti měřicí, automatizační, signalizační a regulační techniky včetně zakázkové elektroniky, počítačové programy na zakázku (tvorba), automatizované systémy řízení na zakázku (tvorba), služby v oblasti programů a výpočetní techniky, projektování elektrických, elektronických a elektrotechnických zařízení, poradenská, konzultační a informační činnost ve všech uvedených oblastech.

(590) Barevná
(730) **Fiedler Jindřich Ing.**, Grünwaldova 18 297/18, České Budějovice, 37005, CZ

(210) **O-528481**
(220) 02.02.2016
(320) 02.02.2016
(511) 39
(540)

PROSPED

(510) (39) vnitrostátní a mezinárodní zasilatelství (spediční činnost), zprostředkování dopravy nákladní kamionové, doručování zboží, logistika v dopravě, odpad (přeprava a uskladnění).
(730) **PROSPED s.r.o.**, Jiráskova 1424, Poděbrady, 29001, CZ

(210) **O-528482**
(220) 02.02.2016
(320) 02.02.2016
(511) 39
(540)

PROSPED

(510) (39) vnitrostátní a mezinárodní zasilatelství (spediční činnost), zprostředkování dopravy nákladní kamionové, doručování zboží, logistika v dopravě, odpad (přeprava a uskladnění).
(590) Barevná
(730) **PROSPED s.r.o.**, Jiráskova 1424, Poděbrady, 29001, CZ

(210) **O-528549**
(220) 03.02.2016
(320) 03.02.2016
(511) 9, 16, 35, 41
(540)



(510) (9) elektronické tiskoviny, elektronické časopisy, magazíny, noviny a knihy, fotografie a plakáty v elektronické podobě, elektronické informační systémy, internetové aplikace; (16) tiskoviny všeho druhu, časopisy, magazíny, noviny a knihy, fotografie, plakáty, letáky, brožury, samolepky, diáře, kalendáře, reklamní tiskoviny, firemní tiskoviny; (35) reklamní a marketingová činnost, marketing v oblasti sportu, pronájem a provoz reklamních ploch, reklamní a prodejní akce, administrativní práce, předvádění výrobků, modeling, automatizované i ruční zpracování obchodních dat, správa a prodej obchodních dat, organizační, ekonomické, obchodní a podnikatelské poradenství, manažerské služby, obchodní zastoupení jiných podnikatelských subjektů, velkoobchodní,

maloobchodní a elektronický prodej sportovních oděvů a sportovních potřeb; (41) vydavatelská a nakladatelská činnost, elektronické publikování, sportovní publicistika, sportovní činnosti, bojová umění (výuka), organizování a pořádání sportovních a zábavních akcí a soutěží, organizování a pořádání soutěží v bojových umění, sportovní výuka, trenérské činnosti, tělovýchova, zábavní činnosti, vzdělávací činnosti, kulturní a společenské činnosti, provoz sportovních zařízení, sportovní kluby, sportovní fankluby, pronájem sportovního vybavení, sportovní sázky, vyhlašování sportovních výsledků, předávání cen za výhru ve sportovních soutěžích, audiovizuální produkce, filmová produkce, poradenství a poskytování informací v oblasti sportu, zábavy a vzdělávání.

(730) **Hadley Market s.r.o.**, Na Výšině 288, Bradlec, 29306, CZ

(740) Ing. Jiří Střelák, Šumberova 42, Praha 6, 16200

(210) **O-528550**

(220) 03.02.2016

(320) 03.02.2016

(511) 9, 16, 35, 41

(540)



(510) (9) elektronické tiskoviny, elektronické časopisy, magazíny, noviny a knihy, fotografie a plakáty v elektronické podobě, elektronické informační systémy, internetové aplikace; (16) tiskoviny všeho druhu, časopisy, magazíny, noviny a knihy, fotografie, plakáty, letáky, brožury, samolepky, diáře, kalendáře, reklamní tiskoviny, firemní tiskoviny; (35) reklamní a marketingová činnost, marketing v oblasti sportu, pronájem a provoz reklamních ploch, reklamní a prodejní akce, administrativní práce, předvádění výrobků, modeling, automatizované i ruční zpracování obchodních dat, správa a prodej obchodních dat, organizační, ekonomické, obchodní a podnikatelské poradenství, manažerské služby, obchodní zastoupení jiných podnikatelských subjektů, velkoobchodní, maloobchodní a elektronický prodej sportovních oděvů a sportovních potřeb; (41) vydavatelská a nakladatelská činnost, elektronické publikování, sportovní publicistika, sportovní činnosti, bojová umění (výuka), organizování a pořádání sportovních a zábavních akcí a soutěží, organizování a pořádání soutěží v bojových umění, sportovní výuka, trenérské činnosti, tělovýchova, zábavní činnosti, vzdělávací činnosti, kulturní a společenské činnosti, provoz sportovních zařízení, sportovní kluby, sportovní fankluby, pronájem sportovního vybavení, sportovní sázky, vyhlašování sportovních výsledků, předávání cen za výhru ve sportovních soutěžích, audiovizuální produkce, filmová produkce, poradenství a poskytování informací v oblasti sportu, zábavy a vzdělávání.

(730) **Hadley Market s.r.o.**, Na Výšině 288, Bradlec, 29306, CZ

(740) Ing. Jiří Střelák, Šumberova 42, Praha 6, 16200

(210) **O-528631**

(220) 08.02.2016

(320) 08.02.2016

(511) 16, 21, 35, 38, 41, 42, 43

(540)

Ohnivý kuře

(510) (16) etikety a tácky kromě textilních, papírové jídelní listky, účtenky, kalendáře, kelímky, knihy, letáky, obálky, obaly na láhve lepenkové nebo papírové a z plastických hmot, obalový materiál zařazený do této třídy, papírové vísačky a vlaječky, periodické a neperiodické tiskoviny, zejména prezentační a firemní publikace, plakáty, fotografie, pohlednice, pozvánky, přání, reklamní katalogy, reklamní, propagační a informační materiály z papíru a z plastických hmot, reklamní tabule z papíru nebo lepenky, pera, tužky a psací potřeby, ubrusy a ubrusky papírové, podložky pod pívni sklenice, firemní a kancelářské tiskoviny, účtenky, samolepky, upomínkové předměty z papíru a z plastických hmot zařazené v této třídě; (21) poháry skleněné, sklenice a veškeré skleněné zboží

spadající do této třídy, porcelánové džbány, holby, poháry porcelánové a keramické, tácky keramické a porcelánové, stojany na jídelní listky, suvenýry a upomínkové předměty ze skla, porcelánu a keramiky náležející do této třídy, veškeré jídelní, salátové, nápojové, moučnickové a mrazlinové skleněné, porcelánové a keramické zboží zařazené v této třídě; (35) služby reklamních a propagačních kanceláří, marketing, propagace a reklama potravinářského zboží a gastronomických služeb, organizace spotřebitelských soutěží reklamního charakteru zaměřených zejména na podporu prodeje, vyhlašování výsledků soutěží reklamního charakteru zaměřených zejména na podporu prodeje, organizace spotřebitelských soutěží v rámci této třídy, spotřebitelská anketa, propagace výherce soutěže či ankety, reklamní, inzertní a propagační činnost, marketing, poskytování informací komerčního nebo reklamního charakteru, multimediálních informací komerčního charakteru, on-line inzerce, pronájem reklamních a komerčních informačních míst v rámci třídy, činnost reklamní agentury, činnost ekonomických a/nebo organizačních poradců, zprostředkování v obchodních vztazích, automatizované zpracování dat, pomoc při provozování obchodů a obchodních činností průmyslového nebo obchodního podniku, služby, které zahrnují záznam, přepis, vypracování, kompilaci, přenášení nebo systematickosti písemných či datových či elektronických sdělení a záznamů, jakož i využívání nebo kompilaci matematických a statistických údajů, organizační zabezpečování televizního vysílání, shromažďování zboží ve prospěch ostatních (s výjimkou přepravy tohoto zboží) tak, aby si zákazníci mohli toto zboží pohodlně prohlédnout a nakoupit (prostřednictvím maloobchodu, velkoobchodu, objednávkových katalogů nebo elektronických médií), výstavní činnost komerční; (38) telekomunikace, elektronická pošta, služby elektronických nástěnek (telekomunikační služby), informační kanceláře, vysílání kabelové televize, služby dálkových konferencí, počítačová komunikace, posílání zpráv, poskytování internetových diskusních fór, pronájem přístrojů pro přenos zpráv, pronájem přístupového času ke globálním počítačovým sítím, pronájem zařízení pro přenos informací, přenášení televizního signálu pomocí satelitních družic, přenos zpráv a obrazových informací pomocí počítače, půjčování telekomunikačních zařízení, telekonference, teleshoppingové služby (poskytování televizních kanálů pro teleshoppingové služby), televizní vysílání, digitální vysílání, televizní vysílání zábavních, vzdělávacích, výchovných, soutěžních, diskusních a informačních pořadů, šíření elektronických časopisů, informací, elektronických periodik, knih v elektronické podobě, audio nebo audiovizuálních děl prostřednictvím informační nebo datové nebo elektronické nebo komunikační nebo telekomunikační nebo počítačové sítě, zejména Internetu, pomocí satelitů a jiných sítí, informační služby na Internetu související s televizním vysíláním, služby na Internetu související s televizním vysíláním, přenos dat (obrázků, fotografií, 3D aplikací) prostřednictvím globální počítačové sítě; (41) nakladatelství a vydavatelství, ediční činnost, publikační činnost, nahrávání nosičů zvukových nebo obrazově zvukových, služby v oblasti digitálního zpracování obrazu, elektronické publikování (DTP), služby v oblasti estrád, TV produkce, tvorba a výroba televizních a audiovizuálních programů, obrazové zpravodajství, filmová produkce, jiná než reklamní, filmová studia, filmová tvorba, filmové projekce, půjčování filmů, fotografování, informace o možnostech zábavy, informace o výchově a vzdělávání, výchovně zábavní klubové služby, vydávání knih, služby nahrávacího studia, nahrávání videopásek, organizace společenských a kulturních akcí, organizace, provozování a provádění her a soutěží i veřejných, organizování vzdělávacích nebo zábavních soutěží, výstavní činnost v oblasti kultury nebo zábavy nebo výchovy nebo vzdělávání, plánování a organizování večírků, poskytování on-line elektronických publikací (bez možnosti stažení), pronájem audio nahrávek, pronájem dekorací, pronájem kinematografických filmů, provozování her on-line (z počítačové sítě), výroba divadelních nebo jiných představení, půjčování videopásek, psaní scénářů, organizování a vedení seminářů, reportérské služby, televizní zábava, opatřování titulky, výuka, vydávání elektronických knih a časopisů on-line, zveřejňování a vydávání textů, s výjimkou reklamních nebo náborových, výroba videofilmů, pronájem zvukového nahrávacího zařízení, živé představení, organizování živých vystoupení, čtenářská anketa, divácká anketa; (42) zajištění prostoru pro webové stránky, poskytování portálu na Internetu, poskytování on-line platformy pro nahrávání, návrhy, strukturování a programování či jiné vytváření a instalace, údržba a provozování internetových portálů a serverů a internetových či intranetových počítačových stránek a nástěnek a internetových či intranetových aplikací, návrhy, strukturování a programování či jiné vytváření a instalace a údržba počítačových programů a počítačových systémů a databází a databázových systémů, výzkum a vývoj a tvorba systémů pro elektronické obchodování včetně

příslušného softwaru a hardwaru, tvorba softwaru, programování internetových databázových systémů, programování multimediálních aplikací, tvorba interaktivních a grafických programů, tvorba multimediálních dokumentů, prezentací, aplikací a katalogů, konstrukce www prezentací, řešení www serverů, návrh a provozování www stránek, tvorba počítačové animace a vizualizace, služby DTP studia, webhosting, počítačové vyhledávací služby, převod (konverze) počítačových programů, dat či jiných údajů v elektronické podobě z různých formátů do jiných formátů, převod (konverze) dokumentů, dat či jiných údajů z fyzických médií na elektronická média; (43) provoz restaurace, pekařství, kavárny, cukrárny a baru v rámci třídy, služby v oblasti přípravy a poskytování polévek, jídel, nápojů, kávy, čajů, zmrzliny, pokrmových specialit a lahůdek všech druhů včetně výrobků studené i teplé kuchyně, nápojů a moučníků, poskytování gastronomických služeb, cateringové služby, fastfood, stravovací služby, pořádání hostin, rautů a gastronomických akcí, provozování automatů rychlého občerstvení, služby spojené s dodávkami a prodejem pekařského zboží, veškeré služby v oblasti dodávky potravin, hotových jídel a nápojů nealkoholických i alkoholických, obstaravatelská a zprostředkovatelská činnost v souvisejících oborech spadající do této třídy, zprostředkovatelské služby v oblasti stravování, zajišťování potravin a nápojů, poskytování know-how v oblasti veškerých cateringových služeb.

(730) **FTV Prima, spol. s r.o.**, Na Žertvách 132/24, Praha 8 - Libeň, 18000, CZ

(210) **O-528647**

(220) 08.02.2016

(320) 08.02.2016

(511) 16, 21, 35, 38, 41, 42, 43

(540)



ohnivý kuře

(510) (16) etikety a tácky kromě textilních, papírové jídelní listky, účtenky, kalendáře, kelímky, knihy, letáky, obálky, obaly na láhve lepenkové nebo papírové a z plastických hmot, obalový materiál zařazený do této třídy, papírové visačky a vlaječky, periodické a neperiodické tiskoviny, zejména prezentační a firemní publikace, plakáty, fotografie, pohlednice, pozvánky, přání, reklamní katalogy, reklamní, propagační a informační materiály z papíru a z plastických hmot, reklamní tabule z papíru nebo lepenky, pera, tužky a psací potřeby, ubrusy a ubrousky papírové, podložky pod pивní sklenice, firemní a kancelářské tiskoviny, účtenky, samolepky, upomínkové předměty z papíru a z plastických hmot zařazené v této třídě; (21) poháry skleněné, sklenice a veškeré skleněné zboží spadající do této třídy, porcelánové džbány, holby, poháry porcelánové a keramické, tácky keramické a porcelánové, stojany na jídelní listky, suvenýry a upomínkové předměty ze skla, porcelánu a keramiky náležející do této třídy, veškeré jídelní, salátové, nápojové, moučnickové a zmrzlinové skleněné, porcelánové a keramické zboží zařazené v této třídě; (35) služby reklamních a propagačních kanceláří, marketing, propagace a reklama potravinářského zboží a gastronomických služeb, organizace spotřebitelských soutěží reklamního charakteru zaměřených zejména na podporu prodeje, vyhlášení výsledků soutěží reklamního charakteru zaměřených zejména na podporu prodeje, organizace spotřebitelských soutěží v rámci této třídy, spotřebitelská anketa, propagace výherce soutěže či ankety, reklamní, inzertní a propagační činnost, marketing, poskytování informací komerčního nebo reklamního charakteru, multimediálních informací komerčního charakteru, on-line inzerce, pronájem reklamních a komerčních informačních míst v rámci třídy, činnost reklamní agentury, činnost ekonomických a/nebo organizačních poradců, zprostředkování v obchodních vztazích, automatizované zpracování dat, pomoc při provozování obchodů a obchodních činností průmyslového nebo obchodního podniku, služby, které zahrnují záznam, přepis, vypracování, kompilaci, přenášeni nebo systematickosti písemných či datových či elektronických sdělení a záznamů, jakož i využívání nebo kompilaci matematických a statistických údajů, organizační zabezpečování televizního vysílání, shromažďování zboží ve prospěch

ostatních (s výjimkou přepravy tohoto zboží) tak, aby si zákazníci mohli toto zboží pohodlně prohlédnout a nakoupit (prostřednictvím maloobchodu, velkoobchodu, objednávkových katalogů nebo elektronických médií), výstavní činnost komerční; (38) telekomunikace, elektronická pošta, služby elektronických nástěnek (telekomunikační služby), informační kanceláře, vysílání kabelové televize, služby dálkových konferencí, počítačová komunikace, posílání zpráv, poskytování internetových diskusních fór, pronájem přístrojů pro přenos zpráv, pronájem přístupového času ke globálním počítačovým sítím, pronájem zařízení pro přenos informací, přenášeni televizního signálu pomocí satelitních družic, přenos zpráv a obrazových informací pomocí počítače, půjčování telekomunikačních zařízení, telekonference, teleshoppingové služby (poskytování televizních kanálů pro teleshoppingové služby), televizní vysílání, digitální vysílání, televizní vysílání zábavných, vzdělávacích, výchovných, soutěžních, diskusních a informačních pořadů, šíření elektronických časopisů, informací, elektronických periodik, knih v elektronické podobě, audio nebo audiovizuálních děl prostřednictvím informačních nebo datové nebo elektronické nebo komunikační nebo telekomunikační nebo počítačové sítě, zejména Internetu, pomocí satelitů a jiných sítí, informační služby na Internetu související s televizním vysíláním, služby na Internetu související s televizním vysíláním, přenos dat (obrázků, fotografií, 3D aplikací) prostřednictvím globální počítačové sítě; (41) nakladatelství a vydavatelství, ediční činnost, publikační činnost, nahrávání nosičů zvukových nebo obrazově zvukových, služby v oblasti digitálního zpracování obrazu, elektronické publikování (DTP), služby v oblasti estrád, TV produkce, tvorba a výroba televizních a audiovizuálních programů, obrazové zpravodajství, filmová produkce, jiná než reklamní, filmová studia, filmová tvorba, filmové projekce, půjčování filmů, fotografování, informace o možnostech zábavy, informace o výchově a vzdělávání, výchovně zábavně klubové služby, vydávání knih, služby nahrávacího studia, nahrávání videopásek, organizace společenských a kulturních akcí, organizace, provozování a provádění her a soutěží i veřejných, organizování vzdělávacích nebo zábavných soutěží, výstavní činnost v oblasti kultury nebo zábavy nebo výchovy nebo vzdělávání, plánování a organizování večírků, poskytování on-line elektronických publikací (bez možnosti stažení), pronájem audio nahrávek, pronájem dekorací, pronájem kinematografických filmů, provozování her on-line (z počítačové sítě), výroba divadelních nebo jiných představení, půjčování videopásek, psaní scénářů, organizování a vedení seminářů, reportérské služby, televizní zábava, opatřování titulky, výuka, vydávání elektronických knih a časopisů on-line, zveřejňování a vydávání textů, s výjimkou reklamních nebo náborových, výroba videofilmů, pronájem zvukového nahrávacího zařízení, živé představení, organizování živých vystoupení, čtenářská anketa, divácká anketa; (42) zajištění prostoru pro webové stránky, poskytování portálu na Internetu, poskytování on-line platformy pro nahrávání, návrhy, strukturování a programování či jiné vytváření a instalace, údržba a provozování internetových portálů a serverů a internetových či intranetových počítačových stránek a nástěnek a internetových či intranetových aplikací, návrhy, strukturování a programování či jiné vytváření a instalace a údržba počítačových programů a počítačových systémů a databází a databázových systémů, výzkum a vývoj a tvorba systémů pro elektronické obchodování včetně příslušného softwaru a hardwaru, tvorba softwaru, programování internetových databázových systémů, programování multimediálních aplikací, tvorba interaktivních a grafických programů, tvorba multimediálních dokumentů, prezentací, aplikací a katalogů, konstrukce www prezentací, řešení www serverů, návrh a provozování www stránek, tvorba počítačové animace a vizualizace, služby DTP studia, webhosting, počítačové vyhledávací služby, převod (konverze) počítačových programů, dat či jiných údajů v elektronické podobě z různých formátů do jiných formátů, převod (konverze) dokumentů, dat či jiných údajů z fyzických médií na elektronická média; (43) provoz restaurace, pekařství, kavárny, cukrárny a baru v rámci třídy, služby v oblasti přípravy a poskytování polévek, jídel, nápojů, kávy, čajů, zmrzliny, pokrmových specialit a lahůdek všech druhů včetně výrobků studené i teplé kuchyně, nápojů a moučníků, poskytování gastronomických služeb, cateringové služby, fastfood, stravovací služby, pořádání hostin, rautů a gastronomických akcí, provozování automatů rychlého občerstvení, služby spojené s dodávkami a prodejem pekařského zboží, veškeré služby v oblasti dodávky potravin, hotových jídel a nápojů nealkoholických i alkoholických, obstaravatelská a zprostředkovatelská činnost v souvisejících oborech spadající do této třídy, zprostředkovatelské služby v oblasti stravování, zajišťování potravin a nápojů, poskytování know-how v oblasti veškerých cateringových služeb.

(730) **FTV Prima, spol. s r.o.**, Na Žertvách 132/24, Praha 8 - Libeň, 18000, CZ

(210) **O-528652**

(220) 09.02.2016

(320) 09.02.2016

(511) 18, 25, 35

(540)

STIVAL

(510) (18) kůže, imitace kůže, kufrý a zavazadla, deštníky, slunečníky a hole, sedlářské výrobky, kabelky a tašky, peněženky, pouzdra, opasky, rukavice; (25) oděvy, obuv, kloboučnické zboží, punčochářské zboží, punčochy a ponožky, šátky; (35) pomoc při řízení obchodní činnosti, obchodní administrativa, kancelářské práce.

(730) **ZELTNER s.r.o.**, Klimentská 1746/52, Praha 1 - Nové Město, 11000, CZ

(210) **O-528784**

(220) 12.02.2016

(320) 12.02.2016

(511) 29, 30, 32

(540)



(510) (29) maso, ryby, drůbež a zvěřina, konzervované, mražené, sušené a vařené ovoce a zelenina, želé, džemy, kompoty, vejce, mléko a mléčné výrobky, jedlé oleje a tuky, bramborové vločky, bramborová kaše, bramborové knedlíky a halušky, zeleninové chipsy; (30) zahušťovadla, jíšky; (32) piva, nealkoholické nápoje, šumivé nápoje a jiné nápoje nealkoholické, nápoje a šťávy ovocné.

(590) Barevná

(730) **KORCOM s.r.o.**, Na Zámecké 1518/9, Praha 4 - Nusle, 14000, CZ

(210) **O-528860**

(220) 16.02.2016

(320) 16.02.2016

(511) 35, 38, 41, 42

(540)



(510) (35) služby reklamních a propagačních kanceláří, marketing, propagace a reklama potravinářského zboží a gastronomických služeb, organizace spotřebitelských soutěží reklamního charakteru zaměřených na podporu prodeje, vyhlášení výsledků soutěží reklamního charakteru zaměřených na podporu prodeje, organizace spotřebitelských soutěží v rámci této třídy, spotřebitelská anketa, propagace výherce soutěže či ankety, reklamní, inzertní a propagační činnost, marketing, poskytování informací komerčního nebo reklamního charakteru, multimediálních informací komerčního charakteru, on-line inzerce, pronájem reklamních a komerčních informačních míst v rámci třídy, činnost ekonomických a/nebo organizačních poradců, zprostředkování v obchodních vztazích, automatizované zpracování dat, pomoc při provozování obchodů a obchodních činností průmyslového nebo obchodního podniku, služby, které zahrnují záznam, přepis, vypracování, kompilaci, přenášení nebo systemizaci písemných či datových či elektronických sdělení a záznamů,

jakož i využívání nebo kompilaci matematických a statistických údajů, organizační zabezpečování televizního vysílání, shromažďování zboží ve prospěch ostatních (s výjimkou přepravy tohoto zboží) tak, aby si zákazníci mohli toto zboží pohodlně prohlédnout a nakoupit (prostřednictvím maloobchodu, velkoobchodu, objednávkových katalogů nebo elektronických médií), výstavní činnost komerční; (38) telekomunikace, elektronická pošta, služby elektronických nástěnek (telekomunikační služby), informační kanceláře, vysílání kabelové televize, služby dálkových konferencí, počítačová komunikace, posílání zpráv, poskytování internetových diskusních fór, pronájem přístrojů pro přenos zpráv, pronájem přístupového času ke globálním počítačovým sítím, pronájem zařízení pro přenos informací, přenášení televizního signálu pomocí satelitních družic, přenos zpráv a obrazových informací pomocí počítače, půjčování telekomunikačních zařízení, teleshoppingové služby (poskytování televizních kanálů pro teleshoppingové služby), televizní vysílání, digitální vysílání, televizní vysílání zábavných, vzdělávacích, výchovných, soutěžních, diskusních a informačních pořadů, šíření elektronických časopisů, informací, elektronických periodik, knih v elektronické podobě, audio nebo audiovizuálních děl prostřednictvím informační nebo datové nebo elektronické nebo komunikační nebo telekomunikační nebo počítačové sítě, zejména Internetu, pomocí satelitů a jiných sítí, informační služby na Internetu související s televizním vysíláním, služby na Internetu související s televizním vysíláním, přenos dat (obrázků, fotografií, 3D aplikací) prostřednictvím globální počítačové sítě; (41) nakladatelství a vydavatelství, ediční činnost, publikační činnost, nahrávání nosičů zvukových nebo obrazově zvukových, služby v oblasti digitálního zpracování obrazu, elektronické publikování (DTP), služby v oblasti estrád, TV produkce, tvorba a výroba televizních a audiovizuálních programů, obrazové zpravodajství, filmová produkce, jiná než reklamní, filmová studia, filmová tvorba, filmové projekce, půjčování filmů, fotografování, informace o možnostech zábavy, informace o výchově a vzdělávání, výchovně zábavné klubové služby, vydávání knih, služby nahrávacího studia, nahrávání videopásek, organizace společenských a kulturních akcí, organizace, provozování a provádění her a soutěží i veřejných, organizování vzdělávacích nebo zábavných soutěží, výstavní činnost v oblasti kultury nebo zábavy nebo výchovy nebo vzdělávání, plánování a organizování večírků, poskytování on-line elektronických publikací (bez možnosti stažení), pronájem audio nahrávek, pronájem dekorací, pronájem kinematografických filmů, provozování her on-line (z počítačové sítě), výroba divadelních nebo jiných představení, půjčování videopásek, psaní scénářů, organizování a vedení seminářů, reportérské služby, televizní zábava, opatřování titulky, výuka, vydávání elektronických knih a časopisů on-line, zveřejňování a vydávání textů, s výjimkou reklamních nebo náborových, výroba videofilmů, pronájem zvukového nahrávacího zařízení, živé představení, organizování živých vystoupení, čtenářská anketa, divácká anketa; (42) hosting prostoru pro webové stránky, hosting portálu na Internetu, hosting on-line platformy pro nahrávání, návrhy, strukturování a programování či jiné vytváření instalace, údržba a správa internetových portálů a serverů a internetových či intranetových počítačových stránek a nástěnek a internetových či intranetových aplikací, návrhy, strukturování a programování či jiné vytváření a instalace a údržba počítačových programů a počítačových systémů a databází a databázových systémů, výzkum a vývoj a tvorba systémů pro elektronické obchodování včetně příslušného softwaru a hardwaru, tvorba softwaru, programování internetových databázových systémů, programování multimediálních aplikací, tvorba interaktivních grafických programů, tvorba multimediálních dokumentů, prezentací, aplikací a katalogů, konstrukce www prezentací, softwarové řešení www serverů, návrh www stránek, tvorba počítačové animace a vizualizace, poskytování vyhledávačů pro Internet, převod (konverze) počítačových programů, dat či jiných údajů v elektronické podobě z různých formátů do jiných formátů (ne fyzický), převod (konverze) dokumentů, dat či jiných údajů z fyzických médií na elektronická média.

(730) **FTV Prima, spol. s r.o.**, Na Žertvách 132/24, Praha 8 - Libeň, 18000, CZ

(210) **O-528869**
(220) 17.02.2016
(320) 17.02.2016
(511) 35, 39
(540)



- (510) (35) administrativní zpracování nákupních objednávek, aktualizování reklamních materiálů, dodavatelské služby pro třetí osoby (nákup výrobků a služeb pro jiné podniky), obchodní nebo podnikatelské informace a jejich poskytování, poskytování obchodních informací prostřednictvím webových stránek, inzerce poštou, kanceláře dovozní a vývozní, komerční informace a rady pro spotřebitele (spotřebitelská poradna), komunikační média (prezentace výrobků v komunikačních médiích) pro účely maloobchodu, kopírování nebo rozmnožování (reprodukce) dokumentů a dokladů, licence na výrobky a služby (komerční správa), marketing, marketingové studie, nábor zaměstnanců, analýzy nákupních cen a velkoobchodních cen, administrativní zpracování nákupních objednávek, obchodní management a podnikové poradenství, obchodní a podnikatelský průzkum, obchodní reklama pro třetí osoby, organizování výstav (komerčních nebo reklamních), personální poradenství, pořádání veletrhů pro obchodní a reklamní účely, prezentace výrobků v komunikačních médiích pro účely maloobchodu, prodej po telefonu (telemarketing), pronájem reklamní doby v komunikačních médiích, pronájem reklamních materiálů, pronájem reklamních ploch, průzkum trhu, předvádění zboží, reklama a propagace, reklama on-line v počítačové síti, reklamní agentury, zasílání reklamních materiálů zákazníkům (letáky, prospekty, tisky, vzorky zboží), aktualizování reklamních materiálů, rozšiřování reklamních nebo inzertních materiálů, vydávání, zveřejňování, oznámení, vyhlášení a publikování reklamních textů, televizní a rozhlasová reklama, sestavování statistiky, služby (telefonní vzkazy, dotazy), služby v oblasti srovnávání cen, marketingové studie, styk s veřejností, vedení databáze v počítači, venkovní reklama, rozhlasová reklama, vydávání reklamních náborových propagačních nebo inzertních textů, vylepování plakátů, distribuce vzorků zboží, vyhledávání dat v počítačových souborech (pro třetí osoby); (39) doprava, balení a skladování zboží, dodání balíkových zásilek, zasílání, zpracování, skladování balíkových zásilek, doprava zboží z jednoho místa na druhé (doprava železniční, silniční, vodní, vzdušná nebo potrubím), kurýrní služby, logistika v dopravě, sledování informací ohledně cesty nebo dopravy zboží, přenašení (přeprava) fyzických věcí.
- (730) **KOŠÍK RETAIL s.r.o.**, Lisabonská 799/8, Praha 9 - Vysočany, 19000, CZ
- (740) Mgr. Radomil Kožuský MBA, Sokolovská 68/105, Praha 8, 18600

(210) **O-528873**
(220) 17.02.2016
(320) 17.02.2016
(511) 31, 32, 33, 35, 39, 41
(540)



- (510) (31) čerstvé ovoce a zelenina, živá zvířata, osivo, sadba, stromy, rostliny a přírodní květiny, krmiva, slad, obilniny pro živočišnou spotřebu, réva vinná; (32) nealkoholické nápoje, nealkoholické nápoje na vinné bázi,

hroznový mošt, sirupy na bázi ovoce; (33) vína, lihoviny, vinné destiláty, aperitivy, alkoholické nápoje s výjimkou pív, výtažky z ovoce alkoholické, likéry, medovina, mošty s alkoholem; (35) pomoc při obchodní činnosti, propagační činnost, veletrhy pro obchodní a reklamní účely, organizování výstav komerčních a reklamních, doprovodné, prezentační a reklamní programy, provádění aukcí a vedení dražeb vín, distribuce vzorků zboží, odborné obchodní poradenství, obchod s vínem; (39) zásilková služba - zasílání vín; (41) pořádání soutěží a přehlídek degustace vína, provozování klubů - vinoték, klubové služby související s vedením vinoték, organizování seminářů, kongresů, symposií o víně.

- (730) **VÍNO BLATEL, a. s.**, 855, Blatnice pod Svatým Antonínkem, 69671, CZ
(740) **RETROPATENT s.r.o.**, Mgr. Kamil Kolátor, Dobiášova 1246/29, Liberec VI, 46006

(210) **O-528874**
(220) 17.02.2016
(320) 17.02.2016
(511) 32, 33, 41
(540)



- (510) (32) nealkoholické nápoje na vinné bázi, hroznový mošt, sirupy na bázi ovoce; (33) vína, lihoviny, vinné destiláty, aperitivy, alkoholické nápoje s výjimkou pív, výtažky z ovoce alkoholické, likéry, medovina, mošty s alkoholem; (41) pořádání soutěží a přehlídek degustace vína k výchovným, zábavním a kulturním účelům, provozování klubů - vinoték, klubové služby související s vedením vinoték k výchovným a zábavním účelům, organizování seminářů, kongresů, symposií o víně.
- (730) **VÍNO BLATEL, a. s.**, 855, Blatnice pod Svatým Antonínkem, 69671, CZ
(740) **RETROPATENT s.r.o.**, Mgr. Kamil Kolátor, Dobiášova 1246/29, Liberec VI, 46006

(210) **O-528910**
(220) 17.02.2016
(320) 17.02.2016
(511) 16, 28
(540)



- (510) (16) barvy (pouzdra s) (školní pomůcky), bloky (papírnické výrobky), sešity, školní potřeby; (28) autíčka (rádiem řízená-na hraní), autíčka na hraní, automobilové modely zmenšené, kostky stavebnicové (hračky), modelové stavebnice (hračky), modely (hračky), modely zmenšených automobilů (hračky), rádiem řízená autíčka na hraní, stavebnice-hračky, stavebnicové kostky (hračky), dále uvedené sady autíček (hračky), a to nákladní auta, pracovní auta, popelářská auta, policejní sady, zastavovací terče, auta na dálkové ovládání, auta na ovládání kabelem, dopravní prostředky, autobusy, tramvaje, trolejbusy, garáže, parkoviště, motorky, pracovní stroje na ovládání (hračky).
- (590) Barevná
(730) **MaDe, spol. s r.o.**, Pratecká 868/10b, Brno, 62000, CZ

(210) **O-528937**
(220) 18.02.2016
(320) 18.02.2016
(511) 33, 35, 41, 43
(540)

AUTENTISTA

(510) (33) alkoholické nápoje, vína; (35) provozování virtuálních obchodních středisek v oblasti potravin a nápojů, včetně vína; (41) výchova, vzdělávání, zábava, zvláště v oblasti degustace a hodnocení vín, organizování soutěží, výstav a přehlídek nekomerčního charakteru, podpora vzdělávání; (43) expertní a poradenské služby a činnost v oblasti oceňování a klasifikace vín a jejich použití a spotřeba v kombinaci s jídlem.
(730) **Trojak Bogdan**, Křižíkova 488/115, Praha 8, 18600, CZ
(740) ROTT, RŮŽIČKA & GUTTMANN Patentové, známkové a advokátní kanceláře, JUDr. Vladimír Rott, Vinohradská 37/938, Praha 2, 12000

(210) **O-528938**
(220) 18.02.2016
(320) 18.02.2016
(511) 33, 35, 41, 43
(540)

AUTENTISTA MONARCHIA

(510) (33) alkoholické nápoje, vína; (35) provozování virtuálních obchodních středisek v oblasti potravin a nápojů, včetně vína; (41) výchova, vzdělávání, zábava, zvláště v oblasti degustace a hodnocení vín, organizování soutěží, výstav a přehlídek nekomerčního charakteru, podpora vzdělávání; (43) expertní a poradenské služby a činnost v oblasti oceňování a klasifikace vín a jejich použití a spotřeba v kombinaci s jídlem.
(730) **Trojak Bogdan**, Křižíkova 488/115, Praha 8, 18600, CZ
(740) ROTT, RŮŽIČKA & GUTTMANN Patentové, známkové a advokátní kanceláře, JUDr. Vladimír Rott, Vinohradská 37/938, Praha 2, 12000

(210) **O-528940**
(220) 18.02.2016
(320) 18.02.2016
(511) 33, 35, 41, 43
(540)



(510) (33) alkoholické nápoje, vína; (35) provozování virtuálních obchodních středisek v oblasti potravin a nápojů, včetně vína; (41) výchova, vzdělávání, zábava, zvláště v oblasti degustace a hodnocení vín, organizování soutěží, výstav a přehlídek nekomerčního charakteru, podpora vzdělávání; (43) expertní a poradenské služby a činnost v oblasti oceňování a klasifikace vín a jejich použití a spotřeba v kombinaci s jídlem.
(730) **Trojak Bogdan**, Křižíkova 488/115, Praha 8, 18600, CZ
(740) ROTT, RŮŽIČKA & GUTTMANN Patentové, známkové a advokátní kanceláře, JUDr. Vladimír Rott, Vinohradská 37/938, Praha 2, 12000

(210) **O-528951**
(220) 19.02.2016
(320) 19.02.2016
(511) 16, 33, 35, 41
(540)



(510) (16) papír a výrobky z papíru jako plakáty, kalendáře, pohlednice, gratulace, dopisní papíry, obálky, samolepky, obtisky, fotografie, poznámkové bloky, desky na spisy, pořadače, omalovánky, aktivní books (díře), balicí papír, obaly všeho druhu papírové, listy, pytlíky a sáčky pro obalovou techniku, školní sešity, skicáky, papírové tašky, papírové kapesníky, papírové ubrusy a ubrousky, hlavolamy papírové, těžítka, periodické a neperiodické publikace, odborné publikace, brožury, knihy, časopisy, informační materiály, tiskoviny všeho druhu, katalogy, monografie, papírové billboardy, reklamní, inzertní, propagační materiály, prospekty, mapy, psací potřeby; (33) alkoholické nápoje, s výjimkou pív, víno; (35) obchodní nebo podnikatelské informace, marketing, organizování výstav, pořádání veletrhů pro obchodní a reklamní účely, průzkum trhu, reklama, služby a poradenství v obchodní činnosti; (41) organizování a vedení konferencí, organizování a vedení kongresů, organizování a vedení seminářů, organizování vzdělávacích a zábavných soutěží.
(730) **VINAŘSKÁ UNIE ČR, z.s.**, Vinařská 407, Valtice, 69142, CZ
(740) Advokátní kancelář Hubinek a Vogeltanz, Mgr. Petr Hubinek, Veverkova 1, Plzeň, 30100

(210) **O-528957**
(220) 19.02.2016
(320) 19.02.2016
(511) 20, 24, 35
(540)



(510) (20) nábytek a jeho části, pohovky, křesla, lavičky, stolky, postele, ložní potřeby (jiné než ložní prádlo), podušky, polštáře klasické postelové, polštáře dekorativní, matrace do postelí; (24) prošivané přikrývky, ložní pokrývky a polštáře, potahy na nábytek, potahy na postele, povlaky na polštáře, návleky na matrace, prádlo ložní, ložní povlečení, prostěradla, přehozy na postele, zateplovací podložky do postelí; (35) zprostředkování obchodní činnosti pro výrobky výše uvedené ve třídách 20 a 24, poradenská služba v obchodu s výrobky výše uvedenými ve tř. 20 a 24, propagace, reklama.
(730) **Martínek René**, Ložibky 158/31a, Brno - Husovice, 61400, CZ

(210) **O-528985**
(220) 19.02.2016
(320) 19.02.2016
(511) 16, 35, 39
(540)



- (510) (16) balicí papír, bublinkové obaly, celofán na balení, etikety, fólie (zejména na balení potravin), gumičky (kancelářské potřeby), krabice lepenkové nebo papírové, lepenka a výrobky z těchto materiálů, a to lepenkové podložky, tácky pod sklenice, lepicí pásky, papír do tiskárny, papírové ubrusky, papírové ručníky, sáčky jako obaly, štočky, toaletní papír; (35) propagační činnost, reklama, obchodní administrativa, kancelářské práce; (39) doprava, balení a skladování zboží.
- (730) **ECOFOL, s.r.o.**, K Vavřínečku 441/7, Ústí nad Labem, Předlice, 40001, CZ

(210) **O-528987**
(220) 19.02.2016
(320) 19.02.2016
(511) 7, 9, 42
(540)



- (510) (7) jednoúčelové stroje, výrobní linky, roboty pro společnosti s produkty z automobilového průmyslu, obráběcí stroje, motory (s výjimkou motorů pro pozemní vozidla), spojky a transmisní zařízení mimo ty, které jsou pro pozemní vozidla, zemědělské nástroje, kromě nástrojů poháněných ručně, lihně pro vejce; (9) přístroje a nástroje vědecké, námořní, geodetické, fotografické, filmové, optické, přístroje pro vážení, měření, signalizaci, kontrolu (inspekci), záchranu a přístroje pro vyučování, přístroje a nástroje pro vedení, přepínání, přeměnu, akumulaci, regulaci nebo řízení elektrického proudu, přístroje pro záznam, převod, reprodukci zvuku nebo obrazu, magnetické nosiče zvukových záznamů, gramofonové desky, automatické distributory a mechanismy pro přístroje a mince, zapisovací pokladny, počítačací stroje, přístroje pro zpracování informací a počítače, hasící přístroje, testovací stanice pro společnosti s produkty z automobilového průmyslu; (42) vědecké a technologické služby a související výzkum a projektování, analytické a výzkumné služby v průmyslu, navrhování a vývoj počítačového hardwaru a softwaru.
- (730) **MECHATHRON Machinery, s.r.o.**, Tábor 534/50d, Brno, 60200, CZ
(740) Mgr. Petra Hrachy, Cihlářská 643/19, Brno střed, Veverí, 60200

(210) **O-529039**
(220) 23.02.2016
(320) 23.02.2016
(511) 35, 41, 42
(540)



- (510) (35) pomoc při provozu a řízení podniku nebo pomoc při provozování obchodů a obchodních činnostech průmyslového nebo obchodního podniku, a to analýzy, studie, návrhy, vedení obchodních projektů, ekonomické konzultace, zpracování textů, správa počítačových souborů, shromažďování informací o různém zboží ve prospěch ostatních (s výjimkou přepravy tohoto zboží) a shromažďování zboží z oboru IT, telekomunikací a kancelářské techniky tak, aby si zákazníci mohli toto zboží pohodlně prohlédnout a nakoupit, a to prostřednictvím maloobchodů, velkoobchodů, pomocí objednávkových katalogů nebo elektronických médií, například prostřednictvím internetových stránek nebo teleshoppingu, služby které zahrnují záznam, přepis, vypracování, kompilaci (shromažďování dokumentů), přenášení nebo systematizaci písemných sdělení a záznamů, jakož i kompilaci matematických a statistických údajů, služby reklamních agentur, jakož i služby jako jsou distribuce prospektů přímo nebo poštou nebo distribuce vzorků, jiné služby týkající se reklamy, reklamní služby týkající se bankovních půjček nebo reklam rozhlasem; (41) školení, výuka, přednášky; (42) vědecké a technologické služby a související výzkum a projektování, analytické a výzkumné služby v průmyslu, navrhování a vývoj počítačového hardwaru a softwaru, služby techniků a počítačových odborníků a IT konzultace.
- (730) **Hofrichter Kamil Ing.**, Na Blatech 909/20, Praha 8 - Ďáblice, 18200, CZ

(210) **O-529045**
(220) 23.02.2016
(320) 23.02.2016
(511) 9, 16, 25, 41
(540)



- (510) (9) obrazové a zvukové nosiče; (16) tiskárenské výrobky, fotografie, reklamní výrobky na papírových nosičích; (25) osobní prádlo, pánské, dámské a dětské oděvy, pánská, dámská a dětská obuv, pokrývky hlavy; (41) umělecká činnost, kulturní tvorba, včetně veřejných vystoupení, zprostředkovatelská činnost v oblasti kultury, nakladatelská a vydavatelská činnost.
- (730) **Schneider Erik**, Štěpnická 1094, Uherské hradiště, 68606, CZ

(210) **O-529070**
(220) 23.02.2016
(320) 23.02.2016
(511) 5, 6, 8, 9, 10, 13, 14, 16, 18, 20, 21, 22, 24, 25, 26, 28, 35, 38, 41, 44, 45
(540)



(510) (5) veterinářské výrobky; (6) seřfy, železářské zboží a drobné kovové zboží; (8) sečné zbraně, břitvy, nože; (9) přístroje a nástroje pro měření, signalizaci, kontrolu, záchranu a přístroje pro vyučování, plachty (ochranné); (10) přístroje a nástroje veterinářské; (13) střelné zbraně, střelivo; (14) amulety, brože, hodinky, spony a jehlice do kravaty, manžetové knoflíky, medaile, medailóny, měděné žetony, mince, nádoby stříbrné, nádoby z drahých kovů, náramky, náušnice, odznaky z drahých kovů, ozdobné jehlice, ozdoby (šperky), prsteny, pozlacené výrobky, spony do kravat, špendlíky (šperky), špendlíky do kravat, umělecká díla z drahých kovů; (16) papír, lepenka, papírenské výrobky, fotografie, plastické obaly (nezařazené do jiných tříd) plakáty, kalendáře (nástěnné a stolní), samolepky, obtisky, poznámkové bloky, desky na spisy, kancelářské potřeby (kromě nábytku), periodické a neperiodické publikace, knihy, časopisy, brožury, učební pomůcky, s výjimkou přístrojů; (18) štitky na zavazadla, aktovky (kožené zboží), biče, jezdecké postroje a sedla, kufry, zavazadla, deštníky, slunečníky a hole; (20) nábytek, vývěsní (návěstní) tabule; (21) sklo a zboží z porcelánu spadající do této třídy, pomůcky a nádoby pro domácnost a kuchyň; (22) stany; (24) tkaniny a textilní výrobky spadající do této třídy, vlaječky (ne z papíru); (25) oděvy, obuv, kloboučnické zboží, trička, čepice; (26) zažehlovací obtisky (textilní ozdoby), nášivky na oděvy; (28) hry, hračky, potřeby pro gymnastiku a sport, které nejsou uvedené v jiných třídách; (35) reklamní a propagační činnost, shromažďování, třídění, překlad nebo jiné zpracování informací, včetně vytváření, zpracovávání a třídění dat v rámci databází, zejména systemizace informací do počítačových databází, zpracovávání specializovaných evidencí, vše v rámci této třídy, propagace na webových stránkách; (38) počítačová komunikace, poskytování přístupu k databázím, datovým systémům a aplikacím, služby informačních kanceláří; (41) elektronické publikování, výchova, vzdělávání, organizování a vedení seminářů, školení nebo konferencí, sportovní a kulturní aktivity; (44) veterinární služby; (45) služby týkající se vyšetřování a dohledu v souvislosti s bezpečností osob a objektů, bezpečnostní poradenství v oblasti prevence.

(590) Barevná
(730) **Hlavní město Praha**, Mariánské náměstí 2/2, Praha 1 - Staré Město, 11000, CZ

(210) **O-529077**
(220) 23.02.2016
(320) 26.11.2015
(511) 34
(540)



(510) (34) cigarety, tabák, tabákové výrobky, zapalovače, zápalky, potřeby pro kuřáky.
(590) Barevná
(730) **British American Tobacco (Brands) Limited**, Globe House, 4 Temple Place, London, WC2R 2PG, GB
(740) JUDr. Jiří Čermák, Klimentská 46, Praha 1, 11002

(210) **O-529120**
(220) 24.02.2016
(320) 24.02.2016
(511) 7, 9, 35, 36, 37, 39, 43
(540)



VOLARIK CAPITAL

(510) (7) průmyslové stroje a jejich součásti (spadající do této třídy), frézovací stroje, stavební stroje, zdvihací stroje, průmyslové stroje pro obrábění/úpravu materiálů, drtiče (stroje), třídíče (stroje), řezací stroje, vrtací stroje, míchací a mlecí stroje, lisovací stroje, formy a nástroje (části strojů), motory a pohony (spadající do této třídy), čerpadla (stroje), generátory elektrické, roboty (stroje), průmyslové vysavače a čističe (stroje), průmyslové stroje pro recyklaci materiálů a likvidaci odpadů, náhradní díly a součásti uvedených strojů a zařízení (spadající do této třídy), látačí stroje, mechanické ruční nástroje a nářadí, balicí stroje, barvicí stroje, brusky (stroje), brzdy (nikoliv pro motorová vozidla), stroje a přístroje na čištění, dělicí stroje, drážkovací stroje, filtrovací stroje, hrabací stroje, kladkostroje, kovací stroje, kovoobráběcí stroje, leštící stroje, natěračské stroje, obráběcí stroje, odsávače prachu a jiných nečistot, ohýbací stroje, ovládací mechanismy a zařízení pro stroje, motory a hnací stroje, papírenské stroje, pletací stroje, plnicí stroje, podstavce strojů, práškovací stroje, převody pro stroje, razičí stroje, rovnací stroje, rytecké stroje, řemeny pro stroje, sací stroje pro průmyslové účely, sázecí stroje, secí stroje, stroje na uzavírání a pečetění lahví, tiskařské stroje, třídící stroje; (9) data, databáze a jiné informační produkty na magnetických, elektronických a optických nosičích, související software a hardware, nosiče dat všeho druhu spadající do třídy 9, a to databázový software, software elektronických tabulkových procesorů, software pro použití ve zpracování textu, elektronické pošty, kalendáři a plánování, DTP, úpravy obrázků, vytváření a úpravě grafiky, kreslení, projektování a návrhu na počítači, vytváření multimediálních prezentací, počítačové programy pro hledání, získávání, zobrazování a analýzu geografických a demografických informací a pro vytváření vlastních map a jiných zobrazení geografických a demografických informací, počítačový software, síťový software, software pro správu pracovních skupin a projektů, software pro návrh, vytváření, údržbu a přístup k přizpůsobeným vnitřním síťovým místům a místům v globálních komunikačních sítích,

výukový počítačový software pro použití na vnitřních počítačových sítích a globálních počítačových sítích, a to software pro vytváření, úpravu a doručování textových a grafických informací, lokálně a vzdáleně, kompilační programy, ladící programy a pomocné programy pro vytváření síťových aplikací na vnitřní síti a globální komunikační síti, počítačové programy pro pomoc vývojářům při vytváření programového kódu pro použití ve vnitřních počítačových sítích a globálních komunikačních sítích, počítačové programy pro provádění vývojových programů a aplikačních programů ve společném vývojovém prostředí, software pro návrh, vytváření, údržbu a přístup ke správě dokumentů, tvorbě úložných systémů a systémů pro zpřístupňování, software pro tvorbu dokumentů, ukládání, získávání, řízení kolizí, sledování historie verzí, profilování, řízení přístupu a zabezpečení, software pro automatické upozorňování uživatelů o aktualizaci dokumentů, software pro plánování schůzek a událostí a upozorňování a pro zveřejňování zpráv na vnitřních síťových místech a místech na globální komunikační síti, software pro odesílání odkazů na vnitřní síťová místa a místa v globální komunikační síti, software pro třídění do kategorií, vyhledávání a získávání dokumentů a dat na vnitřních počítačových sítích, počítačové programy pro použití na a spolu s počítačovými sítěmi a globálními komunikačními sítěmi, a to programy pro identifikaci, registraci a ověřování uživatelů, programy pro automatizaci procesu přihlašování pro přístup k webovským místům nebo vnitřním sítím, bezpečnostní a šifrovací programy, programy pro udržování soukromí uživatele, programy pro udržování a aktualizaci uživatelských profilů, programy pro udržování profilů serveru, počítačové programy pro použití a usnadnění elektronického obchodování a bezpečného přenosu finančních informací uživatele pro použití v jednotlivých nákupech, počítačový software pro použití ve vývoji počítačových programů, počítačové programy pro zajišťování vylepšených funkcí elektronické pošty a plánování, počítačové programy pro správu, zobrazování a úpravu souborů, dokumentů, zpráv elektronické pošty a komunikace na soukromých sítích a globální počítačové síti, počítačové programy pro plánování schůzek a událostí, správu skupinových kalendářů, delegování úkolů a vytváření sestav, záznam poznámek, přenos dat do a z databázi a do a z počítačových programů a počítačových souborů, programy adresářů, programy pro vytáčení telefonu, programy pro opravu typografických chyb a chyb ve velikosti písmen, programy pro sčítání odpovědí na hlasování, instrukční příručky pro ně prodávané jako celek, počítačové programy, a to grafické, obrazové a prezentační programy pro tištěné a elektronické dokumenty a prezentace a uživatelské příručky prodávané spolu s programy jako jednotka, software pro vytváření, úpravu a udržování webovských míst a míst na intranetu, počítačové programy pro vývoj jiných počítačových programů, kompilátory, editory, ladící programy a pomocné programy pro vytváření a testování jiných počítačových programů, počítačové programy pro provádění vývojových programů a aplikačních programů, úplná řada počítačových aplikačních programů pro obchodní a osobní použití, elektronické a datové sítě, multimediální informační katalogy, elektronické časopisy, programové vybavení pro informační technologie a pro komunikaci, programové vybavení umožňující elektronické obchodování, nahraný software na CD a DVD discích a magnetických médiích, počítačové disky, počítačové tiskárny, zařízení na nahrávání, reprodukci a přenášení zvuku, zařízení ke zpracování dat, monitory (počítače - hardware); (35) administrativní zpracování nákupních objednávek, aktualizování reklamních materiálů, analýzy nákladů, dodavatelské služby pro třetí osoby (nákup výrobků a služeb pro jiné podniky), fakturace, inzerce poštou, kanceláře dovozní a vývozní, komerční informace a rady pro spotřebitele, komerční správa licencí na výrobky a služby ostatních, komunikační média (prezentace výrobků v komunikačních médiích) pro účely maloobchodu, marketingové studie, obchodní management a podnikové poradenství, poskytování obchodních nebo podnikatelských informací, obchodní nebo podnikatelský průzkum, analýzy nákladů, dražby, posuzování efektivnosti provozu a racionalizace práce, hospodářské a ekonomické prognózy, kopírování nebo rozmnožování (reprodukce) dokumentů, dokladů, personální poradenství, oceňování a odhady v oblasti podnikání, průzkum trhu, průzkum veřejného mínění, služby týkající se přemísťování (stěhování) provozů, podniků, revize účtů (audit), řízení (poradenské služby obchodní nebo podnikatelské), sestavování statistiky, organizování výstav (komerčních nebo reklamních), překlad informací do počítačových databází, systematizace informací do počítačových databází, pořádání veletrhů pro obchodní a reklamní účely, reklama, reklama on-line v počítačové síti, rozšiřování reklamních materiálů zákazníkům (letáky, prospekty, tisky, vzorky), zasilání reklamních materiálů zákazníkům, rozšiřování vzorků (zboží), služby v oblasti grafické úpravy pro reklamní účely, subdodatelské služby (obchodní pomoc), vedení kartoték v počítači,

venkovní reklama, psaní a vydávání reklamních nebo náborových, propagačních a inzertních textů, vylepování plakátů, předvádění zboží, zpracování textů, teleshoppingové služby (televizní reklama), analýza nákupních a velkoobchodních cen, pomoc při řízení obchodní činnosti, personální poradenství, pronájem reklamní doby v komunikačních médiích, pronájem reklamních materiálů a ploch, příprava inzertních sloupek, styky s veřejností, distribuce vzorků zboží; (36) realitní činnost, obstaravatelská a zprostředkovatelská činnost v této oblasti, zprostředkování služeb v oblasti nemovitostí a správa nemovitého majetku, a to budov, bytů, nebytových prostor, výrobních a provozních objektů, pozemků, realitních kanceláří a rekreačních objektů, prodeje, koupě a pronájmu nemovitostí dle třídy 6, a to bytů, nájemních a činžovních domů, kanceláří, makléřství, obchodování s nemovitostmi, zprostředkování koupě, prodeje a pronájmu nemovitostí, odhady a oceňování nemovitostí a poskytování finančních informací a informací o realitách i prostřednictvím Internetu, vedení nájemních a činžovních domů, inkasování nájemného, zprostředkování úvěrů ze stavebního spoření, finanční služby a analýzy, provádění finančních operací, hotovostní a bezhotovostní finanční služby, kapitálové investice, daňové odhady (služby), informační a odborná poradenská, konzultační, poradenská a posudková činnost v oboru realit, zástavy, zprostředkování půjček, správa majetku, finanční poradenství a řízení, makléřské služby, nákup a platby na splátky, oceňování, organizování sbírek, zajištění financování stavebních projektů; (37) odstraňování staveb, údržba interiérů budov, stavby a údržba skladů, inženýrská činnost v investiční výstavbě (stavebnictví), obstaravatelská a zprostředkovatelská činnost ve stavebnictví, inženýrské práce stavební (realizace staveb), stavebnictví, stavby a opravy, a to provádění občanských a bytových staveb, izolace staveb, expertizní a odborná konzultační a poradenská činnost v oboru výstavby, informační a expertizní odborná, konzultační a poradenská činnost v oboru investiční výstavby spadající do této třídy, zprostředkování výstavby domů a bytů, nebytových prostor a výrobních objektů v rámci developerských projektů, stavitelství, poskytování stavebních informací, demolice budov, čištění interiérů budov, fasád a vnějších ploch, dozor nad stavbami; (39) balení zboží, dovoz, doprava, informace o dopravě a skladování, doručování zboží, skladování, zprostředkování dopravy a přepravy, pronájem parkovacích ploch, skladů; (43) služby spadající do této třídy, zajišťující stravování a nápoje, a to automaty (rychlé občerstvení), bufety, jídelny, kavárny, restaurace, poskytování a rezervace přechodného ubytování, pronájem přenosných staveb, půjčování stanů, židlí, stolů, prostírání, nápojového skla, zásobování, hotelové služby, penzion.

- (590) Barevná
(730) VOLARIK CAPITAL, a.s., Sochorova 3214/44, Brno, 61600, CZ
(740) Advokátní kancelář Svojanovská, Mgr. Jiřina Svojanovská, Šilingrovo náměstí 257/3, Brno, 60200

- (210) O-529187
(220) 25.02.2016
(320) 25.02.2016
(511) 35, 38, 41, 42
(540)

Modrý kód

- (510) (35) služby reklamních a propagačních kanceláří, marketing, propagace a reklama potravinářského zboží a gastronomických služeb, organizace spotřebitelských soutěží reklamního charakteru zaměřených zejména na podporu prodeje, vyhlášení výsledků soutěží reklamního charakteru zaměřených zejména na podporu prodeje, organizace spotřebitelských soutěží v rámci této třídy, spotřebitelská anketa, propagace výherce soutěže či ankety, reklamní, inzertní a propagační činnost, marketing, poskytování informací komerčního nebo reklamního charakteru, multimediálních informací komerčního charakteru, on-line inzerce, pronájem reklamních a komerčních informačních míst v rámci třídy, činnost reklamní agentury, činnost ekonomických a/nebo organizačních poradců, zprostředkování v obchodních vztazích, automatizované zpracování dat, pomoc při provozování obchodů a obchodních činností průmyslového nebo obchodního podniku, služby, které zahrnují záznam, přepis, vypracování, kompilaci, přenášení nebo systemizaci písemných či datových či elektronických sdělení a záznamů, jakož i využívání nebo kompilaci matematických a statistických údajů, organizační zabezpečování televizního vysílání, shromažďování zboží ve prospěch ostatních (s výjimkou přepravy) tohoto zboží tak, aby si zákazníci mohli toto zboží pohodlně prohlédnout a nakoupit (prostřednictvím maloobchodu, velkoobchodu, objednávkových katalogů nebo elektronických médií), výstavní činnost komerční; (38) telekomunikace,

elektronická pošta, služby elektronických nástěnek (telekomunikační služby), informační kanceláře, vysílání kabelové televize, služby dálkových konferencí, počítačová komunikace, posílání zpráv, poskytování internetových diskusních fór, pronájem přístrojů pro přenos zpráv, pronájem přístupového času ke globálním počítačovým sítím, pronájem zařízení pro přenos informací, přenášení televizního signálu pomocí satelitních družic, přenos zpráv a obrazových informací pomocí počítače, půjčování telekomunikačních zařízení, teleshoppingové služby (poskytování televizních kanálů pro teleshoppingové služby), televizní vysílání, digitální vysílání, televizní vysílání zábavných, vzdělávacích, výchovných, soutěžních, diskusních a informačních pořadů, šíření elektronických časopisů, informací, elektronických periodik, knih v elektronické podobě, audio nebo audiovizuálních děl prostřednictvím informační nebo datové nebo elektronické nebo komunikační nebo telekomunikační nebo počítačové sítě, zejména internetu, pomocí satelitů a jiných sítí, informační služby na Internetu související s televizním vysíláním, služby na Internetu související s televizním vysíláním, přenos dat (obrázků, fotografií, 3D aplikací) prostřednictvím globální počítačové sítě; (41) nakladatelství a vydavatelství, ediční činnost, publikační činnost, nahrávání nosičů zvukových nebo obrazových zvukových, služby v oblasti digitálního zpracování obrazu, elektronické publikování (DTP), služby v oblasti estrád, TV produkce, tvorba a výroba televizních a audiovizuálních programů, obrazové zpravodajství, filmová produkce, jiná než reklamní, filmová studia, filmová tvorba, filmové projekce, půjčování filmů, fotografování, informace o možnostech zábavy, informace o výchově a vzdělávání, výchovně zábavné klubové služby, vydávání knih, služby nahrávacího studia, nahrávání videopásek, organizace společenských a kulturních akcí, organizace, provozování a provádění her a soutěží i veřejných, organizování vzdělávacích nebo zábavných soutěží, výstavní činnost v oblasti kultury nebo zábavy nebo výchovy nebo vzdělávání, plánování a organizování večírků, poskytování on-line elektronických publikací (bez možnosti stažení), pronájem audio nahrávek, pronájem dekorací, pronájem kinematografických filmů, provozování her on-line (z počítačové sítě), výroba divadelních nebo jiných představení, půjčování videopásek, psaní scénářů, organizování a vedení seminářů, reportéřské služby, televizní zábava, opatřování titulky, výroba, vydávání elektronických knih a časopisů on-line, zveřejňování a vydávání textů, s výjimkou reklamních nebo náborových, výroba videofilmů, pronájem zvukového nahrávacího zařízení, živé představení, organizování živých vystoupení, čtenářská anketa, divácká anketa; (42) hosting prostoru pro webové stránky, hosting portálu na Internetu, hosting on-line platformy pro nahrávání, návrhy, strukturování a programování či jiné vytváření a instalace, údržba a správa internetových portálů a serverů a internetových či intranetových počítačových stránek a nástěnek a internetových či intranetových aplikací, návrhy, strukturování a programování či jiné vytváření a instalace a údržba počítačových programů a počítačových systémů a databází a databázových systémů, výzkum a vývoj a tvorba systémů pro elektronické obchodování včetně příslušného softwaru a hardwaru, tvorba softwaru, programování internetových databázových systémů, programování multimediálních aplikací, tvorba interaktivních a grafických programů, tvorba multimediálních dokumentů, prezentací, aplikací a katalogů, konstrukce www prezentací, softwarové řešení www serverů, návrhy www stránek, tvorba počítačové animace a vizualizace, poskytování vyhledávačů pro Internet, převod (konverze) počítačových programů, dat či jiných údajů v elektronické podobě z různých formátů do jiných formátů (ne fyzický), převod (konverze) dokumentů, dat či jiných údajů z fyzických médií na elektronická média.

(730) **MEDIA SUPPORT, s.r.o.**, Na Žertvách 132/24, Praha 8 - Libeň, 18000, CZ

(210) **O-529188**
(220) 25.02.2016
(320) 25.02.2016
(511) 45
(540)

 **ZVOLÁNKOVÁ**
ADVOKÁTNÍ KANCELÁŘ

(510) (45) právní služby všeho druhu zařazené do této třídy, zejména služby advokátní kanceláře, obecný výkon advokacie a služeb s tím spojených, arbitrážní služby.

(590) Barevná
(730) **Advokátní kancelář Zvolánková s.r.o.**, Karlovo náměstí 18, Praha 2, 12000, CZ

(210) **O-529201**
(220) 26.02.2016
(320) 26.02.2016
(511) 3, 35, 41, 44
(540)

TONY ADAM'S
— BARBERSHOP —

(510) (3) parfumerie, vonné oleje, kosmetika, vlasové vody; (35) služby poradenství v obchodní činnosti; (41) výchova, vzdělávání, zábava, sportovní a kulturní aktivity; (44) péče o hygienu a krásu osob a zvířat.

(730) **TONYADAMS s.r.o.**, nám. Jiřího z Poděbrad 1561/9, Praha 3, 13000, CZ
(740) Mgr. Martin Šefraný, advokát, Skořepka 1058/8, Praha 1, 11000

(210) **O-529225**
(220) 26.02.2016
(320) 26.02.2016
(511) 16, 21, 28, 35, 41, 42
(540)

Perličky štěstí

(510) (16) malby, obrazy zarámované či nezarámované, plakáty, tiskoviny; (21) malované sklo bílé i barevné; (28) karty vykládací, karty s afirmacemi; (35) zprostředkování internetového obchodu s výše uvedenými výrobky ve třídách 16, 21 a 28, internetový obchod s výše uvedenými výrobky ve třídách 16, 21 a 28, zprostředkování reklamy s výrobky tříd 16, 21 a 28, poskytování obchodních informací o výrobcích tříd 16, 21, 28 a službách tříd 35, 41 a 42 prostřednictvím Internetu, distribuce vzorků zboží, maloobchodní a velkoobchodní činnost, to vše ve vztahu k výrobkům a službám uvedeným ve třídách 16, 21, 28, 41 a 42 tohoto seznamu, reklama na internetových stránkách; (41) školení, semináře, vzdělávání, vedení výtvarných kurzů, kroužků a výtvarných dílen; (42) průmyslový design, především v oboru malovaného skla, poradenské služby týkající se zhotovování výrobků výše uvedených ve třídách 16, 21, 28.

(730) **Bachová Yveta, I.** Sekaniny 1083, Ostrava - Poruba, 70800, CZ
(740) Ing. Vladimír Čmejla, Pavlická 160/1, Praha 5 - Sobín, 15521

(210) **O-529226**
(220) 26.02.2016
(320) 26.02.2016
(511) 16, 21, 28, 35, 41, 42
(540)



(510) (16) malby, obrazy zarámované či nezarámované, plakáty, tiskoviny; (21) malované sklo bílé i barevné; (28) karty vykládací, karty s afirmacemi; (35) zprostředkování internetového obchodu s výrobky výše uvedenými ve třídách 16, 21 a 28, internetový obchod s výrobky výše uvedenými ve třídách 16, 21 a 28, zprostředkování reklamy s výrobky tříd 16, 21 a 28, poskytování obchodních informací o výrobcích tříd 16, 21, 28 a službách tříd 35, 41 a 42 prostřednictvím internetu, distribuce vzorků zboží, maloobchodní a velkoobchodní činnost, to vše ve vztahu k výrobkům a službám uvedeným ve třídách 16, 21, 28, 41 a 42 tohoto seznamu, reklama na internetových stránkách; (41) školení, semináře, vzdělávání, vedení výtvarných kurzů, kroužků, výtvarných dílen; (42) průmyslový design, především v oboru malovaného skla, poradenské služby týkající se zhotovování výrobků uvedených ve třídách 16, 21 a 28.

(590) Barevná
(730) **Bachová Yvetta**, I. Sekaniny 1083, Ostrava - Poruba, 70800, CZ
(740) Ing. Vladimír Čmejla - LEGR PATENT, Pavlická 160/1, Praha 5 - Sobín, 15521

(210) **O-529228**
(220) 26.02.2016
(320) 26.02.2016
(511) 18, 25, 28
(540)

le fakap.

(510) (18) batohy, batohy turistické, cestovní kufry, deštníky, hole, klíčenky (pouzdra na klíče), sportovní tašky, tašky (nákupní -); (25) barety, bundy sportovní, čepice, kalhotky, kalhoty, košile, leginy, obuv, pásky ke kalhotám, pláště pracovní, plavky dámské, plavky pánské, podprsenky, pokrývky hlavy, ponožky, potítka, pyžama, rukavice, spodky (trenýrky), spodní prádlo, svetry, pulovry, sportovní tílka, svetry, bundy sportovní (dresy), šátky, šály, trička, župany; (28) hrací karty, hračky plyšové, skateboardy, surfovací prkna, tyče pro skoky o tyči, zařízení pro kulturistiku.

(730) **Lískovec Tomáš Ing.**, Bachmačské nám. 326/3, Praha 6, 16000, CZ
Hanzal Marek, Orlická 348, Týn nad Vltavou, 37501, CZ
(740) Ing. Tomáš Lískovec, Bachmačské náměstí 326/3, Praha 6, 16000

(210) **O-529240**
(220) 29.02.2016
(320) 29.02.2016
(511) 18, 25, 26
(540)



(510) (18) batohy, batohy turistické, deštníky, kabelky, klíčenky (pouzdra na klíče), kufry, kufříky, nákupní tašky, pásky (kožené -), peněženky, ruksaky, sportovní tašky, tašky cestovní, tašky; (25) mikiny, šortky, body (spodní prádlo), boty šněrovací, bundy sportovní, bundy sportovní s kapucí (s kožešinou nebo plyšovou vložkou), čelenky, čepice, čepice se štítkem, kabáty (svrchní -), kalhotky, kalhoty, košile, krátké kalhotové minisukně, kravaty, kůže (oděvy z -), leginy (kalhoty), oblečení, obuv plátěná, obuv sportovní, obuv, oděv svrchní, oděvy nepromokavé, oděvy plážové, oděvy pletené, oděvy tělocvičné, oděvy z kůže, oděvy z napodobenin kůže, oděvy, opasky, pánské plavky, pásky ke kalhotám, pláštěnky, plavky, plavky dámské, plavky pánské, pletené zboží (stávkové zboží), podprsenky, pokrývky hlavy, ponča, ponožky, potítka, přehozy kolem ramen, punčochy, pyžama, rukavice, rukavice bez prstů, saka, sandály, spodky (trenýrky), spodky pánské, spodní prádlo, sportovní kšilt, sportovní tílka, sukně, svetry/pulovry, svetry silné vlněné, svetry, bundy sportovní (dresy), svrchní kabáty, svrchníky (kabáty), šály, šály na krk (duté šály), šátky kolem krku, šátky, šály, šatové sukně, šaty dámské, tílka, košilky, trička, vesty, zimníky, župany; (26) brože (jako oděvní doplňky), cetky lesklé (ozdoby na oděvy), čelenky, knoflíky, nášivky (galanterie), odznaky ozdobné (knoflíky), pásky na ruce (oděvní doplňky), přezky na opasky, sponky do vlasů, spony na opasky, šněrovadlo do bot, tkaničky do bot, výšivky.

(730) **Suchochleb Ondřej**, Družstevní 707, Chlumeck nad Cidlinou, 50351, CZ
(740) Havlíček & Janeba, advokátní kancelář, s.r.o., JUDr. Jiří Janeba, Divišova 882, Hradec Králové, 50003

(210) **O-529251**
(220) 29.02.2016
(320) 29.02.2016
(511) 15, 35
(540)



(510) (15) hudební nástroje - akordeony, bambusové flétny, bandoneóny, basy [hudební nástroje], činely [hudební nástroje], měchy pro hudební nástroje, smyčce, žabky smyčců, smyčcové žíně [pro smyčcové nástroje], pruty smyčců [pro smyčcové nástroje], violy, trubky [trumpety], trubky (hudební nástroje), dusítka na hudební nástroje, střevy pro struny na hudební nástroje, flašinet, dudy, elektronické hudební nástroje, pouzdra na hudební nástroje, flétny, pouzdra na hudební nástroje, housle, kytary, zvonkohry [hudební nástroje], gongy, harfy, struny harfy, harmoniky, harmonia, rohy [hudební nástroje], huqin [čínské housle], kastaněty, pouzdra na hudební nástroje, kotle (hudební nástroje), podbradky na housle, klarinet, klávesnice (pro klavíry a pianina), klávesnice pro hudební nástroje, klavíry, struny (klavírní -), klavírní klávesy, kontrabasy,

malé tahací harmoniky, lry, perforované hudební válečky, mandolíny, brumle (hudební nástroje), hubičky dechových nástrojů, perforované hudební válečky, hudební nástroje, stojany pro hudební nástroje, hudební syntezátory, otáčecí zařízení na noty, stojany na noty, hoboje, okaríny, varhany, stojany na tympány, paličky na bubny, nožní pedály pro hudební nástroje, piana, pipa [čínské kytary], pistony [trumpety], trsátka, trombony, jazýčky (na dechových nástrojích), struny pro hudební nástroje, smyčcové hudební nástroje, zvončky [hudební nástroje], klobouky čínské (čínská zvonkohra) [hudební nástroje], sheng [čínské dechové nástroje], dusítka na hudební nástroje, hudební skříně, kobyly pro hudební nástroje, ladičky, ladicí kladívka, suona [čínské trubky], dirigentské taktovky, tamburíny, tamtamy, klávesy pro hudební nástroje, regulátory intenzity pro mechanické klavíry, triangu [hudební nástroje], kůže na bubny, bubny, paličky, trubky, klapy na hudební nástroje, violy, pišťaly varhan, kolíky pro hudební nástroje, xylofony, citery, ladicí klíče, nástroje; (35) reklama - služby v oblasti obchodního řízení, podnikové řízení, kancelářské funkce, aktualizace reklamních materiálů, přijímání, zpracování a vyřizování objednávek [kancelářské práce], nákladové a cenové analýzy, obchodní informace, konzultační služby pro obchodní řízení a pro organizaci obchodních aktivit, nákup pro třetí osoby [získávání zboží a služeb pro jiné podniky], přijímání objednávek, dodavatelské služby a fakturační služby, také v rámci elektronického obchodování, dovozní a vývozní agentury, obchodní konzultační a poradenské služby, služby reklamní agentury, provádění aukcí a dražeb, včetně na Internetu, obchodní šetření, tvorba vyúčtování (kancelářské práce), vytváření statistik, obchodní informační služby, poskytování informací a poradenství pro spotřebitele v obchodních a podnikatelských záležitostech [poradenství pro spotřebitele], reprodukce fototiskem, reklamní texty (vydávání, zveřejňování, oznámení, vyhlášení, publikování -), obchodní informace, obchodní administrativní, udělování licencí zboží a službám pro třetí osoby, reklamní prodej (propagační služby), zkoumání v oblasti počítačových souborů [pro třetí osobu], obchodní průzkum, styky s veřejností, organizování a pořádání reklamních akcí, organizování veletrhů a výstav pro komerční nebo reklamní účely, organizační poradenství v obchodních záležitostech, organizační poradenství, poradenství v oblasti řízení lidských zdrojů, péče o data v počítačových databankách, venkovní reklama, plánování a tvorba reklamních strategií, plánování a kontrola rozvoje podnikání z organizačního hlediska, obchodní činnost (pomoc při řízení -), prezentace zboží v komunikačních médiích pro maloobchod, zjišťování cen u zboží a služeb, služby cenových srovnávání, shromažďování a sestavování tiskovin vztahujících se k tématu, oceňování lesního dřeva (nepokáceného), sponzoring ve formě reklamy, průzkumy týkající se sponzorování, obchodní konzultace v oblasti podnikání, šíření reklam, služby reklamních textů, podpora prodeje [propagace] [pro třetí strany], pronájem reklamních ploch, také na Internetu (výměna reklamních bannerů), pronájem reklamního materiálu, pronájem reklamní doby v komunikačních médiích, reklamní materiály (rozšiřování -) zákazníkům (letáky, prospekty, tisky, zorky), prezentační služby týkající se merchandisingu, prezentace zboží a služeb, oceňování pro obchodní účely, překlad informací do počítačové databáze, sestavování zboží pro třetí osoby pro účely prezentace a prodeje.

(730) **Žana Michal**, Za Kinem 1047, Sadská, 28912, CZ

(210) **O-529254**

(220) 29.02.2016

(320) 29.02.2016

(511) 9, 16, 18, 20, 21, 24, 25, 28, 32, 35, 42

(540)

Joumee

(510) (9) filmy (kreslené -), počítačové programy (nahrané -), počítačové programy (s možností stažení), počítačové, softwarové aplikace stahovatelné, počítačový hardware, počítačový software (nahráný -), programy (počítačové -) (s možností stažení), programy operačních systémů (nahrané -), programy počítačových her, publikace (elektronické -) (s možností stažení), software pro počítačové hry, stahovatelná zvonění pro mobilní telefony, stahovatelné hudební soubory, USB disky, zařízení pro počítačovou paměť; (16) alba, blahopřání, bloky (papírové výrobky), brožury, brídlíkové tabulky, časopisy - komiksy, desky (papírové výrobky), desky (psací -) s klipsem [na přidržování papíru], desky na dokumenty (šanon, pořadače), držáky stránek, etikety, kromě textilních, grafiky, knihy k nalepování výstřížků (alba), knížky (brožované), letáky, obrazy, obtisky, pera (kancelářské potřeby), pera (rýsovací), plakáty, pohlednice, ručníky papírové, sáčky jako obaly (z papíru nebo umělých hmot), samolepky (papírové výrobky), sešity, skicáky, soupavy rýsovací (pouzdra), školní potřeby, ubrousky papírové, ubrousky papírové

toaletní, záložky do knih, zápisníky (notesy), dárkové balení; (18) aktovky (tašky) školní, batohy, batohy turistické, deštníky, deštníky (rukojeti na -), pouzdra na deštníky, tašky; (20) hračky (skřínky na -), podušky, polštáře, polštáře nafukovací (kromě polštářů k léčebným účelům); (21) hrnký Mugs, kartáče na obuv, kartáče na umývání nádobí, kartáče, kartáčky zubní, kartáčky zubní (elektrické -), kazety na bonbóny, krabice na jídlo, pivo (žejdlíky na -), přesnídávka, jídlo (krabice na -), vaničky (dětské, přenosné), žejdlíky na pivo; (24) přehozy na postele, ručníky látkové na obličej, ručníky látkové, stolní ubrousky látkové, stolní ubrusy (ne z papíru); (25) čepice, čepice se štítkem, pláště, holínky vysoké, chrániče uší (proti chladu, jako pokrývka hlavy), kalhotky Knickers, kalhotky dětské (oděvy), kalhoty, kapuce, klapky na uši (proti chladu, jako pokrývka hlavy), kombinézy (oděvy), kostýmy (maškarní -), kostýmy, obuv (svršky), obuv koupací, obuv plážová, oděvy koupací, pantofle, plavky, pokrývky hlavy, ponožky, pyžama, rukavice bez prstů, rukavice palcové, saka, spodky (trenýrky), spodky pánské, střevice, svetry, pulovry, šátky kolem krku, trička; (28) autička (rádiem řízená - na hraní), autička na hraní, balónky na hraní, bublifuk (hračka), figurky (hračky), hry, panenky, skateboardy, sněhové koule, snowboardy, hrací koule, hračky plyšové, hračky, míče na hraní, míčky na hraní, modely (hračky); (32) citronády, nápoje (nealkoholické -), nealkoholické šťávy (nápoje z -), nealkoholické výtažky z ovoce, ovocné šťávy, soda; (35) reklama, reklama on-line v počítačové síti; (42) design (umělecký -), počítačové programy (aktualizace), počítačové programy (instalace -), počítačové programy (kopírování -), programování počítačové.

(730) **DVISION INTERNATIONAL s.r.o.**, Pod Harfou 966/35, Praha 9, 19000, CZ

(210) **O-529255**

(220) 29.02.2016

(320) 29.02.2016

(511) 3, 5

(540)

SENSI-BASE

(510) (3) kosmetické přípravky, masti, oleje, tuky a vazelína pro kosmetické účely, lněná a konopná semena pro kosmetické účely, kosmetické krémy a balzámy, mléko pro kosmetické účely, pleťová voda pro kosmetické účely, rtěnky, pomády pro kosmetické účely, opalovací přípravky, parfémové a toaletní vody, mýdla, oleje pro toaletní účely, toaletní přípravky, šampóny, zubní pasty, přípravky pro čištění zubní protězy, ústní vody nikoliv pro lékařské účely, vlasové vody, deodoranty pro osobní potřebu; (5) farmaceutické přípravky, léčiva ve formě tablet, krémů i tekutin, anti-bakteriální a bakteriální přípravky pro lékařské a zvěrolékařské účely, biologické přípravky pro lékařské účely, dezinfekční přípravky, deodoranty jiné než pro osobní potřebu, krémy a balzámy pro lékařské účely, oleje pro lékařské účely a použití, oleje proti ovadům, pomády pro lékařské účely, vazelína pro lékařské účely, tuky pro lékařské a zvěrolékařské účely, masti pro farmaceutické účely, masti na popáleniny, diagnostické přípravky pro lékařské účely, léčiva na zuby, přípravky pro vyplachování očí, přípravky pro péči o ústní dutinu, utišující prostředky, léčivé cukrovinky, pastilky, léčivé přípravky do koupelí, léčivé rostliny a rostlinná vlákna ne pro výživu, vazelína z ropy pro farmaceutické účely, lněná a konopná semena pro farmaceutické účely, rostlinná vlákna ne pro výživu, bílkovinami obohacené mléko, bílkovinná potrava pro lékařské účely, bílkovinné přípravky pro lékařské účely, dietetické potraviny a nápoje, nápoje a látky upravené pro lékařské účely, diabetický chléb, vitaminové přípravky, léčivé byliny, léčivé kořeny, léčivé čaje, léky tekuté, nápoje léčivé, mléko pro farmaceutické účely, mateří kašička pro lékařské účely, laktóza, chemické přípravky pro farmaceutické účely, farmaceutické přípravky veterinární, potraviny pro batolata.

(730) **Parenteral a.s.**, Přívozní 2/1054, Praha 7 - Holešovice, 17000, CZ

(740) **FISCHER & PARTNER Intellectual Property s.r.o.**, Na Hrobci 294/5, Praha 2, 12800

(210) **O-529263**

(220) 29.02.2016

(320) 29.02.2016

(511) 9, 36, 38, 45

(540)

Můj doprovod od České pojišťovny

(510) (9) ochranné a bezpečnostní prostředky, bezpečnostní zařízení na sledování, osobní bezpečnostní poplašná zařízení, navigační, řídicí, sledovací, zaměřovací a kartografická zařízení, elektronická sledovací

zařízení, přístroje na sledování vozidel, počítačové softwarové aplikace, ke stažení, software a aplikace pro mobilní zařízení, bezpečnostní, zabezpečovací, ochranná a signalizační zařízení, nahraný obsah (počítačové programy, data a informace), aplikační software pro bezdrátová zařízení, aplikační software pro mobilní telefony, biometrické identifikační systémy, interaktivní počítačový software, komunikační software, magnetické nosiče softwaru, nahrané počítačové programy, počítačová rozhraní, počítačové programy, počítačové programy k použití v telekomunikacích, počítačové programy pro finančníctví, počítačový aplikační software, počítačový software na vyhledávání, počítačový software pro bezdrátovou síťovou komunikaci, počítačový software pro mobilní telefony, software na ochranu soukromí, software pro satelitní navigační systémy, stahovatelný počítačový software pro vzdálené monitorování a analýzu, elektrická zařízení na určení polohy objektu, elektrická zařízení ke sledování cíle, monitorovací náramky, přizpůsobené na tělo; (36) poskytování bezpečnostních depozitních schránek, poskytování informací vztahujících se k službám bezpečnostních schránek na cennosti, služby zajišťující úschovu v bezpečnostních schránkách, pojišťovací služby, finanční a peněžní služby a bankovní služby, finanční odhady, pojištění, poskytování předplacených karet a kuponů, získávání finančních prostředků a sponzorování, uzavírání pojistek, poradenské, informační a zprostředkovatelské služby v oblasti finanční, peněžní, bankovní, investiční a pojišťovací; (38) telekomunikační služby, spoje (komunikace), komunikace prostřednictvím mobilních telefonů, komunikační služby prostřednictvím mobilních telefonů, posílání textových zpráv, přenos informací prostřednictvím telefonu, provoz komunikačních systémů mobilních telefonů, provozování komunikačních systémů v oblasti mobilních telefonů, provozování pagingových systémů, služby sledování hovorů, služby telefonních ústředí, telefonní komunikační služby poskytované pro horké linky a call centra, telefonní služby pro zasílání zpráv, telematické služby (datová komunikace), poradenské, informační a zprostředkovatelské služby ve výše uvedených oblastech ve tř. 38; (45) bezpečnostní služby, záchranné služby, služby ostražky a vymáhací služby, poskytování průzkumných a sledovacích služeb, informace o hledání pohřešovaných osob, pátrání po nezvěstných osobách, poradenské služby v oblasti soukromého vyšetřování, poskytování služeb v oblasti prověřování osob, služby v oblasti pátrání po osobách na útěku (uprchlíků), vyhledávání ztracených osob, vyšetřování osobních informací, vyšetřování týkající se pohřešovaných osob, zjišťování osobních informací, bezpečnostní služby na ochranu majetku, bezpečnostní služby na ochranu osob, bezpečnostní služby ostražky pro budovy, bezpečnostní služby pro ochranu osob a majetku, dohled v uzavřeném okruhu, dohledávání odcizeného majetku, forenzní analýza videozáznamů z bezpečnostních kamer pro účely předcházení podvodům a krádežím, forenzní poradenství pro kriminální vyšetřování, hašení požárů, hledání ztracených klíčů, hodnocení bezpečnosti, hodnocení bezpečnostních rizik, informace o nehodách, informační služby týkající se zdraví a bezpečnosti, informační služby vztahující se k bezpečnosti, konzultace v oboru bezpečnosti na pracovišti, konzultační služby pro prevenci zločinů, monitorování bezpečnostních systémů, monitorování bezpečnostních a poplašných zařízení, monitorování požárních poplašných zařízení, noční hlídací služba, osobní ochrana, osobní strážce, ostražka zařízení, poradenské služby pro prevenci kriminality, poradenské služby vztahující se k ochraně zdraví a bezpečnosti, poradenské služby vztahující se k bezpečnosti, poradenství v oblasti bezpečnosti, poradenství v oblasti prevence požárů, poskytování informací týkajících se bezpečnostních služeb ochrany, poskytování informací týkajících se pronájmu požárních poplašných zařízení, poskytování informací týkajících se pronájmu hasičích přístrojů, poskytování informací týkajících se služeb osobních strážců, pronájem bezpečnostních sledovacích zařízení, pronájem bezpečnostních schránek, pronájem bezpečnostního vybavení, služby bezpečnostní ochrany, služby elektronického monitorování pro bezpečnostní účely, služby ochrany k ochraně majetku a osob, služby osobních strážců, služby ostražky, služby ostražky pro zabránění vniknutí zlodějů, služby v oblasti dozoru, služby v oblasti monitorování poplachů, služby vyhledávání odcizených vozidel, vyšetřování nehod, záchrana osob, poradenské, informační a zprostředkovatelské služby ve výše uvedených oblastech ve tř. 45.

(730) **Česká pojišťovna a.s.**, Spálená 75/16, Praha 1 - Nové Město, 11304, CZ

(740) Dana Lukajová, patentový zástupce, Voršilská 10, Praha 1, 11000

(210) **O-529317**
 (220) 02.03.2016
 (320) 02.03.2016
 (511) 5, 16, 29, 30, 35, 40, 42
 (540)



(510) (5) výživné moučné směsi z obilovin, z olejnin, ze semen, z amarantu a z luštěnin, chléb pro zvláštní výživu, diabetický chléb, chléb s nízkým obsahem cholesterolu, bezlepkový chléb, pekařské výrobky a trvanlivé pekařské výrobky pro zvláštní výživu, dietní potraviny z cereálií, vše pro léčebné účely; (16) reklamní prospekty, plakáty, billboardy (plakáty), etikety, kromě textilních, samolepky, výrobky z tuhého papíru a lepenky pro použití na obaly, jednorázové papírové výrobky, papírové reklamní, propagační, inzertní materiály a výrobky, tiskárenské výrobky, periodika a veškeré polygrafické výrobky, obtisky a upomínkové předměty z papíru a/nebo z plastů, obalový materiál, obaly, obalové folie, sáčky, tašky, skládačky (obaly) z papíru a/nebo z plastů spadající do této třídy; (29) pomazánky na chléb připravené ze surovin zařazených ve třídě 29, tukové pomazánky na pekařské výrobky, vejce a výrobky z vajec, máslo a výrobky z něj, mléko a mlékařenské výrobky, zpracované sójové boby a sójové výrobky v rámci této třídy, náhražky dietních a výživných potravin ve všech formách spadajících do této třídy, upravená nebo jinak zpracovaná semena, mák, ořechy a arašidy, konzervovaná kukuřice upravená nebo jinak zpracovaná zelenina, ovoce, zahradní a lesní plody; (30) zpracované obilniny ve formě přírodních kvasů, upravené nebo jinak zpracované obilí a zrna, upravené nebo jinak zpracované byliny, ne pro léčebné účely, suroviny a polotovary pro pekárenskou a cukrářskou výrobu nezařazené v jiné třídě, zahušťovací a pojící činidla pro pekařské výrobky spadající do této třídy, zpracovaná mouka obsahující všechny přísady nutné pro výrobu pekařských výrobků, potraviny rostlinného původu spadající do této třídy, chléb se záparou, chléb všech druhů, veškeré chlebové výrobky a pekařské výrobky na bázi chleba, chléb bez konzervačních látek, veškeré výrobky z chlebového těsta s obsahem semen, ořechů a/nebo s amarantem, s ovesnými vločkami s rostlinnými a/nebo minerálními látkami, veškeré výrobky na bázi chleba, chléb nekynutý, toustový chléb, tousty, bagety, cereální výrobky racionální výživy zejména výrobky s nízkým obsahem tuků k lidské spotřebě, bezlepkové a dietní výrobky pro nemedicijnální účely včetně výrobků pro redukční dietu, vícezrné a celozrné pekařské výrobky s obsahem vláknin, pekařské výrobky slané, pekařské výrobky s masem, s paštikami, se sýrem, s vejci, se zeleninou, s rybami a s plody moře, trvanlivé pečivo, pekárenské výrobky k dopečení a k dalšímu zpracování, polotovary pekařských výrobků, výrobky z mouky, z obilovin, z olejnin, ze semen, z rýže, ze sóji a z kukuřice a/nebo jejich směsi, vše v rámci této třídy, veškeré pekařské výrobky s pomazánkami, obložené, plněné a zdobené, veškeré pekařské výrobky a trvanlivé pekařské výrobky, předpečené a zmrazené pekařské výrobky, extrudované a expandované výrobky spadající do této třídy, výrobky studené kuchyně a občerstvení zhotovené z výrobků spadajících do třídy 30; (35) televizní reklama, merchandising, marketing, služby public relations, služby na podporu prodeje výrobků zařazených ve výše uvedených třídách 5, 16, 29, 30, předvádění a rozšiřování vzorků zboží, služby organizačně-ekonomické, obchodní průzkum a pomoc při řízení obchodní činnosti, rozhlasová a venkovní reklama, reklama, propagace a inzerce, sbudavatelské služby pro třetí osoby v oblasti pekařských surovin a veškerých pekařských polotovarů a hotových pekařských výrobků, franchising, internetový obchod s výrobky zařazenými ve výše uvedených třídách 5, 16, 29, 30, služby v oblasti importu a exportu, provozování sítě maloobchodních prodejen, vše s výrobky výše uvedenými ve třídách 5, 16, 29, 30, zprostředkovatelská činnost v oblasti obchodu se surovinami pro pekařskou výrobu a s veškerými pekařskými výrobky a potravinami, reklamní prezentace na výstavách a veletrzích, prezentace, propagace a inzerce prostřednictvím elektronických médií; (40) mlynářství, mletí, zpracování obilnin, semen, luštěnin, olejnin a jejich směsí, zpracování sladu, zpracování obilnin a

úprava surovin pro pekárenskou, těstářenskou a cukrářskou výrobu, pekárenská a cukrářská činnost, služby pekařství a s tím související služby v rámci této třídy, zprostředkovatelská činnost v oblastech mlynářství a těstářenské a pekařské výroby, zpracování potravin a nápojů; (42) poradenská, konzultační, informační činnost a poskytování know-how v oborech služeb uvedených ve třídě 42, služby v oblasti vývoje, zpracování, technologií, trvanlivosti, nejlepší kvality a chuti nových výrobků v oblasti potravin, zdravé a racionální výživy, služby v oblasti vyhodnocení zdravého životního stylu, stravování, výživy i dietologie v rámci této třídy, služby v oblasti inovace veškerých pekařských výrobků, chleba a chlebových výrobků, obalový design, tvorba, šíření, správa, provozování a aktualizace webových stránek pro třetí osoby.

(730) **PENAM, a.s.**, Cejl 504/38, Brno střed, Zábřovice, 60200, CZ

(740) MIRA Patentová a známková kancelář, Blanka Fišerová, V Kapslovně 11, Praha 3 - Žižkov, 13000

(210) **O-529353**

(220) 03.03.2016

(320) 03.03.2016

(511) 10, 21, 35

(540)

PEXAS

(510) (10) nočníky (židle s nočníky), přístroje a nástroje chirurgické, zubní a veterinářské, ortopedické potřeby, speciální nábytek k lékařským účelům, prostředky a zařízení na močení spadající do této třídy, ortopedické bandáže, ortopedické boty, dávkovače pilulek, defibrilátory, nočníky k vylučování moči spadající do této třídy, dětské dudlíky a lahve, dialyzátory, chirurgické dlahy, elektrody pro lékařské použití, elektrokardiografy, fyzioterapeutická zařízení, hydrostatické postele pro lékařské účely, chirurgické nitě a šicí jehly, chirurgické svorky, chirurgické implantáty, inhalátory, inkubátory pro kojenice, kanyly, umělé končetiny, přístroje na měření krevního tlaku, lasery pro lékařské účely, masážní přístroje, ortopedické pásy, naslouchátka, chirurgické nože, obvazy, operační stoly, podušky pro lékařské účely, rentgenové přístroje pro lékařské účely, zařízení pro rozbor krve, rozstříkovače pro lékařské účely, skalpely, stříkačky pro lékařské účely, ultrafialové záření pro lékařské účely, umělé údy, oči a zuby, materiál na sešívání ran; (21) prostředky, příslušenství a zařízení na močení spadající do této třídy, noční nádoby (nočníky), urinály, zařízení k vylučování moči, nočníky a pomůcky na jednorázové použití k močení, keramické výrobky užitkové, ozdobné a figurální, porcelánové a keramické polotovary pro další užití, užitkový, ozdobný a figurální porcelán, porcelánové jídelní, čajové a moka soupravy, včetně ozdobných doplňků - historické kopie nebo podle návrhů, ozdobný porcelán, jmenovitě vázy, svícny, dózy, jako doplňky k soupravám i samostatně, porcelánové náprstky, jednotlivé originální porcelánové výrobky - historické kopie nebo podle návrhů, figurální porcelán - historické kopie nebo podle návrhů, užitkové a umělecké sklo hladké i zušlechtnuté a výrobky z něho, křišťálové a barevné sklo, foukané sklo, zboží skleněné, skleněné zboží duté, skleněné zboží užitkové, osvětlovací a umělecké sklo, sklo hladké, sklo zušlechťované, sklo ryté, broušené, malované, zlacené, leptané, hutně zdobené a sklo zdobené dekoračními technikami, nápojové, stolní, dekorativní soubory skla a osvětlovacích těles, jednotlivé skleněné výrobky - poháry, číše, džbány, láhve, karafy, sklenice, misky, misky, talíře, vázy, zvonky, svícny, výrobky umělecko-průmyslového skla, skleněné výrobky a jejich části, náčiní a nádoby pro domácnost nebo kuchyň, nádoby porcelánové, kameninové a keramické, suvenýry a miniatury, sklenice, číše, skleničky, jídelní, kávové a čajové servisy, hrníčky, misky, tácy, talíře, talířky, džbány, džbány, vázy, vázičky, lahve, sklo surové nebo polozpracované jako upomínkové předměty, lahvičky, dárkové předměty ze skla a keramiky, upomínkové předměty a výrobky ze skla, porcelánu, kameniny a plastických hmot, květináče, toaletní kufříky, talíře, sklenice na pití, rohy na pití, poháry, otvíráky na lahve, vybavení koupelen, jmenovitě držáky mýdla, misky na mýdlo, nádoby na mýdlo, držáky na zubní kartáčky, věšáky na ručníky, krabičky na kapesníky, držáky políček, police, držáky sklenic, kulaté věšáky na ručníky, vanová madla, držáky ručníků, háčky na ručníky, držáky na papírové role, soupravy kartáčů, skládající se z čistící štetky a stojanu, nožní opěry, sklápovací sedadla, police na ručníky pro hosty, koše na ručníky pro hosty, obalové sklo, láhve, hřebeny a mycí houby, kartáče, čistící prostředky, hrnečky, nádoby na pití, čajové konvice neelektrické nikoliv z drahých kovů, schránky na pečivo, soupravy kuchyňského nádobí, kuchyňské hrnce, kotlíky, soupravy kořenek, solničky, slánky, pepřenky, mlýnky na pepř, kalíšky na vejce, krabice na jídlo, stojánky na jídelní lístky, pokladničky na peníze; (35) zprostředkování v oblasti obchodu s výše uvedenými výrobky tř. 10 a 21, marketing, obstaratelská

a zprostředkovatelská služba v rámci propagace, reklamy, obchodní činnosti a kancelářských prací, účetnictví, zpracování počítačových dat a spravování databází, marketingové služby v oblasti správy nemovitostí, logistiky, obchodní administrativa a kancelářské práce, aranžování výloh a průzkum trhu v souvislosti s uvedenými výrobky a službami pro jiné firmy a zákazníky, rozesílání prospektů, vydávání informačních tiskovin, účetní služby, poradenské komerční služby, inzertní činnost, poskytování pomoci při provozu obchodu, včetně zprostředkování obchodních a souvisejících obchodně personálních záležitostí, kontrola, vedení, vypracování statistických přehledů, poradenství v oblasti organizace a ekonomiky podnikání, poradenské služby při výběru zaměstnání, organizování výstav a veletrhů k reklamním a obchodním účelům, provádění aukcí a dražeb, pronájem kancelářských strojů a zařízení, distribuce zboží k reklamním účelům, vykonávání administrativních prací pomocí výpočetní techniky, zprostředkování nákupu a prodeje v oblasti výpočetní techniky (hardware i software), kopírování nebo rozmnožování dokumentů, dokladů a podobně, příprava a vyhotovení daňových příznání, pronájem reklamních ploch, půjčování fotokopírovacích strojů, management turistických destinací, revize účtů (audit), pomoc při celním řízení, zajištění reklamy za účelem prezentace podnikatelů v oblasti vnitrostátní a mezinárodní dopravy, přepravy, zasilatelství a skladních zařízení, pronájem prodejních automatů.

(730) **Pexa Miloš**, Bryksova 750/68, Praha 9, 19800, CZ

(740) VYNÁLEZ s.r.o., Vinohradská 1107/45, Praha 2 - Vinohrady, 12000

(210) **O-529397**

(220) 04.03.2016

(320) 04.03.2016

(511) 3, 25, 35, 40

(540)



(510) (3) barvíva toaletní, bělicí soda, bělicí soli, čistící prostředky, čistící roztoky, krém na obuv, krémy na kůži, prací prostředky, přípravky pro chemické čištění, toaletní přípravky, zjasňovače barev chemické pro použití v domácnosti (prádlo), zjasňující chemické přípravky pro barvy pro průmyslové účely; (25) bundy sportovní, čepice, kabátky krátké, kabáty, kalhoty, klobouky, kombinézy (oděvy), korzety (prádlo), košile, kravaty, legíny, oblečení, pláště, saka; (35) administrativní zpracování nákupních objednávek, design reklamních materiálů, marketingové studie, marketing, průzkum trhu, průzkum veřejného mínění, reklamní agentury, televizní reklama, venkovní reklama; (40) barvení kůže, barvení látek, čištění povrchů, dámské krejčovství, krejčovství, předsrážení látek, sítotisk, úprava oděvů.

(730) **Jankiv Michal**, Marka Čulena 4746/29, Prešov, SK

Jankivová Karolína, Marka Čulena 4746/29, Prešov, SK

(740) Viktor Chrudimský, Na Úbočí 4335/27, Jablonec nad Nisou, 46605

(210) **O-529425**

(220) 04.03.2016

(320) 04.03.2016

(511) 32, 35

(540)

TRHNI SI

(510) (32) nealkoholické nápoje, ovocné nápoje a ovocné džusy, ovocné šťávy jako nápoje, nápoje na bázi ovoce, zeleninové nápoje, zeleninové šťávy, koncentráty k přípravě nealkoholických nápojů, husté nealkoholické nápoje, sirupy pro přípravu nápojů, sirupy s ovocnou příchutí pro přípravu nápoje, koncentráty k přípravě ovocných nápojů, smoothies (ovocné nápoje, kde ovoce převládá); (35) reklama, marketing a propagační služby, výstavy komerční nebo reklamní nebo propagační, předvádění zboží prostřednictvím internetu nebo katalogu nebo výstav nebo televizního vysílání za účelem reklamy a/nebo prodeje, přeskupování a

shromažďování (kromě dopravy) různých výrobků pro třetí osoby za účelem umožnit spotřebiteli pohodlně vybrat a prohlížet a kupovat (kromě přepravy) prostřednictvím katalogu a/nebo internetu a/nebo zásilkového prodeje, služby předvádění výrobků a vystavování zboží, zásilkový prodej zboží v rámci této třídy, maloobchodní prodej potravin, nápojů a potravinářských obalů.

(730) **Grupa Maspex Sp. z o.o. Sp. k.**, Legionów 37, 34-100 Wadowice, PL
(740) Dana Lukajová, patentový zástupce, Voršilská 10, Praha 1, 11000

(210) **O-529427**
(220) 04.03.2016
(320) 04.03.2016
(511) 35, 38, 41, 42
(540)

Prima nápady

(510) (35) služby reklamních a propagačních kanceláří, marketing, propagace a reklama potravinářského zboží a gastronomických služeb, organizace spotřebitelských soutěží reklamního charakteru zaměřených zejména na podporu prodeje, vyhlášení výsledků soutěží reklamního charakteru zaměřených zejména na podporu prodeje, organizace spotřebitelských soutěží v rámci této třídy, spotřebitelská anketa, propagace výherce soutěže či ankety, reklamní, inzertní a propagační činnost, marketing, poskytování informací komerčního nebo reklamního charakteru, multimediálních informací komerčního charakteru, on-line inzerce, pronájem reklamních a komerčních informačních míst v rámci třídy, činnost reklamní agentury, činnost ekonomických a/nebo organizačních poradců, zprostředkování v obchodních vztazích, automatizované zpracování dat, pomoc při provozování obchodů a obchodních činností průmyslového nebo obchodního podniku, služby, které zahrnují záznam, přepis, vypracování, kompilaci, přenášení nebo systematickosti písemných či datových či elektronických sdělení a záznamů, jakož i využívání nebo kompilaci matematických a statistických údajů, organizační zabezpečování televizního vysílání, shromažďování zboží ve prospěch ostatních (s výjimkou přepravy tohoto zboží) tak, aby si zákazníci mohli toto zboží pohodlně prohlédnout a nakoupit (prostřednictvím maloobchodu, velkoobchodu, objednávkových katalogů nebo elektronických médií), výstavní činnost komerční; (38) telekomunikace, elektronická pošta, služby elektronických nástěnek (telekomunikační služby), informační kanceláře, vysílání kabelové televize, služby dálkových konferencí, počítačová komunikace, posílání zpráv, poskytování internetových diskusních fór, pronájem přístrojů pro přenos zpráv, pronájem přístupového času ke globálním počítačovým sítím, pronájem zařízení pro přenos informací, přenášení televizního signálu pomocí satelitních družic, přenos zpráv a obrazových informací pomocí počítače, půjčování telekomunikačních zařízení, telekonference, teleshoppingové služby (poskytování televizních kanálů pro teleshoppingové služby), televizní vysílání, digitální vysílání, televizní vysílání zábavných, vzdělávacích, výchovných, soutěžních, diskusních a informačních pořadů, šíření elektronických časopisů, informací, elektronických periodik, knih v elektronické podobě, audio nebo audiovizuálních děl prostřednictvím informační nebo datové nebo elektronické nebo komunikační nebo telekomunikační nebo počítačové sítě, zejména Internetu, pomocí satelitů a jiných sítí, informační služby na Internetu související s televizním vysíláním, služby na Internetu související s televizním vysíláním, přenos dat (obrázků, fotografií, 3D aplikací) prostřednictvím globální počítačové sítě; (41) nakladatelství a vydavatelství, ediční činnost, publikační činnost, nahrávání nosičů zvukových nebo obrazově zvukových, služby v oblasti digitálního zpracování obrazu, elektronické publikování (DTP), služby v oblasti estrád, TV produkce, tvorba a výroba televizních a audiovizuálních programů, obrazové zpravodajství, filmová produkce, jiná než reklamní, filmová studia, filmová tvorba, filmové projekce, půjčování filmů, fotografování, informace o možnostech zábavy, informace o výchově a vzdělávání, výchovně zábavné klubové služby, vydávání knih, služby

nahrávacího studia, nahrávání videopásek, organizace společenských a kulturních akcí, organizace, provozování a provádění her a soutěží i veřejných, organizování vzdělávacích nebo zábavných soutěží, výstavní činnost v oblasti kultury nebo zábavy nebo výchovy nebo vzdělávání, plánování a organizování večírků, poskytování on-line elektronických publikací (bez možnosti stažení), pronájem audio nahrávek, pronájem dekorací, pronájem kinematografických filmů, provozování her on-line (z počítačové sítě), výroba divadelních nebo jiných představení, půjčování videopásek, psaní scénářů, organizování a vedení seminářů, reportérské služby, televizní zábava, opatřování titulky, výuka, vydávání elektronických knih a časopisů on-line, zveřejňování a vydávání textů, s výjimkou reklamních nebo náborových, výroba videofilmů, pronájem zvukového nahrávacího zařízení, živé představení, organizování živých vystoupení, čtenářská anketa, divácká anketa; (42) zajištění prostoru pro webovou stránku, poskytování portálu na Internetu, poskytování on-line platformy pro nahrávání, návrhy, strukturování a programování či jiné vytváření a instalace, údržba a provozování internetových portálů a serverů a internetových či intranetových počítačových stránek a nástěnek a internetových či intranetových aplikací, návrhy, strukturování a programování či jiné vytváření a instalace a údržba počítačových programů a počítačových systémů a databází a databázových systémů, výzkum a vývoj a tvorba systémů pro elektronické obchodování včetně příslušného softwaru a hardwaru, tvorba softwaru, programování internetových databázových systémů, programování multimediálních aplikací, tvorba interaktivních a grafických programů, tvorba multimediálních dokumentů, prezentací, aplikací a katalogů, konstrukce www prezentací, řešení www serverů, návrh a provozování www stránek, tvorba počítačové animace a vizualizace, služby DTP studia, webhosting, počítačové vyhledávací služby, převod (konverze) počítačových programů, dat či jiných údajů v elektronické podobě z různých formátů do jiných formátů, převod (konverze) dokumentů, dat či jiných údajů z fyzických médií na elektronická média.

(730) **FTV Prima, spol. s r.o.**, Na Žertvách 132/24, Praha 8 - Libeň, 18000, CZ

(210) **O-529453**
(220) 07.03.2016
(320) 07.03.2016
(511) 3, 5, 35
(540)

Astrid - stále s vámi, vždy pečující

(510) (3) parfumerie, vonné oleje, kosmetika, vlasové vody, deodoranty pro lidskou potřebu, balzámy, aloe vera pro kosmetické účely, čisticí mléko pro toaletní potřeby, kosmetické přípravky, koupelové soli, krémy kosmetické, lak na vlasy, opalovací přípravky, spreje pro osvěžení dechu, pleťové vody, přípravky proti pocení nohou, toaletní přípravky, přípravky a balzámy na rty; (5) hygienické výrobky pro osobní hygienu; (35) prezentace výrobků v komunikačních médiích, marketing, marketingové studie, obchodní činnost týkající se výrobků výše uvedených ve třídě 3, obchodní nebo podnikatelské informace, organizování výstav reklamních nebo komerčních, prezentace výrobků v komunikačních médiích pro účely maloobchodu, produkce reklamních filmů, obchodní rady pro spotřebitele, reklama (propagace), rozšiřování reklamních materiálů, rozhlasová reklama, televizní reklama, zboží (předvádění).

(730) **ASTRID T.M., a.s.**, Žerotínova 1133/32, Praha 3 - Žižkov, 13000, CZ

(210) **O-529455**
(220) 07.03.2016
(320) 07.03.2016
(511) 3, 5, 35
(540)

Astrid
stále s vámi, vždy pečující

(510) (3) parfumerie, vonné oleje, kosmetika, vlasové vody, deodoranty pro lidskou potřebu, balzámy, aloe vera pro kosmetické účely, čisticí mléko

pro toaletní potřeby, kosmetické přípravky, koupelové soli, krémy kosmetické, lak na vlasy, opalovací přípravky, spreje pro osvěžení dechu, pleťové vody, přípravky proti pocení nohou, toaletní přípravky, přípravky a balzámy na rty; (5) hygienické výrobky pro osobní hygienu; (35) prezentace výrobků v komunikačních médiích, marketing, marketingové studie, obchodní činnost týkající se výrobků výše uvedených ve třídě 3, obchodní nebo podnikatelské informace, organizování výstav reklamních nebo komerčních, prezentace výrobků v komunikačních médiích pro účely maloobchodu, produkce reklamních filmů, obchodní rady pro spotřebitele, reklama (propagace), rozšiřování reklamních materiálů, rozhlasová reklama, televizní reklama, zboží (předvádění).

(590) Barevná

(730) **ASTRID T.M., a.s.**, Žerotínova 1133/32, Praha 3 - Žižkov, 13000, CZ

(210) **O-529462**

(220) 07.03.2016

(320) 07.03.2016

(511) 35, 42, 43

(540)



(510) (35) maloobchod a velkoobchod v oboru gastronomické techniky, pomoc v obchodní a podnikatelské činnosti; (42) návrhářství, projektování, design a studie pro restaurace, hotely, kuchyně, obchody; (43) poskytování jídla a nápojů.

(590) Barevná

(730) **ELPO Gastrotechnika s.r.o.**, Heršpická 6, Brno, 63900, CZ

(740) Beneš & Michl s.r.o., Masarykova 921/91, Plzeň 4 - Doubravka, 31200

(210) **O-529468**

(220) 08.03.2016

(320) 08.03.2016

(511) 6, 14, 20

(540)

BodyID

(510) (6) identifikační štítky (kovové), identifikační náramky (kovové); (14) náramky (šperky), pásky k náramkovým hodinkám; (20) identifikační štítky (nekovové), identifikační náramky (nekovové).

(730) **Obr Tomáš**, Anny Rybníčkové 2615/1, Praha 5, 15500, CZ

(210) **O-529609**

(220) 11.03.2016

(320) 11.03.2016

(511) 11, 35, 36, 37, 42

(540)



(510) (11) hořáky, kotle a ohřivače vody, kotle jako součásti systému ústředního topení, plynové kotle (bojlery), průmyslové kotle, potrubí pro výhřevné

kotle, spalovací kotle s fluidní vrstvou, ploché topné články, vytápěcí přístroje a zařízení na tuhá, tekutá nebo plyná paliva, regulátory (topení), tepelná spalovací zařízení, tepelná čerpadla (pumpy), kohoutky a kohouty pro potrubí, nádrže expanzní pro ústřední topení, napájecí zařízení k vytápěcím a teplotně-energetickým kotlům, plyn (čističe - jako součásti plynových zařízení), regulačně-bezpečnostní zařízení pro plynová potrubí, regulačně-bezpečnostní přídavná zařízení pro plynová zařízení, spojiče paliva, větrací zařízení, zařízení na zpracování paliv a jaderného materiálu; (35) maloobchodní a velkoobchodní prodej kotlů, předvádění zboží, průzkum trhu, reklama, reklama on line v počítačové síti, propagační činnost, pomoc při vypracování žádostí o dotace, veškeré obchodně-administrativní služby související s vyřizováním záležitostí na úřadech a dalších institucích, poradenská činnost v oblasti služeb uvedených ve třídě 35, podnikatelské konzultace a poskytování informací v oblasti vyřizování veškerých záležitostí na úřadech, sepisování žádostí, jejich kompletace, jednání s úřady, přebírání povolení a rozhodnutí, administrativní vyřizování záležitostí a zastupování při jednání s úřady a institucemi; (36) dotační poradenství, vyřizování dotací, zpracování projektových žádostí, zpracování žádostí o dotace, služby týkající se zajišťování finančních prostředků z fondů EU a z národních zdrojů ve formě dotací, grantů a subvencí všeho druhu, finanční služby, finanční analýzy, finanční informace, související konzultační služby, služby peněžní, pojištění; (37) instalace a opravy topných zařízení, instalace kotlů, údržba a opravy kotlů na pevná paliva, služby opravy kotlů, renovace průmyslových kotlů, čištění kotlů, instalace zařízení pro ústřední topení, poradenské služby pro údržbu zařízení, poradenské služby pro instalaci vytápěcích systémů na pevná paliva, údržba a opravy topení, instalatérství, elektroinstalatérství, plynoinstalatérství, opravy a montáž měřidel, montáž a opravy vyhrazených plynových zařízení, montáž, opravy a rekonstrukce vyhrazených tlakových zařízení, revize přístrojů pro vytápění, klimatizaci, chlazení, ventilaci a sušení, revize vyhrazených plynových zařízení, revize a zkoušky vyhrazených tlakových zařízení, kotlů a tlakových nádob, periodické zkoušky nádob na plyny, revize vyhrazených elektrických zařízení; (42) grafický design, expertizy, inženýrské práce (expertizy), chemické analýzy, chemický výzkum, kalibrování (měření), navrhování (průmyslový design -), zkoušky materiálu, projekce (stavební), projektování, projektová činnost, studie technických projektů, poradenství o ochraně životního prostředí, technický průzkum, vývoj a výzkum nových výrobků, projekce (stavební), umělecký design, výzkum v oboru strojírenství.

(590) Barevná

(730) **BENEKOVterm s.r.o.**, Masarykova 402, Horní Benešov, 79312, CZ

(740) Ing. Pavel Nádvořník s.r.o., Sokola Tůmy 1099/1, Ostrava - Mariánské Hory, 70900

(210) **O-529618**

(220) 11.03.2016

(320) 11.03.2016

(511) 9, 16, 41, 45

(540)



(510) (9) elektronické publikace (s možností stažení); (16) publikace, tištěné publikace, knihy; (41) výchova, vzdělávání - mimoškolní výchova a vzdělávání, pořádání a vedení školních kurzů, organizování a vedení seminářů, školení, organizování školení, školení v oblasti elektrotechniky, vydávání dokumentů v oboru školení, poskytování on-line školení, vzdělávací a školící služby v oblasti zdraví a bezpečnosti při práci; (45) poradenství v oblasti bezpečnosti a ochrany zdraví při práci.

(590) Barevná

(730) **L.P. Elektro s.r.o.**, Nad Přehradou 1372/2, Brno, 63500, CZ

(740) JUDr. Ilona Pokorná, advokátka, Jakubská 121/1, Brno, 60200

(210) **O-529633**
(220) 14.03.2016
(320) 14.03.2016
(511) 44
(540)



(510) (44) zemědělské, zahradnické a lesnické služby.
(590) Barevná
(730) **Dostálová Alice**, Zlonín 164, Zlonín, 25064, CZ

(210) **O-529645**
(220) 14.03.2016
(320) 14.03.2016
(511) 33
(540)



(510) (33) alkoholické nápoje s výjimkou piva.
(590) Barevná
(730) **STOCK Plzeň-Božkov s.r.o.**, Palirenská 641/2, Plzeň - Božkov, 32600, CZ
(740) Čermák a spol., Mgr. Lukáš Lorenc, Elišky Peškové 735/15, Praha 5, 15000

(210) **O-529662**
(220) 15.03.2016
(320) 15.03.2016
(511) 25, 30, 32, 33, 35
(540)



(510) (25) bačkory, barety, textilní bryndáky, boty šněrovací, bundy sportovní, čapky, čepice, čepice se štítkem, čelenky (oděvy), fotbalová obuv, holínky, kabátky krátké, kalhoty, klobouky, konfekce, košile, kravaty, manžety, oblečení, obuv, oděvy, pláštěnky, ponča, plavky, ponožky, pyžama, rukavice, saka, spodní prádlo, sukně, svetry, šály, šátky, šerpy, trička, vesty, zástěry, župany; (30) bonbóny, cereální tyčinky, čaj, čokoláda, cheesburgry, ječmen, kakao, káva, led, ledový čaj, med,

medovníky, perníky, muesli, nápoje čokoládové, nápoje kávové, nápoje na bázi čaje, nepražená káva, oplatky, palačinky, pizzy, propolis, slad pro lidskou potřebu, sušenky, včelí mateří kašička, voda mořská na vaření, žvýkačky; (32) nealkoholické nápoje z aloe vera, citronády, hroznový mošt nekvašený, výtažky z chmelu na výrobu piva, koktejly na bázi piva, nealkoholický jablečný mošt, kvas (nealkoholický nápoj), minerální vody, nealkoholické mixované ovocné a zeleninové nápoje, mošty, nápoje nealkoholické na bázi medu, nápoje nealkoholické, nápoje iontové, pívni mladina, pivo, sladové nápoje, sladové pivo, soda, sodovka, stolové vody, šerbety (nápoje), šumivá voda, nealkoholické šumivé nápoje, voda sodová, vody (nápoje), závorové pivo, zeleninové šťávy (nápoje); (33) alkoholické esence, alkoholické nápoje obsahující ovoce, baijiu (čínský destilovaný alkoholický nápoj), brandy, digestiva (likéry a pálenky), gin, hruškový mošt s alkoholem, jablečné mošty s alkoholem, likéry, medoviny, nápoje alkoholické kromě piva, alkoholické nápoje, destilované pálenky, předmíchané alkoholické nápoje jiné než z piva, rum, lihoviny vyrobené z rýže, saké, víno, výtažky z ovoce alkoholické, whisky, alkoholické šumivé nápoje; (35) administrativní zpracování nákupních objednávek, obchodní vedení umělecké agentury, aktualizování reklamních materiálů, analýzy nákladů, aranžování výkladů, design reklamních materiálů, posuzování efektivnosti provozu a racionalizace práce, externí administrativní management pro firmy, fakturace, hospodářské ekonomické prognózy, obchodní správa hotelů, spotřebitelská poradna (komerční informace a rady pro spotřebitele), prezentace výrobků v komunikačních médiích pro účely maloobchodu, marketing, analýzy nákupních a velkoobchodních cen, nákupní objednávky, pomoc při řízení obchodních a průmyslových podniků, pomoc při řízení obchodní činnosti, obchodní management a podnikové poradenství, organizování výstav komerčních nebo reklamních, pronájem prodejních automatů, psaní reklamních textů, produkce (výroba) reklamních filmů, pronájem reklamních ploch, obchodní průzkum, předvádění - služby modelek pro reklamní účely a podporu prodeje, předvádění zboží, reklama, pronájem reklamních materiálů, řízení průmyslových nebo obchodních podniků, televizní reklama, účetnictví, poradenství při vedení podniků, venkovní reklama, organizování komerčních a reklamních výstav, vyhledávání sponzorů, distribuce vzorků zboží, předvádění zboží, zpracování textů.

(730) **Hradecký Jiří**, Mokrovousy 111, Nechanice, 50315, CZ

(210) **O-529712**
(220) 16.03.2016
(320) 16.03.2016
(511) 35, 39, 42
(540)

KIWI.COM

(510) (35) sběr a systemizace dat z obchodní a podnikatelské činnosti, aktualizace obchodních informací v počítačové databázi, analýzy obchodních informací, analýzy obchodních statistik, analýzy systémů obchodního řízení, ekonomické analýzy k obchodním účelům, ekonomické informační služby k obchodním účelům, elektronické informační služby v oblasti hodnocení obchodních příležitostí, počítačové obchodní informační služby, počítačové obchodní průzkumy, poskytování komerčních a obchodních informací, poskytování obchodních informací a informací o obchodních podnicích prostřednictvím celosvětové počítačové sítě, poskytování obchodních informací prostřednictvím globálních počítačových sítí, poskytování obchodních informací, rovněž prostřednictvím Internetu, kabelových sítí nebo jiných forem datového přenosu, sběr a poskytování obchodních informací o tržních cenách a statistikách, rozšiřování obchodních informací, průzkum trhu a obchodní analýzy, poskytování obchodního prostoru on-line pro nakupující a prodávající výrobků a služeb, sjednávání a uzavírání obchodních transakcí pro třetí strany prostřednictvím telekomunikačních systémů, sjednávání smluvních obchodních služeb s třetími stranami, služby obchodního zprostředkovávání a poradenství v oboru prodeje výrobků a poskytování služeb, služby v oblasti analýzy cen, telefonické objednávkové služby pro třetí osoby, zprostředkování a uzavírání obchodních transakcí pro třetí osoby, zprostředkování obchodů pro třetí strany; (39) rezervační služby týkající se letecké dopravy, počítačové rezervační služby týkající se přepravy cestujících, služby v oblasti leteckého cestovního ruchu, zprostředkování letecké přepravy cestujících, zprostředkování letecké dopravy, letecké dopravní rezervace, rezervace cestovních míst, služby cestovních agentur a rezervační služby, rezervační služby týkající se cestování letadlem, služby v oblasti rezervace dopravy a cestování, služby v oblasti letenek, služby v oblasti rezervace letenek, zprostředkování letenek, lístků na lodní plavby a železničních jízdenek; (42) služby

kopírování a konverze dat, služby kódování dat, vývoj softwaru, programování a implementace softwaru, analýzy počítačových systémů, služby migrace dat, vývoj počítačových systémů, vývoj systémů na ukládání dat, vývoj systémů pro převod dat, vývoj systémů pro zpracování dat, výzkum vztahující se ke zpracování dat, řešení problémů počítačového hardwaru a softwaru, získávání dat (data mining).

- (730) **SkyPicker.com s.r.o.**, Bakalovo nábřeží 2/2, Brno, 63900, CZ
(740) Čermák a spol., JUDr. Andrea Považanová, Elišky Peškové 15/735, Praha 5, 15000

(210) **O-529718**

(220) 16.03.2016

(320) 16.03.2016

(511) 35, 36

(540)

SURI

(510) (35) průzkumy efektivity prodeje, průzkum a vyhodnocování trhu, správa obchodních zájmů třetích osob, marketing, inzertní, reklamní a propagační činnost, organizování komerčních akcí, zprostředkovatelská činnost v oblasti obchodu s pojistnými produkty pomocí internetu, informace v podnikání, podpora a poradenství při koupi a prodeji energie všeho druhu, komerční využití v oblasti internetových médií a vyhledávacích služeb; (36) pojištění, uzavírání pojištění, zařizování pojištění, sjednávání pojištění, zprostředkování pojištění, poskytování informací o pojištění, služby v oblasti podpory a rozvoje pojišťovnictví.

- (730) **PFP s.r.o.**, Frýdlantská 210/12, Liberec, 46001, CZ
(740) Havel, Holásek & Partners s.r.o. advokátní kancelář, Mgr. Robert Nešpůrek LL.M., Na Florenci 2116/15, Praha 1, 110 00

(210) **O-529772**

(220) 18.03.2016

(320) 18.03.2016

(511) 5, 44

(540)

VILEX

(510) (5) farmaceutické přípravky pro oftalmologii; (44) provádění operačních výkonů v oblasti oftalmologické, včetně předoperační a pooperační péče, rehabilitační služby, odborné poradenství spojené se zdravotní péčí, farmaceutické poradenské služby.

- (730) **GEMINI oční klinika a.s.**, U Křížku 572, Průhonice, 25243, CZ
(740) Ing. Jarmila Strážnická, patentová zástupkyně, Ulička 110, Lukov, 76317

(210) **O-529783**

(220) 18.03.2016

(320) 18.03.2016

(511) 9, 16, 41

(540)

Apetit
veggie!

(510) (9) elektronické časopisy a periodika, knihy v elektronické podobě; (16) časopisy a noviny, periodické a neperiodické tiskoviny; (41) nakladatelství a vydavatelství.

- (590) Barevná
(730) **Burda Praha, spol. s r.o.**, Přemyslovská 2845/43, Praha 3, 13000, CZ

(210) **O-529796**

(220) 18.03.2016

(320) 18.03.2016

(511) 3, 42, 44

(540)



(510) (3) kosmetické přípravky, kosmetické přípravky pro manikúru a pedikúru, jako laky, odlakovače, gely, umělé nehty, zdobení na nehty spadající do této třídy, akrylové barvy na nehty, výživy na nehty k neléčebným účelům, kosmetické třpytky a třpytky na zdobení nehtů; (42) služby stylistky (služby módních návrhářů); (44) kadeřnické salóny, manikúra, pedikúra, vizážistika, fyzioterapie, masáže, nehtová studia, modeláž nehtů a nehtový design, poradenství v oblasti nehtového designu a v užití a aplikaci nehtové techniky, provozování zařízení sloužících k regeneraci a rekondici v souvislosti s poskytováním zdravotní péče.

- (590) Barevná
(730) **Business Brothers s.r.o.**, Masarykova třída 333/18, Opava, 74601, CZ
(740) JUDr. Pavel Šuser, advokát, Na Příkopě 583/15, Praha 1, 11000

(210) **O-529797**

(220) 18.03.2016

(320) 18.03.2016

(511) 32, 35, 41

(540)



(510) (32) nealkoholické nápoje, minerálky, balené vody; (35) propagační, reklamní a inzertní činnost; (41) pořádání festivalů, školení, seminářů.

- (730) **OXYLIFE spol. s r.o.**, Vinohradská 343/6, Praha 2 - Vinohrady, 12000, CZ
(740) Patentová a známková kancelář Novotný, Ing. Jaroslav Novotný, Římská 45/2135, Praha 2, 12000

(210) **O-529804**
(220) 18.03.2016
(320) 18.03.2016
(511) 16, 35, 41
(540)



(510) (16) katalogy, prospekty, plakáty, letáky, časopisy, knižní publikace, pohlednice, fotografie a grafická díla, vstupenky, šatní listky, tiskárenské výrobky na papírovém nosiči, papírenské zboží, psací potřeby, papírové tácky, ubrusy, ubrousky, ručníky, kapesníky - vše z papíru, obaly a jiné výrobky z papíru a plastů včetně reklamních v rámci třídy 16; (35) reklama, propagace a inzerce prostřednictvím všech druhů médií, vydávání a šíření reklamních a propagačních materiálů, obchodní a marketingový management, činnosti účetní a administrativní, zprostředkování obchodu s výrobky uvedenými ve třídě 16, zprostředkování obchodu s reklamními předměty a suvenýry; (41) zábavní parky, poskytování vzdělávání, informace o vzdělávání, výuka, organizování zkoušek (vzdělávání), služby univerzálního vzdělávání, organizování sportovních, kulturních nebo vzdělávacích akcí, prodej a předprodej vstupenek, organizování sportovních soutěží, provozování a pronájem sportovních zařízení a sportovišť, bazénů, tělocvičen, posiloven a jiných rekondičních a regeneračních zařízení, agenturní činnost v oblasti sportu.

(590) Barevná

(730) **Neumann Tomáš**, Za Hotely 814, Horoměřice, 25262, CZ

(740) Halaxová & Halaxová TETRAPAT, RNDr. Zdeňka Halaxová, Jinonická 80, Praha 5, 15800

(210) **O-529808**
(220) 18.03.2016
(320) 18.03.2016
(511) 19, 20, 37, 39, 42
(540)



(510) (19) stavební materiály nekovové všeho druhu uvedené v této třídě, stavební dřevo, stavební plasty, stavební sklo, stavební nekovové prvky - okna, dveře, zárubně, schody, podlahy, parkety, zábradlí, brány, vrata, žaluzie, střešní krytiny, dřevěné konstrukce, polozpracované dřevo, dřevotřískové deskové materiály, pergoly a přístřešky nekovové, stavební keramika, keramické obklady, umělecká díla z kamene, betonu a mramoru; (20) nábytek, kancelářský nábytek, bytový nábytek, sedací nábytek, dětský nábytek, školní (učební) nábytek, kuchyňský nábytek, kovový nábytek, campingový nábytek, ratanový nábytek, designový nábytek, židle, stoly, stolní desky, postele a matrace, postelové rošty, zrcadla a rámy, nábytkové a dekorační doplňky v rámci této třídy, bedny, boxy, palety a přepravky jako nábytek, kontejnery nekovové, umělecká díla ze dřeva, vosku, sádry nebo umělých hmot; (37) stavba (montáž) a demontáž nábytku, servis a opravy nábytku, montážní služby, stavba a úpravy interiérů a exteriérů, stavební činnosti, dokončovací stavební práce, zámečnické a truhlářské opravy, čisticí a úklidové práce, poskytování

informací a poradenství ve stavebních, montážních a opravárenských činnostech; (39) doprava a skladování, rozvoz a skladování nábytku; (42) inženýrská a projektová činnost, architektonická činnost, návrhy interiérů a exteriérů, služby bytových architektů, nábytkový design, průmyslový design, počítačové grafické služby, testovací a kontrolní činnosti, provádění měření, zkoušky materiálů, poskytování informací a poradenství v architektuře, designu a projektování.

(730) **BUDA-MONT, spol. s r.o.**, Herink 7, Herink, 25101, CZ

(740) JUDr. Aleš Zábrš, advokát, Na Beránce 2, Praha 6, 16000

(210) **O-529809**
(220) 18.03.2016
(320) 18.03.2016
(511) 33, 35, 40, 43
(540)



(510) (33) vína všech druhů, sekty, alkoholické nápoje; (35) maloobchodní a velkoobchodní prodej a zprostředkovatelské a obstaravatelské služby v oblasti nákupu a prodeje vín, alkoholických a nealkoholických, a to i prostřednictvím Internetu, marketing, inzertní, reklamní a propagační činnost, vystavování a nabízení vín k prodeji; (40) vinařství, vinohradnictví (výroba vína a zpracování vinných hroznů); (43) služby zajišťující stravování a nápoje, provozování restaurací, bufetů, rychlých občerstvení a vinoték, ubytovací služby.

(590) Barevná

(730) **BUDA-MONT, spol. s r.o.**, Herink 7, Herink, 25101, CZ

(740) JUDr. Aleš Zábrš, advokát, Na Beránce 2, Praha 6, 16000

(210) **O-529810**
(220) 18.03.2016
(320) 18.03.2016
(511) 35
(540)



(510) (35) vyhledávání dat v počítačových souborech, obchodní a podnikatelské informace, šíření reklamních a propagačních materiálů zákazníkům (přímá poštovní reklama), propagační činnost, reklama, statistické informace, systemizace informací do počítačových databází, analýzy nákladů, obchodní informační kanceláře, obchodní a podnikatelské konzultační služby, obchodní nebo podnikatelský průzkum, obchodní a ekonomické prognózy, sběr informací do počítačových databází, vydávání reklamních textů, nábor zaměstnanců, psaní propagačních a reklamních textů.

(590) Barevná

(730) **CRIF - Czech Credit Bureau, a.s.**, Na Vítězné pláni 1719/4, Praha 4 - Nusle, 14000, CZ

(740) **ROTT, RŮŽIČKA & GUTTMANN** Patentové, známkové a advokátní kanceláře, JUDr. Vladimír Rott, Vinohradská 37/938, Praha 2, 12000

(210) **O-529813**

(220) 18.03.2016

(320) 18.03.2016

(511) 5, 29, 32

(540)

FLEXAIN

(510) (5) potravinové doplňky léčebné i neléčebné, vitamínové, minerální, bílkovinné a proteinové přípravky, přípravky léčebné i neléčebné zejména pro sportovce a osoby vystavené zvýšené duševní a fyzické námaze sloužící ke stimulaci, pro zvýšení výkonnosti a urychlení regenerace, snižování hmotnosti, posílení imunity organismu a zlepšení zdraví v tuhém i tekutém stavu ve formě práškových směsí, kapek, sirupů, gelů, past, tablet, šumivých tablet, pastilek, dražé, tobolek, kapslí, bonbónů, žele, prášků, vláknina, přípravky obsahující enzymy a antioxidanty, polyopoterapeutické přípravky (léčebné) k odsunutí projevů stáří, dietní nápoje, potravinové doplňky a výživové extrakty používané pro výživu, kloubní výživa; (29) bílkovinné výrobky a ostatní energetické potraviny v rámci této třídy, přípravky pro sportovce a ostatní osoby vystavené zvýšené tělesné a fyzické námaze na bázi směsi zahradních vláknin v rámci této třídy, rostlinných extraktů a minerálních komplexů pro konzumaci v rámci této třídy, extrakty z chaluh jako výživa, výživové přípravky pro denní doplnění stravy (včetně fitness přípravků) v rámci této třídy; (32) nealkoholické nápoje, bioformační širokospektrální regenerační nápoje, iontové nápoje, izotonické nápoje, energetické nápoje, proteinové nápoje, nenávykové nápoje pro stimulaci a regeneraci organismu, a/nebo ke zvýšení jeho výkonnosti, koncentráty k výrobě nápojů fortifikované stopovými prvky, vitamíny, přírodními nebo minerálními extrakty, aperitivy nealkoholické, nealkoholické výtažky z ovoce, zeleninové šťávy, mléko arašídové (nápoj nealkoholický), mléko mandlové (nápoj nealkoholický).

(730) **EXTRIFIT, s.r.o.**, Dolní Újezd 672, Dolní Újezd, 56961, CZ

(740) Halaxová & Halaxová TETRAPAT, RNDr. Zdeňka Halaxová, Jinonická 80, Praha 5, 15800

(210) **O-529816**

(220) 18.03.2016

(320) 18.03.2016

(511) 25, 41, 43

(540)



(510) (25) oděvy, uniformy, kostýmy, kravaty, obuv, trika, saka, čepice; (41) výchova, vzdělávání, zábava, sportovní, soutěžní a kulturní aktivity, organizace společenských a kulturních akcí, organizace, provozování a provádění her, soutěží a zábavní činnosti, prezentace organizování hudebních vystoupení, organizování živých zábavných představení, informace o možnostech zábavy, soutěží, her, sportovních a kulturních aktivit, vše v rámci této třídy; (43) hostinská činnost, příprava jídel a nápojů, poskytování pohostinských služeb včetně pohostinských služeb zajišťujících stravování a nápoje v restauracích, jídelnách, barech, kavárnách, cukrárnách, vinárnách a bufetech, pronajímání jednacích místností, poskytování služeb v oblasti cateringů a rautů v rámci této třídy.

(590) Barevná

(730) **Kašpárková Linda**, Husitská 45, Praha 3, 13000, CZ

(740) artpatent, advokátní kancelář s.r.o., Mgr. Tomáš Bejček advokát, Bubenská 1, Praha 7, 17000

(210) **O-529839**

(220) 21.03.2016

(320) 21.03.2016

(511) 3, 5, 31, 43

(540)



(510) (3) dámské a pánské přípravky kosmetiky a parfumerie zařazené v této třídě, hygienické toaletní potřeby, přípravky a prostředky pro práci a bělicí, přípravky k čištění všeho druhu, přípravky k leštění, odmašťování a broušení, avivážní prostředky, mýdla, mýdla tekutá, šampony vlasové i tělové, pěny a soli do koupelí, čisticí prostředky pro tělo a pleť, vlasová kosmetika, pleťové krémy, rtěnky, pudry, řasenky, tužky na obočí, laky na nehty, laky na vlasy, koupelové pěny; (5) léčiva a léčivé přípravky humánní i veterinární, zdravotnický materiál v rámci této třídy, hygienické výrobky pro léčebné účely, farmaceutické, homeopatické a vitamínové přípravky tabletované nebo v prášku nebo v měkkých kapslích či v tvrdých želatinových kapslích, homeopatické výrobky jinde nezařazené, výrobky s obsahem bylin, léčivé čaje, dietetické přípravky pro léčebné účely, diabetické přípravky pro léčebné účely, potravinové doplňky s léčivými účinky, potravinové doplňky pro léčebné účely spadající do této třídy, včetně doplňků potravy sloužících k posílení imunity organismu a zlepšení fyzického zdraví, potraviny pro batolata, vitamínové přípravky, výrobky pro hubnutí škodlivých zvířat, dezinfekční a antibakteriální přípravky, fungicidy, herbicidy; (31) produkty zemědělské, zahradnické a lesní prvovýroby, osivo, sazenice, hlízy, cibule, materiál pro vegetativní množení, krmiva pro zvířata, pro dobytek, pro koně, psy a kočky, živá zvířata, čerstvé ovoce a zelenina, semena, živé rostliny a přírodní květiny, okrasné stromy a keře, ovocné stromy, palmy, travní dmy, trávničky, mulčovací kůra, slad, dřevo surové, nezpracované, neloupané; (43) hostinská činnost, ubytovací služby, hotelové služby, penziony, restaurace, bary, kavárny, vinárny, provoz cukráren, bufety, jídelny, samoobslužné restaurace, hromadné stravování, rychlé občerstvení, kiosky s rychlým občerstvením, poskytování občerstvení, ubytování a stravování.

(730) **SMART FOR YOU a.s.**, Jožky Silného 2683/14, Kroměříž, 76701, CZ

(740) Ing. Zdeněk Kučera, Dlouhá 207 (P.O.BOX 92), Slušovice, 76315

(210) **O-529840**

(220) 21.03.2016

(320) 21.03.2016

(511) 3, 5, 16, 18, 21, 24

(540)



(510) (3) kosmetika, parfumerie, přípravky pro bělení, přípravky k praní a namáčení, přípravky pro čištění, leštění a odmašťování, avivážní prostředky, hygienické toaletní potřeby, mýdla, tekutá mýdla, šampóny, pěny a soli do koupelí, čisticí prostředky pro tělo a pleť, vlasová kosmetika, prostředky na odstraňování skvrn, deodoranty pro osobní potřebu, opalovací krémy, emulze a oleje, prostředky zubní hygieny, zubní pasty, kosmetika a parfumerie v uměleckém, dárkovém, upomínkovém a reklamním balení; (5) léčiva a léčivé přípravky humánní i veterinární,

zdravotnický materiál v rámci této třídy, hygienické výrobky pro léčebné účely, farmaceutické, homeopatické a vitamínové přípravky tabletované nebo v prášku nebo v měkkých kapslích či v tvrdých želatinových kapslích, homeopatické výrobky jinde nezařazené, výrobky s obsahem bylin, léčivé čaje, dietetické přípravky pro léčebné účely, diabetické přípravky pro léčebné účely, potravinové doplňky s léčivými účinky, potravinové doplňky pro léčebné účely spadající do této třídy, včetně doplňků potravy sloužících k posílení imunity organismu a zlepšení fyzického zdraví, potraviny pro batolata, vitamínové přípravky, výrobky pro hubení škodlivých zvířat, dezinfekční a antibakteriální přípravky, fungicidy, herbicidy; (16) papír, obaly z papíru, lepenka, obaly z kartonu, časopisy, tiskoviny, periodika, knihy, knihařské výrobky, fotografie, pohlednice, papírnické zboží, pivní tácky, lepidla, potřeby pro umělce, štetce, psací stroje a kancelářské potřeby, učební a školní potřeby a pomůcky, tiskařské typy, štočky, obalové materiály z papíru a z plastických hmot spadající do této třídy, umělecké, dárkové, upomínkové a reklamní předměty z papíru spadající do této třídy; (18) kůže, imitace kůže, kůže ze zvířat, kožená galanterie, brašnářské výrobky, kabely, brašny, tašky, batohy, kabelky, kožená pouzdra na vizitky a klíče, obaly z kůže, kufry a zavazadla, jako nákupní tašky, cestovní tašky, školní aktovky, školní batohy, doplňky z kůže a jejich imitací, jako řemínky a šňůry, deštníky, slunečníky a hole, biče, sedla a jiné sedlářské výrobky, umělecké, dárkové, upomínkové a reklamní předměty z kůže a imitace kůže spadající do této třídy; (21) kuchyňské potřeby, nářadí a nádobí, jídelní servisy, servírovací soupravy, talíře, výrobky pro stolování – vše z nerezavějících kovových materiálů, porcelánu, varného skla, keramiky a plastu, výrobky ze skla, porcelánu a keramiky pro kuchyni a interiéry domácností, restaurací a jídelen spadající do této třídy, umělecké, dárkové, upomínkové a reklamní předměty z porcelánu, skla, keramiky a plastu spadající do této třídy; (24) tkaniny a textilní výrobky zařazené v této třídě, ubrusy a příkrývky, povlečení, ložní prádlo, ubrusky a utěrky textilní, ručníky, příkrývky, žínky pro hygienické účely, povlečení, prostěradla, osušky, ubrusy, příkrývky, pokrývky a přehozy ložní, záclony, textilní tapety, netkané textilie, umělecké, dárkové, upomínkové a reklamní předměty z tkanin spadající do této třídy.

(590) Barevná

(730) **SMART FOR YOU a.s.**, Jožky Silného 2683/14, Kroměříž, 76701, CZ

(740) Ing. Zdeněk Kučera, Dlouhá 207 (P.O.BOX 92), Slušovice, 76315

(210) **O-529850**

(220) 21.03.2016

(320) 21.03.2016

(511) 19, 27, 37

(540)

vinylove
podlahy

(510) (19) vinylové podlahové krytiny pro pokládání podlah; (27) vinylové podlahové krytiny na hotové podlahy; (37) podlahářství, opravy, renovace a údržba podlah, kladení podlahových krytin a podlah, provádění podkladů, izolace podlah.

(590) Barevná

(730) **Gerflor CZ s.r.o.**, Lazecká 393/70a, Olomouc - Lazce, 77200, CZ

(740) Mgr. Jiří Zbořil, advokát, Horní náměstí 365/7, Olomouc, 77200

(210) **O-529854**

(220) 21.03.2016

(320) 21.03.2016

(511) 9, 35

(540)

MVie

(510) (9) počítačový software, počítačové softwarové aplikace stahovatelné; (35) obchodní management a podnikové poradenství.

(590) Barevná

(730) **Karkovský Petr**, Kukelská 904/3, Praha 9 Hloubětín, 19800, CZ

(210) **O-529860**

(220) 21.03.2016

(320) 21.03.2016

(511) 38, 42, 45

(540)



HLEDAM MILENCE.CZ

(510) (38) telekomunikační služby, elektronická pošta, telefonní komunikace, počítačová komunikace, posílání zpráv, poskytování internetových diskusních fór a online fór, služby elektronické nástěnky, poskytování přístupu k databázím, poskytování uživatelského přístupu ke globální počítačové síti, přenos digitálních souborů, přenos zpráv a obrazových informací pomocí počítače, videokonferenční služby; (42) elektronické ukládání dat, hosting webových stránek; (45) on-line služby sociálních sítí, seznamovací služby, internetové seznamovací služby.

(730) **Dušek Ladislav**, Helsinská 2737, Tábor, 39005, CZ

(210) **O-529886**

(220) 22.03.2016

(320) 22.03.2016

(511) 5

(540)



**CLP Colostral
Life Plus**

(510) (5) farmaceutické, lékařské a veterinářské výrobky, hygienické výrobky pro léčebné účely, dietní potraviny a dietetické přípravky pro léčebné nebo veterinární účely, potraviny pro batolata, potravní doplňky pro lidskou potřebu a pro zvířata.

(590) Barevná

(730) **Zdraví bez limitu CZ, spol. s r.o.**, Hornychovice, Štramperk, 74266, CZ

(740) RNDr. Lubomír Meravý CSc., Českých bratří 348, Vysoké Mýto,
Litomyšlské Předměstí, 56601

(210) **O-529935**
(220) 23.03.2016
(320) 23.03.2016
(511) 36, 43, 44
(540)



(510) (36) finanční služby, finanční sbírky, provoz finančních zdrojů; (43) restaurační a hotelové služby, stravování a ubytování; (44) lékařské, zdravotní a hygienické služby, sociální pomoc, poskytování paliativní a komplexní terminální péče nevléčitelně nemocným, zohledňující biologické, psychologické, sociální a spirituální potřeby nemocného a jeho blízkých, včetně pozůstalých, hospicová péče domácí, stacionární a lůžková.

(730) **Hospicová péče sv. Zdislavy, o.p.s.**, Horská 1219, Liberec, 46014, CZ

(740) **RETROPATENT s.r.o.**, Mgr. Kamil Kolátor, Dobiašova 1246/29, Liberec VI, 46606

(210) **O-529945**
(220) 24.03.2016
(320) 24.03.2016
(511) 9, 25, 35, 40, 41
(540)

Rap's not Dead

(510) (9) přístroje pro záznam, převod, reprodukci zvuku nebo obrazu, nosiče dat magnetické, záznamové disky, DVD a ostatní digitální záznamové nosiče; (25) oděvy, obuv, kloboučnické zboží; (35) propagační činnost, reklama, pomoc při řízení obchodní činnosti, obchodní administrativa, kancelářské práce; (40) zpracování kinematografických filmů, síťotisk, úprava a zpracování textilu, apretace textilu, tisk vzorů, tiskárny v rámci této třídy, barvení textilie, barvení obuvi, barvení textilu a textilií, vyvolávání filmů, kopírování fotografických snímků, krejčovství, barvení kůže, zpracování kůže, úprava oděvů, služby střihání látek; (41) výchova, vzdělávání, zábava, sportovní a kulturní aktivity.

(730) **Slivoně Jiří**, Rooseveltova 76/4, Plzeň, 30100, CZ

(210) **O-529990**
(220) 29.03.2016
(320) 29.03.2016
(511) 35, 39, 43
(540)

CASTLE BRIDGE

(510) (35) aktualizování reklamních materiálů, propagační činnost, včetně reklamy on-line v počítačové síti, správa hotelů (obchodní -), služby a poradenství v této oblasti, organizování výstav (komerčních nebo reklamních), reklama a propagace, poradenství v obchodní činnosti, styky s veřejností, vedení účetních knih; (39) cestování (rezervace), doprovázení turistů, organizování cest, poskytování informací o dopravě, rezervace dopravy, poskytování dopravních informací, rezervace místenek, organizování exkurzí, organizování prohlídek, organizování zájezdů; (43) služby zajišťující stravování a nápoje, dočasné ubytování, rezervace a zprostředkování dočasného ubytování a stravování, hotelové, restaurační a barové služby, poskytování občerstvení, hostinská činnost, pronájem apartmánů, sálů, salónek a jiných nebytových prostor obsažených v této třídě, poradenství v oboru provozování hotelů a gastronomických provozů.

(730) **Classic Pub Invest a.s.**, Hradební 81, Český Krumlov, 38101, CZ

(210) **O-530025**
(220) 30.03.2016
(320) 30.03.2016
(511) 29, 30, 32
(540)



(510) (29) bramborové lupínky, drůbež (neživá), hranolky (bramborové), klobásy, salámy, párky, konzervy masové, krokety, maso (konzervované), nakládaná zelenina, nasolené potraviny, okurky nakládané, ovoce konzervované, polévky, potraviny (solené), ryby s výjimkou živých, saláty (zeleninové), slanina, šunka, tukové pomazánky na chléb, uzeniny, uzeniny v těstě, vepřové maso, vývary, zelenina (konzervovaná), zelenina v pikantním nálevu, zvěřina; (30) cukrovinky, čokoláda, hořčice, housky, cheesburgry, chléb, jemné pečivo, jogurtová zmrzlina, keksy, koláče s náplní, kukuřice (pražená), majonéza, makarony, marinády, masové pirožky, masové šťávy, medovníky, perníky, nudle, omáčka na těstoviny, omáčky (masové), oplatky, palačinky, pečivo jemné, pečivo s masovou náplní, pizzy, pokrmy z nudlí (hotové), popcom (vločky obilní), potraviny z mouky, prášky na výrobu zmrzliny, ravioli, rohlíky, saláty (zálivky), sendviče, suchary, sušenky, sušenky, suchary, keksy, biskvity, špagety, těstoviny, tortily, zákusky, koláče, zmrzlina, zmrzlina jogurtová, zmrzlinové poháry, žvýkačky; (32) citronády, minerální vody (nápoje), mošty, nápoje nealkoholické, nektar ovocný (nealkoholický), ovocné šťávy, pivo, příchutě na výrobu nápojů, sirupy na výrobu nápojů, sirupy pro limonády, soda, voda (sodová), vody (stolní), zázvorové pivo, zeleninové šťávy (nápoje).

(590) Barevná
(730) **Markvič Tomáš Bc.**, Purkyňova 12, Přerov, 75002, CZ

(210) **O-530048**
(220) 30.03.2016
(320) 30.03.2016
(511) 9
(540)



(510) (9) baterie pro vozidla.
(730) **ATLASBX CO., LTD.**, 40-42, Daehwa-dong, Daeduck-ku, Daejeon, KR
(740) Společná advokátní kancelář Vsetečka Zelený Švorčík Kalenský a partneři, JUDr. Michal Havlík, advokát a patentový zástupce, Hálkova 2, Praha 2, 12000

(210) **O-530063**
(220) 31.03.2016
(320) 31.03.2016
(511) 3
(540)

ultraTech

(510) (3) kosmetika.
(730) **Dermacol, a.s.**, Výtvarná 1023/4, Praha 6, 16100, CZ
(740) JEHNE, VODÁK a partneři, JUDr. Robert Jehne, advokát,
Washingtonova 1567/25, Praha 1, 11000

(210) **O-530071**
(220) 31.03.2016
(320) 31.03.2016
(511) 9, 16, 25, 41
(540)

ALKEHOL

(510) (9) zvukové a obrazové nosiče, disky kompaktní (audio-video), disky optické, disky nahrané (se zvukovými nahrávkami), gramofonové desky, USB disky; (16) tiskárenské výrobky, reklamní výrobky na papírových nosičích, alba, časopisy-komiksy, časopisy (periodika), balicí papír, blahopřání hudební, desky (papírnícké výrobky), fotografie (tištěné), grafiky, kalendáře, kancelářské potřeby kromě nábytku, karty, katalogy, knihy, letáky, lístky, litografie, obálky, obtisky, pečete, plakáty, pohlednice, prospekty, razítka, samolepky (papírnícké výrobky), papírové vlajky; (25) oděvy a oděvní doplňky, osobní prádlo, obuv, boty šněrovací, bundy sportovní, čelenky, čepice, čepice se štítkem, holinky vysoké, kabáty svrchní, kalhotky, kalhoty, klobouky, korzety, košile, kování na obuv, krátké kalhotové minisukně, kravaty, oděvy z kůže, opasky, pláště, pláštěnky, plavky, podprsenky, pokrývky hlavy, ponča, ponožky, potítky, punčochy, pyžama, rukavice, sandály, spodky (trenýrky), spodní prádlo, sportovní kšilt, sukně, svetry (pulovry), šátky, šály, šaty dámské, tílka, košilky, trička, vesty, vybavička pro novorozence, zástěry, župany; (41) filmová produkce jiná než reklamní, filmová studia, filmové projekce, fotografování, hudební produkce, vydávání knih, koncertní síně, sály, služby nahrávacího studia, organizace a pořádání koncertů, reportážní služby, nakladatelská a vydavatelská činnost, skládání hudby a textů, vydávání CD a LP nosičů.
(730) **Hereš Otakar Ing.**, Evropská 96, Praha 6, 16000, CZ
Buneš Petr, Národní obrany 821/41, Praha 6, 16000, CZ
(740) Ing. Otakar Hereš, Evropská 96, Praha, 16000

(210) **O-530145**
(220) 01.04.2016
(320) 01.04.2016
(511) 42
(540)

ezú MED
ZDRAVOTNICKÉ PROSTŘEDKY

(510) (42) certifikace a zkoušení.
(590) Barevná

(730) **Elektrotechnický zkušební ústav, s.p.**, Pod lisem 129/2, Praha 8 - Troja, 17102, CZ

(210) **O-530146**
(220) 01.04.2016
(320) 01.04.2016
(511) 42
(540)

ezú ISO
SYSTÉMY ŘÍZENÍ

(510) (42) certifikace a zkoušení.
(590) Barevná
(730) **Elektrotechnický zkušební ústav, s.p.**, Pod lisem 129/2, Praha 8 - Troja, 17102, CZ

(210) **O-530147**
(220) 01.04.2016
(320) 01.04.2016
(511) 41
(540)

ezú EDU
VZDĚLÁVÁNÍ

(510) (41) vzdělávání.
(590) Barevná
(730) **Elektrotechnický zkušební ústav, s.p.**, Pod lisem 129/2, Praha 8 - Troja, 17102, CZ

(210) **O-530148**
(220) 01.04.2016
(320) 01.04.2016
(511) 42
(540)

ezú CERT
CERTIFIKACE

(510) (42) certifikace a zkoušení.
(590) Barevná
(730) **Elektrotechnický zkušební ústav, s.p.**, Pod lisem 129/2, Praha 8 - Troja, 17102, CZ

(210) **O-530149**

(220) 01.04.2016

(320) 01.04.2016

(511) 42

(540)



(510) (42) vědecké a technologické služby a související výzkum a projektování.

(590) Barevná

(730) **Elektrotechnický zkušební ústav, s.p.**, Pod lisem 129/2, Praha 8 - Troja, 17102, CZ

(210) **O-530163**

(220) 04.04.2016

(320) 04.04.2016

(511) 37, 39

(540)



(510) (37) úklid interiérů (budov), čištění oken, zednické služby, montáže; (39) stěhování, spedice, doprava nákladní, dopravci (služby), pronájem skladů, přeprava nábytku, skladování, sklady (pronájem), uskladňování.

(590) Barevná

(730) **Stěhovák.net**, Ctiradova 440/2, Praha, 14000, CZ

(210) **O-530179**

(220) 04.04.2016

(320) 04.04.2016

(511) 36

(540)

Rezidence Astrid

(510) (36) služby nemovitostní.

(730) **Reality U Průhonu s.r.o.**, U průhonu 700/10, Praha 7, 17000, CZ

(740) KŠD LEGAL advokátní kancelář s.r.o., JUDr. Marek Bilej, Hvězdova 1716/2b, Praha 4, 14000

(210) **O-530180**

(220) 04.04.2016

(320) 04.04.2016

(511) 36

(540)

Astrid Offices

(510) (36) služby nemovitostní.

(730) **Reality U Průhonu s.r.o.**, U průhonu 700/10, Praha 7, 17000, CZ

(740) KŠD LEGAL advokátní kancelář s.r.o., JUDr. Marek Bilej, Hvězdova 1716/2b, Praha 4, 14000

(210) **O-530181**

(220) 04.04.2016

(320) 04.04.2016

(511) 36

(540)

Kanceláře Astrid

(510) (36) služby nemovitostní.

(730) **Reality U Průhonu s.r.o.**, U průhonu 700/10, Praha 7, 17000, CZ

(740) KŠD LEGAL advokátní kancelář s.r.o., JUDr. Marek Bilej, Hvězdova 1716/2b, Praha 4, 14000

(210) **O-530182**

(220) 04.04.2016

(320) 04.04.2016

(511) 36

(540)

Astrid Residences

(510) (36) služby nemovitostní.

(730) **Reality U Průhonu s.r.o.**, U průhonu 700/10, Praha 7, 17000, CZ

(740) KŠD LEGAL advokátní kancelář s.r.o., JUDr. Marek Bilej, Hvězdova 1716/2b, Praha 4, 14000

(210) **O-530183**

(220) 04.04.2016

(320) 04.04.2016

(511) 36

(540)

Residence Astrid

(510) (36) služby nemovitostní.

(730) **Reality U Průhonu s.r.o.**, U průhonu 700/10, Praha 7, 17000, CZ

(740) KŠD LEGAL advokátní kancelář s.r.o., JUDr. Marek Bilej, Hvězdova 1716/2b, Praha 4, 14000

(210) **O-530184**

(220) 04.04.2016

(320) 04.04.2016

(511) 36

(540)

Astrid Centre

(510) (36) služby nemovitostní.

(730) **Reality U Průhonu s.r.o.**, U průhonu 700/10, Praha 7, 17000, CZ

(740) KŠD LEGAL advokátní kancelář s.r.o., JUDr. Marek Bilej, Hvězdova 1716/2b, Praha 4, 14000

(210) **O-530186**

(220) 05.04.2016

(320) 05.04.2016

(511) 1

(540)

Antistrakapoud

(510) (1) chemické výrobky používané jako odpuzovače na základě jejich zápachu.

(730) **GLADYS, s.r.o.**, Mírové náměstí 86, Bakov nad Jizerou, 29401, CZ

(210) **O-530196**

(220) 05.04.2016

(320) 05.04.2016

(511) 5, 32, 33, 35, 40

(540)

PACHO MATRTAJ ORIGINAL QUALITY FRNDŽALICA

(510) (5) alkohol pro léčebné účely, léky tekuté, drogy pro léčebné účely, melisová voda pro farmaceutické účely, minerální vody pro lékařské účely, přípravky pro uklidnění a dietetické nápoje upravené pro lékařské účely, sladové mléčné nápoje pro lékařské účely, farmaceutické přípravky, zvěrolékařské přípravky, dietetické látky upravené pro lékařské účely, dezinfekční prostředky, repelenty proti hmyzu, fungicidy, herbicidy; (32) pivo, pивní mladinka, sladové nápoje, minerální vody (nápoje), nealkoholické nápoje, nealkoholické nápoje z ovocných šťáv, sirupy na výrobu nápojů, aperitivy nealkoholické, citronády, hroznový mošt (nekvašený), výtažky z chmele na výrobu piva, jablečný mošt

(nealkoholický), koktejly nealkoholické, kvas (nealkoholické nápoje), přípravky na výrobu nealkoholických likérů, přípravky na výrobu minerálních vod, mléko arašídové (nápoje nealkoholické), mandlové mléko (nápoj), mošty, nealkoholické nápoje na bázi medu, přípravky na výrobu nápojů, syrovátkové nápoje, nápoje iontové, nápoje z nealkoholických šťáv, nealkoholické výtažky z ovoce, ovocný nektar, příchutě na výrobu nápojů, soda, přípravky na výrobu sodovky, rajčatová šťáva (nápoj), sirupy pro limonády, stolové vody, šerbety (nápoje), šerbety (slazené ovocné nápoje), zázvorové pivo; (33) alkoholické nápoje s výjimkou piva, destilované nápoje, lihovina z rýže, alkoholové extrakty, anýzový likér, aperitivy, brandy, arak, curacao (pomerančový likér), digestiva (likéry a pálenky), gin, griotka, hruškový mošt (s alkoholem), jablečné mošty (s alkoholem), koktejly, esence do lihovin, extrakty alkoholové, lihoviny, likéry, digestiva (likéry hořké), medovina, mentolový likér, alkoholické nápoje obsahující ovoce, rum, saké, víno, vodka, alkoholové extrakty, whisky, destiláty ze švestek, hrušek, hroznů, jablek, meruněk, blum, broskví, višňi, borůvek, malin, pšenice, ječmene, kukuřice, ovesa, žita, skladovaného obilí, brambor, cukrové řepy, whisky sladová, jedno druhová, obilná whisky blendovaná (míchaná), whisky zušlechtěná v dřevěných sudech po dobu tří a více let; (35) maloobchodní a velkoobchodní činnost s lihovinami, alkoholickými a nealkoholickými nápoji, míchanými nápoji, potravinami, maloobchodní a velkoobchodní činnost s kvasem a polotovary na výrobu alkoholických nápojů, pronájem prodejních automatů, shromažďování různých výrobků, především nápojů a potravin pro třetí osoby (kromě dopravy) s cílem umožnit zákazníkům, aby si mohli tyto výrobky pohodlně prohlížet a nakupovat, a to prostřednictvím maloobchodních prodejen, velkoobchodních prodejen, prostřednictvím katalogového prodeje nebo elektronickými prostředky, prostřednictvím internetových stránek nebo teleshoppingu, kanceláře dovozní a vývozní, reklama, reklama on-line v počítačové síti, vydávání reklamních nebo náborových, propagačních a inzertních textů, pronájem reklamních ploch, pomoc při řízení obchodní činnosti, marketing, marketingové studie, pořádání veletrhů pro obchodní a reklamní účely, obchodní reklama (pro třetí osoby -), předvádění zboží, poskytování uvedených služeb a poskytování informací o uvedených službách prostřednictvím komunikačních médií, elektronické pošty, SMS správ, počítačových sítí a Internetu, obchodní zprostředkování služeb uvedených ve třídě 35 tohoto seznamu, obchodní zprostředkování služeb barů, kaváren, restaurací, bufetů, jídelen a závodních jídelen, obchodní zprostředkování restauračních služeb (strava), obchodní zprostředkování služeb hostinců souvisejících s poskytováním nápojů, obchodní zprostředkování služeb v oblasti poskytování potravin a nápojů, obchodní zprostředkování služeb rychlého občerstvení, obchodní zprostředkování pohostinských služeb (jídlo a nápoje), obchodní zprostředkování služeb cateringu pro jídla a nápoje, obchodní zprostředkování služeb přípravy a dodávky jídel a nápojů na objednávku do domu, obchodní zprostředkování služeb samoobslužných restaurací, obchodní zprostředkování hotelových služeb, obchodní zprostředkování služeb poskytování přechodného ubytování, obchodní zprostředkování služeb pronájmu židlí, stolů, ubrusů a skleněných výrobků, obchodní zprostředkování plnění alkoholu a nápojů; (40) lisování ovoce, zpracování a úprava ovoce, destilace kvasů, zejména kvasů ze švestek, hrušek, hroznů, jablek, meruněk, konzervování potravin a nápojů, mletí, úprava vody, zpracování a úprava obilí, obilného sladu, příprava moštu, kvašení moštu (kaše), destilace kvasů z kaše, obsahujících obilí, obilné slady, případně jejich směs.

(730) **Polešenský Štefan**, Čerešňová 25, Trnava, SK

(210) **O-530201**
(220) 05.04.2016
(320) 05.04.2016
(511) 9, 28, 33, 37, 41, 43
(540)



(510) (9) telekomunikační zařízení, elektrická komunikační zařízení a přístroje, nahraný obsah (počítačové programy, data a informace), počítačový software a hardware, počítače, hrací skříně, elektronické terminály, zařízení pro přenos dat, elektronická zabezpečovací, monitorovací a vyhledávací zařízení; (28) herní automaty (stroje), hry, přístroje a zařízení pro zábavní parky; (33) alkoholické nápoje (s výjimkou piva), lihoviny a likéry; (37) instalační a montážní služby, čištění, opravy a údržba výrobků výše uvedených ve třídách 9 a 28; (41) služby v oblasti kasin, heren a hazardních her, zábava, sportovní a kulturní aktivity, provozování loterií, sázkových heren, tipovacích soutěží; (43) služby zajišťující stravování a nápoje, restaurační a barové služby, poskytování občerstvení, služby rychlého občerstvení, hostinská činnost.
(730) **ABBA INVEST a.s.**, Kaplická 300, Český Krumlov, 38101, CZ
(740) PatentCentrum Sedlák & Partners s.r.o., Husova 5, České Budějovice, 37001

(210) **O-530215**
(220) 05.04.2016
(320) 05.04.2016
(511) 20, 35, 38
(540)

Koleta

(510) (20) nábytek všeho druhu, nábytek zahradní, kuchyňský, dětský, jídelní, bytový, kancelářský a nábytek pro gastronomická a restaurační zařízení, zrcadla a rámy, dřevěné dekorace, postele, matrace, stoly, židle; (35) propagační činnost a reklama, inzertní a propagační služby týkající se obchodu poskytované on-line z Internetu, předvádění zboží prostřednictvím Internetu, přeskupování různých výrobků pro třetí osoby za účelem umožnit spotřebiteli pohodlně vybrat a kupovat (kromě přepravy); (38) počítačová komunikace, poskytování dat, informací nebo obrázků a přenos zpráv a obrazových informací pomocí Internetu.
(730) **Drewmax s.r.o.**, Kaprova 42/14, Praha 1, 11000, CZ

(210) **O-530217**
(220) 05.04.2016
(320) 05.04.2016
(511) 20, 35, 38
(540)



(510) (20) nábytek všeho druhu, nábytek zahradní, kuchyňský, dětský, jídelní, bytový, kancelářský a nábytek pro gastronomická a restaurační zařízení, zrcadla a rámy, dřevěné dekorace, postele, matrace, stoly, židle; (35) propagační činnost a reklama, inzertní a propagační služby týkající se

obchodu poskytované on-line z Internetu, předvádění zboží prostřednictvím Internetu, přeskupování různých výrobků pro třetí osoby za účelem umožnit spotřebiteli pohodlně vybrat a kupovat (kromě přepravy); (38) počítačová komunikace, poskytování dat, informací nebo obrázků a přenos zpráv a obrazových informací pomocí Internetu.

(730) **Drewmax s.r.o.**, Kaprova 42/14, Praha 1, 11000, CZ

(210) **O-530235**
(220) 06.04.2016
(320) 06.04.2016
(511) 9, 16, 28, 35, 41
(540)

Školní vlak

(510) (9) audio nahrávky, dětský vzdělávací software, materiály pro vzdělávací kurzy ke stažení, počítačový software, počítačové programy, počítačový software týkající se vzdělávání dětí, vzdělávací software; (16) brožury, knihy, manuály, tištěné vzdělávací materiály, vzdělávací manuály a vzdělávací publikace; (28) elektronické hry pro výuku dětí, elektronické vzdělávací hračky, elektronické vzdělávací hry, hračky, hry, hračky přizpůsobené na vzdělávací účely, vzdělávací hračky, vzdělávací hry; (35) komunikační média (prezentace výrobků v komunikačních médiích) pro účely maloobchodu, reklama (propagace), reklama on-line, reklamní materiály (rozšiřování -) zákazníkům (letáky, prospekty, tisky, vzorky), reklamní texty (vydávání, zveřejňování, oznámení, vyhlášení, publikování-); (41) dálkové studium, doučování, informace o výchově a vzdělávání, organizování výukových činností, poskytování on-line publikací, poskytování on-line elektronických publikací, poskytování on-line výukových programů, poskytování počítačem dodávaných vzdělávacích testů a hodnocení, poskytování počítačem podporovaných školicích kurzů, psaní textů (jiných než reklamních), šíření vzdělávacích materiálů, služby zábavní, vzdělávací, školící, tvorba výukových materiálů, vzdělávací a výukové služby, tvorba vzdělávacích materiálů, textů, tiskovin, tvorba vzdělávacích příruček, vydávání vzdělávacích učebních materiálů a textů, výroba vzdělávacích audio nahrávek, výuka, vzdělávání, vzdělávací a výukové služby, vzdělávací kurzy, vzdělávací služby s využitím počítačů, vzdělávací služby v oblasti rozvoje dětských intelektuálních schopností, vzdělávací služby v oblasti rozvoje dětských mentálních schopností.

(730) **Fisher Kateřina**, Schoellerova 95/44, Praha - Třeboradice, 19600, CZ

(740) Mgr. Pavel Kropáček, Lublaňská 667/42, Praha 2, 12000

(210) **O-530236**
(220) 06.04.2016
(320) 06.04.2016
(511) 11
(540)

JB SANITARY

(510) (11) vodovodní baterie pro vany, umyvadla, dřezy, bidety, příslušenství vodovodních baterií, sprchové hlavice, sprchové hadice, sprchové tyče, držáky sprch.

(730) **JB SANITARY s.r.o.**, Potácelova 2702/33, Brno, 63600, CZ

(210) **O-530237**
(220) 06.04.2016
(320) 06.04.2016
(511) 11
(540)

TIRA

(510) (11) vodovodní baterie pro vany, umyvadla nebo dřezy.

(730) **JB SANITARY s.r.o.**, Potácelova 2702/33, Brno, 63600, CZ

(210) **O-530239**
(220) 06.04.2016
(320) 06.04.2016
(511) 18, 25, 35
(540)

Gregorio

(510) (18) kožená galanterie, aktovky, batohy, kůže a imitace kůže, brašny lovecké, brašny na nářadí prázdne, cestovní tašky, cestovní kufrty, deštníky, diplomatky, jelenice, kromě jelenice na čištění, klíčenky, pouzdra na klíče, kabelky, kufříky cestovní, kufříky diplomatické, kufříky na doklady, kufříky na toaletní potřeby, kufříky etue, kufříky na šperky, mošny, nákupní tašky, pouzdra na navštívenky a vizitky, neceséry cestovní, pásky v rámci této třídy, peněženky, pouzdra na kreditní karty, pouzdra na karty, pouzdra na průkazy, pouzdra na peněženky, ruksaky, sáčky pytle, jako obaly kožené, schránky z kůže a imitace kůže, síťky nákupní, spletané peněženky, sportovní tašky, tašky náprsní, tašky lovecké, tašky na kolečkách, tašky plážové, tašky, vše v rámci této třídy; (25) konfekce, oděvy, oblečení, obuv, oděvy z kůže, opasky, pásky ke kalhotám, pletené zboží, pokrývky hlavy, ponča, ponožky, rukavice, rukavice bez prstů, rukavice palcové, sandály, sukně, svetry/pulovry, svetry silně vlněné, svrchní kabáty, šály, šály na krk, duté šály, šátky kolem krku, šály, štoly, kožesinová trička, tílka, košilky, vesty, vaky na oděvy; (35) poradenství v obchodní činnosti, průzkum trhu, reklama, obchodní nebo podnikatelské informace, obchodní rady a informace spotřebitelům, zprostředkování obchodu se zbožím výše uvedeným pro třídu 18 a 25.

(730) **Jarolím Ivo**, Zámecké náměstí 45, Frýdek-Místek, 738 01, CZ

(210) **O-530241**
(220) 06.04.2016
(320) 06.04.2016
(511) 25, 35
(540)

LUPPITA

(510) (25) oděvy, obuv, oděvní opasky, pracovní oděvy, spodní prádlo (oděvy), sportovní oděvy, kravaty a šátky, pokrývky hlavy; (35) maloobchodní, velkoobchodní a on-line prodej a zprostředkování obchodu v oblasti oděvů a oděvních doplňků, obuvi.

(730) **TEREZIA COMPANYY s.r.o.**, Na Veselí 744/26, Praha 4, 14000, CZ

(740) Václav Müller, patentový zástupce, Filipova 2016, Praha 4, 14800

(210) **O-530268**
(220) 07.04.2016
(320) 07.04.2016
(511) 9, 16, 35, 38, 41
(540)



(510) (9) nosiče dat magnetické, záznamové disky, kompaktní disky, DVD a ostatní digitální záznamové nosiče; (16) tiskárenské výrobky, fotografie;

(35) propagační činnost, reklama; (38) spoje (komunikace); (41) výchova, vzdělávání, zábava, sportovní a kulturní aktivity.

(590) Barevná

(730) Moravskoslezský kraj, 28. října 117, Ostrava, 70218, CZ

(210) **O-530310**

(220) 08.04.2016

(320) 08.04.2016

(511) 35, 39, 42

(540)



(510) (35) sběr a systemizace dat z obchodní a podnikatelské činnosti, aktualizace obchodních informací v počítačové databázi, analýzy obchodních informací, analýzy obchodních statistik, analýzy systémů obchodního řízení, ekonomické analýzy k obchodním účelům, ekonomické informační služby k obchodním účelům, elektronické informační služby v oblasti hodnocení obchodních příležitostí, počítačové obchodní informační služby, počítačové obchodní průzkumy, poskytování komerčních a obchodních informací, poskytování obchodních informací a informací o obchodních podnicích prostřednictvím celosvětové počítačové sítě, poskytování obchodních informací prostřednictvím globálních počítačových sítí, poskytování obchodních informací, rovněž prostřednictvím Internetu, kabelových sítí nebo jiných forem datového přenosu, sběr a poskytování obchodních informací o tržních cenách a statistikách, rozšiřování obchodních informací, průzkum trhu a obchodní analýzy, poskytování obchodního prostoru on-line pro nakupující a prodávající výrobků a služeb, sjednávání a uzavírání obchodních transakcí pro třetí strany prostřednictvím telekomunikačních systémů, sjednávání smluvních obchodních služeb s třetími stranami, služby obchodního zprostředkovávání a poradenství v oboru prodeje výrobků a poskytování služeb, služby v oblasti analýzy cen, telefonické objednávkové služby pro třetí osoby, zprostředkování a uzavírání obchodních transakcí pro třetí osoby, zprostředkování obchodů pro třetí strany; (39) rezervační služby týkající se letecké dopravy, počítačové rezervační služby týkající se přepravy cestujících, služby v oblasti leteckého cestovního ruchu, zprostředkování letecké přepravy cestujících, zprostředkování letecké dopravy, letecké dopravní rezervace, rezervace cestovních míst, služby cestovních agentur a rezervační služby, rezervační služby týkající se cestování letadlem, služby v oblasti rezervace dopravy a cestování, služby v oblasti letenek, služby v oblasti rezervace letenek, zprostředkování letenek, lístků na lodní plavby a železničních jízd; (42) služby kopírování a konverze dat, služby kódování dat, vývoj softwaru, programování a implementace softwaru, analýzy počítačových systémů, služby migrace dat, vývoj počítačových systémů, vývoj systémů na ukládání dat, vývoj systémů pro převod dat, vývoj systémů pro zpracování dat, výzkum vztahující se ke zpracování dat, řešení problémů počítačového hardwaru a softwaru, získávání dat (data mining).

(730) SkyPicker.com s.r.o., Bakalovo nábřeží 2/2, Brno - Štýřice, 63900, CZ

(740) Čermák a spol., JUDr. Andrea Považanová, Elišky Peškové 15/735, Praha 5, 15000

(210) **O-530312**

(220) 08.04.2016

(320) 08.04.2016

(511) 3

(540)

ANGEL MUSE

(510) (3) vůně pro osobní použití, přípravky pro péči o pleť, jiné než pro léčebné účely.

(730) Coty Germany GmbH, Fort Malakoff Park, Rheinstrasse 4E, 55116 Mainz, DE

(740) ROTT, RŮŽIČKA & GUTTMANN Patentové, známkové a advokátní kanceláře, JUDr. Vladimír Rott, Vinohradská 37/938, Praha 2, 12000

(210) **O-530313**

(220) 08.04.2016

(320) 08.04.2016

(511) 35, 39, 42

(540)



(510) (35) sběr a systemizace dat z obchodní a podnikatelské činnosti, aktualizace obchodních informací v počítačové databázi, analýzy obchodních informací, analýzy obchodních statistik, analýzy systémů obchodního řízení, ekonomické analýzy k obchodním účelům, ekonomické informační služby k obchodním účelům, elektronické informační služby v oblasti hodnocení obchodních příležitostí, počítačové obchodní informační služby, počítačové obchodní průzkumy, poskytování komerčních a obchodních informací, poskytování obchodních informací a informací o obchodních podnicích prostřednictvím celosvětové počítačové sítě, poskytování obchodních informací prostřednictvím globálních počítačových sítí, poskytování obchodních informací, rovněž prostřednictvím Internetu, kabelových sítí nebo jiných forem datového přenosu, sběr a poskytování obchodních informací o tržních cenách a statistikách, rozšiřování obchodních informací, průzkum trhu a obchodní analýzy, poskytování obchodního prostoru on-line pro nakupující a prodávající výrobků a služeb, sjednávání a uzavírání obchodních transakcí pro třetí strany prostřednictvím telekomunikačních systémů, sjednávání smluvních obchodních služeb s třetími stranami, služby obchodního zprostředkovávání a poradenství v oboru prodeje výrobků a poskytování služeb, služby v oblasti analýzy cen, telefonické objednávkové služby pro třetí osoby, zprostředkování a uzavírání obchodních transakcí pro třetí osoby, zprostředkování obchodů pro třetí strany; (39) rezervační služby týkající se letecké dopravy, počítačové rezervační služby týkající se přepravy cestujících, služby v oblasti leteckého cestovního ruchu, zprostředkování letecké přepravy cestujících, zprostředkování letecké dopravy, letecké dopravní rezervace, rezervace cestovních míst, služby cestovních agentur a rezervační služby, rezervační služby týkající se cestování letadlem, služby v oblasti rezervace dopravy a cestování, služby v oblasti letenek, služby v oblasti rezervace letenek, zprostředkování letenek, lístků na lodní plavby a železničních jízd; (42) služby kopírování a konverze dat, služby kódování dat, vývoj softwaru, programování a implementace softwaru, analýzy počítačových systémů, služby migrace dat, vývoj počítačových systémů, vývoj systémů na ukládání dat, vývoj systémů pro převod dat, vývoj systémů pro zpracování dat, výzkum vztahující se ke zpracování dat, řešení problémů počítačového hardwaru a softwaru, získávání dat (data mining).

(730) SkyPicker.com s.r.o., Bakalovo nábřeží 2/2, Brno - Štýřice, 63900, CZ

(740) Čermák a spol., JUDr. Andrea Považanová, Elišky Peškové 15/735, Praha 5, 15000

(210) **O-530318**
(220) 08.04.2016
(320) 08.04.2016
(511) 35, 39, 42
(540)



(510) (35) sběr a systemizace dat z obchodní a podnikatelské činnosti, aktualizace obchodních informací v počítačové databázi, analýzy obchodních informací, analýzy obchodních statistik, analýzy systémů obchodního řízení, ekonomické analýzy k obchodním účelům, ekonomické informační služby k obchodním účelům, elektronické informační služby v oblasti hodnocení obchodních příležitostí, počítačové obchodní informační služby, počítačové obchodní průzkumy, poskytování komerčních a obchodních informací, poskytování obchodních informací a informací o obchodních podnicích prostřednictvím celosvětové počítačové sítě, poskytování obchodních informací prostřednictvím globálních počítačových sítí, poskytování obchodních informací, rovněž prostřednictvím Internetu, kabelových sítí nebo jiných forem datového přenosu, sběr a poskytování obchodních informací o tržních cenách a statistikách, rozšiřování obchodních informací, průzkum trhu a obchodní analýzy, poskytování obchodního prostoru on-line pro nakupující a prodávající výrobků a služeb, sjednávání a uzavírání obchodních transakcí pro třetí strany prostřednictvím telekomunikačních systémů, sjednávání smluvních obchodních služeb s třetími stranami, služby obchodního zprostředkovávání a poradenství v oboru prodeje výrobků a poskytování služeb, služby v oblasti analýzy cen, telefonické objednávkové služby pro třetí osoby, zprostředkování a uzavírání obchodních transakcí pro třetí osoby, zprostředkování obchodů pro třetí strany; (39) rezervační služby týkající se letecké dopravy, počítačové rezervační služby týkající se přepravy cestujících, služby v oblasti leteckého cestovního ruchu, zprostředkování letecké přepravy cestujících, zprostředkování letecké dopravy, letecké dopravní rezervace, rezervace cestovních míst, služby cestovních agentur a rezervační služby, rezervační služby týkající se cestování letadlem, služby v oblasti rezervace dopravy a cestování, služby v oblasti letenek, služby v oblasti rezervace letenek, zprostředkování letenek, lístků na lodní plavby a železničních jízdenek; (42) služby kopírování a konverze dat, služby kódování dat, vývoj softwaru, programování a implementace softwaru, analýzy počítačových systémů, služby migrace dat, vývoj počítačových systémů, vývoj systémů na ukládání dat, vývoj systémů pro převod dat, vývoj systémů pro zpracování dat, výzkum vztahující se ke zpracování dat, řešení problémů počítačového hardwaru a softwaru, získávání dat (data mining).

(590) Barevná
(730) **SkyPicker.com s.r.o.**, Bakalovo nábřeží 2/2, Brno - Štýřice, 63900, CZ
(740) Čermák a spol., JUDr. Andrea Považanová, Elišky Peškové 15/735, Praha 5, 15000

(210) **O-530320**
(220) 08.04.2016
(320) 08.04.2016
(511) 35, 39, 42
(540)



(510) (35) sběr a systemizace dat z obchodní a podnikatelské činnosti, aktualizace obchodních informací v počítačové databázi, analýzy obchodních informací, analýzy obchodních statistik, analýzy systémů obchodního řízení, ekonomické analýzy k obchodním účelům, ekonomické informační služby k obchodním účelům, elektronické informační služby v oblasti hodnocení obchodních příležitostí, počítačové obchodní informační služby, počítačové obchodní průzkumy, poskytování komerčních a obchodních informací, poskytování obchodních informací a informací o obchodních podnicích prostřednictvím celosvětové počítačové sítě, poskytování obchodních informací prostřednictvím globálních počítačových sítí, poskytování obchodních informací, rovněž prostřednictvím Internetu, kabelových sítí nebo jiných forem datového přenosu, sběr a poskytování obchodních informací o tržních cenách a statistikách, rozšiřování obchodních informací, průzkum trhu a obchodní analýzy, poskytování obchodního prostoru on-line pro nakupující a prodávající výrobků a služeb, sjednávání a uzavírání obchodních transakcí pro třetí strany prostřednictvím telekomunikačních systémů, sjednávání smluvních obchodních služeb s třetími stranami, služby obchodního zprostředkovávání a poradenství v oboru prodeje výrobků a poskytování služeb, služby v oblasti analýzy cen, telefonické objednávkové služby pro třetí osoby, zprostředkování a uzavírání obchodních transakcí pro třetí osoby, zprostředkování obchodů pro třetí strany; (39) rezervační služby týkající se letecké dopravy, počítačové rezervační služby týkající se přepravy cestujících, služby v oblasti leteckého cestovního ruchu, zprostředkování letecké přepravy cestujících, zprostředkování letecké dopravy, letecké dopravní rezervace, rezervace cestovních míst, služby cestovních agentur a rezervační služby, rezervační služby týkající se cestování letadlem, služby v oblasti rezervace dopravy a cestování, služby v oblasti letenek, služby v oblasti rezervace letenek, zprostředkování letenek, lístků na lodní plavby a železničních jízdenek; (42) služby kopírování a konverze dat, služby kódování dat, vývoj softwaru, programování a implementace softwaru, analýzy počítačových systémů, služby migrace dat, vývoj počítačových systémů, vývoj systémů na ukládání dat, vývoj systémů pro převod dat, vývoj systémů pro zpracování dat, výzkum vztahující se ke zpracování dat, řešení problémů počítačového hardwaru a softwaru, získávání dat (data mining).

(590) Barevná
(730) **SkyPicker.com s.r.o.**, Bakalovo nábřeží 2/2, Brno - Štýřice, 63900, CZ
(740) Čermák a spol., JUDr. Andrea Považanová, Elišky Peškové 15/735, Praha 5, 15000

(210) **O-530342**
(220) 11.04.2016
(320) 11.04.2016
(511) 10
(540)

IBALGIN

(510) (10) zdravotnické přístroje pro elektroléčbu, které poskytují transkutánní elektrickou nervovou stimulaci.
(730) **Zentiva, k.s.**, U Kabelovny 130, Praha 10 - Dolní Měcholupy, 10237, CZ
(740) Čermák a spol., JUDr. Karel Čermák jr. Ph.D., LL.M., Elišky Peškové 735/15, Praha 5, 15000

(210) **O-530350**

(220) 12.04.2016

(320) 12.04.2016

(511) 1, 2, 32

(540)

Pivovar Záhora

(510) (1) pivo (čínidla na čepení a konzervování); (2) barviva pro pivo, barviva sladová; (32) pivo, pивní mladinka, sladové pivo, zázvorové pivo, citronády, chmel (výtažky z -) na výrobu piva, jablečný mošt (nealkoholický), koktejly na bázi piva, kvas (nealkoholické nápoje), sirupy na výrobu nápojů, sirupy pro limonády, sladové nápoje, soda, sodovka (přípravky na výrobu -).

(730) **Farma Záhora s.r.o.**, Kněžičky 10, Běrunice, 28908, CZ

(740) Ing. Tomáš Záhora, Podbabská 866/12, Praha 6, 16000

(210) **O-530364**

(220) 12.04.2016

(320) 12.04.2016

(511) 32

(540)

ARGUS MAESTIC

(510) (32) pivo a pивní michané nápoje, koktejly na bázi piva, sladové pivo, ležáky.

(730) **Lidl Stiftung & Co. KG**, Stiftsbergstrasse 1, 74167 Neckarsulm, DE

(740) Traplová, Hakr, Kubát, advokátní a patentová kancelář, Mgr. Jana Šuranová Traplová, advokátka, Přístavní 24, Praha 7, 17000

(210) **O-530368**

(220) 12.04.2016

(320) 12.04.2016

(511) 44

(540)



(510) (44) zdravotnictví.

(590) Barevná

(730) **PREVEDIG spol. s r.o.**, Washingtonova 1622/9, Praha 1, 11000, CZ

(210) **O-530384**

(220) 13.04.2016

(320) 13.04.2016

(511) 35, 36, 39

(540)



(510) (35) zprostředkovatelská činnost v oblasti obchodu a zprostředkování obchodu s novými i ojetými vozidly (autobazar), maloobchod-velkoobchod a internetový obchod, vše s pozemními dopravními prostředky, jejich součástmi, náhradními díly, oleji, mazivy, pohonnými hmotami, nářadím a autokosmetikou, pneumatikami, prodej autoskel,

propagace, inzerce a reklama všemi druhy médií, marketing, administrativní služby v oblasti přihlašování motorových vozidel v rámci této třídy, merchandising; (36) finanční odhady a oceňování v oblasti dopravních prostředků, poskytování informací o pojištění dopravních prostředků, konzultační služby v oblasti pojišťovnictví, poradenství a pomoc při likvidaci pojistných událostí, leasingové služby, půjčky; (39) sledování osobních vozidel pomocí počítače nebo globálními polohovými systémy [dopravní informace], půjčování komerčních vozidel, pronájem silničních vozidel, odtahování cestovních vozidel, služby lokalizace vozidel, pronájem motorových vozidel, služby pro parkování vozidel, záchranné služby, vyprošťování, odtah vozidel, parkoviště a uskladnění vozidel, kotviště, směřování vozidel prostřednictvím počítačových nebo datových sítí.

(590) Barevná

(730) **PEPERLE s.r.o.**, Bartolomějská 291/11, Praha 1 - Staré Město, 11000, CZ

(740) Chytilová & spol., patentová kancelář, s.r.o., Mgr. Michaela Chytilová, Na Poříčí 1041/12, Praha 1 - Nové Město, 11000

(210) **O-530401**

(220) 14.04.2016

(320) 14.04.2016

(511) 35, 43

(540)

TRETTNER'S HOTEL

(510) (35) správa hotelů; (43) hotelové služby, provoz hotelového ubytování.

(730) **Tretter Michael**, Na Podstádlí 290, Všenory, 25231, CZ

(210) **O-530593**

(220) 22.04.2016

(320) 22.04.2016

(511) 12

(540)

ATERO

(510) (12) automobily a jejich části a příslušenství, spadající do této třídy.

(730) **ŠKODA AUTO a.s.**, Tr. Václava Klementa 869, Mladá Boleslav, 29301, CZ

(210) **O-530625**

(220) 22.04.2016

(320) 22.04.2016

(511) 5

(540)

RE MIDAR

(510) (5) farmaceutické přípravky.

(730) **PRO.MED.CS Praha a.s.**, Telčská 1, Praha 4, 14000, CZ

(740) STUDENÁ - LABALESTRA, advokátní a patentová kancelář, Mgr. Klára Labalestra, Na Poříčí 12, Praha 1, 11000

(210) **O-530626**

(220) 22.04.2016

(320) 22.04.2016

(511) 5

(540)

РЕМИДАР

(510) (5) farmaceutické přípravky.

(730) **PRO.MED.CS Praha a.s.**, Telčská 1, Praha 4, 14000, CZ

(740) STUDENÁ - LABALESTRA, advokátní a patentová kancelář, Mgr. Klára Labalestra, Na Poříčí 12, Praha 1, 11000

(210) **O-530648**
(220) 25.04.2016
(320) 25.04.2016
(511) 36
(540)

(510) (36) finanční a peněžní služby.
(590) Barevná
(730) **Fingood s.r.o.**, Lešenská 168, Zlín, 76314, CZ



Zamítnuté a částečně zamítnuté přihlášky ochranných známek po zveřejnění

Zjistí-li Úřad v průběhu řízení o námitkách, že přihlašovaná ochranná známka nespĺňuje podmínky pro zápis, přihlášku zamítne. Zjistí-li, že přihlašovaná ochranná známka nespĺňuje podmínky pro zápis jen pro některé výrobky nebo služby, přihlášku zamítne v rozsahu výrobků nebo služeb, pro které přihláška nespĺňuje podmínky zápisu. S ohledem na tuto skutečnost, obsahuje tato kapitola údaje o rozhodnutích o zamítnutí přihlášky ochranné známky v celém nebo částečném rozsahu na základě ustanovení § 26 zákona č. 441/2003 Sb.

Údaje o výsledku rozhodnutí (zamítnutí přihlášky, částečné zamítnutí přihlášky) jsou uvedeny za datem právní moci rozhodnutí pod INID kódem (583) s názvem "Datum právní moci rozhodnutí/výsledek rozhodnutí".

(210) **O-506562**
(540)



(583) 04.05.2016/NABYTÍ P.M. - ZAMÍTNUTÍ PŘIHLÁŠKY PO ZVEŘEJNĚNÍ

(210) **O-509332**
(540)



(583) 26.04.2016/NABYTÍ P.M. - ČÁSTEČNĚ ZAMÍTNUTÍ PŘIHL. PO ZVEŘ.

(210) **O-511550**
(540)

NeCafé

(583) 26.04.2016/NABYTÍ P.M. - ZAMÍTNUTÍ PŘIHLÁŠKY PO ZVEŘEJNĚNÍ

(210) **O-513390**
(540)

TRIBULL

(583) 30.04.2016/NABYTÍ P.M. - ZAMÍTNUTÍ PŘIHLÁŠKY PO ZVEŘEJNĚNÍ

(210) **O-517503**
(540)



(583) 03.05.2016/NABYTÍ P.M. - ZAMÍTNUTÍ PŘIHLÁŠKY PO ZVEŘEJNĚNÍ

(210) **O-517909**
(540)



(583) 03.05.2016/NABYTÍ P.M. - ZAMÍTNUTÍ PŘIHLÁŠKY PO ZVEŘEJNĚNÍ

Zamítnuté námitky týkající se ochranných známek

V průběhu řízení o námitkách může být Úřadem zjištěno, že přihlašovaná ochranná známka, která byla zveřejněna ve Věstníku, nezasahuje do zákonem chráněných starších práv třetích osob, tzv. namítajících, uvedených v ustanovení § 7 zákona č. 441/2003 Sb., a proto Úřad námitky zamítne. Údaje o rozhodnutích o zamítnutí námitek na základě ustanovení § 26 zákona č. 441/2003 Sb. jsou obsaženy v této kapitole.

(210) **O-511392**

(540)

Lydon Wells

(583) 26.04.2016

(210) **O-515411**

(540)

MICOMUS

(583) 03.05.2016

Přehled zápisů ochranných známek bez změny ve vztahu ke zveřejněným přihláškám

Kapitola obsahuje údaje o ochranných známkách zapsaných na základě ustanovení § 28 odst. 1 zákona č. 441/2003 Sb., u kterých nedošlo ke změně údajů oproti zveřejněné přihlášce ochranné známky.

Číselný přehled											
352688	352692	352693	352694	352695	352696	352697	352698	352699	352700	352701	352702
352703	352704	352705	352706	352707	352708	352709	352710	352711	352712	352713	352714
352715	352716	352717	352718	352719	352720	352721	352722	352723	352724	352725	352726
352727	352728	352729	352730	352731	352732	352733	352734	352735	352736	352737	352738
352739	352740	352741	352742	352743	352744	352745	352746	352747	352748	352749	352750
352751	352752	352753	352754	352755	352756	352757	352758	352759	352760	352761	352762
352763	352764	352765	352766	352767	352768	352769	352770	352771	352772	352773	352774
352775	352776	352777	352778	352779	352780	352781	352782	352783	352784	352785	352786
352787	352788	352789	352790	352791	352792	352793	352794	352795	352796	352797	352798
352799	352800	352801	352802	352803	352804	352805	352806	352807	352808	352809	352810
352811	352812	352813	352814	352815	352816	352817	352818	352819	352820	352821	352822
352823	352824	352825	352826	352827	352828						

Zápisy ochranných známek bez změny ve vztahu ke zveřejněným přihláškám

(111) **352688**
(220) 14.02.2014
(320) 14.02.2014
(442) 06.08.2014
(151) 04.05.2016
(730) **TERCON s.r.o.**, Sudoměřská 901/24, Praha 3 - Žižkov, 13000, CZ
(210) O-511373

(111) **352692**
(220) 12.08.2014
(320) 12.08.2014
(442) 27.01.2016
(151) 04.05.2016
(730) **Holan Martin**, Ruská 1549/9, Teplice, 41501, CZ
(210) O-515652
(590) Barevná

(111) **352693**
(220) 01.12.2014
(320) 01.12.2014
(442) 27.01.2016
(151) 04.05.2016
(730) **Česká televize**, Kavčí hory, Praha 4 - Kavčí hory, 14070, CZ
(210) O-518291

(111) **352694**
(220) 23.02.2015
(320) 23.02.2015
(442) 27.01.2016
(151) 04.05.2016
(730) **Sáblík Daniel**, Chromeč 105, Zábřeh, 78901, CZ
(210) O-520270

(111) **352695**
(220) 20.03.2015
(320) 20.03.2015
(442) 27.01.2016
(151) 04.05.2016
(730) **MP Krásno, a.s.**, Hranická 430/34, Valašské Meziříčí, 75701, CZ
(210) O-520987

(111) **352696**
(220) 02.04.2015
(320) 02.04.2015
(442) 27.01.2016
(151) 04.05.2016
(730) **McCarter Marketing & Consulting s.r.o.**, Budovatel'ská 1247/7, Dunajská Streda 929 01, SK
(210) O-521321

(111) **352697**
(220) 22.04.2015
(320) 22.04.2015
(442) 27.01.2016
(151) 04.05.2016
(730) **Družstvo vlastníků pudy JESENÍKY**, Pražákova 34/665, Brno, 61900, CZ
(210) O-521775
(590) Barevná

(111) **352698**
(220) 23.04.2015
(320) 23.04.2015
(442) 27.01.2016
(151) 04.05.2016

(730) **FARMACIA CARE s.r.o.**, Mišovická 458/3, Praha, 15521, CZ
(210) O-521806

(111) **352699**
(220) 06.05.2015
(320) 06.05.2015
(442) 27.01.2016
(151) 04.05.2016
(730) **Metz Miloš Ing.**, Hnojník 40, Hnojník, 73953, CZ
Novotný Petr, Jožky Matěje 1053, Brušperk, 73944, CZ
Vícha Stanislav, Gustava Klimenta 496/6, Ostrava-Poruba, 70800, CZ
Němec Vlastimil, Včelařská 745/15, Petřkovice, 72529, CZ
(210) O-522167

(111) **352700**
(220) 12.05.2015
(320) 12.05.2015
(442) 27.01.2016
(151) 04.05.2016
(730) **Pětioký Petr**, Rumunská 1458/37, Čelákovice, 250 88, CZ
Páv Jan Mgr., Rumunská 1458/37, Čelákovice, 25088, CZ
(210) O-522243

(111) **352701**
(220) 22.05.2015
(320) 22.05.2015
(442) 27.01.2016
(151) 04.05.2016
(730) **Čevela Jiří Bc.**, Blanická 27, Praha, 120 00, CZ
(210) O-522517

(111) **352702**
(220) 25.05.2015
(320) 25.05.2015
(442) 27.01.2016
(151) 04.05.2016
(730) **I. Fajne s.r.o.**, Závodní 1245/91, Ostrava, Zábřeh, 70030, CZ
(210) O-522545
(590) Barevná

(111) **352703**
(220) 25.05.2015
(320) 25.05.2015
(442) 29.07.2015
(151) 04.05.2016
(730) **Pivovar Zbraslavice s.r.o.**, Zbraslavice 2, Zbraslavice, 28521, CZ
(210) O-522562

(111) **352704**
(220) 25.05.2015
(320) 25.05.2015
(442) 27.01.2016
(151) 04.05.2016
(730) **Jirásková Alena**, Kolínská 13, Praha 3, 13000, CZ
(210) O-522570

(111) **352705**
(220) 28.05.2015
(320) 28.05.2015
(442) 27.01.2016
(151) 04.05.2016
(730) **T-SOFT a.s.**, Novodvorská 1010/14, Praha 4, 14200, CZ
(210) O-522664

(111) **352706**
(220) 03.06.2015
(320) 03.06.2015
(442) 27.01.2016
(151) 04.05.2016
(730) **CHARIZMA-Z s.r.o.**, Moravská 2088/1A, Karlovy Vary, 36001, CZ
(210) O-522853

(111) **352707**
(220) 11.06.2015
(320) 11.06.2015
(442) 27.01.2016
(151) 04.05.2016
(730) **Vodička Aleš**, U Zahradního Města 3191/2B, Praha 10, 10600, CZ
(210) O-523041

(111) **352708**
(220) 17.06.2015
(320) 17.06.2015
(442) 27.01.2016
(151) 04.05.2016
(730) **Vydržel Petr Ing.**, Luká 129, Slavětín, 78324, CZ
(210) O-523182
(590) Barevná

(111) **352709**
(220) 17.06.2015
(320) 17.06.2015
(442) 27.01.2016
(151) 04.05.2016
(730) **Vydržel Petr Ing.**, Luká 129, Slavětín, 78324, CZ
(210) O-523183
(590) Barevná

(111) **352710**
(220) 19.06.2015
(320) 19.06.2015
(442) 21.10.2015
(151) 04.05.2016
(730) **SPORTISIMO s.r.o.**, Řevnická 121/1, Praha 5 - Zličín, Třebonice, 15521, CZ
(210) O-523290

(111) **352711**
(220) 23.06.2015
(320) 23.06.2015
(442) 27.01.2016
(151) 04.05.2016
(730) **Fiurášková Petra**, Bělobranské náměstí 138, Pardubice, 53002, CZ
Hlaváček Viktor, Bělobranské náměstí 138, Pardubice, 53002, CZ
(210) O-523340

(111) **352712**
(220) 23.06.2015
(320) 23.06.2015
(442) 27.01.2016
(151) 04.05.2016
(730) **PENAM, a.s.**, Cejl 504/38, Brno střed, Zábřovice, 60200, CZ
(210) O-523350

(111) **352713**
(220) 23.06.2015
(320) 23.06.2015
(442) 27.01.2016
(151) 04.05.2016
(730) **PENAM, a.s.**, Cejl 504/38, Brno střed, Zábřovice, 60200, CZ
(210) O-523351

(111) **352714**
(220) 26.06.2015
(320) 26.06.2015
(442) 27.01.2016
(151) 04.05.2016
(730) **Bienzin CZ, s.r.o.**, Žatecká 41/4, Praha 1 - Staré Město, 11000, CZ
(210) O-523442

(111) **352715**
(220) 26.06.2015
(320) 26.06.2015
(442) 27.01.2016
(151) 04.05.2016
(730) **Bienzin CZ, s.r.o.**, Žatecká 41/4, Praha 1 - Staré Město, 11000, CZ
(210) O-523443

(111) **352716**
(220) 26.06.2015
(320) 26.06.2015
(442) 27.01.2016
(151) 04.05.2016
(730) **SOLARINVEST - Green Enegy, s.r.o.**, Žirovnická 3133/6, Praha 10, 10600, CZ
(210) O-523454

(111) **352717**
(220) 29.06.2015
(320) 29.06.2015
(442) 27.01.2016
(151) 04.05.2016
(730) **Delfin travel s.r.o.**, Biskupská 1754/3, Praha 1, 11000, CZ
(210) O-523478
(590) Barevná

(111) **352718**
(220) 02.07.2015
(320) 02.07.2015
(442) 27.01.2016
(151) 04.05.2016
(730) **Zhang Xiao**, Poupětova 869/10, Praha 7, 17000, CZ
(210) O-523578

(111) **352719**
(220) 10.07.2015
(320) 10.07.2015
(442) 27.01.2016
(151) 04.05.2016
(730) **CECH KLEMPÍŘŮ, POKRÝVAČŮ A TESAŘŮ ČR**, Pražská 1279/18, Praha 10 - Hostivař, 10200, CZ
(210) O-523733

(111) **352720**
(220) 13.07.2015
(320) 13.07.2015
(442) 27.01.2016
(151) 04.05.2016
(730) **Buran Štefan**, Horní 791/3, Ostrava, 70030, CZ
(210) O-523746

(111) **352721**
(220) 20.07.2015
(320) 20.07.2015
(442) 27.01.2016
(151) 04.05.2016
(730) **Farma Pálava s.r.o.**, Lužánecká 16, Brno, 60200, CZ

(210) O-523946
(590) Barevná

(111) **352722**

(220) 09.07.2015
(320) 09.07.2015
(442) 27.01.2016
(151) 04.05.2016
(730) **Zínek Petr**, Fischerova 17, Znojmo, 66902, CZ
(210) O-523953

(111) **352723**

(220) 20.07.2015
(320) 20.07.2015
(442) 27.01.2016
(151) 04.05.2016
(730) **EP Line SE**, Kodaňská 1441/46, Praha 10 - Vršovice, 10100, CZ
(210) O-523956

(111) **352724**

(220) 22.07.2015
(320) 22.07.2015
(442) 27.01.2016
(151) 04.05.2016
(730) **Ježek Lukáš**, nám. T.G. Masaryka 99, Příbram, 26101, CZ
(210) O-524031

(111) **352725**

(220) 05.08.2015
(320) 05.08.2015
(442) 23.09.2015
(151) 04.05.2016
(730) **Dlouhý Michal Ing.**, Doudlevecká 27, Plzeň, 30100, CZ
(210) O-524341

(111) **352726**

(220) 07.08.2015
(320) 07.08.2015
(442) 27.01.2016
(151) 04.05.2016
(730) **LaserMed s.r.o.**, Novodvorská 413, Praha 4, 14200, CZ
(210) O-524406
(590) Barevná

(111) **352727**

(220) 11.08.2015
(320) 11.08.2015
(442) 27.01.2016
(151) 04.05.2016
(730) **CET 21 spol. s r.o.**, Kříženeckého náměstí 1078/5a, Praha 5 - Hlubočepy, 15200, CZ
(210) O-524475

(111) **352728**

(220) 11.08.2015
(320) 11.08.2015
(442) 27.01.2016
(151) 04.05.2016
(730) **CET 21 spol. s r.o.**, Kříženeckého náměstí 1078/5a, Praha 5 - Hlubočepy, 15200, CZ
(210) O-524477

(111) **352729**

(220) 14.08.2015
(320) 14.08.2015
(442) 27.01.2016

(151) 04.05.2016
(730) **Pražská čokoláda s.r.o.**, K Sadu 754/2b, Praha 8, 18200, CZ
(210) O-524568

(111) **352730**

(220) 20.08.2015
(320) 20.08.2015
(442) 27.01.2016
(151) 04.05.2016
(730) **Taran Tomáš**, Žižkova 139, Bakov nad Jizerou, 29401, CZ
(210) O-524695

(111) **352731**

(220) 21.08.2015
(320) 21.08.2015
(442) 27.01.2016
(151) 04.05.2016
(730) **SUSHI SAKURA s.r.o.**, Hábova 2345/7, Praha 5, 15500, CZ
(210) O-524724
(590) Barevná

(111) **352732**

(220) 01.09.2015
(320) 01.09.2015
(442) 27.01.2016
(151) 04.05.2016
(730) **Todorovič Zdenko**, Janov 11, Janov, 56955, CZ
(210) O-524990

(111) **352733**

(220) 02.09.2015
(320) 02.09.2015
(442) 27.01.2016
(151) 04.05.2016
(730) **SENIOR PRODUCTION s.r.o.**, Havanská 450/4, Praha 7, 17000, CZ
(210) O-525015

(111) **352734**

(220) 14.09.2015
(320) 14.09.2015
(442) 27.01.2016
(151) 04.05.2016
(730) **ESET - HELP, občanské sdružení**, Vejvanovského 1610/1, Praha 4 - Chodov, 14900, CZ
(210) O-525222
(590) Barevná

(111) **352735**

(220) 14.09.2015
(320) 14.09.2015
(442) 27.01.2016
(151) 04.05.2016
(730) **LAND OF DRONES s.r.o.**, Na Pankráci 1062/58, Praha 4, 14000, CZ
(210) O-525231
(590) Barevná

(111) **352736**

(220) 10.11.2014
(320) 10.11.2014
(442) 27.01.2016
(151) 04.05.2016
(730) **LINTEC KABUSHIKI KAISHA (also trading as LINTEC CORPORATION)**, 23-23, Honcho, Itabashi-ku, Tokyo 173-0001, JP
(210) O-525298

(111) **352737**
(220) 17.09.2015
(320) 17.09.2015
(442) 27.01.2016
(151) 04.05.2016
(730) **ELKOV elektro a.s.**, Vodní 613/5, Blansko, 67801, CZ
(210) O-525312

(111) **352738**
(220) 17.09.2015
(320) 17.09.2015
(442) 27.01.2016
(151) 04.05.2016
(730) **Zenit, spol. s r.o.**, Radlická 138, Praha 5 - Smíchov, 15000, CZ
(210) O-525320

(111) **352739**
(220) 21.09.2015
(320) 21.09.2015
(442) 27.01.2016
(151) 04.05.2016
(730) **Fatra, a.s.**, třída Tomáše Bati 1541, Napajedla, 76361, CZ
(210) O-525383

(111) **352740**
(220) 25.09.2015
(320) 25.09.2015
(442) 27.01.2016
(151) 04.05.2016
(730) **FUME s.r.o.**, V mokřinách 283/8, Praha 4, 14700, CZ
(210) O-525508

(111) **352741**
(220) 25.09.2015
(320) 25.09.2015
(442) 27.01.2016
(151) 04.05.2016
(730) **OBALINDA s.r.o.**, Vladivostocká 1460/10, Praha 10 - Vršovice, 10000, CZ
(210) O-525543

(111) **352742**
(220) 29.09.2015
(320) 29.09.2015
(442) 27.01.2016
(151) 04.05.2016
(730) **VITAPUR spol. s r. o.**, Nová 856, Litomyšl, 57001, CZ
(210) O-525599

(111) **352743**
(220) 02.10.2015
(320) 02.10.2015
(442) 27.01.2016
(151) 04.05.2016
(730) **SEZ - CZ GROUP s.r.o.**, Jihlavská 2512/34, Žďár nad Sázavou, 59101, CZ
(210) O-525675
(590) Barevná

(111) **352744**
(220) 02.10.2015
(320) 02.10.2015
(442) 27.01.2016
(151) 04.05.2016
(730) **Horák Jiří**, Masarykova 628, Holešov, 76901, CZ
(210) O-525683

(111) **352745**
(220) 02.10.2015
(320) 02.10.2015
(442) 27.01.2016
(151) 04.05.2016
(730) **ARENDON a.s.**, Štětškova 1638/18, Praha 4 - Nusle, 14000, CZ
(210) O-525689

(111) **352746**
(220) 05.10.2015
(320) 05.10.2015
(442) 27.01.2016
(151) 04.05.2016
(730) **FRoSTA ČR s.r.o.**, U Nikolajky 833/5, Praha 5, 15000, CZ
(210) O-525709

(111) **352747**
(220) 12.10.2015
(320) 12.10.2015
(442) 27.01.2016
(151) 04.05.2016
(730) **Filatova Ekaterina**, Strahovská 257, Římov, 37324, CZ
Yakimenko Vladimír, Strahovská 257, Římov, 37324, CZ
(210) O-525883

(111) **352748**
(220) 13.10.2015
(320) 13.10.2015
(442) 27.01.2016
(151) 04.05.2016
(730) **AIVOTEC s.r.o.**, Na Sádkách 2798, Kroměříž, 767 01, CZ
(210) O-525930

(111) **352749**
(220) 13.10.2015
(320) 13.10.2015
(442) 27.01.2016
(151) 04.05.2016
(730) **DISPEČER s.r.o.**, Ke Břvům 42/7, Praha 5, 15521, CZ
(210) O-525938
(590) Barevná

(111) **352750**
(220) 16.10.2015
(320) 16.10.2015
(442) 27.01.2016
(151) 04.05.2016
(730) **Karlovarské minerální vody a.s.**, Horova 3, Karlovy Vary, 36021, CZ
(210) O-526058

(111) **352751**
(220) 16.10.2015
(320) 16.10.2015
(442) 27.01.2016
(151) 04.05.2016
(730) **Karlovarské minerální vody a.s.**, Horova 3, Karlovy Vary, 36021, CZ
(210) O-526059

(111) **352752**
(220) 16.10.2015
(320) 16.10.2015
(442) 27.01.2016
(151) 04.05.2016
(730) **Merc Daniel**, Konětopská 166/31, Čechelice, 27732, CZ
(210) O-526063

(111) **352753**

(220) 21.10.2015
(320) 21.10.2015
(442) 27.01.2016
(151) 04.05.2016

(730) **Tůmová Karolina Ing.**, Hraniční 10/2301, Praha 3, 13000, CZ
(210) O-526169

(111) **352754**

(220) 21.10.2015
(320) 21.10.2015
(442) 27.01.2016
(151) 04.05.2016

(730) **DAFIKO s.r.o.**, Beethovenova 5884, Chomutov, 43001, CZ
(210) O-526177

(111) **352755**

(220) 22.10.2015
(320) 22.10.2015
(442) 27.01.2016
(151) 04.05.2016

(730) **Drahovzalová Vladislava**, V Kroupovci 3688, Mělník, 27601, CZ
(210) O-526206

(111) **352756**

(220) 22.10.2015
(320) 22.10.2015
(442) 27.01.2016
(151) 04.05.2016

(730) **Uhlířová Lucie**, Bezdičkova 592, Pardubice, 53003, CZ
(210) O-526219

(111) **352757**

(220) 23.10.2015
(320) 23.10.2015
(442) 27.01.2016
(151) 04.05.2016

(730) **EUROPE real estate agency SE**, Václavské náměstí 793/36, Praha 1 -
Nové Město, 11000, CZ

(210) O-526229
(590) Barevná

(111) **352758**

(220) 27.10.2015
(320) 27.10.2015
(442) 27.01.2016
(151) 04.05.2016

(730) **Česká televize**, Kavčí hory, Praha 4, 14070, CZ
(210) O-526286
(590) Barevná

(111) **352759**

(220) 30.10.2015
(320) 30.10.2015
(442) 27.01.2016
(151) 04.05.2016

(730) **AC ALIMAX s.r.o.**, Dlážděná 1429, Liberec XXX-Vratislavice nad
Nisou, 46311, CZ

(210) O-526351
(590) Barevná

(111) **352760**

(220) 02.11.2015
(320) 02.11.2015
(442) 27.01.2016
(151) 04.05.2016

(730) **MIVA PRAHA Facility Management, a.s.**, Pod Parukářkou 2760/8,
Praha 3 - Žižkov, 13000, CZ

(210) O-526356

(111) **352761**

(220) 01.11.2015
(320) 01.11.2015
(442) 20.01.2016
(151) 04.05.2016

(730) **Vokurka Jan Ing.**, Nerudova 2452/28, Jablonec nad Nisou, 46601, CZ
(210) O-526362

(111) **352762**

(220) 02.11.2015
(320) 02.11.2015
(442) 27.01.2016
(151) 04.05.2016

(730) **Šmíd Michal**, Viničné Šumice 163, Viničné Šumice, 66406, CZ
(210) O-526384

(111) **352763**

(220) 04.11.2015
(320) 04.11.2015
(442) 27.01.2016
(151) 04.05.2016

(730) **GoOut, s.r.o.**, Husinecká 792/25, Praha 3, 13000, CZ
(210) O-526482

(111) **352764**

(220) 05.11.2015
(320) 05.11.2015
(442) 27.01.2016
(151) 04.05.2016

(730) **SILVERUM s.r.o.**, Karlovo náměstí 317/5, Praha 2 - Nové Město, 12000,
CZ

(210) O-526535

(111) **352765**

(220) 06.11.2015
(320) 06.11.2015
(442) 27.01.2016
(151) 04.05.2016

(730) **BGA group, s.r.o.**, Slavnickova 2357/9, Praha 6, 16900, CZ

(210) O-526550

(111) **352766**

(220) 09.11.2015
(320) 09.11.2015
(442) 27.01.2016
(151) 04.05.2016

(730) **CET 21 spol.s r.o.**, Kříženeckého náměstí 1078/5a, Praha 5 Hlubočepy,
15200, CZ

(210) O-526592

(111) **352767**

(220) 10.11.2015
(320) 10.11.2015
(442) 27.01.2016
(151) 04.05.2016

(730) **Národní dům-Kulturní dům železničářů,s.r.o.**, náměstí Míru 820/9,
Praha 2 Vinohrady, 12000, CZ

(210) O-526598

(111) **352768**

(220) 13.11.2015
(320) 13.11.2015

(442) 27.01.2016
(151) 04.05.2016
(730) **Norma Lebensmittelfilialbetrieb Stiftung & Co. KG**, Heisterstr. 4,
90441 Nürnberg, DE
(210) O-526728
(590) Barevná

(111) **352769**
(220) 16.11.2015
(320) 16.11.2015
(442) 27.01.2016
(151) 04.05.2016
(730) **Duras Petr**, Sládečkova 92/576, Ostrava - Michálkovice, 71500, CZ
(210) O-526736
(590) Barevná

(111) **352770**
(220) 16.11.2015
(320) 16.11.2015
(442) 27.01.2016
(151) 04.05.2016
(730) **Česká republika - Ministerstvo zemědělství**, Těšnov 65/17, Praha 1 -
Nové Město, 10000, CZ
(210) O-526744

(111) **352771**
(220) 16.11.2015
(320) 16.11.2015
(442) 27.01.2016
(151) 04.05.2016
(730) **Česká republika - Ministerstvo zemědělství**, Těšnov 65/17, Praha 1 -
Nové Město, 10000, CZ
(210) O-526745

(111) **352772**
(220) 16.11.2015
(320) 16.11.2015
(442) 27.01.2016
(151) 04.05.2016
(730) **Česká republika - Ministerstvo zemědělství**, Těšnov 65/17, Praha 1 -
Nové Město, 10000, CZ
(210) O-526746
(590) Barevná

(111) **352773**
(220) 18.11.2015
(320) 18.11.2015
(442) 27.01.2016
(151) 04.05.2016
(730) **Savencia SA, a French société anonyme**, 42 rue Rieussec, Viroflay, FR
(210) O-526785
(590) Barevná

(111) **352774**
(220) 24.11.2015
(320) 24.11.2015
(442) 27.01.2016
(151) 04.05.2016
(730) **První maloskalská, s.r.o.**, Labe 196, Malá Skála, 46822, CZ
(210) O-526907

(111) **352775**
(220) 25.11.2015
(320) 25.11.2015
(442) 27.01.2016
(151) 04.05.2016
(730) **DAVON s.r.o.**, Šumperská 1353, Uničov, 78391, CZ
(210) O-526932

(111) **352776**
(220) 25.11.2015
(320) 25.11.2015
(442) 27.01.2016
(151) 04.05.2016
(730) **DAVON s.r.o.**, Šumperská 1353, Uničov, 78391, CZ
(210) O-526934

(111) **352777**
(220) 25.11.2015
(320) 25.11.2015
(442) 27.01.2016
(151) 04.05.2016
(730) **IBA Group a.s.**, Petřílkova 2583/13, Praha 5, 15800, CZ
(210) O-526941

(111) **352778**
(220) 25.11.2015
(320) 25.11.2015
(442) 27.01.2016
(151) 04.05.2016
(730) **Sekerková Marcela**, Hornická 661, Líně, 33021, CZ
(210) O-526952
(590) Barevná

(111) **352779**
(220) 27.11.2015
(320) 27.11.2015
(442) 27.01.2016
(151) 04.05.2016
(730) **PEKAS - Handmade, s.r.o.**, Celetná 557/10, Praha 1 - Staré Město,
11000, CZ
(210) O-527001

(111) **352780**
(220) 27.11.2015
(320) 27.11.2015
(442) 27.01.2016
(151) 04.05.2016
(730) **Simply Office s.r.o.**, Rybná 716/24, Praha 1 - Staré Město, 11000, CZ
(210) O-527007
(590) Barevná

(111) **352781**
(220) 27.11.2015
(320) 27.11.2015
(442) 27.01.2016
(151) 04.05.2016
(730) **Ostravská univerzita v Ostravě**, Dvořákova 7, Ostrava, 70103, CZ
(210) O-527008

(111) **352782**
(220) 27.11.2015
(320) 27.11.2015
(442) 27.01.2016
(151) 04.05.2016
(730) **Pešková Kateřina Mgr.**, Šenovská 51/2, Praha - Ďáblice, 18200, CZ
Břínková Lucie Bc., Kpt. Jaroše 1086, Třebíč - Nové Dvory, 674 01, CZ
(210) O-527009
(590) Barevná

(111) **352783**
(220) 26.11.2015
(320) 26.11.2015
(442) 27.01.2016

(151) 04.05.2016
(730) **ČEPRO, a.s.**, Dělnická 213/12, Praha 7 - Holešovice, 17000, CZ
(210) O-527011
(590) Barevná

(111) **352784**
(220) 27.11.2015
(320) 27.11.2015
(442) 27.01.2016
(151) 04.05.2016
(730) **Herda Alexandr**, Přádova 2092/12, Praha 8, 18200, CZ
(210) O-527013

(111) **352785**
(220) 27.11.2015
(320) 27.11.2015
(442) 27.01.2016
(151) 04.05.2016
(730) **RAILREKLAM, spol. s r.o.**, Štětškova 1638/18, Praha 4, 14000, CZ
(210) O-527023
(590) Barevná

(111) **352786**
(220) 30.11.2015
(320) 30.11.2015
(442) 27.01.2016
(151) 04.05.2016
(730) **Pivovar Zbraslavice s.r.o.**, Zbraslavice 2, Zbraslavice, 28521, CZ
(210) O-527053
(590) Barevná

(111) **352787**
(220) 30.11.2015
(320) 30.11.2015
(442) 27.01.2016
(151) 04.05.2016
(730) **Pivovar Zbraslavice s.r.o.**, Zbraslavice 2, Zbraslavice, 28521, CZ
(210) O-527054
(590) Barevná

(111) **352788**
(220) 30.11.2015
(320) 30.11.2015
(442) 27.01.2016
(151) 04.05.2016
(730) **Pivovar Zbraslavice s.r.o.**, Zbraslavice 2, Zbraslavice, 28521, CZ
(210) O-527055
(590) Barevná

(111) **352789**
(220) 03.12.2015
(320) 03.12.2015
(442) 27.01.2016
(151) 04.05.2016
(730) **Vinařství pod Martinkou s.r.o.**, Francouzská 375/41, Brno, 60200, CZ
(210) O-527137

(111) **352790**
(220) 04.12.2015
(320) 04.12.2015
(442) 27.01.2016
(151) 04.05.2016
(730) **Herbamedicus, s.r.o.**, Ostružnická 325/6, Olomouc, 77900, CZ
(210) O-527191

(111) **352791**
(220) 04.12.2015
(320) 04.12.2015
(442) 27.01.2016
(151) 04.05.2016
(730) **TECH-LIT s.r.o.**, U Trati 63/5, Hradec Králové, Slezské Předměstí, 50003, CZ
(210) O-527195

(111) **352792**
(220) 04.12.2015
(320) 04.12.2015
(442) 27.01.2016
(151) 04.05.2016
(730) **Asociace ZZ-ČR z.s.**, Horní 883/10, Ostrava - Hrabůvka, 70030, CZ
(210) O-527200

(111) **352793**
(220) 07.12.2015
(320) 07.12.2015
(442) 27.01.2016
(151) 04.05.2016
(730) **SVARMETAL s. r. o.**, Frýdecká 819/44, Vratimov, 73932, CZ
(210) O-527218
(590) Barevná

(111) **352794**
(220) 07.12.2015
(320) 07.12.2015
(442) 27.01.2016
(151) 04.05.2016
(730) **HWG Comp., s.r.o.**, Rybná 716/24, Praha 1 - Staré město, 11000, CZ
(210) O-527231

(111) **352795**
(220) 07.12.2015
(320) 07.12.2015
(442) 27.01.2016
(151) 04.05.2016
(730) **HWG Comp., s.r.o.**, Rybná 716/24, Praha 1 - Staré město, 11000, CZ
(210) O-527233

(111) **352796**
(220) 07.12.2015
(320) 07.12.2015
(442) 27.01.2016
(151) 04.05.2016
(730) **HWG Comp., s.r.o.**, Rybná 716/24, Praha 1 - Staré město, 11000, CZ
(210) O-527234

(111) **352797**
(220) 07.12.2015
(320) 07.12.2015
(442) 27.01.2016
(151) 04.05.2016
(730) **Clip, s.r.o.**, Litevská 1174/8, Praha 10, 10000, CZ
(210) O-527239
(590) Barevná

(111) **352798**
(220) 07.12.2015
(320) 07.12.2015
(442) 27.01.2016
(151) 04.05.2016
(730) **Clip, s.r.o.**, Litevská 1174/8, Praha 10, 10000, CZ
(210) O-527240
(590) Barevná

(111) **352799**
(220) 07.12.2015
(320) 07.12.2015
(442) 27.01.2016
(151) 04.05.2016
(730) **POLABSKÉ MLÉKÁRNY a.s.**, Dr. Kryšpína 510/4, Poděbrady II,
29001, CZ
(210) O-527243

(111) **352800**
(220) 07.12.2015
(320) 07.12.2015
(442) 27.01.2016
(151) 04.05.2016
(730) **Dušek Ladislav**, Helsinská 2737, Tábor, 39005, CZ
(210) O-527247

(111) **352801**
(220) 08.12.2015
(320) 08.12.2015
(442) 27.01.2016
(151) 04.05.2016
(730) **AZP Brno s.r.o.**, Sladovnická 508/17, Brno Tuřany, Brněnské Ivanovice,
62000, CZ
(210) O-527267

(111) **352802**
(220) 02.12.2015
(320) 02.12.2015
(442) 27.01.2016
(151) 04.05.2016
(730) **AC Real, s.r.o.**, Foltýnova 1004/13, Brno, 63500, CZ
(210) O-527279
(590) Barevná

(111) **352803**
(220) 08.12.2015
(320) 08.12.2015
(442) 27.01.2016
(151) 04.05.2016
(730) **MEDIA MARKETING SERVICES a.s.**, Koperníkova 794/6, Praha 2
Vinohrady, 12000, CZ
(210) O-527285
(590) Barevná

(111) **352804**
(220) 08.12.2015
(320) 08.12.2015
(442) 27.01.2016
(151) 04.05.2016
(730) **MEDIA MARKETING SERVICES a.s.**, Koperníkova 794/6, Praha 2
Vinohrady, 12000, CZ
(210) O-527286

(111) **352805**
(220) 08.12.2015
(320) 08.12.2015
(442) 27.01.2016
(151) 04.05.2016
(730) **MEDIA MARKETING SERVICES a.s.**, Koperníkova 794/6, Praha 2
Vinohrady, 12000, CZ
(210) O-527287
(590) Barevná

(111) **352806**
(220) 08.12.2015
(320) 08.12.2015
(442) 27.01.2016
(151) 04.05.2016
(730) **MEDIA MARKETING SERVICES a.s.**, Koperníkova 794/6, Praha 2
Vinohrady, 12000, CZ
(210) O-527288
(590) Barevná

(111) **352807**
(220) 08.12.2015
(320) 08.12.2015
(442) 27.01.2016
(151) 04.05.2016
(730) **MEDIA MARKETING SERVICES a.s.**, Koperníkova 794/6, Praha 2
Vinohrady, 12000, CZ
(210) O-527289
(590) Barevná

(111) **352808**
(220) 08.12.2015
(320) 08.12.2015
(442) 27.01.2016
(151) 04.05.2016
(730) **MEDIA MARKETING SERVICES a.s.**, Koperníkova 794/6, Praha 2
Vinohrady, 12000, CZ
(210) O-527290
(590) Barevná

(111) **352809**
(220) 08.12.2015
(320) 08.12.2015
(442) 27.01.2016
(151) 04.05.2016
(730) **MEDIA MARKETING SERVICES a.s.**, Koperníkova 794/6, Praha 2
Vinohrady, 12000, CZ
(210) O-527291
(590) Barevná

(111) **352810**
(220) 08.12.2015
(320) 08.12.2015
(442) 27.01.2016
(151) 04.05.2016
(730) **MEDIA MARKETING SERVICES a.s.**, Koperníkova 794/6, Praha 2
Vinohrady, 12000, CZ
(210) O-527292

(111) **352811**
(220) 08.12.2015
(320) 08.12.2015
(442) 27.01.2016
(151) 04.05.2016
(730) **Wagner Pavel**, Provazníkova 27, Brno, 61300, CZ
(210) O-527296

(111) **352812**
(220) 09.12.2015
(320) 09.12.2015
(442) 27.01.2016
(151) 04.05.2016
(730) **ANO spořitelní družstvo**, Rohanské nábřeží 671/15, Praha 8- Karlín,
18600, CZ
(210) O-527301

(111) **352813**
(220) 09.12.2015
(320) 09.12.2015
(442) 27.01.2016
(151) 04.05.2016
(730) **Nguyen Tuan**, Kaštanová 1198, Jesenice, 25242, CZ
(210) O-527303

(111) **352814**
(220) 10.12.2015
(320) 10.12.2015
(442) 27.01.2016
(151) 04.05.2016
(730) **MP Krásno, a.s.**, Hranická 430/34, Valašské Meziříčí, 75701, CZ
(210) O-527315

(111) **352815**
(220) 10.12.2015
(320) 10.12.2015
(442) 27.01.2016
(151) 04.05.2016
(730) **G's Marketing Central Europe s.r.o.**, Na Brůdce 459, Lysá nad Labem, 28922, CZ
(210) O-527317

(111) **352816**
(220) 10.12.2015
(320) 10.12.2015
(442) 27.01.2016
(151) 04.05.2016
(730) **Pivovary Staropramen s.r.o.**, Nádražní 84/43, Praha 5, 15054, CZ
(210) O-527330

(111) **352817**
(220) 10.12.2015
(320) 10.12.2015
(442) 27.01.2016
(151) 04.05.2016
(730) **Umělecké studio Ateliér 45, s.r.o.**, Skalnická 815/15, Praha, 18200, CZ
(210) O-527340

(111) **352818**
(220) 11.12.2015
(320) 11.12.2015
(442) 27.01.2016
(151) 04.05.2016
(730) **ZEUS PLUS s.r.o.**, Bajkalská 25, Bratislava 82101, SK
(210) O-527372

(111) **352819**
(220) 11.12.2015
(320) 11.12.2015
(442) 27.01.2016
(151) 04.05.2016
(730) **Reemtsma Cigarettenfabriken GmbH**, Max-Born-Strasse 4, 22761, Hamburg, DE
(210) O-527376
(590) Barevná

(111) **352820**
(220) 11.12.2015
(320) 11.12.2015
(442) 27.01.2016
(151) 04.05.2016
(730) **Kaufland Warenhandel GmbH & Co. KG**, Rötelsstrasse 35, Neckarsulm, DE
(210) O-527384

(111) **352821**
(220) 14.12.2015
(320) 14.12.2015
(442) 27.01.2016
(151) 04.05.2016
(730) **Chytrý Honza a.s.**, Na hřebenech II 1718/8, Praha 4, 14000, CZ
(210) O-527395
(590) Barevná

(111) **352822**
(220) 14.12.2015
(320) 14.12.2015
(442) 27.01.2016
(151) 04.05.2016
(730) **Hamé s.r.o.**, Na Drahách 814, Kunovice, 68604, CZ
(210) O-527406

(111) **352823**
(220) 15.12.2015
(320) 15.12.2015
(442) 27.01.2016
(151) 04.05.2016
(730) **Fond pojištění vkladů**, Týn 639/1, Praha 1, 11000, CZ
(210) O-527425
(590) Barevná

(111) **352824**
(220) 16.12.2015
(320) 16.12.2015
(442) 27.01.2016
(151) 04.05.2016
(730) **Pivovary Staropramen s.r.o.**, Nádražní 84/43, Praha 5, 15054, CZ
(210) O-527473
(590) Barevná

(111) **352825**
(220) 17.12.2015
(320) 17.12.2015
(442) 27.01.2016
(151) 04.05.2016
(730) **NEECO s.r.o.**, Rečkova 1652/4, Praha 3 - Žižkov, 13000, CZ
(210) O-527527

(111) **352826**
(220) 21.12.2015
(320) 14.12.2015
(442) 27.01.2016
(151) 04.05.2016
(730) **4K-company s.r.o.**, Ocelkova 643/20, Praha 9 - Černý Most, 19800, CZ
(210) O-527620

(111) **352827**
(220) 29.12.2015
(320) 29.12.2015
(442) 27.01.2016
(151) 04.05.2016
(730) **JetBrains s.r.o.**, Na Hřebenech II 1718/10, Praha 4 - Nusle, 14700, CZ
(210) O-527733

(111) **352828**
(220) 29.12.2015
(320) 29.12.2015
(442) 27.01.2016
(151) 04.05.2016
(730) **JetBrains s.r.o.**, Na Hřebenech II 1718/10, Praha 4 - Nusle, 14700, CZ

(210) O-527734
(590) Barevná

Přehled zápisů ochranných známek se změnou ve vztahu ke zveřejněným přihláškám

Kapitola obsahuje údaje o ochranných známkách zapsaných na základě ustanovení § 28 odst. 1 zákona č. 441/2003 Sb., u kterých došlo ke změně údajů oproti zveřejněné přihlášce ochranné známky.

Číselný přehled			
352687	352689	352690	352691

Zápis ochranných známek se změnou ve vztahu ke zveřejněným přihláškám

(111) **352687**
(220) 18.01.2014
(320) 18.01.2014
(442) 16.07.2014
(151) 04.05.2016
(540)

DIOVENAL

(730) **Fabrický Tomáš Ing.**, Okružní 1052/22, Hradec Králové 3, 50003, CZ
(740) Ing. Zdeněk Kučera, Dlouhá 207 (P.O.BOX 92), Slušovice, 76315
(510) (29) jedlá želatina, tuky jedlé, oleje jedlé; (30) neléčivé bylinné čaje.
(511) 29, 30
(210) O-510698

(111) **352689**
(220) 18.04.2014
(320) 18.04.2014
(442) 02.07.2014
(151) 04.05.2016
(540)



(730) **Angusmeat s.r.o.**, Pražská 311/23, Plzeň, 30100, CZ
(740) JUDr. Tomáš Tesař Ph.D., Malická 1576/11, Plzeň, 30100
(510) (40) konzervace zmrazením v rámci této třídy, konzervování potravin a nápojů, porážka zvířat, potraviny (uzení -), potraviny (zmrazení).
(590) Barevná
(511) 40
(210) O-513019

(111) **352690**
(220) 26.05.2014
(320) 26.05.2014
(442) 12.11.2014
(151) 04.05.2016
(540)

EDULAB

(730) **Edulogy, s.r.o.**, Budějovická 1550/15a, Praha 4, Michle, 14000, CZ
(740) JUDr. Tereza Novobilská, Haštalská 27, Praha 1, 11000
(510) (9) nahané počítačové programy, počítačové programy (s možností stažení), nahaný počítačový software, audiovizuální zařízení pro výuku, počítačové databáze, počítačové systémy; (16) veškeré propagační materiály (plakáty, letáky, brožury, prospekty, katalogy), tiskoviny všeho druhu (noviny, časopisy), periodické publikace, informační produkty na papírových nosičích, reklamní a propagační předměty spadající do této třídy; (35) překlad informací do počítačových databází, systemizace informací do počítačových databází; (37) počítačové vybavení (montáž, údržba a opravy); (38) komunikace prostřednictvím Internetu (internetové služby), přenos digitálních souborů, přenos zpráv, obrazových informací a textů pomocí počítačů, poskytování internetových diskusních fór, poskytování on-line fór, poskytování přístupu k databázím, elektronická pošta, provozování serveru na Internetu; (41) elektronické publikování, vydávání elektronických knih a časopisů on-line, organizování kulturních nebo vzdělávacích výstav, provozování her on-line (z počítačové sítě), služby v oblasti grafické úpravy, jiné než pro reklamní účely, nakladatelství a vydavatelství, redakční činnost, poradenská činnost v oboru vydavatelství a nakladatelství, nakladatelství a vydavatelství periodických a neperiodických publikací v tištěné i elektronické podobě, ediční činnost, publikační činnost, soutěžní, zábavní, sportovní a kulturní aktivity, pořádání soutěží všeho druhu, veškerá agenturní a produkční

činnost v oblasti, pořádání a zajišťování audiovizuálních akcí, nahrávání nosičů zvukových nebo obrazově zvukových, půjčování nahraných zvukových a zvukově obrazových záznamů, tvorba, výroba audiovizuálních děl, tvorba programů; (42) aktualizace počítačových programů, instalace počítačových programů, konzultace (v oblasti počítačového softwaru), kopírování počítačových programů, obnova počítačových dat (regenerace), počítačové programování, počítačový hardware - poradenství v oblasti navrhování a vývoje hardware, programování počítačové, programy počítačů (údržba), pronájem počítačového serveru (serverhosting), pronájem počítačového software, pronájem počítačů, pronájem webových serverů, software (tvorba), software jako služba (SaaS), tvorba a správa webových stránek (pro třetí osoby), tvorba počítačových systémů, konstrukce webových prezentací, tvorba počítačových animací a vizualizací, grafické služby, tvorba a vývoj designu, vývoj a poskytování softwaru; (45) počítačový software - poskytování licencí, právní služby.

(511) 9, 16, 35, 37, 38, 41, 42, 45
(210) O-513810

(111) **352691**
(220) 26.05.2014
(320) 26.05.2014
(442) 12.11.2014
(151) 04.05.2016
(540)



(730) **Edulogy, s.r.o.**, Budějovická 1550/15a, Praha 4, Michle, 14000, CZ
(740) JUDr. Tereza Novobilská, Haštalská 27, Praha 1, 11000
(510) (9) nahané počítačové programy, počítačové programy (s možností stažení), nahaný počítačový software, audiovizuální zařízení pro výuku, počítačové databáze, počítačové systémy; (16) veškeré propagační materiály (plakáty, letáky, brožury, prospekty, katalogy), tiskoviny všeho druhu (noviny, časopisy), periodické publikace, informační produkty na papírových nosičích, reklamní a propagační předměty spadající do této třídy; (35) překlad informací do počítačových databází, systemizace informací do počítačových databází; (37) počítačové vybavení (montáž, údržba a opravy); (38) komunikace prostřednictvím Internetu (internetové služby), přenos digitálních souborů, přenos zpráv, obrazových informací a textů pomocí počítačů, poskytování internetových diskusních fór, poskytování on-line fór, poskytování přístupu k databázím, elektronická pošta, provozování serveru na Internetu; (41) elektronické publikování, vydávání elektronických knih a časopisů on-line, organizování kulturních nebo vzdělávacích výstav, provozování her on-line (z počítačové sítě), služby v oblasti grafické úpravy, jiné než pro reklamní účely, nakladatelství a vydavatelství, redakční činnost, poradenská činnost v oboru vydavatelství a nakladatelství, nakladatelství a vydavatelství periodických a neperiodických publikací v tištěné i elektronické podobě, ediční činnost, publikační činnost, soutěžní, zábavní, sportovní a kulturní aktivity, pořádání soutěží všeho druhu, veškerá agenturní a produkční činnost v oblasti, pořádání a zajišťování audiovizuálních akcí, nahrávání nosičů zvukových nebo obrazově zvukových, půjčování nahraných zvukových a zvukově obrazových záznamů, tvorba, výroba audiovizuálních děl, tvorba programů; (42) aktualizace počítačových programů, instalace počítačových programů, konzultace (v oblasti počítačového softwaru), kopírování počítačových programů, obnova počítačových dat (regenerace), počítačové programování, počítačový hardware - poradenství v oblasti navrhování a vývoje hardware, programování počítačové, programy počítačů (údržba), pronájem počítačového serveru (serverhosting), pronájem počítačového software, pronájem počítačů, pronájem webových serverů, software (tvorba),

software jako služba (SaaS), tvorba a správa webových stránek (pro třetí osoby), tvorba počítačových systémů, konstrukce webových prezentací, tvorba počítačových animací a vizualizací, grafické služby, tvorba a vývoj designu, vývoj a poskytování softwaru; (45) počítačový software - poskytování licencí, právní služby.

(51) 9, 16, 35, 37, 38, 41, 42, 45
(210) O-513811

Zápisy licenčních smluv k ochranným známkám

V této kapitole jsou zveřejněny zápisy licenčních smluv podle ustanovení § 18 odst. 1 zákona č. 441/2003 Sb.

Číslo zápisu	Vlastník	Nabyvatel licence	Druh licence	Datum uzavření licenční smlouvy	S účinností od data
304708	OKAY Holding a.s., Kšírova 676/259, Brno, Horní Heršpice, 61900, CZ	OKAY s.r.o., Kšírova 676/259, Brno, 61900, CZ	nevýlučná	08.04.2016	10.05.2016
351570	Kováčsová Jarmila, Kostelní 621, Dolní Dunajovice, 69182, CZ	Víno Jarmila s.r.o., Kostelní 621, Dolní Dunajovice, 69185, CZ	nevýlučná	22.04.2016	09.05.2016

Ochranné známky zrušené a prohlášené za neplatné

Tato kapitola obsahuje údaje o rozhodnutích o zrušení ochranné známky na základě ustanovení § 31 zákona č. 441/2003 Sb. nebo o prohlášení ochranné známky za neplatnou na základě ustanovení § 32 zákona č. 441/2003 Sb. Existuje-li důvod zrušení/prohlášení ochranné známky za neplatnou pouze ve vztahu k některým z výrobků nebo služeb, Úřad ochrannou známku zruší/prohlásí za neplatnou pouze pro tyto výrobky nebo služby. Údaje o výsledku rozhodnutí (zrušení ochranné známky, částečné zrušení ochranné známky, prohlášení ochranné známky za neplatnou, prohlášení ochranné známky za částečně neplatnou) jsou uvedeny za datem právní moci rozhodnutí pod INID kódem (583) s názvem "Datum právní moci rozhodnutí/výsledek rozhodnutí".

(111) 175941
(540)



(111) 339057
(540)

BLACKEAGLE

(583) 03.05.2016 / NABYTÍ P.M. - PROHLÁŠENÍ OZ ZA ČÁST.
NEPLATNOU

(583) 30.04.2016 / NABYTÍ P.M. - ČÁSTEČNÉ ZRUŠENÍ OZ

Přehled obnov zápisu ochranných známek

Kapitola obsahuje údaje o ochranných známkách, u kterých byl na žádost vlastníka obnoven zápis podle ustanovení § 28 odst. 2 zákona č. 441/2003 Sb.

Číselný přehled											
90647	91616	95820	108278	108505	157548	166694	197140	197141	197147	197148	198943
199020	199796	199992	199998	201461	201545	203120	203175	203176	204015	205254	206224
207567	207568	207663	207664	207665	208299	208300	208481	208484	208636	208648	210925
211739	212414	213817	281944	285583	285650	285672	285673	285759	285776	285777	285818
285819	285866	285867	285868	285869	285901	285973	286264	286278	286320	286321	286551
286627	286894	286895	286896	287134	287135	287136	287648	288460	288638	288837	289400
289443	289968	290165	290270	290320	292191	292433	292593	292594	293092	293773	308108

Obnovy zápisu ochranných známek

(111) **90647**
(220) 04.08.1936
(151) 04.08.1936
(540)

ALKASTOM

(730) **Zentiva, k.s.**, U Kabelovny 130, Praha 10, Dolní Měcholupy, 10237, CZ
(740) ČERVENKA, KLEINTOVÁ, TURKOVÁ Patentová, známková a advokátní kancelář, Ing. Eva Kleintová, Budečská 6, Praha 2, 12000
(510) (5) lékárnické zboží.
(511) 5
(210) O-7494

(111) **91616**
(220) 29.09.1926
(151) 29.09.1926
(540)

GUARAL

(730) **Zentiva, k.s.**, U Kabelovny 130, Praha 10, Dolní Měcholupy, 10237, CZ
(740) ČERVENKA, KLEINTOVÁ, TURKOVÁ Patentová, známková a advokátní kancelář, Ing. Eva Kleintová, Budečská 6/974, Praha 2, 12000
(510) Lučebně-lékařské přípravky.
(511) 1, 5
(210) O-7780

(111) **95820**
(220) 27.06.1946
(151) 27.06.1946
(540)

POLAROID

(730) **PLR IP Holdings, LLC**, 4350 Baker Road, Minnetonka, MN, US
(740) JUDr. Lucie Kociánová PhD., advokátka, Kaiserštejnský palác, Malostranské nám. 23, Praha 1, 11800
(510) (9) optické čtečky znaků, optické kondenzory, optická datová média, optické disky, optická vlákna, optické sklo, optické lampy, optické svítilny, optické kompas, optická zrcadla, periskopické čočky, čočky pro astrofotografii, čočky do fotoaparátů, čočky do videokamer, monokulární čočky, binokulární čočky, čočky do dalekohledů, čočky do mikroskopů, příslušenství fotoaparátů, zejména sluneční clony, filtry, víčka na čočky, digitální paměťové karty, magnetické mechaniky, mechaniky pro flash disky, přístroje pro jedno oko, přístroje pro obě oči, dalekohledy, mikroskopy, periskopy, mechaniky optických disků, brýle pro noční vidění, elektronické hrací brýle, brýle pro virtuální realitu, stereoskopické prohlížečky a stereoskopické 3D brýle pro použití při elektronických hrách, filtry pro fotoaparáty, multimediální a fotografické projektory, projektory pro diapozitivy, piko projektory, stereoskopické prohlížečky a stereoskopické 3D brýle, které jsou součástí elektronických herních a jiných systémů, objektivy.
(511) 9
(210) O-7121

(111) **108278**
(220) 03.01.1916
(151) 03.01.1916
(540)

ELIDA

(730) **LKOCZ,a.s.**, Osiková 2c, České Budějovice, 37008, CZ
(510) Apreturní prostředky, kosmetické krémy, fermez, voda na vlasy, zubní a ústní voda, přípravky a to kosmetické, louhové, prací a toaletní přípravky, mýdlo a to pro domácnost, toaletní, medicínální, na drhnutí, cídící, na zuby a jiná mýdla v pevné, měkké, tekuté, práškovité a jiné formě, mydlářské zboží, prací prášek, zubní prášek, zubní pasta.
(511) 1, 2, 3
(210) O-6009

(111) **108505**
(220) 05.06.1946
(151) 05.06.1946
(540)

CUTISIN

(730) **Devro s.r.o.**, Vichovská 830, Jilemnice, 51419, CZ
(740) PATENTSERVIS Praha a.s., Na Podkovce 281/10, Praha 4, 14700
(510) (18) umělá střeva.
(511) 18
(210) O-6380

(111) **157548**
(220) 15.04.1966
(151) 28.08.1967
(540)



(730) **The Coca-Cola Company**, One Coca-Cola Plaza, Atlanta, 30313, GA, US
(740) Zeiner & Zeiner v.o.s., Mgr. Karel Šindelka, Maiselova 15, Praha 1, 11000
(510) (32) nápojové přípravky.
(511) 32
(210) O-37018

(111) **166694**
(220) 25.07.1986
(151) 22.09.1987
(540)

HALDEX

(730) **Haldex AB**, Biblioteksgatan 11, Stockholm, SE
(740) PATENTSERVIS Praha a.s., Na Podkovce 281/10, Praha 4, 14700
(510) Přístroje a nástroje k vážení a měření, přístroje pro registraci, výpočet vzdálenosti a hodnot, přístroje poplachové, přístroje provozní a pro vozidla používaná na shromážděních, součásti vozidel zejména motory pro pozemní vozidla a jejich díly, přístroje a součásti pro systémy stlačeného vzduchu ve vozidlech včetně kompresorů, pístů a vzduchových sušáren, brzdové součásti pro vozidla včetně brzdových pák.
(511) 9, 12
(210) O-54744

(111) **197140**
(220) 21.05.1996
(151) 31.01.1997
(540)



(730) **HON a.s.**, Srbská 347/2, Praha 6 - Dejvice, 16000, CZ
(740) INPARTNERS GROUP, Ing. Dušan Kendereški, Koliště 1965/13a, Brno, 60200
(510) (7) stroje, zejména dřevařské stroje včetně součástí; (8) nábytkářské nářadí a nástroje; (16) papír a výrobky z papíru, lepenka a kartonážní výrobky, obalové materiály z papíru a plastických hmot; (20) nábytek, jeho součásti a příslušenství, zrcadla, rámy, výrobky ze dřeva, korku, rákosu, vrbového proutí a plastických hmot; (37) restaurátorství a opravy nábytku.
(511) 7, 8, 16, 20, 37
(210) O-111476

(111) **197141**
(220) 21.05.1996
(151) 31.01.1997
(540)



(730) **HON a.s.**, Srbská 347/2, Praha 6 - Dejvice, 16000, CZ
(740) INPARTNERS GROUP, Ing. Dušan Kendereški, Koliště 1965/13a, Brno, 60200
(510) (7) stroje, zejména dřevařské stroje včetně součástí; (8) nábytkářské nářadí a nástroje; (16) papír a výrobky z papíru, lepenka a kartonážní výrobky, obalové materiály z papíru a plastických hmot; (20) nábytek, jeho součásti a příslušenství, zrcadla, rámy, výrobky ze dřeva, korku, rákosu, vrbového proutí a plastických hmot; (37) restaurátorství a opravy nábytku.
(511) 7, 8, 16, 20, 37
(210) O-111477

(111) **197147**
(220) 15.07.1996
(151) 31.01.1997
(540)



(730) **T O N E R s.r.o.**, Lanškrounská 679/74, Moravská Třebová, Předměstí, 57101, CZ
(740) PROPATENT, Ing. Vlasta Sedláčková, Pod Pekařkou 1, Praha 4 - Podolí, 14700
(510) (8) nástroje razicí, nástroje řezné, nástroje ruční, nože všeho druhu a pro veškeré použití, příbory stolní (nože, vidličky a lžice též z drahých kovů nebo nerezové oceli), příbory na salát (vidličky a lžice), lžice (naběračky technické - pro průmyslové účely) z nerezové oceli; (21) příbory kávové

ne z drahých kovů, příbor čajový (servis) ne z drahých kovů, podnosy z nerezové oceli, nádoby na jídlo (neobsažené v jiných třídách), nádoby izolované proti úniku tepla (též na pokrmy a nápoje), nádobí kuchyňské kovové, náčiní pro domácnost nebo kuchyň.

(511) 8, 21
(210) O-113027

(111) **197148**
(220) 15.07.1996
(151) 31.01.1997
(540)

stainless
TONER

(730) **T O N E R s.r.o.**, Lanškrounská 679/74, Moravská Třebová, Předměstí, 57101, CZ
(740) PROPATENT, Ing. Vlasta Sedláčková, Pod Pekařkou 1, Praha 4 - Podolí, 14700
(510) (8) nástroje razicí, nástroje řezné, nástroje ruční, nože všeho druhu a pro veškeré použití, příbory stolní (nože, vidličky a lžice též z drahých kovů nebo nerezové oceli), příbory na salát (vidličky a lžice), lžice (naběračky technické - pro průmyslové účely) z nerezové oceli; (21) příbory kávové ne z drahých kovů, příbor čajový (servis) ne z drahých kovů, podnosy, z nerezové oceli, nádoby na jídlo (neobsažené v jiných třídách), nádoby izolované proti úniku tepla (též na pokrmy a nápoje), nádobí kuchyňské kovové, náčiní pro domácnost nebo kuchyň.
(511) 8, 21
(210) O-113028

(111) **198943**
(220) 19.03.1996
(151) 28.03.1997
(540)

CROCUS

(730) **Jaroslav Aulehla**, Borodínova 3, Brno, 62300, CZ
(740) INPARTNERS GROUP, Ing. Dušan Kendereški, Koliště 13a, Brno, 60200
(510) (29) zelenina a ovoce zavařená, konzervovaná, vařená, sušená, zelenina nebo ovoce zmrazené nebo přemrazené, zavařeniny, marmelády, džemy, sirupy, rosoly, kompoty, potravinářské konzervy, paštiky, pasty, pomazánky, rozinky, mandle, luštěniny, maso čerstvé, konzervované, zmrazené, uzené, sušené, masové huspeniny a výtažky, uzeniny, ryby marinované, nasolené, čerstvé, konzervované, uzené, sádlo, játra, jelita, kaviár, měkkýši, lanýže, salátové omáčky, saláty ovocné a zeleninové, dressing; (30) káva, čaj, kakao, cukr, rýže, kávové náhražky, mouka a obilné výrobky určené k lidské výživě, ovesné vločky, těstoviny, nudle, špagety, makarony, nápoje z kávy, kakaa nebo čokolády, pečivo všeho druhu, sušenky, suchary, keksy, perník, oplatky, chléb, rohlíky, cukrářské výrobky všeho druhu, koláče, lívance, těsta, cukrovinky, zmrzlina, med, sirup z melasy, kvasnice, prášky do pečiva, sůl, hořčice, pepř, ocet, chuťové omáčky, koření, led, chlebičky, též plněné masem a sýrem, jídla hotová, pizza; (31) brambory, bramborový salát, ořechy, ořechová jádra, olivy, oříšky, ovoce, zelenina čerstvá, polévková, natěvá; (32) pivo, lehká piva, vody minerální a šumivé a jiné nealkoholické nápoje (sirupy); (33) alkoholické nápoje, aperitivy, vína, whisky, kořalky; (34) tabák v surovém nebo zpracovaném stavu, kuřácké potřeby, zápalky, zapalovače.
(511) 29, 30, 31, 32, 33, 34
(210) O-109567

(111) **199020**
(220) 04.06.1996
(151) 28.03.1997
(540)



(730) **M - CENTRUM, a.s.**, Za drahou 4332/4, Prostějov, 79601, CZ
(740) Ing. Petr Soukup, patentový a známkový zástupce, Vídeňská 8, Olomouc, 77200
(510) (30) káva a výrobky z kávy.
(511) 30
(210) O-111857

(111) **199796**
(220) 06.12.1995
(151) 29.04.1997
(540)

J. Jina
založeno 1810

(730) **Jinová Olga**, Dvořákova 442/16, Poděbrady II, 29001, CZ
(740) PROPATENT, Ing. Vlasta Sedláčková, Pod Pekařkou 1, Praha 4 - Podolí, 14700
(510) (30) cukrovinky, oplatky, trvanlivé pečivo, čokoládové výrobky, suchary.
(511) 30
(210) O-106628

(111) **199992**
(220) 27.06.1996
(151) 29.04.1997
(540)

Granát

(730) **Granát, družstvo umělecké výroby, Turnov**, Výšinka 1409, Turnov, 51101, CZ
(740) Advokátní kancelář Kříž a partneři s.r.o., JUDr. Tomáš Dobřichovský Ph.D., Rybná 678/9, Praha 1, Staré Město, 11000
(510) (14) granátové šperky a fazonové šperky z drahých kovů jako jsou prsteny, náušnice, přívěsky, brože, náramky, náhrdelníky, kravatové spony, jehlice, manžetové knoflíky, řetízký, upomínkové předměty a miniatury spadající do třídy 14, klenotnické polotovary a drahé kovy (Ag, Au); (40) zpracování materiálu, broušení syntetických kamenů, polodrahokamů a drahokamů, galvanické zrcazení.
(511) 14, 40
(210) O-112598

(111) **199998**
(220) 17.07.1996
(151) 29.04.1997
(540)



(730) **RUPA, spol. s r.o.**, Poslední 8, Praha 10, 10202, CZ
(740) MIRA - patentová a známková kancelář, Blanka Fišerová, V Kapslovně 11, Praha 3, 13000
(510) (5) potraviny a pochutiny - dietetické, obohacené vitamíny, organickými a/nebo anorganickými látkami, posilující pro dospělé, děti a nemocné, nutriční doplňky, cukrovinky, tyčinky, bonbony a pastilky pro farmaceutické účely; (29) tuky, náplně, polevy, přísady a zlepšující přípravky do čokolády, čokoládových, kávových a karamelových výrobků, cukrovinek, oplatek, perníků, sušenek, sucharů, máslového, jemného a trvanlivého pečiva, drobného cukroví, cukrářských výrobků a výrobků zdravé a racionální výživy, polotovary pro výrobu cukrovinek, čokolády a výrobků z ní, výrobky obsahující např. upravené ořechy všech druhů, arašidy, obilní vločky, semena a ostatní suché plody, sušené a kandované ovoce, marcipán, fondán, texturované proteiny a směsi z nich to vše pro humánní využití, ostatní speciální komponenty a výrobky pro zušlechťování poživatin a pochutin zařazené v této třídě; (30) polotovary cukrářské a cukrovinářské, výrobky cukrářské, cukrovinářské, expandované a extrudované včetně výrobků zdravé a racionální výživy na bázi obilnin, semen, ořechů a upraveného ovoce, pochutiny, cukrovinky čokoládové i nečokoládové, pastilky, tyčinky typu müsli, lízátko, suchary, sušenky, máslové, jemné a trvanlivé pečivo, drobné cukroví, výrobky kakaové, nugátové, fondánové, kokosové, želatinové, na bázi kávy, s kávovým a/nebo karamelovým a kakaovým extraktem, čokoláda a čokoládové výrobky všech druhů, zmrazené cukrovinky a cukrovinářské výrobky.
(511) 5, 29, 30
(210) O-113124

(111) **201461**
(220) 10.05.1996
(151) 26.06.1997
(540)

Rebecca

(730) **Cegeka, s.r.o.**, Na Rybníčku 1329/5, Praha 2 - Nové Město, 12000, CZ
(740) BOHEMIA PATENT Patentová & známková kancelář, Ing. Jana Vandělíková, Havanská 17, Praha 7, 17000
(510) (9) software; (35) pronájem výpočetní techniky, služby v oblasti informačních systémů; (42) tvorba a poskytování software, poradenství, konzultace k bankovním systémům, vývoj bankovního informačního systému, zprostředkovatelská činnost v oblasti výpočetní techniky.
(511) 9, 35, 42
(210) O-111140

(111) **201545**
(220) 24.10.1996
(151) 26.06.1997
(540)

TONER

(730) **T O N E R s.r.o.**, Lanškrounská 679/74, Moravská Třebová, Předměstí, 57101, CZ
(740) PROPATENT, Ing. Vlasta Sedláčková, Pod Pekařkou 1, Praha 4 - Podolí, 14700
(510) (8) nástroje řazící, nástroje řezné, nástroje ruční, nože všeho druhu a pro veškeré použití, přístroje stolní (nože, vidličky a lžice též z drahých kovů nebo nerezové oceli), přístroje na salát (vidličky a lžice), lžice (naběračky techn.) z nerezové oceli; (21) přístroje kávové ne z drahých kovů, přístroj čajový (servis) ne z drahých kovů, podnosy z nerezové oceli, nádoby na jídlo (neobsažené v jiných třídách), nádoby izolované proti úniku tepla

(též na pokrmy a nápoje), nádoby kuchyňské kovové, náčiní pro domácnost nebo kuchyň.

(511) 8, 21
(210) O-116082

(111) **203120**
(220) 07.05.1996
(151) 26.08.1997
(540)



(730) **GKN Service International GmbH**, Nussbaumweg 19-21, Rösrath, 51503, DE
(740) Čermák, Hořejš, Vrba - advokátní a patentová kancelář, JUDr. Karel Čermák, Národní třída 32, Praha 1, 11000
(510) (12) kloubové hřídele pro vozidla a jejich součásti.
(511) 12
(210) O-111070

(111) **203175**
(220) 10.06.1996
(151) 26.08.1997
(540)

EKOPRESS

(730) **Vít Smrčka**, Trachtova 1130, Praha 5, 15800, CZ
(740) Mgr. Lukáš Pech, Široká 742/22, Praha 1
(510) (16) papír, lepenka a výrobky z těchto materiálů, které nejsou zařazeny do jiných tříd, tiskárenské výrobky, fotografie, štočky; (35) propagační činnost; (41) výchova, školení.
(511) 16, 35, 41
(210) O-112005

(111) **203176**
(220) 10.06.1996
(151) 26.08.1997
(540)

EKOAUTO

(730) **Vít Smrčka**, Trachtova 1130, Praha 5, 15800, CZ
(510) (16) papír, lepenka a výrobky z těchto materiálů, které nejsou zařazeny do jiných tříd, tiskárenské výrobky, fotografie, štočky; (35) propagační činnost; (41) výchova, školení.
(511) 16, 35, 41
(210) O-112006

(111) **204015**
(220) 25.07.1996
(151) 23.09.1997
(540)

DEXOFAN

(730) **Zentiva, k.s.**, U Kabelovny 130, Praha 10, Dolní Měcholupy, 10237, CZ
(740) ČERVENKA, KLEINTOVÁ, TURKOVÁ Patentová, známková a advokátní kancelář, Ing. Eva Kleintová, Budečská 6, Praha 2, 12000
(510) (1) chemické výrobky pro lékařství, hygienu, farmacie a vědu, přípravky diagnostické; (3) kosmetické přípravky; (5) přípravky baktericidní a fungicidní, léčiva, drogy, farmaceutické přípravky humánní a veterinární, masti, organopreparáty, séra a výrobky z krve, přípravky silící a dietetické.
(511) 1, 3, 5
(210) O-113389

(111) **205254**
(220) 09.07.1996
(151) 10.11.1997
(540)

BONY

(730) **RUPA, spol. s r.o.**, Poslední 8, Praha 10, 10202, CZ
(740) MIRA - patentová a známková kancelář, Blanka Fišerová, V Kapslovně 11, Praha 3, 13000
(510) (5) potraviny dietetické, obohacené vitamíny, organickými a/nebo anorganickými látkami, posilující pro dospělé, děti a nemocné, nutriční doplňky, cukrovinky, tyčinky a pastilky pro farmaceutické účely; (29) tuky, náplně, polevy, přísady a zlepšující přípravky do čokolády, čokoládových, kávových a karamelových výrobků, cukrovinek, oplatek, perníků, sušenek, sucharů, máslového, jemného a trvanlivého pečiva, drobného cukroví, cukrářských výrobků a výrobků zdravé a racionální výživy, polotovary pro výrobu cukrovinek, čokolády a výrobků z ní, výrobky obsahující např. upravené ořechy všech druhů, arašidy, obilní vločky, semena a ostatní suché plody, sušené a kandované ovoce, marcipán, fondán, texturované proteiny a směsi z nich to vše pro humánní využití, ostatní speciální komponenty a výrobky pro zušlechťování poživatin a pochutin zařazené v této třídě; (30) výrobky expandované a extrudované včetně výrobků zdravé a racionální výživy na bázi obilnin, semen a ořechů, pochutiny, pastilky, tyčinky typu müsli, výrobky kokosové, želatinové, na bázi kávy.
(511) 5, 29, 30
(210) O-112888

(111) **206224**
(220) 17.05.1996
(151) 30.12.1997
(540)

naše krásná
Zahrada
EVROPSKY MAGAZIN

(730) **BURDA Praha, spol. s r.o.**, Přemyslovská 2845/43, Praha 3, 13000, CZ
(510) (16) časopis; (41) nakladatelství a vydavatelství.
(511) 16, 41
(210) O-111373

(111) **207567**
(220) 30.05.1996
(151) 25.02.1998
(540)

nautica

(730) **Nautica Apparel, Inc.**, 40 West 57th Street, New York, NY, US
(740) Rott, Růžička & Guttman Patentové, známkové a advokátní kanceláře, JUDr. Vladimír Rott, Vinohradská 37/938, Praha 2, 12000
(510) (3) kosmetické a toaletní potřeby pro muže a ženy, zejména kolínské, čističe pleti, pleťové tonery, kosmetické pleťové krémy a vody, přípravky proti slunci, balzámy na rty, holicí krémy, vody po holení, krémy po holení, toaletní mýdla, zásypaný pudr, olej do koupele, osobní deodoranty, šampóny a kondicionéry, krémy a spreje na vlasy, líčidla; (9) brýle včetně brýlí proti slunci a jejich příslušenství, zejména pouzdra a řemínky; (14) hodinářské a chronometrické přístroje, zejména hodinky a hodiny, klenoty (bižuterie a klenoty z drahých kovů a kamenů), manžetové knoflíčky, spony do kravat; (18) zavazadla, kufry, příruční zavazadla, cestovní kabely na oděvy, cestovní pouzdra na kravaty, toaletní kufříky prodávané prázdné, kožená pouzdra na šperky, pytle, kabely přes rameno, dámské kabely, kabelky; (25) oblečení pro muže, ženy a děti, zejména stávkové zboží, pletené zboží, boty, tenisky, vysoké boty, holiny, mokasíny, spodní náteřníky, spodní šortky, košile, blůzy, kalhoty, spodní kalhotky, saka, bundy, kabáty, obleky, koupací oblečení, koupací pláště, střevíce, trepky, šortky, kravaty, šátky, šály, ponožky, klobouky a čepice, rukavice, tlusté šály, oblečení do špatného počasí všeho druhu, opasky, šle.
(511) 3, 9, 14, 18, 25
(210) O-111758

(111) **207568**
(220) 30.05.1996
(151) 25.02.1998
(540)

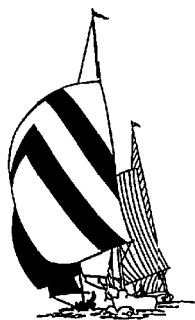

(730) **Nautica Apparel, Inc.**, 40 West 57th Street, New York, NY, US
(740) Rott, Růžička & Guttman Patentové, známkové a advokátní kanceláře, JUDr. Vladimír Rott, Vinohradská 37/938, Praha 2, 12000
(510) (3) kosmetické a toaletní potřeby pro muže a ženy, zejména kolínské, čističe pleti, pleťové tonery, kosmetické pleťové krémy a vody, přípravky proti slunci, balzámy na rty, holicí krémy, vody po holení, krémy po holení, toaletní mýdla, zásypaný pudr, olej do koupele, osobní deodoranty, šampóny a kondicionéry, krémy a spreje na vlasy, líčidla; (9) brýle včetně brýlí proti slunci a jejich příslušenství, zejména pouzdra a řemínky; (14) hodinářské a chronometrické přístroje, zejména hodinky a hodiny, klenoty (bižuterie a klenoty z drahých kovů a kamenů), manžetové knoflíčky, spony do kravat; (18) zavazadla, kufry, příruční zavazadla, cestovní kabely na oděvy, cestovní pouzdra na kravaty, toaletní kufříky prodávané prázdné, kožená pouzdra na šperky, pytle, kabely přes rameno, dámské kabely, kabelky; (25) oblečení pro muže, ženy a děti, zejména stávkové zboží, pletené zboží, boty, tenisky, vysoké boty, holiny, mokasíny, spodní náteřníky, spodní šortky, košile, blůzy, kalhoty, spodní kalhotky, saka,

bundy, kabáty, obleky, koupací oblečení, koupací pláště, střevíce, trepky, šortky, kravaty, šátky, šály, ponožky, klobouky a čepice, rukavice, tlusté šály, oblečení do špatného počasí všeho druhu, opasky, šle.
(511) 3, 9, 14, 18, 25
(210) O-111765

(111) **207663**
(220) 08.08.1996
(151) 25.02.1998
(540)



(730) **LG Corp.**, 20, Yoido-dong, Youngdungpo-gu, Seoul, KR
(740) KANIA, SEDLÁK, SMOLA, Ing. Lucie Lunzarová, Mendlovo náměstí 1a, Brno, 60300
(510) (3) zubní pasty, mýdla, šampóny, tekutiny na tónování vlasů, barevná tužidla, tělesné šampóny, odmašťovače pro mytí nádobí, práškové detergenty, ústní vody, pěnové čisticí krémy, masážní krémy, pleťové vody, zvlhčovače pleti, hydratační přípravky, adstringenty pro kosmetické účely, základní krémy, kosmetické podklady pod naličení, pudry, maskary, oční stíny, tužky na obočí, rtěnky, líčidla, parfémy, laky na vlasy, vlasové gely, pěny do koupele, mousse, pěnová tužidla na vlasy.
(511) 3
(210) O-113739

(111) **207664**
(220) 08.08.1996
(151) 25.02.1998
(540)

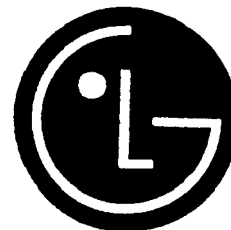

(730) **LG Corp.**, 20, Yoido-dong, Youngdungpo-gu, Seoul, KR
(740) KANIA, SEDLÁK, SMOLA, Ing. Lucie Lunzarová, Mendlovo náměstí 1a, Brno, 60300
(510) (3) zubní pasty, mýdla, šampóny, tekutiny na tónování vlasů, barevná tužidla, tělesné šampóny, odmašťovače pro mytí nádobí, práškové detergenty, ústní vody, pěnové čisticí krémy, masážní krémy, pleťové vody, zvlhčovače pleti, hydratační přípravky, adstringenty pro kosmetické účely, základní krémy, kosmetické podklady pod naličení, pudry, maskary, oční stíny, tužky na obočí, rtěnky, líčidla, parfémy, laky na vlasy, vlasové gely, pěny do koupele, mousse, pěnová tužidla na vlasy.
(511) 3
(210) O-113740

(111) **207665**
(220) 08.08.1996
(151) 25.02.1998
(540)

LG CHEM

(730) **LG Corp.**, 20, Yoido-dong, Youngdungpo-gu, Seoul, KR
(740) KANIA, SEDLÁK, SMOLA, Ing. Lucie Lunzarová, Mendlovo náměstí
1a, Brno, 60300
(510) (3) zubní pasty, mýdla, šampony, tekutiny na tónování vlasů, barevná
tužidla, tělesné šampony, odmašťovače pro mytí nádobí, práškové
detergenty, ústní vody, pěnové čistící krémy, masážní krémy, pleťové
vody, zvlhčovače pleti, hydratační přípravky, adstringenty pro kosmetické
účely, základní krémy, kosmetické podklady pod naličení, pudry, maskary,
oční stíny, tužky na obočí, rtěnky, líčidla, parfémy, laky na vlasy, vlasové
gely, pěny do koupele, mousse, pěnová tužidla na vlasy.
(511) 3
(210) O-113741

(111) **208299**
(220) 23.08.1996
(151) 25.03.1998
(540)

LUCKY STAR

(730) **LG Corp.**, 20, Yoido-dong, Youngdungpo-gu, Seoul, KR
(740) KANIA, SEDLÁK, SMOLA, Ing. Lucie Lunzarová, Mendlovo náměstí
1a, Brno, 60300
(510) (3) zubní pasta.
(511) 3
(210) O-114133

(111) **208300**
(220) 23.08.1996
(151) 25.03.1998
(540)

LUCKY MINT

(730) **LG Corp.**, 20, Yoido-dong, Youngdungpo-gu, Seoul, KR
(740) KANIA, SEDLÁK, SMOLA, Ing. Lucie Lunzarová, Mendlovo náměstí
1a, Brno, 60300
(510) (3) zubní pasta.
(511) 3
(210) O-114135

(111) **208481**
(220) 17.10.1996
(151) 25.03.1998
(540)



(730) **VASPO STONE, s.r.o.**, Bánovská 1013, Trienčianska Turná, SK
(740) Ing. Dobroslav Musil, patentová kancelář, Ing. Dobroslav Musil,
Zábrdovická 11, Brno, 61500
(510) (19) výrobky z betonu, zejména atypické stavební obklady typu piskovec,
typu břidlice, typu řemínkový obklad.
(511) 19
(210) O-115856

(111) **208484**
(220) 21.10.1996
(151) 25.03.1998
(540)



(730) **KBA-Grafitec s.r.o.**, Opočenská 83, Dobruška, 51801, CZ
(740) PROPATENT, Ing. Vlasta Sedláčková, Pod Pekařkou 1, Praha 4, 14700
(510) (7) knihařské, tiskové a obráběcí stroje, jejich části a příslušenství; (8)
nástroje a nářadí; (13) střelné zbraně, střelivo a náboje.
(511) 7, 8, 13
(210) O-115920

(111) **208636**
(220) 06.12.1996
(151) 25.03.1998
(540)

PASTÝŘKA

(730) **HAMÉ s.r.o.**, Na Drahách 814, Kunovice, 68604, CZ
(740) Václav Müller, patentový zástupce, Filipova 2016, Praha 4, 14800
(510) (29) maso, ryby, drůbež, zvěřina, masové výtažky, konzervované, sušené a
vařené ovoce a zelenina, rosoly, zavařeniny, vejce, mléko a jiné
mlékařenské výrobky, jedlé oleje a tuky, potraviny v konzervách; (30)
káva, čaj, kakao, cukr, rýže, tapioka, ságo, kávové náhražky, mouka a
obilní přípravky, chléb, sušenky, suchary, koláče, jemné pečivo,
cukrovinky, zmrzlina, med, sirup z melasy, kvasnice, prášky do pečiva,
sůl, hořčice, pepř, ocet, chuťové omáčky, koření, led na chlazení; (31)
výrobky zemědělské, zahradnické, lesnické a semena neobsažená v jiných
třídách, živá zvířata, čerstvé ovoce a zelenina, semena, živé rostliny a
přírodní květiny, krmiva pro dobytek, slad.

(511) 29, 30, 31
(210) O-117657

(111) **208648**
(220) 12.12.1996
(151) 25.03.1998
(540)

SANDWICH-IN

(730) **Savencia SA**, 42 rue Rieussec, Viroflay, FR
(740) KANIA, SEDLÁK, SMOLA, Ing. Lucie Lunzarová, Mendlovo náměstí 1a, Brno, 60300
(510) (29) sýry, mléčné výrobky.
(511) 29
(210) O-117866

(111) **210925**
(220) 10.10.1996
(151) 27.07.1998
(540)



(730) **KBA-Grafitec s.r.o.**, Opočenská 83, Dobruška, 51801, CZ
(740) PROPATENT, Ing. Vlasta Sedláčková, Pod Pekařkou 1, Praha 4, 14700
(510) (7) knihařské a tiskové stroje, obráběcí stroje; (8) nástroje a nářadí všeho druhu včetně ručních nástrojů, zejména nástroje na zpracování kovů, nástroje na vystřihování, nástroje pro řezání závitů, nástroje razící a nástroje řezné.
(511) 7, 8
(210) O-115593

(111) **211739**
(220) 13.11.1996
(151) 25.08.1998
(540)

PRINTER'S

(730) **STOCK Plzeň-Božkov s.r.o.**, Palírenská 641/2, Plzeň-Božkov, 32600, CZ
(740) Čermák a spol., Mgr. Lukáš Lorenc, Elišky Peškové 735/15, Praha 5, 15000
(510) (33) lihoviny.
(511) 33
(210) O-116705

(111) **212414**
(220) 29.07.1996
(151) 28.09.1998
(540)



(730) **SHANDONG SANFOD GROUP CO., LTD.**, 6/F Sanfod Building, 96 Xianggangzhong Road, Shinan District, Qingdao, Shandong Province, CN
(740) PATENTSERVIS Praha a.s., Na Podkovce 281/10, Praha 4, 14700
(510) (29) konzervované, smažené a vařené arašídové burské máslo, burský olej.
(511) 29
(210) O-113452

(111) **213817**
(220) 09.10.1996
(151) 23.11.1998
(540)



(730) **Guess? IP Holder L.P.**, 1444 South Alameda Street, Los Angeles, CA, US
(740) KOREJZOVÁ & SPOL., v.o.s., JUDr. Petra Korejzová, Korunní 810/104 E, Praha 10, 10100
(510) (14) drahé kovy a jejich slitiny a předměty z těchto hmot nebo z plátovaných (dublovaných) kovů (s výjimkou zboží nožířského, vidliček a lžic), šperky, drahokamy, drahé kameny, hodinářské výrobky a jiná chronometrická zařízení, včetně bižuterie, hodin a hodinek.
(511) 14
(210) O-115560

(111) **281944**
(220) 30.11.2005
(151) 26.06.2006
(540)



(730) **BesTen s. r. o.**, Nad Vršovskou horou 88/4, Praha 10, 10100, CZ
(740) Dr. Josef Černohlávek, advokát, Jungmannova 31, Praha 1, 11000
(510) (36) pojištění, služby finanční, služby peněžní, služby nemovitostní; (37) stavebnictví, opravy, instalační služby.
(511) 36, 37
(210) O-431891

(111) **285583**
(220) 13.04.2006
(151) 27.11.2006
(540)



(730) **Fond ohrožených dětí**, Na Poříčí 6, Praha 1, 11000, CZ
(510) (42) sociálně právní ochrana dětí, zajišťování náhradní péče; (43) ubytování, stravování, provoz azylových domů.
(511) 42, 43
(210) O-436523

(111) **285650**
(220) 03.05.2006
(151) 27.11.2006
(540)

RECourt

(730) **Schmid Lubomír**, Dukelská 1350, Stará Boleslav, 25002, CZ
(740) Ing. Jaroslav Novotný, Římská 45, Praha 2, 12000
(510) (19) směs drti betonu a cihel, směs drti cihel, střešních tašek a podobných materiálů; (37) úpravy, rekonstrukce a opravy veškerých sportovních ploch.
(511) 19, 37
(210) O-437069

(111) **285672**
(220) 05.05.2006
(151) 27.11.2006
(540)



(730) **Zlaté jablko, a.s.**, náměstí Míru 174, Zlín, 76001, CZ
(510) (9) nosiče dat všeho druhu spadající do tř. 9, zejména informační produkty, data a databáze na elektronických, magnetických a optických nosičích, elektronické periodické a neperiodické publikace, multimediální aplikace, elektronické a datové sítě, včetně souvisejícího softwaru a hardwaru; (16) papír a výrobky z papíru, zejména periodické a neperiodické publikace na papírových nosičích, např. časopisy, brožury, letáky, tištěné manuály, informační produkty a reklamní materiály, plakáty, prospekty, kalendáře, fotografie, propagační a ozdobné předměty z papíru, papírové a plastové tašky, tužky a pera; (25) oděvy, obuv, kloboučnické zboží; (35) zprostředkování obchodu, inzertní, reklamní a obchodní propagační služby, včetně zajišťování reklamních a náborových textů a jejich rozšiřování, marketing, průzkum a analýza trhu, včetně zpracování odborných obchodních posudků a studií, informační servis v oboru obchodu a reklamy, komerční využití Internetu v oblastech komerčních internetových médií a vyhledávacích služeb, včetně systemizace informací do počítačových databází, správa obchodních zájmů třetích osob, obchodní zastoupení tuzemských a zahraničních subjektů, poskytování pomoci při provozování obchodu, včetně zprostředkování obchodních zájmů a záležitostí, organizování a pořádání propagačních anebo komerčních výstav a přehlídek obchodních služeb, odborná informační a poradenská činnost v oblasti obchodu, včetně distribuce zboží k reklamním účelům, poradenství v oblasti organizace a ekonomiky podnikání; (36) provozování realitní kanceláře, prodej a pronájem nemovitostí, odhady nemovitostí, správa nemovitého majetku, zejména budov, bytů, nebytových prostor, výrobních a provozních objektů a pozemků, zprostředkování obchodu s nemovitostmi, realitami, finanční služby, zejména provádění finančních operací, včetně finančních analýz, hotovostních a bezhotovostních služeb, odborná konzultační a poradenská

činnost v oboru finančnictví a pojišťovnictví, kapitálové investice, oceňování nemovitého a movitého majetku, daňové služby (odhady), informační služby a odborná poradenská, konzultační a posudková činnost v oboru realit, včetně správy a oceňování majetku, poskytování informací v oblasti realit, investic a nemovitostí pomocí prostředků globální počítačové sítě; (39) pronájem garáží a parkovacích ploch pro komerční účely, sklady (pronájem); (41) činnost vyučovací, výchovná, vzdělávací a zábavní, pořádání symposií a konferencí, doprovodných výstav, provozování pracovních diskusních a zájmového klubu, organizování výstav, doprovodných programů, společenských akcí a školení ke vzdělávacím, kulturním, výchovným a zábavním účelům, pořádání zábavních soutěží, nakladatelství a vydavatelství periodických a neperiodických publikací, zejména v oboru investiční výstavby, realit a architektury na papírových nosičích anebo v elektronické podobě, včetně textových, zvukových a audiovizuálních zpráv a informací na elektronických, magnetických a optických nosičích všeho druhu, ediční a publikační činnost, včetně nahrávání zvukových a audiovizuálních pořadů pro rozhlasové a televizní vysílání, půjčování publikací a nahraných zvukových a audiovizuálních nosičů; (42) architektonické, projekční, designérské a inženýrské služby, zejména v oblasti exteriérů a interiérů, včetně odborného a technického poradenství a jejich realizace, tvorba multimediálních publikací, prezentací, aplikací, katalogů a informačních databází, počítačové animace a vizualizace, právní služby a poradenství, tvorba developerských projektů, expertizní a odborná konzultační a poradenská činnost v oboru architektury, investiční výstavby, zprostředkování služeb v investiční výstavbě v rámci této třídy; (43) služby zajišťující stravování a nápoje, zejména kavárny, pronájem jednacích místností, restaurace.

(511) 9, 16, 25, 35, 36, 39, 41, 42, 43

(210) O-437166

(111) **285673**

(220) 05.05.2006

(151) 27.11.2006

(540)

3^{*}star**
activity hotels

(730) **Povrchová důlní a.s.**, Dobrovského 553/8, Praha 7 - Holešovice, 17000, CZ

(510) (35) správa hotelů; (41) pořádání a řízení pracovních setkání a školení, provozování sportovních zařízení; (43) hotelové služby, penziony, provoz hotelového ubytování, restaurace, ubytovací služby (hotely, penziony).

(511) 35, 41, 43

(210) O-437170

(111) **285759**

(220) 24.05.2006

(151) 27.11.2006

(540)

TEKROCID

(730) **TEKRO spol. s r.o.**, Višňová 2/484, Praha 4, 14000, CZ

(510) (5) dezinfekční přípravky, dezinfekce, dezinfekční přípravky pro hygienické účely; (31) krmiva pro zvířata suchá, krmiva (přísady) ne pro lékařské účely, krmiva suchá, nápoje pro domácí zvířata, pochoutky a odměny ke živčení pro zvířata, potrava pro zvířata, psí suchary, výživa pro domácí zvířata.

(511) 5, 31

(210) O-437651

(111) **285776**

(220) 26.05.2006

(151) 27.11.2006

(540)

KITĚLOVSKO

(730) **Kitl s.r.o.**, Pasiřská 3299/60, Jablonec nad Nisou, 46601, CZ

FIPOBEX s.r.o., Pěčín 60, Bratřikov, 46821, CZ

(740) Mgr. Kamil Kolátor, Dolní nám. 5, Jablonec nad Nisou, 46601

Mgr. Kamil Kolátor, Dolní nám. 5, Jablonec nad Nisou, 46601

(510) (16) papír, lepenka a výrobky z těchto materiálů, které nejsou zařazeny do jiných tříd, tiskárenské výrobky, etikety, papírenské zboží, plastické obaly; (35) propagační činnost, pomoc při řízení obchodní činnosti, obchodní administrativa, kancelářské práce, propagační publikace - rozšiřování, obchodní informace, inzerce reklamní, výstavy - organizování výstav na pomoc obchodu a výstav reklamních; (41) výchova, školení (formace), zábava, sportovní a kulturní aktivity, výstavy - organizování kulturních výstav.

(511) 16, 35, 41

(210) O-437725

(111) **285777**

(220) 26.05.2006

(151) 27.11.2006

(540)

KITLOVICE

(730) **Kitl s.r.o.**, Pasiřská 3299/60, Jablonec nad Nisou, 46601, CZ

(740) **RETROPATENT s.r.o.**, Dobiášova 1246/29, Liberec VI, 46006

(510) (16) papír, lepenka a výrobky z těchto materiálů, které nejsou zařazeny do jiných tříd, tiskárenské výrobky, etikety, papírenské zboží, plastické obaly; (33) alkoholické nápoje (s výjimkou pív), vína zdravotní, vinné nápoje, míchané nápoje s alkoholem.

(511) 16, 33

(210) O-437726

(111) **285818**
(220) 30.05.2006
(151) 27.11.2006
(540)



(730) **Gotcha - spielfeld s.r.o.**, Vysočany 63, Bor, 34802, CZ
(740) Macek and Partners, Mgr. Jiří Macek, Sázavská 16, Praha 2 - Vinohrady, 12000
(510) (41) zábava, sportovní aktivity, provoz klubu, služby týkající se využití volného času, jmenovitě trénink sebeobrany, on-line nabízené zábavní služby prostřednictvím počítačové sítě, pronájem sportovního vybavení (s výjimkou vozidel), provoz sportovního kempu, pořádání soutěží za účelem zábavy, měření času při sportovních událostech, výcvik v oblasti bezpečnosti a civilních ochranných služeb; (43) služby při péči o ubytování hostů, provoz baru, provoz kempinkového tábořiště, catering, pronájem pokojů pro hosty; (45) bezpečnostní služby pro ochranu cenností nebo osob, poradenství v oblasti bezpečnosti, pronájem oděvů a kostýmů.
(511) 41, 43, 45
(210) O-437850

(111) **285819**
(220) 30.05.2006
(151) 27.11.2006
(540)

Gotchaspiefeld

(730) **Gotcha - spielfeld s.r.o.**, Vysočany 63, Bor, 34802, CZ
(740) Macek and Partners, Mgr. Jiří Macek, Sázavská 16, Praha 2 - Vinohrady, 12000
(510) (41) zábava, sportovní aktivity, provoz klubu, služby týkající se využití volného času, jmenovitě trénink sebeobrany, on-line nabízené zábavní služby prostřednictvím počítačové sítě, pronájem sportovního vybavení (s výjimkou vozidel), provoz sportovního kempu, pořádání soutěží za účelem zábavy, měření času při sportovních událostech, výcvik v oblasti bezpečnostních a civilních ochranných služeb; (43) služby při péči o ubytování hostů, provoz baru, provoz kempinkového tábořiště, catering, pronájem pokojů pro hosty; (45) bezpečnostní služby pro ochranu cenností nebo osob, poradenství v oblasti bezpečnosti, pronájem oděvů a kostýmů.
(511) 41, 43, 45
(210) O-437851

(111) **285866**
(220) 06.06.2006
(151) 27.11.2006
(540)

POSTPARTIN

(730) **TEKRO, spol. s r.o.**, Višnová 2/484, Praha 4, 14000, CZ
(510) (5) doplňky potravy minerální upravené pro léčebné účely, léčiva pro zvěrolékařské účely, vitamínové přípravky, zvěrolékařské přípravky; (31) krmiva suchá pro zvířata, přísady do krmiv, ne pro lékařské účely, přípravky posilující pro zvířata, potrava pro zvířata; (44) veterinární služby, péče o hygienu a krásu zvířat.
(511) 5, 31, 44
(210) O-438030

(111) **285867**
(220) 06.06.2006
(151) 27.11.2006
(540)

JUVENOR

(730) **TEKRO, spol. s r.o.**, Višnová 2/484, Praha 4, 14000, CZ
(510) (5) doplňky potravy minerální upravené pro léčebné účely, léčiva pro zvěrolékařské účely, vitamínové přípravky, zvěrolékařské přípravky; (31) krmiva suchá pro zvířata, přísady do krmiv, ne pro lékařské účely, přípravky posilující pro zvířata, potrava pro zvířata.
(511) 5, 31
(210) O-438031

(111) **285868**
(220) 06.06.2006
(151) 27.11.2006
(540)

MILKPROFIT

(730) **TEKRO, spol. s r.o.**, Višnová 2/484, Praha 4, 14000, CZ
(510) (5) specifické látky s léčebnými účinky (vitamínové přípravky, léčiva, probiotika, stimulatory apod.), včetně doplňkových látek s léčebným účinkem, používané ve výživě zvířat, krmiva a speciální krmiva určená k výživě zvířat, vše v rámci této třídy; (31) krmiva suchá pro zvířata, krmivo, přísady do krmiv, ne pro lékařské účely, nápoje pro domácí zvířata, přípravky posilující pro zvířata.
(511) 5, 31
(210) O-438032

(111) **285869**
(220) 06.06.2006
(151) 27.11.2006
(540)

SILITOX

(730) **TEKRO, spol. s r.o.**, Višnová 2/484, Praha 4, 14000, CZ
(510) (5) doplňky potravy minerální, léčiva pro zvěrolékařské účely, přísady do krmiv pro lékařské účely, vitamínové přípravky; (31) krmiva suchá pro zvířata, vápno do krmiv pro zvířata, krmivo suché, přísady do krmiv, ne pro lékařské účely, přípravky do krmiv pro výkrm hospodářských zvířat.
(511) 5, 31
(210) O-438033

(111) **285901**
(220) 08.06.2006
(151) 27.11.2006
(540)



(730) **PRIVEST s.r.o.**, Hlavní 2, Panenské Břežany, 25070, CZ
(510) (7) šicí stroje; (11) digestoře, mrazicí zařízení, mrazničky, ledničky, trouby elektrické; (22) pytle na přepravu a uskladnění volně loženého (sypaného) zboží; (23) nitě a přize.
(511) 7, 11, 22, 23
(210) O-438147

(111) **285973**
(220) 19.06.2006
(151) 27.11.2006
(540)



(730) **Invelt holding, a.s.**, U Školky 357/14, Plzeň, 32600, CZ
(510) (9) řídicí, kontrolní panely, regulátory elektrické; (35) obchodní činnost (služby, poradenství v -); (39) rozvod elektřiny, rozvod energie; (42) projektování, projektové studie technické, tvorba software (počítačových programů), vývoj a výzkum nových výrobků.
(511) 9, 35, 39, 42
(210) O-438443

(111) **286264**
(220) 09.05.2006
(151) 21.12.2006
(540)

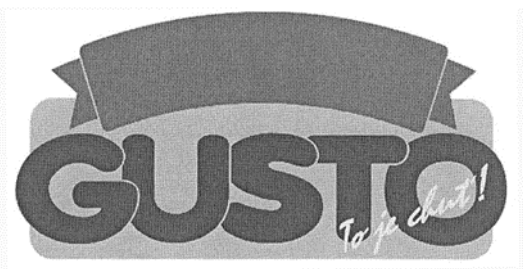

(730) **TOPTRADE, spol. s r.o.**, Palackého 500, Holešov, 76901, CZ
(740) Ing. Jiří Dohnal, Nedbalova 29, Brno, 62300
(510) (5) výrobky dietetické k léčebným účelům, potraviny pro děti k léčebným účelům, potraviny pro batolata, žvýkačky pro lékařské účely, vitamínové a multivitaminové přípravky a nápoje, vitamíny a minerály a stopové prvky, výtažky z bylin a kombinované přípravky z vitamínů, minerálů a bylinných výtažků, potravinové doplňky obohacené vitamíny a/nebo minerály a/nebo stopovými prvky, vše na bázi přírodních produktů pro regeneraci a rekondici k léčebným účelům, vše výše uvedené k léčebným účelům; (29) potraviny a potravinářské výrobky, spadající do této třídy, a to konzervované, sušené a vařené ovoce a zelenina, rosoly, zavařeniny, vejce, mléko a jiné mlékařenské výrobky, včetně mléčných nápojů s vysokým obsahem mléka, sýry, smetana, šlehačka, ovoce mražené, ovoce kandované, ovoce přislažené, ovocná dřev, želatina, zeleninové saláty, ovocné saláty, čokoládové máslo, oříškočokoládové máslo, jedlé oleje a tuky, polévky, vývary, koncentráty pro vývary, přípravky na výrobu polévek, ryby, s výjimkou živých, ryby solené, ryby ve slaném nálevu, sardinky, šunka, uzeniny, zvěřina, potraviny v konzervách spadající do této třídy, rajčatový protlak, vše v rámci této třídy; (30) káva, čaj, kakao, cukr, rýže, tapioka, ságo, kávové náhražky, mouka a obilní přípravky, těsta, chléb, sušenky, suchary, koláče, zákusky, trvanlivé pečivo, oplatky, perníky, vafle, medovníky, sušenky, piškoty, jemné pečivo a cukrovinky, bombóny a cukrátky, želé, žvýkačky, nikoliv pro lékařské účely, vánoční kolekce, pralinky, čokoláda, čokoládové pasty, čokoládové pomazánky, čokoládové náplně do pečiva, fondán, marcipán, karamely, zmrzlina, zmrzlinové směsi, zmrzlinové poháry, zmrzlinové polotovary, pojiva jako přísady do zmrzliny, med, sirup z melasy, kvasnice, prášky do pečiva, sůl, hořčice, ocet, chuťové omáčky, majonézy, kečupy, koření, led na chlazení, potravinové doplňky na bázi rostlinných produktů, spadající do této třídy,

obohacené vitamíny a/nebo minerály a/nebo stopovými prvky, jako doplňky výživy pro regeneraci a rekondici, jakož i pro zvláštní výživu pro sportovce, nikoliv pro lékařské účely, výrobky dietetické shora uvedených druhů, spadající do této třídy, nikoliv pro lékařské účely; (32) pivo, lehká piva i ležáky, minerální vody, šumivé a jiné nealkoholické nápoje, sirupy a jiné přípravky k přípravě nápojů, šumivé tablety, šumivé prášky, ovocné šťávy a nápoje z ovocných šťáv, vitamínové a multivitaminové přípravky a nápoje, nápoje obsahující vitamíny, minerály, stopové prvky a výtažky z bylin jako doplňky výživy pro regeneraci a rekondici, jakož i pro zvláštní výživu pro sportovce, nikoliv pro lékařské účely; (33) alkoholické nápoje (s výjimkou piv), vína, lihoviny, likéry, lihové nápoje, trestí a výtažky z bylin, obsahující alkohol; (43) hostinské, restaurační a hotelové služby pro hosty včetně rezervace ubytování, provozování kempů, obstaravatelská a zprostředkovatelská činnost v souvisejících uvedených oborech, spadajících do této třídy.

(511) 5, 29, 30, 32, 33, 43
(210) O-437196

(111) **286278**
(220) 16.05.2006
(151) 21.12.2006
(540)



(730) **COLORLAK, a.s.**, Tovární 1076, Staré Město, 68602, CZ
(740) Ing. Zdeněk Kučera, Padělky 548, P.O.BOX 92, Slušovice, 76315
(510) (2) barvy, laky, vodou ředitelné silnovrstvé lazurovací laky, emaily, fermeže, nátěrové laky, ředidla do nátěrových látek, barev a laků, zlatolaky, tmely zařazené do tř. 2, barviva, mořidla, ochranné prostředky proti rzi kovů a hnilobě dřeva, práškové nátěrové látky, práškové barvy, impregnační prostředky na dřevo a na beton, mořidla na dřevo, elektroforézní nátěrové látky, aditiva pro nátěrové hmoty; (17) izolační nátěrové hmoty, zejména nástřikové hmoty na bázi organických pojiv a organických plnidel; (19) barvy fasádní, barvy pro stavební účely, maltovinová pojiva, nástřikové omítkové hmoty, lité podlahy, asfaltové nátěry, stavební nástřikové hmoty na bázi organických pojiv a organických plnidel; (42) vývoj a výzkum v oblasti výroby barev a laků.
(511) 2, 17, 19, 42
(210) O-437413

(111) **286320**
(220) 26.05.2006
(151) 21.12.2006
(540)



The logo consists of the word "KITL" in a stylized, black, serif font. The letters are bold and have a slightly decorative, calligraphic feel. The 'K' and 'L' are particularly prominent.

(730) **Kitl s.r.o.**, Pasiřská 3299/60, Jablonec nad Nisou, 46601, CZ
(740) RETROPATENT s.r.o., Dobiášova 1246/29, Liberec VI, 46006
(510) (5) výrobky lékárnické, veterinářské a hygienické, diabetické přípravky pro léčebné účely, potraviny pro batolata, dezinfekční přípravky, mikroorganické kultury, léčivé bonbóny bedníkové, jitrocelové, proti kašli; (16) papír, lepenka a výrobky z těchto materiálů, které nejsou zařazeny do jiných tříd, tiskárenské výrobky, etikety, papírenské zboží, plastické obaly; (29) masové výtažky, ovoce a zelenina, luštěniny, konzervované, sušené a zavařené sušené potraviny, želé, džemy, kompoty, vejce, mléko a mléčné výrobky, oleje a tuky jedlé; (30) káva, čaj, kakao, cukr, rýže, tapioka, kávové náhražky, med, sirup melasový, droždí pro kynutí, sůl, hořčice, ocet, omáčky (k dochucení), koření, bonbóny všeobecně, např. čokoládové, polévané, gumové, sladové, mentolové; (32) piva, odalkoholizovaná vína, míchané nápoje bez alkoholu, minerální vody, šumivé nápoje a jiné nápoje nealkoholické, nápoje a šťávy ovocné, sirupy a jiné přípravky k zhotovování nápojů; (33) alkoholické nápoje (s výjimkou pív), vína zdravotní, vinné nápoje, míchané nápoje s alkoholem; (35) propagační činnost, pomoc při řízení obchodní činnosti, obchodní administrativa, kancelářské práce, propagační publikace - rozšiřování, obchodní informace, inzerce reklamní, výstavy - organizování výstav na pomoc obchodu a výstav reklamních; (41) výchova, školení (formace), zábava, sportovní a kulturní aktivity, výstavy - organizování kulturních výstav; (44) lékařské služby, veterinární služby, péče o hygienu a krásu osob a zvířat, zemědělské, zahradnické a lesnické služby.
(511) 5, 16, 29, 30, 32, 33, 35, 41, 44
(210) O-437727

(111) **286321**
(220) 26.05.2006
(151) 21.12.2006
(540)



The logo consists of the text "A.J. KITTEL" in a stylized, black, serif font. The letters are bold and have a slightly decorative, calligraphic feel. The 'A' and 'L' are particularly prominent.

(730) **Kitl s.r.o.**, Pasiřská 3299/60, Jablonec nad Nisou, 46601, CZ
(740) RETROPATENT s.r.o., Dobiášova 1246/29, Liberec VI, 46006
(510) (5) výrobky lékárnické, veterinářské a hygienické, diabetické přípravky pro léčebné účely, potraviny pro batolata, dezinfekční přípravky, mikroorganické kultury, léčivé bonbóny bedníkové, jitrocelové, proti kašli; (16) papír, lepenka a výrobky z těchto materiálů, které nejsou zařazeny do jiných tříd, tiskárenské výrobky, etikety, papírenské zboží, plastické obaly; (29) masové výtažky, ovoce a zelenina, luštěniny, konzervované, sušené a zavařené sušené potraviny, želé, džemy, kompoty, vejce, mléko a mléčné výrobky, oleje a tuky jedlé; (30) káva, čaj, kakao,

cukr, rýže, tapioka, kávové náhražky, med, sirup melasový, droždí pro kynutí, sůl, hořčice, ocet, omáčky (k dochucení), koření, bonbóny všeobecně, např. čokoládové, polévané, gumové, sladové, mentolové; (32) piva, odalkoholizovaná vína, míchané nápoje bez alkoholu, minerální vody, šumivé nápoje a jiné nápoje nealkoholické, nápoje a šťávy ovocné, sirupy a jiné přípravky k zhotovování nápojů; (33) alkoholické nápoje (s výjimkou pív), vína zdravotní, vinné nápoje, míchané nápoje s alkoholem; (35) propagační činnost, pomoc při řízení obchodní činnosti, obchodní administrativa, kancelářské práce, propagační publikace - rozšiřování, obchodní informace, inzerce reklamní, výstavy - organizování výstav na pomoc obchodu a výstav reklamních; (41) výchova, školení (formace), zábava, sportovní a kulturní aktivity, výstavy - organizování kulturních výstav; (44) lékařské služby, veterinární služby, péče o hygienu a krásu osob a zvířat, zemědělské, zahradnické a lesnické služby.

(511) 5, 16, 29, 30, 32, 33, 35, 41, 44
(210) O-437728

(111) **286551**
(220) 30.06.2006
(151) 21.12.2006
(540)



The logo features the text "turnovský a semilský deník" in a bold, black, sans-serif font. The words "turnovský" and "semilský" are stacked vertically above the word "deník".

(730) **VLTAVA - LABE - PRESS, a.s.**, nám. Přemysla Otakara II. 8/5, České Budějovice, 37021, CZ
(740) AK Jana Fráňová, JUDr. Jana Fráňová, advokátka, Jakubská 14, Praha 1, 11000
(510) (16) tiskoviny všeho druhu, zejména noviny, časopisy, knihy, propagační materiály - v rámci této třídy; (35) reklamní, inzertní a propagační činnosti, komerční informační servis; (38) šíření elektronických časopisů, informací, elektronických periodik, knih v elektronické podobě prostřednictvím elektronické, telekomunikační nebo počítačové sítě, zejména Internetu; (41) vydavatelská a nakladatelská činnost, vydávání odborných, vzdělávacích a zábavných zpráv a publikací, vydávání statistických zpráv, informací.
(511) 16, 35, 38, 41
(210) O-438847

(111) **286627**
(220) 11.07.2006
(151) 21.12.2006
(540)

Lindaxa - život je lehčí

(730) **Zentiva, k.s.**, U Kabelovny 130, Praha 10, Dolní Měcholupy, 10237, CZ
(740) ČERVENKA, KLEINTOVÁ, TURKOVÁ Patentová, známková a advokátní kancelář, Ing. Eva Kleintová, Budečská 6, Praha 2, 12000
(510) (5) léčiva, farmaceutické přípravky humánní.
(511) 5
(210) O-439066

(111) **286894**
(220) 16.05.2006
(151) 18.01.2007
(540)

PRODŘEVO
**COLORLAK**
založeno 1925

(730) **COLORLAK, a.s.**, Tovární 1076, Staré Město, 68602, CZ
(740) Ing. Zdeněk Kučera, Padělky 548, P.O.BOX 92, Slušovice, 76315
(510) (2) barvy, laky, vodou ředitelné silnovrstvé lazurovací laky, emaily, fermeže, nátěrové laky, ředidla do nátěrových látek, barev a laků, zlatolaky, tmely zařazené do tř. 2, barviva, mořidla, ochranné prostředky proti rzi kovů a hnilobě dřeva, práškové nátěrové látky, práškové barvy, impregnační prostředky na dřevo a na beton, mořidla na dřevo, elektroforézní nátěrové látky, aditiva pro nátěrové hmoty; (17) izolační nátěrové hmoty, zejména nástřikové hmoty na bázi organických pojiv a organických plnidel; (19) barvy fasádní, barvy pro stavební účely, maltovinová pojiva, nástřikové omítkové hmoty, lité podlahy, asfaltové nátěry, stavební nástřikové hmoty na bázi organických pojiv a organických plnidel; (42) vývoj a výzkum v oblasti výroby barev a laků.
(511) 2, 17, 19, 42
(210) O-437410

(111) **286895**
(220) 16.05.2006
(151) 18.01.2007
(540)

PROKOV
**COLORLAK**
založeno 1925

(730) **COLORLAK, a.s.**, Tovární 1076, Staré Město, 68602, CZ
(740) Ing. Zdeněk Kučera, Padělky 548, P.O.BOX 92, Slušovice, 76315
(510) (2) barvy, laky, vodou ředitelné silnovrstvé lazurovací laky, emaily, fermeže, nátěrové laky, ředidla do nátěrových látek, barev a laků, zlatolaky, tmely zařazené do tř. 2, barviva, mořidla, ochranné prostředky proti rzi kovů a hnilobě dřeva, práškové nátěrové látky, práškové barvy, impregnační prostředky na dřevo a na beton, mořidla na dřevo, elektroforézní nátěrové látky, aditiva pro nátěrové hmoty; (17) izolační nátěrové hmoty, zejména nástřikové hmoty na bázi organických pojiv a organických plnidel; (19) barvy fasádní, barvy pro stavební účely, maltovinová pojiva, nástřikové omítkové hmoty, lité podlahy, asfaltové nátěry, stavební nástřikové hmoty na bázi organických pojiv a organických plnidel; (42) vývoj a výzkum v oblasti výroby barev a laků.
(511) 2, 17, 19, 42
(210) O-437411

(111) **286896**
(220) 16.05.2006
(151) 18.01.2007
(540)

PROINTERIÉR
**COLORLAK**
založeno 1925

(730) **COLORLAK, a.s.**, Tovární 1076, Staré Město, 68602, CZ
(740) Ing. Zdeněk Kučera, Padělky 548, P.O.BOX 92, Slušovice, 76315
(510) (2) barvy, laky, vodou ředitelné silnovrstvé lazurovací laky, emaily, fermeže, nátěrové laky, ředidla do nátěrových látek, barev a laků, zlatolaky, tmely zařazené do tř. 2, barviva, mořidla, ochranné prostředky proti rzi kovů a hnilobě dřeva, práškové nátěrové látky, práškové barvy, impregnační prostředky na dřevo a na beton, mořidla na dřevo, elektroforézní nátěrové látky, aditiva pro nátěrové hmoty; (17) izolační nátěrové hmoty, zejména nástřikové hmoty na bázi organických pojiv a organických plnidel; (19) barvy fasádní, barvy pro stavební účely, maltovinová pojiva, nástřikové omítkové hmoty, lité podlahy, asfaltové nátěry, stavební nástřikové hmoty na bázi organických pojiv a organických plnidel; (42) vývoj a výzkum v oblasti výroby barev a laků.
(511) 2, 17, 19, 42
(210) O-437412

(111) **287134**
(220) 19.07.2006
(151) 18.01.2007
(540)

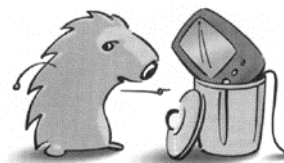

VYSLOUŽILÉ SPOTŘEBIČE
NEPATŘÍ DO POPELNICE!

(730) **ASEKOL a.s.**, Československého exilu 2062/8, Praha 4, 14300, CZ
(740) Patentová a známková kancelář, Ing. Jaromír Příkryl, Včelín 1161, Hulín, 76824
(510) (6) přepravní kontejnery a odpadní nádoby kovové; (7) elektrické přístroje patřící do této třídy (stroje a obráběcí stroje, motory ne pro pozemní vozidla, spojky a transmisní zařízení ne pro pozemní vozidla, zemědělské nástroje ne na ruční pohon, líhně na vejce), elektroodpad patřící do této třídy; (9) data, databáze a jiné informační produkty na magnetických a optických nosičích, nosiče dat všeho druhu spadající do třídy 9, elektronické sítě, multimediální aplikace, multimediální informační katalogy, elektronické časopisy, elektronická periodika a knihy v elektronické podobě, nahraný software na CD a DVD discích na magnetických nosičích, zvukové a obrazové záznamy na optických, magnetických a magneticko-optických nosičích, elektrické stroje a přístroje ve třídě 9, zejména přístroje pro měření a analýzu, diagnostické přístroje, přístroje k laboratorním účelům, přístroje a nástroje navigační, telefonní přístroje a ústředny, zástrčkové a zásuvkové moduly k těmto výrobkům, přístroje a nástroje vědecké, geodetické, signalizační a pro účely kontrolní, měřicí a regulační technika, jističí a spínací přístroje, zařízení pro rozvod elektrické energie, elektroinstalační potrubí a kabelové žlaby, slaboproudé, nízkonapětové a vysokonapětové přístroje, přístroje

pro zpracování informací a výrobky výpočetní techniky, elektromontážní a elektroinstalační materiál spadající do třídy 9, polovodičové výrobky, telekomunikační technika, zejména telefony, faxy, zařízení pro reprodukci dat, kopírovací stroje, spotřební elektronika, elektronické oznamovací a informační tabule, světelná nebo mechanická návěstí, řídicí a kontrolní panely, informační systémy na strojně čitelných nosičích, přístroje pro audiovizuální komunikaci, přístroje pro záznam, převod a reprodukci zvuku nebo obrazu a jejich součástí, elektronické řídicí systémy, elektrické přístroje spadající do třídy 9 a jejich součástí, elektronky a svítidla - zářivky, optické a optickoelektrické přístroje, přístroje pro signalizaci a kontrolu, pišťalky, elektrické a elektrodynamické zařízení pro dálkové ovládání průmyslových procesů, železničních uzlů, pro dálkové řízení signalizace, dálkové zapalování apod., dávkovače, elektrické indikátory, snímače teploty - teploměry, ukazatel výšky hladiny vody - vodoznaky, elektronická zabezpečovací technika a zabezpečovací systémy, kódovací a dekodovací zařízení, analogové a digitální karty, prodejní automaty a zařízení s provozem na mince, hasicí zařízení, skleníkové termostaty, automatické větráky pařeníšť, elektrická zařízení pro vábení hmyzu, speciální pouzdra pro přístroje a nástroje, ochranné přilby a rukavice, osobní ochranné prostředky proti nehodám, plovací kruhy a vesty, potápěčské masky, oděvy a přístroje, kalibrovací výrobky za skla spadající do třídy 9, sluneční brýle, solární články, hledací proutky (virgule), jiná elektrozařízení v rámci třídy 9; (11) elektrické přístroje patřící do této třídy (přístroje pro osvětlení, topení, výrobu páry, vaření, chlazení, sušení, ventilaci a rozvod vody), elektroodpad patřící do této třídy; (28) hry, stavebnice, hry automatické a/nebo elektronické s výjimkou těch, které se uvádějí v chod vhozením mince nebo těch, které jsou používány výhradně s televizním přijímačem, hračky, hračky plyšové, hračky pohyblivé, maňásci, tělocvičné a sportovní potřeby, nářadí a náčiní zahrnuté do třídy 28, rybářské potřeby (s výjimkou sítí), vánoční ozdoby s výjimkou osvětlení a cukrovinek, elektronické hračky, elektronické hry s výjimkou her, které jsou používány výhradně ve spojení s televizním přijímačem, zábavná pyrotechnika jako hračka, kamevalové masky, kouzelnické potřeby, pexesa, hrací karty, papírové hračky; (35) inzertní, reklamní a propagační služby, pomoc při řízení obchodní činnosti, obchodní administrativy, kancelářské práce, marketingové služby, zprostředkování obchodních záležitostí, zákaznický servis (tj. zajišťování odbytu, zastupování při obchodních jednáních, sjednávání obchodních podmínek), rozmnožování a tisk reklamních a propagačních dokumentů, automatické zpracování dat, aranžérství, teleshopping, výstavy k reklamním a obchodním účelům, činnost podnikatelských, organizačních a ekonomických poradců v oblasti zpětného odběru použitých výrobků; (39) doprava, odvoz, spediční služby, skladování, pronájem a zprostředkování těchto služeb, pronájem a zprostředkování skladů, kontejnerových přepravníků, kontejnerů, odpadních nádob a vozidel, to vše v souvislosti s elektroodpady, veškeré služby v této oblasti spadající do této třídy; (40) nakládání s odpady, jako jsou demontáže a likvidace zařízení a celků v oblasti elektroodpadů, oddělené shromažďování, oddělený sběr, oddělený zpětný odběr, oddělený výkup těchto elektroodpadů, privátní, veřejné, komunální, maloobchodní a velkoobchodní sítě sběrných míst pro elektroodpad, úprava, zneškodňování, zpracování, recyklace, regenerace a likvidace tohoto elektroodpadu, výkup a odbyt upraveného elektrošrotu, zprostředkovatelská činnost v oblasti nakládání s odpady, sanace a rekultivace skládek, pronájem zpracovatelských strojů a zařízení pro zpracování odpadů, konzervační práce pro zeminy a horniny, veškeré jiné služby v oblasti nakládání s odpady spadající do této třídy; (41) instruktážní služby, vzdělávání, školení, semináře, konference, kongresy, jejich organizování a vedení v oblasti nakládání s odpady, zejména elektroodpady; (42) vědecké a technologické služby a s nimi spojený výzkum a návrhy, průmyslové analýzy, poradenství v oblasti životního prostředí, zejména při nakládání s elektrošrotem, zprostředkování inženýrských prací, expertiz a technických projektů v této oblasti, tvorba a správa webových stránek, návrh a vývoj počítačového hardwaru a softwaru v této oblasti, vypracování posudků a dobrozdání v oblasti hospodaření s odpady, zprostředkování a poradenství při posuzování a kategorizaci elektrošrotu, odběrů kontrolních vzorků, analytických rozborů, testování toxicity odpadů, pronájem strojů pro úpravu, recyklaci a zpracování elektrošrotu, vypracování posudků a dobrozdání v oblasti hospodaření s odpady, odpadů, poradenská a zprostředkovatelská činnost při nakládání s odpady, zejména elektroodpady ze světelné techniky, při shromažďování, sběru, výkupu, odbytu, třídění, čištění, úpravách, zpracování, recyklaci, regeneraci a likvidaci elektrošrotu a veškeré služby v oblasti nakládání s odpady spadající do této třídy.

(511) 6, 7, 9, 11, 28, 35, 39, 40, 41, 42

(210) O-439256

(111) **287135**
(220) 19.07.2006
(151) 18.01.2007
(540)

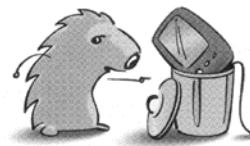

VYSLOUŽILÉ SPOTŘEBIČE
NEPATŘÍ DO POPELNIČE!
PATŘÍ NA SBĚRNÝ DVŮR!

- (730) **ASEKOL a.s.**, Československého exilu 2062/8, Praha 4, 14300, CZ
(740) Patentová a známková kancelář, Ing. Jaromír Příkryl, Včelín 1161, Hulín, 76824
(510) (6) přepravní kontejnery a odpadní nádoby kovové; (7) elektrické přístroje patřící do této třídy (stroje a obráběcí stroje, motory ne pro pozemní vozidla, spojky a transmisní zařízení ne pro pozemní vozidla, zemědělské nástroje ne na ruční pohon, láně na vejce), elektroodpad patřící do této třídy; (9) data, databáze a jiné informační produkty na magnetických a optických nosičích, nosiče dat všeho druhu spadající do třídy 9, elektronické sítě, multimediální aplikace, multimediální informační katalogy, elektronické časopisy, elektronická periodika a knihy v elektronické podobě, nahraný software na CD a DVD discích a magnetických nosičích, zvukové a obrazové záznamy na optických, magnetických a magneticko-optických nosičích, elektrické stroje a přístroje ve třídě 9, zejména přístroje pro měření a analýzy, diagnostické přístroje, přístroje k laboratorním účelům, přístroje a nástroje navigační, telefonní přístroje a ústředny, zástrčkové a zásuvkové moduly k těmto výrobkům, přístroje a nástroje vědecké, geodetické, signalizační a pro účely kontrolní, měřicí a regulační technika, jističí a spínací přístroje, zařízení pro rozvod elektrické energie, elektroinstalační potrubí a kabelové žlaby, slaboproudé, nízkonapětové a vysokonapětové přístroje, přístroje pro zpracování informací a výrobky výpočetní techniky, elektromontážní a elektroinstalační materiál spadající do třídy 9, polovodičové výrobky, telekomunikační technika, zejména telefony, faxy, zařízení pro reprodukci dat, kopírovací stroje, spotřební elektronika, elektronické oznamovací a informační tabule, světelná nebo mechanická návěstí, řídicí a kontrolní panely, informační systémy na strojně čitelných nosičích, přístroje pro audiovizuální komunikaci, přístroje pro záznam, převod a reprodukci zvuku nebo obrazu a jejich součástí, elektronické řídicí systémy, elektrické přístroje spadající do třídy 9 a jejich součástí, elektronky a svítidla - zářivky, optické a optickoelektrické přístroje, přístroje pro signalizaci a kontrolu, pišťalky, elektrické a elektrodynamické zařízení pro dálkové ovládání průmyslových procesů, železničních uzlů, pro dálkové řízení signalizace, dálkové zapalování apod., dávkovače, elektrické indikátory, snímače teploty - teploměry, ukazatel výšky hladiny vody - vodoznaky, elektronická zabezpečovací technika a zabezpečovací systémy, kódovací a dekodovací zařízení, analogové a digitální karty, prodejní automaty a zařízení s provozem na mince, hasicí zařízení, skleníkové termostaty, automatické větráky pařeníšť, elektrická zařízení pro vábení hmyzu, speciální pouzdra pro přístroje a nástroje, ochranné přilby a rukavice, osobní ochranné prostředky proti nehodám, plovací kruhy a vesty, potápěčské masky, oděvy a přístroje, kalibrovací výrobky za skla spadající do třídy 9, sluneční brýle, solární články, hledací proutky (virgule), jiná elektrozařízení v rámci třídy 9; (11) elektrické přístroje patřící do této třídy (přístroje pro osvětlení, topení, výrobu páry, vaření, chlazení, sušení, ventilaci a rozvod vody), elektroodpad patřící do této třídy; (28) hry, stavebnice, hry automatické a/nebo elektronické s výjimkou těch, které se uvádějí v chod vhozením mince nebo těch, které jsou používány výhradně s televizním přijímačem, hračky, hračky plyšové, hračky pohyblivé, maňásci, tělocvičné a sportovní potřeby, nářadí a náčiní zahrnuté do třídy 28, rybářské potřeby (s výjimkou sítí), vánoční ozdoby s výjimkou osvětlení a cukrovinek, elektronické hračky, elektronické hry s výjimkou her, které jsou používány výhradně ve spojení s televizním přijímačem, zábavná pyrotechnika jako hračka, kamevalové masky, kouzelnické potřeby, pexesa, hrací karty, papírové hračky; (35) inzertní, reklamní a propagační služby, pomoc při řízení obchodní činnosti, obchodní

administrativa, kancelářské práce, marketingové služby, zprostředkování obchodních záležitostí, zákaznický servis (tj. zajišťování odbytu, zastupování při obchodních jednáních, sjednávání obchodních podmínek), rozmnožování a tisk reklamních a propagačních dokumentů, automatické zpracování dat, aranžérství, teleshopping, výstavy k reklamním a obchodním účelům, činnost podnikatelských, organizačních a ekonomických poradců v oblasti zpětného odběru použitých výrobků; (39) doprava, odvoz, spediční služby, skladování, pronájem a zprostředkování těchto služeb, pronájem a zprostředkování skladů, kontejnerových přepravníků, kontejnerů, odpadních nádob a vozidel, to vše v souvislosti s elektroodpady, veškeré služby v této oblasti spadající do této třídy; (40) nakládání s odpady, jako jsou demontáže a likvidace zařízení a celků v oblasti elektroodpadů, oddělené shromažďování, oddělený sběr, oddělený zpětný odběr, oddělený výkup těchto elektroodpadů, privátní, veřejné, komunální, maloobchodní a velkoobchodní sítě sběrných míst pro elektroodpad, úprava, zneškodňování, zpracování, recyklace, regenerace a likvidace tohoto elektroodpadu, výkup a odbyt upraveného elektrošrotu, zprostředkovatelská činnost v oblasti nakládání s odpady, sanace a rekultivace skládek, pronájem zpracovatelských strojů a zařízení pro zpracování odpadů, konzervační práce pro zeminy a horniny, veškeré jiné služby v oblasti nakládání s odpady spadající do této třídy; (41) instruktážní služby, vzdělávání, školení, semináře, konference, kongresy, jejich organizování a vedení v oblasti nakládání s odpady, zejména elektroodpady; (42) vědecké a technologické služby a s nimi spojený výzkum a návrhy, průmyslové analýzy, poradenství v oblasti životního prostředí, zejména při nakládání s elektrošrotem, zprostředkování inženýrských prací, expertiz a technických projektů v této oblasti, tvorba a správa webových stránek, návrh a vývoj počítačového hardwaru a softwaru v této oblasti, vypracování posudků a dobrozdání v oblasti hospodaření s odpady, zprostředkování a poradenství při posuzování a kategorizaci elektrošrotu, odběrů kontrolních vzorků, analytických rozborů, testování toxicity odpadů, pronájem strojů pro úpravu, recyklaci a zpracování elektrošrotu, vypracování posudků a dobrozdání v oblasti hospodaření s odpady, odpadů, poradenská a zprostředkovatelská činnost při nakládání s odpady, zejména elektroodpady ze světelné techniky, při shromažďování, sběru, výkupu, odbytu, třídění, čištění, úpravách, zpracování, recyklaci, regeneraci a likvidaci elektrošrotu a veškeré služby v oblasti nakládání s odpady spadající do této třídy.

(511) 6, 7, 9, 11, 28, 35, 39, 40, 41, 42

(210) O-439257

(111) **287136**

(220) 19.07.2006

(151) 18.01.2007

(540)

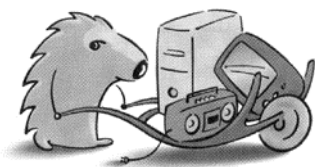

VYSLOUŽILÉ SPOTŘEBIČE
PATŘÍ NA SBĚRNÝ DVŮR!

(730) **ASEKOL a.s.**, Československého exilu 2062/8, Praha 4, 14300, CZ

(740) Patentová a známková kancelář, Ing. Jaromír Píkrýl, Včelín 1161, Hulín, 76824

(510) (6) přepravní kontejnery a odpadní nádoby kovové; (7) elektrické přístroje patřící do této třídy (stroje a obráběcí stroje, motory ne pro pozemní vozidla, spojky a transmisní zařízení ne pro pozemní vozidla, zemědělské nástroje ne na ruční pohon, líhne na vejce), elektroodpad patřící do této třídy; (9) data, databáze a jiné informační produkty na magnetických a optických nosičích, nosiče dat všeho druhu spadající do třídy 9, elektronické sítě, multimediální aplikace, multimediální informační katalogy, elektronické časopisy, elektronická periodika a knihy v elektronické podobě, nahraný software na CD a DVD discích a magnetických nosičích, zvukové a obrazové záznamy na optických, magnetických a magneticko-optických nosičích, elektrické stroje a přístroje ve třídě 9, zejména přístroje pro měření a analýzu, diagnostické

přístroje, přístroje k laboratorním účelům, přístroje a nástroje navigační, telefonní přístroje a ústředny, zástrčkové a zásuvkové moduly k těmto výrobkům, přístroje a nástroje vědecké, geodetické, signalizační a pro účely kontrolní, měřicí a regulační technika, jističí a spínací přístroje, zařízení pro rozvod elektrické energie, elektroinstalační potrubí a kabelové žlaby, slaboproudé, nízkonapětové a vysokonapětové přístroje, přístroje pro zpracování informací a výrobky výpočetní techniky, elektromontážní a elektroinstalační materiál spadající do třídy 9, polovodičové výrobky, telekomunikační technika, zejména telefony, faxy, zařízení pro reprodukci dat, kopírovací stroje, spotřební elektronika, elektronické oznamovací a informační tabule, světelná nebo mechanická návěští, řídicí a kontrolní panely, informační systémy na strojně čitelných nosičích, přístroje pro audiovizuální komunikaci, přístroje pro záznam, převod a reprodukci zvuku nebo obrazu a jejich součásti, elektronické řídicí systémy, elektrické přístroje spadající do třídy 9 a jejich součásti, elektronky a svítidla - zářivky, optické a optickoelektrické přístroje, přístroje pro signalizaci a kontrolu, píšťalky, elektrické a elektrodynamické zařízení pro dálkové ovládání průmyslových procesů, železničních uzlů, pro dálkové řízení signalizace, dálkové zapalování apod., dávkovače, elektrické indikátory, snímače teploty - teploměry, ukazatel výšky hladiny vody - vodoznaky, elektronická zabezpečovací technika a zabezpečovací systémy, kódovací a dekódovací zařízení, analogové a digitální karty, prodejní automaty a zařízení s provozem na mince, hasicí zařízení, skleníkové termostaty, automatické větráky paňenišť, elektrická zařízení pro vábení hmyzu, speciální pouzdra pro přístroje a nástroje, ochranné přilby a rukavice, osobní ochranné prostředky proti nehodám, plovací kruhy a vesty, potápěčské masky, oděvy a přístroje, kalibrovací výrobky za skla spadající do třídy 9, sluneční brýle, solární články, hledací proutky (virgule), jiná elektrozařízení v rámci třídy 9; (11) elektrické přístroje patřící do této třídy (přístroje pro osvětlení, topení, výrobu páry, vaření, chlazení, sušení, ventilaci a rozvod vody), elektroodpad patřící do této třídy; (28) hry, stavebnice, hry automatické a/nebo elektronické s výjimkou těch, které se uvádějí v chod vhozením mince nebo těch, které jsou používány výhradně s televizním přijímačem, hračky, hračky plyšové, hračky pohyblivé, maňásci, tělocvičné a sportovní potřeby nářadí a náčiní zahrnuté do třídy 28, rybařské potřeby (s výjimkou sítí), vánoční ozdoby s výjimkou osvětlení a cukrovinek, elektronické hračky, elektronické hry s výjimkou her, které jsou používány výhradně ve spojení s televizním přijímačem, zábavná pyrotechnika jako hračka, karnevalové masky, kouzelnické potřeby, pexesa, hrací karty, papírové hračky; (35) inzertní, reklamní a propagační služby, pomoc při řízení obchodní činnosti, obchodní administrativa, kancelářské práce, marketingové služby, zprostředkování obchodních záležitostí, zákaznický servis (tj. zajišťování odbytu, zastupování při obchodních jednáních, sjednávání obchodních podmínek), rozmnožování a tisk reklamních a propagačních dokumentů, automatické zpracování dat, aranžérství, teleshopping, výstavy k reklamním a obchodním účelům, činnost podnikatelských, organizačních a ekonomických poradců v oblasti zpětného odběru použitých výrobků; (39) doprava, odvoz, spediční služby, skladování, pronájem a zprostředkování těchto služeb, pronájem a zprostředkování skladů, kontejnerových přepravníků, kontejnerů, odpadních nádob a vozidel, to vše v souvislosti s elektroodpady, veškeré služby v této oblasti spadající do této třídy; (40) nakládání s odpady, jako jsou demontáže a likvidace zařízení a celků v oblasti elektroodpadů, oddělené shromažďování, oddělený sběr, oddělený zpětný odběr, oddělený výkup těchto elektroodpadů, privátní, veřejné, komunální, maloobchodní a velkoobchodní sítě sběrných míst pro elektroodpad, úprava, zneškodňování, zpracování, recyklace, regenerace a likvidace tohoto elektroodpadu, výkup a odbyt upraveného elektrošrotu, zprostředkovatelská činnost v oblasti nakládání s odpady, sanace a rekultivace skládek, pronájem zpracovatelských strojů a zařízení pro zpracování odpadů, konzervační práce pro zeminy a horniny, veškeré jiné služby v oblasti nakládání s odpady spadající do této třídy; (41) instruktážní služby, vzdělávání, školení, semináře, konference, kongresy, jejich organizování a vedení v oblasti nakládání s odpady, zejména elektroodpady; (42) vědecké a technologické služby a s nimi spojený výzkum a návrhy, průmyslové analýzy, poradenství v oblasti životního prostředí, zejména při nakládání s elektrošrotem, zprostředkování inženýrských prací, expertiz a technických projektů v této oblasti, tvorba a správa webových stránek, návrh a vývoj počítačového hardwaru a softwaru v této oblasti, vypracování posudků a dobrozdání v oblasti hospodaření s odpady, zprostředkování a poradenství při posuzování a kategorizaci elektrošrotu, odběrů kontrolních vzorků, analytických rozborů, testování toxicity odpadů, pronájem strojů pro úpravu, recyklaci a zpracování elektrošrotu, vypracování posudků a dobrozdání v oblasti hospodaření s odpady, odpadů, poradenská a zprostředkovatelská činnost při nakládání s odpady, zejména elektroodpady ze světelné techniky, při

shromažďování, sběru, výkupu, odbytu, třídění, čištění, úpravách, zpracování, recyklaci, regeneraci a likvidaci elektrošrotu a veškeré služby v oblasti nakládání s odpady spadající do této třídy.

- (511) 6, 7, 9, 11, 28, 35, 39, 40, 41, 42
(210) O-439258

- (111) **287648**
(220) 13.07.2006
(151) 22.02.2007
(540)

FLAVIA HOTEL

- (730) **H & Hotels s.r.o.**, Václavské náměstí 7/839, Praha 1, 11000, CZ
(740) Ing. Marie Smrčková, patentový zástupce, Velflíkova 10, Praha 6, 16000
(510) (36) směnárenská činnost, úschova cenností pro ubytované, informace o cestovním a úrazovém pojištění a jejich zprostředkování, pronájem nemovitostí; (39) zprostředkovatelské služby v cestovním ruchu, služby cestovních kanceláří a turistických kanceláří, organizování a rezervace cest, rezervace letenek, jízdenek, místenek, doprovázení turistů, organizování exkurzí, zájezdů, okružních výletů, plaveb a turistických prohlídek, organizování jízd výletní lodí, silniční automobilová doprava, autobusová doprava včetně dopravy autokary; (41) organizování seminářů, vzdělávacích akcí, kongresů a sympozií, organizování sportovních soutěží, pořádání zábavních služeb pro prázdninové tábory, předprodej vstupenek na kulturní, sportovní a společenské akce, provozování kinosálů, provozování kasina a herních automatů, noční kluby; (43) hotelové služby, ubytovací služby, služby motelů, provozování kempů, provozování prázdninových táborů, turistické noclehárny, provozování penzionů, provozování hostelů.
(511) 36, 39, 41, 43
(210) O-439133

- (111) **288460**
(220) 08.09.2006
(151) 19.03.2007
(540)

HEPATEK

- (730) **TEKRO spol. s r. o.**, Višňová 2/484, Praha 4, 14000, CZ
(510) (5) biologické přípravky pro zvěrolékařské účely, doplňky potravy - minerální, přísady do krmiv pro lékařské účely, léčiva pro zvěrolékařské účely, vitamínové přípravky, zvěrolékařské přípravky; (31) krmiva suchá pro zvířata, přísady do krmiv, ne pro lékařské účely, krmné směsi na výkrm hospodářských zvířat, potrava pro zvířata, přípravky posilující pro zvířata, přísady do krmiv, ne pro lékařské účely, vykrmovací přípravky pro zvířata.
(511) 5, 31
(210) O-440893

- (111) **288638**
(220) 04.10.2006
(151) 19.03.2007
(540)



- (730) **HAMÉ s.r.o.**, Na Drahách 814, Kunovice, 68604, CZ
(740) Václav Müller, patentový zástupce, Filipova 2016, Praha 4, 14800
(510) (5) výrobky dietetické pro léčebné účely, potraviny pro děti, batolata a nemocné, jako dětská a kojenecká výživa, potravinové přípravky a doplňky všeho druhu, jako posilující poživatiny, vitamínové přípravky, poživatiny pro doplnění redukčních diet nebo přípravků pro hubnutí, vše s léčebnými účinky, přípravky s léčebnými účinky obsahující biochemické

katalyzátory, zejména pro fyzicky aktivní osoby, rekonvalescenty a nemocné, vše výše uvedené určené k léčebným účelům; (29) maso a masové výrobky jako masové krémy, pomazánky na chleba, přesnídávky masové, lunch, ryby, drůbež, zvěřina, masové výtažky, paštiky, ovoce, houby a zelenina konzervované, sušené a zavařeně, konzervovaná hotová jídla spadající do této třídy, mléko a mléčné výrobky, konzervy masové a rybí, želé, kompoty, oleje a tuky jedlé, přesnídávky ovocné, ovocné dřeně, marmelády, džemy, ovocná povidla, ovocné pomazánky, šťáva rajčatová na vaření, výrobky na bázi sušené bramborové kaše, bramborové těsto v prášku, bramborová kaše v prášku, bramborové krokety v prášku; (30) kaše ovesná, ovocná, s rýží, s kukuřičnými lupínky, s ovesnými vločkami, s piškoty, s krupicí, oplatky, cukrovinky, včetně gumových a esencí pro cukrovinky, cukrářské výrobky všeho druhu, hořčice, ocet, kečup a kečupové omáčky, chuťové a pikantní omáčky, majonézy, omáčky v prášku, koření a koření směsi, káva, čaj, kakao, cukr, rýže, kávové náhražky, med, sirup melasový, droždí pro kynutí, sůl, obilné vločky, výrobky na bázi pšeničné mouky, nativních a modifikovaných škrobů jako bramborové noky v prášku, směs pro přípravu knedlíků, obložené/plněné bagety, hamburgery, těstovinové saláty, obložené/plněné sendviče čerstvé, chlazené, mražené, masové pirožky; (32) piva všeho druhu, vody minerální a šumivé a jiné nealkoholické nápoje, sirupy a jiné přípravky k přípravě nápojů, ovocné šťávy a nápoje z ovocných šťáv, energetické nápoje, iontové nápoje.

- (511) 5, 29, 30, 32
(210) O-441654

- (111) **288837**
(220) 26.10.2006
(151) 19.03.2007
(540)

HAMÉ

- (730) **HAMÉ s.r.o.**, Na Drahách 814, Kunovice, 68604, CZ
(740) Václav Müller, patentový zástupce, Filipova 2016, Praha 4, 14800
(510) (3) kosmetické výrobky, čističe skvrn, přípravky na čištění textilií a jiných předmětů, hygienické potřeby jako mýdla, mýdla tekutá, šampony vlasové i tělové, pěny a sole do koupelí, čisticí prostředky pro pleť, opalovací krémy, pleťové masky, balzámy na rty, krémy, zubní pasty, prací prostředky, vody po holení, přípravky k čištění, leštění a odmašťování, brusné přípravky, voňavkářské výrobky, parfémy, éterické oleje, dekorativní kosmetika jako rtěnky, umělé řasy, make-upy; (8) holicí strojky dámské i pánské, včetně dílů k holicím strojům jako čepelky do holicích přístrojů, ruční nářadí a nástroje, nožířské výrobky všeho druhu, vidličky a lžice včetně z drahých kovů, sečné zbraně, nářadí a nástroje pro lesní a dřevařskou výrobu zařazené v této třídě, kulmy na ondulování vlasů; (16) plenkové kalhotky z papíru nebo buničiny, ubrousky papírové, ubrousky kosmetické na odličování papírové, ubrusy papírové, utěrky papírové, papír a výrobky z papíru všeho druhu spadající do této třídy jako papír balicí, papírové podložky pod sklenice, lepenka a kartonážní výrobky, tiskoviny, časopisy, periodika, knihy, výrobky knihařské, fotografie, psací potřeby, kancelářské potřeby, kromě nábytku, nože na papír, učební a školní potřeby a pomůcky, karty, štočky, obaly z papíru, tiskopisy, pohlednice, známky, samolepky, potřeby pro umělec, štětec; (20) nábytek včetně kovového a kempinkového nábytku, broušená skla a zrcadla, rámy, výrobky ze dřeva, korku, rákosu, třtiny, vrbového proutí, rohoviny, kostí, slonoviny, jantaru perleti, buničiny, výrobky z plastických hmot, matrace, žíněnky, podhlavníky, spací pytle na kempování; (21) utěrky na nábytek, utěrky napuštěné čisticími přípravky na čištění, kosmetické náčiní, nádobí, s výjimkou nádobí z drahých kovů, drobné nářadí a přenosné nádoby k domácím a kuchyňským účelům, včetně kempinkového nádobí a kuchyňským potřebám pro grilování jako vědra, plechové misky a nádoby, misky a nádoby z plastických a jiných hmot, ručně poháněné strojky na mletí, sekání, lisování, odstraňování prachu a nečistot, tlakové hrnce s výjimkou elektrických, hřebeny a mycí houby, toaletní kuřítka, kartáče, kartáčnický materiál, pomůcky k úklidu, zboží skleněné, výrobky z porcelánu a kameniny nezařazené v jiných třídách; (24) ubrousky stolní látkové, ubrousky textilní odlučovací, ubrusy s výjimkou papírových, utěrky na sklo, tkaniny s výjimkou tkanin zařazených do jiných tříd, pokrývky včetně cestovních pokrývek, spací pytle, ložní prádlo, textilní zboží nezařazené v jiných třídách; (25) dětské textilní plenky, oděvy, saka, kalhoty, svetry, košile, obleky, sukně, pláště, kostýmy, cvičební úbory, oděvní doplňky spadající do tř. 25 jako pásky ke kamašim, klapy na uši, kravaty, motýlky, šály, rukavice, klobouky, čepice, ponožky, šle, spodní prádlo, kožešinové ozdoby oděvní, blůzky, barety, šátky, podkolenky, boty, turistické oděvy, opasky, pracovní oděvy, oděvy pro volný čas, zejména pro sport spadající do této třídy; (30)

oplatky, cukrovinky, včetně gumových (žvýkáci guma ne pro lékařské účely) a esenci pro cukrovinky, pečivo jemné, pečivo s masovou náplní, pečivo a pekařské polotovary k dopékání, zejména rohlíky, housky, masové pirožky zapečené v těstě, pizzy, sendviče, bagety, chléb, cukrářské výrobky všeho druhu, jako dorty, koláče, marcipán, pečivo jemné, perníky, medovíčky, suchary, zákusky, káva, čaj, kakao, cukr, rýže, kávové náhražky, těstoviny, med, sirup melasový, masové výtažky, droždí pro kynutí, sůl, hořčice, ocet, omáčky, majonéza, kečup, koření, med, zmrzlina, led pro osvěžení, obilné vločky, výrobky na bázi sušené bramborové kaše, mouka potravinářská a výrobky z mouky, müsli, müsli tyčinky, corn-flakes, pšeničné mouky nativních a modifikovaných škrobů jako bramborové těsto v prášku, bramborová kaše v prášku, bramborové drtě, bramborové krokety v prášku, bramborové noky v prášku, směs pro přípravu knedlíků.

(511) 3, 8, 16, 20, 21, 24, 25, 30
(210) O-442310

(111) **289400**
(220) 12.06.2006
(151) 16.04.2007
(540)

ADR Center for .eu

Arbitration Court attached to the Economic Chamber of the
Czech Republic and Agricultural Chamber of the Czech
Republic (Czech Arbitration Court)



**Rozhodčí soud
při HK ČR a AK ČR**

(730) **Rozhodčí soud při Hospodářské komoře České republiky a Agrární komoře České republiky**, Dlouhá 13, Praha 1, 11000, CZ
(740) Advokátní kancelář Kříž a partneři s.r.o., prof. JUDr. Jan Kříž CSc., Rybná 678/9, Praha 1, Staré Město, 11000
(510) (42) arbitrážní služby.
(511) 42
(210) O-438245

(111) **289443**
(220) 21.09.2006
(151) 16.04.2007
(540)

WEBHOUSE, POJĎTE DÁL.

(730) **WEBHOUSE, s. r. o.**, Levského 3187/6, Praha 4, 14300, CZ
(740) PROPATENT, Ing. Vlasta Sedláčková, Pod Pekařkou 1, Praha 4, 14700
(510) (9) nosiče dat a software pro výpočetní techniku, počítačové programy, software; (35) zprostředkování služeb v oblasti obchodu mimo zásilkového obchodu on-line, propagační činnost, zprostředkování prodeje software; (38) provozování elektronické pošty; (42) programování počítačů, tvorba webových stránek, webhosting, tvorba a vývoj software, konzultace a poradenství k webovým stránkám a vývoji software, registrace domén, návrh a tvorba grafiky zejména na počítači.
(511) 9, 35, 38, 42
(210) O-441247

(111) **289968**
(220) 15.11.2006
(151) 07.05.2007
(540)

VAG-COM

(730) **Jan SVOBODA - B.J. SERVIS**, Na Petřínách 313/88, Praha 6 - Veveřslavín, 16200, CZ
(740) Mgr. Tomáš Černý, advokát, Sokolovská 161, Praha 8, 18000
(510) (9) hardware pro automobilový průmysl, software pro automobilový průmysl, diagnostické počítačové programy a elektronická zařízení pro motorová vozidla, elektronické řídicí systémy motorových vozidel, elektronické testovací a měřicí systémy, součásti a příslušenství výše uvedených výrobků; (37) opravy automobilů a jejich dílů, instalace automobilových doplňků, tuningové úpravy automobilů a motocyklů, provádění inspekci jako část údržbářských a opravných prací na motorových vozidlech; (42) elektronické úpravy softwaru a následná implementace softwaru do řídicích systémů motorových vozidel, tvorba informačních systémů pro automobilový průmysl, tvorba software a softwarových aplikací pro Internet.
(511) 9, 37, 42
(210) O-442930

(111) **290165**
(220) 25.10.2006
(151) 14.05.2007
(540)

GRAND APETIT

(730) **Hamé s.r.o.**, Na Drahách 814, Kunovice, 68604, CZ
(740) Václav Müller, patentový zástupce, Filipova 2016, Praha 4, 14800
(510) (30) výrobky studené kuchyně (s výjimkou sýrů a mléčných výrobků) v rámci této třídy, zejména bagety, obložené chleby, chlebičky, saláty a aspiky z potravin zařazených v této třídě, výrobky z těst a těstovin, chléb, pečivo, housky, rohlíky, cukrárenské výrobky, hotová jídla, polotovary, z potravin spadajících do této třídy, moučné výrobky a výrobky a přípravky z obilnin; (39) rozvoz a distribuce zboží a výrobků, zejména potravin; (43) hostinská a restaurační činnost, provozování bufetů, stánků a jídelen rychlého občerstvení.
(511) 30, 39, 43
(210) O-442264

(111) **290270**
(220) 10.05.2006
(151) 21.05.2007
(540)

**GENERAL
REALITY**

(730) **GENERAL REALITY a.s.**, Václavské nám. 807, Praha 1, Nové Město, 11000, CZ
(740) Dana Lukajová, patentový zástupce, Voršilská 10, Praha 1, 11000
(510) (16) tiskoviny, tiskopisy, tiskárenské výrobky, časopisy, periodika, knihy, databázové produkty a databáze v papírové formě, papír a výrobky z papíru; (35) dodavatelské služby pro třetí osoby (nákup výrobků a pro jiné podniky), prognózy (hospodářské nebo ekonomické -), podnikání (oceňování a odhady v oblasti -), informace (obchodní nebo podnikatelské -), podnikové poradenství a obchodní management, pomoc při řízení obchodní činnosti, poradenství (odborné obchodní -), poradenství v obchodní činnosti, posuzování efektivnosti provozu a racionalizace práce, průzkum (obchodní -), průzkum trhu, průzkum veřejného mínění, reklama, propagace, obchodní reklama (pro třetí osoby -), marketing, revize účtů (audit), řízení průmyslových nebo obchodních podniků, správa hotelů, účetnictví, vedení knih (účetních), franchising, merchandising, komerční

vyžití Internetu v oblastech komerčních internetových médií a vyhledávacích služeb, on-line inzerce, pronájem informačních míst v rámci třídy, automatizované zpracování dat, pomoc při provozování obchodů a obchodních činností průmyslového nebo obchodního podniku, služby, které zahrnují záznam, přepis, vypracování, kompilaci, přenášeni nebo systematickosti písemných či datových či elektronických sdělení a záznamů jakož i využívání nebo kompilaci matematických a statistických údajů, systém na podporu a intenzifikaci obchodních služeb založený na zvýhodňování klíčových spolupracovníků a klientů, věrnostní a bonusové systémy jako například poskytování slev a odměn, přednostní a nadstandardní poskytování služeb, vše zejména v prodeji výrobků a služeb; (36) realitní kanceláře, správa, správa majetku, správa nemovitostí, nemovitosti (oceňování a odhady -), pronájem nemovitostí, zprostředkování nemovitostí, finanční odhady a oceňování (pojišťovnictví, bankovníctví, nemovitosti), obchodování s nemovitostmi, kanceláře ubytovací, finanční poradenství, finanční řízení, garance, záruky, kauce, konzultační služby (finanční -), konzultační služby v oblasti pojišťovnictví, leasing, nákup na splátky, likvidace podniků (služby finanční záležitosti), finanční služby, peněžní služby, splátkový prodej, finanční leasing.

(511) 16, 35, 36
(210) O-437269

(111) **290320**
(220) 30.11.2006
(151) 21.05.2007
(540)



(730) **Auto Kelly a.s.**, Ocelářská 891/16, Praha 9, Vysočany, 19000, CZ
(740) Rott, Růžička & Guttman Patentové, známkové a advokátní kanceláře, JUDr. Vladimír Rott, Vinohradská 37, Praha 2, 12000
(510) (3) autokosmetika zařazená do této třídy; (4) oleje, aditiva, mazadla a pohonné hmoty zařazené do této třídy; (7) součásti motorových vozidel spadající do této třídy; (9) elektrická a elektronická zařízení a přístroje a příslušenství zejména k motorovým vozidlům spadající do této třídy, akumulátory elektrické pro vozidla; (12) pozemní vozidla, zejména automobily, přípojná vozidla, motocykly, jejich součásti, příslušenství a náhradní díly zařazené do této třídy; (17) plastické výrobky a hmoty pro autoprůmysl, plastové součásti a doplňky k vozidlům a pozemním dopravním prostředkům spadající do této třídy; (35) zprostředkovatelská činnost v oblasti obchodu, export-import, specializovaný maloobchod, marketing, propagace, reklama a inzerce všemi druhy sdělovacích prostředků; (37) záruční a jiné opravy, montáž a servis motorových a přípojných vozidel, jejich součástí a příslušenství.
(511) 3, 4, 7, 9, 12, 17, 35, 37
(210) O-443350

(111) **292191**
(220) 12.04.2007
(151) 22.08.2007
(540)



(730) **HYDRO GAS MANUFACTURE, s.r.o.**, Poděbradova 1069/35, Ostrava, 70200, CZ
(510) (25) oděvy; (37) výstavba skateparků.
(511) 25, 37
(210) O-447291

(111) **292433**
(220) 23.04.2007
(151) 05.09.2007
(540)



(730) **ELSVO - MOST, společnost s ručením omezeným**, Dělnická 21, Most, 43401, CZ
(740) ZEMAN - podkrušnohorská patentová a známková kancelář, Petr Zeman, Hradní 301, Loket, 35733
(510) (9) elektronická zařízení, například zařízení signalizační, výstražná, poplašná, regulační, řídicí, automatizační, zařízení telekomunikační, včetně všech typů telefonů, ústředěn, vysílaček apod., zařízení pro pořizování, přenos a reprodukci zvuku a obrazu, dispečerské, dorozumivací a hovorové systémy, bezdrátový rozhlas, například obecní a průmyslový, lokální televize, ozvučovací a osvětlovací technika, strojně čitelné nosiče informací a informace na těchto nosičích, software, informace šířené elektronickými médii, například elektronické katalogy, nabídkové a objednávkové listy apod., hardware; (37) montáž, instalace, servis, opravy a rekonstrukce elektronických zařízení, hardware, telekomunikační techniky a jiných podobných zařízení - například dispečerských, dorozumivacích, hovorových a rozhlasových systémů, místních televizních okruhů, ozvučovací a osvětlovací techniky; (42) výzkum a vývoj elektronických zařízení, telekomunikačních zařízení, ozvučovací a osvětlovací techniky, tvorba software, počítačová grafika, projektování elektronických zařízení, ozvučovací a osvětlovací techniky, dispečerských, dorozumivacích, hovorových a rozhlasových systémů, místních televizních okruhů, odborné poradenství v uvedených oborech.
(511) 9, 37, 42
(210) O-447597

(111) **292593**
(220) 16.04.2007
(151) 12.09.2007
(540)

TELOMAR

(730) **TELOMAR, s.r.o.**, Křížkova 185/35, Praha 8 - Karlín, 18600, CZ
(510) (9) programové vybavení pro počítače, software, hardware zejména v oblasti výpočetní techniky, komunikační techniky, informační techniky a telekomunikační techniky zařazené v této třídě a všechny jejich náhradní díly a součásti, nosiče záznamů nahrané i nenahrané, databáze, databázové produkty; (16) tiskoviny, časopisy, knihy, periodické i neperiodické publikace, uživatelské příručky, databázové produkty v papírové formě; (35) reklamní, propagační a inzertní činnost, marketingové studie, organizování výstav, pořádání veletrhů pro obchodní a reklamní účely, zpracování dat, činnost podnikatelských, organizačních a ekonomických poradců, pronájem kancelářské, reprodukční, výpočetní, komunikační a informační techniky; (37) montáž, instalace, opravy, údržba a servis kancelářské, reprodukční, výpočetní, komunikační a informační techniky včetně hardware i software, montáž a údržba koncových telekomunikačních zařízení, instalace a servis datových sítí; (38) komunikace spočívající ve výměně, šíření, získávání a poskytování informací a zpráv prostřednictvím telekomunikačních sítí, poskytování telekomunikačních služeb, poskytování veřejných a neveřejných datových telekomunikačních služeb, provozování informačních a komunikačních sítí a poskytování obecných informací v rámci informačních a komunikačních sítí; (39) zasilatelství, obaly a skladování zboží, balení zboží, doprava, služby v dopravě a přepravě; (41) vydavatelská a nakladatelská činnost, školicí činnost zejména v oblasti výpočetní techniky, informatiky, kancelářské a komunikační techniky a informačních technologiích, výchova, vyučování, vzdělávání, pořádání a řízení školení, zábava, sportovní a kulturní aktivity; (42) poradenská činnost v oblasti aplikace výpočetní techniky, v oblasti informatiky, kancelářské a komunikační techniky a informačních technologií, navrhování a realizace automatizovaných systémů řízení, programátorská činnost, projekce datových sítí, poskytování software, pronájem počítačů.

(511) 9, 16, 35, 37, 38, 39, 41, 42
(210) O-447361

(111) **292594**
(220) 16.04.2007
(151) 12.09.2007
(540)

telomar your technical,
logistic and marketing
support

(730) **TELOMAR, s.r.o.**, Křížkova 185/35, Praha 8 - Karlín, 18600, CZ
(510) (9) programové vybavení pro počítače, software, hardware zejména v oblasti výpočetní techniky, komunikační techniky, informační techniky a telekomunikační techniky zařazené v této třídě a všechny jejich náhradní díly a součásti, nosiče záznamů nahrané i nenahrané, databáze, databázové produkty; (16) tiskoviny, časopisy, knihy, periodické i neperiodické publikace, uživatelské příručky, databázové produkty v papírové formě; (35) reklamní, propagační a inzertní činnost, marketingové studie, organizování výstav, pořádání veletrhů pro obchodní a reklamní účely, zpracování dat, činnost podnikatelských, organizačních a ekonomických poradců, pronájem kancelářské, reprodukční, výpočetní, komunikační a informační techniky; (37) montáž, instalace, opravy, údržba a servis kancelářské, reprodukční, výpočetní, komunikační a informační techniky včetně hardware i software, montáž a údržba koncových telekomunikačních zařízení, instalace a servis datových sítí; (38) komunikace spočívající ve výměně, šíření, získávání a poskytování informací a zpráv prostřednictvím telekomunikačních sítí, poskytování telekomunikačních služeb, poskytování veřejných a neveřejných datových

telekomunikačních služeb, provozování informačních a komunikačních sítí a poskytování obecných informací v rámci informačních a komunikačních sítí; (39) zasilatelství, obaly a skladování zboží, balení zboží, doprava, služby v dopravě a přepravě; (41) vydavatelská a nakladatelská činnost, školicí činnost zejména v oblasti výpočetní techniky, informatiky, kancelářské a komunikační techniky a informačních technologiích, výchova, vyučování, vzdělávání, pořádání a řízení školení, zábava, sportovní a kulturní aktivity; (42) poradenská činnost v oblasti aplikace výpočetní techniky, v oblasti informatiky, kancelářské a komunikační techniky a informačních technologií, navrhování a realizace automatizovaných systémů řízení, programátorská činnost, projekce datových sítí, poskytování software, pronájem počítačů.

(511) 9, 16, 35, 37, 38, 39, 41, 42
(210) O-447362

(111) **293092**
(220) 03.04.2007
(151) 03.10.2007
(540)



(730) **HERO CZECH s.r.o.**, Radlická 751/113e, Praha 5, 15800, CZ
(740) Mgr. Daniel Macek, advokát, Haštalská 1072/6, Praha 1, 11000
(510) (5) potraviny pro batolata a potrava pro kojenče jako ovocné, zeleninové, masové, cereální mléčné i nemléčné kaše, přesnídávky, ovocné a maso-zeleninové příkrmky, náhradní kojenecká výživa, mléko sušené pro kojenče, mléko pro farmaceutické účely, mléko obohacené bílkovinami, nápoje dietetické, upravené pro lékařské účely, nápoje sladové a mléčné pro lékařské účely, nápoje léčivé; (29) mléko, mléčné výrobky, mléčné nápoje s vysokým obsahem mléka, jogurt, kefír, dřeň ovocná, konzervy masové, konzervy zeleninové, konzervy rybí, ovoce konzervované; (30) čaj, čaj ledový, nápoje na bázi čaje, čokoládové nápoje, čokoládové nápoje s mlékem, kakaové nápoje, kakaové nápoje s mlékem, kávové nápoje, kávové nápoje s mlékem, sušenky, suchary, keksy bisquity, sušenky maslové, kaše ovesná mléčná; (32) nápoje nealkoholické, vody, nápoje syrovátkové, prášky, pastilky a tabletky na výrobu šumivých nápojů, ovocné šťávy, zeleninové šťávy, nektar ovocný, nealkoholické šťávy, mošty, mléko mandlové, mléko arašídové; (39) distribuční činnost.

(511) 5, 29, 30, 32, 39
(210) O-447048

(111) **293773**
(220) 09.06.2006
(151) 07.11.2007
(540)

LESS

(730) **LESS & TIMBER, a.s.**, Chrudimská 1882, Čáslav, 28601, CZ
(740) Ing. Michal Jupa, patentový zástupce, Na Baních 1385, Praha 5 - Zbraslav, 15600
(510) (4) paliva, jako např. dřevěné uhlí, brikety z dřevěného uhlí, palivové pelety a palivové dřevo všeho druhu; (19) dřevo všeho druhu, jako např. dřevěné hranoly, přířezy, dřevěné švarnty, palubky, prkna, latě, kůly, dřevo opracované a stavební, řezivo všeho druhu, dřevěné obaly, bedny a palety, dřevotřískové desky, dřevěné spárovky, skleníky a produkční kryty nekovové; (31) výrobky zemědělské, zahradnické a lesní v rámci této třídy, jako např. surové dřevo, piliny, kůra, dřevěná štěpka, semena, řízky, sazenice, odrostky lesních dřevin, stromy, keře, rostliny, ovoce čerstvé, vánoční stromečky; (33) alkoholické nápoje, především kvasný konzumní lih; (35) zprostředkovatelská, konzultační a poradenská činnost v oblasti obchodu, reklama, propagace, inzerce a poskytování obchodních informací prostřednictvím všech druhů médií, export - import, činnost ekonomických a organizačních poradců; (36) činnost realitní kanceláře, zprostředkovatelská činnost v oblasti koupě, prodeje a pronájmu nemovitostí, správa nemovitostí; (37) provádění staveb všeho druhu, včetně jejich změn, udržovacích prací na nich a jejich odstraňování, jako např. přípravné práce pro stavby, zemní práce a terénní úpravy, výkopové práce, provádění dopravních staveb, terénní odvodňovací práce, meliorační práce, krajinné rekultivace zemědělské a lesnické, servis, opravy a údržba lesních strojů a zařízení, údržba vozového parku, opravy a údržba cest, truhlářství, provozování čerpacích stanic s pohonnými hmotami, palivy, mazivy a plyny; (39) silniční motorová doprava všeho druhu, vnitrostátní i mezinárodní, zasilání a doručování výrobků, uvedených ve tř. 4, 19, 31 a 33, půjčování automobilů, správa vozového parku, zprostředkování cest - agroturistika, doprava dřeva a dřevní hmoty; (40) kácení a zpracování dřeva a dřevní hmoty, řezání a hoblování dřeva,

profezávání lesů, délkové napojování dřeva, impregnace dřeva, sušení dřeva, štěpkování dřevní hmoty; (42) projektová, návrhářská a inženýrská činnost v oblasti zemědělství a lesnictví, krajinných rekultivací, ozelenění měst a obcí, dopravních cest a průmyslových zón; (41) provozování kulturních, sportovních, výchovných a vzdělávacích akcí, nakladatelská a vydavatelská činnost, sportovní rybolov; (43) hostinská a ubytovací činnost; (44) zemědělské, zahradnické a lesnické služby, jako např. pěstování rostlin, keřů a stromů, ochrana a údržba lesů a porostů, správa lesů a lesní hospodářství, lesnictví, zalesňování, zavlažování, mulčování, služby myslivosti, lov zvěře, hubení škůdců v zemědělství, zatravňování, zahradnictví, chov zvířat a ryb, živočišná výroba, sadařství, zahradnické služby, pěstitelské pálení, pronájem zemědělských, lesnických a zahradnických potřeb a zařízení, poradenská a obstaratelská činnost ve všech uvedených oblastech.

(511) 4, 19, 31, 33, 35, 36, 37, 39, 40, 41, 42, 43, 44
(210) O-438187

(111) **308108**
(220) 02.05.2006
(151) 06.10.2009
(540)



(730) **SOKRATES GOLF & COUNTRY CLUB**, Kořenec 174, Boskovice, 68001, CZ
(740) Doc. Ing. Jindřich Špaček, CSc., patentový zástupce, Svatopluka Čecha 106a, Brno, 61200
(510) (35) propagační činnost, reklama; (41) kulturní aktivity; (43) služby zajišťující stravování a nápoje, dočasné ubytování.
(511) 35, 41, 43
(210) O-437025

Zániky ochranných známek uplynutím doby platnosti

Kapitola obsahuje údaje o ochranných známkách, které zanikly uplynutím doby platnosti podle ustanovení § 29 odst. 1 zákona č. 441/2003 Sb.

Číslo zápisu	Datum zániku	Číslo zápisu	Datum zániku	Číslo zápisu	Datum zániku	Číslo zápisu	Datum zániku
116732A	17.10.2015	203523	19.10.2015	280620	19.10.2015	281203	20.10.2015
150753	15.10.2015	205379	16.10.2015	280621	19.10.2015	281204	20.10.2015
156498	15.10.2015	206077	16.10.2015	280622	19.10.2015	281205	20.10.2015
156548	18.10.2015	206079	17.10.2015	280623	20.10.2015	281206	20.10.2015
156549	18.10.2015	206080	17.10.2015	280624	20.10.2015	281207	20.10.2015
166787	21.10.2015	206754	17.10.2015	280625	20.10.2015	281208	20.10.2015
193278	18.10.2015	206755	19.10.2015	280627	20.10.2015	281209	21.10.2015
194780	20.10.2015	207422	18.10.2015	280629	20.10.2015	281210	21.10.2015
195760	17.10.2015	210831	20.10.2015	280631	20.10.2015	281852	18.10.2015
195772	20.10.2015	217631	18.10.2015	280632	20.10.2015	281853	18.10.2015
195773	20.10.2015	217632	18.10.2015	280633	20.10.2015	281854	18.10.2015
195775	20.10.2015	218183	19.10.2015	280636	21.10.2015	281856	19.10.2015
195776	20.10.2015	221539	20.10.2015	280638	21.10.2015	281857	19.10.2015
195778	20.10.2015	222481	20.10.2015	280640	21.10.2015	282322	19.10.2015
196494	17.10.2015	279903	19.10.2015	280641	21.10.2015	282323	20.10.2015
197060	18.10.2015	279904	20.10.2015	280642	21.10.2015	282326	21.10.2015
198842	16.10.2015	279905	20.10.2015	280643	21.10.2015	283825	21.10.2015
199712	16.10.2015	279906	20.10.2015	280644	21.10.2015	285313	20.10.2015
199713	17.10.2015	280606	19.10.2015	280649	21.10.2015	285401	21.10.2015
199714	17.10.2015	280608	19.10.2015	280650	21.10.2015	286110	19.10.2015
199717	19.10.2015	280611	19.10.2015	280651	21.10.2015	286112	20.10.2015
199718	19.10.2015	280614	19.10.2015	280652	21.10.2015	286113	21.10.2015
200384	17.10.2015	280615	19.10.2015	280653	21.10.2015	289378	18.10.2015
200388	18.10.2015	280616	19.10.2015	281199	20.10.2015	292346	19.10.2015
202806	17.10.2015	280617	19.10.2015	281200	20.10.2015		
202807	17.10.2015	280618	19.10.2015	281201	20.10.2015		
203519	16.10.2015	280619	19.10.2015	281202	20.10.2015		

Změny vlastníků ochranných známek

Kapitola obsahuje údaje o ochranných známkách, které byly převedeny nebo přešly ve smyslu ustanovení § 15 odst. 1, 2 a § 16 zákona č. 441/2003 Sb. na jiného vlastníka v rozsahu všech zapsaných výrobků nebo služeb.

Číslo zápisu	Dřívější vlastník	Nynější vlastník	S účinností od
117707A	BRANO GROUP a.s., Opavská 1000, Hradec nad Moravicí, 74741, CZ	Autila, a.s., Cihlářská 643/19, Brno - Veveří, 60200, CZ	05.05.2016
174307	Mladá fronta a.s., Mezi Vodami 1952/9, Praha 4 - Modřany, 14300, CZ	Serafico investment s.r.o., Olivova 2096/4, Praha 1 - Nové Město, 11000, CZ	10.05.2016
174308	Mladá fronta a.s., Mezi Vodami 1952/9, Praha 4 - Modřany, 14300, CZ	Serafico investment s.r.o., Olivova 2096/4, Praha 1 - Nové Město, 11000, CZ	10.05.2016
176375	ARANEA SYSTEMS a.s., Modřanská 307/98, Praha 4, 14700, CZ	Sieza s.r.o., Buštěhradská 109, Kladlo - Dubí, 27203, CZ	09.05.2016
199796	Ing. Josef Jína, Dvořákova 442, Poděbrady, 29001, CZ	Jínová Olga, Dvořákova 442/16, Poděbrady II, 29001, CZ	06.05.2016
201603	Nagy Petr, Biskupcova 1591/34, Praha 3, 13000, CZ	GREAT UNITED TRADING, s.r.o., Na Slupi 134/15, Praha 2, 12800, CZ	05.05.2016
207877	CHEDO, spol. s r.o., Sokolovská 966, Uherské Hradiště, 68601, CZ	Rembrandtin s.r.o., Gajdošova 4392/7, Brno, 61500, CZ	09.05.2016
207878	CHEDO, spol. s r.o., Sokolovská 966, Uherské Hradiště, 68601, CZ	Rembrandtin s.r.o., Gajdošova 4392/7, Brno, 61500, CZ	09.05.2016
208401	Metsä Board Corporation, Revontulenpuisto 2, FI-02100 Espoo, FI	ANTALIS INTERNATIONAL, 8 rue de Seine, 92100 Boulogne Billancourt, FR	04.05.2016
208481	František Ježík - VASPO, Bánovská 134, Trienčianska Turná, 91321, SK	VASPO STONE, s.r.o., Bánovská 1013, Trienčianska Turná, SK	06.05.2016
212013	Mladá fronta a.s., Mezi Vodami 1952/9, Praha 4 - Modřany, 14300, CZ	Serafico investment s.r.o., Olivova 2096/4, Praha 1 - Nové Město, 11000, CZ	10.05.2016
212014	Mladá fronta a.s., Mezi Vodami 1952/9, Praha 4 - Modřany, 14300, CZ	Serafico investment s.r.o., Olivova 2096/4, Praha 1 - Nové Město, 11000, CZ	10.05.2016
216562	Mladá fronta a.s., Mezi Vodami 1952/9, Praha 4 - Modřany, 14300, CZ	Serafico investment s.r.o., Olivova 2096/4, Praha 1 - Nové Město, 11000, CZ	10.05.2016
217541	Mladá fronta a.s., Mezi Vodami 1952/9, Praha 4 - Modřany, 14300, CZ	Serafico investment s.r.o., Olivova 2096/4, Praha 1 - Nové Město, 11000, CZ	10.05.2016
241897	Mladá fronta a.s., Mezi Vodami 1952/9, Praha 4 - Modřany, 14300, CZ	Serafico investment s.r.o., Olivova 2096/4, Praha 1 - Nové Město, 11000, CZ	10.05.2016
242780	BRANO GROUP a.s., Opavská 1000, Hradec nad Moravicí, 74741, CZ	Autila, a.s., Cihlářská 643/19, Brno - Veveří, 60200, CZ	05.05.2016
242781	BRANO GROUP a.s., Opavská 1000, Hradec nad Moravicí, 74741, CZ	Autila, a.s., Cihlářská 643/19, Brno - Veveří, 60200, CZ	05.05.2016
248542	PROPERTY PODNIKATELSKÁ a.s., Podnikatelská 15/1094, Plzeň, 30412, CZ	Masokombinát Plzeň s.r.o., Podnikatelská 1094/15, Plzeň, 30100, CZ	09.05.2016
248722	Mladá fronta a.s., Mezi Vodami 1952/9, Praha 4 - Modřany, 14300, CZ	Serafico investment s.r.o., Olivova 2096/4, Praha 1 - Nové Město, 11000, CZ	10.05.2016
250621	Juna Martin, Janovská 393, Praha 10, 10000, CZ	European Property Group, a.s., Cejl 494/25, Brno, 60200, CZ	10.05.2016
261434	PROPERTY PODNIKATELSKÁ a.s., Podnikatelská 15/1094, Plzeň, 30412, CZ	Masokombinát Plzeň s.r.o., Podnikatelská 1094/15, Plzeň, 30100, CZ	09.05.2016
267552	PROPERTY PODNIKATELSKÁ a.s., Podnikatelská 15/1094, Plzeň, 30412, CZ	Masokombinát Plzeň s.r.o., Podnikatelská 1094/15, Plzeň, 30100, CZ	09.05.2016
274569	Mladá fronta a.s., Mezi Vodami 1952/9, Praha 4 - Modřany, 14300, CZ	Serafico investment s.r.o., Olivova 2096/4, Praha 1 - Nové Město, 11000, CZ	10.05.2016
276595	Mladá fronta a.s., Mezi Vodami 1952/9, Praha 4, 14300, CZ	Serafico investment s.r.o., Olivova 2096/4, Praha 1 - Nové Město, 11000, CZ	10.05.2016
284682	CHEDO, spol. s r.o., Sokolovská 966, Uherské Hradiště, 68601, CZ	Rembrandtin s.r.o., Gajdošova 4392/7, Brno, 61500, CZ	09.05.2016
284683	CHEDO, spol. s r.o., Sokolovská 966, Uherské Hradiště, 68601, CZ	Rembrandtin s.r.o., Gajdošova 4392/7, Brno, 61500, CZ	09.05.2016
285113	ARANEA SYSTEMS a.s., Modřanská 307/98, Praha 4, 14700, CZ	Sieza s.r.o., Buštěhradská 109, Kladlo - Dubí, 27203, CZ	09.05.2016
285114	ARANEA SYSTEMS a.s., Modřanská 307/98, Praha 4, 14700, CZ	Sieza s.r.o., Buštěhradská 109, Kladlo - Dubí, 27203, CZ	09.05.2016
285657	ARANEA SYSTEMS a.s., Modřanská 307/98, Praha 4, 14700, CZ	Sieza s.r.o., Buštěhradská 109, Kladlo - Dubí, 27203, CZ	09.05.2016
285673	Real Connect spol. s r.o., Na Bělidle 275, Chomutov, 43001, CZ	Povrchová důlní a.s., Dobrovského 553/8, Praha 7 - Holešovice, 17000, CZ	09.05.2016
286062	Mladá fronta a. s., Mezi Vodami 1952/9, Praha 4, 14300, CZ	Serafico investment s.r.o., Olivova 2096/4, Praha 1 - Nové Město, 11000, CZ	10.05.2016
286065	Mladá Fronta, a.s., Mezi Vodami 1952/9, Praha 4 - Modřany, 14300, CZ	Serafico investment s.r.o., Olivova 2096/4, Praha 1 - Nové Město, 11000, CZ	10.05.2016

Číslo zápisu	Dřívější vlastník	Nynější vlastník	S účinností od
292339	Mladá fronta a.s., Mezi Vodami 1952/9, Praha 4, 14300, CZ	Serafico investment s.r.o., Olivova 2096/4, Praha 1 - Nové Město, 11000, CZ	10.05.2016
293773	LESS a.s., Bohdaneč 136, Bohdaneč, 28525, CZ	LESS & TIMBER, a.s., Chrudimská 1882, Čáslav, 28601, CZ	09.05.2016
294837	SCHWENK Putztechnik GmbH & Co. KG, Hindenburgring 15, Ulm 89077, DE	quick-mix Gruppe GmbH & Co. KG, Mühleneschweg 6, 449090 Osnabrück, DE	06.05.2016
295235	Mladá fronta a.s., Mezi Vodami 1952/9, Praha 4 - Modřany, 14300, CZ	Serafico investment s.r.o., Olivova 2096/4, Praha 1 - Nové Město, 11000, CZ	10.05.2016
296922	ARANEA SYSTEMS a.s., Modřanská 307/98, Praha 4, 14700, CZ	Sieza s.r.o., Buštěhradská 109, Kladno - Dubí, 27203, CZ	09.05.2016
297653	Mladá fronta a.s., Mezi Vodami 1952/9, Praha 4 - Modřany, 14300, CZ	Serafico investment s.r.o., Olivova 2096/4, Praha 1 - Nové Město, 11000, CZ	10.05.2016
297673	Mladá fronta a.s., Mezi Vodami 1952/9, Praha 4 - Modřany, 14300, CZ	Serafico investment s.r.o., Olivova 2096/4, Praha 1 - Nové Město, 11000, CZ	10.05.2016
297688	Mladá fronta a.s., Mezi Vodami 1952/9, Praha 4 - Modřany, 14300, CZ	Serafico investment s.r.o., Olivova 2096/4, Praha 1 - Nové Město, 11000, CZ	10.05.2016
299854	Mladá fronta a.s., Mezi Vodami 1952/9, Praha 4 - Modřany, 14300, CZ	Serafico investment s.r.o., Olivova 2096/4, Praha 1 - Nové Město, 11000, CZ	10.05.2016
300793	Mladá fronta a.s., Mezi Vodami 1952, Praha 4, 14300, CZ	Serafico investment s.r.o., Olivova 2096/4, Praha 1 - Nové Město, 11000, CZ	10.05.2016
300796	Mladá fronta a.s., Mezi Vodami 1952, Praha 4, 14300, CZ	Serafico investment s.r.o., Olivova 2096/4, Praha 1 - Nové Město, 11000, CZ	10.05.2016
303094	Mladá fronta a.s., Mezi Vodami 1952/9, Praha 4 - Modřany, 14300, CZ	Serafico investment s.r.o., Olivova 2096/4, Praha 1 - Nové Město, 11000, CZ	10.05.2016
304414	J & T REAL ESTATE CZ a.s., Pobřežní 297/14, Praha 8, 18600, CZ	J & T REAL ESTATE CZ, a.s., Pobřežní 620/3, Praha 8, 18600, CZ	06.05.2016
304414	J & T REAL ESTATE CZ, a.s., Pobřežní 620/3, Praha 8, 18600, CZ	TAVELA, a.s., Pobřežní 620/3, Praha 8, 18600, CZ	06.05.2016
304586	Tesco Stores ČR a.s., Vršovická 1527/68b, Praha 10, 10000, CZ	Letňany Centre s.r.o., Vršovická 1527/68b, Praha 10 - Vršovice, 10000, CZ	09.05.2016
304587	Tesco Stores ČR a.s., Vršovická 1527/68b, Praha 10, 10000, CZ	Letňany Centre s.r.o., Vršovická 1527/68b, Praha 10 - Vršovice, 10000, CZ	09.05.2016
304708	JENA - nábytek, s.r.o., Kšírova 676/259, Brno - Horní Heršpice, 61900, CZ	OKAY Holding a.s., Kšírova 676/259, Brno, Horní Heršpice, 61900, CZ	09.05.2016
305184	Mladá fronta a.s., Mezi Vodami 1952/9, Praha 4 - Modřany, 14300, CZ	Serafico investment s.r.o., Olivova 2096/4, Praha 1 - Nové Město, 11000, CZ	10.05.2016
306191	Mladá fronta a.s., Mezi Vodami 1952/9, Praha 4 - Modřany, 14300, CZ	Serafico investment s.r.o., Olivova 2096/4, Praha 1 - Nové Město, 11000, CZ	10.05.2016
306192	Mladá fronta a.s., Mezi Vodami 1952/9, Praha 4 - Modřany, 14300, CZ	Serafico investment s.r.o., Olivova 2096/4, Praha 1 - Nové Město, 11000, CZ	10.05.2016
306193	Mladá fronta a.s., Mezi Vodami 1952/9, Praha 4 - Modřany, 14300, CZ	Serafico investment s.r.o., Olivova 2096/4, Praha 1 - Nové Město, 11000, CZ	10.05.2016
306194	Mladá fronta a.s., Mezi Vodami 1952/9, Praha 4 - Modřany, 14300, CZ	Serafico investment s.r.o., Olivova 2096/4, Praha 1 - Nové Město, 11000, CZ	10.05.2016
309894	KONSTRUKTIVA LOKUS a.s., Jeremiášova 947, Praha 5, 15500, CZ	KONSTRUKTIVA LOKUS a.s., Jeremiášova 947/16, Praha 5 - Stodůlky, 15500, CZ	05.05.2016
309895	KONSTRUKTIVA LOKUS a.s., Jeremiášova 947, Praha 5, 15500, CZ	KONSTRUKTIVA LOKUS a.s., Jeremiášova 947/16, Praha 5 - Stodůlky, 15500, CZ	05.05.2016
310169	Mladá fronta a.s., Mezi Vodami 1952/9, Praha 4 - Modřany, 14300, CZ	Serafico investment s.r.o., Olivova 2096/4, Praha 1 - Nové Město, 11000, CZ	10.05.2016
310171	Mladá fronta a.s., Mezi Vodami 1952/9, Praha 4 - Modřany, 14300, CZ	Serafico investment s.r.o., Olivova 2096/4, Praha 1 - Nové Město, 11000, CZ	10.05.2016
313354	KONSTRUKTIVA LOKUS a.s., Jeremiášova 947, Praha 5, 15500, CZ	KONSTRUKTIVA LOKUS a.s., Jeremiášova 947/16, Praha 5 - Stodůlky, 15500, CZ	05.05.2016
317859	Mladá fronta a.s., Mezi Vodami 1952/9, Praha 4, 14300, CZ	Serafico investment s.r.o., Olivova 2096/4, Praha 1 - Nové Město, 11000, CZ	10.05.2016
317860	Mladá fronta a.s., Mezi Vodami 1952/9, Praha 4, 14300, CZ	Serafico investment s.r.o., Olivova 2096/4, Praha 1 - Nové Město, 11000, CZ	10.05.2016
317875	Mladá fronta a.s., Mezi Vodami 1952/9, Praha 4 - Modřany, 14300, CZ	Serafico investment s.r.o., Olivova 2096/4, Praha 1 - Nové Město, 11000, CZ	10.05.2016
317876	Mladá fronta a.s., Mezi Vodami 1952/9, Praha 4 - Modřany, 14300, CZ	Serafico investment s.r.o., Olivova 2096/4, Praha 1 - Nové Město, 11000, CZ	10.05.2016
317877	Mladá fronta a.s., Mezi Vodami 1952/9, Praha 4 - Modřany, 14300, CZ	Serafico investment s.r.o., Olivova 2096/4, Praha 1 - Nové Město, 11000, CZ	10.05.2016

Číslo zápisu	Dřívější vlastník	Nynější vlastník	S účinností od
317878	Mladá fronta a.s., Mezi Vodami 1952/9, Praha 4 - Modřany, 14300, CZ	Serafico investment s.r.o., Olivova 2096/4, Praha 1 - Nové Město, 11000, CZ	10.05.2016
317879	Mladá fronta a.s., Mezi Vodami 1952/9, Praha 4 - Modřany, 14300, CZ	Serafico investment s.r.o., Olivova 2096/4, Praha 1 - Nové Město, 11000, CZ	10.05.2016
321972	Mladá fronta a.s., Mezi Vodami 1952/9, Praha 4, 14300, CZ	Serafico investment s.r.o., Olivova 2096/4, Praha 1 - Nové Město, 11000, CZ	10.05.2016
322152	PSV Invest s.r.o., Žižkovo náměstí 19, Prostějov, 79601, CZ	Kubica Petr, Dělnická 1179/29, Havířov, 73601, CZ	06.05.2016
322633	Mladá fronta a.s., Mezi Vodami 1952/9, Praha 4 - Modřany, 14300, CZ	Serafico investment s.r.o., Olivova 2096/4, Praha 1 - Nové Město, 11000, CZ	10.05.2016
325310	Mladá fronta a.s., Mezi Vodami 1952/9, Praha 4 - Modřany, 14300, CZ	Serafico investment s.r.o., Olivova 2096/4, Praha 1 - Nové Město, 11000, CZ	10.05.2016
325482	Revajová Václava Bc., Akátová 13, Litoměřice, 41201, CZ Revaj Milan, Akátová 13, Litoměřice, 41201, CZ	Revaj Milan, Akátová 503/13, Litoměřice, 41201, CZ	10.05.2016
334383	KONSTRUKTIVA LOKUS, a.s., Jeremiášova 947, Praha 5 - Stodůlky, 15500, CZ	KONSTRUKTIVA LOKUS a.s., Jeremiášova 947/16, Praha 5 - Stodůlky, 15500, CZ	05.05.2016
336310	GECKO INTERNATIONAL s.r.o., Americká 177/35, Praha 2, 12000, CZ	ESA - Einkaufsorganisation des Schweizerischen Auto-und Motorfahrzeuggewerbes Genossenschaft, Maritzstr. 47, Burgdorf, CH	10.05.2016
340011	Mladá fronta a.s., Mezi Vodami 1952/9, Praha 4 - Modřany, 14300, CZ	Serafico investment s.r.o., Olivova 2096/4, Praha 1 - Nové Město, 11000, CZ	10.05.2016
340012	Mladá fronta a.s., Mezi Vodami 1952/9, Praha 4 - Modřany, 14300, CZ	Serafico investment s.r.o., Olivova 2096/4, Praha 1 - Nové Město, 11000, CZ	10.05.2016
340544	Institut pro průmyslový a finanční management, Václavské náměstí 40/795, Praha 1, 11000, CZ	ŠKODA AUTO VYSOKÁ ŠKOLA o.p.s., Na Karmeli 1457, Mladá Boleslav, 29301, CZ	09.05.2016
341449	Mladá fronta a.s., Mezi Vodami 1952/9, Praha 4 - Modřany, 14300, CZ	Serafico investment s.r.o., Olivova 2096/4, Praha 1 - Nové Město, 11000, CZ	10.05.2016
341452	Mladá fronta a.s., Mezi Vodami 1952/9, Praha 4 - Modřany, 14300, CZ	Serafico investment s.r.o., Olivova 2096/4, Praha 1 - Nové Město, 11000, CZ	10.05.2016
342297	Simply You Pharmaceuticals a.s., Roháčova 188/37, Praha 3, 13000, CZ	PQ PARTNERS LIMITED, Athinon 5, Nicosia, CY	10.05.2016
345654	Mladá fronta a.s., Mezi vodami 1952/9, Praha 4 - Modřany, 14300, CZ	Serafico investment s.r.o., Olivova 2096/4, Praha 1 - Nové Město, 11000, CZ	10.05.2016
345746	Mladá fronta a.s., Mezi Vodami 1952/9, Praha 4 - Modřany, 14300, CZ	Serafico investment s.r.o., Olivova 2096/4, Praha 1 - Nové Město, 11000, CZ	10.05.2016
345747	Mladá fronta a.s., Mezi Vodami 1952/9, Praha 4 - Modřany, 14300, CZ	Serafico investment s.r.o., Olivova 2096/4, Praha 1 - Nové Město, 11000, CZ	10.05.2016
346996	Mladá fronta a.s., Mezi Vodami 1952/9, Praha 4 - Modřany, 14300, CZ	Serafico investment s.r.o., Olivova 2096/4, Praha 1 - Nové Město, 11000, CZ	10.05.2016
352422	Mladá fronta a. s., Mezi Vodami 1952/9, Praha 4 - Modřany, 14300, CZ	Serafico investment s.r.o., Olivova 2096/4, Praha 1 - Nové Město, 11000, CZ	10.05.2016

Změny v údajích o vlastnících ochranných známek

Kapitola obsahuje ochranné známky, u kterých byla v rejstříku ochranných známek vyznačena změna v údajích o vlastnících ve smyslu ustanovení § 27 odst. 2 a 7 zákona č. 441/2003 Sb.

Číslo zápisu	Vlastník	S účinností od
168277	KARA Trutnov, a.s., K Továrně 84, Trutnov, Bohuslavice, 54101, CZ	09.05.2016
173056A	VÍTKOVICE, a.s., Ruská 2887/101, Ostrava, Vítkovice, 70300, CZ	09.05.2016
173056	VÍTKOVICE, a.s., Ruská 2887/101, Ostrava, Vítkovice, 70300, CZ	09.05.2016
175898	KARA Trutnov, a.s., K Továrně 84, Trutnov, Bohuslavice, 54101, CZ	09.05.2016
197147	T O N E R s.r.o., Lanškrounská 679/74, Moravská Třebová, Předměstí, 57101, CZ	09.05.2016
197148	T O N E R s.r.o., Lanškrounská 679/74, Moravská Třebová, Předměstí, 57101, CZ	09.05.2016
201461	Cegeka, s.r.o., Na Rybníčku 1329/5, Praha 2 - Nové Město, 12000, CZ	10.05.2016
201545	T O N E R s.r.o., Lanškrounská 679/74, Moravská Třebová, Předměstí, 57101, CZ	09.05.2016
208484	KBA-Grafitec s.r.o., Opočenská 83, Dobruška, 51801, CZ	04.05.2016
210233	ALITRON CZ, s.r.o., Kotěrova 5543, Zlín, 76001, CZ	06.05.2016
210925	KBA-Grafitec s.r.o., Opočenská 83, Dobruška, 51801, CZ	04.05.2016
237416	HANWHA TECHWIN CO., LTD., 1204, Changwon-daero, Seongsan-gu, Changwon-si, Gyeongsangnam-do, KR	04.05.2016
244507	Bohemian Marketing & Promotion a.s., Těšnov 1/1059, Praha 1, 11000, CZ	04.05.2016
249448	Brazzale Moravia a.s., Tři Dvory 98, Litovel, 78401, CZ	09.05.2016
252477	Spolek celníků České republiky, Budějovická 1387/7, Praha 4, Michle, 14000, CZ	09.05.2016
259408	Bohemian Marketing & Promotion a.s., Těšnov 1/1059, Praha 1, 11000, CZ	04.05.2016
260170	Brazzale Moravia a.s., Tři Dvory 98, Litovel, 78401, CZ	09.05.2016
260443	Bohemian Marketing & Promotion a.s., Těšnov 1/1059, Praha 1, 11000, CZ	04.05.2016
264042	KARA Trutnov, a.s., K Továrně 84, Trutnov, Bohuslavice, 54101, CZ	09.05.2016
265070	KARA Trutnov, a.s., K Továrně 84, Trutnov, Bohuslavice, 54101, CZ	09.05.2016
268508	Brazzale Moravia a.s., Tři Dvory 98, Litovel, 78401, CZ	09.05.2016
269623	Brazzale Moravia a.s., Tři Dvory 98, Litovel, 78401, CZ	09.05.2016
285672	Zlaté jablko, a.s., náměstí Míru 174, Zlín, 76001, CZ	10.05.2016
285768	Bohemian Marketing & Promotion a.s., Těšnov 1/1059, Praha 1, 11000, CZ	04.05.2016
285769	Bohemian Marketing & Promotion a.s., Těšnov 1/1059, Praha 1, 11000, CZ	04.05.2016
285818	Gotcha - spiefeld s.r.o., Vysočany 63, Bor, 34802, CZ	10.05.2016
285819	Gotcha - spiefeld s.r.o., Vysočany 63, Bor, 34802, CZ	10.05.2016
290320	Auto Kelly a.s., Ocelářská 891/16, Praha 9, Vysočany, 19000, CZ	10.05.2016
299937	Bohemian Marketing & Promotion a.s., Těšnov 1/1059, Praha 1, 11000, CZ	04.05.2016
318553	KARA Trutnov, a.s., K Továrně 84, Trutnov, Bohuslavice, 54101, CZ	09.05.2016
330377	VLČEK SOLUTION s.r.o., Strojnická 289, Stod, 33301, CZ	09.05.2016
331003	VLČEK SOLUTION s.r.o., Strojnická 289, Stod, 33301, CZ	09.05.2016
338952	VLČEK SOLUTION s.r.o., Strojnická 289, Stod, 33301, CZ	09.05.2016
338953	VLČEK SOLUTION s.r.o., Strojnická 289, Stod, 33301, CZ	09.05.2016
339974	VLČEK SOLUTION s.r.o., Strojnická 289, Stod, 33301, CZ	09.05.2016
341567	KARA Trutnov, a.s., K Továrně 84, Trutnov, Bohuslavice, 54101, CZ	09.05.2016
344167	KARA Trutnov, a.s., K Továrně 84, Trutnov, Bohuslavice, 54101, CZ	09.05.2016
351215	Brazzale Moravia a.s., Tři Dvory 98, Litovel, 78401, CZ	09.05.2016

Ostatní rozhodné údaje a úřední opravy

Kapitola zahrnuje zejména přetřídění seznamu výrobků a služeb v návaznosti na mezinárodní zápis, opravu chyb ve formulaci, přepisů a zjevných nesprávností za účelem uvedení do souladu se skutečností. V této kapitole jsou zveřejňovány jen takové údaje, které nemohou být zveřejněny spolu se zveřejněním přihlášky nebo se zápisem ochranné známky. Dále kapitola obsahuje důležitá úřední sdělení.

(11) **305048**

(21) PV 2014-46

V on-line databázi patentů a užitných vzorů na internetových stránkách ÚPV bylo v detailním přehledu řízení u patentu č. 305048 uvedeno chybně datum 21.1.2015 v souvislosti s datem zániku patentu. Toto datum bylo opraveno na 21.1.2014.

(11) **1503794**

(21) SPC/CZ2012/240

V souvislosti s rozhodnutím SDEU ve věci C-471/14 byly na žádost majitele údaje o udělení dodatkového ochranného osvědčení publikované ve věstníku 3/2013 změněny takto: doba platnosti osvědčení do: 15.7.2026; datum první registrace přípravku pro ČR: 15.7.2011; datum první registrace přípravku v rámci Společenství: 15.7.2011.
