

Číselné INID kódy pro označování bibliografických dat technických řešení

INID Codes for the identification of bibliographic data of technical solutions

(Standard WIPO ST. 9 a ST. 80)

(11)	číslo patentu/zápisu/osvědčení	(11)	Number of the patent/registration/certification
(15)	datum zápisu průmyslového vzoru	(15)	Industrial design registration date
(21)	číslo přihlášky/žádosti	(21)	.Application number
(22)	datum podání přihlášky/žádosti	(22)	Date of application filling
(23)	údaje o výstavní prioritě	(23)	Exhibition priority data
(28)	počet průmyslových vzorů	(28)	Number of industrial designs included in the application
(31)	číslo prioritní přihlášky	(31)	Number of priority application
(32)	datum podání prioritní přihlášky	(32)	Filing date of priority application
(33)	země priority	(33)	Priority country
(40)	datum zveřejnění přihlášky vynálezu	(40)	Date of publication of patent application
(45)	datum zveřejnění zapsaného průmyslového vzoru	(45)	Publication date of the registered industrial design
(47)	datum zveřejnění udělení patentu a zápisu užitého vzoru, datum zápisu užitého vzoru, datum oznámení udělení evropského patentu v Evropském patentovém věstníku	(47)	Publication date of patent granting and publication date of utility model registration, registration date of utility model, publication date of European patent granting in the European patent bulletin
(51)	mezinárodní patentové třídění/Locarnské třídění průmyslových vzorů	(51)	International Patent Classification/ Locarno Classification for Industrial Designs
(54)	Název	(54)	Title
(55)	vyobrazení průmyslového vzoru	(55)	Reproduction of the industrial design
(57)	Anotace	(57)	Abstract
(68)	číslo základního patentu	(68)	Number of the basic patent
(71)	označení přihlašovatele/žadatele	(71)	Applicant
(72)	označení původce	(72)	Inventor
(73)	označení majitele/vlastníka	(73)	Owner
(74)	označení zástupce	(74)	Attorney's name and address
(86)	číslo mezinárodní přihlášky	(86)	International application number
(87)	číslo mezinárodního zveřejnění	(87)	International publication number
(92)	datum a číslo první registrace přípravku pro Českou republiku	(92)	Date and number(s) of the first authorization to market the product in the CZ
(93)	datum, číslo a země první registrace přípravku v rámci Společenství	(93)	Date, number(s) and country of the first authorization to market the product in the EEC
(94)	doba platnosti osvědčení	(94)	Term of certification validity
(95)	označení a typ přípravku	(95)	Name of the product and product type
(96)	datum podání a číslo evropské patentové přihlášky	(96)	European patent application filling date and number
(97)	datum zveřejnění a číslo zveřejnění evropské patentové přihlášky v Evropském patentovém věstníku	(97)	European patent application publication date and publication number in the European patent bulletin

Číselné INID kódy pro označování bibliografických dat ochranných známek

INID codes and minimum required for the identification of bibliographic data relating to marks

(Standard WIPO ST.60)

(111)	Číslo zápisu ochranné známky (registrace)	(111)	Number of registration
(151)	Datum zápisu ochranné známky	(151)	Date of the registration
(210)	Číslo přihlášky ochranné známky (spisu)	(210)	Number of the application
(220)	Datum podání přihlášky	(220)	Date of filing of the application
(320)	Datum vzniku práva přednosti	(320)	Date of the first application
(442)	Datum zveřejnění přihlášky po průzkumu	(442)	Date of the publication of the examined application
(450)	Datum zveřejnění zápisu ochranné známky ve Věstníku	(450)	Date of publication of the registration
(510)	Seznam výrobků a služeb	(510)	List of goods and/or services
(511)	Číslo třídy výrobků a služeb	(511)	Number of the class of goods and/or services
(526)	Omezení rozsahu ochrany o prvek	(526)	Disclaimer
(540)	Znění nebo vyobrazení ochranné známky	(540)	Reproduction of the mark
(551)	Kolektivní ochranná známka	(551)	Collective mark
(554)	Prostorová ochranná známka	(554)	Three-dimensional mark
(558)	Ochranná známka tvořená pouze barvou nebo kombinací barev	(558)	Mark consisting exclusively of one or several colours
(583)	Datum právní moci rozhodnutí/výsledek rozhodnutí	(583)	Date of the legal force of the decision/ result of the decision
(591)	Údaje o barevnosti ochranné známky	(591)	Information concerning colour
(730)	Přihlašovatel/vlastník ochranné známky	(730)	The applicant or the holder of the mark
(740)	Zástupce	(740)	Name and address of the representative
(811)	Mezinárodní číslo zápisu ochranné známky	(811)	Number of the international registration
(890)	Kód státu ochrany mezinárodní ochranné známky	(890)	INID code of the state of the international mark

Kódy pro kódování záhlaví oznámení publikovaných ve Věstníku

(Standard WIPO ST. 17)

BB9A	zveřejněné přihlášky vynálezů	MK1K	zánik užitého vzoru uplynutím doby platnosti
FG1K	zapsané užité vzory	MK4A	zánik patentů uplynutím doby platnosti
FG4A	udělené patenty	MK4F	zánik autorských osvědčení uplynutím doby platnosti
FG4Q	zapsané průmyslové vzory	MK4Q	zánik průmyslového vzoru uplynutím doby ochrany
LD3K	částečný výmaz užitého vzoru	MM4A	zánik patentů pro nezaplacení ročních poplatků
LD4Q	částečný výmaz průmyslového vzoru	MM4F	zánik autorských osvědčení pro nezaplacení ročních poplatků
MA4A	zánik patentů vzdáním se	ND1K	prodloužení platnosti užitého vzoru
MA4F	zánik autorských osvědčení vzdáním se	ND4Q	obnova doby ochrany průmyslového vzoru
MC3K	výmaz užitého vzoru	PA4A	změna autorského osvědčení na patent
MC4A	zrušení patentu	PC9A	změna dispozičního práva k vynálezu
MC4F	zrušení autorského osvědčení	PD1K	převod práv a ostatní změny majitelů užitého vzoru
MC4Q	výmaz průmyslového vzoru	PD4A	převod práv a ostatní změny majitelů patentů
MH1K	zánik užitého vzoru vzdáním se	PD4Q	převod práv a ostatní změny vlastníků průmyslových vzorů
MH4A	částečné zrušení patentu	QA9A	nabídka licence
MH4F	částečné zrušení autorského osvědčení	SB4A	zapsané patenty do rejstříku po odtajnění
MH4Q	zánik průmyslového vzoru vzdáním se	SB4F	zapsaná autorská osvědčení do rejstříku po odtajnění

Opravy Změny Různé

Opravy u přihlášek vynálezů s žádostí o udělení patentu

HA9A	jmenování vynálezce		
HB9A	oprava jmen	HG9A	oprava chyb v třídění
HC9A	změna jmen	HH9A	oprava nebo změna všeobecně
HD9A	oprava adres	HK9A	tiskové chyby v úředních věstnících
HE9A	změna adres		
HF9A	oprava dat		

Opravy ochranných dokumentů

Patenty	autorská osvědčení	užité vzory	průmyslové vzory	
TA4A	TA4F	TA1K	TA4Q	jmenování vynálezce
TB4A	TB4F	TB1K	TB4Q	oprava jmen
TC4A	TC4F	TC1K	TC4Q	změna jmen
TD4A	TD4F	TD1K	TD4Q	oprava adres
TE4A	TE4F	TE1K	TE4Q	změna adres
TF4A	TF4F	TF1K	TF4Q	oprava dat
TG4A	TG4F	TG1K	TG4Q	oprava chyb v třídění
TH4A	TH4F	TH1K	TH4Q	oprava nebo změna všeobecně
TK9A	TK9F	TK1K	TK4Q	tiskové chyby v úřed. věstnících

Kódy pro označování zemí a mezinárodních organizací použité ve věstníku

AT	Rakousko
BE	Belgie
BZ	Belize
CH	Švýcarsko
CZ	Česká republika
DE	Spolková republika Německo
DK	Dánsko
FR	Francie
GB	Velká Británie
IN	Indie
JP	Japonsko
KR	Korejská republika
NL	Nizozemsko
PL	Polsko
RU	Ruská federace
SE	Švédsko
SK	Slovensko
UA	Ukrajina
US	Spojené státy americké

Kódy pro označování států USA použité ve věstníku

AZ	Arizona
CA	California
CT	Connecticut
DE	Delaware
IN	Indiana
MA	Massachusetts
NJ	New Jersey
NY	New York
PA	Pennsylvania
WI	Wisconsin

BB9A

Zveřejněné přihlášky vynálezů - přehled podle čísel přihlášek

Dále uvedené přihlášky vynálezů byly zveřejněny dnem, uvedeným ve Věstníku podle zákona č. 527/1990 Sb., o vynálezech a zlepšovacích návrzích, ve znění pozdějších předpisů, a jsou k dispozici v patentové knihovně Úřadu průmyslového vlastnictví, Antonína Čermáka 2a, 160 68, Praha 6.

2014-620	G 21 C 9/00	(2006.01)	2014-725	G 01 M 17/04	(2006.01)
2014-631	G 01 N 33/50	(2006.01)	2014-846	G 01 N 3/56	(2006.01)
2014-638	E 06 B 3/32	(2006.01)	2014-942	G 01 F 1/50	(2006.01)
2014-639	A 43 B 7/06	(2006.01)	2015-70	C 02 F 101/30	(2006.01)
2014-640	C 07 C 251/86	(2006.01)	2015-94	G 01 N 1/40	(2006.01)
2014-642	C 02 F 3/30	(2006.01)	2015-130	C 07 J 75/00	(2006.01)
2014-645	B 62 M 23/00	(2006.01)			

Zveřejněné přihlášky vynálezů - řazené podle MPT

- (51) **A43B 7/06** (2006.01)
- A43B 1/10** (2006.01)
- (21) **2014-639**
- (71) Šanda Matyáš, Praha 6, Břevnov, CZ
- (72) Šanda Matyáš, Praha 6, Břevnov, CZ
- (54) **Odvětraná bota holinka**
- (22) 18.09.2014

(57) Odvětraná bota holinka je vyrobená z neprodyšného a vodotěsného materiálu, jako je guma nebo PVC, nebo materiál těchto vlastností. Sestává z podešve (1) a svršku (2) tvořeného vnější vrstvou (3) a vnitřní vrstvou (4). Ve spodní části (5) jsou po obvodu vnitřní vrstvy (4) svršku (2) vytvořeny nejméně dva otvory (6) ústící do kanálek (7) vedených mezi vnitřní vrstvou (4) a vnější vrstvou (3) svršku (2) od spodní části vnitřního prostoru boty k hornímu okraji (8) svršku (2).

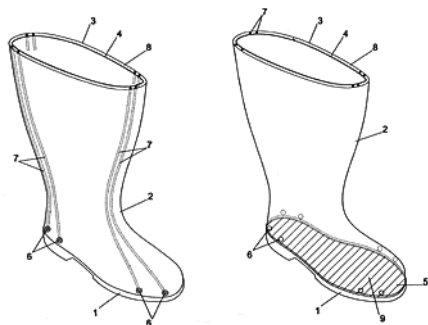

- (74) Daniela Toningerová, patentový zástupce, Kamenická 3, Praha 7, 17000

2) teleskopické hřídele, než ke které je připevněno. Dvojice pouzder (17) jsou rovnoměrně rozmístěny po obvodu teleskopické hřídele a pouzdro (17) připevněné k pohyblivé části (2) teleskopické hřídele se nachází až za pouzdem (17) připevněným k nepohyblivé části (1) teleskopické hřídele.

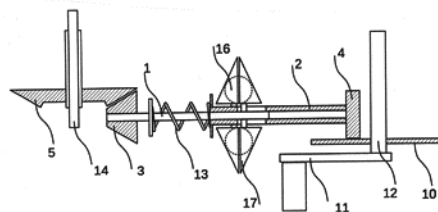
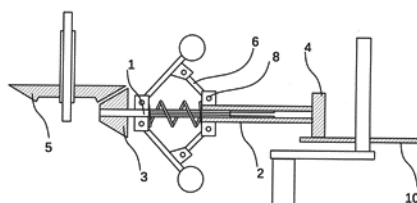

- (51) **C02F 3/30** (2006.01)
- C02F 3/34** (2006.01)
- C02F 9/14** (2006.01)
- C02F 101/18** (2006.01)
- C02F 101/34** (2006.01)
- (21) **2014-642**
- (71) ENVISAN- GEM, a.s., České Budějovice, CZ
- (72) Matějů Vít Ing., Praha 8, CZ
- Vosáhllová Simona Ing., CSc., Praha 2, CZ
- Rajasekar Vyasa Williams, Ph.D., 400 607 Thane west, IN
- Kyčl Robin Ing., Praha 7, CZ
- (54) **Způsob řízené adaptace mikrobiální populace pro anaerobní biodegradaci polutantů v odpadních vodách**
- (22) 19.09.2014

(51) **B62M 23/00** (2006.01)

(21) **2014-645**

(71) Červený Zdeněk Ing., Mladá Boleslav, CZ

(72) Červený Zdeněk Ing., Mladá Boleslav, CZ

(54) **Plynulý převod pro jízdní kola**

(22) 23.09.2014

(57) Plynulý převod pro jízdní kola obsahuje třecí převod s proměnným převodovým poměrem, který je tvořen válečkem (4) a hnacím diskem (10) a stálý převod, který je tvořen ozubenými koly (3, 5), přičemž oba tyto převody jsou propojeny částmi (1, 2) tvořenou teleskopickou hřídelí s plynule automaticky mechanicky nastavitelnou délkou pohyblivé části (2) teleskopické hřídele. Pro nastavení délky pohyblivé části (2) teleskopické hřídele a tím i převodového poměru obsahuje převod obsahuje převod podle první varianty řešení ramena (6), která jsou propojena vzájemně otočným čepem (8) a každé je připevněno k jedné části (1, 2) teleskopické hřídele, nebo převod obsahuje podle druhé varianty řešení kuličky nebo válečky (16) pohybující se v pouzdech (17), které jsou připevněny každé k jedné části (1, 2) teleskopické hřídele, přičemž jedno z pouzder (17) prochází podélnými otvory opačnou částí (1,

(57) Způsob řízené adaptace mikrobiální populace pro anaerobní biodegradaci polutantů v odpadních vodách, kdy při teplotě v rozmezí 25 °C až 50 °C, hydraulické době zdržení 20 h až 35 h, specifickém organickém látkovém zatížení vyjádřeném jako $CHSK_{Cr}$ v rozmezí 20 $mg.L^{-1}$ až 250 $mg.L^{-1}.h^{-1}$ až 250 $mg.L^{-1}.h^{-1}$, s výhodou 100 $mg.L^{-1}.h^{-1}$, při pH 7,5 ± 0,5 a koncentraci organického zařízení vyjádřeném jako $CHSK_{Cr}$ ve vstupující odpadní vodě v rozmezí 2000 $mg.L^{-1}$, s výhodou 3000 $mg.L^{-1}$, je dosaženo stabilizace procesu, urychlení tvorby biofilmu a adaptace anaerobní mikrobiální biomasy pro degradaci organického zatížení a kyanidů v době do 100 dnů.

- (74) Iveta Jírovcová, Branišovská 58, České Budějovice, 37005

- (51) **C02F 101/30** (2006.01)
C02F 1/72 (2006.01)
C02F 1/52 (2006.01)
C02F 9/04 (2006.01)
- (21) **2015-70**
- (71) Vysoká škola chemicko-technologická v Praze, Praha 6 Dejvice, CZ
Ústav pro hydrodynamiku AV ČR, v.v.i., Praha 6 Dejvice, CZ
- (72) Janda Václav prof. Ing., CSc., Praha 6 Břevnov, CZ
Pivokonský Martin RNDr., Ph.D., Mníšek pod Brdy, CZ
Pivokonská Lenka RNDr., Ph.D., Mníšek pod Brdy, CZ
- (54) **Způsob zvýšení efektivity odstranění organických látek produkovaných sinicemi a řasami při úpravě vlastností vody koagulací**
- (22) 04.02.2015
- (57) Efektivita odstranění organických látek produkovaných řasami a sinicemi při úpravě vlastností vody koagulací je zvýšena mírnou a částečnou oxidací těchto látek přidávkou roztoku manganistanu draselného před vlastní koagulací. Následnou koagulací pomocí hlinité nebo železité soli je dosaženo vyššího účinku odstranění AOM nebo širšího rozmezí optimální hodnoty pH vody při koagulaci nebo nižší dávky koagulačního činidla potřebného pro stejný stupeň odstranění těchto látek.

(74) VŠCHT Praha, Ing. Iveta Pospíšilová, Technická 5, Praha 6, 16628

- (51) **C07C 251/86** (2006.01)
C07C 237/08 (2006.01)
C07D 487/04 (2006.01)
- (21) **2014-640**
- (71) Univerzita Palackého v Olomouci Miller Jaroslav prof. Mgr., M.A, Ph.D., Olomouc, CZ
- (72) Hlaváč Jan doc. RNDr., Ph.D., Hlubočky, CZ
Okorochenkov Sergei MSc., Ph.D., Sevastopol, UA
Bürglová Kristýna Ing., Ph.D., Přerov, CZ
- (54) **Nové bezestopé hydrazinové linkery pro syntézu na pevné fázi**
- (22) 18.09.2014
- (57) Imobilizované deriváty hydrazonového typu na polymerní matici polystyren/divinylbenzenového typu jsou rezistentní vůči řadě chemických činidel zahrnující působení běžných kyselin, bazí či hydridových činidel. Toho se dá využít k širokému spektru chemických transformací navázaného fragmentu, aniž by došlo k jeho odštěpení. Odštěpení navázaného fragmentu z pryskyřice působením trimethylsilanolátu za mírných podmínek pak předurčuje tyto deriváty hydrazonového typu k využití jako vhodných bezestopových linkerů pro syntézu organických sloučenin na pevné fázi.

- (51) **C07J 75/00** (2006.01)
C07J 5/00 (2006.01)
A61K 31/57 (2006.01)
A61P 25/00 (2006.01)
A61P 29/00 (2006.01)
B82Y 15/00 (2011.01)
B82Y 40/00 (2011.01)
- (21) **2015-130**
- (71) Vysoká škola chemicko-technologická v Praze, Praha 6, CZ
Drašar Pavel prof. RNDr., DSc., Praha 4, CZ
- (72) Sperduto Claudio MSc., Ph.D., Praha 6, CZ
Malachowska Magdalena MSc., Ph.D., Praha 6, CZ
- (54) **(3 α ,5 β ,20S)-3-Nitrooxy-pregnan-20-karboxylová kyselina**
- (22) 25.02.2015
- (57) (3 α ,5 β ,20S)-3-Nitrooxy-pregnan-20-karboxylová kyselina, vzorec 1.

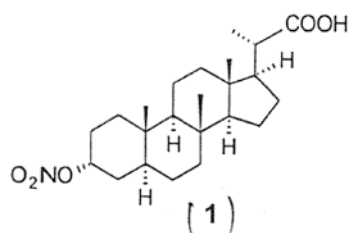

- (51) **E06B 3/32** (2006.01)
E06B 3/70 (2006.01)
E05D 7/00 (2006.01)
- (21) **2014-638**
- (71) Ridl Václav Ing., Borová u Poličky, CZ
- (72) Ridl Václav Ing., Borová u Poličky, CZ
- (54) **Bezpečnostní zařízení na dveře, zejména kancelář a továren**
- (22) 17.09.2014
- (57) Dveře (1) jsou zavěšeny na pantu (2) tak, že je lze otevírat pouze do prostoru (3), kde se může vyskytovat osoba dveře míjející. Rám (4) dveří (1) konstrukčně nedovoluje otevírání dveří (1) do prostoru (5). Úmysl osoby otevřít (1) v prostoru (5) je detekován senzorem (6), který je instalován na klice (7). Klika (8) ve vnějším prostoru (3) je vybavena signalizačním zařízením (9), které okamžitě informaci o úmyslu otevření dveří (1) osobou v prostoru (5) předává případně míjející osobě v prostoru (3).

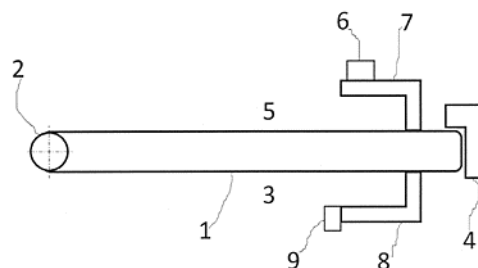

- (51) **G01F 1/50** (2006.01)
B60S 1/52 (2006.01)
- (21) **2014-942**
- (71) Technická univerzita v Liberci, Liberec 1, CZ
Voženílek Robert Ing., Ph.D., Liberec 15, CZ
Zvolský Tomáš Ing., Liberec 14, CZ
Starý Petr Ing., Kamenický Šenov, CZ
Mikulanin Lukáš Ing., Velké Hamry II, CZ
Lindr David Ing., Ph.D., Liberec, CZ
- (54) **Způsob nastavování směru proudu plynu nebo kapaliny z trysky a zařízení k provádění tohoto způsobu**
- (22) 19.12.2014
- (57) Způsob nastavování směru proudu plynu nebo kapaliny z trysky, například trysky pro ostříkovače čelního skla nebo světél dopravního prostředku, kdy do přípravku (1a), který je součástí pevného rámu (15), se vloží těleso polohovatelné trysky (1b), s možností posuvného nebo úhlově nastavitelného pohybu vůči přípravku (1a) a tedy i rámu (15), a současně vůči vstupním otvorům alespoň dvou průtokoměrů (4, 5), které jsou mechanicky vázány na rám (1a) a situovány odděleně v předem určené vzdálenosti od sebe v prostoru před tryskou (1b) v nastavitelné vzdálenosti od výstupu trysky (1b). Do vstupu trysky (1b) se pak přivede tlakový vzduch, který vytváří na výstupu trysky (1b) proudové pole ve směru k průtokoměrům (4, 5), načež se jednotlivě v každém průtokoměru (4, 5) vyhodnocuje intenzita proudu vzduchu z trysky (1b) a rozdíl intenzity proudu vzduchu mezi nimi se převádí na natočení akčního členu (2), kterým se nastavuje výstupní proud vzduchu z trysky (1b) tak, že se proudové pole vzduchu z trysky (1b) nastaví pro dosažení požadované velikosti proudu vzduchu pro každý průtokoměr (4, 5). Zařízení obsahující přípravek (1a), který je součástí pevného rámu (15), ve kterém je vloženo těleso polohovatelné trysky (1b) napojené svým vstupem na zdroj tlakového vzduchu, s možností posuvného nebo úhlově nastavitelného pohybu vůči přípravku (1a) a tedy i rámu (15), a alespoň dva průtokoměry (4, 5) v prostoru před tryskou (1b) v nastavitelné vzdálenosti od výstupu trysky (1b), kde tyto průtokoměry (4, 5) jsou mechanicky vázány na pevný rám (15), a kde ke každému průtokoměru (4, 5) jsou jednotlivě připojeny převodníky (6, 7) signálu (y_{Q1}, y_{Q2}) změřeného průtoku proudu vzduchu z výstupu trysky (1b) v odpovídajícím průtokoměru (4, 5), které jsou

nápojené na první rozdílový člen (8) porovnání tohoto signálu, jehož výstup hodnoty změřené odchylky (Δy_Q) obou signálů (y_{Q1} , y_{Q2}) je připojen k druhému rozdílovému členu (9) pro porovnání změřené odchylky (Δy_Q) s její požadovanou hodnotou (w_Q), výstup druhého rozdílového členu (9) je pak přes regulátor (10) odchylky průtoku a převodník (11) odchylky průtoku na žádanou hodnotu (w_e) úhlového natočení zpětnovazebně řízeného elektrického regulovaného pohonu (3) napojen na pohon (3) otáčivý pohyb akčního členu (2), tvořeného šroubem procházejícím stěnou přípravku (1a) až do kontaktu s nastavenou tryskou (1b).

(74) Pavel Reichel & kol., Ing. Pavel Reichel, Lopatecká 14, Praha 4, 14700

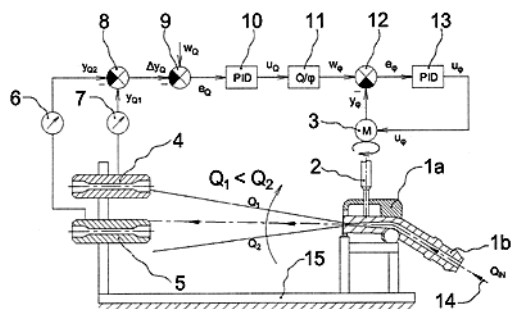

(51) **G01N 1/40** (2006.01)
G01N 1/14 (2006.01)
G01N 30/12 (2006.01)
B01D 1/14 (2006.01)

(21) **2015-94**

(71) Pragolab s.r.o., Praha 9, CZ
(72) Náměstek Ladislav Ing., Praha 10 Dolní Měcholupy, CZ
Petrus Kamil Ing., Lázně Toušeň, CZ

(54) **Ejekční jednotka**

(22) 12.02.2015

(57) Řešení se týká ejekční jednotky, která má přívodní trysku (1) pro vhnání pracovního média, s výhodou plynu, ve formě duté jehly a odváděcí trysku (2) směsi pracovního média a par těkavého podílu koncentrovaného materiálu provedenou rovněž jako dutá jehla, kde přívodní tryska (1) i odváděcí tryska (2) jsou upevněné v pístu (3) uspořádaném suvně ve válci (4), který je na jedné straně uzavřený dnem (5), ve kterém je vrtání (8) pro průchod odváděcí trysky (2) ven z válce (4), zatímco jeho druhý konec je otevřený a do jehož pracovního prostoru mezi dnem (5) a pístem (3) ústí vstup (6) tlakového pracovního média, přičemž píst (3) je ze strany odvrácené ode dna (5) podepřený vratnou pružinou (7), která je svým druhým koncem opřena o plášť válce (4). U navržené ejekční jednotky tak tlakové pracovní médium neslouží pouze pro výplach par koncentrovaného materiálu nýbrž i pro řízení pracovních zdvihů přívodní i odváděcí trysky (1) respektive (2).

(74) Ing. Václav Herman, Hlavní 43, Průhonice, 25243

(51) **G01M 17/04** (2006.01)
G01M 17/00 (2006.01)
G01G 3/14 (2006.01)
B60G 17/06 (2006.01)

(21) **2014-725**

(71) Vysoké učení technické v Brně, Brno, CZ
(72) Mazúrek Ivan doc. Ing., CSc., Brno- Ponava, CZ
Klapka Milan Ing., Ph.D., Rosice, CZ

(54) **Způsob měření měrného útlumu neodpružené hmoty polonápravy osobních automobilů pomocí bezdemontážního testru**

(22) 24.10.2014

(57) Vynález se týká způsobu měření měrného útlumu b_{rodhad} neodpružené hmoty polonápravy osobních automobilů pomocí výpočtového aparátu bezdemontážního rezonančního testru zahrnující výpočet hodnoty relativního přitlaku kola ke zkušební plošině při rezonanci závěsu, vyhodnocení fázového posuvu signálu přitlačné síly kola ke zkušební plošině za signálem budicího zdvihu při rezonanci závěsu a na základě fázového posuvu v oblasti rezonanční frekvence vyčíslení měrného útlumu b_{rodhad} neodpružené hmoty polonápravy. Vynález se týká také bezdemontážního rezonančního testru pro měření měrného útlumu b_{rodhad} neodpružené hmoty polonápravy spojeného s počítačem s řídicím programem s výpočtovým aparátem určeným k vyčíslení měrného útlumu neodpružené hmoty polonápravy b_{rodha} . Hodnota budicí amplitudy ve středu kyvného rámu (3) testru činí 1,25 mm.

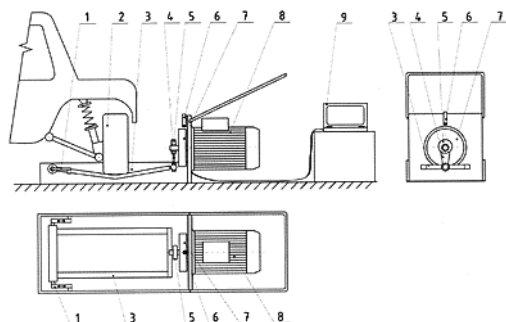

(51) **G01N 3/56** (2006.01)
G01N 3/40 (2006.01)
G01N 19/02 (2006.01)

(21) **2014-846**

(71) Fyzikální ústav AV ČR, v.v.i., Praha 8- Libeň, CZ
(72) Boháč Petr Ing., CSc., Praha 4, CZ
Veselský Miroslav Ing., Hradec Králové, CZ
Cvrk Karel Ing., Praha 4, CZ
Tomáščík Jan Mgr., Olomouc, CZ
Čtvrtlík Radim Mgr., Ph.D., Bělkovice- Lašťany, CZ
Koula Václav Ing., CSc., Praha 4, CZ
Jastrabík Lubomír RNDr., CSc., Praha 3, CZ

(54) **Nástavec držáku zkušebních vzorků k zařízení pro provádění vrypové zkoušky**

(22) 02.12.2014

(57) Nástavec držáku zkušebních vzorků (7) k zařízení pro provádění vrypové zkoušky s využitím analýzy akustické emise, kde zařízení obsahuje nanoindentační jednotku spojenou s řídicí a vyhodnocovací jednotkou a vybavenou hrotovým indentorem (8), proti němuž je ustavován v držáku zkušební vzorek (7), kde podstata vynálezu spočívá v tom, že nástavec je tvořen z jedné strany otevřeným dutým tělesem (1), jehož plášť (12) je válcového tvaru a jehož vnitřní prostor (11) je jednak ze strany nosného čela (14) uzavřen víkem (2) upraveným pro uchycení k držáku a jednak je na straně protilehlé víku (2) uzavřen plochým kontaktním čelem (13), na jehož vnitřní ploše (131) je připevněn piezoelektrický element (5)

C 07 C 237/08	(2006.01)	2014-640	G 01 G 3/14	(2006.01)	2014-725
C 07 D 487/04	(2006.01)	2014-640	G 01 M 17/00	(2006.01)	2014-725
C 07 J 5/00	(2006.01)	2015-130	G 01 N 1/14	(2006.01)	2015-94
C 07 K 1/22	(2006.01)	2014-631	G 01 N 3/40	(2006.01)	2014-846
E 05 D 7/00	(2006.01)	2014-638	G 01 N 19/02	(2006.01)	2014-846
E 06 B 3/70	(2006.01)	2014-638	G 01 N 30/12	(2006.01)	2015-94
F 22 B 1/06	(2006.01)	2014-620	H 01 J 49/00	(2006.01)	2014-631

Seznam přihlašovatelů zveřejněných přihlášek vynálezů

(71)	(21)	(51)	(71)	(21)	(51)	
ENERGOVÝZKUM, spol. s.r.o., Brno, CZ	2014-620	G 21 C 9/00	(2006.01)	Vysoká škola chemicko-technologická v Praze, Praha 6 Dejvice, CZ	2015-70 C 02 F 101/30	(2006.01)
ENVISAN- GEM, a.s., České Budějovice, CZ	2014-642	C 02 F 3/30	(2006.01)	Vysoké učení technické v Brně, Brno, CZ	2014-725 G 01 M 17/04	(2006.01)
Fyzikální ústav AV ČR, v.v.i., Praha 8- Libeň, CZ	2014-846	G 01 N 3/56	(2006.01)	Červený Zdeněk Ing., Mladá Boleslav, CZ	2014-645 B 62 M 23/00	(2006.01)
Pragolab s.r.o., Praha 9, CZ	2015-94	G 01 N 1/40	(2006.01)	Novák Petr RNDr., Ph.D., Dolní Břežany, CZ	2014-631 G 01 N 33/50	(2006.01)
Technická univerzita v Liberci, Liberec 1, CZ	2014-942	G 01 F 1/50	(2006.01)	Ridl Václav Ing., Borová u Poličky, CZ	2014-638 E 06 B 3/32	(2006.01)
Univerzita Palackého v Olomouci Miller Jaroslav prof. Mgr., M.A, Ph.D., Olomouc, CZ	2014-640	C 07 C 251/86	(2006.01)	Šanda Matyáš, Praha 6, Břevnov, CZ	2014-639 A 43 B 7/06	(2006.01)
Vysoká škola chemicko-technologická v Praze, Praha 6, CZ	2015-130	C 07 J 75/00	(2006.01)			

FG4A

Udělené patenty - přehled podle čísel patentů

V období uzávěrky tohoto čísla Věstníku udělil Úřad průmyslového vlastnictví tyto patenty.

305818	<i>G 07 B 15/00</i>	(2011.01)	305825	<i>A 61 C 19/04</i>	(2006.01)	305832	<i>G 01 M 17/04</i>	(2006.01)
305819	<i>C 12 N 7/00</i>	(2006.01)	305826	<i>A 61 H 3/02</i>	(2006.01)	305833	<i>G 01 N 3/56</i>	(2006.01)
305820	<i>A 23 C 20/02</i>	(2006.01)	305827	<i>C 07 D 209/32</i>	(2006.01)	305834	<i>G 01 F 1/50</i>	(2006.01)
305821	<i>E 06 B 9/322</i>	(2006.01)	305828	<i>G 08 B 13/00</i>	(2006.01)	305835	<i>C 02 F 101/30</i>	(2006.01)
305822	<i>F 02 B 39/00</i>	(2006.01)	305829	<i>A 21 C 15/02</i>	(2006.01)	305836	<i>G 01 N 1/40</i>	(2006.01)
305823	<i>F 16 K 17/20</i>	(2006.01)	305830	<i>G 21 C 9/00</i>	(2006.01)	305837	<i>C 07 J 75/00</i>	(2006.01)
305824	<i>F 16 K 17/26</i>	(2006.01)	305831	<i>G 01 N 33/50</i>	(2006.01)			

FG4A

Udělené patenty - přehled podle MPT

(51)	<i>A21C 15/02</i>	(2006.01)	(21)	2010-862
(11)	305829		(73)	Vysoký Ondřej doc. Ing., CSc., Praha 4, CZ
(40)	02.04.2014		(72)	Vysoký Ondřej doc. Ing., CSc., Praha 4, CZ
(21)	2013-407		(54)	Ortopedická pomůcka, zejména hůl nebo berle
(73)	Haas Food Equipment GmbH, Videň A-1210, AT		(22)	24.11.2010
(72)	Haas Johannes, Videň A-1040, AT		(74)	Ing. Václav Kratochvíl, Husnikova 2086/22, Praha 5, 15800
	Haas Josef, Leobendorf A-2100, AT			
	Jiraschek Stefan, Königsbrunn A-2202, AT			
	Sachsenhofer Johann, A-1220 Videň, AT		(51)	<i>C02F 101/30</i> (2006.01)
(54)	Zařízení pro výrobu dutých těles ve tvaru polštářků			<i>C02F 1/72</i> (2006.01)
(32)	11.05.2011			<i>C02F 1/52</i> (2006.01)
(31)	2011 AT 670/2011			<i>C02F 9/04</i> (2006.01)
(33)	AT		(11)	305835
(86)	PCT/PCT/EP2012/058138		(40)	30.03.2016
(87)	WO 2012/152656		(21)	2015-70
(22)	03.05.2012		(73)	Vysoká škola chemicko-technologická v Praze, Praha 6 Dejvice, CZ
(74)	Ing. Jiří Malůšek, Mendlovo nám. 1a, Brno, 60300			Ústav pro hydrodynamiku AV ČR, v.v.i., Praha 6 Dejvice, CZ
			(72)	Janda Václav prof. Ing., CSc., Praha 6 Břevnov, CZ
				Pivokonský Martin RNDr., Ph.D., Mníšek pod Brdy, CZ
				Pivokonská Lenka RNDr., Ph.D., Mníšek pod Brdy, CZ
(51)	<i>A23C 20/02</i> (2006.01)		(54)	Způsob zvýšení efektivity odstranění organických látek produkovaných sinicemi a řasami při úpravě vlastností vody koagulací
	<i>A23C 20/00</i> (2006.01)		(22)	04.02.2015
(11)	305820		(74)	VŠCHT Praha, Ing. Iveta Pospíšilová, Technická 5, Praha 6, 16628
(40)	14.04.2004			
(21)	2003-3540		(51)	<i>C07D 209/32</i> (2006.01)
(73)	AFP ADVANCED FOOD PRODUCTS LLC, New Holland 17557, PA, US		(11)	305827
(72)	Jacobson Michael R., Spring Valley, 54767-8704, WI, US		(40)	14.11.2001
	Schalow Stephan M., Leola, 17540, PA, US		(21)	2012-783
(54)	Imitace sýrové směsi a její způsob výroby		(73)	ASTRAZENECA AB, Södertälje, SE
(32)	25.06.2001, 25.06.2002		(72)	Hennequin Laurent François Andre, Reims Cedex 2, FR
(31)	2001 888720, 2002 183859			Ple Patrick, Reims Cedex 2, FR
(33)	US, US			Stokes Elaine Sophie Elizabeth, Macclesfield, GB
(86)	PCT/US2002/020384			McKerrecher Darren, Macclesfield, GB
(87)	WO 2003/000062		(54)	Indolové deriváty
(22)	25.06.2002		(32)	10.02.1999
(74)	PATENTSERVIS PRAHA a.s., Jivenská 1, Praha 4, 14000		(31)	1999 99400305
			(33)	EP
(51)	<i>A61C 19/04</i> (2006.01)		(86)	PCT/GB2000/000373
	<i>G01J 3/46</i> (2006.01)		(87)	WO 2000/047212
(11)	305825		(22)	08.02.2000
(40)	16.03.2011		(74)	TRAPLOVÁ HAKR KUBÁT Advokátní a patentová kancelář, Ing. Eduard Hakr, Přístavní 24, Praha 7, 17000
(21)	2009-588			
(73)	Fyziologický ústav AV ČR, v.v.i., Praha 4, CZ		(51)	<i>C07J 75/00</i> (2006.01)
(72)	Hyšpler Pavel MUDr., Hradec Králové, CZ			<i>C07J 5/00</i> (2006.01)
	Mikšík Ivan doc. Ing., DrSc., Praha 1, CZ			<i>A61K 31/57</i> (2006.01)
	Ďoubal Stanislav prof. RNDr. Ing., CSc., Přelouč, CZ			<i>A61P 25/00</i> (2006.01)
(54)	Stomatologický nástavec k sondě vláknového spektrometru			<i>A61P 29/00</i> (2006.01)
(22)	04.09.2009			<i>B82Y 15/00</i> (2011.01)
(74)	Jan Brykner, Resslova 741, Hradec Králové, 50002			<i>B82Y 40/00</i> (2011.01)
			(11)	305837
(51)	<i>A61H 3/02</i> (2006.01)		(40)	30.03.2016
	<i>A61H 3/00</i> (2006.01)		(21)	2015-130
(11)	305826			
(40)	06.06.2012			

- (73) Vysoká škola chemicko- technologická v Praze, Praha 6, CZ
(72) Drašar Pavel prof. RNDr., DSc., Praha 4, CZ
Sperduto Claudio MSc., Ph.D., Praha 6, CZ
Malachowska Magdalena MSc., Ph.D., Praha 6, CZ
(54) **(3 α ,5 β ,20S)-3-Nitrooxy-pregnan-20-karboxylová kyselina**
(22) 25.02.2015

- (51) **C12N 7/00** (2006.01)
C12N 7/04 (2006.01)
A61K 39/285 (2006.01)
A61P 31/20 (2006.01)
A61K 35/76 (2006.01)
A61P 31/12 (2006.01)
(11) 305819
(40) 14.04.2004
(21) **2003-3184**
(73) Sanofi Pasteur Biologics, LLC, Cambridge, 02139, MA, US
(72) Weltzin Richard A., Lunenburg 01462, MA, US
Monath Thomas N., Harvard 01451, MA, US
(54) **Vakcína proti pravým neštovicím**
(32) 23.04.2001
(31) 2001 840751
(33) US
(86) PCT/US2002/012616
(87) WO 2002/085411
(22) 23.04.2002
(74) PATENTSERVIS Praha a.s., Na Podkovce 281/10, Praha 4, 14700

- (51) **E06B 9/322** (2006.01)
E06B 9/26 (2006.01)
E06B 9/68 (2006.01)
(11) 305821
(40) 07.10.2009
(21) **2008-197**
(73) ISOTRA a.s., Opava, CZ
(72) Blachut Bohumír Ing., Bolatice, CZ
Stavař Erich Ing., Bolatice, CZ
(54) **Zařízení pro ovládání a řízení činnosti pohonného ústrojí
zatemňovacích systémů**
(22) 28.03.2008
(74) Ing. Petr Soukup, patentový zástupce, Vídeňská 8, Olomouc, 77200

- (51) **F02B 39/00** (2006.01)
F02B 37/00 (2006.01)
F01D 25/00 (2006.01)
F04D 29/70 (2006.01)
(11) 305822
(40) 05.05.2010
(21) **2008-656**
(73) MAN Diesel SE, Augsburg 86153, DE
(72) Klíma Jiří Ing., Náměstí nad Oslavou, CZ
Vrzal Jiří Ing., Velká Bíteš, CZ
Robotka Milan, Zastávka u Brna, CZ
(54) **Zařízení k odstraňování nečistot z difuzoru turbodmychadla**
(22) 23.10.2008
(74) INPARTNERS GROUP, Ing. Dušan Kendereški, Lidická 51, Brno, 60200

- (51) **F16K 17/20** (2006.01)
F16K 17/30 (2006.01)
F16L 55/10 (2006.01)
F16K 15/02 (2006.01)
F16K 43/00 (2006.01)
F16K 99/00 (2006.01)
(11) 305823
(40) 29.10.2009
(21) **2009-201**
(73) Viega GmbH & Co. KG, Attendorn 57439, DE
(72) Müller Andreas, 57258 Freudenberg, DE
(54) **Hlídač průtoku**
(32) 09.04.2008
(31) 2008 018122
(33) DE

- (22) 01.04.2009
(74) Čermák Hořejš Matějka a spol., JUDr. Karel Čermák, Národní 32, Praha 1, 11000

- (51) **F16K 17/26** (2006.01)
F16K 17/20 (2006.01)
F16K 17/30 (2006.01)
F16L 55/10 (2006.01)
F16K 15/02 (2006.01)
F16K 43/00 (2006.01)
F16K 99/00 (2006.01)
(11) 305824
(40) 04.11.2009
(21) **2009-202**
(73) Viega GmbH & Co. KG, Attendorn 57439, DE
(72) Hartung Karl-Heinz, Attendorn 57439, DE
(54) **Hlídač průtoku**
(32) 09.04.2008
(31) 2008 0181161
(33) DE
(22) 01.04.2009
(74) Čermák Hořejš Matějka a spol., JUDr. Karel Čermák, Národní 32, Praha 1, 11000

- (51) **G01F 1/50** (2006.01)
B60S 1/52 (2006.01)
(11) 305834
(40) 30.03.2016
(21) **2014-942**
(73) Technická univerzita v Liberci, Liberec 1, CZ
(72) Voženílek Robert Ing., Ph.D., Liberec 15, CZ
Zvolský Tomáš Ing., Liberec 14, CZ
Starý Petr Ing., Kamenický Šenov, CZ
Mikulanin Lukáš Ing., Velké Hamry II, CZ
Lindr David Ing., Ph.D., Liberec, CZ
(54) **Způsob nastavování směru proudů plynu nebo kapaliny z trysky a
zařízení k provádění tohoto způsobu**
(22) 19.12.2014
(74) Pavel Reichel & kol., Ing. Pavel Reichel, Lopatecká 14, Praha 4, 14700

- (51) **G01M 17/04** (2006.01)
G01M 17/00 (2006.01)
G01G 3/14 (2006.01)
B60G 17/06 (2006.01)
(11) 305832
(40) 30.03.2016
(21) **2014-725**
(73) Vysoké učení technické v Brně, Brno, CZ
(72) Mazůrek Ivan doc. Ing., CSc., Brno- Ponava, CZ
Klapka Milan Ing., Ph.D., Rosice, CZ
(54) **Způsob měření měrného útluhu neodpružené hmoty polonápravy
osobních automobilů pomocí bezdemontážního testru**
(22) 24.10.2014

- (51) **G01N 1/40** (2006.01)
G01N 1/14 (2006.01)
G01N 30/12 (2006.01)
B01D 1/14 (2006.01)
(11) 305836
(40) 30.03.2016
(21) **2015-94**
(73) Pragolab s.r.o., Praha 9, CZ
(72) Náměstek Ladislav Ing., Praha 10 Dolní Měcholupy, CZ
Petrus Kamil Ing., Lázně Toušeň, CZ
(54) **Ejekční jednotka**
(22) 12.02.2015
(74) Ing. Václav Herman, Hlavní 43, Průhonice, 25243

- (51) **G01N 33/50** (2006.01)
H01J 49/00 (2006.01)
C07K 1/22 (2006.01)

(11) 305831	(72) Biet Werner, Hennef 53773, DE
(40) 30.03.2016	(54) Způsob registrování silničních poplatků
(21) 2014-631	(32) 31.01.2001
(73) Novák Petr RNDr., Ph.D., Dolní Břežany, CZ	(31) 2001 10104499
Volný Michael, Ph.D., Praha 4, CZ	(33) DE
Pompach Petr RNDr., Ph.D., Mratín, CZ	(86) PCT/EP2001/014678
Růžička Viktor MUDr., Rýmařov, CZ	(87) WO 2002/061691
(72) Novák Petr RNDr., Ph.D., Dolní Břežany, CZ	(22) 13.12.2001
Volný Michael, Ph.D., Praha 4, CZ	(74) Čermák a spol., JUDr. Jan Matějka, advokát, Elišky Peškové 15/735, Praha 5, 15000
Pompach Petr RNDr., Ph.D., Mratín, CZ	
Růžička Viktor MUDr., Rýmařov, CZ	
(54) Způsob modifikace povrchů bílkovinami pro prekoncentraci analytu pro desorpčně- ionizační techniky hmotnostní spektrometrie a imunochemické eseje	(51) <i>G08B 13/00</i> (2006.01)
(22) 16.09.2014	<i>G08B 13/02</i> (2006.01)
(74) KANIA, SEDLÁK, SMOLA Patentová a známková kancelář, Mgr. Martina Dvořáková, Mendlovo nám. 1a, Brno, 60300	<i>G08B 21/00</i> (2006.01)
	<i>G08B 25/00</i> (2006.01)
	<i>G08B 21/22</i> (2006.01)
	<i>G08B 13/16</i> (2006.01)
(51) <i>G01N 3/56</i> (2006.01)	(11) 305828
<i>G01N 3/40</i> (2006.01)	(40) 21.01.2015
<i>G01N 19/02</i> (2006.01)	(21) 2013-213
(11) 305833	(73) Maat Consulting s.r.o., Praha 8 - Dolní Chabry, CZ
(40) 30.03.2016	Dudycha Vladimír Ing., Praha 8, CZ
(21) 2014-846	(72) Dudycha Vladimír Ing., Praha 8, CZ
(73) Fyzikální ústav AV ČR, v.v.i., Praha 8- Libeň, CZ	(54) Způsob detekce a lokalizace narušení bariéry perimetru a zařízení k tomuto způsobu
(72) Boháč Petr Ing., CSc., Praha 4, CZ	(22) 22.03.2013
Veselský Miroslav Ing., Hradec Králové, CZ	
Cvrk Karel Ing., Praha 4, CZ	
Tomáščík Jan Mgr., Olomouc, CZ	(51) <i>G21C 9/00</i> (2006.01)
Čtvrtlík Radim Mgr., Ph.D., Bělkovice- Lašťany, CZ	<i>F22B 1/06</i> (2006.01)
Koula Václav Ing., CSc., Praha 4, CZ	(11) 305830
Jastrabík Lubomír RNDr., CSc., Praha 3, CZ	(40) 30.03.2016
(54) Nástavec držáku zkušebních vzorků k zařízení pro provádění vrypové zkoušky	(21) 2014-620
(22) 02.12.2014	(73) ENERGOVÝZKUM, spol. s.r.o., Brno, CZ
(74) Ing. Petr Soukup, Vídeňská 8, Olomouc, 77200	JOINT STOCK COMPANY TASMO, 171841 Udomlya, Tver region, RU
	(72) Matal Oldřich prof. Ing., CSc., Brno, CZ
	Matal Oldřich Ing., Ph.D., Brno, CZ
	Borisov Viacheslav Vladimirovich Ing., 249032 Obninsk, Kalužská oblast, RU
	Korolkov Anatoly Semenovich Ing., 433535 Dimitrovgrad, Uljanovská oblast, RU
	Lavreshov Evgeny Viktorovich Ing., 142103 Podolsk, Moskovská oblast, RU
(51) <i>G07B 15/00</i> (2011.01)	(54) Zapojení parního generátoru v sodíkovém okruhu jaderného zařízení s rychlým reaktorem
<i>G06Q 90/00</i> (2006.01)	(22) 10.09.2014
<i>H04Q 9/00</i> (2006.01)	(74) A. Holas & partner, Ing. Mgr. Hana Holasová, Křižová 4, Brno, 60300
<i>G07B 15/06</i> (2011.01)	
<i>G08G 1/09</i> (2006.01)	
(11) 305818	
(40) 14.04.2004	
(21) 2003-2051	
(73) Daimler AG, Stuttgart 70567, DE	
Deutsche Telekom AG, Bonn, DE	
Compagnie Financière et Industrielle des Autoroute (Cofiroute), Cevres Cedex, FR	

Seznam majitelů udělených patentů

(73) AFP ADVANCED FOOD PRODUCTS LLC, New Holland 17557, PA, US	(11) 305820	(51) <i>A 23 C 20/02</i> (2006.01)	(73) Fyzikální ústav AV ČR, v.v.i., Praha 4, CZ	(11) 305825	(51) <i>A 61 C 19/04</i> (2006.01)
ASTRAZENECA AB, Södertälje, SE	305827	<i>C 07 D 209/32</i> (2006.01)	Haas Food Equipment GmbH, Vídeň A-1210, AT	305829	<i>A 21 C 15/02</i> (2006.01)
Compagnie Financière et Industrielle des Autoroute (Cofiroute), Cevres Cedex, FR	305818	<i>G 07 B 15/00</i> (2011.01)	ISOTRA a.s., Opava, CZ	305821	<i>E 06 B 9/322</i> (2006.01)
Daimler AG, Stuttgart 70567, DE	305818	<i>G 07 B 15/00</i> (2011.01)	JOINT STOCK COMPANY TASMO, 171841 Udomlya, Tver region, RU	305830	<i>G 21 C 9/00</i> (2006.01)
Deutsche Telekom AG, Bonn, DE	305818	<i>G 07 B 15/00</i> (2011.01)	Maat Consulting s.r.o., Praha 8 - Dolní Chabry, CZ	305828	<i>G 08 B 13/00</i> (2006.01)
ENERGOVÝZKUM, spol. s.r.o., Brno, CZ	305830	<i>G 21 C 9/00</i> (2006.01)	MAN Diesel SE, Augsburg 86153, DE	305822	<i>F 02 B 39/00</i> (2006.01)
Fyzikální ústav AV ČR, v.v.i., Praha 8- Libeň, CZ	305833	<i>G 01 N 3/56</i> (2006.01)	Pragolab s.r.o., Praha 9, CZ	305836	<i>G 01 N 1/40</i> (2006.01)
			Sanofi Pasteur Biologics, LLC, Cambridge, 02139, MA, US	305819	<i>C 12 N 7/00</i> (2006.01)

(73) Technická univerzita v Liberci, Liberec 1, CZ	(11) 305834	(51) G 01 F 1/50	(2006.01)	(73) Vysoké učení technické v Brně, Brno, CZ	(11) 305832	(51) G 01 M 17/04	(2006.01)
Ústav pro hydrodynamiku AV ČR, v.v.i., Praha 6 Dejvice, CZ	305835	C 02 F 101/30	(2006.01)	Dudycha Vladimír Ing., Praha 8, CZ	305828	G 08 B 13/00	(2006.01)
Viega GmbH & Co. KG, Attendorn 57439, DE	305823	F 16 K 17/20	(2006.01)	Novák Petr RNDr., Ph.D., Dolní Břežany, CZ	305831	G 01 N 33/50	(2006.01)
Viega GmbH & Co. KG, Attendorn 57439, DE	305824	F 16 K 17/26	(2006.01)	Pompach Petr RNDr., Ph.D., Mratín, CZ	305831	G 01 N 33/50	(2006.01)
Vysoká škola chemicko- technologická v Praze, Praha 6, CZ	305837	C 07 J 75/00	(2006.01)	Růžička Viktor MUDr., Rýmařov, CZ	305831	G 01 N 33/50	(2006.01)
Vysoká škola chemicko- technologická v Praze, Praha 6 Dejvice, CZ	305835	C 02 F 101/30	(2006.01)	Volný Michael, Ph.D., Praha 4, CZ	305831	G 01 N 33/50	(2006.01)
				Vysoký Ondřej doc. Ing., CSc., Praha 4, CZ	305826	A 61 H 3/02	(2006.01)

Udělené evropské patenty

Evropský patentový úřad udělil následující evropské patenty s účinky pro Českou republiku. Tyto patenty mohou být zrušeny nebo zachovány v pozměněném znění Evropským patentovým úřadem v řízení o odporu. K tomu, aby nabyl evropský patent účinnosti na území České republiky, je třeba, aby byl Úřadu předložen ve stanovené lhůtě překlad patentového spisu do českého jazyka (§ 35c odst. 2 až 4 zákona č. 527/1990 Sb., v platném znění).

(97) EP 1376795	(47) 16.03.2016	(97) EP 1737505	(47) 16.03.2016	(97) EP 1941120	(47) 16.03.2016	(97) EP 2058193	(47) 16.03.2016
(97) EP 1439621	(47) 16.03.2016	(97) EP 1740646	(47) 16.03.2016	(97) EP 1941197	(47) 16.03.2016	(97) EP 2059257	(47) 16.03.2016
(97) EP 1442047	(47) 16.03.2016	(97) EP 1741418	(47) 16.03.2016	(97) EP 1941217	(47) 16.03.2016	(97) EP 2061333	(47) 16.03.2016
(97) EP 1448297	(47) 16.03.2016	(97) EP 1744683	(47) 16.03.2016	(97) EP 1945467	(47) 16.03.2016	(97) EP 2061763	(47) 16.03.2016
(97) EP 1468430	(47) 16.03.2016	(97) EP 1748537	(47) 16.03.2016	(97) EP 1946534	(47) 16.03.2016	(97) EP 2062460	(47) 16.03.2016
(97) EP 1478903	(47) 16.03.2016	(97) EP 1751892	(47) 16.03.2016	(97) EP 1947513	(47) 16.03.2016	(97) EP 2064527	(47) 16.03.2016
(97) EP 1479455	(47) 16.03.2016	(97) EP 1752279	(47) 16.03.2016	(97) EP 1951134	(47) 16.03.2016	(97) EP 2065628	(47) 16.03.2016
(97) EP 1496817	(47) 16.03.2016	(97) EP 1754002	(47) 16.03.2016	(97) EP 1951704	(47) 16.03.2016	(97) EP 2071553	(47) 16.03.2016
(97) EP 1497239	(47) 16.03.2016	(97) EP 1760977	(47) 16.03.2016	(97) EP 1954347	(47) 16.03.2016	(97) EP 2072947	(47) 16.03.2016
(97) EP 1497934	(47) 16.03.2016	(97) EP 1764838	(47) 16.03.2016	(97) EP 1954674	(47) 16.03.2016	(97) EP 2074727	(47) 16.03.2016
(97) EP 1502176	(47) 16.03.2016	(97) EP 1773432	(47) 16.03.2016	(97) EP 1956324	(47) 16.03.2016	(97) EP 2075013	(47) 16.03.2016
(97) EP 1502430	(47) 16.03.2016	(97) EP 1774487	(47) 16.03.2016	(97) EP 1956465	(47) 16.03.2016	(97) EP 2075347	(47) 16.03.2016
(97) EP 1516226	(47) 16.03.2016	(97) EP 1775113	(47) 16.03.2016	(97) EP 1960419	(47) 16.03.2016	(97) EP 2081069	(47) 16.03.2016
(97) EP 1524937	(47) 16.03.2016	(97) EP 1778413	(47) 16.03.2016	(97) EP 1960892	(47) 16.03.2016	(97) EP 2076620	(47) 16.03.2016
(97) EP 1525339	(47) 16.03.2016	(97) EP 1783592	(47) 16.03.2016	(97) EP 1961143	(47) 16.03.2016	(97) EP 2076995	(47) 16.03.2016
(97) EP 1529389	(47) 16.03.2016	(97) EP 1792235	(47) 16.03.2016	(97) EP 1962599	(47) 16.03.2016	(97) EP 2080613	(47) 16.03.2016
(97) EP 1532181	(47) 16.03.2016	(97) EP 1792452	(47) 16.03.2016	(97) EP 1966014	(47) 16.03.2016	(97) EP 2081069	(47) 16.03.2016
(97) EP 1543299	(47) 16.03.2016	(97) EP 1794685	(47) 16.03.2016	(97) EP 1966440	(47) 16.03.2016	(97) EP 2081630	(47) 16.03.2016
(97) EP 1543418	(47) 16.03.2016	(97) EP 1799666	(47) 16.03.2016	(97) EP 1968497	(47) 16.03.2016	(97) EP 2081923	(47) 16.03.2016
(97) EP 1549382	(47) 16.03.2016	(97) EP 1800913	(47) 16.03.2016	(97) EP 1973158	(47) 16.03.2016	(97) EP 2082228	(47) 16.03.2016
(97) EP 1555898	(47) 16.03.2016	(97) EP 1809293	(47) 16.03.2016	(97) EP 1974487	(47) 16.03.2016	(97) EP 2082244	(47) 16.03.2016
(97) EP 1556981	(47) 16.03.2016	(97) EP 1814581	(47) 16.03.2016	(97) EP 1978961	(47) 16.03.2016	(97) EP 2082504	(47) 16.03.2016
(97) EP 1557609	(47) 16.03.2016	(97) EP 1824955	(47) 16.03.2016	(97) EP 1982446	(47) 16.03.2016	(97) EP 2082732	(47) 16.03.2016
(97) EP 1558158	(47) 16.03.2016	(97) EP 1825192	(47) 16.03.2016	(97) EP 1983606	(47) 16.03.2016	(97) EP 2083693	(47) 16.03.2016
(97) EP 1565099	(47) 16.03.2016	(97) EP 1825638	(47) 16.03.2016	(97) EP 1985086	(47) 16.03.2016	(97) EP 2084387	(47) 16.03.2016
(97) EP 1576332	(47) 16.03.2016	(97) EP 1834448	(47) 16.03.2016	(97) EP 1993195	(47) 16.03.2016	(97) EP 2084573	(47) 16.03.2016
(97) EP 1577367	(47) 16.03.2016	(97) EP 1838898	(47) 16.03.2016	(97) EP 1997123	(47) 16.03.2016	(97) EP 2085226	(47) 16.03.2016
(97) EP 1579041	(47) 16.03.2016	(97) EP 1839983	(47) 16.03.2016	(97) EP 2001650	(47) 16.03.2016	(97) EP 2085554	(47) 16.03.2016
(97) EP 1581251	(47) 16.03.2016	(97) EP 1841601	(47) 16.03.2016	(97) EP 2002662	(47) 16.03.2016	(97) EP 2086078	(47) 16.03.2016
(97) EP 1590369	(47) 16.03.2016	(97) EP 1843641	(47) 16.03.2016	(97) EP 2003085	(47) 16.03.2016	(97) EP 2086081	(47) 16.03.2016
(97) EP 1591108	(47) 16.03.2016	(97) EP 1851511	(47) 16.03.2016	(97) EP 2004283	(47) 16.03.2016	(97) EP 2086483	(47) 16.03.2016
(97) EP 1608077	(47) 16.03.2016	(97) EP 1853892	(47) 16.03.2016	(97) EP 2004880	(47) 16.03.2016	(97) EP 2088620	(47) 16.03.2016
(97) EP 1611256	(47) 16.03.2016	(97) EP 1863896	(47) 16.03.2016	(97) EP 2005604	(47) 16.03.2016	(97) EP 2088886	(47) 16.03.2016
(97) EP 1611486	(47) 16.03.2016	(97) EP 1864859	(47) 16.03.2016	(97) EP 2005657	(47) 16.03.2016	(97) EP 2089187	(47) 16.03.2016
(97) EP 1613935	(47) 16.03.2016	(97) EP 1867152	(47) 16.03.2016	(97) EP 2005871	(47) 16.03.2016	(97) EP 2089525	(47) 16.03.2016
(97) EP 1615942	(47) 16.03.2016	(97) EP 1870109	(47) 16.03.2016	(97) EP 2005988	(47) 16.03.2016	(97) EP 2089756	(47) 16.03.2016
(97) EP 1620608	(47) 16.03.2016	(97) EP 1870411	(47) 16.03.2016	(97) EP 2008388	(47) 16.03.2016	(97) EP 2089757	(47) 16.03.2016
(97) EP 1621571	(47) 16.03.2016	(97) EP 1870691	(47) 16.03.2016	(97) EP 2009085	(47) 16.03.2016	(97) EP 2089955	(47) 16.03.2016
(97) EP 1624500	(47) 16.03.2016	(97) EP 1878267	(47) 16.03.2016	(97) EP 2011217	(47) 16.03.2016	(97) EP 2090084	(47) 16.03.2016
(97) EP 1630293	(47) 16.03.2016	(97) EP 1879149	(47) 16.03.2016	(97) EP 2011481	(47) 16.03.2016	(97) EP 2092527	(47) 16.03.2016
(97) EP 1634442	(47) 16.03.2016	(97) EP 1882250	(47) 16.03.2016	(97) EP 2013615	(47) 16.03.2016	(97) EP 2094138	(47) 16.03.2016
(97) EP 1639117	(47) 16.03.2016	(97) EP 1883776	(47) 16.03.2016	(97) EP 2015488	(47) 16.03.2016	(97) EP 2095417	(47) 16.03.2016
(97) EP 1639678	(47) 16.03.2016	(97) EP 1886580	(47) 16.03.2016	(97) EP 2017243	(47) 16.03.2016	(97) EP 2096085	(47) 16.03.2016
(97) EP 1647802	(47) 16.03.2016	(97) EP 1887982	(47) 16.03.2016	(97) EP 2017527	(47) 16.03.2016	(97) EP 2097239	(47) 16.03.2016
(97) EP 1648844	(47) 16.03.2016	(97) EP 1893333	(47) 16.03.2016	(97) EP 2020102	(47) 16.03.2016	(97) EP 2097544	(47) 16.03.2016
(97) EP 1649493	(47) 16.03.2016	(97) EP 1893781	(47) 16.03.2016	(97) EP 2021045	(47) 16.03.2016	(97) EP 2099560	(47) 16.03.2016
(97) EP 1651526	(47) 16.03.2016	(97) EP 1896667	(47) 16.03.2016	(97) EP 2021506	(47) 16.03.2016	(97) EP 2100009	(47) 16.03.2016
(97) EP 1651527	(47) 16.03.2016	(97) EP 1897191	(47) 16.03.2016	(97) EP 2022492	(47) 16.03.2016	(97) EP 2102107	(47) 16.03.2016
(97) EP 1654842	(47) 16.03.2016	(97) EP 1899174	(47) 16.03.2016	(97) EP 2024838	(47) 16.03.2016	(97) EP 2102572	(47) 16.03.2016
(97) EP 1661283	(47) 16.03.2016	(97) EP 1902469	(47) 16.03.2016	(97) EP 2027531	(47) 16.03.2016	(97) EP 2102582	(47) 16.03.2016
(97) EP 1665017	(47) 16.03.2016	(97) EP 1904541	(47) 16.03.2016	(97) EP 2029353	(47) 16.03.2016	(97) EP 2103739	(47) 16.03.2016
(97) EP 1669458	(47) 16.03.2016	(97) EP 1909766	(47) 16.03.2016	(97) EP 2029767	(47) 16.03.2016	(97) EP 2105250	(47) 16.03.2016
(97) EP 1682936	(47) 16.03.2016	(97) EP 1915307	(47) 16.03.2016	(97) EP 2030042	(47) 16.03.2016	(97) EP 2106307	(47) 16.03.2016
(97) EP 1683428	(47) 16.03.2016	(97) EP 1921949	(47) 16.03.2016	(97) EP 2031371	(47) 16.03.2016	(97) EP 2106483	(47) 16.03.2016
(97) EP 1687807	(47) 16.03.2016	(97) EP 1923284	(47) 16.03.2016	(97) EP 2031376	(47) 16.03.2016	(97) EP 2106732	(47) 16.03.2016
(97) EP 1688573	(47) 16.03.2016	(97) EP 1930433	(47) 16.03.2016	(97) EP 2031924	(47) 16.03.2016	(97) EP 2107576	(47) 16.03.2016
(97) EP 1689438	(47) 16.03.2016	(97) EP 1930624	(47) 16.03.2016	(97) EP 2032048	(47) 16.03.2016	(97) EP 2107947	(47) 16.03.2016
(97) EP 1694398	(47) 16.03.2016	(97) EP 1932510	(47) 16.03.2016	(97) EP 2032145	(47) 16.03.2016	(97) EP 2108298	(47) 16.03.2016
(97) EP 1697721	(47) 16.03.2016	(97) EP 1932877	(47) 16.03.2016	(97) EP 2034899	(47) 16.03.2016	(97) EP 2110207	(47) 16.03.2016
(97) EP 1699976	(47) 16.03.2016	(97) EP 1934424	(47) 16.03.2016	(97) EP 2035505	(47) 16.03.2016	(97) EP 2110284	(47) 16.03.2016
(97) EP 1710769	(47) 16.03.2016	(97) EP 1934668	(47) 16.03.2016	(97) EP 2035687	(47) 16.03.2016	(97) EP 2113188	(47) 16.03.2016
(97) EP 1713729	(47) 16.03.2016	(97) EP 1934903	(47) 16.03.2016	(97) EP 2036166	(47) 16.03.2016	(97) EP 2113593	(47) 16.03.2016
(97) EP 1719677	(47) 16.03.2016	(97) EP 1935202	(47) 16.03.2016	(97) EP 2037235	(47) 16.03.2016	(97) EP 2115124	(47) 16.03.2016
(97) EP 1720945	(47) 16.03.2016	(97) EP 1935890	(47) 16.03.2016	(97) EP 2039818	(47) 16.03.2016	(97) EP 2115189	(47) 16.03.2016
(97) EP 1723569	(47) 16.03.2016	(97) EP 1936106	(47) 16.03.2016	(97) EP 2043881	(47) 16.03.2016	(97) EP 2115302	(47) 16.03.2016
(97) EP 1729728	(47) 16.03.2016	(97) EP 1937403	(47) 16.03.2016	(97) EP 2053039	(47) 16.03.2016	(97) EP 2116778	(47) 16.03.2016
(97) EP 1729879	(47) 16.03.2016	(97) EP 1937420	(47) 16.03.2016	(97) EP 2053976	(47) 16.03.2016	(97) EP 2116803	(47) 16.03.2016
(97) EP 1735577	(47) 16.03.2016	(97) EP 1940218	(47) 16.03.2016	(97) EP 2054088	(47) 16.03.2016	(97) EP 2118241	(47) 16.03.2016

(97) EP 2881140	(47) 16.03.2016	(97) EP 2887538	(47) 16.03.2016	(97) EP 2901900	(47) 16.03.2016	(97) EP 2912241	(47) 16.03.2016
(97) EP 2881176	(47) 16.03.2016	(97) EP 2888086	(47) 16.03.2016	(97) EP 2902700	(47) 16.03.2016	(97) EP 2912892	(47) 16.03.2016
(97) EP 2882640	(47) 16.03.2016	(97) EP 2888407	(47) 16.03.2016	(97) EP 2903421	(47) 16.03.2016	(97) EP 2927838	(47) 16.03.2016
(97) EP 2884877	(47) 16.03.2016	(97) EP 2888934	(47) 16.03.2016	(97) EP 2906062	(47) 16.03.2016	(97) EP 2934458	(47) 16.03.2016
(97) EP 2886232	(47) 16.03.2016	(97) EP 2891386	(47) 16.03.2016	(97) EP 2906095	(47) 16.03.2016	(97) EP 2934993	(47) 16.03.2016
(97) EP 2886327	(47) 16.03.2016	(97) EP 2892383	(47) 16.03.2016	(97) EP 2906184	(47) 16.03.2016	(97) EP 2965902	(47) 16.03.2016
(97) EP 2886695	(47) 16.03.2016	(97) EP 2897666	(47) 16.03.2016	(97) EP 2906613	(47) 16.03.2016		
(97) EP 2887451	(47) 16.03.2016	(97) EP 2898785	(47) 16.03.2016	(97) EP 2912238	(47) 16.03.2016		

Zveřejněné překlady evropských patentových spisů

U následujících udělených evropských patentů s účinky pro Českou republiku byl majitelem předložen překlad patentového spisu do českého jazyka (§ 35c odst. 2 až 4 zákona č. 527/1990 Sb., v platném znění). Údaje jsou řazeny vzestupně podle čísel evropských patentů.

(97) EP 1451288		(86) PCT/FR2004/050146	
(47) 30.12.2015		(87) WO 2004/099691	
(97) 27.02.2003		(74) Společná advokátní kancelář Všetečka Zelený Švorčík Kalenský a partneři, JUDr. Michal Havlík, patentový zástupce, Hálkova 2, Praha 2, 12000	
(51) C12M 1/28	(2006.01)		
(96) 16.08.2002			
(96) 02748912.9			
(73) Orion Diagnostica Oy, 02200 Espoo, FI		(97) EP 1664050	
(72) BACKMAN, Henry, FIN-02620 Espoo, FI		(47) 09.12.2015	
HELLMAN, Tapani, FIN-02180 Espoo, FI		(97) 17.03.2005	
KAPLAS, Antti, FIN-04260 Kerava, FI		(51) C07D 487/04	(2006.01)
LUOTOLA, Juhani, FIN-02170 Espoo, FI		C07D 487/10	(2006.01)
SMOLANDER, Jarmo, FIN-00530 Helsinki, FI		A61K 31/4985	(2006.01)
(54) Nosič pro růstové médium		A61K 31/499	(2006.01)
(32) 20011660		A61P 25/28	(2006.01)
(31) 17.08.2001		(96) 31.08.2004	
(33) FI		(96) 04782733.2	
(86) PCT/FI2002/000673		(73) Neuren Pharmaceuticals Limited, Auckland 1141, NZ	
(87) WO 2003/016462		(72) BRIMBLE, Margaret, Anne, Auckland, NZ	
(74) Společná advokátní kancelář Všetečka Zelený Švorčík Kalenský a partneři, JUDr. Michal Havlík, advokát a patentový zástupce, Hálkova 2, Praha 2, 12000		GUAN, Jian, Auckland, NZ	
		SIEG, Frank, Auckland, NZ	
		(54) Neuroprotektivní bicyklické sloučeniny a farmaceutické kompozice, které je obsahují	
(97) EP 1572910		(32) 499956 P	
(47) 02.12.2015		(31) 03.09.2003	
(97) 21.08.2003		(33) US	
(51) C12N 7/01	(2006.01)	(86) PCT/US2004/028308	
C12N 7/02	(2006.01)	(87) WO 2005/023815	
C12N 15/44	(2006.01)	(74) Rott, Růžička & Guttman Patentové, známkové a advokátní kanceláře, Ing. Jana Fuchsová, Vinohradská 37, Praha 2, 12000	
C12N 15/86	(2006.01)		
C12N 15/09	(2006.01)		
C12P 21/00	(2006.01)		
(96) 12.02.2003		(97) EP 1786491	
(96) 03716017.3		(47) 03.02.2016	
(73) WISCONSIN ALUMNI RESEARCH FOUNDATION, Madison, WI 53705, US		(97) 16.02.2006	
(72) KAWAOKA, Yoshihiro, Madison, WI 53562, US		(51) A61M 5/24	(2006.01)
(54) Signál pro sbalování chřipkových virových vektorů		A61M 5/31	(2006.01)
(32) 356538 P, 438679 P		A61M 5/20	(2006.01)
(31) 13.02.2002, 07.01.2003		A61M 5/32	(2006.01)
(33) US, US		(96) 04.08.2005	
(86) PCT/US2003/004233		(96) 05783727.0	
(87) WO 2003/068923		(73) Meridian Medical Technologies, Inc., Columbia, MD 21046, US	
(74) Společná advokátní kancelář Všetečka Zelený Švorčík Kalenský a partneři, JUDr. Michal Havlík, Hálkova 2, Praha 2, 12000		(72) YOUNG, Matthew, Egerton, Over Cambs CB4 5TY, GB	
		RAVEN, Sophie, Rebecca, Swavesey Cambs CB4 5TT, GB	
		HURLSTONE, Christopher, John, Newport Essex CB11 3TNUK, GB	
		ROCHFORD, Craig, Malcolm, Monxton Andover Hants SP11 8AS, GB	
		MATHEWS, Colin, James, Godmanchester Huntingdon PE29 2WA, GB	
		HILL, Robert, L., Abingdon, MD 21009, US	
		WILMOT, John, Glyndwr, Mount Airy, MD 21771, US	
(97) EP 1623172		(54) Automatický injektor	
(47) 09.12.2015		(32) 599054 P, 95664	
(97) 18.11.2004		(31) 06.08.2004, 01.04.2005	
(51) F25J 3/04	(2006.01)	(33) US, US	
(96) 06.04.2004		(86) PCT/US2005/027889	
(96) 04742833.9		(87) WO 2006/017732	
(73) L'AIR LIQUIDE, Société Anonyme pour l'Etude et l'Exploitation des Procédés Georges Claude, 75007 Paris, FR		(74) Čermák a spol., JUDr. Karel Čermák, Elišky Peškové 735/15, Praha 5, 15000	
(72) LE BOT, Patrick, F-94300 VINCENNES, FR			
DECAYEUX Olivier, F-94130 Nogent-sur-Marne, FR			
JUDAS, Frédéric, F-92290 CHATENAY-MALABRY CEDEX, FR			
(54) Způsob a zařízení pro výrobu plynu ze stlačeného vzduchu kryogenní destilací vzduchu		(97) EP 1793824	
(32) 0350142		(47) 18.11.2015	
(31) 05.05.2003		(97) 09.03.2006	
(33) FR		(51) A61K 31/44	(2006.01)
		A61K 31/4415	(2006.01)

	<i>A61K 9/14</i>	(2006.01)	(31)	26.01.2005	
	<i>A61K 9/16</i>	(2006.01)	(33)	US	
	<i>A61K 9/20</i>	(2006.01)	(86)	PCT/US2006/002557	
	<i>A61P 35/00</i>	(2006.01)	(87)	WO 2006/081273	
(96)	29.08.2005		(74)	Společná advokátní kancelář Všecka Zelený Švorčík Kalenský a partneři, JUDr. Michal Havlík, Hálkova 2, Praha 2, 12000	
(96)	05792486.2				
(73)	Bayer HealthCare LLC, Whippany, NJ 07981-0915, US				
(72)	EHRLICH, Paul, 40489 Duesseldorf-Wittlaer, DE		(97)	EP 1847773	
	ZULEGER, Susanne, 50931 Koeln, DE		(47)	30.12.2015	
	DUMAS, Jacques, Bethany, CT 06524, US		(97)	24.10.2007	
(54)	Nové farmaceutické kompozice obsahující 4{4-[3-(4-chlor-3-trifluormethylfenyl)-ureido]-3-fluorfenoxyl}-pyridin-2-karboxylovou kyselinu pro léčbu hyper-proliferativních onemocnění		(51)	<i>F23C 10/18</i>	(2006.01)
(32)	604752 P			<i>F23J 1/00</i>	(2006.01)
(31)	27.08.2004		(96)	18.04.2007	
(33)	US		(96)	07251631.3	
(86)	PCT/US2005/030541		(73)	The Babcock & Wilcox Company, Barberton, OH 44203-0351, US	
(87)	WO 2006/026500		(72)	Maryamchik, Mikhail, Fairlawn, Ohio 44333, US	
(74)	Traplová Hakr Kubát, advokátní a patentová kancelář, Ing. Eduard Hakr, patentový zástupce, Přístavní 24, Praha 7, 17000			Szmania, Michael J., Medina, Ohio 44256, US	
				James, David E., Barberton, Ohio 44203, US	
				Walker, David J., Wadsworth, Ohio 44281, US	
				Wietzke, Donald L., Carlsbad, CA 92009, US	
			(54)	Integrovaný chladič popelu ve fluidním ložem	
(97)	EP 1835240		(32)	406765	
(47)	23.12.2015		(31)	19.04.2006	
(97)	19.09.2007		(33)	US	
(51)	<i>F24D 12/02</i>	(2006.01)	(74)	Traplová Hakr Kubát, advokátní a patentová kancelář, Ing. Eduard Hakr, patentový zástupce, Přístavní 24, Praha 7, 17000	
	<i>F23N 5/00</i>	(2006.01)			
	<i>H01M 8/06</i>	(2006.01)			
	<i>H01M 8/04</i>	(2006.01)			
	<i>H01M 8/12</i>	(2006.01)			
(96)	09.03.2007		(97)	EP 1851085	
(96)	07004854.1		(47)	23.12.2015	
(73)	Vaillant GmbH, 42859 Remscheid, DE		(97)	17.08.2006	
(72)	Badenhop, Thomas, 51688 Wipperfurth, DE		(51)	<i>B60N 2/36</i>	(2006.01)
	Berg, Joachim, 42859 Remscheid, DE			<i>B60N 2/44</i>	(2006.01)
	Götz, Klaus, 42653 Solingen, DE		(96)	10.02.2006	
	Kohlhage, Jörg, 45329 Essen, DE		(96)	06708191.9	
	Kraus, Matthias, 42929 Wermelskirchen, DE		(73)	Johnson Controls GmbH, 51399 Burscheid, DE	
	Oerder, Bodo, 42855 Remscheid, DE		(72)	WILLING, Thomas, 50825 Köln, DE	
	Paulus, Jochen, 42655 Solingen, DE			HAIDA, Stefan, 42855 Remscheid, DE	
(54)	Způsob k provozování kombinace topného zařízení s kogenerační jednotkou s palivovými články		(54)	Zařízení pro zablokování a odblokování a sedadlo motorového vozidla s takovýmto zařízením	
(32)	4152006		(32)	102005006565	
(31)	15.03.2006		(31)	11.02.2005	
(33)	AT		(33)	DE	
(74)	Společná advokátní kancelář Všecka Zelený Švorčík Kalenský a partneři, JUDr. Michal Havlík, Hálkova 2, Praha 2, 12000		(86)	PCT/EP2006/050849	
			(87)	WO 2006/084898	
			(74)	Traplová Hakr Kubát, advokátní a patentová kancelář, Ing. Eduard Hakr, patentový zástupce, Přístavní 24, Praha 7, 17000	
(97)	EP 1841743		(97)	EP 1858926	
(47)	20.01.2016		(47)	14.10.2015	
(97)	03.08.2006		(97)	31.08.2006	
(51)	<i>C07D 213/81</i>	(2006.01)	(51)	<i>C07K 16/00</i>	(2006.01)
	<i>C07D 333/24</i>	(2006.01)		<i>C07K 1/00</i>	(2006.01)
	<i>C07D 307/54</i>	(2006.01)		<i>C07H 21/02</i>	(2006.01)
	<i>C07D 401/06</i>	(2006.01)		<i>C12N 15/00</i>	(2006.01)
	<i>A61K 31/4409</i>	(2006.01)		<i>C12N 5/00</i>	(2006.01)
	<i>C07D 215/14</i>	(2006.01)		<i>A01K 67/033</i>	(2006.01)
	<i>C07D 213/73</i>	(2006.01)		<i>A01N 37/18</i>	(2006.01)
	<i>A61K 31/381</i>	(2006.01)		<i>A01N 43/04</i>	(2006.01)
	<i>C07D 213/61</i>	(2006.01)	(96)	23.02.2006	
	<i>C07D 295/18</i>	(2006.01)	(96)	06736105.5	
	<i>A61P 29/00</i>	(2006.01)	(73)	Halozyme, Inc., San Diego, CA 92121, US	
	<i>C07D 213/64</i>	(2006.01)	(72)	BOOKBINDER, Louis, H., San Diego, California 92128, US	
	<i>C07D 333/38</i>	(2006.01)		KUNDU, Anirban, San Diego, California 92116, US	
	<i>A61P 37/04</i>	(2006.01)		FROST, Gregory, I., Del Mar, California 92014, US	
	<i>C07D 333/60</i>	(2006.01)		HALLER, Michael, F., San Diego, California 92122, US	
(96)	25.01.2006			KELLER, Gilbert, A., Belmont, California 94002, US	
(96)	06719422.5			DYLAN, Tyler, M., San Diego, California 92109, US	
(73)	ALLERGAN, INC., Irvine, CA 92612, US		(54)	Rozpuštěné glykosaminoglykanázy a způsoby přípravy a použití rozpustných glykosaminoglykanáz	
(72)	LEBLOND, Bertrand, F-92320 Chatillon, FR		(32)	65716, 238171	
	BEAUSOLEIL, Eric, F-75015 Paris, FR		(31)	23.02.2005, 27.09.2005	
	TAVERNE, Thierry, F-62280 St. Martin Lez Boulogne Sur Mer, FR		(33)	US, US	
	DONELLO, John, E., Dana Point, CA 92629, US				
(54)	Amidy kyseliny 3-aryl-3-hydroxy-2-amino-propionové amidy kyseliny 3-heteroaryl-3-hydroxy-2-amino-propionové a související sloučeniny mající analgetickou a/nebo imunostimulační aktivitu				
(32)	647271 P				

(86) PCT/US2006/006700
(87) WO 2006/091871
(74) Traplová Hakr Kubát, advokátní a patentová kancelář, Ing. Jan Kubát, patentový zástupce, Přístavní 24, Praha 7, 17000

(97) **EP 1874746**
(47) 18.11.2015
(97) 09.11.2006
(51) **C07D 295/088** (2006.01)
C07D 213/30 (2006.01)
C07D 211/68 (2006.01)
C07D 333/16 (2006.01)
C07D 211/14 (2006.01)
C07D 401/10 (2006.01)
A61K 31/40 (2006.01)
A61K 31/44 (2006.01)
A61K 31/381 (2006.01)
A61K 31/5377 (2006.01)
(96) 25.04.2006
(96) 06744550.2
(73) BIOPROJET, 75003 Paris, FR
(72) BERTRAND, Isabelle, F-35740 Pace, FR
CAPET, Marc, F-35520 MELESSE, FR
LECOMTE, Jeanne-Marie, F-75003 Paris, FR
LEVOIN, Nicolas, F-35310 MORDELLES, FR
LIGNEAU, Xavier, F-35760 Saint Gregoire, FR
POUPARDIN-OLIVIER, Olivia, F-21490 Varois Et Chaignot, FR
ROBERT, Philippe, F-35740 PACE, FR
SCHWARTZ, Jean-Charles, F-75014 Paris, FR
LABEEUW, Olivier, F-35000 Rennes, FR
(54) **Deriváty 1-N-azacykloalkyl-3-fenoxypropanu užitečné k přípravě psychotropních léků**
(32) 05290950, 678243 P, 05291793
(31) 29.04.2005, 06.05.2005, 26.08.2005
(33) EP, US, EP
(86) PCT/IB2006/000991
(87) WO 2006/117609
(74) A. Holas & partner Patentová a známková kancelář, Ing. Mgr. Hana Holasová, Křížová 4, Brno, 60300

(97) **EP 1930474**
(47) 16.09.2015
(97) 22.02.2007
(51) **C23C 22/78** (2006.01)
(96) 21.08.2006
(96) 06796606.9
(73) Chemetall GmbH, 60487 Frankfurt am Main, DE
(72) INBE, Toshio, Tokyo 140-8675, JP
MATSUKAWA, Masahiko, Tokyo 140-8675, JP
KIKUCHI, Kotaro, Tokyo 140-8675, JP
(54) **Kompozice pro povrchovou úpravu, způsob její výroby a způsob povrchové úpravy**
(32) 2005239233
(31) 19.08.2005
(33) JP
(86) PCT/JP2006/316343
(87) WO 2007/021024
(74) Čermák a spol., JUDr. Karel Čermák, Elišky Peškové 15/735, Praha 5, 15000

(97) **EP 2047253**
(47) 04.11.2015
(97) 24.01.2008
(51) **G01N 33/483** (2006.01)
G01N 11/00 (2006.01)
G01N 27/26 (2006.01)
G01N 27/403 (2006.01)
G01N 33/49 (2006.01)
(96) 13.07.2007
(96) 07766626.1
(73) Universal Biosensors PTY Limited, Rowville VIC 3178, AU
(72) NEWMAN, Peter Michael, Ashburton, Victoria 3147, AU
CHATELIER, Ronald Christopher, Bayswater, Victoria 3153, AU
(54) **Elektrochemická detekce mobility magnetických částic**
(32) 831240 P
(31) 17.07.2006

(33) US
(86) PCT/IB2007/001990
(87) WO 2008/010058
(74) INPARTNERS GROUP, Ing. Ivan Lukšiček, Koliště 13a, Brno, 60200

(97) **EP 2080428**
(47) 13.01.2016
(97) 22.07.2009
(51) **A01B 79/00** (2006.01)
A01B 63/00 (2006.01)
(96) 14.01.2009
(96) 09150518.0
(73) KUHN S.A., 67700 Saverne, FR
(72) Renard, Hervé, 67520 MARLENHEIM, FR
Le Bars, Jean-Michel, 67790 STEINBOURG, FR
Kirch, Michel, 67260 KESKASTEL, FR
(54) **Způsob řízení činnosti nebo posloupnosti činností**
(32) 0850300
(31) 18.01.2008
(33) FR
(74) Daniela Toningerová, patentový a známkový zástupce, Kamenická 3, Praha 7, 17000

(97) **EP 2124746**
(47) 23.12.2015
(97) 25.09.2008
(51) **A61B 5/11** (2006.01)
(96) 18.03.2008
(96) 08734647.4
(73) Faire (NI) Limited, Warrenpoint Newry BT34 3TG, GB
(72) O'HARE, Brendan, Newry BT34 3TG, GB
(54) **Systém a metoda sledování zvířat**
(32) 0705452
(31) 22.03.2007
(33) GB
(86) PCT/EP2008/002158
(87) WO 2008/113556
(74) ŽOVICOVÁ & ŽOVIC IP s.r.o., Záhradnícka 36, 821 08 Bratislava

(97) **EP 2135028**
(47) 23.12.2015
(97) 04.05.2006
(51) **G01C 1/00** (2006.01)
G01C 3/08 (2006.01)
F42B 15/01 (2006.01)
F41G 7/30 (2006.01)
G05D 1/10 (2006.01)
F42B 10/26 (2006.01)
(96) 26.10.2005
(96) 05796389.4
(73) BAE Systems Bofors AB, 691 80 Karlskoga, SE
(72) LÖNN, Olof, S-681 93 Kristinehamn, SE
(54) **Způsob a zařízení pro určení úhlu otočení**
(32) 0402611
(31) 28.10.2004
(33) SE
(86) PCT/SE2005/001600
(87) WO 2006/046912
(74) FISCHER & PARTNER Intellectual Property s.r.o., Na Hrobci 294/5, Praha 2, 12800

(97) **EP 2152237**
(47) 30.12.2015
(97) 13.11.2008
(51) **A61K 9/14** (2006.01)
A61K 9/54 (2006.01)
A61K 47/34 (2006.01)
A61P 7/06 (2006.01)
A61K 31/4152 (2006.01)
(96) 01.08.2007
(96) 07840632.9
(73) Novartis AG, 4056 Basel, CH
(72) KAPSI, Shivakumar, G., King Of Prussia, PA 19406, US
MULLER, Francis, X., King Of Prussia, PA 19406, US
(54) **Nové farmaceutické prostředky**
(32) 915761 P, 947731 P

- (31) 03.05.2007, 03.07.2007
(33) US, US
(86) PCT/US2007/074918
(87) WO 2008/136843
(74) PATENTSERVIS Praha a.s., Na Podkovce 281/10, Praha 4, 14700
-
- (97) **EP 2152261**
(47) 09.12.2015
(97) 06.11.2008
(51) **A61K 31/22** (2006.01)
A61K 9/06 (2006.01)
A61P 31/20 (2006.01)
(96) 30.04.2008
(96) 08733422.3
(73) LEO LABORATORIES LIMITED, Dublin 2, IE
(72) OGBOURNE, Steven, Martin, Bunya, Queensland 4055, AU
SUHRBIER, Andreas, Bunya, Queensland 4067, AU
AYLWARD, James, Harrison, Indooroopilly, QLD 4068, AU
(54) **Léčba virem vyvolaných lézí**
(32) 2007902266 P
(31) 30.04.2007
(33) AU
(86) PCT/AU2008/000596
(87) WO 2008/131491
(74) ŽOVICOVÁ & ŽOVIC IP s.r.o., Záhradnícka 36, 821 08 Bratislava
-
- (97) **EP 2201940**
(47) 24.02.2016
(97) 30.06.2010
(51) **A61K 9/50** (2006.01)
A61K 38/37 (2006.01)
A61K 38/48 (2006.01)
A61K 9/00 (2006.01)
(96) 17.12.2009
(96) 09380191.8
(73) Grifols, S.A., 08022 Barcelona, ES
(72) Grancha Gamon, Salvador, 08400 Granollers (Barcelona), ES
Nardi Ricart, Anna, 08970 St. Joan Despí (Barcelona), ES
Suñe Negre, Josep Maria, 08028 Barcelona, ES
Tico Grau, Josep Ramón, 08034 Barcelona, ES
Miñarro Carmona, Monserrat, 08024 Barcelona, ES
(54) **Kompozice biokompatibilních mikročástic kyseliny alginové pro řízené uvolňování aktivních látek po intravenózním podávání**
(32) 200803671
(31) 23.12.2008
(33) ES
(74) KANIA, SEDLÁK, SMOLA Patentová a známková kancelář, Mgr. Martina Dvořáková, Mendlovo nám. 1a, Brno, 60300
-
- (97) **EP 2206781**
(47) 02.12.2015
(97) 14.07.2010
(51) **C12N 15/113** (2010.01)
A61K 48/00 (2006.01)
A61K 31/7088 (2006.01)
A61K 31/712 (2006.01)
C07H 21/00 (2006.01)
(96) 28.06.2005
(96) 10004274.6
(73) THE UNIVERSITY OF WESTERN AUSTRALIA, Crawley, Western Australia 6009, AU
(72) Wilton, Stephen Donald, Applecross, Western Australia 6153, AU
Fletcher, Sue, Bayswater, Western Australia 6053, AU
McCloy, Graham, Bayswater, Western Australia 6053, AU
(54) **Antisense oligonukleotidy pro indukovaní přeskokování exonů a způsoby jejich použití**
(32) 2004903474
(31) 28.06.2004
(33) AU
(74) Traplová Hakr Kubát, advokátní a patentová kancelář, Ing. Eduard Hakr, patentový zástupce, Přístavní 24, Praha 7, 17000
-
- (97) **EP 2236664**
(47) 16.12.2015
(97) 06.10.2010
- (51) **D21B 1/16** (2006.01)
D21C 9/00 (2006.01)
D21D 1/00 (2006.01)
D21H 11/00 (2006.01)
D21H 11/18 (2006.01)
(96) 30.03.2009
(96) 09156683.6
(73) Omya International AG, 4665 Oftringen, CH
(72) Schenker, Michel, 4600 Olten, CH
Pohl, Michael, 9500 Villach, AT
Kübler, Beat, 4104 Oberwil, CH
Gane, Patrick A. C., 4852 Rothrist, CH
Schoelkopf, Joachim, 5727 Oberkulum, CH
Gantenbein, Daniel, 6640 Elnesvagen, NO
(54) **Způsob výroby suspenzí nanofibrilární celulózy**
(74) Rott, Růžička & Guttman Patentové, známkové a advokátní kanceláře, Ing. Jana Fuchsová, Vinohradská 37, Praha 2, 12000
-
- (97) **EP 2236885**
(47) 16.12.2015
(97) 06.10.2010
(51) **F16L 3/23** (2006.01)
(96) 22.03.2010
(96) 10157221.2
(73) OBO Bettermann GmbH & Co. KG, 58710 Menden, DE
(72) Voss, Karl Josef, 58802 Balve, DE
(54) **Instalační část**
(32) 202009002018 U
(31) 01.04.2009
(33) DE
(74) Čermák a spol., JUDr. Karel Čermák, advokát, Elišky Peškové 735/15, Praha 5, 15000
-
- (97) **EP 2244566**
(47) 06.01.2016
(97) 13.08.2009
(51) **A01M 27/00** (2006.01)
(96) 06.02.2008
(96) 08708747.4
(73) WISECON A/S, 3200 Helsingør, DK
(72) FRITZBÖGER, Preben, 3200 Helsingør, DK
(54) **Past na krysy**
(86) PCT/EP2008/051456
(87) WO 2009/097898
(74) Rott, Růžička & Guttman Patentové, známkové a advokátní kanceláře, Ing. Ivana Menšíková, Vinohradská 37, Praha 2, 12000
-
- (97) **EP 2308569**
(47) 04.11.2015
(97) 13.04.2011
(51) **A63C 11/22** (2006.01)
(96) 29.09.2010
(96) 10182029.8
(73) Swix Sport AS, N-0411 Oslo, NO
(72) Karlöf, Lars, N-1481, HAGA, NO
Pedersen, Svein, N-1812, ASKIM, NO
Reiten, Elise, N-1353, BÆRUMS VERK, NO
(54) **Lyžařská hůl**
(32) 20093125
(31) 09.10.2009
(33) NO
(74) FISCHER & PARTNER Intellectual Property s.r.o., Na Hrobci 294/5, Praha 2, 12800
-
- (97) **EP 2366851**
(47) 06.01.2016
(97) 21.09.2011
(51) **E05B 15/02** (2006.01)
E05B 9/08 (2006.01)
(96) 19.02.2011
(96) 11001379.4
(73) HOPPE AG, 39011 Lana (BZ), IT
(72) Alber, Helmut, 39028 Schlanders (BZ), IT
(54) **Rozetové uspořádání pro dveře**
(32) 102010012220
(31) 19.03.2010

- (33) DE
(74) Společná advokátní kancelář Vsetečka Zelený Švorčík Kalenský a partneři, JUDr. Michal Havlík, advokát a patentový zástupce, Hálkova 2, Praha 2, 12000
-
- (97) **EP 2386677**
(47) 16.12.2015
(97) 16.11.2011
(51) **D06F 37/02** (2006.01)
D06F 37/04 (2006.01)
(96) 14.10.2010
(96) 10013621.7
(73) Alliance Laundry CE s.r.o., 742 58 Příbor, CZ
(72) Janicek, Milan, 738 35 Odry, CZ
(54) **Buben pračky**
(74) Kania, Sedlák, Smola, Ing. Tomáš Benda, Mendlovo nám. 1a, Brno, 60300
-
- (97) **EP 2417301**
(47) 25.11.2015
(97) 14.10.2010
(51) **E02B 5/02** (2006.01)
E02B 8/08 (2006.01)
(96) 09.04.2010
(96) 10762539.4
(73) Rapidblocs Limited, Moresby Parks, Whitehaven Cumbria CA28 8UZ, GB
(72) SHIPLEY, Scott Richmond, Lyons Colorado 80540, US
LAIRD, Andrew Duncan, Whitehaven Cumbria CA28 8UZ, GB
(54) **Rekonfigurovatelný překážkový systém pro řízení kanál**
(32) 168098 P
(31) 09.04.2009
(33) US
(86) PCT/US2010/030633
(87) WO 2010/118389
(74) Traplová Hakr Kubát, advokátní a patentová kancelář, Ing. Eduard Hakr, patentový zástupce, Přístavní 24, Praha 7, 17000
-
- (97) **EP 2421645**
(47) 11.11.2015
(97) 28.10.2010
(51) **B01J 23/85** (2006.01)
B01J 23/88 (2006.01)
B01J 27/185 (2006.01)
B01J 27/188 (2006.01)
B01J 21/02 (2006.01)
B01J 35/00 (2006.01)
C10G 45/08 (2006.01)
C10G 49/04 (2006.01)
B01J 35/02 (2006.01)
B01J 37/00 (2006.01)
B01J 37/02 (2006.01)
(96) 21.04.2010
(96) 10715505.3
(73) Albemarle Europe Sprl., 1348 Louvain-la-Neuve, BE
(72) JANSEN, Marcel, Adriaan, NL-2151 JM Nieuw Vennep, NL
TROMP, Henk, Jan, NL-3512 AH Utrecht, NL
OOGJEN, Bob, Gerardus, NL-1326 RR Almere, NL
THOONEN, Sander, Hendrikus, Lambertus, NL-3544 ZB Utrecht, NL
NIEMAN, Jan, NL-3607 CB Maarssen, NL
VEERMAN, Wilhelmus, Clemens, Jozef, NL-1131 BB Volendam, NL
(54) **Hydrorafinační katalyzátor obsahující fosfor a bor**
(32) 171253 P
(31) 21.04.2009
(33) US
(86) PCT/EP2010/002458
(87) WO 2010/121807
(74) Čermák a spol., JUDr. Karel Čermák, advokát, Elišky Peškové 735/15, Praha 5, 15000
-
- (97) **EP 2431280**
(47) 30.12.2015
(97) 21.03.2012
(51) **B65B 9/13** (2006.01)
B65B 9/14 (2006.01)
(96) 16.09.2011
-
- (96) 11181536.1
(73) Messersì Packaging S.R.L., 60010 Barbara (AN), IT
(72) Ubertini, Massimiliano, I-60019 Senigallia (AN), IT
(54) **Zařízení pro aplikaci obalovacího přebalu na předmět**
(32) MI20101715
(31) 21.09.2010
(33) IT
(74) ZIVKO MIJATOVIC & PARTNERS s.r.o., Jugoslávských partyzánů 639/26, Praha 6, 16000
-
- (97) **EP 2445658**
(47) 13.01.2016
(97) 29.12.2010
(51) **B09B 3/00** (2006.01)
C03C 1/00 (2006.01)
C03B 3/02 (2006.01)
C03C 1/02 (2006.01)
C04B 18/02 (2006.01)
(96) 22.06.2010
(96) 10737793.9
(73) Rockwool International A/S, 2460 Hedehusene, DK
(72) CUYPERS, Jean Marie Wilhelmus, 6067 CX Linne, NL
LEISMANN, Andreas, 44785 Bochum, DE
LAMBIE, Stuart, Shropshire SY5 8EQ, GB
(54) **Způsob a zařízení pro výrobu materiálu ve formě částic**
(32) 0910846, 09251781
(31) 23.06.2009, 13.07.2009
(33) GB, EP
(86) PCT/EP2010/058819
(87) WO 2010/149655
(74) Společná advokátní kancelář Vsetečka Zelený Švorčík Kalenský a partneři, JUDr. Michal Havlík, Hálkova 2, Praha 2, 12000
-
- (97) **EP 2532780**
(47) 13.01.2016
(97) 12.12.2012
(51) **D06F 69/02** (2006.01)
(96) 08.06.2011
(96) 11466013.7
(73) Alliance Laundry CE s.r.o., 742 58 Příbor, CZ
(72) Odersky, Michal, 74221 Koprivnice, CZ
Glac, Antonin, 73701 Karvina, CZ
(54) **Systém přímého pohonu válcového žehliče**
(74) Kania, Sedlák, Smola, Ing. Tomáš Benda, Mendlovo nám. 1a, Brno, 60300
-
- (97) **EP 2537204**
(47) 13.01.2016
(97) 25.08.2011
(51) **H01M 10/0525** (2010.01)
H01M 10/617 (2014.01)
H01M 10/625 (2014.01)
H01M 10/64 (2014.01)
H01M 10/653 (2014.01)
H01M 10/6551 (2014.01)
H01M 10/6555 (2014.01)
(96) 16.02.2011
(96) 11704768.8
(73) SGL Carbon SE, 65201 Wiesbaden, DE
(72) SCHMITT, Rainer, 86157 Augsburg, DE
ÖTTINGER, Oswin, 86405 Meitingen, DE
WURM, Calin, 86405 Meitingen, DE
HUDLER, Bastian, 86641 Rain, DE
LANGER, Werner, 86450 Hegenbach, DE
(54) **Odvaděč tepla a elektrický zásobník energie**
(32) 102010002000
(31) 16.02.2010
(33) DE
(86) PCT/EP2011/052317
(87) WO 2011/101391
(74) Společná advokátní kancelář Vsetečka Zelený Švorčík Kalenský a partneři, JUDr. Michal Havlík, Hálkova 2, Praha 2, 12000
-
- (97) **EP 2538925**
(47) 16.12.2015
(97) 01.09.2011

(51) A61K 9/28	(2006.01)	A61K 38/28	(2006.01)
A61K 9/48	(2006.01)	A61K 31/145	(2006.01)
A61K 31/437	(2006.01)	A61K 31/155	(2006.01)
A61P 7/02	(2006.01)	A61K 31/277	(2006.01)
(96) 24.02.2011		A61K 31/426	(2006.01)
(96) 11707284.3		A61K 31/427	(2006.01)
(73) Bristol-Myers Squibb Company, Princeton, NJ 08543, US		A61K 45/06	(2006.01)
Pfizer Inc., New York, NY 10017, US		A61P 5/50	(2006.01)
(72) PATEL, Jatin, Princeton, NJ 08543, US		(96) 07.04.2011	
FROST, Charles, Princeton, NJ 08543, US		(96) 11766702.2	
JIA, Jingpin, Princeton, NJ 08543, US		(73) TWI Biotechnology, Inc., Taipei 114, TW	
VEMA-VARAPU, Chandra, Princeton, NJ 08543, US		(72) KU, Mannching, Sherry, Thiells NY 10984, US	
(54) Formulace apixabanu		GAO, Danchen, Long Grove IL 60047, US	
(32) 308056 P		LU, Wei-shu, Tucheng City 236, TW	
(31) 25.02.2010		CHEN, Chih-ming, Taipei City 110, TW	
(33) US		LIN, I-Yin, Taipei City 111, TW	
(86) PCT/US2011/025994		(54) Způsoby použití diacereinu jakožto podpůrné léčby diabetu	
(87) WO 2011/106478		(32) 321931 P	
(74) PATENTSERVIS Praha a.s., Na Podkovce 281/10, Praha 4, 14700		(31) 08.04.2010	
		(33) US	
(97) EP 2540352		(86) PCT/US2011/031517	
(47) 16.12.2015		(87) WO 2011/127240	
(97) 02.01.2013		(74) INPARTNERS GROUP, Ing. Ivan Lukšiček, Koliště 13a, Brno, 60200	
(51) A63B 5/11	(2006.01)		
(96) 16.06.2007		(97) EP 2574167	
(96) 12006799.6		(47) 16.12.2015	
(73) Bellicon AG, 5454 Bellikon, CH		(97) 24.11.2011	
(72) Pieper genannt Schmauck, Heinz, Konrad, 51147 Köln, DE		(51) A61K 9/00	(2006.01)
(54) Závěsný prvek pro trampolínu a trampolína		A61K 31/485	(2006.01)
(32) 102006028363		A61K 31/55	(2006.01)
(31) 19.06.2006		(96) 20.05.2011	
(33) DE		(96) 11726367.3	
(74) Společná advokátní kancelář Všeetečka Zelený Švorčík Kalenský a partneři, JUDr. Michal Havlík, patentový zástupce, Hálkova 2, Praha 2, 12000		(73) L. MOLTENI & C. DEI FRATELLI ALITTI SOCIETA' DI ESERCIZIO S.P.A, 50018 Scandicci, IT	
		(72) ANGELI, Roberto, I-50018 Scandicci, IT	
(97) EP 2543882		RAFFAELI, William, I-47923 Rimini, IT	
(47) 26.08.2015		RIGAMONTI, Maria Adele, I-50145 Firenze, IT	
(97) 09.01.2013		(54) Kapalný nosní sprej, který obsahuje nízkou dávku naltrexonu	
(51) F04B 19/24	(2006.01)	(32) FI20100113	
F03G 7/06	(2006.01)	(31) 21.05.2010	
G01K 5/32	(2006.01)	(33) IT	
G05D 23/02	(2006.01)	(86) PCT/EP2011/058284	
G05D 23/13	(2006.01)	(87) WO 2011/144746	
(96) 05.07.2011		(74) Rott, Růžička & Guttman Patentové, známkové a advokátní kanceláře, Ing. Jana Fuchsová, Vinohradská 37, Praha 2, 12000	
(96) 11172707.9			
(73) Rettig ICC B.V., 6199 AA Maastricht-Airport, NL		(97) EP 2574643	
(72) Arvidsson, Thomas, 341 35 Ljungby, SE		(47) 30.12.2015	
(54) Pohon, poháněný materiálem reagujícím na teplotu		(97) 03.04.2013	
(74) Traplová Hakr Kubát, advokátní a patentová kancelář, Ing. Eduard Hakr, Přístavní 24, Praha 7, 17000		(51) C09D 5/00	(2006.01)
		C09D 201/02	(2006.01)
(97) EP 2552906		C09D 101/26	(2006.01)
(47) 06.01.2016		C09D 103/02	(2006.01)
(97) 06.10.2011		C09D 103/06	(2006.01)
(51) C07D 401/14	(2006.01)	C09D 103/08	(2006.01)
A61K 31/496	(2006.01)	C09D 105/08	(2006.01)
A61P 29/00	(2006.01)	C09D 129/04	(2006.01)
(96) 11.03.2011		C09D 133/26	(2006.01)
(96) 11710087.5		C09D 139/02	(2006.01)
(73) Bristol-Myers Squibb Company, Princeton, NJ 08543, US		C09D 171/02	(2006.01)
(72) CHATURVEDULA, Prasad V., Wallingford, Connecticut 06492, US		C08J 7/04	(2006.01)
DUBOWCHIK, Gene M., Wallingford, Connecticut 06492, US		C09J 7/02	(2006.01)
MACOR, John E., Wallingford, Connecticut 06492, US		D21H 17/34	(2006.01)
(54) Antagonista CGRP receptoru		D21H 17/46	(2006.01)
(32) 319015 P		D21H 19/10	(2006.01)
(31) 30.03.2010		D21H 19/20	(2006.01)
(33) US		D21H 19/24	(2006.01)
(86) PCT/US2011/028168		D21H 19/32	(2006.01)
(87) WO 2011/123232		D21H 27/00	(2006.01)
(74) PATENTSERVIS Praha a.s., Na Podkovce 281/10, Praha 4, 14700		(96) 18.05.2009	
		(96) 12191608.4	
(97) EP 2555618		(73) UPM-Kymmene Corporation, 00130 Helsinki, FI	
(47) 30.12.2015		(72) Koskinen, Kaj, 37630 Valkeakoski, FI	
(97) 13.10.2011		Rissanen, Mikko, 02700 Kauniainen, FI	
(51) A61K 31/225	(2006.01)	Tani, Petri, 47910 Hillosensalmi, FI	
		Kivivasara, Jukka, 37630 Valkeakoski, FI	

- Koskinen, Timo, 37600 Valkeakoski, FI
Kosonen, Harri, 53300 Lappeenranta, FI
Pohjola, Leila, 03220 Tervalampi, FI
Saarinen, Jarkko, 20520 Turku, FI
Seppälä, Jukka, 00320 Helsinki, FI
Salminen, Arto, 02140 Espoo, FI
- (54) **Kompozice odstranitelné fólie, základní materiál a způsob výroby základního materiálu a čidlo pro úpravu povrchu základního materiálu a použití čidla pro úpravu povrchu**
(32) 20085543
(31) 03.06.2008
(33) FI
(74) KANIA, SEDLÁK, SMOLA Patentová a známková kancelář, Mgr. Martina Dvořáková, Mendlovo nám. 1a, Brno, 60300
-
- (97) **EP 2575908**
(47) 16.12.2015
(97) 15.12.2011
(51) **A61L 27/04** (2006.01)
A61L 27/44 (2006.01)
A61L 27/60 (2006.01)
A61L 27/24 (2006.01)
A61K 47/48 (2006.01)
(96) 07.06.2011
(96) 11730136.6
(73) The Curators Of The University Of Missouri, Columbia, MO 65211, US
(72) HARRIS, Anthony, Columbia, MO 65211, US
THOMPSON, Jonathan, Columbia, MO 65211, US
RONE, Rebecca, Columbia, MO 65211, US
GRANT, Sheila, Columbia, MO 65211, US
GRANT, David, Columbia, MO 65211, US
- (54) **Konjugovaný polymerní materiál a jeho využití**
(32) 397100 P
(31) 07.06.2010
(33) US
(86) PCT/US2011/039497
(87) WO 2011/156410
(74) PATENTSERVIS Praha a.s., Na Podkovce 281/10, Praha 4, 14700
-
- (97) **EP 2588552**
(47) 20.01.2016
(97) 05.01.2012
(51) **B32B 15/085** (2006.01)
B32B 15/09 (2006.01)
B32B 27/08 (2006.01)
B32B 27/18 (2006.01)
B32B 27/32 (2006.01)
C09J 7/02 (2006.01)
(96) 08.06.2011
(96) 11738604.5
(73) Infiana Germany GmbH & Co. KG, 91301 Forchheim, DE
(72) SCHMITZER, Siegfried, 97273 Kürnach, DE
PANHANS, Jürgen, 91056 Erlangen, DE
- (54) **Uvolňovací fólie s dlouhodobým antistatickým účinkem**
(32) 102010025938
(31) 02.07.2010
(33) DE
(86) PCT/EP2011/002800
(87) WO 2012/000602
(74) Společná advokátní kancelář Vsetečka Zelený Švorčík Kalenský a partneři, JUDr. Petr Kalenský, advokát, Hálkova 2, Praha 2, 12000
-
- (97) **EP 2598142**
(47) 16.12.2015
(97) 02.02.2012
(51) **A61K 31/426** (2006.01)
A61P 1/16 (2006.01)
A61P 3/10 (2006.01)
(96) 28.03.2011
(96) 11720594.8
(73) Orchid Chemicals and Pharmaceuticals Ltd, 600 034 Chennai, Tamil Nadu, IN
(72) NARAYANAN, Shridhar, Chennai - 600119 Tamil Nadu, IN
MOOKKAN, Jeyamurugan, Chennai - 600119 Tamil Nadu, IN
KULATHINGAL, Jayanarayan, Chennai - 600119, IN
NARAYANAN, Surendran, Chennai - 600119, IN
- SINGH, Gajendra, Chennai - 600119, IN
BALASUBRAMANIAN, Gopalan, Chennai - 600119, IN
- (54) **Sloučeniny difenyletheru pro použití při léčbě jaterních poruch**
(32) CH05252011, CH21402010
(31) 23.02.2011, 28.07.2010
(33) IN, IN
(86) PCT/IN2011/000210
(87) WO 2012/014218
(74) A. Holas & partner Patentová a známková kancelář, Ing. Mgr. Hana Holasová, Křížová 4, Brno, 60300
-
- (97) **EP 2598265**
(47) 14.10.2015
(97) 02.02.2012
(51) **B21B 43/00** (2006.01)
(96) 21.07.2011
(96) 11740612.4
(73) Primetals Technologies Italy S.R.L., 21050 Marnate (VA), IT
(72) MUSCARA, Giuseppe, I-20020 Arconate, IT
SHVAYKO, Ruslan, I-22076 Mozzate, IT
- (54) **Systém pro směrové vedení a vykládání zatepla válcovaných materiálů**
(32) MI20101434
(31) 30.07.2010
(33) IT
(86) PCT/EP2011/062555
(87) WO 2012/013571
(74) Čermák a spol., JUDr. Karel Čermák, Elišky Peškové 15/735, Praha 5, 15000
-
- (97) **EP 2603764**
(47) 09.09.2015
(97) 31.01.2013
(51) **F41A 3/78** (2006.01)
F41A 3/44 (2006.01)
F41A 5/02 (2006.01)
(96) 14.09.2012
(96) 12783307.7
(73) Arsenal Firearms Finance Limited, Road Town, Tortola, VG
(72) BANDINI, Nicola, I-53034 Colle Val D'Elsa, Siena, IT
STRESHINSKIY, Dimitry, F-75008 Paris, FR
- (54) **Ruční stříelná zbraň s uzamykacím mechanismem**
(32) PCT/IB2011/054123
(31) 20.09.2011
(33) IB
(86) PCT/IB2012/054822
(87) WO 2013/014656
(74) KOREJZOVÁ & SPOL., v.o.s., JUDr. Petra Korejzová, advokátka, Korunní 810/104 E, Praha 10, 10100
-
- (97) **EP 2625424**
(47) 28.10.2015
(97) 12.04.2012
(51) **F04B 9/105** (2006.01)
F04B 13/02 (2006.01)
F04B 49/02 (2006.01)
G01L 7/08 (2006.01)
(96) 28.09.2011
(96) 11773884.9
(73) DOSATRON INTERNATIONAL, 33370 Tresses, FR
(72) LUCAS, Gregory, F-33370 Tresses, FR
VACHER, David, F-33370 Tresses, FR
CHARRIERE, Christophe, F-33370 Tresses, FR
- (54) **Dávkovací čerpadlo kapaliny, detekční zařízení variace tlaku pro uvedené čerpadlo**
(32) 1058175
(31) 08.10.2010
(33) FR
(86) PCT/IB2011/054258
(87) WO 2012/046162
(74) Čermák a spol., JUDr. Karel Čermák, Elišky Peškové 15/735, Praha 5, 15000
-
- (97) **EP 2637176**
(47) 06.01.2016
(97) 11.09.2013

- (51) **H01B 3/02** (2006.01)
H01B 3/34 (2006.01)
H01B 3/40 (2006.01)
H01F 27/28 (2006.01)
H01F 27/32 (2006.01)
- (96) 07.03.2012
(96) 12158388.4
(73) Siemens Aktiengesellschaft, 80333 München, DE
(72) Hofmann, Bernd, 73230 Kirchheim, DE
Seidel, Christian, Dr., 90571 Schwaig, DE
- (54) **Transformátor zalitý do pryskyřice**
(74) Čermák a spol., JUDr. Karel Čermák, Elišky Peškové 735/15, Praha 5, 15000
-
- (97) **EP 2651245**
(47) 16.12.2015
(97) 21.06.2012
(51) **A23L 1/0524** (2006.01)
A23L 1/29 (2006.01)
A61P 1/04 (2006.01)
A23L 1/054 (2006.01)
- (96) 16.12.2011
(96) 11794796.0
(73) United Pharmaceuticals S.A., 75008 Paris, FR
(72) MARGOSSIAN, Jonathan Albert, F-75016 Paris, FR
PRADEAU, Nicolas, F-35190 Tinteniac, FR
FALLOURD, Yannick, F-35000 Rennes, FR
- (54) **Prostředek proti regurgitaci a/nebo proti gastroesofageálnímu refluxu, příprava a použití**
(32) 1060691
(31) 17.12.2010
(33) FR
(86) PCT/EP2011/073039
(87) WO 2012/080462
(74) Společná advokátní kancelář Všetečka Zelený Švorčík Kalenský a partneři, JUDr. Michal Havlík, Hálkova 2, Praha 2, 12000
-
- (97) **EP 2668683**
(47) 09.12.2015
(97) 15.11.2012
(51) **H01M 2/14** (2006.01)
H01M 4/22 (2006.01)
H01M 4/38 (2006.01)
H01M 4/56 (2006.01)
H01M 4/68 (2006.01)
H01M 4/82 (2006.01)
H01M 10/04 (2006.01)
H01M 10/14 (2006.01)
H01M 10/18 (2006.01)
H01M 4/04 (2006.01)
H01M 4/66 (2006.01)
H01M 4/14 (2006.01)
H01M 10/12 (2006.01)
H01M 4/36 (2006.01)
- (96) 11.05.2012
(96) 12722634.8
(73) Gridtential Energy, Inc., Santa Clara, 95054, CA, US
(72) BORDEN, Peter, Gustave, San Mateo California 94402, US
- (54) **Zlepšená baterie a způsob sestavení**
(32) 201161484854 P, 201161525068 P
(31) 11.05.2011, 18.08.2011
(33) US, US
(86) PCT/US2012/037598
(87) WO 2012/155082
(74) Rott, Růžička & Guttmann Patentové, známkové a advokátní kanceláře, Ing. Ivana Menšíková, Vinohradská 37, Praha 2, 12000
-
- (97) **EP 2678349**
(47) 13.01.2016
(97) 30.08.2012
(51) **C07H 17/08** (2006.01)
A61K 31/7048 (2006.01)
A61P 31/04 (2006.01)
- (96) 20.02.2012
(96) 12749570.3
(73) Taisho Pharmaceutical Co., Ltd., Tokyo 170-8633, JP
- (72) SUGIMOTO, Tomohiro, Tokyo 170-8633, JP
SASAMOTO, Naoki, Tokyo 170-8633, JP
KUROSAKA, Jun, Tokyo 170-8633, JP
HAYASHI, Masato, Tokyo 170-8633, JP
YAMAMOTO, Kanako, Tokyo 170-8633, JP
KASHIMURA, Masato, Tokyo 170-8633, JP
USHIKI, Yasunobu, Tokyo 170-8633, JP
OGITA, Haruhisa, Tokyo 170-8633, JP
MIURA, Tomoaki, Yokohama-shi, Kanagawa 222-8567, JP
KANEMOTO, Kenichi, Yokohama-shi, Kanagawa 222-8567, JP
KUMURA, Kou, Yokohama-shi, Kanagawa 222-8567, JP
YOSHIDA, Satoshi, Yokohama-shi, Kanagawa 222-8567, JP
TAMURA, Keiji, Yokohama-shi, Kanagawa 222-8567, JP
SHITARA, Eiki, Yokohama-shi, Kanagawa 222-8567, JP
- (54) **Deriváty makrolidu substituované v poloze C4"**
(32) 2011034578
(31) 21.02.2011
(33) JP
(86) PCT/JP2012/054677
(87) WO 2012/115256
(74) Čermák a spol., JUDr. Karel Čermák, Elišky Peškové 735/15, Praha 5, 15000
-
- (97) **EP 2680799**
(47) 09.12.2015
(97) 15.11.2012
(51) **A61F 9/009** (2006.01)
- (96) 04.05.2012
(96) 12722017.6
(73) Alcon LenSx, Inc., Aliso Viejo, CA 92656, US
(72) RAKSI, Ferenc, Mission Viejo California 92691, US
LUMMIS, Wesley William, Oceanside California 92054, US
- (54) **Seřizovací oftalmický kotvicí systém**
(32) 201113102208
(31) 06.05.2011
(33) US
(86) PCT/US2012/036546
(87) WO 2012/154568
(74) PATENTSERVIS Praha a.s., Na Podkovce 281/10, Praha 4, 14700
-
- (97) **EP 2691197**
(47) 30.12.2015
(97) 04.10.2012
(51) **B22F 3/105** (2006.01)
B23K 26/34 (2014.01)
- (96) 30.03.2012
(96) 12719468.6
(73) Norsk Titanium AS, 0255 Oslo, NO
(72) STEMPFER, Ferdinand, AT-2020, AT
- (54) **Metoda a příprava pro výrobu kovových objektů pomocí sff (solid freeform fabrication)**
(32) 201105433
(31) 31.03.2011
(33) GB
(86) PCT/NO2012/000033
(87) WO 2012/134299
(74) ŽOVICOVÁ & ŽOVIC IP s.r.o., Záhradnícka 36, 821 08 Bratislava
-
- (97) **EP 2699304**
(47) 16.12.2015
(97) 26.10.2012
(51) **A61M 37/00** (2006.01)
G10K 15/04 (2006.01)
- (96) 19.04.2012
(96) 12723274.2
(73) Universidade De Coimbra, 3004-531 Coimbra, PT
(72) FERREIRA DE SÁ, Gonçalo Fernando, P-3030-502 Coimbra, PT
DE SERPA SOARES, Carlos Alberto Lourenço, P-3000-202 Coimbra, PT
DA SILVA ARNAUT MOREIRA, Luís Guilherme, P-3004-535 Coimbra, PT
- (54) **Zařízení pro účinné vpravování sloučenin do kůže či biologické bariéry nebo skrz ni pomocí tenkých filmů absorbujících světlo**
(32) 2011105635
(31) 19.04.2011
(33) PT

(86) PCT/PT2012/000013		A61F 5/14	(2006.01)
(87) WO 2012/144916		A43B 7/26	(2006.01)
(74) Rott, Růžička & Guttman Patentové, známkové a advokátní kanceláře, Ing. Jana Fuchsová, Vinohradská 37, Praha 2, 12000	(96) 04.09.2013 (96) 13182939.2 (73) Mueller, Tamara, 73466 Lauchheim, DE (72) Mueller, Alexander, 73466 Lauchheim, DE (54) Vložka do obuvi (32) 202012009229 U, 102013000730 (31) 25.09.2012, 17.01.2013 (33) DE, DE (74) Čermák a spol., JUDr. Karel Čermák, Elišky Peškové 15/735, Praha 5, 15000		
(97) EP 2705915		(97) EP 2717993	
(47) 16.12.2015		(47) 16.12.2015	
(97) 12.03.2014		(97) 13.12.2012	
(51) B21H 1/02	(2006.01)	(51) B01D 53/02	(2006.01)
(96) 04.09.2013		B01D 53/68	(2006.01)
(96) 13004328.4		C01B 9/08	(2006.01)
(73) Schuler Pressen GmbH, 73033 Göppingen, DE		C01D 3/02	(2006.01)
(72) Klug, Dirk, Dr., 76669 Bad Schönborn, DE		C01F 5/28	(2006.01)
(72) Salamon, Ulrich, 76698 Ubstadt-Weiher, DE		B01J 20/04	(2006.01)
(54) Válcovací zařízení pro válcování kol a kotoučů		C01G 43/06	(2006.01)
(32) 102012017508		(96) 08.06.2012	
(31) 05.09.2012		(96) 12729085.6	
(33) DE		(73) AREVA NC, 92400 Courbevoie, FR	
(74) Rott, Růžička & Guttman Patentové, známkové a advokátní kanceláře, JUDr. Ing. Miloslav Hainz, Vinohradská 37/938, Praha 2, 12000		(72) MOREL, Bertrand, F-26130 Saint Paul Trois Chateaux, FR LEITE, Lorraine, F-07700 Saint Marcel d'Ardeche, FR MOCH, Laurent, F-07700 Bourg Saint Andeol, FR DEMOURGUES, Alain, F-33600 Pessac, FR CLARENC, Romain, F-65710 Beaudean, FR TRESSAUD, Alain, F-33600 Pessac, FR DURAND, Etienne, F-33440 Ambares Et Lagrave, FR	
(97) EP 2707390		(54) Použití sloučeniny KMgF3 pro zachycování kovů, které jsou obsažené ve formě fluoridů a/nebo oxyfluoridů v plynné nebo kapalně fázi	
(47) 30.12.2015		(32) 1155055	
(97) 22.11.2012		(31) 09.06.2011	
(51) A61P 35/00	(2006.01)	(33) FR	
C07K 16/30	(2006.01)	(86) PCT/EP2012/060875	
A61K 39/395	(2006.01)	(87) WO 2012/168420	
C07K 16/28	(2006.01)	(74) Čermák a spol., JUDr. Karel Čermák, Elišky Peškové 735/15, Praha 5, 15000	
A61K 39/00	(2006.01)	(97) EP 2724082	
(96) 20.04.2012		(47) 09.03.2016	
(96) 12715856.6		(97) 27.12.2012	
(73) Ganymed Pharmaceuticals AG, 55131 Mainz, DE		(51) F24C 14/00	(2006.01)
Johannes-Gutenberg-Universität Mainz, 55122 Mainz, DE		A47J 27/14	(2006.01)
(72) SAHIN, Ugur, 55116 Mainz, DE		B08B 9/093	(2006.01)
TÜRECI, Özlem, 55116 Mainz, DE		(96) 20.06.2012	
KOSLOWSKI, Michael, 85764 Oberschleifheim, DE		(96) 12729109.4	
WALTER, Korden, 65203 Wiesbaden, DE		(73) MKN Maschinenfabrik Kurt Neubauer GmbH & Co. KG, 38300 Wolfenbüttel, DE	
WÖLL, Stefan, 55299 Nackenheim, DE		(72) HÖRSTER, Kay, 38106 Braunschweig, DE RUHE, Dirk, 38667 Bad Harzburg, DE WEBER, Georg, 38321 Denkte, DE BOCZAGA, Jörg, 38304 Wolfenbüttel, DE	
KREUZBERG, Maria, 55131 Mainz, DE		(54) Varný přístroj s kotlíkem a způsob čištění kotlíku	
HUBNER, Bernd, 80933 München, DE		(32) 102011105716	
ERDELJAN, Michael, 55131 Mainz, DE		(31) 23.06.2011	
WEICHEL, Michael, 64732 Bad König, DE		(33) DE	
(54) Protilátky pro léčbu rakoviny, exprimující claudin 6		(86) PCT/EP2012/061857	
(32) 11004004, 201161486071 P		(87) WO 2012/175564	
(31) 13.05.2011, 13.05.2011		(74) Rott, Růžička & Guttman Patentové, známkové a advokátní kanceláře, Ing. Jiří Andera, Vinohradská 37, Praha 2, 12000	
(33) EP, US		(97) EP 2729152	
(86) PCT/EP2012/001721		(47) 30.12.2015	
(87) WO 2012/156018		(97) 10.01.2013	
(74) Čermák a spol., JUDr. Karel Čermák, Elišky Peškové 735/15, Praha 5, 15000		(51) A61K 31/7016	(2006.01)
(97) EP 2710715		A61K 31/702	(2006.01)
(47) 25.11.2015		A61P 3/06	(2006.01)
(97) 22.11.2012		A61P 3/08	(2006.01)
(51) H02K 15/04	(2006.01)	A61P 3/10	(2006.01)
H02K 15/08	(2006.01)	(96) 20.06.2012	
(96) 14.05.2012		(96) 12731143.9	
(96) 12721770.1			
(73) ATOP S.p.A., 50021 Barberino Val d'Elsa (Firenze), IT			
(72) PONZIO, Massimo, I-50028 Tavernelle Val di Pesa (FI), IT			
CORBINELLI, Rubino, I-53036 Staggia Senese (SI), IT			
MUGELLI, Maurizio, I-53037 Ulgignano San Gimignano (SI), IT			
(54) Zařízení a způsob výroby konstrukčních dílů cívek pro jádra dynamoelektrických strojů ohýbáním			
(32) TO201110435			
(31) 16.05.2011			
(33) IT			
(86) PCT/EP2012/002055			
(87) WO 2012/156066			
(74) Čermák a spol., JUDr. Karel Čermák, Elišky Peškové 735/15, Praha 5, 15000			
(97) EP 2710988			
(47) 04.11.2015			
(97) 26.03.2014			
(51) A61F 5/01	(2006.01)		

(73) Clasado Inc., Panama, PA
(72) TZORTZIS, Georgios, Reading Berkshire RG2 7RR, GB
VULEVIC, Jelena, Reading Berkshire RG2 7RR, GB
(54) **Prostředek oligosacharidů pro prevenci nebo snížení rizika rozvoje metabolického syndromu**
(32) 201111452
(31) 05.07.2011
(33) GB
(86) PCT/GB2012/051418
(87) WO 2013/005001
(74) PATENTSERVIS Praha a.s., Na Podkovce 281/10, Praha 4, 14700

(97) **EP 2736351**
(47) 06.01.2016
(97) 31.01.2013
(51) **A23J 1/14** (2006.01)
A23J 3/14 (2006.01)
A23J 3/16 (2006.01)
(96) 05.07.2012
(96) 12733111.4
(73) DSM IP Assets B.V., 6411 TE Heerlen, NL
(72) WNUKOWSKI, Piotr, NL-6100 AC Echt, NL
SMOLDERS, Gerardus Johannes Franciscus, NL-6100 AC Echt, NL
VEERMAN, Cecile, NL-6100 AC Echt, NL
(54) **Izolace proteinu z olejninových semen**
(32) 11175743
(31) 28.07.2011
(33) EP
(86) PCT/EP2012/063134
(87) WO 2013/013949
(74) TRAPLOVÁ HAKR KUBÁT Advokátní a patentová kancelář, Ing. Eduard Hakr, patentový zástupce, Přístavní 24, Praha 7, 17000

(97) **EP 2736777**
(47) 30.12.2015
(97) 31.01.2013
(51) **B60S 3/04** (2006.01)
(96) 27.07.2011
(96) 11735888.7
(73) Alfred Kärcher GmbH & Co. KG, 71364 Winnenden, DE
(72) HEINZE, Michael, 71282 Hemmingen, DE
FEISTKORN, Ingo, 71364 Winnenden, DE
VEITZ, Yann, 71665 Vaihingen/Enz, DE
HEID, Claus, 70186 Stuttgart, DE
SPECKMAIER, André, 71543 Wüstenrot, DE
(54) **Zařízení pro mytí vozidel**
(86) PCT/EP2011/062951
(87) WO 2013/013715
(74) Čermák a spol., JUDr. Karel Čermák, Elišky Peškové 735/15, Praha 5, 15000

(97) **EP 2736796**
(47) 25.11.2015
(97) 31.01.2013
(51) **B62K 3/00** (2006.01)
B62K 15/00 (2006.01)
(96) 24.07.2012
(96) 12744104.6
(73) Decathlon, 59650 Villeneuve d'Ascq, FR
(72) FERRET, Patrick, F-59166 Bousbecque, FR
(54) **Vozidlo, například typu koloběžky, se systémem umožňujícím skládání**
(32) 1156809
(31) 26.07.2011
(33) FR
(86) PCT/FR2012/051761
(87) WO 2013/014391
(74) Společná advokátní kancelář Všečka Zelený Švorčík Kalenský a partneři, JUDr. Michal Havlík, Hálkova 2, Praha 2, 12000

(97) **EP 2736822**
(47) 13.01.2016
(97) 07.02.2013
(51) **B65G 15/60** (2006.01)
B65G 23/22 (2006.01)
B60P 1/38 (2006.01)

(96) 19.07.2012
(96) 12743647.5
(73) WRH Walter Reist Holding AG, 8272 Ermingen, CH
(72) WEHNER, Jürgen, 8623 Wetzikon, CH
(54) **Dopravní zařízení s obíhajícím plošně rozprostřeným dopravním orgánem**
(32) 12682011, 85122012
(31) 29.07.2011, 18.01.2012
(33) CH, CH
(86) PCT/CH2012/000169
(87) WO 2013/016833
(74) PATENTSERVIS Praha a.s., Na Podkovce 281/10, Praha 4, 14700

(97) **EP 2739490**
(47) 28.10.2015
(97) 07.02.2013
(51) **B60C 23/00** (2006.01)
(96) 25.07.2012
(96) 12758520.6
(73) NEXTER Mechanics, 78000 Versailles, FR
(72) TAJAN, Emmanuel, F-19012 Tulle Cedex, FR
(54) **Otočné těsnicí zařízení a těsnicí kroužek pro toto zařízení**
(32) 1102417
(31) 02.08.2011
(33) FR
(86) PCT/FR2012/000309
(87) WO 2013/017745
(74) Společná advokátní kancelář Všečka Zelený Švorčík Kalenský a partneři, JUDr. Michal Havlík, Hálkova 2, Praha 2, 12000

(97) **EP 2750476**
(47) 02.12.2015
(97) 02.07.2014
(51) **H05B 33/08** (2006.01)
(96) 18.12.2013
(96) 13198172.2
(73) Automotive Lighting Italia S.p.A. A Socio Unico, 10078 Venaria Reale, (TO), IT
(72) Englaro, Andrea, I-10078 Venaria Reale, TORINO, IT
Marchesin, Stefano, I-10078 Venaria Reale, TORINO, IT
Iellina, Matteo, I-10078 Venaria Reale, TORINO, IT
(54) **Budící okruh světelných zdrojů a světlo vozidla opatřené takovýmto budícím okruhem světelných zdrojů**
(32) PD20120410
(31) 27.12.2012
(33) IT
(74) KOREJZOVÁ & SPOL., v.o.s., JUDr. Petra Korejzová, Korunní 810/104 E, Praha 10, 10100

(97) **EP 2753907**
(47) 21.10.2015
(97) 14.03.2013
(51) **G01L 21/34** (2006.01)
G01L 21/30 (2006.01)
H01J 41/06 (2006.01)
(96) 02.08.2012
(96) 12748149.7
(73) Inficon GmbH, 7310 Bad Ragaz, CH
(72) ANDREAUS, Bernhard, CH-8640 Rapperswil, CH
(54) **Ionizační článek pro měření podtlaku**
(32) 14832011
(31) 08.09.2011
(33) CH
(86) PCT/CH2012/000177
(87) WO 2013/033851
(74) Čermák a spol., JUDr. Karel Čermák, Elišky Peškové 15/735, Praha 5, 15000

(97) **EP 2760811**
(47) 06.01.2016
(97) 04.04.2013
(51) **C07C 17/20** (2006.01)
C07C 21/18 (2006.01)
(96) 20.09.2012
(96) 12773066.1
(73) Arkema France, 92700 Colombes, FR

(72) PIGAMO, Anne, F-69340 Francheville, FR
DOUCET, Nicolas, F-69007 Lyon, FR
WENDLINGER, Laurent, F-69510 Soucieu En Jarrest, FR
(54) **Způsob výroby 2,3,3,3-tetrafluorpropenu**
(32) 1158604
(31) 27.09.2011
(33) FR
(86) PCT/FR2012/052097
(87) WO 2013/045791
(74) PATENTSERVIS Praha a.s., Na Podkovce 281/10, Praha 4, 14700

(97) **EP 2762426**
(47) 20.01.2016
(97) 06.08.2014
(51) **B65G 29/02** (2006.01)
B65G 47/248 (2006.01)
(96) 05.02.2014
(96) 14154026.0
(73) Windmüller & Hölscher KG, 49525 Lengerich, DE
(72) Hawighorst, Thomas, 49205 Hasbergen, DE
Titz, Alexander, 33619 Bielefeld, DE
Tillmann, Guido, 48607 Ochtrup, DE
Duwendag, Rüdiger, 49525 Lengerich, DE
(54) **Zařízení pro obrácení a dopravu předmětu**
(32) 102013101149
(31) 05.02.2013
(33) DE
(74) Traplová Hakr Kubát, advokátní a patentová kancelář, Ing. Eduard Hakr, patentový zástupce, Přístavní 24, Praha 7, 17000

(97) **EP 2763944**
(47) 16.12.2015
(97) 14.03.2013
(51) **C07B 39/00** (2006.01)
C07D 301/26 (2006.01)
C07C 29/62 (2006.01)
C07C 31/36 (2006.01)
(96) 06.09.2012
(96) 12755867.4
(73) Akzo Nobel Chemicals International B.V., 6824 BM Arnhem, NL
(72) TEN KATE, Antoon, Jacob, Berend, 6814 MT Arnhem, NL
KOOLAARD, André, Michiel, 8016 ME Zwolle, NL
RENKEMA, Eilertdina, Henderika, 6871 XB Renkum, NL
DIRIX, Carolina, Anna, Maria, Christina, 7431 JL Diepenveen, NL
VERTOMMEN, Luc, Louis, Théophile, 6931 VJ Westervoort, NL
(54) **Způsob výroby oxidu chloričitého**
(32) 11180744, 201161537329 P
(31) 09.09.2011, 21.09.2011
(33) EP, US
(86) PCT/EP2012/067354
(87) WO 2013/034612
(74) Rott, Růžička & Guttmann Patentové, známkové a advokátní kanceláře, Ing. Jana Fuchsová, Vinohradská 37, Praha 2, 12000

(97) **EP 2764311**
(47) 25.11.2015
(97) 11.04.2013
(51) **F26B 5/06** (2006.01)
(96) 04.10.2012
(96) 12769025.3
(73) Sanofi Pasteur SA, 69007 Lyon, FR
(72) PLITZKO, Matthias, 79395 Neuenburg, DE
STRUSCHKA, Manfred, 79424 Auggen, DE
GEBHARD, Thomas, 79400 Kandern, DE
LUY, Bernhard, 79102 Freiburg, DE
(54) **Výrobní linka na výrobu sublimačně sušených částic**
(32) 11008058
(31) 05.10.2011
(33) EP
(86) PCT/EP2012/004167
(87) WO 2013/050161
(74) Traplová Hakr Kubát, advokátní a patentová kancelář, Ing. Eduard Hakr, patentový zástupce, Přístavní 24, Praha 7, 17000

(97) **EP 2772778**
(47) 06.01.2016

(97) 03.09.2014
(51) **G02B 6/38** (2006.01)
(96) 27.09.2002
(96) 14166143.9
(73) Corning Optical Communications LLC, Hickory, NC 28601, US
(72) McDonald, John A., Rutherford College, NC 28671, US
Melton, Stuart R., Hickory, NC 28601, US
Tran, Hieu V., Charlotte, NC 28209, US
Luther, James P., Hickory, NC 28602, US
Childers, Darrel R., Hickory, NC 28601, US
(54) **Zástrčka optických vláken**
(32) 967259
(31) 28.09.2001
(33) US
(74) TRAPLOVÁ HAKR KUBÁT Advokátní a patentová kancelář, Ing. Eduard Hakr, patentový zástupce, Přístavní 24, Praha 7, 17000

(97) **EP 2786974**
(47) 23.12.2015
(97) 08.10.2014
(51) **C04B 7/48** (2006.01)
F23G 5/04 (2006.01)
F23G 5/46 (2006.01)
F26B 23/02 (2006.01)
F23G 7/00 (2006.01)
F26B 25/00 (2006.01)
F26B 11/02 (2006.01)
F27D 17/00 (2006.01)
F27B 7/20 (2006.01)
C04B 7/44 (2006.01)
(96) 18.10.2012
(96) 14001560.3
(73) Holcim Technology Ltd., 8645 Rapperswil-Jona, CH
(72) Gasser, Urs, CH-5235 Rüfenach, CH
(54) **Postup a zařízení pro zpracování odpadních látek obsahujících mokré, organické složky**
(32) 15662011
(31) 25.10.2011
(33) AT
(74) KANIA*SEDLÁK*SMOLA Patentová a známková kancelář, Ing. Jiří Malůšek, Mendlovo náměstí 1a, Brno, 60300

(97) **EP 2793777**
(47) 09.12.2015
(97) 27.06.2013
(51) **A61F 13/26** (2006.01)
A61F 13/20 (2006.01)
(96) 20.12.2012
(96) 12816275.7
(73) Kröning, Thomas, 01239 Dresden, DE
(72) Kröning, Thomas, 01239 Dresden, DE
(54) **Zařízení k montáži aplikátorových tamponů**
(32) 102011056969
(31) 23.12.2011
(33) DE
(86) PCT/EP2012/076418
(87) WO 2013/092880
(74) Traplová Hakr Kubát, advokátní a patentová kancelář, Ing. Eduard Hakr, patentový zástupce, Přístavní 24, Praha 7, 17000

(97) **EP 2795224**
(47) 25.11.2015
(97) 27.06.2013
(51) **F28D 9/00** (2006.01)
F28F 9/02 (2006.01)
F28F 21/06 (2006.01)
F02B 29/04 (2006.01)
(96) 18.12.2012
(96) 12815667.6
(73) Valeo Systemes Thermiques, 78320 Le Mesnil-Saint-Denis Cedex, FR
(72) MARTINS, Carlos, F-78150 Le Chesnay, FR
MAGNIER-CATHENOD, Anne-Sylvie, F-92210 Saint-Cloud, FR
BERNARD, Jean-Sylvain, F-78320 Le Mesnil-Saint-Denis, FR
(54) **Výměník tepla, zejména pro motorové vozidlo**
(32) 1162060
(31) 20.12.2011

(33) FR		<i>A47J 31/42</i>	(2006.01)
(86) PCT/EP2012/075997		<i>A47J 31/06</i>	(2006.01)
(87) WO 2013/092617		<i>A23F 5/26</i>	(2006.01)
(74) Společná advokátní kancelář Všetečka Zelený Švorčík Kalenský a partneři, JUDr. Michal Havlík, Hálkova 2, Praha 2, 12000	(96) 09.01.2013		
	(96) 13700099.8		
	(73) WMF Württembergische Metallwarenfabrik AG, 73309 Geislingen/Steige, DE		
(97) EP 2795655	(72) GÖLTENBOTH, Frank, 89134 Blaustein, DE		
(47) 25.11.2015	RIETHMÜLLER, Gert, 73312 Geislingen / Steige, DE		
(97) 27.06.2013	(54) Kávovar a způsob provozu takového kávovaru		
(51) <i>G01N 23/225</i>	(32) 170122012		
<i>H01J 37/04</i>	(31) 08.02.2012		
<i>H01J 37/26</i>	(33) CH		
(2006.01)	(86) PCT/EP2013/050309		
(2006.01)	(87) WO 2013/117362		
(2006.01)	(74) Společná advokátní kancelář Všetečka Zelený Švorčík Kalenský a partneři, JUDr. Michal Havlík, Hálkova 2, Praha 2, 12000		
(96) 19.12.2012			
(96) 12813341.0			
(73) Universiteit Antwerpen, 2000 Antwerpen, BE			
(72) VERBEECK, Johan, B-3191 Hever, BE			
VAN TENDELOO, Gustaaf, 2560 Kessel, BE			
(54) Generování vířivých vln nabitých částic			
(32) 201121879			
(31) 20.12.2011			
(33) GB			
(86) PCT/EP2012/076234			
(87) WO 2013/092764			
(74) Traplová Hakr Kubát, advokátní a patentová kancelář, Ing. Eduard Hakr, patentový zástupce, Přístavní 24, Praha 7, 17000			
(97) EP 2809430	(97) EP 2817302		
(47) 30.12.2015	(47) 30.12.2015		
(97) 08.08.2013	(97) 29.08.2013		
(51) <i>B01D 61/44</i>	(51) <i>C07D 401/12</i>	(2006.01)	
<i>B01D 61/42</i>	<i>C07D 401/14</i>	(2006.01)	
<i>C12P 3/00</i>	<i>A61K 31/454</i>	(2006.01)	
<i>C12P 7/40</i>	<i>A61K 31/4545</i>	(2006.01)	
<i>C12P 7/46</i>	<i>A61P 3/00</i>	(2006.01)	
<i>C12P 7/48</i>	<i>A61P 25/00</i>	(2006.01)	
<i>C12P 7/54</i>	<i>A61P 29/00</i>	(2006.01)	
<i>C12P 7/56</i>	<i>A61P 35/00</i>	(2006.01)	
<i>C12P 7/62</i>	<i>C07D 405/14</i>	(2006.01)	
<i>C02F 3/00</i>	<i>C07D 413/14</i>	(2006.01)	
<i>C02F 1/469</i>			
(2006.01)	(96) 07.02.2013		
(30.01.2013)	(96) 13704910.2		
(13703551.5)	(73) Aziende Chimiche Riunite Angelini Francesco A.C.R.A.F. S.p.A., 00181 Roma, IT		
(73) Universiteit Gent, 9000 Gent, BE	(72) ALISI, Maria Alessandra, I-00199 Roma, IT		
(72) RABAEY, Korneel, B-9800 Bachte Maria Leerne, BE	CAZZOLLA, Nicola, I-00041 Albano Laziale (Roma), IT		
STEVENS, Christian, B-9820 Merelbeke, BE	DRAGONE, Patrizia, I-00131 Roma, IT		
(54) Elektrochemické postupy k separaci produktů odvozených z biologických přeměn	FURLOTTI, Guido, I-00151 Roma, IT		
(32) 12153077, 12180727	MAUGERI, Caterina, I-00141 Roma, IT		
(31) 30.01.2012, 16.08.2012	OMBRATO, Rosella, 00143 Roma, IT		
(33) EP, EP	MANCINI, Francesca, I-00048 Nettuno (Roma), IT		
(86) PCT/EP2013/051735	(54) Sloučeniny 1H-indazol-3-karboxamidu jako inhibitory 3 beta kinázy glykogen syntázy		
(87) WO 2013/113724	(32) 12156292		
(74) Traplová Hakr Kubát, advokátní a patentová kancelář, Ing. Eduard Hakr, patentový zástupce, Přístavní 24, Praha 7, 17000	(31) 21.02.2012		
	(33) EP		
	(86) PCT/EP2013/052400		
	(87) WO 2013/124158		
	(74) Čermák a spol., JUDr. Karel Čermák, Elišky Peškové 735/15, Praha 5, 15000		
(97) EP 2811845	(97) EP 2829382		
(47) 09.12.2015	(47) 06.01.2016		
(97) 15.08.2013	(97) 28.01.2015		
(51) <i>A23C 9/20</i>	(51) <i>B29C 53/84</i>	(2006.01)	
<i>A23C 9/20</i>	<i>B29C 65/18</i>	(2006.01)	
(2006.01)	<i>B22F 3/11</i>	(2006.01)	
(10.02.2012)	<i>C22C 1/08</i>	(2006.01)	
(12703533.5)	<i>H05B 3/00</i>	(2006.01)	
(73) N.V. Nutricia, 2712 HM Zoetermeer, NL	<i>B22F 7/00</i>	(2006.01)	
(72) GARSSSEN, Johan, NL-3433 DA Nieuwegein, NL	<i>B29C 65/00</i>	(2006.01)	
HOGENKAMP, Astrid, NL-3552 EK Utrecht, NL	<i>B29C 65/20</i>	(2006.01)	
VAN ESCH, Elisabeth Catharina Adriana Maria, NL-3527 WH Utrecht, NL	<i>B29C 65/30</i>	(2006.01)	
KNIPPELS, Leon Matthieu Johannes, NL-3523 VJ Utrecht, NL	<i>B29C 65/78</i>	(2006.01)	
(54) Doplněk posilující imunitní systém kojence	<i>B29C 53/04</i>	(2006.01)	
(86) PCT/EP2012/052299	<i>H05B 3/24</i>	(2006.01)	
(87) WO 2013/117235	<i>B29C 35/00</i>	(2006.01)	
(74) PATENTSERVIS Praha a.s., Na Podkovce 281/10, Praha 4, 14700	(96) 21.07.2014		
	(96) 14177899.3		
	(73) Wegener International GmbH, 52249 Eschweiler, DE		
	(72) Dietrich, Michael, D-52224 Stollberg, DE		
	(54) Topné zařízení pro plastifikaci výrobků z termoplastického plastu,		
(97) EP 2811876	(32) 202013103272 U		
(47) 06.01.2016	(31) 22.07.2013		
(97) 15.08.2013	(33) DE		
(51) <i>A47J 31/44</i>			
(2006.01)			

(74) KANIA, SEDLÁK, SMOLA Patentová a známková kancelář, Ing. Jiří Malůšek, Mendlovo nám. 1a, Brno, 60300

(97) **EP 2833992**

(47) 13.01.2016

(97) 10.10.2013

(51) **B01F 7/00** (2006.01)

B01F 7/06 (2006.01)

C02F 3/12 (2006.01)

(96) 20.03.2013

(96) 13711875.8

(73) INVENT Umwelt- und Verfahrenstechnik AG, 91058 Erlangen, DE

(72) HÖFKEN, Marcus, 91054 Erlangen, DE

HAGSPIEL, Thomas, 92353 Postbauer-Heng, DE

(54) **Horizontální míchací zařízení**

(32) 102012205579

(31) 04.04.2012

(33) DE

(86) PCT/EP2013/055838

(87) WO 2013/149834

(74) TRAPLOVÁ HAKR KUBÁT Advokátní a patentová kancelář, Ing. Eduard Hakr, patentový zástupce, Přístavní 24, Praha 7, 17000

(97) **EP 2837456**

(47) 09.12.2015

(97) 18.02.2015

(51) **B23D 53/04** (2006.01)

(96) 30.05.2014

(96) 14170658.0

(73) KEURO Besitz GmbH & Co. EDV-Dienstleistungs KG, 77855 Achern, DE

(72) Sabel, Andre, 67410 Drusenheim, FR

Oberle, Markus, 77876 Kappelrodeck, DE

(54) **Strojní pila a způsob k řízení strojní pily**

(32) 102013210573

(31) 06.06.2013

(33) DE

(74) Společná advokátní kancelář Všetečka Zelený Švorčík Kalenský a partneři, JUDr. Michal Havlík, Hálkova 2, Praha 2, 12000

(97) **EP 2849591**

(47) 06.01.2016

(97) 21.11.2013

(51) **A41D 13/018** (2006.01)

A41D 13/05 (2006.01)

(96) 14.05.2013

(96) 13730361.6

(73) Alpinestars Research SRL, 31010 Coste di Maser (Treviso), IT

(72) MAZZAROLO, Giovanni, I-31010 Coste di Maser (Treviso), IT

SIGNORELLI, Marco, I-35020 Albignasego (Padova), IT

(54) **Samostatný chránič k nošení na těle a sestava ochranného obleku**

(32) TV20120084

(31) 15.05.2012

(33) IT

(86) PCT/IB2013/053928

(87) WO 2013/171674

(74) Čermák a spol., JUDr. Karel Čermák, Elišky Peškové 735/15, Praha 5, 15000

Zveřejněné překlady pozměněného, nebo omezeného znění evropských patentových spisů

U následujících udělených evropských patentů s účinky pro Českou republiku byl majitelem předložen opravený překlad patentového spisu do českého jazyka (§ 35d odst. 2 zákona č. 527/1990 Sb., v platném znění).

Datem zveřejnění opraveného překladu evropského patentového spisu je datum publikace tohoto Věstníku.

(97) **EP 1530465**

(97) **EP 1775484**

Evropské patenty zachované v pozměněném nebo omezeném znění

V této části jsou uvedeny evropské patenty s účinky pro Českou republiku, které byly Evropským úřadem podle článku 102 Úmluvy o udělování evropských patentů zachovány v omezeném znění podle čl. 105a - 105c EPC 2000, nebo v pozměněném znění (§ 35f zákona č. 527/1990 Sb., v platném znění).

(97) Datum oznámení o zachování patentu

EP 1652586 16.03.2016

EP 1980158 16.03.2016

(97) Datum oznámení o zachování patentu

EP 2017486 16.03.2016

MM4A

Zánik evropských patentů nezaplacením poplatků za udržování platnosti patentu

Následující evropské patenty udělené Evropským patentovým úřadem s účinky pro Českou republiku zanikly pro nezaplacení poplatků za udržování platnosti patentu (§ 22 písm. b) zákona č. 527/1990 Sb., v platném znění).

(97) EP 1295556

(97) EP 1398294

(97) EP 1398325

(97) EP 1398327

(97) EP 1398328

(97) EP 1403215

(97) EP 1425119

(97) EP 1432619

(97) EP 1434485

(97) EP 1436882

(97) EP 1437899

(97) EP 1537093

(97) EP 1537168

(97) EP 1539126

(97) EP 1541072

(97) EP 1546671

(97) EP 1548032

(97) EP 1556026

(97) EP 1632142

(97) EP 1632414

(97) EP 1637271

(97) EP 1647846

(97) EP 1663905

(97) EP 1663970

(97) EP 1664357

(97) EP 1762317

(97) EP 1762554

(97) EP 1762590

(97) EP 1764533

(97) EP 1786660

(97) EP 1786901

(97) EP 1787085

(97) EP 1788328

(97) EP 1794396

(97) EP 1797021

(97) EP 1799844

(97) EP 1805073

(97) EP 1805086

(97) EP 1857342

(97) EP 1900585

(97) EP 1922776

(97) EP 1924824

(97) EP 1926483

(97) EP 1933997

(97) EP 1942895

(97) EP 2014678

(97) EP 2036799

(97) EP 2045068

(97) EP 2064355

(97) EP 2064356

(97) EP 2077264

(97) EP 2102546

(97) EP 2161132

(97) EP 2163512

(97) EP 2165834

(97) EP 2187863

(97) EP 2188197

(97) EP 2190627

(97) EP 2194784

(97) EP 2197849

(97) EP 2200600

(97) EP 2203160

(97) EP 2204062

(97) EP 2264019

(97) EP 2295049

(97) EP 2298754

(97) EP 2331456

(97) EP 2331735

(97) EP 2334194
(97) EP 2471803

(97) EP 2477830
(97) EP 2567916

(97) EP 2624706

PD4A

Převod práv a ostatní změny majitelů evropských patentů

(97) **EP 1438717**
(73) KONINKLIJKE PHILIPS N.V., 5656 AE Eindhoven, NL
Panasonic Corporation, Kadoma-shi, Osaka 571-8501, JP

(97) **EP 1438717**
(73) KONINKLIJKE PHILIPS N.V., 5656 AE Eindhoven, NL

(97) **EP 1438717**
(73) Panasonic Corporation, Kadoma-shi, Osaka 571-8501, JP

(97) **EP 1676000**
(73) ArcelorMittalWire International, 3235 Bettembourg, LU

(97) **EP 1676000**
(73) Kiswire International S.A., 3235 Bettembourg, LU

(97) **EP 1913208**
(73) EVAC GmbH, 22880 Wedel, DE

(97) **EP 2135736**
(73) Mitsui Chemicals, Inc., Minato-ku, Tokyo 105-7117, JP

(97) **EP 2208366**
(73) ELNO, 95100 Argenteuil, FR

(97) **EP 2464393**
(73) Paul Hartmann Aktiengesellschaft, 89522 Heidenheim, DE

(97) **EP 2464394**
(73) Paul Hartmann Aktiengesellschaft, 89522 Heidenheim, DE

(97) **EP 2668683**
(73) Gridtential Energy, Inc., Santa Clara, 95054, CA, US

(72) Teller Jonathan, New York, NY 10021, NY, US
(54) **Aplikátor balzámu na rty**
(74) Rott, Růžička & Guttman Patentová, známková a advokátní kancelář, Ing. Václav Krmenčík, Vinohradská 37, Praha 2, 12000

(51) **A61B 18/14** (2006.01)
A61N 1/00 (2006.01)
(11) 29298
(21) **2015-31871**
(22) 10.12.2015
(47) 22.03.2016
(73) COMPEX, spol. s r.o., Brno, CZ
(72) Nešpor Radek Ing., Brno - Soběšice, CZ
(54) **Generátor jiskrového výboje pro lékařské a kosmetické účely**
(74) Reichel & kol., Ing. Pavel Reichel, Lopatecká 14, Praha 4, 14700

(51) **A61B 5/11** (2006.01)
(11) 29305
(21) **2016-31989**
(22) 06.01.2016
(47) 22.03.2016
(73) Princip a.s., Praha 5, CZ
(72) Fiala Petr Ing., Brandýs nad Labem, CZ
Bodlák Igor Ing., Brandýs nad Labem, CZ
Řezníček David Ing., Černošice, CZ
(54) **Medicínský pohybový senzor a dokovací stanice pro tento senzor**
(74) PatentCentrum Sedláč & Partners s.r.o., Husova 5, České Budějovice, 37001

(51) **A61K 38/02** (2006.01)
B82Y 5/00 (2011.01)
C07K 14/025 (2006.01)
(11) 29310
(21) **2016-32043**
(22) 26.01.2016
(47) 22.03.2016
(73) Přírodovědecká fakulta Univerzity Karlovy v Praze, Praha 2, CZ
Dyntec spol. s r.o., Český Brod, CZ
(72) Forstová Jitka doc. RNDr., CSc., Praha 4, CZ
Fraiberk Martin Mgr., Teplice, CZ
Španielová Hana RNDr., Ph.D., Zdiby, CZ
Pšikal Ivan MVDr., CSc., Brno, CZ
(54) **Vakcína založená na proteinové chimerické nanočástici proti prasečímu cirkoviru 2**
(74) Patentová a známková kancelář Novotný, Ing. Jaroslav Novotný, Římská 45/2135, Praha 2, 12000

(51) **A63C 19/02** (2006.01)
(11) 29288
(21) **2015-30770**
(22) 23.02.2015
(47) 22.03.2016
(73) Křemenák Karel MgA., Plzeň 2, CZ
(72) Křemenák Karel MgA., Plzeň 2, CZ
(54) **Tvarované herní shromaždiště**

(51) **B01D 63/00** (2006.01)
B01D 61/46 (2006.01)
C02F 1/42 (2006.01)
(11) 29308
(21) **2016-32031**
(22) 21.01.2016
(47) 22.03.2016
(73) Technická univerzita v Liberci, Liberec, CZ
MEGA a.s., Praha 9, CZ
(72) Nosek Jaroslav Ing., Ph.D., Liberec 1, CZ
Cádrová Lucie Ing., Praha, CZ
Antoš Vojtěch Ing., Ústí nad Labem, CZ
(54) **Reaktor pro laboratorní modelování sanace kontaminované vody**
(74) Ing. Dobroslav Musil - patentová kancelář, Ing. Dobroslav Musil, Zábrdovická 11, Brno, 61500

(51) **B09C 1/06** (2006.01)
(11) 29300
(21) **2015-31894**
(22) 15.12.2015

(47) 22.03.2016
(73) Ústav chemických procesů AV ČR, v. v. i., Praha 6, CZ
DEKONTA a.s., Stehelčevy, CZ
(72) Kaštánek František prof. Ing., DrSc., Praha 6 Lysolaje, CZ
Šolcová Olga Ing., Dsc., Praha 2 Nové Město, CZ
Topka Pavel Ing., Ph.D., Nové Město nad Metují, CZ
Soukup Karel Ing., Ph.D., Třeboň, CZ
Matějková Martina Ing., Praha 3, CZ
Dytrch Pavel Ing., Ph.D., Hostinné, CZ
Mašín Pavel Ing., Ph.D., Praha 6- Vokovice, CZ
Váňová Helena Ing., Praha 4 – Modřany, CZ
(54) **Zařízení na odstraňování těžkých kovů a metaloidů z kontaminovaných zemín termální desorpce**
(74) Ing. Petr Rezáč CSc., Jihozápadní III 1145/4, Praha 4 - Spořilov, 14100

(51) **B29C 33/42** (2006.01)
B29C 45/26 (2006.01)
F21V 8/00 (2006.01)
(11) 29292
(21) **2015-31108**
(22) 20.05.2015
(47) 22.03.2016
(73) FORMPLAST, s.r.o., Praha 2, CZ
(72) Faltus Miloš Ing., Jablonné nad Orlicí, CZ
(54) **Forma na plastové světlovodiče**
(74) Daniela Toningerová, patentový zástupce, Daniela Toningerová, patentový zástupce, Kamenická 3, Praha 7, 17000

(51) **B62D 63/08** (2006.01)
B62D 63/06 (2006.01)
(11) 29312
(21) **2016-32107**
(22) 16.02.2016
(47) 22.03.2016
(73) AGADOS s.r.o., Velké Meziříčí, CZ
(54) **Univerzální podvozek přívěsu se skříňovou nástavbou ze sendvičových panelů**
(74) PATKAN, Ing. Jiří Langhans, Krajínova 805/7, Třebíč, 67401

(51) **C08L 23/00** (2006.01)
C08L 33/20 (2006.01)
C08L 33/00 (2006.01)
C08L 23/08 (2006.01)
C08L 25/14 (2006.01)
A01N 43/52 (2006.01)
A01N 37/18 (2006.01)
C08G 69/44 (2006.01)
(11) 29311
(21) **2016-32070**
(22) 04.02.2016
(47) 22.03.2016
(73) SYNPO, akciová společnost, Pardubice, CZ
(72) Horálek Jiří Ing., CSc., Pardubice, CZ
Zetková Kateřina Ing., Pardubice, CZ
(54) **Reaktivní lineární antimikrobiální polymer a antimikrobiální kompozit na bázi tohoto polymeru**
(74) PatentCentrum Sedláč & Partners s.r.o., Husova 5, České Budějovice, 37001

(51) **C12M 1/22** (2006.01)
C12Q 1/04 (2006.01)
C12N 1/16 (2006.01)
C12R 1/725 (2006.01)
C12R 1/74 (2006.01)
C12R 1/72 (2006.01)
(11) 29302
(21) **2015-31972**
(22) 29.12.2015
(47) 22.03.2016
(73) TRIOS, spol. s r.o., Praha 4 - Chodov, CZ
(72) Rejman Dominik Ing., CSc., Praha 7, CZ
Látal Tomáš Ing. Mgr., Hlušovice, CZ
Kolář Milan prof. MUDr., Ph.D., Olomouc, CZ
Krásný Libor Mgr., Ph.D., Roztoky u Prahy, CZ
(54) **Selektivní kultivační médium s chromogenem pro stanovení citlivosti směsi kvasinek na antibiotika**

(74) Halaxová & Halaxová TETRAPAT, RNDr. Zdeňka Halaxová, Jinonická 80, Praha 5, 15800

(51) *C12N 1/20* (2006.01)
C12M 1/22 (2006.01)
C12Q 1/04 (2006.01)
C12Q 1/06 (2006.01)
C12R 1/01 (2006.01)
C12R 1/07 (2006.01)

(11) 29303

(21) **2015-31973**

(22) 29.12.2015

(47) 22.03.2016

(73) TRIOS, spol. s r.o., Praha 4 - Chodov, CZ

(72) Rejman Dominik Ing., CSc., Praha 7, CZ

Látal Tomáš Ing. Mgr., Hlušovice, CZ

Kolář Milan prof. MUDr., Ph.D., Olomouc, CZ

Krásný Libor Mgr., Ph.D., Roztoky u Prahy, CZ

(54) **Selektivní mikrobiologické kultivační médium pro detekci moru včelího plodu**

(74) Halaxová & Halaxová TETRAPAT, RNDr. Zdeňka Halaxová, Jinonická 80, Praha 5, 15800

(51) *C12N 1/20* (2006.01)
C12M 1/22 (2006.01)
C12Q 1/10 (2006.01)
C12R 1/01 (2006.01)

(11) 29304

(21) **2015-31979**

(22) 30.12.2015

(47) 22.03.2016

(73) TRIOS, spol. s r.o., Praha 4 - Chodov, CZ

(72) Rejman Dominik Ing., CSc., Praha 7, CZ

Látal Tomáš Ing. Mgr., Hlušovice, CZ

Kolář Milan prof. MUDr., Ph.D., Olomouc, CZ

Krásný Libor Mgr., Ph.D., Roztoky u Prahy, CZ

(54) **Selektivní kultivační médium s liposfonoxiny pro záchyt bakterie *Yersinia enterocolitica***

(74) Halaxová & Halaxová TETRAPAT, RNDr. Zdeňka Halaxová, Jinonická 80, Praha 5, 15800

(51) *E01B 27/10* (2006.01)

(11) 29315

(21) **2016-32124**

(22) 08.07.2015

(47) 22.03.2016

(73) SDS Praha s.r.o., Praha 3- Žižkov, CZ

(72) Štefek Alan Ing., Zlín- Malenovice, CZ

Lapčík Vít Ing., Otrokovice, CZ

Vaškových Luděk Ing., Přerov, CZ

(54) **Zařízení pro úpravy a tvarování bočních stran železničního svršku, bočních stran železničních příkopů a úpravy kolejového lože**

(51) *E04B 1/32* (2006.01)
E04B 1/34 (2006.01)

(11) 29307

(21) **2016-32027**

(22) 20.01.2016

(47) 22.03.2016

(73) Fojtík Roman Ing., Ph.D., Hranice, CZ

(72) Fojtík Roman Ing., Ph.D., Hranice, CZ

Hešnaur Karel Bc., Příbram, CZ

(54) **Stavba**

(74) KANIA SEDLÁK SMOLA Patentová kancelář, Ing. Veronika Zemanová, Mendlovo nám. 1a, Brno, 60300

(51) *E04F 21/20* (2006.01)
E04F 15/022 (2006.01)

(11) 29313

(21) **2016-32108**

(22) 16.02.2016

(47) 22.03.2016

(73) Bartek Miroslav, Přelouč, CZ

(72) Bartek Miroslav, Přelouč, CZ

(54) **Upevňovací dílec**

(74) Jan Brykner, Resslova 741, Hradec Králové, 50002

(51) *E21B 17/02* (2006.01)
E21B 41/00 (2006.01)
E21B 7/04 (2006.01)

(11) 29309

(21) **2016-32033**

(22) 22.01.2016

(47) 22.03.2016

(73) CHEMCOMEX Praha, a.s., Praha 5 - Zbraslav, CZ

České vysoké učení technické v Praze, Praha 6 - Dejvice, CZ

(72) Špaček Pavel RNDr., Praha 4, CZ

Pilný Vojtěch Ing., Letohrad, CZ

Mrázek Jiří Ing., Ph.D., Teplice, CZ

Dub Martin Ing., Vlašim, CZ

Janda Martin Ing., Měšice, CZ

Dynybyl Vojtěch prof. Ing., Ph.D., Praha 6 - Lysolaje, CZ

(54) **Zařízení pro rektifikaci vrtu**

(51) *F16F 9/508* (2006.01)

(11) 29306

(21) **2016-32000**

(22) 11.01.2016

(47) 22.03.2016

(73) ČVUT v Praze, Fakulta strojní, Praha 6, CZ

(72) Valášek Michael prof. Ing., DrSc., Praha 4, CZ

Steinbauer Pavel Ing., Ph.D., Praha 4, CZ

Šika Zbyněk prof. Ing., Ph.D., Praha 6, CZ

(54) **Hydraulický tlumič**

(74) Ing. Karel Novotný, Žufanova 1099/2, Praha 6, 16300

(51) *F24F 7/04* (2006.01)

F24F 7/06 (2006.01)

F24F 13/06 (2006.01)

F24F 13/28 (2006.01)

(11) 29297

(21) **2015-31667**

(22) 19.10.2015

(47) 22.03.2016

(73) Hadyna - International, spol. s r.o., Ostrava - Mariánské Hory, CZ

(72) Hadyna Daniel, Horní Suchá, CZ

(54) **Zařízení pro ventilaci a/nebo filtraci vzduchu, zejména v průmyslových halách**

(74) Ing. Pavel Nádvořník s.r.o., Sokola Tůmy 1099/1, Ostrava-Mariánské Hory, 70900

(51) *F42B 33/00* (2006.01)

(11) 29299

(21) **2015-31872**

(22) 10.12.2015

(47) 22.03.2016

(73) Svachouček Václav Ing., CSc., Vlašim, CZ

(72) Svachouček Václav Ing., CSc., Vlašim, CZ

(54) **Zařízení pro laboraci velkorážové beznábojnicové munice**

(51) *G01H 17/00* (2006.01)

(11) 29301

(21) **2015-31970**

(22) 29.12.2015

(47) 22.03.2016

(73) Centrum dopravního výzkumu, v.v.i., Brno Líšeň, CZ

(72) Krivánek Vítězslav Ing., Ph.D., Brno, CZ

(54) **Měřicí deska pro měření hluku**

(74) KANIA*SEDLÁK*SMOLA Patentová a známková kancelář, Ing. František Kania, Mendlovo náměstí 1a, Brno, 60300

Seznam majitelů zapsaných užitéch vzorů

(73)	(11)	(51)	(73)	(11)	(51)	
AGADOS s.r.o., Velké Meziříčí, CZ	29312	B 62 D 63/08	(2006.01)	The Kind Group LLC, 10016 New York, NY, US	29290 A 45 D 40/26	(2006.01)
Centrum dopravního výzkumu, v.v.i., Brno Líšeň, CZ	29301	G 01 H 17/00	(2006.01)	The Kind Group LLC, 10016 New York, NY, US	29291 A 45 D 40/26	(2006.01)
CHEMCOMEX Praha, a.s., Praha 5 - Zbraslav, CZ	29309	E 21 B 17/02	(2006.01)	The Kind Group LLC, New York, NY 10016, NY, US	29293 A 45 D 40/26	(2006.01)
COMPEX, spol. s r.o., Brno, CZ	29298	A 61 B 18/14	(2006.01)	The Kind Group LLC, New York, NY 10016, NY, US	29294 A 45 D 40/26	(2006.01)
České vysoké učení technické v Praze, Praha 6 - Dejvice, CZ	29309	E 21 B 17/02	(2006.01)	The Kind Group LLC, New York, NY 10016, NY, US	29295 A 45 D 40/26	(2006.01)
ČVUT v Praze, Fakulta strojní, Praha 6, CZ	29306	F 16 F 9/508	(2006.01)	The Kind Group LLC, New York, NY 10016, NY, US	29296 A 45 D 40/26	(2006.01)
DEKONTA a.s., Stehelčevy, CZ	29300	B 09 C 1/06	(2006.01)	TRIOS, spol. s r.o., Praha 4 - Chodov, CZ	29303 C 12 N 1/20	(2006.01)
Dyntec spol. s r.o., Český Brod, CZ	29310	A 61 K 38/02	(2006.01)	TRIOS, spol. s r.o., Praha 4 - Chodov, CZ	29302 C 12 M 1/22	(2006.01)
FORMPLAST, s.r.o., Praha 2, CZ	29292	B 29 C 33/42	(2006.01)	TRIOS, spol. s r.o., Praha 4 - Chodov, CZ	29304 C 12 N 1/20	(2006.01)
Hadyna - International, spol. s r.o., Ostrava - Mariánské Hory, CZ	29297	F 24 F 7/04	(2006.01)	Ústav chemických procesů AV ČR, v. v. i., Praha 6, CZ	29300 B 09 C 1/06	(2006.01)
MEGA a.s., Praha 9, CZ	29308	B 01 D 63/00	(2006.01)	Výzkumný ústav mlékárenský s.r.o., Praha 6- Vokovice, CZ	29314 A 23 C 21/00	(2006.01)
Princip a.s., Praha 5, CZ	29305	A 61 B 5/11	(2006.01)	Bartek Miroslav, Přelouč, CZ	29313 E 04 F 21/20	(2006.01)
Přírodovědecká fakulta Univerzity Karlovy v Praze, Praha 2, CZ	29310	A 61 K 38/02	(2006.01)	Fojtík Roman Ing., Ph.D., Hranice, CZ	29307 E 04 B 1/32	(2006.01)
SDS Praha s.r.o., Praha 3- Žižkov, CZ	29315	E 01 B 27/10	(2006.01)	Křemenák Karel MgA., Plzeň 2, CZ	29288 A 63 C 19/02	(2006.01)
SYNPO, akciová společnost, Pardubice, CZ	29311	C 08 L 23/00	(2006.01)	Svachouček Václav Ing., CSc., Vlašim, CZ	29299 F 42 B 33/00	(2006.01)
Technická univerzita v Liberci, Liberec, CZ	29308	B 01 D 63/00	(2006.01)			
The Kind Group LLC, 10016 New York, NY, US	29289	A 45 D 40/26	(2006.01)			

FG4Q

Zapsané průmyslové vzory - přehled podle čísel zápisu

V období uzávěrky tohoto čísla Věstníku zapsal Úřad průmyslového vlastnictví tyto průmyslové vzory:

36701 25-02

36702 25-02

36703 25-01

FG4Q

Zapsané průmyslové vzory - přehled podle tříd

(51) **25-01**

(11) 36703

(21) 2015-40369

(22) 02.09.2015

(15) 17.03.2016

(54) **Dlaždice**

(28) 1

(73) Sovadina Milan Bc., Chomutov, CZ

(72) Sovadina Milan Bc., Chomutov, CZ



1.1



1.2

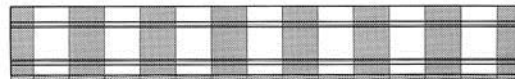

1.2

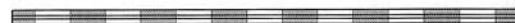

1.3



1.4

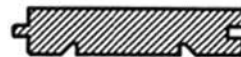

1.5



1.6

(51) **25-02**

(11) 36701

(21) 2014-40021

(22) 17.09.2014

(15) 17.03.2016

(54) **Parketová lamela**

(28) 1

(73) SILVEKO, s.r.o., Vlastibořice, CZ

(72) Beks Martin Ing., Vlastibořice, CZ

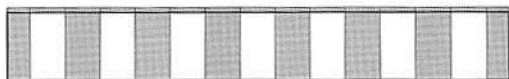

1.1

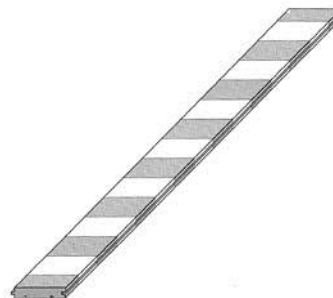

1.7

- (51) **25-02**
(11) 36702
(21) 2014-40022
(22) 17.09.2014
(15) 17.03.2016
(54) **Dřevěná dlažba**
(28) 1
(73) SILVEKO, s.r.o., Vlastibořice, CZ
(72) Beksa Martin Ing., Vlastibořice, CZ

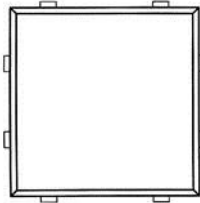

1.1

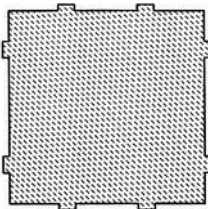

1.2

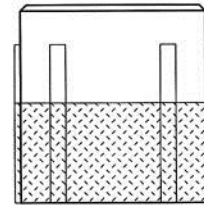

1.3

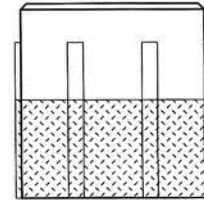

1.4

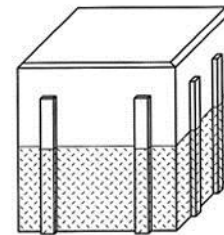

1.5

Seznam vlastníků zapsaných průmyslových vzorů

(73)	(11)	(51)	(73)	(11)	(51)
SILVEKO, s.r.o., Vlastibořice, CZ	36701	25-02	SILVEKO, s.r.o., Vlastibořice, CZ	36702	25-02
Sovadina Milan Bc., Chomutov, CZ	36703	25-01			

Dodatková ochranná osvědčení pro léčiva a pro přípravky na ochranu rostlin

Schválení prodloužení doby platnosti

- (22) 06.11.2015
 - (21) SPC/CZ2004/54
 - (73) NOVO NORDISK A/S, Bagsvaerd, DK
 - (68) 287945
 - (54) **Inzulinový derivát a farmaceutický prostředek s jeho obsahem pro
léčení diabetu**
 - (92) EU/1/04/278/001-009, 01.06.2004
 - (93) 56370, 56371, 56372, 10.11.2003, CH
 - (94) 10.05.2019
 - (95) **Levemir -insulin detemir, léčivý přípravek**
-

Zánik dodatkového osvědčení na patent

- (11) 284589/42

Úřední rozhodnutí a oznámení

MK4A, MK4F

Zánik patentů a autorských osvědčení uplynutím doby platnosti

(11)	(21)	Int.Cl/(51)	(11)	(21)	Int.Cl/(51)
283413	1996-820	8/C09K 3/32	293494	1997-3017	8/A61P 7/00
284589	1990-4523	8/C07D 451/10	294160	1996-824	8/C07C 313/02
286477	1998-124	8/B43K 8/00	295931	1997-3122	8/C08F 220/22
289579	1996-3413	8/D21H 17/28	296007	1997-3001	8/A61K 47/30
291242	1997-2936	8/C12N 9/10			

MK1K

Zániky užitných vzorů uplynutím doby platnosti

(11)	(21)	(51)	(11)	(21)	(51)	
16448	2006-17540	F24H 9/20	(2006.01)	22832	2011-24778	G01N 29/04 (2006.01)
16483	2006-17553	B65D 27/00	(2006.01)	22833	2011-24795	G05G 15/00 (2006.01)
16523	2006-17547	E21C 27/34	(2006.01)	22909	2011-24772	E02D 5/22 (2006.01)
16542	2006-17546	E21C 29/10	(2006.01)	22983	2011-24784	A61F 2/44 (2006.01)
18940	2008-20265	G01N 3/00	(2006.01)	22985	2011-24801	G01N 27/333 (2006.01)
18961	2008-20271	E02D 27/12	(2006.01)	23014	2011-24770	A01M 1/04 (2006.01)
18984	2008-20272	G06F 19/00	(2006.01)	23015	2011-24788	G01L 1/16 (2006.01)
19001	2008-20282	E01C 13/00	(2006.01)	23048	2011-24783	C04B 28/14 (2006.01)
19002	2008-20283	E01C 13/00	(2006.01)	23049	2011-24797	F42B 5/285 (2006.01)
19003	2008-20287	A23C 9/127	(2006.01)	23099	2011-24780	H04L 12/935 (2013.01)
19076	2008-20278	E04B 9/22	(2006.01)	23161	2011-24798	A01C 7/00 (2006.01)
19129	2008-20264	G01N 3/24	(2006.01)	23162	2011-24800	B60R 11/00 (2006.01)
19144	2008-20279	A23L 1/202	(2006.01)	23163	2011-24803	G01M 15/02 (2006.01)
19338	2008-20286	B65D 88/02	(2006.01)	23324	2011-24799	F26B 19/00 (2006.01)
22728	2011-24775	D06M 15/564	(2006.01)	23673	2011-24794	A47C 17/76 (2006.01)
22757	2011-24785	B61D 5/06	(2006.01)	23757	2011-24771	G01N 3/24 (2006.01)
22794	2011-24776	A61B 5/103	(2006.01)			

MK4Q

Zániky práva ze zapsaných průmyslových vzorů uplynutím doby ochrany

(11)	(21)	Int.Cl/(51)	(11)	(21)	Int.Cl/(51)
26471	1995-28646	6/09-01	30621	2000-32754	7/07-99
30229	2000-32743	7/24-99	33455	2005-36343	8/06-06
30242	2000-32757	7/13-03	35086	2010-38353	9/11-01

ND4Q

První obnovy doby ochrany průmyslových vzorů

(51)	24-01	(51)	25-02
(11)	35095	(11)	35815
(21)	2010-38499	(21)	2011-38633
(22)	10.02.2011	(22)	11.04.2011
(54)	Přístroj pro lymfoterapii	(54)	Sekční garážová vrata (jejich vnější strana) a panely pro sekční garážová vrata (jejich vnější strana)

ND4Q

Druhé obnovy doby ochrany průmyslových vzorů

(51) 09-05
(11) 33782
(21) 2006-36759
(22) 23.05.2006
(54) Obal na potraviny

(51) 19-08
(11) 33840
(21) 2006-36722
(22) 18.04.2006
(54) Reklamní tiskovina

(51) 09-03
(11) 33786
(21) 2006-36799
(22) 26.06.2006
(54) Obal na žvýkačky

ND4Q

Třetí obnovy doby ochrany průmyslových vzorů

(51) 21-01
(11) 30383
(21) 2001-33196
(22) 19.04.2001
(54) Dřevěná hračka

(51) 09-01
(11) 31051
(21) 2001-33488
(22) 27.09.2001
(54) Láhev na nápoje

PD4A

Převod práv a ostatní změny majitelů patentů

(11) 296936
(21) 2002-225
(73) DST Defence Service Tracks GmbH, 66629 Freisen, DE

(11) 296951
(21) 2004-105
(73) Diehl Remscheid GmbH & CO KG, Remscheid, DE

(11) 296936
(21) 2002-225
(73) Diehl Remscheid GmbH & CO KG, Remscheid, DE

(11) 296951
(21) 2004-105
(73) Diehl Defence Land Systems GmbH, Freisen, DE

(11) 296936
(21) 2002-225
(73) Diehl Defence Land Systems GmbH, Freisen, DE

(11) 301826
(21) 2008-186
(73) Roháček Karel RNDr., CSc., České Budějovice, CZ

(11) 296951
(21) 2004-105
(73) DST Defence Service Tracks GmbH, 66629 Freisen, DE

PD1K

Převod práv a ostatní změny majitelů užitných vzorů

(11) 29014
(21) 2015-31169
(73) Výzkumný a zkušební letecký ústav, a.s., Praha - Letňany, CZ
ZVVZ MACHINERY, a.s., Milevsko, CZ

PD4Q

Převod práv a ostatní změny vlastníků průmyslových vzorů

(11) 28512
(21) 1997-29812
(73) Reckitt Benckiser Vanish B.V., 2132 WT Hoofddorp, NL

(11) 28583
(21) 1997-29815
(73) Reckitt Benckiser Vanish B.V., 2132 WT Hoofddorp, NL

(11) 28513
(21) 1997-29813
(73) Reckitt Benckiser Vanish B.V., 2132 WT Hoofddorp, NL

(11) 28584
(21) 1997-29816
(73) Reckitt Benckiser Vanish B.V., 2132 WT Hoofddorp, NL

(11) 28514
(21) 1997-29814
(73) Reckitt Benckiser Vanish B.V., 2132 WT Hoofddorp, NL

(11) 28585
(21) 1997-29817
(73) Reckitt Benckiser Vanish B.V., 2132 WT Hoofddorp, NL

Zamítnuté a částečně zamítnuté přihlášky ochranných známek před zveřejněním

Kapitola obsahuje údaje o rozhodnutích o přihláškách ochranných známek, u kterých byly na základě provedeného věcného průzkumu shledány Úřadem důvody pro zamítnutí přihlášky ochranné známky podle ustanovení § 4 nebo 6 zákona č. 441/2003 Sb. Na základě toho Úřad vydal rozhodnutí o zamítnutí přihlášky podle ustanovení § 22 zákona č. 441/2003 Sb., a to pro celý seznam výrobků a služeb nebo pro jeho část. Údaje o výsledku rozhodnutí (zamítnutí přihlášky, částečné zamítnutí přihlášky) jsou uvedeny za datem právní moci rozhodnutí pod INID kódem (583) s názvem "Datum právní moci rozhodnutí/výsledek rozhodnutí".

(210) **O-513521**
(540)



(583) 12.03.2016/NABYTÍ P.M. - ZAMÍTNUTÍ PŘIHLÁŠKY

(210) **O-514050**

(540)

Kam kráčí telekomunikační síť

(583) 19.03.2016/NABYTÍ P.M. - ZAMÍTNUTÍ PŘIHLÁŠKY

(210) **O-516915**

(540)

Luxury Family Hotels of Europe

(583) 15.05.2015/NABYTÍ P.M. - ZAMÍTNUTÍ PŘIHLÁŠKY

(210) **O-521161**

(540)

ZLATÝ DAVID

(583) 13.03.2016/NABYTÍ P.M. - ČÁSTEČNÉ ZAMÍTNUTÍ PŘIHLÁŠKY

Přehled zveřejněných přihlášek ochranných známek

Přihlášky ochranných známek, které byly na základě výsledků formálního a věcného průzkumu provedeného Úřadem shledány schopné zápisu do rejstříku ochranných známek, jsou obsaženy v této kapitole. Důležitou právní skutečností je, že zveřejněním přihlášky ochranné známky v této kapitole Věstníku (§ 23 zákona č. 441/2003 Sb.) začíná běžet zákonná tříměsíční lhůta pro podání námitek podle ustanovení § 25 zákona č. 441/2003 Sb.

Číselný přehled											
O-503401	O-503402	O-503403	O-508696	O-510074	O-510075	O-510076	O-510077	O-510806	O-514998	O-518338	O-520482
O-520484	O-520485	O-521940	O-523275	O-523634	O-524274	O-525100	O-525251	O-525655	O-525656	O-525657	O-525727
O-525807	O-525831	O-525852	O-525857	O-525867	O-525945	O-525946	O-526112	O-526140	O-526141	O-526226	O-526239
O-526287	O-526343	O-526365	O-526484	O-526540	O-526656	O-526660	O-526661	O-526662	O-526770	O-526803	O-526815
O-526940	O-527017	O-527018	O-527019	O-527020	O-527025	O-527026	O-527027	O-527040	O-527059	O-527066	O-527067
O-527068	O-527069	O-527072	O-527091	O-527207	O-527212	O-527213	O-527252	O-527326	O-527383	O-527616	O-527617
O-527618	O-527691	O-527697	O-527699	O-527702	O-527721	O-527841	O-527923	O-527968	O-527991	O-528032	O-528033
O-528139	O-528142	O-528194	O-528195	O-528343	O-528404	O-528499	O-528596	O-528657	O-528658	O-528735	O-528756
O-528810	O-528811	O-528815	O-528851	O-528861	O-528888	O-528897	O-528906	O-528974	O-528975	O-528976	O-528979
O-528981	O-528993	O-528994	O-529004	O-529008	O-529114	O-529115	O-529157	O-529179	O-529180	O-529181	O-529182
O-529192	O-529194	O-529195	O-529203	O-529205	O-529208	O-529209	O-529322	O-529490			

Zveřejněné přihlášky ochranných známek

(210) **O-503401**

(220) 10.04.2013

(320) 10.10.2012

(511) 12, 16, 35, 36, 37, 39, 41

(540)



(510) (12) vozidla, automobily, autobusy, autobusy a konstrukční části pro ně, rámy státních poznávacích značek jako součástí vozidel, motorová vozidla, automobily, kamiony, dodávky, automobily pro volný čas a konstrukční části pro ně, přívěsy; (16) brožury, cestopisy, mapy, formuláře, tiskoviny, papírové cedule, knihy, manuály, životopisy, informační zpravodaje, informační karty a brožury v oblasti cestování, v oblasti pronajímání vozidel a dopravy; (35) inzertní a obchodní služby, a to pomoc při řízení obchodní činnosti, obchodní informace, obchodní management a podnikové poradenství, obchodní administrativa v oblasti dopravy a doručování, věrnostní služby zákazníkům a služby zákaznických klubů pro obchodní, propagační a/nebo reklamní účely, nabízení podpory vedení obchodu při zakládání a/nebo provozování prostředků k pronajímání a leasingu vozidel, služby on-line maloobchodního prodeje, týkající se motorových vozidel, zajišťování odměňovacích programů na bázi pobídek pro zákazníky vydáváním a zpracováváním věrnostních bodů pro on-line nákup zboží a služeb společnosti, zajišťování odměňovacích programů na bázi pobídek pro zákazníky vydáváním a zpracováním věrnostních kuponů na časté používání podílejících se podniků, zajišťování správy vozidel ze smlouvy veřejného sektoru, poskytování dopravní dokumentace pro jiné; (36) poskytování voucherů pro platbu nákladů za přepravu, leasing automobilů, leasing aut, leasing nákladních aut, leasing vozidel; (37) opravárenské služby, silniční nouzové asistenční služby, zejména odpovídání na volání o pomoc silniční služby, vyměňování prázdných pneumatik, nouzové doplňování pohonných hmot, nouzové nastartování vozidla s vybitou baterií; (39) pronájem, automobilová doprava, služby řidičů, koordinování cestovních dohod pro jednotlivce a pro skupiny, silniční nouzové asistenční služby, zejména odtahování, služby natahování navijákem a doručování klíčů, vytváření rezervací a objednávek na dopravu, služby online rezervace dopravy, přeprava cestujících, poskytování on-line prohlédávacích počítačových databází obsahujících informace o cestování, poskytování informací o cestování, rezervace pronájmu automobilu, pronájem stěhovacích vozů, pronájem GPS vybavení pro účely navigace, pronájem nákladních aut, pronájem vozidel, konzultace v dopravě, informace o dopravě, služby cestovních kancelářů, vytváření rezervací a objednávek na dopravu, služby rezervace dopravy, cestovní kluby, plánování jízdních tras, služby řízení vozidla, služby řízení přepravy pro jiné, plánování a koordinování přepravy lidí; (41) vzdělávání a zábava, služby členství v klubu.

(590) Barevná

(730) **BUDGET RENT A CAR SYSTEM, INC.**, 6 Sylvan Way, Parsippany, NJ, US

(740) Společná advokátní kancelář Všetečka Zelený Švorčík Kalenský a partneři, JUDr. Pavel Zelený, Hálkova 2, Praha 2, 12000

(210) **O-503402**

(220) 10.04.2013

(320) 10.10.2012

(511) 12, 16, 35, 36, 37, 39, 41

(540)



(510) (12) vozidla, automobily, autobusy, autobusy a konstrukční části pro ně, rámy státních poznávacích značek jako součástí vozidel, motorová vozidla, automobily, kamiony, dodávky, automobily pro volný čas a konstrukční části pro ně, přívěsy; (16) brožury, cestopisy, mapy, formuláře, tiskoviny, papírové cedule, knihy, manuály, životopisy, informační zpravodaje, informační karty a brožury v oblasti cestování, v oblasti pronajímání vozidel a dopravy; (35) inzertní a obchodní služby, a to pomoc při řízení obchodní činnosti, obchodní informace, obchodní management a podnikové poradenství, obchodní administrativa v oblasti dopravy a doručování, věrnostní služby zákazníkům a služby zákaznických klubů pro obchodní, propagační a/nebo reklamní účely, nabízení podpory vedení obchodu při zakládání a/nebo provozování prostředků k pronajímání a leasingu vozidel, služby on-line maloobchodního prodeje, týkající se motorových vozidel, zajišťování odměňovacích programů na bázi pobídek pro zákazníky vydáváním a zpracováváním věrnostních bodů pro on-line nákup zboží a služeb společnosti, zajišťování odměňovacích programů na bázi pobídek pro zákazníky vydáváním a zpracováním věrnostních kuponů na časté používání podílejících se podniků, zajišťování správy vozidel ze smlouvy veřejného sektoru, poskytování dopravní dokumentace pro jiné; (36) poskytování voucherů pro platbu nákladů za přepravu, leasing automobilů, leasing aut, leasing nákladních aut, leasing vozidel; (37) opravárenské služby, silniční nouzové asistenční služby, zejména odpovídání na volání o pomoc silniční služby, vyměňování prázdných pneumatik, nouzové doplňování pohonných hmot, nouzové nastartování vozidla s vybitou baterií; (39) pronájem, automobilová doprava, služby řidičů, koordinování cestovních dohod pro jednotlivce a pro skupiny, silniční nouzové asistenční služby, zejména odtahování, služby natahování navijákem a doručování klíčů, vytváření rezervací a objednávek na dopravu, služby online rezervace dopravy, přeprava cestujících, poskytování on-line prohlédávacích počítačových databází obsahujících informace o cestování, poskytování informací o cestování, rezervace pronájmu automobilu, pronájem stěhovacích vozů, pronájem GPS vybavení pro účely navigace, pronájem nákladních aut, pronájem vozidel, konzultace v dopravě, informace o dopravě, služby cestovních kancelářů, vytváření rezervací a objednávek na dopravu, služby rezervace dopravy, cestovní kluby, plánování jízdních tras, služby řízení vozidla, služby řízení přepravy pro jiné, plánování a koordinování přepravy lidí; (41) vzdělávání a zábava, služby členství v klubu.

(730) **BUDGET RENT A CAR SYSTEM, INC.**, 6 Sylvan Way, Parsippany, NJ, US

(740) Společná advokátní kancelář Všetečka Zelený Švorčík Kalenský a partneři, JUDr. Pavel Zelený, Hálkova 2, Praha 2, 12000

- (210) **O-503403**
(220) 10.04.2013
(320) 10.10.2012
(511) 12, 16, 35, 36, 37, 39, 41
(540)



- (510) (12) vozidla, automobily, autobusy, autobusy a konstrukční části pro ně, rámy státních poznávacích značek jako součástí vozidel, motorová vozidla, automobily, kamiony, dodávky, automobily pro volný čas a konstrukční části pro ně, přívěsy; (16) brožury, cestopisy, mapy, formuláře, tiskoviny, papírové cedule, knihy, manuály, životopisy, informační zpravodaje, informační karty a brožury v oblasti cestování, v oblasti pronajímání vozidel a dopravy; (35) inzertní a obchodní služby, a to pomoc při řízení obchodní činnosti, obchodní informace, obchodní management a podnikové poradenství, obchodní administrativa v oblasti dopravy a doručování, věrnostní služby zákazníkům a služby zákaznických klubů pro obchodní, propagační a/nebo reklamní účely, nabízení podpory vedení obchodu při zakládání a/nebo provozování prostředků k pronajímání a leasingu vozidel, služby on-line maloobchodního prodeje, týkající se motorových vozidel, zajišťování odměňovacích programů na bázi pobídek pro zákazníky vydáváním a zpracováváním věrnostních bodů pro on-line nákup zboží a služeb společností, zajišťování odměňovacích programů na bázi pobídek pro zákazníky vydáváním a zpracováním věrnostních kuponů na časté používání podílejících se podniků, zajišťování správy vozidel ze smlouvy veřejného sektoru, poskytování dopravní dokumentace pro jiné; (36) poskytování voucherů pro platbu nákladů za přepravu, leasing automobilů, leasing aut, leasing nákladních aut, leasing vozidel; (37) opravárenské služby, silniční nouzové asistenční služby, zejména odpovídání na volání o pomoc silniční služby, vyměňování prázdných pneumatik, nouzové doplňování pohonných hmot, nouzové nastartování vozidla s vybitou baterií; (39) pronájem, automobilová doprava, služby řidičů, koordinování cestovních dohod pro jednotlivce a pro skupiny, silniční nouzové asistenční služby, zejména odtahování, služby natahování navijákem a doručování klíčů, vytváření rezervací a objednávek na dopravu, služby online rezervace dopravy, přeprava cestujících, poskytování on-line prohledávacích počítačových databází obsahujících informace o cestování, poskytování informací o cestování, rezervace pronájmu automobilu, pronájem stěhovacích vozů, pronájem GPS vybavení pro účely navigace, pronájem nákladních aut, pronájem vozidel, konzultace v dopravě, informace o dopravě, služby cestovních kanceláří, vytváření rezervací a objednávek na dopravu, služby rezervace dopravy, cestovní kluby, plánování jízdních tras, služby řízení vozidla, služby řízení přepravy pro jiné, plánování a koordinování přepravy lidí; (41) vzdělávání a zábava, služby členství v klubu.
- (590) Barevná
(730) **BUDGET RENT A CAR SYSTEM, INC.**, 6 Sylvan Way, Parsippany, NJ, US
(740) Společná advokátní kancelář Všetečka Zelený Švorčík Kalenský a partneři, JUDr. Pavel Zelený, Hálkova 2, Praha 2, 12000

- (210) **O-508696**
(220) 30.10.2013
(320) 30.10.2013
(511) 35, 45
(540)

Central Energy

- (510) (35) pomoc při řízení obchodní činnosti, služby a poradenství v obchodní činnosti, obchodní management a podnikové poradenství, obchodní nebo podnikatelský průzkum, poskytování obchodních nebo podnikatelských informací, profesionální obchodní nebo podnikatelské poradenství, obchodní reklama pro třetí osoby, marketing, marketingové studie, analýzy nákupních a velkoobchodních cen, poradenství při vedení

podniků, venkovní reklama, řízení poradenských obchodních nebo podnikatelských služeb, reklama (propagace), pronájem reklamních materiálů, aktualizování reklamních materiálů, rozšiřování reklamních nebo inzertních materiálů zákazníkům (letáky, prospekty, tisky, vzorky), zasílání reklamních materiálů zákazníkům, psaní reklamních textů, vydávání, zveřejňování, oznámení, vyhlášení a publikování reklamních textů, administrativní zpracování nákupních objednávek, analýzy nákladů, příprava a vyhotovení daňových přiznání, vyhledávání dat v počítačových souborech pro třetí osoby, dodavatelské služby pro třetí osoby (nákup výrobků a služeb pro jiné podniky), fakturace, fotokopírování, hospodářské ekonomické prognózy, komerční informační kanceláře, inzercie poštou, kanceláře dovozní a vývozní, pronájem kancelářských strojů a zařízení, komerční informace a rady pro spotřebitele (spotřebitelská poradna), komerční správa licencí na výrobky a služby ostatních, prezentace výrobků v komunikačních médiích pro účely maloobchodu, kopírování dokumentů, organizace módních přehlídek pro reklamní účely, příprava mezd a výplatních listin, nábor zaměstnanců, pomoc při řízení obchodních a průmyslových podniků, obchodní management pro sportovce, profesionální obchodní nebo podnikatelské informace, oceňování obchodních podniků, organizování komerčních nebo reklamních výstav, personální poradenství, vyhledávání umístění nákladních vozů pomocí počítače, překlad informací do počítačové databáze, systematizace informací do počítačové databáze, služby poskytované v souvislosti se stěhováním podniků, pořádání veletrhů pro obchodní a reklamní účely, pracovní úřady (zprostředkovatelný práce), prodej po telefonu (telemarketing), pronájem prodejních automatů, produkce (výroba) reklamních filmů, pronájem fotokopírovacích strojů, pronájem reklamní doby v komunikačních médiích, pronájem reklamních materiálů, pronájem reklamních ploch, průzkum trhu, průzkum veřejného mínění, zajišťování předplatného telekomunikačních služeb pro ostatní, zajišťování předplatného novin a časopisů, předvádění (služby modelék) pro reklamní účely a podporu prodeje, předvádění zboží, přepisování, příprava inzertních sloupků, psaní na stroji, psychologické testování pro výběr zaměstnanců, reklama, reklama on line v počítačové síti, reklamní agentury, revize účtů (audit), rozhlasová reklama, rozšiřování vzorků (zboží), sekretářské služby, sestavování statistiky, služby telefonních vzkazů a dotazů, služby v oblasti grafické úpravy pro reklamní účely, služby v oblasti srovnávání cen, styky s veřejností, subdodatelské služby (obchodní pomoc), televizní reklama, těsnopis, stenografie, zpracování textů, účetnictví, sestavování výpisů z účtů, vedení kartoték v počítači, venkovní reklama, vyhledávání sponzorů, výstřížková služba na zprávy; (45) zprostředkovatelství (mediace).

- (730) **Central Energy s.r.o.**, Prostějovská 14/63, Přerov, 75124, CZ
(740) Mgr. Marek Dian, advokát, B. Němcové 400, Hostinné, 54371

- (210) **O-510074**
(220) 18.12.2013
(320) 18.12.2013
(511) 9, 16, 35, 41
(540)

STAROSTOVÉ PRO ÚSTECKÝ KRAJ

- (510) (9) kompaktní disky, DVD a ostatní digitální záznamové nosiče, počítačový software; (16) papír, lepenka a výrobky z těchto materiálů, které nejsou zařazeny do jiných tříd, tiskárenské výrobky, fotografie, papírenské zboží, učební a vyučovací pomůcky s výjimkou přístrojů; (35) propagační činnost, reklama; (41) výchova, vzdělávání, zábava, sportovní a kulturní aktivity.
- (730) **STAROSTOVÉ A NEZÁVISLÍ**, Suchá Loz 72, Suchá Loz, 68753, CZ

- (210) **O-510075**
(220) 18.12.2013
(320) 18.12.2013
(511) 9, 16, 35, 41
(540)

STAROSTOVÉ PRO PLZEŇSKÝ KRAJ

- (510) (9) kompaktní disky, DVD a ostatní digitální záznamové nosiče, počítačový software; (16) papír, lepenka a výrobky z těchto materiálů, které nejsou zařazeny do jiných tříd, tiskárenské výrobky, fotografie, papírenské zboží, učební a vyučovací pomůcky s výjimkou přístrojů; (35) propagační činnost, reklama; (41) výchova, vzdělávání, zábava, sportovní a kulturní aktivity.
- (730) **STAROSTOVÉ A NEZÁVISLÍ**, Suchá Loz 72, Suchá Loz, 68753, CZ

(210) **O-510076**

(220) 18.12.2013

(320) 18.12.2013

(511) 9, 16, 35, 41

(540) **STAROSTOVÉ PRO JIHOČESKÝ
KRAJ**

(510) (9) kompaktní disky, DVD a ostatní digitální záznamové nosiče, počítačový software; (16) papír, lepenka a výrobky z těchto materiálů, které nejsou zařazeny do jiných tříd, tiskárenské výrobky, fotografie, papírenské zboží, učební a vyučovací pomůcky s výjimkou přístrojů; (35) propagační činnost, reklama; (41) výchova, vzdělávání, zábava, sportovní a kulturní aktivity.

(730) **STAROSTOVÉ A NEZÁVISLÍ**, Suchá Loz 72, Suchá Loz, 68753, CZ

(210) **O-510077**

(220) 18.12.2013

(320) 18.12.2013

(511) 9, 16, 35, 41

(540) **STAROSTOVÉ PRO STŘEDOČESKÝ
KRAJ**

(510) (9) kompaktní disky, DVD a ostatní digitální záznamové nosiče, počítačový software; (16) papír, lepenka a výrobky z těchto materiálů, které nejsou zařazeny do jiných tříd, tiskárenské výrobky, fotografie, papírenské zboží, učební a vyučovací pomůcky s výjimkou přístrojů; (35) propagační činnost, reklama; (41) výchova, vzdělávání, zábava, sportovní a kulturní aktivity.

(730) **STAROSTOVÉ A NEZÁVISLÍ**, Suchá Loz 72, Suchá Loz, 68753, CZ

(210) **O-510806**

(220) 22.01.2014

(320) 22.01.2014

(511) 35, 38, 44

(540) **VašeČočky**

(510) (35) poskytování on-line obchodních informací, reklama a propagace prodeje vztahující se ke zboží a službám nabízená a objednávaná prostřednictvím telekomunikací nebo elektronicky, obchodní služby poskytované elektronickou cestou s následujícími výrobky: oční kapky, roztoky pro kontaktní čočky, čističí přípravky pro kontaktní čočky, dezinfekční přípravky na kontaktní čočky, roztoky na neutralizaci kontaktních čoček, roztoky na oplachování kontaktních čoček, roztoky na sterilizaci kontaktních čoček, přípravky pro vyplachování očí, kontaktní čočky, pouzdra na kontaktní čočky; (38) služby internetových portálů; (44) informační služby vztahující se ke kontaktním čočkám, zdravotní poradenství a informace.

(730) **Maternia, s.r.o.**, Videňská 12, Nová Bystřice, 37833, CZ

(740) **Vogl & Partners s.r.o.**, advokátní kancelář, JUDr. Mario Vogl, Pařížská 68/9, Praha 1, 11000

(210) **O-514998**

(220) 11.07.2014

(320) 11.07.2014

(511) 41

(540) **Kulinářské umění**

(510) (41) on-line cvičení (praktické), dálkové studium prostřednictvím internetu, elektronické publikování, koučink (školení) prostřednictvím e-learningu, poskytování on-line elektronických publikací (bez možnosti stažení), poskytování on-line videí, bez možnosti stažení, praktický výcvik prostřednictvím internetu, služby poskytované školami (vzdělávání) prostřednictvím internetu, školení (instruktáž) prostřednictvím internetu, on-line školení (pořádání a řízení), on-line školství, zveřejňování textů kromě reklamních prostřednictvím internetu, on-line vydávání textů, s výjimkou reklamních nebo náborových, vyučování (výuka) prostřednictvím e-learningu, on-line vzdělávací informace, on-line vzdělávání.

(730) **R&B Gastronomy s.r.o.**, Věžeňská 912/6, Praha 1 - Staré Město, 11000, CZ

(740) **Duška & Svobodová advokátní kancelář**, Mgr. Pavel Duška, Karlovo náměstí 671/24, Praha 1, 11000

(210) **O-518338**

(220) 03.12.2014

(320) 03.12.2014

(511) 12, 35, 37

(540)



(510) (12) pozemní dopravní prostředky, vozidla, včetně osobních automobilů, nákladních aut, autobusů, dodávek, přívěsů, traktorů, motorová vozidla a z nich odvozené modifikace, obytné přívěsy automobilové, motory pro pozemní vozidla, spojky, brzdy a převodová zařízení pro pozemní vozidla, klínové a drážkové řemeny pro pozemní vozidla, automobilové řetězy, sluneční clony pro automobily, bezpečnostní vybavení pro vozidla, zejména airbagy a bezpečnostní pásy pro sedadla vozidel, automobilové bezpečnostní sedačky pro děti, čalounění a potahy vozidel, houkačky pro vozidla, pneumatiky, kola, kryty na automobilová kola, disky kol, zavazadlové nosiče pro vozidla, nosiče jízdních kol a lyží, opěrky hlavy na sedadla vozidel, okna pro pozemní vozidla, poplašné zabezpečovací zařízení pro vozidla, tažná zařízení pro vozidla, přívěsy za vozidla, stěrače skel, tlumiče pérování vozidel, volanty vozidel, zařízení pro signalizaci zpětné jízdy automobilu, zpětná zrcátka, karosérie automobilů a jejich doplňky v rámci této třídy, autodoplňky, tuningové příslušenství pro vybavení pozemních vozidel, náhradní díly vozidel a veškeré součásti a příslušenství pro výše uvedené zboží spadající do této třídy; (35) zprostředkování obchodu s novými i ojetými vozidly a jejich příslušenstvím, autobazar, služby obchodní činnosti s výrobky uvedenými ve třídě 12; (37) autoopravny, autoservisy, opravy, servis, seřizování a údržba vozidel včetně karosérií a služby s tím spojené, spadající do této třídy, mytí a čištění dopravních prostředků (čištění automobilů, leštění, politura), obnova motorů (použitých nebo částečně zničených), montáž a demontáž vozidel, montáž a demontáž autopříslušenství, zprostředkovatelská činnost výše uvedených služeb v třídě 37, tuning motorových vozidel (servisní služby), antikorozní nátěry pro vozidla, antikorozní úpravy, protektorování a opravy pneumatik (včetně opravy vulkanizací a vyvažování), lakýrnictví, čalounické opravy, údržba a servis elektrických akumulátorů, seřízení geometrie kol vozidel, přestavba vozidel na pohon LPG, provozování čerpacích stanic s palivou a mazivou, smluvní servis vozidel.

(730) **SNIFORD s.r.o.**, Kubánské nám. 1391/11, Praha 10 - Vršovice, 10000, CZ

(740) **Podroužek, Moník, Petera a partneři, advokátní kancelář s.r.o.**, JUDr. Kamil Podroužek, Fráni Šrámka 1139/2, Hradec Králové, 50002

(210) **O-520482**

(220) 02.03.2015

(320) 02.03.2015

(511) 3, 14, 16, 18, 20, 29, 30, 35, 36, 38, 39, 41, 42, 43

(540)

Ženy s.r.o.

(510) (3) kosmetické přípravky, parfumerie, přípravky pro osobní hygienu, vonné přípravky, vonné sáčky, vonné oleje a aromatické výtahy, vonné oleje k uklidnění nervů, masážní oleje, koupelový olej, tělový olej, vlasový olej, máslo pro kosmetické účely, tělové máslo, sprchový a koupelový gel; (14) šperky, dekorativní předměty (bižuterie nebo klenoty) pro osobní použití, bižuterie a ozdoby, přívěsky, klíčenky jako klenoty (ozdoby nebo přívěsky); (16) tiskoviny, časopisy a jiná periodika, katalogy, letáky, prospekty, propagační publikace, reklamní plakáty, samolepky, vizitky, zásilkové katalogy, vzdělávací publikace, dárkové poukázky, kancelářské potřeby (kromě nábytku), pohlednice, obrázkové pohlednice, papírnické zboží a učební pomůcky, zápisníky a bloky, sešity (na kreslení i psaní), psací potřeby a razítka, tužky, ozdoby na tužky, samolepky; (18) zavazadla, cestovní tašky, peněženky a víceúčelové tašky,

kabelky, kosmetické kabelky, dámské kabelky, cestovní tašky, aktovky, kosmetické taštičky, nákupní tašky, peněženky, pouzdra na vizitky, popruhy a šátky na nošení dětí, pouzdra na kosmetické zboží, síťovky, plátěné tašky, tašky vyrobené z kůže, tašky z imitace kůže, toaletní tašky, organizéry pro kabelky, klíčenky, přenosná poutka na kabelku; (20) cestovní zrcátka, kapesní zrcátka, zrcátka na líčení do kabelek; (29) sušené ovoce, směsi sušeného ovoce, výrobky ze sušeného ovoce, zpracované ovoce, houby a zelenina (včetně ořechů a luštěnin), želé, džemy, kompoty, ovocné a zeleninové pomazánky, marmeláda; (30) pekárenské výrobky, cukrovinky, čokoláda a zákusky, sladkosti (bonbóny), sladké tyčinky a žvýkačky, cukrovinky obsahující ovoce (bonbóny), ovocné želatinové bonbóny, musli, musely tyčinky, pochutiny vyrobené z müsli, potravinářské směsi z obilninových vloček a sušeného ovoce, tyčinky obsahující směs cereálií, ořechů a sušeného ovoce, sušenky (sladké nebo slané), čajové pečivo, cereální sušenky, čaje, instantní čaje, ovocné čaje, pečené čaje, přípravky k výrobě nápojů (na bázi čaje), med; (35) obchodní a podnikatelské informace, obchodní reklama, poradenství (odborné i obchodní), pořádání veletrhů pro obchodní a reklamní účely, poskytování obchodních informací prostřednictvím webových stránek, prezentace výrobků v komunikačních médiích pro účely maloobchodu, pronájem prodejních stánků, průzkum trhu, předplatné novin a časopisů (zajišťování pro třetí osoby), předvádění zboží, psaní reklamních textů, komerční informace a rady pro spotřebitele, reklama a propagace, reklamní agentury, reklamní plochy (pronájem), průzkum trhu a marketingové studie, rozhlasová a televizní reklama, vyhledávání sponzorů, sestavování seznamů pro přímé zaslání reklamních materiálů (direct mailing), poradenství při řízení obchodní činnosti, obchodní administrativa, kancelářské práce, pomoc v obchodní a podnikatelské činnosti, management a administrativní služby, reklamní, marketingové a propagační služby, služby vztahů s veřejností (public relations), konzultační a poradenské služby a pomoc v oblasti reklamní, marketingové a propagační činnosti, obchodní služby a informace pro spotřebitele, služby vystavování zboží, věrnostní, pobídkové a bonusové programy, poskytování prostor, času a médií pro reklamu, rozšiřování reklamních marketingových a propagačních materiálů, pronájem reklamního prostoru na webových stránkách, obchodní služby a informace pro spotřebitele, maloobchod a velkoobchod s výrobky uvedenými výše ve třídách 3, 14, 16, 18, 20, 29 a 30, maloobchodní služby zaměřené na prodej oděvů a oděvních doplňků, zásilkové maloobchodní služby, účetnictví, vedení účetních knih a revize účtů (audity), administrativní zpracování dat, řízení lidských zdrojů a náborové služby, kancelářské služby, obchodní konzultační a poradenské služby, obchodní analýzy, sběr a systemizace dat z obchodní a podnikatelské činnosti; (36) získávání finančních prostředků a sponzorování, dobročinné příspěvky (sbírky), finanční sponzorské služby, organizování sbírek, peněžní sbírky pro dobročinné účely, služby v oblasti finančních grantů, poskytování předplacených karet a kupónů, služby nemovitostí, pronájem nemovitostí, pronájem maloobchodních prostor, pronájem kancelářských prostor, pronájem a nájem komerčních prostor, správa nemovitostí, konzultační služby týkající se nemovitostí, sdílení nemovitostí, výběr nájemného, zprostředkování nájmu (pouze nemovitostí); (38) přístup k obsahu internetu, k internetovým stránkám a portálům, diskusní fóra (poskytování internetových diskusních fór), poskytování online fór, zaslání blahopřání online, služby zaslání zpráv, elektronická pošta, služby zaslání zpráv, elektronický přenos zpráv, online přenos informací, poskytování e-mailových služeb, poštovní služby využívající internet a jiné komunikační sítě, přenos videa na požádání; (39) organizování zájezdů, vedení zájezdů, poskytování zájezdů, služby pořádání zájezdů, agentury na zprostředkování zájezdů, doprava a doručování zboží, doprava a skladování zboží, balení a skladování zboží; (41) konference, kongresy, koutčink, módní přehlídky pro zábavní účely, fotografické zpravodajství, organizování hudebních koncertů, organizování seminářů, organizování vzdělávacích symposií, organizování kulturních a vzdělávacích výstav, organizování plesů, organizování představení, organizování soutěží, plánování a organizování večírků, poskytování online elektronických publikací, poskytování online videí, bez možnosti stažení, televizní zábava, výroba rozhlasových a televizních programů, vydávání elektronických knih a časopisů online, vstupenky, vydavatelská činnost a zpravodajství, editování psaných textů, elektronické publikace knih a periodik online, elektronické publikování (služby), grafické zpracování informací, konzultační služby vztahující se k publikování psaných textů, poskytování elektronických publikací, psaní na zakázku, publikování a vydávání knih a časopisů, reportážské služby, služby programování zpráv pro přenos přes internet, služby v oblasti grafické úpravy pro jiné než reklamní účely, služby vydávání elektronických textů, služby vydavatelství (včetně vydávání elektronických publikací), texty (jejich

psaní), s výjimkou reklamních textů, vydávání dokumentů v oboru školení, vědy, veřejného práva a sociálních věcí, vydávání instruktážní literatury, vydávání vzdělávacích materiálů, zpravodajské služby, vydávání recenzí, vydávání školních manuálů, vydávání materiálů přístupných z databázi nebo z internetu, vydávání tiskovin vztahujících se ke vzdělávání, výchova, vzdělávání, zábava a sportovní činnost, konference, výstavy a soutěže, vzdělávání a výuka, semináře, vzdělávací semináře, školení, odborné vzdělávání, organizování školních kurzů, organizování workshopů, pořádání instruktážních kurzů, profesní rekvalifikace, informace o výchově, vzdělávání a výuce, koučování v oblasti ekonomiky a managementu, kurzy osobního rozvoje, kurzy pro rozvoj konzultačních schopností, služby v oblasti sportu a fitness center, organizace sportovních soutěží; (42) tvorba a správa webových stránek, služby designu webových stránek, hosting internetových stránek, navrhování webových stránek pro reklamní účely, tvorba, navrhování a údržba webových stránek, aktualizace domovských stránek pro třetí osoby, instalace webových stránek na internetu pro třetí osoby, tvorba a poskytování webových stránek třetím stranám a pro třetí strany; (43) poskytování prostor pro pořádání akcí, dočasných kancelářských prostor a prostor pro jednání, poskytování prostor a zařízení na shromáždění a konference, pronájem dočasných kancelářských prostor, pronájem místností na společenské akce, půjčování nábytku, poradenství, konzultační a informační činnost týkající se poskytování prostor, dočasných kancelářských prostor a prostor pro jednání, kavárny, hotely, ubytovny a penziony, prázdninové a turistické ubytování, tábory prázdninové (ubytovací služby).

- (730) **Zeny, s.r.o.**, Karlínské náměstí 238/6, Praha 8 Karlín, 18600, CZ
 (740) Mgr. Irena Bilá, advokátka, Revoluční 724/7, Praha 1 - Staré Město, 11000

- (210) **O-520484**
 (220) 02.03.2015
 (320) 02.03.2015
 (511) 16, 35, 36, 38, 39, 41, 42, 43
 (540)

Katalog Ženy s.r.o.

- (510) (16) tiskoviny, časopisy a jiná periodika, katalogy, letáky, prospekty, propagační publikace, reklamní plakáty, samolepky, vizitky, zásilkové katalogy, vzdělávací publikace, dárkové poukázky, kancelářské potřeby (kromě nábytku), pohlednice, obrázkové pohlednice, papírnické zboží a učební pomůcky, zápisníky a bloky, sešity (na kreslení i psaní), psací potřeby a razítka, tužky, ozdoby na tužky, samolepky; (35) obchodní a podnikatelské informace, obchodní reklama, poradenství (odborné i obchodní), pořádání veletrhů pro obchodní a reklamní účely, poskytování obchodních informací prostřednictvím webových stránek, prezentace výrobků v komunikačních médiích pro účely maloobchodu, pronájem prodejních stánků, průzkum trhu, předplatné novin a časopisů (zajišťování pro třetí osoby), předvádění zboží, psaní reklamních textů, komerční informace a rady pro spotřebitele, reklama a propagace, reklamní agentury, reklamní plochy (pronájem), průzkum trhu a marketingové studie, rozhlasová a televizní reklama, vyhledávání sponzorů, sestavování seznamů pro přímé zaslání reklamních materiálů (direct mailing), poradenství při řízení obchodní činnosti, obchodní administrativa, kancelářské práce, pomoc v obchodní a podnikatelské činnosti, management a administrativní služby, reklamní, marketingové a propagační služby, služby vztahů s veřejností (public relations), konzultační a poradenské služby a pomoc v oblasti reklamní, marketingové a propagační činnosti, obchodní služby a informace pro spotřebitele, služby vystavování zboží, věrnostní, pobídkové a bonusové programy, poskytování prostor, času a médií pro reklamu, rozšiřování reklamních marketingových a propagačních materiálů, pronájem reklamního prostoru na webových stránkách, obchodní služby a informace pro spotřebitele, maloobchod a velkoobchod s výrobky uvedenými výše ve třídě 16, maloobchodní služby zaměřené na prodej oděvů a oděvních doplňků, zásilkové maloobchodní služby, účetnictví, vedení účetních knih a revize účtů (audity), administrativní zpracování dat, řízení lidských zdrojů a náborové služby, kancelářské služby, obchodní konzultační a poradenské služby, obchodní analýzy, sběr a systemizace dat z obchodní a podnikatelské činnosti; (36) získávání finančních prostředků a sponzorování, dobročinné příspěvky (sbírky), finanční sponzorské služby, organizování sbírek, peněžní sbírky pro dobročinné účely, služby v oblasti finančních grantů, poskytování předplacených karet a kupónů, služby nemovitostí, pronájem nemovitostí, pronájem maloobchodních prostor, pronájem kancelářských prostor, pronájem a nájem komerčních prostor, správa nemovitostí, konzultační služby týkající se nemovitostí, sdílení

nemovitostí, výběr nájemného, zprostředkování nájmu (pouze nemovitostí); (38) přístup k obsahu internetu, k internetovým stránkám a portálům, diskusní fóra (poskytování internetových diskusních fór), poskytování online fór, zaslání blahopřání on-line, služby zaslání zpráv, elektronická pošta, služby zaslání zpráv, elektronický přenos zpráv, online přenos informací, poskytování e-mailových služeb, poštovní služby využívající internet a jiné komunikační sítě, přenos videa na požádání; (39) organizování zájezdů, vedení zájezdů, poskytování zájezdů, služby pořádání zájezdů, agentury na zprostředkování zájezdů, doprava a doručování zboží, doprava a skladování zboží, balení a skladování zboží; (41) konference, kongresy, koučink, módní přehlídky pro zábavní účely, fotografické zpravodajství, organizování hudebních koncertů, organizování seminářů, organizování vzdělávacích sympozií, organizování kulturních a vzdělávacích výstav, organizování plesů, organizování představení, organizování soutěží, plánování a organizování večírků, poskytování online elektronických publikací, poskytování online videí, bez možnosti stažení, televizní zábava, výroba rozhlasových a televizních programů, vydávání elektronických knih a časopisů online, vstupenky, vydavatelská činnost a zpravodajství, editování psaných textů, elektronické publikace knih a periodik online, elektronické publikování (služby), grafické zpracování informací, konzultační služby vztahující se k publikování psaných textů, poskytování elektronických publikací, psaní i na zakázku, publikování a vydávání knih a časopisů, reportéřské služby, služby programování zpráv pro přenos přes internet, služby v oblasti grafické úpravy pro jiné než reklamní účely, služby vydávání elektronických textů, služby vydavatelství (včetně vydávání elektronických publikací), texty (jejich psaní), s výjimkou reklamních textů, vydávání dokumentů v oboru školení, vědy, veřejného práva a sociálních věcí, vydávání instruktážní literatury, vydávání vzdělávacích materiálů, zpravodajské služby, vydávání recenzí, vydávání školících manuálů, vydávání materiálů přístupných z databází nebo z internetu, vydávání tiskovin vztahujících se ke vzdělávání, výchova, vzdělávání, zábava a sportovní činnost, konference, výstavy a soutěže, vzdělávání a výuka, semináře, vzdělávací semináře, školení, odborné vzdělávání, organizování školících kurzů, organizování workshopů, pořádání instruktážních kurzů, profesní rekvalifikace, informace o výchově, vzdělávání a výuce, koučování v oblasti ekonomiky a managementu, kurzy osobního rozvoje, kurzy pro rozvoj konzultačních schopností, služby v oblasti sportu a fitness center, organizace sportovních soutěží; (42) tvorba a správa webových stránek, služby designu webových stránek, hosting internetových stránek, navrhování webových stránek pro reklamní účely, tvorba, navrhování a údržba webových stránek, aktualizace domovských stránek pro třetí osoby, instalace webových stránek na internetu pro třetí osoby, tvorba a poskytování webových stránek třetím stranám a pro třetí strany; (43) poskytování prostor pro pořádání akcí, dočasných kancelářských prostor a prostor pro jednání, poskytování prostor a zařízení na shromáždění a konference, pronájem dočasných kancelářských prostor, pronájem místností na společenské akce, půjčování nábytku, poradenství, konzultační a informační činnost týkající se poskytování prostor, dočasných kancelářských prostor a prostor pro jednání, kavárny, hotely, ubytovny a penziony, prázdninové a turistické ubytování, tábory prázdninové (ubytovací služby).

(730) **Ženy, s.r.o.**, Karlínské náměstí 238/6, Praha 8 Karlín, 18600, CZ

(740) Mgr. Irena Bilá, advokátka, Revoluční 724/7, Praha 1, Staré Město, 11000

(210) **O-520485**

(220) 02.03.2015

(320) 02.03.2015

(511) 16, 35, 36, 38, 39, 41, 42, 43

(540)

Pracovna ŽENY s.r.o.

(510) (16) tiskoviny, časopisy a jiná periodika, katalogy, letáky, prospekty, propagační publikace, reklamní plakáty, samolepky, vizitky, zásilkové katalogy, vzdělávací publikace, dárkové poukázky, kancelářské potřeby (kromě nábytku), pohlednice, obrázkové pohlednice, papírnické zboží a učební pomůcky, zápisníky a bloky, sešity (na kreslení i psaní), psací potřeby a razítka, tužky, ozdoby na tužky, samolepky; (35) obchodní a podnikatelské informace, obchodní reklama, poradenství (oborné i obchodní), pořádání veletrhů pro obchodní a reklamní účely, poskytování obchodních informací prostřednictvím webových stránek, prezentace výrobků v komunikačních médiích pro účely maloobchodu, pronájem prodejních stánků, průzkum trhu, předplatné novin a časopisů (zajišťování pro třetí osoby), předvádění zboží, psaní reklamních textů, komerční informace a rady pro spotřebitele, reklama a propagace, reklamní agentury, reklamní plochy (pronájem), průzkum trhu a marketingové

studie, rozhlasová a televizní reklama, vyhledávání sponzorů, sestavování seznamů pro přímé zaslání reklamních materiálů (direct mailing), poradenství při řízení obchodní činnosti, obchodní administrativa, kancelářské práce, pomoc v obchodní a podnikatelské činnosti, management a administrativní služby, reklamní, marketingové a propagační služby, služby vztahů s veřejností (public relations), konzultační a poradenské služby a pomoc v oblasti reklamní, marketingové a propagační činnosti, obchodní služby a informace pro spotřebitele, služby vystavování zboží, věrnostní, pobídkové a bonusové programy, poskytování prostor, času a médií pro reklamu, rozšiřování reklamních marketingových a propagačních materiálů, pronájem reklamního prostoru na webových stránkách, obchodní služby a informace pro spotřebitele, maloobchod a velkoobchod s výrobky uvedenými výše ve třídě 16, maloobchodní služby zaměřené na prodej oděvů a oděvních doplňků, zásilkové maloobchodní služby, účetnictví, vedení účetních knih a revize účtů (audity), administrativní zpracování dat, řízení lidských zdrojů a náborové služby, kancelářské služby, obchodní konzultační a poradenské služby, obchodní analýzy, sběr a systemizace dat z obchodní a podnikatelské činnosti; (36) získávání finančních prostředků a sponzorování, dobročinné příspěvky (sbírky), finanční sponzorské služby, organizování sbírek, peněžní sbírky pro dobročinné účely, služby v oblasti finančních grantů, poskytování předplacených karet a kupónů, služby nemovitostí, pronájem nemovitostí, pronájem maloobchodních prostor, pronájem kancelářských prostor, pronájem a nájem komerčních prostor, správa nemovitostí, konzultační služby týkající se nemovitostí, sdílení nemovitostí, výběr nájemného, zprostředkování nájmu (pouze nemovitostí); (38) přístup k obsahu internetu, k internetovým stránkám a portálům, diskusní fóra (poskytování internetových diskusních fór), poskytování online fór, zaslání blahopřání on-line, služby zaslání zpráv, elektronická pošta, služby zaslání zpráv, elektronický přenos zpráv, online přenos informací, poskytování e-mailových služeb, poštovní služby využívající internet a jiné komunikační sítě, přenos videa na požádání; (39) organizování zájezdů, vedení zájezdů, poskytování zájezdů, služby pořádání zájezdů, agentury na zprostředkování zájezdů, doprava a doručování zboží, doprava a skladování zboží, balení a skladování zboží; (41) konference, kongresy, koučink, módní přehlídky pro zábavní účely, fotografické zpravodajství, organizování hudebních koncertů, organizování seminářů, organizování vzdělávacích sympozií, organizování kulturních a vzdělávacích výstav, organizování plesů, organizování představení, organizování soutěží, plánování a organizování večírků, poskytování online elektronických publikací, poskytování online videí, bez možnosti stažení, televizní zábava, výroba rozhlasových a televizních programů, vydávání elektronických knih a časopisů online, vstupenky, vydavatelská činnost a zpravodajství, editování psaných textů, elektronické publikace knih a periodik online, elektronické publikování (služby), grafické zpracování informací, konzultační služby vztahující se k publikování psaných textů, poskytování elektronických publikací, psaní i na zakázku, publikování a vydávání knih a časopisů, reportéřské služby, služby programování zpráv pro přenos přes internet, služby v oblasti grafické úpravy pro jiné než reklamní účely, služby vydávání elektronických textů, služby vydavatelství (včetně vydávání elektronických publikací), texty (jejich psaní), s výjimkou reklamních textů, vydávání dokumentů v oboru školení, vědy, veřejného práva a sociálních věcí, vydávání instruktážní literatury, vydávání vzdělávacích materiálů, zpravodajské služby, vydávání recenzí, vydávání školících manuálů, vydávání materiálů přístupných z databází nebo z internetu, vydávání tiskovin vztahujících se ke vzdělávání, výchova, vzdělávání, zábava a sportovní činnost, konference, výstavy a soutěže, vzdělávání a výuka, semináře, vzdělávací semináře, školení, odborné vzdělávání, organizování školících kurzů, organizování workshopů, pořádání instruktážních kurzů, profesní rekvalifikace, informace o výchově, vzdělávání a výuce, koučování v oblasti ekonomiky a managementu, kurzy osobního rozvoje, kurzy pro rozvoj konzultačních schopností, služby v oblasti sportu a fitness center, organizace sportovních soutěží; (42) tvorba a správa webových stránek, služby designu webových stránek, hosting internetových stránek, navrhování webových stránek pro reklamní účely, tvorba, navrhování a údržba webových stránek, aktualizace domovských stránek pro třetí osoby, instalace webových stránek na internetu pro třetí osoby, tvorba a poskytování webových stránek třetím stranám a pro třetí strany; (43) poskytování prostor pro pořádání akcí, dočasných kancelářských prostor a prostor pro jednání, poskytování prostor a zařízení na shromáždění a konference, pronájem dočasných kancelářských prostor, pronájem místností na společenské akce, půjčování nábytku, poradenství, konzultační a informační činnost týkající se poskytování prostor, dočasných kancelářských prostor a prostor pro

jednání, kavárny, hotely, ubytovny a penziony, prázdninové a turistické ubytování, tábory prázdninové (ubytovací služby).

(730) **Ženy, s.r.o.**, Karlínské náměstí 238/6, Praha 8 Karlín, 18600, CZ

(740) Mgr. Irena Bílá, advokátka, Revoluční 724/7, Praha 1, Staré Město, 11000

(210) **O-521940**

(220) 29.04.2015

(320) 29.04.2015

(511) 3, 9, 14, 16, 18, 21, 24, 25, 28, 30, 32, 33, 34, 35, 36, 37, 38, 39, 41, 42, 45

(540)

Air Telecom

(3) mýdla, parfumerie, vonné oleje, kosmetika, vlasové vody (lotions); (9) přístroje a nástroje vědecké, námořní, geodetické, fotografické, filmové, optické, přístroje pro vážení, měření, signalizaci, kontrolu (inspekci), záchranu a přístroje pro vyučování, přístroje a nástroje pro vedení, přepínání, přeměnu, akumulaci, regulaci nebo řízení elektrického proudu, přístroje pro záznam a převod hlasu a dat, přístroje pro reprodukci zvuku nebo obrazu, telekomunikační přístroje, řídicí software pro telekomunikační sítě a pro telekomunikační přístroje, počítačový software na CD-ROMech, SD kartách, části a příslušenství pro všechny výše uvedené výrobky; (14) vzácné kovy a jejich slitiny, suvenýry z těchto materiálů nebo postříbeného nebo pozlaceného kovu, nejsou-li uvedeny v jiných třídách, klenoty, bižuterie, drahokamy, hodinářské potřeby a chronometrické přístroje; (16) papír, lepenka a propagační výrobky z těchto materiálů, které nejsou zařazeny do jiných tříd, tiskářské výrobky, potřeby pro knižní vazby, fotografie, papírenské zboží, lepidla pro papírenství nebo domácnost, materiál pro umělce, štetce, psací stroje a kancelářské potřeby (vyjímaje nábytek), učební a vyučovací pomůcky s výjimkou přístrojů, plastické obaly (nezařazené do jiných tříd), tiskařské typy, štočky; (18) kůže, imitace kůže, propagační výrobky z těchto materiálů, které nejsou zahrnuty do jiných tříd, kůže ze zvířat, kuřry a zavazadla, deštníky, slunečníky a hole, biče a sedlářské výrobky; (21) pomůcky a nádoby pro domácnost a kuchyň, hřebeny a mycí houby, kartáče (s výjimkou štetců), materiály pro výrobu kartáčů, čisticí potřeby, drátky na čištění parket, sklo surové nebo opracované (s výjimkou stavebního skla), sklo, porcelán a majolika neobsažené v jiných třídách; (24) tkaniny a textilní výrobky, které nejsou uvedeny v jiných třídách, pokrývky ložní a ubrusy; (25) oděvy, obuv, kloboučnické zboží; (28) hry, hračky, potřeby pro gymnastiku a sport, které nejsou uvedeny v jiných třídách, vánoční ozdoby; (30) káva, čaj, cukr, pečivo, cukrovinky; (32) piva, minerální vody, šumivé nápoje a jiné nápoje nealkoholické, nápoje a šťávy ovocné, sirupy a jiné přípravky k zhotovování nápojů; (33) alkoholické nápoje (s výjimkou pív); (34) tabák, potřeby pro kuřáky, zápalky; (35) propagační činnost, reklama, pomoc při řízení obchodní činnosti, obchodní administrativa, kancelářské práce, maloobchodní a velkoobchodní služby v oblasti elektronické komunikace, datových a hlasových služeb, hardwaru a softwaru, řízení obchodní činnosti týkající se vysílacích stanic a telekomunikačních zařízení, poskytování informací týkající se výše uvedených služeb v této třídě; (36) pojištění, služby finanční, služby peněžní, služby nemovitostní, zpracování plateb, zpracování plateb on-line, informační služby týkající se finančních, peněžních a reálních záležitostí, informační a poradenské služby týkající se výše uvedených služeb této třídy; (37) stavebnictví, opravy, instalační služby v oblasti elektronických komunikačních systémů; (38) spoje (komunikace), telekomunikační služby, mobilní telekomunikační služby, telekomunikační portálové služby, internetové portálové služby, mobilní telekomunikační síťové služby, telekomunikační služby pevných linek, poskytování širokopásmových telekomunikačních služeb, služby vysílání, služby televizního vysílání, vysílací služby vztahující se k IP (TV), poskytování přístupu k IP (TV), služby poskytování přístupu k Internetu, služby zasílání e-mailových a textových zpráv, monitorovací služby vztahující se k telekomunikačním sítím a přístrojům, informační a poradenské služby týkající se výše uvedených služeb této třídy, elektronická pošta, elektronické nástěnky (služby -), kabelová televize (vysílání -), mobilní telefony (komunikace -), počítačová komunikace, počítačové terminály (komunikace pomocí -), posílání zpráv, poskytování internetových diskusních fór, poskytování přístupu k databázím, poskytování telekomunikačních kanálů pro teleshoppingové služby, poskytování telekomunikačních přípojení ke globální počítačové síti, pronájem přístrojů pro přenos zpráv, pronájem přístupového času ke globálním počítačovým sítím, pronájem zařízení pro přenos informací,

přenášení pomocí satelitních družic, přenášení telegramů, přenos faxem, přenos zpráv a obrazových informací pomocí počítače, půjčování faxů, půjčování modemů, půjčování telefonů, půjčování telekomunikačních zařízení, rozhlasové vysílání, služby hlasové pošty, směrovací a spojovací služby pro telekomunikace, telefonické služby, telefony (komunikace pomocí -), telekonference (služby dálkových konferencí), vysílání (rádiové -), informační služby poskytované prostřednictvím telekomunikačních sítí týkající se telekomunikací, televizní služby a služby IP (TV) spojené s datovými službami v rámci elektronické komunikace; (39) doprava, balení a skladování zboží, organizování cest, informační služby týkající se výše uvedených služeb této třídy; (41) výchova, vzdělávání, školení, zábava, sportovní a kulturní aktivity, interaktivní zábavné služby, služby elektronických her poskytované prostřednictvím jakýchkoli komunikačních sítí, zábavní a informační služby poskytované prostřednictvím telekomunikačních sítí, poskytování zpravodajských informací, poskytování zábavy prostřednictvím televize a IP (TV), informační a poradenské služby týkající se výše uvedených služeb této třídy; (42) vědecké a technologické služby a související výzkum a projektování, analytické a výzkumné služby v průmyslu, navrhování a vývoj počítačového hardwaru a softwaru, konzultace (v oblasti počítačového softwaru), kopírování počítačových programů, obnova počítačových dat (regenerace), počítačové programování, projektování, pronájem počítačového softwaru, tvorba počítačových systémů; (45) právní služby, bezpečnostní služby pro ochranu majetku a jednotlivců, služby sociálních sítí on-line.

(730) **Air Telecom a.s.**, Českomoravská 2408/1a, Praha 9 - Libeň, 19000, CZ

(740) Mgr. Ondřej Tejnora, Janáčkovy nábřeží 139/57, Praha 5 - Malá Strana, 15000

(210) **O-523275**

(220) 19.06.2015

(320) 19.06.2015

(511) 9, 25, 41

(540)



(510) (9) disky nahrané, zvukové záznamy, gramofonové desky, nosiče zvukových nahrávek, stahovatelné hudební soubory; (25) oblečení, oděvy; (41) psaní textů, skládání hudby, živé vystoupení, organizace a pořádání koncertů, nahrávací studia, rozhlasová zábava, vydávání knih.

(730) **Baláš Petr**, 1. máje 1358, Sezimovo Ústí, CZ

Kopecský Vít, Slovanská 1080/35, Děčín, 40502, CZ

Petržela Aleš, Baarova 45/31, Praha 4, 14000, CZ

Jakubec Jakub, Kotíkovská 75, Plzeň, 31000, CZ

(740) Aleš Petržela, Baarova 45/31, Praha 4, 14000

(210) **O-523634**

(220) 07.07.2015

(320) 07.07.2015

(511) 6, 11, 19, 20, 35, 37, 40

(540)

ESTERAK

(6) kovové stavební a konstrukční materiály a prvky, kovové železářské zboží, přemístitelné konstrukce a kovové stavby, kovová madla, zábradlí, kovová schodišťová zábradlí, kovové držáky zábradlí, kovová sloupková zábradlí, příčky kovových zábradlí, tyče pro kovové zábradlí, kovová zábradlí pro použití v budovách, kovová schodiště, hliníkové dveře, kovové dveře, vrata, brány, okna a okenní kryty, otočné kovové dveře, kovové vstupní dveře, značky a informační a reklamní tabule, kovové, kovové štítky na dveře, kovové háčky na dveře, kovové markýzy, kovové příčky, kovové zámečnické potřeby, kovové mříže; (11) osvětlovací zařízení a světelné reflektory, svítidla, osvětlení, žárovky, elektroluminiscenční diody (LED), světelné přístroje a zařízení; (19)

nekovové stavební a konstrukční materiály a prvky, nekovové konstrukce a přenosné stavební prvky, dřevěná zábradlí, sloupková zábradlí, nekovová schodištní zábradlí, nekovové sloupky zábradlí, nekovové plotové zábradlí, zábradlí z nekovových materiálů pro schodiště, zábradlí nekovová, na balkóny, nekovová schodiště, nekovové dveře, vrata, okna a okenní kryty, zrcadlové dveře, dřevěné dveře, skleněné dveře, vinylové dveře, markýzy (ochranné stříšky nad vchodem) nekovové, stříšky z nekovových materiálů, přičky nekovové, nekovové mříže; (20) nábytek a bytové zařízení, kovový nábytek, nekovové výrobky, součásti a příslušenství – zámky a klíče nekovové, kování pro dveře, brány a okna, nekovové, žaluzie, rolety a úchyty na závěsy, záclony a žaluzie, žebříky a pohyblivé schody, nekovové, vývěsní tabule, stojany a značky, nekovové; (35) reklamní, marketingové a propagační služby, pomoc v obchodní a podnikatelské činnosti, management a administrativní služby, předváděcí akce a výstavy, reklama na internetu pro třetí osoby, obchodní informační služby poskytované prostřednictvím globální počítačové sítě nebo internetu, poskytování obchodních informací a služeb prostřednictvím webových stránek, zprostředkovatelská činnost v oblasti obchodu a výroby týkající se výrobků výše uvedených ve třídách 6, 11, 19 a 20, maloobchodní a velkoobchodní činnost s výrobky výše uvedenými ve třídách 6, 11, 19 a 20; (37) zámečnictví (opravy), instalační a montážní služby v oblasti zámečnické, pasířské a kovotlačitelské, instalační a montážní služby týkající se výrobků výše uvedených ve třídě 6, 11, 19 a 20, čištění, údržba, opravy výrobků výše uvedených ve třídě 6, 11, 19 a 20; (40) kovářství, pasířství, kovotlačitelství, klempířství, zakázková výroba a montážní služby, soustružení, leštění a povrchové úpravy kovů.

(730) **Nováčková Alena**, Žilinská 99/6, Olomouc, 77900, CZ

(740) Ing. Pavel Nádvorník s.r.o., Sokola Tůmy 1099/1, Ostrava - Mariánské Hory, 70900

(210) **O-524274**

(220) 03.08.2015

(320) 03.08.2015

(511) 3, 5, 29, 30, 32, 33, 35

(540)

**PURE
WAY**

(510) (3) výrobky kosmetické a voňavkářské, bylinné kosmetické přípravky, mýdla, včetně mýdel medicínálních, parfumerie, vonné oleje, krémy, mléka, gely, emulze, vody a deodoranty pro osobní potřebu, toaletní přípravky, vlasové a ústní vody, pasty, prášky a vodičky pro čištění a ošetřování zubů a dutiny ústní, vše pro neléčebné účely, šampóny tělové i vlasové, prostředky pro mytí a ošetřování rukou a vlasů, kondicionéry, pomády, tužidla, spreje, laky, kosmetické prostředky pro ošetřování pokožky, krémy na a po opalování, masážní krémy a emulze, regenerační krémy a vody; (5) výrobky farmaceutické a parafarmaceutické, vitamíny, minerály a stopové prvky, dietní a nutriční přípravky pro léčebné účely, léčiva, potravinové doplňky pro zvláštní výživu s léčebnými účinky rostlinného a živočišného původu, potravinové doplňky stravy obsahující mladý (zelený) ječmen obecný, medicínální sirupy, výtažky z léčivých bylin a kombinované přípravky vitamínů, minerálů, stopových prvků a bylinných výtažků, potravinové doplňky obohacené vitamíny nebo minerály nebo stopovými prvky, vitamínové přípravky, vitamíny a multivitaminové preparáty, minerály a multiminerálové preparáty, bylinné čaje pro lékařské účely, léčivé byliny, cukrovinky, pastilky, tabletky, tobolky, kapsle, žvýkačky s léčivými přísadami, dietetické látky upravené pro lékařské účely, minerální vody a dietetické nápoje upravené pro lékařské účely, dietní potraviny upravené pro lékařské účely, doplňky výživové pro lékařské účely, bilkovinné přípravky nebo potravina pro lékařské účely, balzámy a krémy a masti pro lékařské účely, chemické přípravky pro lékařské a farmaceutické účely, léčivé oleje, oleje pro lékařské účely, tuky pro lékařské účely, léčivé soli, tinktury pro lékařské účely, vitamínová a minerální výživa ve formě koncentrátů, proteinové koncentráty jako výživné přísady k potravinám pro léčebné účely, potravinové doplňky s léčebnými účinky, výživné nebo dietetické

přípravky pro lékařské účely pro denní doplnění stravy jako instantní strava nebo samostatná směs, bylinné výtažky nebo sirupy, vitamínová a minerální výživa pro léčebné účely ve formě koncentrátů, potravinové doplňky ne pro lékařské účely a obsahující látky živočišného původu, potravinové doplňky ne pro lékařské účely a obsahující rostlinného původu, konopí pro lékařské účely, konopný olej jako výživový doplněk, nápoje obsahující vitamíny, minerály, stopové prvky a výtažky z bylin jako doplňky výživy pro regeneraci a rekondici, jakož i pro zvláštní výživu pro sportovce, nikoliv pro lékařské účely, vše vyráběné v souladu s předpisy o ekologickém zemědělství; (29) vejce čerstvá a vejce sušená, konzervovaná, mražená, sušená a sterilizovaná výrobky ze zeleniny, ovoce, lesních a zahradních plodů, hub, bylin a jejich směsi, řasy mořské a sladkovodní, masové, maso zeleninové, drůbeží, rybí a zvěřinové konzervy, masové výtažky a masové a rybí speciality, hotová jídla složená z masa, ryb, zeleniny, uzenin, paštiky, maso, ryby, drůbež a zvěřina sušené, mražené, nasolené a uzené, želé, zavařeniny, džemy, kompoty, ovocné dřeně, rosoly, brambory a výrobky z brambor mražené, konzervované, sušené nebo vařené, bramborové lupínky, mléko a mlékařské výrobky, máslo, včetně pomazánkového, mléčné kysané výrobky včetně jogurtů, mléčné krémy, sýry, tvarohy, smetany, náhražky mléka a smetany na rostlinné bázi, včetně sušených a konzervovaných, oleje, konopný olej jedlý, olivový olej (jedlý), dýňový olej (jedlý), lněný olej (jedlý), makový olej (jedlý), olej z černého kmínu (jedlý), jedlé tuky a margaríny, kombinované tuky rostlinného a živočišného původu, rajský protlak, polévky, polévkové směsi, vývary, bujóny, instantní polévky, polévky v sáčku, přísady a zavažky do polévek spadající do této třídy, polotovary na bázi mléka, vajec a jejich náhražek, nápoje sušené, kondenzované, konzervované a práškové na bázi mléka a jeho náhražek, extrakty z chaluh jako výživa, polévky, vývary, bujóny, vše vyráběné a pěstované v souladu s předpisy o ekologickém zemědělství; (30) káva, nápoje z kávy, čaj, nápoje z čaje, kakao, nápoje z kakaa, cukr, rýže, tapioka, ságo, kávové náhražky, mlynářské výrobky spadající do této třídy, mouka a obilní přípravky, kroupy, krupky, krupička, mšičky výrobky, obilné, ovesné a kukuřičné vločky i jejich směsi, kaše, pohanka, špalda, mouky, moučné směsi a moučné výrobky všech druhů, výrobky z obilovin, z olejnin, ze semen, z rýže a z kukuřice, směsi z celozrnných obilnin, z luštěnin, z olejnin fortifikované rostlinnými a/nebo minerálními látkami, vitamíny a s přísadou všech speciálních ingrediencí pro další zpracování, pekárenské výrobky k dopečení, polotovary těstářských, pekárenských a cukrářských výrobků, dortová a cukrářská těsta, sladké náplně a polevy ve formě práškových směsí, těstářské suroviny, těstářské výrobky, extrudované a expandované výrobky na bázi obilovin, sóji, rýže a kukuřice, obalová pouzdra z mouky a odpad ze zpracování obilného zrna pro humánní použití, pekárenské výrobky plněné, těsta, těstoviny, nudle, instantní nudle, chléb, chléb toastový, večky, toasty, bagety a pizzy, chlebičky a taštičky obložené, jakož i plněné masem, sýrem, vejci a/nebo zeleninou, pečivo z kvasného, listového a lineckého těsta, koláče, buchty, bábovky, koblihy, livance, záviwy, oplatky a jemné pečivo, ostatní pekárenské výrobky spadající do této třídy, sušenky, suchary, keksy, medovník, perník, výrobky z obilovin, z olejnin, ze semen a z kukuřice, mouka jako dělicí produkt pro pekárenské a těstářské výrobky, bobtnavá mouka, sójová mouka, slad pro lidskou spotřebu, sladové moučky pražené a karamelizované, včetně jejich extraktů, pečivo trvanlivé sladké i slané, jemné pečivo a cukrovinky, želé ovocné (cukrovinky), čokoláda a pekárenské výrobky obsahující čokoládu, nápoje z čokolády, čokoládové pasty, čokoládové pomazánky, čokoládové náplně do pečiva, cukrářské výrobky, dorty včetně mražených, zmrzlina, mražené krémy na bázi mléka, med, sirup z melasy, kvasnice, prášky do pečiva, sůl, hořčice, ocet, chuťové omáčky, majonézy, kečupy, koření, led na chlazení, vše vyráběné a pěstované v souladu s předpisy o ekologickém zemědělství; (32) pivo, lehká piva i ležáky, minerální vody, šumivá a jiné nealkoholické nápoje sycené i nesycené, iontové a energetické, sirupy, koncentráty a jiné přípravky k přípravě nápojů, ovocné šťávy a nápoje z ovocných šťáv, vitamínové a multivitaminové přípravky a nápoje, vše vyráběné v souladu s předpisy o ekologickém zemědělství; (33) alkoholické nápoje (s výjimkou pív), vyráběné v souladu s předpisy o ekologickém zemědělství; (35) maloobchodní a velkoobchodní prodej a zprostředkování v oblasti nákupu a prodeje zboží, včetně prodeje prostřednictvím Internetu s výrobky výše uvedenými ve třídách 3, 5, 29, 30, 32 a 33, marketing..

(590) Barevná

(730) **Organic Way s.r.o.**, Mexická 177/22, Ostrava - Muglinov, 71200, CZ

(740) Patentová a známková kancelář, Ing. Jaromír Příkrýl, Včelín 1161, Hulín, 76824

(210) **O-525100**
(220) 05.09.2015
(320) 05.09.2015
(511) 41
(540)

**TANEC
VAL-
MEZ**

(510) (41) konference (organizování a vedení -), organizace a pořádání koncertů, organizování a vedení seminářů, organizování kulturních nebo vzdělávacích výstav, organizování představení (manažerské služby), představení (výroba divadelních nebo jiných -), předprodej vstupenek, symposia (organizování a vedení -), živé vystoupení (organizování -).
(730) **Základní umělecká škola B-Art, o.p.s.**, Zašová 43, Zašová, 75651, CZ

(210) **O-525251**
(220) 15.09.2015
(320) 15.09.2015
(511) 32
(540)

VÁŠNOSTA

(510) (32) piva.
(730) **Neuman Tomáš**, Boženy Němcové 327, Chlumčany, 33442, CZ
(740) Law&Finance s.r.o., Jetelová 254/2, Plzeň, 32600

(210) **O-525655**
(220) 01.10.2015
(320) 01.10.2015
(511) 25, 28, 41, 44
(540)

walkeee

(510) (25) oděvy, oděvy tělocvičné, oděvy sportovní, pokrývky hlavy, jako šátky a čepice, oděvy pohlcující pot, spodní prádlo, potítka, ponožky, kompresní oblečení a ponožky, trika, bundy sportovní, kraťasy, kalhoty, mikiny spadající do této třídy; (28) stroje a přístroje pro sporty a různé hry spadající do této třídy, náčiní a nářadí pro různá tělesná cvičení, posilovací stroje a fitness trenažéry; (41) provozování sportovních zařízení, služby fitness, služby wellness v oblasti cvičení, posilování a plavání, organizování sportovních soutěží, organizování a vedení seminářů, provozování sportovní skupinových aktivit, výchova a vzdělání v oblasti zdravého životního stylu, tělesná výchova, poskytování informací v oblasti sportu, v oblasti fitness a cvičení prostřednictvím on-line webových stránek, vydávání časopisů on-line se zaměřením na oblast fitness, cvičení, výživu a sport; (44) služby lázní (spa), služby wellness v oblasti masáže a zábalů, koupelí, sauny, aromaterapie, manikúry, pedikúry a kosmetiky, poskytování informací v oblasti výživy.
(730) **Pietrak Michal Mgr.**, Jiráskova 96, Tovačov, 75101, CZ

(210) **O-525656**
(220) 01.10.2015
(320) 01.10.2015
(511) 25, 28, 41, 44
(540)



(510) (25) oděvy, oděvy tělocvičné, oděvy sportovní, pokrývky hlavy, jako šátky a čepice, oděvy pohlcující pot, spodní prádlo, potítka, ponožky, kompresní oblečení a ponožky, trika, bundy sportovní, kraťasy, kalhoty, mikiny spadající do této třídy; (28) stroje a přístroje pro sporty a různé hry spadající do této třídy, náčiní a nářadí pro různá tělesná cvičení, posilovací stroje a fitness trenažéry; (41) provozování sportovních zařízení, služby fitness, služby wellness v oblasti cvičení, posilování a plavání, organizování sportovních soutěží, organizování a vedení seminářů, provozování sportovní skupinových aktivit, výchova a vzdělání v oblasti zdravého životního stylu, tělesná výchova, poskytování informací v oblasti sportu, v oblasti fitness a cvičení prostřednictvím on-line webových stránek, vydávání časopisů on-line se zaměřením na oblast fitness, cvičení, výživu a sport; (44) služby lázní (spa), služby wellness v oblasti masáže a zábalů, koupelí, sauny, aromaterapie, manikúry, pedikúry a kosmetiky, poskytování informací v oblasti výživy.
(730) **Pietrak Michal Mgr.**, Jiráskova 96, Tovačov, 75101, CZ

(210) **O-525657**
(220) 01.10.2015
(320) 01.10.2015
(511) 25, 28, 41, 44
(540)



(510) (25) oděvy, oděvy tělocvičné, oděvy sportovní, pokrývky hlavy, jako šátky a čepice, oděvy pohlcující pot, spodní prádlo, potítka, ponožky, kompresní oblečení a ponožky, trika, bundy sportovní, kraťasy, kalhoty, mikiny spadající do této třídy; (28) stroje a přístroje pro sporty a různé hry spadající do této třídy, náčiní a nářadí pro různá tělesná cvičení, posilovací stroje a fitness trenažéry; (41) provozování sportovních zařízení, služby fitness, služby wellness v oblasti cvičení, posilování a plavání, organizování sportovních soutěží, organizování a vedení seminářů, provozování sportovní skupinových aktivit, výchova a vzdělání v oblasti zdravého životního stylu, tělesná výchova, poskytování informací v oblasti sportu, v oblasti fitness a cvičení prostřednictvím on-line webových stránek, vydávání časopisů on-line se zaměřením na oblast fitness, cvičení, výživu a sport, vydávání knih vztahujících se ke sportu, cvičení, výživě a sportu; (44) služby lázní (spa), služby wellness v oblasti masáže a zábalů, koupelí, sauny, aromaterapie, manikúry, pedikúry a kosmetiky, poskytování informací v oblasti výživy.
(730) **Pietrak Michal Mgr.**, Jiráskova 96, Tovačov, 75101, CZ

(210) **O-525727**
(220) 06.10.2015
(320) 06.10.2015
(511) 25, 35, 41
(540)



(510) (25) oděvy, včetně oděvů sportovních, obuv, včetně obuvi sportovní, pokrývky hlavy, klobouky, čepice, oděvní doplňky, jako čelenky, šály a šátky, opasky, dresy a ostatní součástí hokejové výstroje zařazené v této třídě; (35) propagační, informační a reklamní činnost, včetně reklamy mediální a velkoplošné, zprostředkování obchodu s výrobky, a to s ochrannými přílbami, brankářskými maskami, chrániči a jinými ochrannými pomůckami, se strojně čitelnými nosiči informací, s informacemi na strojně čitelných nosičích, s filmy, s elektronickými katalogy, se software, se zařízeními pro pořizování, přenos a reprodukci informací, zvuku a obrazu, s katalogy, prospekty, plakáty, letáky, s propagačními, reklamními a informačními materiály, s fotografiemi s grafickým vyobrazením, s trojrozměrnými reklamními předměty z papíru, plastů a z papírové hmoty, se vstupenkami, šatními listky, s jídelními listky, s papírovými ubrusy, ubrusky a kapesníky, s etiketami, s výstupy z počítačů na papírovém nosiči, s tabulemi, s psacími a kancelářskými potřebami, s kalendáři, s obálkami a kancelářským papírem, s kufrů, brašnami, kabelami, batohy, tlumoky, se sportovními a cestovními taškami, s pouzdry, peněženkami, klíčenkami, s koženými výrobky, s koženými hokejovými chrániči, s koženými sportovními chrániči, s cestovními vaky, deštníky a slunečníky, s poháry ze skla, porcelánu, keramiky a z kovů, s výrobky ze skla, porcelánu, keramiky a kovů, s vlajkami, vlaječkami, prapory a praporky, s ručníky, osuškami, s textilními ubrusy a ubrusky a banketními sukněmi, s textilními kapesníky, s příkrývkami, lůžkovinami, s interiérovými textiliemi, s kusovým textílem a textilní metráží, s odznaky (nikoli z drahých kovů), s přívěsky (nikoli z drahých kovů), s nážehlovacími odznaky, s ozdobnými lemy, se značkami na oděvy, s prádlem, obuvi a oděvními doplňky, s bruslemi, hokejovými holemi, s hokejovými puky a jinými součástmi hokejové výstroje, s míči a s jiným sportovním a posilovacím náčiním, s posilovacími stroji, zprostředkování obchodu s výše uvedenými výrobky ve třídě 25, zprostředkování obchodu se suvenýry a jinými reklamními a propagačními předměty, včetně předmětů užitečných pro reklamní účely, vedení účetnictví, obchodní administrativa, pořádání výstav komerčního charakteru a veletrhů; (41) výchova a vzdělávání, výuka a sportovní výcvik v oboru ledního hokeje, vedení a provozování hokejových škol a výcvikových táborů, pořádání sportovních, kulturních, vzdělávacích, společenských a jiných zábavních akcí, provozování a pronájem sportovišť a jiných sportovních zařízení, tělocvičen, saun, bazénů, posiloven a jiných regeneračních a rekondičních zařízení v rámci této třídy, vydavatelská činnost, organizování a organizační zajišťování sportovních utkání a sportovních soutěží, agenturní činnost v oblasti sportu.

(590) Barevná
(730) **Valsit s.r.o.**, Brněnská 1050, Modřice, 66442, CZ

(210) **O-525807**
(220) 08.10.2015
(320) 08.10.2015
(511) 38, 42, 45
(540)



(510) (38) služby elektronické nástěnky (telekomunikační služby), poskytování přístupu k databázím; (42) elektronické ukládání dat, hosting webových stránek; (45) on-line služby sociálních sítí, seznamovací služby.
(730) **Dušek Ladislav**, Helsinská 2737, Tábor, 39005, CZ

(210) **O-525831**
(220) 09.10.2015
(320) 09.10.2015
(511) 35, 38, 41, 42, 45
(540)

HELPIES

(510) (35) obchodní činnost (pomoc při řízení), informace (obchodní nebo podnikatelské -), komerční informační kanceláře, rozšiřování reklamních nebo inzertních materiálů, podnikové poradenství a obchodní management, personální poradenství, poradenství při vedení podniků, předvádění zboží, rozšiřování reklamních materiálů zákazníkům (letáky, prospekty, tisky, vzorky), řízení obchodních nebo průmyslových podniků (poskytování pomoci při -), aktualizování reklamních materiálů, studie (marketingové -), obchodní nebo podnikatelský průzkum, pronájem reklamních materiálů, služby poradenství v obchodní činnosti, reklamní texty (vydávání, zveřejňování, oznámení, vyhlášení, publikování -), reklama, rozhlasová reklama, styky s veřejností, televizní reklama, výklady (aranžování -), reklamní agentury, řízení (poradenské služby obchodní nebo podnikatelské), předvádění (služby modelek) pro reklamní účely a podporu prodeje, průzkum trhu, obchodní nebo podnikatelské poradenství (profesionální -), organizování výstav (komerčních nebo reklamních), průzkum veřejného mínění, podniky (služby poskytované v souvislosti se stěhováním -), pronájem reklamních ploch, obchodní reklama (pro třetí osoby -), sekretářské služby, agentury umělecké (obchodní vedení -), počítačové databáze (překlad informací do -), systemizace informací do počítačových databází, pořádání veletrhů pro obchodní a reklamní účely, reklama on-line v počítačové síti, dodavatelské služby pro třetí osoby (nákup výrobků a služeb pro jiné podniky), vyhledávání dat v počítačových souborech (pro třetí osoby), pronájem reklamní doby v komunikačních médiích, psychologické testování pro výběr zaměstnanců, komunikační média (prezentace výrobků v komunikačních médiích) pro účely maloobchodu, komerční informace a rady pro spotřebitele (spotřebitelská poradna), reklamní texty (psaní), vyhledávání sponzorů, módní přehledky pro reklamní účely (organizace -), obchodní management pro sportovce, marketing, informace o obchodních kontaktech, optimalizace pro vyhledávače, optimalizace provozu webových stránek, reklama placená kliknutím, služby obchodního zprostředkování, obchodní management pro nezávislé poskytovatele služeb, sjednávání a uzavírání obchodních transakcí pro třetí strany, aktualizace a údržba dat v počítačových databázích, poskytování obchodních informací prostřednictvím webových stránek, poskytování on-line tržního prostoru pro nakupující a prodávající výrobků a služeb, design reklamních materiálů; (38) vysílání (rozhlasové -), televizní vysílání, telefonické služby, informační kanceláře, kabelová televize (vysílání -), mobilní telefony (komunikace -), počítačová komunikace, přenos zpráv a obrázků pomocí počítačů, poskytování uživatelského přístupu ke globální počítačové síti, pronájem přístupového času ke globální počítačovým sítím, poskytování internetových diskusních fór, poskytování přístupu k databázím, zaslání blahopřejných pohlednic on-line, přenos digitálních souborů, poskytování on-line fór; (41) zábava (služby -), druzura zvířat, organizování soutěží (vzdělávacích nebo zábavných), vzdělávání, televizní zábava, umělecké módní agentury, klubové služby (výchovně-zábavné -),

informace o výchově a vzdělávání, informace o možnostech rozptýlení, zábavy, organizování kulturních nebo vzdělávacích výstav, služby klubů zdraví (zdravotní a kondiční cvičení), služby prázdninových táborů (zábava), dětské jesle a školky, organizování sportovních soutěží, plánování a organizování večírků, cvičení (praktické -), informace o možnostech rekreace, organizování a vedení seminářů, pořádání a řízení pracovních setkání (školení), pořádání soutěží krásy, organizování plesů, organizování představení (manažerské služby), elektronické publikování (DTP), poskytování on-line elektronických publikací (bez možnosti stažení), pomoc při výběru povolání, posunková řeč (tlumočení -), organizace a pořádání koncertů, služby v oblasti grafické úpravy, jiné než pro reklamní účely, módní přehlídky pro zábavu (organizace), koučink (školení), tlumočnické služby, služby osobního trenéra (fitness trénink), kurzy fitness, profesní rekvalifikace, služby poskytované školami (vzdělávání), poskytování on-line videí, bez možnosti stažení, doučování; (42) architektonické poradenství, výzdoba interiérů (navrhování), služby dárkového balení, tvorba softwaru (počítačových programů), počítačový hardware (poradenství v oblasti navrhování a vývoje -), tvorba a správa webových stránek (pro třetí osoby), umístování webových stránek, konzultace (v oblasti počítačového softwaru), služby v oblasti ochrany proti počítačovým virům, konzultace v oblasti úspor energie, ochrana životního prostředí (výzkum), poskytování vyhledávačů pro Internet, konzultace v oblasti webového designu, konzultační služby v oblasti informačních technologií, klinické studie, zálohování externí, elektronické ukládání dat, poskytování informací o výpočetní technice a programování přes webové stránky; (45) osobní strážce, doprovod do společnosti, detektivní kanceláře, seznamovací služby, hlídání noční služba, bezpečnostní zámky (otevírání -), pátrání po nezvěstných osobách, strážní služby, manželské a předmanželské poradny, poradenství v oblasti bezpečnosti, organizace náboženských setkání, adopční agentury, hlídání dětí, kontrola zavazadel pro bezpečnostní účely, hlídání domů, hlídání domácích zvířat, zprostředkovatelství (mediace), poradenství v oblasti duševního vlastnictví, pátrání, mimosoudní řešení sporů, plánování a pořádání svatebních obřadů, on-line služby sociálních sítí, služby vypracování právních dokumentů, sledování ukradeného majetku.

(730) **Machková Martina Ing.**, Počaply 41, Litoměřice, 41201, CZ

(210) **O-525852**
(220) 09.10.2015
(320) 09.10.2015
(511) 9, 16, 35, 38, 41
(540)



(510) (9) nosiče zvukových nebo zvukově obrazových záznamů, jako kompaktní disky, diskety, kazety, videokazety, CD, CD-ROM; (16) papír, lepenka a kartonážní výrobky, tiskoviny, časopisy, periodika a neperiodika, knihy, kalendáře, výrobky knihařské, fotografie, psací potřeby, obaly z papíru, pohlednice, samolepky; (35) inzerce poštou, licence na výrobky a služby ostatních (komerční správa), nábor zaměstnanců, pomoc při řízení obchodní činnosti, obchodní nebo podnikatelské informace, obchodní nebo podnikatelský průzkum, organizování výstav (komerčních nebo reklamních), personální poradenství, pořádání veletrhů pro obchodní a reklamní účely, průzkum trhu, průzkum veřejného mínění, zajišťování předplatného telekomunikačních služeb, předvádění zboží, příprava inzertních sloupků, reklama (propagace), reklama on-line v počítačové síti, aktualizování reklamních materiálů, pronájem reklamních materiálů, zaslání reklamních materiálů zákazníkům, rozšiřování reklamních nebo inzertních materiálů, sekretářské služby, služby v oblasti grafické úpravy pro reklamní účely, styky s veřejností, vydávání reklamních nebo náborových propagačních a inzertních textů, televizní reklama, obchodní vedení uměleckých agentur, zajišťování novinového předplatného (pro

předplatitele); (38) elektronická pošta, služby elektronických nástěnek (telekomunikační služby), informační kanceláře, vysílání kabelové televize, služby dálkových konferencí, počítačová komunikace, posílání zpráv, poskytování internetových diskusních fór, pronájem přístrojů pro přenos zpráv, pronájem přístupového času ke globálním počítačovým sítím, pronájem zařízení pro přenos informací, přenášení pomocí satelitních družic, přenos zpráv a obrazových informací pomocí počítače, půjčování telekomunikačních zařízení, telekonference (služby dálkových konferencí), teleshoppingové služby (poskytování televizních kanálů pro teleshoppingové služby), televizní vysílání, telexové služby, výzvy (služby poskytované rádiem, telefonem nebo jinými elektronickými komunikačními prostředky), zaslání zpráv; (41) dabing, pronájem dekorací, služby v oblasti digitálního zpracování obrazu, elektronické publikování (DTP), služby v oblasti estrád, filmová studia, filmová tvorba, filmové projekce, pronájem filmových promítaček a jejich příslušenství, půjčování filmů, fotografování, informace o možnostech zábavy, informace o výchově a vzdělávání, poskytování služeb v oblasti karaoke (hudební doprovod písní dle výběru zpěváka), výchovně zábavně klubové služby, kluby zdraví (služby), knihovny (půjčování knih), vydávání knih, koncertní sítě, sály, organizování a vedení konference, organizování a vedení kongresů, korespondenční kurzy, provozování muzea, služby nahrávacího studia, nahrávání videopásek, obrazové zpravodajství, organizování kulturních nebo vzdělávacích výstav, organizování plesů, organizování vzdělávacích nebo zábavných soutěží, zábavné parky, plánování a organizování večírků, pořádání soutěží krásy, pronájem audio nahrávek, pronájem dekorací, pronájem kinematografických filmů, pronájem osvětlovacích zařízení pro divadla nebo televizní studia, provozování her on-line (z počítačové sítě), předprodej vstupenek, výroba divadelních nebo jiných představení, půjčování filmů, psaní scénářů, reportérské služby, školení, vyučování, výroba rozhlasových a televizních programů, televizní zábava, výuka, vzdělávací informace, organizování živých vystoupení.

(590) Barevná
(730) **Korda Roman**, Vojtěšská 12, Praha 1, 11000, CZ
(740) Ing. Vladimír Čmejla - LEGR PATENT, Ing. Vladimír Čmejla, patentový zástupce a soudní znalec, Pavlická 160/1, Praha 5 - Sobín, 15521

(210) **O-525857**
(220) 12.10.2015
(320) 12.10.2015
(511) 41
(540)



(510) (41) výchova, vzdělávání, sportovní aktivity.
(730) **Richtr Jiří Mgr.**, Studentská 1609, Turnov, 51101, CZ

(210) **O-525867**
(220) 12.10.2015
(320) 12.10.2015
(511) 9, 38, 42
(540)



(510) (9) přístroje a nástroje vědecké, námořní, geodetické, fotografické, filmové, optické, přístroje pro vážení, signalizaci, kontrolu (inspekci), záchranu a přístroje pro vyučování, přístroje a nástroje pro vedení, přepínání, přeměnu, akumulaci, regulaci nebo řízení elektrického proudu, přístroje pro záznam, převod, reprodukci zvuku nebo obrazu, nosiče dat magnetické, záznamové disky, kompaktní disky, DVD a ostatní digitální záznamové nosiče, ústrojí pro přístroje na mince, pokladny registrační, kalkulačky, zařízení na zpracování dat, počítače, počítačový software, hasicí přístroje; (38) spoje (komunikace); (42) vědecké a technologické služby a související výzkum a projektování, analytické a výzkumné služby v průmyslu, navrhování a vývoj počítačového softwaru.

(730) **ExTech s.r.o.**, Tupadly 99, Tupadly, 28563, CZ

(740) Mgr. Miroslav Schüller, R. Těšnohlídka 420/5, Čáslav, Nové Město, 28601

(210) **O-525945**
(220) 13.10.2015
(320) 13.10.2015
(511) 16, 35, 39, 41, 42
(540)



(510) (16) papír, lepenka, tiskárenské výrobky, fotografie, papírenské zboží a výrobky, jako balicí papír a papírové desky, pořadače, formuláře, tiskopisy, lepidla pro papírenství nebo domácnost, materiál pro umělce, kancelářské potřeby (vyjímaje nábytek), vč. psacích potřeb, učební a vyučovací pomůcky (s výjimkou přístrojů), plastické obaly (nezařazené do jiných tříd), tiskařské typy, štočky; (35) propagační činnost, reklama, pomoc při řízení obchodní činnosti, obchodní administrativa, kancelářské práce; (39) doprava, balení a skladování zboží, organizování cest; (41) výchova, vzdělávání, zábava, sportovní a kulturní aktivity; (42) vědecké a technologické služby a související výzkum a projektování, analytické a výzkumné služby v průmyslu, navrhování a vývoj počítačového hardwaru a softwaru.

(730) **Plzeň - TURISMUS, příspěvková organizace**, náměstí Republiky 290/41, Plzeň, 30100, CZ

(740) Advokátní kancelář, JUDr. Andrea Rečková, advokátka, Anglické nábřeží 2434/1, Plzeň, 30100

(210) **O-525946**
(220) 13.10.2015
(320) 13.10.2015
(511) 16, 35, 39, 41, 42
(540)



(510) (16) papír, lepenka, tiskárenské výrobky, fotografie, papírenské zboží a výrobky, jako balicí papír a papírové desky, pořadače, formuláře, tiskopisy, lepidla pro papírenství nebo domácnost, materiál pro umělce, kancelářské potřeby (vyjímaje nábytek), vč. psacích potřeb, učební a vyučovací pomůcky (s výjimkou přístrojů), plastické obaly (nezařazené do jiných tříd), tiskařské typy, štočky; (35) propagační činnost, reklama, pomoc při řízení obchodní činnosti, obchodní administrativa, kancelářské práce; (39) doprava, balení a skladování zboží, organizování cest; (41) výchova, vzdělávání, zábava, sportovní a kulturní aktivity; (42) vědecké a technologické služby a související výzkum a projektování, analytické a výzkumné služby v průmyslu, navrhování a vývoj počítačového hardwaru a softwaru.

(730) **Plzeň - TURISMUS, příspěvková organizace**, náměstí Republiky 290/41, Plzeň, 30100, CZ

(740) Advokátní kancelář, JUDr. Andrea Rečková, advokátka, Anglické nábřeží 2434/1, Plzeň, 30100

(210) **O-526112**
(220) 19.10.2015
(320) 19.10.2015
(511) 18, 28, 35
(540)



(510) (18) sportovní tašky, batohy, krosny, ledvinky, peněženky; (28) sportovní vybavení, a to jako jsou tréninkové pomůcky, fotbalové brány i jiné brány, branky, vybavení hřišť, lavičky, oddělovací zábrany, oplocení, stojany na kola, překážky, startovací bloky, startovací klapky, kužely, mety, žebříky, kruhy, slalomové tyče, stojany pro slalomové tyče, míče a míčky, hustilky na míče, sítě a síťky určené ke sportu, sloupky, rakety (badminton, tenis), tunely, odrazové koše, badmintonové košíčky, reboundery, tašky a obaly na sportovní náčiní, tréninkový oblouk, gumové kroužky, skládací obruče, švihadla, kruhové sestavy, tréninkové kruhy, bosy (bosu tréninkový míč), fitness nářadí, koule, disky, kladiva, štafetové kolíky, laťky, žíněnky, tunely, odrazové prkno, stupně vítězů, hokejky, oštěpy, pinpongové potřeby, stoly sportovní, pátky, penaltové figuríny, sportovní měřidla (výškové, dálkové); (35) maloobchod a velkoobchod se sportovním zbožím, zprostředkování prodeje se sportovním zbožím.

(730) **Clean4you s. r. o.**, Chválkovická 101/4, Olomouc - Chválkovice, 77900, CZ

(740) Halaxová & Halaxová TETRAPAT, RNDr. Zdeňka Halaxová, Jinonická 80, Praha 5, 15800

(210) **O-526140**
(220) 20.10.2015
(320) 20.10.2015
(511) 41
(540)



(510) (41) výchova, vzdělávání, zábava, sportovní a kulturní aktivity, výcvik koní a ostatních zvířat pro účely natáčení filmů a show, jezdecká příprava herců, výchova jezdců - kaskadérů, odborné poradenství v oblasti jezdeckví a vozatajství, odborný dozor při natáčení, pořádání show, kulturních a firemních akcí s koňmi a dalšími zvířaty.

(590) Barevná
(730) **Plánka Václav**, Sokolská 29, Praha 2, 12000, CZ

(210) **O-526141**
(220) 20.10.2015
(320) 20.10.2015
(511) 24, 25, 35
(540)



(510) (24) textil a textilní zboží nazahnuté v jiných třídách, povlečení, ubrusy; (25) oděvy, obuv, kloboučnické zboží; (35) propagační činnost, reklama, pomoc při řízení obchodní činnosti, obchodní administrativa, kancelářské práce.

(730) **Belay Martin**, Přemyslovská 13, Praha 3, 13000, CZ

(210) **O-526226**
(220) 23.10.2015
(320) 23.10.2015
(511) 35, 40, 41, 44
(540)



(510) (35) administrativní zpracování nákupních objednávek, dodavatelské služby pro třetí osoby (nákup výrobků a služeb pro jiné podniky), komerční informace a rady pro spotřebitele (spotřebitelská poradna), komunikační média (prezentace výrobků v komunikačních médiích) pro účely maloobchodu, kopírování nebo rozmnožování (reprodukce) dokumentů, dokladů a podobně, maloobchodní nebo velkoobchodní služby pro farmaceutické, veterinární a sanitární přípravky a zdravotní materiál, marketing, poskytování obchodních informací prostřednictvím webových stránek, předvádění zboží, reklama (propagace), reklamní materiály (aktualizování), vedení kartoték v počítači, venkovní reklama, vzorky zboží (distribuce), zasílání reklamních materiálů zákazníkům; (40)

zubní technici (služby); (41) organizování a vedení konferencí, organizování a vedení seminářů, organizování a vedení sympozií, organizování kulturních nebo vzdělávacích výstav, organizování soutěží (vzdělávacích nebo zábavných), pořádání a řízení pracovních setkání (školení), praktický výcvik, školení (instruktáž); (44) lékařské služby, ortodontické služby, zdravotní péče, zdravotní poradenství, stomatologie (včetně dentální hygieny, parodontologie, implantologie a zubní protetiky).

(590) Barevná
(730) **Tuháčková Iva MDDr.**, Staškova 970/5, Liberec, 46014, CZ
(740) Mgr. Miroslav Kohout, advokát, 1. máje 97/25, Liberec, 46007

(210) **O-526239**
(220) 23.10.2015
(320) 23.10.2015
(511) 16, 29, 31
(540)



(510) (16) tiskoviny všeho druhu, papír, kartón, etikety papírové, etikety z umělých hmot pro balení, papírové obaly, papírové tašky a sáčky, fólie pro balení, balicí materiály spadající do této třídy; (29) maso, ryby a výrobky z nich, maso a ryby potravinářsky upravené, uzeniny, mléko, vejce, olej a výrobky z nich, ovoce a zelenina mražené, sušené, vařené a jinak potravinářsky upravené; (31) krmivo pro zvířata, čerstvé ovoce a zelenina, výrobky zemědělské, zahradnické a lesní, živá zvířata, živé rostliny.

(590) Barevná
(730) **Kubišová Eva Ing.**, Čeladná 799, Čeladná, 73912, CZ
(740) Ing. Jiří Střelák, Šumberova 42, Praha 6, 162 00

(210) **O-526287**
(220) 27.10.2015
(320) 27.10.2015
(511) 32, 41, 43
(540)

Kovář

(510) (32) piva všeho druhu včetně piv míchaných; (41) pořádání kulturních a sportovních akcí, soutěžní činnost, výchova, vzdělávání, služby v oblasti zábavy; (43) služby spojené s provozováním pohostinství, restaurace, dočasné ubytování.

(730) **Pardubický pivovar a.s.**, Palackého třída 250, Pardubice, 53033, CZ
(740) Patentová a známková kancelář Novotný, Ing. Jaroslav Novotný, Římská 45/2135, Praha 2, 12000

(210) **O-526343**
(220) 30.10.2015
(320) 30.10.2015
(511) 5, 10
(540)

Mart'anci RespiraPRO

(510) (5) farmaceutické přípravky k inhalaci pro léčbu respiračních onemocnění a poruch, farmaceutické výrobky pro léčbu respiračních onemocnění, respirační stimulancia, hygienické přípravky a výrobky k léčebným účelům nebo pro použití ve zdravotnictví, léčiva a veterinární přípravky a výrobky, potravní doplňky, dietetické přípravky pro lékařské účely, zubní přípravky a výrobky pro lékařské účely, farmaceutické přípravky a přírodní léčiva, doplňky výživy, enzymy - doplňky stravy, potravinové doplňky, přípravky vitaminové, probiotické doplňky, vitaminové a minerální doplňky, výživové doplňky, želatinové vitaminy, bylinné léky, farmaceutické přípravky a látky s protizánětlivými vlastnostmi, farmaceutické přípravky na úpravu imunity, farmaceutické přípravky pro léčbu infekčních chorob, farmaceutické přípravky proti nachlazení,

farmaceutické přípravky proti kašli, farmaceutické sladkosti, léčivé spreje, léčivé spreje do hrdla, léky, které nejsou na předpis, nosní kapky a nosní spreje pro léčebné účely, přípravky k léčbě nachlazení, přípravky uvolňující ucpaný nos, sladkosti s léčivými přísadami, směsi proti kašli, spreje do hrdla s léčebnými účinky, výtažky z léčivých bylin, žvýkačky pro léčebné účely; (10) přístroje a nástroje chirurgické, zubní a veterinářské, umělé údy, oči a zuby, ortopedické potřeby, materiál na sešívání ran.

- (730) **WALMARK, a.s.**, Oldřichovice 44, Třinec, 73961, CZ
(740) Dana Lukajová, patentový zástupce, Voršilská 10, Praha 1, 11000

(210) **O-526365**

- (220) 02.11.2015
(320) 02.11.2015
(511) 30
(540)

Bílovický chléb

- (510) (30) chléb, pečivo.
(730) **Původní bílovická pekárna s.r.o.**, Žižkova 51, Bílovice nad Svitavou, 66401, CZ

(210) **O-526484**

- (220) 04.11.2015
(320) 04.11.2015
(511) 5, 30, 32
(540)



- (510) (5) doplňky stravy, výrobky farmaceutické a parafarmaceutické, vitamíny a minerály a stopové prvky, dietní a nutriční přípravky a léčiva, medicínální sirupy, výtažky z léčivých bylin, kombinované přípravky vitamínů, minerálů, stopových prvků a bylinných výtažků, potravinové doplňky obohacené vitamíny nebo minerály nebo stopovými prvky, vitamínové přípravky, vitamíny a multivitaminové preparáty, minerály a multiminerálové preparáty, bylinné čaje, léčivé byliny, cukrovinky nebo pastilky nebo tabletky nebo tobolky nebo kapsle nebo žvýkačky s léčivými přísadami, dietetické látky upravené pro lékařské účely, minerální vody a dietetické nápoje upravené pro lékařské účely, dietní potraviny upravené pro lékařské účely, doplňky výživové pro lékařské účely, bílkovinné přípravky nebo potravina pro lékařské účely, balzámy a krémy a masti pro lékařské účely, léčebná kosmetika, chemické přípravky pro lékařské účely, léčivé oleje, oleje pro lékařské účely, tuky pro lékařské účely, náplasti, náplasti pro lékařské účely, léčivé soli, tinktury pro lékařské účely, bylinné výtažky nebo sirupy, vitamínová a minerální výživa ve formě koncentrátů, proteinové koncentráty jako výživné přísady k potravinám, droždí pro farmaceutické účely, potravinové doplňky s léčebnými účinky, výživné nebo dietetické přípravky pro lékařské účely pro denní doplnění stravy jako instantní strava nebo samostatná směs, která se skládá hlavně z mléka v prášku nebo ze živočišných nebo zeleninových proteinů, také s přísadkou vitamínů nebo minerálů nebo stopových prvků nebo cukru, potravinové doplňky ne pro lékařské účely a obsahující látky živočišného původu, potravinové doplňky ne pro lékařské účely a obsahující látky rostlinného původu, potravní doplňky pro lidskou potřebu a pro zvířata, doplňky výživové, potravní doplňky a dietetické přípravky, obvazy a obvazový materiál a aplikátory léčebných přípravků, hygienické přípravky a výrobky, dezinfekční a antiseptické přípravky, absorpční výrobky pro osobní hygienu, deodoranty a osvěžovače vzduchu, dámské hygienické výrobky; (30) káva, čaj, kakao a jejich náhražky, rýže, tapioka a ságo, mouka a obilninové přípravky, chléb, pečivo a cukrovinky, polevy, cukr, med, melasa, droždí, prášek do pečiva, sůl, hořčice, ocet, omáčky (chuťové přísady), koření, zmrzlina, led, sorbety, potraviny rostlinného původu připravené pro konzumaci nebo konzervování, jakož i stimulanty pro zlepšení chutě potravin, soli, ochucovadla, pekárenské výrobky,

čokoláda, zákusky, přírodní sladidla, sladké polevy a náplně, výrobky z velkých produktů, zpracované obilí, škrob a produkty z nich vyrobené, pečící přípravky a droždí, polotovary a jednohubky, vše zařazené v této třídě; (32) nealkoholické nápoje, minerální a šumivé vody, syčené a nesycené nealkoholické nápoje, mošty, iontové nápoje, isotonické nápoje, energetické nápoje, proteinové nápoje a nenávykové nealkoholické nápoje pro stimulaci a regeneraci organismu a nebo ke zvýšení jeho výkonnosti, dietní nápoje, koncentráty k výrobě nápojů fortifikované stopovými prvky, vitamíny, přírodními nebo minerálními extrakty, ovocné a/nebo zeleninové šťávy, piva, sirupy, koncentráty k přípravě nápojů, koktejly nealkoholické, sladové nápoje, instantní nápoje, prášky a jiné přípravky k přípravě nealkoholických nápojů, prášky a jiné přípravky k přípravě šumivých nápojů, příchutě na výrobu nápojů, přípravky pro výrobu nápojů obsahujících dietetické, výživové, posilující a podpůrné doplňky (ne pro léčebné účely), nápoje nahrazující stravu a předem připravené směsi do nápojů.

- (730) **GOFAMI s.r.o.**, Krmelínská 646/22, Ostrava - Hrabová, 72000, CZ
(740) Ing. Zdeněk Kučera, Dlouhá 207 (P.O.BOX 92), Slušovice, 76315

(210) **O-526540**

- (220) 06.11.2015
(320) 06.11.2015
(511) 3, 5, 29, 30, 32, 35
(540)

HappyHemp

- (510) (3) kosmetické výrobky, mýdla, sprchové gely, krémy, tělová mléka, šampóny, oleje, pěny do koupele, parfémy a deodoranty, balzámy, pleťové vody, koupelové soli, koupelové pěny, pleťové masky a masky na vlasy, toaletní vody, přípravky na mytí vlasů, oleje pro kosmetické účely; (5) hygienické a kosmetické výrobky pro léčebné účely, potravní doplňky pro lidskou potřebu a pro zvířata, potraviny z konopí pro léčebné účely, potravinové doplňky z konopí; (29) maso, ryby, drůbež a zvěřina, masové výtažky, vývary, bujóny, čočka, fazole, hrách, konzervované, mražené, sušené a vařené ovoce a zelenina, želé, džemy, kompoty, vejce, mléko a mléčné výrobky, hranolky, jedlé oleje a tuky, polévky, saláty, želatina, notová jídla z masa, hotová jídla v rámci této třídy, polévky a vývary, pochutiny a zákusky skládající se z potravin spadajících do této třídy, nasolené potraviny, semena konopí zpracovaná, oleje z konopí, jedlé oleje, proteiny pro lidskou potřebu, konopná semínka loupáná a i neloupaná, zpracované ořechy; (30) káva, čaj, kakao a kávové náhražky, rýže, tapioka a ságo, mouka a obilninové přípravky, chléb, pečivo a cukrovinky, polevy, zmrzlina, cukr, med, melasa, droždí, prášek do pečiva, sůl, hořčice, kečup, majonéza, ocet, omáčky (chuťové přísady), marinády, koření, led, hotová jídla v rámci této třídy, konopná mouka, čokoláda s konopným semínkem; (32) sirupy a ovocné šťávy, sirupy pro limonády, sirupy pro výrobu nápojů; (35) maloobchodní nebo velkoobchodní činnost se zaměřením na prodej výrobků výše uvedených ve třídách 3, 5, 29, 30 a 32, zprostředkovatelská obchodní činnost se zaměřením na výrobky výše uvedené ve třídách 3, 5, 29, 30 a 32, e-shop se zaměřením na výrobky výše uvedené ve třídách 3, 5, 29, 30 a 32, reklama, propagace, inzerce, reklama on-line v počítačové síti se zaměřením na výrobky výše uvedené ve třídách 3, 5, 29, 30 a 32, marketing, reklama, franšizing, obchodní poradenství vztahující se k franchisingu.

- (730) **HappyHemp.cz, s.r.o.**, Kubelíkova 1224/42, Praha 3, 13000, CZ
(740) Jansa, Mokřý, Otevřel & partneři s.r.o., Mgr. et Mgr. Petr Mališ, Sokola Tůmy 743/16, Ostrava - Mariánské hory, 70900

(210) **O-526656**

- (220) 11.11.2015
(320) 11.11.2015
(511) 3, 5, 35
(540)

KLOKAN: Když klouby volají S.O.S.

- (510) (3) kosmetické přípravky obsahující vitamínové preparáty pro tělovou kosmetiku a pro zeštíhlení, masážní přípravky pro odstranění svalové a kloubní bolesti a únavy a na zlepšení kondice, nikoliv pro léčebné účely; (5) výrobky farmaceutické, parafarmaceutické a veterinární, vitamíny a minerály a stopové prvky, dietní a nutriční přípravky a léčiva, medicínální sirupy, výtažky z léčivých bylin a kombinované přípravky vitamínů, minerálů, stopových prvků a bylinných výtažků, potravinové doplňky obohacené vitamíny nebo minerály nebo stopovými prvky, vitamínové přípravky, vitamíny a multivitaminové preparáty, minerály a multiminerálové preparáty, bylinné čaje, léčivé byliny, cukrovinky nebo pastilky nebo tabletky nebo tobolky nebo kapsle nebo žvýkačky s léčivými

přísadami, dietetické látky upravené pro lékařské účely, minerální vody a dietetické nápoje upravené pro lékařské účely, dietní potraviny upravené pro lékařské účely, doplňky výživové pro lékařské účely, bílkovinné přípravky nebo potravina pro lékařské účely, balzámy a krémy a masti pro lékařské účely, chemické přípravky pro lékařské účely, léčivé oleje, oleje pro lékařské účely, tuky pro lékařské účely, léčivé soli, tinktury pro lékařské účely, bylinné výtažky nebo sirupy, vitamínová a minerální výživa ve formě koncentrátů, proteinové koncentráty jako výživné přísady k potravinám pro léčebné účely, droždí pro farmaceutické účely, potravinové doplňky s léčebnými účinky, výživné nebo dietetické přípravky pro lékařské účely pro denní doplnění stravy jako rozpustná strava nebo samostatná směs, která se skládá hlavně z mléka v prášku nebo ze živočišných nebo zeleninových proteinů, také s přísadou vitamínů nebo minerálů nebo stopových prvků nebo cukru - vše v rámci této třídy; (35) obchodní činnost s výše uvedenými výrobky zařazenými ve tř. 3 a 5, e-shop s výše uvedenými výrobky zařazenými ve tř. 3 a 5, zákaznická linka, reprezentační, propagační a reklamní akce, rozesílání vzorků zdarma, propagace a reklama, průzkum trhu.

- (730) **Biopol GN s.r.o.**, Korunní 1740/129, Praha 3, 13000, CZ
(740) Bohemia Patent, Ing. Jana Vandělková, Vodičkova 791/41, Praha 1 - Nové Město, 11000

(210) **O-526660**

- (220) 11.11.2015
(320) 11.11.2015
(511) 35, 36, 41
(540)

 **FÉROVÁ
SMLOUVA**

(510) (35) propagační činnost, reklama, pomoc při řízení obchodní činnosti, obchodní administrativa, kancelářské práce; (36) pojištění, služby finanční, služby peněžní, služby nemovitostní; (41) výchova, vzdělávání, zábava, sportovní a kulturní aktivity.

- (730) **BYTÝ CZ s.r.o.**, Nad Želivkou 499, Praha 6, 16400, CZ
(740) JUDr. Ondřej Hlušíčka, advokátní kancelář, JUDr. Ondřej Hlušíčka, Svornosti 985/8, Praha 5, 15000

(210) **O-526661**

- (220) 11.11.2015
(320) 11.11.2015
(511) 35, 36, 41
(540)

 **DUÁLNI
EXKLUZIVITA**

(510) (35) propagační činnost, reklama, pomoc při řízení obchodní činnosti, obchodní administrativa, kancelářské práce; (36) pojištění, služby finanční, služby peněžní, služby nemovitostní; (41) výchova, vzdělávání, zábava, sportovní a kulturní aktivity.

- (730) **BYTÝ CZ s.r.o.**, Nad Želivkou 499, Praha 6, 16400, CZ
(740) JUDr. Ondřej Hlušíčka, advokátní kancelář, JUDr. Ondřej Hlušíčka, Svornosti 985/8, Praha 5, 15000

(210) **O-526662**

- (220) 11.11.2015
(320) 11.11.2015
(511) 35, 36, 41
(540)

 **TRIÁLNI
EXKLUZIVITA**

(510) (35) propagační činnost, reklama, pomoc při řízení obchodní činnosti, obchodní administrativa, kancelářské práce; (36) pojištění, služby finanční, služby peněžní, služby nemovitostní; (41) výchova, vzdělávání, zábava, sportovní a kulturní aktivity.

- (730) **BYTÝ CZ s.r.o.**, Nad Želivkou 499, Praha 6, 16400, CZ
(740) JUDr. Ondřej Hlušíčka, advokátní kancelář, JUDr. Ondřej Hlušíčka, Svornosti 985/8, Praha 5, 15000

(210) **O-526770**

- (220) 16.11.2015
(320) 16.11.2015
(511) 9, 16, 35, 36, 41, 45
(540)

ZNAČKA  MILION

(510) (9) elektronické publikace (s možností stažení), počítačové programy (s možností stažení), počítačové, softwarové aplikace stahovatelné, magnetické nosiče dat, optické nosiče dat, snímače znaků (optické), nosiče zvukových nahrávek, elektronické nosiče záznamů, monitorovací počítačové programy, diapositivy (fotografie), zobrazovací desky (fotografie), DVD disky, audiovizuální kompaktní disky, optické kompaktní disky, magnetické disky, počítačový software (nahrané počítačové programy), počítačové hry (software), stahovatelná zvonění pro mobilní telefony, stahovatelné hudební soubory, stahovatelné obrazové soubory, zařízení pro zpracování dat, MP3 přehrávače, USB klíče, přenosné multimediální přehrávače, přehrávače kompaktních disků, promítací přístroje, promítací plátna, zařízení a zařízení pro přenos, reprodukci, zpracování nebo záznam zvuku, obrazu nebo dat, zařízení a přístroje pro čtení nebo zapisování CD nebo DVD disků, čtecí zařízení pro zpracování dat, skenery (zařízení pro zpracování dat), videokazety, počítače, notebooky (přenosné počítače), tabletové počítače, periferní zařízení počítačů, počítačové tiskárny, počítačové rozhraní, 3D brýle, přenosné telefony, šňůrky na mobilní telefony, diktafony, fotoblesky, fotoaparáty, kopírky (fotografické, elektrostatické nebo termické), přístroje na rámování diapositivů, střihací zařízení na filmy, zvětšovací přístroje (fotografie), přístroje na vnitřní komunikaci, informace, údaje a databáze na elektronických, magnetických nebo optických nosičích, informace, údaje a databáze v elektronických, datových a telekomunikačních sítích, světelné tabule, digitální vývěsky, neónové značení, elektronické informační tabule, spojovací prvky (součást vybavení zařízení pro zpracování dat), obaly na notebooky, rámečky na digitální fotografie, vyučovací stroje, elektronická pera (vizuální zobrazovací jednotky); (16) reklamní tabule z papíru nebo lepenky, štíty vývěsní z papíru nebo z lepenky, lepenkové nebo papírové krabice, plakáty všech druhů a rozměrů, letáky, poutače z papíru nebo lepenky, nálepky (lepící pásy) pro kancelářské použití nebo pro domácnost, tištěné publikace, katalogy, databáze na papírových nosičích, papírové propagační materiály, brožury, formuláře (tiskoviny), ročenky, kalendáře, příručky, prospekty, emblémy (papírové pečete), razítka, pečete, papír, lepenka, papírové praporky, šablony (papírové výrobky), papírové

ubrusy, papírové ubrusky, papírové nebo plastové sáčky a tašky na balení, balící plastové fólie, balící, výplňové, vycpávkové materiály z papíru nebo lepenky, samolepky pro domácnost a kancelářské účely, lepidla pro kancelářské účely nebo pro domácnost, etikety (kromě textilních), fotografie, papírenské zboží, psací potřeby, škrobové obalové materiály, alba, pohlednice, grafiky, podložky na psaní, skicáky, záložky do knih, knihy, časopisy (periodika), noviny, periodický a neperiodický tisk, tiskoviny, šanony (pořadače), poznámkové sešity, archy papíru, obálky (papírenské zboží), obálky na dokumenty (kancelářské potřeby), kancelářské potřeby (kromě nábytku), pořadače (spisové obaly), obaly (papírenské zboží), tiskařské výrobky, psací soupravy (papírenské zboží), pera (kancelářské potřeby), násadky na pera, obaly na doklady, stojany na fotografie, stojany na pera a tužky, vyučovací pomůcky (kromě přístrojů a zařízení), kopírovací zařízení (cyklostyly), laminovačky na dokumenty pro použití v kanceláři; (35) pomoc při řízení obchodní činnosti, licence na výrobky a služby ostatních (komerční správa), vyhledávání informací v počítačových souborech (pro třetí osoby), přehled tisku (výstřížková služba), služby srovnávání cen, sestavování statistik, vyjednávání a uzavírání obchodních transakcí pro třetí osoby, obchodní management pro poskytovatele služeb na volné noze, obchodní zprostředkovatelské služby s výše uvedenými výrobky ve tř. 9 a 16, vyhledávání sponzorů, maloobchodní a velkoobchodní služby s výše uvedenými výrobky ve tř. 9 a 16, reklama, rozšiřování reklamních sdělení, rozšiřování reklamních materiálů zákazníkům (letáky, prospekty, tiskoviny, vzorky), navrhování reklamních materiálů, on-line reklama na počítačové komunikační síti, pronájem reklamního času v komunikačních médiích, placené reklamní služby za kliknutí, grafická úprava tiskovin pro reklamní účely, vydávání reklamních textů, optimalizace internetových vyhledávačů na podporu prodeje, organizování komerčních nebo reklamních výstav, pořádání veletrhů pro obchodní a reklamní účely, prezentace výrobků v komunikačních médiích pro účely maloobchodu, pronájem reklamních ploch, pronájem reklamních materiálů, marketing, telemarketingové služby, komerční informace a rady pro spotřebitele (spotřebitelská poradna), odborné obchodní nebo podnikatelské poradenství, správa počítačových souborů, administrativní zpracování nákupních objednávek, subdavatelské služby (obchodní služby), systemizace informací do počítačových databází, překlad informací do počítačových databází, aktualizace a údržba dat v počítačových databázích, informace o obchodních kontaktech, poskytování on-line tržního prostoru pro nakupující a prodávající výrobků a služeb, poskytování obchodních informací prostřednictvím webových stránek, optimalizace provozu webových stránek na podporu prodeje, organizování módních přehlídek na podporu prodeje, pronájem prodejních stánků, poskytování rad a informací o uvedených službách třídy 35 prostřednictvím komunikačních médií, elektronické pošty, SMS zpráv, počítačových sítí a internetu nebo verbálně; (36) finanční analýzy, finanční odhady a oceňování (pojišťovnictví, bankovníctví, nemovitosti), finanční oceňování podniků, finanční oceňování hodnoty komerčních společností, finanční oceňování podnikových soupisů, aktiv, vybavení, nemovitostí, duševního vlastnictví a kapitálu, financování fúzí podniků, financování (služby), finanční řízení, finanční řízení refundovaných plateb (pro třetí osoby), finanční leasing, finanční poradenství, finanční informace, poskytování finančních informací prostřednictvím webových stránek, finanční sponzorování, likvidace podniků (finanční služby), poradenství v oblasti splácení dluhů, příprava a analýza finančních zpráv a rozborů, poradenské služby týkající se (finančního) řízení rizik, restrukturalizace a jiné podnikatelské finanční aktivity jako jsou fúze, akvizice, vyhledávání a zprostředkování investic pro investice do podniků a společností, monitoring finančních portfolií, investování do fondů, zřizování fondů, konzervativní fondy (služby), zprostředkování (makléřství), makléřství cenných papírů, vydávání cenných papírů, realitní kanceláře, pronájem nemovitostí, pronajímání kanceláří (nemovitosti), zprostředkování nemovitostí, oceňování nemovitostí, správa nemovitostí, správa majetku (pro třetí osoby), daňové odhady (služby), kapitálové investice, clearing (zúčtování vzájemných pohledávek a závazků – bezhotovostní operace), půjčky (finanční úvěry), záložní půjčky, kanceláře pro inkasování pohledávek, restrukturalizace pohledávek, daňové auditorské služby, auditorské služby týkající se realitních a finančních aktivit, forřaitingové a finanční franchisingové služby, finanční služby v oblasti kapitálového financování, finanční služby v oblasti financování podniků a projektů, finanční služby spojené s fúzemi, rozděleními, restrukturalizací, revitalizací, zakládáním nebo prodejem podniků, vyhledávání finančních zdrojů, bankovníctví, záruky, garance, kauce, ručení, elektronický převod kapitálu, faktoring, konzultační služby v oblasti pojišťovnictví, informace o pojištění, pojistné technické služby (statistika), organizování dobročinných sbírek, pojišťovnictví, poskytování rad a informací o uvedených službách třídy 36

prostřednictvím komunikačních médií, elektronické pošty, sms zpráv, počítačových sítí a internetu nebo verbálně; (41) koučink (školení), školení (instruktáž), pořádání a řízení pracovních setkání (školení), profesní rekvalifikace, školení zaměřené na poskytování právních služeb, vzdělávání, vzdělávací služby pro dospělě v oblasti financí, vyučování (výuka), individuální výuka, vzdělávání, odborné přeškolení, organizování a vedení konferencí, organizování a vedení kongresů, organizování a vedení kolokvií, organizování a vedení seminářů, organizování seminářů zaměřených na podnikání, organizování a vedení symposií, vydávání knih, poskytování on-line elektronických publikací (bez možnosti stažení), on line vydávání elektronických knih a časopisů, elektronické publikování (DTP), korespondenční vzdělávací kurzy, psaní textů (jiných než reklamních), informace o výchově a vzdělávání, zkoušení, přezkoušení (v rámci výuky), služby poskytované školami (vzdělávání), pomoc při výběru povolání, překladatelské služby, tlumočnické služby, pronájem audionahrávek, výchova, zábava, organizování vědomostních nebo zábavných soutěží, organizování kulturních nebo vzdělávacích výstav, poskytování on-line videí, bez možnosti stažení, poskytování on-line hudby, bez možnosti stažení, poskytování rad a informací o uvedených službách třídy 41 prostřednictvím komunikačních médií, elektronické pošty, sms zpráv, počítačových sítí a internetu nebo verbálně; (45) právní (komerční služby), právní správa licencí, poskytování licencí na počítačový software (právní služby), služby komerčních právníků, právní služby při zakládání, řízení, restrukturalizaci, revitalizaci, fúzi, akvizici, prodeji nebo likvidaci podniků, poskytování právních služeb v oblasti slučování, koupě a rozdělování společností, arbitrážní služby, právní služby v oblasti obchodních sporů, právní služby týkající se podnikání, právní registrační služby, advokátní služby, právní výzkum, vypracování právních dokumentů, zprostředkovatelství (mediační služby), služby rozhodčích soudů, poradenství v oblasti práv duševního vlastnictví, licence k duševním právům, monitorování práv duševního vlastnictví pro právní poradenské účely, správa autorských práv, registrace doménových názvu (právní služby), on-line seznamovací služby na sociálních sítích, bezpečnostní služby na ochranu osob a majetku, poskytování rad a informací o uvedených službách třídy 45 prostřednictvím komunikačních médií, elektronické pošty, sms zpráv, počítačových sítí a internetu nebo verbálně.

(590) Barevná

(730) **Ragas Jaroslav, ml.**, Rustaveliho 14, Bratislava, SK

(740) Ing. Róbert Porubčan, Puškinova 19, Ivanka pri Dunaji, 90028

(210) **O-526803**

(220) 18.11.2015

(320) 18.11.2015

(511) 9, 16, 35, 36, 43

(540)



(510) (9) nosiče dat magnetické, záznamová média, zařízení na zpracování dat, počítačový software, nosiče záznamů nahrané i nenahrané, elektronické publikace (stažitelné), magnetické karty, kódované karty, hologramy, mikročipové nebo magnetické karty (kódované), platební karty, identifikační karty, paměťové karty, elektronická periodika a knihy v elektronické podobě; (16) tiskárenské výrobky, fotografie, papírenské zboží, plastické obaly (nezařazené do jiných tříd), tiskařské typy, výrobky z papíru jištěné proti padělení, s vodoznakem, s ochrannými barvami, papír s ochrannými vlákny, s hologramem, s chemickou ochranou, stravenky, poukázky, ceniny papírové, kupony, akcie, periodické a neperiodické publikace, tiskoviny, listy, tiskopisy; (35) propagační činnost, reklama, pomoc při řízení obchodní činnosti, obchodní administrativa, kancelářské práce, automatizované zpracování dat, činnost ekonomických a/nebo organizačních poradců, zprostředkování v obchodních vztazích, merchandising, franchising, služby, které zahrnují

záznam, přepis, vypracování, kompilaci, přenášení nebo systematickosti písemných či datových či elektronických sdělení a záznamů, jakož i využívání nebo kompilaci matematických a statistických údajů, podporování a intenzifikace obchodních služeb založené na zvýhodňování klíčových spolupracovníků a klientů (obchodní služby), věrnostní a bonusové systémy (obchodní služby) jako poskytování slev a odměn, poskytování přednostních a nadstandardních služeb, vše zejména v prodeji výše uvedených výrobků ve tř. 9 a 16, výstavy komerční nebo reklamní nebo propagační, předvádění zboží prostřednictvím Internetu nebo katalogu nebo výstav za účelem reklamy a/nebo prodeje, přeskupování a shromažďování (kromě dopravy) různých výrobků pro třetí osoby za účelem umožnit spotřebiteli pohodlně vybrat a prohlížet a kupovat (kromě přepravy) prostřednictvím katalogu a/nebo Internetu a/nebo zásilkového prodeje, zásilkový prodej a maloobchodní prodej výrobků výše uvedených ve tř. 9 a 16, zprostředkovatelská činnost v oblasti obchodu v oblasti gastronomie, gastrotechnologí, potravin a tabákových výrobků, zprostředkování v oblasti provozování sítí obchodů v oblasti stravovacích a ubytovacích zařízení a gastrotechnologí, řízení obchodní činnosti sítí obchodů stravovacích a ubytovacích zařízení, zprostředkování obchodních kontaktů a provádění obchodních operací; (36) pojištění, služby finanční, služby peněžní, služby nemovitostní, vydávání cenin, vydávání stravenek, vydávání kupónů, vydávání platebních karet, kompenzace, proplácení a vrácení peněz za kupóny, poukázky, stravenky, karty na slevu, předplacené karty nebo jiné platební prostředky, zprostředkování služeb finančních a peněžních, organizace a zprostředkování a správa stravenek, kupónů, platebních karet, slevových karet a kupónů, finanční odhady a oceňování, koupě na splátky (financování), služby týkající se úvěrových karet, finanční obchody a peněžní záležitosti, platební operace, převody vykonávané elektronicky; (43) služby zajišťující stravování a nápoje, dočasné ubytování, zprostředkovatelské, informační a konzultační služby v oblasti stravování a ubytování, provozování stravovacích zařízení.

- (590) Barevná
(730) **BANCIBO, SE**, Hvězdova 1716/2b, Praha - Nusle, 14000, CZ
(740) Ing. Radmila Baumová, nám. Republiky 75/2, Žďár nad Sázavou, 59101

- (210) **O-526815**
(220) 19.11.2015
(320) 19.11.2015
(511) 1, 3, 24
(540)

GOBELINO

(510) (1) chemické výrobky určené pro průmysl, vědu a fotografii, jakož i pro zemědělství a lesnictví; (3) přípravky pro bělení a jiné prací prostředky, přípravky pro čištění, leštění, odmašťování a broušení, mýdla, parfumerie, vonné oleje, kosmetika, vlasové vody, zubní pasty; (24) bavlněné látky, textilie, brokát, cestovní příkrývky, čalouny nástěnné textilní, damašek (tkanina), drožet (vzorovaná protkávaná tkanina jako damašek), etamin (záclonovina), flanel (textilie), koupelnové textilie s výjimkou oblečení, ložní pokrývky i příkrývky, ložní prádlo, lůžkoviny, lůžkové přehozy, povlaky na matrace, matracovina, moleskin (textilie), nábytkové potahy ochranné, plédy, podložky na stůl pod sklenice, talíře (prostírání), pokrývky na stůl (běhouny na stůl), polštáře (ochranné povlaky na -), potahy na matrace, povlaky na polštáře, prádlo stolní, přehozy na postele, příkrývky včetně přehozů přes postele, ručníky látkové, samet, stolní ubrousky látkové, stolní ubrusy (ne z papíru), textilie (materiály), vlněné textilie, vyšivané prádlo, zavěsy na dveřích, závěsy na stěny (textilní -), závěsy textilní nebo plastové.

- (730) **Vaše DEDRA, s.r.o.**, Podhradní 69, Česká Skalice, 55203, CZ

- (210) **O-526940**
(220) 25.11.2015
(320) 25.11.2015
(511) 29, 30, 32
(540)



- (510) (29) mléko a mléčné výrobky, smetana, zakysaná smetana; (30) mražené mléčné a smetanové zmrzliny, mražené mléčné a smetanové krémy; (32) ovocné nápoje a šťávy ovocné.
(730) **Bohušovická mlékárna, a.s.**, Na pláni 1997/41, Praha 5 - Smíchov, 15000, CZ
(740) Advokátní kancelář Volopich, Tomšíček & spol. s r.o., JUDr. Tomáš Tomšíček, advokát, Vlastina 23, Plzeň, 32300

- (210) **O-527017**
(220) 27.11.2015
(320) 27.11.2015
(511) 30, 35, 39
(540)



- (510) (30) cukrovinky, pekařské výrobky, jemné pečivo, figurky (tvary) z piškotových těst, plněné i bez náplně, pekařské výrobky, trvanlivé a polotrvanlivé pečivo sladké i slané, cukrářské výrobky, výrobky z obilovin, cereální výrobky, sušenky, tyčinky, oplatky, korpusy na dorty; (35) propagace a reklama, organizace obchodu a marketing s uvedeným zbožím ve třídě 30; (39) distribuce uvedeného zboží ve třídě 30.
(730) **DVOŘÁK - engineering s.r.o.**, Pavla Švandy ze Semčic 1068/13, Praha 5 - Smíchov, 15000, CZ
(740) **PROPATENT, Ing. Vlasta Sedláčková**, Pod Pekařkou 1, Praha 4 - Podolí, 14700

(210) **O-527018**
(220) 27.11.2015
(320) 27.11.2015
(511) 30, 35, 39
(540)

Piškonky

- (510) (30) cukrovinky, pekařské výrobky, jemné pečivo, figurky (tvary) z piškotových těst, plněné i bez náplně, pekařské výrobky, trvanlivé a polotrvanlivé pečivo sladké i slané, cukrářské výrobky, výrobky z obilovin, cereální výrobky, sušenky, tyčinky, oplatky, korpusy na dorty; (35) propagace a reklama, organizace obchodu a marketing s uvedeným zbožím ve třídě 30; (39) distribuce uvedeného zboží ve třídě 30.
- (730) **DVOŘÁK - engineering s.r.o.**, Pavla Švandy ze Semčic 1068/13, Praha 5 - Smíchov, 15000, CZ
- (740) PROPATENT, Ing. Vlasta Sedláčková, Pod Pekařkou 1, Praha 4 - Podolí, 14700

(210) **O-527019**
(220) 27.11.2015
(320) 27.11.2015
(511) 30, 35, 39
(540)



- (510) (30) cukrovinky, pekařské výrobky, jemné pečivo, figurky (tvary) z piškotových těst, plněné i bez náplně, pekařské výrobky, trvanlivé a polotrvanlivé pečivo sladké i slané, cukrářské výrobky, výrobky z obilovin, cereální výrobky, sušenky, tyčinky, oplatky, korpusy na dorty; (35) propagace a reklama, organizace obchodu a marketing s uvedeným zbožím ve třídě 30; (39) distribuce uvedeného zboží ve třídě 30.
- (730) **DVOŘÁK - engineering s.r.o.**, Pavla Švandy ze Semčic 1068/13, Praha 5 - Smíchov, 15000, CZ
- (740) PROPATENT, Ing. Vlasta Sedláčková, Pod Pekařkou 1, Praha 4 - Podolí, 14700

(210) **O-527020**
(220) 27.11.2015
(320) 27.11.2015
(511) 30, 35, 39
(540)



- (510) (30) cukrovinky, pekařské výrobky, jemné pečivo, figurky (tvary) z piškotových těst, plněné i bez náplně, pekařské výrobky, trvanlivé a polotrvanlivé pečivo sladké i slané, cukrářské výrobky, výrobky z obilovin, cereální výrobky, sušenky, tyčinky, oplatky, korpusy na dorty; (35) propagace a reklama, organizace obchodu a marketing s uvedeným zbožím ve třídě 30; (39) distribuce uvedeného zboží ve třídě 30.
- (730) **DVOŘÁK - engineering s.r.o.**, Pavla Švandy ze Semčic 1068/13, Praha 5 - Smíchov, 15000, CZ
- (740) PROPATENT, Ing. Vlasta Sedláčková, Pod Pekařkou 1, Praha 4 - Podolí, 14700

(210) **O-527025**
(220) 27.11.2015
(320) 27.11.2015
(511) 29, 30, 32
(540)

Kde je chuť, tam je Mattoni

- (510) (29) mléko v prášku, krystalizované, ochucené a šlehané mléko, mléčné výrobky, zejména mléčné dezerty, jogurtové nápoje, pěny, krémy a šlehačky, šlehačky a krémy na dezerty, sladká smetana a čerstvá šlehačka, máslo, přírodní nebo ochucené nápoje složené hlavně z mléka a/nebo mléčných výrobků, mléčné nápoje obsahující ovoce, kvašené přírodní či ochucené mléčné výrobky, přesnídávky, zejména mléčné přesnídávky, mimo zmrzliny, ledového mléka a mražených jogurtů, sýrové přesnídávky, sýry, sýrové pomazánky, zrající sýry, zrající sýry s plísní, nezralé čerstvé sýry a sýry naložené v solném láku, tvarohové sýry, čerstvé sýry v tekutém nebo pastovém stavu, jogurtové sýry, jogurty; (30) káva, čaj, kakao, čokoláda, kávové nápoje, kakaové nápoje, čokoládové nápoje, cukr, rýže, burizony, tapioka, mouka, dorty a koláče sladké či slané, pizzy, přírodní či ochucená a/nebo plněná těsta, přípravky vyrobené z obilnin, snídaní obilniny, hotová jídla obsahující převážně těsto, jídla vyrobená převážně z dortového těsta, chléb, suchary, sušenky sladké nebo kořeněné, oplatky, vafle, koláče, cukrářské výrobky, všechny uvedené výrobky buď jako přírodní anebo obalované a/nebo plněné a/nebo ochucené, sladké nebo slané předkrmy obsahující chléb, sušenky nebo cukrářské těsto, cukrovinky, jedlé cukrové polevy, jedlé cukrové polevy vyrobené převážně z jogurtu, zmrzliny, ledu do potravin, mražených jogurtů (jedlé cukrové polevy), ochucený led, med, sůl, hořčice, ocet, omáčky (chuťové přísady), sladké omáčky, těstové omáčky, koření; (32) minerální vody, pramenité vody, stolní vody, limonády, piva, nealkoholické šumivé nápoje, šťávy ovocné, sirupy na výrobu nápojů, sirupy pro limonády, minerální vody ochucené a jiné nealkoholické nápoje, přípravky na výrobu minerální vody, přírodní či perlivé vody (minerální nebo neminerální), ovocné nebo zeleninové šťávy, ovocné nebo zeleninové nápoje, sodovky, zázvorové limonády, šerbety, nápojové přípravky, nealkoholické ovocné nebo zeleninové výtažky, nealkoholické nápoje obsahující činnidla pro mléčné kvašení.
- (730) **Karlovarské minerální vody, a.s.**, Horova 3, Karlovy Vary, 36021, CZ
- (740) AK Mrázek - Mrázková, JUDr. Josef Mrázek DrSc., Pernerova 293/11, Praha 8, 18600

(210) **O-527026**

(220) 27.11.2015

(320) 27.11.2015

(511) 29, 30, 32

(540)

Kde je život, tam je Mattoni

(510) (29) mléko, mléko v prášku, krystalizované, ochucené a šlehané mléko, mléčné výrobky, zejména mléčné dezerty, jogurtové nápoje, pěny, krémy a šlehačky, šlehačky a krémy na dezerty, sladká smetana a čerstvá šlehačka, máslo, přírodní nebo ochucené nápoje složené hlavně z mléka a/nebo mléčných výrobků, mléčné nápoje obsahující ovoce, kvašené přírodní či ochucené mléčné výrobky, přesnídávký, zejména mléčné přesnídávký, mimo zmrzliny, ledového mléka a mražených jogurtů, sýrové přesnídávký, sýry, sýrové pomazánky, zrající sýry, zrající sýry s plísní, nezralé čerstvé sýry a sýry naložené v solném láku, tvarohové sýry, čerstvé sýry v tekutém nebo pastovém stavu, jogurtové sýry, jogurty; (30) káva, čaj, kakao, čokoláda, kávové nápoje, kakaové nápoje, čokoládové nápoje, cukr, rýže, burizony, tapioka, mouka, dorty a koláče sladké či slané, pizzy, přírodní či ochucená a/nebo plněná těsta, přípravky vyrobené z obilnin, snídaně obilniny, hotová jídla obsahující převážně těsto, jídla vyrobená převážně z dortového těsta, chléb, suchary, sušenky sladké nebo kořeněné, oplatky, vafle, koláče, cukrářské výrobky, všechny uvedené výrobky buď jako přírodní nebo obalované a/nebo plněné a/nebo ochucené, sladké nebo slané předkrmy obsahující chléb, sušenky nebo cukrářské těsto, cukrovinky, jedlé cukrové polevy, jedlé cukrové polevy vyrobené převážně z jogurtu, zmrzliny, ledu do potravin, mražených jogurtů (jedlé cukrové polevy), ochucený led, med, sůl, hořčice, ocet, omáčky (chuťové přísady), sladké omáčky, těstové omáčky, koření; (32) minerální vody, pramenité vody, stolní vody, limonády, piva, nealkoholické šumivé nápoje, šťávy ovocné, sirupy na výrobu nápojů, sirupy pro limonády, minerální vody ochucené a jiné nealkoholické nápoje, přípravky na výrobu minerální vody, přírodní či perlivé vody (minerální nebo neminerální), ovocné nebo zeleninové šťávy, ovocné nebo zeleninové nápoje, sodovky, zázvorové limonády, šerbety, nápojové přípravky, nealkoholické ovocné nebo zeleninové výtažky, nealkoholické nápoje obsahující činidla pro mléčné kvašení.

(730) **Karlovarské minerální vody, a.s.**, Horova 3, Karlovy Vary, 36021, CZ

(740) AK Mrázek - Mrázková, JUDr. Josef Mrázek DrSc., Pernerova 293/11, Praha 8, 18600

(210) **O-527027**

(220) 27.11.2015

(320) 27.11.2015

(511) 29, 30, 32

(540)

Kde je hudba, tam je Mattoni

(510) (29) mléko, mléko v prášku, krystalizované, ochucené a šlehané mléko, mléčné výrobky, zejména mléčné dezerty, jogurtové nápoje, pěny, krémy a šlehačky, šlehačky a krémy na dezerty, sladká smetana a čerstvá šlehačka, máslo, přírodní nebo ochucené nápoje složené hlavně z mléka a/nebo mléčných výrobků, mléčné nápoje obsahující ovoce, kvašené přírodní či ochucené mléčné výrobky, přesnídávký, zejména mléčné přesnídávký, mimo zmrzliny, ledového mléka a mražených jogurtů, sýrové přesnídávký, sýry, sýrové pomazánky, zrající sýry, zrající sýry s plísní, nezralé čerstvé sýry a sýry naložené v solném láku, tvarohové sýry, čerstvé sýry v tekutém nebo pastovém stavu, jogurtové sýry, jogurty; (30) káva, čaj, kakao, čokoláda, kávové nápoje, kakaové nápoje, čokoládové nápoje, cukr, rýže, burizony, tapioka, mouka, dorty a koláče sladké či slané, pizzy, přírodní či ochucená a/nebo plněná těsta, přípravky vyrobené z obilnin, snídaně obilniny, hotová jídla obsahující převážně těsto, jídla vyrobená převážně z dortového těsta, chléb, suchary, sušenky sladké nebo kořeněné, oplatky, vafle, koláče, cukrářské výrobky, všechny uvedené výrobky buď jako přírodní nebo obalované a/nebo plněné a/nebo ochucené, sladké nebo slané předkrmy obsahující chléb, sušenky nebo cukrářské těsto, cukrovinky, jedlé cukrové polevy, jedlé cukrové polevy vyrobené převážně z jogurtu, zmrzliny, ledu do potravin, mražených jogurtů (jedlé cukrové polevy), ochucený led, med, sůl, hořčice, ocet, omáčky (chuťové přísady), sladké omáčky, těstové omáčky, koření; (32) minerální vody, pramenité vody, stolní vody, limonády, piva, nealkoholické šumivé nápoje, šťávy ovocné, sirupy na výrobu nápojů, sirupy pro limonády, minerální vody ochucené a jiné nealkoholické nápoje, přípravky na výrobu minerální vody, přírodní či perlivé vody (minerální nebo neminerální), ovocné nebo zeleninové šťávy, ovocné nebo zeleninové nápoje, sodovky, zázvorové limonády, šerbety, nápojové

přípravky, nealkoholické ovocné nebo zeleninové výtažky, nealkoholické nápoje obsahující činidla pro mléčné kvašení.

(730) **Karlovarské minerální vody, a. s.**, Horova 3, Karlovy Vary, 36021, CZ

(740) AK Mrázek - Mrázková, JUDr. Josef Mrázek DrSc., Pernerova 293/11, Praha 8, 18600

(210) **O-527040**

(220) 30.11.2015

(320) 30.11.2015

(511) 3, 25, 41, 44

(540)

Salon Mikkelsen

(510) (3) kosmetické přípravky, parfumerie, přípravky pro osobní hygienu, vonné oleje a aromatické výtažky, vlasová kosmetika a přípravky, přípravky na kadeření vlasů a trvalou ondulaci, prostředky a barviva na vlasy, barvy na vousy, pomády, šampóny, vlasové kondicionéry, balzámy a masky, vlasové krémy a gely, vlasové přelivy, vlasové spreje, vlasová tonika, vlasové oleje, mýdla, včetně mýdel medicínálních, kosmetické přípravky do koupele, koupelové soli, výrobky kosmetické (s výjimkou autokosmetiky), objemové spreje, gely pro zvětšení objemu, keratinové přípravky (kosmetika), přípravky pro depilaci, pemzové houby a kameny, kosmetické přípravky pro zestříhání, voňavkářské přípravky a parfumerie, včetně éterických olejů, výrobky k péči, pěstění a krášení těla, pleti, očí, rtů, vlasů včetně k prodlužování řas, jako krémy, mléka, gely, emulze, vodičky na vlasy, pěny na holení, vody a krémy před a po holení, šampóny tělové, tužidla, spreje, laky, tónovací a fixační přípravky, bylinné kosmetické přípravky, prostředky pro ošetřování pokožky, jako krémy na a po opalování, masážní krémy a emulze, regenerační krémy a vody, přípravky pro ústní hygienu spadající do této třídy, dezodorační prostředky pro osobní použití, vata a vatové výrobky pro kosmetické účely, jako tampony, polštářky, tyčinky, nemedicínální toaletní přípravky, hygienické toaletní přípravky, kamence po holení, navlhčené krepové ubrusky, parfémované, čistící a kosmetické ubrusky obsažené v této třídě, vata kosmetická; (25) oděvy, obuv, kloboučnické zboží obsažené v této třídě, oděvy pro kadeřníky, kadeřnické pláštěnky, voděodolné klobouky a čepice; (41) pořádání kadeřnických soutěží a výstav v rámci této třídy, fotografování, vyučování, školení, výuka, semináře, mimoškolní výchova a vzdělávání, pořádání kurzů, školení, včetně lektorské činnosti, organizování stáží a praktických cvičení se zaměřením na kadeřnické služby a další služby obsažené ve třídě 44, školení personálu, zábavní činnost, kulturní aktivity, výchova a vzdělávání, vydavatelská činnost, provozování fitness, wellness a sportovních zařízení, provozování kulturních, kulturně-vzdělávacích a zábavních zařízení, pořádání kulturních produkcí a zábav, pořádání kulturních nebo vzdělávacích výstav, veletrhů a přehlídek, zprostředkování společenských, kulturních, sportovních a zábavních akcí, služby pro rekreaci a oddech, služby osobních trenérů, služby modelingové agentury, informace o možnostech zábavy, informace o možnostech rekreace, odborné poradenství, konzultační a informační služby v těchto uvedených službách a zprostředkování služeb uvedených v této třídě; (44) kadeřnické a holičské služby a salóny, kosmetické služby a salóny, služby salónů krásy, modeláž nehtů a nehtový design, depilace, implantace vlasů, péče relaxační, hygienická a kosmetická, služby vizážistů, masérské služby, manikúra, pedikúra, služby tetovacích salónů, provozování solárií, provozování zařízení sloužících k regeneraci a rekondici, sauny, fyzioterapie, fytotherapie, muzikoterapie, aromaterapeutické služby, lázně, zdravotní péče, péče o krásu osob, zdravotní péče, odborné poradenství, konzultační a informační služby v těchto uvedených službách a zprostředkování služeb uvedených v této třídě.

(730) **Skoupý Ondřej Ing.**, Jaroslava Foglara 2243, Kladno, 27201, CZ

(740) František Čermák, S.K. Neumanna 1378, Kladno - Švermov, 27309

(210) **O-527059**
(220) 30.11.2015
(320) 30.11.2015
(511) 9, 16, 35, 41
(540)



(510) (9) přístroje pro zpracování informací, počítače, počítačové programy (software), telekomunikační přístroje, počítačové informační systémy, internetové aplikace, počítačové programy a aplikace poskytující informace a poradenství v oblasti vzdělávání, počítačové programy a aplikace pro rozvíjení komunikace, mezilidských, řídicích a prodejních schopností, elektronická paměťová média, nahrané elektronické nosiče informací, knihy, noviny, časopisy a fotografie v elektronické podobě, příslušenství k uvedeným přístrojům a zařízením; (16) papír, tiskoviny všeho druhu, knihy, noviny, časopisy, odborné publikace, tiskoviny poskytující informace a poradenství v oblasti vzdělávání, tiskoviny v oblasti osobního rozvoje, rozvíjení komunikace, mezilidských, řídicích a prodejních schopností, firemní tiskoviny, brožury, letáky, katalogy, kalendáře, fotografie, kancelářské, učební a psací potřeby v rámci této třídy; (35) reklamní činnosti, marketingové činnosti, obchodní průzkumy, předvádění výrobků, organizování a pořádání komerčních, reklamních a prodejních akcí, distribuce reklamních materiálů a vzorků výrobků, automatizované zpracování a správa obchodních dat, personální poradenství, obchodní poradenství, obchodní administrativa, kopírování dokumentů, činnost podnikatelských, ekonomických a organizačních poradců, obchodní management, obchodní zastoupení jiných podnikatelských subjektů, maloobchodní, velkoobchodní a elektronický prodej tiskovin, odborných publikací, elektronických publikací, softwaru, informačních systémů a aplikací, nahraných elektronických nosičů dat; (41) vzdělávací a školicí činnosti, lektorská činnost, organizování a pořádání odborných kurzů a školení, vzdělávání v oblasti osobního rozvoje, rozvíjení komunikace, mezilidských, řídicích a prodejních schopností, firemní vzdělávání, individuální kurzy na míru, rekvalifikační kurzy, jazykové kurzy, nakladatelská a vydavatelská činnost, elektronické publikování, kulturní, společenské, zábavní a sportovní činnosti, fotografování, audiovizuální produkce, půjčování knih, filmů a hudby, překladatelská činnost, činnosti umělecké agentury v rámci této třídy, poskytování informací a poradenství v oblasti vzdělávání, vydavatelství, publikování, sportu, zábavy a kultury.

(590) Barevná
(730) **Alternation, spol. s r.o.**, Mírová 230/13, Lysá nad Labem - Litol, 28922, CZ
(740) Ing. Jiří Střelák, Šumberova 42, Praha 6, 16200

(210) **O-527066**
(220) 30.11.2015
(320) 30.11.2015
(511) 25, 35
(540)

ROOSEVELTOVY ŽENY

(510) (25) oděvy, spodní prádlo, obuv, kloboučnické zboží; (35) maloobchodní služby, velkoobchodní služby, zásilkové maloobchodní služby a elektronické maloobchodní služby, všechny poskytované v souvislosti s prodejem oděvů, spodního prádla, obuvi a kloboučnického zboží.
(730) **PD Czech Republic s.r.o.**, nám. Bratří Čapků 1267/10, České Budějovice, 37007, CZ

(210) **O-527067**
(220) 30.11.2015
(320) 30.11.2015
(511) 25, 35
(540)



(510) (25) oděvy, spodní prádlo, obuv, kloboučnické zboží; (35) maloobchodní služby, velkoobchodní služby, zásilkové maloobchodní služby a elektronické maloobchodní služby, všechny poskytované v souvislosti s prodejem oděvů, spodního prádla, obuvi a kloboučnického zboží.
(730) **PD Czech Republic s.r.o.**, nám. Bratří Čapků 1267/10, České Budějovice, 37007, CZ

(210) **O-527068**
(220) 30.11.2015
(320) 30.11.2015
(511) 25, 35
(540)



(510) (25) oděvy, spodní prádlo, obuv, kloboučnické zboží; (35) maloobchodní služby, velkoobchodní služby, zásilkové maloobchodní služby a elektronické maloobchodní služby, všechny poskytované v souvislosti s prodejem oděvů, spodního prádla, obuvi a kloboučnického zboží.
(730) **PD Czech Republic s.r.o.**, nám. Bratří Čapků 1267/10, České Budějovice, 37007, CZ

(210) **O-527069**
(220) 30.11.2015
(320) 30.11.2015
(511) 25, 35
(540)

ROOSEVELT UNDERWEAR

(510) (25) oděvy, spodní prádlo, obuv, kloboučnické zboží; (35) maloobchodní služby, velkoobchodní služby, zásilkové maloobchodní služby a elektronické maloobchodní služby, všechny poskytované v souvislosti s prodejem oděvů, spodního prádla, obuvi a kloboučnického zboží.
(730) **PD Czech Republic s.r.o.**, nám. Bratří Čapků 1267/10, České Budějovice, 37007, CZ

(210) **O-527072**
(220) 01.12.2015
(320) 01.12.2015
(511) 9, 16, 35, 42
(540)

Dat@Link

(510) (9) počítačové programy a software pro integraci, synchronizaci a vizualizaci dat; (16) tištěné reklamní, propagační a informační materiály (manuály, katalogy, vizitky, prospekty, knižní publikace, produktové listy, instalační protokoly, akceptační a předávací protokoly); (35) propagační činnost, reklama, vyhledávání dat v počítačových souborech, komerční informace a rady pro spotřebitele (spotřebitelská poradna), prezentace

výrobků v komunikačních médiích, např. prostřednictvím internetových stránek, kopírování dokumentů, marketing, marketingové studie, zpracování textů; (42) konzultace v oblasti počítačového softwaru, počítačové programování, tvorba, aktualizace, kopírování, údržba a pronájem počítačových programů, synchronizace dat, přenos dat nebo dokumentů z fyzických nosičů na elektronické nosiče, převod (konverze) dat a počítačových programů, studie technických projektů.

(730) **IDS Advisory s.r.o.**, Otiskova 30, Brno, 62800, CZ

(210) **O-527091**

(220) 01.12.2015

(320) 01.12.2015

(511) 35, 36, 41

(540)

KRUŠNOMAN

(510) (35) propagační management osobností z oblasti sportu, zprostředkovatelské služby pro propagaci sportovních osobností, agenturní služby zaměřené na propagaci sportovních osobností, reklama, včetně propagace výrobků a služeb třetích stran prostřednictvím sponzorských dohod a licenčních smluv v oblasti mezinárodních sportovních akcí; (36) poskytování financí pro sportovní, kulturní a zábavní projekty, finanční sponzorování sportovních činností; (41) sportovní služby, trénování sportů, organizování sportovních akcí, soutěží a sportovních turnajů, sportovní a kulturní aktivity, zábava vztahující se ke sportu, zábavní služby v oblasti sportu, zábavní služby týkající se sportu, zábavní aktivity, poskytování sportovních a rekreačních služeb, organizování sportovních a jezdeckých soutěží, organizace kulturních a zábavních akcí, zábava poskytovaná během přestávek sportovních akcí, služby v oblasti sportu a fitness center, objednávání sportovních osobností na akce (služby organizátora), rezervace míst na zábavné akce a sportovní události, produkce sportovních akcí k použití v televizi, produkce sportovních akcí k použití v rádiu, produkce sportovních akcí k filmovým účelům, sportovní výcvik, sportovní výuka, organizování sportovních, pořádání sportovních soutěží, organizace sportovních soutěží, organizování sportovních aktivit, organizování sportovních událostí, pořádání sportovních akcí, provozování sportovních táborů, služby sportovních táborů, trénink sportovních hráčů, oznamování sportovních výsledků, organizování sportovních turnajů, poskytování informací o sportu, sportovní a rekreační činnosti, vedení živých sportovních akcí, školení o sportovních aktivitách, vzdělávací služby v oblasti sportu, informační služby týkající se sportu, služby v oblasti trénování sportů, sportovní instruktáž, služby sportovních rozhodčích a sudích, měření času na sportovních akcích, měření času při sportovních soutěžích, půjčování sportovního vybavení s výjimkou vozidel, školící služby vztahující se ke sportu, poradenské služby v oblasti organizování sportovních akcí, instruktážní kurzy vztahující se ke sportovním aktivitám, informační služby o vstupenkách na sportovní akce, služby týkající se provozování sportovních zařízení, služby týkající se organizování sportovních akcí, trenérské služby v oblasti sportovních aktivit, školení učitelů sportu, organizování sportovní výuky, pořádání sportovních kurzů, školení sportovních rozhodčích, vzdělávací a školící služby vztahující se ke sportu, pořádání výukových kurzů vztahujících se ke sportu, informace o vzdělávání vztahující se ke sportu, informace vztahující se ke sportovní výuce.

(730) **Langhammer Tomáš**, E. Destinové 617, Litvínov, 43601, CZ

(740) **Mgr. Aleš Pišinger**, advokát, Aleš Pišinger, Kolbenova 942/38a, Praha 9, 19000

(210) **O-527207**

(220) 04.12.2015

(320) 04.12.2015

(511) 9, 16, 35, 38, 41

(540)

CENY ANDEĚL

(510) (9) aparáty pro záznam, uchování, převod, přenos nebo reprodukci zvuku nebo obrazu, nosiče záznamů nahrané i nenahrané, videokazety nahrané i nenahrané, audiokazety nahrané i nenahrané, audiovizuální programy, audiovizuální díla na nosičích, audiovizuální díla v digitální podobě, filmy, hudební díla na nosičích nebo v elektronické podobě, cd disky, nahrané zvukové a zvukově obrazové záznamy; (16) papír a výrobky z papíru (brožury, prospekty, plakáty, fotografie); (35) reklamní, inzertní a propagační činnost; (38) televizní vysílání zábavných a výchovných pořadů, soutěží, her a loterií, rozhlasové vysílání pořadů; (41) šíření audiovizuálních děl, půjčování nahraných zvukových a zvukově

obrazových záznamů, nahrávání nosičů zvukových nebo obrazově zvukových, půjčování nahraných zvukových a zvukově obrazových záznamů, tvorba a šíření audiovizuálních děl, tv produkce, filmová produkce, televizní výroba programů, tvorba programů, tvorba a výroba televizních a audiovizuálních programů, agenturní činnost v oblasti kultury, výchovná, vzdělávací, soutěžní a zábavní činnost, zábavní nebo kulturní nebo vzdělávací představení, organizace společenských a kulturních akcí, organizace, provozování a provádění her a soutěží i veřejných, výstavní činnost v oblasti kultury nebo zábavy nebo výchovy nebo vzdělávání, vydavatelská a nakladatelská činnost, umělecká soutěž (soutěže) o nejlepší pěvecký výkon v České republice za období kalendářního roku, pořádání hudebních a pěveckých pořadů.

(730) **Lewron music center s.r.o.**, Václavské náměstí 846/1, Praha 1 - Nové Město, 11000, CZ

(740) **JUDr. Filip Hruška**, advokát, Táborská 619/46, Praha 4, 14000

(210) **O-527212**

(220) 04.12.2015

(320) 04.12.2015

(511) 9, 16, 35, 38, 41

(540)

CENY ANDEĚL - CZECH MUSIC AWARDS

(510) (9) aparáty pro záznam, uchování, převod, přenos nebo reprodukci zvuku nebo obrazu, nosiče záznamů nahrané i nenahrané, videokazety nahrané i nenahrané, audiokazety nahrané i nenahrané, audiovizuální programy, audiovizuální díla na nosičích, audiovizuální díla v digitální podobě, filmy, hudební díla na nosičích nebo v elektronické podobě, cd disky, nahrané zvukové a zvukově obrazové záznamy; (16) papír a výrobky z papíru (brožury, prospekty, plakáty, fotografie); (35) reklamní, inzertní a propagační činnost; (38) televizní vysílání zábavných a výchovných pořadů, soutěží, her a loterií, rozhlasové vysílání pořadů; (41) šíření audiovizuálních děl, půjčování nahraných zvukových a zvukově obrazových záznamů, nahrávání nosičů zvukových nebo obrazově zvukových, půjčování nahraných zvukových a zvukově obrazových záznamů, tvorba a šíření audiovizuálních děl, tv produkce, filmová produkce, televizní výroba programů, tvorba programů, tvorba a výroba televizních a audiovizuálních programů, agenturní činnost v oblasti kultury, výchovná, vzdělávací, soutěžní a zábavní činnost, zábavní nebo kulturní nebo vzdělávací představení, organizace společenských a kulturních akcí, organizace, provozování a provádění her a soutěží i veřejných, výstavní činnost v oblasti kultury nebo zábavy nebo výchovy nebo vzdělávání, vydavatelská a nakladatelská činnost, umělecká soutěž (soutěže) o nejlepší pěvecký výkon v České republice za období kalendářního roku, pořádání hudebních a pěveckých pořadů.

(730) **Lewron music center s.r.o.**, Václavské náměstí 846/1, Praha 1 - Nové Město, 11000, CZ

(740) **JUDr. Filip Hruška**, advokát, Táborská 619/46, Praha 4, 14000

(210) **O-527213**

(220) 04.12.2015

(320) 04.12.2015

(511) 9, 16, 35, 38, 41

(540)



(510) (9) aparáty pro záznam, uchování, převod, přenos nebo reprodukci zvuku nebo obrazu, nosiče záznamů nahrané i nenahrané, videokazety nahrané i nenahrané, audiokazety nahrané i nenahrané, audiovizuální programy, audiovizuální díla na nosičích, audiovizuální díla v digitální podobě, filmy, hudební díla na nosičích nebo v elektronické podobě, cd disky, nahrané zvukové a zvukově obrazové záznamy; (16) papír a výrobky z

papíru (brožury, prospekty, plakáty, fotografie); (35) reklamní, inzertní a propagační činnost; (38) televizní vysílání zábavných a výchovných pořadů, soutěží, her a loterií, rozhlasové vysílání pořadů; (41) šíření audiovizuálních děl, půjčování nahraných zvukových a zvukově obrazových záznamů, nahrávání nosičů zvukových nebo obrazově zvukových, půjčování nahraných zvukových a zvukově obrazových záznamů, tvorba a šíření audiovizuálních děl, tv produkce, filmová produkce, televizní výroba programů, tvorba programů, tvorba a výroba televizních a audiovizuálních programů, agenturní činnost v oblasti kultury, výchovná, vzdělávací, soutěžní a zábavní činnost, zábavní nebo kulturní nebo vzdělávací představení, organizace společenských a kulturních akcí, organizace, provozování a provádění her a soutěží i veřejných, výstavní činnost v oblasti kultury nebo zábavy nebo výchovy nebo vzdělávání, vydavatelská a nakladatelská činnost, umělecká soutěž (soutěže) o nejlepší pěvecký výkon v České republice za období kalendářního roku, pořádání hudebních a pěveckých pořadů.

(730) **Lewron music center s.r.o.**, Václavské náměstí 846/1, Praha 1 - Nové Město, 11000, CZ

(740) JUDr. Filip Hruška, advokát, Táborská 619/46, Praha 4, 14000

(210) **O-527252**

(220) 07.12.2015

(320) 07.12.2015

(511) 43, 44, 45

(540)



(510) (43) služby spojené s ubytováním a stravováním, rezervace a poskytování dočasného ubytování, služby spojené s nákupem a obstaráváním potravin, gastroservis - zásobování restaurací a provozoven potravinářskými výrobky a nápoji, provozování penzionů, hotelů, hostelů, motelů, hostinských činností, restaurace, bary, snack bary, cafeterie, motoresty, hostince, kantýny, závodní jídelny, menzy, poskytování rychlého občerstvení, catering, zajištění stravování při společenských akcích, nápojů a občerstvení, pohostinství, příprava jídel, společné stravování, podávání jídel a nápojů, příprava jídel a nápojů ke spotřebě, a to steaků a zeleninových a ovocných salátů a pizz, těstovin, poskytování a obstarávání jídla a nápojů, provozování automatu pro občerstvení, zásobování v rámci této třídy, poskytování gastronomických služeb, příprava jídel a výrobků studené kuchyně, pořádání hostin, provozování pizzerie, bufetu, samoobslužné restaurace, kavárny, vinárny, poradenství v oboru hotelnictví, poradenství v oboru gastronomie, zajišťování hotelových pobytů, pronájem prázdninových apartmánů, pronájem sálů, salonků a jiných nebytových prostor obsažených v této třídě pro oslavy, poradenství v oboru provozování hotelů a gastronomických provozů; (44) sanatoria a zotavovny, poskytnutí lékařské pomoci v chudobě, nemoci a při utrpení potřebným dětem a jejich rodinách po celém světě, bez ohledu na jejich rasu, vyznání, národnost nebo etnický původ, poskytování pečovatelských služeb jako pečovatelská služba, tishová péče, centrum denních služeb, ošetřovatelské služby, fyzioterapie, lékařské služby, zdravotní péče, masáže, masérské služby, regenerační a rekondiční služby v rámci této třídy, péče o hygienu a krásu osob a zvířat, zemědělské, zahradnické a lesnické služby, služby solárií, kadeřnické salóny, salóny krásy, implantace vlasů, manikúra, pedikúra, tetování, aromaterapeutické služby, kliniky nebo sanatoria (soukromé), pronajímání zdravotních (zdravotnických) zařízení, zdravotnická střediska, zotavovny, útluky (asistenční domovy), nemocniční služby, veřejné lázně pro hygienické účely, parní lázně, poradenství a léčebná péče v rámci integrace handicapovaných lidí, chov zvířat, péče o čistotu domácích zvířat, úprava (česání) zvířat, neurologie (chiropraktika), služby psychologa, léčba toxikomanů, stomatologie, plastická chirurgie, služby porodní asistentky, umělé oplodňování, farmaceutické poradenství, služby optika, služby

krevní banky, zahradnictví, zahradnické služby, služby v oblasti zahradní architektury, údržba trávníků, rostlinné školky, aranžování květin, léčení stromů, letecké a pozemní rozprašování hnojiv a jiných zemědělských chemických látek, ničení plevelu, ničení škůdců v zemědělství, pronájem zemědělských nástrojů a zařízení, zhotovování věnců, veterinární péče; (45) poradenská činnost v oblasti sociálních služeb, poskytnutí pomoci v chudobě, nemoci a při utrpení potřebným dětem a jejich rodinách po celém světě, bez ohledu na jejich rasu, vyznání, národnost nebo etnický původ prostřednictvím materiální, zejména potravinové pomoci, adopční agentury, manželské a předmanželské poradny, sestavování horoskopů, půjčovny oděvů, včetně obleků a večerních šatů, doprovod do společnosti, seznamovací služby, detektivní kanceláře, hlídací noční služba, pátrání po neznámých osobách, osobní strážce, strážní hlídka, poradenství v oblasti bezpečnosti, otevírání bezpečnostních zámků, monitorování bezpečnostních a poplašných zařízení, hašení požárů, pohřby, pohřební služby, kremace, zpopelňování, organizace náboženských setkání.

(730) **Equity Partners s.r.o.**, Karolinská 661/4, Praha 8 - Karlín, 18600, CZ

(740) **DANĚK & PARTNERS** Advokátní a patentová kancelář, Ing. Dr. Vilém Daněk Ph.D., LL.M., patentový zástupce, Vínohradská 17, Praha 2, 12000

(210) **O-527326**

(220) 10.12.2015

(320) 10.12.2015

(511) 32, 33, 43

(540)



(510) (32) pivo, mošty, ovocné šťávy, nealkoholické nápoje; (33) víno, alkoholické nápoje s výjimkou piva, lihoviny, likéry; (43) kavárny, penziony, restaurace, ubytování, hotely.

(730) **Číž Robert Ing.**, Květnového vítězství 1740, Praha 4, 14900, CZ

(210) **O-527383**

(220) 11.12.2015

(320) 11.12.2015

(511) 11, 20

(540)

DOCKONALÝ SERVIS

(510) (11) kávovary; (20) pulty.

(730) **Dallmayr Vending & Office, k.s.**, Politických vězňů 1597/19, Praha 1, 11000, CZ

(740) JUDr. Jan Lukeš, Hybernská 20, Praha 1, 11000

(210) **O-527616**
(220) 21.12.2015
(320) 21.12.2015
(511) 5, 32, 35
(540)



(510) (5) doplňky stravy, vitamíny a minerály a stopové prvky, medicínální sirupy, kombinované přípravky vitamínů, minerálů, stopových prvků a bylinných výtažků, potravinové doplňky obohacené vitamíny nebo minerály nebo stopovými prvky, vitamínové přípravky, vitamíny a multivitaminové preparáty, minerály a multiminerálové preparáty, léčivé byliny, cukrovinky nebo pastilky nebo tabletky nebo tobolky nebo kapsle nebo žvýkačky s léčivými přísadami, bylinné výtažky nebo sirupy, vitamínová a minerální výživa ve formě koncentrátů (doplňky stravy), proteinové koncentráty jako výživné přísady k potravinám (doplňky stravy), proteinové potravinové doplňky, potravinové doplňky ne pro lékařské účely a obsahující látky rostlinného původu, dietní a nutriční přípravky (doplňky stravy) a léčiva; (32) nealkoholické nápoje, nealkoholické nápoje pro sportovce obohacené proteiny, nealkoholické nápoje pro sportovce s obsahem elektrolytů, iontové nápoje, izotonické nápoje, energetické nápoje, proteinové nápoje, nealkoholické nenávykové nápoje pro stimulaci a regeneraci organismu, a/nebo ke zvýšení jeho výkonnosti, koncentráty k výrobě nápojů fortifikované stopovými prvky, vitamíny, přírodními nebo minerálními extrakty; (35) zprostředkovatelská činnost v oblasti obchodu, maloobchodní a velkoobchodní činnost, internetový obchod, vše s výše uvedenými výrobky zařazenými ve třídách 5 a 32, reklama a marketing, reklama on-line v počítačové síti, marketingové studie, rozšiřování reklamních materiálů třetím osobám (letáky, prospekty, tisky, vzorky), venkovní reklama, prezentace výrobků uvedených ve tř. 5 a 32 v komunikačních médiích pro účely maloobchodu a velkoobchodu, komerční informace a rady pro spotřebitele.

(590) Barevná
(730) **Legatio, s.r.o.**, Náměstí 14. října 1307/2, Praha 5 - Smíchov, 15000, CZ
(740) Ing. Pavel Nádvorník s.r.o., Sokola Tůmy 1099/1, Ostrava - Mariánské Hory, 70900

(210) **O-527617**
(220) 21.12.2015
(320) 21.12.2015
(511) 5, 32, 35
(540)

Hi Tec Nutrition

(510) (5) doplňky stravy, vitamíny a minerály a stopové prvky, medicínální sirupy, kombinované přípravky vitamínů, minerálů, stopových prvků a bylinných výtažků, potravinové doplňky obohacené vitamíny nebo minerály nebo stopovými prvky, vitamínové přípravky, vitamíny a multivitaminové preparáty, minerály a multiminerálové preparáty, léčivé byliny, cukrovinky nebo pastilky nebo tabletky nebo tobolky nebo kapsle nebo žvýkačky s léčivými přísadami, bylinné výtažky nebo sirupy, vitamínová a minerální výživa ve formě koncentrátů (doplňky stravy), proteinové koncentráty jako výživné přísady k potravinám (doplňky stravy), proteinové potravinové doplňky, potravinové doplňky ne pro lékařské účely a obsahující látky rostlinného původu, dietní a nutriční přípravky (doplňky stravy) a léčiva; (32) nealkoholické nápoje, nealkoholické nápoje pro sportovce obohacené proteiny, nealkoholické nápoje pro sportovce s obsahem elektrolytů, iontové nápoje, izotonické nápoje, energetické nápoje, proteinové nápoje, nealkoholické nenávykové nápoje pro stimulaci a regeneraci organismu, a/nebo ke zvýšení jeho výkonnosti, koncentráty k výrobě nápojů fortifikované stopovými prvky, vitamíny, přírodními nebo minerálními extrakty; (35) zprostředkovatelská činnost v oblasti obchodu, maloobchodní a velkoobchodní činnost, internetový obchod, vše s výše uvedenými výrobky zařazenými ve třídách 5 a 32, reklama a marketing, reklama on-line v počítačové síti,

marketingové studie, rozšiřování reklamních materiálů třetím osobám (letáky, prospekty, tisky, vzorky), venkovní reklama, prezentace výrobků uvedených ve tř. 5 a 32 v komunikačních médiích pro účely maloobchodu a velkoobchodu, komerční informace a rady pro spotřebitele.

(590) Barevná
(730) **Legatio, s.r.o.**, Náměstí 14. října 1307/2, Praha 5 - Smíchov, 15000, CZ
(740) Ing. Pavel Nádvorník s.r.o., Sokola Tůmy 1099/1, Ostrava - Mariánské Hory, 70900

(210) **O-527618**
(220) 21.12.2015
(320) 21.12.2015
(511) 5, 32, 35
(540)



(510) (5) doplňky stravy, vitamíny a minerály a stopové prvky, medicínální sirupy, kombinované přípravky vitamínů, minerálů, stopových prvků a bylinných výtažků, potravinové doplňky obohacené vitamíny nebo minerály nebo stopovými prvky, vitamínové přípravky, vitamíny a multivitaminové preparáty, minerály a multiminerálové preparáty, léčivé byliny, cukrovinky nebo pastilky nebo tabletky nebo tobolky nebo kapsle nebo žvýkačky s léčivými přísadami, bylinné výtažky nebo sirupy, vitamínová a minerální výživa ve formě koncentrátů (doplňky stravy), proteinové koncentráty jako výživné přísady k potravinám (doplňky stravy), proteinové potravinové doplňky, potravinové doplňky ne pro lékařské účely a obsahující látky rostlinného původu, dietní a nutriční přípravky (doplňky stravy) a léčiva; (32) nealkoholické nápoje, nealkoholické nápoje pro sportovce obohacené proteiny, nealkoholické nápoje pro sportovce s obsahem elektrolytů, iontové nápoje, izotonické nápoje, energetické nápoje, proteinové nápoje, nealkoholické nenávykové nápoje pro stimulaci a regeneraci organismu, a/nebo ke zvýšení jeho výkonnosti, koncentráty k výrobě nápojů fortifikované stopovými prvky, vitamíny, přírodními nebo minerálními extrakty; (35) zprostředkovatelská činnost v oblasti obchodu, maloobchodní a velkoobchodní činnost, internetový obchod, vše s výše uvedenými výrobky zařazenými ve třídách 5 a 32, reklama a marketing, reklama on-line v počítačové síti, marketingové studie, rozšiřování reklamních materiálů třetím osobám (letáky, prospekty, tisky, vzorky), venkovní reklama, prezentace výrobků uvedených ve tř. 5 a 32 v komunikačních médiích pro účely maloobchodu a velkoobchodu, komerční informace a rady pro spotřebitele.

(590) Barevná
(730) **Legatio, s.r.o.**, Náměstí 14. října 1307/2, Praha 5 - Smíchov, 15000, CZ
(740) Ing. Pavel Nádvorník s.r.o., Sokola Tůmy 1099/1, Ostrava - Mariánské Hory, 70900

(210) **O-527691**
(220) 28.12.2015
(320) 28.12.2015
(511) 3, 16, 35, 39
(540)



(510) (3) výrobky a prostředky drogistické, prostředky namáčecí, mýdlové, saponátové, bezfosfátové, prací prostředky, bělicí přípravky, prostředky na odbarvování, moření a parfémování prádla, avivážní prostředky, přípravky na odmašťování, drhnutí, leštění a broušení, čisticí přípravky, prostředky k čištění sporáků, prostředky k čištění sanitární techniky, mýdla, včetně mýdel medicínálních, výrobky kosmetické, voňavkářské a parfumerie, včetně éterických olejů, veškeré výrobky k péči, pěstění a krášení těla, pleť, očí, rtů, vlasů, rukou a nohou, a to krémy, mléka, gely, emulze, vodičky na vlasy, pěny na holení, vody a krémy před a po holení, šampony tělové i vlasové, kondicionéry, pomády, tužidla, spreje, laky, bylinné kosmetické přípravky, prostředky pro ošetřování pokožky, a to krémy na a po opalování, masážní krémy a emulze, regenerační krémy a vody, prostředky chránící před sluncem, veškeré přípravky pro ústní hygienu spadající do této třídy, zubní pasty, prášky a vodičky pro čištění a ošetřování zubů a dutiny ústní, vše pro neléčebné účely, desodorační prostředky pro osobní použití, vata a vatové výrobky pro kosmetické účely, např. a to tampóny, polštářky, tyčinky, nemedicínální toaletní přípravky, hygienické přípravky spadající do této třídy; (16) papír a papírenské zboží, pleny z papíru nebo buničiny, toaletní papír, papírové ubrousky, ubrusy, papírové kosmetické ubrousky na odličování, papírové kapesníčky a kuchyňské utěrky, tiskoviny, zejména neperiodické publikace, reklamní a propagační letáky, plakáty, prospekty, publikace a dokumentace, tiskárenské a kartonážní výrobky; (35) obstaravatelská a zprostředkovatelská činnost v oblasti obchodu, exportu a importu, pomoc při řízení velkoobchodní a maloobchodní činnosti firem, obchodní administrativa, kancelářské práce, obchodně zastupitelská činnost v oblasti obchodu s výrobky uvedenými výše ve třídách 3 a 16, propagace, reklama včetně tvorby reklamních předmětů a materiálů, inzerce a služby spojené s provozováním obchodní činnosti, poskytování informací a informačních produktů v oblasti obchodu, poradenské a konzultační služby v oblasti maloobchodní a velkoobchodní činnosti, prezentace výrobků v komunikačních médiích pro účely maloobchodu, prezentace výrobků a služeb včetně prezentace na www stránkách v počítačové síti internet, prezentace výrobků na e-shopu, elektronický obchod prostřednictvím internetu (e-shop) s výrobky uvedenými výše ve třídách 3 a 16; (39) zásilková obchodní činnost, doprava, přeprava, skladování, balení a distribuce zboží a výrobků.

(590) Barevná
(730) **Masnica Miroslav**, Hlavní třída 440/69, Havířov - Město, 73601, CZ
(740) Silesia Patent & Trademark s.r.o., Pod Školou 1278, Šenov, 73934

(210) **O-527697**
(220) 28.12.2015
(320) 28.12.2015
(511) 1
(540)

K1

(510) (1) zemědělská hnojiva, přípravky na regulaci růstu rostlin, přípravky pro zlepšování půdy, agrochemikálie, s výjimkou fungicidů, herbicidů, insekticidů a přípravků na hubení parazitů.
(730) **CHEMAP AGRO s.r.o.**, 475, Dašice, 53303, CZ
(740) ADVOKÁTNÍ KANCELÁŘ KUČERA, JUDr. Robert Kučera, Dukelských hrdinů 29/471, Praha 7, 17000

(210) **O-527699**
(220) 28.12.2015
(320) 28.12.2015
(511) 1
(540)

K3

(510) (1) zemědělská hnojiva, přípravky na regulaci růstu rostlin, přípravky pro zlepšování půdy, agrochemikálie, s výjimkou fungicidů, herbicidů, insekticidů a přípravků na hubení parazitů.
(730) **CHEMAP AGRO s.r.o.**, 475, Dašice, 53303, CZ
(740) ADVOKÁTNÍ KANCELÁŘ KUČERA, JUDr. Robert Kučera, Dukelských hrdinů 29/471, Praha 7, 17000

(210) **O-527702**
(220) 28.12.2015
(320) 28.12.2015
(511) 31
(540)



(510) (31) krmiva pro zvířata.
(730) **KRMÍM KVALITNĚ s.r.o.**, Podvihovská 374/12A, Opava - Komárov, 74770, CZ

(210) **O-527721**
(220) 28.12.2015
(320) 28.12.2015
(511) 5
(540)

MELOXAN

(510) (5) farmaceutické přípravky, léčiva pro humánní použití.
(730) **Štros Agro s.r.o.**, 59, Býšť, 53322, CZ
(740) ŠTROS & KUSÁK advokátní a patentová kancelář, JUDr. David Štros, advokát, Národní 32, Praha 1, 11000

(210) **O-527841**
(220) 06.01.2016
(320) 06.01.2016
(511) 16, 35, 41
(540)



(510) (16) tiskoviny všeho druhu, knihy a publikace výukového zaměření, školní potřeby, fotografie, učební pomůcky kromě přístrojů (učebnice a pracovní sešity), pomůcky pro výuku v tištěné podobě, studijní materiály, papírové manuály, časopisy, mapy, formuláře, papíry a papírenské zboží, vše v rámci této třídy; (35) inzertní, reklamní a propagační činnost, pomoc při řízení obchodní činnosti, obchodní administrativa, kancelářské práce, marketing; (41) výchova, výuka, vzdělávání, zábava, lektorská a pedagogická činnost, organizování a vedení školení a kurzů, doučování,

publikační činnost, vydávání knih a školících manuálů, vydávání a poskytování elektronických publikací, organizování a vedení konferencí, organizování a vedení seminářů, organizování a vedení workshopů, poskytování informací o výchově a vzdělávání, zveřejňování textů (kromě reklamních), organizování soutěží (vzdělávacích), výroba videofilmu, filmová tvorba, nahrávání nosičů zvukových nebo obrazově zvukových, půjčování nahraných zvukových a zvukově obrazových záznamů, tvorba a výroba audiovizuálních děl, tvorba vzdělávacích programů.

(590) Barevná

(730) **Kruszynski Marcin**, Duńska 57/9, 71-795 Szczecin, PL

Koubková Alena, Topolová 569, Vřesina, 74285, CZ

(740) Ing. Pavel Nádvorník s.r.o., Sokola Tůmy 1099/1, Ostrava-Mariánské Hory, 70900

(210) **O-527923**

(220) 11.01.2016

(320) 11.01.2016

(511) 9, 37, 42, 45

(540)



(510) (9) přístroje a nástroje vědecké, fotografické, filmové, optické, přístroje pro měření, signalizaci, kontrolu (inspekci), záchranu a přístroje pro vyučování, přístroje a nástroje pro vedení, přepínání, přeměnu, akumulaci, regulaci nebo řízení elektrického proudu, přístroje pro záznam, převod, reprodukci zvuku nebo obrazu, nosiče dat magnetické, záznamové disky, kompaktní disky, DVD a ostatní digitální záznamové nosiče, počítačový hardware, počítačový software včetně informačních systémů, počítače a jejich komponenty, počítačové sestavy; (37) instalace, montáž, servis, opravy a údržba počítačového hardware, informační, konzultační, poradenská a zprostředkovatelská činnost se službami uvedenými výše v rámci této třídy; (42) navrhování a vývoj počítačového hardwaru, analýza počítačových systémů, vývoj, návrh a tvorba počítačového software, vývoj, návrh a tvorba počítačových programů pro získávání informací ze strojů a elektronických zařízení, návrh, tvorba, správa a údržba webových stránek, portálů a aplikací včetně multimediálních a 3D aplikací, pronájem počítačového softwaru, software jako služba (SaaS), instalace a údržba software, informační, konzultační, poradenská a zprostředkovatelská činnost se službami uvedenými výše v rámci této třídy; (45) poskytování licencí na počítačový software, informační, konzultační, poradenská a zprostředkovatelská činnost se službami uvedenými výše v rámci této třídy.

(730) **100MEGA Distribution s.r.o.**, Železná 681/7, Brno, 61900, CZ

(740) Jansa, Mokřý, Otevřel & partneři s.r.o., Mgr. et Mgr. Petr Malíš, Sokola Tůmy 743/16, Ostrava - Mariánské hory, 70900

(210) **O-527968**

(220) 12.01.2016

(320) 12.01.2016

(511) 28, 35, 41

(540)



(510) (28) hry, hračky, věci na hraní v rámci této třídy, balónky na hraní, míče na hraní, míče, míčky, sportovní potřeby nezařazené v jiné třídě, sportovní vybavení nezařazené v jiné třídě, míče, které lze stlačit do tvaru disku, míče proměnitelné stlačením na disk, skládací míče, zploštěné míče, míče, které lze zploštit do tvaru disku, hračka v podobě míče kloubové skofepinové konstrukce, která může změnit tvar z mnohostěnného kulovitého tvaru do zploštělého tvaru disku; (35) maloobchod s hračkami, maloobchodní prodej hraček, maloobchodní prodej sportovních potřeb, maloobchodní prodej her, prodej her, hraček a sportovních potřeb prostřednictvím internetového obchodu, předvádění výrobků, předvádění zboží, dovoz hraček; (41) provozování zábavy v dětském koutku, služby v oblasti zábavy pro děti, poskytování zábavních služeb pro děti, poskytování herních prostor pro děti, pořádání kulturních, zábavních a sportovních akcí, služby v oblasti výchovy a vzdělávání, zábava prostřednictvím webových stránek.

(730) **EP Line SE**, Kodaňská 1441/46, Praha 10 - Vršovice, 10100, CZ

(210) **O-527991**

(220) 13.01.2016

(320) 13.01.2016

(511) 9, 16, 35, 41, 42

(540)

I AM COACH

(510) (9) počítačový software, software na nosičích, nosiče dat nahrané i nenahrané; (16) manuály a návody pro použití softwaru; (35) pomoc při řízení obchodní činnosti, poradenství při vedení podniků, služby obchodní činnosti s výše uvedenými výrobky ve tř. 9 a 16, poradenství v obchodní činnosti, odborné obchodní poradenství, ekonomické nebo hospodářské prognózy, služby obchodního zprostředkování s výše uvedenými výrobky ve tř. 9 a 16; (41) školení (instruktáž), vyučování (výuka), vzdělávání, výchova, organizování a vedení kolokvií, informace o výchově a vzdělávání, vzdělávací informace, pořádání a řízení pracovních setkání (školení), organizování, pořádání a řízení školení, seminářů, odborných kurzů, konferencí a jiných vzdělávacích aktivit, včetně lektorské činnosti, koučink (školení), vydávání textů, s výjimkou reklamních nebo náborových, vydávání knih, časopisu, elektronických knih a časopisů online; (42) hosting webových stránek, instalace počítačových programů, aktualizace počítačových programů, kopírování počítačových programů, tvorba počítačových systémů, tvorba software, údržba počítačových programů, pronájem počítačového software, tvorba a správa webových stránek, umístění webových stránek.

(730) **I am coach JPT s.r.o.**, Janáčkova 18/1024, Ostrava - Moravská Ostrava, 70200, CZ

(210) **O-528032**
(220) 14.01.2016
(320) 14.01.2016
(511) 16, 35, 41
(540)



(510) (16) tiskoviny, fotografické a polygrafické výrobky, programy koncertů, brožury, katalogy, propagační tiskové materiály; (35) provádění reklamní činnosti, distribuce programů, prospektů, brožur a katalogů k reklamním účelům; (41) kulturní služby, pořádání divadelních představení, pořádání soutěží, pořádání koncertů, respektive festivalů, hudebních, výtvarných a pohybových workshopů, divadelní a hudební produkce, vydávání nahrávek.

(730) **Aficionado s.r.o.**, Palmetová 2222/23a, Praha 4, 14000, CZ
(740) Mgr. Monika Bucharová, advokátka, Uhelný trh 414/9, Praha 1, 11000

(210) **O-528033**
(220) 14.01.2016
(320) 14.01.2016
(511) 16, 41
(540)

Aficionado

(510) (16) tiskoviny, fotografické a polygrafické výrobky, programy koncertů, brožury, katalogy, propagační tiskové materiály; (41) kulturní služby, pořádání divadelních představení, pořádání soutěží, pořádání koncertů, respektive festivalů, hudebních, výtvarných a pohybových workshopů, divadelní a hudební produkce, vydávání nahrávek.

(730) **Aficionado s.r.o.**, Palmetová 2222/23a, Praha 4, 14000, CZ
(740) Mgr. Monika Bucharová, advokátka, Uhelný trh 414/9, Praha 1, 11000

(210) **O-528139**
(220) 19.01.2016
(320) 19.01.2016
(511) 28, 35, 41
(540)

CIKY CAKY

(510) (28) hry, hračky, věci na hraní, balónky na hraní, míče na hraní, míče, míčky, sportovní potřeby, sportovní vybavení, míče, které lze stlačit do tvaru disku, míče proměnitelné stlačením na disk, skládací míče, zploštěné míče, míče, které lze zploštit do tvaru disku, hračka v podobě míče kloubové skořepinové konstrukce, která může změnit tvar z mnohostěnného kulovitého tvaru do zploštělého tvaru disku; (35) maloobchod s hračkami, maloobchodní prodej hraček, maloobchodní prodej sportovních potřeb, velkoobchodní prodej hraček, velkoobchodní prodej sportovních potřeb, maloobchodní prodej her, prodej prostřednictvím internetového obchodu, předvádění výrobků, předvádění zboží, služby v oblasti dovozu hraček; (41) provozování dětského koutku, služby v oblasti zábavy pro děti, poskytování zábavních služeb pro děti, poskytování herních prostor pro děti, pořádání kulturních, zábavních a sportovních akcí, služby v oblasti výchovy a vzdělávání, zábava prostřednictvím webových stránek.

(730) **EP Line SE**, Kodaňská 1441/46, Praha 10 Vršovice, 10100, CZ

(210) **O-528142**
(220) 19.01.2016
(320) 19.01.2016
(511) 9, 16, 28, 35, 41
(540)



(510) (9) zvukové, obrazové a zvukově obrazové nahrávky na všech druzích nosičů, rovněž v digitální (elektronické) podobě, informace, data, databáze a programy v elektronické podobě; (16) noviny, časopisy, periodika, knihy a jiné tiskoviny, vzdělávací a učební potřeby kromě přístrojů, školní potřeby s výjimkou přístrojů; (28) hry a hračky didaktické, tělocvičné a sportovní potřeby, které nejsou zahrnuty v jiných třídách, hry jako vyučovací pomůcky; (35) reklamní služby; (41) vzdělávací činnost, organizace vědomostních, zábavních a sportovních soutěží, organizace a vedení seminářů, kongresů, školení, konferencí, dětské školky, vydavatelská a nakladatelská činnost s výjimkou vydávání reklamních a náborových textů, vydávání a zveřejňování elektronických publikací s výjimkou reklamních a náborových.

(730) **TAKTIK International, s.r.o.**, Krompašská 510/96, Košice, 04011, SK
(740) Mgr. Karin Pomaizlová, U Prašné brány 1, Praha 1, 11000

(210) **O-528194**
(220) 21.01.2016
(320) 21.01.2016
(511) 16, 35, 41
(540)

METROPOLITNÍ HNUTÍ

(510) (16) tiskoviny všeho druhu, zejména periodické a neperiodické publikace, noviny a časopisy, knihy, fotografie, katalogy, billboardy (reklamní tabule z papíru nebo lepenky), reklamní, inzertní, propagační a uživatelské tiskoviny i materiály, prospekty, mapy, papírové modely, plakáty, pohlednice, letáky, brožury, kalendáře, samolepicí fólie, propagační materiály a předměty z papíru, obalové materiály z papíru nebo umělých hmot, psací potřeby; (35) propagační činnost, inzertní a reklamní činnost, marketing; (41) organizování a pořádání politických akcí, sympozií a konferencí k výchovným, vzdělávacím, zábavním a kulturním účelům, pořádání besed a odborných přednášek (školení), nakladatelství a vydavatelství, elektronické publikování, organizování a pořádání vzdělávacích, kulturních, společenských, sportovních, soutěžních a jiných zábavních akcí spadajících do této třídy.

(730) **Fischer Karel Mgr.**, Říční 532/11, Praha 1, 11800, CZ

(210) **O-528195**
(220) 21.01.2016
(320) 21.01.2016
(511) 16, 35, 41
(540)

METROPOLITNÍ HNUTÍ PRO PRAHU

(510) (16) tiskoviny všeho druhu, zejména periodické a neperiodické publikace, noviny a časopisy, knihy, fotografie, katalogy, billboardy (reklamní tabule z papíru nebo lepenky), reklamní, inzertní, propagační a uživatelské tiskoviny i materiály, prospekty, mapy, papírové modely, plakáty, pohlednice, letáky, brožury, kalendáře, samolepicí fólie, propagační materiály a předměty z papíru, obalové materiály z papíru nebo umělých hmot, psací potřeby; (35) propagační činnost, inzertní a reklamní činnost, marketing; (41) organizování a pořádání politických akcí, sympozií a konferencí k výchovným, vzdělávacím, zábavním a kulturním účelům, pořádání besed a odborných přednášek (školení), nakladatelství a vydavatelství, elektronické publikování, organizování a pořádání vzdělávacích, kulturních, společenských, sportovních, soutěžních a jiných zábavních akcí spadajících do této třídy.

(730) **Fischer Karel Mgr.**, Říční 532/11, Praha 1, 11800, CZ

(210) **O-528343**

(220) 26.01.2016

(320) 26.01.2016

(511) 18, 25, 35

(540)



(510) (18) kůže a její imitace, zboží vyrobené z těchto materiálů nezahrnuté v jiných třídách, např. tašky, aktovky, kabelky, kufry, kufříky, ruksaky, batohy, deštníky a slunečníky, vycházkové hole, klíčenky, peněženky, pouzdra na kreditní karty, navštívenky a průkazy, kožená galanterie, doplňky koženého oblečení, kožešiny a výrobky z nich; (25) oděvy všeho druhu včetně společenských, sportovních, plážových, domácích, pracovních, stejnokrojů, prádlo osobní všeho druhu, pokrývky hlavy, oděvní doplňky v jiné třídě nezařazené, např. rukavice, šály, šátky, kravaty, opasky, šle, ponožky, punčochové zboží, pletené zboží, župany, plavky, pláště, obuv všeho druhu; (35) reklamní, propagační a inzertní činnost, zprostředkování služeb obchodního charakteru, zprostředkování obchodu s výrobky uvedenými v tomto seznamu u tříd 18 a 25, zprostředkování obchodu s reklamními a propagačními předměty, předvádění a nabízení zboží, pořádání komerčních výstav a jiných přehlídek zboží a služeb komerčního charakteru, vydávání a šíření reklamních a propagačních materiálů, řízení obchodní společnosti, obchodní administrativy.

(730) **VELTA EU s.r.o.**, Revoluční 762/13, Praha, 11000, CZ

(740) **ZEMAN** - podkrušnohorská patentová a známková kancelář, Mgr. Dita Fialová, Hradní 301, Loket, 35733

(210) **O-528404**

(220) 28.01.2016

(320) 28.01.2016

(511) 28, 35, 41

(540)



(510) (28) hry, hračky, věci na hraní, balónky na hraní, míče na hraní, míče, míčky, sportovní potřeby, sportovní vybavení, míče, které lze stlačit do tvaru disku, míče proměnitelné stlačením na disk, skládací míče, zploštěné míče, míče, které lze zploštit do tvaru disku, hračka v podobě míče kloubové skofepinové konstrukce, která může změnit tvar z mnohostěnného kulovitého tvaru do zploštělého tvaru disku; (35) maloobchod s hračkami, maloobchodní prodej hraček, maloobchodní prodej sportovních potřeb, maloobchodní prodej hraček, maloobchodní prodej sportovních potřeb, maloobchodní prodej her, prodej prostřednictvím internetového obchodu, předvádění výrobků, předvádění zboží, služby v oblasti dovozu hraček; (41) provozování dětského koutku, služby v oblasti zábavy pro děti, poskytování zábavních služeb pro děti, poskytování herních prostor pro děti, pořádání kulturních, zábavních a sportovních akcí, služby v oblasti výchovy a vzdělávání, zábava prostřednictvím webových stránek..

(730) **EP Line SE**, Kodaňská 1441/46, Praha 10 Vršovice, 10100, CZ

(210) **O-528499**

(220) 02.02.2016

(320) 02.02.2016

(511) 20, 41, 42

(540)



(510) (20) nábytek, loubí (nábytek), besídky (nábytek), altánky (nábytek), lavice (nábytek), polstrovaný nábytek, čalouněný nábytek, koupelnový nábytek, lounge nábytek, skleněný nábytek, průmyslový nábytek, interiérový nábytek, venkovní nábytek, laboratorní nábytek, dřevěný nábytek, stohovatelný nábytek, plastový nábytek, domácí nábytek, integrovaný nábytek, pulty (nábytek), výkladní nábytek, kredence (nábytek), kožený nábytek, bary (nábytek), laťkový nábytek; (41) vzdělávání, středoškolské vzdělávání, poskytování vzdělávání, právnické vzdělávání, jazykové vzdělávání, vyučování, pokročilé vzdělávání, trvalé vzdělávání, vzdělávání dospělých, lékařské vzdělávání, předškolní vzdělávání, univerzitní vzdělávání, hudební vzdělávání, akademie (vzdělávání), služby klubového vzdělávání, budování týmů (vzdělávání), služby obchodního vzdělávání, individuální výuka (vzdělávání), vzdělávání (výchovné služby), školení, konzultace ohledně vzdělávání, vzdělávání pro průmysl, vzdělávání a výuka, organizování zkoušek (vzdělávání); (42) obalový design, design nábytku, automobilový design, stavební design, letecký design, architektonický design, technický design, umělecký design, design softwaru, průmyslový design, grafický design, projektování hostinství (design), projektování nástaveb (design), komerční umělecký design, projektování restaurací (design), design nových výrobků, design domovských stránek, průmyslový design (umělecký), navrhování barů (design), design počítačových systémů, plánování (design) kanceláří, navrhování kuchyní (design), projektování obchodů (design), design (grafické umění), design obchodních interiérů.

(730) **Chřmův Klára**, Domažlická 1161/5, Praha 3 - Žižkov, 13000, CZ

Sorková Kateřina Bc., Šumperská 354, Praha 9 - Letňany, 19900, CZ

(740) Advokátní kancelář Svoboda Chlumská Chřůma a partneři, JUDr. Michal Chřůma Ph.D., advokát, Hyberská 1009/24, Praha 1, 11000
Advokátní kancelář Svoboda Chlumská Chřůma a partneři, JUDr. Michal Chřůma Ph.D., advokát, Hyberská 1009/24, Praha 1, 11000

(210) **O-528596**

(220) 06.02.2016

(320) 06.02.2016

(511) 16, 35, 36, 38, 42

(540)



(510) (16) cenné papíry (tiskopisy), reklamní, inzertní, propagační, uživatelské a instruktážní materiály na papírových nosičích, informace z oblasti brožury a letáky, formuláře a kalendáře, billboardy (reklamní tabule z papíru nebo lepenky), plakáty, papírové vlaječky, katalogy; (35) televizní a rozhlasová reklama, marketing, obchodní management, obchodní informační servis, propagační, reklamní a inzertní služby prostřednictvím jakéhokoliv média, prostřednictvím telefonní, datové nebo informační sítě, administrativní služby, automatizované zpracování dat a informací v

bankovníctví, peněžnictví i v oblasti ochrany finančních, zprostředkovatelské služby v oblasti vydávání reklamních tiskovin; (36) finanční půjčky, hypoteční půjčky, půjčky se zástavou, finanční poradenství zaměřené na půjčky, půjčky a úvěry - leasing, krátkodobé nebankovní půjčky on-line, pojištění, služby finanční, služby peněžní, bankovníctví, banky úvěrové (služby), domácí bankovní služby, platební styk a zúčtování, elektronický převod prostředků, hypotéky, služby kreditních karet, služby úvěrových karet, služby předplacených karet a elektronických peněženek, vydávání platebních karet, zprostředkování pojištění, finanční expertizy, poskytování finančních služeb na výstavách a veletrzích v oblasti bankovníctví i nemovitostí, nepřetržitý peněžní i úvěrový informační servis a úvěrové peněžní doplňkové služby poskytované on-line, splácení plateb, kanceláře pro inkasování pohledávek, operace a služby v oblasti bezhotovostního platebního styku, šíření informací v oblasti spoření, poskytování půjček a úvěrů v elektronické podobě prostřednictvím počítačové sítě, satelitů, Internetu a jiných telekomunikačních sítí a všech dostupných médií, šíření finančních a bankovních informací i záznamů v elektronické podobě prostřednictvím počítačové sítě, satelitů, Internetu a jiných telekomunikačních sítí a všech dostupných médií; (38) šíření elektronických tiskovin; (42) tvorba a správa webových stránek, aktualizace počítačových programů, hosting webových stránek, tvorba počítačových systémů.

(590) Barevná

(730) **Creamfinance Czech, s.r.o.**, Argentinská 286/38, Praha 7 - Holešovice, 17000, CZ

(740) Jiří Effmert, Družstevní 1424/12 C, Říčany, 25101

(210) **O-528657**

(220) 09.02.2016

(320) 09.02.2016

(511) 9, 10, 16, 35, 39, 41, 42, 43, 44

(540)

farmacie a toxikologie, poradenská činnost a zpracování projektů v oblasti řízení a restrukturalizace zdravotnických subjektů; (43) provoz kuchyně a jídelny, zajišťování ubytovacích služeb; (44) komplexní lékárenská, preventivní, diagnostická, laboratorní, zdravotní a rehabilitační péče, fyzioterapie, poskytování ambulanci a hospitalizační zdravotní péče ve všech oborech medicíny, lékařské služby, lékařské poradenství, ošetřovatelské služby, lékařské služby, provoz lékárny a výdejní činnost léčiv pro veřejnost, výdej léčiv pro ambulantní zdravotnická zařízení, poradenství a konzultace odborných záležitostí ve zdravotnictví, provoz krevní banky, provoz banky kostní dřevě, provozování sterilizačního centra, provozování rychlé záchranné služby (zdravotnické služby), provozování klinické laboratoře, hematologie, onkologie, radioterapie, transplantačního a replantačního centra, provádění zdravotních koupelí, rtg. vyšetření, angiografických vyšetření, ultrazvukových vyšetření a jiných vyšetření pro lékařské účely, provádění operačních výkonů, výkon další odborné zdravotní činnosti v rozsahu potřebném pro naplnění hlavní činnosti organizace a s touto činností související, spadající do třídy 44.

(590) Barevná

(730) **Nemocnice Pardubického kraje, a.s.**, Kyjevská 44, Pardubice, 53203, CZ(210) **O-528658**

(220) 09.02.2016

(320) 09.02.2016

(511) 9, 10, 16, 35, 39, 41, 42, 43, 44

(540)



PRÁTELSKÁ NEMOCNICE

(510) (9) přístroje a nástroje vědecké, přístroje pro záchranu, přístroje pro vyučování, přístroje pro záznam, převod, reprodukci zvuku nebo obrazu, přístroje pro vědecké laboratorní výzkumy, počítačové programy a software; (10) přístroje a nástroje chirurgické, ortopedické potřeby, materiál na sešívání ran, anesteziologické přístroje, kardiologické, diagnostické, zubařské a jiné lékařské přístroje a nástroje, speciální lůžka pro lékařské účely, nábytek speciální pro lékařské účely; (16) tiskoviny, periodický a neperiodický tisk, časopisy, noviny, knihy, prospekty, plakáty, plakáty velké plošné, fotografie, pohlednice, dopisnice, dopisní papíry, kalendáře, knihařské výrobky, propagační materiály a předměty z papíru, letáky, brožury, vizitky, obtisky, obalový materiál z papíru a plastických hmot, tiskařské typy a štočky, ozdobné a propagační předměty z papíru, papírové kelímky, pasparty, účtenky, papírové visačky, novoroční přání, papírové ubrusky; (35) propagační činnost v oblasti zdravotní péče, prevence nemocí a zdravotní osvěty, pomoc při řízení obchodní činnosti v oblasti zdravotnictví, reklamní, inzertní služby všeho druhu včetně inzerce a reklamy poskytované v počítačových, telekomunikačních a obdobných sítích, informační servis a poradenské služby v propagační činnosti v oblasti zdravotní péče; (39) sanitní doprava; (41) pořádání vzdělávacích akcí pro odbornou i laickou veřejnost v oblasti zdravotnictví, prevence nemocí a zdravotní osvěty (vzdělávání), pořádání vzdělávacích a informačních kurzů pro zaměstnance zdravotnictví, sportovní a kulturní aktivity a jejich podpora, pořádání kulturně společenských akcí, pořádání vědeckých a odborných seminářů, kongresů, symposií a konferencí; (42) návrh a vývoj počítačového hardwaru a softwaru pro potřeby zdravotnictví, vědecký výzkum pro lékařské účely, bakteriologický a biologický výzkum, chemické a biologické analýzy, vývoj a výzkum léčiv, zkoušení léčiv, výzkum a vývoj v oblasti přírodních a technických věd, znalecké služby v oblasti zdravotnictví a lékařství, znalecké služby v oblasti molekulární biologie, biochemie, instrumentálních metod a soudní sérologie, znalecké služby v oblasti genetiky, identifikací osob a genetické DNA analýzy hypervariabilních polymorfismů člověka, znalecké služby v oblasti

(510) (9) přístroje a nástroje vědecké, přístroje pro záchranu, přístroje pro vyučování, přístroje pro záznam, převod, reprodukci zvuku nebo obrazu, přístroje pro vědecké laboratorní výzkumy, počítačové programy a software; (10) přístroje a nástroje chirurgické, ortopedické potřeby, materiál na sešívání ran, anesteziologické přístroje, kardiologické, diagnostické, zubařské a jiné lékařské přístroje a nástroje, speciální lůžka pro lékařské účely, nábytek speciální pro lékařské účely; (16) tiskoviny, periodický a neperiodický tisk, časopisy, noviny, knihy, prospekty, plakáty, plakáty velké plošné, fotografie, pohlednice, dopisnice, dopisní papíry, kalendáře, knihařské výrobky, propagační materiály a předměty z papíru, letáky, brožury, vizitky, obtisky, obalový materiál z papíru a plastických hmot, tiskařské typy a štočky, ozdobné a propagační předměty z papíru, papírové kelímky, pasparty, účtenky, papírové visačky, novoroční přání, papírové ubrusky; (35) propagační činnost v oblasti zdravotní péče, prevence nemocí a zdravotní osvěty, pomoc při řízení obchodní činnosti v oblasti zdravotnictví, reklamní, inzertní služby všeho druhu včetně inzerce a reklamy poskytované v počítačových, telekomunikačních a obdobných sítích, informační servis a poradenské služby v propagační činnosti v oblasti zdravotní péče; (39) sanitní doprava; (41) pořádání vzdělávacích akcí pro odbornou i laickou veřejnost v oblasti zdravotnictví, prevence nemocí a zdravotní osvěty (vzdělávání), pořádání vzdělávacích a informačních kurzů pro zaměstnance zdravotnictví, sportovní a kulturní aktivity a jejich podpora, pořádání kulturně společenských akcí, pořádání vědeckých a odborných seminářů, kongresů, symposií a konferencí; (42) návrh a vývoj počítačového hardwaru a softwaru pro potřeby zdravotnictví, vědecký výzkum pro lékařské účely, bakteriologický a biologický výzkum, chemické a biologické analýzy, vývoj a výzkum léčiv, zkoušení léčiv, výzkum a vývoj v oblasti přírodních a technických věd, znalecké služby v oblasti zdravotnictví a lékařství, znalecké služby v oblasti molekulární biologie, biochemie, instrumentálních metod a soudní sérologie, znalecké služby v oblasti genetiky, identifikací osob a genetické DNA analýzy hypervariabilních polymorfismů člověka, znalecké služby v oblasti farmacie a toxikologie, poradenská činnost a zpracování projektů v oblasti řízení a restrukturalizace zdravotnických subjektů; (43) provoz kuchyně a jídelny, zajišťování ubytovacích služeb; (44) komplexní lékárenská, preventivní, diagnostická, laboratorní, zdravotní a rehabilitační péče,

fyzioterapie, poskytování ambulantní a hospitalizační zdravotní péče ve všech oborech medicíny, lékařské služby, lékařské poradenství, ošetrovatelské služby, lékárenské služby, provoz lékárny a výdejní činnost léčiv pro veřejnost, výdej léčiv pro ambulantní zdravotnická zařízení, poradenství a konzultace odborných záležitostí ve zdravotnictví, provoz krevní banky, provoz banky kostní dřevě, provozování sterilizačního centra, provozování rychlé záchranné služby (zdravotnické služby), provozování klinické laboratoře, hematologie, onkologie, radioterapie, transplantačního a replantačního centra, provádění zdravotních koupelí, rtg. vyšetření, angiografických vyšetření, ultrazvukových vyšetření a jiných vyšetření pro lékařské účely, provádění operačních výkonů, výkon další odborné zdravotní činnosti v rozsahu potřebném pro naplnění hlavní činnosti organizace a s touto činností související, spadající do třídy 44.

(590) Barevná

(730) **Nemocnice Pardubického kraje, a.s.**, Kyjevská 44, Pardubice, 53203, CZ

(210) **O-528735**

(220) 11.02.2016

(320) 11.02.2016

(511) 41

(540)

Brdonoš

(510) (41) pořádání sportovních akcí.

(730) **Brdonoš z.s.**, Podlesi 380, Příbram, 26101, CZ

(740) Společná advokátní kancelář Všečeka Zelený Švorčik Kalenský a partneři, JUDr. Petr Kalenský, advokát, Hálkova 2, Praha 2, 12000

(210) **O-528756**

(220) 12.02.2016

(320) 12.02.2016

(511) 18, 25

(540)

UniWearCity

(510) (18) kufrů, zavazadel; (25) oděvy, kloboučnické zboží.

(730) **Univerzita Palackého v Olomouci**, Křížkovského 511/8, Olomouc, 77147, CZ

(210) **O-528810**

(220) 15.02.2016

(320) 15.02.2016

(511) 9, 16, 35, 36, 38, 39, 41, 42

(540)

ČSOB CEB

(510) (9) systémy dálkového přenosu dat, programy na zpracování dat, dešifrovací soustavy, platební karty, čipy, informační produkty v elektronické podobě, bezpečnostní zařízení pro úschovu svěřených peněz, cenných listin, dokumentů i ostatních cenností spadající do této třídy, přístroje a zařízení pro směnu a výměnu peněz spadající do této třídy; (16) tiskoviny všeho druhu, včetně cenných papírů, šeků, směnec, burzovních listů, cenných papírů, informační produkty na papírových nosičích; (35) inzertní, reklamní a propagační činnost, uskutečňovaná prostřednictvím jakýchkoliv médií, marketing, informační servis a poradenské služby v oblasti obchodu, obchodní management a obchodní administrativa, automatizované zpracování dat v oblasti bankovníctví, prezentace akcí pro reklamní a obchodní účely; (36) služby finanční, peněžní, nemovitostní a pojišťovací, včetně příslušných on-line služeb spadajících do této třídy; (38) telekomunikace, systém dálkového přenosu dat prostřednictvím všech dostupných médií; (39) přeprava peněz, cenných papírů a jiných cenností; (41) výchova a vzdělávání, pořádání společenských, kulturních, zábavních i sportovních akcí; (42) tvorba, zavádění, adaptace, aktualizace a údržba softwaru, kódování a dekodování zabezpečovacích systémů, tvorba www stránek.

(730) **Československá obchodní banka, a. s.**, Radlická 333/150, Praha 5, 15057, CZ

(740) Baker & McKenzie s.r.o., advokátní kancelář, JUDr. Jiří Čermák, advokát, Klimentůvská 1216/46, Praha 1, 11002

(210) **O-528811**

(220) 15.02.2016

(320) 15.02.2016

(511) 5, 29, 30, 31, 32, 33, 35, 40, 41, 43

(540)



(510) (5) dietní potraviny a dietetické přípravky pro léčebné nebo veterinární účely, potraviny pro batolata, potravní doplňky pro lidskou potřebu a pro zvířata; (29) maso, ryby, drůbež a zvěřina, masové výtažky, konzervované, mražené, sušené a vařené ovoce a zelenina, želé, džemy, kompoty, vejce, mléko a mléčné výrobky, jedlé oleje a tuky, sýry, jogurty, maslo, smetanové mléko, smetana, sušené mléko, kondenzované mléko, tvaroh, konzervy masné, rybí a ovocné, hotová jídla na bázi masa, ryb, zeleniny, uzenin; (30) káva, čaj, kakao a kávové náhražky, rýže, tapioka a ságo, mouka a obilninové přípravky, chléb, pečivo a cukrovinky, sladké polevy, cukr, med, melasa, droždí, prášek do pečiva, sůl, hořčice, ocet, omáčky (chuťové přísady), koření, zmrzlina, krupice, obilný šrot pro lidskou spotřebu, vločky, kroupy, ječmenné vločky, kukuřičné vločky, hnětená kukuřice, bisquity, koláče, jemné pečivo, cukrářské zboží, melasové sirupy, pepř; (31) zrní a zemědělské, zahradnické a lesní produkty nezahrnuté v jiných třídách, čerstvé ovoce a zelenina, semena, rostliny a květiny, krmivá pro zvířata, dobytčí sůl; (32) piva, minerální vody, šumivé nápoje a jiné nápoje nealkoholické, nápoje a šťávy ovocné, sirupy a jiné přípravky k zhotovování nápojů; (33) alkoholické nápoje (s výjimkou piva), vína, lihoviny a likéry, perlivá a šumivá vína, nápoje obsahující víno; (35) propagační činnost, reklama, pomoc při řízení obchodní činnosti, obchodní administrativa, kancelářské práce, maloobchodní a velkoobchodní služby v oblasti potravinářského a smíšeného zboží, nápojů, farmaceutických a veterinárních výrobků, zemědělských, zahradnických a lesních produktů; (40) zpracování potravin, konzervování potravin a nápojů, kopírování fotografických snímků, likvidace odpadu, recyklace odpadu, lisování ovoce, pánské krejčovství, porážka zvířat, uzení potravin, zmrazování potravin; (41) výchova, vzdělávání, zábava, sportovní a kulturní aktivity, nadační a dobročinná činnost v oblasti kultury, charitativní a humanitární činnost v oblasti kulturní, výchovné a vzdělávací, organizování a pořádání kulturních dobročinných a humanitárních akcí, organizování a pořádání kulturních, společenských, zábavních a sportovních akcí, seminářů a výstav ke kulturním a vzdělávacím účelům, školící, vzdělávací a lektorská činnost, provoz vzdělávacího zařízení, pořádání školení a kurzů, vydavatelská a nakladatelská činnost, elektronické publikování v nadační oblasti, organizování a pořádání sportovních akcí pro charitativní účely, organizování a pořádání sportovních akcí pro postižené; (43) služby zajišťující stravování a nápoje, dočasné ubytování, služby restaurací, samoobslužných restaurací, kantýn.

(730) **Globus ČR, k.s.**, Kostelecká 822/75, Praha 9 - Čakovice, 19600, CZ

(740) Rott, Růžička & Guttman Patentové, známkové a advokátní kanceláře, JUDr. Vladimír Rott, Vinohradská 37/938, Praha 2, 12000

(210) **O-528815**
(220) 15.02.2016
(320) 15.02.2016
(511) 35, 41
(540)



(510) (35) obchodní vedení uměleckých agentur, módní přehlídky pro reklamní účely, produkce (výroba) reklamních filmů, předvádění (služby modelek) pro reklamní účely a podporu prodeje; (41) umělecké módní agentury, organizování vzdělávacích nebo zábavných soutěží, plánování a organizování večírků, pořádání soutěží krásy.
(730) **JARO EVENT s.r.o.**, Purkyňova 74/2, Praha 1 - Nové Město, 11000, CZ
(740) Advokátní kancelář Ambrož & Bílý, Mgr. Jan Bílý, advokát, Prešovská 337/6, Plzeň, 30100

(210) **O-528851**
(220) 16.02.2016
(320) 16.02.2016
(511) 41
(540)



(510) (41) organizování konferencí a soutěží, organizování výstav ke vzdělávacím a kulturním účelům.
(590) Barevná
(730) **PETROMEDIA, s.r.o.**, Na Dlouhém lánu 508/41, Praha 6, 16000, CZ

(210) **O-528861**
(220) 16.02.2016
(320) 16.02.2016
(511) 4, 20, 21
(540)



(510) (4) svíčky, stolní svíčky, čajové svíčky, dortové svíčky, parfémované svíčky, parafin, vonné svíčky, plovoucí svíčky, tenké svíčky, svíčky pohlcující kouř, vánoční osvětlení (svíčky), svíčky v plechovkách, aromaterapeutické vonné svíčky, voskové svíčky na svícení, svíčky na zvláštní příležitosti, knoty pro svíčky, lampové knoty, tuky pro svícení, prostředky a pohonné látky ke svícení, vosk včelí, parafinový vosk,

rostlinný vosk, hořlavé vosky, vosk jako surovina, vosk na svícení, vosk pro průmyslové účely, vosk na výrobu svíček; (20) figury voskové, sochy vyrobené z vosku, makety (ozdoby) z vosku, dekorace vyrobené z vosku, umělecká díla vyrobená z vosku, voskové plástve pro včelí úly; (21) držáky na svíčky, misky pod svíčky, ozdobné podstavce na svíčky, svícny, svícny víceramenné (lustry)

(730) **FODROCK LIMITED**, Panton Street 1st Floor 37, London, GB
(740) **MAREK & STANOVSKÝ**, advokátní kancelář, Mgr. Ing. Zdeněk Stanovský, advokát, Na Hutích 661/9, Praha 6, 16000

(210) **O-528888**
(220) 17.02.2016
(320) 17.02.2016
(511) 6, 19, 37
(540)



(510) (6) obecné kovy a jejich slitiny, kovové stavební materiály, kovové stavební materiály přenosné, kovové materiály pro železnice, kovové kabely a dráty neelektrické, železářské zboží a drobné kovové zboží, kovové trubky, sejfy, rudy; (19) stavební materiály (nekovové), neohebné trubky nekovové pro stavebnictví, asfalt, směla a živice, přenosné konstrukce nekovové, nekovové pomníky; (37) stavebnictví, opravy staveb, stavebních konstrukcí, mostů, instalační služby spojené s realizací kovových stavebních konstrukcí.
(590) Barevná
(730) **BPJ MOSTY A INŽENÝRSKÉ STAVBY s.r.o.**, Záhumenní 428, Dolní Benešov, 74722, CZ
(740) JUDr. Roman Nováček, Sokolská třída 1758/4, Ostrava Moravská a Přívoz, 70200

(210) **O-528897**
(220) 17.02.2016
(320) 17.02.2016
(511) 10, 25
(540)



(510) (10) speciální zdravotní punčochové zboží; (25) oděvy, punčochové zboží, oděvní doplňky spadající do této třídy.
(590) Barevná
(730) **ARIES, a.s.**, Studenec 309, Studenec, 51233, CZ
(740) Advokátní kancelář Kříž a partneři s.r.o., prof. JUDr. Jan Kříž CSc., advokát, Rybná 678/9, Praha 1 - Staré Město, 11000

(210) **O-528906**
(220) 17.02.2016
(320) 17.02.2016
(511) 35, 41
(540)

HUDEBNÍ DOUBRAVKA

(510) (35) reklama (propagace); (41) divadla (představení -), organizace a pořádání koncertů, organizování kulturních nebo vzdělávacích výstav.

(730) **Simandlová Stanislava**, Bílek 32, Chotěboř, 58301, CZ

(210) **O-528974**

(220) 19.02.2016
(320) 19.02.2016
(511) 16, 38, 41

(540) **Můj čas na kafičko - Staré dobré časy**

(510) (16) periodický a neperiodický tisk, atlasy, časopisy, fotografie, kalendáře, kancelářské potřeby, katalogy, knihy, noviny, papírenské výrobky, prospekty, mapy, obtisky, pohlednice, reprodukce, samolepky, tiskoviny; (38) elektronická pošta, počítačová komunikace, přenos zpráv a obrazových informací pomocí počítače, distribuce informací pomocí komunikace mezi sítěmi, služby přenosu publikací na nosičích přenášených po síti; (41) nakladatelská a vydavatelská činnost, vydávání knih, publikací, časopisů, CD ROM titulů, audiovizuálních děl, datových souborů včetně jejich elektronické podoby, zvukových a zvukově obrazových záznamů, korespondenční kurzy, informace o možnostech zábavy a rekreace, klubové služby.

(730) **RF HOBBY s.r.o.**, Bohdalecká 6/1420, Praha 10, 10100, CZ

(740) JUDr. Ing. Eva Radová, Truhlářská 1108/3, Praha 1, 11000

(210) **O-528975**

(220) 19.02.2016
(320) 19.02.2016
(511) 5, 16, 35, 39, 41, 43, 44, 45
(540)



ZÁMEK MIROŠOV

(510) (5) potravinové doplňky; (16) tištěné publikace; (35) propagační, inzertní a reklamní činnost, obchodní poradenské služby, ekonomické poradenství, pronájem reklamních míst, organizování a pořádání výstav, veletrhů a přehlídek ke komerčním a reklamním účelům; (39) rezervace cestování, organizování cest, pronájem parkovacích ploch, pronájem garáží, služby v dopravě a přepravě, organizování okružních výletů, turistické prohlídky, doprovázení turistů; (41) plánování a organizování večírků, organizování zábavy na svatebních oslavách, společenské večery, kulturní akce, kulturní, vzdělávací výstavy a galavečery (organizování), golfová hřiště (provozování), konference (organizování a vedení), kongresy (organizování a vedení), organizování sportovních soutěží, půjčování sportovního nářadí, sportovní zařízení (provozování), výchovná a zábavní činnost, organizování plesů, provozování koncertních sál a sálů, organizování představení, zábava, sportovní aktivity, kulturní aktivity, organizování kulturních a vzdělávacích výstav, služby pro oddech a rekreaci; (43) stravovací a ubytovací (hotelové) služby, pořádání svatebních recepcí (místo konání, jídlo a nápoje), ubytovací služby - hotely, kempy, ubytovací zařízení, stravovací služby, hostinská činnost, pronájem ubytování, pronájem ubytovacích zařízení, pronajímání jednacích místností, půjčování a pronájem velkých stanů, židlí, stolů, prostírání, nápojového skla, nádobí, rauty (služby), catering; (44) nutriční poradenství; (45) plánování a zajišťování svatebních obřadů, služby svatebních kaplí, svatební agentury.

(730) **Green Ways s.r.o.**, Ovocný trh 572/11, Praha 1 - Staré Město, 11000, CZ

(740) JUDr. Ing. Eva Radová, Truhlářská 1108/3, Praha 1, 11000

(210) **O-528976**

(220) 19.02.2016
(320) 19.02.2016
(511) 5, 16, 35, 39, 41, 43, 44, 45
(540)

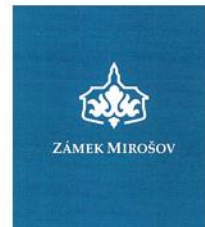

(510) (5) potravinové doplňky; (16) tištěné publikace; (35) propagační, inzertní a reklamní činnost, obchodní poradenské služby, ekonomické poradenství, pronájem reklamních míst, organizování a pořádání výstav, veletrhů a přehlídek ke komerčním a reklamním účelům; (39) rezervace cestování, organizování cest, pronájem parkovacích ploch, pronájem garáží, služby v dopravě a přepravě, organizování okružních výletů, turistické prohlídky, doprovázení turistů; (41) plánování a organizování večírků, organizování zábavy na svatebních oslavách, společenské večery, kulturní akce, kulturní, vzdělávací výstavy a galavečery (organizování), golfová hřiště (provozování), konference (organizování a vedení), kongresy (organizování a vedení), organizování sportovních soutěží, půjčování sportovního nářadí, sportovní zařízení (provozování), výchovná a zábavní činnost, organizování plesů, provozování koncertních sál a sálů, organizování představení, zábava, sportovní aktivity, kulturní aktivity, organizování kulturních a vzdělávacích výstav, služby pro oddech a rekreaci; (43) stravovací a ubytovací (hotelové) služby, pořádání svatebních recepcí (místo konání, jídlo a nápoje), ubytovací služby - hotely, kempy, ubytovací zařízení, stravovací služby, hostinská činnost, pronájem ubytování, pronájem ubytovacích zařízení, pronajímání jednacích místností, půjčování a pronájem velkých stanů, židlí, stolů, prostírání, nápojového skla, nádobí, rauty (služby), catering; (44) nutriční poradenství; (45) plánování a zajišťování svatebních obřadů, služby svatebních kaplí, svatební agentury.

(590) Barevná

(730) **Green Ways s.r.o.**, Ovocný trh 572/11, Praha 1 - Staré Město, 11000, CZ

(740) JUDr. Ing. Eva Radová, Truhlářská 1108/3, Praha 1, 11000

(210) **O-528979**

(220) 19.02.2016
(320) 19.02.2016
(511) 29, 30, 31, 32, 43
(540)

JAPŮ Zasytím tě zdravě!

(510) (29) zpracovaná cizrna, čočka, fazole, hotové zeleninové výrobky, jedlé ořechy, ovocné saláty, ovocné šťávy na vaření, rozinky, zpracovaná semena, směsi sušeného ovoce a zpracovaných oříšků jako pochutina, sušené brusinky, sušené datle, sušené fíky, sušené ovoce, sušené jedlé houby, sušené oříšky, upravené houby, upravené ovoce, výrobky ze sušeného ovoce, zeleninové pyré, zeleninové saláty, zeleninové šťávy na vaření, zpracovaná zelenina, zpracované ořechy, zpracované luštěniny, chuťovky na bázi tofu, chuťovky na bázi zeleniny, luštěninové saláty, omáčky (dipy), ovocné dezerty, ovocné svačinky, ořechové chuťovky, pochutiny na bázi luštěnin, pochutiny na bázi sóji, polévky, přípravky na výrobu zeleninových polévek, zpracovaná sója, zeleninový vývar, zpracovaný kokos, sušené švestky, rostlinné oleje do potravin, sůjové mléko, tempeh, tofu, náhražky sýrů, nemléčná náhrada mléka nebo smetany; (30) hotová jídla na bázi rýže, luštěnin a obilovin, bylinky pro kulinářské účely, chuťové přísady, koření, ochucené omáčky, čatni a pasty, hořčice, ovocné omáčky, zpracované bylinky, směsi dezerty, bylinkové čaje (neléčivé), čaje, káva, mate [čaj], cereálie, kakao, zpracované obilniny, potraviny na bázi obilnin pro lidskou spotřebu; (31) čerstvé ovoce, ořechy, zelenina a bylinky, čerstvé brusinky, čerstvý rybíz, čerstvé fíky, švestky čerstvé; (32) džusy, ovocné nebo zeleninové koktejly, smoothies (nealkoholické ovocné koktejly), nápoje a šťávy ovocné, nealkoholické nápoje, nealkoholické nápoje na bázi zeleninových šťáv,

vody, sirupy k přípravě nealkoholických nápojů, přípravky k výrobě nápojů; (43) příprava pokrmů, příprava a poskytování stravování a nápojů pro okamžitou spotřebu, bary nabízející ovocné nápoje, zajišťování stravování a nápojů v bistrech, zajišťování hromadného stravování (catering), mobilní cateringové služby, podávání jídel a nápojů, poskytování jídel a nápojů v restauracích, restaurace (služby), restaurace s odnosem jídel s sebou, poradenské služby týkající se potravin, zásobování, cateringové služby zaměřené na zásobování jídlem, služby dodávání jídel k okamžité spotřebě.

- (730) **Envirostyl s.r.o.**, Sadařská 293/4, Praha 8 - Ďáblice, 18200, CZ
(740) Gürlich & Co., JUDr. Richard Gürlich Ph.D., Politických vězňů 19, Praha 1, 11000

- (210) **O-528981**
(220) 19.02.2016
(320) 19.02.2016
(511) 35, 41
(540)



- (510) (35) agentury umělecké (obchodní vedení, marketing), organizování výstav (komerčního nebo reklamního zaměření), poskytování obchodních informací prostřednictvím webových stránek, produkce - výroba reklamních filmů, reklama (propagace), reklamní materiály, texty (příprava, publikování), rozšiřování reklamních materiálů; (41) organizace a pořádání městských slavností a festivalů, organizování živých vystoupení, zábavní služby, produkční, zprostředkovatelská a agenturní činnost v oblasti kultury, výroba a pořádání divadelních nebo jiných představení, pronájem - divadelní dekorace, zvukového a světelného zařízení, režie a organizování různých představení, psaní scénářů, předprodej vstupenek, pořádání a organizování kulturních akcí, zejména historického zaměření.

- (590) Barevná
(730) **Sdružení Housova mlýna**, Pod Holečkovými sady 383, Tábor, 39001, CZ

- (210) **O-528993**
(220) 22.02.2016
(320) 22.02.2016
(511) 16, 35, 36
(540)

Firemní úvěr Start-up České spořitelny

- (510) (16) tiskoviny všeho druhu, periodické a neperiodické publikace, časopisy, kalendáře, katalogy, knížky, brožury, vizitky, blahopřání, etikety, letáky, plakáty, pozvánky, tašky a sáčky z papíru, papír a papírnické zboží v rámci tř. 16, pořadače, šanony, desky; (35) reklama, marketing a propagační služby, inzerce, publikace reklamních, inzertních textů, reklamní, inzertní a propagační činnost prostřednictvím jakéhokoli média; (36) bankovní obchody a bankovní služby s těmito službami související.

- (730) **Česká spořitelna, a.s.**, Olbrachtova 1929/62, Praha 4 - Krč, 14000, CZ

- (210) **O-528994**
(220) 22.02.2016
(320) 22.02.2016
(511) 1, 40
(540)

VANADIN

- (510) (1) tvrdé vrstvy nebo tvrdé povlaky pro nanášení fyzikálními a/nebo chemickými metodami v rámci této třídy, zejména tvrdé vrstvy nebo tvrdé povlaky na bázi kovů; (40) úpravy materiálu, zejména povlakování nástrojů tvrdými vrstvami, zejména tvrdými vrstvami na bázi kovů, nanášení tvrdých vrstev, zejména tvrdých vrstev na bázi kovů fyzikálními a/nebo chemickými metodami.

- (730) **SHM, s.r.o.**, Průmyslová 3020/3, Šumperk, 78701, CZ
(740) **KANIA*SEDLÁK*SMOLA**, Mgr. Martina Dvořáková, Mendlovo náměstí 1a, Brno, 60300

- (210) **O-529004**
(220) 22.02.2016
(320) 22.02.2016
(511) 9, 38, 42
(540)

MICRONOVA
Software and Systems

- (510) (9) centrální procesorové jednotky, chytré telefony, čipy (integrované obvody), čipy s dna, elektrické cívky, cívky indukční, čtecí zařízení (zpracování dat), klávesnice počítačové, mechanismus pro vkládání disků do počítače, mobilní telefony, mikroprocesory, monitory (počítačové hardware), monitory (počítačové programy), myši (počítačové periferní), notebooky (počítače), operační systémy (nahrané programy), periferní zařízení počítačů, počítačové programy (nahrané), počítačové programy (s možností stažení), počítačové, softwarové aplikace stahovatelné, počítačový hardware, počítačový software (nahraný -), přístroje telefonní, procesory (centrální procesorové jednotky), programy operačních systémů (nahrané -), tabletové počítače, telefony bezdrátové, zařízení pro počítačovou paměť, přístroje pro zpracování dat; (38) telefonní komunikace, mobilní telefon (komunikace -), počítačová komunikace, komunikace pomocí počítačových terminálů, přenos digitálních souborů, přenos zpráv obrazových informací pomocí počítače, telefonické služby; (42) aktualizace počítačových programů, instalace počítačových programů, konzultace v oblasti počítačového softwaru, konzultační služby v oblasti informačních technologií, kopírování počítačových programů, obnova počítačových dat (regenerace), počítačové systémové analýzy, tvorba počítačových systémů, poradenství v oblasti navrhování a vývoje počítačového hardwaru, počítačové programování, údržba počítačových programů, tvorba softwaru.

- (590) Barevná
(730) **MicroNova AG**, Bitschof-Buchberger Strasse 23, Jetzendorf, DE
(740) Mgr. Miroslav Kohout, advokát, 1. máje 97/25, Liberec, 46007

- (210) **O-529008**
(220) 22.02.2016
(320) 22.02.2016
(511) 29, 30, 31, 32, 43
(540)



Zasytím tě
zdravě!

- (510) (29) zpracovaná cizrna, čočka, fazole, hotové zeleninové výrobky, jedlé ořechy, ovocné saláty, ovocné šťávy na vaření, rozinky, zpracovaná semena, směsi sušeného ovoce a zpracovaných oříšků jako pochutina, sušené brusinky, sušené datle, sušené fíky, sušené ovoce, sušené jedlé houby, sušené oříšky, upravené houby, upravené ovoce, výrobky ze sušeného ovoce, zeleninové pyré, zeleninové saláty, zeleninové šťávy na vaření, zpracovaná zelenina, zpracované ořechy, zpracované luštěniny, chuťovky na bázi tofu, chuťovky na bázi zeleniny, luštěninové saláty, omáčky (dipy), ovocné dezerty, ovocné svačinky, ořechové chuťovky, pochutiny na bázi luštěnin, pochutiny na bázi sóji, polévky, přípravky na

výrobu zeleninových polévek, zpracovaná sója, zeleninový vývar, zpracovaný kokos, sušené švestky, rostlinné oleje do potravin, sojové mléko, tempeh, tofů, náhražky sýrů, nemléčná náhrada mléka nebo smetany; (30) hotová jídla na bázi rýže, luštěnin a obilovin, bylinky pro kulinářské účely, chuťové přísady, koření, ochucené omáčky, čatni a pasty, hořčice, ovocné omáčky, zpracované bylinky, müsli dezerty, bylinkové čaje (neléčivé), čaje, káva, mate [čaj], cereálie, kakao, zpracované obilniny, potraviny na bázi obilnin pro lidskou spotřebu; (31) čerstvé ovoce, ořechy, zelenina a bylinky, čerstvé brusinky, čerstvý rybíz, čerstvé fíky, švestky čerstvé; (32) džusy, ovocné nebo zeleninové koktejly, smoothies (nealkoholické ovocné koktejly), nápoje a šťávy ovocné, nealkoholické nápoje, nealkoholické nápoje na bázi zeleninových šťáv, vody, sirupy k přípravě nealkoholických nápojů, přípravky k výrobě nápojů; (43) příprava pokrmů, příprava a poskytování stravování a nápojů pro okamžitou spotřebu, bary nabízející ovocné nápoje, zajišťování stravování a nápojů v bistrech, zajišťování hromadného stravování (catering), mobilní cateringové služby, podávání jídel a nápojů, poskytování jídel a nápojů v restauracích, restaurace (služby), restaurace s odnosem jídel s sebou, poradenské služby týkající se potravin, zásobování, cateringové služby zaměřené na zásobování jídlem, služby dodávání jídel k okamžité spotřebě.

(730) **Envirostyl s.r.o.**, Sadařská 293/4, Praha 8 - Ďáblice, 18200, CZ
(740) Gürlich & Co., JUDr. Richard Gürlich Ph.D., Politických vězňů 19, Praha 1, 11000

(210) **O-529114**
(220) 24.02.2016
(320) 24.02.2016
(511) 1
(540)

HUMIROL

(510) (1) chemické výrobky pro zemědělství, zahradnictví a lesnictví, hnojiva pro půdu, stimulanty růstu pro rostlinnou výrobu, pomocné půdní látky, pomocné rostlinné přípravky, chemické přísady, aditiva pro bioplynové stanice.

(730) **TEEP, s.r.o.**, Květnového vítězství 1361/56, Praha 4, 14900, CZ

(210) **O-529115**
(220) 24.02.2016
(320) 24.02.2016
(511) 35
(540)

eHUB

(510) (35) reklama on-line v počítačové síti, marketing.
(730) **eHUB.cz s.r.o.**, Tusarova 877/56, Praha 7, 17000, CZ

(210) **O-529157**
(220) 24.02.2016
(320) 24.02.2016
(511) 29
(540)



(510) (29) masné výrobky, uzeniny, uzenářské výrobky, maso, klobásy, salámy, výrobky z masa, vařené masné výrobky.

(590) Barevná
(730) **Maso Jičín s.r.o.**, Konecchlumského 1075, Jičín - Valdické Předměstí, 50601, CZ

(210) **O-529179**
(220) 25.02.2016
(320) 25.02.2016
(511) 7, 12
(540)



(510) (7) motory (s výjimkou motorů pro pozemní vozidla), části motorů spadající do této třídy; (12) motory pro pozemní vozidla, automobily a jejich části a příslušenství spadající do této třídy.

(730) **ŠKODA AUTO a.s.**, Tř. Václava Klementa 869, Mladá Boleslav, 29301, CZ

(210) **O-529180**
(220) 25.02.2016
(320) 25.02.2016
(511) 7, 12
(540)



(510) (7) motory (s výjimkou motorů pro pozemní vozidla), části motorů spadající do této třídy; (12) motory pro pozemní vozidla, automobily a jejich části a příslušenství spadající do této třídy.

(730) **ŠKODA AUTO a.s.**, Tř. Václava Klementa 869, Mladá Boleslav, 29301, CZ

(210) **O-529181**
(220) 25.02.2016
(320) 25.02.2016
(511) 7, 12
(540)



(510) (7) motory (s výjimkou motorů pro pozemní vozidla), části motorů spadající do této třídy; (12) motory pro pozemní vozidla, automobily a jejich části a příslušenství spadající do této třídy.

(730) **ŠKODA AUTO a.s.**, Tř. Václava Klementa 869, Mladá Boleslav, 29301, CZ

(210) **O-529182**
(220) 25.02.2016
(320) 25.02.2016
(511) 7, 12
(540)



(510) (7) motory (s výjimkou motorů pro pozemní vozidla), části motorů spadající do této třídy; (12) motory pro pozemní vozidla, automobily a jejich části a příslušenství spadající do této třídy.
(730) **ŠKODA AUTO a.s.**, Tr. Václava Klementa 869, Mladá Boleslav, 29301, CZ

(210) **O-529192**
(220) 26.02.2016
(320) 26.02.2016
(511) 35, 36, 45
(540)



(510) (35) daňové přiznání (příprava a vyhotovení -), daňové služby, fakturace, informace (obchodní nebo podnikatelské -), mzdy a výplatní listiny (příprava-), obchodní činnost (pomoc při řízení), obchodní činnost (služby, poradenství v -), obchodní management a podnikové poradenství, poradenství (odborné obchodní -), příprava mezd a výplatních listin, přiznání daní (příprava a vyhotovení-), účetnictví, vedení knih (účetních); (36) daňové odhady (služby), konzultační služby (finanční -), odhady daňové (služby -); (45) právnícké (komerční služby), služby vypracování právních dokumentů.
(730) **Polívková Markéta Ing.**, Lessnerova 262, Praha 10, 10900, CZ
(740) **KLATOVSKÝ**, advokátní kancelář, Mgr. Jakub Klatovský, M. J. Lermontova 859/25, Praha 6 - Bubeneč, 16000

(210) **O-529194**
(220) 26.02.2016
(320) 26.02.2016
(511) 35, 36, 45
(540)



(510) (35) daňové přiznání (příprava a vyhotovení -), daňové služby, fakturace, informace (obchodní nebo podnikatelské -), mzdy a výplatní listiny (příprava-), obchodní činnost (pomoc při řízení), obchodní činnost (služby, poradenství v -), obchodní management a podnikové poradenství, poradenství (odborné obchodní -), příprava mezd a výplatních listin, přiznání daní (příprava a vyhotovení-), účetnictví, vedení knih (účetních); (36) daňové odhady (služby), konzultační služby (finanční -), odhady daňové (služby -); (45) právnícké (komerční služby), služby vypracování právních dokumentů.
(590) Barevná
(730) **Polívková Markéta Ing.**, Lessnerova 262, Praha 10, 10900, CZ
(740) **KLATOVSKÝ**, advokátní kancelář, Mgr. Jakub Klatovský, M. J. Lermontova 859/25, Praha 6 - Bubeneč, 16000

(210) **O-529195**
(220) 26.02.2016
(320) 26.02.2016
(511) 35, 36, 45
(540)

tau Praha

(510) (35) daňové přiznání (příprava a vyhotovení -), daňové služby, fakturace, informace (obchodní nebo podnikatelské -), mzdy a výplatní listiny (příprava-), obchodní činnost (pomoc při řízení), obchodní činnost (služby, poradenství v -), obchodní management a podnikové poradenství, poradenství (odborné obchodní -), příprava mezd a výplatních listin, přiznání daní (příprava a vyhotovení-), účetnictví, vedení knih (účetních); (36) daňové odhady (služby), konzultační služby (finanční -), odhady daňové (služby -); (45) právnícké (komerční služby), služby vypracování právních dokumentů.
(730) **Polívková Markéta Ing.**, Lessnerova 262, Praha 10, 10900, CZ
(740) **KLATOVSKÝ**, advokátní kancelář, Mgr. Jakub Klatovský, M. J. Lermontova 859/25, Praha 6 - Bubeneč, 16000

(210) **O-529203**
(220) 26.02.2016
(320) 26.02.2016
(511) 5, 35
(540)

KetoLine

(510) (5) potravinové doplňky (přípravky pro zvláštní výživu), zařazené do této třídy, a to dietní a dietetické přípravky, dietní potraviny k léčebným účelům, bílkovinné a vitamínové přípravky a potraviny k léčebným účelům, proteinové koncentráty jako výživné přídavky k potravinám, dietetické přípravky pro denní doplnění stravy, vše určeno pro lékařské účely, potravinové doplňky ne pro lékařské účely (zařazené do této třídy), a to proteinové výrobky a přípravky pro lidskou potřebu, přípravky zvláštní výživy pro sportovce a osoby s vysokým energetickým výdajem (doplňky stravy), výživné přípravky pro denní doplnění stravy; (35) zprostředkovatelská činnost v obchodu, export-import, maloobchod-velkoobchod, internetový obchod, vše s výše uvedenými výrobky zařazenými do třídy 5 a dále s dietními přípravky, a to proteinovými přípravky jak k lékařskému, tak i nelékařskému využití, marketing, propagace, reklama, inzerce všemi druhy médií.
(730) **Horák Ondřej**, Dobrovského 1238/7, Brno, 61200, CZ
(740) **Mgr. Kristýna Sedláčková**, Tolstého 480/11, Brno, 61600

(210) **O-529205**

(220) 26.02.2016

(320) 26.02.2016

(511) 36, 43, 44

(540)



(510) (36) směnářenské služby; (43) ubytovací služby, stravovací služby; (44) poskytování služeb komplexní, příspěvkové a ambulantní lázeňské péče při využití místního přírodního léčivého zdroje, poskytování odborných ambulantních zdravotnických služeb.

(590) Barevná

(730) **Lázně Luhačovice, a.s.**, Lázeňské náměstí 436, Luhačovice, 76326, CZ

(210) **O-529208**

(220) 26.02.2016

(320) 26.02.2016

(511) 24, 25, 28

(540)

HC LETCI LETŇANY

(510) (24) ložní pokrývky a příkrývky, ložní prádlo, lůžkové přehozy, podložky na stůl, pod sklenice, talíře, polštáře, potahy na matrace, povlaky na polštáře, ručníky, rukavice, tapety, vše výše uvedené v rámci třídy 24; (25) bačkory, boty, barety, bundy, bundy s kapucí, čelenky, čepice, klapky na uši, kombinézy, koupací pláště, kravaty, kšilty, legíny, oblečení, obuv sportovní, oděvy koupací, pantofle, plavky, pokrývka hlavy, ponožky, potítka, prádlo, pyžama, rukavice, sandály koupací, svetry, šály, trička, vaky na oděvy, župany, vše výše uvedené v rámci třídy 25; (28) brusle, hokejky, holenní chrániče, hrací karty, hračky, hračky plyšové, hračky pohyblivé, loketní chrániče, míče hrací, míče hrací, míčky na hraní, modely zmenšených automobilů, ozdoby na vánoční stroměčky, puky hokejové, puzzle, rukavice, stavebnice, vše výše uvedené v rámci třídy 28.

(730) **HC Letci Letňany**, Tupolevova 669, Praha 9 - Letňany, 19900, CZ

(210) **O-529209**

(220) 26.02.2016

(320) 26.02.2016

(511) 24, 25, 28

(540)



(510) (24) ložní pokrývky a příkrývky, ložní prádlo, lůžkové přehozy, podložky na stůl, pod sklenice, talíře, polštáře, potahy na matrace, povlaky na

polštáře, ručníky, rukavice, tapety, vše výše uvedené v rámci třídy 24; (25) bačkory, boty, barety, bundy, bundy s kapucí, čelenky, čepice, klapky na uši, kombinézy, koupací pláště, kravaty, kšilty, legíny, oblečení, obuv sportovní, oděvy koupací, pantofle, plavky, pokrývky hlavy, ponožky, potítka, prádlo, pyžama, rukavice, sandály koupací, svetry, šály, trička, vaky na oděvy, župany, vše výše uvedené v rámci třídy 25; (28) brusle, hokejky, holenní chrániče, hrací karty, hračky, hračky plyšové, hračky pohyblivé, loketní chrániče, míče hrací, míče hrací, míčky na hraní, modely zmenšených automobilů, ozdoby na vánoční stroměčky, puky hokejové, puzzle, rukavice, stavebnice, vše výše uvedené v rámci třídy 28.

(590) Barevná

(730) **HC Letci Letňany**, Tupolevova 669, Praha 9 - Letňany, 19900, CZ

(210) **O-529322**

(220) 02.03.2016

(320) 02.03.2016

(511) 6

(540)



(510) (6) lehká střešní krytina z profilovaného plechu a povrchovou úpravou, stavební materiály z kovu.

(590) Barevná

(730) **Evertile a.s.**, Bezručova 1601/84, Říčany, 25101, CZ

(210) **O-529490**

(220) 08.03.2016

(320) 08.03.2016

(511) 25, 30, 32

(540)



(510) (25) oděvy, obuv, kloboučnické zboží; (30) káva, čaj, kakao a kávové náhražky, rýže, tapioka a ságo, mouka a obilninové přípravky, chléb, pečivo a cukrovinky, zmrzlina, cukr, med, melasa, droždí, prášek do pečiva, sůl, hořčice, ocet, omáčky (chuťové přísady), koření, led potravinářský; (32) piva, minerální vody, šumivé nápoje a jiné nápoje nealkoholické, nápoje a šťávy ovocné, sirupy a jiné přípravky k zhotovování nápojů.

(730) **Wolfruber Manfred Otto Ing.**, Vracovská 7, Bzenec, 69681, CZ

Zamítnuté a částečně zamítnuté přihlášky ochranných známek po zveřejnění

Zjistí-li Úřad v průběhu řízení o námitkách, že přihlašovaná ochranná známka nespĺňuje podmínky pro zápis, přihlášku zamítne. Zjistí-li, že přihlašovaná ochranná známka nespĺňuje podmínky pro zápis jen pro některé výrobky nebo služby, přihlášku zamítne v rozsahu výrobků nebo služeb, pro které přihláška nespĺňuje podmínky zápisu. S ohledem na tuto skutečnost, obsahuje tato kapitola údaje o rozhodnutích o zamítnutí přihlášky ochranné známky v celém nebo částečném rozsahu na základě ustanovení § 26 zákona č. 441/2003 Sb.

Údaje o výsledku rozhodnutí (zamítnutí přihlášky, částečné zamítnutí přihlášky) jsou uvedeny za datem právní moci rozhodnutí pod INID kódem (583) s názvem "Datum právní moci rozhodnutí/výsledek rozhodnutí".

(210) **O-509486**
(540)

connect **IT**
for life

(583) 11.03.2016/NABYTÍ P.M. - ZAMÍTNUTÍ PŘIHLÁŠKY PO
ZVEŘEJNĚNÍ

(210) **O-512013**
(540)

byznys echo

(583) 09.03.2016/NABYTÍ P.M. - ČÁSTEČNĚ ZAMÍTNUTÍ PŘIHL. PO
ZVEŘ.

(210) **O-512744**
(540)

Bubblestar

(583) 15.03.2016/NABYTÍ P.M. - ČÁSTEČNĚ ZAMÍTNUTÍ PŘIHL. PO
ZVEŘ.

(210) **O-514788**
(540)

PUSTORALEK

(583) 16.03.2016/NABYTÍ P.M. - ZAMÍTNUTÍ PŘIHLÁŠKY PO
ZVEŘEJNĚNÍ

(210) **O-519563**
(540)



(583) 11.03.2016/NABYTÍ P.M. - ZAMÍTNUTÍ PŘIHLÁŠKY PO
ZVEŘEJNĚNÍ

Přehled zápisů ochranných známek bez změny ve vztahu ke zveřejněným přihláškám

Kapitola obsahuje údaje o ochranných známkách zapsaných na základě ustanovení § 28 odst. 1 zákona č. 441/2003 Sb., u kterých nedošlo ke změně údajů oproti zveřejněné přihlášce ochranné známky.

Číselný přehled											
351840	351841	351842	351845	351846	351847	351848	351850	351851	351852	351853	351854
351855	351856	351857	351858	351859	351860	351861	351862	351863	351864	351865	351866
351867	351868	351869	351870	351871	351872	351873	351874	351875	351876	351877	351878
351879	351880	351881	351882	351883	351884	351885	351886	351887	351888	351889	351890
351891	351892	351893	351894	351895	351896	351897	351898	351899	351900	351901	351902
351903	351904	351905	351906	351907	351908	351909	351910	351911	351912	351913	351914
351915	351916	351917	351918	351919	351920	351921	351922	351923	351924	351925	351926
351927	351928	351929	351930	351931	351932	351933	351934	351935	351936	351937	351938
351939	351940	351941	351942	351943	351944	351945	351946	351947	351948	351949	351950
351951	351952	351953	351954	351955	351956	351957	351958	351959	351960	351961	351962
351963	351964	351965	351966	351967	351968	351969	351970	351971	351972	351973	351974
351975	351976	351977	351978	351979	351980	351981	351982	351983	351984	351985	351986
351987	351988	351989	351990	351991	351992	351993	351994	351995	351996	351997	351998
351999	352000	352001	352002	352003	352004	352005	352006				

Zápisy ochranných známek bez změny ve vztahu ke zveřejněným přihláškám

(111) **351840**
(220) 05.04.2012
(320) 05.04.2012
(442) 18.12.2013
(151) 16.03.2016
(730) **PROPERITY NSC s.r.o.**, Purkyňova 35e, Brno, 61200, CZ
(210) O-494165
(590) Barevná

(111) **351841**
(220) 03.12.2012
(320) 03.12.2012
(442) 02.01.2014
(151) 16.03.2016
(730) **Věžička s.r.o.**, Náměstí Republiky 369/11, Opava, 74601, CZ
Kolek Tomáš, Dolní Moravice 117, Dolní Moravice, 79501, CZ
(210) O-500220

(111) **351842**
(220) 11.09.2013
(320) 11.09.2013
(442) 09.12.2015
(151) 16.03.2016
(730) **Maděra Tomáš**, Nešporova 574, Praha 4 - Háje, 14900, CZ
(210) O-507488

(111) **351845**
(220) 06.01.2014
(320) 06.01.2014
(442) 09.12.2015
(151) 16.03.2016
(730) **COMFORT RESIDENCE s.r.o.**, Roháčova 188/37, Praha 3, 13000, CZ
(210) O-510348
(590) Barevná

(111) **351846**
(220) 08.01.2014
(320) 08.01.2014
(442) 09.12.2015
(151) 16.03.2016
(730) **Poděbradka, a.s.**, Nymburská 239/VII, Poděbrady, 29001, CZ
(210) O-510398

(111) **351847**
(220) 08.01.2014
(320) 08.01.2014
(442) 09.12.2015
(151) 16.03.2016
(730) **Poděbradka, a.s.**, Nymburská 293/VII, Poděbrady, 29001, CZ
(210) O-510399

(111) **351848**
(220) 20.01.2014
(320) 20.01.2014
(442) 20.08.2014
(151) 16.03.2016
(730) **Řeháčková Zdeňka Ing.**, Koroseky 14, České Budějovice, 37001, CZ
(210) O-510403

(111) **351850**
(220) 31.03.2014
(320) 31.03.2014
(442) 02.07.2014
(151) 16.03.2016
(730) **VIPHARM S.A.**, Radziwiłłow 9, 05-850 Ożarów Mazowiecki, PL

(210) O-512510

(111) **351851**
(220) 28.05.2014
(320) 28.05.2014
(442) 09.12.2015
(151) 16.03.2016
(730) **pekařství Makovec s.r.o.**, Velatice 191, pošta Tvarožná, 66405, CZ
(210) O-513889

(111) **351852**
(220) 03.06.2014
(320) 03.06.2014
(442) 09.12.2015
(151) 16.03.2016
(730) **Internet pro všechny**, Žichovice 56, Žichovice, 34201, CZ
(210) O-514049

(111) **351853**
(220) 30.06.2014
(320) 30.06.2014
(442) 09.12.2015
(151) 16.03.2016
(730) **Český národní podnik s.r.o.**, Melantrichova 970/17, Praha 1 Staré Město, 11000, CZ
(210) O-514657

(111) **351854**
(220) 04.07.2014
(320) 04.07.2014
(442) 09.12.2015
(151) 16.03.2016
(730) **Naspers OCS Czech Republic s.r.o.**, Karolinská 650/1, Praha 8 - Karlín, 18600, CZ
(210) O-514775
(590) Barevná

(111) **351855**
(220) 23.07.2014
(320) 23.07.2014
(442) 09.12.2015
(151) 16.03.2016
(730) **SCHÁFER a SÝKORA s.r.o.**, Cihlářská 1000/2, Rumburk, 40801, CZ
(210) O-515234
(590) Barevná

(111) **351856**
(220) 30.07.2014
(320) 30.07.2014
(442) 09.12.2015
(151) 16.03.2016
(730) **Erste Leasing, a.s.**, Horní náměstí 264/18, Znojmo, 66902, CZ
(210) O-515401
(590) Barevná

(111) **351857**
(220) 30.07.2014
(320) 30.07.2014
(442) 09.12.2015
(151) 16.03.2016
(730) **Erste Leasing, a.s.**, Horní náměstí 264/18, Znojmo, 66902, CZ
(210) O-515402

(111) **351858**
(220) 28.08.2014
(320) 28.08.2014
(442) 09.12.2015
(151) 16.03.2016
(730) **Pauro Housing, s.r.o.**, Ostrovského 253/3, Praha 5, 15000, CZ
(210) O-516033

(111) **351859**
(220) 16.09.2014
(320) 16.09.2014
(442) 09.12.2015
(151) 16.03.2016
(730) **ProRetail s.r.o.**, K Dolům 2068/2, Praha 4, 14300, CZ
(210) O-516446

(111) **351860**
(220) 10.10.2014
(320) 10.10.2014
(442) 09.12.2015
(151) 16.03.2016
(730) **Styletech s.r.o.**, Polská 404, Česká Ves, 79081, CZ
(210) O-517042

(111) **351861**
(220) 27.11.2014
(320) 27.11.2014
(442) 09.12.2015
(151) 16.03.2016
(730) **Volter s.r.o.**, Žitná 570/26, Praha 2 - Nové Město, 12000, CZ
(210) O-518224

(111) **351862**
(220) 08.12.2014
(320) 08.12.2014
(442) 09.12.2015
(151) 16.03.2016
(730) **Putorius s.r.o.**, Ruzyňská 269/18, Praha 6 Ruzyně, 16100, CZ
(210) O-518461

(111) **351863**
(220) 22.01.2015
(320) 22.01.2015
(442) 09.12.2015
(151) 16.03.2016
(730) **DOMEO KOUPELNY s.r.o.**, Makovského 1204/33, Praha 6, 16300, CZ
(210) O-518637
(590) Barevná

(111) **351864**
(220) 16.12.2014
(320) 16.12.2014
(442) 09.12.2015
(151) 16.03.2016
(730) **Bijoux Components s.r.o.**, Chrastavská 273/30, Liberec II-Nové Město, 46001, CZ
(210) O-518657

(111) **351865**
(220) 19.12.2014
(320) 19.12.2014
(442) 09.12.2015
(151) 16.03.2016
(730) **Grohmann Jan**, Štáblovice 155, Štáblovice, 74782, CZ
(210) O-518756

(111) **351866**
(220) 23.12.2014
(320) 23.12.2014
(442) 09.12.2015
(151) 16.03.2016
(730) **Operátor Opencard, a.s.**, Opletalova 929/22, Praha, 11000, CZ
(210) O-518825

(111) **351867**
(220) 02.01.2015
(320) 02.01.2015
(442) 09.12.2015
(151) 16.03.2016
(730) **Pivovar ZUBR a.s.**, Komenského 696/35, Přerov, I-Město, 75002, CZ
(210) O-518962

(111) **351868**
(220) 02.03.2015
(320) 02.03.2015
(442) 09.12.2015
(151) 16.03.2016
(730) **Redimix, s.r.o.**, Michalská 9, Bratislava, 81103, SK
(210) O-520476

(111) **351869**
(220) 06.03.2015
(320) 06.03.2015
(442) 09.12.2015
(151) 16.03.2016
(730) **Prague International Marathon, spol. s r.o.**, Františka Křížka 11/461, Praha 7, Holešovice, 17000, CZ
(210) O-520624

(111) **351870**
(220) 08.03.2015
(320) 08.03.2015
(442) 09.12.2015
(151) 16.03.2016
(730) **SATON s.r.o.**, Švermova 323/61, Ostrava - Mariánské Hory, 70900, CZ
(210) O-520644
(590) Barevná

(111) **351871**
(220) 13.03.2015
(320) 13.03.2015
(442) 09.12.2015
(151) 16.03.2016
(730) **Šula Martin**, Tovačovského 23, Brno, 63600, CZ
(210) O-520808

(111) **351872**
(220) 17.03.2015
(320) 17.03.2015
(442) 09.12.2015
(151) 16.03.2016
(730) **Dvořáková Zdeňka MVDr.**, Hradčanská 403, Pardubice VI, Svitkov, 53006, CZ
(210) O-520881
(590) Barevná

(111) **351873**
(220) 20.03.2015
(320) 20.03.2015
(442) 09.12.2015
(151) 16.03.2016
(730) **Baran Peter**, Horná resla 1855/22A, Banská Štiavnica, SK
(210) O-520978

(590) Barevná

(111) **351874**

(220) 31.03.2015

(320) 31.03.2015

(442) 09.12.2015

(151) 16.03.2016

(730) **Česká rybářská akademie s.r.o.**, Gottliebova 40/I, Rokycany, 33701, CZ

(210) O-521234

(590) Barevná

(111) **351875**

(220) 31.03.2015

(320) 31.03.2015

(442) 09.12.2015

(151) 16.03.2016

(730) **Česká rybářská akademie s.r.o.**, Gottliebova 40/I, Rokycany, 33701, CZ

(210) O-521235

(590) Barevná

(111) **351876**

(220) 31.03.2015

(320) 31.03.2015

(442) 09.12.2015

(151) 16.03.2016

(730) **In Motion o.s.**, K louži 784/3, Praha 10, 10100, CZ

(210) O-521250

(111) **351877**

(220) 13.04.2015

(320) 13.04.2015

(442) 09.12.2015

(151) 16.03.2016

(730) **mia translate s.r.o.**, Pobřežní 249/46, Praha 8, 18600, CZ

(210) O-521532

(590) Barevná

(111) **351878**

(220) 13.04.2015

(320) 13.04.2015

(442) 09.12.2015

(151) 16.03.2016

(730) **Krátký Zdeněk Ing.**, Třída Tomáše Bati 5334, Zlín, 76001, CZ

(210) O-521537

(590) Barevná

(111) **351879**

(220) 13.04.2015

(320) 13.04.2015

(442) 09.12.2015

(151) 16.03.2016

(730) **Barrandov Studio a.s.**, Kříženeckého nám. 5, Praha 5, 15200, CZ

(210) O-521554

(111) **351880**

(220) 23.04.2015

(320) 23.04.2015

(442) 09.12.2015

(151) 16.03.2016

(730) **belva s.r.o.**, Obránců míru 862/7a, Ostrava - Vítkovice, 70300, CZ

(210) O-521801

(111) **351881**

(220) 29.04.2015

(320) 29.04.2015

(442) 09.12.2015

(151) 16.03.2016

(730) **Urbásek Karel**, Janovská 399, Praha 10, 10900, CZ

(210) O-521955

(111) **351882**

(220) 29.04.2015

(320) 29.04.2015

(442) 09.12.2015

(151) 16.03.2016

(730) **KVK Holding a.s.**, 28. října 767/12, Praha 1 - Nové Město, 11000, CZ

(210) O-521981

(590) Barevná

(111) **351883**

(220) 29.04.2015

(320) 29.04.2015

(442) 09.12.2015

(151) 16.03.2016

(730) **KVK Holding a.s.**, 28. října 767/12, Praha 1 - Nové Město, 11000, CZ

(210) O-521982

(590) Barevná

(111) **351884**

(220) 05.05.2015

(320) 05.05.2015

(442) 09.12.2015

(151) 16.03.2016

(730) **Fiala Oldřich Ing.**, Smetanova 240, Tišnov, 66601, CZ

Fiala Lukáš, Smetanova 240, Tišnov, 66601, CZ

(210) O-522095

(111) **351885**

(220) 05.05.2015

(320) 05.05.2015

(442) 09.12.2015

(151) 16.03.2016

(730) **Schönfeld Robert Mgr.**, Betlémské náměstí 6, Praha 1, 11000, CZ

(210) O-522112

(111) **351886**

(220) 05.05.2015

(320) 05.05.2015

(442) 09.12.2015

(151) 16.03.2016

(730) **Pivovar Prachatice a.s.**, Hellichova 632/11B, Praha 1 - Malá Strana, 11801, CZ

(210) O-522113

(111) **351887**

(220) 05.05.2015

(320) 05.05.2015

(442) 09.12.2015

(151) 16.03.2016

(730) **Pivovar Prachatice a.s.**, Hellichova 632/11B, Praha 1 - Malá Strana, 11801, CZ

(210) O-522114

(111) **351888**

(220) 05.05.2015

(320) 05.05.2015

(442) 09.12.2015

(151) 16.03.2016

(730) **BÁLEK - ZAHRADNICKÉ CENTRUM s.r.o.**, Krmelínská 218, Stará Ves nad Ondřejnicí, 73923, CZ

(210) O-522115

(111) **351889**
(220) 18.05.2015
(320) 18.05.2015
(442) 09.12.2015
(151) 16.03.2016
(730) **Royal event spol. s r.o.**, Hlinky 131/60, Brno-střed, 603 00, CZ
(210) O-522375

(111) **351890**
(220) 18.05.2015
(320) 18.05.2015
(442) 09.12.2015
(151) 16.03.2016
(730) **Royal party servis spol. s r.o.**, Hlinky 131/60, Brno-střed, Staré Brno, 603 00, CZ
(210) O-522376

(111) **351891**
(220) 19.05.2015
(320) 19.05.2015
(442) 09.12.2015
(151) 16.03.2016
(730) **Česká televize**, Kavčí hory, Praha 4, 14070, CZ
(210) O-522410

(111) **351892**
(220) 31.05.2015
(320) 31.05.2015
(442) 09.12.2015
(151) 16.03.2016
(730) **Domov Horizont, příspěvková organizace**, Strážovská 1096, Kyjov, 69701, CZ
(210) O-522743
(590) Barevná

(111) **351893**
(220) 02.06.2015
(320) 02.06.2015
(442) 09.12.2015
(151) 16.03.2016
(730) **G. E. Cmax group, s.r.o.**, Plovdivská 3425/5, Praha 4, 14300, CZ
(210) O-522794

(111) **351894**
(220) 02.06.2015
(320) 02.06.2015
(442) 09.12.2015
(151) 16.03.2016
(730) **IKBike s.r.o.**, 224, Oslavice, 594 01, CZ
(210) O-522797
(590) Barevná

(111) **351895**
(220) 04.06.2015
(320) 04.06.2015
(442) 09.12.2015
(151) 16.03.2016
(730) **Nordic Invest s.r.o.**, Bělehradská 858/23, Praha, 12000, CZ
(210) O-522877

(111) **351896**
(220) 04.06.2015
(320) 04.06.2015
(442) 09.12.2015
(151) 16.03.2016
(730) **Philip Morris Brands Sàrl**, Quai Jeanrenaud 3, Neuchâtel, 2000, CH
(210) O-522881

(590) Barevná

(111) **351897**
(220) 08.06.2015
(320) 08.06.2015
(442) 02.09.2015
(151) 16.03.2016
(730) **BoDerma s.r.o.**, Sokolská 133/1, Vratimov, 73932, CZ
(210) O-522940

(111) **351898**
(220) 10.06.2015
(320) 10.06.2015
(442) 09.12.2015
(151) 16.03.2016
(730) **Medovino s.r.o.**, Valečovská 846/6, Praha 9-Prosek, 19000, CZ
(210) O-523024

(111) **351899**
(220) 17.06.2015
(320) 17.06.2015
(442) 09.12.2015
(151) 16.03.2016
(730) **Karaus Martin**, Plzeňská 48, Praha 5, 150 00, CZ
(210) O-523180

(111) **351900**
(220) 23.06.2015
(320) 23.06.2015
(442) 09.12.2015
(151) 16.03.2016
(730) **ANTILOPA, zapsaný spolek**, Lipová 779/4, Česká Lípa, 47001, CZ
(210) O-523348

(111) **351901**
(220) 07.07.2015
(320) 07.07.2015
(442) 09.12.2015
(151) 16.03.2016
(730) **Valois s.r.o.**, Ostrovského 253/3, Praha 5 - Smíchov, 15000, CZ
(210) O-523652

(111) **351902**
(220) 13.07.2015
(320) 13.07.2015
(442) 09.12.2015
(151) 16.03.2016
(730) **Sklizeno s.r.o.**, tř. Kpt. Jaroše 26, Brno, 60200, CZ
(210) O-523749

(111) **351903**
(220) 15.07.2015
(320) 15.07.2015
(442) 09.12.2015
(151) 16.03.2016
(730) **Reamon Tax, a.s.**, Göthova 149, Dačice I, Dačice, 38001, CZ
(210) O-523808

(111) **351904**
(220) 16.07.2015
(320) 16.07.2015
(442) 09.12.2015
(151) 16.03.2016
(730) **ALO jewelry CZ, s.r.o.**, Na Maninách 1040/14, Praha 7, 17000, CZ
(210) O-523842

(111) **351905**

(220) 17.07.2015
(320) 17.07.2015
(442) 09.12.2015
(151) 16.03.2016

(730) **Tarsago Česká republika, s.r.o.**, V Celnici 1031, Praha 1, 11000, CZ
(210) O-523904

(111) **351906**

(220) 17.07.2015
(320) 17.07.2015
(442) 09.12.2015
(151) 16.03.2016

(730) **Tarsago Česká republika, s.r.o.**, V Celnici 1031, Praha 1, 11000, CZ
(210) O-523905
(590) Barevná

(111) **351907**

(220) 21.07.2015
(320) 21.07.2015
(442) 09.12.2015
(151) 16.03.2016

(730) **Strojírna Oříkov s.r.o.**, Oříkov 41, Sedlčany, 26401, CZ
(210) O-523975
(590) Barevná

(111) **351908**

(220) 22.07.2015
(320) 22.07.2015
(442) 09.12.2015
(151) 16.03.2016

(730) **TARAKAN, a.s.**, U Zákřutu 1778/5, Praha 10, 10600, CZ
(210) O-524042
(590) Barevná

(111) **351909**

(220) 22.07.2015
(320) 22.07.2015
(442) 09.12.2015
(151) 16.03.2016

(730) **TARAKAN, a.s.**, U Zákřutu 1778/5, Praha 10, 10600, CZ
(210) O-524043

(111) **351910**

(220) 22.07.2015
(320) 22.07.2015
(442) 09.12.2015
(151) 16.03.2016

(730) **TARAKAN, a.s.**, U Zákřutu 1778/5, Praha 10, 10600, CZ
(210) O-524044

(111) **351911**

(220) 22.07.2015
(320) 22.07.2015
(442) 09.12.2015
(151) 16.03.2016

(730) **Heat Energy s.r.o.**, Československé armády 541/58, Ostrava -
Michálkovice, 71500, CZ
(210) O-524052
(590) Barevná

(111) **351912**

(220) 24.07.2015
(320) 24.07.2015
(442) 09.12.2015
(151) 16.03.2016

(730) **Matušek Aleš**, Na Farském 942, Šenov, 73934, CZ

(210) O-524105
(590) Barevná

(111) **351913**

(220) 27.07.2015
(320) 03.02.2015
(442) 09.12.2015
(151) 16.03.2016

(730) **BOIRON**, 2 avenue de l'Ouest Lyonnais, 69510 MESSIMY, FR
(210) O-524143

(111) **351914**

(220) 28.07.2015
(320) 28.07.2015
(442) 09.12.2015
(151) 16.03.2016

(730) **NO ART, s.r.o.**, Rybná 716/24, Praha 1 - Staré Město, 11000, CZ
(210) O-524151

(111) **351915**

(220) 30.07.2015
(320) 30.07.2015
(442) 09.12.2015
(151) 16.03.2016

(730) **European Coatings Laboratory, spol. s r.o.**, Václavské náměstí 832/19,
Praha 1, 11000, CZ
(210) O-524214
(590) Barevná

(111) **351916**

(220) 03.08.2015
(320) 03.08.2015
(442) 09.12.2015
(151) 16.03.2016

(730) **Kalašová Michaela**, Ortenovo nám. 25, Praha 7, 17000, CZ
(210) O-524271

(111) **351917**

(220) 03.08.2015
(320) 03.08.2015
(442) 09.12.2015
(151) 16.03.2016

(730) **Párys Jaroslav**, Žlunice 83, Žlunice, 50734, CZ
(210) O-524280
(590) Barevná

(111) **351918**

(220) 04.08.2015
(320) 04.08.2015
(442) 09.12.2015
(151) 16.03.2016

(730) **Buneš Petr**, Národní obrany 821/41, Praha 6, 16000, CZ
Fanc Jiří Ing., Libeňská 123/23, Praha 8, CZ
Hereš Otakar, Evropská 96, Praha 6, 16000, CZ
(210) O-524300

(111) **351919**

(220) 04.08.2015
(320) 04.08.2015
(442) 09.12.2015
(151) 16.03.2016

(730) **Centrum řízeného hladovění s.r.o.**, Mladenovova 3233/7, Praha 4,
14300, CZ
(210) O-524301

(111) **351920**
(220) 17.08.2015
(320) 17.08.2015
(442) 09.12.2015
(151) 16.03.2016
(730) **Ovčačík Radomír**, Družstevní 1169, Vsetín, 75501, CZ
(210) O-524602
(590) Barevná

(111) **351921**
(220) 18.08.2015
(320) 18.08.2015
(442) 09.12.2015
(151) 16.03.2016
(730) **" A L L E G R O " s.r.o.**, V kosině 1307, Černošice I, 25228, CZ
(210) O-524638

(111) **351922**
(220) 19.08.2015
(320) 19.08.2015
(442) 09.12.2015
(151) 16.03.2016
(730) **Nadační fond REGI Base I.**, Vinohradská 938/37, Praha 1, 11000, CZ
(210) O-524658

(111) **351923**
(220) 19.08.2015
(320) 19.08.2015
(442) 09.12.2015
(151) 16.03.2016
(730) **URBANO PRODUCTION s.r.o.**, Kolbenova 616/34, Praha 9 - Vysočany, 19000, CZ
(210) O-524660

(111) **351924**
(220) 20.08.2015
(320) 20.08.2015
(442) 07.10.2015
(151) 16.03.2016
(730) **Komárek Tomáš**, Severovýchod 499/14, Zábřeh, 78901, CZ
(210) O-524694

(111) **351925**
(220) 21.08.2015
(320) 21.08.2015
(442) 09.12.2015
(151) 16.03.2016
(730) **V-Press s.r.o.**, Strojírenská 47/18, Praha 5 - Zličín, 15521, CZ
(210) O-524712

(111) **351926**
(220) 26.08.2015
(320) 26.08.2015
(442) 09.12.2015
(151) 16.03.2016
(730) **Jana Večerková - VEST**, Záluští 420, Zlín, Louky, 76302, CZ
(210) O-524831
(590) Barevná

(111) **351927**
(220) 28.08.2015
(320) 28.08.2015
(442) 09.12.2015
(151) 16.03.2016
(730) **Finalim Holding SA**, 17 Rue du XXXI Décembre, 1207, Genève, CH
(210) O-524874

(111) **351928**
(220) 31.08.2015
(320) 31.08.2015
(442) 09.12.2015
(151) 16.03.2016
(730) **Mevris Group s.r.o.**, Rybná 716/24, Praha 1, 11000, CZ
(210) O-524951

(111) **351929**
(220) 01.09.2015
(320) 01.09.2015
(442) 09.12.2015
(151) 16.03.2016
(730) **FAMITO, spol. s r.o.**, Kladská 1093/8a, Hradec Králové 3, 50003, CZ
(210) O-524956

(111) **351930**
(220) 02.09.2015
(320) 02.09.2015
(442) 09.12.2015
(151) 16.03.2016
(730) **Spolek Bosákovník**, Hostivařská 151/15, Praha 10, 10200, CZ
(210) O-525018

(111) **351931**
(220) 02.09.2015
(320) 20.05.2015
(442) 09.12.2015
(151) 16.03.2016
(730) **ST. NICOLAUS a.s.**, Ul. 1. máje 113, 031 28 Liptovský Mikuláš, SK
(210) O-525025

(111) **351932**
(220) 03.09.2015
(320) 03.09.2015
(442) 09.12.2015
(151) 16.03.2016
(730) **millaminis s.r.o.**, Březinova 471/22, Praha 8 - Karlín, 18600, CZ
(210) O-525030

(111) **351933**
(220) 03.09.2015
(320) 03.09.2015
(442) 09.12.2015
(151) 16.03.2016
(730) **millaminis s.r.o.**, Březinova 471/22, Praha 8 - Karlín, 18600, CZ
(210) O-525031
(590) Barevná

(111) **351934**
(220) 08.09.2015
(320) 08.09.2015
(442) 09.12.2015
(151) 16.03.2016
(730) **EKOLA group, spol. s r.o.**, Mistrovská 4/558, Praha 10 - Malešice, 10800, CZ
(210) O-525134

(111) **351935**
(220) 08.09.2015
(320) 08.09.2015
(442) 09.12.2015
(151) 16.03.2016
(730) **EKOLA group, spol. s r.o.**, Mistrovská 4/558, Praha 10 - Malešice, 10800, CZ
(210) O-525135

(111) **351936**
(220) 10.09.2015
(320) 10.09.2015
(442) 09.12.2015
(151) 16.03.2016
(730) **Správa a údržba silnic Plzeňského kraje, příspěvková organizace**,
Škroupova 18, Plzeň, 30613, CZ
(210) O-525170
(590) Barevná

(111) **351937**
(220) 14.09.2015
(320) 14.09.2015
(442) 09.12.2015
(151) 16.03.2016
(730) **Burda Petr Bc.**, Břustkova 593/21, Ostrava 30, 70030, CZ
(210) O-525232

(111) **351938**
(220) 14.09.2015
(320) 14.09.2015
(442) 09.12.2015
(151) 16.03.2016
(730) **LAKTOS PRAHA spol. s r.o.**, Nová cesta 1550/17, Praha 4, 14000, CZ
(210) O-525249
(590) Barevná

(111) **351939**
(220) 15.09.2015
(320) 15.09.2015
(442) 09.12.2015
(151) 16.03.2016
(730) **Palán Leoš**, Žižkova 989, Havlíčkův Brod, 58001, CZ
(210) O-525263
(590) Barevná

(111) **351940**
(220) 17.09.2015
(320) 17.09.2015
(442) 09.12.2015
(151) 16.03.2016
(730) **ELKOV elektro a.s.**, Vodní 613/5, Blansko, 67801, CZ
(210) O-525311

(111) **351941**
(220) 21.09.2015
(320) 21.09.2015
(442) 09.12.2015
(151) 16.03.2016
(730) **Kocourek Martin Ing.**, Větrov 8, Vysoký Újezd, 25744, CZ
Juris Jaromír, U Zeleného Ptáka 1147/8, Praha, 14000, CZ
(210) O-525408

(111) **351942**
(220) 24.09.2015
(320) 24.09.2015
(442) 09.12.2015
(151) 16.03.2016
(730) **DVDent spol. s r.o.**, Chovatelů 336, Vědomice, 41301, CZ
(210) O-525494
(590) Barevná

(111) **351943**
(220) 24.09.2015
(320) 24.09.2015

(442) 09.12.2015
(151) 16.03.2016
(730) **DVDent spol. s r.o.**, Chovatelů 336, Vědomice, 41301, CZ
(210) O-525495
(590) Barevná

(111) **351944**
(220) 25.09.2015
(320) 25.09.2015
(442) 09.12.2015
(151) 16.03.2016
(730) **Modern Entrepreneur s.r.o.**, Pohraniční 504/27, Ostrava - Vítkovice,
70300, CZ
(210) O-525513

(111) **351945**
(220) 15.06.2012
(320) 15.06.2012
(442) 09.12.2015
(151) 16.03.2016
(730) **OMEGA PHARMA INNOVATION & DEVELOPMENT NV**,
Venecoweg 26, B-9810 Nazareth, BE
(210) O-525538

(111) **351946**
(220) 25.09.2015
(320) 25.09.2015
(442) 09.12.2015
(151) 16.03.2016
(730) **UNCARIA ČR, s.r.o.**, Smetanova 4619/3, Jablonec nad Nisou, 46601,
CZ
(210) O-525541

(111) **351947**
(220) 25.09.2015
(320) 25.09.2015
(442) 09.12.2015
(151) 16.03.2016
(730) **UNCARIA ČR, s.r.o.**, Smetanova 4619/3, Jablonec nad Nisou, 46601,
CZ
(210) O-525542

(111) **351948**
(220) 29.09.2015
(320) 29.09.2015
(442) 09.12.2015
(151) 16.03.2016
(730) **Řeháčková Monika**, Urbinská 144, Český Krumlov, 38101, CZ
(210) O-525580

(111) **351949**
(220) 30.09.2015
(320) 30.09.2015
(442) 09.12.2015
(151) 16.03.2016
(730) **Šimeček Miroslav**, Jaroslava Bendy 34, České Budějovice, 37005, CZ
(210) O-525615

(111) **351950**
(220) 30.09.2015
(320) 30.09.2015
(442) 09.12.2015
(151) 16.03.2016
(730) **Bláha Roman**, U Rybníka 636, Hovorčovice, 25064, CZ
(210) O-525622

(111) **351951**
(220) 30.09.2015
(320) 30.09.2015
(442) 09.12.2015
(151) 16.03.2016
(730) **Blue Events, s.r.o.**, Vysokovská 1336, Praha 9, 19300, CZ
(210) O-525633

(111) **351952**
(220) 30.09.2015
(320) 30.09.2015
(442) 09.12.2015
(151) 16.03.2016
(730) **Elixír studio s.r.o.**, Holšická 1327, Praha 9, 19016, CZ
(210) O-525634

(111) **351953**
(220) 30.09.2015
(320) 30.09.2015
(442) 09.12.2015
(151) 16.03.2016
(730) **Elixír studio s.r.o.**, Holšická 1327, Praha 9, 19016, CZ
(210) O-525635

(111) **351954**
(220) 01.10.2015
(320) 01.10.2015
(442) 09.12.2015
(151) 16.03.2016
(730) **Ficza Radek**, Hostouňská 26, Praha 6 - Liboc, 16000, CZ
(210) O-525663

(111) **351955**
(220) 02.10.2015
(320) 02.10.2015
(442) 09.12.2015
(151) 16.03.2016
(730) **Millionaire gallery Prague s.r.o.**, Voršilská 143/4, Praha 1 - Nové Město, 11000, CZ
(210) O-525684

(111) **351956**
(220) 02.10.2015
(320) 02.10.2015
(442) 09.12.2015
(151) 16.03.2016
(730) **Šance na vzdělání, o.p.s.**, Malé náměstí 125/16, Hradec Králové, 50003, CZ
(210) O-525685

(111) **351957**
(220) 02.10.2015
(320) 02.10.2015
(442) 09.12.2015
(151) 16.03.2016
(730) **EKOL spol. s r.o.**, Křenová 65, Brno, 60200, CZ
(210) O-525690
(590) Barevná

(111) **351958**
(220) 07.10.2015
(320) 07.10.2015
(442) 09.12.2015
(151) 16.03.2016
(730) **Sivák Karel**, Modřínová 345, Třebíč, 67401, CZ
(210) O-525768

(111) **351959**
(220) 07.10.2015
(320) 07.10.2015
(442) 09.12.2015
(151) 16.03.2016
(730) **SunTechem Solutions s.r.o.**, Pod Kasárny 724, Lázně Bohdaneč, 53341, CZ
(210) O-525786

(111) **351960**
(220) 07.10.2015
(320) 07.10.2015
(442) 09.12.2015
(151) 16.03.2016
(730) **SportWell, z.s.**, Dykova 960/4, Praha 10, 10100, CZ
(210) O-525787
(590) Barevná

(111) **351961**
(220) 07.10.2015
(320) 07.10.2015
(442) 09.12.2015
(151) 16.03.2016
(730) **Tox Media, s.r.o.**, Melantrichova 477/20, Praha 1, 11000, CZ
(210) O-525789

(111) **351962**
(220) 12.10.2015
(320) 12.10.2015
(442) 09.12.2015
(151) 16.03.2016
(730) **Suchánek Ivo**, Lašská 1157/6, Havířov, 73601, CZ
(210) O-525877

(111) **351963**
(220) 12.10.2015
(320) 12.10.2015
(442) 09.12.2015
(151) 16.03.2016
(730) **Gandora a.s.**, Platněřská 88/9, Praha 1, 11000, CZ
(210) O-525903

(111) **351964**
(220) 13.10.2015
(320) 13.10.2015
(442) 09.12.2015
(151) 16.03.2016
(730) **Česlík Adam**, Tyršova 145/26, Ostrava, 70200, CZ
(210) O-525909

(111) **351965**
(220) 13.10.2015
(320) 13.10.2015
(442) 09.12.2015
(151) 16.03.2016
(730) **Šich Pavel MgA.**, Žišov 11, Vavřinec, 28504, CZ
(210) O-525910

(111) **351966**
(220) 14.10.2015
(320) 14.10.2015
(442) 09.12.2015
(151) 16.03.2016
(730) **Paľa - UNICOTEX Radoslav Ing.**, Levočská 36, 080 01 Prešov, SK
(210) O-525980

(111) **351967**
(220) 14.10.2015
(320) 14.10.2015
(442) 09.12.2015
(151) 16.03.2016
(730) **Navara Karel**, Pisárecká 269/6, Brno - Pisárky, 60300, CZ
(210) O-525993

(111) **351968**
(220) 14.10.2015
(320) 14.10.2015
(442) 09.12.2015
(151) 16.03.2016
(730) **Navara Karel**, Pisárecká 269/6, Brno - Pisárky, 60300, CZ
(210) O-525994

(111) **351969**
(220) 14.10.2015
(320) 14.10.2015
(442) 09.12.2015
(151) 16.03.2016
(730) **Navara Karel**, Pisárecká 269/6, Brno - Pisárky, 60300, CZ
(210) O-525995

(111) **351970**
(220) 14.10.2015
(320) 14.10.2015
(442) 09.12.2015
(151) 16.03.2016
(730) **Navara Karel**, Pisárecká 269/6, Brno - Pisárky, 60300, CZ
(210) O-525996

(111) **351971**
(220) 14.10.2015
(320) 14.10.2015
(442) 09.12.2015
(151) 16.03.2016
(730) **Navara Karel**, Pisárecká 269/6, Brno - Pisárky, 60300, CZ
(210) O-525997

(111) **351972**
(220) 14.10.2015
(320) 14.10.2015
(442) 09.12.2015
(151) 16.03.2016
(730) **Navara Karel**, Pisárecká 269/6, Brno - Pisárky, 60300, CZ
(210) O-525998

(111) **351973**
(220) 14.10.2015
(320) 14.10.2015
(442) 09.12.2015
(151) 16.03.2016
(730) **Navara Karel**, Pisárecká 269/6, Brno - Pisárky, 60300, CZ
(210) O-525999

(111) **351974**
(220) 14.10.2015
(320) 14.10.2015
(442) 09.12.2015
(151) 16.03.2016
(730) **CEMMAC a.s.**, Cementárska 14/14, Horné Srnie, SK
(210) O-526013

(111) **351975**
(220) 18.10.2015
(320) 18.10.2015
(442) 09.12.2015
(151) 16.03.2016
(730) **Elixir studio s.r.o.**, Holšická 1327, Praha 9, 19016, CZ
(210) O-526089

(111) **351976**
(220) 19.10.2015
(320) 19.10.2015
(442) 09.12.2015
(151) 16.03.2016
(730) **Karas Peter**, Chopinova 1556/6, Praha 2, 12000, CZ
(210) O-526109

(111) **351977**
(220) 19.10.2015
(320) 19.10.2015
(442) 09.12.2015
(151) 16.03.2016
(730) **expo level design s. r. o.**, Mstětice 34, Zeleneč, 25091, CZ
(210) O-526118
(590) Barevná

(111) **351978**
(220) 20.10.2015
(320) 20.10.2015
(442) 09.12.2015
(151) 16.03.2016
(730) **Český florbal s.r.o.**, Vyskočilova 1442/1b, Praha 4, 14000, CZ
(210) O-526132

(111) **351979**
(220) 21.10.2015
(320) 21.10.2015
(442) 09.12.2015
(151) 16.03.2016
(730) **SLK statika, s.r.o.**, Na Spravedlnosti 121, Pardubice, 53002, CZ
(210) O-526155
(590) Barevná

(111) **351980**
(220) 20.10.2015
(320) 20.10.2015
(442) 09.12.2015
(151) 16.03.2016
(730) **Tesco Stores ČR a.s.**, Vršovická 1527/68b, Praha 10, 10000, CZ
(210) O-526160

(111) **351981**
(220) 21.10.2015
(320) 21.10.2015
(442) 09.12.2015
(151) 16.03.2016
(730) **Tesco Stores ČR a.s.**, Vršovická 1527/68b, Praha 10, 10000, CZ
(210) O-526168

(111) **351982**
(220) 22.10.2015
(320) 22.10.2015
(442) 09.12.2015
(151) 16.03.2016
(730) **Mixa Petr Ing.**, Červená Skála 314, Husinec, 25068, CZ
(210) O-526202

(111) **351983**
(220) 23.10.2015
(320) 23.10.2015
(442) 09.12.2015
(151) 16.03.2016
(730) **STAPRO s. r. o.**, Perštyňské náměstí 51, Pardubice-Staré Město, 53002, CZ
(210) O-526231

(111) **351984**
(220) 26.10.2015
(320) 26.10.2015
(442) 09.12.2015
(151) 16.03.2016
(730) **LINEA NIVNICE, a.s.**, U dvora 190, Nivnice, 68751, CZ
(210) O-526255

(111) **351985**
(220) 27.10.2015
(320) 27.10.2015
(442) 09.12.2015
(151) 16.03.2016
(730) **Krist Tomáš**, Vrchní Konec 224, Milotice, 69605, CZ
(210) O-526281

(111) **351986**
(220) 27.10.2015
(320) 27.10.2015
(442) 09.12.2015
(151) 16.03.2016
(730) **Krist Tomáš**, Vrchní Konec 224, Milotice, 69605, CZ
(210) O-526283

(111) **351987**
(220) 27.10.2015
(320) 27.10.2015
(442) 09.12.2015
(151) 16.03.2016
(730) **Hirt Miroslav prof. MUDr., CSc.**, Kamechy 13, Brno - Bystrc, 63500, CZ
(210) O-526302

(111) **351988**
(220) 28.10.2015
(320) 28.10.2015
(442) 09.12.2015
(151) 16.03.2016
(730) **escomm spol. s r.o.**, Na kopečku 1284/2, Praha 8 - Libeň, 18000, CZ
(210) O-526306
(590) Barevná

(111) **351989**
(220) 02.11.2015
(320) 02.11.2015
(442) 09.12.2015
(151) 16.03.2016
(730) **Krejčí Filip**, Americká 227/46, Praha 2, 12000, CZ
(210) O-526371

(111) **351990**
(220) 02.11.2015
(320) 02.11.2015
(442) 09.12.2015
(151) 16.03.2016
(730) **BOHEMIA REGENT a.s.**, Trocnovské náměstí 124, Třeboň, 37901, CZ
(210) O-526373

(111) **351991**
(220) 02.11.2015
(320) 02.11.2015
(442) 09.12.2015
(151) 16.03.2016
(730) **ZOOT a.s.**, Zubatého 295/5, Praha 5 - Smíchov, 15000, CZ
(210) O-526376

(111) **351992**
(220) 02.11.2015
(320) 02.11.2015
(442) 09.12.2015
(151) 16.03.2016
(730) **ZOOT a.s.**, Zubatého 295/5, Praha 5 - Smíchov, 15000, CZ
(210) O-526377

(111) **351993**
(220) 02.11.2015
(320) 02.11.2015
(442) 09.12.2015
(151) 16.03.2016
(730) **ZOOT a.s.**, Zubatého 295/5, Praha 5 - Smíchov, 15000, CZ
(210) O-526378

(111) **351994**
(220) 02.11.2015
(320) 02.11.2015
(442) 09.12.2015
(151) 16.03.2016
(730) **ZOOT a.s.**, Zubatého 295/5, Praha 5 - Smíchov, 15000, CZ
(210) O-526379

(111) **351995**
(220) 02.11.2015
(320) 02.11.2015
(442) 09.12.2015
(151) 16.03.2016
(730) **Ballooning CZ s.r.o.**, Moskevská 1548/92, Praha 10, 10100, CZ
(210) O-526380
(590) Barevná

(111) **351996**
(220) 02.11.2015
(320) 02.11.2015
(442) 09.12.2015
(151) 16.03.2016
(730) **Ballooning CZ s.r.o.**, Moskevská 1548/92, Praha 10, 10100, CZ
(210) O-526381
(590) Barevná

(111) **351997**
(220) 02.11.2015
(320) 02.11.2015
(442) 09.12.2015
(151) 16.03.2016
(730) **Bike Events s.r.o.**, Železná 32, Železná, 66601, CZ
(210) O-526385
(590) Barevná

(111) **351998**
(220) 03.11.2015
(320) 03.11.2015
(442) 09.12.2015
(151) 16.03.2016
(730) **Žmolík Lubomír Ing.**, Lázně 323, Lipová, 79061, CZ
(210) O-526410

(111) **351999**
(220) 03.11.2015
(320) 03.11.2015
(442) 09.12.2015
(151) 16.03.2016
(730) **Agentura Zájezdy.cz, a.s.**, Na Potoce 468/25, Třebíč, 67401, CZ
(210) O-526420
(590) Barevná

(111) **352000**
(220) 03.11.2015
(320) 03.11.2015
(442) 09.12.2015
(151) 16.03.2016
(730) **Agentura Zájezdy.cz, a.s.**, Na Potoce 468/25, Třebíč, 67401, CZ
(210) O-526421
(590) Barevná

(111) **352001**
(220) 03.11.2015
(320) 03.11.2015
(442) 09.12.2015
(151) 16.03.2016
(730) **TechTest, s.r.o.**, Na Studánkách 782, Jaroměř, 55101, CZ
(210) O-526422

(111) **352002**
(220) 04.11.2015
(320) 04.11.2015
(442) 09.12.2015
(151) 16.03.2016
(730) **Česká republika - Ministerstvo obrany**, Rooseveltova 23, Praha 6, 16105, CZ
(210) O-526451
(590) Barevná

(111) **352003**
(220) 04.11.2015
(320) 04.11.2015
(442) 09.12.2015
(151) 16.03.2016
(730) **Česká republika - Ministerstvo obrany**, Rooseveltova 23, Praha 6, 16105, CZ
(210) O-526452
(590) Barevná

(111) **352004**
(220) 06.11.2015
(320) 06.11.2015
(442) 09.12.2015
(151) 16.03.2016
(730) **INTERLACTO, spol. s r.o.**, Koubkova 228/13, Praha 2, 12000, CZ
(210) O-526544

(111) **352005**
(220) 09.11.2015
(320) 09.11.2015
(442) 09.12.2015
(151) 16.03.2016
(730) **Voříšek Tomáš Ing.**, Havlíčkova 127, Beroun, 26601, CZ
(210) O-526575
(590) Barevná

(111) **352006**
(220) 10.11.2015
(320) 10.11.2015
(442) 09.12.2015
(151) 16.03.2016
(730) **TEREZIA COMPANY s.r.o.**, Na Veselí 744/26, Praha 4, 14000, CZ
(210) O-526608

Přehled zápisů ochranných známek se změnou ve vztahu ke zveřejněným přihláškám

Kapitola obsahuje údaje o ochranných známkách zapsaných na základě ustanovení § 28 odst. 1 zákona č. 441/2003 Sb., u kterých došlo ke změně údajů oproti zveřejněné přihlášce ochranné známky.

Číselný přehled		
351843	351844	351849

Zápisy ochranných známek se změnou ve vztahu ke zveřejněným přihláškám

- (111) **351843**
(220) 26.09.2013
(320) 26.09.2013
(442) 08.10.2014
(151) 16.03.2016
(540)

DIRA

- (730) **RETIA, a.s.**, Pražská 341, Pardubice - Zelené Předměstí, 53002, CZ
(740) Ing. Pavel Nádvořník s.r.o., Sokola Tůmy 1099/1, Ostrava-Mariánské Hory, 70900
(510) (9) speciální vojenská elektronika, elektrické přístroje spadající do této třídy, elektronické, vědecké a optické přístroje, určené pouze pro zbrojní průmysl, optoelektronika, robotika v rámci této třídy, aparáty a přístroje vědecké a fotografické, přístroje pro vážení, měření, signalizaci, kontrolu a záchranu, aparáty pro vědecké laboratorní rešerše, elektronická zařízení pro stroje s mechanickým pohonem, řídicí kontrolní panely, kontrolní, měřicí a diagnostická zařízení pro motorová vozidla, všechny uvedené výrobky v této třídě jsou určeny výhradně pro zbrojní průmysl a vojenskou techniku; (42) vývoj speciální elektroniky, vývoj elektroniky zbraňových systémů pro armády, vývoj systému, týkající se kvality managementu, vývoj bezpečnostních systémů - soubor prostředků pro detekci a lokalizaci osob v zastavěných oblastech či členitých prostředích, výzkum, vývoj a projektování speciální vojenské techniky, materiálů, výzbroje a výstroje pro využití v armádě a při zajišťování civilní obrany obyvatelstva, zejména pro mechanizované vojsko, dělostřelectvo, chemické vojsko, ženijní vojsko, protiletadlové vojsko, technická pomoc vojskům, výzkum, vývoj, projektování a modernizace zbraní, zbraňových systémů, munice, řízených střel, raket, průzkumných prostředků, systémů řízení palby a dílenských prostředků, navrhování konstrukcí funkčních vzorů a prototypů zbraní včetně poskytování technické pomoci, zkušební a verifikační činnost v oblasti výzbroje, služby zkušební ručních zbraní a ochranných prostředků, služby zkušební munice, výzkum a vývoj v oblasti detekce a identifikace bojových chemických látek, zajišťování odběrů vzorků a provádění jejich analýzy a verifikace, provádění radiačního a chemického průzkumu, zajišťování speciální dozimetrie a protiradiační ochrany, radiačního a chemického průzkumu, výzkum, vývoj a projekce v oblasti maskování vojenské techniky, objektů a bojové činnosti vojsk před nepřátelským pozorováním a naváděcími systémy zbraní s koncovými navedením, vytváření klamavých cílů, činnost v oblasti zavádění aplikací informačních bezpečnostních technologií do výzkumu, vývoje a zkoušení pasivních systémů a prostředků elektronického boje, provádění materiálových analýz pro identifikaci příčin havárií prostředků ochrany proti zbraním hromadného ničení, pasivních systémů a prostředků elektronického boje, pozemní i letecké techniky z důvodů selhání materiálů, všechny uvedené služby v této třídě jsou určeny výhradně pro zbrojní průmysl a vojenskou techniku.
(511) 9, 42
(210) O-507875

- (111) **351844**
(220) 27.09.2013
(320) 27.09.2013
(442) 10.09.2014
(151) 16.03.2016
(540)

SPORTIMO

- (730) **SPORTIMO s.r.o.**, Solnická 746, Dobruška, 51801, CZ
(510) (35) propagační činnost, reklama, pomoc při řízení obchodní činnosti, obchodní administrativa, kancelářské práce, obchodní administrativa, průzkum a analýzy trhů, aranžérství - aranžování www stránek, marketing, pronájem reklamních ploch, předvádění zboží pro reklamní účely, vyhledávací služby obchodního charakteru, on - line inzerce, organizování výstav ke komerčním a reklamním účelům na Internetu, pomoc při podnikání, distribuce prospektů, podnikatelské informace, předplatné tiskovin pro třetí osoby, účetnictví, distribuce propagačních tiskovin, plánování obchodních a propagačních akcí, potvrzování uskutečnění obchodních transakcí, poradenská činnost v oblasti obchodu a služeb reklamních kanceláří, předávání informací při reklamní činnosti, poskytování komerčních informací a informačních produktů reklamního a informačního charakteru ve třídě 35, multimediálních informací obchodního a reklamního charakteru, pronájem reklamních ploch, marketingové studie, obchodní nebo podnikatelské informace, kopírování nebo rozmnožování dokumentů, dokladů, poradenství v obchodní činnosti,

obchodní nebo podnikatelský průzkum, obchodní management, obchodní reklama, systematizace informací do počítačové databáze, překlad informací do počítačové databáze, pronájem reklamních materiálů, rozšiřování reklamních materiálů, průzkum trhu, sekretářské služby, statistické informace, zpracování textů, vedení kartoték v počítači, vydávání reklamních nebo náborových, propagačních a inzertních textů, aktualizování reklamních materiálů, analýzy nákladů, daňové příznání (příprava a vyhotovení), dražby, vedení dražeb, hospodářské (ekonomické) prognózy, inzerce poštou, nákupní ceny a velkoobchodní ceny (analýzy), oceňování obchodních podniků, oceňování a odhady v oblasti podnikání, personální poradenství, posuzování efektivnosti provozu a racionalizace práce, pronájem kancelářských strojů a zařízení, průzkum veřejného mínění, přepisování, styky s veřejností, vzorky zboží (distribuce), zprostředkovatelný práce, automatizované zpracování dat, elektronické zpracování dat pro třetí osoby, vedení a správa databank (zařazené ve třídě 35); (38) zprostředkování přístupu uživatelů ke službám sítě Internet, hlasová komunikace prostřednictvím sítě Internet, hlasové služby uživatelů pobočkových sítí připojených ke koncovému bodu veřejné telekomunikační sítě včetně zprostředkování přístupu k veřejné telefonní síti poskytované uzavřeným uživatelským skupinám i v jiných než pobočkových sítích, telekomunikace, komunikace pomocí terminálů nebo počítačů, telekomunikační služby v oblasti internetových portálů a internetových obchodů (e - shop), počítačový přenos pošty a obrazu, komunikace a transakce v síti, tisková agentura, dálkový přenos obrazu a video obrazu, provozování datové sítě, provozování veřejné mobilní radiotelefonní sítě, poradenství v oblasti telekomunikační techniky, zprostředkovatelská činnost v oblasti telekomunikací, výměna, získávání a šíření informací a zpráv prostřednictvím telekomunikační sítě nebo datové sítě nebo sítě výpočetní, informační, komunikační nebo elektronické techniky nebo satelitů nebo kabelu, šíření tiskovin a knih prostřednictvím počítačové, datové, elektronické, telekomunikační nebo informační sítě, informační a telekomunikační služby na Internetu uvedené v této třídě, včetně provozování elektronických nástěnek, diskusních skupin a fór a poskytování přístupu k on-line informačním službám a databázím, služby hlasové schránky, telekomunikační služby, včetně přímého propojení lokální zákaznické pevné sítě se sítí mobilních telefonů, služby krátkých textových zpráv, teletext a služby s ním spojené, poskytování informací (informační kancelář), komunikace spočívající ve výměně, šíření, získávání a poskytování informací a zpráv prostřednictvím telekomunikačních sítí, provozování informačních a komunikačních sítí, provozování internetového vyhledávače, pronájem telekomunikačních zařízení a přístrojů včetně telefonů, služby zasílání zpráv, přenos dat a informací, služby přístupu a připojení k datovým a informačním sítím a Internetu, poskytování nebo vyvolávání informací z počítačové databáze v rámci této třídy, komunikační služby prostřednictvím Internetu, vnějších sítí a vnitřních sítí a dalších elektronických prostředků, telekomunikační technologie (Voice over IP, bezdrátové technologie), pronájem času, dat a údajů na přístup do počítačových databází; (42) vědecké a technologické služby a s ním spojený výzkum a návrhy, průmyslové analýzy a výzkum, design internetových stránek a prezentací, vypracovávání technických zpráv, dobrozdání, expertizy a posudků, technické kreslení, odborné technické poradenství a vypracovávání posudků (v oblasti přírodovědné, architektonické a inženýrské činnosti), expertizy a tvorba předpisů pro provoz a údržbu strojů a zařízení, konstruktérská a projekční činnost, tvorba programového vybavení, návrh a vývoj počítačového hardwaru a softwaru, analýzy chemické, přírodovědný výzkum, průzkum a projektování, výzkum a vývoj nových výrobků, konzultační, asistenční, analytické, designérské, vyhodnocovací a programovací služby týkající se počítačového software, firmware, hardware a informačních technologií, provozování internetových portálů (počítačové služby), konzultace týkající se hodnocení, výběru a zavádění počítačového software, firmware, hardware, informačních technologií a systému zpracování dat, informačních technologií a to i prostřednictvím telekomunikačních sítí, dodávku on-line, Internetem a sítí World Wide Web, webhosting, webdesing, výzkumné služby, kódování a dekódování zabezpečovacích systémů (tvorba software), poradenská činnost v oblasti aplikace výpočetní techniky, v oblasti informatiky, vytváření virtuálních počítačových 3D animací a modelů, informačních technologií, navrhování a realizace automatizovaných systémů řízení, projekce počítačových sítí, pronájem software, instalace, opravy, údržba a servis software, vytváření interaktivních aplikací umožňující předávání a tvorbu grafické podoby prostřednictvím sítě Internet, převod a konverze údajů a dokumentů z fyzických médií na elektronická média, tvorba a údržba počítačových stránek WEB pro zákazníky, hostování na počítačových stránkách WEB,

instalace počítačových programů, programování internetových databázových systémů a internetových aplikací, konstrukce WWW prezentací a řešení WWW serverů, aktualizace a údržba počítačových programů, zhotovování kopií počítačových programů, technické studie v oblasti počítačů a programového vybavení, výzkum, vývoj a tvorba počítačových systémů pro elektronické obchodování, včetně příslušného software a hardware, programování multimediálních aplikací, vytváření interaktivních a grafických programů, počítačové animace a vizualizace, grafický design, zavádění, aktualizace, návrhy, strukturování a programování či jiné vytváření databází, jiných datových systémů a aplikací pro jejich zpracování, včetně jejich poskytování, přístupu k nim a jejich instalace, zavádění, aktualizace a údržby, návrhy, strukturování a programování či jiné vytváření internetových či intranetových počítačových stránek a nástěnek (webpages a websites) a internetových či intranetových aplikací, hostování (poskytování volného prostoru) pro internetové či intranetové informace, stránky a nástěnky (webpages a websites), hostování (poskytování volného prostoru) pro internetové či intranetové aplikace, převod (konverze) počítačových programů, dat či jiných údajů v elektronické podobě z různých formátů do jiných formátů, převod (konverze) dokumentů, dat či jiných údajů z fyzických médií na elektronická média, zálohování dat a informací elektronickými počítačovými prostředky a prostřednictvím elektronické pošty, poradenství v oblasti výpočetní a informační techniky.

(511) 35, 38, 42
(210) O-507902

(111) **351849**
(220) 23.01.2014
(320) 23.01.2014
(442) 25.06.2014

(151) 16.03.2016
(540)

Melita

(730) **Kaygusuz Mehmet Metin Ing.**, K jahodárně 163, Praha západ - Vestec, 25242, CZ
(510) (18) kůže, imitace kůže, výrobky z těchto materiálů, které nejsou zahrnuty do jiných tříd, kůže zvířat, kufry, deštníky, slunečníky, hole, biče a sedlářské výrobky; (21) pomůcky a nádoby pro domácnost a kuchyň, hřebeny a mycí houby, kartáče (s výjimkou štětců), čisticí potřeby, dráty na čištění parket, sklo surové nebo opracované (s výjimkou stavebního skla), sklo, porcelán a majolika neobsažené v jiných třídách, náčiní a nádoby pro domácnost a kuchyň, zejména kuchyňské nádoby, vědra, džberky z plechu, hliníku, plastických hmot nebo jiných hmot, žehlicí prkna, sušáky na prádlo; (25) oděvy, obuv, kloboučnické zboží.
(511) 18, 21, 25
(210) O-510831

Zápisy licenčních smluv k ochranným známkám

V této kapitole jsou zveřejněny zápisy licenčních smluv podle ustanovení § 18 odst. 1 zákona č. 441/2003 Sb.

Číslo zápisu	Vlastník	Nabyvatel licence	Druh licence	Datum uzavření licenční smlouvy	S účinností od data
153926	MOTOR JIKOV Group a. s., Kněžskodvorská 2277, České Budějovice, 37004, CZ	AUTOKOM, spol. s r.o., Tečovice č.p. 362, 76302, CZ	nevýlučná	25.02.2016	17.03.2016
184106	MOTOR JIKOV Group a. s., Kněžskodvorská 2277, České Budějovice, 37004, CZ	AUTOKOM, spol. s r.o., Tečovice č.p. 362, 76302, CZ	nevýlučná	25.02.2016	17.03.2016
319401	Warimpex Finanz- und Beteiligungs Aktiengesellschaft, Floridsdorfer Hauptstrasse 1, Vídeň, AT	UBX Praha 1 s.r.o., Evropská 370/15, Praha 6, Dejvice, 16041, CZ	nevýlučná	14.03.2016	22.03.2016

Obnovy zápisu ochranných známek

(111) **89435**
(220) 19.03.1946
(151) 19.03.1946
(540)

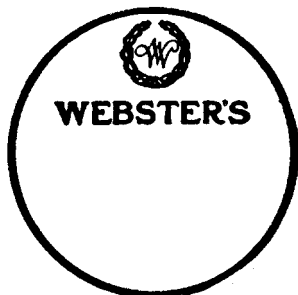

(730) **MERRIAM-WEBSTER, Incorporated**, 47 Federal Street, Springfield, MA, US
(740) ROTT, RŮŽIČKA & GUTTMANN Patentové, známkové a advokátní kanceláře, Ing. Ludmila Kavinková, Vinohradská 37/938, Praha 2, 12000
(510) (16) knihy, zvláště občas uveřejňované slovníky.
(511) 16
(210) O-5592

(111) **110796**
(220) 22.03.1916
(151) 22.03.1916
(540)

URQUELL

(730) **Plzeňský Prazdroj, a.s.**, U Prazdroje 7, Plzeň, 30497, CZ
(510) Skupina II. popelníčky, poháry, osvětlovací předměty, tácky pod sklenice, lahve, sklenice, korbele, džbány, šálky, mísy, talíře. Skupina III. pohlednice, obálky, tiskopisy, etikety, sudy, bedny, jídelní listky, stojánky na jídelní listky, stahovací žaluzie, psací potřeby, stojany na deštníky, kroužky na ubrousky, židle, soudky. Skupina IV. koberce, ubrusy, ubrousky, stany. Skupina V. alkoholuprosté pivo, pivo, pivní kvasnice, extrakty, esence na výrobu nápojů, barvicí pivo, ovocné šťávy, stažky (sedlé zbylé kvasnice), koření, kvasnice, kvasnicové výtažky, sušené kvasnice jedlé i krmné, chmel, limonády, slad a sladové výtažky, sladový květ, minerální vody.
(511) 2, 6, 8, 9, 10, 11, 15, 16, 19, 20, 21, 22, 24, 27, 28, 30, 31, 32, 33, 34
(210) O-6054

(111) **114698**
(220) 17.08.1946
(151) 17.08.1946
(540)

ZETOR

(730) **HTC holding a.s.**, Dobrovičova 8, Bratislava, 81109, SK
(740) INPARTNERS GROUP, Mgr. Simona Hejdová, Koliště 13a, Brno, 60200
(510) (12) motorová vozidla všeho druhu, zejména traktory.
(511) 12
(210) O-1636

(111) **117453**
(220) 27.02.1947
(151) 27.02.1947
(540)

SILON

(730) **SILON s.r.o.**, Průmyslová 451, Planá nad Lužnicí, 39102, CZ
(740) PATENTSERVIS Praha a.s., Na Podkovce 281/10, Praha 4, 14700
(510) Umělá vlákna, punčochy, ponožky a jiné stávkové zboží a zboží textilní.
(511) 22, 24, 25, 26
(210) O-567

(111) **152738**
(220) 28.05.1956
(151) 10.08.1956
(540)



(730) **ATMOS Chrást s. r. o.**, Plzeňská 149, Chrást, 33003, CZ
(740) Langrova, s.r.o., Skřetova 48, Plzeň, 30100
(510) (7) vzduchové kompresory pístové a rotační, stabilní a pojízdné, do výkonu 1000m3 vzduchu za hodinu, ventily ke vzduchovým kompresorům pístovým (zvláště určené typy).
(511) 7
(210) O-7385

(111) **166491**
(220) 15.05.1986
(151) 11.02.1987
(540)

TOSHIBA

(730) **Kabushiki Kaisha Toshiba, also trading as Toshiba Corporation**, 1-1, Shibaura 1-chome, Minato-ku, Tokyo, JP
(740) Čermák Hořejš Myslíl a spol., JUDr. Jan Matějka, Národní 32, Praha 1, 11000
(510) Chemické výrobky pro průmyslové a vědecké účely, chemické výrobky pro fotografii, zemědělství, zahradnictví a lesnictví, pryskyřice umělé, plastické hmoty v surovém stavu (v prášku, v pastách nebo v tekutém stavu), půdní hnojiva přírodní a umělá, hasicí prostředky, prostředky pro kalení a pro svařování, chemické prostředky pro konzervování potravin, třísloviny, průmyslová pojiva, prací a bělicí přípravky, čistící přípravky, mýdlo, lešticí přípravky, výrobky kosmetické, voňavkářské, včetně éterických olejů, vodičky na vlasy, zubní pasty, prášky, odmašťovací přípravky, průmyslové oleje a tuky, mazadla, prostředky na vázání prachu, paliva (černé a hnědé uhlí), palivové dřevo, oleje a pohonné látky, prostředky pro svícení, svíčky, svíce, noční lampičky a knoty, obecné kovy v surovém a polozpracovaném stavu a jejich slitiny, kotvy, kovádliny, zvony, stavební materiál z válcovaného a litého kovu, kolejnice a jiný kovový materiál určený k železničním účelům, řetězy, kovové kabely a dráty (s výjimkou drátů k elektrotechnickým účelům), zámečnické výrobky, kovové roury, nedobytné pokladny a schránky, ocelové kuličky, podkovy, hřebíky a šrouby, jiné kovové výrobky, které nejsou obsaženy v jiných třídách, rudy, stroje a obráběcí stroje (s výjimkou těch, které jsou zahrnuty ve tř. 9-12 a 16), motory, soukolí a hnací řemeny, zemědělské stroje a líhně, maznice, zařízení vodních elektráren, zařízení tepelných elektráren, zařízení atomových elektráren, zařízení dielelektrických elektráren, turbíny, zařízení a přístroje pro nukleární elektrárny, elektrické stroje a přístroje a zařízení, ruční nástroje zastávající funkci nářadí v příslušných oborech, nožičské výrobky, včetně nožičských výrobků z drahých kovů, včetně břitev a holicích elektrických strojků, vidličky a lžice včetně z drahých kovů, zbraně sečné a bodné, přístroje a nástroje k vědeckým a laboratorním účelům, přístroje a nástroje navigační tj. přístroje a nástroje určené k přenášení rozkazů, k měření a přístroje všeobecně užívané při řízení lodí a letadel, přístroje a nástroje geodetické a přístroje a nástroje elektrické, nezačleněné do jiných tříd, přístroje a nástroje pro bezdrátovou telegrafii, přístroje fotografické,

kinematografické, optické včetně promítačů obrazů a zvětšovací přístrojů, přístroje a nástroje k vážení a měření, přístroje a nástroje signalizační včetně signálních pišťalek, přístroje a nástroje určené ke kontrolním účelům, přístroje a nástroje pro účely záchranné a učební, automaty uváděné v činnosti vhozením mince nebo známky, přístroje pro záznam a reprodukci mluveného slova, zapisovací pokladny a počítací stroje včetně kancelářských a děrovacích strojů, hasicí přístroje, speciální pouzdra pro přístroje a nástroje, které jsou zařazeny do této třídy, vědecké nautické, kontrolní elektrické přístroje a nástroje (včetně bezdrátových), přístroje na zpracování poštovních zásilek, přístroje na zpracování bankovek, elektrické žehličky, defektory záření pro reaktory, televizní přijímače, televizní kamery, video-magnetofony a jejich příslušenství, magnetické pásky pro videomagnetofony, přehrávače desek s obrazovým záznamem, desky s obrazovým záznamem pro přehrávače, tunery, rozhlasové přijímače, rozhlasové přijímače s hodinami, fotokopírovací stroje a přístroje, měniče mincí, automatické informační stroje, automatické dávkovače, kamery pro průmyslovou televizi, monitory pro průmyslovou televizi, Gunnův oscilátor, magnetron, fluorescenční stínítko, elektrody pro el. svařování, polovodičové zařízení, krystalové filtry, tepelné tiskací hlavy, zkušební zařízení na polovodiče, elektronky tj. vysílací elektronky, usměrňovací elektronky, výbojky, mikrovlnné elektronky, snímáči elektronky, obrazové elektronky, rentgenky, lasery, vychylovací jha, zařízení s kapalnými krystaly, radarová zařízení, elektr. vodiče a kabely, snímáče stránek, průmyslové roboty, elektroinstalační zařízení, tj. objímky, zásuvky, zástrčky, spínače, měřicí přístroje, tj. měřidla tloušťky rentgenové a gama, měřidla hladiny pomocí paprsků gama, fotoelektrická měřidla šifky, elektromagnetické průtokoměry, watt hodinové elektroměry, magnetofony a šasi, diktafony, magnetické pásky pro záznam zvuku, gramofony, gramofonové desky, jehly pro gramofony, přenoskové vložky, zařízení a celky ke snížení šumu pro zvukové systémy, reproduktorové soustavy, nízkofrekvenční zesilovače, mikrofony, sluchátka, korekční zesilovače, antény, stroje na záznam a reprodukci zvuku, stereofonní gramofony, kazetové magnetofony, přehrávače digitálních zvukových desek, digitální zvukové desky, zvukové skříně, audiovizuální prostředky pro vzdělávací účely, interkomunikační zařízení, telefonní zařízení, telefonní ústředny, videofonní zařízení, kombinované vysílače-přijímače, přenosová zařízení faksimile, mikrovlnná zařízení, komunikační, optická komunikační zařízení, VHF a UHF komunikační zařízení, družicová komunikační zařízení, mobilní komunikační zařízení, místní rozhlas, elektrické megafony, suché články, nabíječky akumulátorů, akumulátorové baterie, solární články a aplikace, automobilové rozhl. přístroje a magnetofony, kopírovací stroje, elektrické zvonky, elektrické dveřní zvonkohry, poruchová návěstí, stmívače, elektrické vysavače, prodejní automaty, televizní vysíl. zařízení, rozhlasová vysílací zařízení, elektronické počítače a jejich součásti, programy pro počítače, magnetické páskové a diskové systémy pro počítače, snímáče štítků pro počítače, tiskárny štítků pro počítače, zobrazové systémy pro počítače, klávesnicová zařízení pro počítače, slovně orientované procesory, transformátory, tlumivky, invertory, indukční regulátory napětí, kondenzátory, přerušovače, odpojovače, spínače, rozváděče, spínací zařízení,bleskojistky, elektrické relé, převodníky-měniče, konektory, usměrňovače, pojistky, elektr. stykače, spouštěče, stykače, transformátorové přepínače, odporníky, statické kondenzátory, el. kalkulační stroje, el. stroje na řazení dokladů, automaty na výpočet jízdného, automat. systémy a zařízení na ovládání vlaků, automatické systémy na identifikaci vozů, přístrojové vybavení pro řízení průmyslové výroby, počítače pro řízení průmyslové výroby, přístroje na kontrolu turbin, snímáče, kontrolní zařízení znečištění ovzduší, kontrolní zařízení jakosti vody, detektory plamene, telemetrická zařízení, zařízení pro registraci dat, detektory malých otvorů, zkušební a inspekční zařízení, elektronické čítače, osciloskopy, měřicí přístroje a indikátory, lasery a jejich aplikace, elektronická zařízení pro letadla, navigační prostředky, rentgenové analyzátoři, amplitudové analyzátoři impulsů, zvětšovací skla, benzinová čerpadla (domácí použití), zapalovače plynu, kontrolní pokladny, detekční stroje na falešné mince, stroje na počítání peněz, elektronické a elektrické vybavení pro vrchní dozor, kontrolu a automatické dálkové ovládání průmyslových pochodů a při výpočtu a shromažďování dat a statistických informací,blesky pro fotografické účely, rentgenové nedestruktivní zkušební jednotky, přístroje ke zjišťování netěsnosti, detektory, záznamy, napájecí systémy, automatické analyzátoři fonokardiogramů, automatické analyzátoři elektrokardiogramů, klinické laboratorní přístroje včetně biochemických analyzátorů a automatizovaných cytobiologických třídících zařízení, elektronické ovládací systémy motorů (pro automobilové motory), elektrické přístroje na zabíjení komárů, přístroje a nástroje chirurgické, lékařské, zubolékařské a zvěrolékařské, včetně speciálního nábytku pro tyto obory a včetně

přístrojů a zdravotnických pomůcek jako: ortopedické bandáže, zdravotnické výrobky z gumy, protézy apod., osvětlovací a topná zařízení na výrobu páry, zařízení pro vaření, chlazení, větrání včetně klimatizačních zařízení nebo zařízení pro úpravu vzduchu, zařízení pro rozvod vody a zařízení zdravotnická, pozemní vozidla, motory pro pozemní vozidla, poháněcí soukolí a hnací řemeny pro pozemní vozidla, zařízení pro leteckou, lodní a pozemní dopravu, drahé kovy a jejich slitiny, předměty z drahých kovů, jejich slitin, nebo z plátovaných (dublovaných) kovů, bižuterie z umělých a plastických hmot, hodiny a chronometrická zařízení včetně speciálních pouzder, umělecké předměty z bronzu, papír a výrobky z papíru, lepenka a kartonážní výrobky, tiskoviny, časopisy, periodika, knihy, výrobky knihařské fotografie, psací potřeby, kancelářská lepidla, potřeby pro umělce, štetce, psací stroje a kancelářské potřeby s výjimkou nábytku, učební a školní potřeby a pomůcky, hrací karty, tiskací písma, štočky, gutaperča, guma, balata a náhražky těchto hmot, pokud nejsou obsaženy v jiných třídách, polotovary z plastických hmot (folie, desky, tyče), těsnící hmoty, ucpávky a izolace (tepelné elektrické nebo zvukové), osinek, slída a výrobky z osinku a slídy, hadice s výjimkou kovových, drobné nářadí a přenosné nádoby k domácím a kuchyňským účelům, jako kuchyňské nádobí, vědra, plechové misky, misky z plastických hmot anebo z jiných hmot, strojky na mletí, sekání a lisování apod., hřebeny a mycí houby, toaletní potřeby, kartáče, kartáčnický materiál, pomůcky k úklidu, čisticí látky, drátěnky, zboží skleněné včetně okenního skla, výrobky z porcelánu a kameniny, které nejsou zařazeny v jiných třídách, hry, hračky, tělocvičné a sportovní nářadí, sportovní potřeby, pokud nejsou zařazeny do jiných tříd, např. rybářské potřeby, nářadí pro zimní sporty, nářadí pro sportovní hry, zboží plážové a koupací, ozdoby na vánoční stromky.

(511) 1, 3, 4, 6, 7, 8, 9, 10, 11, 12, 14, 16, 17, 21, 28

(210) O-54661

(111) 194734

(220) 25.09.1995

(151) 24.10.1996

(540)

(730) OMNIS, v.o.s., Kosmonautů 8, Olomouc, 77254, CZ

(510) (11) osvětlovací tělesa stropní, nástěnná, stojanová i stolní, zejména pro výstavní účely; (16) publikace periodické i neperiodické; (20) zařízení pro vybavení výstavních sál, stánek a exposic, zejména kancelářský nábytek a nábytkové doplňky jako jsou poličky, vitríny, stojany, regály, výstavní mola, stěny a panely; (35) organizace a pořádání odborných akcí, výstav, salonů a veletrhů, reklamní a agenturní činnost, marketing, pronájem zařízení pro výstavní síně a exposice; (36) zprostředkovatelské služby; (41) provádění vzdělávacích a výchovných akcí, vydavatelská činnost v oblasti periodických a neperiodických publikací; (42) tvorba a poskytování software.

(511) 11, 16, 20, 35, 36, 41, 42

(210) O-104223

(111) 194735

(220) 25.09.1995

(151) 24.10.1996

(540)

OMNIS

(730) OMNIS, v.o.s., Kosmonautů 8, Olomouc, 77254, CZ

(510) (11) osvětlovací tělesa stropní, nástěnná, stojanová i stolní, zejména pro výstavní účely; (20) zařízení pro vybavení výstavních sál, stánek a exposic, např. kancelářský nábytek a nábytkové doplňky jako poličky, vitríny, stojany, regály, výstavní mola, stěny a panely; (35) pronájem zařízení pro výstavní síně a exposice, organizace odborných akcí; (41) provádění odborných, vzdělávacích a výchovných akcí; (42) tvorba a poskytování software.

(511) 11, 20, 35, 41, 42
(210) O-104224

(111) **194844**
(220) 27.03.1996
(151) 25.10.1996
(540)



(730) **ATMOS Chrást s. r. o.**, Plzeňská 149, Chrást, 33003, CZ
(740) Langrova, s.r.o., Skřetova 48, Plzeň, 30100
(510) (6) zámečnické výrobky, svařované konstrukce; (7) kompresory, převodová soukolí; (12) pozemní vozidla tažná i tažená, soukolí pro pozemní vozidla.
(511) 6, 7, 12
(210) O-109792

(111) **195728**
(220) 04.10.1995
(151) 27.11.1996
(540)

ELEKTRA

(730) **OMNIS, veřejná obchodní společnost**, Kosmonautů 8, Olomouc, 77211, CZ
(510) (35) marketing a reklamní služby, pořádání výstav a veletrhů; (42) organizace a pořádání výstav, veletrhů a kontraktačních salónů.
(511) 35, 42
(210) O-104581

(111) **198156**
(220) 16.04.1996
(151) 26.02.1997
(540)



(730) **"MUDr. Bruna v.o.s."**, Dolní Dvořiště 161, 38272, CZ
(740) PatentCentrum Sedlák & Partners s.r.o., Husova 5, České Budějovice, 37001
(510) (31) nezpracované zemědělské a lesní výrobky; (36) směnárenství; (42) ubytování a hotelové služby, hostinská činnost, restaurační služby.
(511) 31, 36, 42
(210) O-110375

(111) **202245**
(220) 14.03.1996
(151) 28.07.1997
(540)

BENS DORP

(730) **Barry Callebaut Nederland B.V.**, de Ambachten 35, 4881 XZ Zundert, NL
(740) ZIVKO MIJATOVIĆ & PARTNERS s.r.o., Jugoslávských partyzánů 639/26, Praha 6, 16000
(510) (30) kakao a výrobky z kakaa, kakaové nápoje, instantní kakaový prášek s cukrem, čokoláda.

(511) 30
(210) O-109454

(111) **203772**
(220) 10.04.1996
(151) 23.09.1997
(540)

FREDDY

(730) **de Mielén Trading, s.r.o.**, Velké Přítočno 2, Velké Přítočno, 27351, CZ
(510) (1) chemické výrobky určené pro průmysl, vědy a fotografii, jakož i pro zemědělství, zahradnictví a lesnictví; (2) ochranné výrobky proti korozi, barviva a mořidla; (3) přípravky pro bělení a jiné prostředky pro praní, čisticí prostředky a odmašťovací jako např. čistič odpadů, univerzální čisticí pasta pro domácnost, prášek na nádobí, přípravky pro leštění a broušení.
(511) 1, 2, 3
(210) O-110176

(111) **204502**
(220) 01.12.1995
(151) 30.10.1997
(540)

CLIP

(730) **CLIP, s.r.o.**, Litevská 1174/8, Praha 10 Vršovice, 10000, CZ
(740) JUDr. Aleš Zábřeh, Na Beránce 2, Praha 6, 16000
(510) (18) kůže, imitace kůže, kožené výrobky, kufry, brašny; (25) oděvy, obuv, kloboučnické zboží; (29) maso, ryby, drůbež, zvěřina, mlékařské výrobky, potraviny v konzervách, jedlé oleje a tuky; (30) káva, čaj, kakao, kávové náhražky, mouka a obilní přípravky, sušenky, suchary, koláče, jemné pečivo, cukrovinky, chuťové omáčky, koření, čokoláda; (31) výrobky zemědělské, zahradnické a lesnické, čerstvé ovoce a zelenina, živé rostliny a přírodní květiny.
(511) 18, 25, 29, 30, 31
(210) O-106549

(111) **204807**
(220) 21.05.1996
(151) 30.10.1997
(540)



(730) **Warner Bros. Entertainment Inc.**, 4000 Warner Blvd., Burbank, CA, US
(740) Čermák Hořejš Myslíl a spol., JUDr. Jan Matějka, Národní 32, Praha 1, 11000
(510) (9) pohyblivé obrázky a televizní filmy s živým dějem a/nebo grotesky, předznačené (předformátované) zboží, zejména předformátované záznamy, a předformátované audio a audio-video pásky, kazety a disky, stereo sluchátka, baterie, bezdrátové telefony, ruční kalkulačky, audio kazety a CD přehrávače, ruční karoke přehrávače, signální přivolávače

(pagery), filmové sestřihy v rozsahu kazet používaných s ručními prohlížečkami nebo projektoři, audio, video, audio a video pásky, kazety, reprodukční disky a nahrávací zařízení, rádia, brýle, sluneční brýle a jejich obaly (pouzdra); (16) tištěné materiály a papírenské zboží - zejména knihy, kreslené knihy, knihy pro děti, magazíny, omalovánky, knihy s návodem pro různé činnosti, papírnické zboží, dopisní papír, obálky, zápisníky, diáře, záznamové karty, blahopřání, obchodní karty, kamenotisky, pera, tužky, pouzdra (penály), gumy, pastelky, fixy, barevné tužky, malovací sady, křídla a tabule, stolní kalkulačky, převodníky tepla, plakáty, fotografie, obaly knih, knižní záložky, kalendáře, dárkový balicí papír, papírové drobnosti a ozdoby pro párty - zejména papírové ubrousky, papírové ubrousky pod zákusky, papírové podložky, krepový papír, papírové klobouky, pozvánky, papírové ubrusy, papírové ozdoby na dorty, předtištěné vzory pro vyšívání nebo tkané aplikace, tištěné vzory pro kostýmy, pyžama, trička a polokošile; (25) oděvy pro muže, ženy a děti - zejména košile, polokošile, trička, tepláky, kalhoty, džíny, šortky, uzávěry kanýstrů, oblečení do deště, bryndáčky, sukně, blůzy, šaty, šle, svetry, saka, kabáty, pláště do deště, oděvy do sněhu (kombinézy), vázanky, dámské šaty, klobouky, čepice, sluneční stínítka, pásky, šály, noční oblečení, pyžama, luxusní dámské prádlo, spodní prádlo, holínky, boty, tenisky, sandály, dětské botičky, domácí stěviče, plavky, maškarní kostýmy včetně obleků a masek; (28) hračky, sportovní zboží, hry a věci na hraní - zejména pohyblivé symboly a jejich doplňky, plyšové hračky, balónky, hračky do vany, hračky na kterých se dá jezdit, zařízení pro karetní hry, dětská vozidla, elektronicky řízená dětská motorová vozidla, panenky, létající disky, elektronické ruční hrací jednotky, stolní hry, karetní hry, salonní hry, akční hry se střelbou do terče, dětské nábojnice, programy pro video a počítačové hry, vložky a kazety, přístroje pro video hry pracující po vhození mince a nebo bez vhození mince, skládačky a dovednost podporující skládačky, papírové masky na obličej, kostýmy, oděvy - masky, skateboardy, brusle, vodní stříkáč hračky, míče - zejména míče na hřiště, fotbalové míče, sportovní míče, míče na baseball, míče na košíkovou, rukavice na baseball, rekreační plavidla, rekreační nafukovací bazény, prkna pro surfink, rekreační plovací prkna, plovací ploutve a ozdoby vánočních stromků, hry podporující dovednost, zařízení pro spouštění do vody (plovoucí deska).

(511) 9, 16, 25, 28
(210) O-111455

(111) **205541**
(220) 16.04.1996
(151) 21.11.1997
(540)



(730) **Pro-Ark, s.r.o.**, Archivní 6, Praha 4, 14900, CZ
(740) JUDr. Aleš Zábřeh, advokát a patentový zástupce, Na Beránce 2, Praha 6, 16000
(510) (9) elektroinstalace a její příslušenství, měřicí a regulační technika; (11) zařízení pro chlazení; (36) správa movitého a nemovitého majetku; (37) stavby a opravy zejména stavební činnost a opravy měřicí, regulační a chladicí techniky včetně revizí elektrických zařízení, provádění elektroinstalací, zprostředkovatelská činnost v oblasti oprav strojirenských výrobků; (42) projektová a inženýrská činnost v oblasti investiční výstavby, zprostředkovatelská činnost v oblasti poradenství o strojirenských výrobcích, ostraha majetku a osob.
(511) 9, 11, 36, 37, 42
(210) O-110318

(111) **205608**
(220) 17.05.1996
(151) 21.11.1997
(540)

PENETRON

(730) **PENETRON INTERNATIONAL LTD.**, 45 Research Way, Suite 203, East Setauket, 11733, NY, US
(740) **KOREJZOVÁ & SPOL.**, v.o.s., JUDr. Petra Korejzová, Korunní 810/104 E, Praha 10, 10100
(510) (1) impregnační směs pro beton a stavební konstrukce a povrchy.
(511) 1
(210) O-111395

(111) **205784**
(220) 16.08.1996
(151) 24.11.1997
(540)

STAVO

(730) **OMNIS, veřejná obchodní společnost**, Kosmonautů 8, Olomouc, 77211, CZ
(510) (35) reklamní činnost, zprostředkovatelské služby a marketing, včetně informačních a databázových služeb; (41) vydavatelská činnost v oblasti periodických a neperiodických publikací, organizování a provádění odborných, vzdělávacích a výchovných akcí, např. kursů, seminářů a konferencí; (42) pořádání výstav, veletrhů, prodejních a kontraktčních salonů.
(511) 35, 41, 42
(210) O-113921

(111) **206161**
(220) 11.04.1996
(151) 30.12.1997
(540)

SKYNET

(730) **CE TELBIZ, SE**, Hvězdova 1716/2b, Praha 4 - Nusle, 14000, CZ
(740) Ing. Pavel Nádvorník s.r.o., Sokola Tůmy 1099/1, Ostrava - Mariánské Hory, 70900
(510) (9) reprodukční elektrotechnika, její části, příslušenství a náhradní díly, přístroje a nástroje měřicí, pro bezdrátovou telegrafii, signalizační, kontrolní, dohlížecí, zabezpečovací a k přenášení rozkazů, jejich příslušenství, doplňky a náhradní díly, přístroje pro záznam, zesilování, reprodukci a přenos písma, zvuku a obrazu, videorekordéry, videokamery, zvukové a zvukově obrazové nosiče, kancelářská technika, zejména počítače, jejich periferní vybavení včetně diskové jednotky pro uchování programu, diskové paměti, jednotky pro vnitřní řízení a jednotky pro obvodové postupy, počítačové programy na magnetických nosičích a ostatní příslušenství počítačů, databanky, faxové přístroje, kopírovací technika, telefonní přístroje včetně v kombinaci se záznamníky, elektronické kalkulačky apod., elektrická zařízení a přístroje včetně elektroinstalačního materiálu, polovodičové výrobky, monočlánky, alkalické články, akumulátory, speciální pouzdra na přístroje uvedené v této třídě, ostatní výrobky slaboproudé elektrotechniky zařazené do této třídy, speciální pouzdra pro přístroje a nástroje, které jsou zařazené do této třídy; (38) spoje, pošta, doručování dopisů, dálkopisná služba, dálkové telefonické spoje, provozování spojových sítí, radiotelegrafie, sběr doručování zpráv, telegramní služby, přenos zvuku a obrazů; (42) konstruktérské práce v oblasti elektrotechniky, poradenské služby v této oblasti, inženýrsko-technická činnost v oblasti tvorby a poskytování softwaru, technické poradenství a vypracování posudků, pronájem zařízení pro zpracování dat.
(511) 9, 38, 42
(210) O-110215

(111) **206181**
(220) 23.04.1996
(151) 30.12.1997
(540)

POEX VITACORN

(730) **POEX Velké Meziříčí, a.s.**, Třebíčská 384, Velké Meziříčí, 59401, CZ
(510) (29) kukuřičné lupínky extrudované slazené medem, obohaceny vitamíny.
(511) 29
(210) O-110577

(111) **207013**
(220) 16.08.1996
(151) 28.01.1998
(540)

CARGO

(730) **OMNIS, veřejná obchodní společnost**, Kosmonautů 8, Olomouc, 77211, CZ
(510) (35) zprostředkovatelské služby a marketing, včetně informačních a databázových služeb; (41) vydavatelská činnost v oblasti periodických a neperiodických publikací, organizování a provádění odborných, vzdělávacích a výchovných akcí, např. kursů, seminářů a konferencí; (42) pořádání výstav, veletrhů, prodejních a kontraktačních salonů.
(511) 35, 41, 42
(210) O-113922

(111) **209499**
(220) 02.07.1996
(151) 27.05.1998
(540)

FLINT

(730) **HSF spol. s r.o.**, U divadla 341, Sokolov, 35601, CZ
(510) (29) maso, ryby, vejce, mléko a výrobky z nich; (30) káva, čaj, kakao, cukr, mouka, chléb, pečivo, hořčice, kořen.
(511) 29, 30
(210) O-112692

(111) **209502**
(220) 09.07.1996
(151) 27.05.1998
(540)

GIBSON

(730) **Société de Vins et Spiritueux LA MARTINIQUAISE (Société anonyme)**, 18, rue de l'Entrepot, CHARENTON-LE-PONT, FR
(740) PATENTSERVIS Praha a.s., Na Podkovce 281/10, Praha 4, 14700
(510) (32) nealkoholické nápoje všeho druhu; (33) vína všeho druhu, lihoviny, likéry.
(511) 32, 33
(210) O-112850

(111) **209766**
(220) 29.11.1996
(151) 27.05.1998
(540)



(730) **ANITA B s.r.o.**, Průmyslová 2453/7, Boskovice, 68001, CZ
(740) A. Holas & partner Patentová a známková kancelář, Ing. Mgr. Hana Holasová, Křížová 4, Brno, 60300
(510) (7) průmyslové šicí stroje a šicí stroje pro domácnost, overloky, interloky, náhradní díly k šicím strojům, fixační lisy pro oděvy a metrové zboží, zařízení pro řezání a stříhání látek a podobných materiálů, jako kotoučové řezačky, vertikální řezačky, pásové pily, kladecí zařízení s dělením materiálu, průmyslová žehličky jako žehlicí prkna elektricky nebo parně vyhřívána, žehlicí stoly elektricky nebo parně vyhřívané, vyvíječe páry pro tato zařízení; (9) žehličky a ruční žehlicí technika ve tvaru desek.
(511) 7, 9
(210) O-117419

(111) **210211**
(220) 15.04.1996
(151) 29.06.1998
(540)



(730) **Lubomír Světinský**, Dvořákova 304, Dolní Němčí, 68762, CZ
(740) Hájková Ludmila, Olbrachtovo nám. 5, Brno- Komín, 62400
(510) (12) letecké dopravní prostředky, jejich části a příslušenství; (37) servis, opravy a rekonstrukce leteckých dopravních prostředků; (42) pořádání výstav z oblasti leteckých dopravních prostředků.
(511) 12, 37, 42
(210) O-110297

(111) **213896**
(220) 07.03.1997
(151) 23.11.1998
(540)



(730) **Marcela Pešatová**, Želivského 28, Jablonec nad Nisou 5, 46605, CZ
(510) (25) sportovní oděvy, sportovní obuv; (28) potřeby pro gymnastiku a sport.
(511) 25, 28
(210) O-120118

(111) **214386**
(220) 21.06.1996
(151) 28.12.1998
(540)



(730) **ZF Friedrichshafen AG**, Graf-von-Soden-Platz 1, 88046 Friedrichshafen, DE
(740) Rott, Růžička & Guttman Patentové, známkové a advokátní kanceláře, JUDr. Vladimír Rott, Vinohradská 37, Praha 2, 12000
(510) (9) aparáty a přístroje vědecké, námořní, geodetické, elektrické, zejména spínače, vypínače a přepínače, klávesnice, klávesnicové spínače, výbojové displeje, elektronická logika, integrované obvody, fotografické, filmové, optické, přístroje pro vážení, měření, signalizaci, kontrolu (inspekci), záchranu a přístroje učební, aparáty pro záznam, převod, reprodukci zvuku nebo obrazu, magnetické suporty zvukových záznamů, gramofonové

desky, automatické distributory a mechanismy na mince, zapisovací pokladny (záznam), kalkulační stroje, přístroje pro zpracování informací a počítače, hasicí přístroje.

(511) 9
(210) O-112340

(111) **216047**
(220) 22.05.1996
(151) 29.03.1999
(540)

TOS SVITAVY

(730) **TOS Svitavy, a.s.**, Říční 2269/1D, Svitavy - Předměstí, 56802, CZ
(740) BOHEMIA PATENT, Ing. Jana Vanděliková, Vodičkova 791/41, Praha 1 - Nové Město, 11000
(510) (6) zámečnické výrobky a potřeby, kovové výrobky patřící do tř. 6; (36) pronájem nemovitostí, ostatní služby správců nemovitostí; (37) opravárenské a údržbářské služby, truhlářství, lakýrnické práce; (40) kovoobrábění, kovářství, zámečnictví; (42) projekční činnost v oborech upínacího nářadí a dřevoobráběcích strojů, zprostředkovatelská činnost ve výše uvedených oborech.
(511) 6, 36, 37, 40, 42
(210) O-111517

(111) **217640**
(220) 02.05.1996
(151) 27.05.1999
(540)

TOS Svitavy

(730) **TOS Svitavy, a.s.**, Říční 2269/1D, Svitavy - Předměstí, 56802, CZ
(740) BOHEMIA PATENT, Ing. Jana Vanděliková, Vodičkova 791/41, Praha 1 - Nové Město, 11000
(510) (6) zámečnické výrobky; (9) software, programové vybavení pro obrábění stroje; (36) pronájem nemovitostí, ostatní služby správců nemovitostí; (37) opravárenské a údržbářské služby; (40) kovoobrábění, kovářství, zámečnictví, truhlářství, lakýrnické práce; (42) projekční činnost v oborech upínacího nářadí a dřevoobráběcích strojů, zprostředkovatelská činnost ve výše uvedených oborech.
(511) 6, 9, 36, 37, 40, 42
(210) O-110914

(111) **223607**
(220) 04.10.1995
(151) 19.04.2000
(540)

ŽIVA

(730) **OMNIS, veřejná obchodní společnost**, Kosmonautů 8, Olomouc, 77211, CZ
(510) (35) marketing a reklamní služby, pořádání výstav a veletrhů; (41) pořádání odborných a vzdělávacích akcí, např. kongresů, seminářů, přednášek, kontrakčních salonů; (42) organizace a pořádání výstav a veletrhů.
(511) 35, 41, 42
(210) O-104580

(111) **282330**
(220) 26.10.2005
(151) 24.07.2006
(540)

AEGON Global

(730) **AEGON Pojišťovna, a.s.**, Na Pankráci 26/322, Praha 4, 14000, CZ
(510) (16) reklamní, propagační, uživatelské, informační a instruktážní materiály, tiskopisy, brožury, kalendáře a karty, upomínkové předměty zařazené v této třídě; (35) obchodní marketing, propagační a prezentační činnost, distribuce reklamních a propagačních materiálů klientům, systemizace informací do počítačových databází; (36) pojištění, pojišťovnictví v rozsahu vybraných odvětví životních pojištění, zprostředkovatelská a poradenská činnost související s pojištěním fyzických a právnických osob, zprostředkovatelská a poradenská činnost v oblasti stavebního spoření, penzijního připojištění a v oblasti sjednávání spotřebitelských a hypotečních úvěrů, šetření pojistných událostí.
(511) 16, 35, 36
(210) O-430933

(111) **282331**
(220) 26.10.2005
(151) 24.07.2006
(540)

AEGON Premium

(730) **AEGON Pojišťovna, a. s.**, Na Pankráci 26/322, Praha 4, 14000, CZ
(510) (16) reklamní, propagační, uživatelské, informační a instruktážní materiály, tiskopisy, brožury, kalendáře a karty, upomínkové předměty zařazené v této třídě; (35) obchodní marketing, propagační a prezentační činnost, distribuce reklamních a propagačních materiálů klientům, systemizace informací do počítačových databází; (36) pojištění, pojišťovnictví v rozsahu vybraných odvětví životních pojištění, zprostředkovatelská a poradenská činnost související s pojištěním fyzických a právnických osob, zprostředkovatelská a poradenská činnost v oblasti stavebního spoření, penzijního připojištění a v oblasti sjednávání spotřebitelských a hypotečních úvěrů, šetření pojistných událostí.
(511) 16, 35, 36
(210) O-430935

(111) **282332**
(220) 26.10.2005
(151) 24.07.2006
(540)

AEGON Live

(730) **AEGON Pojišťovna, a. s.**, Na Pankráci 26/322, Praha 4, 14000, CZ
(510) (16) reklamní, propagační, uživatelské, informační a instruktážní materiály, tiskopisy, brožury, kalendáře a karty, upomínkové předměty zařazené v této třídě; (35) obchodní marketing, propagační a prezentační činnost, distribuce reklamních a propagačních materiálů klientům, systemizace informací do počítačových databází; (36) pojištění, pojišťovnictví v rozsahu vybraných odvětví životních pojištění, zprostředkovatelská a poradenská činnost související s pojištěním fyzických a právnických osob, zprostředkovatelská a poradenská činnost v oblasti stavebního spoření, penzijního připojištění a v oblasti sjednávání spotřebitelských a hypotečních úvěrů, šetření pojistných událostí.
(511) 16, 35, 36
(210) O-430936

(111) **282810**
(220) 01.02.2006
(151) 24.07.2006
(540)

RICHARDSON

(730) **Přehnal Tomáš**, Ondříčkově nám. 10, Brno, 63600, CZ
(740) INPARTNERS GROUP, Ing. Dušan Kendereški, Koliště 13a, Brno, 60200
(510) (32) piva všeho druhu; (33) vína, lihoviny, zejména vinné destiláty, aperitivy, alkoholické nápoje, s výjimkou pív, zejména výtahy z ovoce alkoholické, likéry, medovina, mošty s alkoholem.
(511) 32, 33
(210) O-434000

(111) **283710**
(220) 24.03.2006
(151) 24.08.2006
(540)

Bochemit Antiflash

(730) **BOCHEMIE a.s.**, Lidická 326, Bohumín - Nový Bohumín, 73581, CZ
(740) Rott, Růžička & Guttman Patentové, známkové a advokátní kanceláře, JUDr. Vladimír Rott, Vinohradská 37, Praha 2, 12000
(510) (1) nevyluhovatelny fungicidni a insekticidni koncentrát pro dlouhodobou ochranu dřeva v interiéru a exteriéru.
(511) 1
(210) O-435877

(111) **283935**
(220) 02.02.2006
(151) 25.09.2006
(540)



(730) **Avon Products, Inc.**, 777 Third Avenue, New York, 10017, NY, US
(740) Zeiner & Zeiner v.o.s., Mgr. Kamila Roučková, Maiselova 15, Praha 1, 11000
(510) (35) inzertní a reklamní činnost a poskytování pomoci při provozu obchodu; (36) pořádání veřejných sbírek.
(511) 35, 36
(210) O-434010

(111) **284174**
(220) 13.03.2006
(151) 25.09.2006
(540)

MONCHERRY

(730) **Vaše DEDRA, s.r.o.**, Podhradní 69, Česká Skalice, 55203, CZ
(510) (1) chemické výrobky určené pro průmysl, vědu a fotografii, jakož i pro zemědělství a lesnictví; (3) přípravky pro bělení a jiné prostředky pro praní, přípravky pro čištění, odmašťování a broušení, mýdla; (35) pomoc při řízení a zprostředkování obchodu s chemickými surovinami, komponenty a přípravky pro praní, čištění, bělení a odmašťování.
(511) 1, 3, 35
(210) O-435397

(111) **284207**
(220) 20.03.2006
(151) 25.09.2006
(540)



(730) **CENTRUM ČERNÝ MOST, a.s.**, Na Příkopě 388/1, Praha 1, 11000, CZ
(740) Mgr. Milan Hadrava, advokát, Školní 3315/42, Chomutov, 43001
(510) (35) provozování obchodního a nákupního centra, inzertní, reklamní a propagační činnost prostřednictvím jakéhokoliv media, plánování obchodních a propagačních akcí, pronájem reklamních a informačních ploch; (36) správa a pronájem movitého a nemovitého majetku, pronajímání obchodů; (41) výchovná, vzdělávací, školicí, zábavní, kulturní, společenská a sportovní činnost, provozování a pořádání zábavních, vzdělávacích, kulturních a sportovních akcí a soutěží a loterií, nakladatelská a vydavatelská činnost.
(511) 35, 36, 41
(210) O-435647

(111) **284208**
(220) 20.03.2006
(151) 25.09.2006
(540)



(730) **CENTRUM CHODOV, a.s.**, Na příkopě 388/1, Praha 1 - Staré Město, 11000, CZ
(740) Mgr. Milan Hadrava, advokát, Školní 3315/42, Chomutov, 43001
(510) (35) provozování obchodního a nákupního centra, inzertní, reklamní a propagační činnost prostřednictvím jakéhokoliv media, plánování obchodních a propagačních akcí, pronájem reklamních a informačních ploch; (36) správa a pronájem movitého a nemovitého majetku, pronajímání obchodů; (41) výchovná, vzdělávací, školicí, zábavní, kulturní, společenská a sportovní činnost, provozování a pořádání zábavních, vzdělávacích, kulturních a sportovních akcí a soutěží a loterií, nakladatelská a vydavatelská činnost.
(511) 35, 36, 41
(210) O-435648

(111) **284293**
(220) 24.03.2006
(151) 25.09.2006
(540)

TS 550

(730) **GEZE GmbH**, Reinhold-Vöster-Strasse 21-29, Leonberg, 71229, DE
(740) Ing. Josef Smola, Mendlovo nám. 1a, Brno, 60300
(510) (6) mechanické zavírače a zavírací mechanismy dveří z kovu a jejich části, držáky dveří, regulátory sledu uzavírání dveří, části pro přenos síly,

zejména vodící lišty, tyče a pákové systémy, páky a vedení; (9) elektrické zavírače dveří z kovu a jejich elektrické části, držáky dveří, regulátory sledu uzavírání dveří; (16) nálepky a lepicí štítky, nádoby, schránky, obalový materiál z papíru, lepenky, kartónu a vlnité lepenky, tisky a tiskařské výrobky, zejména dokumentace, návody k montáži, obsluze a užívání, obalový materiál z umělých hmot náležející do třídy 16; (20) nekovové mechanické zavírače dveří a zavírací mechanismy a jejich nekovové části, držáky dveří, regulátory sledu uzavírání dveří, části pro přenos síly, zejména vodící lišty, tyče a pákové systémy, páky a vedení, nekovové elektrické zavírače dveří a jejich nekovové části, držáky dveří, regulátory sledu uzavírání dveří.

(511) 6, 9, 16, 20
(210) O-435847

(111) **284294**
(220) 24.03.2006
(151) 25.09.2006
(540)

TS 500

(730) **GEZE GmbH**, Reinhold-Vöster-Strasse 21-29, Leonberg, 71229, DE
(740) Ing. Josef Smola, Mendlovo nám. 1a, Brno, 60300
(510) (6) mechanické zavírače a zavírací mechanismy dveří z kovu a jejich části, držáky dveří, regulátory sledu uzavírání dveří, části pro přenos síly, zejména vodící lišty, tyče a pákové systémy, páky a vedení; (9) elektrické zavírače dveří z kovu a jejich elektrické části, držáky dveří, regulátory sledu uzavírání dveří; (16) nálepky a lepicí štítky, nádoby, schránky, obalový materiál z papíru, lepenky, kartónu a vlnité lepenky, tisky a tiskařské výrobky, zejména dokumentace, návody k montáži, obsluze a užívání, obalový materiál z umělých hmot náležející do třídy 16; (20) nekovové mechanické zavírače dveří a zavírací mechanismy a jejich nekovové části, držáky dveří, regulátory sledu uzavírání dveří, části pro přenos síly, zejména vodící lišty, tyče a pákové systémy, páky a vedení, nekovové elektrické zavírače dveří a jejich nekovové části, držáky dveří, regulátory sledu uzavírání dveří.

(511) 6, 9, 16, 20
(210) O-435848

(111) **284299**
(220) 24.03.2006
(151) 25.09.2006
(540)

HOME KROK ZA KROKEM

(730) **Jaga Media, s.r.o.**, Pražská 1279/18, Praha 10 - Hostivař, 10200, CZ
(740) Prof. Dr. Alexander Bělohávek, advokát, Jana Zajíce 32, Praha 7, 17000
(510) (9) časopisy a jiné tiskoviny v elektronické podobě, nosiče záznamů nahrávané, nenahrávané, software, přístroje pro záznam, převod, přenos nebo reprodukci zvuku nebo obrazu, elektronické databáze, audiovizuální díla na nosičích, hudební díla na nosičích, hudební díla na nosičích elektronické multimediální aplikace; (16) tiskoviny, tiskárenské výrobky, tiskopisy, periodika, knihy, publikace neperiodické, periodické, fotografie, kalendáře, plakáty, letáky, nosiče informací v papírové formě, informace v papírové formě, databázové produkty v papírové formě, databáze v papírové formě, informační produkty obecně v papírové formě, drobné reklamní předměty z papíru, tašky papírové nebo umělohmotné; (35) propagační činnost, reklamní činnost, reklama na Internetu, inzertní činnost, prezentace uživatelů na stránkách www v počítačové síti Internet; (41) nakladatelská a vydavatelská činnost, publikační činnost, organizace soutěží a her, organizace spotřebitelských soutěží, vyhlašování soutěží a vyhlašování jejich výsledků, čtenářská anketa, výchovná a vzdělávací a zábavní činnost, soutěže, výstavní činnost.

(511) 9, 16, 35, 41
(210) O-435868

(111) **284450**
(220) 14.04.2006
(151) 25.09.2006
(540)



JUDr. Jiří Švihla
advokát

(730) **Švihla Jiří JUDr.**, Nám. Přemysla Otakara II. 117/32, České Budějovice, 37001, CZ
(740) PatentCentrum Sedlák & Partners s.r.o., Husova 5, České Budějovice, 37001
(510) (9) nosiče dat, zvukových, obrazových a zvukově-obrazových záznamů, informační produkty v elektronické podobě, elektronické a datové sítě, elektronické publikace; (16) papír a výrobky z papíru, periodické a neperiodické publikace, tiskoviny všeho druhu, zejména knihy, časopisy, katalogy, letáky; (41) organizování vzdělávacích akcí, pořádání seminářů v oblasti evropského práva a v souvisejících oblastech, publikační a přednášková činnost; (42) právní služby.

(511) 9, 16, 41, 42
(210) O-436577

(111) **284729**
(220) 06.02.2006
(151) 23.10.2006
(540)



**UNIVERSITAS
OSTRAVIENSIS**

(730) **Ostravská univerzita v Ostravě**, Dvořákova 7, Ostrava, 70103, CZ
(740) Mgr. Václav Pacl, Pod Školou 1278, Šenov u Ostravy, 73934
(510) (9) přístroje a nástroje vědecké, námořní, geodetické, fotografické, filmové, optické a elektrooptické, přístroje pro vážení a měření, pro signalizaci, kontrolu, záchranu a přístroje pro vyučování, přístroje pro záznam, převod, reprodukci zvuku nebo obrazu, magnetické nosiče zvukových záznamů, magnetické a kompaktní disky, DVD disky, magnetická média jako audio a video kazety a pásky, zvukové, magnetické a optické nosiče dat s výukovými a vzdělávacími programy, software, přístroje pro zpracování informací a počítače, přístroje, nástroje a zařízení pro vedení, přepínání, přeměnu, akumulaci, regulaci a řízení elektrického proudu, hasicí přístroje, osobní ochranné prostředky, elektronická periodika a knihy v elektronické podobě, nahraný software na CD a DVD discích a magnetických médiích, zvukové a obrazové záznamy na optických, magnetických a magneticko-optických nosičích; (16) papír a papírenské zboží, tiskoviny a tiskárenské výrobky, spadající do této třídy, jako například pohlednice, kalendáře, knihy, skripta, učebnice, manuály, sylaby, sborníky, katalogy, brožury, formuláře, ročenky, příručky, tiskoviny a tištěné publikace, texty, administrativní a informativní

tiskoviny, knihařské vazby, plakáty a transparenty, kreslířské a malířské potřeby spadající do této třídy, periodické a neperiodické tiskoviny a publikace, jazykové učebnice, slovníky, monografie, učební a vyučovací pomůcky, spadající do této třídy, papírový odpad; (35) pořádání výstav, veletrhů, přehlídek a obdobných akcí pro komerční účely, kopírovací práce, reklamní činnost a marketing, aranžování výstavních ploch, zpracování textů, přepisy a překlady dat, inzerce, plakátování, rozmnožování propagačního materiálu, agenturní činnost v oblasti kultury, prodeje v dražbě, provádění veřejných dražeb, předvádění zboží, činnost podnikatelských, finančních, organizačních a ekonomických poradců, spadající do této třídy, činnost účetních poradců, vedení účetnictví a daňové evidence, rozborů z účetnictví, revize účtů, příprava a vyhotovování daňových příznání, strategický a operativní controlling, zejména v oblasti řízení zisku a financí, analýzy nákladů a výnosů, posuzování efektivnosti provozu a racionalizace práce, sestavování rozpočtu výnosů a nákladů, tvorba předběžných, výsledných a cenových kalkulací, sestavování materiálové a časové bilance, obchodní nebo podnikatelské informace, pomoc, poradenství a poskytování konzultací v obchodní činnosti, zprostředkování interaktivního obchodu pomocí globálních komunikačních sítí (Internet), administrativní práce spadající do této třídy, referenční servis, systemizace informací do počítačových databází, styky s veřejností, služby v oblasti získávání obchodních kontaktních partnerů, vytváření obchodních a obchodně-informačních sítí, zprostředkování obchodních záležitostí, dovozní a vývozní agentura, průzkum trhu a veřejného mínění; (36) obstaravatelská činnost, zejména v oblasti finančnictví a pojišťovnictví, zprostředkování finančních a peněžních služeb, zejména organizování veřejných sbírek při zajišťování finančních prostředků na humanitární a dobročinné účely, na podporu projektů v oblasti kultury, vzdělávání, vědy, veřejných a sociálních záležitostí, zdravotní péče, charity, komunálních aktivit, sportu a ekologie; (38) služby v oblasti komunikace, zprostředkování komunikace ústní a/nebo vizuální, poskytování uživatelského přístupu ke globální počítačové síti, pronájem zařízení pro přenos informací, přenos zpráv a informací pomocí počítačů, půjčování a pronájem telekomunikačních zařízení a zprostředkování této činnosti; (40) zpracování materiálů, zejména mechanickou transformací, vázání a konečné zpracování knih, polygrafická výroba, laminování, provádění vazeb, zejména kroužkových a termovazeb, litografické a ofsetové tisky, sitotisk, tisk vzorů, informace o zpracování a úpravě materiálů; (41) realizace akreditovaných studijních programů všech tří stupňů studia - bakalářského, magisterského a doktorského a programů celoživotního vzdělávání, dálkové, distanční a kombinované studium, pořádání odborných kurzů, školení a jiných vzdělávacích akcí, včetně lektorské činnosti, v oblasti společensko-vědních disciplín, výuka v oblasti diplomatického protokolu a umění, umělecká činnost, hry na hudební nástroje, zpěv, teorie umění, informace o výchově a vzdělávání, vydavatelská a nakladatelská činnost, vydávání odborných periodik, monografií, odborných referátů, skript, knih, novin, časopisů, periodických i neperiodických publikací, fotografií, pohlednic, plakátů, formulářů, vydávání textů, s výjimkou reklamních nebo náborových, provádění korektur, výchova, vzdělávání, jazyková výuka, organizování studia, organizování a vedení konferencí, kongresů, seminářů, kolokvií a sympozií, pořádání a řízení pracovních setkání a školení, elektronické publikování, vedení a provozování knihoven, organizování vzdělávacích výstav, vyučování, zkoušení a přezkoušení, pořizování a šíření videozáznamů a fotografií, půjčování audiovizuálních přístrojů, knih, novin, časopisů, půjčování filmů, videokazet, umělecká, filmová a hudební produkce, promítání filmů, provozování muzea, organizování a řízení rozhlasových a televizních kurzů, provoz vzdělávacího zařízení - vysoké školy, provoz elektronického internetového vzdělávacího portálu, kooperace v oblasti zajištění studia v zahraničí, studijní programy, studijní stipendia, pronájem vzdělávacích a kulturních zařízení, pořádání vzdělávacích a kulturních seminářů, veletrhů a výstav, pořádání a organizování kulturních, společenských, zábavních nebo sportovních akcí, agenturní činnost a informační služby v oblasti vzdělávání, zprostředkování v oblasti vzdělávání, organizování a plánování večírků, organizování kulturních nebo vzdělávacích výstav (autogramiády, galerie, obrazárny), organizování vzdělávacích a zábavních soutěží, výchovně zábavné klubové služby, služby k zábavě a pobavení, spadající do třídy 41, překladatelská a tlumočnická činnost, poradenská činnost v oblasti společenských věd a rozvoje osobností, projektování studijních programů, metodika vyučování a studijních činností, metodika systému vzdělávání na vysoké škole; (42) expertní, vědecké, výzkumné, vývojové a technologické služby a s nimi spojený výzkum, návrh, vývoj a tvorba počítačového software, poskytování software, spočívající v jeho adaptaci, aktualizaci, údržbě a v tvorbě www. stránek, poradenství v oblasti hardware a software, půjčování software,

právní služby, technické poradenství a vypracování posudků, provádění odhadů, ocenění, rešerší vědeckých a technických, vypracování technických zpráv, oponentní, konzultační a odborná poradenská činnost v rámci této třídy; (43) poskytování stravovacích služeb a zajišťování pitného režimu, služby zajišťující dočasné ubytování, studentské koleje a menzy, zprostředkovatelská a poradenská činnost v oboru gastronomie.

(511) 9, 16, 35, 36, 38, 40, 41, 42, 43
(210) O-434131

(111) **284811**
(220) 13.03.2006
(151) 23.10.2006
(540)

studio chuti 

(730) **Tesco Stores ČR a.s.**, Vršovická 1527/68b, Praha 10, 10000, CZ
(510) (35) propagační činnost, reklama, pomoc při řízení obchodní činnosti, obchodní administrativa, kancelářské práce; (41) výchova, vzdělávání, zábava, sportovní a kulturní aktivity; (42) vědecké a technologické služby a s nimi spojený výzkum a návrhy, průmyslové analýzy a výzkum; (43) služby zajišťující stravování a nápoje, dočasné ubytování; (44) lékařské služby, veterinární služby, péče o hygienu a krásu osob a zvířat, zemědělské, zahradnické a lesnické služby.
(511) 35, 41, 42, 43, 44
(210) O-435404

(111) **284812**
(220) 13.03.2006
(151) 23.10.2006
(540)



(730) **Jon Milan**, Horní 218, Rokytnice nad Jizerou, 51244, CZ
(510) (25) oděvy, obuv, kloboučnické zboží; (28) sportovní potřeby spadající do této třídy; (41) sportovní škola, sportovní a kulturní aktivity, organizování sportovních akcí; (43) služby zajišťující stravování a podávání nápojů, dočasné ubytování.
(511) 25, 28, 41, 43
(210) O-435407

(111) **284884**
(220) 24.03.2006
(151) 23.10.2006
(540)

CDV

(730) **C D V služby, s.r.o.**, Na Zatlance 1350/13, Praha 5 Smíchov, 15000, CZ
(740) Ing. Pavel Reichel, Lopatecká 14, Praha 4, 14700
(510) (35) obchodní poradenství, zprostředkovatelská činnost v oblasti obchodu a služeb, obchodní a podnikatelské informace, obchodní průzkum, podpora prodeje, předvádění zboží; (36) služby nemovitostní, zahrnující správu nemovitostí, činnosti realitní kanceláře; (37) stavebnictví, údržba a opravy budov, služby specializovaných podniků, spadajících do oblasti stavebnictví, jako jsou služby malířů, instalatérů, lakýrníků, topenářů, pokrývačů, elektrikářů, včetně úklidových služeb, opravy a údržby rozvodů tepla, vody a elektřiny, praní, žehlení, opravy a údržba oděvů, textilu a textilií; (40) nakládání s odpady, včetně jejich likvidace; (44) zahradnické služby, včetně zahradního designu, služeb květinového umění a služeb, týkajících se pěstování rostlin, péče o hygienu a krásu osob a zvířat.
(511) 35, 36, 37, 40, 44
(210) O-435902

(111) **284966**
(220) 10.04.2006
(151) 23.10.2006
(540)

FORTUNA vsad'te se

(730) **FORTUNA GAME a.s.**, Vodičkova 699/30, Praha 1 - Nové Město, 11000, CZ
(740) Mgr. Radek Schmitz, advokátní kancelář s.r.o., Mgr. Radek Schmitz, Podkovářská 933/3, Praha 9, 19000
(510) (35) inzertní, reklamní, propagační činnost, vydávání reklamních textů, provozování reklamních ploch, bannerů, balonů, klipů, vše v souvislosti s provozováním kurzových sázek, marketing k provozování kurzových sázek; (41) provozování sázek prostřednictvím poboček sázkové kanceláře a rovněž on-line s využitím Internetu, tj. provozování kurzových sázek, při nichž je výhra podmíněna uhodnutím sportovních výsledků nebo pořadí ve sportovních soutěžích, závodech nebo uhodnutím jiných událostí veřejného zájmu, realizované přímým sběrem sázenek a prostřednictvím Internetu, realizace a vývoj sázkových her, podpora sportovních aktivit.
(511) 35, 41
(210) O-436427

(111) **284967**
(220) 10.04.2006
(151) 23.10.2006
(540)

FORTUNA
vsad'te se

(730) **FORTUNA GAME a.s.**, Vodičkova 699/30, Praha 1 - Nové Město, 11000, CZ
(740) Mgr. Radek Schmitz, advokátní kancelář s.r.o., Mgr. Radek Schmitz, Podkovářská 933/3, Praha 9, 19000
(510) (35) inzertní, reklamní, propagační činnost, vydávání reklamních textů, provozování reklamních ploch, bannerů, balonů, klipů, vše v souvislosti s provozováním kurzových sázek, marketing k provozování kurzových sázek; (41) provozování sázek prostřednictvím poboček sázkové kanceláře a rovněž on-line s využitím Internetu, tj. provozování kurzových sázek, při nichž je výhra podmíněna uhodnutím sportovních výsledků nebo pořadí ve sportovních soutěžích, závodech nebo uhodnutím jiných událostí veřejného zájmu, realizované přímým sběrem sázenek a prostřednictvím Internetu, realizace a vývoj sázkových her, podpora sportovních aktivit.

veřejného zájmu, realizované přímým sběrem sázenek a prostřednictvím Internetu, realizace a vývoj sázkových her, podpora sportovních aktivit.
(511) 35, 41
(210) O-436428

(111) **284968**
(220) 11.04.2006
(151) 23.10.2006
(540)

FORTUNA

(730) **FORTUNA GAME a.s.**, Vodičkova 699/30, Praha 1 - Nové Město, 11000, CZ
(740) Mgr. Radek Schmitz, advokátní kancelář s.r.o., Mgr. Radek Schmitz, Podkovářská 933/3, Praha 9, 19000
(510) (35) inzertní, reklamní, propagační činnost, vydávání reklamních textů, provozování reklamních ploch, bannerů, balonů, klipů, vše v souvislosti s provozováním kurzových sázek, marketing k provozování kurzových sázek; (36) podpora sportovních aktivit; (41) provozování sázek prostřednictvím poboček sázkové kanceláře a rovněž on-line s využitím Internetu, tj. provozování kurzových sázek, při nichž je výhra podmíněna uhodnutím sportovních výsledků nebo pořadí ve sportovních soutěžích, závodech nebo uhodnutím jiných událostí veřejného zájmu, realizované přímým sběrem sázenek a prostřednictvím Internetu, realizace a vývoj sázkových her.
(511) 35, 36, 41
(210) O-436429

(111) **284969**
(220) 11.04.2006
(151) 23.10.2006
(540)

FORTUNA
sázková kancelář

(730) **FORTUNA GAME a.s.**, Vodičkova 699/30, Praha 1 - Nové Město, 11000, CZ
(740) Mgr. Radek Schmitz, advokátní kancelář s.r.o., Mgr. Radek Schmitz, Podkovářská 933/3, Praha 9, 19000
(510) (35) inzertní, reklamní, propagační činnost, vydávání reklamních textů, provozování reklamních ploch, bannerů, balonů, klipů, vše v souvislosti s provozováním kurzových sázek, marketing k provozování kurzových sázek; (41) provozování sázek prostřednictvím poboček sázkové kanceláře a rovněž on-line s využitím Internetu, tj. provozování kurzových sázek, při nichž je výhra podmíněna uhodnutím sportovních výsledků nebo pořadí ve sportovních soutěžích, závodech nebo uhodnutím jiných událostí veřejného zájmu, realizované přímým sběrem sázenek a prostřednictvím Internetu, realizace a vývoj sázkových her, podpora sportovních aktivit.

(511) 35, 41
(210) O-436430

(111) **284988**
(220) 12.04.2006
(151) 23.10.2006
(540)



Profesionál

(730) **FORTUNA GAME a.s.**, Vodičkova 699/30, Praha 1 - Nové Město, 11000, CZ
(740) Mgr. Radek Schmitz, advokátní kancelář s.r.o., Mgr. Radek Schmitz, Podkovářská 933/3, Praha 9, 19000
(510) (16) sportovní týdeník; (35) inzertní, reklamní, propagační činnost, vydávání reklamních textů v časopise Profesionál; (41) vydavatelská a nakladatelská činnost související s časopisem Profesionál.
(511) 16, 35, 41
(210) O-436494

(111) **285033**
(220) 20.04.2006
(151) 23.10.2006
(540)



Katalpa
DĚLÁME KUCHYNĚ

(730) **KATALPA-VÝROBA NÁBYTKU s.r.o.**, Na Petřínách 1945/55, Praha 6, 16200, CZ
(740) JUDr. Aleš Zábrš, Na Beránce 2, Praha 6, 16000
(510) (20) nábytek všeho druhu a jeho částí, zařazený v této třídě, zejména kuchyňský nábytek, výrobky ze dřeva, korku a z náhražek plastických hmot určené pro nábytek, zrcadla, rámy; (35) inzertní, reklamní a propagační činnost, poskytování pomoci při provozu obchodu, obstaravatelská a zprostředkovatelská činnost v oblasti obchodu, marketing, administrativní práce; (37) stavební a instalační práce, zejména truhlářství a instalace nábytku, především kuchyní.
(511) 20, 35, 37
(210) O-436701

(111) **285039**
(220) 21.04.2006
(151) 23.10.2006
(540)



dirtparade

(730) **BOHEMIA BIKE a.s.**, Okružní 697, České Budějovice, 37001, CZ
(740) PatentCentrum Sedlák & Partners s.r.o., Husova 5, České Budějovice, 37001
(510) (12) jízdní kola, jejich součástí a příslušenství, rámy, vidlice, kola, ráfky, duše, pláště, hlavové složení, řídítka, představce řídítek, madla řídítek, brzdy a brzdové páky, náboje kol, přehazovačky a přesmykače, převodníky, pedály, sedla, blatníky, nosiče zavazadel, zpětná zrcátka, zvonky, pumpičky.
(511) 12
(210) O-436738

(111) **285070**
(220) 26.04.2006
(151) 23.10.2006
(540)

NovaBlok

(730) **NOVABRIK CZECH, s.r.o.**, Lezník 133, Polička, 57201, CZ
(740) Ing. Dobroslav Musil, patentová kancelář, Ing. Dobroslav Musil, Zábřovic 11, Brno, 61500
(510) (19) nekovový stavební materiál, nekovové stavební prvky na bázi betonu, cihlové desky a panely.
(511) 19
(210) O-436854

(111) **285457**
(220) 16.02.2006
(151) 27.11.2006
(540)

BEDEX

(730) **MRB Sazovice, spol. s r.o.**, Sazovice 191, 76301, CZ
(740) Ing. Zdeněk Kučera, Dlouhá 207 (P.O. Box 92), Slušovice, 76315
(510) (6) dveře kovové, dveře bezpečnostní kovové; (20) nábytek, truhlářské výrobky, zakázkový nábytek; (37) montáž nábytku a zabezpečovacích zařízení, montáž bezpečnostních dveří; (40) stolářské, truhlářské a zámečnické práce na zakázku.
(511) 6, 20, 37, 40
(210) O-434532

(111) **285593**
(220) 19.04.2006
(151) 27.11.2006
(540)



(730) **Golf Club Karlovy Vary z.s.**, Pražská 219, Karlovy Vary, 36001, CZ
(740) Advokátní kancelář Sodomka-Souček, Mgr. Ivan Bramaški, Na příkopě 22, Praha 1, 11000

(510) (16) výrobky z papíru a z kartónu spadající do této třídy, periodické i neperiodické tiskoviny, katalogy, fotografie a pohlednice, psací a kancelářské potřeby (s výjimkou nábytku); (25) oblečení sportovní, pro volný čas a společenské, klobouky, čepice, šátky a šály, oděvní doplňky jako kravaty, motýlky, opasky, šle, rukavice, ponožkové a punčochové zboží; (28) sportovní vybavení pro golf; (35) inzertní činnost, reklamní činnost, zprostředkování obchodu, vydávání a šíření reklamních a propagačních materiálů, shromažďování dat, administrativní činnosti, vedení účetnictví, manažerská činnost, poradenství organizační, podnikatelské, ekonomické a obchodní, pronájem reklamních ploch; (41) provozování golfových hřišť a jiných sportovišť, vedení a provozování sportovních škol, kurzů a jiných výukových a vzdělávacích akcí, trenérská činnost, organizování a pořádání sportovních soutěží a turnajů, společenských, kulturních a zábavních akcí, pořádání uměleckých a jiných výstav a přehlídek nekomerčního charakteru a zprostředkování těchto služeb, nakladatelská a vydavatelská činnost, zejména vydávání periodických a neperiodických tiskovin, knižních publikací, plošných výtvarných prvků, tvorba zvukových a audiovizuálních děl, pronájem sportovišť, pronájem a půjčování sportovního vybavení a sportovního nářadí; (43) provozování restaurací, barů, kaváren, vináren, cukráren, bufetů a jiných provozoven občerstvení, pronajímání jednacích místností; (44) kadeřnictví, zkrášlovací salóny, manikúra, pedikúra, provozování solárií.

(511) 16, 25, 28, 35, 41, 43, 44
(210) O-436679

(111) **285594**
(220) 19.04.2006
(151) 27.11.2006
(540)



(730) **Golf Club Karlovy Vary z.s.**, Pražská 219, Karlovy Vary, 36001, CZ
(740) Advokátní kancelář Sodomka-Souček, Mgr. Ivan Bramaški, Na příkopě 22, Praha 1, 11000

(510) (16) výrobky z papíru a z kartónu spadající do této třídy, periodické i neperiodické tiskoviny, katalogy, fotografie a pohlednice, psací a kancelářské potřeby (s výjimkou nábytku); (25) oblečení sportovní, pro volný čas a společenské, klobouky, čepice, šátky a šály, oděvní doplňky jako kravaty, motýlky, opasky, šle, rukavice, ponožkové a punčochové

zboží; (28) sportovní vybavení pro golf; (35) inzertní činnost, reklamní činnost, zprostředkování obchodu, vydávání a šíření reklamních a propagačních materiálů, shromažďování dat, administrativní činnosti, vedení účetnictví, manažerská činnost, poradenství organizační, podnikatelské, ekonomické a obchodní, pronájem reklamních ploch; (41) provozování golfových hřišť a jiných sportovišť, vedení a provozování sportovních škol, kurzů a jiných výukových a vzdělávacích akcí, trenérská činnost, organizování a pořádání sportovních soutěží a turnajů, společenských, kulturních a zábavních akcí, pořádání uměleckých a jiných výstav a přehlídek nekomerčního charakteru a zprostředkování těchto služeb, nakladatelská a vydavatelská činnost, zejména vydávání periodických a neperiodických tiskovin, knižních publikací, plošných výtvarných prvků, tvorba zvukových a audiovizuálních děl, pronájem sportovišť, pronájem a půjčování sportovního vybavení a sportovního nářadí; (43) provozování restaurací, barů, kaváren, vináren, cukráren, bufetů a jiných provozoven občerstvení, pronajímání jednacích místností; (44) kadeřnictví, zkrášlovací salóny, manikúra, pedikúra, provozování solárií.

(511) 16, 25, 28, 35, 41, 43, 44
(210) O-436680

(111) **285595**
(220) 19.04.2006
(151) 27.11.2006
(540)



(730) **Golf Club Karlovy Vary z.s.**, Pražská 219, Karlovy Vary, 36001, CZ
(740) Advokátní kancelář Sodomka-Souček, Mgr. Ivan Bramaški, Na příkopě 22, Praha 1, 11000

(510) (16) výrobky z papíru a z kartónu spadající do této třídy, periodické i neperiodické tiskoviny, katalogy, fotografie a pohlednice, psací a kancelářské potřeby (s výjimkou nábytku); (25) oblečení sportovní, pro volný čas a společenské, klobouky, čepice, šátky a šály, oděvní doplňky jako kravaty, motýlky, opasky, šle, rukavice, ponožkové a punčochové zboží; (28) sportovní vybavení pro golf; (35) inzertní činnost, reklamní činnost, zprostředkování obchodu, vydávání a šíření reklamních a propagačních materiálů, shromažďování dat, administrativní činnosti, vedení účetnictví, manažerská činnost, poradenství organizační, podnikatelské, ekonomické a obchodní, pronájem reklamních ploch; (41) provozování golfových hřišť a jiných sportovišť, vedení a provozování sportovních škol, kurzů a jiných výukových a vzdělávacích akcí, trenérská činnost, organizování a pořádání sportovních soutěží a turnajů, společenských, kulturních a zábavních akcí, pořádání uměleckých a jiných výstav a přehlídek nekomerčního charakteru a zprostředkování těchto služeb, nakladatelská a vydavatelská činnost, zejména vydávání periodických a neperiodických tiskovin, knižních publikací, plošných výtvarných prvků, tvorba zvukových a audiovizuálních děl, pronájem sportovišť, pronájem a půjčování sportovního vybavení a sportovního nářadí; (43) provozování restaurací, barů, kaváren, vináren, cukráren, bufetů a jiných provozoven občerstvení, pronajímání jednacích místností; (44) kadeřnictví, zkrášlovací salóny, manikúra, pedikúra, provozování solárií.

(511) 16, 25, 28, 35, 41, 43, 44
(210) O-436681

(111) **285596**
(220) 19.04.2006
(151) 27.11.2006
(540)



(730) **GOLF RESORT Karlovy Vary a.s.**, Pražská 219, Karlovy Vary, 36001, CZ

(740) Advokátní kancelář Sodomka-Souček, Mgr. Ivan Bramaški, Na příkopě 22, Praha 1, 11000

(510) (16) výrobky z papíru a z kartónu spadající do této třídy, periodické i neperiodické tiskoviny, katalogy, fotografie a pohlednice, psací a kancelářské potřeby (s výjimkou nábytku); (25) oblečení sportovní, pro volný čas a společenské, klobouky, čepice, šátky a šály, oděvní doplňky jako kravaty, motýlky, opasky, šle, rukavice, ponožkové a punčochové zboží; (28) sportovní vybavení pro golf; (35) inzertní činnost, reklamní činnost, zprostředkování obchodu, vydávání a šíření reklamních a propagačních materiálů, shromažďování dat, administrativní činnosti, vedení účetnictví, manažerská činnost, poradenství organizační, podnikatelské, ekonomické a obchodní, pronájem reklamních ploch; (41) provozování golfových hřišť a jiných sportovišť, vedení a provozování sportovních škol, kurzů a jiných výukových a vzdělávacích akcí, trenérská činnost, organizování a pořádání sportovních soutěží a turnajů, společenských, kulturních a zábavních akcí, pořádání uměleckých a jiných výstav a přehlídek nekomerčního charakteru a zprostředkování těchto služeb, nakladatelská a vydavatelská činnost, zejména vydávání periodických a neperiodických tiskovin, knižních publikací, plošných výtvarných prvků, tvorba zvukových a audiovizuálních děl, pronájem sportovišť, pronájem a půjčování sportovního vybavení a sportovního nářadí; (43) provozování restaurací, barů, kaváren, vináren, cukráren, bufetů a jiných provozoven občerstvení, pronajímání jednacích místností; (44) kadeřnictví, zkrášlovací salóny, manikúra, pedikúra, provozování solárií.

(511) 16, 25, 28, 35, 41, 43, 44
(210) O-436682

(111) **285597**
(220) 19.04.2006
(151) 27.11.2006
(540)



(730) **GOLF RESORT Karlovy Vary a.s.**, Pražská 219, Karlovy Vary, 36001, CZ

(740) Advokátní kancelář Sodomka-Souček, Mgr. Ivan Bramaški, Na příkopě 22, Praha 1, 11000

(510) (16) výrobky z papíru a z kartónu spadající do této třídy, periodické i neperiodické tiskoviny, katalogy, fotografie a pohlednice, psací a kancelářské potřeby (s výjimkou nábytku); (25) oblečení sportovní, pro

volný čas a společenské, klobouky, čepice, šátky a šály, oděvní doplňky jako kravaty, motýlky, opasky, šle, rukavice, ponožkové a punčochové zboží; (28) sportovní vybavení pro golf; (35) inzertní činnost, reklamní činnost, zprostředkování obchodu, vydávání a šíření reklamních a propagačních materiálů, shromažďování dat, administrativní činnosti, vedení účetnictví, manažerská činnost, poradenství organizační, podnikatelské, ekonomické a obchodní, pronájem reklamních ploch; (41) provozování golfových hřišť a jiných sportovišť, vedení a provozování sportovních škol, kurzů a jiných výukových a vzdělávacích akcí, trenérská činnost, organizování a pořádání sportovních soutěží a turnajů, společenských, kulturních a zábavních akcí, pořádání uměleckých a jiných výstav a přehlídek nekomerčního charakteru a zprostředkování těchto služeb, nakladatelská a vydavatelská činnost, zejména vydávání periodických a neperiodických tiskovin, knižních publikací, plošných výtvarných prvků, tvorba zvukových a audiovizuálních děl, pronájem sportovišť, pronájem a půjčování sportovního vybavení a sportovního nářadí; (43) provozování restaurací, barů, kaváren, vináren, cukráren, bufetů a jiných provozoven občerstvení, pronajímání jednacích místností; (44) kadeřnictví, zkrášlovací salóny, manikúra, pedikúra, provozování solárií.

(511) 16, 25, 28, 35, 41, 43, 44
(210) O-436683

(111) **285626**
(220) 28.04.2006
(151) 27.11.2006
(540)



(730) **Madeta a.s.**, Rudolfovska 246/83, České Budějovice, 37050, CZ
(740) PatentCentrum Sedlák & Partners s.r.o., Husova 5, České Budějovice, 37001

(510) (29) mléko a mléčné výrobky.
(511) 29
(210) O-436966

(111) **285770**
(220) 26.05.2006
(151) 27.11.2006
(540)

NOVABRIK THERM

(730) **NOVABRIK CZECH, s.r.o.**, Lezník 133, Polička, 57201, CZ
(740) Ing. Dobroslav Musil, patentová kancelář, Ing. Dobroslav Musil, Zábřehovická 11, Brno, 61500

(510) (17) izolační materiály pro stavebnictví, zateplovací systémy pro stavby, materiály těsnící a ucpávací spadající do této třídy, tepelné izolační omítky a směsi určené pro stavebnictví v rámci této třídy; (19) nekovový stavební materiál, nekovové stavební prvky na bázi betonu, speciální obkladové stavební prvky určené pro fasády.

(511) 17, 19
(210) O-437712

(111) **285902**
(220) 08.06.2006
(151) 27.11.2006
(540)

LONDOG

(730) **HELIUM s.r.o.**, Mazovská 478, Praha 8, 18100, CZ
(510) (25) oděvy a textilní výrobky spadající do této třídy, obuv, kloboučnické zboží; (28) hry, hračky, tělocvičné a sportovní potřeby, nářadí pro

sportovní činnost a hry, zboží koupací a plážové, ozdoby na vánoční stromky; (35) reklama, reklamní služby, propagační činnost, pomoc při řízení obchodní činnosti v oblasti textilních výrobků.
(511) 25, 28, 35
(210) O-438150

(111) **286294**
(220) 23.05.2006
(151) 21.12.2006
(540)

(111) **286211**
(220) 05.04.2006
(151) 21.12.2006
(540)

Celé Česko čte dětem

(730) **Katrušáková Eva Mgr.**, Třanovského 80/2, Český Těšín, 73701, CZ
(740) Ing. Jan Chwistek, patentový zástupce, Náměstí ČSA 3, Český Těšín, 73701
(510) (9) nahrané a nenahrané nosiče obrazu a zvuku; (16) tiskoviny všeho druhu, zejména knihy, propagační materiály, plakáty, katalogy, periodické a neperiodické publikace, programy, bulletin, fotografie, drobné papírové výrobky, zejména obtisky, omalovánky, vystřihovánky, drobné propagační materiály, obalové materiály, herní plány, učební a školní potřeby a pomůcky v rámci této třídy; (35) vydávání reklamních nebo náborových propagačních a inzertních textů, průzkum veřejného mínění, styky s veřejností, rozšiřování reklamních nebo inzertních materiálů, průzkum trhu, marketingové studie, organizování komerčních nebo reklamních výstav, obchodní reklama, inzertní a reklamní činnost, reklama; (36) organizování dobročinných sbírek; (41) organizování živých vystoupení, pořádání odborných kurzů, školení, výuky a jiných vzdělávacích akcí, poskytování informací a poradenství v oblasti výchovy a vzdělávání (zejména dětí), organizování kulturních a vzdělávacích výstav, soutěží a přehlídek, výroba videofilmů, vydavatelské a nakladatelské činnosti včetně vydávání knih, instruktážní a výchovný výcvik, půjčování filmů, překladatelské služby, výroba divadelních nebo jiných představení, pronájem audionahrávek, praktický výcvik, poskytování on-line elektronických publikací, organizování a vedení symposií a seminářů, výchovně-zábavné služby, konzultační služby v oboru výchovy a vyučování dětí.
(511) 9, 16, 35, 36, 41
(210) O-436228

(111) **286241**
(220) 24.04.2006
(151) 21.12.2006
(540)

Kolo pro život

(730) **Petr Čech Sport, s.r.o.**, Hvězdova 1716/2b, Praha 4, Nusle, 14000, CZ
(740) RETROPATENT s.r.o., Mgr. Kamil Kolátor, Dobiášova 1246/29, Liberec VI, 46006
(510) (16) reklamní, inzertní a propagační materiály a tiskoviny všeho druhu; (35) propagační, reklamní a inzertní služby prostřednictvím jakéhokoliv média; (36) bankovní obchody a bankovní a finanční služby, služby s těmito službami související.
(511) 16, 35, 36
(210) O-436780

LOBBY ÚKLID CHEB

(730) **Šneberger Roman**, Karlova 876/21, Cheb, 35002, CZ
Břicháček Pavel, Evropská 1535/4, Cheb, 35002, CZ
(740) JUDr. Ladislav Kubiček, Májová 23, Cheb, 35002
(510) (37) veškeré úklidové práce (interiérové, venkovní); (40) leštění mramoru broušením.
(511) 37, 40
(210) O-437615

(111) **286462**
(220) 22.06.2006
(151) 21.12.2006
(540)



(730) **Katrušáková Eva Mgr.**, Třanovského 80/2, Český Těšín, 73701, CZ
(740) Ing. Jan Chwistek, patentový zástupce, Náměstí ČSA 3, Český Těšín, 73701
(510) (9) nahrané a nenahrané nosiče obrazu a zvuku; (16) tiskoviny všeho druhu, zejména knihy, propagační materiály, plakáty, katalogy, periodické a neperiodické publikace, programy, bulletin, fotografie, drobné papírové výrobky, zejména obtisky, omalovánky, vystřihovánky, drobné propagační materiály, obalové materiály, herní plány, učební a školní potřeby a pomůcky; (35) vydávání reklamních nebo náborových propagačních a inzertních textů, průzkum veřejného mínění, styky s veřejností, rozšiřování reklamních nebo inzertních materiálů, průzkum trhu, marketingové studie, organizování komerčních nebo reklamních výstav, obchodní reklama, inzertní a reklamní činnost, reklama; (36) organizování sbírek a dobročinných sbírek; (40) reklamní potisky na různých předmětech; (41) organizování živých vystoupení, pořádání odborných kurzů, školení, výuky a jiných vzdělávacích akcí, poskytování informací a poradenství v oblasti výchovy a vzdělávání (zejména dětí), konzultační služby v oboru výchovy a vyučování dětí, organizování kulturních a vzdělávacích výstav, soutěží a přehlídek, výroba videofilmů, vydavatelské a nakladatelské činnosti včetně vydávání knih, instruktážní a výchovný výcvik, půjčování filmů, překladatelské služby, výroba divadelních nebo jiných představení, pronájem audionahrávek, praktický výcvik, poskytování on-line elektronických publikací, organizování a vedení symposií a seminářů, výchovně-zábavné služby.
(511) 9, 16, 35, 36, 40, 41
(210) O-438557

(111) **286841**
(220) 15.03.2006
(151) 18.01.2007
(540)

**RESCUE
ENERGY**

- (730) **Sport Wave, s.r.o.**, Bruslařská 1185/16, Praha 10, 10200, CZ
(740) FISCHER & PARTNER Intellectual Property s.r.o., Na Hrobcí 294/5, Praha 2, 12000
(510) (5) přípravky - poživatiny, obsahující biologické katalyzátory pro fyzicky aktivní osoby, sportovce, rekonvalescenty, posilující poživatiny, extrakty a potraviny pro zvláštní výživu, dietetické, diabetické poživatiny a potraviny pro zvláštní výživu, vitamínové přípravky, potravní doplňky pro posílení imunity organismu a zlepšení zdraví v tuhém a tekutém stavu, ve formě kapek, sirupů, gelů, past, tablet, pastilek, tobolek, kapslí, prášků, obilní klíčky, kultury mikroorganismů pro diety, vše pro léčebné účely, diabetické a dietetické nápoje pro léčebné účely, přírodní pramenité a kojenecké vody pro léčebné účely, obohacené vitamínové nápoje a koncentráty, vše k léčebným účelům; (29) veškeré potraviny v konzervách na bázi masa, ryb, drůbeže a zeleniny, ovocné dřeně, poživatiny z ovoce v rámci této třídy; (30) potravní doplňky pro posílení imunity organismu a zlepšení zdraví v tuhém stavu, ve formě tablet, pastilek, tobolek, kapslí, prášků v rámci této třídy pro neléčebné účely.
(511) 5, 29, 30
(210) O-435524

(111) **286845**
(220) 23.03.2006
(151) 18.01.2007
(540)

FILHARMONICI města Prahy

- (730) **Pokluda Josef**, Ke Kladivům 1135, Praha 6, 16500, CZ
(510) (9) data, databáze a jiné informační produkty na magnetických, elektronických a optických nosičích, multimediální aplikace, 3D animace, multimediální informační katalogy, elektronické časopisy, elektronická periodika a knihy v elektronické podobě, audio, video a DTP studia; (35) provádění reklamní činnosti a propagace v oblasti hudby; (41) interpretace hudebního umění a rozvíjení hudební kultury v rámci republiky i v zahraničí zabezpečením veřejné koncertní činnosti, soustavná péče o hudební vzdělávání občanů, provozování komorní hudby, organizace tuzemských a zahraničních koncertních zájezdů, spoluúčast při organizování hostování umělců a souborů v rámci koncertních produkcí, výkon agenturní činnosti v oblasti hudby v tuzemsku, vydávání propagačních materiálů a publikací ve vztahu k její činnosti, pořizování zvukových záznamů.
(511) 9, 35, 41
(210) O-435834

(111) **287141**
(220) 19.07.2006
(151) 18.01.2007
(540)



- (730) **FORTUNA GAME a.s.**, Vodičkova 699/30, Praha 1 - Nové Město, 11000, CZ
(740) Mgr. Radek Schmitz, advokátní kancelář s.r.o., Mgr. Radek Schmitz, Podkovářská 933/3, Praha 9, 19000
(510) (35) inzertní, reklamní, propagační činnost, vydávání reklamních textů, provozování reklamních ploch, bannerů, balonů, klipů, vše v souvislosti s provozováním kurzových sázek, marketing k provozování kurzových sázek; (41) provozování sázek prostřednictvím poboček sázkové kanceláře a rovněž on-line a využitím Internetu, tj. provozování kurzových sázek, při nichž je výhra podmíněna uhodnutím sportovních výsledků nebo pořadí ve sportovních soutěžích, závodech nebo uhodnutím jiných událostí veřejného zájmu, realizované přímým sběrem sázenek a prostřednictvím Internetu, realizace a vývoj sázkových her, podpora sportovních aktivit.
(511) 35, 41
(210) O-439273

(111) **287159**
(220) 21.07.2006
(151) 18.01.2007
(540)



- (730) **FORTUNA GAME a.s.**, Vodičkova 699/30, Praha 1 - Nové Město, 11000, CZ
(740) Mgr. Radek Schmitz, advokátní kancelář s.r.o., Mgr. Radek Schmitz, Podkovářská 933/3, Praha 9, 19000
(510) (35) inzertní, reklamní, propagační činnost, vydávání reklamních textů, provozování reklamních ploch, bannerů, balonů, klipů, vše v souvislosti s provozováním kurzových sázek, marketing k provozování kurzových sázek; (41) provozování sázek prostřednictvím poboček sázkové kanceláře a rovněž on-line s využitím Internetu, tj. provozování kurzových sázek, při nichž je výhra podmíněna uhodnutím sportovních výsledků nebo pořadí ve sportovních soutěžích, závodech nebo uhodnutím jiných událostí veřejného zájmu, realizované přímým sběrem sázenek a prostřednictvím Internetu, realizace a vývoj sázkových her, podpora sportovních aktivit.
(511) 35, 41
(210) O-439368

(111) **287160**
(220) 21.07.2006
(151) 18.01.2007
(540)



- (730) **FORTUNA GAME a.s.**, Vodičkova 699/30, Praha 1 - Nové Město, 11000, CZ
(740) Mgr. Radek Schmitz, advokátní kancelář s.r.o., Mgr. Radek Schmitz, Podkovářská 933/3, Praha 9, 19000
(510) (35) inzertní, reklamní, propagační činnost, vydávání reklamních textů, provozování reklamních ploch, bannerů, balonů, klipů, vše v souvislosti s provozováním kurzových sázek, marketing k provozování kurzových sázek; (41) provozování sázek prostřednictvím poboček sázkové kanceláře a rovněž on-line s využitím Internetu, tj. provozování kurzových sázek, při nichž je výhra podmíněna uhodnutím sportovních výsledků nebo pořadí ve sportovních soutěžích, závodech nebo uhodnutím jiných událostí veřejného zájmu, realizované přímým sběrem sázenek a prostřednictvím Internetu, realizace a vývoj sázkových her, podpora sportovních aktivit.
(511) 35, 41
(210) O-439369

(111) **287162**
(220) 21.07.2006
(151) 18.01.2007
(540)



- (730) **FORTUNA GAME a.s.**, Vodičkova 699/30, Praha 1 - Nové Město, 11000, CZ
(740) Mgr. Radek Schmitz, advokátní kancelář s.r.o., Mgr. Radek Schmitz, Podkovářská 933/3, Praha 9, 19000
(510) (35) inzertní, reklamní, propagační činnost, vydávání reklamních textů, provozování reklamních ploch, bannerů, balonů, klipů, vše v souvislosti s provozováním kurzových sázek, marketing k provozování kurzových sázek; (41) provozování sázek prostřednictvím poboček sázkové kanceláře a rovněž on-line s využitím Internetu, tj. provozování kurzových sázek, při nichž je výhra podmíněna uhodnutím sportovních výsledků nebo pořadí ve sportovních soutěžích, závodech nebo uhodnutím jiných událostí veřejného zájmu, realizované přímým sběrem sázenek a prostřednictvím Internetu, realizace a vývoj sázkových her, podpora sportovních aktivit.
(511) 35, 41
(210) O-439371

(111) **287161**
(220) 21.07.2006
(151) 18.01.2007
(540)



- (730) **FORTUNA GAME a.s.**, Vodičkova 699/30, Praha 1 - Nové Město, 11000, CZ
(740) Mgr. Radek Schmitz, advokátní kancelář s.r.o., Mgr. Radek Schmitz, Podkovářská 933/3, Praha 9, 19000
(510) (35) inzertní, reklamní, propagační činnost, vydávání reklamních textů, provozování reklamních ploch, bannerů, balonů, klipů, vše v souvislosti s provozováním kurzových sázek, marketing k provozování kurzových sázek; (41) provozování sázek prostřednictvím poboček sázkové kanceláře a rovněž on-line s využitím Internetu, tj. provozování kurzových sázek, při nichž je výhra podmíněna uhodnutím sportovních výsledků nebo pořadí ve sportovních soutěžích, závodech nebo uhodnutím jiných událostí veřejného zájmu, realizované přímým sběrem sázenek a prostřednictvím Internetu, realizace a vývoj sázkových her, podpora sportovních aktivit.
(511) 35, 41
(210) O-439370

(111) **287163**
(220) 21.07.2006
(151) 18.01.2007
(540)



- (730) **FORTUNA GAME a.s.**, Vodičkova 699/30, Praha 1 - Nové Město, 11000, CZ
(740) Mgr. Radek Schmitz, advokátní kancelář s.r.o., Mgr. Radek Schmitz, Podkovářská 933/3, Praha 9, 19000
(510) (35) inzertní, reklamní, propagační činnost, vydávání reklamních textů, provozování reklamních ploch, bannerů, balonů, klipů, vše v souvislosti s provozováním kurzových sázek, marketing k provozování kurzových sázek; (41) provozování sázek prostřednictvím poboček sázkové kanceláře a rovněž on-line s využitím Internetu, tj. provozování kurzových sázek, při nichž je výhra podmíněna uhodnutím sportovních výsledků nebo pořadí ve sportovních soutěžích, závodech nebo uhodnutím jiných událostí veřejného zájmu, realizované přímým sběrem sázenek a prostřednictvím Internetu, realizace a vývoj sázkových her, podpora sportovních aktivit.
(511) 35, 41
(210) O-439372

(111) **287164**
(220) 21.07.2006
(151) 18.01.2007
(540)

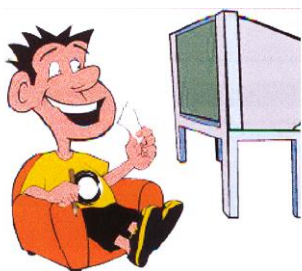

(730) **FORTUNA GAME a.s.**, Vodičkova 699/30, Praha 1 - Nové Město, 11000, CZ
(740) Mgr. Radek Schmitz, advokátní kancelář s.r.o., Mgr. Radek Schmitz, Podkovářská 933/3, Praha 9, 19000
(510) (35) inzertní, reklamní, propagační činnost, vydávání reklamních textů, provozování reklamních ploch, bannerů, balonů, klipů, vše v souvislosti s provozováním kurzových sázek, marketing k provozování kurzových sázek; (41) provozování sázek prostřednictvím poboček sázkové kanceláře a rovněž on-line s využitím Internetu, tj. provozování kurzových sázek, při nichž je výhra podmíněna uhodnutím sportovních výsledků nebo pořadí ve sportovních soutěžích, závodech nebo uhodnutím jiných událostí veřejného zájmu, realizované přímým sběrem sázenek a prostřednictvím Internetu, realizace a vývoj sázkových her, podpora sportovních aktivit.
(511) 35, 41
(210) O-439373

(111) **287190**
(220) 26.07.2006
(151) 18.01.2007
(540)



(730) **VČELNEX, s.r.o.**, Zábřežská 41, Šumperk, 78701, CZ
(740) Václav Müller, patentový zástupce, Filipova 2016, Praha 4, 14800
(510) (9) elektronické a magnetické audio, video a audiovizuální nosiče dat; (16) papír a výrobky z papíru všeho druhu spadající do této třídy, jako kartonážní výrobky, tiskoviny, letáky, bibliofilie, tiskopisy, pohlednice, samolepky, papírové podložky pod sklenice, obaly z papíru, známky, kalendáře, reklamní a propagační tiskoviny, knihy a ostatní periodické i neperiodické publikace; (35) marketing, inzertní činnost, organizování komerčních a reklamních výstav; (41) výchovná, zábavní, školící, sportovní činnost, jako organizace společenských, sportovních, turistických, ekologických akcí a slavností, nakladatelská a vydavatelská činnost.
(511) 9, 16, 35, 41
(210) O-439463

(111) **287537**
(220) 24.04.2006
(151) 22.02.2007
(540)



(730) **AAA BYTY.CZ akciová společnost**, Masarykovo nábřeží 28, Praha 1, 11000, CZ
(740) ROTT, RŮŽIČKA & GUTTMANN Patentové, známkové a advokátní kanceláře, JUDr. Vladimír Rott, Vinohradská 37/938, Praha 2, 12000
(510) (16) periodické a neperiodické tiskoviny, knihy, časopisy, brožury, fotografie, pohledy, plakáty, katalogy, letáky, prospekty, reklamní, propagační a informační materiály v papírové formě; (36) služby realitní kanceláře, zprostředkování nákupu, prodeje a pronájmu nemovitostí, poradenství v oblasti realit, správa realit.
(511) 16, 36
(210) O-436799

(111) **287704**
(220) 26.07.2006
(151) 22.02.2007
(540)

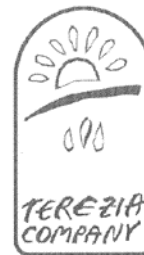

(730) **TEREZIA COMPANY s.r.o.**, Na Veselí 744/26, Praha 4, 14000, CZ
(740) Václav Müller, patentový zástupce, Filipova 2016/6, Praha 4, 14800
(510) (5) výrobky dietetické pro léčebné účely, potraviny pro batolata a nemocné, potravinové přípravky a doplňky všeho druhu pro lékařské i zvěrolékařské účely, zejména na bázi jednodruhových hub jako hlívy ústřední, Shi-Take v prášku i směsi hub s léčebnými účinky, posilující poživatiny k léčebným účelům, vitamínové přípravky, poživatiny pro doplnění redukčních diet nebo přípravků pro hubnutí, vše s léčebnými účinky, přípravky s léčebnými účinky, obsahující biochemické katalyzátory, zejména pro fyzicky aktivní osoby, rekonvalescenty a nemocné, nápoje iontové, vše výše uvedené určené k léčebným účelům, dezinfekční prostředky a přípravky, jiné než pro osobní potřebu, WC deodoranty, WC osvěžovače, WC gely, prostředky k ničení plevele a k hubení živočišných škůdců, výrobky veterinářské, farmaceutické a zdravotnické, spadající do této třídy, diabetické přípravky pro léčebné účely, nápoje dietetické a dětské sirupy, upravené pro lékařské účely, čaje léčivé, enzymatické přípravky pro lékařské i zvěrolékařské účely, léky a léčiva pro humánní medicínu i pro zvěrolékařské účely, léčivé rostliny, masti na popáleniny, mikroorganismy pro lékařské a zvěrolékařské účely, pastilky pro farmaceutické účely, pesticidy; (30) potravinářské přípravky, zejména koření a kořenící směsi, káva, čaj, kakao, cukr, mouka a obilní přípravky, rýže, chléb, sušenky, suchary, koláče, jemné pečivo, cukrovinky, zmrzlina, med, kvasnice, prášky do pečiva, sůl, hořčice, pepř, ocet, chuťové omáčky, kávové, kakaové a čokoládové nápoje; (32) nápoje

iontové, vody minerální a šumivé a jiné nealkoholické nápoje, sirupy a jiné přípravky k přípravě nápojů, ovocné šťávy a nápoje z ovocných šťáv.
(511) 5, 30, 32
(210) O-439462

(111) **288261**
(220) 24.03.2006
(151) 19.03.2007
(540)

(111) **287950**
(220) 30.08.2006
(151) 22.02.2007
(540)



(730) **BIOWA, s. r. o.**, Študentova 280, Hostivice, 25301, CZ
(510) (11) čisticí odpadních vod, lapače tuku, filtry (části zařízení pro průmysl nebo domácnost); (35) propagační činnost; (37) služby týkající se stavby a montáže, služby opravářské a rekonstrukce, služby údržbářské.
(511) 11, 35, 37
(210) O-440637

(111) **287956**
(220) 01.09.2006
(151) 22.02.2007
(540)



TOVARNA.CZ

(730) **TOVARNA.CZ, s. r. o.**, Na Okraji 1947, Brandýs nad Labem, 25001, CZ
(510) (9) nahráné programy, operační systémy, počítačové hry, počítačové programy, nahráný počítačový software, zařízení ke zpracování dat; (35) reklamní agentury, průzkum trhu, marketingové studie, obchodní reklama (pro třetí osoby), překlad informací do počítačové databáze, systemizace informací do počítačové databáze, vyhledávání v počítačových souborech, automatizované zpracování dat; (42) aktualizace, instalace, kopírování a údržba počítačových programů, počítačové systémové analýzy, tvorba software a počítačových systémů, hostování, tvorba a správa webových stránek, umístění webových stránek, grafický design, poradenství v oblasti počítačového hardware, pronájem počítačového software.
(511) 9, 35, 42
(210) O-440679



(730) **Lepšík Michal**, Slovinská 623/23, Praha 10, 10100, CZ
(740) **BOHEMIA PATENT** Patentová & známková kancelář, Ing. Jana Vandělíková, Havanská 17, Praha 7, 17000
(510) (35) reklamní agentura, propagační, reklamní a inzertní činnost, reklamní materiály (aktualizace), předvádění zboží, aktualizování reklamních materiálů, rozšiřování a zaslání reklamních materiálů, především letáků, prospektů, katalogů, periodických a neperiodických publikací, tiskovin a různých vzorků, pronájem reklamní plochy, vydávání reklamních textů, rozhlasová a televizní reklama, venkovní reklama, organizace a pořádání výstav ke komerčním a reklamním účelům, prezentace, uživatelů na stránkách World Wide Web v počítačové síti Internet, komerční využití Internetu v oblastech komerčních internetových médií a vyhledávacích služeb, on-line inzerce, zprostředkovatelská činnost v oblasti obchodu, marketingu, reklamy, inzerce, výstav s obchodním zaměřením, zprostředkovávání obchodních kontaktů, činnost organizačních a ekonomických poradců, ekonomické prognózy, komerční informační kancelář, systemizace informací do počítačové databáze, obchodní průzkum, průzkum trhu, pomoc při řízení obchodní činnosti, služby a poradenství v obchodní činnosti, obchodní nebo podnikatelské informace, marketingové studie, organizační poradenství, zprostředkovávání obchodních kontaktů, provádění obchodních operací; (37) úklidové a čisticí práce v rámci této třídy; (39) veškeré služby v oblasti balení a stěhování materiálů, nábytku, zařízení, zprostředkovatelské a poradenské služby zejména v oblasti stěhování a přepravy, pronájem dopravních vozidel pro účely stěhování, silniční motorová nákladní vnitrostátní a mezinárodní spojená s oblastí stěhování a přepravy různých materiálů, nábytku a zařízení
(511) 35, 37, 39
(210) O-435869

(111) **288754**
(220) 17.10.2006
(151) 19.03.2007
(540)



(730) **DOBIÁŠ spol. s r.o.**, Kněžmost 237, Kněžmost, 29402, CZ
(740) Ing. Michal Jupa, patentový zástupce, Na Baních 1385, Praha 5 - Zbraslav, 15600
(510) (12) vysokozdvizné vozíky všeho druhu a náhradní díly k nim v rámci této třídy, paletové vozíky; (19) stavební materiály nekovové v rámci této třídy, jako např. tvárnice, cihly, obklady, dlažby, bednění, cihly, trámy, prkna, překlady, stavební prvky z betonu; (36) činnost realitní kanceláře,

zprostředkovatelská činnost v oblasti koupě, prodeje a pronájmu nemovitostí, správa nemovitostí; (37) provádění staveb včetně jejich změn, údržbových prací na nich a jejich odstraňování, údržba nemovitostí, servis, údržba a opravy vysokozdvizných a paletových vozíků, agregátů, motorů a chladičů, zámečnictví.

(511) 12, 19, 36, 37
(210) O-442026

(111) **288822**
(220) 24.10.2006
(151) 19.03.2007
(540)

DOB - Invest

(730) **DOB - Invest a.s.**, Za Mlýnem 2, Dobřichovice, 25229, CZ
(510) (36) činnost realitní kanceláře, pronájem nemovitostí, poskytování informací o nemovitostech, služby správců nemovitostí; (37) provádění staveb budov, stavby pozemní i podzemní, sanace staveb a stavební rekonstrukce, opravy a údržba staveb, služby instalatérů, topenářů, izolace staveb; (42) inženýrská činnost a služby zejména v oblasti investiční výstavby.
(511) 36, 37, 42
(210) O-442243

(111) **288823**
(220) 24.10.2006
(151) 19.03.2007
(540)



(730) **DOB - Invest a.s.**, Za Mlýnem 2, Dobřichovice, 25229, CZ
(510) (36) činnost realitní kanceláře, pronájem nemovitostí, poskytování informací o nemovitostech, služby správců nemovitostí; (37) provádění staveb budov, stavby pozemní i podzemní, sanace staveb a stavební rekonstrukce, opravy a údržba staveb, služby instalatérů, topenářů, izolace staveb; (42) inženýrská činnost a služby zejména v oblasti investiční výstavby.
(511) 36, 37, 42
(210) O-442244

(111) **288925**
(220) 26.04.2006
(151) 10.04.2007
(540)



(730) **de Miclén Trading, s.r.o.**, Velké Přítočno 2, Velké Přítočno, 27351, CZ
(510) (1) chemické výrobky určené pro průmysl, vědu a fotografii, jakož i pro zemědělství, zahradnictví a lesnictví, umělé pryskyřice v surovém stavu, plastické hmoty v surovém stavu, hnojiva pro půdu, prostředky pro kalení a letování kovů, chemické výrobky ke konzervování potravin, třísloviny, lepidla pro průmysl; (2) ochranné výrobky proti korozi a proti hnilobě dřeva, barviva, mořidla, přírodní pryskyřice v surovém stavu; (3) přípravky pro bělení a jiné prostředky pro praní, čisticí prostředky a prostředky odmašťovací, jako např. čistič odpadů, univerzální čisticí pasty pro domácnost, prášky na nádobí, přípravky pro leštění a broušení, mýdlo, parfumerie, vonné oleje, kosmetika, vlasové vody, zubní pasty a ústní desodoranty.
(511) 1, 2, 3
(210) O-436860

(111) **288950**
(220) 23.06.2006
(151) 10.04.2007
(540)

e-biz forum

(730) **NAR marketing s.r.o.**, Masarykovo náměstí 52/33, Ostrava - Moravská Ostrava, 70200, CZ
(510) (35) propagační činnost, reklama, on-line výběrová řízení; (41) vzdělávání, organizování a vedení konferencí, kongresů, seminářů, vzdělávacích akcí, workshopů, školení; (42) návrh a vývoj počítačového hardwaru a softwaru.
(511) 35, 41, 42
(210) O-438620

(111) **289301**
(220) 16.11.2006
(151) 10.04.2007
(540)



B.S.O. spol. s r.o.

(730) **B. S. O. spol. s r. o.**, Strážní 1420/13, Praha, 13000, CZ
(510) (35) činnost organizačních a ekonomických poradců, poradenská činnost v oblastech přeměn společností podle obchodního zákoníku, znalecká činnost v oboru ekonomika, odvětví ceny a odhady v rámci této třídy; (36) finanční analýzy, finanční oceňování a odhady.

(511) 35, 36
(210) O-442952

(111) **289701**
(220) 16.11.2006
(151) 23.04.2007
(540)

TRI-LOCK

(730) **NOVABRIK CZECH s.r.o.**, Lezník 133, Polička, 57201, CZ
(740) Ing. Dobroslav Musil, patentová kancelář, Ing. Dobroslav Musil, Zábřdovic 11, Brno, 61500
(510) (19) nekovový stavební materiál, nekovové stavební prvky na bázi betonu.
(511) 19
(210) O-442935

(111) **289992**
(220) 30.11.2006
(151) 07.05.2007
(540)

SEVEN RESTAURANT

(730) **HOTEL JALTA, a. s.**, Václavské nám. 45/818, Praha 1, 11000, CZ
(740) TRAPLOVÁ-HAKR-KUBÁT Advokátní a patentová kancelář, Mgr. Jana Šuranová Traplová, Přístavní 24, Praha 7, 17000
(510) (43) restaurační služby, ubytovací služby.
(511) 43
(210) O-443363

(111) **291244**
(220) 22.12.2006
(151) 03.07.2007
(540)



(730) **AAA BYTY.CZ akciová společnost**, Masarykovo nábřeží 28, Praha 1, 11000, CZ
(740) ROTT, RŮŽIČKA & GUTTMANN Patentové, známkové a advokátní kanceláře, JUDr. Vladimír Rott, Vinohradská 37/938, Praha 2, 12000
(510) (16) periodické a neperiodické tiskoviny, knihy, časopisy, brožury, fotografie, pohledy, plakáty, katalogy, letáky, prospekty, reklamní, propagační a informační materiály v papírové formě; (36) služby realitní kanceláře, zprostředkování nákupu, prodeje a pronájmu nemovitostí, poradenství v oblasti realit, správa realit.
(511) 16, 36
(210) O-444075

(111) **291469**
(220) 26.02.2007
(151) 10.07.2007
(540)

SVATBÁŘ

(730) **Sternbergová Petra**, Jemniště 1, Postupice, 25701, CZ
(510) (9) videokazety nahané i nenahané, audiokazety nahané i nenahané, informace a záznamy i v elektronické podobě s výjimkou počítačových programů, multimediální aplikace, multimediální informační katalogy, elektronické časopisy, knihy v elektronické podobě, pohledy ilustrované se zvukovou nahrávkou, nosiče záznamů nahané i nenahané, CD disky, reklamní světelné přístroje, nosiče dat, zvuku i obrazu nahané i nenahané, kompaktní disky (audio, video), nahané zvukové a obrazové nosiče (pro účely reklamy, marketingu a propagace); (16) výrobky z

papíru, lepenky a z plastických hmot zařazené ve třídě 16 pro reklamní, marketingové a propagační účely, kancelářské potřeby pro reklamní, marketingové a propagační účely, plakáty, fotografie, pohlednice, gratulace, dopisní papíry, obálky, kalendáře, zejména nástěnné a stolní, samolepky, obtisky, poznámkové bloky, desky na spisy, pořadače, omalovánky, activity books, balicí papír, školní sešity, skicáky, tužky, pastelky, tuhy, gumy, ořezávátka, penály, papírové tašky, umělohmotné tašky, papírové kapesníky, obaly papírové, těžítka, tiskoviny, časopisy, knihy, databázové produkty v papírové formě, informační produkty v papírové formě, tiskárenské výrobky, losy, štočky, potřeby pro knižní vazby, materiál pro umělce, štětce, psací stroje a kancelářské potřeby (spadající do této třídy), učební pomůcky - v rámci této třídy, pytlíky a sáčky pro obalovou techniku - v rámci této třídy, umělecké nebo ozdobné předměty z papíru, obalové materiály z plastických hmot, náležící do této třídy; (35) reklama, propagace, pronájem reklamních materiálů, informace obchodní nebo podnikatelské, obchodní konzultační a zprostředkovatelské služby, reklamní materiály (rozšiřování zákazníkům - letáky, prospekty, tisky, vzorky), reklamní nebo inzertní materiály (jejich rozšiřování), reklamní texty (vydávání, zveřejňování, oznámení, vyhlášení, publikování); (45) činnost svatební agentury či jiné společnosti pořádající svatby, spojená se zařizováním svatby a jejím organizováním.

(511) 9, 16, 35, 45
(210) O-445882

(111) **291623**
(220) 12.02.2007
(151) 24.07.2007
(540)



(730) **TESCO STORES ČR a. s.**, Vršovická 1527/68b, Praha 10, 10000, CZ
(510) (5) potraviny pro batolata vyrobené v souladu se zásadami bio-hospodářství; (29) maso, ryby, drůbež a zvěřina, masové výtázky, ovoce a zelenina konzervované, sušené a zavařené, želé, džemy, vejce, mléko a mléčné výrobky, oleje a tuky jedlé, všechny výše uvedené výrobky jsou vyrobené v souladu se zásadami bio-hospodářství; (30) káva, čaj, kakao, cukr, rýže, tapioka, ságo, kávové náhražky, mouka a přípravky z obilnin, chléb, pečivo, cukrovinky, zmrzlina, med, sirup melasový, droždí, prášky do těsta, sůl, hořčice, ocet, nálevy (k ochucení), koření, led pro osvěžení, všechny výše uvedené výrobky jsou vyrobené v souladu se zásadami bio-hospodářství; (31) výrobky zemědělské, zahradnické, lesní a zrní neuvedené v jiných třídách, živá zvířata, čerstvé ovoce a zelenina, osivo, rostliny a přírodní květiny, krmivo pro zvířata, slad, všechny výše uvedené výrobky jsou vyrobené v souladu se zásadami bio-hospodářství; (32) piva, minerální vody, šumivé nápoje a jiné nápoje nealkoholické, nápoje a šťávy ovocné, sirupy a jiné přípravky k zhotovování nápojů, všechny výše uvedené výrobky jsou vyrobené v souladu se zásadami bio-hospodářství; (33) alkoholické nápoje (s výjimkou piv) vyrobené v souladu se zásadami bio-hospodářství; (35) propagační činnost a reklama se zaměřením na výrobky vyrobené v souladu se zásadami bio-hospodářství; (43) služby zajišťující stravování a nápoje se zaměřením na zdravou výživu a potraviny vyrobené v souladu se zásadami bio-hospodářství.
(511) 5, 29, 30, 31, 32, 33, 35, 43
(210) O-445355

(111) **291839**
(220) 12.03.2007
(151) 01.08.2007
(540)



(730) **SOLEX AGRO, s.r.o.**, Polní 5, Opava, 74601, CZ
(510) (29) zavařované, mražené, sušené a vařené ovoce nebo zelenina, zejména lesní plody a to borůvky, vložyně, ostružiny, černý bez plody a květy, aronie (černá jeřabina), jalovec, rakytník, houby, hříby, švestky, trnky, šípky, kaliny, klikva, brusinky, červená jeřabina; (31) výrobky zemědělské, zahradnické, lesní a zrní, neuvedené v jiných třídách, čerstvé ovoce a zelenina a obilniny, zejména lesní plody a to borůvky, vložyně, ostružiny, černý bez plody a květy, aronie (černá jeřabina), jalovec, rakytník, houby, švestky, trnky, šípky, kaliny, klikva, brusinky, červená jeřabina, vlašské ořechy vyloupané, pohanka, jáhly; (32) nápoje nealkoholické, nápoje a šťávy ovocné, sirupy a jiné přípravky k zhotovování nápojů, březové šťávy, čisté šťávy z plodů borůvek, vložyně, ostružiny, černého bezu, aronie (černá jeřabina), jalovce, rakytníku, švestek, trnek, šípků, kaliny, klikvy, brusinky, červené jeřabiny; (35) dovoz, vývoz, velkoobchod a maloobchod se zbožím tříd 29, 31 a 32, zejména výše uvedenými, tak jak jsou vypsány.
(511) 29, 31, 32, 35
(210) O-446318

(111) **292280**
(220) 14.03.2007
(151) 29.08.2007
(540)

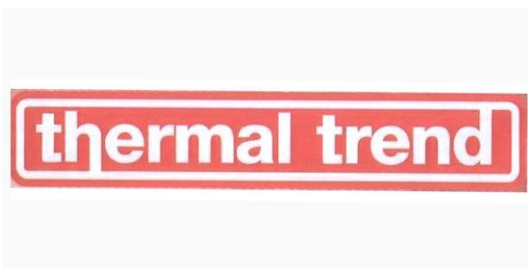

(730) **THERMAL TREND spol. s r.o.**, Starovičky 271, Starovičky, 69301, CZ
(740) Ing. Michal Jupa, patentový zástupce, Na Baních 1385, Praha 5 - Zbraslav, 15600
(510) (11) topná tělesa a zařízení všeho druhu, rozvody a příslušenství k těmto výrobkům; (37) instalace, údržba, opravy a servis topných zařízení a jejich rozvodů, zámečnictví; (42) vývoj, návrhy, projektování a konstrukce strojů s mechanickým pohonem, topných těles, zařízení a jejich rozvodů.
(511) 11, 37, 42
(210) O-446411

(111) **292532**
(220) 13.03.2007
(151) 12.09.2007
(540)

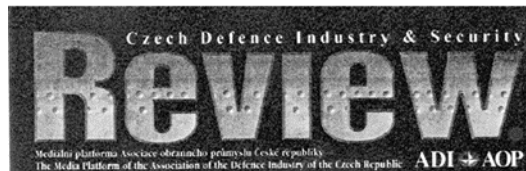

(730) **MS Line, s.r.o.**, Vykáň 82, Kounice, 28915, CZ
(740) PROPATENT, Ing. Vlasta Sedláčková, Pod Pekařkou 1, Praha 4 - Podolí, 14700
(510) (16) časopisy (periodika); (35) reklamní texty (vydávání, zveřejňování, oznámení, vyhlášení, publikování).
(511) 16, 35
(210) O-446364

(111) **293063**
(220) 08.03.2007
(151) 03.10.2007
(540)



(730) **Investice Strategie Management, a.s.**, Křenová 401/62a, Brno, 60200, CZ
(740) Patentová a známková kancelář, Ing. Jiří Dohnal, patentový zástupce, Nedbalova 29, Brno, 62300
(510) (35) inzertní, reklamní a propagační činnost, včetně zajišťování reklamních a náborových textů a jejich rozšiřování, poskytování pomoci při provozu obchodu včetně zprostředkování obchodních zájmů a záležitostí a souvisejících obchodně personálních záležitostí, organizování a pořádání propagačních anebo komerčních výstav a přehlídek obchodních služeb výstav a veletrhů k reklamním a obchodním účelům, správa obchodních zájmů třetích osob, obchodní zastoupení tuzemských a zahraničních subjektů, vypracování statistických přehledů, poradenství v oblasti organizace a ekonomiky podnikání, distribuce zboží k reklamním účelům, rozmnožování dokumentů, obstaravatelská a zprostředkovatelská činnost v této oblasti, marketing, průzkum a analýza trhu, včetně zpracování odborných obchodních posudků a studií, informační servis v oboru obchodu a reklamy, komerční využití Internetu v oblastech komerčních internetových médií a vyhledávacích služeb, včetně systemizace informací do počítačových databází, poskytování pomoci při provozování obchodu, odborná informační a poradenská činnost v oblasti obchodu, včetně distribuce zboží k reklamním účelům, poradenství v oblasti organizace a ekonomiky podnikání; (36) správa nemovitého majetku, zejména budov, bytů, nebytových prostor, výrobních a provozních objektů a pozemků, prodej a pronájem nemovitostí, provozování realitní kanceláře a činnost realitní agentury, pronajímání kanceláří a budov, zprostředkování při správě nemovitostí, úschova cenností, zprostředkování nemovitostí, zprostředkovatelské a poradenské služby výše uvedených činností, zprostředkovatelská činnost v oblasti financí, bankovních, pojišťovacích nebo peněžních služeb, finanční

služby, finanční analýzy, finanční informace a odhady, leasing, finanční poradenství, investování kapitálů, správa majetku, odhady nemovitostí, zprostředkování obchodu s nemovitostmi, realitami, finanční služby, zejména provádění finančních operací, včetně finančních analýz, odborná konzultační a poradenská činnost v oboru finančnictví a pojišťovnictví, kapitálové investice, oceňování nemovitého a movitého majetku, informační služby a odborná poradenská, konzultační a posudková činnost v oboru realit, včetně správy a oceňování majetku, poskytování informací v oblasti realit, investic a nemovitostí pomocí prostředků globální počítačové sítě; (37) stavebnictví a stavitelství, stavební informace, dozor nad stavbami, zprostředkovatelská činnost v oblasti výstavby, zajišťování komplexních služeb v oblasti výstavby, včetně zprostředkování oprav staveb, generální dodávky staveb, jejich změny a odstraňování, kompletní dodávky interiérů, stavební práce, poradenská, konzultační a obstaravatelská činnost ve stavebnictví, zprostředkování služeb souvisejících s přípravou, koordinací a kolaudací stavby, činnost technický poradců v oblasti stavebnictví; (38) elektronická pošta a počítačová komunikace, přenos zpráv a obrazových informací pomocí počítače, distribuce informací pomocí komunikace mezi sítěmi, např. využitím Internetu, přenos publikací na nosičích přenášených po síti a pomocí počítače, odborná informační a poradenská činnost v těchto oborech obsažených v této třídě; (42) inženýrská činnost, zajišťování projektové dokumentace domů a bytů a jejího zpracování, expertní činnost ve výstavbě, vytváření kolekcí domů, architektonické poradenství, projektová činnost, projektová činnost v investiční výstavbě v oblasti stavebnictví, strojírenství a elektrotechniky, technické poradenství a vypracování posudků, obstaravatelská a zprostředkovatelská činnost v této oblasti služeb obsažených v této třídě, architektonické, projekční, designérské a inženýrské služby, zejména v oblasti exteriérů a interiérů, včetně odborného a technického poradenství a jejich realizace, tvorba multimediálních publikací, prezentací, aplikací, katalogů a informačních databází, počítačové animace a vizualizace, tvorba developerských projektů, expertizní a odborná konzultační činnost v oboru architektury, investiční výstavby, zprostředkování služeb v investiční výstavbě v rámci této třídy.

(511) 35, 36, 37, 38, 42
(210) O-446234

(111) **303629**
(220) 06.01.2006
(151) 11.02.2009
(540)



(730) **NB ART, s.r.o.**, Ke Koulce 2/646, Praha 5 - Smíchov, 15000, CZ
(740) Macek and Partners, Mgr. Jiří Macek, Sázavská 16, Praha 2 - Vinohrady, 12000
(510) (11) osvětlovací lustry a ramenové svícny, osvětlovací tělesa; (21) užitkové, křišťálové a smaltované sklo, výrobky z křišťálového skla,

výrobky ze skla hladkého, broušeného, leptaného a zdobeného, jednotlivé výrobky, soubory či kolekce skla stolního, nápojového, užitkového, dekorativního a upomínkového, sklenice, lahve, šálky, podšálky, karafy, mísy, misky, žardiniéry, talíře, vázy, svícny, koše, džbány, těžítka, skleněné květiny a figurky, lampové a svítidlové ověsy; (40) zpracování skla, povrchové zušlechťování a úprava skla, výtvarné zušlechťování skla, tepelné tvarování, leštění, broušení, pískování, barvení, malování, leptání, zlacení, rytí, matování.

(511) 11, 21, 40
(210) O-433177

(111) **304928**
(220) 07.04.2006
(151) 08.04.2009
(540)

OPAREN

(730) **Parenteral a.s.**, Přívozní 2/1054, Praha 7, 17000, CZ
(740) FISCHER & PARTNER Intellectual Property s.r.o., Ing. Michael Fischer, Na Hrobci 294/5, Praha 2, 12000
(510) (3) kosmetické přípravky, vlasové vodičky, přípravky na čištění zubů, dezodoranty pro osobní potřebu, sanitární čisticí přípravky, chemické výrobky pro osobní hygienu, voňavkářské výrobky; (5) léčiva, farmaceutické přípravky pro péči o pokožku, oleje a tuhy pro lékařské účely, masti pro farmaceutické účely, očkovací látky a séra, léčivé byliny, léčivé tinktury a kapky, odvary pro farmaceutické účely, terapeutické přípravky do koupelí, přípravky pro vyplachování očí, sirupy pro farmaceutické účely, dietetické látky upravené pro lékařské účely, diabetické přípravky pro léčebné účely, vitamínové přípravky, doplňky výživové pro lékařské účely, chemické výrobky pro lékařství a farmacii, dezinfekční přípravky pro hygienické účely, přípravky baktericidní, fungicidní, insekticidní, dezinfekční přípravky, přípravky proti nákaze, přípravky pro ošetřování zubů a dutiny ústní s léčebnými účinky, farmaceutické přípravky veterinární, obklady, obvazy, absorpční vata, adhezivní pásy pro lékařské účely, guma pro lékařské účely, kapsle pro léky; (16) papír, výrobky z kartónu, tiskoviny, tištěné brožury, časopisy, knihy.

(511) 3, 5, 16
(210) O-436379

Zániky ochranných známek uplynutím doby platnosti

Kapitola obsahuje údaje o ochranných známkách, které zanikly uplynutím doby platnosti podle ustanovení § 29 odst. 1 zákona č. 441/2003 Sb.

Číslo zápisu	Datum zániku	Číslo zápisu	Datum zániku	Číslo zápisu	Datum zániku	Číslo zápisu	Datum zániku
156380	30.08.2015	201897	31.08.2015	279666	30.08.2015	280270	31.08.2015
156381	30.08.2015	201899	31.08.2015	279670	31.08.2015	280271	31.08.2015
156540	30.08.2015	202733	29.08.2015	279671	31.08.2015	280272	31.08.2015
156544	30.08.2015	202734	29.08.2015	279674	31.08.2015	280273	01.09.2015
156545	30.08.2015	203487	25.08.2015	279677	31.08.2015	280274	01.09.2015
156555	30.08.2015	204379	30.08.2015	279678	01.09.2015	280275	01.09.2015
156557	30.08.2015	208133	25.08.2015	279679	01.09.2015	280277	01.09.2015
156558	30.08.2015	213096	28.08.2015	279680	01.09.2015	280278	01.09.2015
156768	30.08.2015	226473	25.08.2015	279681	01.09.2015	280279	02.09.2015
156769	30.08.2015	279098	25.08.2015	279682	02.09.2015	280282	02.09.2015
156770	30.08.2015	279100	29.08.2015	279683	02.09.2015	281114	29.08.2015
187157	31.08.2015	279110	31.08.2015	279684	02.09.2015	281115	29.08.2015
190882	29.08.2015	279111	31.08.2015	279695	02.09.2015	281116	30.08.2015
191685	29.08.2015	279113	31.08.2015	279696	02.09.2015	281117	30.08.2015
192526	25.08.2015	279115	31.08.2015	279698	02.09.2015	281118	30.08.2015
192528	25.08.2015	279116	31.08.2015	279699	02.09.2015	281119	31.08.2015
192529	28.08.2015	279117	02.09.2015	279700	02.09.2015	281120	01.09.2015
192530	28.08.2015	279631	25.08.2015	279701	02.09.2015	281790	25.08.2015
193249	29.08.2015	279636	25.08.2015	279703	02.09.2015	281797	29.08.2015
193968	30.08.2015	279637	26.08.2015	279704	02.09.2015	281799	31.08.2015
194690	30.08.2015	279639	25.08.2015	280244	25.08.2015	281800	31.08.2015
194692	30.08.2015	279641	26.08.2015	280245	26.08.2015	281801	31.08.2015
196464	25.08.2015	279645	26.08.2015	280246	26.08.2015	281802	02.09.2015
198762	25.08.2015	279647	28.08.2015	280248	26.08.2015	282275	31.08.2015
199613	28.08.2015	279648	29.08.2015	280249	26.08.2015	283031	25.08.2015
199616	29.08.2015	279649	29.08.2015	280250	26.08.2015	283032	29.08.2015
199619	29.08.2015	279650	29.08.2015	280253	30.08.2015	283034	30.08.2015
199623	30.08.2015	279652	29.08.2015	280254	30.08.2015	284629	31.08.2015
199627	31.08.2015	279653	29.08.2015	280259	31.08.2015	284630	31.08.2015
199632	01.09.2015	279654	29.08.2015	280263	31.08.2015	284633	01.09.2015
200290	30.08.2015	279655	29.08.2015	280264	31.08.2015	285386	31.08.2015
200292	31.08.2015	279656	29.08.2015	280265	31.08.2015	294225	29.08.2015
201879	25.08.2015	279657	29.08.2015	280266	31.08.2015	300170	01.09.2015
201884	30.08.2015	279662	30.08.2015	280267	31.08.2015		
201885	30.08.2015	279663	30.08.2015	280268	31.08.2015		
201888	30.08.2015	279665	30.08.2015	280269	31.08.2015		

Vzdání se práv k ochranné známce

Vlastník ochranné známky se může podle ustanovení § 30 zákona č. 441/2003 Sb. u Úřadu písemným prohlášením vzdát práv k ochranné známce v rozsahu všech výrobků nebo služeb, pro které byla zapsána, nebo některých z nich. Účinky tohoto prohlášení nastávají dnem doručení prohlášení vlastníka ochranné známky Úřadu a nelze je vzít zpět. V této kapitole je tedy uvedeno datum účinnosti vzdání se práv k ochranné známce. Pokud se vlastník vzdal práv k ochranné známce jen v rozsahu některých výrobků a služeb, je pod příslušným INID kódem zveřejněn rovněž zbývající seznam výrobků a služeb, pro které ochranné známka zůstává zapsána. Tato kapitola dále zahrnuje údaje o ochranných známkách, u kterých vlastník písemným prohlášením omezil rozsah ochrany ve vztahu k prvku ochranné známky.

(111) 349459
(540)



(210) O-522519
s účinností ode dne 11.03.2016/vzdání se práv k ochranné známce

Úpravy znění/vyobrazení ochranných známek a seznamu výrobků a služeb

Kapitola obsahuje údaje o ochranných známkách, u kterých na žádost vlastníka ochranné známky došlo v souladu s ustanovením § 27 zákona č.441/2003 Sb. k úpravě ve znění, vyobrazení nebo seznamu výrobků a služeb, pokud tato změna uvádí údaje v ochranné známce do souladu se skutečností, aniž by se tím ochranná známka zásadně změnila. Kapitola dále obsahuje údaje o ochranných známkách, jejichž zápis byl obnoven pouze pro některé z výrobků a služeb v souladu s ustanovením §29 zákona č. 441/2003 Sb.

(111) 110796

(510) Skupina II. popelníčky, poháry, osvětlovací předměty, tácky pod sklenice, lahve, sklenice, korbele, džbánky, šálky, mísy, talíře. Skupina III. pohlednice, obálky, tiskopisy, etikety, sudy, bedny, jídelní listky, stojánky na jídelní listky, stahovací žaluzie, psací potřeby, stojany na deštníky, kroužky na ubrousky, židle, soudky. Skupina IV. koberce, ubrusy, ubrousky, stany. Skupina V. alkoholuprosté pivo, pivo, pivní kvasnice,

extrakty, esence na výrobu nápojů, barvicí pivo, ovocné šťávy, stažky (sedlé zbylé kvasnice), koření, kvasnice, kvasnicové výtažky, sušené kvasnice jedlé i krmné, chmel, limonády, slad a sladové výtažky, sladový květ, minerální vody..

(511) 2, 6, 8, 9, 10, 11, 15, 16, 19, 20, 21, 22, 24, 27, 28, 30, 31, 32, 33, 34

Změny vlastníků ochranných známek

Kapitola obsahuje údaje o ochranných známkách, které byly převedeny nebo přešly ve smyslu ustanovení § 15 odst. 1, 2 a § 16 zákona č. 441/2003 Sb. na jiného vlastníka v rozsahu všech zapsaných výrobků nebo služeb.

Číslo zápisu	Dřívější vlastník	Nynější vlastník	S účinností od
157594	Dow AgroSciences LLC, 9330 Zionsville Road, Indianapolis, IN, US	Gowan Company, L.L.C., 370 S. Main St., Yuma, AZ, US	21.03.2016
162922	Dow AgroSciences LLC, 9330 Zionsville Road, Indianapolis, IN, US	Gowan Company, L.L.C., 370 S. Main St., Yuma, AZ, US	21.03.2016
164171	Phillips-Van Heusen Corporation, 200 Madison Avenue, New York, NY, US	AM Retail Group, Inc., 512 Seventh Avenue, New York, NY, US	17.03.2016
164195	Phillips-Van Heusen Corporation, 200 Madison Avenue, New York, NY, US	AM Retail Group, Inc., 512 Seventh Avenue, New York, NY, US	17.03.2016
164202	Phillips-Van Heusen Corporation, 200 Madison Avenue, New York, NY, US	AM Retail Group, Inc., 512 Seventh Avenue, New York, NY, US	17.03.2016
203252	ČSAD JIHOTRANS a.s., Pekárenská 255/77, České Budějovice, 37021, CZ	GW JIHOTRANS a.s., Pekárenská 255/77, České Budějovice 4, 37004, CZ	22.03.2016
206732	Colt's Manufacturing Company LLC, 545 New Park Avenue, West Hartford, CT, US	Colt's Manufacturing IP Holding Company LLC, 545 New Park Avenue, West Hartford, CT, US	22.03.2016
216942	ČSAD JIHOTRANS a.s., Pekárenská 255/77, České Budějovice, 37021, CZ	GW JIHOTRANS a.s., Pekárenská 255/77, České Budějovice 4, 37004, CZ	22.03.2016
240879	LESIKAR, a.s., Vančurova 2904, Tábor, 39001, CZ	LAAR LLC, c/o Advokat LLC, Stone Crop Road 222, Willmington, DE, US	22.03.2016
245477	LESIKAR, a.s., Vančurova 2904, Tábor, 39001, CZ	LAAR LLC, c/o Advokat LLC, Stone Crop Road 222, Willmington, DE, US	22.03.2016
261326	ČSAD JIHOTRANS a. s., Pekárenská 255/77, České Budějovice, 37021, CZ	GW JIHOTRANS a.s., Pekárenská 255/77, České Budějovice 4, 37004, CZ	22.03.2016
276196	Acraman Czech Republic,s.r.o., Michalská 436/19, Praha 1, 11000, CZ	Bauer Petr, Kaprova 52/6, Praha 1, 11000, CZ	22.03.2016
276197	Acraman Czech Republic,s.r.o., Michalská 436/19, Praha 1, 11000, CZ	Bauer Petr, Kaprova 52/6, Praha 1, 11000, CZ	22.03.2016
283521	Jágr Petr, Sobiňov 75, Sobiňov, 58262, CZ	Jágr Miroslav, Sobiňov 75, 58262, CZ	22.03.2016
284174	František Černý st., Řešetova Lhota 88, Náchod, 54701, CZ	Vaše DEDRA, s.r.o., Podhradní 69, Česká Skalice, 55203, CZ	18.03.2016
284208	Centrum Praha Jih-Chodov s.r.o., Na Příkopě 388/1, Praha 1, 11000, CZ	CENTRUM CHODOV, a.s., Na příkopě 388/1, Praha 1 - Staré Město, 11000, CZ	17.03.2016
285882	Doležal Michal, Wolkerova 1538, Benešov, 25601, CZ	KOCOUREK & partneři, advokátní kancelář, s.r.o., Uhelny trh 414/9, Praha 1, 11000, CZ	16.03.2016
289437	Nové Zálesí, a.s., Šlikova 287/20, Praha 6 - Břevnov, 16000, CZ	NOVITEX FASHION a.s., Václavské náměstí 37/2074, Praha 1 - Nové Město, 11000, CZ	18.03.2016
298263	Nové Zálesí a.s., Šlikova 287/20, Praha 6, 16000, CZ	NOVITEX FASHION a.s., Václavské náměstí 37/2074, Praha 1 - Nové Město, 11000, CZ	18.03.2016
306253	Nové Zálesí a.s., Václavské náměstí 37, Praha 1, 11000, CZ	NOVITEX FASHION a.s., Václavské náměstí 37/2074, Praha 1 - Nové Město, 11000, CZ	18.03.2016
311072	KAMENEX, s.r.o., Nivnická 418, Uherský Brod, 68801, CZ	Kolková Natálie, Lopeník 47, Březová, 68767, CZ	17.03.2016
313810	Nové Zálesí a.s., Václavské náměstí 37/2074, Praha 1, 11000, CZ	NOVITEX FASHION a.s., Václavské náměstí 37/2074, Praha 1 - Nové Město, 11000, CZ	18.03.2016
313811	Nové Zálesí a.s., Václavské náměstí 37/2074, Praha 1, 11000, CZ	NOVITEX FASHION a.s., Václavské náměstí 37/2074, Praha 1 - Nové Město, 11000, CZ	18.03.2016
319401	UBX Praha I s.r.o., Evropská 370/15, Praha 6 - Dejvice, 16041, CZ	Warimpex Finanz- und Beteiligungs Aktiengesellschaft, Floridsdorfer Hauptstrasse 1, Videň, AT	21.03.2016
321296	Spojka Group s.r.o., U Železně lávky 12, Praha 1, 11800, CZ	Zapakatel.cz agregátor s.r.o., Rohanské nábřeží 678/29, Praha 8 - Karlín, 18600, CZ	21.03.2016
325717	Centrum Praha Jih-Chodov s.r.o., Na Příkopě 388/1, Praha 1, 11000, CZ	CENTRUM CHODOV, a.s., Na příkopě 388/1, Praha 1 - Staré Město, 11000, CZ	17.03.2016
325718	Centrum Praha Jih-Chodov s.r.o., Na Příkopě 388/1, Praha 1, 11000, CZ	CENTRUM CHODOV, a.s., Na příkopě 388/1, Praha 1 - Staré Město, 11000, CZ	17.03.2016
326077	Peterka Dušan Mgr., Lelekovice 485, Lelekovice, 66431, CZ	Peterková Eva Mgr., Poňava 485/25, Lelekovice, 66431, CZ	22.03.2016
336560	Spojka Group s.r.o., U Železně lávky 12, Praha 1 - Malá Stran, 11800, CZ	Zapakatel.cz agregátor s.r.o., Rohanské nábřeží 678/29, Praha 8 - Karlín, 18600, CZ	21.03.2016

Číslo zápisu	Dřívější vlastník	Nynější vlastník	S účinností od
336946	Savruk Michal, U Pískovny 5157/23, Jablonec nad Nisou-Kokonín, 46801, CZ	EXPRESS MONEY s.r.o., Pražská 13/19, Liberec III - Jeřáb, 46001, CZ	16.03.2016
339380	COLORE PRAHA s.r.o., Palackého 740/1, Praha 1, 11000, CZ	Novák Martin, Řičanova 880/20, Praha 6, 16900, CZ	18.03.2016
341397	LESIKAR, a.s., Vančurova 2904, Tábor, 39001, CZ	LAAR LLC, c/o Advokat LLC, Stone Crop Road 222, Willmington, DE, US	22.03.2016
351785	Axiory Global Ltd., No. 5 Cork Street, Belize City, BZ Purple Technology, s.r.o., Rokycanova 3, Brno, 61500, CZ	Purple Technology, s.r.o., Rokycanova 823/3, Brno, 61500, CZ	17.03.2016

Změny v údajích o vlastnících ochranných známek

Kapitola obsahuje ochranné známky, u kterých byla v rejstříku ochranných známek vyznačena změna v údajích o vlastnících ve smyslu ustanovení § 27 odst. 2 a 7 zákona č. 441/2003 Sb.

Číslo zápisu	Vlastník	S účinností od
101315	KÁVOVINY akciová společnost, Jana Palacha 515, Pardubice, Zelené Předměstí, 53002, CZ	17.03.2016
101336	KÁVOVINY akciová společnost, Jana Palacha 515, Pardubice, Zelené Předměstí, 53002, CZ	17.03.2016
105185	KÁVOVINY akciová společnost, Jana Palacha 515, Pardubice, Zelené Předměstí, 53002, CZ	17.03.2016
152738	ATMOS Chrást s. r. o., Plzeňská 149, Chrást, 33003, CZ	18.03.2016
156580	KÁVOVINY akciová společnost, Jana Palacha 515, Pardubice, Zelené Předměstí, 53002, CZ	17.03.2016
156747	KÁVOVINY akciová společnost, Jana Palacha 515, Pardubice, Zelené Předměstí, 53002, CZ	17.03.2016
176500	KÁVOVINY akciová společnost, Jana Palacha 515, Pardubice, Zelené Předměstí, 53002, CZ	17.03.2016
178453	KS HOLDING s.r.o., Jindřišská 2092/28, Praha 1, Nové Město, 11000, CZ	18.03.2016
178454	KS HOLDING s.r.o., Jindřišská 2092/28, Praha 1, Nové Město, 11000, CZ	18.03.2016
192230	Hospodářská komora České republiky, Na Florenci 2116/15, Praha 1, Nové Město, 11000, CZ	22.03.2016
194844	ATMOS Chrást s. r. o., Plzeňská 149, Chrást, 33003, CZ	18.03.2016
202245	Barry Callebaut Nederland B.V., de Ambachten 35, 4881 XZ Zundert, NL	21.03.2016
204502	CLIP, s.r.o., Litevská 1174/8, Praha 10 Vršovice, 10000, CZ	17.03.2016
205608	PENETRON INTERNATIONAL LTD., 45 Research Way, Suite 203, East Setauket, 11733, NY, US	18.03.2016
206440	Hospodářská komora České republiky, Na Florenci 2116/15, Praha 1, Nové Město, 11000, CZ	22.03.2016
215077	TEGOLA BOHEMIA s.r.o., Březecká 795/12, Praha 9, Horní Počernice, 19300, CZ	22.03.2016
215669	Hospodářská komora České republiky, Na Florenci 2116/15, Praha 1, Nové Město, 11000, CZ	22.03.2016
216047	TOS Svitavy,a.s., Říční 2269/1D, Svitavy - Předměstí, 56802, CZ	17.03.2016
217640	TOS Svitavy,a.s., Říční 2269/1D, Svitavy - Předměstí, 56802, CZ	17.03.2016
221674	Hospodářská komora České republiky, Na Florenci 2116/15, Praha 1, Nové Město, 11000, CZ	22.03.2016
222952	Hospodářská komora České republiky, Na Florenci 2116/15, Praha 1, Nové Město, 11000, CZ	22.03.2016
231005	KÁVOVINY akciová společnost, Jana Palacha 515, Pardubice, Zelené Předměstí, 53002, CZ	17.03.2016
238615	Hospodářská komora České republiky, Na Florenci 2116/15, Praha 1, Nové Město, 11000, CZ	22.03.2016
238616	Hospodářská komora České republiky, Na Florenci 2116/15, Praha 1, Nové Město, 11000, CZ	22.03.2016
240687	KÁVOVINY akciová společnost, Jana Palacha 515, Pardubice, Zelené Předměstí, 53002, CZ	18.03.2016
245528	KÁVOVINY akciová společnost, Jana Palacha 515, Pardubice, Zelené Předměstí, 53002, CZ	17.03.2016
249750	CARLING, spol. s r. o., Hvězdoslavova 1308/51, Brno, Slatina, 62700, CZ	16.03.2016
252458	Hospodářská komora České republiky, Na Florenci 2116/15, Praha 1, Nové Město, 11000, CZ	22.03.2016
252459	Hospodářská komora České republiky, Na Florenci 2116/15, Praha 1, Nové Město, 11000, CZ	22.03.2016
254320	Stavební bytové družstvo Praha, Střelnická 1861/8a, Praha 8, Kobylisy, 18200, CZ	17.03.2016
261964	Hospodářská komora České republiky, Na Florenci 2116/15, Praha 1, Nové Město, 11000, CZ	22.03.2016
262243	CARLING, spol. s r. o., Hvězdoslavova 1308/51, Brno, Slatina, 62700, CZ	16.03.2016
267028	Hospodářská komora České republiky, Na Florenci 2116/15, Praha 1, Nové Město, 11000, CZ	22.03.2016
270538	KS HOLDING s.r.o., Jindřišská 2092/28, Praha 1, Nové Město, 11000, CZ	18.03.2016
275255	Samyang Holdings Corporation, 31, Jong-ro 33-gil, Jongno-gu, Seoul, KR	22.03.2016
275256	Samyang Holdings Corporation, 31, Jong-ro 33-gil, Jongno-gu, Seoul, KR	22.03.2016
279575	KS HOLDING s.r.o., Jindřišská 2092/28, Praha 1, Nové Město, 11000, CZ	18.03.2016
281788	PROBI Inženýring s.r.o., Havlíčkova 2131, Hranice I - Město, 75301, CZ	22.03.2016
281866	Hospodářská komora České republiky, Na Florenci 2116/15, Praha 1, Nové Město, 11000, CZ	22.03.2016
283935	Avon Products, Inc., 777 Third Avenue, New York, 10017, NY, US	21.03.2016
284097	LCJ Invest, a.s., Hvězdova 1716/2b, Praha 4, 14078, CZ	17.03.2016
284884	C D V služby, s.r.o., Na Zatlance 1350/13, Praha 5 Smíchov, 15000, CZ	17.03.2016
285039	BOHEMIA BIKE a.s., Okružní 697, České Budějovice, 37001, CZ	16.03.2016
285593	Golf Club Karlovy Vary z.s., Pražská 219, Karlovy Vary, 36001, CZ	18.03.2016
285594	Golf Club Karlovy Vary z.s., Pražská 219, Karlovy Vary, 36001, CZ	18.03.2016
285595	Golf Club Karlovy Vary z.s., Pražská 219, Karlovy Vary, 36001, CZ	18.03.2016
287864	Unie vydavatelů, z.s. (Czech Publishers Association), Sokolovská 366/84, Praha 8, Karlín, 18600, CZ	18.03.2016
288381	Unie vydavatelů, z.s. (Czech Publishers Association), Sokolovská 366/84, Praha 8, Karlín, 18600, CZ	18.03.2016
288822	DOB - Invest a.s., Za Mlýnem 2, Dobřichovice, 25229, CZ	17.03.2016

Číslo zápisu	Vlastník	S účinností od
288823	DOB - Invest a.s., Za Mlýnem 2, Dobřichovice, 25229, CZ	17.03.2016
293063	Investice Strategie Management,a.s., Křenová 401/62a, Brno, 60200, CZ	16.03.2016
295625	Hospodářská komora České republiky, Na Florenci 2116/15, Praha 1, Nové Město, 11000, CZ	22.03.2016
295626	Hospodářská komora České republiky, Na Florenci 2116/15, Praha 1, Nové Město, 11000, CZ	22.03.2016
297768	Hospodářská komora České republiky, Na Florenci 2116/15, Praha 1, Nové Město, 11000, CZ	22.03.2016
299324	Společnost DUHA, z.ú., Fügnerovo náměstí 1866/5, Praha 2, Nové Město, 12000, CZ	16.03.2016
301194	Hospodářská komora České republiky, Na Florenci 2116/15, Praha 1, Nové Město, 11000, CZ	22.03.2016
302120	Hospodářská komora České republiky, Na Florenci 2116/15, Praha 1, Nové Město, 11000, CZ	22.03.2016
306206	Hospodářská komora České republiky, Na Florenci 2116/15, Praha 1, Nové Město, 11000, CZ	22.03.2016
306778	Hospodářská komora České republiky, Na Florenci 2116/15, Praha 1, Nové Město, 11000, CZ	22.03.2016
311818	Hospodářská komora České republiky, Na Florenci 2116/15, Praha 1, Nové Město, 11000, CZ	22.03.2016
311914	Hospodářská komora České republiky, Na Florenci 2116/15, Praha 1, Nové Město, 11000, CZ	22.03.2016
312183	Hospodářská komora České republiky, Na Florenci 2116/15, Praha 1, Nové Město, 11000, CZ	22.03.2016
314971	DINASY, s.r.o., Pod vinicí 622/22, Praha 4, Modřany, 14300, CZ	21.03.2016
324134	CARLING, spol. s r. o., Hviezdoslavova 1308/51, Brno, Slatina, 62700, CZ	16.03.2016
328556	Oppenheimer Catherine Lee Ing., Česká 146, Karlovy Vary, 36018, CZ	18.03.2016
329874	Unie vydavatelů, z.s. (Czech Publishers Association), Sokolovská 366/84, Praha 8, Karlín, 18600, CZ	18.03.2016
331077	Oppenheimer Catherine Lee Ing., Česká 146, Karlovy Vary, 36018, CZ	18.03.2016
332592	LCJ Invest, a.s., Hvězdova 1716/2b, Praha 4, 14078, CZ	17.03.2016
332593	LCJ Invest, a.s., Hvězdova 1716/2b, Praha 4, 14078, CZ	17.03.2016
337216	Unie vydavatelů, z.s. (Czech Publishers Association), Sokolovská 366/84, Praha 8, Karlín, 18600, CZ	18.03.2016
337217	Unie vydavatelů, z.s. (Czech Publishers Association), Sokolovská 366/84, Praha 8, Karlín, 18600, CZ	18.03.2016
337631	Stavební bytové družstvo Praha, Střelničná 1861/8a, Praha 8, Kobylisy, 18200, CZ	17.03.2016
337827	KÁVOVINY akciová společnost, Jana Palacha 515, Pardubice, Zelené Předměstí, 53002, CZ	17.03.2016
337828	KÁVOVINY akciová společnost, Jana Palacha 515, Pardubice, Zelené Předměstí, 53002, CZ	17.03.2016
338597	PEPERLE s.r.o., Bartolomějská 291/11, Praha 1, Staré Město, 11000, CZ	22.03.2016
340015	Unie vydavatelů, z.s. (Czech Publishers Association), Sokolovská 366/84, Praha 8, Karlín, 18600, CZ	18.03.2016
340297	Vinohradský pivovar, s.r.o., Korunní 2506/106, Praha 10, Vinohrady, 10100, CZ	18.03.2016
341378	Vinohradský pivovar, s.r.o., Korunní 2506/106, Praha 10, Vinohrady, 10100, CZ	18.03.2016
350475	Multicycle Quality Products Czech, s.r.o., Letohrad - Orlice 283, 56151, CZ	21.03.2016

Ostatní rozhodné údaje a úřední opravy

Kapitola zahrnuje zejména přetřídění seznamu výrobků a služeb v návaznosti na mezinárodní zápis, opravu chyb ve formulaci, přepisů a zjevných nesprávností za účelem uvedení do souladu se skutečností. V této kapitole jsou zveřejňovány jen takové údaje, které nemohou být zveřejněny spolu se zveřejněním přihlášky nebo se zápisem ochranné známky. Dále kapitola obsahuje důležitá úřední sdělení.

(11) **291470**

(21) SPC/CZ2006/101

V souvislosti s rozhodnutím SDEU ve věci C-471/14 byly na žádost majitele údaje o udělení dodatkového ochranného osvědčení publikované ve věstníku 33/2007 změněny takto: doba platnosti osvědčení do: 31.08.2021; datum první registrace přípravku pro ČR: 31.08.2006; datum první registrace přípravku v rámci Společenství: 31.08.2006.

(11) **298047**

(21) SPC/CZ2008/136

V souvislosti s rozhodnutím SDEU ve věci C-471/14 byly na žádost majitele údaje o udělení dodatkového ochranného osvědčení publikované ve věstníku 50/2008 změněny takto: doba platnosti osvědčení do: 12.06.2023; datum první registrace přípravku pro ČR: 12.06.2008; datum první registrace přípravku v rámci Společenství: 12.06.2008.

(11) **299125**

(21) SPC/CZ2008/126

V souvislosti s rozhodnutím SDEU ve věci C-471/14 byly na žádost majitele údaje o udělení dodatkového ochranného osvědčení publikované ve věstníku 35/2008 změněny takto: doba platnosti osvědčení do: 21.07.2021; datum první registrace přípravku pro ČR: 21.07.2006; datum první registrace přípravku v rámci Společenství: 21.07.2006.

(11) **299151**

(21) SPC/CZ2008/132

V souvislosti s rozhodnutím SDEU ve věci C-471/14 byly na žádost majitele údaje o udělení dodatkového ochranného osvědčení publikované ve věstníku 35/2008 změněny takto: doba platnosti osvědčení do: 28.09.2022; datum první registrace přípravku pro ČR: 28.09.2007; datum první registrace přípravku v rámci Společenství: 28.09.2007.

(11) **302403**

(21) SPC/CZ2011/197

V souvislosti s rozhodnutím SDEU ve věci C-471/14 byly na žádost majitele údaje o udělení dodatkového ochranného osvědčení publikované ve věstníku 39/2011 změněny takto: doba platnosti osvědčení do: 02.12.2024; datum první registrace přípravku pro ČR: 02.12.2009; datum první registrace přípravku v rámci Společenství: 02.12.2009.

(11) **304470**

(21) SPC/CZ2014/367

V souvislosti s rozhodnutím SDEU ve věci C-471/14 byly na žádost majitele údaje o udělení dodatkového ochranného osvědčení publikované ve věstníku 3/2015 změněny takto: doba platnosti osvědčení do: 27.10.2024; datum první registrace přípravku pro ČR: 27.10.2009; datum první registrace přípravku v rámci Společenství: 27.10.2009.

(11) **1613288**

(21) SPC/CZ2011/203

V souvislosti s rozhodnutím SDEU ve věci C-471/14 byly na žádost majitele údaje o udělení dodatkového ochranného osvědčení publikované ve věstníku 4/2014 změněny takto: doba platnosti osvědčení do: 22.03.2026; datum první registrace přípravku pro ČR: 22.03.2011; datum první registrace přípravku v rámci Společenství: 22.03.2011.
