

Číselné INID kódy pro označování bibliografických dat technických řešení

INID Codes for the identification of bibliographic data of technical solutions

(Standard WIPO ST. 9 a ST. 80)

(11)	číslo patentu/zápisu/osvědčení	(11)	Number of the patent/registration/certification
(15)	datum zápisu průmyslového vzoru	(15)	Industrial design registration date
(21)	číslo přihlášky/žádosti	(21)	.Application number
(22)	datum podání přihlášky/žádosti	(22)	Date of application filling
(23)	údaje o výstavní prioritě	(23)	Exhibition priority data
(28)	počet průmyslových vzorů	(28)	Number of industrial designs included in the application
(31)	číslo prioritní přihlášky	(31)	Number of priority application
(32)	datum podání prioritní přihlášky	(32)	Filing date of priority application
(33)	země priority	(33)	Priority country
(40)	datum zveřejnění přihlášky vynálezu	(40)	Date of publication of patent application
(45)	datum zveřejnění zapsaného průmyslového vzoru	(45)	Publication date of the registered industrial design
(47)	datum zveřejnění udělení patentu a zápisu užitého vzoru, datum zápisu užitého vzoru, datum oznámení udělení evropského patentu v Evropském patentovém věstníku	(47)	Publication date of patent granting and publication date of utility model registration, registration date of utility model, publication date of European patent granting in the European patent bulletin
(51)	mezinárodní patentové třídění/Locarnské třídění průmyslových vzorů	(51)	International Patent Classification/ Locarno Classification for Industrial Designs
(54)	Název	(54)	Title
(55)	vyobrazení průmyslového vzoru	(55)	Reproduction of the industrial design
(57)	Anotace	(57)	Abstract
(68)	číslo základního patentu	(68)	Number of the basic patent
(71)	označení přihlašovatele/žadatele	(71)	Applicant
(72)	označení původce	(72)	Inventor
(73)	označení majitele/vlastníka	(73)	Owner
(74)	označení zástupce	(74)	Attorney's name and address
(86)	číslo mezinárodní přihlášky	(86)	International application number
(87)	číslo mezinárodního zveřejnění	(87)	International publication number
(92)	datum a číslo první registrace přípravku pro Českou republiku	(92)	Date and number(s) of the first authorization to market the product in the CZ
(93)	datum, číslo a země první registrace přípravku v rámci Společenství	(93)	Date, number(s) and country of the first authorization to market the product in the EEC
(94)	doba platnosti osvědčení	(94)	Term of certification validity
(95)	označení a typ přípravku	(95)	Name of the product and product type
(96)	datum podání a číslo evropské patentové přihlášky	(96)	European patent application filling date and number
(97)	datum zveřejnění a číslo zveřejnění evropské patentové přihlášky v Evropském patentovém věstníku	(97)	European patent application publication date and publication number in the European patent bulletin

Číselné INID kódy pro označování bibliografických dat ochranných známek

INID codes and minimum required for the identification of bibliographic data relating to marks

(Standard WIPO ST.60)

(111)	Číslo zápisu ochranné známky (registrace)	(111)	Number of registration
(151)	Datum zápisu ochranné známky	(151)	Date of the registration
(210)	Číslo přihlášky ochranné známky (spisu)	(210)	Number of the application
(220)	Datum podání přihlášky	(220)	Date of filing of the application
(320)	Datum vzniku práva přednosti	(320)	Date of the first application
(442)	Datum zveřejnění přihlášky po průzkumu	(442)	Date of the publication of the examined application
(450)	Datum zveřejnění zápisu ochranné známky ve Věstníku	(450)	Date of publication of the registration
(510)	Seznam výrobků a služeb	(510)	List of goods and/or services
(511)	Číslo třídy výrobků a služeb	(511)	Number of the class of goods and/or services
(526)	Omezení rozsahu ochrany o prvek	(526)	Disclaimer
(540)	Znění nebo vyobrazení ochranné známky	(540)	Reproduction of the mark
(551)	Kolektivní ochranná známka	(551)	Collective mark
(554)	Prostorová ochranná známka	(554)	Three-dimensional mark
(558)	Ochranná známka tvořená pouze barvou nebo kombinací barev	(558)	Mark consisting exclusively of one or several colours
(583)	Datum právní moci rozhodnutí/výsledek rozhodnutí	(583)	Date of the legal force of the decision/ result of the decision
(591)	Údaje o barevnosti ochranné známky	(591)	Information concerning colour
(730)	Přihlašovatel/vlastník ochranné známky	(730)	The applicant or the holder of the mark
(740)	Zástupce	(740)	Name and address of the representative
(811)	Mezinárodní číslo zápisu ochranné známky	(811)	Number of the international registration
(890)	Kód státu ochrany mezinárodní ochranné známky	(890)	INID code of the state of the international mark

Kódy pro kódování záhlaví oznámení publikovaných ve Věstníku

(Standard WIPO ST. 17)

BB9A	zveřejněné přihlášky vynálezů	MK1K	zánik užitého vzoru uplynutím doby platnosti
FG1K	zapsané užité vzory	MK4A	zánik patentů uplynutím doby platnosti
FG4A	udělené patenty	MK4F	zánik autorských osvědčení uplynutím doby platnosti
FG4Q	zapsané průmyslové vzory	MK4Q	zánik průmyslového vzoru uplynutím doby ochrany
LD3K	částečný výmaz užitého vzoru	MM4A	zánik patentů pro nezaplacení ročních poplatků
LD4Q	částečný výmaz průmyslového vzoru	MM4F	zánik autorských osvědčení pro nezaplacení ročních poplatků
MA4A	zánik patentů vzdáním se	ND1K	prodloužení platnosti užitého vzoru
MA4F	zánik autorských osvědčení vzdáním se	ND4Q	obnova doby ochrany průmyslového vzoru
MC3K	výmaz užitého vzoru	PA4A	změna autorského osvědčení na patent
MC4A	zrušení patentu	PC9A	změna dispozičního práva k vynálezu
MC4F	zrušení autorského osvědčení	PD1K	převod práv a ostatní změny majitelů užitého vzoru
MC4Q	výmaz průmyslového vzoru	PD4A	převod práv a ostatní změny majitelů patentů
MH1K	zánik užitého vzoru vzdáním se	PD4Q	převod práv a ostatní změny vlastníků průmyslových vzorů
MH4A	částečné zrušení patentu	QA9A	nabídka licence
MH4F	částečné zrušení autorského osvědčení	SB4A	zapsané patenty do rejstříku po odtajnění
MH4Q	zánik průmyslového vzoru vzdáním se	SB4F	zapsaná autorská osvědčení do rejstříku po odtajnění

Opravy Změny Různé

Opravy u přihlášek vynálezů s žádostí o udělení patentu

HA9A	jmenování vynálezce		
HB9A	oprava jmen	HG9A	oprava chyb v třídění
HC9A	změna jmen	HH9A	oprava nebo změna všeobecně
HD9A	oprava adres	HK9A	tiskové chyby v úředních věstnících
HE9A	změna adres		
HF9A	oprava dat		

Opravy ochranných dokumentů

Patenty	autorská osvědčení	užité vzory	průmyslové vzory	
TA4A	TA4F	TA1K	TA4Q	jmenování vynálezce
TB4A	TB4F	TB1K	TB4Q	oprava jmen
TC4A	TC4F	TC1K	TC4Q	změna jmen
TD4A	TD4F	TD1K	TD4Q	oprava adres
TE4A	TE4F	TE1K	TE4Q	změna adres
TF4A	TF4F	TF1K	TF4Q	oprava dat
TG4A	TG4F	TG1K	TG4Q	oprava chyb v třídění
TH4A	TH4F	TH1K	TH4Q	oprava nebo změna všeobecně
TK9A	TK9F	TK1K	TK4Q	tiskové chyby v úřed. věstnících

Kódy pro označování zemí a mezinárodních organizací použité ve věstníku

AT	Rakousko
BG	Bulharsko
CA	Kanada
CN	Čína
CY	Kypr
CZ	Česká republika
DE	Spolková republika Německo
FR	Francie
GB	Velká Británie
GR	Řecko
HR	Chorvatsko
JP	Japonsko
KR	Korejská republika
LU	Lucembursko
NL	Nizozemsko
SE	Švédsko
SK	Slovensko
US	Spojené státy americké

Kódy pro označování států USA použité ve věstníku

NC	North Carolina
CA	California
CT	Connecticut
FL	Florida
IL	Illinois
IN	Indiana
MI	Michigan
NJ	New Jersey
NY	New York
SD	South Dakota
TX	Texas
WA	Washington
WI	Wisconsin

BB9A

Zveřejněné přihlášky vynálezů - přehled podle čísel přihlášek

Dále uvedené přihlášky vynálezů byly zveřejněny dnem, uvedeným ve Věstníku podle zákona č. 527/1990 Sb., o vynálezech a zlepšovacích návrzích, ve znění pozdějších předpisů, a jsou k dispozici v patentové knihovně Úřadu průmyslového vlastnictví, Antonína Čermáka 2a, 160 68, Praha 6.

2014-36	H 03 G 1/00	(2006.01)	2014-614	A 61 M 5/315	(2006.01)
2014-459	G 01 N 31/22	(2006.01)	2014-615	A 43 B 7/06	(2006.01)
2014-511	G 01 N 21/71	(2006.01)	2014-746	F 16 C 23/04	(2006.01)
2014-599	B 65 G 33/14	(2006.01)	2014-845	E 02 B 17/08	(2006.01)
2014-600	G 01 N 27/90	(2006.01)	2014-911	C 10 M 125/04	(2006.01)
2014-602	B 60 B 35/12	(2006.01)	2015-6	A 61 B 17/56	(2006.01)
2014-604	B 61 L 1/20	(2006.01)	2015-262	B 01 D 11/02	(2006.01)
2014-605	B 62 M 29/00	(2006.01)	2015-263	H 02 J 9/04	(2006.01)
2014-611	H 02 H 9/04	(2006.01)			

Zveřejněné přihlášky vynálezů - řazené podle MPT

(51) **A43B 7/06** (2006.01)

(21) **2014-615**

(71) Novák František, Hradec Králové, CZ

(72) Novák František, Hradec Králové, CZ

(54) **Větrací systém bot**

(22) 09.09.2014

(57) Větrací systém bot obsahuje nejméně jednu podélnou díru (1), která prochází od prostoru paty nohy do prostoru špičky nohy skrz pružnou vrstvu nášlapné plochy (2), která je v botě v kontaktu s chodidlem nohy. Zadní konec podélné díry (1) má v prostoru paty nohy vstup vzduchu dírou (3) a přední konec podélné díry (1) má v prostoru špičky nohy výstup vzduchu dírou (4) a během chůze je při došlápnutí paty nohy na nášlapnou plochu (2) zadní konec podélné díry (1) stlačen a tím i vstup vzduchu je uzavřen a pak je postupným došlapováním chodidla nohy na nášlapnou plochu (2) podélná díra (1) postupně stlačována směrem od prostoru paty nohy k prostoru špičky nohy a vzduch z podélné díry (1) je vytlačován do vnitřního prostoru špičky boty a na konci kroku při stlačení špičky nášlapné plochy (2) prsty nohy je přední konec podélné díry (1) stlačen a tím i výstup vzduchu je uzavřen, ale pata nohy je odlehčena a vstup vzduchu do podélné díry (1) je otevřen a postupným odlehčováním nohy na nášlapné ploše (2) směrem od paty nohy ke špičce nohy je vzduch nasáván do podélné díry (1).

soustavy, které se provádí s ohledem na geometrii kosti a implantátu. Výsledkem měření je číslo a křivka závislosti normalizované amplitudy na frekvenci, kde číslo udává hustotu výkonového spektra, které je určující pro míru stability a které bylo spočítáno integrací křivek v rozmezí od 500 do 3000 Hz, přičemž čím je toto číslo vyšší, tím je vyšší míra integrity a tím i stability implantátu v kosti nebo jiném materiálu. Hranice mezi vyšší a nižší mírou integrity a stability je dána hodnotou čísla, udávajícího hustotu výkonového spektra, v rozmezí 50 až 70.

(74) Ing. Vladimír Belfín, Litovická 305, Hostivice, 25301

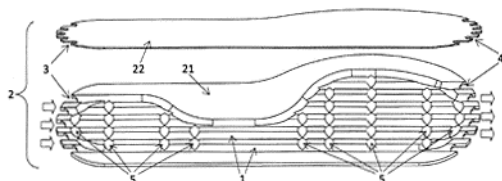
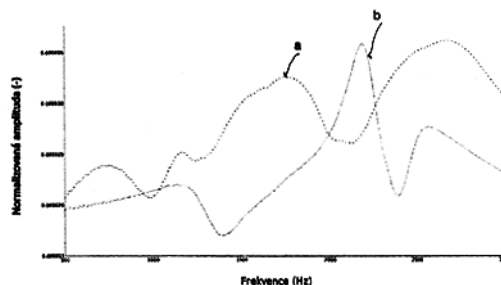

(51) **A61B 17/56** (2006.01)

G01N 29/12 (2006.01)

(21) **2015-6**

(71) Technická univerzita v Liberci, fakulta strojní, Liberec 1, CZ

BEZNOSKA, s.r.o., Kladno, Kročehlavy, CZ

(72) Čapek Lukáš doc. Ing., Ph.D., Liberec 12, CZ

Henyš Petr Ing., Nymburk, CZ

Fencel Jaroslav Ing., Praha 2, CZ

(54) **Způsob měření stability ukotvení kloubního implantátu**

(22) 08.01.2015

(57) Způsob měření stability ukotvení kloubního implantátu pro totální náhradu kyčelního kloubu spočívá v rozkmitání soustavy se zavedeným implantátem, tj. soustavy implantát – kost resp. kostní cement či jiný materiál, v němž je implantát ukotven, přičemž po rozkmitání této soustavy se měří hustota výkonového spektra, udávající pohyblivost

(51) **A61M 5/315** (2006.01)

A61M 5/31 (2006.01)

A61M 5/178 (2006.01)

A61M 5/00 (2006.01)

(21) **2014-614**

(71) Kavalírek Jan JUDr., Praha 7, CZ

(72) Kavalírek Jan JUDr., Praha 7, CZ

(54) **Bezpečnostní injekční stříkačka**

(22) 09.09.2014

(57) Spojovací ústrojí jehly nebo náboje (11) jehly s pístem (2) stříkačky sestává z předního výběžku (21) a z tvarované axiální dutiny (110). Výběžek (21) vychází, v ose pístu (2) i stříkačky, šikmo ze středu čela (22) pístu (2), se sklonem 5 až 30 úhlových stupňů od osy pístu (2) i stříkačky. Přední výběžek (21) pístu (2) je vytvořen na přední části pístu (2) a je opatřen radiálně vypruženými bočními výstupky (211) na principu zpětných háčků a je buď sám skloněn, nebo obsahuje alespoň přední skloněnou část. Proti přednímu výběžku (21) pístu (2) je v náboji (11) jehly vytvořena tvarovaná axiální dutina (110) se zúženým vstupem, opatřená ke středu dutiny obrácenou záchytnou hranou (111). Přední výběžek (21) pístu (2) je vytvořen jako prizmatický útvar ve tvaru vidlice s pružícími rameny, kde boční výstupky (211) předního výběžku (21) jsou umístěny v rozsahu 20 až 40% délky předního výběžku (21) od napojení tohoto předního výběžku (21) na čelo (22). Náboj (11) jehly je na straně, obrácené k dutině stříkačky, opatřen kuželovým náběhem (112)

napojeným přes prstencový lem (1121), tvořící současně i do středu dutiny (110) obrácenou záchytnou hranu (111), upravenou pro zachycení bočních výstupků (211) předního výběžku (21) pístu (2). Kuželový náběh (112) náboje (11) jehly se ztenčuje směrem k jeho širšímu okraji, kterým je pevně spojen s čelem dutiny pláště (1) stříkačky, nebo s nátrubkem (10) pláště (1) stříkačky.

- (74) Bohemia Patent, Ing. Jana Vandělíková, Vodičkova 791/41, Praha 1- Nové Město, 11000

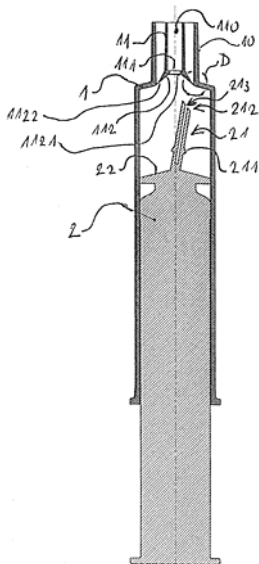

- (51) **B01D 11/02** (2006.01)
A23L 1/30 (2006.01)
(21) **2015-262**
(71) Výzkumný ústav potravinářský Praha, v.v.i., Praha 10- Hostivař, CZ
(72) Kýhos Karel, Praha 7, CZ
Strohalm Jan, Praha 3, CZ
Houška Milan Ing., CSc., Praha 3, CZ
Landfeld Aleš Ing., Nesměň- Zámuky, CZ

(54) **Způsob úpravy dřevních suků s přesně regulovanou strukturou drtě pro výrobu lignanů a zařízení k provádění tohoto způsobu, s využitím v potravinářské výrobě**

- (22) 20.04.2015
(57) Způsob úpravy dřevních suků s přesně regulovanou strukturou drtě pro výrobu lignanů, s využitím v potravinářské výrobě spočívá v tom, že suky jsou před drčením zmrazeny kapalným plynem na teplotu nižší než - 60 °C, načež se uvede do chodu brusný pás (7) a tlačné zařízení (3) s regulací tlaku, přičemž při této nízké teplotě je dřevní hmota křehká a snadno se pomocí diamantového brusného pásu přemění na malé částice, kdy při této nízké teplotě se obsažená pryskyřice nenalepuje na pracovní plochu pásu a plynule odpadává do zásobníku drtě, přičemž volbou hrubosti brusného pásu a zvolením jeho stavitelné rychlosti se získá definovaná velikost prachových částic, načež následuje extrakce lignanů vodou při 100 °C. Zařízení k provádění způsobu sestává z tlakové chladicí komory (1) s násypkou (2), opatřené tlačným zařízením (3), kdy do komory (1) ústí vstříkovací tryska (4) napojená ze zásobníku (6) tekutých plynů přes regulátor (5), přičemž k přední části chladicí komory (1) přiléhá brusný pás (7) s držákem (8) brusného pásu opatřený přitlakem, přičemž k zadní straně brusného pásu (7) přiléhá čistící zařízení (12), přičemž brusný pás (7) je poháněn motorem (9) s regulátorem (10) otáček. Pod brusným pásem (7) je umístěn zásobník (13) drtě. Zásobník (6) tekutých plynů obsahuje tekutý dusík. Zásobník (6) tekutých plynů alternativně obsahuje tekutý oxid uhličitý.

- (74) Patentová a známková kancelář Novotný, Ing. Jaroslav Novotný, Římská 45/2135, Praha 2, 12000

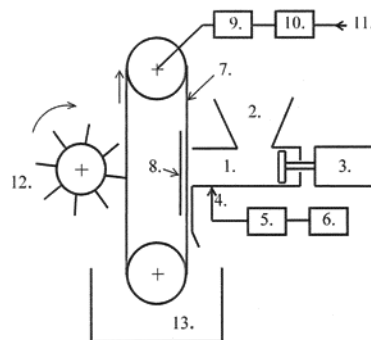

- (51) **B60B 35/12** (2006.01)
A63C 17/12 (2006.01)
A63C 17/01 (2006.01)
B62K 5/00 (2013.01)
(21) **2014-602**
(71) Driwhel s.r.o., Ostrava- Zábřeh, CZ
(72) Kokotek Daniel Ing., Třinec, CZ
(54) **Hnací náprava elektricky poháněného dopravního prostředku**
(22) 03.09.2014
(57) Hnací nápravou elektricky poháněného dopravního prostředku, na které je uchycena nosná část (7) dopravního prostředku, je zejména hnací náprava elektrického skateboardu. Tato hnací náprava sestává z nosného dutého profilu (1), zejména trubky, ve kterém jsou umístěny alespoň dvě ložiska (3) a jeden nebo dva elektromotory (2), přičemž na každém konci nosného dutého profilu (1) je situováno kolo (8), spojené hřídelí přes ložisko (3) s elektromotorem (2). K vnější části nosného dutého profilu (1) je alespoň na jednom místě pružně upevněn kloubový spoj (5) spojující kyvně hnací nápravu s nosnou částí (7) dopravního prostředku.
(74) Ing. Pavel Nádvořník s.r.o., Sokola Tůmy 1099/1, Ostrava - Mariánské Hory, 70900

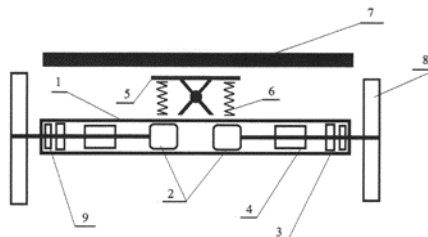

- (51) **B61L 1/20** (2006.01)
B61L 1/18 (2006.01)
B61K 9/00 (2006.01)
(21) **2014-604**
(71) EUROSIGNAL, a.s., Zeleneč, CZ
(72) Srb Stanislav Ing., Ph.D., Praha 5, CZ
Horák Matyáš Ing., Praha 4, CZ
(54) **Indikace asymetrie konduktivních proudů hnacího železničního vozidla s elektrickou trakcí**
(22) 04.09.2014
(57) Zapojení k indikaci asymetrie konduktivních proudů hnacího železničního vozidla s elektrickou trakcí je vytvářeno tak, že na přívozy od pohonových svorek (1PO, 2PO, 3PO, 4PO, 5PO a 6PO) pohonu (PO) k příslušným sudým zemničům (1ZS, 2ZS až nZS), jsou umístěna příslušná sudá proudová čidla (S1, S2 až Sn), kdežto na přívozy od pohonových svorek k příslušným lichým zemničům (1ZL, 2ZL až nZL) jsou umístěna příslušná lichá proudová čidla (L1, L2 až Ln). Výstupy (VS1, VS2 až VSn) sudých proudových čidel (S1, S2 až Sn) jsou připojeny na příslušné

přívody (PΣS1, PΣS2 až PΣS3) sudého sumátoru (ΣS), zatímco výstupy (VL1, VL2 až VLn) lichých proudových čidel (L1, L2 až Ln) jsou připojeny na příslušné přívody (PΣL1, PΣL2 až PΣL3) lichého sumátoru (ΣL). Výstup (VΣS) sudého sumátoru (ΣS) je připojen na první přívod (PK1) komparátoru (K), kdežto výstup (VΣL) lichého sumátoru (ΣL) je připojen na druhý přívod (PK2) komparátoru (K), zatímco výstup (VK) komparátoru (K) je připojen na sběrnici (BUS) přes její přípojku (PBUS).

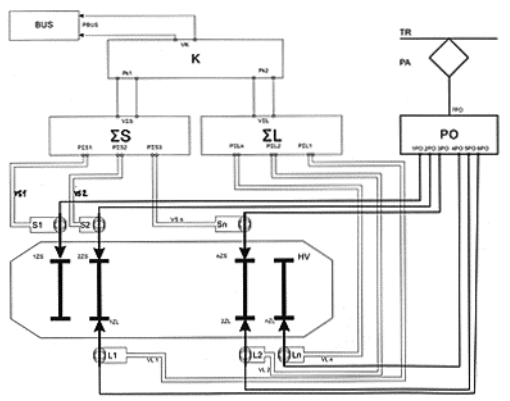

(51) **B62M 29/00** (2006.01)
B62K 5/00 (2013.01)

(21) **2014-605**

(71) Žižlavský Tomáš, Praha 5, CZ

(72) Žižlavský Tomáš, Praha 5, CZ

(54) **Nemotorové vozíky pro pohon stojícími jezdci**

(22) 05.09.2014

(57) Nemotorové vozíky pro pohon stojícími jezdci minimalizují energetickou, respektive fyzickou, náročnost jízdy a zvyšují bezpečnost jezdce uplatněním nového přirozeného způsobu pohybu a základního postroje jezdce při jízdě na vozících vstoje nebo vleže. Nemotorové vozíky obsahují nejméně jedno nosné kolo (12) a nejméně jedno odrazové kolo (1). Odraz jezdce od země je prováděn roztočeným odrazovým kolem (1) s užitím jeho setrvačnosti nebo při nižší setrvačnosti odrazových kol (1) jsou pro odraz jezdce použita zablokovaná odrazová kola (1), kdy zablokování těchto odrazových kol (1) je dosaženo například západkovým kolem (2) se západkou (3) nebo samostatnou zářezkou (4) působící na povrchu odrazového kola (1). Jindy jsou použita svírací gravitační tělíska s regulovatelným přitlakem nebo deformace brzdící hmoty či sevření odrazového kola (1). Odrazová kola (1) jsou spojena se šlapkami, upevněnými mezi nezávisle otočnými rameny vidlicemi, jejichž pomocí je umožněno umístění odrazových kol (1) mimo osy nosných kol (12) pohonných částí vozíků i zaměnitelných nástaveb. Pohyb nohy jezdce a odraz pomocí odrazového kola (1) umožňuje například pružinový závěs, který je otočný kolem závěsné trubky (38).

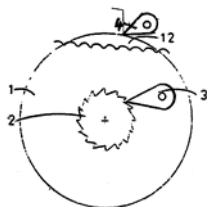
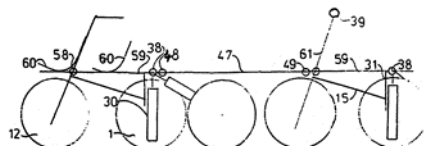

(51) **B65G 33/14** (2006.01)
B65G 53/48 (2006.01)
B65G 53/30 (2006.01)

(21) **2014-599**

(71) Česká zemědělská univerzita v Praze Technická fakulta, Praha 6- Suchbát, CZ

(72) Jehlička Tomáš Ing., Ph.D., Praha 5- Smíchov, CZ

Sander Jan Ing., Ph.D., Praha 6, CZ

(54) **Kombinovaná doprava zrnitých materiálů**

(22) 03.09.2014

(57) Je řešena jako nepohyblivé uzavřené dopravní potrubí (1), které umožňuje proudění vzduchu a zajišťuje pneumatickou složku dopravy částic tím, že je napojené na podtlakový systém, skládající se z ventilátoru (3), filtru (4) a odlučovače příměsí (5). Ve vnitřním prostoru dopravního potrubí (1) je vložený pohyblivý tažný člen v podobě bezosé šroubovice (2), která svým pohybem zajišťuje mechanickou složku dopravy částic. Požadovaná dopravní délka potrubí (1) je sestavena složením přímých dílů potrubí v kombinaci s prostorově tvarovanými díly, pouze přímých dílů nebo pouze prostorově tvarovaných dílů. Dopravní potrubí (1) je osazen rozduřovací komorou (6).

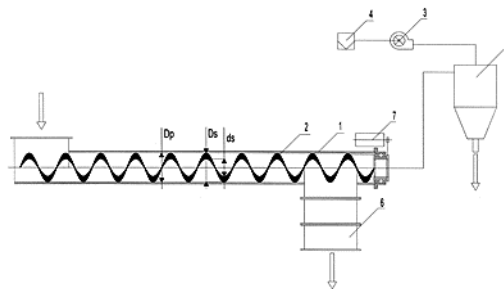

(51) **C10M 125/04** (2006.01)
C10M 125/00 (2006.01)
B23Q 11/10 (2006.01)

(21) **2014-911**

(71) Technická univerzita v Liberci, Liberec 1, CZ

(72) Bakalova Totka Ing., Ph.D., Dlouhý Most, CZ

Louda Petr prof. Ing., CSc., Dlouhý Most, CZ

Borůvková Karolína Ing., Nový Bor, CZ

Voleský Lukáš Ing., Úpice, CZ

(54) **Způsob modifikace průmyslově dodávané chladicí a/nebo mazací procesní kapaliny užívané v průběhu třískového obrábění kovových materiálů**

(22) 16.12.2014

(57) Způsob modifikace průmyslově dodávané chladicí a/nebo mazací procesní kapaliny užívané v průběhu třískového obrábění kovových materiálů, obsahující kyslíkaté organické sloučeniny glykolů a vyšší alkoholy nebo směs aminů s jedním kyslíkovým atomem v molekule, s tím, že se do 4% až 8% objemového vodného roztoku průmyslově dodávané procesní kapaliny přidá 0,05 g/l až 2,0 g/l procesní kapaliny dusičnanu stříbrného (AgNO_3) s následnou redukcí částic stříbra z dusičnanu stříbrného na velikost 1 nm až 100 nm provedenou přímo v roztoku procesní kapaliny pomocí UV záření o výkonu 5 W až 400 W v oblasti vlnových délek 280 nm až 400 nm v uzavřené komoře. S výhodou je možno přidat ještě kyselinu askorbovou ($\text{C}_6\text{H}_8\text{O}_6$) v množství 0,05 g/l až 2,0 g/l průmyslově dodávané procesní kapaliny.

(74) STRNAD Patentová a známková kancelář, Ing. Václav Strnad, Rychtářská 375/31, Liberec 14, 46014

(51) **E02B 17/08** (2006.01)
E02B 17/04 (2006.01)
E01D 15/14 (2006.01)
E02B 3/06 (2006.01)

(21) **2014-845**

- (71) Balcar Tomáš, Praha 10, CZ
(72) Balcar Tomáš, Praha, CZ
(54) **Přístavní plovoucí molo s ochranou proti povodním a plovoucím předmětům a způsob ochrany tohoto mola**

(22) 02.12.2014

(57) Přístavní plovoucí molo s ochranou proti povodním a plovoucím předmětům tvořené sestavou plováků (1) upevněných na dalbách (2), způsobem umožňujícím vertikální pohyb dalby (2), přičemž dalby jsou opatřeny ve zvolené výšce zpětnou zarážkou (3), sestava plováků (1) je opatřena zarážecím mechanismem (3'), jednotlivé plováky (1) jsou opatřeny uzavíratelnými otvory (4) pro zatopení plováku vodou a dalby (2) jsou opatřeny zařízením (5) na vertikální transport plováků (1). Způsob ochrany tohoto přístavního mola proti povodním a plovoucím předmětům, zejména ledovým krám a splávi.

- (74) GATODE Get Trademark & Design, v.o.s., Ing. Mgr. Martina Mulcahy, Norská 571/5, Praha 10 - Vršovice, 10100

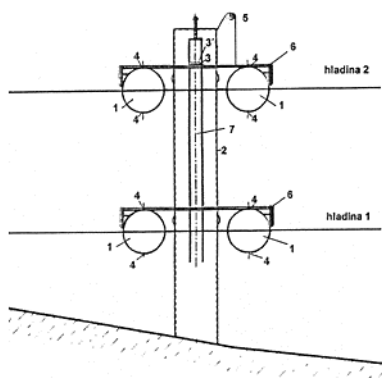

- (51) **F16C 23/04** (2006.01)
F16C 23/10 (2006.01)
F16C 25/04 (2006.01)
F16C 17/02 (2006.01)

(21) **2014-746**

(71) Vysoká škola báňská- Technická univerzita Ostrava, Ostrava- Poruba, CZ

(72) Šimek Jiří Ing., CSc., Praha 4, CZ
Tůma Jiří Ing., CSc., Štamberk, CZ
Mahdal Miroslav Ing., Ph.D., Bánov, CZ
Škuta Jaromír Ing., Ph.D., Vratimov, CZ

(54) **Sestava aktivního ložiskového stojanu a ložiska**

(22) 04.11.2014

(57) Sestava aktivního ložiskového stojanu a ložiska pro uložení ložiskového pouzdra (3) kluzného radiálního ložiska, sestávající z ložiskového tělesa, které zahrnuje spodní a horní část (1 a 2), ložiskové pouzdro (3), piezoaktuátory (4) s úchyty (5) a pružné elementy (6), přičemž pro aktivní pohyb ložiskového pouzdra (3) kluzného radiálního ložiska jsou v horní části (2) ložiskového tělesa uspořádány piezoaktuátory (4), jež jsou umístěny mezi ložiskovým pouzdem (3) a úchyty (5), přičemž požadovaného předpětí piezoaktuátorů (4) je dosaženo nastavením poloh pružných elementů (6) pomocí stavěcích šroubů (7).

- (74) INPARTNERS GROUP, Ing. Dušan Kendereški, Lidická 51, Brno, 61200

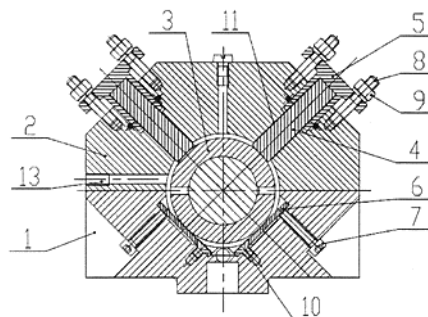

- (51) **G01N 21/71** (2006.01)
G01N 21/63 (2006.01)

(21) **2014-511**

(71) Vysoké učení technické v Brně, Brno, CZ
Ústav přístrojové techniky AV ČR, v. v. i., Brno, CZ

(72) Procházka David Ing., Znojmo, CZ
Brada Michal Ing., Krnov- Pod Bezručovým vrchem, CZ
Kaiser Josef prof. Ing., Ph.D., Kuřim, CZ
Novotný Jan Ing., Ph.D., Bílovice nad Svitavou, CZ
Novotný Karel Mgr., Ph.D., Olešnice, CZ
Petřílák Michal Ing., Brno- Černá Pole, CZ
Procházková Petra Mgr., Kopřivnice, CZ
Samek Ota Mgr. Dr., Tišnov, CZ
Pořízka Pavel Ing., Šumperk, CZ
Proček Jan Mgr. Bc., Brno- Královo Pole, CZ

(54) **Způsob analýzy kapalin, zejména kapalných suspenzí pomocí spektroskopie laserem indukovaného plazmatu a zařízení pro jeho provádění**

(22) 22.07.2014

(57) Způsob analýzy kapalin, zejména kapalných suspenzí pomocí spektroskopie laserem indukovaného plazmatu, kdy vysokovýkonný zdroj laserového záření je soustavou čoček a zrcadel fokusován na povrch vzorku kapaliny, vyznačující se tím, že generátor pulzů synchronizuje funkci výkonného zdroje laserového záření a peristaltického čerpadla a analyzátoru záření plazmatu prostřednictvím pulzů vysílaných z generátoru pulzů. Záření k provádění způsobu pro analýzu kapalin zejména kapalných suspenzí pomocí spektroskopie laserem indukovaného plazmatu zahrnující trysku (4) uspořádanou v interakční komoře (5), která je opatřena optikou (3) pro fokusaci laseru a sběrnou optikou (6) pro sběr záření plazmatu a dále tryskou (4), uzpůsobenou pro plochý rozstřík kapaliny, uspořádanou v držáku (41), přičemž tryska (4) je umístěna nad sběrnou nádobou (10), jejíž odtok (101) je napojen přes peristaltické čerpadlo (2) na vstup (42) trysky (4) a dále je sběrná optika (6) opticky spojena s analyzátozem (7) záření plazmatu, který je dále propojen s generátorem pulzů (9), který je připojen jednak k výkonnému zdroji (1) laserového záření a jednak k peristaltickému čerpadlu (2).

- (74) INPARTNERS GROUP, Ing. Dušan Kendereški, Lidická 51, Brno, 60200

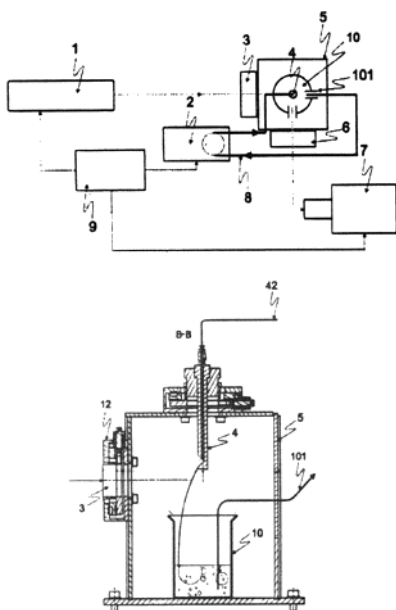

- (51) **G01N 27/90** (2006.01)
G01N 27/72 (2006.01)
G01B 7/24 (2006.01)
G01R 33/12 (2006.01)
- (21) **2014-600**
(71) Vysoké učení technické v Brně, Brno, CZ
(72) Macků Robert Ing., Ph.D., Brno- Líšeň, CZ
Grmela Lubomír prof. Ing., CSc., Brno- Židenice, CZ
Majzner Jiří Ing., Ph.D., Brno- Štýřice, CZ
Šicner Jiří Ing., Otrokovice, CZ
Škarvada Pavel Ing., Ph.D., Brno- Bystrc, CZ
- (54) **Nedestruktivní indikátor lokálních podpovrchových nehomogenit**
(22) 03.09.2014
(57) Nedestruktivní indikátor lokálních podpovrchových nehomogenit obsahující spektrálně čistý zdroj (A), budící sondy (D), řízení (C) buzení sondy (D), laděný přístrojový zesilovač (G) a vyhodnocovací jednotku (I) s interface, který dále obsahuje obvody (E) pro kompenzaci přiblížení sondy (D) a vlivu defektu, obvody (F) pro vyvažování můstku a obvody (H) automatického vyvážení.
- (74) Kania, Sedlák, Smola, Ing. Tomáš Benda, Mendlovo nám. 1a, Brno, 60300

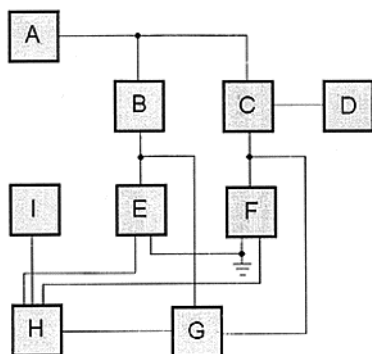

- (51) **G01N 31/22** (2006.01)
G01N 21/29 (2006.01)
G01N 21/78 (2006.01)
- (21) **2014-459**
(71) Česká republika- Ministerstvo obrany, Praha 6, CZ
(72) Koblíha Zbyněk prof. Ing., CSc., Vyškov, CZ

- Pitschmann Vladimír doc. Ing., CSc., Praha, CZ
Skaličan Zdeněk doc. Ing., CSc., Vyškov, CZ
- (54) **Detekční trubička ke zjišťování aerosolu 2-chlorbenzylidenmalononitrilu**
(22) 02.07.2014
(57) Je popsána detekční trubička ke zjišťování aerosolu 2-chlorbenzylidenmalononitrilu (látky CS) v ovzduší, kde podstata řešení je, že obsahuje indikační vrstvu tvořenou 99,50 až 99,95 % hmotn. chemicky inertního a nepórovitého zrnitého nosiče a 0,05 až 0,50 % hmotn. 5,5'-dithiobis(2-nitrobenzoové kyseliny) nebo 2,2'-dithiobis(5-nitropyridinu), nad níž je uložena filtrační vrstva ze skelné vaty a skleněná ampulka, která je naplněna směsí dimethylsulfoxidu s *N,N*-dimethylformamidem s přídavkem 0,1 až 5 % hmotn. octanu amonného. Po odběru vzorku kontaminovaného ovzduší se rozdrtí ampulka, její obsah setřepe na indikační vrstvu a vyhodnotí změna jejího zabarvení. V přítomnosti látky CS vzniká oranžově-červené, případně žluté zabarvení. Detekční trubičku lze použít při chemickém průzkumu a kontrole speciálními jednotkami armády nebo ochrany obyvatelstva, při policejním používání látek k potlačování nepokojů, při implementaci Úmluvy o zákazu chemických zbraní a při kontrole vybraných chemických provozů.

- (51) **H02H 9/04** (2006.01)
H02H 3/20 (2006.01)
H02H 3/02 (2006.01)
- (21) **2014-611**
(71) SALTEK s.r.o., Ústí nad Labem, CZ
(72) Suchý Jaromír Ing., Ústí nad Labem- Skorotice, CZ
- (54) **Přepět'ová ochrana v modulárním provedení**
(22) 08.09.2014
(57) Přepět'ová ochrana v modulárním provedení je tvořena elektromechanickou sestavou obsahující základnu (4) s nejméně jedním ochranným prvkem (3), dále nejméně jeden odnímatelný modul (5) se zapalovacím obvodem (6) a konečně nejméně jeden hlavní propojovací systém (7) zapalovacího obvodu (6), sestávající z vícepólové sady kontaktů (8) a odpovídajících protikontaktů (9) zapalovacího obvodu (6), přičemž kontakty (8), s výhodou v trojpólovém metalickém provedení, jsou situovány na dolní ploše (18) odnímatelného modulu (5), přitom odpovídající protikontakty (9), s výhodou v trojpólovém metalickém provedení, se nacházejí na horní části (19) základny (4), současně každý ochranný prvek (3) je jedním svým pólem propojen s jemu přiřazenou nejméně jednou první přípojovací svorkou (1) situovanou na jednom boku základny (4) a druhým svým pólem je propojen s jemu přiřazenou nejméně jednou druhou přípojovací svorkou (2), situovanou na opačném boku základny (4).
- (74) Ing. František KNÍŽEK, patentový zástupce, Meruňková 2851/11, Ústí nad Labem- Severní Terasa, 40011

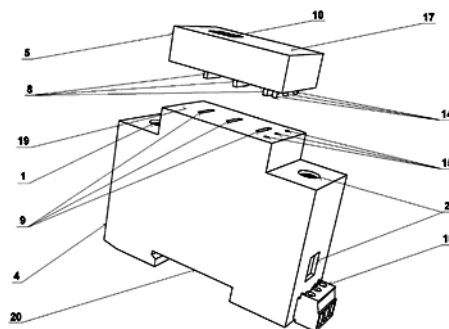

- (51) **H02J 9/04** (2006.01)
H02J 9/06 (2006.01)
H02J 9/00 (2006.01)
H02J 7/00 (2006.01)
G05F 1/10 (2006.01)

- (21) **2015-263**
 (71) České vysoké učení technické v Praze, Fakulta dopravní, Praha, CZ
 (72) Jirovský Václav doc. Ing., CSc., Praha 4, CZ
 (54) **Zapojení pro trvalé napájení elektronických jednotek v síti odpojované od zdroje**
 (22) 20.04.2015
 (57) Zapojení pro trvalé napájení elektronických jednotek umístěných v síti odpojované od zdroje řeší případy, kdy rozvodná síť je odpojována od energetického zdroje, neboť hlavní – silové spotřebiče mají být v danou dobu mimo provoz. Pro tento případ je navrženo zapojení, které využívá přepnutí sítě v zapínacím bodě do stavu napájení malým napětím a zdrojových jednotek s velkým rozsahem vstupních napětí v místě instalace zařízení – elektronických jednotek, které mají být trvale napájeny. K rozvodné síti (5) je přes aktivní kontakt stykače (4) ovládaného pomocí relé (3) připojen energetický zdroj (1) nízkého napětí a na straně odběru je napájené silové zařízení (7) a elektronická jednotka (8). Energetický zdroj (1) má výstup zároveň připojen na vstup zdroje (2) malého napětí, jehož výstup je propojen s klidovým kontaktem stykače (4). Elektrická jednotka (8) je k rozvodné síti (5) připojena přes zdroj (6) s velkým rozsahem vstupních napětí, kde tento rozsah vstupních napětí je dán výstupními hodnotami napětí energetického zdroje (1) a zdroje (2) malého napětí.
- (74) Ing. Hana Dušková, Na Kočově 180, Chotutice, 28103

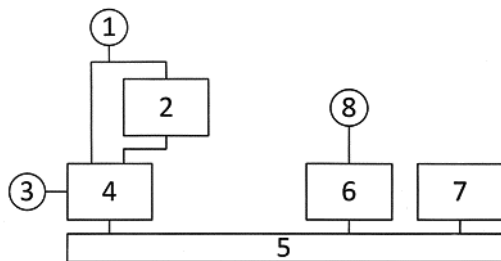

- (51) **H03G 1/00** (2006.01)
H03L 5/00 (2006.01)
 (21) **2014-36**
 (71) Česká republika - Ministerstvo obrany, Praha 6, CZ
 (72) Hájek Karel prof. Ing., CSc., Brno, CZ
 (54) **Automatické řízení úrovně měřicího signálu**
 (22) 17.01.2014
 (57) Vynález se týká automatického řízení úrovně měřicího signálu měřicích přístrojů pro měření přenosu nebo impedance elektrických obvodů, které nastaví úroveň měřicího signálu v měřeném objektu (21) tak, aby nedošlo k podstatnému zvýšení harmonického zkreslení signálu v měřeném objektu. Vyhodnocovací a řídicí jednotka (10) v prvním kroku řízení (A) vyhodnotí amplitudy prvního harmonické složky a amplitudy vyšších harmonických složek signálů z obou měřicích kanálů. V druhém kroku řízení (B) zabezpečí vyhodnocovací a řídicí jednotka (10) nepřekročení maximální úrovně signálů pro AD převodníky (5) a (6) nastavením zesílení řízených zesilovačů (3) a (4) a vypočítá z amplitud první a vyšších harmonických složek harmonického zkreslení obou signálů a z nich míru harmonického zkreslení testovaného objektu (21). V třetím kroku řízení (C) vyhodnocovací a řídicí jednotka (10) stanoví optimální nastavení úrovně výstupního signálu řízeného generátoru (17) tak, aby nebyla překročena povolená míra harmonického zkreslení signálu v testovaném objektu, zjišťovaná v druhém kroku řízení (B).

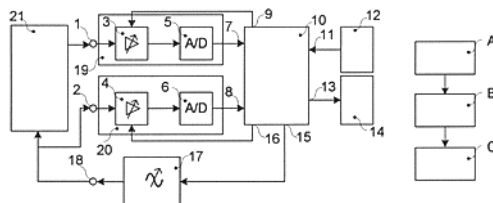

Zveřejněné přihlášky vynálezů - přehled podle třídících znaků

A 23 L 1/30	(2006.01)	2015-262	F 16 C 17/02	(2006.01)	2014-746
A 61 M 5/00	(2006.01)	2014-614	F 16 C 23/10	(2006.01)	2014-746
A 61 M 5/178	(2006.01)	2014-614	F 16 C 25/04	(2006.01)	2014-746
A 61 M 5/31	(2006.01)	2014-614	G 01 B 7/24	(2006.01)	2014-600
A 63 C 17/01	(2006.01)	2014-602	G 01 N 21/29	(2006.01)	2014-459
A 63 C 17/12	(2006.01)	2014-602	G 01 N 21/63	(2006.01)	2014-511
B 23 Q 11/10	(2006.01)	2014-911	G 01 N 21/78	(2006.01)	2014-459
B 61 K 9/00	(2006.01)	2014-604	G 01 N 27/72	(2006.01)	2014-600
B 61 L 1/18	(2006.01)	2014-604	G 01 N 29/12	(2006.01)	2015-6
B 62 K 5/00	(2013.01)	2014-602	G 01 R 33/12	(2006.01)	2014-600
B 62 K 5/00	(2013.01)	2014-605	G 05 F 1/10	(2006.01)	2015-263
B 65 G 53/30	(2006.01)	2014-599	H 02 H 3/02	(2006.01)	2014-611
B 65 G 53/48	(2006.01)	2014-599	H 02 H 3/20	(2006.01)	2014-611
C 10 M 125/00	(2006.01)	2014-911	H 02 J 7/00	(2006.01)	2015-263
E 01 D 15/14	(2006.01)	2014-845	H 02 J 9/00	(2006.01)	2015-263
E 02 B 3/06	(2006.01)	2014-845	H 02 J 9/06	(2006.01)	2015-263
E 02 B 17/04	(2006.01)	2014-845	H 03 L 5/00	(2006.01)	2014-36

Seznam přihlašovatelů zveřejněných přihlášek vynálezů

(71) Česká republika - Ministerstvo obrany, Praha 6, CZ	(21) 2014-36	(51) H 03 G 1/00	(2006.01)	(71) Česká zemědělská univerzita v Praze Technická fakulta, Praha 6- Suchbát, CZ	(21) 2014-599	(51) B 65 G 33/14	(2006.01)
Česká republika- Ministerstvo obrany, Praha 6, CZ	2014-459	G 01 N 31/22	(2006.01)				

(71) České vysoké učení technické v Praze, Fakulta dopravní, Praha, CZ	(21) 2015-263	(51) H 02 J 9/04	(2006.01)	(71) Vysoká škola báňská- Technická univerzita Ostrava, Ostrava- Poruba, CZ	(21) 2014-746	(51) F 16 C 23/04	(2006.01)
Driwhel s.r.o., Ostrava- Zábřeh, CZ	2014-602	B 60 B 35/12	(2006.01)	Vysoké učení technické v Brně, Brno, CZ	2014-511	G 01 N 21/71	(2006.01)
EURO SIGNAL, a.s., Zeleneč, CZ	2014-604	B 61 L 1/20	(2006.01)	Vysoké učení technické v Brně, Brno, CZ	2014-600	G 01 N 27/90	(2006.01)
SALTEK s.r.o., Ústí nad Labem, CZ	2014-611	H 02 H 9/04	(2006.01)	Výzkumný ústav potravinářský Praha, v.v.i., Praha 10- Hostivař, CZ	2015-262	B 01 D 11/02	(2006.01)
Technická univerzita v Liberci, Liberec 1, CZ	2014-911	C 10 M 125/04	(2006.01)	Balcar Tomáš, Praha 10, CZ	2014-845	E 02 B 17/08	(2006.01)
Technická univerzita v Liberci, fakulta strojní, Liberec 1, CZ	2015-6	A 61 B 17/56	(2006.01)	Kavalírek Jan JUDr., Praha 7, CZ	2014-614	A 61 M 5/315	(2006.01)
				Novák František, Hradec Králové, CZ	2014-615	A 43 B 7/06	(2006.01)
				Žížlavský Tomáš, Praha 5, CZ	2014-605	B 62 M 29/00	(2006.01)

FG4A

Udělené patenty - přehled podle čísel patentů

V období uzávěrky tohoto čísla Věstníku udělil Úřad průmyslového vlastnictví tyto patenty.

305781	A 61 K 39/00	(2006.01)	305787	A 61 L 2/20	(2006.01)	305793	H 02 J 9/04	(2006.01)
305782	B 02 C 15/06	(2006.01)	305788	G 01 N 21/71	(2006.01)	305794	B 01 D 11/02	(2006.01)
305783	F 02 D 19/06	(2006.01)	305789	F 16 C 23/04	(2006.01)	305795	H 03 G 1/00	(2006.01)
305784	F 01 N 11/00	(2006.01)	305790	E 02 B 17/08	(2006.01)	305796	G 01 N 31/22	(2006.01)
305785	B 65 D 25/08	(2006.01)	305791	C 10 M 125/04	(2006.01)	305797	G 01 J 3/42	(2006.01)
305786	G 01 N 33/68	(2006.01)	305792	A 61 B 17/56	(2006.01)	305798	F 04 C 23/00	(2006.01)

FG4A

Udělené patenty - přehled podle MPT

- (51) **A61B 17/56** (2006.01)
G01N 29/12 (2006.01)
(11) 305792
(40) 16.03.2016
(21) **2015-6**
(73) Technická univerzita v Liberci, fakulta strojní, Liberec 1, CZ
BEZNOSKA, s.r.o., Kladno, Kročehlavy, CZ
(72) Čapek Lukáš doc. Ing., Ph.D., Liberec 12, CZ
Henyš Petr Ing., Nymburk, CZ
Fencel Jaroslav Ing., Praha 2, CZ
(54) **Způsob měření stability ukotvení kloubního implantátu**
(22) 08.01.2015
(74) Ing. Vladimír Belfin, Litovická 305, Hostivice, 25301

- (51) **A61K 39/00** (2006.01)
A61K 39/002 (2006.01)
A61K 49/00 (2006.01)
A01N 63/00 (2006.01)
C12N 1/00 (2006.01)
C12N 1/20 (2006.01)
A61P 31/04 (2006.01)
A61K 39/116 (2006.01)
A61K 39/12 (2006.01)
A61K 39/145 (2006.01)
A61K 48/00 (2006.01)
A61P 43/00 (2006.01)
A61K 39/02 (2006.01)
A61P 31/00 (2006.01)
A61K 39/395 (2006.01)
A61K 39/295 (2006.01)
(11) 305781
(40) 15.06.2005
(21) **2003-3466**
(73) Zoetis Services LLC, Florham Park, 07932, NJ, US
(72) Keich Robin Lee, Groton 06340, CT, US
Sabbadini Lisa Grace, Groton 06340, CT, US
(54) **Výroba vakcíny Mycoplasma hyopneumoniae**
(32) 02.07.2001
(31) 2001 302636
(33) US
(86) PCT/IB2002/002121
(87) WO 2003/003941
(22) 07.06.2002
(74) Čermák a spol., JUDr. Karel Čermák, Elišky Peškové 15/735, Praha 5, 15000

- (51) **A61L 2/20** (2006.01)
A61L 11/00 (2006.01)
A61L 2/18 (2006.01)
A61L 2/14 (2006.01)
(11) 305787
(40) 16.04.2014
(21) **2012-682**
(73) Slunský Lubomír doc. Ing., CSc., 01306 Terchová, SK
Zamazal Ladislav, Osek nad Bečvou, CZ
(72) Slunský Lubomír doc. Ing., CSc., 01306 Terchová, SK

- Zamazal Ladislav, Osek nad Bečvou, CZ
(54) **Dezinfekční a/nebo sterilizační zařízení a způsob mytí, dezinfekce a/nebo sterilizace**
(22) 09.10.2012
(74) Ing. Iva Rylková, Polská 1525, Ostrava - Poruba, 70800

- (51) **B01D 11/02** (2006.01)
A23L 1/30 (2006.01)
(11) 305794
(40) 16.03.2016
(21) **2015-262**
(73) Výzkumný ústav potravinářský Praha, v.v.i., Praha 10- Hostivař, CZ
(72) Kýhos Karel, Praha 7, CZ
Strohalm Jan, Praha 3, CZ
Houška Milan Ing., CSc., Praha 3, CZ
Landfeld Aleš Ing., Nesměň- Zásmyky, CZ
(54) **Způsob úpravy dřevních suků s přesně regulovanou strukturou drtě pro výrobu lignanů a zařízení k provádění tohoto způsobu, s využitím v potravinářské výrobě**
(22) 20.04.2015
(74) Patentová a známková kancelář Novotný, Ing. Jaroslav Novotný, Římská 45/2135, Praha 2, 12000

- (51) **B02C 15/06** (2006.01)
F16H 37/06 (2006.01)
B02C 18/06 (2006.01)
(11) 305782
(40) 16.06.2010
(21) **2008-768**
(73) Valečko Zdeněk Ing., Karlovy Vary, CZ
(72) Valečko Zdeněk Ing., Karlovy Vary, CZ
(54) **Drtič měkkých nelepivých materiálů, zejména papíru, plastů nebo stébelnin**
(22) 03.12.2008

- (51) **B65D 25/08** (2006.01)
(11) 305785
(40) 29.09.2011
(21) **2011-221**
(73) MJN U.S. Holding LLC, Glenview, 60026, IL, US
(72) Wiggins Robin P., Evansville, Indiana 47721-0001, IN, US
Grelewicz Rick, Evansville, Indiana 47721-0001, IN, US
Rangavajla Nagendra, Evansville, Indiana 47721-0001, IN, US
Anthony Joshua C., Evansville, Indiana 47721-0001, IN, US
Mccallister Patrick E., Evansville, Indiana 47721-0001, IN, US
(54) **Nádoba pro dávkování nutričních látek**
(32) 14.10.2008, 14.10.2008, 14.10.2008
(31) 2008 250588, 2008 250593, 2008 250585
(33) US, US, US
(86) PCT/PCT/US2009/059833
(87) WO 2010/045080
(22) 07.10.2009

(74) INPARTNERS GROUP, Ing. Dušan Kendereški, Lidická 51, Brno, 60200

(51) *C10M 125/04* (2006.01)
C10M 125/00 (2006.01)
B23Q 11/10 (2006.01)

(11) 305791
(40) 16.03.2016

(21) **2014-911**

(73) Technická univerzita v Liberci, Liberec 1, CZ

(72) Bakalova Totka Ing., Ph.D., Dlouhý Most, CZ

Louda Petr prof. Ing., CSc., Dlouhý Most, CZ

Borůvková Karolína Ing., Nový Bor, CZ

Voleský Lukáš Ing., Úpice, CZ

(54) **Způsob modifikace průmyslově dodávané chladicí a/nebo mazací procesní kapaliny užívané v průběhu třískového obrábění kovových materiálů**

(22) 16.12.2014

(74) STRNAD Patentová a známková kancelář, Ing. Václav Strnad, Rychtářská 375/31, Liberec 14, 46014

(51) *E02B 17/08* (2006.01)
E02B 17/04 (2006.01)
E01D 15/14 (2006.01)
E02B 3/06 (2006.01)

(11) 305790
(40) 16.03.2016

(21) **2014-845**

(73) Balcar Tomáš, Praha 10, CZ

(72) Balcar Tomáš, Praha, CZ

(54) **Přístavní plovoucí molo s ochranou proti povodním a plovoucím předmětům a způsob ochrany tohoto mola**

(22) 02.12.2014

(74) GATODE Get Trademark & Design, v.o.s., Ing. Mgr. Martina Mulcahy, Norská 571/5, Praha 10 - Vršovice, 10100

(51) *F01N 11/00* (2006.01)
(11) 305784

(40) 25.05.2011

(21) **2009-754**

(73) Technická univerzita v Liberci, Liberec, CZ

(72) Vojtišek Michal, Praha 1, CZ

(54) **Zařízení k zjišťování koncentrace a/nebo množství alespoň jedné látky ve výfukových emisích ze spalovacích motorů**

(22) 12.11.2009

(74) Ing. Dobroslav Musil, patentová kancelář, Zábřdovická 11, Brno, 61500

(51) *F02D 19/06* (2006.01)
F02M 43/00 (2006.01)
F02M 37/00 (2006.01)
F02M 33/00 (2006.01)

(11) 305783
(40) 18.11.2010

(21) **2009-283**

(73) Technická univerzita v Liberci, Liberec, CZ

(72) Vojtišek Michal, Praha 1, CZ

(54) **Způsob přivádění paliva do dvojpaliivového systému spalovacího vznětového motoru a dvojpaliivový systém spalovacího vznětového motoru**

(22) 05.05.2009

(74) Ing. Dobroslav Musil, patentová kancelář, Zábřdovická 11, Brno, 61500

(51) *F04C 23/00* (2006.01)
F04C 29/00 (2006.01)

(11) 305798
(40) 05.06.2013

(21) **2012-577**

(73) Mitsubishi Electric Corporation, 100-8310 Tokyo, JP

(72) Arai Toshinori, 100-8310 Tokyo, JP

Tani Masao, Tokyo 100-8310, JP

Sato Koichi, Tokyo 100-8310, JP

(54) **Rotační kompresor**

(32) 31.10.2011

(31) 2011 238605

(33) JP

(22) 28.08.2012

(74) Čermák a spol., JUDr. Karel Čermák, Elišky Peškové 15/735, Praha 5, 15000

(51) *F16C 23/04* (2006.01)

F16C 23/10 (2006.01)

F16C 25/04 (2006.01)

F16C 17/02 (2006.01)

(11) 305789

(40) 16.03.2016

(21) **2014-746**

(73) Vysoká škola báňská- Technická univerzita Ostrava, Ostrava- Poruba, CZ

(72) Šimek Jiří Ing., CSc., Praha 4, CZ

Tůma Jiří Ing., CSc., Štamberk, CZ

Mahdal Miroslav Ing., Ph.D., Bánov, CZ

Škuta Jaromír Ing., Ph.D., Vratimov, CZ

(54) **Sestava aktivního ložiskového stojanu a ložiska**

(22) 04.11.2014

(74) INPARTNERS GROUP, Ing. Dušan Kendereški, Lidická 51, Brno, 61200

(51) *G01J 3/42* (2006.01)

G01J 3/28 (2006.01)

(11) 305797

(40) 07.12.2011

(21) **2010-398**

(73) LABIO a. s., Praha 6, CZ

(72) Vozka Stanislav RNDr., Praha 9, CZ

(54) **Zařízení pro měření spekter plynných látek nebo par v UV oblasti pod 190 nm v průtokovém uspořádání**

(22) 24.05.2010

(51) *G01N 21/71* (2006.01)

G01N 21/63 (2006.01)

(11) 305788

(40) 16.03.2016

(21) **2014-511**

(73) Vysoké učení technické v Brně, Brno, CZ

Ústav přístrojové techniky AV ČR, v. v. i., Brno, CZ

(72) Procházka David Ing., Znojmo, CZ

Brada Michal Ing., Krnov- Pod Bezručovým vrchem, CZ

Kaiser Josef prof. Ing., Ph.D., Kuřim, CZ

Novotný Jan Ing., Ph.D., Bílovice nad Svitavou, CZ

Novotný Karel Mgr., Ph.D., Olešnice, CZ

Petrilak Michal Ing., Brno- Černá Pole, CZ

Procházková Petra Mgr., Kopřivnice, CZ

Samek Ota Mgr. Dr., Tišnov, CZ

Požizka Pavel Ing., Šumperk, CZ

Proček Jan Mgr. Bc., Brno- Královo Pole, CZ

(54) **Způsob analýzy kapalin, zejména kapalných suspenzí pomocí spektroskopie laserem indukovaného plazmatu a zařízení pro jeho provádění**

(22) 22.07.2014

(74) INPARTNERS GROUP, Ing. Dušan Kendereški, Lidická 51, Brno, 60200

(51) *G01N 31/22* (2006.01)

G01N 21/29 (2006.01)

G01N 21/78 (2006.01)

(11) 305796

(40) 16.03.2016

(21) **2014-459**

(73) Česká republika- Ministerstvo obrany, Praha 6, CZ

(72) Kobliha Zbyněk prof. Ing., CSc., Vyškov, CZ

Pitschmann Vladimír doc. Ing., CSc., Praha, CZ

Skaličan Zdeněk doc. Ing., CSc., Vyškov, CZ

(54) **Detekční trubička ke zjišťování aerosolu 2-chlorbenzylidenmalononitrilu**

(22) 02.07.2014

(51) **G01N 33/68** (2006.01)
(11) 305786
(40) 21.03.2012
(21) **2011-223**
(73) MJN U.S. Holding LLC, Glenview, 60026, IL, US
(72) Valenta Rudolph, A-1090 Vienna, AT
Herz Udo, 35274 Kirchhain, DE
Focke-Tejkl Margarete, A-1140 Vienna, AT
Hochwallner Heidrun, A-3243 St. Leonhard/Forst, AT
Schulmeister Ulrike, A-3914 Waldhausen, AT
Swoboda Ines, A-1020 Vienna, AT
Van Tol Eric A.F., NL-6824 MZ Arnhem, NL
(54) **Způsob detekce alergenních proteinů a peptidů**
(32) 17.10.2008
(31) 2008 196416
(33) US
(86) PCT/PCT/EP2009/063696
(87) WO 2010/043724
(22) 19.10.2009
(74) INPARTNERS GROUP, Ing. Dušan Kendereški, Lidická 51, Brno, 60200

(51) **H02J 9/04** (2006.01)
H02J 9/06 (2006.01)

H02J 9/00 (2006.01)
H02J 7/00 (2006.01)
G05F 1/10 (2006.01)
(11) 305793
(40) 16.03.2016
(21) **2015-263**
(73) České vysoké učení technické v Praze, Fakulta dopravní, Praha, CZ
(72) Jirovský Václav doc. Ing., CSc., Praha 4, CZ
(54) **Zapojení pro trvalé napájení elektronických jednotek v síti odpojované od zdroje**
(22) 20.04.2015
(74) Ing. Hana Dušková, Na Kočově 180, Chotutice, 28103

(51) **H03G 1/00** (2006.01)
H03L 5/00 (2006.01)
(11) 305795
(40) 16.03.2016
(21) **2014-36**
(73) Česká republika - Ministerstvo obrany, Praha 6, CZ
(72) Hájek Karel prof. Ing., CSc., Brno, CZ
(54) **Automatické řízení úrovně měřicího signálu**
(22) 17.01.2014

Seznam majitelů udělených patentů

(73)	(11)	(51)	(2006.01)	(73)	(11)	(51)	(2006.01)
BEZNOSKA, s.r.o., Kladno, Kročehlavy, CZ	305792	A 61 B 17/56	(2006.01)	Technická univerzita v Liberci, fakulta strojní, Liberec 1, CZ	305792	A 61 B 17/56	(2006.01)
Česká republika - Ministerstvo obrany, Praha 6, CZ	305795	H 03 G 1/00	(2006.01)	Ústav přístrojové techniky AV ČR, v. v. i., Brno, CZ	305788	G 01 N 21/71	(2006.01)
Česká republika - Ministerstvo obrany, Praha 6, CZ	305796	G 01 N 31/22	(2006.01)	Vysoká škola báňská - Technická univerzita Ostrava, Ostrava - Poruba, CZ	305789	F 16 C 23/04	(2006.01)
České vysoké učení technické v Praze, Fakulta dopravní, Praha, CZ	305793	H 02 J 9/04	(2006.01)	Vysoké učení technické v Brně, Brno, CZ	305788	G 01 N 21/71	(2006.01)
LABIO a. s., Praha 6, CZ	305797	G 01 J 3/42	(2006.01)	Výzkumný ústav potravinářský Praha, v.v.i., Praha 10 - Hostivař, CZ	305794	B 01 D 11/02	(2006.01)
Mitsubishi Electric Corporation, 100-8310 Tokyo, JP	305798	F 04 C 23/00	(2006.01)	Zoetis Services LLC, Florham Park, 07932, NJ, US	305781	A 61 K 39/00	(2006.01)
MJN U.S. Holding LLC, Glenview, 60026, IL, US	305785	B 65 D 25/08	(2006.01)	Balcar Tomáš, Praha 10, CZ	305790	E 02 B 17/08	(2006.01)
MJN U.S. Holding LLC, Glenview, 60026, IL, US	305786	G 01 N 33/68	(2006.01)	Slunský Lubomír doc. Ing., CSc., 01306 Terchová, SK	305787	A 61 L 2/20	(2006.01)
Technická univerzita v Liberci, Liberec, CZ	305783	F 02 D 19/06	(2006.01)	Valečko Zdeněk Ing., Karlovy Vary, CZ	305782	B 02 C 15/06	(2006.01)
Technická univerzita v Liberci, Liberec, CZ	305784	F 01 N 11/00	(2006.01)	Zamazal Ladislav, Osek nad Bečvou, CZ	305787	A 61 L 2/20	(2006.01)
Technická univerzita v Liberci, Liberec 1, CZ	305791	C 10 M 125/04	(2006.01)				

Udělené evropské patenty

Evropský patentový úřad udělil následující evropské patenty s účinkem pro Českou republiku. Tyto patenty mohou být zrušeny nebo zachovány v pozměněném znění Evropským patentovým úřadem v řízení o odporu. K tomu, aby nabyl evropský patent účinnosti na území České republiky, je třeba, aby byl Úřadu předložen ve stanovené lhůtě překlad patentového spisu do českého jazyka (§ 35c odst. 2 až 4 zákona č. 527/1990 Sb., v platném znění).

(97) EP 1273393	(47) 02.03.2016	(97) EP 1896083	(47) 02.03.2016	(97) EP 2132139	(47) 02.03.2016	(97) EP 2238942	(47) 02.03.2016
(97) EP 1351325	(47) 02.03.2016	(97) EP 1898598	(47) 02.03.2016	(97) EP 2135779	(47) 02.03.2016	(97) EP 2242031	(47) 02.03.2016
(97) EP 1429497	(47) 02.03.2016	(97) EP 1899534	(47) 02.03.2016	(97) EP 2137191	(47) 02.03.2016	(97) EP 2243437	(47) 02.03.2016
(97) EP 1430020	(47) 02.03.2016	(97) EP 1906684	(47) 02.03.2016	(97) EP 2137623	(47) 02.03.2016	(97) EP 2244551	(47) 02.03.2016
(97) EP 1451389	(47) 02.03.2016	(97) EP 1906799	(47) 02.03.2016	(97) EP 2137857	(47) 02.03.2016	(97) EP 2245754	(47) 02.03.2016
(97) EP 1454618	(47) 02.03.2016	(97) EP 1909261	(47) 02.03.2016	(97) EP 2138926	(47) 02.03.2016	(97) EP 2247078	(47) 02.03.2016
(97) EP 1497829	(47) 02.03.2016	(97) EP 1910829	(47) 02.03.2016	(97) EP 2142735	(47) 02.03.2016	(97) EP 2247535	(47) 02.03.2016
(97) EP 1523532	(47) 02.03.2016	(97) EP 1911016	(47) 02.03.2016	(97) EP 2146400	(47) 02.03.2016	(97) EP 2248862	(47) 02.03.2016
(97) EP 1535159	(47) 02.03.2016	(97) EP 1935397	(47) 02.03.2016	(97) EP 2147116	(47) 02.03.2016	(97) EP 2250739	(47) 02.03.2016
(97) EP 1536533	(47) 02.03.2016	(97) EP 1936053	(47) 02.03.2016	(97) EP 2150205	(47) 02.03.2016	(97) EP 2251356	(47) 02.03.2016
(97) EP 1539179	(47) 02.03.2016	(97) EP 1936212	(47) 02.03.2016	(97) EP 2151278	(47) 02.03.2016	(97) EP 2251623	(47) 02.03.2016
(97) EP 1540869	(47) 02.03.2016	(97) EP 1945397	(47) 02.03.2016	(97) EP 2156950	(47) 02.03.2016	(97) EP 2253745	(47) 02.03.2016
(97) EP 1543896	(47) 02.03.2016	(97) EP 1954683	(47) 02.03.2016	(97) EP 2159705	(47) 02.03.2016	(97) EP 2254493	(47) 02.03.2016
(97) EP 1572984	(47) 02.03.2016	(97) EP 1960522	(47) 02.03.2016	(97) EP 2160433	(47) 02.03.2016	(97) EP 2257046	(47) 02.03.2016
(97) EP 1603473	(47) 02.03.2016	(97) EP 1960766	(47) 02.03.2016	(97) EP 2160668	(47) 02.03.2016	(97) EP 2258451	(47) 02.03.2016
(97) EP 1620895	(47) 02.03.2016	(97) EP 1964276	(47) 02.03.2016	(97) EP 2160847	(47) 02.03.2016	(97) EP 2258999	(47) 02.03.2016
(97) EP 1647194	(47) 02.03.2016	(97) EP 1966057	(47) 02.03.2016	(97) EP 2160903	(47) 02.03.2016	(97) EP 2259116	(47) 02.03.2016
(97) EP 1662979	(47) 02.03.2016	(97) EP 1985193	(47) 02.03.2016	(97) EP 2161626	(47) 02.03.2016	(97) EP 2260170	(47) 02.03.2016
(97) EP 1684369	(47) 02.03.2016	(97) EP 1991053	(47) 02.03.2016	(97) EP 2163175	(47) 02.03.2016	(97) EP 2260739	(47) 02.03.2016
(97) EP 1690919	(47) 02.03.2016	(97) EP 1991650	(47) 02.03.2016	(97) EP 2163393	(47) 02.03.2016	(97) EP 2261274	(47) 02.03.2016
(97) EP 1696367	(47) 02.03.2016	(97) EP 1996281	(47) 02.03.2016	(97) EP 2167227	(47) 02.03.2016	(97) EP 2262364	(47) 02.03.2016
(97) EP 1697130	(47) 02.03.2016	(97) EP 1996580	(47) 02.03.2016	(97) EP 2167507	(47) 02.03.2016	(97) EP 2263534	(47) 02.03.2016
(97) EP 1698330	(47) 02.03.2016	(97) EP 2004574	(47) 02.03.2016	(97) EP 2168588	(47) 02.03.2016	(97) EP 2269594	(47) 02.03.2016
(97) EP 1700344	(47) 02.03.2016	(97) EP 2012514	(47) 02.03.2016	(97) EP 2169192	(47) 02.03.2016	(97) EP 2269999	(47) 02.03.2016
(97) EP 1701926	(47) 02.03.2016	(97) EP 2012625	(47) 02.03.2016	(97) EP 2173540	(47) 02.03.2016	(97) EP 2272263	(47) 02.03.2016
(97) EP 1706049	(47) 02.03.2016	(97) EP 2014046	(47) 02.03.2016	(97) EP 2176665	(47) 02.03.2016	(97) EP 2273490	(47) 02.03.2016
(97) EP 1706554	(47) 02.03.2016	(97) EP 2015510	(47) 02.03.2016	(97) EP 2178106	(47) 02.03.2016	(97) EP 2273524	(47) 02.03.2016
(97) EP 1716617	(47) 02.03.2016	(97) EP 2019166	(47) 02.03.2016	(97) EP 2180099	(47) 02.03.2016	(97) EP 2277459	(47) 02.03.2016
(97) EP 1726179	(47) 02.03.2016	(97) EP 2029537	(47) 02.03.2016	(97) EP 2187578	(47) 02.03.2016	(97) EP 2278137	(47) 02.03.2016
(97) EP 1727506	(47) 02.03.2016	(97) EP 2030484	(47) 02.03.2016	(97) EP 2188480	(47) 02.03.2016	(97) EP 2280728	(47) 02.03.2016
(97) EP 1727529	(47) 02.03.2016	(97) EP 2041114	(47) 02.03.2016	(97) EP 2197867	(47) 02.03.2016	(97) EP 2280745	(47) 02.03.2016
(97) EP 1729358	(47) 02.03.2016	(97) EP 2041226	(47) 02.03.2016	(97) EP 2198496	(47) 02.03.2016	(97) EP 2281615	(47) 02.03.2016
(97) EP 1744710	(47) 02.03.2016	(97) EP 2046157	(47) 02.03.2016	(97) EP 2199204	(47) 02.03.2016	(97) EP 2281616	(47) 02.03.2016
(97) EP 1746944	(47) 02.03.2016	(97) EP 2046368	(47) 02.03.2016	(97) EP 2199354	(47) 02.03.2016	(97) EP 2282504	(47) 02.03.2016
(97) EP 1747316	(47) 02.03.2016	(97) EP 2048117	(47) 02.03.2016	(97) EP 2199978	(47) 02.03.2016	(97) EP 2282505	(47) 02.03.2016
(97) EP 1747619	(47) 02.03.2016	(97) EP 2049696	(47) 02.03.2016	(97) EP 2200202	(47) 02.03.2016	(97) EP 2283048	(47) 02.03.2016
(97) EP 1752593	(47) 02.03.2016	(97) EP 2057008	(47) 02.03.2016	(97) EP 2203023	(47) 02.03.2016	(97) EP 2284148	(47) 02.03.2016
(97) EP 1761757	(47) 02.03.2016	(97) EP 2061827	(47) 02.03.2016	(97) EP 2203270	(47) 02.03.2016	(97) EP 2284363	(47) 02.03.2016
(97) EP 1774067	(47) 02.03.2016	(97) EP 2064504	(47) 02.03.2016	(97) EP 2206196	(47) 02.03.2016	(97) EP 2284403	(47) 02.03.2016
(97) EP 1774323	(47) 02.03.2016	(97) EP 2066193	(47) 02.03.2016	(97) EP 2207346	(47) 02.03.2016	(97) EP 2284616	(47) 02.03.2016
(97) EP 1792663	(47) 02.03.2016	(97) EP 2066708	(47) 02.03.2016	(97) EP 2208805	(47) 02.03.2016	(97) EP 2284910	(47) 02.03.2016
(97) EP 1805412	(47) 02.03.2016	(97) EP 2072222	(47) 02.03.2016	(97) EP 2212078	(47) 02.03.2016	(97) EP 2285024	(47) 02.03.2016
(97) EP 1809957	(47) 02.03.2016	(97) EP 2073575	(47) 02.03.2016	(97) EP 2213721	(47) 02.03.2016	(97) EP 2287580	(47) 02.03.2016
(97) EP 1811847	(47) 02.03.2016	(97) EP 2073899	(47) 02.03.2016	(97) EP 2213818	(47) 02.03.2016	(97) EP 2288246	(47) 02.03.2016
(97) EP 1812863	(47) 02.03.2016	(97) EP 2076162	(47) 02.03.2016	(97) EP 2215630	(47) 02.03.2016	(97) EP 2288450	(47) 02.03.2016
(97) EP 1827904	(47) 02.03.2016	(97) EP 2077244	(47) 02.03.2016	(97) EP 2217336	(47) 02.03.2016	(97) EP 2293776	(47) 02.03.2016
(97) EP 1828441	(47) 02.03.2016	(97) EP 2077770	(47) 02.03.2016	(97) EP 2220172	(47) 02.03.2016	(97) EP 2296044	(47) 02.03.2016
(97) EP 1830016	(47) 02.03.2016	(97) EP 2084452	(47) 02.03.2016	(97) EP 2220179	(47) 02.03.2016	(97) EP 2296196	(47) 02.03.2016
(97) EP 1831325	(47) 02.03.2016	(97) EP 2089120	(47) 02.03.2016	(97) EP 2222526	(47) 02.03.2016	(97) EP 2296642	(47) 02.03.2016
(97) EP 1832629	(47) 02.03.2016	(97) EP 2089743	(47) 02.03.2016	(97) EP 2225044	(47) 02.03.2016	(97) EP 2297585	(47) 02.03.2016
(97) EP 1833548	(47) 02.03.2016	(97) EP 2092006	(47) 02.03.2016	(97) EP 2226242	(47) 02.03.2016	(97) EP 2297645	(47) 02.03.2016
(97) EP 1836698	(47) 02.03.2016	(97) EP 2095381	(47) 02.03.2016	(97) EP 2226384	(47) 02.03.2016	(97) EP 2302287	(47) 02.03.2016
(97) EP 1839533	(47) 02.03.2016	(97) EP 2095399	(47) 02.03.2016	(97) EP 2227494	(47) 02.03.2016	(97) EP 2308194	(47) 02.03.2016
(97) EP 1840511	(47) 02.03.2016	(97) EP 2096139	(47) 02.03.2016	(97) EP 2227692	(47) 02.03.2016	(97) EP 2308419	(47) 02.03.2016
(97) EP 1840628	(47) 02.03.2016	(97) EP 2096919	(47) 02.03.2016	(97) EP 2227873	(47) 02.03.2016	(97) EP 2308802	(47) 02.03.2016
(97) EP 1845399	(47) 02.03.2016	(97) EP 2098093	(47) 02.03.2016	(97) EP 2228472	(47) 02.03.2016	(97) EP 2309605	(47) 02.03.2016
(97) EP 1855247	(47) 02.03.2016	(97) EP 2100374	(47) 02.03.2016	(97) EP 2228477	(47) 02.03.2016	(97) EP 2311521	(47) 02.03.2016
(97) EP 1858443	(47) 02.03.2016	(97) EP 2101499	(47) 02.03.2016	(97) EP 2229123	(47) 02.03.2016	(97) EP 2312312	(47) 02.03.2016
(97) EP 1858635	(47) 02.03.2016	(97) EP 2101661	(47) 02.03.2016	(97) EP 2229435	(47) 02.03.2016	(97) EP 2314383	(47) 02.03.2016
(97) EP 1858689	(47) 02.03.2016	(97) EP 2102355	(47) 02.03.2016	(97) EP 2231062	(47) 02.03.2016	(97) EP 2314839	(47) 02.03.2016
(97) EP 1861679	(47) 02.03.2016	(97) EP 2102568	(47) 02.03.2016	(97) EP 2231226	(47) 02.03.2016	(97) EP 2314971	(47) 02.03.2016
(97) EP 1862061	(47) 02.03.2016	(97) EP 2105621	(47) 02.03.2016	(97) EP 2232594	(47) 02.03.2016	(97) EP 2315653	(47) 02.03.2016
(97) EP 1874515	(47) 02.03.2016	(97) EP 2106507	(47) 02.03.2016	(97) EP 2232745	(47) 02.03.2016	(97) EP 2316001	(47) 02.03.2016
(97) EP 1875881	(47) 02.03.2016	(97) EP 2114064	(47) 02.03.2016	(97) EP 2233093	(47) 02.03.2016	(97) EP 2316680	(47) 02.03.2016
(97) EP 1883198	(47) 02.03.2016	(97) EP 2118870	(47) 02.03.2016	(97) EP 2233223	(47) 02.03.2016	(97) EP 2316764	(47) 02.03.2016
(97) EP 1884639	(47) 07.10.2015	(97) EP 2123286	(47) 02.03.2016	(97) EP 2233535	(47) 02.03.2016	(97) EP 2319788	(47) 02.03.2016
(97) EP 1893115	(47) 02.03.2016	(97) EP 2128705	(47) 02.03.2016	(97) EP 2234109	(47) 02.03.2016	(97) EP 2321836	(47) 02.03.2016
(97) EP 1894887	(47) 02.03.2016	(97) EP 2131012	(47) 02.03.2016	(97) EP 2236667	(47) 02.03.2016	(97) EP 2322395	(47) 02.03.2016

(97) EP 2774634	(47) 02.03.2016	(97) EP 2791287	(47) 02.03.2016	(97) EP 2818436	(47) 02.03.2016	(97) EP 2845968	(47) 02.03.2016
(97) EP 2774660	(47) 02.03.2016	(97) EP 2791615	(47) 02.03.2016	(97) EP 2818506	(47) 02.03.2016	(97) EP 2847113	(47) 02.03.2016
(97) EP 2774876	(47) 02.03.2016	(97) EP 2791644	(47) 02.03.2016	(97) EP 2821214	(47) 02.03.2016	(97) EP 2848473	(47) 02.03.2016
(97) EP 2775295	(47) 02.03.2016	(97) EP 2791865	(47) 02.03.2016	(97) EP 2821626	(47) 02.03.2016	(97) EP 2848720	(47) 02.03.2016
(97) EP 2776000	(47) 02.03.2016	(97) EP 2792016	(47) 02.03.2016	(97) EP 2822508	(47) 02.03.2016	(97) EP 2849976	(47) 02.03.2016
(97) EP 2776213	(47) 02.03.2016	(97) EP 2792297	(47) 02.03.2016	(97) EP 2822509	(47) 02.03.2016	(97) EP 2850685	(47) 02.03.2016
(97) EP 2777155	(47) 02.03.2016	(97) EP 2792514	(47) 02.03.2016	(97) EP 2822538	(47) 02.03.2016	(97) EP 2851209	(47) 02.03.2016
(97) EP 2777675	(47) 02.03.2016	(97) EP 2792580	(47) 02.03.2016	(97) EP 2822725	(47) 02.03.2016	(97) EP 2851250	(47) 02.03.2016
(97) EP 2777778	(47) 02.03.2016	(97) EP 2792757	(47) 02.03.2016	(97) EP 2822834	(47) 02.03.2016	(97) EP 2851330	(47) 02.03.2016
(97) EP 2777848	(47) 02.03.2016	(97) EP 2792821	(47) 02.03.2016	(97) EP 2822885	(47) 02.03.2016	(97) EP 2851423	(47) 02.03.2016
(97) EP 2778128	(47) 02.03.2016	(97) EP 2793317	(47) 02.03.2016	(97) EP 2823058	(47) 02.03.2016	(97) EP 2851609	(47) 02.03.2016
(97) EP 2778279	(47) 02.03.2016	(97) EP 2793366	(47) 02.03.2016	(97) EP 2823244	(47) 02.03.2016	(97) EP 2853677	(47) 02.03.2016
(97) EP 2778413	(47) 02.03.2016	(97) EP 2793581	(47) 02.03.2016	(97) EP 2823309	(47) 02.03.2016	(97) EP 2853889	(47) 02.03.2016
(97) EP 2778461	(47) 02.03.2016	(97) EP 2793601	(47) 02.03.2016	(97) EP 2823357	(47) 02.03.2016	(97) EP 2855089	(47) 02.03.2016
(97) EP 2778469	(47) 02.03.2016	(97) EP 2793747	(47) 02.03.2016	(97) EP 2823528	(47) 02.03.2016	(97) EP 2855092	(47) 02.03.2016
(97) EP 2778485	(47) 02.03.2016	(97) EP 2794290	(47) 02.03.2016	(97) EP 2823608	(47) 02.03.2016	(97) EP 2855143	(47) 02.03.2016
(97) EP 2779147	(47) 02.03.2016	(97) EP 2794964	(47) 02.03.2016	(97) EP 2823686	(47) 02.03.2016	(97) EP 2855559	(47) 02.03.2016
(97) EP 2779625	(47) 02.03.2016	(97) EP 2795114	(47) 02.03.2016	(97) EP 2823974	(47) 02.03.2016	(97) EP 2855739	(47) 02.03.2016
(97) EP 2779880	(47) 02.03.2016	(97) EP 2795142	(47) 02.03.2016	(97) EP 2824051	(47) 02.03.2016	(97) EP 2855982	(47) 02.03.2016
(97) EP 2780759	(47) 02.03.2016	(97) EP 2795217	(47) 02.03.2016	(97) EP 2824445	(47) 02.03.2016	(97) EP 2856713	(47) 02.03.2016
(97) EP 2781134	(47) 02.03.2016	(97) EP 2795414	(47) 02.03.2016	(97) EP 2825351	(47) 02.03.2016	(97) EP 2856916	(47) 02.03.2016
(97) EP 2781303	(47) 02.03.2016	(97) EP 2795924	(47) 02.03.2016	(97) EP 2825600	(47) 02.03.2016	(97) EP 2858733	(47) 02.03.2016
(97) EP 2781359	(47) 02.03.2016	(97) EP 2796114	(47) 02.03.2016	(97) EP 2826122	(47) 02.03.2016	(97) EP 2860550	(47) 02.03.2016
(97) EP 2781657	(47) 02.03.2016	(97) EP 2796501	(47) 02.03.2016	(97) EP 2826123	(47) 02.03.2016	(97) EP 2861646	(47) 02.03.2016
(97) EP 2781755	(47) 02.03.2016	(97) EP 2796503	(47) 02.03.2016	(97) EP 2826336	(47) 02.03.2016	(97) EP 2862309	(47) 02.03.2016
(97) EP 2781847	(47) 02.03.2016	(97) EP 2797014	(47) 02.03.2016	(97) EP 2826775	(47) 02.03.2016	(97) EP 2862876	(47) 02.03.2016
(97) EP 2782687	(47) 02.03.2016	(97) EP 2797463	(47) 02.03.2016	(97) EP 2827429	(47) 02.03.2016	(97) EP 2863036	(47) 02.03.2016
(97) EP 2782845	(47) 02.03.2016	(97) EP 2797477	(47) 02.03.2016	(97) EP 2827746	(47) 02.03.2016	(97) EP 2865817	(47) 02.03.2016
(97) EP 2782917	(47) 02.03.2016	(97) EP 2798004	(47) 02.03.2016	(97) EP 2828342	(47) 02.03.2016	(97) EP 2866234	(47) 02.03.2016
(97) EP 2783194	(47) 02.03.2016	(97) EP 2798912	(47) 02.03.2016	(97) EP 2828460	(47) 02.03.2016	(97) EP 2867028	(47) 02.03.2016
(97) EP 2783196	(47) 02.03.2016	(97) EP 2799720	(47) 02.03.2016	(97) EP 2828520	(47) 02.03.2016	(97) EP 2868790	(47) 02.03.2016
(97) EP 2783222	(47) 02.03.2016	(97) EP 2800098	(47) 02.03.2016	(97) EP 2828966	(47) 02.03.2016	(97) EP 2870606	(47) 02.03.2016
(97) EP 2783484	(47) 02.03.2016	(97) EP 2800342	(47) 02.03.2016	(97) EP 2828976	(47) 02.03.2016	(97) EP 2871212	(47) 02.03.2016
(97) EP 2783539	(47) 02.03.2016	(97) EP 2800796	(47) 02.03.2016	(97) EP 2828981	(47) 02.03.2016	(97) EP 2873598	(47) 02.03.2016
(97) EP 2783880	(47) 02.03.2016	(97) EP 2801466	(47) 02.03.2016	(97) EP 2829038	(47) 02.03.2016	(97) EP 2874321	(47) 02.03.2016
(97) EP 2784530	(47) 02.03.2016	(97) EP 2801478	(47) 02.03.2016	(97) EP 2829341	(47) 02.03.2016	(97) EP 2874484	(47) 02.03.2016
(97) EP 2784848	(47) 02.03.2016	(97) EP 2801648	(47) 02.03.2016	(97) EP 2829819	(47) 02.03.2016	(97) EP 2874883	(47) 02.03.2016
(97) EP 2785214	(47) 02.03.2016	(97) EP 2801649	(47) 02.03.2016	(97) EP 2829909	(47) 02.03.2016	(97) EP 2875114	(47) 02.03.2016
(97) EP 2785224	(47) 02.03.2016	(97) EP 2801771	(47) 02.03.2016	(97) EP 2830788	(47) 02.03.2016	(97) EP 2875217	(47) 02.03.2016
(97) EP 2785479	(47) 02.03.2016	(97) EP 2803391	(47) 02.03.2016	(97) EP 2831068	(47) 02.03.2016	(97) EP 2875762	(47) 02.03.2016
(97) EP 2785539	(47) 02.03.2016	(97) EP 2803934	(47) 02.03.2016	(97) EP 2831305	(47) 02.03.2016	(97) EP 2877111	(47) 02.03.2016
(97) EP 2785578	(47) 02.03.2016	(97) EP 2805083	(47) 02.03.2016	(97) EP 2833670	(47) 02.03.2016	(97) EP 2878369	(47) 02.03.2016
(97) EP 2785613	(47) 02.03.2016	(97) EP 2805794	(47) 02.03.2016	(97) EP 2834022	(47) 02.03.2016	(97) EP 2878786	(47) 02.03.2016
(97) EP 2785990	(47) 02.03.2016	(97) EP 2806015	(47) 02.03.2016	(97) EP 2834186	(47) 02.03.2016	(97) EP 2882056	(47) 02.03.2016
(97) EP 2786040	(47) 02.03.2016	(97) EP 2808514	(47) 02.03.2016	(97) EP 2834563	(47) 02.03.2016	(97) EP 2885353	(47) 02.03.2016
(97) EP 2786377	(47) 02.03.2016	(97) EP 2808575	(47) 02.03.2016	(97) EP 2834814	(47) 02.03.2016	(97) EP 2886017	(47) 02.03.2016
(97) EP 2786425	(47) 02.03.2016	(97) EP 2808636	(47) 02.03.2016	(97) EP 2834829	(47) 02.03.2016	(97) EP 2887138	(47) 02.03.2016
(97) EP 2787178	(47) 02.03.2016	(97) EP 2809038	(47) 02.03.2016	(97) EP 2836560	(47) 02.03.2016	(97) EP 2888629	(47) 02.03.2016
(97) EP 2787869	(47) 02.03.2016	(97) EP 2809870	(47) 02.03.2016	(97) EP 2836803	(47) 02.03.2016	(97) EP 2892991	(47) 02.03.2016
(97) EP 2788236	(47) 02.03.2016	(97) EP 2810577	(47) 02.03.2016	(97) EP 2836849	(47) 02.03.2016	(97) EP 2894338	(47) 02.03.2016
(97) EP 2788336	(47) 02.03.2016	(97) EP 2813370	(47) 02.03.2016	(97) EP 2838471	(47) 02.03.2016	(97) EP 2894372	(47) 02.03.2016
(97) EP 2788337	(47) 02.03.2016	(97) EP 2813420	(47) 02.03.2016	(97) EP 2838579	(47) 02.03.2016	(97) EP 2895037	(47) 02.03.2016
(97) EP 2788583	(47) 02.03.2016	(97) EP 2813738	(47) 02.03.2016	(97) EP 2838640	(47) 02.03.2016	(97) EP 2895661	(47) 02.03.2016
(97) EP 2789023	(47) 02.03.2016	(97) EP 2815727	(47) 02.03.2016	(97) EP 2839077	(47) 02.03.2016	(97) EP 2898573	(47) 02.03.2016
(97) EP 2789040	(47) 02.03.2016	(97) EP 2815844	(47) 02.03.2016	(97) EP 2841079	(47) 02.03.2016	(97) EP 2909300	(47) 02.03.2016
(97) EP 2789068	(47) 02.03.2016	(97) EP 2815865	(47) 02.03.2016	(97) EP 2841434	(47) 02.03.2016	(97) EP 2926112	(47) 02.03.2016
(97) EP 2789083	(47) 02.03.2016	(97) EP 2816714	(47) 02.03.2016	(97) EP 2841824	(47) 02.03.2016	(97) EP 2934456	(47) 02.03.2016
(97) EP 2789271	(47) 02.03.2016	(97) EP 2818077	(47) 02.03.2016	(97) EP 2843396	(47) 02.03.2016	(97) EP 2946766	(47) 02.03.2016
(97) EP 2790191	(47) 02.03.2016	(97) EP 2818325	(47) 02.03.2016	(97) EP 2845653	(47) 02.03.2016		
(97) EP 2790201	(47) 02.03.2016	(97) EP 2818327	(47) 02.03.2016	(97) EP 2845776	(47) 02.03.2016		
(97) EP 2791037	(47) 02.03.2016	(97) EP 2818388	(47) 02.03.2016	(97) EP 2845835	(47) 02.03.2016		

Zveřejněné překlady evropských patentových spisů

U následujících udělených evropských patentů s účinkem pro Českou republiku byl majitelem předložen překlad patentového spisu do českého jazyka (§ 35c odst. 2 až 4 zákona č. 527/1990 Sb., v platném znění). Údaje jsou řazeny vzestupně podle čísel evropských patentů.

(97) EP 1321424	(54) Nosná konstrukce pro pohyblivé schody
(47) 28.10.2015	(32) 01811241
(97) 25.06.2003	(31) 19.12.2001
(51) B66B 23/00	(33) EP
(96) 11.12.2002	(74) Čermák a spol., JUDr. Karel Čermák, advokát, Elišky Peškové 735/15,
(96) 02027726.5	Praha 5, 15000
(73) Inventio AG, 6052 Hergiswil, CH	
(72) Krampl, David, 1100 Wien-Favoriten, AT	

- (97) **EP 1485337**
(47) 02.12.2015
(97) 18.09.2003
(51) *C07C 5/333* (2006.01)
C07C 45/35 (2006.01)
B01J 8/02 (2006.01)
B01J 19/26 (2006.01)
B01J 23/00 (2006.01)
B01J 27/199 (2006.01)
C07C 45/33 (2006.01)
(96) 04.03.2003
(96) 03743835.5
(73) BASF SE, 67056 Ludwigshafen, DE
(72) MACHHAMMER, Otto, 68163 Mannheim, DE
SCHINDLER, Götz-Peter, 68219 Mannheim, DE
HARTH, Klaus, 67317 Altleiningen, DE
ZEHNER, Peter, 67071 Ludwigshafen, DE
(54) **Způsob kontinuální heterogenně katalyzované parciální dehydrogenace**
(32) 10211275
(31) 13.03.2002
(33) DE
(86) PCT/EP2003/002192
(87) WO 2003/076370
(74) Společná advokátní kancelář Všetečka Zelený Švorčík Kalenský a partneři, JUDr. Otakar Švorčík, advokát, Hálkova 2, Praha 2, 12000
-
- (97) **EP 1559912**
(47) 09.12.2015
(97) 27.05.2004
(51) *F04C 2/10* (2006.01)
(96) 29.10.2003
(96) 03769987.3
(73) Diamet Corporation, Niigata-shi Niigata-ken, JP
(72) HOSONO, Katsuaki, c/o Mitsubishi Materials Corp., Niigata-shi, Niigata 950-8640, JP
(54) **Sestava rotoru olejového čerpadla s rotory s vnitřním převodem**
(32) 2002314070
(31) 29.10.2002
(33) JP
(86) PCT/JP2003/013880
(87) WO 2004/044430
(74) PATENTSERVIS Praha a.s., Na Podkovce 281/10, Praha 4, 14700
-
- (97) **EP 1586480**
(47) 10.02.2016
(97) 19.10.2005
(51) *B60L 5/39* (1980.01)
(96) 10.02.2005
(96) 05002739.0
(73) Stemmann-Technik GmbH, 48465 Schüttorf, DE
(72) Wilpsbäumer, Ulrich, Dipl.-Ing., 48356, Nordwalde, DE
(54) **Sběrač proudu**
(32) 102004019252
(31) 16.04.2004
(33) DE
(74) Společná advokátní kancelář Všetečka Zelený Švorčík Kalenský a partneři, JUDr. Michal Havlík, Hálkova 2, Praha 2, 12000
-
- (97) **EP 1622569**
(47) 02.12.2015
(97) 11.11.2004
(51) *C07D 401/14* (2006.01)
C07D 405/14 (2006.01)
C07D 221/20 (2006.01)
C07D 401/06 (2006.01)
C07D 409/14 (2006.01)
C07D 417/14 (2006.01)
C07D 471/04 (2006.01)
C07D 487/04 (2006.01)
(96) 23.04.2004
(96) 04760368.3
(73) Incyte Holdings Corporation, Wilmington, DE 19803, US
(72) YAO, Wenqing, Kennett Square, PA 19348, US
ZHOU, Jincong, Boothwyn, PA 19061, US
XU, Meizhong, Hockessin, DE 19707, US
-
- ZHANG, Fenglei, Lansdale, PA 19446, US
METCALF, Brian, Moraga, CA 94556, US
(54) **Azaspiroalkanové deriváty jako inhibitory metaloproteáz**
(32) 466159 P, 534501 P
(31) 24.04.2003, 06.01.2004
(33) US, US
(86) PCT/US2004/012672
(87) WO 2004/096139
(74) Společná advokátní kancelář Všetečka Zelený Švorčík Kalenský a partneři, JUDr. Michal Havlík, Hálkova 2, Praha 2, 12000
-
- (97) **EP 1644291**
(47) 02.12.2015
(97) 06.01.2005
(51) *C03B 7/06* (2006.01)
(96) 09.06.2004
(96) 04776390.9
(73) OWENS CORNING, Toledo, Ohio 43659, US
(72) ADAMS, Harry, P., Granville, OH 43023, US
BAKER, David, J., Newark, OH 43055, US
JIAN, Christopher, Q., Tulsa, OK 74137, US
TOTH, William, W., Newark, OH 43055, US
(54) **Přední konec s kyslíko-plynovým otápěcím hořákem nízké tepelné kapacity**
(32) 477462 P
(31) 10.06.2003
(33) US
(86) PCT/US2004/018261
(87) WO 2005/000749
(74) Rott, Růžička & Guttman Patentové, známkové a advokátní kanceláře, Ing. Ivana Menšíková, Vinohradská 37, Praha 2, 12000
-
- (97) **EP 1713734**
(47) 27.01.2016
(97) 18.08.2005
(51) *C03C 1/10* (2006.01)
C03C 3/087 (2006.01)
C03C 4/08 (2006.01)
(96) 27.01.2005
(96) 05726339.4
(73) SAINT-GOBAIN EMBALLAGE, 92400 Courbevoie, FR
(72) MAQUIN, Bertrand, F-75015 PARIS, FR
FOSSE, Lucien, F-76260 ETALONDES, FR
(54) **Kompozice křemičitého sodnovápenatého skla**
(32) 0400922
(31) 30.01.2004
(33) FR
(86) PCT/FR2005/050048
(87) WO 2005/075368
(74) Společná advokátní kancelář Všetečka Zelený Švorčík Kalenský a partneři, JUDr. Michal Havlík, Hálkova 2, Praha 2, 12000
-
- (97) **EP 1862261**
(47) 02.12.2015
(97) 05.12.2007
(51) *B25B 27/14* (2006.01)
B25F 3/00 (2006.01)
F16B 2/24 (2006.01)
E02D 17/20 (2006.01)
E02D 29/02 (2006.01)
F16B 15/00 (2006.01)
F16B 15/08 (2006.01)
(96) 01.06.2007
(96) 07405157.4
(73) Fatzter AG Drahtseilfabrik, 8590 Romanshorn, CH
(72) Flum, Daniel, 8598 Bottighofen TG, CH
(54) **Lisovací svorka pro spojování drátěných pletiv, nebo drátěných sítí, jakož i zařízení pro uzavírání lisovacích svorek**
(32) 8912006
(31) 02.06.2006
(33) CH
(74) Společná advokátní kancelář Všetečka Zelený Švorčík Kalenský a partneři, JUDr. Petr Kalenský, Hálkova 2, Praha 2, 12000
-
- (97) **EP 1915349**
(47) 09.12.2015

- (97) 28.12.2006
(51) **C07D 239/42** (2006.01)
A61K 31/505 (2006.01)
(96) 22.06.2006
(96) 06754502.0
(73) LEK Pharmaceuticals d.d., 1526 Ljubljana, SI
(72) CASAR, Zdenko, 1370 Logatec, SI
ZLICAR, Marko, 3000 Celje, SI
(54) **Způsob přípravy čisté amorfni vápenaté soli rosuvastatinu**
(32) 200500187
(31) 24.06.2005
(33) SI
(86) PCT/EP2006/006008
(87) WO 2006/136408
(74) Traplová Hakr Kubát, advokátní a patentová kancelář, Ing. Jan Kubát, patentový zástupce, Přístavní 24, Praha 7, 17000
-
- (97) **EP 1923359**
(47) 02.12.2015
(97) 23.11.2006
(51) **C03B 23/09** (2006.01)
C03B 29/02 (2006.01)
A61J 1/14 (2006.01)
(96) 15.05.2006
(96) 06732605.8
(73) NIPRO CORPORATION, Osaka-shi, Osaka 531-8510, JP
(72) KUWABARA, Hideo, NIPRO CORPORATION, Osaka-shi, Osaka 531-8510, JP
YAMAUCHI, Hideki, NIPRO CORPORATION, Osaka-shi, Osaka 531-8510, JP
ISHIMI, Yoshitaka, NIPRO CORPORATION, Osaka-shi, Osaka 531-8510, JP
SENGA, Shinichiro, NIPRO CORPORATION, Osaka-shi, Osaka 531-8510, JP
(54) **Způsob výroby vialek**
(32) 2005143307, 2005226042
(31) 16.05.2005, 03.08.2005
(33) JP, JP
(86) PCT/JP2006/309674
(87) WO 2006/123621
(74) PATENTSERVIS Praha a.s., Na Podkovce 281/10, Praha 4, 14700
-
- (97) **EP 1983616**
(47) 28.10.2015
(97) 22.10.2008
(51) **H01R 4/24** (2006.01)
(96) 07.03.2008
(96) 08004241.9
(73) TE Connectivity Germany GmbH, 64625 Bensheim, DE
Eaton Electrical IP GmbH & Co. KG, 12529 Schönefeld, DE
(72) Drmic, Jozo, 60314 Frankfurt am Main, DE
Krämer, Rudolf, 64686 Lautertal, DE
Schrettinger, Christian, 64625 Bensheim, DE
(54) **Sběrníková zástrčka pro plochý pásový kabel, jakož i příslušný způsob jejího uložení**
(32) 102007017836
(31) 16.04.2007
(33) DE
(74) Traplová Hakr Kubát, advokátní a patentová kancelář, Ing. Eduard Hakr, patentový zástupce, Přístavní 24, Praha 7, 17000
-
- (97) **EP 1993406**
(47) 11.11.2015
(97) 03.05.2007
(51) **A47C 16/02** (2006.01)
(96) 26.10.2006
(96) 06812792.7
(73) Ekornes ASA, 6222 Ikorntnes, NO
(72) LINDHOLM, Knut, N-6222 Ikorntnes, NO
(54) **Rotační zařízení pro nožní opěrku**
(32) 20054981
(31) 26.10.2005
(33) NO
-
- (86) PCT/NO2006/000375
(87) WO 2007/049970
(74) Čermák a spol., JUDr. Karel Čermák, Elišky Peškové 15/735, Praha 5, 15000
-
- (97) **EP 2027338**
(47) 16.09.2015
(97) 21.12.2007
(51) **E01B 9/30** (2006.01)
E01B 9/68 (2006.01)
(96) 13.06.2007
(96) 07765389.7
(73) Vossloh-Werke GmbH, 58791 Werdohl, DE
(72) SEIFERT, Dietrich, 99843 Thal, DE
VORDERBRÜCK, Dirk, 58791 Werdohl, DE
BÖSTERLING, Winfried, 58809 Neuenrade, DE
(54) **Vodící deska a zařízení pro zajištění polohy a vedení kolejnic**
(32) 202006009340 U
(31) 14.06.2006
(33) DE
(86) PCT/EP2007/055811
(87) WO 2007/144366
(74) Čermák a spol., JUDr. Karel Čermák, Elišky Peškové 15/735, Praha 5, 15000
-
- (97) **EP 2035390**
(47) 09.12.2015
(97) 10.01.2008
(51) **C07D 231/18** (2006.01)
C07D 401/04 (2006.01)
A01N 43/56 (2006.01)
A01N 47/02 (2006.01)
(96) 03.07.2007
(96) 07796689.3
(73) Merial, Inc., Duluth, GA 30096, US
(72) LEE, Hyoungh, IK, Cary, NC 27519, US
LE HIR DE FALLOIS, Loic, Patrick, Chapel Hill, NC 27517, US
TIMMONS, Philip, Reid, Durham, NC 27705, US
CAWTHORNE, William, Glenn, Henderson, NC 27537, US
DE LEON, Adalberto, Perez, Wake Forest, NC 27587, US
(54) **1-Aryl-5-alkylpyrazolderivátové sloučeniny, způsoby jejich přípravy a způsoby jejich použití**
(32) 818585 P, 925913 P
(31) 05.07.2006, 24.04.2007
(33) US, US
(86) PCT/US2007/015465
(87) WO 2008/005489
(74) Traplová Hakr Kubát, advokátní a patentová kancelář, Ing. Eduard Hakr, patentový zástupce, Přístavní 24, Praha 7, 17000
-
- (97) **EP 2038492**
(47) 23.09.2015
(97) 10.01.2008
(51) **E04G 11/04** (2006.01)
E04H 5/08 (2006.01)
E04H 15/14 (2006.01)
E04H 15/22 (2006.01)
A01G 9/24 (2006.01)
E04H 15/20 (2006.01)
A01G 9/14 (2006.01)
(96) 27.06.2007
(96) 07809992.6
(73) Chelf, Jonathan David, Carlsbad CA 92009, US
(72) Chelf, Jonathan David, Carlsbad CA 92009, US
(54) **Způsoby a zařízení pro využití tlaku i proudění uvnitř konstrukce nesené vzduchem**
(32) 817208 P
(31) 27.06.2006
(33) US
(86) PCT/US2007/015016
(87) WO 2008/005279
(74) PATENTSERVIS PRAHA a.s., Na Podkovce 281/10, Praha 4, 14700
-
- (97) **EP 2042830**
(47) 13.01.2016
(97) 01.04.2009

- (51) **G01B 21/16** (2006.01)
G01S 13/08 (2006.01)
- (96) 26.09.2008
(96) 08165209.1
- (73) Siemens Aktiengesellschaft, 80333 München, DE
(72) Bosselmann, Thomas Dr., 91080 Marloffstein, DE
Huber, Klaus Dr., 9190 Effeltrich, DE
Schicht, Andreas, 91058 Erlangen, DE
Schmidt, Lorenz-Peter Prof., 91093 Hessdorf, DE
Weinzierl, Jochen Dr., 90449 Nürnberg, DE
Willsch, Michael Dr., 07745 Jena, DE
- (54) **Zařízení a způsob měření radiální vzduchové mezery pomocí milimetrových vln**
- (32) 102007046441
(31) 28.09.2007
(33) DE
(74) Čermák a spol., JUDr. Karel Čermák, advokát, Elišky Peškové 735/15, Praha 5, 15000
-
- (97) **EP 2044079**
(47) 09.12.2015
(97) 31.01.2008
(51) **C07D 491/22** (2006.01)
A61K 31/4745 (2006.01)
A61P 35/00 (2006.01)
- (96) 13.07.2007
(96) 07786063.3
- (73) Indena S.p.A., 20139 Milano, IT
(72) FONTANA, Gabriele, I-20139 Milano, IT
BOMBARDELLI, Ezio, I-27027 Gropello Cairoli, IT
MANZOTTI, Carla, I-20139 Milano, IT
BATTAGLIA, Arturo, I-40129 Bologna, IT
SAMORI, Cristian, I-47100 Forlì, IT
- (54) **Deriváty kamptothecinu s antitumorovou aktivitou**
- (32) MI20061473
(31) 26.07.2006
(33) IT
(86) PCT/EP2007/006243
(87) WO 2008/011994
(74) KOREJZOVÁ & SPOL., v.o.s., JUDr. Petra Korejzová, Korunní 810/104 E, Praha 10, 10100
-
- (97) **EP 2049109**
(47) 18.11.2015
(97) 07.02.2008
(51) **A61K 31/4375** (2006.01)
A61K 31/513 (2006.01)
A61P 35/02 (2006.01)
- (96) 02.08.2007
(96) 07811049.1
- (73) Sunesis Pharmaceuticals, Inc., South San Francisco, CA 94080, US
(72) ADELMAN, Daniel, C., Redwood City, CA 94061, US
SCATENA, Caroline Darne, Alameda, CA 94502, US
SILVERMAN, Jeffrey, A., Burlingame, CA 94010, US
MICHELSON, Glenn, San Francisco, CA 94131, US
- (54) **Kombinované použití (+)-1,4-dihydro-7-[(3S,4S)-3-methoxy-4-(methylamino)-1-pyrrolidinyl]-4-oxo-1-(2-thiazolyl)-1,8-naftyridin-3-karboxylové kyseliny a cytarabinu (ara-c) pro léčení leukemie**
- (32) 835239 P, 873760 P
(31) 02.08.2006, 08.12.2006
(33) US, US
(86) PCT/US2007/017344
(87) WO 2008/016702
(74) Společná advokátní kancelář Vsetečka Zelený Švorčík Kalenský a partneři, JUDr. Michal Havlík, Hálkova 2, Praha 2, 12000
-
- (97) **EP 2049753**
(47) 23.09.2015
(97) 24.01.2008
(51) **E05B 47/00** (2006.01)
E05B 65/10 (2006.01)
E05C 19/16 (2006.01)
- (96) 19.07.2007
(96) 07784657.4
- (73) Shanghai One Top Corporation, Nanqiao Town Fengxian, CN
Dierckx, Amélie, 03700 Denia, ES
- Lequy, Michel, 1410 Waterloo, BE
- (72) CHANG, Jason, Naqiao Town Fengxian, CN
- (54) **Magnetické zajišťovací prostředky s pomocnými mechanickými zajišťovacími nebo zabráňujícími prostředky**
- (32) 2006903924, 2006904705
(31) 20.07.2006, 29.08.2006
(33) AU, AU
(86) PCT/AU2007/001003
(87) WO 2008/009057
(74) Společná advokátní kancelář Vsetečka Zelený Švorčík Kalenský a partneři, JUDr. Michal Havlík, Hálkova 2, Praha 2, 12000
-
- (97) **EP 2076501**
(47) 02.12.2015
(97) 03.04.2008
(51) **C07D 271/06** (2006.01)
A61K 31/4245 (2006.01)
- (96) 24.09.2007
(96) 07838770.1
- (73) PTC Therapeutics, Inc., South Plainfield, NJ 07080, US
(72) ALMSTEAD, Neil G., Princeton, NJ 08540, US
HWANG, Peter Seongwoo, Edison, NJ 08817, US
MOON, Young-Choon, Belle Meade, NJ 08502, US
- (54) **Krystalové formy 3-5-(2-fluorfenyl)-1,2,4-oxadiazol-3-yl benzoové kyseliny**
- (32) 847326 P
(31) 25.09.2006
(33) US
(86) PCT/US2007/020633
(87) WO 2008/039431
(74) Společná advokátní kancelář Vsetečka Zelený Švorčík Kalenský a partneři, JUDr. Michal Havlík, Hálkova 2, Praha 2, 12000
-
- (97) **EP 2177035**
(47) 11.11.2015
(97) 15.01.2009
(51) **H04L 27/26** (2006.01)
- (96) 14.07.2008
(96) 08778782.6
- (73) LG Electronics Inc., Yeongdeungpo-Gu Seoul 07336, KR
(72) MOON, Sang Chul, Seoul 137-724, KR
KO, Woo Suk, Seoul 137-724, KR
- (54) **Zařízení pro vysílání a příjem signálu a metoda vysílání a příjmu signálu**
- (32) 949512 P
(31) 12.07.2007
(33) US
(86) PCT/KR2008/004124
(87) WO 2009/008688
(74) KOREJZOVÁ & SPOL., v.o.s., JUDr. Petra Korejzová, Korunní 810/104 E, Praha 10, 10100
-
- (97) **EP 2207671**
(47) 30.09.2015
(97) 23.04.2009
(51) **B32B 5/16** (2006.01)
A23B 7/144 (2006.01)
A23B 7/152 (2006.01)
B32B 27/18 (2006.01)
B32B 27/32 (2006.01)
- (96) 18.10.2007
(96) 07844406.4
- (73) Intellipack Quimas S.A., Santiago 926-0062, CL
(72) KWONG, Peter, Wheeling IL 60090, US
DE WITT H., Andres, Santiago, CL
- (54) **Systém pro vyvíjení protimikrobiálního plynu**
- (32) 873575
(31) 17.10.2007
(33) US
(86) PCT/US2007/081798
(87) WO 2009/051594
(74) Společná advokátní kancelář Vsetečka Zelený Švorčík Kalenský a partneři, JUDr. Michal Havlík, Hálkova 2, Praha 2, 12000
-
- (97) **EP 2208758**
(47) 25.11.2015

- (97) 14.05.2009
(51) **C08L 53/00** (2006.01)
C08K 3/00 (2006.01)
C08L 23/08 (2006.01)
C08L 23/12 (2006.01)
- (96) 27.10.2008
(96) 08847504.1
- (73) Prime Polymer Co., Ltd., Tokyo 105-7117, JP
(72) TSUKAHARA, Yoshiaki, Sodegaura-shi Chiba 299-0265, JP
SAKAI, Ikunori, Sodegaura-shi Chiba 299-0265, JP
SUGIMOTO, Yoshio, Sodegaura-shi Chiba 299-0265, JP
TOEI, Satoko, Sodegaura-shi Chiba 299-0265, JP
FUJIYAMA, Noriaki, Sodegaura-shi Chiba 299-0265, JP
- (54) **Polypropylenová pryskyřičná kompozice pro automobilový materiál**
- (32) 2007291908
(31) 09.11.2007
(33) JP
(86) PCT/JP2008/069414
(87) WO 2009/060738
(74) A. Holas & partner Patentová a známková kancelář, Ing. Mgr. Hana Holasová, Křížová 4, Brno, 60300
-
- (97) **EP 2214912**
(47) 25.11.2015
(97) 11.06.2009
(51) **B41M 3/14** (2006.01)
B32B 27/18 (2006.01)
B42D 25/00 (2014.01)
B42D 25/41 (2014.01)
- (96) 08.12.2008
(96) 08856485.1
- (73) Bundesdruckerei GmbH, 10958 Berlin, DE
Covestro Deutschland AG, 51373 Leverkusen, DE
(72) HAGEMANN, Michael, 13465 Berlin, DE
MATHEA, Arthur, 14199 Berlin, DE
MUTH, Oliver, 12277 Berlin, DE
PFLUGHOEFFT, Malte, 13347 Berlin, DE
FISCHER, Jörg, 13053 Berlin, DE
PUDLEINER, Heinz, 47800 Krefeld, DE
- (54) **Polymerní vrstvený kompozit pro bezpečnostní a/nebo cenný dokument**
- (32) 102007059747
(31) 07.12.2007
(33) DE
(86) PCT/DE2008/002013
(87) WO 2009/071067
(74) TRAPLOVÁ HAKR KUBÁT Advokátní a patentová kancelář, Ing. Eduard Hakr, patentový zástupce, Přístavní 24, Praha 7, 17000
-
- (97) **EP 2218737**
(47) 02.12.2015
(97) 18.08.2010
(51) **C07K 16/00** (2006.01)
C07K 16/46 (2006.01)
C07K 16/22 (2006.01)
G06F 19/00 (2011.01)
- (96) 23.12.2004
(96) 10003283.8
- (73) AbbVie Research B.V., 8011 BZ Zwolle, NL
(72) Cattaneo, Antonino, 00198 Roma, IT
Covaceuszach, Sonia, 34012 Basovizza (TS), IT
Lamba, Dorian, 34012 Basovizza (TS), IT
- (54) **Humanizované anti-NGF protilátky**
- (32) RM20030601
(31) 24.12.2003
(33) IT
(74) Společná advokátní kancelář Vsetečka Zelený Švorčík Kalenský a partneři, JUDr. Pavel Zelený, Hálkova 2, Praha 2, 12000
-
- (97) **EP 2218967**
(47) 25.11.2015
(97) 18.08.2010
(51) **F23N 1/00** (2006.01)
F24H 9/20 (2006.01)
- (96) 12.02.2010
(96) 10153430.3
- (73) Viessmann Werke GmbH & Co KG, 35107 Allendorf, DE
(72) Osterloh, Reinhard, 59955 Winterberg, DE
Hanke, Christine, 35099 Burgwald, DE
Hoffmann, Jörg, 35108 Allendorf, DE
- (54) **Způsob regulace doby chodu hořáku**
- (32) 102009008649
(31) 12.02.2009
(33) DE
(74) PATENTSERVIS Praha a.s., Na Podkovce 281/10, Praha 4, 14700
-
- (97) **EP 2224069**
(47) 25.11.2015
(97) 01.09.2010
(51) **E03F 5/22** (2006.01)
F04D 29/60 (2006.01)
F04D 13/14 (2006.01)
- (96) 04.02.2010
(96) 10001126.1
- (73) KSB Aktiengesellschaft, 67227 Frankenthal, DE
(72) Albrecht, Ludwig, 91242 Ottensoos, DE
Lay, Markus, 91257 Pegnitz, DE
Regelein, Sven, 91235 Velden, DE
- (54) **Montážní systém pro vedení tekutiny**
- (32) 202009002780 U
(31) 27.02.2009
(33) DE
(74) KOREJZOVÁ & SPOL., v.o.s., JUDr. Petra Korejzová, Korunní 810/104 E, Praha 10, 10100
-
- (97) **EP 2250141**
(47) 06.01.2016
(97) 13.08.2009
(51) **C04B 35/565** (2006.01)
C04B 35/626 (2006.01)
C04B 38/00 (2006.01)
F27B 3/08 (2006.01)
F27B 3/20 (2006.01)
F27D 1/00 (2006.01)
C25C 3/08 (2006.01)
- (96) 05.02.2009
(96) 09708679.7
- (73) Saint-Gobain Centre de Recherches et d'Etudes Européen, 92400 Courbevoie, FR
(72) JORGE, Eric, F-84210 Les Valayans, FR
MARGUIN, Olivier, F-84510 Caumont Sur Durance, FR
MOITRIER, Olivier, F-13370 Mallemort, FR
CITTI, Olivier, Wellesley Massachusetts 02482, US
- (54) **Slinutý žárovzdorný materiál založený na karbidu křemíku s pojivem z nitridu křemíku**
- (32) 28202
(31) 08.02.2008
(33) US
(86) PCT/IB2009/050480
(87) WO 2009/098657
(74) TRAPLOVÁ HAKR KUBÁT Advokátní a patentová kancelář, Ing. Eduard Hakr, patentový zástupce, Přístavní 24, Praha 7, 17000
-
- (97) **EP 2254639**
(47) 07.10.2015
(97) 20.08.2009
(51) **A61M 25/00** (2006.01)
- (96) 05.02.2009
(96) 09709482.5
- (73) Probe Scientific Limited, Coventry CV4 7EZ, GB
(72) O'CONNELL, Mark Thomas, St. Neots Huntingdon PE19 6PF, GB
BLOCK, Stewart Jeffrey, London NW11 6EE, GB
RUSTON, Rodney, Milton Keynes MK13 0PH, GB
- (54) **Zařízení pro molekulární výměnu**
- (32) 0802667
(31) 13.02.2008
(33) GB
(86) PCT/GB2009/000321
(87) WO 2009/101386
(74) Traplová Hakr Kubát, advokátní a patentová kancelář, Ing. Eduard Hakr, patentový zástupce, Přístavní 24, Praha 7, 17000

- | | | | |
|--|--|--|--|
| (97) EP 2262526 | | (97) EP 2301692 | |
| (47) 02.12.2015 | | (47) 06.01.2016 | |
| (97) 22.10.2009 | | (97) 30.03.2011 | |
| (51) A61K 38/17 (2006.01) | | (51) B22D 29/00 (2006.01) | |
| A61K 39/395 (2006.01) | | B24C 1/00 (2006.01) | |
| A61P 25/28 (2006.01) | | B24C 3/32 (2006.01) | |
| C07K 14/47 (2006.01) | | (96) 14.09.2009 | |
| (96) 14.04.2009 | | (96) 09170147.4 | |
| (96) 09732855.3 | | (73) Georg Fischer Automobilguss GmbH, 78224 Singen, DE | |
| (73) Alzinova AB, 411 26 Göteborg, SE | | (72) Bissert, Artur, 78333 Stockach, DE | |
| (72) HÅRD, Torleif, S-433 62 Sävedalen, SE | | Henkel, Markus, 78234 Engen, DE | |
| SANDBERG, Anders, S-414 67 Göteborg, SE | | Gerber, Urs, 8247, Flurlingen, CH | |
| (54) Monomerní a oligomerní amyloid beta | | Schädle, Bernhard, 78247, Hilzingen, DE | |
| (32) 0800842, 0802433 | | (54) Zařízení k vytloukání a odpískování ve formovacím písku a ve formovacích rámech odlitých odlitků | |
| (31) 14.04.2008, 20.11.2008 | | (74) PATENTSERVIS Praha a.s., Na Podkovce 281/10, Praha 4, 14700 | |
| (33) SE, SE | | | |
| (86) PCT/SE2009/050378 | | | |
| (87) WO 2009/128772 | | | |
| (74) FISCHER & PARTNER Intellectual Property s.r.o., Na Hrobci 294/5, Praha 2, 12800 | | | |
| <hr/> | | | |
| (97) EP 2278372 | | (97) EP 2321108 | |
| (47) 16.12.2015 | | (47) 02.12.2015 | |
| (97) 26.01.2011 | | (97) 14.01.2010 | |
| (51) G02B 6/38 (2006.01) | | (51) B29C 45/56 (2006.01) | |
| G02B 6/44 (2006.01) | | A44B 18/00 (2006.01) | |
| (96) 10.05.2006 | | (96) 24.06.2009 | |
| (96) 10184040.3 | | (96) 09784227.2 | |
| (73) COMMSCOPE INC. OF NORTH CAROLINA, Hickory, North Carolina 28601, US | | (73) Aplix, 75008 Paris, FR | |
| (72) Paschal, Kevin S., Murphy, Texas 75094, US | | (72) MAHE, Anthony, F-44450 St Julien de Concelles, FR | |
| Hatch, Nathan, Granite Falls, North Carolina 28630, US | | (54) Zařízení pro tváření předmětu obsahujícího pole háčků vstříkovaním | |
| (54) Kabely s optickými vlákny a způsoby jejich vytváření | | (32) 0803707 | |
| (32) 688492 P, 688493 P, 412616 | | (31) 01.07.2008 | |
| (31) 08.06.2005, 08.06.2005, 27.04.2006 | | (33) FR | |
| (33) US, US, US | | (86) PCT/FR2009/000769 | |
| (74) KANIA, SEDLÁK, SMOLA Patentová a známková kancelář, Ing. František Kania, Mendlovo nám. 1a, Brno, 60300 | | (87) WO 2010/004117 | |
| | | (74) Společná advokátní kancelář Všeťečka Zelený Švorčík Kalenský a partneři, JUDr. Michal Havlík, Hálkova 2, Praha 2, 12000 | |
| <hr/> | | | |
| (97) EP 2280672 | | (97) EP 2326307 | |
| (47) 06.01.2016 | | (47) 28.10.2015 | |
| (97) 29.10.2009 | | (97) 11.02.2010 | |
| (51) A61F 5/445 (2006.01) | | (51) H04R 5/00 (2006.01) | |
| A61F 5/445 (2006.01) | | A61K 9/16 (2006.01) | |
| (96) 21.04.2009 | | (96) 30.06.2009 | |
| (96) 09734134.1 | | (96) 09776893.1 | |
| (73) ConvaTec Technologies Inc., Las Vegas, NV 89169-6754, US | | (73) Jesalis Pharma GmbH, 07745 Jena, DE | |
| (72) GREGORY, Christopher, Skillman, NJ 08558, US | | (72) GRAWE, Detlef, 99510 Kleinromstedt, DE | |
| (54) Dočasný stomický přístroj | | GLIESING, Sabine, 07743 Jena, DE | |
| (32) 46999 P | | EILERS, Robert, 07745 Jena, DE | |
| (31) 22.04.2008 | | (54) Způsob výroby krystalických mikročástic účinné látky | |
| (33) US | | (32) 102008037025 | |
| (86) PCT/US2009/041237 | | (31) 08.08.2008 | |
| (87) WO 2009/131992 | | (33) DE | |
| (74) ŽOVICOVÁ & ŽOVIC IP s.r.o., Záhradnicka 36, 821 08 Bratislava | | (86) PCT/EP2009/004724 | |
| | | (87) WO 2010/015298 | |
| | | (74) Čermák a spol., JUDr. Karel Čermák, advokát, Elišky Peškové 735/15, Praha 5, 15000 | |
| <hr/> | | | |
| (97) EP 2295126 | | (97) EP 2328721 | |
| (47) 16.12.2015 | | (47) 14.10.2015 | |
| (97) 16.03.2011 | | (97) 21.01.2010 | |
| (51) C07K 14/81 (2006.01) | | (51) B25B 21/00 (2006.01) | |
| C07K 14/81 (2006.01) | | B25B 23/00 (2006.01) | |
| (96) 19.12.2003 | | (96) 18.07.2009 | |
| (96) 10182334.2 | | (96) 09790610.1 | |
| (73) CSL Behring LLC, King of Prussia, PA 19406, US | | (73) HYTORC Division Unex Corporation, Mahwah, 07430, NJ, US | |
| (72) Cook, Paul L., Kankakee, IL 60901, US | | (72) Junkers, John K., Saddle River, New Jersey 07458, US | |
| Fowler, Scott A., Apex, NC 27539-9021, US | | (54) Momentový mechanický klíč k utahování spojovacího prvku, který má bezpečnostní zařízení | |
| Kee, Scott M., Bourbonnais, IL 60914, US | | (32) 81765 P, 325815 | |
| Smith, James R., Bourbonnais, IL 60914, US | | (31) 18.07.2008, 01.12.2008 | |
| Weber, David, Bourbonnais, IL 60914, US | | (33) US, US | |
| Kling, Robert, Bourbonnais, IL 60914, US | | (86) PCT/US2009/051085 | |
| (54) Kompozice alfa-1-antitrypsinu | | (87) WO 2010/009454 | |
| (32) 334303 | | (74) FAJNOR IP s.r.o., Mgr. Karol Fajnor, Pobřežní 249/46, Praha 8, 18600 | |
| (31) 31.12.2002 | | | |
| (33) US | | | |
| (74) Traplová Hakr Kubát, advokátní a patentová kancelář, Ing. Jan Kubát, patentový zástupce, Přístavní 24, Praha 7, 17000 | | | |
| <hr/> | | | |
| (97) EP 2332849 | | (97) EP 2332849 | |
| (47) 07.10.2015 | | (47) 07.10.2015 | |
| (97) 15.06.2011 | | (97) 15.06.2011 | |

(51)	B65D 17/50	(2006.01)
(96)	18.08.2004	
(96)	11152976.4	
(73)	Ardagh MP Group Netherlands B.V., 7418 AH Deventer, NL	
(72)	Peter, Wolfgang, 27474 Cuxhaven, DE Lattner, Wolfgang, 44581 Castrop-Rauxel, DE Isensee, Till, 26209 Hatten, DE	
(54)	Prsteneček víka se skloněnou plochou stojinou a způsob výroby	
(32)	10338445	
(31)	19.08.2003	
(33)	DE	
(74)	Společná advokátní kancelář Všetečka Zelený Švorčík Kalenský a partneři, JUDr. Michal Havlík, Hálkova 2, Praha 2, 12000	
<hr/>		
(97)	EP 2334887	
(47)	23.12.2015	
(97)	08.04.2010	
(51)	E06B 3/667	(2006.01)
(96)	30.09.2009	
(96)	09768346.0	
(73)	Kronenberg, Ralf M., 42781 Haan, DE	
(72)	Kronenberg, Max, 42655 Solingen, DE Kronenberg, Ralf M., 42781 Haan, DE	
(54)	Zásuvný spoj	
(32)	202008013046 U	
(31)	02.10.2008	
(33)	DE	
(86)	PCT/EP2009/062684	
(87)	WO 2010/037777	
(74)	Traplová Hakr Kubát, advokátní a patentová kancelář, Ing. Eduard Hakr, patentový zástupce, Přístavní 24, Praha 7, 17000	
<hr/>		
(97)	EP 2335743	
(47)	25.11.2015	
(97)	22.06.2011	
(51)	A61L 15/60	(2006.01)
	C08J 3/24	(2006.01)
	D04H 1/40	(2012.01)
(96)	23.12.2005	
(96)	11002242.3	
(73)	Schill + Seilacher GmbH, 71032 Böblingen, DE	
(72)	Ring, Horst, 71034 Böblingen, DE Harbig, Roland, 71032 Böblingen, DE	
(54)	Nanovláknenná netkaná textilie s obsahem práškového superabsorbentu	
(32)	102005036992, 102005054698	
(31)	05.08.2005, 16.11.2005	
(33)	DE, DE	
(74)	KOREJZOVÁ & SPOL., v.o.s., JUDr. Petra Korejzová, Korunní 810/104 E, Praha 10, 10100	
<hr/>		
(97)	EP 2340141	
(47)	23.12.2015	
(97)	15.04.2010	
(51)	B23K 11/30	(2006.01)
(96)	05.10.2009	
(96)	09736381.6	
(73)	Holzhauser GmbH & Co. KG, 72517 Sigmaringendorf, DE	
(72)	HOLZHAUER, Anton, 72517 Sigmaringendorf, DE	
(54)	Elektroda pro odporové svařování	
(32)	102008050567, 102009047920	
(31)	06.10.2008, 01.10.2009	
(33)	DE, DE	
(86)	PCT/EP2009/007107	
(87)	WO 2010/040488	
(74)	Společná advokátní kancelář Všetečka Zelený Švorčík Kalenský a partneři, JUDr. Michal Havlík, advokát a patentový zástupce, Hálkova 2, Praha 2, 12000	
<hr/>		
(97)	EP 2348036	
(47)	16.12.2015	
(97)	27.07.2011	
(51)	C07K 1/00	(2006.01)
	C07K 2/00	(2006.01)
	A61K 39/02	(2006.01)
	A61K 39/095	(2006.01)

	A61K 38/00	(2006.01)
(96)	11.10.2002	
(96)	10182590.9	
(73)	Wyeth Holdings LLC, New York, NY 10017-5755, US	
(72)	Zlotnick, Gary, W., PENFIELD, 14526, US Fletcher, Leah, D., GENESEO, 14454, US Farley, John, ROCHESTER, 14618, US Bernfield, Liesel, A., ROCHESTER, NY 14619, US Zagursky, Robert, J, Victor, NY 14564, US Metcalf, Benjamin, J., ROCHESTER, NY 14618, US	
(54)	Nové imunogenní prostředky k prevenci a léčbě meningokokového onemocnění	
(32)	328101 P, 406934 P	
(31)	11.10.2001, 30.08.2002	
(33)	US, US	
(74)	Společná advokátní kancelář Všetečka Zelený Švorčík Kalenský a partneři, JUDr. Pavel Zelený, Hálkova 2, Praha 2, 12000	
<hr/>		
(97)	EP 2350279	
(47)	27.01.2016	
(97)	29.04.2010	
(51)	C12N 15/113	(2010.01)
	A61K 31/711	(2006.01)
(96)	22.10.2009	
(96)	09748890.2	
(73)	Quark Pharmaceuticals, Inc., Fremont, California 94555, US	
(72)	FEINSTEIN, Elena, 76214 Rehovot, IL ALPERT, Evgenia, 96757 Jerusalem, IL METT, Igor, 76248 Rehovot, IL BAR-ILAN, Amir, 34321 Haifa, IL SPIVAK, Igor, 35425 Haifa, IL KALINSKI, Hagar, 75701 Rishon-le-Zion, IL SLAGER, Netanja, 53471 Tel Aviv, IL	
(54)	Způsoby k léčení poruch očí	
(32)	196995 P, 198931 P, PCT/IL2009/000179	
(31)	22.10.2008, 11.11.2008, 15.02.2009	
(33)	US, US, IL	
(86)	PCT/US2009/061570	
(87)	WO 2010/048352	
(74)	ŽOVICOVÁ & ŽOVIC IP s.r.o., Záhradnícka 36, 821 08 Bratislava	
<hr/>		
(97)	EP 2401226	
(47)	25.11.2015	
(97)	15.09.2011	
(51)	C01B 7/075	(2006.01)
	C01B 21/083	(2006.01)
(96)	06.03.2010	
(96)	10711932.3	
(73)	Noram International Limited, Dublin 2, IE	
(72)	BRERETON, Clive, Richmond British Columbia V6Y 3H5, GB BERRETTA, Sergio, Vancouver British Columbia V6P 3R6, CA	
(54)	Způsob a zařízení k odpařování kapalného chloru obsahujícího chlorid dusitý	
(86)	PCT/IB2010/000467	
(87)	WO 2011/110879	
(74)	Ing. Dobroslov Musil, patentová kancelář, Zábřdovická 11, Brno, 61500	
<hr/>		
(97)	EP 2408277	
(47)	17.02.2016	
(97)	18.01.2012	
(51)	H05K 1/02	(2006.01)
	H05K 1/03	(2006.01)
	H01H 85/041	(2006.01)
	H01H 85/02	(2006.01)
	H01H 69/02	(2006.01)
	H05K 1/16	(2006.01)
	H01H 85/046	(2006.01)
(96)	16.07.2010	
(96)	10007390.7	
(73)	Schurter AG, 6002 Luzern, CH	
(72)	Blättler, Hans-Peter, 6043 Adligenswil, CH Straub, Peter, 6317 Oberwil/Zug, CH Ramos, José, 6033 Buchrain, CH	
(54)	Bezpečnostní prvek pro elektrické a/nebo elektronické obvody	
(74)	PATENTSERVIS Praha a.s., Na Podkovce 281/10, Praha 4, 14700	

- (97) **EP 2417086**
(47) 04.11.2015
(97) 14.10.2010
(51) **C07C 17/20** (2006.01)
C07C 21/18 (2006.01)
C07C 17/25 (2006.01)
(96) 09.04.2010
(96) 10717715.6
(73) Mexichem Fluor S.A. de C.V., San Luis Potosi, S.L.P., MX
(72) SHARRATT, Andrew Paul, Cheshire WA7 4QF, GB
McGUINNESS, Claire, Cheshire WA7 4QF, GB
- (54) **Způsob přípravy 3,3,3-trifluorpropenu**
(32) 0906191
(31) 09.04.2009
(33) GB
(86) PCT/GB2010/000725
(87) WO 2010/116150
(74) INPARTNERS GROUP, Ing. Ivan Lukšiček, Koliště 13a, Brno, 60200
-
- (97) **EP 2421679**
(47) 21.10.2015
(97) 28.10.2010
(51) **B25B 21/00** (2006.01)
B25B 23/00 (2006.01)
B25B 23/14 (2006.01)
(96) 23.04.2010
(96) 10726701.5
(73) Hytorc Div. Unex Corporation, Mahwah, NJ 07430, US
(72) JUNKERS, John, K., Saddle River NJ 07458, US
KOPPENHOEFER, Peter, Portland PA 18351, US
BONAS, Calvin, A., Bronx NY 10454, US
- (54) **Přístroj k utahování nebo uvolňování upínacích prvků**
(32) 267694 P, 428200, 574784
(31) 08.12.2009, 22.04.2009, 07.10.2009
(33) US, US, US
(86) PCT/US2010/032139
(87) WO 2010/124150
(74) FAJNOR IP s.r.o., Mgr. Karol Fajnor, Pobřežní 249/46, Praha 8, 18600
-
- (97) **EP 2424721**
(47) 06.01.2016
(97) 04.11.2010
(51) **B29C 47/30** (2006.01)
B29B 9/06 (2006.01)
D01D 4/02 (2006.01)
(96) 23.04.2010
(96) 10718480.6
(73) AKRO-PLASTIC GmbH, 56651 Niederzissen, DE
(72) WELTER, Jürgen, 53426 Schalkenbach, DE
- (54) **Trysková deska s konvexně uspořádanými tryskami, jakož i její použití**
(32) 102009019176
(31) 28.04.2009
(33) DE
(86) PCT/EP2010/002499
(87) WO 2010/124814
(74) Společná advokátní kancelář Všetečka Zelený Švorčík Kalenský a partneři, JUDr. Michal Havlík, Hálkova 2, Praha 2, 12000
-
- (97) **EP 2428480**
(47) 02.12.2015
(97) 14.03.2012
(51) **B65H 54/22** (2006.01)
B65H 54/74 (2006.01)
H02P 8/16 (2006.01)
D01H 4/44 (2006.01)
D01H 1/16 (2006.01)
D01H 4/42 (2006.01)
D01H 13/16 (2006.01)
H02P 5/46 (2006.01)
H02P 8/12 (2006.01)
H02P 8/14 (2006.01)
(96) 04.08.2011
(96) 11006403.7
(73) Saurer Germany GmbH & Co. KG, 42897 Remscheid, DE
(72) Geisler, Robert, 41844 Wegberg, DE
- (54) **Způsob pro provozování křížem vinuté cívky vyrábějícího textilního stroje a křížem vinuté cívky vyrábějící textilní stroj**
(32) 102010044901
(31) 09.09.2010
(33) DE
(74) Společná advokátní kancelář Všetečka Zelený Švorčík Kalenský a partneři, JUDr. Otakar Švorčík, advokát, Hálkova 2, Praha 2, 12000
-
- (97) **EP 2435074**
(47) 25.11.2015
(97) 02.12.2010
(51) **A61K 39/12** (2006.01)
A61K 39/145 (2006.01)
C07K 14/11 (2006.01)
G01N 33/53 (2006.01)
(96) 26.05.2010
(96) 10724012.9
(73) Abbott Biologicals B.V., 1381 CP Weesp, NL
(72) SCHOEN, Pieter Joseph, B-9620 Merelbeke, BE
KERSTEN, Alexander Jeroen, NL-1241 AP Kortenhoef, NL
MEDEMA, Jeroen Kristiaan, Abbott Park, IL 60064, US
THUS, Johannes Lambertus Gerardus, NL-1381 CP Weesp, NL
- (54) **Testování cizorodých činidel**
(32) 09161368, 181835 P
(31) 28.05.2009, 28.05.2009
(33) EP, US
(86) PCT/EP2010/057221
(87) WO 2010/136476
(74) Společná advokátní kancelář Všetečka Zelený Švorčík Kalenský a partneři, JUDr. Michal Havlík, Hálkova 2, Praha 2, 12000
-
- (97) **EP 2437843**
(47) 02.12.2015
(97) 09.12.2010
(51) **A61M 25/01** (2006.01)
(96) 04.06.2010
(96) 10784199.1
(73) Entellus Medical, Inc., Plymouth, MN 55447, US
(72) DRONTLE, John R., Monticello Minnesota 55362, US
HANSON, Anthony J., Chaska Minnesota 55318, US
- (54) **Dilatační katetr čelní dutiny**
(32) 479521
(31) 05.06.2009
(33) US
(86) PCT/US2010/037508
(87) WO 2010/141894
(74) Společná advokátní kancelář Všetečka Zelený Švorčík Kalenský a partneři, JUDr. Otakar Švorčík, advokát, Hálkova 2, Praha 2, 12000
-
- (97) **EP 2467100**
(47) 11.11.2015
(97) 24.02.2011
(51) **B01F 11/02** (2006.01)
A61B 17/88 (2006.01)
B01F 13/00 (2006.01)
B01F 15/00 (2006.01)
(96) 20.08.2009
(96) 09812489.4
(73) Tecres S.P.A., 37066 Sommacampagna (VR), IT
(72) FACCIOLI, Giovanni, I-37066 Sommacampagna (Verona), IT
SOFFIATTI, Renzo, I-37066 Sommacampagna (Verona), IT
- (54) **Mixér na kostní cement**
(86) PCT/IB2009/053675
(87) WO 2011/021072
(74) Společná advokátní kancelář Všetečka Zelený Švorčík Kalenský a partneři, JUDr. Michal Havlík, patentový zástupce, Hálkova 2, Praha 2, 12000
-
- (97) **EP 2469209**
(47) 14.10.2015
(97) 27.06.2012
(51) **F02B 29/04** (2006.01)
F28D 21/00 (2006.01)
F28F 9/00 (2006.01)
F28F 9/26 (2006.01)
F28F 9/02 (2006.01)

- (96) **F28D 7/16** (2006.01)
(96) 06.12.2011
(96) 11192184.7
(73) Valeo Systèmes Thermiques, 78320 Le Mesnil-Saint-Denis, FR
(72) Vallee, Nicolas, 51110 Bazancourt, FR
Schild, Olivier, 51430 Tinquieux, FR
Naudin, Yoann, 08300 Saint Loup en Champagne, FR
(54) **Skříň tepelného výměníku, tepelný výměník opatřený takovou skříňí a sací modul vybavený takovým výměníkem**
(32) 1060939
(31) 21.12.2010
(33) FR
(74) Společná advokátní kancelář Vsetečka Zelený Švorčík Kalenský a partneři, JUDr. Michal Havlík, Hálkova 2, Praha 2, 12000
-
- (97) **EP 2473512**
(47) 11.11.2015
(97) 10.03.2011
(51) **C07D 493/22** (2006.01)
C07C 69/96 (2006.01)
(96) 01.09.2010
(96) 10751915.9
(73) SANOFI, 75008 Paris, FR
(72) DHAINAUT, Jildaz, F-75013 Paris, FR
DLUBALA, Alain, F-75013 Paris, FR
GUEVEL, Ronan, F-75013 Paris, FR
MEDARD, Alain, F-75013 Paris, FR
ODDON, Gilles, F-75013 Paris, FR
RAYMOND, Nicolas, F-75013 Paris, FR
TURCONI, Joël, F-75013 Paris, FR
(54) **Fotochemický způsob výroby artemisininu**
(32) 09305805
(31) 01.09.2009
(33) EP
(86) PCT/EP2010/062811
(87) WO 2011/026865
(74) A. Holas & partner Patentová a známková kancelář, Ing. Mgr. Hana Holasová, Křížová 4, Brno, 60300
-
- (97) **EP 2473713**
(47) 06.01.2016
(97) 10.03.2011
(51) **F01D 11/24** (2006.01)
F01D 25/24 (2006.01)
(96) 02.09.2010
(96) 10748101.2
(73) Turbomeca, 64510 Bordes, FR
(72) MORAINES, Christophe-Olivier, F-64100 Bayonne, FR
PARDO, Frédéric, Philippe, Jean-Jacques, F-64000 Pau, FR
(54) **Zařízení pro přidržování turbínového prstence, turbína s tímto zařízením a turbínový motor s touto turbínou**
(32) 0956049
(31) 04.09.2009
(33) FR
(86) PCT/EP2010/062914
(87) WO 2011/026921
(74) Společná advokátní kancelář Vsetečka Zelený Švorčík Kalenský a partneři, JUDr. Michal Havlík, Hálkova 2, Praha 2, 12000
-
- (97) **EP 2475580**
(47) 11.11.2015
(97) 10.03.2011
(51) **B65D 5/02** (2006.01)
B65D 5/10 (2006.01)
B65D 5/44 (2006.01)
B65D 5/50 (2006.01)
(96) 07.09.2010
(96) 10770977.6
(73) Hipp & Co, 6072 Sachseln, CH
(72) TRUNK, Elmar, 85276 Pfaffenhofen, DE
(54) **Balení pro práškové materiály**
(32) 102009040188, 102010004810
(31) 07.09.2009, 15.01.2010
(33) DE, DE
-
- (86) PCT/EP2010/005466
(87) WO 2011/026648
(74) ŽOVICOVÁ & ŽOVIC IP s.r.o., Záhradnícka 36, 821 08 Bratislava
-
- (97) **EP 2477929**
(47) 11.11.2015
(97) 17.03.2011
(51) **B66F 7/28** (2006.01)
B60S 13/00 (2006.01)
B60S 13/02 (2006.01)
B66F 7/06 (2006.01)
F21S 8/00 (2006.01)
F21V 15/01 (2006.01)
F21V 21/30 (2006.01)
G01B 5/255 (2006.01)
(96) 14.09.2010
(96) 10814859.4
(73) Snap-on Tools Of Canada, Ltd., Mississauga, ON L5N 2W6, CA
(72) DANTAS, Roy, J., Scarborough Ontario M1B 2H5, CA
(54) **Systémy zvedání vozidla s osvětlením**
(32) 242260 P
(31) 14.09.2009
(33) US
(86) PCT/CA2010/001431
(87) WO 2011/029202
(74) ŽOVICOVÁ & ŽOVIC IP, s.r.o., Záhradnícka 36, 821 08 Bratislava
-
- (97) **EP 2478968**
(47) 30.12.2015
(97) 25.07.2012
(51) **B24C 5/02** (2006.01)
(96) 19.01.2012
(96) 12000309.0
(73) MAEMA S.r.l., 37069 Villafranca di Verona VR, IT
(72) Lovato, Claudio, 37123 Verona, IT
(54) **Vícenástrojový tryskový přístroj pro opracování povrchu produktů z tvrdého materiálu**
(32) V120110007
(31) 21.01.2011
(33) IT
(74) Společná advokátní kancelář Vsetečka Zelený Švorčík Kalenský a partneři, JUDr. Michal Havlík, Hálkova 2, Praha 2, 12000
-
- (97) **EP 2486884**
(47) 17.02.2016
(97) 15.08.2012
(51) **A61B 18/12** (2006.01)
A61B 18/00 (2006.01)
A61B 18/14 (2006.01)
(96) 15.12.2011
(96) 11193722.3
(73) Biosense Webster (Israel) Ltd., 2066717 Yokneam, IL
(72) Govari, Assaf, 34400 Haifa, IL
Ephrath, Yaron, 35170 Karkur, IL
Altmann, Andres Claudio, 34757 Haifa, IL
(54) **Systém pro řízení ablace tkáně pomocí teplotních snímačů**
(32) 969684
(31) 16.12.2010
(33) US
(74) Společná advokátní kancelář Vsetečka Zelený Švorčík Kalenský a partneři, JUDr. Michal Havlík, Hálkova 2, Praha 2, 12000
-
- (97) **EP 2490846**
(47) 25.11.2015
(97) 28.04.2011
(51) **B22D 41/24** (2006.01)
(96) 13.10.2010
(96) 10781815.5
(73) Stopinc Aktiengesellschaft, 6331 Hünenberg, CH
(72) STEINER, Benno, CH-6244 Nebikon, CH
KELLER, Werner, CH-6312 Steinhausen, CH
(54) **Žárovzdorná jednotka pro posuvný uzávěr na výlevce nádrže na kovovou taveninu**
(32) 16162009
(31) 21.10.2009
(33) CH

(86) PCT/EP2010/006246
(87) WO 2011/047799
(74) Společná advokátní kancelář Všetěčka Zelený Švorčík Kalenský a partneři, JUDr. Petr Kalenský, advokát, Hálkova 2, Praha 2, 12000

(97) **EP 2496509**
(47) 27.01.2016
(97) 12.05.2011
(51) **B66B 11/02** (2006.01)
(96) 03.11.2010
(96) 10771765.4
(73) Wobben Properties GmbH, 26607 Aurich, DE
(72) MEYER, Hermann, 26532 Großheide, DE
NEUNDLINGER, Ulrich, 26607 Aurich, DE
(54) **Výtah s klecí**
(32) 102009053249
(31) 06.11.2009
(33) DE
(86) PCT/EP2010/066667
(87) WO 2011/054833
(74) PATENTSERVIS Praha a.s., Na Podkovce 281/10, Praha 4, 14700

(97) **EP 2497660**
(47) 03.02.2016
(97) 12.09.2012
(51) **B60G 7/00** (2006.01)
(96) 14.02.2012
(96) 12155309.3
(73) Benteler Automobiltechnik GmbH, 33102 Paderborn, DE
(72) Bürger, Manfred, 33181 Bad Wünnenberg, DE
Hemel, Bernd, 33154 Salzkotten, DE
Leontaris, Georgios, Dr., 33106 Paderborn, DE
Niggemeyer, Norbert, 33102 Paderborn, DE
Schultz, Erik, Dr., 33100 Paderborn, DE
van Lengen, Hinderk, Dr., 33619 Bielefeld, DE
(54) **Náprava motorového vozidla s virtuální řídicí nápravou**
(32) 102011013265
(31) 07.03.2011
(33) DE
(74) Společná advokátní kancelář Všetěčka Zelený Švorčík Kalenský a partneři, JUDr. Michal Havlík, advokát a patentový zástupce, Hálkova 2, Praha 2, 12000

(97) **EP 2539548**
(47) 27.01.2016
(97) 09.09.2011
(51) **F01D 25/16** (2006.01)
F01D 9/04 (2006.01)
(96) 24.02.2011
(96) 11712639.1
(73) Turbomeca, 64510 Bordes, FR
(72) DIIJOD, Marc, Maurice, F-64320 Ousse, FR
SAHORES, Jean-Luc, Pierre, F-64110 Mazères-Lezons, FR
CASAUX-BIC, Jean-Maurice, F-64680 Buziet, FR
(54) **Poddajný držák zadního ložiska se zarážkou pro turbínový motor**
(32) 1051358
(31) 25.02.2010
(33) FR
(86) PCT/FR2011/050390
(87) WO 2011/107694
(74) Společná advokátní kancelář Všetěčka Zelený Švorčík Kalenský a partneři, JUDr. Michal Havlík, Hálkova 2, Praha 2, 12000

(97) **EP 2541914**
(47) 25.11.2015
(97) 01.09.2011
(51) **H04N 7/015** (2006.01)
H04L 25/03 (2006.01)
H04B 7/04 (2006.01)
H04H 20/42 (2008.01)
H03M 13/09 (2006.01)
H03M 13/25 (2006.01)
H03M 13/29 (2006.01)
H03M 13/35 (2006.01)
H04H 20/28 (2008.01)
H03M 13/11 (2006.01)

H03M 13/00 (2006.01)
(96) 23.02.2011
(96) 11747647.3
(73) LG Electronics Inc., Yeongdeungpo-gu, Seoul 07336, KR
(72) KO, Woo Suk, Seoul 137-724, KR
MOON, Sang Chul, Seoul 137-724, KR
HONG, Ho Taek, Seoul 137-724, KR
(54) **Vysílač/přijímač přenosových signálů a způsob vysílání/přijímu přenosových signálů**
(32) 307280 P
(31) 23.02.2010
(33) US
(86) PCT/KR2011/001195
(87) WO 2011/105757
(74) KOREJZOVÁ & SPOL., v.o.s., JUDr. Petra Korejzová, Korunní 810/104 E, Praha 10, 10100

(97) **EP 2546205**
(47) 13.01.2016
(97) 16.01.2013
(51) **C03B 23/09** (2006.01)
C03B 29/02 (2006.01)
A61J 1/14 (2006.01)
(96) 15.05.2006
(96) 12174661.4
(73) NIPRO CORPORATION, Osaka-shi, Osaka 531-8510, JP
(72) Kuwabara, Hideo, Osaka-shi, Osaka 531-8510, JP
Yamauchi, Hideki, Osaka-shi, Osaka 531-8510, JP
Ishimi, Yoshitaka, Osaka-shi, Osaka 531-8510, JP
Senga, Shinichiro, Osaka-shi, Osaka 531-8510, JP
(54) **Způsob výroby vialek z borosilikátových skleněných trubiček**
(32) 2005143307, 2005226042
(31) 16.05.2005, 03.08.2005
(33) JP, JP
(74) PATENTSERVIS Praha a.s., Na Podkovce 281/10, Praha 4, 14700

(97) **EP 2558560**
(47) 14.10.2015
(97) 20.10.2011
(51) **C11D 3/386** (2006.01)
C12N 9/54 (2006.01)
C11D 3/37 (2006.01)
(96) 06.04.2011
(96) 11714904.7
(73) The Procter & Gamble Company, Cincinnati, OH 45202, US
(72) SOUTER, Phillip, Frank, Morpeth Northumberland NE65 8UP, GB
WARD, Glenn, Steven, Newcastle upon Tyne NE3 5LL, GB
GOEDEGEBUUR, Frits, NL-3135 XV Vlaardingen, NL
POULOSE, Ayrookaran, Joseph, Belmont California 94002, US
ESTELL, David, A., San Francisco California 94114, US
BOTT, Richard, R., Burlingame California 94010, US
CASCÃO-PEREIRA, Luis, Gustavo, Redwood City California 94065, US
(54) **Detergent pro automatické mytí nádobí**
(32) 384487 P, 324472 P
(31) 20.09.2010, 15.04.2010
(33) US, US
(86) PCT/US2011/031378
(87) WO 2011/130076
(74) FISCHER & PARTNER Intellectual Property s.r.o., Na Hrobci 294/5, Praha 2, 12800

(97) **EP 2577088**
(47) 25.11.2015
(97) 08.12.2011
(51) **F16D 65/847** (2006.01)
F16D 65/12 (2006.01)
(96) 04.06.2010
(96) 10735332.8
(73) Freni Brembo S.p.A., 24035 Curno (Bergamo), IT
(72) MARONATI, Gianluigi, I-24058 Romano di Lombardia, BERGAMO, IT
OBERTI, Leone, I-24010 Lenna, BERGAMO, IT
RONCHI, Nino, I-20069 Vaprio D'Adda, MILANO, IT
(54) **Brzdový kotouč s vydutým středem**
(32) MI20101005
(31) 04.06.2010
(33) IT

- (86) PCT/IB2010/052499
(87) WO 2011/151676
(74) KOREJZOVÁ & SPOL., v.o.s., JUDr. Petra Korejzová, Korunní 810/104 E, Praha 10, 10100
-
- (97) **EP 2581193**
(47) 25.11.2015
(97) 17.04.2013
(51) **B29C 44/06** (2006.01)
(96) 14.10.2011
(96) 11008322.7
(73) Polytech Health&Aesthetics GmbH, 63807 Dieburg, DE
(72) Boegershausen, Oliver, 64293 Darmstadt, DE
O'Leary, Patrick, 64832 Babenhausen, DE
(54) **Způsob výroby implantátů nebo meziproductů získaných tímto způsobem**
(74) Společná advokátní kancelář Všetečka Zelený Švorčík Kalenský a partneři, JUDr. Petr Kalenský, advokát, Hálkova 2, Praha 2, 12000
-
- (97) **EP 2590949**
(47) 25.11.2015
(97) 12.01.2012
(51) **C07D 215/56** (2006.01)
(96) 07.07.2011
(96) 11732421.0
(73) Active Biotech AB, 220 07 Lund, SE
(72) BOCK, Lillemor Maria, S-691 93 Karlskoga, SE
HOLMBERG, Pär Henning, 691 34 Karlskoga, SE
JANSSON, Karl-Erik, S-247 55 Dalby, SE
(54) **Způsob výroby chinolin-3-karboxamidů**
(32) 362849 P, 10169162
(31) 09.07.2010, 09.07.2010
(33) US, EP
(86) PCT/EP2011/061490
(87) WO 2012/004338
(74) KOREJZOVÁ & SPOL., v.o.s., JUDr. Petra Korejzová, Korunní 810/104 E, Praha 10, 10100
-
- (97) **EP 2596807**
(47) 16.12.2015
(97) 29.05.2013
(51) **A61K 48/00** (2006.01)
C12N 15/115 (2010.01)
(96) 08.03.2007
(96) 12173138.4
(73) Archemix LLC, San Francisco, CA 94111, US
(72) Epstein, David, New York, NY 11743, US
Kurz, Jeffrey, C., Winchester, MA 01890, US
(54) **Aptamery vázající komplement a látky proti C5 použitelné při léčení očních poruch**
(32) 780905 P, 848274 P
(31) 08.03.2006, 29.09.2006
(33) US, US
(74) KOREJZOVÁ & SPOL., v.o.s., JUDr. Petra Korejzová, Korunní 810/104 E, Praha 10, 10100
-
- (97) **EP 2598759**
(47) 04.11.2015
(97) 07.02.2013
(51) **F16B 31/02** (2006.01)
F16B 39/36 (2006.01)
(96) 02.02.2012
(96) 12705202.5
(73) Jetyd Corp., South Hackensack, NJ 07606, US
(72) DOLAN, Michael, F., Kenilworth, NJ 07016, US
(54) **Přístroj k utahování závitových upínacích prvků**
(32) PCT/IB2011/002658
(31) 02.08.2011
(33) IB
(86) PCT/US2012/023693
(87) WO 2013/019278
(74) FAJNOR IP s.r.o., Mgr. Karol Fajnor, Pobřežní 249/46, Praha 8, 18600
-
- (97) **EP 2602251**
(47) 13.01.2016
(97) 09.02.2012
- (51) **C07D 301/12** (2006.01)
C07D 303/04 (2006.01)
C07D 303/27 (2006.01)
C07D 303/28 (2006.01)
(96) 05.08.2011
(96) 11814739.6
(73) Nagase ChemteX Corporation, Osaka-shi Osaka 550-8668, JP
(72) HASHIZUME Yuki, Tatsuno-shi Hyogo 679-4124, JP
(54) **Způsob produkce epoxidové sloučeniny**
(32) 2010176377
(31) 05.08.2010
(33) JP
(86) PCT/JP2011/067950
(87) WO 2012/018114
(74) PATENTSERVIS Praha a.s., Na Podkovce 281/10, Praha 4, 14700
-
- (97) **EP 2603966**
(47) 21.10.2015
(97) 16.02.2012
(51) **H02K 15/02** (2006.01)
H02K 15/06 (2006.01)
(96) 11.08.2011
(96) 11746476.8
(73) Otto Rist GmbH & Co. KG, 88255 Baienfurt, DE
(72) HALDER, Hubert, 88263 Horgenzell, DE
WESSLE, Anton, 88284 Wopertswende, DE
(54) **Držák obrobku pro svazek plechů statoru**
(32) 102010034180
(31) 12.08.2010
(33) DE
(86) PCT/EP2011/004017
(87) WO 2012/019766
(74) Čermák a spol., JUDr. Karel Čermák, advokát, Elišky Peškové 735/15, Praha 5, 15000
-
- (97) **EP 2613793**
(47) 18.11.2015
(97) 15.03.2012
(51) **A61P 11/00** (2006.01)
A61P 11/02 (2006.01)
A61K 31/74 (2006.01)
A61K 33/14 (2006.01)
A61K 36/61 (2006.01)
A61K 36/53 (2006.01)
A61K 36/53A (2006.01)
A61K 9/00 (2006.01)
A61K 9/08 (2006.01)
A61K 47/38 (2006.01)
A61K 31/045 (2006.01)
A61K 31/164 (2006.01)
(96) 01.09.2011
(96) 11758157.9
(73) Krewel Meuselbach GmbH, 53783 Eitorf, DE
(72) SCHIERSTEDT, Detlef, 53757 St. Augustin, DE
(54) **Nosní sprej**
(32) 202010012255 U
(31) 07.09.2010
(33) DE
(86) PCT/EP2011/065132
(87) WO 2012/031979
(74) Čermák a spol., JUDr. Karel Čermák, advokát, Elišky Peškové 735/15, Praha 5, 15000
-
- (97) **EP 2626723**
(47) 25.11.2015
(97) 14.08.2013
(51) **G01S 19/22** (2010.01)
G01S 19/42 (2010.01)
(96) 07.02.2013
(96) 13154428.0
(73) Thales, 92200 Neuilly Sur Seine, FR
CENTRE NATIONAL D'ETUDES SPATIALES, 75001 Paris, FR
(72) Monnerat, Michel, 31240 Saint Jean, FR
Ries, Lionel, 81290 Viviers les Montagnes, FR
(54) **Způsob odhadu směru průchodu navigačních signálů**
(32) 1200396

(31) 10.02.2012
(33) FR
(74) PATENTSERVIS Praha a.s., Na Podkovce 281/10, Praha 4, 14700

(97) **EP 2638863**
(47) 14.10.2015
(97) 18.09.2013
(51) **A61B 17/06** (2006.01)
(96) 06.11.2009
(96) 13166698.4
(73) Aesculap AG, 78532 Tuttlingen/Donau, DE
ITV Denkendorf Produktservice GmbH, 73770 Denkendorf, DE
(72) Odermatt, Erich, 8200 Schaffhausen, CH
Berndt, Ingo, 81369 München, DE
König, Silke, 78628 Rottweil, DE
Müller, Erhard, 70565 Stuttgart, DE
Oberhoffner, Sven, 71384 Weinstadt-Endersbach, DE
Planck, Heinrich, 72622 Nürtingen, DE

(54) **Chirurgický šicí materiál se zpětnými háčky vyřezanými do materiálu v nataženém stavu**
(32) 102008057218
(31) 06.11.2008
(33) DE
(74) Čermák a spol., JUDr. Karel Čermák, Elišky Peškové 15/735, Praha 5, 15000

(97) **EP 2640178**
(47) 27.01.2016
(97) 24.05.2012
(51) **A01B 73/06** (2006.01)
A01C 23/00 (2006.01)
(96) 07.11.2011
(96) 11779184.8
(73) Hugo Vogelsang Maschinenbau GmbH, 49632 Essen, DE
(72) HÜNTELMANN, Karl-Heinz, 49624 Lönningen, DE
ELBERS, Guido, 49632 Essen, DE
(54) **Souprava k aplikaci hnojiva v pruzích na zemědělskou půdu**
(32) 202010015383 U
(31) 15.11.2010
(33) DE
(86) PCT/EP2011/069528
(87) WO 2012/065871
(74) PATENTSERVIS Praha a.s., Na Podkovce 281/10, Praha 4, 14700

(97) **EP 2642236**
(47) 25.11.2015
(97) 25.09.2013
(51) **F41A 3/66** (2006.01)
(96) 08.03.2013
(96) 13001176.0
(73) Browning International Société anonyme, 4040 Herstal, BE
(72) Dumortier, Thierry, 4680 Hermeé, BE
Gielen, Charles-Aurele, 4560 Clavier, BE
(54) **Způsob výroby kostry pušky**
(32) 201200200
(31) 22.03.2012
(33) BE
(74) KOREJZOVÁ & SPOL., v.o.s., JUDr. Petra Korejzová, Korunní 810/104 E, Praha 10, 10100

(97) **EP 2667138**
(47) 02.09.2015
(97) 27.11.2013
(51) **F28D 19/04** (2006.01)
(96) 12.03.2010
(96) 13180839.6
(73) ARVOS INC., Wellsville, 14895, NY, US
(72) O'Boyle, Kevin J., Alma, 14708 New York, US
(54) **Deska pro přenos tepla**
(32) 437914
(31) 08.05.2009
(33) US
(74) KOREJZOVÁ & SPOL., v.o.s., JUDr. Petra Korejzová, Korunní 810/104 E, Praha 10, 10100

(97) **EP 2672945**
(47) 03.02.2016
(97) 16.08.2012
(51) **A61J 1/00** (2006.01)
A61J 1/03 (2006.01)
(96) 09.02.2011
(96) 11702988.4
(73) Synthon BV, 6545 CM Nijmegen, NL
(72) BAKKER-HOLMDAHL, Lisa, NL-6545 CM Nijmegen, NL
(54) **Stabilizované balíci formy sevelameru**
(86) PCT/EP2011/051859
(87) WO 2012/107083
(74) PATENTSERVIS Praha a.s., Na Podkovce 281/10, Praha 4, 14700

(97) **EP 2673439**
(47) 28.10.2015
(97) 16.08.2012
(51) **E05B 77/06** (2014.01)
E05B 85/26 (2014.01)
(96) 08.02.2012
(96) 12714538.1
(73) Kiekert Aktiengesellschaft, 42579 Heiligenhaus, DE
(72) BENDEL, Thorsten, 46149 Oberhausen, DE
TÖPFER, Claus, 71063 Sindelfingen, DE
(54) **Zámek dveří motorového vozidla**
(32) 102011010815
(31) 09.02.2011
(33) DE
(86) PCT/DE2012/000117
(87) WO 2012/107026
(74) Rott, Růžička & Guttman Patentové, známkové a advokátní kanceláře, Ing. Jiří Andera, Vinohradská 37, Praha 2, 12000

(97) **EP 2683361**
(47) 25.11.2015
(97) 13.09.2012
(51) **A61K 9/08** (2006.01)
A61K 31/055 (2006.01)
(96) 10.03.2011
(96) 11711688.9
(73) EMP Pharma GmbH, 8002 Zürich, CH
(72) PSARRAKIS, Yannis, GR-19500 Lavrion, Attica, GR
LIOUMIS, Kosta, GR-19500 Lavrion, Attica, GR
(54) **Způsob přípravy levothyroxinového roztoku**
(86) PCT/IB2011/051015
(87) WO 2012/120338
(74) Rott, Růžička & Guttman Patentové, známkové a advokátní kanceláře, Ing. Jana Fuchsová, Vinohradská 37, Praha 2, 12000

(97) **EP 2683384**
(47) 09.12.2015
(97) 20.09.2012
(51) **A61K 31/495** (2006.01)
A61P 35/00 (2006.01)
(96) 09.03.2012
(96) 12710836.3
(73) Celgene Corporation, Summit, NJ 07901, US
(72) MULLER, George, W., Rancho Santa Fe, CA 92067, US
SCHAFER, Peter, H., Somerset, NJ 08873, US
MAN, Hon-Wah, Princeton, NJ 08540, US
ZHANG, Ling-Hua, Mountain Lakes, NJ 07046, US
GANDHI, Anita, Bernardsville, NJ 07924, US
CHOPRA, Rajesh, Summit, NJ 07901, US
(54) **Způsoby léčení rakoviny s použitím 3-(5-amino-2-methyl-4-oxo-4H-chinazolin-3-yl) piperidin-2,6-dionu**
(32) 201161451995 P, 201161480272 P
(31) 11.03.2011, 28.04.2011
(33) US, US
(86) PCT/US2012/028498
(87) WO 2012/125459
(74) Společná advokátní kancelář Všeček Zelený Švorčík Kalenský a partneři, JUDr. Michal Havlík, patentový zástupce, Hálkova 2, Praha 2, 12000

(97) **EP 2684312**
(47) 25.11.2015

- (97) 13.09.2012
(51) **H04L 9/08** (2006.01)
H04L 9/32 (2006.01)
H04L 29/06 (2006.01)
(96) 09.03.2012
(96) 12711561.6
(73) Bundesrepublik Deutschland, vertreten durch das Bundesministerium des Innern, vertreten durch das Bundesamt für Sicherheit, 53175 Bonn, DE
(72) KÜGLER, Dennis, 53121 Bonn, DE
BENDER, Jens, 53173 Bonn, DE
(54) **Způsob autentizace, dokument s RF-čipem, čtečka RF-čipu a produkty počítačového programu**
(32) 102011013562
(31) 10.03.2011
(33) DE
(86) PCT/EP2012/001076
(87) WO 2012/119790
(74) FISCHER & PARTNER Intellectual Property s.r.o., Na Hrobci 294/5, Praha 2, 12800
-
- (97) **EP 2687460**
(47) 07.10.2015
(97) 22.01.2014
(51) **B65D 85/804** (2006.01)
A47J 31/24 (2006.01)
B65B 51/22 (2006.01)
A47J 31/36 (2006.01)
(96) 13.04.2010
(96) 13188539.4
(73) Qbo Coffee GmbH, 8304 Wallisellen, CH
(72) Deuber, Louis, 8805 Richterswil, CH
(54) **Zařízení na spaření kávy, mající nejméně jednu dávkovou kapsli, jakož i kávovar se spařovacím modulem**
(32) 09405065
(31) 15.04.2009
(33) EP
(74) PATENTSERVIS PRAHA a.s., Na Podkovce 281/10, Praha 4, 14700
-
- (97) **EP 2693874**
(47) 16.12.2015
(97) 11.10.2012
(51) **A01N 25/30** (2006.01)
A01N 31/02 (2006.01)
A01N 37/44 (2006.01)
A01P 1/00 (2006.01)
CIID 1/10 (2006.01)
A61L 2/18 (2006.01)
(96) 05.04.2012
(96) 12715329.4
(73) Bode Chemie GmbH, 22525 Hamburg, DE
(72) KRUG, Barbara, 20259 Hamburg, DE
MEYER, Stephanie, 25358 Horst (Holstein), DE
BLOß, Richard, 25462 Rellingen, DE
(54) **Dezinfekční prostředek pro povrchy displejů elektronických přístrojů**
(32) 102011016452
(31) 08.04.2011
(33) DE
(86) PCT/EP2012/001519
(87) WO 2012/136372
(74) Traplová Hakr Kubát, advokátní a patentová kancelář, Ing. Eduard Hakr, Přístavní 24, Praha 7, 17000
-
- (97) **EP 2694409**
(47) 25.11.2015
(97) 11.10.2012
(51) **B65G 35/08** (2006.01)
F27B 21/06 (2006.01)
(96) 29.03.2012
(96) 12712631.6
(73) Outotec (Finland) Oy, 02230 Espoo, FI
(72) SCHULAKOW-KLASS, Andrej, 65189 Wiesbaden, DE
EMMEL, Jürgen, 64584 Biebesheim, DE
HOLZHAUER, Thomas, 60439 Frankfurt am Main, DE
(54) **Zařízení pro výměnu paletového vozíku**
(32) 102011016467
(31) 08.04.2011
-
- (33) DE
(86) PCT/EP2012/055624
(87) WO 2012/136558
(74) KANIA*SEDLÁK*SMOLA, Ing. Lucie Lunzarová, Mendlovo náměstí 1a, Brno, 60300
-
- (97) **EP 2712790**
(47) 18.11.2015
(97) 02.04.2014
(51) **B60R 13/02** (2006.01)
B29L 31/30 (2006.01)
B62D 25/06 (2006.01)
B32B 43/00 (2006.01)
B29C 53/06 (2006.01)
B29L 9/00 (2006.01)
B62D 29/00 (2006.01)
(96) 11.09.2013
(96) 13004424.1
(73) 3A Composites GmbH, 49090 Osnabrück, DE
(72) Walsch, Thomas, 49525 Lengerich, DE
Hollmann, Christoph, 78269 Volkertshausen, DE
(54) **Zaoblená střecha vozidla s výztužným a tlumícím prvkem**
(32) 12006718
(31) 26.09.2012
(33) EP
(74) Čermák a spol., JUDr. Karel Čermák, advokát, Elišky Peškové 735/15, Praha 5, 15000
-
- (97) **EP 2715268**
(47) 09.09.2015
(97) 29.11.2012
(51) **F28F 9/02** (2006.01)
(96) 22.05.2012
(96) 12723173.6
(73) Valeo Systemes Thermiques, 78320 Le Mesnil Saint Denis, FR
(72) DUMOUTIER, Mickaël, F-51490 Betheniville, FR
MOREAU, Laurent, F-51100 Reims, FR
(54) **Sběrná komora, výměník tepla obsahující tuto sběrnou komoru a způsob zalemování této sběrné komory**
(32) 1154576
(31) 26.05.2011
(33) FR
(86) PCT/EP2012/059465
(87) WO 2012/160054
(74) Společná advokátní kancelář Všeťečka Zelený Švorčík Kalenský a partneři, JUDr. Michal Havlík, Hálkova 2, Praha 2, 12000
-
- (97) **EP 2728071**
(47) 03.02.2016
(97) 07.05.2014
(51) **E02D 19/16** (2006.01)
E02D 19/18 (2006.01)
(96) 05.11.2012
(96) 12191322.2
(73) Keller Holding GmbH, 63067 Offenbach/Main, DE
(72) Falk, Eduard, 8010 Graz, AT
Sigmund, Christian, 1140 Wien, AT
(54) **Způsob a zařízení k vytvoření stěnovitých půdních prvků**
(74) Společná advokátní kancelář Všeťečka Zelený Švorčík Kalenský a partneři, JUDr. Michal Havlík, patentový zástupce, Hálkova 2, Praha 2, 12000
-
- (97) **EP 2733688**
(47) 04.11.2015
(97) 21.05.2014
(51) **G08G 1/0967** (2006.01)
G08G 1/056 (2006.01)
G08G 1/01 (2006.01)
(96) 13.11.2013
(96) 13192712.1
(73) Wolfsburg AG, 38442 Wolfsburg, DE
(72) Evers, Harry-H., 38162 Cremlingen, DE
(54) **Informační zařízení a způsob přenosu informací užitečných pro dopravu v dané oblasti**
(32) 102012110949
(31) 14.11.2012

- (33) DE
(74) Ing. Vítězslav Žák, Ostopovická 4, Troubsko, 66441
-
- (97) **EP 2736823**
(47) 25.11.2015
(97) 07.02.2013
(51) **B65G 15/60** (2006.01)
B65G 23/22 (2006.01)
B60P 1/38 (2006.01)
(96) 19.07.2012
(96) 12743648.3
(73) WRH Walter Reist Holding AG, 8272 Ermatingen, CH
(72) WEHNER, Jürgen, 8623 Wetzikon, CH
(54) **Přepavní zařízení s plošným přepravním elementem**
(32) 12682011, 852012
(31) 29.07.2011, 18.01.2012
(33) CH, CH
(86) PCT/CH2012/000170
(87) WO 2013/016834
(74) PATENTSERVIS Praha a.s., Na Podkovce 281/10, Praha 4, 14700
-
- (97) **EP 2739483**
(47) 09.09.2015
(97) 07.02.2013
(51) **B42D 15/00** (2006.01)
B41M 3/14 (2006.01)
D21H 21/42 (2006.01)
G02B 5/04 (2006.01)
G02B 5/26 (2006.01)
B42D 25/29 (2014.01)
B42D 25/355 (2014.01)
(96) 30.07.2012
(96) 12761761.1
(73) De La Rue International Limited, Basingstoke, Hampshire RG22 4BS, GB
(72) LISTER, Adam, Andover Hampshire SP10 2ND, GB
SNELLING, James Peter, Andover Hampshire SP11 6DF, GB
(54) **Zlepšení bezpečnostních prvků**
(32) 201113323
(31) 02.08.2011
(33) GB
(86) PCT/GB2012/051844
(87) WO 2013/017865
(74) Traplová Hakr Kubát, advokátní a patentová kancelář, Ing. Jan Kubát, Přístavní 24, Praha 7, 17000
-
- (97) **EP 2740604**
(47) 13.01.2016
(97) 11.06.2014
(51) **B41J 2/175** (2006.01)
(96) 22.10.2010
(96) 14154420.5
(73) Hewlett-Packard Development Company, L.P., Houston, TX 77070, US
(72) Harvey, David C, Corvallis, OR Oregon 97330-4239, US
Gonzales, Curt, Corvallis, OR Oregon 97330-4239, US
Stathem, Ralph L, Lebanon, OR Oregon 97335, US
Olsen, David, Corvallis, OR Oregon 97330-4239, US
Welter, David, Corvallis, OR Oregon 97330-4239, US
(54) **Náplň tekutiny**
(74) INPARTNERS GROUP, Ing. Ivan Lukšiček, Koliště 13a, Brno, 60200
-
- (97) **EP 2744474**
(47) 07.10.2015
(97) 21.02.2013
(51) **A61K 8/30** (2006.01)
A61K 9/06 (2006.01)
A61K 9/107 (2006.01)
A61K 31/00 (2006.01)
A61K 47/06 (2006.01)
A61K 47/12 (2006.01)
A61Q 19/00 (2006.01)
(96) 10.08.2012
(96) 12746329.7
(73) Paul Hartmann AG, 89522 Heidenheim, DE
Deb IP Limited, Denby, Derbyshire DE5 8JZ, GB
(72) SMOLA, Hans, 66121 Saarbrücken, DE
KAGAN-HOPER, Marina, 89073 Ulm, DE
-
- HEISLER, Eckhard, 47608 Geldern, DE
ALLEF, Petra, 45128 Essen, DE
MANGEN, Thomas, 40545 Düsseldorf, DE
(54) **Medicínální kompozice pro ochranu kůže s kombinací účinných složek, které zlepšují kožní bariéru**
(32) 102011110909
(31) 18.08.2011
(33) DE
(86) PCT/EP2012/065658
(87) WO 2013/024012
(74) Traplová Hakr Kubát, advokátní a patentová kancelář, Ing. Eduard Hakr, patentový zástupce, Přístavní 24, Praha 7, 17000
-
- (97) **EP 2746329**
(47) 02.12.2015
(97) 25.06.2014
(51) **C08K 13/02** (2006.01)
(96) 23.12.2013
(96) 13199351.1
(73) Saint-Gobain Isover, 92400 Courbevoie, FR
(72) Hünig, Hagen, 69221 Dossenheim, DE
Strätker, Monika, 68305 Mannheim, DE
(54) **Termosetická vodná pryskyřičná kompozice a její použití jako pojiva pro minerální vlnu**
(32) 102012224285
(31) 21.12.2012
(33) DE
(74) Rott, Růžička & Guttman Patentové, známkové a advokátní kanceláře, Ing. Ivana Jirotková, Vinohradská 37, Praha 2, 12000
-
- (97) **EP 2748087**
(47) 04.11.2015
(97) 21.03.2013
(51) **B65D 85/804** (2006.01)
B65D 81/32 (2006.01)
(96) 14.09.2012
(96) 12794476.7
(73) Macchiavelli S.r.l., San Lazzaro di Savena, IT
(72) RONDELLI, Raffaele, I-40050 Argelato, IT
(54) **Kapsle pro přípravu nápoje**
(32) BO20110523
(31) 14.09.2011
(33) IT
(86) PCT/IB2012/054821
(87) WO 2013/038382
(74) Rott, Růžička & Guttman Patentové, známkové a advokátní kanceláře, Ing. Ivana Menšíková, Vinohradská 37, Praha 2, 12000
-
- (97) **EP 2754600**
(47) 06.01.2016
(97) 16.07.2014
(51) **B62D 3/12** (2006.01)
F16H 55/28 (2006.01)
(96) 07.01.2014
(96) 14150345.8
(73) Jtekt Europe, 69540 Irigny, FR
(72) Monnet, Roch, 69126 BRINDAS, FR
Crespo, Norberto, 69100 VILLEURBANNE, FR
(54) **Tlačítko hřebene řízení, vybavené pružným prstencem, který zajišťuje jeho dvousměrné zavěšení**
(32) 1350317
(31) 14.01.2013
(33) FR
(74) Čermák a spol., JUDr. Karel Čermák, Elišky Peškové 735/15, Praha 5, 15000
-
- (97) **EP 2760299**
(47) 06.01.2016
(97) 04.04.2013
(51) **A24D 3/04** (2006.01)
(96) 26.09.2012
(96) 12768892.7
(73) British American Tobacco (Investments) Limited, London WCR 3LA, GB
(72) KALJURA, Karl, London WC2R 3LA, GB
DUNCKLEY, Ian, London SW1W 9SR, GB
FAWCUS, Philip, London SW1W 9SR, GB

DUNLOP, Stuart, London SW1W 9SR, GB
(54) **Kuřácké výrobky a způsoby výroby kuřáckých výrobků**
(32) 201116629
(31) 27.09.2011
(33) GB
(86) PCT/GB2012/052376
(87) WO 2013/045914
(74) TRAPLOVÁ HAKR KUBÁT Advokátní a patentová kancelář, Ing. Eduard Hakr, patentový zástupce, Přístavní 24, Praha 7, 17000

(97) **EP 2762143**
(47) 02.12.2015
(97) 06.08.2014
(51) **A61K 31/557** (2006.01)
A61P 1/16 (2006.01)
(96) 15.07.2013
(96) 13176516.6
(73) Dignity Sciences Limited, Dublin 18, IE
(72) Rowe, Jonathan, Waterford, CT Connecticut CT 06385, US
Duffy, Kevin, Dublin, Dublin 6W, IE
Climax, John, Dublin, Dublin 18, IE
(54) **Kompozice obsahující 15-HEPE a způsoby jejich využití**
(32) 201301626
(31) 30.01.2013
(33) GB
(74) Čermák a spol., JUDr. Karel Čermák, Elišky Peškové 735/15, Praha 5, 15000

(97) **EP 2762296**
(47) 23.12.2015
(97) 06.08.2014
(51) **B29C 70/32** (2006.01)
B29C 70/30 (2006.01)
B65D 88/06 (2006.01)
(96) 31.01.2013
(96) 13461503.8
(73) Sumorowski, Pawel, 42-310 Zarki, PL
(72) Sumorowski, Pawel, 42-310 Zarki, PL
(54) **Způsob výroby nádrže, nádrž a zařízení pro výrobu nádrže**
(74) Společná advokátní kancelář Vsetečka Zelený Švorčík Kalenský a partneři, JUDr. Michal Havlík, Hálkova 2, Praha 2, 12000

(97) **EP 2763626**
(47) 18.11.2015
(97) 04.04.2013
(51) **A61F 2/38** (2006.01)
(96) 28.09.2012
(96) 12784342.3
(73) Oosthuizen, Christiaan Rudolf, 2195 Johannesburg, ZA
(72) Oosthuizen, Christiaan Rudolf, 2195 Johannesburg, ZA
(54) **Tibiální komponenta**
(32) 201107123
(31) 29.09.2011
(33) ZA
(86) PCT/IB2012/055192
(87) WO 2013/046170
(74) INPARTNERS GROUP, Ing. Dušan Kendereški, Koliště 13a, Brno, 60200

(97) **EP 2766882**
(47) 30.12.2015
(97) 18.04.2013
(51) **G07C 9/00** (2006.01)
B60R 25/20 (2013.01)
(96) 05.10.2012
(96) 12772075.3
(73) Volkswagen Aktiengesellschaft, 38440 Wolfsburg, DE
(72) ETTE, BERND, 38442 Wolfsburg, DE
AL NAHLAOUI, YASSER, 38448 Wolfsburg, DE
WOLF, RICHARD, 04277 Leipzig, DE
(54) **Způsob automatického ovládní uzavíracího prvku vozidla jakož i odpovídající zařízení a vozidlo**
(32) 10201115760
(31) 12.10.2011
(33) DE

(86) PCT/EP2012/004175
(87) WO 2013/053451
(74) TRAPLOVÁ HAKR KUBÁT Advokátní a patentová kancelář, Ing. Eduard Hakr, patentový zástupce, Přístavní 24, Praha 7, 17000

(97) **EP 2776637**
(47) 03.02.2016
(97) 16.05.2013
(51) **E02D 27/42** (2006.01)
(96) 07.11.2012
(96) 12786940.2
(73) Wobben Properties GmbH, 26607 Aurich, DE
(72) COORDES, Thomas, 26632 Ihlow, DE
(54) **Sekce paty věže zařízení na větrnou energii**
(32) 102011085947
(31) 08.11.2011
(33) DE
(86) PCT/EP2012/072035
(87) WO 2013/068403
(74) PATENTSERVIS Praha a.s., Na Podkovce 281/10, Praha 4, 14700

(97) **EP 2791423**
(47) 18.11.2015
(97) 20.06.2013
(51) **E01C 19/28** (2006.01)
E02D 3/026 (2006.01)
(96) 13.12.2012
(96) 12809195.6
(73) Hamm AG, 95643 Tirschenreuth, DE
(72) VILLWOCK, Sebastian, 95701 Pechbrunn, DE
VÖLKEL, Werner, 92660 Neustadt, DE
(54) **Zařízení pro snímání pohybu zhutňovacího válce zhutňovače zeminy**
(32) 102011088567
(31) 14.12.2011
(33) DE
(86) PCT/EP2012/075415
(87) WO 2013/087783
(74) Čermák a spol., JUDr. Karel Čermák, Elišky Peškové 15/735, Praha 5, 15000

(97) **EP 2798141**
(47) 16.12.2015
(97) 04.07.2013
(51) **E21B 17/042** (2006.01)
F16L 15/00 (2006.01)
(96) 20.12.2012
(96) 12821278.4
(73) VALLOUREC OIL AND GAS FRANCE, 59620 Aulnoye-Aymeries, FR
(72) DAVID, Didier, F-59530 Ruesnes, FR
CARROIS, Fabien, F-59530 Le Quesnoy, FR
(54) **Závitový spoj s nízkým zašroubovacím momentem**
(32) 1104147
(31) 29.12.2011
(33) FR
(86) PCT/FR2012/000542
(87) WO 2013/098491
(74) Společná advokátní kancelář Vsetečka Zelený Švorčík Kalenský a partneři, JUDr. Michal Havlík, Hálkova 2, Praha 2, 12000

(97) **EP 2802297**
(47) 06.01.2016
(97) 19.09.2013
(51) **A61F 2/95** (2013.01)
(96) 19.02.2013
(96) 13709059.3
(73) Variomed AG, 9496 Balzers, LI
(72) ROTH, Michael, 78315 Radolfzell am Bodensee, DE
PREISER, Jürgen, 79761 Waldshut, DE
(54) **Uvolňovací zařízení určené k ovládní zaváděcího katétru**
(32) 202012002563 U
(31) 12.03.2012
(33) DE

(86) PCT/EP2013/053227		B01F 5/10	(2006.01)
(87) WO 2013/135462		B01F 3/04	(2006.01)
(74) Společná advokátní kancelář Všetečka Zelený Švorčík Kalenský a partneři, JUDr. Michal Havlík, Hálkova 2, Praha 2, 12000		(96) 20.03.2013	
		(96) 13712193.5	
(97) EP 2807103		(73) INVENT Umwelt- und Verfahrenstechnik AG, 91058 Erlangen, DE	
(47) 30.12.2015		(72) HÖFKEN, Marcus, 91054 Erlangen, DE	
(97) 01.08.2013		(54) Uspořádání a způsob pro vytváření proudění v nádrži pro čištění odpadních vod	
(51) B66B 5/06	(2006.01)	(32) 102012204724	
B66B 5/00	(2006.01)	(31) 23.03.2012	
B66B 1/34	(2006.01)	(33) DE	
(96) 24.01.2013		(86) PCT/EP2013/055841	
(96) 13701254.8		(87) WO 2013/139863	
(73) Inventio AG, 6052 Hergiswil, CH		(74) Traplová Hakr Kubát, advokátní a patentová kancelář, Ing. Eduard Hakr, patentový zástupce, Přístavní 24, Praha 7, 17000	
(72) STÖLZL, Stefan, 69469 Weinheim, DE			
SCHMIDT, Thomas, 61389 Schmitten, DE			
DEGEN, Michael, 61352 Bad Homburg, DE		(97) EP 2833742	
DÜCHS, Dominik, 55127 Mainz, DE		(47) 02.12.2015	
SCHREINER, Frank, 61381 Friedrichsdorf, DE		(97) 10.10.2013	
BÜTLER, Erich, 6030 Ebikon, CH		(51) A23L 3/00	(2006.01)
GEISSHÜSLER, Michael, 6003 Luzern, CH		A23L 3/04	(2006.01)
GREMAUD, Nicolas, 8805 Richterswil, CH		(96) 20.03.2013	
(54) Způsob a ovládací zařízení pro kontrolu jízdního pohybu výtahové kabiny		(96) 13714202.2	
(32) 102012201086, 12189011, 12190499		(73) KHS GmbH, 44143 Dortmund, DE	
(31) 25.01.2012, 18.10.2012, 30.10.2012		(72) KÖPPEL, Frank, 59425 Unna, DE	
(33) DE, EP, EP		TODOROSKI, Aco, 59423 Unna, DE	
(86) PCT/EP2013/051318		(54) Pasterizační zařízení	
(87) WO 2013/110693		(32) 102012006742	
(74) Čermák a spol., JUDr. Karel Čermák, advokát, Elišky Peškové 735/15, Praha 5, 15000		(31) 04.04.2012	
		(33) DE	
(97) EP 2814693		(86) PCT/EP2013/000835	
(47) 30.12.2015		(87) WO 2013/149702	
(97) 22.08.2013		(74) Čermák a spol., JUDr. Karel Čermák, advokát, Elišky Peškové 735/15, Praha 5, 15000	
(51) B60Q 1/26	(2006.01)		
B60Q 3/02	(2006.01)	(97) EP 2848565	
B32B 17/10	(2006.01)	(47) 20.01.2016	
E06B 7/00	(2006.01)	(97) 18.03.2015	
B60J 1/00	(2006.01)	(51) B65H 54/26	(2006.01)
B29C 45/14	(2006.01)	B65H 69/06	(2006.01)
B29L 31/00	(2006.01)	D01H 15/013	(2006.01)
B29C 67/24	(2006.01)	(96) 09.09.2014	
B29K 75/00	(2006.01)	(96) 14184054.6	
B29L 31/34	(2006.01)	(73) Murata Machinery, Ltd., Minami-ku Kyoto-shi Kyoto 601-8326, JP	
F21S 8/10	(2006.01)	(72) Nakayama, Noboru, Kyoto, 612-8686, JP	
F21V 33/00	(2006.01)	(54) Stroj pro navíjení přize	
F21V 11/16	(2006.01)	(32) 2013192169	
F21V 8/00	(2006.01)	(31) 17.09.2013	
F21Y 101/02	(2006.01)	(33) JP	
F21Y 103/00	(2006.01)	(74) Společná advokátní kancelář Všetečka Zelený Švorčík Kalenský a partneři, JUDr. Michal Havlík, Hálkova 2, Praha 2, 12000	
(96) 08.02.2013			
(96) 13706659.3		(97) EP 2867416	
(73) Saint-Gobain Glass France, 92400 Courbevoie, FR		(47) 02.12.2015	
(72) MULET, Jean-Philippe, F-93100 Montreuil, FR		(97) 03.01.2014	
BERARD, Mathieu, F-75019 Paris, FR		(51) E02D 19/10	(2006.01)
PIROUX, Fabienne, F-60200 Compiègne, FR		F04F 10/00	(2006.01)
KLEO, Christophe, F-60350 Attichy, FR		(96) 18.06.2013	
VERRAT-DEBAILLEUL, Adèle, F-60150 Villers-sur-Coudun, FR		(96) 13756522.2	
BAUERLE, Pascal, F-80700 Roye, FR		(73) TP GEO SAS, 71150 Fontaines, FR	
(54) Svitivý zasklívací dílec		(72) GRESS Jean-Claude, 71150 Fontaines, FR	
(32) 1251330		(54) Zařízení automatického vyplachování pro ovládání provozu sifonového drénu	
(31) 13.02.2012		(32) 1256162	
(33) FR		(31) 28.06.2012	
(86) PCT/FR2013/050270		(33) FR	
(87) WO 2013/121134		(86) PCT/FR2013/000155	
(74) Společná advokátní kancelář Všetečka Zelený Švorčík Kalenský a partneři, JUDr. Michal Havlík, advokát a patentový zástupce, Hálkova 2, Praha 2, 12000		(87) WO 2014/001656	
		(74) PATENTSERVIS Praha a.s., Na Podkovce 281/10, Praha 4, 14700	
(97) EP 2828210			
(47) 02.12.2015		(97) EP 2885156	
(97) 26.09.2013		(47) 30.12.2015	
(51) C02F 3/12	(2006.01)	(97) 20.02.2014	
B01F 7/00	(2006.01)	(51) B60N 2/16	(2006.01)
B01F 7/06	(2006.01)	B60N 2/50	(2006.01)
		(96) 14.08.2013	

(96) 13753303.0
(73) Johnson Controls Components GmbH & Co. KG, 67657 Kaiserslautern, DE
(72) GUNDALL, Thomas, 66851 Queidersbach, DE
REICHEL, Uwe, 66879 Kottweiler-Schwanden, DE
VOGT, Adolf, 67821 Alsenz, DE
(54) **Vozidlové sedadlo**
(32) 102012016230, 102012019574

(31) 14.08.2012, 26.09.2012
(33) DE, DE
(86) PCT/EP2013/066955
(87) WO 2014/027010
(74) Traplová Hakr Kubát, advokátní a patentová kancelář, Ing. Eduard Hakr, patentový zástupce, Přístavní 24, Praha 7, 17000

Zveřejněné překlady pozměněného, nebo omezeného znění evropských patentových spisů

U následujících udělených evropských patentů s účinky pro Českou republiku byl majitelem předložen opravený překlad patentového spisu do českého jazyka (§ 35d odst. 2 zákona č. 527/1990 Sb., v platném znění).

Datem zveřejnění opraveného překladu evropského patentového spisu je datum publikace tohoto Věstníku.

(97) **EP 1394387**

(97) **EP 2044916**

(97) **EP 2306871**

Evropské patenty zachované v pozměněném nebo omezeném znění

V této části jsou uvedeny evropské patenty s účinky pro Českou republiku, které byly Evropským úřadem podle článku 102 Úmluvy o udělování evropských patentů zachovány v omezeném znění podle čl. 105a - 105c EPC 2000, nebo v pozměněném znění (§ 35f zákona č. 527/1990 Sb., v platném znění).

(97) Datum oznámení o zachování patentu
EP 1896063 02.03.2016
EP 2279803 02.03.2016

(97) Datum oznámení o zachování patentu
EP 2640632 02.03.2016

Evropské patenty zrušené Evropským patentovým úřadem

Následující evropské patenty udělené Evropským patentovým úřadem s účinky pro Českou republiku byly zrušeny Evropským patentovým úřadem podle článku 102 Úmluvy o udělování evropských patentů (§ 35f odst 2 zákona č. 527/1990 Sb., v platném znění).

(97) EP 1539266
(97) EP 1558219

(97) EP 1691783
(97) EP 1817165

(97) EP 2160278

MM4A

Zánik evropských patentů nezaplacením poplatků za udržování platnosti patentu

Následující evropské patenty udělené Evropským patentovým úřadem s účinky pro Českou republiku zanikly pro nezaplacení poplatků za udržování platnosti patentu (§ 22 písm. b) zákona č. 527/1990 Sb., v platném znění).

(97) EP 1293409
(97) EP 1393827
(97) EP 1393832
(97) EP 1407875
(97) EP 1421312
(97) EP 1427284
(97) EP 1427300
(97) EP 1432453
(97) EP 1510379
(97) EP 1512619
(97) EP 1526197
(97) EP 1526198
(97) EP 1531672

(97) EP 1531963
(97) EP 1532421
(97) EP 1536763
(97) EP 1537065
(97) EP 1543208
(97) EP 1545619
(97) EP 1630637
(97) EP 1632980
(97) EP 1663160
(97) EP 1668095
(97) EP 1678097
(97) EP 1760447
(97) EP 1760561

(97) EP 1762353
(97) EP 1775313
(97) EP 1784419
(97) EP 1786576
(97) EP 1792807
(97) EP 1802377
(97) EP 1919280
(97) EP 1928492
(97) EP 1939107
(97) EP 2030510
(97) EP 2069266
(97) EP 2099643
(97) EP 2151596

(97) EP 2161892
(97) EP 2195191
(97) EP 2200767
(97) EP 2268823
(97) EP 2292125
(97) EP 2316256
(97) EP 2319143
(97) EP 2319690
(97) EP 2384391
(97) EP 2422857
(97) EP 2470546
(97) EP 2578358
(97) EP 2621619

PD4A

Převod práv a ostatní změny majitelů evropských patentů

(97) **EP 1626221**
(73) Valpar Micro Matic Ltd., Bangor, County Down BT19 7QY, GB

(97) **EP 1838501**
(73) Exechon Technologies Holding AB, 192 55 Sollentuna, SE

(97) **EP 1812183**
(73) Mall + Herlan Schweiz AG, CH-8505 Pfyn, CH

(97) **EP 1852347**
(73) Labinal Power Systems, 31700 Blagnac, FR

(97) **EP 1833552**
(73) NOVOCURE LIMITED, St. Helier, Jersey JE2 4YE, GB

(97) **EP 1852953**
(73) Labinal Power Systems, 31700 Blagnac, FR

(97) **EP 1855821**
(73) Mall + Herlan Schweiz AG, CH-8505 Pfyn, CH

(97) **EP 1886742**
(73) Mall + Herlan Schweiz AG, CH-8505 Pfyn, CH

(97) **EP 1948459**
(73) Richard Fritz Holding GmbH, D-74354 Besigheim, DE

(97) **EP 1951455**
(73) Primetals Technologies France SAS, F-42600 Savignieux, FR

(97) **EP 1983616**
(73) Eaton Electrical IP GmbH & Co. KG, 12529 Schönefeld, DE

(97) **EP 2001891**
(73) Indivior UK Limited, Berkshire SL1 3UH, GB

(97) **EP 2114452**
(73) Indivior UK Limited, Berkshire SL1 3UH, GB

(97) **EP 2125019**
(73) Indivior UK Limited, Berkshire SL1 3UH, GB

(97) **EP 2134480**
(73) Primetals Technologies France SAS, F-42600 Savignieux, FR

(97) **EP 2300489**
(73) NeurMedix, Inc., Los Angeles, 90025, CA, US

(97) **EP 2328721**
(73) HYTORC Division Unex Corporation, Mahwah, 07430, NJ, US

(97) **EP 2408576**
(73) Primetals Technologies France SAS, F-42600 Savignieux, FR

(97) **EP 2408718**
(73) S.A. LHOIST RECHERCHE ET DEVELOPPEMENT, 1342 Ottignies-Louvain-La-Neuve, BE

(97) **EP 2408719**
(73) S.A. LHOIST RECHERCHE ET DEVELOPPEMENT, 1342 Ottignies-Louvain-La-Neuve, BE

(97) **EP 2475473**
(73) Primetals Technologies France SAS, F-42600 Savignieux, FR

(97) **EP 2544966**
(73) SAVENCIA SA, 78220 Viroflay, FR

(97) **EP 2582495**
(73) Exechon Technologies Holding AB, 192 55 Sollentuna, SE

(97) **EP 2690357**
(73) SGM Light A/S, DK-8210 Aarhus V, DK

FG1K

Zapsané užité vzory - přehled podle čísel zápisu

V období uzávěrky tohoto čísla Věstníku zapsal Úřad průmyslového vlastnictví tyto užité vzory.

29212	A 63 H 33/22	(2006.01)	29226	B 32 B 23/02	(2006.01)	29240	B 62 B 9/22	(2006.01)
29213	A 41 F 9/00	(2006.01)	29227	B 28 B 7/02	(2006.01)	29241	G 01 G 17/08	(2006.01)
29214	F 24 D 19/00	(2006.01)	29228	C 06 B 33/06	(2006.01)	29242	G 01 H 17/00	(2006.01)
29215	F 24 D 19/06	(2006.01)	29229	E 04 H 7/02	(2006.01)	29243	E 04 H 9/14	(2006.01)
29216	B 24 B 7/07	(2006.01)	29230	C 12 M 1/38	(2006.01)	29244	A 01 M 1/06	(2006.01)
29217	A 47 B 95/02	(2006.01)	29231	B 60 Q 1/26	(2006.01)	29245	G 08 G 1/00	(2006.01)
29218	A 61 F 9/08	(2006.01)	29232	A 61 L 27/42	(2006.01)	29246	B 41 F 1/02	(2006.01)
29219	A 47 B 45/00	(2006.01)	29233	F 04 D 29/28	(2006.01)	29247	A 61 B 6/00	(2006.01)
29220	C 12 N 11/12	(2006.01)	29234	F 04 D 29/046	(2006.01)	29248	G 01 M 3/26	(2006.01)
29221	C 12 Q 1/68	(2006.01)	29235	C 04 B 28/06	(2006.01)	29249	A 61 K 39/12	(2006.01)
29222	F 24 H 1/43	(2006.01)	29236	A 61 L 2/14	(2006.01)	29250	G 01 T 1/24	(2006.01)
29223	C 12 Q 1/68	(2006.01)	29237	B 24 D 3/34	(2006.01)	29251	A 01 G 9/02	(2006.01)
29224	G 08 C 17/00	(2006.01)	29238	F 21 V 21/108	(2006.01)	29252	F 21 V 21/108	(2006.01)
29225	C 12 Q 1/68	(2006.01)	29239	E 04 H 9/04	(2006.01)	29253	F 21 V 21/108	(2006.01)

FG1K

Zapsané užité vzory - řazené podle MPT

(51) **A01G 9/02** (2006.01)
(11) 29251
(21) **2016-32075**
(22) 05.02.2016
(47) 08.03.2016
(73) Škreta Marcel, Praha 4 - Podolí, CZ
(72) Škreta Marcel, Praha 4 - Podolí, CZ
(54) **Pěstební kontejner**
(74) Patentová a známková kancelář Novotný, Ing. Jaroslav Novotný, Římská 45/2135, Praha 2, 12000

(51) **A01M 1/06** (2006.01)
A01M 3/00 (2006.01)
A01M 23/08 (2006.01)
(11) 29244
(21) **2015-31974**
(22) 30.12.2015
(47) 08.03.2016
(73) Výzkumný ústav rostlinné výroby, v. v. i., Praha 6 – Ruzyně, CZ
Česká zemědělská univerzita v Praze, Praha 6 - Suchbát, CZ
(72) Zouhar Miloslav Ing., Ph.D., Praha 9 - Černý Most, CZ
Douda Ondřej Ing., Kladno, CZ
(54) **Zařízení pro manuální sběr cyst fytoparazitických hádčátek druhu *Globodera rostochiensis***
(74) PATENTOVÁ KANCELÁŘ, Mgr. Hana Jirkalová, Michelská 18/12a, Praha 4, 14000

(51) **A41F 9/00** (2006.01)
G02B 6/36 (2006.01)
G02B 6/02 (2006.01)
(11) 29213
(21) **2014-30034**
(22) 30.09.2014
(47) 08.03.2016
(73) Jeřála Jaroslav, Sokoleč, CZ
Hanušová Jaroslava, Pečky, CZ
(72) Jeřála Jaroslav, Sokoleč, CZ
Hanušová Jaroslava, Pečky, CZ
(54) **Bezpečnostní opaskový prostředek**

(51) **A47B 45/00** (2006.01)
A47B 87/00 (2006.01)
(11) 29219
(21) **2015-31379**
(22) 30.07.2015
(47) 08.03.2016
(73) Kaman Ondřej, Znojmo, CZ
(72) Kaman Ondřej, Znojmo, CZ
(54) **Skříňková nábytková jednotka pro vytváření modulárních sestav**
(74) Kania, Sedlák, Smola, Ing. Jirí Malúšek, Mendlovo nám. 1a, Brno, 60300

(51) **A47B 95/02** (2006.01)
(11) 29217
(21) **2015-31046**
(22) 06.05.2015
(47) 08.03.2016
(73) Novozámský Igor Ing., Bučovice, CZ
(72) Novozámský Igor Ing., Bučovice, CZ
(54) **Sestava magnetického úchytu pro otevírání, vyklápění a posuv nábytkových částí**

(51) **A61B 6/00** (2006.01)
(11) 29247
(21) **2016-32010**
(22) 06.10.2015
(47) 08.03.2016
(73) Fakultní nemocnice Ostrava, Ostrava-Poruba, CZ
Vysoká škola báňská-Technická univerzita Ostrava, Ostrava-Poruba, CZ
(72) Hlaváčková Milada Ing., Ph.D., Ostrava-Hrabůvka, CZ
Ordelt Jan Bc., Brumov-Bylnice, CZ
Poruba Zdeněk Ing., Ph.D., Přerov, CZ
Otáhal Břetislav Ing., Ostrava 3, CZ
Knybel Lukáš Ing., Šenov, CZ
Molenda Lukáš Ing., Chlebovice, CZ
Cvek Jakub Ing. MUDr., Ph.D., Frýdek-Místek, CZ
Penhaker Marek Ing., Ph.D., Ostrava, CZ
(54) **Mechanický fantom simulace pohybu ozařovaného ložiska tumoru**
(74) Vysoká škola báňská - Technická univerzita Ostrava, 17. listopadu 15/2172, Ostrava-Poruba, 70833

(51) **A61F 9/08** (2006.01)
A61H 3/06 (2006.01)
G08B 6/00 (2006.01)
(11) 29218
(21) **2015-31204**
(22) 09.06.2015
(47) 08.03.2016
(73) Západočeská univerzita v Plzni, Plzeň, CZ
(72) Denys Moskal Mgr., Plzeň, CZ
(54) **Stimulátor pro nevidomé**

(51) **A61K 39/12** (2006.01)
C12N 7/04 (2006.01)
C07K 14/01 (2006.01)
A61P 31/20 (2006.01)
(11) 29249
(21) **2016-32039**
(22) 26.01.2016
(47) 08.03.2016
(73) Přírodovědecká fakulta Univerzity Karlovy v Praze, Praha 2, CZ

- Dyntec spol. s r.o., Český Brod, CZ
(72) Forstová Jitka doc. RNDr., CSc., Praha 4, CZ
Fraiberk Martin Mgr., Teplice, CZ
Španielová Hana RNDr., Ph.D., Zdíby, CZ
Pšíkal Ivan MVDr., CSc., Brno, CZ
- (54) **Vakcína založená na proteinové virové nanočástici odvozené z bovinního papilomaviru 1**
(74) Patentová a známková kancelář Novotný, Ing. Jaroslav Novotný, Římská 45/2135, Praha 2, 12000
-
- (51) **A61L 2/14** (2006.01)
A61L 2/02 (2006.01)
(11) 29236
(21) **2015-31845**
(22) 04.12.2015
(47) 08.03.2016
(73) Fyzikální ústav AV ČR, v.v.i., Praha 8 - Libeň, CZ
Ústav experimentální medicíny AV ČR, v.v.i., Praha 4 - Krč, CZ
- (72) Churpita Olexander Mgr., Praha 9, CZ
Dejneka Alexander Ing., Ph.D., Brandýs nad Labem, CZ
Syková Eva prof. MUDr., DrSc., Praha 6, CZ
Kubinová Šárka PharmDr., Ph.D., Praha 9, CZ
- (54) **Zdroj nízkoteplotního plazmatu, zejména pro generaci plazmatu ve tvaru různých objemových útvarů**
(74) Ing. Petr Soukup, Videňská 8, Olomouc, 77200
-
- (51) **A61L 27/42** (2006.01)
A61L 27/18 (2006.01)
A61L 27/38 (2006.01)
A61L 27/12 (2006.01)
A61F 2/28 (2006.01)
B82Y 30/00 (2011.01)
B32B 13/14 (2006.01)
(11) 29232
(21) **2015-31827**
(22) 02.12.2015
(47) 08.03.2016
(73) Fakultní Nemocnice Královské Vinohrady, Praha 10 - Vinohrady, CZ
(72) Krbec Martin prof. MUDr., CSc., Praha, CZ
Džupa Valér prof. MUDr., CSc., Praha, CZ
Mandys Václav prof. MUDr., CSc., Praha, CZ
Svatoš Filip MUDr., Říčany, CZ
Čech Pavel MUDr., Praha, CZ
Plíštil Lukáš Mgr., Liberec, CZ
Matoušková Eva RNDr., CSc., Praha 3 Vinohrady, CZ
- (54) **Prostředek pro použití jako 3-D náhrada kostní tkáně**
(74) Advokátní kancelář Němec, Bláha & Navrátilová, s.r.o., JUDr. Jaromír Bláha, Prvního pluku 206/7, Praha 8, 18600
-
- (51) **A63H 33/22** (2006.01)
A63H 9/00 (2006.01)
B60Q 1/00 (2006.01)
G02B 6/36 (2006.01)
(11) 29212
(21) **2014-30033**
(22) 30.09.2014
(47) 08.03.2016
(73) Jeřala Jaroslav, Sokoleč, CZ
Hanušová Jaroslava, Pečky, CZ
- (72) Jeřala Jaroslav, Sokoleč, CZ
Hanušová Jaroslava, Pečky, CZ
- (54) **Textilní kombinovaný bezpečnostní prostředek**
-
- (51) **B24B 7/07** (2006.01)
B24B 3/60 (2006.01)
(11) 29216
(21) **2015-31013**
(22) 28.04.2015
(47) 08.03.2016
(73) PILANA Knives a.s., Hulín, CZ
(72) Čudrnák Jaroslav Ing., Holešov -Všetuly, CZ
- (54) **Zařízení k broušení násobného ostří průmyslových noží**
(74) Patentová a známková kancelář, Ing. Jaromír Píkrýl, Včelín 1161, Hulín, 76824
-
- (51) **B24D 3/34** (2006.01)
- B82B 1/00** (2006.01)
(11) 29237
(21) **2015-31886**
(22) 14.12.2015
(47) 08.03.2016
(73) ÚSTAV fyziky plazmatu AV ČR, v.v.i., Turnov, CZ
POLPUR, spol. s r. o., Turnov, CZ
(72) Polák Jaroslav Bc., Turnov, CZ
Šule Miroslav RNDr., Ph.D., Turnov, CZ
Poláková Ivana Ing., Turnov, CZ
Brustmann Ondřej Bc., Turnov, CZ
- (54) **Leštící nástroj na bázi nanovláčkové suspenze**
(74) RETROPATENT s.r.o., Mgr. Kamil Kolátor, Dobiášova 1246/29, Liberec VI, 46006
-
- (51) **B28B 7/02** (2006.01)
(11) 29227
(21) **2015-31733**
(22) 05.11.2015
(47) 08.03.2016
(73) PREFEA Grygov a.s., Grygov, CZ
Betonika plus, s. r. o., Lužec nad Vltavou, CZ
- (72) Štróbl Jiří Ing., Praha 9, CZ
Veverka Jiří, Mohelnice, CZ
- (54) **Forma k výrobě betonových výrobků, zejména betonových šachet**
(74) Rott, Růžička & Guttman Patentové, známkové a advokátní kanceláře, JUDr. Ing. Miloslav Hainz, Vinohradská 37/938, Praha 2, 12000
-
- (51) **B32B 23/02** (2006.01)
D06M 15/05 (2006.01)
C08L 1/02 (2006.01)
C08L 1/04 (2006.01)
B32B 5/08 (2006.01)
(11) 29226
(21) **2015-31731**
(22) 05.11.2015
(47) 08.03.2016
(73) Technická univerzita v Liberci, Liberec, CZ
(72) Wiener Jakub prof. Ing., Ph.D., Liberec, CZ
- (54) **Funkcionalizovaný textilní útvar tvořený alespoň částečně celulóзовými vlákny, a aktivní krytí pro rány a kožní defekty tvořené nebo obsahující tento funkcionalizovaný textilní útvar**
(74) Ing. Dobroslav Musil, patentová kancelář, Ing. Dobroslav Musil, Zábřovická 11, Brno, 61500
-
- (51) **B41F 1/02** (2006.01)
(11) 29246
(21) **2016-32001**
(22) 11.01.2016
(47) 08.03.2016
(73) Marxová Kvochová Šárka, Olomouc, CZ
(72) Marxová Kvochová Šárka, Olomouc, CZ
- (54) **Ruční grafický kuličkový lis**
(74) Ing. Petr Soukup, Videňská 8, Olomouc, 77200
-
- (51) **B60Q 1/26** (2006.01)
(11) 29231
(21) **2015-31820**
(22) 30.11.2015
(47) 08.03.2016
(73) ŠKODA AUTO a.s., Mladá Boleslav, CZ
(72) Stránský Jiří Ing., Mnichovo Hradiště, CZ
- (54) **Zařízení k upevnění zadní svítilny motorového vozidla**
-
- (51) **B62B 9/22** (2006.01)
B62B 9/10 (2006.01)
A47D 7/00 (2006.01)
(11) 29240
(21) **2015-31925**
(22) 20.12.2015
(47) 08.03.2016
(73) Salaba Jiří, Jablonec nad Nisou, CZ
Patočka Lukáš, Semily, CZ
- (72) Salaba Jiří, Jablonec nad Nisou, CZ
Patočka Lukáš, Semily, CZ
- (54) **Houpací zařízení**

(74) RETROPATENT s.r.o., Mgr. Kamil Kolátor, Dobiášova 1246/29, Liberec VI, 46006

(51) **C04B 28/06** (2006.01)
C04B 18/08 (2006.01)
C04B 18/14 (2006.01)
C04B 14/14 (2006.01)

(11) 29235
(21) **2015-31842**
(22) 04.12.2015
(47) 08.03.2016
(73) Výzkumný ústav stavebních hmot, a.s., Brno, CZ
(72) Nešpor Bohdan Ing., Brno Královo Pole, CZ
Nejedlík Martin Mgr. Ing., Brno, CZ
(54) **Směs na výrobu obkladového dílce pece**
(74) Ing. Libor Markes, Grohova 54, Brno, 60200

(51) **C06B 33/06** (2006.01)
C06B 33/04 (2006.01)

(11) 29228
(21) **2015-31763**
(22) 13.11.2015
(47) 08.03.2016
(73) Svachouček Václav Ing., CSc., Vlašim, CZ
(72) Svachouček Václav Ing., CSc., Vlašim, CZ
Tamele Jiří Ing., Polička, CZ
(54) **Pyrotechnická slož pro speciální použití**

(51) **C12M 1/38** (2006.01)
C12M 1/36 (2006.01)
C02F 3/02 (2006.01)
C12R 1/125 (2006.01)
C12R 1/11 (2006.01)
C12R 1/10 (2006.01)
C12R 1/07 (2006.01)

(11) 29230
(21) **2015-31812**
(22) 30.11.2015
(47) 08.03.2016
(73) Výzkumný ústav vodohospodářský T. G. Masaryka, veřejná výzkumná instituce, Praha 6 Dejvice, CZ
(72) Onderek Tomáš, Rychvald, CZ
Plotěný Miroslav Ing., Jiříkovice, CZ
Rozkošný Miloš Ing., Ph.D., Tišnov, CZ
Malík Tomáš, Ostrava - Výškovice, CZ
Mlejnská Eva Ing., Praha 8, CZ
Plotěný Karel Ing., Jiříkovice, CZ
Malík Miroslav, Ostrava - Poruba, CZ
Novotný Radek Ing., Vranovice, CZ
Matysíková Jana Ing., Zborovice, CZ
(54) **Semikontinuální uzavřený aerobní bioreaktor**
(74) Ing. Libor Markes, Grohova 54, Brno, 60200

(51) **C12N 11/12** (2006.01)
C12Q 1/46 (2006.01)
G01N 31/22 (2006.01)
G01N 33/18 (2006.01)

(11) 29220
(21) **2015-31510**
(22) 14.09.2015
(47) 08.03.2016
(73) ORITEST spol. s r.o., Praha 5 Smíchov, CZ
(72) Pitschmann Vladimír doc. Ing., CSc., Praha, CZ
Matějovský Lukáš Ing., Hostivice, CZ
Vetčný David doc. PharmDr. Mgr., Ph.D., Hvozdec, CZ
(54) **Trubičkový detektor inhibitorů cholinesteráz ve vodě**

(51) **C12Q 1/68** (2006.01)
C12N 15/29 (2006.01)
C12N 15/60 (2006.01)

(11) 29221
(21) **2015-31517**
(22) 14.09.2015
(47) 08.03.2016
(73) Výzkumný ústav rostlinné výroby, v. v. i., Praha 6 - Ruzyně, CZ
(72) Mítrová Katarína Ing., Praha 4, CZ

Ovesná Jaroslava doc. RNDr., CSc., Kladno 4, CZ
(54) **Reakční směs pro normalizaci exprese genů v různých fázích vývoje rostlin česneku**

(51) **C12Q 1/68** (2006.01)
C12N 15/11 (2006.01)

(11) 29223
(21) **2015-31566**
(22) 25.09.2015
(47) 08.03.2016
(73) Výzkumný ústav živočišné výroby, v. v. i., Praha 22, Uhřetěves, CZ
(72) Kyselová Jitka Dr. Ing., Světlice, CZ
Ječmínková Kateřina Ing., Praha 3, CZ
Bartoň Luděk Ing., Ph.D., Praha 10 - Uhřetěves, CZ
Sztankóová Zuzana Ing., Košice, SK
Rychtářová Jana Ing., Bechyně, CZ
(54) **Sada pro detekci jednonukleotidového polymorfismu v promotoru genu myogenního transkripčního faktoru MYF5 u skotu**
(74) PATENTOVÁ KANCELÁŘ, Mgr. Hana Jirkalová, Michelská 18/12a, Praha 4, 14000

(51) **C12Q 1/68** (2006.01)
C12N 15/11 (2006.01)

(11) 29225
(21) **2015-31613**
(22) 07.10.2015
(47) 08.03.2016
(73) Výzkumný ústav veterinárního lékařství, v.v.i., Brno, CZ
(72) Králík Petr Mgr., Ph.D., Brno, CZ
Vašíčková Petra Mgr., Ph.D., Turnov, CZ
Mikel Pavel Mgr., Zborovice, CZ
(54) **Souprava pro in vitro stanovení virů rodu Norovirus (NoV GI a NoV GII)**
(74) PATENTOVÁ KANCELÁŘ, Mgr. Hana Jirkalová, Michelská 18/12a, Praha 4, 14000

(51) **E04H 7/02** (2006.01)

(11) 29229
(21) **2015-31805**
(22) 26.11.2015
(47) 08.03.2016
(73) Suchánek Drahomír Ing., Brno, CZ
(72) Suchánek Drahomír Ing., Brno, CZ
(54) **Prefabrikovaná plastová podzemní nádrž**
(74) Ing. Libor Markes, Grohova 54, Brno, 60200

(51) **E04H 9/04** (2006.01)
E04H 9/10 (2006.01)

(11) 29239
(21) **2015-31905**
(22) 16.12.2015
(47) 08.03.2016
(73) Vojenský výzkumný ústav, s.p., Brno, CZ
(72) Role Stanislav doc. Ing., CSc., Rájec-Jestřebí, CZ
Křest'an Jan Ing., Ph.D., Ždírec nad Doubravkou, CZ
Čalkovský Pavel Ing., Brno, CZ
Horák Zdeněk, Moravany, CZ
Gryc Přemysl Ing., Brno, CZ
(54) **Montovaný úkryt odolný proti výbuchu**
(74) Ing. Libor Markes, Grohova 54, Brno, 60200

(51) **E04H 9/14** (2006.01)
E02B 17/04 (2006.01)

(11) 29243
(21) **2015-31969**
(22) 29.12.2015
(47) 08.03.2016
(73) RPartner s.r.o., Vsetín, CZ
(72) Pavlica Richard Ing., Ph.D., Zlín, CZ
Novotný Jaroslav Ing., Praha 2, CZ
(54) **Konstrukce staveb odolných vůči záplavám**
(74) Patentová a známková kancelář Novotný, Ing. Jaroslav Novotný, Římská 45/2135, Praha 2, 12000

(51) **F04D 29/046** (2006.01)

(11) 29234

- (21) **2015-31831**
(22) 02.12.2015
(47) 08.03.2016
(73) Howden ČKD Compressors s.r.o., Praha 9, CZ
(72) Braunstein David Ing., Praha 1, CZ
(54) **Kotouč axiálního ložiska s centrálním nákrůžkem**
(74) Ing. Václav Feiferlík, Žlutická 10, Plzeň, 32300
-
- (51) **F04D 29/28** (2006.01)
(11) 29233
(21) **2015-31830**
(22) 02.12.2015
(47) 08.03.2016
(73) Howden ČKD Compressors s.r.o., Praha 9, CZ
(72) Hásek Jan Ing., Praha 3, CZ
(54) **Oběžné kolo pro radiální kompresory**
(74) Ing. Václav Feiferlík, Žlutická 10, Plzeň, 32300
-
- (51) **F21V 21/108** (2006.01)
F21V 21/29 (2006.01)
F21S 8/06 (2006.01)
F21W 131/20 (2006.01)
F21W 131/205(2006.01)
(11) 29238
(21) **2015-31895**
(22) 15.12.2015
(47) 08.03.2016
(73) ROBOTSYSTEM, s.r.o., Ostrava- Moravská Ostrava, CZ
Haladová Petra Ing., Horní Bludovice, CZ
(72) Halada Pavel, Havířov- Město, CZ
Kopeck Petr Ing., Rychvald, CZ
(54) **Kompaktní robotické oblastně stavitelné osvětlení prostoru lékařských pracovišť**
-
- (51) **F21V 21/108** (2006.01)
F21S 8/06 (2006.01)
F21S 13/06 (2006.01)
F21Y 101/00 (2016.01)
(11) 29252
(21) **2015-30961**
(22) 14.04.2015
(47) 08.03.2016
(73) Preciosa Lustry, a.s., Kamenický Šenov, CZ
(72) Šolc Petr, DiS., Česká Kamenice, CZ
(54) **Stropní svítidlo s flexibilními rameny**
(74) Mgr. Marcela Kleinová, Opletalova 3197, Jablonec nad Nisou, 46667
-
- (51) **F21V 21/108** (2006.01)
F21S 8/06 (2006.01)
F21S 13/06 (2006.01)
F21Y 101/00 (2016.01)
(11) 29253
(21) **2015-30964**
(22) 14.04.2015
(47) 08.03.2016
(73) Preciosa Lustry, a.s., Kamenický Šenov, CZ
(72) Hejkal Vladimír Ing., Liberec, CZ
(54) **Stropní svítidlo s flexibilními rameny**
(74) Mgr. Marcela Kleinová, Opletalova 3197, Jablonec nad Nisou, 46667
-
- (51) **F24D 19/00** (2006.01)
F24D 10/00 (2006.01)
(11) 29214
(21) **2014-30206**
(22) 14.06.2013
(47) 08.03.2016
(32) 18.06.2012
(31) 2012 125171
(33) RU
(73) RAZIONAL ENERGIE SYSTEME GMBH, Garmisch- Partenkirchen, DE
(72) Maltsev Alexandr Anatolyevich, Oberammergau, DE
(54) **Otopný systém**
(74) JUDr. Zdeněk Hromádka, Rašínova 522, Zlín, 76001
-
- (51) **F24D 19/06** (2006.01)
- (11) 29215
(21) **2015-30540**
(22) 05.01.2015
(47) 08.03.2016
(73) MINIB, a.s., Praha 6- Veveslavín, CZ
(72) Vojáček Aleš Ing., Praha 9 - Letňany, CZ
(54) **Mříž samotížného podlahového konvektoru**
(74) Společná advokátní kancelář Všecka Zelený Švorčík Kalenský a partneři, JUDr. Michal Havlík, Hájkova 2, Praha 2, 12000
-
- (51) **F24H 1/43** (2006.01)
F24D 15/00 (2006.01)
(11) 29222
(21) **2015-31521**
(22) 15.09.2015
(47) 08.03.2016
(73) Rendl Jiří, Kamenný Újezd, CZ
(72) Rendl Jiří, Kamenný Újezd, CZ
(54) **Zařízení pro ohřev vody**
(74) PatentCentrum Sedlák a Partners s.r.o., Husova 5, České Budějovice, 37001
-
- (51) **G01G 17/08** (2006.01)
G01G 19/415 (2006.01)
A01K 29/00 (2006.01)
(11) 29241
(21) **2015-31964**
(22) 29.12.2015
(47) 08.03.2016
(73) Jihočeská univerzita v Českých Budějovicích , České Budějovice, CZ
(72) Smutný Luboš Ing., Ph.D., Tábor, CZ
Smutná Šárka Ing., Tábor, CZ
Smolík Petr Ing., Veselí nad Lužnicí, CZ
Šoch Miloslav prof. Ing., Csc., dr. h. c., Bechyně, Černýšovice, CZ
Zábranský Luboš Ing., Ph.D., Staré Hobzí, CZ
Tejml Petr Ing., Ph.D., Dubné, CZ
(54) **Průchozí vážní systém**
(74) PatentCentrum Sedlák&Partners s.r.o., Husova 5, České Budějovice, 37001
-
- (51) **G01H 17/00** (2006.01)
(11) 29242
(21) **2015-31968**
(22) 29.12.2015
(47) 08.03.2016
(73) Centrum dopravního výzkumu, v.v.i., Brno - Líšeň, CZ
(72) Krivánek Vítězslav Ing., Ph.D., Brno, CZ
Gogolin Ondřej Ing., Brno - Ivanovice, CZ
Striegler Radim Ing., Brno, CZ
(54) **Mobilní zařízení pro měření akustického tlaku**
(74) KANIA*SEDLÁK*SMOLA Patentová a známková kancelář, Ing. František Kania, Mendlovo náměstí 1a, Brno, 60300
-
- (51) **G01M 3/26** (2006.01)
G01F 15/06 (2006.01)
G08B 21/18 (2006.01)
G05D 7/00 (2006.01)
(11) 29248
(21) **2016-32016**
(22) 15.01.2016
(47) 08.03.2016
(73) Fara Jan Ing., Ph.D., Černošice, CZ
(72) Fara Jan Ing., Ph.D., Černošice, CZ
(54) **Zařízení pro zabránění nežádoucího úniku tekutin, zejména v rozvodech u budov**
(74) Ing. Václav Kratochvíl, Husnikova 2086/22, Praha 5, 15800
-
- (51) **G01T 1/24** (2006.01)
G01T 3/08 (2006.01)
(11) 29250
(21) **2016-32052**
(22) 29.01.2016
(47) 08.03.2016
(73) ADVACAM s.r.o., Praha 3, CZ

(72) Jakůbek Jan Ing., Ph.D., Hýskov, CZ
(54) **Vrstvený pixelový detektor ionizujícího záření**
(74) PatentCentrum Sedlák & Partners s.r.o., Husova 5, České Budějovice, 37001

(51) **G08C 17/00** (2006.01)
G07C 3/00 (2006.01)

(11) 29224
(21) **2015-31607**
(22) 06.10.2015
(47) 08.03.2016
(73) Smolka Josef Ing., Přerov, CZ
Smolka Jan Ing., Přerov, CZ
(72) Smolka Josef Ing., Přerov, CZ
Smolka Jan Ing., Přerov, CZ
(54) **Zařízení pro kontrolu a údržbu osvětlovacích a požárně bezpečnostních zařízení**

(74) Patentová a známková kancelář Novotný, Ing. Jaroslav Novotný, Římská 45/2135, Praha 2, 12000

(51) **G08G 1/00** (2006.01)
G01S 19/42 (2010.01)
G11B 31/00 (2006.01)

(11) 29245
(21) **2016-31999**
(22) 11.01.2016
(47) 08.03.2016
(73) URC Systems, spol. s r.o., Prostějov, CZ
(72) Kokeš Ondřej Ing., Brno, CZ
Chytil Jiří Bc., Olomouc, CZ
(54) **Lokalizační a záznamové zařízení**

Seznam majitelů zapsaných užitéch vzorů

(73)	(11)	(51)	(73)	(11)	(51)
ADVACAM s.r.o., Praha 3, CZ	29250	G 01 T 1/24 (2006.01)	Technická univerzita v Liberci, Liberec, CZ	29226	B 32 B 23/02 (2006.01)
Betonika plus, s. r. o., Lužec nad Vltavou, CZ	29227	B 28 B 7/02 (2006.01)	URC Systems, spol. s r.o., Prostějov, CZ	29245	G 08 G 1/00 (2006.01)
Centrum dopravního výzkumu, v.v.i., Brno - Líšeň, CZ	29242	G 01 H 17/00 (2006.01)	Ústav experimentální medicíny AV ČR, v.v.i., Praha 4 - Krč, CZ	29236	A 61 L 2/14 (2006.01)
Česká zemědělská univerzita v Praze, Praha 6 - Suchbátka, CZ	29244	A 01 M 1/06 (2006.01)	ÚSTAV fyziky plazmatu AV ČR, v.v.i., Turnov, CZ	29237	B 24 D 3/34 (2006.01)
Dyntec spol. s r.o., Český Brod, CZ	29249	A 61 K 39/12 (2006.01)	Vojenský výzkumný ústav, s.p., Brno, CZ	29239	E 04 H 9/04 (2006.01)
Fakultní Nemocnice Královské Vinohrady, Praha 10 - Vinohrady, CZ	29232	A 61 L 27/42 (2006.01)	Vysoká škola báňská-Technická univerzita Ostrava, Ostrava-Poruba, CZ	29247	A 61 B 6/00 (2006.01)
Fakultní nemocnice Ostrava, Ostrava-Poruba, CZ	29247	A 61 B 6/00 (2006.01)	Výzkumný ústav rostlinné výroby, v. v. i., Praha 6 - Ruzyně, CZ	29221	C 12 Q 1/68 (2006.01)
Fyzikální ústav AV ČR, v.v.i., Praha 8 - Libeň, CZ	29236	A 61 L 2/14 (2006.01)	Výzkumný ústav rostlinné výroby, v. v. i., Praha 6 – Ruzyně, CZ	29244	A 01 M 1/06 (2006.01)
Howden ČKD Compressors s.r.o., Praha 9, CZ	29233	F 04 D 29/28 (2006.01)	Výzkumný ústav stavebních hmot, a.s., Brno, CZ	29235	C 04 B 28/06 (2006.01)
Howden ČKD Compressors s.r.o., Praha 9, CZ	29234	F 04 D 29/046 (2006.01)	Výzkumný ústav veterinárního lékařství, v.v.i., Brno, CZ	29225	C 12 Q 1/68 (2006.01)
Jihočeská univerzita v Českých Budějovicích, České Budějovice, CZ	29241	G 01 G 17/08 (2006.01)	Výzkumný ústav vodohospodářský T. G. Masaryka, veřejná výzkumná instituce, Praha 6 Dejvice, CZ	29230	C 12 M 1/38 (2006.01)
MINIB, a.s., Praha 6- Velešlavín, CZ	29215	F 24 D 19/06 (2006.01)	Výzkumný ústav živočišné výroby, v. v. i., Praha 22, Uhřetín, CZ	29223	C 12 Q 1/68 (2006.01)
ORITEST spol. s r.o., Praha 5 Smíchov, CZ	29220	C 12 N 11/12 (2006.01)	Západočeská univerzita v Plzni, Plzeň, CZ	29218	A 61 F 9/08 (2006.01)
PILANA Knives a.s., Hulín, CZ	29216	B 24 B 7/07 (2006.01)	Fara Jan Ing., Ph.D., Černošice, CZ	29248	G 01 M 3/26 (2006.01)
POLPUR, spol. s r. o., Turnov, CZ	29237	B 24 D 3/34 (2006.01)	Haladová Petra Ing., Horní Bludovice, CZ	29238	F 21 V 21/108 (2006.01)
Preciosa Lustry, a.s., Kamenický Šenov, CZ	29252	F 21 V 21/108 (2006.01)	Hanušová Jaroslava, Pečky, CZ	29212	A 63 H 33/22 (2006.01)
Preciosa Lustry, a.s., Kamenický Šenov, CZ	29253	F 21 V 21/108 (2006.01)	Hanušová Jaroslava, Pečky, CZ	29213	A 41 F 9/00 (2006.01)
PREFA Grygov a.s., Grygov, CZ	29227	B 28 B 7/02 (2006.01)	Jeřála Jaroslav, Sokoleč, CZ	29212	A 63 H 33/22 (2006.01)
Přírodovědecká fakulta Univerzity Karlovy v Praze, Praha 2, CZ	29249	A 61 K 39/12 (2006.01)	Jeřála Jaroslav, Sokoleč, CZ	29213	A 41 F 9/00 (2006.01)
RAZIONAL ENERGIE SYSTEME GMBH, Garmisch-Partenkirchen, DE	29214	F 24 D 19/00 (2006.01)	Kaman Ondřej, Znojmo, CZ	29219	A 47 B 45/00 (2006.01)
ROBOTSYSTEM, s.r.o., Ostrava-Moravská Ostrava, CZ	29238	F 21 V 21/108 (2006.01)	Marxová Kvočková Šárka, Olomouc, CZ	29246	B 41 F 1/02 (2006.01)
RPartner s.r.o., Vsetín, CZ	29243	E 04 H 9/14 (2006.01)	Novozámský Igor Ing., Bučovice, CZ	29217	A 47 B 95/02 (2006.01)
ŠKODA AUTO a.s., Mladá Boleslav, CZ	29231	B 60 Q 1/26 (2006.01)	Patočka Lukáš, Semily, CZ	29240	B 62 B 9/22 (2006.01)
			Rendl Jiří, Kamenný Újezd, CZ	29222	F 24 H 1/43 (2006.01)
			Salaba Jiří, Jablonec nad Nisou, CZ	29240	B 62 B 9/22 (2006.01)

(73)	(11)	(51)		(73)	(11)	(51)	
Smolka Jan Ing., Přerov, CZ	29224	G 08 C 17/00	(2006.01)	Svachouček Václav Ing., CSc., Vlašim, CZ	29228	C 06 B 33/06	(2006.01)
Smolka Josef Ing., Přerov, CZ	29224	G 08 C 17/00	(2006.01)	Škreta Marcel, Praha 4 - Podolí, CZ	29251	A 01 G 9/02	(2006.01)
Suchánek Drahomír Ing., Brno, CZ	29229	E 04 H 7/02	(2006.01)				

FG4Q

Zapsané průmyslové vzory - přehled podle čísel zápisu

V období uzávěrky tohoto čísla Věstníku zapsal Úřad průmyslového vlastnictví tyto průmyslové vzory:

36679	10-05	36684	11-03	36689	08-08
36680	25-02	36685	12-05	36690	25-01
36681	24-02	36686	25-03	36691	08-08
36682	19-04	36687	06-09	36692	08-08
36683	10-04	36688	25-01	36693	09-04

FG4Q

Zapsané průmyslové vzory - přehled podle tříd

- (51) **06-09**
- (11) 36687
- (21) 2015-40382
- (22) 17.11.2015
- (15) 02.03.2016
- (54) **Podložka antidekubitní**
- (28) 6
- (73) VITAPUR spol. s r. o., Litomyšl, CZ
- (72) Veselíková Vlasta, Litomyšl, CZ



1.1



1.2



1.3



2.1



2.2



3.1



3.2



4.1



4.2



5.1



5.2



6.1



6.2



6.3

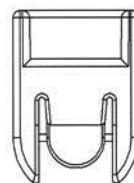

1.2

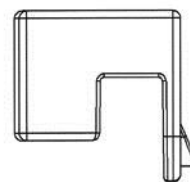

1.3

-
- (51) **08-08**
(11) 36691
(21) 2015-40398
(22) 29.09.2015
(15) 02.03.2016
(54) **Kluzná zátka**
(28) 1
(73) PPO GROUP CZ, s.r.o., Znojmo, CZ
(72) Knob Josef, Znojmo, CZ
Szmuc Cezary Ing., Znojmo, CZ
(74) Patentová a známková kancelář, Ing. Jaromír Příkryl, Včelín 1161, Hulín,
76824

-
- (51) **08-08**
(11) 36689
(21) 2015-40396
(22) 29.09.2015
(15) 02.03.2016
(54) **Závěsný jezdec**
(28) 1
(73) PPO GROUP CZ, s.r.o., Znojmo, CZ
(72) Knob Josef, Znojmo, CZ
Szmuc Cezary Ing., Znojmo, CZ
(74) Patentová a známková kancelář, Ing. Jaromír Příkryl, Včelín 1161, Hulín,
76824

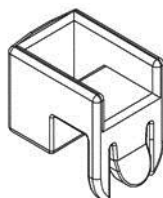

1.1

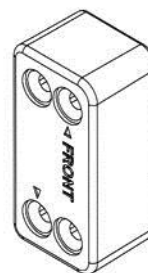

1.1

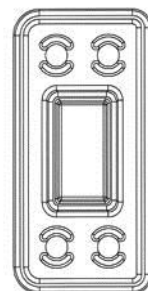

1.2

- (51) **08-08**
(11) 36692
(21) 2015-40400
(22) 29.09.2015
(15) 02.03.2016
(54) **Závěsné prvky**
(28) 1
(73) PPO GROUP CZ, s.r.o., Znojmo, CZ
(72) Knob Josef, Znojmo, CZ
Szmuc Cezary Ing., Znojmo, CZ
(74) Patentová a známková kancelář, Ing. Jaromír Píkrýl, Včelín 1161, Hulín, 76824

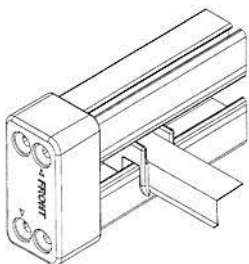

1.1

- (51) **10-04**
(11) 36683
(21) 2015-40356
(22) 27.08.2015
(15) 02.03.2016
(54) **Zařízení pro detekci tahových sil**
(28) 1
(73) Vysoká škola báňská-Technická univerzita Ostrava, Ostrava-Poruba, CZ
(72) Hrabovský Leopold doc.Ing., Ph.D., Havířov-Šumbark, CZ
Bobok Jiří Ing., Havířov-Šumbark, CZ

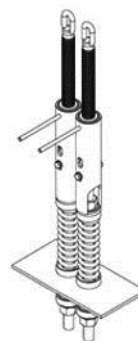

1.1

- (51) **09-04**
(11) 36693
(21) 2015-40401
(22) 29.09.2015
(15) 02.03.2016
(54) **Skládací vícepatrový obal pro přepravu zboží**
(28) 1
(73) PPO GROUP CZ, s.r.o., Znojmo, CZ
(72) Knob Josef, Znojmo, CZ
Szmuc Cezary Ing., Znojmo, CZ
(74) Patentová a známková kancelář, Ing. Jaromír Píkrýl, Včelín 1161, Hulín, 76824

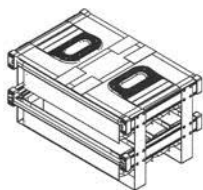

1.1

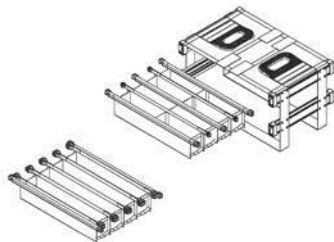

1.2



1.2

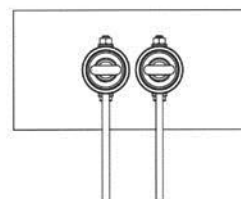

1.3



1.4

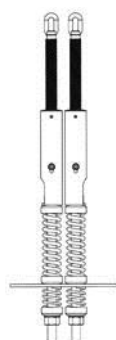

1.5

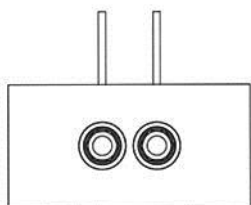

1.6



1.7

- (51) **10-05**
(11) 36679
(21) 2015-40238
(22) 06.04.2015
(15) 02.03.2016
(54) **Radiofrekvenční lokalizátor**
(28) 2
(73) České vysoké učení technické v Praze, Fakulta elektrotechnická, Katedra telekomunikační techniky, Praha 6 - Dejvice, CZ
(72) Vojtěch Lukáš Ing. Bc., Ph.D., Nahorany, CZ
Bortel Radoslav Ing., Ph.D., Zvolen, SK
(74) Ing. Václav Kratochvíl, Husníkova 2086/22, Praha 13, 15800

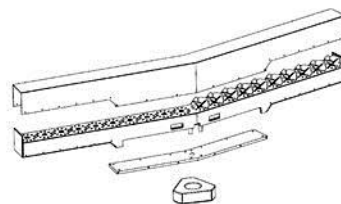

1.1

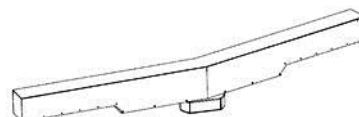

1.2



2.1

- (51) **11-03**
(11) 36684
(21) 2015-40367
(22) 01.09.2015
(15) 02.03.2016
(54) **Plaketa**
(28) 1
(73) Strejc Bohuslav Ing., Plzeň 1 Bolevec, CZ
Rauchová Jitka Ing., Plzeň, CZ
(72) Strejc Bohuslav Ing., Plzeň 1 Bolevec, CZ
Rauchová Jitka Ing., Plzeň, CZ



1.1

(51) **12-05**

(11) 36685

(21) 2015-40373

(22) 14.09.2015

(15) 02.03.2016

(54) **Rameno zakladače dopravního žlabu**

(28) 1

(73) Západočeská univerzita v Plzni, Plzeň, CZ

(72) Hynek Martin Doc. Ing., Ph.D., Plzeň, CZ

Raab Zdeněk Ing., Ph.D., České Budějovice, CZ

Votápek Petr Ing., Ph.D., Hořepník, CZ

Klepáček Jan Ing., Ph.D., Kraslice, CZ

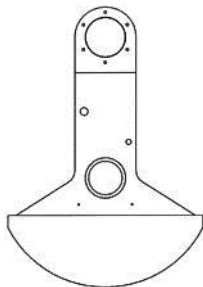

1.1

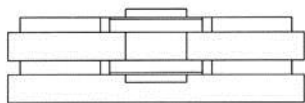

1.2

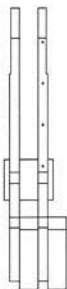

1.3

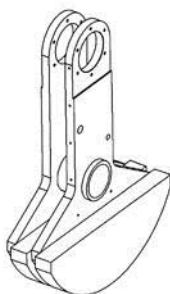

1.4

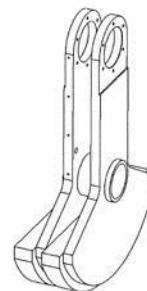

1.5

(51) **19-04**

(11) 36682

(21) 2015-40308

(22) 01.07.2015

(15) 02.03.2016

(54) **Přebal knihy**

(28) 1

(73) Wolters Kluwer, a.s., Praha 3, CZ

(72) Fiala Václav JUDr., Praha, CZ

(74) UNIPATENT, Mgr. Jiří Macek, Sázavská 16, Praha 2 - Vinohrady, 12000



1.1

(51) **24-02**

(11) 36681

(21) 2015-40306

(22) 24.06.2015

(15) 02.03.2016

(54) **Stojánek na zkumavky pro magnetickou separaci**

(28) 2

(73) Univerzita Palackého v Olomouci, Olomouc, CZ

(72) Koberna Karel RNDr., CSc., Olomouc, CZ

Ligasová Anna RNDr., Ph.D., Olomouc, CZ



1.1



1.2



1.3



1.4



1.5



1.6

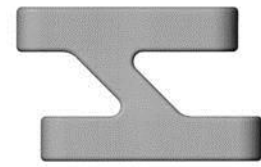

2.1



2.2



2.3



2.4



2.5

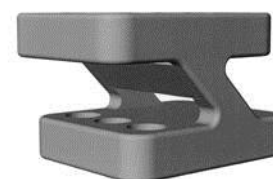

2.6

- (51) **25-01**
(11) 36688
(21) 2015-40395
(22) 29.09.2015
(15) 02.03.2016
(54) **Nosný profil**
(28) 1
(73) PPO GROUP CZ, s.r.o., Znojmo, CZ
(72) Knob Josef, Znojmo, CZ
Szmuc Cezary Ing., Znojmo, CZ
(74) Patentová a známková kancelář, Ing. Jaromír Příklad, Včelín 1161, Hulín,
76824

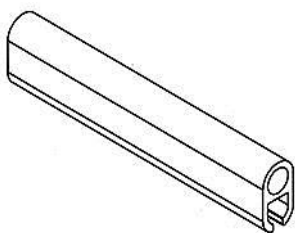

1.1

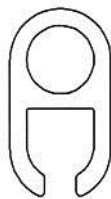

1.2

- (51) **25-01**
(11) 36690
(21) 2015-40397
(22) 29.09.2015
(15) 02.03.2016
(54) **Kluzný profil**
(28) 1
(73) PPO GROUP CZ, s.r.o., Znojmo, CZ
(72) Knob Josef, Znojmo, CZ
Szmuc Cezary Ing., Znojmo, CZ
(74) Patentová a známková kancelář, Ing. Jaromír Příklad, Včelín 1161, Hulín,
76824

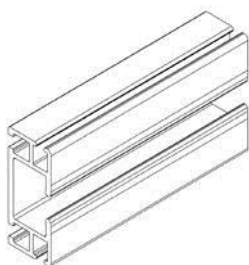

1.1

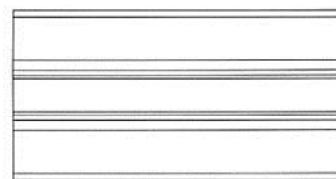

1.2

- (51) **25-02**
(11) 36680
(21) 2015-40271
(22) 04.05.2015
(15) 02.03.2016
(54) **Poklop na kanál**
(28) 1
(73) Poklopy MITECH s.r.o., Hartinkov, CZ
(72) Šilberská Miroslava, Hartinkov, CZ
(74) HALAXOVÁ & HALAXOVÁ, TETRAPAT, RNDr. Zdeňka Halaxová,
Jinonická 80, Praha 5, 15800



1.1

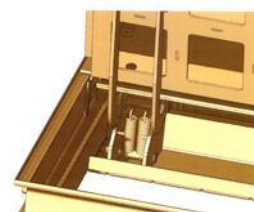

1.2



1.3

- (51) **25-03**
(11) 36686
(21) 2015-40374
(22) 14.09.2015
(15) 02.03.2016
(54) **Skládací přejezdový můstek**
(28) 1
(73) Západočeská univerzita v Plzni, Plzeň, CZ
(72) Hynek Martin Doc. Ing., Ph.D., Plzeň, CZ
Jirásko Jakub Ing., Plzeň, CZ
Votápek Petr Ing., Ph.D., Hořepník, CZ
Klepáček Jan Ing., Ph.D., Kraslice, CZ

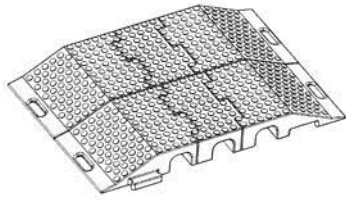

1.1

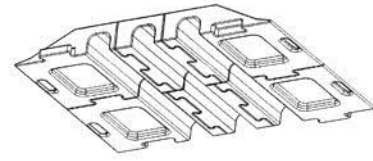

1.2

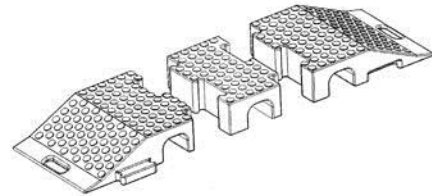

1.3

Seznam vlastníků zapsaných průmyslových vzorů

(73)	(11)	(51)	(73)	(11)	(51)
České vysoké učení technické v Praze, Fakulta elektrotechnická, Katedra telekomunikační techniky, Praha 6 - Dejvice, CZ	36679	10-05	Rauchová Jitka Ing., Plzeň, CZ	36684	11-03
Poklapy MITECH s.r.o., Hartinkov, CZ	36680	25-02	Strejc Bohuslav Ing., Plzeň 1 Bolevec, CZ	36684	11-03
PPO GROUP CZ, s.r.o., Znojmo, CZ	36688	25-01	Univerzita Palackého v Olomouci, Olomouc, CZ	36681	24-02
PPO GROUP CZ, s.r.o., Znojmo, CZ	36689	08-08	VITAPUR spol. s r. o., Litomyšl, CZ	36687	06-09
PPO GROUP CZ, s.r.o., Znojmo, CZ	36690	25-01	Vysoká škola báňská-Technická univerzita Ostrava, Ostrava-Poruba, CZ	36683	10-04
PPO GROUP CZ, s.r.o., Znojmo, CZ	36691	08-08	Wolters Kluwer, a.s., Praha 3, CZ	36682	19-04
PPO GROUP CZ, s.r.o., Znojmo, CZ	36692	08-08	Západočeská univerzita v Plzni, Plzeň, CZ	36685	12-05
PPO GROUP CZ, s.r.o., Znojmo, CZ	36693	09-04			
Západočeská univerzita v Plzni, Plzeň, CZ	36686	25-03			

Úřední rozhodnutí a oznámení

MK4A, MK4F

Zánik patentů a autorských osvědčení uplynutím doby platnosti

(11)	(21)	Int.Cl/(51)	(11)	(21)	Int.Cl/(51)
287289	1997-3035	8/A61B 17/22	289873	1997-2845	8/H05K 3/26
287327	1997-3034	8/A61B 17/22	291132	1997-2848	8/G01N 33/50
287749	1996-663	8/G10H 5/00	294743	1997-2827	8/A41D 13/11
288156	1996-649	8/D07B 1/14	299135	1997-2844	8/C12M 1/00

MM4A, MM4F

Zániky patentů a autorských osvědčení pro nezaplacení udržovacích poplatků

(11)	(21)	Int.Cl/(51)	(11)	(21)	Int.Cl/(51)
286047	1998-1079	8/B61D 39/00	298761	1999-598	8/A61K 35/22
291703	2000-648	8/A61J 1/14	298762	1999-599	8/A61K 35/22
293098	1999-633	8/F16H 55/02	300860	2007-569	8/C12Q 1/68
293393	1999-597	8/B08B 5/04	301378	2002-739	8/A61K 31/337
293506	1999-640	8/C23C 26/02	302119	2009-576	8/G01T 1/00
293721	1998-565	8/B29C 67/20	302241	2002-2866	8/H02K 9/16
294101	1998-2655	8/F23K 5/04	302349	2009-578	8/A61M 5/32
294508	1998-466	8/B01D 53/34	302620	2002-756	8/C12N 15/90
296108	2002-2835	8/G01M 13/04	303101	2002-446	8/C07D 413/04
296680	2001-3044	8/F16H 55/14	303319	2003-492	8/C07D 211/42
297291	2000-3153	8/F23L 9/02	303337	2011-525	8/B65H 54/02
297852	2004-390	8/C10J 3/18	303460	2003-487	8/C07C 233/81
298218	1999-691	8/G01C 9/06	305200	2003-383	8/A21D 13/00

MK1K

Zániky užitných vzorů uplynutím doby platnosti

(11)	(21)	(51)	(11)	(21)	(51)
16475	2006-17493	G01N 35/00	23046	2011-24753	G01B 21/02
16510	2006-17491	E01C 13/06	23047	2011-24754	F16J 15/00
18920	2008-20244	A61K 39/02	23080	2011-24768	A01G 27/00
18937	2008-20243	E01D 11/00	23155	2011-24755	G01B 7/02
19143	2008-20257	B64D 27/16	23156	2011-24762	E01F 15/04
22793	2011-24746	A63F 9/00	23157	2011-24766	G08G 1/04
22810	2011-24759	C12Q 1/68	23549	2011-24756	G01N 30/60
22864	2011-24764	A23K 1/18	24607	2011-24769	A23L 1/221
22865	2011-24765	A23K 1/14			

MK4Q

Zániky práva ze zapsaných průmyslových vzorů uplynutím doby ochrany

(11)	(21)	Int.Cl/(51)	(11)	(21)	Int.Cl/(51)
26589	1995-28589	6/09-01	35093	2010-38343	9/25-01
34976	2010-38342	9/25-03	35177	2010-38345	9/19-01
34999	2010-38295	9/14-03	35380	2010-38341	9/09-99
35022	2010-38337	9/12-16	35410	2010-38339	9/12-10
35075	2010-38338	9/02-02			

Zápisy licenčních smluv do patentového rejstříku pro nabyvatele

- | | |
|---|------------------------------------|
| (11) 305286 | Druh licence: nevýlučná |
| (73) České vysoké učení technické v Praze - Fakulta jaderná a fyzikálně inženýrská, Praha 1, CZ | Datum uzavření smlouvy: 30.12.2015 |
| Nabyvatel: Matex PM s.r.o., Morseova 5, Plzeň, 30100, CZ | Datum zápisu smlouvy: 08.03.2016 |

Zápisy licenčních smluv do rejstříku užitných vzorů pro nabyvatele

- | | |
|---|---|
| (11) 27449 | (11) 28221 |
| (73) České vysoké učení technické v Praze - Fakulta jaderná a fyzikálně inženýrská, Praha 1, CZ | (73) Koplík Antonín, Svatobořice, CZ |
| Nabyvatel: Matex PM s.r.o., Morseova 5, Plzeň, 30100, CZ | Nabyvatel: MORAM CZ, s.r.o., U Elektrárny 4171/4G, Hodonín, 69501, CZ |
| Druh licence: nevýlučná | Druh licence: výlučná |
| Datum uzavření smlouvy: 30.12.2015 | Datum uzavření smlouvy: 19.02.2016 |
| Datum zápisu smlouvy: 08.03.2016 | Datum zápisu smlouvy: 04.03.2016 |

Zápisy licenčních smluv do rejstříku průmyslových vzorů pro nabyvatele

- | | |
|---|---|
| (11) 32132 | Druh licence: nevýlučná |
| (73) Česká republika - Ministerstvo obrany, Praha 6, CZ | Datum uzavření smlouvy: 25.02.2016 |
| Nabyvatel: Koutný spol. s r.o., Okružní č.p. 4200, Prostějov, 79601, CZ | Datum zápisu smlouvy: 07.03.2016 |
| Druh licence: nevýlučná | (11) 32135 |
| Datum uzavření smlouvy: 24.02.2016 | (73) Česká republika - Ministerstvo obrany, Praha 6, CZ |
| Datum zápisu smlouvy: 07.03.2016 | Nabyvatel: Koutný spol. s r.o., Okružní č.p. 4200, Prostějov, 79601, CZ |
| (11) 32133 | Druh licence: nevýlučná |
| (73) Česká republika - Ministerstvo obrany, Praha 6, CZ | Datum uzavření smlouvy: 24.02.2016 |
| Nabyvatel: STV GROUP a.s., Žitná 45, Praha 1, 11000, CZ | Datum zápisu smlouvy: 07.03.2016 |

ND1K

První prodloužení doby platnosti užitných vzorů

- | | |
|---|-----------|
| (51) A23J 1/16 | (2006.01) |
| (11) 23983 | |
| (21) 2012-25742 | |
| (22) 12.03.2012 | |
| (73) Jihočeská univerzita v Českých Budějovicích Zemědělská fakulta, České Budějovice, CZ | |
| Masarykova univerzita, Brno, CZ | |
| (54) Izolát proteinů z brambor s antimikrobiální účinností | |

ND4Q

První obnovy doby ochrany průmyslových vzorů

- | | |
|--|-------------------------|
| (51) 25-01 | (51) 09-01 |
| (11) 35316 | (11) 35586 |
| (21) 2011-38601 | (21) 2011-38576 |
| (22) 18.03.2011 | (22) 25.02.2011 |
| (54) Stavební prvky | (54) Kelímek s úchytkou |
| (51) 13-03 | |
| (11) 35391 | |
| (21) 2011-38637 | |
| (22) 13.04.2011 | |
| (54) Skříňka ručního řízení a panel skříňky ručního řízení | |

ND4Q

Třetí obnovy doby ochrany průmyslových vzorů

(51) 24-04
(11) 30410
(21) 2001-33048
(22) 08.02.2001
(54) Kryt nosního inhalátoru

(51) 04-02
(11) 30614
(21) 2001-33127
(22) 21.03.2001
(54) Hlava zubního kartáčku

(51) 13-01
(11) 30436
(21) 2001-33094
(22) 01.03.2001
(54) Ložiskový kryt elektrického motoru

ND4Q

Čtvrté obnovy doby ochrany průmyslových vzorů

(51) 02-01
(11) 26818
(21) 1996-29159
(22) 30.04.1996
(54) Pánské spodní prádlo

(51) 07-02
(11) 27488
(21) 1996-29156
(22) 30.04.1996
(54) Forma na pečivo

(51) 09-01
(11) 26845
(21) 1996-29065
(22) 21.03.1996
(54) Lahev

PD4A

Převod práv a ostatní změny majitelů patentů

(11) 292090
(21) 2002-932
(73) CRYTUR, spol. s r.o., Turnov, CZ

(11) 301648
(21) 2005-138
(73) BRANO a.s., Hradec nad Moravicí, CZ

(11) 296251
(21) 1998-962
(73) Knauf International GmbH, 97346 Iphofen, DE

(11) 302317
(21) 2009-668
(73) WGW Group, a.s., Praha 6, CZ

(11) 296609
(21) 2001-3908
(73) BRANO a.s., Hradec nad Moravicí, CZ

(11) 302584
(21) 2006-417
(73) BRANO a.s., Hradec nad Moravicí, CZ

(11) 296864
(21) 2001-3891
(73) BRANO a.s., Hradec nad Moravicí, CZ

(11) 302622
(21) 2006-804
(73) BRANO a.s., Hradec nad Moravicí, CZ

(11) 297716
(21) 2000-1243
(73) Richard Fritz Holding GmbH, D-74354 Besigheim, DE

(11) 303201
(21) 2011-106
(73) CRYTUR, spol. s r.o., Turnov, CZ

(11) 297739
(21) 2003-1210
(73) BRANO a.s., Hradec nad Moravicí, CZ

(11) 303258
(21) 2008-12
(73) BRANO a.s., Hradec nad Moravicí, CZ

(11) 298519
(21) 2006-16
(73) CRYTUR, spol. s r.o., Turnov, CZ

(11) 303673
(21) 2011-88
(73) CRYTUR, spol. s r.o., Turnov, CZ

(11) 299855
(21) 2002-3609
(73) BRANO a.s., Hradec nad Moravicí, CZ

(11) 303729
(21) 2008-493
(73) BRANO a.s., Hradec nad Moravicí, CZ

(11) 300458
(21) 2005-442
(73) BRANO a.s., Hradec nad Moravicí, CZ

(11) 303960
(21) 2007-525
(73) BRANO a.s., Hradec nad Moravicí, CZ

(11) 300947
(21) 2003-988
(73) BRANO a.s., Hradec nad Moravicí, CZ

(11) 304579
(21) 2013-301
(73) CRYTUR, spol. s r.o., Turnov, CZ

(11) 304891
(21) 2009-289
(73) BRANO a.s., Hradec nad Moravicí, CZ

(11) 305056
(21) 2013-681
(73) AMK Energy Comp. s.r.o., Praha 1, Nové Město, CZ

(11) 305500
(21) 2010-504
(73) BRANO a.s., Hradec nad Moravicí, CZ

(11) 305811
(21) 2015-74
(73) ELSON auto s.r.o., Přerov I - Město, CZ

PD1K

Převod práv a ostatní změny majitelů užitných vzorů

(11) 19587
(21) 2009-21027
(73) BRANO a.s., Hradec nad Moravicí, CZ

(11) 19786
(21) 2009-21183
(73) BRANO a.s., Hradec nad Moravicí, CZ

(11) 20808
(21) 2009-21929
(73) BRANO a.s., Hradec nad Moravicí, CZ

(11) 21202
(21) 2010-22892
(73) BRANO a.s., Hradec nad Moravicí, CZ

(11) 21807
(21) 2011-23773
(73) BRANO a.s., Hradec nad Moravicí, CZ

(11) 22092
(21) 2011-23979
(73) BRANO a.s., Hradec nad Moravicí, CZ

(11) 22893
(21) 2011-24554
(73) JUMPING INTELLECTUAL PROPERTY, s.r.o., Praha 1, Nové Město, CZ

(11) 23141
(21) 2011-24498
(73) BRANO a.s., Hradec nad Moravicí, CZ

(11) 23888
(21) 2012-25830
(73) BRANO a.s., Hradec nad Moravicí, CZ

(11) 23950
(21) 2012-25826
(73) BRANO a.s., Hradec nad Moravicí, CZ

(11) 24043
(21) 2012-25776
(73) BSL Industrie a.s., Brno, Černovice, CZ

(11) 24103
(21) 2012-25927
(73) BRANO a.s., Hradec nad Moravicí, CZ

(11) 24104
(21) 2012-25928
(73) BRANO a.s., Hradec nad Moravicí, CZ

(11) 24133
(21) 2012-25765
(73) ELSON auto s.r.o., Přerov I - Město, CZ

(11) 24224
(21) 2012-26089
(73) BRANO a.s., Hradec nad Moravicí, CZ

(11) 25419
(21) 2013-27435
(73) BRANO a.s., Hradec nad Moravicí, CZ

(11) 25502
(21) 2013-27599
(73) BRANO a.s., Hradec nad Moravicí, CZ

(11) 25608
(21) 2013-27843
(73) Diametral a.s., Praha 9, Horní Počernice, CZ

(11) 25658
(21) 2013-27340
(73) BRANO a.s., Hradec nad Moravicí, CZ

(11) 25922
(21) 2013-28262
(73) BRANO a.s., Hradec nad Moravicí, CZ

(11) 26012
(21) 2013-27963
(73) EKO cement s.r.o., Praha 7, Holešovice, CZ

(11) 26962
(21) 2014-29240
(73) BRANO a.s., Hradec nad Moravicí, CZ

(11) 27154
(21) 2014-29464
(73) HECHT MOTORS s.r.o., Praha 4, CZ

(11) 28851
(21) 2012-27273
(73) BRANO a.s., Hradec nad Moravicí, CZ

PD4Q

Převod práv a ostatní změny vlastníků průmyslových vzorů

- (11) 24464
- (21) 1993-26525
- (73) BRANO a.s., Hradec nad Moravicí, CZ

- (11) 27346
- (21) 1997-29937
- (73) Väderstad Holding AB, 590 21 Väderstad, SE

- (11) 35586
- (21) 2011-38576
- (73) NICKNACK s.r.o., Brno, Zábřovice, CZ

Zamítnuté a částečně zamítnuté přihlášky ochranných známek před zveřejněním

Kapitola obsahuje údaje o rozhodnutích o přihláškách ochranných známek, u kterých byly na základě provedeného věcného průzkumu shledány Úřadem důvody pro zamítnutí přihlášky ochranné známky podle ustanovení § 4 nebo 6 zákona č. 441/2003 Sb. Na základě toho Úřad vydal rozhodnutí o zamítnutí přihlášky podle ustanovení § 22 zákona č. 441/2003 Sb., a to pro celý seznam výrobků a služeb nebo pro jeho část. Údaje o výsledku rozhodnutí (zamítnutí přihlášky, částečně zamítnutí přihlášky) jsou uvedeny za datem právní moci rozhodnutí pod INID kódem (583) s názvem "Datum právní moci rozhodnutí/výsledek rozhodnutí".

(210) **O-511555**
(540)

Nostromo

(583) 14.11.2015/NABYTÍ P.M. - ČÁSTEČNÉ ZAMÍTNUTÍ PŘIHLÁŠKY

(210) **O-511927**
(540)

DomovSNŮ

(583) 02.02.2016/NABYTÍ P.M. - ZAMÍTNUTÍ PŘIHLÁŠKY

(210) **O-512789**
(540)

TRNAVSKÁ MEDOVINA

(583) 27.02.2016/NABYTÍ P.M. - ZAMÍTNUTÍ PŘIHLÁŠKY

(210) **O-514642**
(540)

 **LÁZNĚ LIBVERDA** 
akciová společnost

(583) 02.01.2016/NABYTÍ P.M. - ZAMÍTNUTÍ PŘIHLÁŠKY

(210) **O-515278**
(540)

iMagazin

(583) 02.02.2016/NABYTÍ P.M. - ČÁSTEČNÉ ZAMÍTNUTÍ PŘIHLÁŠKY

(210) **O-516371**

(540) **ČESKO-SLOVENSKÁ MISS AEROBIC**

(583) 27.02.2016/NABYTÍ P.M. - ZAMÍTNUTÍ PŘIHLÁŠKY

(210) **O-517295**
(540)

NET BAG netbag.cz

(583) 29.02.2016/NABYTÍ P.M. - ČÁSTEČNÉ ZAMÍTNUTÍ PŘIHLÁŠKY

(210) **O-519639**
(540)

FONOKARTA

(583) 27.02.2016/NABYTÍ P.M. - ZAMÍTNUTÍ PŘIHLÁŠKY

(210) **O-522172**
(540)

Puregas Technology

(583) 01.03.2016/NABYTÍ P.M. - ČÁSTEČNÉ ZAMÍTNUTÍ PŘIHLÁŠKY

(210) **O-523791**
(540)

Kadaňský pivovar

(583) 23.02.2016/NABYTÍ P.M. - ZAMÍTNUTÍ PŘIHLÁŠKY

(210) **O-524198**
(540)

Fast and Healthy

(583) 01.03.2016/NABYTÍ P.M. - ČÁSTEČNÉ ZAMÍTNUTÍ PŘIHLÁŠKY

(210) **O-524329**
(540)

Letní scéna Harfa

(583) 28.02.2016/NABYTÍ P.M. - ČÁSTEČNÉ ZAMÍTNUTÍ PŘIHLÁŠKY

(210) **O-524493**
(540)

naučná stezka Jáchymovské peklo

(583) 26.02.2016/NABYTÍ P.M. - ČÁSTEČNÉ ZAMÍTNUTÍ PŘIHLÁŠKY

(210) **O-524966**
(540)

 **INTERCLEAN**
TEXTILE CARE
CONFERENCE

(583) 02.03.2016/NABYTÍ P.M. - ZAMÍTNUTÍ PŘIHLÁŠKY

Přehled zveřejněných přihlášek ochranných známek

Přihlášky ochranných známek, které byly na základě výsledků formálního a věcného průzkumu provedeného Úřadem shledány schopné zápisu do rejstříku ochranných známek, jsou obsaženy v této kapitole. Důležitou právní skutečností je, že zveřejněním přihlášky ochranné známky v této kapitole Věstníku (§ 23 zákona č. 441/2003 Sb.) začíná běžet zákonná tříměsíční lhůta pro podání námitek podle ustanovení § 25 zákona č. 441/2003 Sb.

Číselný přehled											
O-469223	O-469224	O-502584	O-505639	O-511555	O-515278	O-515627	O-517295	O-520396	O-520400	O-520687	O-521973
O-522172	O-522401	O-522510	O-522612	O-522792	O-523028	O-523141	O-523239	O-523496	O-523986	O-524198	O-524291
O-524292	O-524293	O-524294	O-524329	O-524493	O-524717	O-524787	O-524928	O-525028	O-525029	O-525092	O-525252
O-525254	O-525268	O-525450	O-525451	O-525452	O-525453	O-525461	O-525651	O-525818	O-525868	O-525896	O-526025
O-526026	O-526037	O-526096	O-526265	O-526266	O-526330	O-526398	O-526399	O-526594	O-526596	O-526641	O-526680
O-526749	O-526787	O-526791	O-526797	O-526827	O-526860	O-526935	O-526936	O-526958	O-526959	O-526961	O-526999
O-527000	O-527062	O-527080	O-527094	O-527135	O-527138	O-527159	O-527160	O-527170	O-527174	O-527175	O-527202
O-527206	O-527236	O-527272	O-527274	O-527294	O-527314	O-527423	O-527462	O-527509	O-527541	O-527550	O-527559
O-527561	O-527564	O-527566	O-527567	O-527569	O-527576	O-527579	O-527580	O-527587	O-527627	O-527637	O-527657
O-527727	O-527796	O-527800	O-527810	O-527816	O-527831	O-527849	O-527851	O-527859	O-527928	O-528005	O-528062
O-528074	O-528096	O-528098	O-528101	O-528114	O-528117	O-528133	O-528141	O-528143	O-528144	O-528145	O-528146
O-528150	O-528220	O-528234	O-528341	O-528420	O-528446	O-528447	O-528448	O-528451	O-528454	O-528467	O-528468
O-528471	O-528475	O-528480	O-528488	O-528489	O-528490	O-528511	O-528528	O-528530	O-528534	O-528539	O-528540
O-528542	O-528543	O-528544	O-528545	O-528546	O-528555	O-528556	O-528562	O-528563	O-528566	O-528568	O-528587
O-528589	O-528593	O-528604	O-528607	O-528608	O-528609	O-528612	O-528613	O-528615	O-528640	O-528641	O-528643
O-528664	O-528718	O-528723	O-528728	O-528729	O-528769	O-528936	O-529055				

Zveřejněné přihlášky ochranných známek

(210) **O-469223**
(220) 02.07.2009
(320) 02.07.2009
(511) 28, 35, 41
(540)



(510) (28) potřeby pro sport spadající do této třídy; (35) uživatelská prezentace na www stránkách v internetových počítačových sítích, marketing, výstavní činnost pro propagační a obchodní účely; (41) sportovní, vzdělávací, výchovná, školicí, zábavní a klubová činnost, pořádání sportovních a jiných společenských akcí, organizování účasti v klubových soutěžích, zejména v kopané, pronájem stadiónů, zprostředkovatelská činnost v uvedených oblastech.

(590) Barevná
(730) **Bohemians 1905, a.s.**, Vršovická 1489/31, Praha 10, 10000, CZ
(740) Ing. Francis Jupa, Měchenická 4/2554, Praha 4 - Spořilov II, 14100

(210) **O-469224**
(220) 02.07.2009
(320) 02.07.2009
(511) 28, 35, 41
(540)



(510) (28) potřeby pro sport spadající do této třídy; (35) uživatelská prezentace na www stránkách v internetových počítačových sítích, marketing, výstavní činnost pro propagační a obchodní účely; (41) sportovní, vzdělávací, výchovná, školicí, zábavní a klubová činnost, pořádání sportovních a jiných společenských akcí, organizování účasti v klubových soutěžích, zejména v kopané, pronájem stadiónů, zprostředkovatelská činnost v uvedených oblastech.

(730) **Bohemians 1905, a.s.**, Vršovická 1489/31, Praha 10, 10000, CZ
(740) Ing. Francis Jupa, Měchenická 4/2554, Praha 4 - Spořilov II, 14100

(210) **O-502584**
(220) 13.03.2013
(320) 13.03.2013
(511) 16, 36, 41
(540)

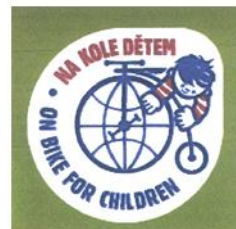

(510) (16) tiskoviny všeho druhu jako časopisy, periodika, noviny, knihy, plakáty, letáky, propagační materiály - v rámci této třídy, fotografie; (36) shromažďování a poskytování finančních prostředků na podporu projektů v oblastech vzdělávání, kultury, sportu, vědecké, odborné a tvůrčí činnosti, zdravotní péče, životního prostředí, péče o sociálně potřebné děti, nemocné, zdravotně postižené a osoby v tísní a projektů jejich zapojování do běžného života, získávání finančních prostředků pro charitativní činnost v oblasti podpory dětí a mládeže, organizování dobročinných sbírek, shromažďování prostředků na dobročinné účely, finanční sponzorování, organizování a pořádání dobročinných sbírek, grantové rozdělování finančních prostředků, finanční konzultace, poskytování dotací fyzickým i právnickým osobám (vypisování grantů), poskytování dotací za účelem realizace obecně prospěšných cílů - vše v rámci této třídy; (41) nadační činnost - dobročinná činnost a charitativní (humanitární) činnost v oblasti kulturní, výchovné a vzdělávací, podpora rozvoje a rozšiřování všech forem umění, podpora rozvoje, rozšiřování a zvyšování úrovně vzdělanosti, podpora rozvoje občanské společnosti v rámci vzdělávání, organizování a pořádání kulturních dobročinných (humanitárních) akcí, organizování a pořádání kulturních, společenských, zábavních a sportovních akcí, seminářů a výstav ke kulturním a vzdělávacím účelům, školicí, vzdělávací a lektorská činnost, provoz vzdělávacího zařízení, pořádání školení a kurzů.

(590) Barevná
(730) **Zimovčák Josef**, Na Hrázi 244, Veselí nad Moravou, 69801, CZ
(740) JUDr. Aleš Zábrš, Na Beránce 2, Praha 6, 16000

(210) **O-505639**
(220) 27.06.2013
(320) 27.06.2013
(511) 43
(540)

Degustační salon Pálava

(510) (43) dětské jesle, hotelové služby, provozování kempů, motely, turistické noclehárny, penziony, penziony pro zvířata, ubytovací služby, zásobování.
(730) **Bonemo a.s.**, Kytlická 818/21a, Praha 9 - Prosek, 19000, CZ
(740) Mgr. Roman Fojtášek, advokát, Vinohradská 6, Praha 2, 12000

(210) **O-511555**
(220) 24.02.2014
(320) 24.02.2014
(511) 9, 38, 42
(540)

Nostromo

(510) (9) přístroje a nástroje vědecké, přístroje pro vážení, měření, signalizaci, kontrolu (inspekci), záchranu a přístroje pro vyučování, přístroje pro záznam, převod, reprodukci zvuku nebo obrazu, pokladny registrační, kalkulačky; (38) zajišťování služeb Internetu a mobilní komunikace; (42) vědecké a technologické služby a související výzkum a projektování, analytické a výzkumné služby v průmyslu, navrhování a vývoj počítačového hardwaru a softwaru, grafické služby, tvorba a správa webových stránek (pro třetí osoby).

(590) Barevná
(730) **4mobile s.r.o.**, Jeseniova 1164/47, Praha 3, 13000, CZ

(210) **O-515278**
(220) 24.07.2014
(320) 24.07.2014
(511) 9, 16, 37
(540)

iMagazin

(510) (9) počítače a jejich součásti a náhradní díly spadající do této třídy, zařízení, přístroje a jejich součásti pro datové a telekomunikační sítě, jako jsou směrovače a přepojovače, síťové rozbočovače (huby), firewally (software), konvertory signálu (modemy), rozvodné skříně, zásuvky a další pasivní prvky kabeláže, zařízení a přístroje pro záznam a reprodukci zvuku a obrazu, jejich součásti a náhradní díly spadající do této třídy; (16) plakáty, letáky, programy, vstupenky, reklamní, propagační a informační materiály z papíru a plastických hmot, např. kalendáře, plakáty, tácky, ubrousky a ubrusy, pohlednice, velkoplošné plakáty, tužky, desky na spisy, sáčky a tašky jako obaly, kancelářské potřeby s výjimkou nábytku; (37) montáž, instalace, údržba a opravy počítačů, datových a telekomunikačních sítí a jejich přístrojů a zařízení, montáž, instalace, údržba a opravy zařízení a přístrojů pro záznam a reprodukci zvuku a obrazu.

(730) **iStyle CZ, s.r.o.**, Revoluční 1003/3, Praha 1, 11000, CZ
(740) Ing. Roman Vithous, Pavlíkova 605/12, Praha 4, 14200

(210) **O-515627**
(220) 09.08.2014
(320) 09.08.2014
(511) 30, 35, 40
(540)

marila
- SINCE 1929 -

(510) (30) káva, kávové náhražky a přísady v rámci této třídy, nápoje na bázi kávy, kávové extrakty, instantní a granulovaná káva, směsi z kávy, z kávových náhražek a přísad, vše v rámci této třídy, káva v obalech z

filtrovacích materiálů, ledová káva; (35) maloobchodní a velkoobchodní služby s výrobky uvedenými ve třídě 30, předvádění zboží, zprostředkování obchodních záležitostí, vytváření obchodních a obchodně-informačních sítí, dovozní a vývozní agentura, shromažďování různého zboží pro třetí osoby, (kromě jejich přepravy), za účelem umožnění spotřebitelům, aby si tyto výrobky mohli pohodlně prohlížet a nakupovat a elektronický obchod prostřednictvím Internetu (on-line-shop), vše s výrobky ve třídách 1 - 34, a to: chemické výrobky určené pro průmysl, vědu a fotografii, jakož i pro zemědělství, zahradnictví a lesnictví, umělé pryskyřice v surovém stavu, plastické hmoty v surovém stavu, hnojiva pro půdu, hasicí přístroje (složení), prostředky pro kalení a letování kovů, chemické výrobky určené ke konzervování potravin, tříslicí materiály, lepidla pro průmysl, barvy, nátěry, laky, ochranné výrobky proti korozi a proti deteriorizaci dřeva, barviva, mořidla, přírodní pryskyřice v surovém stavu, kovy listkové a práškové pro malíře, dekoratéry a umělce, přípravky pro bělení a jiné prací prostředky, přípravky pro čištění, leštění, odmašťování a broušení, mýdla, parfumerie, vonné oleje, kosmetika, vlasové vody (lotions), zubní pasty, průmyslové oleje a tuky, mazadla, výrobky pro pohlcování, zavlažování a vázání prachu, paliva včetně benzínu pro motory a osvětlovací látky, svíčky a knoty, farmaceutické a veterinářské výrobky, hygienické výrobky pro léčebné účely, dietní potraviny a dietetické přípravky pro léčebné nebo veterinární účely, potraviní doplňky pro lidskou potřebu a pro zvířata, náplasti, obvazový materiál, materiály pro plombování zubů a pro zubní otisky, dezinfekční přípravky, výrobky pro hubení škodlivých zvířat, fungicidy, herbicidy, obecné kovy a jejich slitiny, kovové stavební materiály, kovové stavební materiály přenosné, kovové materiály pro železnice, kovové kabely a dráty neelektrické, kovové potřeby zámečnické a klempířské, kovové trubky, sejfy, kovové výrobky, které nejsou uvedeny v jiných třídách, rudy, stroje a obráběcí stroje, motory (s výjimkou motorů pro pozemní vozidla), spojky a transmisní zařízení mimo ty, které jsou pro pozemní vozidla, zemědělské nástroje, kromě nástrojů poháněných ručně, lihně pro vejce, prodejní automaty, nářadí a nástroje s ručním pohonem, nože, vidličky a lžíce, sečné zbraně, britvy, přístroje a nástroje vědecké, námořní, geodetické, fotografické, filmové, optické, přístroje pro vážení, měření, signalizaci, kontrolu (inspekci), záchranu a přístroje pro vyučování, přístroje a nástroje pro vedení, přepínání, přeměnu, akumulaci, regulaci nebo řízení elektrického proudu, přístroje pro záznam, převod, reprodukci zvuku nebo obrazu, nosiče dat magnetické, záznamové disky, kompaktní disky, DVD a ostatní digitální záznamové nosiče, ústrojí pro přístroje na mince, pokladny registrační, kalkulačky, zařízení na zpracování dat, počítače, počítačový software, hasicí přístroje, přístroje a nástroje chirurgické, zubní a veterinářské, umělé údy, oči a zuby, ortopedické potřeby, materiál na sešívání ran, přístroje pro osvětlení, topení, výrobu páry, pro vaření, přístroje chladič, pro sušení, ventilaci, rozvod vody a sanitární zařízení, vozidla, dopravní prostředky pozemní, vzdušné nebo vodní, střelné zbraně, střelivo (munice) a střely, výbušniny, ohňostroje, vzácné kovy a jejich slitiny a výrobky z těchto látek nebo postříbeného nebo pozlaceného kovu, nejsou-li uvedeny v jiných třídách, klenoty, bižuterie, drahokamy, hodinářské potřeby a chronometrické přístroje, hudební nástroje, papír, lepenka a výrobky z těchto materiálů, které nejsou zařazeny do jiných tříd, tiskařské typy, štočky, kaučuk, gutaperča, guma, azbest, slída a výrobky z těchto materiálů, které nejsou zahrnuty do jiných tříd, polotovary z plastických hmot, materiály těsnící, ucpávací a izolační, ohebné trubky nekovové, kůže a její imitace, zboží vyrobené z těchto materiálů, nezahnuté v jiných třídách, zvířecí kůže, usně, kufrý a cestovní tašky, deštníky a slunečníky, vycházkové hole, biče, jezdecké postroje a sedla, stavební materiály nekovové, neohebné trubky nekovové pro stavebnictví, asfalt, smůla, přenosné konstrukce nekovové, nekovové pomníky, nábytek, zrcadla, rámy, výrobky nejmenované v jiných třídách ze dřeva, korku, rákosu, vrbového proutě, z rohu, kostí, slonoviny, z kostic, želvoviny, jantaru, perleti, mořské pěny, náhražky všech těchto materiálů nebo náhražky z plastických hmot, pomůcky a nádoby pro domácnost a kuchyň, hřebeny a mycí houby, kartáče (s výjimkou štětců), materiály pro výrobu kartáčů, čistící potřeby, drátky na čištění parket, sklo surové nebo opracované (s výjimkou stavebního skla), sklo, porcelán a majolika neobsažené v jiných třídách, lana, provazy, sítky, stany, plachty, plachtoviny, pytle (neobsažené v jiných třídách), materiál na vycpávky (s výjimkou kaučuku nebo plastických hmot), textilní materiály ze surových vláken, vlákna pro textilní účely, textil a textilní zboží nezahnuté v jiných třídách, povlečení, ubrusy, oděvy, obuv, kloboučnické zboží, krajky a výšivky, stuhy a tkaničky, knoflíky, háčky a

očka, poutka - galanterie, špendlíky a jehly, umělé květiny, koberce, rohožky, rohože, linoleum a jiné obklady podlah, tapety na stěny nikoliv textilní, hry, hračky, potřeby pro gymnastiku a sport, které nejsou uvedeny v jiných třídách, vánoční ozdoby, maso, ryby, drůbež a zvěřina, masové výtahy, konzervované, mražené, sušené a vařené ovoce a zelenina, želé, džemy, kompoty, vejce, mléko a mléčné výrobky, jedlé oleje a tuky, káva, čaj, kakao a kávové náhražky, rýže, tapioka a ságo, mouka a obilninové přípravky, chléb, pečivo a cukrovinky, polevy, cukr, med, melasa, droždí, prášek do pečiva, sůl, hořčice, ocet, omáčky (chuťové přísady), koření, zmrzlina, zrní a zemědělské, zahradnické a lesní produkty nezahrnuté v jiných třídách, živá zvířata, čerstvé ovoce a zelenina, semena, rostliny a květiny, krmiva pro zvířata, slad, piva, minerální vody, šumivé nápoje a jiné nápoje nealkoholické, nápoje a šťávy ovocné, sirupy a jiné přípravky k zhotovování nápojů, alkoholické nápoje (s výjimkou pív), tabák, potřeby pro kuřáky, zápalky; (40) zpracování kávy a náhražek kávy, pražení, aromatizace, mletí a granulování kávy, lyofilizace kávy, její zpracování na instantní produkty a směsi.

(590) Barevná

(730) **MOKATE Czech s.r.o.**, Počernická 96, Praha 10, 10800, CZ

(740) Silesia Patent & Trademark s.r.o., Pod Školou 1278, Šenov, 73934

(210) **O-517295**

(220) 21.10.2014

(320) 21.10.2014

(511) 40

(540)

NET BAG netbag.cz

(510) (40) apretace textilií, barvení (služby spojené s -), barvení látek, barvení textilu a textilií, bělení látek, látky (úprava před srážením -), lemování nebo obšívání látek, lemování oděvů, pletací stroje (pronájem -), textilie (úprava a zpracování -), vlna (zpracování -), zpracování a úprava materiálů (informace o -).

(730) **SSGD INTERNATIONAL a.s.**, Řeznická 656/14, Praha 1 - Nové Město, 11000, CZ

(210) **O-520396**

(220) 26.02.2015

(320) 26.02.2015

(511) 35, 36, 38, 42

(540)

Zonky

(510) (35) obchodní nebo podnikatelské informace, oceňování obchodních podniků, příprava inzertních sloupků, marketingové studie, marketing, účetnictví, vedení účetních knih, revize účtů (audit), komerční informační kanceláře, dražby, hospodářské (ekonomické) prognózy, analýzy nákladů, pronájem reklamní doby v komunikačních médiích, styky s veřejností, pronájem kancelářských strojů a zařízení, pronájem reklamních ploch, sekretářské služby, podnikatelské informace a průzkumy, obchodní průzkum a průzkum trhu, průzkumy veřejného mínění v oblasti trhu, reklama a reklamní služby, reklamní agentury, podnikatelské poradenství týkající se řízení podniků, poskytování pomoci při řízení obchodních a průmyslových podniků, vyhledávání dat v počítačových souborech (pro třetí osoby), vyhledávání informací v počítačových souborech pro třetí osoby, administrativní služby pro přijímání obchodních objednávek, administrativní zpracování dat, administrativní služby zabývající se poptávkami, obchodně organizační činnost, poradenství pro organizační záležitosti a obchodní administrativu, s pomocí i bez pomoci elektronických databází, systemizace informací do počítačové databáze, licence na výrobky a služby ostatních (komerční správa), poskytování obchodních informací prostřednictvím webových stránek, aktualizace a údržba dat v počítačových databázích; (36) leasing, platby na splátky, půjčky (financování), splácení plateb, pojištění, služby finanční, služby peněžní, služby nemovitostní, bankovní služby, finanční služby, investiční a finanční služby, shromažďování informací, financování, poskytování a zprostředkování půjček, úpisovatelství služby vztahující se ke službám ve tř. 36, finanční investice a finanční řízení, informační a poradenské služby v oblasti financí, finanční investice a financování společností, finanční a investiční plánování, poskytování finančních informací prostřednictvím webových stránek, poradenské, konzultační, informační, asistenční, analyzační a hodnotící služby, všechny vztahující se k výše uvedeným službám ve tř. 36; (38) směrovací a spojovací služby pro telekomunikace, přenášení pomocí satelitních družic, spojením pomocí sítí optických vláken, elektronická pošta, telegrafní tisková agentura, informační kanceláře, teletextové služby, přenos zpráv prostřednictvím telefonu a faxu, přenos

zpráv prostřednictvím dálnopisu, poskytování on-line seznamových serverů pro přenos zpráv mezi uživateli počítačů, přenos zpráv a obrazů, přenosy zpráv faxy, přenos zpráv telefonem, přenos zpráv prostřednictvím elektronických médií, elektronický přenos zpráv, přenos zpráv a obrazů prostřednictvím počítače, zaslání zpráv (přenos), přenos zpráv (elektronický), telekonference (služby dálkových konferencí), teletextové služby, satelitní vysílání vztahující se ke sportovním akcím, rozhlasové vysílání informací, rozhlasové vysílání prostřednictvím internetu, pronájem antén pro příjem satelitního vysílání, satelitní vysílání vztahující se k zábavě, rozhlasové vysílání, vysílání a příjem dat pomocí telekomunikačních prostředků, kabelová televize (pořady, vysílání), vysílání programů prostřednictvím satelitu, komunikace pomocí faxů, komunikace pomocí dálnopisů, komunikace prostřednictvím počítače, komunikace mezi počítači, přenos písemné komunikace ve formě telegramů, komunikace pomocí Hertzových vln, přenos informací prostřednictvím datové komunikace za účelem pomoci při rozhodování, služby v oblasti telematiky (datové komunikace), audiovizuální komunikace, zajišťování komunikace mezi počítači, komunikace prostřednictvím rádiových vln, komunikace rádiovým spojením, komunikace elektronickými prostředky, komunikace prostřednictvím optických vláknových sítí, konzultační služby týkající se datové komunikace, tiskové agentury (komunikace), telematická komunikace přes počítačové terminály, služby komunikace mobilními telefony, informace ohledně komunikace, komunikace prostřednictvím systémů elektronické pošty, poradenství zaměřené na komunikace, počítačová komunikace a přístup k Internetu, služby elektronické komunikace pro finanční instituce, komunikace přes počítačové terminály, komunikace přes sítě z optických vláken, služby elektronické komunikace pro přenos dat, služby v oblasti komunikace přes počítačové sítě, služby mobilní telefonní komunikace, komunikace poskytované elektronicky, telegrafická komunikace, komunikace prostřednictvím telegramů, komunikace prostřednictvím analogových a digitálních počítačových terminálů, počítačová síťová komunikace, počítačové komunikace pro přenos informací, komunikace přes globální počítačovou síť nebo přes Internet, telefonní komunikace, elektronické datové komunikace, komunikace mobilním telefonem, služby pro komunikace prostřednictvím elektronických prostředků, elektronický přenos písemné komunikace, komunikace prostřednictvím faxu, radiotelefonní komunikace, komunikace přes počítačové terminály, prostřednictvím digitálního přenosu nebo satelitu, poskytování telekomunikačních připojení ke globální počítačové síti, poskytování telekomunikačního připojení k Internetu nebo databázím, vysílání finančního zpravodajství prostřednictvím rozhlasu, vysílání finančního zpravodajství prostřednictvím televize, vysílání finančního zpravodajství prostřednictvím satelitu, technické poradenství týkající se telekomunikací; (42) údržba počítačových programů, počítačové systémové analýzy, inženýrské práce, pronájem počítačového software, tvorba software (počítačových programů), webové stránky (tvorba a správa), obnova počítačových dat (regenerace), počítačové programování, studie technických projektů, grafický design, hosting webových stránek, odborné poradenství vztahující se k průmyslovému designu, odborné poradenství vztahující se k energetické účinnosti v budovách, architektonické poradenství, odborné poradenství v souvislosti s počítačovými sítěmi, odborné poradenství v souvislosti se zařízením výpočetní techniky, poradenství v oboru bezpečnosti informačních systémů, poradenství týkající se zabezpečení počítačů, odborné poradenství vztahující se k technologiím, profesionální konzultační služby a poradenství vztahující se k zemědělské chemii, návrhářské a technické poradenství, poradenství v oboru fyziky, odborné poradenství v oboru počítačů, technické poradenství vztahující se k bezpečnosti, technické poradenství vztahující se k výrobě pneumatik, technické poradenství vztahující se k používání pneumatik, technické poradenství týkající se zpracování dat, astronomické poradenství, poradenství vztahující se k pronájmu počítačů nebo počítačového softwaru, poradenství v oblasti architektury, technické poradenství týkající se stomatologických přístrojů, technické poradenství vztahující se k protipožární prevenci, technické poradenství vztahující se ke škodám způsobeným znečištěním, odborné poradenství se zaměřením na informační technologie, poradenství vztahující se k nakládání s počítačovými daty, poradenství v oboru lodního designu, poradenství ohledně územního plánování, odborné poradenství vztahující se k vědě zabývající se ergonomií, odborné poradenství vztahující se k zachování energie, odborné poradenství vztahující se k využívání technologií, chemické poradenství, poradenství ohledně technologického výzkumu, odborné poradenství vztahující se k námořním technologiím, poradenství vztahující se k počítačovým programům, poskytování informací k informačním technologiím, poradenství a konzultačních služeb v oblasti počítačového softwaru, vědecké poradenství a konzultace,

odborné poradenství vztahující se k efektivnímu využívání energie v budovách, poradenství při interiérové výzdobě, poradenství vztahující se k softwaru, poradenství týkající se počítačového softwaru, technologické poradenství vztahující se k testování, poradenství vztahující se k počítačovému softwaru, poradenství v oblasti počítačového softwaru, poradenství v oblasti počítačového hardware, poradenství v oblasti návrhování a vývoje počítačového hardware, poradenství vztahující se k vývoji počítačových systémů, strojírenské návrhy a poradenství, odborné poradenství v souvislosti s výrobou polovodičů, poradenství v oboru ověřování jakosti, odborné poradenství týkající se námořnímu inženýrství, poradenství vztahující se k ochraně životního prostředí, poradenství a konzultace týkající se počítačových síťových aplikací, poradenství týkající se membránové technologie, poradenství v oblasti testování aplikačních systémů, odborné poradenství týkající se dynamiky kapalin, poradenství ve vztahu k výběru dekoračních tkanin (návrhy interiérů), technické poradenství vztahující se k elektrokardiogramům, poradenství a konzultací vztahujících se k odstraňování emisí (neutralizaci) uhlíku, poradenství vztahující se k výběru záclon/závěsů (návrh interiérů), poradenství vztahující se ke znečištění životního prostředí, poradenství vztahující se k výběru volných potahů na nábytek (návrh interiérů), odborné poradenství vztahující se ke stavebnímu inženýrství, služby technického poradenství vztahující se ke stavebnímu inženýrství, poskytování technického poradenství pro petrochemický průmysl, poradenství vztahující se k počítačovému softwaru používanému pro grafiku, technické poradenství v oboru leteckého inženýrství, poskytování technického poradenství pro rafinérský průmysl, poradenství vztahující se k počítačovému softwaru pro tisk, poradenství vztahující se k návrhu počítačového softwaru, poradenství zaměřené na počítačové systémy, technologické poradenství, technické poradenství, poradenství vztahující se k filtrační technologii, aktualizace počítačových programů, instalace počítačových programů, projektování, projektová činnost, studie technických projektů.

(730) **Different Money s.r.o.**, Evropská 2690/17, Praha - Dejvice, 16000, CZ

(210) **O-520400**

(220) 26.02.2015

(320) 26.02.2015

(511) 7, 11

(540)

HYUNDAI

(510) (7) stroje na drcení odpadu, lisovací stroje na odpad, mízdřicí stroje, mízdřicí nože (stroje), drážkovací stroje, hnětačí stroje, průmyslové stroje na výrobu zmrzliny, stroje na krájení chleba, stroje na pečení pro průmyslové účely, elektricko-mechanické stroje na přípravu pokrmů, elektrické kuchyňské roboty (jiné než pro domácnost), stroje na výrobu cukrovinek, strojky na výrobu nudlí, obilní mlýny (stroje), zařízení pro sycení vody, zařízení pro sycení nápojů, stroje na zpracování potravin a nápojů pro průmyslové účely, šicí stroje pro domácnost, šicí stroje, stroje pro vakuové balení, myčky nádobí pro průmyslové účely, pračky textilu pro průmyslové účely, vysavače pro průmyslové účely, prací stroje pro průmyslové účely, elektrické prací stroje pro průmyslové účely, prací zařízení, pračky, prací stroje na prádlo, ždímačky pro prádelny, elektrické stroje a přístroje na čištění, čisticí přístroje pamí, motory pro čluny, mlýny pro domácnost s výjimkou ručních, elektrické mixéry pro domácnost, elektrické šlehače pro domácnost, elektrické lisy na ovoce pro domácnost, elektrické mlýny (drtiče) pro domácnost, potraviny mísící kuchyňské stroje elektrické, mísící kuchyňské stroje elektrické, mlýny na kávu pro domácnost jiné než na ruční pohon, elektrické otvírače konzerv, elektrické pračky pro domácnost, myčky na nádobí, odstředivky pro domácnost (bez ohřevu), automatické myčky na nádobí, elektrické pračky, elektrické čističe pro domácnost, vysavače prachu, sáčky pro vysavače prachu, hadice k vysavačům prachu, víka (části strojů), elektrické kráječe pro domácnost (stroje), drtičky, stroje pro výrobu těstovin, elektrický hnětačí stroj, elektrický stroj na výrobu těstovin, elektrický stroj na výrobu

oplatek, brusné výrobky, zkracovací pila, kotoučová pila, ostříhvací stroj, vrtačka, drtič (stroj), řezací a brusný kotouč, elektrické kladivo, vrtací kladivo, elektrická tavná lepicí pistole, nákladní výtah, příklepová vrtačka, lupenková pila, pokosová pila, elektrický hoblovací stroj, leštič, přímočará pila, rotační nástroje, drážkovací fréza, ruční elektrická bruska, multifunkční elektrický šroubovák, stolní okružní pila, spinací pistole, řezačka obkládaček, univerzální pila, klíče (stroje), svářečský stroj, pásová pila, pila na kulatinu, štípačka, bruska na dřevo, hoblík, strojní pila, hydraulické svěradlo, hydraulický řezný nástroj, vázací kleště na (drátěné) výztuže, strojově poháněný nástroj, plynem poháněný nástroj, průmyslový vysavač, zemědělský postřikovač, dmychadlo (dmychadlo poháněné motorem), křovinořez, řetězová pila, sekačka na trávu, strunová sekačka na trávu, plotořez, sekačka na vzduchovém polštáři, travníkový žací stroj, shrabovač trávy, tlakové čisticí zařízení, drtič, elektrické plotové nůžky, sněžná fréza, kypřič půdy, hnací stroj a motor, generátor, vodní čerpadlo, pneumatický nástroj, pneumatická vrtačka, pneumatické kladivo, stříkací pistole na nanášení barev, odprašovací stroj, utahovák, nafukovací pistole, pneumatický svorkovací stroj, pneumatická nastřelovací pistole, pneumatické nýtovací kladivo, pneumatický šroubovák, pneumatické stříkací zařízení, vzduchový kompresor, zhuťovač, bubnový válec, finišér, kypřič stroj, vibrátor na zhutnění betonové směsi, fréza na beton, pila na cihly, pila na beton, míchačka na betonovou směs, sbíječka, půdní vrták, kompresor pro chladicí zařízení, oscilační elektrický víceúčelový nástroj, motoricky poháněné hladítko pro dokončování betonových desek; (11) plynové grily, neelektrické čističe vody pro domácnost, zařízení na dezinfekci nádobí pro domácnost, čističe vody pro domácnost, grily (přístroje na opékání), filtry na pitnou vodu, grily s otočným roštěm, ledničky, plynové sporáky, plynové hořáky, plynové trouby pro domácnost, pečicí trouby pro domácnost, průmyslové pečicí trouby, hořáky (jiné než pro laboratorní použití), přístroje na výrobu chleba, stroje na pečení chleba, mikrovlnné trouby pro průmyslové účely, pece, pečicí trouby, sporáky do kuchyní, zařízení na pražení kávy, bidety, sprchy, bojler (kotle) plynové, bojler pro domácnost, radiátory (topení), výhřevné kotle (jiné než pro vozidla), bojler (kotle) s výjimkou bojlerů (kotelů) jako součástí strojů, elektrické bojler (kotle), plynové ohřivače vody, topná zařízení, teplovodní vytápění zařízení, tepelná čerpadla, zařízení pro prostorové vytápění, ohřivače vody, teplovzdušná zařízení, elektrická topná zařízení, elektrické radiátory, solární ohřivače vody, plynová topidla, plynová kamna, elektrická zařízení pro ohřev sálavým teplem pro domácnost, krby, ohřivač, olejová kaminka, ohřivače vody pro koupele, chladicí přístroje a zařízení, mrazicí zařízení, mrazicí přístroje a zařízení (jiné než pro vozidla), prostorová chladicí zařízení, klimatizační zařízení, digestoře (extraktory) pro použití v domácnosti, digestoře nad sporáky pro domácnost, odsávací zařízení pro kuchyně, zařízení na odvádění kouře a par, ventilátory, ventilátory pro větrací zařízení, ventilační zařízení a instalace, čističe vzduchu pro domácnost, sušičky vzduchu, sterilizátory vzduchu, přístroje pro dezodorizaci vzduchu, sterilizátory, ionizátory vody pro domácnost, sterilizátory vody, zařízení na filtrování vody, zařízení na čištění vodovodní vody, zařízení na filtrování pitné vody, zařízení na čištění vody, stroje na výrobu ledu, elektrická prostorová chladicí zařízení pro domácnost, elektrické vyhřívací příkrývky pro domácnost, elektrické ventilátory pro osobní použití, elektrické vyhřívací příkrývky (ne pro lékařské účely), elektrické ventilátory, elektrická kaminka, zvlhčovače vzduchu, elektrické zvlhčovače vzduchu, elektrické odvlhčovače pro domácnost, elektrické sušičky prádla, elektrické odstraňovače vody, elektrické hrnce pro domácnost, elektrické konvice pro domácnost, elektrické kávovary pro domácnost, elektrické toustovače pro domácnost, elektrické vařiče pro domácnost, elektrické trouby pro domácnost, elektromagnetické indukční sporáky pro domácnost, mikrovlnné trouby (na vaření), elektrické sporáky, elektrické tlakové hrnce, elektrické tlakové autoklávy, elektrický lívanečník na pečení oplatek, elektrické kuchyňské potřeby, elektrické konvice, elektrické kávovary, elektrické kávové filtry, elektrické fritézy, elektrické konvice na kávu, elektrické vařiče, elektrické toustovače, mikrovlnné trouby, elektrické mrazičky pro domácnost, elektrické chladničky pro domácnost, elektrická zařízení pro dezinfekci nádobí pro domácnost, elektrické čističe vody pro domácnost, ledničky, elektrické ledničky, elektrické prosklené chladničky, sušiče na vlasy, varné přístroje a zařízení, sporáky, klimatizační a vytápění zařízení, klimatizační a ventilační zařízení, zařízení pro vytápění (ventilaci) a klimatizaci, plynový ohřivač, naftová kamna (prostorové ohřivače pro domácnost), elektrický dávkovač studené a horké vody, elektrické chladicí boxy na víno, elektrické kávovary na espresso pro domácnost, elektrické pařáky na potraviny, elektrické fritovací hrnce, elektrické sušiče rukou, elektrické pánve na smažení, elektrické přístroje na pražení popkornu, elektrické nádoby na vaření rýže, elektrická zařízení na přípravu sendvičů, elektrický

hrnec pro pomalé vaření, stolní lampy, světlomety (reflektory), fluorescenční lampy, halogenové lampy, vysokotlaká rtuťová výbojka, vysokotlaká sodíková výbojka, žárovky, LED svítidla, osvětlovací zařízení, halogenidová výbojka, startéry a stabilizátory proudu pro svítidla, elektrická svítidla, pouliční lampy, bezpečnostní lampy, neonové lampy, lucerny na svícení, výbojky a jejich vybavení, lampy na ultrafialové paprsky (s výjimkou lamp pro lékařské účely), svícny, lampy na vodní hladinu, svítidla pro akvária, obloukové lampy, infračervené lampy, bodová světla, stropní světla, světlomety, lampy pro umělé denní světlo, plynové ledničky, elektrický přístroj na přípravu popkornu, startér pro osvětlovací přístroje, bodové svítidlo s úzkým kuzelem, světlo pro detektory, vnitřní a venkovní osvětlovací přístroje, elektrický bufetový ohříváč jídel, elektrický kontaktní gril pro přípravu placek arepa, průmyslový ventilátor.

(730) **Hyundai Corporation**, 25 Yulgok-ro 2-gil, Jongno-gu, Seoul, KR

(740) Rott, Růžička & Guttman Patentové, známkové a advokátní kanceláře, JUDr. Vladimír Rott, Vinohradská 37/938, Praha 2, 12000

(210) **O-520687**

(220) 10.03.2015

(320) 10.03.2015

(511) 41

(540)

Za poklady Broumova

(510) (41) organizování hudebních festivalů, komorních koncertů a hudebních regionálních vystoupení, uměleckých hudebních soutěží, pořádání setkání příznivců hudby, organizování akcí zaměřených na oblast hudby, odborných besed, seminářů, konferencí, odborná poradenská a konzultační činnost v oblasti kultury a vzdělávání, zejména v oblasti vážné hudby, informační služby týkající se organizování hudebních festivalů, kulturních, vzdělávacích a dalších doprovodných akcí a hudebních vystoupení, pořádání nekomerčních výstav, zpracování koncepcí rozvoje a projektů v oblasti regionální kultury, především vážné hudby.

(730) **Agentura pro rozvoj Broumova z.s.**, Klášterní 1, Broumov, 55001, CZ

(740) Mgr. Jitka Vejražková, patentová zástupkyně, Podkovářská 6, Praha 9, 19000

(210) **O-521973**

(220) 29.04.2015

(320) 29.04.2015

(511) 19, 35, 37, 40

(540)

DŘEVO TRUST, a.s.

(510) (19) stavební materiál nekovový, nekovové podlahy, dřevotřískové desky, dřevovláknité desky, desky ze dřeva, překližky, stavební dřevěné polotovary, dřevěné truhlářské výrobky k použití na stavbách, nekovové dveře, vrata, okna a okenní kryty, obklady stěn (nekovové), dřevěné obložení, řezivo, řezivo neopracované, stavební dřevo neopracované, zárubné dveři (nekovové), žaluzie (nekovové), dřevo a napodobeniny dřeva, dřevo jako polotovar, nekovové schody (stupně), dlaždice nekovové, trubky pro drenáže (nekovové), nátěrové hmoty pro stavebnictví; (35) maloobchodní prodej materiálů, polotovarů a výrobků potřebných pro práci nábytkářů, truhlářů, stavebníků a domácích kutilů, zprostředkování služeb v oblasti pokládky podlah, montáž dveří a drobných stavebních prací pro třetí strany, poradenství, konzultační a informační činnost v oblasti prodeje materiálů, polotovarů a výrobků uvedených v tř. 35, reklamní, marketingové a propagační služby; (37) stavebnictví, montáž dveří a oken, montáž podlah, montáž nábytku na míru, omítkové práce, pokládání podlahových krytin, služby pokrývání podlah, služby renovace bytů, informace o opravách, informační služby týkající se renovace budov; (40) zpracování kovů, zpracování dřeva, zpracování plastických hmot, frézování, hoblování, barvení, příprava, zpracování a povrchové zušlechťování kůží, povrchová úprava kovů, vrtání kovů, emailování, galvanizace, fosfátování, chromování, zinkování, zámečnictví, zakázková výroba a montážní služby, montáž výrobků pro třetí osoby, montáž materiálů (na objednávku), poradenské služby v rámci této třídy.

(730) **DŘEVO TRUST, a.s.**, T. G. Masaryka 602, Frýdek-Místek, 73801, CZ

(740) Ing. Pavel Nádvořník s.r.o., Sokola Tůmy 1099/1, Ostrava-Mariánské Hory, 70900

(210) **O-522172**

(220) 07.05.2015

(320) 07.05.2015

(511) 7, 9

(540)

Puregas Technology

(510) (7) čerpadlové membrány, dělicí stroje, prodejní automaty; (9) přístroje a nástroje vědecké, námořní, geodetické, fotografické, filmové, optické, přístroje pro vážení, měření, signalizaci, kontrolu (inspekci), záchranu a přístroje pro vyučování, přístroje a nástroje pro vedení, přepínání, přeměnu, akumulaci, regulaci nebo řízení, elektrického proudu, přístroje pro záznam, převod, reprodukci zvuku nebo obrazu, nosiče dat magnetické, záznamové disky, kompaktní disky, DVD a ostatní digitální záznamové nosiče, ústrojí pro přístroje na mince, pokladny registrační, kalkulačky, zařízení na zpracování dat, počítače, počítačový software, hasící přístroje.

(730) **Česká hlava s.r.o.**, Sedlec 23, Svatý Jan pod Skalou, 26601, CZ

(210) **O-522401**

(220) 19.05.2015

(320) 19.05.2015

(511) 12, 20, 24, 25, 28, 41

(540)



(510) (12) vozidla, dopravní prostředky pozemní, vzdušné nebo vodní, motory pro pozemní vozidla, spojky a převodové (transmisní) zařízení pro pozemní vozidla, vznášedla, kočárky pro děti, autosedačky, dětská odrážedla (jízdní kola bez pedálů), automobilové bezpečnostní sedačky pro děti, dětské kočárky, příkrývky na dětské kočárky, golfové vozíky, invalidní vozíky, kočárky dětské skládací, nosiče zavazadlové pro vozidla, nosiče lyží a jízdních kol, sedačky bezpečnostní dětské pro vozidla, skládací kočárky dětské, dětské sportovní kočárky, zahradní traktory, malé traktory, přívěsy a vlečky k traktorům, auta, autobusy, automobilové, traktorové, malotraktorové, motocyklové, bicyklové pneumatiky, dopravní prostředky, dvojkolové vozíky, elektromobily, golfové vozíky (vozidla), kola jízdní, motocykly, automobily osobní, dodávkové a nákladní, autobusy, traktory, malotraktory, trakaře (kolečka), sedačkové lanovky, lanové dráhy, letadla, lodě, vrtulníky, vírníky, lokomotivy, lokomobily, lokotraktory, mopedy, motorové tříkolky, nosiče zavazadel, lyží a jízdních kol pro motorová vozidla, obytné přívěsy a automobily, maringotky, mobilhausy, kontejnery s koly na přepravu zboží, přívěsy, tažná zařízení na vozidla, sanitky, sedadla automobilů, dětské bezpečnostní sedačky, sedla jízdních kol a motocyklů, sedlové brašny upravené pro jízdní kola, skla vozidel, saně (dopravní prostředek), saně motorové, skútry, spací vozy, spoilery pro vozidla, náhradní díly, příslušenství, výbava a doplňky k dopravním prostředkům výše uvedeným spadajícím do této třídy; (20) nábytek, zrcadla, rámy, postýlky, ohrádky, židličky, nábytek a jeho části a výrobky z plastických hmot, které nejsou uvedeny v jiných třídách, nábytek kovový a pro camping, ložní potřeby s výjimkou ložního prádla, matrace do postelí (ne porodnické a pro lékařské účely), podhlavníky, zrcadla jako součást bytového zařízení, zrcadla samostatná, dětské ohrádky, dětská chodítka, skříňky na hračky, kolébky, komody, kontejnery přepravní nekovové, koše, košíky, křesla, stoly na květiny, lavičky, lehátka, skládací lehátka, lůžka, lůžkoviny mimo ložního prádla, stoly na masáže, matrace, matrace nafukovací (s výjimkou matrací pro lékařské účely), nafukovací nábytek, opěrky na hlavu, paravány, podložky na spaní, nekovové podnosy (jiné než pro domácí použití), podnožky, podstavce pod květiny (nábytek), podušky, podušky nafukovací, pohovky, polštáře a polštáře nafukovací (jiné než k léčebným účelům), postele, prádelníky, přebalovací podložky, přebalovací stoly, příborníky, psací stoly, pulty,

regály, rolety, sedadla, servírovací stolky, schody nekovové, sekretáře, schůdky, skříně, skříňky, slavníky, spací pytle, stojany spadající do této třídy, stolky, stoličky, stoly, školní nábytek, tabule spadající do této třídy, toaletní stolky, truhly, včelí úly, umělecká díla ze dřeva, vosku, sádry, nebo umělých hmot, věšáky, vitríny, zástěny, židle; (24) dětský bytový textil, přebalovací podložky pro děti, koupelnové textilie s výjimkou oblečení, látky (textilie), ložní příkrývky, ložní pokrývky, ložní prádlo, ložní přehozy, lůžkoviny, manšestry, potahy na matrace, povlaky na matrace, potahy na nábytek a postele ze syntetických materiálů, pokrývky na stůl, povlaky na příkrývky a polštáře, ložní prádlo z papíru, prádlo stolní a pro domácnost, prostěradla, povlečení, prostírání, příkrývky cestovní, ručníky látkové, textilní stolní ubrusy a ubrusky, textilní kapesníky a kapesníčky; (25) oděvy, obuv, kloboučnické zboží, bačkory, pokrývky hlavy, baret, boty, bundy, boa, klobouky, cylindry, čapky, čepice, dřeváky, tretry, kopačky, galoše, holínky, chrániče uší (proti chladu, jako pokrývka hlavy), kabáty, saka, kalhoty, sukně, kalhotové sukně, spodní prádlo, kamaše, kapuce, kombinézy, kombinézy sportovní a pracovní, montérky, pracovní oděvy, pracovní obuv, pracovní rukavice, korzety, podvazkové pásy, kostýmy, obleky, košile, koupací pláště, župany, kožesinové oděvy, kožichy, kravaty, motýlky, kožené oděvy, legíny, límce, manžety, livreje, sportovní oděvy, sportovní obuv, sportovní rukavice, maškarní kostýmy, mítry (pokrývky hlavy), mešní roucha (ornáty), námožníky (ne elektricky vyhřívané), válenky (zimní boty z plsti), náprsenky (části košile), noční prádlo, oblečení, obuv, oděvy, plavky, opasky, pantofle, koupací čepice, kšandy a šle, pláště, pláštěnky, součastky obuvi, ponožkové a punochové zboží, nátepničky, kamaše, šoulpny, podpřsenky, podvazky, podšívky, pyžama, přehozy přes ramena, ponča, potítka, přezávky, psí dečky na boty, rukávničky, vesty, vesty rybářské, vesty vojenské a outdoorové, svetry, pulovry, sáří (oděv indických žen), šátky, šály, sportovní kšilt, tílka, trika, šerpy, trepky, turbany, uniformy, dětské vybavičky, káča, vlček, kaleidoskopy, kapsle do pistolí na hraní, karnevalové a divadelní masky, koloběžky, koně houpačí, kostky hrací, kruhy plovací, kuželky, sací lahve pro panenky, loutky, maňásky, matřjošky, medvídci plyšovi, síť na motýly, navijáky na draky, ozdoby na vánoční stroměčky (s výjimkou osvětlení a cukrovinek), dětské pistolky, postýlky pro panenky, stolní a společenské hry, sportovní nářadí spadající do této třídy, panenky, jejich domečky a oblečení, létající draci, hrací míče, duše do míčů na hraní, terče, šermířské vybavení, golfové potřeby spadající do této třídy, kulečnické, kulečnickové koule, tága a stoly, chrániče loktů a holení (sportovní potřeby), asfaltovní holubi (terče) a prostředky k jejich vypouštění včetně holubů z jiných hmot, hra v kuželky, hrací karty a žetony, hrací koule a kuličky, hračky pohyblivé, pátky na míčové hry, baseballové pátky a vybavení spadající do této třídy, rakety (sportovní potřeby), rakety na tenis a badminton, hokejky, rybářské náčiní a potřeby spadající do této třídy, rybářské harpny, chraštítka (hračky), jízdní kola nehybná, kapslové pistole na hraní, karnevalové masky, závažné kluzáky (rogala), rulety, stavebnicové a hrací kostky, kouzelnické potřeby, plovací potřeby k plavání pro rekreační účely, loutky, lukostřelecké potřeby, lyžařské, sáňkařské a bobařské nářadí a potřeby, maňasci, matřjošky, modelové stavebnice, modely (hračky), modely zmenšených dopravních prostředků, síť na motýly, náčiní a potřeby pro paintball, pro paragliding, pro kriket, míče, míčky, ochranné vypcávky jako části sportovní výstroje, zbraně jako hračky, posilovací stroje, přístroje pro tělesná cvičení, přístroje pro videohry, rukavice pro sport, siliče svalů, skateboardy, sněžnice, snowboardy, stoupačky, horolezecké nářadí a potřeby, sportovní suspenzory, praky a střely (hračky), trampoliny, sportovní trenážery, lovecké vábničky, zábavné stroje automatické a hrací automaty, zařízení gymnastické, zařízení pro gymnastiku, makety, modely a zmenšeniny na hraní, modely zmenšených prostředků uvedených ve třídách 12 a 20, též řízené rádiem, s pohonem i bez pohonu na hraní, sportovní chrániče, svícníky pro vánoční stromky (držáky svíček na vánoční stromček); (41) hlídání, výchova, bavení a vzdělávání dětí, školky a dětské jesle (zábava, vzdělávání), služby zábavních klubů, pořádání prázdninových táborů (sport a zábava),

organizování zájmových aktivit, provozování heren, pronájem hraček, herních zařízení a sportovních hřišť, organizování sportovních aktivit, provozování sportovních zařízení, půjčování sportovních nářadí a potřeb, školy, školství, školení, tělesná výchova, tvorba televizních a rozhlasových programů, organizování zábavy, výchova, vzdělávání, služby zábavných parků, organizování kulturních aktivit, dřezúra zvířat, organizování rekreace, provozování rekreačních zařízení.

(730) **DetskyDum s.r.o.**, Suppého 10/621, Praha 4 - Kunratice, 14800, CZ

(740) Ing. Jiří Langhans, Krajínova 805/7, Třebíč, 67401

(210) **O-522510**

(220) 22.05.2015

(320) 22.05.2015

(511) 35, 38, 39, 41

(540)

love-fashion Prague

(510) (35) propagační činnost, reklama, pomoc při řízení obchodní činnosti, obchodní administrativa, kancelářské práce, administrativní zpracování nákupních objednávek, obchodní vedení umělecké agentury, aktualizování reklamních materiálů, aranžování výkladů, design reklamních materiálů, dodavatelské služby pro třetí osoby (nákup výrobků a služeb pro jiné podniky), externí administrativní management pro firmy, fotokopírování, poskytování obchodních nebo podnikatelských informací a o obchodních kontaktech, inzerce poštou, poskytování komerčních informací, rady pro spotřebitele (spotřebitelská poradna), komerční informační kanceláře, koordinátoři správa licencí na výrobky a služby ostatních, prezentace výrobků v komunikačních médiích pro účely maloobchodu, kopírování dokumentů, kopírování nebo rozmnožování (reprodukce) dokumentů, dokladů a podobně, marketing, marketingové studie, organizování módních přehlídek pro reklamní účely, pomoc při řízení obchodní činnosti, poradenství v obchodní činnosti, obchodní management a podnikové poradenství, obchodní nebo podnikatelský průzkum, obchodní reklama pro třetí osoby, optimalizace provozu webových stránek, organizování komerčních nebo reklamních výstav, pořádání veletrhů pro obchodní a reklamní účely, poskytování obchodních informací prostřednictvím webových stránek, poskytování on-line tržního prostoru pro nakupující a prodávající výrobků a služeb, pronájem prodejních stánků, pronájem reklamní doby v komunikačních médiích, pronájem reklamních materiálů, pronájem reklamních ploch, průzkum trhu, předvádění (služby modelek) pro reklamní účely a podporu prodeje, předvádění zboží, psaní reklamních textů, reklama (propagace), reklama on line v počítačové síti, reklama placená kliknutím, reklamní agentury, zaslání reklamních materiálů zákazníkům, aktualizování reklamních materiálů, rozšiřování reklamních nebo inzertních materiálů zákazníkům (letáky, prospekty, tisky, vzorky), pronájem reklamní plochy, psaní reklamních textů, vydávání, zveřejňování, oznámení, vyhlášení a publikování reklamních textů, rozhlasová reklama, rozšiřování vzorků zboží, řízení (poradenské služby obchodní nebo podnikatelské), sjednávání a uzavírání obchodních transakcí pro třetí strany, služby obchodního zprostředkování, služby v oblasti srovnávání cen, styky s veřejností, subdodavatelské služby (obchodní pomoc), televizní reklama, zpracování textů, venkovní reklama, průzkum veřejného mínění, vydávání reklamních nebo náborových, propagačních a inzertních textů, vyhledávání dat v počítačových souborech (pro třetí osoby), vyhledávání sponzorů, vylepování plakátů, distribuce vzorků zboží; (38) spoje (komunikace), počítačová komunikace, posílání zpráv, poskytování internetových diskusních fór, poskytování online fór, poskytování přístupu k databázím, pronájem přístrojů pro přenos zpráv, pronájem zařízení pro přenos informací, přenos zpráv a obrázků pomocí počítačů, přenos zpráv a obrazových informací pomocí počítače, půjčování modemů, zaslání blahopřejných pohlednic on-line, zaslání zpráv; (39) doprava, balení a skladování zboží, organizování cest, balení zboží, doručování zboží, pronájem skladovacích kontejnerů, skladování, poskytování informací skladování, fyzické skladování elektronicky uložených dat nebo dokumentů, skladování zboží, pronájem skladů, expedice, zprostředkování dopravy, zprostředkování dopravy (zasílatelství); (41) výchova, vzdělávání, zábava, sportovní a kulturní aktivity, agentury umělecké módní, praktické cvičení, pronájem dekorací, filmové projekce, fotografování, výchovně zábavné klubové služby, služby kluby zdraví (zdravotní a kondiční cvičení), korespondenční kurzy, koučink (školení), kurzy fitness, organizování módních přehlídek pro zábavu, obrazové zpravodajství, organizování a vedení konferencí, organizování a vedení kongresů, organizování a vedení seminářů, organizování kulturních nebo vzdělávacích výstav, organizování představení (manažerské služby), organizování vzdělávacích nebo zábavných soutěží, plánování a

organizování večírků, pořádání a řízení pracovních setkání (školení), poskytování on-line elektronických publikací (bez možnosti stažení), poskytování on-line videí, bez možnosti stažení, služby poskytované školami (vzdělávání), služby v oblasti grafické úpravy, jiné než pro reklamní účely, pořádání soutěží krásy, školení (instruktáž), pořádání a řízení školení, zveřejňování textů kromě reklamních, nahrávání a střih videopásků, pronájem video-rekordérů, vydávání textů, s výjimkou reklamních nebo náborových, vyučování (výuka), poskytování vzdělávacích informací, služby zábavy, zábava, pobavení, pronájem zvukové nahrávací zařízení, organizování živých vystoupení.

(730) **Janata Jana**, Karolíny Světlé 14, Praha 1, 11000, CZ

(740) JUDr. Alena Vondráková, Karlovo náměstí 292/14, Praha 2, 12000

(210) **O-522612**

(220) 26.05.2015

(320) 26.05.2015

(511) 16, 17, 18, 28, 35

(540)



(510) (16) papír a lepenka, tiskárenské výrobky, papírenské zboží, periodické a neperiodické publikace, tiskoviny, odborné publikace, brožury, knihy, letáky, plakáty, vizitky, časopisy, informační materiály, fotografie, učební a vyučovací pomůcky, bloky, obalové desky, desky na dokumenty, popisní papír, etikety, kalendáře, katalogy, obálky, papír, kancelářské potřeby, školní potřeby, penály, pera, tužky, podložky, pořadače, stojany na pera a tužky, těžítka, gumy na mazání, drobné reklamní předměty spadající do této třídy; (17) silikonové panely; (18) batohy, batohy pro horolezce, batohy turistické, dětské batohy, brašny lovecké, imitace kůže, kabelky, klíčenky, chlebníky, pásy na nošení závěsné z kůže, popruhy z kůže, řemeny závěsné z kůže, kožené pytle, závěsné mošny, brašny na nářadí (prázdné), obaly na oděvy (cestovní), kožená pouzdra, kožené tašky, torby, tomy, kabely, cestovní tašky, kufrы; (28) hry, silikonové hrací desky pro nácvik jemné motoriky, silikonové podložky (obaly) s trny pro vsazování silikonových pixelů - kloboučků, čtvercové silikonové pixely - kloboučky se zaoblenými rohy pro opakované nasazování na výstupek (trn), hračky, skládačky, stavebnice, puzzle; (35) reklamní a propagační služby on-line, organizování výstav a veletrhů k propagačním účelům, zákaznická linka, poradenský obchodní servis, vyřizování reklamací a individuální přístup k řešení připomínek v rámci obchodu, provozování e-shopu, obchodní činnost s uvedenými výrobky zařazenými do tříd 16, 17, 18 a 28, show room.

(590) Barevná

(730) **Pixie Crew s.r.o.**, Farského 1121/9, Praha 7- Holešovice, 17000, CZ

(740) Bohemia Patent, Ing. Jana Vandělíková, Spálená 97/29, Praha 1, 11000

(210) **O-522792**

(220) 02.06.2015

(320) 02.06.2015

(511) 30

(540)

Joker Cider

(510) (30) ocet a ovocné omáčky spadající do této třídy.

(730) **Joker Cider s.r.o.**, Štefánikova 752, Kostelec nad Orlicí, 51741, CZ

(210) **O-523028**

(220) 10.06.2015

(320) 10.06.2015

(511) 20, 21, 23, 24, 26, 27

(540)

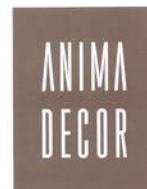

(510) (20) nábytek, zrcadla, rámy, výrobky nejmenované v jiných třídách ze dřeva, korku, rákosu, vrbového proutí, z rohu, kosti, slonoviny, z kotic, želvoviny, jantaru, perleti, mořské pěny, náhražky všech těchto materiálů nebo náhražky z plastických hmot, a to misky, naběračky, svícny, prostrání, proutěné košíky, dekorativní předměty jako velké lžice, lžice na boty, lupy, perleťové rámečky a krabice na kapesníky; (21) pomůcky a nádoby pro domácnost a kuchyň, sklo surové nebo opracované (s výjimkou stavebního skla), sklo, porcelán a majolika neobsažené v jiných třídách; (23) vlákna pro textilní účely; (24) textil a textilní zboží nezahrnuté v jiných třídách, povlečení, ubrusy; (26) umělé květiny; (27) koberce, rohožky, rohože, linoleum a jiné obklady podlah spadající do této třídy, tapety na stěny nikoliv textilní.

(590) Barevná

(730) **Czech production s.r.o.**, Štefánikova 18/25, Praha, 15000, CZ

(740) Mgr. Markéta Kohoutková, Štěrková 269, Kosof, 25226

(210) **O-523141**

(220) 16.06.2015

(320) 16.06.2015

(511) 9, 35, 41, 42

(540)



(510) (9) databáze, datové terminály, nahrané soubory dat, programy na zpracování dat, přístroje na sběr dat, přístroje na zpracování dat v reálném čase, software na zpracování dat, software na zpracování dat pro zpracování textu, systémy na zpracování dat, systémy zpracování dat, zařízení ke zpracování dat, zařízení na sběr dat; (35) analýza průzkumu trhu, analýza reakcí zákazníků, analýzy dat výzkumu trhu a statistických dat, automatizované zpracování dat, elektronické zpracování dat, informační služby vztahující se ke zpracování dat, interpretace dat z výzkumu trhu, kompilování informací do počítačových databází, marketingové studie a analýza marketingových studií, obchodní správa v oblasti statistických metod, online služby zpracování dat, ověřování zpracování dat, počítačové zpracování dat, poradenské služby týkající se zaměstnání personálu zpracovávajícího data, poradenství ohledně nábory zaměstnanců, poradenství ohledně zpracování dat, poradenství pro výběr zaměstnanců, poradenství týkající se analýz nákupních zvyklostí a potřeb spotřebitelů za pomoci senzorických, kvalitativních a kvantitativních dat, pracovní analýza k určení souboru dovedností pracovníků a jiných požadavků na pracovníky, přepisování dat, příprava statistických obchodních dat, sběr dat, sběr dat (pro třetí osoby), sběr informací do počítačových databází, sběr statistických údajů pro vědecký výzkum, sbírání údajů do počítačových databází, sestavování statistických dat vztahujících se k obchodu, služby online zpracování dat, služby v oblasti

informací o trhu vztahující se k tržním statistikám, služby v oblasti sběru dat o průzkumu trhu, služby v oblasti získávání dat o průzkumu trhu, zpracování dat, zpracování dat pro jejich sběr k obchodním účelům, zpracování dat pro podniky; (41) analýza výsledků vzdělávacích testů a dat pro třetí osoby, dálkové kurzy, dálkové vzdělávání, organizování korespondenčních kurzů, organizování kurzů využívajících metod dálkového studia, organizování kurzů využívajících metod samostudia, organizování školicích kurzů, pobytové školicí kurzy, pořádání odborných workshopů a výukových kurzů, pořádání vzdělávacích kurzů, poskytování konzultačních lekcí v oblasti matematiky, poskytování školení ve formě kurzů, poskytování školicích kurzů, poskytování školicích kurzů pro mladé lidi, poskytování školicích kurzů pro mládež, poskytování výuky v oblasti zpracování dat, poskytování vzdělávacích kurzů, provozování kurzů týkajících se hodnocení schopností a dovedností, služby zavádění učebních programů pro zpracování dat, školení v oblasti elektronického zpracování dat, školení v používání programů pro zpracování dat, školení v technikách zpracování dat, školení vztahující se ke zpracování dat, školicí kurzy zaměřené na počítačový software, školicí služby týkající se zpracování dat, vedení dálkových kurzů, vedení kurzů, seminářů a workshopů, vedení výukových kurzů, vedení vzdělávacích kurzů, vedení vzdělávacích kurzů v oblasti vědy, výuka, výuka dospělých, výuka v oblasti zpracování dat, vzdělávací kurzy, vzdělávací kurzy vztahující se k výzkumu a vývoji, vzdělávací služby pro předávání výukových metod v oblasti zpracování dat, vzdělávací služby ve formě kurzů na univerzitní úrovni, vzdělávání v oboru umění poskytované prostřednictvím korespondenčních kurzů, vzdělávání vztahující se ke zpracování dat, zajištění instruktážních kurzů; (42) hodnocení výkonu zpracování dat podle referenčních testovacích údajů, instalace a aktualizace programů na zpracování dat, odborné konzultace vztahující se ke zpracování dat, odborné konzultační služby vztahující se k počítačovému programování, počítačové analýzy dat, poradenské služby v oblasti vědeckého výzkumu, poradenství v programování v oboru počítačů, poskytování informací v oblasti vědeckého výzkumu, poskytování informací, poradenských a konzultačních služeb v oblasti počítačového softwaru, příprava počítačových programů na zpracování dat, služby kódování dat, služby matematického výzkumu, služby v oblasti analýzy technických dat, služby v oblasti biomedicínského výzkumu, služby v oblasti farmaceutického výzkumu, služby v oblasti výzkumu a vývoje, služby v oblasti zajišťování výzkumu, služby vývoje testovacích metod, technické konzultace v oblasti zpracování dat, technické poradenství týkající se zpracování dat, tvorba databází, vědecké poradenství, vědecké služby a s nimi spojený výzkum, vědecký výzkum a vývoj, vědecký výzkum pro lékařské účely, vědecký výzkum pro lékařské účely v oboru rakovinových onemocnění, vytváření počítačových programů pro zpracování dat, vývoj a výzkum pro třetí osoby, vývoj data bází, vývoj programů pro zpracování dat na objednávku třetích stran, vývoj systémů pro zpracování dat, vývoj testovacích metod, výzkum vztahující se k lékům, výzkum vztahující se k vědě, výzkum vztahující se ke zpracování dat, zajišťování vědeckých výzkumů, získávání dat (data mining).

(730) **Štochl Jan Doc. PhDr., M.Phil.,Ph.D.**, Hrubínova 1459, Hradec Králové, 500 02, CZ

(210) **O-523239**

(220) 18.06.2015

(320) 18.06.2015

(511) 23, 35

(540)

Jeans

(510) (23) pletací přize; (35) reklama, prodej v e-shopu s galantériemi a pletacími přizemi.

(730) **VLNA - HEP, v.o.s.**, Polní 222, Křešice, 41148, CZ

(210) **O-523496**

(220) 29.06.2015

(320) 29.06.2015

(511) 36, 37, 42

(540)



(510) (36) služby nemovitostní; (37) stavebnictví, opravy budov, poradenská a konzultační činnost v investiční výstavbě a ve stavebnictví; (42) vědecké a technologické služby a související výzkum a projektování ve stavebnictví, zejména konstrukční, projektová a inženýrská činnost v investiční výstavbě, činnost technických poradců v oblasti stavebnictví a architektury, inženýring.

(730) **IMMOFINANZ AG**, Wienerbergstraße 11, Wien, AT

(740) Mgr. Petr Pleštil, Vlčí vrch 672/28, Liberec XV, Starý Harcov, 46015

(210) **O-523986**

(220) 21.07.2015

(320) 21.07.2015

(511) 35, 36, 42, 45

(540)

NIF

(510) (35) propagační činnost, reklama, pomoc při řízení obchodní činnosti, obchodní administrativa, kancelářské práce, obchodní nebo podnikatelské informace (poskytování), provozní audit, obchodní management a podnikové poradenství, poradenství při vedení podniků, obchodní a průmyslové podniky (pomoc při řízení), oceňování obchodních podniků, obchodní nebo podnikatelský průzkum, obchodní činnost (služby, poradenství), řízení (poradenské služby obchodní nebo podnikatelské), obchodní nebo podnikatelské poradenství (profesionální), prognózy (hospodářské nebo ekonomické), marketing; (36) pojištění, služby finanční, služby peněžní, služby nemovitostní, makléřství, jednatelství, kapitálové investice, oceňování (finanční) (pojištění, bankovníctví, nemovitosti), finanční řízení, finanční analýzy, finanční poradenství, finanční informace, finanční sponzorování, zajištění financování stavebních projektů, investiční fondy; (42) vědecké a technologické služby a související výzkum a projektování, analytické a výzkumné služby v průmyslu, navrhování a vývoj počítačového hardwaru a softwaru, průmyslový design, konzultace v oblasti úspor energie; (45) právní služby, bezpečnostní služby pro ochranu majetku a jednotlivců, poradenství v oblasti duševního vlastnictví, správa autorských práv, licence k duševním právům, právnícké (komerční služby), poskytování licencí na počítačový software (právní služby), registrace názvů domén (právní služby), právní správa licencí.

(730) **Ministerstvo průmyslu a obchodu České republiky**, Na Františku 32, Praha 1, 11015, CZ

(210) **O-524198**

(220) 29.07.2015

(320) 29.07.2015

(511) 31, 41, 43

(540)

Fast and Healthy

(510) (31) zrní a zemědělské, zahradnické a lesní produkty nezahmuté v jiných třídách, živá zvířata, semena, rostliny a květiny, krmivá pro zvířata, slad; (41) zábava, sportovní a kulturní aktivity; (43) dočasné ubytování.

(730) **Fast & Healthy food services s.r.o.**, Lamačova 909/25, Praha 5, 15200, CZ

- (210) **O-524291**
(220) 03.08.2015
(320) 03.08.2015
(511) 6, 7, 8, 9, 11, 17, 35, 37
(540)



- (510) (6) obecné kovy v surovém a polozpracovaném stavu a jejich slitiny, kovové stavební materiály, kovové potřeby zámečnické a klempířské, drobné železářské výrobky a potřeby, vše v rámci této třídy, kovové kabely a dráty neelektrické, železo a ocel pro různé průmyslové použití, vše v rámci této třídy, hutní materiály a výrobky všeho druhu - kovové profily, kovové stavební prefabrikáty, odlitky, výpalky, profily, trubky, plechy, tyče, pružiny, potrubí kovové, dráty, pletivo a kovové výlisky pro různé průmyslové použití, vše v rámci této třídy, spojovací materiál kovový, a to šrouby, matice, svorníky, nové, svorky, kovové palety pro skladování, manipulaci a dopravu, kovové schody a schodnice, kovový šrot, kovové žebříky, lišty, kovové krabice, kovové objímky a prstence, lišty vodicí kovové, dráty z obecných kovů neelektrické, pájky, sloupy a stožáry kovové, kovové skříňky na nářadí, kovové plynovodní, topenářské a vodovodní trubky, trubková šroubení a trubkové fitinky, kovové plotové pletivo a drátěné stavební a omítkové pletivo, kovové vázací dráty; (7) elektrické generátory, elektrické generátory (zdroje), generátorová soustrojí nouzová, generátory proudu, generátory střídavého proudu, míchačky na betonovou směs (stroje), pěchovací stroje, stroje a zařízení pro třískové obrábění, stroje a zařízení pro beztržkové technologie, pálicí stroje, řezání materiálů, stroje pro spojování materiálů, a to pro svařování, pájení, stroje pro přípravu materiálů, obráběcí stroje, motory (s výjimkou motorů pro pozemní vozidla), spojky (části motorů) a transmisní zařízení mimo ta, která jsou pro pozemní vozidla, pračky spadající do této třídy, myčky na nádobí, sušicí stroje spadající do této třídy, odstředivky (sušičky rotační), šlehače (elektrické) pro domácnost, vysavače prachu, žehličky stroje, mandly, roboty (stroje), elektrické kuchyňské roboty, elektrické nože, mixéry (stroje), lisy na ovoce elektrické pro domácnost, drtiče, čisticí přístroje parní, čisticí elektrické stroje a přístroje, vestavné spotřebiče spadající do této třídy, průmyslové stroje a zařízení a jejich součásti pro strojírenství, vše v rámci této třídy, pohony spadající do této třídy, elektromotory, kovoobráběcí a obráběcí stroje, strojní sestavy pro strojírenskou výrobu, stroje pro povrchovou úpravu materiálů, stroje pro řezání, děrování, vrtání, broušení, leštění, střikání, míchání, čištění, stroje stavební a zemědělské, pneumatikové pohony, kompresory, čerpadla, strojní nástroje, součásti a náhradní díly k uvedeným přístrojům a zařízením; (8) ruční nářadí pro elektromontážní práce, a to kleště různého druhu, zejména kombinované, lisovací kleště na kontakty, dutinky, koncovky a na spojky kabelů, nářadí na odizolování vodičů, upevňovací a spojovací nástroje; (9) zkoušečky (kromě do automobilů), přístroje a nástroje vědecké, námořní, geodetické, fotografické, filmové, optické, přístroje pro vážení, měření, signalizaci, kontrolu (inspekci), záchranu a přístroje pro vyučování, přístroje a nástroje pro vedení, přepínání, přeměnu, akumulaci, regulaci nebo řízení elektrického proudu, přístroje pro záznam, převod, reprodukci zvuku nebo obrazu, nosiče dat magnetické, záznamové disky, kompaktní disky, DVD a ostatní digitální záznamové nosiče, ústrojí pro přístroje na mince, pokladny registrační, kalkulačky, zařízení na zpracování dat, počítače, počítačový software, hasicí přístroje, přístroje, nástroje a kabely pro oblast elektřiny, fotovoltaičká zařízení, elektroinstalační materiál a prvky, vše v rámci této třídy, elektrické a elektronické prvky, kabely a dráty spadající do této třídy, elektrické obvody a deskové obvody, elektroinstalační příslušenství, a to prodlužovací kabely, dráty a připojovací kabely, přípojky, spojky, objímky, svorky, kontakty, koncovky, zásuvky, zástrčky, pojistky a konektory pro elektrické vedení, též opatřené smršťovacími bužirkami, hadicemi a trubkami, pláště elektrických kabelů, identifikační obaly na elektrické dráty, elektroinstalační trubková vedení elektrických kabelů, elektronické etikety pro zboží, prodlužovací přívody, vícenásobná zásuvková pole, vypínače a zásuvky, rozbočovače, vidlice, flexošňury, jističe a pojistky, napájecí zdroje, transformátory, zdrojové transformátory, pohybová čidla,

elektrické dveřní zvonky, časové programátory, svorkovnice, relé, elektrické přípojky, elektrické kolektory, časové spínače, elektrické ovládací a rozvodné prvky, připojovací svorky, elektrické baterie a cívky, akumulátory, nabíječky akumulátorů, pozorovací kamery, domácí telefony, domácí videotelefony, elektrické články, elektronky, optické přístroje, zvětšovače a korektory, bezpečnostní, zabezpečovací, ochranná a signalizační zařízení, alarmy, poplašná zařízení a výstražná zařízení, zařízení pro kontrolu vstupu, ochranné a bezpečnostní prostředky, navigační, řídicí, sledovací, zaměřovací a kartografická zařízení, detekční a monitorovací přístroje, indikátory a ovladače, čidla a detektory, přístroje na testování a kontrolu kvality, přístroje na počítání, usměrňování a kalibraci, přístroje a zařízení na zaznamenání a registraci dat, přístroje na měření času (nikoliv hodiny a hodinky), přístroje na měření hmotnosti, přístroje na měření vzdálenosti a velikosti, přístroje na měření teploty, přístroje na měření elektřiny, ovladače (regulátory), vědecké výzkumné a laboratorní přístroje, simulátory, světelné firemní štíty a reklamy s příslušnými přístroji, osobní ochranné prostředky proti nehodám, ochranné oděvy v rámci této třídy, požární hlásiče a detektory kouře; (11) přístroje pro osvětlení, topení, výrobu páry, pro vaření, přístroje chladicí, pro sušení, ventilaci, rozvod vody a sanitární zařízení, osvětlovací zařízení včetně osvětlovacích těles, žárovek, zářivek a výbojek všeho druhu spadající do třídy 11, osvětlené tlačítkové vypínače, kapesní svítilny, elektrické a bezpečnostní osvětlení, venkovní a pouliční osvětlení, osvětlení zahrad, nouzové osvětlení a jeho instalace, dekorativní osvětlení, osvětlení jako bezpečnostní systémy, zařízení na pouliční osvětlení, elektrické jednotky pásového osvětlení, osvětlení k vystavovacím účelům, bezpečnostní osvětlení s tepelným senzorem, reflektory do zařízení na osvětlení velkých ploch světla pro nepřímé osvětlení, přenosná osvětlovací zařízení, solární řetězec světla, spotřebiče a osvětlovací zařízení přístroje pro osvětlení, příslušenství a doplňky k osvětlení, přístroje a zařízení na osvětlení filmových scén, doplňky elektrického osvětlení k použití na nebezpečných místech, vlákna k osvětlení, topná zařízení, elektrické krby, přístroje a zařízení pro chlazení spadající do třídy 11, větrací zařízení, klimatizace, zařízení pro úpravu nebo čištění vzduchu; (17) kaučuk, gutaperča, guma, azbest, slída, umělé hmoty v protlačené formě používané při výrobě, potrubí a hadice spadající do této třídy a příslušenství těchto výrobků, včetně ventilů z gumy nebo vulkanizovaného vlákna (s výjimkou strojových součástí), polotovary z plastických hmot, materiály těsnící, ucpávací a izolační, ohebné trubky nekovové, teplem smršťitelné materiály a polotovary spadající do této třídy, materiál na výplně, vodotěsné a vlhkosti odolné výrobky a materiály, izolační a bariérové výrobky a materiály, výrobky a materiály pro tepelnou izolaci, materiály určené k tlumení nárazů a elektroizolační pásy a stěnění, hadice opatřené lepidlem, izolační obaly elektrických vodičů, plastové hadičky na elektrické vodiče (bužírky), též smršťovací bužírky pro elektrické vodiče, sestavy smršťovacích hadic ke spojování kabelů, izolační nátěry, polotovary ze syntetických pryskyřic, pásy, manžety, rozdělovací hlavy, ukončovací kloboučky, ochranné hadicové systémy spadající do této třídy, izolační rukavice, tkaniny nebo nátěry, zarážky (gumové), vycpávky, výplně a hmoty z pryže nebo z umělých hmot, fólie z umělých hmot, umělé nebo syntetické pryskyřice (polotovary), tašky nebo sáčky (obálky, pouzdra) z kaučuku jako obaly, vlákna nebo vlna skleněná pro izolaci, pěnové izolátory, části a příslušenství pro všechno výše uvedené zboží, ohebné plastové plynovodní, topenářské a vodovodní trubky a nekovové trubkové fitinky, drenážní trubky z plastických hmot, elektroinstalační ohebné plastové průchody; (35) maloobchodní a velkoobchodní služby, zprostředkování interaktivního obchodu pomocí globálních komunikačních sítí (Internet), shromažďování různého zboží pro třetí osoby (kromě jejich přepravy) za účelem umožnění spotřebitelům, aby si tyto výrobky mohli pohodlně prohlížet a nakupovat, elektronický obchod prostřednictvím Internetu (on-line-shop), vše s výrobky: chemické výrobky určené pro průmysl, vědu a fotografii, jakož i pro zemědělství, zahradnictví a lesnictví, umělé pryskyřice v surovém stavu, plastické hmoty v surovém stavu, hnojiva pro půdu, hasicí přístroje, prostředky pro kalení a letování kovů, chemické výrobky určené ke konzervování potravin, tíslicí materiály, lepidla pro průmysl, barvy, nátěry, laky, ochranné výrobky proti korozi a proti deteriorizaci dřeva, barviva, mořidla, přírodní pryskyřice v surovém stavu, kovy listkové a práškové pro malíře, dekorátéry a umělce, přípravky pro bělení a jiné prací prostředky, přípravky pro čištění, leštění, odmašťování a broušení, mýdla, parfumerie, vonné oleje, kosmetika, vlasové vody (lotions), zubní pasty, průmyslové oleje a tuky, mazadla, výrobky pro pohlcování, zavlažování a vázání prachu, paliva včetně benzínu pro motory a osvětlovací látky, svíčky a knoty, farmaceutické a veterinářské výrobky, hygienické výrobky pro léčebné účely, dietní potraviny a dietetické přípravky pro léčebné nebo veterinární účely, potravní doplňky pro lidskou potřebu a pro zvířata,

náplastí, obvazový materiál, materiály pro plombování zubů a pro zubní otisky, dezinfekční přípravky, výrobky pro hubnutí škodlivých zvířat, fungicidy, herbicidy, obecné kovy a jejich slitiny, kovové stavební materiály, kovové stavební materiály přenosné, kovové materiály pro železnice, kovové kabely a dráty neelektrické, kovové potřeby zámečnické a klempířské, kovové trubky, sejfy, rudy, obráběcí stroje, motory (s výjimkou motorů pro pozemní vozidla), spojky a transmissní zařízení mimo ta, která jsou pro pozemní vozidla, zemědělské nástroje, kromě nástrojů poháněných ručně, lihně pro vejce, prodejní automaty, nářadí a nástroje s ručním pohonem, nože, vidličky a lžice, sečné zbraně, břitvy, přístroje a nástroje vědecké, námořní, geodetické, fotografické, filmové, optické, přístroje pro vážení, měření, signalizaci, kontrolu (inspekci), záchranu a přístroje pro vyučování, přístroje a nástroje pro vedení, přepínání, přeměnu, akumulaci, regulaci nebo řízení elektrického proudu, přístroje pro záznam, převod, reprodukci zvuku nebo obrazu, nosiče dat magnetické, záznamové disky, kompaktní disky, DVD a ostatní digitální záznamové nosiče, ústrojí pro přístroje na mince, pokladny registrační, kalkulačky, zařízení na zpracování dat, počítače, počítačový software, hasicí přístroje, přístroje a nástroje chirurgické, zubní a veterinářské, umělé údy, oči a zuby, ortopedické potřeby, materiál na sešívání ran, přístroje pro osvětlení, topení, výrobu páry, pro vaření, přístroje chladicí, pro sušení, ventilaci, rozvod vody a sanitární zařízení, vozidla, dopravní prostředky pozemní, vzdušné nebo vodní, střelné zbraně, střelivo (munice) a střely, výbušniny, ohňostroje, vzácné kovy a jejich slitiny, pozlacené nebo postříbené výrobky, klenoty, bižuterie, drahokamy, hodinářské potřeby a chronometrické přístroje, hudební nástroje, papír, lepenka, tiskářské výrobky, potřeby pro knižní vazby, fotografie, papírenské zboží, lepidla pro papírenství nebo domácnost, materiál pro umělce, štětce, psací stroje a kancelářské potřeby (vyjímaje nábytek), učební a vyučovací pomůcky s výjimkou přístrojů, plastické obaly, tiskařské typy, štočky, kaučuk, gutaperča, guma, azbest, slída, polotovary z plastických hmot, materiály těsnící, ucpávací a izolační, ohebné trubky nekovové, kůže a její imitace, zvířecí kůže, usně, kufrty a cestovní tašky, deštníky a slunečníky, vycházkové hole, biče, jezdecké postroje a sedla, stavební materiály nekovové, neohebné trubky nekovové pro stavebnictví, asfalt, smůla, přenosné konstrukce nekovové, nekovové pomníky, nábytek, zrcadla, rámy, dřevěné výrobky, výrobky z přírodních materiálů zejména ze slonoviny, želvoviny, jantaru, perleti, mořské pěny a jejich náhražek, pomůcky a nádoby pro kuchyň, hřebeny a mycí houby, kartáče (s výjimkou štětců), materiály pro výrobu kartáčů, čisticí potřeby, drátky na čištění parket, sklo surové nebo opracované (s výjimkou stavebního skla), sklo, porcelán a majolika, lana, provazy, sítky, stany, plachty, plachtoviny, pytle, materiál na vycpávky (s výjimkou kaučuku nebo plastických hmot), textilní materiály ze surových vláken, vlákna pro textilní účely, textil a textilní zboží, povlečení, ubrusy, oděvy, obuv, kloboučnické zboží, krajky a výšivky, stuhy a tkaničky, knoflíky, háčky a očka, pouška - galanterie, špendlíky a jehly, umělé květiny, koberce, rohožky, rohože, linoleum a jiné obklady podlah, tapety na stěny nikoliv textilní, hry, hračky, potřeby pro gymnastiku a sport, vánoční ozdoby, maso, ryby, drůbež a zvěřina, masové výtahy, konzervované, mražené, sušené a vařené ovoce a zelenina, želé, džemy, kompoty, vejce, mléko a mléčné výrobky, jedlé oleje a tuky, káva, čaj, kakao a kávové náhražky, rýže, tapioka a šágo, mouka a obilninové přípravky, chléb, pečivo a cukrovinky, polevy, cukr, med, melasa, droždí, prášek do pečiva, sůl, hořčice, ocet, omáčky (chuťové přísady), koření, zmrzlina, zrní a zemědělské, zahradnické a lesní produkty, živá zvířata, čerstvé ovoce a zelenina, semena, rostliny a květiny, krmiva pro zvířata, slad, piva, minerální vody, šumivé nápoje a jiné nápoje nealkoholické, nápoje a šťávy ovocné, sirupy a jiné přípravky k zhotovování nápojů, alkoholické nápoje (s výjimkou pív), tabák, potřeby pro kuřáky, zápalky, inzerce, organizování a zajišťování obchodních předváděcích akcí výrobků a služeb, obchodní nebo podnikatelské informace, vytváření obchodních a obchodně-informačních sítí, reklamní a propagační činnost, zprostředkování reklamní činnosti, organizování komerčních a reklamních výstav, rozšiřování vzorků zboží, odborná obchodní pomoc, vypracování statistických přehledů, poradenství v oblasti organizace a ekonomiky podnikání, marketing, průzkum a analýzy trhů, distribuce zboží k reklamním účelům, rozmožňování dokumentů, direct mailing, on-line reklama na datové komunikační síti, on-line inzerce, zajištění a realizace reklamních kampaní, předváděcí činnost pro obchodní a reklamní účely, export a import; (37) instalace, montáž, demontáž, opravy, údržba a servis elektrických, elektrotechnických a elektronických součástí a zařízení, instalace, opravy a údržba elektrických osvětlovacích přístrojů, repase elektrických, elektrotechnických a elektronických součástí a zařízení výše uvedených ve třídách 7, 9 a 11, zámečnictví (opravy) a nástrojařství v rozsahu této třídy, půjčovna elektronářadí, ručního nářadí a nástrojů.

(590) Barevná
(730) EMAS ELEKTROMATERIÁL a.s., Průběžná 84, Praha 10, 10000, CZ
(740) Silesia Patent, s.r.o., Soukromá 261, Václavovice, 73934

(210) **O-524292**
(220) 03.08.2015
(320) 03.08.2015
(511) 6, 7, 8, 9, 11, 17, 35, 37
(540)

JANČA

(510) (6) obecné kovy v surovém a polozpracovaném stavu a jejich slitiny, kovové stavební materiály, kovové potřeby zámečnické a klempířské, drobné železářské výrobky a potřeby, vše v rámci této třídy, kovové kabely a dráty neelektrické, železo a ocel pro různé průmyslové použití, vše v rámci této třídy, hutní materiály a výrobky všeho druhu - kovové profily, kovové stavební prefabrikáty, odlitky, výpalky, profily, trubky, plechy, tyče, pružiny, potrubí kovové, dráty, pletivo a kovové výlisky pro různé průmyslové použití, vše v rámci této třídy, spojovací materiál kovový, a to šrouby, matice, svorníky, nýty, svorky, kovové palety pro skladování, manipulaci a dopravu, kovové schody a schodnice, kovový šrot, kovové žebříky, lišty, kovové krabice, kovové objímky a prstence, lišty vodičí kovové, dráty z obecných kovů neelektrické, pájky, sloupy a stožáry kovové, kovové skřínky na nářadí, kovové plynovodní, topenářské a vodovodní trubky, trubková šroubení a trubkové fitinky, kovové plotové pletivo a drátěné stavební a omítkové pletivo, kovové vázací dráty; (7) elektrické generátory, elektrické generátory (zdroje), generátorová soustrojí nouzová, generátory proudu, generátory střídavého proudu, mícháčky na betonovou směs (stroje), pěstovací stroje, stroje a zařízení pro třískové obrábění, stroje a zařízení pro beztlákové technologie, pálicí stroje, řezání materiálů, stroje pro spojování materiálů, a to pro svařování, pájení, stroje pro přípravu materiálů, obráběcí stroje, motory (s výjimkou motorů pro pozemní vozidla), spojky (části motorů) a transmissní zařízení mimo ta, která jsou pro pozemní vozidla, pračky spadající do této třídy, myčky na nádobí, sušicí stroje spadající do této třídy, odstředivky (sušičky rotační), šlehače (elektrické) pro domácnost, vysavače prachu, žehlicí stroje, mandly, roboty (stroje), elektrické kuchyňské roboty, elektrické nože, mixéry (stroje), lisý na ovoce elektrické pro domácnost, drtiče, čisticí přístroje parní, čisticí elektrické stroje a přístroje, vestavné spotřebiče spadající do této třídy, průmyslové stroje a zařízení a jejich součásti pro strojírenství, vše v rámci této třídy, pohony spadající do této třídy, elektromotory, kovoobráběcí a obráběcí stroje, strojní sestavy pro strojírenskou výrobu, stroje pro povrchovou úpravu materiálů, stroje pro řezání, děrování, vrtání, broušení, leštění, stříkání, míchání, čištění, stroje stavební a zemědělské, pneumatické pohony, kompresory, čerpadla, strojní nástroje, součásti a náhradní díly k uvedeným přístrojům a zařízením; (8) ruční nářadí pro elektromontážní práce, a to kleště různého druhu, zejména kombinované, lisovací kleště na kontakty, dutinky, koncovky a na spojky kabelů, nářadí na odizolování vodičů, upevňovací a spojovací nástroje; (9) zkoušečky (kromě do automobilů), přístroje a nástroje vědecké, námořní, geodetické, fotografické, filmové, optické, přístroje pro vážení, měření, signalizaci, kontrolu (inspekci), záchranu a přístroje pro vyučování, přístroje a nástroje pro vedení, přepínání, přeměnu, akumulaci, regulaci nebo řízení elektrického proudu, přístroje pro záznam, převod, reprodukci zvuku nebo obrazu, nosiče dat magnetické, záznamové disky, kompaktní disky, DVD a ostatní digitální záznamové nosiče, ústrojí pro přístroje na mince, pokladny registrační, kalkulačky, zařízení na zpracování dat, počítače, počítačový software, hasicí přístroje, přístroje a kabely pro oblast elektřiny, fotovoltaická zařízení, elektroinstalační materiál a prvky, vše v rámci této třídy, elektrické a elektronické prvky, kabely a dráty spadající do této třídy, elektrické obvody a deskové obvody, elektroinstalační příslušenství, a to prodlužovací kabely, dráty a připojovací kabely, přípojky, spojky, objímky, svorky, kontakty, koncovky, zásuvky, zástrčky, pojistky a konektory pro elektrické vedení, též opatřené smřšťovacími bužirkami, hadicemi a trubkami, pláště

elektrických kabelů, identifikační obaly na elektrické dráty, elektroinstalační trubková vedení elektrických kabelů, elektronické etikety pro zboží, prodlužovací přívody, vícenásobná zásuvková pole, vypínače a zásuvky, rozbočovače, vidlice, flexošňury, jističe a pojistky, napájecí zdroje, transformátory, zdroje transformátory, pohybová čidla, elektrické dveřní zvonky, časové programátory, svorkovnice, relé, elektrické přípojky, elektrické kolektory, časové spínače, elektrické ovládací a rozvodné prvky, přípojovací svorky, elektrické baterie a cívky, akumulátory, nabíječky akumulátorů, pozorovací kamery, domácí telefony, domácí videotelefony, elektrické články, elektronky, optické přístroje, zvětšovače a korektory, bezpečnostní, zabezpečovací, ochranná a signalizační zařízení, alarmy, poplašná zařízení a výstražná zařízení, zařízení pro kontrolu vstupu, ochranná a bezpečnostní prostředky, navigační, řídicí, sledovací, zaměřovací a kartografická zařízení, detekční a monitorovací přístroje, indikátory a ovladače, čidla a detektory, přístroje na testování a kontrolu kvality, přístroje na počítání, usměrňování a kalibraci, přístroje a zařízení na zaznamenání a registraci dat, přístroje na měření času (nikoliv hodiny a hodinky), přístroje na měření hmotnosti, přístroje na měření vzdálenosti a velikosti, přístroje na měření teploty, přístroje na měření elektřiny, ovladače (regulátory), vědecké výzkumné a laboratorní přístroje, simulátory, světelné firemní štíty a reklamy s příslušnými přístroji, osobní ochranné prostředky proti nehořadím, ochranné oděvy v rámci této třídy, požární hlásiče a detektory kouře; (11) přístroje pro osvětlení, topení, výrobu páry, pro vaření, přístroje chladicí, pro sušení, ventilaci, rozvod vody a sanitární zařízení, osvětlovací zařízení včetně osvětlovacích těles, žárovek, zářivek a výbojek všeho druhu spadající do třídy 11, osvětlené tlačítkové vypínače, kapesní svítlny, elektrické a bezpečnostní osvětlení, venkovní a pouliční osvětlení, osvětlení zahrad, nouzové osvětlení a jeho instalace, dekorativní osvětlení, osvětlení jako bezpečnostní systémy, zařízení na pouliční osvětlení, elektrické jednotky pásového osvětlení, osvětlení k vystavovacím účelům, bezpečnostní osvětlení s tepelným senzorem, reflektory do zařízení na osvětlení velkých ploch světla pro nepřímé osvětlení, přenosná osvětlovací zařízení, solární řetězec světla, spotřebiče a osvětlovací zařízení přístroje pro osvětlení, příslušenství a doplňky k osvětlení, přístroje a zařízení na osvětlení filmových scén, doplňky elektrického osvětlení k použití na nebezpečných místech, vlákna k osvětlení, topná zařízení, elektrické krby, přístroje a zařízení pro chlazení spadající do třídy 11, větrací zařízení, klimatizace, zařízení pro úpravu nebo čištění vzduchu; (17) kaučuk, gutaperča, guma, azbest, slída, umělé hmoty v protlačené formě používané při výrobě, potrubí a hadice spadající do této třídy a příslušenství těchto výrobků, včetně ventilů z gumy nebo vulkanizovaného vlákna (s výjimkou strojových součástí), polotovary z plastických hmot, materiály těsnící, ucpávací a izolační, ohebné trubky nekovové, teplem smrštitelné materiály a polotovary spadající do této třídy, materiál na výplně, vodotěsné a vlhkosti odolné výrobky a materiály, izolační a bariérové výrobky a materiály, výrobky a materiály pro tepelnou izolaci, materiály určené k tlumení nárazů a elektroizolační pásy a stínění, hadice opatřené lepidlem, izolační obaly elektrických vodičů, plastové hadičky na elektrické vodiče (bužírky), též smršťovací bužírky pro elektrické vodiče, sestavy smršťovacích hadic ke spojování kabelů, izolační nátěry, polotovary ze syntetických pryskyřic, pásky, manžety, rozdělovací hlavy, ukončovací kloboučky, ochranné hadicové systémy spadající do této třídy, izolační rukavice, tkaniny nebo nátěry, zarážky (gumové), vycpávky, výplně a hmoty z pryže nebo z umělých hmot, fólie z umělých hmot, umělé nebo syntetické pryskyřice (polotovary), tašky nebo sáčky (obálky, pouzdra) z kaučuku jako obaly, vlákna nebo vlna skleněná pro izolaci, pěnové izolátory, části a příslušenství pro všechno výše uvedené zboží, ohebné plastové plynovodní, topenářské a vodovodní trubky a nekovové trubkové fitinky, drenážní trubky z plastických hmot, elektroinstalační ohebné plastové průchody; (35) maloobchodní a velkoobchodní služby, zprostředkování interaktivního obchodu pomocí globálních komunikačních sítí (Internet), shromažďování různého zboží pro třetí osoby (kromě jejich přepravy) za účelem umožnění spotřebitelům, aby si tyto výrobky mohli pohodlně prohlížet a nakupovat, elektronický obchod prostřednictvím Internetu (on-line-shop), vše s výrobky: chemické výrobky určené pro průmysl, vědu a fotografii, jakož i pro zemědělství, zahradnictví a lesnictví, umělé pryskyřice v surovém stavu, plastické hmoty v surovém stavu, hnojiva pro půdu, hasicí přístroje, prostředky pro kalení a letování kovů, chemické výrobky určené ke konzervování potravin, tříslicí materiály, lepidla pro průmysl, barvy, nátěry, laky, ochranné výrobky proti korozi a proti deteriorizaci dřeva, barviva, mořidla, přírodní pryskyřice v surovém stavu, kovy listkové a práškové pro malíře, dekorativní a umělecké, přípravky pro bělení a jiné práci prostředky, přípravky pro čištění, leštění, odmašťování a broušení, mýdla, parfumerie, vonné oleje, kosmetika, vlasové vody (lotions), zubní pasty,

průmyslové oleje a tuky, mazadla, výrobky pro pohlcování, zavlažování a vázání prachu, paliva včetně benzínu pro motory a osvětlovací látky, svíčky a knoty, farmaceutické a veterinářské výrobky, hygienické výrobky pro léčebné účely, dietní potraviny a dietetické přípravky pro léčebné nebo veterinární účely, potravní doplňky pro lidskou potřebu a pro zvířata, náplasti, obvazový materiál, materiály pro plombování zubů a pro zubní otisky, dezinfekční přípravky, výrobky pro hubení škodlivých zvířat, fungicidy, herbicidy, obecné kovy a jejich slitiny, kovové stavební materiály, kovové stavební materiály přenosné, kovové materiály pro železnice, kovové kabely a dráty neelektrické, kovové potřeby zámečnické a klempířské, kovové trubky, sejfy, rudy, obráběcí stroje, motory (s výjimkou motorů pro pozemní vozidla), spojky a transmisní zařízení mimo ta, která jsou pro pozemní vozidla, zemědělské nástroje, kromě nástrojů poháněných ručně, lihně pro vejce, prodejní automaty, nářadí a nástroje s ručním pohonem, nože, vidličky a lžíce, sečné zbraně, břitvy, přístroje a nástroje vědecké, námořní, geodetické, fotografické, filmové, optické, přístroje pro vážení, měření, signalizaci, kontrolu (inspekci), záchranu a přístroje pro vyučování, přístroje a nástroje pro vedení, přepínání, přeměnu, akumulaci, regulaci nebo řízení elektrického proudu, přístroje pro záznam, převod, reprodukci zvuku nebo obrazu, nosiče dat magnetické, záznamové disky, kompaktní disky, DVD a ostatní digitální záznamové nosiče, ústrojí pro přístroje na mince, pokladny registrační, kalkulačky, zařízení na zpracování dat, počítače, počítačový software, hasicí přístroje, přístroje a nástroje chirurgické, zubní a veterinářské, umělé údy, oči a zuby, ortopedické potřeby, materiál na sešívání ran, přístroje pro osvětlení, topení, výrobu páry, pro vaření, přístroje chladicí, pro sušení, ventilaci, rozvod vody a sanitární zařízení, vozidla, dopravní prostředky pozemní, vzdušné nebo vodní, střelné zbraně, střelivo (munice) a střely, výbušniny, ohňostroje, vzácné kovy a jejich slitiny, pozlacené nebo postříbřené výrobky, klenoty, bižuterie, drahokamy, hodinářské potřeby a chronometrické přístroje, hudební nástroje, papír, lepenka, tiskárenské výrobky, potřeby pro knižní vazby, fotografie, papírenské zboží, lepidla pro papírenství nebo domácnost, materiál pro umělce, štětce, psací stroje a kancelářské potřeby (včetně nábytku), učební a vyučovací pomůcky s výjimkou přístrojů, plastické obaly, tiskařské typy, štočky, kaučuk, gutaperča, guma, azbest, slída, polotovary z plastických hmot, materiály těsnící, ucpávací a izolační, ohebné trubky nekovové, kůže a její imitace, zvířecí kůže, usně, kufry a cestovní tašky, deštníky a slunečníky, vycházkové hole, biče, jezdecké postroje a sedla, stavební materiály nekovové, neohebné trubky nekovové pro stavebnictví, asfalt, směla, přenosné konstrukce nekovové, nekovové pomníky, nábytek, zrcadla, rámy, dřevěné výrobky, výrobky z přírodních materiálů zejména ze slonoviny, želoviny, jantaru, perleti, mořské pěny a jejich náhražek, pomůcky a nádoby pro kuchyň, hřebeny a mycí houby, kartáče (s výjimkou štětců), materiály pro výrobu kartáčů, čistící potřeby, drátky na čištění parket, sklo surové nebo opracované (s výjimkou stavebního skla), sklo, porcelán a majolika, lana, provazy, síťky, stany, plachty, plachtoviny, pytle, materiál na vycpávky (s výjimkou kaučuku nebo plastických hmot), textilní materiály ze surových vláken, vlákna pro textilní účely, textil a textilní zboží, povlečení, ubrusy, oděvy, obuv, kloboučnické zboží, krajky a výšivky, stuhy a tkaničky, knoflíky, háčky a očka, poutka - galanterie, špendlíky a jehly, umělé květiny, kerbecer, rohožky, rohože, linoleum a jiné obklady podlah, tapety na stěny nikoliv textilní, hry, hračky, potřeby pro gymnastiku a sport, vánoční ozdoby, maso, ryby, drůbež a zvířina, masové výtahy, konzervované, mražené, sušené a vařené ovoce a zelenina, želé, džemy, kompoty, vejce, mléko a mléčné výrobky, jedlé oleje a tuky, káva, čaj, kakao a kávové náhražky, rýže, tapioka a ságo, mouka a obilninové přípravky, chléb, pečivo a cukrovinky, polevy, cukr, med, melasa, droždí, prášek do pečiva, sůl, hořčice, ocet, omáčky (chuťové přísady), koření, zmrzlina, zrní a zemědělské, zahradnické a lesní produkty, živá zvířata, čerstvé ovoce a zelenina, semena, rostliny a květiny, krmiva pro zvířata, slad, piva, minerální vody, šumivé nápoje a jiné nápoje nealkoholické, nápoje a šťávy ovocné, sirupy a jiné přípravky k zhotovování nápojů, alkoholické nápoje (s výjimkou piva), tabák, potřeby pro kuřáky, zápalky, inzerce, organizování a zajišťování obchodních předváděcích akcí výrobků a služeb, obchodní nebo podnikatelské informace, vytváření obchodních a obchodně-informačních sítí, reklamní a propagační činnost, zprostředkování reklamní činnosti, organizování komerčních a reklamních výstav, rozšiřování vzorků zboží, odborná obchodní pomoc, vypracování statistických přehledů, poradenství v oblasti organizace a ekonomiky podnikání, marketing, průzkum a analýzy trhů, distribuce zboží k reklamním účelům, rozmnožování dokumentů, direct mailing, on-line reklama na datové komunikační sítí, on-line inzerce, zajištění a realizace reklamních kampaní, předváděcí činnost pro obchodní a reklamní účely, export a import; (37) instalace, montáž, demontáž, opravy, údržba a servis

elektrických, elektrotechnických a elektronických součástí a zařízení, instalace, opravy a údržba elektrických osvětlovacích přístrojů, repase elektrických, elektrotechnických a elektronických součástí a zařízení výše uvedených ve třídách 7, 9 a 11, zámečnictví (opravy) a nástrojařství v rozsahu této třídy, půjčovna elektronářadí, ručního nářadí a nástrojů.

(590) Barevná

(730) Janča Michal, Zdeňka Fibicha 1203, Valašské Meziříčí, 75701, CZ

(740) Silesia Patent, s.r.o., Soukromá 261, Václavovice, 73934

(210) **O-524293**

(220) 03.08.2015

(320) 03.08.2015

(511) 6, 7, 8, 9, 11, 17, 35, 37

(540)

JANČA

(510) (6) obecné kovy v surovém a polozpracovaném stavu a jejich slitiny, kovové stavební materiály, kovové potřeby zámečnické a klempířské, drobné železářské výrobky a potřeby, vše v rámci této třídy, kovové kabely a dráty neelektrické, železo a ocel pro různé průmyslové použití, vše v rámci této třídy, hutní materiály a výrobky všeho druhu - kovové profily, kovové stavební prefabrikáty, odlitky, výpalky, profily, trubky, plechy, tyče, pružiny, potrubí kovové, dráty, pletivo a kovové výlisky pro různé průmyslové použití, vše v rámci této třídy, spojovací materiál kovový, a to šrouby, matice, svorníky, nýty, svorky, kovové palety pro skladování, manipulaci a dopravu, kovové schody a schodnice, kovový šrot, kovové žebříky, lišty, kovové krabice, kovové objímky a prstence, lišty vodící kovové, dráty z obecných kovů neelektrické, pájky, sloupy a stožáry kovové, kovové skříňky na nářadí, kovové plynovodní, topenářské a vodovodní trubky, trubková šroubení a trubkové fitinky, kovové plotové pletivo a drátěné stavební a omítkové pletivo, kovové vázací dráty; (7) elektrické generátory, elektrické generátory (zdroje), generátorová soustrojí nouzová, generátory proudu, generátory střídavého proudu, míchačky na betonovou směs (stroje), pěstovací stroje, stroje a zařízení pro třískové obrábění, stroje a zařízení pro beztliskové technologie, pálcí stroje, řezání materiálů, stroje pro spojování materiálů, a to pro svařování, pájení, stroje pro přípravu materiálů, obráběcí stroje, motory (s výjimkou motorů pro pozemní vozidla), spojky (části motorů) a transmisní zařízení mimo ta, která jsou pro pozemní vozidla, pračky spadající do této třídy, myčky na nádobí, sušící stroje spadající do této třídy, odstředivky (sušičky rotační), šlehače (elektrické) pro domácnost, vysavače prachu, žehličky stroje, mandly, roboty (stroje), elektrické kuchyňské roboty, elektrické nože, mixéry (stroje), lisy na ovoce elektrické pro domácnost, drtiče, čističe přístroje parní, čističe elektrické stroje a přístroje, vestavné spotřebiče spadající do této třídy, průmyslové stroje a zařízení a jejich součásti pro strojírenství, vše v rámci této třídy, pohony spadající do této třídy, elektromotory, kovoobráběcí a obráběcí stroje, strojní sestavy pro strojírenskou výrobu, stroje pro povrchovou úpravu materiálů, stroje pro řezání, děrování, vrtání, broušení, leštění, stříkání, míchání, čištění, stroje stavební a zemědělské, pneumatické pohony, kompresory, čerpadla, strojní nástroje, součásti a náhradní díly k uvedeným přístrojům a zařízením; (8) ruční nářadí pro elektromontážní práce, a to kleště různého druhu, zejména kombinované, lisovací kleště na kontakty, dutinky, koncovky a na spojky kabelů, nářadí na odizolování vodičů, upevňovací a spojovací nástroje; (9) zkoušečky (kromě do automobilů), přístroje a nástroje vědecké, námořní, geodetické, fotografické, filmové, optické, přístroje pro vážení, měření, signalizaci, kontrolu (inspekci), záchranu a přístroje pro vyučování, přístroje a nástroje pro vedení, přepínání, přeměnu, akumulaci, regulaci nebo řízení elektrického proudu, přístroje pro záznam, převod, reprodukci zvuku nebo obrazu, nosiče dat magnetické, záznamové disky, kompaktní disky, DVD a ostatní digitální záznamové nosiče, ústrojí pro přístroje na mince, pokladny registrační, kalkulačky, zařízení na zpracování dat, počítače, počítačový software, hasicí přístroje, přístroje, nástroje a kabely pro oblast elektřiny, fotovoltaická zařízení, elektroinstalační materiál a prvky, vše v rámci této třídy, elektrické a elektronické prvky, kabely a

dráty spadající do této třídy, elektrické obvody a deskové obvody, elektroinstalační příslušenství, a to prodlužovací kabely, dráty a přípojovací kabely, přípojky, spojky, objímky, svorky, kontakty, koncovky, zásuvky, zástrčky, pojistky a konektory pro elektrické vedení, též opatřené smršťovacími bužirkami, hadicemi a trubkami, pláště elektrických kabelů, identifikační obaly na elektrické dráty, elektroinstalační trubková vedení elektrických kabelů, elektronické etikety pro zboží, prodlužovací přívody, vícenásobná zásuvková pole, vypínače a zásuvky, rozbočovače, vidlice, flexošňůry, jističe a pojistky, napájecí zdroje, transformátory, zdrojové transformátory, pohybová čidla, elektrické dveřní zvonky, časové programátory, svorkovnice, relé, elektrické přípojky, elektrické kolektory, časové spínače, elektrické ovládací a rozvodné prvky, přípojovací svorky, elektrické baterie a cívky, akumulátory, nabíječky akumulátorů, pozorovací kamery, domácí telefony, domácí videotelefony, elektrické články, elektronky, optické přístroje, zvětšovače a korektory, bezpečnostní, zabezpečovací, ochranná a signalizační zařízení, alarmy, poplašná zařízení a výstražná zařízení, zařízení pro kontrolu vstupu, ochranné a bezpečnostní prostředky, navigační, řídicí, sledovací, zaměřovací a kartografická zařízení, detekční a monitorovací přístroje, indikátory a ovladače, čidla a detektory, přístroje na testování a kontrolu kvality, přístroje na počítání, usměrňování a kalibraci, přístroje a zařízení na zaznamenání a registraci dat, přístroje na měření času (nikoliv hodiny a hodinky), přístroje na měření hmotnosti, přístroje na měření vzdálenosti a velikosti, přístroje na měření teploty, přístroje na měření elektřiny, ovladače (regulátory), vědecké výzkumné a laboratorní přístroje, simulátory, světelné firemní štíty a reklamy s příslušnými přístroji, osobní ochranné prostředky proti nehodám, ochranné oděvy v rámci této třídy, požární hlásiče a detektory kouře; (11) přístroje pro osvětlení, topení, výrobu páry, pro vaření, přístroje chladicí, pro sušení, ventilaci, rozvod vody a sanitární zařízení, osvětlovací zařízení včetně osvětlovacích těles, žárovek, zářivek a výbojek všeho druhu spadající do třídy 11, osvětlené tlačítkové vypínače, kapesní svítilny, elektrické a bezpečnostní osvětlení, venkovní a pouliční osvětlení, osvětlení zahrad, nouzové osvětlení a jeho instalace, dekorativní osvětlení, osvětlení jako bezpečnostní systémy, zařízení na pouliční osvětlení, elektrické jednotky pásového osvětlení, osvětlení k vystavovacím účelům, bezpečnostní osvětlení s tepelným senzorem, reflektory do zařízení na osvětlení velkých ploch světla pro nepřímé osvětlení, přenosná osvětlovací zařízení, solární řetězec světla, spotřebiče a osvětlovací zařízení přístroje pro osvětlení, příslušenství a doplňky k osvětlení, přístroje a zařízení na osvětlení filmových scén, doplňky elektrického osvětlení k použití na nebezpečných místech, vlákna k osvětlení, topná zařízení, elektrické krby, přístroje a zařízení pro chlazení spadající do třídy 11, větrací zařízení, klimatizace, zařízení pro úpravu nebo čištění vzduchu; (17) kaučuk, gutaperča, guma, azbest, slída, umělé hmoty v protlačené formě používané při výrobě, potrubí a hadice spadající do této třídy a příslušenství těchto výrobků, včetně ventilů z gumy nebo vulkanizovaného vlákna (s výjimkou strojových součástí), polotovary z plastických hmot, materiály těsnící, ucpávací a izolační, ohebné trubky nekovové, teplem smrštitelné materiály a polotovary spadající do této třídy, materiál na výplně, vodotěsné a vlhkosti odolné výrobky a materiály, izolační a bariérové výrobky a materiály, výrobky a materiály pro tepelnou izolaci, materiály určené k tlumení nárazů a elektroizolační pásy a stínění, hadice opatřené lepidlem, izolační obaly elektrických vodičů, plastové hadičky na elektrické vodiče (bužírky), též smršťovací bužírky pro elektrické vodiče, sestavy smršťovacích hadic ke spojování kabelů, izolační nátěry, polotovary ze syntetických pryskyřic, pásy, manžety, rozdělovací hlavy, ukončovací kloboučky, ochranné hadicové systémy spadající do této třídy, izolační rukavice, tkaniny nebo nátěry, zarážky (gumové), vycpávky, výplně a hmoty z pryže nebo z umělých hmot, fólie z umělých hmot, umělé nebo syntetické pryskyřice (polotovary), tašky nebo sáčky (obálky, pouzdra) z kaučuku jako obaly, vlákna nebo vlna skleněná pro izolaci, pěnové izolátory, části a příslušenství pro všechno výše uvedené zboží, ohebné plastové plynovodní, topenářské a vodovodní trubky a nekovové trubkové fitinky, drenážní trubky z plastických hmot, elektroinstalační ohebné plastové průchody; (35) maloobchodní a velkoobchodní služby, zprostředkování interaktivního obchodu pomocí globálních komunikačních sítí (Internet), shromažďování různých zboží pro třetí osoby (kromě jejich přepravy) za účelem umožnění spotřebitelům, aby si tyto výrobky mohli pohodlně prohlížet a nakupovat, elektronický obchod prostřednictvím Internetu (on-line-shop), vše s výrobky: chemické výrobky určené pro průmysl, vědu a fotografii, jakož i pro zemědělství, zahradnictví a lesnictví, umělé pryskyřice v surovém stavu, plastické hmoty v surovém stavu, hnojiva pro půdu, hasicí přístroje, prostředky pro kalení a letování kovů, chemické výrobky určené ke konzervování potravin, tříslicí materiály, lepidla pro průmysl, barvy, nátěry, laky,

ochranné výrobky proti korozi a proti deteriorizaci dřeva, barviva, mořidla, přírodní pryskyřice v surovém stavu, kovy listkové a práškové pro malíře, dekoratéry a umělce, přípravky pro bělení a jiné prací prostředky, přípravky pro čištění, leštění, odmašťování a broušení, mýdla, parfumerie, vonné oleje, kosmetika, vlasové vody (lotions), zubní pasty, průmyslové oleje a tuky, mazadla, výrobky pro pohlcování, zavlažování a vázání prachu, paliva včetně benzínu pro motory a osvětlovací látky, svíčky a knoty, farmaceutické a veterinářské výrobky, hygienické výrobky pro léčebné účely, dietní potraviny a dietetické přípravky pro léčebné nebo veterinární účely, potravní doplňky pro lidskou potřebu a pro zvířata, náplasti, obvazový materiál, materiály pro plombování zubů a pro zubní otisky, dezinfekční přípravky, výrobky pro hubnutí škodlivých zvířat, fungicidy, herbicidy, obecné kovy a jejich slitiny, kovové stavební materiály, kovové stavební materiály přenosné, kovové materiály pro železnice, kovové kabely a dráty neelektrické, kovové potřeby zámečnické a klempířské, kovové trubky, sejfy, rudy, obráběcí stroje, motory (s výjimkou motorů pro pozemní vozidla), spojky a transmisní zařízení mimo ta, která jsou pro pozemní vozidla, zemědělské nástroje, kromě nástrojů poháněných ručně, líhne pro vejce, prodejní automaty, nářadí a nástroje s ručním pohonem, nože, vidličky a lžice, sečné zbraně, břitvy, přístroje a nástroje vědecké, námořní, geodetické, fotografické, filmové, optické, přístroje pro vážení, měření, signalizaci, kontrolu (inspekci), záchranu a přístroje pro vyučování, přístroje a nástroje pro vedení, přepínání, přeměnu, akumulaci, regulaci nebo řízení elektrického proudu, přístroje pro záznam, převod, reprodukci zvuku nebo obrazu, nosiče dat magnetické, záznamové disky, kompaktní disky, DVD a ostatní digitální záznamové nosiče, ústrojí pro přístroje na mince, pokladny registrační, kalkulačky, zařízení na zpracování dat, počítače, počítačový software, hasicí přístroje, přístroje a nástroje chirurgické, zubní a veterinářské, umělé údy, oči a zuby, ortopedické potřeby, materiál na sešívání ran, přístroje pro osvětlení, topení, výrobu páry, pro vaření, přístroje chladicí, pro sušení, ventilaci, rozvod vody a sanitární zařízení, vozidla, dopravní prostředky pozemní, vzdušné nebo vodní, střelné zbraně, střelivo (munice) a střely, výbušniny, ohňostroje, vzácné kovy a jejich slitiny, pozlacené nebo postříbené výrobky, klenoty, bižuterie, drahokamy, hodinářské potřeby a chronometrické přístroje, hudební nástroje, papír, lepenka, tiskárenské výrobky, potřeby pro knižní vazby, fotografie, papírenské zboží, lepidla pro papírenství nebo domácnost, materiál pro umělce, štetce, psací stroje a kancelářské potřeby (vyjímaje nábytek), učební a vyučovací pomůcky s výjimkou přístrojů, plastické obaly, tiskářské typy, štočky, kaučuk, gutaperča, guma, azbest, slída, polotovary z plastických hmot, materiály těsnící, ucpávací a izolační, ohebné trubky nekovové, kůže a její imitace, zvířecí kůže, usně, kufry a cestovní tašky, deštníky a slunečníky, vycházkové hole, biče, jezdecké postroje a sedla, stavební materiály nekovové, neohebné trubky nekovové pro stavebnictví, asfalt, smůla, přenosné konstrukce nekovové, nekovové pomníky, nábytek, zrcadla, rámy, dřevěné výrobky, výrobky z přírodních materiálů zejména ze slonoviny, želvoviny, jantaru, perleti, mořské pěny a jejich náhražek, pomůcky a nádoby pro kuchyň, hřebeny a mycí houby, kartáče (s výjimkou štětců), materiály pro výrobu kartáčů, čisticí potřeby, drátky na čištění parket, sklo surové nebo opracované (s výjimkou stavebního skla), sklo, porcelán a majolika, lana, provazy, sítky, stany, plachty, plachtoviny, pytle, materiál na vycpávky (s výjimkou kaučuku nebo plastických hmot), textilní materiály ze surových vláken, vlákna pro textilní účely, textil a textilní zboží, povlečení, ubrusy, oděvy, obuv, kloboučnické zboží, krajky a výšivky, stuhu a tkaničky, knoflíky, háčky a očka, poutka - galanterie, špendlíky a jehly, umělé květiny, koberce, rohožky, rohože, linoleum a jiné obklady podlah, tapety na stěny nikoliv textilní, hry, hračky, potřeby pro gymnastiku a sport, vánoční ozdoby, maso, ryby, drůbež a zvěřina, masové výtahy, konzervované, mražené, sušené a vařené ovoce a zelenina, želé, džemy, kompoty, vejce, mléko a mléčné výrobky, jedlé oleje a tuky, káva, čaj, kakao a kávové náhražky, rýže, tapioka, ságo, mouka a obilninové přípravky, chléb, pečivo a cukrovinky, polevy, cukr, med, melasa, droždí, prášek do pečiva, sůl, hořčice, ocet, omáčky (chuťové přísady), koření, zmrzlina, zrní a zemědělské, zahradnické a lesní produkty, živá zvířata, čerstvé ovoce a zelenina, semena, rostliny a květiny, krmiva pro zvířata, slad, piva, minerální vody, šumivé nápoje a jiné nápoje nealkoholické, nápoje a šťávy ovocné, sirupy a jiné přípravky k zhotovování nápojů, alkoholické nápoje (s výjimkou piva), tabák, potřeby pro kuřáky, zápalky, inzerce, organizování a zajišťování obchodních předváděcích akcí výrobků a služeb, obchodní nebo podnikatelské informace, vytváření obchodních a obchodně-informačních sítí, reklamní a propagační činnost, zprostředkování reklamní činnosti, organizování komerčních a reklamních výstav, rozšiřování vzorků zboží, odborná obchodní pomoc, vypracování statistických přehledů, poradenství v oblasti organizace a ekonomiky

podnikání, marketing, průzkum a analýzy trhů, distribuce zboží k reklamním účelům, rozmnožování dokumentů, direct mailing, on-line reklama na datové komunikační síti, on-line inzerce, zajištění a realizace reklamních kampaní, předváděcí činnost pro obchodní a reklamní účely, export a import; (37) instalace, montáž, demontáž, opravy, údržba a servis elektrických, elektrotechnických a elektronických součástí a zařízení, instalace, opravy a údržba elektrických osvětlovacích přístrojů, repase elektrických, elektrotechnických a elektronických součástí a zařízení výše uvedených ve třídách 7, 9 a 11, zámečnictví (opravy) a nástrojářství v rozsahu této třídy, půjčovna elektronářadí, ručního nářadí a nástrojů.

(730) Janča Michal, Zdeňka Fibicha 1203, Valašské Meziříčí, 75701, CZ
(740) Silesia Patent, s.r.o., Soukromá 261, Václavovice, 73934

(210) O-524294
(220) 03.08.2015
(320) 03.08.2015
(511) 6, 7, 8, 9, 11, 17, 35, 37
(540)



(510) (6) obecné kovy v surovém a polozpracovaném stavu a jejich slitiny, kovové stavební materiály, kovové potřeby zámečnické a klempířské, drobné železářské výrobky a potřeby, vše v rámci této třídy, kovové kabely a dráty neelektrické, železo a ocel pro různé průmyslové použití, vše v rámci této třídy, hutní materiály a výrobky všeho druhu - kovové profily, kovové stavební prefabrikáty, odlitky, výpalky, profily, trubky, plechy, tyče, pružiny, potrubí kovové, dráty, pletivo a kovové výlisky pro různé průmyslové použití, vše v rámci této třídy, spojovací materiál kovový, a to šrouby, matice, svorníky, nýty, svorky, kovové palety pro skladování, manipulaci a dopravu, kovové schody a schodnice, kovový šrot, kovové žebříky, lišty, kovové krabice, kovové objímky a prstence, lišty vodičů kovové, dráty z obecných kovů neelektrické, pájky, sloupky a stožáry kovové, kovové skříňky na nářadí, kovové plynovodní, topenářské a vodovodní trubky, trubková šroubení a trubkové fitinky, kovové plotové pletivo a drátěné stavební a omítkové pletivo, kovové vázací dráty; (7) elektrické generátory, elektrické generátory (zdroje), generátorová soustrojí nouzová, generátory proudu, generátory střídavého proudu, mihačky na betonovou směs (stroje), pěstovací stroje, stroje a zařízení pro třískové obrábění, stroje a zařízení pro beztřískové technologie, pálicí stroje, řezání materiálů, stroje pro spojování materiálů, a to pro svařování, pájení, stroje pro přípravu materiálů, obráběcí stroje, motory (s výjimkou motorů pro pozemní vozidla), spojky (části motorů) a transmisní zařízení mimo ta, která jsou pro pozemní vozidla, pračky spadající do této třídy, myčky na nádobí, sušicí stroje spadající do této třídy, odstředivky (sušičky rotační), šlehače (elektrické) pro domácnost, vysavače prachu, žehličí stroje, mandly (stroje), elektrické kuchyňské roboty, elektrické nože, mixéry (stroje), lisy na ovoce elektrické pro domácnost, drtiče, čisticí přístroje parní, čisticí elektrické stroje a přístroje, vestavné spotřebiče spadající do této třídy, průmyslové stroje a zařízení a jejich součásti pro strojírenství, vše v rámci této třídy, pohony spadající do této třídy, elektromotory, kovoobráběcí a obráběcí stroje, strojní sestavy pro strojírenskou výrobu, stroje pro povrchovou úpravu materiálů, stroje pro řezání, děrování, vrtání, broušení, leštění, stříkání, míchání, čištění, stroje stavební a zemědělské, pneumatické pohony, kompresory, čerpadla, strojní nástroje, součásti a náhradní díly k uvedeným přístrojům a zařízením; (8) ruční nářadí pro elektromontážní práce, a to kleště různého druhu, zejména kombinované, lisovací kleště na kontakty, dutinky, koncovky a na spojky kabelů, nářadí na odizolování vodičů, upevňovací a spojovací nástroje; (9) zkoušečky (kromě do automobilů), přístroje a nástroje vědecké, námořní, geodetické, fotografické, filmové, optické, přístroje pro vážení, měření, signalizaci, kontrolu (inspekci), záchranu a přístroje pro vyučování, přístroje a nástroje pro vedení, přepínání, přeměnu, akumulaci, regulaci nebo řízení elektrického proudu, přístroje pro záznam, převod, reprodukci zvuku nebo obrazu, nosiče dat magnetické, záznamové disky, kompaktní

disky, DVD a ostatní digitální záznamové nosiče, ústrojí pro přístroje na mince, pokladny registrační, kalkulačky, zařízení na zpracování dat, počítače, počítačový software, hasicí přístroje, přístroje, nástroje a kabely pro oblast elektřiny, fotovoltaická zařízení, elektroinstalační materiál a prvky, vše v rámci této třídy, elektrické a elektronické prvky, kabely a dráty spadající do této třídy, elektrické obvody a deskové obvody, elektroinstalační příslušenství, a to prodlužovací kabely, dráty a připojovací kabely, přípojky, spojky, objímky, svorky, kontakty, koncovky, zásuvky, zástrčky, pojistky a konektory pro elektrické vedení, též opatřené smršťovacími bužirkami, hadicemi a trubkami, pláště elektrických kabelů, identifikační obaly na elektrické dráty, elektroinstalační trubkové vedení elektrických kabelů, elektronické etikety pro zboží, prodlužovací přívody, vícenásobná zásuvková pole, vypínače a zásuvky, rozbočovače, vidlice, flexošňůry, jističe a pojistky, napájecí zdroje, transformátory, zdrojové transformátory, pohybová čidla, elektrické dveřní zvonky, časové programátory, svorkovnice, relé, elektrické přípojky, elektrické kolektory, časové spínače, elektrické ovládací a rozvodné prvky, připojovací svorky, elektrické baterie a cívky, akumulátory, nabíječky akumulátorů, pozorovací kamery, domácí telefony, domácí videotelefony, elektrické články, elektronky, optické přístroje, zvětšovače a korektory, bezpečnostní, zabezpečovací, ochranná a signalizační zařízení, alarmy, poplašná zařízení a výstražná zařízení, zařízení pro kontrolu vstupu, ochranné a bezpečnostní prostředky, navigační, řídicí, sledovací, zaměřovací a kartografická zařízení, detekční a monitorovací přístroje, indikátory a ovladače, čidla a detektory, přístroje na testování a kontrolu kvality, přístroje na počítání, usměrňování a kalibraci, přístroje a zařízení na zaznamenání a registraci dat, přístroje na měření času (nikoliv hodiny a hodinky), přístroje na měření hmotnosti, přístroje na měření vzdálenosti a velikosti, přístroje na měření teploty, přístroje na měření elektřiny, ovladače (regulátory), vědecké výzkumné a laboratorní přístroje, simulátory, světelné firemní štíty a reklamy s příslušnými přístroji, osobní ochranné prostředky proti nehodám, ochranné oděvy v rámci této třídy, požární hlásiče a detektory kouře; (11) přístroje pro osvětlení, topení, výrobu páry, pro vaření, přístroje chladicí, pro sušení, ventilaci, rozvod vody a sanitární zařízení, osvětlovací zařízení včetně osvětlovacích těles, žárovek, zářivek a výbojek všeho druhu spadající do třídy 11, osvětlené tlačítkové vypínače, kapesní svítilny, elektrické a bezpečnostní osvětlení, venkovní a pouliční osvětlení, osvětlení zahrad, nouzové osvětlení a jeho instalace, dekorativní osvětlení, osvětlení jako bezpečnostní systémy, zařízení na pouliční osvětlení, elektrické jednotky pásového osvětlení, osvětlení k vystavovacím účelům, bezpečnostní osvětlení s tepelným senzorem, reflektory do zařízení na osvětlení velkých ploch světla pro nepřímé osvětlení, přenosná osvětlovací zařízení, solární řetězec světla, spotřebiče a osvětlovací zařízení přístroje pro osvětlení, příslušenství a doplňky k osvětlení, přístroje a zařízení na osvětlení filmových scén, doplňky elektrického osvětlení k použití na nebezpečných místech, vlákna k osvětlení, topná zařízení, elektrické krby, přístroje a zařízení pro chlazení spadající do třídy 11, větrací zařízení, klimatizace, zařízení pro úpravu nebo čištění vzduchu; (17) kaučuk, gutaperča, guma, azbest, slída, umělé hmoty v protlačené formě používané při výrobě, potrubí a hadice spadající do této třídy a příslušenství těchto výrobků, včetně ventilů z gumy nebo vulkanizovaného vlákna (s výjimkou strojových součástí), polotovary z plastických hmot, materiály těsnící, ucpávací a izolační, ohebné trubky nekovové, teplem smršťitelné materiály a polotovary spadající do této třídy, materiál na výplně, vodotěsné a vlhkosti odolné výrobky a materiály, izolační a bariérové výrobky a materiály, výrobky a materiály pro tepelnou izolaci, materiály určené k tlumení nárazů a elektroizolační pásy a stínění, hadice opatřené lepidlem, izolační obaly elektrických vodičů, plastové hadičky na elektrické vodiče (bužírky), též smršťovací bužírky pro elektrické vodiče, sestavy smršťovacích hadic ke spojování kabelů, izolační nátěry, polotovary ze syntetických pryskyřic, pásy, manžety, rozdělovací hlavy, ukončovací kloboučky, ochranné hadicové systémy spadající do této třídy, izolační rukavice, tkaniny nebo nátěry, zářky (gumové), vycpávky, výplně a hmoty z pryže nebo z umělých hmot, fólie z umělých hmot, umělé nebo syntetické pryskyřice (polotovary), tašky nebo sáčky (obálky, pouzdra) z kaučuku jako obaly, vlákna nebo vlna skleněná pro izolaci, pěnové izolátory, části a příslušenství pro všechno výše uvedené zboží, ohebné plastové plynovodní, topnářské a vodovodní trubky a nekovové trubkové fitinky, drenážní trubky z plastických hmot, elektroinstalační ohebné plastové průchody; (35) maloobchodní a velkoobchodní služby, zprostředkování interaktivního obchodu pomocí globálních komunikačních sítí (Internet), shromažďování různého zboží pro třetí osoby (kromě jejich přepravy) za účelem umožnění spotřebitelům, aby si tyto výrobky mohli pohodlně prohlížet a nakupovat, elektronický obchod prostřednictvím Internetu (on-line-shop), vše s výrobky: chemické

výrobky určené pro průmysl, vědu a fotografii, jakož i pro zemědělství, zahradnictví a lesnictví, umělé pryskyřice v surovém stavu, plastické hmoty v surovém stavu, hnojiva pro půdu, hasicí přístroje, prostředky pro kalení a letování kovů, chemické výrobky určené ke konzervování potravin, tříslicí materiály, lepidla pro průmysl, barvy, nátěry, laky, ochranné výrobky proti korozi a proti deteriorizaci dřeva, barviva, mořidla, přírodní pryskyřice v surovém stavu, kovy listkové a práškové pro malíře, dekoratéry a umělce, přípravky pro bělení a jiné prací prostředky, přípravky pro čištění, leštění, odmašťování a broušení, mýdla, parfumerie, vonné oleje, kosmetika, vlasové vody (lotions), zubní pasty, průmyslové oleje a tuhy, mazadla, výrobky pro pohlcování, zavlažování a vázání prachu, paliva včetně benzínu pro motory a osvětlovací látky, svíčky a knoty, farmaceutické a veterinářské výrobky, hygienické výrobky pro léčebné účely, dietní potraviny a dietetické přípravky pro léčebné nebo veterinární účely, potravní doplňky pro lidskou potřebu a pro zvířata, náplasti, obvazový materiál, materiály pro plombování zubů a pro zubní otisky, dezinfekční přípravky, výrobky pro hubení škodlivých zvířat, fungicidy, herbicidy, obecné kovy a jejich slitiny, kovové stavební materiály, kovové stavební materiály přenosné, kovové materiály pro železnice, kovové kabely a dráty neelektrické, kovové potřeby zámečnické a klempířské, kovové trubky, sejfy, rudy, obráběcí stroje, motory (s výjimkou motorů pro pozemní vozidla), spojky a transmisní zařízení mimo ta, která jsou pro pozemní vozidla, zemědělské nástroje, kromě nástrojů poháněných ručně, líhne pro vejce, prodejní automaty, nářadí a nástroje s ručním pohonem, nože, vidličky a lžíce, sečné zbraně, břitvy, přístroje a nástroje vědecké, námořní, geodetické, fotografické, filmové, optické, přístroje pro vážení, měření, signalizaci, kontrolu (inspekci), záchranu a přístroje pro vyučování, přístroje a nástroje pro vedení, přepínání, přeměnu, akumulaci, regulaci nebo řízení elektrického proudu, přístroje pro záznam, převod, reprodukci zvuku nebo obrazu, nosiče dat magnetické, záznamové disky, kompaktní disky, DVD a ostatní digitální záznamové nosiče, ústrojí pro přístroje na mince, pokladny registrační, kalkulačky, zařízení na zpracování dat, počítače, počítačový software, hasicí přístroje, přístroje a nástroje chirurgické, zubní a veterinářské, umělé údy, oči a zuby, ortopedické potřeby, materiál na sešívání ran, přístroje pro osvětlení, topení, výrobu páry, pro vaření, přístroje chladicí, pro sušení, ventilaci, rozvod vody a sanitární zařízení, vozidla, dopravní prostředky pozemní, vzdušné nebo vodní, stělné zbraně, stělnivo (munice) a střely, výbušniny, ohňostroje, vzácné kovy a jejich slitiny, pozlacené nebo postříbené výrobky, klenoty, bižuterie, drahokamy, hodinářské potřeby a chronometrické přístroje, hudební nástroje, papír, lepenka, tiskárenské výrobky, potřeby pro knižní vazby, fotografie, papírenské zboží, lepidla pro papírenství nebo domácnost, materiál pro umělce, štetce, psací nástroje a kancelářské potřeby (vyjímaje nábytek), učební a vyučovací pomůcky s výjimkou přístrojů, plastické obaly, tiskařské typy, štočky, kaučuk, gutaperča, guma, azbest, slída, polotovary z plastických hmot, materiály těsnící, ucpávací a izolační, ohebné trubky nekovové, kůže a její imitace, zvířecí kůže, usně, kufry a cestovní tašky, deštníky a slunečníky, vycházkové hole, biče, jezdecké postroje a sedla, stavební materiály nekovové, neohebné trubky nekovové pro stavebnictví, asfalt, smůla, přenosné konstrukce nekovové, nekovové pomníky, nábytek, zrcadla, rámy, dřevěné výrobky, výrobky z přírodních materiálů zejména ze slonoviny, želvoviny, jantaru, perleti, mořské pěny a jejich náhražek, pomůcky a nádoby pro kuchyň, hřebeny a mycí houby, kartáče (s výjimkou štětců), materiály pro výrobu kartáčů, čisticí potřeby, drátky na čištění parket, sklo surové nebo opracované (s výjimkou stavebního skla), sklo, porcelán a majolika, lana, provazy, síťky, stany, plachty, plachtoviny, pytle, materiál na vycpávky (s výjimkou kaučuku nebo plastických hmot), textilní materiály ze surových vláken, vlákna pro textilní účely, textil a textilní zboží, povlečení, ubrusy, oděvy, obuv, kloboučnické zboží, krajky a výšivky, stuhu a tkaničky, knoflíky, háčky a očka, poutka - galanterie, špendlíky a jehly, umělé květiny, koberce, rohožky, rohože, linoleum a jiné obklady podlah, tapety na stěny nikoliv textilní, hry, hračky, potřeby pro gymnastiku a sport, vánoční ozdoby, maso, ryby, drůbež a zvěřina, masové výtazky, konzervované, mražené, sušené a vařené ovoce a zelenina, želé, džemy, kompoty, vejce, mléko a mléčné výrobky, jedlé oleje a tuhy, káva, čaj, kakao a kávové náhražky, rýže, tapioka a šágo, mouka a obilninové přípravky, chléb, pečivo a cukrovinky, polevy, cukr, med, melasa, droždí, prášek do pečiva, sůl, hořčice, ocet, omáčky (chuťové přísady), koření, zmrzlina, zrní a zemědělské, zahradnické a lesní produkty, živá zvířata, čerstvé ovoce a zelenina, semena, rostliny a květiny, krmiva pro zvířata, slad, piva, minerální vody, šumivé nápoje a jiné nápoje nealkoholické, nápoje a šťávy ovočné, sirupy a jiné přípravky k zhotovení nápojů, alkoholické nápoje (s výjimkou pív), tabák, potřeby pro kuřáky, zápalky, inzerce, organizování a zajišťování obchodních předváděcích akcí výrobků a

služeb, obchodní nebo podnikatelské informace, vytváření obchodních a obchodně-informačních sítí, reklamní a propagační činnost, zprostředkování reklamní činnosti, organizování komerčních a reklamních výstav, rozšiřování vzorků zboží, odborná obchodní pomoc, vypracování statistických přehledů, poradenství v oblasti organizace a ekonomiky podnikání, marketing, průzkum a analýzy trhů, distribuce zboží k reklamním účelům, rozmnožování dokumentů, direct mailing, on-line reklama na datové komunikační síti, on-line inzerce, zajištění a realizace reklamních kampaní, předváděcí činnost pro obchodní a reklamní účely, export a import; (37) instalace, montáž, demontáž, opravy, údržba a servis elektrických, elektrotechnických a elektronických součástí a zařízení, instalace, opravy a údržba elektrických osvětlovacích přístrojů, repase elektrických, elektrotechnických a elektronických součástí a zařízení výše uvedených ve třídách 7, 9 a 11, zámečnictví (opravy) a nástrojářství v rozsahu této třídy, půjčovna elektronářadí, ručního nářadí a nástrojů.

- (590) Barevná
(730) **Janča Michal**, Zdeňka Fibicha 1203, Valašské Meziříčí, 75701, CZ
(740) Silesia Patent, s.r.o., Soukromá 261, Václavovice, 73934

(210) **O-524329**

- (220) 05.08.2015
(320) 05.08.2015
(511) 35
(540)

Letní scéna Harfa

- (510) (35) předváděcí akce a výstavy, pořádání prezentací pro komerční účely, pořádání prezentací pro obchodní účely, pořádání obchodních prezentací.
(730) **Kulturní portál.cz, s.r.o.**, Hlavní 251, Bašř, 25065, CZ

(210) **O-524493**

- (220) 12.08.2015
(320) 12.08.2015
(511) 35, 36, 41
(540)

naučná stezka Jáchymovské peklo

- (510) (35) organizování výstav (komerčních nebo reklamních), vydávání reklamních nebo náborových, propagačních a inzertních textů, vyhledávání sponzorů; (36) organizování sbírek; (41) organizování kulturních nebo vzdělávacích výstav, semináře (organizování a edení -).
(730) **Politický vězni.cz**, Chrástánská 403/8, Praha - Ruzyně, 16100, CZ
(740) Mgr. Martin Heřmánek, Dřevná 382/2, Praha 2 - Nové Město, 12800

(210) **O-524717**

- (220) 21.08.2015
(320) 21.08.2015
(511) 16, 21, 35, 38, 41, 43
(540)



- (510) (16) papír, alba, bloky, časopisy, inzertní listy, kancelářské potřeby - v rámci této třídy, katalogy, knihy, prospekty, manuály, fotografie, karty, obalový materiál zařazený ve třídě 16, publikace, brožury, periodika, informační produkty zařazené ve třídě 16, plakáty, gratulace, pohlednice, kalendáře, samolepky, obtisky, omalovánky, mapy, obrazy, skládačky z papíru, tiskařské výrobky, reklamní a ozdobné předměty z papíru nebo lepenky; (21) nádobí, pomůcky a nádoby pro domácnost a kuchyň; (35) služby reklamních a propagačních kanceláří, marketing, propagace a reklama potravinářského zboží a gastronomických služeb, organizace spotřebitelských soutěží reklamního charakteru zaměřených na podporu prodeje, vyhlášení výsledků soutěží reklamního charakteru zaměřených

na podporu prodeje, organizace spotřebitelských soutěží - v rámci této třídy, spotřebitelská anketa, propagace výherce soutěže či ankety, reklamní, inzertní a propagační činnost, marketing, poskytování informací komerčního nebo reklamního charakteru, multimediálních informací komerčního charakteru, on-line inzerce, pronájem komerčních informačních míst v rámci třídy, činnost reklamní agentury, činnost ekonomických anebo organizačních poradců, zprostředkování v obchodních vztazích, automatizované zpracování dat, pomoc při provozování obchodů a obchodních činností průmyslového nebo obchodního podniku, služby, které zahrnují záznam, přepis, vypracování, kompilaci, přenášení nebo systematickosti písemných či datových či elektronických sdělení a záznamů, jakož i využívání nebo kompilaci matematických a statistických údajů, organizační zabezpečování televizního vysílání, shromažďování zboží ve prospěch ostatních (s výjimkou přepravy tohoto zboží) tak, aby si zákazníci mohli toto zboží pohodlně prohlédnout a nakoupit (prostřednictvím maloobchodu, velkoobchodu, objednávkových katalogů nebo elektronických médií), výstavní činnost komerční, organizace a pořádání veletrhů a služby spojené s organizací a pořádáním veletrhů a komerčních výstav; (38) televizní vysílání, rozhlasové vysílání, digitální vysílání, televizní vysílání programů, televizní vysílání zábavných, vzdělávacích, výchovných, soutěžních, diskusních a informačních pořadů, telematika, šíření, výměna nebo získávání zpráv a informací, šíření elektronických časopisů, informací, elektronických periodik, knih v elektronické podobě, audio nebo audiovizuálních děl prostřednictvím informační nebo datové nebo elektronické nebo komunikační nebo telekomunikační nebo počítačové sítě, a to prostřednictvím Internetu, pomocí satelitů a jiných sítí, služby na Internetu související s televizním vysíláním, pronájem komunikačních míst; (41) nakladatelství a vydavatelství, ediční činnost, publikační činnost, nahrávání nosičů zvukových nebo obrazových zvukových, půjčování nahraných zvukových a zvukově obrazových záznamů, tvorba a šíření audiovizuálních děl, televizní produkce, filmová produkce, televizní výroba programů, tvorba programů, tvorba a výroba televizních a audiovizuálních programů, agenturní činnost v oblasti kultury, zprostředkování v oblasti kultury, výchovy, zábavy a sportu, výchovná, vzdělávací, soutěžní a zábavní činnost, zábavní nebo kulturní nebo vzdělávací představení, organizace společenských a kulturních akcí, organizace, provozování a provádění her a soutěží i veřejných, čtenářská anketa, divácká anketa, vyhlášení soutěží a vyhlášení jejich výsledků, výstavní činnost v oblasti kultury nebo zábavy nebo výchovy nebo vzdělávání, organizace turistických, zábavních a kulturních akcí a slavností, organizace a pořádání festivalů a služby spojené s organizací a pořádáním festivalů, výchovně-zábavní služby poskytované při pořádání táborů pro děti a mládež, organizace a vyhlášení soutěží a anket a jejich výsledků a prezentace těchto výsledků z oblasti gastronomie; (43) hodnocení restaurací a gastronomických jídel, pořádání ochutnávek jídla a nápojů v rámci souvisejících anket a soutěží, organizování anket a hodnocení restaurací a restauračních a gastronomických služeb, služby zajišťující stravování a nápoje, bankety, rauty, gala večere, cateringové služby, služby spojené s organizováním a provozováním veletrhu nebo festivalu v oblasti stravování a potravin, organizace a provozování veletrhu nebo festivalu v oblasti stravování a potravin, ubytovací služby, zajišťování, zprostředkování a rezervace ubytování a stravování, poradenské služby v turistickém ruchu v oblasti stravování a ubytování, zajišťování noclehů, cestovní kancelář (stravování, ubytování), ubytování.

- (590) Barevná
(730) **BURDA Praha, spol. s r.o.**, Přemyslovská 2845/43, Praha 3, 13000, CZ

(210) **O-524787**

- (220) 25.08.2015
(320) 25.08.2015
(511) 1, 5, 35
(540)

SHELBY

- (510) (1) chemické výrobky určené pro hygienu a vědu, chemické výrobky používané ve farmaceutickém průmyslu; (5) léčiva, farmaceutické přípravky humánní a veterinární, organoterapeutické preparáty, očkovací látky a séra, chemické výrobky pro lékařství, přípravky baktericidní, fungicidní, insekticidní, dezinfekční přípravky, přípravky proti nákaze, přípravky pro ošetřování zubů a dutiny ústní v rámci této třídy, diabetické přípravky pro léčebné účely, utišující prostředky a přípravky proti kašli, léčivé byliny, čaje a čajové směsi pro léčebné účely, vitamínové přípravky, léčivé tinktury a kapky; (35) poradenský obchodní servis a obchodní činnost týkající se výrobků výše uvedených ve třídách 1 a 5.
(730) **Lighthouse International INC.**, 255 Keele St., Toronto M6P-2K1, CA

(740) BOHEMIA PATENT, Ing. Jana Vanděliková, Vodičkova 791/41, Praha 1
- Nové Město, 11000

(210) **O-524928**
(220) 31.08.2015
(320) 31.08.2015
(511) 16, 41, 42
(540)

MO moje
FAJ faj
Z vzdělání

(510) (16) učební pomůcky (s výjimkou přístrojů), učební materiály, zkušební testy, učebnice a cizojazyčná literatura, knihy; (41) výchova, vzdělávání, zábava, sportovní a kulturní aktivity, vzdělávací služby v oblasti překladatelské a tlumočnické, výuka jazyků, pořádání vzdělávacích akcí, organizování kongresů, konferencí, symposií, školení, přednášek, kurzů, tiskových konferencí, výstavních akcí s kulturním nebo vzdělávacím zaměřením, zábavných, sportovních a kulturních aktivit s využitím cizích jazyků; (42) vědecké služby související se vzděláním a výzkumem, navrhování a vývoj počítačového softwaru.

(590) Barevná

(730) **Kolman Martin Mgr.**, Seifertova 739, Mariánské Lázně, 35301, CZ

(210) **O-525028**
(220) 03.09.2015
(320) 03.09.2015
(511) 24, 25, 26, 35
(540)

EMILEY

(510) (24) textil a textilní zboží nezahrnuté v jiných třídách, látky, textilie, textilní výrobky a náhradní textilní prvky pro opravy textilních výrobků, potahy a povlaky na nábytek, záclony a závěsy, textilní štítky, tapety a závěsy na stěnu, ložní prádlo (nikoliv osobní), kuchyňský textil a stolní prádlo, příkrývky, koupelňový textil, tkaniny a textilie pro výrobu oděvů, punčochového zboží, kusového textilu a ložního prádla, ručníky, utěrky, povlečení, prostěradla, přehozy, potahy, předložky, ubrusy, prostrávání, textilní kapesníky, šatovky, textilní prapory, textilní praporečky, textilní praporečky, rolety, žaluzie textilní, tapety textilní, nábytkové, ložní a stolní tkaniny, hedvábné tkaniny pro tištěné vzory, jutové textilie, textilie netkané, textilie pro obuv, textilie vlněné, textilie ze syntetických materiálů (náhražkové tkaniny), tkaniny, tkaniny elastické, tkaniny hedvábné pro potisk vzorů, tkaniny k textilnímu užití, tkaniny konopné, tkaniny lněné, tkaniny pro luxusní prádlo, tyl, úplet, žerzej (tkaniny); (25) oděvy, obuv, kloboučnické zboží, pánské, dámské a dětské prádlo, konfekce, pánské, dámské a dětské oděvy, společenské oblečení (obleky), saka, kalhoty, bundy, košile, obleky, sukně, pláště, kostýmy, blůzy, trička, spodní prádlo, pyžama, noční košile, plavky a plážové oblečení, zástěry, župany, oděvy pro volný čas, sportovní oblečení, pracovní kombinézy, spodní prádlo, spodničky, ponožky, podkolenky, punčochy, punčochové kalhoty, podvazky, podvazky k ponožkám, podvazky na punčochy, klobouky, čepice, čapky, barety, čelenky, šály, šátky, vázanky, motýlky, obuv (včetně pracovní), sportovní, domácí, plážové a jiné speciální (nikoliv bezpečnostní) oděvy, opasky, pláště, pláštěnky, ponča, psí dečky (nízké kamaše), rukavice, rukávnický, vaky na oděvy; (26) krajky a výšivky, stuhy a tkaničky, knoflíky, háčky a očka, poutka – galanterie, špendlíky a jehly, umělé květiny, krátké střížní zboží a prýmkařství, ozdoby textilních výrobků (nažehlovací), výšivky, nášivky, záplaty, spony a sponky k oděvnímu zboží, šněrovačká, zipy, knoflíky, ostatní galanterní výrobky v rámci této třídy, odznaky (ne z drahých kovů), vlásenky a ozdoby do vlasů, ozdoby na obuv (ne z drahých kovů), přičesky, paruky, vlasové copy, umělé vousy a kníry, umělé květiny, umělé ovoce, umělé větve; (35) maloobchodní a velikoobchodní služby, zprostředkování interaktivního obchodu pomocí globálních komunikačních sítí (internet), shromažďování různého zboží pro třetí osoby (kromě jejich přepravy) za účelem umožnění spotřebitelům, aby si tyto výrobky mohli pohodlně

prohlížet a nakupovat, elektronický obchod prostřednictvím internetu (online-shop), vše s výrobky: chemické výrobky určené pro průmysl, vědu a fotografii, jakož i pro zemědělství, zahradnictví a lesnictví, umělé pryskyřice v surovém stavu, plastické hmoty v surovém stavu, hnojiva pro půdu, hasicí přístroje (složení), prostředky pro kalení a letování kovů, chemické výrobky určené ke konzervování potravin, tříslicí materiály, lepidla pro průmysl, barvy, nátěry, laky, ochranné výrobky proti korozi a proti deteriorizaci dřeva, barviva, mořidla, přírodní pryskyřice v surovém stavu, kovy listkové a práškové pro malíře, dekoratéry a umělce, přípravky pro bělení a jiné prací prostředky, přípravky pro čištění, leštění, odmašťování a broušení, mýdla, parfumerie, vonné oleje, kosmetika, vlasové vody (lotions), zubní pasty, průmyslové oleje a tuky, mazadla, výrobky pro pohlcování, zavlažování a vázání prachu, paliva včetně benzínu pro motory a osvětlovací látky, svíčky a knoty, farmaceutické a veterinářské výrobky, hygienické výrobky pro léčebné účely, dietní potraviny a dietetické přípravky pro léčebné nebo veterinární účely, potravní doplňky pro lidskou potřebu a pro zvířata, náplasti, obvazový materiál, materiály pro plombování zubů a pro zubní otisky, dezinfekční přípravky, výrobky pro hubení škodlivých zvířat, fungicidy, herbicidy, obecné kovy a jejich slitiny, kovové stavební materiály, kovové stavební materiály přenosné, kovové materiály pro železnice, kovové kabely a dráty neelektrické, kovové potřeby zámečnické a klempířské, kovové trubky, seřfy, rudy, obráběcí stroje, motory (s výjimkou motorů pro pozemní vozidla), spojky a transmisní zařízení mimo ty, které jsou pro pozemní vozidla, zemědělské nástroje, kromě nástrojů poháněných ručně, líně pro vejce, prodejní automaty, nářadí a nástroje s ručním pohonem, nože, vidličky a lžice, sečné zbraně, břitvy, přístroje a nástroje vědecké, námořní, geodetické, fotografické, filmové, optické, přístroje pro vážení, měření, signalizaci, kontrolu (inspekci), záchranu a přístroje pro vyučování, přístroje a nástroje pro vedení, přepínání, přeměnu, akumulaci, regulaci nebo řízení elektrického proudu, přístroje pro záznam, převod, reprodukci zvuku nebo obrazu, nosiče dat magnetické, záznamové disky, kompaktní disky, DVD a ostatní digitální záznamové nosiče, ústrojí pro přístroje na mince, pokladny registrační, kalkulačky, zařízení na zpracování dat, počítače, počítačový software, hasicí přístroje, přístroje a nástroje chirurgické, zubní a veterinářské, umělé údy, oči a zuby, ortopedické potřeby, materiál na sešívání ran, přístroje pro osvětlení, topení, výrobu páry, pro vaření, přístroje chladicí, pro sušení, ventilaci, rozvod vody a sanitární zařízení, vozidla, dopravní prostředky pozemní, vzdušné nebo vodní, stělné zbraně, střelivo (munice) a střely, výbušniny, ohňostroje, vzácné kovy a jejich slitiny, pozlacené nebo postříbřené výrobky, klenoty, bižuterie, drahokamy, hodinářské potřeby a chronometrické přístroje, hudební nástroje, papír, lepenka, tiskářské výrobky, potřeby pro knižní vazby, fotografie, papírenské zboží, lepidla pro papírenství nebo domácnost, materiál pro umělce, štetce, psací stroje a kancelářské potřeby (vyjímaje nábytek), učební a vyučovací pomůcky s výjimkou přístrojů, plastické obaly, tiskařské typy, štočky, kaučuk, gutaperča, guma, azbest, slída, polotovary z plastických hmot, materiály těsnící, ucpávací a izolační, ohebné trubky nekovové, kůže a její imitace, zvířecí kůže, usně, kufrý a cestovní tašky, deštníky a slunečníky, vycházkové hole, biče, jezdecké postroje a sedla, stavební materiály nekovové, ohebné trubky nekovové pro stavebnictví, asfalt, směla, přenosné konstrukce nekovové, nekovové pomníky, nábytek, zrcadla, rámy, dřevěné výrobky, výrobky z přírodních materiálů zejména ze slonoviny, želvoviny, jantaru, perleti, mořské pěny a jejich náhražek, pomůcky a nádoby pro kuchyň, hřebeny a mycí houby, kartáče (s výjimkou štětů), materiály pro výrobu kartáčů, čistící potřeby, drátky na čištění parket, sklo surové nebo opracované (s výjimkou stavebního skla), sklo, porcelán a majolika, lana, provazy, síťky, stany, plachty, plachtoviny, pytle, materiál na vycpávky (s výjimkou kaučuku nebo plastických hmot), textilní materiály ze surových vláken, vlákna pro textilní účely, textil a textilní zboží, povlečení, ubrusy, oděvy, obuv, kloboučnické zboží, krajky a výšivky, stuhy a tkaničky, knoflíky, háčky a očka, poutka – galanterie, špendlíky a jehly, umělé květiny, koberce, rohožky, rohože, linoleum a jiné obklady podlah, tapety na stěny nikoliv textilní, hry, hračky, potřeby pro gymnastiku a sport, vánoční ozdoby, maso, ryby, drůbež a zvěřina, masové výtahy, konzervované, mražené, sušené a vařené ovoce a zelenina, želé, džemy, kompoty, vejce, mléko a mléčné výrobky, jedlé oleje a tuky, káva, čaj, kakao a kávové náhražky, rýže, tapioka a šágo, mouka a obilninové přípravky, chléb, pečivo a cukrovinky, polevy, cukr, med, melasa, droždí, prášek do pečiva, sůl, hořčice, ocet, omáčky (chuťové přísady), koření, zmrzlina, zrní a zemědělské, zahradnické a lesní produkty, živá zvířata, čerstvé ovoce a zelenina, semena, rostliny a květiny, krmiva pro zvířata, slad, piva, minerální vody, šumivé nápoje a jiné nápoje nealkoholické, nápoje a šťávy ovocné, sirupy a jiné přípravky k zhotovování nápojů, alkoholické nápoje

(s výjimkou piv), tabák, potřeby pro kuřáky a zápalky, inzerce, organizování a zajišťování obchodních předváděcích akcí výrobků a služeb, obchodní nebo podnikatelské informace, vytváření obchodních a obchodně-informačních sítí, reklamní a propagační činnost, zprostředkování reklamní činnosti, organizování komerčních a reklamních výstav, rozšiřování vzorků zboží, odborná obchodní pomoc, vypracování statistických přehledů, poradenství v oblasti organizace a ekonomiky podnikání, marketing, průzkum a analýzy trhů, distribuce zboží k reklamním účelům, rozmnožování dokumentů, zasílání reklamních materiálů (direct mailing), on-line reklama na datové komunikační síti, on-line inzerce, zajištění a realizace reklamních kampaní, předváděcí činnost pro obchodní a reklamní účely, export a import.

(730) **EMILEY s.r.o.**, Práteleství 395/11a, Životice, Havířov, 73601, CZ

(740) Silesia Patent, s.r.o., Soukromá 261, Václavovice, 73934

(210) **O-525029**

(220) 03.09.2015

(320) 03.09.2015

(511) 24, 25, 26, 35

(540)



(510) (24) textil a textilní zboží nezahrnuté v jiných třídách, látky, textilie, textilní výrobky a náhradní textilní prvky pro opravy textilních výrobků, potahy a povlaky na nábytek, záclony a závěsy, textilní štitky, tapety a závěsy na stěnu, ložní prádlo (nikoliv osobní), kuchyňský textil a stolní prádlo, příkrývky, koupelňový textil, tkaniny a textilie pro výrobu oděvů, punčochového zboží, kusového textilu a ložního prádla, ručníky, utěrky, povlečení, prostěradla, přehozy, potahy, předložky, ubrusy, prostrávání, textilní kapesníky, šatovky, textilní prapory, textilní praporečky, textilní praporečky, rolety, žaluzie textilní, tapety textilní, nábytkové, ložní a stolní tkaniny, hedvábné tkaniny pro tištěné vzory, jutové textilie, textilie netkané, textilie pro obuv, textilie vlněné, textilie ze syntetických materiálů (náhražkové tkaniny), tkaniny, tkaniny elastické, tkaniny hedvábné pro potisk vzorů, tkaniny k textilnímu užití, tkaniny konopné, tkaniny lněné, tkaniny pro luxusní prádlo, tyl, úplet, žerzej (tkaniny); (25) oděvy, obuv, kloboučnické zboží, pánské, dámské a dětské prádlo, konfekce, pánské, dámské a dětské oděvy, společenské oblečení (obleky), saka, kalhoty, bundy, košile, obleky, sukně, pláště, kostýmy, blůzy, trička, spodní prádlo, pyžama, noční košile, plavky a plážové oblečení, zástěry, župany, oděvy pro volný čas, sportovní oblečení, pracovní kombinézy, spodní prádlo, spodničky, ponožky, podkolenky, punčochy, punčochové kalhoty, podvazky, podvazky k ponožkám, podvazky na punčochy, klobouky, čepice, čapky, barety, čelenky, šály, šátky, vázanky, motýlky, obuv (včetně pracovní), sportovní, domácí, plážové a jiné speciální (nikoliv bezpečnostní) oděvy, opasky, pláště, pláštěnky, ponča, psi dečky (nízké kamaše), rukavice, rukávniky, vaky na oděvy; (26) krajky a výšivky, stuhy a tkaničky, knoflíky, háčky a očka, poutka – galanterie, špendlíky a jehly, umělé květiny, krátké střížní zboží a prýmkařství, ozdoby textilních výrobků (nažehlovací), výšivky, nášivky, záplaty, spony a sponky k oděvnímu zboží, šněrovačla, zipy, knoflíky, ostatní galanterní výrobky v rámci této třídy, odznaky (ne z drahých kovů), vlásenky a ozdoby do vlasů, ozdoby na obuv (ne z drahých kovů), přičesky, paruky, vlasové copy, umělé vousy a kníry, umělé květiny, umělé ovoce, umělé větve; (35) maloobchodní a velkoobchodní služby, zprostředkování interaktivního obchodu pomocí globálních komunikačních sítí (internet), shromažďování různého zboží pro třetí osoby (kromě jejich přepravy) za účelem umožnění spotřebitelům, aby si tyto výrobky mohli pohodlně prohlížet a nakupovat, elektronický obchod prostřednictvím internetu (online-shop), vše s výrobky: chemické výrobky určené pro průmysl, vědu a fotografii, jakož i pro zemědělství, zahradnictví a lesnictví, umělé pryskyřice v surovém stavu, plastické hmoty v surovém stavu, hnojiva pro půdu, hasicí přístroje (složení), prostředky pro kalení a letování kovů, chemické výrobky určené ke konzervování potravin, tríslicí materiály,

lepidla pro průmysl, barvy, nátěry, laky, ochranné výrobky proti korozi a proti deteriorizaci dřeva, barviva, mořidla, přírodní pryskyřice v surovém stavu, kovy listkové a práškové pro malíře, dekoratéry a umělce, přípravky pro bělení a jiné prací prostředky, přípravky pro čištění, leštění, odmašťování a broušení, mýdla, parfumerie, vonné oleje, kosmetika, vlasové vody (lotions), zubní pasty, průmyslové oleje a tuky, mazadla, výrobky pro pohlcování, zavlažování a vázání prachu, paliva včetně benzínu pro motory a osvětlovací látky, svíčky a knoty, farmaceutické a veterinářské výrobky, hygienické výrobky pro léčebné účely, dietní potraviny a dietetické přípravky pro léčebné nebo veterinární účely, potravní doplňky pro lidskou potřebu a pro zvířata, náplasti, obvazový materiál, materiály pro plombování zubů a pro zubní otisky, dezinfekční přípravky, výrobky pro hubení škodlivých zvířat, fungicidy, herbicidy, obecné kovy a jejich slitiny, kovové stavební materiály, kovové stavební materiály přenosné, kovové materiály pro železnice, kovové kabely a dráty neelektrické, kovové potřeby zámečnické a klempířské, kovové trubky, sejfy, rudy, obráběcí stroje, motory (s výjimkou motorů pro pozemní vozidla), spojky a transmisní zařízení mimo ty, které jsou pro pozemní vozidla, zemědělské nástroje, kromě nástrojů poháněných ručně, lihné pro vejce, prodejní automaty, nářadí a nástroje s ručním pohonem, nože, vidličky a lžice, sečné zbraně, břitvy, přístroje a nástroje vědecké, námořní, geodetické, fotografické, filmové, optické, přístroje pro vážení, měření, signalizaci, kontrolu (inspekci), záchranu a přístroje pro vyučování, přístroje a nástroje pro vedení, přepínání, přeměnu, akumulaci, regulaci nebo řízení elektrického proudu, přístroje pro záznam, převod, reprodukci zvuku nebo obrazu, nosiče dat magnetické, záznamové disky, kompaktní disky, DVD a ostatní digitální záznamové nosiče, ústrojí pro přístroje na mince, pokladny registrační, kalkulačky, zařízení na zpracování dat, počítače, počítačový software, hasicí přístroje, přístroje a nástroje chirurgické, zubní a veterinářské, umělé údy, oči a zuby, ortopedické potřeby, materiál na sešívání ran, přístroje pro osvětlení, topení, výrobu páry, pro vaření, přístroje chladicí, pro sušení, ventilaci, rozvod vody a sanitární zařízení, vozidla, dopravní prostředky pozemní, vzdušné nebo vodní, střelné zbraně, střelné (munice) a střely, výbušniny, ohňostroje, vzácné kovy a jejich slitiny, pozlacené nebo postříbené výrobky, klenoty, bižuterie, drahokamy, hodinářské potřeby a chronometrické přístroje, hudební nástroje, papír, lepenka, tiskárenské výrobky, potřeby pro knižní vazby, fotografie, papírenské zboží, lepidla pro papírenství nebo domácnost, materiál pro umělce, štetce, psací stroje a kancelářské potřeby (vyjímaje nábytek), učební a vyučovací pomůcky s výjimkou přístrojů, plastické obaly, tiskařské typy, štočky, kaučuk, gutaperča, guma, azbest, slída, polotovary z plastických hmot, materiály těsnící, ucpávací a izolační, ohebné trubky nekovové, kůže a její imitace, zvířecí kůže, usně, kufrы a cestovní tašky, deštníky a slunečníky, vycházkové hole, biče, jezdecké postroje a sedla, stavební materiály nekovové, neohébné trubky nekovové pro stavebnictví, asfalt, smůla, přenosné konstrukce nekovové, nekovové pomníky, nábytek, zrcadla, rámy, dřevěné výrobky, výrobky z přírodních materiálů zejména ze slonoviny, želvoviny, jantaru, perleti, mořské pěny a jejich náhražek, pomůcky a nádoby pro kuchyň, hřebeny a mycí houby, kartáče (s výjimkou štetců), materiály pro výrobu kartáčů, čistící potřeby, drátky na čištění parket, sklo surové nebo opracované (s výjimkou stavebního skla), sklo, porcelán a majolika, lana, provazy, síťky, stany, plachty, plachtoviny, pytle, materiál na vycpávky (s výjimkou kaučuku nebo plastických hmot), textilní materiály ze surových vláken, vlákna pro textilní účely, textil a textilní zboží, povlečení, ubrusy, oděvy, obuv, kloboučnické zboží, krajky a výšivky, stuhy a tkaničky, knoflíky, háčky a očka, poutka – galanterie, špendlíky a jehly, umělé květiny, koberce, rohožky, rohože, linoleum a jiné obklady podlah, tapety na stěny nikoliv textilní, hry, hračky, potřeby pro gymnastiku a sport, vánoční ozdoby, maso, ryby, drůbež a zvěřina, masové výtažky, konzervované, mražené, sušené a vařené ovoce a zelenina, želé, džemy, kompoty, vejce, mléko a mléčné výrobky, jedlé oleje a tuky, káva, čaj, kakao a kávové náhražky, rýže, tapioka a ságo, mouka a obilninové přípravky, chléb, pečivo a cukrovinky, polevy, cukr, med, melasa, droždí, prášek do pečiva, sůl, hořčice, ocet, omáčky (chuťové přísady), koření, zmrzlina, zrní a zemědělské, zahradnické a lesní produkty, živá zvířata, čerstvé ovoce a zelenina, semena, rostliny a květiny, krmiva pro zvířata, slad, piva, minerální vody, šumivé nápoje a jiné nápoje nealkoholické, nápoje a šťávy ovocné, sirupy a jiné přípravky k zhotovení nápojů, alkoholické nápoje (s výjimkou piv), tabák, potřeby pro kuřáky a zápalky, inzerce, organizování a zajišťování obchodních předváděcích akcí výrobků a služeb, obchodní nebo podnikatelské informace, vytváření obchodních a obchodně-informačních sítí, reklamní a propagační činnost, zprostředkování reklamní činnosti, organizování komerčních a reklamních výstav, rozšiřování vzorků zboží, odborná obchodní pomoc, vypracování

statistických přehledů, poradenství v oblasti organizace a ekonomiky podnikání, marketing, průzkum a analýzy trhů, distribuce zboží k reklamním účelům, rozmnožování dokumentů, zaslání reklamních materiálů (direct mailing), on-line reklama na datové komunikační síti, on-line inzerce, zajištění a realizace reklamních kampaní, předváděcí činnost pro obchodní a reklamní účely, export a import.

- (590) Barevná
(730) **EMILEY s.r.o.**, Přátelství 395/11a, Životice, Havířov, 73601, CZ
(740) Silesia Patent, s.r.o., Soukromá 261, Václavovice, 73934

(210) **O-525092**

- (220) 04.09.2015
(320) 04.09.2015
(511) 9, 16, 25, 26, 28, 30, 35, 41
(540)

Čokoládová tretra

(510) (9) nahrané a nenahrané nosiče zvukových a zvukově obrazových záznamů, kompaktní, digitálně nahrávané nosiče, CD a DVD disky, ozvučené magnetofonové kazety, videokazety, videokazety se záznamem, ozvučené magnetofonové pásky, obaly na zvukové nosiče, nosiče dat; (16) papír, tiskárenské výrobky, papírenské zboží, časopisy, periodika, knihy, knihařské výrobky, fotografie, fotoalba, kalendáře, katalogy, reklamní a propagační tiskoviny, reprodukce, grafiky, obalové materiály z plastických hmot; (25) sportovní oděvy, prádlo, čepice, klobouky, šátky, vazanky, boty, včetně sportovních; (26) odznaky z plastických hmot, nášivky na oděvy, zažehlovací obtisky; (28) hry, hračky, hrací karty, tělocvičné a sportovní nářadí včetně sítí, sportovní potřeby nezařazené v jiných třídách, nářadí pro zimní sporty, nářadí pro sportovní hry; (30) čokoláda, čokoládové pečivo, cukrovinky; (35) reklamní a propagační činnost, pronájem reklamních ploch zejména při sportovních akcích, vydávání reklamních, propagačních a inzertních textů, rozmnožování dokumentů, poskytování informací a jiných informačních produktů komerčního nebo reklamního charakteru prostřednictvím médií, překlad a systemizace informací do počítačových databází, automatické zpracování dat pro třetí osoby, statistické informace zejména v oblasti sportu; (41) provozování sportovních zařízení, organizování sportovních soutěží, provozování veřejných tělovýchovných škol, pořádání kurzů pro trenéry a rozhodčí, pořádání tělovýchovných kurzů, výcvikových táborů, činnost sportovních rozhodčí a instruktorů, služby v oblasti poskytování a zprostředkování informací z oblasti sportu, pronájem sportovních zařízení a potřeb, nakladatelství a vydavatelství, ediční a publikační činnost.

- (730) **SDRUŽENÍ SPORTOVNÍCH KLUBŮ VÍTKOVICE**, Závodní 2891/86, Ostrava 3, 70300, CZ
(740) Ing. Vítězslav Žák, Ostopovická 4, Troubsko, 66441

(210) **O-525252**

- (220) 15.09.2015
(320) 15.09.2015
(511) 9, 42
(540)



(510) (9) počítačové programy (nahrané -), počítačové programy (s možností stažení); (42) aktualizace počítačových programů, hosting webových stránek, instalace počítačových programů, konzultace v oblasti počítačového softwaru, kopírování počítačových programů, obnova počítačových dat (regenerace), počítačové programování, počítačové systémové analýzy, poradenství v oblasti počítačového hardwaru, pronájem počítačového softwaru, pronájem počítačů, pronájem webových serverů, tvorba softwaru (počítačových programů), tvorba a správa webových stránek (pro třetí osoby), tvorba počítačových systémů, údržba počítačových programů.

- (590) Barevná

- (730) **RAYNET s.r.o.**, Francouzská 6167/5, Ostrava-Poruba, 708 00, CZ
(740) Mgr. Petr Knittel, advokát, Sokolská třída 871/6, Ostrava - Moravská Ostrava, 70200

(210) **O-525254**

- (220) 15.09.2015
(320) 15.09.2015
(511) 32
(540)



- (510) (32) piva.
(730) **Neuman Tomáš**, Boženy Němcové 327, Chlumčany, 33442, CZ
(740) Law&Finance s.r.o., Jetelová 254/2, Plzeň, 32600

(210) **O-525268**

- (220) 15.09.2015
(320) 15.09.2015
(511) 9, 35, 42, 45
(540)

POS-CONTROL

(510) (9) přístroje a nástroje vědecké, námořní, geodetické, fotografické, filmové, optické, přístroje pro vážení, měření, signalizaci, kontrolu (inspekci), záchranu a přístroje pro vyučování, přístroje a nástroje pro vedení, přepínání, přeměnu, akumulaci, regulaci nebo řízení elektrického proudu, přístroje pro záznam, převod, reprodukci zvuku nebo obrazu, nosiče dat magnetické, záznamové disky, kompaktní disky, DVD a ostatní digitální záznamové nosiče, ústrojí pro přístroje na mince, pokladny registrační, kalkulačky, zařízení na zpracování dat, počítače, počítačový software, hasicí přístroje; (35) propagační činnost, reklama, pomoc při řízení obchodní činnosti, obchodní administrativy, kancelářské práce; (42) vědecké a technologické služby a související výzkum a projektování, analytické a výzkumné služby v průmyslu, navrhování a vývoj počítačového hardwaru a softwaru; (45) právní služby, bezpečnostní služby pro ochranu majetku a jednotlivců.

- (730) **INTEGOO INTEGRATED SOLUTIONS s.r.o.**, Truhlářská 1520/23, Praha 1 - Nové Město, 11000, CZ
(740) Ing. Daniel Líbezný Ph.D., Truhlářská 1520/23, Praha 1 - Nové Město, 11000

(210) **O-525450**

- (220) 22.09.2015
(320) 22.09.2015
(511) 29, 32
(540)

**PARÁDOVÁ ORANŽÁDA OD
PODĚBRADKA**

(510) (29) ochucené a šlehané mléko, jogurtové nápoje, přírodní nebo ochucené nápoje složené hlavně z mléka a/nebo mléčných výrobků, mléčné nápoje obsahující ovoce (s vysokým obsahem mléka); (32) minerální vody, pramenité vody, stolní vody, limonády, piva, nealkoholické šumivé nápoje, šťávy ovocné (nealkoholické nápoje), sirupy na výrobu nápojů, sirupy pro limonády, minerální vody ochucené a jiné nealkoholické nápoje, přípravky na výrobu minerální vody, přírodní či perlivé vody (minerální nebo neminerální), zeleninové šťávy (nápoje), ovocné nebo zeleninové nápoje, sodovky, zázvorové limonády, šerbety, nápojové přípravky, nealkoholické ovocné nebo zeleninové výtahy v rámci této třídy, nealkoholické nápoje obsahující čínidla pro mléčné kvašení.

- (730) **Poděbradka, a.s.**, Nymburská 239/VII, Poděbrady, 29001, CZ
(740) AK Mrázek - Mrázková, JUDr. Josef Mrázek DrSc., Pernerova 293/11, Praha 8, 18600

(210) **O-525451**
(220) 22.09.2015
(320) 22.09.2015
(511) 29, 32
(540)

**PARÁDOVÁ MALINOVKA OD
PODĚBRADKA**

(510) (29) ochucené a šlehané mléko, jogurtové nápoje, přírodní nebo ochucené nápoje složené hlavně z mléka a/nebo mléčných výrobků, mléčné nápoje obsahující ovoce (s vysokým obsahem mléka); (32) minerální vody, pramenité vody, stolní vody, limonády, piva, nealkoholické šumivé nápoje, šťávy ovocné (nealkoholické nápoje), sirupy na výrobu nápojů, sirupy pro limonády, minerální vody ochucené a jiné nealkoholické nápoje, přípravky na výrobu minerální vody, přírodní či perlivé vody (minerální nebo neminerální), zeleninové šťávy (nápoje), ovocné nebo zeleninové nápoje, sodovky, zázvorové limonády, šerbety, nápojové přípravky, nealkoholické ovocné nebo zeleninové výtažky v rámci této třídy, nealkoholické nápoje obsahující činidla pro mléčné kvašení.
(730) **Poděbradka, a.s.**, Nymburská 239/VII, Poděbrady, 29001, CZ
(740) AK Mrázek - Mrázková, JUDr. Josef Mrázek DrSc., Pernerova 293/11, Praha 8, 18600

(210) **O-525452**
(220) 22.09.2015
(320) 22.09.2015
(511) 29, 32
(540)

**PARÁDOVÁ KOLA S CITRONEM OD
PODĚBRADKA**

(510) (29) ochucené a šlehané mléko, jogurtové nápoje, přírodní nebo ochucené nápoje složené hlavně z mléka a/nebo mléčných výrobků, mléčné nápoje obsahující ovoce (s vysokým obsahem mléka); (32) minerální vody, pramenité vody, stolní vody, limonády, piva, nealkoholické šumivé nápoje, šťávy ovocné (nealkoholické nápoje), sirupy na výrobu nápojů, sirupy pro limonády, minerální vody ochucené a jiné nealkoholické nápoje, přípravky na výrobu minerální vody, přírodní či perlivé vody (minerální nebo neminerální), zeleninové šťávy (nápoje), ovocné nebo zeleninové nápoje, sodovky, zázvorové limonády, šerbety, nápojové přípravky, nealkoholické ovocné nebo zeleninové výtažky v rámci této třídy, nealkoholické nápoje obsahující činidla pro mléčné kvašení.
(730) **Poděbradka, a.s.**, Nymburská 239/VII, Poděbrady, 29001, CZ
(740) AK Mrázek - Mrázková, JUDr. Josef Mrázek DrSc., Pernerova 293/11, Praha 8, 18600

(210) **O-525453**
(220) 22.09.2015
(320) 22.09.2015
(511) 29, 32
(540)

**PARÁDOVÁ VÍNOVÁ OD
PODĚBRADKA**

(510) (29) ochucené a šlehané mléko, jogurtové nápoje, přírodní nebo ochucené nápoje složené hlavně z mléka a/nebo mléčných výrobků, mléčné nápoje obsahující ovoce (s vysokým obsahem mléka); (32) minerální vody, pramenité vody, stolní vody, limonády, piva, nealkoholické šumivé nápoje, šťávy ovocné (nealkoholické nápoje), sirupy na výrobu nápojů, sirupy pro limonády, minerální vody ochucené a jiné nealkoholické nápoje, přípravky na výrobu minerální vody, přírodní či perlivé vody (minerální nebo neminerální), zeleninové šťávy (nápoje), ovocné nebo zeleninové nápoje, sodovky, zázvorové limonády, šerbety, nápojové přípravky, nealkoholické ovocné nebo zeleninové výtažky v rámci této třídy, nealkoholické nápoje obsahující činidla pro mléčné kvašení.
(730) **Poděbradka, a.s.**, Nymburská 239/VII, Poděbrady, 29001, CZ
(740) AK Mrázek - Mrázková, JUDr. Josef Mrázek DrSc., Pernerova 293/11, Praha 8, 18600

(210) **O-525461**
(220) 23.09.2015
(320) 23.09.2015
(511) 17, 37
(540)

WHITEFLEX R 82

(510) (17) izolace, izolační, těsnicí, reflexní a výplňové materiály; (37) provádění izolačních prací, instalace a aplikace izolačních materiálů.
(730) **LB MINERALS, s.r.o.**, Horní Bříza 431, Horní Bříza, 33012, CZ
(740) JUDr. Miroslav Kupka, Levého 1532, Rakovník, 26901

(210) **O-525651**
(220) 01.10.2015
(320) 01.10.2015
(511) 5, 29, 30, 35, 39, 40
(540)

Suntea

(510) (5) výrobky dietetické a léčebné pro farmaceutické a léčebné účely, zdravotní, prevenci a rekondici, zejména medicínální a dietetické čaje a čajové směsi všeho druhu, například čaje ovocné, bylinné a z jiných přírodních produktů s léčebnými účinky, například kůry, kořenů apod., fytotherapeutika, dietetické a vitamínové preparáty pro humánní a veterinární použití, zejména vitamínové nápoje, ionizované nápoje a povzbuzující přípravky z ovoce, bylin, květín a jiných přírodních produktů s léčebnými účinky, například výluhy, výtažky, stavy, farmaceutické odvary a léčebné roztoky, léčebné a rekondiční bylinné koupele, léčebná vína a sirupy, drogistické výrobky pro farmaceutické a léčebné účely, regeneraci a zdravotní prevenci kůže, vlasů, nehtů a sliznic, například zdravotní mýdla, emulze, oleje, šampóny, zubní pasty a ústní vody a krémy, výrobky pro dezinfekci kůže, vlasů, nehtů a úst, potravinové doplňky s léčebnými účinky, medicínální minerální soli pro léčebné účely, diabetické přípravky pro léčebné účely, posilující potraviny a extrakty s léčebnými účinky pro děti a nemocné, například prostředky podporující trávení; (29) sušené, konzervované a vařené ovoce, zelenina, byliny a jiné přírodní produkty v rámci této třídy, například kůra a kořeny, včetně jejich směsí, želé, marmelády, džemy, kompoty a pyré; (30) čaje všeho druhu, včetně jejich směsí, zejména sypané, porcované, sáčkované, lisované, instantní a čajové extrakty z ovoce, bylin a jiných přírodních produktů, například kůry a kořenů, přírodní i aromatizované, včetně s přídavkem vitamínů a minerálních vláken a ochucovacích přípravků neléčebné, koření a ochucovací potravinářské přípravky, káva a kávové náhražky, kakao; (35) reklamní, propagační a inzertní činnost v oboru nákupu a prodeje čajů, bylin, ovoce, zeleniny a přírodních potravinářských produktů, vitamínových přípravků a výrobků pro farmaceutické a léčebné účely, zdravotní prevence a rekondice, distribuce vzorků zboží a propagačních tiskovin k reklamním účelům, organizování, zabezpečování a uspořádání propagačních a/nebo komerčních výstav, propagačních akcí, včetně přehlídek výrobků a služeb, obchodní management a průzkum trhů, pomoc při řízení obchodní činnosti, obchodní zastupování tuzemských a zahraničních fyzických a právnických osob, dovozní a vývozní agentura, podnikatelsko-obchodní informační, poradenský, konzultační a zprostředkovatelský servis a činnost v daných oborech; (39) balení, skladování, expedice a přeprava čajů, sušených bylin, ovoce a jiných přírodních produktů, například kůry a kořenů a vitamínových přípravků pro farmaceutické a léčebné účely, pro zdravotní prevenci a rekondici a pro potravinářské účely, včetně nealkoholických nápojů; (40) zpracování čajů, ovoce, zeleniny, bylin, přírodních a minerálních vod a jiných přírodních produktů, například kůry a kořenů určených pro humánní a veterinární spotřebu a pro farmaceutické, léčebné účely, zdravotní prevenci a rekondici, například sušení, fermentování, řezání, vyluhování, stáčení, sycení plyny apod., zpracování kávy, čaje, čokolády.
(730) **Matheo s.r.o.**, Husova 523/30, České Budějovice, 37005, CZ

(210) **O-525818**
(220) 08.10.2015
(320) 08.10.2015
(511) 18, 25, 35
(540)

ZDRAVÉ BOTIČKY
PRO MALÉ NOŽIČKY

(510) (18) kožená galanterie, kabelky, kufry, attaché kuffíky, cestovní brašny, batohy, deštníky; (25) boty včetně sportovních, střevice, papuče, pantofle, holínky, návleky, trepky, rukavice, oděvy, prádlo; (35) zprostředkovatelská činnost v oblasti obchodu s výše uvedenými výrobky ve třídách 18 a 25.
(590) Barevná
(730) **Bohanesová Michaela Ing.**, Jungmannova 914/11, Olomouc, 77900, CZ

(210) **O-525868**
(220) 12.10.2015
(320) 12.10.2015
(511) 16, 35, 41
(540)

VIDA!
scienceIntrum

(510) (16) tiskoviny všeho druhu včetně reklamních a propagačních, noviny, časopisy, brožury, výrobky z papíru a lepenky zařazené v této třídě, a to kalendáře, katalogy, obtisky, nálepky, samolepky, razítka; (35) reklamní, inzertní, propagační a marketingová činnost, vydávání periodických a neperiodických reklamních nebo inzertních materiálů, reklamní inzerce v tisku, v rozhlasových a televizních spotech, v síti Internet, maloobchodní a velkoobchodní prodej výukových a vzdělávacích pomůcek; (41) výchovná a vzdělávací činnost, vzdělávání v oblasti vědy zábavnou formou, provozování interaktivních expozic (vzdělávacích výstav), praktická cvičení, pořádání populárně vědeckých a odborných konferencí, přednášek, workshopů, seminářů, výstav, besed a audiovizuálních pořadů, pořádání kulturních akcí, vědecko-divadelních představení, soutěží (vzdělávacích nebo zábavných) a hudebních vystoupení, plánování a organizování večírků, pronájem a půjčování exponátů určených k výuce a vzdělávání, informace o výchově a vzdělávání, informace o možnostech rozptýlení a zábavy, fotografování, předprodej vstupenek.
(730) **Moravian Science Centre Brno, příspěvková organizace**, Křížkovského 554/12, Brno, 60300, CZ
(740) Mgr. Kateřina Vaňková, Nerudova 1095, Kuřim, 66434

(210) **O-525896**
(220) 12.10.2015
(320) 12.10.2015
(511) 25, 35
(540)

BABY
SIZE

(510) (25) dětské oblečení, oblečení pro miminka; (35) maloobchodní prodej oblečení.
(590) Barevná
(730) **Zelevskiy Viktor**, Zlonická 703/2, Praha, CZ
Zelevska Oleksandra, Učňovská 378/4, Praha, CZ

(210) **O-526025**
(220) 15.10.2015
(320) 15.10.2015
(511) 12, 35, 37
(540)

ELSA PARTNER

(510) (12) tažná zařízení pro vozidla, střešní nosiče pro vozidla, nosiče (zavazadlové) pro vozidla, nosiče jízdních kol, nosiče lyží, nosiče střešních boxů pro automobily, přívěsné vozíky, součásti a díly pro výrobky uvedené výše v rámci této třídy; (35) velkoobchodní a maloobchodní činnost se zaměřením na výše uvedené výrobky ve třídě 12, zprostředkovatelská obchodní činnost s výše uvedenými výrobky ve třídě 12, komerční využití Internetu v oblastech obchodu a nabídky výše uvedených výrobků ve třídě 12, komerční informační služby prostřednictvím Internetu za účelem obchodu s výše uvedenými výrobky ve třídě 12, předvádění zboží, reklama on-line v počítačové síti, rozšiřování vzorků zboží, reklama, marketing, administrativní činnost, franchising; (37) montáž, instalace, servis a údržba tažných zařízení, střešních nosičů a zabezpečovacích zařízení pro vozidla, montáž, servis, údržba pozemních dopravních prostředků a jejich příslušenství, montáž autodoplňků, autoservis a motoservis v oblasti pozemních vozidel, zprostředkovatelská činnost v oblasti autoservisu, montáže a údržby pozemních vozidel, činnost autoopravní a servisu, a to opravy, montáž, demontáž, servis dopravních zařízení, zvláště pak pozemních motorových vozidel, motocyklů, mopedů, skútrů, tříkolek a čtyřkolek, vodních skútrů a montáž a demontáž jejich doplňků, montáž, demontáž a vyvažování kol dopravních zařízení, poradenská a konzultační činnost v oblasti montáží, instalací, servisu a údržby pozemních vozidel a jejich příslušenství.
(730) **ELSA GROUP s.r.o.**, Vrážská 1496, Praha 5 - Radotín, 15300, CZ
(740) Jansa, Mokřý, Otevřel & partneři s.r.o., Mgr. et Mgr. Petr Mališ, advokát, Sokola Tůmy 743/16, Ostrava - Mariánské hory, 70900

(210) **O-526026**
(220) 15.10.2015
(320) 15.10.2015
(511) 12, 35, 37
(540)

ELSA SERVIS

(510) (12) tažná zařízení pro vozidla, střešní nosiče pro vozidla, nosiče (zavazadlové) pro vozidla, nosiče jízdních kol, nosiče lyží, nosiče střešních boxů pro automobily, přívěsné vozíky, součásti a díly pro výrobky uvedené výše v rámci této třídy; (35) velkoobchodní a maloobchodní činnost se zaměřením na výše uvedené výrobky ve třídě 12, zprostředkovatelská obchodní činnost s výše uvedenými výrobky ve třídě 12, komerční využití Internetu v oblastech obchodu a nabídky výše uvedených výrobků ve třídě 12, komerční informační služby prostřednictvím Internetu za účelem obchodu s výše uvedenými výrobky ve třídě 12, předvádění zboží, reklama on-line v počítačové síti, rozšiřování vzorků zboží, reklama, marketing, administrativní činnost, franchising; (37) montáž, instalace, servis a údržba tažných zařízení,

střešních nosičů a zabezpečovacích zařízení pro vozidla, montáž, servis, údržba pozemních dopravních prostředků a jejich příslušenství, montáž autodoplňků, autoservis a motoservis v oblasti pozemních vozidel, zprostředkovatelská činnost v oblasti autoservisu, montáže a údržby pozemních vozidel, činnost autoopravní a servisu, a to opravy, montáž, demontáž, servis dopravních zařízení, zvláště pak pozemních motorových vozidel, motocyklů, mopedů, skútrů, tříkolek a čtyřkolek, vodních skútrů a montáž a demontáž jejich doplňků, montáž, demontáž a vyvažování kol dopravních zařízení, poradenská a konzultační činnost v oblasti montáží, instalací, servisu a údržby pozemních vozidel a jejich příslušenství.

- (730) **ELSA GROUP s.r.o.**, Vrážská 1496, Praha 5 - Radotín, 15300, CZ
(740) Jansa, Mokry, Otevřel & partneři s.r.o., Mgr. et Mgr. Petr Mališ, advokát, Sokola Tůmy 743/16, Ostrava - Mariánské hory, 70900

- (210) **O-526037**
(220) 15.10.2015
(320) 15.10.2015
(511) 20, 35, 42
(540)



- (510) (20) nábytek, nekovové schůdky (nábytek), sedací nábytek, kredence (nábytek), pulty (nábytek), integrovaný nábytek, kartotéky (nábytek), domácí nábytek, plastový nábytek, podstavce (nábytek), zahradní nábytek, lavice (nábytek), lavičky (nábytek), kovový nábytek, stojany (nábytek), bary (nábytek), kuchyňský nábytek, kancelářský nábytek, dřevěný nábytek, stoly (nábytek), počítačový nábytek, interiérový nábytek, průmyslový nábytek, venkovní nábytek, zástěny (nábytek), kombinovatelný nábytek, skleněný nábytek, zrcadla (nábytek), vestavěný nábytek, výkladní nábytek, polstrovaný nábytek, čalouněný nábytek, kempinkový nábytek, mobilní přičky (nábytek), nábytek do jídelen, prodejní pulty (nábytek), pracovní stanice (nábytek), nábytek pro domácnost, nábytek do obchodů, nábytek na sezení, nábytek z kůže, pracovní desky (nábytek), pracovní pulty (nábytek), rohové jednotky (nábytek), uzamykatelné schránky (nábytek), kuchyňská stěna (nábytek), skříně jako nábytek, truhly jako nábytek, kancelářské potřeby (nábytek), vysoké stoličky (nábytek), kovový kancelářský nábytek, nábytek na verandy, stojací věšáky (nábytek), nábytkové doplňky nekovové, stojany na víno (nábytek), stojany na telefony (nábytek), nábytek na vystavení zboží, kartotéční skříně jako nábytek, nábytek používaný v obchodech, nábytek vyrobený z oceli, nábytek do obývacích pokojů, stojany na televizi (nábytek), pracovní plochy jako nábytek, stojany na knihy (nábytek), nábytek pro osobní počítačová pracoviště, počítačové pracovní stanice (nábytek), vestavěný nábytek do ložnice, přenosné psací plochy (nábytek), přemístitelné barové jednotky (nábytek), konstrukce rozdělující prostor (nábytek), židle jako kancelářský nábytek, stojany na reproduktory (nábytek), pořadače na časopisy (nábytek), nábytek pro výstavní účely, nábytek pro předváděcí účely, mobilní výstavní jednotky (nábytek), montované výstavní jednotky (nábytek), nábytek a bytové zařízení, skříňky na kancelářské potřeby (nábytek), vysoké sedačky, stoličky, židle (nábytek), nábytek vyrobený z plastických hmot, dřevěné police a regály (nábytek), zahradní nábytek vyrobený z kovu, zahradní nábytek vyrobený ze dřeva, dřevěné rámování (nábytek) elektronických přístrojů, police do registračních skříní (nábytek), stolky pojízdné pro počítače (nábytek), zarážky (nábytek), police z nekovových materiálů (nábytek), nekovové rámy na police (nábytek), police vyrobené z kovu (nábytek), dřevěné obložení (nábytek) pro elektrická zařízení, nábytek pro zahradu, police (nábytek) pro použití na zvuková zařízení, police (nábytek) pro použití na audio zařízení; (35) maloobchodní prodej nábytku, velkoobchodní prodej nábytku, maloobchodní prodej zařízení do bytu, velkoobchodní prodej zařízení do bytu, elektronické obchodní služby, a to poskytování informací o výrobcích prostřednictvím telekomunikačních sítí k reklamním a prodejním účelům; (42) návrhy interiérů (služby), navrhování interiérů budov, návrh zařízení interiérů, navrhování interiérů obchodů, prostorové

plánování (navrhování) interiérů, návrh a prostorové plánování interiéru, konzultace vztahující se k návrhu interiérů, návrhářské služby vztahující se k výzdobě interiérů, služby v oblasti designu interiérů a exteriérů, odborné konzultace týkající se návrhu interiérů bytových prostor.

- (730) **Jaroš Jiří Bc.**, Xaveriova 50, Praha 5, 15000, CZ

- (210) **O-526096**
(220) 17.10.2015
(320) 17.10.2015
(511) 14, 25
(540)

Clinia

- (510) (14) vzácné kovy a jejich slitiny a výrobky z těchto látek nebo postříbřeného nebo pozlaceného kovu, nejsou-li uvedeny v jiných třídách, a to klenoty, bižuterie, drahokamy, hodinářské potřeby a chronometrické přístroje; (25) oděvy, obuv, kloboučnické zboží.
(730) **Šimka Pavel Ing.**, Tupadly 68, Klatovy, 33901, CZ

- (210) **O-526265**
(220) 26.10.2015
(320) 26.10.2015
(511) 1, 2, 16, 35
(540)



- (510) (1) prostředky k odmašťování pro průmyslovou výrobu, ohnivzdorné hmoty, průmyslová pojiva a lepidla, lepidla na tapety; (2) barvy, laky, emaily, fermeže, nátěrové látky, ředidla do nátěrových látek, barev a laků, zlatolaky, tmely v rámci této třídy, barviva, mořidla spadající do této třídy, ochranné prostředky proti rzi kovů a hnilobě dřeva, práškové nátěrové látky, práškové barvy, impregnační prostředky na dřevo a na beton, mořidla na dřevo, elektroforézní nátěrové látky, aditiva pro nátěrové hmoty, nástřikové hmoty na bázi organických pojiv a organických plnidel; (16) štětce, štětky malířské, šablony značkovací, pravítka, pravítka linkovací; (35) zprostředkovatelská činnost v oblasti obchodu s nátěrovými hmotami, barvami, laky a barvivy, propagační činnost, reklama, obchodní administrativa, kancelářské práce, pomoc při řízení obchodní činnosti.

- (590) Barevná
(730) **PPG Deco Czech a.s.**, Brásky 223, Brásky, 33824, CZ
(740) Čermák a spol., Mgr. Ondřej Čerych, Elišky Peškové 15/735, Praha 5, 15000

(210) **O-526266**
(220) 26.10.2015
(320) 26.10.2015
(511) 1, 2, 16, 35
(540)



(510) (1) prostředky k odmašťování pro průmyslovou výrobu, ohnivzdorné hmoty, průmyslová pojiva a lepidla, lepidla na tapety; (2) barvy, laky, emaily, fermeže, nátěrové látky, ředidla do nátěrových látek, barev a laků, zlatolaky, tmely v rámci této třídy, barviva, mořidla spadající do této třídy, ochranné prostředky proti rzi kovů a hnilobě dřeva, práškové nátěrové látky, práškové barvy, impregnační prostředky na dřevo a na beton, mořidla na dřevo, elektroforézní nátěrové látky, aditiva pro nátěrové hmoty, nástřikové hmoty na bázi organických pojiv a organických plnidel; (16) štětce, štětky malířské, šablony značkovací, pravítka, pravítka linkovací; (35) zprostředkovatelská činnost v oblasti obchodu s nátěrovými hmotami, barvami, laky a barvivy, propagační činnost, reklama, obchodní administrativa, kancelářské práce, pomoc při řízení obchodní činnosti.

(590) Barevná
(730) **PPG Deco Czech a.s.**, Břasy 223, Břasy, 33824, CZ
(740) Čermák a spol., Mgr. Ondřej Čerych, Elišky Peškové 15/735, Praha 5, 15000

(210) **O-526330**
(220) 30.10.2015
(320) 30.10.2015
(511) 35, 41, 43
(540)



(510) (35) marketing, personální poradenství, poradenství pro volbu povolání, poradenství (odborné obchodní), psaní reklamních textů; (41) dětské jesle a školka (výchova, vzdělávání), klubové služby (výchovně-zábavné), organizování a vedení konferencí, organizování a vedení seminářů, služby zábavy na prázdninových táborech, pronájem hraček, pořádání a řízení školení, vzdělávání; (43) dětské jesle (stravování a ubytování), pronajímání jednacích místností.

(590) Barevná
(730) **Baby Office, s.r.o.**, U pošty 1474/1, Praha 8, 18000, CZ

(210) **O-526398**
(220) 03.11.2015
(320) 03.11.2015
(511) 35, 37, 39
(540)



(510) (35) administrativní zpracování nákupních objednávek, dodavatelské služby pro třetí osoby, fakturace, obchodní reklama (pro třetí osoby), pronájem reklamních materiálů, pronájem reklamních ploch, přemísťování (stěhování) provozů, podniků, reklama (propagace), aktualizování reklamních materiálů, subdodavatelské služby (obchodní pomoc), venkovní reklama; (37) opravy automobilů, pronájem bagrů a rypadel, pronájem buldozerů, pronájem čistících strojů, čištění automobilů, mytí dopravních prostředků, obnova použitých nebo částečně zničených motorů, obnova použitých nebo částečně zničených strojů, opravy pneumatik vulkanizací, protektorování pneumatik, pronájem stavebních strojů a zařízení, půjčování silničních zametacích strojů, montáž, údržba a opravy strojů, ošetřování vozidel antikoročním nátěrem, vyvažování pneumatik; (39) automobilová doprava, pronájem automobilů, balení zboží, dopravní informace, nákladní kamionová doprava, odtahování dopravních prostředků při poruchách, pronájem garáží, informace o skladování, logistika v dopravě, nakládání resp. vykládání, pronájem parkovacích ploch, pronájem skladů, skladování, skladování zboží, balení zboží, doručování zboží, zprostředkování přepravy.

(590) Barevná
(730) **HELICAR a.s.**, Doubská 997, Liberec VI - Rochlice, 46006, CZ
(740) Mgr. Pavel Čvančara, advokát, Vrázova 2243/7, Praha 5 - Smíchov, 15000

(210) **O-526399**
(220) 03.11.2015
(320) 03.11.2015
(511) 35, 37, 39
(540)



(510) (35) administrativní zpracování nákupních objednávek, dodavatelské služby pro třetí osoby, fakturace, obchodní reklama (pro třetí osoby), pronájem reklamních materiálů, pronájem reklamních ploch, přemísťování (stěhování) provozů, podniků, reklama (propagace), aktualizování reklamních materiálů, subdodavatelské služby (obchodní pomoc), venkovní reklama; (37) opravy automobilů, pronájem bagrů a rypadel, pronájem buldozerů, pronájem čistících strojů, čištění automobilů, mytí dopravních prostředků, obnova použitých nebo částečně zničených motorů, obnova použitých nebo částečně zničených strojů, opravy pneumatik vulkanizací, protektorování pneumatik, pronájem stavebních strojů a zařízení, půjčování silničních zametacích strojů, montáž, údržba a opravy strojů, ošetřování vozidel antikoročním nátěrem, vyvažování pneumatik; (39) automobilová doprava, pronájem automobilů, balení zboží, dopravní informace, nákladní kamionová doprava, odtahování dopravních prostředků při poruchách, pronájem garáží, informace o skladování, logistika v dopravě, nakládání resp. vykládání, pronájem

parkovacích ploch, pronájem skladišť, skladování, skladování zboží, balení zboží, doručování zboží, zprostředkování přepravy.
(590) Barevná
(730) **HELICAR a.s.**, Doubská 997, Liberec VI - Rochlice, 46006, CZ
(740) Mgr. Pavel Čvančara, advokát, Vrázova 2243/7, Praha 5 - Smíchov, 15000

(210) **O-526594**

(220) 10.11.2015
(320) 10.11.2015
(511) 18, 24, 25, 26, 32
(540)

ultravagant

(510) (18) kůže, imitace kůže, kabelky z kůže a její imitace, deštníky; (24) tkaniny, pokrývky ložní a stolní; (25) oděv, obuv a kloboučnické zboží; (26) krajky, stuhy, knoflíky, umělé květiny; (32) pivo, nealkoholické nápoje.
(730) **FORDEVELOP, s.r.o.**, Evropská 810/136, Praha 6, 16000, CZ

(210) **O-526596**

(220) 10.11.2015
(320) 10.11.2015
(511) 16, 35
(540)



(510) (16) psací potřeby a razítka, plnicí pera, pouzdra na pera, krabice na pera, pera (kancelářské potřeby), držáky na pera, násadky na pera, stojany na pera, pera z drahých kovů, kapesní pouzdra na pera, držáky na pera a tužky, papír, lepenka, tiskárenské výrobky, potřeby pro knižní vazby, fotografie, papírenské zboží, knihy, brožury, časopisy, plakáty, formuláře, kalendáře, lístky, letáky, katalogy, tiskoviny, vstupenky, navštívenky, poukazy, pozvánky, programy akcí, prospekty, reklamní plakáty, ročenky, tikety, známky, tištěné jídelní lístky, reklamní, propagační a informační materiály z papíru a plastických hmot, plastové karty; (35) maloobchodní a maloobchodní činnost se zaměřením na výrobky výše uvedené ve třídě 16, zprostředkovatelská obchodní činnost se zaměřením na výrobky výše uvedené ve třídě 16, internetový obchod (e-shop) se zaměřením na výrobky výše uvedené ve třídě 16, inzertní, propagační služby a komerční informační služby prostřednictvím Internetu za účelem obchodu se zaměřením na výrobky výše uvedené ve třídě 16, reklama on-line v počítačové síti, rozšiřování vzorků zboží, reklama, marketing, reklamní činnost, propagace, franšizing, pomoc při řízení obchodní činnosti, obchodní administrativa, poradenské a konzultační služby týkající se veškerých výše uvedených služeb, zprostředkovatelská činnost se službami v rámci této třídy.

(730) **E.M.A. Europe s.r.o.**, Kozi 916/5, Praha 1 - Staré Město, 11000, CZ
(740) Jansa, Mokrý, Otevřel & partneři s.r.o., Mgr. et Mgr. Petr Malíš, Sokola Tůmy 743/16, Ostrava - Mariánské hory, 70900

(210) **O-526641**

(220) 11.11.2015
(320) 11.11.2015
(511) 7, 9, 11
(540)

WellTEMP

(510) (7) teploměrné jímký (armatury) pro parní kotle jako součásti strojů, regulační a bezpečnostní zařízení pro parní turbíny; (9) teploměrné jímký (součásti měřidel a snímačů teploty), teploměry, snímače teploty, měřicí a regulační přístroje v rámci měření; (11) regulační a bezpečnostní zařízení pro vodovodní zařízení.

(730) **JSP, s.r.o.**, Raisova 547, Jičín, 50601, CZ

(210) **O-526680**

(220) 12.11.2015
(320) 12.11.2015
(511) 3, 4, 20, 29, 30, 31, 33
(540)



(510) (3) kosmetické přípravky z přírodních a včelích produktů; (4) včelí vosk a výrobky z něj zařazené v této třídě, svíčky; (20) včelí úly, voskové plástve na med, včelařské potřeby, a to včelí úly, rámečky na včelí plástve, plástve, voskové plástve (voštiny) pro včelí úly, výdřevy pro včelí úly, nekovové soudky, plastová víčka, umělecká díla ze dřeva, vosku, sádry nebo umělých hmot, bedny ze dřeva nebo z umělých hmot, části nábytku ze dřeva, nádoby z umělých hmot (jako obaly), dřevěné obaly na lahve, poutače ze dřeva nebo z umělých hmot, nekovové přepravky, skříně, stojany na vystavování zboží, nekovové uzávěry na lahve a nekovové přepravní palety; (29) ovoce všeho druhu s medem, ořechy všeho druhu s medem, směs ořechů všeho druhu a ovoce všeho druhu s medem; (30) medy všeho druhu, potravinářské výrobky s obsahem medu, a to medovníky, perníky, cukroví, oplatky, sušenky, suchary, keksy, včelí mateří kašička pro potravinářské účely, propolis pro lidskou potřebu; (31) ostatní výrobky živočišného původu a výměšky hmyzích žláz (mateří kašička od včelích královen, propolis jako surovina, pyl jako surovina); (33) alkoholické nápoje ze včelích produktů, medovina.

(590) Barevná
(730) **Včelík - včelařské potřeby s.r.o.**, Lazcecká 24/82, Olomouc - Lazce, 77900, CZ

(210) **O-526749**

(220) 16.11.2015
(320) 16.11.2015
(511) 16, 20, 35
(540)



(510) (16) etikety, sáčky jako obaly, plastové obaly na šperky, štítky (označení ceny zboží), dárkové krabičky; (20) plexi stojany, umělohmotné busty-krky, nekovové krabičky na sbírky, plastové obaly v rámci této třídy, dřevěné obaly; (35) nákup a prodej zboží, maloobchodní, velkoobchodní služby s výše uvedenými výrobky.

(730) **Kos Jan**, Dobrá Voda 12, Dobrá Voda u Pelhřimova, 39402, CZ

(210) **O-526787**

(220) 18.11.2015
(320) 18.11.2015
(511) 1, 3, 5, 29, 30, 31, 43, 44
(540)

Herbalandia

(510) (1) zjemňující látky na maso pro domácnost; (3) kosmetické přípravky, bylinné masti a gely, přípravky na zvlhčování pokožky, mýdla a oleje pro kosmetické a toaletní účely, opalovací přípravky, toaletní vody, kosmetické přípravky do koupele, vosky na kůži, přípravky na pěstění a zkrášlování pokožky; (5) výrobky péče o pokožku pro farmaceutické účely, léčivé byliny, bylinné čaje pro lékařské účely, farmaceutické krémy,

přípravky na léčbu pokožky, popálenin, léčivé přípravky do koupele, kúry pro farmaceutické účely, masti na popáleniny od slunce, oleje pro lékařské použití, léčivé výtažky z bylin určené pro vnitřní použití, léčivé výtažky z bylin neurčené pro vnitřní použití, přírodní (rostlinné) extrakty a výrobky na nich založené, výrobky naturální výživy; (29) konzervované zahradní bylinky, koncentrované vývary, zeleninové konzervy, ovocné kúry, nakládaná a sušená zelenina, zeleninové směsi, kandované ovoce, kompoty, ovoce naložené v alkoholu, přípravky na bujóny, vývary; (30) aromatické směsi (zpracované), aromatické přípravky do potravin, chuťové přísady, koření, extrakty k dochucování potravin; (31) aromatické směsi v přírodním stavu; (43) ubytovací služby, hotely, kavárny, ubytovací zařízení, stravovací služby, hostinská činnost, pronájem ubytování, pronájem jednacích místností, zprostředkovatelská činnost ve službách uvedených ve třídě 43; (44) péče o hygienu a krásu osob, lázeňské služby, poradenské služby týkající se zdraví, provozování wellness, masáže, zábalů a koupelí.

(730) **Šimek Jiří**, Vršovická 1525/1D, Praha 10 Vršovice, 10100, CZ

(210) **O-526791**
(220) 18.11.2015
(320) 18.11.2015
(511) 9, 35
(540)

ENERGY LINE

(510) (9) přenosná ruční elektronická zařízení pro záznam, ukládání, přenos nebo reprodukci zvukového, fotografického, video a multimediálního obsahu, pouzdra, kryty a příslušenství pro fotoaparáty a kamery, baterie, objektivy, prohlížeče digitálních fotografií, bezdrátové adaptéry, bluetooth selfie tyče, adaptérové kroužky pro připevnění příslušenství k fotoaparátům/kamerám, dálkové ovladače, mikrofony, SD karty, fotografické blesky, upevňovací zařízení pro fotografické vybavení a kamery, stativy a popruhy k fotoaparátům/kamerám, pouzdra a tašky na fotografické přístroje a kamery, USB do auto zapalovačů pro nabíjení, napájecí adaptéry, průmyslové napájecí zdroje, akumulátory (baterie), články elektrické, nabíječky akumulátorů, nabíjecí adaptéry, adaptéry ze střídavého proudu na stejnosměrný, adaptéry ze stejnosměrného proudu na střídavý, spínací zdroje napájení, nabíječky, spojovací skříňky, zásuvkové adaptéry, zdroje nepřerušeno napájení (UPS), vysokonapěťové záložní zdroje stejnosměrného napětí DC UPS (vysokonapěťové stejnosměrné přenosové systémy (HVDC)); (35) maloobchodní a velkoobchodní prodej, zprostředkovatelská činnost v oblasti obchodu a internetový obchod, vše s výrobky uvedenými ve tř. 9, marketing, reklamní, inzertní a propagační činnost.

(730) **Printline s.r.o.**, Křenová 89/19, Brno - Trmitá, 60200, CZ

(740) Patentová a známková kancelář, Ing. Jaromír Píkrýl, Včelín 1161, Hulín, 76824

(210) **O-526797**
(220) 18.11.2015
(320) 18.11.2015
(511) 3, 16, 35, 37
(540)



(510) (3) kameny leštící, mýdla, leštící přípravky, vosk na parketové podlahy, kosmetika, odstraňovače skvrn, krémy na kůži, čisticí roztoky, oxid hlinitý (abrazivum), barvy (přípravky pro odstraňování -), éterické esence, éterické oleje, apretační přípravky pro žehlení prádla, šampony, leštící papír, mýdlo, osvěžovače vzduchu; (16) alba, balicí papír, blahopřání, knížky (brožované), časopisy [periodika], papírové pečeti, fotografie [tištěné], kresby, výkresy, kalendáře, kancelářské potřeby, kromě nábytku, katalogy, knihy, lepenkové nebo papírové krabice, obaly na lahve z lepenky nebo papíru, obaly na lahve lepenkové nebo papírové, letáky, plány, nákresy (modrotisky), obálky [papírníkové výrobky], obaly [papírníkové výrobky], oznámení (papírníkové výrobky), papírové nebo plastové sáčky a tašky na balení (obálky, pytlíky), periodika, plakáty, pohlednice, manuály, prospekty, tištěné publikace, tiskárenské výrobky, poutače z papíru nebo z lepenky, tabule reklamní z papíru nebo lepenky, grafické reprodukce, ročenky; (35) obchodní administrativa, reklamní agentury, aktualizace reklamních materiálů, analýzy nákladů, aranžování výkladů, daňové příznání (příprava a vyhotovení -), dražební služby, fotokopírovací služby, služby v oblasti grafické úpravy pro reklamní účely, ekonomické prognózy, správa hotelů, informační služby vztahující se k podnikům, vyhledávání informací v počítačových souborech pro třetí osoby, obchodní informační kanceláře, služby agentury zaměřené na export a import, pronájem kancelářských strojů a zařízení, sestavování statistik, prezentace výrobků v komunikačních médiích pro účely maloobchodu, marketingové služby, průzkum trhu, nábor zaměstnanců, příprava mezd a výplatních listin, pomoc při řízení obchodní činnosti, obchodní správa licencí na výrobky a služby pro třetí osoby, obchodní poradenství, obchodní audity, asistence pro průmyslové nebo obchodní management, komerční informace a rady pro spotřebitele [spotřebitelská poradna], administrativní zpracování nákupních objednávek, obchodní ohodnocování, obchodní nebo podnikatelské informace (poskytování -), obchodní studie, obchodní management pro poskytovatele služeb na volné noze, efektivnost provozu a racionalizace práce, telefonní služby (vzkazy) pro nepřítomné, organizování komerčních nebo propagačních veletrhů, organizování reklamních nebo obchodních výstav, konzultace v oblasti personálního managementu, přepisovací služby, sběr informací do počítačových databází, systemizace informací do počítačových databází, propagace prodeje pro třetí osoby, služby v oblasti srovnávání cen, pronájem prodejních automatů, zajištění předplatného periodického tisku pro třetí osoby, modelingové služby pro reklamní účely nebo podporu prodeje, předvádění zboží, výstřížková služba (monitorování zpráv), služby poskytované v souvislosti se stěhováním podniků, pronájem fotokopírovacích strojů, pronájem reklamního času v komunikačních médiích, pronájem reklamních materiálů, pronájem reklamních ploch, přepisování nebo kopírování zpráv, služby v oboru kancelářských prací, průzkum veřejných mínění, styky s veřejností, propagační činnost, reklama, reklama on-line v počítačové síti, produkce (výroba) reklamních filmů, přímá poštovní reklama, vydávání reklamních textů, psaní reklamních textů, zásilkové reklamní služby, rozhlasová reklama, distribuce vzorků, administrativní služby, vyhledávání sponzorů, zpracování textů, počítačová správa souborů, zprostředkovatelské práce, těsnopis, stenografie, zajišťování předplatného telekomunikačních služeb (pro třetí osoby), telemarketingové služby, televizní reklamy, účetnictví, sestavování výpisů z účtů, vedení účetních knih, vylepování plakátů, dodavatelské služby pro třetí osoby [nákup výrobků a služeb pro jiné podniky], obchodní zprostředkování služeb zde uvedených ve třídách 35 a 37; (37) opravy a údržba vozidel, mytí automobilů, antikorozi úprava, mazání vozidel, mytí dopravních prostředků, leštění vozidel, protektorování pneumatik (zarovnávaní), antikorozi nátěry pro vozidla,

servisní stanice vozidel (doplňování paliva a údržba), čištění automobilů, údržba vozidel, pronájem čistících strojů, chemické čištění, vulkanizace pneumatik (opravy), nabíjení akumulátorů vozidel.

(590) Barevná

(730) M&S GLOBWASH, a.s., Jesenského 2250/15, Lučenec, SK

(740) Advokáti CHZ, Mgr. Marián Čupřík, Seifertova 455/17, Praha 3, 13000

(210) **O-526827**

(220) 19.11.2015

(320) 19.11.2015

(511) 3, 4, 16, 21, 35, 41

(540)

LUTALU

(510) (3) kosmetika, parfumerie, drogistické zboží, jako jsou přípravky pro péči o osobní hygienu, vonné přípravky, vonné oleje a aromatické výtažky, kosmetické přípravky pro péči o zvířata, barvy na vlasy, obočí, řasy a vousy, laky na vlasy a nehty, odlakovače kosmetické, lepidla pro kosmetické účely, vlhčené ubrousky k hygienickým a kosmetickým účelům, vlhčené ubrousky napuštěné a přípravky na čištění, přípravky pro bělení, prostředky k praní, přípravky pro čištění, leštění, odmašťování a broušení, mýdla a gely, šampóny, prostředky na odstraňování skvrn; (4) svíce, svíčky, svíčky ozdobné, vonné svíčky, vosk, vosk na svícen, vosk včelí; (16) reklamní a propagační tiskoviny, letáky, katalogy, ochranné obaly z papíru, kartónu a lepenky, papírové štítky a samolepky, plakáty, kalendáře, papírové ubrusy, utěrky a ubrousky, užitékyně, dekorativní a umělecké papíry z papíru; (21) užitékyně, dekorativní a umělecké předměty z porcelánu, keramiky, majoliky, kameniny nebo skla, nádobí a přístroje z plastu spadající do této třídy, jednorázové papírové nádoby; (35) velkoobchodní a maloobchodní prodej v oblasti potravinářství, drogerie a kosmetiky, hraček, papírnictví, elektroniky a mobilních zařízení, on-line prodej a zprostředkování obchodu v oblasti potravinářství, drogerie a kosmetiky, administrativní zpracování objednávek a organizování služeb zásilkového obchodu, poradenství a informace o zákaznických službách a řízení prodeje výrobků a jejich cen na internetových stránkách v souvislosti s nákupem přes Internet, reklama a propagace, inzerce a inzertní služby, předvádění zboží, reklama on-line v počítačové síti, rozšiřování vzorků zboží, poradenství v oblasti obchodu; (41) školení v oblasti obchodu, informačních technologií a telekomunikací.

(730) Krumpholz Tomáš, Bukovanská 416/3, Olomouc - Drozdín, 77900, CZ

(740) Halaxová & Halaxová TETRAPAT, RNDr. Zdeňka Halaxová, Jinonická 80, Praha 5, 15800

(210) **O-526860**

(220) 30.12.2015

(320) 30.12.2015

(511) 35, 36, 37

(540)



(510) (35) obchodní nebo podnikatelské poradenství (profesionální -), optimalizace provozu webových stránek, organizování výstav (komerčních nebo reklamních), personální poradenství, počítačové databáze (systemizace informací do -), podnikání (oceňování a odhady v oblasti -), podnikové poradenství a obchodní management, podniky (služby poskytované v souvislosti se stěhováním -), poradenství (odborné obchodní -), poradenství vedení podniků, poradenství v obchodní činnosti, pořádání veletrhů pro obchodní a reklamní účely, poskytování obchodních informací prostřednictvím webových stránek, poskytování on-line tržního prostoru pro nakupující a prodávající výrobků a služeb, pracovní úřady (zprostředkovatelné práce), prezentace výrobků v komunikačních médiích pro účely maloobchodu, prodejní automaty (pronájem -), produkce (výroba) reklamních filmů, prognózy (hospodářské nebo ekonomické -),

pronájem billboardů (reklamní tabule), pronájem prodejních stánků, pronájem reklamní doby v komunikačních médiích, pronájem reklamních materiálů, pronájem reklamních ploch, provozní audit, předplatné (zajišťování předplatného) telekomunikačních služeb (pro ostatní), předplatné novin a časopisů (zajišťování -), předplatné pro třetí osoby (obstarávání -), předvádění (služby modelek) pro reklamní účely a podporu prodeje, předvádění zboží, příprava mezd a výplatních listin, příznání daní (příprava a vyhotovení -), reklama, reklama (propagace), reklama on line v počítačové síti, reklama placená kliknutím, reklamní agentury, reklamní materiály (pronájem -), (zasílání zákazníkům -), reklamní materiály (aktualizování -), reklamní materiály (rozšiřování -) zákazníkům (letáky, prospekty, tisky, vzorky), reklamní nebo inzertní materiály (rozšiřování -), reklamní plochy (pronájem -), reklamní texty (psaní), reklamní texty (vydávání, zveřejňování, oznámení, vyhlášení, publikování -), rozhlasová reklama, rozšiřování reklamních materiálů zákazníkům (letáky, prospekty, tisky vzorky), rozšiřování reklamních nebo inzertních materiálů, rozšiřování vzorků (zboží), řízení (poradenské služby obchodní nebo podnikatelské), řízení obchodních nebo průmyslových podniků (poskytování pomoci při -), řízení průmyslových nebo obchodních podniků, sekretářské služby, sestavování statistiky, sjednávání a uzavírání obchodních transakcí přes třetí strany, služby obchodního zprostředkování, služby v oblasti grafické úpravy pro reklamní účely, služby v oblasti srovnávání cen, služby poradenství v obchodní činnosti, spotřebitelé (komerční informace a rady pro spotřebitele (spotřebitelská poradna), správa hotelů, srovnávací služby (v oblasti cen), studie (marketingové -), styky s veřejností, subdodavatelské služby (obchodní pomoc), systemizace informací do počítačových databází, telefonní služby (vzkazy) pro nepřítomné, telemarketingové služby, televizní reklama, těsnopis, stenografie, texty (zpracování -), účely maloobchodu (prezentace výrobků v komunikačních médiích pro účely maloobchodu, účetnictví, účty (sestavování výpisů -), umělci (agentury), vedení knih (účetních), vedení podniků (poradenství), veletrhy (pořádání -) pro obchodní a reklamní účely, venkovní reklama, veřejné mínění (průzkum -), vydávání reklamních nebo náborových, propagačních a inzertních textů, vyhledávání dat v počítačových souborech (pro třetí osoby), vyhledávání sponzorů, výklady (aranžování -), vylepování plakátů, výpisy o účtů (provádění -), výstavy komerční a reklamní (organizování -), výstřížková služba na zprávy, vzorky zboží (distribuce -), zajišťování novinového předplatného (pro předplatitele), zajišťování předplatného telekomunikačních služeb (pro ostatní), nábor zaměstnanců, zasílání reklamních materiálů zákazníkům, zboží (předvádění -), zpracování (administrativní) nákupních objednávek, zpracování textů; (36) daňové odhady (služby), finanční analýzy, finanční informace, finanční management, provádění plateb pro jiné, finanční odhady a oceňování (pojišťovnictví, bankovníctví, nemovitosti), finanční poradenství, finanční řízení, finanční služby, finanční sponzorování, fondy (důchodové -), hypotéky (poskytování půjček), informace o pojištění, investiční fondy, kanceláře realitní, kanceláře ubytovací, konzultační služby (finanční, konzultační služby v oblasti pojišťovnictví, likvidace podniků (služby) (finanční záležitosti), makléřské služby, makléřství cenných papírů, makléřství, jednatelství, nájemné (inkasování -), nájemní, činžovní domy (vedení -), nákup na splátky, nemovitosti (zprostředkování -), nemovitosti (oceňování a odhady -), nemovitosti (pronájem -), nemovitosti (správa -), numismatické sbírky (oceňování -), oceňování (finanční -) (pojištění, bankovníctví, nemovitosti i, oceňování (starožitnosti -), oceňování (umělecká díla -), oceňování (známky -), oceňování a odhady (daňové oceňování a odhady) (daňové), oceňování šperků, poradenství v oblasti pojištění, poskytování finančních informací prostřednictvím webových stránek, pronájem bytů, pronájem farem, pronajímání kanceláří (nemovitosti), správa majetku, ubytovací kanceláře (byty, místnosti, umělecká díla (oceňování -), umělecká díla (oceňování -), úschova cenností, úschovní služby, úschova v bezpečnostních schránkách, úvěrové karty (služby týkající se -), uzavírání pojistek proti požáru, vybírání nájemného, zajišťování financování stavebních projektů, záruky, garance, kauce; (37) automobily (leštění, politura -), bagry a rypadla (pronajímání -), bezpečnostní schránky (údržba a opravy -), budovy (demolice -), budovy (utěšňování -), čištění budov (fasád, vnějších povrchů a ploch), čištění budov (interiéru), čištění komínů, čištění nebo broušení pemzou, čištění oken, čištění šatstva, čištění ulic, demolice budov, dláždění cest, dozor nad stavbami, dveře a okna (instalace), elektrické spotřebiče (instalování a opravy -), fotografické přístroje (opravy -), hloubkové ropné vrty nebo vrty zemního plynu, informace (stavební -), informace o opravách, instalace dveří a oken, izolování proti vlhkosti, izolování staveb, kancelářské stroje a zařízení (montáž, údržba a opravy), klempířství a instalatérství, klimatizační zařízení (instalace a opravy -), konzultace ve

stavebnictví, kotle (čištění a opravy -), kožešiny (údržba, čištění a opravy -), kuchyňská zařízení (montáž -), kůže (údržba, čištění a opravy -), lakování, glazurování, letadla (údržba a opravy -), lodě (stavba -), malování a natírání (interiérů a exteriérů -), nábytek (restaurování -), nábytek (údržba), opravy oděvů, podmořské opravy, podmořské stavitelství, pokrývačské služby (práce), povrchové čištění budov (fasád, vnějších ploch), pronájem stavebních strojů a zařízení, přístavní hráze (stavby -), přístavy (stavby -), půjčování jeřábů (stavební zařízení), půjčování silničních zmetacích strojů, pumpy a čerpadla (opravy -), reklamní tabule (malování nebo opravy -), restaurování hudebních nástrojů, restaurování uměleckých děl, stavby (izolace -), stavby a údržba ropovodů, stavby továren, stavební dozor, stavební stroje a zařízení (pronájem -), stavebnictví, stavitelství, stroje (montáž, údržba a opravy -), studny (vrtání -), štukování, sádrování, tapetování, těžba, hornictví (důlní -), topná zařízení (montáž a opravy -), trezory (údržba a opravy -), truhlářské služby, utěšňování (tmelení) budov (služby -), výstavba obchodních stánků a obchodů, zedníci (zednické služby).

(590) Barevná

(730) Němečková Leona Mgr. Ing., Bratří Dohalských 149/1, Praha 9, 19000, CZ

(210) **O-526935**

(220) 25.11.2015

(320) 25.11.2015

(511) 7, 9, 35

(540)

WEPOL

(510) (7) formy (části strojů); (9) cívky indukční, tlumivky (impedance), elektrické adaptéry, elektrické cívky, elektrické dráty, elektrické kabely, elektrické kondenzátory, pláště elektrických kabelů, koncovky (elektrotechnika), koaxiální kabely, elektrické kolektory, elektrické kontakty, materiály na elektrické vedení, kabely z optických vláken, vypínače v rámci této třídy, komutátory (elektrické přístroje), spojky na elektrické kabely, elektrické konektory; (35) marketing, marketingové studie, reklama, příprava, šíření, produkce a vydávání reklamních materiálů, distribuce vzorků zboží.

(730) WEPOL, a.s., Na Staré Cidlině 664, Nový Bydžov, 50401, CZ

(740) Heřmánek & Černý advokátní kancelář, s.r.o., JUDr. Ing. Adam Černý LL.M., advokát, Dřevná 382/2, Praha 2, 12800

(210) **O-526936**

(220) 25.11.2015

(320) 25.11.2015

(511) 7, 9, 35

(540)



(510) (7) formy (části strojů); (9) cívky indukční, tlumivky (impedance), elektrické adaptéry, elektrické cívky, elektrické dráty, elektrické kabely, elektrické kondenzátory, pláště elektrických kabelů, koncovky (elektrotechnika), koaxiální kabely, elektrické kolektory, elektrické kontakty, materiály na elektrické vedení, kabely z optických vláken, vypínače v rámci této třídy, komutátory (elektrické přístroje), spojky na elektrické kabely, elektrické konektory; (35) marketing, marketingové studie, reklama, příprava, šíření, produkce a vydávání reklamních materiálů, distribuce vzorků zboží.

(590) Barevná

(730) WEPOL, a.s., Na Staré Cidlině 664, Nový Bydžov, 50401, CZ

(740) Heřmánek & Černý advokátní kancelář, s.r.o., JUDr. Ing. Adam Černý LL.M., advokát, Dřevná 382/2, Praha 2, 12800

(210) **O-526958**

(220) 25.11.2015

(320) 25.11.2015

(511) 3, 4, 5, 16, 21

(540)



(510) (3) vata a výrobky z vaty pro kosmetické účely, a to tampóny, polštářky a tyčinky, saponátové čističí, prací a mycí prostředky, prací přípravky a substance, přípravky na úpravu a apretaci tkanin spadající do této třídy, přípravky pro bělení, přípravky pro čištění, leštění, odmašťování a broušení, mýdla, deodoranty pro osobní užití, přípravky pro ruční praní, přípravky a substance k impregnaci tkanin, přípravky a substance pro čištění a leštění, přípravky na odvápnění a odstraňování vodního kamene, avivážní prostředky na tkaniny, prací přísady, přípravky na odstraňování skvrn, kosmetické výrobky a parfumerie; (4) svíčky, vonné svíčky; (5) hygienické ubrusky a hygienické kapesníčky spadající do této třídy, hygienické vložky, hygienické kalhotky, dezinfekční prostředky, dezodorační prostředky jiné než pro osobní použití, přípravky k osvěžování vzduchu, osvěžovače vzduchu a přípravky k čištění vzduchu ne pro osobní hygienu, deodoranty na tkaniny, deodoranty na koberce a do místností, přípravky k hubení živočišných škůdců, hmyzu a škodlivých zvířat, prostředky proti houbám a plísním, prostředky antibakteriální a dezinfekční, baktericidní prostředky, prostředky na hubení parazitů, prostředky na hubení řas, prostředky na hubení plevelu, pleny a plenky; (16) papírové ručníky, utěrky, kapesníky, ubrusky, ubrusy, toaletní papír, papírové kosmetické ubrusky na odličování; (21) ruční nástroje a materiály pro čističí účely, čističí a lešticí hadříky a prachovky, impregnované hadříky k čištění, k odstraňování prachu a k leštění, dávkovače čisticích prostředků, kartáče, houbičky k čištění a leštění, houby a sěrky, lapače nečistot, zařízení pro zachycování nečistot, odpuzování, chytání nebo hubení hmyzu, škůdců a škodlivých zvířat.

(730) Melitrade a.s., Roháčova 188/37, Praha, 13000, CZ

(740) Ing. Petr Soukup, Videňská 8, Olomouc, 77200

(210) **O-526959**

(220) 25.11.2015

(320) 25.11.2015

(511) 3, 5, 16

(540)



(510) (3) vata a výrobky z vaty pro kosmetické účely, a to tampóny, polštářky a tyčinky, saponátové čističí, prací a mycí prostředky, prací přípravky a substance, přípravky na úpravu a apretaci tkanin spadající do této třídy, přípravky pro bělení, přípravky pro čištění, leštění, odmašťování a broušení, mýdla, deodoranty pro osobní užití, přípravky pro ruční praní, přípravky a substance k impregnaci tkanin, přípravky a substance pro čištění a leštění, přípravky na odvápnění a odstraňování vodního kamene, avivážní prostředky na tkaniny, prací přísady, přípravky na odstraňování skvrn, kosmetické výrobky a parfumerie; (5) hygienické ubrusky a hygienické kapesníčky spadající do této třídy, hygienické vložky, hygienické kalhotky, dezinfekční prostředky, dezodorační prostředky jiné než pro osobní použití, přípravky k osvěžování vzduchu,

osvěžovače vzduchu a přípravky k čištění vzduchu ne pro osobní hygienu, deodoranty na tkaniny, deodoranty na koberce a do místností, přípravky k hubení živočišných škůdců, hmyzu a škodlivých zvířat, prostředky proti houbám a plísním, prostředky antibakteriální a dezinfekční, baktericidní prostředky, prostředky na hubení parazitů, prostředky na hubení řas, prostředky na hubení plevelů, pleny a plenky; (16) papírové ručníky, utěrky, kapesníky, ubrousky, ubrusy, toaletní papír, papírové kosmetické ubrousky na odličování.

(730) **Melitrade a.s.**, Roháčova 188/37, Praha, 13000, CZ

(740) Ing. Petr Soukup, Vídeňská 8, Olomouc, 77200

(210) **O-526961**

(220) 25.11.2015

(320) 25.11.2015

(511) 3, 5, 16

(540)



(510) (3) vata a výrobky z vaty pro kosmetické účely, a to tampóny, polštářky a tyčinky, saponátové čističe, prací a mycí prostředky, prací přípravky a substance, přípravky na úpravu a apretaci tkanin spadající do této třídy, přípravky pro bělení, přípravky pro čištění, leštění, odmašťování a broušení, mýdla, deodoranty pro osobní užití, přípravky pro ruční praní, přípravky a substance k impregnaci tkanin, přípravky a substance pro čištění a leštění, přípravky na odvápnění a odstraňování vodního kamene, avivážní prostředky na tkaniny, prací přísady, přípravky na odstraňování skvrn, kosmetické výrobky a parfumerie; (5) hygienické ubrousky a hygienické kapesníčky spadající do této třídy, hygienické vložky, hygienické kalhotky, dezinfekční prostředky, dezodorační prostředky jiné než pro osobní použití, přípravky k osvěžování vzduchu, osvěžovače vzduchu a přípravky k čištění vzduchu ne pro osobní hygienu, deodoranty na tkaniny, deodoranty na koberce a do místností, přípravky k hubení živočišných škůdců, hmyzu a škodlivých zvířat, prostředky proti houbám a plísním, prostředky antibakteriální a dezinfekční, baktericidní prostředky, prostředky na hubení parazitů, prostředky na hubení řas, prostředky na hubení plevelů, pleny a plenky; (16) papírové ručníky, utěrky, kapesníky, ubrousky, ubrusy, toaletní papír, papírové kosmetické ubrousky na odličování.

(730) **Melitrade a.s.**, Roháčova 188/37, Praha, 13000, CZ

(740) Ing. Petr Soukup, Vídeňská 8, Olomouc, 77200

(210) **O-526999**

(220) 26.11.2015

(320) 26.11.2015

(511) 9, 35, 38, 41

(540)



(510) (9) data, databáze a jiné informační produkty na magnetických, elektronických a optických nosičích, související software a hardware, elektronické a datové sítě, multimediální aplikace, 3d animace, multimediální informační katalogy, elektronické časopisy, elektronická periodika a knihy v elektronické podobě, software pro počítače, programové vybavení pro informační technologie a pro komunikaci; (35)

pomoc při řízení obchodní činnosti, služby obchodního zprostředkování, reklamní a propagační činnost, pořádání komerčních výstav se zaměřením na výrobky a služby poskytované k péči o zdraví, včetně léčebných, výživových a kosmetických výrobků ke komerčním, reklamním a informačním účelům, propagační, reklamní a inzertní činnost, reklamní materiály (aktualizace), předvádění zboží, reklamní agentura, rozšiřování a zasílání reklamních materiálů, včetně letáků, prospektů, katalogů, periodických a neperiodických publikací, tiskovin a různých vzorků, vydávání reklamních textů, rozhlasová a televizní reklama, komerční prezentace uživatelů na stránkách world wide web v počítačové síti Internet, zprostředkovávání obchodních kontaktů, provádění obchodních operací pro třetí osoby, komerční využití Internetu v oblastech komerčních internetových médií a vyhledávacích služeb, on-line inzerce; (38) služby zabezpečující audiovizuální komunikaci prostřednictvím informačních sítí, včetně počítačové sítě Internet, satelitu, rozšiřování a přenos informací prostřednictvím informačních sítí, satelitů, výměna a šíření informací a zpráv prostřednictvím datové sítě, informační nebo komunikační nebo elektronické techniky, šíření elektronických časopisů, elektronických periodik a knih v elektronické podobě prostřednictvím počítačové sítě, pomocí satelitů, komunikace pomocí terminálů, mobilních telekomunikačních síťových služeb s využitím drátového vedení a/nebo satelitů a/nebo mikrovlnného spojení, elektronická pošta, počítačový přenos obrazu a zvuku, komunikace a transakce v síti, služby konverze přenosového protokolu, formátu a kódu, služby zprostředkování přístupu k počítačové síti, služby hlasové schránky, služby krátkých textových zpráv; (41) školicí a vzdělávací činnost, konzultační činnost v oblasti školicí a vzdělávací, výchovná činnost, vydavatelská a nakladatelská činnost, vydavatelská a nakladatelská činnost v oblasti publikací, brožur a příruček, a to i v různých jazykových mutacích, publikační činnost, organizování a vedení konferencí, kongresů, seminářů, školení, odborných stáží, organizování kulturních nebo vzdělávacích akcí, pořádání pracovních setkání, provádění odborných zkoušek, provádění speciálních zkoušek, knihovny (půjčovny knih), zajišťování kontaktů s třetími osobami ve výše uvedených činnostech, organizování, vedení a provozování kulturních akcí.

(590) Barevná

(730) **PEARS HEALTH CYBER, s.r.o.**, Voctářova 2449/5, Praha 8 - Libeň, 18000, CZ

(740) Mgr. Denisa Assefová LL.M., advokát, náměstí Republiky 1079/1a, Praha 1 - Nové Město, 11000

(210) **O-527000**

(220) 26.11.2015

(320) 26.11.2015

(511) 9, 35, 38, 41

(540)



(510) (9) data, databáze a jiné informační produkty na magnetických, elektronických a optických nosičích, související software a hardware, elektronické a datové sítě, multimediální aplikace, 3d animace, multimediální informační katalogy, elektronické časopisy, elektronická periodika a knihy v elektronické podobě, software pro počítače, programové vybavení pro informační technologie a pro komunikaci; (35) pomoc při řízení obchodní činnosti, služby obchodního zprostředkování, reklamní a propagační činnost, pořádání komerčních výstav se zaměřením na výrobky a služby poskytované k péči o zdraví, včetně léčebných, výživových a kosmetických výrobků ke komerčním, reklamním a informačním účelům, propagační, reklamní a inzertní činnost, reklamní materiály (aktualizace), předvádění zboží, reklamní agentura, rozšiřování a zasílání reklamních materiálů, včetně letáků, prospektů, katalogů, periodických a neperiodických publikací, tiskovin a různých vzorků, vydávání reklamních textů, rozhlasová a televizní reklama, komerční prezentace uživatelů na stránkách world wide web v počítačové síti Internet, zprostředkovávání obchodních kontaktů, provádění obchodních

operací pro třetí osoby, komerční využití Internetu v oblastech komerčních internetových médií a vyhledávacích služeb, on-line inzerce; (38) služby zabezpečující audiovizuální komunikaci prostřednictvím informačních sítí, včetně počítačové sítě Internet, satelitu, rozšiřování, zveřejňování a přenos informací prostřednictvím informačních sítí, satelitů, výměna a šíření informací prostřednictvím datové sítě, informační nebo komunikační nebo elektronické techniky, šíření elektronických časopisů, elektronických periodik a knih v elektronické podobě prostřednictvím počítačové sítě, pomocí satelitů, komunikace pomocí terminálů, mobilních telekomunikačních síťových služeb s využitím drátového vedení a/nebo satelitů a/nebo mikrovlnného spojení, elektronická pošta, počítačový přenos obrazu a zvuku, komunikace a transakce v síti, služby konverze přenosového protokolu, formátu a kódu, služby zprostředkování přístupu k počítačové síti, služby hlasové schránky, služby krátkých textových zpráv; (41) školicí a vzdělávací činnost, konzultační činnost v oblasti školicí a vzdělávací, výchovná činnost, vydavatelská a nakladatelská činnost, vydavatelská a nakladatelská činnost v oblasti publikací, brožur a příruček, a to i v různých jazykových mutacích, publikační činnost, organizování a vedení konferencí, kongresů, seminářů, školení, odborných stáží, organizování kulturních nebo vzdělávacích akcí, pořádání pracovních setkání, provádění odborných zkoušek, provádění speciálních zkoušek, knihovny (půjčovny knih), zajišťování kontaktů s třetími osobami ve výše uvedených činnostech, organizování, vedení a provozování kulturních akcí.

(590) Barevná

(730) **PEARS HEALTH CYBER, s.r.o.**, Voctářova 2449/5, Praha 8 - Libeň, 18000, CZ

(740) Mgr. Denisa Assefová LL.M., advokát, náměstí Republiky 1079/1a, Praha 1 - Nové Město, 11000

(210) **O-527062**

(220) 30.11.2015

(320) 30.11.2015

(511) 2, 6, 8, 16, 22, 26, 28

(540)

CONCORDE

(510) (2) barviva, barvy a tiskárenské barvy, ředidla a zahušťovače pro nátěry, nátěry, laky, tempéry (barvy), vodové barvy; (6) kovové pokladny, trezory a bezpečnostní schránky, kovové zásobníky, kovové napínáky, hliníková fólie (alobal); (8) nůžky pro domácnost a na papír; (16) filtrační materiály z papíru, pytle a balicí a obalové materiály a materiály pro skladování z papíru, lepenky nebo z plastů, papírnické zboží a učební pomůcky, sešity, poznámkové bloky, zápisníky, lepidla pro kancelářské účely nebo pro použití v domácnosti, spony a pásky na bankovky, jednorázové papírové výrobky, tiskoviny, papír a lepenka, odstranitelné samolepicí bločky, lepicí pásky, desky na spisy, stolní vizitkař, korekční a vymazávací pomůcky, psací potřeby a razítka, inkoustové náplně do psacích potřeb, propisky, kuličková pera, zvyrazňovače a popisovače, kancelářské potřeby, sešivací spony, kancelářské sponky, připínáčky, klipy, navlhčovače, řezačky na papír, stojany na tužky, stojánky na dopisy, kancelářské podložky, děrovačky, sešivačky, kancelářské desky, kancelářské pořadače, školní potřeby, pastelky, tužky, násadky na pera, ořezávátka na tužky, elektrická nebo neelektrická, štětce, palety pro malíře, pravítka, kružítka, úhlooměry pro papírenství, modelovací hmoty pro umělce, plnicí pera, plastové obaly, penály, pouzdra na pera, jmenovky, papírové štítky, fotoalba, inkousty, vytahovače spon, zakladače pro kancelářské použití, plastové sáčky a tašky, gumy na gumování, rýsovací potřeby, šablony (papírenské výrobky), šanony, diáře, glóbusy, kalendáře, karty, omalovánky, papírové vystřihovací tvary, pohledy, křídly, zmizíky (odstraňovače inkoustu), plastelína pro děti, razítkovací podušky, knihy denních záznamů, papír uhlový (kopírovací), prospektové obaly, zakládací obaly, gelová pera, otevírače obálek; (22) pytle a vaky na balení, uskladnění a přepravu, lana, provazy, šnůry, motouzy na balení; (26) příslušenství a doplňky oblečení (galanterie), šicí potřeby, špendlíky; (28) ozdoby pro slavnostní příležitosti, hračky, hry a žertovné předměty, vánoční ozdoby.

(730) **VOLF kancelářské potřeby spol. s r.o.**, Dubenská 512/1, České Budějovice, 37005, CZ

(740) PatentCentrum Sedlák & Partners s.r.o., Husova 5, České Budějovice, 37001

(210) **O-527080**

(220) 01.12.2015

(320) 01.12.2015

(511) 35, 41

(540)

Poppy casting

(510) (35) agentury umělecké, reklamní agentury; (41) dabing, filmová produkce, jiná než reklamní, filmová studia, filmová projekce, prázdninové tábory.

(730) **Popperová Martina Mgr.art.**, Pařanka 5, Praha 6, 16000, CZ

(740) MgA. Mgr. Pavel Kryl, advokát, MgA. Mgr. Pavel Kryl, Na Baště sv. Jiří 258/7, Praha 6, 16000

(210) **O-527094**

(220) 01.12.2015

(320) 01.12.2015

(511) 14, 35

(540)

COMPLET

(510) (14) hodinky, šperky, bižuterie; (35) organizování veletrhů pro obchodní a reklamní účely.

(730) **MLT s.r.o.**, Chodská 1032/27, Praha 2, 12000, CZ

(210) **O-527135**

(220) 02.12.2015

(320) 02.12.2015

(511) 6, 7, 9, 11, 19, 37, 39, 42

(540)



MIKROCHLADIČE Praha s.r.o.

(510) (6) zámečnické výrobky a kovové konstrukce, kovové skelety; (7) technologická zařízení pro stavební výrobu; (9) elektrické rozvaděče; (11) zařízení pro chlazení a rozvod vody, chladicí věže a mikrověže; (19) betonové konstrukce včetně monolitických, prefa prvky nekovové, včetně prvků předpjatých, železobetonové skelety, stavební výrobky nekovové, přenosné stavby nekovové; (37) opravy a rekonstrukce zařízení pro chlazení a rozvody vody, tj. chladicích věží a mikrověží, montáž železobetonových skeletů a prefa prvků, včetně prvků předpjatých, stavby a opravy betonových konstrukcí, včetně monolitických, opravy betonových prvků a povrchů, stavba, montáž a opravy biologických filtrů, montáž a opravy kovových a zámečnických konstrukcí a prvků, opravy technologických zařízení pro stavební výrobu a opravy stavebních konstrukcí, montáž, opravy věžových jeřábů a výtahů, montáž a opravy elektrických rozvaděčů, montáž a údržba hromosvodů, elektroinstalace a elektrických zařízení, poradenská činnost ve stavebnictví; (39) dopravní služby, provozování věžových jeřábů a výtahů; (42) projektová činnost, projektování, projektová a inženýrská činnost ve stavebnictví.

(590) Barevná

(730) **Mikrochladiče Praha s.r.o.**, Otročiněves 24, Hudlice, 26703, CZ

(210) **O-527138**
(220) 03.12.2015
(320) 03.12.2015
(511) 3, 29, 31, 35, 44
(540)



(510) (3) čisticí prostředky a vonné přípravky, kosmetické přípravky, parfumerie, přípravky pro osobní hygienu, vonné oleje a aromatické výtažky, kosmetické přípravky pro péči o zvířata, čisticí prostředky pro vozidla; (29) mléčné výrobky a jejich náhražky, jedlé oleje a tuky, ptačí vejce a vaječné výrobky, zpracované ovoce, houby a zelenina (včetně ořechů a luštěnin), maso a masné výrobky, masové pomazánky, pomazánky z ryb a mořských plodů; (31) krmiva a potrava pro zvířata, podestýlky a stelivo pro zvířata, zemědělské a vodní plodiny, zahradnické a lesní produkty, živá zvířata a živé organismy k chovným účelům, čerstvé houby, rostliny, čerstvé ovoce, ořechy, zelenina a bylinky, živé a sušené květiny, přírodní trávník, rostlinný odpad (surovina), semena, cibulky a sazenice k pěstování rostlin, slad a nezpracované obilniny, stromy a lesní produkty; (35) zprostředkování obchodu a velkoobchodní a maloobchodní prodej potravin, nealkoholických nápojů, piva, alkoholických nápojů, cukrářských výrobků, pekařských výrobků, masa, mléčných výrobků, výrobků z ovoce nebo zeleniny, pečiva, zahradnických produktů, zemědělských produktů, chemikálií pro použití v zemědělství, zemědělských nástrojů a vybavení, krmiva pro zvířata; (44) zemědělské služby, služby akvakultury, lesnické služby, zemědělské služby (pěstování plodin), zemědělské služby (chov zvířat), odborné poradenství pro zemědělství, pěstitelské poradenské služby vztahující se k zemědělství, poradenství v oboru zemědělství, zahradnictví a lesnictví, pronájem zemědělských nástrojů a zařízení, pronájem zemědělských přístrojů a zařízení, pronájem zemědělských strojů, služby pro zemědělství, služby v oblasti zemědělství a lesnictví, zprostředkování výše uvedených služeb v oblasti zemědělství.

(590) Barevná
(730) **VIAVITA AGRO s.r.o.**, Videňská 538/91, Brno - Štýřice, 63900, CZ
(740) Dana Lukajová, patentový zástupce, Voršilská 10, Praha 1, 11000

(210) **O-527159**
(220) 03.12.2015
(320) 03.12.2015
(511) 19, 35, 37
(540)



(510) (19) dveře s výjimkou kovových, dveře interiérové, kouřotěsné, protihlukové, bezpečnostní a protipožární, dveře masiv a dýhované, dveřové prahy s výjimkou kovových, dveřové rámy, dýhové dřevo, lišty s výjimkou kovových, zárubně a obložkové zárubně protipožární, zárubně masiv a dýhované, obložkové zárubně masiv a dýhované, obložení dveřních zárubní (nekovové), dveřní výplně (nekovové), rámové interiérové stěny, protipožární rámové stěny, stavebně truhlářské výrobky ze dřeva a plastu, okna, okenice, dveře, vrata, zimní zahrady a jiné stavebně truhlářské výrobky patřící do třídy 19, polotovary ze dřeva ke stavebním a konstrukčním účelům, nekovové dveře a dveřní rámy, výrobky ze dřeva, a to dveře, okna, zárubně, průčelí dveří, dveřové pláště, stropní obkladové desky, dveřní výplně, dřevěné obklady vnitřních stěn, ozdobné prvky pro interiéry, výrobky stavebního truhlářství připravené k osazení, panelové obložení, výplně světlíků nad dveřmi a okny, výplně bočních prostor mezi dveřmi a zdí, skleněné okenní tabule, skleněné desky, dekorativní sklo pro stavební účely, bezpečnostní sklo, stavební sklo, izolační sklo pro stavby, sklo na okna, dřevěné podlahy, nekovové podlahy a stropy pro stavby, materiály pro jednolitou podlahu, nekovové potřeby pro stavbu podlah, parkety, parketové podlahy, prkna (stavební dřevo), překližky, schody, vlasy podlahové; (35) prodej interiérových dveří a obložkových zárubní, zprostředkování obchodu a obchodních záležitostí s výrobky uvedenými výše ve třídě 19, propagační činnost,

stavebně truhlářské výrobky patřící do třídy 19, polotovary ze dřeva ke stavebním a konstrukčním účelům, nekovové dveře a dveřní rámy, výrobky ze dřeva, a to dveře, okna, zárubně, průčelí dveří, dveřové pláště, stropní obkladové desky, dveřní výplně, dřevěné obklady vnitřních stěn, ozdobné prvky pro interiéry, výrobky stavebního truhlářství připravené k osazení, panelové obložení, výplně světlíků nad dveřmi a okny, výplně bočních prostor mezi dveřmi a zdí, skleněné okenní tabule, skleněné desky, dekorativní sklo pro stavební účely, bezpečnostní sklo, stavební sklo, izolační sklo pro stavby, sklo na okna, dřevěné podlahy, nekovové potřeby pro stavbu podlah, parkety, parketové podlahy, prkna (stavební dřevo), překližky, schody, vlasy podlahové; (35) prodej interiérových dveří a obložkových zárubní, zprostředkování obchodu a obchodních záležitostí s výrobky uvedenými výše ve třídě 19, propagační činnost, kancelářské práce, reklama (on-line) na počítačové komunikační síti, on-line inzerce, vyhledávání informací v počítačových souborech, pronájem reklamního času ve všech komunikačních médiích, poskytování obchodních informací pomocí internetu, zprostředkování obchodních činností pomocí internetu, zprostředkování internetového obchodu s výrobky uvedenými výše ve třídě 19, komerční využití Internetu v oblastech komerčních internetových médií a vyhledávacích služeb, užívání internetové domény pro propagaci a prodej, užívání internetové domény pro propagaci a provoz reklamní agentury; (37) montáž, instalace, opravy, úpravy a servis nábytku, provádění montáží interiéřů v budovách, rodinných domech, bytech, kancelářích, úřadech a institucích, montáž a demontáž oken a jiných výplní stavebních otvorů, montáž, instalace, opravy, údržba, opravy všech druhů dveří a zárubní, montáž, instalace, údržba, opravy dveří a oken, opravy a údržba stavebně truhlářských výrobků, montáž a opravy interiérových doplňků, stavebnictví, zednické služby, spojené s vybouráváním a zazdíváním stavebních otvorů pro zárubně, záruční i pozáruční servis všech druhů dveří včetně poskytování stavebních informací.

(590) Barevná
(730) **Himlar Martin**, Svojsíkova 1586/15, Ostrava - Poruba, 70800, CZ

(210) **O-527160**
(220) 03.12.2015
(320) 03.12.2015
(511) 19, 35, 37
(540)



(510) (19) dveře s výjimkou kovových, dveře interiérové, kouřotěsné, protihlukové, bezpečnostní a protipožární, dveře masiv a dýhované, dveřové prahy s výjimkou kovových, dveřové rámy, dýhové dřevo, lišty s výjimkou kovových, zárubně a obložkové zárubně protipožární, zárubně masiv a dýhované, obložkové zárubně masiv a dýhované, obložení dveřních zárubní (nekovové), dveřní výplně (nekovové), rámové interiérové stěny, protipožární rámové stěny, stavebně truhlářské výrobky ze dřeva a plastu, okna, okenice, dveře, vrata, zimní zahrady a jiné stavebně truhlářské výrobky patřící do třídy 19, polotovary ze dřeva ke stavebním a konstrukčním účelům, nekovové dveře a dveřní rámy, výrobky ze dřeva, a to dveře, okna, zárubně, průčelí dveří, dveřové pláště, stropní obkladové desky, dveřní výplně, dřevěné obklady vnitřních stěn, ozdobné prvky pro interiéry, výrobky stavebního truhlářství připravené k osazení, panelové obložení, výplně světlíků nad dveřmi a okny, výplně bočních prostor mezi dveřmi a zdí, skleněné okenní tabule, skleněné desky, dekorativní sklo pro stavební účely, bezpečnostní sklo, stavební sklo, izolační sklo pro stavby, sklo na okna, dřevěné podlahy, nekovové podlahy a stropy pro stavby, materiály pro jednolitou podlahu, nekovové potřeby pro stavbu podlah, parkety, parketové podlahy, prkna (stavební dřevo), překližky, schody, vlasy podlahové; (35) prodej interiérových dveří a obložkových zárubní, zprostředkování obchodu a obchodních záležitostí s výrobky uvedenými výše ve třídě 19, propagační činnost,

kancelářské práce, reklama (on-line) na počítačové komunikační síti, on-line inzerce, vyhledávání informací v počítačových souborech, pronájem reklamního času ve všech komunikačních médiích, poskytování obchodních informací pomocí internetu, zprostředkování obchodních činností pomocí internetu, zprostředkování internetového obchodu s výrobky uvedenými výše ve třídě 19, komerční využití Internetu v oblastech komerčních internetových médií a vyhledávacích služeb, užívání internetové domény pro propagaci a prodej, užívání internetové domény pro propagaci a provoz reklamní agentury; (37) montáž, instalace, opravy, úpravy a servis nábytku, provádění montáží interiérů v budovách, rodinných domech, bytech, kancelářích, úřadech a institucích, montáž a demontáž oken a jiných výplní stavebních otvorů, montáž, instalace, údržba, opravy všech druhů dveří a zárubní, montáž, instalace, údržba, opravy dveří a oken, opravy a údržba stavebně truhlářských výrobků, montáž a opravy interiérových doplňků, stavebnictví, zednické služby, spojené s vybouráváním a zazdíváním stavebních otvorů pro zárubně, záruční i pozáruční servis všech druhů dveří včetně poskytování stavebních informací.

(590) Barevná

(730) **Himlar Martin**, Svojsíkova 1586/15, Ostrava - Poruba, 70800, CZ(210) **O-527170**

(220) 03.12.2015

(320) 03.12.2015

(511) 16, 25, 35, 41

(540)

**PK ACADEMY**

(510) (16) formuláře (tiskoviny), tištěné publikace, příručky, letáky, prospekty, knihy, brožury, fotografie (tiskoviny), alba, pohlednice, grafické zobrazení, ročenky, kalendáře, mapy, katalogy, oznámení (papírenské zboží), archy papíru, obaly (papírenské zboží), obálky na dokumenty (kancelářské potřeby), pořadače (spisové obaly), desky (papírnické výrobky), desky na dokumenty (šanon, pořadače), pořadače (šanon), skříňky na spisy, kancelářské sponky, psací potřeby, pera (kancelářské potřeby), psací soupravy (papírenské zboží), obaly na spisy, psací podložky, poutače z papíru nebo lepenky, časopisy (periodika), noviny, periodika, štíty vývěsní z papíru nebo z lepenky, plakáty, reklamní tabule z papíru nebo lepenky, časové rozvrhy (tiskoviny), bloky (papírnické výrobky), listky, papírové prapory a praporky, papírové a kartónové reklamní materiály na rozšiřování, etikety, kromě textilních, lepenkové nebo papírové krabice, papír, karton, lepenka, papírové ubrusy, papírové ubrusky, papírová prostírání, papírové nebo plastové sáčky a tašky na balení, samolepky pro domácnost a kancelářské použití, lepicí pásky pro kancelářské použití nebo pro domácnost, obtisky, papírenské výrobky, razítka, pečeti, sešity, kancelářské potřeby, kromě nábytku, stojany na fotografie, knihařské potřeby, papír kopírovací (pauzovací), tužky, tužky patentní (krejóny), grafické znaky (pro kopírování), dopisní papír, záložky do knih, obálky (papírenské zboží), poznámkové sešity, balicí papír, pouzdra na pera, pouzdra na psací potřeby [papírnictví], rejstříky (seznamy), šablony (papírnické výrobky), tiskoviny, knížky (brožované), papírové kapesníky, pastelky, fólie viskózní na balení, pouzdra na razítka, lepenkové nebo papírové obaly na lahve, psací soupravy (sada psacích potřeb), papírové podložky pod sklenice, oběžníky, papírové mašle; (25) oděvy, obuv, pokrývky hlavy, čepice se štítkem, sportovní kšiltly, svetry, pulovry, košile, košile s krátkým rukávem, oblečení, rukavice, šátky, šály, sportovní trička, svetry, bundy sportovní (dresy), manžety (části oděvů), čelenky (oblečení), klobouky (papírové); (35) analýzy nákladů, poradenství při organizování a řízení obchodní činnosti, pomoc při řízení obchodní činnosti, poradenství při řízení podniků, odborné obchodní nebo podnikatelské poradenství, obchodní nebo podnikatelský výzkum, obchodní odhady, maloobchodní a velkoobchodní služby se zbožím uvedeným ve třídách 16 a 25 tohoto seznamu, služby srovnávání cen, rozšiřování reklamních materiálů zákazníkům (letáky,

prospekty, tiskoviny, vzorky), vztahy s veřejností (public relations), reklama, rozšiřování reklamních sdělení, on-line reklama na počítačové komunikační síti, pronájem reklamního času v komunikačních médiích, grafická úprava tiskovin pro reklamní účely, navrhování reklamních materiálů, vydávání reklamních textů, nábor zaměstnanců, výstřižková služba na zprávy, zasílání reklamních materiálů zákazníkům, marketing, marketingové studie, telemarketingové služby, průzkum trhu, organizování výstav (komerčních nebo reklamních), organizování obchodních nebo reklamních veletrhů, lepení plakátů, pronájem reklamních ploch, pronájem reklamních materiálů, rozhlasová reklama, televizní reklama, tvorba reklamních filmů, vyhledávání informací v počítačových souborech (pro třetí osoby), poskytování obchodních nebo podnikatelských informací, poskytování obchodních nebo podnikatelských kontaktních informací, správa počítačových souborů, administrativní zpracování obchodních objednávek, sbírání údajů do počítačových databází, systemizace informací do počítačových databází, provozní audit, posuzování efektivnosti provozu a racionalizace práce, komerční informační kanceláře, subdodavatelské služby (obchodní pomoc), vyhledávání sponzorů, sjednávání a uzavírání obchodních transakcí pro třetí strany, obchodní management pro nezávislé poskytovatele služeb, aktualizování reklamních materiálů, hospodářské (ekonomické) prognózy, obchodní nebo podnikatelský průzkum, průzkum veřejného mínění, zpracování textů, poradenství při řízení podniků, personální poradenství, psaní reklamních textů, sestavování statistik, psaní životopisů pro jiné, poskytování rad a informací o uvedených službách třídy 35 prostřednictvím komunikačních médií, elektronické pošty, sms zpráv, počítačových sítí a Internetu nebo verbální poskytování rad a informací o uvedených službách třídy 35; (41) akademie (vzdělávání), vzdělávání, školení, on-line poskytování elektronických publikací (bez možnosti stažení), korespondenční kurzy, vyučování (výuka), individuální výuka, profesní rekvalifikace, koučink (školení), zkoušení, přezkoušení, praktický výcvik, organizování a vedení seminářů, organizování a vedení sympozií, organizování a vedení konferencí, organizování a vedení kongresů, organizování a vedení kolokvií, vydávání knih, online vydávání elektronických knih a časopisů, elektronické publikování (dtp), psaní textů (jiných než reklamních), vydávání textů s výjimkou reklamních nebo náborových, formátování textů (nikoliv pro reklamní účely), informace o výchově a vzdělávání, organizování představení (manažerské služby), organizování vědomostních nebo zábavných soutěží, překladatelské služby, on-line poskytování videozáznamů (bez možnosti kopírování), fotografické reportáže, půjčování zvukových nahrávek, filmová produkce, jiná než reklamní, výroba rozhlasových a televizních programů, půjčování kinematografických filmů, půjčovny knih (knihovny), organizování kulturních nebo vzdělávacích výstav, nahrávací studia (služby), nahrávání videopásek, plánování a organizování večírků, poradenství při volbě povolání (v oblasti výchovy a vzdělávání), poskytování zařízení k odpočinku a rekreaci, výchovno zábavné klubové služby, informace o možnostech zábavy, organizování sportovních soutěží, informace o možnostech rekreace, pořádání loterií, poskytování rad a informací o uvedených službách třídy 41 prostřednictvím komunikačních médií, elektronické pošty, sms zpráv, počítačových sítí a Internetu nebo verbální poskytování rad a informací o uvedených službách třídy 41.

(590) Barevná

(730) **ALLSCHOLA, s.r.o.**, Plynárenská 7/A, Bratislava, SK

(740) Ing. Róbert Porubčan, Puškinova 19, Ivanka pri Dunaji, 90028

(210) **O-527174**

(220) 03.12.2015

(320) 03.12.2015

(511) 9, 22, 25, 28

(540)

OSPORTY

(510) (9) počítačový software; (22) lana, provazy, síťky, stany, plachty, plachtoviny, pytle (neobsažené v jiných třídách), materiál na vycpávky (s

výjimkou kaučuku nebo plastických hmot), textilní materiály ze surových vláken; (25) oděvy, obuv; (28) hry, hračky, potřeby pro gymnastiku a sport, nářadí pro sporty a různé hry.

(730) **AR SPORT SNOWBOARDS, s.r.o.**, Na Hřebenech II 1718/8, Praha 4, 14000, CZ

(740) advokátní kancelář Šrubař & Partners, Mgr. Luděk Šrubař, Kaprova 42/14, Praha 1, 11000

(210) **O-527175**

(220) 03.12.2015

(320) 03.12.2015

(511) 9, 22, 25, 28

(540)



(510) (9) počítačový software; (22) lana, provazy, síťky, stany, plachty, plachtoviny, pytle (neobsažené v jiných třídách), materiál na vycpávky (s výjimkou kaučuku nebo plastických hmot), textilní materiály ze surových vláken; (25) oděvy, obuv; (28) hry, hračky, potřeby pro gymnastiku a sport, nářadí pro sporty a různé hry.

(730) **AR SPORT SNOWBOARDS, s.r.o.**, Na Hřebenech II 1718/8, Praha 4, 14000, CZ

(740) advokátní kancelář Šrubař & Partners, Mgr. Luděk Šrubař, Kaprova 42/14, Praha 1, 11000

(210) **O-527202**

(220) 04.12.2015

(320) 04.12.2015

(511) 3, 4, 16, 21, 35, 41

(540)



(510) (3) kosmetika, parfumerie, drogistické zboží jako jsou přípravky pro péči o osobní hygienu, vonné přípravky, vonné oleje a aromatické výtažky, kosmetické přípravky pro péči o zvířata, barvy na vlasy, obočí, řasy a vousy, laky na vlasy a nehty, odlakovače kosmetické, lepidla pro kosmetické účely, vlhčené ubrousky k hygienickým a kosmetickým účelům, vlhčené ubrousky napuštěné a přípravky na čištění, čistící přípravky pro bělení, prostředky k praní, přípravky pro čištění, leštění, odmašťování a broušení, mýdla a gely, šampóny, prostředky na odstraňování skvrn; (4) svíce, svíčky, svíčky ozdobné, vonné svíčky, vosk, vosk na svícení, vosk včelí; (16) reklamní a propagační tiskoviny, letáky, katalogy, ochranné obaly z papíru, kartónu a lepenky, papírové štítky a samolepky, plakáty, kalendáře, papírové ubrusy, utěrky a ubrousky, užitkové, dekorativní a umělecké papíry z papíru; (21) užitkové, dekorativní a umělecké předměty z porcelánu, keramiky, majoliky, kameniny nebo skla, nádobí a přístroje z plastu spadající do této třídy, jednorázové papírové nádoby; (35) velkoobchodní a maloobchodní prodej v oblasti potravinářství, drogerie a kosmetiky, hraček, papírnictví, elektroniky a mobilních zařízení, on-line prodej a zprostředkování obchodu v oblasti potravinářství, drogerie a kosmetiky, hraček, papírnictví, elektroniky a mobilních zařízení, administrativní zpracování objednávek a organizování služeb zásilkového obchodu, poradenství a

informace o zákaznických službách a řízení prodeje výrobků a jejich cen na internetových stránkách v souvislosti s nákupem přes Internet, reklama a propagace, inzerce a inzertní služby, předvádění zboží, reklama on-line v počítačové síti, rozšiřování vzorků zboží, poradenství v oblasti obchodu; (41) školení v oblasti obchodu, informačních technologií a telekomunikací.

(590) Barevná

(730) **Krumpholz Tomáš**, Bukovanská 416/3, Olomouc - Drozdín, 77900, CZ

(740) Halaxová & Halaxová TETRAPAT, RNDr. Zdeňka Halaxová, Jinonická 80, Praha 5, 15800

(210) **O-527206**

(220) 04.12.2015

(320) 04.12.2015

(511) 9, 16, 35, 37, 42

(540)



LABTECH

(510) (9) laboratorní přístroje, elektrické stroje a přístroje, vše v rámci této třídy, software; (16) manuály k elektrickým strojům a přístrojům; (35) činnost organizačních a ekonomických poradců - obor ekologie, prodej výrobků uvedených ve tř. 9; (37) instalace a opravy elektrických strojů a přístrojů; (42) zkoušení chemických a fyzikálních vlastností látek a ověřování jejich kvality, pronájem softwaru v rámci této třídy.

(590) Barevná

(730) **LABTECH s.r.o.**, Polní 340/23, Brno, 63900, CZ

(210) **O-527236**

(220) 07.12.2015

(320) 07.12.2015

(511) 3, 41, 44

(540)

Salon Bello

(510) (3) barviva na vlasy, barvy (kosmetické -), barvy na vousy, bělení pokožky (krémy na -), čistící mléko pro toaletní účely, čistící oleje, deodoranty pro lidskou potřebu nebo pro zvířata, depilační přípravky, depilační vosk, éterické oleje, holení (přípravky na -), kolínská voda, kosmetické soupravy, kosmetické přípravky, kosmetické přípravky pro zeštíhlení, kosmetické tužky, koupelové soli, nikoliv pro medicínální účely, krémy (kosmetické -), krémy na kůži, lak na vlasy, laky na nehty, lepidla pro upevnění umělých řas, lesky na rty, líčidla, masážní gely jiné než pro léčebné účely, maskara (barvy a stíny na oční víčka a řasy), masky (krášlicí -), mycí přípravky pro intimní hygienu a deodorační přípravky, nálepky pro zdobení nehtů, nehty (umělé -), obočí (kosmetické přípravky na -), odlakovače, odličování (přípravky na -), oleje pro kosmetické účely, opalovací přípravky, opalovací přípravky (kosmetika), parfémovaná voda, parfémy, pleťová voda pro kosmetické účely, přípravky na rovnání vlasů, suché šampóny, šampóny, voda po holení, vosk na vousy; (41) agentury (umělecké módní), módní přehlídky pro zábavu (organizace), organizování a vedení konferencí, organizování a vedení kongresů, organizování a vedení seminářů, organizování a vedení sympozií, organizování kulturních nebo vzdělávacích výstav, poskytování on-line elektronických publikací (bez možnosti stažení), poskytování on-line videí, bez možnosti stažení, vydávání elektronických knih a časopisů on-line; (44) depilace voskem, fyzioterapie, implantace vlasů, kadeřnické salóny, manikúra, masáže, salóny krásy, služby solárií, služby v oblasti sauny, služby vizážistů.

(730) **Salon Bello Praha, s.r.o.**, Soukenická 1088/10, Praha 1, 11000, CZ

(210) **O-527272**
(220) 08.12.2015
(320) 08.12.2015
(511) 1, 11, 17, 20, 21, 44
(540)



(510) (1) filtrační materiály (rostlinné látky), hnojení (přípravky pro -), zemina pro pěstování, rostliny (přípravky na regulaci růstu -), hnojiva pro zemědělství, expandovaný jííl pro hydroponické pěstování rostlin, substráty (bezzeminové rostlinné -); (11) zavlažovače (kapkové -), reflektory (světelné-), regulačně - bezpečnostní zařízení pro vodovodní zařízení, akvarijní přístroje pro čištění), LED elektroluminiscenční diody (svítidla), světelné lampy, svítidla (cylindry), vanové zařízení, vodovodní zařízení, vzduch (zařízení na osvětlení -), zavlažovací zařízení, automatické; (17) květiny (pěnové hmoty pro aranžování), umělé hmoty jako polotovary, zalévací hadice; (20) bedny, boxy (nekovové), dekorativní předměty (přenosné), květináče (podstavce na -), nábytek, nádoby z umělých hmot (jako obaly), kádě (nekovové), nádrže, kromě nádrží kovových a nádrží zděných; (21) akvária (bytová -); (44) akvakultura, rostlinné školky, zahradnické služby, aranžování květin, chov zvířat.

(590) Barevná
(730) **Hrdý Petr**, Jana Přibíka 950/9, Praha 9, 19000, CZ

(210) **O-527274**
(220) 08.12.2015
(320) 08.12.2015
(511) 18, 25, 28, 29, 30, 31
(540)



(510) (18) kůže a imitace z kůže, kožená zavazadla, kožené peněženky a tašky, tašky z imitace kůže, závěsné tašky na nošení kojenců, zvířecí kůže, kabelky, batohy, kufrы a cestovní tašky, deštníky, slunečníky a vycházkové hole; (25) oděvy, obuv, pokrývky hlavy; (28) hry a hračky, gymnastické a sportovní zboží nezařazené v jiných třídách; (29) konzervovaná, mražená, sušená nebo vařená zelenina, ovoce a brambory, náplně na přípravu jídel, hotová jídla a polotovary, čerstvé, mražené nebo konzervované maso, ryby, drůbež a zvěřina, mořské ryby a koryšci, polévky, mléko a mléčné výrobky, marmelády, džemy; (30) mouka, obiloviny, obilné výrobky pro lidskou potřebu, rýže, těstoviny, hotová jídla nebo polotovary, slané a sladké zákusky, káva, kávové náhražky, kakao, čaj, čokoláda, sirup z melasy, cukr, med, omáčky, salátové dressingy, zmrzliny, mražené cukrovinky, sladké pečivo včetně dortů, sušenky, suchary, chléb; (31) čerstvé ovoce, čerstvá zelenina, citrusy, houby, květiny, semena, živá zvířata.

(590) Barevná
(730) **Baryshnikova Anna**, Egyptská 652/9, Praha 6, 16000, CZ
(740) PATENTSERVIS PRAHA a.s., Na Podkovce 281/10, Praha 4, 14700

(210) **O-527294**
(220) 08.12.2015
(320) 08.12.2015
(511) 9, 35, 38, 41
(540)

ISOUVISLOSTI

(510) (9) internetové servery; (35) inzertní služby poskytované přes Internet, reklamní služby poskytované přes Internet, pronájem reklamního prostoru na Internetu, šíření reklamy pro třetí osoby prostřednictvím Internetu, obchodní analýzy, průzkum a informační služby, konzultace v oblasti reklamy a marketingu, obchodní informační služby poskytované prostřednictvím globální počítačové sítě nebo Internetu, poskytování reklamního prostoru na Internetu; (38) služby zpravodajských agentur pro elektronický přenos, zpravodajské agentury, poskytování internetových chatových místností a internetových fór, vysílání televize přes Internet, přenos dat prostřednictvím Internetu, přístup k obsahu Internetu, k internetovým stránkám a portálům, komunikační služby poskytované přes Internet, přenos multimediálního obsahu prostřednictvím Internetu, přenos video dat prostřednictvím Internetu, poskytování přístupu do internetových (diskuzních) fór, vysílání video a audio programů prostřednictvím Internetu, streaming audio a video materiálů na Internetu, komunikace přes globální počítačovou síť nebo přes Internet, služby vysílání audia a videa poskytované prostřednictvím Internetu, přenos a šíření informací a dat přes počítačové sítě a Internet, přenos zpráv, dat a obsahu přes Internet a jiné komunikační sítě, vysílání zvuku, videa a multimédií prostřednictvím Internetu a jiných komunikačních sítí, služby zpravodajské agentury (přenos zpráv); (41) zpravodajské služby pro rozhlas a televizi, syndikace zpravodajství, zpravodajské programy (služby), fotografické zpravodajství, vedení soutěží na Internetu, služby zpravodajských reportérů, vydavatelská činnost a zpravodajství.

(590) Barevná
(730) **Nadační fond REGI Base I.**, Konviktská 291/24, Praha 1, 11000, CZ

(210) **O-527314**
(220) 09.12.2015
(320) 09.12.2015
(511) 6, 7, 9, 12, 19, 20, 21, 37, 40, 42
(540)



(510) (6) sochy a umělecké předměty z obecných kovů, kovy v prášku pro 3D tiskárny, kovové stavební a konstrukční materiály a prvky, kovové stavební konstrukce, kovové konstrukce budov, montované domy kovové, kovové železářské zboží, kovové dveře, vrata, okna a okenní kryty, kovové nádoby a kovové výrobky určené pro přepravu a obalové materiály; (7) zařízení a stroje pro stavebnictví, roboty (stroje), manipulační zařízení pro nakládání a vykládání, stroje a obráběcí stroje na zpracování materiálů a pro výrobu, a to tvářecí a tvarovací nástroje (formy) a stroje používané při výrobě aplikující stereolitografické procesy, motory (s výjimkou motorů pro pozemní vozidla), hnací stroje a generické části strojů, dávkovací stroje, 3D tiskárny, pera na 3D tisk, ovládací mechanismy pro stroje, motory a hnací stroje, pásové dopravníky, chladiče pro motory a hnací stroje; (9) nosiče dat magnetické, instruktážní manuály, příručky a publikace, vše v elektronické podobě, počítačové

software, interaktivní počítačové systémy, přístroje pro záznam zvuku a obrazu, systémy na zpracování dat; (12) vozidla a dopravní prostředky, včetně jejich příslušenství a konstrukčních dílů, spadajících do této třídy, a to i kapoty vozidel, lodí a letadel, motory a spojky (s výjimkou motorů spojek pro pozemní vozidla), převodovky, brzdy vozidel, nápravy, nárazníky, tlumiče nárazů, kola, volanty, hřídele, palubní desky (nikoliv řídicí jednotka v nich obsažená), sedadla; (19) sochy a umělecké předměty vyrobené z kamene, betonu a mramoru, nekovové stavební konstrukce a přenosné stavební prvky, nekovové stavební materiály, nekovové dveře, vrata, okna a okenní kryty; (20) nábytek, sedací soupravy, stoly, sochy, figurky, umělecké předměty, ozdoby a dekorativní předměty, vše vyrobené ze dřeva, vosku, sádry nebo plastu v rámci této třídy; (21) sochy, figurky, plakety, medaile a umělecké předměty, ozdoby a dekorativní předměty, vše z porcelánu, terakoty nebo skla v rámci této třídy; (37) stavebnictví a opravy strojů, developerské služby ve stavebnictví, konzultace ve stavebnictví, inženýrské práce (stavebnictví), opravy a údržba 3D tiskáren; (40) montáž materiálů na objednávku (pro třetí osoby), zakázková výroba zboží, a to uměleckých předmětů, ozdob a dekorativních předmětů, zakázková výroba kovového železářského zboží, zakázková výroba nábytku, zakázková konstrukce strojů, tiskařské služby, pronájem 3D tiskáren, 3D reprodukční služby; (42) technické projektové studie, konzultační, poradenské a informační služby v oblasti informačních technologií, vývoj počítačového hardwaru, vývoj počítačového softwaru, programování a implementace softwaru, výzkum, vývoj a zavádění počítačů a počítačových systémů, správa počítačových projektů.

(730) **Holík Jan**, Kašava 99, Kašava, 76319, CZ

(740) Ing. Jarmila Strážnická, Ulička 110, Lukov, 76317

(210) **O-527423**

(220) 15.12.2015

(320) 15.12.2015

(511) 21, 29, 30, 32

(540)

Bubble Bee

(510) (21) lahve, lahve kapesní, lahve na pití, lahve pro sport; (29) mléčné nápoje; (30) ledový čaj, čaj, nápoje na bázi čaje, čokoládové nápoje; (32) nealkoholické nápoje, mixované ovocné nápoje, ovocné šťávy, ovocné nápoje, nealkoholické šumivé nápoje, sirupy na přípravu nápojů, minerální vody.

(730) **TOMIVO s.r.o.**, Lipůvka 56/2, Lipůvka, 67922, CZ

(740) Mgr. Jaroslav Zeman, Jana Uhra 13, Brno, 60200

(210) **O-527462**

(220) 16.12.2015

(320) 16.12.2015

(511) 9, 16, 35, 38, 41

(540)



(510) (9) aparáty a přístroje vědecké, geodetické, fotografické, filmové, optické, přístroje pro vážení, měření, signalizaci, kontrolu, záchranu a přístroje učební, aparáty pro záznam, uchování, převod, přenos nebo reprodukci zvuku nebo obrazu, přístroje a nástroje pro vedení, přepínání, přeměnu, akumulaci, regulaci nebo řízení elektrického proudu, nosiče záznamů nahrané i nenahrané, videokazety nahrané i nenahrané, audiokazety nahrané i nenahrané, audiovizuální programy, audio programy, audiovizuální díla na nosičích, audiovizuální díla v digitální podobě, filmy, hudební díla na nosičích nebo v elektronické podobě, CD disky, DVD disky, programové vybavení pro počítače, software, hardware výpočetní techniky nebo komunikační nebo informační techniky, elektronické databáze a databázové produkty, informace a data a databáze a záznamy v elektronické podobě, elektronické nebo datové nebo informační nebo komunikační nebo výpočetní sítě, včetně jednotlivých

součástí a náhradních dílů obsažených ve třídě 9, multimediální aplikace, elektronické multimediální nebo elektronické informační katalogy, elektronické časopisy, elektronická periodika a knihy v elektronické podobě; (16) periodické i neperiodické publikace a tiskoviny s hudební tematikou, časopisy, noviny, knihy, prospekty, plakáty, data a databáze na papírových nosičích, programy, vstupenky, kalendáře, fotografie, pohlednice, samolepky, knihařské výrobky, informační a propagační výrobky z papíru, včetně dekorativních předmětů z papíru, obalový materiál z papíru a balicí fólie z plastu, papírové a plastové sáčky a tašky; (35) reklamní, inzertní a propagační činnost, marketing, poskytování informací komerčního nebo reklamního charakteru, multimediálních informací komerčního charakteru, komerční využití Internetu v oblastech komerčních internetových médií a vyhledávacích služeb, on-line inzerce, pronájem informačních míst v rámci této třídy, činnost reklamní agentury, činnost ekonomických a/nebo organizačních poradců, merchandising, franchising, pomoc při využívání a řízení obchodního podniku, personální agentura, personální poradenství, automatizované zpracování dat, pomoc při provozování obchodů a obchodních činností, služby, které zahrnují záznam, přepis, vypracování, kompilaci, přenesení nebo systematickosti písemných či datových či elektronických sdělení a záznamů, jakož i využívání nebo kompilaci matematických a statistických údajů, organizační zabezpečování televizního vysílání, systém na podporu a intenzifikaci obchodních služeb, založený na zvýhodňování klíčových spolupracovníků a klientů, věrnostní a bonusové systémy, jako je poskytování slev a odměn, přednostní a nadstandardní poskytování služeb, vše zejména v prodeji výrobků a služeb a specializovaný maloobchod a velkoobchod se zbožím s výrobky výše uvedenými ve třídách 9, 16 a 25; (38) telekomunikace, služby umožňující komunikaci jedné osoby s druhou, televizní vysílání, rozhlasové vysílání, digitální vysílání, televizní vysílání programů, televizní vysílání zábavných, vzdělávacích, výchovných, soutěžních, diskusních a informačních pořadů, telematika, šíření, výměna nebo získávání zpráv a informací, šíření elektronických časopisů, informací, elektronických periodik, knih v elektronické podobě, audio nebo audiovizuálních děl prostřednictvím informační nebo datové nebo elektronické nebo komunikační nebo telekomunikační nebo počítačové sítě, internetu, pomocí satelitu, informační služby na internetu, související s televizním vysíláním, služby na internetu, související s televizním vysíláním, komunikace, poradenská činnost v oblasti sdělovacích prostředků, telekomunikace, informační služby v oblasti telekomunikací, informační kancelář, poskytování informačních služeb prostřednictvím počítačů, pronájem komunikačních míst; (41) nakladatelství a vydavatelství, ediční činnost, publikační činnost, vzdělávací služby, zejména výuka jazyků, překladatelská činnost, tlumočení, organizování a zprostředkování jazykových - vzdělávacích akcí, pořádání jazykových kurzů, jazykových pobytů, zprostředkování jazykových pobytů, nahrávání nosičů zvukových nebo obrazově zvukových, půjčování nahraných zvukových a zvukově obrazových záznamů, tvorba a šíření audiovizuálních děl, televizní zpravodajství, TV produkce, filmová produkce, televizní výroba programů, tvorba programů, tvorba a výroba televizních a audiovizuálních programů, agenturní činnost v oblasti kultury, zprostředkování služeb v oblasti kultury, výchovy a zábavy, pořádání (divadelních) představení, hudební, muzikálová a zábavná představení, organizace, produkce a uvádění koncertů, turné, muzikálů a jiných pořadů, pořádání a organizování hudebního festivalu, pořádání veřejných produkcí, tvorba kulturních programů, organizování živých vystoupení v rámci festivalu, výchovná, vzdělávací, soutěžní a zábavní činnost, organizace společenských a kulturních akcí, organizace, provozování a provádění her a soutěží i veřejných, výstavní činnost v oblasti kultury nebo zábavy nebo výchovy nebo vzdělávání, půjčování knih, tiskovin, produkce a koprodukce, předprodej a prodej vstupenek, pronájem a půjčování audiopřístrojů, videopřístrojů, videorekordérů, videokamer, fotoaparátů, promítaček, rozhlasových a televizních přijímačů, filmů, kulturních a vzdělávacích potřeb a přístrojů, půjčování a pronájem obrazů, dekorací, vše v rámci této třídy.

(730) **Dzingel Petr**, Havlíčkova 83, Chrudim, 53701, CZ

(210) **O-527509**

(220) 17.12.2015

(320) 17.12.2015

(511) 21, 35

(540)

FLEXIFILL

(510) (21) nálevky, trychtýře, silikonové trychtýře; (35) maloobchodní a velkoobchodní služby, zásilkový prodej, elektronický obchod (e-shop) prostřednictvím Internetu nebo jiné počítačové sítě, vše s výrobky ve třídě

21, inzertní, reklamní a propagační služby, reklama a marketing, rozmnožování a tisk reklamních a propagačních materiálů, merchandising, franchising, řízení obchodní činnosti, pomoc při řízení obchodní činnosti, obchodní administrativa, kancelářské práce, zprostředkování obchodních záležitostí.

(730) **TopTask Engineering s.r.o.**, 1. máje 868/11, Liberec, 46007, CZ

(740) GATODE s.r.o., Ing. Mgr. Denisa Dudová, Vršovická 478/51, Praha 10 - Vršovice, 10000

(210) **O-527541**

(220) 18.12.2015

(320) 18.12.2015

(511) 18, 25, 28

(540)



(510) (18) aktovky (kožená galanterie), aktovky (tašky) školní, aktovky diplomatky, batohy, batohy pro horolezce, batohy turistické, cestovní kufrý, deštníky, chlebníky, kabelky, klíčenky (pouzdra na klíče), kufrý, kufríky diplomatické kufríky na toaletní potřeby, nákupní tašky, náprsní tašky, peněženky, pouzdra na kreditní karty (peněženky), pouzdra na návštěvničky, karty, průkazy (peněženky), pouzdra na vizitky, vizitkáře, splétané peněženky, tašky (sportovní), tašky cestovní, tašky na kolečkách, tašky na nošení dětí, tašky plážové; (25) bačkory, barety, body (spodní prádlo), boty šněrovací, bundy sportovní, bundy sportovní s kapucí (s kožešinovou nebo plyšovou vložkou), čapky (přiléhavé), čelenky, čepice, čepice (sprchovací -), čepice koupací, čepice se štítkem, dřeváky, fotbalová obuv, galoše, chrániče uší (proti chladu, jako pokrývka hlavy), kabátky krátké, kabáty (svrchní -), kalhotky, kalhotky dětské (oděvy), kalhoty, kapuce, klobouky, kombiné (spodní prádlo), kombinézy (oděvy), kombinézy gumové pro vodní lyžování, konfekce, korzety (prádlo), košile, koupací pláště, kožešiny (oděvy), krátké kalhotové minisukně, kravaty, legíny, lyžařská obuv, lyžařské rukavice, noční kabátky, obuv gymnastická, obuv koupací, obuv plátěná, obuv plážová, obuv sportovní, obuv, oděv svrchní, oděvy nepromokavé, oděvy plážové, oděvy pletené, oděvy pro cyklisty, oděvy pro motoristy, oděvy tělocvičné, oděvy z kůže, oděvy z napodobenin kůže, opasky, opasky na peníze (oděvy), pánské plavky, pantofle, pásky ke kalhotám, pláště, pláštěnky, pláštěnky dámské (peleríny), plavky, pletené zboží (stávkové zboží), podprsenky, podvazky k ponožkám, pokrývky hlavy, ponča, ponožky, potítka, přehozy kolem ramen, punčocháče (punčochové kalhoty), punčochy, punčochy (pohlující pot), pyžama, rukavice, rukavice palcové, rukávničky, rybářské vesty, saka, sandály, sandály koupací, spodky (trenýrky), spodky pánské, spodní prádlo, spodní prádlo pohlující pot, sportovní kšilt, sportovní tílka, sukně, svetry / pulovry, svetry silně vlněné, svetry, bundy sportovní (dresy), šály, šály na krk (duté šály), šátky kolem krku, šátky, šály, šatové sukně, šaty dámské, tílka, košilky, trička, vesty, župany; (28) baseballové rukavice, boty (obuv) na bruslení s upevněnými bruslemi, boxerské rukavice, brusle kolečkové, brusle lední, cvičební prkna, cvičné pytle, činky, golfové bagy (k upnutí na vozíky), golfové hole, golfové vaky na kolečkách nebo bez koleček, hokejky, holenní chrániče (sportovní zboží), horolezecké náčiní, chrániče kolen, nákolenníky (sportovní potřeby), chrániče na lokty (jako sportovní potřeby), in-line brusle, lyžařské vázání, lyžařské vosky, lyže, lyže pro surfaře, lyže vodní, obaly (kryty, povlaky) na lyže, ochranné vycpávky jako části sportovní výstroje, ploutve na plavání a potápění, plovací desky pro koupání, plovací kruhy, plovací vesty, puky hokejové, rukavice (pro sportovní hry), rukavice golfové, skateboardy, sněžnice, snowboardy, stěrky na lyže, surfování prkna, tašky (brašny, vaky), speciální pro lyže a surfování prkna.

(730) **STIGMA DISTRIBUTION, s.r.o.**, Slovanská alej 1960/24, Plzeň - Východní Předměstí, 32600, CZ

(740) JUDr. Tomáš Tesař Ph.D., Malická 1576/11, Plzeň, 30100

(210) **O-527550**

(220) 18.12.2015

(320) 18.12.2015

(511) 32, 35, 43

(540)

LIPO LIMO

(510) (32) piva, minerální vody, šumivé nápoje a jiné nápoje nealkoholické, nápoje a šťávy ovocné, sirupy a jiné přípravky k zhotovování nápojů; (35) propagační činnost, reklama, pomoc při řízení obchodní činnosti, obchodní administrativa, kancelářské práce; (43) služby zajišťující stravování a nápoje, dočasné ubytování.

(730) **Poupě Jan Bc.**, Sokolovská 971/193, Praha 9 - Libeň, 19000, CZ

Lipský Petr, Sokolovská 504/274, Praha 9, 19000, CZ

(740) Bc. Jan Poupě, Sokolovská 971/193, Praha 9, 19000

(210) **O-527559**

(220) 18.12.2015

(320) 18.12.2015

(511) 29

(540)



(510) (29) maso, ryby, drůbež a zvěřina, masové extrakty, uzeniny, krokety, kaviár, korýši (s výjimkou živých), konzervované, mražené, sušené a zavařované ovoce, houby a zelenina, ovocná dřev a ovocné saláty, zeleninové saláty, zpracované ořechy, žampiony, masové, rybí, zeleninové a ovocné konzervy, džemy, marmelády, kompoty, želé, potravinářská želatina, pyl upravený k potravinářským účelům, výtažky z řas jako potravina, sójové boby konzervované, jako potravina, proteiny pro lidskou spotřebu, vývary, polévky, zeleninové šťávy na vaření, vejce, mléko, mléčné výrobky, fermentované mléko, sušené mléko, máslo, ochucené máslo, margarín, smetana (mléčné výrobky), jogurty, dezerty na bázi mléka, krémové dezerty, jogurtové nápoje, sýry, sýrové pomazánky, mléčné a sýrové speciality, tavené sýry, mléčné nápoje, nápoje s převažujícím podílem mléka, sójové mléko, jedlé oleje a tuky, vařená jídla na bázi výše uvedených výrobků.

(590) Barevná

(730) **B.S.A.**, 33 avenue du Maine - Tour Maine Montparnasse, 75015 Paris, FR

(740) JUDr. Karel Čermák jr. Ph.D., LL.M., advokát, Elišky Peškové 735/15, Praha 5, 15000

(210) **O-527561**

(220) 18.12.2015

(320) 18.12.2015

(511) 9, 16, 35, 38, 41

(540)



(510) (9) nosiče informací všeho druhu v rozsahu třídy 9, například dat, obrazu a zvuku, elektronické publikace, software, to vše v oblasti marketingu, předávání informací, výstavnictví a propagačních předmětů; (16) nosiče

informací všeho druhu v rozsahu třídy 16, například tiskoviny a polygrafické výrobky, informační letáky a brožury, katalogy, vstupenky, fotografie, plakáty, to vše v oblasti marketingu, předávání informací, výstavnictví a propagačních předmětů; (35) výstavy, veletrhy a celoroční vydělávání pro obchodní a reklamní účely v oblastech osobního rozvoje, vzdělávacích aktivit, manažerských a odborných seminářů a kurzů, dlouhodobého vydělávání, v oblasti zdravé výživy a zdravého životního stylu, duchovní vědy a esoterické oblasti, jejich organizování a pořádání, odborné poradenství, vztahující se k organizování uvedených komerčních výstav a veletrhů, inzertní, reklamní a propagační služby, poskytování pomoci při provozu obchodu, včetně zprostředkování obchodních a obchodně personálních záležitostí, marketing, průzkumy a analýzy trhu, to vše ve výše uvedené oblasti marketingu, předávání informací, výstavnictví; (38) šíření informací v oblasti výstavnictví, v oblasti osobního rozvoje, vzdělávacích aktivit, manažerských a odborných seminářů a kurzů, zdravé výživy a zdravého životního stylu, zahrnující biopotraviny a produkty zdravé výživy a související ekologické aktivity jako například eko a agroturistiku, kosmetiku na bázi přírodních produktů a ekologické technologie, duchovní vědy a manažerské oblasti prostřednictvím datových sítí, například Internetem, bezdrátovými, kabelovými nebo satelitními sítěmi; (41) výchovná, vzdělávací a zábavní činnost, pořádání odborných setkání, například školení, kurzů, konferencí a sympozií, přednášek, organizování a pořádání výstav a veletrhů ke vzdělávacím, kulturním, výchovným a zábavním účelům, to vše v oblasti osobního rozvoje, vzdělávacích aktivit, manažerských a odborných seminářů a kurzů, zdravé výživy a zdravého životního stylu, zahrnující biopotraviny a produkty zdravé výživy a související ekologické aktivity jako například eko a agroturistiku, kosmetiku na bázi přírodních produktů, ekologické technologie, duchovní vědy a esoterické oblasti, odborné poradenství, vztahující se k organizování uvedených vzdělávacích, kulturních, výchovných a zábavních seminářů, konferencí, kongresů, výstav, veletrhů, pořádání soutěží, nakladatelská a vydavatelská činnost.

(730) **Hemelík Ctírad**, Za Kovárnou 19, Praha 10, 10900, CZ

(210) **O-527564**
(220) 18.12.2015
(320) 18.12.2015
(511) 5
(540)

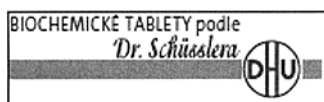

(510) (5) farmaceutické a veterinářské výrobky, hygienické výrobky pro léčebné účely, dietní potraviny a dietetické přípravky pro léčebné nebo veterinární účely, potraviny pro batolata, potravní doplňky pro lidskou potřebu a pro zvířata, náplasti, obvazový materiál, materiály pro plombování zubů a pro zubní otisky, dezinfekční přípravky, výrobky pro hubení škodlivých zvířat, fungicidy, herbicidy.

(730) **Dr. Willmar Schwabe GmbH & Co. KG**, Willmar-Schwabe-Strasse 4, 76227 Karlsruhe, DE

(740) Rott, Růžička & Guttman Patentové, známkové a advokátní kanceláře, JUDr. Vladimír Rott, Vinohradská 37, Praha 2, 12000

(210) **O-527566**
(220) 18.12.2015
(320) 18.12.2015
(511) 9, 42
(540)

VVCA

(510) (9) nahrané počítačové programy, počítačové, softwarové aplikace stahovatelné; (42) tvorba softwaru, aktualizace počítačových programů, údržba počítačového softwaru, tvorba počítačových systémů, software jako služba (saas), instalace počítačových software, konzultace v oblasti počítačového softwaru, vědecký výzkum, vývoj a výzkum nových

výrobků (pro jiné), výzkum a vývoj v oboru chemie, výzkum v oboru strojírenství, výzkum a vývoj v oboru automobilového průmyslu, výzkum a vývoj v oblasti leteckého průmyslu, výzkum a vývoj v oblasti energetiky, výzkum a vývoj v oblasti petrochemického průmyslu, výzkum a vývoj v oblasti potravinářského průmyslu, výzkum a vývoj v oblasti medicínské techniky, výzkum a vývoj v oblasti automatizace a robotizace ve strojařské výrobě, výzkum a vývoj v oblasti elektronického průmyslu, výzkum a vývoj v oblasti informačních technologií, výzkum a vývoj v oblasti gumárenského průmyslu, průmyslový design, navrhování (průmyslový design), technologické poradenství, výzkum a vývoj nových technologií.

(730) **MATADOR HOLDING, a.s.**, Streženická cesta 45, Púchov, SK

(740) FAJNOR IP s.r.o., Mgr. Fajnor Karol, Pobřežní 249/46, Praha 8, 18600

(210) **O-527567**
(220) 18.12.2015
(320) 18.12.2015
(511) 9, 42
(540)



(510) (9) nahrané počítačové programy, počítačové, softwarové aplikace stahovatelné; (42) tvorba softwaru, aktualizace počítačových programů, údržba počítačového softwaru, tvorba počítačových systémů, software jako služba (saas), instalace počítačových software, konzultace v oblasti počítačového softwaru, vědecký výzkum, vývoj a výzkum nových výrobků (pro jiné), výzkum a vývoj v oboru chemie, výzkum v oboru strojírenství, výzkum a vývoj v oboru automobilového průmyslu, výzkum a vývoj v oblasti leteckého průmyslu, výzkum a vývoj v oblasti energetiky, výzkum a vývoj v oblasti petrochemického průmyslu, výzkum a vývoj v oblasti potravinářského průmyslu, výzkum a vývoj v oblasti medicínské techniky, výzkum a vývoj v oblasti automatizace a robotizace ve strojařské výrobě, výzkum a vývoj v oblasti elektronického průmyslu, výzkum a vývoj v oblasti informačních technologií, výzkum a vývoj v oblasti gumárenského průmyslu, průmyslový design, navrhování (průmyslový design), technologické poradenství, výzkum a vývoj nových technologií.

(590) Barevná

(730) **MATADOR HOLDING, a.s.**, Streženická cesta 45, Púchov, SK

(740) FAJNOR IP s.r.o., Mgr. Fajnor Karol, Pobřežní 249/46, Praha 8, 18600

(210) **O-527569**
(220) 20.12.2015
(320) 20.12.2015
(511) 35, 38, 41
(540)



(510) (35) reklamní, inzertní a propagační činnost, marketing, reklamní, inzertní a propagační činnost prostřednictvím jakéhokoliv média, prostřednictvím telefonní sítě nebo datové sítě nebo informační sítě nebo elektronické sítě

nebo komunikační sítě nebo počítačové sítě, poskytování informací komerčního nebo reklamního charakteru, multimediálních informací komerčního charakteru, komerční využití Internetu v oblastech komerčních internetových médií a vyhledávacích služeb, on-line inzerce, pronájem informačních míst v rámci této třídy, činnost reklamní agentury, činnost ekonomických a/nebo organizačních poradců, zprostředkování v obchodních vztazích, merchandising, franchising, pomoc při využívání a řízení obchodního podniku, personální agentura, personální poradenství, automatizované zpracování dat, pomoc při provozování obchodů a obchodních činností průmyslového nebo obchodního podniku, služby, které zahrnují záznam, přepis, vypracování, kompilaci, přenašení nebo systematickosti písemných či datových či elektronických sdělení a záznamů, jakož i využívání nebo kompilaci matematických a statistických údajů, organizační zabezpečování televizního vysílání, systém na podporu a intenzifikaci obchodních služeb, založený na zvýhodňování klíčových spolupracovníků a klientů, věrnostní a bonusové systémy, jako například poskytování slev a odměn; (38) televizní a rozhlasové vysílání, vysílání kabelové televize, komunikace a přenos dat prostřednictvím veřejné nebo neveřejné telekomunikační sítě včetně Internetu pomocí telefonů, mobilních telefonů, telefaxů, satelitů, počítačů či terminálů nebo jakýmkoliv jinými prostředky, včetně přenosu elektronické pošty a přenosu dat v reálném čase (přenosu zvuku, obrazu, textu nebo jiných dat či informací) a poskytování a zprostředkovávání služeb s tím spojených, včetně poskytování přístupu a připojení k těmto telekomunikačním sítím včetně Internetu, provozování veřejné nebo neveřejné telekomunikační sítě, poskytování obsahu včetně šíření a zpřístupňování elektronických tiskovin, časopisů, periodik, knih a jiných dat prostřednictvím veřejné nebo neveřejné telekomunikační sítě včetně Internetu, shromažďování, zpracovávání a poskytování informačních služeb na Internetu, včetně provozování elektronických nástěnek, diskusních skupin a fór a poskytování přístupu k on-line informačním službám a databázím, poskytování přístupu k databázím, k jiným datovým systémům a k aplikacím pro jejich zpracování, tisková agentura; (41) služby v oblasti vzdělávání, zábavy a sportu, elektronické publikování (DTP), digitální zpracování obrazu, dabing, divadelní představení, filmová studia, filmová tvorba, filmové projekce, fotografování, nahrávací studia (služby), nahrávání videopásek, organizování výstav a soutěží (vzdělávacích nebo zábavných), pořádání koncertů, pronájem audio nahrávek, pronájem filmů, pronajímání osvětlovacích zařízení pro divadla nebo televizní studia, psaní scénářů, půjčování filmů, půjčování videokamer, půjčování videopásek, rozhlasová zábava, rozhlasové a televizní programy (výroba), služby v oblasti grafické úpravy, jiné než pro reklamní účely, výroba divadelních a/nebo jiných představení, zábava (služby), zpravodajské služby, zvukové nahrávací zařízení (pronájem), živé představení, živé vystoupení (organizování).

- (590) Barevná
(730) **Penny Market s.r.o.**, Počernická 257, Radonice, 25073, CZ
(740) JUDr. Miroslav Kupka, Levého 1532, Rakovník, 26901

- (210) **O-527576**
(220) 18.12.2015
(320) 18.12.2015
(511) 39, 43, 44
(540)

GRANDE MADONNA

- (510) (39) autobusová doprava, automobilová doprava, automobily (pronájem -), cestování (rezervace -), doprava, doprava (rezervace), okružní výlety (organizování -), organizace cestovních zájezdů, osobní doprava, přeprava turistů, zprostředkování (doprava -); (43) hotelové služby, hotely (rezervace -), provoz hotelového ubytování, restaurace, rezervace penzionů, ubytovací služby (hotely, penziony); (44) fyzioterapie, lázeňské služby, lázně (veřejné -) pro hygienické účely, lékařské služby, masáže, zdravotní péče.
(730) **ARISTOKRATY HOTELY s.r.o.**, Na výsluní 201/13, Praha 10 - Strašnice, 10000, CZ

- (210) **O-527579**
(220) 21.12.2015
(320) 21.12.2015
(511) 29, 35, 41, 43
(540)



- (510) (29) maso, ryby, drůbež a zvěřina, výrobky masné a uzenářské, zejména klobásy, masové výtahy, polotovary z masa, masné speciality; (35) propagační činnost, reklama, marketingové studie, pomoc při řízení obchodní činnosti, obchodní administrativa, informace (obchodní nebo podnikatelské), kancelářské práce, účetnictví, vedení účetních knih; (41) výchova, vzdělávání, zábava, sportovní a kulturní aktivity, služby spočívající v jakékoliv formě vzdělávání osob; (43) služby zajišťující stravování a ubytování, příprava jídel a nápojů pro spotřebu, služby poskytující ubytování a stravování v hotelech, penzionech a jiných zařízeních poskytujících dočasné ubytování.
(730) **MP Krásno, a.s.**, Hranická 430/34, Valašské Meziříčí, 75701, CZ
(740) JUDr. Miroslava Hořínková, areál DEZA, a.s., Valašské Meziříčí, 75705

- (210) **O-527580**
(220) 21.12.2015
(320) 21.12.2015
(511) 30
(540)

Karibik

- (510) (30) mražené krémy, zmrzlina.
(730) **TIPAFROST a.s.**, Žďárského 168, Třebíč, 67401, CZ
(740) JUDr. Miroslav Zvěřina, advokát, Bráfova 161/20, Třebíč, 67401

- (210) **O-527587**
(220) 21.12.2015
(320) 21.12.2015
(511) 29, 35, 41, 43
(540)

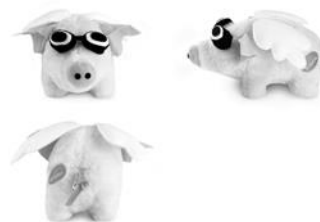

- (554) Prostorová
(510) (29) maso, ryby, drůbež a zvěřina, výrobky masné a uzenářské, zejména klobásy, masové výtahy, polotovary z masa, masné speciality; (35) propagační činnost, reklama, marketingové studie, pomoc při řízení obchodní činnosti, obchodní administrativa, informace (obchodní nebo podnikatelské), kancelářské práce, účetnictví, vedení účetních knih; (41) výchova, vzdělávání, zábava, sportovní a kulturní aktivity, služby spočívající v jakékoliv formě vzdělávání osob; (43) služby zajišťující stravování a ubytování, příprava jídel a nápojů pro spotřebu, služby poskytující ubytování a stravování v hotelech, penzionech a jiných zařízeních poskytujících dočasné ubytování.
(730) **MP Krásno, a.s.**, Hranická 430/34, Valašské Meziříčí, 75701, CZ
(740) JUDr. Miroslava Hořínková, areál DEZA, a.s., Valašské Meziříčí, 75705

(210) **O-527627**
(220) 22.12.2015
(320) 22.12.2015
(511) 16, 35, 42
(540)



(510) (16) statické fotografie zboží, módních doplňků, jídla, postav, portrétů, interiérů, exteriérů, motorových i nemotorových dopravních prostředků, animované fotografie zboží, módních doplňků, jídla, postav, portrétů, interiérů, exteriérů, motorových i nemotorových dopravních prostředků, animované fotografie v rozsahu 360° zboží, módních doplňků, jídla, postav, portrétů, interiérů, exteriérů, motorových i nemotorových dopravních prostředků, fotografie v rozsahu 360° zboží, módních doplňků, jídla, postav, portrétů, interiérů, exteriérů, motorových i nemotorových dopravních prostředků; (35) návrhy reklamních log, reklamních bannerů, prezentací, letáků, plakátů a billboardů; (42) návrhy internetových stránek.
(590) Barevná
(730) **Chobot František**, Silurská 1004/1, Praha 5, 15200, CZ

(210) **O-527637**
(220) 22.12.2015
(320) 22.12.2015
(511) 9, 16, 35, 38, 41, 43
(540)



(510) (9) nosiče informací, obrazu a zvuku v rozsahu třídy 9, elektronické publikace, nosiče dat magnetické, záznamové disky, kompaktní disky, DVD a ostatní digitální záznamové nosiče; (16) periodické a neperiodické publikace, programy, vstupenky, plakáty, katalogy, knihy, hudebniny, kalendáře, papír, lepenka, tiskárenské výrobky, fotografie, papírenské zboží; (35) propagační činnost, reklama, pomoc při řízení obchodní činnosti, rozšiřování reklamních materiálů, obchodní činnost s výrobky a službami uvedenými výše ve třídách 9, 35 a 41, umělecká agentura (obchodní vedení), zaslání reklamních materiálů zákazníkům, výroba a rozšiřování inzertních materiálů, zveřejňování reklamních textů, styk s veřejností, vydávání reklamních textů; (38) služby spočívající v rozšiřování rádiových a televizních programů, šíření informací, obrazu a hudby, a to veřejnými datovými sítěmi a dalšími telekomunikačními prostředky, a to pomocí internetu; (41) výchova, vzdělávání, zábava, kulturní aktivity, a to organizace a pořádání koncertů, pořádání divadelních představení, hudební produkce, účinkování v koncertních sálech, provozování hudební činnosti, interpretace hudebního umění, provozování orchestru, služby umělecké agentury, informace o možnostech zábavy, organizace společenských událostí, organizace soutěží, organizace orchestrů a hudebních souborů, předprodej vstupenek, elektronické publikování, vydávání not, vydávání knih, nahrávání hudby, skládání a aranžování hudby, výroba audiovizuálních záznamů,

vyučování, pořádání seminářů, pořádání školení, informace o vzdělávání, pronájem studia, tvorba notových materiálů; (43) poskytování stravovacích a ubytovacích služeb, catering, cateringové akce a cateringové služby, poradenská činnost v oblasti gastronomie, restaurační, pohostinské a ubytovací služby, služby barů, bister a rychlého občerstvení.

(590) Barevná
(730) **Partyka Jiří MgA.**, Na Stráži 36, Praha 8, 18000, CZ
(740) Mgr. Zbyněk Hajn, V Šáreckém údolí 139/34, Praha 6, 16000

(210) **O-527657**
(220) 23.12.2015
(320) 23.12.2015
(511) 9, 24, 35, 41, 42
(540)

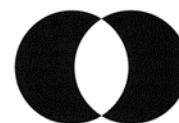

(510) (9) software; (24) textil; (35) agentury umělecké (obchodní vedení), administrativní zpracování nákupních objednávek, aktualizace a údržba dat v počítačových databázích, aktualizování reklamních materiálů, analýzy nákladů, aranžování výkladů, daňové příznání (příprava a vyhotovení -), daňové služby, design reklamních materiálů, dodavatelské služby pro třetí osoby (nákup výrobků a služeb pro jiné podniky), dražby, externí administrativní management pro firmy, fakturace, foto kopírování, hotely (správa -), inzerce poštou, kanceláře dovozní a vývozní, kancelářské stroje a zařízení (pronájem -), komerční informace a rady pro spotřebitele (spotřebitelská poradna), komerční informační kanceláře, komerční správa licencí na výrobky a služby ostatních, komunikační média (prezentace výrobků v komunikačních médiích) pro účely maloobchodu, kopírování dokumentů, kopírování nebo rozmnožování (reprodukce) dokumentů, dokladů, licence na výrobky a služby ostatních (komerční správa), maloobchodní nebo velkoobchodní služby pro farmaceutické, veterinární a sanitární přípravky a zdravotní materiál, marketing, módní přehlídky pro reklamní účely (organizace -), nábor zaměstnanců, obchodní a průmyslové podniky (pomoc při řízení -), nákupní ceny, velkoobchodní ceny (analýzy -), obchodní činnost (pomoc při řízení), obchodní management a podnikové poradenství, obchodní management pro sportovce, obchodní management úhradových programů pro jiné, obchodní nebo podnikatelské informace, obchodní nebo podnikatelský průzkum, optimalizace pro vyhledávače, optimalizace provozu webových stránek, organizování výstav (komerčních nebo reklamních), personální poradenství, počítačové databáze, poskytování obchodních informací prostřednictvím webových stránek, poskytování online tržního prostoru pro nakupující a prodávající výrobků a služeb, pracovní úřady (zprostředkovatelné práce), prezentace výrobků v komunikačních médiích pro účely maloobchodu, prodejní automaty, produkce (výroba) reklamních filmů, pronájem billboardů (reklamní tabule), pronájem prodejních stánků, pronájem reklamní doby v komunikačních médiích, pronájem reklamních materiálů, pronájem reklamních ploch, průzkum trhu, průzkum veřejného mínění, předplatné (zajišťování předplatného) telekomunikačních služeb (pro ostatní), předplatné novin a časopisů (zajišťování -), předplatné pro třetí osoby (obstarávání -), předvádění (služby modelek) pro reklamní účely a podporu prodeje, předvádění zboží, překlad informací do počítačových databází, přemísťování (stěhování) provozů, podniků (služby týkající se -), psaní reklamních textů, reklama, reklamní agentury, reklamní materiály (pronájem -), reklamní materiály (zasílání zákazníkům -), reklamní materiály (rozšiřování -) zákazníkům (letáky, prospekty, tisky, vzorky), reklamní plochy (pronájem -), reklamní texty (psaní), rozhlasová reklama, rozšiřování reklamních materiálů zákazníkům (letáky, prospekty, tisky, vzorky), řízení (poradenské služby obchodní nebo podnikatelské), řízení obchodních nebo průmyslových podniků, služby obchodního zprostředkování, služby v oblasti grafické úpravy pro reklamní účely, služby v oblasti srovnávání cen, služby, poradenství v obchodní činnosti, styky s veřejností, subdodavatelské služby (obchodní pomoc),

telemarketing/telemarketingové služby, televizní reklamy, těsnopis, stenografie, texty (psaní reklamních textů), texty (zpracování -), účely maloobchodu (prezentace výrobků v komunikačních médiích pro účely maloobchodu), účetnictví, umělci (agentury), vedení kartoték v počítači, vedení knih (účetních), vedení podniků (poradenství), veletrhy (pořádání -) pro obchodní a reklamní účely, venkovní reklama, veřejnost (styky s -), vydávání reklamních nebo náborových, propagačních a inzertních textů, vyhledávání dat v počítačových souborech (pro třetí osoby), vyhledávání sponzorů, vylepování plakátů, výstavy komerční a reklamní (organizování -), vzorky zboží (distribuce -), zajišťování novinového předplatného (pro předplatitele), zaměstnanci (nábor -), zaslání reklamních materiálů zákazníkům, zboží (předvádění -), zpracování textů; (41) cvičení (praktické -), dabing, dálkové studium, dětské jesle a školky (vzdělávání), diskotéky (služby), divadelní dekorace (pronájem -), divadelní představení, doučování, drezúra zvířat, elektronické publikování (DTP), estrády (služby v oblasti -), filmová produkce, jiná než reklamní, filmová studia, filmové projekce, filmové promítačky a jejich příslušenství (pronájem -), filmy (půjčování -), fotografování, fotografování na mikrofilm, golfová hřiště (provozování -), gymnastický výcvik, herny (provozování -), hraní o peníze, hudební produkce, informace o možnostech rekreace, informace o možnostech rozptýlení, informace o možnostech zábavy, informace o výchově a vzdělávání, internátní školy, kaligrafické služby, karaoke, kasina, kempinky, klubové služby, kluby zdraví, knihovny, knihy, knižní servis, koncertní síně, sály, konference, kongresy, korespondenční kurzy, koučink, kurzy fitness, kurzy korespondenční, loterie, měření času při sportovních disciplínách, módní přehlídky pro zábavu, muzea, náboženská výchova, nahrávací studia, nahrávání videopásek, noční kluby, obrazové zpravodajství, organizace a pořádání koncertů, organizování a vedení konferencí, organizování a vedení kongresů, organizování a vedení seminářů, organizování a vedení sympozií, organizování kulturních nebo vzdělávacích výstav, organizování plesů, organizování představení, organizování soutěží, organizování sportovních soutěží, orchestry, plánování a organizování večírků, pojízdné knihovny, pomoc při výběru povolání, poradenství pro volbu povolání, pořádání a řízení pracovních setkání, pořádání koncertů, pořádání loterií, pořádání soutěží krásy, poskytování on-line elektronických publikací, poskytování on-line hudby, bez možnosti stažení, poskytování on-line videí, bez možnosti stažení, posunková řeč, potápěčská výstroj, praktický výcvik, prázdninové tábory, profesní rekvalifikace, pronájem audio nahrávek, pronájem dekorací, pronájem herních dekorací, pronájem hraček, pronájem kinematografických filmů, pronájem rozhlasových a televizních přijímačů, pronájem sportovních hřišť, pronájem stadiónů, pronajímání osvětlovacích zařízení pro divadla nebo televizní studia, pronájem videorekordérů, pronajímání tenisových dvorců, provozování her on-line, provozování sportovních zařízení, předprodej vstupenek, představení, překladatelské služby, psaní scénářů, psaní textů, půjčování audio zařízení, půjčování filmových promítaček a příslušenství, půjčování filmů, půjčování kinofilmů, půjčování přenosných videokamer, půjčování sportovního nářadí, s výjimkou dopravních prostředků, půjčování videokamer, půjčování videopásek, půjčovny knih, rekreace, reportérské služby, rozhlasová zábava, rozhlasové a televizní programy, rozhlasové a televizní přijímače, semináře, skládání hudby, služby diskžokejů, služby klubové, služby osobního trenéra, služby poskytované školami, služby v oblasti grafické úpravy, jiné než pro reklamní účely, služby v oblasti prodeje vstupenek, soutěže, sportovní disciplíny, sportovní zařízení, stadióny, stříh videopásků, studia nahrávací, sympozia, školení, tělesná výchova, televizní programy, televizní přijímače, televizní zábava, texty, titulky, tlumočnické služby, umělecké módní agentury, večírky, vstupenky, vydávání elektronických knih a časopisů on-line, vydávání knih, vydávání textů, s výjimkou reklamních nebo náborových, výroba divadelních anebo jiných představení, výroba rozhlasových a televizních programů, výstavy, vzdělávání, zábava, zábavné parky, zkoušení, přezkoušení, zpravodajské služby, zpravodajství, zvukové nahrávací zařízení, živé představení, živé vystoupení; (42) aktualizace počítačových programů, architektonické poradenství, architektura, cloudové výpočetní systémy, dálkové sledování počítačových systémů, dárkové balení, design, design průmyslový, digitalizace dokumentů, elektronické ukládání dat, hosting webových stránek, instalace počítačových programů, kalibrování, kartografické služby, konzultace v oblasti počítačového softwaru, konzultace v oblasti webového designu, konzultační služby v oblasti informačních technologií, kopírování počítačových programů, návrhářství, navrhování, navrhování obalů, obalový design, obnova počítačových dat, oděvní návrhářství, počítače, počítačové programování, počítačové programy, počítačový hardware, poradenství v oblasti navrhování a vývoje počítačového hardwaru, poskytování informací o výpočetní technice a programování přes webové stránky, poskytování vyhledávačů pro internet,

programování počítačové, programy počítačů, pronájem počítačů, pronájem webových serverů, průmyslový design, software jako služba, tvorba a správa webových stránek, tvorba počítačových systémů, tvorba software, umělecká díla, umělecký design, umísťování webových stránek, vyhledávače, webové servery, webové stránky.

(730) **VISUALIO s.r.o.**, Klimentská 1652/36, Praha 1, 11000, CZ

(210) **O-527727**

(220) 29.12.2015

(320) 29.12.2015

(511) 19, 27, 37

(540)



(510) (19) nekovové stavební a konstrukční materiály a prvky; (27) podlahové krytiny a umělé venkovní povrchy; (37) stavebnictví, pokládání podlahových krytin.

(590) Barevná

(730) **V-PODLAHY, s.r.o.**, Na Hrázi 1603, Vsetín, 75501, CZ

(210) **O-527796**

(220) 05.01.2016

(320) 05.01.2016

(511) 41

(540)



(510) (41) sportovní aktivity - prezentace, předvádění a vedení cvičení, psaní článků, knih, textů, výtvarná činnost, ilustrace, kreslení obrázků - nikoli pro reklamní účely, vzdělávání - semináře, přednášky, výuka, nahrávání témat z těchto oborů - nikoli pro reklamní účely.

(590) Barevná

(730) **Matoušů Daniel**, U Děkanky 14/1649, Praha 4, 14000, CZ

(210) **O-527800**
(220) 05.01.2016
(320) 05.01.2016
(511) 5, 29, 35
(540)



(510) (5) kojenecká a dětská výživa v rámci této třídy; (29) mléko, mlékařenské výrobky a mléčné nápoje, jogurty, přesnídávky ovocné, ovocné dřeně, ovocné pomazánky, ovocné kaše spadající do této třídy, mražené krémy ovocné (mražené ovoce); (35) maloobchodní a velkoobchodní prodej, zprostředkovatelská činnost v oblasti obchodu a internetový obchod, vše s výrobky uvedenými výše ve třídách 5 a 29, marketing, reklamní, inzertní a propagační činnost.
(590) Barevná
(730) **Mlékárna Kunín a.s.**, Kunín 291, Kunín, 74253, CZ
(740) Patentová a známková kancelář, Ing. Jaromír Píkrýl, Včelín 1161, Hulín, 76824

(210) **O-527810**
(220) 05.01.2016
(320) 05.01.2016
(511) 35, 41, 42
(540)



(510) (35) reklama, marketing, poskytování obchodních nebo podnikatelských informací, obchodní poradenství, zprostředkování obchodu a služeb ve vztahu k on-line produktům, software, obchodně poradenským a marketingovým službám, prodej on-line produktů, překlad textů do počítačových databází, systemizace informací do počítačových databází; (41) vzdělávání, koučink, vydávání textů (s výjimkou reklamních), nakladatelská a vydavatelská činnost, zejména vydávání článků, knih, publikací, časopisů, zvukových a zvukově obrazových záznamů, včetně jejich elektronické verze; (42) tvorba a správa webových stránek, hosting webových stránek, poradenství ve věci webových stránek, poskytování softwaru, poskytování softwaru - poradenství, provozování webových portálů, grafický design.
(730) **Sax Petr**, Metelkova 1537, Kuřim, 66434, CZ
(740) JUDr. Jindřiška Šulcová, patentový zástupce, U Statku 77, Mnichovo Hradiště - Hněvousice, 29501

(210) **O-527816**
(220) 06.01.2016
(320) 06.01.2016
(511) 1, 4, 21, 31, 44
(540)

Květinka "U Dvojčat"

(510) (1) chemické výrobky určené pro průmysl, vědy a fotografii, jakož i pro zemědělství, zahradnictví a lesnictví; (4) svíčky a knoty; (21) sklo,

porcelán a majolika neobsažené v jiných třídách; (31) semena, rostliny a květiny; (44) zemědělské, zahradnické a lesnické služby.
(730) **Králíček Tomáš**, Moskevská 3066, Most, 43401, CZ

(210) **O-527831**
(220) 06.01.2016
(320) 06.01.2016
(511) 9, 35, 39, 42
(540)

AZAIR

(510) (9) databáze, počítačové databáze, elektronické databáze, servery počítačových databází, počítačový software pro správu databází, elektronické databáze nahrané na počítačových médiích, nahraný obsah (počítačové programy, data a informace), počítačový software pro integraci aplikací a databází, počítačový software pro autorizaci přístupu do databází, počítačový software k vytváření vyhledatelných databází informací a dat; (35) sběr a systemizace dat z obchodní a podnikatelské činnosti, aktualizace obchodních informací v počítačové databázi, analýzy obchodních informací, analýzy obchodních statistik, analýzy systémů obchodního řízení, ekonomické analýzy k obchodním účelům, ekonomické informační služby k obchodním účelům, počítačové obchodně informační služby, počítačové obchodní průzkumy, poskytování informací o obchodních podnicích prostřednictvím celosvětové počítačové sítě, poskytování obchodních informací prostřednictvím globálních počítačových sítí, kabelových sítí nebo jiných forem datového přenosu, sběr a poskytování obchodních informací o tržních cenách a statistikách, rozšiřování obchodních informací, průzkum trhu a obchodní analýzy, poskytování obchodního prostoru on-line pro nakupující a prodávající výrobků a služeb, sjednávání a uzavírání obchodních transakcí pro třetí strany, též prostřednictvím telekomunikačních systémů, sjednávání smluvních obchodních služeb s třetími stranami, služby obchodního zprostředkovávání a poradenství v oboru prodeje výrobků výše uvedených ve tř. 9, služby obchodního zprostředkovávání v oboru poskytování služeb cestovního ruchu, služby v oblasti analýzy cen, reklamní a propagační služby, marketing; (39) informační služby týkající se dopravy, informační služby vztahující se k jízdním řádům, informační služby vztahující se ke způsobům dopravy, konzultace vztahující se k dopravě, letecká doprava a přeprava, organizování dopravy a cest, organizování přepravy osob, počítačové informace o přepravě a dopravě, poradenské služby týkající se dopravy a přepravy, poradenství v oblasti dopravních služeb poskytované call centry a horkými linkami, poradenství v oblasti letecké dopravy, poskytování informací o dopravě a cestování prostřednictvím mobilních telekomunikačních přístrojů a zařízení, poskytování informací o letecké dopravě, poskytování informací o letu, poskytování informací o letových řádech, poskytování informací o odletech a příletech letadel, poskytování informací týkajících se jízdného, poskytování letištních informačních služeb v oblasti letectví, poskytování údajů o časových rozvrzích, poskytování údajů o způsobech přepravy, pozemní doprava vztahující se k leteckému průmyslu, profesionální poradenství týkající se dopravy, rezervace dopravy přes globální počítačové sítě, rezervace trajektové dopravy, rezervace železniční dopravy, rezervační služby týkající se letecké dopravy, rezervační služby týkající se pozemní dopravy, rezervační služby týkající se lodní dopravy, rezervační služby týkající se námořní dopravy, řízení dopravy prostřednictvím pokročilé komunikační sítě a technologie, služby pro organizování letecké dopravy, služby v oblasti cestování v rámci této třídy a osobní doprava, služby rezervace a objednávání dopravy, zajišťování informací o přepravě a cestování, zprostředkování a poskytování pozemní, námořní a letecké přepravy, zprostředkování pronájmu všech dopravních prostředků, zprostředkování přepravy a dopravy, zprostředkování námořní dopravy, rezervační služby týkající se letecké dopravy, počítačové rezervační služby týkající se přepravy cestujících, služby v oblasti leteckého cestovního ruchu, rezervace cestovních míst, služby cestovních agentur a rezervační služby, služby v oblasti rezervace dopravy a cestování, služby v oblasti letenek, služby v oblasti rezervace letenek, zprostředkování letenek, lístků na lodní plavby a železničních jízdenek; (42) služby kopírování a konverze dat, služby kódování dat, vývoj softwaru, programování a implementace softwaru, analýzy počítačových systémů, služby migrace dat, vývoj počítačových systémů, vývoj systémů na ukládání dat, vývoj systémů pro převod dat, vývoj systémů pro zpracování dat, výzkum vztahující se ke zpracování dat, řešení problémů počítačového hardwaru a softwaru, získávání dat.
(730) **Bláha Petr Ing.**, Kolmá 228, Horoměřice, 25262, CZ
Harmatha Tomáš Bc., Koulova 1564/11, Praha 6, 16000, CZ
(740) Bc. Tomáš Harmatha, Koulova 1564/11, Praha 6, 16000

(210) **O-527849**
(220) 07.01.2016
(320) 07.01.2016
(511) 11, 37
(540)

**Kroll
CZECH**

(510) (11) dmychadlo komínové, ventilátor, hořáky, hořáky (lampové -), chladicí zařízení a stroje, kamna, klimatizační zařízení, LED elektroluminiscenční diody (svítidla), ohřev teplé vody (zařízení na -), olejové hořáky, plynové hořáky, sušičky (přístroje a zařízení na -), teplovodní vytápěcí zařízení, teplovzdušná zařízení, topení teplovodní; (37) elektrické spotřebiče (instalování a opravy -), hořáky, kahany (údržba a opravy -), chladicí zařízení (instalace a opravy -), klimatizační zařízení (instalace a opravy -), kotle (čištění a opravy -), topná zařízení (montáž a opravy -).

(730) **Beneš Miroslav RNDr.**, Na Bečvářce 19/738, Praha 6, 16000, CZ
(740) Mgr. Jan Pokorný, Pernerova 293/11, Praha 8, 18600

(210) **O-527851**
(220) 07.01.2016
(320) 07.01.2016
(511) 6, 19, 36, 37, 39
(540)

SOK

(510) (6) kovové stavební materiály, kovové stavební materiály, ocelové konstrukce, kovové potřeby zámečnické a klempířské, kovové výrobky, které nejsou uvedeny v jiných třídách; (19) stavební materiály nekovové v rámci této třídy, stavební prvky a panely z betonu, betonové prefabrikáty; (36) pronájem nemovitostí, pronájem víceúčelových prostorů pro školení a výuku; (37) provádění staveb a oprav, a to jednoduchých a drobných staveb, zemědělských staveb, průmyslových staveb, staveb bytových jednotek, jejich změny a odstraňování, zařizování interiérů, realizace stavebních úprav a oprav, pronájem, montáže, opravy, údržba, servis a instalace stavebních strojů, přístrojů a zařízení všeho druhu, zprostředkovatelská, konzultační, obstaravatelská a poradenská činnost ve výše uvedených oblastech; (39) silniční motorová doprava národní i mezinárodní, osobní i nákladní, dopravní logistika a spedice, pronajímání dopravních prostředků, skladování, balení, nakládání a vykládání zboží, zprostředkovatelská, konzultační, obstaravatelská a poradenská činnost ve výše uvedených oblastech.

(590) Barevná
(730) **S.O.K. stavební, s.r.o.**, Hrotovická - Průmyslová Zóna 162, Střítež, 67401, CZ
(740) Ing. Michal Jupa, patentový zástupce, Na Baních 1385, Praha 5 - Zbraslav, 15600

(210) **O-527859**
(220) 07.01.2016
(320) 07.01.2016
(511) 11, 35, 37
(540)

**BOHEMIA
LEDGLASS**

(510) (11) přístroje a zařízení pro osvětlení všeho druhu, svítidla bytová, kancelářská, průmyslová, parková, přisazená mřížková svítidla, svítidla pro veřejné osvětlení, svítidla pro dopravní prostředky; (35) zprostředkovatelská a obstaravatelská činnost v oblasti obchodu se svítidly, vystavování a nabízení svítidel k prodeji; (37) instalace, opravy a servis svítidel, elektrických strojů a přístrojů.

(590) Barevná
(730) **MODUS, spol. s r.o.**, Ovocný trh 572/11, Praha 1 - Staré Město, 11000, CZ
(740) JUDr. Aleš Zábrš, advokát, Na Beránce 2, Praha 6, 16000

(210) **O-527928**
(220) 11.01.2016
(320) 11.01.2016
(511) 5, 24, 25
(540)

**petit
lulu**

(510) (5) plenkové kalhotky (dětské), plenky, pleny pro inkontinentní pacienty; (24) přebalovací ubrousky pro děti; (25) kalhotky dětské (oděvy), body (spodní prádlo).

(590) Barevná
(730) **Hladíková Lucie Mgr.**, Ladova 199/20, Jablonec nad Nisou, 46605, CZ
(740) AK Poupětová/Poupě s.r.o., Mgr. Michal Poupě, Štěpánská 27, Praha 1, 11000

(210) **O-528005**
(220) 13.01.2016
(320) 13.01.2016
(511) 30
(540)

**ZDRAVÁ
SNÍDANĚ**

od OBEZINu

(510) (30) obilniny připravené pro osobní konzumaci, obilniny k snídani a ochucené obilniny s obsahem lepku i bezlepkové, připravené z ovsa,

kukuřice, pšenice, žito, ječmene, jáhel, pohanky, sóji, rýže a ochucené medem, kakaem, skořicí, ořechy, oříšky, mandlemi, cukrem, čokoládou, ovocem, zeleninou, luštěninami, houbami, syrovátkovým proteinem, kokosovým mlékem, rýžovým mlékem, sójovým mlékem, sušeným kravským mlékem.

- (730) **DANARE a.s.**, V dolině 1515/1b, Praha 10 - Michle, 10100, CZ
(740) Ing. Petr Soukup, Vídeňská 8, Olomouc, 77200

- (210) **O-528062**
(220) 15.01.2016
(320) 15.01.2016
(511) 19
(540)



- (510) (19) asfaltové pásy, nekovové šindele a střešní krytiny, stavební hmoty nekovové, stavební izolační materiály, zejména s asfaltovou směsí, lepenka pro stavební účely, výrobky z asfaltu pro stavebnictví.
(730) **Bárta Tomáš**, P. Jilemnického 261/11, Hradec Králové, 50301, CZ

- (210) **O-528074**
(220) 15.01.2016
(320) 15.01.2016
(511) 9, 16, 41
(540)

lunář

- (510) (9) počítačový software; (16) papírenské zboží; (41) vzdělávání.
(730) **Noll David Ing.**, V Souhradí 348, Řevnice, 25230, CZ
Nollová Linda MgA., V Souhradí 348, Řevnice, 25230, CZ
(740) Ing. David Noll, V Souhradí 348, Řevnice, 25230

- (210) **O-528096**
(220) 18.01.2016
(320) 18.01.2016
(511) 25, 35, 41
(540)



- (510) (25) bačkory, barety, body (spodní prádlo), boty šněrovací, bryndáčky (ne z papíru), bundy sportovní, bundy sportovní s kapucí (s kožešinou nebo plyšovou vložkou), cylindry, čapky (přiléhavé), čelenky, čepice, čepice (sprchovací -), čepice koupací, čepice se štítkem, dřeváky, fotbalová obuv, gabardénové oděvy, galoše, holínky polovysoké, holínky vysoké, chrániče uší (proti chladu, jako pokrývka hlavy), kabátky krátké, kabáty (svrchní -), kalhotky, kalhotky dětské (oděvy), kalhoty, kalhoty jezdecké krátké, kamaše, kapesníčky do vrchní kapsy saka, klapky na uši (proti chladu, jako pokrývka hlavy), kapuce, klobouky, klobouky (papírové) (oděvy), kombiné (spodní prádlo), kombinézy (oděvy), kombinézy pracovní, konfekce, korzety (prádlo), kostýmy (maškarní -), kostýmy, obleky,

košile, krátké kalhotové minisukně, kravaty, leginy, legíny (kalhoty), lyžařské rukavice, noční kabátky, obuv plátěná, obuv plážová, obuv sportovní, obuv pro fotbal, oděv svrchní, oděvy koupací, oděvy nepromokavé, oděvy papírové, oděvy plážové, oděvy pletené, oděvy tělocvičné, opasky, opasky na peníze (oděvy), pánské plavky, pantofle, papírové klobouky (oděvy), plastróny (nevázané kravaty), pláště, pláště koupací, pláště pracovní, pláštěnky, plavky, podprsenky, pokrývky hlavy, ponča, ponožky, potítka, psí dečky (nízké kamaše), přezůvky přes boty, punčocháče (punčochové kalhoty), punčochy, pytle na oděvy, pyžama, rukavice, rukavice bez prstů, rukavice palcové, saka, sandály, sandály koupací, slintáčky (ne z papíru), spodky (trenýrky), spodky pánské, spodní prádlo, sportovní kšilt, sportovní tílka, sprchovací čepice, sukně, svetry / pulovry, svetry silně vlněné, svetry, bundy sportovní (dresy), svrchní kabáty, svrchníky (kabáty), šály, šály na krk (duté šály), šátky kolem krku, šátky, šály, tílka, košilky, trepky, úbor koupací, trička, uniformy, vaky na oděvy, vesty, zástěry, zimníky, živůtky, živůtky (krátké kabátky), župany; (35) administrativní zpracování nákupních objednávek, agentury umělecké (obchodní vedení -), aktualizace a údržba dat v počítačových databázích, aktualizování reklamních materiálů, analýzy nákladů, daňové služby, design reklamních materiálů, dodavatelské služby pro třetí osoby (nákup výrobků a služeb pro jiné podniky), efektivnost provozu a racionalizace práce (posuzování -), externí administrativní management pro firmy, fakturace, fotokopírování, informace (obchodní nebo podnikatelské -), informace o obchodních kontaktech, inzerce poštou, komerční informační kanceláře, komunikační média (prezentace výrobků v komunikačních médiích) pro účely maloobchodu, kopírování nebo rozmnožování (reprodukcí) dokumentů, dokladů a podobně, marketing, marketingové studie, nákupní objednávky (administrativní zpracování), obchodní management a podnikové poradenství, obchodní management pro sportovce, obchodní nebo podnikatelské informace, obchodní nebo podnikatelský průzkum, obchodní reklama (pro třetí osoby -), organizování výstav (komerčních nebo reklamních), personální poradenství, poradenství (podnikové -) a obchodní management, pořádání veletrhů pro obchodní a reklamní účely, prezentace výrobků v komunikačních médiích pro účely maloobchodu, reklama, reklama (propagace), reklama on-line v počítačové síti, reklamní agentury, reklamní materiály (aktualizování -), reklamní materiály (rozšiřování -) zákazníkům (letáky, prospekty, tisky, vzorky), reklamní texty (psaní), reklamní texty (vydávání, zveřejňování, oznámení, vyhlášení, publikování -), rozšiřování reklamních materiálů zákazníkům (letáky, prospekty, tisky, vzorky), rozšiřování reklamních nebo inzertních materiálů, sestavování statistiky, texty (psaní reklamních textů), televizní reklama, účetnictví, umělci (agentury), veletrhy (pořádání -) pro obchodní a reklamní účely, venkovní reklama, vyhledávání sponzorů, vylepování plakátů, zajišťování novinového předplatného (pro předplatitele), zajišťování předplatného telekomunikačních služeb (pro ostatní), zaslání reklamních materiálů zákazníkům, zboží (předvádění -), zpracování textů, telemarketing / telemarketingové služby; (41) dekorace (pronájem -), elektronické publikování (DTP), fotografování, informace o možnostech rozptýlení, informace o možnostech zábavy, informace o výchově a vzdělávání, kempinky (služby -), klubové služby (výchovně zábavné -), kluby zdraví (služby) (zdravotní a kondiční cvičení), knihovny (půjčovny knih), knihovny (služby půjčovných -), knihy (vydávání -), kolokvium (organizování a vedení), kolokvium (organizování a vedení), koncertní sítě, sály, konference (organizování a vedení -), kongresy (organizování a vedení -), koučink (školení), kurzy fitness, měření času při sportovních disciplínách, módní přehlídky pro zábavu (organizace), muzea (provozování -), nahrávací studia (služby -), nahrávání videopásek, obrazové zpravodajství, organizace a pořádání koncertů, organizování a vedení kolokvií, organizování a vedení konferencí, organizování a vedení kongresů, organizování a vedení seminářů, organizování a vedení sympozií, organizování kulturních nebo vzdělávacích výstav, organizování plesů, organizování představení (manažerské služby), organizování soutěží (vzdělávacích nebo zábavných), organizování sportovních soutěží, plánování a organizování večírků, pořádání koncertů (organizace a -), poskytování on-line elektronických publikací (bez možnosti stažení), poskytování on-line hudby, bez možnosti stažení, praktický výcvik, prázdninové tábory (služby -) (zábava), prázdninové tábory (služby poskytované -) (zábava), pronájem audio nahrávek, pronájem dekorací, pronájem herních zařízení, pronájem hraček, pronájem kinematografických filmů, pronájem sportovních hřišť, pronájem stadiónů, provozování sportovních zařízení, půjčování filmů, půjčovny knih (knihovny), rekreace (služby pro oddech a -), reportérské služby, rozhlasová zábava, služby klubové (výchovně-zábavné -), služby osobního trenéra (fitness trénink), soutěže (organizování sportovních -), soutěže (organizování vzdělávacích a zábavných -), sportovní zařízení (pronájem -

), s výjimkou dopravních prostředků, sportovní zařízení (provozování -), tělesná výchova, vydávání elektronických knih a časopisů on-line, vzdělávací informace, vzdělávání, zábava (služby -), zábava, pobavení, zábavné parky, živé představení, živé vystoupení (organizování -).

(590) Barevná

(730) **Baník Baníku o.s.**, U Kapličky 63, Ostrava - Muglinov, 71200, CZ

(740) Navrat & Oslanec, s.r.o., JUDr. Matuš Navrat Ph.D., LL.M., Nádražní 344/23, Praha, 15000

(210) **O-528098**

(220) 18.01.2016

(320) 18.01.2016

(511) 16, 35, 41

(540)



(510) (16) materiál pro umělce, barevný písek pro řemeslné a umělecké potřeby, barvy (materiál pro umělce), učební a vyučovací pomůcky, kromě přístrojů; (35) propagační a reklamní činnost; (41) výchova a vzdělávání.

(730) **Rízová Kamila**, Možného 12, Praha 6, 16100, CZ

(210) **O-528101**

(220) 18.01.2016

(320) 18.01.2016

(511) 1, 3, 5

(540)

PERSAM

(510) (1) chemické výrobky určené pro průmysl; (3) přípravky pro bělení a jiné prací prostředky, přípravky pro čištění, leštění, odmašťování a broušení, mýdla, parfumerie, vonné oleje, kosmetika, vlasové vody; (5) dezinfekční přísady (k použití v domácnosti).

(730) **IV-Expo Prague s.r.o.**, Chlumova 206/21, Praha 3, 13000, CZ

(210) **O-528114**

(220) 18.01.2016

(320) 18.01.2016

(511) 5, 29, 30

(540) **Zelenina Znojmia - vždy dobře naložená**

(510) (5) výrobky dietetické pro léčebné účely, potraviny pro děti, batolata a nemocné jako dětská a kojenecká výživa, potravinové přípravky a doplňky všeho druhu, jako posilující poživatiny, vitamínové přípravky, poživatiny pro doplnění redukčních diet nebo přípravků pro hubnutí, vše s léčebnými účinky, přípravky s léčebnými účinky obsahující biochemické katalyzátory, zejména pro fyzicky aktivní osoby, rekonvalescenty a nemocné, vše výše uvedené určené k léčebným účelům; (29) maso a masné výrobky, masové konzervy, masové náhražky, paštiky, máslové krémy, masové pomazánky, sýrové pomazánky, mléčné pomazánky, ryby, drůbež, zvěřina, masové výtahy, ovoce konzervované, konzervované houby, konzervy zeleninové, nakládaná zelenina, zelenina sušená, hotová jídla obsahující převážně maso, mražená hotová jídla obsahující převážně zeleninu, hotové zeleninové výrobky, rajčatový protlak, mléko, mléčné výrobky, nakládané okurky, džemy, konzervovaná nakládaná zelenina, konzervy rybí, konzervy zeleninové, ovocné konzervy, želé, džemy, kompoty, ovocné a zeleninové pomazánky, ovocná dřev, kandované ovoce, hotové saláty, polévky, marmeláda; (30) ovesná kaše, oplatky, cukrovinky, esence pro použití v kuchyni (jiné než esenciální oleje), neléčivé cukrářské výrobky, hořčice, ocet, kečup, potravinová ochucovadla složená převážně z kečupu a salsa omáčky, šťáva (rajčatová), omáčky, pikantní omáčky, omáčky v prášku, potravinářské dressinky (omáčky), majonéza, oplatky, sušenky, náhražka majonézy, koření, kořenící směsi, káva, čaj, kakao, cukr, stolní sirup, rýže, kávové

náhražky, med, sirupy a melasa, droždí, sůl, lupínky a vločky (obilné), pochutiny vyrobené z bramborové mouky, plněné bagety, sendviče, wrap (zavinutý sendvič), hotová slaná jídla vyrobená z bramborové mouky, hotová jídla obsahující těstoviny, hotová jídla obsahující převážně rýži.

(730) **Hamé s.r.o.**, Na Drahách 814, Kunovice, 68604, CZ

(740) Václav Müller, patentový zástupce, Filipova 2016, Praha 4, 14800

(210) **O-528117**

(220) 18.01.2016

(320) 18.01.2016

(511) 41

(540)

Musicdanny.cz

(510) (41) psaní textů (jiných než reklamních), texty (zeřejnování) kromě reklamních, elektronické publikování (DTP).

(730) **Mareš Daniel**, Karla Čapka 1280, Sokolov, 35601, CZ

(210) **O-528133**

(220) 19.01.2016

(320) 19.01.2016

(511) 29, 31, 39, 40, 44

(540)



(510) (29) droby, vnitřnosti, dršky, drůbež (neživá), maso; (31) hospodářská zvířata, zelenina čerstvá, chovatelské, pěstitelské produkty, drůbež (živá zvířata); (39) automobilová doprava, dovoz, doprava, doručování zboží, balení zboží, zprostředkování (doprava); (40) porážka zvířat, potraviny (zmrazování); (44) chov zvířat, zahradnictví.

(590) Barevná

(730) **Pitner Vlastimil**, Ostrá 134, Lysá nad Labem, 28922, CZ

(210) **O-528141**

(220) 19.01.2016

(320) 19.01.2016

(511) 33, 35, 40

(540)

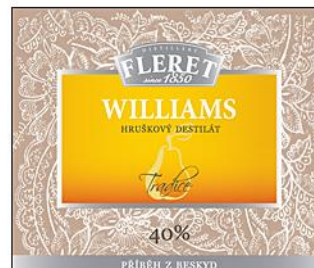

(510) (33) alkoholické nápoje (s výjimkou piva); (35) maloobchodní a velkoobchodní prodej alkoholických nápojů s výjimkou piva, reklamní služby k propagaci nápojů a v oblasti propagace prodeje nápojů, zprostředkovatelské služby v oblasti nákupu a prodeje alkoholických nápojů s výjimkou piva, zprostředkování v oblasti nákupu a prodeje zboží prostřednictvím internetu s alkoholickými nápoji, propagační, reklamní a informační činnost všeho druhu, marketing; (40) zpracování potravin a nápojů, služby destilace alkoholu.

(590) Barevná

(730) **KLARET DISTILLERY s.r.o.**, třída Bří Čapků 3222/9, Hodonín, 69501, CZ

(740) Felix a spol. advokátní kancelář, s.r.o., Mgr. Jaroslav Tajbr, U Nikolajky 833/5, Praha 5, 15000

(210) **O-528143**

(220) 19.01.2016

(320) 19.01.2016

(511) 33, 35, 40

(540)



(510) (33) alkoholické nápoje (s výjimkou piva); (35) maloobchodní a velkoobchodní prodej alkoholických nápojů s výjimkou piva, reklamní služby k propagaci nápojů a v oblasti propagace prodeje nápojů, zprostředkovatelské služby v oblasti nákupu a prodeje alkoholických nápojů s výjimkou piva, zprostředkování v oblasti nákupu a prodeje zboží prostřednictvím internetu s alkoholickými nápoji, propagační, reklamní a informační činnost všeho druhu, marketing; (40) zpracování potravin a nápojů, služby destilace alkoholu.

(590) Barevná

(730) **KLARET DISTILLERY s.r.o.**, třída Bří Čapků 3222/9, Hodonín, 69501, CZ

(740) Felix a spol. advokátní kancelář, s.r.o., Mgr. Jaroslav Tajbr, U Nikolajky 833/5, Praha 5, 15000

(210) **O-528144**

(220) 19.01.2016

(320) 19.01.2016

(511) 33, 35, 40

(540)

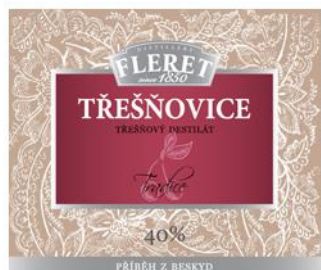

(510) (33) alkoholické nápoje (s výjimkou piva); (35) maloobchodní a velkoobchodní prodej alkoholických nápojů s výjimkou piva, reklamní služby k propagaci nápojů a v oblasti propagace prodeje nápojů, zprostředkovatelské služby v oblasti nákupu a prodeje alkoholických nápojů s výjimkou piva, zprostředkování v oblasti nákupu a prodeje zboží prostřednictvím internetu s alkoholickými nápoji, propagační, reklamní a informační činnost všeho druhu, marketing; (40) zpracování potravin a nápojů, služby destilace alkoholu.

(590) Barevná

(730) **KLARET DISTILLERY s.r.o.**, třída Bří Čapků 3222/9, Hodonín, 69501, CZ

(740) Felix a spol. advokátní kancelář, s.r.o., Mgr. Jaroslav Tajbr, U Nikolajky 833/5, Praha 5, 15000

(210) **O-528145**

(220) 19.01.2016

(320) 19.01.2016

(511) 29, 30, 43

(540)



(510) (29) hotová jídla na bázi živočišného původu, jakož i zeleniny, maso; (30) káva, veganské i vegetariánské pokrmy na bázi rostlinného původu připravené pro konzumaci či konzervování, pečivo, zákusky; (43) provoz bistra a restaurace.

(730) **Kelišová Anna**, Šumavská 21, Praha, 120 00, CZ

(210) **O-528146**

(220) 19.01.2016

(320) 19.01.2016

(511) 16, 39

(540)



(510) (16) časopisy, komiksy, časopisy (periodika), noviny, periodika; (39) noviny a časopisy (doručování).

(590) Barevná

(730) **Akademie turismu a sportu s.r.o.**, Novotného lávka 200/5, Praha 1, 11668, CZ

(210) **O-528150**

(220) 19.01.2016

(320) 19.01.2016

(511) 25, 35, 41

(540)



(510) (25) oblečení, sportovní oblečení, klasické svrchní oděvy, jeansové oděvy, pánské obleky, saka, kalhoty, pláště, dámské kostýmy, saka, kalhoty, sukně, pláště, šaty, jeansové kalhoty, košile a sukně, bundy, vesty, trička, sportovní oděvy, prádlo a oděvní doplňky, sportovní komplety, halenky, spodní prádlo, kravaty, opasky, klobouky, šály, ponožky, punčochy; (35) propagační činnost, reklama; (41) pořádání hudebních akcí a koncertů, výchova, vzdělávání, zábava, sportovní a kulturní aktivity, organizování a

pořádání sportovních soutěží, pořádání kulturních a společenských akcí, vydavatelství, pořádání konferencí, seminářů a výstav.

(730) **PROXIMA SPORT s.r.o.**, U Soudu 388, Hradec Králové, 50002, CZ
(740) Mgr. Jan Bičíš, advokát, Lucemburská 1492/11, Praha 3, 13000

(210) **O-528220**

(220) 21.01.2016

(320) 21.01.2016

(511) 35, 36, 39, 41, 43

(540)



(510) (35) administrativní zpracování nákupních objednávek, aktualizování reklamních materiálů, analýzy nákladů, dodavatelské služby pro třetí osoby (nákup výrobků a služeb pro jiné podniky), informační kanceláře (komerční-), komerční informace a rady pro spotřebitele (spotřebitelská poradna), kopírování nebo rozmnožování (reprodukce) dokumentů a dokladů, marketing, marketingové studie, módní přehlídky pro reklamní účely (organizace -), obchodní činnost (pomoc při řízení -), obchodní management a podnikové poradenství, obchodní nebo podnikatelský průzkum, obchodní reklama (pro třetí osoby -), organizování výstav (komerčních nebo reklamních), poradenství (odborné obchodní -), pořádání veletrhů pro obchodní a reklamní účely, prezentace výrobků v komunikačních médiích pro účely maloobchodu, prodejní automaty (pronájem -), pronájem reklamní doby v komunikačních médiích, pronájem reklamních ploch, průzkum (obchodní -), průzkum trhu, předvádění zboží, reklama, reklama on-line v počítačové síti, reklamní materiály (pronájem -), inzertní, propagační, náborové texty (psaní), reklamní texty (psaní, vydávání, zveřejňování, oznámení, vyhlášení, publikování -), rozhlasová reklama, rozšiřování reklamních nebo inzertních materiálů zákazníkům (letáky, prospekty, tisky, vzorky), řízení obchodních nebo průmyslových podniků (poskytování pomoci při -), služby v oblasti grafické úpravy pro reklamní účely, televizní reklama, venkovní reklama, vydávání náborových, propagačních a inzertních textů, zaslání reklamních materiálů zákazníkům; (36) kapitálové investice, pronájem nemovitostí, pronajímání kanceláří (nemovitosti), pronájem bytů, správa nemovitostí, vybírání nájemného; (39) pronájem garáží, pronájem parkovacích ploch, pronájem skladů; (41) fotografování, módní přehlídky pro zábavu (organizace), organizace a pořádání koncertů, organizování a vedení konferencí, organizování a vedení kongresů, zábavné parky, zábava, pobavení; (43) bary (služby -), kavárny, restaurace, samoobslužné restaurace.

(730) **Pražské komunikační a společenské centrum v.o.s.**, Na Příkopě 859/22, Praha 1, 11000, CZ

(210) **O-528234**

(220) 22.01.2016

(320) 22.01.2016

(511) 29, 35

(540)



(510) (29) mléčné výrobky a jejich náhražky, maso a masné výrobky, ptačí vejce a výrobky z vajec, oleje a tuky, zpracované ovoce, houby a zelenina (včetně ořechů a luštěnin); (35) maloobchod a velkoobchod s výrobky výše uvedenými ve tř. 29.

(590) Barevná

(730) **NĚMCOVA SELSKÁ MLÉKÁRNA RADONICE, spol.s r.o.**, Růžičkova 76, Radonice, 25073, CZ

(210) **O-528341**

(220) 26.01.2016

(320) 26.01.2016

(511) 18, 25, 28, 35

(540)



(510) (18) kůže a imitace kůže, batohy, tašky, deštníky a slunečníky, cestovní kufry, kufry, univerzální peněženky; (25) oděvy, obuv, pokrývky hlavy, čepice (pokrývky hlavy), pokrývky hlavy s kšiltem, mikiny, trička, tílka, džíny, spodní prádlo, ponožky, mikiny s kapucí, bundy; (28) sportovní potřeby a vybavení; (35) propagační činnost, reklama, služby v oblasti obchodního managementu, obchodní administrativa, kancelářské práce.

(590) Barevná

(730) **Nekolný Dominik**, U uhříněveské obory 1551, Praha 10, 10400, CZ

(210) **O-528420**

(220) 28.01.2016

(320) 28.01.2016

(511) 12, 35, 37

(540)

上汽斯柯达

(510) (12) dopravní prostředky, automobily, volanty vozidel, sedadla vozidel, zpětná zrcátka, nápravy vozidel, karosérie vozidel, spojky pro pozemní motorová vozidla, motory pro pozemní motorová vozidla, spojky pro pozemní vozidla, kola dopravních prostředků, pneumatiky, podvozky automobilů, brzdy vozidel, palivové nádrže vozidel, tlumiče pro vozidla;

(35) maloobchodní a velkoobchodní služby, reklama, podnikové poradenství a obchodní management, obchodní reklama pro třetí osoby, kanceláře dovozní a vývozní, styk s veřejností, vše v souvislosti s automobilovým průmyslem; (37) údržba vozidel, opravy vozidel, mytí automobilů, leštění automobilů, servisní stanice pro vozidla, ošetřování vozidel antikoročním nátěrem, přestavba vozidel, čištění vozidel, čerpací stanice pro vozidla, údržba a montáž prováděné na speciálních strojích.

(730) **ŠKODA AUTO a.s.**, Tř. Václava Klementa 869, Mladá Boleslav, 29301, CZ

(210) **O-528446**

(220) 01.02.2016

(320) 01.02.2016

(511) 1

(540)

PAŘEZNÍK

(510) (1) chemické výrobky určené pro průmysl, vědy a fotografii, jakož i pro zemědělství, zahradnictví a lesnictví.

(730) **Vladimír Fiala-Fima Brno**, Poděbradova 96, Brno, 61200, CZ

(210) **O-528447**

(220) 01.02.2016

(320) 01.02.2016

(511) 16, 35, 41

(540)

FOR DENT

(510) (16) tiskoviny všeho druhu, například noviny, časopisy, brožury, letáky, katalogy, vstupenky, programy, plakáty včetně plakátů velkoplošných; (35) reklamní a propagační činnost, pořádání výstav a veletrhů k reklamním a obchodním účelům, informační činnost v oblasti reklamy a výstav v rámci této třídy, tvorba reklamy na billboardech, průzkumy a analýzy trhu, to vše v oblasti výstavnictví; (41) výchovná, vzdělávací a zábavní činnost, poskytování a výměna odborných informací v oblasti vzdělávání, pořádání školení, kurzů, konferencí, symposií a přednášek, organizování a pořádání soutěží, výstav ke vzdělávacím, kulturním, výchovným a zábavním účelům, odborné poradenství, vztahující se k organizování vzdělávacích, kulturních, výchovných a zábavních výstav.

(590) Barevná

(730) **PVA EURO EXPO, a.s.**, Mimoňská 645/2a, Praha 9 - Prosek, 19000, CZ

(210) **O-528448**

(220) 01.02.2016

(320) 01.02.2016

(511) 16, 35, 41

(540)

FOR DENTAL

(510) (16) tiskoviny všeho druhu, například noviny, časopisy, brožury, letáky, katalogy, vstupenky, programy, plakáty včetně plakátů velkoplošných;

(35) reklamní a propagační činnost, pořádání výstav a veletrhů k reklamním a obchodním účelům, informační činnost v oblasti reklamy a výstav v rámci této třídy, tvorba reklamy na billboardech, průzkumy a analýzy trhu, to vše v oblasti výstavnictví; (41) výchovná, vzdělávací a zábavní činnost, poskytování a výměna odborných informací v oblasti vzdělávání, pořádání školení, kurzů, konferencí, symposií a přednášek, organizování a pořádání soutěží, výstav ke vzdělávacím, kulturním, výchovným a zábavním účelům, odborné poradenství, vztahující se k organizování vzdělávacích, kulturních, výchovných a zábavních výstav.

(590) Barevná

(730) **PVA EURO EXPO, a.s.**, Mimoňská 645/2a, Praha 9 - Prosek, 19000, CZ

(210) **O-528451**

(220) 01.02.2016

(320) 01.02.2016

(511) 32, 33, 35

(540)



(510) (32) nealkoholické nápoje; (33) alkoholické nápoje s výjimkou piv; (35) maloobchod, velkoobchod a zprostředkování obchodu s nápoji výše uvedenými ve třídách 32 a 33, propagační činnost, pomoc při řízení obchodní činnosti.

(730) **Vinařství Mutěnice, s. r. o.**, Údolní 1174, Mutěnice, 69611, CZ

(740) **RETROPATENT s.r.o.**, Mgr. Kamil Kolátor, Dobiášova 1246/29, Liberec VI, 46006

(210) **O-528454**

(220) 01.02.2016

(320) 01.02.2016

(511) 6

(540)

GROUNDSCROO

(510) (6) obecné kovy a jejich slitiny, kovové stavební materiály, trubky, kabely, dráty, pletiva, oplocení, ploty, sloupky, vzpěry, mříže, zábradlí, zemní vruty, sokly, držáky, šrouby do země, prvky šroubů do země, systémy šroubů do země, vztyčovací systémy, systémy kotvení a kovové upínací zařízení (zařazené do třídy 6), hmoždinky do země, šrouby do země a narážecí patky pro předměty sloupkového nebo tyčového tvaru, jako jsou plotní sloupky, sloupky značek, směrové sloupky, dopravní značky, štítky, panely, sloupky pro fotovoltaické zařízení, tabule, slunečníky, sušáky na prádlo, stany, stánky, budovy, průmyslové haly, garáže, kontejnery, stožáry a reklamní panely, nasaditelné opěrné a přídržné díly kovové pro hmoždinky, šrouby a vruty do země, napínací zařízení pro pásy, upínací ráčny, vše kovové a v rámci této třídy.

(730) **BAYO.S SE**, Ocelářská 1354/35, Praha 9 - Libeň, 19000, CZ

(740) Ing. Michal Jupa, patentový zástupce, Na Baních 1385, Praha 5 - Zbraslav, 15600

(210) **O-528467**
(220) 01.02.2016
(320) 01.02.2016
(511) 9, 14
(540)



(510) (9) brýle, pouzdra na brýle, ozdobné kazety na brýle; (14) pouzdra na hodinky, budíky, dámské a pánské hodinky, elektronicky řízené digitální hodiny, elektronické budíky, hodinářské výrobky, kapesní hodinky, hodiny a hodinky, hodinky k venkovnímu použití, hodinkové náramky, pouzdra na náramkové hodinky a hodiny, ozdobné kazety na hodinky, krabičky na hodinky, Quartz hodinky, pouzdra pro hodinky a hodiny, digitální hodinky s automatickým časoměřičem, digitální hodiny a hodinky s rádiem, digitální ukazatele času s teplotním displejem, elektronické hodiny, mechanické náramkové hodinky s ručním natahováním, náramkové hodinky s automatickým natahováním, kožené řemínky na hodinky, kovové řemínky na hodinky, dřevěné řemínky na hodinky, roztahovací dřevěné a kovové náramky hodinek, řemínky na hodinky, vodotěsné a voděodolné hodinky a hodiny, šperky.
(730) **CONCORDIA LOGISTICS s.r.o.**, Kutnohorská 48, Louňovice, 25162, CZ

(210) **O-528468**
(220) 01.02.2016
(320) 01.02.2016
(511) 9, 14
(540)

Time for Wood

(510) (9) brýle, pouzdra na brýle, ozdobné kazety na brýle; (14) pouzdra na hodinky, budíky, dámské a pánské hodinky, elektronicky řízené digitální hodiny, elektronické budíky, hodinářské výrobky, kapesní hodinky, hodiny a hodinky, hodinky k venkovnímu použití, hodinkové náramky, pouzdra na náramkové hodinky a hodiny, ozdobné kazety na hodinky, krabičky na hodinky, Quartz hodinky, pouzdra pro hodinky a hodiny, digitální hodinky s automatickým časoměřičem, digitální hodiny a hodinky s rádiem, digitální ukazatele času s teplotním displejem, elektronické hodiny, mechanické náramkové hodinky s ručním natahováním, náramkové hodinky s automatickým natahováním, kožené řemínky na hodinky, kovové řemínky na hodinky, dřevěné řemínky na hodinky, roztahovací dřevěné a kovové náramky hodinek, řemínky na hodinky, vodotěsné a voděodolné hodinky a hodiny, šperky.
(730) **CONCORDIA LOGISTICS s.r.o.**, Kutnohorská 48, Louňovice, 25162, CZ

(210) **O-528471**
(220) 01.02.2016
(320) 01.02.2016
(511) 35, 38, 41
(540)

LIVING FORUM

(510) (35) propagační činnost, reklama; (38) spoje (komunikace); (41) výchova, vzdělávání, sportovní a kulturní aktivity.
(730) **INSTITUT BYTOVÉHO DESIGNU s.r.o.**, Přístavní 1423/33, Praha 7 - Holešovice, 17000, CZ

(210) **O-528475**
(220) 02.02.2016
(320) 02.02.2016
(511) 35, 44
(540)



(510) (35) reklama, řízení obchodní činnosti, obchodní administrativa, administrativní služby; (44) lékařské služby, zdravotní péče, zdravotnická střediska, zdravotní ambulance.
(590) Barevná
(730) **První plicní ambulance s.r.o.**, Na příkopě 859/22, Praha 1, 10000, CZ

(210) **O-528480**
(220) 02.02.2016
(320) 02.02.2016
(511) 25, 35, 41
(540)

Proužkový den

(510) (25) oděvy, obuv, kloboučnické zboží; (35) propagační činnost, reklama, pomoc při řízení obchodní činnosti, obchodní administrativa, kancelářské práce; (41) výchova, vzdělávání, zábava, sportovní a kulturní aktivity.
(730) **Tichý Martin MgA**, Horní 7, Rumburk, 40801, CZ

(210) **O-528488**
(220) 02.02.2016
(320) 02.02.2016
(511) 9, 16, 21
(540)

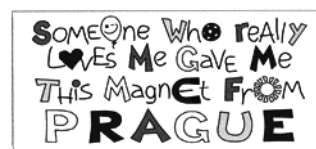

(510) (9) magnety; (16) tiskoviny všeho druhu včetně propagačních materiálů, papírové propagační předměty, tašky a sáčky papírové a plastové (obaly), kancelářské potřeby; (21) výrobky z keramiky, skla a porcelánu pro domácnost.
(730) **Rimarčík Martin**, Zárubova 493/24, Praha 4 - Kamýk, 14200, CZ

(210) **O-528489**

(220) 02.02.2016

(320) 02.02.2016

(511) 33, 35, 43

(540)

KAGOR PASTORAL

(510) (33) vína všeho druhu; (35) propagace a reklama, velkoobchod a maloobchod a zprostředkování obchodu s vínem; (43) služby zajišťující stravování a nápoje.

(730) **GOSMIT s.r.o.**, Mostní 747, Kralupy nad Vltavou, 27801, CZ

(210) **O-528490**

(220) 02.02.2016

(320) 02.02.2016

(511) 33, 35, 43

(540)

PASTORAL

(510) (33) vína všeho druhu; (35) propagace a reklama, velkoobchod a maloobchod a zprostředkování obchodu s vínem; (43) služby zajišťující stravování a nápoje.

(730) **GOSMIT s.r.o.**, Mostní 747, Kralupy nad Vltavou, 27801, CZ

(210) **O-528511**

(220) 03.02.2016

(320) 03.02.2016

(511) 5, 41, 44

(540)

Vyběhněte s astmatem

(510) (5) farmaceutické a veterinářské výrobky, hygienické výrobky pro léčebné účely, dietní potraviny a dietetické přípravky pro léčebné nebo veterinární účely, potraviny pro batolata, potravní doplňky pro lidskou potřebu a pro zvířata, náplasti, obvazový materiál; (41) výchova, vzdělávání, zábava, sportovní a kulturní aktivity; (44) lékařské služby, péče o hygienu a krásu osob a zvířat.

(730) **Nipl Petr Mgr.**, Pod Vrškama 330, Zlatníky - Hodkovice, 25142, CZ

(210) **O-528528**

(220) 03.02.2016

(320) 03.02.2016

(511) 16, 21, 24, 25, 32, 35, 41

(540)

Majstrštyk Staropramen

(510) (16) papírové ubrousky a pivní tácky, letáky, pasparty, plakáty, plakáty velké plošné, rozetky, účtenky, papírové tabule, papírové obaly na láhve, papírové visáčky, novoroční přání, letáky, tištěné jídelní listky; (21) tácky papírové, plastové kelímky, papírové kelímky, pohárky skleněné, sklenice, poháry keramické, holby keramické, stojany na jídelní listky, keramické a porcelánové tácky, porcelánové džbány, papírové láhve; (24) tkaniny, textilní výrobky v rámci této třídy; (25) oděvy, obuv, kloboučnické zboží; (32) pivo, nealkoholické nápoje, nápoje na bázi piva; (35) propagační činnost, reklama; (41) soutěžní a zábavní činnost, výchova, vzdělávání, sportovní a kulturní aktivity.

(730) **Pivovary Staropramen s.r.o.**, Nádražní 84/43, Praha 5, 15054, CZ

(740) Traplová, Hakr, Kubát, advokátní a patentová kancelář, Mgr. Jana Šuranová Traplová, advokátka, Přístavní 24, Praha 7, 17000

(210) **O-528530**

(220) 03.02.2016

(320) 03.02.2016

(511) 3, 5

(540)

NOVOSIL

(510) (3) masti, gely a balzámy pro ošetření podrážděné pokožky; (5) masti, gely a balzámy pro ošetření podrážděné pokožky pro léčebné účely.

(730) **PQ PARTNERS LIMITED**, Athinon 5, Nicosia, CY

(740) JUDr. Tomáš Vymazal, advokát, Wellnerova 1322/3c, Olomouc, 77900

(210) **O-528534**

(220) 03.02.2016

(320) 03.02.2016

(511) 5

(540)

PREBEL

(510) (5) farmaceutické přípravky pro léčbu centrálního nervového systému.

(730) **BELUPO lijekovi i kozmetika d.d.**, Danica 5, 48000 Koprivnica, HR

(740) Společná advokátní kancelář Všetěčka Zelený Švorčík Kalenský a partneři, JUDr. Pavel Zelený, Hálkova 2, Praha 2, 12000

(210) **O-528539**

(220) 03.02.2016

(320) 03.02.2016

(511) 43

(540)

George & Dragon British Pub & Restaurant

(510) (43) restaurace, kavárna, bar, rychlé občerstvení, provoz stravování.

(730) **White Ashley James**, Garrett Grove 31, Clifton, Nottingham, GB

(740) Mgr. Ing. Milan Šouba, advokát, Mgr. Ing. Milan Šouba, Cihlářská 19, Brno, 63500

(210) **O-528540**

(220) 03.02.2016

(320) 03.02.2016

(511) 6, 11, 17, 37

(540)

EASY PEX

(510) (6) kovy a kovové materiály pro stavebnictví, instalatérství, zámečnictví a topenářství, kovové armatury, kovové stavební konstrukce, kovové trubky, zámečnické výrobky; (11) zařízení pro chlazení, větrání, topení, klimatizaci, ventilaci a sušení, zařízení pro rozvod tepla a rozvod (instalaci) vody a jiných kapalin; (17) nekovové instalační materiály pro rozvod vody a tepla zařazené v této třídě, trubky nekovové, polotovary z plastických hmot, materiály těsnící, ucpávací a izolační; (37) stavebnictví, opravy, servis, čištění a instalace zařízení pro chlazení, větrání, topení, klimatizaci, sušení a pro rozvod vody a tepla.

(730) **REVEL Příbram s.r.o.**, 127, Dubno, 26101, CZ

(740) JUDr. Aleš Zábřeh, advokát, Na Beránce 2, Praha 6, 16000

(210) **O-528542**
(220) 03.02.2016
(320) 03.02.2016
(511) 16, 18, 35
(540)



(510) (16) papír a lepenka, tiskárenské výrobky, potřeby pro knižní vazby, fotografie, papírenské zboží, lepidla pro papírenství nebo domácnost, materiál pro umělce, štětce, psací stroje a kancelářské potřeby (vyjímaje nábytek), učební a vyučovací pomůcky s výjimkou přístrojů, plastické obaly (nezařazené do jiných tříd), tiskařské typy, štočky; (18) kůže a její imitace, zvířecí kůže, usně, kufry a cestovní tašky, deštníky a slunečníky, vycházkové hole, biče, jezdecké postroje, sedla; (35) propagační činnost, reklama, pomoc při řízení obchodní činnosti, obchodní administrativa, kancelářské práce.
(590) Barevná
(730) **Sorokina Elena Mgr.**, Heleny Malířové 272/17, Praha 6 - Břevnov, 16900, CZ
(740) JUDr. Milan Veselý, Hroznatova 773/3, Mariánské Lázně, Úšovice, 35301

(210) **O-528543**
(220) 03.02.2016
(320) 03.02.2016
(511) 16, 18, 35
(540)



(510) (16) papír a lepenka, tiskárenské výrobky, potřeby pro knižní vazby, fotografie, papírenské zboží, lepidla pro papírenství nebo domácnost, materiál pro umělce, štětce, psací stroje a kancelářské potřeby (vyjímaje nábytek), učební a vyučovací pomůcky s výjimkou přístrojů, plastické obaly (nezařazené do jiných tříd), tiskařské typy, štočky; (18) kůže a její imitace, zvířecí kůže, usně, kufry a cestovní tašky, deštníky a slunečníky, vycházkové hole, biče, jezdecké postroje, sedla; (35) propagační činnost, reklama, pomoc při řízení obchodní činnosti, obchodní administrativa, kancelářské práce.
(590) Barevná
(730) **Sorokina Elena Mgr.**, Heleny Malířové 272/17, Praha 6 - Břevnov, 16900, CZ
(740) JUDr. Milan Veselý, Hroznatova 773/3, Mariánské Lázně, Úšovice, 35301

(210) **O-528544**
(220) 03.02.2016
(320) 03.02.2016
(511) 16, 18, 35
(540)



(510) (16) papír a lepenka, tiskárenské výrobky, potřeby pro knižní vazby, fotografie, papírenské zboží, lepidla pro papírenství nebo domácnost, materiál pro umělce, štětce, psací stroje a kancelářské potřeby (vyjímaje nábytek), učební a vyučovací pomůcky s výjimkou přístrojů, plastické obaly (nezařazené do jiných tříd), tiskařské typy, štočky; (18) kůže a její imitace, zvířecí kůže, usně, kufry a cestovní tašky, deštníky a slunečníky, vycházkové hole, biče, jezdecké postroje, sedla; (35) propagační činnost, reklama, pomoc při řízení obchodní činnosti, obchodní administrativa, kancelářské práce.
(590) Barevná
(730) **Sorokina Elena Mgr.**, Heleny Malířové 272/17, Praha 6 - Břevnov, 16900, CZ
(740) JUDr. Milan Veselý, Hroznatova 773/3, Mariánské Lázně, Úšovice, 35301

(210) **O-528545**
(220) 03.02.2016
(320) 03.02.2016
(511) 3, 5, 35, 44
(540)

POTION OF BEAUTY

(510) (3) mýdla, parfumerie, vonné oleje, kosmetika, vlasové vody, zubní pasty; (5) farmaceutické výrobky, hygienické výrobky pro léčebné účely; (35) propagační činnost, reklama, pomoc při řízení obchodní činnosti, obchodní administrativa, kancelářské práce; (44) péče o hygienu a krásu osob a zvířat.
(730) **Armandi Valentina Mgr.**, Hanusova 1a, Praha 4, 14000, CZ

(210) **O-528546**
(220) 03.02.2016
(320) 03.02.2016
(511) 3, 5, 35, 44
(540)

BEAUTY POTION

(510) (3) mýdla, parfumerie, vonné oleje, kosmetika, vlasové vody, zubní pasty; (5) farmaceutické výrobky, hygienické výrobky pro léčebné účely; (35) propagační činnost, reklama, pomoc při řízení obchodní činnosti, obchodní administrativa, kancelářské práce; (44) péče o hygienu a krásu osob a zvířat.
(730) **Armandi Valentina Mgr.**, Hanusova 1a, Praha 4, 14000, CZ

(210) **O-528555**
(220) 04.02.2016
(320) 04.02.2016
(511) 35
(540)



(510) (35) řízení podniků (pro druhé), pomoc při řízení průmyslových nebo obchodních podniků, konzultace a poradenství v oblasti řízení průmyslových nebo obchodních podniků, řízení obchodních projektů pro třetí osoby.
(590) Barevná
(730) **Bonaventura Josef Ing.**, Jiráskova 138/5, Lysá nad Labem, 28922, CZ
(740) Ing. Libor Markes, Grohova 54, Brno, 60200

(210) **O-528556**
(220) 04.02.2016
(320) 04.02.2016
(511) 29, 30
(540)



(510) (29) bramborové lupínky, bujón - vývar, cibule konzervovaná, česnek konzervovaný, ovoce (sušené) - lupínky, polévky - přípravky na výrobu, semena - zpracovaná, zelenina - sušená, zeleninová dřeň; (30) anýz - semena, aromatické přípravky do potravin, bylinky zahradní konzervované - ochucovadla, hřebíček - koření, chuťové přísady, kari koření, koření, kuchyňská sůl, kurkuma, lněné semínko pro lidskou spotřebu, marinády, marinády - chuťové přísady, mletý česnek, nové koření, ořechy muškátové, pepř, pesto - omáčka, přípravky do potravin aromatické, šafrán - koření, tacos, vanilka - příchut', zázvor
(590) Barevná
(730) **Kubelka Jaroslav**, Dobrovodská 95, České Budějovice, 37006, CZ

(210) **O-528562**
(220) 04.02.2016
(320) 04.02.2016
(511) 35, 41, 45
(540)

PALMOVÉ LISTY

(510) (35) odborné obchodní poradenství; (41) organizování a vedení seminářů; (45) horoskopy (sestavování).
(730) **Krejčí Pavel Ing.**, Slapy 350, Slapy, 25208, CZ

(210) **O-528563**
(220) 04.02.2016
(320) 04.02.2016
(511) 35, 39, 41
(540)

KNIHOVNA PALMOVÝCH LISTŮ

(510) (35) odborné obchodní poradenství; (39) organizace cestovních zájezdů; (41) organizace a vedení seminářů.
(730) **Krejčí Pavel Ing.**, Slapy 350, Slapy, 25208, CZ

(210) **O-528566**
(220) 04.02.2016
(320) 04.02.2016
(511) 3, 5, 30
(540)

NEOSPAN

(510) (3) parfumerie, vonné oleje, kosmetika, hygienické přípravky; (5) farmaceutické výrobky, hygienické výrobky pro léčebné účely, dietní potraviny a dietetické přípravky pro léčebné účely, doplňky stravy, potravní doplňky pro lidskou potřebu; (30) káva, čaj, kakao a kávové náhražky, cukrovinky, cukr, med, melasa, droždí, prášek do pečiva, sůl, koření, výrobky obsahující bylinky a na bázi bylin v rámci této třídy.
(730) **Simply You Pharmaceuticals a.s.**, Roháčova 188/37, Praha 3 Žižkov, 13000, CZ
(740) JUDr. Tomáš Vymazal, Wellnerova 1322/3C, Olomouc, 77900

(210) **O-528568**
(220) 04.02.2016
(320) 04.02.2016
(511) 35, 39, 43
(540)

Levnocestování

(510) (35) propagační činnost, reklama, pomoc při řízení obchodní činnosti, obchodní administrativa, kancelářské práce; (39) doprava, balení a skladování zboží, organizování cest; (43) služby zajišťující stravování a nápoje, dočasné ubytování.
(730) **Pekárek Jiří**, Edvarda Beneše 60, Příbram, 26101, CZ

(210) **O-528587**
(220) 05.02.2016
(320) 05.02.2016
(511) 35, 38, 41
(540)



(510) (35) administrativní zpracování nákupních objednávek, aktualizace a údržba dat v počítačových databázích, aktualizování reklamních materiálů, design reklamních materiálů, externí administrativní management pro firmy, fakturace, informace o obchodních kontaktech, inzerce, analýzy nákupních cen, podnikové poradenství, marketingové studie, poskytování obchodních nebo podnikatelských informací, obchodní nebo podnikatelský průzkum, optimalizace pro vyhledávače, optimalizace provozu webových stránek, pomoc a poradenství v obchodní činnosti, poskytování obchodních informací prostřednictvím webových stránek, poskytování on-line tržního prostoru pro nakupující a prodávající výrobků a služeb, prezentace výrobků a služeb, průzkum trhu, průzkum veřejného mínění, psaní reklamních textů, reklama on-line v počítačové síti, zaslání reklamních materiálů zákazníkům, sjednávání a uzavírání obchodních transakcí pro třetí strany, srovnávací služby v oblasti cen, služby obchodního zprostředkování; (38) poskytování internetových diskusních fór; (41) informace o možnostech rekreace, informace o možnostech zábavy, informace o výchově a vzdělávání, předprodej vstupenek.
(730) **Kóša Peter**, Tkáčska 3, Spišská Nová Ves, SK

Čmelík Tomáš, Úkolky 1020, Bzenec, 69681, CZ
(740) Mgr. Marcel Moštěk, advokát, Renesánská třída 393/12, Brno, 63900

(210) **O-528589**
(220) 05.02.2016
(320) 05.02.2016
(511) 5, 9, 16, 31, 35, 40, 41, 42, 44
(540)



Výzkumný ústav živočišné výroby, v.v.i.

(510) (5) potravní doplňky pro zvířata, léky pro zvířata; (9) počítačový software; (16) učební a výukové pomůcky s výjimkou přístrojů; (31) krmivo pro zvířata, nápoje pro zvířata; (35) reklama a propagační činnost, obchodní administrativa, kancelářské práce, poradenství v oblasti řízení obchodní činnosti a podnikové organizace; (40) porážka zvířat; (41) školení a vzdělávání, semináře (organizování a pořádání -), výstavy zvířat, vystoupení zvířat (organizování -); (42) vědecký výzkum, expertizy, laboratorní služby, vědecké testovací služby; (44) chov zvířat (služby), značkování zvířat, stíhání zvířat, laboratorní analytické služby týkající se ošetřování zvířat.
(730) **Výzkumný ústav živočišné výroby, v. v. i.**, Přátelství 815/109, Praha 10, 10400, CZ
(740) JUDr. Tomáš Lejček MBA, Slezská 169/10, Praha 2, 12000

(210) **O-528593**
(220) 05.02.2016
(320) 05.02.2016
(511) 29, 30, 43
(540)



(510) (29) sušené a važené ovoce a zelenina, vegetariánské výrobky obsahující sójový a řepkový olej; (30) mouka, obilninové přípravky; (43) zásobování, catering.
(730) **ASPIUŠ spol. s r.o.**, Řevnická 37, Zadní Třeboň, 26729, CZ

(210) **O-528604**
(220) 05.02.2016
(320) 05.02.2016
(511) 35, 38, 41, 43
(540)



(510) (35) obchodní průzkum, průzkum trhu, zprostředkovatelská činnost v oblasti reklamy, pomoc při řízení obchodní činnosti, služby a poradenství v obchodní činnosti, obchodní management a podnikové poradenství, poskytování obchodních nebo podnikatelských informací, marketingové studie, podnikové organizační poradenství, zprostředkování v oblasti provozování sítě obchodů, obchodních středisek, poskytování know-how pro oblast elektronického obchodování a obchodních služeb, administrativní služby, správa podniku pro třetí osoby, zprostředkování obchodních kontaktů, provádění obchodních operací, informační a poradenská činnost k obchodním a reklamním účelům, organizování komerčních akcí, pořádání výstav k obchodním účelům, merchandising, franchising, komerční využití Internetu v oblastech komerčních internetových médií a vyhledávacích služeb, on-line inzerce, prezentace uživatelů na stránkách World Wide Web v počítačové síti Internet, systemizace informací do počítačových databází, inzertní a propagační služby týkající se obchodu poskytované on-line z Internetu, předvádění zboží prostřednictvím Internetu, přeskupování různých výrobků pro třetí osoby za účelem umožnit spotřebiteli pohodlně vybrat a kupovat, administrativní zpracování nákupních objednávek, agentury umělecké (obchodní vedení), aktualizování reklamních materiálů, vyhledávání dat v počítačových souborech pro třetí osoby, dodavatelské služby pro třetí osoby (nákup výrobků a služeb pro jiné podniky), správa hotelů, reklama, rozšiřování reklamních materiálů (letáky, prospekty) zákazníkům, pronájem reklamní plochy, vydávání, zveřejňování, oznámení, vyhlášení a publikování reklamních textů, venkovní reklama, vydávání náborových, propagačních a inzertních textů, zprostředkování obchodu v oblasti alkoholických a nealkoholických nápojů, elektronické obchodování a nákup i prodej alkoholických a nealkoholických nápojů; (38) počítačová komunikace, elektronický přenos dat a obrázků, přenos zpráv a obrazových informací pomocí Internetu; (41) provozování zařízení sloužících k zábavě, vzdělávání, poskytování výchovně-zábavných a klubových služeb (klubová činnost), pořádání recepcí (služby zábavy), pořádání kulturních produkcí a zábav, výchovně-zábavné klubové služby, služby klubů zdraví, organizování a vedení konferencí, organizování představení (manažerské služby), plánování a organizování večírků, služby zábavy, zábava, pobavení, organizování živých vystoupení; (43) hostinská činnost, gastronomické služby, ubytovací služby (hotely, penziony), služby cestovního ruchu (ubytovací a hotelové rezervace, stravování, provoz veřejné zahrady - stravování), pořádání recepcí (stravování), služby restaurační a pohostinské, služby veřejného stravování, služby poskytované v souvislosti s přípravou jídel a další stravy nebo nápojů pro konzumaci v hotelích, v motelech, v ubytovnách, v restauracích, v snackbarech, v kavárnách a v nočních klubech v rámci této třídy, restaurační, hostinská a vinárenská činnost, příprava hotových jídel i výrobků studené kuchyně, zásobování (catering), provozování restaurace, vinárny, kavárny, pizzerie a barů, poskytování stravovacích služeb, prodej pokrmů přes ulici (rychlé občerstvení), služby barů, bufety rychlého občerstvení, pronajímání jednacích místností, hotelové služby, poskytování informací v oblasti stravování a ubytování.
(730) **Hotel Olšanka, s.r.o.**, Táboritská 23/1000, Praha 3, 13000, CZ

(210) **O-528607**
(220) 08.02.2016
(320) 08.02.2016
(511) 1, 3, 5, 35, 37, 42
(540)

BAKTOMA

(510) (1) chemické přípravky pro použití v průmyslu, zemědělství, lesnictví, zahradnictví, průmyslových a domovních čistírnách odpadních vod a v domácnostech, včetně přípravků pro čištění a odstraňování tuků z odpadních potrubí, žump, septiků a suchých záchodů, bakteriální přípravky jiné než pro lékařské a veterinářské účely, mikroorganismy a kultury mikroorganismů jiné než pro lékařské a veterinářské účely, bakteriologické kultury, startovací kultivace, bakteriální kultivační systémy, enzymatické přípravky pro průmyslové účely, přípravky pro urychlování kompostování na zahrádkách či v průmyslových kompostárnách, přípravky pro likvidaci organických usazenin v jezerech a rybnících, přípravky pro zabránění tvorby řas a sinic, přípravky pro snižování hodnot fosforu, fosfátů, dusitanů či dusičnanů v jezerech a rybnících; (3) čistící a odmašťovací prostředky pro septiky a suché záchody, pro čištění odpadních potrubí, van, výlevek, podlahových vpustí, záchodových mís a mušlí, přípravky na odstraňování zápachu a znečištění způsobených domácími zvířaty, přípravky pro odstraňování skvrn z koberců, čalounění a textilních tkanin; (5) dezinfekční přípravky, fungicidy, herbicidy, prostředky pro hubení škodlivých zvířat; (35) zprostředkovatelská činnost v oblasti obchodu, export, import, maloobchodní a velkoobchodní činnost, včetně e-shopu, v oblasti výrobků uvedených výše ve třídách 1, 3 a 5, propagace a poradenská činnost v uvedených oblastech, organizování ukázek a výstav pro obchodní a reklamní účely, prezentace výrobků v komunikačních médiích pro účely maloobchodu, prezentace výrobků prostřednictvím sdělovacích prostředků všechno pro maloobchodní účely, předvádění zboží; (37) čištění a údržba toalet a jiných sanitárních zařízení, čištění žump, septiků, šachet, odtoků, potrubí, kanalizací a vzduchotechniky, čištění lapačů tuků, pronájem čistících strojů a zařízení, instalace měřicích, dávkovacích a čistících zařízení; (42) výzkum, vývoj, projekční činnost, poradenství a konzultační činnost v oblasti přírodních a technických věd, činnost technických poradců v oblasti strojírenství, hutnictví, energetiky, potravinářství, zemědělství, lesnictví, ochrany přírody a krajiny.

(730) **BAKTOMA spol. s r.o.**, ČSA 2, Velká Bystřice, 78353, CZ
(740) Ing. Petr Soukup, Videňská 8, Olomouc, 77200

(210) **O-528608**
(220) 08.02.2016
(320) 08.02.2016
(511) 1, 3, 5
(540)

BioBacti

(510) (1) chemické přípravky pro použití v průmyslu, zemědělství, lesnictví, zahradnictví, průmyslových a domovních čistírnách odpadních vod a v domácnostech, včetně přípravků pro čištění a odstraňování tuků z odpadních potrubí, žump, septiků a suchých záchodů, bakteriální přípravky jiné než pro lékařské a veterinářské účely, mikroorganismy a kultury mikroorganismů jiné než pro lékařské a veterinářské účely, bakteriologické kultury, startovací kultivace, bakteriální kultivační systémy, enzymatické přípravky pro průmyslové účely, přípravky pro urychlování kompostování na zahrádkách či v průmyslových kompostárnách, přípravky pro likvidaci organických usazenin v jezerech a rybnících, přípravky pro zabránění tvorby řas a sinic, přípravky pro snižování hodnot fosforu, fosfátů, dusitanů či dusičnanů v jezerech a rybnících; (3) čistící a odmašťovací prostředky pro septiky a suché záchody, pro čištění odpadních potrubí, van, výlevek, podlahových vpustí, záchodových mís a mušlí, přípravky na odstraňování zápachu a znečištění způsobených domácími zvířaty, přípravky pro odstraňování skvrn z koberců, čalounění a textilních tkanin; (5) dezinfekční přípravky, fungicidy, herbicidy, prostředky pro hubení škodlivých zvířat.

(730) **BAKTOMA spol. s r.o.**, ČSA 2, Velká Bystřice, 78353, CZ
(740) Ing. Petr Soukup, Videňská 8, Olomouc, 77200

(210) **O-528609**
(220) 08.02.2016
(320) 08.02.2016
(511) 1, 3, 5
(540)

ExtraBacti

(510) (1) chemické přípravky pro použití v průmyslu, zemědělství, lesnictví, zahradnictví, průmyslových a domovních čistírnách odpadních vod a v domácnostech, včetně přípravků pro čištění a odstraňování tuků z odpadních potrubí, žump, septiků a suchých záchodů, bakteriální přípravky jiné než pro lékařské a veterinářské účely, mikroorganismy a kultury mikroorganismů jiné než pro lékařské a veterinářské účely, bakteriologické kultury, startovací kultivace, bakteriální kultivační systémy, enzymatické přípravky pro průmyslové účely, přípravky pro urychlování kompostování na zahrádkách či v průmyslových kompostárnách, přípravky pro likvidaci organických usazenin v jezerech a rybnících, přípravky pro zabránění tvorby řas a sinic, přípravky pro snižování hodnot fosforu, fosfátů, dusitanů či dusičnanů v jezerech a rybnících; (3) čistící a odmašťovací prostředky pro septiky a suché záchody, pro čištění odpadních potrubí, van, výlevek, podlahových vpustí, záchodových mís a mušlí, přípravky na odstraňování zápachu a znečištění způsobených domácími zvířaty, přípravky pro odstraňování skvrn z koberců, čalounění a textilních tkanin; (5) dezinfekční přípravky, fungicidy, herbicidy, prostředky pro hubení škodlivých zvířat.

(730) **BAKTOMA spol. s r.o.**, ČSA 2, Velká Bystřice, 78353, CZ
(740) Ing. Petr Soukup, Videňská 8, Olomouc, 77200

(210) **O-528612**
(220) 08.02.2016
(320) 08.02.2016
(511) 9, 35, 37, 38
(540)



(510) (9) externí baterie, obaly na mobilní telefony a počítače, notebook, laptop, tablet, počítač s oddělitelnou klávesnicí, reproduktory, mobilní telefony, monitory, modemy, počítačová myš, nabíječky akumulátorů, nabíječky pro elektrické baterie, obaly na přenosné počítače, obrazovky, počítačové klávesnice, počítačové tiskárny, telefonní přístroje, rádia, sluchátka, speciální tašky na přenosné počítače, videotelefony, USB disky, fotografické přístroje, telefonní mikrofony, telekomunikační přístroje, bezdrátové telefony, příslušenství k mobilním telefonům, přístroje pro zpracování dat, LCD monitory a displeje, paměťové disky, baterie a akumulátory, ochranné kryty, rámy a držáky pro telekomunikační techniku a spotřební elektroniku, kabely všeho druhu v rámci této třídy, konektory, nabíječky mobilních telefonů, adaptery, přístroje pro záznam, převod a reprodukci zvuku a obrazu, audio-vizuální přístroje, senzory, procesory, inventory, elektrosočástky, elektroinstalační materiály v rámci této třídy, kancelářská a reprodukční technika, elektronická média - nosiče dat, paměťové karty, elektronické čtecí zařízení, antény; (35) propagační činnost, reklama a propagace zboží a služeb třetích osob, maloobchodní prodej výrobků výše uvedených ve třídě 9, předvádění výrobků, reklamní a marketingová činnost; (37) servisně-montážní a opravářské činnosti v oblasti elektro, servis, montáž a opravy elektrických a elektronických zařízení zejména telekomunikační, výpočetní techniky, spotřební elektroniky, revize a zkoušky elektrických a elektronických přístrojů a zařízení, poskytování servisně-montážních a opravářských informací; (38) půjčování a pronájem telekomunikační techniky, pronájem přístrojů a zařízení pro přenos dat - telekomunikační techniky, poskytování informací a konzultace v oblasti telekomunikací.

(730) **phoneLEVEL.eu GSM s.r.o.**, Na Poříčí 1070/19, Praha 1 - Nové Město, 11000, CZ
(740) Mgr. Jakub Schejbal, Na Poříčí 19, Praha 1, 11000

(210) **O-528613**
(220) 08.02.2016
(320) 08.02.2016
(511) 35, 38, 41
(540)

www.svoboda.info

(510) (35) propagační činnost, reklama, pomoc při řízení obchodní činnosti, obchodní administrativa, kancelářské práce; (38) spoje, komunikace; (41) výchova, vzdělávání, zábava, sportovní a kulturní aktivity.
(590) Barevná
(730) **Svoboda Josef**, Ku ptáku 804, Kutná Hora, 28401, CZ

(210) **O-528615**
(220) 08.02.2016
(320) 08.02.2016
(511) 5, 43, 44
(540)



(510) (5) potravinové doplňky, dietní a výživové potravinové doplňky, potravinové doplňky pro děti, dietní a výživové potravinové doplňky pro děti, dietní potravinové doplňky s přísadami; (43) služby zajišťující stravování a nápoje, služby zajišťující dietní stravování a dietní nápoje, provozování gastronomického zařízení, kavárny, baru, restaurace, bufetu; (44) poradenství a péče v oblasti diet, dietních programů, hubnutí, zdravého životního stylu, výživy a fyzické kondice, v rámci této třídy.
(590) Barevná
(730) **Swiss Toner s.r.o.**, Dusíkova 896/7a, Brno sever, Lesná, 63800, CZ

(210) **O-528640**
(220) 08.02.2016
(320) 08.02.2016
(511) 6, 7, 42
(540)



SCD ENGINEERING
KDE OSTATNÍ VIDÍ PŘEKÁŽKY, MY VIDÍME PŘÍLEŽITOST

(510) (6) kovové díly a kovové montážní sestavy pro papírenský, obalový, energetický, automobilový, potravinářský, farmaceutický průmysl; (7) stroje pro papírenský, obalový, energetický, automobilový, potravinářský, farmaceutický průmysl; (42) vývoj malých řídicích systémů, přesného ovládání motoru, inteligentních průmyslových senzorů, lékařských

přístrojů, digitální zpracování signálu, vývoj počítačových obrazových snímačů.
(730) **SCD Engineering s.r.o.**, Sukova 1260/5, Plzeň, 30100, CZ

(210) **O-528641**
(220) 08.02.2016
(320) 08.02.2016
(511) 41
(540)



(510) (41) organizování kulturních nebo vzdělávacích výstav, organizování sportovních soutěží, organizace a pořádání koncertů.
(590) Barevná
(730) **Knára Pavel**, Bezejmenná 696/9, Mariánské Lázně, 35301, CZ

(210) **O-528643**
(220) 09.02.2016
(320) 09.02.2016
(511) 9, 16, 35, 41, 42
(540)



(510) (9) audio knihy, elektronické knihy, knihy nahrané na discích, elektronické knihy ke stažení, digitální knihy ke stažení z Internetu; (16) knihy; (35) publikování reklamních, inzertních, propagačních textů; (41) vydavatelská činnost a zpravodajství, výchova, vzdělávání, zábava, zvuková produkce, video produkce, fotografování; (42) návrhářství, ilustrace (návrhy, design).
(730) **Matouch Pavel Dys.Lex.**, Rohatce 51, Rohatce, 41201, CZ

(210) **O-528664**
(220) 09.02.2016
(320) 09.02.2016
(511) 35, 41, 43
(540)

DANC¹

(510) (35) personální poradenství, služby v oblasti lidských zdrojů, služby personální agentury, personální zajišťování služeb pro potravinářský průmysl; (41) výchova, vzdělávání, pořádání školení a seminářů, kulturní a společenské akce; (43) zajišťování stravování a nápojů.
(730) **Danč Marián**, Losiná 346, Losiná, 33204, CZ
(740) Langrova, s.r.o., Skrětova 48, Plzeň, 30100

(210) **O-528718**

(220) 11.02.2016

(320) 11.02.2016

(511) 1, 5, 44

(540)

CHEPOS

(510) (1) hnojiva a chemické výrobky pro zemědělství, zahradnictví a lesnictví, hnojiva pro půdu; (5) přípravky proti rostlinným a živočišným škůdcům, insekticidy, výrobky pro hubení škodlivých zvířat, dezinfekční přípravky; (44) odborné poradenství týkající se pěstování rostlin a chemických postřiků, postřiky chemické a insekticidní pro zemědělské, zahradnické a lesnické účely.

(730) **AGRIE, akciová společnost**, Šumavská 524/31, Brno střed, Veverí, 60200, CZ

(740) Jansa, Mokřý, Otevřel & partneři s.r.o., Mgr. et Mgr. Petr Mališ, advokát, Sokola Tůmy 743/16, Ostrava - Mariánské hory, 70900

(210) **O-528723**

(220) 11.02.2016

(320) 11.02.2016

(511) 39

(540)



... comfort class

(510) (39) taxislužba, radiodispečink, zprostředkovatelská činnost v oblasti dopravy.

(730) **Taxi Praha s.r.o.**, Vrchlického 41/9, Praha 5, 15000, CZ

(740) JUDr. Ing. Miroslav Madej, advokát, Polská 1090/4, Praha 2, 12000

(210) **O-528728**

(220) 11.02.2016

(320) 11.02.2016

(511) 3, 35

(540)



(510) (3) kosmetika a kosmetické přípravky, kosmetické přípravky, parfumerie, přípravky pro osobní hygienu, hygienické přípravky jako toaletní potřeby, čisticí roztoky, prací prostředky na úklid v domácnosti; (35) maloobchodní, velkoobchodní a on-line prodej a zprostředkování obchodu v oblasti drogerie, kosmetiky a kosmetických výrobků, parfémů, hraček, papírenského zboží, elektroniky, chemických prostředků pro použití v domácnosti a zahradnictví, hygienických potřeb, čistících a úklidových prostředků a pomůcek, chovatelských potřeb, krmiv pro zvířata, dětských plen, kojeneckých potřeb, obchodní propagace, reklama, provozování aukcí on-line.

(730) **E-AGEO.cz s.r.o.**, Jasenná 1231/16, Praha 9 - Horní Počernice, 19300, CZ

(740) Václav Müller, patentový zástupce, Filipova 2016, Praha 4, 14800

(210) **O-528729**

(220) 11.02.2016

(320) 11.02.2016

(511) 3, 35

(540)

Ageo.cz

(510) (3) kosmetika a kosmetické přípravky, kosmetické přípravky, parfumerie, přípravky pro osobní hygienu, hygienické přípravky jako toaletní potřeby, čisticí roztoky, prací prostředky na úklid v domácnosti; (35) maloobchodní, velkoobchodní a on-line prodej a zprostředkování obchodu v oblasti drogerie, kosmetiky a kosmetických výrobků, parfémů, hraček, papírenského zboží, elektroniky, chemických prostředků pro použití v domácnosti a zahradnictví, hygienických potřeb, čistících a úklidových prostředků a pomůcek, chovatelských potřeb, krmiv pro zvířata, dětských plen, kojeneckých potřeb, obchodní propagace, reklama, provozování aukcí on-line.

(730) **E-AGEO.cz s.r.o.**, Jasenná 1231/16, Praha 9 - Horní Počernice, 19300, CZ

(740) Václav Müller, patentový zástupce, Filipova 2016, Praha 4, 14800

(210) **O-528769**

(220) 12.02.2016

(320) 12.02.2016

(511) 11, 37, 42

(540)



(510) (11) klimatizační, chladicí a ventilační technika spadající do třídy 11, klimatizace, klimatizační jednotky, klimatizační zařízení, klimatizační ventily, upevňovací prvky klimatizační techniky, termokondicionéry, míchače vzduchu, teplovzdušné generátory, zařízení k zvlhčování i odvlhčování vzduchu, odsavače par, konvektory včetně hybridních kombinací, zdroje tepla nebo chlazení, kohouty, ventily, regulace a regulační technika související s vytápěním nebo klimatizací, ventilátory, ventilátory k zabudování do ohřívacích a chladících těles, vzduchové kanály a roury, vzduchové filtry, armaturní výrobky pro rozvod, vzduchu, systémy pro úpravu a čištění vzduchu, elektronická zařízení pro koupelny a wc jako ventilátory pro osušení rukou nebo klimatizace, čidla pro automatické spínání, ventilaci, klimatizaci a vytápění, elektricky vyhřívané polštáře a pokrývky, varné náčiní elektrické, přístroje pro vaření, pečení, sušení a sanitární zařízení, jako jsou kamna, pece, sportky, elektrické kávovary - filtrační, fritézy, elektrické fritovací hrnce, elektrické tlakové hrnce, dřezy, elektrické jogurtovače, elektrické konvice, kuchyňská odsávací zařízení, opékače chleba, pražiče kávy, rošty na opékání masa, trouby mikrovlnné, koupací vany, sprchovací kouty, vany pro sedací koupele, koupelnová armatury, toaletní (záchodové) mísy, pisoáry, mušle, záchodová sedátka, přenosné záchody, splachovací zařízení, umyvadla, krby (pro domácnost), umývárny (zařízení pro sušení rukou - sušiče, acetylenové generátory, benzinové hořáky, akvarijní přístroje pro čištění a vytápění, svítidla pro akvária, automobilové reflektory, bezpečnostní lampy, elektrické lampy, kapesní svítilny, laboratorní lampy, lampióny, lampová stínidla, lampové a svítidlové držáky, lucerny, lustry, lampy na ultrafialové paprsky, s výjimkou lamp pro lékařské účely, lampy pouliční, vánoční světla na stromky, stropní světla, směrové žárovky pro vozidlo, osvětlovací trubice, baterky, difuzéry světla - rozptylovače, baterie směšovací (páková) pro vodovodní potrubí, bezpečnostní zařízení pro vodovodní nebo plynové zařízení a potrubí, čisticí zařízení na odpadní vodu, fontány (zřídla), hydranty, destilační přístroje a zařízení, filtry (části zařízení pro průmysl nebo domácnost), inhalační přístroje, s výjimkou přístrojů pro lékařské účely, ionizátory (na čištění vzduchu), kolektory solární, komínové roury, kouřovody, kondenzátory, s výjimkou kondenzátorů jako součástí strojů, nakladače pro pece, napařovací přístroje pro kosmetické účely, odmrazovače

automobilů, odpařovače, odsolovací zařízení pro mořskou vodu, prostředky na odstraňování zápachu, s výjimkou prostředků pro osobní potřebu, pájecí (letovací) lampy, plynové zapalovače, polymerizační zařízení, regulační-bezpečnostní přídavná zařízení pro plynová zařízení, saunovací zařízení, lázeňské vybavení (teplovzdušné lázně), solária (přístroje k opalování), sterilizátory, sušičky prádla elektrické, ventilační zařízení pro laboratoře (digestoř), vodovodní těsnění (těsnící kroužky), zařízení na odvádění kouře a par, zavlažovací zařízení, pro zemědělství, zvlhčovače vzduchu na radiátory ústředního topení; (37) služby topenářské, vodoinstalační a služby spočívající v montáži, opravách, revizi a zkouškách topných zařízení, provádění staveb, jejich změn a odstraňování, provádění veškerých stavebních prací při novostavbách, změnách staveb, generálních opravách, opravách, údržbě a odstraňování staveb v režimu stavebního zákona, montáž, opravy, revize a zkoušky vyhrazených topných zařízení, montáž, opravy, revize a zkoušky vyhrazených topných elektrických a plynových zařízení, kominické služby, oprava a montáž měřidel, restaurování objektů, instalační služby polotovarů a stavebních dílců ve stavebnictví, montážně stavební práce, montování staveb a interiérů, stavební řemeslné a údržbářské práce, zejména malířské, lakýrnické a tapetářské, včetně vysoušení staveb a kladení podlah, instalace ve stavebnictví, revize zařízení, stavební dozor, stavební sanace, instalace (montáž), záruční a pozáruční servis, opravy, rekonstrukce a revize v oboru topenářství, vzduchotechniky a klimatizace, instalace a opravy topných systémů a klimatizace, zámečnictví; (42) projektová činnost ve výstavbě klimatizací a vzduchotechniky, kalibrace, odborné konzultace v oblasti detektorů, vypracovávání znaleckých posudků, design internetových stránek a prezentací, vypracovávání technických zpráv, dobrozdání, expertiz a posudků, technické kreslení, vědecké a technologické služby, odborné technické poradenství a vypracovávání posudků (v oblasti přírodovědné, architektonické a inženýrské činnosti), expertizy a tvorba předpisů pro provoz a údržbu strojů a zařízení, konstruktérská a projekční činnost, tvorba programového vybavení, návrh a vývoj počítačového hardwaru a softwaru, analýzy chemické, přírodovědný výzkum, průzkum a projektování, výzkum a vývoj nových výrobků, konzultační, asistenční, analytické, designérské, vyhodnocovací a programovací služby týkající se počítačového softwaru, firmwaru, hardwaru a informačních technologií, konzultace týkající se hodnocení, výběru a zavádění počítačového softwaru, firmwaru, hardwaru, informačních technologií a systému zpracování dat, informačních technologií a duševního vlastnictví, a to i prostřednictvím telekomunikačních sítí, dodávkou on-line, Internetem a sítí world wide web, webhosting, webdesing, výzkumné služby, kódování a dekodování zabezpečovacích systémů (tvorba software), poradenská činnost v oblasti aplikace výpočetní techniky, v oblasti informatiky, vytváření virtuálních počítačových 3 d animací a modelů, informačních technologií, navrhování a realizace automatizovaných systémů řízení, programátorská činnost, projekce počítačových sítí, instalace, opravy, údržba a servis softwaru, vytváření interaktivních aplikací umožňující předávání a tvorbu grafické podoby prostřednictvím sítě Internet, programování, software - návrhy, převod a konverze počítačových programů a údajů (kromě fyzické konverze), převod a konverze údajů a dokumentů z fyzických médií na elektronická média, tvorba a údržba počítačových stránek web pro zákazníky, hostování na počítačových stránkách web, instalace počítačových programů, návrh počítačových systémů, programování internetových databázových systémů a internetových aplikací, konstrukce www prezentací a řešení www serverů, aktualizace a údržba počítačových programů, poskytování dat a údajů do počítačových databází, zhotovování kopií počítačových programů, technické studie v oblasti počítačů a programového vybavení, výzkum, vývoj a tvorba systémů pro elektronické obchodování, včetně příslušného software a hardware, poskytování know-how pro oblast elektronického obchodování a informačních technologií, programování multimediálních aplikací, vytváření interaktivních a grafických programů, počítačové animace a vizualizace, grafický design, zavádění, aktualizace, návrhy, strukturování a programování či jiné vytváření databází, jiných datových systémů a aplikací pro jejich zpracování, včetně jejich poskytování, přístupu k nim a jejich instalace, zavádění, aktualizace a údržby, návrhy, strukturování a programování či jiné vytváření internetových či intranetových počítačových stránek (webpages a websites) a internetových či intranetových aplikací, hostování (poskytování volného prostoru) pro internetové či intranetové informace, stránky a nástěnky (webpages a websites), hostování (poskytování volného prostoru) pro internetové či intranetové aplikace, převod (konverze) počítačových programů, dat či

jiných údajů v elektronické podobě z různých formátů do jiných formátů, převod (konverze) dokumentů, dat či jiných údajů z fyzických médií na elektronická média, zálohování dat a informací elektronickými a počítačovými prostředky a prostřednictvím elektronické pošty, poradenství v oblasti výpočetní a informační techniky.

(730) **COMPLETE CZ, spol. s r.o.**, Legerova 1853/24, Praha 2 - Nové Město, 12000, CZ

(740) Mgr. Jiří Švejnoha DiS., Korunní 2569/108a, Praha 10 - Vinohrady, 10100

(210) **O-528936**

(220) 18.02.2016

(320) 18.02.2016

(511) 10, 11, 12, 18, 20, 21, 24, 25

(540)



(510) (10) kojenecké lahve, dětské dudlíky, kousátka, uzávěry dětských lahví; (11) dětská sedátka a pomůcky k sezení na WC; (12) stupátka ke kočárkům, dětské autosedačky, dětské podsedačky do vozidel, dětské kočárky, sportovní kočárky, korby kočárků; (18) tašky ke kočárkům, slunečníky, dětské krosničky a batůžky, dětské nosiče; (20) dětský nábytek, cestovní postýlky, dětské ohrádky, dětské jídelní židle, lehátka, křesílka, dětská chodítka, dětská stupátka, dětská lehátka, kojící polštáře; (21) dětské vaničky, dětské nočníky, dětské nádobí, talíře a misky pro děti; (24) dětské deky, dětské příkrývky, fusaky (zapínací vaky), dětské ložní prádlo, textilní podložky do kočárků; (25) kojenecké oděvy, dětské oděvy, čepice, rukavice, nákrčníky, ponožky, punočháče, kojenecké bryndáčky, kojenecké capáčky, plenkové kalhotky (oděvy), rukávniky, pláštěnky, nánožníky (nevyhřívané), obuv.

(730) **PICCOLLO, s.r.o.**, Na Podkovce 281/10, Praha 4 - Podolí, 14700, CZ

(740) ROTT, RŮŽIČKA & GUTTMANN Patentové, známkové a advokátní kancelář, JUDr. Vladimír Rott, Vinohradská 37/938, Praha 2, 12000

(210) **O-529055**

(220) 23.02.2016

(320) 23.02.2016

(511) 3, 5

(540)



(510) (3) parfumerie, vonné oleje, kosmetika, hygienické přípravky; (5) farmaceutické výrobky, hygienické výrobky pro léčebné účely, dietní potraviny a dietetické přípravky pro léčebné účely, doplňky stravy, potravní doplňky pro lidskou potřebu.

(730) **PQ PARTNERS LIMITED**, Athinon 5, Nicosia, CY

(740) JUDr. Tomáš Vymazal, advokát, Wellnerova 1322/3C, Olomouc, 77900

Zamítnuté a částečně zamítnuté přihlášky ochranných známek po zveřejnění

Zjistí-li Úřad v průběhu řízení o námitkách, že přihlašovaná ochranná známka nesplňuje podmínky pro zápis, přihlášku zamítne. Zjistí-li, že přihlašovaná ochranná známka nesplňuje podmínky pro zápis jen pro některé výrobky nebo služby, přihlášku zamítne v rozsahu výrobků nebo služeb, pro které přihláška nesplňuje podmínky zápisu. S ohledem na tuto skutečnost, obsahuje tato kapitola údaje o rozhodnutích o zamítnutí přihlášky ochranné známky v celém nebo částečném rozsahu na základě ustanovení § 26 zákona č. 441/2003 Sb.

Údaje o výsledku rozhodnutí (zamítnutí přihlášky, částečné zamítnutí přihlášky) jsou uvedeny za datem právní moci rozhodnutí pod INID kódem (583) s názvem "Datum právní moci rozhodnutí/výsledek rozhodnutí".

(210) **O-500677**
(540)



(583) 01.03.2016/NABYTÍ P.M. - ZAMÍTNUTÍ PŘIHLÁŠKY PO ZVEŘEJNĚNÍ

(210) **O-508336**
(540)



(583) 26.02.2016/NABYTÍ P.M. - ZAMÍTNUTÍ PŘIHLÁŠKY PO ZVEŘEJNĚNÍ

(210) **O-508337**
(540)

MORA HEAT

(583) 26.02.2016/NABYTÍ P.M. - ZAMÍTNUTÍ PŘIHLÁŠKY PO ZVEŘEJNĚNÍ

(210) **O-511566**
(540)



(583) 23.02.2016/NABYTÍ P.M. - ČÁSTEČNÉ ZAMÍTNUTÍ PŘIHL. PO ZVEŘ.

(583) 23.02.2016/NABYTÍ P.M. - ČÁSTEČNÉ ZAMÍTNUTÍ PŘIHL. PO ZVEŘ.

(210) **O-512023**
(540)



Davidkovo koření

(583) 26.02.2016/NABYTÍ P.M. - ZAMÍTNUTÍ PŘIHLÁŠKY PO ZVEŘEJNĚNÍ

(210) **O-508337**
(540)

MORA HEAT

(583) 26.02.2016/NABYTÍ P.M. - ZAMÍTNUTÍ PŘIHLÁŠKY PO ZVEŘEJNĚNÍ

(583) 07.03.2016/NABYTÍ P.M. - ZAMÍTNUTÍ PŘIHLÁŠKY PO ZVEŘEJNĚNÍ

(210) **O-514122**
(540)

Ninebot

(583) 20.02.2016/NABYTÍ P.M. - ČÁSTEČNÉ ZAMÍTNUTÍ PŘIHL. PO ZVEŘ.

Zamítnuté námítky týkající se ochranných známek

V průběhu řízení o námítkách může být Úřadem zjištěno, že přihlašovaná ochranná známka, která byla zveřejněna ve Věstníku, nezasahuje do zákonem chráněných starších práv třetích osob, tzv. namítajících, uvedených v ustanovení § 7 zákona č. 441/2003 Sb., a proto Úřad námítky zamítne. Údaje o rozhodnutích o zamítnutí námítek na základě ustanovení § 26 zákona č. 441/2003 Sb. jsou obsaženy v této kapitole.

(210) **O-508335**
(540)



(583) 26.02.2016

(210) **O-517394**
(540)



(583) 26.02.2016

(210) **O-519207**
(540)

DEADLY STORM

(583) 26.02.2016

Přehled zápisů ochranných známek bez změny ve vztahu ke zveřejněným přihláškám

Kapitola obsahuje údaje o ochranných známkách zapsaných na základě ustanovení § 28 odst. 1 zákona č. 441/2003 Sb., u kterých nedošlo ke změně údajů oproti zveřejněné přihlášce ochranné známky.

Číselný přehled											
351609	351610	351611	351612	351613	351614	351615	351616	351617	351618	351619	351620
351621	351622	351623	351624	351625	351626	351627	351628	351629	351630	351631	351632
351633	351634	351635	351636	351637	351638	351639	351640	351641	351642	351643	351644
351645	351646	351647	351648	351649	351650	351651	351652	351653	351654	351655	351656
351657	351658	351659	351660	351661	351662	351663	351664	351665	351666	351667	351668
351669	351670	351671	351672	351673	351674	351675	351676	351677	351678	351679	351680
351681	351682	351683	351684	351685	351686	351687	351688	351689	351690	351691	351692
351693	351694	351695	351696	351697	351698	351699	351700				

Zápisy ochranných známek bez změny ve vztahu ke zveřejněným přihláškám

(111) **351609**
(220) 31.10.2013
(320) 31.10.2013
(442) 25.11.2015
(151) 02.03.2016
(730) **SVAZ MOTORISTICKÝCH SPRINTŮ z.s.**, Nad Štolou 950/12, Praha 7, 17000, CZ
(210) O-508746
(590) Barevná

(111) **351610**
(220) 28.02.2014
(320) 28.02.2014
(442) 20.08.2014
(151) 02.03.2016
(730) **ANDREA SHOP, s.r.o.**, Galantská cesta 5855/22, Dunajská Streda, SK
(210) O-511731
(590) Barevná

(111) **351611**
(220) 05.06.2014
(320) 05.06.2014
(442) 25.11.2015
(151) 02.03.2016
(730) **Česká centrála cestovního ruchu - Czech Tourism**, Vinohradská 46, Praha 2, 12041, CZ
(210) O-514124

(111) **351612**
(220) 28.01.2015
(320) 28.01.2015
(442) 05.08.2015
(151) 02.03.2016
(730) **ELPLY, spol. s r.o.**, Husova 2160/12, Chomutov, 43001, CZ
(210) O-519540

(111) **351613**
(220) 27.02.2015
(320) 27.02.2015
(442) 25.11.2015
(151) 02.03.2016
(730) **CET 21 spol. s r.o.**, Kříženeckého náměstí 1078/5, Praha 5 - Hlubočepy, 15200, CZ
(210) O-520446

(111) **351614**
(220) 27.02.2015
(320) 27.02.2015
(442) 25.11.2015
(151) 02.03.2016
(730) **Dynasit CZ s.r.o.**, Příční 129/22, Brno, 60200, CZ
(210) O-520449

(111) **351615**
(220) 27.02.2015
(320) 27.02.2015
(442) 25.11.2015
(151) 02.03.2016
(730) **Dynasit CZ s.r.o.**, Příční 129/22, Brno, 60200, CZ
(210) O-520450

(111) **351616**
(220) 10.03.2015
(320) 10.03.2015
(442) 25.11.2015

(151) 02.03.2016
(730) **JIPAST akciová společnost**, Vážní 400/2, Hradec Králové, Pouchov, 50341, CZ
(210) O-520681

(111) **351617**
(220) 13.03.2015
(320) 13.03.2015
(442) 25.11.2015
(151) 02.03.2016
(730) **Consumer Finance Holding, a.s.**, Hlavné námestie 12, Kežmarok, SK
(210) O-520791
(590) Barevná

(111) **351618**
(220) 19.03.2015
(320) 19.03.2015
(442) 25.11.2015
(151) 02.03.2016
(730) **Metatron Worldwide, a.s.**, Na příkopě 388/1, Praha 1-Staré Město, 11000, CZ
(210) O-520939

(111) **351619**
(220) 30.03.2015
(320) 30.03.2015
(442) 25.11.2015
(151) 02.03.2016
(730) **Nesvadba Roman Ing.**, Pod Morávií 1313/1, Kopřivnice, 74221, CZ
(210) O-521219
(590) Barevná

(111) **351620**
(220) 21.05.2015
(320) 21.05.2015
(442) 25.11.2015
(151) 02.03.2016
(730) **Lazárová Martina, MBA**, Milčice 108, Milčice, 28911, CZ
(210) O-521345
(590) Barevná

(111) **351621**
(220) 09.04.2015
(320) 09.04.2015
(442) 25.11.2015
(151) 02.03.2016
(730) **N.V. NUTRICIA**, Eerste Stationsstraat 186, 2712 HM Zoetermeer, NL
(210) O-521471

(111) **351622**
(220) 22.04.2015
(320) 22.04.2015
(442) 25.11.2015
(151) 02.03.2016
(730) **Dostál Igor Bc.**, Hornoveská 112, Fryšták, 763 16, CZ
(210) O-521794

(111) **351623**
(220) 23.04.2015
(320) 23.04.2015
(442) 25.11.2015
(151) 02.03.2016
(730) **TRAVEL & MOVING s.r.o.**, Mojmírovců 1248/38, Ostrava, 709 00, CZ
(210) O-521800

(111) **351624**
(220) 13.05.2015
(320) 13.05.2015
(442) 25.11.2015
(151) 02.03.2016
(730) **Zbytek Milan Mgr.**, Myslbekova 2261/4, Krmov, 79401, CZ
(210) O-522284

(111) **351625**
(220) 02.06.2015
(320) 02.06.2015
(442) 25.11.2015
(151) 02.03.2016
(730) **Bartoň a Partner Group a.s.**, U Nikolajky 1085/15, Praha 5, 15000, CZ
(210) O-522798
(590) Barevná

(111) **351626**
(220) 02.06.2015
(320) 02.06.2015
(442) 25.11.2015
(151) 02.03.2016
(730) **Bartoň a Partner Group a.s.**, U Nikolajky 1085/15, Praha 5, 15000, CZ
(210) O-522800

(111) **351627**
(220) 05.06.2015
(320) 05.06.2015
(442) 25.11.2015
(151) 02.03.2016
(730) **FORNETTI BOHEMIA, spol. s r.o.**, 146, Holubice, 68351, CZ
(210) O-522936

(111) **351628**
(220) 05.06.2015
(320) 05.06.2015
(442) 25.11.2015
(151) 02.03.2016
(730) **FORNETTI BOHEMIA, spol. s r.o.**, 146, Holubice, 68351, CZ
(210) O-522937

(111) **351629**
(220) 16.06.2015
(320) 16.06.2015
(442) 25.11.2015
(151) 02.03.2016
(730) **PetCenter CZ s.r.o.**, Do Čertous 2634/7, Praha 9 Horní Počernice, 19300, CZ
(210) O-523146

(111) **351630**
(220) 25.06.2015
(320) 25.06.2015
(442) 25.11.2015
(151) 02.03.2016
(730) **SUMA spol. s r.o.**, Antala Staška 1074/53a, Praha 4, 14000, CZ
(210) O-523418
(590) Barevná

(111) **351631**
(220) 25.06.2015
(320) 25.06.2015
(442) 25.11.2015
(151) 02.03.2016
(730) **SUMA spol. s r.o.**, Antala Staška 1074/53a, Praha 4, 14000, CZ
(210) O-523419

(590) Barevná

(111) **351632**
(220) 03.07.2015
(320) 03.07.2015
(442) 25.11.2015
(151) 02.03.2016
(730) **Občanská demokratická strana**, Truhlářská 1106/9, Praha 1, 11000, CZ
(210) O-523595

(111) **351633**
(220) 10.07.2015
(320) 10.07.2015
(442) 25.11.2015
(151) 02.03.2016
(730) **Charlock s.r.o.**, Rybná 716/24, Praha 1 - Staré Město, 11000, CZ
(210) O-523737
(590) Barevná

(111) **351634**
(220) 10.07.2015
(320) 10.07.2015
(442) 25.11.2015
(151) 02.03.2016
(730) **HRANIPEX a.s.**, Jaroslavy Rýznerové 97, Komorovice, 39601, CZ
(210) O-523739

(111) **351635**
(220) 10.07.2015
(320) 10.07.2015
(442) 25.11.2015
(151) 02.03.2016
(730) **PRO DOMIS, s.r.o.**, Ševčíkova 1490/9, Praha 3 Žižkov, 13000, CZ
(210) O-523740

(111) **351636**
(220) 10.07.2015
(320) 10.07.2015
(442) 25.11.2015
(151) 02.03.2016
(730) **Preciosa Lustry, a.s.**, Nový svět 915, Kamenický Šenov, 47114, CZ
(210) O-523742

(111) **351637**
(220) 14.07.2015
(320) 14.07.2015
(442) 25.11.2015
(151) 02.03.2016
(730) **CZECH BEVERAGE INDUSTRY COMPANY a.s.**, Na Valentince 644/15, Praha 5 - Smíchov, 15000, CZ
(210) O-523761
(590) Barevná

(111) **351638**
(220) 14.07.2015
(320) 14.07.2015
(442) 25.11.2015
(151) 02.03.2016
(730) **CZECH BEVERAGE INDUSTRY COMPANY a.s.**, Na Valentince 644/15, Praha 5 - Smíchov, 15000, CZ
(210) O-523762
(590) Barevná

(111) **351639**
(220) 15.07.2015
(320) 15.07.2015

(442) 25.11.2015
(151) 02.03.2016
(730) **APRITECH spol. s r.o.**, Náměstí 1. Máje 56, Rynholec, 27062, CZ
(210) O-523813

(111) **351640**
(220) 22.07.2015
(320) 22.07.2015
(442) 25.11.2015
(151) 02.03.2016
(730) **Chmelařová Jana Mgr.**, Sadová 654, Hřebeč, 27345, CZ
(210) O-524022

(111) **351641**
(220) 22.07.2015
(320) 22.07.2015
(442) 25.11.2015
(151) 02.03.2016
(730) **Sano - Moderní výživa zvířat spol. s r.o.**, Npor. O. Bartoška 15, Domažlice, 34401, CZ
(210) O-524039

(111) **351642**
(220) 22.07.2015
(320) 22.07.2015
(442) 25.11.2015
(151) 02.03.2016
(730) **Pharmacy point s.r.o.**, Vrázova 2243/7, Praha 5 - Smichov, 15000, CZ
(210) O-524048

(111) **351643**
(220) 28.07.2015
(320) 28.07.2015
(442) 25.11.2015
(151) 02.03.2016
(730) **Unilever N.V.**, Weena 455, 3013 AL Rotterdam, NL
(210) O-524185

(111) **351644**
(220) 29.07.2015
(320) 29.07.2015
(442) 25.11.2015
(151) 02.03.2016
(730) **Bregosan plus s.r.o.**, Revoluční 724/7, Praha 1 - Staré Město, 11000, CZ
(210) O-524189
(590) Barevná

(111) **351645**
(220) 29.07.2015
(320) 29.07.2015
(442) 25.11.2015
(151) 02.03.2016
(730) **Maxián Jan**, Na Dolinách 27, Praha 4, 14700, CZ
(210) O-524208

(111) **351646**
(220) 19.08.2015
(320) 19.08.2015
(442) 25.11.2015
(151) 02.03.2016
(730) **Divišová Radmila MUDr.**, Jugoslávských partyzánů 29, Praha 6, 16000, CZ
(210) O-524668

(111) **351647**
(220) 20.08.2015

(320) 20.08.2015
(442) 25.11.2015
(151) 02.03.2016
(730) **Inspire Mind Consulting spol. s r.o.**, Cyrilská 7, Brno, 60200, CZ
(210) O-524691
(590) Barevná

(111) **351648**
(220) 26.08.2015
(320) 26.08.2015
(442) 25.11.2015
(151) 02.03.2016
(730) **Dr. Staněk spol. s r. o.**, Nad schody 271, Praha 5 - Řeporyje, 15500, CZ
(210) O-524807

(111) **351649**
(220) 26.08.2015
(320) 26.08.2015
(442) 25.11.2015
(151) 02.03.2016
(730) **OSA-Ochráný svaz autorský pro práva k dílům hudebním,z.s.**, Čs.Armády 20, Praha 6, 16056, CZ
(210) O-524825
(590) Barevná

(111) **351650**
(220) 31.08.2015
(320) 31.08.2015
(442) 25.11.2015
(151) 02.03.2016
(730) **Zentiva, k.s.**, U Kabelovny 130, Praha 10 - Dolní Měcholupy, 10237, CZ
(210) O-524919

(111) **351651**
(220) 31.08.2015
(320) 31.08.2015
(442) 25.11.2015
(151) 02.03.2016
(730) **Zentiva, k.s.**, U Kabelovny 130, Praha 10 - Dolní Měcholupy, 10237, CZ
(210) O-524920

(111) **351652**
(220) 31.08.2015
(320) 31.08.2015
(442) 25.11.2015
(151) 02.03.2016
(730) **Zentiva, k.s.**, U Kabelovny 130, Praha 10 - Dolní Měcholupy, 10237, CZ
(210) O-524921

(111) **351653**
(220) 01.09.2015
(320) 01.09.2015
(442) 25.11.2015
(151) 02.03.2016
(730) **Bottling Group s.r.o.**, 22. dubna 1056/10, Mikulov, 69201, CZ
(210) O-524983

(111) **351654**
(220) 02.09.2015
(320) 02.09.2015
(442) 25.11.2015
(151) 02.03.2016
(730) **Advey services, s.r.o.**, Technologická 372/2, Ostrava - Pustkovec, 70800, CZ
(210) O-525011
(590) Barevná

(111) **351655**
(220) 08.09.2015
(320) 08.09.2015
(442) 25.11.2015
(151) 02.03.2016
(730) **IIF BAKERY, s.r.o.**, Mostová 2, 81102 Bratislava, SK
(210) O-525120
(590) Barevná

(111) **351656**
(220) 08.09.2015
(320) 08.09.2015
(442) 25.11.2015
(151) 02.03.2016
(730) **Kománková Jana**, Baranova 1803/23, Praha 3 - Žižkov, 13000, CZ
(210) O-525124

(111) **351657**
(220) 09.09.2015
(320) 09.09.2015
(442) 25.11.2015
(151) 02.03.2016
(730) **Rumler Jiří**, Bendova 836/1, Plzeň 3 Jižní Předměstí, 30100, CZ
(210) O-525143

(111) **351658**
(220) 10.09.2015
(320) 10.09.2015
(442) 25.11.2015
(151) 02.03.2016
(730) **Vorel Miloš**, Zahradní 1279, Vlašim, 25801, CZ
(210) O-525179

(111) **351659**
(220) 16.09.2015
(320) 16.09.2015
(442) 25.11.2015
(151) 02.03.2016
(730) **La Gare Production s.r.o.**, Šárecká 15/29, Praha 6, 16000, CZ
(210) O-525297
(590) Barevná

(111) **351660**
(220) 16.09.2015
(320) 16.09.2015
(442) 25.11.2015
(151) 02.03.2016
(730) **Peek & Cloppenburg KG**, Berliner Allee 2, Düsseldorf 40212, DE
(210) O-525301

(111) **351661**
(220) 16.09.2015
(320) 16.09.2015
(442) 25.11.2015
(151) 02.03.2016
(730) **Peek & Cloppenburg KG**, Berliner Allee 2, Düsseldorf 40212, DE
(210) O-525302

(111) **351662**
(220) 17.09.2015
(320) 17.09.2015
(442) 25.11.2015
(151) 02.03.2016
(730) **Český rozhlas**, Vinohradská 1409/12, Praha 2, 12099, CZ
(210) O-525329

(111) **351663**
(220) 17.09.2015
(320) 17.09.2015
(442) 25.11.2015
(151) 02.03.2016
(730) **Český rozhlas**, Vinohradská 1409/12, Praha 2, 12099, CZ
(210) O-525330

(111) **351664**
(220) 18.09.2015
(320) 18.09.2015
(442) 25.11.2015
(151) 02.03.2016
(730) **ProAlfa Corp, s.r.o.**, Kaprova 42/14, Praha 1, 11000, CZ
(210) O-525362
(590) Barevná

(111) **351665**
(220) 18.09.2015
(320) 18.09.2015
(442) 25.11.2015
(151) 02.03.2016
(730) **DAY ONE, s.r.o.**, Petrská 1426/1, Praha 1, 11000, CZ
(210) O-525372

(111) **351666**
(220) 21.09.2015
(320) 21.09.2015
(442) 25.11.2015
(151) 02.03.2016
(730) **Pharmacorp CZ s.r.o.**, Fillova 260/1, Brno - Lesná, 63800, CZ
(210) O-525393

(111) **351667**
(220) 22.09.2015
(320) 22.09.2015
(442) 25.11.2015
(151) 02.03.2016
(730) **EXTEC GROUP s.r.o.**, Čelakovského 412/8, Kutná Hora, 28101, CZ
(210) O-525427

(111) **351668**
(220) 22.09.2015
(320) 22.09.2015
(442) 25.11.2015
(151) 02.03.2016
(730) **Dunová Andrea**, Fryštátská 906/15, Havířov, 73564, CZ
(210) O-525455

(111) **351669**
(220) 02.10.2015
(320) 02.10.2015
(442) 25.11.2015
(151) 02.03.2016
(730) **Global Wines, s.r.o.**, Václavské náměstí 815/53, Praha 1 Nové Město, 11000, CZ
(210) O-525677
(590) Barevná

(111) **351670**
(220) 05.10.2015
(320) 05.10.2015
(442) 25.11.2015
(151) 02.03.2016
(730) **Tichá Denisa**, Záhumenní 2014, Ostrava 8, 70800, CZ
(210) O-525707

(111) **351671**
(220) 07.10.2015
(320) 07.10.2015
(442) 25.11.2015
(151) 02.03.2016
(730) **Premier Wines & Spirits s.r.o.**, Hlavní 195, Chýně, 25301, CZ
(210) O-525760

(111) **351672**
(220) 13.10.2015
(320) 13.10.2015
(442) 25.11.2015
(151) 02.03.2016
(730) **MPD plus, s.r.o.**, nář. Dr. Beneše 2307, Rakovník II, 26901, CZ
(210) O-525933

(111) **351673**
(220) 13.10.2015
(320) 13.10.2015
(442) 25.11.2015
(151) 02.03.2016
(730) **MPD plus, s.r.o.**, nář. Dr. Beneše 2307, Rakovník II, 26901, CZ
(210) O-525934

(111) **351674**
(220) 13.10.2015
(320) 13.10.2015
(442) 25.11.2015
(151) 02.03.2016
(730) **Kudla Matěj**, Šrobárova 2182/3, Praha 3, 13000, CZ
(210) O-525936

(111) **351675**
(220) 13.10.2015
(320) 13.10.2015
(442) 25.11.2015
(151) 02.03.2016
(730) **Beijing Xiaoju Technology Co., Ltd.**, No. 2, North Section, 5F, Building 1, No. 9 Shangdi East Road, Haidian District, Beijing, NC, CN
(210) O-525941

(111) **351676**
(220) 13.10.2015
(320) 13.10.2015
(442) 25.11.2015
(151) 02.03.2016
(730) **Beijing Xiaoju Technology Co., Ltd.**, No. 2, North Section, 5F, Building 1, No. 9 Shangdi East Road, Haidian District, Beijing, NC, CN
(210) O-525942
(590) Barevná

(111) **351677**
(220) 14.10.2015
(320) 14.10.2015
(442) 25.11.2015
(151) 02.03.2016
(730) **MarLen s.r.o.**, Botanická 606/24, Brno střed, Veverí, 60200, CZ
(210) O-525959

(111) **351678**
(220) 14.10.2015
(320) 14.10.2015
(442) 25.11.2015
(151) 02.03.2016
(730) **Blažek Bódiová Adéla Mgr.**, Kubánská 2404/4, Brno, 61600, CZ
(210) O-525967

(111) **351679**
(220) 14.10.2015
(320) 14.10.2015
(442) 25.11.2015
(151) 02.03.2016
(730) **Blažek Bódiová Adéla Mgr.**, Kubánská 2404/4, Brno, 61600, CZ
(210) O-525968

(111) **351680**
(220) 14.10.2015
(320) 14.10.2015
(442) 25.11.2015
(151) 02.03.2016
(730) **Glenmark Pharmaceuticals s.r.o.**, Hvězdova 1716/2b, Praha 4, 14078, CZ
(210) O-525971
(590) Barevná

(111) **351681**
(220) 14.10.2015
(320) 14.10.2015
(442) 25.11.2015
(151) 02.03.2016
(730) **Glenmark Pharmaceuticals s.r.o.**, Hvězdova 1716/2b, Praha 4, 14078, CZ
(210) O-525972
(590) Barevná

(111) **351682**
(220) 14.10.2015
(320) 14.10.2015
(442) 25.11.2015
(151) 02.03.2016
(730) **Arby's IP Holder Trust**, 1155 Perimeter Center West, Atlanta, Georgia 30338, US
(210) O-525973

(111) **351683**
(220) 14.10.2015
(320) 14.10.2015
(442) 25.11.2015
(151) 02.03.2016
(730) **Arby's IP Holder Trust**, 1155 Perimeter Center West, Atlanta, Georgia 30338, US
(210) O-525974

(111) **351684**
(220) 14.10.2015
(320) 14.10.2015
(442) 25.11.2015
(151) 02.03.2016
(730) **Advokátní kancelář Brož, Sedlatý s.r.o.**, Vinohradská 2828/151, Praha 3, 13000, CZ
(210) O-525981
(590) Barevná

(111) **351685**
(220) 14.10.2015
(320) 14.10.2015
(442) 25.11.2015
(151) 02.03.2016
(730) **Advokátní kancelář Brož, Sedlatý s.r.o.**, Vinohradská 2828/151, Praha 3, 13000, CZ
(210) O-525982
(590) Barevná

(111) **351686**
(220) 15.10.2015
(320) 15.10.2015
(442) 25.11.2015
(151) 02.03.2016
(730) **Čepický Leoš Doc. Mgr.**, Archeologická 1884/2, Praha 5, 15500, CZ
(210) O-526017

(111) **351687**
(220) 15.10.2015
(320) 15.10.2015
(442) 25.11.2015
(151) 02.03.2016
(730) **SAPELI, a.s.**, Pávovská 3104/15a, Jihlava, 58601, CZ
(210) O-526020

(111) **351688**
(220) 15.10.2015
(320) 15.10.2015
(442) 25.11.2015
(151) 02.03.2016
(730) **SAPELI, a.s.**, Pávovská 3104/15a, Jihlava, 58601, CZ
(210) O-526021

(111) **351689**
(220) 15.10.2015
(320) 15.10.2015
(442) 25.11.2015
(151) 02.03.2016
(730) **Dow AgroSciences LLC**, 9330 Zionsville Road, Indianapolis, Indiana 46268, IN, US
(210) O-526039

(111) **351690**
(220) 16.10.2015
(320) 16.10.2015
(442) 25.11.2015
(151) 02.03.2016
(730) **ASAN - CZ s.r.o.**, Stroupežnického 2, Mirovice, 39801, CZ
(210) O-526060

(111) **351691**
(220) 16.10.2015
(320) 16.10.2015
(442) 25.11.2015
(151) 02.03.2016
(730) **COUNTRY CLUB s.r.o.**, Mokré 122, Litvínovice, 37001, CZ
(210) O-526064

(111) **351692**
(220) 16.10.2015
(320) 16.10.2015
(442) 25.11.2015
(151) 02.03.2016
(730) **PRAHATON, s.r.o.**, Všešrdova 447/10, Praha 1 - Malá Strana, 11800, CZ
(210) O-526069

(111) **351693**
(220) 16.10.2015
(320) 16.10.2015
(442) 25.11.2015
(151) 02.03.2016

(730) **PRAHATON, s.r.o.**, Všešrdova 447/10, Praha 1 - Malá Strana, 11800, CZ
(210) O-526070

(111) **351694**
(220) 16.10.2015
(320) 16.10.2015
(442) 25.11.2015
(151) 02.03.2016
(730) **PRAHATON, s.r.o.**, Všešrdova 447/10, Praha 1 - Malá Strana, 11800, CZ
(210) O-526071

(111) **351695**
(220) 16.10.2015
(320) 16.10.2015
(442) 25.11.2015
(151) 02.03.2016
(730) **EDU4KIDS s.r.o.**, Ruská 1118/1, Říčany, 25101, CZ
(210) O-526087
(590) Barevná

(111) **351696**
(220) 19.10.2015
(320) 19.10.2015
(442) 25.11.2015
(151) 02.03.2016
(730) **Život dětem o.p.s.**, Lindnerova 998/6, Praha 8 - Libeň, 18000, CZ
(210) O-526104

(111) **351697**
(220) 19.10.2015
(320) 19.10.2015
(442) 25.11.2015
(151) 02.03.2016
(730) **ORLING s.r.o.**, Na Bělisku 1352, Ústí nad Orlicí, 56201, CZ
(210) O-526105

(111) **351698**
(220) 19.10.2015
(320) 19.10.2015
(442) 25.11.2015
(151) 02.03.2016
(730) **Plačková Kateřina Bc.**, Vokovická 68514, Praha 6, 16000, CZ
(210) O-526114

(111) **351699**
(220) 20.10.2015
(320) 20.10.2015
(442) 25.11.2015
(151) 02.03.2016
(730) **Falk Kristýna**, nám. Dr. E. Beneše 555/6, Moravská Ostrava, 70020, CZ
(210) O-526126

(111) **351700**
(220) 26.10.2015
(320) 26.10.2015
(442) 25.11.2015
(151) 02.03.2016
(730) **LINEA NIVNICE, a.s.**, U dvora 190, Nivnice, 68751, CZ
(210) O-526252

Zápisy licenčních smluv k ochranným známkám

V této kapitole jsou zveřejněny zápisy licenčních smluv podle ustanovení § 18 odst. 1 zákona č. 441/2003 Sb.

Číslo zápisu	Vlastník	Nabyvatel licence	Druh licence	Datum uzavření licenční smlouvy	S účinností od data
175357	AGROTRADE, a.s., Lopatecká 223/13, Praha 4, 14700, CZ	XAVERgen, a.s., Žižkova 286/12, Říčany, 25101, CZ	nevýlučná	15.02.2016	03.03.2016
241595	AGROTRADE, a.s., Lopatecká 223/13, Praha 4, 14700, CZ	XAVERgen, a.s., Žižkova 286/12, Říčany, 25101, CZ	nevýlučná	15.02.2016	03.03.2016
253760	AGROTRADE, a.s., Lopatecká 223/13, Praha 4, 14700, CZ	XAVERgen, a.s., Žižkova 286/12, Říčany, 25101, CZ	nevýlučná	15.02.2016	03.03.2016
254728	XAVEROV, a.s., Lopatecká 223/13, Praha 4, 14700, CZ	XAVERgen, a.s., Žižkova 286/12, Říčany, 25101, CZ	nevýlučná	15.02.2016	03.03.2016
272697	AGROTRADE, a.s., Lopatecká 223/13, Praha 4, 14700, CZ	XAVERgen, a.s., Žižkova 286/12, Říčany, 25101, CZ	nevýlučná	15.02.2016	03.03.2016
301388	XAVEROV, a.s., Lopatecká 223/13, Praha 4, 14700, CZ	XAVERgen, a.s., Žižkova 286/12, Říčany, 25101, CZ	nevýlučná	15.02.2016	03.03.2016
309713	Centrum pro rodinu a sociální péči, Biskupská 280/7, Brno, 60200, CZ	Dům dětí a mládeže Brno, Helceletova, příspěvková organizace, Helceletova 234/4, Brno, 60200, CZ	nevýlučná	23.02.2016	02.03.2016
324255	Rakovnické tvářecí stroje s.r.o., Kuštova 637, Rakovník, 26940, CZ	TRANSPORTA CZECH REPUBLIC a.s., Průmyslová 42, Chrudim, 53701, CZ	výlučná	01.03.2016	03.03.2016
338045	AGROTRADE a.s., Lopatecká 13, Praha 4, 14700, CZ	XAVERgen, a.s., Žižkova 286/12, Říčany, 25101, CZ	nevýlučná	15.02.2016	03.03.2016

Ochranné známky zrušené a prohlášené za neplatné

Tato kapitola obsahuje údaje o rozhodnutích o zrušení ochranné známky na základě ustanovení § 31 zákona č. 441/2003 Sb. nebo o prohlášení ochranné známky za neplatnou na základě ustanovení § 32 zákona č. 441/2003 Sb. Existuje-li důvod zrušení/prohlášení ochranné známky za neplatnou pouze ve vztahu k některým z výrobků nebo služeb, Úřad ochrannou známku zruší/prohlásí za neplatnou pouze pro tyto výrobky nebo služby. Údaje o výsledku rozhodnutí (zrušení ochranné známky, částečné zrušení ochranné známky, prohlášení ochranné známky za neplatnou, prohlášení ochranné známky za částečně neplatnou) jsou uvedeny za datem právní moci rozhodnutí pod INID kódem (583) s názvem "Datum právní moci rozhodnutí/výsledek rozhodnutí".

(111) 280988
(540)

www.HOROSKOPY.CZ

(111) 299681
(540)

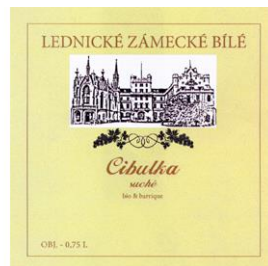

(583) 23.02.2016 / NABYTÍ P.M. - ČÁSTEČNÉ ZRUŠENÍ OZ

(583) 23.02.2016 / NABYTÍ P.M. - PROHLÁŠENÍ OZ ZA NEPLATNOU

(111) 288794
(540)



(111) 299682
(540)

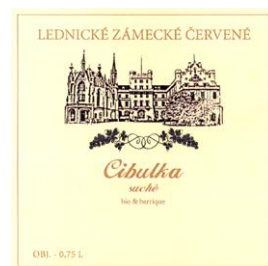

(583) 23.02.2016 / NABYTÍ P.M. - ČÁSTEČNÉ ZRUŠENÍ OZ

(583) 23.02.2016 / NABYTÍ P.M. - PROHLÁŠENÍ OZ ZA NEPLATNOU

(111) 299489
(540)

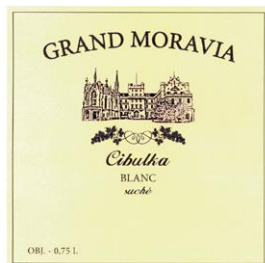

(111) 310606
(540)

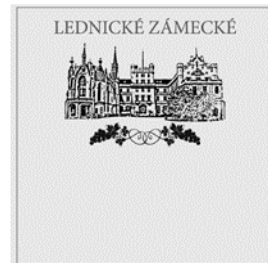

(583) 23.02.2016 / NABYTÍ P.M. - PROHLÁŠENÍ OZ ZA NEPLATNOU

(583) 23.02.2016 / NABYTÍ P.M. - PROHLÁŠENÍ OZ ZA ČÁST.
NEPLATNOU

Přehled obnov zápisu ochranných známek

Kapitola obsahuje údaje o ochranných známkách, u kterých byl na žádost vlastníka obnoven zápis podle ustanovení § 28 odst. 2 zákona č. 441/2003 Sb.

Číselný přehled											
163091	163398	166534	196467	196638	196639	198946	199003	199628	199888	199889	199938
199939	199960	201386	201387	201393	201422	201478	202121	202122	202801	202990	203084
203728	203729	203855	204716	204893	205505	206235	206296	206450	206806	206887	207146
207545	210281	210838	279811	282908	283488	283506	283629	283635	283643	283658	283901
283951	284105	284108	284134	284305	284398	284497	284502	284503	284857	284858	284985
285004	285019	285038	285056	285493	285502	285534	285607	285615	285739	285870	286149
286191	286197	286341	286931	287052	287334	287541	288054	288120	288121	288122	288142
288917	289279	289599	289712	290130	290448	290737	290852	290858	291344	291899	292648
293382	295081	296774	297456	298401	299946	311307					

Obnovy zápisu ochranných známek

(111) **163091**
(220) 15.03.1976
(151) 13.12.1976
(540)

PERFECT CIRCLE

(730) **MAHLE International GmbH**, Pragstrasse 26-46, 70376 Stuttgart, DE
(740) **KOREJZOVÁ & SPOL., v.o.s.**, JUDr. Petra Korejzová, advokátka, Korunní 810/104 E, Praha 10, 10100
(510) Písty, pístní čepy a pouzdra, ložiska a ložiskové vložky, ventily, vedení ventilů, pružiny pro ventily a vložky, vložky pro sedla ventilů, zdvihátka ventilů, klíče pro ventily a ventilový rotační mechanismus pro spalovací motory, soupravy vložek pro válce a vložky pro válce spalovacích motorů, vodní čerpadla a součásti pro spalovací motory.
(511) 7, 8, 12
(210) O-49250

(111) **163398**
(220) 15.06.1976
(151) 16.11.1977
(540)

UNI - LOADER

(730) **CNH Industrial America LLC**, 700 State Street, Racine, 53404, WI, US
(740) Advokátní a patentová kancelář JUDr. Korejzová & spol., JUDr. Korejzová Zdeňka, Břehová 1, Praha 1, 11000
(510) (12) vozidla pro přemísťování a nakládání zeminy a jejich příslušenství.
(511) 12
(210) O-49402

(111) **166534**
(220) 06.03.1986
(151) 13.04.1987
(540)

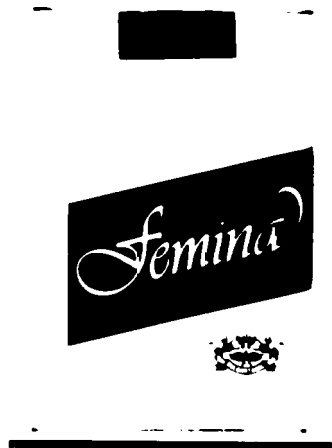

(730) **Bulgartabac Holding Group**, 62 Graf Ignatiev Str., Sofia, BG
(740) **ROTT, RŮŽIČKA & GUTTMANN** Patentové, známkové a advokátní kanceláře, JUDr. Vladimír Rott, Vinohradská 37/938, Praha 2, 12000
(510) (34) cigarety.
(511) 34
(210) O-54553

(111) **196467**
(220) 05.09.1995
(151) 03.01.1997
(540)

REGION WORLD

(730) **INCHEBA EXPO PRAHA spol. s r.o.**, Areál Výstaviště 67, Praha 7, 17000, CZ
(740) Ing. Pavel Reichel, Lopatecká 14, Praha 4, 14700
(510) (9) přístroje a nástroje fotografické a kinematografické, přístroje a nástroje pro záznam, přenos a reprodukci zvuku a obrazu, nosiče zvuku a obrazu všeho druhu, diskety; (16) fotografie, papírnické zboží kancelářské, hrací karty, obalové materiály, kancelářské výrobky z papíru; (35) poradenská činnost v oblasti obchodu, poskytování inzertních služeb, pořádání výstav a veletrhů.
(511) 9, 16, 35
(210) O-103517

(111) **196638**
(220) 25.06.1996
(151) 03.01.1997
(540)

FIDORKA

(730) **Opavia - LU, s.r.o.**, Karolinská 661, Praha 8, 18600, CZ
(740) Advokátní kancelář Kučírek Legal, JUDr. Tomáš Kučírek advokát, Petřská 29, Praha 1, 11000
(510) (30) trvanlivé pečivo, čokoládové a nečokoládové cukrovinky.
(511) 30
(210) O-112449

(111) **196639**
(220) 25.06.1996
(151) 03.01.1997
(540)

TRADIČNÍ LÁZEŇSKÉ OPLATKY KOLONÁDA

(730) **Opavia - LU, s.r.o.**, Karolinská 661, Praha 8, 18600, CZ
(740) Advokátní kancelář Kučírek Legal, JUDr. Tomáš Kučírek advokát, Petřská 29, Praha 1, 11000
(510) (30) trvanlivé pečivo.
(511) 30
(210) O-112450

(111) **198946**
(220) 22.03.1996
(151) 28.03.1997
(540)

BALAX

(730) **Barta Josef Ing.**, Bilinská 48/6, Dubí, 41703, CZ
(740) **ZÁBRŠ** - Advokátní, patentová a známková kancelář, JUDr. Aleš Zábrš, Na Beránce 2, Praha 6, 16000
(510) (1) kaolin, klíž, protipožární nátěry impregnační, lepidla; (2) barvy, fermeže, laky, ochranné prostředky proti rezu a hnilobě dřeva, barviva, mořidla, pryskyřice přírodní v surovém stavu, kovy listkové a práškové pro malíře a dekoratéry, tiskaře a umělce, protiplišňové nátěry, ředidla, křída; (7) stříkací pistole a postřikovače včetně náhradních dílů; (16) štětce, štětky a kartáče pro natěračské a malířské účely, malířské válečky; (19) sádra.
(511) 1, 2, 7, 16, 19
(210) O-109688

(111) **199003**
(220) 20.05.1996
(151) 28.03.1997
(540)

UCARE

(730) **Union Carbide Corporation**, 2030 Dow Center, Midland, MI, US
(740) Společná advokátní kancelář Všetěčka Zelený Švorčík Kalenský a partneři, JUDr. Otakar Švorčík, Hálkova 2, Praha 2, 12000
(510) (1) polymery typu umělých pryskyřic pro použití jako ingredience do výrobků pro osobní péči.
(511) 1
(210) O-111426

(511) 35, 36, 42
(210) O-108349

(111) **199628**
(220) 31.08.1995
(151) 29.04.1997
(540)



(730) **Aurednik CS, spol. s r.o.**, Hlavní 84, Trubín, 26701, CZ
(740) ROTT, RŮŽIČKA & GUTTMANN Patentová, známková a advokátní kancelář, JUDr. Vladimír Rott, Nad Štolou 12, Praha 7, 17000
(510) (16) učební pomůcky; (20) nábytek pro vybavení mateřských škol; (28) hry a hračky.
(511) 16, 20, 28
(210) O-103375

(111) **199888**
(220) 06.02.1996
(151) 29.04.1997
(540)

HP

(730) **HP Hewlett Packard Group LLC**, 11445 Compaq Center Drive West, Houston, TX, US
(510) (35) obchodní management a konzultační služby, pronájem zařízení pro zpracování dat, obchodní presentace; (36) finanční a leasingové služby, obstarávání počítačového software a zařízení na zpracování dat; (42) pronájem elektronických, analytických a lékařských zařízení.
(511) 35, 36, 42
(210) O-108347

(111) **199889**
(220) 06.02.1996
(151) 29.04.1997
(540)



(730) **HP Hewlett Packard Group LLC**, 11445 Compaq Center Drive West, Houston, TX, US
(510) (35) obchodní management a konzultační služby, pronájem zařízení pro zpracování dat, obchodní presentace; (36) finanční a leasingové služby, obstarávání počítačového software a zařízení na zpracování dat; (42) pronájem elektronických, analytických a lékařských zařízení.

(111) **199938**
(220) 07.03.1996
(151) 29.04.1997
(540)



(730) **ROYAL DEFEND HOLDING a.s.**, Plaská 622/3, Praha 5 - Malá Strana, 15000, CZ
(740) Patentová a známková kancelář, Ing. Jaromír Přikryl, Včelín 1161, Hulín, 76824
(510) (6) mechanická zabezpečovací zařízení proti odcizení motorových vozidel; (9) elektrická zabezpečovací zařízení proti odcizení motorových vozidel.
(511) 6, 9
(210) O-109228

(111) **199939**
(220) 07.03.1996
(151) 29.04.1997
(540)



(730) **ROYAL DEFEND HOLDING a.s.**, Plaská 622/3, Praha 5 - Malá Strana, 15000, CZ
(740) Patentová a známková kancelář, Ing. Jaromír Přikryl, Včelín 1161, Hulín, 76824
(510) (6) mechanická zabezpečovací zařízení proti odcizení motorových vozidel; (9) elektrická zabezpečovací zařízení proti odcizení motorových vozidel.
(511) 6, 9
(210) O-109229

(111) **199960**
(220) 24.04.1996
(151) 29.04.1997
(540)



(730) **The Absolut Company Aktiebolag**, 117 97 Stockholm, SE
(740) Mgr. Karin Pomaizlová, Strossmayerovo nám. 977/2, Praha 7, 17000
(510) (33) vodka.
(511) 33
(210) O-110655

(111) **201386**
(220) 06.03.1996
(151) 26.06.1997
(540)



(730) **CENTRUMSPED BRNO spol. s r.o.**, Výstaviště 1, Brno, 64810, CZ
(740) KANIA, SEDLÁK, SMOLA Patentová a známková kancelář, Ing. Jiří Malůšek, Mendlovo nám. 1a, Brno, 60300
(510) (35) poradenská služba v oblasti spediční činnosti, dovozu i vývozu, celně deklarantské agendy; (37) montáže a demontáže výstavního a výstavařského zboží; (39) doprava, zejména přeprava zboží kamiony jak vnitrostátní, tak zahraniční, přeprava zboží po železnici, letecky i pomocí zámořských lodí, celní odbavení, vyřízení celních formalit, manipulace s prázdnými obaly, vykládání a nakládání zboží, komplexní zajištění spediční činnosti v dovozu i vývozu obchodního zboží, skladování zboží, zajištění celně deklarantské agendy; (42) výstavy, služby pro tuzemské i zahraniční vystavovatele, zejména převzetí výstavního zboží a jeho umístění na expozici, manipulace se zbožím ve výstavních prostorách i mimo ně, skladování, zajištění pracovních sil a mechanizační manipulační techniky k těmto účelům.
(511) 35, 37, 39, 42
(210) O-109207

(111) **201387**
(220) 06.03.1996
(151) 26.06.1997
(540)

Centrumsped Brno

(730) **CENTRUMSPED BRNO spol. s r.o.**, Výstaviště 1, Brno, 64810, CZ
(740) KANIA, SEDLÁK, SMOLA Patentová a známková kancelář, Ing. Jiří Malůšek, Mendlovo nám. 1a, Brno, 60300
(510) (35) poradenská služba v oblasti spediční činnosti, dovozu i vývozu, celně deklarantské agendy; (37) montáže a demontáže výstavního a výstavařského zboží; (39) doprava, zejména přeprava zboží kamiony jak vnitrostátní, tak zahraniční, přeprava zboží po železnici, letecky i pomocí zámořských lodí, celní odbavení, vyřízení celních formalit, manipulace s prázdnými obaly, vykládání a nakládání zboží, komplexní zajištění spediční činnosti v dovozu i vývozu obchodního zboží, skladování zboží, zajištění celně deklarantské agendy; (42) výstavy, služby pro tuzemské i zahraniční vystavovatele, zejména převzetí výstavního zboží a jeho umístění na expozici, manipulace se zbožím ve výstavních prostorách i mimo ně, skladování, zajištění pracovních sil a mechanizační manipulační techniky k těmto účelům.
(511) 35, 37, 39, 42
(210) O-109208

(111) **201393**
(220) 13.03.1996
(151) 26.06.1997
(540)

GENIE

(730) **TEREX SOUTH DAKOTA, INC.**, 500 Oakwood Road, Watertown, SD, US
(740) KOREJZOVÁ & SPOL., v.o.s., JUDr. Petra Korejzová, Korunní 810/104 E, Praha 10, 10100
(510) (7) stroje a obráběcí stroje, motory (kromě motorů pro pozemní vozidla), soukolí a hnací řemeny (nikoliv pro pozemní vozidla), zemědělské stroje, lůžně, zdvihací zařízení, osobní a nákladní zdviže a výtahy, zdvihací visuté pracovní plošiny, ramena zařízení pro výkon venkovních prací, části, fitinky a příslušenství ke shora uvedeným výrobkům spadající do této třídy.
(511) 7
(210) O-109389

(111) **201422**
(220) 18.04.1996
(151) 26.06.1997
(540)

EAGLE

(730) **WellPet LLC**, Mishawaka, IN, US
(740) Společná advokátní kancelář Všeťečka Zelený Švorčík Kalenský a partneři, JUDr. Petr Kalenský, Hálkova 2, Praha 2, 12000
(510) (31) krmivo a potraviny pro domácí zvířata.
(511) 31
(210) O-110488

(111) **201478**
(220) 21.05.1996
(151) 26.06.1997
(540)

ENDLESS VACATION

(730) **RCI LLC**, 14 Sylvan Way, PARSIPPANY, 07054, NJ, US
(740) Společná advokátní kancelář Všeťečka Zelený Švorčík Kalenský a partneři, JUDr. Pavel Zelený, Hálkova 2, Praha 2, 12000
(510) (16) časopisy, noviny a publikace vztahující se k nemovitostem, rekreaci, cestování a dovolené.
(511) 16
(210) O-111470

(111) **202121**
(220) 07.02.1996
(151) 28.07.1997
(540)

DITHERM

- (730) **DITHERM a.s.**, Mečislavova 164/7, Praha 4-Nusle, 14000, CZ
(740) Macek and Partners, Mgr. Jiří Macek, Sázavská 16, Praha 2 - Vinohrady, 12000
- (510) (2) barvy, laky, fermeže pro průmyslové a umělecké textilní barvy, přípravky k barvení potravin a nápojů, barviva, antikorozivní a impregnační nátěry, barvířské přípravky, mořidla, přírodní pryskyřice, kovové fólie, kovy v prášku pro účely malířské a dekorátérské, zejména barvy, laky, fermeže a kovové fólie; (6) obecné kovy, v surovém a polozpracovaném stavu a jejich slitiny, kotvy, kovadliny, zvony, stavební materiál z válcovaného a litého kovu, kolejnice a jiný kovový materiál určený k železničním účelům, řetězy, kovové kabely a dráty (s výjimkou drátů k elektrotechnickým účelům), zámečnické výrobky, kovové roury, nedobytné pokladny a schránky, ocelové kuličky, podkovy, hřebíky a šrouby, jiné kovové výrobky, které nejsou obsaženy v jiných třídách, rudy, zejména kovové stavební materiály; (7) stroje a obráběcí stroje, motory, soukolí a hnací řemeny, zemědělské stroje a lžně, mraznice, elektrotechnická zařízení a přístroje pro domácnost (drtiče, mixery, mlýnky), zejména stavební stroje; (8) ruční nástroje zastávající funkci nářadí v příslušných oborech, nožířské výrobky včetně nožířských výrobků z drahých kovů, včetně břitev a holících elektrických strojků, vidličky a lžice včetně z drahých kovů, zbraně sečné a bodné, strojíny na střihání vlasů, zejména ruční nástroje ve funkci nářadí; (11) osvětlovací a topná zařízení na výrobu páry, zařízení pro vaření, chlazení, větrání včetně klimatizace nebo zařízení pro úpravu vzduchu, zařízení pro rozvod vody a zařízení zdravotnická, zejména osvětlovací a topná zařízení na výrobu páry, zařízení pro vaření, chlazení, větrání a klimatizace; (12) stavební mechanismy a auta všeho druhu; (17) gutaperča, guma, baláta, náhražky těchto hmot, polotovary z plastických hmot (fólie, desky, tyče), těsnící hmoty, ucpávky a izolace (tepelné, elektrické nebo zvukové), osinek, slída a výrobky z osinku a slídy, hadice nekovové, izolační nátěry, zejména izolační nátěry, tmely, ucpávky izolace; (19) stavební materiál včetně polozpracovaného řeziva (trámy, prkna, dřevěné panely, překližka, skleněné cihly, dlaždice apod.), přírodní a umělý kámen, cement, vápno, malta, sádra, šterk, kameninové a cementové roury, stavební materiál pro stavbu cest, asfalt, smola, živec, přenosné domy, kamenné pomníky, krby, zejména stavební materiál všeho druhu, stavební hmoty všeho druhu; (20) nábytek včetně kovového a kempingového nábytku, broušená skla a zrcadla, rámy, výrobky ze dřeva, korku, proutí, rákosu, třtiny, rohoviny, slonoviny, kostí, želvoviny, jantaru, perleti, mořské pěny, buničiny, výrobky z plastických hmot, ložní potřeby, matrace, žíněnky, podhlavníky, zejména bytová jádra, kuchyně, stavební sklo; (27) koberce, rohože, linoleum a jiné podlahové krytiny, čalouny včetně barevných papírových tapet, paravány, voskové potahové plátno, zejména veškeré podlahové krytiny a všechny druhy tapet; (37) služby - stavebnictví, provádění oprav a údržba, provádění průmyslových, inženýrských, bytových a občanských staveb včetně technické vybavenosti, činnost organizačních poradců ve stavebnictví, projektová činnost v investiční výstavbě.
- (511) 2, 6, 7, 8, 11, 12, 17, 19, 20, 27, 37
(210) O-108373

(111) **202122**
(220) 07.02.1996
(151) 28.07.1997
(540)

DITHERM

- (730) **DITHERM a.s.**, Mečislavova 164/7, Praha 4-Nusle, 14000, CZ
(740) Macek and Partners, Mgr. Jiří Macek, Sázavská 16, Praha 2 - Vinohrady, 12000
- (510) (2) barvy, laky, fermeže pro průmyslové a umělecké textilní barvy, přípravky k barvení potravin a nápojů, barviva, antikorozivní a impregnační nátěry, barvířské přípravky, mořidla, přírodní pryskyřice, kovové fólie, kovy v prášku pro účely malířské a dekorátérské, zejména barvy, laky, fermeže a kovové fólie; (6) obecné kovy, v surovém a polozpracovaném stavu a jejich slitiny, kotvy, kovadliny, zvony, stavební materiál z válcovaného a litého kovu, kolejnice a jiný kovový materiál určený k železničním účelům, řetězy, kovové kabely a dráty (s výjimkou drátů k elektrotechnickým účelům), zámečnické výrobky, kovové roury, nedobytné pokladny a schránky, ocelové kuličky, podkovy, hřebíky a šrouby, jiné kovové výrobky, které nejsou obsaženy v jiných třídách, rudy, zejména kovové stavební materiály; (7) stroje a obráběcí stroje, motory, soukolí a hnací řemeny, zemědělské stroje a lžně, mraznice, elektrotechnická zařízení a přístroje pro domácnost (drtiče, mixery, mlýnky), zejména stavební stroje; (8) ruční nástroje zastávající funkci nářadí v příslušných oborech, nožířské výrobky včetně nožířských výrobků z drahých kovů, včetně břitev a holících elektrických strojků, vidličky a lžice včetně z drahých kovů, zbraně sečné a bodné, strojíny na střihání vlasů, zejména ruční nástroje ve funkci nářadí; (11) osvětlovací a topná zařízení na výrobu páry, zařízení pro vaření, chlazení, větrání včetně klimatizace nebo zařízení pro úpravu vzduchu, zařízení pro rozvod vody a zařízení zdravotnická, zejména osvětlovací a topná zařízení na výrobu páry, zařízení pro vaření, chlazení, větrání a klimatizace; (12) stavební mechanismy a auta všeho druhu; (17) gutaperča, guma, baláta, náhražky těchto hmot, polotovary z plastických hmot (fólie, desky, tyče), těsnící hmoty, ucpávky a izolace (tepelné, elektrické nebo zvukové), osinek, slída a výrobky z osinku a slídy, hadice nekovové, izolační nátěry, zejména izolační nátěry, tmely, ucpávky izolace; (19) stavební materiál včetně polozpracovaného řeziva (trámy, prkna, dřevěné panely, překližka, skleněné cihly, dlaždice apod.), přírodní a umělý kámen, cement, vápno, malta, sádra, šterk, kameninové a cementové roury, stavební materiál pro stavbu cest, asfalt, smola, živec, přenosné domy, kamenné pomníky, krby, zejména stavební materiál všeho druhu, stavební hmoty všeho druhu; (20) nábytek včetně kovového a kempingového nábytku, broušená skla a zrcadla, rámy, výrobky ze dřeva, korku, proutí, rákosu, třtiny, rohoviny, slonoviny, kostí, želvoviny, jantaru, perleti, mořské pěny, buničiny, výrobky z plastických hmot, ložní potřeby, matrace, žíněnky, podhlavníky, zejména bytová jádra, kuchyně, stavební sklo; (27) koberce, rohože, linoleum a jiné podlahové krytiny, čalouny včetně barevných papírových tapet, paravány, voskové potahové plátno, zejména veškeré podlahové krytiny a všechny druhy tapet; (37) služby - stavebnictví, provádění oprav a údržba, provádění průmyslových, inženýrských, bytových a občanských staveb včetně technické vybavenosti, činnost organizačních poradců ve stavebnictví, projektová činnost v investiční výstavbě.
- (511) 2, 6, 7, 8, 11, 12, 17, 19, 20, 27, 37
(210) O-108374

(111) **202801**
(220) 13.10.1995
(151) 26.08.1997
(540)

IPS

- (730) **Skanska a.s.**, Křížkova 682/34a, Praha 8, Karlín, 18600, CZ
(510) (1) lepidla; (2) barvy; (6) vybavovací předměty staveb - trubní materiály, armatury, bazény, dveře, okna, zámečnické výrobky, kovové konstrukce; (8) stavební nářadí; (11) vybavovací předměty staveb - sanitární předměty, armatury; (17) krytiny, izolace, tmely, armatury; (19) stavební hmoty a materiály - betonové směsi, živičné směsi, zdící materiál, krytiny, izolace, cement, omítkové směsi, dřevo, trubní materiály, okna, dlažba a obklady, tmely, betonové prvky, bazény, dveře, okna, dřevěné konstrukce; (37) stavební práce v oborech inženýrského, průmyslového a pozemního stavitelství, dodávky staveb a částí v uvedených oborech, montáže konstrukcí, servisní, dílenské a opravárenské služby, servisní činnost v oblasti výpočetní techniky; (39) doprava materiálu, dodávky staveb a částí v uvedených oborech; (42) výzkum a vývoj v oblasti stavebnictví, inženýrská činnost ve výstavbě, poradenská činnost v oblasti stavebnictví,

projektová činnost, geodetické a kartografické práce, tvorba software, ubytovací a stravovací služby.

(511) 1, 2, 6, 8, 11, 17, 19, 37, 39, 42
(210) O-104860

(111) **202990**
(220) 28.02.1996
(151) 26.08.1997

(540)

FITPRO

(730) **Hospodářská komora České republiky**, Na Florenci 2116/15, Praha 1, Nové Město, 11000, CZ
(510) (35) poradenství, propagace, koordinace a metodické řízení v oblasti racionalizace obchodních a podnikatelských činností; (38) elektronický přenos dat v obchodních a podnikatelských činnostech; (41) výchova a školení v oblasti obchodu a podnikání.
(511) 35, 38, 41
(210) O-108911

(111) **203084**
(220) 15.04.1996
(151) 26.08.1997

(540)

INTERVAL

(730) **INTERVAL INTERNATIONAL, INC.**, 6262 Sunset Dr., Phl, Miami, FL, US
(740) Advokátní kancelář Dr. Kunz a partner s.r.o., JUDr. Oto Kunz, advokát, Vinohradská 89/90, Praha 3, 13000
(510) (35) propagace zboží a služeb jiných podnikatelů prostřednictvím nabídek slev pro hotely, ubytovacích zařízení v místech cestovního ruchu, pronájmu aut, okružních jízd, letenek, cestování, kompletních zájezdů, kreditních karet a propagace značkových jmen; (36) vedení nájemních realit a obchod s vlastněnými domy v nájemních realitách a vlastněných domech, pronájem nemovitostí, vedení nemovitostí, zprostředkování a prodej podílů ve vlastních domech (bytech), agentury s nemovitostmi, pojišťovací služby, pronájem a nájem současně pronajímaných ubytovacích zařízení; (39) služby cestovní kanceláře, přeprava cestujících automobilem, autobusem, po železnici, lodí nebo letadly a organizace takové přepravy, služby spojené s rezervacemi v oblasti dopravy, provádění okružních jízd, pronájem automobilů; (42) služby spojené s lázeňstvím, řízení těchto služeb, hotely, rekreační domy a ubytování, zařízení hotelů, rekreačních domů a ubytování s ohledem na jejich současný provoz, prázdninové výměnné programy, restaurace, bary, jídelny, kavárny a samoobslužné restaurace, zařízení pro kemping a jejich vybavení, rezervace služeb v hotelích, penzionech a ubytovacích zařízeních.
(511) 35, 36, 39, 42
(210) O-110143

(111) **203728**
(220) 06.03.1996
(151) 23.09.1997

(540)

Centrumsped

(730) **CENTRUMSPED BRNO spol. s r.o.**, Výstaviště 1, Brno, 64810, CZ
(740) KANIA, SEDLÁK, SMOLA Patentová a známková kancelář, Ing. Jiří Malůšek, Mendlovo nám. 1a, Brno, 60300
(510) (35) poradenská služba v oblasti spediční činnosti, dovozu i vývozu, celně deklarantské agendy; (37) montáže a demontáže výstavního a výstavařského zboží; (39) doprava, zejména přeprava zboží kamiony jak vnitrostátní, tak zahraniční, přeprava zboží po železnici, letadly i pomocí zámořských lodí, celní odbavení, vyřízení celních formalit, manipulace s prázdnými obaly, vykládání a nakládání zboží, komplexní zajištění spediční činnosti v dovozu i vývozu obchodního zboží, skladování zboží, zajištění celně deklarantské agendy; (42) výstavy, služby pro tuzemské i zahraniční vystavovatele, zejména převzetí výstavního zboží a jeho umístění na expozici, manipulace se zbožím ve výstavních prostorách i mimo ně, skladování, zajištění pracovních sil a manipulační techniky k těmto účelům.
(511) 35, 37, 39, 42
(210) O-109206

(111) **203729**
(220) 06.03.1996
(151) 23.09.1997
(540)

Centrumsped

(730) **CENTRUMSPED BRNO spol. s r.o.**, Výstaviště 1, Brno, 64810, CZ
(740) KANIA, SEDLÁK, SMOLA Patentová a známková kancelář, Ing. Jiří Malůšek, Mendlovo nám. 1a, Brno, 60300
(510) (35) poradenská služba v oblasti spediční činnosti, dovozu i vývozu, celně deklarantské agendy; (37) montáže a demontáže výstavního a výstavařského zboží; (39) doprava, zejména přeprava zboží kamiony jak vnitrostátní, tak zahraniční, přeprava zboží po železnici, letadly i pomocí zámořských lodí, celní odbavení, vyřízení celních formalit, manipulace s prázdnými obaly, vykládání a nakládání zboží, komplexní zajištění spediční činnosti v dovozu i vývozu obchodního zboží, skladování zboží, zajištění celně deklarantské agendy; (42) výstavy, služby pro tuzemské i zahraniční vystavovatele, zejména převzetí výstavního zboží a jeho umístění na expozici, manipulace se zbožím ve výstavních prostorách i mimo ně, skladování, zajištění pracovních sil a manipulační techniky k těmto účelům.
(511) 35, 37, 39, 42
(210) O-109209

(111) **203855**
(220) 30.04.1996
(151) 23.09.1997

(540)



(730) **Herodková Milada PhDr.**, Bacherova 1267/9, Olomouc-Nová Ulice, 77900, CZ
(740) Ing. Petr Soukup, patentový a známkový zástupce, Vídeňská 8, Olomouc, 77200
(510) (41) výchovně-vzdělávací a výcviková činnost, např. pořádání kurzů, seminářů, přednášek, organizace a pořádání výběrových, konkurzních a hodnotících řízení, publikační, nakladatelská a vydavatelská činnost, zejména v oblastech uvedených ve tř. 42; (42) psychologické a personální poradenství, zejména v oblasti podnikového řízení, psychoterapie, psychologická diagnostika, analýzy sociální atmosféry podniků.
(511) 41, 42
(210) O-110857

(111) **204716**
(220) 29.03.1996
(151) 30.10.1997
(540)



(730) **Lyckeby Amylex, a.s.**, Strakonická 946, Horažďovice, 34135, CZ
(740) Langrova, s.r.o., Skřetova 48, Plzeň, 30100
(510) (1) chemické výrobky určené pro zemědělství, zahradnictví a lesnictví, chemické výrobky určené ke konzervaci potravin, půdní hnojiva, průmyslová lepidla, plastické hmoty v surovém stavu, škrob pro průmyslové účely; (2) potravinářská barviva; (16) papírenské výrobky;

(30) koření, škrob pro potravinářské účely; (31) rostliny, krmivo pro zvířata, osivo; (32) nealkoholické nápoje, iontové nápoje; (42) chemické laboratorní rozborů, aplikace hnojiv při rostlinné zemědělské výrobě.

(511) 1, 2, 16, 30, 31, 32, 42
(210) O-109906

(111) **204893**
(220) 13.06.1996
(151) 30.10.1997
(540)



(730) **BOHEMIA SEKT, s.r.o.**, Smetanova 220, Starý Plzenec, 33202, CZ
(740) Langrova, s.r.o., Skřetova 48, Plzeň, 30100
(510) (32) nealkoholické nápoje; (33) alkoholické nápoje.
(511) 32, 33
(210) O-112133

(111) **205505**
(220) 18.03.1996
(151) 21.11.1997
(540)



(730) **ProCad, spol. s r.o.**, Hudcova 78, Brno, 61200, CZ
(740) Karel Voda, patentový zástupce, Bolzanova 13, Brno, 61800
(510) (35) služby organizačních a ekonomických poradců, ekonomické poradenství; (37) aplikace a instalace počítačů, počítačových sítí a programového vybavení počítačů, informačních systémů a automatizovaných systémů řízení a zpracování dat, instalace a opravy kancelářských strojů a reprodukční elektroniky; (41) školící činnost pro uživatele výpočetní techniky; (42) tvorba a poskytování programů pro počítače, jejich podsystémů, aplikací a ostatních souvisejících programů, programy na zakázku, automatizované systémy řízení, aktualizace, vývoj a návrhy programového a hardwarového vybavení počítačů, návrhy počítačových sítí, analyticko-programátorské činnosti a ostatní služby spojené s tvorbou a využíváním programů pro počítače, poradenské služby v oblasti výpočetní techniky, programového vybavení a automatizovaných systémů řízení.

(511) 35, 37, 41, 42
(210) O-109525

(111) **206235**
(220) 21.05.1996
(151) 30.12.1997
(540)

RCI

(730) **RCI LLC**, 14 Sylvan Way, PARSIPPANY, 07054, NJ, US
(740) Společná advokátní kancelář Všečeka Zelený Švorčík Kalenský a partneři, JUDr. Pavel Zelený, Hálkova 2, Praha 2, 12000
(510) (16) časopisy, noviny a publikace vztahující se k nemovitostem, rekreaci, cestování a dovolené; (36) správa nemovitostí, pronájem, leasing a rezervace nemovitostí a rekreačních objektů, konzultační služby týkající se vlastnictví rekreačních objektů a leasingu nemovitostí; (39) cestovní kancelář; (42) služby cestovní kanceláře, služby týkající se nemovitostí a rekreačních objektů, včetně konzultačních služeb, služby v oblasti ubytování, služby prázdninového klubu, zvláště konzultační služby a management, služby v oblasti výměny užívacích podílů na rekreačních objektech.

(511) 16, 36, 39, 42
(210) O-111467

(111) **206296**
(220) 21.06.1996
(151) 30.12.1997
(540)

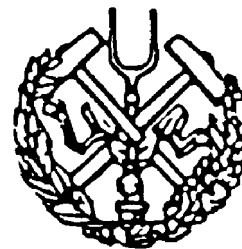

(730) **Česká slévárenská společnost, z.s.**, Divadelní 614/6, Brno - město, 60200, CZ
(510) (39) pořádání odborných exkurzí, tematických zájezdů; (41) pořádání symposií, konferencí, seminářů, kursů, vydávání odborných publikací, ročenek, zejména Slévárenských ročenek, rozšiřování vědeckých, technických a ekonomických poznatků; (42) informační služby v oblasti slévárenství.
(511) 39, 41, 42
(210) O-112326

(111) **206450**
(220) 09.09.1996
(151) 30.12.1997
(540)



(730) **WATTEG, s.r.o.**, Bieblova 38, Hradec Králové, 50003, CZ
(740) Advokátní kancelář Hartmann, Jelínek, Fráňa a partneři, s.r.o., JUDr. Milan Jelínek, Sokolovská 49/5, Praha 8, 18600
(510) (7) dieslové agregáty pro výrobu elektrické energie, stroje a pohonné jednotky pro kompresory, motory pro výrobu stlačeného vzduchu; (35) poskytování pomoci při provozu obchodu; (37) servisní služby, služby poskytované při stavbě a konstrukci technologických zařízení a budov; (39) poskytování služeb v souvislosti s přepravou zboží a služeb na tuto přepravu navazujících, zejména při balení zboží a jeho expedici; (40) poskytování služeb údržbářských a služeb spojených s úpravou předmětů

mechanickým zpracováním; (42) poskytování inženýrských služeb, oceňování zboží.

(511) 7, 35, 37, 39, 40, 42
(210) O-114614

(111) **206806**
(220) 04.03.1996
(151) 26.01.1998
(540)



(730) **Lincová Helena**, Emila Zahrádky 874, Kladno IV, 27204, CZ
(510) (1) chemické výrobky pro průmysl; (2) barvy, nátěry, laky; (3) přípravky bělicí, prací, čistící; (4) průmyslové oleje a tuky; (5) farmaceutické výrobky; (6) obecné kovy a slitiny; (7) stroje a obráběcí stroje; (8) nářadí a přístroje s ručním pohonem; (9) aparáty a přístroje vědecké; (10) chirurgické přístroje a zařízení lékařské; (11) přístroje osvětlovací, topné, parní; (12) vozidla; (13) střelné zbraně, střelivo; (14) vzácné kovy a jejich slitiny; (15) hudební nástroje; (16) papírové a lepenkové výrobky; (17) kaučukové, gutaperčové, gumové, asbestové a slídové výrobky; (18) výrobky z kůže a její imitace; (19) stavební materiály nekovové; (20) nábytek, zrcadla, rámy; (21) náčiní a nádoby pro domácnost nebo kuchyň, hřebeny a mycí houby, kartáče, materiály pro výrobu kartáčů, čistící pomůcky, sklo surové nebo opracované (ve tř. 21), sklo, porcelán, majolika; (22) lana, provazy, sítky, stany, plachty, plachtoviny, pytle, materiál na vycpávky, textilní materiály ze surových vláken; (23) vlákna pro textilní účely; (24) tkaniny a textilní výrobky (ve tř. 24); (25) oděvy, obuv, kloboučnické zboží; (26) krajky, výšivky, stuhy a tkaničky, knoflíky, háčky, očka, poutka, galanterie, špendlíky, jehly, umělé květiny; (27) podlahové krytiny; (28) hry, hračky; (29) maso, ryby, drůbež, zvěřina, masové výtažky, ovoce a zelenina konzervované, sušené a zavařené, želé, džemy, kompoty, vejce, mléko a mléčné výrobky, oleje a tuky jedlé; (30) káva, čaj, kakao, cukr, rýže, tapioka, kávové náhražky, med, sirup melasový, droždí pro kynutí, sůl, hořčici, ocet, omáčky (k ochucení), koření; (31) zemědělské, zahradnické a lesní výrobky; (32) pivo a nealkoholické nápoje; (33) alkoholické nápoje; (34) tabák, kuřácké potřeby.
(511) 1, 2, 3, 4, 5, 6, 7, 8, 9, 10, 11, 12, 13, 14, 15, 16, 17, 18, 19, 20, 21, 22, 23, 24, 25, 26, 27, 28, 29, 30, 31, 32, 33, 34
(210) O-109020

(111) **206887**
(220) 15.05.1996
(151) 27.01.1998
(540)

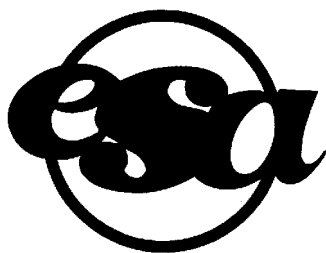

(730) **ESA s.r.o.**, Oldřichova 158, Kladno - Dubí, 27203, CZ
(510) (3) přípravky pro bělení a jiné prostředky ku praní, mýdla, kosmetika, vlasové vody, šampony, prací prášky, saponáty; (19) stavební materiály nekovové; (30) káva, čaj, kakao, cukr, sůl, ocet, mouka, rýže; (32) piva;

(33) alkoholické nápoje; (35) propagační činnost; (39) balení a skladování zboží; (42) programování, tvorba softwaru.

(511) 3, 19, 30, 32, 33, 35, 39, 42
(210) O-111305

(111) **207146**
(220) 12.11.1996
(151) 28.01.1998
(540)



(730) **Bohumil Kleinberg**, K Měnímě 424, Stránčice, 25163, CZ
(740) HALAXOVÁ & HALAXOVÁ, TETRAPAT, RNDr. Zdeňka Halaxová, Dukelská 891/4, Olomouc, 77200
(510) (41) školení, přednášky, rekvalifikace, kursy.
(511) 41
(210) O-116651

(111) **207545**
(220) 24.04.1996
(151) 25.02.1998
(540)

T.G.I. FRIDAY'S

(730) **TGI FRIDAY'S OF MINNESOTA, INC.**, 19111 North Dallas Parkway, Suite 165, CARROLLTON, 75287, TX, US
(740) Společná advokátní kancelář Všetěčka Zelený Švorčík Kalenský a partneři, JUDr. Pavel Zelený, Hálkova 2, Praha 2, 12000
(510) (42) restaurační, cateringové a barové služby.
(511) 42
(210) O-110669

(111) **210281**
(220) 16.09.1996
(151) 29.06.1998
(540)

SCIENTOLOGIE

(730) **Religious Technology Center**, 1710 Ivar Avenue, Los Angeles, CA, US
(740) Společná advokátní kancelář Všetěčka Zelený Švorčík Kalenský a partneři, JUDr. Otakar Švorčík, Hálkova 2, Praha 2, 12000
(510) (9) kinematografické filmy, předehrané audio a video nahrávky, předehrané audio a video kazety a kazetové přehrávače; (14) klenoty; (16) tiskoviny, periodika, knihy, instrukční a učební materiály /jiné než přístroje/, brožury, letáky; (41) činnost vzdělávací, výchovná, zejména v oblasti filosofie; (42) poradenské služby ke zvýšení osobních schopností, duchovního uvědomění a vědomostí jednotlivce.
(511) 9, 14, 16, 41, 42
(210) O-114815

(111) **210838**
(220) 12.12.1995
(151) 27.07.1998
(540)



(730) **Asociace textilního-oděvního-kožedělného průmyslu**, Těšnov 5, Praha 1, 11000, CZ
(510) (16) katalogy, časopisy, ročenky, sborníky; (35) zprostředkování informací a obchodních kontaktů mezi subjekty podnikajícími v oblasti textilního, oděvního a kožedělného průmyslu; (41) vydavatelství; (42) odborné poradenství v oblasti textilního, oděvního a kožedělného průmyslu.
(511) 16, 35, 41, 42
(210) O-106803

(111) **279811**
(220) 21.09.2005
(151) 22.03.2006
(540)



(730) **ss7IPCom s.r.o.**, Drahobejlova 1452/54, Praha 9, Libeň, 19000, CZ
(740) Ing. Roman Vithous, Pavlíkova 605/12, Praha 4, 14200
(510) (9) telekomunikační, výpočetní, řídicí, měřicí a kancelářská technika, včetně příslušného softwaru, např. spojovací systémy, datové, telefonní a telegrafní ústředny, dohledová pracoviště, signalizační systémy, řídicí počítače, periférie počítačů, aplikační software.
(511) 9
(210) O-430028

(111) **282908**
(220) 20.02.2006
(151) 24.07.2006
(540)



(730) **Kostecké uzeniny a.s.**, Kostelec 60, Kostelec, 58861, CZ
(740) Ing. Václav Kratochvíl, Husníkova 2086/22, Praha 13, 15800
(510) (6) plechové obaly a konzervy na potraviny, zejména na masné a uzenářské výrobky zařazené v této třídě; (16) papír, papírové a kartonážní zboží, papírové a kartonážní obaly na potraviny, zejména na masné a uzenářské výrobky, tiskárenské výrobky, fotografie, papírové reklamní předměty, letáky, plakáty, fólie hliníkové a viskóznové na balení potravin, papírová prostírání, papírové ubrusy, podložky na stůl papírové, pytlíky jako obaly (z papíru nebo umělých hmot), štítky (papírové nálepky); (20) obaly (krabice) z umělých hmot a nádoby z umělých hmot jako obaly na potraviny, zejména na masné a uzenářské výrobky; (29) maso, ryby, drůbež a zvěřina, sádlo, krev a vnitřnosti vařené, uzené, konzervované nebo jinak zpracované, polotovary z masa, výrobky masné a uzenářské, šunka a šunkové výrobky, veškeré zabijačkové výrobky, masové huspeniny, paštiky, salámy všech druhů, párky, klobásy, masné a drůbeží speciality a trvanlivé výrobky, masové výtahy, masové konzervy; (39) mrazirenské služby, skladovací služby, vnitrostátní a mezinárodní silniční motorová doprava; (40) řeznictví, zpracování masa a drůbeže fermentací a uzením; (43) stravovací a ubytovací služby, hostinská činnost.
(511) 6, 16, 20, 29, 39, 40, 43
(210) O-434690

(111) **283488**
(220) 20.02.2006
(151) 24.08.2006
(540)

CHILLI

(730) **HOTEL ANDĚL s. r. o.**, Radlická 40/857, Praha 5, 15000, CZ
(740) UNIPATENT, Mgr. Jiří Macek, Sázavská 16, Praha 2 - Vinohrady, 12000
(510) (35) zprostředkovatelská činnost v oblasti obchodu, zejména v dále uvedených oborech, reklamní činnost; (36) pronájem nebytových prostor v rámci této třídy, pronájem bytových prostor, zejména pro komerční účely; (39) služby cestovní kanceláře, průvodcovské služby, doprava (rezervace, informace), organizování prohlídek, exkurzí, okružních výletů, zprostředkování dopravy; (43) hotelové, restaurační a barové služby včetně poskytování stravy, služby nočních klubů, provozování společenských středisek poskytujících služby v oblasti konzumace pokrmů a nápojů, ubytovací služby v hotelích, penzionech a jiných ubytovacích zařízeních, služby cestovní kanceláře spojené s ubytováním a stravováním, zejména zajišťování, zprostředkování a rezervace ubytování a stravování.
(511) 35, 36, 39, 43
(210) O-434712

(111) **283506**
(220) 22.02.2006
(151) 24.08.2006
(540)

BONEKAL

(730) **BONEKA, spol. s r.o.**, Dubská 602, Teplice, 41501, CZ
(740) UNIPATENT, Mgr. Jiří Macek, Sázavská 16, Praha 2 - Vinohrady, 12000
(510) (18) kůže a imitace kůže, výrobky z těchto materiálů zahrnuté ve tř. 18, umělé kožešiny a výrobky z nich zahrnuté ve tř. 18, reklamní předměty z kůže, kožešin a umělých kožešin; (20) pelíšky pro domácí zvířata, polštáře a polštářky, paravany z pletených materiálů a umělých kožešin; (24) tkaniny a textilní výrobky zahrnuté ve tř. 24, pletené kožešiny a plyše,

technické kožešiny a plyše, příkrývky včetně cestovních pokrývek, přehozy, povlaky na polštáře a polštářky; (25) svrchní oděvy, dámské pláště, spodní prádlo všeho druhu, oděvní doplňky (pláštěnky, šály, rukavice, klobouky, čepice, kulichy, šátky, barety, lemy a límce, čapky, čelenky), kožešinové vložky, pracovní vesty, oděvy a uvedené oděvní doplňky z kůže, umělých kožešin a pletených materiálů, zimní obuv, pracovní obuv, domácí obuv; (28) hračky, zejména hračky plyšové, kamevalové masky.

(511) 18, 20, 24, 25, 28

(210) O-434803

(111) **283629**

(220) 07.03.2006

(151) 24.08.2006

(540)



(730) **OPTREAL, spol. s r.o.**, Drnovská 1042/28, Praha 6, Ruzyně, 16100, CZ

(740) **DANĚK & PARTNERS** Advokátní a patentová kancelář, Ing. Dr. Vilém Daněk Ph.D., LL.M., patentový zástupce, Vinohradská 17, Praha 2, 12000

(510) (36) realitní činnost, leasing zařízení pro zpracování dat, finance a peněžní operace, finanční poradenství, poradenství a zprostředkování pojišťovnictví, úvěrování zboží, úvěrové poradenství, služby týkající se sdělování informací ohledně proclení zboží, celního tarifu a tarifu zaručení celního dluhu, pomoc při celním řízení, obstaratelství v rámci komplementace finančních služeb, pronájem nemovitostí, pozemků a kanceláří, služby realitní kanceláře, zejména pronájem bytových a nebytových prostor, zprostředkování nákupu a prodeje nemovitostí, oceňování a odhady nemovitostí, zprostředkování nemovitostí, pronájem bytů, pronájem nájemních a činžovních domů, pronajímání kanceláří, správa a údržba nemovitostí, investorská činnost ve stavebnictví; (37) stavební a developerská činnost - provádění staveb včetně jejich změn, udržovacích prací na nich a jejich odstraňování, opravy, instalační služby, restaurování objektů, výroba polotovarů pro stavební výrobu, montážně stavební práce, montování staveb a interiérů, speciální úpravy interiérů, instalace ve stavebnictví, průmyslové, bytové, občanské a inženýrské stavby, topenářství a vodoinstalační práce, montáž, opravy a revize vyhrazených plynových zařízení, montáž a opravy vyhrazených elektrických zařízení, opravy stavebních strojů s mechanickým pohonem, pronájem stavebních strojů a zařízení, stavitelství, půjčování stavebního materiálu a mechanismů, poradenská činnost ve stavebnictví, zednictví, tesařství, obkladačství, pokrývačství, štukatérství, podlahářství, izolátorství, instalatérství, truhlářství, zámečnictví, topenářství, kominictví, malířství a natěračství, klempířství, montáž, údržba a servis zařízení jednotné telekomunikační sítě, montáž, údržba a servis telekomunikačních zařízení, montáž, údržba a servis bezpečnostních a signalizačních zařízení, montáže, izolování staveb, tepelné izolace a izolace staveb proti vlhkosti, montáže, opravy a údržba ocelových konstrukcí, montáže, opravy, údržba a revize zdvihacích strojů a zařízení, dozor nad stavbami, stavební informace, poradenství v oblasti stavebnictví, revize a zkoušky tlakových zařízení a elektrických zařízení; (42) zkoušky materiálů, projektová činnost, inženýrská činnost a služby, zejména v oblasti investiční výstavby, inženýrské práce a odborné poradenství v oblasti investiční výstavby, technické dozory, grafické práce související se stavebnictvím, geologické a kartografické práce, tvorba software, vědecké a technologické služby, právní služby, zejména v souvislosti s financemi a stavební činností, průmyslové analýzy, posudky stavebních prací, konzultační, asistenční, analytické, designéřské, vyhodnocovací a programovací služby týkající se počítačového software, firmware, hardware a informačních technologií, konzultace týkající se hodnocení, výběru a zavádění počítačového software, firmware, hardware, informačních technologií a systému zpracování dat, právních záležitostí,

informačních technologií a duševního vlastnictví, a to i prostřednictvím telekomunikačních sítí, dodávkou on-line, Internetem a sítí Word Wide Web, webhosting, webdesing, výzkumné služby, kódování a dekódování zabezpečovacích systémů (tvorba software), poradenská činnost v oblasti aplikace výpočetní techniky, v oblasti informatiky, vytváření virtuálních/počítačových 3 D animací a modelů, informačních technologií, navrhování a realizace automatizovaných systémů řízení, programátorská činnost, projekce počítačových sítí, poskytování práva užití software a pronájem software, instalace, opravy, údržba a servis software, vytváření interaktivních aplikací umožňující předávání a tvorbu grafické podoby prostřednictvím sítí Internet, programování, software - návrhy, převod a konverze počítačových programů a údajů (kromě fyzické konverze), převod a konverze údajů a dokumentů z fyzických médií na elektronická média, tvorba a údržba počítačových stránek WEB pro zákazníky, hostování na počítačových stránkách WEB, instalace počítačových programů, návrh počítačových systémů, programování internetových databázových systémů a internetových aplikací, konstrukce WWW prezentací a řešení WWW serverů, aktualizace a údržba počítačových programů, pronájem času, dat a údajů na přístup do počítačových databází, zhotovování kopií počítačových programů, technické studie v oblasti počítačů a programového vybavení, výzkum, vývoj a tvorba systémů pro elektronické obchodování, včetně příslušného software a hardware, poskytování know-how pro oblast elektronického obchodování a informačních technologií, programování multimediálních aplikací, vytváření interaktivních a grafických programů, počítačové animace a vizualizace, grafický design, zavádění, aktualizace, návrhy, strukturování a programování či jiné vytváření databází, jiných datových systémů a aplikací pro jejich zpracování, včetně jejich poskytování přístupu k nim a jejich instalace, zavádění, aktualizace a údržby, návrhy, strukturování a programování či jiné vytváření internetových či intranetových počítačových stránek a nástěnek (webpages a websites) a internetových či intranetových aplikací, hostování (poskytování volného prostoru) pro internetové či intranetové informace, stránky a nástěnky (webpages a websites), hostování (poskytování volného prostoru) pro internetové či intranetové aplikace, převod (konverze) počítačových programů, dat či jiných údajů v elektronické podobě z různých formátů do jiných formátů, převod (konverze) dokumentů, dat či jiných údajů z fyzických médií na elektronická média, zálohování dat a informací elektronickými a počítačovými prostředky a prostřednictvím elektronické pošty, poradenství v oblasti výpočetní a informační techniky.

(511) 36, 37, 42

(210) O-435231

(111) **283635**

(220) 09.03.2006

(151) 24.08.2006

(540)

LAVOSEPT

(730) **AMOENÉ s. r. o.**, B. Němcové 1238, Příbor, 74258, CZ

(740) **HM PARTNERS s. r. o.**, Ing. Zdeněk Michálek, 28. října 150, Ostrava, 70200

(510) (1) chemické přípravky pro čištění vody, prostředky pro čištění tekutin; (3) mýdla, dezinfekční mýdla, medicínální mýdla, mycí prostředky, čistící prostředky; (5) dezinfekční přípravky pro hygienické účely, antibakteriální přípravky, dezinfekční přípravky pro lékařské účely, antiseptika, tinktury pro hygienické nebo lékařské účely, přípravky pro dezinfekci kůže, přípravky pro osvěžení vzduchu, přípravky proti zápachu.

(511) 1, 3, 5

(210) O-435316

(111) **283643**
(220) 10.03.2006
(151) 24.08.2006
(540)



(730) **PREMIA Finance s.r.o.**, Pallardiho 3802/10, Znojmo, 66902, CZ
(740) advokátní kancelář Lisko a Vala, JUDr. Aleš Lisko, advokát, Pontassievská 918/1, Znojmo, 66902
(510) (36) zprostředkování pojištění, finanční služby, finanční poradenství, informace o pojištění.
(511) 36
(210) O-435353

(111) **283658**
(220) 14.03.2006
(151) 24.08.2006
(540)

ELASTIEPOXY

(730) **Akzo Nobel Coatings International B.V.**, Velperweg 76, 6824 BM Arnhem, NL
(740) Rott, Růžička & Guttmann Patentové, známkové a advokátní kanceláře, JUDr. Vladimír Rott, Vinohradská 37, Praha 2, 12000
(510) (2) barvy, nátěry, laky, fermeže, barviva, malby a politury (bezbarvé laky), sikativa (sušidla) včetně konzervačních sikativ (sušidel), ředidla, barvicí látky a hmoty - vše jako přísady pro barvy, nátěry, laky, fermeže, barviva, malby a politury, ochranné přípravky proti rzi a hnilobě dřeva, přípravky pro spodní nátěry (ve formě barev a laků), mořidla na dřevo, lazurovací barvy, tmely a štuky.
(511) 2
(210) O-435460

(111) **283901**
(220) 24.01.2006
(151) 25.09.2006
(540)



(730) **LPS Automotive, s.r.o.**, Jezerní 11, Brno, 61900, CZ
(740) JUDr. Miroslav Vitek, patentový zástupce, Neumannova 54, Brno, 60200
(510) (12) přesné technické a pohledové výlisky z plastů, zejména pro automobilovou výrobu, výrobky z plastů pro automobily, díly a součásti pro exteriér i interiéru automobilů, palivové systémy a pedálové systémy pro automobily, vše spadající do této třídy.
(511) 12
(210) O-433690

(111) **283951**
(220) 06.02.2006
(151) 25.09.2006
(540)



(730) **TARGO PROMOTION PRAHA spol. s r.o.**, Na Florenci 1270/31, Praha 1, 11000, CZ
(740) UNIPATENT, Mgr. Jiří Macek, Sázavská 16, Praha 2, 12000
(510) (9) přístroje a nástroje vědecké, námořní, geodetické, fotografické, filmové, optické, přístroje pro vedení, přepínání, přeměnu, akumulaci, regulaci nebo řízení elektrického proudu, přístroje pro vážení, měření, signalizaci, kontrolu (inspekci), záchranu a přístroje pro vyučování, pouzdra na tyto nástroje a přístroje spadající do tř. 9, přístroje pro záznam, převod, reprodukci zvuku nebo obrazu, magnetické nosiče zvukových záznamů, software, gramofonové desky, automatické distributory a mechanismy pro přístroje na mince, zapisovací pokladny, počítačové stroje, přístroje pro zpracování informací, počítače, hasicí přístroje, ruční elektrické svářečky, elektrické žehličky, elektrické zapalovače v automobilech, speciální záchranné oděvy, ochranné oděvy proti úrazům, sportovní dýchací přístroje, elektronické hry používané výhradně s TV přijímačem, sluneční brýle, brýle, monokly, zvětšovací skla a čočky, divadelní kukátka, magnetofonové pásky a kazety, CD, CD-ROM, videopásky, exponované filmy hrané i kreslené, kopírovací stroje, oděvy vyhřívané elektricky; (16) papír a výrobky z papíru, lepenka a kartonážní výrobky, tiskoviny, časopisy, periodika, knihy, výrobky knihařské, kalendáře, pohlednice, fotografie, psací potřeby, lepidla kancelářská a pro domácnost, tužky, pastely, uhly, štětce, psací stroje, kancelářské potřeby kromě nábytku, školní sešity, skicáky, pastelky, tuhy, guma na mazání, ořezávátka, ořezávátka - strojky, penály, papírové ubrusy, kapesníky a pleny, pytle a sáčky z plastických hmot pro obalovou techniku, papírové obaly, papírové sáčky a tašky, obrazy, omalovánky, obtisky, karty, razítka, typy tiskařské (písmena), tiskařské štočky, kopírovací zařízení (cyklostyly); (18) kůže a imitace kůže, výrobky z těchto materiálů zahrnuté ve tř. 18, surová kůže, kožešiny, kufrы, cestovní brašny, tašky, kožené pytle, školní aktovky, kabelky, řemeny, deštníky, slunečníky, hole, biče, postroje a příkrývky pro koně, sedlářské výrobky; (20) nábytek včetně kovového a kempingového nábytku, zrcadla, rámy, košíky nekovové, výrobky ze dřeva, korku, vrbového proutí, rákosu, třtiny, slonoviny, kostic, želvoviny, jantaru, perleti, mošské pěny a z náhražek těchto hmot nebo z plastických hmot, určených jako bytové doplňky nebo okrasné předměty, matrace do postelí, žiněnky, podhlavníky, spací pytle pro kempování, dřevěné a lamelové rošty pohovek a postelí; (21) náčiní a nádoby pro domácnost nebo kuchyň z obecných kovů, dřeva, kameniny, porcelánu, skla a umělých hmot, hřebeny, mycí houby, kartáče, kartáčnický materiál, pomůcky k čištění (drátky na čištění parket, drátěnky), sklo surové nebo opracované s výjimkou stavebního, malé přístroje k sekání, mletí, lisování s ručním pohonem, hřebeny (i elektrické), kameninové a porcelánové zboží okrasného charakteru; (25) oděvy, prádlo, saka, kalhoty, svetry, košile, obleky, sukně, pláště, kostýmy, blůzy, cvičební úbory, spodní prádlo, oděvní doplňky, kravaty, motýlky, šály, rukavice, klobouky, čepice, ponožky, podkolenky, šle, baretы, šátky, turistické oděvy, oděvy pro volný čas, zejména pro sport, pracovní kombinézy, obuv, střevice, trepky, kloboučnické zboží; (27) koberce, rohože, rohožky a jiné podlahové krytiny, tapety papírové a z umělých hmot, voskované plátno; (28) hry, hračky, tělocvičné a sportovní nářadí a náčiní zahrnuté do tř. 28, rybářské potřeby (s výjimkou sítí), vánoční ozdoby s výjimkou osvětlení a cukrovinek, elektronické hračky, elektronické hry s výjimkou her, které jsou používány výhradně ve spojení s televizním přijímačem, pexesa, hrací karty, papírové hračky; (34) tabák v surovém stavu, tabákové výrobky, potřeby pro kuřáky, zápalky, zapalovače kuřácké; (35) inzertní, reklamní a propagační služby, pomoc při řízení obchodní činnosti, obchodní administrativa, kancelářské práce,

marketingové služby, zprostředkování obchodních záležitostí, zákaznický servis (tj. zajišťování odbytu, zastupování při obchodních jednáních, sjednávání obchodních podmínek), rozmnožování a tisk reklamních a propagačních dokumentů, automatické zpracování dat, aranžerství, teleshopping, výstavy k reklamním a obchodním účelům.

(511) 9, 16, 18, 20, 21, 25, 27, 28, 34, 35
(210) O-434132

(111) **284105**
(220) 03.03.2006
(151) 25.09.2006
(540)

HASPO

(730) **HASPO, spol. s r. o.**, U Spalovny 4223/5, Prostějov, 60200, CZ
(740) JUDr. Jitka Rosenbachová, Veveří 9, Brno, 60200
(510) (9) hasicí přístroje všeho druhu; (37) oprava a servis hasicích přístrojů, požárních vodovodů a stabilního zařízení, montáž, opravy, revize a zkoušky vyhrazených tlakových zařízení, plnění nádob na plyn; (40) povrchové úpravy a svařování kovů.
(511) 9, 37, 40
(210) O-435136

(111) **284108**
(220) 06.03.2006
(151) 25.09.2006
(540)

HÜTERMANN

(730) **HÜTERMANN EASTERN EUROPE DIVISION a.s.**, Úhlová 796, Praha 4, 14800, CZ
(740) PROPATENT, Ing. Vlasta Sedláčková, Pod Pekařkou 1, Praha 4, 14700
(510) (9) elektronika, elektronická zařízení - infraspínače, spínače ovládané po GSM, GSM/GPS lokalizační jednotky, termostaty, soumrakové spínače, časové spínače, zabezpečovací technika, kamery, počítačové bezpečnostní systémy, videotelefony, dveřní komunikátory, požární hlásiče, alarmy, detektory alkoholu, domovní zvonky, elektronické deratizátory, datové nosiče pro oblast software výpočetní techniky, přístroje pro zpracování informací, počítačová technika; (11) osvětlení - svítidla, žárovky; (35) zprostředkování služeb v oblasti obchodu.
(511) 9, 11, 35
(210) O-435163

(111) **284134**
(220) 09.03.2006
(151) 25.09.2006
(540)

... co sype v tom jedem

(730) **Lohniský Zdeněk**, Seifertova 399, Ústí nad Labem Neštětice, 40331, CZ
(740) R.A. JAS, Moskevská 3, Ústí nad Labem, 40001
(510) (39) doprava, balení a skladování zboží, organizování cest.
(511) 39
(210) O-435304

(111) **284305**
(220) 24.03.2006
(151) 25.09.2006
(540)

DF SERVIS

(730) **DF Servis, s.r.o.**, Hájčů 2647/9, Praha 5 - Stodůlky, 15500, CZ
(740) Ing. Pavel Reichel, Lopatecká 14, Praha 4, 14700
(510) (35) organizační, obchodní, finanční, podnikatelské a ekonomické poradenství, zprostředkovatelská činnost v oblasti obchodu a služeb, pomoc při řízení obchodní činnosti a obchodních a průmyslových podniků, obchodní a podnikatelské informace, marketing, obchodní průzkum, podpora prodeje, předvádění zboží; (36) služby nemovitostní, zahrnující správu nemovitostí, činnosti realitní kanceláře; (37) stavebnictví, údržba a opravy budov, služby specializovaných podniků, spadajících do oblasti stavebnictví, jako jsou služby malířů, instalatérů, lakýrníků, topenářů, pokrývačů, elektrikářů, včetně úklidových služeb, opravy a údržby rozvodů tepla, vody a elektřiny, praní, žehlení, opravy a údržba oděvů, textilu a textilií; (40) nakládání s odpady, včetně jejich likvidace; (42) inženýrské činnosti, zejména v investiční výstavbě; (44) zahradnické a zemědělské služby, včetně zahradního designu, služeb

květinového umění a služeb, týkajících se pěstování rostlin, péče o hygienu a krásu osob a zvířat.

(511) 35, 36, 37, 40, 42, 44
(210) O-435900

(111) **284398**
(220) 06.04.2006
(151) 25.09.2006
(540)



(730) **ZEMAN maso-uzeniny, a.s.**, Antala Staška 1670/80, Praha 4, Krč, 14000, CZ
(740) Langrova, s.r.o., Skrétova 48, Plzeň, 30100
(510) (29) maso, ryby, drůbež a zvěřina, masné výrobky, masové výtažky, masové konzervy, paštiky, masné pomazánky, uzeniny, tepelně zpracované masné výrobky, veškeré zabijačkové výrobky, sádlo, slanina; (40) řeznictví, zpracování masa a masných výrobků; (43) hostinská činnost, stravovací a ubytovací služby.
(511) 29, 40, 43
(210) O-436255

(111) **284497**
(220) 27.04.2006
(151) 25.09.2006
(540)

COFA

(730) **AQM s.r.o.**, ul. Čs. armády 133, Bohumín - Nový Bohumín, 73581, CZ
(740) Ing. Petr Soukup, patentový a známkový zástupce, Vídeňská 8, Olomouc, 77200
(510) (5) diabetické a dietetické nápoje, přírodní pramenité a kojenecké vody, obohacené vitamínové nápoje a koncentráty, potravinové doplňky v tekutém stavu, vitamínové přípravky, polyvitamínové koncentráty k přípravě nápojů, strojené a nestrojené medicínální nápoje, vše výše uvedené pro léčebné účely, bylinné čaje - v rámci této třídy; (29) mléčné a mlékařenské výrobky, všechny druhy mléka, jogurty, smetany, pěny, krémy, dezertní krémy, mražené krémy ovocné, šlehačky, tvarohy, sýry, tavené sýry, zrající sýry, plišňové zrající sýry, nezrající čerstvé sýry a sýry v solném nálevu, přírodní či ochucené nápoje složené zejména z mléka nebo mléčných výrobků, jogurtové nápoje, mléčné nápoje, mléčné nápoje obsahující ovoce, kvašené přírodní či ochucené mléčné výrobky; (32) nealkoholické nápoje sycené i nesycené, včetně nápojů minerálních, šumivých, iontových a energetických, sirupy, koncentráty a jiné přípravky pro přípravu nápojů, ovocné a zeleninové šťávy, mošty, ovocné nektary a nápoje z ovocných šťáv, stolní a minerální vody, diabetické a dietetické nápoje neléčebné, práškové nealkoholické nápoje, práškové přípravky a příchutě pro výrobu nealkoholických nápojů a likérů, obohacené vitamínové nápoje a koncentráty, nealkoholické aperitivy.
(511) 5, 29, 32
(210) O-436896

(111) **284502**
(220) 28.04.2006
(151) 25.09.2006
(540)

HYGITEN

(730) **GRANITOL akciová společnost**, Partyzánská 464, Moravský Beroun, 79305, CZ
(740) Ing. Jaroslav Fibichr, Polní 611, Moravský Beroun, 79305
(510) (16) plastické obaly nezařazené do jiných tříd; (20) výrobky z plastických hmot, které nejsou uvedeny v jiných třídách.
(511) 16, 20
(210) O-436968

(111) **284503**
(220) 28.04.2006
(151) 25.09.2006
(540)

MIPATEN

(730) **GRANITOL akciová společnost**, Partyzánská 464, Moravský Beroun, 79305, CZ
(740) Ing. Jaroslav Fibichr, Polní 611, Moravský Beroun, 79305
(510) (16) plastické obaly nezařazené do jiných tříd; (20) výrobky z plastických hmot, které nejsou uvedeny v jiných třídách.
(511) 16, 20
(210) O-436969

(111) **284857**
(220) 16.03.2006
(151) 23.10.2006
(540)



(730) **Žatecký pivovar, spol. s r.o.**, Žižkovo náměstí 81, Žatec, 43801, CZ
(740) BOHEMIA PATENT, Ing. Jana Vanděliková, Vodičkova 791/41, Praha 1 - Nové Město, 11000
(510) (32) piva všeho druhu včetně piva nealkoholického; (35) propagační a reklamní činnost, agenturní činnost, propagace, reklama a marketing, pomoc při řízení obchodní činnosti, obchodní administrativa, spotřebitelské soutěže reklamního charakteru, poskytování pomoci při provozu obchodu včetně zprostředkování obchodních a souvisejících obchodně personálních záležitostí, organizování výstav, veletrhů, doprovodných programů, společenských akcí a školení k reklamním a obchodním účelům, správa obchodních zájmů třetích osob, vypracování statistických přehledů, poradenství v oblasti organizace a ekonomiky podnikání, průzkum a analýzy trhu, pronájem kancelářských strojů a zařízení, distribuce zboží k reklamním účelům, rozmnožování dokumentů, obstaravatelská a zprostředkovatelská činnost v této oblasti, direct mailing, informační servis a poradenské služby v oblasti obchodu, včetně distribuce zboží k reklamním účelům.
(511) 32, 35
(210) O-435602

(111) **284858**
(220) 16.03.2006
(151) 23.10.2006
(540)



(730) **Žatecký pivovar, spol. s r.o.**, Žižkovo náměstí 81, Žatec, 43801, CZ
(740) BOHEMIA PATENT, Ing. Jana Vanděliková, Vodičkova 791/41, Praha 1 - Nové Město, 11000
(510) (32) piva všeho druhu včetně piva nealkoholického; (35) propagační a reklamní činnost, agenturní činnost, propagace, reklama a marketing, pomoc při řízení obchodní činnosti, obchodní administrativa, spotřebitelské soutěže reklamního charakteru, poskytování pomoci při provozu obchodu včetně zprostředkování obchodních a souvisejících obchodně personálních záležitostí, organizování výstav, veletrhů, doprovodných programů, společenských akcí a školení k reklamním a obchodním účelům, správa obchodních zájmů třetích osob, vypracování statistických přehledů, poradenství v oblasti organizace a ekonomiky podnikání, průzkum a analýzy trhu, pronájem kancelářských strojů a zařízení, distribuce zboží k reklamním účelům, rozmnožování dokumentů, obstaravatelská a zprostředkovatelská činnost v této oblasti, direct mailing, informační servis a poradenské služby v oblasti obchodu, včetně distribuce zboží k reklamním účelům.
(511) 32, 35
(210) O-435603

(111) **284985**
(220) 12.04.2006
(151) 23.10.2006
(540)

TELČSKÝ DŮM

(730) **Hanzlová Anna**, Dubrovnická 1053/5, Praha 5, 15000, CZ
(510) (21) hrnčířské zboží, sklo, porcelán, majolika, figurky z porcelánu, terakoty nebo skla; (35) výstavy komerční a reklamní; (41) organizování kulturních nebo vzdělávacích výstav, muzea, divadelní představení.
(511) 21, 35, 41
(210) O-436482

(111) **285004**
(220) 14.04.2006
(151) 23.10.2006
(540)



(730) **SILO TRANS s.r.o.**, Tovární 724, Horní Bříza, 33012, CZ
(740) Mgr. Martin Vovsíček, advokát, Malá 6, Plzeň, 30100
(510) (35) propagační činnost, reklama, pomoc při řízení obchodní činnosti, obchodní administrativa, kancelářské práce; (39) doprava, balení a skladování zboží, organizování cest.
(511) 35, 39
(210) O-436568

(111) **285019**
(220) 18.04.2006
(151) 23.10.2006
(540)



(730) **Opavia - LU, s.r.o.**, Karolinská 661, Praha 8, 18600, CZ
(740) Advokátní kancelář Kučírek Legal, JUDr. Tomáš Kučírek advokát, Petráská 29, Praha 1, 11000
(510) (30) pekařské výrobky, jemné pečivo, trvanlivé pečivo sladké i slané, cukrářské výrobky, kakaové, čokoládové, kávové a ovocné náplně, krémy a polevy, cukrovinky, výrobky z obilovin, cereální výrobky.
(511) 30
(210) O-436623

(111) **285038**
(220) 21.04.2006
(151) 23.10.2006
(540)



(730) **Stavoprojekt Olomouc a.s.**, Holická 568/31y, Olomouc, Hodolany, 77900, CZ
(740) Ing. Petr Soukup, patentový a známkový zástupce, Vídeňská 8, Olomouc, 77200
(510) (35) pomoc při řízení obchodní činnosti, marketing, obchodní zprostředkovatelství, činnost podnikatelských a organizačních poradců, marketingové studie, kopírování a rozmnožování (reprodukce) dokumentů, dokladů apod., administrativní práce; (36) investiční činnost ve stavebnictví, poradenská činnost v oblasti financování a ekonomiky staveb, zpracování investičních záměrů, pronájem kanceláří a vlastních nemovitostí; (37) zajišťování dodávek staveb, dozor nad stavbami (stavební dozor), stavební informace, informace ve stavebnictví a stavitelství, konzultační a poradenská činnost ve stavebnictví; (39) pronájem parkovacích ploch; (41) pořádání a řízení pracovních setkání (školení), výroba animací a vizualizací; (42) projektová činnost v investiční výstavbě, technické studie, architektonické a urbanistické návrhy a studie, plánování městské výstavby, komplexní urbanistické a architektonické řešení, architektonické návrhy interiérů, konzultační a poradenská činnost v oboru projektování staveb, volby stavebních materiálů, stavebně technické výpočty, expertizní činnost, zpracování expertiz a znaleckých posudků ve stavebnictví, zajišťování dokumentace k územnímu řízení a ke stavebnímu povolení, zajišťování dodavatelské dokumentace ke stavbám, inženýrská činnost ve stavebnictví, zastupování ve správních řízeních v oboru stavebnictví, výkon autorského dozoru, výkon technického dozoru investora, zajištění kolaudace staveb, inženýrská geologie, zejména provádění geologických a geotechnických průzkumů, geodetické práce a zeměměřičství, geofyzikální měření, statické průzkumy; (44) zahradní a krajinařská projektová činnost (projekty zahrad, parků apod.).
(511) 35, 36, 37, 39, 41, 42, 44
(210) O-436735

(111) **285056**
(220) 24.04.2006
(151) 23.10.2006
(540)

CITI

(730) **Citigroup Inc.**, 399 Park Avenue, New York, 10043, NY, US
(740) Čermák Hořejš Myslíl a spol., JUDr. Jan Matějka, Národní 32, Praha 1, 11000
(510) (36) služby pro věrnostní zákazníky prostřednictvím kreditních karet a odměn, služby kreditních karet, bankovní služby, služby poskytování půjček, investiční služby.
(511) 36
(210) O-436796

(111) **285493**
(220) 16.03.2006
(151) 27.11.2006
(540)



- (730) **INSTITUT Bazální stimulace s.r.o.**, J. Opletala 680, Místek, Frýdek-Místek, 73801, CZ
(740) Ing. Iva Rylková, Polská 1525, Ostrava - Poruba, 70800
(510) (10) výrobky zdravotní péče zahrnuté v této třídě, přístroje a nástroje pro lékařské účely, zdravotnické pomůcky pro lékařské účely, dudlíky na dětské láhve, dudlíky (šidítka), zařízení pro cvičení pro lékařské účely, fyzioterapeutická zařízení, lůžka speciální pro lékařské účely, podložky pro nemocniční lůžka, vibrační zařízení pro nemocniční postele, vibromasážní přístroje, zdravotní matrace pro lékařské účely, podložky proti proleženinám, lůžkové vibrátory, polštářky (uspávací při nespavosti), rukavice na masáže, speciální masážní lehátka, nemocniční lehátka, pojízdná lůžka pro lékařské účely, invalidní vozíky, zdravotnická pojízdná křesla; (16) tiskoviny periodické i neperiodické, publikace, manuály, fotografie, plakáty, kancelářské a školní potřeby a pomůcky v rámci této třídy, psací potřeby, papír a výrobky z papíru, papírnické výrobky v rámci této třídy; (35) zprostředkování nákupu a prodeje výrobků, reklama, propagace, inzerce, předvádění zboží, organizace a pořádání obchodních a komerčních výstav, aktualizování reklamních materiálů, dodavatelské služby pro třetí osoby (nákup výrobků a nákup služeb v rámci této třídy pro jiné podniky), poskytování obchodních nebo podnikatelských informací, kopírování, obchodní poradenství, reklama on-line v počítačové síti, rozšiřování reklamních materiálů zákazníkům (tisky, vzorky), vydávání reklamních nebo náborových propagačních a inzertních textů, činnost ekonomických poradců, činnosti finančních poradců v rámci této třídy (příprava a vyhotovení daňového příznání), zprostředkování výše uvedených služeb; (41) pořádání odborných kurzů, školení a jiných vzdělávacích akcí včetně lektorské činnosti, školicí a vzdělávací činnost, výchova, služby v oblasti vzdělávání, pořádání odborných konferencí, vydavatelská činnost, služby vydavatelství, pořádání neobchodních výstav a zprostředkování výše uvedených služeb; (44) aromaterapeutické služby, fyzioterapie, masáže, akupresura, ošetrovatelské služby, zdravotní péče.
(511) 10, 16, 35, 41, 44
(210) O-435571

(111) **285502**
(220) 23.03.2006
(151) 27.11.2006
(540)



- (730) **ZEMAN maso-uzeniny, a.s.**, Antala Staška 1670/80, Praha 4, Krč, 14000, CZ
(740) Langrova, s.r.o., Skrétova 48, Plzeň, 30100
(510) (29) maso, ryby, drůbež a zvěřina, masné výrobky, masové výtažky, masové konzervy, paštiky, masné pomazánky, uzeniny, tepelně zpracované masné výrobky, veškeré zabijačkové výrobky, sádlo, slanina; (40) řeznictví, zpracování masa a masných výrobků; (43) hostinská činnost, stravovací a bytovací služby.
(511) 29, 40, 43
(210) O-435808

(111) **285534**
(220) 04.04.2006
(151) 27.11.2006
(540)

Záchrana z válce

- (730) **Ing. Petr Ptáček**, Sokolská 823, Náchod, 54701, CZ
(510) (35) reklamní služby a propagační činnost; (41) vzdělávání a sportovní činnost včetně výukové, metodické a praktického výcviku; (45) konzultační služby v oblasti vodní záchrany.
(511) 35, 41, 45
(210) O-436201

(111) **285607**
(220) 24.04.2006
(151) 27.11.2006
(540)



- (730) **ABE UMWELTECHNIK Bokan KEG**, Steinäckerstrasse 13, A-8063 Eggersdorf, AT
(740) Ing. Petr Soukup, patentový a známkový zástupce, Vídeňská 8, Olomouc, 77200
(510) (7) čistírny odpadních vod a jejich komponenty, úpravný vod a jejich komponenty, strojní zařízení čistíren a úpraven vody, čerpací stanice a jejich komponenty, zejména čerpadla všeho druhu zahrnutá ve tř. 7; (9) elektrické, elektronické, hydraulické a pneumatické měřicí a ovládací prvky čistíren a úpraven vody a čerpacích stanic, elektrické vybavení čistíren a úpraven vody a čerpacích stanic, např. rozvaděče nízkého napětí; (37) kompletace a montáže investičních celků, stavební práce a práce s nimi související, jako práce zámečnické, instalatérské, práce izolační, oprava a údržba elektrických zařízení dodavatelským způsobem, servisní a

opravárenská činnost, inspekční činnost; (41) zaškolování obsluhy zařízení čerpacích stanic, úpraven a čistíren vod; (42) projektová činnost v investiční výstavbě a inženýrských sítí, zejména sítí vodovodních a kanalizačních, inženýrská a projektová činnost v oblasti vodohospodářských staveb, zejména v oblasti čerpacích stanic, úpraven a čistíren vody

(511) 7, 9, 37, 41, 42
(210) O-436769

(111) **285615**
(220) 25.04.2006
(151) 27.11.2006
(540)

APACHE

(730) **A G B spol.s.r.o.**, Dolnočernošická 421, Praha 5 Lipence, 25228, CZ
(510) (10) ortopedická obuv.
(511) 10
(210) O-436819

(111) **285739**
(220) 19.05.2006
(151) 27.11.2006
(540)



(730) **Mgr. Jindra Blanářová**, Samota 617/1, Klobouky u Brna, 69172, CZ
(740) Ing. Blanka Brodská, patentový zástupce, Josefy Faimonové 14, Brno, 62800

(510) (20) nábytek, zejména čalouněný nábytek, dřevěný nábytek, kovový, ratanový a kempinkový, kancelářský nábytek, včetně částí těchto druhů nábytku, psací stoly, desky dřevěné a skleněné jako součást nábytku, rámy a lišty k obrazům, lamelové rošty, matrace, podhlavníky, podušky, police, polštáře, postele, stolky, zejména noční stolky, kosmetické, květinové a servírovací stolky, taburety, zástěny, zrcadla; (24) ložní příkrývky a pokrývky, cestovní příkrývky, lůžkové přehozy, lůžkoviny, ložní prádlo, povlečení a prostěradla, ochranné potahy na nábytek, závěsy na dveře, závěsy textilní; (37) montáže nábytku a vybavení interiéru.

(511) 20, 24, 37
(210) O-437548

(111) **285870**
(220) 06.06.2006
(151) 27.11.2006
(540)



(730) **Stündlová Hana**, Jana Růžičky 1143, Praha 4, 14800, CZ

(740) Mgr. Jiří Sita, Starostrašnická 52, Praha 10, 10000

(510) (35) poradenství v oblasti reklamy, reklama, reklama on-line v počítačové síti, zaslání reklamních nebo inzertní materiálů, reklamní texty (vydávání), rozhlasová reklama, rozšiřování reklamních materiálů zákazníkům, televizní reklama, venkovní reklama, vydávání reklamních nebo náborových, propagačních a inzertních textů, pronájem reklamních ploch; (39) rezervace cestování, organizování cest, okružní plavby, okružní výlety, organizování exkurzí, organizování okružních výletů, organizování prohlídek, organizování zájezdů, služby v dopravě a přepravě, zprostředkování dopravy, zprostředkování přepravy, zprostředkování pronájmu lodí, doprovázení turistů, jízda výletní lodí, turistické prohlídky, pronajímání plavidel, turistické kanceláře s výjimkou kanceláří poskytujících hotelové rezervace; (41) organizování sportovních soutěží, plánování a organizování večírků, provozování sportovních zařízení, půjčování sportovního nářadí s výjimkou dopravních prostředků, rekreace (informace o možnostech rekreace), rekreace (služby pro oddech a zábavu), výcvik instruktážní; (43) automaty, bary, bufety, kavárny, Kempy, restaurace, poskytování přechodného ubytování, prázdninové tábory, turistické noclehárny, ubytovací služby, zásobování, rezervace hotelů, rezervace penziů; (45) seznamovací služby, svatební agentura.

(511) 35, 39, 41, 43, 45

(210) O-438034

(111) **286149**
(220) 09.02.2006
(151) 21.12.2006
(540)

smartWEB

(730) **e4you spol. s r.o.**, Na Homolce 7/49, Praha 5, 15000, CZ

(510) (35) poradenské a konzultační služby v oblasti reklamy na Internetu, reklama na Internetu, zajištění reklamních kampaní, obchodní management a podnikatelské poradenství, odborné obchodní poradenství, poskytování informací a jiných informačních produktů všeho druhu - komerční informační kancelář, poskytování multimediálních obchodních informací, komerční využití Internetu v oblastech komerčních internetových médií a vyhledávacích služeb, on-line inzerce, prezentace uživatelů na stránkách World Wide Web v počítačové síti Internet, systemizace informací do počítačových databází, konzultační a analytická činnost v oblasti automatizovaného zpracování dat, zaslání reklamních materiálů zákazníkům; (37) počítačové vybavení - montáž, údržba a opravy; (38) zřizování a provoz WWW a FTP serverů, pronájem zařízení připojeného k síti Internet, elektronická pošta, posílání zpráv, poskytování uživatelského přístupu ke globální počítačové síti, počítačová komunikace; (39) archivace a skladování elektronicky uložených dat; (42) hosting webových stránek, kopírování počítačových programů, pronájem doby přístupu k databázi, know-how pro oblast elektronického obchodování a informačních technologií, vytváření a modelování 3D animací a interaktivních grafických programů, tvorba multimediálních dokumentů, prezentací, aplikací, katalogů, konstrukce WWW prezentací a řešení WWW serverů, počítačové animace a vizualizace, programové projekty (tvorba), tvorba informačních databází, elektronických časopisů, periodik, knih.

(511) 35, 37, 38, 39, 42

(210) O-434266

(111) **286191**
(220) 16.03.2006
(151) 21.12.2006
(540)

Hraběnky

(730) Česká televize, Na Hřebenech II., Praha 4 - Kavčí hory, 14070, CZ
(510) (9) veškeré nosiče informací, zvuků a obrazů v rozsahu třídy 9, počítačové hry; (16) alba, blahopřání, bloky, časopisy, desky, dopisní papír, knihy, komiksy, nálepky, noviny, obálky, oznámení, papír, lepenka a výrobky z těchto materiálů zařazené ve třídě 16 zejména výrobky z papíru, plakáty, fotografie, pohlednice, gratulace, dopisní papíry, obálky, kalendáře zejména nástěnné a stolní, samolepky, obtisky, mapy, obaly, poznámkové bloky, desky na spisy, pořadače, omalovánky, balicí papír, sešity skicáky, penály, papírové tašky, školní potřeby, tiskoviny, fotografie, samolepky, ubrousky papírové; (35) reklamní inzertní a propagační činnost, předvádění zboží, televizní reklama; (38) vysílání televizních programů, elektronická pošta, kabelová televize, přenos zpráv a obrazových informací pomocí počítače, telexové služby; (41) tvorba televizních programů, digitální zpracování obrazu, výchovná a zábavní činnost, školení, kulturní a sportovní aktivity, soutěže pro veřejnost, vydavatelská a nakladatelská činnost, výroba audiovizuálních programů.
(511) 9, 16, 35, 38, 41
(210) O-435543

(111) **286197**
(220) 16.03.2006
(151) 21.12.2006
(540)

Operace Silver A

(730) Česká televize, Na Hřebenech II., Praha 4 - Kavčí hory, 14070, CZ
(510) (9) veškeré nosiče informací, zvuků a obrazů v rozsahu třídy 9, počítačové hry; (16) alba, blahopřání, bloky, časopisy, desky, dopisní papír, knihy, komiksy, nálepky, noviny, obálky, oznámení, papír, lepenka a výrobky z těchto materiálů zařazené ve třídě 16 zejména výrobky z papíru, plakáty, fotografie, pohlednice, gratulace, dopisní papíry, obálky, kalendáře zejména nástěnné a stolní, samolepky, obtisky, mapy, obaly, poznámkové bloky, desky na spisy, pořadače, omalovánky, balicí papír, sešity skicáky, penály, papírové tašky, školní potřeby, tiskoviny, fotografie, samolepky, ubrousky papírové; (35) reklamní inzertní a propagační činnost, předvádění zboží, televizní reklama; (38) vysílání televizních programů, elektronická pošta, kabelová televize, přenos zpráv a obrazových informací pomocí počítače, telexové služby; (41) tvorba televizních programů, digitální zpracování obrazu, výchovná a zábavní činnost, školení, kulturní a sportovní aktivity, soutěže pro veřejnost, vydavatelská a nakladatelská činnost, výroba audiovizuálních programů.
(511) 9, 16, 35, 38, 41
(210) O-435549

(111) **286341**
(220) 01.06.2006
(151) 21.12.2006
(540)

MALDION

(730) VALOSUN a.s., Kytnerova 403/5, Brno, 62100, CZ
(740) Dana Lukajová, patentový zástupce, Voršilská 10, Praha 1, 11000
(510) (5) přípravky a prostředky léčebné a profylaktické kosmetiky pro ošetřování pokožky a vlasů, zejména ve formě tablet, dražé, kapslí, mastí, krémů, gelů, olejů, pěn, tekutých suspenzí, emulzí nebo koloidních roztoků, vodiček, zásypů a práškových směsí, roztoků, medicínálních čajových směsí, vitamínových přípravků, farmaceutické výrobky mimo veterinárních, potraviny pro zvláštní výživu pro lékařské účely, léčiva, doplněk výživy, bylinné doplňky, dietní doplňky, dietní doplňky stravy, doplňky stravy, vše pro léčebné účely, vitamínové doplňky, minerální doplňky, vitamínové a minerální doplňky, hygienické výrobky pro léčebné účely, potraviny pro kojence a batolata, diabetické přípravky pro léčebné účely, dietní potraviny upravené pro lékařské účely, doplňky výživové pro lékařské účely, vše v rámci této třídy; (29) potravinové doplňky a doplňky stravy v rámci této třídy, doplňky výživové ne pro lékařské účely, bylinné doplňky stravy, dietní doplňky, dietní doplňky stravy, potravinové doplňky obsahující enzymy, doplňky výživy, potraviny živočišného původu, maso, ryby, drůbež a zvěřina, masové vřtažky, ovoce a zelenina konzervované, sušené a zavařené, želé, džemy, vejce, mléko a mléčné výrobky, oleje a tuky jedlé, vše v rámci této třídy; (30) potravinové

doplňky a doplňky stravy, výživové doplňky a potraviny pro zvláštní výživu obsahující látky rostlinného původu, dietní doplňky, dietní doplňky stravy, potravinové doplňky obsahující enzymy, doplňky výživy, vše náležející do této třídy.

(511) 5, 29, 30
(210) O-437910

(111) **286931**
(220) 02.06.2006
(151) 18.01.2007
(540)

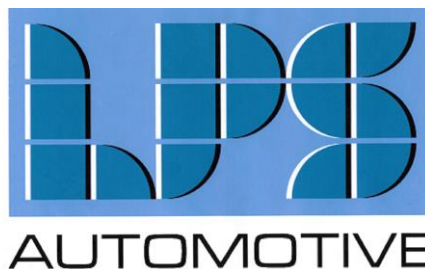

(730) LPS Automotive, s. r. o., Jezerní 11, Brno, 61900, CZ
(740) JUDr. Miroslav Vitek, patentový zástupce, Neumannova 54, Brno, 60200
(510) (7) palivové systémy; (12) přesné technické a pohledové výlisky z plastů pro automobilovou výrobu, výrobky z plastů pro automobily, díly a součásti pro exteriér i interiéru automobilů, pedálové systémy.
(511) 7, 12
(210) O-437955

(111) **287052**
(220) 28.06.2006
(151) 18.01.2007
(540)

CENTROPOL ENERGY, a.s.

(730) CENTROPOL ENERGY, a.s., Vaníčkova 1, Ústí nad Labem, 40001, CZ
(510) (35) poradenská činnost v oblasti obchodu s energetikou, obchod s elektřinou; (36) služby správců nemovitostí, realitní činnost; (37) služby opravářské, služby údržbářské; (39) rozvod tepelné energie, distribuce elektřiny, poradenská činnost v oblasti rozvodu tepelné energie a distribuce elektřiny, silniční motorová doprava; (40) výroba tepelné energie, výroba elektřiny, poradenská činnost v oblasti výroby tepelné energie a elektřiny.
(511) 35, 36, 37, 39, 40
(210) O-438741

(111) **287334**
(220) 18.08.2006
(151) 18.01.2007
(540)



(730) **Opavia - LU, s.r.o.**, Karolinská 661, Praha 8, 18600, CZ
(740) Advokátní kancelář Kučírek Legal, JUDr. Tomáš Kučírek advokát, Petráská 29, Praha 1, 11000
(510) (30) pekařské výrobky, jemné pečivo, trvanlivé pečivo sladké i slané, cukrářské výrobky, kakaové, čokoládové, kávové a ovocné náplně, krémy a polevy, cukrovinky, výrobky z obilovin, cereální výrobky.
(511) 30
(210) O-440272

(111) **287541**
(220) 26.04.2006
(151) 22.02.2007
(540)

RŮŽOVÝ KAVALÍR

(730) **Vinařství Ludwig s.r.o.**, Palackého 956, Rostoky, 25263, CZ
(510) (33) vína.
(511) 33
(210) O-436852

(111) **288054**
(220) 13.09.2006
(151) 22.02.2007
(540)

PROLOGIK

(730) **Prologik s.r.o.**, Vojtěšská 18, Praha 1, 11000, CZ
(740) Ing. Francis Jupa, Měchenická 4/2554, Praha 4, 14100
(510) (35) zprostředkovatelská činnost v oblasti služeb, zahrnutých v této třídě, marketing, reklamní, propagační a inzertní činnost všemi druhy médií, činnost ekonomických a obchodních poradců; (36) činnost realitní kanceláře, koupě, prodej a pronájem bytových a nebytových prostor v rámci této třídy, správa nemovitostí, obstaravatelská činnost v oblasti správy bytového a nebytového fondu, developerská činnost, činnost finančních poradců, poradenská a obstaravatelská činnost v uvedených oblastech; (37) provádění jednoduchých a drobných staveb, jejich změn a odstraňování, údržba nemovitostí, úklidové práce, zprostředkování stavebních prací, pronájem a půjčování věcí movitých v rámci této třídy, poradenská a zprostředkovatelská činnost v uvedených oblastech; (43) poskytování ubytovacích a stravovacích služeb.
(511) 35, 36, 37, 43
(210) O-440995

(111) **288120**
(220) 22.09.2006
(151) 22.02.2007
(540)

VALOPRON

(730) **VALOSUN a. s.**, Kytnerova 403/5, Brno, 62100, CZ
(740) Dana Lukajová, patentový zástupce, Voršilská 10, Praha 1, 11000
(510) (5) přípravky a prostředky léčebné a profylaktické kosmetiky pro ošetřování pokožky a vlasů, zejména ve formě tablet, dražé, kapslí, mastí, krémů, gelů, olejů, pěn, tekutých suspenzí, emulzí nebo koloidních roztoků, vodiček, zásypů a práškových směsí, roztoků, medicínálních čajových směsí, vitamínových přípravků, farmaceutické výrobky mimo veterinárních, potraviny pro zvláštní výživu pro lékařské účely, léčiva,

doplňků výživy, bylinné doplňky, dietní doplňky, dietní doplňky stravy, doplňky stravy, vše pro léčebné účely, vitamínové doplňky, minerální doplňky, vitamínové a minerální doplňky, hygienické výrobky pro léčebné účely, potraviny pro kojence a batolata, diabetické přípravky pro léčebné účely, dietní potraviny upravené pro lékařské účely, doplňky výživové pro lékařské účely, vše v rámci této třídy; (29) potravinové doplňky a doplňky stravy v rámci této třídy, doplňky výživové ne pro lékařské účely, bylinné doplňky stravy, dietní doplňky, dietní doplňky stravy, potravinové doplňky obsahující enzymy, doplňky výživy, potraviny živočišného původu, maso, ryby, drůbež a zvěřina, masové výtažky, ovoce a zelenina konzervované, sušené a zavažené, želé, džemy, vejce, mléko a mléčné výrobky, oleje a tuky jedlé, vše v rámci této třídy; (30) potravinové doplňky a doplňky stravy, výživové doplňky a potraviny pro zvláštní výživu obsahující látky rostlinného původu, dietní doplňky, dietní doplňky stravy, potravinové doplňky obsahující enzymy, doplňky výživy, vše v rámci této třídy.

(511) 5, 29, 30
(210) O-441263

(111) **288121**
(220) 22.09.2006
(151) 22.02.2007
(540)

PROVAL

(730) **VALOSUN a. s.**, Kytnerova 403/5, Brno, 62100, CZ
(740) Dana Lukajová, patentový zástupce, Voršilská 10, Praha 1, 11000
(510) (5) přípravky a prostředky léčebné a profylaktické kosmetiky pro ošetřování pokožky a vlasů, zejména ve formě tablet, dražé, kapslí, mastí, krémů, gelů, olejů, pěn, tekutých suspenzí, emulzí nebo koloidních roztoků, vodiček, zásypů a práškových směsí, roztoků, medicínálních čajových směsí, vitamínových přípravků, farmaceutické výrobky mimo veterinárních, potraviny pro zvláštní výživu pro lékařské účely, léčiva, doplňků výživy, bylinné doplňky, dietní doplňky, dietní doplňky stravy, doplňky stravy, vše pro léčebné účely, vitamínové doplňky, minerální doplňky, vitamínové a minerální doplňky, hygienické výrobky pro léčebné účely, potraviny pro kojence a batolata, diabetické přípravky pro léčebné účely, dietní potraviny upravené pro lékařské účely, doplňky výživové pro lékařské účely, vše v rámci této třídy; (30) potravinové doplňky a doplňky stravy, výživové doplňky a potraviny pro zvláštní výživu obsahující látky rostlinného původu, dietní doplňky, dietní doplňky stravy, potravinové doplňky obsahující enzymy, doplňky výživy, vše v rámci této třídy; (33) vína, lihoviny, likéry, lihové nápoje, trestí a výtažky alkoholické z bylin, vše v rámci této třídy.
(511) 5, 30, 33
(210) O-441265

(111) **288122**
(220) 22.09.2006
(151) 22.02.2007
(540)

MINAPENT

(730) **VALOSUN a.s.**, Kytnerova 403/5, Brno, 62100, CZ
(740) Dana Lukajová, patentový zástupce, Voršilská 10, Praha 1, 11000
(510) (5) přípravky a prostředky léčebné a profylaktické kosmetiky pro ošetřování pokožky a vlasů, zejména ve formě tablet, dražé, kapslí, mastí, krémů, gelů, olejů, pěn, tekutých suspenzí, emulzí nebo koloidních roztoků, vodiček, zásypů a práškových směsí, roztoků, medicínálních čajových směsí, vitamínových přípravků, farmaceutické výrobky mimo veterinárních, potraviny pro zvláštní výživu pro lékařské účely, léčiva, doplňků výživy, bylinné doplňky, dietní doplňky, dietní doplňky stravy, doplňky stravy, vše pro léčebné účely, vitamínové doplňky, minerální doplňky, vitamínové a minerální doplňky, hygienické výrobky pro léčebné účely, potraviny pro kojence a batolata, diabetické přípravky pro léčebné účely, dietní potraviny upravené pro lékařské účely, doplňky výživové pro lékařské účely, vše v rámci této třídy; (29) potravinové doplňky a doplňky stravy v rámci této třídy, doplňky výživové ne pro lékařské účely, bylinné doplňky stravy, dietní doplňky, dietní doplňky stravy, potravinové doplňky obsahující enzymy, doplňky výživy, potraviny živočišného původu, maso, ryby, drůbež a zvěřina, masové výtažky, ovoce a zelenina konzervované, sušené a zavažené, želé, džemy, vejce, mléko a mléčné výrobky, oleje a tuky jedlé, vše v rámci této třídy; (30) potravinové doplňky a doplňky stravy, výživové doplňky a potraviny pro zvláštní výživu obsahující látky rostlinného původu, dietní doplňky, dietní doplňky

stravy, potravinové doplňky obsahující enzymy, doplňky výživy, vše v rámci této třídy.

(511) 5, 29, 30
(210) O-441266

(111) **288142**
(220) 26.09.2006
(151) 22.02.2007
(540)



(730) **EasySail s.r.o.**, Veverkova 1343, Hradec Králové, 50002, CZ
(740) Ing. Milan Škoda, Nahořanská 308, Nové Město nad Metují, 54901
(510) (9) ionizační přístroje a předměty; (11) ionizátory a čističe ovzduší, zvlhčovače vzduchu.
(511) 9, 11
(210) O-441376

(111) **288917**
(220) 14.03.2006
(151) 10.04.2007
(540)

MISS ROMA PRAHA

(730) **MĚSTSKÁ ČÁST PRAHA 7**, nábřeží Kapitána Jaroše 1000/7, Praha 7 Holešovice, 17000, CZ
(510) (35) propagační činnost, reklama; (41) pořádání soutěží, pořádání kulturních a společenských akcí.
(511) 35, 41
(210) O-435461

(111) **289279**
(220) 14.11.2006
(151) 10.04.2007
(540)



(730) **HÜGNER s. r. o.**, Veverkova 1343, Hradec Králové, 50002, CZ
(740) Ing. Milan Škoda, Nahořanská 308, Nové Město nad Metují, 54901
(510) (9) spotřební elektronika s příslušenstvím, sporttestery; (10) ortopedické a zdravotní pomůcky v rámci této třídy; (11) zvlhčovače, čističky vzduchu, ionizátory vzduchu; (14) hodinky a příslušenství k nim; (20) nábytek, zejména židle; (21) náčiní a nádoby pro domácnost nebo kuchyň (nikoliv z drahých kovů ani postříbřených a pozlacených kovů); (25) oblečení a obuv; (28) hračky, sportovní potřeby; (35) obchodní zastoupení, zprostředkování obchodu, reklamní a propagační činnost, obchodní poradenství.

(511) 9, 10, 11, 14, 20, 21, 25, 28, 35
(210) O-442847

(111) **289599**
(220) 04.12.2006
(151) 16.04.2007
(540)



(730) **Marex Trade s.r.o.**, K Šeberáku 180/1, Praha 4, 14800, CZ
(510) (6) obecné kovy a jejich slitiny, kovové stavební materiály, kovové stavební materiály přenosné, kovové materiály pro železnice, kovové kabely a dráty neelektrické, kovové potřeby zámečnické a klempířské, kovové trubky, sejfy, kovové výrobky, které nejsou uvedeny v jiných třídách, rudy; (7) stroje a obráběcí stroje, motory (s výjimkou motorů pro pozemní vozidla), spojky a transmisní zařízení mimo ty, které jsou pro pozemní vozidla, zemědělské nástroje, kromě nástrojů poháněných ručně, líhně pro vejce; (8) nářadí a nástroje s ručním pohonem, nože, vidličky a lžice, sečné zbraně, břitvy; (9) přístroje a nástroje vědecké, námořní, geodetické, fotografické, filmové, optické, přístroje, pro vážení, měření, signalizaci, kontrolu (inspekci), záchranu a přístroje pro vyučování, přístroje a nástroje pro vedení, přepínání, přeměnu, akumulaci, regulaci nebo řízení elektrického proudu, přístroje pro záznam, převod, reprodukci zvuku nebo obrazu, magnetické nosiče zvukových záznamů, gramofonové desky, automatické distributory a mechanismy pro přístroje a mince, zapisovací pokladny, počítačové stroje, přístroje pro zpracování informací a počítače, hasicí přístroje; (11) přístroje pro osvětlení, topení, výrobu páry, pro vaření, přístroje chladicí, pro sušení, ventilaci, rozvod vody a sanitární zařízení; (12) vozidla, dopravní prostředky pozemní, vzdušné nebo vodní; (21) náčiní a nádoby pro domácnost nebo kuchyň (nikoliv z drahých kovů, ani postříbřených nebo pozlacených kovů), hřebeny a mycí houby, kartáče (s výjimkou štětců), materiály pro výrobu kartáčů, čisticí potřeby, drátky na čištění parket, sklo surové nebo opracované (s výjimkou stavebního skla), sklo, porcelán a majolika neobsažené v jiných třídách; (33) alkoholické nápoje (s výjimkou pív); (35) propagační činnost, reklama, pomoc při řízení obchodní činnosti, obchodní administrativa, kancelářské práce; (36) pojištění, služby finanční, služby peněžní, služby nemovitostní; (37) stavebnictví, opravy, instalační služby; (39) doprava, balení a skladování zboží, organizování cest.
(511) 6, 7, 8, 9, 11, 12, 21, 33, 35, 36, 37, 39
(210) O-443455

(111) **289712**
(220) 24.11.2006
(151) 23.04.2007
(540)



(730) **ZLP s.r.o.**, Školní 378, Senohraby, 25166, CZ
(740) Ing. Jiří Stěhlák, Šumberova 42, Praha 6, 16200
(510) (16) obaly, fólie, pytle, sáčky z papíru, lepenky, polyethylenu či podobných plastických hmot pro obalovou techniku, obaly, fólie, pytle, sáčky bublinové, pěnové, antistatické, papírenské zboží, lepidla pro papír, papír a výrobky z něj v této třídě, lepenka a výrobky z ní v této třídě, papír pro tiskárny, papír xerografický, papír kancelářský, papír pro umělce, ostatní papírenské zboží - papírové obálky, tašky, sáčky, bloky, periodické i neperiodické publikace - tiskoviny všeho druhu - knihy a časopisy, učebnice/vzdělávací knihy, brožury, letáky, plakáty, kalendáře, fotografie, firemní tiskoviny, školní/učební, psací a kancelářské potřeby v rámci této třídy, obaly na knihy/učebnice, potřeby pro tiskaře v rámci této třídy; (17) obaly, fólie, pytle, sáčky z gumy a kaučuku, kaučuk, gutaperča, guma, azbest, slída a výrobky z těchto materiálů, izolační a těsnicí materiály, izolační a lepicí pásy pro tuto třídu, polotovary z plastických hmot a umělých pryskyřic; (40) zpracování a úprava materiálů, zejména plastů, kovů, dřeva a skla, povrchová úprava výrobků/produktů, rytí/gravírování, laminování, tisk a řezání laserem, litografie, pokovování, zlacení, stříbření, leptání, polygrafická činnost - tiskové služby všeho druhu spadající do této třídy, zejména potisk obalů.

(511) 16, 17, 40
(210) O-443144

(111) **290130**
(220) 30.08.2006
(151) 14.05.2007
(540)

PROSTACHOL

(730) **VALOSUN a.s.**, Kytnerova 403/5, Brno, 62100, CZ
(740) Dana Lukajová, patentový zástupce, Voršilská 10, Praha 1, 11000
(510) (29) potraviny živočišného původu, maso, ryby, drůbež a zvěřina, masové výtahy, ovoce a zelenina konzervované, sušené a zavažené, želé, džemy, vejce, mléko a mléčné výrobky, oleje a tuky jedlé, vše v rámci této třídy.

(511) 29
(210) O-440613

(111) **290448**
(220) 22.09.2006
(151) 28.05.2007
(540)

BIOPRON

(730) **VALOSUN a.s.**, Kytnerova 403/5, Brno, 62100, CZ
(740) Dana Lukajová, patentový zástupce, Voršilská 10, Praha 1, 11000
(510) (5) přípravky a prostředky léčebné a profylaktické kosmetiky pro ošetřování pokožky a vlasů, zejména ve formě tablet, dražé, mastí, krémů, gelů, olejů, pěn, tekutých suspenzí, emulzí nebo koloidních roztoků, vodiček, zásypů a práškových směsí, roztoků, medicínálních čajových směsí, vitamínových přípravků, farmaceutické výrobky mimo veterinárních, potraviny pro zvláštní výživu pro lékařské účely, léčiva, doplněk výživy, bylinné doplňky, dietní doplňky, dietní doplňky stravy, doplňky stravy, vše pro léčebné účely, vitamínové doplňky, minerální doplňky, vitamínové a minerální doplňky, hygienické výrobky pro léčebné účely, potraviny pro kojence a batolata, diabetické přípravky pro léčebné účely, dietní potraviny upravené pro lékařské účely, doplňky výživové pro lékařské účely, vše v rámci této třídy; (29) potravinové doplňky a doplňky

stravy v rámci této třídy, doplňky výživové ne pro lékařské účely, bylinné doplňky stravy, dietní doplňky, dietní doplňky stravy, potravinové doplňky obsahující enzymy, doplňky výživy, vše v rámci této třídy; (30) potravinové doplňky a doplňky stravy, výživové doplňky, dietní doplňky, dietní doplňky stravy, potravinové doplňky obsahující enzymy, doplňky výživy, vše v rámci této třídy.

(511) 5, 29, 30
(210) O-441262

(111) **290737**
(220) 22.09.2006
(151) 13.06.2007
(540)

UROVAL

(730) **VALOSUN a. s.**, Kytnerova 403/5, Brno, 62100, CZ
(740) Dana Lukajová, patentový zástupce, Voršilská 10, Praha 1, 11000
(510) (5) přípravky a prostředky léčebné a profylaktické kosmetiky pro ošetřování pokožky a vlasů, zejména ve formě tablet, dražé, kapslí, mastí, krémů, gelů, olejů, pěn, tekutých suspenzí, emulzí nebo koloidních roztoků, vodiček, zásypů a práškových směsí, roztoků, medicínálních čajových směsí, vitamínových přípravků, potraviny pro zvláštní výživu pro lékařské účely, doplněk výživy, bylinné doplňky, dietní doplňky, dietní doplňky stravy, doplňky stravy, vše pro léčebné účely, vitamínové doplňky, minerální doplňky, vitamínové a minerální doplňky, hygienické výrobky pro léčebné účely, potraviny pro kojence a batolata, diabetické přípravky pro léčebné účely, dietní potraviny upravené pro lékařské účely, doplňky výživové pro lékařské účely, vše v rámci této třídy; (30) potravinové doplňky a doplňky stravy, výživové doplňky a potraviny pro zvláštní výživu obsahující látky rostlinného původu, dietní doplňky, dietní doplňky stravy, potravinové doplňky obsahující enzymy, doplňky výživy, vše v rámci této třídy; (33) vína, lihoviny, likéry, lihoviny, resti a výtahy alkoholické z bylin, vše v rámci této třídy.

(511) 5, 30, 33
(210) O-441264

(111) **290852**
(220) 08.02.2007
(151) 13.06.2007
(540)



(730) **AVONET, s.r.o.**, Krátká 219, Luhačovice, 76326, CZ
(510) (38) mobilní telefony (komunikace), elektronické nástěnky (telekomunikační služby), posílání zpráv, telegrafní služby, telefonické služby, komunikace, informační kanceláře, počítačová komunikace, elektronická pošta, telekomunikace, spojení pomocí sítí optických vláken, telekonference, poskytování telekomunikačních připojení ke globální počítačové síti, poskytování uživatelského přístupu ke globální počítačové síti; (42) pronájem počítačů, počítačové programování, grafický design (tvorba), pronájem počítačového software, počítačový hardware (poradenství), tvorba software, tvorba počítačových programů, obnova počítačových dat, údržba počítačových programů, počítačové systémové analýzy, přenos dat nebo dokumentů z fyzických nosičů na elektronické nosiče, tvorba a správa webových stránek, hosting webových stránek, instalace počítačových programů, převod dat a počítačových programů.

(511) 38, 42
(210) O-445268

(111) **290858**
(220) 09.02.2007
(151) 13.06.2007
(540)



(730) **Základní škola a Mateřská škola T. G. Masaryka**, náměstí Českého povstání 511/6, Praha 6, Ruzyně, 16100, CZ
(740) PROPATENT, Ing. Vlasta Sedláčková, Pod Pekařkou 1, Praha 4 - Podolí, 14700
(510) (16) papírenské výrobky, zejména tiskoviny, plakáty, propagační tiskoviny, kancelářské potřeby; (25) oděvy, obuv, kloboučnické zboží; (41) výchovná, vzdělávací, zábavná činnost, sportovní činnost, kulturní akce.
(511) 16, 25, 41
(210) O-445337

(111) **291344**
(220) 01.12.2005
(151) 10.07.2007
(540)

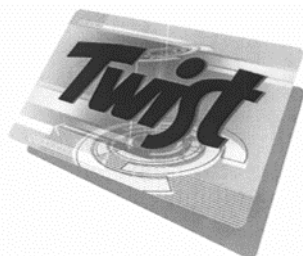

(730) **T-Mobile Czech Republic a.s.**, Tomičkova 2144/1, Praha 4, 14900, CZ
(510) (9) telefony, hlasové schránky, mobilní telefony, komunikační výrobky, technika a zařízení, komunikátory, modemy, operátory, aparáty a přístroje vědecké, geodetické, elektrické a elektronické zařazené do třídy 9, fotografické, filmové, optické, přístroje pro vážení, měření, signalizaci, kontrolu, záchranu a přístroje učební, automatické distributory a mechanismy na mince, zapisovací pokladny, kalkulační stroje, přístroje pro zpracování informací a počítače včetně jejich jednotlivých součástí a náhradních dílů ze třídy 9, audiovizuální programy, audioprogramy, videokazety nahrané i nenahrané, audiokazety nahrané i nenahrané, informace a záznamy i v elektronické podobě s výjimkou počítačových programů, elektronické sítě, multimediální aplikace, multimediální informační katalogy, elektronické časopisy, knihy v elektronické podobě, pohledy ilustrované se zvukovou nahrávkou, hlavolamy elektrické nebo elektronické, hrací skříně uváděné v činnost vhozením mince, reklamní přístroje na střídavé obrazy, magnetické suporty zvukových záznamů, hardware, nosiče záznamů nahrané i nenahrané, CD disky, automaty prodejní, reklamní světelné přístroje, aparáty pro záznam, převod, reprodukci zvuku, obrazu nebo dat, včetně jejich jednotlivých součástí, příslušenství a náhradních dílů ze třídy 9, zařízení pro vysílání, přenos, směrování, spojování a příjem informací pomocí elektromagnetických vln včetně vedení, nosiče dat, zvuku i obrazu nahrané i nenahrané, data, databáze, databázové produkty a jiné informace, záznamy a informační produkty v elektronických, datových, informačních a telekomunikačních sítích všeho druhu a na nosičích dat všeho druhu, s výjimkou papírových nosičů ze třídy 16, radiotelefonní zařízení, telefonní sluchátka, telefonní

mikrofony, telekomunikační vysílací zařízení, vysílačky, faxovací přístroje, nabíječky pro elektrické baterie, akumulátorové nabíječky, mikrofony, telefonní dráty, paměti počítačové, počítačové periferie, procesory (centrální procesorové jednotky), nosiče dat magnetické, nosiče dat optické, čipy, karty s pamětí nebo s mikroprocesorem, kompaktní optické disky, magnetické disky, přístroje pro nahrávání zvuku, přístroje pro reprodukci zvuku, kompaktní disky (audio, video), nahrané zvukové a obrazové nosiče (pro účely reklamy, marketingu a propagace), automaty hudební; (16) výrobky z papíru, lepenky a z plastických hmot zařazené ve třídě 16 pro reklamní, marketingové a propagační účely, kancelářské potřeby pro reklamní, marketingové a propagační účely, plakáty, fotografie, pohlednice, gratulace, dopisní papíry, obálky, kalendáře, zejména nástěnné a stolní, samolepky, obtisky, poznámkové bloky, desky na spisy, pořadače, omalovánky, activity books, balící papír, školní sešity, skicáky, tužky, pastelky, tuhy, gummy, ořezávátka, penály, papírové tašky, umělohmotné tašky, papírové kapesníky, obaly papírové, těžítka, tiskoviny, časopisy, knihy, databázové produkty v papírové formě, informační produkty v papírové formě, tiskárenské výrobky, losy, stroje, potřeby pro knižní vazby, materiál pro umělce, štetce, psací stroje a kancelářské potřeby spadající do této třídy, učební pomůcky, pytlíky a sáčky pro obalovou techniku, umělecké nebo ozdobné předměty z papíru, obalové materiály z plastických hmot, náležící do této třídy; (35) reklama, propagace, pronájem reklamních materiálů, informace obchodní nebo podnikatelské, systematizace informací do počítačových databází, odborné obchodní poradenství, obchodní konzultační a zprostředkovatelské služby, reklamní materiály (rozšiřování zákazníkům - letáky, prospekty, tisky vzorky), reklamní nebo inzertní materiály (jejich rozšiřování), reklamní texty (vydávání, zveřejňování, oznámení, vyhlášení, publikování); (36) leasing, nákup na splátky, finanční služby; (38) telekomunikační služby, spoje, komunikace, provozování telekomunikační sítě, služby mobilní telekomunikační sítě, výměna, přenos a šíření informací, dat a zpráv, služby veřejnosti spojené s provozováním mobilní radiotelefonní sítě, provoz veřejné mobilní telekomunikační a datové sítě, telekomunikační informace, půjčování telekomunikačních zařízení, komunikace (telefonní), počítačová komunikace, konzultační činnost v oblasti telekomunikační techniky, elektronická pošta, služby připojení k mezinárodní síti Internet, služby na Internetu zahrnuté v této třídě, zejména přístup k síti Internet, včetně vysokorychlostního a přenos hlasové služby přes internetový protokol, pronájem zařízení pro přenos informací, telekomunikace, poradenství v oblasti telekomunikací, zprostředkovatelská činnost v oblasti telekomunikací, šíření elektronických časopisů, informací, elektronických periodik a knih v elektronické podobě prostřednictvím počítačové sítě, zejm. Internetu, pomocí satelitů; (41) informace o možnostech vzdělání, výchovy, zábavy, sportovních a kulturních aktivit, vzdělávací informace, školicí činnost v oblasti telekomunikační a výpočetní techniky, tvorba elektronických časopisů, periodik a knih v elektronické podobě, pořádání společenských akcí, vydavatelská a nakladatelská činnost, soutěžní činnost; (42) pronájem počítačového software, pronájem počítačů, poradenství v oblasti počítačového hardware, poradenství v oblasti informační technologie, analytické a inženýrské práce v oblasti telekomunikací, poradenská činnost v oblasti servisu výpočetní techniky, provozování počítačových center, zprostředkovatelská a obstaravatelská činnost v oblasti výpočetní techniky, poradenská a konzultační činnost v oblasti výpočetní techniky a elektrotechniky, hosting pro veškeré oblasti informačních technologií včetně webových stránek v rámci internetu, extranetu, intranetu, aplikací na systémech a síti společnosti, klientských systémů, na hardwaru a infrastruktuře společnosti.

(511) 9, 16, 35, 36, 38, 41, 42
(210) O-431984

(111) **291899**
(220) 13.04.2006
(151) 09.08.2007
(540)



(730) **CHEMIS engine a.s.**, U splavu 1448, Slavkov u Brna, 68401, CZ
(510) (3) výrobky čistící a potřeby toaletní, přípravky pro bělení a jiné prací prostředky, přípravky pro čištění, leštění, odmašťování a broušení, mýdla, zubní pasty, hygienické přípravky, pokud jde o toaletní přípravky; (4) průmyslové oleje a tuky, mazadla, výrobky pro pohlcování, zavlažování a vázání prachu, paliva včetně benzínu pro motory a osvětlovací látky, svíčky, knoty na svícení; (5) farmaceutické výrobky a jiné výrobky pro léčebné účely, farmaceutické a veterinářské výrobky, hygienické výrobky pro léčebné účely, dietetické přípravky pro léčebné účely, potraviny pro batolata, náplasti, obvazový materiál, materiály pro plombování zubů a pro zubní otisky, dezinfekční přípravky, výrobky pro hubení škodlivých zvířat, fungicidy, herbicidy, hygienické výrobky pro osobní hygienu, deodoranty jiné než pro osobní hygienu, cigarety bez tabáku k léčebnému účelu; (8) nářadí a nástroje s ručním pohonem, které se užívají v různých oborech, nože, vidličky a lžice, sečné zbraně, břitvy, nože vidličky a lžice z drahých kovů, strojky na stříhání (ruční strojky), nůžky na nehty, elektrické holicí strojky; (9) přístroje a nástroje vědecké, námořní, geodetické, fotografické, filmové, optické, přístroje pro vážení, měření, signalizaci, kontrolu (inspekci), záchranu a přístroje pro vyučování, přístroje a nástroje pro vedení, přepínání, přeměnu, akumulaci, regulaci nebo řízení elektrického proudu, přístroje pro záznam, převod, reprodukci zvuku nebo obrazu, magnetické nosiče zvukových záznamů, gramofonové desky, automatické distributory a mechanismy pro přístroje a mince, zapisovací pokladny, počítačové stroje, přístroje pro zpracování informací a počítače, hasicí přístroje, zejména přístroje pro vědecké laboratorní výzkumy, přístroje a nástroje používané pro řízení lodí, jako přístroje k měření a převádění příkazů, následující elektrické přístroje a nástroje, určité náčiní a přístroje elektrotermické, jako elektrická páječka, elektrické žehličky, přístroje a zařízení, jako jsou oděvy ohříváné elektricky, zapalovače doutníků pro automobily, úhlooměry, kancelářské stroje pro děrovací karty, přístroje určené k zábavě a sestavené jen pro použití s televizním přijímačem, veškeré počítačové programy a software bez ohledu na záznamová média nebo prostředky šíření, tj. software nahraný na magnetických médiích nebo stažený ze vzdálené počítačové sítě; (11) přístroje pro osvětlení, topení, výrobu páry, pro vaření přístroje chladicí, pro sušení, ventilaci, rozvod vody a sanitární zařízení, zařízení pro klimatizaci, ohřívadla, ohřívací láhve, ohřívadla do postelí, elektrická nebo neelektrická, polštáře a pokrývky elektricky vyhříváné, ne pro lékařskou potřebu, elektrické hrnce, varné náčiní elektrické; (16) kancelářské výrobky, lepidla pro papírenství nebo domácnost, materiál pro uměle, štetce, psací stroje a kancelářské potřeby, plastické obaly, tiskařské typy, štočky, nože na řezání papíru, rozmnožovače, listy, pytle a sáčky z plastických hmot pro obalovou techniku; (20) nábytek a jeho části a výrobky z plastických hmot, nábytek, zrcadla, rámy, výrobky ze dřeva, korku, rákosu, vrbového proutě, z rohu, kostí, slonoviny, z kostic, želvoviny, jantaru, perleti, mořské pěny, náhražky všech těchto materiálů nebo náhražky z plastických hmot, nábytek kovový a pro camping, ložní potřeby (např. matrace do postelí, podhlavníky), zrcadla jako součást bytového zařízení a zrcadla samostatná, tabulky státní poznávací značky nekovové, dopisní schránky ani kovové, ani zděné; (21) drobné náčiní a přístroje pro domácnost a kuchyň ruční, jakož i toaletní doplňky, sklo a zboží z porcelánu, náčiní a nádoby pro domácnost nebo kuchyň (nikoliv z drahých kovů, ani postříbřených nebo pozlacených kovů), hřebeny a mycí houby, kartáče (s výjimkou štetců), materiály pro výrobu kartáčů, čistící potřeby, drátky na čištění parket, sklo surové nebo opracované, sklo, porcelán a majolika, náčiní a nádoby pro domácnost a kuchyň, jako např. kuchyňské nádobí, vědra, džbery z plechu, hliníku, plastických hmot nebo

jiných hmot, malé přístroje k sekání, mletí, lisování s ručním pohonem, zhasínadla ne z drahých kovů, elektrické hřebeny, elektrické zubní kartáčky, podnosy a podložky pro karafy (nádoby); (24) tkaniny a příkrývky, tkaniny a textilní výrobky, pokrývky ložní a ubrusy, ložní prádlo z papíru; (26) krátké střížní zboží a prýmkařství, krajky a výšivky, stuhy a tkaničky, knoflíky, háčky a očka, poutka - galanterie, špendlíky a jehly, zipy, umělé květiny; (28) hry, hračky, potřeby pro gymnastiku a sport, vánoční ozdoby, rybářské potřeby, nářadí pro sporty; (29) potraviny živočišného původu, jakož i zeleniny a jiné zahradní jedlé výrobky připravené pro konzervování a konzumaci, maso, ryby, drůbež a zvěřina, masové výtahy, ovoce a zelenina konzervované, sušené a zavařené, želé, džemy, vejce, mléko a mléčné výrobky, oleje a tuky jedlé, mléčné nápoje, kde mléko převládá; (30) potraviny rostlinného původu připravené pro konzumaci nebo konzervování, jakož i stimulanty pro zlepšení chuti potravin, káva, čaj, kakao, cukr, rýže, tapioka, ságo, kávové náhražky, mouka a přípravky z obilnin, chléb, pečivo, cukrovinky, zmrzlina, med, sirup melasový, droždí, prášky do těsta, sůl, hořčice, ocet, nálevy (k ochucení), koření, led pro osvěžení, nápoje připravované na základě kávy, kakaa nebo čokolády a obilniny připravené pro osobní konzumaci (např. ovesné vločky nebo jiné obilniny); (31) krmivo pro zvířata, syrové dřevo, vejce násadová; (32) piva, minerální vody, šumivé nápoje a jiné nápoje nealkoholické, nápoje a šťavy ovocné, sirupy a jiné přípravky k zhotovování nápojů, nápoje zbažené alkoholem; (33) alkoholické nápoje (s výjimkou pív); (34) tabák, potřeby pro kuřáky, zápalky, tabákové náhražky (ne pro léčebné účely); (35) služby, které poskytují osoby nebo organizace, jejichž cílem je hlavně pomoc při provozu a řízení podniku nebo pomoc při provozování obchodů a obchodních činností průmyslového nebo obchodního podniku, jakož i služby reklamních kanceláří, které se zabývají hlavně sdělováním veřejnosti, prohlášeními nebo inzeráty a používají všechny možné prostředky sdělovací, týkající se všech druhů zboží nebo služeb, propagační činnost, reklama, pomoc při řízení obchodní činnosti, obchodní administrativa, kancelářské práce, přeskupování různých výrobků pro třetí osoby za účelem umožnit spotřebiteli, aby si tyto výrobky mohl pohodlně prohlížet a nakupovat, služby, které zahrnují záznam, přepis, vypracování, kompilaci (shromažďování dokumentů), přenášení nebo systematizaci písemných sdělení a záznamů, jakož i využívání nebo kompilaci matematických a statistických údajů, služby reklamních agentur, jakož i služby jako jsou distribuce prospektů přímo nebo poštou nebo distribuce vzorků, dále i jiné služby týkající se reklamy, jako služby týkající se bankovních půjček nebo reklam rozhlasem; (36) služby týkající se financí a peněžnictví a služby týkající se smluv pojišťovacích všech druhů, pojištění, služby finanční, služby peněžní, služby nemovitostní, služby týkající se financí a peněžnictví, služby všech bankovních ústavů nebo institucí, které jsou ve styku s nimi, jako jsou např. směnární nebo kompenzační služby, služby úvěrových institucí jiných než jsou banky, jako např. kreditní kooperativní sdružení, individuální finanční společnosti, půjčovatelé, služby investment trusts, společností holding, služby agentů zabývajících se nemovitostmi a cennými papíry, služby týkající se peněžních záležitostí, které poskytují fiduciární agenti, služby poskytované při emisi cestovních šeků a akreditivů, dále služby správců nemovitostí, totiž služby pronájmu, odhadu nemovitostí nebo služby tichého společníka, služby týkající se pojištění, jako např. služby poskytované agenty, kteří se zabývají pojištěním, služby poskytované pojišťovatelům a pojištěnému a služby subskripcí pojištění; (37) služby, které poskytují podnikatelé nebo subdodavatelé ve stavebnictví nebo ve výstavbě pevných budov, jakož i služby poskytované osobami nebo organizacemi, které se zabývají restaurováním objektů do původního stavu nebo ochranou, aniž by se změnila jejich chemické nebo fyzické vlastnosti, stavebnictví, opravy, instalační služby, provozování čerpacích stanic, služby týkající se stavby budov, silnic, mostů, přehrad nebo přepravních linek a služby specializovaných podniků spadajících do oblasti stavebnictví, jako jsou služby malířů, instalatérů, topenářů nebo pokrývačů, služby připojené k službám ve stavebnictví, jako inspekce stavebních projektů, služby stavby lodí, služby pronájmu nářadí a konstrukčního materiálu, služby opravářské, a to služby uvedení kteréhokoliv objektu do dobrého stavu po upotřebení, po vzniklých škodách, poškození nebo částečném zničení (restaurování budovy nebo jiného existujícího předmětu, který se stal nevyhovujícím oproti svému původnímu stavu), různé služby opravářské, jako služby v oblastech elektřiny, nábytku, nástrojů a nářadí, služby údržbářské, které mají uchovat předmět v původním stavu, aniž by se změnila některá z vlastností; (41) služby, které poskytují osoby nebo instituce pro rozvoj duševních schopností osob nebo zvířat, jakož i služby určené k zábavě nebo k upoutání pozornosti, výchova, vzdělávání, zábava, sportovní a kulturní aktivity, služby týkající se výchovy osob nebo drezúry zvířat ve všech formách, služby, jejichž hlavním cílem jsou zábavy,

rozptýlení nebo rekreace osob, prezentace vizuálního umění nebo literatury veřejnosti pro kulturní a vzdělávací účely; (42) služby poskytované osobami, individuálně nebo kolektivně, ve vztahu k teoretickým a praktickým aspektům ucelených oblastí činnosti, tyto služby poskytují příslušníci takových profesí, jako jsou chemici, fyzici, technici, počítačový specialista, právníci, vědecké a technologické služby a s nimi spojený výzkum a návrhy, průmyslové analýzy a výzkum, návrh a vývoj počítačového hardwaru a softwaru, právní služby, služby techniků, kteří provádějí vyhodnocení, odhady, výzkum a posudky v oblasti vědy a techniky, vědecký výzkum pro lékařské účely.

(511) 3, 4, 5, 8, 9, 11, 16, 20, 21, 24, 26, 28, 29, 30, 31, 32, 33, 34, 35, 36, 37, 41, 42

(210) O-435444

(111) **292648**

(220) 13.03.2006

(151) 19.09.2007

(540)

CIO FORUM

(730) **IDG Czech Republic, a.s.**, Seydlerova 2451, Praha 5 - Nové Butovice, 15800, CZ

(510) (35) poskytování pomoci při provozu obchodu včetně zprostředkování obchodních a souvisejících obchodně personálních záležitostí, správa obchodních zájmů třetích osob, systemizace informací do počítačových databází, vypracování statistických přehledů, poradenství v oblasti organizace a ekonomiky podnikání, marketing, marketingové průzkumy, průzkum a analýzy trhů; (41) vydavatelská činnost, nakladatelská činnost.

(511) 35, 41

(210) O-435382

(111) **293382**

(220) 22.03.2006

(151) 17.10.2007

(540)

MINAXIN

(730) **VALOSUN a.s.**, Kytnerova 403/5, Brno, 62100, CZ

(740) Dana Lukajová, patentový zástupce, Voršilská 10, Praha 1, 11000

(510) (5) přípravky a prostředky léčebné a profylaktické kosmetiky pro ošetřování pokožky a vlasů, zejména ve formě tablet, dražé, kapslí, mastí, krémů, gelů, olejů, pěn, tekutých suspenzí, emulzí nebo kolooidních roztoků, vodiček, zásypů a práškových směsí, roztoků, medicínálních čajových směsí, vitamínových přípravků apod., farmaceutické výrobky mimo veterinárních, potraviny pro zvláštní výživu pro lékařské účely, léčiva, doplněk výživy, bylinné doplňky, dietní doplňky, dietní doplňky stravy, doplňky stravy, vše pro léčebné účely, vitamínové doplňky, minerální doplňky, vitamínové a minerální doplňky, hygienické výrobky pro léčebné účely, potraviny pro kojence a batolata, diabetické přípravky pro léčebné účely, dietní potraviny upravené pro lékařské účely, doplňky výživové pro lékařské účely; (29) potravinové doplňky a doplňky stravy v rámci této třídy, doplňky výživové ne pro lékařské účely, bylinné doplňky stravy, dietní doplňky stravy, dietní doplňky stravy, potravinové doplňky obsahující enzymy, doplňky výživy, potraviny živočišného původu, maso, ryby, drůbež a zvěřina, masové výtahy, ovoce a zelenina konzervované, sušené a zavařené, želé, džemy, vejce, mléko a mléčné výrobky, oleje a tuky jedlé; (30) potravinové doplňky a doplňky stravy, výživové doplňky a potraviny pro zvláštní výživu obsahující látky rostlinného původu, dietní doplňky, dietní doplňky stravy, potravinové doplňky obsahující enzymy, doplňky výživy, vše náležející do této třídy.

(511) 5, 29, 30

(210) O-435735

(111) **295081**

(220) 22.03.2006

(151) 09.01.2008

(540)

HEMODIN

(730) **VALOSUN a.s.**, Kytnerova 403/5, Brno, 62100, CZ

(740) Dana Lukajová, patentový zástupce, Voršilská 10, Praha 1, 11000

(510) (5) přípravky a prostředky léčebné a profylaktické kosmetiky pro ošetřování pokožky a vlasů, zejména ve formě tablet, dražé, kapslí, mastí, krémů, gelů, olejů, pěn, tekutých suspenzí, emulzí nebo kolooidních roztoků, vodiček, zásypů a práškových směsí, roztoků, medicínálních čajových směsí, vitamínových přípravků, farmaceutické výrobky mimo

veterinárních, potraviny pro zvláštní výživu pro lékařské účely, léčiva, doplněk výživy, bylinné doplňky, dietní doplňky, dietní doplňky stravy, doplňky stravy, vše pro léčebné účely, vitamínové doplňky, minerální doplňky, vitamínové a minerální doplňky, hygienické výrobky pro léčebné účely, potraviny pro kojence a batolata, diabetické přípravky pro léčebné účely, dietní potraviny upravené pro lékařské účely, doplňky výživové pro lékařské účely; (29) potravinové doplňky a doplňky stravy v rámci této třídy, doplňky výživové ne pro lékařské účely, bylinné doplňky stravy, dietní doplňky, dietní doplňky stravy, potravinové doplňky obsahující enzymy, doplňky výživy, potraviny živočišného původu, maso, ryby, drůbež a zvěřina, masové výtahy, ovoce a zelenina konzervované, sušené a zavařené, želé, džemy, vejce, mléko a mléčné výrobky, oleje a tuky jedlé; (30) potravinové doplňky a doplňky stravy, výživové doplňky a potraviny pro zvláštní výživu obsahující látky rostlinného původu, dietní doplňky, dietní doplňky stravy, potravinové doplňky obsahující enzymy, doplňky výživy, vše náležející do této třídy.

(511) 5, 29, 30

(210) O-435733

(111) **296774**

(220) 25.07.2006

(151) 11.03.2008

(540)



(730) **Sdružení EPS ČR**, O. Wichterleho 810, Kralupy nad Vltavou, 17801, CZ

(740) Mgr. Jiří Dvořáček, advokát, Jungmannova 852, Kralupy nad Vltavou, 27801

(510) (35) propagační činnost, reklama, pomoc při řízení obchodní činnosti, obchodní administrativy.

(511) 35

(210) O-439435

(111) **297456**

(220) 22.09.2006

(151) 29.04.2008

(540)

CAPRICE

(730) **E.J.PAPADOPOULOS S.A.**, 26 P.Ralli Ave., Athens, GR

(740) Společná advokátní kancelář Vsetečka Zelený Švorčík Kalenský a partneři, JUDr. Otakar Švorčík, Hájkova 2, Praha 2, 12000

(510) (29) extrudované chipsy (bramborové lupínky), výroby z brambor spadající do této třídy, s výjimkou výše uvedených výrobků obsahujících mléčné a jogurtové krémy a náplně; (30) všechny typy sušenek, oplatky, suchary, toastové večky, čokoláda, snacky, mouka, cereální produkty, chléb, cukrovinky, pečivo, zmrzlina, bonbóny, žvýkačky, mouka na těsto, extrudované snacky na bázi surovin ve tř. 30, s výjimkou výše uvedených výrobků obsahujících mléčné a jogurtové krémy a náplně.

(511) 29, 30

(210) O-441302

(111) **298401**

(220) 07.06.2006

(151) 11.06.2008

(540)

DIAPROX

(730) **VALOSUN a.s.**, Kytnerova 403/5, Brno, 62100, CZ

(740) Dana Lukajová, patentový zástupce, Voršilská 10, Praha 1, 11000

(510) (5) přípravky a prostředky léčebné a profylaktické kosmetiky pro ošetřování pokožky a vlasů, zejména ve formě tablet, dražé, kapslí, mastí,

krémů, gelů, olejů, pěn, tekutých suspenzí, emulzí nebo koloidních roztoků, vodiček, zásyplů a práškových směsí, roztoků, medicínálních čajových směsí, vitamínových přípravků, farmaceutické výrobky mimo veterinárních, potraviny pro zvláštní výživu pro lékařské účely, léčiva, doplňků výživy, bylinné doplňky, dietní doplňky, dietní doplňky stravy a doplňky stravy - vše pro léčebné účely, vitamínové doplňky, minerální doplňky, vitamínové a minerální doplňky, hygienické výrobky pro léčebné účely, potraviny pro kojence a batolata, diabetické přípravky pro léčebné účely, dietní potraviny upravené pro lékařské účely, doplňky výživové pro lékařské účely; (29) potravinové doplňky a doplňky stravy v rámci této třídy, doplňky výživy na bázi vajec, mléka, pylu a proteinů, ne pro lékařské účely, upravené bylinné doplňky stravy zařazené v této třídě, dietní doplňky, dietní doplňky stravy a potravinové doplňky obsahující enzymy, ne pro lékařské účely, potraviny živočišného původu, maso, ryby, drůbež a zvěřina, masové výtažky, ovoce a zelenina konzervované, sušené a zavařené, želé, džemy, vejce, mléko a mléčné výrobky, oleje a tuky jedlé; (30) potravinové doplňky a doplňky stravy v rámci této třídy, výživové doplňky a potraviny pro zvláštní výživu obsahující látky rostlinného původu, doplňky výživy na bázi cukru, obilnin a lepku.

(511) 5, 29, 30
(210) O-438079

(111) **299946**
(220) 25.07.2006
(151) 20.08.2008
(540)



(730) **Sdružení EPS ČR**, O. Wichterleho 810, Kralupy nad Vltavou, 17801, CZ
(740) Mgr. Jiří Dvořáček, advokát, Jungmannova 852, Kralupy nad Vltavou, 27801
(510) (35) propagační činnost, reklama, pomoc při řízení obchodní činnosti, obchodní administrativa.

(511) 35
(210) O-439436

(111) **311307**
(220) 20.04.2006
(151) 31.03.2010
(540)



(730) **Havana Club Holding S.A.**, 5, rue Eugene Ruppert, L-2453 Luxembourg, LU
(740) Čermák Hořejš Matějka a spol., JUDr. Karel Čermák, advokát, Národní 32, Praha 1, 11000
(510) (41) soutěže (organizování vzdělávacích a zábavných soutěží), diskotékové služby, estrády, zábavné klubové služby, zábava (služby), zábava, pobavení, živé představení, organizování vystoupení, organizování a plánování večírků.
(511) 41
(210) O-436724

Zániky ochranných známek uplynutím doby platnosti

Kapitola obsahuje údaje o ochranných známkách, které zanikly uplynutím doby platnosti podle ustanovení § 29 odst. 1 zákona č. 441/2003 Sb.

Číslo zápisu	Datum zániku	Číslo zápisu	Datum zániku	Číslo zápisu	Datum zániku	Číslo zápisu	Datum zániku
166340	14.08.2015	200282	17.08.2015	279075	17.08.2015	280216	16.08.2015
166355	15.08.2015	201149	15.08.2015	279079	17.08.2015	280218	17.08.2015
187234	17.08.2015	201152	17.08.2015	279080	17.08.2015	280219	17.08.2015
190060	17.08.2015	201153	17.08.2015	279082	18.08.2015	280222	17.08.2015
192518	15.08.2015	201154	17.08.2015	279083	18.08.2015	280227	18.08.2015
192519	15.08.2015	201865A	15.08.2015	279560	15.08.2015	280228	18.08.2015
192520	17.08.2015	201865	15.08.2015	279563	15.08.2015	281092	12.08.2015
193960	14.08.2015	201867	16.08.2015	279564	16.08.2015	281093	15.08.2015
193961	14.08.2015	201873	17.08.2015	279576	17.08.2015	281095	15.08.2015
193965	17.08.2015	201875	17.08.2015	279577	17.08.2015	281097	18.08.2015
194670	17.08.2015	202717	18.08.2015	279578	17.08.2015	281772	17.08.2015
197885	15.08.2015	203483	15.08.2015	279580	17.08.2015	281774	17.08.2015
197886	15.08.2015	204368	15.08.2015	279582	18.08.2015	281776	17.08.2015
197887	15.08.2015	204369	16.08.2015	279583	18.08.2015	281777	17.08.2015
197888	15.08.2015	204370	18.08.2015	279584	18.08.2015	281778	18.08.2015
197890	16.08.2015	206739	17.08.2015	279586	18.08.2015	281779	18.08.2015
197892	16.08.2015	211614	16.08.2015	280159	15.08.2015	281782	18.08.2015
197894	16.08.2015	232484	15.08.2015	280202	12.08.2015	282266	17.08.2015
197897	17.08.2015	279061	15.08.2015	280203	12.08.2015	282267	17.08.2015
198752	15.08.2015	279064	15.08.2015	280204	12.08.2015	283024	12.08.2015
198753	16.08.2015	279067	16.08.2015	280205	12.08.2015	286092	12.08.2015
199574	15.08.2015	279069	16.08.2015	280206	12.08.2015	286786	16.08.2015
199581	16.08.2015	279070	16.08.2015	280207	12.08.2015	302311	18.08.2015
199582	17.08.2015	279072	17.08.2015	280208	12.08.2015		
200277A	15.08.2015	279073	17.08.2015	280212	15.08.2015		
200280	16.08.2015	279074	17.08.2015	280215	15.08.2015		

Změny vlastníků ochranných známek

Kapitola obsahuje údaje o ochranných známkách, které byly převedeny nebo přešly ve smyslu ustanovení § 15 odst. 1, 2 a § 16 zákona č. 441/2003 Sb. na jiného vlastníka v rozsahu všech zapsaných výrobků nebo služeb.

Číslo zápisu	Dřívější vlastník	Nynější vlastník	S účinností od
162543	Hewlett-Packard Development Company, L.P., 11445 Compaq Center Drive West, Houston, TX, US	HP Hewlett Packard Group LLC, 11445 Compaq Center Drive West, Houston, TX, US	08.03.2016
162544	Hewlett-Packard Development Company, L.P., 11445 Compaq Center Drive West, Houston, TX, US	HP Hewlett Packard Group LLC, 11445 Compaq Center Drive West, Houston, TX, US	08.03.2016
162895	Hewlett-Packard Development Company, L.P., 11445 Compaq Center Drive West, Houston, TX, US	HP Hewlett Packard Group LLC, 11445 Compaq Center Drive West, Houston, TX, US	08.03.2016
167290	COMPAQ TRADEMARK B. V., Startbaan 16, Amstelveen, NL	Hewlett-Packard Development Company, L.P., 11445 Compaq Center Drive West, Houston, TX, US	08.03.2016
167608	HEWLETT-PACKARD DEVELOPMENT COMPANY L. P., 11445 Compaq Center Drive West, Houston, TX, US	Hewlett-Packard Enterprise Development LP, 11445 Compaq Center Drive West, Houston, TX, US	08.03.2016
170383	Hewlett-Packard Development Company, L.P., 11445 Compaq Center Drive West, Houston, TX, US	HP Hewlett Packard Group LLC, 11445 Compaq Center Drive West, Houston, TX, US	08.03.2016
170979	Hewlett-Packard Development Company, L.P., 11445 Compaq Center Drive West, Houston, TX, US	HP Hewlett Packard Group LLC, 11445 Compaq Center Drive West, Houston, TX, US	08.03.2016
170980	Hewlett-Packard Development Company, L.P., 11445 Compaq Center Drive West, Houston, TX, US	HP Hewlett Packard Group LLC, 11445 Compaq Center Drive West, Houston, TX, US	08.03.2016
173654	Jan Pavelka, Milovice 136, Milovice, 69188, CZ	Pavelka Milan, Milovice 136, Milovice, 69188, CZ	07.03.2016
174546	HEWLETT-PACKARD DEVELOPMENT COMPANY, L. P., 11445 Compaq Center Drive West, Houston, TX, US	Hewlett-Packard Enterprise Development LP, 11445 Compaq Center Drive West, Houston, TX, US	08.03.2016
175576	AGROTRADE, a.s., Lopatecká 223/13, Praha 4, 14700, CZ	BONECO a.s., Lopatecká 223/13, Praha 4, 14700, CZ	03.03.2016
176742	AGROTRADE, a.s., Lopatecká 223/13, Praha 4, 14700, CZ	BONECO a.s., Lopatecká 223/13, Praha 4, 14700, CZ	03.03.2016
180827	HEWLETT-PACKARD DEVELOPMENT COMPANY L.P. A Texas Limited Partnership, 11445 Compaq Center Drive West, Houston, 77070, TX, US	Hewlett-Packard Enterprise Development LP, 11445 Compaq Center Drive West, Houston, TX, US	08.03.2016
183355	COMPAQ TRADEMARK B. V., Startbaan 16, Amstelveen, NL	Hewlett-Packard Development Company, L.P., 11445 Compaq Center Drive West, Houston, TX, US	08.03.2016
186981	VERITY. INC, 1140 Enterprise Way, Building B, SUNNYVALE, California, CA, US	HP Inc., 3000 Hanover Street, Palo Alto, CA, US	08.03.2016
186981	HP Inc., 3000 Hanover Street, Palo Alto, CA, US	Hewlett-Packard Development Company, L.P., 11445 Compaq Center Drive West, Houston, TX, US	08.03.2016
188000	Hewlett-Packard Development Company, L.P., 11445 Compaq Center Drive West, Houston, TX, US	HP Hewlett Packard Group LLC, 11445 Compaq Center Drive West, Houston, TX, US	08.03.2016
188001	Hewlett-Packard Development Company, L.P., 11445 Compaq Center Drive West, Houston, TX, US	HP Hewlett Packard Group LLC, 11445 Compaq Center Drive West, Houston, TX, US	08.03.2016
188002	Hewlett-Packard Development Company, L.P., 11445 Compaq Center Drive West, Houston, TX, US	HP Hewlett Packard Group LLC, 11445 Compaq Center Drive West, Houston, TX, US	08.03.2016
188952	AGROTRADE, a.s., Lopatecká 223/13, Praha 4, 14700, CZ	BONECO a.s., Lopatecká 223/13, Praha 4, 14700, CZ	03.03.2016
189914	Hewlett-Packard Development Company, L.P., 11445 Compaq Center Drive West, Houston, TX, US	Hewlett-Packard Enterprise Development LP, 11445 Compaq Center Drive West, Houston, TX, US	08.03.2016
196936	HEWLETT-PACKARD DEVELOPMENT COMPANY, L. P., 11445 Compaq Center Drive West, Houston, TX, US	Hewlett-Packard Enterprise Development LP, 11445 Compaq Center Drive West, Houston, TX, US	08.03.2016
197517	AGROTRADE, a.s., Lopatecká 223/13, Praha 4, 14700, CZ	BONECO a.s., Lopatecká 223/13, Praha 4, 14700, CZ	03.03.2016
197518	AGROTRADE, a.s., Lopatecká 223/13, Praha 4, 14700, CZ	BONECO a.s., Lopatecká 223/13, Praha 4, 14700, CZ	03.03.2016
199888	Hewlett-Packard Development Company, L.P., 11445 Compaq Center Drive West, Houston, TX, US	HP Hewlett Packard Group LLC, 11445 Compaq Center Drive West, Houston, TX, US	08.03.2016
199889	Hewlett-Packard Development Company, L.P., 11445 Compaq Center Drive West, Houston, TX, US	HP Hewlett Packard Group LLC, 11445 Compaq Center Drive West, Houston, TX, US	08.03.2016
199890	Hewlett-Packard Development Company, L.P., 11445 Compaq Center Drive West, Houston, TX, US	HP Hewlett Packard Group LLC, 11445 Compaq Center Drive West, Houston, TX, US	08.03.2016
201393	Genie Industries, Inc., 18340 NE 76th Street, 98052 Redmond, WA, US	TEREX SOUTH DAKOTA, INC., 500 Oakwood Road, Watertown, SD, US	04.03.2016
205170	Hewlett-Packard Development Company, L.P., 11445 Compaq Center Drive West, Houston, TX, US	HP Hewlett Packard Group LLC, 11445 Compaq Center Drive West, Houston, TX, US	08.03.2016
206806	CZECH PRODUCTS TRADING, v.o.s., Em. Zahrádky 874, Kladno, Rozdělov, 27204, CZ	Lincová Helena, Emila Zahrádky 874, Kladno IV, 27204, CZ	04.03.2016

Číslo zápisu	Dřívější vlastník	Nynější vlastník	S účinností od
211003	AGROTRADE, a.s., Lopatecká 223/13, Praha 4, 14700, CZ	BONECO a.s., Lopatecká 223/13, Praha 4, 14700, CZ	03.03.2016
214988	AGROTRADE, a.s., Lopatecká 332/13, Praha 4, 14700, CZ	BONECO a.s., Lopatecká 223/13, Praha 4, 14700, CZ	03.03.2016
219452	AGROTRADE, a.s., Lopatecká 223/13, Praha 4, 14700, CZ	BONECO a.s., Lopatecká 223/13, Praha 4, 14700, CZ	03.03.2016
219453	AGROTRADE, a.s., Lopatecká 223/13, Praha 4, 14700, CZ	BONECO a.s., Lopatecká 223/13, Praha 4, 14700, CZ	03.03.2016
222130	AGROTRADE, a.s., Lopatecká 223/13, Praha 4, 14700, CZ	BONECO a.s., Lopatecká 223/13, Praha 4, 14700, CZ	03.03.2016
222319	Sheaffer Pen Corporation, One BIC Way, Suite 1, Shelton, CT, US	Inlas Holding S.A.R.L., a Luxembourg limited liability company, 46A, Avenue John F. Kennedy, L-1855 Luxembourg, LU	07.03.2016
224912	Hewlett-Packard Development Company, L.P., 11445 Compaq Center Drive West, Houston, TX, US	Hewlett-Packard Enterprise Development LP, 11445 Compaq Center Drive West, Houston, TX, US	08.03.2016
225849	Sheaffer Pen Corporation, One BIC Way, Suite 1, Shelton, CT, US	Inlas Holding S.A.R.L., a Luxembourg limited liability company, 46A, Avenue John F. Kennedy, L-1855 Luxembourg, LU	07.03.2016
232074	HEWLETT-PACKARD DEVELOPMENT COMPANY, L. P. A Texas Limited Partnership, 11445 Compaq Center Drive West, Houston, TX, US	Hewlett-Packard Enterprise Development LP, 11445 Compaq Center Drive West, Houston, TX, US	08.03.2016
232230	HEWLETT-PACKARD DEVELOPMENT COMPANY L. P., 11445 Compaq Center Drive West, Houston, TX, US	HP Hewlett Packard Group LLC, 11445 Compaq Center Drive West, Houston, TX, US	08.03.2016
232520	Hewlett-Packard Development Company, L.P., 11445 Compaq Center Drive West, Houston, TX, US	Hewlett-Packard Enterprise Development LP, 11445 Compaq Center Drive West, Houston, TX, US	08.03.2016
233264	COMPAQ TRADEMARK B. V., Startbaan 16, Amstelveen, NL	Hewlett-Packard Development Company, L.P., 11445 Compaq Center Drive West, Houston, TX, US	08.03.2016
233511	AGROTRADE, a.s., Lopatecká 223/13, Praha 4, 14700, CZ	BONECO a.s., Lopatecká 223/13, Praha 4, 14700, CZ	03.03.2016
236913	Hewlett-Packard Development Company, L.P., 11445 Compaq Center Drive West, Houston, TX, US	Hewlett-Packard Enterprise Development LP, 11445 Compaq Center Drive West, Houston, TX, US	08.03.2016
238779	AGROTRADE, a.s., Lopatecká 223/13, Praha 4, 14700, CZ	BONECO a.s., Lopatecká 223/13, Praha 4, 14700, CZ	03.03.2016
239131	HEWLETT-PACKARD DEVELOPMENT COMPANY L. P., 11445 Compaq Center Drive West, Houston, TX, US	HP Hewlett Packard Group LLC, 11445 Compaq Center Drive West, Houston, TX, US	08.03.2016
239132	HEWLETT-PACKARD DEVELOPMENT COMPANY L. P., 11445 Compaq Center Drive West, Houston, TX, US	HP Hewlett Packard Group LLC, 11445 Compaq Center Drive West, Houston, TX, US	08.03.2016
239674	AGROTRADE, a.s., Lopatecká 223/13, Praha 4, 14700, CZ	BONECO a.s., Lopatecká 223/13, Praha 4, 14700, CZ	03.03.2016
240481	SOLCA s.r.o., 28. října 2556/124, Ostrava, Moravská Ostrava, 70200, CZ	SOLCA, s.r.o., Thurzova 16, Martin, SK	07.03.2016
243633	AGROTRADE, a.s., Lopatecká 223/13, Praha 4, 14700, CZ	BONECO a.s., Lopatecká 223/13, Praha 4, 14700, CZ	03.03.2016
246265	HEWLETT-PACKARD DEVELOPMENT COMPANY L. P., 11445 Compaq Center Drive West, Houston, TX, US	HP Hewlett Packard Group LLC, 11445 Compaq Center Drive West, Houston, TX, US	08.03.2016
247897	HEWLETT-PACKARD DEVELOPMENT COMPANY, L.P., 11445 Compaq Center Drive West, Houston, TX, US	HP Hewlett Packard Group LLC, 11445 Compaq Center Drive West, Houston, TX, US	08.03.2016
250077	HEWLETT-PACKARD DEVELOPMENT COMPANY L.P., 11445 Compaq Center Drive West, Houston, 77070, TX, US	HP Hewlett Packard Group LLC, 11445 Compaq Center Drive West, Houston, TX, US	08.03.2016
253814	IC INVEST OKNA s.r.o., alej Svobody 881/56, Plzeň - Severní předměstí, 32300, CZ	Calta Pavel, Ledce 320, Ledce, 33014, CZ	03.03.2016
258825	ETS PRAHA spol. s r.o., Ke Spofě 7, Praha 4, 14300, CZ	ETS Trains s.r.o., Komořanská 326/63, Praha 4 - Komořany, 14300, CZ	02.03.2016
260185	Sanytrák Miroslav, U Pily 944, Unhošť, 27351, CZ	SPORT-PRESS spol. s r.o., Okrasná 116, Praha 10 - Benice, 10300, CZ	04.03.2016
261290	HEWLETT-PACKARD DEVELOPMENT COMPANY L.P. A Texas Limited Partnership, 11445 Compaq Center Drive West, Houston, 77070, TX, US	Hewlett-Packard Enterprise Development LP, 11445 Compaq Center Drive West, Houston, TX, US	08.03.2016
261291	HEWLETT-PACKARD DEVELOPMENT COMPANY L.P. A Texas Limited Partnership, 11445 Compaq Center Drive West, Houston, 77070, TX, US	Hewlett-Packard Enterprise Development LP, 11445 Compaq Center Drive West, Houston, TX, US	08.03.2016
261292	HEWLETT-PACKARD DEVELOPMENT COMPANY L.P. A Texas Limited Partnership, 11445 Compaq Center Drive West, Houston, 77070, TX, US	Hewlett-Packard Enterprise Development LP, 11445 Compaq Center Drive West, Houston, TX, US	08.03.2016
265761	AGROTRADE, a.s., Lopatecká 223/13, Praha 4, 14700, CZ	BONECO a.s., Lopatecká 223/13, Praha 4, 14700, CZ	03.03.2016
268152	HEWLETT-PACKARD DEVELOPMENT COMPANY L.P. A Texas Limited Partnership, 11445 Compaq Center Drive West, Houston, 77070, TX, US	Hewlett-Packard Enterprise Development LP, 11445 Compaq Center Drive West, Houston, TX, US	08.03.2016
268357	AGROTRADE, a.s., Lopatecká 223/13, Praha 4, 14700, CZ	BONECO a.s., Lopatecká 223/13, Praha 4, 14700, CZ	03.03.2016
268404	AGROTRADE, a.s., Lopatecká 223/13, Praha 4, 14700, CZ	BONECO a.s., Lopatecká 223/13, Praha 4, 14700, CZ	03.03.2016
272579	AGROTRADE, a.s., Lopatecká 223/13, Praha 4, 14700, CZ	BONECO a.s., Lopatecká 223/13, Praha 4, 14700, CZ	03.03.2016

Číslo zápisu	Dřívější vlastník	Nynější vlastník	S účinností od
282000	SOLCA s.r.o., 28. října 2556/124, Ostrava, Moravská Ostrava, 70200, CZ	SOLCA, s.r.o., Thurzova 16, Martin, SK	07.03.2016
284145	SOLCA s.r.o., 28. října 2556/124, Ostrava, Moravská Ostrava, 70200, CZ	SOLCA, s.r.o., Thurzova 16, Martin, SK	07.03.2016
284377	Masarykova nemocnice v Ústí nad Labem, příspěvková organizace, Sociální péče 3316/12A, Ústí nad Labem, 40113, CZ	Krajská zdravotní, a.s., Sociální péče 3316/12A, Ústí nad Labem - Severní Terasa, 40113, CZ	03.03.2016
284982	SOLCA s.r.o., 28. října 2556/124, Ostrava, Moravská Ostrava, 70200, CZ	SOLCA, s.r.o., Thurzova 16, Martin, SK	07.03.2016
289522	SOLCA s.r.o., 28. října 2556/124, Ostrava - Moravská Ostrava, 70200, CZ	SOLCA, s.r.o., Thurzova 16, Martin, SK	07.03.2016
290788	ASTUR Jeseník, s.r.o., Bubenská 943/8a, Praha 7 - Holešovice, 17000, CZ	QANTO s.r.o., Bubenská 943/8a, Praha 7 - Holešovice, 17000, CZ	03.03.2016
295935	SOLCA s.r.o., 28. října 2556/124, Ostrava - Moravská Ostrava, 70200, CZ	SOLCA, s.r.o., Thurzova 16, Martin, SK	07.03.2016
306625	SOLCA s.r.o., 28. října 2556/124, Ostrava - Moravská Ostrava, 70200, CZ	SOLCA, s.r.o., Thurzova 16, Martin, SK	07.03.2016
306862	SOLCA s.r.o., 28. října 2556/124, Ostrava, Moravská Ostrava, 70200, CZ	SOLCA, s.r.o., Thurzova 16, Martin, SK	07.03.2016
306863	SOLCA s.r.o., 28. října 2556/124, Ostrava, Moravská Ostrava, 70200, CZ	SOLCA, s.r.o., Thurzova 16, Martin, SK	07.03.2016
308009	ASTUR Jeseník s.r.o., Palackého 148, Jeseník, 79001, CZ	QANTO s.r.o., Bubenská 943/8a, Praha 7 - Holešovice, 17000, CZ	03.03.2016
310625	AGROTRADE a.s., Lopatecká 223/13, Praha 4, 14700, CZ	BONECO a.s., Lopatecká 223/13, Praha 4, 14700, CZ	03.03.2016
315858	ABITARE PRAHA spol. s r.o., Kováků 456/28, Praha 5, 15000, CZ	ABITARE Consulting, spol. s r.o., Obrovského 402/11, Praha 4 - Chodov, 14100, CZ	08.03.2016
317842	Hewlett-Packard Development Company, L.P., 11445 Compaq Center Drive West, Houston, TX, US	Hewlett-Packard Enterprise Development LP, 11445 Compaq Center Drive West, Houston, TX, US	08.03.2016
319460	AGROTRADE a.s., Lopatecká 13, Praha 4, 14700, CZ	BONECO a.s., Lopatecká 223/13, Praha 4, 14700, CZ	03.03.2016
322416	AGROTRADE a.s., Lopatecká 223/13, Praha 4, 14700, CZ	BONECO a.s., Lopatecká 223/13, Praha 4, 14700, CZ	03.03.2016
334901	Tablet Media a.s., Milady Horákové 817/48, Praha 7 - Holešovice, 17000, CZ	VLTAVA-LABE-PRESS, a.s., nám. Přemysla Otakara II. 8/5, České Budějovice, 37001, CZ	07.03.2016
334977	Tablet Media, a.s., Milady Horákové 817/48, Praha 7 - Holešovice, 17000, CZ	VLTAVA-LABE-PRESS, a.s., nám. Přemysla Otakara II. 8/5, České Budějovice, 37001, CZ	07.03.2016
337363	Tablet Media a.s., Milady Horákové 817/48, Praha 7 - Holešovice, 17000, CZ	VLTAVA-LABE-PRESS, a.s., nám. Přemysla Otakara II. 8/5, České Budějovice, 37001, CZ	07.03.2016
337692	ASTUR Jeseník, s.r.o., Bubenská 943/8a, Praha 7 - Holešovice, 17000, CZ	QANTO s.r.o., Bubenská 943/8a, Praha 7 - Holešovice, 17000, CZ	03.03.2016
337811	AGROTRADE a.s., Lopatecká 13, Praha 4, 14700, CZ	BONECO a.s., Lopatecká 223/13, Praha 4, 14700, CZ	03.03.2016
338046	AGROTRADE a.s., Lopatecká 13, Praha 4, 14700, CZ	BONECO a.s., Lopatecká 223/13, Praha 4, 14700, CZ	03.03.2016
338047	AGROTRADE a.s., Lopatecká 13, Praha 4, 14700, CZ	BONECO a.s., Lopatecká 223/13, Praha 4, 14700, CZ	03.03.2016
339528	AGROTRADE a.s., Lopatecká 13, Praha 4, 14700, CZ	BONECO a.s., Lopatecká 223/13, Praha 4, 14700, CZ	03.03.2016
342639	ASTUR Jeseník, s.r.o., Bubenská 943/8a, Praha 7 - Holešovice, 17000, CZ	QANTO s.r.o., Bubenská 943/8a, Praha 7 - Holešovice, 17000, CZ	03.03.2016
345665	PARROT, 174 Quai de Jemmapes, Paris, 75010, FR	PARROT DRONES, 174-178 quai de Jemmapes, 75010 Paris, FR	02.03.2016
350522	Lukačovič Ivo, Na Šmukýřce 931/37, Praha 5, 15000, CZ	Windyty, SE, Strakonická 1199/2d, Praha 5 - Hlubočepy, 15000, CZ	08.03.2016
351508	Tablet Media, a. s., Milady Horákové 817/48, Praha 7 Holešovice, 17000, CZ	VLTAVA-LABE-PRESS, a.s., nám. Přemysla Otakara II. 8/5, České Budějovice, 37001, CZ	07.03.2016

Změny v údajích o vlastnících ochranných známek

Kapitola obsahuje ochranné známky, u kterých byla v rejstříku ochranných známek vyznačena změna v údajích o vlastnících ve smyslu ustanovení § 27 odst. 2 a 7 zákona č. 441/2003 Sb.

Číslo zápisu	Vlastník	S účinností od
154701	NIKON CORPORATION, 2-15-3, Konan, Minato-ku, Tokyo, JP	02.03.2016
154702	NIKON CORPORATION, 2-15-3, Konan, Minato-ku, Tokyo, JP	02.03.2016
162543	Hewlett-Packard Development Company, L.P., 11445 Compaq Center Drive, Houston, TX, US	08.03.2016
162544	Hewlett-Packard Development Company, L.P., 11445 Compaq Center Drive, Houston, TX, US	08.03.2016
162895	Hewlett-Packard Development Company, L.P., 11445 Compaq Center Drive, Houston, TX, US	08.03.2016
170383	Hewlett-Packard Development Company, L.P., 11445 Compaq Center Drive, Houston, TX, US	08.03.2016
170979	Hewlett-Packard Development Company, L.P., 11445 Compaq Center Drive, Houston, TX, US	08.03.2016
170980	Hewlett-Packard Development Company, L.P., 11445 Compaq Center Drive, Houston, TX, US	08.03.2016
188000	Hewlett-Packard Development Company, L.P., 11445 Compaq Center Drive, Houston, TX, US	08.03.2016
188001	Hewlett-Packard Development Company, L.P., 11445 Compaq Center Drive, Houston, TX, US	08.03.2016
188002	Hewlett-Packard Development Company, L.P., 11445 Compaq Center Drive, Houston, TX, US	08.03.2016
189914	Hewlett-Packard Development Company, L.P., 11445 Compaq Center Drive, Houston, TX, US	08.03.2016
196467	INCHEBA EXPO PRAHA spol. s r.o., Areál Výstaviště 67, Praha 7, 17000, CZ	03.03.2016
198946	Barta Josef Ing., Bílinská 48/6, Dubí, 41703, CZ	04.03.2016
199628	Aurednik CS, spol. s r.o., Hlavní 84, Trubín, 26701, CZ	03.03.2016
199888	Hewlett-Packard Development Company, L.P., 11445 Compaq Center Drive, Houston, TX, US	08.03.2016
199889	Hewlett-Packard Development Company, L.P., 11445 Compaq Center Drive, Houston, TX, US	08.03.2016
199890	Hewlett-Packard Development Company, L.P., 11445 Compaq Center Drive, Houston, TX, US	08.03.2016
199938	ROYAL DEFEND HOLDING a.s., Plaská 622/3, Praha 5 - Malá Strana, 15000, CZ	08.03.2016
199939	ROYAL DEFEND HOLDING a.s., Plaská 622/3, Praha 5 - Malá Strana, 15000, CZ	08.03.2016
201478	RCI LLC, 14 Sylvan Way, PARSIPPANY, 07054, NJ, US	07.03.2016
202290	ELECTROPOLI Czech Republic, s.r.o., Budovatelů 482, Třemošnice, 53843, CZ	03.03.2016
202990	Hospodářská komora České republiky, Na Florenci 2116/15, Praha 1, Nové Město, 11000, CZ	02.03.2016
203855	Herodková Milada PhDr., Bacherova 1267/9, Olomouc-Nová Ulice, 77900, CZ	07.03.2016
204893	BOHEMIA SEKT, s.r.o., Smetanova 220, Starý Plzeňec, 33202, CZ	04.03.2016
205170	Hewlett-Packard Development Company, L.P., 11445 Compaq Center Drive, Houston, TX, US	08.03.2016
206235	RCI LLC, 14 Sylvan Way, PARSIPPANY, 07054, NJ, US	07.03.2016
206296	Česká slévárenská společnost, z.s., Divadelní 614/6, Brno - město, 60200, CZ	04.03.2016
207545	TGI FRIDAY'S OF MINNESOTA, INC., 19111 North Dallas Parkway, Suite 165, CARROLLTON, 75287, TX, US	07.03.2016
224912	Hewlett-Packard Development Company, L.P., 11445 Compaq Center Drive, Houston, TX, US	08.03.2016
229689	Knötig Leoš, Cejl 29/76, Brno - Zábřovice, 60200, CZ	02.03.2016
230240	VINECO - Vinné sklepy Chomutov s.r.o., Lipská 2023, Chomutov, 43003, CZ	03.03.2016
231715	HECHT MOTORS s.r.o., Za mlýnem 1562/25, Praha 4, 14700, CZ	03.03.2016
232520	Hewlett-Packard Development Company, L.P., 11445 Compaq Center Drive, Houston, TX, US	08.03.2016
236913	Hewlett-Packard Development Company, L.P., 11445 Compaq Center Drive, Houston, TX, US	08.03.2016
243368	GEOCENTRUM, spol. s r.o. zeměměřická a projekční kancelář, tř. Kosmonautů 1143/8B, Olomouc, 77900, CZ	02.03.2016
244129	ELSON auto s.r.o., Kojetinská 2862/58, Přerov I - Město, 75002, CZ	03.03.2016
244286	VINECO - Vinné sklepy Chomutov s.r.o., Lipská 2023, Chomutov, 43003, CZ	03.03.2016
255077	VINECO - Vinné sklepy Chomutov s.r.o., Lipská 2023, Chomutov, 43003, CZ	03.03.2016
263315	HECHT MOTORS s.r.o., Za mlýnem 1562/25, Praha 4, 14700, CZ	03.03.2016
281145	OMEXOM GA Energo s.r.o., Na Střílně 1929/8, Plzeň, Bolevec, 32300, CZ	03.03.2016
283629	OPTREAL, spol. s r.o., Drnovská 1042/28, Praha 6, Ruzyně, 16100, CZ	07.03.2016
283643	PREMIA Finance s.r.o., Palliardiho 3802/10, Znojmo, 66902, CZ	03.03.2016
284305	DF Servis, s.r.o., Hájčí 2647/9, Praha 5 - Stodůlky, 15500, CZ	03.03.2016
284398	ZEMAN maso-uzeniny, a.s., Antala Staška 1670/80, Praha 4, Krč, 14000, CZ	04.03.2016
284985	Hanzlová Anna, Dubrovnická 1053/5, Praha 5, 15000, CZ	03.03.2016
285004	SILO TRANS s.r.o., Tovární 724, Horní Bříza, 33012, CZ	08.03.2016
285038	Stavoprojekt Olomouc a.s., Holická 568/31y, Olomouc, Hodolany, 77900, CZ	04.03.2016
285502	ZEMAN maso-uzeniny, a.s., Antala Staška 1670/80, Praha 4, Krč, 14000, CZ	04.03.2016

Číslo zápisu	Vlastník	S účinností od
285607	ABE UMWELTTECHNIK Bokan KEG, Steinäckerstrasse 13, A-8063 Eggersdorf, AT	04.03.2016
285615	A G B spol.s.r.o., Dolnočernošická 421, Praha 5 Lipence, 25228, CZ	08.03.2016
286105	HECHT MOTORS s.r.o., Za mlýnem 1562/25, Praha 4, 14700, CZ	03.03.2016
288224	JUMPING INTELLECTUAL PROPERTY, s.r.o., Petrská 1168/29, Praha 1, Nové Město, 11000, CZ	03.03.2016
288330	XMail a.s., Masarykovo náměstí 1484, Pardubice, Zelené Předměstí, 53002, CZ	08.03.2016
290858	Základní škola a Mateřská škola T. G. Masaryka, náměstí Českého povstání 511/6, Praha 6, Ruzyně, 16100, CZ	04.03.2016
294605	HECHT MOTORS s.r.o., Za mlýnem 1562/25, Praha 4, 14700, CZ	03.03.2016
301053	Marvel Credit a.s., Pernerova 168, Pardubice, 53002, CZ	02.03.2016
304889	JUMPING INTELLECTUAL PROPERTY, s.r.o., Petrská 1168/29, Praha 1, Nové Město, 11000, CZ	03.03.2016
305018	Štěpánková Ladislava Mgr., Gorkého 507, Chrudim IV, 53701, CZ	02.03.2016
310113	XMail a.s., Masarykovo náměstí 1484, Pardubice, Zelené Předměstí, 53002, CZ	08.03.2016
310845	HECHT MOTORS s.r.o., Za mlýnem 1562/25, Praha 4, 14700, CZ	03.03.2016
312242	HECHT MOTORS s.r.o., Za mlýnem 1562/25, Praha 4, 14700, CZ	03.03.2016
314594	HECHT MOTORS s.r.o., Za mlýnem 1562/25, Praha 4, 14700, CZ	03.03.2016
315495	RADIO RELAX s.r.o., Cyrila Boudy 8, Kladno, 27201, CZ	07.03.2016
320420	HECHT MOTORS s.r.o., Za mlýnem 1562/25, Praha 4, 14700, CZ	03.03.2016
325861	HECHT MOTORS s.r.o., Za mlýnem 1562/25, Praha 4, 14700, CZ	03.03.2016
326781	Dorofeev Sergey, Jindřicha Plachty 28, Praha 5, 15000, CZ	02.03.2016
330316	GEOCENTRUM, spol. s r.o. zeměměřická a projekční kancelář, tř. Kosmonautů 1143/8B, Olomouc, 77900, CZ	02.03.2016
331429	DANARE a.s., V dolině 1515/1b, Praha 10, Michle, 10100, CZ	03.03.2016
331434	DANARE a.s., V dolině 1515/1b, Praha 10, Michle, 10100, CZ	03.03.2016
333608	DANARE a.s., V dolině 1515/1b, Praha 10, Michle, 10100, CZ	03.03.2016
341579	HECHT MOTORS s.r.o., Za mlýnem 1562/25, Praha 4, 14700, CZ	03.03.2016
341580	HECHT MOTORS s.r.o., Za mlýnem 1562/25, Praha 4, 14700, CZ	03.03.2016
341581	HECHT MOTORS s.r.o., Za mlýnem 1562/25, Praha 4, 14700, CZ	03.03.2016
343943	VINECO - Vinné sklepy Chomutov s.r.o., Lipská 2023, Chomutov, 43003, CZ	03.03.2016
347551	ELSON auto s.r.o., Kojetínská 2862/58, Přerov I - Město, 75002, CZ	03.03.2016
349216	ELSON auto s.r.o., Kojetínská 2862/58, Přerov I - Město, 75002, CZ	03.03.2016

Ostatní rozhodné údaje a úřední opravy

Kapitola zahrnuje zejména přetřídění seznamu výrobků a služeb v návaznosti na mezinárodní zápis, opravu chyb ve formulaci, přepisů a zjevných nesprávností za účelem uvedení do souladu se skutečností. V této kapitole jsou zveřejňovány jen takové údaje, které nemohou být zveřejněny spolu se zveřejněním přihlášky nebo se zápisem ochranné známky. Dále kapitola obsahuje důležitá úřední sdělení.

(97) **EP 1776220**
Evropský patent č. 1776220, jehož zánik byl publikován ve Věstníku č. 8/2016 dne 24.2.2016, zůstává nadále v platnosti.“
