

Číselné INID kódy pro označování bibliografických dat technických řešení

INID Codes for the identification of bibliographic data of technical solutions

(Standard WIPO ST. 9 a ST. 80)

(11)	číslo patentu/zápisu/osvědčení	(11)	Number of the patent/registration/certification
(15)	datum zápisu průmyslového vzoru	(15)	Industrial design registration date
(21)	číslo přihlášky/žádosti	(21)	.Application number
(22)	datum podání přihlášky/žádosti	(22)	Date of application filling
(23)	údaje o výstavní prioritě	(23)	Exhibition priority data
(28)	počet průmyslových vzorů	(28)	Number of industrial designs included in the application
(31)	číslo prioritní přihlášky	(31)	Number of priority application
(32)	datum podání prioritní přihlášky	(32)	Filling date of priority application
(33)	země priority	(33)	Priority country
(40)	datum zveřejnění přihlášky vynálezu	(40)	Date of publication of patent application
(45)	datum zveřejnění zapsaného průmyslového vzoru	(45)	Publication date of the registered industrial design
(47)	datum zveřejnění udělení patentu a zápisu užitého vzoru, datum zápisu užitého vzoru, datum oznámení udělení evropského patentu v Evropském patentovém věstníku	(47)	Publication date of patent granting and publication date of utility model registration, registration date of utility model, publication date of European patent granting in the European patent bulletin
(51)	mezinárodní patentové třídění/Locarnské třídění průmyslových vzorů	(51)	International Patent Classification/ Locarno Classification for Industrial Designs
(54)	Název	(54)	Title
(55)	vyobrazení průmyslového vzoru	(55)	Reproduction of the industrial design
(57)	Anotace	(57)	Abstract
(68)	číslo základního patentu	(68)	Number of the basic patent
(71)	označení přihlašovatele/žadatele	(71)	Applicant
(72)	označení původce	(72)	Inventor
(73)	označení majitele/vlastníka	(73)	Owner
(74)	označení zástupce	(74)	Attorney's name and address
(86)	číslo mezinárodní přihlášky	(86)	International application number
(87)	číslo mezinárodního zveřejnění	(87)	International publication number
(92)	datum a číslo první registrace přípravku pro Českou republiku	(92)	Date and number(s) of the first authorization to market the product in the CZ
(93)	datum, číslo a země první registrace přípravku v rámci Společenství	(93)	Date, number(s) and country of the first authorization to market the product in the EEC
(94)	doba platnosti osvědčení	(94)	Term of certification validity
(95)	označení a typ přípravku	(95)	Name of the product and product type
(96)	datum podání a číslo evropské patentové přihlášky	(96)	European patent application filling date and number
(97)	datum zveřejnění a číslo zveřejnění evropské patentové přihlášky v Evropském patentovém věstníku	(97)	European patent application publication date and publication number in the European patent bulletin

Číselné INID kódy pro označování bibliografických dat ochranných známek

INID codes and minimum required for the identification of bibliographic data relating to marks

(Standard WIPO ST.60)

(111)	Číslo zápisu ochranné známky (registrace)	(111)	Number of registration
(151)	Datum zápisu ochranné známky	(151)	Date of the registration
(210)	Číslo přihlášky ochranné známky (spisu)	(210)	Number of the application
(220)	Datum podání přihlášky	(220)	Date of filing of the application
(320)	Datum vzniku práva přednosti	(320)	Date of the first application
(442)	Datum zveřejnění přihlášky po průzkumu	(442)	Date of the publication of the examined application
(450)	Datum zveřejnění zápisu ochranné známky ve Věstníku	(450)	Date of publication of the registration
(510)	Seznam výrobků a služeb	(510)	List of goods and/or services
(511)	Číslo třídy výrobků a služeb	(511)	Number of the class of goods and/or services
(526)	Omezení rozsahu ochrany o prvek	(526)	Disclaimer
(540)	Znění nebo vyobrazení ochranné známky	(540)	Reproduction of the mark
(551)	Kolektivní ochranná známka	(551)	Collective mark
(554)	Prostorová ochranná známka	(554)	Three-dimensional mark
(558)	Ochranná známka tvořená pouze barvou nebo kombinací barev	(558)	Mark consisting exclusively of one or several colours
(583)	Datum právní moci rozhodnutí/výsledek rozhodnutí	(583)	Date of the legal force of the decision/ result of the decision
(591)	Údaje o barevnosti ochranné známky	(591)	Information concerning colour
(730)	Přihlašovatel/vlastník ochranné známky	(730)	The applicant or the holder of the mark
(740)	Zástupce	(740)	Name and address of the representative
(811)	Mezinárodní číslo zápisu ochranné známky	(811)	Number of the international registration
(890)	Kód státu ochrany mezinárodní ochranné známky	(890)	INID code of the state of the international mark

Kódy pro kódování záhlaví oznámení publikovaných ve Věstníku

(Standard WIPO ST. 17)

BB9A	zveřejněné přihlášky vynálezů	MK1K	zánik užitého vzoru uplynutím doby platnosti
FG1K	zapsané užité vzory	MK4A	zánik patentů uplynutím doby platnosti
FG4A	udělené patenty	MK4F	zánik autorských osvědčení uplynutím doby platnosti
FG4Q	zapsané průmyslové vzory	MK4Q	zánik průmyslového vzoru uplynutím doby ochrany
LD3K	částečný výmaz užitého vzoru	MM4A	zánik patentů pro nezaplacení ročních poplatků
LD4Q	částečný výmaz průmyslového vzoru	MM4F	zánik autorských osvědčení pro nezaplacení ročních poplatků
MA4A	zánik patentu vzdáním se	ND1K	prodloužení platnosti užitého vzoru
MA4F	zánik autorských osvědčení vzdáním se	ND4Q	obnova doby ochrany průmyslového vzoru
MC3K	výmaz užitého vzoru	PA4A	změna autorského osvědčení na patent
MC4A	zrušení patentu	PC9A	změna dispozičního práva k vynálezu
MC4F	zrušení autorského osvědčení	PD1K	převod práv a ostatní změny majitelů užitého vzoru
MC4Q	výmaz průmyslového vzoru	PD4A	převod práv a ostatní změny majitelů patentů
MH1K	zánik užitého vzoru vzdáním se	PD4Q	převod práv a ostatní změny vlastníků průmyslových vzorů
MH4A	částečné zrušení patentu	QA9A	nabídka licence
MH4F	částečné zrušení autorského osvědčení	SB4A	zapsané patenty do rejstříku po odtajnění
MH4Q	zánik průmyslového vzoru vzdáním se	SB4F	zapsaná autorská osvědčení do rejstříku po odtajnění

Opravy Změny Různé

Opravy u přihlášek vynálezů s žádostí o udělení patentu

HA9A	jmenování vynálezce		
HB9A	oprava jmen	HG9A	oprava chyb v třídění
HC9A	změna jmen	HH9A	oprava nebo změna všeobecně
HD9A	oprava adres	HK9A	tiskové chyby v úředních věstnících
HE9A	změna adres		
HF9A	oprava dat		

Opravy ochranných dokumentů

Patenty	autorská osvědčení	užité vzory	průmyslové vzory	
TA4A	TA4F	TA1K	TA4Q	jmenování vynálezce
TB4A	TB4F	TB1K	TB4Q	oprava jmen
TC4A	TC4F	TC1K	TC4Q	změna jmen
TD4A	TD4F	TD1K	TD4Q	oprava adres
TE4A	TE4F	TE1K	TE4Q	změna adres
TF4A	TF4F	TF1K	TF4Q	oprava dat
TG4A	TG4F	TG1K	TG4Q	oprava chyb v třídění
TH4A	TH4F	TH1K	TH4Q	oprava nebo změna všeobecně
TK9A	TK9F	TK1K	TK4Q	tiskové chyby v úřed. věstnících

Kódy pro označování zemí a mezinárodních organizací použité ve věstníku

AT	Rakousko
AU	Austrálie
BE	Belgie
BR	Brazílie
CH	Švýcarsko
CN	Čína
CY	Kypr
CZ	Česká republika
DE	Spolková republika Německo
DK	Dánsko
FI	Finsko
FR	Francie
GB	Velká Británie
HR	Chorvatsko
IE	Irsko
IL	Izrael
JP	Japonsko
KR	Korejská republika
NL	Nizozemsko
PA	Panama
PL	Polsko
RU	Ruská federace
SK	Slovensko
TW	Tajwan
US	Spojené státy americké

Kódy pro označování států USA použité ve věstníku

CA	California
GA	Georgia
IL	Illinois
IN	Indiana
MA	Massachusetts
MO	Missouri
NJ	New Jersey
NY	New York
OH	Ohio

BB9A

Zveřejněné přihlášky vynálezů - přehled podle čísel přihlášek

Dále uvedené přihlášky vynálezů byly zveřejněny dnem, uvedeným ve Věstníku podle zákona č. 527/1990 Sb., o vynálezech a zlepšovacích návrzích, ve znění pozdějších předpisů, a jsou k dispozici v patentové knihovně Úřadu průmyslového vlastnictví, Antonína Čermáka 2a, 160 68, Praha 6.

2014-449	G 01 V 1/28	(2006.01)	2014-770	B 65 B 1/04	(2006.01)
2014-576	C 12 N 1/14	(2006.01)	2014-860	A 01 D 43/08	(2006.01)
2014-578	B 61 F 3/12	(2006.01)	2014-862	C 05 F 17/02	(2006.01)
2014-579	C 12 Q 1/68	(2006.01)	2014-906	C 12 F 3/06	(2006.01)
2014-580	A 61 K 36/45	(2006.01)	2014-939	F 01 K 21/04	(2006.01)
2014-581	H 02 H 9/08	(2006.01)	2014-983	B 01 D 15/00	(2006.01)
2014-584	B 60 Q 1/04	(2006.01)	2014-985	C 07 D 209/08	(2006.01)
2014-585	B 60 Q 1/00	(2006.01)	2015-7	G 01 N 23/20	(2006.01)
2014-588	E 05 C 3/12	(2006.01)	2015-489	B 21 D 13/10	(2006.01)
2014-596	E 04 B 1/10	(2006.01)			

Zveřejněné přihlášky vynálezů - řazené podle MPT

- (51) **A01D 43/08** (2006.01)
A01F 29/02 (2006.01)
- (21) **2014-860**
- (71) Výzkumný ústav zemědělské techniky, v. v. i., Praha 6, Ruzyně, CZ
- (72) Souček Jiří Ing., Ph.D., Kolín IV, CZ
Jevič Petr Ing., CSc., prof. h. c., Praha 5- Motol, CZ
- (54) **Řezací ústrojí adaptéru pro sklizeň tuhých stébelnatých rostlin**
- (22) 04.12.2014
- (57) Hlavní součástí řezacího ústrojí je řezací kolo (4), které je na rámu (1) řezacího ústrojí uloženo za žacími válci (2) a vkládacími válci (3), s jejichž pohybem je synchronizováno. Řezací kolo (4) obsahuje náboj (41) a obruč (42), k nimž je připevněn alespoň jeden nůž (43), jímž je překlenut dutý prostor (44) mezi nábojem (41) a obručí (42). Řezací kolo (4) je opááno poháněcím řemenem (7), s výhodou plochého provedení, který je obveden kolem poháněcího kola (71), jež je naklínováno na předlohovém hřídeli (72). Ze zdroje (6) kroutícího momentu je pohyb přenášen na předlohový hřídel (7) soustavou hnacího nekončitého převodového členu (54) a předlohového nekončitého převodového členu (53), kde oba členy (54, 53) jsou s výhodou tvořeny klínovými řemeny.
- (74) Ing. Libor Šimek, Vinohradská 194, Praha 3 - Vinohrady, 13000

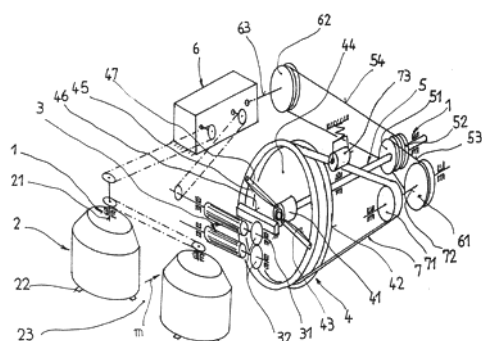

- (51) **A61K 36/45** (2006.01)
A61K 36/889 (2006.01)
A61K 31/7048 (2006.01)
A61K 31/56 (2006.01)
A23L 1/30 (2006.01)
- (21) **2014-580**
- (71) WALMARK, a.s., Třinec, CZ
- (72) Šimánek Vilím prof. MUDr., DrSc., Olomouc, CZ
Študent Vladimír doc. MUDr., Ph.D., Olomouc, CZ
Vostálová Jitka doc. RNDr., Ph.D., Kožušany- Tážaly, CZ
Vidlář Aleš MUDr., Olomouc, CZ
Král Milan MUDr., Ph.D., Olomouc, CZ

- Ulrichová Jitka prof. RNDr., CSc., Olomouc, CZ
Bouchal Jan RNDr., Ph.D., Olomouc, CZ
Kolář Zdeněk prof. MUDr., CSc., Prostějov, CZ
Reichenbach Richard Ing., Český Těšín, CZ
Kantor Roman Ing., Bystřice, CZ
- (54) **Doplněk stravy na bázi klikvy velkoplodé pro použití k oddálení biochemického návratu karcinomu prostaty**
- (22) 27.08.2014
- (57) Doplněk stravy na bázi klikvy velkoplodé pro použití k oddálení biochemického návratu karcinomu prostaty, jehož podstata spočívá v tom, že jako účinnou složku obsahuje směs lyofilizovaného práškovitého plodu klikvy velkoplodé (*Vaccinium macrocarpon* Aiton) s vybranými glykosidy kvercetin a/nebo kyselinou ursolovou a/nebo extraktem z plodů serenoia plazivé (*Serenoa repens*) a/nebo komplexem sojových isoflavonů.
- (74) Ing. Petr Soukup, Vídeňská 8, Olomouc, 77200

- (51) **B01D 15/00** (2006.01)
B01D 29/50 (2006.01)
B01D 39/14 (2006.01)
C02F 1/28 (2006.01)
C02F 1/42 (2006.01)
- (21) **2014-983**
- (71) Vysoká škola báňská - Technická univerzita Ostrava, Ostrava - Poruba, CZ
- (72) Plachá Daniela doc. Ing., Ph.D., Ostrava 2, CZ
Šimha Martynková Gražyna doc. Ing., Ph.D., Bystřice, CZ
Mikeska Marcel Ing., Vratimov, CZ
- (54) **Filtr pro odstranění anorganických i organických látek z kontaminovaných vod**
- (22) 31.12.2014
- (57) Předkládané řešení se týká filtru s adsorpčním materiálem na bázi modifikovaných jílových minerálů, zejména vermikulitu a smektitů, určeného pro čištění vod kontaminovaných anorganickými i organickými látkami.
- (74) INPARTNERS GROUP, Ing. Dušan Kendereški, Lidická 51, Brno, 60200

- (51) **B21D 13/10** (2006.01)
B21D 13/04 (2006.01)
C21D 1/42 (2006.01)
E04D 3/30 (2006.01)
- (21) **2015-489**
- (71) Blachotrapez Sp. z o.o., 34-700 Rabka Zdroj, PL
- (72) Luberda Jan, 34-700 Rabka Zdroj, PL
- (54) **Způsob profilování plechů**
- (22) 10.07.2015
- (57) Způsob profilování plechů, ve kterém se plech pokrytý alespoň jednou ochrannou vrstvou protahuje soustavou profilujících a tvářecích zařízení. Plech se ohřívá v místech provádění prolisů, s výhodou indukčně v místech provádění prolisů do teploty 25 °C až 40 °C.

(74) Pavel Reichel & kol., Ing. Pavel Reichel, Lopatecká 14, Praha 4, 14700

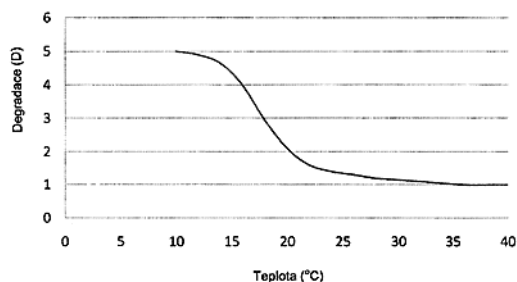

- (51) **B60Q 1/00** (2006.01)
B60Q 1/04 (2006.01)
B60Q 1/26 (2006.01)
B60Q 1/34 (2006.01)

- (21) **2014-585**
(71) ŠKODA AUTO a.s., Mladá Boleslav, CZ
(72) Petkov Nikolay, Mladá Boleslav, CZ
(54) **Osvětlovací zařízení automobilu**
(22) 28.08.2014
(57) Osvětlovací zařízení automobilu zahrnuje světlovodič (1) a světelný zdroj (3). Mezi světelným zdrojem (3) a světlovodičem (1) je umístěn držák se sadou (2) barevných filtrů (22, 32, 42), přičemž filtry (22, 32, 42) jsou vyměnitelné krokovým motorem nebo elektromagnetickou jednotkou.

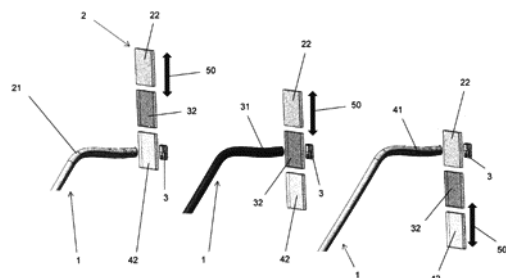

- (51) **B60Q 1/04** (2006.01)
B60Q 1/00 (2006.01)
B60Q 1/26 (2006.01)
B60Q 1/46 (2006.01)

- (21) **2014-584**
(71) ŠKODA AUTO a.s., Mladá Boleslav, CZ
(72) Petkov Nikolay, Mladá Boleslav, CZ
(54) **Osvětlovací zařízení automobilu**
(22) 28.08.2014
(57) Osvětlovací zařízení automobilu zahrnuje světlovodič (1) a světelný zdroj (3). Mezi světelným zdrojem (3) a světlovodičem (1) je umístěn elektrochromatický filtr (2), přičemž elektrochromatický filtr (2) je vystaven elektrickému napětí nebo elektrickým impulsům (23, 33, 43).

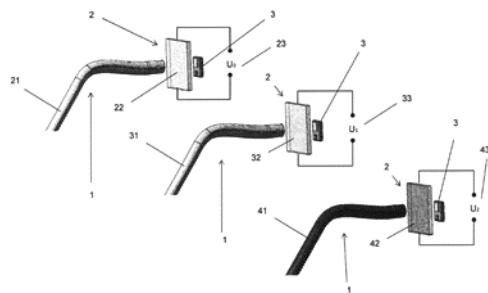

- (51) **B61F 3/12** (2006.01)

- (21) **2014-578**
(71) Plomer Jan Ing., Praha 2, CZ
(72) Plomer Jan Ing., Praha 2, CZ
(54) **Uspořádání společného podvozku pro sousedící články kolejového vozidla**
(22) 26.08.2014
(57) Uspořádání společného podvozku pro sousedící články kolejového vozidla je opatřeno dvěma druhotnými vypruženími (2) pro zajištění přenosu sil z každého článku na podvozek, tvořenými pružinami usazenými na rámu (1) podvozku. Tento podvozek je situován v oblasti pod rozhraním obou nesených článků kolejového vozidla a na každém druhotném vypružení (2) je sazen příčný nosník (9), který je součástí plovoucího rámu (3) s mechanickou vazbou, zamezující jeho natáčení okolo svislé osy vůči rámu (1) podvozku, na který dosedá nesený článek vozidla. Osa natáčení mezi příčným nosníkem (9) a neseným článkem vozidla je tvořena čepem a otvorem (5) pro tento čep a je situován ve vzdálenosti od středu podvozku větší, než je vzdálenost tohoto středu podvozku od krajní nápravy podvozku.

(74) Pavel Reichel a kol., Ing. Pavel Reichel, Lopatecká 14, Praha 4, 14700

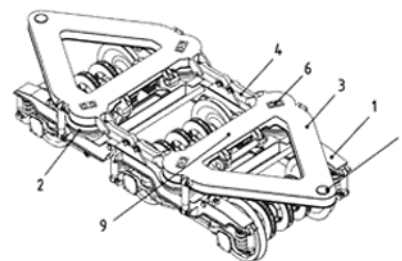

- (51) **B65B 1/04** (2006.01)
B65B 1/28 (2006.01)
B67C 3/04 (2006.01)
B67C 3/28 (2006.01)

- (21) **2014-770**
(71) NATE - nápojová technika a s., Chotěboř, CZ
(72) Sommer Jan Bc., Havlíčkův Brod, CZ
(54) **Plnicí ventil**
(22) 10.11.2014
(57) Plnicí ventil pro plnění kapalin do lahví je řešen jako přetlakový a hladinový. Zahrnuje kapalinovou kuželku (29) s vloženou vzduchovou trubicou (12) a ovládacím modulem (24) rychlosti plnění s membránami (36). Kapalinová kuželka (26) je upevněná v těle (1) ventilu na nádrži (16) s kapalinou (17) a vyúsťuje ve spodní části do vzduchové trubky (12) pro odvádění vzduchu při rychlém plnění. Ve vzduchové trubce (12) je umístěna vzduchová trubka (11) pro odvádění vzduchu při pomalém plnění láhve (34). Uvnitř vzduchové trubky (11) je vytvořena první vzduchová cesta (26) a mezi vnitřní stěnou kapalinové kuželky (29) a vnějším povrchem vzduchové trubky (11) je vytvořena druhá vzduchová cesta (27). Průměr otvoru trubky (11) je nejméně 5x menší než vnější průměr trubky (12) a vzduchové cesty (26, 27) jsou propojeny kanály (23,

23') s ovládacím modulem (24) plnění nad rovinou (28) hladiny kapaliny (17) v nádrži (16).

(74) Ing. Radmila Baumová, nám. Republiky 75/2, Žďár nad Sázavou, 59101

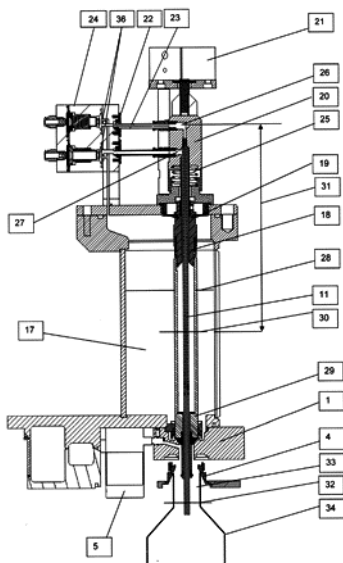

(51) **C05F 17/02** (2006.01)
A01B 77/00 (2006.01)

(21) **2014-862**

(71) Výzkumný ústav zemědělské techniky, v.v.i., Praha 6 - Ruzyně, CZ

(72) Machálek Antonín Ing., CSc., Praha 6 - Řepy, CZ

(54) **Zařízení pro načechrávání kompostovaného materiálu**

(22) 04.12.2014

(57) Zařízení je uzpůsobeno pro umístění dovnitř krabicového kompostéru (9), přičemž obsahuje vertikálně orientované táhlo (1), do něhož jsou vetknuty příčle (2). Táhlo (1) i příčle (2) jsou duté, přičemž dutina (15) táhla (1) je propojena s dutými prostory příčlí (2). V příčlích (2) jsou vyhotoveny výtokové otvory (4). Táhlo (1) je u spodního konce otočně spojeno s dvojjzvatnou pákou (6), která je v podpěrném bodě otočně uložena v kotvicím rámu (8). Při potřebě načechrání se dvojjzvatná páka (6) sešlápne, čímž se táhlo (1) s příčlemi (2) vysunu vzhůru a rozvolní tak kompostovaný materiál. Dvojjzvatná páka (6) se pomocí aretovacího kolíku (13) zaaretuje. Do kompostovaného materiálu se dostane potřebný vzduch. Po několika dnech se aretace uvolní a kompostovaný materiál se vlastní vahou slehne, čímž se táhlo (1) i dvojjzvatná páka (6) vrátí do výchozí polohy. Při zvlhčování se do dutiny (15) táhla (1) naleje voda, která je příčlemi (2) rozvedena do vnitřku kompostovaného materiálu.

(74) Ing. Libor Šimek, Vinohradská 194, Praha 3 - Vinohrady, 13000

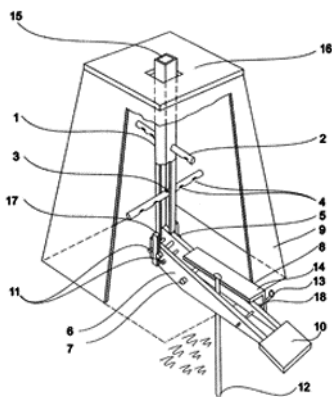

(51) **C07D 209/08** (2006.01)
C07D 209/12 (2006.01)
C07D 209/14 (2006.01)
C07D 295/08 (2006.01)
C07D 413/06 (2006.01)
C07D 471/04 (2006.01)
C07K 16/16 (2006.01)

(21) **2014-985**

(71) Vysoká škola chemicko-technologická v Praze, Praha 6, CZ

(72) Kuchař Martin Ing., Ph.D., Kladno - Kročehlavy, CZ

Šuláková Anna Ing., Kopřivnice, CZ

Fojtíková Lucie Ing., Hať, CZ

Lapčík Oldřich prof. Dr. RNDr., Praha 6, CZ

(54) **Derivát syntetického kanabinoidu, způsob jeho přípravy a použití**

(22) 31.12.2014

(57) Technické řešení se týká nově připravených derivátů syntetických kanabinoidů, součástí jejichž struktury je krátký spojovací můstek nesoucí karboxylovou funkční skupinu, a chemických postupů vedoucích k přípravě takovýchto sloučenin. Tyto deriváty syntetických kanabinoidů lze s výhodou využít pro konjugaci s fluorescentní značkou, která by následně umožnila vizualizaci interakcí takto značených ligandů s kanabinoidními receptory, či pro přípravu imunogenů konjugací s nosným proteinem. Polyklonální králičí protilátky získané z imunizovaných laboratorních zvířat lze uplatnit při vývoji rychlých, užitelských příjímých imunochemických testů formátu LFIA (Lateral-Flow Immunochromatographic Assay).

(74) PATENT SKY s. r. o., Ing. Petra Kolářová, Dušní 8/11, Praha 1, 11000

(51) **C12F 3/06** (2006.01)
B07B 1/30 (2006.01)
B07B 1/04 (2006.01)
B07B 13/075 (2006.01)

(21) **2014-906**

(71) Výzkumný ústav zemědělské techniky, v.v.i., Praha 6 - Ruzyně, CZ

(72) Dědina Martin Ing., Ph.D., Velké Přílepy, CZ

Plíva Petr Ing., CSc., Praha 6 - Střešovice, CZ

Jelínek Antonín doc. Ing., CSc., Praha 6, CZ

(54) **Vibrační zařízení**

(22) 15.12.2014

(57) Vibrační zařízení je určeno zejména pro separaci semen vinné révy ze směsi, která zbyde po vylisování hroznů. Zařízení obsahuje tři pod sebou ve sklonu uložená síta (3, 4, 5), z nichž každé má jiný tvar i světlost prosévacích otvorů (17). Síta (3, 4, 5) jsou podrobena vibračnímu pohybu. Každé síto (3, 4, 5) je opatřeno bočnicí (15), v níž je vytvořen výstupní otvor (16) pro odchod nadsítého. Odvodem nadsítého a propadem podsítého se tak na jednotlivých sítích (3, 4, 5) postupně oddělují semena od ostatní směsi, až v závěrečné fázi se získá frakce čítající v podstatě jen samotná semena. Semena pak mohou být použita jako surovina pro získání vinného oleje.

(74) Ing. Libor Šimek, Vinohradská 194, Praha 3 - Vinohrady, 13000

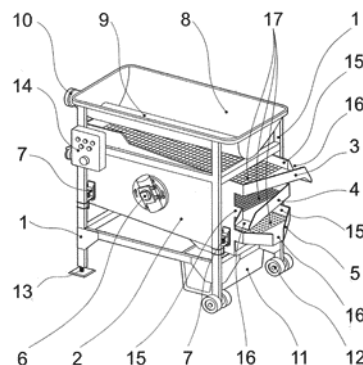

- (51) *CI2N 1/14* (2006.01)
CI2P 7/64 (2006.01)
CI2R 1/645 (2006.01)
A23C 21/04 (2006.01)
A23C 21/02 (2006.01)
A23L 1/30 (2006.01)
A23K 1/16 (2006.01)
A61K 31/202 (2006.01)
- (21) **2014-576**
(71) Vysoká škola chemicko- technologická v Praze, Praha 6, CZ
EcoFuel Laboratories s.r.o., Praha 9, CZ
- (72) Brányik Tomáš doc. Ing., Ph.D., Praha 9, CZ
Humhal Tomáš Ing., Lišnice, CZ
Kaštánek Petr Ing., Ph.D., Praha 2, CZ
- (54) **Způsob kultivace mořských protistů, zejména mikroorganismů rodu *Thraustochytriales***
(22) 26.08.2014
(57) Způsob kultivace mikroorganismů rodu *Thraustochytriales* spočívá v tom, že je jako součástí kultivačního média využito odpadního solného roztoku z procesu demineralizace sladké mléčné syrovátky. Růst modelových mikroorganismů *Schizochytrium limacinum* PA968 a *Japonochytrium sp.* AN4 byl na slaném odpadním médiu srovnatelný s růstem na komplexním médiu. Předložené řešení proto poskytuje nový a hospodárný způsob kultivace mikroorganismů rodu *Thraustochytriales*.
- (74) VŠCHT Praha, Ing. Iveta Pospíšilová, Technická 5, Praha 6, 16628

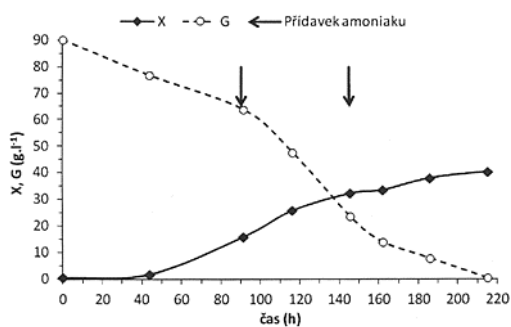

- (51) *CI2Q 1/68* (2006.01)
CI2N 9/78 (2006.01)
G01N 33/53 (2006.01)
CI2P 19/38 (2006.01)
CI2Q 1/34 (2006.01)
- (21) **2014-579**
(71) Univerzita Palackého v Olomouci, Olomouc, CZ
Ústav organické chemie a biochemie AV ČR, v.v.i., Praha 6, CZ
- (72) Koberna Karel RNDr., CSc., Velký Újezd, CZ
Ligasová Anna RNDr., Ph.D., Velký Újezd, CZ
Rosenberg Ivan Ing., CSc., Praha 6, CZ
Liboska Radek Ing., CSc., Rostoky u Prahy, CZ
Páv Ondřej Ing., Ph.D., Praha 9, CZ
- (54) **Způsob stanovení aktivity enzymů přeměňujících cytosinové deriváty na uracilové deriváty v buňkách, tkáních a organismech**
(22) 26.08.2014
(57) Řešení poskytuje způsob stanovení deaminázové aktivity enzymů přeměňujících cytosinové deriváty na uracilové deriváty ve vzorku, kdy se vzorek inkubuje se substrátem enzymu vybraným ze skupiny zahrnující 5-etylnyl-2'-deoxycytidin (EdC), 5-brom-2'-deoxycytidin (BrdC), 5-chlor-2'-deoxycytidin (CldC), 5-jod-2'-deoxycytidin (IdC), 5-etylnylcytidin (EC), 5-bromcytidin (BrC), 5-chlorcytidin (ClC), 5-jodecytidin (IC) a 5-fluorcytidin (FC), přičemž tyto substráty se v přítomnosti enzymů přeměňujících cytosinové deriváty na uracilové deriváty následně ve vzorku přemění na deaminované produkty, EdC se přemění na 5-etylnyl-2'-deoxyuridin (EdU), BrdC na 5-brom-2'-deoxyuridin (BrdU), CldC na 5-chlor-2'-deoxyuridin (CldU), IdC na 5-jod-2'-deoxyuridin (IdU), EC na 5-etylnyluridin (EU), BrC na 5-bromuridin (BrU), ClC na 5-chloruridin (CIU), IC na 5-joduridin (IU) a FC na 5-floururidin (FU), tyto

deaminované produkty se následně detekují v DNA nebo RNA a stanoví se v množství inkorporovaného EdU, BrdU, CldU, resp. IdU v DNA a EU, BrU, CIU, IU, resp. FU v RNA. Řešení také zahrnuje použití výše uvedeného způsobu pro stanovení deaminázové aktivity v buňkách ošetřených látkami, které ovlivňují deaminázovou aktivitu enzymů přeměňujících cytosinové deriváty na uracilové deriváty.

- (74) INVENTIA s.r.o., RNDr. Kateřina Hartvichová, Na Bělidle 3, Praha 5, 15000
-
- (51) *E04B 1/10* (2006.01)
E04B 1/26 (2006.01)
E04B 1/38 (2006.01)
- (21) **2014-596**
(71) HOME 3 s.r.o., Praha 1- Staré Město, CZ
(72) Hrouda Libor, Praha 4- Záběhlice, CZ
Brody Jan, Praha 8- Karlín, CZ
Macek Daniel, Sadská, CZ
Rampich Jan, Únice- Hubenov, CZ
- (54) **Budova**
(22) 02.09.2014
(57) Budova obsahuje nejméně jednu místnost (M) tvořenou stěnami (5), jež mohou obsahovat stavební otvory (SO), a podlahou (P). Každý rozměr (r) je definován jako součet proměnné Δ a součinu proměnné (k) a konstanty 430, kdy proměnná (k) náleží do polozavřeného intervalu < 0,1, 2, 3...) a proměnná Δ náleží do polozavřeného intervalu (0; 54> nebo polozavřeného intervalu <376; 430).
- (74) Chytilová & spol., patentová kancelář, s.r.o., Mgr. Michaela Chytilová, Na poříčí 1041/12, Praha 1- Nové Město, 11000

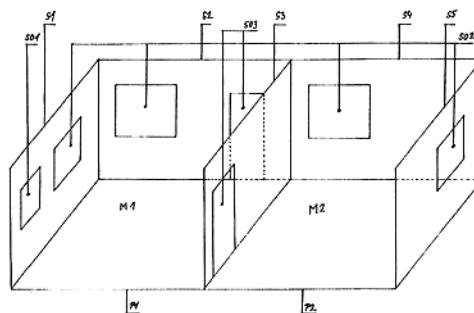

- (51) *E05C 3/12* (2006.01)
E05C 3/00 (2006.01)
F16B 1/00 (2006.01)
F16B 12/00 (2006.01)
- (21) **2014-588**
(71) Cersum s.r.o. Tůma Jiří Ing., Liberec, CZ
(72) Blaschke Václav, Jablonec nad Nisou, CZ
- (54) **Univerzálně použitelná průchozí západka pro ruční či strojní polohování s automatickým zajištěním polohy**
(22) 29.08.2014
(57) Univerzálně použitelná západka pro suvně či kyvné polohování, u níž zajištění v určité poloze, stejně jako uvolnění a návrat zpět, probíhá zcela automaticky v návaznosti na samotný suvný či kyvný pohyb, přičemž západka je průchozí a neomezuje aretovanou součást v pohybu. Skládá se z tvarové šablony (1), která je kyvně, odklopně nebo posuvně prostřednictvím čepu (4), kloubu či lineárních vedení připevněna ke stacionární části rámu (2). Vůči šabloně se posuvně pohybuje zajišťovací čep (3), který je součástí pohyblivé části rámu, která je polohována.

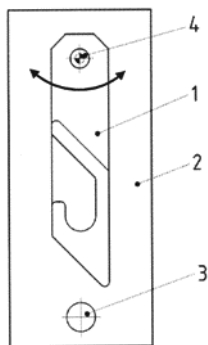

- (51) **F01K 21/04** (2006.01)
F01K 27/02 (2006.01)
F01D 13/02 (2006.01)

(21) **2014-939**

- (71) VÍTKOVICE POWER ENGINEERING a.s., Ostrava- Vítkovice, CZ
(72) Vilimec Ladislav doc. Ing., Ostrava- Hrabůvka, CZ
Konvička Jaroslav Ing., Frýdek- Místek, CZ

(54) **Způsob regulace teploty před plynovou turbínou a zařízení pro provádění tohoto způsobu**

(22) 19.12.2014

(57) Plynné médium se rozděluje mezi kompresorovou turbínu (1) a paralelně připojenou výkonovou turbínu (8), a podle velikosti průtoku přes tyto turbíny (1, 8) se udržuje teplota plynného média pro turbíny (1, 8) na stejné nebo klesající hodnotě, a toto se zajišťuje škrcením regulační armaturou (10) v závislosti na změně výkonu výkonové turbíny (8) a/nebo množství tepla přiváděného do ohříváku (8). Zařízení zahrnuje ke kompresorové turbíně (1) paralelně připojenou výkonovou turbínu (8), a alespoň jednu regulační armaturu (10), například klapku, pro zajištění změny průtoků přes turbíny (1, 8). Regulační armatura (10) je s výhodou umístěna na trase plynného média s kompresorovou turbínou (1). Řídicí systém je uspořádán pro stanovení požadované hodnoty teploty na vstupu kompresorové turbíny (1) v závislosti na velikosti výkonu výkonové turbíny (8) a/nebo množství tepla na vstupu do ohříváku (5).

(74) Ing. Iva Rylková, Polská 1525, Ostrava- Poruba, 70800

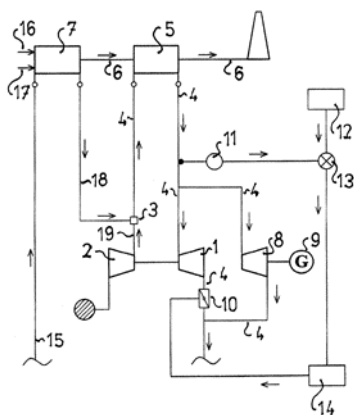

- (51) **G01N 23/20** (2006.01)
G01N 23/207 (2006.01)
G21K 1/06 (2006.01)

(21) **2015-7**

- (71) České vysoké učení technické v Praze, Fakulta jaderná a fyzikálně inženýrská, Praha 1, CZ
(72) Drahokoupil Jan Ing., Ph.D., Praha 10, CZ
Kolařík Kamil Ing., České Budějovice, CZ
Ganev Nikolaj prof. Ing., CSc., Praha 6, CZ

(54) **Soustava pro měření mřížkového parametru zejména na monokrystalických vzorcích a polykrystalických materiálech**

(22) 08.01.2015

(57) Uvedená soustava obsahuje držák (2) pro upevnění analyzovaného vzorku (1), nad kterým je na prvním otočném ramenu (3) umístěn zdroj (4) rentgenového záření tvořený rentgenkou. Dále soustava obsahuje druhé otočné rameno (6) pro umístění proporcionálního bodového detektoru (9), které má stejný střed otáčení jako má první otočné rameno (3). Na druhém otočném ramenu (6) jsou ve směru záření difraktovaného od analyzovaného vzorku (1) umístěny paralelní Sollerovy clony (7) v kombinaci s modifikovatelným monochromátorem. Modifikovatelný monochromátor je tvořen přípravkem (8), který je umístěn za Sollerovými clonami (7) a je k druhému otočnému ramenu (6) připevněn pomocí upínacího držáku (8.2). Přípravek (8) je opatřen příčně v ose (x) polohovatelným držákem (8.3), ve kterém je umístěn proporcionální bodový detektor (9). Na základně (8.1) přípravku (8) je umístěn výškově v ose (z) polohovatelný držák (8.4), ve kterém je uložen goniometr (8.5) s výměnným monochromatizujícím krystalem (8.6). Tento goniometr (8.5) je naklopatelný v rovině kolmé na osu goniometru (8.5) v rozmezí $\pm 15^\circ$, přičemž osy paralelních Sollerových clon (7) a goniometru (8.5) svírají úhel 65° .

(74) Ing. Hana Dušková, Na Kočově 180, Chotutice, 28103

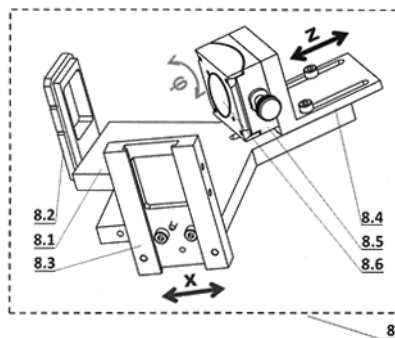

- (51) **G01V 1/28** (2006.01)
G01T 5/08 (2006.01)
G01T 5/00 (2006.01)
G01T 1/00 (2006.01)
G01T 1/178 (2006.01)

(21) **2014-449**

- (71) STÁTNÍ ÚSTAV RADIAČNÍ OCHRANY, v. v. i., Praha 4, CZ
(72) Jílek Karel Ing., Praha 1, CZ
Froňka Aleš Mgr., Praha 5, CZ
Hůlka Jiří Ing., Náchod, CZ

(54) **Způsob a zařízení pro sledování změn v zemské litosféře a atmosféře**

(22) 29.06.2014

(57) Způsob sledování změn v zemské litosféře a atmosféře, zejména pro předpověď zemětřesení, kdy se v nezávislých měřicích modulech ve zvolených časových periodách provádí měření veličin zvolených ze skupiny: objemová aktivita radonu a/nebo thoronu v atmosféře, objemová aktivita dceřiných produktů radonu a thoronu v atmosféře, objemová aktivita radonu a thoronu v litosféře, objemová aktivita radonu ve vodách litosféry a výsledky měření se přenášejí do centrální jednotky (1) nebo počítače (6). Z hodnot zvolených veličin naměřených v časovém intervalu se vytváří křivka profilu měření v tomto časovém intervalu, křivky profilů měření se seřazují do postupné časové řady a přírůstky ploch pod křivkami profilů měření téže časové řady se porovnávají navzájem nebo oproti přírůstku prioritní veličiny, zvolené z měřených veličin. Zařízení pro sledování změn v zemské litosféře a atmosféře zahrnuje nezávislé měřicí moduly (A, B, C, F) pro měření veličin přírodní radioaktivity zvolených ze skupiny výše uvedených modulů a/nebo modulu (F) pro měření objemové aktivity radonu ve vodách litosféry a centrální jednotku (1) nebo počítač

(6) s ovládacím a vyhodnocovacím softwarem pro synchronizaci časových period měření a vyhodnocování naměřených hodnot zvolených veličin.

- (74) FISCHER & PARTNER Intellectual Property s.r.o., Na Hrobcí 294/5, Praha 2, 12800

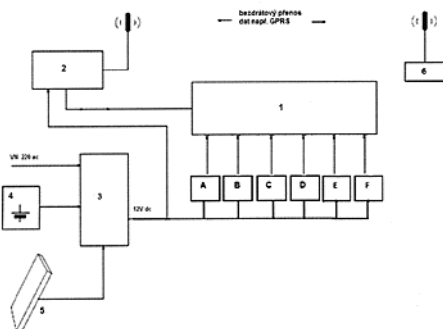

porovnává se základní úhlovou frekvencí ω_s (10). Zhášecí tlumivka (9) je pak laděna směrem k požadovanému rezonančnímu stavu L_{Srez} . Pomocný signál (14) použitý pro ladění zhášecí tlumivky (9) také může obsahovat minimálně jednu dvojici komplementárních frekvenčních složek se stejně velkou amplitudou, jejichž úhlová frekvence ω_i , ω_{ii} je volena tak, aby hodnota odezvy elektrické soustavy (10) na pomocný signál (14) pro obě tyto komplementární úhlové frekvence ω_i , ω_{ii} byla shodně velká právě v tom bodě naladění, kde obvod pro základní úhlovou frekvenci ω_s dosahuje rezonančního stavu. Pro ladění zhášecí tlumivky (9) je využito zařízení (13) obsahující generátor (8) pomocného signálu připojený do nulového bodu soustavy (10), vyhodnocovací jednotku (11) a řídicí jednotku (12), přičemž zařízení (13) je opatřeno hardwarovými prostředky a softwarovým modulem (15) řízení frekvence pomocného signálu (14) a vyhodnocováním odezvy elektrické soustavy (10) pro provádění způsobů automatického nastavení zhášecí tlumivky (9) podle vynálezu.

- (74) PatentCentrum Sedláč a Partners s.r.o., Husova 5, České Budějovice, 37001

- (51) **H02H 9/08** (2006.01)
H02H 9/00 (2006.01)
H02J 13/00 (2006.01)
H02J 3/26 (2006.01)
H02H 7/26 (2006.01)

(21) **2014-581**

(71) EGE, spol.s r.o., České Budějovice, CZ

(72) Matuljak Ivan Ing., Ph.D., Adamov, CZ

Vančata Petr Ing., Choustník, CZ

(54) **Způsob a zařízení pro automatické nastavení plynule a/nebo diskrétně laditelné zhášecí tlumivky v kompenzované síti elektrické soustavy**

(22) 28.08.2014

(57) Způsob automatického nastavení zhášecí tlumivky (9) využívající pomocného signálu (14) přiváděného do bodu netočivé složky elektrické soustavy (10). Pomocný signál (14) je tvořen proudem nebo napětím s proměnnou úhlovou frekvencí a je využíván pro stanovení rezonanční úhlové frekvence ω_{rez} aktuálního stavu elektrické soustavy (10), která se

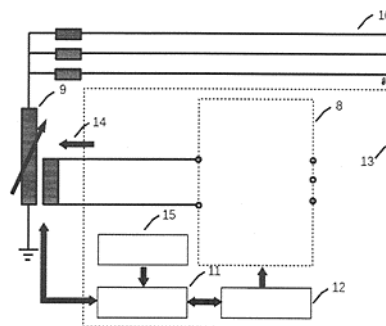

Zveřejněné přihlášky vynálezů - přehled podle třídících znaků

A 01 B 77/00 (2006.01) 2014-862
A 01 F 29/02 (2006.01) 2014-860
A 23 C 21/02 (2006.01) 2014-576
A 23 C 21/04 (2006.01) 2014-576
A 23 K 1/16 (2006.01) 2014-576
A 23 L 1/30 (2006.01) 2014-576
A 23 L 1/30 (2006.01) 2014-580
A 61 K 31/202 (2006.01) 2014-576
A 61 K 31/56 (2006.01) 2014-580
A 61 K 31/7048 (2006.01) 2014-580
A 61 K 36/889 (2006.01) 2014-580
B 01 D 29/50 (2006.01) 2014-983
B 01 D 39/14 (2006.01) 2014-983
B 07 B 1/04 (2006.01) 2014-906
B 07 B 1/30 (2006.01) 2014-906
B 07 B 13/075 (2006.01) 2014-906
B 21 D 13/04 (2006.01) 2015-489
B 60 Q 1/00 (2006.01) 2014-584
B 60 Q 1/04 (2006.01) 2014-585
B 60 Q 1/26 (2006.01) 2014-584
B 60 Q 1/26 (2006.01) 2014-585
B 60 Q 1/34 (2006.01) 2014-585
B 60 Q 1/46 (2006.01) 2014-584
B 65 B 1/28 (2006.01) 2014-770
B 67 C 3/04 (2006.01) 2014-770
B 67 C 3/28 (2006.01) 2014-770
C 02 F 1/28 (2006.01) 2014-983
C 02 F 1/42 (2006.01) 2014-983
C 07 D 209/12 (2006.01) 2014-985

C 07 D 209/14 (2006.01) 2014-985
C 07 D 295/08 (2006.01) 2014-985
C 07 D 413/06 (2006.01) 2014-985
C 07 D 471/04 (2006.01) 2014-985
C 07 K 16/16 (2006.01) 2014-985
C 12 N 9/78 (2006.01) 2014-579
C 12 P 7/64 (2006.01) 2014-576
C 12 P 19/38 (2006.01) 2014-579
C 12 Q 1/34 (2006.01) 2014-579
C 12 R 1/645 (2006.01) 2014-576
C 21 D 1/42 (2006.01) 2015-489
E 04 B 1/26 (2006.01) 2014-596
E 04 B 1/38 (2006.01) 2014-596
E 04 D 3/30 (2006.01) 2015-489
E 05 C 3/00 (2006.01) 2014-588
F 01 D 13/02 (2006.01) 2014-939
F 01 K 27/02 (2006.01) 2014-939
F 16 B 1/00 (2006.01) 2014-588
F 16 B 12/00 (2006.01) 2014-588
G 01 N 23/207 (2006.01) 2015-7
G 01 N 33/53 (2006.01) 2014-579
G 01 T 1/00 (2006.01) 2014-449
G 01 T 1/178 (2006.01) 2014-449
G 01 T 5/00 (2006.01) 2014-449
G 01 T 5/08 (2006.01) 2014-449
G 21 K 1/06 (2006.01) 2015-7
H 02 H 7/26 (2006.01) 2014-581
H 02 H 9/00 (2006.01) 2014-581
H 02 J 3/26 (2006.01) 2014-581

Seznam přihlašovatelů zveřejněných přihlášek vynálezů

(71)	(21)	(51)	(71)	(21)	(51)
Blachotrapez Sp. z o.o., 34-700 Rabka Zdroj, PL	2015-489	B 21 D 13/10	VÍTKOVICE POWER ENGINEERING a.s., Ostrava-Vítkovice, CZ	2014-939	F 01 K 21/04
Cersum s.r.o. Tůma Jiří Ing., Liberec, CZ	2014-588	E 05 C 3/12	Vysoká škola báňská - Technická univerzita Ostrava, Ostrava - Poruba, CZ	2014-983	B 01 D 15/00
České vysoké učení technické v Praze, Fakulta jaderná a fyzikálně inženýrská, Praha 1, CZ	2015-7	G 01 N 23/20	Vysoká škola chemicko-technologická v Praze, Praha 6, CZ	2014-576	C 12 N 1/14
EGE, spol.s r.o., České Budějovice, CZ	2014-581	H 02 H 9/08	Vysoká škola chemicko-technologická v Praze, Praha 6, CZ	2014-985	C 07 D 209/08
HOME 3 s.r.o., Praha 1- Staré Město, CZ	2014-596	E 04 B 1/10	Výzkumný ústav zemědělské techniky, v. v. i., Praha 6, Ruzyně, CZ	2014-860	A 01 D 43/08
NATE - nápojová technika a. s., Chotěboř, CZ	2014-770	B 65 B 1/04	Výzkumný ústav zemědělské techniky, v.v.i., Praha 6 - Ruzyně, CZ	2014-862	C 05 F 17/02
STÁTNI ÚSTAV RADIČNÍ OCHRANY, v. v. i., Praha 4, CZ	2014-449	G 01 V 1/28	Výzkumný ústav zemědělské techniky, v.v.i., Praha 6- Ruzyně, CZ	2014-906	C 12 F 3/06
ŠKODA AUTO a.s., Mladá Boleslav, CZ	2014-584	B 60 Q 1/04	WALMARK, a.s., Třinec, CZ	2014-580	A 61 K 36/45
ŠKODA AUTO a.s., Mladá Boleslav, CZ	2014-585	B 60 Q 1/00	Plomer Jan Ing., Praha 2, CZ	2014-578	B 61 F 3/12
Univerzita Palackého v Olomouci, Olomouc, CZ	2014-579	C 12 Q 1/68			

FG4A

Udělené patenty - přehled podle čísel patentů

V období uzávěrky tohoto čísla Věstníku udělil Úřad průmyslového vlastnictví tyto patenty.

305763	H 01 G 9/052	(2006.01)	305769	F 01 D 25/32	(2006.01)	305775	C 05 F 17/02	(2006.01)
305764	A 61 K 31/4425	(2006.01)	305770	G 01 N 33/38	(2006.01)	305776	C 12 F 3/06	(2006.01)
305765	D 21 C 9/00	(2006.01)	305771	B 27 L 5/06	(2006.01)	305777	F 01 K 21/04	(2006.01)
305766	C 10 B 49/02	(2006.01)	305772	G 01 V 1/28	(2006.01)	305778	B 01 D 15/00	(2006.01)
305767	G 01 N 30/04	(2006.01)	305773	B 65 B 1/04	(2006.01)	305779	G 01 N 23/20	(2006.01)
305768	F 01 N 3/02	(2006.01)	305774	A 01 D 43/08	(2006.01)	305780	C 07 D 209/08	(2006.01)

FG4A

Udělené patenty - přehled podle MPT

(51)	A01D 43/08	(2006.01)	(11)	305771
	A01F 29/02	(2006.01)	(40)	29.10.2015
(11)	305774		(21)	2014-265
(40)	09.03.2016		(73)	Mendelova univerzita v Brně, Brno, CZ
(21)	2014-860		(72)	Peš Michal, Náchod, CZ
(73)	Výzkumný ústav zemědělské techniky, v. v. i., Praha 6, Ruzyně, CZ		(54)	Vicenožový kráječ na výrobu podélné krájené okrasné dýhy z řeziva
(72)	Souček Jiří Ing., Ph.D., Kolín IV, CZ		(22)	17.04.2014
	Jevič Petr Ing., CSc., prof. h. c., Praha 5- Motol, CZ			
(54)	Řezací ústrojí adaptéru pro sklizeň tuhých stébelnatých rostlin		(51)	B65B 1/04
(22)	04.12.2014			(2006.01)
(74)	Ing. Libor Šimek, Vinohradská 194, Praha 3 - Vinohrady, 13000			B65B 1/28
				(2006.01)
				B67C 3/04
				(2006.01)
				B67C 3/28
				(2006.01)
(51)	A61K 31/4425	(2006.01)	(11)	305773
	A61P 35/00	(2006.01)	(40)	09.03.2016
	A61K 31/4422	(2006.01)	(21)	2014-770
	C07D 213/75	(2006.01)	(73)	NATE - nápojová technika a. s., Chotěboř, CZ
	C07D 211/84	(2006.01)	(72)	Sommer Jan Bc., Havlíčkův Brod, CZ
	A61P 35/02	(2006.01)	(54)	Plnicí ventil
(11)	305764		(22)	10.11.2014
(40)	14.04.2004		(74)	Ing. Radmila Baumová, nám. Republiky 75/2, Žďár nad Sázavou, 59101
(21)	2003-1303			
(73)	LEO PHARMA A/S, 2750 Ballerup, DK		(51)	C05F 17/02
(72)	Binderup Ernst Torndal, 2630 Taastrup, DK			(2006.01)
	Hjarnaa Pernill-Julia Vig, 3060 Espergaerde, DK			A01B 77/00
(54)	Kyanoguanidinová sloučenina, farmaceutická kompozice nebo kit s jejím obsahem		(11)	305775
(32)	21.11.2000		(40)	09.03.2016
(31)	2000 252078		(21)	2014-862
(33)	US		(73)	Výzkumný ústav zemědělské techniky, v.v.i., Praha 6 - Ruzyně, CZ
(86)	PCT/DK2001/000750		(72)	Machálek Antonín Ing., CSc., Praha 6 - Řepy, CZ
(87)	WO 2002/042265		(54)	Zařízení pro načechrávání kompostovaného materiálu
(22)	14.11.2001		(22)	04.12.2014
(74)	JUDr. Jan Matějka, Národní 32, Praha, 11000		(74)	Ing. Libor Šimek, Vinohradská 194, Praha 3 - Vinohrady, 13000
(51)	B01D 15/00	(2006.01)	(51)	C07D 209/08
	B01D 29/50	(2006.01)		(2006.01)
	B01D 39/14	(2006.01)		C07D 209/12
	C02F 1/28	(2006.01)		(2006.01)
	C02F 1/42	(2006.01)		C07D 209/14
(11)	305778			(2006.01)
(40)	09.03.2016			C07D 295/08
(21)	2014-983			(2006.01)
(73)	Vysoká škola báňská - Technická univerzita Ostrava, Ostrava - Poruba, CZ			C07D 413/06
(72)	Plachá Daniela doc. Ing., Ph.D., Ostrava 2, CZ			(2006.01)
	Simha Martynková Gražyna doc. Ing., Ph.D., Bystřice, CZ			C07D 471/04
	Mikeska Marcel Ing., Vratimov, CZ			(2006.01)
(54)	Filtr pro odstranění anorganických i organických látek z kontaminovaných vod			C07K 16/16
(22)	31.12.2014			(2006.01)
(74)	INPARTNERS GROUP, Ing. Dušan Kendereški, Lidická 51, Brno, 60200		(11)	305780
			(40)	09.03.2016
			(21)	2014-985
			(73)	Vysoká škola chemicko- technologická v Praze, Praha 6, CZ
			(72)	Kučař Martin Ing., Ph.D., Kladno - Kročehlavy, CZ
				Šuláková Anna Ing., Kopřivnice, CZ
				Fojtíková Lucie Ing., Hať, CZ
				Lapčík Oldřich prof. Dr. RNDr., Praha 6, CZ
			(54)	Derivát syntetického kanabinoidu, způsob jeho přípravy a použití
			(22)	31.12.2014
			(74)	PATENT SKY s. r. o., Ing. Petra Kolářová, Dušní 8/11, Praha 1, 11000
(51)	B27L 5/06	(2006.01)	(51)	C10B 49/02
	B27L 5/08	(2006.01)		(2006.01)
	B27L 5/00	(2006.01)	(11)	305766

(40) 26.09.2007
(21) **2007-437**
(73) Obschestvo s organichennoi otvetstvennostju "CARBONIKA-F", 119021 Moscow, RU
(72) Islamov Sergey Romanovich, 660049 Krasnoyarsk, RU
Stepanov Sergey Grigorievich, 660017 Krasnoyarsk, RU
Morozov Aleksey Borisovich, 660049 Krasnoyarsk, RU
(54) **Způsob výroby kusového polokoksu**
(32) 03.12.2004
(31) 2004 135326
(33) RU
(86) PCT/RU2005/000162
(87) WO 2006/062432
(22) 01.04.2005
(74) PATENTSERVIS Praha a.s., Na Podkovce 281/10, Praha 4, 14700

(51) **C12F 3/06** (2006.01)
B07B 1/30 (2006.01)
B07B 1/04 (2006.01)
B07B 13/075 (2006.01)
(11) 305776
(40) 09.03.2016
(21) **2014-906**
(73) Výzkumný ústav zemědělské techniky, v.v.i., Praha 6- Ruzyně, CZ
(72) Dědina Martin Ing., Ph.D., Velké Přílepy, CZ
Plíva Petr Ing., CSc., Praha 6- Střešovice, CZ
Jelínek Antonín doc. Ing., CSc., Praha 6, CZ
(54) **Vibrační zařízení**
(22) 15.12.2014
(74) Ing. Libor Šimek, Vinohradská 194, Praha 3- Vinohrady, 13000

(51) **D21C 9/00** (2006.01)
D21H 21/04 (2006.01)
C02F 1/72 (2006.01)
C02F 1/76 (2006.01)
C02F 1/50 (2006.01)
C02F 1/68 (2006.01)
A01N 59/08 (2006.01)
A01N 41/06 (2006.01)
(11) 305765
(40) 14.07.2004
(21) **2004-148**
(73) A.Y. LABORATORIES LTD., 61206 Tel Aviv, IL
(72) Barak Ayala, 64682 Tel Aviv, IL
(54) **Způsob potlačování růstu biofilmu v průmyslové provozní vodě**
(32) 06.08.2001, 02.08.2002
(31) 2001 310623, 2002 211965
(33) US, US
(86) PCT/IL2002/000637
(87) WO 2003/014029
(22) 05.08.2002
(74) PATENTSERVIS PRAHA a.s., Jivenská 1, Praha 4, 14000

(51) **F01D 25/32** (2006.01)
(11) 305769
(40) 14.03.2012
(21) **2012-90**
(73) KABUSHIKI KAISHA TOSHIBA, Tokyo 1058001, JP
(72) Sakai Norio, Tokyo 1058001, JP
Shibukawa Naoki, Tokyo 1058001, JP
Ikeda Hiroshi, Tokyo 1058001, JP
Udagawa Ryojo, Tokyo 1058001, JP
(54) **Parní turbína**
(32) 14.07.2009
(31) 2009-166076
(33) JP
(86) PCT/PCT/JP2010/004229
(87) WO 2011/007506
(22) 25.06.2010
(74) Rott, Růžička & Guttman Patentové, známkové a advokátní kanceláře, JUDr. Ing. Miloslav Hainz, Vinohradská 37, Praha 2, 12000

(51) **F01K 21/04** (2006.01)
F01K 27/02 (2006.01)
F01D 13/02 (2006.01)
(11) 305777
(40) 09.03.2016
(21) **2014-939**
(73) VÍTKOVICE POWER ENGINEERING a.s., Ostrava- Vítkovice, CZ
(72) Vilimec Ladislav doc. Ing., Ostrava- Hrabůvka, CZ
Konvička Jaroslav Ing., Frýdek- Mistek, CZ
(54) **Způsob regulace teploty před plynovou turbínou a zařízení pro provádění tohoto způsobu**
(22) 19.12.2014
(74) Ing. Iva Rylková, Polská 1525, Ostrava- Poruba, 70800

(51) **F01N 3/02** (2006.01)
F28D 7/06 (2006.01)
F01N 5/02 (2006.01)
F28F 9/013 (2006.01)
(11) 305768
(40) 12.10.2011
(21) **2010-249**
(73) HALLA VISTEON CLIMATE CONTROL CORPORATION, Daejeon-si, KR
(72) Němec Petr, Fulnek, CZ
Hebert Guillaume, Uherské Hradiště, CZ
Stranak Zbyněk, Nivnice, CZ
(54) **Chladič**
(32) 02.04.2010
(33) CZ
(22) 02.04.2010
(74) PATENTSERVIS Praha a.s., Na Podkovce 281/10, Praha 4, 14700

(51) **G01N 23/20** (2006.01)
G01N 23/207 (2006.01)
G21K 1/06 (2006.01)
(11) 305779
(40) 09.03.2016
(21) **2015-7**
(73) České vysoké učení technické v Praze, Fakulta jaderná a fyzikálně inženýrská, Praha 1, CZ
(72) Drahekoupil Jan Ing., Ph.D., Praha 10, CZ
Kolařík Kamil Ing., České Budějovice, CZ
Ganev Nikolaj prof. Ing., CSc., Praha 6, CZ
(54) **Soustava pro měření mřížkového parametru zejména na monokrystalických vzorcích a polykrystalických materiálech**
(22) 08.01.2015
(74) Ing. Hana Dušková, Na Kočově 180, Chotutice, 28103

(51) **G01N 30/04** (2006.01)
G01N 30/60 (2006.01)
G01N 30/64 (2006.01)
(11) 305767
(40) 16.09.2009
(21) **2008-140**
(73) Ústav termomechaniky AV ČR, v.v.i., Praha 8, CZ
(72) Tesař Václav prof. Ing., CSc., Praha 4, CZ
(54) **Čidlo částic nebo látek unášených tekutinou**
(22) 07.03.2008

(51) **G01N 33/38** (2006.01)
G01N 1/28 (2006.01)
B23D 31/00 (2006.01)
(11) 305770
(40) 08.07.2015
(21) **2013-1073**
(73) Vysoké učení technické v Brně, Brno, CZ
KrampeHarex CZ s.r.o., Ostrovačice, CZ
Masarykova univerzita, Brno, CZ
(72) Kopkáně Daniel Ing., Chroboly, CZ
Bodnárová Lenka Ing., Ph.D., Brno, CZ
Hela Rudolf prof. Ing., CSc., Brno, CZ
Herka Petr Ing., Brno, CZ

- Sťahel Pavel doc. Mgr., Ph.D., Javorník, CZ
- (54) **Zařízení pro přípravu vzorků pro posouzení rozptýlení vláknité polypropylenové výztuže v cementových kompozitech a způsob přípravy vzorků na tomto zařízení**
- (22) 30.12.2013
- (74) KANIA, SEDLÁK, SMOLA Patentová a známková kancelář, Ing. Jiří Malůšek, Mendlovo nám. 1a, Brno, 60300
-
- (51) **G01V 1/28** (2006.01)
G01T 5/08 (2006.01)
G01T 5/00 (2006.01)
G01T 1/00 (2006.01)
G01T 1/178 (2006.01)
- (11) 305772
(40) 09.03.2016
(21) **2014-449**
(73) STÁTNÍ ÚSTAV RADIAČNÍ OCHRANY, v. v. i., Praha 4, CZ
(72) Jílek Karel Ing., Praha 1, CZ
Froňka Aleš Mgr., Praha 5, CZ
Hůlka Jiří Ing., Náchod, CZ
- (54) **Způsob a zařízení pro sledování změn v zemské litosféře a atmosféře**
- (22) 29.06.2014
- (74) FISCHER & PARTNER Intellectual Property s.r.o., Na Hrobci 294/5, Praha 2, 12800

- H01G 9/042** (2006.01)
H01G 9/052 (2006.01)
H01G 9/04 (2006.01)
H01G 9/042 (2006.01)
B22F 1/00 (2006.01)
B22F 9/20 (2006.01)
B32B 9/00 (2006.01)
B32B 15/04 (2006.01)
B22F 9/22 (2006.01)
C01G 31/02 (2006.01)
C01G 33/00 (2006.01)
C22C 27/02 (2006.01)
- (11) 305763
(40) 14.05.2003
(21) **2002-4219**
(73) H.C. Starck GmbH, Goslar, DE
(72) Reichert Karlheinz, Wolfenbüttel, DE
Schmitter Christoph, Holle-Sottrum, DE
- (54) **Kondenzátorový prášek**
- (32) 21.06.2000
(31) 2000 10030387
(33) DE
(86) PCT/EP2001/006525
(87) WO 2001/099130
(22) 08.06.2001
(74) JUDr. Miloš Všeetečka, Hálkova 2, Praha 2, 12000

- (51) **H01G 9/052** (2006.01)

Seznam majitelů udělených patentů

(73) A.Y. LABORATORIES LTD., 61206 Tel Aviv, IL	(11) 305765	(51) D 21 C 9/00	(2006.01)	(73) STÁTNÍ ÚSTAV RADIAČNÍ OCHRANY, v. v. i., Praha 4, CZ	(11) 305772	(51) G 01 V 1/28	(2006.01)
České vysoké učení technické v Praze, Fakulta jaderná a fyzikálně inženýrská, Praha 1, CZ	305779	G 01 N 23/20	(2006.01)	Ústav termomechaniky AV ČR, v.v.i., Praha 8, CZ	305767	G 01 N 30/04	(2006.01)
HALLA VISTEON CLIMATE CONTROL CORPORATION, Daejeon-si, KR	305768	F 01 N 3/02	(2006.01)	VÍTKOVICE POWER ENGINEERING a.s., Ostrava-Vítkovice, CZ	305777	F 01 K 21/04	(2006.01)
H.C. Starck GmbH, Goslar, DE	305763	H 01 G 9/052	(2006.01)	Vysoká škola báňská - Technická univerzita Ostrava, Ostrava - Poruba, CZ	305778	B 01 D 15/00	(2006.01)
KABUSHIKI KAISHA TOSHIBA, Tokyo 1058001, JP	305769	F 01 D 25/32	(2006.01)	Vysoká škola chemicko-technologická v Praze, Praha 6, CZ	305780	C 07 D 209/08	(2006.01)
KrampeHarex CZ s.r.o., Ostrovačice, CZ	305770	G 01 N 33/38	(2006.01)	Vysoké učení technické v Brně, Brno, CZ	305770	G 01 N 33/38	(2006.01)
LEO PHARMA A/S, 2750 Ballerup, DK	305764	A 61 K 31/4425	(2006.01)	Výzkumný ústav zemědělské techniky, v. v. i., Praha 6, Ruzyně, CZ	305774	A 01 D 43/08	(2006.01)
Masarykova univerzita, Brno, CZ	305770	G 01 N 33/38	(2006.01)	Výzkumný ústav zemědělské techniky, v.v.i., Praha 6 - Ruzyně, CZ	305775	C 05 F 17/02	(2006.01)
Mendelova univerzita v Brně, Brno, CZ	305771	B 27 L 5/06	(2006.01)	Výzkumný ústav zemědělské techniky, v.v.i., Praha 6 - Ruzyně, CZ	305776	C 12 F 3/06	(2006.01)
NATE - nápojová technika a s., Chotěboř, CZ	305773	B 65 B 1/04	(2006.01)				
Obschestvo s organichennoi otvetstvennostju "CARBONIKA-F", 119021 Moscow, RU	305766	C 10 B 49/02	(2006.01)				

Udělené evropské patenty

Evropský patentový úřad udělil následující evropské patenty s účinkem pro Českou republiku. Tyto patenty mohou být zrušeny nebo zachovány v pozměněném znění Evropským patentovým úřadem v řízení o odporu. K tomu, aby nabyl evropský patent účinnosti na území České republiky, je třeba, aby byl Úřadu předložen ve stanovené lhůtě překlad patentového spisu do českého jazyka (§ 35c odst. 2 až 4 zákona č. 527/1990 Sb., v platném znění).

(97) EP 1329871	(47) 24.02.2016	(97) EP 1751041	(47) 24.02.2016	(97) EP 2013030	(47) 24.02.2016	(97) EP 2124787	(47) 24.02.2016
(97) EP 1343287	(47) 24.02.2016	(97) EP 1755152	(47) 24.02.2016	(97) EP 2013654	(47) 24.02.2016	(97) EP 2126266	(47) 24.02.2016
(97) EP 1351302	(47) 24.02.2016	(97) EP 1756572	(47) 24.02.2016	(97) EP 2014101	(47) 24.02.2016	(97) EP 2132722	(47) 24.02.2016
(97) EP 1412371	(47) 24.02.2016	(97) EP 1757230	(47) 24.02.2016	(97) EP 2016010	(47) 24.02.2016	(97) EP 2134259	(47) 24.02.2016
(97) EP 1433708	(47) 24.02.2016	(97) EP 1761046	(47) 24.02.2016	(97) EP 2018074	(47) 24.02.2016	(97) EP 2134372	(47) 24.02.2016
(97) EP 1452849	(47) 24.02.2016	(97) EP 1761802	(47) 24.02.2016	(97) EP 2018257	(47) 24.02.2016	(97) EP 2134642	(47) 24.02.2016
(97) EP 1460808	(47) 24.02.2016	(97) EP 1767836	(47) 24.02.2016	(97) EP 2019203	(47) 24.02.2016	(97) EP 2134780	(47) 24.02.2016
(97) EP 1479802	(47) 24.02.2016	(97) EP 1768383	(47) 24.02.2016	(97) EP 2020290	(47) 24.02.2016	(97) EP 2137005	(47) 24.02.2016
(97) EP 1487256	(47) 24.02.2016	(97) EP 1774325	(47) 24.02.2016	(97) EP 2021573	(47) 24.02.2016	(97) EP 2142899	(47) 24.02.2016
(97) EP 1494753	(47) 24.02.2016	(97) EP 1781096	(47) 24.02.2016	(97) EP 2023961	(47) 24.02.2016	(97) EP 2140583	(47) 24.02.2016
(97) EP 1502082	(47) 24.02.2016	(97) EP 1783446	(47) 24.02.2016	(97) EP 2024504	(47) 24.02.2016	(97) EP 2141860	(47) 24.02.2016
(97) EP 1504542	(47) 24.02.2016	(97) EP 1786189	(47) 24.02.2016	(97) EP 2027817	(47) 24.02.2016	(97) EP 2142322	(47) 24.02.2016
(97) EP 1507247	(47) 24.02.2016	(97) EP 1795818	(47) 24.02.2016	(97) EP 2028312	(47) 24.02.2016	(97) EP 2142899	(47) 24.02.2016
(97) EP 1507761	(47) 24.02.2016	(97) EP 1797109	(47) 24.02.2016	(97) EP 2032552	(47) 24.02.2016	(97) EP 2147465	(47) 24.02.2016
(97) EP 1508145	(47) 24.02.2016	(97) EP 1799153	(47) 24.02.2016	(97) EP 2032740	(47) 24.02.2016	(97) EP 2147498	(47) 24.02.2016
(97) EP 1509942	(47) 24.02.2016	(97) EP 1800093	(47) 24.02.2016	(97) EP 2032987	(47) 24.02.2016	(97) EP 2147660	(47) 24.02.2016
(97) EP 1521765	(47) 24.02.2016	(97) EP 1802710	(47) 24.02.2016	(97) EP 2033555	(47) 24.02.2016	(97) EP 2148001	(47) 24.02.2016
(97) EP 1521788	(47) 24.02.2016	(97) EP 1807225	(47) 24.02.2016	(97) EP 2037178	(47) 24.02.2016	(97) EP 2151051	(47) 24.02.2016
(97) EP 1528086	(47) 24.02.2016	(97) EP 1809350	(47) 24.02.2016	(97) EP 2037871	(47) 24.02.2016	(97) EP 2155036	(47) 24.02.2016
(97) EP 1532003	(47) 24.02.2016	(97) EP 1826535	(47) 24.02.2016	(97) EP 2048444	(47) 24.02.2016	(97) EP 2155878	(47) 24.02.2016
(97) EP 1536756	(47) 24.02.2016	(97) EP 1835948	(47) 24.02.2016	(97) EP 2049948	(47) 24.02.2016	(97) EP 2157941	(47) 24.02.2016
(97) EP 1545909	(47) 24.02.2016	(97) EP 1837722	(47) 24.02.2016	(97) EP 2054971	(47) 24.02.2016	(97) EP 2162173	(47) 24.02.2016
(97) EP 1551649	(47) 24.02.2016	(97) EP 1837895	(47) 24.02.2016	(97) EP 2056227	(47) 24.02.2016	(97) EP 2162714	(47) 24.02.2016
(97) EP 1556322	(47) 24.02.2016	(97) EP 1839984	(47) 24.02.2016	(97) EP 2057383	(47) 24.02.2016	(97) EP 2162868	(47) 24.02.2016
(97) EP 1558885	(47) 24.02.2016	(97) EP 1851331	(47) 24.02.2016	(97) EP 2058155	(47) 24.02.2016	(97) EP 2164568	(47) 24.02.2016
(97) EP 1560946	(47) 24.02.2016	(97) EP 1858348	(47) 24.02.2016	(97) EP 2059168	(47) 24.02.2016	(97) EP 2164848	(47) 24.02.2016
(97) EP 1565996	(47) 24.02.2016	(97) EP 1863971	(47) 24.02.2016	(97) EP 2059438	(47) 24.02.2016	(97) EP 2165110	(47) 24.02.2016
(97) EP 1569435	(47) 24.02.2016	(97) EP 1871288	(47) 24.02.2016	(97) EP 2061271	(47) 24.02.2016	(97) EP 2166371	(47) 24.02.2016
(97) EP 1571727	(47) 24.02.2016	(97) EP 1871445	(47) 24.02.2016	(97) EP 2062868	(47) 24.02.2016	(97) EP 2166445	(47) 24.02.2016
(97) EP 1578460	(47) 24.02.2016	(97) EP 1871626	(47) 24.02.2016	(97) EP 2064855	(47) 24.02.2016	(97) EP 2167159	(47) 24.02.2016
(97) EP 1579060	(47) 24.02.2016	(97) EP 1874143	(47) 24.02.2016	(97) EP 2070269	(47) 24.02.2016	(97) EP 2167161	(47) 24.02.2016
(97) EP 1588750	(47) 24.02.2016	(97) EP 1874520	(47) 24.02.2016	(97) EP 2070382	(47) 24.02.2016	(97) EP 2167163	(47) 24.02.2016
(97) EP 1619005	(47) 24.02.2016	(97) EP 1880190	(47) 24.02.2016	(97) EP 2071760	(47) 24.02.2016	(97) EP 2167872	(47) 24.02.2016
(97) EP 1620331	(47) 24.02.2016	(97) EP 1892086	(47) 24.02.2016	(97) EP 2072056	(47) 24.02.2016	(97) EP 2168162	(47) 24.02.2016
(97) EP 1622633	(47) 24.02.2016	(97) EP 1893264	(47) 24.02.2016	(97) EP 2072567	(47) 24.02.2016	(97) EP 2169122	(47) 24.02.2016
(97) EP 1625136	(47) 24.02.2016	(97) EP 1895204	(47) 24.02.2016	(97) EP 2073999	(47) 24.02.2016	(97) EP 2170005	(47) 24.02.2016
(97) EP 1633821	(47) 24.02.2016	(97) EP 1897525	(47) 24.02.2016	(97) EP 2074379	(47) 24.02.2016	(97) EP 2170340	(47) 24.02.2016
(97) EP 1642397	(47) 24.02.2016	(97) EP 1898819	(47) 24.02.2016	(97) EP 2074513	(47) 24.02.2016	(97) EP 2171140	(47) 24.02.2016
(97) EP 1646526	(47) 24.02.2016	(97) EP 1920492	(47) 24.02.2016	(97) EP 2075199	(47) 24.02.2016	(97) EP 2171645	(47) 24.02.2016
(97) EP 1648770	(47) 24.02.2016	(97) EP 1920795	(47) 24.02.2016	(97) EP 2077534	(47) 24.02.2016	(97) EP 2173047	(47) 24.02.2016
(97) EP 1660552	(47) 24.02.2016	(97) EP 1921772	(47) 24.02.2016	(97) EP 2077634	(47) 24.02.2016	(97) EP 2176009	(47) 24.02.2016
(97) EP 1660613	(47) 24.02.2016	(97) EP 1923652	(47) 24.02.2016	(97) EP 2077847	(47) 24.02.2016	(97) EP 2176277	(47) 24.02.2016
(97) EP 1663016	(47) 24.02.2016	(97) EP 1924376	(47) 24.02.2016	(97) EP 2079850	(47) 24.02.2016	(97) EP 2177488	(47) 24.02.2016
(97) EP 1665493	(47) 24.02.2016	(97) EP 1932560	(47) 24.02.2016	(97) EP 2079892	(47) 24.02.2016	(97) EP 2178898	(47) 24.02.2016
(97) EP 1666670	(47) 24.02.2016	(97) EP 1933615	(47) 24.02.2016	(97) EP 2081562	(47) 24.02.2016	(97) EP 2179313	(47) 24.02.2016
(97) EP 1673417	(47) 24.02.2016	(97) EP 1940571	(47) 24.02.2016	(97) EP 2082573	(47) 24.02.2016	(97) EP 2179956	(47) 24.02.2016
(97) EP 1675457	(47) 24.02.2016	(97) EP 1940727	(47) 24.02.2016	(97) EP 2083245	(47) 24.02.2016	(97) EP 2180514	(47) 24.02.2016
(97) EP 1684599	(47) 24.02.2016	(97) EP 1945880	(47) 24.02.2016	(97) EP 2086708	(47) 24.02.2016	(97) EP 2181172	(47) 24.02.2016
(97) EP 1684600	(47) 24.02.2016	(97) EP 1950048	(47) 24.02.2016	(97) EP 2088602	(47) 24.02.2016	(97) EP 2181647	(47) 24.02.2016
(97) EP 1688604	(47) 24.02.2016	(97) EP 1950212	(47) 24.02.2016	(97) EP 2089084	(47) 24.02.2016	(97) EP 2182758	(47) 24.02.2016
(97) EP 1695625	(47) 24.02.2016	(97) EP 1958285	(47) 24.02.2016	(97) EP 2092084	(47) 24.02.2016	(97) EP 2183206	(47) 24.02.2016
(97) EP 1695731	(47) 24.02.2016	(97) EP 1961184	(47) 24.02.2016	(97) EP 2092144	(47) 24.02.2016	(97) EP 2183287	(47) 24.02.2016
(97) EP 1698535	(47) 24.02.2016	(97) EP 1961451	(47) 24.02.2016	(97) EP 2092952	(47) 24.02.2016	(97) EP 2186239	(47) 24.02.2016
(97) EP 1700961	(47) 24.02.2016	(97) EP 1962066	(47) 24.02.2016	(97) EP 2093561	(47) 24.02.2016	(97) EP 2187000	(47) 24.02.2016
(97) EP 1704082	(47) 24.02.2016	(97) EP 1962488	(47) 24.02.2016	(97) EP 2097631	(47) 24.02.2016	(97) EP 2188272	(47) 24.02.2016
(97) EP 1704141	(47) 24.02.2016	(97) EP 1965815	(47) 24.02.2016	(97) EP 2097734	(47) 24.02.2016	(97) EP 2189116	(47) 24.02.2016
(97) EP 1706910	(47) 24.02.2016	(97) EP 1968417	(47) 24.02.2016	(97) EP 2099366	(47) 24.02.2016	(97) EP 2189191	(47) 24.02.2016
(97) EP 1710621	(47) 24.02.2016	(97) EP 1968684	(47) 24.02.2016	(97) EP 2102868	(47) 24.02.2016	(97) EP 2191676	(47) 24.02.2016
(97) EP 1724708	(47) 24.02.2016	(97) EP 1976564	(47) 24.02.2016	(97) EP 2104179	(47) 24.02.2016	(97) EP 2192100	(47) 24.02.2016
(97) EP 1728491	(47) 24.02.2016	(97) EP 1979531	(47) 24.02.2016	(97) EP 2105492	(47) 24.02.2016	(97) EP 2195996	(47) 24.02.2016
(97) EP 1730930	(47) 24.02.2016	(97) EP 1993742	(47) 24.02.2016	(97) EP 2106775	(47) 24.02.2016	(97) EP 2196951	(47) 24.02.2016
(97) EP 1732345	(47) 24.02.2016	(97) EP 1994710	(47) 24.02.2016	(97) EP 2107766	(47) 24.02.2016	(97) EP 2198503	(47) 24.02.2016
(97) EP 1734129	(47) 24.02.2016	(97) EP 1996694	(47) 24.02.2016	(97) EP 2112003	(47) 24.02.2016	(97) EP 2199503	(47) 24.02.2016
(97) EP 1740245	(47) 24.02.2016	(97) EP 2004181	(47) 24.02.2016	(97) EP 2113491	(47) 24.02.2016	(97) EP 2201940	(47) 24.02.2016
(97) EP 1741547	(47) 24.02.2016	(97) EP 2005161	(47) 24.02.2016	(97) EP 2113967	(47) 24.02.2016	(97) EP 2202844	(47) 24.02.2016
(97) EP 1742352	(47) 24.02.2016	(97) EP 2008495	(47) 24.02.2016	(97) EP 2113980	(47) 24.02.2016	(97) EP 2203093	(47) 24.02.2016
(97) EP 1745529	(47) 24.02.2016	(97) EP 2010229	(47) 24.02.2016	(97) EP 2121308	(47) 24.02.2016	(97) EP 2203137	(47) 24.02.2016
(97) EP 1746147	(47) 24.02.2016	(97) EP 2011807	(47) 24.02.2016	(97) EP 2122519	(47) 24.02.2016	(97) EP 2203377	(47) 24.02.2016

Zveřejněné překlady evropských patentových spisů

U následujících udělených evropských patentů s účinky pro Českou republiku byl majitelem předložen překlad patentového spisu do českého jazyka (§ 35c odst. 2 až 4 zákona č. 527/1990 Sb., v platném znění). Údaje jsou řazeny vzestupně podle čísel evropských patentů.

- | | | |
|--|-----------|--|
| (97) EP 1486065 | | (72) Kocher, Johannes, 6044 Udligenswil, CH |
| (47) 06.01.2016 | | Hoerler, Marco, 6596 Gordola, CH |
| (97) 25.09.2003 | | Schmid, Michael, 6370 Stans, CH |
| (51) H04N 19/46 | (2014.01) | (54) Výtahová zařízení a způsob uspořádání hnacího stroje výtahového zařízení |
| (96) 14.03.2003 | | (32) 02405768 |
| (96) 03744467.6 | | (31) 05.09.2002 |
| (73) Nokia Technologies Oy, 02610 Espoo, FI | | (33) EP |
| (72) LAINEMA, Jani, FIN-33230 Tampere, FI | | (74) Čermák a spol., JUDr. Karel Čermák, Elišky Peškové 735/15, Praha 5, 15000 |
| (54) Způsob pro kódování pohybu ve videosekvenci | | |
| (32) 365072 P | | |
| (31) 15.03.2002 | | |
| (33) US | | |
| (86) PCT/IB2003/000944 | | |
| (87) WO 2003/079681 | | |
| (74) Traplová Hakr Kubát, advokátní a patentová kancelář, Ing. Eduard Hakr, patentový zástupce, Přístavní 24, Praha 7, 17000 | | |
| <hr/> | | |
| (97) EP 1532794 | | (97) EP 1623080 |
| (47) 30.12.2015 | | (47) 21.10.2015 |
| (97) 11.03.2004 | | (97) 21.10.2004 |
| (51) H04L 29/06 | (2006.01) | (51) E04C 2/26 |
| (96) 22.08.2003 | | E04B 5/40 |
| (96) 03790612.0 | | (2006.01) |
| (73) Barix AG, 8008 Zürich, CH | | (2006.01) |
| (72) RIETSCHER, Johannes, CH-8044 Zürich, CH | | (96) 16.03.2004 |
| (54) Systém pro správu a vydávání audiodat | | (96) 04720849.1 |
| (32) 146202 | | (73) Serwin Holding ApS, 8270 Højbjerg, DK |
| (31) 27.08.2002 | | (72) Serwin, Bo, 8270 Højbjerg, DK |
| (33) CH | | Buitelaar, Peter, 8270 Højbjerg, DK |
| (86) PCT/CH2003/000567 | | (54) Sendvičová desková konstrukce |
| (87) WO 2004/021662 | | (32) 200300584 |
| (74) FISCHER & PARTNER Intellectual Property s.r.o., Na Hrobci 294/5, Praha 2, 12800 | | (31) 14.04.2003 |
| <hr/> | | |
| (97) EP 1561756 | | (33) DK |
| (47) 23.12.2015 | | (86) PCT/DK2004/000170 |
| (97) 25.03.2004 | | (87) WO 2004/090252 |
| (51) C07K 16/06 | (2006.01) | (74) Traplová Hakr Kubát, advokátní a patentová kancelář, Ing. Eduard Hakr, patentový zástupce, Přístavní 24, Praha 7, 17000 |
| C07K 14/52 | (2006.01) | |
| C07K 16/26 | (2006.01) | |
| C07K 16/28 | (2006.01) | |
| C07K 16/30 | (2006.01) | |
| C07K 1/22 | (2006.01) | |
| C07K 1/32 | (2006.01) | |
| C07K 1/34 | (2006.01) | |
| C07K 14/535 | (2006.01) | |
| (96) 11.09.2003 | | |
| (96) 03795400.5 | | |
| (73) CHUGAI SEIYAKU KABUSHIKI KAISHA, Tokyo, 115-8543, JP | | |
| (72) TAKEDA, Kozo, Tokyo 115-8543, JP | | |
| OCHI, Norimichi, Tokyo 115-8543, JP | | |
| ISHII, Kimie, Tokyo 115-8543, JP | | |
| MATSUHASHI, Manabu, Tokyo 115-8543, JP | | |
| IMAMURA, Akinori, Tokyo 115-8543, JP | | |
| (54) Způsob purifikace proteinu | | |
| (32) 2002265609 | | |
| (31) 11.09.2002 | | |
| (33) JP | | |
| (86) PCT/JP2003/011642 | | |
| (87) WO 2004/024752 | | |
| (74) Čermák a spol., JUDr. Karel Čermák jr. Ph.D., LL.M., advokát, Elišky Peškové 15/735, Praha 5, 15000 | | |
| <hr/> | | |
| (97) EP 1591404 | | (97) EP 1726361 |
| (47) 23.12.2015 | | (47) 18.11.2015 |
| (97) 02.11.2005 | | (97) 29.11.2006 |
| (51) B66B 11/00 | (2006.01) | (51) C02F 1/42 |
| B66B 19/00 | (2006.01) | B01J 49/00 |
| (96) 28.08.2003 | | G05D 21/00 |
| (96) 05107200.7 | | G01N 27/02 |
| (73) Inventio AG, 6052 Hergiswil, CH | | (96) 24.05.2006 |

(96) 06290861.1
(73) CULLIGAN INTERNATIONAL COMPANY, Rosemont, 60018, IL, US
(72) Premathilake, Kumudika, Rolling Meadows, Illinois 60008, US
Van Newenhizen, John, Mundelein, Illinois 60060, US
(54) **Inicializace provozu a řízení regenerace pomocí impedančních poměrů**
(32) 138179
(31) 26.05.2005
(33) US
(74) Společná advokátní kancelář Všetečka Zelený Švorčík Kalenský a partneři, JUDr. Michal Havlík, patentový zástupce, Hálkova 2, Praha 2, 12000

(97) **EP 1749805**
(47) 23.12.2015
(97) 07.02.2007
(51) **C04B 28/14** (2006.01)
C04B 14/02 (2006.01)
C04B 20/02 (2006.01)
(96) 04.08.2005
(96) 05016944.0
(73) SGL Carbon SE, 65201 Wiesbaden, DE
Saint-Gobain Rigips GmbH, 40549 Düsseldorf, DE
(72) Guckert, Werner, 86674 Baar, DE
Spickermann, Winfried, 37619 Bodenwerner-Rühle, DE
Butz, Heinz-Joachim, 37619 Bodenwerner, DE
Duckwitz, Stephan, 37619 Pegestorf, DE
Ehling, Dieter, 46397 Bocholt, DE
(54) **Sádrové stavební materiály se zvýšenou tepelnou vodivostí a stíněním proti elektromagnetickému záření**
(74) Společná advokátní kancelář Všetečka Zelený Švorčík Kalenský a partneři, JUDr. Michal Havlík, patentový zástupce, Hálkova 2, Praha 2, 12000

(97) **EP 1786498**
(47) 02.12.2015
(97) 23.02.2006
(51) **A61M 15/00** (2006.01)
B65D 83/04 (2006.01)
(96) 12.08.2005
(96) 05769793.0
(73) Glaxo Group Limited, Brentford, Middlesex TW8 9GS, GB
(72) JONES, Christopher John, Warwick Warwickshire CV34 4AB, GB
LINTELL, Daniel Thomas De Sausmarez, Ware Hertfordshire SG12 0DP, GB
MAY, James John, Warwick Warwickshire CV34 4AB, GB
PALMER, Mark Gregory, Ware Hertfordshire SG12 0DP, GB
TANSLEY, Robert William, Bidford on Avon Warwickshire B50 4JH, GB
(54) **Dávkovač léčiv**
(32) 0418278
(31) 16.08.2004
(33) GB
(86) PCT/EP2005/008842
(87) WO 2006/018261
(74) KOREJZOVÁ & SPOL., v.o.s., JUDr. Petra Korejzová, Korunní 810/104 E, Praha 10, 10100

(97) **EP 1788305**
(47) 30.12.2015
(97) 23.05.2007
(51) **F23D 3/40** (2006.01)
F23L 1/00 (2006.01)
F23Q 7/08 (2006.01)
(96) 12.09.2006
(96) 06019098.0
(73) Eberspächer Climate Control Systems GmbH & Co. KG, 73730 Esslingen, DE
(72) Schmidt, Oliver, 73207 Plochingen, DE
(54) **Konstrukční skupina spalovací komory pro odpařovací hořák**
(32) 102005055642
(31) 22.11.2005
(33) DE
(74) Čermák a spol., JUDr. Karel Čermák, advokát, Elišky Peškové 735/15, Praha 5, 15000

(97) **EP 1864741**
(47) 21.10.2015
(97) 12.12.2007
(51) **B23G 5/18** (2006.01)
B23C 5/10 (2006.01)
B23C 5/20 (2006.01)
(96) 24.04.2007
(96) 07008284.7
(73) EMUGE-Werk Richard Glimpel GmbH & Co.KG Fabrik für Präzisionswerkzeuge, 91207 Lauf, DE
(72) Glimpel, Helmut, 91207 Lauf, DE
Sperber, Mathias, 91244 Reichenschwand, DE
(54) **Nástroj pro obrábění obrobku**
(32) 102006027280
(31) 09.06.2006
(33) DE
(74) Traplová Hakr Kubát, advokátní a patentová kancelář, Ing. Eduard Hakr, patentový zástupce, Přístavní 24, Praha 7, 17000

(97) **EP 1940716**
(47) 18.11.2015
(97) 26.04.2007
(51) **B66B 5/00** (2006.01)
B66B 17/34 (2006.01)
B66B 5/26 (2006.01)
(96) 05.10.2006
(96) 06799730.4
(73) ALIMAK AB, 931 27 Skelleftea, SE
(72) NYGREN, Gunnar, S-930 15 Bureå, SE
(54) **Bezpečnostní uspořádání pro klec výtahu ve výtahu**
(32) 0502347
(31) 21.10.2005
(33) SE
(86) PCT/SE2006/001130
(87) WO 2007/046742
(74) Rott, Růžička & Guttman Patentové, známkové a advokátní kanceláře, Ing. Ivana Menšíková, Vinohradská 37, Praha 2, 12000

(97) **EP 1993443**
(47) 11.11.2015
(97) 30.08.2007
(51) **G06Q 50/24** (2012.01)
A61B 5/107 (2006.01)
G06F 19/00 (2011.01)
G01G 19/50 (2006.01)
A61B 5/00 (2006.01)
(96) 27.02.2007
(96) 07712783.5
(73) Select Research Ltd., Edgbaston Birmingham B15 1TS, GB
(72) BARNES, RICHARD, Worcestershire WR6 5EE, GB
(54) **Indikátor zdraví**
(32) 0603864, 782147 P
(31) 27.02.2006, 14.03.2006
(33) GB, US
(86) PCT/GB2007/000660
(87) WO 2007/096652
(74) Společná advokátní kancelář Všetečka Zelený Švorčík Kalenský a partneři, JUDr. Michal Havlík, Hálkova 2, Praha 2, 12000

(97) **EP 2011949**
(47) 06.01.2016
(97) 07.01.2009
(51) **E06B 3/96** (2006.01)
E06B 3/972 (2006.01)
E06B 3/964 (2006.01)
(96) 19.06.2008
(96) 08011190.9
(73) Grotefeld, Hans Dieter, 32549 Bad Oeynhausen, DE
(72) Grotefeld, Hans Dieter, 32549 Bad Oeynhausen, DE
(54) **Rohový spojovací článek pro dveřní a okenní rám**
(32) 102007030618
(31) 02.07.2007
(33) DE
(74) Čermák a spol., JUDr. Karel Čermák, Elišky Peškové 15/735, Praha 5, 15000

- (97) **EP 2091940**
(47) 09.12.2015
(97) 19.06.2008
(51) *C07D 401/12* (2006.01)
C07D 403/12 (2006.01)
C07D 405/12 (2006.01)
C07D 409/12 (2006.01)
C07D 413/12 (2006.01)
C07D 417/12 (2006.01)
A61P 1/00 (2006.01)
A61P 9/00 (2006.01)
A61P 11/00 (2006.01)
A61K 31/4152 (2006.01)
A61K 31/506 (2006.01)
C07D 239/34 (2006.01)
(96) 11.12.2007
(96) 07865487.8
(73) Lexicon Pharmaceuticals, Inc., The Woodlands, TX 77381, US
(72) DEVASAGAYARAJ, Arokiasamy, Plainsboro, NJ 08536, US
JIN, Haihong, Manalapan, NJ 07726, US
SHI, Zhi-cai, Monmouth Junction, NJ 08852, US
TUNOORI, Ashok, Princeton, NJ 08540, US
WANG, Ying, Plainsboro, NJ 08536, US
ZHANG, Chengmin, Morristown, NJ 07960, US
(54) **Sloučeniny na bázi 4-fenyl-6-(2,2,2-trifluor-1-fenylethoxy)pyrimidinu a způsoby jejich použití**
(32) 874596 P
(31) 12.12.2006
(33) US
(86) PCT/US2007/087068
(87) WO 2008/073933
(74) Rott, Růžička & Guttmann Patentové, známkové a advokátní kanceláře, JUDr. Ing. Michal Guttmann, Vinohradská 37, Praha 2, 12000
-
- (97) **EP 2118123**
(47) 14.10.2015
(97) 07.08.2008
(51) *C07K 7/54* (2006.01)
C07K 14/47 (2006.01)
(96) 31.01.2008
(96) 08728649.8
(73) Dana-Farber Cancer Institute, Inc., Boston, MA 02115, US
President and Fellows of Harvard College, Cambridge, MA 02138, US
(72) KORSMEYER, Stanley, Weston, MA 02493, US
BERNAL, Federico, Brookline, Massachusetts 02445, US
WALENSKY, Loren D., Chestnut Hill, Massachusetts 02467, US
VERDINE, Gregory L., Newton, Massachusetts 02458, US
(54) **Stabilizované p53 peptidy a jejich použití**
(32) 887526 P
(31) 31.01.2007
(33) US
(86) PCT/US2008/052580
(87) WO 2008/095063
(74) Společná advokátní kancelář Všetěčka Zelený Švorčík Kalenský a partneři, JUDr. Michal Havlík, Háfkova 2, Praha 2, 12000
-
- (97) **EP 2121012**
(47) 04.11.2015
(97) 21.08.2008
(51) *A61K 39/36* (2006.01)
C07K 14/415 (2006.01)
G01N 33/68 (2006.01)
A61P 37/08 (2006.01)
(96) 13.02.2008
(96) 08715749.1
(73) BIOMAY AG, 1090 Wien, AT
(72) FERREIRA, Fatima, 5020 Salzburg, AT
BOHLE, Barbara, 1040 Wien, AT
JAHN-SCHMID, Beatrice, 1090 Wien, AT
WOPFNER, Nicole, 5020 Salzburg, AT
SCHMIDT, Georg, 04350 Nahkela, FI
EBNER, Christof, 2345 Brunn am Gebirge, AT
(54) **Peptidy derivované z hlavního alergenu ambrózie (Ambrosia artemisiifolia) a jejich použití**
(32) 07102260
(31) 13.02.2007

- (33) EP
(86) PCT/EP2008/001092
(87) WO 2008/098749
(74) Společná advokátní kancelář Všetěčka Zelený Švorčík Kalenský a partneři, JUDr. Michal Havlík, patentový zástupce, Háfkova 2, Praha 2, 12000
-
- (97) **EP 2121548**
(47) 18.11.2015
(97) 26.06.2008
(51) *C07C 17/25* (2006.01)
C07C 21/18 (2006.01)
(96) 18.12.2007
(96) 07848577.8
(73) Mexichem Fluor S.A. de C.V., San Luis Potosi, S.L.P., MX
(72) SHARRATT, Andrew Paul, Cheshire CW10 0SR, GB
LOW, Robert Elliott, Flintshire CH7 4EL, GB
MCCARTHY, John Charles, Cheshire WA5 2HY, GB
(54) **Způsob přípravy C3-7 fluoralkenů dehydrohalogenací hydrohalogenovaných C3-7 fluoralkenů za pomoci zásady**
(32) 0625214
(31) 19.12.2006
(33) GB
(86) PCT/GB2007/004840
(87) WO 2008/075017
(74) INPARTNERS GROUP, Ing. Ivan Lukšiček, Koliště 13a, Brno, 60200
-
- (97) **EP 2134360**
(47) 18.11.2015
(97) 18.09.2008
(51) *C12N 7/02* (2006.01)
A61K 39/12 (2006.01)
(96) 14.03.2008
(96) 08782762.2
(73) Takeda Vaccines, Inc., Deerfield, IL 60015, US
(72) VEDVICK, Thomas S., Bozeman, MT 59718-6831, US
RICHARDSON, Charles, Bozeman, MT 59718-6831, US
STEADMAN, Bryan, Bozeman, MT 59718-6831, US
PETRIE, Charles R., Bozeman, MT 59718-6831, US
FOUBERT, Thomas R., Bozeman, MT 59718-6831, US
(54) **Čištění viru podobných částic**
(32) 906821 P
(31) 14.03.2007
(33) US
(86) PCT/US2008/057072
(87) WO 2008/113011
(74) KOREJZOVÁ & SPOL., v.o.s., JUDr. Petra Korejzová, Korunní 810/104 E, Praha 10, 10100
-
- (97) **EP 2147159**
(47) 18.11.2015
(97) 13.11.2008
(51) *E01B 7/24* (2006.01)
(96) 29.04.2008
(96) 08779291.7
(73) Swedesafe Marketing Ab, 523 23 Ulricehamn, SE
(72) OHLSSON, Lars, S-523 33 Ulricehamn, SE
NORDQVIST, Bo, S-417 21 Bollebygd, SE
(54) **Ohřevný systém**
(32) 0701077
(31) 04.05.2007
(33) SE
(86) PCT/SE2008/050490
(87) WO 2008/136743
(74) A. Holas & partner Patentová a známková kancelář, Ing. Mgr. Hana Holasová, Křížová 4, Brno, 60300
-
- (97) **EP 2155819**
(47) 02.12.2015
(97) 11.12.2008
(51) *C08L 69/00* (2006.01)
C08F 220/18 (2006.01)
(96) 05.06.2008
(96) 08762525.7
(73) Lucite International UK Limited, Hampshire SO15 2BG, GB
(72) DAVIES, Mark, Cleveland TS10 4RF, GB

- (54) **Polymerní kompozice**
(32) 0711017
(31) 08.06.2007
(33) GB
(86) PCT/GB2008/050415
(87) WO 2008/149156
(74) Traplová Hakr Kubát, advokátní a patentová kancelář, Ing. Eduard Hakr, patentový zástupce, Přístavní 24, Praha 7, 17000
-
- (97) **EP 2166137**
(47) 16.12.2015
(97) 24.03.2010
(51) **D01H 13/26** (2006.01)
D01H 13/14 (2006.01)
D01H 13/32 (2006.01)
(96) 07.07.2009
(96) 09008871.7
(73) Murata Machinery, Ltd., Minami-ku Kyoto-shi Kyoto 601-8326, JP
(72) Susami, Hiroyuki, Kyoto-shi Kyoto 612-8686, JP
(54) **Textilní stroj**
(32) 2008238393, 2008238394
(31) 17.09.2008, 17.09.2008
(33) JP, JP
(74) KANIA, SEDLÁK, SMOLA Patentová a známková kancelář, Ing. František Kania, Mendlovo nám. 1a, Brno, 60300
-
- (97) **EP 2203173**
(47) 23.12.2015
(97) 30.04.2009
(51) **A61K 31/56** (2006.01)
A61K 31/57 (2006.01)
A61K 38/17 (2006.01)
C07J 1/00 (2006.01)
C07J 41/00 (2006.01)
A61P 21/00 (2006.01)
(96) 27.10.2008
(96) 08842559.0
(73) Academisch Ziekenhuis Leiden, 2333 ZA Leiden, NL
BioMarin Technologies B.V., 2333 CH Leiden, NL
(72) DE KIMPE, Josephus, Johannes, 3521 BE Utrecht, NL
PLATENBURG, Gerardus Johannes, NL-Voorschoten 2252 XR, NL
VAN DEUTEKOM, Judith Christina Theodora, NL-3329 AA Dordrecht, NL
AARTSMA-RUS, Annemieke, NL-2134 BE Hoofddorp, NL
VAN OMMEN, Garrit-Jan, Boudewijn, NL-1015 LW Amsterdam, NL
(54) **Prostředky a způsoby pro léčbu svalových poruch**
(32) 07119351, 670 P
(31) 26.10.2007, 26.10.2007
(33) EP, US
(86) PCT/NL2008/050673
(87) WO 2009/054725
(74) TRAPLOVÁ HAKR KUBÁT Advokátní a patentová kancelář, Ing. Eduard Hakr, patentový zástupce, Přístavní 24, Praha 7, 17000
-
- (97) **EP 2213973**
(47) 27.01.2016
(97) 04.08.2010
(51) **F41H 1/02** (2006.01)
(96) 27.01.2010
(96) 10000828.3
(73) Lindnerhof Taktik GmbH, 83661 Lenggries, DE
(72) Sixt, Josef, 83661 Lenggries, DE
(54) **Oddělitelná vesta**
(32) 102009006373
(31) 28.01.2009
(33) DE
(74) Rott, Růžička & Guttmann Patentové, známkové a advokátní kanceláře, Ing. Jiří Andera, Vinohradská 37, Praha 2, 12000
-
- (97) **EP 2254803**
(47) 16.12.2015
(97) 20.08.2009
(51) **B65D 41/22** (2006.01)
B65D 43/02 (2006.01)
B65D 55/08 (2006.01)
B65D 65/10 (2006.01)
- A47J 36/06 (2006.01)
B65D 65/04 (2006.01)
(96) 11.02.2009
(96) 09710587.8
(73) Eaz Pac AB, 223 63 Lund, SE
(72) MOGHADDAM JAVID, Hassan, S-216 13 Limhamn, SE
AXELSSON, Ove, S-227 32 Lund, SE
(54) **Flexibilní kryt pro nádobu na potraviny a způsob výroby flexibilního krytu**
(32) 0800349
(31) 15.02.2008
(33) SE
(86) PCT/SE2009/000077
(87) WO 2009/102255
(74) ZIVKO MIJATOVIĆ & PARTNERS s.r.o., Jugoslávských partyzánů 639/26, Praha 6, 16000
-
- (97) **EP 2256663**
(47) 26.08.2015
(97) 01.12.2010
(51) **G06K 7/00** (2006.01)
(96) 19.05.2010
(96) 10163193.5
(73) Ingenico Group, 92200 Neuilly sur Seine, FR
(72) Lacroix, Pierre, 07130 Saint Peray, FR
(54) **Aktivace bezkontaktního zařízení kapacitním prostředkem**
(32) 0953533
(31) 28.05.2009
(33) FR
(74) PATENTSERVIS Praha a.s., Na Podkovce 281/10, Praha 4, 14700
-
- (97) **EP 2274740**
(47) 28.10.2015
(97) 03.12.2009
(51) **G10K 11/168** (2006.01)
E04B 1/86 (2006.01)
B64C 1/40 (2006.01)
B60R 13/08 (2006.01)
(96) 06.04.2009
(96) 09754054.6
(73) Hutchinson, 75008 Paris, FR
(72) BEAUVILAIN, Thierry, F-45290 Varennes Changy, FR
MAUPETIT, David, F-45210 Griselles, FR
FAGEARDIE, Sylvie, F-45200 Amilly, FR
PALLUAU, Benoît, F-45200 Amilly, FR
(54) **Zvukově izolační deska**
(32) 0801916
(31) 07.04.2008
(33) FR
(86) PCT/FR2009/000402
(87) WO 2009/144404
(74) Společná advokátní kancelář Všeťečka Zelený Švorčík Kalenský a partneři, JUDr. Michal Havlík, Hálkova 2, Praha 2, 12000
-
- (97) **EP 2275443**
(47) 02.12.2015
(97) 15.10.2009
(51) **C07K 16/28** (2006.01)
C12N 15/10 (2006.01)
G01N 33/68 (2006.01)
A61K 39/00 (2006.01)
C07K 16/24 (2006.01)
(96) 10.04.2009
(96) 09729337.7
(73) Chugai Seiyaku Kabushiki Kaisha, Kita-ku Tokyo 115-8543, JP
(72) IGAWA, Tomoyuki, Gotenba-shi Shizuoka 412-8513, JP
ISHII, Shinya, Gotenba-shi Shizuoka 412-8513, JP
MAEDA, Atsuhiko, Gotenba-shi Shizuoka 412-8513, JP
NAKAI, Takashi, Gotenba-shi Shizuoka 412-8513, JP
(54) **Antigen vázající molekula schopná vázat se opakovaně ke dvěma nebo více molekulám antigenu**
(32) 2008104147, 2008247713, 2009068744
(31) 11.04.2008, 26.09.2008, 19.03.2009
(33) JP, JP, JP

(86) PCT/JP2009/057309
(87) WO 2009/125825
(74) Společná advokátní kancelář Všetečka Zelený Švorčík Kalenský a partneři, JUDr. Michal Havlík, Hálkova 2, Praha 2, 12000

(97) **EP 2297073**
(47) 11.11.2015
(97) 19.11.2009
(51) **C07C 17/25** (2006.01)
C07C 21/18 (2006.01)
C07C 17/354 (2006.01)
(96) 15.05.2009
(96) 09746081.0
(73) Mexichem Fluor S.A. de C.V., San Luis Potosi, S.L.P., MX
(72) SMITH, John, William, Runcorn Cheshire WA7 4QF, GB
MCGUINNESS, Claire, Runcorn Cheshire WA7 4QF, GB
SHARRATT, Andrew, Paul, Runcorn Cheshire WA7 4QF, GB
TAYLOR, Andrew, Mark, Chester, CH3 5XY, GB
(54) **Způsob přípravy 2, 3, 3, 3-trifluorpropenu**
(32) 0808836
(31) 15.05.2008
(33) GB
(86) PCT/GB2009/001263
(87) WO 2009/138764
(74) INPARTNERS GROUP, Ing. Ivan Lukšiček, Koliště 13a, Brno, 60200

(97) **EP 2307760**
(47) 11.11.2015
(97) 30.12.2009
(51) **F16F 9/46** (2006.01)
(96) 23.06.2009
(96) 09770466.2
(73) ÖHLINS RACING AB, 194 27 Upplands Väsby, SE
(72) SÖNSTERÖD, Lars, S-518 33 Sandared, SE
HOVÉN, Arnold, S-554 58 Jönköping, SE
(54) **Regulátor tlaku pro ventil tlumiče nárazů**
(32) 0801492
(31) 25.06.2008
(33) SE
(86) PCT/SE2009/000319
(87) WO 2009/157841
(74) Čermák a spol., JUDr. Karel Čermák, Elišky Peškové 15/735, Praha 5, 15000

(97) **EP 2313034**
(47) 23.09.2015
(97) 07.01.2010
(51) **A61F 5/00** (2006.01)
A61M 31/00 (2006.01)
A61M 37/00 (2006.01)
A61F 2/80 (2006.01)
(96) 02.07.2009
(96) 09774546.7
(73) Endosphere, Inc., Columbus OH 43219, US
(72) McKINLEY, James T., Redwood City CA 94065, US
KECK, Zhenyong, Redwood City CA 94065, US
SANDER, Fiona M., Redwood Cit CA 94065, US
(54) **Zařízení pro dodávání nebo zdržování lipidů ve dvanáctníku**
(32) 77579 P, PCT/US2008/070226
(31) 02.07.2008, 16.07.2008
(33) US, US
(86) PCT/US2009/049586
(87) WO 2010/003097
(74) INPARTNERS GROUP, Ing. Ivan Lukšiček, Koliště 13a, Brno, 60200

(97) **EP 2313495**
(47) 02.12.2015
(97) 07.01.2010
(51) **C12N 5/10** (2006.01)
C12N 15/81 (2006.01)
C12P 7/10 (2006.01)
C12R 1/645 (2006.01)
C12N 9/92 (2006.01)
C12P 19/24 (2006.01)
(96) 01.07.2009
(96) 09772164.1

(73) Lesaffre et Compagnie, 75001 Paris, FR
(72) BRAT, Dawid, 65929 Frankfurt am Main, DE
BOLES, Eckhard, 64293 Darmstadt, DE
KELLER, Marco, 76879 Bornheim, DE
ROTHER, Beate, 37574 Einbeck, DE
(54) **Prokaryotická xylóza isomeráza pro konstrukci kvasinek, fermentujících xylózu**
(32) 102008031350
(31) 02.07.2008
(33) DE
(86) PCT/EP2009/004762
(87) WO 2010/000464
(74) KOREJZOVÁ & SPOL., v.o.s., JUDr. Petra Korejzová, Korunní 810/104 E, Praha 10, 10100

(97) **EP 2320997**
(47) 25.11.2015
(97) 19.11.2009
(51) **A61N 1/36** (2006.01)
(96) 13.05.2009
(96) 09745760.0
(73) cerboMed GmbH, 91052 Erlangen, DE
(72) DIETRICH, Stefan, 91056 Erlangen, DE
BECK, Christoph, 91088 Bubenreuth, DE
(54) **Zařízení pro zvýšení aktivity nervové tkáně**
(32) 52705 P
(31) 13.05.2008
(33) US
(86) PCT/EP2009/055777
(87) WO 2009/138428
(74) TRAPLOVÁ HAKR KUBÁT Advokátní a patentová kancelář, Ing. Eduard Hakr, patentový zástupce, Přístavní 24, Praha 7, 17000

(97) **EP 2322990**
(47) 25.11.2015
(97) 18.05.2011
(51) **G03B 15/10** (2006.01)
(96) 01.04.2004
(96) 10184984.2
(73) MDH Hologram S.A., 2320 Luxemburg, LU
(72) Rock, James, London, WC2H 9JA, GB
O'Connell, Ian, London, WC2H 9JA, GB
(54) **Způsob pro Pepper's ghost efekt**
(74) JUDr. Otakar Švorčík, Hálkova 2, Praha 2, 12000

(97) **EP 2335968**
(47) 23.12.2015
(97) 22.06.2011
(51) **B60N 2/36** (2006.01)
B60N 2/44 (2006.01)
(96) 10.02.2006
(96) 11002091.4
(73) Johnson Controls GmbH, 51399 Burscheid, DE
(72) Willing, Thomas, 50825 Köln, DE
Haída, Stefan, 42855 Remscheid, DE
Pastoors, Alfred, 50823 Köln, DE
(54) **Zařízení pro zablokování a odblokování a sedadlo motorového vozidla s takovýmto zařízením**
(32) 102005006565
(31) 11.02.2005
(33) DE
(74) Traplová Hakr Kubát, advokátní a patentová kancelář, Ing. Eduard Hakr, patentový zástupce, Přístavní 24, Praha 7, 17000

(97) **EP 2346445**
(47) 16.12.2015
(97) 25.02.2010
(51) **A61F 2/30** (2006.01)
A61F 2/36 (2006.01)
(96) 21.08.2009
(96) 09778045.6
(73) Waldemar Link GmbH & Co. KG, 22339 Hamburg, DE
(72) LINK, Helmut, D., 22397 Hamburg, DE
(54) **Endoprotéza se zásuvným spojením a s vylepšeným zajištěním proti pootočení**
(32) 202008011178 U

(31) 22.08.2008
(33) DE
(86) PCT/EP2009/006096
(87) WO 2010/020429
(74) TRAPLOVÁ HAKR KUBÁT Advokátní a patentová kancelář, Ing. Eduard Hakr, patentový zástupce, Přístavní 24, Praha 7, 17000

(97) **EP 2352860**
(47) 16.12.2015
(97) 06.05.2010
(51) **C23G 1/08** (2006.01)
C23G 1/32 (2006.01)
C23C 22/50 (2006.01)
(96) 15.10.2009
(96) 09737363.3
(73) POLIGRAT GMBH, 81829 München, DE
(72) BOEHME, Olaf, 85435 Erding, DE
PIESSLINGER-SCHWEIGER, Siegfried, 85591 Vaterstetten, DE
(54) **Způsob povrchové úpravy nerezavějící oceli**
(32) 08018874
(31) 29.10.2008
(33) EP
(86) PCT/EP2009/007402
(87) WO 2010/049065
(74) Společná advokátní kancelář Všetečka Zelený Švorčík Kalenský a partneři, JUDr. Michal Havlík, Hálkova 2, Praha 2, 12000

(97) **EP 2376116**
(47) 09.12.2015
(97) 17.06.2010
(51) **A61K 39/395** (2006.01)
A61P 35/00 (2006.01)
C07K 16/22 (2006.01)
(96) 11.12.2009
(96) 09771361.4
(73) Boehringer Ingelheim International GmbH, 55216 Ingelheim am Rhein, DE
(72) ADAM, Paul, 55216 Ingelheim am Rhein, DE
BORGES, Eric, 55216 Ingelheim am Rhein, DE
(54) **Protilátky proti IGF**
(32) 08171554
(31) 12.12.2008
(33) EP
(86) PCT/EP2009/066894
(87) WO 2010/066868
(74) KOREJZOVÁ & SPOL., v.o.s., JUDr. Petra Korejzová, Korunní 810/104 E, Praha 10, 10100

(97) **EP 2396516**
(47) 02.12.2015
(97) 19.08.2010
(51) **F01D 9/06** (2006.01)
F01D 25/26 (2006.01)
(96) 25.01.2010
(96) 10702462.2
(73) Siemens Aktiengesellschaft, 80333 München, DE
(72) KOMMEL, Erhard, 58452 Witten, DE
KÄSTNER, Christoph, 46117 Oberhausen, DE
(54) **Připojení ventilu k tříplášťovému průtočnému stroji**
(32) 09001833
(31) 10.02.2009
(33) EP
(86) PCT/EP2010/050798
(87) WO 2010/091940
(74) Čermák a spol., JUDr. Karel Čermák, advokát, Elišky Peškové 735/15, Praha 5, 15000

(97) **EP 2397315**
(47) 13.01.2016
(97) 21.12.2011
(51) **B30B 1/10** (2006.01)
B30B 1/18 (2006.01)
(96) 14.06.2011
(96) 11004833.7
(73) Andritz Technology and Asset Management, 8045 Graz, AT
(72) Matassoni, Paolo, 75433 Maulbronn, DE

(54) **Hnací jednotka pro lisovací automat nebo lis a způsob zpracování zpracovávaného dílu**
(32) 10172010
(31) 21.06.2010
(33) AT
(74) Traplová Hakr Kubát, advokátní a patentová kancelář, Ing. Jan Kubát, patentový zástupce, Přístavní 24, Praha 7, 17000

(97) **EP 2406448**
(47) 25.11.2015
(97) 16.09.2010
(51) **E05D 15/40** (2006.01)
E05F 1/10 (2006.01)
E05C 17/28 (2006.01)
E04D 13/035 (2006.01)
E05F 5/00 (2006.01)
(96) 12.03.2009
(96) 09776210.8
(73) VKR Holding A/S, 2970 Hørsholm, DK
(72) Ryberg, Jesper, DK-2630 Taastrup, DK
KORNERUP, Klaus, DK-3460 Birkerød, DK
TOFT-JENSEN, Niels Henrik, DK-2860 Søborg, DK
(54) **Zdvíhací zařízení**
(86) PCT/DK2009/050053
(87) WO 2010/102623
(74) ŠTROS & KUSÁK advokátní a patentová kancelář, JUDr. David Štros, advokát, Národní 32, Praha 1, 11000

(97) **EP 2409788**
(47) 02.12.2015
(97) 25.01.2012
(51) **B08B 5/02** (2006.01)
B08B 15/04 (2006.01)
B01D 41/04 (2006.01)
B08B 9/035 (2006.01)
B01D 46/00 (2006.01)
B08B 9/00 (2006.01)
(96) 21.04.2011
(96) 11003347.9
(73) Reining, Christian, 48163 Münster, DE
(72) Reining, Christian, 48163 Münster, DE
(54) **Odsávací zvon pro mobilní čističí přístroj a mobilní čističí zařízení s tímto odsávacím zvonom a postup čišťení**
(32) 10007540
(31) 21.07.2010
(33) EP
(74) ŽOVICOVÁ & ŽOVIC IP s.r.o., Záhradnícka 36, 821 08 Bratislava

(97) **EP 2411408**
(47) 25.11.2015
(97) 30.09.2010
(51) **C07K 16/00** (2006.01)
C07K 16/10 (2006.01)
C07K 16/12 (2006.01)
C07K 16/28 (2006.01)
(96) 19.03.2010
(96) 10711069.4
(73) Erasmus University Medical Center Rotterdam, 3000 DR Rotterdam, NL
Craig, Roger Kingdon, Jubilee House Farm, Spen Moss, Smallwood Sandbach, Cheshire CW11 2XB, GB
(72) GROSVELD, Franklin, Gerardus, NL-3000 DR Rotterdam, NL
JANSSENS, Richard, Wilhelm, NL-3000 DR Rotterdam, NL
DRABEK, Dubravka, NL-3000 DR Rotterdam, NL
CHEN, Tao, NL-3000 DR Rotterdam, NL
DE BOER, Ernie, NL-3000 DR Rotterdam, NL
CRAIG, Roger, Kingdon, Cheshire CW11 2XB, GB
(54) **Rozpustné protilátky tvořené těžkým řetězem**
(32) 0905023
(31) 24.03.2009
(33) GB
(86) PCT/GB2010/000500
(87) WO 2010/109165
(74) Společná advokátní kancelář Všetečka Zelený Švorčík Kalenský a partneři, JUDr. Michal Havlík, patentový zástupce, Hálkova 2, Praha 2, 12000

(97) EP 2414387		<i>A61K 31/497</i>	(2006.01)
(47) 16.12.2015		<i>A61K 31/505</i>	(2006.01)
(97) 13.01.2011		<i>A61K 31/506</i>	(2006.01)
(51) <i>C07K 14/31</i>	(2006.01)	<i>A61P 35/00</i>	(2006.01)
<i>A61K 39/085</i>	(2006.01)	<i>C07D 241/26</i>	(2006.01)
(96) 05.04.2010		<i>C07D 401/12</i>	(2006.01)
(96) 10797468.5		<i>C07D 401/14</i>	(2006.01)
(73) University Of Chicago, Chicago, IL 60637, US		<i>C07D 403/12</i>	(2006.01)
(72) SCHNEEWIND, Olaf, Chicago, IL 60637, US		<i>C07D 405/12</i>	(2006.01)
CHENG, Alice, Chicago, IL 60637, US		<i>C07D 405/14</i>	(2006.01)
MISSIAKAS, Dominique, Chicago, IL 60637, US		<i>C07D 409/12</i>	(2006.01)
KIM, Hwan, Chicago, IL 60637, US		<i>C07D 413/12</i>	(2006.01)
(54) Kompozice a způsoby související s variantami proteinu a (SPA)		<i>C07D 417/12</i>	(2006.01)
(32) 287996 P, 166432 P, 237956 P		<i>C07D 471/08</i>	(2006.01)
(31) 18.12.2009, 03.04.2009, 28.08.2009		<i>C07D 491/113</i>	(2006.01)
(33) US, US, US		(96) 06.05.2010	
(86) PCT/US2010/029959		(96) 10772177.1	
(87) WO 2011/005341		(73) Astellas Pharma Inc., Chuo-ku Tokyo 103-8411, JP	
(74) A. Holas & partner Patentová a známková kancelář, Ing. Mgr. Hana Holasová, Křižová 4, Brno, 60300		Kotobuki Pharmaceutical Co., Ltd., Hanishina-gun, Nagano 389-0697, JP	
<hr/>			
(97) EP 2415763		(72) SHIMADA, Itsuro, Tokyo 103-8411, JP	
(47) 27.01.2016		KUROSAWA, Kazuo, Tokyo 103-8411, JP	
(97) 07.10.2010		MATSUYA, Takahiro, Tokyo 103-8411, JP	
(51) <i>C07D 213/83</i>	(2006.01)	IKUBO, Kazuhiko, Tokyo 103-8411, JP	
<i>A61K 31/44</i>	(2006.01)	KONDOH, Yutaka, Tokyo 103-8411, JP	
<i>A61K 31/443</i>	(2006.01)	KAMIKAWA, Akio, Tokyo 103-8411, JP	
<i>A61K 31/4439</i>	(2006.01)	TOMIYAMA, Hiroshi, Hanishina-gun Nagano 389-0697, JP	
<i>A61K 31/444</i>	(2006.01)	IWAI, Yoshinori, Hanishina-gun Nagano 389-0697, JP	
<i>A61K 31/501</i>	(2006.01)	(54) Diainoheterocyklická karboxamidová sloučenina	
<i>A61K 31/506</i>	(2006.01)	(32) 2009113936	
<i>A61P 27/06</i>	(2006.01)	(31) 08.05.2009	
<i>C07D 401/12</i>	(2006.01)	(33) JP	
<i>C07D 405/14</i>	(2006.01)	(86) PCT/JP2010/057751	
<i>C07D 409/14</i>	(2006.01)	(87) WO 2010/128659	
<i>C07D 417/12</i>	(2006.01)	(74) Společná advokátní kancelář Všetěčka Zelený Švorčík Kalenský a partneři, JUDr. Michal Havlík, Hálkova 2, Praha 2, 12000	
<i>C07D 417/14</i>	(2006.01)	<hr/>	
<i>C07D 401/14</i>	(2006.01)	(97) EP 2431030	
(96) 30.03.2010		(47) 11.11.2015	
(96) 10758728.9		(97) 21.03.2012	
(73) Ube Industries, Ltd., Ube-shi, Yamaguchi 755-8633, JP		(51) <i>A61K 31/047</i>	(2006.01)
(72) HAGIHARA, Masahiko, Ube-shi Yamaguchi 755-8633, JP		<i>A61K 31/19</i>	(2006.01)
YONEDA, Kenji, Ube-shi Yamaguchi 755-8633, JP		<i>A61K 9/00</i>	(2006.01)
OKANARI, Eiji, Ube-shi Yamaguchi 755-8633, JP		<i>A61K 9/06</i>	(2006.01)
SHIGETOMI, Manabu, Ube-shi Yamaguchi 755-8633, JP		<i>A61K 9/08</i>	(2006.01)
(54) Farmaceutická kompozice pro léčbu nebo prevenci glaukomu		<i>A61K 9/10</i>	(2006.01)
(32) 2009082725		<i>A61K 9/12</i>	(2006.01)
(31) 30.03.2009		<i>A61K 8/34</i>	(2006.01)
(33) JP		<i>A61K 8/36</i>	(2006.01)
(86) PCT/JP2010/055719		<i>A61K 47/10</i>	(2006.01)
(87) WO 2010/113957		<i>A61K 47/44</i>	(2006.01)
(74) Společná advokátní kancelář Všetěčka Zelený Švorčík Kalenský a partneři, JUDr. Michal Havlík, patentový zástupce, Hálkova 2, Praha 2, 12000		<i>A61P 31/10</i>	(2006.01)
<hr/>			
(97) EP 2426287		<i>A61P 17/00</i>	(2006.01)
(47) 28.10.2015		<i>A61Q 3/00</i>	(2006.01)
(97) 07.03.2012		(96) 17.09.2010	
(51) <i>E04F 10/06</i>	(2006.01)	(96) 10177275.4	
<i>E06B 9/44</i>	(2006.01)	(73) Abbell AB, 610 27 VIKBOLANDET, SE	
(96) 04.08.2011		(72) Agholme, Astrid, 776 31, HEDEMORA, SE	
(96) 11447016.4		(54) Léčení houbových infekcí	
(73) Sunprotex BVBA, 8900 Ieper, BE		(74) Traplová Hakr Kubát, advokátní a patentová kancelář, Ing. Eduard Hakr, patentový zástupce, Přístavní 24, Praha 7, 17000	
(72) Kestelyn, Ludwig, 8900 Ieper, BE		<hr/>	
(54) Držák látky pro svinovací roletu		(97) EP 2435439	
(32) 201000493		(47) 06.01.2016	
(31) 18.08.2010		(97) 02.12.2010	
(33) BE		(51) <i>C07D 489/08</i>	(2006.01)
(74) Traplová Hakr Kubát, advokátní a patentová kancelář, Ing. Eduard Hakr, patentový zástupce, Přístavní 24, Praha 7, 17000		(96) 21.05.2010	
<hr/>			
(97) EP 2428508		(96) 10720257.4	
(47) 16.12.2015		(73) H. Lundbeck A/S, 2500 Valby, DK	
(97) 11.11.2010		(72) DE FAVERI, Carla, I-31010 Farra di Soligo (TV), IT	
(51) <i>C07D 239/48</i>	(2006.01)	CASARIN, Mauro, I-30034 Mira (VE), IT	
<i>A61K 31/4965</i>	(2006.01)	BRUSEGAN, Michele, I-30010 Camponogara (VE), IT	
		(54) Příprava hydrochloridu nalmefenu z naltrexonu	
		(32) 200900650, 181022 P	
		(31) 25.05.2009, 26.05.2009	
		(33) DK, US	

(86) PCT/DK2010/050110
(87) WO 2010/136039
(74) Společná advokátní kancelář Všeťečka Zelený Švorčík Kalenský a partneři, JUDr. Michal Havlík, advokát a patentový zástupce, Hálkova 2, Praha 2, 12000

(97) **EP 2438083**
(47) 02.12.2015
(97) 09.12.2010
(51) **C07K 14/47** (2006.01)
A61K 38/17 (2006.01)
A61P 29/00 (2006.01)
(96) 04.06.2010
(96) 10784210.6
(73) Promedior Inc., Lexington, MA 02421-3125, US
(72) WILLETT, W., Scott, Doylestown, PA 18901, US
CAIMI, Richard, J., Maple Glen, PA 19002, US
(54) **Sérové amyloidní P deriváty a jejich příprava a použití**
(32) 217931 P
(31) 04.06.2009
(33) US
(86) PCT/US2010/037542
(87) WO 2010/141918
(74) RNDr. Naděžda Nowaková CSc., Donínská 2390, Praha 9, 19016

(97) **EP 2453923**
(47) 11.11.2015
(97) 20.01.2011
(51) **A61K 47/42** (2006.01)
A61K 31/198 (2006.01)
A61K 31/195 (2006.01)
A61K 38/16 (2006.01)
A61K 49/00 (2006.01)
C07K 14/775 (2006.01)
A61K 51/12 (2006.01)
A61K 47/48 (2006.01)
C07K 14/00 (2006.01)
(96) 14.07.2010
(96) 10800456.5
(73) MAYO FOUNDATION FOR MEDICAL EDUCATION AND RESEARCH, Rochester, MN 55905, US
(72) CURRAN, Geoffrey L., Rochester Minnesota 55906, US
SARKAR, Gobinda, Rochester Minnesota 55902, US
PODUSLO, Joseph F., Rochester Minnesota 55901, US
JENKINS, Robert B., Rochester Minnesota 55902, US
LOWE, Val J., Rochester Minnesota 55906, US
MAHLUM, Eric W., Rochester Minnesota 55901, US
(54) **Nekovalentní přenos účinných látek přes mozkomíšni bariéru zprostředkovaný peptidy**
(32) 225412 P
(31) 14.07.2009
(33) US
(86) PCT/US2010/041924
(87) WO 2011/008823
(74) Traplová Hakr Kubát, advokátní a patentová kancelář, Ing. Eduard Hakr, patentový zástupce, Přístavní 24, Praha 7, 17000

(97) **EP 2496294**
(47) 27.01.2016
(97) 12.05.2011
(51) **A61M 15/00** (2006.01)
(96) 05.11.2010
(96) 10779467.9
(73) Norton Healthcare Limited, Castleford, West Yorkshire WF10 5HX, GB
(72) BLAIR, Julian, Alexander, County Waterford, IE
BUCK, Daniel, Waterford, IE
HAZENBERG, Jan, Geert, Co. Kilkenny, IE
ZENG, Xian-Ming, London SW19 2RY, GB
(54) **Adaptér pro tok vzduchu pro dechem aktivovaný inhalátor pro suchý prášek**
(32) 0919465, 298705 P
(31) 06.11.2009, 27.01.2010
(33) GB, US

(86) PCT/EP2010/006744
(87) WO 2011/054527
(74) Společná advokátní kancelář Všeťečka Zelený Švorčík Kalenský a partneři, JUDr. Michal Havlík, Hálkova 2, Praha 2, 12000

(97) **EP 2506285**
(47) 16.12.2015
(97) 03.10.2012
(51) **H01J 37/28** (2006.01)
H01J 37/30 (2006.01)
(96) 29.03.2012
(96) 12161975.3
(73) Carl Zeiss Microscopy GmbH, 07745 Jena, DE
(72) Dönitz, Dietmar, 73431 Aalen, DE
Wagner, Christian, 73430 Aalen, DE
(54) **Zařízení s částicovým paprskem mající detektorové uspořádání**
(32) 102011006588
(31) 31.03.2011
(33) DE
(74) Traplová Hakr Kubát, advokátní a patentová kancelář, Ing. Eduard Hakr, patentový zástupce, Přístavní 24, Praha 7, 17000

(97) **EP 2510010**
(47) 25.11.2015
(97) 16.06.2011
(51) **C07K 16/28** (2006.01)
A61P 35/00 (2006.01)
A61P 37/00 (2006.01)
(96) 07.12.2010
(96) 10794936.4
(73) F.Hoffmann-La Roche AG, 4070 Basel, CH
(72) DIMOUDIS, Nikolaos, 82407 Wielenbach, DE
FERTIG, Georg, 82377 Penzberg, DE
FIDLER, Alexander, 82377 Penzberg, DE
KALUZA, Klaus, 82362 Weilheim, DE
THOMAS, Marlene, 79618 Rheinfelden, DE
RIES, Carola, 82377 Penzberg, DE
SEEBER, Stefan, 82404 Sindelsdorf, DE
LANZENDOERFER, Martin, deceased, DE
(54) **Protilátky, vázající se na lidskou CSF1R extracelulární doménu 4 a jejich použití**
(32) 09015310, 10173407
(31) 10.12.2009, 19.08.2010
(33) EP, EP
(86) PCT/EP2010/069090
(87) WO 2011/070024
(74) Čermák a spol., JUDr. Karel Čermák, Elišky Peškové 735/15, Praha 5, 15000

(97) **EP 2521864**
(47) 14.10.2015
(97) 14.07.2011
(51) **F16B 25/10** (2006.01)
(96) 27.12.2010
(96) 10800939.0
(73) Arnold Umformtechnik GmbH & Co. KG, 74670 Forchtenberg-Ernstbach, DE
(72) WERTHWEIN, Bernd, 74670 Sindringen, DE
(54) **Závitotvorný šroub a jeho použití**
(32) 102010000702
(31) 06.01.2010
(33) DE
(86) PCT/EP2010/070748
(87) WO 2011/083060
(74) Čermák a spol., JUDr. Karel Čermák, advokát, Elišky Peškové 735/15, Praha 5, 15000

(97) **EP 2525118**
(47) 09.12.2015
(97) 21.11.2012
(51) **F16H 1/16** (2006.01)
B62D 5/04 (2006.01)
F16H 55/26 (2006.01)
F16H 37/04 (2006.01)
F16H 55/22 (2006.01)
(96) 10.05.2012

- (96) 12167503.7
(73) Jtekt Europe, 69540 Irigny, FR
(72) Plateret, Nicolas, 69630 CHAPONOST, FR
(72) Lachaux, Vincent, 38550 LE PEAGE DE ROUSSILLON, FR
(54) **Elektrické servořízení motorového vozidla**
(32) 1154355
(31) 19.05.2011
(33) FR
(74) Čermák a spol., JUDr. Karel Čermák, Elišky Peškové 735/15, Praha 5, 15000
-
- (97) **EP 2530193**
(47) 18.11.2015
(97) 05.12.2012
(51) **D01H 4/50** (2006.01)
B65H 67/08 (2006.01)
(96) 23.05.2012
(96) 12169156.2
(73) Savio Macchine Tessili S.p.A., 33170 Pordenone, IT
(72) Colussi, Vittorio, 31012 CAPPELLA MAGGIORE (TV), IT
Badiali, Roberto, 33170 PORDENONE (PN), IT
Ceolin, Mauro, 33170 PORDENONE (PN), IT
(54) **Sací zařízení pro obslužné vozíky pro bezvřetenové sprádací stroje**
(32) MI20110978
(31) 30.05.2011
(33) IT
(74) KOREJZOVÁ & SPOL., v.o.s., JUDr. Petra Korejzová, Korunní 810/104 E, Praha 10, 10100
-
- (97) **EP 2531652**
(47) 25.11.2015
(97) 11.08.2011
(51) **E01B 1/00** (2006.01)
E01B 2/00 (2006.01)
(96) 02.02.2011
(96) 11703592.3
(73) Edilon Sedra GmbH, 65203 Wiesbaden, DE
(72) GRÜTZE, Gerd, 01468 Moritzburg, DE
SCHWIND, Hubert, Christoph, 67550 Worms, DE
RENNER, Christian, 74821 Mosbach, DE
GOLDHAUSEN, Tino, 74885 Hochhausen, DE
(54) **Rohož šetrkového podloží pro železniční svršek**
(32) 202010001748 U
(31) 02.02.2010
(33) DE
(86) PCT/EP2011/000463
(87) WO 2011/095325
(74) KANIA SEDLÁK SMOLA patentová kancelář, Ing. Veronika Žemanová, Mendlovo nám. 1a, Brno, 60300
-
- (97) **EP 2547475**
(47) 02.12.2015
(97) 22.09.2011
(51) **B22D 41/34** (2006.01)
B22D 41/40 (2006.01)
B22D 41/56 (2006.01)
(96) 17.03.2011
(96) 11709880.6
(73) Vesuvius Group S.A., 7011 Ghlin, BE
(72) COLLURA, Mariano, B-7110 Bracquegnies, BE
BOISDEQUIN, Vincent, B-7062 Naast, BE
SIBIET, Fabrice, F-59680 Colletet, FR
(54) **Vnitřní výlevka pro přemísťování roztaveného kovu v nádobě, systém pro upnutí výlevky a lící zařízení**
(32) 10157126
(31) 19.03.2010
(33) EP
(86) PCT/EP2011/001326
(87) WO 2011/113599
(74) Čermák a spol., JUDr. Karel Čermák, advokát, Elišky Peškové 735/15, Praha 5, 15000
-
- (97) **EP 2550663**
(47) 13.01.2016
(97) 29.09.2011
(51) **G21F 7/015** (2006.01)

- G21D 1/00** (2006.01)
(96) 22.03.2011
(96) 11710183.2
(73) Commissariat à l'Énergie Atomique et aux Énergies Alternatives, 75015 Paris, FR
(72) GUILLEMANT, Olivier, F-21700 Saint Bernard, FR
DACLIN, Jean-Pierre, F-21380 Messigny et Vantoux, FR
(54) **Mobilní systém pro zásah v atmosféře radioaktivního plynu, zejména tritia**
(32) 1052080
(31) 23.03.2010
(33) FR
(86) PCT/EP2011/054325
(87) WO 2011/117228
(74) Čermák a spol., JUDr. Karel Čermák, advokát, Elišky Peškové 735/15, Praha 5, 15000
-
- (97) **EP 2558234**
(47) 21.10.2015
(97) 20.10.2011
(51) **B22D 41/02** (2006.01)
F27D 1/04 (2006.01)
C21B 7/06 (2006.01)
C21B 7/14 (2006.01)
C21C 5/44 (2006.01)
F27D 1/00 (2006.01)
(96) 12.04.2011
(96) 11717081.1
(73) Arcelormittal Investigacion Y Desarrollo, S.L, Sestao, ES
(72) LEE, Yong, M., Munster, Indiana 46321, US
COSTINO, Jamey, M., Munster, Indiana 46321, US
NORRIS, Jim, D., Highland, Indiana 46322, US
CHUKWULEBE, Bernard, O., Lansing, Illinois 60438, US
(54) **Metalurgická nádoba**
(32) 758093
(31) 12.04.2010
(33) US
(86) PCT/US2011/032084
(87) WO 2011/130245
(74) KANIA*SEDLÁK*SMOLA Patentová a známková kancelář, Ing. Jiří Malůšek, Mendlovo náměstí 1a, Brno, 60300
-
- (97) **EP 2574813**
(47) 25.11.2015
(97) 03.04.2013
(51) **F16D 65/18** (2006.01)
F16D 65/56 (2006.01)
(96) 06.09.2012
(96) 12183244.8
(73) Siemens Aktiengesellschaft, 80333 München, DE
(72) Roberts, Richard, 82205 Gilching, DE
Schautt, Martin, 80636 München, DE
Schiffers, Toni, 41812 Erkelenz, DE
(54) **Elektromechanické ovládací uspořádání elektromechanické brzdy a elektromechanická brzda**
(32) 102011083937
(31) 30.09.2011
(33) DE
(74) Čermák a spol., JUDr. Karel Čermák, Elišky Peškové 15/735, Praha 5, 15000
-
- (97) **EP 2576161**
(47) 14.10.2015
(97) 01.12.2011
(51) **B26D 5/02** (2006.01)
B26F 1/02 (2006.01)
(96) 23.05.2011
(96) 11728644.3
(73) Compagnie Plastic Omnium, 69007 Lyon, FR
(72) TRESSE, David, F-70210 Polaincourt, FR
(54) **Způsob a stroj na děrování dílů karoserie**
(32) 1054002
(31) 24.05.2010
(33) FR

(86) PCT/FR2011/051163
(87) WO 2011/148089
(74) Rott, Růžička & Guttman Patentové, známkové a advokátní kanceláře, Ing. Ivana Menšíková, Vinohradská 37, Praha 2, 12000

(97) **EP 2578131**
(47) 25.11.2015
(97) 10.04.2013
(51) **A47L 11/12** (2006.01)
A47L 11/202 (2006.01)
A47L 11/40 (2006.01)
A47L 11/284 (2006.01)
(96) 02.10.2012
(96) 12187003.4
(73) Vorwerk & Co. Interholding GmbH, 42275 Wuppertal, DE
(72) Dieudonné, Stephan Peter, 58300 Wetter/Ruhr, DE
Jacobs, Carsten, Dr., 42477 Radevormwald, DE
Lapp, Oliver, 42399 Wuppertal, DE
(54) **Podlahový mop s kyvně poháněným tělem vzhledem k nehybné části**
(32) 102011054161, 102012108285
(31) 04.10.2011, 06.09.2012
(33) DE, DE
(74) UNIPATENT, Mgr. Jiří Macek, Sázavská 16, Praha 2 - Vinohrady

(97) **EP 2582115**
(47) 09.12.2015
(97) 17.04.2013
(51) **H04L 29/06** (2006.01)
(96) 10.10.2012
(96) 12188046.2
(73) Bonsignore Antonio Salvatore Piero Vittorio, 20011 Corbetta (MI), IT
(72) Bonsignore, Antonio Salvatore, I-20011 Corbetta (MI), IT
(54) **Kvalifikovaný systém elektronického podpisu, asociovaný způsob a mobilní telefonní zařízení pro kvalifikovaný elektronický podpis**
(32) TO20110902
(31) 10.10.2011
(33) IT
(74) FISCHER & PARTNER Intellectual Property s.r.o., Na Hrobci 294/5, Praha 2, 12800

(97) **EP 2595995**
(47) 25.11.2015
(97) 26.01.2012
(51) **C07D 498/04** (2006.01)
C07D 519/00 (2006.01)
A01N 43/90 (2006.01)
(96) 20.07.2011
(96) 11740608.2
(73) BASF SE, 67056 Ludwigshafen, DE
(72) PARRA RAPADO, Liliana, 77654 Offenburg, DE
QU, Tao, 67063 Ludwigshafen, DE
STELZER, Frank, 68309 Mannheim, DE
KRAUS, Helmut, F-67160 Wissembourg, FR
SEITZ, Thomas, 68519 Viernheim, DE
KLOET, Andree van der, 69120 Heidelberg, DE
REINGRUBER, Rüdiger, 67061 Ludwigshafen, DE
MICHROWSKA-PIANOWSKA, Anna Aleksandra, 68167 Mannheim, DE
HUTZLER, Johannes, 67165 Waldsee, DE
NEWTON, Trevor William, 67435 Neustadt, DE
MAJOR, Julia, 67251 Freinsheim, DE
EVANS, Richard Roger, 67117 Limburgerhof, DE
KREUZ, Klaus, 79211 Denzlingen, DE
GROßMANN, Klaus, 67141 Neuhofen, DE
SONG, Dschun, 68167 Mannheim, DE
SIMON, Anja, 69469 Weinheim, DE
WITSCHL, Matthias, 67098 Bad Dürkheim, DE
MOBERG, William Karl, 67433 Neustadt, DE
(54) **Herbicidní isoxazolo(5,4-b)pyridiny**
(32) 10170416, 366535 P
(31) 22.07.2010, 22.07.2010
(33) EP, US

(86) PCT/EP2011/062454
(87) WO 2012/010633
(74) Traplová Hakr Kubát, advokátní a patentová kancelář, Ing. Jan Kubát, patentový zástupce, Přístavní 24, Praha 7, 17000

(97) **EP 2613890**
(47) 18.11.2015
(97) 15.03.2012
(51) **B05C 1/06** (2006.01)
D21G 3/00 (2006.01)
(96) 08.09.2011
(96) 11767651.0
(73) CTP GmbH, 86830 Schwabmünchen, DE
Joh. Clouth Maschinenbau Eltmann GmbH & Co. Kg, 97483 Eltmann, DE
(72) POPP, Tobias, 96110 Schesslitz, DE
PFEIFLE, Marcus, 86830 Schwabmünchen, DE
(54) **Nanášecí jednotka**
(32) 102010037401
(31) 08.09.2010
(33) DE
(86) PCT/EP2011/065559
(87) WO 2012/032121
(74) Traplová Hakr Kubát, advokátní a patentová kancelář, Ing. Eduard Hakr, patentový zástupce, Přístavní 24, Praha 7, 17000

(97) **EP 2626145**
(47) 25.11.2015
(97) 14.08.2013
(51) **B06B 3/00** (2006.01)
B28B 1/087 (2006.01)
(96) 11.02.2013
(96) 13154776.2
(73) Centre d'Etudes et de Recherches de l'Industrie du Beton Manufacture, 28230 Epernon, FR
(72) Mehiri, Kais, 28230 EPERNON, FR
Engelaere, Charles, 59700 MARCQ-EN-BAROEUL, FR
Dehaut, Sylvain, 28130 HOUX, FR
(54) **Vibrační zařízení a způsob vibrování pro zpracování tvrditelné směsi**
(32) 1251234
(31) 09.02.2012
(33) FR
(74) Společná advokátní kancelář Vsetečka Zelený Švorčík Kalenský a partneři, JUDr. Michal Havlík, patentový zástupce, Hálkova 2, Praha 2, 12000

(97) **EP 2626725**
(47) 18.11.2015
(97) 14.08.2013
(51) **G01S 19/49** (2010.01)
G01S 19/22 (2010.01)
G01S 19/50 (2010.01)
(96) 07.02.2013
(96) 13154346.4
(73) Thales, 92200 Neuilly Sur Seine, FR
(72) Monnerat, Michel, 31240 Saint Jean, FR
Ries, Lionel, 81290 Viviers les Montagnes, FR
(54) **Způsob určení identifikátoru spolehlivosti ve vztahu k dráze pohyblivého se prostředku**
(32) 1200397
(31) 10.02.2012
(33) FR
(74) PATENTSERVIS Praha a.s., Na Podkovce 281/10, Praha 4, 14700

(97) **EP 2630372**
(47) 18.11.2015
(97) 26.04.2012
(51) **F04D 15/00** (2006.01)
H04B 11/00 (2006.01)
(96) 21.09.2011
(96) 11758208.0
(73) KSB Aktiengesellschaft, 67227 Frankenthal, DE
(72) BÖHM, Alexander, 91344 Waischenfeld, DE
EBELT, Gerd, 67251 Freinsheim, DE
LAUE, Stefan, DE / 55597 Wöllstein, DE
KRONFELD, Ursula, 92274 Gebenbach, DE
SCHULLERER, Joachim, 76764 Rheinzabern, DE

HERZING, Georg, 91278 Pottenstein, DE
SCHRAMM, Bernd, 91257 Pegnitz, DE
(54) **Zařízení pro monitorování čerpadla**
(32) 102010049138
(31) 22.10.2010
(33) DE
(86) PCT/EP2011/066396
(87) WO 2012/052246
(74) KOREJZOVÁ & SPOL., v.o.s., JUDr. Petra Korejzová, Korunní 810/104 E, Praha 10, 10100

(97) **EP 2637106**
(47) 06.01.2016
(97) 11.09.2013
(51) **H04L 1/00** (2006.01)
H04L 1/18 (2006.01)
B41J 2/175 (2006.01)
G06F 13/42 (2006.01)
(96) 30.03.2010
(96) 13170430.6
(73) Seiko Epson Corporation, Shinjuku-ku Tokyo 163-0811, JP
(72) Asauchi, Noboru, 392-8502 Nagano-ken, JP
(54) **Paměťové zařízení, obvodová deska, nádobka na kapalinu, způsob přijímání dat od hostitelského obvodu pro zápis do paměťové sekce dat a systém zahrnující paměťové zařízení elektricky připojitelné k hostitelskému obvodu**
(32) 2009088591, 2010030856
(31) 01.04.2009, 16.02.2010
(33) JP, JP
(74) Rott, Růžička & Guttman Patentové, známkové a advokátní kanceláře, Ing. Ivana Menšíková, Vinohradská 37, Praha 2, 12000

(97) **EP 2655712**
(47) 18.11.2015
(97) 28.06.2012
(51) **D03D 51/34** (2006.01)
D03D 47/36 (2006.01)
(96) 21.12.2011
(96) 11804684.6
(73) Roj S.r.L., 13900 Biella, IT
(72) RICCI, Paolo, I-13814 Pollone (Biella), IT
BAGATIN, Luca, I-13900 Biella, IT
(54) **Skupina odrazových optických snímačů v útkovém podavači tkalcovských stavů**
(32) MI20100390 U
(31) 23.12.2010
(33) IT
(86) PCT/EP2011/073671
(87) WO 2012/085141
(74) KANIA*SEDLÁK*SMOLA Patentová a známková kancelář, Ing. Jiří Malůšek, Mendlovo náměstí 1a, Brno, 60300

(97) **EP 2656685**
(47) 14.10.2015
(97) 28.06.2012
(51) **H05B 3/20** (2006.01)
H05B 3/34 (2006.01)
F24D 13/02 (2006.01)
(96) 21.12.2010
(96) 10861043.7
(73) Milwaukee Composites, Inc., Oak Creek WI 53154, US
(72) KOBER, Jeffrey, F., Milwaukee WI 53213, US
DESING, James, E., Elkhorn WI 53212, US
TOMMET, John, J., South Milwaukee WI 53172, US
(54) **Panel s vyhřívanou vrstvou**
(86) PCT/US2010/061519
(87) WO 2012/087294
(74) Traplová Hakr Kubát, advokátní a patentová kancelář, Ing. Eduard Hakr, patentový zástupce, Přístavní 24, Praha 7, 17000

(97) **EP 2657367**
(47) 25.11.2015
(97) 30.10.2013
(51) **C23C 18/20** (2006.01)
C23C 18/24 (2006.01)
C23C 18/30 (2006.01)

C08J 7/02 (2006.01)
(96) 24.04.2012
(96) 12165248.1
(73) Enthone Inc., West Haven, Connecticut 06516, US
(72) Ziegert, Christin, 40627 Düsseldorf, DE
Rietmann, Christian, 47665 Sonsbeck, DE
(54) **Předběžná leptací kompozice a postup leptání plastových substrátů**
(74) Traplová Hakr Kubát, advokátní a patentová kancelář, Ing. Eduard Hakr, patentový zástupce, Přístavní 24, Praha 7, 17000

(97) **EP 2660555**
(47) 17.02.2016
(97) 06.11.2013
(51) **F42D 3/04** (2006.01)
F42B 3/00 (2006.01)
C06B 29/08 (2006.01)
C06B 29/06 (2006.01)
(96) 02.05.2013
(96) 13460026.1
(73) CEBAR - DG Spółka z ograniczona odpowiedzialnoscia, 02-001 Warszawa, PL
(72) Zrobok, Rostyslav, 79-035 Lwów, UA
(54) **Způsob oddělení monolitu ze skalního masivu s nestejnou pevností a dělení monolitu na části a bloky, zejména v seismicky citlivých oblastech, a dělení betonových bloků a zařízení vyvíjející plyn pro provádění tohoto způsobu**
(32) 39909712
(31) 04.05.2012
(33) PL
(74) KOREJZOVÁ & SPOL., v.o.s., JUDr. Petra Korejzová, Korunní 810/104 E, Praha 10, 10100

(97) **EP 2662318**
(47) 18.11.2015
(97) 13.11.2013
(51) **B65G 1/137** (2006.01)
B65G 1/04 (2006.01)
G06Q 10/08 (2012.01)
G06Q 30/06 (2012.01)
(96) 08.03.2006
(96) 13001424.4
(73) Konecranes Finland Oy, 05801 Hyvinkää, FI
(72) Kortelainen, Sami, FI- 33730 TAMPERE, FI
(54) **Zařízení pro ukládání bezpaletových balíků do regálů ve skladu**
(32) 20050251, 20050844
(31) 09.03.2005, 22.08.2005
(33) FI, FI
(74) Společná advokátní kancelář Vsetečka Zelený Švorčík Kalenský a partneři, JUDr. Michal Havlík, patentový zástupce, Hálkova 2, Praha 2, 12000

(97) **EP 2673438**
(47) 28.10.2015
(97) 16.08.2012
(51) **E05B 77/06** (2014.01)
E05B 85/26 (2014.01)
(96) 08.02.2012
(96) 12714537.3
(73) Kiekert Aktiengesellschaft, 42579 Heiligenhaus, DE
(72) BENDEL, Thorsten, 46149 Oberhausen, DE
TÖPFER, Claus, 71063 Sindelfingen, DE
(54) **Zámek dveří motorového vozidla**
(32) 202011002662 U
(31) 11.02.2011
(33) DE
(86) PCT/DE2012/000116
(87) WO 2012/107025
(74) Rott, Růžička & Guttman Patentové, známkové a advokátní kanceláře, Ing. Jiří Andera, Vinohradská 37, Praha 2, 12000

(97) **EP 2692346**
(47) 02.12.2015
(97) 05.02.2014
(51) **A61K 31/454** (2006.01)
A61P 31/14 (2006.01)
(96) 12.10.2011

- (96) 13191041.6
(73) AbbVie Bahamas Ltd., New Providence, Nassau, BS
(72) Degoey, David A., Salem, WI Wisconsin 53168, US
Kati, Warren M., Gurnee, IL Illinois 60031, US
Hutchins, Charles W., Green Oaks, IL Illinois 60048, US
Donner, Pamela L., Mundelein, IL Illinois 60060, US
Krueger, Allan C., Gurnee, IL Illinois 60031, US
Randolph, John T., Libertyville, IL Illinois 60048, US
Motter, Christopher E., Oak Creek, WI Wisconsin 53154, US
Nelson, Lissa T., Highland Park, IL Illinois 60035, US
Patel, Sachel V., Round Lake, IL Illinois 60073, US
Matulenko, Mark A., Libertyville, IL Illinois 60048, US
Keddy, Ryan G., Beach Park, IL Illinois 60087, US
Jinkerson, Tammie K., Pleasant Prairie, WI Wisconsin 53158, US
Gao, Yi, Vernon Hills, IL Illinois 60061, US
Liu, Dachun, Vernon Hills, IL Illinois 60061, US
Pratt, John K., Kenosha, WI Wisconsin 53142, US
Rockway, Todd W., Grayslake, IL Illinois 60030, US
Maring, Clarence J., Palatine, IL Illinois 60067, US
Hutchinson, Douglas K., Newtown 06470, US
Flentge, Charles A., Salem, WI Wisconsin 53168, US
Wagner, Rolf, Antioch, IL Illinois 60002, US
Tufano, Michael D., Chicago, IL Illinois 60645, US
Betebenner, David A., Grayslake, IL Illinois 60030, US
Sarris, Kathy, Mundelein, IL Illinois 60060, US
Woller, Kevin R., Antioch, IL Illinois 60002, US
Wagaw, Sebel H., Evanston, IL Illinois 60201, US
Califano, Jean C., Whitefish Bay, WI Wisconsin 53217, US
Li, Wenke, Gurnee, IL Illinois 60031, US
Caspi, Daniel D., Evanston, IL Illinois 60201, US
Bellizzi, Mary E., Lake Forest, IL Illinois 60045, US
Carroll, William A., Evanston, IL Illinois 60201, US
(54) **Antivirový derivát 1-fenyl-2,5-dibenzimidazol-5-yl-pyrrolidinu**
(32) 903822, 964027, 201161446800 P, 201113100827
(31) 13.10.2010, 09.12.2010, 25.02.2011, 04.05.2011
(33) US, US, US, US
(74) Rott, Růžička & Guttman Patentové, známkové a advokátní kanceláře,
JUDr. Ing. Michal Guttman, Vinohradská 37, Praha 2, 12000
-
- (97) **EP 2698305**
(47) 04.11.2015
(97) 19.02.2014
(51) **B62D 21/06** (2006.01)
B62D 21/18 (2006.01)
B62D 53/02 (2006.01)
E01C 19/23 (2006.01)
(96) 25.06.2013
(96) 13003228.7
(73) BOMAG GmbH, 56154 Boppard, DE
(72) Wagner, Jens, 56154 Boppard, DE
Kreutz, Tobias, 55497 Ellern, DE
(54) **Silniční válec**
(32) 102012016034, 102013000953
(31) 13.08.2012, 21.01.2013
(33) DE, DE
(74) Patentová kancelář Ing. M. Buršík, Ing. Milan Buršík, Plzeňská 220/1924,
Praha 5, 15000
-
- (97) **EP 2699581**
(47) 25.11.2015
(97) 26.10.2012
(51) **C07D 513/04** (2006.01)
A61P 25/08 (2006.01)
A61K 31/433 (2006.01)
(96) 17.04.2012
(96) 12714587.8
(73) UCB Biopharma SPRL, 1070 Brussels, BE
(72) PROVINS, Laurent, B-1070 Brussels, BE
QUESNEL, Yannick, B-1070 Brussels, BE
(54) **Deriváty 2-oxo-1-imidazolidinyl imidazothiadiazolu**
(32) 11162853, 201161480134 P
(31) 18.04.2011, 28.04.2011
(33) EP, US
-
- (86) PCT/EP2012/001658
(87) WO 2012/143117
(74) Společná advokátní kancelář Všeťečka Zelený Švorčík Kalenský a
partneři, JUDr. Otakar Švorčík, advokát, Hálkova 2, Praha 2, 12000
-
- (97) **EP 2699815**
(47) 25.11.2015
(97) 26.10.2012
(51) **F16D 11/14** (2006.01)
F16H 25/20 (2006.01)
H02K 7/06 (2006.01)
F16D 11/00 (2006.01)
(96) 18.04.2012
(96) 12716366.5
(73) Dewertokin GmbH, 32278 Kirchlegern, DE
(72) OBERNDÖRFER, Andreas, 33739 Bielefeld, DE
(54) **Elektromotorický lineární pohon**
(32) 202011000964 U
(31) 21.04.2011
(33) DE
(86) PCT/EP2012/057059
(87) WO 2012/143383
(74) JUDr. Otakar Švorčík, Hálkova 2, Praha 2, 12000
-
- (97) **EP 2701133**
(47) 18.11.2015
(97) 26.02.2014
(51) **G01S 13/66** (2006.01)
G01S 13/86 (2006.01)
G08G 1/054 (2006.01)
(96) 22.08.2012
(96) 12181280.4
(73) Kapsch TrafficCom AG, 1120 Wien, AT
(72) Abl, Alexander, 9073 Viktring, AT
(54) **Způsob a zařízení pro pořízení snímku vozidla překračujícího určitou rychlost**
(74) KOREJZOVÁ & SPOL., v.o.s., JUDr. Petra Korejzová, Korunní 810/104
E, Praha 10, 10100
-
- (97) **EP 2711411**
(47) 04.11.2015
(97) 22.11.2012
(51) **C10L 5/46** (2006.01)
C10L 5/48 (2006.01)
B29C 47/08 (2006.01)
B29C 47/92 (2006.01)
B29C 47/00 (2006.01)
(96) 18.05.2012
(96) 12730590.2
(73) Sacave Patents and Investments 2015, S.L., 28100 Alcobendas, Madrid,
ES
(72) CARRERA VARELA, José Antonio, E-28108 Alcobendas - Madrid, ES
SARALEGUI GUTIÉRREZ, Alberto, E-28108 Alcobendas - Madrid, ES
VEGA OTERINO, Juan Alberto, E-28108 Alcobendas - Madrid, ES
(54) **Proces a přístroj na produkci tuhého paliva ze spalitelných odpadů**
(32) 11382160
(31) 19.05.2011
(33) EP
(86) PCT/ES2012/070353
(87) WO 2012/156567
(74) A. Holas & partner Patentová a známková kancelář, Ing. Mgr. Hana
Holasová, Křížová 4, Brno, 60300
-
- (97) **EP 2717010**
(47) 23.12.2015
(97) 09.04.2014
(51) **F28F 9/22** (2006.01)
F28D 7/16 (2006.01)
(96) 19.09.2013
(96) 13185112.3
(73) Kempchen Dichtungstechnik GmbH, 46147 Oberhausen, DE
(72) Dipl.-Ing. Arndt Rainer, 51381 Leverkusen, DE
Cera Ernesto, 46119 Oberhausen, DE
(54) **Dělicí plech pro tepelný výměník**
(32) 102012109541
(31) 08.10.2012

(33) DE
(74) Čermák a spol., JUDr. Karel Čermák, Elišky Peškové 735/15, Praha 5, 15000

(97) **EP 2718284**
(47) 18.11.2015
(97) 19.12.2013
(51) **C07D 403/12** (2006.01)
C07D 401/04 (2006.01)
C07D 401/10 (2006.01)
C07D 403/04 (2006.01)
C07D 403/10 (2006.01)
C07D 405/12 (2006.01)
C07D 409/14 (2006.01)
C07D 413/10 (2006.01)
C07D 417/10 (2006.01)
C07D 417/12 (2006.01)
C07D 249/12 (2006.01)
A61K 31/4196 (2006.01)
A61P 29/00 (2006.01)

(96) 10.06.2013
(96) 13745477.3
(73) Glenmark Pharmaceuticals S.A., 2300 La Chaux-de-Fonds, CH
(72) GHARAT, Laxmikant Atmaram, Thane (West) Maharashtra 400601, IN
MUTHUKAMAN, Nagarajan, Erode Tamil Nadu 638151, IN
KHAIRATKAR-JOSHI, Neelima, Thane (W) Maharashtra 400602, IN
KATTIGE, Vidya Ganapati, Thane (W) Maharashtra 400607, IN
(54) **TRIAZOLONOVÉ SLOUČENINY JAKO INHIBITORY mPGES-1**
(32) MM17332012, 201261668146 P, MM33192012, 201261735679 P,
MM03872013, 201361792225 P
(31) 15.06.2012, 05.07.2012, 19.11.2012, 11.12.2012, 08.02.2013, 15.03.2013
(33) IN, US, IN, US, IN, US
(86) PCT/IB2013/054752
(87) WO 2013/186692
(74) ŽOVICOVÁ & ŽOVIC IP s.r.o., Záhradnícka 36, 821 08 Bratislava

(97) **EP 2719308**
(47) 28.10.2015
(97) 16.04.2014
(51) **A47C 23/06** (2006.01)
(96) 08.10.2013
(96) 13004825.9
(73) Grund GmbH & Co. KG Kunststoffverarbeitung, 09484 Kurort
Oberwiesenthal, DE
(72) Grund, Henry, 09471 Königswalde, DE
Grund, Jan, 09471 Bärenstein, DE
(54) **Uložení pro pružící dřevěné lišty na základním rámu laťového roštu**
(32) 102012020186
(31) 10.10.2012
(33) DE
(74) Traplová Hakr Kubát, advokátní a patentová kancelář, Ing. Eduard Hakr,
patentový zástupce, Přístavní 24, Praha 7, 17000

(97) **EP 2722163**
(47) 20.01.2016
(97) 23.04.2014
(51) **B30B 1/00** (2006.01)
B30B 1/30 (2006.01)
B30B 15/04 (2006.01)
(96) 18.10.2012
(96) 12189146.9
(73) Nivora IP B.V., 7241 CL Lochem, NL
(72) Bruntink, Ronald, 7104 AD Winterswijk, NL
(54) **Hnací jednotka s integrovanými hnacími prostředky**
(74) Společná advokátní kancelář Všetěčka Zelený Švorčík Kalenský a
partneři, JUDr. Michal Havlík, Hálkova 2, Praha 2, 12000

(97) **EP 2727485**
(47) 18.11.2015
(97) 07.05.2014
(51) **A41D 27/10** (2006.01)
(96) 30.10.2013
(96) 13190971.5
(73) Alsico, 9600 Ronse, BE
(72) MEESSENS, Gunter, 9600 Ronse, BE
DE ROOSE, Kristine, 9600 Ronse, BE

(54) **Oděv pro horní část těla s vnitřní vložkou v zadním dílu pro větší
volnost pohybu a osvěžující pocit**
(32) 201200744
(31) 30.10.2012
(33) BE
(74) Společná advokátní kancelář Všetěčka Zelený Švorčík Kalenský a
partneři, JUDr. Michal Havlík, advokát a patentový zástupce, Hálkova 2,
Praha 2, 12000

(97) **EP 2734694**
(47) 13.01.2016
(97) 31.01.2013
(51) **B60K 15/05** (2006.01)
E05C 19/02 (2006.01)
E05C 5/04 (2006.01)
E05B 83/34 (2014.01)
(96) 07.07.2012
(96) 12753054.1
(73) Kiekert Aktiengesellschaft, 42579 Heiligenhaus, DE
(72) BASAVARAJAPPA, Madhu, S., 40211 Düsseldorf, DE
WAHMANN, Hendrik, 46029 Düsseldorf, DE
(54) **Zámek víka palivové nádrže**
(32) 102011108154, 102011114659, 102011116068
(31) 22.07.2011, 15.08.2011, 18.10.2011
(33) DE, DE, DE
(86) PCT/DE2012/000687
(87) WO 2013/013653
(74) Rott, Růžička & Guttman Patentové, známkové a advokátní kanceláře,
Ing. Jiří Andera, Vinohradská 37, Praha 2, 12000

(97) **EP 2736774**
(47) 14.10.2015
(97) 31.01.2013
(51) **B60S 1/04** (2006.01)
(96) 27.06.2012
(96) 12731403.7
(73) Valeo Systèmes d'Essuyage, 78321 Le Mesnil Saint Denis, FR
(72) JEHANNET, Jean-Pierre, F-27200 Vernon, FR
VERET, Jocelyn, F-27150 Etrepagny, FR
(54) **Přidržovací zařízení a sestava a způsob montáže páru stírátek pro
stěrače**
(32) 1156860
(31) 27.07.2011
(33) FR
(86) PCT/EP2012/062418
(87) WO 2013/013926
(74) Společná advokátní kancelář Všetěčka Zelený Švorčík Kalenský a
partneři, JUDr. Michal Havlík, Hálkova 2, Praha 2, 12000

(97) **EP 2746022**
(47) 02.12.2015
(97) 25.06.2014
(51) **B29C 33/36** (2006.01)
B29C 33/72 (2006.01)
B29C 67/24 (2006.01)
B08B 1/00 (2006.01)
B08B 5/04 (2006.01)
B29K 75/00 (2006.01)
(96) 05.12.2013
(96) 13005663.3
(73) Hennecke GmbH, 53757 Sankt Augustin, DE
(72) Göbel, Frank, 51061 Köln, DE
Willing, Bernhard, 53225 Bonn, DE
(54) **Způsob a zařízení k výrobě tvarovaných dílců**
(32) 102012024673
(31) 18.12.2012
(33) DE
(74) Traplová Hakr Kubát, advokátní a patentová kancelář, Ing. Eduard Hakr,
patentový zástupce, Přístavní 24, Praha 7, 17000

(97) **EP 2747924**
(47) 16.12.2015
(97) 28.02.2013
(51) **B23C 5/20** (2006.01)
B23C 5/08 (2006.01)
(96) 09.08.2012

(96) 12769175.6
(73) Iscar Ltd., 24959 Tefen, IL
(72) SATRAN, Amir, 25147 Kfar Vradim, IL
TULCHINSKY, Evgeny, 29033 Kiryat Yam, IL
(54) **Řezná vložka mající rohové pohledy ve tvaru písmene V a frézovací nástroj**
(32) 21478211
(31) 22.08.2011
(33) IL
(86) PCT/IL2012/050300
(87) WO 2013/027212
(74) Čermák a spol., JUDr. Karel Čermák, Elišky Peškové 735/15, Praha 5, 15000

(97) **EP 2748156**
(47) 16.12.2015
(97) 28.02.2013
(51) **C07D 401/04** (2006.01)
C07D 495/04 (2006.01)
C07C 211/35 (2006.01)
A61K 31/519 (2006.01)
A61P 29/00 (2006.01)
(96) 17.08.2012
(96) 12762543.2
(73) Boehringer Ingelheim International GmbH, 55216 Ingelheim, DE
(72) POUZET, Pascale, A., J., 55216 Ingelheim Am Rhein, DE
NICKOLAUS, Peter, 55216 Ingelheim Am Rhein, DE
WERTHMANN, Ulrike, 55216 Ingelheim Am Rhein, DE
FRUTOS, Rogelio, P., Ridgefield, Connecticut 06877, US
YANG, Bing-Shiou, Ridgefield, Connecticut 06877, US
KIM, Soojin, Ridgefield, Connecticut 06877, US
MULDER, Jason, Alan, Ridgefield, Connecticut 06877, US
PATEL, Nitinchandra, Ridgefield, Connecticut 06877, US
SENANAYAKE, Chris, H., Ridgefield, Connecticut 06877, US
TAMPONE, Thomas, G., Ridgefield, Connecticut 06877, US
WEI, Xudong, Ridgefield, Connecticut 06877, US
(54) **Nové piperidino-dihydrothienopyrimidinsulfoxidy a jejich použití pro léčení COPD a astmatu**
(32) 201161526861 P
(31) 24.08.2011
(33) US
(86) PCT/EP2012/066104
(87) WO 2013/026797
(74) KOREJZOVÁ & SPOL., v.o.s., JUDr. Petra Korejzová, Korunní 810/104 E, Praha 10, 10100

(97) **EP 2748388**
(47) 25.11.2015
(97) 11.04.2013
(51) **E04D 13/03** (2006.01)
E04D 13/035 (2006.01)
(96) 04.10.2012
(96) 12772214.8
(73) VKR Holding A/S, 2970 Hørsholm, DK
(72) VIIG, Martin Schwartz, DK-8260 Viby J, DK
ATZEN, Bent, DK-8700 Horsens, DK
(54) **Střešní okno se spojovacím zařízením pro oplechování**
(32) 201170548
(31) 04.10.2011
(33) DK
(86) PCT/DK2012/050375
(87) WO 2013/050043
(74) ŠTROS & KUSÁK advokátní a patentová kancelář, JUDr. David Štros, advokát, Národní 32, Praha 1, 11000

(97) **EP 2748390**
(47) 25.11.2015
(97) 11.04.2013
(51) **E04B 7/18** (2006.01)
E04D 13/03 (2006.01)
E06B 7/23 (2006.01)
E04D 13/035 (2006.01)
(96) 04.10.2012
(96) 12778228.2
(73) VKR Holding A/S, 2970 Hørsholm, DK
(72) RASMUSSEN, Sten, DK-7080 Børkop, DK

(54) **Střešní okno s izolačním prvkem**
(32) 201170549
(31) 04.10.2011
(33) DK
(86) PCT/DK2012/050372
(87) WO 2013/050040
(74) ŠTROS & KUSÁK advokátní a patentová kancelář, JUDr. David Štros, advokát, Národní 32, Praha 1, 11000

(97) **EP 2751195**
(47) 18.11.2015
(97) 28.03.2013
(51) **C08L 23/10** (2006.01)
C08K 5/00 (2006.01)
(96) 18.09.2012
(96) 12766407.6
(73) Total Research & Technology Feluy, 7181 Seneffe, BE
(72) TERLINDEN, Geoffroy, B-1970 Wezembeek-Oppem, BE
(54) **Polypropylenová směs se zlepšenou retencí přísad**
(32) 11181790
(31) 19.09.2011
(33) EP
(86) PCT/EP2012/068347
(87) WO 2013/041523
(74) KOREJZOVÁ & SPOL., v.o.s., JUDr. Petra Korejzová, Korunní 810/104 E, Praha 10, 10100

(97) **EP 2751354**
(47) 25.11.2015
(97) 11.04.2013
(51) **E04D 13/03** (2006.01)
E04D 13/035 (2006.01)
(96) 04.10.2012
(96) 12772709.7
(73) VKR Holding A/S, 2970 Hørsholm, DK
(72) VESTERBY, Lasse, DK-8752 Østbirk, DK
KRISTENSEN, Kristian, Nitzsch, DK-8464 Galten, DK
(54) **Střešní okno se zlepšeným krytem dorazové lišty**
(32) 201170553
(31) 04.10.2011
(33) DK
(86) PCT/DK2012/050377
(87) WO 2013/050045
(74) ŠTROS & KUSÁK advokátní a patentová kancelář, JUDr. David Štros, advokát, Národní 32, Praha 1, 11000

(97) **EP 2751355**
(47) 25.11.2015
(97) 11.04.2013
(51) **E04D 13/03** (2006.01)
E06B 7/10 (2006.01)
F24F 13/18 (2006.01)
(96) 04.10.2012
(96) 12778227.4
(73) VKR Holding A/S, 2970 Hørsholm, DK
(72) JENSEN, Jimmy Skjold, DK-5591 Gelsted, DK
(54) **Střešní okno s horním modulem rámu okenního křídla**
(32) 201170550
(31) 04.10.2011
(33) DK
(86) PCT/DK2012/050371
(87) WO 2013/050039
(74) ŠTROS & KUSÁK advokátní a patentová kancelář, JUDr. David Štros, advokát, Národní 32, Praha 1, 11000

(97) **EP 2763939**
(47) 30.12.2015
(97) 11.04.2013
(51) **C03B 37/095** (2006.01)
C03B 37/08 (2006.01)
(96) 02.10.2012
(96) 12775810.0
(73) Saint-Gobain Adfors, 73000 Chambéry, FR
(72) CONDOLF, Cyril, 78700 Conflans-Sainte-Honorine, FR
BREUER, Achim, 52076 Aachen, DE

(54) **Zařízení vydávající skleněná vlákna, se sníženým obsahem drahých kovů, a způsob výroby tohoto zařízení**
(32) 1159017
(31) 06.10.2011
(33) FR
(86) PCT/FR2012/052229
(87) WO 2013/050696
(74) Společná advokátní kancelář Všetěčka Zelený Švorčík Kalenský a partneři, JUDr. Michal Havlík, advokát a patentový zástupce, Hálkova 2, Praha 2, 12000

(97) **EP 2770103**
(47) 25.11.2015
(97) 27.08.2014
(51) **D06M 13/02** (2006.01)
D06M 15/277 (2006.01)
D06M 13/224 (2006.01)
D06M 23/10 (2006.01)
D06M 23/06 (2006.01)
D06M 13/144 (2006.01)
C09D 133/16 (2006.01)
C08F 2/06 (2006.01)
C08F 220/18 (2006.01)
C08F 220/22 (2006.01)
C08F 220/58 (2006.01)
C09D 133/10 (2006.01)

(96) 10.10.2013
(96) 13004866.3
(73) Brauns-Heitmann GmbH & Co. KG, 34414 Warburg, DE
(72) Füser, Katja, 59602 Rūthen, DE
Gibbels, Uwe, 34414 Warburg, DE
(54) **Přípravek pro apreturu plošných útvarů**
(32) 102012020053
(31) 12.10.2012
(33) DE
(74) Společná advokátní kancelář Všetěčka Zelený Švorčík Kalenský a partneři, JUDr. Otakar Švorčík, advokát, Hálkova 2, Praha 2, 12000

(97) **EP 2774256**
(47) 09.12.2015
(97) 10.05.2013
(51) **H02M 3/335** (2006.01)
B23K 11/24 (2006.01)

(96) 31.10.2012
(96) 12784410.8
(73) Fronius International GmbH, 4643 Pettenbach, AT
(72) ARTELSMAIR, Bernhard, A-4643 Pettenbach, AT
SCHULTSCHIK, Christoph, A-4643 Pettenbach, AT
NEUBÖCK, Johannes, A-4652 Steinerkirchen/Tr., AT
WOLFSGRUBER, Stefan, A-4810 Gmunden, AT

(54) **Synchronní usměrňovač**
(32) 16002011
(31) 31.10.2011
(33) AT
(86) PCT/AT2012/000272
(87) WO 2013/063625
(74) Čermák a spol., JUDr. Karel Čermák, Elišky Peškové 15/735, Praha 5, 15000

(97) **EP 2779138**
(47) 18.11.2015
(97) 17.09.2014
(51) **G08G 1/017** (2006.01)
G06K 9/00 (2006.01)
G08G 1/04 (2006.01)
G08G 1/048 (2006.01)
G06K 9/32 (2006.01)

(96) 13.03.2013
(96) 13158878.2
(73) Kapsch TrafficCom AG, 1120 Wien, AT
(72) Leihns, Dietrich, 1120 Wien, AT
Abl, Alexander, 9073 Viktring, AT
Nagy, Oliver, 1190 Wien, AT
(54) **Způsob čtení poznávacích značek**

(74) KOREJZOVÁ & SPOL., v.o.s., JUDr. Petra Korejzová, Korunní 810/104 E, Praha 10, 10100

(97) **EP 2805031**
(47) 23.12.2015
(97) 10.10.2013
(51) **F01K 3/26** (2006.01)
F01K 7/02 (2006.01)
F01K 13/02 (2006.01)
F01K 7/22 (2006.01)
F01K 7/24 (2006.01)

(96) 27.03.2013
(96) 13714254.3
(73) Siemens Aktiengesellschaft, 80333 München, DE
(72) BAUER, Günter, 91074 Herzogenaurach, DE
PIEPER, Norbert, 46535 Dinslaken, DE
THIERBACH, Hans-Ulrich, 51674 Wiehl, DE
WECHSUNG, Michael, 45470 Mülheim an der Ruhr, DE
(54) **Elektrárna a způsob provozování zařízení elektrárny**
(32) 12163194
(31) 04.04.2012
(33) EP
(86) PCT/EP2013/056496
(87) WO 2013/149900
(74) Čermák a spol., JUDr. Karel Čermák, advokát, Elišky Peškové 735/15, Praha 5, 15000

(97) **EP 2829334**
(47) 30.12.2015
(97) 28.01.2015
(51) **B21D 28/26** (2006.01)
B21D 43/11 (2006.01)
B23Q 5/38 (2006.01)
B23Q 5/56 (2006.01)

(96) 25.07.2013
(96) 13178003.3
(73) TRUMPF Werkzeugmaschinen GmbH + Co. KG, 71254 Ditzingen, DE
(72) Sattler, Martin, 71229 Leonberg, DE
Hilgermann, Jan Lukas, 70378 Stuttgart, DE
(54) **Hnací zařízení pro pohybovou jednotku obráběcího stroje a obráběcí stroj s takovým hnacím zařízením**
(74) Čermák a spol., JUDr. Karel Čermák, Elišky Peškové 735/15, Praha 5, 15000

(97) **EP 2849522**
(47) 18.11.2015
(97) 18.03.2015
(51) **H04W 74/08** (2009.01)
(96) 16.09.2013
(96) 13184622.2
(73) Kapsch TrafficCom AG, 1120 Wien, AT
(72) Güner, Refi-Tugrul, 2500 Baden, AT
(54) **Způsob vysílání zpráv v ad-hoc sítích**
(74) KOREJZOVÁ & SPOL., v.o.s., JUDr. Petra Korejzová, Korunní 810/104 E, Praha 10, 10100

(97) **EP 2862430**
(47) 20.01.2016
(97) 22.04.2015
(51) **A01C 7/08** (2006.01)
A01C 15/04 (2006.01)

(96) 16.10.2013
(96) 13188881.0
(73) Kverneland AS, 4355 Kverneland, NO
(72) Matrangolo, Enrico, 59494 Soest, DE
(54) **Dávkovací zařízení pro dávkování sypkého materiálu**
(74) Traplová Hakr Kubát, advokátní a patentová kancelář, Ing. Jan Kubát, patentový zástupce, Přístavní 24, Praha 7, 17000

(97) **EP 2862431**
(47) 20.01.2016
(97) 22.04.2015
(51) **A01C 7/10** (2006.01)
(96) 16.10.2013
(96) 13188884.4
(73) Kverneland AS, 4355 Kverneland, NO

(72) Matrangolo, Enrico, 59494 Soest, DE
(54) **Dávkovací zařízení pro dávkování sypkého materiálu**
(74) Traplová Hakr Kubát, advokátní a patentová kancelář, Ing. Jan Kubát, patentový zástupce, Přístavní 24, Praha 7, 17000

(97) **EP 2874126**
(47) 18.11.2015
(97) 20.05.2015
(51) **G07D 9/00** (2006.01)
G07D 9/04 (2006.01)
G07D 5/02 (2006.01)
(96) 19.11.2013
(96) 13193476.2
(73) International Currency Technologies Corporation, Taipei, TW
(72) Chien, Tien-Yuan, Taipei, TW
Yang, Dong-Ying, Taipei, TW
Hu, Chia-Hung, Taipei, TW
(54) **Stroj na vydávání mincí s přítlačným ústrojím pro vydávání mincí**

(74) Čermák a spol., JUDr. Karel Čermák, advokát, Elišky Peškové 735/15, Praha 5, 15000

(97) **EP 2894616**
(47) 18.11.2015
(97) 15.07.2015
(51) **G08G 1/0962** (2006.01)
G08G 1/16 (2006.01)
(96) 14.01.2014
(96) 14151027.1
(73) Kapsch TrafficCom AG, 1120 Wien, AT
(72) Nagy, Oliver, 1190 Wien, AT
Povolny, Robert, 1190 Wien, AT
(54) **Palubní jednotka a způsob informování řidiče**
(74) KOREJZOVÁ & SPOL., v.o.s., JUDr. Petra Korejzová, Korunní 810/104 E, Praha 10, 10100

Zveřejněné opravené překlady evropských patentových spisů

U následujících udělených evropských patentů s účinky pro Českou republiku byl majitelem předložen opravený překlad patentového spisu do českého jazyka (§35d odst. 2 zákona č. 527/1990 Sb., v platném znění).

Datem zveřejnění opraveného překladu evropského patentového spisu je datum publikace tohoto Věstníku.

(97) EP 2740733

Zveřejněné překlady pozměněného, nebo omezeného znění evropských patentových spisů

U následujících udělených evropských patentů s účinky pro Českou republiku byl majitelem předložen opravený překlad patentového spisu do českého jazyka (§ 35d odst. 2 zákona č. 527/1990 Sb., v platném znění).

Datem zveřejnění opraveného překladu evropského patentového spisu je datum publikace tohoto Věstníku.

(97) EP 1907720

Evropské patenty zachované v pozměněném nebo omezeném znění

V této části jsou uvedeny evropské patenty s účinky pro Českou republiku, které byly Evropským úřadem podle článku 102 Úmluvy o udělování evropských patentů zachovány v omezeném znění podle čl. 105a - 105c EPC 2000, nebo v pozměněném znění (§ 35f zákona č. 527/1990 Sb., v platném znění).

(97) Datum oznámení o zachování patentu
EP 1725234 24.02.2016

Evropské patenty zrušené Evropským patentovým úřadem

Následující evropské patenty udělené Evropským patentovým úřadem s účinky pro Českou republiku byly zrušeny Evropským patentovým úřadem podle článku 102 Úmluvy o udělování evropských patentů (§ 35f odst 2 zákona č. 527/1990 Sb., v platném znění).

(97) EP 1321694 (97) EP 1623092 (97) EP 2057904

MM4A Zánik evropských patentů nezaplacením poplatků za udržování platnosti patentu

Následující evropské patenty udělené Evropským patentovým úřadem s účinky pro Českou republiku zanikly pro nezaplacení poplatků za udržování platnosti patentu (§ 22 písm. b) zákona č. 527/1990 Sb., v platném znění).

(97) EP 1285857	(97) EP 1667730	(97) EP 1915227	(97) EP 2183188
(97) EP 1291096	(97) EP 1735033	(97) EP 1924270	(97) EP 2188083
(97) EP 1291563	(97) EP 1754565	(97) EP 1926843	(97) EP 2188452
(97) EP 1419278	(97) EP 1781588	(97) EP 1926864	(97) EP 2190581
(97) EP 1425124	(97) EP 1788932	(97) EP 1932846	(97) EP 2191926
(97) EP 1439929	(97) EP 1795751	(97) EP 1934179	(97) EP 2194043
(97) EP 1534908	(97) EP 1890207	(97) EP 2039508	(97) EP 2195136
(97) EP 1539160	(97) EP 1892355	(97) EP 2059192	(97) EP 2197278
(97) EP 1545516	(97) EP 1892367	(97) EP 2066695	(97) EP 2197900
(97) EP 1627832	(97) EP 1892368	(97) EP 2159881	(97) EP 2292663
(97) EP 1651117	(97) EP 1892369	(97) EP 2177224	(97) EP 2295703
(97) EP 1658629	(97) EP 1895030	(97) EP 2180860	(97) EP 2311464

(97) EP 2315651
(97) EP 2317607
(97) EP 2318185

(97) EP 2393619
(97) EP 2439439
(97) EP 2470166

(97) EP 2470291
(97) EP 2561982
(97) EP 2606044

PD4A

Převod práv a ostatní změny majitelů evropských patentů

(97) **EP 2036961**
(73) tesa SE, 22848 Norderstedt, DE

(97) **EP 2078614**
(73) tesa SE, 22848 Norderstedt, DE

(97) **EP 2121467**
(73) Plasticum Nederlands B.V., 5048 AN Tilburg, NL

(97) **EP 2122175**
(73) Dürr Systems GmbH, 74321 Bietigheim-Bissingen, DE

(97) **EP 2224784**
(73) tesa SE, 22848 Norderstedt, DE

(97) **EP 2235098**
(73) tesa SE, 22848 Norderstedt, DE

(97) **EP 2276629**
(73) tesa SE, 22848 Norderstedt, DE

(97) **EP 2288667**
(73) tesa SE, 22848 Norderstedt, DE

(97) **EP 2361844**
(73) Plasticum Nederlands B.V., 5048 AN Tilburg, NL

(97) **EP 2391672**
(73) tesa SE, 22848 Norderstedt, DE

(97) **EP 2463332**
(73) tesa SE, 22848 Norderstedt, DE

(97) **EP 2522705**
(73) tesa SE, 22848 Norderstedt, DE

(97) **EP 2546317**
(73) tesa SE, 22848 Norderstedt, DE

(97) **EP 2582115**
(73) Bonsignore Antonio Salvatore Piero Vittorio, 20011 Corbetta (MI), IT

FG1K

Zapsané užité vzory - přehled podle čísel zápisu

V období uzávěrky tohoto čísla Věstníku zapsal Úřad průmyslového vlastnictví tyto užité vzory.

29195	<i>F 21 V 29/503</i>	(2015.01)	29201	<i>F 24 F 5/00</i>	(2006.01)	29207	<i>G 05 B 6/02</i>	(2006.01)
29196	<i>C 06 B 41/00</i>	(2006.01)	29202	<i>B 23 Q 3/06</i>	(2006.01)	29208	<i>A 01 G 27/02</i>	(2006.01)
29197	<i>A 01 K 7/00</i>	(2006.01)	29203	<i>E 04 B 1/80</i>	(2006.01)	29209	<i>C 07 H 19/10</i>	(2006.01)
29198	<i>B 61 L 1/18</i>	(2006.01)	29204	<i>B 21 J 15/22</i>	(2006.01)	29210	<i>B 60 C 27/04</i>	(2006.01)
29199	<i>B 02 C 18/00</i>	(2006.01)	29205	<i>F 21 L 4/04</i>	(2006.01)	29211	<i>B 60 B 17/00</i>	(2006.01)
29200	<i>A 47 J 36/02</i>	(2006.01)	29206	<i>C 04 B 28/26</i>	(2006.01)			

FG1K

Zapsané užité vzory - řazené podle MPT

(51)	<i>A01G 27/02</i>	(2006.01)	(47)	01.03.2016	
	<i>A01G 9/26</i>	(2006.01)	(73)	Rivet Factory Group s.r.o., Praha 1 - Nové Město, CZ	
	<i>E01F 8/02</i>	(2006.01)	(72)	Kovář Martin Ing., Náchod, CZ	
(11)	29208		(54)	Těleso hydraulického pístu, zejména pro nýtovací nástroje s hydraulicko-pneumatickým ovládním	
(21)	2016-31994		(74)	Reichel & kol., patentová kancelář, Ing. Pavel Reichel, Lopatecká 14, Praha 4, 14700	
(22)	07.01.2016				
(47)	01.03.2016				
(73)	Šípová Regina Ing., MBA, Praha - Kunratice, CZ				
(72)	Šípová Regina Ing., MBA, Praha - Kunratice, CZ				
(54)	Přírodní stěnový panel				
(74)	Ing. Petr Soukup, Videňská 8, Olomouc, 77200				
(51)	<i>A01K 7/00</i>	(2006.01)	(51)	<i>B23Q 3/06</i>	(2006.01)
(11)	29197		(11)	29202	
(21)	2015-30959		(21)	2015-31625	
(22)	14.04.2015		(22)	09.10.2015	
(47)	01.03.2016		(47)	01.03.2016	
(73)	Christov Božena Dr., Frýdland nad Ostravicí, CZ		(73)	KORAN, spol.s r.o., Trhové Sviny, CZ	
(72)	Christov Božena Dr., Frýdland nad Ostravicí, CZ		(72)	Růžička Petr Ing., České Budějovice, CZ	
(54)	Miska na vodu pro zvířata		(54)	Kleštinový upínač pro obráběcí stroje	
			(74)	PatentCentrum Sedlák a Partners s.r.o., Husova 5, České Budějovice, 37001	
(51)	<i>A47J 36/02</i>	(2006.01)	(51)	<i>B60B 17/00</i>	(2006.01)
	<i>A47J 27/00</i>	(2006.01)		<i>F16D 1/00</i>	(2006.01)
(11)	29200		(11)	29211	
(21)	2015-31432		(21)	2016-32056	
(22)	20.08.2015		(22)	29.01.2016	
(47)	01.03.2016		(47)	01.03.2016	
(73)	TESCOMA s.r.o., Zlín, CZ		(73)	PRAGOIMEX a.s., Praha 9 - Libeň, CZ	
(72)	Vaculík Jiří, Zlín, CZ		(72)	Žlebek Stanislav Ing., Praha 10, CZ	
	Džavík Pavel Ing., Zlín, CZ			Peřina Pavel Ing., Praha 4, CZ	
	Kopřiva Vladislav, Zlín, CZ		(54)	Vypružené železniční kolo, určené zejména pro nízkopodlažní kolejová vozidla	
(54)	Skleněné kuchyňské nádoby pro indukční ohřev		(74)	Reichel & kol., patentová kancelář, Ing. Pavel Reichel, Lopatecká 14, Praha 4, 14700	
(74)	Patentová a známková kancelář, Ing. Jaromír Píkrýl, Včelín 1161, Hulín, 76824				
(51)	<i>B02C 18/00</i>	(2006.01)	(51)	<i>B60C 27/04</i>	(2006.01)
	<i>B29B 17/00</i>	(2006.01)	(11)	29210	
	<i>C08C 19/20</i>	(2006.01)	(21)	2016-32030	
	<i>C08J 9/00</i>	(2006.01)	(22)	21.01.2016	
	<i>C08L 23/18</i>	(2006.01)	(47)	01.03.2016	
(11)	29199		(73)	Ing. Petr Gross s.r.o., Mílotice nad Bečvou, CZ	
(21)	2015-31419		(72)	Gross Petr Ing., Vrbno pod Pradědem, CZ	
(22)	13.08.2015		(54)	Sněhové protiskluzové zařízení pro kola vozidel	
(47)	01.03.2016		(74)	HM PARTNERS s.r.o., Ing. Zdeněk Michálek, 28. října 150, Ostrava, Moravská Ostrava, 70200	
(73)	Lavaris s.r.o., Libčice nad Vltavou, CZ				
	ČVUT v Praze, Fakulta stavební, Katedra silničních staveb, Praha 6, CZ				
	Vysoká škola chemicko-technologická v Praze, Praha 6, CZ				
(72)	Valentin Jan Ing., Ph.D., Kouřim, CZ		(51)	<i>B61L 1/18</i>	(2006.01)
	Karra'a George Ing., Karlovy Vary, CZ		(11)	29198	
	Kuta Antonín doc. Ing., CSc., Praha 8, CZ		(21)	2015-31123	
(54)	Mikromletá mechano-chemicky aktivovaná pryž		(22)	27.05.2015	
(74)	Ing. Jan Valentin Ph.D., Rusko 267, Kouřim, 28161		(47)	01.03.2016	
			(73)	STARMON s.r.o., Choceň, CZ	
			(72)	Konečný Jiří Ing., Ph.D., Vysoké Mýto, CZ	
			(54)	Zapojení bezstykového detektoru lomu kolejnice	
(51)	<i>B21J 15/22</i>	(2006.01)	(51)	<i>C04B 28/26</i>	(2006.01)
	<i>B21J 15/06</i>	(2006.01)		<i>C04B 14/38</i>	(2006.01)
(11)	29204			<i>C04B 22/06</i>	(2006.01)
(21)	2015-31724			<i>C04B 18/14</i>	(2006.01)
(22)	04.11.2015			<i>C04B 18/08</i>	(2006.01)

- (11) 29206
(21) **2015-31976**
(22) 07.09.2015
(47) 01.03.2016
(73) Technická univerzita v Liberci, Liberec 1- Staré Město, CZ
(72) Bakalova Totka Ing., Ph.D., Dlouhý Most, CZ
Louda Petr prof. Ing., CSc., Dlouhý Most, CZ
Borůvková Karolína Ing., Ph.D., Nový Bor, CZ
Voleský Lukáš Ing., Úpice, CZ
Kovačič Vladimír Ing., Liberec 3, CZ
(54) **Geopolymerní stavební prvek**
(74) STRNAD patentová a známková kancelář, Ing. Václav Strnad, Rychtářská 375/31, Liberec 14, 46014

- (51) **C06B 41/00** (2006.01)
C06B 25/18 (2006.01)
C06B 25/24 (2006.01)

- (11) 29196
(21) **2015-30850**
(22) 13.03.2015
(47) 01.03.2016
(73) Explosia a.s., Pardubice VII, CZ
(72) Karnet Martin Ing., Slatiňany, CZ
Šimák David Ing., Pardubice, CZ
(54) **Dvousložková prachová masa na bázi nitrocelulózy a kapalného nitroesteru a homogenní tuhé pohonné hmoty pro raketové systémy**

- (51) **C07H 19/10** (2006.01)
C07F 9/24 (2006.01)

- (11) 29209
(21) **2016-32015**
(22) 15.01.2016
(47) 01.03.2016
(73) Zentiva, k.s., Praha 10 - Dolní Měcholupy, CZ
(72) Obadalová Iva, Praha 6, CZ
Dammer Ondřej, Hostivice, CZ
Krejčík Lukáš, Praha 9 - Vinohř, CZ
(54) **Pevná forma sofosbuviru**
(74) Rott, Růžička & Guttman Patentové, známkové a advokátní kanceláře, Ing. Jana Fuchsová, Vinohradská 37, Praha 2, 12000

- (51) **E04B 1/80** (2006.01)
E04F 13/075 (2006.01)

- (11) 29203
(21) **2015-31707**
(22) 30.10.2015
(47) 01.03.2016
(73) fischer international s.r.o., Brandýs nad Labem, CZ
Valeš Ladislav Ing., Světlá pod Ještědem, CZ
(72) Valeš Ladislav Ing., Světlá pod Ještědem, CZ
Kyncl Jiří Ing., Lysá nad Labem, CZ
(54) **Konstrukce k sanaci nebo zdvojení stávajících vnějších tepelně izolačních kompozitních systémů obvodových plášťů budov**
(74) Ing. Jan Görig, ÚTB ve Zlíně, Univerzitní institut, nám. T. G. Masaryka 5555, Zlín, 76001

- (51) **F21L 4/04** (2006.01)
F21L 4/02 (2006.01)
F21L 13/02 (2006.01)
F21V 33/00 (2006.01)
F21Y 101/00 (2016.01)

- (11) 29205
(21) **2015-31792**
(22) 23.11.2015
(47) 01.03.2016
(73) Šamaj Pavol Ing., Slovenská Ves- pošta, SK
(72) Šamaj Pavol Ing., Slovenská Ves- pošta, SK
(54) **Osvětlovací těleso s autonomním napájením**
(74) Ing. Pavel Nádvořník s.r.o., Sokola Tůmy 1099/1, Ostrava-Mariánské Hory, 70900

- (51) **F21V 29/503** (2015.01)
F21S 13/14 (2006.01)
F21Y 101/00 (2016.01)

- (11) 29195
(21) **2015-30679**
(22) 03.02.2015
(47) 01.03.2016
(73) pc - schneider s.r.o., Vlkoš, CZ
(72) Schneider Marc, 21037 Hamburg, DE
(54) **LED modul pro bodové osvětlení**

- (51) **F24F 5/00** (2006.01)
F16L 47/00 (2006.01)

- (11) 29201
(21) **2015-31484**
(22) 03.09.2015
(47) 01.03.2016
(73) Nociar Martin, Ostrava - Bartovice, CZ
(72) Nociar Martin, Ostrava - Bartovice, CZ
(54) **Uspořádání utěsnění výfukové hadice mobilní klimatizační jednotky do rámu okna**
(74) Ing. Pavel Nádvořník s.r.o., Ing., Sokola Tůmy 1099/1, Ostrava - Mariánské Hory, 70900

- (51) **G05B 6/02** (2006.01)
G05B 13/00 (2006.01)
G05B 19/04 (2006.01)
G05D 23/19 (2006.01)
G05D 25/02 (2006.01)

- (11) 29207
(21) **2015-31986**
(22) 31.12.2015
(47) 01.03.2016
(73) VIENNA POINT a.s., Brno - Dolní Heršpice, CZ
(72) Nohel Pavel Ing., Brno - Starý Lískovec, CZ
(54) **Systém pro stabilizaci, zejména tepelných a světelných podmínek průmyslových prostor**
(74) Ing. Václav Kratochvíl, Husníkova 2086/22, Praha 5, 15800

Seznam majitelů zapsaných užitéch vzorů

- | | | | | | |
|--|-------|---------------------|---|-------|----------------------|
| (73) | (11) | (51) | (73) | (11) | (51) |
| ČVUT v Praze, Fakulta stavební,
Katedra silničních staveb, Praha 6,
CZ | 29199 | B 02 C 18/00 | pc - schneider s.r.o., Vlkoš, CZ | 29195 | F 21 V 29/503 |
| Explosia a.s., Pardubice VII, CZ | 29196 | C 06 B 41/00 | PRAGOIMEX a.s., Praha 9 -
Libeň, CZ | 29211 | B 60 B 17/00 |
| fischer international s.r.o., Brandýs
nad Labem, CZ | 29203 | E 04 B 1/80 | Rivet Factory Group s.r.o., Praha 1
- Nové Město, CZ | 29204 | B 21 J 15/22 |
| Ing. Petr Gross s.r.o., Milotice nad
Bečvou, CZ | 29210 | B 60 C 27/04 | STARMON s.r.o., Choceň, CZ | 29198 | B 61 L 1/18 |
| KORAN, spol.s r.o., Trhové Sviny,
CZ | 29202 | B 23 Q 3/06 | Technická univerzita v Liberci,
Liberec 1- Staré Město, CZ | 29206 | C 04 B 28/26 |
| Lavaris s.r.o., Libčice nad Vltavou,
CZ | 29199 | B 02 C 18/00 | TESCOMA s.r.o., Zlín, CZ | 29200 | A 47 J 36/02 |
| | | | VIENNA POINT a.s., Brno - Dolní
Heršpice, CZ | 29207 | G 05 B 6/02 |

(73)	(11)	(51)		(73)	(11)	(51)	
Vysoká škola chemicko- technologická v Praze, Praha 6, CZ	29199	B 02 C 18/00	(2006.01)	Šamaj Pavol Ing., Slovenská Ves- pošta, SK	29205	F 21 L 4/04	(2006.01)
Zentiva, k.s., Praha 10 - Dolní Měcholupy, CZ	29209	C 07 H 19/10	(2006.01)	Šípová Regína Ing., MBA, Praha - Kunratice, CZ	29208	A 01 G 27/02	(2006.01)
Christov Božena Dr., Frýdland nad Ostravicí, CZ	29197	A 01 K 7/00	(2006.01)	Valeš Ladislav Ing., Světlá pod Ještědem, CZ	29203	E 04 B 1/80	(2006.01)
Nociar Martin, Ostrava - Bartovice, CZ	29201	F 24 F 5/00	(2006.01)				

FG4Q

Zapsané průmyslové vzory - přehled podle čísel zápisu

V období uzávěrky tohoto čísla Věstníku zapsal Úřad průmyslového vlastnictví tyto průmyslové vzory:

36667	02-02, 09-05	36671	22-04	36675	07-02
36668	02-02	36672	23-02	36676	26-03
36669	08-99	36673	09-05	36677	19-01
36670	10-07	36674	22-04	36678	22-02

FG4Q

Zapsané průmyslové vzory - přehled podle tříd

(51) **02-02, 09-05**

(11) 36667

(21) 2014-40025

(22) 26.09.2014

(15) 24.02.2016

(54) **Oblečení a obal na oblečení pro inženýrskou leteckou službu**

(28) 3

(73) Česká Republika - Ministerstvo obrany, Praha 6, CZ

(72) Palásková Marta Bc., Šlapanice, CZ



1.1



1.2



1.3

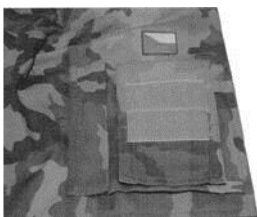

1.4



1.5



1.6



2.1



2.2



2.3



2.4



2.5

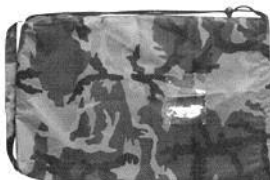

3.1



3.2



1.1



1.2



2.1



2.2

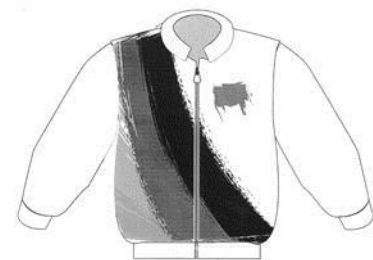

3.1

(51) 02-02

(11) 36668

(21) 2014-40095

(22) 23.01.2015

(15) 24.02.2016

(54) Bundy

(28) 5

(73) Kuchař David, Kladno, CZ

(72) Kuchař David, Kladno, CZ

- (51) 07-02
(11) 36675
(21) 2015-40442
(22) 09.11.2015
(15) 25.02.2016
(54) **Stlačovací destička do zavařovacích sklenic**
(28) 1
(73) Čítek Zdeněk, Kladno - Kročehlavy, CZ
(72) Čítek Zdeněk, Kladno - Kročehlavy, CZ

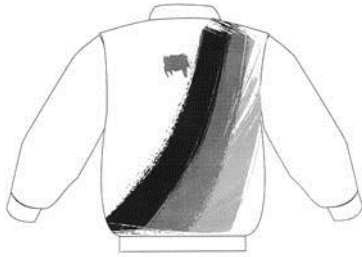

3.2



4.1



4.2



5.1

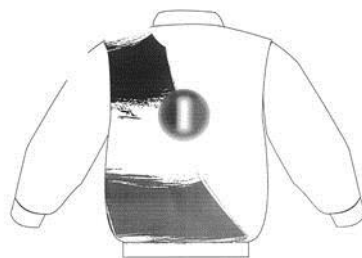

5.2

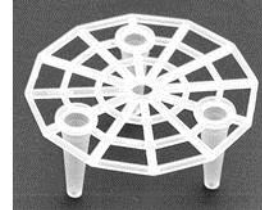

1.1

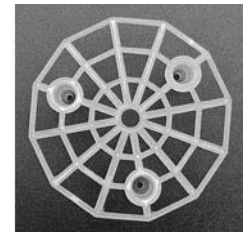

1.2

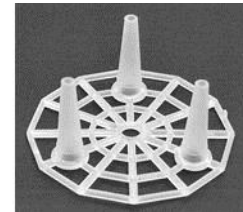

1.3

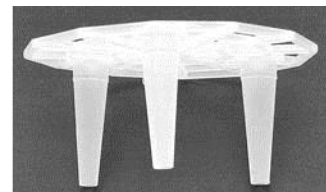

1.4

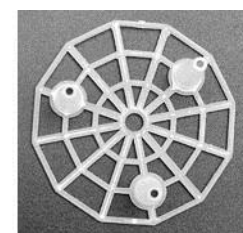

1.5

- (51) **08-99**
(11) 36669
(21) 2015-40268
(22) 29.04.2015
(15) 24.02.2016
(54) **Profilovaný článek řetězu**
(28) 1
(73) Bouzek Michal Akad.sochař, Praha 1, CZ
(72) Bouzek Michal Akad.sochař, Praha 1, CZ
(74) JUDr. Tomáš Lejček MBA, Slezská 169/10, Praha 2, 12000

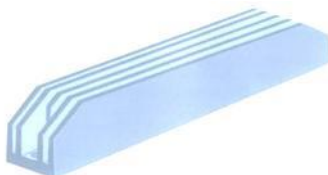

1.1

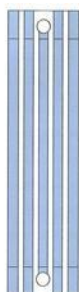

1.2



1.3



1.4

- (51) **09-05**
(11) 36673
(21) 2015-40449
(22) 20.11.2015
(15) 24.02.2016
(54) **Obal pro potravinářský výrobek**
(28) 1
(73) Dvořáková Zdeňka MVDr., Pardubice VI, Svitkov, CZ
(72) Dvořáková Zdeňka MVDr., Pardubice VI, Svitkov, CZ
(74) DANĚK & PARTNERS Advokátní a patentová kancelář, Ing. Dr. Vilém Daněk Ph.D., LL.M., patentový zástupce, Vinohradská 17, Praha 2, 12000



1.1

- (51) **10-07**
(11) 36670
(21) 2015-40361
(22) 01.09.2015
(15) 24.02.2016
(54) **Měřicí trn tyčový**
(28) 1
(73) Česká republika - Ministerstvo vnitra, Praha 7, CZ
(72) Krutil Josef Ing., Zruč nad Sázavou, CZ



1.1



1.2



1.3

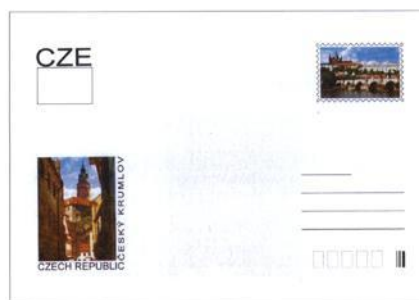

3.1

- (51) **19-01**
(11) 36677
(21) 2015-40383
(22) 14.09.2015
(15) 25.02.2016
(54) **Obálky**
(28) 4
(73) Votava Zdeněk, Nový Jičín, CZ
(72) Votava Zdeněk, Nový Jičín, CZ
(74) Ing. Pavel Nádvorník s.r.o., Sokola Tůmy 1099/1, Ostrava-Mariánské Hory, 70900

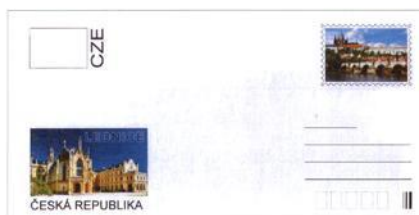

4.1



1.1



2.1

- (51) **22-02**
(11) 36678
(21) 2015-40384
(22) 17.09.2015
(15) 25.02.2016
(54) **Obranná zbraň s čepelí**
(28) 1
(73) Hrozínek Zdeněk, Valdice, CZ
(72) Hrozínek Zdeněk, Valdice, CZ

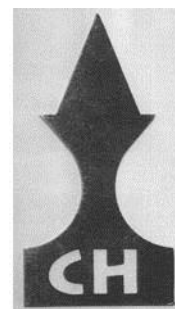

1.1

- (51) **22-04**
(11) 36671
(21) 2015-40365
(22) 01.09.2015
(15) 24.02.2016
(54) **Držák cílů při balistických zkouškách**
(28) 1
(73) Česká republika - Ministerstvo vnitra, Praha 7, CZ
(72) Krutil Josef Ing., Zruč nad Sázavou, CZ



1.1



1.6



1.2



1.3



1.4



1.5

- (51) **22-04**
(11) 36674
(21) 2015-40477
(22) 11.12.2015
(15) 24.02.2016
(54) **Střelecké bariéry**
(28) 3
(73) Hrubý Milan Mgr., Cheb, CZ
(72) Hrubý Milan Mgr., Cheb, CZ

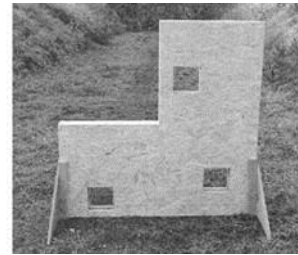

1.1

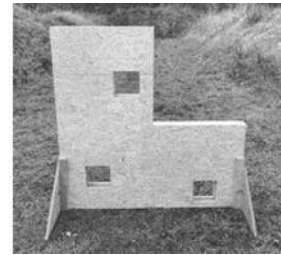

1.2

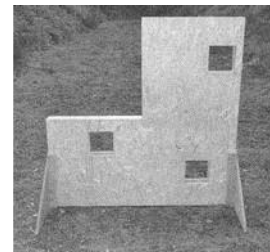

1.3

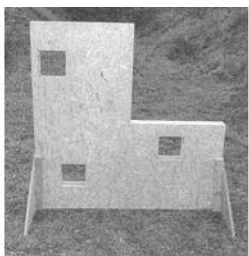

1.4

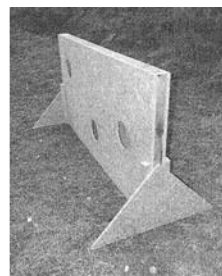

2.5

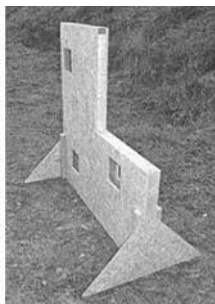

1.5

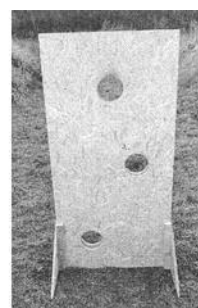

2.6

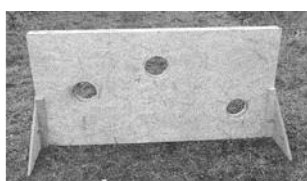

2.1



2.7

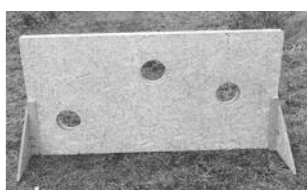

2.2

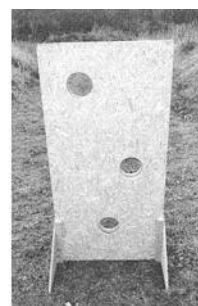

2.8

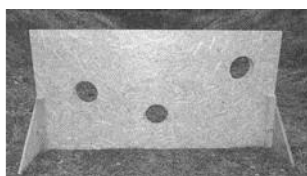

2.3

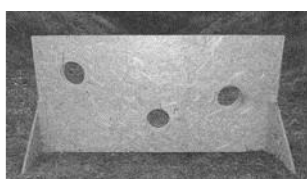

2.4

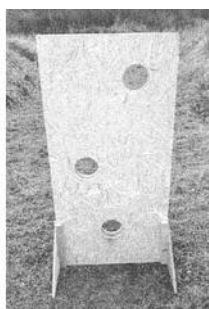

2.9

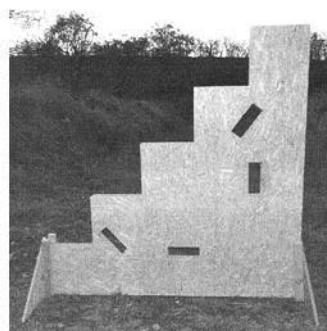

3.3



2.10

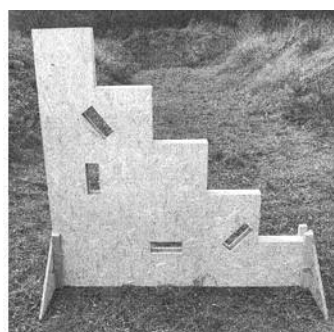

3.4

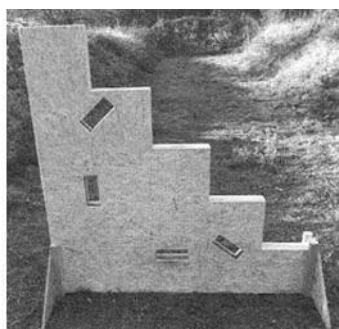

3.1



3.5

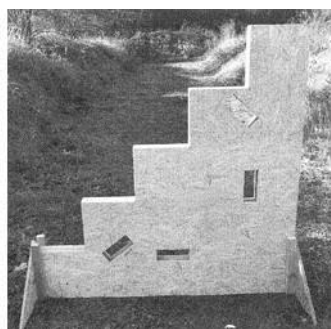

3.2

-
- (51) **23-02**
(11) 36672
(21) 2015-40429
(22) 27.10.2015
(15) 24.02.2016
(54) **Držadlo toaletního prkénka**
(28) 2
(73) Lašák Daniel, Praha 8, CZ
(72) Lašák Daniel, Praha 8, CZ
(74) Karel Čálek, patentový zástupce, Nad Palatou 12, Praha 5, 15000



1.1

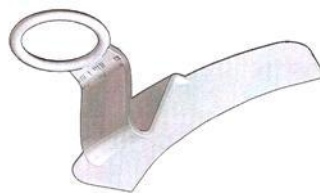

2.3



1.2



2.4

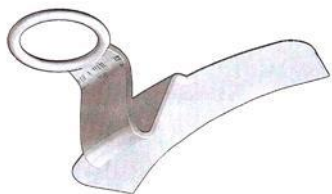

1.3



1.4



2.1



2.2

-
- (51) **26-03**
(11) 36676
(21) 2015-40378
(22) 14.09.2015
(15) 25.02.2016
(54) **Lampa veřejného osvětlení**
(28) 1
(73) Západočeská univerzita v Plzni, Plzeň, CZ
(72) Hynek Martin Doc. Ing., Ph.D., Plzeň, CZ
Keckstein Tomáš Ing., Tlustice, CZ
Votápek Petr Ing., Ph.D., Hořepník, CZ
Klepáček Jan Ing., Ph.D., Kraslice, CZ



1.1

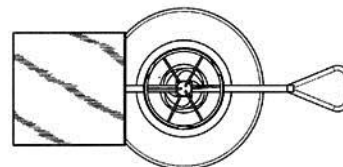

1.2



1.3

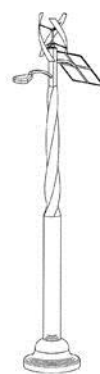

1.5

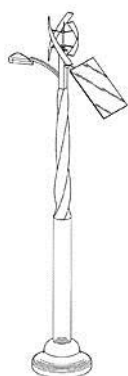

1.4

Seznam vlastníků zapsaných průmyslových vzorů

(73)	(11)	(51)	(73)	(11)	(51)
Bouzek Michal Akad.sochař, Praha 1, CZ	36669	08-99	Dvořáková Zdeňka MVDr., Pardubice VI, Svítkov, CZ	36673	09-05
Česká Republika - Ministerstvo obrany, Praha 6, CZ	36667	02-02	Hrozínek Zdeněk, Valdice, CZ	36678	22-02
Česká republika - Ministerstvo vnitra, Praha 7, CZ	36670	10-07	Hrubý Milan Mgr., Cheb, CZ	36674	22-04
Česká republika - Ministerstvo vnitra, Praha 7, CZ	36671	22-04	Kuchař David, Kladno, CZ	36668	02-02
Čítek Zdeněk, Kladno - Kročehlavy, CZ	36675	07-02	Lašák Daniel, Praha 8, CZ	36672	23-02
Západočeská univerzita v Plzni, Plzeň, CZ	36676	26-03	Votava Zdeněk, Nový Jičín, CZ	36677	19-01

Úřední rozhodnutí a oznámení

MK4A, MK4F

Zánik patentů a autorských osvědčení uplynutím doby platnosti

(11)	(21)	Int.Cl/(51)	(11)	(21)	Int.Cl/(51)
285913	1997-2758	8/A61K 9/12	297945	1997-2690	8/C07D 309/28
297382	1997-2705	8/A61K 31/135			

MM4A, MM4F

Zániky patentů a autorských osvědčení pro nezaplacení udržovacích poplatků

(11)	(21)	Int.Cl/(51)	(11)	(21)	Int.Cl/(51)
297169	1999-2951	8/F21S 8/10	302124	2000-471	8/C07H 15/252
298491	2004-880	8/C07F 9/58	302958	2010-615	8/B65G 47/20
299243	2004-881	8/F02B 37/24	304061	2003-765	8/C07D 403/14
301722	2000-700	8/E04G 23/02	304494	2013-619	8/E02B 11/02
301997	2002-1475	8/H01R 39/32	304561	2011-505	8/G01N 19/04

MK1K

Zániky užitných vzorů uplynutím doby platnosti

(11)	(21)	(51)	(11)	(21)	(51)
16411	2006-17467	E01D 19/10	22907	2011-24722	G01M 17/02
16473	2006-17479	F23G 7/10	22960	2011-24735	A01K 5/00
16492	2006-17477	B65D 27/00	23012	2011-24743	B60Q 3/02
16658	2006-17475	E04H 6/00	23040	2011-24721	G01M 17/02
16733	2006-17480	G09F 23/02	23041	2011-24737	F16M 13/02
18919	2008-20226	E05B 85/24	23094	2011-24727	G06F 5/00
19075	2008-20233	E02D 17/20	23095	2011-24728	G06F 19/24
19315	2008-20213	A01N 25/30	23096	2011-24744	A01D 46/02
22694	2011-24719	B61L 29/28	23154	2011-24742	F04D 19/04
22695	2011-24731	B62B 3/02	23359	2011-24733	G09B 9/00
22784	2011-24720	A23L 1/068	23360	2011-24738	G01N 1/20
22790	2011-24724	C08L 27/18	23414	2011-24734	F02M 65/00
22791	2011-24725	C08L 27/18	23726	2011-24718	E03C 1/12
22792	2011-24726	G12B 9/08			

MK4Q

Zániky práva ze zapsaných průmyslových vzorů uplynutím doby ochrany

(11)	(21)	Int.Cl/(51)	(11)	(21)	Int.Cl/(51)
30100	2000-32704	7/04-02	33474	2005-36314	8/10-05
30148	2000-32710	7/06-01	34997	2010-38329	9/12-07
30158	2000-32715	7/09-07	35106	2010-38333	9/20-03
30203	2000-32707	7/07-01	35463	2010-38330	9/19-03
33387	2005-36315	8/20-03			

ND4Q

První obnovy doby ochrany průmyslových vzorů

(51)	06-11
(11)	35794
(21)	2011-38763
(22)	01.08.2011
(54)	Vrchní část koberce, rohožky a předložky

ND4Q

Druhé obnovy doby ochrany průmyslových vzorů

(51) 11-02
(11) 33298
(21) 2006-36593
(22) 23.01.2006
(54) Upomínkový předmět

(51) 09-03
(11) 33707
(21) 2006-36728
(22) 21.04.2006
(54) Krabicový obal na cukrovinky

(51) 11-02
(11) 33410
(21) 2006-36674
(22) 17.03.2006
(54) Upomínkový předmět

(51) 09-05
(11) 33708
(21) 2006-36729
(22) 21.04.2006
(54) Obal na cukrovinky

(51) 01-01
(11) 33706
(21) 2006-36727
(22) 21.04.2006
(54) Zákusek

(51) 32-00
(11) 33718
(21) 2006-36700
(22) 30.03.2006
(54) Grafický symbol s květinovým zdobením

ND4Q

Třetí obnovy doby ochrany průmyslových vzorů

(51) 08-06
(11) 30421
(21) 2001-33039
(22) 02.02.2001
(54) Kliky pro dveře a okna

Zamítnuté a částečně zamítnuté přihlášky ochranných známek před zveřejněním

Kapitola obsahuje údaje o rozhodnutích o přihláškách ochranných známek, u kterých byly na základě provedeného věcného průzkumu shledány Úřadem důvody pro zamítnutí přihlášky ochranné známky podle ustanovení § 4 nebo 6 zákona č. 441/2003 Sb. Na základě toho Úřad vydal rozhodnutí o zamítnutí přihlášky podle ustanovení § 22 zákona č. 441/2003 Sb., a to pro celý seznam výrobků a služeb nebo pro jeho část. Údaje o výsledku rozhodnutí (zamítnutí přihlášky, částečně zamítnutí přihlášky) jsou uvedeny za datem právní moci rozhodnutí pod INID kódem (583) s názvem "Datum právní moci rozhodnutí/výsledek rozhodnutí".

(210) **O-499796**

(540)

Hotel Centrální Lázně

(583) 23.02.2016/NABYTÍ P.M. - ZAMÍTNUTÍ PŘIHLÁŠKY

(210) **O-514573**

(540)

Chutné kytice

(583) 26.02.2016/NABYTÍ P.M. - ZAMÍTNUTÍ PŘIHLÁŠKY

(210) **O-499797**

(540)

Hotel Nové & Centrální Lázně

(583) 23.02.2016/NABYTÍ P.M. - ZAMÍTNUTÍ PŘIHLÁŠKY

(210) **O-518189**

(540)

(210) **O-499831**

(540)

Hotel Nové Lázně

(583) 23.02.2016/NABYTÍ P.M. - ZAMÍTNUTÍ PŘIHLÁŠKY



(210) **O-505639**

(540)

Degustační salon Pálava

(583) 16.02.2016/NABYTÍ P.M. - ČÁSTEČNÉ ZAMÍTNUTÍ PŘIHLÁŠKY

(583) 23.02.2016/NABYTÍ P.M. - ZAMÍTNUTÍ PŘIHLÁŠKY

(210) **O-508696**

(540)

Central Energy

(583) 12.02.2016/NABYTÍ P.M. - ČÁSTEČNÉ ZAMÍTNUTÍ PŘIHLÁŠKY

(210) **O-520853**

(540)

RADNICE Hradec Králové

(583) 23.02.2016/NABYTÍ P.M. - ZAMÍTNUTÍ PŘIHLÁŠKY

(210) **O-508803**

(540)

BOHEMIAN ALE

(583) 24.02.2016/NABYTÍ P.M. - ZAMÍTNUTÍ PŘIHLÁŠKY

(210) **O-520854**

(540)

Radnice Hradec Králové - informační zpravodaj města Hradec Králové

(583) 23.02.2016/NABYTÍ P.M. - ZAMÍTNUTÍ PŘIHLÁŠKY

(210) **O-510194**

(540)



(583) 16.02.2016/NABYTÍ P.M. - ZAMÍTNUTÍ PŘIHLÁŠKY

(210) **O-522685**

(540)

Mňam TV

(583) 26.02.2016/NABYTÍ P.M. - ČÁSTEČNÉ ZAMÍTNUTÍ PŘIHLÁŠKY

(210) **O-512755**

(540)

Babinec

(583) 23.02.2016/NABYTÍ P.M. - ZAMÍTNUTÍ PŘIHLÁŠKY

(210) **O-522792**

(540)

Joker Cider

(583) 26.02.2016/NABYTÍ P.M. - ČÁSTEČNÉ ZAMÍTNUTÍ PŘIHLÁŠKY

(210) **O-513596**

(540)

NAŠE PRAHA

(583) 19.02.2016/NABYTÍ P.M. - ČÁSTEČNÉ ZAMÍTNUTÍ PŘIHLÁŠKY

(210) **O-525303**

(540)

ART VISION AWARD

(583) 17.02.2016/NABYTÍ P.M. - ZAMÍTNUTÍ PŘIHLÁŠKY

(210) **O-525600**

(540)

DOGA

(583) 26.02.2016/NABYTÍ P.M. - ČÁSTEČNÉ ZAMÍTNUTÍ PŘIHLÁŠKY

Zveřejněné přihlášky ochranných známek

(210) **O-513596**

(220) 16.05.2014

(320) 16.05.2014

(511) 16, 35, 41

(540)

NAŠE PRAHA

(510) (16) tiskoviny, časopisy, periodika; (35) obchodní reklama pro třetí osoby, reklama (propagace), vydávání, zveřejňování, oznámení, vyhlášení, publikování reklamních textů; (41) vydávání novin, vydávání časopisů, vydávání textů, s výjimkou reklamních nebo náborových.

(730) **Strategic Consulting s.r.o.**, Pod Rapidem 10, Praha 10, 10000, CZ

(740) Mgr. Kryštof Mann, advokát, Na Ořechovce 572/15, Praha 6, 16200

(210) **O-514145**

(220) 06.06.2014

(320) 06.06.2014

(511) 5, 32, 33

(540)



(510) (5) nápoje pro léčebné účely s obsahem lecitinu, vitamínů a jiných posilujících látek, potraviny a jiné dietetické výrobky pro léčebné účely, nutriční doplňky pro léčebné účely, iontové nápoje pro léčebné účely, energetické nápoje pro léčebné účely; (32) piva všech druhů, nápoje na bázi piva, nealkoholická piva, míchané nápoje na bázi piva, pivní mladinka, iontové a energetické nápoje, nealkoholické nápoje, nealkoholické výtažky z ovoce, vody minerální (přírodní nebo umělé), šumivé nápoje nealkoholické, šumivá voda, ovocné šťávy, nealkoholické ovocné nápoje, zeleninové nápoje, zeleninové šťávy (nápoje), sirupy k přípravě nealkoholických nápojů, nealkoholické aperitivy, sladové nápoje, stolní voda, nealkoholické energetické nápoje; (33) alkoholické nápoje, alkoholické esence, alkoholické extrakty, alkoholické výtažky z ovoce, destilované nápoje, digestiva (likéry a pálenky), likéry, mošty s alkoholem, alkoholické koktejly, lihoviny, pálenky, vína všech druhů, šumivá vína.

(730) **LIFE IS DRIVE - CZ, a.s.**, Ovocný trh 572/11, Praha 1, 11000, CZ

(210) **O-521367**

(220) 07.04.2015

(320) 07.04.2015

(511) 35, 39, 41

(540)

Zažít město jinak

(510) (35) reklama (propagace), průzkum veřejného mínění, veřejnost (styky s -); (39) organizování okružních výletů; (41) divadelní představení, filmová produkce, jiná než reklamní, filmová projekce, hudební produkce, informace o možnostech zábavy, informace o výchově a vzdělávání, informace o možnostech rekreace, konference (organizování a vedení -), kongresy (organizování a vedení -), organizování a vedení seminářů, organizace a pořádání koncertů, organizování kulturních nebo vzdělávacích výstav, organizování představení (manažerské služby), texty (psaní textů) jiné než reklamní, vzdělávací informace, vzdělávání, zábava, pobavení, živé představení, živé vystoupení (organizování -), organizování pouličních akcí (společenských, kulturních, sportovních), pořádání sousedských slavností, vzdělávací aktivity pro děti a dospělé v oblasti udržitelného rozvoje, organizace aktivit pro dobrovolníky, organizování workshopů, pořádání volnočasových aktivit.

(730) **Auto*Mat, o.s.**, Lublaňská 18, Praha 2, 12000, CZ

(210) **O-522635**

(220) 27.05.2015

(320) 27.05.2015

(511) 9, 35, 36, 38, 41, 42

(540)

ARBES my Trader

(510) (9) počítačový hardware a software, software pro finanční a bankovní služby a pro bezpečné bankovníctví, počítačový software pro poskytování služeb přímého bankovníctví a finančních služeb, pro finanční plánování, pro makléřské a pojišťovací služby, pro řízení clientských podílů, pro zabezpečení portfolií, počítačový software pro zpracování finančních dat v oblasti přímého bankovníctví nebo vzdálených aplikací, pro zpracování depozit, účtů, půjček a úvěrů v přímých nebo vzdálených aplikacích, počítačový software pro zdravotnictví, průmyslové a obchodní využití; (35) inzertní, reklamní a propagační služby, pomoc při řízení obchodní činnosti, obchodní administrativa, kancelářské práce, marketingové služby, zprostředkování obchodních záležitostí, zákaznický servis (tj. zajišťování odbytu, zastupování při obchodních jednáních, sjednávání obchodních podmínek), rozmnožování a tisk reklamních a propagačních dokumentů, automatické zpracování dat, výstavy k reklamním a obchodním účelům, internetový prodej hardwaru a softwaru; (36) pojišťovnictví, platby v hotovosti, finanční služby (bezhotovostní styk), elektronické finanční a bankovní služby, poskytování bankovních informací a informací o bezpečném bankovníctví, finanční plánování, makléřské a pojišťovací služby, řízení clientských podílů a zabezpečení portfolií přímo nebo přes Internet, intranet, extranet, zpracování finančních dat v oblasti bankovníctví, zpracování depozit, půjček a úvěrů - vše přímo nebo prostřednictvím Internetu, intranetu, extranetu, konzultace a poradenství v oblasti finančního bankovníctví a pojišťovnictví; (38) telekomunikační služby, komunikace elektronickými prostředky, elektronická výměna dat, telekomunikační služby v oblasti informací, dokumentů a výměny dat, telekomunikační služby prostřednictvím internetu, extranetu, intranetu a jinými elektronickými prostředky, služby elektronické pošty, postup do elektronických databází přes internet, informační služby vztahující se ke všem výše uvedeným službám ve třídě 38 včetně všech služeb vztahujících se k Internetu; (41) výchovná a zábavní činnost, vydavatelství a nakladatelství, školicí činnost a pořádání kurzů, a to v oboru informačních a komunikačních technologií, veškerá agenturní a produkční činnost v oblasti kultury, vzdělání a zábavy, pořádání a zajišťování audiovizuálních akcí, pořádání koncertů, setkání, přednášek, kurzů, seminářů a besed; (42) počítačové programování, počítačový hardware a software - konzultační služby, vývoj a údržba webových stránek na Internetu, návrh a kompilace webových stránek pro Internet, tvorba, design a hosting webových stránek, údržba extranetu, intranetu a internetových serverů pro třetí osoby, konzultace a poradenství v oblasti počítačového programování a počítačů, Internetu, intranetu a extranetu, konzultace a poradenství v oblasti převodů, úschovy a zpracování dat prostřednictvím počítačových sítí, výzkum, vývoj, návrh, upgrade počítačového softwaru vztahujícího se k bankovníctví, finančníctví a pojišťovnictví, informace a podpora služeb v oblasti všech výše uvedených služeb ve třídě 42 provozovaných prostřednictvím Internetu (služby), služby techniků (vyhodnocení, odhady, výzkum a posudky v oblasti vědy a techniky).

(730) **ARBES Technologies, s.r.o.**, Štefánikova 248/32, Praha 5 - Smíchov, 15000, CZ

(740) UNIPATENT, Mgr. Jiří Macek, Sázavská 16, Praha 2, 12000

(210) **O-522685**

(220) 28.05.2015

(320) 28.05.2015

(511) 35, 38, 41

(540)

Mňam TV

(510) (35) marketing, marketingové studie, pomoc při řízení obchodní činnosti, prezentace výrobků v komunikačních médiích pro účely maloobchodu; (38) televizní vysílání, vysílání kabelové televize, komunikace po síti optických vláken, přenos digitálních souborů, přenos zpráv a obrazových informací pomocí počítače, elektronická pošta, elektronické nástěnky, poskytování internetových diskusních fór, informační kanceláře; (41) filmová produkce, jiná než reklamní, fotografování, fotografování na mikrofilm, hudební produkce, poskytování on-line hudby, bez možnosti stažení, pronájem dekorací, pronájem rozhlasových a televizních přijímačů, pronajímání osvětlovacích zařízení pro divadla nebo televizní

studia, provozování her on-line (z počítačové sítě), výroba divadelních nebo jiných představení, psaní scénářů, půjčování audio zařízení, půjčování filmových promítaček a příslušenství, vydávání elektronických knih a časopisů on-line, živé představení, organizování živého vystoupení.

- (730) **CE Media s.r.o.**, Klimentská 1746/52, Praha 1 - Nové Město, 11000, CZ
(740) Mgr. Vítězslav Musil, Hilleho 1843/6, Brno, 60200

(210) **O-523339**

(220) 15.10.2015

(320) 23.06.2015

(511) 28

(540)

(210) **O-522889**

(220) 04.06.2015

(320) 04.06.2015

(511) 9, 16, 35, 38, 41

(540)

**FAJN
ROCK TV**

- (510) (9) filmy, nosiče záznamů, televizní a audiovizuální programy na nosičích, videoprogramy na nosičích, videokazety, audiokazety, počítačové hry používané výhradně s televizními přijímači, audio programy na nosičích, zábavné pořady hudební a audiovizuální díla na nosičích, cd disky, informace a záznamy na jakémkoli nosiči spadající do třídy 9; (16) tiskoviny, fotografie, letáky, kalendáře; (35) marketing, reklamní, inzertní a propagační činnost, včetně propagace hudebních akcí jako koncertů a festivalů; (38) televizní vysílání prostřednictvím satelitů, kabelových rozvodů, prostřednictvím IPTV, DVB-T a internetového streamu, šíření filmových a televizních programů; (41) tvorba filmových a televizních programů, vydavatelství, nakladatelství, nahrávací audio a video studio, pořizování zvukových, obrazových a zvukově obrazových snímků, umělecká agentura, zejména ke zprostředkování vystoupení umělců, pořádání hudebních koncertů a jiných kulturních představení a akcí, organizování hudebních soutěží, organizování pokerových turnajů, provozování hudebních klubů a diskoték.

- (730) **Kůsa Petr**, Hraniční 18, Bořanovice, Pakoměřice, 25065, CZ

(210) **O-523291**

(220) 19.06.2015

(320) 19.06.2015

(511) 1, 18, 24, 28

(540)

DryVent

- (510) (1) chemické přípravky na úpravu textilií; (18) kůže, imitace kůže, výrobky z těchto materiálů, které nejsou zahrnuty do jiných tříd, a to kufry a zavazadla, batohy, obsahující součásti z nepromokavé a prodyšné tkaniny a textilní membrány, peněženky, deštníky, slunečníky a hole, biče a sedlářské výrobky; (24) nepromokavé a prodyšné textilní materiály, textilní membrány pro oděvy a batohy; (28) hry, hračky, potřeby pro gymnastiku a sport, které nejsou uvedeny v jiných třídách, obsahující součásti z nepromokavé a prodyšné tkaniny a textilní membrány, vánoční ozdoby, kožené obaly na sportovní potřeby.

- (730) **SPORTISIMO s.r.o.**, Řevnická 121/1, Praha 5 - Zličín, Třebonice, 15521, CZ



- (510) (28) vnaidla pro lov a rybolov.

(590) Barevná

- (730) **KÁVOVINY akciová společnost**, Jana Palacha 515, Pardubice V, Zelená Předměstí, 53002, CZ

(210) **O-523511**

(220) 29.06.2015

(320) 29.06.2015

(511) 7, 11, 21

(540)

Budoucnost vaší zdravé kuchyně

- (510) (7) zařízení na lisování ovoce (elektrické), elektrické kuchyňské přístroje na sekání, míchání, lisování, odšťavňovače (stroje), elektrické odšťavňovače, elektrické lisy (odšťavňovače) na ovoce a zeleninu, elektrické mixéry na potraviny (pro domácnost), mlecí stroje, elektrické mlýnky pro domácnost, elektrické mlýnky na ovoce, elektrické mlýnky na kávu, elektrické mlýnky na potraviny, mixéry (kuchyňské přístroje), elektrické mixéry pro domácnost, průmyslové mixéry na potraviny (stroje), lisy na víno, elektrické lisy na ovoce, elektrické lisy na olej; (11) domácí kuchyňské trouby, teplovzdušné trouby, elektrické přístroje zařízení na pečení chleba, zařízení na domácí výrobu chleba, sušičky potravin, sušičky (vzduchové), přístroje na výrobu chleba; (21) neelektrické mixéry na potraviny, ruční odšťavňovače na ovocné šťávy, mlýnky (neelektrické), lisy na česnek, ruční lisy na česnek, lisy na citron [odšťavňovače citronů], neelektrické lisy na olej.

- (730) **EUJUICERS.COM s.r.o.**, Rejskova 2168/12, Praha 2, 12000, CZ

- (740) Advokátní kancelář Mašek, Kočí, Aujezdský, JUDr. Josef Aujezdský, Opletalova 1535/4, Praha 1, 11000

(210) **O-524088**

(220) 23.07.2015

(320) 23.07.2015

(511) 35, 36, 38, 41, 42, 43

(540)



- (510) (35) propagační, reklamní a inzertní činnost, zprostředkovatelská činnost se službami uvedenými ve třídě 35, marketingu, reklamy, internetový prodej reklamních materiálů a inzerce, prezentace uživatelů v síti Internet, komerční využití Internetu v oblastech komerčních internetových médií a vyhledávacích služeb, on-line inzerce, shromažďování, poskytování, třídění, překlad nebo jiné zpracovávání obchodních nebo podnikatelských informací, včetně vytváření, zpracovávání a třídění dat v rámci databází, výstavy s obchodním zaměřením, pomoc při řízení obchodní činnosti, předvádění zboží, reklamní agentura, aktualizování reklamních materiálů, rozšiřování a zaslání reklamních materiálů, především letáků, prospektů,

catalogů, periodických a neperiodických publikací, tiskovin a různých vzorků, vydávání reklamních textů, rozhlasová a televizní reklama, organizace a pořádání výstav ke komerčním a reklamním účelům, příprava elektronických pozvánek, činnost organizačních a ekonomických poradců, ekonomické prognózy, komerční informační kancelář, systemizace informací do počítačové databáze, obchodní průzkum, průzkum trhu, poradenství v obchodní činnosti, obchodní nebo podnikatelské informace, marketingové studie, organizační poradenství, zprostředkovávání obchodních kontaktů, provádění obchodních operací; (36) služby elektronických plateb, finanční a peněžní služby, služby pro zpracování plateb po síti, poradenství a konzultace vztahující se k výše uvedeným službám, zprostředkovatelské služby burzy cenných papírů, zprostředkování služeb vztahujících se k obchodu s cennými papíry, akciím, obligacím, opcím a dalším cenným papírem, informace, poradenství a konzultace vztahující se k výše uvedeným službám, zprostředkovatelská činnost se službami uvedenými ve třídě 36; (38) poskytování prostoru k diskusi uživatelů na Internetu, komunikace prostřednictvím sítě Internet, telekomunikační služby, komunikace prostřednictvím počítačových terminálů, komunikace prostřednictvím rádia, komunikace prostřednictvím telefonu, počítačem řízený přenos dat a obrazu, poskytování přístupu do světových počítačových sítí, poskytování interaktivních on-line vývěsek pro přenos vzkazů mezi počítačovými uživateli, informace, poradenství a konzultace vztahující se k výše uvedeným službám, zprostředkovatelská činnost se službami uvedenými ve třídě 38; (41) zábava, sportovní a kulturní aktivity, nakladatelství a vydavatelství periodických a neperiodických publikací v tištěné i elektronické podobě, zprostředkování výchovné a zábavní činnosti, zprostředkování kulturních a uměleckých akcí, setkání, výstav, soutěží, přednášek a podobně, činnost knižních klubů, pořady pro rozhlasové a televizní vysílání, ediční činnost, publikační činnost, nahrávání nosičů zvukových nebo obrazově zvukových, půjčování nahraných zvukových a/nebo obrazově zvukových záznamů, provozování on-line heren, zprostředkování služeb sloužících k zábavě a pobavení, spadajících do této třídy, tvorba elektronických časopisů, periodik, knih, zprostředkovatelská činnost se službami uvedenými ve třídě 41; (42) tvorba software, programování internetových databázových systémů a internetových aplikací, programování multimediálních aplikací, vytváření a modelování 3D animací, interaktivní a grafické programy (tvorba), tvorba multimediálních dokumentů, prezentací, aplikací, katalogů, konstrukce www prezentací a řešení www serverů, počítačové animace a vizualizace, poskytování vyhledávačů pro Internet, hosting webových stránek, programové projekty (tvorba), tvorba informačních databází, zprostředkovatelská činnost se službami uvedenými ve třídě 42; (43) zprostředkovatelská činnost v oblasti služeb zajišťujících stravování, gastronomie a dočasného ubytování, poradenská činnost v oblasti stravování, gastronomie a dočasně ubytování.

(730) **Slevadne.cz, s.r.o.**, Na Bojišti 1472/20, Nové Město - Praha 2, 12000, CZ
(740) Mgr. Igor Nikolov, Advokát, Klimentůvská 46/1216, Praha 1, 11002

(210) **O-524089**
(220) 23.07.2015
(320) 23.07.2015
(511) 35, 36, 45
(540)



(510) (35) reklama, propagace a inzercie prostřednictvím všech médií, administrativní činnost, činnost podnikatelských, ekonomických a organizačních poradců, ekonomické informace a poradenství, automatizované zpracování dat, marketingová činnost, průzkumy trhu, činnost účetních a daňových poradců, dražby, pomoc při řízení obchodní činnosti, obchodní administrativní, kancelářské práce, komerční informace a rady pro spotřebitele, poskytování obchodních informací prostřednictvím webových stránek, sjednávání a uzavírání obchodních transakcí pro třetí strany, služby obchodního zprostředkování, správa podnikatelského

projektu pro stavební projekty, nábor zaměstnanců, obchodní management pro sportovce, prodej po telefonu (telemarketing), pronájem billboardů, pronájem reklamních ploch, služby týkající se přemísťování (stěhování) provozů a podniků; (36) kompletní činnost realitní kanceláře, zahrnující správu a obhospodařování nemovitostí, zprostředkování správy a obhospodařování nemovitostí, nájem, pronájem a zprostředkování nájmu a pronájmu nemovitostí, obchodů, kanceláří, bytů a rodinných domků, nákup, prodej a výměna nemovitostí, zprostředkování nákupu, prodeje a výměny nemovitostí, odhady a oceňování nemovitostí, úvěrové a hypoteční konzultace, pojišťovnictví, bankovníctví, nemovitosti - finanční odhady a oceňování, poskytování a zprostředkování úvěrů a hypotečních výpůjček, konzultační a poradenská činnost spojená s kompletní činností realitní kanceláře, finanční služby v oblasti obchodu s realitami, konzultační a poradenská činnost v oblasti obchodu s realitami, poskytování informací o nemovitostech prostřednictvím sítě Internet (pomocí fotografií, videí a filmů), developerské práce v oblasti nemovitostí, informační činnost v oblasti realit, poskytování základních služeb spojených s pronájemem nemovitostí spadajících do této třídy, makléřské služby, poradenství v oblasti pojištění; (45) právní služby a právní poradenství, zejména v oblasti realit, zprostředkování právní pomoci v oblasti realit, výstavby, finančníctví a pojišťovnictví, názvy domén (právní služby), služby sociálních sítí on-line.

(590) Barevná
(730) **Krůček Milan**, Oblouková 232, Ohrobec, 252 45, CZ

(210) **O-524403**
(220) 10.08.2015
(320) 10.08.2015
(511) 35
(540)

Président Svěží sýr

(510) (35) maloobchodní a velkoobchodní prodej a zprostředkování v oblasti nákupu a prodeje zboží, včetně prodeje prostřednictvím internetu s výrobky, a to mlékem, mléčnými výrobky a sýry, marketing.
(730) **Lactalis CZ, s.r.o.**, Líbalova 2348/1, Praha 4 - Chodov, 14900, CZ
(740) Patentová a známková kancelář, Ing. Jaromír Příkryl, Včelín 1161, Hulín, 76824

(210) **O-524404**
(220) 10.08.2015
(320) 10.08.2015
(511) 35
(540)

Président Svěží

(510) (35) maloobchodní a velkoobchodní prodej a zprostředkování v oblasti nákupu a prodeje zboží, včetně prodeje prostřednictvím internetu s výrobky, a to mlékem, mléčnými výrobky a sýry, marketing.
(730) **Lactalis CZ, s.r.o.**, Líbalova 2348/1, Praha 4 - Chodov, 14900, CZ
(740) Patentová a známková kancelář, Ing. Jaromír Příkryl, Včelín 1161, Hulín, 76824

(210) **O-524408**
(220) 07.08.2015
(320) 07.08.2015
(511) 35, 41, 45
(540)



(510) (35) propagační činnost, reklama, pomoc při řízení obchodní činnosti, obchodní administrativní, kancelářské práce; (41) výchova, vzdělávání, zábava, sportovní a kulturní aktivity; (45) seznamovací služby.
(590) Barevná

(730) **Podnikatelský klub Empiria 21 s.r.o.**, Lipová 484, Jesenice, 25242, CZ
(740) Martina Činková, Revoluční 1963/6, Praha 1, 11000

(210) **O-524545**

(220) 14.08.2015

(320) 14.08.2015

(511) 16, 25, 26, 28, 35, 41

(540)



(510) (16) reklamní předměty jako jsou nálepky samolepicí, plakáty, letáky, kalendáře, publikace; (25) oděvy, obuv (sportovní a pracovní), kloboučnické zboží; (26) odznaky kovové a textilní, oděvní ozdoby; (28) hry, hračky, potřeby pro gymnastiku a sport, které nejsou uvedeny v jiných třídách, vánoční ozdoby, sportovní potřeby, zejména plastové boby (dětské), náčiní pro cvičení, trénink a posilování a související vybavení, chrániče, ochranné prostředky, brýle, kombinézy; (35) propagační činnost, reklama, pomoc při řízení obchodní činnosti, obchodní administrativa, kancelářské práce, distribuce reklamních tiskovin a prospektů; (41) výchova, vzdělávání, zábava, sportovní a kulturní aktivity, organizování a pořádání závodů dospělých a dětí na plastových bobech, vytváření a poskytování metodických podmínek pro jejich pořádání.

(590) Barevná

(730) **Závorka Aleš**, Horní Bečva 803, Horní Bečva, 75657, CZ

(210) **O-524554**

(220) 14.08.2015

(320) 14.08.2015

(511) 3, 14, 16, 18, 20, 29, 30, 35, 36, 38, 39, 41, 42, 43

(540)

ženy sro

(510) (3) kosmetické přípravky, parfumerie, přípravky pro osobní hygienu, vonné přípravky, vonné sáčky, vonné oleje a aromatické výtažky, vonné oleje k uklidnění nervů, masážní oleje, koupelový olej, tělový olej, vlasový olej, máslo pro kosmetické účely, tělové máslo, sprchový a koupelový gel; (14) šperky, dekorativní předměty (bižuterie nebo klenoty) pro osobní použití, bižuterie a ozdoby, přívěšky, klíčenky jako klenoty (ozdoby nebo přívěšky); (16) tiskoviny, časopisy a jiná periodika, katalogy, letáky, prospekty, propagační publikace, reklamní plakáty, samolepky, vizitky, zásilkové katalogy, vzdělávací publikace, dárkové poukázky, kancelářské potřeby (kromě nábytku), pohlednice, obrázkové pohlednice, papírnické zboží a učební pomůcky (s výjimkou přístrojů), zápisníky a bloky, sešity (na kreslení i psaní), psací potřeby a razítka, tužky, ozdoby na tužky (kancelářské potřeby), samolepky; (18) zavazadla, cestovní tašky, peněženky a víceúčelové tašky, kabelky, kosmetické kabelky, dámské kabelky, cestovní tašky, aktovky, kosmetické taštičky, nákupní tašky, peněženky, pouzdra na vizitky, popruhy a šátky na nošení dětí, pouzdra na kosmetické zboží, síťovky, plátěné tašky, tašky vyrobené z kůže, tašky z imitace kůže, toaletní tašky, organizéry pro kabelky, klíčenky, přenosná pouzdra na kabelku; (20) cestovní zrcátka, kapsní zrcátka, zrcátka na líčení do kabelek; (29) sušené ovoce, směsi sušeného ovoce, výrobky ze sušeného ovoce, a to ovocné lupínky a ovocné kůry, zpracované ovoce, houby a zelenina (včetně ořechů a luštěnin), želé,

džemy, kompoty, ovocné a zeleninové pomazánky, marmeláda; (30) pekárenské výrobky, cukrovinky, čokoláda a zákusky, sladkosti (bombóny), sladké tyčinky a žvýkačky, cukrovinky obsahující ovoce (bombóny), ovocné želatinové bombóny, müsli, müsli tyčinky, pochutiny vyrobené z müsli, potravinářské směsi z obilninových vloček a sušeného ovoce, tyčinky obsahující směs cereálií, ořechů a sušeného ovoce, sušenky (sladké nebo slané), čajové pečivo, cereální sušenky, čaje, instantní čaje, ovocné čaje, pečené čaje, přípravky k výrobě nápojů (na bázi čaje), med; (35) obchodní a podnikatelské informace, obchodní reklama, poradenství (odborné i obchodní), pořádání veletrhů pro obchodní a reklamní účely, poskytování obchodních informací prostřednictvím webových stránek, prezentace výrobků v komunikačních médiích pro účely maloobchodu, pronájem prodejních stánků, průzkum trhu, předplatné novin a časopisů (zajišťování pro třetí osoby), předvádění zboží, psaní reklamních textů, komerční informace a rady pro spotřebitele, reklama a propagace, reklamní agentury, reklamní plochy (pronájem), průzkum trhu a marketingové studie, rozhlasová a televizní reklama, vyhledávání sponzorů, sestavování seznamů pro přímé zaslání reklamních materiálů (direct mailing), poradenství při řízení obchodní činnosti, obchodní administrativa, kancelářské práce, pomoc v obchodní a podnikatelské činnosti, management a administrativní služby, reklamní, marketingové a propagační služby, služby vztahů s veřejností (public relations), konzultační a poradenské služby a pomoc v oblasti reklamní, marketingové a propagační činnosti, obchodní služby a informace pro spotřebitele, služby vystavování zboží, poskytování věrnostních, pobídkových a bonusových programů v rámci obchodních služeb, poskytování prostor, času a médií pro reklamu, rozšiřování reklamních marketingových a propagačních materiálů, pronájem reklamního prostoru na webových stránkách, obchodní služby a informace pro spotřebitele, maloobchod a velkoobchod s výrobky výše uvedenými ve třídách 3, 14, 16, 18, 20, 29 a 30, maloobchodní služby zaměřené na prodej oděvů a oděvních doplňků, zásilkové maloobchodní služby, účetnictví, vedení účetních knih a revize účtů (audity), administrativní zpracování dat, řízení lidských zdrojů a náborové služby, kancelářské služby, obchodní konzultační a poradenské služby, obchodní analýzy, sběr a systemizace dat z obchodní a podnikatelské činnosti; (36) získávání finančních prostředků a sponzorování, dobročinné příspěvky (sbírky), finanční sponzorské služby, organizování sbírek, peněžní sbírky pro dobročinné účely, služby v oblasti finančních grantů, poskytování předplacených karet a kupónů, služby nemovitostí, pronájem nemovitostí, pronájem maloobchodních prostor, pronájem kancelářských prostor, pronájem a nájem komerčních prostor, správa nemovitostí, konzultační služby týkající se nemovitostí, sdílení nemovitostí, výběr nájemného, zprostředkování nájmu (pouze nemovitostí); (38) přístup k obsahu internetu, k internetovým stránkám a portálům, diskusní fóra (poskytování internetových diskusních fór), poskytování on-line fór, zaslání blahopřání on-line, služby zaslání zpráv, elektronická pošta, služby zaslání zpráv, elektronický přenos zpráv, on-line přenos informací, poskytování e-mailových služeb, poštovní služby využívající internet a jiné komunikační sítě, přenos videa na požádání; (39) organizování zájezdů, vedení zájezdů, poskytování zájezdů, služby pořádání zájezdů, agentury na zprostředkování zájezdů, doprava a doručování zboží, doprava a skladování zboží, balení a skladování zboží; (41) konference, kongresy, koučink, módní přehlídky pro zábavní účely, fotografické zpravodajství, organizování hudebních koncertů, organizování seminářů, organizování vzdělávacích symposií, organizování kulturních a vzdělávacích výstav, organizování plesů, organizování představení, organizování soutěží, plánování a organizování večírků, poskytování on-line elektronických publikací, poskytování on-line videí (bez možnosti stažení), televizní zábava, výroba rozhlasových a televizních programů, vydávání elektronických knih a časopisů on-line, vstupenky, vydavatelská činnost a zpravodajství, editování psaných textů, elektronické publikace knih a periodik on-line, služby elektronického publikování, grafické zpracování informací (DTP), konzultační služby vztahující se k publikování psaných textů, poskytování elektronických publikací, psaní na zakázku, publikování a vydávání knih a časopisů, reportéřské služby, služby programování zpráv pro přenos přes internet, služby vydávání elektronických textů, služby vydavatelství (včetně vydávání elektronických publikací), texty (jejich psaní), s výjimkou reklamních textů, vydávání dokumentů v oboru školení, vědy, veřejného práva a sociálních věcí, vydávání instruktážní literatury, vydávání vzdělávacích materiálů, zpravodajské služby, vydávání recenzí, vydávání školních manuálů, vydávání materiálů přístupných z databází nebo z internetu, vydávání tiskovin vztahujících se ke vzdělávání, výchova, vzdělávání, zábava a sportovní činnost, konference, výstavy a soutěže, vzdělávání a výuka, semináře, vzdělávací semináře, školení, odborné vzdělávání, organizování školních kurzů, organizování workshopů,

pořádání instruktážních kurzů, profesní rekvalifikace, informace o výchově, vzdělávání a výuce, koučování v oblasti ekonomiky a managementu, kurzy osobního rozvoje, kurzy pro rozvoj konzultačních schopností, služby v oblasti sportu a fitness center, organizace sportovních soutěží; (42) tvorba a správa webových stránek, služby designu webových stránek, hosting internetových stránek, navrhování webových stránek pro reklamní účely, tvorba, navrhování a údržba webových stránek, aktualizace domovských stránek pro třetí osoby, instalace webových stránek na internetu pro třetí osoby, tvorba a poskytování webových stránek třetím stranám a pro třetí strany, služby v oblasti grafické úpravy pro jiné než reklamní účely; (43) poskytování prostor pro pořádání akcí, dočasných kancelářských prostor a prostor pro jednání, poskytování prostor a zařízení na shromáždění a konference, pronájem dočasných kancelářských prostor pro jednání, pronájem místností na společenské akce, půjčování nábytku, poradenství, konzultační a informační činnost týkající se poskytování prostor, dočasných kancelářských prostor a prostor pro jednání, kavárny, hotely, ubytovny a penziony, prázdninové a turistické ubytování, tábory prázdninové (ubytovací služby).

(730) **Ženy, s.r.o.**, Karlínské náměstí 238/6, Praha 8 - Karlín, 18600, CZ

(740) Mgr. Irena Bílá, advokátka, Revoluční 724/7, Praha 1 - Staré Město, 11000

(210) **O-524747**

(220) 24.08.2015

(320) 24.08.2015

(511) 35, 36, 37, 45

(540)



(510) (35) propagační činnost, reklama, pomoc při řízení obchodní činnosti, obchodní administrativa, kancelářské práce, administrativní zpracování nákupních objednávek, obchodní vedení umělecké agentury, aktualizování reklamních materiálů, dodavatelské služby - nákup výrobků a služeb pro třetí osoby, posuzování efektivnosti provozu a racionalizace práce, poskytování obchodních nebo podnikatelských informací, komerční správa licencí na výrobky a služby ostatních, prezentace výrobků v komunikačních médiích pro účely maloobchodu, marketingové studie, marketing, příprava mezd a výplatních listin, nábor zaměstnanců, analýza nákupních cen, pomoc při řízení velkoobchodních, obchodních a průmyslových podniků, poradenství v obchodní a podnikatelské činnosti, obchodní reklama pro třetí osoby, služby poskytované v souvislosti se stěhováním provozů nebo podniků spadající do této třídy 35, personální poradenství, poradenství při vedení podniků, vedení účetnictví a vedení daňové evidence, daňové poradenství, oceňování a odhady v oblasti podnikání, revize účtů, audit, účetnictví, vedení účetních knih, ekonomické prognózy, zpracování mzdové a personální agendy, poskytování účetního, ekonomického a organizačního poradenství v obchodní činnosti, facility management spadající do této třídy, poradenství v oblasti facility managementu a projektového managementu, inzertní, propagační služby a informační služby prostřednictvím Internetu za účelem obchodu, rozšiřování a zaslání reklamních materiálů, především letáků, prospektů, katalogů, periodických a neperiodických publikací, tiskovin a různých vzorků; (36) služby makléřů zabývajících se nemovitostmi a cennými papíry, správa majetku, správa nemovitostí, služby realitní kanceláře, služby realitní kanceláře zaměřené na luxusní nemovitosti, pronajímání kanceláří, pronájem bytů, pronájem farem, pronájem nájemních činžovních domů, pronájem nemovitostí, inkasování nájemného, vedení nájemních a činžovních domů, zprostředkování nákupu a prodeje nemovitostí, obchodování s nemovitostmi, oceňování a odhady nemovitostí, zprostředkovatelská činnost související se správou nemovitostí, služby tichého společníka, služby finanční a peněžní, poskytování půjček a úvěrů, zejména spotřebitelské, revolvingové a jiné

úvěry, poradenství v oblasti financí, finanční služby nebankovních subjektů, finanční analýzy, finanční poradenství a poskytování finančních informací, finanční konzultace, finanční odhady a oceňování, správa fondů, půjčky (financování), služby v oblasti poskytování úvěrů a hypoték, zprostředkování finančních služeb, zprostředkování úvěrů a hypoték, veškeré služby poskytované v souvislosti s vyhledáváním vhodných úvěrových zdrojů a poskytováním úvěrů, zprostředkovatelské služby v oblasti nemovitostí, v pojištění, v oblasti hypotečních i komerčních úvěrů, nabízení finančních produktů, poskytování frančiz v oblasti realitních a finančních služeb; (37) provádění staveb, včetně jejich změn, udržovacích prací na nich a jejich odstraňování, developerská činnost ve stavebnictví, komplexní čisticí a úklidové práce, poradenství v oboru úklidových služeb, malířské a natěračské práce, vodoinstalatérství, topenářství, zámečnictví, údržba technologických zařízení budov, zajišťování údržby a oprav nemovitostí, včetně prohlídek, údržby a oprav technických zařízení, zajišťování nepřetržitě a havarijní služby ve vztahu k rozvodným sítím, tepelným, bezpečnostním a sanitárním zařízením, zejména v obytných domech, terénní úpravy pozemků, zajišťování drobných údržbářských prací a oprav, údržba nemovitostí, zprostředkovatelská činnost související s údržbou nemovitostí; (45) právní služby.

(590) Barevná

(730) **Macek Michal**, Za Zámečkem 745/17, Praha 5 - Jinonice, 15800, CZ

(210) **O-525010**

(220) 02.09.2015

(320) 02.09.2015

(511) 29, 30, 40, 43

(540)

Džemoláda

(510) (29) brusinkový kompot, datle zpracované, ovocná dřev, džemy, hrozinky, jablečné pyré, kandované ovoce, kokos sušený (kokosová moučka), kompoty, kůry ovocné, mandle mleté, marmeláda, mléčné koktejly, mražené ovoce, občerstvení na bázi ovoce, konzervované ovoce, lupinky z ovoce, zavařeně přislazené ovoce, zavařeně slazené ovoce, ovoce naložené v alkoholu, ovocné rosoly, ovocné saláty, přislazené ovoce (naložené v cukru), závorový džem; (30) želé (ovocné cukrovinky), sladké želé; (40) konzervace zmrazením, konzervování potravin a nápojů, lisování ovoce; (43) automaty (rychlé občerstvení), služby barů, provozování bufetů, kaváren a restaurací, zásobování (catering).

(730) **Čokodžemy s.r.o.**, Loubí 36, Holaný, 470 02, CZ

(210) **O-525051**

(220) 03.09.2015

(320) 03.09.2015

(511) 16, 41

(540)



(510) (16) periodika; (41) publikování časopisů, vydavatelská činnost.

(590) Barevná

(730) **Tóthová Eva**, Kovářská 301/5b, Praha 6, 16500, CZ

(210) **O-525188**
(220) 10.09.2015
(320) 10.09.2015
(511) 30, 35
(540)

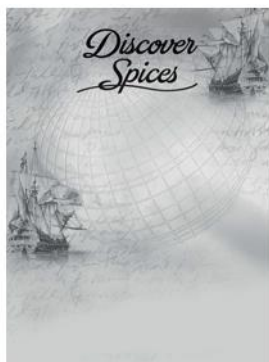

(510) (30) sůl, hořčice, ocet, koření, kořenící směsi, směsi koření a bylin, tekuté kořenící přípravky, chilli omáčky, sójové omáčky, marinády, zálivky na ochucení, tekutá ochucovadla, studené omáčky spadající do této třídy, omáčky spadající do této třídy, chuťové přísady, směsi v prášku a v pastě pro přípravu hotových pokrmů, omáček a šťáv k masům připravených především na základě rostlinných surovin (především mouky, obilovin, luštěnin, koření) a jejich směsí, přísady do polévek jako granulované směsi a zavářky na rostlinném základu (převažující směs mouky, strouhanky, koření a s přídavkem zeleniny), krutónky (kousky osmaženého chleba nebo housky), zlepšující a přídavné látky na kuchyňské použití (zahušťovadla, aroma); (35) propagační činnost, reklama, prezentace výrobků v komunikačních médiích, předvádění zboží, inzerce, pronájem reklamní plochy a času, distribuce reklamních materiálů a vzorků výrobků, poskytování informací komerčního nebo reklamního charakteru, multimediálních informací komerčního charakteru, zprostředkování v oblasti nákupu a prodeje zboží s výrobky uvedenými výše ve třídě 30, včetně prodeje prostřednictvím Internetu, maloobchodní a velkoobchodní prodej výrobků uvedených výše ve třídě 30.

(730) **VITANA, a.s.**, Mělnická 133, Byšice, 27732, CZ

(210) **O-525195**
(220) 11.09.2015
(320) 11.09.2015
(511) 7, 8, 35, 37, 41, 42
(540)



(510) (7) monolitní nástroje z nástrojových ocelí či slitutých karbidů, nástroje s břity ze slitutých karbidů a nástrojových ocelí v provedení s pájenými nebo mechanicky upínanými řeznými destičkami pro strojní obrábění dřeva, kovů, plastů, skla, betonu, zdivá, kompozitních a přírodních materiálů, jednoúčelové stroje a stroje pro obrábění; (8) monolitní nástroje z nástrojových ocelí či slitutých karbidů, nástroje s břity ze slitutých karbidů a nástrojových ocelí v provedení s pájenými nebo mechanicky upínanými řeznými destičkami pro ruční obrábění dřeva, kovů, plastů, skla, betonu, zdivá, kompozitních a přírodních materiálů; (35) organizování komerčních a reklamních výstav; (37) opravy a údržba v oboru obrábění; (41) školení, semináře v oboru obrábění; (42) výzkum a vývoj nářadí a nástrojů pro obrábění, konzultace a odborné informace v oboru obrábění.

(590) Barevná
(730) **Karned Tools s.r.o.**, Oderská 333/5, Praha 9 Čakovice, 19600, CZ

(210) **O-525213**
(220) 11.09.2015
(320) 11.09.2015
(511) 6, 7, 8, 11, 20, 21, 31
(540)



(510) (6) drátěné pletivo, drátěné pletivo (jemné), hadice (kovové navijáky nemechanické pro navijení), háky (kovové), kohouty pro sudy (kovové), konstrukce (kovové) pro bazény, koše (kovové), kování (úhelníky), kování pro nábytek (kovové), kování z niklové mosazi (pro stavebnictví nebo pro nábytek), kovová škrabadla na obuv, kovová zastřešení obsahující solární články, kovové barely, kovové konstrukce voliér, kovové korouhvičky, kovové sudy, kovové zboží (drobné), markýzy (kovové), montované domy kovové, násady na kosy (kovové), násady pro košťata (kovové), násady pro nářadí (kovové), objímky (kovové), ohrady (kovové), okapové roury (kovové), okapy - žlaby (kovové), okapy (střešní) kovové, oplacení (kovové), panty dveřní, panty, závěsy (kovové), plechové sudy, pletivo (kovové), poštovní schránky (kovové), potrubí vodovodní (kovové), přezky z obecných kovů (železářství), příčky kovových zábradlí, přichytky (hřebíky), přípojky a odbočky potrubní (kovové), rámy skleníků (kovové), rolety vnější (kovové), schůdky kovové, skleníkové konstrukce (kovové), skleníky (kovové přenosné), skříňky na nářadí (kovové), (prázdné), stojany pro sudy (kovové), štíty vývěsní (kovové), tyče pro kovové zábradlí, úhelníky (kovové), úvazky lanové (kovové), vázací dráty (kovové), ventily pro vodovodní potrubí (kovové), věšáky (kovové háčky pro -), větrem poháněná zařízení na odhánění ptáků vyrobená z kovu, visací zámky, vnější žaluzie (kovové), vodovodní potrubí (kovové), voliéry (kovové konstrukce pro -), vrata (kovová), vruty (šrouby do dřeva), zábradlí (kovová), jako části schodišť, západky (kovové), západky zámků, zarážky (kovové), zástěny pro topeniště nebo krby (kovové), dveřní kovové zástrčky, zástrčky (kovové) tyče, tyčovina, zástrčky okenní, zátky na sudy (kovové -), závěsy zavírače dveří (neelektrické), zavírače oken, neelektrické, závory (kovové), závory dveřní, žaluzie (kovové), žebříky (kovové), drobné železářské zboží, obecné kovy a jejich slitiny, kovové stavební materiály, kovové stavební materiály přenosné, kovové materiály pro železnice, kovové kabely a dráty neelektrické, kovové potřeby zámečnické a klempířské, kovové trubky, sefý, rudy; (7) vzduchová čerpadla pro akvária, čerpadla (části strojů, motorů a hnacích strojů), čerpadla (stroje), čerpadla pro vytápěcí zařízení, čisticí přístroje parní, stroje a přístroje na čištění, elektrické, drtičí zařízení, drtiče (stroje), elektrická zařízení k ovládání záclon nebo rolet, elektrické generátory, vložky pro filtrační zařízení, generátory proudu, generátory střídivého proudu, hevery (stroje), hrabací stroje (hrabačky), hrábě pro hrabací stroje, kompresory (stroje), kompresory pro chladicí zařízení, kryty (části strojů), motorové kultivátory, kultivátory (stroje), lisy na ovoce (elektrické) pro domácnost, lisy na víno, manipulační zařízení (na principu vzduchového polštáře), manipulační zařízení pro nakládání a vykládání, mechanické ruční nástroje a nářadí, membrány pro čerpadla, míchačky, míchačky na betonovou směs (stroje), mycí zařízení, nástroje (části strojů), upínací zařízení pro nástroje, ruční nástroje a nářadí (jiné než na ruční pohon), mechanické, nástrojové brusky (ostříčky), natěračské stroje, navijáky (části strojů), navijáky (mechanické) pro pružné hadice, navijací zařízení (mechanická), nože (části strojů), odvodňovací stroje, otvírače oken, elektrické, pájecí lampy na plynový pohon, parní generátory, pilové listy (části strojů), pily (stroje), pily řetězové, pily stolové kotoučové (části strojů), pistole lepicí elektrické, pistole stříkácí na barvy, plecí stroje, plečky (stroje), pluhy, radlice pro pluhy, pluhy na odstraňování drnů, pluhy sněhové, pluhy vinařské, podstavce strojů, pohonné mechanismy, jiné než pro pozemní vozidla, prosévací stroje, proudové motory, s výjimkou motorů pro pozemní vozidla, radlice, rolety (elektrická zařízení

k ovládání -), rozprašovače odpadních vod, rozstřikovače odpadních vod, sáčky pro vysavače, samoregulační palivová čerpadla, secí stroje, sekačky (stroje), sekačky na trávu (stroje), silniční čističí stroje (s vlastním pohonem), statory (části strojů), stojany strojů, stoly pro stroje, strouhací stroje na zeleninu, stříhací stroje elektrické, stříhací strojky na zvířecí srst, šamponovací stroje a přístroje na koberce, elektrické, škrabací stroje na zeleninu, šrotovníky (stroje), tloučky (stroje), větrné turbíny, vrátky (bubnová zdvihadla), vrtací stroje, vyorávače (stroje), vysavače prachu, hadice k vysavači prachu, hnací stroje pro vznášedla, zavlažovací stroje pro zemědělské účely, zdvihací zařízení (stroje), zdviháky (stroje), zemědělské stroje, zvedáky (stroje), žací stroje, motory (s výjimkou motorů pro pozemní vozidla), spojky a transmisní zařízení mimo ty, které jsou pro pozemní vozidla, zemědělské nástroje, kromě nástrojů poháněných ručně, líhně pro vejce, prodejní automaty, části motorů (všech druhů); (8) nářadí a nástroje s ručním pohonem, nože, vidličky a lžíce, sečné zbraně, břitvy; (11) přístroje pro osvětlení, topení, výrobu páry, pro vaření, přístroje chladičí, pro sušení, ventilaci, rozvod vody a sanitární zařízení; (20) bambusové závěsy, barely (nekovové), bedny ze dřeva nebo z umělých hmot, bedny, boxy (nekovové), boudy pro domácí zvířata, části nábytku ze dřeva, čísla domovní kromě kovových a svíticích, dekorativní předměty (přenosné), držáky na noviny, dřevěné rolety, figurky (sošky) ze dřeva, vosku, sádry nebo umělých hmot, háčky na oděvy (nekovové), háky k věšákům (nekovové), hnízda pro domácí zvířata, kádě (nekovové), kádě na míchání malty (nekovové), kartáče (držáky na -), klepadla na dveře, nikoliv z kovu, kliky (dveřní), ne z kovu, kohoutky pro sudy (nekovové), kolíčky (nekovové), komody, kontejnery (nekovové), násady na kosačky (nekovové), koše, košíky (nekovové), kování na dveře (nekovové), kozy (na položení materiálu), kozy na řezání, krabice ze dřeva nebo z umělých hmot, krmelce, stojany na lahve, lavičky (nábytek), lehátka skládací, lenošky, matrace nafukovací, kromě matrací k léčebným účelům, nábytek, nábytek (bytové zařízení), části nábytku ze dřeva, dvířka k nábytku, kovový nábytek, stojany na odkapávání nádobí, nekovové uzávěry na nádoby, nádoby z umělých hmot (jako obaly), nádrže na tekutá paliva (nekovové), nádrže, kromě nádrží kovových a nádrží zděných, nafukovací nábytek, rukojeti k nářadí (nekovové), násady na nářadí (nekovové), násady na smetáky (nekovové), navijáky na hadice, kromě mechanických a kovových, nože (rukojeti -) (nekovové), dřevěné obaly na lahve, obaly ochranné na oděvy, objímky nekovové, pro upevnění potrubí, obložení nábytku (nekovové), ramínka na oděvy, ošatky, ozdoby pohyblivé (ozdobné pohyblivé předměty vydávající zvuky, zpravidla zvonečky nebo tyčinky), ozdoby z umělých hmot pro potraviny, nakládací palety (nekovové), palety na manipulaci se zbožím (nekovové), paravány (nábytek), podstavce pod stolové kotoučové pily, podložky na spaní, karimatky, podnosy (nekovové), podnožky, podstavce (nosiče) na sudy (nekovové), podstavce na květináče, polštáře pro domácí zvířata, posady pro drůbež, poštovní schránky, kromě zděných a kovových, poutače ze dřeva nebo z umělých hmot, povlaky na ochranné oděvy, proutěné zboží, přepravky (nekovové), psi boudy, ratan, regály, válce k roletám, rolety (vnitřní okenní) (žaluzie), rolety lištové vnitřní (žaluzie), rolety papírové, rukojeti na nářadí (nekovové), servírovací stolky pojízdné, schránky ze dřeva nebo z umělých hmot, schůdky nekovové, pletené předměty ze slámy, sloupky na drápání pro kočky, sochy ze dřeva, vosku, sádry nebo umělých hmot, soudky (nekovové), spací pytle, kolíky pro stany (nekovové), stolky na květiny, stolky odkládací, štítky (identifikační -) (nekovové), štíty (vývěsní -) ze dřeva nebo umělých hmot, tabule s háčky na zavěšení klíčů, tabule vývěsní, truhly (nekovové), tyčky k rostlinám, úchytky, nekovové, pro kabely a trubky, ventily (nekovové) (kromě ventilů jako součástí strojů), věšáky na kabáty (nábytek), vodovody ventily z umělých hmot, volně stojící příčky (nábytek), vývěsní (návěsní) tabule, zástěny, pelechky pro domácí zvířata, zrcadla, rámy; (21) pomůcky a nádoby pro domácnost a kuchyň, hřebeny a mycí houby, kartáče (s výjimkou štětců), materiály pro výrobu kartáčů, čističí potřeby, drátky na čištění parket, sklo surové nebo opracované (s výjimkou stavebního skla), sklo, porcelán e majolika neobsažené v jiných třídách; (31) zrní a zemědělské, zahradnické a lesní produkty nezahrnuté v jiných třídách, živá zvířata, čerstvé ovoce a zelenina, semena, rostliny a květiny, krmiva pro zvířata, slad.

(730) **Herda Alexandr**, Přádova 2092/12, Praha 8, 18200, CZ

(210) **O-525378**
(220) 21.09.2015
(320) 21.09.2015
(511) 35
(540)

Headhunters

(510) (35) marketingové studie, nábor zaměstnanců, poradenství v obchodní činnosti, psychologické poradenství pro výběr zaměstnanců, reklama, propagace, řízení (poradenské služby obchodní nebo podnikatelské), veřejnost (styky s veřejností).
(730) **Headhunters CZ, s.r.o.**, Karla Engliše 6/3201, Praha 5 - Smíchov, 15000, CZ

(210) **O-525600**
(220) 29.09.2015
(320) 29.09.2015
(511) 21, 32, 43
(540)

DOGA

(510) (21) tácky papírové, pohárky na pití, pohárky z papíru nebo umělých hmot, sklenice, poháry, držáky na jídelní lístky, poháry, džbány na pivo, papírové kelímky; (32) pivo, pivo a pivovarnické výrobky, nealkoholické pivo, nealkoholické nápoje, sirupy k přípravě limonády, sirupy k přípravě nealkoholických nápojů; (43) restaurace (služby), restaurace rychlého občerstvení, restaurace se samoobsluhou, samoobslužné restaurace, dočasné ubytování, penziony, hotely, ubytovny a penziony, prázdninové a turistické ubytování.
(730) **RK Invest s.r.o.**, Dornych 420/2a, Brno, 61700, CZ
(740) **JUDr. Theodor Klán**, advokát, Rohanské nábřeží 675/25, Praha 8, 18600

(210) **O-525629**
(220) 30.09.2015
(320) 30.09.2015
(511) 35, 41, 42
(540)



(510) (35) propagační činnost, marketingová činnost, internetový marketing, reklamní služby, služby reklamní agentury, televizní reklama, reklama prostřednictvím mobilních telefonních sítí, tvorba televizních spotů, Product Placement, on-line reklama, reklama, včetně reklamy ve sdělovacích prostředcích (inzeráty i prohlášení), outdoorová reklama, reklama na golfových hřištích, reklama v tisku, reklama v rádiu, distribuce reklamních a dárkových předmětů pro reklamní účely, zasilání a rozšiřování reklamních materiálů zákazníkům (letáky, prospekty, tisky, vzorky), aktualizování reklamních materiálů, rozšiřování inzertních materiálů, psaní, vydávání, zveřejňování, oznámení, vyhlášení, publikování reklamních textů, vydávání reklamních nebo náborových, propagačních a inzertních textů, Public Relations, inzertní činnost, on-line inzertní činnost, sponzoring, vyhledávání obchodních informací, obchodní

poradenské a konzultační služby, poskytování informací a informačních produktů reklamního charakteru, poskytování a distribuce propagačního tisku, zprostředkovatelská služba v reklamě, zprostředkovatelská služba v propagaci a v obchodu, organizační zajištění a pořádání kulturních akcí pro komerční a reklamní účely, natáčení klipů pro televizní a on-line prezentaci, reklama v chytrých telefonech a tabletech, Leaderboard, Rectangle, Branding, iLayer, Interstitial - marketing na sociálních sítích, Pay Per Click kampaně (PPC), služby v oblasti grafické úpravy pro reklamní účely, optimalizace vyhledávače, optimalizace provozu na webových stránkách, velkoobchodní služby v souvislosti s počítačovým softwarem, vývoj marketingových strategií a koncepcí, vývoj propagačních kampaní pro obchodování; (41) služby animované tvorby, výroba animací, výroba animovaných filmových klipů; (42) grafický design, grafické ilustrování pro třetí osoby, počítačem podporovaný design grafického videa, tvorba a správa webových stránek (pro třetí osoby), umísťování webových stránek, tvorba informačních databází, tvorba aplikací pro chytré telefony a tablety, konzultační služby v oblasti informačních technologií, odborné poradenství se zaměřením na informační technologie, počítačové poradenské služby, navrhování animací pro třetí osoby, programování počítačových animací, navrhování animací a speciálních efektů pro třetí osoby, služby v oblasti počítačového programování, počítačové programování, programování počítačových a mobilních aplikací, vývoj aplikací k počítačovému programům, programování webových stránek, vývoj softwaru, vývoj datových programů, vývoj počítačových programů a počítačového softwaru

(590) Barevná

(730) **Luxury Vision s.r.o.**, Rybná 716/24, Praha 1, 11000, CZ

(740) macek | legal, Mgr. Daniel Macek, Haštalská 1072/6, Praha 1, 11000

(210) **O-525736**

(220) 06.10.2015

(320) 06.10.2015

(511) 35, 37, 41, 42

(540)



(510) (35) propagační činnost, reklama, pomoc při řízení obchodní činnosti, obchodní nebo podnikatelské informace; (37) stavebnictví, stavební informace; (41) výchova, vzdělávání, zábava, prezentace vizuálního umění pro kulturní a vzdělávací účely, organizování a pořádání přednášek, seminářů, pracovních setkání, konferencí, soutěží a výstav; (42) vědecké a technologické služby a související výzkum a projektování, služby techniků a vědců, kteří provádějí vyhodnocení, odhady, výzkum a expertizy v oblasti stavebnictví, vědy a techniky, včetně technologických konzultací, rating stavebních dodavatelských, projektových a inženýrských firem z hlediska jejich kvality.

(730) **Nadace pro rozvoj architektury a stavitelství**, Václavské nám. 31/833, Praha 1, 11000, CZ

(740) Pavel Reichel a kol., Ing. Pavel Reichel, Lopatecká 152/14, Praha 4, 14700

(210) **O-525779**

(220) 07.10.2015

(320) 07.10.2015

(511) 1, 11, 37, 40, 42

(540)



(510) (1) chemické výrobky určené pro průmysl, vědu, zemědělství, zahradnictví a lesnictví; (11) stroje a zařízení pro úpravu, čištění vody, dávkování vody a roztoku chemikálií, mechanismy převodové na úpravu a čištění vody; (37) instalace, montáž, údržba a opravy elektrických přístrojů a elektronických zařízení, oprava a servis zařízení na filtraci vody, montáž a údržba zařízení na čištění vody a dávkování vody a roztoků chemikálií; (40) chemická transformace organických a anorganických látek vedoucí k úpravě kvalitativního složení vody, konzultační a poradenská činnost v oblasti úpravy a čištění vody a aplikace chemikálií na čištění vody; (42) vývoj a konstrukce zařízení na úpravu vody, výzkumná, projektová, inženýrská činnost v oblasti úpravy a čištění vody, aplikace chemikálií na čištění vody a z oblasti ekologie vod, analytické a technologické služby v oblasti čištění vod.

(590) Barevná

(730) **WTline s.r.o.**, U Ameriky 689, Vrané nad Vltavou, 25246, CZ

(740) eLegal advokátní kancelář s.r.o., Mgr. Aleš Turoň, advokát, Štěpánská 621/34, Praha 1, 11000

(210) **O-525898**

(220) 12.10.2015

(320) 12.10.2015

(511) 35, 36

(540)



(510) (35) reklamní, inzertní, propagační a marketingová činnost, inzertní a inzertní služby, on-line inzertní činnost, vydávání a rozšiřování reklamních materiálů a textů na všech dostupných nosičích, reklamní inzertní v tisku, v rozhlasových a televizních spotech, v síti internet, aktualizování reklamních materiálů, vše vztahující se k reklamě v oblasti bankovníctví a realit, vyhledávání obchodních informací, obchodní poradenské a konzultační služby, poskytování informací a informačních produktů reklamního charakteru, vedení databází a jiných záznamů o obchodních kontaktech, konzultace v oblasti obchodu a ekonomiky, organizační zajištění a pořádání výstav a prezentací pro komerční účely, shromažďování obchodních a statistických informací pro obchodní účely, vše vztahující se k obchodní a reklamní činnosti v oblasti bankovníctví a realit; (36) finanční a bankovní služby v podobě konzultací a poradenství, expertní služby v oblasti pojištění a garancí v investiční oblasti pro tuzemské a zahraniční subjekty, finanční analýzy, finanční informace v oblasti bankovníctví, finanční poradenství, investiční poradenství, pojišťovací poradenství, penzijní poradenství, dluhové poradenství, finanční investice a poradenské služby, služby finanční, služby peněžní, finanční zprostředkování, finanční služby v oblasti nemovitostí a budov, služby nemovitostní (realitní služby), investice do nemovitostí, konzultace

při koupi nemovitostí, plánování investic do nemovitostí, poradenské služby týkající se nemovitostí, služby v oblasti pronájmu nemovitostí, služby v oblasti prodeje nemovitostí, makléřské služby v oblasti nemovitostí, správa (správa pozemků, správa nemovitostí), služby spojené se správou nemovitostí, služby spojené s nabýváním nemovitostí, poskytování informací týkajících se nemovitostí, konzultační služby týkající se nemovitostí, poradenské služby v oblasti vlastnictví nemovitostí, konzultační služby o investicích v oblasti nemovitostí, pomoc při koupi nemovitostí a podílů v nich, výběr a získávání nemovitostí (v zájmu třetích osob).

- (590) Barevná
(730) **iPoradci.cz s.r.o.**, Pražákova 1008/69, Brno, Štýřice, 63900, CZ
(740) macek | legal, Mgr. Daniel Macek, Haštalská 1072/6, Praha 1, 11000

(210) **O-525944**

- (220) 14.10.2015
(320) 14.10.2015
(511) 29
(540)

Масляна

- (510) (29) mléko a mléčné výrobky.
(590) Barevná
(730) **Bezhuashvili Davit**, Mattioliho 3274/3, Praha, 10600, CZ

(210) **O-525984**

- (220) 14.10.2015
(320) 14.10.2015
(511) 1, 3, 5, 6, 35
(540)

 **GUAa YACHTS**
disinfectant revolution

- (510) (1) amonné soli, bakteriální přípravky jiné než pro lékařské a zvěrolékařské účely, bakteriologické přípravky jiné než pro lékařské a zvěrolékařské účely, flokulační (vločkovací) činidla, fungicidy (chemická aditiva), chemikálie pro průmysl, chemikálie pro vědecké účely (kromě užití v lékařství a zvěrolékařství); (3) mýdla, mýdla (dezinfekční), mýdla medicínální, mycí přípravky pro intimní hygienu a deodoranční přípravky, přípravky pro chemické čištění, přípravky do koupele, nikoli pro léčebné účely, voňavkářské výrobky; (5) algicidy, antibakteriální, dezinfekční přípravky, antiseptika, bakteriální přípravky pro lékařské a zvěrolékařské účely, biocidy, přípravky na čištění vzduchu, dezinfekční přípravky pro hygienické účely, dezinfekční přípravky pro chemická WC, fungicidy, herbicidy, chemická činidla pro lékařské a zvěrolékařské účely, chemické přípravky pro lékařské účely, chemické přípravky pro zvěrolékařské účely, chemicko-farmaceutické přípravky, masti pro farmaceutické účely, mycí přípravky pro lékařské účely; (6) bazény (kovové); (35) maloobchodní nebo velkoobchodní služby pro farmaceutické, veterinární a sanitární přípravky a zdravotní materiál, poskytování obchodních informací prostřednictvím webových stránek, prezentace výrobků v komunikačních médiích pro účely maloobchodu, předvádění zboží, služby, poradenství v

obchodní činnosti, reklamní texty (vydávání, zveřejňování, oznámení, vyhlášení, publikování), zprostředkovatelské práce.

- (730) **Navara Karel**, Pisárecká 269/6, Brno - Pisárky, 60300, CZ
(740) Žižlavský a partneři, advokátní kancelář s.r.o., JUDr. Michal Žižlavský, Široká 36/5, Praha 1, 11000

(210) **O-525985**

- (220) 14.10.2015
(320) 14.10.2015
(511) 1, 3, 5, 6, 35
(540)

 **GUAa YACHTS**
disinfectant revolution

- (510) (1) amonné soli, amonné soli, bakteriální přípravky jiné než pro lékařské a zvěrolékařské účely, bakteriologické přípravky jiné než pro lékařské a zvěrolékařské účely, flokulační (vločkovací) činidla, fungicidy, chemikálie pro průmysl, chemikálie pro vědecké účely (kromě užití v lékařství a zvěrolékařství); (3) mýdla, mýdla (dezinfekční), mýdla medicínální, mycí přípravky pro intimní hygienu a deodoranční přípravky, přípravky pro chemické čištění, přípravky do koupele, nikoli pro léčebné účely, voňavkářské výrobky; (5) algicidy, antibakteriální, dezinfekční přípravky, antiseptika, bakteriální přípravky pro lékařské a zvěrolékařské účely, biocidy, čištění vzduchu, dezinfekční přípravky, dezinfekční přípravky pro hygienické účely, dezinfekční přípravky pro chemická WC, fungicidy, herbicidy, chemická činidla pro lékařské a zvěrolékařské účely, chemické přípravky pro lékařské účely, chemické přípravky pro zvěrolékařské účely, chemicko-farmaceutické přípravky, masti pro farmaceutické účely, mycí přípravky pro lékařské účely; (6) bazény (kovové); (35) maloobchodní nebo velkoobchodní služby pro farmaceutické, veterinární a sanitární přípravky a zdravotní materiál, poskytování obchodních informací prostřednictvím webových stránek, prezentace výrobků v komunikačních médiích pro účely maloobchodu, předvádění zboží, služby, poradenství v obchodní činnosti, reklamní texty (vydávání, zveřejňování, oznámení, vyhlášení, publikování), zprostředkovatelské práce.

- (730) **Navara Karel**, Pisárecká 269/6, Brno - Pisárky, 60300, CZ
(740) Žižlavský a partneři, advokátní kancelář s.r.o., JUDr. Michal Žižlavský, Široká 36/5, Praha 1, 11000

(210) **O-525986**

- (220) 14.10.2015
(320) 14.10.2015
(511) 1, 3, 5, 6, 35
(540)

 **GUAa PROFÍ**
disinfectant revolution

- (510) (1) amonné soli, bakteriální přípravky jiné než pro lékařské a zvěrolékařské účely, bakteriologické přípravky jiné než pro lékařské a zvěrolékařské účely, flokulační (vločkovací) činidla, fungicidy (chemická aditiva), chemikálie pro průmysl, chemikálie pro vědecké účely (kromě užití v lékařství a zvěrolékařství); (3) mýdla, mýdla (dezinfekční), mýdla

medicínální, mycí přípravky pro intimní hygienu a deodorační přípravky, přípravky pro chemické čištění, přípravky do koupele, nikoli pro léčebné účely, voňavkářské výrobky; (5) algicidy, antibakteriální, dezinfekční přípravky, antiseptika, bakteriální přípravky pro lékařské a zvěrolékařské účely, biocidy, přípravky na čištění vzduchu, dezinfekční přípravky pro hygienické účely, dezinfekční přípravky pro chemická WC, fungicidy, herbicidy, chemická činidla pro lékařské a zvěrolékařské účely, chemické přípravky pro lékařské účely, chemické přípravky pro zvěrolékařské účely, chemicko-farmaceutické přípravky, masti pro farmaceutické účely, mycí přípravky pro lékařské účely; (6) bazény (kovové); (35) maloobchodní nebo velkoobchodní služby pro farmaceutické, veterinární a sanitární přípravky a zdravotní materiál, poskytování obchodních informací prostřednictvím webových stránek, prezentace výrobků v komunikačních médiích pro účely maloobchodu, předvádění zboží, služby, poradenství v obchodní činnosti, reklamní texty (vydávání, zveřejňování, oznámení, vyhlášení, publikování), zprostředkovatelný práce.

(730) **Navara Karel**, Pisárecká 269/6, Brno - Pisárky, 60300, CZ

(740) Žižlavský a partneři, advokátní kancelář s.r.o., JUDr. Michal Žižlavský, Široká 36/5, Praha 1, 11000

(210) **O-525987**

(220) 14.10.2015

(320) 14.10.2015

(511) 1, 3, 5, 6, 35

(540)



(510) (1) amonné soli, bakteriální přípravky jiné než pro lékařské a zvěrolékařské účely, bakteriologické přípravky jiné než pro lékařské a zvěrolékařské účely, flokulační (vločkovací) činidla, fungicidy (chemická aditiva), chemikálie pro průmysl, chemikálie pro vědecké účely (kromě užití v lékařství a zvěrolékařství); (3) mýdla, mýdla (dezinfekční), mýdla medicínální, mycí přípravky pro intimní hygienu a deodorační přípravky, přípravky pro chemické čištění, přípravky do koupele, nikoli pro léčebné účely, voňavkářské výrobky; (5) algicidy, antibakteriální, dezinfekční přípravky, antiseptika, bakteriální přípravky pro lékařské a zvěrolékařské účely, biocidy, přípravky na čištění vzduchu, dezinfekční přípravky pro hygienické účely, dezinfekční přípravky pro chemická WC, fungicidy, herbicidy, chemická činidla pro lékařské a zvěrolékařské účely, chemické přípravky pro lékařské účely, chemické přípravky pro zvěrolékařské účely, chemicko-farmaceutické přípravky, masti pro farmaceutické účely, mycí přípravky pro lékařské účely; (6) bazény (kovové); (35) maloobchodní nebo velkoobchodní služby pro farmaceutické, veterinární a sanitární přípravky a zdravotní materiál, poskytování obchodních informací prostřednictvím webových stránek, prezentace výrobků v komunikačních médiích pro účely maloobchodu, předvádění zboží, služby, poradenství v obchodní činnosti, reklamní texty (vydávání, zveřejňování, oznámení, vyhlášení, publikování), zprostředkovatelný práce.

(730) **Navara Karel**, Pisárecká 269/6, Brno - Pisárky, 60300, CZ

(740) Žižlavský a partneři, advokátní kancelář s.r.o., JUDr. Michal Žižlavský, Široká 36/5, Praha 1, 11000

(210) **O-525988**

(220) 14.10.2015

(320) 14.10.2015

(511) 1, 3, 5, 6, 35

(540)



(510) (1) amonné soli, bakteriální přípravky jiné než pro lékařské a zvěrolékařské účely, bakteriologické přípravky jiné než pro lékařské a zvěrolékařské účely, flokulační (vločkovací) činidla, fungicidy (chemická aditiva), chemikálie pro průmysl, chemikálie pro vědecké účely (kromě užití v lékařství a zvěrolékařství); (3) mýdla, mýdla (dezinfekční), mýdla medicínální, mycí přípravky pro intimní hygienu a deodorační přípravky, přípravky pro chemické čištění, přípravky do koupele, nikoli pro léčebné účely, voňavkářské výrobky; (5) algicidy, antibakteriální, dezinfekční přípravky, antiseptika, bakteriální přípravky pro lékařské a zvěrolékařské účely, biocidy, přípravky na čištění vzduchu, dezinfekční přípravky pro hygienické účely, dezinfekční přípravky pro chemická WC, fungicidy, herbicidy, chemická činidla pro lékařské a zvěrolékařské účely, chemické přípravky pro lékařské účely, chemické přípravky pro zvěrolékařské účely, chemicko-farmaceutické přípravky, masti pro farmaceutické účely, mycí přípravky pro lékařské účely; (6) bazény (kovové); (35) maloobchodní nebo velkoobchodní služby pro farmaceutické, veterinární a sanitární přípravky a zdravotní materiál, poskytování obchodních informací prostřednictvím webových stránek, prezentace výrobků v komunikačních médiích pro účely maloobchodu, předvádění zboží, služby, poradenství v obchodní činnosti, reklamní texty (vydávání, zveřejňování, oznámení, vyhlášení, publikování), zprostředkovatelný práce.

(730) **Navara Karel**, Pisárecká 269/6, Brno - Pisárky, 60300, CZ

(740) Žižlavský a partneři, advokátní kancelář s.r.o., JUDr. Michal Žižlavský, Široká 36/5, Praha 1, 11000

(210) **O-525989**

(220) 14.10.2015

(320) 14.10.2015

(511) 1, 3, 5, 6, 35

(540)



(510) (1) amonné soli, bakteriální přípravky jiné než pro lékařské a zvěrolékařské účely, bakteriologické přípravky jiné než pro lékařské a zvěrolékařské účely, flokulační (vločkovací) činidla, fungicidy (chemická aditiva), chemikálie pro průmysl, chemikálie pro vědecké účely (kromě užití v lékařství a zvěrolékařství); (3) mýdla, mýdla (dezinfekční), mýdla medicínální, mycí přípravky pro intimní hygienu a deodorační přípravky, přípravky pro chemické čištění, přípravky do koupele, nikoli pro léčebné účely, voňavkářské výrobky; (5) algicidy, antibakteriální, dezinfekční přípravky, antiseptika, bakteriální přípravky pro lékařské a zvěrolékařské účely, biocidy, přípravky na čištění vzduchu, dezinfekční přípravky pro hygienické účely, dezinfekční přípravky pro chemická WC, fungicidy, herbicidy, chemická činidla pro lékařské a zvěrolékařské účely, chemické přípravky pro lékařské účely, chemické přípravky pro zvěrolékařské účely,

chemicko-farmaceutické přípravky, masti pro farmaceutické účely, mycí přípravky pro lékařské účely; (6) bazény (kovové); (35) maloobchodní nebo velkoobchodní služby pro farmaceutické, veterinární a sanitární přípravky a zdravotní materiál, poskytování obchodních informací prostřednictvím webových stránek, prezentace výrobků v komunikačních médiích pro účely maloobchodu, předvádění zboží, služby, poradenství v obchodní činnosti, reklamní texty (vydávání, zveřejňování, oznámení, vyhlášení, publikování), zprostředkovatelný práce.

(730) **Navara Karel**, Pisárecká 269/6, Brno - Pisárky, 60300, CZ

(740) Žižlavský a partneři, advokátní kancelář s.r.o., JUDr. Michal Žižlavský, Široká 36/5, Praha 1, 11000

(210) **O-525990**

(220) 14.10.2015

(320) 14.10.2015

(511) 1, 3, 5, 6, 35

(540)



(510) (1) amonné soli, bakteriální přípravky jiné než pro lékařské a zvěrolékařské účely, bakteriologické přípravky jiné než pro lékařské a zvěrolékařské účely, flokulační (vločkovací) činidla, fungicidy (chemická aditiva), chemikálie pro průmysl, chemikálie pro vědecké účely (kromě užití v lékařství a zvěrolékařství); (3) mýdla, mýdla (dezinfekční), mýdla medicínální, mycí přípravky pro intimní hygienu a deodorační přípravky, přípravky pro chemické čištění, přípravky do koupele, nikoli pro léčebné účely, voňavkářské výrobky; (5) algicidy, antibakteriální, dezinfekční přípravky, antiseptika, bakteriální přípravky pro lékařské a zvěrolékařské účely, biocidy, přípravky na čištění vzduchu, dezinfekční přípravky pro hygienické účely, dezinfekční přípravky pro chemická WC, fungicidy, herbicidy, chemická činidla pro lékařské a zvěrolékařské účely, chemické přípravky pro lékařské účely, chemické přípravky pro zvěrolékařské účely, chemicko-farmaceutické přípravky, masti pro farmaceutické účely, mycí přípravky pro lékařské účely; (6) bazény (kovové); (35) maloobchodní nebo velkoobchodní služby pro farmaceutické, veterinární a sanitární přípravky a zdravotní materiál, poskytování obchodních informací prostřednictvím webových stránek, prezentace výrobků v komunikačních médiích pro účely maloobchodu, předvádění zboží, služby, poradenství v obchodní činnosti, reklamní texty (vydávání, zveřejňování, oznámení, vyhlášení, publikování), zprostředkovatelný práce.

(730) **Navara Karel**, Pisárecká 269/6, Brno - Pisárky, 60300, CZ

(740) Žižlavský a partneři, advokátní kancelář s.r.o., JUDr. Michal Žižlavský, Široká 36/5, Praha 1, 11000

(210) **O-525991**

(220) 14.10.2015

(320) 14.10.2015

(511) 1, 3, 5, 6, 35

(540)



(510) (1) amonné soli, bakteriální přípravky jiné než pro lékařské a zvěrolékařské účely, bakteriologické přípravky jiné než pro lékařské a zvěrolékařské účely, flokulační (vločkovací) činidla, fungicidy (chemická aditiva), chemikálie pro průmysl, chemikálie pro vědecké účely (kromě užití v lékařství a zvěrolékařství); (3) mýdla, mýdla (dezinfekční), mýdla medicínální, mycí přípravky pro intimní hygienu a deodorační přípravky, přípravky pro chemické čištění, přípravky do koupele, nikoli pro léčebné účely, voňavkářské výrobky; (5) algicidy, antibakteriální, dezinfekční přípravky, antiseptika, bakteriální přípravky pro lékařské a zvěrolékařské účely, biocidy, přípravky na čištění vzduchu, dezinfekční přípravky pro hygienické účely, dezinfekční přípravky pro chemická WC, fungicidy, herbicidy, chemická činidla pro lékařské a zvěrolékařské účely, chemické přípravky pro lékařské účely, chemické přípravky pro zvěrolékařské účely, chemicko-farmaceutické přípravky, masti pro farmaceutické účely, mycí přípravky pro lékařské účely; (6) bazény (kovové); (35) maloobchodní nebo velkoobchodní služby pro farmaceutické, veterinární a sanitární přípravky a zdravotní materiál, poskytování obchodních informací prostřednictvím webových stránek, prezentace výrobků v komunikačních médiích pro účely maloobchodu, předvádění zboží, služby, poradenství v obchodní činnosti, reklamní texty (vydávání, zveřejňování, oznámení, vyhlášení, publikování), zprostředkovatelný práce.

(730) **Navara Karel**, Pisárecká 269/6, Brno - Pisárky, 60300, CZ

(740) Žižlavský a partneři, advokátní kancelář s.r.o., JUDr. Michal Žižlavský, Široká 36/5, Praha 1, 11000

(210) **O-525992**

(220) 14.10.2015

(320) 14.10.2015

(511) 1, 3, 5, 6, 35

(540)



(510) (1) amonné soli, bakteriální přípravky jiné než pro lékařské a zvěrolékařské účely, bakteriologické přípravky jiné než pro lékařské a zvěrolékařské účely, flokulační (vločkovací) činidla, fungicidy (chemická aditiva), chemikálie pro průmysl, chemikálie pro vědecké účely (kromě užití v lékařství a zvěrolékařství); (3) mýdla, mýdla (dezinfekční), mýdla medicínální, mycí přípravky pro intimní hygienu a deodorační přípravky, přípravky pro chemické čištění, přípravky do koupele, nikoli pro léčebné účely, voňavkářské výrobky; (5) algicidy, antibakteriální, dezinfekční přípravky, antiseptika, bakteriální přípravky pro lékařské a zvěrolékařské účely, biocidy, přípravky na čištění vzduchu, dezinfekční přípravky pro hygienické účely, dezinfekční přípravky pro chemická WC, fungicidy, herbicidy, chemická činidla pro lékařské a zvěrolékařské účely, chemické přípravky pro lékařské účely, chemické přípravky pro zvěrolékařské účely, chemicko-farmaceutické přípravky, masti pro farmaceutické účely, mycí přípravky pro lékařské účely; (6) bazény (kovové); (35) maloobchodní

nebo velkoobchodní služby pro farmaceutické, veterinární a sanitární přípravky a zdravotní materiál, poskytování obchodních informací prostřednictvím webových stránek, prezentace výrobků v komunikačních médiích pro účely maloobchodu, předvádění zboží, služby, poradenství v obchodní činnosti, reklamní texty (vydávání, zveřejňování, oznámení, vyhlášení, publikování), zprostředkovatelské práce.

(730) **Navara Karel**, Pisárecká 269/6, Brno - Pisárky, 60300, CZ

(740) Žižlavský a partneři, advokátní kancelář s.r.o., JUDr. Michal Žižlavský, Široká 36/5, Praha 1, 11000

(210) **O-526551**

(220) 06.11.2015

(320) 06.11.2015

(511) 9, 35, 38, 42, 45

(540)



(510) (9) servery souborů, internetové a intranetové servery, servery na web-hosting, hardware serverů pro přístup k síti, serverhosting, servery elektronické pošty, bezpečné datové sítě, bezpečné komunikační sítě, optické sítě; (35) propagace služeb bezpečné úschovy dat na Internetu; (38) pronájem přístupového času do databázového serveru, krátké textové zprávy (sms), bezpečná počítačová komunikace, bezpečná úschova elektronických zpráv, provoz bezpečného proxy serveru, poskytování a pronájem bezpečných elektronických poštovních schránek, zasílání bezpečných zpráv, provozování počítačových sítí, zajištění služeb jako je poštovní schránka, využití PHP a MYSQL, přístup přes FTP či webové rozhraní; (42) správa serverů, pronájem operačního softwaru pro počítačové sítě a servery, počítačový software pro kontrolu a řízení přístupových aplikací serverů (tvorba), pronájem paměťového prostoru na serverech pro hosting, podpůrná řešení (zákazník/server) pro podniky, programování internetových databázových systémů a internetových aplikací, konstrukce www prezentací a řešení www serverů, pronájem výpočetní techniky, konzultační a poradenská činnost v oblasti informatiky, spadající do této třídy, přesměrování objemu přenášených dat uživatele přes obyčejný proxy server, jednorázové poštovní schránky pro registraci v neproverěných či podezřelých internetových službách, nebo v případě, že účastník si přeje utajit svou osobní poštovní schránku před neznámými osobami, provoz bezpečné datové schránky a bezpečné úschovy dat, služby systémové analýzy, služby systémové správy, konzultační, vývojářské a analytické služby pro oblast ICT, tvorba a správa sítí, služby softwarového architekta, zpětný inženýring, zabezpečování počítačových systémů, dohledování a monitoring sítí, dohledování a monitoring aplikací, návrh a programování on-line aplikací, šifrování ve VPN (Virtual Private Network), řízení přístupu (autorizace pro přístup k privátním síťovým prostředkům) ve VPN, zajišťování autentizace řízení přístupu (autorizace pro přístup k privátním síťovým prostředkům), zajišťování TOR (The Onion Routing, tj. softwarového systému zajišťujícímu anonymizaci uživatele při pohybu na Internetu, k čemuž využívá model klient-server); (45) licence na software, poradenská a konzultační služby týkající se výše uvedených služeb ve tř. 45.

(590) Barevná

(730) **Privatoria s.r.o.**, Křemencova 186/7, Praha 1 -Nové Město, 11000, CZ

(740) Jiří Effmert, Družstevní 1424/12 C, Říčany, 25101

(210) **O-526705**

(220) 13.11.2015

(320) 13.11.2015

(511) 35, 36, 39

(540)

Plaza24.cz

(510) (35) administrativní zpracování nákupních objednávek, obchodní vedení umělecké agentury, aktualizování reklamních materiálů, analýzy nákladů, aranžování výkladů, příprava a vyhotovení daňových přiznání,

vyhledávání dat v počítačových souborech pro třetí osoby, dodavatelské služby pro třetí osoby (nákup výrobků a služeb pro jiné podniky), dražby, posuzování efektivnosti provozu a racionalizace práce, fakturace, fotokopírování, hospodářské (ekonomické) prognózy, správa hotelů, poskytování informací obchodních nebo podnikatelských, komerční informační kanceláře, inzerce poštou, kanceláře dovozní a vývozní, pronájem kancelářských strojů a zařízení, komerční informace a rady pro spotřebitele (spotřebitelská poradna), komerční informační kanceláře, komerční správa licencí na výrobky a služby ostatních, prezentace výrobků v komunikačních médiích pro účely maloobchodu, kopírování dokumentů, kopírování nebo rozmnožování (reprodukce) dokumentů, dokladů, marketingové studie, příprava mezd a výplatních listin, nábor zaměstnanců, analýzy nákupních a velkoobchodních cen, pomoc při řízení obchodních a průmyslových podniků, pomoc při řízení obchodní činnosti, poradenství v obchodní činnosti, obchodní management a podnikové poradenství, poskytování obchodních nebo podnikatelských informací, profesionální obchodní nebo podnikatelské poradenství, obchodní nebo podnikatelský průzkum, obchodní reklama pro třetí osoby, oceňování obchodních podniků, organizování komerčních nebo reklamních výstav, personální poradenství, vyhledávání umístění nákladních vozů pomocí počítače, překlad informací do počítačových databází, systemizace informací do počítačových databází, oceňování a odhady v oblasti podnikání, služby poskytované v souvislosti se stěhováním podniků, odborné obchodní poradenství, personální poradenství, poradenství při vedení podniků, pořádání veletrhů pro obchodní a reklamní účely, posuzování efektivnosti provozu a racionalizace práce, pracovní úřady (zprostředkovatelské práce), pronájem prodejních automatů, hospodářské nebo ekonomické prognózy, pronájem fotokopírovacích strojů, pronájem reklamní doby v komunikačních médiích, pronájem reklamních materiálů, pronájem reklamních ploch, obchodní průzkum, průzkum trhu, průzkum veřejného mínění, zajišťování předplatného telekomunikačních služeb (pro ostatní), zajišťování předplatného novin a časopisů, obstarávání předplatného pro třetí osoby, předvádění (služby modelek) pro reklamní účely a podporu prodeje, předvádění zboží, přemísťování (stěhování) provozů, přepisování a příprava inzertních sloupků, psaní na stroji, psaní reklamních textů, psychologické testování pro výběr zaměstnanců, reklama, reklama (propagace), reklama on-line v počítačové síti, reklamní agentury, pronájem reklamních materiálů, aktualizování reklamních materiálů, rozšiřování reklamních materiálů zákazníkům (letáky, prospekty, tisky, vzorky), zasílání reklamních materiálů zákazníkům, pronájem reklamních ploch, psaní reklamních textů, vydávání, zveřejňování, oznámení, vyhlášení a publikování reklamních textů, revize účtů (audit), rozhlasová reklama, rozšiřování inzertních materiálů, rozšiřování vzorků zboží, poradenské služby obchodní nebo podnikatelské při řízení obchodních nebo průmyslových podniků, sekretářské služby, sestavování statistiky, služby telefonních vzkazů a dotazů pro nepřítomné, služby v oblasti grafické úpravy pro reklamní účely, služby v oblasti srovnávání cen, srovnávací služby v oblasti cen, styky s veřejností, subdodavatelské služby (obchodní pomoc), televizní reklama, tésnopis, stenografie, zpracování textů, účetnictví, sestavování výpisů z účtů, vedení dražeb, vedení kartoték v počítači, vedení účetních knih, venkovní reklama, vydávání reklamních nebo náborových propagačních a inzertních textů, vyhledávání sponzorů, vylepování plakátů, provádění výpisů z účtů, výstrižková služba na zprávy, distribuce vzorků zboží; (36) finanční analýzy, bankovníctví, bankovní finanční operace, bankovní finanční transakce, bankovní měnové operace a služby, banky úvěrové, úschova v bezpečnostních schránkách, burzovní makléřství, pronájem bytů, celní služby, vydávání cenin, úschova cenností, vydávání cestovních šeků, clearing (zúčtování vzájemných pohledávek a závazků - bezhotovostní operace), služby daňových odhadů, domácí bankovní služby (home-banking), finanční odhady lesního dřeva, důchodové fondy, elektronický převod kapitálu, pronájem farem, poskytování finančních informací, finanční odhady a oceňování (pojišťovnictví, bankovníctví, nemovitosti), finanční poradenství, finanční řízení, finanční služby, finanční sponzorování, garance, záruky, kauce, hypotéky (poskytování půjček), informace o pojištění, investování kapitálu, jednatelství - finanční zprostředkování, kanceláře pro inkasování pohledávek, realitní služby (kanceláře ubytovací), kapitálové investice, ručení, finanční konzultační služby, konzultační služby v oblasti pojišťovnictví, koupě na splátky (financování), služby kreditních karet, vydávání kreditních karet, kurzovní záznamy na burze, leasing, služby likvidace podniků (finanční záležitosti), makléřství, inkasování nájemného, vedení nájemních a činžovních domů, nákup na splátky, zprostředkování nemovitostí, obchodování s nemovitostmi, oceňování a odhady nemovitostí, pronájem nemovitostí, správa nemovitostí, oceňování numismatických sbírek, oceňování starožitností a uměleckých děl, oceňování známek, daňové oceňování a

odhady, oceňování nemovitostí, oceňování šperků, finanční oceňování vlny, finanční oceňování a odhady cen oprav, služby daňových odhadů, finanční odhady nebo oceňování lesního dřeva nepokáceného - na stojato, organizování dobročinných sbírek, organizování finančních sbírek, ověřování šeků, směnování peněz, penzijní fondy, platby na splátky, uzavírání pojistek a životních pojistek, pojištění při námořní přepravě, nemocenské pojištění, zprostředkování pojištění, poradenství v oblasti pojištění, pronájem bytů, pronájem nájemních a činžovních domů, pronajímání kanceláří (nemovitosti), platební převody vykonávané elektronicky, financování půjček, zástavní půjčky, realitní kanceláře, shromažďování prostředků na dobročinné účely, směnárenské služby, splácení plateb, spořitelny, správa majetku, správa nemovitostí, ubytovací kanceláře (byty, místnosti), uzavírání smluv úrazového pojištění, úschovní služby, služby týkající se úvěrových karet, úvěrové ústavy, úvěrové banky, uzavírání pojistek proti požáru, vybírání nájemného, vydávání cenných papírů, vyplácení důchodů, provozování zastaváren, zúčtovací banky (provádějící bezhotovostní operace); (39) autobusová doprava, automobilová doprava, pronájem automobilů, balení zboží, doručování balíků, přeprava cenností s doprovodem, rezervace cestování, organizování cest, dodávka zboží poštou, dodávky květin, informace o dopravě, letecká doprava, lodní doprava, lodní trajektová doprava, rezervace dopravy, říční doprava, železniční doprava, doprava a skladování odpadu, nákladní kamionová doprava, doprava ropovodem, doprava tramvají, služby dopravců, dopravní informace, doprovázení turistů, doručovací služby, kurýrní služby, doručování novin a časopisů, doručování zboží, dovoz, doprava, rozvod elektřiny, organizování exkurzí, frankování pošty, pronájem garáží, pronájem chladicích zařízení, informace o skladování, jízda výletní lodí, pronájem koní, letecká doprava, vyprošťování, vyzdvihování lodí, záchrana lodí a plavidel, lodivodství, pilotování, rezervace místenek, přeprava nábytku, lodní nákladní doprava zboží, nakládání respektive vykládání, doprava nákladními vozidly, pronájem kamionů, námořní doprava, zprostředkování námořní dopravy, navigační služby, pronájem nosičů na automobily, přeprava obměňných vozů, obsluhování zdymadel, odtahování dopravních prostředků při poruchách, organizování okružní plavby, organizování okružních výletů, organizování prohlídek, organizování zájezdů, osobní doprava, pronájem parkovacích ploch, parkování automobilů (služby), pronajímání plavidel, podmořské záchranné práce, pronájem potápěčských zvonů, prohlídky (turistické), pronájem autokarů, pronájem lodí, pronájem mrazicích boxů, pronájem potápěčských skafandrů, pronájem skladišť, pronájem skladovacích kontejnerů, pronájem vagonů, překlad (zboží) námořními nákladními čluny, přeprava turistů, převozy sanitkou, půjčování kolečkových zidlí (pojízdných křesel), půjčování závodních automobilů, remorkáž, rozbíjení ledu, rozvod vody, služby řidičů, skládání nákladu, skladování, skladování elektronicky uložených dat nebo dokumentů, skladování lodí, skladování zboží, pronájem skladů, služby v dopravě a přepravě, spedice, stěhování, taxislužba, transport nákladními vlečnými čluny, ukládání (fyzické) elektronicky uložených dat nebo dokumentů, úschova, uskladňování lodí, zásobování vodou, pronájem železničních vozů, vykládání nákladu, služby poskytované výletními loděmi, organizování výletů, vypouštění satelitů pro třetí osoby, podmořská záchrana, záchrana lodí a plavidel, záchranné služby, záchranné služby (v dopravě), zprostředkování dopravy, zprostředkování dopravy (zasílatelství), zprostředkování pronájmu lodí, zprostředkování přepravy.

(730) **Plaza24.cz s.r.o.**, Křemenáčová 90/6, Praha 10, 10400, CZ

(210) **O-526852**

(220) 20.11.2015

(320) 20.11.2015

(511) 18, 25, 28

(540)



- (510) (18) sportovní tašky a zavazadla, zejména batohy, batohy pro horolezce, batohy turistické, kufrы, tašky, tašky cestovní, tašky plážové, chlebníky, torny, cestovní obaly na oděvy, hole turistické, hole vycházkové, deštníky, slunečníky, sportovní klíčenky a peněženky; (25) oblečení a oděvy, zejména oděvy pro sport a volný čas, oděvy pro cyklisty, oděvy pro motoristy, oděvy tělocvičné, oděvy pletené, oděvy nepromokavé, kombinézy (oděvy), bundy sportovní, bundy sportovní s kapucí, svrchní kabáty, pláště, ponča, vesty, pláštěnky, tílka, košilky, sportovní tílka, trička, košile, svetry, plavky, koupací pláště, koupací čepice, kamaše, legíny, kalhoty, punčocháče (punčochové kalhoty), punčochy (pohlující pot), sukně, ponožky, spodní prádlo, rukavice, lyžařské rukavice, palcové rukavice, pokrývky hlavy, čelenky, čepice, čapky, šály, šátky, opasky, potítka, obuv, sportovní obuv, obuv plátěná, obuv plážová, koupací obuv, pantofle, sandály, holinky, fotbalová obuv, lyžařské boty; (28) posilovací stroje, přístroje pro tělesná cvičení, cvičné pytle, činky, sportovní trenážéry, sportovní potřeby, zejména lyže, lyžařská vázání, snowboardy, obaly na lyže a snowboardy, sněžnice, sánky, lyže vodní, surfovací prkna, plovací pásy a vesty, potřeby pro míčové sporty, křídla padáková (paragliding), skateboardy, horolezecká výstroj, holenní chrániče, chrániče kolen - nákolníky, chrániče na lokty, rybářské potřeby, lukostřelecké náčiní, bazény plavecké (potřeby na hraní), hry, zejména hry společenské, hry stolní, hry plážové.
- (730) **Gaier Jindřich**, U Jednoty 340, Tábor, Čekanice, 39002, CZ
- (740) **Havel, Holásek & Partners s.r.o.**, advokátní kancelář, Mgr. Robert Nešpůrek LL.M., Na Florenci 2116/15, Praha 1, 11000

(210) **O-526853**

(220) 20.11.2015

(320) 20.11.2015

(511) 18, 25, 28

(540)



- (510) (18) sportovní tašky a zavazadla, zejména batohy, batohy pro horolezce, batohy turistické, kufrы, tašky, tašky cestovní, tašky plážové, chlebníky, torny, cestovní obaly na oděvy, hole turistické, hole vycházkové, deštníky, slunečníky, sportovní klíčenky a peněženky; (25) oblečení a oděvy, zejména oděvy pro sport a volný čas, oděvy pro cyklisty, oděvy pro motoristy, oděvy tělocvičné, oděvy pletené, oděvy nepromokavé, kombinézy (oděvy), bundy sportovní, bundy sportovní s kapucí, svrchní kabáty, pláště, ponča, vesty, pláštěnky, tílka, košilky, sportovní tílka, trička, košile, svetry, plavky, koupací pláště, koupací čepice, kamaše, legíny, kalhoty, punčocháče (punčochové kalhoty), punčochy (pohlující pot), sukně, ponožky, spodní prádlo, rukavice, lyžařské rukavice, palcové rukavice, pokrývky hlavy, čelenky, čepice, čapky, šály, šátky, opasky,

potítka, obuv, sportovní obuv, obuv plátěná, obuv pláťová, koupací obuv, pantofle, sandály, holínky, fotbalová obuv, lyžařské boty; (28) posilovací stroje, přístroje pro tělesná cvičení, cvičné pytle, činky, sportovní tretražery, sportovní potřeby, zejména lyže, lyžařská vázání, snowboardy, obaly na lyže a snowboardy, sněžnice, sánky, lyže vodní, surfovací prkna, plovací pásy a vesty, potřeby pro míčové sporty, křídla padáková (paragliding), skateboardy, horolezecká výstroj, holenní chrániče, chrániče kolen - nákolenníky, chrániče na lokty, rybářské potřeby, lukostřelecké náčiní, bazény plavecké (potřeby na hrani), hry, zejména hry společenské, hry stolní, hry pláťové.

(730) **Gaier Jindřich**, U Jednoty 340, Tábor, Čekanice, 39002, CZ

(740) Havel, Holásek & Partners s.r.o., advokátní kancelář, Mgr. Robert Nešpůrek LL.M., Na Florenci 2116/15, Praha 1, 11000

(210) **O-526867**

(220) 23.11.2015

(320) 23.11.2015

(511) 5, 31, 42

(540)

Royalmix

(510) (5) medikované přípravky určené pro výživu zvířat, přísady do krmiv pro lékařské účely, farmaceutické výrobky a přípravky, bakteriální, chemické, biologické přípravky pro lékařské a veterinární účely, chemicko-farmaceutické přípravky, bylinné čaje pro lékařské účely, byliny (léčivé byliny), drogy pro léčebné účely, diagnostické preparáty pro lékařské a veterinární účely, dezinfekční přípravky, enzymatické přípravky pro lékařské a veterinární účely, diagnostika pro lékařské a zvěrolékařské účely, chemická činidla pro lékařské a zvěrolékařské účely, chemikálie pro laboratorní analýzy pro lékařské a zvěrolékařské účely, přípravky z mikroorganismů pro lékařské a zvěrolékařské účely, diagnostická činidla pro použití in vitro pro lokalizování rakovinných míst a pro farmaceutické použití; diagnostická činidla biologického původu pro použití při diagnóze nemoci, chemické přípravky pro použití při analýzách DNA pro léčebné účely, živné půdy pro bakteriální kultury, vitamíny pro lékařské a zvěrolékařské účely, antibiotika, aminokyseliny pro lékařské účely, analgetika, anestetika, antiseptika, přípravky pro péči o dutinu ústní pro lékařské účely, léčivé přípravky do koupele, koupelové soli, léčiva na zuby, léčivé čaje, léčivé kořeny, léčivé rostliny, vodičky pro veterinární účely, zvěrolékařské přípravky, tampóny, balzámy pro lékařské účely, bílkovinná potrava pro lékařské účely, cukr pro lékařské účely, čipky, alkohol pro léčebné účely, deodoranty (jiné než pro osobní potřebu), dietetické látky upravené pro lékařské účely, hormony pro lékařské účely, kapsle pro lékařské účely, lékárníčky včetně obsahu, masti pro lékařské účely, náplasti a obvaziva pro lékařské účely, soli pro lékařské účely do koupele, vláknina pro lékařské účely, čichací soli, přípravky na čištění vzduchu, diastáza, chinin, chinolin, izotopy, kafir, minerální vody, adhezivní pásy pro lékařské účely, peroxid vodíku, radioaktivní látky, radium, ricinový olej, sikařina, želatina (pro lékařské účely), digitalin, digestiva, estery, fenol, étery, formaldehyd, fosfáty, guajakol, hořec, vinný kámen, kolodiu, magnezie, mentol, mellissová voda, mouka, rybí moučka, myrobalánová kúra, octany, slad, tabletky, terpentýn, živočišné uhlí, vápno, žíravé látky (pro farmaceutické účely), hematogen, hemoglobin, herbicidy, chloroform, jedy, jodoform, jojoba, krevní plazma, media pro bakteriologické kultury, laktóza, mikroorganismy pro použití v lékařství a zvěrolékařství, narkotika, opiáty, projímadla, styptika, vše pro lékařské účely; (31) premixy pro výrobu krmných směsí, minerální krmiva, minerálně vitamínové směsi pro zvířata, doplňkové krmné směsi pro koně, pštrosy, drůbež, skot, králíky, hlodavce, exotické a divoké ptactvo, holuby a další zvířata, potrava pro zvířata, zvířata domácí a hospodářská (živá), bílkoviny (proteiny) pro zvířata, vykrmovací přípravky pro zvířata, stelivo pro domácí zvířata, moučka pro zvířata, přípravky posilňující pro zvířata, nápoje pro domácí zvířata, potrava pro ptactvo, přísady do krmiv, ne pro lékařské účely, čisté zrniny a další suroviny pro výrobu krmných směsí, vápno pro krmiva pro zvířata, psí suchary, sůl pro dobytek, šrot pro zvířata, sépie (kosti pro ptáky), pochoutky a odměny ke žvýkání pro zvířata, výživa pro domácí zvířata, pískový papír pro domácí zvířata, obilná zrna v nezpracovaném stavu, obilninové zbytkové produkty pro živočišnou spotřebu, kukuřice, ječmen, pšenice, oves setý, otruby, otruby jako krmná směs pro živočišnou spotřebu, seno, sláma chovatelské, živá zvířata, živé rybářské návnady, ryby, sumýši, koryši, měkkýši, živí, jikry rybí, řasy pro lidskou nebo živočišnou spotřebu (potravina), arašídové pokruty pro zvířata droždí pro dobytek, drůbež (živá zvířata), vápno do krmiv pro zvířata píce, kroupy pro drůbež, drůbež na chov, přípravky na výkrm hospodářského zvířectva, lihovarnický odpad pro živočišnou spotřebu, moučka lněná, moučka rybí pro zvířecí spotřebu, moučka rýžová

jako krmivo, čerstvá zelenina jako je zelí červené i bílé, hlávkové i krouhané, cibule, čekanka salátová, hlávkové a listové saláty, okurky, pór, paprika (rostlina), rebarbora reveň, réva vinná, řepa jedlá, třtina cukrová, tykev, brambory čerstvé, bylinky čerstvé polévkové jako koření, kopra bobule, čerstvé ovoce, citróny, pomeranče, citrusové ovoce, olivy čerstvé, ořechy, boby kakaové syrové, arašidy, kolové oříšky (plody kolovnicku), mandle, sezam, kokosové skořápky, čerstvé kaštiny, čočka (čerstvá), fazole čerstvé, hrách čerstvý, houby čerstvé, lanýže čerstvé, chléb svatojánský (lusky rohovníku), chmel, kopřivy, rýže neopracovaná (natural), slad na výrobu piva a lihovin, kultura houbová na vysev (podhoubí), hrozny čerstvé, klíčky semen pro botanické účely, kořeny jedlé, zrní (obilniny), pěstitelské produkty jako jsou rostliny, rostlinná semena, sadba, sazenice, cibule květinové, dřevo surové, keře, křoví, kmeny stromů, kulatina dřevěná, korek surový, surová kůra surové dřevě, borové šišky, květiny sušené na ozdobu, květiny živé, větve a kytice z přírodních květin, přírodní trávníky, palmy, palmovníky, stroměčky vánoční, podestýlka (výrobky pro zvířata); (42) výzkum, testování, zkoumání, vývoj a studie krmiv pro zvířata a vstupních surovin, chemické rozbor, výzkum a vývoj v oblasti farmacie a lékařství (zejména pro třetí osoby), výzkum v oblasti péče o zdraví, vědecké a technologické služby, výzkum klinický, lékařský, vědecký, expertní analýzy v oblasti lékařství, farmacie, veterinárního lékařství, biologický, bakteriologický a chemický výzkum, testování, zkoumání, vývoj a studie farmaceutik, kontrola jakosti léčiv-fyzikální, fyzikálně-chemické a chemické zkoušení léčiv, včetně uchovávání vzorků pro zrychlené a dlouhodobé stabilní studie, výzkum v oblasti kosmetiky, expertizy, vývoj nových technologií, vědeckotechnické analýzy, testování a měření, kontrola kvality, zkoušky materiálů, poradenské a konzultační služby v oboru biochemie, vývoj počítačového hardwaru a softwaru, lékařské laboratorní služby, farmaceutické objevy, vývoj farmaceutických směsí, chemické analýzy, fyzikální výzkum, technický průzkum, geologické expertizy, farmaceutické klinické studie pomocí webových databází, návrhy počítačových systémů a konstrukcí WWW prezentací v oblasti farmacie, konzultační, asistenční, analytické, designérské, vyhodnocovací a programovací služby týkající se počítačového software, firmware, hardware a informačních technologií, konzultace týkající se hodnocení, výběru a zavádění počítačového software, firmware, hardware, informačních technologií a systému zpracování dat, informačních technologií, a to i prostřednictvím telekomunikačních sítí, dodávkou on-line, Internetem a sítí World Wide Web, webhosting, webdesign, výzkumné služby, kódování a dekodování zabezpečovacích systémů (tvorba software), poradenská činnost v oblasti aplikace výpočetní techniky, v oblasti informatiky, vytváření virtuálních (počítačových) 3D animací a modelů, informačních technologií, navrhování a realizace automatizovaných systémů řízení, programátorská činnost, projekce počítačových sítí, poskytování práva užití software a pronájem software, instalace, opravy, údržba a servis software, vytváření interaktivních aplikací umožňující předávání a tvorbu grafické podoby prostřednictvím sítě internet, programování, software - návrhy, převod a konverze počítačových programů a údajů (kromě fyzické konverze), převod a konverze údajů a dokumentů z fyzických médií na elektronická média, tvorba a údržba počítačových stránek WEB pro zákazníky, hostování na počítačových stránkách WEB, instalace počítačových programů, návrh počítačových systémů, programování internetových databázových systémů a internetových aplikací, konstrukce WWW prezentací a řešení WWW serverů, aktualizace a údržba počítačových programů, pronájem času dat a údajů na přístup do počítačových databází, zhotovování kopií počítačových programů, technické studie v oblasti počítačů a programového vybavení, výzkum, vývoj a tvorba systémů pro elektronické obchodování, včetně příslušného software a hardware, poskytování know-how pro oblast elektronického obchodování a informačních technologií, programování multimediálních aplikací, vytváření interaktivních a grafických programů, počítačové animace a vizualizace, grafický design, zavádění, aktualizace, návrhy, strukturování a programování či jiné vytváření databází, jiných datových systémů a aplikací pro jejich zpracování, včetně jejich poskytování přístupu k nim a jejich instalace, zavádění, aktualizace a údržby, návrhy, strukturování a programování či jiné vytváření internetových či intranetových počítačových stránek a nástěnek (webpages a websites) a internetových či intranetových aplikací, hostování (poskytování volného prostoru) pro internetové či intranetové aplikace, převod (konverze) počítačových programů, dat či jiných údajů v elektronické podobě z různých formátů do jiných formátů, převod (konverze) dokumentů, dat či jiných údajů z fyzických médií na elektronická média, zálohování dat a informací elektronickými a počítačovými prostředky a prostřednictvím elektronické pošty.

(730) **De Heus a.s.**, Marefy 144, Bučovice, 68501, CZ

(740) Ing. Dr. Vilém Daněk Ph.D., LL.M., patentový zástupce, Vinohradská 17, Praha 2, 12000

(210) **O-526911**
(220) 24.11.2015
(320) 24.11.2015
(511) 35, 41, 43
(540)

Svátek vína na soutoku

(510) (35) inzertní, reklamní a propagační činnosti, služby obchodního zprostředkování, organizování a zajištění výstav a veletrhů k reklamním a obchodním účelům, poskytování informací, reklamních materiálů, prezentace služeb a výrobků partnerů projektu, zprostředkování obchodu s potravinami, potravinovými delikatesami, alkoholickými i nealkoholickými nápoji, včetně vína a fernesnými výrobky neomezeného sortimentu prostřednictvím prodejních stánků; (41) činnosti společenské, kulturní, výchovné, realizace hudebních a divadelních vystoupení, doprovodné kulturní programy, módní přehlídky, fotografické služby, sportovní aktivity; (43) služby zajišťující stravování a nápoje, catering včetně obsluhy, zajištění ubytování.

(730) **WAMAK CZ s.r.o.**, Nerudova 855/25, Hradec Králové, 50002, CZ

(210) **O-526917**
(220) 24.11.2015
(320) 24.11.2015
(511) 1, 3, 35, 39, 40
(540)



(510) (1) chemikálie pro průmysl, vědu, fotografii, zemědělství, zahradnictví, lesnictví, umělé pryskyřice v surovém stavu, plastické hmoty v surovém stav, půdní hnojiva, směsi do hasičích přístrojů; přípravky na kalení a svařování kovů, chemické látky pro konzervování potravin, třísloviny, lepidla a pojiva používaná v průmyslu; (3) bělicí a jiné přípravky na praní a čištění prádla, přípravky na čištění, leštění, odmašťování a broušení, mýdla, parfumerie, éterické oleje, kosmetické přípravky, vlasové vodičky, přípravky na čištění zubů; (35) propagační činnost, reklama, pomoc při řízení obchodní činnosti, obchodní administrativa, kancelářské práce; (39) doprava, balení a skladování zboží, organizování cest; (40) zpracování a úprava materiálů a surovin pro kosmetický a chemický průmysl.

(590) Barevná
(730) **ACE Trade spol.s.r.o.**, Vrbová 621, Ústí nad Orlicí, 56203, CZ

(210) **O-526918**
(220) 24.11.2015
(320) 24.11.2015
(511) 29, 30, 32
(540)



(510) (29) maso, ryby, drůbež a zvěřina, masové výtahy, konzervované, mražené, sušené a vařené ovoce a zelenina, želé, džemy, kompoty, vejce, mléko a mléčné výrobky, jedlé oleje a tuky; (30) káva, čaj, kakao a kávové náhražky, rýže, tapioka a ságo, mouka a obilninové přípravky, chléb, pečivo a cukrovinky, zmrzlina, cukr, med, melasa, droždí, prášek do pečiva, sůl, hořčice, ocet, omáčky (chuťové přísady), koření, led potravinářský; (32) piva, minerální vody, šumivé nápoje a jiné nápoje nealkoholické, nealkoholické nápoje a šťávy ovocné, sirupy a jiné přípravky k zhotovování nápojů.

(590) Barevná
(730) **Szuma Žaneta**, Tlustice 310, Tlustice, 26801, CZ
(740) JUDr. Martin Bjalončík advokát, Václavské náměstí 846/1, Praha 1, 11000

(210) **O-526942**
(220) 25.11.2015
(320) 25.11.2015
(511) 9, 16, 35, 41
(540)

Velký audioknižní čtvrtek

(510) (9) magnetické nebo optické suporty zvukových nebo zvukově obrazových záznamů, nosiče záznamů nahrané i nenahrané, videokazety nahrané i nenahrané, audiokazety nahrané i nenahrané, audiovizuální programy, audioprogramy, audiovizuální díla na nosičích, audiovizuální díla v digitální podobě, filmy, hudební díla na nosičích nebo v elektronické podobě nebo ke stažení, CD disky, DVD disky, MP3 přehrávače, USB Flash disky, Blue-ray disky, elektronické publikace (stažitelné), obaly na CD disky nebo DVD disky nebo na nosiče záznamů, elektronické databáze a databázové produkty, multimediální aplikace, elektronické multimediální nebo elektronické informační katalogy, kuchařky v elektronické podobě, elektronické časopisy, elektronická periodika a knihy v elektronické podobě; (16) tiskoviny, tiskopisy, časopisy, knihy, letáky, brožury, tiskárenské výrobky, fotografie, učební a vyučovací pomůcky s výjimkou přístrojů, plastické obaly (nezařazené do jiných tříd), letáky, plakáty, pohlednice, kalendáře, diáře, gratulace, blahopřání, zápisníky, dopisní papíry, obálky, samolepky, obitky, poznámkové bloky, desky na spisy, pořadače, omalovánky, activity books, papírové obaly, papírové tašky, papírové kapesníky, papírové ubrusy a ubrousky, těžítka na papíry, reklamní papírové předměty; (35) propagační činnost, reklama, pomoc při řízení obchodní činnosti, obchodní administrativa, kancelářské práce, výstavy komerční a reklamní, organizace obchodních a reklamních akcí, organizace autogramiád a jiných akcí na podporu prodeje knih (pro reklamní účely), knižní velkoobchod, internetové knihkupectví, e-shop s knihami a tiskovinami; (41) výchova, vzdělávání, zábava, sportovní a kulturní aktivity, nakladatelství a vydavatelství, ediční činnost, publikační činnost, nahrávání nosičů zvukových nebo obrazově zvukových, zpravodajství, publicistika, televizní zpravodajství, rozhlasové zpravodajství, obrazové zpravodajství, TV produkce, filmová produkce, agenturní činnost v oblasti kultury, zprostředkování v oblasti kultury, výchovy, zábavy a sportu, organizace společenských a kulturních akcí, organizace, provozování a provádění her a soutěží i veřejných, výstavní činnost v oblasti kultury nebo zábavy nebo výchovy nebo vzdělávání, poskytování on-line elektronických publikací a děl (bez možnosti stažení), poskytování on-line audiovizuálních děl bez možnosti stažení, vydávání elektronických knih a on-line časopisů, poskytování publikací z celosvětové počítačové sítě nebo Internetu s možností prohlédávání, psaní a zveřejňování textů kromě reklamních, vydávání textů, s výjimkou reklamních nebo náborových,

organizování kulturních nebo vzdělávacích výstav, půjčování knih, knihkupectví.

(730) **KOSMAS s.r.o.**, Lublaňská 693/34, Praha 2, 12000, CZ

(740) Dana Lukajová, patentový zástupce, Voršilská 10, Praha 1, 11000

(210) **O-526944**

(220) 25.11.2015

(320) 25.11.2015

(511) 9, 16, 35, 41

(540)

(210) **O-526943**

(220) 25.11.2015

(320) 25.11.2015

(511) 9, 16, 35, 41

(540)



(510) (9) magnetické nebo optické suporty zvukových nebo zvukově obrazových záznamů, nosiče záznamů nahrané i nenahrané, videokazety nahrané i nenahrané, audiokazety nahrané i nenahrané, audiovizuální díla v digitální podobě, filmy, hudební díla na nosičích nebo v elektronické podobě nebo ke stažení, CD disky, DVD disky, MP3 přehrávače, USB Flash disky, Blue-ray disky, elektronické publikace (stažitelné), obaly na CD disky nebo DVD disky nebo na nosiče záznamů, elektronické databáze a databázové produkty, multimediální aplikace, elektronické databáze a databázové produkty, multimediální aplikace, elektronické multimediální nebo elektronické informační katalogy, kuchařky v elektronické podobě, elektronické časopisy, elektronická periodika a knihy v elektronické podobě; (16) tiskoviny, tiskopisy, časopisy, knihy, letáky, brožury, tiskárenské výrobky, fotografie, učební a vyučovací pomůcky s výjimkou přístrojů, plastické obaly (nezařazené do jiných tříd), letáky, plakáty, pohlednice, kalendáře, diáře, gratulace, blahopřání, zápisníky, dopisní papíry, obálky, samolepky, obtisky, poznámkové bloky, desky na spisy, pořadače, omalovánky, activity books, papírové obaly, papírové tašky, papírové kapesníky, papírové ubrusy a ubrousky, těžítka na papíry, reklamní papírové předměty; (35) propagační činnost, reklama, pomoc při řízení obchodní činnosti, obchodní administrativy, kancelářské práce, výstavy komerční a reklamní, organizace obchodních a reklamních akcí, organizace autogramiád a jiných akcí na podporu prodeje knih (pro reklamní účely), knižní velkoobchod, internetové knihkupectví, e-shop s knihami a tiskovinami; (41) výchova, vzdělávání, zábava, sportovní a kulturní aktivity, nakladatelství a vydavatelství, ediční činnost, publikační činnost, nahrávání nosičů zvukových nebo obrazově zvukových, zpravodajství, publicistika, televizní zpravodajství, rozhlasové zpravodajství, obrazové zpravodajství, TV produkce, filmová produkce, agenturní činnost v oblasti kultury, zprostředkování v oblasti kultury, výchovy, zábavy a sportu, organizace společenských a kulturních akcí, organizace, provozování a provádění her a soutěží i veřejných, výstavní činnost v oblasti kultury nebo zábavy nebo výchovy nebo vzdělávání, poskytování on-line elektronických publikací a děl (bez možnosti stažení), poskytování on-line audiovizuálních děl bez možnosti stažení, vydávání elektronických knih a on-line časopisů, poskytování publikací z celosvětové počítačové sítě nebo Internetu s možností prohledávání, psaní a zveřejňování textů kromě reklamních, vydávání textů, s výjimkou reklamních nebo náborových, organizování kulturních nebo vzdělávacích výstav, půjčování knih, knihkupectví.

(590) Barevná

(730) **KOSMAS s.r.o.**, Lublaňská 693/34, Praha 2, 12000, CZ

(740) Dana Lukajová, patentový zástupce, Voršilská 10, Praha 1, 11000

(510) (9) magnetické nebo optické suporty zvukových nebo zvukově obrazových záznamů, nosiče záznamů nahrané i nenahrané, videokazety nahrané i nenahrané, audiokazety nahrané i nenahrané, audiovizuální programy, audioprogramy, audiovizuální díla na nosičích, audiovizuální díla v digitální podobě, filmy, hudební díla na nosičích nebo v elektronické podobě nebo ke stažení, CD disky, DVD disky, MP3 přehrávače, USB Flash disky, Blue-ray disky, elektronické publikace (stažitelné), obaly na CD disky nebo DVD disky nebo na nosiče záznamů, elektronické databáze a databázové produkty, multimediální aplikace, elektronické multimediální nebo elektronické informační katalogy, kuchařky v elektronické podobě, elektronické časopisy, elektronická periodika a knihy v elektronické podobě; (16) tiskoviny, tiskopisy, časopisy, knihy, letáky, brožury, tiskárenské výrobky, fotografie, učební a vyučovací pomůcky s výjimkou přístrojů, plastické obaly (nezařazené do jiných tříd), letáky, plakáty, pohlednice, kalendáře, diáře, gratulace, blahopřání, zápisníky, dopisní papíry, obálky, samolepky, obtisky, poznámkové bloky, desky na spisy, pořadače, omalovánky, activity books, papírové obaly, papírové tašky, papírové kapesníky, papírové ubrusy a ubrousky, těžítka na papíry, reklamní papírové předměty; (35) propagační činnost, reklama, pomoc při řízení obchodní činnosti, obchodní administrativy, kancelářské práce, výstavy komerční a reklamní, organizace obchodních a reklamních akcí, organizace autogramiád a jiných akcí na podporu prodeje knih (pro reklamní účely), knižní velkoobchod, internetové knihkupectví, e-shop s knihami a tiskovinami; (41) výchova, vzdělávání, zábava, sportovní a kulturní aktivity, nakladatelství a vydavatelství, ediční činnost, publikační činnost, nahrávání nosičů zvukových nebo obrazově zvukových, zpravodajství, publicistika, televizní zpravodajství, rozhlasové zpravodajství, obrazové zpravodajství, TV produkce, filmová produkce, agenturní činnost v oblasti kultury, zprostředkování v oblasti kultury, výchovy, zábavy a sportu, organizace společenských a kulturních akcí, organizace, provozování a provádění her a soutěží i veřejných, výstavní činnost v oblasti kultury nebo zábavy nebo výchovy nebo vzdělávání, poskytování on-line elektronických publikací a děl (bez možnosti stažení), poskytování on-line audiovizuálních děl bez možnosti stažení, vydávání elektronických knih a on-line časopisů, poskytování publikací z celosvětové počítačové sítě nebo Internetu s možností prohledávání, psaní a zveřejňování textů kromě reklamních, vydávání textů, s výjimkou reklamních nebo náborových, organizování kulturních nebo vzdělávacích výstav, půjčování knih, knihkupectví.

(590) Barevná

(730) **KOSMAS s.r.o.**, Lublaňská 693/34, Praha 2, 12000, CZ

(740) Dana Lukajová, patentový zástupce, Voršilská 10, Praha 1, 11000

(210) **O-527128**
(220) 02.12.2015
(320) 02.12.2015
(511) 35, 37, 45
(540)



(510) (35) prodej zabezpečovacích systémů, kamerových systémů, komínů a kominových součástí a příslušenství; (37) kominické služby, výstavby komínů, čištění komínů, údržba a opravy komínů, revize kominových systémů, čištění a opravy kotlů, instalace, montáž a opravy komínů a kominových vložek, posudky kominových systémů a spalinových cest, stavba a instalace krbů, montáž a opravy zařízení pro vytápění, servis, montáž a opravy zařízení pro klimatizaci, služby stavebnictví a stavitelství, izolování staveb proti vlhkosti, tepelné a zvukové izolování staveb, demolice budov, klempířství a instalatérství, malování a natírání interiérů a exteriérů, štukování, sádrování, tapetování, montáže lešení, pokrývačské služby, zednické služby, zámečnictví, stavební dozor, provozování a služby autoopraven a autoservisů, jako jsou údržba a opravy motorových vozidel, antikorozi nátěry pro vozidla, čištění, leštění a mytí automobilů a jiných dopravních prostředků, obnova použitých nebo částečně zničených motorů a strojů, vulkanizace a protektorování pneumatik (opravy), pronájem a půjčování stavebních, dopravních a dalších strojů, jako jsou bagry, rypadla, buldozery, jeřáby, silniční zametací stroje, čisticí stroje, opravy pump a čerpadel, informace o opravách, instalování a opravy elektrických spotřebičů, montáž, údržba a opravy kancelářských strojů a zařízení, instalace a opravy klimatizačních zařízení, montáž kuchyňských zařízení, instalace a opravy poplašných a bezpečnostních systémů proti vloupání, instalace a opravy požárních hlásičů, montáž, údržba a opravy počítačového vybavení, montáž a opravy výtahů, instalace a opravy telefonů, čištění fasád, vnějších povrchů a ploch i interiérů budov, čištění oken, čištění ulic, deratizace, dezinfekce, hubení škůdců (ne pro zemědělské účely), asfaltování, cestářství (dláždění), důlní těžba, hornictví, povrchová těžba, vrtání studní, služby prádelna a mandlů jako je čištění, praní, žehlení a mandlování šatstva, chemické čištění, údržba, čištění a opravy kožesin, kůže a oděvů z nich, opravy šatstva a obuvi, restaurování nábytku, umělecká truhlářská výroba a opravy, čalounění a čalounické opravy, lakování, glazurování, pískování, opravy fotografických přístrojů, opravy hodin, údržba a opravy trezorů, ostření a broušení nožů, opravy deštníků, montáž, údržba a opravy veřejného osvětlení, elektrického vytápění v objektech, hromosvodů, domácích telefonů a zvonků, pokládky kabeláže a elektrických rozvodů v zemi i ve vzduchu, rekonstrukce a opravy elektrických rozvodů a důlních dílen, provádění rozvodů a přípojek, koncesované služby pte a ste, spadající do této třídy, výstavba a rekonstrukce stavebních objektů, údržba, opravy, rekonstrukce a modernizace energetických zařízení, dispečerské řídicí techniky a technických zařízení, k řízení spotřeby elektrické energie, stavebně montážní činnost, výstavba energetických děl a zařízení potřebných pro jejich provoz, montáž, opravy, údržba vyhrazených elektrických zařízení, vyhrazených tlakových zařízení, elektrických rozvaděčů, kotlů a tlakových nádob, elektronických zařízení a měřidel, revize a zkoušky elektrických zařízení, tlakových zařízení a nádob na plyn, servis plynových kotlů, stavební činnost - provádění staveb včetně jejich změn, udržovacích prací na nich a jejich odstraňování, instalace a údržba zařízení využívajících obnovitelné zdroje energie jako například solárních panelů, solárních kolektorů, montáž, opravy a údržba zařízení sloužících k ostraze objektů, servis a montáž elektrických a elektronických zařízení, servis a montáž zabezpečovací, výpočetní, kontrolní, signalizační, kamerové a telekomunikační techniky, instalace a opravy poplašných systémů (alarmy) proti vloupání, instalace a opravy požárních hlásičů, údržba a opravy trezorů a bezpečnostních schránek, opravy bezpečnostních zámků; (45) ochrana a ostraha objektů a osob, poskytování technických služeb k ochraně majetku a osob, monitorování bezpečnostních, signalizačních a poplašných zařízení, kontrola objektů na odposlechová zařízení a jejich dohledání, otevírání bezpečnostních zámků.

(730) **CUP Security s.r.o.**, Štefánikova 18/25, Praha 5, 15000, CZ
(740) JUDr. Jindřiška Šulcová, patentový zástupce, U Statku 77, Mnichovo Hradiště, Hněvousice, 29501

(210) **O-527129**
(220) 02.12.2015
(320) 02.12.2015
(511) 35, 37, 45
(540)



(510) (35) prodej zabezpečovacích systémů, kamerových systémů, komínů a kominových součástí a příslušenství; (37) kominické služby, výstavby komínů, čištění komínů, údržba a opravy komínů, revize kominových systémů, čištění a opravy kotlů, instalace, montáž a opravy komínů a kominových vložek, posudky kominových systémů a spalinových cest, stavba a instalace krbů, montáž a opravy zařízení pro vytápění, servis, montáž a opravy zařízení pro klimatizaci, služby stavebnictví a stavitelství, izolování staveb proti vlhkosti, tepelné a zvukové izolování staveb, demolice budov, klempířství a instalatérství, malování a natírání interiérů a exteriérů, štukování, sádrování, tapetování, montáže lešení, pokrývačské služby, zednické služby, zámečnictví, stavební dozor, provozování a služby autoopraven a autoservisů, jako jsou údržba a opravy motorových vozidel, antikorozi nátěry pro vozidla, čištění, leštění a mytí automobilů a jiných dopravních prostředků, obnova použitých nebo částečně zničených motorů a strojů, vulkanizace a protektorování pneumatik (opravy), pronájem a půjčování stavebních, dopravních a dalších strojů, jako jsou bagry, rypadla, buldozery, jeřáby, silniční zametací stroje, čisticí stroje, opravy pump a čerpadel, informace o opravách, instalování a opravy elektrických spotřebičů, montáž, údržba a opravy kancelářských strojů a zařízení, instalace a opravy klimatizačních zařízení, montáž kuchyňských zařízení, instalace a opravy poplašných a bezpečnostních systémů proti vloupání, instalace a opravy požárních hlásičů, montáž, údržba a opravy počítačového vybavení, montáž a opravy výtahů, instalace a opravy telefonů, čištění fasád, vnějších povrchů a ploch i interiérů budov, čištění oken, čištění ulic, deratizace, dezinfekce, hubení škůdců (ne pro zemědělské účely), asfaltování, cestářství (dláždění), důlní těžba, hornictví, povrchová těžba, vrtání studní, služby prádelna a mandlů jako je čištění, praní, žehlení a mandlování šatstva, chemické čištění, údržba, čištění a opravy kožesin, kůže a oděvů z nich, opravy šatstva a obuvi, restaurování nábytku, umělecká truhlářská výroba a opravy, čalounění a čalounické opravy, lakování, glazurování, pískování, opravy fotografických přístrojů, opravy hodin, údržba a opravy trezorů, ostření a broušení nožů, opravy deštníků, montáž, údržba a opravy veřejného osvětlení, elektrického vytápění v objektech, hromosvodů, domácích telefonů a zvonků, pokládky kabeláže a elektrických rozvodů v zemi i ve vzduchu, rekonstrukce a opravy elektrických rozvodů a důlních dílen, provádění rozvodů a přípojek, koncesované služby pte a ste, spadající do této třídy, výstavba a rekonstrukce stavebních objektů, údržba, opravy, rekonstrukce a modernizace energetických zařízení, dispečerské řídicí techniky a technických zařízení, k řízení spotřeby elektrické energie, stavebně montážní činnost, výstavba energetických děl a zařízení potřebných pro jejich provoz, montáž, opravy, údržba vyhrazených elektrických zařízení, vyhrazených tlakových zařízení, elektrických rozvaděčů, kotlů a tlakových nádob, elektronických zařízení a měřidel, revize a zkoušky elektrických zařízení, tlakových zařízení a nádob na plyn, servis plynových kotlů, stavební činnost - provádění staveb včetně jejich změn, udržovacích prací na nich a jejich odstraňování, instalace a údržba zařízení využívajících obnovitelné zdroje energie jako například solárních panelů, solárních kolektorů, montáž, opravy a údržba zařízení sloužících k ostraze objektů, servis a montáž elektrických a elektronických zařízení, servis a montáž zabezpečovací, výpočetní, kontrolní, signalizační, kamerové a telekomunikační techniky, instalace a opravy poplašných systémů (alarmy) proti vloupání, instalace a opravy požárních

hlásičů, údržba a opravy trezorů a bezpečnostních schránek, opravy bezpečnostních zámků; (45) ochrana a ostraha objektů a osob, poskytování technických služeb k ochraně majetku a osob, monitorování bezpečnostních, signalizačních a poplašných zařízení, kontrola objektů na odposlechová zařízení a jejich dohledání, otevírání bezpečnostních zámků.

- (730) **CUP Security s.r.o.**, Štefánikova 18/25, Praha 5, 15000, CZ
(740) JUDr. Jindřiška Šulcová, patentový zástupce, U Statku 77, Mnichovo Hradiště, Hněvovsice, 29501

- (210) **O-527141**
(220) 03.12.2015
(320) 03.12.2015
(511) 35
(540)

ziskejte.cz 

- (510) (35) marketing, obchodní reklama (pro třetí osoby -), reklama on-line v počítačové síti.
(730) **DS group, spol. s r.o.**, 17. listopadu 3980/4, Kroměříž, 76701, CZ

- (210) **O-527177**
(220) 03.12.2015
(320) 03.12.2015
(511) 5, 29, 30, 31, 32, 33, 35, 39, 40
(540)

Pan Hranolka

- (510) (5) farmaceutické a veterinářské výrobky, hygienické výrobky pro léčebné účely, dietní potraviny a dietetické přípravky pro léčebné nebo veterinární účely, potraviny pro batolata, potravní doplňky pro lidskou potřebu a pro zvířata; (29) maso, ryby, drůbež, zvěřina, masové výtažky, konzervované, sušené, zavařené a mražené ovoce a zelenina, želé, džemy a marmelády, kompoty, vejce, mléko a mléčné výrobky, sýry, jogurty, máslo, smetana, kondenzované mléko, tvaroh, oleje a tuky jedlé, zpracovaná sója, konzervy masové a zeleninové; (30) káva, čaj, kakao, kávové náhražky, med, cukr, sirup melasový, rýže, tapioka, ságo, droždí pro kynutí, pečivo, cukrovinky, kaše ovesná, kukuřičné a obilné vločky, lupínky, müsli, oplatky, sušenky, čokoládové výrobky, mouka a přípravky z obilovin, chléb, zmrzlina, droždí, prášky do těsta, obilniny připravené pro osobní konzumaci, obilniny k snídani a ochucené obilniny, připravené z pšenice, žita, ječmene, ovsu, kukuřice a rýže a ochucené medem, kakaem, oříšky, cukrem, ovocem, čokoládou, sůl, hořčice, ocet, omáčky (k ochucení), octové a kořeněné nálevy, koření, led pro osvěžení; (31) čerstvé ovoce a zelenina, brambory, slad; (32) pivo, minerální vody, šumivé nápoje, sirupy, ovocné sirupy, ovocné koncentráty, limonádové prášky k přípravě nealkoholických nápojů; (33) alkoholické nápoje (s výjimkou pív); (35) maloobchodní a velkoobchodní služby, zprostředkování interaktivního obchodu pomocí globálních komunikačních sítí (Internet), shromažďování různého zboží pro třetí osoby (kromě jejich přepravy) za účelem umožnění spotřebitelům, aby si tyto výrobky mohli pohodlně prohlížet a nakupovat, elektronický obchod prostřednictvím Internetu (on-line-shop), vše výše uvedené s výrobky vyjmenovanými ve třídách 5, 29, 30, 31, 32 a 33, propagační, reklamní a inzertní činnost, administrativní činnost, předvádění zboží, organizace a pořádání výstav ke komerčním a reklamním účelům, zprostředkovatelská činnost v oblasti obchodu s výrobky ve třídách 5, 29, 30, 31, 32, 33, zprostředkovatelská činnost v oblasti obchodu se službami ve třídách 39 a 40; (39) balení a skladování zboží, doprava železniční, silniční, vodní, vzdušná nebo potrubím v souvislosti s uvedenými výrobky a službami ve třídách 5, 29, 30, 31, 32, 33 a 40, mrazírenské služby v rámci třídy 39 (poskytování skladovacích zařízení), doprava a skladování v souvislosti s uvedenými výrobky a službami ve třídách 5, 29, 30, 31, 32, 33 a 40; (40) zpracování a konzervování potravin, zejména zeleniny, masa a uzenin, řeznictví,

porážka zvířat, zprostředkovatelská činnost v oblasti služeb výše uvedených.

- (730) **Monviso s.r.o.**, Křesomyslova 384/17, Praha 4 - Nusle, 14000, CZ
(740) Halaxová & Halaxová TETRAPAT, RNDr. Zdeňka Halaxová, Jinonická 80, Praha 5, 15800

- (210) **O-527257**
(220) 07.12.2015
(320) 07.12.2015
(511) 7, 9
(540)



- (510) (7) čerpadla (stroje), pivovary (stroje pro -); (9) analyzátoři plynů (přístroje na rozbor plynů), anemometry, benzín (měřidla na -), chemické přístroje a zařízení, čipy, fakturovací (účtovací) stroje, přístroje a stroje hloubkoměrné, hloubkoměry, sonometry, měřicí přístroje, měřicí přístroje přesné, měřítka, počítadla, počítací strojky, měřicí zařízení (elektřina), měřidla, měřidla na benzín, meteorologické přístroje, mlékoměry, laktometry, monitorovací přístroje elektrické, plyn (přístroje na rozbor -, analyzátoři -), plynoměry (měřicí přístroje), počítačové programy (nahrané -), počítačové programy (s možností stažení), přístroje pro rozbor vzduchu, signály (vysílače elektronických -), sledovací přístroje, solenoidové ventily (elektromagnetické spínače), sonary, sondy pro vědecké účely, sonometry, spínače, tepelné regulátory, teploměry, s výjimkou lékařských, termostaty pro dopravní prostředky, tlakoměry pro ventily, zařízení na měření tlaku, totalizátory, ukazatele tlaku, ukazatele výšky hladiny vody, vodoměry, hydroměry, voltmetry, výškoměry, vysokofrekvenční přístroje, vzduchoměry, zkušební přístroje, ne pro lékařské účely, zpracování dat (přístroje pro -).

- (590) Barevná
(730) **Maceček Marcel Ing.**, Jurije Gagarina 1518/12, Havířov, 73953, CZ
(740) KLIMUS & PARTNERS s.r.o., Mgr. Aleš Vejr, Heršpická 813/5, Brno, 63900

- (210) **O-527323**
(220) 10.12.2015
(320) 10.12.2015
(511) 36
(540)

OK BROKERS

- (510) (36) pojištění, služby finanční, služby peněžní, služby nemovitostní.
(730) **OK BROKER s.r.o.**, Mánesova 3014/16, Brno, 61200, CZ
(740) JUDr. Pavel Škvřina, advokát, Pellicova 20/2c, Brno, 60200

(210) **O-527345**
(220) 10.12.2015
(320) 10.12.2015
(511) 2, 5, 29, 35
(540)



(510) (2) barvy, nátěry, laky, barviva, mořidla, ochranné přípravky proti korozi, ochranné přípravky pro dřevo; (5) potravní doplňky léčebné i neléčebné, vitamínové, minerální, bílkovinné a proteinové přípravky spadající do této třídy, potravinové doplňky obsahující vitamíny, minerály a stopové prvky, dietní a nutriční přípravky, výživové doplňky, výživové vlákniny, potravní doplňky, a to výživové extrakty a používané pro výživu, přípravky pro sportovce a ostatní osoby vystavené zvýšené tělesné a fyzické námaze, výživové přípravky pro denní doplnění stravy, proteinové výrobky a přípravky pro výživu, želatinové výrobky a přípravky pro výživu spadající do této třídy, farmaceutické přípravky a přírodní léčiva, parafarmaceutické výrobky, přípravky proti parazitům, parazitika, přípravky na odčervení lidského organismu, odčervovací tablety; (29) extrakty z chaluh jako výživa, jedlá želatina, jedlé tuky, jedlé oleje; (35) reklamní, propagační a zprostředkovatelská činnost v oblasti obchodu, a to v oblasti barev, laků a mořidel, potravních doplňků, výživových extraktů, farmaceutických přípravků, přírodních léčiv, přípravků proti parazitům a přípravků na odčervení lidského organismu, velkoobchodní a maloobchodní činnost s výrobky uvedenými výše ve třídách 2, 5 a 29, elektronický obchod prostřednictvím Internetu (e-shop) s výrobky uvedenými výše ve třídách 2, 5 a 29.

(730) **Stareček Jiří Mgr.**, Mlýnská 17, Štěpánkovice, 74728, CZ

(740) Ing. Mgr. Denisa Dudová, Vršovická 478/51, Praha 10 - Vršovice, 10000

(210) **O-527354**
(220) 11.12.2015
(320) 11.12.2015
(511) 25, 28, 41
(540)



(510) (25) sportovní obuv, oděvy a čepice pro baseball a softball s označením, sportovní obuv, oděvy a čepice pro tréninkové účely s označením i bez označení, zejména teplákové a nepromokavé soupravy a kombinézy; (28) sportovní náčiní pro baseball, softball a trénink, zejména pálky, rukavice, míče, činky a vybavení pro sportoviště; (41) organizování a pořádání sportovních soutěží a turnajů, trénink, výcvik a sportovní výchova dětí i dospělých, prázdninové školy a náborové akce pro mládež.

(730) **Kop Radomír Bc.**, Pramenná 1/290, Brno, 64100, CZ

Janoud Tomáš, Říšova 83, Brno, 64100, CZ

(740) Bc. Radomír Kop, K Dolům 1714/37, Praha 4, 14300

(210) **O-527438**
(220) 15.12.2015
(320) 15.12.2015
(511) 16, 35, 41
(540)



(510) (16) časopisy (periodika), dopisní papír, etikety, kromě textilních, formuláře, fotografie (tištěné), grafiky, kalendáře, kancelářské potřeby, kromě nábytku, katalogy, knížky (brožované), letáky, manuály, obálky (papírnické výrobky), papír dopisní, papír, papírenské výrobky, pera (kancelářské potřeby), plakáty, psací potřeby, razítka, tiskoviny; (35) aktualizace a údržba dat v počítačových databázích, aktualizování reklamních materiálů, obchodní nebo podnikatelské informace, marketing, marketingové studie, obchodní nebo podnikatelský průzkum, obchodní reklama pro třetí osoby, organizování výstav (komerčních nebo reklamních), systematizace informací do počítačových databází, pořádání veletrhů pro obchodní a reklamní účely, poskytování obchodních informací prostřednictvím webových stránek, obchodní průzkum, předvádění zboží, reklama (propagace), reklama on-line v počítačové síti, zaslání reklamních materiálů zákazníkům, vydávání reklamních nebo náborových, propagačních a inzertních textů; (41) organizování a vedení konferencí, organizování a vedení kongresů, organizování a vedení seminářů, organizování a vedení sympozií, organizování kulturních nebo vzdělávacích výstav, organizování soutěží (vzdělávacích nebo zábavných), pořádání a řízení pracovních setkání (školení), poskytování on-line elektronických publikací (bez možnosti stažení), studium dálkové, vzdělávací informace.

(590) Barevná

(730) **Health Communication s.r.o.**, náměstí 14. října 1307/2, Praha 5 - Smíchov, 15000, CZ

(740) Advokátní kancelář JUDr. Tomáš Vymazal, JUDr. Tomáš Vymazal, Wellnerova 1322/3C, Olomouc, 77900

(210) **O-527439**
(220) 15.12.2015
(320) 15.12.2015
(511) 16, 35, 41
(540)



(510) (16) časopisy (periodika), dopisní papír, etikety, kromě textilních, formuláře, fotografie (tištěné), grafiky, kalendáře, kancelářské potřeby, kromě nábytku, katalogy, knížky (brožované), letáky, manuály, obálky (papírnické výrobky), papír dopisní, papír, papírenské výrobky, pera (kancelářské potřeby), plakáty, psací potřeby, razítka, tiskoviny; (35) aktualizace a údržba dat v počítačových databázích, aktualizování reklamních materiálů, obchodní nebo podnikatelské informace, marketing, marketingové studie, obchodní nebo podnikatelský průzkum, obchodní reklama pro třetí osoby, organizování výstav (komerčních nebo reklamních), systematizace informací do počítačových databází, pořádání veletrhů pro obchodní a reklamní účely, poskytování obchodních

informaci prostřednictvím webových stránek, obchodní průzkum, předvádění zboží, reklama (propagace), reklama on-line v počítačové síti, zaslání reklamních materiálů zákazníkům, vydávání reklamních nebo náborových, propagačních a inzertních textů; (41) organizování a vedení konferencí, organizování a vedení kongresů, organizování a vedení seminářů, organizování a vedení sympozií, organizování kulturních nebo vzdělávacích výstav, organizování soutěží (vzdělávacích nebo zábavných), pořádání a řízení pracovních setkání (školení), poskytování on-line elektronických publikací (bez možnosti stažení), studium dálkové, vzdělávací informace.

- (590) Barevná
(730) **Health Communication s.r.o.**, náměstí 14. října 1307/2, Praha 5 - Smíchov, 15000, CZ
(740) Advokátní kancelář JUDr. Tomáš Vymazal, JUDr. Tomáš Vymazal, Wellnerova 1322/3C, Olomouc, 77900

- (210) **O-527560**
(220) 18.12.2015
(320) 18.12.2015
(511) 32, 33, 43
(540)



- (210) **O-527455**
(220) 16.12.2015
(320) 16.12.2015
(511) 32
(540)



- (510) (32) pivo a pivovarské výrobky, minerálky a šumivé vody a jiné nealkoholické nápoje, ovocné nápoje a sirupy a jiné přípravky k zhotovování nápojů.
(730) **STAROPILSEN s.r.o.**, Na Roudné 443/18, Plzeň, 30100, CZ
(740) PatentCentrum Sedláč & Partners s.r.o., Husova 5, České Budějovice, 37001

- (510) (32) pivo, nealkoholické nápoje; (33) alkoholické nápoje (s výjimkou piva); (43) služby zajišťující stravování a podávání nápojů, dočasné ubytování.
(730) **K 24, s.r.o.**, Pivovarská 3, Česká Kamenice, 40721, CZ

- (210) **O-527586**
(220) 21.12.2015
(320) 21.12.2015
(511) 29, 30, 40, 43
(540)



- (210) **O-527494**
(220) 16.12.2015
(320) 16.12.2015
(511) 32, 33, 35, 43

(540) **NEJLEPŠÍ HORKÝ TURBO MOŠT Z PARDUBIC**

- (510) (32) nealkoholické nápoje, ovocné nápoje, lihové nápoje, nápoje obsahující vitamíny, nesyčené alkoholické nápoje, nápoje z jablečné šťávy, ovocné šťávy používané jako nápoje, nápoje z ovocných šťáv, ovocné nápoje (nealkoholické nápoje); (33) alkoholické nápoje (s výjimkou piva), destilované nápoje, lihové nápoje, alkoholické nápoje (lihoviny), alkoholické nápoje obsahující ovoce; (35) reklamní služby k propagaci nápojů, reklamní služby v oblasti propagace prodeje nápojů; (43) podávání alkoholických nápojů, poskytování služeb zajišťujících nápoje, služby v oblasti pohostinství (potraviny a nápoje).
(730) **ViliFox s.r.o.**, Štefánikova 639, Pardubice, 53002, CZ

- (510) (29) maso, ryby, zvěřina a výrobky z nich, smažené potraviny, jako smažené řízky, karbanátky, sekaná, čerstvé, chlazené a mražené potraviny, salám, bramborové lupínky, bujón, vývar, přípravky na bujóny, čočka konzervovaná, drůbež (neživá), dřev (ovocná), džemy, fazole konzervované, hrách konzervovaný, hranolky bramborové, humři (neživí), huspeniny, játra, játrová paštika, paštika, jedlé oleje, jedlé tuky, jelita, tlačěnka, kaviár, klobásy, párky, koblihy (plněné brambory), koncentráty bujónové, koncentrované vývary, konzervy masové, konzervy rybí, konzervy zeleninové, koryši (s výjimkou živých), krevety (neživé), krokety, kysané zelí, langusty neživé, lanýže konzervované, losos, lůj (jedlý), nasolené potraviny, margarín, marmeláda, maso konzervované, masové extrakty, masné výrobky tepelně neopracované, měkkýši (neživí), mražené ovoce, mušle (neživé), nakládaná zelenina, nasolené potraviny, olivový olej, ovoce konzervované, ovoce zavařené, ovoce kandované, ovocně-zeleninové saláty, maso-zeleninové saláty, ovocné saláty, zeleninové saláty, rybí plátky, polévky, přípravky pro výrobu polévek, potraviny z ryb, ryby solené, ryby ve slaném nálevu, ryby s výjimkou živých, řepkový olej jedlý, sardinky, slanečci, sledi, slanina, slunečnicový olej jedlý, sušené ovoce, šťávy zeleninové na vaření, šunka, tofu, tukové pomazánky na chléb, tuky jedlé, tuňák, ústřice s výjimkou živých, uzenniny, vejce, vepřové sádlo, vnitřnosti, droby, dršťky, výtažky masové, zelenina v pikantním nálevu, zvěřina, žampiony konzervované, želatina, mražená zelenina, zelenina sušená; (30) masové šťávy (omáčky), popcorn (vločky obilné), cukr, cukroví, cukrovinky, čaj, čokoláda, dorty, hořčice, jemné pečivo, kakao, kakaové nápoje s výjimkou nápojů na bázi mléka, karamely, káva, kečup, keksy, koláče, koření, krekry, krupice, kuchyňská sůl, kvasnice, droždí v tabletách k nelékařským účelům, kypřicí prášek, led přírodní nebo umělý, led pro osvěžení, listové těsto, majonéza a majonézové saláty, dresinky, makaróny, mandlové těsto, marcipán,

marinády (chutňové přísady), máslové tukové těsto, látky na zjemnění masa pro domácnost, masové paštiky v těstě, masové pirožky zapečené v těstě, med, medovníky, perníky, mouka potravinářská a výrobky z mouky, müsli, müsli tyčinky, corn-flakes, nápoje, čokoládové, kakaové, kávové s výjimkou nápojů na bázi mléka, přísady do nápojů (kromě éterických olejů), nekynutý chléb, nudle, ocet, oplatky, ovesná kaše, potraviny na bázi ovesa, ovesné vločky, ozdoby na dorty jedlé, palačinky a pizzy čerstvé, chlazené a mražené, pralinky, přísady do zmrzlin, pudinky, rajčatová omáčka, ravioli, rýže a výrobky z rýže, rýžové koláčky, suchary, sušenky, biskvity, šerbet, přípravky na ztužení šlehačky, špagety, šťávy s výjimkou dresinků, těsta, těstoviny, těstovinové saláty, vlasové nudle, vločky, zákusky, zálivky na ochucení, zmrzlina, zmrzlinové poháry, želé ovocné (cukrovinky), knedlíky, sójová mouka; (40) zpracování a úprava potravin, a to masných výrobků, řeznictví a uzenářství, zmrazování potravin, uzení potravin, zpracování vlny, konzervování potravin a nápojů, konzervace zmrazením, porážka zvířat; (43) restaurace, restaurace samoobslužné, restaurace podávající pokrmy přes ulici (rychlé občerstvení), příprava lahůdek, služby poskytované v restauracích a jiných zařízeních podávající pokrmy a nápoje připravené ke konzumaci, jakož i při prodeji pokrmových specialit, služby, jejichž cílem je příprava jídel a nápojů pro spotřebu a služby poskytující ubytování a stravování v hotelech, penzionech a jiných zařízeních poskytujících dočasné ubytování.

- (590) Barevná
(730) PEJSKAR & spol., spol. s r.o., Dlouhá 614/10, Praha 1, 11000, CZ
(740) LEGALE Advokátní kancelář Mimochoдек & spol. s r.o., Mgr. Petr Mimochoдек, Nuselská 375/98, Praha 4, 14000

- (210) **O-527588**
(220) 21.12.2015
(320) 21.12.2015
(511) 29, 30, 40, 43
(540)



- (510) (29) maso, ryby, zvěřina a výrobky z nich, smažené potraviny, jako smažené řízků, karbanátky, sekaná, čerstvé, chlazené a mražené potraviny, salám, bramborové lupínky, bujón, vývar, přípravky na bujóny, čočka konzervovaná, drůbež (neživá), dřeh (ovocná), džemy, fazole konzervované, hrách konzervovaný, hranolky bramborové, humři (neživí), huspeniny, játra, játrová paštika, paštika, jedlé oleje, jedlé tuky, jelíta, tlačěnka, kaviár, klobásy, párky, koblihy (plněné brambory), koncentráty bujónové, koncentrované vývary, konzervy masové, konzervy rybí, konzervy zeleninové, korýši (s výjimkou živých), krevety (neživé), krokety, kysané zelí, langusty neživé, lanýž konzervované, losos, lůj (jedlý), nasolené potraviny, margarín, marmeláda, maso konzervované, masové extrakty, masné výrobky tepelně neopracované, měkkýši (neživí), mražené ovoce, mušle (neživé), nakládaná zelenina, nasolené potraviny, olivový olej, ovoce konzervované, ovoce zavařené, ovoce kandované, ovocně-zeleninové saláty, maso-zeleninové saláty, ovocné saláty, zeleninové saláty, rybí plátky, polévky, přípravky pro výrobu polévek, potraviny z ryb, ryby solené, ryby ve slaném nálevu, ryby s výjimkou živých, řepkový olej jedlý, sardinky, slanečci, sledi, slanina, slunečnicový olej jedlý, sušené ovoce, šťávy zeleninové na vaření, šunka, tofu, tukové pomazánky na chléb, tuky jedlé, tuňák, ústřice s výjimkou živých, uzeniny, vejce, vepřové sádlo, vnitřnosti, droby, dršťky, výtažky masové, zelenina v pikantním nálevu, zvěřina, žampiony konzervované, želatina, mražená zelenina, zelenina sušená; (30) masové šťávy (omáčky), popcorn (vločky obilné), cukr, cukroví, cukrovinky, čaj, čokoláda, dorty, hořčice, jemné pečivo, kakao, kakaové nápoje s výjimkou nápojů na bázi mléka, karamely, káva, kečup, keksy, koláče, koření, krekry, krupice, kuchyňská sůl, kvasnice, droždí v tabletách k nelékařským účelům, kypřící prášek, led přírodní nebo umělý, led pro osvěžení, listové těsto, majonéza a majonézové saláty, dresinky, makaróny, mandlové těsto, marcipán, marinády (chutňové přísady), máslové tukové těsto, látky na zjemnění

masa pro domácnost, masové paštiky v těstě, masové pirožky zapečené v těstě, med, medovníky, perníky, mouka potravinářská a výrobky z mouky, müsli, müsli tyčinky, corn-flakes, nápoje, čokoládové, kakaové, kávové s výjimkou nápojů na bázi mléka, přísady do nápojů (kromě éterických olejů), nekynutý chléb, nudle, ocet, oplatky, ovesná kaše, potraviny na bázi ovesa, ovesné vločky, ozdoby na dorty jedlé, palačinky a pizzy čerstvé, chlazené a mražené, pralinky, přísady do zmrzlin, pudinky, rajčatová omáčka, ravioli, rýže a výrobky z rýže, rýžové koláčky, suchary, sušenky, biskvity, šerbet, přípravky na ztužení šlehačky, špagety, šťávy s výjimkou dresinků, těsta, těstoviny, těstovinové saláty, vlasové nudle, vločky, zákusky, zálivky na ochucení, zmrzlina, zmrzlinové poháry, želé ovocné (cukrovinky), knedlíky, sójová mouka; (40) zpracování a úprava potravin, a to masných výrobků, řeznictví a uzenářství, zmrazování potravin, uzení potravin, zpracování vlny, konzervování potravin a nápojů, konzervace zmrazením, porážka zvířat; (43) restaurace, restaurace samoobslužné, restaurace podávající pokrmy přes ulici (rychlé občerstvení), příprava lahůdek, služby poskytované v restauracích a jiných zařízeních podávající pokrmy a nápoje připravené ke konzumaci, jakož i při prodeji pokrmových specialit, služby, jejichž cílem je příprava jídel a nápojů pro spotřebu a služby poskytující ubytování a stravování v hotelech, penzionech a jiných zařízeních poskytujících dočasné ubytování.

- (590) Barevná
(730) PEJSKAR & spol., spol. s r.o., Dlouhá 614/10, Praha 1, 11000, CZ
(740) LEGALE Advokátní kancelář Mimochoдек & spol. s r.o., Mgr. Petr Mimochoдек, Nuselská 375/98, Praha 4, 14000

- (210) **O-527594**
(220) 21.12.2015
(320) 21.12.2015
(511) 6, 11, 19, 20
(540)



- (510) (6) obecné kovy a jejich slitiny, nábytkové kování, kovové stavební materiály, kovové zámečnické potřeby, klempířské materiály pro stavebnictví kovové, kovové trubky, architektonické kovové výrobky vyrobené z běžných kovů a slitin, kovové výrobky pro použití ve stavebnictví, kovové kliky, držadla, úchyty a madla, dveřní kování, panty, závěsy (kovové), háčky pro věšáky (kovové), konzoly (kovové) pro stavebnictví, šrouby (kovové), kabely, dráty a řetězy, kovové; (11) přístroje na osvětlení, horní světla pro nábytek, lampy a světla, led žárovky, elektroluminiscenční diody (led) světelné přístroje a zařízení; (19) stavební materiály nekovové, dřevo a napodobeniny dřeva, opracované dřevo, stavební dřevo, tvárné dřevo, lišty (nekovové), vrstvené dřevo, dřevěné dýhy, dřevovláknité desky, dřevo jako polotovar, podlahová prkna, parkety, nekovové lemovací rámy, neohebné trubky nekovové pro stavebnictví, trámy (nekovové), nekovové přenosné stavby, mramor, kámen; (20) nábytek, zrcadla, rámy, truhlářské výrobky, zásuvkové úchytky, nekovové, dřevěné rukojeti, držadla a úchyty, háčky na oděvy (nekovové), věšáky na oblečení, háky (nekovové), kování na dveře nekovové, kování na okna nekovové, kovové vystavovací stojany, konzole na záclony a závěsy, lišty u nábytku z umělých hmot, truhlářské výrobky.
(590) Barevná
(730) Demos trade, a.s., Škrobálkova 630/13, Ostrava, Kunčičky, 71800, CZ
(740) Ing. Pavel Nádvořník s.r.o., Sokola Tůmy 1099/1, Ostrava-Mariánské Hory, 70900

(210) **O-527609**
(220) 21.12.2015
(320) 21.12.2015
(511) 35, 41, 43
(540)



(510) (35) příprava, organizace a realizace propagačních a/nebo prodejních akcí, reklamní a propagační kampaně, pořádání výstav a veletrhů pro obchodní a reklamní účely, pořádání doprovodných prezentačních, propagačních a reklamních akcí a programů, odborné poradenství vztahující se k organizování komerčních výstav a veletrhů, propagační, inzertní a reklamní činnost, pomoc při obchodní činnosti, distribuce vzorků zboží, rozšiřování reklamních a/nebo inzertních materiálů, pronájem reklamních ploch; (41) pořádání a organizování slavností, kulturních, vzdělávacích, sportovních a společenských akcí, soutěží, přehlídek, výstav a veletrhů, pořádání a prezentace koncertů, živých vystoupení a akcí s účastí publika, soutěžní a zábavní činnost, degustace vína (zábavní a vzdělávací služby), obstaravatelská a zprostředkovatelská činnost v oblasti zábavy, sportu, výchovy a kultury, vydávání knih, katalogů, časopisů, audiovizuálních děl včetně vydávání on-line, organizování a vedení seminářů, kongresů a sympozií; (43) pronájem vybavení restaurací, objektů a stánků s občerstvením, pronájem přenosných staveb a stánků.

(590) Barevná
(730) **Break Point Communications s.r.o.**, třída Kpt. Jaroše 1922/3, Brno, 60200, CZ

(210) **O-527633**
(220) 22.12.2015
(320) 22.12.2015
(511) 29, 32, 33, 35, 39, 40
(540)



(510) (29) zpracované ovoce, kandované ovoce, směsi ze sušeného ovoce, ovoce naložené v alkoholu, želé, džemy, kompoty, ovocné pyré; (32) nealkoholické nápoje, ovocné šťávy, sirupy k přípravě nealkoholických nápojů, sirupy do nápojů, koncentráty k přípravě nealkoholických nápojů, koncentrované ovocné šťávy, mošty, nápoje na bázi ovoce, ovocné sirupovité nápoje, nealkoholické, příchutě k přípravě nápojů, přípravky k výrobě likérů; (33) alkoholické nápoje včetně destilátů (s výjimkou pív); (35) propagační činnost, reklama, pomoc při řízení obchodní činnosti, velkoobchodní a maloobchodní prodej zboží v oblasti alkoholických nápojů, obchodní administrativní, obchodní poradenství, zprostředkovatelská činnost v oblasti obchodu a služeb k obchodním účelům v oblasti alkoholických výrobků, provozování virtuálních obchodních středisek na internetu v oblasti alkoholických nápojů, komerční využití internetu v oblastech komerčních internetových médií a vyhledávacích služeb v oblasti výrobků uvedených výše ve třídě 33, vyhledávání dat v počítačových souborech, reklama (on-line) na počítačové komunikační síti, on-line inzerce, výstavy a veletrhy pro komerční účely, propagace prodeje (pro ostatní), propagace (ukázka) zboží, propagační korespondence, propagační materiál (šíření), propagační publikace (šíření), inzerce, distribuce vzorků; (39) doprava a rozvoz zboží,

distribuce alkoholických nápojů, skladování zboží, kontrola zboží, balení zboží; (40) zpracování a úprava lihu, ovoce, bylin, přírodních produktů a zeleniny, včetně koncentrátů a přísad do alkoholických nápojů.

(590) Barevná
(730) **Tůma Martin**, Brněnská 14A, Hodonín, 69501, CZ
(740) Ing. Pavel Nádvorník s.r.o., Sokola Tůmy 1099/1, Ostrava-Mariánské Hory, 70900

(210) **O-527650**
(220) 23.12.2015
(320) 23.12.2015
(511) 37
(540)



(510) (37) stavebnictví, zedníci (zednické služby), zednické služby, izolování staveb, klempířství a instalatérství, malování a natírání, montáž lešení, okna, instalace dveří a oken, povrchové čištění budov a vnější plochy, stavitelství.

(590) Barevná
(730) **ZATOMI group s.r.o.**, Plumlovská 694/84, Prostějov, 74601, CZ
(740) JUDr. Taťána Hyndrichová, Sušilova 1609/8, Prostějov, 79601

(210) **O-527778**
(220) 01.01.2016
(320) 01.01.2016
(511) 10, 44
(540)

Vetoflex

(510) (10) veterinární bandáž, terapeutická kompresní bandáž pro koně a jiná zvířata, kompresní veterinární bandáž, veterinární ortopedické materiály, kompresní ortopedické pomůcky pro zvířata, ortopedické bandáže; (44) veterinární služby, péče o hygienu zvířat, chov zvířat.

(730) **Česká jezdecká s.r.o.**, T. G. Masaryka 7, Kladno, 27201, CZ
(740) JUDr. Jaroslav Večeřa, Opletalova 25, Praha 1, 11000

(210) **O-527779**
(220) 01.01.2016
(320) 01.01.2016
(511) 10, 44
(540)



(510) (10) veterinární bandáž, terapeutická kompresní bandáž pro koně a jiná zvířata, kompresní veterinární bandáž, veterinární ortopedické materiály, kompresní ortopedické pomůcky pro zvířata, ortopedické bandáže; (44) veterinární služby, péče o hygienu zvířat, chov zvířat.

(590) Barevná
(730) **Česká jezdecká s.r.o.**, T. G. Masaryka 7, Kladno, 27201, CZ
(740) JUDr. Jaroslav Večeřa, Opletalova 25, Praha 1, 11000

(210) **O-527780**
(220) 01.01.2016
(320) 01.01.2016
(511) 10, 44
(540)



(510) (10) veterinární bandáž, terapeutická kompresní bandáž pro koně a jiná zvířata, kompresní veterinární bandáž, veterinární ortopedické materiály, kompresní ortopedické pomůcky pro zvířata, ortopedické bandáže; (44) veterinární služby, péče o hygienu zvířat, chov zvířat.
(590) Barevná
(730) **Česká jezdecká s.r.o.**, T. G. Masaryka 7, Kladno, 27201, CZ
(740) JUDr. Jaroslav Večeřa, Opletalova 25, Praha 1, 11000

(210) **O-527781**
(220) 03.01.2016
(320) 03.01.2016
(511) 35, 41, 42
(540)



(510) (35) poradenství odborné obchodní; (41) vzdělávání; (42) vývoj a výzkum nových výrobků.
(590) Barevná
(730) **Jilková Cecilie**, Obchodní nám. 51/1, Praha 4, 14000, CZ

(210) **O-527823**
(220) 06.01.2016
(320) 06.01.2016
(511) 12, 28, 35
(540)



(510) (12) dopravní prostředky pozemní, jízdní kola, rámy pro jízdní kola, doplňky jízdních kol a jejich komponenty; (28) potřeby pro sport spadající do této třídy; (35) propagační činnost, reklama, rozšiřování reklamních materiálů.
(730) **Zvolská Markéta**, Klapý 199, Klapý, 41116, CZ

(210) **O-527847**
(220) 07.01.2016
(320) 07.01.2016
(511) 9
(540)

Mluvík

(510) (9) přístroje a nástroje vědecké, námořní, geodetické, fotografické, filmové, optické, přístroje pro vážení, měření, signalizaci, kontrolu (inspekci), záchranu a přístroje pro vyučování, přístroje pro záznam, převod, reprodukci zvuku nebo obrazu, pokladny registrační, kalkulačky, zařízení na zpracování dat, počítače.
(730) **NIPPY s.r.o.**, K Nádraží 523/27, Plzeň, 32200, CZ

(210) **O-527865**
(220) 07.01.2016
(320) 07.01.2016
(511) 9, 35, 42
(540)

AutoPEN

(510) (9) programy pro projekce liniových staveb, softwarové nadstavby a doplňky CAD systémů, software pro modelování, výpočty a tvorbu výkresů, plánů; (35) kancelářské služby, marketing, zprostředkování obchodní činnosti v oblasti služeb ve výpočetní technice a software, prezentace, výstavy k obchodním a reklamním účelům; (42) software jako služba (SaaS), návrh, vývoj, pronájem, instalace, údržba, aktualizace a opravy softwaru, komponent software a speciálního software, analýza a diagnostika chyb v softwaru a počítačových systémech, programování, poradenská a konzultační činnost v oblasti software, cloudové služby, pronájem počítačů.
(730) **Bucek Lubomír Ing.**, Halasova 895, Liberec, 46006, CZ
(740) **Beneš & Michl s.r.o.**, Ing. Jakub Michl, Masarykova 91, Plzeň, 31200

(210) **O-527882**
(220) 07.01.2016
(320) 07.01.2016
(511) 9, 16, 35, 41
(540)

STAVOSPOJ

(510) (9) nosiče informací všeho druhu, zvláště záznamová a přenosová média zvuku a obrazu, audiokazety, videokazety, kompaktní disky se záznamem zvuku a obrazu, elektronický časopis, software; (16) tiskoviny a polygrafické výrobky všeho druhu, knihy, periodika, brožury, plakáty, programy, vstupenky, letáky, katalogy, studijní a konferenční materiály, sborníky a sylaby, periodické tiskoviny; (35) reklamní, propagační a inzertní činnost a služby, výstavy pro obchodní, reklamní a propagační účely, marketing, poradenské a zprostředkovatelské služby související s reklamním tiskem, propagací, reklamou, inzercí a marketingem, distribuce reklamních tiskovin a reklamních nosičů informací; (41) výchovná a zábavná činnost, pořádání odborných seminářů a konferencí, vydávání tiskovin a nosičů informací.
(730) **Agrospoj s.r.o.**, Těšnov 65/17, Praha 1 Nové Město, 11000, CZ

(210) **O-527887**
(220) 08.01.2016
(320) 08.01.2016
(511) 21, 28, 43
(540)



(510) (21) pomůcky a nádoby pro domácnost a kuchyň; (28) hry, hračky; (43) služby zajišťující stravování a nápoje.
(730) **Peš Michal Bc.**, Šafaříkova 2010, Náchod, 54701, CZ

(210) **O-527889**

(220) 08.01.2016

(320) 08.01.2016

(511) 32

(540)



(510) (32) nealkoholické nápoje, pivo, sladové pivo, výtažky z chmele na výrobu piva.

(730) **Kuš Marian**, Krakovská 1363/12, Praha 1, 11000, CZ

(210) **O-527890**

(220) 08.01.2016

(320) 08.01.2016

(511) 32

(540)



(510) (32) nealkoholické nápoje, pivo, sladové pivo, výtažky z chmele na výrobu piva.

(730) **Kuš Marian**, Krakovská 1363/12, Praha 1, 11000, CZ

(210) **O-527901**

(220) 08.01.2016

(320) 08.01.2016

(511) 38, 42, 45

(540)



(510) (38) telekomunikační služby, elektronická pošta, telefonní komunikace, počítačová komunikace, posílání zpráv, poskytování internetových diskusních fór a on-line fór, služby elektronické nástěnky, poskytování přístupu k databázím, poskytování uživatelského přístupu ke globální počítačové síti, přenos digitálních souborů, přenos zpráv a obrazových informací pomocí počítače, videokonferenční služby; (42) elektronické ukládání dat, hosting webových stránek; (45) on-line služby sociálních sítí, seznamovací služby, internetové seznamovací služby.

(730) **Dušek Ladislav**, Helsinská 2737, Tábor, 39005, CZ

(210) **O-527986**

(220) 12.01.2016

(320) 12.01.2016

(511) 34

(540)



(510) (34) cigarety, tabák, tabákové výrobky, zapalovače, zápalky, kuřácké potřeby.

(730) **House of Prince A/S**, Vester Farimagsgade 19, DK-1606 Copenhagen V, DK

(740) JUDr. Jiří Čermák, Klimentská 46, Praha 1, 11002

(210) **O-527987**

(220) 12.01.2016

(320) 12.01.2016

(511) 34

(540)



(510) (34) cigarety, tabák, tabákové výrobky, zapalovače, zápalky, kuřácké potřeby.

(730) **House of Prince A/S**, Vester Farimagsgade 19, DK-1606 Copenhagen V, DK

(740) JUDr. Jiří Čermák, Klimentská 46, Praha 1, 11002

(210) **O-527988**

(220) 13.01.2016

(320) 13.01.2016

(511) 7, 37, 42

(540)



(510) (7) elektrické motory a jejich části (s výjimkou motorů pro pozemní vozidla), elektrické generátory a jejich části, elektrické alternátory a jejich části, spojky a transmisní zařízení (mimo ty, které jsou pro pozemní vozidla), čisticí elektrické stroje a přístroje, regulátory spadající do třídy 7, pohonné mechanismy, jiné než pro pozemní vozidla, konvertory v rámci třídy 7, zvedací stroje, tvářecí stroje, hřídele v rámci třídy 7, ventilátory pro motory a hnací stroje, ventily (jako části strojů), cívky (části strojů);

(37) instalace, opravy, údržba elektrických a elektronických strojů a přístrojů, opravy, rekonstrukce a modernizace malých vodních elektráren, servis, opravy, úpravy a seřízení pohonů, opravy elektromotorů a generátorů, služby opravářské, jako služby v oblasti elektřiny, nástrojů a nářadí; (42) vědecké a technologické služby a související výzkum a projektování, analytické a výzkumné služby v průmyslu, výzkum, vývoj, návrhy a konstrukce elektrických strojů, projektování, projektová činnost, studie technických projektů, inženýrské práce (expertízy), kalibrace měřidel, kontrola kvality, zkoušky materiálů, navrhování průmyslového designu, technický průzkum, výzkum v oboru strojírenství, vývoj a výzkum nových výrobků.

(590) Barevná

(730) **G&Em s.r.o.**, Bobrky 2243, Vsetín, 75501, CZ

(210) **O-528016**

(220) 13.01.2016

(320) 13.01.2016

(511) 16, 39, 43

(540)

BAKRABKY

(510) (16) tiskoviny, knihy, kuchařky, tištěné recepty, papírové krabíčky, papírové ubrusky, tištěné jídelní listky, letáky, fotografie, papírové a plastové tašky a sáčky; (39) doprava a rozvoz potravin, balení a skladování potravin, ovoce a zeleniny; (43) služby zajišťující stravování a podávání nápojů, poskytování gastronomických služeb, příprava jídel, výrobků studené kuchyně a nápojů.

(730) **Suchánková Petra**, Na Dvorcích 121/23, Praha 4, 14000, CZ

(740) PROPATENT, Ing. Vlasta Sedláčková, Pod Pekařkou 1, Praha 4, 14700

(210) **O-528017**

(220) 13.01.2016

(320) 13.01.2016

(511) 16, 39, 43

(540)



(510) (16) tiskoviny, knihy, kuchařky, tištěné recepty, papírové krabíčky, papírové ubrusky, tištěné jídelní listky, letáky, fotografie, papírové a plastové tašky a sáčky; (39) doprava a rozvoz potravin, balení a skladování potravin, ovoce a zeleniny; (43) služby zajišťující stravování a podávání nápojů, poskytování gastronomických služeb, příprava jídel, výrobků studené kuchyně a nápojů.

(590) Barevná

(730) **Suchánková Petra**, Na Dvorcích 121/23, Praha 4, 14000, CZ

(740) PROPATENT, Ing. Vlasta Sedláčková, Pod Pekařkou 1, Praha 4, 14700

(210) **O-528021**

(220) 14.01.2016

(320) 14.01.2016

(511) 32

(540)



(510) (32) nealkoholické nápoje, minerální vody, šumivé nápoje, ovocné a zeleninové šťávy (nápoje), nealkoholické ovocné nektary, sirupy a jiné přípravky na výrobu nealkoholických nápojů, nealkoholické nápoje na bázi piva, nealkoholická piva, nealkoholická piva s ovocnou příchutí.

(730) **CZECH BEVERAGE INDUSTRY COMPANY a.s.**, Na Valence 644/15, Praha 5 - Smíchov, 15000, CZ

(740) INVENTIA s.r.o., Ing. Jana Holpuchová, Na Bělidle 3, Praha 5, 15000

(210) **O-528022**

(220) 14.01.2016

(320) 14.01.2016

(511) 32

(540)



(510) (32) nealkoholické nápoje, minerální vody, šumivé nápoje, ovocné a zeleninové šťávy (nápoje), nealkoholické ovocné nektary, sirupy a jiné přípravky na výrobu nealkoholických nápojů, nealkoholické nápoje na bázi piva, nealkoholická piva, nealkoholická piva s ovocnou příchutí.

(730) **CZECH BEVERAGE INDUSTRY COMPANY a.s.**, Na Valence 644/15, Praha 5 - Smíchov, 15000, CZ

(740) INVENTIA s.r.o., Ing. Jana Holpuchová, Na Bělidle 3, Praha 5, 15000

(210) **O-528038**

(220) 14.01.2016

(320) 14.01.2016

(511) 9, 35, 38, 41, 42, 45

(540)

SafeDX

(510) (9) zařízení v oblasti informačních a komunikačních technologií (ICT) a audiovizuální zařízení, zařízení a příslušenství na zpracování dat (elektrická a mechanická), počítačový hardware a software, včetně softwarových programů, aplikačního softwaru, operačního softwaru počítačových systémů a počítačového softwaru pro šifrování a dešifrování softwaru; (35) služby obchodního zprostředkování v oblasti ICT, služby v oblasti managementu při nákupu nových softwarových systémů, obchodní administrativa a kancelářské práce, služby podnikatelských, organizačních a ekonomických poradců, reklamní, inzertní a propagační činnost, marketing, marketingové studie, administrativní služby, služby organizačně hospodářské povahy, obchodní management a podnikové poradenství, poradenství v obchodní činnosti, dodavatelské služby pro třetí osoby (nákup výrobků a služeb pro jiné podniky), obchodní nebo podnikatelské informace, oceňování obchodních podniků, obchodní průzkum, průzkum trhu a veřejného mínění, poskytování pomoci při řízení obchodních nebo průmyslových podniků a při obchodní činnosti, služby administrativní a organizačně ekonomické,

hospodářské (ekonomické) prognózy, analýzy nákladů, řízení obchodních nebo průmyslových podniků, styky s veřejností, propagační činnost prostřednictvím firemního katalogu, zejména on-line katalogu, služby vyhledávání obchodních kontaktů jako telefonních čísel, vyhledávání dat v počítačových souborech pro třetí osoby, obchodní nebo podnikatelský průzkum, překlad a systematizace informací do počítačových databází, poskytování služeb call centra pro třetí osoby v oblasti příjmu zakázek a objednávek, služba virtuální sekretářky přes telefon za účelem sjednávání schůzek, posílání zpráv, vyhledávání informací na síti Internet, poradenství ve výše uvedených oborech spadajících do třídy 35, provozně organizační změny pro dosažení finanční i provozní efektivity; (38) telekomunikační služby, mobilní telekomunikační služby včetně provozování mobilní telekomunikační sítě, bezdrátového přenosu hlasu a dat, služby mobilního připojení k síti Internet (včetně vysokorychlostního připojení a přenosu hlasové služby přes internetový protokol), peer-to-peer komunikace, služby elektronických zpráv v reálném čase (instant messaging), osobní komunikační služby, pager služby, služby elektronické pošty, sledování mobilních telefonů pomocí satelitních signálů a zjišťování polohy mobilních telefonů pomocí satelitních signálů (komunikační služby), radio-paging, poskytování bezdrátového aplikačního protokolu (WAP), včetně služeb využívajících zabezpečeného komunikačního kanálu, služby hlasové pošty, poskytování služeb v oblasti videokonference, video telefonní služby, služby přístupu ke všem druhům datových a informačních sítí a Internetu, služby zasilání textových a multimediálních zpráv, telekomunikační a komunikační databáze (služby poskytování přístupu k telekomunikačním a komunikačním databázím), jmenovitě umožnění spotřebitelům stahovat digitální obsah prostřednictvím sítě a serveru do osobní databáze, poskytování on-line komunikačních fór; (41) školicí a vzdělávací činnost v oblasti ICT; (42) web hosting (hosting webových stránek na Internetu), datové služby mimo vlastní prostor jako například úschova, správa, zálohování dat, provozování datových skladů, pronájem plochy datového centra, navrhování a správa počítačových sítí, správa „Big data“ (databází), projekt management nákupu nových softwarových systémů (služby v oblasti managementu počítačových projektů), tvorba a pronájem počítačového softwaru, včetně instalace a správy, počítačové programování, pronájem informačních a komunikačních technologií (ICT), zejména pronájem softwaru a počítačů, provoz a správa informačních systémů včetně zajištění jejich kontinuálního rozvoje, služby správy ICT, zejména počítačových sítí, softwaru a počítačových databází, poskytování služeb provozovaných prostřednictvím technologií datových center, a to služeb „InfrastructureAsAService (IaaS)“, „SoftwareAsAService (SaaS)“ a „PlatformAsAService (PaaS)“, řízení kompletní architektury ICT včetně zajištění kontinuálního rozvoje, poradenské a konzultační služby, zejména služby zaměřené na provoz a optimalizaci ICT, na návrhy a implementaci řešení v oblasti manipulace s daty a informacemi; (45) poskytování licencí a sublicencí k počítačovému softwaru a licenční poradenství.

(730) **SafeDX s.r.o.**, Karlov 245, Kutná Hora, 28401, CZ

(740) Bird & Bird s.r.o. advokátní kancelář, Mgr. Vojtěch Chloupek, advokát, Na Příkopě 583/15, Praha 1, 11000

(210) **O-528039**

(220) 14.01.2016

(320) 14.01.2016

(511) 9, 35, 38, 41, 42, 45

(540)



(510) (9) zařízení v oblasti informačních a komunikačních technologií (ICT) a audiovizuální zařízení, zařízení a příslušenství na zpracování dat (elektrická a mechanická), počítačový hardware a software, včetně softwarových programů, aplikačního softwaru, operačního softwaru počítačových systémů a počítačového softwaru pro šifrování a dekódování softwaru; (35) služby obchodního zprostředkování v oblasti

ICT, služby v oblasti managementu při nákupu nových softwarových systémů, obchodní administrativa a kancelářské práce, služby podnikatelských, organizačních a ekonomických poradců, reklamní, inzertní a propagační činnost, marketing, marketingové studie, administrativní služby, služby organizačně hospodářské povahy, obchodní management a podnikové poradenství, poradenství v obchodní činnosti, dodavatelské služby pro třetí osoby (nákup výrobků a služeb pro jiné podniky), obchodní nebo podnikatelské informace, oceňování obchodních podniků, obchodní průzkum, průzkum trhu a veřejného mínění, poskytování pomoci při řízení obchodních nebo průmyslových podniků a při obchodní činnosti, služby administrativní a organizačně ekonomické, hospodářské (ekonomické) prognózy, analýzy nákladů, řízení obchodních nebo průmyslových podniků, styky s veřejností, propagační činnost prostřednictvím firemního katalogu, zejména on-line katalogu, služby vyhledávání obchodních kontaktů jako telefonních čísel, vyhledávání dat v počítačových souborech pro třetí osoby, obchodní nebo podnikatelský průzkum, překlad a systematizace informací do počítačových databází, poskytování služeb call centra pro třetí osoby v oblasti příjmu zakázek a objednávek, služba virtuální sekretářky přes telefon za účelem sjednávání schůzek, posílání zpráv, vyhledávání informací na síti Internet, poradenství ve výše uvedených oborech spadajících do třídy 35, provozně organizační změny pro dosažení finanční i provozní efektivity; (38) telekomunikační služby, mobilní telekomunikační služby včetně provozování mobilní telekomunikační sítě, bezdrátového přenosu hlasu a dat, služby mobilního připojení k síti Internet (včetně vysokorychlostního připojení a přenosu hlasové služby přes internetový protokol), peer-to-peer komunikace, služby elektronických zpráv v reálném čase (instant messaging), osobní komunikační služby, pager služby, služby elektronické pošty, sledování mobilních telefonů pomocí satelitních signálů a zjišťování polohy mobilních telefonů pomocí satelitních signálů (komunikační služby), radio-paging, poskytování bezdrátového aplikačního protokolu (WAP), včetně služeb využívajících zabezpečeného komunikačního kanálu, služby hlasové pošty, poskytování služeb v oblasti videokonference, video telefonní služby, služby přístupu ke všem druhům datových a informačních sítí a Internetu, služby zasilání textových a multimediálních zpráv, telekomunikační a komunikační databáze (služby poskytování přístupu k telekomunikačním a komunikačním databázím), jmenovitě umožnění spotřebitelům stahovat digitální obsah prostřednictvím sítě a serveru do osobní databáze, poskytování on-line komunikačních fór; (41) školicí a vzdělávací činnost v oblasti ICT; (42) web hosting (hosting webových stránek na Internetu), datové služby mimo vlastní prostor jako například úschova, správa, zálohování dat, provozování datových skladů, pronájem plochy datového centra, navrhování a správa počítačových sítí, správa „Big data“ (databází), projekt management nákupu nových softwarových systémů (služby v oblasti managementu počítačových projektů), tvorba a pronájem počítačového softwaru, včetně instalace a správy, počítačové programování, pronájem informačních a komunikačních technologií (ICT), zejména pronájem softwaru a počítačů, provoz a správa informačních systémů včetně zajištění jejich kontinuálního rozvoje, služby správy ICT, zejména počítačových sítí, softwaru a počítačových databází, poskytování služeb provozovaných prostřednictvím technologií datových center, a to služeb „InfrastructureAsAService (IaaS)“, „SoftwareAsAService (SaaS)“ a „PlatformAsAService (PaaS)“, řízení kompletní architektury ICT včetně zajištění kontinuálního rozvoje, poradenské a konzultační služby, zejména služby zaměřené na provoz a optimalizaci ICT, na návrhy a implementaci řešení v oblasti manipulace s daty a informacemi; (45) poskytování licencí a sublicencí k počítačovému softwaru a licenční poradenství.

(590) Barevná

(730) **SafeDX s.r.o.**, Karlov 245, Kutná Hora, 28401, CZ

(740) Bird & Bird s.r.o. advokátní kancelář, Mgr. Vojtěch Chloupek, advokát, Na Příkopě 583/15, Praha 1, 11000

(210) **O-528046**

(220) 14.01.2016

(320) 14.01.2016

(511) 3, 7

(540)

XONOX

(510) (3) přípravky pro bělení a jiné prací prostředky, přípravky pro čištění, leštění, odmašťování a broušení, mydla, parfumerie, vonné oleje, kosmetika, vlasové vody, zubní pasty; (7) elektrické přístroje pro čištění podlah a čisticí roboty, elektrické přístroje pro čištění koberců a elektrické přístroje pro zemetání koberců, elektricky poháněné kartáče na čištění

podlah, elektricky poháněné přístroje na čištění oken, elektricky poháněné čisticí stroje a přístroje na koberce a kobercové podlahy, části strojů, elektrické šamponovací stroje a přístroje, vysavače, rozprašovače vůní nebo dezinfekčních prostředků (jako příslušenství k vysavačům), akumulátorové ruční vysavače, akumulátorové zametače, parní čisticí přístroje, vysokotlaké čističe, elektrické lešticí stroje na parkety, elektrické lešticí stroje a přístroje.

(730) **Vaše DEDRA, s.r.o.**, Podhradní 69, Česká Skalice, 55203, CZ

(210) **O-528055**

(220) 14.01.2016

(320) 14.01.2016

(511) 9, 16, 28

(540)



(510) (9) instruktážní manuály v elektronickém formátu, elektronické publikace ke stažení, interaktivní počítačové systémy, počítačové programy, počítačové programy pro interaktivní hry a/nebo kvízy; (16) tiskoviny, tištěné informační letáky, reklamní plakáty, propagační publikace, prospekty, katalogy, příručky, brožury týkající se her, manuály, mapy, plány, programy, pozvánky, fotografie, obaly, etikety z papíru, obtisky jako dekorace, samolepky, poznámkové bloky, sešity, skicárky, kalendáře, diáře, dárkové tašky, obrazy, psací potřeby; (28) hry, herní sady, hrací karty, stolní hry, skládačky, obaly na herní doplňky, vzdělávací hračky.

(730) **MFP paper s.r.o.**, Gen. Štefánika 1638, Přerov, 75002, CZ

(740) Ing. Jarmila Strážnická, Ulička 110, Lukov, 76317

(210) **O-528108**

(220) 18.01.2016

(320) 18.01.2016

(511) 6, 9, 11, 37, 40, 41, 42

(540)



(510) (6) ocelové stožáry, dopravní značky kovové, s výjimkou světelných a mechanických, železniční návěstidla kovová, s výjimkou světelných a mechanických; (9) aparáty, přístroje a zařízení elektrické a elektronické zařazené v této třídě, zejména, vysokofrekvenční přístroje, měřicí přístroje a zařízení, včetně velmi přesných zařízení, zařízení optická, zařízení pro měření, signalizaci, kontrolu, dohled a záchranu, kamerové a detekční systémy, aparáty a přístroje pro záznam, převod a reprodukci audiovizuálních záznamů, přístroje pro zpracování a vyhodnocování informací, počítače a periferní zařízení k nim, centrální procesorové jednotky, čipová karta, nahraný software, programy operačních systémů a síťových aplikací, přerušovače, prepínače a řadiče článků, odbočovače a vypínače, časové spínače, včetně automatických, dálkové ovladače, elektrické zařízení pro dálkové ovládání železničních uzlů, včetně elektrodynamických a elektronických zařízení pro ně, zařízení pro dálkové řízení signalizace, telekomunikační a datové distribuční přístroje, včetně

automatických, transformátory, indikátory ztrát elektrické energie, mlhová signalizace, s výjimkou výbušné, zvuková výstražná znamení (zařízení) v mlze, ne výbušná, železniční návěstí, zejména návěstí signalizační, světelná nebo mechanická, světelná návěstidla, signalizační lucerny, blikáč, budíková návěst, clonkové návěstidlo, Fresnelovy čočky, reflexní desky (signalizační), baterie, hlídač baterie, záložní napájecí zdroj, zástrčky, bleskojistky, dorazy (relé), kabelové svazky, kabelové chráničky, odrušovače, signalizační panely světelné a mechanické, pojistky, jističe, rozvodné, řídicí, spínací a kontrolní panely, pulty a skříně, radiotelefonní a radiotelegrafická zařízení, vysílací zařízení a vysílačky, bezpečnostní zařízení pro železnici a železniční dopravu, světelná signalizace a značení, reléové, indikační desky a veškeré prvky staničních, traťových a spádovištních zabezpečovacích, automatizačních a řídicích zařízení, rozvaděče, včetně automatických, rozvaděče pro vysoké napětí, skříně pro železniční zabezpečovací zařízení a přípojové venkovní skříně, relé, řadič návěstní, sběrnice, stínítka (clony) proti oslnění pro zařízení v železniční dopravě; (11) dvojitá vlákna (žárovky), žárovky, včetně LED diod; (37) stavby a jejich opravy, včetně demolice staveb, dopravní stavby, především železniční stavby, práce s autojeřáby, zemní a kopáčské práce, provádění protlaků pod komunikacemi a tratěmi, instalace, montáž, servis, údržba, revize a kontrola mechanických, elektrických a elektronických železničních zabezpečovacích zařízení, strojů a přístrojů včetně zařízení pro sdělovací techniku, instalace, montáž, údržba a servis telekomunikačních zařízení, montážní práce v oblasti venkovní i vnitřní kabeláže; (40) broušení a leštění kovů, galvanizérství, kovoobrábění, nástrojařství; (41) školicí a vzdělávací činnost, zejména v oblasti sdělovací, zabezpečovací, požární a signalizační techniky, školicí a vzdělávací činnost v oblasti zavádění a uplatňování norem a managementu kvality, vydavatelská a nakladatelská činnost; (42) vývoj a výzkum nových zabezpečovacích, signalizačních a sdělovacích zařízení pro železniční dopravu, odborné porady, expertizy a inženýrská činnost v oblasti dopravy a sdělovací, signalizační a zabezpečovací techniky, vývoj, instalace a údržba počítačových programů pro řízení dopravy včetně jejich implementace, pronájem software, geodézie, geodetické práce a zeměměřičská činnost, dopravní měření, projektová činnost v oblasti dopravy, zejména projektování elektrických, elektronických, signalizačních a sdělovacích zařízení včetně zajištění provedení potřebných zkoušek a certifikací.

(730) **AŽD Praha s.r.o.**, Žirovnická 2/3146, Praha 10, 10617, CZ

(740) Ing. Marie Smrčková, patentový zástupce, Ing. Marie Smrčková, patentový zástupce, Velflíkova 10, Praha 6, 16000

(210) **O-528118**

(220) 18.01.2016

(320) 18.01.2016

(511) 3, 5, 9, 10, 16, 21, 29, 30, 31, 32, 33, 34, 35, 39

(540)



(510) (3) kosmetické přípravky, přípravky na holení, drogerie, potřeby pro domácnost, prací prostředky, přípravky pro bělení a jiné prací prostředky, přípravky pro čištění, leštění, odmašťování a broušení, mýdla, antiperspirační mýdla, antistatické prostředky pro použití v domácnosti, parfémy, vonné oleje, vlasové vody (lotions), laky na vlasy, laky na nehty, odlakovače, opalovací přípravky, líčidla, pasty, přípravky proti pocení, šampóny, čisticí mléko pro toaletní účely, vosk na podlahy, zubní pasty, kosmetické výrobky pro zvířata; (5) farmaceutické a veterinářské výrobky, hygienické výrobky pro léčebné účely, dietní potraviny a dietetické přípravky pro léčebné nebo veterinární účely, potravní doplňky pro lidskou potřebu a pro zvířata, bylinné čaje pro lékařské účely, náplasti, obvazový materiál, vložky dámské, antibakteriální, dezinfekční přípravky, výrobky pro hubnutí škodlivých zvířat; (9) počítačové programy, počítačový software; (10) dudlíky pro děti, dětské láhve; (16) papír, lepenka a výrobky z těchto materiálů, které nejsou zařazeny do jiných tříd,

fotografie, kancelářské potřeby (vyjímaje nábytek), plastické obaly (nezařazené do jiných tříd), papírenské zboží, celofán (celulózové fólie) na balení, toaletní papír, ubrousky papírové; (21) pomůcky a nádoby pro domácnost a kuchyň, kartáčky zubní; (29) maso, uzeniny, ryby, drůbež a zvěřina, masové výtažky, konzervované, sušené, vařené a zavařené ovoce a zelenina, mražené ovoce, želé, džemy a marmelády, ovocné a zeleninové saláty, kompoty, ovocné omáčky, polévky, vejce, mléko a mléčné výrobky, jedlé oleje, tuky, žampiony, konzervované; (30) bonbóny, oplatky, sušenky, cereální tyčinky, muesli, káva, čaj, kakao, cukr, rýže, těstoviny, tapioka, ságo, kávová náhražka, mouka a výrobky z obilnin, chléb, pečivo a cukrářské výrobky, cukrovinky, zmrzlina, med, sirup, kvasnice, prášek do pečiva, koření, sůl, hořčice, kečup, majonéza, ocet, omáčky aromatické, koření, polevy, zákusky, koláče; (31) zemědělské, zahradnické a lesnické výrobky a obilí, které nejsou zařazeny do jiných tříd, bylinky čerstvé polévkové jako koření, čerstvé ovoce a čerstvá zelenina, semena, osivo, živé rostliny a květiny, krmivo pro zvířata, slad; (32) pivo, minerální vody, sodovka, vody (stolní), vody (nápoje), nealkoholické nápoje, šumivé nápoje, ovocné nápoje a ovocné šťávy, zeleninové šťávy, sirupy a další polotovary k výrobě nápojů; (33) alkoholické nápoje s výjimkou pív; (34) tabák, cigarety, doutníky, kuřácké potřeby; (35) administrativní zpracování nákupních objednávek, aktualizování reklamních materiálů, dodavatelské služby pro třetí osoby (nákup výrobků a služeb pro jiné podniky), obchodní nebo podnikatelské informace a jejich poskytování, inzerce poštou, komerční informace a rady pro spotřebitele (spotřebitelská poradna), komunikační média (prezentace výrobků v komunikačních médiích) pro účely maloobchodu, kopírování nebo rozmnožování (reprodukce) dokumentů a dokladů, marketingové studie, nákupní objednávky (administrativní zpracování), obchodní management a podnikové poradenství, průzkum, obchodní reklama pro třetí osoby, organizování výstav (komerčních nebo reklamních), prezentace výrobků v komunikačních médiích pro účely maloobchodu, prodej po telefonu (telemarketing), pronájem reklamní doby v komunikačních médiích, pronájem reklamních materiálů, pronájem reklamních ploch, průzkum trhu, předvádění zboží, reklama a propagace, reklama on-line v počítačové síti, zasilání reklamních materiálů zákazníkům (letáky, prospekty, tisky, vzorky zboží), aktualizování reklamních materiálů, rozšiřování reklamních nebo inzertních materiálů, vydávání, zveřejňování, oznámení, vyhlášení a publikování reklamních textů, televizní a rozhlasová reklama, sestavování statistiky, služby v oblasti srovnávání cen, služby obchodního zprostředkovávání, služby (telefonní vzkazy, dotazy) marketingové studie, styk s veřejností, vedení kartoték v počítači (řízení souboru), venkovní reklama, vylepování plakátů, distribuce vzorků zboží, předvádění zboží; (39) dovoz, doprava, balení, doručování a skladování zboží, zprostředkování přepravy.

- (730) **VELKÁ PECKA s.r.o.**, Heinemannova 2695/6, Praha 6, 16000, CZ
(740) **PELIKÁN KROFTA KOHOUTEK** advokátní kancelář s.r.o., Mgr. Jan Krabec LL.M., Újezd 450/40, Praha 1, 118 01

- (210) **O-528124**
(220) 19.01.2016
(320) 19.01.2016
(511) 16, 35, 41
(540)



- (510) (16) tiskoviny všeho druhu, noviny, časopisy, brožury, letáky, katalogy, vstupenky, programy, plakáty včetně plakátů velkoplošných; (35) reklamní a propagační činnost, pořádání výstav a veletrhů k reklamním a obchodním účelům, informační činnost v oblasti reklamy a výstav v rámci této třídy, tvorba reklamy na billboardech, průzkumy a analýzy trhu, to vše v oblasti výstavnictví; (41) výchovná, vzdělávací a zábavní činnost, poskytování a výměna odborných informací v oblasti vzdělávání, pořádání školení, kurzů, konferencí, sympozií a přednášek, organizování a pořádání soutěží, výstav ke vzdělávacím, kulturním, výchovným a zábavním

- účelům, odborné poradenství, vztahující se k organizování vzdělávacích, kulturních, výchovných a zábavních výstav.
(730) **PVA EURO EXPO, a.s.**, Mímoňská 645/2a, Praha 9 - Prosek, 19000, CZ

- (210) **O-528240**
(220) 22.01.2016
(320) 22.01.2016
(511) 5
(540)

SNIP

- (510) (5) farmaceutické výrobky.
(730) **Medochemie Ltd.**, Constantinoupoleos Street 1-10, Limassol 3011, CY
(740) **MEDOPHARM, s.r.o.**, Ing. Jaroslav Litera CSc., Lehárova 1808/11, Praha 4 - Modřany, 14300

- (210) **O-528299**
(220) 25.01.2016
(320) 25.01.2016
(511) 6, 19, 37
(540)

HDPokna

- (510) (6) dveře kovové, dveřní zárubně kovové, dveřní rámy kovové, okna kovová, okenní rámy kovové, okenice a žaluzie kovové, kování pro okna, dveře a nábytek, kovové sítě proti hmyzu, kovové světlíky, kovové zimní zahrady, kovové pergoly; (19) nekovová okna a dveře, nekovové okenní rámy a nekovové zárubně, nekovová vrata, nekovové sítě proti hmyzu, nekovové světlíky, nekovové zimní zahrady, nekovové pergoly; (37) stavebnictví, opravy, montáže a servis oken, dveří a jiných výplní stavebních otvorů.
(730) **DEC - PLAST, spol. s r.o.**, Místecká 1111, Příbor, 74258, CZ
(740) **JUDr. Aleš Zábřeh**, advokát, Na Beránce 2, Praha 6, 16000

- (210) **O-528300**
(220) 25.01.2016
(320) 25.01.2016
(511) 6, 19, 37
(540)

...tvoríme HDP dětem

- (510) (6) dveře kovové, dveřní zárubně kovové, dveřní rámy kovové, okna kovová, okenní rámy kovové, okenice a žaluzie kovové, kování pro okna, dveře a nábytek, kovové sítě proti hmyzu, kovové světlíky, kovové zimní zahrady, kovové pergoly; (19) nekovová okna a dveře, nekovové okenní rámy a nekovové zárubně, nekovová vrata, nekovové sítě proti hmyzu, nekovové světlíky, nekovové zimní zahrady, nekovové pergoly; (37) stavebnictví, opravy, montáže a servis oken, dveří a jiných výplní stavebních otvorů.
(730) **DEC - PLAST, spol. s r.o.**, Místecká 1111, Příbor, 74258, CZ
(740) **JUDr. Aleš Zábřeh**, advokát, Na Beránce 2, Praha 6, 16000

- (210) **O-528322**
(220) 26.01.2016
(320) 26.01.2016
(511) 35, 41
(540)

Lázeňský pohár

- (510) (35) propagační činnost, reklama; (41) výchova, vzdělávání, zábava, sportovní a kulturní aktivity.
(730) **Klub přítel Josefa Masopusta z.s.**, Novákových 380/18, Praha 8 - Libeň, 18000, CZ

- (210) **O-528323**
(220) 26.01.2016
(320) 26.01.2016
(511) 35, 41
(540)

Anger

- (510) (35) propagační činnost, reklama; (41) výchova, vzdělávání, zábava, sportovní a kulturní aktivity.
(730) **Klub přítel Josefa Masopusta z.s.**, Novákových 380/18, Praha 8 - Libeň, 18000, CZ

(210) **O-528324**

(220) 26.01.2016

(320) 26.01.2016

(511) 35, 41

(540)

Pohár Josefa Masopusta

(510) (35) propagační činnost, reklama; (41) výchova, vzdělávání, zábava, sportovní a kulturní aktivity.

(730) **Klub přátel Josefa Masopusta z.s.**, Novákových 380/18, Praha 8 - Libeň, 18000, CZ

(210) **O-528356**

(220) 27.01.2016

(320) 27.01.2016

(511) 5, 35

(540)

MENSICOL

(510) (5) farmaceutické a veterinářské výrobky, doplňků stravy pro léčebné účely; (35) maloobchodní a velkoobchodní prodej a zprostředkování v oblasti nákupu a prodeje zboží, včetně prodeje prostřednictvím internetu s výrobky uvedenými výše ve třídě 5, marketing.

(730) **Maxivitalis s.r.o.**, Denisova 277/16, Olomouc, 77900, CZ

(740) Patentová a známková kancelář, ing. Jaromír Příkryl, Včelín 1161, Hulín, 76824

(210) **O-528361**

(220) 27.01.2016

(320) 27.01.2016

(511) 29, 33, 43

(540)

VICAN

(510) (29) mléko a mléčné výrobky, masové a uzenářské výrobky z masa, drůbež, zvěřina, konzervované, sušené a tepelně zpracované ovoce a zelenina, rosoly, džemy, marmelády, bylinky zahradní konzervované; (33) víno, víno fortifikované; (43) ubytovací služby (hotely, penziony).

(730) **Vican Tomáš Ing.**, Marie Hübnerové 11, Brno, 62100, CZ

(740) Kania, Sedlák, Smola, Ing. Jiří Malůšek, Mendlovo nám. 1a, Brno, 60300

(210) **O-528364**

(220) 27.01.2016

(320) 27.01.2016

(511) 29, 32, 33

(540)

KIENBERG

(510) (29) mléko a mléčné výrobky, masové a uzenářské výrobky z masa, drůbež, zvěřina, konzervované, sušené a tepelně zpracované ovoce a zelenina, rosoly, džemy, marmelády, bylinky zahradní konzervované; (32) pivo; (33) víno, víno fortifikované.

(730) **Vican Tomáš Ing.**, Marie Hübnerové 11, Brno, 62100, CZ

(740) Kania, Sedlák, Smola, Ing. Jiří Malůšek, Mendlovo nám. 1a, Brno, 60300

(210) **O-528365**

(220) 27.01.2016

(320) 27.01.2016

(511) 35, 37, 41

(540)

Rope Spirit

(510) (35) inzertní, reklamní a propagační činnost, poskytování pomoci při provozu obchodu včetně zprostředkování obchodních a souvisejících obchodně personálních záležitostí, organizování výstav a veletrhů k

reklamním a obchodním účelům, organizování módních přehlídek k obchodním účelům, odborné poradenství, vztahující se k organizování výstav a veletrhů k reklamním a obchodním účelům, správa obchodních zájmů třetích osob, vypracování statistických přehledů, činnost a služby v oblasti aranžérství výstavních ploch, výstavních expozic, jakož i výstavních exponátů k reklamním a obchodním účelům, pronájem vybavení pro veřejná vystoupení, distribuce zboží k reklamním účelům, publikační činnost; (37) technické zabezpečení výstav a výstavních ploch, zejména montáž a demontáž výstavních expozic, jakož i výstavních exponátů; (41) činnost vyučovací, výchovná, vzdělávací a zábavní včetně pořádání specializačních doškolovacích kurzů, symposií, konferencí a workshopů, doprovodné výstavy k výchovným a vzdělávacím účelům, provozování pracovních diskusního a zájmového klubu, organizování výstav a veletrhů ke vzdělávacím, kulturním, výchovným a zábavním účelům, organizování společensko-kulturních akcí, pořádání zábavních soutěží, organizování soutěží o oceňování nejlepších exponátů, jakož i nejlepších expozic, odborné poradenství, vztahující se k organizování výstav a veletrhů ke vzdělávacím, kulturním, výchovným a zábavním účelům, organizování módních přehlídek pro výchovné, vzdělávací, kulturní a zábavní účely, kromě módních přehlídek pro reklamní účely, nakladatelská a vydavatelská činnost, provozování galerií.

(730) **HELL.cz s.r.o.**, Poupětova 1333/7, Praha 7, 17000, CZ

(210) **O-528368**

(220) 27.01.2016

(320) 27.01.2016

(511) 35, 41

(540)

AtBars

(510) (35) inzertní a propagační činnost, reklama a provozování webového portálu, pomoc při řízení obchodu včetně zprostředkování obchodních záležitostí, obchodní administrativní v oblasti provozování barů, odborné poradenství v oblasti provozování barů, poradenství podnikové a obchodní management, personální poradenství v oblasti provozování barů; (41) zábava, organizování společenských akcí.

(730) **AtBars spirit s.r.o.**, Jabloňová 2868/5, Praha 10, 10600, CZ

(740) Čermák a spol., Mgr. Ondřej Čerych, advokát, Elišky Peškové 15/735, Praha 5, 15000

(210) **O-528369**

(220) 27.01.2016

(320) 27.01.2016

(511) 35, 41

(540)



(510) (35) inzertní a propagační činnost, reklama a provozování webového portálu, pomoc při řízení obchodu včetně zprostředkování obchodních záležitostí, obchodní administrativní v oblasti provozování barů, odborné poradenství v oblasti provozování barů, poradenství podnikové a obchodní management, personální poradenství v oblasti provozování barů; (41) zábava, organizování společenských akcí.

(730) **AtBars spirit s.r.o.**, Jabloňová 2868/5, Praha 10, 10600, CZ

(740) Čermák a spol., Mgr. Ondřej Čerych, Elišky Peškové 15/735, Praha 5, 15000

(210) **O-528401**

(220) 28.01.2016

(320) 28.01.2016

(511) 16, 41, 42

(540) **NCS College - International Courses**

(510) (16) učební pomůcky (kromě přístrojů), zápisníky (notesy); (41) školení (pořádání a řízení); (42) software (pronájem počítačového -), software jako služba (SaaS).

(730) **AURA, s.r.o.**, Úvoz 499/56, Brno, 60200, CZ

(210) **O-528402**

(220) 28.01.2016

(320) 28.01.2016

(511) 16, 41, 42

(540)



(510) (16) učební pomůcky (kromě přístrojů), zápisníky (notesy); (41) školení (pořádání a řízení); (42) software (pronájem počítačového -), software jako služba (SaaS).

(590) Barevná

(730) **AURA, s.r.o.**, Úvoz 499/56, Brno, 60200, CZ

(210) **O-528427**

(220) 29.01.2016

(320) 29.01.2016

(511) 42

(540)



(510) (42) navrhování a vývoj počítačového software.

(730) **EFA Services, s.r.o.**, Lidická 66/43, Praha 5, 15000, CZ

(210) **O-528434**

(220) 29.01.2016

(320) 29.01.2016

(511) 42

(540)



(510) (42) cloudové výpočetní systémy, dálkové sledování počítačových systémů, elektronické ukládání dat, hosting webových stránek, instalace počítačových programů, inženýrské práce (expertizy), konzultace v oblasti počítačového softwaru, konzultace v oblasti webového designu, konzultační služby v oblasti informačních technologií, obnova počítačových dat (regenerace), počítačové programování, počítačové programy (aktualizace), kopírování počítačových programů, počítačové systémové analýzy, poradenství v oblasti navrhování a vývoje počítačového hardwaru, poskytování informací o výpočetní technice a programování přes webové stránky, poskytování vyhledávačů pro internet, pronájem počítačového serveru (serverhosting), pronájem počítačového software, pronájem počítačů, pronájem webových serverů, převod (konverze) dat a počítačových programů, služby v oblasti ochrany proti počítačovým virům, software jako služba (SaaS), tvorba a správa webových stránek (pro třetí osoby), tvorba počítačových systémů, tvorba software (počítačových programů), údržba počítačových programů, umístění webových stránek, vyhledávače (poskytování) pro internet, zálohování externí.

(590) Barevná

(730) **MoroSystems Group, s.r.o.**, Francouzská 421/87, Brno, 60200, CZ

(740) **JB s.r.o.**, Barvy 600/6, Brno, 63800

(210) **O-528578**

(220) 04.02.2016

(320) 04.02.2016

(511) 16, 21, 28

(540)



(510) (16) alba, bryndáčky papírové, držáky na psací potřeby, stojany na fotografie, glóbusy, grafiky, gumy na gumování, chrániče prstů (kancelářské potřeby), kalamáře, kalendáře, kancelářské potřeby s výjimkou nábytku, karty, knihy k nalepování výstřižků, knižní zarážky, lepenka dřevitá, malby (obrazy) zarámované i nezarámované, misky na vodní barvy, formy na modelovací hlíny (umělecké materiály), materiály na modelování, navlhčovače do kanceláře, nože na papír, obrazy, ořezávátka, pastelky, penály, potřeby na psaní, pouzdra na razítka, psací podložky, psací soupravy, razítka, růžence, samolepky, stíratka na tabule, školní potřeby, těžítka; (21) neelektrické chladicí boxy, dávkovače tekutého mýdla, dávkovače toaletního papíru, dávkovače papírových ručníků, formy kuchyňské, formy na led, kazety na bonbony, lahve, lahve kapesní, lahve na sport, náčiní pro použití v domácnosti, nádoby pro použití v domácnosti a v kuchyni, odháněčky (plácačky) na mouchy, svícný; (28) balonky na hraní, bublifuk, clony maskovací (sportovní vybavení), domečky pro panenky, drací létající, gymnastická zařízení,

hračky pohyblivé, hračky pro domácí zvířata, hračky, karnevalové masky, kouzelnické potřeby, ozdoby na vánoční stromček, posilovací stroje, posilovače svalů, přístroje pro tělesná cvičení, síliče svalů, vánoční ozdoby, zábavné stroje (automatické a automaty), zařízení gymnastická, žertovné předměty na hraní.

(590) Barevná

(730) **Semerád Jan**, 117, Šlapanov, 58251, CZ

Zamítnuté a částečně zamítnuté přihlášky ochranných známek po zveřejnění

Zjistí-li Úřad v průběhu řízení o námitkách, že přihlašovaná ochranná známka nespĺňuje podmínky pro zápis, přihlášku zamítne. Zjistí-li, že přihlašovaná ochranná známka nespĺňuje podmínky pro zápis jen pro některé výrobky nebo služby, přihlášku zamítne v rozsahu výrobků nebo služeb, pro které přihláška nespĺňuje podmínky zápisu. S ohledem na tuto skutečnost, obsahuje tato kapitola údaje o rozhodnutích o zamítnutí přihlášky ochranné známky v celém nebo částečném rozsahu na základě ustanovení § 26 zákona č. 441/2003 Sb.

Údaje o výsledku rozhodnutí (zamítnutí přihlášky, částečné zamítnutí přihlášky) jsou uvedeny za datem právní moci rozhodnutí pod INID kódem (583) s názvem "Datum právní moci rozhodnutí/výsledek rozhodnutí".

(210) **O-504339**

(540)

Fajnrock TV

(583) 18.02.2016/NABYTÍ P.M. - ZAMÍTNUTÍ PŘIHLÁŠKY PO
ZVEŘEJNĚNÍ

Přehled zápisů ochranných známek bez změny ve vztahu ke zveřejněným přihláškám

Kapitola obsahuje údaje o ochranných známkách zapsaných na základě ustanovení § 28 odst. 1 zákona č. 441/2003 Sb., u kterých nedošlo ke změně údajů oproti zveřejněné přihlášce ochranné známky.

Číselný přehled											
351469	351470	351471	351472	351473	351475	351476	351477	351478	351479	351480	351481
351482	351483	351484	351485	351486	351487	351488	351489	351490	351491	351492	351493
351494	351495	351496	351497	351498	351499	351500	351501	351502	351503	351504	351505
351506	351507	351508	351509	351510	351511	351512	351513	351514	351515	351516	351517
351518	351519	351520	351521	351522	351523	351524	351525	351526	351527	351528	351529
351530	351531	351532	351533	351534	351535	351536	351537	351538	351539	351540	351541
351542	351543	351544	351545	351546	351547	351548	351549	351550	351551	351552	351553
351554	351555	351556	351557	351558	351559	351560	351561	351562	351563	351564	351565
351566	351567	351568	351569	351570	351571	351572	351573	351574	351575	351576	351577
351578	351579	351580	351581	351582	351583	351584	351585	351586	351587	351588	351589
351590	351591	351592	351593	351594	351595	351596	351597	351598	351599	351600	351601
351602	351603	351604	351605	351606	351607	351608					

Zápisy ochranných známek bez změny ve vztahu ke zveřejněným přihláškám

(111) **351469**
(220) 31.10.2012
(320) 31.10.2012
(442) 18.11.2015
(151) 24.02.2016
(730) **AUTOCONT CONTROL SYSTEMS spol. s r.o.**, Kafkova 1853/3,
Ostrava-Moravská Ostrava, 70200, CZ
(210) O-499347

(111) **351470**
(220) 31.10.2012
(320) 31.10.2012
(442) 18.11.2015
(151) 24.02.2016
(730) **AUTOCONT CONTROL SYSTEMS spol. s r.o.**, Kafkova 1853/3,
Ostrava-Moravská Ostrava, 70200, CZ
(210) O-499348
(590) Barevná

(111) **351471**
(220) 10.04.2013
(320) 10.10.2012
(442) 18.11.2015
(151) 24.02.2016
(730) **BUDGET RENT A CAR SYSTEM, INC.**, 6 Sylvan Way, Parsippany,
NJ, US
(210) O-503405

(111) **351472**
(220) 25.07.2013
(320) 25.07.2013
(442) 18.11.2015
(151) 24.02.2016
(730) **PEJSKAR & spol., spol. s r.o.**, Dlouhá 614/10, Praha 1, 11000, CZ
(210) O-506322

(111) **351473**
(220) 10.09.2013
(320) 10.09.2013
(442) 18.11.2015
(151) 24.02.2016
(730) **PEJSKAR & spol., spol. s r.o.**, Dlouhá 614/10, Praha 1, 11000, CZ
(210) O-507449

(111) **351475**
(220) 03.03.2014
(320) 03.03.2014
(442) 18.11.2015
(151) 24.02.2016
(730) **HKS sirup, a.s.**, nám. Dr. E. Beneše 25, Holešov, 76901, CZ
(210) O-511765

(111) **351476**
(220) 28.03.2014
(320) 28.03.2014
(442) 19.11.2014
(151) 24.02.2016
(730) **Liška Petr**, Čs. armády 1247, Rožnov pod Radhoštěm, 75661, CZ
(210) O-512475

(111) **351477**
(220) 29.08.2014
(320) 29.08.2014
(442) 18.11.2015
(151) 24.02.2016

(730) **Macháč František**, Křídlovická 32/1, Brno, 60300, CZ
(210) O-516067

(111) **351478**
(220) 29.08.2014
(320) 29.08.2014
(442) 18.11.2015
(151) 24.02.2016
(730) **Macháč František**, Křídlovická 32/1, Brno, 60300, CZ
(210) O-516068

(111) **351479**
(220) 10.10.2014
(320) 10.10.2014
(442) 18.11.2015
(151) 24.02.2016
(730) **Smutný Alexandr**, Hlavní 280/5, Mariánské Lázně, 35301, CZ
(210) O-517055

(111) **351480**
(220) 28.01.2015
(320) 28.01.2015
(442) 18.11.2015
(151) 24.02.2016
(730) **Sviridenkova Olesya**, Na okraji, Praha 6, 16200, CZ
(210) O-519535

(111) **351481**
(220) 18.02.2015
(320) 18.02.2015
(442) 18.11.2015
(151) 24.02.2016
(730) **Únětický pivovar a.s.**, Rýznerova 19/5, Únětice, 25262, CZ
(210) O-520173

(111) **351482**
(220) 18.02.2015
(320) 18.02.2015
(442) 18.11.2015
(151) 24.02.2016
(730) **Únětický pivovar a.s.**, Rýznerova 19/5, Únětice, 25262, CZ
(210) O-520174

(111) **351483**
(220) 31.03.2015
(320) 31.03.2015
(442) 18.11.2015
(151) 24.02.2016
(730) **ZVU POTEZ a.s.**, Pražská třída 322/4, Hradec Králové, Kukleny, 50004,
CZ
(210) O-521244

(111) **351484**
(220) 13.04.2015
(320) 13.04.2015
(442) 18.11.2015
(151) 24.02.2016
(730) **Favea Plus a.s.**, Slezská 949/32, Praha 2, 12000, CZ
(210) O-521538

(111) **351485**
(220) 13.04.2015
(320) 13.04.2015
(442) 18.11.2015

(151) 24.02.2016
(730) **Favea Plus a.s.**, Slezská 949/32, Praha 2, 12000, CZ
(210) O-521539

(111) **351486**
(220) 12.05.2015
(320) 12.05.2015
(442) 18.11.2015
(151) 24.02.2016
(730) **3E PROJEKT a.s.**, Mjr. Nováka 1490/14, Ostrava, Hrabůvka, 70030, CZ
(210) O-522242

(111) **351487**
(220) 12.05.2015
(320) 12.05.2015
(442) 18.11.2015
(151) 24.02.2016
(730) **3E PROJEKT a.s.**, Mjr. Nováka 1490/14, Ostrava, Hrabůvka, 70030, CZ
(210) O-522244

(111) **351488**
(220) 14.05.2015
(320) 14.05.2015
(442) 18.11.2015
(151) 24.02.2016
(730) **Škaloud Robert**, Pod Invalidovnou 2058, Hořice, 50801, CZ
(210) O-522314

(111) **351489**
(220) 15.05.2015
(320) 15.05.2015
(442) 18.11.2015
(151) 24.02.2016
(730) **Vedral Libor**, Dětská 2445/37, Praha, 10000, CZ
(210) O-522347
(590) Barevná

(111) **351490**
(220) 24.05.2015
(320) 24.05.2015
(442) 18.11.2015
(151) 24.02.2016
(730) **Tepfaktor a.s.**, Oldřichova 247/5, Praha 2 - Nusle, 12800, CZ
(210) O-522534
(590) Barevná

(111) **351491**
(220) 27.05.2015
(320) 27.05.2015
(442) 18.11.2015
(151) 24.02.2016
(730) **Consumer Finance Holding, a.s.**, Hlavné námestie 12, Kežmarok, SK
(210) O-522626

(111) **351492**
(220) 27.05.2015
(320) 27.05.2015
(442) 18.11.2015
(151) 24.02.2016
(730) **Říčany Property s.r.o.**, Dělnická 213/12, Praha 7, 17000, CZ
(210) O-522641

(111) **351493**
(220) 27.05.2015
(320) 27.05.2015
(442) 18.11.2015

(151) 24.02.2016
(730) **Říčany Property s.r.o.**, Dělnická 213/12, Praha 7, 17000, CZ
(210) O-522642

(111) **351494**
(220) 27.05.2015
(320) 27.05.2015
(442) 18.11.2015
(151) 24.02.2016
(730) **Říčany Property s.r.o.**, Dělnická 213/12, Praha 7, 17000, CZ
(210) O-522643

(111) **351495**
(220) 29.05.2015
(320) 29.05.2015
(442) 18.11.2015
(151) 24.02.2016
(730) **KABAK spol. s r.o.**, 5. května 29, Benátky nad Jizerou II, 29471, CZ
(210) O-522707

(111) **351496**
(220) 29.05.2015
(320) 29.05.2015
(442) 18.11.2015
(151) 24.02.2016
(730) **KABAK spol. s r.o.**, 5. května 29, Benátky nad Jizerou II, 29471, CZ
(210) O-522708

(111) **351497**
(220) 01.06.2015
(320) 01.06.2015
(442) 18.11.2015
(151) 24.02.2016
(730) **FINEDENT Plus s.r.o.**, Antala Staška 1859/34, Praha, 140 00, CZ
(210) O-522747
(590) Barevná

(111) **351498**
(220) 01.06.2015
(320) 01.06.2015
(442) 18.11.2015
(151) 24.02.2016
(730) **Allianz pojišťovna, a.s.**, Ke Štvanici 656/3, Praha 8 - Karlín, 18600, CZ
(210) O-522749

(111) **351499**
(220) 01.06.2015
(320) 01.06.2015
(442) 18.11.2015
(151) 24.02.2016
(730) **Allianz pojišťovna, a.s.**, Ke Štvanici 656/3, Praha 8 - Karlín, 18600, CZ
(210) O-522751

(111) **351500**
(220) 02.06.2015
(320) 02.06.2015
(442) 18.11.2015
(151) 24.02.2016
(730) **Koplík Antonín**, Za Školou 1197/15, Svatobořice-Mistřín, 69604, CZ
(210) O-522826

(111) **351501**
(220) 10.06.2015
(320) 10.06.2015
(442) 18.11.2015
(151) 24.02.2016

(730) **KON Agency s.r.o.**, Na Květnici 616/4, Praha 4, 14000, CZ
(210) O-523031

(111) **351502**

(220) 11.06.2015
(320) 11.06.2015
(442) 18.11.2015
(151) 24.02.2016

(730) **Němeček Petr**, Údolní 1580, Uherský Brod, 68801, CZ
(210) O-523033
(590) Barevná

(111) **351503**

(220) 11.06.2015
(320) 11.06.2015
(442) 18.11.2015
(151) 24.02.2016

(730) **TACHOSCAN s.r.o.**, Chrastavská 327/23, Liberec II - Nové Město, 46001, CZ
(210) O-523056

(111) **351504**

(220) 15.06.2015
(320) 15.06.2015
(442) 18.11.2015
(151) 24.02.2016

(730) **SLANE CASTLE IRISH WHISKEY LIMITED**, Slane Castle, Slane, Co. Meath, IE
(210) O-523126

(111) **351505**

(220) 17.06.2015
(320) 17.06.2015
(442) 18.11.2015
(151) 24.02.2016

(730) **Phestio s.r.o.**, Sudoměřská 1293/32, Praha 3, 13000, CZ
(210) O-523199

(111) **351506**

(220) 18.06.2015
(320) 18.06.2015
(442) 18.11.2015
(151) 24.02.2016

(730) **PHU "DARMA" S. J., Bulandra, B. Zajac**, Gumma 130, 43-426 Dębowiec, PL
(210) O-523219
(590) Barevná

(111) **351507**

(220) 18.06.2015
(320) 18.06.2015
(442) 18.11.2015
(151) 24.02.2016

(730) **PHU "DARMA" S. J., Bulandra, B. Zajac**, Gumma 130, 43-426 Dębowiec, PL
(210) O-523220

(111) **351508**

(220) 18.06.2015
(320) 18.06.2015
(442) 18.11.2015
(151) 24.02.2016

(730) **VLTAVA-LABE-PRESS, a.s.**, nám. Přemysla Otakara II. 8/5, České Budějovice, 37001, CZ
(210) O-523246

(111) **351509**

(220) 19.06.2015
(320) 19.06.2015
(442) 18.11.2015
(151) 24.02.2016

(730) **SPORTISIMO s.r.o.**, Řevnická 121/1, Praha 5 Zličín, 15500, CZ
(210) O-523282

(111) **351510**

(220) 19.06.2015
(320) 19.06.2015
(442) 18.11.2015
(151) 24.02.2016

(730) **SPORTISIMO s.r.o.**, Řevnická 121/1, Praha 5 Zličín, 15500, CZ
(210) O-523283

(111) **351511**

(220) 22.06.2015
(320) 22.06.2015
(442) 18.11.2015
(151) 24.02.2016

(730) **PepsiCo, Inc.**, 700 Anderson Hill Road, Purchase, New York, NY, US
(210) O-523316

(111) **351512**

(220) 23.06.2015
(320) 23.06.2015
(442) 18.11.2015
(151) 24.02.2016

(730) **Sano - Moderní výživa zvířat spol. s r.o.**, Npor. O. Bartoška 15, Domažlice, 34401, CZ
(210) O-523352

(111) **351513**

(220) 23.06.2015
(320) 23.06.2015
(442) 18.11.2015
(151) 24.02.2016

(730) **Suleymanov Yunus**, Břežánecká 832/5, Praha 5, 15800, CZ
(210) O-523353
(590) Barevná

(111) **351514**

(220) 23.06.2015
(320) 23.06.2015
(442) 18.11.2015
(151) 24.02.2016

(730) **Nebulo s.r.o.**, Jana Růžičky 1141/7, Praha 4, 14800, CZ
(210) O-523354

(111) **351515**

(220) 23.06.2015
(320) 23.06.2015
(442) 18.11.2015
(151) 24.02.2016

(730) **Xanthus a.s.**, Chodská 1032, Praha 2 - Vinohrady, 12000, CZ
(210) O-523356

(111) **351516**

(220) 23.06.2015
(320) 23.06.2015
(442) 18.11.2015
(151) 24.02.2016

(730) **ASKO - NÁBYTEK, spol. s r.o.**, Nákupní 444/6, Praha 10 - Štěrboholy, 10200, CZ
(210) O-523359

(111) **351517**
(220) 03.07.2015
(320) 03.07.2015
(442) 18.11.2015
(151) 24.02.2016
(730) **Green Doors z. ú.**, Pujmanové 1219 / 8, Praha 4, 14200, CZ
(210) O-523399

(111) **351518**
(220) 26.06.2015
(320) 26.06.2015
(442) 18.11.2015
(151) 24.02.2016
(730) **Kafan Jakub Ing.**, Krátká 693, Osek, 41705, CZ
Kropáček Jaroslav Ing., Valdštejská 2108, Litvínov, 43601, CZ
Hertl Ondřej, Komořanská 704/828, Most, 43401, CZ
Procházka Stanislav, Podkrušnohorská 1031, Litvínov, 43601, CZ
(210) O-523451

(111) **351519**
(220) 29.06.2015
(320) 29.06.2015
(442) 18.11.2015
(151) 24.02.2016
(730) **Ryčl Václav**, U Školy 83, Příbram VIII, 26101, CZ
Ryčlová Iveta Ing., U Školy 83, Příbram, 26101, CZ
Ryčl Michal, U Školy 83, Příbram VIII, 26101, CZ
(210) O-523471

(111) **351520**
(220) 01.07.2015
(320) 01.07.2015
(442) 18.11.2015
(151) 24.02.2016
(730) **Minimalista shop s.r.o.**, Eliášova 468/30, Praha 6, 16000, CZ
(210) O-523559

(111) **351521**
(220) 02.07.2015
(320) 02.07.2015
(442) 18.11.2015
(151) 24.02.2016
(730) **České vysoké učení technické v Praze, Fakulta elektrotechnická, Katedra telekomunikační techniky**, Technická 2, Praha 6, 16627, CZ
(210) O-523579

(111) **351522**
(220) 07.07.2015
(320) 07.07.2015
(442) 18.11.2015
(151) 24.02.2016
(730) **BOHEMIA FISCH s.r.o.**, Hürky 81, Lišov, 37372, CZ
(210) O-523648

(111) **351523**
(220) 08.07.2015
(320) 08.07.2015
(442) 18.11.2015
(151) 24.02.2016
(730) **Finance Houses s.r.o.**, Orlická 579, Týn nad Vltavou - Malá Strana, 37501, CZ
(210) O-523664
(590) Barevná

(111) **351524**
(220) 08.07.2015

(320) 08.07.2015
(442) 18.11.2015
(151) 24.02.2016
(730) **Wolf Petra Yamuna Mgr.et Mgr.**, Letohradská 671/13, Praha 7, 17000, CZ
(210) O-523681

(111) **351525**
(220) 13.07.2015
(320) 13.07.2015
(442) 18.11.2015
(151) 24.02.2016
(730) **MADE GROUP, a.s.**, Dlouhá 614/10, Praha 1, 11000, CZ
(210) O-523759
(590) Barevná

(111) **351526**
(220) 14.07.2015
(320) 14.07.2015
(442) 18.11.2015
(151) 24.02.2016
(730) **I. Jihomoravská stavební s.r.o.**, Lidická 1005/23b, Brno - Veverí, 60200, CZ
(210) O-523763

(111) **351527**
(220) 14.07.2015
(320) 14.07.2015
(442) 18.11.2015
(151) 24.02.2016
(730) **Kolečko Petr**, Ortenovo náměstí 18, Praha 7, 17000, CZ
(210) O-523769

(111) **351528**
(220) 14.07.2015
(320) 14.07.2015
(442) 18.11.2015
(151) 24.02.2016
(730) **CIT-CZECH IMPORT TRADING s.r.o.**, K letišti 1049/57, Praha 6 - Ruzyně, 16100, CZ
(210) O-523787

(111) **351529**
(220) 14.07.2015
(320) 14.07.2015
(442) 18.11.2015
(151) 24.02.2016
(730) **CIT-CZECH IMPORT TRADING s.r.o.**, K letišti 1049/57, Praha 6 - Ruzyně, 16100, CZ
(210) O-523788

(111) **351530**
(220) 15.07.2015
(320) 15.07.2015
(442) 18.11.2015
(151) 24.02.2016
(730) **KINEX MEASURING s.r.o.**, Podnikatelská 586, Praha 9, 19000, CZ
(210) O-523807

(111) **351531**
(220) 16.07.2015
(320) 16.07.2015
(442) 18.11.2015
(151) 24.02.2016
(730) **Kalibán Bořivoj**, Hostomice - Lštěň 4, Hostomice - Lštěň, 26724, CZ
(210) O-523860

(111) **351532**
(220) 16.07.2015
(320) 16.07.2015
(442) 18.11.2015
(151) 24.02.2016
(730) **Finex Global a.s.**, Pláničkova 445/11, Praha 6, 16200, CZ
(210) O-523866
(590) Barevná

(111) **351533**
(220) 21.07.2015
(320) 21.07.2015
(442) 18.11.2015
(151) 24.02.2016
(730) **Vaničková Markéta**, Školní 125, Chrástava, 46331, CZ
(210) O-524006
(590) Barevná

(111) **351534**
(220) 29.07.2015
(320) 29.07.2015
(442) 18.11.2015
(151) 24.02.2016
(730) **VIETTURK, s.r.o.**, Libušská 319/126, Praha 4, 14200, CZ
(210) O-524199
(590) Barevná

(111) **351535**
(220) 30.07.2015
(320) 30.07.2015
(442) 18.11.2015
(151) 24.02.2016
(730) **Bienzin CZ, s.r.o.**, Žatecká 41/4, Praha 1, 110 00, CZ
(210) O-524220

(111) **351536**
(220) 31.07.2015
(320) 31.07.2015
(442) 18.11.2015
(151) 24.02.2016
(730) **Musil Václav**, Kohoutových 697/6, Praha 5-Jinonice, 15800, CZ
(210) O-524250

(111) **351537**
(220) 31.07.2015
(320) 31.07.2015
(442) 18.11.2015
(151) 24.02.2016
(730) **Fuchs Fertigteilewerke GmbH**, Wegscheid 1a, 92334 Berching, DE
(210) O-524253

(111) **351538**
(220) 04.08.2015
(320) 04.08.2015
(442) 18.11.2015
(151) 24.02.2016
(730) **EMPRESA MEDIA, a.s.**, Mikuleckého 1309/14, Praha 4, 14700, CZ
(210) O-524314

(111) **351539**
(220) 06.08.2015
(320) 06.08.2015
(442) 18.11.2015
(151) 24.02.2016
(730) **Haník Marek**, Všebořická 289/15, Ústí nad Labem, 40001, CZ
(210) O-524388

(111) **351540**
(220) 11.08.2015
(320) 11.08.2015
(442) 18.11.2015
(151) 24.02.2016
(730) **PIVOVAR KRUŠNOHOR s.r.o.**, Kupeckého 843, Praha 4, 14900, CZ
(210) O-524462

(111) **351541**
(220) 17.08.2015
(320) 17.08.2015
(442) 18.11.2015
(151) 24.02.2016
(730) **Sychrová Tereza Mgr.**, Libějice 3, Tábor 2, 39002, CZ
(210) O-524587

(111) **351542**
(220) 17.08.2015
(320) 17.08.2015
(442) 18.11.2015
(151) 24.02.2016
(730) **DaDa plus s.r.o.**, Petráská 1168/29, Praha 1, 11000, CZ
(210) O-524595

(111) **351543**
(220) 17.08.2015
(320) 17.08.2015
(442) 18.11.2015
(151) 24.02.2016
(730) **DaDa plus s.r.o.**, Petráská 1168/29, Praha 1, 11000, CZ
(210) O-524596

(111) **351544**
(220) 18.08.2015
(320) 18.08.2015
(442) 18.11.2015
(151) 24.02.2016
(730) **Potravinářská komora České republiky**, Počernická 272/96, Praha 10 - Malešice, 10803, CZ
(210) O-524623

(111) **351545**
(220) 20.08.2015
(320) 20.08.2015
(442) 18.11.2015
(151) 24.02.2016
(730) **ADJUST ART, spol. s r.o.**, Národní 25, Praha 1, 11000, CZ
(210) O-524682

(111) **351546**
(220) 24.08.2015
(320) 24.08.2015
(442) 18.11.2015
(151) 24.02.2016
(730) **Konrádová Kateřina Mgr.**, Hradiště na Pisku 83, Staré Hradiště, 53352, CZ
(210) O-524757
(590) Barevná

(111) **351547**
(220) 26.08.2015
(320) 26.08.2015
(442) 18.11.2015
(151) 24.02.2016
(730) **Premier Wines & Spirits s.r.o.**, Hlavní 195, Chýně, 25301, CZ
(210) O-524797

(590) Barevná

(111) **351548**

(220) 26.08.2015
(320) 26.08.2015
(442) 18.11.2015
(151) 24.02.2016

(730) **Premier Wines & Spirits s.r.o.**, Hlavní 195, Chýně, 25301, CZ

(210) O-524798

(590) Barevná

(111) **351549**

(220) 26.08.2015
(320) 26.08.2015
(442) 18.11.2015
(151) 24.02.2016

(730) **KLARET DISTILLERY s.r.o.**, třída Bří Čapků 3222/9, Hodonín, 69501, CZ

(210) O-524829

(111) **351550**

(220) 27.08.2015
(320) 27.08.2015
(442) 18.11.2015
(151) 24.02.2016

(730) **BAKKER, s.r.o.**, Měchnov 33, Divišov, 25726, CZ

(210) O-524832

(111) **351551**

(220) 27.08.2015
(320) 27.08.2015
(442) 18.11.2015
(151) 24.02.2016

(730) **BAKKER, s.r.o.**, Měchnov 33, Divišov, 25726, CZ

(210) O-524833

(590) Barevná

(111) **351552**

(220) 27.08.2015
(320) 27.08.2015
(442) 18.11.2015
(151) 24.02.2016

(730) **Hauba Richard Ing.**, Děbolínská 41, Praha 4, 14800, CZ

(210) O-524836

(111) **351553**

(220) 27.08.2015
(320) 27.08.2015
(442) 18.11.2015
(151) 24.02.2016

(730) **Pileton s.r.o.**, Písková 2114/29, Praha 4 - Modřany, 14300, CZ

(210) O-524853

(111) **351554**

(220) 27.08.2015
(320) 27.08.2015
(442) 18.11.2015
(151) 24.02.2016

(730) **Inter On Line Trading Group Inc.**, 51st Street, Campo Alegre, Area Bancaria Centro Magna Corp. Building, 6th floor, Office no. 608, Panama City, PA

(210) O-524862

(111) **351555**

(220) 27.08.2015
(320) 27.08.2015

(442) 18.11.2015

(151) 24.02.2016

(730) **Inter On Line Trading Group Inc.**, 51st Street, Campo Alegre, Area Bancaria Centro Magna Corp. Building, 6th floor, Office no. 608, Panama City, PA

(210) O-524863

(111) **351556**

(220) 01.09.2015
(320) 01.09.2015
(442) 18.11.2015
(151) 24.02.2016

(730) **OK GROUP a.s.**, Mánesova 3014/16, Brno, 61200, CZ

(210) O-524955

(111) **351557**

(220) 02.09.2015
(320) 02.09.2015
(442) 18.11.2015
(151) 24.02.2016

(730) **New Baker St. s.r.o.**, Revoluční 1003/3, Praha 1, 11000, CZ

(210) O-525004

(111) **351558**

(220) 02.09.2015
(320) 02.09.2015
(442) 18.11.2015
(151) 24.02.2016

(730) **ČEPOS - Česká potravinářská obchodní a.s.**, Žukovského 888, Praha 6 - Ruzyně, 16100, CZ

(210) O-525007

(111) **351559**

(220) 03.09.2015
(320) 03.09.2015
(442) 18.11.2015
(151) 24.02.2016

(730) **KORATEX a.s.**, Krajinská 30, Bratislava, SK

(210) O-525032

(590) Barevná

(111) **351560**

(220) 07.09.2015
(320) 07.09.2015
(442) 18.11.2015
(151) 24.02.2016

(730) **Český rozhlas**, Vinohradská 1409/12, Praha 2, 12099, CZ

(210) O-525111

(111) **351561**

(220) 07.09.2015
(320) 07.09.2015
(442) 18.11.2015
(151) 24.02.2016

(730) **Šejvlová Veronika**, Kupeckého 766/15, Praha, 14900, CZ

(210) O-525113

(111) **351562**

(220) 09.09.2015
(320) 09.09.2015
(442) 18.11.2015
(151) 24.02.2016

(730) **VYRTYCH a.s.**, Bělehradská 314/18, Praha 4 Nusle, 14000, CZ

(210) O-525145

(590) Barevná

(111) **351563**
(220) 09.09.2015
(320) 09.09.2015
(442) 18.11.2015
(151) 24.02.2016
(730) **ERV Evropská pojišťovna, a.s.**, Křížkova 237/36a, Praha 8 - Karlín, 18600, CZ
(210) O-525158

(111) **351564**
(220) 11.09.2015
(320) 11.09.2015
(442) 18.11.2015
(151) 24.02.2016
(730) **Benefi a.s.**, Londýnská 730/59, Praha 2 - Vinohrady, 12000, CZ
(210) O-525206

(111) **351565**
(220) 14.09.2015
(320) 14.09.2015
(442) 18.11.2015
(151) 24.02.2016
(730) **MEDIA MARKETING SERVICES a.s.**, Koperníkova 794/6, Praha 2 Vinohrady, 12000, CZ
(210) O-525247
(590) Barevná

(111) **351566**
(220) 15.09.2015
(320) 15.09.2015
(442) 18.11.2015
(151) 24.02.2016
(730) **Elefteriadu Martha**, Volyňská 7, Praha 10, 10000, CZ
(210) O-525266

(111) **351567**
(220) 15.09.2015
(320) 15.09.2015
(442) 18.11.2015
(151) 24.02.2016
(730) **Blue Events, s.r.o.**, Vysokovská 1336, Praha 9, 19300, CZ
(210) O-525267

(111) **351568**
(220) 17.09.2015
(320) 17.09.2015
(442) 18.11.2015
(151) 24.02.2016
(730) **VIDOX s.r.o.**, Radniční 133/1, České Budějovice, 37001, CZ
(210) O-525306
(590) Barevná

(111) **351569**
(220) 21.09.2015
(320) 21.09.2015
(442) 18.11.2015
(151) 24.02.2016
(730) **BELUPO lijekovi i kozmetika d.d.**, Danica 5, Koprivnica 48000, HR
(210) O-525401

(111) **351570**
(220) 21.09.2015
(320) 21.09.2015
(442) 18.11.2015
(151) 24.02.2016
(730) **Kováčsová Jarmila**, Kostelní 621, Dolní Dunajovice, 69182, CZ
(210) O-525406

(590) Barevná

(111) **351571**
(220) 22.09.2015
(320) 22.09.2015
(442) 18.11.2015
(151) 24.02.2016
(730) **Kunzová Markéta, DiS**, Benešovská 3157, Kladno, 27201, CZ
(210) O-525423
(590) Barevná

(111) **351572**
(220) 25.09.2015
(320) 25.09.2015
(442) 18.11.2015
(151) 24.02.2016
(730) **Mráz Martin**, U Koupaliště 5, Karlovy Vary, 36005, CZ
(210) O-525502
(590) Barevná

(111) **351573**
(220) 25.09.2015
(320) 25.09.2015
(442) 18.11.2015
(151) 24.02.2016
(730) **ADJUST ART, spol. s r.o.**, Národní 25, Praha 1, 11000, CZ
(210) O-525516

(111) **351574**
(220) 25.09.2015
(320) 25.09.2015
(442) 18.11.2015
(151) 24.02.2016
(730) **Pokluda Martin, PhD.**, Slovinec 24, Bratislava, 84107, SK
(210) O-525530

(111) **351575**
(220) 25.09.2015
(320) 25.09.2015
(442) 18.11.2015
(151) 24.02.2016
(730) **Severní energetická a.s.**, Václava Řezáče 315, Most, 43401, CZ
(210) O-525539

(111) **351576**
(220) 25.09.2015
(320) 25.09.2015
(442) 18.11.2015
(151) 24.02.2016
(730) **Severní energetická a.s.**, Václava Řezáče 315, Most, 43401, CZ
(210) O-525540
(590) Barevná

(111) **351577**
(220) 29.09.2015
(320) 29.09.2015
(442) 18.11.2015
(151) 24.02.2016
(730) **SYNOT REAL ESTATE, k.s.**, Sokolovská 541, Praha 8-Libeň, 18000, CZ
(210) O-525592

(111) **351578**
(220) 29.09.2015
(320) 29.09.2015
(442) 18.11.2015

(151) 24.02.2016
(730) **SYNOT REAL ESTATE, k.s.**, Sokolovská 541, Praha 8-Libeň, 18000, CZ
(210) O-525594
(590) Barevná

(111) **351579**
(220) 29.09.2015
(320) 29.09.2015
(442) 18.11.2015
(151) 24.02.2016
(730) **Vaše DEDRA, s.r.o.**, Podhradní 69, Česká Skalice, 55203, CZ
(210) O-525601

(111) **351580**
(220) 29.09.2015
(320) 29.09.2015
(442) 18.11.2015
(151) 24.02.2016
(730) **SYNOT REAL ESTATE, k.s.**, Sokolovská 541, Praha 8-Libeň, 18000, CZ
(210) O-525604
(590) Barevná

(111) **351581**
(220) 29.09.2015
(320) 29.09.2015
(442) 18.11.2015
(151) 24.02.2016
(730) **Česká podnikatelská pojišťovna, a.s., Vienna Insurance Group**, Pobřežní 665/23, Praha 8, 18600, CZ
(210) O-525606

(111) **351582**
(220) 01.10.2015
(320) 01.10.2015
(442) 18.11.2015
(151) 24.02.2016
(730) **Tylinger Jaroslav**, Zvonečková 201, Jenišov, 36001, CZ
(210) O-525644

(111) **351583**
(220) 01.10.2015
(320) 01.10.2015
(442) 18.11.2015
(151) 24.02.2016
(730) **Events 4you z.s.**, Frýdlantská 1306/22, Praha 8, 18200, CZ
(210) O-525646

(111) **351584**
(220) 01.10.2015
(320) 01.10.2015
(442) 18.11.2015
(151) 24.02.2016
(730) **Events 4you z.s.**, Frýdlantská 1306/22, Praha 8, 18200, CZ
(210) O-525647

(111) **351585**
(220) 01.10.2015
(320) 01.10.2015
(442) 18.11.2015
(151) 24.02.2016
(730) **Český rozhlas**, Vinohradská 1409/12, Praha 2, 12099, CZ
(210) O-525667

(111) **351586**
(220) 02.10.2015
(320) 02.10.2015
(442) 18.11.2015
(151) 24.02.2016
(730) **Bláha Miroslav**, Třída míru 1137, Beroun 2, 26601, CZ
(210) O-525673

(111) **351587**
(220) 02.10.2015
(320) 02.10.2015
(442) 18.11.2015
(151) 24.02.2016
(730) **TŘINECKÉ ŽELEZÁRNY, a. s.**, Průmyslová 1000, Trinec, Staré Město, 73961, CZ
(210) O-525674

(111) **351588**
(220) 01.10.2015
(320) 01.10.2015
(442) 18.11.2015
(151) 24.02.2016
(730) **Český rozhlas**, Vinohradská 1409/12, Praha 2, 12099, CZ
(210) O-525678

(111) **351589**
(220) 03.10.2015
(320) 03.10.2015
(442) 18.11.2015
(151) 24.02.2016
(730) **Sklenář Josef Ing.**, Ráječek 5b, Brno, 62000, CZ
(210) O-525691

(111) **351590**
(220) 05.10.2015
(320) 05.10.2015
(442) 18.11.2015
(151) 24.02.2016
(730) **Moudrý rádce, spol. s r.o.**, Josefská 698/9, Brno, 60200, CZ
(210) O-525706
(590) Barevná

(111) **351591**
(220) 05.10.2015
(320) 05.10.2015
(442) 18.11.2015
(151) 24.02.2016
(730) **Hornet Sped s.r.o.**, Kněžskodvorská 2544, České Budějovice, 37004, CZ
(210) O-525714
(590) Barevná

(111) **351592**
(220) 06.10.2015
(320) 06.10.2015
(442) 18.11.2015
(151) 24.02.2016
(730) **Premier Wines & Spirits s.r.o.**, Hlavní 195, Chýně, 25301, CZ
(210) O-525722

(111) **351593**
(220) 06.10.2015
(320) 06.10.2015
(442) 18.11.2015
(151) 24.02.2016
(730) **EUROSTAFF CZ s.r.o.**, Plzeňská 140/235, Praha 5 - Stodůlky, 15500, CZ
(210) O-525728

(111) **351594**
(220) 06.10.2015
(320) 06.10.2015
(442) 18.11.2015
(151) 24.02.2016
(730) **EUROSTAFF CZ s.r.o.**, Plzeňská 140/235, Praha 5 - Stodůlky, 15500, CZ
(210) O-525729

(111) **351595**
(220) 06.10.2015
(320) 06.10.2015
(442) 18.11.2015
(151) 24.02.2016
(730) **KIDMAP z.s.**, Nuselská 46, Praha 4 - Nusle, 14000, CZ
(210) O-525741

(111) **351596**
(220) 06.10.2015
(320) 06.10.2015
(442) 18.11.2015
(151) 24.02.2016
(730) **GLYPHICONS.com s.r.o.**, Blatec 218, Blatec, 78375, CZ
(210) O-525745

(111) **351597**
(220) 06.10.2015
(320) 06.10.2015
(442) 18.11.2015
(151) 24.02.2016
(730) **ADJUST ART, spol. s r.o.**, Národní 25, Praha 1, 11000, CZ
(210) O-525747

(111) **351598**
(220) 07.10.2015
(320) 07.10.2015
(442) 18.11.2015
(151) 24.02.2016
(730) **JUSTO Česká republika s.r.o.**, Kodaňská 1441/46, Praha 10 - Vršovice, 10100, CZ
(210) O-525754

(111) **351599**
(220) 07.10.2015
(320) 07.10.2015
(442) 18.11.2015
(151) 24.02.2016
(730) **LASAK s.r.o.**, Českobrodská 1047/46, Praha 9 - Hloubětín, 19001, CZ
(210) O-525756

(111) **351600**
(220) 07.10.2015
(320) 07.10.2015
(442) 18.11.2015
(151) 24.02.2016
(730) **Penny Market s.r.o.**, Počernická 257, Radonice, 25073, CZ
(210) O-525776
(590) Barevná

(111) **351601**
(220) 07.10.2015
(320) 07.10.2015
(442) 18.11.2015
(151) 24.02.2016
(730) **Lamanti Czech s.r.o.**, Poděbradská 56/186, Praha 9, 19800, CZ

(210) O-525785

(111) **351602**
(220) 09.10.2015
(320) 09.10.2015
(442) 18.11.2015
(151) 24.02.2016
(730) **Mazule s.r.o.**, Jaurisova 515/4, Praha, 14000, CZ
(210) O-525847
(590) Barevná

(111) **351603**
(220) 12.10.2015
(320) 12.10.2015
(442) 18.11.2015
(151) 24.02.2016
(730) **Petříková Eva**, Zahradní 175, Vrchlabí, 54303, CZ
(210) O-525861
(590) Barevná

(111) **351604**
(220) 12.10.2015
(320) 12.10.2015
(442) 18.11.2015
(151) 24.02.2016
(730) **Petříková Eva**, Zahradní 175, Vrchlabí, 54303, CZ
(210) O-525862
(590) Barevná

(111) **351605**
(220) 12.10.2015
(320) 12.10.2015
(442) 18.11.2015
(151) 24.02.2016
(730) **Cigánek Michal, DiS**, Na dračkách 13, Praha, 16200, CZ
(210) O-525878

(111) **351606**
(220) 12.10.2015
(320) 12.10.2015
(442) 18.11.2015
(151) 24.02.2016
(730) **Pernod Ricard Winemakers Pty Ltd**, 167 Fullarton Road, Dulwich, AU
(210) O-525882
(590) Barevná

(111) **351607**
(220) 12.10.2015
(320) 12.10.2015
(442) 18.11.2015
(151) 24.02.2016
(730) **HOLOMÝ s.r.o.**, Hemy 829, Valašské Meziříčí, 75701, CZ
(210) O-525889
(590) Barevná

(111) **351608**
(220) 12.10.2015
(320) 12.10.2015
(442) 18.11.2015
(151) 24.02.2016
(730) **Business Media CZ, s.r.o.**, Nádražní 762/32, Praha 5 - Smíchov, 15000, CZ
(210) O-525906
(590) Barevná

Přehled zápisů ochranných známek se změnou ve vztahu ke zveřejněným přihláškám

Kapitola obsahuje údaje o ochranných známkách zapsaných na základě ustanovení § 28 odst. 1 zákona č. 441/2003 Sb., u kterých došlo ke změně údajů oproti zveřejněné přihlášce ochranné známky.

Číselný přehled
351474

Zápisy ochranných známek se změnou ve vztahu ke zveřejněným přihláškám

(111) **351474**
(220) 04.02.2014
(320) 04.02.2014
(442) 14.05.2014
(151) 24.02.2016
(540)

TIVA

(730) **Hamé s.r.o.**, Na Drahách 814, Kunovice, 68604, CZ

(740) Václav Müller, patentový zástupce, Filipova 2016, Praha 4, 14800
(510) (29) maso a masové výrobky jako masové krémy, pomazánky na chleba,
přesnídávky masové, lunch, masové výtažky, paštiky.
(511) 29
(210) O-511073

Zápisy licenčních smluv k ochranným známkám

V této kapitole jsou zveřejněny zápisy licenčních smluv podle ustanovení § 18 odst. 1 zákona č. 441/2003 Sb.

Číslo zápisu	Vlastník	Nabyvatel licence	Druh licence	Datum uzavření licenční smlouvy	S účinností od data
206161	CE TELBIZ, SE, Hvězdova 1716/2b, Praha 4 - Nusle, 14000, CZ	PODA a.s., 28. října 1168/102, Ostrava, Ostrava Moravská, 70200, CZ	výlučná	04.11.2015	01.03.2016
220832	CE TELBIZ, SE, Hvězdova 1716/2b, Praha 4 - Nusle, 14000, CZ	PODA a.s., 28. října 1168/102, Ostrava, Ostrava Moravská, 70200, CZ	výlučná	04.11.2015	01.03.2016
227550	CE TELBIZ, SE, Hvězdova 1716/2b, Praha 4 - Nusle, 14000, CZ	PODA a.s., 28. října 1168/102, Ostrava, Ostrava Moravská, 70200, CZ	výlučná	04.11.2015	01.03.2016
227578	CE TELBIZ, SE, Hvězdova 1716/2b, Praha 4 - Nusle, 14000, CZ	PODA a.s., 28. října 1168/102, Ostrava, Ostrava Moravská, 70200, CZ	výlučná	04.11.2015	01.03.2016
254899	CE TELBIZ, SE, Hvězdova 1716/2b, Praha 4 - Nusle, 14000, CZ	PODA a.s., 28. října 1168/102, Ostrava, Ostrava Moravská, 70200, CZ	výlučná	04.11.2015	01.03.2016
258808	CE TELBIZ, SE, Hvězdova 1716/2b, Praha 4 - Nusle, 14000, CZ	PODA a.s., 28. října 1168/102, Ostrava, Ostrava Moravská, 70200, CZ	výlučná	04.11.2015	01.03.2016
273342	CE TELBIZ, SE, Hvězdova 1716/2b, Praha 4 - Nusle, 14000, CZ	PODA a.s., 28. října 1168/102, Ostrava, Ostrava Moravská, 70200, CZ	výlučná	04.11.2015	01.03.2016
329350	CE TELBIZ, SE, Hvězdova 1716/2b, Praha 4 - Nusle, 14000, CZ	PODA a.s., 28. října 1168/102, Ostrava, Ostrava Moravská, 70200, CZ	výlučná	04.11.2015	01.03.2016
332897	CE TELBIZ, SE, Hvězdova 1716/2b, Praha 4 - Nusle, 14000, CZ	PODA a.s., 28. října 1168/102, Ostrava, Ostrava Moravská, 70200, CZ	výlučná	04.11.2015	01.03.2016
336296	CE TELBIZ, SE, Hvězdova 1716/2b, Praha 4 - Nusle, 14000, CZ	PODA a.s., 28. října 1168/102, Ostrava, Ostrava Moravská, 70200, CZ	výlučná	04.11.2015	01.03.2016
344126	CE TELBIZ, SE, Hvězdova 1716/2b, Praha 4 - Nusle, 14000, CZ	PODA a.s., 28. října 1168/102, Ostrava, Ostrava Moravská, 70200, CZ	výlučná	04.11.2015	01.03.2016
347337	K-INVEST uzavřený investiční fond, a.s., Rohanské nábřeží 671/15, Praha 8 - Karlín, 18600, CZ	KLEIN automotive s.r.o., Nádražní 100, Štítý, 78991, CZ	výlučná	01.12.2015	26.02.2016
349496	Česká televize, Kavčí Hory, Praha 4 - Kavčí Hory, 14070, CZ	Brycz Pavel Mgr., Střelecká 27, Jablonec nad Nisou, 46601, CZ	výlučná	22.12.2015	26.02.2016

Ochranné známky zrušené a prohlášené za neplatné

Tato kapitola obsahuje údaje o rozhodnutích o zrušení ochranné známky na základě ustanovení § 31 zákona č. 441/2003 Sb. nebo o prohlášení ochranné známky za neplatnou na základě ustanovení § 32 zákona č. 441/2003 Sb. Existuje-li důvod zrušení/prohlášení ochranné známky za neplatnou pouze ve vztahu k některým z výrobků nebo služeb, Úřad ochrannou známku zruší/prohlásí za neplatnou pouze pro tyto výrobky nebo služby. Údaje o výsledku rozhodnutí (zrušení ochranné známky, částečné zrušení ochranné známky, prohlášení ochranné známky za neplatnou, prohlášení ochranné známky za částečně neplatnou) jsou uvedeny za datem právní moci rozhodnutí pod INID kódem (583) s názvem "Datum právní moci rozhodnutí/výsledek rozhodnutí".

(111) 281630

(540)

CIKY CAKY

(583) 19.02.2016 / NABYTÍ P.M. - ZRUŠENÍ OZ

(111) 307458

(540)

JORDAN & TIMAEUS

(583) 16.02.2016 / NABYTÍ P.M. - ZRUŠENÍ OZ

(111) 286841

(540)

**RESCUE
ENERGY**

(583) 13.02.2016 / NABYTÍ P.M. - ČÁSTEČNÉ ZRUŠENÍ OZ

Přehled obnov zápisu ochranných známek

Kapitola obsahuje údaje o ochranných známkách, u kterých byl na žádost vlastníka obnoven zápis podle ustanovení § 28 odst. 2 zákona č. 441/2003 Sb.

Číselný přehled											
88617	89134	89211	90044	100512	152569	152607	152608	152610	156829	156850	156965
163222	166346	166421	166540	166844	166900	166901	194026	195791	195969	197056	197064
197117	198037	198125	198137	198161	198163	198873	199763	199920	199921	199923	199924
199925	199926	200604	200606	200615	201274	201378	201465	201555	202159	202167	203019
203020	203021	203048	203693	203723	203731	203988	203989	204623	204627	204645	204659
204667	204752	204826	205422A	205508	205542	205596	205849	206253	206285	207105	207524
207564	207649	209411	209427	210848	210923	211687	214421	214422	214423	216910	232506
280743	282848	282849	282850	282851	283494	283495	283496	283580	283726	283992	284008
284046	284048	284077	284078	284119	284187	284210	284252	284359	284410	284469	284470
284519	284744	284757	284764	284765	284766	284794	284839	284840	284894	284899	284960
284973	285083	285085	285104	285120	285209	285247	285278	285279	285280	285281	285460
285522	285528	285592	285603	285707	286181	286184	287523	288260	288307	288335	288781
288858	288915	288920	289052	289124	289209	289501	289631	289778	290242	290455	290799
290845	291780	291961	292504	293495	295574	295772	300175	300940	302067	304938	

Obnovy zápisu ochranných známek

(111) **88617**
(220) 09.04.1926
(151) 09.04.1926
(540)

BOROZAN

(730) **Zentiva, k.s.**, U Kabelovny 130, Praha 10, Dolní Měcholupy, 10237, CZ
(740) ČERVENKA, KLEINTOVÁ, TURKOVÁ Patentová, známková a právní kancelář, Ing. Eva Kleintová, Budečská 6, Praha 2, 12000
(510) Lučebně-lékařenské přípravky.
(511) 1, 5
(210) O-6788

(111) **89134**
(220) 23.06.1936
(151) 23.06.1936
(540)

OPTOCAIN

(730) **Zentiva, k.s.**, U Kabelovny 130, Praha 10, Dolní Měcholupy, 10237, CZ
(740) ČERVENKA, KLEINTOVÁ, TURKOVÁ Patentová, známková a advokátní kancelář, Ing. Eva Kleintová, Budečská 6/974, Praha 2, 12000
(510) (1) lučební výrobky pro lékařské, průmyslové, vědecké, fotografické, zemědělské a lesnické účely; (5) léčivé a lékárnické prostředky a preparáty, preparáty pro zubní praxi, drogy, desinfekční prostředky, dietetické a výživné prostředky a přípravky.
(511) 1, 5
(210) O-1273

(111) **89211**
(220) 24.02.1936
(151) 24.02.1936
(540)

ROLLS-ROYCE

(730) **Rolls-Royce Plc**, 65 Buckingham Gate, Londýn SW1E 6AT, GB
(740) Společná advokátní kancelář Vsetečka Zelený Švorčík Kalenský a partneři, JUDr. Otakar Švorčík, Hálkova 2, Praha 2, 12000
(510) (7) stroje všeho druhu a všechny ostatní součásti strojů, kromě hospodářských a zahradnických strojů a jejich součástí.
(511) 7
(210) O-6401

(111) **90044**
(220) 15.06.1936
(151) 15.06.1936
(540)

NEUROCHOL

(730) **Zentiva, k.s.**, U Kabelovny 130, Praha 10, Dolní Měcholupy, 10237, CZ
(740) ČERVENKA, KLEINTOVÁ, TURKOVÁ Patentová, známková a advokátní kancelář, Ing. Eva Kleintová, Budečská 6/974, Praha 2, 12000
(510) Lékárnické a kosmetické přípravky.
(511) 3, 5
(210) O-7193

(111) **100512**
(220) 15.04.1936
(151) 15.04.1936
(540)

EDON

(730) **Zentiva, k.s.**, U Kabelovny 130, Praha 10, Dolní Měcholupy, 10237, CZ
(740) ČERVENKA, KLEINTOVÁ, TURKOVÁ Patentová, známková a advokátní kancelář, Ing. Eva Kleintová, Budečská 6, Praha 2, 12000
(510) Lučební a lékárnické výrobky a lékárnické zboží.
(511) 1, 5
(210) O-6756

(111) **152569**
(220) 07.03.1956
(151) 20.03.1956
(540)

PROCILIN

(730) **Biotika a.s.**, 566 Slovenská Lupča, 976 13, SK
(740) ČIK|T ČERVENKA TURKOVÁ & PARTNERS Advokátní, patentová a známková kancelář, Mgr. Radka Červenková, Anny Letenské 34/7, Praha 2, 12000
(510) Léčiva, drogy, farmaceutické přípravky humánní a veterinární, organopreparáty, očkovací látky, sera a výrobky z krve, chemické výrobky pro průmysl, lékařství, hygienu, farmacii a vědu, přípravky baktericidní, fungicidní, insekticidní, desinfekční přípravky, přípravky proti nákaze, přípravky pro konzervování, prostředky k hubení škůdců a ničení rostlin, čisticí prostředky, léčebná mýdla, etherické oleje, trestí, extrakty a essence, přípravky silící a dietické, přípravky pro ošetřování zubů a dutiny ústní, zubní výplně a prothesy, náplasti, obvazový a šicí materiál pro chirurgii, diagnostika, jedy a strojené vody minerální.
(511) 1, 3, 5, 10, 32
(210) O-6789

(111) **152607**
(220) 19.04.1956
(151) 02.05.1956
(540)

ORSILON

(730) **Zentiva, k.s.**, U Kabelovny 130, Praha 10, Dolní Měcholupy, 10237, CZ
(740) ČERVENKA, KLEINTOVÁ, TURKOVÁ Patentová, známková a právní kancelář, Ing. Eva Kleintová, Budečská 6, Praha 2, 12000
(510) Léčiva, drogy, farmaceutické přípravky humánní a veterinární, organopreparáty, očkovací látky, sera a výrobky z krve, chemické výrobky pro průmysl, lékařství, hygienu, farmacii a vědu, přípravky baktericidní, fungicidní, insekticidní, desinfekční přípravky, přípravky proti nákaze, přípravky pro konzervování, prostředky k hubení škůdců a ničení rostlin, čisticí prostředky, léčebná mýdla, vonné a kosmetické přípravky, látky pro kosmetiku a parfumerii, etherické oleje, trestí, extrakty a essence, přípravky silící a dietetické, přípravky pro ošetřování zubů a dutiny ústní, zubní výplně a prothesy, náplasti, obvazový a šicí materiál pro chirurgii, diagnostika, jedy a strojené vody minerální.
(511) 1, 2, 3, 5, 10, 32
(210) O-7132

(111) **152608**
(220) 19.04.1956
(151) 02.05.1956
(540)

EPIMID

(730) **Zentiva, k.s.**, U Kabelovny 130, Praha 10, Dolní Měcholupy, 10237, CZ
(740) ČERVENKA, KLEINTOVÁ, TURKOVÁ Patentová, známková a právní kancelář, Ing. Eva Kleintová, Budečská 6, Praha 2, 12000
(510) Léčiva, drogy, farmaceutické přípravky humánní a veterinární, organopreparáty, očkovací látky, sera a výrobky z krve, chemické výrobky pro průmysl, lékařství, hygienu, farmacii a vědu, přípravky baktericidní, fungicidní, insekticidní, desinfekční přípravky, přípravky proti nákaze, přípravky pro konzervování, prostředky k hubení škůdců a ničení rostlin, čisticí prostředky, léčebná mýdla, vonné a kosmetické přípravky, látky pro kosmetiku a parfumerii, etherické oleje, trestí, extrakty a essence, přípravky silící a dietetické, přípravky pro ošetřování zubů a dutiny ústní, zubní výplně a prothesy, náplasti, obvazový a šicí materiál pro chirurgii, diagnostika, jedy a strojené vody minerální.
(511) 1, 3, 5, 10, 32
(210) O-7130

(111) **152610**
(220) 19.04.1956
(151) 02.05.1956
(540)

ERGOPARTIN

(730) **Zentiva, k.s.**, U Kabelovny 130, Praha 10, Dolní Měcholupy, 10237, CZ
(740) ČERVENKA, KLEINTOVÁ, TURKOVÁ Patentová, známková a právní kancelář, Ing. Eva Kleintová, Budečská 6, Praha 2, 12000
(510) Léčiva, drogy, farmaceutické přípravky humánní a veterinární, organopreparáty, očkovací látky, séra a výrobky z krve, chemické výrobky pro lékařství, hygienu, farmacii a vědu, přípravky baktericidní, fungicidní, insekticidní, desinfekční přípravky, přípravky proti nákaze, přípravky pro konzervování, prostředky k hubení škůdců a ničení rostlin, čistící prostředky, léčebná mýdla, přípravky silící a dietetické, přípravky pro ošetřování zubů a dutiny ústní, zubní výplně a prothesy, náplasti, obvazový a šicí materiál pro chirurgii, diagnostika, jedy a strojené vody minerální.
(511) 1, 3, 5, 10, 32
(210) O-7128

(111) **156829**
(220) 08.04.1966
(151) 14.07.1966
(540)

PREMENSTRIN

(730) **Zentiva, k.s.**, U kabelovny 130, Praha 10, Dolní Měcholupy, 10237, CZ
(740) ČERVENKA, KLEINTOVÁ, TURKOVÁ Patentová, známková a právní kancelář, Ing. Eva Kleintová, Budečská 6, Praha 2, 12000
(510) Léčiva, drogy, farmaceutické přípravky humánní a veterinární, organopreparáty, očkovací látky, séra a výrobky z krve, chemické výrobky pro lékařství, hygienu, farmacii a vědu, přípravky baktericidní, fungicidní, desinfekční přípravky, přípravky proti nákaze, přípravky pro konzervování, prostředky k hubení škůdců a ničení rostlin, čistící prostředky, léčebná mýdla, přípravky silící a dietetické, přípravky pro ošetřování zubů a dutiny ústní, zubní výplně a prothesy, náplasti, obvazový a šicí materiál pro chirurgii, diagnostika, jedy a strojené vody minerální.
(511) 1, 3, 5, 10, 32
(210) O-36846

(111) **156850**
(220) 06.04.1966
(151) 23.07.1966
(540)

ERILEX

(730) **Zentiva, a.s.**, Einsteinova 24, Bratislava, 85101, SK
(740) Rott, Růžička & Guttman Patentové, známkové a advokátní kanceláře, Ing. Ludmila Kavínková, Vinohradská 37, Praha 2, 12000
(510) (5) léčivé přípravky ke kosmetickým účelům.
(511) 5
(210) O-36839

(111) **156965**
(220) 30.03.1966
(151) 19.09.1966
(540)

SEAGRAM'S

(730) **Pernod Ricard USA, LLC**, 100 Manhattanville Road, Purchase, NY, US
(740) Advokátní a patentová kancelář Čermák, Hořejš, Myslíl, JUDr. Čermák Karel, Národní 32, Praha 1, 11000
(510) (33) whisky.
(511) 33
(210) O-36830

(111) **163222**
(220) 23.02.1976
(151) 08.04.1977
(540)

RACAL

(730) **Thales UK Limited**, 2 Dashwood Lang Road, The Bourne Business Park, Addlestone, Weybridge Surrey KT15 2NX, GB
(740) Rott, Růžička & Guttman Patentové, známkové a advokátní kanceláře, JUDr. Vladimír Rott, Vinohradská 37, Praha 2, 12000
(510) (9) telekomunikační přístroje a zařízení; vědecké, elektronické a elektrické přístroje a zařízení; elektronické přístroje počítačí, data zpracující a výpočtové, jakož i vsádkové a provozní pomůcky pro jejich používání; zkušební a měřicí přístroje a zařízení pro rádio, radar, televizi, telegraf, telefon; antény; elektronkové zesilovače; měřiče kmitočtu, kmitočtové synthesátory; měřicí vysílače; elektromagnetické analysátory radiálního spektra; nabíječe elektrických baterií; nabíječe elektrických akumulátorů; elektrické baterie; elektrické akumulátory; přístroje na zaznamenávání a reprodukování elektrického signálu; přístroje a zařízení pro přenos dat; paměťové přístroje; přístroje pro použití při tajném přenosu elektrických signálů; soupravy na hlavu pro příjem a vysílání a helmy pro personál k používání při systémech přenosu zvuku; mikrofony a sluchátka; atomové a krystalové hodiny a kmitočtové normály; elektronické přístroje a zařízení pro navigaci; osciloskopy; díly pro veškeré uvedené zboží; prostředky pro magnetický záznam.
(511) 9
(210) O-49219

(111) **166346**
(220) 27.05.1986
(151) 08.10.1986
(540)

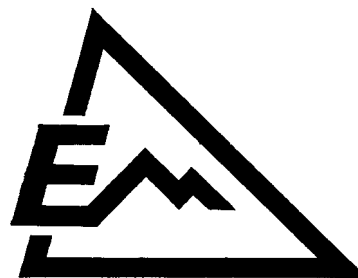

(730) **Elektromont Brno, akciová společnost**, Žarošická 4315/17, Brno, Židenice, 62800, CZ
(740) Ing. Dobroslav Musil, patentová kancelář, Zábřdovická 11, Brno, 61500
(510) Rozvaděče, rozvodnice různých typů, transformovny, kabelové jističí stožárové skříně, přípojnicové rozvody, stykačové rámy, ovládací a měřicí pulty, rozvodny, výkonové měniče, plošné spoje, speciální nástroje, stroje a přípravky pro usnadnění montážních prací, diagnostická zařízení pro ožiování a nastavování dodávaných počítačových systémů, montážní prvky (nosné části kabelů a trubek, ocelové konstrukce kobkových rozvoden, montážní prvky potrubí), panelové a rozvaděčové měřicí přístroje, číslicové měřicí přístroje, přístroje pro automatickou kontrolu a řízení technologických procesů (jako např. odporové vysílače, elektronické indikátory přetížení), počítačové systémy pro automatické řízení technologických procesů, řízení a provádění vyšších dodavatelských funkcí ve výrobních oborech silnoproudé elektrotechniky, automatizační a regulační techniky a automatizovaných systémů řízení technologických procesů, provádění oprav průmyslové povahy a obchodně technických služeb včetně servisu vyšších řídicích systémů pro automatizované systémy řízení technologických procesů, navrhování programového vybavení, zejména pro automatizované systémy řízení technologických procesů, automatizaci zkoušení a pro potřeby silnoproudé elektrotechniky, projektová a montážní činnost (zajišťování kompletace dodávek) v oborech silnoproudé elektrotechniky, automatizační a regulační techniky a automatizovaných systémů řízení technologických procesů (např. v oboru tepelné technického měření a automatické regulace pro všechna průmyslová odvětví, dálkového měření a ovládání, réleové automatiky průmyslových procesů, ochrana a regulace elektrických zařízení), poskytování služeb výpočetního střediska.

(511) 6, 7, 8, 9, 37, 42
(210) O-54677

(111) **166421**
(220) 10.03.1986
(151) 08.12.1986
(540)

TACTEL

(730) **INVISTA Technologies S.à.r.l.**, Zweigniederlassung St. Gallen
Flurhofstrasse 160, 9000 St. Gallen, CH
(740) Společná advokátní kancelář Vsetečka Zelený Švorčík Kalenský a
partneři, JUDr. Michal Havlík, advokát a patentový zástupce, Hálkova 2,
Praha 2, 12000
(510) (22) výplňové a vycpávací materiály (které nejsou ani z gumy, ani ze
syntetické gumy, ani z netextilních plastických hmot), textilní materiály ze
surových vláken; (23) příze.
(511) 22, 23
(210) O-54557

(111) **166540**
(220) 24.03.1986
(151) 13.04.1987
(540)

BEEFEATER

(730) **Allied Domecq Spirits & Wine Limited**, Chivas House, 72 Chancellors
Road, W6 9RS London, GB
(740) TRAPLOVÁ-HAKR-KUBÁT Advokátní a patentová kancelář, Mgr. Jana
Šuranová Traplová, Přístavní 24, Praha 7, 17000
(510) (33) vína, lihoviny, likéry a koktajly.
(511) 33
(210) O-54583

(111) **166844**
(220) 05.05.1986
(151) 08.03.1988
(540)

PFERROCAL

(730) **MINTEQ INTERNATIONAL INC.**, 622 Third Avenue, 38th Floor New
York, New York 10017, NY, US
(740) Společná advokátní kancelář Vsetečka Zelený Švorčík Kalenský a
partneři, JUDr. Otakar Švorčík, Hálkova 2, Praha 2, 12000
(510) (1) kalciový drát, potažený kovem.
(511) 1
(210) O-54627

(111) **166900**
(220) 15.09.1986
(151) 06.05.1988
(540)

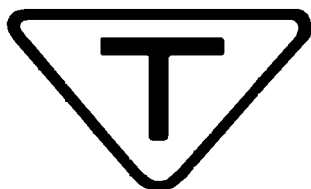

(730) **TUPY S.A.**, Rua Albano Schmidt No. 3400, Bairro Boa Vista, Joinville -
Santa Catarina, BR
(740) PATENTSERVIS Praha a.s., Na Podkovce 281/10, Praha 4, 14700
(510) Drobný montážní materiál, tváření schopný pro ocelové trubky, zejména
spojovací objímky, kolena, nátrubky, tvarovky, zátky, krytky, matice,
příruby, šroubení, křížové tvarovky, oblouky a vsuvky, automobilní části,
zejména klikové hřídele, válcové bloky a hlavy, hvězdice brzdového
bubnu, brzdové čelisti, skříně převodovky a koncové třmeny.
(511) 6, 12
(210) O-54804

(111) **166901**
(220) 15.09.1986
(151) 06.05.1988
(540)

TUPY

(730) **TUPY S.A.**, Rua Albano Schmidt No. 3400, Bairro Boa Vista, Joinville -
Santa Catarina, BR
(740) PATENTSERVIS Praha a.s., Na Podkovce 281/10, Praha 4, 14700
(510) Drobný montážní materiál tváření schopný pro ocelové trubky, zejména
spojovací objímky, kolena, nátrubky, T-tvarovky, zátky, krytky, matice,
příruby, šroubení, křížové tvarovky, oblouky a vsuvky; automobilní části
zejména klikové hřídele, válcové bloky a hlavy, hvězdice brzdového
bubnu, brzdové čelisti, skříně převodovky a koncové třmeny.
(511) 6, 12
(210) O-54805

(111) **194026**
(220) 20.03.1996
(151) 26.09.1996
(540)

jitex

(730) **JITEX Písek a.s.**, U vodárny 1506, Písek, 39715, CZ
(740) JUDr. Jan Starý, advokát, U Vodárny 1506, Písek, 39701
(510) (24) etikety, též etikety vlnající tkané, pletené tkaniny, pletené tkaniny
stávkové, pletené tkaniny vyrobené na stávkou, pletené zboží tkaniny,
prádlo ložní, smyčkové tkaniny (froté); (25) blazery (oděvy), blůzy,
kazajky, dámská konfekce, dámské polorukavice (bez prstů), dětské
slintáčky, halenky, zástěrky, oděvy, dětské spodní prádlo, elastické pletené
zboží, halenky dětské, jersey-svetry, kabátky noční, kalhotky gumové pro
kojence, kalhotky pro děti (prádlo), kalhotky pro kojence z kaučuku,
kalhoty, kamaše, kazajky, kombiné noční (oděv.), kombiné denní a noční,
konfekce dámská, konfekční oděvy, konfekční zboží z elastických tkanin
(oděvní), košile, košile denní i noční, noční kabátky nebo košile, oděvní
zboží, oděvnícké zboží z elastických tkanin, oděvy, oděvy dámské, dětské,
pánské včetně bot, střevidů a pantoflí, oděvy hotové (konfekční), oděvy
koupací, oděvy pletené stávkové, oděvy spodní nebo svrchní, plavky,
plavky též koupací, pletené elastické zboží, pletené oděvy a spodní prádlo
(oděvy), pletené spodní prádlo též pletené na stávkou, oděvy, pletené zboží
pletené na stávkou, prádélko pro novorozeňata, prádlo osobní, též prádlo
pohlcující pot, prádlo spodní sající pot či nikoliv, prádlo spodní pletené,
prádlo spodní všeho druhu, prstové rukavice, pulovry, rukavice bezprsté
pro dámy, slipy, slintáčky, slintáčky dětské, spodní prádlo dámské, spodní
dámské prádlo stávkové, pletené ručně nebo na stávkou, spodní prádlo (jak
plátěné tak pletené), spodní prádlo, též proti pocení, sukně a sukněové pásy,
svetry, šaty dámské, šaty dámské, nepromokavé oděvy, domácí obleky,
nedbalky, vesty, vesty vlněné, tkané, pletené, župany, župany, též koupací
pláště nebo nedbalky (ranní úbor); (26) krajky a výšivky, výšivky, stuhy a
tkaničky, knoflíky, háčky a očka/poutka-galanterie, špendlíky a jehly,
umělé květiny, festony; (35) propagační agentury, zprostředkovatelská
činnost; (40) kresby - otisky, otisky výkresů a kreseb, vyšívání a šití.
(511) 24, 25, 26, 35, 40
(210) O-109630

(111) **195791**
(220) 26.10.1995
(151) 27.11.1996
(540)

REKKA

(730) **REKKA s.r.o.**, Husova tř. 685/17, České Budějovice 2, 37005, CZ
(740) PatentCentrum Sedlák & Partners s.r.o., Husova 5, České Budějovice,
37001
(510) (37) rekultivace a sanace ekologických zátěží; (40) nakládání s odpady,
rekultivace a sanace ekologických zátěží; (42) návrhy technologií

zpracování odpadů, zejména odpadů ze spalování a odpadů z čištění kouřových plynů, poradenství v oblasti nakládání s odpady.
(511) 37, 40, 42
(210) O-105244

(111) **197117**
(220) 05.03.1996
(151) 31.01.1997
(540)

(111) **195969**
(220) 21.06.1996
(151) 18.12.1996
(540)

ZOXON

(730) **Zentiva, k.s.**, U Kabelovny 130, Praha 10, Dolní Měcholupy, 10237, CZ
(740) ČERVENKA, KLEINTOVÁ, TURKOVÁ Patentová, známková a advokátní kancelář, Ing. Eva Kleintová, Budečská 6, Praha 2 - Vinohrady, 12000
(510) (1) chemické výrobky pro vědu; (3) kosmetické přípravky; (5) chemické výrobky pro lékařství, hygienu a farmacii, přípravky baktericidní a fungicidní, léčiva, drogy, farmaceutické přípravky humánní a veterinární, masti, organopreparáty, sera a výrobky z krve, přípravky silící a dietetické k léčebným účelům, diagnostika.
(511) 1, 3, 5
(210) O-112341

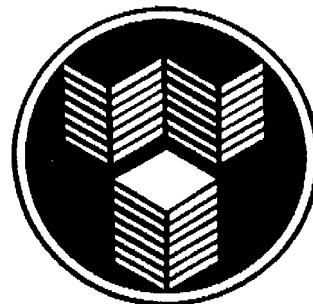

(111) **197056**
(220) 11.10.1995
(151) 31.01.1997
(540)

LEADER FOX

(730) **BOHEMIA BIKE a.s.**, Okružní 697, České Budějovice, 37001, CZ
(740) PatentCentrum Sedlák & Partners s.r.o., Husova 5, České Budějovice, 37001
(510) (9) cyklocomputery, počítače kilometrů pro jízdní kola; (11) světelné a odrazové lampy pro jízdní kola; (12) jízdní kola, jejich součásti a příslušenství, rámy, vidlice, kola, ráfky, duše, pláště, hlavové složení, řídítka, představecí řídítek, madla řídítek, brzdy a brzdové páky, náboje kol, přehazovačky a přesmykače, převodníky, pedály, sedla, sedlové prvky, blatníky, nosiče zavazadel, zpětná zrcátka, zvonky, pumpičky; (28) sportovní trenažery, posilovací přístroje a nářadí.
(511) 9, 11, 12, 28
(210) O-104786

(730) **Focke & Co. (GmbH & Co. KG)**, Siemensstrasse 10, Verden, DE
(740) Čermák a spol., JUDr. Karel Čermák, Elišky Peškové 735/15, Praha 5, 15000
(510) (6) trubky a roury, základové desky a pláty; (7) balicí stroje zejména na potraviny a čaj, kávu, alkohol, stroje na balení cigaret, baličky kartonů, stroje na obalování foliemi, balicí stroje pro papírové ubrousky a kapesníky, stroje pro balení tabáku do váčků, dopravníky zejména pásové a válečkové, řetězové dopravníky, visuté dopravníky pro dopravu obalových materiálů, veškeré dopravníky užívané v obalové technologii a ve spojení s balicími stroji, roboty pro nakládání a vykládání obalových kontejnerů, palet, dopravníků a balicích strojů, převodové systémy, převodové motory, spojky (nikoliv pro pozemní vozidla), součásti shora uvedených strojů, zařízení a jednotek zejména hřídele, osy, svorníky, páky, ozubená kola, převodová kola, ventily, vakuové vývěvy, tlaková čerpadla, ovládací, kontrolní a regulační zařízení pro shora uvedené stroje, zařízení a jednotky hydraulické a pneumatické teleskopické válce; (9) váhy na tabák pro stroje na balení tabáku, ovládací, kontrolní a regulační zařízení pro shora uvedené stroje.
(511) 6, 7, 9
(210) O-109151

(111) **197064**
(220) 26.10.1995
(151) 31.01.1997
(540)

TEPLOINVEST

(730) **REKKA s.r.o.**, Husova tř. 685/17, České Budějovice 2, 37005, CZ
(740) PatentCentrum Sedlák & Partners s.r.o., Husova 5, České Budějovice, 37001
(510) (37) příprava a realizace staveb; (42) inženýrská činnost ve stavebnictví, poradenství a ekonomické výpočty v energetice a v odpadovém hospodářství.
(511) 37, 42
(210) O-105245

(111) **198037**
(220) 13.12.1995
(151) 26.02.1997
(540)



(730) **Chvojka Antonín Ing.**, Údolní 13, Aš, 35201, CZ
(740) Mgr. Roman Fojtášek, advokát, Vinohradská 6, Praha 2, 12000
(510) (8) nástroje pro strojírenskou výrobu; (37) údržba a opravy strojů, nářadí a nástrojů; (40) zpracování kovů a umělých hmot: obrábění kovů, zámečnické práce, kovářství, broušení, leštění, lisování a vrtání kovů, lisování a vstřikování a vytlačování umělých hmot.
(511) 8, 37, 40
(210) O-106844

(111) **198125**
(220) 21.03.1996
(151) 26.02.1997
(540)

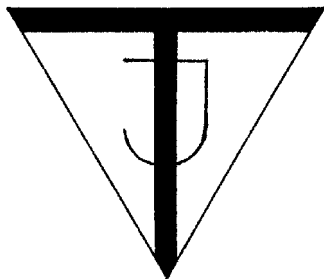

(730) **Jiří Tesař**, Zátíší 758, Nový Bor, 47301, CZ
(740) Ing. Marie Smrčková, patentový zástupce, Velflíkova 10, Praha 6, 16000
(510) (21) skleněné umělecko průmyslové zboží, zušlechťené sklo ryté a broušené; (40) zušlechťování skla, rytí a broušení skla.
(511) 21, 40
(210) O-109670

(111) **198137**
(220) 29.03.1996
(151) 26.02.1997
(540)



(730) **TONG YANG INDUSTRY Co., Ltd.**, 98 An Ho Road, Section 2, Tainan, TW
(740) Čermák a spol., JUDr. Karel Čermák jr. Ph.D., LL.M., advokát, Elišky Peškové 15/735, Praha 5, 15000
(510) (12) karoserie, nárazníky, kryty kol, pružiny pro pérování, čalounění vozidel, uzávěry chladiče, vozidlové stupačky, kryty motorů, pružiny pro tlumiče, ráfky pro kola, dveře a kryty pro vozidla, blatníky, ventilátory pro motory, sedla pro kola, kola a motocykly, blatníky pro kola, pedály pro kola, části a součásti pro vozidla.
(511) 12
(210) O-109928

(111) **198161**
(220) 18.04.1996
(151) 26.02.1997
(540)

REBETOL

(730) **MSD International Holdings GmbH**, Weyrstrasse 20, 6000 Luzern 6, CH
(740) **KOREJZOVÁ & SPOL.**, v.o.s., JUDr. Petra Korejzová, Korunní 810/104 E, Praha 10, 10100
(510) (5) protivirotický přípravek.
(511) 5
(210) O-110470

(111) **198163**
(220) 18.04.1996
(151) 26.02.1997
(540)

REDIPEN

(730) **Merck Sharp & Dohme Corp.**, One Merck Drive, Whitehouse Station, NJ, US
(740) Čermák a spol., JUDr. Karel Čermák jr., Ph.D., LL.M., advokát, Elišky Peškové 15/735, Praha 5, 15000
(510) (10) injekční zařízení.
(511) 10
(210) O-110472

(111) **198873**
(220) 24.11.1995
(151) 28.03.1997

LÉČEBNÉ LÁZNĚ LUHAČOVICE, akciová společnost

(730) **Lázně Luhačovice, a.s.**, Lázeňské náměstí 436, Luhačovice, 76326, CZ
(510) (36) směnárenská činnost; (42) poskytování komplexní, příspěvkové a ambulantní lázeňské péče, poskytování odborných ambulantních zdravotnických služeb, poskytování ubytovacích služeb, provozování hostinské činnosti, správa a využití přírodních léčivých zdrojů.
(511) 36, 42
(210) O-106254

(111) **199763**
(220) 21.11.1995
(151) 29.04.1997
(540)

REKOSOL

(730) **REKKA s.r.o.**, Husova tř. 685/17, České Budějovice 2, 37005, CZ
(740) PatentCentrum Sedláč & Partners s.r.o., Husova 5, České Budějovice, 37001
(510) (1) biologický rekultivační materiál.
(511) 1
(210) O-106103

(111) **199920**
(220) 29.02.1996
(151) 29.04.1997

ORLING

(730) **ORLING s.r.o.**, Na Bělisku 1352, Ústí nad Orlicí, 56201, CZ
(740) Patentová a známková kancelář, Ing. Jaromír Příkryl, Včelín 1161, Hulín, 76824
(510) (5) výrobky farmaceutické, zvěrolékařské a zdravotnické, výrobky dietetické k lékařským účelům, potraviny pro děti, dietetické práškové potravinářské výrobky určené k ochraně kloubů, vazivového aparátu, kůže, vlasů, nápoje dietetického charakteru, přípravky pro humánní a veterinární aplikaci; (30) želatinové potravinářské výrobky a doplňky; (31) výrobky zemědělské, krmiva pro dobytek; (32) nealkoholické nápoje a jiné přípravky k přípravě nápojů; (33) alkoholické nápoje, likéry.
(511) 5, 30, 31, 32, 33
(210) O-108932

(111) **199921**
(220) 29.02.1996
(151) 29.04.1997
(540)

GELADRINK

(730) **ORLING s.r.o.**, Na Bělisku 1352, Ústí nad Orlicí, 56201, CZ
(740) Patentová a známková kancelář, Ing. Jaromír Příkryl, Včelín 1161, Hulín, 76824
(510) (5) výrobky farmaceutické a zdravotnické výrobky dietetické k lékařským účelům, dietetické potraviny s kloubní bílkovinou pro lékařské použití; (29) potravinářské výrobky a doplňky želatinové ve formě prášku; (32) nealkoholické nápoje.
(511) 5, 29, 32
(210) O-108933

(111) **199923**
(220) 29.02.1996
(151) 29.04.1997
(540)

GELAPONY

(730) **ORLING s.r.o.**, Na Bělisku 1352, Ústí nad Orlicí, 56201, CZ
(740) Patentová a známková kancelář, Ing. Jaromír Přikryl, Včelín 1161, Hulín, 76824
(510) (5) výrobky zvěrolékařské, dietetikum pro koně, zejména práškový dietetický přípravek pro ochranu kloubů u koní; (31) krmivářské výrobky.
(511) 5, 31
(210) O-108935

(111) **199924**
(220) 29.02.1996
(151) 29.04.1997
(540)

GELACAN

(730) **ORLING s.r.o.**, Na Bělisku 1352, Ústí nad Orlicí, 56201, CZ
(740) Patentová a známková kancelář, Ing. Jaromír Přikryl, Včelín 1161, Hulín, 76824
(510) (5) výrobky zvěrolékařské, dietetikum pro psy, zejména práškový dietetický přípravek pro ochranu kloubů u psů; (31) krmivářské výrobky.
(511) 5, 31
(210) O-108936

(111) **199925**
(220) 29.02.1996
(151) 29.04.1997
(540)

MINERALPONY

(730) **ORLING s.r.o.**, Na Bělisku 1352, Ústí nad Orlicí, 56201, CZ
(740) Patentová a známková kancelář, Ing. Jaromír Přikryl, Včelín 1161, Hulín, 76824
(510) (5) výrobky zvěrolékařské, veterinární přípravky pro koně s obsahem minerálů; (31) krmivářské výrobky.
(511) 5, 31
(210) O-108937

(111) **199926**
(220) 29.02.1996
(151) 29.04.1997
(540)

FERRADRINK

(730) **ORLING s.r.o.**, Na Bělisku 1352, Ústí nad Orlicí, 56201, CZ
(740) Patentová a známková kancelář, Ing. Jaromír Přikryl, Včelín 1161, Hulín, 76824
(510) (5) výrobky farmaceutické a zdravotnické, výrobky dietetické k lékařským účelům, potraviny pro děti, dietetické práškové potravinářské výrobky a nápoje; (32) nealkoholické nápoje.
(511) 5, 32
(210) O-108938

(111) **200604**
(220) 20.02.1996
(151) 26.05.1997
(540)

TRANGO

(730) **S307 s.r.o.**, Šperlova 375/22, Praha 4, Chodov, 14900, CZ
(510) (6) stavební materiál kovový; (19) stavební materiál nekovový; (37) provádění stavebních prací ve výškách pomocí horolezecké techniky, provádění bytových a občanských staveb.
(511) 6, 19, 37
(210) O-108697

(111) **200606**
(220) 21.02.1996
(151) 26.05.1997
(540)



(730) **NUTRICIA DEVA a.s.**, Gen. Klapálka 519, Nové Město nad Metují, 54901, CZ
(740) Rott, Růžička & Guttman Patentové, známkové a advokátní kanceláře, JUDr. Vladimír Rott, Vinohradská 37, Praha 2, 12000
(510) (5) potraviny pro nemluvnata; (29) konzervované výrobky ovocné a zeleninové, konzervované výrobky ovocno-mléčné a zelenino-mléčné; (32) nápoje a šťavy ovocné a zeleninové sirupy a jiné přípravky ke zhotovování nápojů.
(511) 5, 29, 32
(210) O-108726

(111) **200615**
(220) 28.02.1996
(151) 26.05.1997
(540)



(730) **MaDe, spol. s r.o.**, Pratecká 868/10b, Brno, Tuřany, 62000, CZ
(510) (4) svíčky; (15) elektrické a elektronické hudební nástroje; (16) papír, papírenské výrobky, kancelářské výrobky a školní potřeby; (22) stany, lana, provazy a plachty; (25) oděvy pro gymnastiku a sport; (28) hračky, hry, potřeby pro gymnastiku a sport, vánoční ozdoby, rybářské potřeby, nářadí pro sport a různé hry.
(511) 4, 15, 16, 22, 25, 28
(210) O-108887

(111) **201274**
(220) 05.12.1995
(151) 26.06.1997
(540)

JaPo

(730) **JAPO, sdružení**, M. Horákové 273, Hradec Králové, 50006, CZ
Janda Aleš Ing., Mělnická 3, Praha 5, 15000, CZ
Poruba Tomáš Ing., Kopretinová 219, Mukařov-Srbín, 25162, CZ
(510) (16) publikace, brožury, knihy.
(511) 16
(210) O-106579

(111) **201378**
(220) 28.02.1996
(151) 26.06.1997
(540)

JET 5

(730) **MaDe, spol. s r.o.**, Pratecká 868/10b, Brno, Tuřany, 62000, CZ
(510) (4) svíčky; (16) papír, papírenské výrobky s výjimkou map, kancelářské výrobky a školní potřeby; (22) stany, lana, provazy a plachty; (25) oděvy pro gymnastiku a sport; (28) hračky, hry, potřeby pro gymnastiku a sport, vánoční ozdoby, rybářské potřeby, náradí pro sport a různé hry.
(511) 4, 16, 22, 25, 28
(210) O-108889

(111) **201465**
(220) 14.05.1996
(151) 26.06.1997
(540)

ENPEKA

(730) **ENPEKA a. s.**, Jihlavská 1143, Žďár nad Sázavou, 59146, CZ
(740) **MIRA** - patentová a známková kancelář, Blanka Fišerová, V Kapslovně 11, Praha 3, 13000
(510) (5) potraviny biologické, dietetické, obohacené vitamíny, organickými a anorganickými látkami pro humánní využití včetně odpadu ze zpracovaného obilného zrna, přípravky ze sladu pro dietetické účely, nutriční dietetické doplňky, výrobky pro kojence, děti a nemocné; (29) suroviny a polotovary pro pekárenskou a cukrářskou výrobu tj. vůně, zahušťovací a pojící činidla, zpracovaná mouka obsahující všechny přísady nutné pro výrobu pekařských, cukrářských a těstářských výrobků, trvanlivého a jemného pečiva, pekařské tuky, tukové náhražky, náplně, polevy, zlepšující přípravky vše do chleba, pečiva a cukrářských výrobků, výrobky obsahující upravené mandle, ořechy, arašidy, kokos, mák, kandované a sušené ovoce, texturované proteiny a směsi z nich pro humánní využití, ostatní speciální komponenty a výrobky pro zušlechťování poživatin (zejména extrakty a moučky ze sladu, pasty a pomazánky z leguminos a z jejich směsí, želírovací látky včetně ostatních substancí a výrobků zařazených v této třídě), mléko a vejce, jejich

výtažky, náhražky a výrobky z nich, žitné klíčky; (30) mlynářské, těstářské, pekárenské a cukrářské výrobky, potravinářské mouky, mouky z obilovin, z luštěnin, výrobky obsahující obiloviny a/nebo luštěniny a směsi z nich, výrobky z mouky, z luštěnin a obsahující mouku z obilovin a/nebo z luštěnin pro další zpracování, mouka sloužící jako dělicí produkt pro pekařské a cukrářské výrobky, pečivové hmoty, pasty nebo prášky (pekárenské a cukrářské), výrobky expandované, extrudované včetně ostatních výrobků zdravé a racionální výživy obsahující např. biodegradovatelné látky, obalová pouzdra z mouky, přírodní vlákniny, izolovanou sojovou bílkovinu a ostatní ingredience zařazené v této třídě, škrobovité výrobky, jemné, trvanlivé a sladové pečivo, veškeré cukrářské pečivo a výrobky, cukrovinky nečokoládové i čokoládové, káva, čaj, kakao, rýže, cukr, med, mák, sůl, droždí, kypřící prášky, melasový sirup, kmín, koření a jeho směsi, potravinářské dresingy, sušené byliny, jejich výtažky a náhražky, dehydratovaná hotová jídla a směsi k přípravě hotových jídel; (33) vína, lihoviny, likéry a ostatní alkoholické nápoje; (39) silniční motorová doprava vnitrostátní a mezinárodní, přeprava zboží, skladovací služby; (40) pekařství a cukrářství; (42) vývoj mlynářských, těstářských, pekárenských a cukrářských výrobků a technologií, technické, technologické a poradenské služby ve výše uvedených oblastech výroby včetně sledování reologických vlastností těsta, hostinská činnost - ubytovací a stravovací služby, kupř. služby penzionu.

(511) 5, 29, 30, 33, 39, 40, 42
(210) O-111274

(111) **201555**
(220) 29.11.1996
(151) 26.06.1997
(540)



(730) **SOCIÉTÉ DES PRODUITS NESTLÉ S.A.**, Vevey, CH
(740) Zeiner & Zeiner v.o.s., Mgr. Kamila Roučková, Maiselova 15, Praha 1, 11000
(510) (30) trvanlivé pečivo, čokoládové a nečokoládové cukrovinky; (32) nápojové směsi a prášky.
(511) 30, 32
(210) O-117415

(111) **202159**
(220) 21.02.1996
(151) 28.07.1997
(540)

HYDRO-SHIELD

(730) **The Rockport Company, LLC a Delaware Corporation**, 1895 J.W. Foster Boulevard, Canton, MA, US
(740) **ROTT, RŮŽIČKA & GUTTMANN** Patentové, známkové a advokátní kanceláře, JUDr. Vladimír Rott, Vinohradská 37/938, Praha 2, 12000
(510) (25) oděvy, obuv a součásti obuvi a pokrývek hlavy.
(511) 25
(210) O-108763

(111) **202167**
(220) 23.02.1996
(151) 28.07.1997
(540)

AOpen

(730) **Aopen Inc.**, 5F.,NO.15,LN128, SINHU 1st RD, NEIHU DISTRICT, TAIPEI CITY 11494, TW
(740) Společná advokátní kancelář Všetečka Zelený Švorčík Kalenský a partneři, JUDr. Petr Kalenský, Hálkova 2, Praha 2, 12000
(510) (9) technické vybavení, mikroprogramové vybavení, programové vybavení počítačů, programy a periferní zařízení, počítače, tiskárny, terminály, monitory, klávesnice, magnetická a optická diskové a páskové hnací jednotky, magnetická media pro použití v takových hnacích jednotkách, počítačové myši, kulové ovládače, čtecí přístroje čárového kódu, spínací výkonové zdroje, karty tištěných obvodů, integrované obvody, karty rozhraní, modemy, karty rozhraní sítí, paměťová zařízení počítačů, optické snímače, digitizátory, tlačítkové panely, programové vybavení počítačů sestávající z programů operačního systému, programy základního systému vstupu-výstupu, emulační programy terminálů, faksimilní stroje, telefony, videofony.
(511) 9
(210) O-108827

(111) **203019**
(220) 15.03.1996
(151) 26.08.1997
(540)

MOIRA

(730) **Mario Vlček**, Seidlova 472, Praha 12 - Kamýk, 14200, CZ
(740) BOHEMIA PATENT, Ing. Jana Vanděliková, Vodičkova 791/41, Praha 1 - Nové Město, 11000
(510) (22) textilní hmoty vláknité, surové, textilní vlákna; (25) pletené tkaniny, pletené oděvy a spodní prádlo, sportovní oděvy všeho druhu, pracovní oděvy.
(511) 22, 25
(210) O-109502

(111) **203020**
(220) 15.03.1996
(151) 26.08.1997
(540)

ALAE LUPULI

(730) **Mario Vlček**, Seidlova 472, Praha 12 - Kamýk, 14200, CZ
(740) BOHEMIA PATENT, Ing. Jana Vanděliková, Vodičkova 791/41, Praha 1 - Nové Město, 11000
(510) (17) izolační tkaniny, zejména bezobjemové izolace; (22) textilní hmoty vláknité, surové, textilní vlákna; (25) pletené tkaniny, pletené oděvy a spodní prádlo, sportovní oděvy všeho druhu, pracovní oděvy.
(511) 17, 22, 25
(210) O-109503

(111) **203021**
(220) 15.03.1996
(151) 26.08.1997
(540)

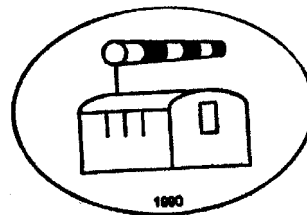

(730) **Mario Vlček**, Seidlova 472, Praha 12 - Kamýk, 14200, CZ
(740) BOHEMIA PATENT, Ing. Jana Vanděliková, Vodičkova 791/41, Praha 1 - Nové Město, 11000
(510) (17) izolační tkaniny, zejména bezobjemové izolace; (22) textilní hmoty vláknité, surové, textilní vlákna; (25) pletené tkaniny, pletené oděvy a spodní prádlo, sportovní oděvy všeho druhu, pracovní oděvy.
(511) 17, 22, 25
(210) O-109504

(111) **203048**
(220) 26.03.1996
(151) 26.08.1997
(540)

TAMTRON

(730) **Tamtron Oy**, Tampere, 33561, FI
(740) Rott, Růžička a Guttman, patentová, známková a právní kancelář, Ing. Kavínková Ludmila, patentový zástupce, Nad Štolou 12, Praha 7, 17000
(510) (9) elektronické zařízení pro vážení, elektronické váhy a elektronické indikátory přetížení, počítačově řízené zařízení pro vážení a bezdrátové kontrolní elektrické zařízení pro vážení, části a příslušenství uvedených výrobků.
(511) 9
(210) O-109786

(111) **203693**
(220) 15.02.1996
(151) 23.09.1997
(540)

ARTRODIET

(730) **ORLING s.r.o.**, Na Bělisku 1352, Ústí nad Orlicí, 56201, CZ
(740) Patentová a známková kancelář, Ing. Jaromír Příkryl, Včelín 1161, Hulín, 76824
(510) (5) výrobky farmaceutické a zdravotnické, výrobky dietetické k lékařským účelům, dietetické práškové potravinářské výrobky určené k ochraně kloubů, vazivového aparátu, kůže, vlasů, nápoje dietetického charakteru, přípravky pro humánní a veterinární aplikaci; (32) nealkoholické nápoje.
(511) 5, 32
(210) O-108612

(111) **203723**
(220) 28.02.1996
(151) 23.09.1997
(540)

Zlatá loď

(730) **Lapáčková Věra PhDr.**, Národní 37, Praha 1, 11000, CZ
(510) (1) chemické výrobky pro výtvarnou práci a restaurování; (2) barvy pro výtvarnou práci a restaurování, laky, oleje, pryskyřice, kovy listkové a práškové, pigmenty, barviva pro malíře, dekoratéry, tiskaře, umělce a restaurátory; (8) ruční nástroje a nářadí pro umělce; (16) papírenské výrobky, řezačky papíru, lepidla, materiál pro umělce; (20) klínové rámy, clip rámy; (22) malířská plátna; (35) propagační a agenturní činnost.
(511) 1, 2, 8, 16, 20, 22, 35
(210) O-108922

(111) **203731**
(220) 08.03.1996
(151) 23.09.1997
(540)

SPORT SCHWARZKOPF

(730) **SPORT SCHWARZKOPF s.r.o.**, T. G. Masaryka 154, Sušice II, 34201, CZ
(740) PATENTFORM, Ing. Stanislav Dušek, Medinská 530, Praha 9-Klánovice, 19014
(510) (17) impregnační nátěry zejména pro impregnaci sportovních potřeb, sportovního oblečení a péřového zboží; (22) stany, pytle, lodní plachty; (24) pokrývky včetně cestovních pokrývek; (25) oděvy, prádlo, boty, střevíce, trepky; (37) servisní a montážní činnost zejména servis a montáž sportovního nářadí; (40) šití sportovních a turistických oděvů a potřeb; (41) pořádání sportovních kursů a školení.
(511) 17, 22, 24, 25, 37, 40, 41, 42
(210) O-109245

(111) **203988**
(220) 16.07.1996
(151) 23.09.1997
(540)

PONTE VECCHIO

(730) **JITEX Písek a.s.**, U vodárny 1506, Písek, 39715, CZ
(740) JUDr. Jan Starý, advokát, U Vodárny 1506, Písek, 39701
(510) (24) tkaniny a textilní výrobky, které nejsou uvedeny v jiných třídách zejména pletené tkaniny, pletené tkaniny stávkové, pletené tkaniny vyrobené na stávkou, pletené zboží tkaniny, prádlo ložní, smyčkové tkaniny ("froté"); (25) oděvy zejména blazery (oděvy), blůzy, kazajky, dámská konfekce, dámské polorukavice (bez prstů), dětské slintáčky, halenky, zástěrky, oděvy, dětské spodní prádlo, elastické pletené zboží, halenky dětské, jersey-svetry, kabátky noční, kalhotky gumové pro kojence, kalhotky pro děti (prádlo), kalhotky pro kojence z kaučuku, kalhoty, kamaše, kazajky, kombiné denní a noční, konfekce dámská, konfekční oděvy, konfekční zboží z elastických tkanin (oděvní), košile zejména košile denní i noční a noční kabátky nebo košile, oděvní zboží zejména oděvnícké zboží z elastických tkanin, oděvy zejména oděvy dámské, dětské, pánské včetně bot, střeviců a pantoflí, oděvy hotové (konfekční), oděvy koupací, oděvy pletené-stávkové, oděvy spodní nebo svrchní, plavky též koupací, pletené elastické zboží, pletené oděvy a spodní prádlo (oděvy), pletené spodní prádlo též pletené na stávkou, oděvy zejména pletené zboží pletené na stávkou, prádélko pro novorozeňata, prádlo osobní, též prádlo pohlcující pot, prádlo spodní sající pot či nikoliv, prádlo spodní pletené, prádlo spodní všeho druhu, prstové rukavice, pulovry, rukavice bezprsté pro dámy, slintáčky, slintáčky dětské, slipy, spodní prádlo dámské, spodní dámské prádlo stávkové, pletené ručně nebo na stávkou, sukňe a sukňové pásy, svetry, šaty dámské, nepromokavé oděvy, domácí obleky, nedbalky, vesty, vesty vlněné, tkané, pletené, župany též koupací pláště nebo nedbalky (ranní úbor); (26) etikety též etikety vlající-tkané z různých hmot, včetně kovu.
(511) 24, 25, 26
(210) O-113055

(111) **203989**
(220) 16.07.1996
(151) 23.09.1997
(540)



(730) **JITEX Písek a.s.**, U vodárny 1506, Písek, 39715, CZ
(740) JUDr. Jan Starý, advokát, U Vodárny 1506, Písek, 39701
(510) (24) tkaniny a textilní výrobky, které nejsou uvedeny v jiných třídách zejména pletené tkaniny, pletené tkaniny stávkové, pletené tkaniny vyrobené na stávkou, pletené zboží tkaniny, prádlo ložní, smyčkové tkaniny ("froté"); (25) oděvy zejména blazery (oděvy), blůzy, kazajky, dámská konfekce, dámské polorukavice (bez prstů), dětské slintáčky, halenky, zástěrky, oděvy, dětské spodní prádlo, elastické pletené zboží, halenky dětské, jersey-svetry, kabátky noční, kalhotky gumové pro kojence, kalhotky pro děti (prádlo), kalhotky pro kojence z kaučuku, kalhoty, kamaše, kazajky, kombiné denní a noční, konfekce dámská, konfekční oděvy, konfekční zboží z elastických tkanin (oděvní), košile zejména košile denní i noční a noční kabátky nebo košile, oděvní zboží zejména oděvnícké zboží z elastických tkanin, oděvy zejména oděvy dámské, dětské, pánské včetně bot, střeviců a pantoflí, oděvy hotové (konfekční), oděvy koupací, oděvy pletené-stávkové, oděvy spodní nebo svrchní, plavky též koupací, pletené elastické zboží, pletené oděvy a spodní prádlo (oděvy), pletené spodní prádlo též pletené na stávkou, oděvy zejména pletené zboží pletené na stávkou, prádélko pro novorozeňata, prádlo osobní, též prádlo pohlcující pot, prádlo spodní sající pot či nikoliv, prádlo spodní pletené, prádlo spodní všeho druhu, prstové rukavice, pulovry, rukavice bezprsté pro dámy, slintáčky, slintáčky dětské, slipy, spodní prádlo dámské, spodní dámské prádlo stávkové, pletené ručně nebo na stávkou, sukňe a sukňové pásy, svetry, šaty dámské, nepromokavé oděvy, domácí obleky, nedbalky, vesty, vesty vlněné, tkané, pletené, župany též koupací pláště nebo nedbalky (ranní úbor); (26) etikety též etikety vlající-tkané z různých hmot, včetně kovu.
(511) 24, 25, 26
(210) O-113056

(111) **204623**
(220) 20.02.1996
(151) 30.10.1997
(540)

Toka

(730) **Slovan play s.r.o.**, Smetanovy sady 1, Plzeň, 30137, CZ
(510) (25) oděv, obuv, kloboučnické zboží, pánské a dámské prádlo.
(511) 25
(210) O-108674

(111) **204627**
(220) 21.02.1996
(151) 30.10.1997
(540)

DENNISON

(730) **Avery Dennison Corporation**, 207 Goode Avenue, Glendale, 91203, CA, US
(740) Baker & McKenzie v.o.s., advokátní kancelář, JUDr. Jiří Čermák, advokát, Klimentská 46/1216, Praha 1, 11002
(510) (7) stroje a nástroje s motorickým pohonem pro tisk a nalepování vinět, nálepek a pásků na nebo kolem předmětů a náhradní díly pro toto zboží; (20) plastické nálepky pro připevňování přívěsků na zboží, plastické nálepky ve formě kabelových pásků, jednoduché plastické pásky pro ochranu objektů.
(511) 7, 20
(210) O-108712

(111) **204645**
(220) 28.02.1996
(151) 30.10.1997
(540)

CHVILKA PRO TEBE

(730) **BAUER MEDIA v.o.s.**, Moulíkova 3286/1b, Praha 5, 15000, CZ
(740) Mgr. Petra Fialová, advokátní kancelář, Mgr. Petra Fialová, advokátka, Vladislavova 1747/16, Praha 1, 11000
(510) (16) tiskovina.
(511) 16
(210) O-108897

(111) **204659**
(220) 29.02.1996
(151) 30.10.1997
(540)



(730) **PARAMOUNT PICTURES CORPORATION**, 5555 Melrose Avenue, Los Angeles, CA, US
(740) Společná advokátní kancelář Vsetečka Zelený Švorčík Kalenský a partneři, JUDr. Otakar Švorčík, advokát, Hálkova 2, Praha 2, 12000
(510) (9) fotografické, kinematografické, osvitoměrné, měřicí, signalizační, kontrolní, život zachraňující, učební, námořní a dozírací přístroje a nástroje, vědecké přístroje a nástroje pro výzkum v laboratořích, přístroje a nástroje pro silnoproudou techniku, zejména v oblasti vedení, transformování, uchování, regulace, kontroly a sdělovací techniky, přístroje a nástroje pro slaboproudou techniku, zejména v oblasti telekomunikace, vysoké frekvence a regulace v oblasti sdělovací techniky, přístroje pro záznam, přenos nebo reprodukci zvuku a obrazu, automatické prodejní stroje a mechanismy pro přístroje fungující na mince, kontrolní pokladny, kalkulačky, zařízení pro zpracování dat a počítače, projekční přístroje, zvětšovací přístroje na fotografie, stojany pro fotografické přístroje, kopírovací přístroje a stroje (fotografické, elektrostatické, digitální), elektrické kabely, vedení, vodiče a zapojení pro ně, jakož i spínače a rozdělovače nebo skříně (elektřiny), elektrické přístroje pro řízení na dálku, zejména ultrazvukové a infračervené řízení na dálku, nosiče dat s počítačovými programy (strojem tištěné písmo), zejména databáze, schránky přizpůsobené na přístroje a nástroje spadající do této třídy, automatické časové spínače, spotřební elektronika jako příslušenství pro televizory, hrací skříně a bezmincové zábavní stroje; (16) tiskopisy,

zejména knihy a tištěné publikace, fotografie, papír, lepenka a zboží zhotovené z papíru a lepenky, zejména krabice a sáčky, instrukční a učební materiál (s výjimkou přístrojů) ve tvaru tiskopisů a her, kreslicí nástroje tabulové, plastický materiál pro balení, zejména obálky, sáčky, karetní hry; (38) komunikační služby, vysílání rozhlasových a televizních programů, zpracování a vysílání zpráv, přenos zvuku a obrazu prostřednictvím satelitu; (41) půjčování rozhlasových a televizních přístrojů, nakladatelství a vydavatelství knih, deníků a časopisů, výroba a půjčování filmových, kinematografických a televizních představení, filmová a televizní produkce, výchova rozhlasovým a televizním vysíláním, umělecké agentury, hudební a divadelní představení.

(511) 9, 16, 38, 41
(210) O-108961

(111) **204667**
(220) 04.03.1996
(151) 30.10.1997
(540)



(730) **Brandejs Jan**, Vyšehradská 1703/12, Praha 2, 12800, CZ
(740) PROPATENT, Ing. Vlasta Sedláčková, Pod Pekařkou 1, Praha 4 - Podolí, 14700
(510) (31) krmiva granulované, konzervované a doplňkové pro psy, kočky a domácí zvířata.
(511) 31
(210) O-109052

(111) **204752**
(220) 29.04.1996
(151) 30.10.1997
(540)

HOŠEK MOTOR

(730) **Hošek Motor a.s.**, Žarošická 17, Brno, 62800, CZ
(740) Ing. Dobroslav Musil, patentová kancelář, Zábrdovická 11, Brno, 61500
(510) (1) tmely a lepidla; (2) barvy, nátěry, laky a antikoroziční prostředky zejména pro automobily; (3) autokosmetika a mycí prostředky pro automobily; (4) mazadla, oleje, pohonné látky pro automobilové motory, chemické přípravky do motorových pohonných látek; (5) autolékárničky; (7) filtry na čištění ochlazovacího vzduchu pro motory, olejové filtry, mycí zařízení pro vozidla; (8) nářadí a zvedáky pro automobily; (9) automobilové elektrické pojistky, vypínače, elektrické kontrolní přístroje, přístroje pro měření ujeté vzdálenosti a rychlosti, autorádía, přehrávače a nosiče zvukových záznamů; (11) klimatizační zařízení reflektory a žárovky pro vozidla; (12) automobily, náhradní díly k automobilům, zejména ochranná skla, střešní okna, houkačky, kapoty, karoserie, motory, kola z vozidel, ochranné kryty kol, obruče a ventily k nim, osvětlovací přístroje a volanty, řetězy, stěrače, tlumiče plastické hmoty na sedadla vozidel, autolana, elektrická a mechanická zabezpečovací zařízení pro automobily, zařízení pro plnění pneumatik vzduchem, zejména hustilky, výstražná a doplňková světla; (36) leasing; (37) servisní stanice pro vozidla, zejména údržba a opravy automobilů, diagnostika, autoelektrikářské práce, emisní kontroly, montáž autodoplňků u příslušenství, mytí vozidel; (39) pronájem automobilů a motocyklů, silniční automobilová doprava, zejména odtahová služba; (41) automobilový závodník (sportovní činnost).
(511) 1, 2, 3, 4, 5, 7, 8, 9, 11, 12, 36, 37, 39, 41
(210) O-110842

(111) **204826**
(220) 23.05.1996
(151) 30.10.1997
(540)

LUCENT

(730) **ALCATEL-LUCENT USA INC.**, 600-700 Mountain Avenue, Murray Hill, 07974, NJ, US
(740) Společná advokátní kancelář Všečeka Zelený Švorčík Kalenský a partneři, JUDr. Michal Havlík, Hálkova 2, Praha 2, 12000
(510) (9) telekomunikační výrobky, zejména telefony, telefonní systémy obsahující ruční a konzolovou jednotku s konzolovým provedením, zejména standardní telefonní funkce, jednodotekové volání, monitorování postupu volání, skupinový příjem, elektronický displej čas/kalendář a poplach a moduly pro provedení, zejména automatické volání, omezení volání, opětné volání uložených zpráv a zakázkové volání, také známé jako telesystémy, propojovací telefony, mluvicí telefony, také známé jako volný ruční telefon, mobilní telefonní souprava obsahující řídicí telefonní jednotku vysílací a přijímací přístroj a anténu, bezdrátové telefony a jejich součástky, baterie pro bezdrátové telefony, bateriové výkonové stanice pro použití při opatřování a řízení energetického zásobování v telekomunikačním průmyslu, telefonní odpovídající stroje, hodinové radiotelefony, přístroje pro indikaci volajícího, světelné datové spoje, zejména vysílače a přijímače, modemové počítačové programy pro telekomunikační spínače a hlasovou poštu a instalační přístroj telefonu pro zpracování zpráv, zejména fonopřístroje, duální výstupní adaptéry, telefonní výstupy, modulové svírky, drátové spoje a zásuvné konvertory, interaktivní televizní jednotky pro shromažďování informací z databází, telekomunikační spínače, počítačové programy pro ovládání telekomunikačních sítí vysílání hlasu a dat, nosné a přijímací příslušenství, zejména telekomunikační nosiče, terminály centrálních úřadů a vzdálené terminály, kanálové bloky, elektronický zásuvný a párový přístroj, síťové multiplexory, datové komunikační multiplexory a koncentrátory, videotextové terminály, elektrické nouzové volací jednotky, telefonní odpovídající stroje, videofonová pojítka, kabely z optických vláken, konektory pro měděné kabely a pro kabely z optických vláken, integrované obvody, mikroprocesory, procesory číslicových signálů, personální komunikační přístroje, zejména psací hroty a tablety, které dovolují individuální komunikaci na drátové nebo bezdrátové telekomunikační síti, video-telekonferenční výrobky; (37) stavba, provoz a údržba telekomunikačních systémů a telekomunikačních sítí; (42) projektování mikroprocesorů a procesorů digitálních signálů, projektování a údržba počítačových programů pro ovládání, provoz a údržbu komunikačních systémů a telekomunikačních sítí, projektování telekomunikačních systémů a telekomunikačních sítí.
(511) 9, 37, 42
(210) O-111576

(111) **205422A**
(220) 15.01.1996
(151) 18.05.2000

PRAŽSKÁ GARDA/PRAŽSKÉ GARDY

(730) **Fruko-Schulz s.r.o.**, Jiráskovo předměstí 629, Jindřichův Hradec III, 37701, CZ
(510) (33) vína všeho druhu, lihoviny, likéry.
(511) 33
(210) O-155538

(111) **205508**
(220) 18.03.1996
(151) 21.11.1997
(540)

JOBMASTER

(730) **Martin Nesměrák**, Na Dobešce 29, Praha 4, 14700, CZ
(740) Ing. Jaroslav Novotný, Římská 45, Praha 2, 12000
(510) (16) tiskárenské výrobky, fotografie, noviny, časopisy; (35) reklama, inzerce, zpracování informací, reklama audiovizuální formou, reklamní služby pomocí sítí např. INTERNET; (41) rádiové a televizní relace.
(511) 16, 35, 41
(210) O-109559

(111) **205542**
(220) 16.04.1996
(151) 21.11.1997
(540)

GIORGIO BEVERLY HILLS

(730) **Giorgio Beverly Hills, Inc.**, One Procter & Gamble Plaza, Cincinnati, OH, US
(740) ŠTROS & KUSÁK advokátní a patentová kancelář, JUDr. David Štros, advokát, Národní 32, Praha 1, 11000
(510) (3) toaletní a mýdlové přípravky pro muže a ženy, zvláště voňavky, kolínské vody, éterické oleje pro použití jako osobní vůně, vody po holení, balzámy po holení, zvlhčovače pleti a pleťové krémy, parfumovaná mýdla, gely a pudry.
(511) 3
(210) O-110370

(111) **205596**
(220) 14.05.1996
(151) 21.11.1997
(540)



(730) **Visa International Service Association**, 900 Metro Center Boulevard, Foster City, CA, US
(740) KOREJZOVÁ & SPOL., v.o.s., JUDr. Petra Korejzová, Korunní 810/104 E, Praha 10, 10100
(510) (36) pojišťovnictví a peněžnictví.
(511) 36
(210) O-111249

(111) **205849**
(220) 26.09.1996
(151) 24.11.1997
(540)



(730) **ING PRO PRAHA, s.r.o.**, Legerova 1820/39, Praha 2, Nové Město, 12000, CZ
(740) BOHEMIA PATENT, Ing. Jana Vandělíková, Vodičkova 791/41, Praha 1 - Nové Město, 11000
(510) (37) provádění bytových, občanských a průmyslových staveb; (42) projektová činnost v investiční výstavbě.
(511) 37, 42
(210) O-115224

(111) **206253**
(220) 03.06.1996
(151) 30.12.1997
(540)



(730) **FALCON reality s.r.o.**, Žižkova 2049/56, Jihlava, 58601, CZ
(510) (6) vodovodní armatury; (7) čerpadla na tekutiny mechanické, vodní ventily; (9) čerpadla elektrická, elektronické ovladače ventilů; (11) vodovodní baterie, zdravotní keramika, vany, ohřivače vody všeho druhu, otopná tělesa, svítidla, sprchové kouty a vanové stěny, splachovací zařízení pro klosety, vodovodní potrubí pro koupelny a pro klosety a regulační příslušenství pro tyto instalace; (17) vodovodní potrubí plastové a kanalizační potrubí plastové; (21) plastové doplňky do koupelen a WC.
(511) 6, 7, 9, 11, 17, 21
(210) O-111814

(111) **206285**
(220) 18.06.1996
(151) 30.12.1997
(540)



(730) **SWISS LENS LABORATORY (HK) LTD**, 23/F., One Midtown, 11 Hoi Shing Road, Tsuen Wan, N.T., Hong Kong, CN
(740) INPARTNERS GROUP, Ing. Ivan Lukšiček, Koliště 1965/13a, Brno, 60200
(510) (9) optické čočky, rámečky k brýlím.
(511) 9
(210) O-112187

(111) **207105**
(220) 10.10.1996
(151) 28.01.1998
(540)

EASYBANK

(730) **BAWAG P.S.K. Bank für Arbeit und Wirtschaft und Österreichische Postsparkasse AG**, Seitzergasse 2-4, 1010 Wien, AT
(740) Mgr. Denisa Assefová LL.M., advokát, náměstí Republiky 1079/1a, Praha 1, Nové Město, 11000
(510) (36) pojišťovnictví, služby ve finančních, monetárních, bankovních záležitostech, bankovní služby, služby v záležitostech týkajících se nemovitostí.
(511) 36
(210) O-115622

(111) **207524**
(220) 16.04.1996
(151) 25.02.1998
(540)

GIORGIO

(730) **Giorgio Beverly Hills, Inc.**, One Procter & Gamble Plaza, Cincinnati, OH, US
(740) ŠTROS & KUSÁK advokátní a patentová kancelář, JUDr. David Štros, advokát, Národní 32, Praha 1, 11000
(510) (3) toaletní a mýdlové přípravky pro muže a ženy, zvláště voňavky, kolínské vody, éterické oleje pro použití jako osobní vůně, vody po holení, balzámy po holení, zvlhčovače pleti a pleťové krémy, parfumovaná mýdla, gely a pudry.
(511) 3
(210) O-110369

(111) **207564**
(220) 21.05.1996
(151) 25.02.1998
(540)

JAVASCRIPT

(730) **ORACLE AMERICA, INC.**, 500 Oracle Parkway, Redwood Shores, CA, US
(740) Společná advokátní kancelář Všecka Zelený Švorčík Kalenský a partneři, JUDr. Petr Kalenský, Hálkova 2, Praha 2, 12000
(510) (9) přístroje a nástroje k vědeckým a laboratorním účelům, přístroje a nástroje navigační, přístroje a nástroje určené k přenášení rozkazů, k měření a všeobecně užívané při řízení lodí a letadel, přístroje a nástroje geodetické a elektrické, nezačleněné do jiných tříd, přístroje a nástroje pro silnoproudou elektrotechniku, zejména pro vedení, přeměnu, uskladnění, regulaci a řízení, přístroje a nástroje pro slaboproudou elektrotechniku, zejména telekomunikační, vysokofrekvenční a řídicí technika, spotřební elektronika, přístroje a nástroje fotografické, filmové, optické, pro měření, vážení, signální, kontrolní, přístroje a nástroje pro účely záchranné a učební, elektrická páječka, elektrické svářečky, elektrické žehličky, elektrické zapalovače a zapalovače do automobilů, elektrické zavírače dveří, přístroje pro záznam, přenos a reprodukci zvuku, obrazu a dat, magnetické datové nosiče, gramofonové desky, kazety, videofilmy, videohry, televizory, videokamery a videorekordéry, gramofony, CD přehrávače, automaty uváděné v činnost vhozením mince nebo známky, zapisovací pokladny, počítačové stroje, zařízení pro zpracování dat a počítače, počítačová periferní zařízení, zařízení pro vstup a výstup dat, zařízení pro ukládání a přenos dat, účetní stroje, fakturační stroje, počítačové programy a databáze včetně počítačového softwaru pro použití v oblasti sítí a systémového řízení, stejně jako pro vývoj dalšího softwaru, počítačový hardware a software pro vstup a vyvolávání informací v Internetu a WWW, počítačové programy pro použití v Internetu a WWW, počítačový hardware a software, zvláště přístup do systémů Internetu a pro využívání těchto systémů, počítačový hardware, zejména počítače, pracovní stanice, mechaniky pro disky, počítačové tiskárny, počítačové klávesnice, myši, joystiky a jejich součásti, počítačové monitory, přístroje LCD, zobrazovací jednotky, základní desky (boardy), modemy, pomocné obvody desky pro počítače, integrované obvody, počítačový software, zejména počítačové operační systémy, uživatelské programy s grafickým rozhraním, grafická uživatelská rozhraní pro počítačové obvody, data uložená na datových nosičích, počítače (CPU), videokamery a mikrofony pro použití s počítačovými komunikačními systémy a systémy videokonferencí, polovodičové komponenty, elektronické, magnetické a optické paměti, floppy disky, magnetické disky, optické desky, prázdné nebo obsahující zaznamenané informace, zařízení pro ochranu dat, elektrické paměti na zásuvné desce, mikroprocesory, spojovací kabely a zástrčky pro spojení nebo propojení přístrojů pro zpracování dat telekomunikačního inženýrství, hasicí přístroje, projekční a zvětšovací přístroje, stojany pro fotografické přístroje, kopirovací stroje, elektrické kabely, dráty, vodiče a jejich spojky, spínače a rozvodové desky nebo skříně, přístroje a nástroje pro ovládání lodí, elektrické přístroje pro dálkové řízení průmyslových operací, kancelářské stroje pro zpracování dřevných štítků, počítačové programy a operační systémy uložené na datových nosičích (strojový zápis), datové nosiče všech druhů s počítačovými programy (strojový zápis), přenosné počítačové systémy sestávající z operačních systémů, síťového softwaru a obslužných programů, exponované filmy, gramofonové jehly, pouzdra pro shora uvedené přístroje a nástroje, signalizační píšťaly včetně píšťalek na psy, výstražné trojúhelníky pro dopravní prostředky, ochranné oděvy včetně obuvi, speciální oblečení na ochranu života, pracovní ochranné obličejové

štíty, ochranné brýle a masky pro dělníky, dýchací přístroje pro potápěče, plovací pásy, vodní křídla, hasičské stříkačky, úhlooměry, automatické časové spínače, přístroje pro zábavu připojitelné k televizorům, hrací skříně a automaty na mince, automaty na lístky, automatické váhy, měniče mincí, automatické fotografické stroje, části dřívě uvedeného zboží, pokyny pro provoz a užívání počítačů a počítačového softwaru uložené v číslicové formě, zejména na pružných discích nebo CD-ROMu; (16) tiskoviny, návody pro provoz a použití, manuály a jiné psané doprovodné materiály pro počítače a počítačový software, počítačové programy a manuály prodávané jako celek; (38) zajišťování přístupu k databázím, on-line služby a to zejména on-line služby v souvislosti s počítačovým hardwarem a softwarem, zajišťování přístupu do databázových sítí, zejména Internetu, do veřejných diskusí v Internetu, do WWW a k serverovým službám; (42) pořizování počítačových programů v datových sítích, zejména v Internetu a WWW (Worldwide Web), konzultační služby ohledně počítačů, aktualizace počítačového softwaru, vývoj počítačového softwaru, pronájem počítačového softwaru, vývoj programů pro zpracování dat, pronájem vybavení pro zpracování dat, pronájem času pro přístup k databázím.

(511) 9, 16, 38, 42
(210) O-111466

(111) **207649**
(220) 31.07.1996
(151) 25.02.1998
(540)

LARSON JUHL

(730) **Albecca Inc.**, 3900 Steve Reynolds Boulevard, Norcross, GA, US
(740) Čermák a spol., JUDr. Karel Čermák jr. Ph.D., LL.M., advokát, Elišky Peškové 15/735, Praha 5, 15000
(510) (20) obrazové rámy, tvarovky pro obrazové rámy, držáky obrazových rámu, obrazové rámy ze dřeva, z plastu, z kovu, z aluminia.
(511) 20
(210) O-113510

(111) **209411**
(220) 05.03.1996
(151) 27.05.1998
(540)

VLTAVA-LABE-PRESS

(730) **VLTAVA-LABE-PRESS, a.s.**, nám. Přemysla Otakara II č. 8/5, České Budějovice, 37001, CZ
(510) (35) zprostředkovatelská činnost v oblasti inzerce; (41) vydavatelská a nakladatelská činnost, vydávání odborných, vzdělávacích a zábavných zpráv a publikací, vydávání statistických zpráv, informací; (42) polygrafické služby všeho druhu.
(511) 35, 41, 42
(210) O-109152

(111) **209427**
(220) 21.03.1996
(151) 27.05.1998
(540)

NOVINY CHRUDIMSKA

(730) **VLTAVA-LABE-PRESS, a.s.**, nám. Přemysla Otakara II. 8/5, České Budějovice, 37001, CZ
(510) (16) tiskoviny všeho druhu, zejména noviny, časopisy, knihy, propagační materiály; (35) informační servis; (39) expedice tiskovin; (41) nakladatelská a vydavatelská činnost, vydávání odborných, vzdělávacích a zábavných zpráv a publikací, vydávání statistických zpráv, informací, distribuce tiskovin, zprostředkovatelská činnost v oblasti vydávání a distribuce tiskovin; (42) polygrafické služby všeho druhu.
(511) 16, 35, 39, 41, 42
(210) O-109647

(111) **210848**
(220) 15.03.1996
(151) 27.07.1998
(540)



(730) **Unilever N.V.**, Weena 455, 3013 AL Rotterdam, NL
(740) Baker & McKenzie v.o.s., advokátní kancelář, JUDr. Jiří Čermák, advokát, Klimentská 46, Praha 1, 11002
(510) (30) zmrzliny, vodové zmrzliny, mražené cukrovinky, přípravky pro zhotovení těchto výrobků.
(511) 30
(210) O-109498

(111) **210923**
(220) 09.10.1996
(151) 27.07.1998
(540)



(730) **KVARTEX spol. s r.o.**, Jana Šťastného 582, Mníšek pod Brdy, 25210, CZ
(740) Ing. Jiří Šťelák, Šumberova 42, Praha 6, 16200
(510) (1) chemické výrobky pro průmysl; (40) slévání kovů, kovoobrábění, zpracování materiálů; (42) technické poradenství, projektová činnost.
(511) 1, 40, 42
(210) O-115563

(111) **211687**
(220) 16.07.1996
(151) 25.08.1998
(540)

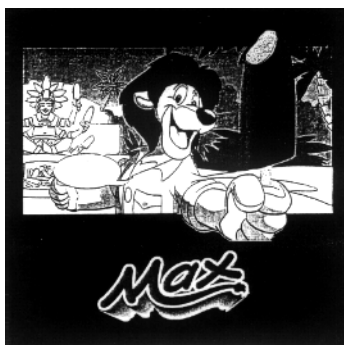

(730) **UNILEVER N.V.**, Weena 455, 3013 AL Rotterdam, NL
(740) Baker & McKenzie v.o.s., advokátní kancelář, JUDr. Jiří Čermák, advokát, Klimentská 46, Praha 1, 11002
(510) (30) zmrzlina, vodové zmrzlina, mražené cukrovinky, přípravky pro zhotovení těchto výrobků.
(511) 30
(210) O-113078

(111) **214421**
(220) 07.01.1997
(151) 28.12.1998
(540)



(730) **Slovácké strojírný, akciová společnost**, Nivnická 1763, Uherský Brod, 68801, CZ
(740) PATENTSERVIS Praha a.s., Na Podkovce 281/10, Praha 4, 14700
(510) (7) výrobní stroje, zejména obráběcí a tvářecí stroje a jejich části a nástroje, komponenty, strojní součásti a mechanismy všeho druhu, příslušenství k uvedeným strojům, převodová ústrojí (mimo motorů pro pozemní vozidla); (37) montáže, instalace, servis a opravy výrobních strojů; (42) služby inženýrské, konstrukční, související s výrobou a zaváděním strojů, zejména obráběcích a tvářecích strojů, poradenská činnost související s výrobou a obráběcími a tvářecími stroji a zařízeními, služby projekční, inženýrské, konzultační a poradenské v oblasti automatizace a mechanizace technologických procesů ve strojírenství.
(511) 7, 37, 42
(210) O-118356

(111) **214422**
(220) 07.01.1997
(151) 28.12.1998
(540)

CETOS

(730) **Slovácké strojírný, akciová společnost**, Nivnická 1763, Uherský Brod, 68801, CZ
(740) PATENTSERVIS Praha a.s., Na Podkovce 281/10, Praha 4, 14700
(510) (7) výrobní stroje, zejména obráběcí a tvářecí stroje a jejich části a nástroje, komponenty, strojní součásti a mechanismy všeho druhu, příslušenství k uvedeným strojům, převodová ústrojí (mimo motorů pro pozemní vozidla); (37) montáže, instalace, servis a opravy výrobních strojů; (42) služby inženýrské, konstrukční související s výrobou a zaváděním strojů, zejména obráběcích a tvářecích strojů, poradenská činnost související s výrobou a obráběcími a tvářecími stroji a zařízeními, služby projekční, inženýrské, konzultační a poradenské v oblasti automatizace a mechanizace technologických procesů ve strojírenství.
(511) 7, 37, 42
(210) O-118357

(111) **214423**
(220) 07.01.1997
(151) 28.12.1998
(540)

CETOS

(730) **Slovácké strojírný, akciová společnost**, Nivnická 1763, Uherský Brod, 68801, CZ
(740) PATENTSERVIS Praha a.s., Na Podkovce 281/10, Praha 4, 14700
(510) (7) výrobní stroje, zejména obráběcí a tvářecí stroje a jejich části a nástroje, komponenty, strojní součásti a mechanismy všeho druhu, příslušenství k uvedeným strojům, převodová ústrojí (mimo motorů pro pozemní vozidla); (37) montáže, instalace, servis a opravy výrobních strojů; (42) služby inženýrské, konstrukční související s výrobou a zaváděním strojů, zejména obráběcích a tvářecích strojů, poradenská činnost související s výrobou a obráběcími a tvářecími stroji a zařízeními, služby projekční, inženýrské, konzultační a poradenské v oblasti automatizace a mechanizace technologických procesů ve strojírenství.
(511) 7, 37, 42
(210) O-118358

(111) **216910**
(220) 26.02.1996
(151) 23.04.1999
(540)

BP

(730) **BP P.L.C.**, 1 St. James's Square, London, GB
(740) Společná advokátní kancelář Vsetečka Zelený Švorčík Kalenský a partneři, JUDr. Michal Havlík, advokát a patentový zástupce, Hájkova 2, Praha 2, 12000
(510) (1) chemické výrobky, látky a přípravky pro použití v průmyslu a v průmyslových nebo výrobních procesech, lesnictví, zemědělství, zahradnictví, vědě a fotografování, umělé a syntetické pryskyřice, plasty pro průmyslové použití, komposty, přírodní hnojiva, umělá hnojiva, hasicí směsi, přípravky pro ohnivzdornou impregnaci, temperovací látky, chemické přípravky pro pájení a sváření, chemikálie na konzervování potravin, klišy, lepidla a cementy obsažené ve tř. 1, plyny (v pevné, tekuté či plyné formě), přípravky pro čištění plynu, olejová dispergovadla, hnací plyny pro aerosoly, generátorový plyn, chemikálie na odlučování olejů, plyny v tekutém stavu pro průmyslové využití, hydraulické oleje a kapaliny, chránící plyny pro svařování, oleje a kapaliny pro převodovky, chemické aditivy do paliv, maziv, motorového benzínu, fungicidů, insekticidů, germicidů, biocidů, prostředků na hubení řas, parazitů, pesticidů, prostředků na hubení plevele a do herbicidů, vrtných kalů, maziva na vrtné soupravy, vrtné kaly, nemrzoucí směsi a přípravky proti zamrznání, přípravky na chlazení motorů, kalící kapaliny, kapaliny používané při kovoobrábění, kapaliny používané pro přenos tepla, kapaliny pohlcující kmity, okyselené vody pro nabíjení akumulátorů a

baterií, odpěňovací roztoky pro akumulátory a baterie, prostředky proti zanášení svíček motoru, prostředky proti tvoření usazenin a krust, antidetonátory pro vnitřní spalovací motory, diagnostické přípravky pro nemedikální účely, filtrační materiály a média, fixační přípravky, palivošetřicí přípravky, katalyzátory, conservační přípravky pro použití v zednictví (s výjimkou nátěrů), přípravky na bázi mikroorganismů, nikoliv pro lékařské nebo veterinární použití, lisovací přípravky, chemické přípravky pro sebeobranu, umělé zeminy, čidla podporující napínání, směsi pro opravu pneumatik, vulkanizační přípravky, chemikálie proti zamlžování oken, silikonové a silikátové, kapaliny pro automatické převodovky; (4) oleje a tuky, mazadla, tekutá, plynná a pevná paliva, práškovací a prach absorbující směsi, svítilny, vosk pro použití ve výrobě, ne-chemická aditiva do olejů a paliv, olej pro konservaci zdiva, žlutá vazelína pro průmyslové účely, lůj, tekutiny pro automatické převodovky; (9) přístroje a nástroje vědecké, pro námořní plavbu, monitorovací, elektrické (včetně radiových), elektronické, fotografické, kinematografické, optické, přístroje k vážení, měření, signalizaci, kontrolní (pro dozor), záchranářské a výukové, hasicí přístroje, portály a stěžně pro radiové a radarové antény, silové kabely, širokoúhlé světlomety a signalizace a nosiče hadic a trubek pro hasicí zařízení, hradlové fotonky a moduly, solární elektrické systémy pro použití na úseku telekomunikací, navigačních pomůcek, katodové ochrany a pro elektrifikaci venkova, hradlové a termální výměníky tepla, přístroje pro regulaci a kontrolu elektrických proudů, elektrické buňky a baterie, nabíječky baterií, akumulátory, účtovací stroje, kyselinové hustoměry, acidimetry pro baterie, stroje pro revizi účtů, anodové baterie, anody, zařízení anti-interferenční, elektrická zařízení pro lapání a hubení hmyzu, světelné majáky, zařízení na kontrolu bojlerů, dýchací aparáty jiné než pro umělé dýchání, kalkulační stroje, kontrolní pokladny, kondenzátory, katodové anti-korozní zařízení, vypínače a zapínače obvodů, ochranný oděv, pokrývky hlavy a obuv pro použití při haváriích a/nebo požárech, mincovní automaty pro vchody krytých parkovišť a parkovacích míst, počítačové programy, počítače, magnetické disky, elektrická zařízení na odstraňování prachu, elektrická zařízení na dálkovou kontrolu průmyslových operací, obličejové kryty, galvanické baterie, rukavice, bateriové mřížky, ochranné helmy, hologramy,bleskojistky a bleskosvody, magnetické identifikační karty, elektrická zařízení pro zapalování na dálku, inkubátory pro bakteriální kultury, integrované obvody, účtovací stroje, nivelační přístroje, záchrané vesty, záchranářské vory, světlovodivá vlákna, stěžně pro radiové antény, oscilografy, tištěné obvody, ochranné oděvy, pyrometry, přístroje radiotelegrafické, radiotelemetrické a radiotelefonické přijímače, telefonická sluchátka, elektrická relé, zařízení na dálkovou kontrolu, elektrické odpory, otáčkoměry, sluneční baterie, telemetry, tepelné indikátory, elektrická zařízení na ochranu proti krádežím, elektrické vysílače, řezací zařízení na silikonové materiály, indikátory vodní hladiny, teploměry, přístroje pro testování plynu, měřicí a indikační zařízení, součásti a fitinky pro všechno shora jmenované zboží; (11) zařízení a přístroje na svícení, topení, vaření, zmrzování, sušení, ventilaci a klimatizaci, dodávku vody a sanitární účely, odlučování plynu, uskladňování plynu, likvidaci nebo využívání odpadu, spalovací zařízení, teplotní akumulátory, klimatizační zařízení, zařízení na filtrování vzduchu, protioslňovací zařízení pro automobily, chladicí a mrazicí zařízení, radiátory ústředního topení, elektrické žárovky, lampy a výbojky, dávkovače a rozdělovače desinfekčních prostředků pro toalety, destilační aparáty a kolony, zařízení na odsávání a odstraňování prachu pro průmyslové účely, kominové koncovky, větrací komíny, zařízení na šetření paliva, regulační a bezpečnostní příslušenství pro plynová zařízení, plynové kahany, regulátory plynu, přístroje pro osvětlování, topení, výrobu páry, pro ohřev, chlazení a sušení, palivové ekonomizéry, ventily zahrnuté ve tř. 11, kahany používané k desinfekci, výměníky tepla, tepelná čerpadla, zařízení pro pasterizaci, benzinové kahany, čističky odpadních vod, uzávěry radiátorů, radiátory, regulační a bezpečnostní příslušenství pro vodovodní, plynová nebo olejová zařízení a potrubí, solární kolektory používané pro topení, solární pece, elektrické baterky, žárovky pro kontrolu hladiny v tancích, zařízení pro rozvod vody, zařízení na filtraci vody, součásti a fitinky pro všechno shora zmíněné zboží; (37) ochrana proti rezavění vozidel, kovových řetězů a kovových konstrukcí (např. skladovacích tanků a olejových soustav), asfaltování, udržování a oprava hořáků, udržování a oprava vozidel a trajlerů, mytí vozidel, mytí a čištění vozidel a trajlerů, mytí motorových vozidel, pronájem a čištění strojů, čištění oděvů, úpravy oděvů, provádění desinfekce, hubení škůdců, instalace a opravy požárních hlásičů, instalace a opravy pecí, mazání vozidel, instalace a opravy topného zařízení, instalace kuchyňského zařízení, praní prádla, čištění a oprava výrobků z kůže, žehlení prádla, údržba a opravy strojního zařízení, opravy oděvů, instalace kancelářských strojů a vybavení kanceláří, jejich údržba a

opravy, malování interiérů a exteriérů, leštění vozidel, žehlení šatstva, opravy a údržba pump, renovace oděvů, provádění protirezové úpravy, stanice autoservisu, oprava obuvi, malování a opravy štítů, zřizování a opravy telefonů, podvodní stavby, čalounictví, čalounické opravy, lakování, vulkanizace, tapetování, hubení plevele, čištění oken, údržba, opravy a péče o lodě, vrtné soupravy a letadla, služby týkající se instalace a udržování komputerů; (39) zařizování rekreačních plaveb, zařizování turistických cest, pronájem člunů, doprava člunů, rezervace místenek (cest), autobusová doprava, parkování aut, pronájem aut, doprava aut, pronájem autokarů, doprovod cestujících, ochrana cestujících, doručování balíčků, pronájem parkovišť, doprava cestujících, zábavní plavby člunem, prohlídky pamětihodností (turistické), doprava taxi-slужbou, cestovní kanceláře, pronájem nákladních vozů a vozidel, odtahování vozidel, uskladňování lodí, distribuce, zásobování, doprava a uskladňování pevných paliv, ropy, nafty a maziv, dodávky, distribuce, transport a uskladňování plynů, pronájem tanků, lahví a kontejnerů pro dopravu, dodávky nebo uskladnění plynu; (42) obstarávání bydlení, ubytování v hotelích a kempch, analýzy těžby z ropných polí, architekturní konsultace, veřejné lázně, rezervace ubytování v pensionu, hotelu, v kempu a vedení těchto zařízení, kavárny, automaty, kantýny, dodávka hotových jídel, půjčování oděvů, programování počítačů, pronájem počítačů, průmyslové vzory, služby týkající se obalových vzorů, vrtání studní, strojnictví, technické kreslení, obstarávání výstavních prostor, letecké a pozemní práškování zemědělskými chemikáliemi, geologický průzkum, geologický výzkum, geologický dozor, noční hlídky, zahradnictví, informace o módě, výzdoba interiérů, námořní loďstvo, vzdušný a pozemní dozor, masáže, meteorologické informace, ropný průzkum, dozor na ropných polích, testování studní na těžbu ropy, fyzioterapie, restaurace, bezpečnostní konsultace, snack-bary, testovací materiály, psychologické testy, pronájem uniform, pronájem prodejních automatů, lahůdkářství, zajišťování jídel přes ulici, hostince, zajišťování jídel a nápojů pro jiné, služby týkající se pronájmu místností, zařízení pro holení, koupání, sprchování, saunování a zařízení sociální, kadernické a holičské salony, zdravotnické služby, služby zajišťující informace o počasí, služby pro zařizování a provozování výstav, služby pro navrhování počítačového software, vzorkovací služby pro maloobchod a velkoobchod, tiskařské styky, služby pro výzkum a vývoj nových výrobků a zlepšování výrobků existujících, analýzy, poradní, konsultantské a návrhové služby týkající se ropy, motorové nafty a maloobchodních průmyslových odvětví, řízení a využívání průmyslového vlastnictví.

(511) 1, 4, 9, 11, 37, 39, 42

(210) O-108845

(111) **232506**

(220) 28.08.1996

(151) 24.04.2001

(540)

NOTIA

(730) **Notia spol. s r.o.**, Blanická 553/16, Praha 2 - Vinohrady, 12000, CZ

(740) Dana Lukajová, patentový zástupce, Voršílská 10, Praha 1, 11000

(510) (9) programové vybavení pro počítače, počítačové programy pro ekonomické agendy i účetnictví, hardware, sítě výpočetní techniky včetně jednotlivých částí - software i hardware, nosiče magnetických záznamů nahrané i nenahrané, informace v elektronické podobě; (35) zpracování počítačových projektů i návrhů racionalizace, zpracování a vedení účetnictví, vedení ekonomických agend, účetní audit, prezentace vlastní i cizích subjektů po komunikačních linkách, zprostředkovatelská činnost v ekonomické oblasti, poradenská činnost v oblasti ekonomie, účetnictví a daní; (37) instalace softwaru i hardwaru v oblasti výpočetní techniky; (41) školicí a vzdělávací činnost, zejména pro dospělé a mládež; (42) programátorská činnost, poradenská činnost v oblasti výpočetní techniky, zprostředkovatelská činnost v oblasti výpočetní techniky a informatiky, projektování ASŘ.

(511) 9, 35, 37, 41, 42

(210) O-114285

(111) **280743**
(220) 03.11.2005
(151) 19.04.2006
(540)

BAZOŠ

(730) **Smička Radim Ing.**, Vrbátky - Dubany 17, Kralice na Hané, 79812, CZ
(740) Halaxová & Halaxová, TETRAPAT, RNDr. Zdeňka Halaxová, Jinonická 80, Praha 5, 15800
(510) (9) přístroje pro zpracování a přenos informací a počítače včetně jejich jednotlivých součástí a náhradních dílů ze třídy 9, nosiče zařazené ve tř. 9 obsahující informační a komunikační technologie a systémy, nosiče záznamů nahrané i nenahrané, programové vybavení pro počítače, software, databáze, databázové produkty, informace v elektronické podobě, informace na jakémkoliv nosiči s výjimkou nosičů papírových ze třídy 16, telekomunikační zařízení a technika; (35) reklamní, inzertní a propagační činnost, reklamní, inzertní a propagační činnost prostřednictvím jakéhokoliv média, prostřednictvím telefonní, datové, informační, elektronické, komunikační nebo počítačové sítě, poskytování informací a jiných informačních produktů komerčního nebo reklamního charakteru, komerční využití Internetu v oblastech komerčních internetových médií a vyhledávacích služeb, on-line inzerce, prezentace uživatelů na stránkách World Wide Web v počítačové síti Internet, systemizace informací do počítačových databází, zprostředkování v oblasti nákupu a prodeje zboží, marketing a průzkum trhu; (38) poskytování komunikačních služeb prostřednictvím celosvětové počítačové sítě Internet, zprostředkování komunikace pomocí Internetu, provozování uzlu sítě Internet, služby v oblasti výpočetní techniky, zejména v oblasti přenosu dat; (42) vývoj a tvorba software, aplikačního programového vybavení, informačních systémů a řídicích systémů, služby v oblasti výpočetní techniky, zejména v oblasti operačních systémů, technické poradenství v oblasti software a výpočetní techniky, tvorba stránek do Internetu, vypracování programů pro hromadné zpracování dat, hosting webových stránek.
(511) 9, 35, 38, 42
(210) O-431144

(111) **282848**
(220) 06.02.2006
(151) 24.07.2006
(540)

Teddy Bear

(730) **Víno Hodonín, s. r. o.**, Národní třída 16, Hodonín, 96501, CZ
(510) (16) tiskoviny, reklamní a informační materiály, etikety, obaly papírové a z plastů jinde neuvedené, obaly a tašky z papíru a plastů; (32) piva, minerální vody, šumivé nápoje nealkoholické, nápoje a šťávy ovocné, sirupy a jiné přípravky k zhotovování nápojů; (33) alkoholické nápoje (s výjimkou pív).
(511) 16, 32, 33
(210) O-434150

(111) **282849**
(220) 06.02.2006
(151) 24.07.2006
(540)

Bunny party

(730) **Víno Hodonín, s. r. o.**, Národní třída 16, Hodonín, 96501, CZ
(510) (16) tiskoviny, reklamní a informační materiály, etikety, obaly papírové a z plastů jinde neuvedené, obaly a tašky z papíru a plastů; (32) piva, minerální vody, šumivé nápoje nealkoholické, nápoje a šťávy ovocné, sirupy a jiné přípravky k zhotovování nápojů; (33) alkoholické nápoje (s výjimkou pív).
(511) 16, 32, 33
(210) O-434151

(111) **282850**
(220) 06.02.2006
(151) 24.07.2006
(540)

Christmas party

(730) **Víno Hodonín, s. r. o.**, Národní třída 16, Hodonín, 96501, CZ
(740) Pavel Šafář, Široká 36/5, Praha 1, 11000
(510) (16) tiskoviny, reklamní a informační materiály, etikety, obaly papírové a z plastů jinde neuvedené, obaly a tašky z papíru a plastů; (32) piva,

minerální vody, šumivé nápoje nealkoholické, nápoje a šťávy ovocné, sirupy a jiné přípravky k zhotovování nápojů; (33) alkoholické nápoje (s výjimkou pív).

(511) 16, 32, 33
(210) O-434152

(111) **282851**
(220) 06.02.2006
(151) 24.07.2006
(540)

La Boum

(730) **Víno Hodonín, s. r. o.**, Národní třída 16, Hodonín, 96501, CZ
(510) (16) tiskoviny, reklamní a informační materiály, etikety, obaly papírové a z plastů jinde neuvedené, obaly a tašky z papíru a plastů; (32) piva, minerální vody, šumivé nápoje nealkoholické, nápoje a šťávy ovocné, sirupy a jiné přípravky k zhotovování nápojů; (33) alkoholické nápoje (s výjimkou pív).
(511) 16, 32, 33
(210) O-434153

(111) **283494**
(220) 21.02.2006
(151) 24.08.2006
(540)

Anděl City

o f f i c e s

(730) **Immo Future 6 - Crossing Point Smíchov s.r.o.**, Václavské nám. 11, Praha 1, 11000, CZ
(740) Mgr. Jan Buřil, advokát, Rybná 682/14, Praha 1 - Staré Město, 11000
(510) (37) stavebnictví, opravy, instalační služby.
(511) 37
(210) O-434751

(111) **283495**
(220) 21.02.2006
(151) 24.08.2006
(540)

Anděl City

p r e z i d e n c e

(730) **Immo Future 6 - Crossing Point Smíchov s.r.o.**, Václavské nám. 11, Praha 1, 11000, CZ
(740) Mgr. Jan Buřil, advokát, Rybná 682/14, Praha 1 - Staré Město, 11000
(510) (37) stavebnictví, opravy, instalační služby.
(511) 37
(210) O-434754

(111) **283496**
(220) 21.02.2006
(151) 24.08.2006
(540)



(730) **Immo Future 6 - Crossing Point Smíchov s.r.o.**, Václavské nám. 11, Praha 1, 11000, CZ
(740) Mgr. Jan Buřil, advokát, Rybná 682/14, Praha 1 - Staré Město, 11000
(510) (37) stavebnictví, opravy, instalační služby.
(511) 37
(210) O-434755

(111) **283580**
(220) 03.03.2006
(151) 24.08.2006
(540)



(730) **Grosskopf Josef**, Tupadly 12, Klatovy, 33901, CZ
(740) Langrová & Kupka patentová, známková a právní kancelář, Irena Langrová, Skřetova 48, Plzeň, 30122
(510) (12) náhradní díly pro vozidla spadající do tř. 12; (40) kovoobrábění; (41) pořádání motoristických soutěží.
(511) 12, 40, 41
(210) O-435093

(111) **283726**
(220) 06.04.2006
(151) 24.08.2006
(540)

GYNOMAX

(730) **Zentiva, k.s.**, U Kabelovny 130, Praha 10, Dolní Měcholupy, 10237, CZ
(740) ČERVENKA, KLEINTOVÁ, TURKOVÁ Patentová, známková a advokátní kancelář, Ing. Eva Kleintová, Budečská 6/974, Praha 2, 12000
(510) (5) gynekologika, gynekologické antimykotikum s obsahem účinné látky clotrimazol.
(511) 5
(210) O-436293

(111) **283992**
(220) 13.02.2006
(151) 25.09.2006
(540)

ostatní se snaží, Blesk to umí

(730) **CZECH NEWS CENTER a.s.**, Komunardů 1584/42, Praha, 17000, CZ
(510) (16) tiskoviny všeho druhu, noviny, časopisy, periodika, knihy, papírenské zboží; (35) inzertní a reklamní činnost; (41) výchovná, vzdělávací a zábavná činnost, sportovní a kulturní aktivity, vydavatelská a nakladatelská činnost.
(511) 16, 35, 41
(210) O-434379

(111) **284008**
(220) 15.02.2006
(151) 25.09.2006
(540)

VPO

(730) **VPO Protivanov, a.s.**, Boskovická č.p. 250, Protivanov, 79848, CZ
(740) Patentová a známková kancelář, Ing. Jaromír Přikryl, Věclín 1161, Hulín, 76824
(510) (6) dveře, dveřní klepadla, dveřní kliky, dveřní rámy, dveřní zárážky, dveřní zárubně, dveřní zástrčky, kování na dveře, okna, kování na okna, okenice, křídlová okna (vyhlídky), okenní rámy, okenní uzávěry, okenní zárážky, panty, závěsy, držadla, zábradlí, sloupky, stojany, prahy, římsy, okapní žlaby, žaluzie kovové horizontální, zejména meziokenní a interiérové, rolety kovové, zejména venkovní navíjecí s kovovými lamelami, navíjecí v kombinaci se sítí, ovládané ručně, elektricky i dálkově, vrata kovová a hliníková navíjecí plná, prosklená či s průduchy, ovládaná elektricky, dálkově či s nouzovým ručním ovládním, mříže kovové bezpečnostní navíjecí, zejména hliníkové, ocelové ovládané ručně, elektricky či dálkově, komíny, reklamní štíty, balicí fólie, stavební konstrukce, posuvné otevírací a skládací systémy pro zasklení balkonů, lodžii, dělicích příček, zimních zahrad a altánů, kryty bazénů, veškeré uvedené výrobky z kovu, dveřní uzávěry (s výjimkou elektrických), otevírače dveří (s výjimkou elektrických), jiné kovové výrobky patřící do tř. 6; (19) stavební materiál nekovový, dveře, dveřní zárubně, konstrukce, lišty, markýzy, okna, okenice, dveřní okénka, dveřní prahy, rámy na okna, parapety, římsy, okapní žlaby, žaluzie, venkovní rolety, vrata, obložení stěn a podlah, profily a výplně vitrín a výloh, skleníky, přenosné stavby, posuvné otevírací a skládací systémy pro zasklení balkonů, lodžii, dělicích příček, zimních zahrad a altánů, veškeré uvedené výrobky z nekovových materiálů, sklo na okna; (35) zprostředkovatelské služby v oblasti nákupu a prodeje zboží včetně zboží prodávaného přes Internet, komerční využití Internetu v oblasti komerčních internetových médií při prodeji zboží, marketing, inzertní, propagační, prodejní a marketingové služby, dodavatelské služby pro třetí osoby (nákup výrobků a služeb pro jiné podniky), rozšiřování a zasilání reklamních materiálů zákazníkům (letáky, prospekty, tisky, vzorky); (37) veškeré stavební práce, rekonstrukce a instalační služby, montáž, servis a opravy plastových a dřevěných dveří, oken a jiných plastových výrobků, montáž, servis a opravy žaluzií a parapetních desek, montáž, servis a opravy skládacího systému zasklení, klempířství, zednické služby; (42) návrhářské a designérské služby v oblasti výrobků uvedených ve třídách 6 a 19.

(511) 6, 19, 35, 37, 42
(210) O-434469

(111) **284046**
(220) 21.02.2006
(151) 25.09.2006
(540)

UBM Bohemia

(730) **UBM Bohemia development**, Václavské náměstí 11, Praha 1, 11000, CZ
(740) Mgr. Jan Buřil, advokát, Rybná 682/14, Praha 1 - Staré Město, 11000
(510) (37) stavebnictví, opravy, instalační služby; (43) služby zajišťující stravování a nápoje, dočasné ubytování.
(511) 37, 43
(210) O-434756

(111) **284048**
(220) 21.02.2006
(151) 25.09.2006
(540)

UBM

(730) **UBM Bohemia development**, Václavské náměstí 11, Praha 1, 11000, CZ
(740) Mgr. Jan Buřil, advokát, Rybná 682/14, Praha 1 - Staré Město, 11000
(510) (37) stavebnictví, opravy, instalační služby; (43) služby zajišťující stravování a nápoje, dočasné ubytování.
(511) 37, 43
(210) O-434758

(111) **284077**
(220) 28.02.2006
(151) 25.09.2006
(540)

NAIL DESIGN
ČESKÁ A MEZINÁRODNÍ MISTROVSKÁ SOUTĚŽ

(730) **EXPOBEAUTY PRAGUE s.r.o.**, Hrusická 2522/26, Praha 4 - Záběhlice, 14100, CZ
(510) (35) pořádání veletrhů pro obchodní a reklamní účely, reklama (propagace); (41) pořádání soutěží krásy.
(511) 35, 41
(210) O-434968

(111) **284078**
(220) 28.02.2006
(151) 25.09.2006
(540)

MAKE-UP
ČESKÁ A MEZINÁRODNÍ MISTROVSKÁ SOUTĚŽ

(730) **EXPOBEAUTY PRAGUE s.r.o.**, Hrusická 2522/26, Praha 4 - Záběhlice, 14100, CZ
(510) (35) pořádání veletrhů pro obchodní a reklamní účely, reklama (propagace); (41) pořádání soutěží krásy.
(511) 35, 41
(210) O-434969

(111) **284119**
(220) 07.03.2006
(151) 25.09.2006
(540)

FRMOL

(730) **FRMOL s.r.o.**, Rostislavova 231/23, Praha 4 Nusle, 14000, CZ
(740) Jiří Effmert, patentový zástupce, Družstevní 1424/12, Říčany, 25101
(510) (9) filmy, nosiče záznamů, televizní a audiovizuální programy, videoprogramy, videokazety, audiokazety, počítačové hry,

audioprogramy, filmová díla, zábavné pořady hudební a audiovizuální díla, CD disky, informace a záznamy, vše na nosičích spadajících do této třídy; (35) merchandising, reklamní inzertní a propagační činnost; (41) výroba, rozmnožování, nahrávání a distribuce zvukových a zvukově-obrazových záznamů, vydavatelství, tvorba, distribuce a úpravy videoprogramů, televizních, filmových, televizních a publicistických programů a audiovizuálních děl, zábavní, kulturní a výchovná činnost, filmová produkce, tvorba a výroba dokumentárních programů a pořadů.

(511) 9, 35, 41
(210) O-435258

(111) **284187**
(220) 15.03.2006
(151) 25.09.2006
(540)



(730) **ADK spol. s r.o.**, U Průhonu 22, Praha 7, 17000, CZ
(510) (16) plánovací systémy a diáře; (18) výrobky kožené galanterie.
(511) 16, 18
(210) O-435520

(111) **284210**
(220) 20.03.2006
(151) 25.09.2006
(540)



(730) **LOKO TRANS s.r.o.**, Voříškova 2, Brno, 62300, CZ
(510) (12) elektrická zařízení pro železniční kolejová vozidla; (35) zprostředkovatelská činnost v oblasti obchodu, obchod s železniční technikou; (37) opravy a údržba železničních vozů, opravy ostatních dopravních prostředků, instalace a opravy elektrických strojů a zařízení; (39) provozování drážní dopravy, provozování dráhy – vlečky, přeprava po železnici, zprostředkovatelská činnost v oblasti železniční dopravy, pronájem železničních vozidel (železničních vozů a lokomotiv).
(511) 12, 35, 37, 39
(210) O-435653

(111) **284252**
(220) 22.03.2006
(151) 25.09.2006
(540)

TOPDEK

(730) **DEKTRADE a.s.**, Tiskařská 10/257, Praha 10 - Malešice, 10828, CZ
(510) (17) nadkroevní tepelně izolační materiál, především pro šikmé střechy ze skelného nebo kamenného vlákna, perimetrického polystyrenu,

extrudovaného polystyrenu a PUR a PIR materiálu, systém nadkroevní tepelné izolace ze skelného nebo kamenného vlákna, perimetrického polystyrenu, extrudovaného polystyrenu a z PIR a PUR desek, všechny výše uvedené výrobky v této třídě s výjimkou izolačních materiálů pro systémy a zařízení pro vytápění, větrání a úpravu vzduchu.

(511) 17
(210) O-435754

(111) **284359**
(220) 29.03.2006
(151) 25.09.2006
(540)

Jsme energie tohoto města

(730) **Pražská energetika, a.s.**, Na Hroudě 1492/4, Praha 10, 10005, CZ
(740) Dana Lukajová, patentový zástupce, Voršilská 10, Praha 1, 11000
(510) (1) elektřina, elektrická energie, včetně elektřiny a elektrické energie vyrobené z obnovitelných zdrojů; (9) aparáty a přístroje vědecké, geodetické, fotografické, filmové, optické, přístroje pro vážení, měření, signalizaci, kontrolu, záchranu a přístroje učební, aparáty pro záznam, uchování, převod, přenos nebo reprodukci zvuku nebo obrazu, přístroje a nástroje pro vedení, přepínání, přeměnu, akumulaci, regulaci nebo řízení elektrického proudu, elektrosoučástky všeho druhu uvedené v této třídě, elektrické vodiče, transformátory, kabely nn a vn a jejich soubory, spínací, jističí a ochranná zařízení, transformátory napětí a proudu, elektrická vedení, elektrické přístroje zahrnuté do třídy 9, přístroje pro zpracování informací, počítače, software, elektronické počítačové sítě a systémy, nosiče dat nahrané i nenahrané, přístroje telekomunikační a spojové techniky, součásti uvedených přístrojů a zařízení, elektrohydraulické přístroje, zejména pohony, detektory a požární hlásiče, přístroje bezpečnostní, zabezpečovací a poplašné, technické prostředky pro měření (měřidla), řídicí zařízení pro provoz energetických děl, rozvaděče nn, trafostanice, rozpojovací a jističí domovní skříně, elektroměry, elektronické databáze a databázové produkty, informace a data a databáze a záznamy v elektronické podobě, elektronické nebo datové nebo informační nebo komunikační nebo výpočetní sítě včetně jednotlivých součástí a náhradních dílů obsažených ve třídě 9, multimediální aplikace, elektronické multimediální nebo elektronické informační katalogy, elektronické časopisy, elektronická periodika a knihy v elektronické podobě; (16) papír, lepenka a výrobky z těchto materiálů zařazené ve třídě 16, výrobky z papíru, plakáty, fotografie, kalendáře, pohlednice, gratulace, dopisní papíry, obálky, samolepky, obtisky, poznámkové bloky, desky na spisy, pořadače, omalovánky, activity books, drobné reklamní předměty z papíru nebo lepenky, balicí papír, obaly všeho druhu papírové, listy, pytlíky a sáčky pro obalovou techniku, školní sešity, skicáky, tužky, pastelky, tuhy, gumy, ořezávátka, ořezávátka strojky, penály, papírové tašky, papírové kapesníky, papírové ubrusy a ubrousky, těžítka na papíry, tiskoviny, tiskopisy, časopisy, periodika, knihy, databázové produkty a databáze v papírové formě, tiskárenské výrobky, písma pro tiskárny, losy, štočky, potřeby pro knižní vazby, lepidla pro papírenství nebo domácnost, materiál pro umělce, štetce, psací stroje a kancelářské potřeby s výjimkou nábytku, učební pomůcky, umělecké nebo ozdobné předměty z papíru, obaly bublinkové (z umělých hmot), plastické obaly nezařazené do jiných tříd; (35) reklamní, inzertní a propagační činnost, marketing, reklamní, inzertní a propagační činnost prostřednictvím jakéhokoliv média, prostřednictvím telefonní sítě nebo datové sítě nebo informační sítě nebo elektronické sítě nebo komunikační sítě nebo počítačové sítě, reklamní služby s využitím direct mailingu, poskytování informací komerčního nebo reklamního charakteru, multimediálních informací komerčního charakteru, komerční využití Internetu v oblastech komerčních internetových médií a vyhledávacích služeb, on-line inzerce, marketing a obchod, pronájem informačních míst, pronájem reklamních

míst, činnost reklamní agentury, činnost ekonomických a/nebo organizačních poradců, zprostředkování v obchodních vztazích, merchandising, franchising, předvádění zboží, rozšiřování reklamních materiálů a vzorků zboží, pomoc při využívání a řízení obchodního podniku, personální agentura, personální poradenství, automatizované zpracování dat, účetní činnost, pomoc při provozování obchodů a obchodních činnostech průmyslového nebo obchodního podniku, služby, které zahrnují záznam, přepis, vypracování, kompilaci přenášení nebo systematickosti písemných či datových či elektronických sdělení a záznamů jakož i využívání nebo kompilaci matematických a statistických údajů, výstavy komerční nebo reklamní, pořádání a organizování veletrhů a výstav, zejména ke komerčním a reklamním účelům, zprostředkovatelská činnost v oblasti obchodu a služeb zejména v oblasti energetiky, dovoz a vývoz elektřiny nebo plynu, řešení obchodních otázek spojených se stanovováním podmínek dodávek energií a medií, analýzy nákladů, odbytu a měření objemu energií, obstaratelská a zprostředkovatelská činnost v těchto službách; (37) stavebnictví, opravy, instalační služby, zejména údržba, opravy, výstavba, rekonstrukce a modernizace elektrických zařízení a rozvodů elektrické energie, zařízení dispečerské řídicí a telekomunikační techniky a technických prostředků k řízení spotřeby elektřiny, montáž, opravy, údržba a revize vyhrazených elektrických a elektronických strojů, přístrojů a zařízení, měřicí techniky, telekomunikační techniky, tlakových nádob a zdvihacích zařízení, opravy motorových vozidel a jiných dopr. prostředků, karoserií, stavebních mechanismů, pronájem stavebních mechanismů, provádění staveb včetně jejich změn a jejich odstraňování; (38) telekomunikace, komunikace pomocí terminálů nebo počítačů, elektronická pošta, počítačový přenos pošty a obrazu, komunikace a transakce v síti, tisková agentura, komunikace prostřednictvím telefonů nebo počítačů a telekomunikační služby s tím spojené, poskytování telekomunikační služby přenosu dat a dalších informací, provozování datové sítě, zprostředkovatelská činnost v oblasti telekomunikační a výpočetní a informační techniky, zprostředkovatelská a poradenská činnost v oblasti telekomunikací, výměna, získávání a šíření informací a zpráv prostřednictvím telekomunikační sítě nebo datové sítě nebo sítě výpočetní nebo informační nebo komunikační nebo elektronické techniky nebo satelitů nebo kabelu, šíření elektronických tiskovin, časopisů, periodik a knih prostřednictvím počítačové, datové, elektronické, telekomunikační nebo informační sítě, poskytování informací (informační kancelář), pronájem telekomunikačních zařízení, sítí a přístrojů včetně telefonů, služby zprostředkování zpráv, pronájem informačních a komunikačních míst, služby zabezpečující audiovizuální komunikace prostřednictvím informačních a telekomunikačních sítí, zřizování telekomunikačních zařízení, poskytování telekomunikačních služeb, služby zprostředkování přístupu k počítačové síti, přenos dat a informací, služby přístupu a připojení k datovým a informačním sítím a Internetu, pronájem telekomunikační techniky; (39) rozvod, tranzit, dodávka, dovoz a vývoz elektřiny, řízení distribuční elektrizační soustavy, nákup, distribuce a dodávka tepla, vody, plynu, elektřiny, objednávkové a další služby související s dodávkou, odběrem a používáním elektřiny a tepla, distribuce a transfer elektřiny, doprava a skladování radioaktivních odpadů, silniční motorová doprava, pronájem dopravních prostředků; (40) výroba energie (elektřiny, tepla, teplé vody, páry), výroba chladu, demineralizované vody, zpracování těchto látek, zpracování substrátu, třídění, recyklace, zpracování a likvidace odpadu, spalování odpadu, kovářství, kotlářství, kovoobráběčství, čištění vzduchu, čištění a úprava vody, zásobování vodou (jako služba pro třetí osoby), obstaratelská a zprostředkovatelská činnost v těchto službách; (41) nakladatelství a vydavatelství, ediční činnost, publikační činnost, nahrávání nosičů zvukových nebo obrazových zvukových, půjčování nahraných zvukových a zvukově obrazových záznamů, tvorba a šíření audiovizuálních děl, zprostředkování v oblasti kultury, výchovy, zábavy a sportu, výchovná, vzdělávací, soutěžní a zábavní činnost, pořádání a organizační zajištění kurzů, školení, přednášek, konferencí, vzdělávací a rekvalifikační činnost, zkoušení způsobilosti pracovníků pro vykonávání činností, obstaratelská a zprostředkovatelská činnost v těchto službách, zábavní nebo kulturní nebo vzdělávací představení, organizace společenských a kulturních akcí, organizace, provozování a provádění her a soutěží i veřejných, výstavní činnost v oblasti kultury nebo zábavy nebo výchovy nebo vzdělávání, provozování tělovýchovných zařízení, pronájem a půjčování sportovních potřeb s výjimkou dopravních prostředků, půjčování knih, tiskovin, pronájem a půjčování audio přístrojů, video přístrojů, video rekordérů, videokamer, fotoaparátů, promítaček, rozhlasových a televizních přijímačů, filmů, kulturních a vzdělávacích potřeb a přístrojů, půjčování a pronájem obrazů, dekorací, pronájem stadionů, tenisových dvorců, pronájem a půjčování potápěčské výstroje, pronájem a půjčování

sportovního nářadí s výjimkou dopravních prostředků, provozování a/nebo pronájem fitness centra, vydavatelská a nakladatelská činnost, zpravodajství, nahrávání videa; (42) návrh programového vybavení a databázi, aktualizace programového vybavení, programování počítačů, pronájem doby přístupu k databázi, technické studie v oblasti počítačů a programového vybavení, výzkumné, projekční a inženýrské práce v oblasti energetiky, telekomunikací, informačních technologií, informací a výpočetních služeb, průmyslové analýzy a výzkum, pronájem programového vybavení a počítačů, základní a aplikovaný výzkum v oblasti informačních technologií a v oblasti energetiky, přístup k počítačům za účelem podnikání, právní služby, tvorba WEB, počítačové vyhledávací služby, výzkum, vývoj a tvorba systémů pro elektronické obchodování a příslušného software a hardware, Know-how pro oblast elektronického obchodování a informačních technologií, hosting, vyvolávání informací z počítačové databáze, poradenství v oblasti energetiky a provozu elektrických a energetických zařízení, pronájem elektrických a elektronických strojů a přístrojů, měřicí techniky, pronájem technologií, technologických zařízení a výpočetní techniky, zkušební činnost ochranných pomůcek pro práci s elektrickou energií, provádění testů a analýz v oblasti elektrické energie, hluku.

(511) 1, 9, 16, 35, 37, 38, 39, 40, 41, 42
(210) O-436045

(111) **284410**
(220) 10.04.2006
(151) 25.09.2006
(540)

SMASH ENERGY

(730) **NUTREND D.S., a.s.**, Chválkovice 604, Olomouc, 77900, CZ
(740) Ing. Petr Soukup, patentový a známkový zástupce, Videňská 8, Olomouc, 77200
(510) (5) přípravky (poživatiny) obsahující biologické katalyzátory pro fyzicky aktivní osoby, sportovce, rekonvalescenty, posilující poživatiny, extrakty a potraviny pro zvláštní výživu, dietetické a diabetické poživatiny a potraviny pro zvláštní výživu, vitamínové přípravky, potravní doplňky pro posílení imunity organismu a zlepšení zdraví v tuhém i tekutém stavu ve formě kapek, sirupů, gelů, past, tablet, pastilek, tobolek, kapslí, prášků, obilní klíčky pro dietetické účely, kultury mikroorganismů pro diety, vody strojené a minerální, vše výše uvedené pro léčebné účely; (29) potravinové doplňky ne pro lékařské účely (zařazené v této třídě) a obsahující látky živočišného původu, protein pro lidskou spotřebu, proteinové výrobky a přípravky pro výživu, přípravky zvláštní výživy pro sportovce nebo osoby s vysokým energetickým výdejem, výživné přípravky pro denní doplnění stravy, která se skládá hlavně z mléka v prášku nebo ze živočišných proteinů, také s přídavkem vitamínů nebo minerálů nebo stopových prvků nebo cukru; (30) káva a náhrady kávy, obilní vločky a jiné obilné výrobky určené k lidské výživě, müsli, čaje, extrakty a potraviny pro zvláštní výživu ne s léčebnými účinky v rámci této třídy, potravní doplňky pro posílení imunity organismu a zlepšení zdraví rostlinného původu v tuhém i tekutém stavu pro neléčebné účely spadající do této třídy; (32) nealkoholické nápoje sycené i nesycené, včetně nápojů minerálních, šumivých a energetických, sirupy, směsi, prášky a jiné přípravky a koncentráty pro přípravu nápojů, včetně nápojů dietetických, ovocné šťávy, nápoje z ovocných šťáv, stolní a minerální vody, iontové nápoje.

(511) 5, 29, 30, 32
(210) O-436368

(111) **284469**
(220) 19.04.2006
(151) 25.09.2006
(540)

COTRADOL

(730) **Zentiva, k.s.**, U Kabelovny 130, Praha 10 - Dolní Měcholupy, 10237, CZ
(740) ČERVENKA, KLEINTOVÁ, TURKOVÁ Patentová, známková a advokátní kancelář, Ing. Eva Kleintová, Budečská 6/974, Praha 2, 12000
(510) (5) léčiva, farmaceutické přípravky humánní.
(511) 5
(210) O-436676

(111) **284470**
(220) 19.04.2006
(151) 25.09.2006
(540)

ULTRACOD

(730) **Zentiva, k.s.**, U Kabelovny 130, Praha 10, Dolní Měcholupy, 10237, CZ
(740) ČERVENKA, KLEINTOVÁ, TURKOVÁ Patentová, známková a advokátní kancelář, Ing. Eva Kleintová, Budečská 6/974, Praha 2, 12000
(510) (5) léčiva, farmaceutické přípravky humánní.
(511) 5
(210) O-436677

(111) **284519**
(220) 10.05.2006
(151) 25.09.2006
(540)

EXTRALGIN

(730) **Zentiva, k.s.**, U Kabelovny 130, Praha 10 - Dolní Měcholupy, 10237, CZ
(740) ČERVENKA, KLEINTOVÁ, TURKOVÁ Patentová, známková a advokátní kancelář, Ing. Eva Kleintová, Budečská 6/974, Praha 2, 12000
(510) (5) léčiva, farmaceutické přípravky humánní.
(511) 5
(210) O-437224

(111) **284744**
(220) 14.02.2006
(151) 23.10.2006
(540)



(730) **PROFComms s.r.o.**, Olomoucká 1273/91, Brno Černovice, 0, CZ
NETWORK GROUP, s.r.o., Olomoucká 1273/91, Brno Černovice, 0, CZ
(740) Mgr. Lukáš Dlabáček, patentový zástupce, Bolzanova 5, Brno, 61800
(510) (9) kabely, datové kabely, strukturovaná kabeláž, kabely z optických vláken, optická vlákna, optické datové rozvody, optické přístroje a nástroje, rozvodné panely, rozvodné skříně, přístroje pro zpracování informací a počítače, počítačové programy, radiokomunikační a telekomunikační zařízení pro přenos dat, telefonních hovorů, rozhlasových a televizních signálů, pro propojení počítačových sítí, připojení na Internet, k propojení telefonních ústředí analogových i digitálních apod., měřicí a zkušební přístroje, příslušenství a zařízení pro oblast radiokomunikací a telekomunikací, kamerové systémy, media konvertory, prepínače, směrovače, bezdrátové spoje; (37) výstavba a servis optoelektrických a počítačových sítí, kabelových souborů a televizních kabelových rozvodů, včetně instalace u koncových uživatelů, výstavba a servis přístupových datových sítí, instalace a opravy rádiových sítí a elektronických zařízení, servis pro telekomunikační a jiná zařízení, servis telekomunikačních sítí, optických, datových a jiných sítí, poradenské činnosti v oblasti staveb místních telefonních sítí, optických a dálkových optoelektrických tras, kabelových rozvodů a televizních kabelových rozvodů; (38) počítačové sítě (spojení), počítačová komunikace, radiokomunikační a telekomunikační služby, zejména pro přenos dat, obrazu a hlasu, metropolitní sítě, přístupové sítě & triple play, poradenství v oboru radiokomunikace a telekomunikace; (39) rozvody dat; (41) pořádání a řízení školení, pořádání kurzů a seminářů, vzdělávání, vzdělávací informace; (42) tvorba a technické poradenství v oblasti počítačových systémů, poradenské služby v oblasti počítačového hardware, projekční a inženýrské činnosti v oblasti staveb místních telefonních sítí, optických a dálkových optoelektrických tras, kabelových

rozvodů a televizních kabelových rozvodů, poradenství v oblasti elektroniky a výpočetní techniky.
(511) 9, 37, 38, 39, 41, 42
(210) O-434437

(111) **284757**
(220) 20.02.2006
(151) 23.10.2006
(540)

RYKĀ

(730) **Caleres Inc.**, 8300 Maryland Avenue, St. Louis, MO, US
(740) Společná advokátní kancelář Vsetečka Zelený Švorčík Kalenský a partneři, JUDr. Michal Havlík, advokát a patentový zástupce, Hálkova 2, Praha 2, 12000
(510) (25) oděvy, obuv, pokrývky hlavy.
(511) 25
(210) O-434706

(111) **284764**
(220) 21.02.2006
(151) 23.10.2006
(540)

Anděl City Offices

(730) **Immo Future 6 - Crossing Point Smíchov s.r.o.**, Václavské nám. 11, Praha 1, 11000, CZ
(740) Mgr. Jan Buřil, advokát, Rybná 682/14, Praha 1 - Staré Město, 11000
(510) (37) stavebnictví, opravy, instalační služby.
(511) 37
(210) O-434750

(111) **284765**
(220) 21.02.2006
(151) 23.10.2006
(540)

Residence Anděl City

(730) **Immo Future 6 - Crossing Point Smíchov s.r.o.**, Václavské nám. 11, Praha 1, 11000, CZ
(740) Mgr. Jan Buřil, advokát, Rybná 682/14, Praha 1 - Staré Město, 11000
(510) (37) stavebnictví, opravy, instalační služby.
(511) 37
(210) O-434752

(111) **284766**
(220) 21.02.2006
(151) 23.10.2006
(540)

Residence Anděl City

(730) **Immo Future 6 - Crossing Point Smíchov s.r.o.**, Václavské nám. 11, Praha 1, 11000, CZ
(740) Mgr. Jan Buřil, advokát, Rybná 682/14, Praha 1 - Staré Město, 11000
(510) (37) stavebnictví, opravy, instalační služby.
(511) 37
(210) O-434753

(111) **284794**
(220) 02.03.2006
(151) 23.10.2006
(540)

MARFIL

(730) **Filikar Martin Ing.**, Petříkov, Radimovice 24, Velké Popovice, 25169, CZ
(740) HALAXOVÁ & HALAXOVÁ, TETRAPAT, RNDr. Zdeňka Halaxová, Dukelská 891/4, Olomouc, 77200
(510) (35) pomoc při řízení obchodní činnosti, obchodní administrativa, kancelářské práce, zprostředkování obchodních záležitostí, pronájem kancelářských strojů a fotokopírek, personální poradenství, poradenství v oblasti lidských zdrojů, poradenství v oblasti systému výběru, vzdělávání, motivace a hodnocení zaměstnanců - v rámci této třídy, poradenství v oblasti poskytování zaměstnaneckých výhod, průzkumy motivace zaměstnanců, poradenství v oblasti personálního auditu a tvorby příznivého sociálního klimatu na pracovišti, vyhledávání, výběr a odborné posouzení nově přijímaných pracovníků, služby v oblasti odborného posouzení potenciálu osobnosti, poradenská činnost v oblasti rozvoje osobnosti a koučování, propagační činnost, reklamní a inzertní činnost, pořádání reklamních akcí, výstavy komerční a propagační, obchodní a podnikatelské informace, průzkum trhu, pomoc při řízení obchodní činnosti, zasílání reklamních materiálů, dodavatelské služby pro třetí osoby, pronájem kancelářských strojů a zařízení, kopírování dokumentů, překlad informací do počítačových databází, příprava inzertních sloupků, systematizace informací do počítačových databází, zpracování textu, reklama on-line v počítačové síti, marketingové studie, pronájem prodejních strojů, pronájem distribučních strojů - prodejních automatů; (36) leasingová služba v oblasti motorových vozidel, činnost realitních kanceláří, pronájem a prodej nemovitostí a pozemků, konzultace a poradenství v oblasti obchodu s nemovitostmi, oceňování a odhady nemovitostí, zprostředkovatelská činnost v oblasti nemovitostí, správa nemovitostí, finanční analýzy, zprostředkování půjček a hypoték, zprostředkování finančních úvěrů, ekonomické a finanční informace a poradenství, činnost finančních poradců, služby pojištění, peněžní a finanční služby; (37) pronájem stavebních a čisticích strojů, stavebnictví a stavitelství, opravářské práce, instalační služby, služby dodavatelů a subdodavatelů pro stavby a rekonstrukce staveb; (38) pronájem telekomunikačních přístrojů, telefonů a faxů, telekomunikační služby, rozhlasové, televizní a obdenné vysílání; (39) zprostředkovatelská služba v oblasti pronájmu motorových vozidel, pronájem motorových vozidel, služby cestovní kanceláře a/nebo agentury, organizování cest, doprava, rezervace přepravních a dopravních listků, doprovázení turistů, doručování zboží, kurýrní služby, organizování exkurzí, organizování zájezdů, obstarávání služeb souvisejících s cestováním, služby turistických kanceláří, organizování výletů a okružních jízd, služby průvodců v cestovním ruchu, lovecká turistika, parkovací služby, pronájem parkovacích ploch, pronájem dopravních prostředků, pronájem skladovacích prostor, taxislužba, dopravní služby, balení a skladování zboží; (41) pronájem audio přijímačů, videokamer, magnetofonů, promítacích přístrojů, rozhlasových přijímačů, televizí, divadelních reflektorů, služby v oblasti výchovy, vzdělávání, zábavy, sportovní a kulturní aktivity, vydavatelská a publikační činnost; (42) pronájem počítačů, pronájem pletacích strojů, inženýrská činnost, právní pomoc v oblasti sjednávání smluv a tvorby objednávek, zajišťování studií domů a bytů, zajišťování projektové dokumentace domů a bytů a jejího zpracování, expertní činnost ve výstavbě, vytváření kolekcí domů, projektová činnost, developerská činnost - v rámci této třídy, služby bytového architekta, výtvarné návrhy interiérů - designérská činnost, návrhářství bytové a kancelářské, architektonické poradenství, módní návrhářství, konzultace a poradenství v oblasti módy, umělecký a grafický design, navrhování obalů, průmyslový design, projektové studie technické, tvorba a pronajímání software, programování internetových databázových systémů a internetových aplikací, programování multimediálních aplikací, vytváření a modelování 3 D animací, interaktivních a grafických programů, tvorba multimediálních dokumentů, prezentací, aplikací, katalogů, konstrukce WWW prezentací a řešení WWW serverů, počítačové animace a vizualizace, programové projekty (tvorba), tvorba informačních databází, elektronických časopisů, periodik, knih - v rámci této třídy, provozování internetových stránek - v rámci této třídy; (43) stravovací služby, ubytovací služby, služby cestovních kanceláří v rámci této třídy, závodní stravování, restaurační a hostinské služby, služby samoobslužného stravování, služby rychlého občerstvení, jako je pouliční občerstvení a stánkové občerstvení při společenských akcích, poradenské a konzultační služby a poskytování know-how v uvedených oblastech, cateringové služby, služby poskytované při provozování a franchisingu

restaurací a podobných zařízení, podávajících pokrmy a nápoje ke konzumaci, příprava a prodej pokrmů přes ulici; (44) myslivost, odchyt a odstřel zvířete na zakázku, služby spojené s lesnictvím, lékařské a veterinární služby, zemědělské a zahradnické služby, služby zahradních architektů, služby péče o hygienu a krásu osob i zvířat, pronájem potřeb pro zemědělský provoz.

(511) 35, 36, 37, 38, 39, 41, 42, 43, 44
(210) O-435067

(111) **284839**
(220) 15.03.2006
(151) 23.10.2006
(540)



(730) Čtvrtníček Petr, Valentínská 4, Praha 1, 11000, CZ
(740) Dana Lukajová, patentový zástupce, Voršilská 10, Praha 1, 11000
(510) (9) aparáty a přístroje vědecké, geodetické, fotografické, filmové, optické, přístroje pro vážení, měření, signalizaci, kontrolu, záchranu a přístroje učební, aparáty pro záznam, uchování, převod, přenos nebo reprodukci zvuku nebo obrazu, telefony, záznamníky, faxy, ústředny, magnetické nebo optické suporty zvukových nebo zvukově obrazových záznamů, automatické distributory a mechanismy na mince, zapisovací pokladny, kalkulační stroje, přístroje pro zpracování informací a počítače včetně jejich jednotlivých součástí a náhradních dílů ze třídy 9, baterie, akumulátory, počítačové hry s výstupem na PC nebo na TV, pohledy ilustrované se zvukovou nahrávkou, hlavolamy elektrické nebo elektronické, hrací skříně uváděné v činnost vhozením mince, reklamní přístroje na střídavé obrazy, reklama světelná, reklamní světelné přístroje, nosiče záznamů nahrané i nenahrané, videokazety nahrané i nenahrané, audiokazety nahrané i nenahrané, audiovizuální programy, audioprogramy, audiovizuální díla, audiovizuální díla v digitální podobě, filmy, hudební díla, CD disky, DVD disky, programové vybavení pro počítače, software, hardware výpočetní techniky nebo komunikační nebo informační techniky, elektronické databáze a databázové produkty, informace a záznamy v elektronické podobě, informace a data a databáze a informační produkty na nosičích nebo i v elektronických, datových, informačních, počítačových a komunikačních sítích všeho druhu, související software a hardware, elektronické nebo datové nebo informační nebo komunikační nebo výpočetní sítě včetně jednotlivých součástí a náhradních dílů obsažených ve třídě 9, multimediální aplikace, elektronické multimediální nebo elektronické informační katalogy, elektronické časopisy, elektronická periodika a knihy v elektronické podobě, tapety na mobilní telefony, kryty na mobilní telefony, šetřič obrazovky (screensavery), kreslené filmy; (16) papír, lepenka a výrobky z těchto materiálů zařazené ve třídě 16, výrobky z papíru, plakáty, fotografie, kalendáře, pohlednice, gratulace, dopisní papíry, obálky, samolepky, obtisky, poznámkové bloky, desky na spisy, pořadače, omalovánky, activity books, grafiky, balicí papír, obaly všeho druhu papírové, listy, pytlíky a sáčky pro obalovou techniku, figurky z papírové hmoty, knižní záložky, listky, litografie, makety, papírové mašle, modelovací hlína, pasta a vosky, obrazy, olejotisky, akvarely, grafické reprodukce, grafiky, litografie, litografie umělecké, architektonické makety, malby (obrazy) zarámované či nezarámované, portréty, rytiny, dřevorytiny, hlubotisky, mědirytiny, lepty, tisky napodobující rytiny a další upomínkové předměty nebo výtvarná díla v rámci této třídy, poštovní známky, pouzdra na doklady, rytiny, papírové hračky, školní sešity, skicáky, tužky, pastelky, tuhy, gumy, ořezávatka, ořezávatka strojky, penály, záložky do knih, knižní záložky, samolepky, propagační a reklamní předměty a poutače z papíru a/nebo lepenky, papírové tašky, umělohmotné tašky, papírové kapesníky, papírové ubrusy a ubrousky, hlavolamy papírové, těžítka na papíry, tiskoviny, tiskopisy, časopisy,

periodika, knihy, databázové produkty v papírové formě, databáze v papírové formě, tiskárenské výrobky, písma pro tiskárny, losy, štočky, potřeby pro knižní vazby, lepidla pro papírenství nebo domácnost, papírové kornouty, krabice lepenkové nebo papírové, podložky pro pivní sklenice, pouzdra na doklady, razítka, stojany malířské, stojany na fotografie, tabule reklamní z papíru nebo lepenky, tabule školní, papírové vložky, materiál pro umělce, štětce, psací stroje a kancelářské potřeby s výjimkou nábytku, učební pomůcky (s výjimkou přístrojů), toaletní papír, kalhotky penkové z papíru nebo z buničiny, umělecké nebo ozdobné nebo upomínkové předměty a suvenýry z papíru a/nebo lepenky, obaly bublinkové (z umělých hmot); (25) oděvy, obuv, kloboučnické zboží, oděvní součásti, zejména trička, topy, vesty, halenky, košile, kalhoty, šortky, sukně, šaty, kostýmy, saka, bundy, kabáty, pyžama, sportovní oblečení, pyžama, noční košile, domácí oblečení, tréninkové obleky, zástěry, rukavice, čepice, barety, šátky, pásky, kravaty, župany, ponožky, punčochy, punčocháče, šály, svetry, koupací oděvy, slipy, spodní prádlo, spodničky, korzety, body, klobouky, kombinézy, kožichy, spodky, lyžařské větrovky, čepice, dámské kostýmy, obleky, trička, dámské boty, pánské boty, sportovní obuv, sandály, holínky, kozačky, výletní obuv, domácí obuv a dětská obuv, lyžařská obuv, textilní dětské pleny, rybářské vesty, kamaše; (35) reklamní, inzertní a propagační činnost, marketing, reklamní, inzertní a propagační činnost prostřednictvím jakéhokoliv média, prostřednictvím telefonní sítě nebo datové sítě nebo informační sítě nebo elektronické sítě nebo komunikační sítě nebo počítačové sítě, propagační a reklamní komunikace, rozhlasová a televizní reklama, příprava inzertních sloupků, rozšiřování reklamních nebo inzertních materiálů, aktualizování reklamních materiálů, pronájem reklamních materiálů, zasílání reklamních materiálů zákazníkům, poskytování informací a jiných informačních produktů komerčního nebo reklamního charakteru, informačních produktů reklamního charakteru, multimediálních informací komerčního charakteru, komerční informační kancelář, komerční využití Internetu v oblastech komerčních internetových médií a vyhledávacích služeb, on-line inzerce, činnost reklamní agentury, zprostředkování v obchodních vztazích, zprostředkovatelská činnost v obchodu, obchodní poradenství, vedení obchodní činnosti, obchodní administrativy, marketingové studie a průzkumy trhu, marketing, merchandising, franchising, pomoc při využívání a řízení obchodního podniku, automatizované zpracování dat, pomoc při provozování obchodu a obchodních činností průmyslového nebo obchodního podniku, organizace komerčních a propagačních výstav, služby, které zahrnují záznam, přepis, vypracování, kompilaci, přenášeni nebo systematickosti písemných či datových či elektronických sdělení a záznamů, jakož i využívání nebo kompilaci matematických a statistických údajů, organizační zabezpečování televizních vysílání; (38) televizní vysílání, televizní vysílání programů, televizní vysílání zábavných, vzdělávacích, výchovných, soutěžních, diskusních a informačních pořadů, telematika, telekomunikační služby, výměna zpráv, šíření, výměna nebo získávání zpráv a informací, šíření elektronických časopisů, informací, elektronických periodik, knih v elektronické podobě, audio nebo audiovizuálních děl prostřednictvím informační nebo datové nebo elektronické nebo komunikační nebo telekomunikační nebo počítačové sítě, zejm. Internetu, pomocí satelitů aj., služby na Internetu, organizační a technické zabezpečování televizního vysílání, komunikace, poradenská činnost v oblasti sdělovacích prostředků, informační služby na Internetu, informační kancelář, poskytování informačních služeb prostřednictvím počítačů; (41) televizní zpravodajství, nakladatelství a vydavatelství, ediční činnost, publikační činnost, nahrávání nosičů zvukových nebo obrazově zvukových, půjčování nahraných zvukových a zvukově obrazových záznamů, výroba, tvorba a šíření audiovizuálních děl, TV produkce, filmová produkce, televizní výroba programů, tvorba programů, tvorba a výroba televizních a audiovizuálních programů, agenturní činnost v oblasti kultury, zprostředkování v oblasti kultury, výchovy, zábavy a sportu, výchovná, vzdělávací, soutěžní a zábavní činnost, zábavní nebo kulturní nebo vzdělávací představení, název televizního pořadu nebo programu, organizace společenských a kulturních akcí, organizace, provozování a provádění her a soutěží i veřejných, výstavní činnost v oblasti kultury nebo zábavy nebo výchovy nebo vzdělávání, realizace zábavných a soutěžních akcí, rozhovorů, divadelních, sportovních a hudebních akcí a pořádání soutěží.

(511) 9, 16, 25, 35, 38, 41
(210) O-435521

(111) **284840**
 (220) 15.03.2006
 (151) 23.10.2006
 (540)

Chytřej Kluk

(730) **Čtvrtníček Petr**, Valentínská 4, Praha 1, 11000, CZ
 (740) Dana Lukajová, patentový zástupce, Voršilská 10, Praha 1, 11000
 (510) (9) aparáty a přístroje vědecké, geodetické, fotografické, filmové, optické, přístroje pro vážení, měření, signalizaci, kontrolu, záchranu a přístroje učební, aparáty pro záznam, uchování, převod, přenos nebo reprodukci zvuku nebo obrazu, telefony, záznamníky, faxy, ústředny, magnetické nebo optické suporty zvukových nebo zvukově obrazových záznamů, automatické distributory a mechanismy na mince, zapisovací pokladny, kalkulační stroje, přístroje pro zpracování informací a počítače včetně jejich jednotlivých součástí a náhradních dílů ze třídy 9, baterie, akumulátory, počítačové hry s výstupem na PC nebo na TV, pohledy ilustrované se zvukovou nahrávkou, hlavolamy elektrické nebo elektronické, hrací skříně uváděné v činnosti vhozením mince, reklamní přístroje na střídavé obrazy, reklama světelná, reklamní světelné přístroje, nosiče záznamů nahrané i nenahrané, videokazety nahrané i nenahrané, audiokazety nahrané i nenahrané, audiovizuální programy, audioprogramy, audiovizuální díla, audiovizuální díla v digitální podobě, filmy, hudební díla, CD disky, DVD disky, programové vybavení pro počítače, software, hardware výpočetní techniky nebo komunikační nebo informační techniky, elektronické databáze a databázové produkty, informace a záznamy v elektronické podobě, informace a data a databáze a informační produkty na nosičích nebo i v elektronických, datových, informačních, počítačových a komunikačních sítích všeho druhu, související software a hardware, elektronické nebo datové nebo informační nebo komunikační nebo výpočetní sítě včetně jednotlivých součástí a náhradních dílů obsažených ve třídě 9, multimediální aplikace, elektronické multimediální nebo elektronické informační katalogy, elektronické časopisy, elektronická periodika a knihy v elektronické podobě, tapety na mobilní telefony, kryty na mobilní telefony, šetřič obrazovky (screensavers), kreslené filmy; (16) papír, lepenka a výrobky z těchto materiálů zařazené ve třídě 16, výrobky z papíru, plakáty, fotografie, kalendáře, pohlednice, gratulace, dopisní papíry, obálky, samolepky, obtisky, poznámkové bloky, desky na spisy, pořadače, omalovánky, activity books, grafiky, balicí papír, obaly všeho druhu papírové, listy, pytlíky a sáčky pro obalovou techniku, figurky z papírové hmoty, knižní záložky, listky, litografie, makety, papírové mašle, modelovací hlína, pasta a vosky, obrazy, olejotisky, akvarely, grafické reprodukce, grafiky, litografie, litografie umělecké, architektonické makety, malby (obrazy) zarámované či nezarámované, portréty, rytiny, dřevorytiny, hlubotisky, mědirytiny, lepty, tisky napodobující rytiny a další upomínkové předměty nebo výtvarná díla v rámci této třídy, poštovní známky, pouzdra na doklady, rytiny, papírové hračky, školní sešity, skicáky, tužky, pastelky, tuhy, gumy, ořezávatka, ořezávatka strojky, penály, záložky do knih, knižní záložky, samolepky, propagační a reklamní předměty a poutače z papíru a/nebo lepenky, papírové tašky, umělohmotné tašky, papírové kapesníky, papírové ubrusy a ubrousky, hlavolamy papírové, těžítka na papíry, tiskoviny, tiskopisy, časopisy, periodika, knihy, databázové produkty v papírové formě, databáze v papírové formě, tiskárenské výrobky, písma pro tiskárny, losy, štočky, potřeby pro knižní vazby, lepidla pro papírenství nebo domácnost, papírové kornouty, krabice lepenkové nebo papírové, podložky pro pivní sklenice, pouzdra na doklady, razítka, stojany malířské, stojany na fotografie, tabule reklamní z papíru nebo lepenky, tabule školní, papírové vlajky, materiál pro umělce, štětky, psací stroje a kancelářské potřeby s výjimkou nábytku, učební pomůcky (s výjimkou přístrojů), toaletní papír, kalhotky plenkové z papíru nebo z buničiny, umělecké nebo ozdobné nebo upomínkové předměty a suvenýry z papíru a/nebo lepenky, obaly bublinkové (z umělých hmot); (25) oděvy, obuv, kloboučnické zboží, oděvní součásti, zejména trička, topy, vesty, halenky, košile, kalhoty, šortky, sukně, šaty, kostýmy, saka, bundy, kabáty, pyžama, sportovní oblečení, pyžama, noční košile, domácí oblečení, tréninkové obleky, zástěry, rukavice, čepice, barety, šátky, pásky, kravaty, župany, ponožky, punčochy, punčocháče, šály, svetry, koupací oděvy, slippy, spodní prádlo, spodničky, korzety, body, klobouky, kombinézy, kožichy, spodky, lyžařské větrovky, čepice, dámské kostýmy, obleky, trička, dámské boty, pánské boty, sportovní obuv, sandály, holínky, kozačky, výletní obuv, domácí obuv a dětská obuv, lyžařská obuv, textilní dětské pleny, rybářské vesty, kamaše; (35) reklamní, inzertní a propagační činnost, marketing, reklamní, inzertní a propagační činnost prostřednictvím jakéhokoliv média, prostřednictvím telefonní sítě nebo datové sítě nebo informační sítě nebo elektronické sítě nebo komunikační sítě nebo počítačové sítě,

propagační a reklamní komunikace, rozhlasová a televizní reklama, příprava inzertních sloupků, rozšiřování reklamních nebo inzertních materiálů, aktualizování reklamních materiálů, pronájem reklamních materiálů, zaslání reklamních materiálů zákazníkům, poskytování informací a jiných informačních produktů komerčního nebo reklamního charakteru, informačních produktů reklamního charakteru, multimediálních informací komerčního charakteru, komerční informační kancelář, komerční využití Internetu v oblastech komerčních internetových médií a vyhledávacích služeb, on-line inzerce, činnost reklamní agentury, zprostředkování v obchodních vztazích, zprostředkovatelská činnost v obchodu, obchodní poradenství, vedení obchodní činnosti, obchodní administrativa, marketingové studie a průzkumy trhu, marketing, merchandising, franchising, pomoc při využívání a řízení obchodního podniku, automatizované zpracování dat, pomoc při provozování obchodů a obchodních činnostech průmyslového nebo obchodního podniku, organizace komerčních a propagačních výstav, služby, které zahrnují záznam, přepis, vypracování, kompilaci, přenášení nebo systematickosti písemných či datových či elektronických vztažích, záznamů, jakož i využívání nebo kompilaci matematických a statistických údajů, organizační zabezpečování televizního vysílání; (38) televizní vysílání, televizní vysílání programů, televizní vysílání zábavných, vzdělávacích, výchovných, soutěžních, diskusních a informačních pořadů, telematika, telekomunikační služby, výměna zpráv, šíření, výměna nebo získávání zpráv a informací, šíření elektronických časopisů, informací, elektronických periodik, knih v elektronické podobě, audio nebo audiovizuálních děl prostřednictvím informační nebo datové nebo elektronické nebo komunikační nebo telekomunikační nebo počítačové sítě, zejm. Internetu, pomocí satelitů aj., služby na Internetu, organizační a technické zabezpečování televizního vysílání, komunikace, poradenská činnost v oblasti sdělovacích prostředků, informační služby na Internetu, informační kancelář, poskytování informačních služeb prostřednictvím počítačů; (41) televizní zpravodajství, nakladatelství a vydavatelství, ediční činnost, publikační činnost, nahrávání nosičů zvukových nebo obrazových zvukových, půjčování nahraných zvukových a zvukově obrazových záznamů, výroba, tvorba a šíření audiovizuálních děl, TV produkce, filmová produkce, televizní výroba programů, tvorba programů, tvorba a výroba televizních a audiovizuálních programů, agenturní činnost v oblasti kultury, zprostředkování v oblasti kultury, výchovy, zábavy a sportu, výchovná, vzdělávací, soutěžní a zábavní činnost, zábavní nebo kulturní nebo vzdělávací představení, název televizního pořadu nebo programu, organizace společenských a kulturních akcí, organizace, provozování a provádění her a soutěží i veřejných, výstavní činnost v oblasti kultury nebo zábavy nebo výchovy nebo vzdělávání, realizace zábavných a soutěžních akcí, rozhovorů, divadelních, sportovních a hudebních akcí a pořádání soutěží.

(511) 9, 16, 25, 35, 38, 41

(210) O-435522

(111) **284894**
 (220) 28.03.2006
 (151) 23.10.2006
 (540)

WAPROTUBE

(730) **WAPRO spol. s r. o.**, Rumunská 27, Prostějov, 79601, CZ
 (510) (17) výrobky z plastů - polyolefin, polyvinylidenfluorid, elastomery, teplem smršťitelné bužírky a trubice, teplem smršťované kabelové soubory.

(511) 17

(210) O-435965

(111) **284899**
 (220) 29.03.2006
 (151) 23.10.2006
 (540)

CITROËN LEADER

(730) **Automobiles CITROËN**, 6, rue Fructidor, 75017 Paris, FR
 (740) PATENTSERVIS Praha a.s., Na Podkovce 281/10, Praha 4, 14700
 (510) (12) vozidla, zařízení pro pohyb na zemi, ve vzduchu nebo ve vodě, motorová vozidla, převodovky, karosérie, podvozky, táhla a páky řízení, řízení auta, ozubenice, ozubené tyče a ozubené válce, pastorky řízení, posilovače řízení, sloupky řízení, závěsy, tlumiče otřesů, převodové kanály, brzdy, kola, rámy kol, kryty kol, pneumatiky, sedadla, přístroje varující proti krádežím, klaksony, potahy na sedadla, opěrky hlavy pro sedadla, zabraňující zařízení jako jsou pásy sedadel a nafukovací

bezpečnostní zařízení, zpětná zrcátka, volanty, přívěsná uchycení, zavazadlové přihrádky, stěrače předních skel, ochranné lišty proti korozi, torzní tyče, uzávěry nádrží, kryty nárazníků, držáky lyží, posuvné střechy, okna.

(511) 12
(210) O-436023

(111) **284960**
(220) 10.04.2006
(151) 23.10.2006
(540)



(730) **SIWATEC, a.s.**, Dalimilova 285/54, Olomouc, 78335, CZ
(740) Ing. Petr Soukup, patentový a známkový zástupce, Videňská 8, Olomouc, 77200
(510) (6) kovové potrubní armatury spadající do této třídy, zejména klapky, kohouty, šoupátka, ventily, kulové závěry; (7) průmyslové armatury jako součásti strojů a strojních zařízení, speciální armatury pro energetiku, vše v rámci této třídy; (35) zprostředkovatelská činnost v oblasti obchodu s výše uvedenými výrobky, export, import uvedených výrobků; (37) servis, montáž, údržba a opravy uvedených výrobků.
(511) 6, 7, 35, 37
(210) O-436364

(111) **284973**
(220) 11.04.2006
(151) 23.10.2006
(540)

CARTEL

(730) **Sláma Miroslav**, Krkonošská 8, Praha 2, 12000, CZ
(740) Rott, Růžička & Guttman Patentové, známkové a advokátní kanceláře, JUDr. Vladimír Rott, Vinohradská 37, Praha 2, 12000
(510) (3) kosmetika a drogistické zboží zařazené do tř. 3; (8) nože, přístroje, nástroje a nářadí, určené zejména pro volný čas a pobyt v přírodě; (25) oděvy a obuv; (28) sportovní potřeby; (35) maloobchodní a velkoobchodní činnost, propagace.
(511) 3, 8, 25, 28, 35
(210) O-436440

(111) **285083**
(220) 27.04.2006
(151) 23.10.2006
(540)

B.B. - PIVO ČESKÝCH FANOUSHKŮ

(730) **BUDĚJOVICKÝ MĚŠŤANSKÝ PIVOVAR a.s.**, Lidická 458/51, České Budějovice, 37054, CZ
(740) PatentCentrum Sedlák & Partners s.r.o., Husova 5, České Budějovice, 37001
(510) (16) papír, lepenka, tiskoviny periodické a neperiodické, fotografie, papírové tácky, kelímky, pasparty, plakáty, plakáty velké plošné, papírové rozetky, účtenky, papírové tabule, papírové lahve, papírové visačky, novoroční přání, letáky, jídelní lístky, papírové ubrousky, tužky; (32) pivo, lehká piva a ležáky včetně nízkoalkoholických a nealkoholických piv, vody minerální a šumivé a jiné nealkoholické nápoje, sirupy a jiné přípravky k přípravě nápojů; (35) reklama, propagace, zprostředkovatelské služby v oblasti obchodu a služeb, organizování výstav ke komerčním účelům; (39) zásilková služba, distribuce a doprava piva, nealkoholických nápojů a alkoholických nápojů, zásobovací a dovážková služba v oblasti nápojů, balení a skladování zboží; (41) služby v oblasti zábavy, sportovní

a kulturní aktivity; (43) služby spojené s provozováním pohostinství, restaurace, dočasné ubytování.

(511) 16, 32, 35, 39, 41, 43
(210) O-436949

(111) **285085**
(220) 27.04.2006
(151) 23.10.2006

B.B. - PIVO ČESKÝCH VELIKONOC

(730) **BUDĚJOVICKÝ MĚŠŤANSKÝ PIVOVAR a.s.**, Lidická 458/51, České Budějovice, 37054, CZ
(740) PatentCentrum Sedlák & Partners s.r.o., Husova 5, České Budějovice, 37001
(510) (16) papír, lepenka, tiskoviny periodické a neperiodické, fotografie, papírové tácky, kelímky, pasparty, plakáty, plakáty velké plošné, papírové rozetky, účtenky, papírové tabule, papírové lahve, papírové visačky, novoroční přání, letáky, jídelní lístky, papírové ubrousky, tužky; (32) pivo, lehká piva a ležáky včetně nízkoalkoholických a nealkoholických piv, vody minerální a šumivé a jiné nealkoholické nápoje, sirupy a jiné přípravky k přípravě nápojů; (35) reklama, propagace, zprostředkovatelské služby v oblasti obchodu a služeb, organizování výstav ke komerčním účelům; (39) zásilková služba, distribuce a doprava piva, nealkoholických nápojů a alkoholických nápojů, zásobovací a dovážková služba v oblasti nápojů, balení a skladování zboží; (41) služby v oblasti zábavy, sportovní a kulturní aktivity; (43) služby spojené s provozováním pohostinství, restaurace, dočasné ubytování.
(511) 16, 32, 35, 39, 41, 43
(210) O-436952

(111) **285104**
(220) 02.05.2006
(151) 23.10.2006

B.B. - PIVO ČESKÉHO GOLFU

(730) **BUDĚJOVICKÝ MĚŠŤANSKÝ PIVOVAR a.s.**, Lidická 458/51, České Budějovice, 37054, CZ
(740) PatentCentrum Sedlák & Partners s.r.o., Husova 5, České Budějovice, 37001
(510) (16) papír, lepenka, tiskoviny periodické a neperiodické, fotografie, papírové tácky, kelímky, pasparty, plakáty, plakáty velké plošné, papírové rozetky, účtenky, papírové tabule, papírové lahve, papírové visačky, novoroční přání, letáky, jídelní lístky, papírové ubrousky, tužky; (32) pivo, lehká piva a ležáky včetně nízkoalkoholických a nealkoholických piv, vody minerální a šumivé a jiné nealkoholické nápoje, sirupy a jiné přípravky k přípravě nápojů; (35) reklama, propagace, zprostředkovatelské služby v oblasti obchodu a služeb, organizování výstav ke komerčním účelům; (39) zásilková služba, distribuce a doprava piva, nealkoholických nápojů a alkoholických nápojů, zásobovací a dovážková služba v oblasti nápojů, balení a skladování zboží; (41) služby v oblasti zábavy, sportovní a kulturní aktivity; (43) služby spojené s provozováním pohostinství, restaurace, dočasné ubytování.
(511) 16, 32, 35, 39, 41, 43
(210) O-437058

(111) **285120**
(220) 04.05.2006
(151) 23.10.2006
(540)

WINDIL

(730) **SANOFL**, 54 rue La Boétie, 75008 Paris, FR
(740) **KOREJZOVÁ & SPOL.**, v.o.s., JUDr. Zdeňka Korejzová, Spálená 29, Praha 1, 11000
(510) (5) farmaceutické výrobky.
(511) 5
(210) O-437142

(111) **285209**
(220) 17.05.2006
(151) 23.10.2006
(540)

CAREHIM

(730) **Zentiva, k.s.**, U Kabelovny 130, Praha 10 - Dolní Měcholupy, 10237, CZ
(740) ČERVENKA, KLEINTOVÁ, TURKOVÁ Patentová, známková a advokátní kancelář, Ing. Eva Kleintová, Budečská 6/974, Praha 2, 12000
(510) (5) léčiva, farmaceutické přípravky humánní.
(511) 5
(210) O-437474

(111) **285247**
(220) 22.05.2006
(151) 23.10.2006
(540)

ALUVIA

(730) **Abbvie Inc.**, 1N. Waukegan Road, North Chicago, IL, US
(740) Baker & McKenzie v.o.s., advokátní kancelář, JUDr. Jiří Čermák, advokát, Klimentská 46/1216, Praha 1, 11002
(510) (5) farmaceutické přípravky.
(511) 5
(210) O-437588

(111) **285278**
(220) 02.06.2006
(151) 23.10.2006
(540)

Amyx - Klidný život v rovnováze

(730) **Zentiva, k.s.**, U Kabelovny 130, Praha 10, Dolní Měcholupy, 10237, CZ
(740) ČERVENKA, KLEINTOVÁ, TURKOVÁ Patentová, známková a advokátní kancelář, Ing. Eva Kleintová, Budečská 6/974, Praha 2, 12000
(510) (5) léčiva, farmaceutické přípravky humánní.
(511) 5
(210) O-437951

(111) **285279**
(220) 02.06.2006
(151) 23.10.2006
(540)

Torvacard - Cíl na dosah

(730) **Zentiva, k.s.**, U Kabelovny 130, Praha 10, Dolní Měcholupy, 10237, CZ
(740) ČERVENKA, KLEINTOVÁ, TURKOVÁ Patentová, známková a advokátní kancelář, Ing. Eva Kleintová, Budečská 6/974, Praha 2, 12000
(510) (5) léčiva, farmaceutické přípravky humánní.
(511) 5
(210) O-437952

(111) **285280**
(220) 02.06.2006
(151) 23.10.2006
(540)



Klidný život v rovnováze

(730) **Zentiva, k.s.**, U Kabelovny 130, Praha 10, Dolní Měcholupy, 10237, CZ
(740) ČERVENKA, KLEINTOVÁ, TURKOVÁ Patentová, známková a advokátní kancelář, Ing. Eva Kleintová, Budečská 6/974, Praha 2, 12000
(510) (5) léčiva, farmaceutické přípravky humánní.

(511) 5
(210) O-437953

(111) **285281**
(220) 02.06.2006
(151) 23.10.2006
(540)



CÍL NA DOSAH

(730) **Zentiva, k.s.**, U Kabelovny 130, Praha 10, Dolní Měcholupy, 10237, CZ
(740) ČERVENKA, KLEINTOVÁ, TURKOVÁ Patentová, známková a advokátní kancelář, Ing. Eva Kleintová, Budečská 6/974, Praha 2, 12000
(510) (5) léčiva, farmaceutické přípravky humánní.
(511) 5
(210) O-437954

(111) **285460**
(220) 19.02.2006
(151) 27.11.2006
(540)

ASYLUM

(730) **TERM, spol. s r.o.**, Hájecká 12, Brno, 61800, CZ
(740) Ing. Zdeněk Kučera, Dlouhá 207 (P.O.BOX 92), Slušovice, 76315
(510) (18) kožená galanterie, předměty z kůže a jejich imitací, kabelky, doplňky z kůže a jejich imitací, sedlářské a brašnářské výrobky, kabely, brašny, batohy, pouzdra a obaly z kůže; (25) pánské, dámské a dětské oděvy jako kalhoty, košile, svetry, pulovry, kabáty, prádlo, spodní prádlo, veškeré sportovní oblečení včetně oblečení pro camping, turistiku a horolezectví, dětské a kojenecké zboží, pláště, kostýmy, zakázkové oděvy, obuv, sportovní obuv, pracovní obuv, opasky; (28) hry, hračky, hrací karty, sportovní nářadí, sportovní oblečení a dresy, sportovní potřeby včetně potřeb pro camping, turistiku a horolezectví, vše v rámci této třídy.
(511) 18, 25, 28
(210) O-434694

(111) **285522**
(220) 31.03.2006
(151) 27.11.2006
(540)

ŽELEZNÁ

(730) **Tanzberg Mikulov, a.s.**, Bavory č.p. 132, 69201, CZ
(740) PROPATENT, Ing. Vlasta Sedláčková, Pod Pekařkou 1, Praha 4, 14700
(510) (33) alkoholické nápoje - víno.
(511) 33
(210) O-436095

(111) **285528**
(220) 03.04.2006
(151) 27.11.2006
(540)

Nedělní Blesk Jediné, co se dá číst v neděli

(730) **CZECH NEWS CENTER a.s.**, Komunardů 1584/42, Praha, 17000, CZ
(510) (16) tiskoviny všeho druhu, noviny, časopisy, periodika, knihy, papírenské zboží; (35) inzertní a reklamní činnost; (38) přenos zpráv prostřednictvím počítačů, počítačových, datových a telekomunikačních sítí (zejména prostřednictvím Internetu), šíření obsahu tištěných a elektronických periodik prostřednictvím Internetu; (41) výchovná, vzdělávací a zábavná činnost, sportovní a kulturní aktivity, vydavatelská a nakladatelská činnost.

(511) 16, 35, 38, 41
(210) O-436167

(111) **285592**
(220) 19.04.2006
(151) 27.11.2006
(540)

Ibalgin porazí řadu bolestí

(730) **Zentiva, k.s.**, U Kabelovny 130, Praha 10, Dolní Měcholupy, 10237, CZ
(740) ČERVENKA, KLEINTOVÁ, TURKOVÁ Patentová, známková a advokátní kancelář, Ing. Eva Kleintová, Budečská 6/974, Praha 2, 12000
(510) (5) léčiva, farmaceutické přípravky humánní.
(511) 5
(210) O-436678

(111) **285603**
(220) 20.04.2006
(151) 27.11.2006
(540)



(730) **CASTANEA, s.r.o.**, Pražská 9, Nehvizdy, 25081, CZ
(510) (1) hnojiva pro půdu; (31) výrobky zemědělské, zahradnické, lesní a zrní neuvedené v jiných třídách, čerstvé ovoce a zelenina, osivo, rostliny a přírodní květiny, krmivo pro zvířata; (35) propagační činnost, reklama, pomoc při řízení obchodní činnosti, obchodní administrativa, kancelářské práce; (36) pojištění, služby finanční, služby peněžní, služby nemovitostní; (37) stavebnictví, opravy, instalační služby; (39) doprava, balení a skladování zboží, organizování cest; (41) výchova, vzdělávání, zábava, sportovní a kulturní aktivity; (43) služby zajišťující stravování a nápoje, dočasné ubytování
(511) 1, 31, 35, 36, 37, 39, 41, 43
(210) O-436718

(111) **285707**
(220) 15.05.2006
(151) 27.11.2006
(540)



(730) **Krátký Pavel Ing.**, Na Labišti 525, Pardubice, 53009, CZ
(510) (35) personální poradenství; (41) vzdělávání; (44) služby psychologa.
(511) 35, 41, 44
(210) O-437365

(111) **286181**
(220) 06.03.2006
(151) 21.12.2006
(540)



(730) **Šlechtitelská stanice vinařská Velké Pavlovice, a.s.**, Pod Břehy 565/54, Velké Pavlovice, 69106, CZ
(740) Mgr. Kamil Kolátor, Dolní nám. 5, Jablonec nad Nisou, 46601
(510) (16) tiskoviny, reklamní, propagační a informační materiály, etikety, obaly papírové a z plastů jinde neuvedené, obaly a tašky z papíru a plastů; (33) alkoholické nápoje, vína všeho druhu; (41) výchova, školení (formace), zábava, sportovní a kulturní aktivity, výstavy - organizování kulturních výstav a výstav s vinařskou tematikou.
(511) 16, 33, 41
(210) O-435146

(111) **286184**
(220) 08.03.2006
(151) 21.12.2006
(540)



(730) **STAHLGRUBER CZ s.r.o.**, Průmyslová 1385, Hostovice, 25301, CZ
(740) JUDr. Aleš Zábrš, Na Beránce 2, Praha 6, 16000
(510) (11) klimatizační soustavy motorových vozidel, včetně značkových autodílů spadajících do této třídy; (35) zprostředkování obchodních záležitostí, propagační činnost, reklama; (37) opravy a údržba klimatizačních soustav motorových vozidel; (41) klubová činnost spadající do této třídy.
(511) 11, 35, 37, 41
(210) O-435260

(111) **287523**
(220) 31.03.2006
(151) 22.02.2007
(540)

AdmWin

(730) **Ing. Vladimír Jehlička**, Prušánecká 4149/16, Brno, 62800, CZ
(740) Ing. Dobroslav Musil, patentová kancelář, Zábřdovická 11, Brno, 61500
(510) (9) software, zejména ekonomický informační software; (42) tvorba software.
(511) 9, 42
(210) O-436100

(111) **288260**
(220) 08.03.2006
(151) 19.03.2007
(540)

AutoClim

(730) **STAHLGRUBER CZ s.r.o.**, Průmyslová 1385, Hostivice, 25301, CZ
(740) JUDr. Aleš Zábrš, Na Beránce 2, Praha 6, 16000
(510) (35) zprostředkování obchodních záležitostí, propagační činnost, reklama.
(511) 35
(210) O-435259

(111) **288307**
(220) 27.06.2006
(151) 19.03.2007
(540)

EAGLE PACK

(730) **WellPet LLC**, Mishawaka, IN, US
(740) Společná advokátní kancelář Všetěčka Zelený Švorčík Kalenský a partneři, JUDr. Petr Kalenský, Hálkova 2, Praha 2, 12000
(510) (31) krmivo a potraviny pro domácí zvířata.
(511) 31
(210) O-438707

(111) **288335**
(220) 01.08.2006
(151) 19.03.2007
(540)

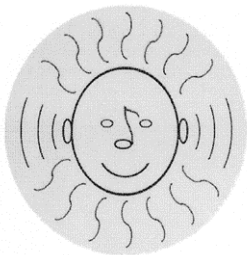

(730) **COMHEALTH, s.r.o.**, Mazurská 484/2, Praha 8 - Troja, 18100, CZ
(740) STUDENÁ - LABALESTRA, advokátní a patentová kancelář, Mgr. Klára Labalestra, Na Poříčí 12, Praha 1, 11000
(510) (44) lékařské služby (zejména foniatrye, otorinolaryngologie, audiologie, zvuková laboratoř, logopedie, psychologie, psychoterapie, hlasový pedagog, fyzioterapie, lymfodrenáže, homeopatie, alternativní metody, doplňkové metody, doplňková péče, neurologie, alergologie, endokrinologie, obezitologie, dietologie, oftalmologie, stomatologie, hydroterapie, balneoterapie, aromaterapie), oční optika, solárium, kosmetika, provozování solné jeskyně k léčebným účelům.
(511) 44
(210) O-439592

(111) **288781**
(220) 19.10.2006
(151) 19.03.2007
(540)

JBE

(730) **Borna Jiří Ing.**, Pod Klůčkem 253, Police nad Metují, 54954, CZ
(740) Ing. Dobroslav Musil, patentová kancelář, Zábřdovická 11, Brno, 61500
(510) (1) lepidla a tmely pro průmyslové účely; (4) lubrikanty a mazadla; (6) spojovací kovový materiál, zvláště šrouby, matice, podložky, nýty, sponky a objímky všech druhů a typů, čepy, kovové řetězy, mazací čepy, maznice tlakové, kovové montážní klíče; (7) stroje a jejich součásti zahrnuté v této třídě, jako strojní ložiska, ložisková tělesa, těsnění ložisek jako součást ložisek, převodové řemeny pro motory, mazací zařízení, klínové řemeny do strojů, dopravní pásy, spojky zařazené v této třídě, pouzdra kuličkových ložisek, kluzné plochy pro oběžné dráhy kuličkových ložisek, kladky, kladkostroje, klikové hřídele, převodová ústrojí, kloubové spojky, otočné hroty, hnací soukolí a převodovky, hřídele pro stroje, kuličková a valivá vřetena, zařízení s lineárním pohybem, jmenovitě lineární moduly,

kolejnicová vedení, kompresory, pružiny, ventily, kuličkové šrouby a polohovací jednotky, chladiče a ventilátory, zapalovací svíčky, žhavičí svíčky, výfukové systémy a jejich součásti, výfukové tlumiče, prachové, pachové a pilové vložky pro filtrační zařízení, vzduchové filtry, olejové a palivové filtry, expanzní nádoby, vše pro použití v motorových vozidlech; (8) ruční nářadí a nástroje, zejména pro montáž a demontáž ložisek, klíče na matice, šroubováky; (9) měřicí zařízení a přístroje, zejména měřidla, teploměry, měřiče ořesových impulsů, zkušební zařízení, elektronické stetoskopy, přístroje výpočetní techniky a jejich součásti, software, přístroje a nástroje měřicí a regulační techniky, včetně přístrojů pro diagnostiku točivých strojů, přístrojů pro indukční ohřev, přístrojů termovizních a laserových, analyzátorů olejů a přístrojů řídicí techniky, počítačové analytické systémy pro stroje v průmyslových procesech a výrobních zařízeních, palivové ukazatele, ukazatele rychlosti, otáček a jejich pohony a jejich součásti, vše pro vozidla; (12) pozemní motorová vozidla, součásti motorových vozidel nebo jejich modifikací, zahrnující motory, převodové skříně, součásti brzdových soustav jako brzdové písty a válce, brzdové bubny, brzdové lamely a destičky, brzdové trubičky, brzdová lanka, spojky a jejich součásti jako spojkové válce, spojková ložiska, spojkové lamely, spojková víka, spojková lanka, okenní skla, karoserie, rámy, víka (kapoty), dveře, blatníky, sedadla vozidel, opěrky hlavy na sedadla, řízení kol, tažná zařízení, spoilery, disky kol, lité disky kol, pneumatiky pro vozidla, vyklápací střechy a nosiče zavazadel, elektronická zabezpečení (alarmy) proti odcizení, automobilové řetězy, čalounění vozidel, ložiskové čepy náprav, duše pneumatik pro vozidla, klaksony, mopedy, motocykly, náboje kol vozidel, nápravy vozidel, nárazníky automobilů, hydraulické obvody pro vozidla, opravářské nářadí na opravu pneumatik, ozubení, převody a soukolí pozemních vozidel, dráty kol vozidel, pásky na protektorování pneumatik, bezpečnostní pásy pro sedadla automobilů, pérování a tlumiče pérování automobilů, potahy sedadla vozidel, potahy vozidel, vzduchové pumpy jako výzbroj vozidel, sněhové řetězy, řízení (volanty) pro vozidla, dětské bezpečnostní sedačky, stěrače skel a jejich součásti, směrovky pro dopravní prostředky, stínidla proti slunci pro automobily, vyvažovací zařízení kol pozemních vozidel, zpětná zrcátka, vodní a palivové pumpy pro motorová vozidla, ozubená kola a ozubené segmenty pro motorová vozidla, součásti zavěšení a uložení řízení motorových vozidel jako ramena náprav, kulové čepy, převodovky řízení, tažné tyče řízení, posilovače řízení, pružiny závěsů, klouby vnější a vnitřní, kardanové hřídele, zadní nápravové hřídele a jejich uložení pro vozidla, součásti uložení motorů a hnacích a převodových ústrojí vozidel, součásti palivových soustav vozidel zařazené v této třídě, bovdeny, plynové, spojkové a brzdové pedály a součásti jejich pohonů, lankové krytky, vše pro použití v motorových vozidlech, kovové olejové vany vozidel, kovové palivové nádrže vozidel, náhradní díly pro motorová vozidla, a další příslušenství a výzbroj ke všem uvedeným výrobkům, vše zahrnuté ve třídě 12; (17) těsnicí materiál, zvláště axiální a radiální hřídelová těsnění, těsnicí prvky s kruhovým průřezem.

(511) 1, 4, 6, 7, 8, 9, 12, 17
(210) O-442104

(111) **288858**
(220) 01.11.2006
(151) 19.03.2007
(540)



(730) **Horník Václav Ing.**, Taussigova 1152, Praha 8, 18200, CZ
(740) Dana Lukajová, patentový zástupce, Voršilská 10, Praha 1, 11000
(510) (25) sportovní bundy, čepice, čelenky, kombinézy, kombinézy gumové pro vodní lyžování, koupací pláště, plavky, obuv, sportovní obuv, nepromokavé oděvy, spodní prádlo, spodní prádlo pohlcující pot, rukavice; (28) paragliding (padáková křídla), lyže vodní, pytle pro vodní

lyže a na surfovací prkna, malé plachetnice, surfovací prkna, šňůry na surfovací prkna, výstroj pro malé plachetnice, stěžně pro malé plachetnice, kitesurfing; (42) aktualizace počítačových programů, meteorologické informace, tvorba software, převod dat a počítačových programů (ne fyzický).

(511) 25, 28, 42
(210) O-442504

(511) 9, 35, 38, 41
(210) O-435568

(111) **288915**
(220) 06.03.2006
(151) 10.04.2007
(540)

(730) **K + B Progres, a.s.**, U Expertu 91, Klíčany, 25069, CZ
(740) ROTT, RŮŽIČKA & GUTTMANN Patentová, známková a advokátní kancelář, JUDr. Michal Růžička, Vinohradská 37, Praha 2, 12000
(510) (7) pračky klasické a automatické, myčky na nádobí, vysavače a čističe koberců, kuchyňské přístroje elektromechanické, zejména kuchyňské roboty, elektrické drtiče na potraviny, šlehače a mixéry, elektrické nože, kráječe a multikráječe, elektrické odšťavňovače a lisy na ovoce, elektrické mlýnky na kávu, elektrické mlýnky na maso; (9) přístroje a nástroje elektrické spadající do této třídy, zejména radiopřijímače, tunery, magnetofony, diktafony, gramofony, CD přehrávače, Hi-Fi soupravy, včetně komponentů a reproduktorů, žehličky, včetně napařovacích, elektricky ohřívavé přístroje pro kadeření vlasů; (11) chladničky, sušičky, mrazničky a výrobníky ledu, elektrická, plynová a kombinovaná zařízení pro vaření, pečení, smažení a opékání, zejména sporáky, trouby elektrické, plynové i mikrovlnné, grily, elektrické pánve a pečící formy, sendvičovače, toustovače a opékače topinek, fritovací hmce, vařiče a varné desky, sporáky na tuhá paliva, kávovary, elektrické kávovary, stroje na espresso, přístroje pro okamžitou přípravu vřelé vody, rychlovarné konvice, zařízení větrací a klimatizační, přístroje pro úpravu vzduchu v místnostech, jako jsou filtrační zařízení, zvlhčovače a odvlhčovače, odsávače par, elektrická a plynová topná zařízení, včetně kotlů, radiátorů, plynových topidel, elektrických topných těles, infrazářičů a konvektorů, elektrické a plynové ohříváče vody, vysoušeče vlasů; (35) dražby, administrativní služby; (38) telekomunikační služby; (41) vydavatelská a publikační činnost, elektronické publikování, pořádání odborných kurzů, školení a jiných vzdělávacích akcí, pořádání a řízení pracovních setkání, kongresů a sympozií, vedení diskusních skupin a workshopů, pořádání a vedení odborných besed, lektorská činnost, poradenství v oblasti vzdělávání, služby v oblasti vzdělávání.

(511) 7, 9, 11, 35, 38, 41
(210) O-435144

(111) **288920**
(220) 16.03.2006
(151) 10.04.2007
(540)

Rodinný lékař.cz

(730) **Martincová Jana MUDr.**, Lacinova 6, Brno, 62100, CZ
(740) JUDr. Filip Winter, advokát, Hanusova 3a, Praha 4, 14000
(510) (9) elektronická data a databáze; (35) prezentace obchodních služeb na internetu, průzkumy veřejného mínění, vedení kartoték v počítači; (38) výměna a šíření informací prostřednictvím počítačových sítí, včetně Internetu, komunikace pomocí terminálu; (41) elektronické publikování, vzdělávání, informace o vzdělávání, organizování školení, kluby zdraví (služby).

(111) **289052**
(220) 05.10.2006
(151) 10.04.2007
(540)

KTO international
V E L K O O B C H O D

(730) **K.T.O. International spol. s r.o.**, Orlická 245, Třebetehovice pod Orebem, 50346, CZ
(510) (6) armatury pro stlačený vzduch, fitinky pro potrubí na stlačený vzduch, potrubí a roury pro klimatizační zařízení, ústřední topení a ventilační zařízení, kolena pro potrubí, komínové nástavce, komíny, kouřové roury, kouřovody, ocelové trubky, odvodňovací roury, ochranné zástěny ke kamnům, přípojky a odbočky potrubní, rošty, rozdělovací potrubí, spojky pro potrubí, spojovací kroužky pro trubky, trubky, ventily pro vodovodní potrubí, vyztužovací materiály pro potrubí, vše kovové a spadající do této třídy; (11) baterie směšovací (pákové) pro vodovodní potrubí, bezpečnostní zařízení pro vodovodní nebo plynové zařízení a potrubí, bojler (kotle) plynové, filtry klimatizační, klimatizační zařízení, kohoutky a kohouty pro potrubí, kotle (výhřevné), kotlové trouby do vytápěcích zařízení, koupací vany, koupel (ohříváče pro), koupelnové armatury, krby, nádrže expanzní pro ústřední topení, napájecí zařízení k vytápěcím a teplotním kotlům, ohříváče vody, radiátorové uzávěry, radiátory (topení), regulátory pro vodní a plynové zařízení a potrubí, sedátka (záchodová), splachovací zařízení, sprchové kouty, sprchy, teplovodní vytápěcí zařízení, termostatické ventily (části topných zařízení), těsnění (vodovodní), tlakové zásobníky, toaletní (záchodové) mísy, toalety (záchody splachovací), topná zařízení pro topení tuhými, tekutými nebo plynovými palivy, trubky pro kotle k vytápěcím zařízením, trubky pro vytápěcí kotle, umyvadla, vanové příslušenství (armatury), vanové zařízení, vodovodní těsnění, vodovodní zařízení, výměníky tepla, vytápěcí zařízení, zařízení na dodávku vody (zásobníky vody), zařízení pro odvádění kouře a par; (17) izolační materiály, objímky na trubky, potrubí, tepelně izolační prostředky, těsnění na potrubí, tlakovzdušné potrubní armatury, trubky ohebné, výztuže pro potrubí, zvukově izolační materiály, vše nekovové a spadající do této třídy.

(511) 6, 11, 17
(210) O-441693

(111) **289124**
(220) 24.10.2006
(151) 10.04.2007
(540)

AKO
servis a.s.

(730) **AKO servis a.s.**, Strojírenská 260, Praha 5 - Zličín, 15521, CZ
(740) PatentCentrum Sedláč & Partners s.r.o., Husova 5, České Budějovice, 37001
(510) (17) materiály těsnicí, ucpávací a izolační, kaučuk, gutaperča, guma, azbest, slída a výrobky z těchto materiálů, které nejsou zahrnuty do jiných tříd, polotovary z plastických hmot, ohebné trubky nekovové, trubkové rozvody z plastických hmot, trubkové fitinky a armatury z plastických hmot, armatury nekovové, azbest (obklady), fólie, izolace, kabely, potrubí, těsnění, tmel, vše spadající do této třídy; (37) provádění staveb, opravy, zejména provádění jednoduchých a drobných staveb včetně jejich změn a udržovacích prací na nich, zvláště pak střešních oken, vikýřů, výlezu a doplňků k nim, montáže sádkartonů, izolování staveb, zejména proti vlhkosti, utěšňování budov, provádění dozoru nad stavbami, instalace, montáž a údržba konstrukcí, klempířské práce, zednické, pokrývačské, sklenářské práce, stavba komínů, stavba a montáž lešení, tesařské a stavební dřevařské práce, rekonstrukce střech, drobné údržbařské práce, poradenské a konzultační služby ve stavebnictví, provádění nátěrů, výškové práce na budovách pomocí horolezecké techniky; (42) projektová činnost, projektování staveb, expertizy, inženýrská činnost v investiční výstavbě.
(511) 17, 37, 42
(210) O-442231

(111) **289209**
(220) 03.11.2006
(151) 10.04.2007
(540)

diffuwall

(730) **INSWOOL, s.r.o.**, U Starého mlýna 311/23, Praha 10, 10400, CZ
(510) (6) stavební panely kovové; (19) stavební dílce nekovové, stavební panely nekovové, zejména tepelně a zvukově izolační stavební panely s využitím zdraví nezávadných a k přírodě šetrných materiálů, stavební panely složené z více vrstev materiálů a hmot, zejména tepelně a zvukově izolačních a vlhkost propustných materiálů a hmot.
(511) 6, 19
(210) O-442574

(111) **289501**
(220) 30.10.2006
(151) 16.04.2007
(540)

KALINA

(730) **CS AUTOLADA spol. s r. o.**, Koněvova 211/2596, Praha 3, 13000, CZ
(740) Dana Lukajová, patentový zástupce, Voršilská 10, Praha 1, 11000
(510) (12) vozidla, dopravní prostředky pozemní, vzdušné nebo vodní, motory pro pozemní vozidla, poháněcí soukolí a hnací řemeny pro pozemní vozidla, spojky a převodové zařízení pro pozemní vozidla, vznášedla, pneumatiky; (16) papír a výrobky z papíru, spadající do této třídy, lepenka a kartonážní výrobky, tiskoviny, časopisy, periodika, knihy, výrobky knihařské, kalendáře, pohlednice, fotografie, psací potřeby, lepidla kancelářská a pro domácnost, tužky, pastely, uhly, štětce, psací stroje, kancelářské potřeby kromě nábytku, školní sešity, skicáky, pastelky, tuhy, guma na mazání, ořezávátka, ořezávátka-strojky, penály, papírové ubrousky, kapesníky a pleny, pytle a sáčky z plastických hmot pro obalovou techniku, papírové obaly, obrazy, omalovánky, obtisky, karty, razítka a razidla, písma pro tiskárny, tiskařské štočky, kopírovací zařízení (cyklostyly); (35) inzertní, reklamní a propagační služby, pomoc při řízení obchodní činnosti, obchodní administrativa, kancelářské práce, marketingové služby, zprostředkování obchodních záležitostí, zákaznický servis, tj. zajišťování odbytu, zastupování při obchodních jednáních, sjednávání obchodních podmínek, rozmnožování a tisk reklamních a propagačních dokumentů.
(511) 12, 16, 35
(210) O-442426

(111) **289631**
(220) 14.12.2006
(151) 16.04.2007
(540)



(730) **Procházka Petr JUDr.**, Jaselská 27, Brno, 60200, CZ
(740) JUDr. Petr Přehnil, Ph.D., Doležalova 3, Brno, 61600
(510) (35) pomoc při řízení obchodní činnosti, obchodní administrativa, kancelářské práce; (36) služby peněžní, služby nemovitostní; (42) expertizy, právní služby.
(511) 35, 36, 42
(210) O-443736

(111) **289778**
(220) 24.02.2006
(151) 30.04.2007
(540)



(730) **LIKOV s.r.o.**, Blanenská 1859, Kuřim, 66434, CZ
(740) HM PARTNERS s. r. o., Ing. Zdeněk Michálek, 28. října 150, Ostrava, 70200
(510) (17) vytěšňovací pásy, izolační bandáže, pěnové oboustranné lepicí pásy kromě pásek pro léčebné a kancelářské účely a pro použití v domácnosti, sklovláknité tkaniny, střešní parotěsné a paropropustné fólie, reflexní alufólie izolační, drenážní fólie; (19) stavební nekovové materiály, nekovové profily a příslušenství pro stavby, pro omítky, rohové, okenní a dilatační.
(511) 17, 19
(210) O-434887

(111) **290242**
(220) 19.01.2007
(151) 14.05.2007
(540)

Wilson & Partners

(730) **Wilson & Partners s.r.o., advokátní kancelář**, Revoluční 655/1, Praha 1, 11000, CZ
(510) (35) poradenství při vedení podniků, obchodní management a podnikové poradenství; (45) právnícké (komerční) služby.
(511) 35, 45
(210) O-444600

(111) **290455**
(220) 10.11.2006
(151) 28.05.2007
(540)



(730) **NAŠILA, s.r.o.**, Elišky Krásnohorské 11/4, Praha 1, 11000, CZ
(510) (3) kosmetika, parfumerie; (24) tkaniny a textilní výrobky; (25) oděvy, obuv a kloboučnické zboží; (35) propagační činnost, reklama; (41) výchova, vzdělávání, zábava, kulturní aktivity; (45) svatební agentury.
(511) 3, 24, 25, 35, 41, 45
(210) O-442749

(111) **290799**
(220) 17.01.2007
(151) 13.06.2007
(540)



(730) **MEIXNER & HANUŠ a. s. Czech republic**, Francouzská 172, Praha 2, 12000, CZ
(740) Mgr. Ladislav Sudík, Polní 293, Letohrad, 56151
(510) (4) hnědé uhlí, černé uhlí, koks, brikety, dřevěné brikety, palivové dřevo, uhelný prach, uhelné kaly; (6) kovové stavební materiály; (8) nářadí a nástroje s ručním pohonem; (11) kamna na pevná paliva, krby, krbové vložky; (19) stavební materiály nekovové; (35) zprostředkovatelská činnost v oblasti obchodu; (36) služby nemovitostní, služby pronájmu nemovitostí; (39) doprava a skladování, zprostředkovatelská činnost v této oblasti, spediční činnost, vytěžování vozidel; (42) poradenství v oboru energetika, zprostředkovatelská činnost v této oblasti.
(511) 4, 6, 8, 11, 19, 35, 36, 39, 42
(210) O-444485

(111) **290845**
(220) 07.02.2007
(151) 13.06.2007
(540)

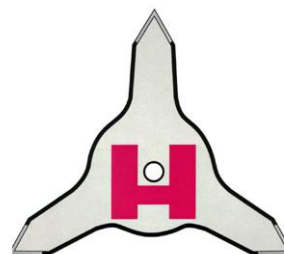

(730) **H - REKULTIVACE, a.s.**, Černovice č.p. 226, 43001, CZ
(740) PROPATENT, Ing. Vlasta Sedláčková, Pod Pekařkou 1, Praha 4 - Podolí, 14700
(510) (44) zemědělské, zahradnické a lesnické služby.
(511) 44
(210) O-445226

(111) **291780**
(220) 08.02.2007
(151) 01.08.2007
(540)

INFOA

(730) **Stanislav Soják - Agentura INFOA**, Nová 141, Dubicko, 78972, CZ
(740) Ing. Jiří Štělák, Šumberova 42, Praha 6, 16200
(510) (9) nosiče dat v elektronické podobě a zvukově-obrazové záznamy magnetické nebo v elektronické podobě - nahrané i nenahrané, přístroje pro zpracování informací, počítače, software, elektronické počítačové informační a řídicí systémy, příslušenství k výpočetní technice spadající do této třídy - servery, modemy, mikroprocesory, čipy, přístroje pro záznam, převod a reprodukci zvuku/obrazu, přístroje telekomunikační techniky, elektrosoučástky všeho druhu; (16) periodické i neperiodické publikace - tiskoviny všeho druhu - knihy, noviny, časopisy,

učebnice/vzdělávací knihy, skripta, brožury, letáky, plakáty, kalendáře, fotografie, firemní/obchodní tiskoviny, papír a výrobky z něj, lepenka a výrobky z ní, papír pro polygrafii/tiskárny, papír xerografický, papír kancelářský, papír fotografický, papír pro umělce, ostatní papírenské zboží - papírové obálky, tašky, sáčky, bloky, lepidla pro papír, potřeby pro tiskaře, školní/učební, psací a kancelářské potřeby, obaly na tiskoviny, obaly, fólie, pytle, sáčky z papíru, lepenky, polyethylenu či podobných plastických hmot pro obalovou techniku, obaly, fólie, pytle, sáčky bublinové, pěnové, antistatické, vše spadající do této třídy; (35) maloobchod a velkoobchod s knihami a elektronickými médii, přes Internet či jiné telekomunikační sítě; (38) provozování internetového portálu, zejména v oblasti vzdělávání, počítačová komunikace, elektronický přenos dat pomocí výpočetní techniky (počítačů), elektronicky přenos dat na zakázku/za úplatu, elektronická pošta, pronájem telekomunikačních přístrojů a zařízení pro přenos dat; (39) dopravní činnost - doprava/přeprava zboží na zakázku, dopravní služby zásilkového velkoobchodu, zejména distribuce tiskovin/knih, skladování, doručování, nakládání, vykládání a balení zboží, kurýrní služby, pronájem a provoz skladů a dopravních prostředků, logistické dopravní služby, informace o dopravě/přepravě zboží; (41) nakladatelská a vydavatelská činnost, elektronické publikování, služby DTP - desktop publishing - digitální zpracování obrazu/textu, fotografování, překladatelské jazykové služby, tlumočení, filmová, hudební a umělecká produkce, výchovná a zábavní činnost, půjčování/pronájem tiskovin/knih a zvukových a zvukově-obrazových záznamů, školící a vzdělávací činnosti, provoz vzdělávacích, zábavních a kulturních center, pořádání kulturních a společenských akcí, pořádání knižních nebo uměleckých festivalů/veletrhů, poskytování informací a zprostředkování v oblasti zábavy, umění, kultury a vzdělávání.

(511) 9, 16, 35, 38, 39, 41
(210) O-445253

(111) **291961**
(220) 22.02.2007
(151) 15.08.2007
(540)



(730) **MERLON a. s.**, Krocínovská 812/7, Praha 6, 16000, CZ
(510) (33) alkoholické nápoje zejména víno; (35) obchodní činnost v oboru nákup a prodej alkoholických nápojů, zejména vína, včetně propagace a reklamy; (43) služby zajišťující stravování a nápoje, provozování restaurace, vinárny, vinotéky, baru.
(511) 33, 35, 43
(210) O-445768

(111) **292504**
(220) 16.02.2007
(151) 12.09.2007
(540)



(730) **Urbanová Martina Ing.**, Lesní 669, Lysice, 67971, CZ
(740) JUDr. Michaela Vosecká Klečková, Ječná 29a, Brno, 62100
(510) (12) karosérie automobilů, karosérie vozidel, ochranné kryty k jízdním kolům, motocyklům; (35) účetnictví, prognózy hospodářské nebo ekonomické, příprava a vyhotovení daňových přiznání, vedení účetních knih, audit (revize účtů); (42) tvorba a správa webových stránek, navrhování průmyslového designu, grafický design.
(511) 12, 35, 42
(210) O-445517

(111) **293495**
(220) 04.05.2006
(151) 24.10.2007
(540)

Zapoj svoji fantazii!

(730) **Société des Produits Nestlé S.A.**, Vevey, CH
(740) Zeiner & Zeiner v.o.s., Mgr. Kamila Roučková, Maiselova 15, Praha 1, 11000
(510) (30) cukrovinky.
(511) 30
(210) O-437121

(111) **295574**
(220) 15.03.2006
(151) 30.01.2008
(540)

PRIM CARD

(730) **ANTALIS s.r.o.**, Bucharova 1423/6, Praha 5, 15800, CZ
(740) JUDr. Luboš Kuna, advokát, Táborská 65/29, Praha 4, 14000
(510) (1) papír fotografický, papír pro modráky, pro tisk kopií technického výkresu, papír samotónovací (fotografie); (11) lampióny pro slavnostní osvětlení -dekorativní; (16) adresové štítky do adresovacích strojů, štítky pro adresy, štočky pro adresy, alba, balicí papír, blahopřání, dopisní papír, filtrační papír, papírové filtry kávové, kalendáře, kalendáře trhací, výrobky z kartónu, papírové kapesníky, karty, kelímky papírové na mléčné výrobky, krabice lepenkové nebo papírové, lístky do kartoték, obálky (papírnické výrobky), obaly (papírnické výrobky), sáčky na odpadky z papíru nebo umělých hmot, oznámení (rodinné události) (papírnické výrobky), kornouty z papíru, papír, papír do registračních přístrojů, papír kopírovací (pauzovací), papír pro vyložení zásuvek (pro prádelníky) (parfémovaný, neparfémovaný), papír pergamenový, papír pro elektrokardiogramy, papír sací, papír svítící, papír toaletní, papír uhlový, (kopírovací), papír voskový, papírenské výrobky, papírová prostírání, papírové archy, papírové pásky, papírové podložky pod sklenice, papírové ubrusy, paragony, papírovina, pásky lepicí (papírnické výrobky), pásky lepicí pro kancelářské účely a použití v domácnosti, plakáty, podložky papírové pod sklenice, pohlednice, pořadače (spisové obaly), pořadače (šanon), ručníky papírové, sešity, skicáky, samolepky (papírnické výrobky), šablony (papírnické výrobky), štítky (papírové nálepky), štítky na oznámení, ubrusy papírové toaletní, kartón; (27) tapety.
(511) 1, 11, 16, 27
(210) O-435499

(111) **295772**
(220) 23.01.2007
(151) 06.02.2008
(540)

software Developer

(730) **Unicorn a.s.**, V Kapslovně 2767/2, Praha 3, 13000, CZ
(740) Ing. Jiří Střelák, Šumberova 42, Praha 6, 16200
(510) (35) inzertní, reklamní a propagační činnost, poskytování pomoci při provozu obchodu včetně zprostředkování obchodních a souvisejících obchodně personálních záležitostí, správa obchodních zájmů třetích osob, vypracování statistických přehledů, poradenství v oblastech organizace a ekonomiky podnikání, marketing, průzkum a analýzy trhů, marketingové průzkumy, distribuce zboží k reklamním účelům, obstaravatelská a zprostředkovatelská činnost v této oblasti, reklama on-line v počítačové síti; (41) organizování konferencí, seminářů, činnost vyučovací, výchovná, vzdělávací a zábavní, včetně pořádání specializačních doškolovacích kurzů, sympozií a konferencí, provozování pracovních diskuzních a zájmového klubu, organizování veletrhů a výstav ke vzdělávacím, kulturním, výchovným a zábavním účelům, pořádání zábavních soutěží, distribuční a půjčovná činnost spadající do této třídy, obstaravatelská a zprostředkovatelská činnost v této oblasti.
(511) 35, 41
(210) O-444688

(111) **300175**
(220) 03.03.2006
(151) 03.09.2008
(540)

INFOR

(730) **DESIGN MEDIA, s.r.o.**, Jaselská 940/23, Brno, 60200, CZ
(740) Ing. Dobroslav Musil, patentová kancelář, Zábrdovická 11, Brno, 61500
(510) (6) reklamní zařízení z kovu, kombinovaná reklamní zařízení obsahující součást nebo součásti z kovu; (19) reklamní zařízení ze dřeva, kombinovaná reklamní zařízení obsahující součást nebo součásti ze dřeva; (20) reklamní zařízení z plastu a laminátu, kombinovaná reklamní zařízení obsahující součást nebo součásti z plastu nebo laminátu.
(511) 6, 19, 20
(210) O-435104

(111) **300940**
(220) 24.02.2006
(151) 08.10.2008
(540)



(730) **EXCON, a.s.**, Sokolovská 187/203, Praha 9 - Vysočany, 19000, CZ
(740) Ing. Pavel Nádvořník s.r.o., Sokola Tůmy 1099/1, Ostrava-Mariánské Hory, 70900
(510) (9) přístroje a nástroje pro vedení, přepínání, přeměnu, akumulaci, regulaci nebo řízení elektrického proudu, přístroje pro vážení, měření, signalizaci, kontrolu (inspekci), záchranu a přístroje pro vyučování; (37) provádění občanských a bytových staveb, provádění průmyslových staveb, provádění dopravních staveb, jejich změny, údržba a odstraňování, provádění inženýrských sítí, odborná pomoc a autorský dozor ve stavebnictví, zprostředkovatelská, obstaravatelská a poradenská činnost v oblastech uvedených ve třídě 37; (42) projektování, projektová činnost v investiční výstavbě, inženýrská činnost, kontrola kvality ocelových konstrukcí, tvorba software a programů, programování, software-návrhy, převod a

konverze počítačových programů a údajů (kromě fyzické konverze), převod a konverze údajů a dokumentů z fyzických médií na elektronické média, tvorba a údržba počítačových stránek (WEB) pro zákazníky, hostování na počítačových stránkách (WEB), instalace počítačových programů, návrh počítačových systémů, programování internetových databázových systémů a internetových aplikací, konstrukce WWW prezentací a řešení WWW serverů, aktualizace počítačových programů, údržba počítačových programů, zhotovování kopií počítačových programů, technické studie v oblasti počítačů a programového vybavení, výzkum a vývoj a tvorba systémů pro elektronické obchodování a informačních technologií, programování internetových databázových systémů a internetových aplikací, programování multimediálních aplikací, vytváření a modelování 3D animací, interaktivních a grafických programů, počítačové animace a vizualizace, grafický design.

(511) 9, 37, 42
(210) O-434877

(111) **302067**
(220) 10.05.2006
(151) 02.12.2008
(540)

NEOLGIN

(730) **Zentiva, k.s.**, U Kabelovny 130, Praha 10, Dolní Měcholupy, 10237, CZ
(740) ČERVENKA, KLEINTOVÁ, TURKOVÁ Patentová, známková a advokátní kancelář, Ing. Eva Kleintová, Budečská 6/974, Praha 2, 12000
(510) (5) farmaceutický přípravek s analgetickým, protizánětlivým a antipyretickým účinkem založeným na účinné látce ibuprofen, avšak nikoli pro léčbu nemocí a bolestí úst a krku.
(511) 5
(210) O-437225

(111) **304938**
(220) 02.03.2006
(151) 15.04.2009
(540)



(730) **Filikar Martin Ing.**, Petříkov, Radimovice 24, Velké Popovice, 25169, CZ
(740) HALAXOVÁ & HALAXOVÁ, TETRAPAT, RNDr. Zdeňka Halaxová, Dukelská 891/4, Olomouc, 77200
(510) (36) leasingová služba v oblasti motorových vozidel; (38) pronájem telekomunikačních přístrojů, telefonů a faxů, telekomunikační služby; (39) zprostředkovatelská služba v oblasti pronájmu motorových vozidel, pronájem motorových vozidel, parkovací služby, pronájem parkovacích ploch, pronájem dopravních prostředků, pronájem skladovacích prostor, taxislužba, dopravní služby, balení a skladování zboží; (41) pronájem audio přijímačů, videokamer, magnetofonů, promítacích přístrojů, rozhlasových přijímačů, televizí, divadelních reflektorů; (42) pronájem počítačů, pronájem pletacích strojů, průmyslový design, projektové studie technické; (44) myslivost, odchyt a odstřel zvěře na zakázku, služby spojené s lesnictvím, zemědělské a zahradnické služby, pronájem potřeb pro zemědělský provoz.
(511) 36, 38, 39, 41, 42, 44
(210) O-435066

Zániky ochranných známek uplynutím doby platnosti

Kapitola obsahuje údaje o ochranných známkách, které zanikly uplynutím doby platnosti podle ustanovení § 29 odst. 1 zákona č. 441/2003 Sb.

Číslo zápisu	Datum zániku	Číslo zápisu	Datum zániku	Číslo zápisu	Datum zániku	Číslo zápisu	Datum zániku
152295	06.08.2015	201848	11.08.2015	279518	05.08.2015	280200	11.08.2015
156426	07.08.2015	201855	11.08.2015	279519	05.08.2015	280899	08.08.2015
162581	06.08.2015	201857	11.08.2015	279535	08.08.2015	281079	10.08.2015
190059	11.08.2015	202710	07.08.2015	279539	09.08.2015	281080	10.08.2015
192510	10.08.2015	202713	10.08.2015	279544	09.08.2015	281081	10.08.2015
192511	10.08.2015	204361	08.08.2015	279545	09.08.2015	281082	10.08.2015
192512	10.08.2015	205330	07.08.2015	279546	09.08.2015	281083	10.08.2015
192513	10.08.2015	209367	10.08.2015	279547	09.08.2015	281084	10.08.2015
193955	08.08.2015	278376	08.08.2015	279548	09.08.2015	281085	10.08.2015
194659	07.08.2015	278377	10.08.2015	279550	10.08.2015	281088	11.08.2015
194662	08.08.2015	279028	05.08.2015	279552	11.08.2015	281089	11.08.2015
196461	08.08.2015	279029	05.08.2015	279554	11.08.2015	281090	11.08.2015
197037	10.08.2015	279032	05.08.2015	279556	11.08.2015	282265	05.08.2015
197880	11.08.2015	279033	05.08.2015	279557	11.08.2015	283023	05.08.2015
198740	09.08.2015	279039	08.08.2015	280179	08.08.2015	283741	11.08.2015
198741	09.08.2015	279040	08.08.2015	280181	08.08.2015	285383	05.08.2015
199554	07.08.2015	279044	08.08.2015	280182	08.08.2015	286733	05.08.2015
199566	10.08.2015	279045	08.08.2015	280183	08.08.2015	286734	05.08.2015
200272	08.08.2015	279047	08.08.2015	280184	08.08.2015	291174	10.08.2015
200273	08.08.2015	279048	08.08.2015	280186	08.08.2015	291688	05.08.2015
201142	10.08.2015	279050	09.08.2015	280187	08.08.2015	293207	05.08.2015
201143	10.08.2015	279054	10.08.2015	280188	08.08.2015	297245	08.08.2015
201144	10.08.2015	279055	10.08.2015	280189	08.08.2015	298855	09.08.2015
201145	10.08.2015	279056	11.08.2015	280190	09.08.2015	318550	10.08.2015
201147	11.08.2015	279057	11.08.2015	280192	09.08.2015		
201846	11.08.2015	279517	05.08.2015	280193	09.08.2015		

Úpravy znění/vyobrazení ochranných známek a seznamu výrobků a služeb

Kapitola obsahuje údaje o ochranných známkách, u kterých na žádost vlastníka ochranné známky došlo v souladu s ustanovením § 27 zákona č.441/2003 Sb. k úpravě ve znění, vyobrazení nebo seznamu výrobků a služeb, pokud tato změna uvádí údaje v ochranné známce do souladu se skutečností, aniž by se tím ochranná známka zásadně změnila. Kapitola dále obsahuje údaje o ochranných známkách, jejichž zápis byl obnoven pouze pro některé z výrobků a služeb v souladu s ustanovením §29 zákona č. 441/2003 Sb.

(111) 216910

(510) (1) chemické výrobky, látky a přípravky pro použití v průmyslu a v průmyslových nebo výrobních procesech, lesnictví, zemědělství, zahradnictví, vědě a fotografování, umělé a syntetické pryskyřice, plasty pro průmyslové použití, komposty, přírodní hnojiva, umělá hnojiva, hasicí směsi, přípravky pro ohnivzdornou impregnaci, temperovací látky, chemické přípravky pro pájení a svaření, chemikálie na konzervování potravin, klišy, lepidla a cementy obsažené ve tř. 1, plyny (v pevné, tekuté či plynné formě), přípravky pro čištění plynu, olejová dispergovadla, hnací plyny pro aerosoly, generátorový plyn, chemikálie na odlučování olejů, plyny v tekutém stavu pro průmyslové využití, hydraulické oleje a kapaliny, chránící plyny pro svařování, oleje a kapaliny pro převodovky, chemické aditivy do paliv, maziv, motorového benzínu, fungicidů, insekticidů, germicidů, biocidů, prostředků na hubení řas, parazitů, pesticidů, prostředků na hubení plevele a do herbicidů, vrtných kalů, maziva na vrtné soupravy, vrtné kaly, nemrznoucí směsi a přípravky proti zamrznání, přípravky na chlazení motorů, kalící kapaliny, kapaliny používané při kovoobrábění, kapaliny používané pro přenos tepla, kapaliny pohlcující kmity, okyselené vody pro nabíjení akumulátorů a baterií, odpěňovací roztoky pro akumulátory a baterie, prostředky proti zanášení svíček motoru, prostředky proti tvoření usazenin a krust, antidetonátory pro vnitřní spalovací motory, diagnostické přípravky pro nemedikální účely, filtrační materiály a média, fixační přípravky, palivošetřicí přípravky, katalyzátory, conservační přípravky pro použití v zednictví (s výjimkou nátěrů), přípravky na bázi mikroorganismů, nikoliv pro lékařské nebo veterinární použití, lisovací přípravky, chemické přípravky pro sebeobranu, umělé zeminy, činidla podporující napínání, směsi pro opravu pneumatik, vulkanizační přípravky, chemikálie proti zamlžování oken, silikony a silikáty, kapaliny pro automatické převodovky; (4) oleje a tuky, mazadla, tekutá, plynná a pevná paliva, práškovací a prach absorbující směsi, svítící látky, vosk pro použití ve výrobě, ne-chemická aditiva do olejů a paliv, olej pro konservaci zdiva, žlutá vazelina pro průmyslové účely, lůj, tekutiny pro automatické převodovky; (9) přístroje a nástroje vědecké, pro námořní plavbu, monitorovací, elektrické (včetně radiových), elektronické, fotografické, kinematografické, optické, přístroje k vážení, měření, signalizaci, kontrolní (pro dozor), záchranářské a výukové, hasicí přístroje, portály a stěžně pro radiové a radarové antény, silové kabely, širokouhlé světlomety a signalizace a nosiče hadic a trubek pro hasicí zařízení, hradlové fotonky a moduly, solární elektrické systémy pro použití na úseku telekomunikací, navigačních pomůcek, katodové ochrany a pro elektrifikaci venkova, hradlové a termální výměníky tepla, přístroje pro regulaci a kontrolu elektrických proudů, elektrické buňky a baterie, nabíječky baterií, akumulátory, účtovací stroje, kyselinové hustoměry, acidimetry pro baterie, stroje pro revizi účtů, anodové baterie, anody, zařízení anti-interferenční, elektrická zařízení pro lapání a hubení hmyzu, světelné majáky, zařízení na kontrolu bojlerů, dýchací aparáty jiné než pro umělé dýchání, kalkulační stroje, kontrolní pokladny, kondenzátory, katodové anti-korozní zařízení, vypínače a zapínače obvodů, ochranný oděv, pokrývky hlavy a obuv pro použití při haváriích a/nebo požárech, mincovní automaty pro vchody krytých parkovišť a parkovacích míst, počítačové programy, počítače, magnetické disky, elektrická zařízení na odstraňování prachu, elektrická zařízení na dálkovou kontrolu průmyslových operací, obličejové kryty, galvanické baterie, rukavice, bateriové mřížky, ochranné helmy, hologramy, bleskojistky a bleskosvody, magnetické identifikační karty, elektrická zařízení pro zapalování na dálku, inkubátory pro bakteriální kultury, integrované obvody, účtovací stroje, nivelační přístroje, záchranné vesty, záchranářské vory, světlovodivá vlákna, stěžně pro radiové antény, oscilografy, tištěné obvody, ochranné oděvy, pyrometry, přístroje radiotelegrafické, radiotelemetrické a radiotelefonické přijímače, telefonická sluchátka, elektrická relé, zařízení na dálkovou kontrolu, elektrické odpory, otáčkoměry, sluneční baterie, telemetry, tepelné indikátory, elektrická zařízení na ochranu proti krádežím, elektrické vysílače, řezací zařízení na silikonové materiály, indikátory vodní hladiny, teploměry, přístroje pro testování plynu, měřicí a indikační zařízení, součásti a fitinky pro všechno shora jmenované zboží; (11) zařízení a přístroje na svícení, topení, vaření,

zmrazování, sušení, ventilaci a klimatizaci, dodávku vody a sanitární účely, odlučování plynu, uskladňování plynu, likvidaci nebo využívání odpadu, spalovací zařízení, teplotní akumulátory, klimatizační zařízení, zařízení na filtrování vzduchu, protioslňovací zařízení pro automobily, chladicí a mrazicí zařízení, radiátory ústředního topení, elektrické žárovky, lampy a výbojky, dávkovače a rozdělovače desinfekčních prostředků pro toalety, destilační aparáty a kolony, zařízení na odsávání a odstraňování prachu pro průmyslové účely, kominové koncovky, větrací kominy, zařízení na šetření paliva, regulační a bezpečnostní příslušenství pro plynová zařízení, plynové kahany, regulátory plynu, přístroje pro osvětlování, topení, výrobu páry, pro ohřev, chlazení a sušení, palivové ekonomizéry, ventily zahrnuté ve tř. 11, kahany používané k desinfekci, výměníky tepla, tepelná čerpadla, zařízení pro pasterizaci, benzinové kahany, čističky odpadních vod, uzávěry radiátorů, radiátory, regulační a bezpečnostní příslušenství pro vodovodní, plynová nebo olejová zařízení a potrubí, solární kolektory používané pro topení, solární pece, elektrické baterky, žárovky pro kontrolu hladiny v tancích, zařízení pro rozvod vody, zařízení na filtraci vody, součásti a fitinky pro všechno shora zmíněné zboží; (37) ochrana proti rezavění vozidel, kovových řetězů a kovových konstrukcí (např. skladovacích tanků a olejových soustav), asfaltování, udržování a oprava hořáků, udržování a oprava vozidel a trajlerů, mytí vozidel, mytí a čištění vozidel a trajlerů, mytí motorových vozidel, pronájem a čištění strojů, čištění oděvů, úpravy oděvů, provádění desinfekce, hubení škůdců, instalace a opravy požárních hlásičů, instalace a opravy pecí, mazání vozidel, instalace a opravy topného zařízení, instalace kuchyňského zařízení, praní prádla, čištění a oprava výrobků z kůže, žehlení prádla, údržba a opravy strojního zařízení, opravy oděvů, instalace kancelářských strojů a vybavení kanceláří, jejich údržba a opravy, malování interiérů a exteriérů, leštění vozidel, žehlení šatstva, opravy a údržba pump, renovace oděvů, provádění protirezové úpravy, stanice autoservisu, oprava obuvi, malování a opravy štítů, zřizování a opravy telefonů, podvodní stavby, čalounictví, čalounické opravy, lakování, vulkanizace, tapetování, hubení plevele, čištění oken, údržba, opravy a péče o lodě, vrtné soupravy a letadla, služby týkající se instalace a udržování komputerů; (39) zařizování rekreačních plaveb, zařizování turistických cest, pronájem člunů, doprava člunů, rezervace místenek (cest), autobusová doprava, parkování aut, pronájem aut, doprava aut, pronájem autokarů, doprovod cestujících, ochrana cestujících, doručování balíčků, pronájem parkovišť, doprava cestujících, zábavní plavby člunem, prohlídky pamětihodností (turistické), doprava taxi-slужbou, cestovní kanceláře, pronájem nákladních vozů a vozidel, odtahování vozidel, uskladňování lodí, distribuce, zásobování, doprava a uskladňování pevných paliv, ropy, nafty a maziv, dodávky, distribuce, transport a uskladňování plynů, pronájem tanků, lahví a kontejnerů pro dopravu, dodávky nebo uskladnění plynu; (42) obstarávání bydlení, ubytování v hotelích a kempch, analýzy těžby z ropných polí, architekturní konsultace, veřejné lázně, rezervace ubytování v pensionu, hotelu, v kempu a vedení těchto zařízení, kavárny, automaty, kantýny, dodávka hotových jídel, půjčování oděvů, programování počítačů, pronájem počítačů, průmyslové vzory, služby týkající se obalových vzorů, vrtní studní, strojnictví, technické kreslení, obstarávání výstavních prostor, letecké a pozemní práškování zemědělskými chemikáliemi, geologický průzkum, geologický výzkum, geologický dozor, noční hlídky, zahradnictví, informace o módě, výzdoba interiérů, námořní loďstvo, vzdušný a pozemní dozor, masáže, meteorologické informace, ropný průzkum, dozor na ropných polích, testování studní na těžbu ropy, fyzioterapie, restaurace, bezpečnostní konsultace, snack-bary, testovací materiály, psychologické testy, pronájem uniform, pronájem prodejních automatů, lahůdkářství, zajišťování jídel přes ulici, hostince, zajišťování jídel a nápojů pro jiné, služby týkající se pronájmu místností, zařízení pro holení, koupání, sprchování, saunování a zařízení sociální, kadefnické a holičské salony, zdravotnické služby, služby zajišťující informace o počasí, služby pro zařizování a provozování výstav, služby pro navrhování počítačového software, vzorkovací služby pro maloobchod a velkoobchod, tiskařské styky, služby pro výzkum a vývoj nových výrobků a zlepšování výrobků existujících, analýzy, poradní, konsultantské a návrhové služby

týkající se ropy, motorové nafty a maloobchodních průmyslových odvětví,
řízení a využívání průmyslového vlastnictví.
(511) 1, 4, 9, 11, 37, 39, 42

Změny vlastníků ochranných známek

Kapitola obsahuje údaje o ochranných známkách, které byly převedeny nebo přešly ve smyslu ustanovení § 15 odst. 1, 2 a § 16 zákona č. 441/2003 Sb. na jiného vlastníka v rozsahu všech zapsaných výrobků nebo služeb.

Číslo zápisu	Dřívější vlastník	Nynější vlastník	S účinností od
168892	ROCKET ELECTRIC, Co. LTD., 758, Ilgok-dong, Buk-ku, Gwangju, KR	Duracell Batteries BVBA, Nijverheidslaan 7, 3200 Aarschot, BE	24.02.2016
169194	ROCKET ELECTRIC, Co. LTD., 758, Ilgok-dong, Buk-ku, Gwangju, KR	Duracell Batteries BVBA, Nijverheidslaan 7, 3200 Aarschot, BE	24.02.2016
189645	PureTex s.r.o., Dolní Dvory 35, Cheb, 35002, CZ	Krčková Nikol Bc., Prosluněná 108, Karlovy Vary, 36263, CZ	25.02.2016
194021	MORGAN, 10 rue Etienne Marcel, 75002 Paris, FR	CCV BEAUMANOIR, Impasse du Grande Jardin 10, Saint-Malo, FR	25.02.2016
201422	Eagle Pack Pet Foods, Inc., 1025 West 11th Street, Mishawaka, IN, US	WellPet LLC, Mishawaka, IN, US	29.02.2016
203626	Abbott Products Distribution SAS, 42, rue Rouget de Lisle, 92150 Suresnes, FR	BGP Products Operations GmbH, Hegenheimermattweg 127, 4123 Allschwil, CH	29.02.2016
207652	Fazer Chocolates Ltd., Fazerintie 6, Vantaa, FI	Fazer Investy Oy, P.O.Box 4, 00941 Helsinki, FI	29.02.2016
207652	Fazer Investy Oy, P.O.Box 4, 00941 Helsinki, FI	Oy Karl Fazer AB, Fazerintie 6, 01230 Helsinki, FI	29.02.2016
227046	Jiha - Jiří Hanzl, Česká 3, Mikulov, 69201, CZ	Vinařství JIHA Mikulov s.r.o., Zlámalova 787, Mikulov, 69201, CZ	29.02.2016
231208	Jiha - Jiří Hanzl, Česká 3, Mikulov, 69201, CZ	Vinařství JIHA Mikulov s.r.o., Zlámalova 787, Mikulov, 69201, CZ	29.02.2016
270525	Josef Petráček - PETRÁČKOVY HOŘICKÉ TRUBIČKY, Libonice 21, Hořice, 50801, CZ	Petráčekovy hořické trubičky, s.r.o., Libonice 21, Hořice, 50801, CZ	01.03.2016
279043	Ježek Tomáš Ing., Riegrova 480, Nový Bor, 47301, CZ	Ježek software s.r.o., Mariánská 3233, Česká Lipa, 47001, CZ	26.02.2016
284004	Stojan Zdeněk, Kozlovská 1333/1, Přerov I - Město, 75002, CZ	STOJAN interier s.r.o., Čechy 47, 75115, CZ	24.02.2016
284757	AMERICAN SPORTING GOODS CORPORATION, 101 Enterprise, Aliso Viejo, CA, US	Brown Shoe International Corp., 8300 Maryland Avenue, St. Louis, MO, US	29.02.2016
284757	Brown Shoe International Corp., 8300 Maryland Avenue, St. Louis, MO, US	Brown Shoe Company, Inc., 8300 Maryland Avenue, St. Louis, MO, US	29.02.2016
288307	Eagle Pack Pet Foods, Inc., 1011 West 11th Street, Mishawaka, IN, US	WellPet LLC, Mishawaka, IN, US	29.02.2016
290242	Doktor Karel, Dvořištská 966, Praha 9, 19000, CZ	Wilson & Partners s.r.o., advokátní kancelář, Revoluční 655/1, Praha 1, 11000, CZ	29.02.2016
292966	ADOKRATECH s.r.o., Lidická 700/19, Brno - Veverí, 60200, CZ	IVAV plus s.r.o., Bořivojova 878/35, Praha 3 - Žižkov, 13000, CZ	01.03.2016
293842	PENTAR CE a.s., Sluneční náměstí 2583/11, Praha 5 - Stodůlky, 15800, CZ	Pentar Group SPRL, Drève Sainte-Anne 68, box B, 1020 Brusel, BE	26.02.2016
294487	ADOKRATECH s.r.o., Lidická 700/19, Brno - Veverí, 60200, CZ	IVAV plus s.r.o., Bořivojova 878/35, Praha 3 - Žižkov, 13000, CZ	01.03.2016
301621	PENTAR CE a.s., Sluneční náměstí 2583/11, Praha 5 - Stodůlky, 15800, CZ	Pentar Group SPRL, Drève Sainte-Anne 68, box B, 1020 Brusel, BE	26.02.2016
303371	ADOKRATECH s.r.o., Lidická 700/19, Brno - Veverí, 60200, CZ	IVAV plus s.r.o., Bořivojova 878/35, Praha 3 - Žižkov, 13000, CZ	01.03.2016
307176	ADOKRATECH s.r.o., Lidická 700/19, Brno - Veverí, 60200, CZ	IVAV plus s.r.o., Bořivojova 878/35, Praha 3 - Žižkov, 13000, CZ	01.03.2016
309243	PureTex s.r.o., Cheb - Dolní Dvory 35, 35002, CZ	Krčková Nikol Bc., Prosluněná 108, Karlovy Vary, 36263, CZ	25.02.2016
309956	Langrová Irena Mgr., Raušarovy sady 560, Blovice, 33601, CZ	Langrova, s.r.o., Skrétova 48, Plzeň, 30100, CZ	25.02.2016
312416	INNER WINNER s.r.o., Václavské nám. 21, Praha 1, 11000, CZ	SUCCESS KEEPER LTD., Whitechapel Road, Office 406m, London, GB	29.02.2016
313253	INNER WINNER s.r.o., Václavské nám. 21, Praha 1, 11000, CZ	SUCCESS KEEPER LTD., Whitechapel Road, Office 406m, London, GB	29.02.2016
317403	PENTAR CE a.s., Sluneční náměstí 2583/11, Praha 5 - Stodůlky, 15800, CZ	Pentar Group SPRL, Drève Sainte-Anne 68, box B, 1020 Brusel, BE	26.02.2016
317967	PENTAR CE a.s., Sluneční náměstí 2583/11, Praha 5 - Stodůlky, 15800, CZ	Pentar Group SPRL, Drève Sainte-Anne 68, box B, 1020 Brusel, BE	26.02.2016
317968	PENTAR CE a.s., Sluneční náměstí 2583/11, Praha 5 - Stodůlky, 15800, CZ	Pentar Group SPRL, Drève Sainte-Anne 68, box B, 1020 Brusel, BE	26.02.2016
318593	DRING, s.r.o., Lidická 700/19, Brno - Veverí, 60200, CZ	IVAV plus s.r.o., Bořivojova 878/35, Praha 3 - Žižkov, 13000, CZ	01.03.2016
319826	WARGAMING.NET LLP, Canon Street 60, London, GB	Wargaming.net Limited, Agion Omologiton Avenue 105, Nicosia - Agioi Omologites, CY	25.02.2016
321712	INNER WINNER s.r.o., Václavské nám. 21, Praha 1, 11000, CZ	SUCCESS KEEPER LTD., Whitechapel Road, Office 406m, London, GB	29.02.2016

Číslo zápisu	Dřívější vlastník	Nynější vlastník	S účinností od
324527	PENTAR CE a.s., Sluneční náměstí 2583/11, Praha 5 - Stodůlky, 15800, CZ	Pentar Group SPRL, Drève Sainte-Anne 68, box B, 1020 Brusel, BE	26.02.2016
329346	ELK Holding Aktiengesellschaft, Wiedner Hauptstraße 120-124, 1050 Vídeň, AT	E.W.I.G. Marken GmbH, Wiedner Hauptstrasse 120-124, 1050 Wien, AT	26.02.2016
330115	ADOKRATECH s.r.o., Lidická 700/19, Brno - Veveří, 60200, CZ	IVAV plus s.r.o., Bořivojova 878/35, Praha 3 - Žižkov, 13000, CZ	01.03.2016
330116	ADOKRATECH s.r.o., Lidická 700/19, Brno - Veveří, 60200, CZ	IVAV plus s.r.o., Bořivojova 878/35, Praha 3 - Žižkov, 13000, CZ	01.03.2016
341201	EUROPE BAGELS, s.r.o., Újezd 421/16, Praha 1, 11000, CZ	Burrito Loco Master Franchise, s.r.o., U Santošky 2285/11, Praha 5 - Smíchov, 15000, CZ	25.02.2016
345079	Hejnicová Jana, Okrouhlo 55, Jílové u Prahy, 25401, CZ	Testováno na dětech, z.s., Okrouhlo 55, 25401, CZ	24.02.2016
347758	My Magazines s.r.o., Křížová 2598/4, Praha 5, 15000, CZ	Beet, s.r.o., Trnková 1864/22, Praha 4 - Krč, 14200, CZ	01.03.2016
349739	My Magazines s.r.o., Křížová 2598/4, Praha 5, 15000, CZ	Beet, s.r.o., Trnková 1864/22, Praha 4 - Krč, 14200, CZ	01.03.2016
349740	My Magazines s.r.o., Křížová 2598/4, Praha 5, 15000, CZ	Beet, s.r.o., Trnková 1864/22, Praha 4 - Krč, 14200, CZ	01.03.2016

Změny v údajích o vlastnících ochranných známek

Kapitola obsahuje ochranné známky, u kterých byla v rejstříku ochranných známek vyznačena změna v údajích o vlastnících ve smyslu ustanovení § 27 odst. 2 a 7 zákona č. 441/2003 Sb.

Číslo zápisu	Vlastník	S účinností od
89211	Rolls-Royce Plc, 65 Buckingham Gate, Londýn SW1E 6AT, GB	25.02.2016
152569	Biotika a.s., 566 Slovenská Lupča, 976 13, SK	26.02.2016
166421	INVISTA Technologies S.à.r.l., Zweigniederlassung St. Gallen Flurhofstrasse 160, 9000 St. Gallen, CH	25.02.2016
166844	MINTEQ INTERNATIONAL INC., 622 Third Avenue, 38th Floor New York, New York 10017, NY, US	26.02.2016
166900	TUPY S.A., Rua Albano Schmidt No. 3400, Bairro Boa Vista, Joinville - Santa Catarina, BR	25.02.2016
166901	TUPY S.A., Rua Albano Schmidt No. 3400, Bairro Boa Vista, Joinville - Santa Catarina, BR	25.02.2016
178434	OPPORTUNITY, spol. s r. o., Sedláčkova 2559/10, Brno - Líšeň, 61300, CZ	29.02.2016
190889	Pražské vodovody a kanalizace, a.s., Ke Kablu 971/1, Praha 10 - Hostivař, 10200, CZ	29.02.2016
197056	BOHEMIA BIKE a.s., Okružní 697, České Budějovice, 37001, CZ	29.02.2016
197117	Focke & Co. (GmbH & Co. KG), Siemensstrasse 10, Verden, DE	01.03.2016
198037	Chvojka Antonín Ing., Údolní 13, Aš, 35201, CZ	01.03.2016
201274	Poruba Tomáš Ing., Kopretinová 219, Mukařov-Srbín, 25162, CZ	01.03.2016
201274	Janda Aleš Ing., Mělnická 3, Praha 5, 15000, CZ	01.03.2016
202167	Aopen Inc., 5F.,NO.15,LN128, SINHU 1st RD, NEIHU DISTRICT, TAIPEI CITY 11494, TW	25.02.2016
203731	SPORT SCHWARZKOPF s.r.o., T. G. Masaryka 154, Sušice II, 34201, CZ	25.02.2016
205455	SOLAR-TECHNIK s.r.o., Holešovská 399, Fryšták, 76316, CZ	26.02.2016
205849	I N G P R O P R A H A A, s.r.o., Legerova 1820/39, Praha 2, Nové Město, 12000, CZ	25.02.2016
206253	F A L C O N reality s.r.o., Žižkova 2049/56, Jihlava, 58601, CZ	01.03.2016
207652	Fazer Chocolates Ltd., Fazerintie 6, Vantaa, FI	29.02.2016
213013	FINEP MAXIMA a.s., Havlíčkova 1030/1, Praha 1 - Nové Město, 11000, CZ	29.02.2016
219353	Pražské vodovody a kanalizace, a.s., Ke Kablu 971/1, Praha 10 - Hostivař, 10200, CZ	29.02.2016
221070	BSH Hausgeräte GmbH, Carl-Wery-Strasse 34, 81739 München, DE	24.02.2016
225299	FINEP MAXIMA a.s., Havlíčkova 1030/1, Praha 1 - Nové Město, 11000, CZ	29.02.2016
234673	MAXIMA REALITY, s.r.o., Havlíčkova 1030/1, Praha 1 - Nové Město, 11000, CZ	29.02.2016
237139	MAXIMA REALITY, s.r.o., Havlíčkova 1030/1, Praha 1 - Nové Město, 11000, CZ	29.02.2016
243432	NOESIS s.r.o., Dvořákova 3134/2, Ústí nad Labem, 40001, CZ	01.03.2016
244387	MAXIMA REALITY, s.r.o., Havlíčkova 1030/1, Praha 1 - Nové Město, 11000, CZ	29.02.2016
245866	Pražské vodovody a kanalizace, a.s., Ke Kablu 971/1, Praha 10 - Hostivař, 10200, CZ	29.02.2016
253831	Strojmont, spol. s r.o., Košice, Krompašská 928/6, 040 11 Košice - Pereš, SK	26.02.2016
259911	MAXIMA REALITY, s.r.o., Havlíčkova 1030/1, Praha 1 - Nové Město, 11000, CZ	29.02.2016
265909	MAXIMA REALITY, s.r.o., Havlíčkova 1030/1, Praha 1 - Nové Město, 11000, CZ	29.02.2016
268933	MAXIMA REALITY, s.r.o., Havlíčkova 1030/1, Praha 1 - Nové Město, 11000, CZ	29.02.2016
270665	MAXIMA REALITY, s.r.o., Havlíčkova 1030/1, Praha 1 - Nové Město, 11000, CZ	29.02.2016
271651	MAXIMA REALITY, s.r.o., Havlíčkova 1030/1, Praha 1 - Nové Město, 11000, CZ	29.02.2016
280743	Smička Radim Ing., Vrbátky - Dubany 17, Kralice na Hané, 79812, CZ	01.03.2016
281077	MAXIMA REALITY, s.r.o., Havlíčkova 1030/1, Praha 1 - Nové Město, 11000, CZ	29.02.2016
283035	MAXIMA REALITY, s.r.o., Havlíčkova 1030/1, Praha 1 - Nové Město, 11000, CZ	29.02.2016
284046	UBM Bohemia development, Václavské náměstí 11, Praha 1, 11000, CZ	25.02.2016
284048	UBM Bohemia development, Václavské náměstí 11, Praha 1, 11000, CZ	25.02.2016
284119	FRMOL s.r.o., Rostislavova 231/23, Praha 4 Nusle, 14000, CZ	01.03.2016
284744	NETWORK GROUP, s.r.o., Olomoucká 1273/91, Brno Černovice, 0, CZ	26.02.2016
284757	Caleres Inc., 8300 Maryland Avenue, St. Louis, MO, US	29.02.2016
284899	Automobiles CITROËN, 6, rue Fructidor, 75017 Paris, FR	25.02.2016
285522	Tanzberg Mikulov, a.s., Bavory č.p. 132, 69201, CZ	25.02.2016
286181	Šlechtitelská stanice vinařská Velké Pavlovice, a.s., Pod Břehy 565/54, Velké Pavlovice, 69106, CZ	01.03.2016
287193	Paluzga Lukáš, Na Šmukýřce 909/19, Praha 5 - Košíře, 15000, CZ	01.03.2016
288335	COMHEALTH, s.r.o., Mazurská 484/2, Praha 8 - Troja, 18100, CZ	01.03.2016
290455	NAŠILA, s.r.o., Elišky Krásnohorské 11/4, Praha 1, 11000, CZ	01.03.2016
290845	H - REKULTIVACE, a.s., Černovice č.p. 226, 43001, CZ	25.02.2016

Číslo zápisu	Vlastník	S účinností od
292504	Urbanová Martina Ing., Lesní 669, Lysice, 67971, CZ	01.03.2016
311637	MAXIMA REALITY, s.r.o., Havlíčkova 1030/1, Praha 1 - Nové Město, 11000, CZ	29.02.2016
320214	MANEKO, spol. s r.o., Na pískách 1175/71, Praha 6, 16000, CZ	25.02.2016
320468	MAXIMA REALITY, s.r.o., Havlíčkova 1030/1, Praha 1 - Nové Město, 11000, CZ	29.02.2016
333292	FINEP MAXIMA a.s., Havlíčkova 1030/1, Praha 1 - Nové Město, 11000, CZ	29.02.2016
342227	Pražské vodovody a kanalizace, a.s., Ke Kablu 971/1, Praha 10 - Hostivař, 10200, CZ	29.02.2016
342228	Pražské vodovody a kanalizace, a.s., Ke Kablu 971/1, Praha 10 - Hostivař, 10200, CZ	29.02.2016
342229	Pražské vodovody a kanalizace, a.s., Ke Kablu 971/1, Praha 10 - Hostivař, 10200, CZ	29.02.2016
342549	Pražské vodovody a kanalizace, a.s., Ke Kablu 971/1, Praha 10 - Hostivař, 10200, CZ	29.02.2016
342550	Pražské vodovody a kanalizace, a.s., Ke Kablu 971/1, Praha 10 - Hostivař, 10200, CZ	29.02.2016
342551	Pražské vodovody a kanalizace, a.s., Ke Kablu 971/1, Praha 10 - Hostivař, 10200, CZ	29.02.2016
342552	Pražské vodovody a kanalizace, a.s., Ke Kablu 971/1, Praha 10 - Hostivař, 10200, CZ	29.02.2016

V kapitole se zveřejňují podle ustanovení § 15 odst. 4 zákona č. 452/2001 Sb., o ochranně označení původu a zeměpisných označení, zápisy označení původu/zeměpisných označení, jejich zrušení a jiné důležité skutečnosti.

Změny v údajích o uživateli

OP/ZO	Číslo zápisu	Znění	Zapsaný uživatel	S účinností od
Zeměpisné označení		Valašský frgál	Sdružení Valašské lidové tradice Pekárna Anežka, 82 741 01 Nový Jičín	26.02.2016

Ostatní rozhodné údaje a úřední opravy

Kapitola zahrnuje zejména přetřídění seznamu výrobků a služeb v návaznosti na mezinárodní zápis, opravu chyb ve formulaci, přepisů a zjevných nesprávností za účelem uvedení do souladu se skutečností. V této kapitole jsou zveřejňovány jen takové údaje, které nemohou být zveřejněny spolu se zveřejněním přihlášky nebo se zápisem ochranné známky. Dále kapitola obsahuje důležitá úřední sdělení.

(11) **204726**

(210) O-110068

Opravena písařská chyba v položce "defektoskopie".

(11) **349598**

(210) O-522811

V návaznosti na mezinárodní zápis byl opraven termín "cukrové hmoty" na "cukrové náhražky".

(11) **292481**

(21) SPC/CZ2007/110

V souvislosti s rozhodnutím SDEU ve věci C-471/14 byly na žádost majitele údaje o udělení dodatkového ochranného osvědčení publikované ve věstníku 39/2007 změněny takto: doba platnosti osvědčení do: 18.1.2022; datum první registrace přípravku pro ČR: 18.1.2007; datum první registrace přípravku v rámci Společenství: 18.1.2007.

(11) **296605**

(21) SPC/CZ2007/115

V souvislosti s rozhodnutím SDEU ve věci C-471/14 byly na žádost majitele údaje o udělení dodatkového ochranného osvědčení publikované ve věstníku 51/2007 změněny takto: doba platnosti osvědčení do: 24.04.2022; datum první registrace přípravku pro ČR: 24.04.2007; datum první registrace přípravku v rámci Společenství: 24.04.2007.

(11) **301432**

(21) SPC/CZ2010/169

V souvislosti s rozhodnutím SDEU ve věci C-471/14 byly na žádost majitele údaje o udělení dodatkového ochranného osvědčení publikované ve věstníku 15/2011 změněny takto: doba platnosti osvědčení do: 02.10.2023; datum první registrace přípravku pro ČR: 02.10.2008; datum první registrace přípravku v rámci Společenství: 02.10.2008.

(11) **301482**

(21) SPC/CZ2010/175

V souvislosti s rozhodnutím SDEU ve věci C-471/14 byly na žádost majitele údaje o udělení dodatkového ochranného osvědčení publikované ve věstníku 29/2011 změněny takto: doba platnosti osvědčení do: 20.9.2022; datum první registrace přípravku pro ČR: 20.9.2007; datum první registrace přípravku v rámci Společenství: 20.9.2007.

(11) **301925**

(21) SPC/CZ2010/185

V souvislosti s rozhodnutím SDEU ve věci C-471/14 byly na žádost majitele údaje o udělení dodatkového ochranného osvědčení publikované ve věstníku 12/2012 změněny takto: doba platnosti osvědčení do: 28.09.2021; datum první registrace přípravku pro ČR: 28.09.2006; datum první registrace přípravku v rámci Společenství: 28.09.2006.

(11) **302788**

(21) SPC/CZ2012/217

V souvislosti s rozhodnutím SDEU ve věci C-471/14 byly na žádost majitele údaje o udělení dodatkového ochranného osvědčení publikované ve věstníku 37/2012 změněny takto: doba platnosti osvědčení do: 22.11.2021; datum první registrace přípravku pro ČR: 22.11.2006; datum první registrace přípravku v rámci Společenství: 22.11.2006.

(11) **1411918**

(21) SPC/CZ2012/228

V souvislosti s rozhodnutím SDEU ve věci C-471/14 byly na žádost majitele údaje o udělení dodatkového ochranného osvědčení publikované ve věstníku 12/2013 změněny takto: doba platnosti osvědčení do: 4.8.2024; datum první registrace přípravku pro ČR: 4.8.2009; datum první registrace přípravku v rámci Společenství: 4.8.2009.

(11) **1559427**

(21) SPC/CZ2013/276

V souvislosti s rozhodnutím SDEU ve věci C-471/14 byly na žádost majitele údaje o udělení dodatkového ochranného osvědčení publikované ve věstníku 14/2015 změněny takto: doba platnosti osvědčení do: 07.01.2028; datum první registrace přípravku pro ČR: 07.01.2013; datum první registrace přípravku v rámci Společenství: 07.01.2013.

(11) **1564210**

(21) SPC/CZ2013/308

V souvislosti s rozhodnutím SDEU ve věci C-471/14 byly na žádost majitele údaje o udělení dodatkového ochranného osvědčení publikované ve věstníku 43/2014 změněny takto: doba platnosti osvědčení do: 27.05.2028; datum první registrace přípravku pro ČR: 27.05.2013; datum první registrace přípravku v rámci Společenství: 27.05.2013.

(11) **1763368**

(21) SPC/CZ2015/391

V souvislosti s rozhodnutím SDEU ve věci C-471/14 byly na žádost majitele údaje o udělení dodatkového ochranného osvědčení publikované ve věstníku 31/2015 změněny takto: doba platnosti osvědčení do: 21.11.2029; datum první registrace přípravku pro ČR: 21.11.2014; datum první registrace přípravku v rámci Společenství: 21.11.2014.

(11) **1786785**

(21) SPC/CZ2013/261

V souvislosti s rozhodnutím SDEU ve věci C-471/14 byly na žádost majitele údaje o udělení dodatkového ochranného osvědčení publikované ve věstníku 46/2013 změněny takto: doba platnosti osvědčení do: 26.10.2027; datum první registrace přípravku pro ČR: 26.10.2012; datum první registrace přípravku v rámci Společenství: 26.10.2012.

(11) **1966202**

(21) SPC/CZ2013/253

V souvislosti s rozhodnutím SDEU ve věci C-471/14 byly na žádost majitele údaje o udělení dodatkového ochranného osvědčení publikované ve věstníku 44/2013 změněny takto: doba platnosti osvědčení do: 28.8.2027; datum první registrace přípravku pro ČR: 28.8.2012; datum první registrace přípravku v rámci Společenství: 28.8.2012.

(11) **1999109**

(21) SPC/CZ2013/279

V souvislosti s rozhodnutím SDEU ve věci C-471/14 byly na žádost majitele údaje o udělení dodatkového ochranného osvědčení publikované ve věstníku 44/2013 změněny takto: doba platnosti osvědčení do: 17.01.2028; datum první registrace přípravku pro ČR: 17.01.2013; datum první registrace přípravku v rámci Společenství: 17.01.2013.
