

Číselné INID kódy pro označování bibliografických dat technických řešení

INID Codes for the identification of bibliographic data of technical solutions

(Standard WIPO ST. 9 a ST. 80)

(11)	číslo patentu/zápisu/osvědčení	(11)	Number of the patent/registration/certification
(15)	datum zápisu průmyslového vzoru	(15)	Industrial design registration date
(21)	číslo přihlášky/žádosti	(21)	.Application number
(22)	datum podání přihlášky/žádosti	(22)	Date of application filling
(23)	údaje o výstavní prioritě	(23)	Exhibition priority data
(28)	počet průmyslových vzorů	(28)	Number of industrial designs included in the application
(31)	číslo prioritní přihlášky	(31)	Number of priority application
(32)	datum podání prioritní přihlášky	(32)	Filing date of priority application
(33)	země priority	(33)	Priority country
(40)	datum zveřejnění přihlášky vynálezu	(40)	Date of publication of patent application
(45)	datum zveřejnění zapsaného průmyslového vzoru	(45)	Publication date of the registered industrial design
(47)	datum zveřejnění udělení patentu a zápisu užitého vzoru, datum zápisu užitého vzoru, datum oznámení udělení evropského patentu v Evropském patentovém věstníku	(47)	Publication date of patent granting and publication date of utility model registration, registration date of utility model, publication date of European patent granting in the European patent bulletin
(51)	mezinárodní patentové třídění/Locarnské třídění průmyslových vzorů	(51)	International Patent Classification/ Locarno Classification for Industrial Designs
(54)	Název	(54)	Title
(55)	vyobrazení průmyslového vzoru	(55)	Reproduction of the industrial design
(57)	Anotace	(57)	Abstract
(68)	číslo základního patentu	(68)	Number of the basic patent
(71)	označení přihlašovatele/žadatele	(71)	Applicant
(72)	označení původce	(72)	Inventor
(73)	označení majitele/vlastníka	(73)	Owner
(74)	označení zástupce	(74)	Attorney's name and address
(86)	číslo mezinárodní přihlášky	(86)	International application number
(87)	číslo mezinárodního zveřejnění	(87)	International publication number
(92)	datum a číslo první registrace přípravku pro Českou republiku	(92)	Date and number(s) of the first authorization to market the product in the CZ
(93)	datum, číslo a země první registrace přípravku v rámci Společenství	(93)	Date, number(s) and country of the first authorization to market the product in the EEC
(94)	doba platnosti osvědčení	(94)	Term of certification validity
(95)	označení a typ přípravku	(95)	Name of the product and product type
(96)	datum podání a číslo evropské patentové přihlášky	(96)	European patent application filling date and number
(97)	datum zveřejnění a číslo zveřejnění evropské patentové přihlášky v Evropském patentovém věstníku	(97)	European patent application publication date and publication number in the European patent bulletin

Číselné INID kódy pro označování bibliografických dat ochranných známek

INID codes and minimum required for the identification of bibliographic data relating to marks

(Standard WIPO ST.60)

(111)	Číslo zápisu ochranné známky (registrace)	(111)	Number of registration
(151)	Datum zápisu ochranné známky	(151)	Date of the registration
(210)	Číslo přihlášky ochranné známky (spisu)	(210)	Number of the application
(220)	Datum podání přihlášky	(220)	Date of filing of the application
(320)	Datum vzniku práva přednosti	(320)	Date of the first application
(442)	Datum zveřejnění přihlášky po průzkumu	(442)	Date of the publication of the examined application
(450)	Datum zveřejnění zápisu ochranné známky ve Věstníku	(450)	Date of publication of the registration
(510)	Seznam výrobků a služeb	(510)	List of goods and/or services
(511)	Číslo třídy výrobků a služeb	(511)	Number of the class of goods and/or services
(526)	Omezení rozsahu ochrany o prvek	(526)	Disclaimer
(540)	Znění nebo vyobrazení ochranné známky	(540)	Reproduction of the mark
(551)	Kolektivní ochranná známka	(551)	Collective mark
(554)	Prostorová ochranná známka	(554)	Three-dimensional mark
(558)	Ochranná známka tvořená pouze barvou nebo kombinací barev	(558)	Mark consisting exclusively of one or several colours
(583)	Datum právní moci rozhodnutí/výsledek rozhodnutí	(583)	Date of the legal force of the decision/ result of the decision
(591)	Údaje o barevnosti ochranné známky	(591)	Information concerning colour
(730)	Přihlašovatel/vlastník ochranné známky	(730)	The applicant or the holder of the mark
(740)	Zástupce	(740)	Name and address of the representative
(811)	Mezinárodní číslo zápisu ochranné známky	(811)	Number of the international registration
(890)	Kód státu ochrany mezinárodní ochranné známky	(890)	INID code of the state of the international mark

Kódy pro kódování záhlaví oznámení publikovaných ve Věstníku

(Standard WIPO ST. 17)

BB9A	zveřejněné přihlášky vynálezů	MK1K	zánik užitého vzoru uplynutím doby platnosti
FG1K	zapsané užité vzory	MK4A	zánik patentů uplynutím doby platnosti
FG4A	udělené patenty	MK4F	zánik autorských osvědčení uplynutím doby platnosti
FG4Q	zapsané průmyslové vzory	MK4Q	zánik průmyslového vzoru uplynutím doby ochrany
LD3K	částečný výmaz užitého vzoru	MM4A	zánik patentů pro nezaplacení ročních poplatků
LD4Q	částečný výmaz průmyslového vzoru	MM4F	zánik autorských osvědčení pro nezaplacení ročních poplatků
MA4A	zánik patentů vzdáním se	ND1K	prodloužení platnosti užitého vzoru
MA4F	zánik autorských osvědčení vzdáním se	ND4Q	obnova doby ochrany průmyslového vzoru
MC3K	výmaz užitého vzoru	PA4A	změna autorského osvědčení na patent
MC4A	zrušení patentu	PC9A	změna dispozičního práva k vynálezu
MC4F	zrušení autorského osvědčení	PD1K	převod práv a ostatní změny majitelů užitého vzoru
MC4Q	výmaz průmyslového vzoru	PD4A	převod práv a ostatní změny majitelů patentů
MH1K	zánik užitého vzoru vzdáním se	PD4Q	převod práv a ostatní změny vlastníků průmyslových vzorů
MH4A	částečné zrušení patentu	QA9A	nabídka licence
MH4F	částečné zrušení autorského osvědčení	SB4A	zapsané patenty do rejstříku po odtajnění
MH4Q	zánik průmyslového vzoru vzdáním se	SB4F	zapsaná autorská osvědčení do rejstříku po odtajnění

Opravy Změny Různé

Opravy u přihlášek vynálezů s žádostí o udělení patentu

HA9A	jmenování vynálezce		
HB9A	oprava jmen	HG9A	oprava chyb v třídění
HC9A	změna jmen	HH9A	oprava nebo změna všeobecně
HD9A	oprava adres	HK9A	tiskové chyby v úředních věstnících
HE9A	změna adres		
HF9A	oprava dat		

Opravy ochranných dokumentů

Patenty	autorská osvědčení	užité vzory	průmyslové vzory	
TA4A	TA4F	TA1K	TA4Q	jmenování vynálezce
TB4A	TB4F	TB1K	TB4Q	oprava jmen
TC4A	TC4F	TC1K	TC4Q	změna jmen
TD4A	TD4F	TD1K	TD4Q	oprava adres
TE4A	TE4F	TE1K	TE4Q	změna adres
TF4A	TF4F	TF1K	TF4Q	oprava dat
TG4A	TG4F	TG1K	TG4Q	oprava chyb v třídění
TH4A	TH4F	TH1K	TH4Q	oprava nebo změna všeobecně
TK9A	TK9F	TK1K	TK4Q	tiskové chyby v úřed. věstnících

Kódy pro označování zemí a mezinárodních organizací použité ve věstníku

BZ	Belize
CA	Kanada
CH	Švýcarsko
CL	Chile
CN	Čína
CY	Kypr
CZ	Česká republika
DE	Spolková republika Německo
ES	Španělsko
FR	Francie
GB	Velká Británie
HR	Chorvatsko
JP	Japonsko
KP	Korejská lid. demo. republika
KR	Korejská republika
LK	Srí Lanka
LU	Lucembursko
NL	Nizozemsko
PL	Polsko
SE	Švédsko
SK	Slovensko
US	Spojené státy americké

Kódy pro označování států USA použité ve věstníku

CT	Connecticut
DE	Delaware
GA	Georgia
IL	Illinois
IN	Indiana
KS	Kansas
MN	Minnesota
MO	Missouri
NJ	New Jersey
NY	New York
OH	Ohio
TX	Texas
VA	Virginia
WA	Washington

BB9A

Zveřejněné přihlášky vynálezů - přehled podle čísel přihlášek

Dále uvedené přihlášky vynálezů byly zveřejněny dnem, uvedeným ve Věstníku podle zákona č. 527/1990 Sb., o vynálezech a zlepšovacích návrzích, ve znění pozdějších předpisů, a jsou k dispozici v patentové knihovně Úřadu průmyslového vlastnictví, Antonína Čermáka 2a, 160 68, Praha 6.

2014-397	G 11 B 27/032	(2006.01)	2014-649	C 21 D 1/09	(2006.01)
2014-462	B 22 C 5/04	(2006.01)	2014-774	G 01 F 1/38	(2006.01)
2014-527	C 12 Q 1/68	(2006.01)	2014-778	C 23 C 22/06	(2006.01)
2014-528	F 03 G 7/04	(2006.01)	2014-815	F 27 D 1/16	(2006.01)
2014-533	A 61 H 1/02	(2006.01)	2014-935	G 01 V 3/12	(2006.01)
2014-535	F 01 K 19/00	(2006.01)	2014-938	C 02 F 11/04	(2006.01)
2014-543	B 64 D 17/34	(2006.01)	2015-238	G 01 L 5/00	(2006.01)
2014-549	E 04 B 1/00	(2006.01)			

Zveřejněné přihlášky vynálezů - řazené podle MPT

(51) **A61H 1/02** (2006.01)

(21) **2014-533**

(71) Železný Eduard Ing., Praha 4, CZ
Tolarová Simona Dr., Minneapolis, Minesota, US

(72) Železný Eduard, Praha 4, CZ

(54) **Zařízení pro pasivní léčebný tělocvik**

(22) 06.08.2014

(57) Zařízení pro pasivní léčebný tělocvik, zejména pro plantární a dorsální flexi dolních končetin, zahrnuje alespoň jeden pedál pro kývavý pohyb chodidla, uložený otočně na hřídeli, přičemž pedál (2) je uspořádán na boku hnací skříně (1) na otočném hřídeli (4) vystupujícím z boční stěny hnací skříně (1) a spojeném s hnacím ústrojím (7) uspořádaným ve hnací skříně (1) pro vytváření nuceného pohybu pedálu (2) kolem os (3) hřídele (4).

(74) FISCHER & PARTNER Intellectual Property s.r.o., Na Hrobci 294/5, Praha 2, 12800

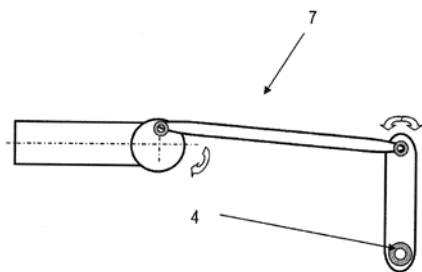
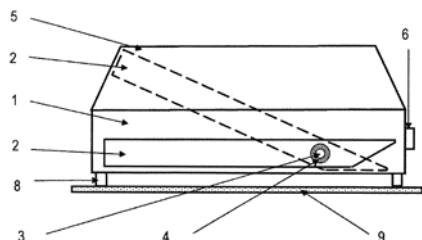

(51) **B22C 5/04** (2006.01)
B22C 5/18 (2006.01)

(21) **2014-462**

(71) SAND TEAM, spol. s r.o., Holubice, CZ

(72) Burian Alois Ing., CSc., Rousínov, CZ

(54) **Způsob regenerování vratné slévárenské směsi a zařízení k jeho provádění**

(22) 03.07.2014

(57) Způsob regenerování vratné slévárenské směsi, zejména s anorganickým geopolymerním pojivovým systémem, při kterém k regenerování dochází

po dávkách tak, že uvnitř každé dávky vratné směsi rotují třecí prvky uspořádané na dvou hřídelích, spočívající v tom, že se provádí otáčením nárazových tyčí (3) ve slévárenské směsi pohybujících se ve fluidním loži, kdy poměr objemu nárazových tyčí (3) k objemu dávky vratné směsi je v rozmezí 0,03 až 0,10, přičemž vrstvou vratné směsi prochází vzduch definovanou rychlostí, která se pohybuje v rozmezí 1,5 až 4 násobku prahové rychlosti fluidace, přičemž pro křemenné písky je prahová rychlost fluida rovna 0,17 m/s.

(74) INPARTNERS GROUP, Ing. Dušan Kendereški, Lidická 51, Brno, 60200

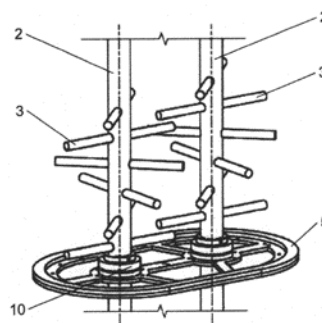

(51) **B64D 17/34** (2006.01)

(21) **2014-543**

(71) Šorf Oldřich Ing., Pivín, CZ

(72) Šorf Oldřich Ing., Pivín, CZ

(54) **Zařízení pro regulaci rychlosti otevírání padáku**

(22) 14.08.2014

(57) Zařízení pro regulaci rychlosti otevírání padáku je využíváno zejména u záchranných padákových soustav malých letadel (2), které jsou tvořeny úložným boxem (1), v němž je umístěn kontejner (3) s vrchlíkem (4) padáku a na němž je zabudována raketnice (5) s raketkou (51) spřaženou s kontejnerem (3). Raketnice (5) je propojena s aktivačním členem (6) uloženým vně zařízení a nosné šňůry (41) vrchlíku (4) jsou opatřeny na nich volně suvně uloženým sliderem (7), přičemž slider (7) je připojen k ovládací jednotce (9) soustavy propojené s aktivačním členem (6). Slider (7) je opatřen pyrotechnickým sekačem (10) připojeným k ovládací jednotce (9) soustavy a je vybaven prostředky pro zajištění možnosti jeho oddělení od nosných šňůr (41) vrchlíku (4) během otevírání padáku.

(74) Ing. Petr Soukup, Videňská 8, Olomouc, 77200

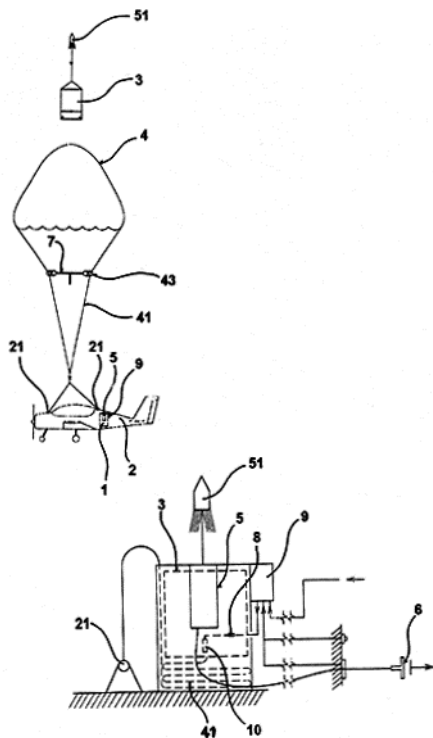

- (51) **C02F 11/04** (2006.01)
B09B 3/00 (2006.01)
C05F 7/00 (2006.01)
- (21) **2014-938**
- (71) AIVOTEC s.r.o., Kroměříž, CZ
- (72) Káňa Jan, Kroměříž, CZ
- (54) **Rozšířená bioplynová stanice**
- (22) 19.12.2014
- (57) Rozšířená bioplynová stanice tvořená zařízením (1) pro příjem a úpravu substrátů, fermentorem (2) s plynojemem (3), skladem digestátu (4) a kogenerační jednotkou (5) je doplněna linkou pro zpracování biologicky rozložitelných odpadů tvořenou zařízením (6) pro příjem a mechanickou úpravu bioodpadů, fermentorem (7) pro suchou nebo polosuchou anaerobní fermentaci, sušárnou (9) materiálu pro karbonizaci, karbonizační jednotkou (10) a skladem (11) biouhlu, přičemž fermentor (7) pro suchou nebo polosuchou fermentaci je napojen na plynojem (3) a spalínový výstup kogenerační jednotky (5) je napojen na karbonizační jednotku (10), a ta je propojena přes sušárnu (9) s fermentorem (7) pro suchou nebo polosuchou fermentaci.
- (74) Ing. Libor Markes, Grohova 54/145, Brno, 60200

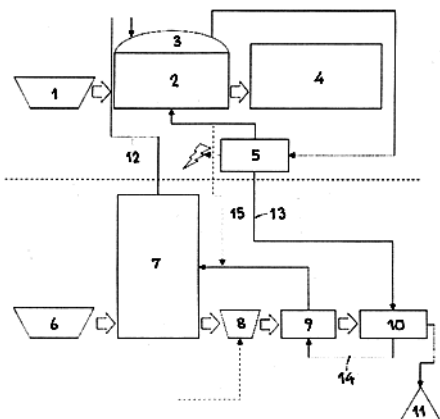

- (51) **C12Q 1/68** (2006.01)
C12Q 1/37 (2006.01)
G01N 33/533 (2006.01)
G01N 33/535 (2006.01)
- (21) **2014-527**
- (71) Ústav organické chemie a biochemie Akademie věd ČR, v.v.i., Praha 6, CZ
- (72) Navrátil Václav Mgr., Praha 5, CZ
Šácha Pavel RNDr., Ph.D., Praha, CZ
Schimer Jiří Mgr., Praha, CZ
Konvalinka Jan doc. RNDr., CSc., Praha 6, CZ
Majer Pavel, Ph.D., Praha 4, CZ
- (54) **Způsob detekce aktivní formy analytů ve vzorku a stanovení schopnosti dalších látek vázat se do aktivních míst těchto analytů**
- (22) 05.08.2014
- (57) Způsob detekce aktivní formy analytů ve vzorku a stanovení schopnosti testovaných látek vázat se do aktivních míst těchto analytů, zahrnující kroky, v nichž se a) na povrch pevného nosiče imobilizuje analyt nebo skupina analytů ze vzorku nespecifickou nekovalentní adsorpcí, nebo kovalentní vazbou zvolených povrchových funkčních skupin analytu a odpovídajících funkčních skupin na pevném nosiči nebo s výhodou prostřednictvím na povrch pevného nosiče předem navázané molekuly, schopné během inkubace se vzorkem selektivně vázat v něm obsažený analyt či skupiny analytů; b) pevný nosič s takto imobilizovaným analytem či skupinou analytu se inkubuje s detekční sondou, která se prostřednictvím sloučeniny pro selektivní vazbu do aktivního místa analytu selektivně naváže na analyt či skupinu analytů, přičemž se tato sonda skládá ze sloučeniny pro selektivní vazbu do aktivního místa analytu; oligonukleotidové značky, případně s kovalentně připojeným fluoroforem, haptenem či chemickou skupinou a z chemického linkeru, kovalentně spojujícího sloučeninu pro selektivní vazbu a oligonukleotidovou značku; poté se c) pevný nosič promyje k odstranění nenavázané detekční sondy a nakonec se stanoví množství navázané detekční sondy, přičemž toto množství je přímo úměrné množství daného analytu či skupiny analytů v testovaném vzorku. Popsaný způsob nabízí široké uplatnění v medicíně. Vzhledem k výjimečné citlivosti v řádu pouze několika desítek molekul poskytuje možnost stanovení proteinových markerů v krvi v množství dosud neměřitelném
- (51) **C21D 1/09** (2006.01)
C21D 9/08 (2006.01)
- (21) **2014-649**
- (71) LaserTherm spol. s r.o., Praha 5, CZ
Škoda Machine Tool a.s., Plzeň, CZ
- (72) Soukup Ondřej Ing., Střelské Hoštice, CZ
Steidl Petr Ing., Plzeň, CZ
Vlk Vojtěch Ing., Čížice, CZ
Vyškovský Josef Ing., Starý Plzenec, CZ
- (54) **Způsob laserového kalení strojních součástí**
- (22) 23.09.2014
- (57) Způsob laserového kalení strojních součástí, které se po opracování umístí do předem definované polohy, kde na alespoň část povrchu zevnějšku přístupné dutiny nebo průchozího otvoru v součásti se působí nejméně jedním laserovým paprskem o vlnové délce 700 až 11000 nm a hustotě materiálem součástí pohlceného výkonu v oblasti 1 kW po dobu určenou poměrem šířky stopy laserového paprsku a rychlosti jejího pohybu, případně pohybu součásti, na kterou dopadá laserový paprsek. Stopa laserového paprsku se nanáší v přesahujících pruzích na kalenou plochu součásti při současném otáčení součásti a/nebo zdroje laserového paprsku, čímž se povrchová plocha součásti kalí do hloubky 0,3 až 2,5 mm, načež se součást nechá vychladnout na teplotu okolního prostředí.
- (74) Pavel Reichel a kol., Ing. Pavel Reichel, Lopatecká 14, Praha 4, 14700

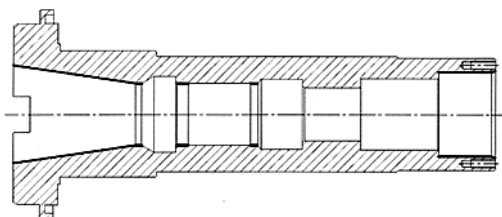

- (51) **C23C 22/06** (2006.01)
C23C 22/82 (2006.01)
C23C 22/78 (2006.01)
C23C 22/48 (2006.01)
C23C 22/56 (2006.01)

- (21) **2014-778**
 (71) Univerzita J. E. Purkyně v Ústí nad Labem, Ústí nad Labem, CZ
 (72) Míchna Štefan doc. Ing., Ph.D., Děčín 32, CZ
 Weiss Viktorie Ing., Ph.D., Ústí nad Labem, CZ
 Honzátko Radek Ing., Ph.D., Děčín 22, CZ
 Cais Jaromír Ing., Abertamy, CZ

- (54) **Způsob povlakování kovových forem ze slitin typu Al - Mg a Al - Si, zejména pro výrobu pneumatik motorových vozidel v automobilovém průmyslu**

- (22) 11.11.2014
 (57) Vynález se týká způsobu povlakování kovových forem ze slitin typu Al - Mg a Al - Si, zejména pro výrobu pneumatik motorových vozidel v automobilovém průmyslu, při kterém se forma odmastí a odmoří v lázni (1) s pH 11,0 až 12,5 při teplotě 50 až 70 °C po dobu 1 až 2 min, následuje oplach (2) v demineralizované vodě při teplotě 20 až 30 °C, načež se ponoří do metalické lázně (3) s pH 4,8 až 5,2 o teplotě 25 až 30 °C po dobu 2 až 3 min následuje další oplach (4) v demineralizované vodě o teplotě 20 až 30 °C, sušení (5) při teplotě 110 až 115 °C po dobu 20 až 25 min, a nanesení finálního povlaku v lázni (6) s pH 7,5 až 8,5 při teplotě 60 až 65 °C po dobu 15 až 16 min, který se vypálí při teplotě 100 až 105 °C po dobu 30 až 40 min.

- (74) Ing. Václav Kratochvíl, Husníkova 2086/22, Praha 13, 15800

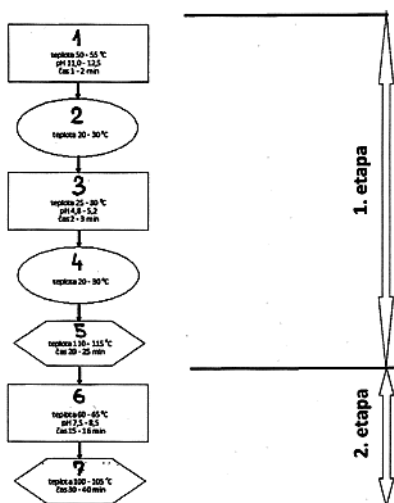

- (51) **E04B 1/00** (2006.01)
E04B 1/34 (2006.01)
E04B 1/74 (2006.01)

- (21) **2014-549**
 (71) Vysoké učení technické v Brně, fakulta stavební, Brno, CZ
 PREFA KOMPOZITY, a.s., Brno, CZ
 (72) Štěpánek Petr prof. RNDr. Ing., CSc., Brno, CZ
 Girgler František Ing., Olešnice, CZ

Prokeš Jan Ing., Ph.D., Syrovice, CZ

- (54) **Sestava prvků pro kotvení**
 (22) 15.08.2014
 (57) Sestava pro kotvení prvků stavebních konstrukcí s úplným přerušением tepelného mostu obsahuje tahovou, tlakovou, smykovou a pomocnou výztuž i kotevní válečky (5) a fixační válcové prvky výhradně z kompozitních materiálů, bez kovových součástí. Tažený spojovací prvek (1), tlačný spojovací prvek (2) a smykový spojovací prvek (3) jsou tvořeny přímými pruty z kompozitních materiálů, přičemž smykové spojovací prvky (3) jsou opatřeny na obou svých koncích kotevními válečky (5) z kompozitních materiálů a součástí sestavy je tepelná izolace (7), kterou prvky sestavy procházejí. Variants sestava pro kotvení obsahuje jeden tažený spojovací prvek (1) a dva smykové spojovací prvky (3), tvořené přímými pruty z kompozitních materiálů. Tlačný opěrný prvek (2) může být tvořen dutým profilem z kompozitního materiálu, vyplněným silikátovou záplivkou, která může s výhodou obsahovat přísádek nekovových vláken. Tyto sestavy prvků pro kotvení mohou být s výhodou doplněny a vyztuženy rozdělovacími pomocnými tyčovými prvky (4) z kompozitních materiálů.

- (74) Martin Kořistka, patentový zástupce
 moraviapatent, P. O. Box 20, Brno, 62100

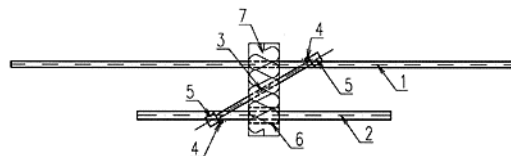

- (51) **F01K 19/00** (2006.01)
F01K 17/02 (2006.01)
 (21) **2014-535**
 (71) Natural Power and Energy s.r.o., Praha 1, Staré Město, CZ
 (72) Rosecký František Ing., Hovorčovice, Měšice, CZ
 (54) **Tepelně energetické zařízení obsahující parní turbínu a způsob činnosti tepelně energetického zařízení**

- (22) 08.08.2014
 (57) Tepelně energetické zařízení obsahuje turbínu (4) pro expanzi vstupního pracovního média a odevzdání práce, kompresní prostředek (7) pro stlačení pracovního média na hodnotu tlaku, která odpovídá tlaku pracovního média před turbínou (4), a přehříváč (2) pro přívod tepla do pracovního média před jeho vstupem do turbíny (4). Kompresní prostředek (7) je uspořádaný tak, že je do něj přiváděna alespoň část pracovního média, která vystoupila z turbíny (4), přičemž tato část pracovního média je vedena do kompresního prostředku (7), aniž by se pracovní médium po výstupu z turbíny (4) a před vstupem do kompresního prostředku (7) ochladilo v nějakém ochlazovacím zařízení jako je chladič nebo kondenzátor. Z pracovního média se odvádí teplo záměrně – tedy nikoli prostřednictvím tepelných ztrát – ven z tepelně energetického zařízení výlučně pouze v úseku mezi vstupem pracovního média do kompresního prostředku (7) a jeho výstupem z kompresního prostředku (7).

- (74) Rott, Růžička & Guttmann Patentové, známkové a advokátní kanceláře, JUDr. Ing. Miloslav Hainz, Vinohradská 37/938, Praha 2, 12000

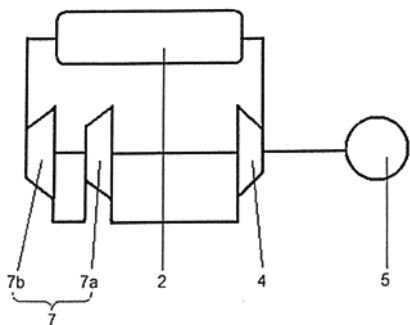

(51) **F03G 7/04** (2006.01)

(21) **2014-528**

(71) Kovář Josef Ing., Praha 5, CZ

(72) Kovář Josef Ing., Praha 5, CZ

(54) **Způsob využití okolí pro práci tepelného motoru**

(22) 05.08.2014

(57) Způsob se vyznačuje tím, že otevřený cyklus tepelného motoru, se sestává z nucené expanze vzduchu z objemu pracovního válce v HÚ pístu při tlaku vzduchu v okolí, čímž se dosáhne v pracovním válci před DÚ pístu požadované snížené teploty a tlaku vzduchu. Po té se před DÚ pístu krátkodobě otevře propojení pracovního válce s okolím a pracovní válec absorbuje stanovené množství teplého vzduchu z okolí, který expanduje v pracovním válci v souladu s Daltonovým zákonem. Součtem parciálních tlaků dojde k nárůstu tlaku vzduchu v pracovním válci. Následně v pracovním válci, který není propojen s okolím, se přetlakem vzduchu okolí působícím zdola na píst, se píst v pracovním válci posune z DÚ pístu směrem k HÚ pístu, teplota a tlak vzduchu v pracovním válci vzrůstá a při dosažení tlaku vzduchu v okolí se pracovní válec propojí s okolím. Posun pístu do HÚ pokračuje, následně se cyklus opakuje.

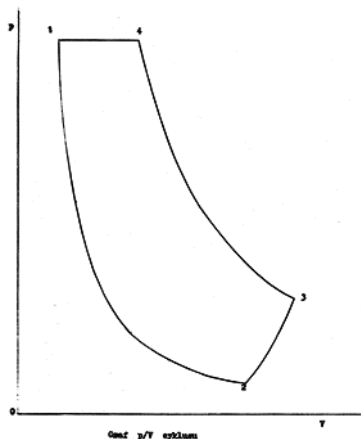

(51) **F27D 1/16** (2006.01)

CI0B 29/06 (2006.01)

(21) **2014-815**

(71) FAMO- SERVIS, spol. s r.o., Ostrava 1, CZ

(72) Šuliko Sergej, Frýdek- Místek, CZ

Kalus Miroslav, Ostrava- Hrabůvka, CZ

(54) **Způsob opravování žáruvzdorného zdiva koksárenských pecí během jejich provozu**

(22) 24.11.2014

(57) Zóna opravy se tepelně izoluje a ochladí pod 80 °C, zatímco mimo zónu opravy se udržuje na nejméně 1050 °C. Nové zdivo se realizuje po blocích (201, 301, 401, 202, 302, 402, 203, 303, 403), které se kladou na sebe natěsně beze spár a připojují maltou, přičemž během stavby následujících výše situovaných bloků (202, 302, 402, 203, 303, 403) se s využitím postupně přemisťované tepelně izolační přepážky (13) provádí nepřímý

ohřev pod úrovní přepážky (13) situovaných bloků (201, 301, 401, 202, 302, 402). V sousedících topných stěnách (2, 3, 4) se budují bloky (201, 301, 401, 202, 302, 402, 203, 303, 403) po etapách o stejné výšce. S výhodou je počet současně přezdívaných topných stěn (2, 3, 4) v jedné peci nejvýše šest, v každém bloku (201, 301, 401, 202, 302, 402, 203, 303, 403) je 4 až 10 řad elementů (11) na sobě a spoje bloků (201, 301, 401, 202, 302, 402, 203, 303, 403) jsou rovné. Při první fázi ohřevu se do zóny opravy případně vhání vzduch z okolních komor (7'') jsooucích mimo zónu opravy. Po přezdění se zóna opravy postupně zahřeje na provozní teplotu pomocí přímého ohřevu plamenem hořáků opravených kanálků (6).

(74) Ing. Iva Rylková, Polská 1525, Ostrava- Poruba, 70800

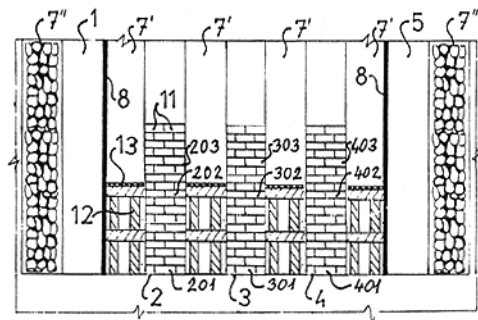

(51) **G01F 1/38** (2006.01)

G01F 1/42 (2006.01)

B60T 15/36 (2006.01)

B60T 17/18 (2006.01)

B60T 17/00 (2006.01)

B60T 13/40 (2006.01)

(21) **2014-774**

(71) DAKO- CZ, a.s., Třemošnice, CZ

(72) Rokos Jiří Ing., Třemošnice, CZ

(54) **Uspořádání potrubního zrychlovače pneumatické brzdy kolejového vozidla vlakové soupravy I**

(22) 11.11.2014

(57) Uspořádání potrubního zrychlovače pneumatické brzdy kolejového vozidla vlakové soupravy je tvořen tělesem (26), uzpůsobeným pro připojení na hlavní potrubí (1) vlakové soupravy, kde těleso (26) obsahuje prostředky pro řízené propojení hlavního potrubí (1) vstupního vzduchu s výstupem (11, 15) vzduchu, a zahrnující řídicí komoru (2), uzpůsobenou pro propojení s tímto hlavním potrubím (1). Tyto prostředky sestávají ze soustavy vzájemně propojených kanálů, vytvořených v tělese (26) a uzavíratelných, v závislosti na použitém brzdícím režimu u vlakové soupravy, pomocí zavíracích záklopek, ovládaných přes písty a kolíky, pomocí pružin, uložených v dutinách tělesa (26), a to ve spolupráci s výstupy z řídicí komory (2). Řídicí komora (2) je vytvořena přímo v tělese (26) na vstupu hlavního potrubí (1), a je k hlavnímu potrubí (1) připojena přes sestavu dvou kalibrovaných dýz (7) v podstatě shodného průřezu, umístěných bezprostředně za sebou v přívodním kanálku tělesa (26).

(74) Pavel Reichel a kol., Ing. Pavel Reichel, Lopatecká 14, Praha 4, 14700

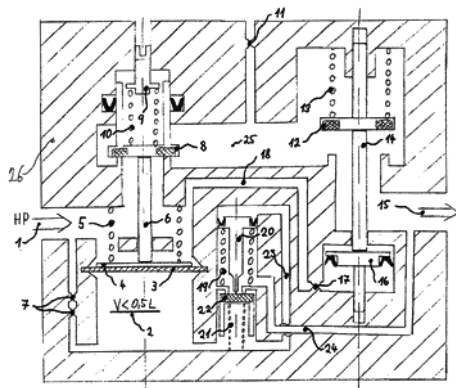

- (51) **G01L 5/00** (2006.01)
G05D 15/01 (2006.01)
B21J 5/00 (2006.01)
B21J 9/20 (2006.01)
- (21) **2015-238**
- (71) Vysoká škola báňská - Technická univerzita Ostrava, Ostrava - Poruba, CZ
- (72) Kocich Radim doc. Ing., Ph.D., Frýdek - Místek, CZ
Fojtík František Ing., Ph.D., Ostrava - Poruba, CZ
Macháčková Adéla doc. Ing., Ph.D., Ostrava, CZ
- (54) **Způsob monitorování dynamického měření silových parametrů a řízení procesu při rotačním kování a zařízení provádění způsobu**
- (22) 07.04.2015
- (57) Způsob monitorování dynamického měření silových parametrů a řízení procesu při rotačním kování kdy během procesu rotačního kování se v reálném čase deformační síla transformuje pomocí snímače (1) na signál, načež se tento přenáší do jednotky (5) zpracování dat k vyhodnocení dat v reálném čase, kde se na základě takto zjištěné deformační síly následně stanoví velikost deformačního napětí nebo deformačního odporu tvářeného materiálu během procesu. Zařízení pro monitorování dynamického měření silových parametrů při rotačním kování má snímač (1) uspořádaný v prostoru rotačního kovacího stroje, přičemž snímač (1) je přes spojovací člen (7) připojen na vstup měřicí aparatury (2), v níž je integrován vysílač/přijímač (3) a zdroj (4) napětí, která je připojena na vyhodnocovací jednotku (5) zpracování dat, jež je dále připojena na blok (6) hardware s implementovanou specializovanou softwarovou aplikací (61).
- (74) INPARTNERS GROUP, Ing. Dušan Kendereški, Lidická 51, Brno, 60200

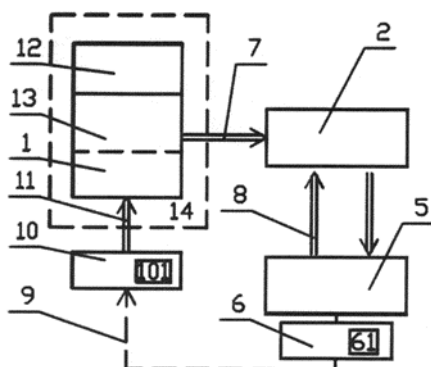

- (51) **G01V 3/12** (2006.01)
G01V 3/15 (2006.01)
G01S 13/00 (2006.01)
H01Q 1/12 (2006.01)
- (21) **2014-935**
- (71) Centrum dopravního výzkumu v.v.i., Brno, CZ
- (72) Matula Radek Ing., Ph.D., Brno, CZ

Stryk Josef Ing., Ph.D., Tišnov, CZ

Pospíšil Karel prof. Ing., Ph.D., MBA, Brno, CZ

- (54) **Automatizované zařízení pro ovládání dvoukanálového georadaru**
- (22) 18.12.2014
- (57) Automatizované zařízení pro ovládání dvoukanálového georadaru obsahující elektromotor (16) s pastorkem (15), jehož zuby zapadají do dvou protilehlých ozubených hřebenu (23) uspořádaných na protilehlých pohyblivých lištách (12), přičemž elektromotor (16) je napojen na řídicí zařízení s naprogramovanou sekvencí měřicích poloh vysílače a přijímače. Elektromotor (16) je s pastorkem (15) uspořádán na nosných můstcích (11) uložených na základních lištách (10), které jsou uloženy na základně (8) po délce obdélníkového otvoru (9) provedeného v základně (8). V otvoru (9) jsou suvně uspořádány dvě krabičky (13) s anténami, přičemž tyto krabičky (13) jsou svými horními plochami pevně připojeny ke spodním plochám pohyblivých lišt (12) a nosné můstky (11) jsou opatřeny dvojicemi drážek (22), stejně jako vodící můstky (21), uspořádané za nosnými můstky (11) směrem k okraji základny (8), jsou opatřeny dvojicí drážek (24) pro vedení volných konců pohyblivých lišt (12).
- (74) Kania, Sedlák, Smola, Ing. Jiří Malůšek, Mendlovo nám. 1a, Brno, 60300

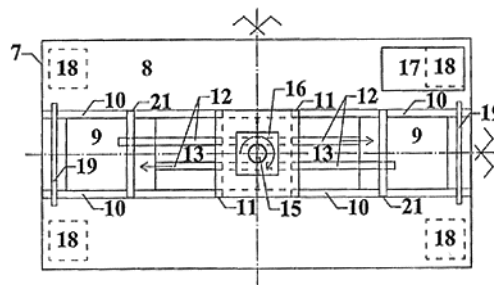

- (51) **G11B 27/032** (2006.01)
G11B 27/034 (2006.01)
G11B 27/031 (2006.01)
G11B 27/10 (2006.01)
G11B 27/024 (2006.01)
G11B 5/02 (2006.01)
- (21) **2014-397**
- (71) Archimedes Inspiration a.s., Praha 1- Nové Město, CZ
- (72) Pešta Miroslav Ing., Praha 10, CZ
Horák Jiří Ing., Praha 10, CZ
Tomáš Karel Ing., Praha 8, CZ
- (54) **Způsob zpracování filmových záznamů a zařízení pro zpracování filmového záznamu**
- (22) 09.06.2014
- (57) Způsob zpracování filmových záznamů, podle kterého se z výchozího filmového záznamu vyčlení filmové výjevy, časově vymezené zvolenými výchozími mluvenými dialogovými úseky, zvoleným výchozím mluveným dialogovým úsekům se přiřadí výchozí textové dialogové úseky scénáře, s tím, že v elektronickém prostředí počítače se vytvoří řada 10 elektronických flash karet, do kterých se uloží výchozí filmové výjevy a výchozí mluvené a textové dialogové úseky, k výchozím mluveným a textovým dialogovým úsekům se přiřadí a do flash karet uloží jazykově přeložené mluvené a jazykově přeložené textové dialogové úseky v cílovém jazyce, výchozí filmové výjevy, výchozí mluvené dialogové úseky, výchozí textové dialogové úseky, jazykově přeložené mluvené dialogové úseky a jazykově přeložené textové dialogové úseky zůstávají při editování, ukládání, seřazování, přehrávání, zobrazování i převádění na elektronických flash kartách vzájemně přiřazeny, 20 pomocí nástroje elektronické flash karty se filmové výjevy, výchozí a přeložené mluvené dialogové úseky selektivně přehrávají a výchozí a přeložené textové dialogové úseky se selektivně zobrazují na obrazovce počítače, přičemž jeho nástroj pro selektivní přehrávání a zobrazování se užívá funkční zákrtyka tvořená tvarovou plochou, která se elektronickým prostředkem nebo dotykem obrazovky počítače přemísťuje mezi alespoň dvěma

funkčními polohami, z nichž alespoň jedna je zároveň zakrývací a přehrávací. Zařízení pro zpracování filmového záznamu, zahrnující řadu elektronických flash karet, na kterých jsou uloženy vzájemně přiřazené filmové výjevy filmového záznamu, výchozí mluvené dialogové úseky filmového záznamu, jazykově přeložené mluvené dialogové úseky filmového záznamu, výchozí textové dialogové úseky scénáře, jazykově přeložené textové dialogové úseky scénáře, kde k elektronickým flash kartám jsou pro selektivní přehrávání filmových výjevů, výchozí mluvených dialogových úseků a jazykově přeložených mluvených dialogových úseků a pro selektivní zobrazování výchozích textových dialogových úseků a přeložených textových dialogových úseků na zobrazovací ploše přiřazeny funkční zákrytky, tvořené tvarovou plochou, přemístitelnou dotykem obrazové plochy nebo elektronickým prostředkem mezi alespoň dvěma funkčními polohami, z nichž alespoň jedna je zároveň zakrývací a přehrávací.

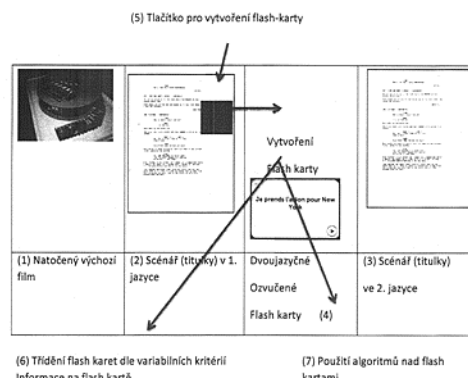

(74) FISCHER & PARTNER Intellectual Property s.r.o., Na Hrobci 294/5, Praha 2, 12800

Zveřejněné přihlášky vynálezů - přehled podle třídících znaků

B 09 B 3/00	(2006.01)	2014-938	E 04 B 1/34	(2006.01)	2014-549
B 21 J 5/00	(2006.01)	2015-238	E 04 B 1/74	(2006.01)	2014-549
B 21 J 9/20	(2006.01)	2015-238	F 01 K 17/02	(2006.01)	2014-535
B 22 C 5/18	(2006.01)	2014-462	G 01 F 1/42	(2006.01)	2014-774
B 60 T 13/40	(2006.01)	2014-774	G 01 N 33/533	(2006.01)	2014-527
B 60 T 15/36	(2006.01)	2014-774	G 01 N 33/535	(2006.01)	2014-527
B 60 T 17/00	(2006.01)	2014-774	G 01 S 13/00	(2006.01)	2014-935
B 60 T 17/18	(2006.01)	2014-774	G 01 V 3/15	(2006.01)	2014-935
C 05 F 7/00	(2006.01)	2014-938	G 05 D 15/01	(2006.01)	2015-238
C 10 B 29/06	(2006.01)	2014-815	G 11 B 5/02	(2006.01)	2014-397
C 12 Q 1/37	(2006.01)	2014-527	G 11 B 27/024	(2006.01)	2014-397
C 21 D 9/08	(2006.01)	2014-649	G 11 B 27/031	(2006.01)	2014-397
C 23 C 22/48	(2006.01)	2014-778	G 11 B 27/034	(2006.01)	2014-397
C 23 C 22/56	(2006.01)	2014-778	G 11 B 27/10	(2006.01)	2014-397
C 23 C 22/78	(2006.01)	2014-778	H 01 Q 1/12	(2006.01)	2014-935
C 23 C 22/82	(2006.01)	2014-778			

Seznam přihlašovatelů zveřejněných přihlášek vynálezů

(71)	(21)	(51)	(71)	(21)	(51)	
AIVOTEC s.r.o., Kroměříž, CZ	2014-938	C 02 F 11/04	(2006.01)	Univerzita J. E. Purkyně v Ústí nad Labem, Ústí nad Labem, CZ	2014-778 C 23 C 22/06	(2006.01)
Archimedes Inspiration a.s., Praha 1- Nové Město, CZ	2014-397	G 11 B 27/032	(2006.01)	Ústav organické chemie a biochemie Akademie věd ČR, v.v.i., Praha 6, CZ	2014-527 C 12 Q 1/68	(2006.01)
Centrum dopravního výzkumu v.v.i., Brno, CZ	2014-935	G 01 V 3/12	(2006.01)	Vysoká škola báňská - Technická univerzita Ostrava, Ostrava - Poruba, CZ	2015-238 G 01 L 5/00	(2006.01)
DAKO- CZ, a.s., Třemošnice, CZ	2014-774	G 01 F 1/38	(2006.01)	Vysoké učení technické v Brně, fakulta stavební, Brno, CZ	2014-549 E 04 B 1/00	(2006.01)
FAMO- SERVIS, spol. s r.o., Ostrava 1, CZ	2014-815	F 27 D 1/16	(2006.01)	Kovář Josef Ing., Praha 5, CZ	2014-528 F 03 G 7/04	(2006.01)
LaserTherm spol. s r.o., Praha 5, CZ	2014-649	C 21 D 1/09	(2006.01)	Šorf Oldřich Ing., Pivín, CZ	2014-543 B 64 D 17/34	(2006.01)
Natural Power and Energy s.r.o., Praha 1, Staré Město, CZ	2014-535	F 01 K 19/00	(2006.01)	Železný Eduard Ing., Praha 4, CZ	2014-533 A 61 H 1/02	(2006.01)
SAND TEAM, spol. s r.o., Holubice, CZ	2014-462	B 22 C 5/04	(2006.01)			

FG4A

Udělené patenty - přehled podle čísel patentů

V období uzávěrky tohoto čísla Věstníku udělil Úřad průmyslového vlastnictví tyto patenty.

305710	<i>C 10 L 1/18</i>	(2006.01)	305716	<i>B 64 D 17/34</i>	(2006.01)	305722	<i>C 02 F 11/04</i>	(2006.01)
305711	<i>F 23 Q 2/02</i>	(2006.01)	305717	<i>B 22 C 5/04</i>	(2006.01)	305723	<i>F 27 D 1/16</i>	(2006.01)
305712	<i>C 08 F 4/645</i>	(2006.01)	305718	<i>E 04 B 1/00</i>	(2006.01)	305724	<i>G 01 V 3/12</i>	(2006.01)
305713	<i>C 10 L 1/02</i>	(2006.01)	305719	<i>C 21 D 1/09</i>	(2006.01)	305725	<i>G 01 L 5/00</i>	(2006.01)
305714	<i>F 04 C 29/06</i>	(2006.01)	305720	<i>G 01 F 1/38</i>	(2006.01)			
305715	<i>F 28 D 21/00</i>	(2006.01)	305721	<i>C 23 C 22/06</i>	(2006.01)			

FG4A

Udělené patenty - přehled podle MPT

(51)	<i>B22C 5/04</i>	(2006.01)	(74)	A. Holas & partner Patentová a známková kancelář, Ing. Antonín Holas, Křížová 4, Brno, 60300							
(11)	305717										
(40)	17.02.2016										
(21)	2014-462										
(73)	SAND TEAM, spol. s r.o., Holubice, CZ							(51)	<i>C10L 1/02</i>	(2006.01)	
(72)	Burian Alois Ing., CSc., Rousínov, CZ								<i>C11C 3/04</i>	(2006.01)	
(54)	Způsob regenerování vratné slévárenské směsi a zařízení k jeho provádění								<i>C11C 1/08</i>	(2006.01)	
(22)	03.07.2014								<i>C10L 5/42</i>	(2006.01)	
(74)	INPARTNERS GROUP, Ing. Dušan Kendereški, Lidická 51, Brno, 60200							(11)	305713		
								(40)	23.11.2011		
(51)	<i>B64D 17/34</i>	(2006.01)							(21)	2010-365	
(11)	305716								(73)	Výzkumný ústav potravinářský Praha, v.i.i., Praha 10 - Hostivař, CZ	
(40)	17.02.2016								(72)	Prošková Alexandra Ing., Praha 4, CZ	
(21)	2014-543									Kučera Jiří Ing., CSc., Praha 6, CZ	
(73)	Šorf Oldřich Ing., Pivín, CZ							(54)	Biopalivo z živočišných tuků a způsob jeho výroby		
(72)	Šorf Oldřich Ing., Pivín, CZ							(22)	12.05.2010		
(54)	Zařízení pro regulaci rychlosti otevírání padáku							(74)	PATENTOVÁ KANCELÁŘ, Mgr. Hana Jirkalová, Michelská 18/12a, Praha 4, 14000		
(22)	14.08.2014										
(74)	Ing. Petr Soukup, Vídeňská 8, Olomouc, 77200										
								(51)	<i>C10L 1/18</i>	(2006.01)	
(51)	<i>C02F 11/04</i>	(2006.01)								<i>C10L 1/06</i>	(2006.01)
	<i>B09B 3/00</i>	(2006.01)								<i>C10L 1/182</i>	(2006.01)
	<i>C05F 7/00</i>	(2006.01)								<i>C10L 1/14</i>	(2006.01)
(11)	305722									<i>C10L 1/02</i>	(2006.01)
(40)	17.02.2016									<i>C10L 10/02</i>	(2006.01)
(21)	2014-938									<i>C10L 1/02</i>	(2006.01)
(73)	AIVOTEC s.r.o., Kroměříž, CZ								<i>C10L 1/16</i>	(2006.01)	
(72)	Káňa Jan, Kroměříž, CZ								<i>C10L 1/19</i>	(2006.01)	
(54)	Rozšířená bioplynová stanice								<i>C10L 1/185</i>	(2006.01)	
(22)	19.12.2014							(11)	305710		
(74)	Ing. Libor Markes, Grohova 54/145, Brno, 60200							(40)	16.04.2003		
								(21)	2002-2869		
								(73)	HULL Angelica, 18131 Lidingö, SE		
								(72)	Hull Angelica, 18131 Lidingö, SE		
									Golubkov Igor, 18131 Lidingö, SE		
								(54)	Způsob snížení tlaku par na uhlovodíku založené motorové palivové směsi, kompozice motorového paliva		
								(32)	24.01.2000		
								(31)	2000SE 0000139		
								(33)	WO		
								(86)	PCT/SE2001/000040		
								(87)	WO 2001/053437		
								(22)	24.01.2001		
								(74)	JUDr. Pavel Zelený, Hálkova 2, Praha 2, 12000		
								(51)	<i>C21D 1/09</i>	(2006.01)	
									<i>C21D 9/08</i>	(2006.01)	
								(11)	305719		
								(40)	17.02.2016		
								(21)	2014-649		
								(73)	LaserTherm spol. s r.o., Praha 5, CZ		
									Škoda Machine Tool a.s., Plzeň, CZ		
								(72)	Soukup Ondřej Ing., Střelské Hoštice, CZ		
									Steidl Petr Ing., Plzeň, CZ		
									Vlk Vojtěch Ing., Čížice, CZ		
									Vyškovský Josef Ing., Starý Plzenec, CZ		

(54) **Způsob laserového kalení strojních součástí**
(22) 23.09.2014
(74) Pavel Reichel a kol., Ing. Pavel Reichel, Lopatecká 14, Praha 4, 14700

(51) **C23C 22/06** (2006.01)
C23C 22/82 (2006.01)
C23C 22/78 (2006.01)
C23C 22/48 (2006.01)
C23C 22/56 (2006.01)

(11) 305721
(40) 17.02.2016
(21) **2014-778**
(73) Univerzita J. E. Purkyně v Ústí nad Labem, Ústí nad Labem, CZ

(72) Michna Štefan doc. Ing., Ph.D., Děčín 32, CZ
Weiss Viktorie Ing., Ph.D., Ústí nad Labem, CZ
Honzátko Radek Ing., Ph.D., Děčín 22, CZ
Cais Jaromír Ing., Abertamy, CZ

(54) **Způsob povlakování kovových forem ze slitin typu Al - Mg a Al - Si, zejména pro výrobu pneumatik motorových vozidel v automobilovém průmyslu**

(22) 11.11.2014
(74) Ing. Václav Kratochvíl, Husníkova 2086/22, Praha 13, 15800

(51) **E04B 1/00** (2006.01)
E04B 1/34 (2006.01)
E04B 1/74 (2006.01)

(11) 305718
(40) 17.02.2016
(21) **2014-549**

(73) Vysoké učení technické v Brně,
fakulta stavební, Brno, CZ

PREFA KOMPOZITY, a.s., Brno, CZ
(72) Štěpánek Petr prof. RNDr. Ing., CSc., Brno, CZ
Girgler František Ing., Olešnice, CZ
Prokeš Jan Ing., Ph.D., Syrovice, CZ

(54) **Sestava prvků pro kotvení**

(22) 15.08.2014
(74) Martin Kořistka, patentový zástupce
moraviapatent, P. O. Box 20, Brno, 62100

(51) **F04C 29/06** (2006.01)
F04C 18/344 (2006.01)
F04C 25/02 (2006.01)
F04C 29/02 (2006.01)

(11) 305714
(40) 30.05.2012
(21) **2011-199**
(73) Mitsubishi Electric Corporation, 100-8310 Chiyoda-ku, Tokyo, JP
(72) Takahashi Shinichi, 100-8310 Tokyo, JP

(54) **Lopatkový rotační kompresor**

(32) 21.05.2010
(31) 2010 117585
(33) JP
(22) 06.04.2011
(74) Čermák a spol., JUDr. Karel Čermák, advokát, Národní 32, Praha 1, 11000

(51) **F23Q 2/02** (2006.01)
C10L 11/00 (2006.01)

(11) 305711
(40) 21.02.2007
(21) **2005-467**
(73) LIHO - BLANICE, spol. s r. o., Mladá Vožice, CZ
(72) Rosol Jaroslav, Mladá Vožice, CZ
(54) **Podpalovač a způsob jeho výroby**
(22) 19.07.2005

(51) **F27D 1/16** (2006.01)
C10B 29/06 (2006.01)

(11) 305723
(40) 17.02.2016

(21) **2014-815**
(73) FAMO- SERVIS, spol. s r.o., Ostrava 1, CZ
(72) Šuliko Sergej, Frýdek- Místek, CZ
Kalus Miroslav, Ostrava- Hrabůvka, CZ

(54) **Způsob opravování žáruvzdorného zdiva koksárenských pecí během jejich provozu**

(22) 24.11.2014
(74) Ing. Iva Rylková, Polská 1525, Ostrava- Poruba, 70800

(51) **F28D 21/00** (2006.01)
F28F 21/00 (2006.01)
F28F 1/10 (2006.01)
F25B 39/00 (2006.01)
A61L 9/20 (2006.01)
B01D 53/86 (2006.01)

(11) 305715
(40) 19.06.2013
(21) **2011-814**
(73) Heršálek Miloš, Světlá pod Ještědem, CZ
Peterka František Ing., Ph.D., Praha 7, CZ
(72) Heršálek Miloš, Světlá pod Ještědem, CZ
Peterka František Ing., Ph.D., Praha 7, CZ
Jirkovský Jaromír RNDr., CSc., Praha 4, CZ
Šubrt Jan Ing., CSc., Praha 8, CZ

(54) **Hybridní výměník tepla**

(22) 12.12.2011
(74) Reichel & kol., patent. kancelář, Ing. Pavel Reichel, Lopatecká 14, Praha 4, 14700

(51) **G01F 1/38** (2006.01)
G01F 1/42 (2006.01)
B60T 15/36 (2006.01)
B60T 17/18 (2006.01)
B60T 17/00 (2006.01)
B60T 13/40 (2006.01)

(11) 305720
(40) 17.02.2016
(21) **2014-774**
(73) DAKO- CZ, a.s., Třemošnice, CZ
(72) Rokos Jiří Ing., Třemošnice, CZ

(54) **Uspořádání potrubního zrychlovače pneumatické brzdy kolejového vozidla vlakové soupravy I**

(22) 11.11.2014
(74) Pavel Reichel a kol., Ing. Pavel Reichel, Lopatecká 14, Praha 4, 14700

(51) **G01L 5/00** (2006.01)
G05D 15/01 (2006.01)
B21J 5/00 (2006.01)
B21J 9/20 (2006.01)

(11) 305725
(40) 17.02.2016
(21) **2015-238**
(73) Vysoká škola báňská - Technická univerzita Ostrava, Ostrava - Poruba, CZ
(72) Kocich Radim doc. Ing., Ph.D., Frýdek - Místek, CZ
Fojtík František Ing., Ph.D., Ostrava - Poruba, CZ
Macháčková Adéla doc. Ing., Ph.D., Ostrava, CZ

(54) **Způsob monitorování dynamického měření silových parametrů a řízení procesu při rotačním kování a zařízení k provádění způsobu**

(22) 07.04.2015
(74) INPARTNERS GROUP, Ing. Dušan Kendereški, Lidická 51, Brno, 60200

(51) **G01V 3/12** (2006.01)
G01V 3/15 (2006.01)
G01S 13/00 (2006.01)
H01Q 1/12 (2006.01)

(11) 305724
(40) 17.02.2016
(21) **2014-935**
(73) Centrum dopravního výzkumu v.v.i., Brno, CZ
(72) Matula Radek Ing., Ph.D., Brno, CZ
Stryk Josef Ing., Ph.D., Tišnov, CZ

(54) **Automatizované zařízení pro ovládání dvoukanálového georadaru**
(22) 18.12.2014

Pospíšil Karel prof. Ing., Ph.D., MBA, Brno, CZ

(74) Kania, Sedlák, Smola, Ing. Jiří Malůšek, Mendlovo nám. 1a, Brno, 60300

Seznam majitelů udělených patentů

(73)	(11)	(51)	(2006.01)	(73)	(11)	(51)	(2006.01)
AIVOTEC s.r.o., Kroměříž, CZ	305722	C 02 F 11/04	(2006.01)	Shanghai Research Institute Of Chemical Industry, 200062 Shanghai, CN	305712	C 08 F 4/645	(2006.01)
Centrum dopravního výzkumu v.v.i., Brno, CZ	305724	G 01 V 3/12	(2006.01)	Škoda Machine Tool a.s., Plzeň, CZ	305719	C 21 D 1/09	(2006.01)
China Petroleum & Chemical Corporation, 100029 Beijing, CN	305712	C 08 F 4/645	(2006.01)	Univerzita J. E. Purkyně v Ústí nad Labem, Ústí nad Labem, CZ	305721	C 23 C 22/06	(2006.01)
DAKO- CZ, a.s., Třemošnice, CZ	305720	G 01 F 1/38	(2006.01)	Vysoká škola báňská - Technická univerzita Ostrava, Ostrava - Poruba, CZ	305725	G 01 L 5/00	(2006.01)
FAMO- SERVIS, spol. s r.o., Ostrava 1, CZ	305723	F 27 D 1/16	(2006.01)	Vysoké učení technické v Brně, fakulta stavební, Brno, CZ	305718	E 04 B 1/00	(2006.01)
LaserTherm spol. s r.o., Praha 5, CZ	305719	C 21 D 1/09	(2006.01)	Výzkumný ústav potravinářský Praha, v.i.i., Praha 10 - Hostivař, CZ	305713	C 10 L 1/02	(2006.01)
LIHO - BLANICE, spol. s r. o., Mladá Vožice, CZ	305711	F 23 Q 2/02	(2006.01)	Heršálek Miloš, Světlá pod Ještědem, CZ	305715	F 28 D 21/00	(2006.01)
Mitsubishi Electric Corporation, 100-8310 Chiyoda-ku, Tokyo, JP	305714	F 04 C 29/06	(2006.01)	HULL Angelica, 18131 Lidingö, SE	305710	C 10 L 1/18	(2006.01)
PREFA KOMPOZITY, a.s., Brno, CZ	305718	E 04 B 1/00	(2006.01)	Peterka František Ing., Ph.D., Praha 7, CZ	305715	F 28 D 21/00	(2006.01)
SAND TEAM, spol. s r.o., Holubice, CZ	305717	B 22 C 5/04	(2006.01)	Šorf Oldřich Ing., Pivín, CZ	305716	B 64 D 17/34	(2006.01)

Udělené evropské patenty

Evropský patentový úřad udělil následující evropské patenty s účinkem pro Českou republiku. Tyto patenty mohou být zrušeny nebo zachovány v pozměněném znění Evropským patentovým úřadem v řízení o odporu. K tomu, aby nabyl evropský patent účinnosti na území České republiky, je třeba, aby byl Úřadu předložen ve stanovené lhůtě překlad patentového spisu do českého jazyka (§ 35c odst. 2 až 4 zákona č. 527/1990 Sb., v platném znění).

(97) EP 1398593	(47) 03.02.2016	(97) EP 1820573	(47) 03.02.2016	(97) EP 2129496	(47) 03.02.2016	(97) EP 2532791	(47) 03.02.2016
(97) EP 1436097	(47) 03.02.2016	(97) EP 1824794	(47) 03.02.2016	(97) EP 2129861	(47) 03.02.2016	(97) EP 2533383	(47) 03.02.2016
(97) EP 1479124	(47) 03.02.2016	(97) EP 1825232	(47) 03.02.2016	(97) EP 2162309	(47) 03.02.2016	(97) EP 2534120	(47) 03.02.2016
(97) EP 1481198	(47) 03.02.2016	(97) EP 1826533	(47) 03.02.2016	(97) EP 2163068	(47) 03.02.2016	(97) EP 2534350	(47) 03.02.2016
(97) EP 1483196	(47) 03.02.2016	(97) EP 1828062	(47) 03.02.2016	(97) EP 2215921	(47) 03.02.2016	(97) EP 2534529	(47) 03.02.2016
(97) EP 1490480	(47) 03.02.2016	(97) EP 1837415	(47) 03.02.2016	(97) EP 2216118	(47) 03.02.2016	(97) EP 2534851	(47) 03.02.2016
(97) EP 1517653	(47) 03.02.2016	(97) EP 1839224	(47) 03.02.2016	(97) EP 2216433	(47) 03.02.2016	(97) EP 2535308	(47) 03.02.2016
(97) EP 1525510	(47) 03.02.2016	(97) EP 1841050	(47) 03.02.2016	(97) EP 2240324	(47) 03.02.2016	(97) EP 2536020	(47) 03.02.2016
(97) EP 1537221	(47) 03.02.2016	(97) EP 1846625	(47) 03.02.2016	(97) EP 2243785	(47) 03.02.2016	(97) EP 2536210	(47) 03.02.2016
(97) EP 1540975	(47) 03.02.2016	(97) EP 1848431	(47) 03.02.2016	(97) EP 2243818	(47) 03.02.2016	(97) EP 2537548	(47) 03.02.2016
(97) EP 1547755	(47) 03.02.2016	(97) EP 1849591	(47) 03.02.2016	(97) EP 2247229	(47) 03.02.2016	(97) EP 2539849	(47) 03.02.2016
(97) EP 1549881	(47) 03.02.2016	(97) EP 1858920	(47) 03.02.2016	(97) EP 2253103	(47) 03.02.2016	(97) EP 2540760	(47) 03.02.2016
(97) EP 1558545	(47) 03.02.2016	(97) EP 1860569	(47) 03.02.2016	(97) EP 2255470	(47) 03.02.2016	(97) EP 2540886	(47) 03.02.2016
(97) EP 1559259	(47) 03.02.2016	(97) EP 1863476	(47) 03.02.2016	(97) EP 2260620	(47) 03.02.2016	(97) EP 2540904	(47) 03.02.2016
(97) EP 1565402	(47) 03.02.2016	(97) EP 1865908	(47) 03.02.2016	(97) EP 2265412	(47) 03.02.2016	(97) EP 2543352	(47) 03.02.2016
(97) EP 1573543	(47) 03.02.2016	(97) EP 1866637	(47) 03.02.2016	(97) EP 2353428	(47) 03.02.2016	(97) EP 2543526	(47) 03.02.2016
(97) EP 1590544	(47) 03.02.2016	(97) EP 1867421	(47) 03.02.2016	(97) EP 2360322	(47) 03.02.2016	(97) EP 2547246	(47) 03.02.2016
(97) EP 1600081	(47) 03.02.2016	(97) EP 1869401	(47) 03.02.2016	(97) EP 2362508	(47) 03.02.2016	(97) EP 2548429	(47) 03.02.2016
(97) EP 1600439	(47) 03.02.2016	(97) EP 1872405	(47) 03.02.2016	(97) EP 2375846	(47) 03.02.2016	(97) EP 2548624	(47) 03.02.2016
(97) EP 1600966	(47) 03.02.2016	(97) EP 1872570	(47) 03.02.2016	(97) EP 2393638	(47) 03.02.2016	(97) EP 2550145	(47) 03.02.2016
(97) EP 1604490	(47) 03.02.2016	(97) EP 1875792	(47) 03.02.2016	(97) EP 2393896	(47) 03.02.2016	(97) EP 2550463	(47) 03.02.2016
(97) EP 1609785	(47) 03.02.2016	(97) EP 1880480	(47) 03.02.2016	(97) EP 2393920	(47) 03.02.2016	(97) EP 2551099	(47) 03.02.2016
(97) EP 1611207	(47) 03.02.2016	(97) EP 1882016	(47) 03.02.2016	(97) EP 2394175	(47) 03.02.2016	(97) EP 2551215	(47) 03.02.2016
(97) EP 1615689	(47) 03.02.2016	(97) EP 1885240	(47) 03.02.2016	(97) EP 2396322	(47) 03.02.2016	(97) EP 2551575	(47) 03.02.2016
(97) EP 1621902	(47) 03.02.2016	(97) EP 1889598	(47) 03.02.2016	(97) EP 2401883	(47) 03.02.2016	(97) EP 2555058	(47) 03.02.2016
(97) EP 1634723	(47) 03.02.2016	(97) EP 1901643	(47) 03.02.2016	(97) EP 2403905	(47) 03.02.2016	(97) EP 2556936	(47) 03.02.2016
(97) EP 1638626	(47) 03.02.2016	(97) EP 1901917	(47) 03.02.2016	(97) EP 2406507	(47) 03.02.2016	(97) EP 2559574	(47) 03.02.2016
(97) EP 1646706	(47) 03.02.2016	(97) EP 1902155	(47) 03.02.2016	(97) EP 2437255	(47) 03.02.2016	(97) EP 2562495	(47) 03.02.2016
(97) EP 1648216	(47) 03.02.2016	(97) EP 1907527	(47) 03.02.2016	(97) EP 2455963	(47) 03.02.2016	(97) EP 2562781	(47) 03.02.2016
(97) EP 1655590	(47) 03.02.2016	(97) EP 1908199	(47) 03.02.2016	(97) EP 2456230	(47) 03.02.2016	(97) EP 2564752	(47) 03.02.2016
(97) EP 1665140	(47) 03.02.2016	(97) EP 1908222	(47) 03.02.2016	(97) EP 2469794	(47) 03.02.2016	(97) EP 2565707	(47) 03.02.2016
(97) EP 1678224	(47) 03.02.2016	(97) EP 1908777	(47) 03.02.2016	(97) EP 2471797	(47) 03.02.2016	(97) EP 2565811	(47) 03.02.2016
(97) EP 1679285	(47) 03.02.2016	(97) EP 1919257	(47) 03.02.2016	(97) EP 2480031	(47) 03.02.2016	(97) EP 2565900	(47) 03.02.2016
(97) EP 1690051	(47) 03.02.2016	(97) EP 1922514	(47) 03.02.2016	(97) EP 2481439	(47) 03.02.2016	(97) EP 2566004	(47) 03.02.2016
(97) EP 1691172	(47) 03.02.2016	(97) EP 1922641	(47) 03.02.2016	(97) EP 2482078	(47) 03.02.2016	(97) EP 2566698	(47) 03.02.2016
(97) EP 1707304	(47) 03.02.2016	(97) EP 1929719	(47) 03.02.2016	(97) EP 2487054	(47) 03.02.2016	(97) EP 2568337	(47) 03.02.2016
(97) EP 1710509	(47) 03.02.2016	(97) EP 1934312	(47) 03.02.2016	(97) EP 2487115	(47) 03.02.2016	(97) EP 2569590	(47) 03.02.2016
(97) EP 1720840	(47) 03.02.2016	(97) EP 1937491	(47) 03.02.2016	(97) EP 2487160	(47) 03.02.2016	(97) EP 2570343	(47) 03.02.2016
(97) EP 1724414	(47) 03.02.2016	(97) EP 1940496	(47) 03.02.2016	(97) EP 2489514	(47) 03.02.2016	(97) EP 2570884	(47) 03.02.2016
(97) EP 1724890	(47) 03.02.2016	(97) EP 1944939	(47) 03.02.2016	(97) EP 2489746	(47) 03.02.2016	(97) EP 2572625	(47) 03.02.2016
(97) EP 1728793	(47) 03.02.2016	(97) EP 1945185	(47) 03.02.2016	(97) EP 2492049	(47) 03.02.2016	(97) EP 2573622	(47) 03.02.2016
(97) EP 1729795	(47) 03.02.2016	(97) EP 1948075	(47) 03.02.2016	(97) EP 2492411	(47) 03.02.2016	(97) EP 2574244	(47) 03.02.2016
(97) EP 1736530	(47) 03.02.2016	(97) EP 1954252	(47) 03.02.2016	(97) EP 2495402	(47) 03.02.2016	(97) EP 2574335	(47) 03.02.2016
(97) EP 1740964	(47) 03.02.2016	(97) EP 1954574	(47) 03.02.2016	(97) EP 2497660	(47) 03.02.2016	(97) EP 2574671	(47) 03.02.2016
(97) EP 1742683	(47) 03.02.2016	(97) EP 1954654	(47) 03.02.2016	(97) EP 2498066	(47) 03.02.2016	(97) EP 2574776	(47) 03.02.2016
(97) EP 1742922	(47) 03.02.2016	(97) EP 1954928	(47) 03.02.2016	(97) EP 2499968	(47) 03.02.2016	(97) EP 2580989	(47) 03.02.2016
(97) EP 1743054	(47) 03.02.2016	(97) EP 1957852	(47) 03.02.2016	(97) EP 2500296	(47) 03.02.2016	(97) EP 2581982	(47) 03.02.2016
(97) EP 1745195	(47) 03.02.2016	(97) EP 1958836	(47) 03.02.2016	(97) EP 2500596	(47) 03.02.2016	(97) EP 2583795	(47) 03.02.2016
(97) EP 1747313	(47) 03.02.2016	(97) EP 1959908	(47) 03.02.2016	(97) EP 2506673	(47) 03.02.2016	(97) EP 2584742	(47) 03.02.2016
(97) EP 1750935	(47) 03.02.2016	(97) EP 1973500	(47) 03.02.2016	(97) EP 2508264	(47) 03.02.2016	(97) EP 2585600	(47) 03.02.2016
(97) EP 1752548	(47) 03.02.2016	(97) EP 1984712	(47) 03.02.2016	(97) EP 2509262	(47) 03.02.2016	(97) EP 2587493	(47) 03.02.2016
(97) EP 1753908	(47) 03.02.2016	(97) EP 1985099	(47) 03.02.2016	(97) EP 2511173	(47) 03.02.2016	(97) EP 2589403	(47) 03.02.2016
(97) EP 1755744	(47) 03.02.2016	(97) EP 1999198	(47) 03.02.2016	(97) EP 2514383	(47) 03.02.2016	(97) EP 2589743	(47) 03.02.2016
(97) EP 1758967	(47) 03.02.2016	(97) EP 1999907	(47) 03.02.2016	(97) EP 2515222	(47) 03.02.2016	(97) EP 2591490	(47) 03.02.2016
(97) EP 1760696	(47) 03.02.2016	(97) EP 2006381	(47) 03.02.2016	(97) EP 2520377	(47) 03.02.2016	(97) EP 2591680	(47) 03.02.2016
(97) EP 1767700	(47) 03.02.2016	(97) EP 2007190	(47) 03.02.2016	(97) EP 2520507	(47) 03.02.2016	(97) EP 2591926	(47) 03.02.2016
(97) EP 1769313	(47) 03.02.2016	(97) EP 2010574	(47) 03.02.2016	(97) EP 2520989	(47) 03.02.2016	(97) EP 2592038	(47) 03.02.2016
(97) EP 1775910	(47) 03.02.2016	(97) EP 2018111	(47) 03.02.2016	(97) EP 2521395	(47) 03.02.2016	(97) EP 2592161	(47) 03.02.2016
(97) EP 1786491	(47) 03.02.2016	(97) EP 2021433	(47) 03.02.2016	(97) EP 2523016	(47) 03.02.2016	(97) EP 2592309	(47) 03.02.2016
(97) EP 1791655	(47) 03.02.2016	(97) EP 2022180	(47) 03.02.2016	(97) EP 2523468	(47) 03.02.2016	(97) EP 2592311	(47) 03.02.2016
(97) EP 1794109	(47) 03.02.2016	(97) EP 2026368	(47) 03.02.2016	(97) EP 2524849	(47) 03.02.2016	(97) EP 2595069	(47) 03.02.2016
(97) EP 1796674	(47) 03.02.2016	(97) EP 2026689	(47) 03.02.2016	(97) EP 2527779	(47) 03.02.2016	(97) EP 2595144	(47) 03.02.2016
(97) EP 1799081	(47) 03.02.2016	(97) EP 2028901	(47) 03.02.2016	(97) EP 2531136	(47) 03.02.2016	(97) EP 2595279	(47) 03.02.2016
(97) EP 1813122	(47) 03.02.2016	(97) EP 2035431	(47) 03.02.2016	(97) EP 2531204	(47) 03.02.2016	(97) EP 2596928	(47) 03.02.2016
(97) EP 1814622	(47) 03.02.2016	(97) EP 2093942	(47) 03.02.2016	(97) EP 2531653	(47) 03.02.2016	(97) EP 2596966	(47) 03.02.2016
(97) EP 1816158	(47) 03.02.2016	(97) EP 2096833	(47) 03.02.2016	(97) EP 2532054	(47) 03.02.2016	(97) EP 2596967	(47) 03.02.2016
(97) EP 1817829	(47) 03.02.2016	(97) EP 2115506	(47) 03.02.2016	(97) EP 2532141	(47) 03.02.2016	(97) EP 2597687	(47) 03.02.2016
(97) EP 1819892	(47) 03.02.2016	(97) EP 2120392	(47) 03.02.2016	(97) EP 2532291	(47) 03.02.2016	(97) EP 2598788	(47) 03.02.2016

(97) EP 2828052	(47) 03.02.2016	(97) EP 2841296	(47) 03.02.2016	(97) EP 2857916	(47) 03.02.2016	(97) EP 2879252	(47) 03.02.2016
(97) EP 2828092	(47) 03.02.2016	(97) EP 2841873	(47) 03.02.2016	(97) EP 2862685	(47) 03.02.2016	(97) EP 2881214	(47) 03.02.2016
(97) EP 2828119	(47) 03.02.2016	(97) EP 2842785	(47) 03.02.2016	(97) EP 2865302	(47) 03.02.2016	(97) EP 2886457	(47) 03.02.2016
(97) EP 2828166	(47) 03.02.2016	(97) EP 2842902	(47) 03.02.2016	(97) EP 2865767	(47) 03.02.2016	(97) EP 2887980	(47) 03.02.2016
(97) EP 2828261	(47) 03.02.2016	(97) EP 2843373	(47) 03.02.2016	(97) EP 2865992	(47) 03.02.2016	(97) EP 2890583	(47) 03.02.2016
(97) EP 2828428	(47) 03.02.2016	(97) EP 2846513	(47) 03.02.2016	(97) EP 2868379	(47) 03.02.2016	(97) EP 2893387	(47) 03.02.2016
(97) EP 2828724	(47) 03.02.2016	(97) EP 2847911	(47) 03.02.2016	(97) EP 2868420	(47) 03.02.2016	(97) EP 2895282	(47) 03.02.2016
(97) EP 2829410	(47) 03.02.2016	(97) EP 2848038	(47) 03.02.2016	(97) EP 2868779	(47) 03.02.2016	(97) EP 2900076	(47) 03.02.2016
(97) EP 2830888	(47) 03.02.2016	(97) EP 2848506	(47) 03.02.2016	(97) EP 2870999	(47) 03.02.2016	(97) EP 2903086	(47) 03.02.2016
(97) EP 2830958	(47) 03.02.2016	(97) EP 2849218	(47) 03.02.2016	(97) EP 2871024	(47) 03.02.2016	(97) EP 2905365	(47) 03.02.2016
(97) EP 2830986	(47) 03.02.2016	(97) EP 2850731	(47) 03.02.2016	(97) EP 2871431	(47) 03.02.2016	(97) EP 2907528	(47) 03.02.2016
(97) EP 2831122	(47) 03.02.2016	(97) EP 2851450	(47) 03.02.2016	(97) EP 2872016	(47) 03.02.2016	(97) EP 2908264	(47) 03.02.2016
(97) EP 2831972	(47) 03.02.2016	(97) EP 2851602	(47) 03.02.2016	(97) EP 2873637	(47) 03.02.2016	(97) EP 2908602	(47) 03.02.2016
(97) EP 2832471	(47) 03.02.2016	(97) EP 2852765	(47) 03.02.2016	(97) EP 2873695	(47) 03.02.2016	(97) EP 2914673	(47) 03.02.2016
(97) EP 2833759	(47) 03.02.2016	(97) EP 2853847	(47) 03.02.2016	(97) EP 2873779	(47) 03.02.2016	(97) EP 2915922	(47) 03.02.2016
(97) EP 2835486	(47) 03.02.2016	(97) EP 2854304	(47) 03.02.2016	(97) EP 2874851	(47) 03.02.2016	(97) EP 2917608	(47) 03.02.2016
(97) EP 2835881	(47) 03.02.2016	(97) EP 2854585	(47) 03.02.2016	(97) EP 2875879	(47) 03.02.2016	(97) EP 2918523	(47) 03.02.2016
(97) EP 2837549	(47) 03.02.2016	(97) EP 2856741	(47) 03.02.2016	(97) EP 2878510	(47) 03.02.2016	(97) EP 2925743	(47) 03.02.2016
(97) EP 2838807	(47) 03.02.2016	(97) EP 2857228	(47) 03.02.2016	(97) EP 2879077	(47) 03.02.2016		

Zveřejněné překlady evropských patentových spisů

U následujících udělených evropských patentů s účinky pro Českou republiku byl majitelem předložen překlad patentového spisu do českého jazyka (§ 35c odst. 2 až 4 zákona č. 527/1990 Sb., v platném znění). Údaje jsou řazeny vzestupně podle čísel evropských patentů.

(97) EP 1476809		(54) Zapřádací zařízení pro dopřádací stroj pro předení s otevřeným koncem
(47) 08.07.2015		(32) 102005036485
(97) 21.08.2003		(31) 03.08.2005
(51) G06F 9/54	(2006.01)	(33) DE
(96) 13.02.2003		(74) Společná advokátní kancelář Všetečka Zelený Švorčík Kalenský a partneři, JUDr. Otakar Švorčík, advokát, Hálkova 2, Praha 2, 12000
(96) 03709705.2		
(73) Telefonaktiebolaget LM Ericsson (publ), 164 83 Stockholm, SE		
(72) WILHELMSSON, Lars, S-226 52 Lund, SE		
BJÄRE, Björn, S-226 49 Lund, SE		
HANSSON, Jonas, S-222 20 Lund, SE		
LE, Chi, Thu, S-226 52 Lund, SE		
WEBER, Sebastian, S-211 37 Malmö, SE		
(54) Vrstva služeb middleware pro systém platformy pro mobilní terminály		(97) EP 1758986
(32) 357291 P, 357366 P, 412756 P, 412844 P, 359772		(47) 30.09.2015
(31) 15.02.2002, 15.02.2002, 23.09.2002, 23.09.2002, 07.02.2003		(97) 22.12.2005
(33) US, US, US, US, US		(51) C12N 5/0797
(86) PCT/EP2003/001428		(2010.01)
(87) WO 2003/069472		(96) 09.06.2005
(74) Čermák a spol., JUDr. Karel Čermák, Elišky Peškové 15, Praha 5, 15000		(96) 05752405.0
		(73) The University Court of the University of Edinburgh, Edinburgh EH8 9YL, GB
		(72) CONTI, Luciano, 20133 Milano, IT
		POLLARD, Steven Michael, Cambridge CB2 1QT, GB
		SMITH, Austin Gerard, Edinburgh EH9 3JQ, GB
		(54) Nervové kmenové buňky
(97) EP 1575690		(32) 0412887, 0503044, 0505510
(47) 04.11.2015		(31) 09.06.2004, 14.02.2005, 17.03.2005
(97) 18.03.2004		(33) GB, GB, GB
(51) B01D 53/02	(2006.01)	(86) PCT/GB2005/002289
H01F 27/14	(2006.01)	(87) WO 2005/121318
(96) 05.09.2003		(74) ŽOVICOVÁ & ZOVIC IP, s.r.o., Záhradnícka 36, 821 08 Bratislava
(96) 03749416.8		
(73) Waukesha Electric Systems, Inc., Waukesha, WI 53186, US		(97) EP 1817145
(72) GOLNER, Thomas, M., Pewaukee, WI 53072, US		(47) 30.12.2015
MEHTA, Shirish, P., Waukesha, WI 53186, US		(97) 27.04.2006
(54) Dehýdrační odvětrávací zařízení a způsob		(51) B27K 5/02
(32) 235795		(2006.01)
(31) 06.09.2002		(96) 08.10.2005
(33) US		(96) 05797299.4
(86) PCT/US2003/027731		(73) BASF SE, 67056 Ludwigshafen, DE
(87) WO 2004/022204		(72) GARCIA ESPINO, Andres Carlos, 68165 Mannheim, DE
(74) Patentová kancelář Ing. M. Buršík, Ing. Milan Buršík, Plzeňská 220/1924, Praha 5, 15000		KRÜSEMANN, Juliane, 67069 Ludwigshafen, DE
		SIEGLER, Manfred, 67227 Frankenthal, DE
		JÄGER, Norbert, 67551 Worms, DE
		(54) Světlé až bílé desky z aglomerovaného dřeva
		(32) 102004050278
		(31) 14.10.2004
		(33) DE
		(86) PCT/EP2005/010848
		(87) WO 2006/042651
		(74) Společná advokátní kancelář Všetečka Zelený Švorčík Kalenský a partneři, JUDr. Petr Kalenský, advokát, Hálkova 2, Praha 2, 12000
(97) EP 1749906		(97) EP 1853679
(47) 11.11.2015		(47) 04.11.2015
(97) 07.02.2007		(97) 08.09.2006
(51) D01H 4/50	(2006.01)	
(96) 14.06.2006		
(96) 06012221.5		
(73) Zhuolang Textile Machinery Co., Ltd., Jintan City, CN		
(72) Mohr, Michael, 41366 Schwalmtal, DE		
Peuker, Heinz-Josef, 41844 Wegberg, DE		
Grecksch, Hans, 41179 Mönchengladbach, DE		

- (51) **C09K 5/04** (2006.01)
C09K 3/30 (2006.01)
C08J 9/14 (2006.01)
- (96) 03.03.2006
(96) 06737345.6
- (73) E. I. du Pont de Nemours and Company, Wilmington, DE 19898, US
(72) RAO, Velliyur, Nott, Mallikarjuna, Wilmington, Delaware 19809, US
BIVENS, Donald, Bernard, Kennett Square, Pennsylvania 19348, US
MINOR, Barbara, Haviland, Elkton, Maryland 21921, US
- (54) **Prostředky obsahující fluorolefin**
- (32) 658543 P, 710439 P, 732769 P
(31) 04.03.2005, 23.08.2005, 01.11.2005
(33) US, US, US
(86) PCT/US2006/008164
(87) WO 2006/094303
(74) PATENTSERVIS Praha a.s., Na Podkovce 281/10, Praha 4, 14700
-
- (97) **EP 1880861**
(47) 04.11.2015
(97) 23.01.2008
- (51) **B41N 1/08** (2006.01)
C22C 21/00 (2006.01)
- (96) 21.07.2006
(96) 06117701.0
- (73) Hydro Aluminium Rolled Products GmbH, 41515 Grevenbroich, DE
(72) Kernig, Bernhard, 50969, Köln, DE
Brinkman, Henk-Jan, 53175, Bonn, DE
- (54) **Hliníkový pás pro nosič litografické tiskové desky**
- (74) Čermák a spol., JUDr. Karel Čermák, advokát, Elišky Peškové 735/15, Praha 5, 15000
-
- (97) **EP 1890705**
(47) 11.11.2015
(97) 16.11.2006
- (51) **A61K 31/575** (2006.01)
A61P 1/16 (2006.01)
- (96) 12.05.2005
(96) 05749537.6
- (73) Medizinische Universität Graz, 8036 Graz, AT
(72) TRAUNER, Michael, A-8010 Graz, AT
HOFMANN, Alan, La Jolla, California 92037, US
FICKERT, Peter, A-8010 Graz, AT
- (54) **Použití 24-nor-UDCA k léčbě cholestatických onemocnění jater**
- (86) PCT/EP2005/052178
(87) WO 2006/119803
(74) KANIA, SEDLÁK, SMOLA Patentová a známková kancelář, Mgr. Martina Dvořáková, Mendlovo nám. 1a, Brno, 60300
-
- (97) **EP 1925142**
(47) 28.10.2015
(97) 01.03.2007
- (51) **H04L 29/06** (2006.01)
H04W 28/06 (2009.01)
- (96) 22.08.2006
(96) 06795314.1
- (73) SISVEL International S.A., 2132 Luxembourg, LU
(72) MALKAMAKI, Esa, FI-02130 Espoo, FI
- (54) **Způsob optimalizování hlaviček jednotek protokolu v nepotvrzeném režimu dat pro řízení radiokomunikačního spoje**
- (32) 710193 P
(31) 23.08.2005
(33) US
(86) PCT/IB2006/002292
(87) WO 2007/023364
(74) PATENTSERVIS PRAHA a.s., Na Podkovce 281/10, Praha 4, 14700
-
- (97) **EP 1945211**
(47) 21.10.2015
(97) 18.05.2007
- (51) **C07D 471/04** (2006.01)
A61K 31/4439 (2006.01)
A61P 31/04 (2006.01)
- (96) 08.11.2006
(96) 06808472.2
- (73) Helperby Therapeutics Limited, London WC2A 3LH, GB
(72) COATES, Anthony, Cranmer Terrace London SW17 0RE, GB
- DYKE, Hazel, Joan, Essex CM19 5TR, GB
HU, Yanmin, Cranmer Terrace London SW17 0RE, GB
LONDESBROUGH, Derek, John, Sunderland SR5 2TQ, GB
MILLS, Keith, Hertfordshire SG12 0PT, GB
PALLIN, Thomas, David, Essex CM19 5TR, GB
REID, Gary, Patrick, Sunderland SR5 2TQ, GB
STODDART, Gerlinda, Oxfordshire OX7 3RR, GB
BECK, Petra, Helga, Oxfordshire OX7 3RR, GB
BROWN, Marc, Barry, Oxfordshire OX7 3RR, GB
CLARK, David, Edward, Essex CM19 5TR, GB
- (54) **Použití pyrolochinolinových sloučenin pro usmrcování klinicky latentních mikroorganismů**
- (32) 0522715
(31) 08.11.2005
(33) GB
(86) PCT/GB2006/004178
(87) WO 2007/054693
(74) Traplová Hakr Kubát, advokátní a patentová kancelář, Ing. Eduard Hakr, patentový zástupce, Přístavní 24, Praha 7, 17000
-
- (97) **EP 1981465**
(47) 04.11.2015
(97) 26.07.2007
- (51) **A61J 3/07** (2006.01)
A61K 9/20 (2006.01)
A61K 9/48 (2006.01)
B65B 1/00 (2006.01)
B65H 45/04 (2006.01)
A61K 9/00 (2006.01)
- (96) 18.01.2007
(96) 07700757.3
- (73) Intec Pharma Ltd., 91450 Jerusalem, IL
(72) TSABARI, Moshe, 96221 Jerusalem, IL
BALSHEY, Avner, 90805 Mevasseret Tsion, IL
YOFE, Erez, 99835 Srigim, IL
- (54) **Způsob vytvoření dávky přípravku obsahující účinnou látku k perorálnímu podání**
- (32) 759554 P
(31) 18.01.2006
(33) US
(86) PCT/IL2007/000070
(87) WO 2007/083309
(74) PATENTSERVIS Praha a.s., Na Podkovce 281/10, Praha 4, 14700
-
- (97) **EP 1993557**
(47) 11.11.2015
(97) 16.08.2007
- (51) **A61K 31/557** (2006.01)
A61K 31/5585 (2006.01)
A61K 9/08 (2006.01)
A61K 47/18 (2006.01)
A61K 47/02 (2006.01)
A61K 9/19 (2006.01)
A61K 47/26 (2006.01)
A61K 9/00 (2006.01)
- (96) 02.02.2007
(96) 07763188.5
- (73) Actelion Pharmaceuticals Ltd., 4123 Allschwil, CH
(72) PALEPU, Nagesh R., Southampton, PA 18966-1166, US
- (54) **Nové formulace epoprostenolu a způsob jejich výroby**
- (32) 764769 P, 772563 P, 783429 P
(31) 03.02.2006, 13.02.2006, 20.03.2006
(33) US, US, US
(86) PCT/US2007/002948
(87) WO 2007/092343
(74) Čermák a spol., JUDr. Karel Čermák, advokát, Elišky Peškové 735/15, Praha 5, 15000
-
- (97) **EP 2039183**
(47) 28.10.2015
(97) 17.01.2008
- (51) **H04W 4/10** (2009.01)
H04W 76/00 (2009.01)
H04W 4/20 (2009.01)
H04W 88/16 (2009.01)
- (96) 26.06.2007

(96) 07764855.8
(73) Deutsche Telekom AG, 53113 Bonn, DE
(72) ESSELING, Norbert, 53229 Bonn, DE
(54) **Uživatelský agent typu back-to-back pro PSTN Push To Talk, umožňující připojení systému PTT do světa PSTN/ISDN**
(32) 102006031701
(31) 08.07.2006
(33) DE
(86) PCT/EP2007/005629
(87) WO 2008/006461
(74) Společná advokátní kancelář Vsetečka Zelený Švorčík Kalenský a partneři, JUDr. Michal Havlík, Hálkova 2, Praha 2, 12000

(97) **EP 2071959**
(47) 09.12.2015
(97) 24.06.2009
(51) **A22C 13/00** (2006.01)
A23J 1/00 (2006.01)
A23J 3/00 (2006.01)
(96) 10.12.2008
(96) 08021410.9
(73) Kalle GmbH, 65203 Wiesbaden, DE
(72) Grolig, Gerhard, Dr., 64546 Mörfelden-Walldorf, DE
Büker, Marion, 56379 Singhofen, DE
Büker, Gert, 56379 Singhofen, DE
(54) **Kolagenový koncentrát, jeho použití, jakož i způsob jeho výroby**
(32) 102007061710
(31) 19.12.2007
(33) DE
(74) Společná advokátní kancelář Vsetečka Zelený Švorčík Kalenský a partneři, JUDr. Michal Havlík, Hálkova 2, Praha 2, 12000

(97) **EP 2119778**
(47) 04.11.2015
(97) 04.09.2008
(51) **A61K 39/00** (2006.01)
C07K 14/47 (2006.01)
G01N 33/50 (2006.01)
A61K 38/00 (2006.01)
(96) 27.02.2008
(96) 08712039.0
(73) International Institute of Cancer Immunology, Inc., Suita-shi, Osaka 564-0053, JP
(72) SUGIYAMA, Haruo, Minoo-shi Osaka 562-0036, JP
(54) **Způsob aktivování pomocné T buňky a farmaceutický prostředek pro použití v tomto způsobu**
(32) 2007047317
(31) 27.02.2007
(33) JP
(86) PCT/JP2008/053417
(87) WO 2008/105462
(74) PATENTSERVIS Praha a.s., Na Podkovce 281/10, Praha 4, 14700

(97) **EP 2127502**
(47) 28.10.2015
(97) 24.07.2008
(51) **H05H 1/34** (2006.01)
(96) 15.01.2008
(96) 08702238.0
(73) Cebora S.P.A., 40057 Cadriano Di Granarolo Emilia, IT
(72) VANCINI, Mauro, I-44100 Ferrara, IT
DALLAVALLE, Silvano, I-40024 Castel San Pietro Terme, IT
COLOMBO, Vittorio, I-40023 Castel Guelfo, IT
GHEDINI, Emanuele, I-40053 Bazzano, IT
(54) **Plazmový řezací hořák**
(32) BO20070019
(31) 15.01.2007
(33) IT
(86) PCT/IB2008/000076
(87) WO 2008/087522
(74) PATENTSERVIS Praha a.s., Na Podkovce 281/10, Praha 4, 14700

(97) **EP 2144919**
(47) 02.12.2015
(97) 23.10.2008
(51) **C07F 9/38** (2006.01)

(96) 01.04.2008
(96) 08718377.8
(73) F. Hoffmann-La Roche AG, 4070 Basel, CH
(72) JUNGHANS, Bernd, 68535 Edingen-Neckarhausen, DE
(54) **Víceokrovková syntéza Ibandronátu**
(32) 07105915
(31) 11.04.2007
(33) EP
(86) PCT/EP2008/053876
(87) WO 2008/125483
(74) Čermák a spol., JUDr. Karel Čermák, Elišky Peškové 15/735, Praha 5, 15000

(97) **EP 2146574**
(47) 04.11.2015
(97) 08.01.2009
(51) **A01N 37/18** (2006.01)
C07C 233/00 (2006.01)
C07C 235/00 (2006.01)
C07C 231/12 (2006.01)
(96) 05.05.2008
(96) 08826025.2
(73) UPL Limited, Mumbai 400 052 MAH, IN
(72) SHROFF, Jaidev, Rajnikant, Maharashtra, IN
SHROFF, Vikram, Rajnikant, Maharashtra, IN
KARAMBELKAR, Narendra, Purushottam, Gujarat, IN
(54) **Způsob výroby D-(-)-N,N-diethyl-2-(naftoxy)propionamidu o vysoké čistotě**
(32) MU08582007
(31) 04.05.2007
(33) IN
(86) PCT/IN2008/000284
(87) WO 2009/004642
(74) Rott, Růžička & Guttman Patentové, známkové a advokátní kanceláře, JUDr. Ing. Michal Guttman, patentový zástupce, Vinohradská 37/938, Praha 2, 12000

(97) **EP 2190349**
(47) 11.11.2015
(97) 09.04.2009
(51) **A61B 5/03** (2006.01)
A61B 5/00 (2006.01)
(96) 11.09.2008
(96) 08802003.7
(73) RAUMEDIC AG, 95213 Münchberg, DE
(72) TAUBER, Karsten, 65550 Limburg, DE
VON FALKENHAUSEN, Christian, 53340 Meckenheim, DE
KUNZE, Gerd, 08297 Zwönitz, DE
GÖHLER, Karl-Heinz, 08297 Zwönitz, DE
(54) **Senzorový systém pro měření, přenášení, zpracování a zobrazení jednoho parametru mozku**
(32) 102007046694
(31) 28.09.2007
(33) DE
(86) PCT/EP2008/007442
(87) WO 2009/043431
(74) Čermák a spol., JUDr. Karel Čermák, Elišky Peškové 15/735, Praha 5, 15000

(97) **EP 2210038**
(47) 11.11.2015
(97) 16.04.2009
(51) **F2IS 13/12** (2006.01)
F2IV 35/00 (2006.01)
F23D 3/16 (2006.01)
A47G 33/00 (2006.01)
(96) 09.10.2008
(96) 08805181.8
(73) Barrett, Michael, Clifden Galway, IE
Murphy, Michael, Cahir, Co. Tipperary, IE
(72) Barrett, Michael, Clifden Galway, IE
Murphy, Michael, Cahir, Co. Tipperary, IE
(54) **Svíčky a držáky svíček**
(32) 0719750
(31) 10.10.2007
(33) GB

(86) PCT/EP2008/063538
(87) WO 2009/047293
(74) Traplová Hakr Kubát, advokátní a patentová kancelář, Ing. Eduard Hakr, patentový zástupce, Přístavní 24, Praha 7, 17000

(97) **EP 2233754**
(47) 04.11.2015
(97) 29.09.2010
(51) **F16B 15/08** (2006.01)
F16B 27/00 (2006.01)
(96) 08.03.2010
(96) 10155751.0
(73) HILTI Aktiengesellschaft, 9494 Schaan, LI
(72) Miescher, Stefan, 9494, Schaan, LI
(54) **Zásobníkový pás s upevňovacími prvky**
(32) 102009001790
(31) 24.03.2009
(33) DE
(74) PATENTSERVIS Praha a.s., Na Podkovce 281/10, Praha 4, 14700

(97) **EP 2272597**
(47) 09.09.2015
(97) 12.01.2011
(51) **B08B 1/04** (2006.01)
A46B 13/02 (2006.01)
(96) 07.07.2010
(96) 10006986.3
(73) Le Blanc, Joseph Roger, Ontario, CA
(72) Le Blanc, Joseph Roger, Ontario, CA
(54) **Příslušenství rotačního kartáče**
(32) 223842
(31) 08.07.2009
(33) US
(74) Čermák a spol., JUDr. Karel Čermák, advokát, Elišky Peškové 735/15, Praha 5, 15000

(97) **EP 2274369**
(47) 02.12.2015
(97) 05.11.2009
(51) **C08J 9/00** (2006.01)
(96) 30.04.2009
(96) 09738211.3
(73) BASF SE, 67056 Ludwigshafen, DE
(72) BRAUN, Frank, 67063 Ludwigshafen, DE
BELLIN, Ingo, 68159 Mannheim, DE
HAHN, Klaus, 67281 Kirchheim, DE
(54) **Polystyrenové pěnové hmoty s malým obsahem kovu**
(32) 08155586
(31) 02.05.2008
(33) EP
(86) PCT/EP2009/055250
(87) WO 2009/133167
(74) Společná advokátní kancelář Všetěčka Zelený Švorčík Kalenský a partneři, JUDr. Petr Kalenský, Hálkova 2, Praha 2, 12000

(97) **EP 2279065**
(47) 06.01.2016
(97) 08.10.2009
(51) **F03D 11/04**
B28B 11/12 (2006.01)
B28B 19/00 (2006.01)
B28B 21/02 (2006.01)
E04H 12/12 (2006.01)
B28B 1/00 (2006.01)
B28B 7/22 (2006.01)
B28B 11/08 (2006.01)
B28B 21/92 (2006.01)
(96) 01.04.2009
(96) 09727458.3
(73) Wobben Properties GmbH, 26607 Aurich, DE
(72) HÖLSCHER, Norbert, 26607 Aurich, DE
(54) **Způsob k výstavbě věže větrného energetického zařízení**
(32) 102008016828
(31) 01.04.2008
(33) DE

(86) PCT/EP2009/002374
(87) WO 2009/121581
(74) PATENTSERVIS Praha a.s., Na Podkovce 281/10, Praha 4, 14700

(97) **EP 2281037**
(47) 11.11.2015
(97) 15.10.2009
(51) **C12N 9/64** (2006.01)
(96) 10.04.2009
(96) 09730852.2
(73) Catalyst Biosciences, Inc., South San Francisco, CA 94080, US
(72) MADISON, Edwin, L., San Francisco, CA 94121, US
THANOS, Christopher, San Francisco, CA 94118, US
(54) **Polypeptidy faktoru VII, které jsou modifikované, a jejich použití**
(32) 124021 P
(31) 11.04.2008
(33) US
(86) PCT/US2009/002248
(87) WO 2009/126307
(74) TRAPLOVÁ-HAKR-KUBÁT Advokátní a patentová kancelář, Ing. Jan Kubát, Přístavní 24, Praha 7, 17000

(97) **EP 2285852**
(47) 04.11.2015
(97) 05.11.2009
(51) **C08F 297/04** (2006.01)
C08F 8/42 (2006.01)
B60C 1/00 (2006.01)
C08C 19/44 (2006.01)
C08L 15/00 (2006.01)
C08L 53/02 (2006.01)
(96) 27.04.2009
(96) 09738112.3
(73) COMPAGNIE GENERALE DES ETABLISSEMENTS MICHELIN, 63000 Clermont-Ferrand, FR
MICHELIN Recherche et Technique S.A., 1763 Granges-Paccot, CH
(72) CHABOCHE, Philippe, F-63000 Clermont-Ferrand, FR
FAVROT, Jean-Michel, F-63800 Courmon d'Auvergne, FR
BARBOTIN, Fanny, F-38560 Jarrie, FR
DE LANDTSHEER, Stéphanie, 115184 MOSCOU, RU
SEEBOTH, Nicolas, F-63000 Clermont-Ferrand, FR
(54) **Elastomerní směs obsahující převážně dienový elastomer kopulovaný aminoalkoxysilanovou skupinou, kaučuková kompozice tuto směs obsahující a způsoby jejich získání**
(32) 0852868
(31) 29.04.2008
(33) FR
(86) PCT/EP2009/055061
(87) WO 2009/133068
(74) Traplová Hakr Kubát, advokátní a patentová kancelář, Ing. Eduard Hakr, patentový zástupce, Přístavní 24, Praha 7, 17000

(97) **EP 2287529**
(47) 26.08.2015
(97) 19.11.2009
(51) **F23C 1/00** (2006.01)
F23C 5/08 (2006.01)
F23C 99/00 (2006.01)
F23J 1/02 (2006.01)
(96) 13.05.2009
(96) 09746610.6
(73) Kawasaki Jukogyo Kabushiki Kaisha, Kobe-shi, Hyogo 650-8670, JP
Magaldi Industrie S.R.L., 84135 Salerno, IT
(72) YOSHIKAWA, Kazuhito, Tokyo 136-8588, JP
KAIZUKA, Kazuyoshi, Tokyo 136-8588, JP
TANIGUCHI, Koji, Tokyo 136-8588, JP
ASAKAWA, Takaharu, Tokyo 136-8588, JP
ISHIKAWA, Noriaki, Tokyo 136-8588, JP
KURATA, Chikatoshi, Tokyo 136-8588, JP
(54) **Kotel pro spalování drceného uhlí s přimícháváním biomasy a způsob provozování kotle**
(32) 2008129783
(31) 16.05.2008
(33) JP

- (86) PCT/JP2009/058887
(87) WO 2009/139404
(74) Společná advokátní kancelář Všeťečka Zelený Švorčík Kalenský a partneři, JUDr. Michal Havlík, patentový zástupce, Hálkova 2, Praha 2, 12000
-
- (97) **EP 2291369**
(47) 04.11.2015
(97) 26.11.2009
(51) **C07D 409/14** (2006.01)
A61K 31/416 (2006.01)
A61K 31/4439 (2006.01)
A61P 11/00 (2006.01)
A61P 29/00 (2006.01)
C07D 407/12 (2006.01)
C07D 407/14 (2006.01)
(96) 20.05.2009
(96) 09750866.7
(73) AstraZeneca AB, 151 85 Södertälje, SE
Bayer Pharma Aktiengesellschaft, 13353 Berlin, DE
(72) BAYER SCHERING PHARMA AG, D-13353 Berlin, DE
BERGER, Markus, D-13353 Berlin, DE
DAHMEN, Jan, S-221 87 Lund, SE
EDMAN, Karl, S-431 83 Mölndal, SE
ERIKSSON, Anders, S-221 87 Lund, SE
HANSSON, Thomas, S-221 87 Lund, SE
HEMMERLING, Martin, S-221 87 Lund, SE
HOSSAIN Nafizal, S-221 87 Lund, SE
KLINGSTEDT, Tomas, S-221 87 Lund, SE
LEPISTÖ, Matti, S-221 87 Lund, SE
NILSSON, Stinabritt, S-221 87 Lund, SE
REHWINKEL, Hartmut, D-13353 Berlin, DE
(54) **Indazolové deriváty substituované fenylem a benzodioxinyem**
(32) 54616, 80312, 144776
(31) 20.05.2008, 14.07.2008, 15.01.2009
(33) US, US, US
(86) PCT/SE2009/000267
(87) WO 2009/142571
(74) Traplová Hakr Kubát, advokátní a patentová kancelář, Ing. Eduard Hakr, patentový zástupce, Přístavní 24, Praha 7, 17000
-
- (97) **EP 2293947**
(47) 21.10.2015
(97) 07.01.2010
(51) **B41M 3/18** (2006.01)
B41J 11/00 (2006.01)
(96) 29.05.2009
(96) 09772060.1
(73) Hülsta-Werke Hüls GmbH & CO. KG, 48703 Stadthlohn, DE
Flooring Industries Limited, SARL, 8070 Bertrange, LU
(72) TÜNTE, Udo, 48348 Raesfeld, DE
SCHWITTE, Richard, 48712 Gescher, DE
PETERSEN, Frank, 48653 Coesfeld, DE
(54) **Použití tiskařského papíru, potištěného dekorem pro plošné stavební dílce**
(32) 102008030955
(31) 02.07.2008
(33) DE
(86) PCT/EP2009/003851
(87) WO 2010/000360
(74) Traplová Hakr Kubát, advokátní a patentová kancelář, Ing. Eduard Hakr, patentový zástupce, Přístavní 24, Praha 7, 17000
-
- (97) **EP 2300614**
(47) 28.10.2015
(97) 13.08.2009
(51) **CI2N 15/62** (2006.01)
C07K 14/435 (2006.01)
(96) 03.02.2009
(96) 09707233.4
(73) Yissum Research Development Company of the Hebrew University of Jerusalem Ltd., Jerusalem 91390, IL
Hadasi Medical Research Services and Development Ltd., Jerusalem 91120, IL
(72) GALSKI-LORBERBOUM, Haya, Jerusalem 97890, IL
RAPOPORT, Matan, Maccabim 71908, IL
-
- ELPELEG, Orly, Jerusalem 96263, IL
SAADA, Ann, Jerusalem 93825, IL
(54) **Způsoby a prostředky k léčbě mitochondriálních onemocnění**
(32) 25931 P
(31) 04.02.2008
(33) US
(86) PCT/IL2009/000126
(87) WO 2009/098682
(74) PATENTSERVIS Praha a.s., Na Podkovce 281/10, Praha 4, 14700
-
- (97) **EP 2328238**
(47) 11.11.2015
(97) 01.06.2011
(51) **H01R 13/518** (2006.01)
H01R 27/02 (2006.01)
(96) 23.11.2010
(96) 10192162.5
(73) A. & H. Meyer GmbH Leuchten und Büroelektrik, 32694 Dörentrup, DE
(72) Meyer, Horst, 32694, Dörentrup, DE
(54) **Zásuvkové zařízení pro nábytek**
(32) 102009054171
(31) 23.11.2009
(33) DE
(74) Společná advokátní kancelář Všeťečka Zelený Švorčík Kalenský a partneři, JUDr. Michal Havlík, Hálkova 2, Praha 2, 12000
-
- (97) **EP 2346970**
(47) 16.12.2015
(97) 08.04.2010
(51) **C10M 169/04** (2006.01)
C10N 20/02 (2006.01)
C10N 20/04 (2006.01)
C10N 30/06 (2006.01)
C10N 40/04 (2006.01)
(96) 02.10.2009
(96) 09740194.7
(73) TOTAL MARKETING SERVICES, 92800 Puteaux, FR
(72) BOUFFET, Alain, 69440 Taluyers, FR
(54) **Lubrikační kompozice pro převody**
(32) 0805471
(31) 03.10.2008
(33) FR
(86) PCT/IB2009/007026
(87) WO 2010/038147
(74) Společná advokátní kancelář Všeťečka Zelený Švorčík Kalenský a partneři, JUDr. Michal Havlík, patentový zástupce, Hálkova 2, Praha 2, 12000
-
- (97) **EP 2349717**
(47) 13.01.2016
(97) 27.05.2010
(51) **B32B 37/10** (2006.01)
B32B 37/20 (2006.01)
B29C 70/30 (2006.01)
(96) 06.11.2009
(96) 09747856.4
(73) Fritz Egger GmbH & Co. OG, 6380 St. Johann in Tirol, AT
(72) SCHIEGL, Walter, A-6380 St. Johann in Tirol, AT
(54) **Způsob výroby desky a tímto způsobem vyrobená deska**
(32) 102008058345
(31) 20.11.2008
(33) DE
(86) PCT/EP2009/064775
(87) WO 2010/057787
(74) Čermák a spol., JUDr. Karel Čermák, advokát, Elišky Peškové 735/15, Praha 5, 15000
-
- (97) **EP 2353422**
(47) 14.10.2015
(97) 10.08.2011
(51) **A43B 9/02** (2006.01)
A43B 9/10 (2006.01)
(96) 18.01.2011
(96) 11151307.3
(73) Calzaturificio Zamberlan s.r.l., 36036 Torrebelticino (Vicenza), IT
(72) Zamberlan, Marco, 36015, Schio (Vicenza), IT

(54) **Obuv s podrázkou přišitou norským způsobem**
(32) VI20100005 U
(31) 05.02.2010
(33) IT
(74) Společná advokátní kancelář Všetečka Zelený Švorčík Kalenský a partneři, JUDr. Michal Havlík, Hájkova 2, Praha 2, 12000

(97) **EP 2363064**
(47) 25.11.2015
(97) 07.09.2011
(51) **A61B 5/06** (2006.01)
A61N 1/05 (2006.01)
A61B 18/14 (2006.01)
(96) 07.10.2008
(96) 11158804.2
(73) Biosense Webster, Inc., Diamond Bar, CA 91765, US
(72) Govari, Assaf, 34400, Haifa, IL
Altmann, Andres Claudio, 34757, Haifa, IL
Ephrath, Yaron, 35170, Karkur, IL
Schwartz, Yitzhack, 34606, Haifa, IL

(54) **Katetr s měřením tlaku**
(32) 868733
(31) 08.10.2007
(33) US
(74) Společná advokátní kancelář Všetečka Zelený Švorčík Kalenský a partneři, JUDr. Michal Havlík, patentový zástupce, Hájkova 2, Praha 2, 12000

(97) **EP 2371371**
(47) 04.11.2015
(97) 10.06.2010
(51) **A61K 31/728** (2006.01)
A61K 31/722 (2006.01)
A61P 41/00 (2006.01)
(96) 25.11.2009
(96) 09830544.4
(73) Shin Poong Pharmaceutical Co. Ltd., Ansan-shi Gyeonggi-do 425-100, KR
Postech Academy-industry Foundation, Gyeongsangbuk-do 790-784, KR
(72) CHO, Il Hwan, Ansan-Si Gyeonggi-do 425-100, KR
HAHN, Sei Kwang, Pohang-si Gyeongsangbuk-do 790-320, KR
HWANG, Eui Jin, Suwon-si Gyeonggi-do 442-718, KR
SHIN, Jang Sik, Gwacheon-si Gyeonggi-do 427-734, KR
YEOM, Junseok, Jinju-si Gyeongsangnam-do 660-774, KR

(54) **Kompozice pro prevenci adheze**
(32) 20080120346
(31) 01.12.2008
(33) KR
(86) PCT/KR2009/006962
(87) WO 2010/064806
(74) Háek, Janeček & Švestka, Patentová a známková kancelář, Ing. Pavel Janeček, U Průhonu 5, Praha 7, 17000

(97) **EP 2394613**
(47) 04.11.2015
(97) 14.12.2011
(51) **A61F 5/02** (2006.01)
(96) 10.06.2011
(96) 11169543.3
(73) RICHARD FRERES, 42530 Saint Genest Lerpt, FR
(72) Richard, Dominique, 42110 Aurec/Loire, FR
Faure, Didier, 43160 Saint Didier en Velay, FR

(54) **Adaptivní ortopedická ortéza**
(32) 1054669
(31) 11.06.2010
(33) FR
(74) Společná advokátní kancelář Všetečka Zelený Švorčík Kalenský a partneři, JUDr. Michal Havlík, Hájkova 2, Praha 2, 12000

(97) **EP 2400040**
(47) 25.11.2015
(97) 26.08.2010
(51) **C22C 38/00** (2006.01)
C22C 38/04 (2006.01)
C21D 9/04 (2006.01)
C22C 38/02 (2006.01)

(96) 21.01.2010
(96) 10743487.0
(73) Nippon Steel & Sumitomo Metal Corporation, Tokyo 100-8071, JP
(72) UEDA, Masaharu, Tokyo 100-8071, JP
MOROHOSHI, Takashi, Tokyo 100-8071, JP
SEKI, Kazunori, Tokyo 100-8071, JP

(54) **Perlitická kolejnice s odolností proti opotřebení a s houževnatostí**
(32) 2009035472
(31) 18.02.2009
(33) JP
(86) PCT/JP2010/000339
(87) WO 2010/095354
(74) PATENTSERVIS Praha a.s., Na Podkovce 281/10, Praha 4, 14700

(97) **EP 2410871**
(47) 04.11.2015
(97) 23.09.2010
(51) **A23K 1/18** (2006.01)
A23K 1/16 (2006.01)
C11C 3/02 (2006.01)

(96) 16.03.2010
(96) 10719080.3
(73) Cantini, Fernando, 50136 Firenze, IT
(72) Cantini, Fernando, 50136 Firenze, IT
(54) **Kompozice obsahující monoglyceridy organických kyselin C1 až C7 a glycerol, jejich příprava a použití jako antibakteriálních a protiplísňových přípravků**

(32) FI20090050
(31) 16.03.2009
(33) IT
(86) PCT/IB2010/051126
(87) WO 2010/106488
(74) Rott, Růžička & Guttman Patentová, známková a advokátní kancelář, Ing. Václav Krmenčík, Vinohradská 37/938, Praha 2, 12000

(97) **EP 2417207**
(47) 28.10.2015
(97) 14.10.2010
(51) **C09D 11/02** (2014.01)
(96) 09.04.2010
(96) 10714879.3
(73) SICPA HOLDING SA, 1008 Prilly, CH
Bank Of Canada, Ottawa, ON K1A 0G9, CA
KRUEGER, Jessica, CH-1073 Savigny, CH
DEGOTT, Pierre, CH-1023 Crissier, CH
DESPLAND, Claude-Alain, CH-1008 Prilly, CH
REINHARD, Christine, CH-1008 Prilly, CH
FIRTH, Andrea V., Ottawa ON K2A 2Y6, CA

(54) **Světlá magnetická hlubotisková tiskařská barva**
(32) PCT/IB2009/005227
(31) 09.04.2009
(33) IB
(86) PCT/EP2010/054716
(87) WO 2010/115986
(74) Traplová Hakr Kubát, advokátní a patentová kancelář, Ing. Eduard Hakr, patentový zástupce, Přístavní 24, Praha 7, 17000
Traplová Hakr Kubát, advokátní a patentová kancelář, Ing. Eduard Hakr, patentový zástupce, Přístavní 24, Praha 7, 17000

(97) **EP 2423249**
(47) 04.11.2015
(97) 29.02.2012
(51) **C08J 7/06** (2006.01)
C08J 9/36 (2006.01)
C08L 67/02 (2006.01)
(96) 18.08.2010
(96) 10173212.1
(73) Armacell Enterprise GmbH & Co. KG, 12529 Schönefeld OT Waltersdorf, DE

(72) Weidinger, Jürgen, 48167, Münster, DE
Zauner, Christoph, 48147, Münster, DE
Klusmann, Daniel, 48143, Münster, DE
(54) **Chráněné expandované polyalkylidenterefaláty**
(74) Rott, Růžička & Guttman Patentové, známkové a advokátní kanceláře, Ing. Ivana Jirotková, Vinohradská 37, Praha 2, 12000

- (97) **EP 2424870**
(47) 16.12.2015
(97) 04.11.2010
(51) **C07D 491/10** (2006.01)
A61K 31/4245 (2006.01)
A61P 3/04 (2006.01)
A61P 25/22 (2006.01)
A61P 25/24 (2006.01)
A61P 25/18 (2006.01)
A61P 25/28 (2006.01)
(96) 29.04.2010
(96) 10718670.2
(73) AstraZeneca AB, 151 85 Södertälje, SE
(72) JOHANSSON, Lars, Anders, Mikael, SE-431 83 Mölndal, SE
JUDKINS, Robert, Andrew, SE-431 83 Mölndal, SE
LI, Lanna, SE-431 83 Mölndal, SE
LOFBERG, Bjorn, Christian, Ingvar, SE-431 83 Mölndal, SE
PERSSON, Joachim, SE-431 83 Mölndal, SE
(54) **Terapeutická činidla 713**
(32) 174630 P
(31) 01.05.2009
(33) US
(86) PCT/GB2010/050698
(87) WO 2010/125390
(74) Traplová Hakr Kubát, advokátní a patentová kancelář, Ing. Eduard Hakr, patentový zástupce, Přístavní 24, Praha 7, 17000
-
- (97) **EP 2431000**
(47) 11.11.2015
(97) 21.03.2012
(51) **A61B 18/14** (2006.01)
A61B 17/00 (2006.01)
(96) 21.01.2011
(96) 11189326.9
(73) Biosense Webster, Inc., Diamond Bar, CA 91765, US
(72) Selkee, Thomas V., Claremont, CA California 91711, US
(54) **Katetr mající distální hrot se snímáním síly**
(32) 692506
(31) 22.01.2010
(33) US
(74) Společná advokátní kancelář Všetečka Zelený Švorčík Kalenský a partneři, JUDr. Michal Havlík, patentový zástupce, Hálkova 2, Praha 2, 12000
-
- (97) **EP 2451357**
(47) 06.01.2016
(97) 10.03.2011
(51) **A61B 6/10** (2006.01)
A61N 5/10 (2006.01)
G21F 3/00 (2006.01)
(96) 02.06.2010
(96) 10724481.6
(73) HIBRAND INDUSTRIES AG, 9491 Ruggell, LI
(72) BETTEGA, Remo, CH-9444 Diepoldsau, CH
(54) **Ochrana tkáně**
(32) 09169625
(31) 07.09.2009
(33) EP
(86) PCT/EP2010/057751
(87) WO 2011/026662
(74) Rott, Růžička & Guttmann Patentové, známkové a advokátní kanceláře, Ing. Jiří Andera, Vinohradská 37, Praha 2, 12000
-
- (97) **EP 2452436**
(47) 25.11.2015
(97) 13.01.2011
(51) **H03K 19/0175** (2006.01)
G06F 13/40 (2006.01)
G06F 13/364 (2006.01)
H03K 19/003 (2006.01)
(96) 01.07.2010
(96) 10730151.7
(73) Robert Bosch GmbH, 70442 Stuttgart, DE
(72) FRESE, Volker, 71717 Beilstein, DE
(54) **Elektrické zapojení pro přenos signálů mezi dvěma nadřiznými zařízeními a alespoň jedním nebo více podřiznými zařízeními**
-
- (32) 102009027625
(31) 10.07.2009
(33) DE
(86) PCT/EP2010/059342
(87) WO 2011/003801
(74) Čermák a spol., JUDr. Karel Čermák, Elišky Peškové 15/735, Praha 5, 15000
-
- (97) **EP 2463594**
(47) 06.01.2016
(97) 14.07.2011
(51) **F24F 1/00** (2011.01)
F24D 3/10 (2006.01)
F28F 9/00 (2006.01)
(96) 08.01.2010
(96) 10781396.6
(73) Daikin Industries, Ltd., Osaka-shi, Osaka 530-8323, JP
Daikin Europe N.V., 8400 Oostende, BE
(72) KIZAWA, Toshihiro, Kusatsu-shi Shiga 525-8526, JP
NAKAI, Akinori, Kusatsu-shi Shiga 525-8526, JP
HIRAOKA, Aoi, Kusatsu-shi Shiga 525-8526, JP
(54) **Odsávací zařízení, teplosměnná jednotka a upevňovací nástroj**
(86) PCT/JP2010/000099
(87) WO 2011/083519
(74) Společná advokátní kancelář Všetečka Zelený Švorčík Kalenský a partneři, JUDr. Michal Havlík, Hálkova 2, Praha 2, 12000
-
- (97) **EP 2467535**
(47) 16.12.2015
(97) 24.02.2011
(51) **E01B 9/68** (2006.01)
(96) 13.08.2010
(96) 10757738.9
(73) PANDROL LIMITED, Addlestone, Surrey KT15 2AR, GB
(72) COX, Stephen, John, Surrey TW9 2HB, GB
HAMILTON, Robert John, Surrey GU12 5DR, GB
GARDNER, Christopher, Nottinghamshire S81 7SG, GB
(54) **Podložka pro železniční kolejnici**
(32) 0914633
(31) 21.08.2009
(33) GB
(86) PCT/EP2010/061843
(87) WO 2011/020794
(74) Společná advokátní kancelář Všetečka Zelený Švorčík Kalenský a partneři, JUDr. Michal Havlík, patentový zástupce, Hálkova 2, Praha 2, 12000
-
- (97) **EP 2470697**
(47) 04.11.2015
(97) 03.03.2011
(51) **D02G 1/16** (2006.01)
(96) 25.08.2010
(96) 10749971.7
(73) OCV Intellectual Capital, LLC, Toledo, OH 43659, US
(72) HUFF, Norman, Brighton Michigan 48116, US
KARRA, Janakikodandaram, Novi Michigan 48374, US
KNOLL, Gareth, Northville Michigan 48167, US
FRIEDRICH, Mark, Georgetown Indiana 47122, US
(54) **Zařízení a způsob pro výrobu texturovaných provazců s nízkým zamotáváním**
(32) 549601
(31) 28.08.2009
(33) US
(86) PCT/US2010/046645
(87) WO 2011/025822
(74) Společná advokátní kancelář Všetečka Zelený Švorčík Kalenský a partneři, JUDr. Michal Havlík, patentový zástupce, Hálkova 2, Praha 2, 12000
-
- (97) **EP 2475832**
(47) 11.11.2015
(97) 17.03.2011
(51) **E05D 15/06** (2006.01)
(96) 02.09.2010
(96) 10752547.9
(73) Hettich-Heinze GmbH & Co. KG, 32139 Spenge, DE

(72) NOLTE, Frank, 49086 Osnabrück, DE
(54) **Pojezdový díl pro křídlo posuvných dveří**
(32) 202009005269 U
(31) 10.09.2009
(33) DE
(86) PCT/EP2010/062888
(87) WO 2011/029770
(74) Společná advokátní kancelář Všetečka Zelený Švorčík Kalenský a partneři, JUDr. Otakar Švorčík, advokát, Hálkova 2, Praha 2, 12000

(97) **EP 2480411**
(47) 11.11.2015
(97) 24.03.2011
(51) **C09J 7/02** (2006.01)
B32B 27/08 (2006.01)
B32B 37/26 (2006.01)
C08K 5/00 (2006.01)
B32B 7/06 (2006.01)
B32B 27/28 (2006.01)
C09D 143/04 (2006.01)
C08L 31/04 (2006.01)
(96) 20.09.2010
(96) 10760603.0
(73) Infiana Germany GmbH & Co. KG, 91301 Forchheim, DE
(72) SCHUHMANN, Michael, 90613 Grosshabersdorf, DE
STARK, Kurt, 91284 Neuhaus, DE
SITZMANN, Stefan, 91356 Kirchehrenbach, DE

(54) **Převážně biologicky rozložitelná oddělovací fólie**
(32) 102009042088
(31) 21.09.2009
(33) DE
(86) PCT/EP2010/005750
(87) WO 2011/032727
(74) Společná advokátní kancelář Všetečka Zelený Švorčík Kalenský a partneři, JUDr. Petr Kalenský, Hálkova 2, Praha 2, 12000

(97) **EP 2483118**
(47) 28.10.2015
(97) 07.04.2011
(51) **B60T 15/38** (2006.01)
F16D 51/24 (2006.01)
F16D 53/00 (2006.01)
F16D 55/10 (2006.01)
F16D 65/14 (2006.01)
F16D 65/38 (2006.01)
(96) 24.08.2010
(96) 10771353.9
(73) Siemens Aktiengesellschaft, 80333 München, DE
(72) LIERMANN, Matthias, 52066 Aachen, DE
STAMMEN, Christian, 41564 Kaarst, DE

(54) **Nastavení vůle brzd u hydraulického brzdového systému**
(32) 102009048667
(31) 29.09.2009
(33) DE
(86) PCT/EP2010/062290
(87) WO 2011/038998
(74) Čermák a spol., JUDr. Karel Čermák, Elišky Peškové 15/735, Praha 5, 15000

(97) **EP 2497470**
(47) 28.10.2015
(97) 12.09.2012
(51) **A61K 31/198** (2006.01)
A61K 31/519 (2006.01)
C07D 487/04 (2006.01)
(96) 19.11.2007
(96) 12158715.8
(73) Incyte Corporation, Wilmington, Delaware 19880, US
(72) Zhuo, Jincong, Boothwyn, PA Pennsylvania 19061, US
Metcalf, Brian, Moraga, CA California 94556, US
Xu, Meizhong, Hockessin, DE Delaware 19707, US
He, Chunhong, Boothwyn, PA Pennsylvania 19061, US
Zhang, Colin, Ambler, PA Pennsylvania 19002, US
Qian, Ding-quan, Newark, DE Delaware 19702, US
Burns, David M., Philadelphia, PA Pennsylvania 19111, US
Li, Yunlong, Newark, DE Delaware 19711, US

Yao, Wenqing, Kennett Square, PA Pennsylvania 19348, US
(54) **Imidazotriaziny a imidazopyrimidiny jako inhibitory kinázy**
(32) 860840 P, 861459 P, 957236 P
(31) 22.11.2006, 29.11.2006, 22.08.2007
(33) US, US, US
(74) Společná advokátní kancelář Všetečka Zelený Švorčík Kalenský a partneři, JUDr. Michal Havlík, patentový zástupce, Hálkova 2, Praha 2, 12000

(97) **EP 2503683**
(47) 14.10.2015
(97) 26.09.2012
(51) **H02P 5/46** (2006.01)
H02K 21/12 (2006.01)
H02K 16/02 (2006.01)
(96) 23.03.2011
(96) 11159382.8
(73) L-3 Communications Magnet-Motor GmbH, 82319 Starnberg, DE
(72) Steffen, Jens, 86932 Pürgen, DE
Hagenlocher, Roland, 82152 Planegg, DE
Ehrhart, Peter, 81375 München, DE
Tamm, Harald, 82398 Polling, DE
(54) **Hnačí systém pro pozemní vozidlo**
(74) Čermák a spol., JUDr. Karel Čermák, Elišky Peškové 15/735, Praha 5, 15000

(97) **EP 2513140**
(47) 04.11.2015
(97) 07.07.2011
(51) **C07K 14/605** (2006.01)
A61K 47/48 (2006.01)
(96) 16.12.2010
(96) 10788095.7
(73) Novo Nordisk A/S, 2880 Bagsvaerd, DK
GARIBAY, Patrick, William, DK-2880 Bagsvaerd, DK
SPETZLER, Jane, DK-2880 Bagsvaerd, DK
KODRA, János, Tibor, DK-2880 Bagsvaerd, DK
LINDEROTH, Lars, DK-2880 Bagsvaerd, DK
LAU, Jesper, DK-2880 Bagsvaerd, DK
SAUERBERG, Per, DK-2880 Bagsvaerd, DK
(54) **Dvkrát acylované deriváty GLP-1**
(32) 288601 P, 09179390
(31) 21.12.2009, 16.12.2009
(33) US, EP
(86) PCT/EP2010/069932
(87) WO 2011/080103
(74) Traplová Hakr Kubát, advokátní a patentová kancelář, Ing. Jan Kubát, patentový zástupce, Přístavní 24, Praha 7, 17000

(97) **EP 2514639**
(47) 04.11.2015
(97) 24.10.2012
(51) **B60R 13/02** (2006.01)
B60R 21/213 (2011.01)
B60R 21/216 (2011.01)
F16B 5/06 (2006.01)
(96) 19.04.2012
(96) 12164787.9
(73) MECAPLAST France, 92 140 Clamart, FR
(72) Claverie, Aurore, 06240 BEAUSOLEIL, FR
Bollier, François, 06300 NICE, FR
Bacelos, François, 06300 NICE, FR
(54) **Sestava pro přidržování prvku obložení u prvku karoserie vozidla**
(32) 1153482
(31) 21.04.2011
(33) FR
(74) Společná advokátní kancelář Všetečka Zelený Švorčík Kalenský a partneři, JUDr. Michal Havlík, Hálkova 2, Praha 2, 12000

(97) **EP 2524700**
(47) 28.10.2015
(97) 21.11.2012
(51) **A61K 9/127** (2006.01)
A61K 38/17 (2006.01)
A61K 39/00 (2006.01)
(96) 01.04.2005

(96) 11196228.8
(73) Oncothyreon Inc., Seattle, WA 98121, US
(72) Longenecker, Michael, Edmonton, Alberta T6R 1C8, CA
(54) **Vakcína na bázi mucinózního glykoproteinu (MUC-1)**
(32) 558139 P, 576804 P
(31) 01.04.2004, 04.06.2004
(33) US, US
(74) Společná advokátní kancelář Všetečka Zelený Švorčík Kalenský a partneři, JUDr. Michal Havlík, Hálkova 2, Praha 2, 12000

(97) **EP 2529134**
(47) 16.12.2015
(97) 04.08.2011
(51) **F16J 15/00** (2006.01)
F16J 15/32 (2006.01)
F16J 15/34 (2006.01)
F16J 15/44 (2006.01)
F16L 27/093 (2006.01)
(96) 20.01.2011
(96) 11701240.1
(73) Trelleborg Sealing Solutions Germany GmbH, 70565 Stuttgart, DE
(72) JORDAN, Holger, 73765 Neuhausen auf den Fildern, DE
(54) **Uspořádání rotačního těsnění**
(32) 102010001345
(31) 28.01.2010
(33) DE
(86) PCT/EP2011/050769
(87) WO 2011/092111
(74) Společná advokátní kancelář Všetečka Zelený Švorčík Kalenský a partneři, JUDr. Michal Havlík, Hálkova 2, Praha 2, 12000

(97) **EP 2536132**
(47) 14.10.2015
(97) 11.08.2011
(51) **H04L 27/26** (2006.01)
(96) 07.02.2011
(96) 11740062.2
(73) LG Electronics Inc., Seoul 150-721, KR
(72) KO, Woo Suk, Seoul 137-724, KR
MOON, Sang Chul, Seoul 137-724, KR
(54) **Způsob a zařízení pro vysílání přenosového signálu**
(32) 302468 P
(31) 08.02.2010
(33) US
(86) PCT/KR2011/000781
(87) WO 2011/096766
(74) KOREJZOVÁ & SPOL., v.o.s., JUDr. Petra Korejzová, Korunní 810/104 E, Praha 10, 10100

(97) **EP 2536135**
(47) 07.10.2015
(97) 11.08.2011
(51) **H04L 27/26** (2006.01)
H04L 1/00 (2006.01)
H04H 20/72 (2008.01)
(96) 08.02.2011
(96) 11740069.7
(73) LG Electronics Inc., Seoul 150-721, KR
(72) KO, Woo Suk, Seoul 137-724, KR
MOON, Sang Chul, Seoul 137-724, KR
(54) **Vysílání přenosového signálu**
(32) 302499 P
(31) 08.02.2010
(33) US
(86) PCT/KR2011/000793
(87) WO 2011/096773
(74) KOREJZOVÁ & SPOL., v.o.s., JUDr. Petra Korejzová, Korunní 810/104 E, Praha 10, 10100

(97) **EP 2536958**
(47) 11.11.2015
(97) 25.08.2011
(51) **F16B 21/07** (2006.01)
(96) 25.01.2011
(96) 11701973.7
(73) A. RAYMOND et Cie, 38000 Grenoble, FR

(72) DE JONG, Michael, 79589 Binzen, DE
BREITENFELD, Jens, 79539 Lörrach, DE
PODSADNY, Thomas, 21376 Salzhäusen, DE
(54) **Upevňovací zařízení**
(32) 102010008458
(31) 18.02.2010
(33) DE
(86) PCT/EP2011/050965
(87) WO 2011/101207
(74) Čermák a spol., JUDr. Karel Čermák, advokát, Elišky Peškové 735/15, Praha 5, 15000

(97) **EP 2616608**
(47) 28.10.2015
(97) 08.12.2011
(51) **E04D 13/03** (2006.01)
(96) 30.05.2011
(96) 11764079.7
(73) Lightway S.R.O., 14900 Praha 4, CZ
(72) BRANDALÍK, Jakub, CZ-14900 Praha 4, CZ
SOUKUP, Radek, CZ-10200 Praha 10, CZ
(54) **Světlovod se zlepšenou tepelnou izolací**
(32) 20100433
(31) 31.05.2010
(33) CZ
(86) PCT/CZ2011/000060
(87) WO 2011/150900
(74) Ing. Jiří Walter, Počernická 54, Praha 10, 10800

(97) **EP 2623498**
(47) 18.11.2015
(97) 05.04.2012
(51) **C07D 241/24** (2006.01)
A61K 9/08 (2006.01)
A61K 9/19 (2006.01)
A61K 31/4965 (2006.01)
A61P 31/12 (2006.01)
A61P 31/16 (2006.01)
(96) 29.09.2011
(96) 11829253.1
(73) Toyama Chemical Co., Ltd., Shinjuku-ku Tokyo 160-0023, JP
(72) TAKESHIMA, Sakiko, Toyama-shi Toyama 930-8508, JP
UEHARA, Sayuri, Toyama-shi Toyama 930-8508, JP
TAKAKURA, Keiko, Toyama-shi Toyama 930-8508, JP
NAKAMATSU, Namika, Toyama-shi Toyama 930-8508, JP
(54) **Sodná sůl 6-fluoro-3-hydroxy-2-pyrazin karboxamidu**
(32) 2010221682
(31) 30.09.2010
(33) JP
(86) PCT/JP2011/072333
(87) WO 2012/043700
(74) Čermák a spol., JUDr. Karel Čermák, advokát, Elišky Peškové 735/15, Praha 5, 15000

(97) **EP 2624976**
(47) 26.08.2015
(97) 12.04.2012
(51) **B21C 47/16** (2006.01)
B21C 49/00 (2006.01)
B21F 23/00 (2006.01)
(96) 05.09.2011
(96) 11754618.4
(73) WAFIOS Aktiengesellschaft, 72764 Reutlingen, DE
(72) WOLF, Jürgen, 72141 Walddorfhäslach, DE
WEIGMANN, Uwe-Peter, 72622 Nürtingen, DE
STEINMAIER, Ralph, 78234 Engen, DE
JETTER, Stefan, 72141 Walddorfhäslach, DE
(54) **Zařízení pro přivádění drátu na strojích na zpracování drátu**
(32) 102010047531
(31) 05.10.2010
(33) DE
(86) PCT/EP2011/004466
(87) WO 2012/045381
(74) Čermák a spol., JUDr. Karel Čermák, Elišky Peškové 15/735, Praha 5, 15000

- (97) **EP 2634929**
(47) 28.10.2015
(97) 04.09.2013
(51) **H04B 7/02** (2006.01)
H04J 11/00 (2006.01)
(96) 17.08.2010
(96) 13170157.5
(73) Panasonic Intellectual Property Management Co., Ltd., Osaka 540-6207, JP
(72) Petrov, Mihail, 63225 Langen, DE
Kimura, Tomohiro, Osaka, 540-6207, JP
(54) **Rotované vícerozměrné konstelace pro zlepšenou diverzitu v zeslabených kanálech**
(32) 09168370
(31) 21.08.2009
(33) EP
(74) KOREJZOVÁ & SPOL., v.o.s., JUDr. Petra Korejzová, Korunní 810/104 E, Praha 10, 10100
-
- (97) **EP 2643519**
(47) 09.09.2015
(97) 31.05.2012
(51) **E01B 9/30** (2006.01)
(96) 07.10.2011
(96) 11767001.8
(73) Vossloh-Werke GmbH, 58791 Werdohl, DE
(72) ORTMANN, Marcus, 59823 Arnsberg, DE
BRESSEL, Dierk, 58644 Iserlohn, DE
(54) **Vodící deska pro stranové vedení kolejnice a systém pro upevnění kolejnice**
(32) 102010060745
(31) 23.11.2010
(33) DE
(86) PCT/EP2011/067556
(87) WO 2012/069246
(74) Čermák a spol., JUDr. Karel Čermák, Elišky Peškové 15/735, Praha 5, 15000
-
- (97) **EP 2655834**
(47) 28.10.2015
(97) 20.09.2012
(51) **F02C 7/141** (2006.01)
B01F 5/04 (2006.01)
F01K 9/04 (2006.01)
F01D 19/00 (2006.01)
F28C 3/06 (2006.01)
(96) 09.02.2012
(96) 12704399.0
(73) Siemens Aktiengesellschaft, 80333 München, DE
(72) GRASSMANN, Arne, 45259 Essen, DE
MINUTH, Stephan, 45475 Mülheim a.d. Ruhr, DE
NASKIDASHVILI, Kakhi, 45147 Essen, DE
RIEMANN, Stefan, 41564 Kaarst, DE
(54) **Vstříkovací clona pro parní elektrárnu**
(32) 11158049
(31) 14.03.2011
(33) EP
(86) PCT/EP2012/052192
(87) WO 2012/123194
(74) Čermák a spol., JUDr. Karel Čermák, Elišky Peškové 15/735, Praha 5, 15000
-
- (97) **EP 2662417**
(47) 28.10.2015
(97) 13.11.2013
(51) **C09C 1/02** (2006.01)
D21H 17/63 (2006.01)
D21H 17/69 (2006.01)
D21H 19/38 (2006.01)
D21H 19/40 (2006.01)
D21H 19/42 (2006.01)
D21H 19/54 (2006.01)
D21H 17/00 (2006.01)
(96) 11.05.2012
(96) 12167656.3
(73) Omya International AG, 4665 Oftringen, CH
-
- (72) Senti-Wenk, Armelle, 5430 Wettingen, CH
Gane, Patrick A. C., 4852 Rothrist, CH
Schoelkopf, Joachim, 8956 Killwangen, CH
(54) **Škrob na bázi PHCH**
(74) Rott, Růžička & Guttman Patentové, známkové a advokátní kanceláře, Ing. Jana Fuchsová, Vinohradská 37, Praha 2, 12000
-
- (97) **EP 2666917**
(47) 13.01.2016
(97) 27.11.2013
(51) **E03D 9/052** (2006.01)
E03D 1/38 (2006.01)
E03D 9/05 (2006.01)
(96) 25.05.2012
(96) 12004070.4
(73) Geberit International AG, 8645 Jona, CH
(72) Lechner, Manuel, 8640 Rapperswil, CH
Weiss, Rolf, 8632 Tann, CH
(54) **Splachovací klozet (WC) se zařízením na odsávání zápachu**
(74) Pavel Reichel & kol., Ing. Pavel Reichel, Záhřebská 30, Praha 2, 12000
-
- (97) **EP 2668459**
(47) 28.10.2015
(97) 02.08.2012
(51) **F28D 20/00** (2006.01)
C09K 5/18 (2006.01)
F25B 30/06 (2006.01)
F25D 5/00 (2006.01)
(96) 24.01.2012
(96) 12702466.9
(73) Caloritem NV, 2000 Antwerpen, BE
Universiteit Gent, 9000 Gent, BE
(72) DUCHEYNE, Wouter, B-2018 Antwerpen, BE
STEVENS, Christian, B-9000 Ghent, BE
(54) **Metody a komponenty pro úložště tepelné energie**
(32) 201101337
(31) 26.01.2011
(33) GB
(86) PCT/EP2012/051025
(87) WO 2012/101110
(74) ŽOVICOVÁ & ŽOVIC IP, s.r.o., Záhradnícka 36, 821 08 Bratislava
-
- (97) **EP 2684190**
(47) 18.11.2015
(97) 13.09.2012
(51) **G10L 19/028** (2013.01)
G10L 19/02 (2013.01)
(96) 14.09.2011
(96) 11860593.0
(73) Telefonaktiebolaget L M Ericsson (PUBL), 164 83 Stockholm, SE
(72) GRANCHAROV, Volodya, SE-171 67 Solna, SE
NÄSLUND, Sebastian, 16933 Solna, SE
SVERRISSON, Sigurdur, SE-196 35 Kungälv, SE
(54) **Vyplňování nekódovaných subvektorů v transformačně kódovaných audio signálech**
(32) 201161451363 P
(31) 10.03.2011
(33) US
(86) PCT/SE2011/051110
(87) WO 2012/121638
(74) PATENTSERVIS Praha a.s., Na Podkovce 281/10, Praha 4, 14700
-
- (97) **EP 2697191**
(47) 18.11.2015
(97) 18.10.2012
(51) **C07C 233/55** (2006.01)
A61P 9/00 (2006.01)
A61K 31/195 (2006.01)
A61K 45/06 (2006.01)
A61K 31/196 (2006.01)
C07C 235/38 (2006.01)
(96) 28.03.2012
(96) 12711861.0
(73) Bayer Intellectual Property GmbH, 40789 Monheim, DE
(72) HAHN, Michael, 40764 Langenfeld, DE
LAMPE, Thomas, 40545 Düsseldorf, DE

- STASCH, Johannes-Peter, 42651 Solingen, DE
SCHLEMMER, Karl-Heinz, 42113 Wuppertal, DE
WUNDER, Frank, 42117 Wuppertal, DE
LI, Volkhart, Min-Jian, 42553 Velbert, DE
BECKER-PELSTER, Eva-Maria, 42327 Wuppertal, DE
STOLL, Friedericke, 40215 Düsseldorf, DE
KNORR, Andreas, 40699 Erkrath, DE
WOLTERING, Elisabeth, 40723 Hilden, DE
- (54) **Rozvětvené deriváty 3-fenylpropionové kyseliny a jejich použití**
(32) 102011007272
(31) 13.04.2011
(33) DE
(86) PCT/EP2012/055474
(87) WO 2012/139888
(74) Traplová Hakr Kubát, advokátní a patentová kancelář, Ing. Eduard Hakr, patentový zástupce, Přístavní 24, Praha 7, 17000
-
- (97) **EP 2718265**
(47) 16.12.2015
(97) 13.12.2012
(51) **C07D 213/81** (2006.01)
C07D 213/803 (2006.01)
C07D 213/79 (2006.01)
(96) 05.06.2012
(96) 12796374.2
(73) Akebia Therapeutics Inc., Cambridge, MA 02142, US
(72) LANTHIER, Christopher, M., Burlington, Ontario L7M 3YA, CA
GORIN, Boris, Oakville, Ontario L6H 6A8, CA
OUDENES, Jan, Aurora, Ontario L4G 6W6, CA
DIXON, Craig, Edward, Brooklin, Ontario L1M 0G7, CA
LU, Alan, Quigbo, Mississauga, Ontario L5M 7W4, CA
COPP, James, Densmore, Greenwood, IN 46143, US
JANUSZ, John, Michael, West Chester, OH 45069, US
- (54) **Způsob přípravy [(3-hydroxypyridin-2-karbonyl)amino]alkanových kyselin, esterů a amidů**
(32) 201161493536 P
(31) 06.06.2011
(33) US
(86) PCT/US2012/040833
(87) WO 2012/170377
(74) Společná advokátní kancelář Všeťečka Zelený Švorčík Kalenský a partneři, JUDr. Michal Havlík, Hálkova 2, Praha 2, 12000
-
- (97) **EP 2723323**
(47) 23.09.2015
(97) 03.10.2013
(51) **A61K 9/19** (2006.01)
C07K 14/785 (2006.01)
(96) 28.03.2013
(96) 13716655.9
(73) Discovery Laboratories, Inc., Warrington, PA 18976-3622, US
(72) CESCO-CANCIAN, Sergio, Bethlehem, PA 18020, US
HOY, Thomas, Pipersville, PA 18947, US
TRAPPLER, Edward, H., Langhorne, PA 19047, US
THOMAS, Michael, S., Holland, PA 18966, US
- (54) **Lyofilizace syntetického lipozomálního plicního surfaktantu**
(32) 201261616827 P
(31) 28.03.2012
(33) US
(86) PCT/US2013/034464
(87) WO 2013/149074
(74) Společná advokátní kancelář Všeťečka Zelený Švorčík Kalenský a partneři, JUDr. Michal Havlík, Hálkova 2, Praha 2, 12000
-
- (97) **EP 2729823**
(47) 28.10.2015
(97) 07.03.2013
(51) **G01R 33/18** (2006.01)
G01R 33/028 (2006.01)
(96) 08.08.2012
(96) 12759024.8
(73) Siemens Aktiengesellschaft, 80333 München, DE
(72) MAIER, Carl, Udo, 70499 Stuttgart, DE
OSTERMAIER, Jochen, 91056 Erlangen, DE
- (54) **Měřící hlava pro magnetoelastický senzor**
(32) 102011081869
-
- (31) 31.08.2011
(33) DE
(86) PCT/EP2012/065536
(87) WO 2013/029949
(74) Čermák a spol., JUDr. Karel Čermák, Elišky Peškové 15/735, Praha 5, 15000
-
- (97) **EP 2732735**
(47) 30.12.2015
(97) 21.05.2014
(51) **A47J 27/08** (2006.01)
(96) 08.11.2013
(96) 13192102.5
(73) SEB S.A., 69130 Ecully, FR
(72) Chameroy, Eric, 21260 Veronnes, FR
Rhetat, Eric, 21000 Dijon, FR
- (54) **Přístroj pro vaření potravin pod tlakem obsahující prostředky pro předřžování ovládacího členu v poloze**
(32) 1260937
(31) 16.11.2012
(33) FR
(74) Společná advokátní kancelář Všeťečka Zelený Švorčík Kalenský a partneři, JUDr. Michal Havlík, Hálkova 2, Praha 2, 12000
-
- (97) **EP 2740733**
(47) 30.12.2015
(97) 11.06.2014
(51) **C07D 487/04** (2006.01)
A61P 35/00 (2006.01)
A61P 29/00 (2006.01)
A61P 25/28 (2006.01)
A61P 3/10 (2006.01)
A61P 3/04 (2006.01)
A61P 9/00 (2006.01)
A61K 31/4985 (2006.01)
(96) 27.10.2009
(96) 14158171.0
(73) Signal Pharmaceuticals, LLC, San Diego, CA 92121, US
(72) Elsner, Jan, Solana Beach, CA 92075, US
Harris, Roy, San Diego, CA 92109, PE
Lee, Branden, San Diego, CA 92130, US
Mortensen, Deborah, San Diego, CA 92117, US
Packard, Garrick K., Madison, WI 53726, US
Papa, Patrick, Carlsbad, CA 92008, US
Perrin-Ninkovic, Sophie, La Jolla, CA 92037, US
Riggs, Jennifer, Cardiff, CA 92007, US
Sankar, Sabita, Portland, OR 97202, US
Sapienza, John, Chula Vista, CA 91913, US
Shevlin, Graziella I., Magdalena del Mar, Lima, PE
Tehrani, Lida, San Diego, CA 92131, US
Xu, Weiming, San Diego, CA 92130, US
Zhao, Jingjing, San Diego, CA 92129, US
Parnes, Jason, San Diego, CA 92130, US
Madakamutil, Loui, San Diego, CA 92121, US
Fultz, Kimberly Elizabeth, San Diego, CA 92130, US
Narla, Rama K., San Diego, CA 92130, US
- (54) **3,4-Dihydropyrazino[2,3-b]pyrazin-2(1H)-onové sloučeniny jako inhibitory MTOR kinázy pro onkologické indikace a onemocnění asociovaná s dráhou MTOR/P13K/AKT**
(32) 108627 P
(31) 27.10.2008
(33) US
(74) KOREJZOVÁ & SPOL., v.o.s., JUDr. Petra Korejzová, Korunní 810/104 E, Praha 10, 10100
-
- (97) **EP 2747968**
(47) 16.09.2015
(97) 25.04.2013
(51) **B28D 1/00** (2006.01)
(96) 16.10.2012
(96) 12779001.2
(73) Baustoffwerke Gebhart&söhne GmbH&Co. Kg, 87760 Lachen, DE
(72) GEBHART, Hans, 87700 Memmingen, DE
STÄHLE, Manfred, 87764 Legau, DE
- (54) **Zařízení a způsob pro umělé stárnutí kamenů**
(32) 102011084656

(31) 17.10.2011
(33) DE
(86) PCT/EP2012/070463
(87) WO 2013/057091
(74) Čermák a spol., JUDr. Karel Čermák, Elišky Peškové 15/735, Praha 5, 15000

(97) **EP 2751142**
(47) 09.12.2015
(97) 07.03.2013
(51) **C08C 19/26** (2006.01)
C08C 19/44 (2006.01)
(96) 31.08.2012
(96) 12770328.8
(73) Bridgestone Corporation, Tokyo 104, JP
(72) LUO, Steven, Copley, Ohio 44321, US
QIN, Zengquan, Copley, Ohio 44321, US
(54) **Polymery funkcionalizované laktony nebo thiolaktony obsahujícími chráněnou aminoskupinu**
(32) 201161529541 P
(31) 31.08.2011
(33) US
(86) PCT/US2012/053326
(87) WO 2013/033525
(74) PATENTSERVIS Praha a.s., Na Podkovce 281/10, Praha 4, 14700

(97) **EP 2755844**
(47) 28.10.2015
(97) 06.06.2013
(51) **B60L 1/00** (2006.01)
B61D 49/00 (2006.01)
(96) 26.11.2012
(96) 12798242.9
(73) Siemens Aktiengesellschaft, 80333 München, DE
(72) DI BONAVENTURA, Stefan, 91186 Büchenbach, DE
MARKL, Jürgen, 91056 Erlangen, DE
(54) **Kolejové vozidlo**
(32) 102011087442
(31) 30.11.2011
(33) DE
(86) PCT/EP2012/073575
(87) WO 2013/079432
(74) Čermák a spol., JUDr. Karel Čermák, advokát, Elišky Peškové 735/15, Praha 5, 15000

(97) **EP 2758212**
(47) 16.12.2015
(97) 28.03.2013
(51) **B25B 11/00** (2006.01)
B23Q 3/154 (2006.01)
(96) 26.07.2012
(96) 12759240.0
(73) Tecnomagnete S.p.A., 20123 Milano, IT
(72) CARDONE, Michele, I-20090 Trezzano S/N MI, IT
COSMAI, Giovanni, I-20027 Rescaldina MI, IT
FARANDA, Roberto, I-20149 Milano, IT
GIGLIO, Antonino, I-20016 Pero MI, IT
(54) **Modulární magnetické zařízení pro upínání feromagnetických obrobků**
(32) MI20111679
(31) 19.09.2011
(33) IT
(86) PCT/IB2012/053826
(87) WO 2013/041984
(74) Společná advokátní kancelář Všecka Zelený Švorčík Kalenský a partneři, JUDr. Michal Havlík, Hálkova 2, Praha 2, 12000

(97) **EP 2763918**
(47) 16.12.2015
(97) 11.04.2013
(51) **B65G 47/51** (2006.01)
B65G 47/64 (2006.01)
A23G 4/00 (2006.01)
B65G 57/32 (2006.01)
B65B 35/50 (2006.01)
(96) 17.09.2012

(96) 12766939.8
(73) Loesch Verpackungstechnik GmbH, 96146 Altendorf, DE
(72) HAMMACHER, Heinz-Peter, 96049 Bamberg, DE
MAIWALD, Andreas, 91332 Heiligenstadt i. Ofř., DE
(54) **Způsob a zařízení pro dopravu výrobků ve formě pásku nebo plátu**
(32) 102011084018
(31) 05.10.2011
(33) DE
(86) PCT/EP2012/068225
(87) WO 2013/050234
(74) Společná advokátní kancelář Všecka Zelený Švorčík Kalenský a partneři, JUDr. Michal Havlík, Hálkova 2, Praha 2, 12000

(97) **EP 2763969**
(47) 25.11.2015
(97) 11.04.2013
(51) **C07D 237/22** (2006.01)
C07D 239/42 (2006.01)
A61K 31/44 (2006.01)
A61K 31/50 (2006.01)
A61K 31/505 (2006.01)
(96) 04.10.2012
(96) 12772100.9
(73) F.Hoffmann-La Roche AG, 4070 Basel, CH
(72) JAESCHKE, Georg, CH-4059 Basel, CH
LINDEMANN, Lothar, CH-4056 Basel, CH
RICCI, Antonio, CH-4127 Birsfelden, CH
RUEHER, Daniel, 68480 Raedersdorf, FR
STADLER, Heinz, CH-4053 Basel, CH
VIEIRA, Eric, CH-4402 Frenkendorf, CH
(54) **Ethynylové deriváty jako modulatory metabotropního glutamátového receptoru**
(32) 11184257
(31) 07.10.2011
(33) EP
(86) PCT/EP2012/069605
(87) WO 2013/050460
(74) Čermák a spol., JUDr. Karel Čermák, Elišky Peškové 15/735, Praha 5, 15000

(97) **EP 2772679**
(47) 18.11.2015
(97) 03.09.2014
(51) **F17C 13/04** (2006.01)
(96) 28.02.2013
(96) 13305230.8
(73) L'AIR LIQUIDE, SOCIETE ANONYME POUR L'ETUDE ET L'EXPLOITATION DES PROCEDES GEORGES CLAUDE, 75007 Paris, FR
(72) Arzenton, Marco, 37128 Verona, IT
Bendazzoli, Silvano, 37134 Verona, IT
Pezzo, Ivan, 37036 San Martino Buon Albergo, IT
(54) **Ventil nádoby pro nádobu na stlačený plyn a nádoba pro plyn zahrnující takový ventil**
(74) Společná advokátní kancelář Všecka Zelený Švorčík Kalenský a partneři, JUDr. Michal Havlík, Hálkova 2, Praha 2, 12000

(97) **EP 2774410**
(47) 28.10.2015
(97) 10.05.2013
(51) **H04W 28/02** (2009.01)
H04W 88/08 (2009.01)
(96) 16.07.2012
(96) 12737774.5
(73) Telefonaktiebolaget LM Ericsson (Publ), 164 83 Stockholm, SE
(72) ANKEL, Pär, S-449 36 Nödinge, SE
KÄER, Rikard, S-412 61 Göteborg, SE
(54) **Způsob a zařízení pro zabránění shlukům na vzestupné lince v bezdrátovém komunikačním systému**
(32) 201161554692 P, 201161565673 P, 201213359971
(31) 02.11.2011, 01.12.2011, 27.01.2012
(33) US, US, US

(86) PCT/DE2012/200078
(87) WO 2013/091628
(74) PATENTSERVIS PRAHA a.s., Na Podkovce 281/10, Praha 4, 14700

(97) **EP 2805029**
(47) 06.01.2016
(97) 25.07.2013
(51) **F01D 25/16** (2006.01)
F02C 3/10 (2006.01)
(96) 11.01.2013
(96) 13704149.7
(73) Turbomeca, 64510 Bordes, FR
(72) PERRONNET, Jean-François, F-64000 Pau, FR
BREINING, Jean-Luc, F-64000 Pau, FR
SILVA, Manuel, F-64110 Gelos, FR
(54) **Držák pro alespoň jedno ložisko horké části turbínového motoru a příslušný turbínový motor**
(32) 1250574
(31) 20.01.2012
(33) FR
(86) PCT/FR2013/050068
(87) WO 2013/107966
(74) Společná advokátní kancelář Všetěčka Zelený Švorčík Kalenský a partneři, JUDr. Michal Havlík, Hálkova 2, Praha 2, 12000

(97) **EP 2807140**
(47) 28.10.2015
(97) 01.08.2013
(51) **C07C 67/03** (2006.01)
C07C 67/54 (2006.01)
C07C 69/54 (2006.01)
C07C 67/293 (2006.01)
(96) 14.01.2013
(96) 13705205.6
(73) Arkema France, 92700 Colombes, FR
(72) RIONDEL, Alain, F-77178 Saint Pathus, FR
GRAIRE, Coralie, F-69290 Grezieu-la-Varenne, FR
ESCH, Marc, F-57450 Theding, FR
LINEMANN, Reinhard, F-57200 Sarreguemines, FR
(54) **Způsob výroby 2-oktyl-akrylátu transesterifikací**
(32) 1250607, 1256471
(31) 23.01.2012, 05.07.2012
(33) FR, FR
(86) PCT/FR2013/050078
(87) WO 2013/110876
(74) PATENTSERVIS PRAHA a.s., Na Podkovce 281/10, Praha 4, 14700

(97) **EP 2814625**
(47) 02.12.2015
(97) 22.08.2013
(51) **B21B 31/07** (2006.01)
F16J 15/32 (2006.01)
(96) 04.02.2013
(96) 13703372.6
(73) SMS group GmbH, 40237 Düsseldorf, DE
(72) KELLER, Karl, 57271 Hilchenbach, DE
ROEINGH, Konrad, 57271 Hilchenbach, DE
KNIE, Daniel, 57258 Freudenberg, DE
(54) **Těsnící zařízení a válcové uspořádání**
(32) 102012202285, 102012221970
(31) 15.02.2012, 30.11.2012
(33) DE, DE
(86) PCT/EP2013/052110
(87) WO 2013/120713
(74) Společná advokátní kancelář Všetěčka Zelený Švorčík Kalenský a partneři, JUDr. Michal Havlík, Hálkova 2, Praha 2, 12000

(97) **EP 2834039**
(47) 28.10.2015
(97) 10.10.2013
(51) **B24C 1/08** (2006.01)
(96) 27.03.2013
(96) 13718106.1
(73) REHAU AG + Co, 95111 Rehau, DE
(72) VOGL, Heinz, 94256 Drachselsried, DE
ZÜFLE, Stephan, 91602 Dürnwangen, DE

TRILLITZSCH, Uwe, 08527 Neundorf, DE
BARRY, Bocar, Biro, 70378 Stuttgart, DE
(54) **Způsob lakování automobilových konstrukčních dílů z plastické hmoty, zejména automobilových nárazníků**

(32) 102012102984
(31) 05.04.2012
(33) DE
(86) PCT/EP2013/000927
(87) WO 2013/149713
(74) Čermák a spol., JUDr. Karel Čermák, Elišky Peškové 15/735, Praha 5, 15000

(97) **EP 2844030**
(47) 18.11.2015
(97) 04.03.2015
(51) **H05B 3/34** (2006.01)
(96) 21.11.2012
(96) 14184186.6
(73) Sefar AG, 9410 Heiden, CH
(72) Locher, Ivo, 6300 Zug, CH
(54) **Topná tkanina**
(74) Čermák a spol., JUDr. Karel Čermák, advokát, Elišky Peškové 735/15, Praha 5, 15000

(97) **EP 2845520**
(47) 02.12.2015
(97) 11.03.2015
(51) **A47C 20/04** (2006.01)
(96) 04.08.2014
(96) 14179649.0
(73) Dewertokin GmbH, 32278 Kirchlengern, DE
(72) Oberndörfer, Andreas, 33739 Bielefeld, DE
(54) **Zařízení pro ovládání nábytkového pohonu**
(32) 102013217920
(31) 09.09.2013
(33) DE
(74) Traplová Hakr Kubát, advokátní a patentová kancelář, Ing. Eduard Hakr, patentový zástupce, Přístavní 24, Praha 7, 17000

(97) **EP 2847157**
(47) 28.10.2015
(97) 24.01.2013
(51) **C07C 47/228** (2006.01)
C07C 45/58 (2006.01)
C07D 303/04 (2006.01)
C07D 301/24 (2006.01)
C07D 301/03 (2006.01)
C07C 15/02 (2006.01)
C07C 5/48 (2006.01)
C07C 33/20 (2006.01)
C07C 29/40 (2006.01)
C07D 233/58 (2006.01)
C11B 9/00 (2006.01)
C07C 29/38 (2006.01)
C07C 1/22 (2006.01)
C07D 301/12 (2006.01)

(96) 15.11.2012
(96) 12784297.9
(73) Lonza Ltd, 3930 Visp, CH
(72) ZARAGOZA DOERWALD, Florencio, 3930 Visp, CH
KULESZA, Anna, 3938 Ausserberg, CH
ELZNER, Stephan, 3902 Brig-Glis, CH
BUJOK, Robert, 01-136 Warszawa, PL
WROBEL, Zbigniew, 02-786 Warszawa, PL
WOJCIECHOWSKI, Krzysztof, 02-956 Warszawa, PL
(54) **Způsob přípravy 2-(2,3-dimethylfenyl)-1-propanalu**
(32) 12167135, 201261644198 P, 12187354, PCT/EP2012/070873, 12192621
(31) 08.05.2012, 08.05.2012, 05.10.2012, 22.10.2012, 14.11.2012
(33) EP, US, EP, EP, EP
(86) PCT/EP2012/072797
(87) WO 2013/011156
(74) KOREJZOVÁ & SPOL., v.o.s., JUDr. Petra Korejzová, Korunní 810/104 E, Praha 10, 10100

(97) **EP 2857229**
(47) 06.01.2016

(97) 08.04.2015		HUTCHINSON, Bevis, S-167 66 Bromma, SE
(51) B60C 23/04	(2006.01)	(54) Páskový materiál se skvělou korozní odolností po spájení
(96) 07.10.2013		(32) 1250901
(96) 13187499.2		(31) 27.07.2012
(73) Sung Jung Minute Industry Co., Ltd., 307 Cyonglin Township, Hsinchu County, TW		(33) SE
(72) Huang, Wen-Huo, 307 Cyonglin Township, Hsinchu County, TW		(86) PCT/SE2013/050932
(54) Senzor tlaku pneumatiky s výměnnou baterií		(87) WO 2014/017976
(74) Společná advokátní kancelář Všetěčka Zelený Švorčík Kalenský a partneři, JUDr. Michal Havlík, patentový zástupce, Hálkova 2, Praha 2, 12000		(74) FISCHER & PARTNER Intellectual Property s.r.o., Na Hrobcí 294/5, Praha 2, 12800
<hr/>		
(97) EP 2877317		(97) EP 2893992
(47) 09.12.2015		(47) 30.12.2015
(97) 30.01.2014		(97) 15.07.2015
(51) B23K 35/02	(2006.01)	(51) B22D 1/00
B32B 15/01	(2006.01)	C21C 5/48
C22C 21/00	(2006.01)	(2006.01)
C22C 21/14	(2006.01)	(96) 09.01.2014
C22C 21/16	(2006.01)	(96) 14150656.8
C22F 1/04	(2006.01)	(73) Refractory Intellectual Property GmbH & Co. KG, 1100 Wien, AT
F28F 21/08	(2006.01)	(72) Trummer, Bernd, 8020 Graz, AT
(96) 26.07.2013		Klikovich, Michael, 2371 Hinterbrühl, AT
(96) 13770720.4		Kulp, Roman, 1020 Wien, AT
(73) Gränges Sweden AB, 612 31 Finspång, SE		Kneis, Leopold, 2840 Grimmenstein, AT
(72) OSKARSSON, Anders, S-612 32 Finspång, SE		(54) Proplachovací prvek a příslušný prvek pro připojení plynu
HALLER, Scott, Richmond, Virginia 23237, US		(74) KANIA*SEDLÁK*SMOLA Patentová a známková kancelář, Ing. Jiří Malůšek, Mendlovo náměstí 1a, Brno, 60300

Zveřejněné opravené překlady evropských patentových spisů

U následujících udělených evropských patentů s účinky pro Českou republiku byl majitelem předložen opravený překlad patentového spisu do českého jazyka (§35d odst. 2 zákona č. 527/1990 Sb., v platném znění).

Datem zveřejnění opraveného překladu evropského patentového spisu je datum publikace tohoto Věstníku.

(97) EP 2482767

Zveřejněné překlady pozměněného, nebo omezeného znění evropských patentových spisů

U následujících udělených evropských patentů s účinky pro Českou republiku byl majitelem předložen opravený překlad patentového spisu do českého jazyka (§ 35d odst. 2 zákona č. 527/1990 Sb., v platném znění).

Datem zveřejnění opraveného překladu evropského patentového spisu je datum publikace tohoto Věstníku.

(97) EP 2024451

Evropské patenty zrušené Evropským patentovým úřadem

Následující evropské patenty udělené Evropským patentovým úřadem s účinky pro Českou republiku byly zrušeny Evropským patentovým úřadem podle článku 102 Úmluvy o udělování evropských patentů (§ 35f odst 2 zákona č. 527/1990 Sb., v platném znění).

(97) EP 1541519

(97) EP 1755662

MM4A

Zánik evropských patentů nezaplacením poplatků za udržování platnosti patentu

Následující evropské patenty udělené Evropským patentovým úřadem s účinky pro Českou republiku zanikly pro nezaplacení poplatků za udržování platnosti patentu (§ 22 písm. b) zákona č. 527/1990 Sb., v platném znění).

(97) EP 1271039
(97) EP 1273565
(97) EP 1279745
(97) EP 1281375
(97) EP 1296101
(97) EP 1378322
(97) EP 1384773
(97) EP 1386713
(97) EP 1386956
(97) EP 1387010
(97) EP 1388517
(97) EP 1391469
(97) EP 1401544

(97) EP 1402657
(97) EP 1406627
(97) EP 1408966
(97) EP 1410401
(97) EP 1411011
(97) EP 1411872
(97) EP 1412214
(97) EP 1412549
(97) EP 1414441
(97) EP 1414797
(97) EP 1414816
(97) EP 1415058
(97) EP 1417036

(97) EP 1417091
(97) EP 1417379
(97) EP 1421165
(97) EP 1423115
(97) EP 1425143
(97) EP 1425161
(97) EP 1463890
(97) EP 1490404
(97) EP 1498224
(97) EP 1500404
(97) EP 1500942
(97) EP 1516559
(97) EP 1521527

(97) EP 1523238
(97) EP 1525239
(97) EP 1525313
(97) EP 1526940
(97) EP 1527097
(97) EP 1527204
(97) EP 1529041
(97) EP 1529251
(97) EP 1529928
(97) EP 1530568
(97) EP 1531814
(97) EP 1531920
(97) EP 1539445

(97) EP 1539808	(97) EP 1789627	(97) EP 2050463	(97) EP 2293914
(97) EP 1541429	(97) EP 1793684	(97) EP 2050524	(97) EP 2293952
(97) EP 1542666	(97) EP 1794582	(97) EP 2051962	(97) EP 2294974
(97) EP 1545417	(97) EP 1795534	(97) EP 2052102	(97) EP 2303777
(97) EP 1546508	(97) EP 1798823	(97) EP 2052132	(97) EP 2304363
(97) EP 1548874	(97) EP 1798824	(97) EP 2053954	(97) EP 2304364
(97) EP 1570026	(97) EP 1802794	(97) EP 2056756	(97) EP 2305250
(97) EP 1616556	(97) EP 1809401	(97) EP 2057108	(97) EP 2307294
(97) EP 1619311	(97) EP 1812213	(97) EP 2066539	(97) EP 2309959
(97) EP 1621475	(97) EP 1838469	(97) EP 2069312	(97) EP 2309960
(97) EP 1623797	(97) EP 1882535	(97) EP 2077996	(97) EP 2309965
(97) EP 1624076	(97) EP 1882734	(97) EP 2089032	(97) EP 2310356
(97) EP 1628702	(97) EP 1884434	(97) EP 2089578	(97) EP 2310501
(97) EP 1646505	(97) EP 1887379	(97) EP 2145840	(97) EP 2311805
(97) EP 1648231	(97) EP 1898033	(97) EP 2146030	(97) EP 2313200
(97) EP 1648313	(97) EP 1907301	(97) EP 2146321	(97) EP 2313404
(97) EP 1648426	(97) EP 1907349	(97) EP 2148090	(97) EP 2315962
(97) EP 1648998	(97) EP 1907487	(97) EP 2149292	(97) EP 2317851
(97) EP 1649214	(97) EP 1909618	(97) EP 2149411	(97) EP 2318225
(97) EP 1651232	(97) EP 1909981	(97) EP 2151833	(97) EP 2318402
(97) EP 1651263	(97) EP 1911769	(97) EP 2151875	(97) EP 2321215
(97) EP 1651476	(97) EP 1912503	(97) EP 2153932	(97) EP 2323646
(97) EP 1651615	(97) EP 1912961	(97) EP 2156743	(97) EP 2323887
(97) EP 1651677	(97) EP 1912981	(97) EP 2156746	(97) EP 2328416
(97) EP 1654276	(97) EP 1912990	(97) EP 2160427	(97) EP 2339946
(97) EP 1656139	(97) EP 1912997	(97) EP 2161416	(97) EP 2339948
(97) EP 1656223	(97) EP 1913014	(97) EP 2165324	(97) EP 2360258
(97) EP 1660115	(97) EP 1913187	(97) EP 2166877	(97) EP 2360303
(97) EP 1660134	(97) EP 1915150	(97) EP 2167868	(97) EP 2371890
(97) EP 1719742	(97) EP 1917254	(97) EP 2170812	(97) EP 2402718
(97) EP 1739053	(97) EP 1919314	(97) EP 2174415	(97) EP 2409616
(97) EP 1741601	(97) EP 1924593	(97) EP 2176220	(97) EP 2410209
(97) EP 1743692	(97) EP 1932453	(97) EP 2176239	(97) EP 2412094
(97) EP 1752052	(97) EP 1939115	(97) EP 2176282	(97) EP 2415615
(97) EP 1754749	(97) EP 1948374	(97) EP 2178970	(97) EP 2415762
(97) EP 1762541	(97) EP 2008949	(97) EP 2179056	(97) EP 2422658
(97) EP 1763300	(97) EP 2011755	(97) EP 2182960	(97) EP 2448435
(97) EP 1763446	(97) EP 2012296	(97) EP 2185893	(97) EP 2448832
(97) EP 1764018	(97) EP 2014876	(97) EP 2189446	(97) EP 2451646
(97) EP 1765706	(97) EP 2014892	(97) EP 2190634	(97) EP 2457011
(97) EP 1765776	(97) EP 2016837	(97) EP 2197610	(97) EP 2459506
(97) EP 1768502	(97) EP 2018015	(97) EP 2197619	(97) EP 2470316
(97) EP 1768746	(97) EP 2020531	(97) EP 2212218	(97) EP 2470873
(97) EP 1769064	(97) EP 2025572	(97) EP 2233483	(97) EP 2475657
(97) EP 1770217	(97) EP 2025871	(97) EP 2262486	(97) EP 2480468
(97) EP 1771421	(97) EP 2027801	(97) EP 2264042	(97) EP 2483255
(97) EP 1771433	(97) EP 2030771	(97) EP 2269540	(97) EP 2498597
(97) EP 1773779	(97) EP 2038275	(97) EP 2270128	(97) EP 2545816
(97) EP 1773787	(97) EP 2038460	(97) EP 2272398	(97) EP 2548476
(97) EP 1773999	(97) EP 2039785	(97) EP 2272409	(97) EP 2570457
(97) EP 1776022	(97) EP 2040895	(97) EP 2272978	(97) EP 2583072
(97) EP 1776039	(97) EP 2041277	(97) EP 2273029	(97) EP 2588462
(97) EP 1777266	(97) EP 2046985	(97) EP 2275301	(97) EP 2590887
(97) EP 1778797	(97) EP 2047122	(97) EP 2275302	(97) EP 2594054
(97) EP 1778812	(97) EP 2047123	(97) EP 2277653	(97) EP 2595894
(97) EP 1786694	(97) EP 2048145	(97) EP 2280383	(97) EP 2601251
(97) EP 1786790	(97) EP 2048960	(97) EP 2281439	(97) EP 2601319
(97) EP 1786954	(97) EP 2049292	(97) EP 2281468	(97) EP 2601412
(97) EP 1789395	(97) EP 2049293	(97) EP 2284318	(97) EP 2603219
(97) EP 1789433	(97) EP 2049517	(97) EP 2292408	

PD4A

Převod práv a ostatní změny majitelů evropských patentů

- (97) **EP 2794362**
(73) Magna Interiors (Europe) GmbH, 80807 München, DE

FG1K

Zapsané užité vzory - přehled podle čísel zápisu

V období uzávěrky tohoto čísla Věstníku zapsal Úřad průmyslového vlastnictví tyto užité vzory.

29117	<i>C 06 B 25/32</i>	(2006.01)	29128	<i>B 27 B 7/02</i>	(2006.01)	29139	<i>B 42 D 15/02</i>	(2006.01)
29118	<i>H 04 W 88/06</i>	(2009.01)	29129	<i>B 27 B 7/02</i>	(2006.01)	29140	<i>A 01 B 49/02</i>	(2006.01)
29119	<i>B 65 B 27/12</i>	(2006.01)	29130	<i>B 25 C 11/00</i>	(2006.01)	29141	<i>B 25 G 1/08</i>	(2006.01)
29120	<i>A 47 C 7/00</i>	(2006.01)	29131	<i>B 02 C 7/17</i>	(2006.01)	29142	<i>G 01 R 11/04</i>	(2006.01)
29121	<i>A 47 C 16/02</i>	(2006.01)	29132	<i>G 01 C 15/02</i>	(2006.01)	29143	<i>G 01 R 11/04</i>	(2006.01)
29122	<i>F 23 G 5/027</i>	(2006.01)	29133	<i>G 06 F 17/30</i>	(2006.01)	29144	<i>H 01 B 9/02</i>	(2006.01)
29123	<i>C 04 B 18/08</i>	(2006.01)	29134	<i>B 08 B 3/06</i>	(2006.01)	29145	<i>B 60 N 2/24</i>	(2006.01)
29124	<i>G 06 Q 20/12</i>	(2012.01)	29135	<i>B 09 B 5/00</i>	(2006.01)	29146	<i>H 02 M 3/02</i>	(2006.01)
29125	<i>G 09 F 3/02</i>	(2006.01)	29136	<i>C 08 L 101/12</i>	(2006.01)	29147	<i>B 27 F 5/02</i>	(2006.01)
29126	<i>F 27 B 13/06</i>	(2006.01)	29137	<i>A 62 B 19/00</i>	(2006.01)	29148	<i>A 23 C 19/032</i>	(2006.01)
29127	<i>B 22 C 9/10</i>	(2006.01)	29138	<i>G 01 N 5/04</i>	(2006.01)	29149	<i>E 05 B 27/04</i>	(2006.01)

FG1K

Zapsané užité vzory - řazené podle MPT

(51) <i>A01B 49/02</i>	(2006.01)	(22) 09.12.2015
<i>A01B 33/00</i>	(2006.01)	(47) 08.02.2016
<i>A01B 29/04</i>	(2006.01)	(73) Duffek Josef, Pobežovice, CZ
<i>A01B 39/20</i>	(2006.01)	(72) Duffek Josef, Pobežovice, CZ
(11) 29140		(54) Ochranný prostředek k ochraně dýchacích orgánů
(21) 2015-31901		(74) LANGROVA, s.r.o., Skrětova 48, Plzeň, 30100
(22) 15.12.2015		
(47) 08.02.2016		
(73) Farnet a.s., Česká Skalice, CZ		(51) <i>B02C 7/17</i>
(72) Nýč Michal Ing., Červený Kostelec, CZ		(2006.01)
(54) Zemědělský stroj pro pásové zpracování půdy		<i>F25D 17/00</i>
(74) Ing. Milan Škoda, Nahořanská 308, Nové Město nad Metují, 54901		(2006.01)
		(11) 29131
(51) <i>A23C 19/032</i>	(2006.01)	(21) 2015-31714
(11) 29148		(22) 02.11.2015
(21) 2015-31982		(47) 08.02.2016
(22) 31.12.2015		(73) LAVARIS s.r.o., Libčice nad Vltavou, CZ
(47) 08.02.2016		ČVUT v Praze, Fakulta stavební, Katedra silničních staveb, Praha 6, CZ
(73) Výzkumný ústav mlékárenský s.r.o., Praha 6 - Vokovice, CZ		(72) Valentin Jan Ing., Ph.D., Kouřim, CZ
(72) Šalaková Alexandra Ing., CSc., Praha 5, CZ		Karra a George Ing., Karlovy Vary, CZ
Drbohlav Jan Ing., CSc., Praha 5, CZ		Žák Josef Ing., Ph.D., Praha 7, CZ
Roubal Petr Ing., CSc., Praha 8, CZ		Pešek Tomáš Ing., Moravská Nová Ves, CZ
Dragounová Hedvika, Slaný, CZ		(54) Chladicí labyrint pro vysokorychlostní mlýn
Nehyba Antonín Ing., Praha 6, CZ		(74) Ing. Josef Žák Ph.D., Tusarova 1464/20, Praha 7, 17000
Němečková Irena Ing., Ph.D., Praha 5, CZ		
(54) Tvaroh pro další technologické zpracování		(51) <i>B08B 3/06</i>
(74) Patentová a známková kancelář Novotný, Ing. Jaroslav Novotný, Římská 45/2135, Praha 2, 12000		(2006.01)
		<i>B08B 5/00</i>
(51) <i>A47C 16/02</i>	(2006.01)	(2006.01)
(11) 29121		<i>B01D 41/04</i>
(21) 2015-31225		(2006.01)
(22) 18.06.2015		(11) 29134
(47) 08.02.2016		(21) 2015-31841
(73) JECH CZ s.r.o., Dobruška, CZ		(22) 04.12.2015
(72) Jech Pavel, Dobruška, CZ		(47) 08.02.2016
(54) Podpěra nohou		(73) Výzkumný ústav vodohospodářský T. G. Masaryka, veřejná výzkumná instituce, Praha 6, CZ
(74) Jan Brykner, Resslerova 741, Hradec Králové, 50002		(72) Rozkošný Miloš Ing., Ph.D., Tišnov, CZ
		Onderek Tomáš, Rychvald, CZ
(51) <i>A47C 7/00</i>	(2006.01)	Mlejnská Eva Ing., Praha 8, CZ
(11) 29120		Malík Tomáš, Ostrava - Výškovice, CZ
(21) 2015-31223		Petránová Alžběta Ing., Praha 3, CZ
(22) 18.06.2015		Plotěný Miroslav Ing., Jiříkovice, CZ
(47) 08.02.2016		Novotný Radek Ing., Vranovice, CZ
(73) JECH CZ s.r.o., Dobruška, CZ		Malík Miroslav, Ostrava - Poruba, CZ
(72) Jech Pavel, Dobruška, CZ		(54) Bubnová pračka filtračních materiálů
(54) Držák pro odložení holí nebo berlí		(74) Ing. Libor Markes, Grohova 54, Brno, 60200
(74) Jan Brykner, Resslerova 741, Hradec Králové, 50002		
		(51) <i>B09B 5/00</i>
(51) <i>A62B 19/00</i>	(2006.01)	(2006.01)
<i>A62B 23/02</i>	(2006.01)	(11) 29135
(11) 29137		(21) 2015-31852
(21) 2015-31861		(22) 07.12.2015
		(47) 08.02.2016
		(73) Výzkumný ústav rostlinné výroby, v. v. i., Praha 6 – Ruzyně, CZ
		(72) Ust'ak Sergej Ing., CSc., Spořice, CZ
		Muňoz Jakub Ing., Ph.D., Jirkov, CZ
		Ust'aková Marie, Spořice, CZ
		Honzik Roman Ing., Chomutov, CZ
		(54) Stabilizační přípravek pro acidickou předúpravu bioodpadů

(51) B22C 9/10 (2006.01) B22C 1/00 (2006.01)	(11) 29127 (21) 2015-31648 (22) 14.10.2015 (47) 08.02.2016 (73) KOVOLIS HEDVIKOV a.s., Třemošnice, CZ (72) Bryksí Vlastimil Ing., Machov, CZ Paleček Michal Ing., Třemošnice, CZ Ficková Martina Ing., Chotěboř, CZ Jelínek Petr prof. Ing., CSc., Ostrava Poruba, CZ Mikšovský František Ing., CSc., Ostrava, CZ Beňo Jaroslav Ing., Ph.D., Ostrava, CZ Adámková Eliška Ing., Bohumín, CZ	(11) 29139 (21) 2015-31896 (22) 15.12.2015 (47) 08.02.2016 (73) OPTYS, spol. s r. o., Dolní Životice, CZ (72) Vicha Jan Ing., Hradec nad Moravicí, CZ (54) Tiskovina (74) Reichel & kol., Ing. Pavel Reichel, Lopatecká 14, Praha 4, 14700
(54) Jádro pro tlakové lití slitin z lehkých kovů (74) Pavel Reichel a kol., Ing. Pavel Reichel, Lopatecká 152/14, Praha 4, 14700	(51) B60N 2/24 (2006.01) B60N 2/42 (2006.01)	(51) B60N 2/24 (2006.01) B60N 2/42 (2006.01)
(51) B25C 11/00 (2006.01)	(11) 29130 (21) 2015-31661 (22) 19.10.2015 (47) 08.02.2016 (73) Illés Tom Jack, DiS., Zalužany, CZ (72) Illés Tom Jack, DiS., Zalužany, CZ (54) Kombinovaný vytahovač hřebíků	(11) 29145 (21) 2015-31939 (22) 22.12.2015 (47) 08.02.2016 (73) SVOS, spol. s r.o., Přelouč, CZ (72) Hajný Michal, Prachovice, CZ (54) Sedadlo pro vozidla speciálního použití (74) Ing. Vladimír Belfin, Litovická 305, Hostivice, 25301
(51) B25G 1/08 (2006.01) B25G 1/00 (2006.01) B24B 23/00 (2006.01)	(11) 29141 (21) 2015-31920 (22) 17.12.2015 (47) 08.02.2016 (73) DEPRAG CZ a.s., Lázně Bělohrad, CZ MICRORISC s.r.o., Jičín, Valdické Předměstí, CZ (72) Hubálek Michal Ing., Ph.D., Nemojov, CZ Syróvatka Hynek Ing., Praha 10, CZ (54) Jednotka ručního pneumatického nářadí (74) Pavel Reichel a kol., Ing. Pavel Reichel, Lopatecká 14, Praha 4, 14700	(51) B65B 27/12 (2006.01)
(51) B27B 7/02 (2006.01)	(11) 29128 (21) 2015-31652 (22) 15.10.2015 (47) 08.02.2016 (73) Blinková Marcela, Halenkov, CZ (72) Blinková Marcela, Halenkov, CZ (54) Vyřezávací pila (74) Ing. Jarmila Javoříková, Slunečná 4566, Zlín, 76005	(11) 29119 (21) 2015-31201 (22) 12.06.2015 (47) 08.02.2016 (73) Verner Lukáš, Štítý, CZ (72) Verner Lukáš, Štítý, CZ (54) Zařízení pro balení válcových balíků stébelnatých zemědělských produktů místo do motouzu do síťoviny
(51) B27B 7/02 (2006.01) B27B 7/04 (2006.01)	(11) 29129 (21) 2015-31653 (22) 15.10.2015 (47) 08.02.2016 (73) Blinková Marcela, Halenkov, CZ (72) Blinková Marcela, Halenkov, CZ (54) Rozmítací pila (74) Ing. Jarmila Javoříková, Slunečná 4566, Zlín, 76005	(51) C04B 18/08 (2006.01) C04B 22/14 (2006.01)
(51) B27F 5/02 (2006.01) B27M 1/00 (2006.01) F16H 21/18 (2006.01)	(11) 29147 (21) 2015-31963 (22) 29.12.2015 (47) 08.02.2016 (73) Chalkida s.r.o., Praha 2, CZ (72) Hovorka Aleš, Častolovice, CZ (54) Zařízení pro otesávání dřeva (74) Jan Brykner, Resslerova 741, Hradec Králové, 50002	(11) 29123 (21) 2015-31424 (22) 14.08.2015 (47) 08.02.2016 (73) CEMEX Czech Republic, s.r.o., Praha 5 - Stodůlky, CZ (72) Vachuška Václav Ing., Slatina, CZ (54) Umělé kamenivo na bázi fluidního popílku (74) Ing. Václav Kratochvíl, Husníkova 2086/22, Praha 5, 15800
(51) B42D 15/02 (2006.01)	(11) 29136 (21) 2015-31856 (22) 08.12.2015 (47) 08.02.2016 (73) SYNPO, akciová společnost, Pardubice, CZ INOTEX spol. s r.o., Dvůr Králové nad Labem, CZ (72) Horálek Jiří Ing., CSc., Pardubice, CZ Zetková Kateřina Ing., Pardubice, CZ Martinková Lenka Ing., Vítězná, CZ Marek Jan Ing., CSc., Dvůr Králové nad Labem, CZ (54) Tkaná nebo netkaná textilie s antimikrobiální komponentou pro dosažení biostatického a/nebo biocidního účinku a textilní výrobek z této textilie	(51) C06B 25/32 (2006.01)

(74) PatentCentrum Sedlák & Partners s.r.o., Husova 5, České Budějovice, 37001

(51) **E05B 27/04** (2006.01)
E05B 27/00 (2006.01)

(11) 29149

(21) **2016-32014**

(22) 15.01.2016

(47) 08.02.2016

(73) KALTMMEYER s. r.o., Praha 4 - Nusle, CZ

(72) Kaltmeyer Tomáš, Praha 5 - Hlubočepy, CZ

Kryška Pavel RNDr., Praha 10, CZ

(54) **Zámková cylindrická vložka s montážními otvory**

(74) JUDr. Aleš Zábrš, advokát, Na Beránce 2, Praha 6, 16000

(51) **F23G 5/027** (2006.01)

(11) 29122

(21) **2015-31359**

(22) 27.07.2015

(47) 08.02.2016

(73) AIVOTEC s.r.o., Kroměříž, CZ

(72) Káňa Jan, Kroměříž, CZ

(54) **Kompaktní zařízení k energetickému využití biomasy**

(74) Ing. Libor Markes, patentový zástupce, Grohova 54, Brno, 60200

(51) **F27B 13/06** (2006.01)

(11) 29126

(21) **2015-31589**

(22) 05.10.2015

(47) 08.02.2016

(73) Rumler Jiří, Plzeň, CZ

(72) Rumler Jiří, Plzeň, CZ

Prokeš Jan, Český Krumlov, CZ

(54) **Zařízení pro variabilní připevnění elektrické trubkové pece**

(74) POLÁČEK a kol. patentoprávní a známková kancelář, Ing. Jiří Poláček, Dominikánská 6, Plzeň, 30112

(51) **G01C 15/02** (2006.01)

(11) 29132

(21) **2015-31780**

(22) 20.11.2015

(47) 08.02.2016

(73) CCE Praha, spol. s r.o., Praha 8 - Libeň, CZ

ČVUT v Praze, Fakulta stavební, Praha 6, CZ

(72) Pohan Jaroslav Ing., Praha 8, CZ

Pruška Jan doc Dr. Ing., Praha 8, CZ

(54) **Zařízení pro stabilizaci měřicích bodů geodetických síti**

(74) Reichel & kol., Ing. Pavel Reichel, Lopatecká 14, Praha 4, 14700

(51) **G01N 5/04** (2006.01)

(11) 29138

(21) **2015-31893**

(22) 14.12.2015

(47) 08.02.2016

(73) České vysoké učení technické v Praze, Fakulta elektrotechnická, Katedra elektrotechnologie, Praha 6, CZ

(72) Dušek Karel Ing., Ph.D., Poděbrady, CZ

(54) **Zařízení pro sledování úniku těkavých složek a prskání látek**

(74) Ing. Václav Kratochvíl, Husníkova 2086/22, Praha 5, 15800

(51) **G01R 11/04** (2006.01)

G01R 22/06 (2006.01)

(11) 29142

(21) **2015-31930**

(22) 21.12.2015

(47) 08.02.2016

(73) ZPA Smart Energy a.s., Trutnov, CZ

(72) Trejtnar Petr, Bernartice, CZ

(54) **Skříň elektroměru zajištěná proti neoprávněnému otevření**

(74) APT, spol. s r.o., JUDr. Vratislav Jeništa, Poděbradská 470/62, Praha 9 - Hloubětín, 19800

(51) **G01R 11/04** (2006.01)

G01R 22/06 (2006.01)

(11) 29143

(21) **2015-31931**

(22) 21.12.2015

(47) 08.02.2016

(73) ZPA Smart Energy a.s., Trutnov, CZ

(72) Trejtnar Petr, Bernartice, CZ

(54) **Skříň elektroměru zajištěná proti neoprávněnému otevření rýhovanými kolíky**

(74) APT, spol. s r.o., JUDr. Vratislav Jeništa, Poděbradská 470/62, Praha 9 - Hloubětín, 19800

(51) **G06F 17/30** (2006.01)

G06F 17/40 (2006.01)

(11) 29133

(21) **2015-31823**

(22) 07.05.2015

(47) 08.02.2016

(73) T-SOFT a.s., Praha 4, CZ

(72) Vaněček Michal Ing., Ph.D., MBA, Praha 4, CZ

Sobotka František Ing., Příbram, CZ

Bleňová Jana Ing., Kutná Hora, CZ

Pejčoch Jaroslav Ing., Praha 4, CZ

(54) **Počítačový systém**

(74) Ing. Vladimír Belfin, Litovická 305, Hostivice, 25301

(51) **G06Q 20/12** (2012.01)

G06Q 30/00 (2012.01)

G06Q 20/08 (2012.01)

G06Q 20/36 (2012.01)

G06Q 20/34 (2012.01)

(11) 29124

(21) **2015-31435**

(22) 20.08.2015

(47) 08.02.2016

(73) Sobotka Petr Ing., Praha 8, CZ

(72) Sobotka Petr Ing., Praha 8, CZ

(54) **Fyzický nosič šifrovacích klíčů pro digitální měnu**

(74) PATENTSERVIS Praha a.s., Na Podkovce 281/10, Praha 4, 14700

(51) **G09F 3/02** (2006.01)

G09F 7/00 (2006.01)

(11) 29125

(21) **2015-31523**

(22) 16.09.2015

(47) 08.02.2016

(73) Kadlík Pavel, Zlín, CZ

(72) Kadlík Pavel, Zlín, CZ

(54) **Plastická visačka**

(74) Mgr. Dagmar Maršíková, advokátka, Ševcovská 3246, Zlín, 76001

(51) **H01B 9/02** (2006.01)

(11) 29144

(21) **2015-31934**

(22) 21.12.2015

(47) 08.02.2016

(73) KABELOVNA KABEX a.s., Holýšov, CZ

(72) Klauber Michal, Vejprnice, CZ

Veselý Ondřej Ing., Holýšov, CZ

(54) **Celkově stíněný silový kabel**

(74) LANGROVA, s.r.o., Skrětova 48, Plzeň, 30100

(51) **H02M 3/02** (2006.01)

H02M 1/08 (2006.01)

H02M 1/10 (2006.01)

(11) 29146

(21) **2015-31952**

(22) 23.12.2015

(47) 08.02.2016

(73) Ústav pro hydrodynamiku AV ČR, v.v.i., Praha 6 Dejvice, CZ

(72) Fiedler Jindřich Ing., České Budějovice 7, CZ

Mágr Zdeněk Ing., České Budějovice, CZ

Tesař Miroslav Ing., CSc., Volyně, CZ

(54) **Odolná monitorovací stanice**

(51) **H04W 88/06** (2009.01)

H04B 1/38 (2015.01)

H04B 10/114 (2013.01)

G06F 17/00 (2006.01)
(11) 29118
(21) **2015-30941**
(22) 09.04.2015
(47) 08.02.2016

(73) Bílek Miroslav, Jihlava, CZ
(72) Bílek Miroslav, Jihlava, CZ
(54) **Bezdrátový komunikační systém**
(74) Pavel Reichel & kol., Ing. Pavel Reichel, Lopatecká 14, Praha 4, 14700

Seznam majitelů zapsaných užitéch vzorů

(73)	(11)	(51)	(2006.01)	(73)	(11)	(51)	(2006.01)
AIVOTEC s.r.o., Kroměříž, CZ	29122	F 23 G 5/027	(2006.01)	MICRORISC s.r.o., Jičín, Valdické Předměstí, CZ	29141	B 25 G 1/08	(2006.01)
CCE Praha, spol. s r.o., Praha 8 - Libeň, CZ	29132	G 01 C 15/02	(2006.01)	OPTYS, spol. s r. o., Dolní Životice, CZ	29139	B 42 D 15/02	(2006.01)
CEMEX Czech Republic, s.r.o., Praha 5 - Stodůlky, CZ	29123	C 04 B 18/08	(2006.01)	SVOS, spol. s r.o., Přelouč, CZ	29145	B 60 N 2/24	(2006.01)
Chalkida s.r.o., Praha 2, CZ	29147	B 27 F 5/02	(2006.01)	SYNPO, akciová společnost, Pardubice, CZ	29136	C 08 L 101/12	(2006.01)
České vysoké učení technické v Praze, Fakulta elektrotechnická, Katedra elektrotechnologie, Praha 6, CZ	29138	G 01 N 5/04	(2006.01)	T-SOFT a.s., Praha 4, CZ	29133	G 06 F 17/30	(2006.01)
ČVUT v Praze, Fakulta stavební, Praha 6, CZ	29132	G 01 C 15/02	(2006.01)	Ústav pro hydrodynamiku AV ČR, v.v.i., Praha 6 Dejvice, CZ	29146	H 02 M 3/02	(2006.01)
ČVUT v Praze, Fakulta stavební, Katedra silničních staveb, Praha 6, CZ	29131	B 02 C 7/17	(2006.01)	Výzkumný ústav mlékárenský s.r.o., Praha 6- Vokovice, CZ	29148	A 23 C 19/032	(2006.01)
DEPRAG CZ a.s., Lázně Bělohrad, CZ	29141	B 25 G 1/08	(2006.01)	Výzkumný ústav rostlinné výroby, v. v. i., Praha 6 – Ruzyně, CZ	29135	B 09 B 5/00	(2006.01)
Explosia a.s., Pardubice, CZ	29117	C 06 B 25/32	(2006.01)	Výzkumný ústav vodohospodářský T. G. Masaryka, veřejná výzkumná instituce, Praha 6, CZ	29134	B 08 B 3/06	(2006.01)
Farmet a.s., Česká Skalice, CZ	29140	A 01 B 49/02	(2006.01)	ZPA Smart Energy a.s., Trutnov, CZ	29142	G 01 R 11/04	(2006.01)
INOTEX spol. s r.o., Dvůr Králové nad Labem, CZ	29136	C 08 L 101/12	(2006.01)	ZPA Smart Energy a.s., Trutnov, CZ	29143	G 01 R 11/04	(2006.01)
JECH CZ s.r.o., Dobruška, CZ	29120	A 47 C 7/00	(2006.01)	Bílek Miroslav, Jihlava, CZ	29118	H 04 W 88/06	(2009.01)
JECH CZ s.r.o., Dobruška, CZ	29121	A 47 C 16/02	(2006.01)	Blinková Marcela, Halenkov, CZ	29128	B 27 B 7/02	(2006.01)
KABELOVNA KABEX a.s., Holýšov, CZ	29144	H 01 B 9/02	(2006.01)	Blinková Marcela, Halenkov, CZ	29129	B 27 B 7/02	(2006.01)
KALTMAYER s. r.o., Praha 4 - Nusle, CZ	29149	E 05 B 27/04	(2006.01)	Duffek Josef, Poběžovice, CZ	29137	A 62 B 19/00	(2006.01)
KOVOLIS HEDVIKOV a.s., Třemošnice, CZ	29127	B 22 C 9/10	(2006.01)	Illés Tom Jack, DiS., Zalužany, CZ	29130	B 25 C 11/00	(2006.01)
LAVARIS s.r.o., Libčice nad Vltavou, CZ	29131	B 02 C 7/17	(2006.01)	Kadlčík Pavel, Zlín, CZ	29125	G 09 F 3/02	(2006.01)
				Rumler Jiří, Plzeň, CZ	29126	F 27 B 13/06	(2006.01)
				Sobotka Petr Ing., Praha 8, CZ	29124	G 06 Q 20/12	(2012.01)
				Verner Lukáš, Štítý, CZ	29119	B 65 B 27/12	(2006.01)

FG4Q

Zapsané průmyslové vzory - přehled podle čísel zápisu

V období uzávěrky tohoto čísla Věstníku zapsal Úřad průmyslového vlastnictví tyto průmyslové vzory:

36647	13-03	36650	11-01	36653	12-16
36648	02-07	36651	19-04	36654	01-01
36649	02-05	36652	08-03	36655	23-02

FG4Q

Zapsané průmyslové vzory - přehled podle tříd

- (51) **01-01**
(11) 36654
(21) 2015-40183
(22) 19.02.2015
(15) 04.02.2016
(54) **Dort**
(28) 2
(73) Dobiášová Gabriela, Štramberk, CZ
(72) Dobiášová Gabriela, Štramberk, CZ
(74) PATENT SKY s. r. o., Ing. Petra Kolářová, Dušní 8/11, Praha 1, 11000



1.1



2.1



1.2



1.3

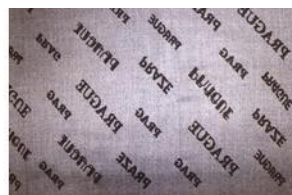

1.4

- (51) **02-05**
(11) 36649
(21) 2015-40150
(22) 26.01.2015
(15) 03.02.2016
(54) **Šála**
(28) 4
(73) Sayin Ali Burcin Ing., Neratovice, CZ
Sayin Kolčárková Marie, Neratovice, CZ
(72) Sayin Ali Burcin Ing., Neratovice, CZ
Sayin Kolčárková Marie, Neratovice, CZ



1.1



2.1



2.2



3.2



2.3



3.3



2.4



3.4



3.1



4.1



4.2



4.3



4.4

- (51) **02-07**
(11) 36648
(21) 2015-40148
(22) 22.01.2015
(15) 03.02.2016
(54) **Opasková spona**
(28) 1
(73) Unger Tomáš, Náchod, CZ
(72) Unger Tomáš, Náchod, CZ

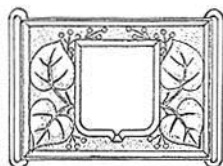

1.1

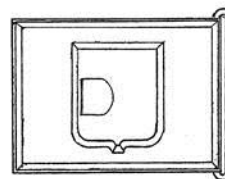

1.2

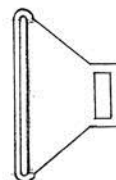

1.3

- (51) **08-03**
(11) 36652
(21) 2015-40323
(22) 20.07.2015
(15) 03.02.2016
(54) **Oscilační nůž**
(28) 3
(73) Džavík Pavel Ing., Zlín, CZ
(72) Džavík Pavel ing., Zlín, CZ
(74) Patentová a známková kancelář, ing. Jaromír Příkryl, Včelín 1161, Hulín, 76824

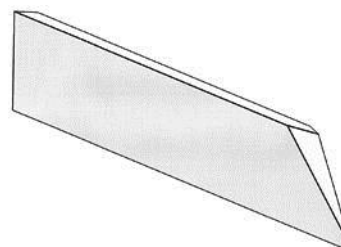

1.1

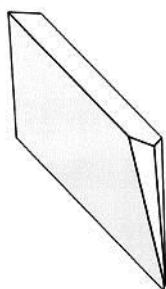

1.2

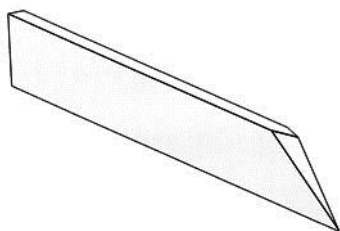

2.1

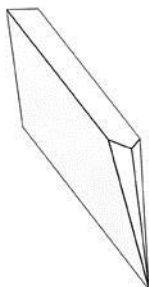

2.2

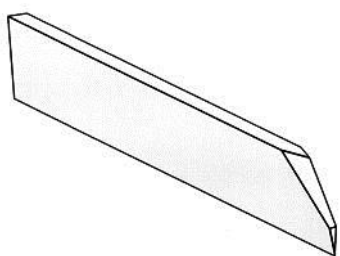

3.1

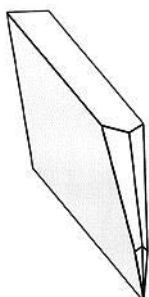

3.2

- (51) **11-01**
(11) 36650
(21) 2015-40416
(22) 19.10.2015
(15) 03.02.2016
(54) **Náhrdelník**
(28) 2
(73) Západočeská univerzita v Plzni, Plzeň, CZ
(72) Honzиковá Jarmila Doc. PaedDr., Ph.D., Plzeň, CZ



1.1



2.1

- (51) **12-16**
(11) 36653
(21) 2009-37764
(22) 04.05.2009
(15) 03.02.2016
(54) **Součásti automobilu**
(28) 13
(73) ŠKODA AUTO a.s., Mladá Boleslav, CZ
(72) Manske Jens, Mladá Boleslav, CZ

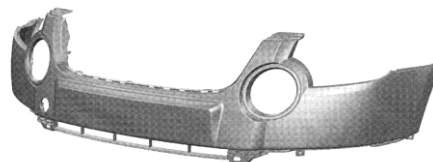

1.1



1.2

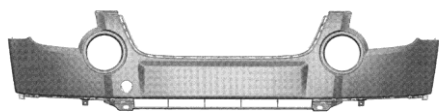

1.3



1.4



1.5

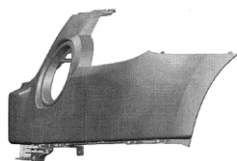

1.6

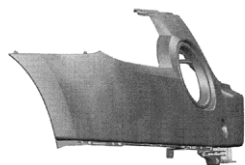

1.7



2.1

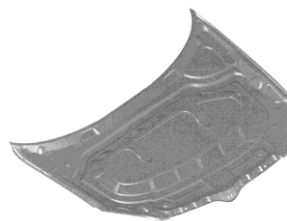

2.2

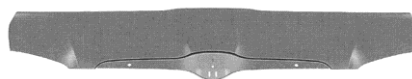

2.3

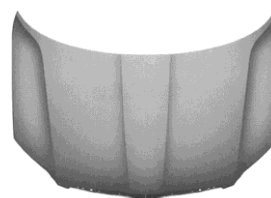

2.4



2.5

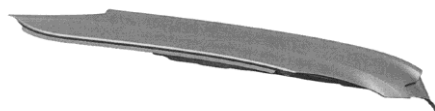

2.6



3.1



3.2



4.2

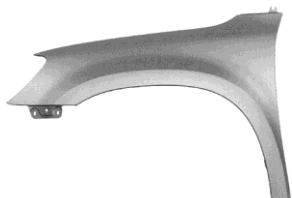

3.3



4.3



3.4



4.4



3.5



4.5



4.1

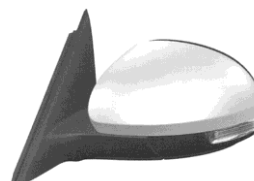

5.1

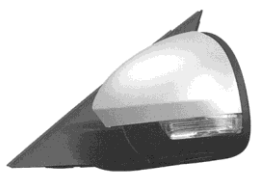

5.2

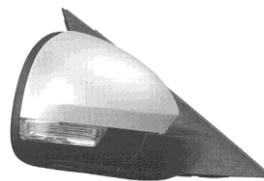

6.2

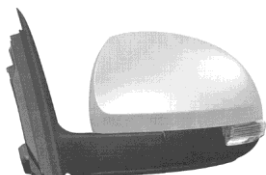

5.3

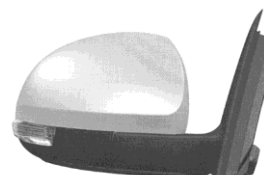

6.3



5.4



6.4

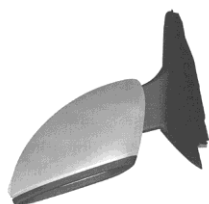

5.5

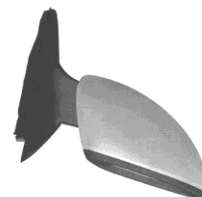

6.5



5.6



6.6

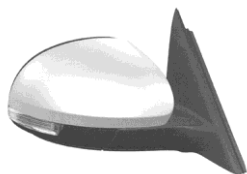

6.1



7.1



7.2



7.3



7.4

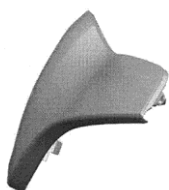

7.5



8.1



8.2



8.3

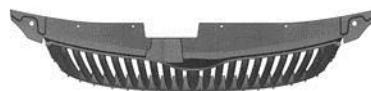

8.4



8.5



9.1



9.2



9.3



9.4



9.5

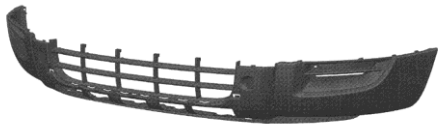

10.1

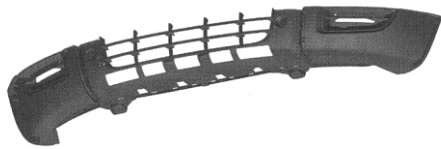

10.2

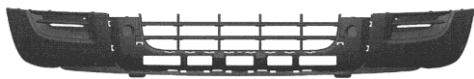

10.3



10.4



10.5

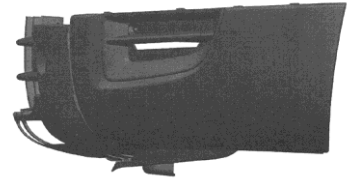

10.6

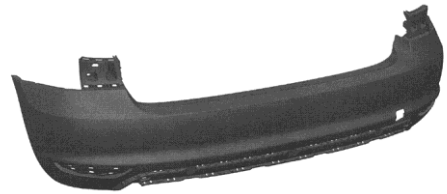

11.1

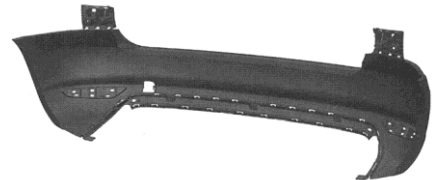

11.2

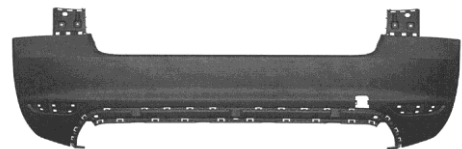

11.3



11.4



11.5

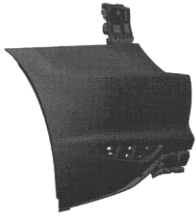

11.6



11.7



12.1

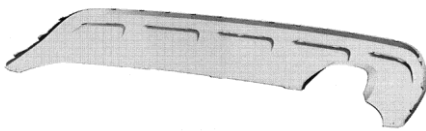

12.2

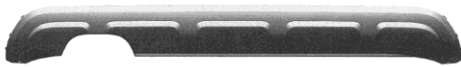

12.3

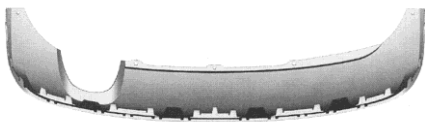

12.4



12.5

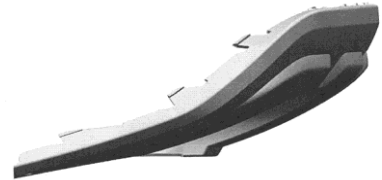

12.6

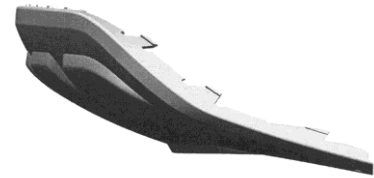

12.7



13.1

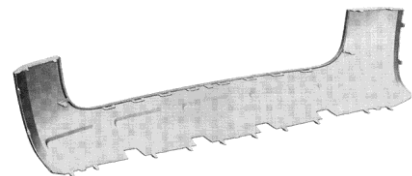

13.2



13.3

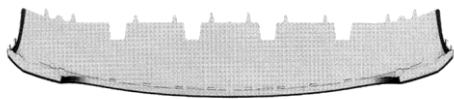

13.4

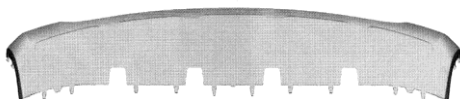

13.5

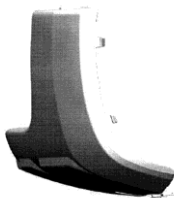

13.6



1.2

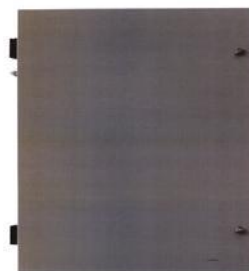

1.3

-
- (51) **13-03**
(11) 36647
(21) 2015-40297
(22) 09.06.2015
(15) 03.02.2016
(54) **Kovový krycí box reduktorového zařízení**
(28) 1
(73) Vysoká škola báňská - Technická univerzita Ostrava, Ostrava-Poruba, CZ
(72) Frischer Robert Ing., Ph.D., Český Těšín, CZ
Mahdal Miroslav Ing., Ph.D., Bánov, CZ
David Jiří doc. Ing., Ph.D., Vratimov, CZ
Jančíková Zora prof. Ing., CSc., Ostrava-Poruba, CZ



1.4



1.1



1.5



1.6



1.3

-
- (51) **19-04**
(11) 36651
(21) 2015-40300
(22) 15.06.2015
(15) 03.02.2016
(54) **Poznámkový blok**
(28) 1
(73) BOBO BLOK, s.r.o., Vojkov, CZ
(72) Kabát Václav, Svatý Jan, CZ
(74) UNIPATENT, Mgr. Jiří Macek, Sázavská 16, Praha 2 - Vinohrady, 12000



1.4



1.1

-
- (51) **23-02**
(11) 36655
(21) 2015-40358
(22) 09.12.2015
(15) 04.02.2016
(54) **Záchodové mísy, umyvadla**
(28) 1
(73) Lysý Petr Bc., Praha 5, CZ
(72) Lysý Petr Bc., Praha 5, CZ
(74) JUDr. Kateřina Duffková LL.M., U Dívčích hradů 305/21, Praha 5, 15000



1.2



1.1



1.2

Seznam vlastníků zapsaných průmyslových vzorů

(73)	(11)	(51)	(73)	(11)	(51)
BOBO BLOK, s.r.o., Vojkov, CZ	36651	19-04	Sayin Kolčárková Marie, Neratovice, CZ	36649	02-05
Dobiášová Gabriela, Štramberk, CZ	36654	01-01	ŠKODA AUTO a.s., Mladá Boleslav, CZ	36653	12-16
Džavík Pavel Ing., Zlín, CZ	36652	08-03	Unger Tomáš, Náchod, CZ	36648	02-07
Lysý Petr Bc., Praha 5, CZ	36655	23-02	Vysoká škola báňská - Technická univerzita Ostrava, Ostrava-Poruba, CZ	36647	13-03
Sayin Ali Burcin Ing., Neratovice, CZ	36649	02-05			
Západočeská univerzita v Plzni, Plzeň, CZ	36650	11-01			

Úřední rozhodnutí a oznámení

MK4A, MK4F

Zánik patentů a autorských osvědčení uplynutím doby platnosti

(11)	(21)	Int.Cl/(51)	(11)	(21)	Int.Cl/(51)
286683	1997-2525	8/A61B 17/06	293638	1997-2479	8/C22C 23/06
286767	1999-4601	8/A61B 17/04			

MM4A, MM4F

Zániky patentů a autorských osvědčení pro nezaplacení udržovacích poplatků

(11)	(21)	Int.Cl/(51)	(11)	(21)	Int.Cl/(51)
283220	1996-2178	8/C14C 11/00	299011	2002-237	8/H01H 9/28
289520	2000-558	8/C07D 285/24	299881	2001-62	8/C07D 215/12
290458	1998-118	8/A61K 9/00	300228	2001-63	8/C07C 221/00
291971	1996-2199	8/E04B 1/41	300465	2007-501	8/A61K 31/56
292922	2001-2669	8/H01F 27/14	300884	2002-242	8/H01H 9/10
293080	1999-241	8/C21B 11/10	301136	2003-181	8/D21H 23/22
294664	1999-176	8/A61P 7/02	301317	2008-440	8/C12N 5/02
294756	1998-218	8/B32B 17/10	302061	2003-240	8/C25B 15/04
294828	1999-2595	8/B65D 5/02	302358	2007-500	8/C07D 209/12
294908	2001-202	8/A01N 25/04	303050	2006-469	8/B30B 15/16
295628	1998-2350	8/G02B 27/00	303159	2002-1409	8/C07J 75/00
297149	2002-239	8/H01H 21/16	304050	2012-485	8/A61M 5/178
297182	1999-2536	8/H01Q 1/32	304159	2009-494	8/B65G 19/24
297206	2000-157	8/A61K 9/107	304197	2003-500	8/C07D 401/12
298513	2001-2679	8/A01D 42/00	304576	2012-508	8/C07C 215/46
298585	2004-816	8/B65D 5/60	304945	2009-475	8/A23L 1/10
298889	2004-836	8/C21C 7/10	305050	2009-474	8/C08B 37/00
299002	2002-238	8/H01H 85/32			

MK1K

Zániky užitných vzorů uplynutím doby platnosti

(11)	(21)	(51)	(11)	(21)	(51)
16344	2006-17416	F24H 1/38	19140	2008-20170	G01M 3/20
16345	2006-17424	F23L 5/02	22739	2011-24637	A61K 35/20
16504	2006-17425	E03C 1/04	22740	2011-24638	A61K 35/20
16562	2006-17419	B01J 8/08	22863	2011-24633	G01F 1/00
17090	2006-17420	B65B 35/58	23092	2011-24631	B60R 9/10
18836	2008-20172	B28C 7/00	23754	2011-24632	G01N 25/18
19072	2008-20173	G01N 3/32			

MK4Q

Zániky práva ze zapsaných průmyslových vzorů uplynutím doby ochrany

(11)	(21)	Int.Cl/(51)	(11)	(21)	Int.Cl/(51)
26329	1995-28539	6/12-03	33408	2005-36265	8/12-12
29999	2000-32682	7/23-02	34949	2010-38320	9/09-03
30341	2000-32674	7/07-06	34981	2010-38319	9/06-08
33406	2005-36262	8/19-06	35340	2010-38321	9/09-09
33407	2005-36263	8/09-01			

ND1K

První prodloužení doby platnosti užitečných vzorů

- | | |
|--|---|
| (51) B23Q 11/04 (2006.01) | (51) E01D 2/00 (2006.01) |
| (11) 23257 | E01D 2/04 (2006.01) |
| (21) 2011-24635 | (11) 23711 |
| (22) 25.07.2011 | (21) 2012-25733 |
| (73) České vysoké učení technické v Praze, Fakulta strojní, Výzkumné centrum pro strojírenskou a výrobní techniku a technologii, Praha, CZ | (22) 09.03.2012 |
| (54) Zařízení pro vyvažování vertikálních lineárních pohybových os obráběcích strojů | (73) Stráský, Hustý a partneři s.r.o., Brno, CZ |
| (51) E04C 2/20 (2006.01) | (54) Nosná konstrukce betonového mostu |
| E04C 2/284 (2006.01) | (51) A01M 13/00 (2006.01) |
| E04B 1/88 (2006.01) | A01N 1/02 (2006.01) |
| (11) 23393 | (11) 24090 |
| (21) 2011-25026 | (21) 2012-26098 |
| (22) 25.10.2011 | (22) 21.05.2012 |
| (73) Benda Jiří, Žebrák, CZ | (73) Česká zemědělská univerzita v Praze, Praha, CZ |
| (54) Buněčný panel | Výzkumný ústav rostlinné výroby, v.v.i., Praha - Ruzyně, CZ |
| (51) A61G 7/012 (2006.01) | (54) Zařízení pro hodnocení účinnosti fumigantů na mortalitu háďátka borovicového (<i>Bursaphelenchus xylophilus</i>) |
| (11) 23471 | (51) A23K 1/14 (2006.01) |
| (21) 2012-25532 | A23K 1/18 (2006.01) |
| (22) 26.01.2012 | (11) 24096 |
| (73) PROMA REHA, s.r.o., Česká Skalice, CZ | (21) 2012-25628 |
| (54) Zařízení pro usnadnění vstávání pacientů z polohovatelného lůžka | (22) 15.02.2012 |
| (51) F28D 21/00 (2006.01) | (73) Česká zemědělská univerzita v Praze, Praha, CZ |
| (11) 23566 | (54) Kompletní krmná směs pro chov nutrií |
| (21) 2012-25545 | (51) G07F 19/00 (2006.01) |
| (22) 30.01.2012 | G12B 9/02 (2006.01) |
| (73) Vysoké učení technické v Brně, Brno, CZ | G12B 9/04 (2006.01) |
| (54) Tepelný kanalizační výměník | G12B 9/10 (2006.01) |
| (51) F17D 1/20 (2006.01) | (11) 24470 |
| (11) 23663 | (21) 2012-25743 |
| (21) 2012-25625 | (22) 12.03.2012 |
| (22) 15.02.2012 | (73) Ambrož Petr ml., Velké Meziříčí, CZ |
| (73) Poweregia s.r.o., Praha, CZ | (54) Bankomat |
| (54) Zdroj ohřevu plynu v regulační stanici zemního plynu | (51) F41B 11/00 (2006.01) |
| (51) E01F 1/00 (2006.01) | F41B 11/06 (2006.01) |
| E01B 3/00 (2006.01) | F41B 11/26 (2006.01) |
| (11) 23704 | F41A 33/00 (2006.01) |
| (21) 2012-25610 | (11) 24733 |
| (22) 10.02.2012 | (21) 2012-25534 |
| (73) ŽPSV a.s., Uherský Ostroh, CZ | (22) 27.01.2012 |
| (54) Kolej se stavebnicovými prvky nástupiště | (73) Chyba Jan, Pardubice, CZ |
| (51) E01D 4/00 (2006.01) | (54) Komora pro airsoftové zbraně |
| E01D 2/00 (2006.01) | (51) G09F 19/00 (2006.01) |
| (11) 23709 | (11) 24735 |
| (21) 2012-25715 | (21) 2012-25731 |
| (22) 07.03.2012 | (22) 09.03.2012 |
| (73) Stráský, Hustý a partneři s.r.o., Brno, CZ | (73) ORANGE CITY s.r.o., Praha 5, CZ |
| (54) Ocelobetonová mostní konstrukce | (54) Upomínkový předmět |
| | (51) F03D 3/06 (2006.01) |
| | F03B 7/00 (2006.01) |
| | (11) 25130 |
| | (21) 2012-27265 |
| | (22) 28.12.2012 |
| | (73) SIMETI s.r.o., Praha, CZ |
| | (54) Zařízení pro využití proudění plynů a kapalin |

ND1K

Druhé prodloužení doby platnosti užitečných vzorů

- | | | | |
|--|-----------|--|-----------|
| (51) H01H 85/11 | (2006.01) | (51) G06Q 30/06 | (2012.01) |
| H02H 3/087 | (2006.01) | G06Q 50/00 | (2006.01) |
| (11) 19477 | | A47F 7/02 | (2006.01) |
| (21) 2009-20849 | | G06Q 30/00 | (2006.01) |
| (22) 12.02.2009 | | (11) 20702 | |
| (73) OEZ, s. r. o., Letohrad, CZ | | (21) 2009-22074 | |
| (54) Tavný vodič elektrické tavné pojistky | | (22) 15.12.2009 | |
| | | (73) Tichý Pavel Ing., Černošice, CZ | |
| (51) B62B 1/18 | (2006.01) | (54) Samoobslužný systém prodeje optických pomůcek | |
| B62B 1/00 | (2006.01) | | |
| B62B 5/00 | (2006.01) | (51) G04B 19/06 | (2006.01) |
| (11) 19511 | | G04B 19/12 | (2006.01) |
| (21) 2009-20968 | | (11) 20707 | |
| (22) 11.03.2009 | | (21) 2009-22122 | |
| (73) Isolit-Bravo, spol. s.r.o., Jablonné nad Orlicí, CZ | | (22) 23.12.2009 | |
| (54) Kolečko pro manuální přepravu materiálu | | (73) ORANGE CITY s. r. o., Praha, CZ | |
| | | (54) Číferník hodin | |
| (51) A23L 1/08 | (2006.01) | (51) B09B 3/00 | (2006.01) |
| A23L 1/0562 | (2006.01) | C09K 17/00 | (2006.01) |
| A23L 1/22 | (2006.01) | (11) 24174 | |
| A61K 6/00 | (2006.01) | (21) 2012-25973 | |
| (11) 19526 | | (22) 30.01.2009 | |
| (21) 2009-20881 | | (73) Štěpánek Robert Ing., Brno, CZ | |
| (22) 17.02.2009 | | Čáslava František Ing., Brno, CZ | |
| (73) BIORA, s.r.o., Hodonín, CZ | | Bílý Miroslav Ing. CSc., Tišnov, CZ | |
| (54) Potravinový doplněk k potlačení rizika zubního kazu | | (54) Popílkovápenatý stabilizát | |
| (51) B65D 88/28 | (2006.01) | | |
| B65D 85/72 | (2006.01) | | |
| (11) 19918 | | | |
| (21) 2009-20870 | | | |
| (22) 16.02.2009 | | | |
| (73) UCON AG Containersysteme KG, Hausach, DE | | | |
| (54) Malý kontejner pro kapalné a/nebo pastovité látky | | | |

ND4Q

První obnovy doby ochrany průmyslových vzorů

- | | | | |
|----------------------------|--|----------------------------|--|
| (51) 10-01 | | (51) 11-02 | |
| (11) 35251 | | (11) 35412 | |
| (21) 2011-38853 | | (21) 2011-38828 | |
| (22) 15.11.2011 | | (22) 14.10.2011 | |
| (54) Hodiny | | (54) Dekorativní miniatura | |
| (51) 11-02 | | (51) 10-01 | |
| (11) 35377 | | (11) 35573 | |
| (21) 2011-38860 | | (21) 2011-38755 | |
| (22) 22.11.2011 | | (22) 21.07.2011 | |
| (54) Dekorativní miniatury | | (54) Hodiny | |
| (51) 11-02 | | (51) 10-01 | |
| (11) 35386 | | (11) 35658 | |
| (21) 2011-38679 | | (21) 2011-38827 | |
| (22) 17.05.2011 | | (22) 14.10.2011 | |
| (54) Dekorativní miniatura | | (54) Hodiny | |
| (51) 19-99 | | | |
| (11) 35406 | | | |
| (21) 2011-38789 | | | |
| (22) 26.08.2011 | | | |
| (54) Záložka | | | |

ND4Q

Druhé obnovy doby ochrany průmyslových vzorů

- (51) 23-01
- (11) 33702
- (21) 2006-36611
- (22) 09.02.2006
- (54) Ochranný kryt konce trubky

- (51) 23-02
- (11) 33789
- (21) 2006-36612
- (22) 09.02.2006
- (54) Vana

ND4Q

Třetí obnovy doby ochrany průmyslových vzorů

- (51) 02-03
- (11) 30415
- (21) 2001-33083
- (22) 21.02.2001
- (54) Čepice

PD4Q

Převod práv a ostatní změny vlastníků průmyslových vzorů

- (11) 27076
- (21) 1996-29171
- (73) Reckitt Benckiser Finish B.V., 2132 WT Hoofddorp, NL

QA9A

Nabídka licence

- (73) Ústav fyziky plazmatu AV ČR, v.v.i., Praha 8, CZ
- (11) 289681
- (54) Keramické dielektrikum a způsob jeho výroby

- (73) České vysoké učení technické v Praze, Fakulta biomedicínského inženýrství, Praha 6, CZ
- (11) 300170
- (54) Způsob detekce a signalizace únavy řidiče během řízení vozidla a zařízení k provádění tohoto způsobu

- (73) Výzkumný ústav potravinářský Praha, v.v.i., Praha 10- Hostivař, CZ
- (11) 305794
- (54) Způsob úpravy dřevních suků s přesně regulovanou strukturou drtě pro výrobu lignanů a zařízení k provádění tohoto způsobu, s využitím v potravinářské výrobě

Zamítnuté a částečně zamítnuté přihlášky ochranných známek před zveřejněním

Kapitola obsahuje údaje o rozhodnutích o přihláškách ochranných známek, u kterých byly na základě provedeného věcného průzkumu shledány Úřadem důvody pro zamítnutí přihlášky ochranné známky podle ustanovení § 4 nebo 6 zákona č. 441/2003 Sb. Na základě toho Úřad vydal rozhodnutí o zamítnutí přihlášky podle ustanovení § 22 zákona č. 441/2003 Sb., a to pro celý seznam výrobků a služeb nebo pro jeho část. Údaje o výsledku rozhodnutí (zamítnutí přihlášky, částečně zamítnutí přihlášky) jsou uvedeny za datem právní moci rozhodnutí pod INID kódem (583) s názvem "Datum právní moci rozhodnutí/výsledek rozhodnutí".

(210) **O-510806**

(540)

VašeČočky

(583) 03.02.2016/NABYTÍ P.M. - ČÁSTEČNÉ ZAMÍTNUTÍ PŘIHLÁŠKY

(210) **O-518933**

(540)

klučenický chleba

(583) 02.02.2016/NABYTÍ P.M. - ČÁSTEČNÉ ZAMÍTNUTÍ PŘIHLÁŠKY

(210) **O-516746**

(540)

SPORT PRO ŽIVOT

(583) 30.12.2015/NABYTÍ P.M. - ZAMÍTNUTÍ PŘIHLÁŠKY

(210) **O-522720**

(540)

(210) **O-517933**

(540)

Kriminálka Kladno

(583) 26.01.2016/NABYTÍ P.M. - ZAMÍTNUTÍ PŘIHLÁŠKY



(210) **O-517934**

(540)

Kriminálka Praha

(583) 26.01.2016/NABYTÍ P.M. - ZAMÍTNUTÍ PŘIHLÁŠKY

(583) 23.01.2016/NABYTÍ P.M. - ČÁSTEČNÉ ZAMÍTNUTÍ PŘIHLÁŠKY

Přehled zveřejněných přihlášek ochranných známek

Přihlášky ochranných známek, které byly na základě výsledků formálního a věcného průzkumu provedeného Úřadem shledány schopné zápisu do rejstříku ochranných známek, jsou obsaženy v této kapitole. Důležitou právní skutečností je, že zveřejněním přihlášky ochranné známky v této kapitole Věstníku (§ 23 zákona č. 441/2003 Sb.) začíná běžet zákonná tříměsíční lhůta pro podání námitek podle ustanovení § 25 zákona č. 441/2003 Sb.

Číselný přehled											
O-515681	O-517505	O-518933	O-520465	O-521041	O-521739	O-522506	O-522720	O-522854	O-523018	O-523032	O-523051
O-523052	O-523054	O-523055	O-523159	O-523160	O-523328	O-523366	O-523481	O-523503	O-523504	O-523506	O-523676
O-523703	O-523979	O-524132	O-524152	O-524153	O-524154	O-524155	O-524156	O-524212	O-524456	O-524624	O-524626
O-524663	O-524664	O-524851	O-525036	O-525067	O-525069	O-525101	O-525258	O-525422	O-525504	O-525520	O-525526
O-525624	O-525625	O-525748	O-525870	O-526066	O-526090	O-526164	O-526166	O-526211	O-526212	O-526217	O-526218
O-526260	O-526263	O-526439	O-526543	O-526565	O-526625	O-526626	O-526648	O-526658	O-526839	O-526927	O-526928
O-527057	O-527095	O-527118	O-527119	O-527134	O-527163	O-527185	O-527307	O-527320	O-527371	O-527430	O-527447
O-527457	O-527474	O-527475	O-527476	O-527480	O-527492	O-527535	O-527542	O-527555	O-527556	O-527557	O-527558
O-527575	O-527577	O-527604	O-527605	O-527611	O-527628	O-527640	O-527646	O-527768	O-527782	O-527783	O-527794
O-527835	O-527845	O-527846	O-527860	O-527869	O-527888	O-527925	O-528171	O-528227			

Zveřejněné přihlášky ochranných známek

(210) **O-515681**
(220) 13.08.2014
(320) 13.08.2014
(511) 9, 16, 35, 41
(540)



(510) (9) software, počítačové programy a hry, audiozáznamy, videozáznamy, zvukově-obrazové záznamy, elektronické multimediální produkty; (16) periodické i neperiodické publikace, školní potřeby, knihy a publikace výukového zaměření, fotografie, školní tabule, učební pomůcky kromě přístrojů (učebnice a pracovní sešity); (35) inzertní, reklamní a propagační činnost, pomoc při řízení obchodní činnosti, obchodní administrativa, kancelářské práce, marketing; (41) nakladatelství a vydavatelství, vydávání knih, organizování a vedení seminářů, poskytování on-line elektronických publikací, provozování her on-line, školení, vyučování, školství, filmová tvorba, informace o výchově a vzdělávání, výuka jazyků.
(730) **NOVÁ ŠKOLA, s.r.o.**, Bratislavská 884/23d, Brno, Zábřovice, 60200, CZ
(740) JUDr. Pavlína Urbancová, Křenová 409/52, Brno, 60200

(210) **O-517505**
(220) 27.10.2014
(320) 27.10.2014
(511) 16
(540)

Účelná zábava

(510) (16) knihy, časopisy, periodika, knihy s rébusy, hlavolamy, skládačkami.
(730) **Highlights for Children, Inc.**, 1800 Watermark Drive, Columbus, OH 43215, OH, US
(740) TRAPLOVÁ-HAKR-KUBÁT Advokátní a patentová kancelář, Mgr. Jana Šuranová Traplová, advokátka, Přístavní 24, Praha 7, 17000

(210) **O-518933**
(220) 31.12.2014
(320) 31.12.2014
(511) 30
(540)

klučenický chleba

(510) (30) káva, čaj, kakao a kávové náhražky, rýže, tapioka a ságo, mouka a obilninové přípravky, cukrovinky, polevy, cukr, med, melasa, droždí, prášek do pečiva, sůl, hořčice, ocet, omáčky (chuťové přísady), koření, zmrzlina.
(730) **Srchová Fáberová Jitka**, Jílové u Držkova 98, Jílové u Držkova, CZ

(210) **O-520465**
(220) 02.03.2015
(320) 02.03.2015
(511) 16, 35, 41, 42
(540)

Liberálně-konzervativní akademie

(510) (16) učební pomůcky v tištěné formě, skripta, učebnice, knihy, sylaby, sborníky, časopisy; (35) propagace demokracie, propagace pravicové politiky; (41) politické vzdělávání s podporou pravicové politiky se zaměřením na ekonomii, mezinárodní vztahy, politologii, politický marketing, právo, komunikaci a veřejnou prezentaci, výchova, vzdělávání a příprava na působení v aktivní politice a příprava a součinnost ke zlepšení politické kultury a zpřístupnění politiky zájemcům o pravicovou

politiku, předávání zkušeností s přechodem ČR k demokracii v oblasti politického vzdělávání (vzdělávání), předávání poznatků, zkušeností a know-how pomocí vlastních projektů, pořádání seminářů, školení, workshopů, stáží a dalších souvisejících akcí pro kandidáty, politiky a zájemce o aktivní činnost v politice, všechny uvedené činnosti v rámci této třídy, nakladatelství a vydavatelství; (42) vědecká, výzkumná, expertizní a znalecká činnost.

(730) **CEVRO - Liberálně-konzervativní akademie, o.s.**, Jungmannova 29/19, Praha 1 - Nové Město, 11000, CZ
(740) JUDr. Petr Pečený, advokát, Purkyňova 2, Praha 1, 11000

(210) **O-521041**
(220) 24.03.2015
(320) 24.03.2015
(511) 9, 16, 18, 25, 35, 41, 42
(540)



(510) (9) nosiče dat magnetické, záznamové disky, kompaktní disky, DVD a ostatní digitální nosiče zařazené do této třídy; (16) papír, lepenka, balicí papír, papírové kartóny, fólie a výrobky z těchto materiálů spadající do této třídy, a to bloky (papírnické výrobky), desky (papírnické výrobky), brožury, desky na dokumenty (šanonky, pořadače), dopisní papír, držáky na psací potřeby, grafiky, kalendáře, papírové kapesníky, knihy, noviny, obálky (papírnické výrobky), obaly (papírnické výrobky), pera (kancelářské potřeby), periodika, tiskoviny, plakáty, pohlednice, potřeby na psaní, papírové prapory, prospekty, publikace, ročenky, samolepky (papírnické výrobky), školní potřeby, ubrousky papírové, vlajky papírové, záložky do knih, zápisníky (notesy), fotografie, nálepky, makety (papírové), mapy, známky, pečete, obtisky, tikety, kancelářské potřeby, razítka, propagační materiály spadající do této třídy; (18) aktovky školní, batohy, deštníky, diplomaty, hole turistické, hole vycházkové, chlebníky (brašny), klíčenky, pouzdra na navštívenky, karty, průkazy, cestovní obaly na oděvy, peněženky, sportovní tašky; (25) bundy sportovní, čepice, šály, trička, vesty, rukavice, ponožky, pláštěnky, košile, klobouky, kravaty, oblečení, šátky, obuv; (35) propagační činnost, marketing, reklama, tvorba informačních databází v rámci této třídy; (41) organizování a vedení konferencí, kongresů, symposií, seminářů, organizování kulturních nebo vzdělávacích akcí, výchova, organizování sportovních soutěží, provozování sportovních zařízení, pronájem sportovních zařízení; (42) tvorba elektronických periodik, provozování internetových stránek v souvislosti s danou akcí.
(730) **Statutární město Plzeň**, Náměstí Republiky 1/1, Plzeň 3 Vnitřní Město, 30100, CZ
(740) Odbor právní a legislativní MMP, Mgr. Zuzana Popelová, Náměstí Republiky 16, Plzeň, 30100

(210) **O-521739**
(220) 21.04.2015
(320) 21.04.2015
(511) 16, 24, 25
(540)



(510) (16) obrazy, pohlednice a jiné propagační a informační materiály a upomínkové předměty spadající do této třídy jako propagační publikace, ročenky, papírové propagační samolepky, papírové vystřihovánky, skládačky, pexesa, omalovánky, papírové krabice, sešity, tužky, alba na fotografie, magnetické výrobky z papíru, knihy k nalepování výstřížků (alba), penály, pera plnicí, desky (papírníkové výrobky), desky psací s klipsem na přidržování papíru, desky na dokumenty (šanon, pořadače), dopisní papír, držáky na psací potřeby, periodický tisk, brožury, časopisy, noviny, kalendáře, katalogy, knihy, oběžníky, zpěvníky, neperiodické i periodické publikace, komiksy, manuály, výrobky knihařské, mapy, atlasy, psací potřeby, učební pomůcky (s výjimkou přístrojů), tiskařské typy, štočky, obaly z papíru, známky, samolepky, umělé hmoty na modelování, modelovací hlína, dětské tvarovací hmoty, plastelíny, modelovací vosky kromě dentálních, pastelky, popisovače, barvy - v rámci této třídy, křídly, písky a vosky jako výtvarné potřeby, skicáky, školní potřeby, štetce, tuhy do tužek, archy papíru, papír a výrobky z papíru všeho druhu jako papír pro kopírování, papír balicí, papír voskovaný, filtrační papír, celofán (celulózové fólie) na balení, papírové podložky pod sklenice, papírové ubrousky, lepenka a kartonážní výrobky, akvarely (hotové malby), blahopřání i hudební, diagramy, figurky (sošky) z papírové hmoty, fotografie, stojany na fotografie, grafické reprodukcce, grafiky, lepty, listky, litografie, olejotisky, plakáty, malby (obrazy) zarámované či nezarámované, letáky, portréty, prospekty, grafické reprodukcce, rytiny, tištěné turistické příručky, potřeby pro umělce, jako jsou štetce, hmota papírová, malířská plátna, malířské stojany, malířské válečky pro interiéry, misky na vodové barvy, palety pro malíře, opěradla na ruce pro malíře, prkna rýsovací, papírníkové zboží kancelářské, obalové materiály, kancelářské potřeby jako jsou adresové štítky do adresovacích strojů, bloky (papírníkové výrobky), číslovačky, dávkovače lepící pásky (kancelářské potřeby), etikety, kromě textilních, formuláře, guma na mazání, hroty psacích per, inkousty, kalamáře, kancelářské sponky, kartón, kartotéční listky, karty, karty a pásky papírové na zaznamenání počítačových programů, krejóny (patentní tužky), kružítko, křída na psaní, křívítka, laminovačky (na dokumenty) pro použití v kanceláři, lepící pásky pro kancelářské účely a použití v domácnosti, lepidla pro kancelářské účely nebo pro domácnost, materiály na pečetení, nálepky (lepící pásky) pro kancelářské použití nebo pro domácnost, napínáčky, násadky na pera, obálky, oplatky na pečetení, ořezávací strojky na tužky, ořezávkta na tužky, řezačky na papír, pečete, pečecní vosk, podložky na stůl papírové, poštovní známky, pouzdra s psacími potřebami, pravítka, pořadače (kancelářské potřeby), pouzdra na pera, pouzdra na razítka, připínáčky, psací stroje (elektrické i neelektrické), razítka, rýsovací nástroje, seznamy (rejstříky), stroje kancelářské na zalepování, těžítka, tikety, tiskárničky (přenosné), účetní knihy, uhly na kreslení, zápisníky (notesy), filtry kávové (papírové), fólie hliníková na balení potravin, fólie z umělých hmot na balení, kornouty (papírové), krabice lepenkové nebo papírové, lepenkové roury, mašle papírové, obtisky, papír toaletní, papírové ubrousky, papírové ubrusy, pásky doutníkové, podložky (psací), podušky na razítkování, poutače z papíru nebo z lepenky, pouzdra na doklady, pouzdra na pasy, pouzdra na stříhy, pouzdra s barvami (školní pomůcky), pytlíky jako obaly (z papíru nebo umělých hmot), ručníky papírové, štíty vývěsní z papíru nebo z lepenky, tabule reklamní z papíru nebo lepenky; (24) látky, tkaniny a textilní výrobky v rámci této třídy, magnetické výrobky z textilu, textilní ručníky, povlaky na polštáře, polštářové ozdobné pokrývky, ubrusy, závěsy, okenní záclony, prostírání, bytové textil, pokrývky, přehozy, potahy, povlaky na pokrývky, prádlo ložní a stolní, příkrývky prošívané prachové a pěšové, příkrývky z dutého vlákna, textilní dekorace na stěnu, barchet, brokát, cestovní příkrývky, damašek, drožet, držáky na záclony a závěsy z textilních materiálů, esparo, etamin

(záclonovina), frýz, gáza jako tkanina, hedvábí, látkové kapesníky, jutové textilie, kanava na vyšívání a tapiserie, kartoun, látkové korouhve, látkové praporec, koupelnové textilie (s výjimkou oblečení), krep, manšestry, povlaky na matrace, matracovina, moleskin, moskitytiery, potahy na nábytek z textilních materiálů, textilie pro obuv, hrubé ztužené plátno, voskované ubrusy, plědy, plst, textilní podšívky, pogumované textilie (ne pro papírníkové účely), portiéry (závěsy), potahy na nábytek ze syntetických materiálů, potahy na postele, povlaky na sklápěcí kryty toalet, ochranné povlaky na polštáře, povlečení z papíru, prádlo pro domácnost, stolní prádlo, vyšívání prádlo, textilní praporec, pytlovina (tkanina), rajón, ramie, rubáše, mycí rukavice (žínky), textilní vložky do spacích pytlů, sprchové závěsy z textilu nebo umělé hmoty, stolní ubrousky látkové, sypkovina, taft, textilní tapety, netkané textilie, textilie z juty, textilie žínkové, tkaniny k textilnímu použití, konopné tkanina, tkaniny napodobující kůži, tkaniny pro čalouníky, tkaniny přilnavé za tepla, tkaniny sisalové, tkaniny ze skleněných vláken pro textilní užití, úplet, utěráky, utěrky na sklo, závěsy textilní nebo plastové, zefír, textilní značky, žerzej, hygienické žínky; (25) oděvy, obuv, textilní výrobky spadající do této třídy, šátky, oblečky pro panenky, oblečení a oděvní doplňky pro děti i dospělé spadající do této třídy, pokrývky hlavy, kloboučnické zboží, a to barety, cylindry, čapky, čepice, klobouky, klobouky textilní, čelenky, šaty, sukně, oděvy včetně sportovních oděvů a oděvů pro volný čas, obuv včetně sportovní obuvi, pantofle, sandály, střevice, punčochové zboží, rukavice včetně rukavic bez prstů, palcových a dámských dlouhých rukavic, rukávničky, konfekce, a to svrchní oblečení, například bundy, vesty, saka, trička a nátělníky, fleecové (počesávané) oblečení, trepky, jarní, letní, podzimní a zimní oblečení dámské, pánské i dětské, jako šaty krátké i dlouhé, košile, polokošile, bundokošile, obleky, halenky, kalhoty krátké i dlouhé, kabáty a pláště, uniformy, kostýmy, jeansy, kombinézy, dětské oblečení, elastické pletené zboží, kožichy, kožešiny (oděvy), oděvní zboží, oblečení z kůže a z imitace kůže, prádlo osobní, prádlo spodní všeho druhu, šponovky, plavky a plážové oblečení, oblečení do deště, oblečení na tenis, na golf a na další sporty, blejzry, pláštěnky, kabátky, živůtky, smokiny a večerní oblečení, svetry, pulovry, paleta a ponča včetně kožešinových, teplákové soupravy, oblečení na spaní a domácí oblečení, župany, spodky, negligé včetně pletených a krajkových, kombiné, korzety, bokovky, podprsenky, cvičební, baletní a sportovní trikoty, punčochy, ponožky a punčochové kalhoty, spodničky, kimona, kaftany, oblečení typu kabuki, harémové oblečení, kravaty, motýlky, podpatky, obuv určená pro jízdu na snowboardech a ostatní obuv ve třídě 25, podkolenky, turistické oděvy, pracovní oděvy spadající do této třídy, oděvní zboží z elastických tkanin, cyklistické oděvy, nátepníčky, sportovní čelenky, džínové oblečení pro děti i dospělé, boa (kožešinové límce), body (spodní prádlo), bryndáčky (ne z papíru), kamaše, kapuce, maškarní kostýmy, košilová sedla, koupací pláště, pracovní pláště spadající do této třídy, legíny, limečky, livrej, manžety, noční kabátky, opasky, pásky ke kalhotám, pleny dětské textilní, pletené zboží (stávkové zboží), podpatky, podpatky, podrážky k obuvi, podvazky, potítka, pytle na oděvy, ramínka u dámského prádla, slintáčky (ne z papíru), snímatelné límce, šerpy, výbavička pro novorozence, zástěry, závoje, zimníky.

(730) **AMANDI GROUP s.r.o.**, Havelská 502/21, Praha 1 Staré Město, 11000, CZ
(740) DANĚK & PARTNERS Advokátní a patentová kancelář, Ing. Dr. Vilém Daněk Ph.D., LL.M., patentový zástupce, Vinohradská 17, Praha 2, 12000

(210) **O-522506**
(220) 22.05.2015
(320) 22.05.2015
(511) 12, 21, 29, 30, 31, 32, 33, 35, 37, 39, 40, 41, 43
(540)

V-tek

(510) (12) automobily, golfové vozíky, chladičové vozy, jízdní kola, kryty na volanty vozidel, mopedy, motocykly, nákladní auta, nákladní vozidla,

kamióny, nákladní, dodávkové (vozy), nosiče lyží (automobilové -), ochranné kryty k jízdním kolům, motocyklům, opěrky hlavy na sedadla vozidel, opravářské nářadí na opravu pneumatik, osobní automobily, potahy na sedadla vozidel, potahy sedadel jízdních kol a motocyklů, potahy vozidel, přívěsy (za vozidla), sedadlové potahy pro jízdní kola a motocykly, sportovní auta, traktory, vozidla (čalounění -), vozidla s plachtou, vozíky, vozíky na manipulaci se zbožím, vozy (chladicí); (21) autoklávy tlakové, s výjimkou elektrických, boxy chladicí neelektrické přenosné, brčka na pití, čajové servisy (stolní nádoby), čistící nástroje, demizóny, drátěnka na čištění, drátěnka na použití v kuchyni, držáky ubrousků, džbánky, džbánečky, figurky (sošky) z porcelánu, keramiky, kameniny nebo skla, formičky, tvořítka na pečení (kuchyňské -), formy kuchyňské, formy na pečení (kuchyňské -), hadry na čištění, hadříky na prach z nábytku, houby mycí, houby na použití v domácnosti, hrnčířské zboží, hrnky, chňapky (na hrnce), kuchyňské rukavice, jelenice na čištění, karafy, stolní lahve, kbelíky, konvice na čaj, koše na odpadky, krabice na jídlo, přesnídávku, kuchyňské náčiní, kuchyňské nádoby (sopruvy), lahve, lahve na pití (pro sport), lapače hmyzu, led (formy na -), likérové soupravy, misky na ovoce, mísy, misky (nádoby), mycí rukavice na auta, nádoby skleněné, nápoje (tepelněizolační nádoby, termosky na-), nástroje na čištění, odháněčky na mouchy, párátko, piknikové koše (včetně nádoby), pivo (žejdlíky na -), podložky kromě papírových a určených k prostírání, podložky pod horké nádoby, porcelán, potřeby toaletní, prkénka kuchyňská na krájení, krabice na přesnídávku a jídlo, rukavice pro práci na zahradě, sítko čajová (čajová vajíčka), s výjimkou sítok z drahých kovů, sklenice na pití, sklo křišťálové (výrobky z -), sklo malované, slámky (brčka) na pití, sošky z porcelánu, keramiky, kameniny nebo skla, soupravy kuchyňského nádobí, štíty vývěsní, reklamní z porcelánu nebo skla, tácky papírové na použití v domácnosti, talíře (na jedno použití), utěrky na čištění, utěrky na nábytek, utěrky na úklid, vázy, vymačkávače ovoce (lisy na ovoce), s výjimkou elektrických, na domácí použití, výrobky z křišťálového skla, zahradnické rukavice, zátky, uzávěry skleněné, zoubky, zubní kartáčky, žejdlíky na pivo; (29) bílek (vaječný -), bramborové lupínky, bramborové lupínky s nízkým obsahem tuku, bramborové vločky, cibule (konzervovaná -), česnek (konzervovaný -), čočka konzervovaná, džemy, fazole (konzervované-), hrách (konzervovaný -), hranolky (bramborové), hummus (pasta z cizrny), kefir, klobásky, salámy, párky, koblihy plněné bramborami, kompoty, konzervy masové, konzervy zeleninové, krokety, kumys (mléčný nápoj), kůry ovocné, kyselé zelí, margarín, marmeláda, máslo, maso (konzervované -), mléčné koktejly, mléčné nápoje (s vysokým obsahem mléka), mléčné výrobky, mléko, mražené ovoce, nakládaná zelenina, nakládané okurky, nasolené potraviny, občerstvení (na bázi ovoce), olivy konzervované, ovoce (kandované -), ovoce (konzervované -), ovoce (lupínky z -), ovoce (zavařené slazené -), ovoce konzervované, ovocné saláty, ovocná děna, polévky (přípravky na výrobu -), potraviny (solené), rajčatový, saláty (zeleninové -), smetana, sušená vejce, sušené ovoce, syrovátka, sýry, šlehačka, tuky jedlé, tvaroh, uzeniny, vývary, zelenina (konzervovaná -), zelenina (sušená -), zelenina (vařená -), zelenina v pikantním nálevu, zeleninové polévky, zeleninové polévky (přípravky na -), zeleninové saláty, zeleninové šťávy na vaření, žampiony konzervované, brambory vařené, jídla z brambor, bramborové knedlíky, chlazené výrobky z brambor, halušky, hotová jídla vyrobená převážně z potravin spadajících do třídy 29; (30) bonbóny, bramborová moučka, cukroví, cukrovinky, čaj, čokoláda, čokoládové nápoje, dorty, hořčice, chuťové přísady, jarní závitky, jogurtová zmrzlina, kakao, kakaové nápoje, káva, kávové nápoje, kečup, kekсы, koření, krekry, kukuřičná mouka, kukuřičné vločky, kukuřičný šrot, led (přírodní nebo umělý), ledový čaj, lupínky, vločky (obilné), marcipán, marinády, marinády (chuťové přísady), med, medovniky, perníky, mentolové cukroví, nápoje na bázi čaje, nudle, občerstvení (na bázi cereálií), občerstvení (na bázi rýže), ocet, omáčky (chuťové přísady), oplatky, ovesné vločky, perníky, pirožky s masem, pivní ocet, pizzy, pokrmy z nudlí (hotové), polevy, polevy (ovocné, omáčky), popcorn (vločky obilní), potraviny (škrobovité -), pralinky, propolis pro potravinové účely, příchutě do nápojů, s výjimkou éterických olejů, pudinky, quiche (slaný koláč), rajčatová omáčka, ravioly, rýže, rýžové koláčky, rýžový pudíng, saláty (zálivky na -), sendviče, slad pro lidskou potřebu, sladidla (přírodní -), sladké dřevo (cukrovinka), suchary, sušenky, suchary, sušenky, kekсы, biskvity, suši, škrobové výrobky jako potravina, špagety, šáva (rajčatová -), tabletky (cukrovinky), tacos, těsta, těstoviny, tortily, vlasové nudle (svítky), vermicelli, zákusky, koláče, zmrzlina, zmrzlinové poháry, žvýkačky; (31) brambory čerstvé, bylinky čerstvé, polévkové jako koření, cibule čerstvá (zelenina), citrony čerstvé, citrusové ovoce čerstvé, čerstvé ovoce, česnek, čerstvý, čočka čerstvá, fazole čerstvé, hlávkový salát čerstvý, houby čerstvé, hrách čerstvý, kukuřice, ovoce čerstvé, okurky čerstvé, pomeranče čerstvé, potravina pro

zvířata, řepa jedlá čerstvá, salát hlávkový čerstvý, zelenina čerstvá; (32) aperitivy nealkoholické, citronády, koktejly na bázi piva, koktejly nealkoholické, minerální vody (nápoje), mixované ovocné nebo zeleninové nápoje, mošty, nealkoholické nápoje, nealkoholické šťávy (nápoje z -), ovocné šťávy, ovocné šťávy (nealkoholické nápoje z -), pivo, přípravy na výrobu sodovky, přípravy na výrobu (nápojů -), rajčatová šťáva (nápoj), sladové pivo, soda, sodovka (přípravy na výrobu -), stolové vody, šťávy zeleninové (nápoje), šumivá voda, voda (sodová -), vody (nápoje), vody (stolní -), zázvorové pivo; (33) alkoholické nápoje obsahující ovoce, jablečné mošty (s alkoholem), koktejly alkoholické, lihoviny, likéry, medovina, nápoje (alkoholické -, kromě piva), nápoje (destilované -), pálenky, rum, rýže (lihovina z -), saké, víno, víno rýžové, vodka, whisky; (35) administrativní zpracování nákupních objednávek, aktualizování reklamních materiálů, analýzy nákladů, daňové příznání (příprava a vyhotovení -), daňové služby, design reklamních materiálů, dodavatelské služby pro třetí osoby (nákup výrobků a služeb pro jiné podniky), dražby, fakturace, fotokopírování, hotely (obchodní správa -), informace (obchodní nebo podnikatelské -), informace o obchodních kontaktech, kancelářské stroje a zařízení (pronájem -), komerční informace a rady pro spotřebitele (spotřebitelská poradna), komerční správa licencí na výrobky a služby ostatních, komunikační media (prezentace výrobků v komunikačních médiích) pro účely maloobchodu, kopírování dokumentů, kopírování nebo rozmnožování (reprodukcí) dokumentů, dokladů apod., marketing, marketingové studie, mzdy a výplatní listiny (příprava -), nábor zaměstnanců, nákupní ceny, velkoobchodní ceny (analýzy -), obchodní a průmyslové podniky (pomoc při řízení -), obchodní činnost (pomoc při řízení), obchodní management a podnikové poradenství, obchodní management pro nezávislé poskytovatele služeb, obchodní management úhradových programů pro jiné, obchodní nebo podnikatelské informace, obchodní nebo podnikatelské informace (poskytování -), obchodní nebo podnikatelské poradenství (profesionální -), obchodní nebo podnikatelský průzkum, obchodní reklama (pro třetí osoby -), oceňování obchodních podniků, optimalizace pro vyhledávací, optimalizace provozu webových stránek, personální poradenství, počítače (vyhledávání, umístění nákladních vozů pomocí -), počítačové databáze (překlad informací do -), podnikání (oceňování a odhady v oblasti -), poradenství při vedení podniků, pořádání veletrhů pro obchodní a reklamní účely, poskytování obchodních informací prostřednictvím webových stránek, poskytování on-line tržního prostoru pro nakupující a prodávající výrobků a služeb, prodej pro telefon (telemarketing), prodejní automaty (pronájem -), prognózy (hospodářské nebo ekonomické -), pronájem billboardů (reklamní tabule), pronájem fotokopírovacích strojů, pronájem prodejních stánků, pronájem reklamních materiálů, pronájem reklamních ploch, průzkum (obchodní -), předplatné (zajišťování předplatného) telekomunikačních služeb (pro ostatní), předvádění zboží, přemísťování (stěhování) provozů, podniků (služby týkající se -), převod úřední komunikace, příprava mezd a výplatních listin, psychologické testování pro výběr zaměstnanců, reklama (propagace), reklama placená kliknutím, reklamní agentury, reklamní materiály (pronájem -), reklamní materiály (zasílání zákazníkům -), reklamní materiály (aktualizování -), reklamní materiály (rozšiřování -) zákazníkům (letáky, prospekty, tisky, vzorky), reklamní nebo inzertní materiály (rozšiřování -), reklamní plochy (pronájem -), reklamní texty (psaní), reklamní texty (vydávání, zveřejňování, oznámení, vyhlášení, publikování), rozšiřování reklamních nebo inzertních materiálů, rozšiřování vzorků (zboží), řízení (poradenské služby obchodní nebo podnikatelské), řízení obchodních nebo průmyslových podniků (poskytování pomoci při -), sjednávání a uzavírání obchodních transakcí pro třetí strany, služby (telefonní vzkazy, dotazy), služby obchodního zprostředkování, služby v oblasti grafické úpravy pro reklamní účely, služby, poradenství v obchodní činnosti, správa podnikatelského projektu pro stavební projekty, srovnávací služby (v oblasti cen), systemizace informací do počítačových databází, telefonní služby (vzkazy) pro nepřítomné, televizní reklama, texty (psaní reklamních textů), účetnictví, vedení kartoték v počítači, vedení kartoték v počítači (řízení souboru), vedení knih (účetních), venkovní reklama, veřejné mínění (průzkum -), vydávání reklamních nebo náborových, propagačních a inzertních textů, vyhledávání sponzorů, vyhledávání umístění nákladních vozů pomocí počítače, vylepování plakátů, vzorky zboží (distribuce -); (37) automobily (mytí -), automobily (opravy -), čalounické opravy, čištění, čištění automobilů, dezinfekce, dopravní prostředky (mytí -), dozor nad stavbami, chemické čištění, chladicí zařízení (instalace a opravy -), informace (stavební -), kancelářské stroje a zařízení (montáž, údržba a opravy -), leštění vozidel, malování a natírání (interiérů a exteriérů -), motorová vozidla (údržba a opravy -), nabíjení akumulátorů vozidla, nábytek (údržba -), nože (ostření a broušení -), nýtování, obnova strojů (použitých

nebo částečně zničených), pískování, pronájem čistících strojů, pronájem drenážních čerpadel, pronájem stavebních strojů a zařízení, sklady (stavby a opravy -), stavby (izolace -), truhlářské služby, údržba vozidel, vyvažování pneumatik, zedníci (zednické služby); (39) automobilová doprava, balení zboží, balíky (doručování -), doprava, doprava (autobusová -), doprava nákladní (kamiónová -), dopravci, dopravní prostředky (odtahování -) při poruchách, doručovací služby, kurýrské služby, doručování balíků, doručování zboží, dovoz, garáže (pronájem -), chladicí zařízení (pronájem -), koně (pronájem -), logistika v dopravě, nakládání, resp. vykládání, nosiče na automobily (pronájem -), odpad (přeprava a uskladnění -), organizace cestovních zájezdů, organizování okružních výletů, osobní doprava, parkovací plochy (pronájem -), pronájem autokarů, pronájem automobilů, pronájem koní, pronájem parkovacích ploch, pronájem skladů, pronájem skladovacích kontejnerů, přeprava taxi, přeprava nábytku, půjčování kolečkových židlí (pojízdných křesel), půjčování nosičů na automobily, půjčování závodních automobilů, řidiči (služby -), skládání nákladu, skladování, skladování zboží, sklady (pronájem -), stěhování, uskladňování, vykládání nákladu, zboží (balení -), zboží (doručování -), zprostředkování (doprava -), zprostředkování dopravy (zasílatelství), zprostředkování přepravy; (40) barvení (služby spojené s -), barvení textilu a textilií, broušení, cínování, dřevo (kácení a zpracování -), dřevo (zpracování -), energie (výroba -), frézování, galvanizace, pokovování, hoblování, chromování, informace o zpracování materiálů, kadmiování, keramika (pálení -), klíče (zhotovování kopií -), klimatizační zařízení (pronájem), konzervace zmrazením, konzervování potravin a nápojů, kovové materiály (pokovování -), laminování, látky (barvení -), letování, likvidace odpadu, lisování ovoce, magnetizace, mletí, montáž materiálu na objednávku (pro třetí osoby), odpad (recyklace -), odpad (spalování -), odpad (zpracování -), ovoce (lisování -), pájení, papír (zpracování -), pískování, plátování, pokovování, pletací stroje (pronájem -), plátování niklem, porážka zvířat, potraviny (uzení -), potraviny (zmrazování), potraviny a nápoje (konzervování -), pozlacování, pronájem klimatizačních zařízení, pronájem prostorového topení, pronájem generátorů, řezání pilou, stříbření, plátování stříbrem, svařování, textilie (úprava a zpracování), topení (pronájem prostorového topení), třídění odpadu a recyklovatelného materiálu, úprava a zpracování kovů, vypalování keramiky; (41) drezúra zvířat, filmové projekce, filmy (půjčování -), golfová hřiště (provozování -), herny (provozování -), hudební produkce, informace o možnostech zábavy, karaoke (poskytování služeb -) (hudební doprovod písní dle výběru zpěváka), kempinky (služby -), konference (organizování a vedení -), kongresy (organizování a vedení -), koučink (školení), muzea (provozování -), organizování a vedení seminářů, organizování plesů, organizování představení (manažerské služby), organizování soutěží (vzdělávacích nebo zábavných), organizování sportovních soutěží, plánování a organizování večírků, pořádání a řízení pracovních setkání (školení), pořádání loterií, pronájem rozhlasových a televizních přijímačů, provozování sportovních zařízení, předprodej vstupenek, půjčování sportovního nářadí, s výjimkou dopravních prostředků, půjčování videokamer, služby diskžokejů, služby v oblasti prodeje vstupenek (zábava), sportovní zařízení (pronájem -) s výjimkou dopravních prostředků, školení (instruktáž), školení (pořádání a řízení), video-rekordéry (pronájem -), vzdělávací informace, zábava, pobavení, zábavné parky, živé vystoupení (organizování -); (43) automaty (rychlé občerstvení), bufety, hotelové služby, jídelny, jídelny (závodní -), kavárny, Kempy (provozování -), modelování potravin, penziony, poskytování přechodného ubytování, pronájem osvětlovacích zařízení, pronájem přenosných staveb, pronájem jednacích místností, provoz hotelového ubytování půjčování stanů, restaurace, restaurace (samoobslužné -), ubytovací služby (hotely, penziony), ubytování (pronájem a přechodné -), zásobování (catering).

(730) **V-tek, s.r.o.**, Bukovice 41, Teplice 1, 415 01, CZ

(210) **O-522720**

(220) 29.05.2015
(320) 29.05.2015
(511) 35
(540)



(510) (35) velkoobchodní služby s obuví, zprostředkování obchodu s obuví.

(730) **Lebedev Valery**, Vašátkova 1009, Praha 9, 19800, CZ

(740) Klára Schejbalová, Kafkova 607/10, Praha 6, 16000

(210) **O-522854**

(220) 03.06.2015
(320) 03.06.2015
(511) 6, 9, 19, 35, 37, 40, 42
(540)



(510) (6) stožáry ocelové, kovové stožáry, sloupy (kovové), sloupy elektrického vedení (kovové), sloupy (kovové) pro stavebnictví, sloupy telegrafní (kovové), sloupy reklamní (kovové), podpěry (kovové), kovové ramena a kovové příslušenství pro sloupy a stožáry, trámy (kovové), tyče (kovové), kotevní podpěrné spojky z kovu, napínáky drátů, napínáky na kovové pásy, kovové závěsné háky, výztuže (kovové) do betonu, výztuže (kovové) pro stavebnictví, drát, svařovací a pájecí dráty (kovové), železo (surovina nebo polotovary), kovy (suroviny nebo polotovary), slitiny oceli, měď (surovina nebo polotovary), slitiny z obecných kovů, hliník, kovové trubkové výztuže, kovové drenážní trubky, kolejnicové spojky, pásové železo, železný drát, kolejnice (kovové), železniční pražce (kovové), kovové materiály pro visuté dráhy, kovové kotevní úhelníky pro stavebnictví, kování pro stavebnictví, stoupací železa, kovové schodnice, kovové lišty, stavební konstrukce (kovové), kovové nosné konstrukce staveb, předválcované bloky (výrobky metalurgie), kovové žlaby pro stavebnictví, stavební materiály (kovové), kovové signalizační panely (ne světelné, ne mechanické), kovové lana, ocelová lana, šroubové matice (kovové), šrouby (kovové), spojovací šrouby (kovové) pro lana, kovové lešení, kovové žebříky, štitý vývěšní (kovové), stavby (panely kovové), kovový spojovací materiál, kovové stavební materiály přenosné, kovové materiály pro železnice, kovové kabely a dráty neelektrické, kovové potřeby zámečnické a klempířské, kovové trubky; (9) hromosvody, stožáry pro bezdrátové telegrafy, skříňové rozvaděče (elektrina), spínací skříň, rozvodné skříň, rozvodové systémy elektrického vedení, rozvodné pulty (elektrina), rozvodné panely (elektrina), spojky elektrického vedení, materiály na elektrické vedení, jiskrojemy, lapače jisker, krabice odbočné, odbočnice (elektrotechnika), vysílače (telekomunikace), světelné tabule, světelné značení, signální lucerny, světelná návěstí, světelné nebo mechanické signalizační panely; (19) stožáry (nekovové), sloupy (nekovové), betonové sloupy, betonové podpěry, kůly (nekovové), sloupy z cementu, sloupy pro elektrické vedení (nekovové), telegrafní sloupy (nekovové), reklamní sloupy (nekovové), podpěry (nekovové), nosníky (nekovové), beton, dílce, výrobky nebo prefabrikáty z betonu, dílce, výrobky z asfaltu (bitumen) pro stavebnictví, betonové sloupy používané

jako stavební materiál, konstrukce stavební (nekovové), lešení (nekovová), ohrady (nekovové), stavební panely (nekovové); (35) maloobchodní a velkoobchodní služby se zbožím uvedenými v třídách 6, 9 a 19 tohoto seznamu, reklama, on-line reklama na počítačové komunikační síti, pronájem reklamního času v komunikačních médiích, vydávání reklamních textů, aktualizování reklamních materiálů, rozšiřování reklamních materiálů zákazníkům (letáky, prospekty, tiskoviny, vzorky), podpora prodeje (pro třetí osoby), lepení plakátů, marketing, marketingové studie, organizování obchodních nebo reklamních výstav, organizování obchodních nebo reklamních veletrhů, předvádění zboží, odborné obchodní nebo podnikatelské poradenství, kanceláře zabývající se dovozem a vývozem, subdodavatelské služby (obchodní služby), řízení obchodní činnosti ve stavebnictví, vyhledávání informací v počítačových souborech (pro třetí osoby), sbírání údajů do počítačových databází, seřazování údajů v počítačových databázích, aktualizace a údržba dat v počítačových databázích, správa počítačových souborů, administrativní zpracování obchodních objednávek, kancelářské práce, grafická úprava tiskovin pro reklamní účely, průzkum trhu, analýzy nákladů, obchodní odhady, pomoc při řízení obchodních nebo průmyslových podniků, fakturace, obchodní zprostředkování služeb uvedených ve třídách 35, 37, 40 a 42 tohoto seznamu, poskytování rad a informací o uvedených službách prostřednictvím komunikačních médií, elektronické pošty, SMS zpráv, počítačových sítí a Internetu nebo verbální poskytování rad a informací o uvedených službách; (37) montáž, instalace a opravy stožárů, montáž, instalace a opravy sloupů, instalace a opravy osvětlovacích a signalizačních zařízení, zemní základové práce, montáže lešení, asfaltování, antikorozní úprava, svařování za účelem opravy, stavební poradenství, stavební dozor, informace o opravách, izolování staveb, pronájem stavebních strojů a zařízení, pronájem stavebních jeřábů, pronájem bagrů a rypadel, stavebnictví (stavební činnost), stavební informace, instalace, údržba a opravy strojů, pískování, opravy elektrických vedení, poskytování rad a informací o uvedených službách prostřednictvím komunikačních médií, elektronické pošty, SMS zpráv, počítačových sítí a Internetu nebo verbální poskytování rad a informací o uvedených službách; (40) svařování, zpracování materiálů, sestavování zboží na objednávku (pro třetí osoby), konečná úprava povrchů (mechanická nebo chemická), pájení, frézování, obrušování, obrábění kovů, pokovování, zpracování odpadu (transformace), recyklace odpadu, informace o úpravě a zpracování materiálů, poskytování rad a informací o uvedených službách prostřednictvím komunikačních médií, elektronické pošty, SMS zpráv, počítačových sítí a Internetu nebo verbální poskytování rad a informací o uvedených službách; (42) inženýrská činnost, studie technických projektů, technický průzkum, strojírenský výzkum, projektová činnost, vypracování stavebních výkresů, expertízy (inženýrské práce), technologické poradenství, technický dozor a kontrola, výzkum a vývoj nových výrobků (pro zákazníky), zkoušky materiálů, kontrola kvality, průmyslové analýzy, průmyslový výzkum, navrhování a vývoj počítačového hardwaru a softwaru, poskytování rad a informací o uvedených službách prostřednictvím komunikačních médií, elektronické pošty, SMS zpráv, počítačových sítí a Internetu nebo verbální poskytování rad a informací o uvedených službách.

- (590) Barevná
(730) **ELV PRODUKT a.s.**, Nitrianska 3, Senec, SK
(740) Ing. Róbert Porubčan, Puškinova 19, Ivanka pri Dunaji, 90028

- (210) **O-523018**
(220) 10.06.2015
(320) 10.06.2015
(511) 35, 36, 41
(540)



- (510) (35) obchodní informace, obchodní analýzy, obchodní poradenství, obchodní oceňování, obchodní studie, obchodní akvizice, obchodní audit,

obchodní informační služby, obchodní propagace, reklama, nabízení obchodních služeb na Internetu, služby exportní a importní agentury, organizování komerčních nebo reklamních výstav; (36) obchodní finanční služby, poradenství v oblasti investic a čerpání evropských dotací a národních grantových programů, kapitálové investice, investice kmenového kapitálu, investice kapitálových fondů, investice do mezinárodních fondů, finanční investice a poradenské služby v této oblasti, správa podmíněných účtů pro investice, správa fondů, finanční služby související s investicemi, soukromé investice a investiční služby se zaměřením na rizikový kapitál, investice do fúzí a akvizic portfoliových firem, svěřenecké zastupování, finanční poradenství; (41) školení, semináře, konference.

- (590) Barevná
(730) **FESTE Group s.r.o.**, Senovážné náměstí 992/8, Praha 1, 11000, CZ
(740) Jiří Effmert, Družstevní 1424/12C, Říčany, 25101

- (210) **O-523032**
(220) 10.06.2015
(320) 10.06.2015
(511) 9, 35, 36, 37, 41, 42
(540)



- (510) (9) data, databáze a jiné informační produkty na magnetických, elektronických a optických nosičích, software a hardware, nosiče dat všeho druhu spadající do třídy 9, nenahrané i nahrané nosiče pro elektromagnetický a optický záznam obrazu a zvuku, magnetické nosiče dat, disky a diskety, zip média, videokazety, nosiče CD-ROM, DVD-ROM a VDV nosiče, programové vybavení pro informační technologie a pro komunikaci, programové vybavení umožňující elektronické obchodování; (35) studie a průzkum trhu, marketing, obchodní statistické studie, analýzy nákladů, obchodní poradenství, reklama a inzertní činnost, on-line reklama prostřednictvím datové komunikační sítě, shromažďování a poskytování obchodních informací a informačních produktů reklamního charakteru, administrativní provozování obchodního, nákupního a kancelářského centra, pronájem reklamních a informačních ploch, pomoc při řízení obchodní činnosti, obchodní administrativní, kancelářské práce, tvorba reklamy, poskytování propagačních informací, reklamní, inzertní a propagační činnost prostřednictvím jakéhokoliv média, rozšiřování a poskytování reklamních a inzertních materiálů, periodických a neperiodických tiskovin, novin a časopisů určených pro reklamu a propagaci, reklamních prospektů, letáků a katalogů, reklamní literatury a jiných nosných médií i prostřednictvím sítě Internet, reklama on-line v počítačové síti, inzerce, obchodní řešerše, příprava a vkládání informací o realitních nabídkách a poptávkách do počítačových databází, systemizace informací do počítačové databáze, vytváření, zpracovávání a třídění obchodních dat v rámci databází, provozování dražeb, tržní ohodnocování podniků; (36) realitní kanceláře pro nájem a pronájem nemovitostí, správa realit, správa domů, správa budov, správa majetku, správa nemovitého majetku, kapitálové investice, realitní služby, tržní ohodnocování cenných papírů, pozemků a nemovitostí, oceňování a odhady nemovitostí, finanční analýzy, zprostředkování obchodu za provizi v oblasti realit, zprostředkování prodeje, koupě, výměny, pronájmu, nájmu, podnájmu nemovitostí, pozemků, parcel a podniků v tuzemsku i zahraničí, správa pozemků, realitní kancelář, zprostředkování finančních operací, zástavy, leasingové financování koupě, zprostředkování půjček, poradenská činnost v oblasti realit, finanční poradenství; (37) zprostředkovatelská činnost ve stavebnictví, provádění bytových a občanských staveb, stavební inženýrské práce, služby ve stavebnictví, služby, které se vztahují k výstavbě budov a staveb projektovaných inženýry, služby podniků specializovaných v oboru stavebnictví, provádění inženýrských staveb, inženýrské práce (ve stavebnictví); (41) organizování, produkce a uvádění komponovaných uměleckých pořadů; (42) inspekce stavebních návrhů, inženýrské expertízy, studie technických projektů.

(730) **MEICO SYSTEM'S s.r.o.**, Na Hroudě 1043/27, Praha 10, 10000, CZ

(210) **O-523051**
(220) 11.06.2015
(320) 11.06.2015
(511) 9, 35, 38, 41
(540)



(510) (9) počítačový software, počítačové databáze a počítačový software pro zadávání, ukládání (uchovávání), zpracovávání a vyhledávání informací týkajících se podnikání v oblasti personálních služeb a vyhledávání nových pracovníků, software pro hodnocení a vzdělávání zaměstnanců a uchazečů o práci, software v oblasti řízení lidských zdrojů, software v oblasti vyhledávání nových pracovníků, uživatelská dokumentace v rámci této třídy; (35) služby v oblasti personálního poradenství, krátkodobé a trvalé personální obsazování a poradenství v dané souvislosti, služby zprostředkovatelné práce, provádění testování jednotlivců za účelem posouzení jejich schopností a vhodnosti pro zaměstnání, individuální testování pracovníků za účelem stanovení jejich schopností a znalostí, vyhledávání pracovních příležitostí pro odborné pracovníky, nábor pracovníků, provádění testování s cílem stanovit odborné znalosti v daném oboru, zručnost a koordinaci pohybu zaměstnanců, služby hodnocení a výběru uchazečů o práci, předváděcí služby a služby podpory prodeje, administrativní řízení komerčního podniku, reklama, obchodní řízení, služby obchodní administrativy, kancelářské služby, obchodní informace, personální řízení a poradenství v oblasti zdrojů, služby obchodních konzultací, zejména služby řízení kariérního rozvoje, zajišťování pracovních příležitostí pro rozvoj kariéry, náborové služby, poradenství v oblasti zaměstnanosti, převádění zaměstnanců, konzultace týkající se lidských zdrojů, konzultace o udržení zaměstnanců a o řízení kariérního rozvoje, služby vedení životopisů, služby srovnávání životopisů, služby auditu a daňové přípravy, služby outsourcingu obchodních procesů, shromažďování, poskytování, třídění, překlad nebo jiné zpracovávání obchodních nebo podnikatelských informací včetně vytváření, zpracovávání a třídění dat v rámci databází, pomoc při řízení obchodní činnosti, průzkum trhu, šíření propagačních informací, zejména systemizace informací do počítačových databází, zpracovávání specializovaných podnikových evidencí; (38) komunikace a přenos dat prostřednictvím veřejné nebo neveřejné telekomunikační sítě včetně Internetu pomocí telefonů, mobilních telefonů, telefaxů, satelitů, počítačů či terminálů nebo jakýmkoliv jinými prostředky, včetně přenosu elektronické pošty a přenosu dat v reálném čase (přenosu zvuku, obrazu, textu nebo jiných dat či informací) a poskytování a zprostředkovávání služeb s tím spojených včetně poskytování přístupu a připojení k těmto telekomunikačním sítím včetně Internetu, provozování veřejné nebo neveřejné telekomunikační sítě, poskytování přístupu k obsahu včetně šíření a zpřístupňování elektronických tiskovin, časopisů, periodik, knih a jiných dat prostřednictvím veřejné nebo neveřejné telekomunikační sítě včetně Internetu, shromažďování, zpracovávání a poskytování informačních služeb na Internetu včetně provozování elektronických nástěnek, diskusních skupin a fór a poskytování přístupu k on-line informačním službám a databázím, tisková agentura; (41) vzdělávání a výukové služby, zajišťování kvalifikačních kurzů, zkoušení jednotlivců pro stanovení personálních a technických dovedností, školení pro zaměstnance, instruktážní výcvik týkající se obchodní činnosti a zpracování dat.

(730) **Advantage Consulting, s.r.o.**, Orlí 708/36, Brno, 60200, CZ
(740) Advokátní kancelář JUDr. Tomáš Soukup BA, JUDr. Tomáš Soukup BA, Masarykova 413/34, Brno, 60200

(210) **O-523052**
(220) 11.06.2015
(320) 11.06.2015
(511) 9, 35, 38, 41
(540)



(510) (9) počítačový software, počítačové databáze a počítačový software pro zadávání, ukládání (uchovávání), zpracovávání a vyhledávání informací týkajících se podnikání v oblasti personálních služeb a vyhledávání nových pracovníků, software pro hodnocení a vzdělávání zaměstnanců a uchazečů o práci, software v oblasti řízení lidských zdrojů, software v oblasti vyhledávání nových pracovníků, uživatelská dokumentace v rámci této třídy; (35) služby v oblasti personálního poradenství, krátkodobé a trvalé personální obsazování a poradenství v dané souvislosti, služby zprostředkovatelné práce, provádění testování jednotlivců za účelem posouzení jejich schopností a vhodnosti pro zaměstnání, individuální testování pracovníků za účelem stanovení jejich schopností a znalostí, vyhledávání pracovních příležitostí pro odborné pracovníky, nábor pracovníků, provádění testování s cílem stanovit odborné znalosti v daném oboru, zručnost a koordinaci pohybu zaměstnanců, služby hodnocení a výběru uchazečů o práci, předváděcí služby a služby podpory prodeje, administrativní řízení komerčního podniku, reklama, obchodní řízení, služby obchodní administrativy, kancelářské služby, obchodní informace, personální řízení a poradenství v oblasti zdrojů, služby obchodních konzultací, zejména služby řízení kariérního rozvoje, zajišťování pracovních příležitostí pro rozvoj kariéry, náborové služby, poradenství v oblasti zaměstnanosti, převádění zaměstnanců, konzultace týkající se lidských zdrojů, konzultace o udržení zaměstnanců a o řízení kariérního rozvoje, služby vedení životopisů, služby srovnávání životopisů, služby auditu a daňové přípravy, služby outsourcingu obchodních procesů, shromažďování, poskytování, třídění, překlad nebo jiné zpracovávání obchodních nebo podnikatelských informací včetně vytváření, zpracovávání a třídění dat v rámci databází pomocí při řízení obchodní činnosti, průzkum trhu, šíření propagačních informací, zejména systemizace informací do počítačových databází, zpracovávání specializovaných podnikových evidencí; (38) komunikace a přenos dat prostřednictvím veřejné nebo neveřejné telekomunikační sítě včetně Internetu pomocí telefonů, mobilních telefonů, telefaxů, satelitů, počítačů či terminálů nebo jakýmkoliv jinými prostředky, včetně přenosu elektronické pošty a přenosu dat v reálném čase (přenosu zvuku, obrazu, textu nebo jiných dat či informací) a poskytování a zprostředkovávání služeb s tím spojených včetně poskytování přístupu a připojení k těmto telekomunikačním sítím včetně Internetu, provozování veřejné nebo neveřejné telekomunikační sítě, poskytování přístupu k obsahu včetně šíření a zpřístupňování elektronických tiskovin, časopisů, periodik, knih a jiných dat prostřednictvím veřejné nebo neveřejné telekomunikační sítě včetně Internetu, shromažďování, zpracovávání a poskytování informačních služeb na Internetu včetně provozování elektronických nástěnek, diskusních skupin a fór a poskytování přístupu k on-line informačním službám a databázím, tisková agentura; (41) vzdělávání a výukové služby, zajišťování kvalifikačních kurzů, zkoušení jednotlivců pro stanovení personálních a technických dovedností, školení pro zaměstnance, instruktážní výcvik týkající se obchodní činnosti a zpracování dat.

(730) **Advantage Consulting, s.r.o.**, Orlí 708/36, Brno, 60200, CZ
(740) Advokátní kancelář JUDr. Tomáš Soukup BA, JUDr. Tomáš Soukup BA, Masarykova 413/34, Brno, 60200

(210) **O-523054**
(220) 11.06.2015
(320) 11.06.2015
(511) 9, 35, 38, 41
(540)



(210) **O-523055**
(220) 11.06.2015
(320) 11.06.2015
(511) 16, 35, 41
(540)



(510) (9) počítačový software, počítačové databáze a počítačový software pro zadávání, ukládání (uchovávání), zpracovávání a vyhledávání informací týkajících se podnikání v oblasti personálních služeb a vyhledávání nových pracovníků, software pro hodnocení a vzdělávání zaměstnanců a uchazečů o práci, software v oblasti řízení lidských zdrojů, software v oblasti vyhledávání nových pracovníků, uživatelská dokumentace v rámci této třídy; (35) služby v oblasti personálního poradenství, krátkodobé a trvalé personální obsazování a poradenství vdané souvislosti, služby zprostředkovatelné práce, provádění testování jednotlivců za účelem posouzení jejich schopností a vhodnosti pro zaměstnání, individuální testování pracovníků za účelem stanovení jejich schopností a znalostí, vyhledávání pracovních příležitostí pro odborné pracovníky, nábor pracovníků, provádění testování s cílem stanovit odborné znalosti v daném oboru, zručnost a koordinaci pohybu zaměstnanců, služby hodnocení a výběru uchazečů o práci, předváděcí služby a služby podpory prodeje, administrativní řízení komerčního podniku, reklama, obchodní řízení, služby obchodní administrativy, kancelářské služby, obchodní informace, personální řízení a poradenství v oblasti zdrojů, služby obchodních konzultací, zejména služby řízení kariérního rozvoje, zajišťování pracovních příležitostí pro rozvoj kariéry, náborové služby, poradenství v oblasti zaměstnanosti, převádění zaměstnanců, konzultace týkající se lidských zdrojů, konzultace o udržení zaměstnanců a o řízení kariérního rozvoje, služby vedení životopisů, služby srovnávání životopisů, služby auditu a daňové přípravy, služby outsourcingu obchodních procesů, shromažďování, poskytování, třídění, překlad nebo jiné zpracovávání obchodních nebo podnikatelských informací včetně vytváření, zpracovávání a třídění dat v rámci databází, pomoc při řízení obchodní činnosti, průzkum trhu, šíření propagačních informací, zejména systemizace informací do počítačových databází, zpracovávání specializovaných podnikových evidencí; (38) komunikace a přenos dat prostřednictvím veřejné nebo neveřejné telekomunikační sítě včetně Internetu pomocí telefonů, mobilních telefonů, telefaxů, satelitů, počítačů či terminálů nebo jakýmkoliv jinými prostředky, včetně přenosu elektronické pošty a přenosu dat v reálném čase (přenosu zvuku, obrazu, textu nebo jiných dat či informací) a poskytování a zprostředkovávání služeb s tím spojených včetně poskytování přístupu a připojení k těmto telekomunikačním sítím včetně Internetu, provozování veřejné nebo neveřejné telekomunikační sítě, poskytování přístupu k obsahu včetně šíření a zpřístupňování elektronických tiskovin, časopisů, periodik, knih a jiných dat prostřednictvím veřejné nebo neveřejné telekomunikační sítě včetně Internetu, shromažďování, zpracovávání a poskytování informačních služeb na Internetu včetně provozování elektronických nástěnek, diskusních skupin a fór a poskytování přístupu k on-line informačním službám a databázím, tisková agentura; (41) vzdělávání a výukové služby, zajišťování kvalifikačních kurzů, zkoušení jednotlivců pro stanovení personálních a technických dovedností, školení pro zaměstnance, instruktážní výcvik týkající se obchodní činnosti a zpracování dat.

(730) **Advantage Consulting, s.r.o.**, Orlí 708/36, Brno, 60200, CZ

(740) Advokátní kancelář JUDr. Tomáš Soukup BA, JUDr. Tomáš Soukup BA, Masarykova 413/34, Brno, 60200

(510) (16) tištěné materiály a výukové texty, knihy, učebnice, skriptá, manuály, sylaby, učební pomůcky spadající do této třídy, brožury, formuláře, dotazníky, kalendáře, katalogy, ročenky, příručky, tiskoviny a tištěné publikace; (35) služby v oblasti personálního poradenství, krátkodobé a trvalé personální obsazování a poradenství v dané souvislosti, služby zprostředkovatelné práce, provádění testování jednotlivců za účelem posouzení jejich schopností a vhodnosti pro zaměstnání, individuální testování pracovníků za účelem stanovení jejich schopností a znalostí, vyhledávání pracovních příležitostí pro odborné pracovníky, nábor pracovníků, provádění testování s cílem stanovit odborné znalosti v daném oboru, zručnost a koordinaci pohybu zaměstnanců, služby hodnocení a výběru uchazečů o práci, předváděcí služby a služby podpory prodeje, administrativní řízení komerčního podniku, reklama, obchodní řízení, služby obchodní administrativy, kancelářské služby, obchodní informace, personální řízení a poradenství v oblasti zdrojů, služby obchodních konzultací, zejména služby řízení kariérního rozvoje, zajišťování pracovních příležitostí pro rozvoj kariéry, náborové služby, poradenství v oblasti zaměstnanosti, převádění zaměstnanců, konzultace týkající se lidských zdrojů, konzultace o udržení zaměstnanců a o řízení kariérního rozvoje, služby vedení životopisů, služby srovnávání životopisů, služby auditu a daňové přípravy, služby outsourcingu obchodních procesů, shromažďování, poskytování, třídění, překlad nebo jiné zpracovávání obchodních nebo podnikatelských informací včetně vytváření, zpracovávání a třídění dat v rámci databází, pomoc při řízení obchodní činnosti, průzkum trhu, šíření propagačních informací, zejména systemizace informací do počítačových databází, zpracovávání specializovaných podnikových evidencí; (41) vzdělávání a výukové služby, organizační činnost v oblasti studia a vzdělávání, zajišťování, organizování a vedení kvalifikačních, rekvalifikačních a dalších kurzů, organizování a vedení kolokvií, odborných seminářů, konferencí, kongresů, symposií, provádění školení a instruktážního výcviku, zkoušení a přezkušování osob, pořádání kulturně společenských akcí, vydavatelská a nakladatelská činnost.

(730) **Advantage Consulting, s.r.o.**, Orlí 708/36, Brno, 60200, CZ

(740) Advokátní kancelář JUDr. Tomáš Soukup BA, JUDr. Tomáš Soukup BA, Masarykova 413/34, Brno, 60200

(210) **O-523159**
(220) 16.06.2015
(320) 16.06.2015
(511) 37, 39, 41
(540)



(510) (37) motorová vozidla - údržba a opravy, opravy pneu; (39) doprava, automobilová doprava, kamiónová doprava, logistika v dopravě, spedice, zprostředkování dopravy - zasilatelství; (41) vzdělávání, praktický výcvik.
(590) Barevná
(730) **AUTOCENTRUM PSOTA s.r.o.**, Chvalovice 81, Znojmo, 66902, CZ

(210) **O-523160**
(220) 16.06.2015
(320) 16.06.2015
(511) 30, 43
(540)



(510) (30) chléb, pečivo a cukrovinky, zmrzlina, pečivo jemné, zákusky, koláče, dorty, pěny (dezerty); (43) služby zajišťující stravování a nápoje, dočasné ubytování, kavárny, restaurace, zásobování (catering).
(730) **Lasne Frederic Alain Pierre**, Lysolažské údolí 115/33, Praha 6, 16000, CZ
(740) JUDr. Milan Čapek, advokát, Dušní 8/906, Praha 1, 11000

(210) **O-523328**
(220) 22.06.2015
(320) 22.06.2015
(511) 35, 41, 42
(540)



(510) (35) nefinanční reporting, tvorba ročních nefinančních zpráv, konzultace a pomoc při přípravě podniku na certifikaci v oblasti nefinančních standardů, konzultace a pomoc pro interní podnikový reporting, propagační činnost a reklama, zpracování zaměstnaneckých plánů s ohledem na okolní sociální a demografickou situaci, zpracování sociálních zaměstnaneckých dat pro podnikový reporting; (41) vzdělávání, školení a

supervize v oblasti nefinančního reportingu a tvorby ročních zpráv; (42) poradenství v oblasti ochrany životního prostředí, regionální sociální a demografické analýzy, poradenství v oblasti zpracování dopadových studií rozvoje/útlumu průmyslové výroby na sociální a demografickou situaci v okolí.

(730) **smart-report CZ s.r.o.**, Újezd 409/19, Praha 1 - Malá Strana, 11800, CZ

(210) **O-523366**
(220) 24.06.2015
(320) 24.06.2015
(511) 9, 35, 37, 42
(540)

EVONYX

(510) (9) přístroje a nástroje vědecké a optické, přístroje pro záznam, převod, reprodukci zvuku, obrazu nebo zvuku a obrazu, přístroje a nástroje pro vedení, přepínání, přeměnu, akumulaci, regulaci nebo řízení elektrického proudu, elektrické vodiče a kabely, elektronické obvodové prvky, polovodičové prvky jako diody, tranzistory a tyristory, procesory, integrované obvody, měřidla, regulační prvky, měřicí okruhy, elektrotechnické součástky, konstrukční prvky pro elektroniku, dálkové ovládání průmyslových procesů, měřicí přístroje, měřicí zařízení, přístroje na automatickou regulaci a řízení, počítačový software, relé elektrická, spínače časové, svorkovnice, vysílače elektrických signálů, nabíjecí agregáty pro elektrické baterie, nabíjecí agregáty pro elektromobily, nabíjecí stanice, nabíjecí kabely pro elektromobily a baterie s příslušenstvím, kabely startovací pro motory, akumulátorové skříně, elektrické zařízení pro dálkové ovládání průmyslových procesů, elektrodynamické zařízení pro dálkové řízení signalizace, karty s pamětí a/nebo mikroprocesorem, operační systémy (nahrané programy), periferní zařízení počítačů, počítačové programy, přepínače a řadiče článků pro elektrotechniku, elektrické regulátory, automatické rozvaděče, automatické distribuční stroje, elektrické rozvodné panely a pulty, rozvodné elektrické skříně, spínací skříně, elektrické řídicí a kontrolní panely, elektrické vedení, elektroinstalační potrubí, zařízení ke zpracování dat, přístroje a materiál pro železniční signálová zařízení, elektrická stavěcí zařízení a příslušenství k nim, zařízení dopravní signalizace a telematiky; (35) velkoobchodní a maloobchodní činnost se zaměřením na výrobky uvedené ve třídě 9, zprostředkovatelská obchodní činnost s výrobky uvedenými ve třídě 9, komerční využití Internetu v oblastech obchodu a nabídky výrobků uvedených ve třídě 9, internetový obchod (e-shop) s výrobky ve třídě 9, inzertní, propagační služby a komerční informační služby prostřednictvím Internetu za účelem obchodu, předvádění zboží, reklama on-line v počítačové síti, rozšiřování vzorků zboží, reklama, marketing, franšizing, konzultační a poradenská činnost pro výše uvedené služby; (37) instalace, montáž, seřizování, elektrovizí a opravy přístrojů uvedených ve třídě 9 a měřicí a regulační techniky, konzultační a poradenská činnost pro výše uvedené služby; (42) expertizy v oblasti inženýrských služeb, inženýrské práce, měření chemických a fyzikálních průmyslových veličin, projektová technická činnost, technické kreslení v oblasti inženýrských služeb, počítačové programování, tvorba softwaru, údržba a aktualizace počítačových programů, obnova počítačových dat, počítačové systémové analýzy, expertizy v oblasti hardwaru a softwaru, poradenské služby v oblasti hardwaru a softwaru, pronájem počítačového hardwaru a softwaru, pronájem času na přístup do počítačových databází, pronájem vybavovacího času pro počítačová data, pronájem počítačového zařízení, konzultační a expertizní činnost pro měření a regulaci, navrhování elektronických součástek a polovodičů, konzultační a poradenská činnost pro výše uvedené služby.

(730) **EVONYX Technology s.r.o.**, Příkop 838/6, Brno, 60200, CZ

(740) Jansa, Mokřý, Otevřel & partneři, v.o.s., JUDr. Lukáš Jansa, advokát, Sokola Tůmy 743/16, Ostrava - Mariánské Hory, 70900

(210) **O-523481**
(220) 29.06.2015
(320) 29.06.2015
(511) 6, 7, 8, 9, 17, 19
(540)

BAUSHOP

(510) (6) kovy a jejich slitiny, kovy polozpracované, železářské zboží spadající do této třídy, kovové výlisky všeho druhu, stavební materiály kovové, stavební profily kovové, kovové stavební konstrukce, stavební lešení kovové, betonářská ocel, stavební výztuže kovové, armatury z kovu, stavební bednění kovové, spojovací materiály kovové - šrouby, matky, podložky, nýty, hřebíky, stavební a nábytkové kování, hutní výrobky - ocel, kovové profily, plechy, tyče, trubky, potrubí, okapy, kovové stavební prvky - okna a dveře, kovové okenní a dveřní rámy a zárubně, kovové trubky pro rozvod vody/plynu a okapové systémy, kovové plavecké bazény, kovové stavební formy, kovové kanalizační poklapy; (7) ručně ovládané elektrické nářadí, pilařské stroje, řezačky, pily všeho druhu (stroje), pilové pásy, vrtačky (stroje), kladiva (stroje), vrtací šroubováky (stroje), brusky (stroje), frézy (stroje), frézky (stroje), vysavače pro suché a mokré použití, stroje na opracování dřeva, dřevobráběcí stroje a jejich součástí, lisy na dýhy, nožové jednotky (části strojů), výstružníky, výhružníky, vrtáky pro stroje, frézovací trny, vrtačková sklíčidla, strojní pilové pásy, kovopily (stroje), závitníky a závitové čelisti (obráběcí stroje), elektrické pneumatické nářadí, ložiska, kompresory, kartáče jako součásti strojních zařízení, rydla (stroje), elektrické hoblíky, lemovací stroje, to vše včetně příslušenství, pneumatické nářadí, pneumatická kladiva, zemědělské a zahrádkářské stroje jako sekačky strunové, rotační, lištové, křovinořezy, kultivátory, přístroje a elektrické nářadí na úpravu a údržbu trávníků; (8) nástroje a nářadí s ručním pohonem zahrnuté ve třídě 8, nože a nožičské zboží, řezné a řezací nástroje a kotouče, zednické nářadí a nástroje, klíče (ruční nářadí), kleště, kleštiny, kladiva, ruční pilky a pilové listy, lupénkové pilky, obloukové pily, sochory, hasáky, šroubováky, montážní soupravy (ruční nářadí), pilníky, berany, beranidla, dláta, hoblíky, průbojníky, brusné kameny, brusné kotouče, smirkové brusné kotouče, diamantové brusné kotouče, brusné nástroje pro ruční broušení, brusy, břity, hroty, děrovací trny, držáky vrtáků, důlkovače, frézovací trny, frézy (ruční nástroje), ruční hevery, hlavy závitové (ruční nástroje), nebozezy, nůžky, nýtovací kladiva, nýtovačky (ruční nástroje), hřebíkovačky (ruční nástroje), oblé sedlíky, palice, pěchovačky (ruční nástroje), perforovačky (ruční nástroje), postruhovačla (ruční nástroje), prostřihovačla (ruční nástroje), rašple, děrovací razidla, rozvodky na pily, ruční zvedáky, řezačky trubek, ruční řezné nástroje, sklenářské diamanty, špachtle, štětky míchací (ruční nástroje), teslice, úhelníky, vrtáčky, vrtáky, výhružníky (ruční nástroje), výstružníky (ruční nástroje), vyťahovačky (ruční nástroje), závitnice, závitníky (ruční nástroje), závitovězné hlavy, železné nářadí a řezné nástroje (ruční), nářadí a nástroje ruční, elektrické, zahradnické nářadí a nástroje, hrábě, lopaty, motyky, rýče, sekery, srpy, nože, brusné nástroje, řezné a řezací nástroje a kotouče, zahradnické nůžky, děrovače; (9) měřicí přístroje a nástroje, přesná měřidla, seřizovací přístroje pro nástroje, digitální a elektronické měřicí přístroje, svinovací metry, měřicí pásma, digitální laserová měřicí pásma, posuvná měřidla, skládací metry, vodováhy, vodováhy s libelami, laserové vodováhy, laserový měřič vzdáleností, úhломěry; (17) izolační a těsnící materiály všeho druhu spadající do této třídy, stavební izolace, izolační nátěry, izolační omítky, pěnové stavebně-izolační hmoty, zateplovací stavební hmoty, stavební izolační polystyren, izolační pásy, těsnění všeho druhu, polotovary z plastických hmot, umělé hmoty/plasty všeho druhu polozpracované, plastové výlisky a formy všeho druhu pro stavebnictví, výrobky z gumy, azbestu a slídy všeho druhu spadající do této třídy, pryžové výlisky a polotovary, obaly z plastů pro výrobky, pryskyřice umělé - polotovary; (19) stavební materiály nekovové všeho druhu spadající do této třídy - beton, cement, cihly, tvárnice, střešní krytiny nekovové, střešní tašky, kámen, umělý kámen, písek, štěr, břidlice, stavební jíl a hlína, asphalt, dehet a dehtová lepenka, azbestocement, sádra, sádrokarton, omítka, štuk, geotextilie, stavební sklo, stavební dřevo,

stavební plasty, stavební keramika, ploché a bezpečnostní okenní sklo, stavební nekovové prvky - okna, dveře, zárubně, schody, zábradlí, nekovové stavební konstrukce, zejména dřevěné a plastové, stavební bednění dřevěné, nekovové plavecké bazény, polozpracované dřevo, pilařské výrobky, řezivo, dýhy, parkety, dřevotřískové deskové materiály - lamino, překližka, plastové trubky pro rozvod vody/plynu a okapové systémy, nekovové stavební formy.

(590) Barevná
(730) **BAUSHOP s.r.o.**, Bohunická 493/81, Brno-jih - Horní Heršpice, 61900, CZ
(740) A. Holas & partner Patentová a známková kancelář, Ing. Mgr. Hana Holasová, Křížová 4/105, Brno, 60300

(210) **O-523503**
(220) 29.06.2015
(320) 29.06.2015
(511) 5, 29, 30, 32
(540)

Optiwhy

(510) (5) dietetické nápoje upravené pro lékařské účely, dietní a nutriční doplňky, dietní doplňky pro kojence, minerální potravinové doplňky, dietní doplňky a doplňky výživy, kapsle pro farmaceutické účely, nervová soustava (léčiva posilující -), tonika (léky), mléčný cukr pro léčebné účely (laktóza), léčivé čaje, vitamínové přípravky, želatina pro lékařské účely, přípravky na bázi aminokyseliny pro léčebné účely, vitamínové nápoje, proteinové potravinové doplňky, dietní doplňkové nápoje, energetické tyčinky nahrazující jídlo jakožto doplňky stravy; (29) proteinové mléko, syrovátka, kumys (mléčný nápoj), mléko, mléčné výrobky, mléčné nápoje, tofu, želatina, jedlé oleje; (30) cereální tyčinky a energetické tyčinky, výživné nápojové směsi na bázi uhlohydrátů používané jako náhražky jídla, pochutiny vyrobené z mšlí; (32) nealkoholické nápoje, přípravky na výrobu nápojů, sirupy na výrobu nápojů, nápoje obsahující vitamíny, nápoje iontové, energetické nápoje, tablety k přípravě šumivých nápojů, ovocné nebo zeleninové koktejly, minerální vody (přípravky na výrobu -), voda, míchané ovocné džusy, rajčatová šťáva (nápoj), nealkoholické aperitivy, nápoje pro sportovce, nápoje obsahující vitamíny, nápoje pro sportovce s obsahem elektrolytů, džusy.

(730) **LARGE LIFE LIMITED**, 6 Bexley Square, Salford, Manchester, M3 GBZ, Velká Británie, GB
(740) Václav Müller, patentový zástupce, Filipova 2016, Praha 4, 14800

(210) **O-523504**
(220) 29.06.2015
(320) 29.06.2015
(511) 5, 29, 30, 32
(540)

Muscledrol

(510) (5) dietetické nápoje upravené pro lékařské účely, dietní a nutriční doplňky, dietní doplňky pro kojence, minerální potravinové doplňky, dietní doplňky a doplňky výživy, kapsle pro farmaceutické účely, nervová soustava (léčiva posilující -), tonika (léky), mléčný cukr pro léčebné účely (laktóza), léčivé čaje, vitamínové přípravky, želatina pro lékařské účely, přípravky na bázi aminokyseliny pro léčebné účely, vitamínové nápoje, proteinové potravinové doplňky, dietní doplňkové nápoje, energetické tyčinky nahrazující jídlo jakožto doplňky stravy; (29) proteinové mléko, syrovátka, kumys (mléčný nápoj), mléko, mléčné výrobky, mléčné nápoje, tofu, želatina, jedlé oleje; (30) cereální tyčinky a energetické tyčinky, výživné nápojové směsi na bázi uhlohydrátů používané jako náhražky jídla, pochutiny vyrobené z mšlí; (32) nealkoholické nápoje, přípravky na výrobu nápojů, sirupy na výrobu nápojů, nápoje obsahující vitamíny, nápoje iontové, energetické nápoje, tablety k přípravě šumivých nápojů, ovocné nebo zeleninové koktejly, minerální vody (přípravky na výrobu -), voda, míchané ovocné džusy, rajčatová šťáva (nápoj), nealkoholické aperitivy, nápoje pro sportovce, nápoje obsahující vitamíny, nápoje pro sportovce s obsahem elektrolytů, džusy.

(730) **LARGE LIFE LIMITED**, 6 Bexley Square, Salford, Manchester, M3 GBZ, Velká Británie, GB
(740) Václav Müller, patentový zástupce, Filipova 2016, Praha 4, 14800

(210) **O-523506**

(220) 29.06.2015

(320) 29.06.2015

(511) 5, 29, 30, 32

(540)

Mellanox

(510) (5) dietetické nápoje upravené pro lékařské účely, dietní a nutriční doplňky, dietní doplňky pro kojence, minerální potravinové doplňky, dietní doplňky a doplňky výživy, kapsle pro farmaceutické účely, nervová soustava (léčiva posilující -), tonika (léky), mléčný cukr pro léčebné účely (laktóza), léčivé čaje, vitamínové přípravky, želatina pro lékařské účely, přípravky na bázi aminokyselin pro léčebné účely, vitamínové nápoje, proteinové potravinové doplňky, dietní doplňkové nápoje, energetické tyčinky nahrazující jídlo jakožto doplňky stravy; (29) proteinové mléko, syrovátka, kumys (mléčný nápoj), mléko, mléčné výrobky, mléčné nápoje, tofu, želatina, jedlé oleje; (30) cereální tyčinky a energetické tyčinky, výživné nápojové směsi na bázi uhlohydrátů používané jako náhražky jídla, pochutiny vyrobené z mšlí; (32) nealkoholické nápoje, přípravky na výrobu nápojů, sirupy na výrobu nápojů, nápoje obsahující vitamíny, nápoje iontové, energetické nápoje, tablety k přípravě šumivých nápojů, ovocné nebo zeleninové koktejly, minerální vody (přípravky na výrobu -), voda, míchané ovocné džusy, rajčatová šťáva (nápoj), nealkoholické aperitivy, nápoje pro sportovce, nápoje obsahující vitamíny, nápoje pro sportovce s obsahem elektrolytů, džusy.

(730) **LARGE LIFE LIMITED**, 6 Bexley Square, Salford, Manchester, M3 GBZ, Velká Británie, GB

(740) Václav Müller, patentový zástupce, Filipova 2016, Praha 4, 14800

(210) **O-523676**

(220) 08.07.2015

(320) 08.07.2015

(511) 10, 41, 42, 44

(540)

AtlasPROfilax

(510) (10) přístroje ke korekci pozice obratlů, přístroje ke korekci pozice kostí, přístroje ke korekci pozicí na muskuloskeletálním systému, přístroje ke korekci živých tkání; (41) tělesná výchova, školení zdravotnických a terapeutických metod, vydávání diplomů a certifikací (licencí) vztahujících se ke zdravotnickým metodám a terapeutickým službám, kluby zdraví, organizování a vedení konferencí, seminářů a kongresů, kurzy a korespondenční kurzy, praktická cvičení (demonstrace), vzdělávání, fitness a wellness služby; (42) vědecký výzkum související s lidským zdravím a zdravím zvířat; (44) fyzioterapie, zdravotní péče, chiropraktika, preventivní zdravotní péče pro udržení dobrého zdraví, manipulace, mobilizační terapie, masáže, péče o zdraví, rehabilitace, zdravotní služby, diagnostika pozice obratlů, diagnostika pozice kostí, diagnostika v oblasti lidského zdraví a zdraví zvířat, korekce pozice obratlů, korekce pozice kostí, korekce muskuloskeletálního systému, korekce živých tkání, lékařské služby, terapeutické služby, ortodontické služby.

(730) **Filipová Renáta MUDr.**, Petřínská 574/10, Praha 5, 15000, CZ

(740) PROPATENT, JUDr. Matěj Sedláček, Pod Pekařkou 1, Praha 4, 14700

(210) **O-523703**

(220) 09.07.2015

(320) 09.07.2015

(511) 16, 35, 38, 39, 41, 43

(540)

BORN IN PRAGUE

(510) (16) atlasy, brožury, časopisy (periodika), papírnické výrobky - desky, obaly, fotografie, katalogy, knihy, knížky (brožované), lístky, manuály, příručky, mapy, mapy (zeměpisné), papír, periodika, plakáty, pohlednice,

potřeby na psaní, poutače z papíru nebo lepenky, prospekty, publikace, samolepky, tabule reklamní z papíru nebo lepenky, tiskoviny; (35) propagační činnost, reklama, reklamní, inzertní, propagační a marketingová činnost, on-line inzertní činnost, vydávání a rozšiřování reklamních materiálů a textů na všech dostupných nosičích, vydávání reklamních brožur a katalogů, venkovní reklama na billboardech, reklamní inzercie v tisku, v rozhlasových a televizních spotech a v síti Internet; (38) informační kancelář (šíření informací), přenos zpráv a obrazových informací pomocí počítače; (39) poskytování dopravních informací; (41) poskytování informací o možnostech rekreace, o možnostech zábavy, rozptýlení, o možnostech vzdělání a výchovy, předprodej vstupenek; (43) rezervace penzionů

(730) **Hartl Michal**, Přístavní 53, Praha 7, 17000, CZ

(740) Mgr. Jiří Salač LL.M., Výletní 957, Brandýs nad Labem, 25001

(210) **O-523979**

(220) 21.07.2015

(320) 21.07.2015

(511) 41, 42, 44, 45

(540)

Cesta Diamantového Květu

(510) (41) výuka, vzdělávání, služby umělecké galerie, organizování konferencí a odborných seminářů, organizování kulturních nebo vzdělávacích výstav, vydavatelská činnost, půjčování a pronájem autorských uměleckých děl, poradenství a konzultační a informační činnost v souvislosti s uvedeným; (42) výzkum v oblastech biologie, biogenese a psychogeneze duševních poruch, aplikovaných metod osobní transformace a transformačních procesů země z hlediska biologického, duchovního, energetického a ostatních blíže nespecifikovaných vzájemných vztahů zmíněných hledisek a dalších nepopsaných fenoménů, výzkum v oblasti psychologie, parapsychologie, psychoterapie a metod i prostředků alternativních léčebných postupů, výzkum v oblasti spojení a působení alopatické a holistické medicíny, alopatické a holistické léčby, výzkum v oblasti transformace fyzické formy působením biologických, psychických, duchovních, bioenergetických, biorezonančních sil a energetických artefaktů i nehmotných fenoménů, poradenství a konzultační a informační činnost v souvislosti s uvedeným; (44) služby zdravotní péče - arteterapie, muzikoterapie, léčitelství, metody tradiční čínské medicíny, alternativní léčitelské metody, energetické zdravotní systémy péče o zdraví, půjčování a pronájem biorezonančních přístrojů a pomůcek, půjčování a pronájem pomůcek ve vztahu ke službám zdravotní péče uvedeným v této třídě, poradenství a konzultační a informační činnost v souvislosti s uvedeným; (45) astrologické a duchovní služby, půjčování a pronájem pomůcek ve vztahu k astrologii, poradenství a konzultační a informační činnost v souvislosti s uvedeným.

(730) **Procházková Königová Dita**, Raisova 409/8, Praha 6, 16000, CZ

(210) **O-524132**

(220) 27.07.2015

(320) 27.07.2015

(511) 6, 9, 12, 18, 19, 31, 35, 39, 41, 42, 43, 44

(540)



(510) (6) obecné kovy v surovém a polozpracovaném stavu a jejich slitiny, stavební konstrukce a stavební dílce, též lešení, kovové konstrukce stáje pro zvířata, zejména pro koně, přenosné kovové stáje pro koně, ocelové konstrukce a konstrukční dílce, nádrže na veškeré tekutiny a všech forem z kovu, kovová lana a dráty, řetězy, tyče ocelové, profilová ocel, plech a plechové výrobky, šrot, ocelové výrobky (neobsažené v jiných třídách), např. ocelové rolety svinovací, ohrady, ploty kovové, pletivo, mřížoví, zámečnické výrobky kovové a železářské zboží; (9) přístroje a nástroje vědecké, námořní, geodetické, fotografické, filmové, optické, přístroje

měřicí, přístroje pro záznam, převod, reprodukci zvuku nebo obrazu, magnetické nosiče zvukových záznamů, přístroje, nástroje a zařízení pro vedení, přepínání, přeměnu, akumulaci, regulaci a řízení elektrického proudu, hasicí přístroje, osobní ochranné prostředky, jezdecké přílby a čepice, požární hlásiče a detektory kouře; (12) vozidla a ostatní dopravní prostředky, jejich motory a další části, spadající do této třídy, přepravní boxy pro koně, vozy a kočáry tažené koňmi; (18) kůže a náhražky, výrobky z kůže a náhražek, biče a bičičky, sedlářské výrobky, obojky pro zvířata, jezdecká sedla, podbířky, podsedlové dečky, sedlové doplňky, beránek na sedlo, bezpečnostní třmeny, gumičky ke třmenům, gumové náslapky, náhradní kůže k bezpečnostním třmenům, kostry jezdeckých sedel, jezdecké boty, příkrývky a houně na koně, oblečení pro koně, ohlávky a chomouty pro koně, postroje pro koně, čelenky pro koně, uzdy pro koně, nákolenníky pro koně, oděvní zboží pro koně, podkovy pro koně kovové a vyrobené z plastických hmot, chrániče na nohy pro koně, řemeny proti okusu pro koně, chrániče a nákolenníky pro koně, chrániče hlavy (masky) pro koně, řemení jako součást postrojů pro koně, klapy na oči pro koně; (19) stavební materiály a hmoty nekovové, nekovové stavební konstrukce, soustavy pro chov zvířat (nekovové konstrukce), nekovové stěny proti kopnutí koně ve stájích, nekovové obklady ve stavebnictví, obklady stěn a stropů, nekovové pláště budov, nekovové příčky, povrchy z písku k použití v jezdeckých areálech; (31) výrobky a produkty zemědělské, zahradnické, lesní, živí koně, zvířecí krmivo, krmivo pro koně, jedlé pochoutky pro koně; (35) maloobchodní a velkoobchodní služby s výrobky uvedenými ve třídách 1 až 34, zprostředkování obchodu, zprostředkování interaktivního obchodu pomocí globálních komunikačních sítí (Internet), zprostředkování obchodních záležitostí, shromažďování různého zboží pro třetí osoby (kromě jejich přepravy), v rozsahu zbožíových tříd 1 až 34, za účelem umožnění spotřebitelům, aby si tyto výrobky mohli pohodlně prohlížet a nakupovat, online shop s výrobky v rozsahu zbožíových tříd 1 až 34, to vše s dále uvedenými výrobky, a to: chemické výrobky určené pro průmysl, vědu a fotografii, jakož i pro zemědělství, zahradnictví a lesnictví, umělé pryskyřice v surovém stavu, plastické hmoty v surovém stavu, hnojiva pro půdu, hasicí přístroje (složení), prostředky pro kalení a letování kovů, chemické výrobky určené ke konzervování potravin, tříslicí materiály, lepidla pro průmysl, barvy, nátěry, laky, ochranné výrobky proti korozi a proti deteriorizaci dřeva, barviva, mořidla, přírodní pryskyřice v surovém stavu, kovy listkové a práškové pro malíře, dekorativní a umělce, přípravky pro bělení a jiné prací prostředky, přípravky pro čištění, leštění, odmašťování a broušení, mýdla, parfumerie, vonné oleje, kosmetika, vlasové vody (lotions), zubní pasty, průmyslové oleje a tuky, mazadla, výrobky pro pohlcování, zavlažování a vázání prachu, paliva včetně benzínu pro motory a osvětlovací látky, svíčky a knoty, farmaceutické a veterinářské výrobky, hygienické výrobky pro léčebné účely, dietní potraviny a dietetické přípravky pro léčebné nebo veterinární účely, potravní doplňky pro lidskou potřebu a pro zvířata, náplasti, obvazový materiál, materiály pro plombování zubů a pro zubní otky, dezinfekční přípravky, výrobky pro hubení škodlivých zvířat, fungicidy, herbicidy, obecné kovy a jejich slitiny, kovové stavební materiály, kovové stavební materiály přenosné, kovové materiály pro železnice, kovové kabely a dráty neelektrické, kovové potřeby zámečnické a klempířské, kovové trubky, sejívy, rudy, stroje a obráběcí stroje, motory (s výjimkou motorů pro pozemní vozidla), spojky a transmisní zařízení mimo ty, které jsou pro pozemní vozidla, zemědělské nástroje, kromě nástrojů poháněných ručně, líhně pro vejce, prodejní automaty, nářadí a nástroje s ručním pohonem, nože, vidličky a lžice, sečné zbraně, břitvy, přístroje a knoty, farmaceutické, námořní, geodetické, fotografické, filmové, optické, přístroje pro vážení, měření, signalizaci, kontrolu (inspekci), záchranu a přístroje pro vyučování, přístroje a nástroje pro vedení, přepínání, přeměnu, akumulaci, regulaci nebo řízení elektrického proudu, přístroje pro záznam, převod, reprodukci zvuku nebo obrazu, nosiče dat magnetické, záznamové disky, kompaktní disky, DVD a ostatní digitální záznamové nosiče, ústrojí pro přístroje na mince, pokladny registrační, kalkulačky, zařízení na zpracování dat, počítače, počítačový software, hasicí přístroje, přístroje a nástroje chirurgické, zubní a veterinářské, umělé údy, oči a zuby, ortopedické potřeby, materiál na sešívání ran, přístroje pro osvětlení, topení, výrobu páry, pro vaření, přístroje chladicí, pro sušení, ventilací, rozvod vody a sanitární zařízení, vozidla, dopravní prostředky pozemní vzdušné nebo vodní, střelné zbraně, střelivo (munice) a střely, výbušniny, ohňostroje, vzácné kovy a jejich slitiny a výrobky z těchto látek nebo postříbeného nebo pozlaceného kovu, klenoty, bižuterie, drahokamy, hodinářské potřeby a chronometrické přístroje, hudební nástroje, papír a lepenka, tiskárenské výrobky, potřeby pro knižní vazby, fotografie, papírenské zboží, lepidla pro papírenství nebo domácnost, materiál pro umělce, štetce, psací stroje a kancelářské potřeby (vyjímaje nábytek), učební a vyučovací pomůcky s výjimkou přístrojů, plastické

obaly, tiskařské typy, štočky, kaučuk, gutaperča, guma, azbest, slída, polotovary z plastických hmot, materiály těsnící, ucpávací a izolační, ohebné trubky nekovové, kůže a její imitace, zvířecí kůže, usně, kufry a cestovní tašky, deštníky a slunečníky, vycházkové hole, biče, jezdecké postroje a sedla, stavební materiály nekovové, neohebné trubky nekovové pro stavebnictví, asfalt, smůla, přenosné konstrukce nekovové, nekovové pomníky, nábytek, zrcadla, rámy, pomůcky a nádoby pro domácnost a kuchyň, hřebeny a mycí houby, kartáče (s výjimkou štětců), materiály pro oděvy, obuv, kloboučnické zboží, krajky a výšivky, stuhý a tkaničky, knoflíky, háčky a očka, poutka - galanterie, špendlíky a jehly, umělé květiny, koberce, rohožky, rohože, linoleum a jiné obklady podlah, tapety na stěny nikoliv textilní, hry, hračky, potřeby pro gymnastiku a sport, vánoční ozdoby, maso, ryby, drůbež a zvěřina, masové výtažky, konzervované, mražené, sušené a vařené ovoce a zelenina, želé, džemy, kompoty, vejce, mléko a mléčné výrobky, jedlé oleje a tuky, káva, čaj, kakao a kávové náhražky, rýže, tapioka a ságo, mouka a obilninové přípravky, chléb, pečivo a cukrovinky, polevy, cukr, med, melasa, droždí, prášek do pečiva, sůl, hořčice, ocet, omáčky (chuťové přísady), kofení, zmrzlina, zrní a zemědělské, zahradnické a lesní produkty, živá zvířata, čerstvé ovoce a zelenina, semena, rostliny a květiny, krmiva pro zvířata, slad, piva, minerální vody, šumivé nápoje a jiné nápoje nealkoholické, nápoje a šňavy ovocné, sirupy a jiné přípravky k zhotovování nápojů, alkoholické nápoje (s výjimkou pív), tabák, potřeby pro kuřáky, zápalky, inzerce, plakátování, rozmnožování propagačního materiálu, prodej v dražbě, provádění veřejných dražeb, předvádění zboží, obchodní nebo podnikatelské informace, pomoc, poradenství a poskytování konzultací v obchodní činnosti, vytváření obchodních sítí, marketing, reklamní a propagační činnost, činnost, zprostředkování reklamní činnosti, zejména pomocí globálních komunikačních sítí, styky s veřejností, služby v oblasti získávání obchodních kontraktů partnerů, organizování komerčních a reklamních výstav, vytváření obchodních a obchodně-informačních sítí, dovozní a vývozní agentura; (39) silniční doprava, balení zboží a jeho dodávání, stěhování, pronájem parkovišť, pronájem skladů, pronájem překládacího zařízení, garážování včetně pronajímání, zasílatelství, pronájem koní, pronájem boxů pro dopravu koní; (41) výchova, vzdělávání, zábava a sportovní činnosti, jezdecké školy a tábory, výcvik koní, organizování jezdeckých soutěží, pořádání koňských dostihů, organizování koňských show, výuka jízdy na koni, pronájem koní k rekreaci, výstavy a přehlídky koní, vydavatelská a nakladatelská činnost, vydávání knih, novin, časopisů, periodických publikací, fotografií, pohlednic, plakátů, formulářů, vydávání textů, s výjimkou reklamních nebo náborových, organizování klubové činnosti, konferencí, seminářů, kolokvií, pořádání společenských akcí, poskytování vzdělávacích služeb, vztahujících se k ekologickým tématům, sportovní aktivity s využitím koní, a to aktivity s využitím koní, parajezdectví, paradržura, paraparkur, paravoltáž, paravozatajství, jezdecké festivaly; (42) technické poradenství v oboru ekologického inženýrství, poskytování ekologických informací o inovacích šetrných k životnímu prostředí a o ekologických inovacích; (43) služby, zajišťující dočasné ubytování, stravování a pitný režim, poskytování stravovacích služeb zvířatům, ustájení koní; (44) veterinární služby, péče o hygienu a krásu zvířat, zemědělské, zahradnické a lesnické služby, služby týkající se chovu plnokrevných koní, hiporehabilitace, hipoterapie, psychoterapie pomocí koní, podkovařství a údržba kopyt koní, poskytování informací v oblasti chovu zvířat.

(590) Barevná

(730) **Šurkovský Jozef Ing.**, Karvinská 1210/30, Haviřov, 73601, CZ

(740) Mgr. Václav Pacl, Pod Školou 1278, Šenov, 73934

(210) **O-524152**
(220) 28.07.2015
(320) 28.07.2015
(511) 5, 42, 44
(540)

zvířata, náplasti, obvazový materiál, materiály pro plombování zubů a pro zubní otisky, dezinfekční přípravky, výrobky pro hubení škodlivých zvířat, fungicidy, herbicidy; (42) vědecké a technologické služby a související výzkum a projektování, analytické a výzkumné služby v průmyslu, navrhování a vývoj počítačového hardwaru a softwaru; (44) lékařské služby, veterinární služby, péče o hygienu a krásu osob a zvířat, zemědělské, zahradnické a lesnické služby.

(730) **NeoZen s.r.o.**, Na Kopcích 379, Třebíč - Nové Město, 674 01, CZ

Vermoprobian

(510) (5) farmaceutické a veterinářské výrobky, hygienické výrobky pro léčebné účely, dietní potraviny a dietetické přípravky pro léčebné nebo veterinární účely, potraviny pro batolata, potravní doplňky pro lidskou potřebu a pro zvířata, náplasti, obvazový materiál, materiály pro plombování zubů a pro zubní otisky, dezinfekční přípravky, výrobky pro hubení škodlivých zvířat, fungicidy, herbicidy; (42) vědecké a technologické služby a související výzkum a projektování, analytické a výzkumné služby v průmyslu, navrhování a vývoj počítačového hardwaru a softwaru; (44) lékařské služby, veterinární služby, péče o hygienu a krásu osob a zvířat, zemědělské, zahradnické a lesnické služby.

(730) **NeoZen s.r.o.**, Na Kopcích 379, Třebíč - Nové Město, 674 01, CZ

(210) **O-524153**
(220) 28.07.2015
(320) 28.07.2015
(511) 5, 42, 44
(540)

(210) **O-524155**
(220) 28.07.2015
(320) 28.07.2015
(511) 5, 42, 44
(540)

NeoZen

(510) (5) farmaceutické a veterinářské výrobky, hygienické výrobky pro léčebné účely, dietní potraviny a dietetické přípravky pro léčebné nebo veterinární účely, potraviny pro batolata, potravní doplňky pro lidskou potřebu a pro zvířata, náplasti, obvazový materiál, materiály pro plombování zubů a pro zubní otisky, dezinfekční přípravky, výrobky pro hubení škodlivých zvířat, fungicidy, herbicidy; (42) vědecké a technologické služby a související výzkum a projektování, analytické a výzkumné služby v průmyslu, navrhování a vývoj počítačového hardwaru a softwaru; (44) lékařské služby, veterinární služby, péče o hygienu a krásu osob a zvířat, zemědělské, zahradnické a lesnické služby.

(730) **NeoZen s.r.o.**, Na Kopcích 379, Třebíč - Nové Město, 674 01, CZ

Lymphobian

(510) (5) farmaceutické a veterinářské výrobky, hygienické výrobky pro léčebné účely, dietní potraviny a dietetické přípravky pro léčebné nebo veterinární účely, potraviny pro batolata, potravní doplňky pro lidskou potřebu a pro zvířata, náplasti, obvazový materiál, materiály pro plombování zubů a pro zubní otisky, dezinfekční přípravky, výrobky pro hubení škodlivých zvířat, fungicidy, herbicidy; (42) vědecké a technologické služby a související výzkum a projektování, analytické a výzkumné služby v průmyslu, navrhování a vývoj počítačového hardwaru a softwaru; (44) lékařské služby, veterinární služby, péče o hygienu a krásu osob a zvířat, zemědělské, zahradnické a lesnické služby.

(730) **NeoZen s.r.o.**, Na Kopcích 379, Třebíč - Nové Město, 674 01, CZ

(210) **O-524154**
(220) 28.07.2015
(320) 28.07.2015
(511) 5, 42, 44
(540)

(210) **O-524156**
(220) 28.07.2015
(320) 28.07.2015
(511) 5, 42, 44
(540)

Metabolian

(510) (5) farmaceutické a veterinářské výrobky, hygienické výrobky pro léčebné účely, dietní potraviny a dietetické přípravky pro léčebné nebo veterinární účely, potraviny pro batolata, potravní doplňky pro lidskou potřebu a pro zvířata, náplasti, obvazový materiál, materiály pro plombování zubů a pro zubní otisky, dezinfekční přípravky, výrobky pro hubení škodlivých zvířat, fungicidy, herbicidy; (42) vědecké a technologické služby a související výzkum a projektování, analytické a výzkumné služby v průmyslu, navrhování a vývoj počítačového hardwaru a softwaru; (44) lékařské služby, veterinární služby, péče o hygienu a krásu osob a zvířat, zemědělské, zahradnické a lesnické služby.

(730) **NeoZen s.r.o.**, Na Kopcích 379, Třebíč - Nové Město, 674 01, CZ

Trizones

(510) (5) farmaceutické a veterinářské výrobky, hygienické výrobky pro léčebné účely, dietní potraviny a dietetické přípravky pro léčebné nebo veterinární účely, potraviny pro batolata, potravní doplňky pro lidskou potřebu a pro

(210) **O-524212**
(220) 30.07.2015
(320) 30.07.2015
(511) 18, 25, 40, 42
(540)

DELOR

- (510) (18) kožená galanterie, peněženky; (25) obleky, kostýmy, košile, halenky, kravaty, vázanky, kapesníky, konfekce, obuv (kromě sportovní), pásky a opasky; (40) zakázkové krejčovství; (42) poradenství v odívání (návrhářství).
- (730) **DELOR INTERNATIONAL, spol. s r.o.**, Uruguayská 416/11, Praha 2 Vinohrady, 12000, CZ

(210) **O-524456**
(220) 11.08.2015
(320) 11.08.2015
(511) 18
(540)



MOLO

- (510) (18) peněženky (kožené zboží), kožené peněženky, malé peněženky, univerzální peněženky, dámské peněženky, pánské peněženky, peněženky na zápěstí, kožené tašky, kabelky, peněženky a náprsní tašky, peněženky k připevnění na opasky, peněženky na papírové peníze, peněženky na mince nikoliv z drahých kovů, kožené kabelky, kosmetické kabelky, cestovní kabelky, večerní kabelky, plesové kabelky, dámské kabelky, dámské kabelky (psaníčka), kabelky vyrobené z imitací kůže, kabelky do ruky (bez ucha), tašky, pánské tašky, tašky na oděvy, tašky na boty, kožené náprsní tašky, kožené nákupní tašky, sportovní tašky, nákupní tašky, plážové tašky, nepromokavé tašky, plátěné tašky, froté tašky, víkendové tašky, toaletní tašky (prázdné).
- (730) **Haspekl Jan**, Bulharská 585/12, Praha 10, 10100, CZ
- (740) macek | legal, Mgr. Daniel Macek, advokát, Haštalská 1072/6, Praha 1 - Staré Město, 11000

(210) **O-524624**
(220) 18.08.2015
(320) 18.08.2015
(511) 7, 8, 37
(540)



- (510) (7) stavební stroje a mechanismy, jejich příslušenství a nástroje k nim včetně diamantových; (8) ruční nástroje a nářadí jako malá stavební mechanizace; (37) zprostředkování služeb v oblasti stavebnictví, poskytování technických služeb v oblasti stavebnictví, provádění staveb, jejich změn a odstraňování, zámečnictví, dokončovací stavební práce, přípravné práce pro stavby, vrtání a řezání železobetonu a zdíva, kotvení a nastřelování kotev a hřebů, montáž protipožárních ucpávek, služby pronájmu nářadí a konstrukčního materiálu.
- (730) **Diamantová technika ALFA s.r.o.**, Národních hrdinů 55, Praha 9, 19012, CZ

(210) **O-524626**
(220) 18.08.2015
(320) 18.08.2015
(511) 16, 18, 25, 35, 39, 41, 43
(540)



- (510) (16) tiskárenské výrobky, a to knihy, propagační publikace, reklamní plakáty, prospekty, brožury, letáky, kalendáře, pohlednice, psací potřeby, papírové ubrousky; (18) deštníky; (25) oděvy, a to kravaty, košile, pláštěnky, pokrývky hlavy, šály, šátky, trička; (35) propagace a reklama; (39) služby v oblasti cestovního ruchu, organizování prohlídek pamětihodností, prohlídky turistické, průvodcovské služby; (41) kulturní služby, výchova, vzdělávání a zábava, organizování kulturních a zábavních akcí, organizování kulturních a vzdělávacích výstav; (43) kavárna, služby kaváren.
- (730) **Dolní oblast VÍTKOVICE**, Ruská 2887/101, Ostrava - Vítkovice, 70300, CZ

(210) **O-524663**
(220) 19.08.2015
(320) 19.08.2015
(511) 16, 18, 24, 25, 35
(540)



(510) (16) periodické a neperiodické tiskoviny včetně propagačních, reklamních a inzertních materiálů, papír, lepenka, papírenské zboží, novoročenky, vizitky, kalendáře, plakáty, letáky, prospekty, katalogy, pásky lepicí, samolepky, samolepicí papírové fólie, lepidla pro papírenství a pro domácnost, fotografie, pohlednice, reprodukce uměleckých a autorských děl, knihy, monografie, umělecké publikace, knihařské výrobky a ostatní polygrafické výrobky zařazené ve třídě 16; (18) kůže a imitace kůže, zvířecí kůže, usně; (24) textilní materiály a textilní zboží nezařazené do jiných tříd; (25) oděvy, obuv, kloboučnické zboží; (35) maloobchod, velkoobchod, internetový obchod s artikly výše uvedenými ve tř. 18, 24 a 25, propagační činnost, reklama, pomoc při řízení obchodní činnosti, obchodní administrativa, kancelářské práce, obchodní průzkum, průzkum trhu, zprostředkovatelská činnost v oblasti obchodu a reklamy, pomoc při řízení obchodních a průmyslových podniků, pomoc při řízení obchodní činnosti, služby a poradenství v obchodní činnosti, obchodní management a podnikové poradenství, obchodní nebo podnikatelské informace, marketingové studie, organizační poradenství, zprostředkování v oblasti provozování sítě obchodů, obchodních středisek, zprostředkování obchodních kontaktů, provádění obchodních operací, informační a poradenská činnost k obchodním a reklamním účelům, činnost ekonomických a organizačních poradců, organizování komerčních akcí, pořádání výstav k obchodním účelům, merchandising, franchising, komerční využití Internetu v oblastech komerčních internetovských médií a vyhledávacích služeb, ebusiness, on-line inzerce, prezentace uživatelů na stránkách Word Wide Web v počítačové síti Internet, systemizace informací do počítačových databází, seznamovací inzerce, reklamní, inzertní služby všeho druhu včetně inzerce a reklamy poskytované v počítačových, telekomunikačních a obdobných sítích, distribuce reklamních letáků, tiskovin, katalogů, prospektů a ostatních neadresných tiskovin, internetová reklama a marketing, zprostředkování a poskytování informací v oblasti internetového marketingu, správa internetového marketingu.

(730) **Kužela Ivo**, Polní 1454, Strážnice, 69662, CZ
(740) UNIPATENT, Mgr. Jiří Macek, Sázavská 16, Praha 2, 12000

(210) **O-524664**
(220) 19.08.2015
(320) 19.08.2015
(511) 16, 18, 24, 25, 35
(540)



(510) (16) periodické a neperiodické tiskoviny včetně propagačních, reklamních a inzertních materiálů, papír, lepenka, papírenské zboží, novoročenky, vizitky, kalendáře, plakáty, letáky, prospekty, katalogy, pásky lepicí,

samolepky, samolepicí papírové fólie, lepidla pro papírenství a pro domácnost, fotografie, pohlednice, reprodukce uměleckých a autorských děl, knihy, monografie, umělecké publikace, knihařské výrobky a ostatní polygrafické výrobky zařazené ve třídě 16; (18) kůže a imitace kůže, zvířecí kůže, usně; (24) textilní materiály a textilní zboží nezařazené do jiných tříd; (25) oděvy, obuv, kloboučnické zboží; (35) maloobchod, velkoobchod, internetový obchod s artikly výše uvedenými ve tř. 18, 24 a 25, propagační činnost, reklama, pomoc při řízení obchodní činnosti, obchodní administrativa, kancelářské práce, obchodní průzkum, průzkum trhu, zprostředkovatelská činnost v oblasti obchodu a reklamy, pomoc při řízení obchodních a průmyslových podniků, pomoc při řízení obchodní činnosti, služby a poradenství v obchodní činnosti, obchodní management a podnikové poradenství, obchodní nebo podnikatelské informace, marketingové studie, organizační poradenství, zprostředkování v oblasti provozování sítě obchodů, obchodních středisek, zprostředkování obchodních kontaktů, provádění obchodních operací, informační a poradenská činnost k obchodním a reklamním účelům, činnost ekonomických a organizačních poradců, organizování komerčních akcí, pořádání výstav k obchodním účelům, merchandising, franchising, komerční využití Internetu v oblastech komerčních internetovských médií a vyhledávacích služeb, ebusiness, on-line inzerce, prezentace uživatelů na stránkách Word Wide Web v počítačové síti Internet, systemizace informací do počítačových databází, seznamovací inzerce, reklamní, inzertní služby všeho druhu včetně inzerce a reklamy poskytované v počítačových, telekomunikačních a obdobných sítích, distribuce reklamních letáků, tiskovin, katalogů, prospektů a ostatních neadresných tiskovin, internetová reklama a marketing, zprostředkování a poskytování informací v oblasti internetového marketingu, správa internetového marketingu.

(730) **W&M EGO s.r.o.**, Za Vápenkou 317, Psáry, 25244, CZ
(740) UNIPATENT, Mgr. Jiří Macek, Sázavská 16, Praha 2, 12000

(210) **O-524851**
(220) 27.08.2015
(320) 27.08.2015
(511) 35, 36, 37, 39, 40
(540)



(510) (35) zprostředkování obchodu s kovy a kovovými materiály, zprostředkování obchodu se stavebními materiály a stavebními hmotami, zprostředkování obchodu s odpadními materiály, výkup surovin a materiálů prezentace komerčních služeb, administrativní a účetní činnosti; (36) pronájem nemovitostí, bytů a nebytových prostor, pronájem skládek a deponií, správa nemovitostí; (37) demolice objektů, demontáže technologických celků a nařízení, terénní úpravy po likvidaci staveb, zdvihací práce, zámečnické práce montážního a demontážního charakteru, zámečnické práce údržbářského a opravářského charakteru, údržba nemovitostí, bytů a nebytových prostor, úklidové práce; (39) doprava surovin a materiálů, svoz odpadů, silniční motorová doprava, provozování zprostředkování dopravních služeb, nakládka surovin a materiálů, půjčování a pronájem přepravních kontejnerů, provozování skladů, skladišť, skládek a deponií, půjčování a pronájem dopravní a zdvihací techniky; (40) nakládání s odpady včetně nebezpečných, dělení materiálů (např. řezáním strojní pilou, strojním stříháním, pálením plamene či elektrickým obloukem, drčením, mletím, pomocí trhacích prací), lisování lehkého kovového odpadu, stříhání a pálení těžkého kovového odpadu, třídnění kovů, zpracování kovů, úprava nerezové oceli, jiné zpracování kovového odpadu a barevných kovů, svářečské práce, zámečnické práce výrobního charakteru, likvidace nekovového odpadu, obrábění kovů, kovářské práce.

(730) **KOVODEMONT CZECH, a.s.**, Beranových 696, Praha - Letňany, 19900, CZ

(740) ZEMAN - podkrušnohorská patentová a známková kancelář, Petr Zeman, patentový zástupce, Hradní 301, Loket, 35733

(210) **O-525036**
(220) 03.09.2015
(320) 03.09.2015
(511) 1, 6, 7, 11
(540)

BEERGAS

(510) (1) plyn, také v kapalném nebo rozpuštěném stavu pro biologickou léčbu (ne pro lékařské použití), uhlovodíky, uhlovodíkové sloučeniny, kyslík, dusík, vodík, oxid uhličitý, oxid uhelnatý, oxidy dusíku, amoniak, halogenové sloučeniny, inertní plyny a směsi k průmyslovému použití, biologicky rozložitelné chemikálie pro čištění, přípravky na změkčování vody, iontoměničové pryskyřice (chemické přípravky); (6) kovové armatury určené pro použití v potravinářském průmyslu pro biologicky čisté potraviny a chov ryb; (7) stroje na plnění biologických nápojů, balicí stroje na biologicky čisté potraviny a potraviny ekologicky vypěstované, zařízení pro zavádění ekologických plynů v kapalinách pro aplikace v chovu ryb a čištění odpadních vod, čerpadla, zařízení pro výrobu kyslíku, kalových lisů, kompresory, plynové motory, odstředivky pro biologické čištění odpadních vod; (11)) zařízení pro výrobu biologické zmrzliny, biologické čistírny a zařízení odpadních vod, filtry jako části zařízení pro průmysl nebo domácnost, vodní nádrže a zařízení pro biologické čištění vody, plynové nádrže a zařízení na kapalný a plyn.

(730) **BM VINI s.r.o.**, Podolská 103/126, Praha 4, 14700, CZ

(210) **O-525067**
(220) 04.09.2015
(320) 04.09.2015
(511) 35, 36, 37, 39, 42
(540)



(510) (35) marketing, profesionální obchodní nebo podnikatelské poradenství, obchodní nebo podnikatelský průzkum, poskytování obchodních informací prostřednictvím webových stránek, rozšiřování reklamních materiálů zákazníkům (letáky, prospekty, tisky, vzorky), sjednávání a uzavírání obchodních transakcí pro třetí strany, služby managementu obchodních projektů pro stavební projekty, služby obchodního zprostředkování, reklama, zprostředkovatelská, konzultační a poradenská činnost v oblasti obchodu se službami v oblasti stavebnictví a stavebního developmentu; (36) finanční poradenství, finanční služby, hypotéky (poskytování půjček), kanceláře realitní, zprostředkování nemovitostí, oceňování a odhady nemovitostí, správa nemovitostí, pronájem bytů, pronájem nemovitostí, pronajímání kanceláří (nemovitostí), správa majetku, vybírání nájemného, zajišťování financování stavebních projektů, zprostředkování pojištění, inženýrská, poradenská a obstaravatelská činnost v investiční výstavbě; (37) čištění budov (fasád, vnějších povrchů a ploch), čištění budov (interiérů), stavební informace, informace o opravách, konzultace ve stavebnictví, stavební dozor, stavebnictví, stavitelství, výstavba obchodních stánků a obchodů, developerské služby, inženýrské práce, výstavba bytů, prodej bytů; (39) pronájem garáží, pronájem parkovacích ploch; (42) architektonické poradenství, architektura, plánování městské výstavby, projekce (stavební), projektová činnost, studie technických projektů, projektování, projektové studie technické, průzkum (geologický), výzdoba interiérů, zeměměřičství, zkoušky materiálů, technické poradenské služby ve stavebnictví.

(590) Barevná

(730) **METROPARK a.s.**, Dlouhá 741/13, Praha, 11000, CZ

(740) **PELIKÁN KROFTA KOHOUTEK** advokátní kancelář s.r.o., Újezd 450/40, Praha, 11801

(210) **O-525069**
(220) 04.09.2015
(320) 04.09.2015
(511) 35, 36, 37, 39, 42
(540)



(510) (35) marketing, profesionální obchodní nebo podnikatelské poradenství, obchodní nebo podnikatelský průzkum, poskytování obchodních informací prostřednictvím webových stránek, rozšiřování reklamních materiálů zákazníkům (letáky, prospekty, tisky, vzorky), sjednávání a uzavírání obchodních transakcí pro třetí strany, služby managementu obchodních projektů pro stavební projekty, služby obchodního zprostředkování, reklama, zprostředkovatelská, konzultační a poradenská činnost v oblasti obchodu se službami v oblasti stavebnictví a stavebního developmentu; (36) finanční poradenství, finanční služby, hypotéky (poskytování půjček), kanceláře realitní, zprostředkování nemovitostí, oceňování a odhady nemovitostí, správa nemovitostí, pronájem bytů, pronájem nemovitostí, pronajímání kanceláří (nemovitostí), správa majetku, vybírání nájemného, zajišťování financování stavebních projektů, zprostředkování pojištění, inženýrská, poradenská a obstaravatelská činnost v investiční výstavbě; (37) čištění budov (fasád, vnějších povrchů a ploch), čištění budov (interiérů), stavební informace, informace o opravách, konzultace ve stavebnictví, stavební dozor, stavebnictví, stavitelství, výstavba obchodních stánků a obchodů, developerské služby, inženýrské práce, výstavba bytů, prodej bytů; (39) pronájem garáží, pronájem parkovacích ploch; (42) architektonické poradenství, architektura, plánování městské výstavby, projekce (stavební), projektová činnost, studie technických projektů, projektování, projektové studie technické, průzkum (geologický), výzdoba interiérů, zeměměřičství, zkoušky materiálů, technické poradenské služby ve stavebnictví.

(730) **METROPARK a.s.**, Dlouhá 741/13, Praha, 11000, CZ

(740) **PELIKÁN KROFTA KOHOUTEK** advokátní kancelář s.r.o., Újezd 450/40, Praha, 11801

(210) **O-525101**
(220) 05.09.2015
(320) 05.09.2015
(511) 3, 5, 35
(540)

KOPACHEM

(510) (3) bělicí, prací, odmašťovací prostředky a přípravky k čištění, prací prášky, gely a tablety, prostředky na odstraňování vodního kamene, prášky na nádobí včetně tekutých, mycí prostředky, přípravky pro intimní hygienu a deodoranční přípravky, přípravky na nádobí a úklid, lešticí přípravky, čistící spreje na nábytek, koupelny, trouby, proti prachu, čistěcí odpadu, prostředky na čištění oken i ve spreji, krémy na ruce, krémy na obličej, krémy na tělo, regenerační krémy, mýdla tuhá, tekutá, nalévaná, hotelová, gely na vlasy, bylinkové lázně, pěny do koupele, pěny na vlasy, šampóny na vlasy, barvíva na vlasy, tělové šampóny, dětské šampóny, suché šampóny, aviváže, pasty na čištění rukou, přípravky na čištění a dezinfekci toalet, toaletní prostředky proti pocení, tonika vlasová, kosmetické přípravky, toaletní vody, toaletní pudry, vatové tyčky, pěny a krémy na holení a po holení, zubní pasty, ústní vody, prostředky na opalování a po opalování, tužky na obočí, odlakovače, odbarvovací přípravky, oleje pro kosmetické účely, spreje pro osvěžení dechu, pasty na podlahu, pleťové vody, kosmetické ubrousky napuštěné pleťovou vodou, vata na špejli kosmetická, kosmetické přípravky pro zvířata; (5) prostředky proti hmyzu, osvěžovače vzduchu, deodoranční přípravky do hygienických toaletních nádob na zavěšení a náhradní náplně; (35) reklama on-line v počítačové síti, aktualizování reklamních materiálů, rozšiřování reklamních materiálů zákazníkům (letáky, prospekty, tisky, vzorky), zasílání reklamních materiálů zákazníkům, rozšiřování inzertních

materiálů, publikování reklamních textů, shromažďování výrobků pro třetí osoby za účelem umožnit pohodlné prohlížení a nákup těchto výrobků: bělicí, prací, odmašťovací prostředky a přípravky k čištění, prací prášky, gely a tablety, prostředky na odstraňování vodního kamene, prášky na nádobí včetně tekutých, mycí prostředky, přípravky pro intimní hygienu a deodorantiční přípravky, přípravky na nádobí a úklid, lešticí přípravky, čistící spreje na nábytek, koupelny, trouby, proti prachu, čistící odpadů, prostředky na čištění oken i ve spreji, krémy na ruce, krémy na obličej, krémy na tělo, regenerační krémy, mýdla tuhá, tekutá, nalévaná, hotelová, gely na vlasy, bylinkové lázně, pěny do koupele, pěny na vlasy, šampóny na vlasy, barviva na vlasy, tělové šampóny, dětské šampóny, suché šampóny, aviváže, pasty na čištění rukou, přípravky na čištění a dezinfekci toalet, toaletní prostředky proti pocení, tonika vlasová, kosmetické přípravky, toaletní vody, toaletní pudry, vatové tyčky, pěny a krémy na holení a po holení, zubní pasty, ústní vody, prostředky na opalování a po opalování, tužky na obočí, odlakovače, odbarvovací přípravky, oleje pro kosmetické účely, spreje pro osvěžení dechu, pasty na podlahu, pleťové vody, kosmetické ubrusky napuštěné pleťovou vodou, vata na špejli kosmetická, kosmetické přípravky pro zvířata, svíčky repelentní, prostředky proti hmyzu, osvěžovače vzduchu, deodorantiční přípravky do hygienických toaletních nádob na zavěšení a náhradní náplně, nabízení výše uváděných výrobků na Internetu.

(730) **KOPACHEM s.r.o.**, Na Průhonu 429, Brozany nad Ohří, 41181, CZ

(740) Jiří Effmert, Družstevní 1424/12 C, Říčany, 25101

(210) **O-525258**

(220) 15.09.2015

(320) 15.09.2015

(511) 20, 35, 39

(540)

BAZYLISA

(510) (20) nábytek, matrace, postele, čalouněný nábytek; (35) obchodní reklama, reklamní texty (vydávání, zveřejňování, oznámení, vyhlášení, publikování), vzorky zboží (distribuce), internetový obchod s výrobky výše uvedenými ve třídě 20 a zprostředkování internetového obchodu s výrobky výše uvedenými ve třídě 20; (39) doprava, skladování, dodávání zboží, distribuce nábytku, uskladňování.

(730) **Good START, s.r.o.**, Pod Harfou 3/3, Praha 9, Vysočany, 19000, CZ

(740) Mgr. Maxim Obukhov, advokát, Revoluční 1003/3, Praha 1, 11000

(210) **O-525422**

(220) 22.09.2015

(320) 22.09.2015

(511) 5, 29, 30

(540)

EnzyPro

(510) (5) výrobky farmaceutické a výživové pro léčebné účely, výrobky dietetické pro nemocné osoby pro léčebné účely, potraviny pro zvláštní výživu a potraviny pro léčebné účely, iontové přípravky k léčebným účelům, minerální přípravky, enzymové přípravky, nutraceutika, makrobiotika, probiotika, prebiotika, synbiotika, medicínální sirupy a další výživové doplňky pro humánní speciální výživu a léčebné účely ve formě tekuté, granulované, práškové, tablet, kapslí a čípků, diabetické, bezlepkové, bezcholesterolové výrobky fortifikované vitamíny a/nebo minerálními látkami a/nebo stopovými prvky a/nebo enzymy a/nebo léčivými bylinami a jejich extrakty, biologicky aktivními látkami určené pro zvláštní výživu a léčebné účely, cukrovinky s léčivými přísadami, sirupy cukerné ke zhotovování nápojů pro farmaceutické účely, čaje léčivé, čaje odtučňovací pro lékařské účely, přípravky potlačující chuť k jídlu pro lékařské účely, doplňky stravy minerální, vitamínové a enzymové, doplňky stravy živočišného charakteru obsahující enzymové přípravky a enzymové přípravky s obsahem minerálních látek a stopových prvků, potraviny pro zvláštní výživu sportovců nebo osob s vysokým energetickým výdejem, želatinové výrobky pro speciální výživu, dietetické oleje, nutričně vyvážené přípravky pro redukční výživové režimy na bázi živočišných a rostlinných bílkovin, fortifikované vitamíny a/nebo minerálními a/nebo stopovými prvky a/nebo bylinnými výtažky a/nebo enzymy a/nebo aminokyselinami, proteinové doplňky stravy, vláknina, potraviny pro úpravu hmotnosti a pro sportovní výživu obsahující látky rostlinného charakteru zařazené do této třídy, doplněné o minerální soli, stopové prvky, vitamíny, sacharidy, rostlinné bílkoviny, aminokyseliny, rostlinné enzymy, probiotika, prebiotika, synbiotika, bylinné extrakty, biologicky aktivní látky v tekuté, granulované, práškové, tabletované nebo tobolkované formě, přípravky potlačující chuť k jídlu (ne

pro lékařské účely); (29) mléčné výrobky, sušené ovoce, sušená zelenina, polévky, syrovátka; (30) polévky a nápoje na bázi obilovin a škrobů, potraviny na bázi ova a ostatních obilovin, muesli a cereálie obsahující vlákninu.

(730) **GOLDIM spol. s r.o.**, Michelská 18/12a, Praha 4, 14000, CZ

(210) **O-525504**

(220) 25.09.2015

(320) 25.09.2015

(511) 16, 35, 36, 41

(540)

JUSTO

(510) (16) brožury, časopisy, fotografie, plakáty, prospekty, tiskopisy a ostatní reklamní, informační a propagační materiály, knihy, periodické a neperiodické publikace, tištěné manuály, učebnice a učební pomůcky a ostatní výukové produkty na papírových nosičích, plastické obaly (nezařazené do jiných tříd), užitkové, umělecké nebo ozdobné předměty z papíru, výrobky z papíru, a to bloky, diáře, desky na dokumenty, dopisní papíry, kalendáře, kapesníky, kartičky, obálky, obtisky, papírové tašky, pohlednice, přání, samolepky, sešity, vizitky, vystřihovánky, zápisníky, ostatní kancelářské potřeby (vyjímaje nábytek); (35) propagační činnost, reklama, pomoc při řízení obchodní činnosti, obchodní administrativa, kancelářské práce; (36) pojištění, služby finanční, služby peněžní, služby nemovitostní; (41) výchova, vzdělávání, zábava, sportovní a kulturní aktivity.

(730) **JUSTO Česká republika s.r.o.**, Kodaňská 1441/46, Praha 10 - Vršovice, 10100, CZ

(210) **O-525520**

(220) 25.09.2015

(320) 25.09.2015

(511) 37, 40, 42

(540)

Hotovo 20

(510) (37) čištění, demolice budov, deratizace, dozor nad stavbami, kominické služby, montáže lešení, informace o opravách, opravy bezpečnostních zámek, opravy vedení elektrického proudu, instalace a opravy poplašných systémů, požární hlásiče (instalace a opravy), stavebnictví, truhlářské služby, údržba, úklid interiérů (budov); (40) kácení a zpracování dřeva, zhotovování kopií klíčů, konzervování potravin a nápojů, zpracování kovů, likvidace odpadu, leštění třením, montáž materiálu na objednávku, likvidace odpadu, svařování, pronájem zařízení na topení, výroba energie; (42) inženýrské práce, projektování.

(730) **Slaviček Vilém**, Bellušova 1872/60, Praha 5, 15500, CZ

Sýkora Petr, Bochovská 565/5, Praha 5, 15800, CZ

(210) **O-525526**

(220) 25.09.2015

(320) 25.09.2015

(511) 16, 29, 30, 32, 33, 35

(540)

FISHWAY

(510) (16) papír a výrobky z papíru, a to tiskoviny periodické i neperiodické, časopisy, ceníky, katalogy, písemné materiály firemní identity, papírové letáky, tiskopisy, kalendáře, reklamní, propagační a informační materiály na papírovém nosiči, papírové výroční zprávy, plakáty, inzeráty, pohlednice, fotografie a jiná vyobrazení na papírovém nosiči, papírové obaly, obálky, tištěné recepty prodávané jakou součástí balení potravin, kuchařské knihy; (29) polévky, krůtí maso, kuřecí maso, kachní maso, husí maso, pštroší maso, ryby neživé, čerstvé, konzervované a jinak zpracované, potravinářské výrobky z ryb, rybí pokrmy, ryby uzené, pečené, marinované, konzervované, rybí saláty, vařené a sušené ryby, mražené ryby, ryby v rosolu, ryby v olivovém oleji, ryby s bramborovými hranolky, ryby v kořeněném nálevu, ryby v majonéze, pomazánky z ryb, plody moře a měkkýši, chlazené potraviny obsahující převážně ryby, hotové saláty, řasy upravené jako potraviny, burgery, smažené potraviny obalované v těstíčku, olivový olej, řepkový olej, máslový olej; (30) bagety, tortilly, hotové potraviny v podobě omáček, soli, chuťové přísady, ochucovadla a koření, příchutě, koření směsi, koření z chalu, koření z mořských řas, bylinky pro kulinářské účely; (32) nealkoholické nápoje, ovocné šťávy (nealkoholické nápoje); (33) víno, alkoholické nápoje (s výjimkou piva); (35) reklama a marketing, věrnostní zákaznické služby ke komerčním, propagačním a/nebo reklamním účelům, služby věrnostních

karet, marketingové služby, reklamní a propagační činnost, předvádění výrobků a služeb, přímý marketing.

(730) **METIMPEX s.r.o.**, K Hrnčírům 31, Praha 4 - Šeberov, 14900, CZ

(740) JUDr. Tomáš Lejček MBA, Slezská 169/10, Praha 2, 12000

(210) **O-525624**

(220) 30.09.2015

(320) 30.09.2015

(511) 35, 36

(540)

**METLIFE. LET'S BUILD THE
FUTURE TOGETHER**

(510) (35) administrativní služby; (36) poskytování uzavírání a zajištění pojištění a služby týkající se individuálního a skupinového životního pojištění, pojištění zdraví, pojištění majitelů domů, pojištění automobilů, poskytování anuit (ročních rent) a penzijních fondů, rezidenční a komerční hypoteční služby, makléřské služby a management v oblasti nemovitostí, makléřství v oblasti podílových fondů a investiční služby, jmenovitě služby v oblasti bankovních investic a kapitálové investice, služby finančního plánování pro odchod do důchodu, služby zaměstnaneckých výhod, jmenovitě zpracování a řízení plánů zaměstnaneckých výhod týkajících se pojištění a financí.

(730) **Metropolitan Life Insurance Company (a New York Corporation)**,
1095 Avenue of the Americas, New York 10036, US

(740) Čermák a spol., JUDr. Andrea Považanová, Elišky Peškové 15/735, Praha 5, 15000

(210) **O-525625**

(220) 30.09.2015

(320) 30.09.2015

(511) 35, 36

(540)

**METLIFE. LET'S BUILD
TOMORROW TOGETHER**

(510) (35) administrativní služby; (36) poskytování uzavírání a zajištění pojištění a služby týkající se individuálního a skupinového životního pojištění, pojištění zdraví, pojištění majitelů domů, pojištění automobilů, poskytování anuit (ročních rent) a penzijních fondů, rezidenční a komerční hypoteční služby, makléřské služby a management v oblasti nemovitostí, makléřství v oblasti podílových fondů a investiční služby, jmenovitě služby v oblasti bankovních investic a kapitálové investice, služby finančního plánování pro odchod do důchodu, služby zaměstnaneckých výhod, jmenovitě zpracování a řízení plánů zaměstnaneckých výhod týkajících se pojištění a financí.

(730) **Metropolitan Life Insurance Company (a New York Corporation)**,
1095 Avenue of the Americas, New York 10036, US

(740) Čermák a spol., JUDr. Andrea Považanová, Elišky Peškové 15/735, Praha 5, 15000

(210) **O-525748**

(220) 06.10.2015

(320) 06.10.2015

(511) 38, 41, 45

(540)



(510) (38) šíření televizních programů, televizní a satelitní vysílání audiovizuálních programů, provozování televizních kanálů a stanic, dálkový přenos obrazu a video obrazu, poradenství v oblasti telekomunikační techniky, spoje (komunikace), telekomunikace, komunikace pomocí terminálů nebo počítačů, počítačový přenos pošty a obrazu, komunikace a transakce v síti, tisková agentura, provozování

datové sítě, provozování veřejné mobilní radiotelefonní sítě, zprostředkovatelská činnost v oblasti telekomunikací, výměna, získávání a šíření informací a zpráv prostřednictvím telekomunikační sítě nebo datové sítě nebo sítě výpočetní, informační, komunikační nebo elektronické techniky nebo satelitů nebo kabelu, informační a telekomunikační služby na Internetu, vysílání internetová televize, včetně provozování elektronických nástěnek, diskusních skupin a fór a poskytování přístupu k on-line informačním službám a databázím, služby hlasové schránky, včetně přímého propojení lokální zákaznické pevné sítě se sítí mobilních telefonů, služby krátkých textových zpráv, teletext a služby s ním spojené, poskytování informací (informační kancelář), komunikace spočívající ve výměně, šíření, získávání a poskytování informací a zpráv prostřednictvím telekomunikačních sítí, provozování informačních a komunikačních sítí, provozování internetového vyhledávače, pronájem telekomunikačních zařízení a přístrojů, včetně telefonů, služby zasílání zpráv, přenos dat a informací, služby přístupu a připojení k datovým a informačním sítím a Internetu, komunikační služby prostřednictvím internetu, vnějších sítí a vnitřních sítí a dalších elektronických prostředků, šíření televizního signálu internetovou sítí, vysílání prostřednictvím televizního kanálu; (41) tvorba televizních programů, tvorba audiovizuálních programů; (45) ochrana autorských práv k audiovizuálním televizním dílům, nakládání s televizními právy, poskytování licencí (právní služby), copyright (právní služby k autorským dílům), správa práv k televiznímu vysílání (výhradní oprávnění zastupovat autory těchto děl a jejich dědice a výhradní oprávnění převádět autorská práva k těmto dílům).

(590) Barevná

(730) **Asia Multimedia Corporation Inc.**, 16331 Gothard Street, Suite B,
92647 Huntington Beach, US

(740) **DANĚK & PARTNERS** Advokátní a patentová kancelář, Ing. Vilém
Daněk Ph.D., LL.M., patentový zástupce, Vinohradská 17, Praha 2, 12000

(210) **O-525870**

(220) 12.10.2015

(320) 12.10.2015

(511) 39, 41, 43

(540)



(510) (39) doprava; (41) provozování sportovních zařízení; (43) restaurace.

(590) Barevná

(730) **MEGA PLUS s.r.o.**, 265, Janské Lázně, 542025, CZ

(210) **O-526066**

(220) 16.10.2015

(320) 16.10.2015

(511) 29, 31, 32, 33, 35

(540)



(510) (29) želé, džemy, kompoty, ovocné a zeleninové pomazánky; (31) čerstvé jahody, čerstvé ovoce, rostliny a květiny, zemědělské a vodní plodiny, čerstvé zeleniny, čerstvé brambory, čerstvá cibule, čerstvé dýně, čerstvá rajčata, čerstvé papriky, čerstvá mrkev, čerstvé zelí, zahradnické a lesní

produkty; (32) nealkoholické nápoje, ovocné šťávy používané jako nápoje, sirupy do nápojů; (33) víno, alkoholické nápoje (s výjimkou piva), alkoholické nápoje z ovoce; (35) poradenství v obchodní činnosti, obchodování s výše uvedenými výrobky ve tř. 29, 31, 32 a 33, obchodní administrativa, prezentace výrobků v komunikačních médiích pro účely maloobchodu, předvádění zboží, reklama a propagační činnost, zaslání reklamních materiálů zákazníkům, rozšiřování reklamních nebo inzertních materiálů, rady pro spotřebitele, spotřebitelská poradna, vydávání, vyhlášení a publikování reklamních textů.

(590) Barevná

(730) Hanč Milan Bc., Zahradní 342, Mšené Lázně, 41119, CZ

(740) JUDr. Tomáš Lejček MBA, Slezská 169/10, Praha 2, 12000

(210) **O-526090**

(220) 18.10.2015

(320) 18.10.2015

(511) 35, 39, 41, 43

(540)



(510) (35) propagační činnost, reklama; (39) rezervace cestování, doprava, dopravní informace, doprovázení turistů, rezervace místenek, organizace cestovních zájezdů, turistické prohlídky, přeprava turistů, zprostředkování dopravy; (41) informace o možnostech rekreace, kluby zdraví (služby), organizování a vedení konferencí, koučink, kurzy fitness, organizování a vedení seminářů, organizování sportovních soutěží, profesní rekvalifikace (kurzy), překladatelské služby, služby pro oddech a rekreaci, služby osobního trenéra, pronájem sportovního zařízení s výjimkou dopravních prostředků; (43) poskytování přechodného ubytování, provoz hotelového ubytování, provozování kempů (ubytování), restaurace, rezervace hotelů, rezervace penzionů, rezervace přechodného ubytování, ubytovací služby (hotely, penziony).

(730) Elixir studio s.r.o., Holšická 1327, Praha 9, 19016, CZ

(740) BEHENSKÝ & PARTNERS s.r.o., JUDr. Filip Behenský, Kropáčkova 563/14, Praha 4, 14900

(210) **O-526164**

(220) 21.10.2015

(320) 21.10.2015

(511) 25, 28, 29, 30, 32, 35, 36, 41

(540)

Pohádková karta

(510) (25) oděvy, obuv, pokrývky hlavy, spodní prádlo; (28) hračky, dětské hračky, hračky pro kojence, hračky ze dřeva, hračky z textilních materiálů, hračky-zvířátka, hudební hračky, hračky podporující rozvoj malých dětí, elektronické hračky, hračky fungující na baterky, dálkově ovládané hračky, hračky na hraní ve vodě, hračky na pískoviště, hračky do dětské postýlky, hračky do kočárků, hračky do vany, hračky na ježdění, hračky na kreslení, hračky, na kterých se skáče, hračky na tahání, hračky na tlačen, houpací hračky, hračky na úder, hračky napodobující předměty používané při každodenních aktivitách dospělých, kovové hračky, mechanické hračky, natahovací hračky, nafukovací hračky, gumové hračky, umělohmotné hračky, plastové hračky, plyšové hračky, oblečení pro hračky, hry, stolní hry, karetní hry, kvízové hry, hry na dovednosti a akční hry, hudební hry, mechanické hry, elektronické hry, hry s kostkami, kulové a kulíčkové hry, manipulační hry, modelářské soupravy, modely aut, modely letadel, modely vlakových souprav, modely na válečné hry, stavební, drobné hračkářské zboží, hračkářské skládačky a rebusy [puzzle], hračkářské nářadí, hračkářské zbraně, hračkářské sportovní zařízení, míče na hraní, hračkářské hodinky a hodiny, hračkářské telefony, dětské soupravy na šití, hračkářské šperky, hračkářské masky, motorizovaná hračkářská vozidla na ježdění, dětské domečky na hraní, nafukovací bazény, trampolíny, draci, koloběžky, dětská kosmetika na

hraní, vodní pistole, žonglovací potřeby, kouzelnické potřeby, divadelní masky, karnevalové masky, konfety, přístroje pro hry, přístroje pro videohry, arkádové hrací videoautomaty, ruční videohry, zařízení pro počítačové hry, hrací automaty, hrací žetony, stírací losy na loteriijní hry, hračky pro domácí zvířata, sportovní potřeby a sportovní výstroj, sportovní vybavení, míče jako sportovní potřeby, rehabilitační míčky, gymnastické potřeby, rakety jako sportovní nářadí, míčky pro raketové sporty, stroje pro fyzické cvičení, nářadí pro cvičení v interiérech, činky, badmintonová výstroj, basketbalové koše, baseballové pálky, baseballové rukavice, boxerské pytle, boxerské rukavice, golfové hole, golfové míčky, hokejky, hokejové puky, hokejové branky, brusle, lyže, lyžařské hole, lyžařská vázání a jejich části, šermířské zbraně, sítě pro sportovní účely, skateboards, surfy, sněžnice, sportovní masky na obličej, sportovní obruče, plavecká výstroj, lovecké a rybářské potřeby, zařízení pro lunaparky a dětská hřiště, vybavení dětských hřišť, zařízení na hřiště, dětské houpačky, dětské prolézačky se skluzavkou na hraní pro děti, vodní skluzavky, pískoviště jako vybavení dětských hřišť, prolézačky, atrakce v zábavních parcích, kolotoče, horské dráhy v zábavních parcích, ozdoby na slavnostní příležitosti a umělé vánoční stromky, petardy, zábavní pyrotechnika; (29) maso, zpracované masné výrobky, ryby, mořské plody a měkkýši, rybí pomazánky a pomazánky z mořských plodů, mléčné výrobky a jejich náhražky, sýr, mléko, konzumní ptačí vejce a výrobky z nich, oleje a tuky, zpracované ovoce, houby a zelenina (včetně ořechů a luštěnin), ovocné želatiny, marmelády, kompoty, ovocné a zeleninové pomazánky, hotová jídla, polévky a vývary, rychlé občerstvení a dezerty; (30) obiloviny, rýže, mouka, suché nebo čerstvé těstoviny, nudle, knedlíky, snídaně obiloviny, ovesné kaše a kukuřičná kaše, hotová jídla z rýže, hotová jídla s obsahem těstovin, hotová jídla v podobě pizzy, slané chuťovky na bázi mouky, sůl, koření, příchutě a ochucovadla, káva, čaj, kakao a jejich náhražky, cukr, přírodní sladidla, sladké polevy a náplně, včelí produkty, sirupy a melasy, pečivo, cukrovinky, čokoláda a zákusky, chléb, jemné pečivo, koláče, dorty, sušenky, bonbony, sladké tyčinky a žvýkačky, cereální tyčinky a energetické tyčinky, potravinářský led, zmrzlina, mražené jogurty a sorbety, lahůdkové omáčky, čatni a pasty, kymutá nebo šlehaná těsta a směsi pro jejich přípravu, zpracovaná semena, škroby a produkty z nich vyrobené, přípravky na pečení a droždí, kypřicí přípravky; (32) pivo a pivovarnické produkty, nealkoholické nápoje, nemléčné mléko, ochucené syčené nápoje, šťávy, vody, přípravky na výrobu nápojů; (35) maloobchodní a velkoobchodní služby s výrobky uvedenými ve třídách 25, 28, 29, 30 a 32 tohoto seznamu, maloobchodní a velkoobchodní služby prostřednictvím internetu s výrobky uvedenými ve třídách 25, 28, 29, 30 a 32 tohoto seznamu, podnikové nebo obchodní analýzy, obchodní nebo podnikatelský průzkum a informace, sbírání a uspořádávání podnikových nebo obchodních údajů, průzkum trhu, reklamní, marketingové a propagační služby, poradenské služby v oblasti reklamy a marketingu, poskytování prostor, času a médií pro reklamu, předvádění a vystavování zboží, šíření reklamních a propagačních materiálů, služby obchodních výstav a veletrhů, služby věrnostních, motivačních a odměňovacích programů, vztahy s veřejností, obchodní služby a informační služby pro zákazníky, pronájem prodejních automatů, dražební služby, pomoc při podnikání, řízení podniku a obchodní správa, kancelářské práce, podnikatelské konzultační a poradenské služby, pronájem kancelářských strojů, řízení lidských zdrojů a nábor zaměstnanců, zpracování administrativních údajů, účetnictví, vedení účetních knih, kontrola účetnictví; (36) finančníctví, peněžnictví, bankovníctví, devizový trh a směnárenské služby, obchodování s cennými papíry a komoditami, půjčky a úvěry, finanční leasing, vymáhání a prodej pohledávek, investiční služby, finanční úpisy a vydávání cenných papírů (investiční bankovní služby), finanční převody a transakce, platební služby, služby placení v hotovosti, šeky a platebními příkazy, služby platebních karet, daňové a celní služby, finanční informace a údaje, finanční poradenství a konzultace, finanční plánování, finanční hodnocení a posudky o kredibilitě, oceňování, financování a poskytování finančních prostředků, služby rizikového kapitálu, finanční sbírky a sponzorování, finanční odhadování, pojišťovnictví, uzavírání pojistných smluv, oceňování a posudky pro pojišťovací účely, záruční služby, realitní služby, vybírání nájemného, záložny, zastavárny, vydávání předplatných karet a poukázek, bezpečnostní úschovné služby; (41) vydavatelská činnost a reportéřské služby, vzdělávání, zábavní a sportovní činnost, pořádání, vedení a organizování kongresů, pořádání, vedení a organizování konferencí, pořádání, vedení a organizování workshopů, organizování a vedení her, organizování a vedení soutěží, pořádání soutěží prostřednictvím internetu, vedení kvízů, pořádání výstav pro zábavní účely, pořádání výstav pro vzdělávací účely, hazardní hry, tvorba audionahrávek a videonahrávek, fotografování, služby pro sport a tělesné

zdraví, služby knihoven, výchovné a vzdělávací služby, překladatelské a tlumočnické služby.

(730) **Dráčík - DUVI SK s.r.o.**, Gajova 13, Bratislava, SK

(740) Hák, Janeček & Švestka, Patentová a známková kancelář, Mgr. Jaroslav Švestka, U Průhonu 5, Praha 7, 17000

(210) **O-526166**

(220) 21.10.2015

(320) 21.10.2015

(511) 3, 5, 8, 9, 11, 13, 14, 15, 16, 18, 20, 21, 25, 26, 27, 28, 29, 30, 31, 32, 33, 34, 35, 36, 39, 41, 42, 43

(540)

Bez hračky neodejdeš

- (510) (3) kosmetické výrobky, pleťová kosmetika, přípravky k líčení, řasenky, spirály na řasy, odličovací přípravky, rtěnky, lesky na rty, balzámy (ne pro lékařské použití), oleje pro kosmetické použití, kosmetické taštičky, vlasová kosmetika a přípravky na ošetření vlasů, šampony, suché šampony, přípravky na rovnání vlasů, vlasové vody, barvy na vlasy, laky na vlasy, laky na nehty, umělé nehty, ozdobné nálepky na nehty, umělé řasy, přípravky pro ústní hygienu, přípravky na čištění zubů, ústní vody (nikoli pro lékařské použití), voňavkářské a vonné výrobky, parfémy, parfémovaná voda, toaletní vody, kolínské vody, výtažky z květů (parfumerie), esenciální oleje, vonné dřevo, kosmetické přípravky na opalování, bělicí přípravky pro kosmetické použití, tělové čistící přípravky a zkrášlovací přípravky, mýdla a gely, přípravky do koupele, deodoranty a přípravky proti pocení (antiperspiranty), depilační přípravky a přípravky pro holení, éterické oleje a aromatické výtažky, vonné přípravky pro domácnost, čistící přípravky, prací prostředky, přípravky na odstraňování skvrn, odbarvovače, avivážní přípravky, přípravky na čištění povrchů, čistící a lešticí prostředky na kůži a obuv, čistící přípravky na vozidla, toaletní přípravky, barviva pro toaletní použití, toaletní přípravky pro zvířata; (5) výživové doplňky a dietetické přípravky, dietní potraviny pro lékařské použití, dietní potravinové doplňky pro lidi, dietní nápoje pro lékařské použití, léčivé nápoje, výživové vlákniny, minerální výživové doplňky, vitaminové přípravky, multivitaminové přípravky, léčivé bonbony, léčivé rostliny, potraviny pro kojence, sušené mléko pro kojence, dentální přípravky a potřeby, ústní vody pro lékařské účely, roztoky na vyplachování očí, roztoky na kontaktní čočky, dezinfekční a antiseptické přípravky, dezodoranty a přípravky na čištění vzduchu, přípravky na mytí psů, vonné soli, soli do minerálních lázní, terapeutické přípravky do koupele, dámské hygienické potřeby, pleny pro kojence a pro osoby s inkontinencí, přípravky a pomůcky pro regulaci škůdců, pesticidy, fungicidy, diagnostické přípravky, farmaceutická a přírodní léčiva, zdravotnické obvazové materiály, náplasti, obklady a aplikátory, přípravky na otlaky; (8) hygienické pomůcky (nástroje) na zkrášlování lidí a zvířat, přístroje a nástroje pro úpravu vlasů, nástroje pro manikúru a pedikúru, nástroje na umělecké zdobení těla, přístroje na tetování, nářadí na střihání, holení a odstraňování vlasů a chlupů, chladné zbraně, nástroje pro přípravu jídel, kuchyňské nože a příbory, nože, vidličky, lžice, sekáčky, sekače, sekačky, řezačky, ruční nástroje pro stavební práce, opravy a údržbu, řeznické nářadí a nástroje na porážku zvířat, nářadí na obsluhu ohně, nářadí pro zemědělství, zahradnictví a krajinářství, zvedací nářadí; (9) nahrávky a záznamy, elektronické databáze, software, programy pro hry (software), firmware, počítačové operační systémy, záznamy na nosičích, audiovizuální a fotografické přístroje, komunikační zařízení, kopírovací a rozmnožovací zařízení, optická zařízení, zvětšovací přístroje a skla, optické korektory, optické zvětšovací přístroje a prostředky, přístroje a zařízení pro zpracování dat a příslušenství (elektrické a mechanické), telekomunikační a audiovizuální kabely a kabely pro informační technologie, fotokopírovací stroje, skenery, tiskárny, automaty na listy, kalkulačky, periferní zařízení počítače, platební terminály, bankomaty a stroje na třídění peněz, počítače a počítačový hardware, audiopřístroje a zařízení, radiopřijímače, zařízení pro záznam obrazu a vyvolávání obrazových záznamů, zobrazovací přístroje a zařízení, televizní přijímače, videopřístroje, filmové přístroje a zařízení, magnety, magnetizéry a demagnetizéry, zařízení pro úpravu a přeměnu pomoci

elektrického proudu, přístroje, nástroje a kabely pro elektrický proud, elektrické a elektronické součástky, fotovoltaická zařízení, přístroje a nástroje pro akumulaci a uchovávání elektrického proudu, přístroje a nástroje k ovládání elektrického proudu, lasery, dioptrické brýle a čočky, sluneční brýle, záchranná, bezpečnostní, ochranná a signalizační zařízení, zařízení informačních technologií a audiovizuální zařízení, poplašná a výstražná zařízení, zařízení pro kontrolu přístupu, signalizační zařízení, ochranná a bezpečnostní vybavení, potápěčská výstroj, navigační, naváděcí, monitorovací a měřovací zařízení a zařízení pro tvorbu map, měřicí, detekční a monitorovací přístroje, indikátory a ovladače, vědeckovýzkumné a laboratorní přístroje, vzdělávací přístroje a simulátory; (11) chladicí a mrazicí zařízení, filtry pro průmysl a domácnost, hořáky, ohřivače a topidla, osobní ohřivací a sušicí zařízení, osvětlovací přístroje a zařízení, reflektory, průmyslové zpracovávací a upravovací zařízení, přístroje a zařízení pro vaření a pečení, ohřívání, chlazení a úpravu jídel a nápojů, regulační a bezpečnostní zařízení pro vodovodní a plynové potrubí, potrubí a zařízení pro odvod spalin, sanitární (hygienická) zařízení, zařízení pro rozvod vody a pro nakládání s odpadními vodami, topná, větrací a klimatizační zařízení a zařízení pro čištění vzduchu, zařízení na opalování, zařízení na sušení; (13) výbušniny a výbušná zařízení kromě zbraní, pyrotechnické výrobky, zbraně a střelivo; (14) drahokamy, perly, drahé kovy a jejich napodobeniny, šperky, přístroje pro měření času, sochy a figuríny z drahých nebo polodrahých kovů nebo kamenů a jejich napodobeniny, ozdoby z drahých nebo polodrahých kovů nebo kamenů a jejich napodobeniny, šperkovnice a kazety na hodinky; (15) hudební nástroje, klávesové hudební nástroje, strunné hudební nástroje, dřevěné dechové hudební nástroje, žestové dechové hudební nástroje, bicí hudební nástroje, příslušenství hudebních nástrojů; (16) papírenské zboží a učební pomůcky, školní potřeby (papírenské zboží), psací potřeby, potřeby na razítkování, pera, tužky, tužky s barevnými tuhami, pastelky, ořezávátko, držáky na psací potřeby, stojany na pera a tužky, kapsy na psací potřeby, pouzdra na pera, penály, spony na pera, školní sešity, sešity, písanky, kapesní poznámkové sešity, kapesní zápisníky, skicáky a náčrtníky, útržkové bloky, notesy, úhlooměry jako výřovací potřeby, příloženky, vyučovací pomůcky kromě přístrojů a zařízení, mapy, zemské globusy, inkousty, tuš, vodové barvy (akvarely), barvicí pásy, pomůcky pro opravy a vymazávání, štětce, savý papír, pečeti, materiály na pečetení, obtisky, grafiky, křída na psaní, výšivkové vzory, kancelářské stroje, tiskařské a knihařské potřeby, alba na fotografie a sběratelská alba, tiskoviny, knihy, atlasy, noviny, periodika, časopisy (periodika), komiksy, brožury, katalogy, fotografie (tiskoviny), pohlednice, letáky, tiskopisy (formuláře), nákresy, obálky na dokumenty (papírenské zboží), nálepky a samolepky, lepicí pásy, písmena a číslice s lepicí stranou, písmenné šablony, desky na spisy, záložky do knih, papír a lepenka, jednorázové papírové výrobky, papírové kapesníky, karton, plakáty, obaly (papírenské zboží), obálky (papírenské zboží), balicí papír, spisové obaly (papírenské zboží), sešivací spony (kancelářské), knižní zarážky, připínáčky, umělecká díla a figurky z papíru nebo lepenky a architektonické modely, obrazy, ozdobné a umělecké prostředky a materiály, papírové ozdoby na oslavy, potřeby pro umělce a řemeslníky, malířské válečky pro domácnost, modelovací potřeby, modelovací hmoty, papírové filtrační materiály, filtrační papír, papírové, lepenkové nebo plastové pytle a výrobky pro balení, obalování a skladování, lepidla pro kancelářské účely nebo pro domácnost, spony, držáky a pásy na peníze; (18) kůže, koženka, kožešina, umělá kožešina, syntetická kůže, imitace kůže, kufry, tašky, peněženky a výrobky kožené galanterie, sedlářské výrobky, biče a postroje na zvířata, kožené řemeny a řemínky, kožené tkaničky, kožené krabice, kožené nitě a kožená vlákna, kožené obložení nábytku, deštníky a slunečníky, vycházkové hole; (20) nábytek a nábytková zařízení, postele, lůžkoviny, matrace, polštáře a podušky, rámy, rolety a příslušenství pro rolety, závěsy a záclony, věšáky, ramínka a háčky na oděvy, zrcadla (stříbřené sklo), nekovové nádoby s uzávěry a držáky, nekovové přepravky a palety, nekovové sudy a kádě, rakve a pohřební urny, nekovové žebříky a přenosné schody, nekovové vystavovací vitríny, sochy, figurky, umělecká díla, ozdoby a dekorace z takových materiálů jako je dřevo, vosk, sádra nebo plasty, spadající do této třídy, stojany a informační tabule, předváděcí a krejčovské figuríny, obydlí a lůžka pro zvířata, nekovové kotevní bóje, nekovové zámky a klíče, nekovové kování na dveře, vrata a okna, nekovové ventily, nekovové upevňovače; (21) kosmetické a toaletní potřeby a koupelnové potřeby, nezpracované nebo polozpracované sklo, bez určení účelu, předměty a pomůcky na čištění, sochy, figurky, plakety a umělecká díla z materiálů jako je porcelán, terakota nebo sklo, spadající do této třídy, štětky, kartáče a potřeby pro výrobu štětek a kartáčů, stolní potřeby, kuchyňské nádobí a nádoby, napínáky pro oblečení, napínáky obuvi, nazouváky, žehlicí prkna, elektrické přístroje na odstraňování nečistot,

pořádání soutěží prostřednictvím internetu, vedení kvízů, pořádání výstav pro zábavní účely, pořádání výstav pro vzdělávací účely, hazardní hry, tvorba audionahrávek a videonahrávek, fotografování, služby pro sport a tělesné zdraví, služby knihoven, výchovné a vzdělávací služby, překladatelské a tlumočnické služby; (42) informační technologie, vývoj softwaru, programování a zavádění programů, vývoj počítačového hardwaru, hostování na internetových stránkách, softwarové služby, pronájem softwaru, pronájem počítačového hardwaru a počítačového zařízení, poradenské a konzultační služby a poskytování informací v oblasti informačních technologií, bezpečnost, ochrana a obnovování v oblasti informačních technologií, zhotovování kopií dat, konvertování dat, kódovací služby, vědecké a technologické služby, lékařský a farmaceutický výzkum, inženýrské činnosti, expertízy a průzkumy, služby v oblasti architektury a urbanismu (územního plánování), přírodní vědy, zkušebnictví, ověřování a kontrola kvality, návrhářské služby, předpovědi počasí; (43) ubytovací služby, služby rezervace ubytování, služby cestovních kanceláří pro rezervování ubytování, přechodné ubytování, pronájem přechodného ubytování, pronájem pokojů, pronájem stanů, hotely, ubytovny a penziony, dovolenkové a turistické ubytování, dovolenkové ubytování, elektronické informační služby v oblasti hotelů, konzultační služby v oblasti hotelových zařízení, letoviskové hotely, mládežnické noclehárny, dětské jesle, pečovatelská centra a domovy pro seniory, poskytování prostor pro společenské akce a dočasných úřadů a prostor pro setkání a sezení, ubytování pro zvířata, pronájem nábytku, stolního prádla a prostírání, stravovací služby, catering, jídelní služby, příprava jídel a nápojů, podávání jídel a nápojů, pohostinské služby (jídlo a nápoje), podávání alkoholických nápojů, restaurační služby, kavárenské služby, restaurace, pizzerie, bary, bufetové služby, čajovny, kafetérie, hospody, vinárny.

(590) Barevná

(730) **Dráčík - DUVI SK s.r.o.**, Gajova 13, Bratislava, SK

(740) Hák, Janeček & Švestka, Patentová a známková kancelář, Mgr. Jaroslav Švestka, U Průhonu 5, Praha 7, 17000

(210) **O-526211**

(220) 22.10.2015

(320) 22.10.2015

(511) 35, 41, 45

(540)

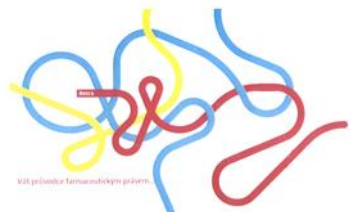

(510) (35) analýzy nákladů, příprava a vyhotovení daňových přiznání, aktualizace a údržba dat v počítačových databázích, daňové služby, fakturace, inzertní, reklamní a propagační činnost prostřednictvím jakéhokoliv média, marketingové studie, obchodní nebo podnikatelský průzkum, oceňování obchodních podniků, personální poradenství, oceňování a odhady v oblasti podnikání, organizování a zajištění výstav a veletrhů ke komerčním a obchodním účelům, pomoc při řízení obchodní činnosti, marketing, průzkum a analýza trhu, poskytování obchodních nebo podnikatelských informací, poradenství v obchodní činnosti, profesionální obchodní nebo podnikatelské poradenství, poskytování obchodních informací prostřednictvím webových stránek, hospodářské nebo ekonomické prognózy, obchodní průzkum, poradenství při zpracování textů, průzkum veřejného mínění, pronájem reklamních ploch, zpracování textů, sestavování statistiky, srovnávací služby v oblasti cen, systemizace informací do počítačových databází, reklama on-line v počítačové síti, komerční využití internetu, on-line inzerce, sjednávání a uzavírání transakcí pro třetí strany, vyhledávání dat v počítačových souborech (pro třetí osoby); (41) výchovná, vzdělávací a kulturní činnost, kolokvium, mimoškolní výchova a vzdělávání, organizování a vedení seminářů, pořádání kurzů a školení, lektorská činnost, filmové projekce, nakladatelství a vydavatelství, ediční činnost, publikační činnost, nahrávání nosičů zvukových nebo obrazově zvukových, tvorba a šíření audiovizuálních děl, tvorba a výroba televizních a audiovizuálních programů, vše v rámci této třídy; (45) právní služby, zejména služby mediační, zprostředkování urovnání sporů, služby patentové a známkové kanceláře, monitorování práv duševního vlastnictví pro právní a poradenské účely, poradenství v oblasti duševního vlastnictví, poskytování licencí na počítačový software, poskytování informací z oblasti práva prostřednictvím komunikačních médií a informačních nosičů všeho druhu, služby týkající se právních aspektů daní a zdanění, právní posuzování daňových otázek, informační, konzultační a poradenské služby související s výše uvedenými službami v rámci této třídy.

programů, vše v rámci této třídy; (45) právní služby, zejména služby mediační, zprostředkování urovnání sporů, služby patentové a známkové kanceláře, monitorování práv duševního vlastnictví pro právní a poradenské účely, poradenství v oblasti duševního vlastnictví, poskytování licencí na počítačový software, poskytování informací z oblasti práva prostřednictvím komunikačních médií a informačních nosičů všeho druhu, služby týkající se právních aspektů daní a zdanění, právní posuzování daňových otázek, informační, konzultační a poradenské služby související s výše uvedenými službami v rámci této třídy.

(590) Barevná

(730) **B.E.L.C.A., s.r.o.**, Křenova 438/7, Praha 6, 16200, CZ

(740) JUDr. Petr Bernatzik, JUDr. Petr Bernatzik, Vinohradská 89/90, Praha 3, 13000

(210) **O-526212**

(220) 22.10.2015

(320) 22.10.2015

(511) 35, 41, 45

(540)

Belca

Váš průvodce farmaceutickým právem...

(510) (35) analýzy nákladů, příprava a vyhotovení daňových přiznání, aktualizace a údržba dat v počítačových databázích, daňové služby, fakturace, inzertní, reklamní a propagační činnost prostřednictvím jakéhokoliv média, marketingové studie, obchodní nebo podnikatelský průzkum, oceňování obchodních podniků, personální poradenství, oceňování a odhady v oblasti podnikání, organizování a zajištění výstav a veletrhů ke komerčním a obchodním účelům, pomoc při řízení obchodní činnosti, marketing, průzkum a analýza trhu, poskytování obchodních nebo podnikatelských informací, poradenství v obchodní činnosti, profesionální obchodní nebo podnikatelské poradenství, poskytování obchodních informací prostřednictvím webových stránek, hospodářské nebo ekonomické prognózy, obchodní průzkum, poradenství při zpracování textů, průzkum veřejného mínění, pronájem reklamních ploch, zpracování textů, sestavování statistiky, srovnávací služby v oblasti cen, systemizace informací do počítačových databází, reklama on-line v počítačové síti, komerční využití internetu, on-line inzerce, sjednávání a uzavírání transakcí pro třetí strany, vyhledávání dat v počítačových souborech (pro třetí osoby); (41) výchovná, vzdělávací a kulturní činnost, kolokvium, mimoškolní výchova a vzdělávání, organizování a vedení seminářů, pořádání kurzů a školení, lektorská činnost, filmové projekce, nakladatelství a vydavatelství, ediční činnost, publikační činnost, nahrávání nosičů zvukových nebo obrazově zvukových, tvorba a šíření audiovizuálních děl, tvorba a výroba televizních a audiovizuálních programů, vše v rámci této třídy; (45) právní služby, zejména služby mediační, zprostředkování urovnání sporů, služby patentové a známkové kanceláře, monitorování práv duševního vlastnictví pro právní a poradenské účely, poradenství v oblasti duševního vlastnictví, poskytování licencí na počítačový software, poskytování informací z oblasti práva prostřednictvím komunikačních médií a informačních nosičů všeho druhu, služby týkající se právních aspektů daní a zdanění, právní posuzování daňových otázek, informační, konzultační a poradenské služby související s výše uvedenými službami v rámci této třídy.

(730) **B.E.L.C.A., s.r.o.**, Křenova 438/7, Praha 6, 16200, CZ

(740) JUDr. Petr Bernatzik, JUDr. Petr Bernatzik, Vinohradská 89/90, Praha 3, 13000

(210) **O-526217**
(220) 22.10.2015
(320) 22.10.2015
(511) 5, 29, 30, 31, 32, 33
(540)



- (510) (5) dietní potraviny a dietetické přípravky pro léčebné nebo veterinární účely, potraviny pro batolata, potravní doplňky pro lidskou potřebu a pro zvířata; (29) maso, ryby, drůbež a zvěřina, masové výtažky, konzervované, mražené, sušené a vařené ovoce a zelenina, želé, džemy, kompoty, vejce, mléko a mléčné výrobky, jedlé oleje a tuky; (30) káva, čaj, kakao a kávové náhražky, rýže, tapioka a ságo, mouka a obilninové přípravky, chléb, pečivo a cukrovinky, zmrzlina, cukr, med, melasa, droždí, prášek do pečiva, sůl, hořčice, ocet, omáčky (chuťové přísady), koření, led potravinářský; (31) zrní a zemědělské, zahradnické a lesní produkty nezahrnuté v jiných třídách, živá zvířata, čerstvé ovoce a zelenina, semena, rostliny a květiny, krmiva pro zvířata, slad; (32) piva, minerální vody, šumivé nápoje a jiné nápoje nealkoholické, nealkoholické nápoje a šťávy ovocné, sirupy a jiné přípravky ke zhotovení nápojů; (33) alkoholické nápoje (s výjimkou pív).
- (730) **Potravinářská komora České republiky**, Počernická 272/96, Praha 10 Malešice, 10800, CZ

(210) **O-526218**
(220) 22.10.2015
(320) 22.10.2015
(511) 5, 29, 30, 31, 32, 33
(540)



- (510) (5) dietní potraviny a dietetické přípravky pro léčebné nebo veterinární účely, potraviny pro batolata, potravní doplňky pro lidskou potřebu a pro zvířata; (29) maso, ryby, drůbež a zvěřina, masové výtažky, konzervované, mražené, sušené a vařené ovoce a zelenina, želé, džemy, kompoty, vejce, mléko a mléčné výrobky, jedlé oleje a tuky; (30) káva, čaj, kakao a kávové náhražky, rýže, tapioka a ságo, mouka a obilninové přípravky, chléb, pečivo a cukrovinky, zmrzlina, cukr, med, melasa, droždí, prášek do pečiva, sůl, hořčice, ocet, omáčky (chuťové přísady), koření, led potravinářský; (31) zrní a zemědělské, zahradnické a lesní produkty nezahrnuté v jiných třídách, živá zvířata, čerstvé ovoce a zelenina, semena, rostliny a květiny, krmiva pro zvířata, slad; (32) piva, minerální vody, šumivé nápoje a jiné nápoje nealkoholické, nealkoholické nápoje a šťávy ovocné, sirupy a jiné přípravky ke zhotovení nápojů; (33) alkoholické nápoje (s výjimkou pív).
- (730) **Potravinářská komora České republiky**, Počernická 272/96, Praha 10 Malešice, 10800, CZ

(210) **O-526260**
(220) 26.10.2015
(320) 26.10.2015
(511) 29, 40, 43
(540)



- (510) (29) maso, ryby, drůbež, zvěřina, masné výrobky, masové výtažky, zejména maso, droby, kosti a kůže hovězí, vepřové, skopové, telecí a jehněčí, sádlo a slanina, salámy měkké, trvanlivé, vařené, dušené, uzené a koňské, uzená masa; (40) zpracování masa a masných výrobků, uzení potravin, reznictví, sušení a mražení potravin; (43) restaurace, jídelny a bufety.
- (730) **Reznictví H+H, s.r.o.**, Hlavní 46, Hladké Žitovice, 74247, CZ
(740) JUDr. Miroslava Hořinková, areál DEZA, a.s., Valašské Meziříčí, 75705

(210) **O-526263**
(220) 26.10.2015
(320) 26.10.2015
(511) 9
(540)

NEKLEPAT CZ

- (510) (9) zařízení na zpracování dat, počítačový software, přístroje pro záznam, převod, reprodukci zvuku nebo obrazu.
- (730) **eHOUSE Services, s.r.o.**, Dolní Libchavy 303, Libchavy, 56116, CZ

(210) **O-526439**
(220) 05.01.2016
(320) 05.01.2016
(511) 41, 43
(540)



- (510) (41) diskotéky (organizování), informace o možnostech zábavy, rozptýlení, rekreace, karaoke (organizování), organizování plesů, organizování soutěží, organizování sportovních soutěží, organizování a plánování večírků, předprodej vstupenek, půjčování sportovního nářadí, školení (organizování a plánování), vydávání elektronických knih, organizování a plánování živého představení, organizování a plánování živého vystoupení; (43) provozování automatů (rychlé občerstvení), provozování barů, provozování bufetů, provozování hotelových služeb, provozování hotelů, provozování jídelny, provozování závodní jídelny, provozování kempů, kuchyňské přístroje (pronájem), provozování penzionů, penziony (rezervace), provozování prázdninových táborů, pronájem jednacích místností, půjčování stanů, půjčování židlí, stolů, prostírání, gastrovynavení, provozování restaurace, provozování restaurace samoobslužné, rezervace hotelů (ubytovací služby), rezervace penzionů (ubytovací služby), ubytovací služby (hotely, penziony), zásobování na catering, rozvoz jídel k zákazníkovi.
- (730) **EuroDejv s.r.o.**, Nové Syrovce 141, Nové Syrovce, 67541, CZ

(210) **O-526543**

(220) 06.11.2015

(320) 06.11.2015

(511) 25

(540)



(510) (25) pánské, dámské oděvy.

(730) **Nepožítková Riana**, 242, Horní Domaslavice, 73951, CZ

(210) **O-526565**

(220) 09.11.2015

(320) 09.11.2015

(511) 33, 35, 39

(540)



(510) (33) alkoholické nápoje (s výjimkou pivo); (35) propagační činnost, reklama; (39) doprava, balení a skladování zboží, organizování cest.

(730) **Tomčalová Petra Ing.**, Osvobození 78, Kobyly, CZ

(210) **O-526625**

(220) 10.11.2015

(320) 10.11.2015

(511) 3, 5, 35, 44

(540)

Havlíkova ranní maska

(510) (3) mýdla, parfumerie, vonné oleje, kosmetika, výrobky léčebně kosmetické, parfémy, toaletní voda, kolínská voda, tělové deodoranty, éterické oleje, toaletní mýdla, mléka, krémy, gely, mléka, pleťové vody, masky, masti, pudry a kosmetické přípravky pro péči o pleť, koupelové a sprchové gely a soli určené k lékařským účelům, kosmetické přípravky proti vráskám, kosmetické výrobky k péči o rty, kosmetické výrobky na ochranu proti slunečnímu záření, opalovací kosmetické přípravky, kosmetické přípravky po opalování, kosmetické přípravky pro zestříhání, depilační přípravky, vlasové výrobky, jmenovitě přípravky pro péči o vlasy a vlasovou pokožku, koupele (kosmetické přípravky do -), líčidla a přípravky na odličování, přípravky na holení a přípravky po holení, zubní pasty, ústní vody, ubrousky a ubrousky impregnované čistícími přípravky; (5) farmaceutické a veterinářské výrobky, hygienické výrobky pro léčebné účely, dietní potraviny a dietetické přípravky pro léčebné nebo veterinární účely, výrobky léčebně kosmetické, potravní doplňky pro lidskou potřebu a pro zvířata, náplasti, obvazový materiál, přírodní léčiva, léčivé byliny, bylinné přípravky pro léčebné účely, bylinné směsi k léčebnému použití, přípravky pro intimní hygienu, koupel (léčivé přípravky do -), vitamínové prostředky k péči o pleť a vlasy, detoxikační přípravky, výtažky z léčivých bylin, bylinné čaje (léčivé nápoje), náplasti s léčivými účinky; (35) maloobchod, velkoobchod a internetový prodej přípravků výše uvedených ve třídách 3 a 5, propagační činnost, reklama, reklamní zásilky, šíření reklamních materiálů (letáků, prospektů, tiskovin, vzorků), podpora prodeje (pro druhé), psaní a publikování reklamních textů, on-line reklama v počítačové síti, výstavy pro obchodní nebo průmyslové účely, obchodní management a obchodní administrativa, zejména pomoc při provozování

nebo řízení obchodní společnosti, pomoc při řízení obchodní činnosti nebo při obchodování průmyslového podniku nebo obchodní společnosti, obchodní management a podnikové poradenství, obchodní informace a průzkum, služby vztahů s veřejností (public relations); (44) péče o hygienu a krásu lidí, masáže, salóny krásy, terapeutické služby, masážní služby, služby relaxační a regenerační, lázeňské služby, zkrášlovací služby, hygienická a kosmetická péče s poskytováním saun a solárií, regenerační centra (zdravotnické služby), kadeřnické salóny, lékařské informace a lékařské rady zaměřené na zdraví, krásu a hubnutí, tyto služby mohou být poskytovány prostřednictvím Internetu, odborné informace a rady zaměřené na krásu a hubnutí, tyto služby mohou být poskytovány prostřednictvím Internetu, informace zaměřené na výživu, dietetiku.

(730) **Jelínek Erik**, Strakonická 1165/15, Praha 5 - Smíchov, 15000, CZ

Krejčí Zuzana, Na Hřebenkách 4a, Praha 5, 15000, CZ

(740) **INVENTIA s.r.o.**, Ing. Jana Holpuchová, Na Bělidle 3, Praha 5, 15000

(210) **O-526626**

(220) 10.11.2015

(320) 10.11.2015

(511) 3, 5, 35, 44

(540)

Snídaně pro pleť

(510) (3) mýdla, parfumerie, vonné oleje, kosmetika, výrobky léčebně kosmetické, parfémy, toaletní voda, kolínská voda, tělové deodoranty, éterické oleje, toaletní mýdla, mléka, krémy, gely, mléka, pleťové vody, masky, masti, pudry a kosmetické přípravky pro péči o pleť, koupelové a sprchové gely a soli určené k lékařským účelům, kosmetické přípravky proti vráskám, kosmetické výrobky k péči o rty, kosmetické výrobky na ochranu proti slunečnímu záření, opalovací kosmetické přípravky, kosmetické přípravky po opalování, kosmetické přípravky pro zestříhání, depilační přípravky, vlasové výrobky, jmenovitě přípravky pro péči o vlasy a vlasovou pokožku, koupele (kosmetické přípravky do -), líčidla a přípravky na odličování, přípravky na holení a přípravky po holení, zubní pasty, ústní vody, ubrousky a ubrousky impregnované čistícími přípravky; (5) farmaceutické a veterinářské výrobky, hygienické výrobky pro léčebné účely, dietní potraviny a dietetické přípravky pro léčebné nebo veterinární účely, výrobky léčebně kosmetické, potravní doplňky pro lidskou potřebu a pro zvířata, náplasti, obvazový materiál, přírodní léčiva, léčivé byliny, bylinné přípravky pro léčebné účely, bylinné směsi k léčebnému použití, přípravky pro intimní hygienu, koupel (léčivé přípravky do -), vitamínové prostředky k péči o pleť a vlasy, detoxikační přípravky, výtažky z léčivých bylin, bylinné čaje (léčivé nápoje), náplasti s léčivými účinky; (35) maloobchod, velkoobchod a internetový prodej přípravků výše uvedených ve třídách 3 a 5, propagační činnost, reklama, reklamní zásilky, šíření reklamních materiálů (letáků, prospektů, tiskovin, vzorků), podpora prodeje (pro druhé), psaní a publikování reklamních textů, on-line reklama v počítačové síti, výstavy pro obchodní nebo průmyslové účely, obchodní management a obchodní administrativa, zejména pomoc při provozování nebo řízení obchodní společnosti, pomoc při řízení obchodní činnosti nebo při obchodování průmyslového podniku nebo obchodní společnosti, obchodní management a podnikové poradenství, obchodní informace a průzkum, služby vztahů s veřejností (public relations); (44) péče o hygienu a krásu lidí, masáže, salóny krásy, terapeutické služby, masážní služby, služby relaxační a regenerační, lázeňské služby, zkrášlovací služby, hygienická a kosmetická péče s poskytováním saun a solárií, regenerační centra (zdravotnické služby), kadeřnické salóny, lékařské informace a lékařské rady zaměřené na zdraví, krásu a hubnutí, tyto služby mohou být poskytovány prostřednictvím Internetu, odborné informace a rady zaměřené na krásu a hubnutí, tyto služby mohou být poskytovány prostřednictvím Internetu, informace zaměřené na výživu, dietetiku.

(730) **Jelínek Erik**, Strakonická 1165/15, Praha 5 - Smíchov, 15000, CZ

Krejčí Zuzana, Na Hřebenkách 4a, Praha 5, 15000, CZ

(740) **INVENTIA s.r.o.**, Ing. Jana Holpuchová, Na Bělidle 3, Praha 5, 15000

(210) **O-526648**

(220) 11.11.2015

(320) 11.11.2015

(511) 32, 33, 35

(540)

Velkopopovický Kozel Kvasnicová 11

(510) (32) piva, nealkoholické nápoje; (33) alkoholické nápoje (s výjimkou pivo); (35) propagační činnost, reklama.

(730) **Plzeňský Prazdroj, a.s.**, U Prazdroje 7, Plzeň, 30497, CZ

(210) **O-526658**

(220) 11.11.2015

(320) 11.11.2015

(511) 9, 11, 37, 40

(540) **Goldman water Specialista na úpravu vody**

(510) (9) přístroje reverzní osmózy, membránové separace a filtrace pro vědecké účely; (11) zařízení na filtraci vody, reverzní osmózu vody a membránovou separaci; (37) oprava a servis zařízení na filtraci vody, reverzní osmózu vody a membránovou filtraci, kompletace, instalace a servis přístrojů na filtraci, reversní osmózu, membránové separace a elektrodeionizace; (40) úprava vody, zejména filtrací, reverzní osmózou a membránovou separací.

(730) **Goldman water s.r.o.**, Oborská 1251, Praha 9, 19800, CZ

(740) Patentform, Ing Stanislav Dušek, Medinská 530, Praha 9 - Klánovice, 19014

(210) **O-526839**

(220) 20.11.2015

(320) 20.11.2015

(511) 3

(540) **CAVILON**

(510) (3) jednorázové ubrousky napuštěné čistícími přípravky pro osobní hygienu.

(730) **3M Company**, 3M Center, 2501 Hudson Road, St. Paul, MN, US

(740) Baker & McKenzie s.r.o., advokátní kancelář, JUDr. Jiří Čermák, advokát, Klimentská 46, Praha 1, 11002

(210) **O-526927**

(220) 24.11.2015

(320) 24.11.2015

(511) 32, 33

(540) **ČERNÁ VDOVA**

(510) (32) nealkoholické nápoje; (33) alkoholické nápoje (kromě pív).

(730) **BOHEMIA SEKT, s.r.o.**, Smetanova 220, Starý Plzenec, 33202, CZ

(740) Advokátní kancelář Kříž a partneři s.r.o., Prof. JUDr. Jan Kříž Dr.h.c., CSc., Rybná 678/9, Praha 1, Staré Město, 11000

(210) **O-526928**

(220) 24.11.2015

(320) 24.11.2015

(511) 32, 33

(540) **Bohemka**

(510) (32) nealkoholické nápoje; (33) alkoholické nápoje (kromě pív).

(730) **BOHEMIA SEKT, s.r.o.**, Smetanova 220, Starý Plzenec, 33202, CZ

(740) Advokátní kancelář Kříž a partneři s.r.o., Prof. JUDr. Jan Kříž Dr.h.c., CSc., Rybná 678/9, Praha 1, Staré Město, 11000

(210) **O-527057**

(220) 30.11.2015

(320) 30.11.2015

(511) 11, 21, 34, 40

(540)



(510) (11) lustry, lampy, osvětlovací tělesa; (21) výrobky ze skla hladkého, broušeného a zdobeného, zejména nádobí a stolní náčiní, například sklenice, láhve, šálky, podšálky, konvice, karafy, misky, misky, nástroje, žardiniéry, talíře, vázy, svícny, koše, džbány; (34) popelníky; (40) broušení a zdobení skla a výrobků ze skla.

(730) **Gold - Crystal s.r.o.**, Pobřežní 249/46, Praha 8 - Karlín, 18600, CZ

(740) Reichel & kol., patentová kancelář, Ing. Pavel Reichel, Lopatecká 14, Praha 4, 14700

(210) **O-527095**

(220) 01.12.2015

(320) 01.12.2015

(511) 11, 21, 34, 40

(540)



(510) (11) lustry, lampy, osvětlovací tělesa; (21) výrobky ze skla hladkého, broušeného a zdobeného, zejména nádobí a stolní náčiní, například sklenice, láhve, šálky, podšálky, konvice, karafy, misky, misky, nástroje, žardiniéry, talíře, vázy, svícny, koše, džbány; (34) popelníky; (40) broušení a zdobení skla a výrobků ze skla.

(590) Barevná

(730) **Gold - Crystal s.r.o.**, Pobřežní 249/46, Praha 8 - Karlín, 18600, CZ

(740) Pavel Reichel & kol., Ing. Pavel Reichel, Lopatecká 14, Praha 4, 14700

(210) **O-527118**

(220) 02.12.2015

(320) 02.12.2015

(511) 20, 28, 42

(540)

EGGX

(510) (20) dekorální předměty přenosné, figurky (sošky), ze dřeva, vosku, sádry nebo jiných umělých hmot; (28) autička na hraní, figurky (hračky), hračky, modely (hračky); (42) umělecký design, průmyslový design, interiérová výzdoba, architektura.

(730) **Šotkovský Michal Ing. arch.**, Kochanova 2643/4, Ostrava-Moravská Ostrava, 70200, CZ

Strojný Petr Ing. arch., Antonína Sovy 1393/7, Opava, 74705, CZ

Gebauer Aleš, Keltičkova 325/19, Ostrava-Slezská Ostrava, 7100, CZ

(740) Advokátní kancelář Bedrna a spolničníci, Mgr. Jan Balarin Ph.D., advokát, Eliášova 922/21, Praha 6, 16000

(210) **O-527119**
(220) 02.12.2015
(320) 02.12.2015
(511) 20, 28, 42
(540)



- (510) (20) dekorační předměty přenosné, figurky (sošky), ze dřeva, vosku, sádry nebo jiných umělých hmot; (28) autíčka na hraní, figurky (hračky), hračky, modely (hračky); (42) umělecký design, průmyslový design, interiérová výzdoba, architektura.
- (730) **Šotkovský Michal Ing. arch.**, Kochanova 2643/4, Ostrava-Moravská Ostrava, 70200, CZ
Strojný Petr Ing. arch., Antonína Sovy 1393/7, Opava, 74705, CZ
Gebauer Aleš, Keltičkova 325/19, Ostrava-Slezská Ostrava, 7100, CZ
- (740) Advokátní kancelář Bedrna a spolničnici, Mgr. Jan Balarin Ph.D., advokát, Eliášova 922/21, Praha 6, 16000

(210) **O-527134**
(220) 02.12.2015
(320) 02.12.2015
(511) 3, 44
(540)

HAIR POINT 21

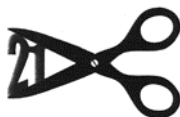

- (510) (3) kosmetické přípravky, zejména vlasová kosmetika; (44) kadeřnické salóny, vlasové poradenství.
- (730) **Kohout David**, K Otočce 1212, Praha 12, 14300, CZ
Dobešová Lucie, K Otočce 1212, Praha 12, 14300, CZ
- (740) Lucie Dobešová, K Otočce 1212, Praha 12, 14300

(210) **O-527163**
(220) 03.12.2015
(320) 03.12.2015
(511) 33, 35, 44
(540)

ILIAS
VINARSTVÍ

- (510) (33) vína všeho druhu, vína réвовá, burčáky, lihoviny, likéry; (35) maloobchod-velkoobchod, export-import, internetový obchod (e-shop) s výše uvedenými výrobky ve tř. 33, propagace, reklama, inzerce všemi

druhy médií, marketing, výstavní činnost pro komerční důvody, zprostředkovatelská činnost ve výše uvedených oblastech; (44) vinohradnictví zejména šlechtění, množení, pěstování révy vinné, zprostředkovatelská činnost v tomto oboru.

- (730) **Ilias Georgios**, Přehradní 92, Pavlov, 69201, CZ
(740) Ing. Michal Jupa, patentový zástupce, Na Baních 1385, Praha 5 - Zbraslav, 15600

(210) **O-527185**
(220) 04.12.2015
(320) 04.12.2015
(511) 28
(540)



- (510) (28) přístroje a zařízení pro tělesná cvičení, skluzavky, trampolíny, houpačky, prolézačky, gymnastická zařízení, zařízení pro parkour, zařízení pro fitness, překážky pro psy, dětská hřiště, dětské herní prvky, sportovní hřiště, parkurová hřiště.
- (730) **hřiště.cz, s.r.o.**, Příkop 838/6, Brno, 60200, CZ
(740) Mgr. Dagmar Maršíková, advokátka, Ševcovská 3246, Zlín, 76001

(210) **O-527307**
(220) 09.12.2015
(320) 09.12.2015
(511) 3, 16, 31
(540)



- (510) (3) přípravky pro čištění, odmašťování, leštění a broušení, saponáty, přípravky pro bělení, prací prostředky, přípravky pro namáčení prádla, škrob a šmolka na prádlo, bělicí soda, aviváž, mycí a čistící pasta na ruce, dezinfekční mýdla, mýdla, kosmetické přípravky, kosmetické přípravky pro péči o pokožku, vlasové přípravky, šampóny a vitamínové preparáty pro vlasovou kosmetiku, přípravky pro ústní hygienu, ústní vody, zubní pasty (pěňivé a nepěňivé), gely, vitamínové preparáty pro tělovou kosmetiku, voňavkářské výrobky, deodoranty pro osobní potřebu, kosmetické přípravky pro zehřívání, kosmetika, rtěnky, laky na nehty, pudry, líčidla, krémy kosmetické, depilační přípravky, čistící mléko a vody pro toaletní účely, éterické oleje a esence, oleje pro kosmetické účely, tuky pro kosmetické účely, čistící oleje, papírové vlhké hygienické výrobky (např. kapesníčky), ubrousky napuštěné přípravky pro osobní hygienu a/nebo kosmetickými přípravky, vata a výrobky z vaty pro kosmetické účely, například tampóny, polštářky, tyčinky; (16) papír, papírové ručníky, utěrky, kapesníky, ubrousky, ubrusy, toaletní papír, papírové kosmetické ubrousky na odličování; (31) krmivo pro zvířata, krmivo pro psy, krmivo granulované, krmné směsi, chovatelské, pěstivelské produkty, krmiva suchá pro zvířata, nápoje pro domácí zvířata, podestýlka (výrobky pro zvířata), pochoutky a odměny ke žvýkání pro zvířata, přípravky posilující pro zvířata, psí sušary.

(730) **INNI obchod s.r.o.**, Nad Hutěmi 831/4, Ostrava, 71600, CZ
(740) Mgr. Roman Fojtásek, advokát, Vinohradská 6, Praha 2, 12000

(210) **O-527320**
(220) 10.12.2015
(320) 10.12.2015
(511) 7, 35, 42
(540)

Liroll

(510) (7) válcové formy pro tiskařský průmysl (části strojů); (35) obchodování a zprostředkování obchodování s výrobky uvedenými výše ve třídě 7, včetně sekretářských služeb a předvádění zboží, obchodní poradenská a konzultační činnost, informační služby týkající se obchodu - poskytované on-line z internetu, reklama a marketing, obchodní administrativa; (42) vývoj výrobků specifikovaných ve třídě 7.

(730) **Liroll s.r.o.**, Andělská Hora 40, Chrastava, 46331, CZ
(740) STRNAD Patentová a známková kancelář, Ing. Václav Strnad, Rychtářská 375/31, Liberec 14, 46014

(210) **O-527371**
(220) 11.12.2015
(320) 11.12.2015
(511) 35, 39, 41
(540)

SPEEDIO

(510) (35) maloobchodní a velkoobchodní prodej - samobalančních elektrických osobních přepravních prostředků se samovyvažovacím zařízením (seqway, speedio) a jim podobných zařízení, maloobchodní a velkoobchodní prodej sportovních předmětů sloužících pro rekreační sportování; (39) pronájem a půjčování samobalančních elektrických osobních přepravních prostředků (seqway, speedio) a jim podobných zařízení, skladování a balení zboží určeného pro třetí osoby; (41) pronájem a půjčování sportovních zařízení sloužících pro regeneraci a zájmovou turistiku.

(730) **CIMEX INVEST s.r.o.**, Na Pankráci 1062/58, Praha 4 Nusle, 14000, CZ

(210) **O-527430**
(220) 15.12.2015
(320) 15.12.2015
(511) 32, 35
(540)

PRAGOCOLA

(510) (32) nealkoholické nápoje, ovocné šťávy, mošty, přípravky na výrobu nápojů, sirupy na výrobu nápojů, šumivé nápoje, stolní vody včetně vod ochucených, pramenité a minerální vody včetně vod ochucených, balená voda; (35) reklamní, inzertní, propagační a marketingová činnost, průzkum a vyhodnocování trhu, zprostředkovatelská činnost v oblasti obchodu s alkoholickými a nealkoholickými nápoji, zprostředkovatelská činnost v oblasti výše uvedených služeb, činnost podnikatelských a organizačních poradců, dodavatelské služby pro třetí osoby, dovozní a vývozní kancelář.

(730) **RADE s.r.o.**, Kamenné 268, Mníšek pod Brdy, 25210, CZ
(740) Ing. Václav Kratochvíl, Husníkova 2086/22, Praha 13, 15800

(210) **O-527447**
(220) 15.12.2015
(320) 15.12.2015
(511) 6, 16, 20, 21, 30
(540)

ČAS ČAJE

(510) (6) plechové dózy; (16) papírové obaly; (20) dřevěné nádoby jako obaly, dřevěné krabice; (21) čajítka, šálky na čaj, čajové konvice; (30) čokoláda, čaj.

(730) **Pražská čokoláda s.r.o.**, K Sadu 754/2b, Praha 8, 18200, CZ

(210) **O-527457**
(220) 16.12.2015
(320) 16.12.2015
(511) 16, 25, 29, 30, 31, 32, 33, 34, 39, 43
(540)

ŠÁŠA BURGER

(510) (16) tužky, pera, fotografie, kalendáře, ořezávátka na tužky mechanická, držáky na pera a tužky; (25) trika bez rukávů, běžecká trika, kšiltovky na golf, mikiny, mikiny s kapucí; (29) hamburgery, hotové saláty, luštěninové saláty, nakrájená zelenina, předkrmové saláty, saláty ovocné, saláty zeleninové, sýrové omáčky, mléko, mléko do kávy, mléko v prášku, ochucené mléko, kondenzované mléko; (30) dresinky na pokrmy, potravinářské dresinky, salátové dresinky, sůl, hořčice, pepř, ocet, kari omáčky, konzervované omáčky, omáčky (chuťové přísady), koření, kořeněné omáčky, křenové omáčky, masové omáčky, omáčky na těstoviny, omáčky na pizzy, pizzy, bagety, plněné bagety, párky v rohlíku, káva, čaj, kakao a kávové náhražky, čokoláda, čokoládové nápoje, čokoládové nápoje s mlékem, dorty, zákusky, rýže, mouka a obilninové přípravky, chléb, pečivo, cukrovinky, sladké polevy, cukr, med, droždí, prášek do pečiva, zmrzlina, krupice, vločky, kroupy, ječmenné vločky, kukuřičné vločky, hnětená kukuřice, bisquity, koláče, jemné pečivo, cukrářské zboží, melasové sirupy; (31) zahradní saláty; (32) piva, minerální vody, šumivé nápoje a jiné nápoje nealkoholické včetně míchaných nápojů, nápoje a šťávy ovocné, cidery, sirupy a jiné přípravky ke zhotovování nápojů; (33) alkoholické nápoje všeho druhu, destiláty, likéry, sekty, vína bílá, červená, archivní; (34) tabákové výrobky, potřeby pro kuřáky, zápalky, zapalovače; (39) doprava a doručování zboží, doprava potravin, donáška pizzy; (43) služby zajišťující stravování a nápoje, služby spojené s ubytováním, hostinská činnost, bistro, snack bary, cafeterie, pizzerie, motoresty, kantýny, závodní jídelny, menzy, provozování rychlého občerstvení, catering, zajištění stravování při společenských akcích, pořádání hostin, příprava jídel, společné stravování (podávání jídel a nápojů), příprava jídel a nápojů ke spotřebě, příprava steaků a zeleninových a ovocných salátů a pizz, příprava těstovin, poskytování jídla a nápojů, provozování automatů pro občerstvení, poskytování gastronomických služeb, příprava jídel a výrobků studené kuchyně, bufetu, samoobslužné restaurace, kavárny a vinárny, poradenství v oboru gastronomie, poradenství v oboru hotelnictví, zajišťování hotelových pobytů, pronájem apartmánů, sálů, salónek, poradenství v oboru provozování hotelů a gastronomických provozů.

(590) Barevná
(730) **Sobišek Ondřej**, Průběžná 146, Příbram III, 26101, CZ

(210) **O-527474**
(220) 16.12.2015
(320) 16.12.2015
(511) 3, 5, 35
(540)

KLÍŠŤÁK

(510) (3) přípravky pro bělení a jiné prací prostředky, přípravky pro čištění, leštění, odmašťování a broušení, mýdla, parfumerie, vonné oleje, kosmetika, vlasové vody (lotions), zubní pasty; (5) farmaceutické a veterinářské výrobky, hygienické výrobky pro léčebné účely, dietní potraviny a dietetické přípravky pro léčebné nebo veterinární účely, potraviny pro batolata, potravní doplňky pro lidskou potřebu a pro zvířata, náplasti, obvazový materiál, materiály pro plombování zubů a pro zubní otisky, dezinfekční přípravky, výrobky pro hubení škodlivých zvířat, fungicidy, herbicidy; (35) propagační činnost, reklama, pomoc při řízení obchodní činnosti, obchodní administrativa, kancelářské práce.

(730) **Vetrisol, s.r.o.**, Renoirova 1051/2a, Praha 5 Hlubočepy, 15200, CZ

(210) **O-527475**
(220) 16.12.2015
(320) 16.12.2015
(511) 5, 30, 35
(540)



(510) (5) farmaceutické a veterinářské výrobky, hygienické výrobky pro léčebné účely, dietní potraviny a dietetické přípravky pro léčebné nebo veterinární účely, potraviny pro batolata, potravní doplňky pro lidskou potřebu a pro zvířata, náplasti, obvazový materiál, materiály pro plombování zubů a pro zubní otisky, dezinfekční přípravky, výrobky pro hubení škodlivých zvířat, fungicidy, herbicidy; (30) káva, čaj, kakao a kávové náhražky, rýže, tapioka a ságo, mouka a obilninové přípravky, chléb, pečivo a cukrovinky, zmrzlina, cukr, med, melasa, droždí, prášek do pečiva, sůl, hořčice, ocet, omáčky (chuťové přísady), koření, led potravinářský; (35) propagační činnost, reklama, pomoc při řízení obchodní činnosti, obchodní administrativní, kancelářské práce.

(730) **Vetrisol, s.r.o.**, Renoirova 1051/2a, Praha 5 Hlubočepy, 15200, CZ

(210) **O-527476**
(220) 16.12.2015
(320) 16.12.2015
(511) 3, 5, 32
(540)



(510) (3) přípravky pro bělení a jiné prací prostředky, přípravky pro čištění, leštění, odmašťování a broušení, mýdla, parfumerie, vonné oleje, kosmetika, vlasové vody (lotions), zubní pasty; (5) farmaceutické a veterinářské výrobky, hygienické výrobky pro léčebné účely, dietní potraviny a dietetické přípravky pro léčebné nebo veterinární účely, potraviny pro batolata, potravní doplňky pro lidskou potřebu a pro zvířata, náplasti, obvazový materiál, materiály pro plombování zubů a pro zubní otisky, dezinfekční přípravky, výrobky pro hubení škodlivých zvířat, fungicidy, herbicidy; (32) piva, minerální vody, šumivé nápoje a jiné nápoje nealkoholické, nápoje a šťávy ovocné, sirupy a jiné přípravky k zhotovování nápojů.

(730) **Vetrisol, s.r.o.**, Renoirova 1051/2a, Praha 5 Hlubočepy, 15200, CZ

(210) **O-527480**
(220) 16.12.2015
(320) 16.12.2015
(511) 35, 36
(540)

HODINOVÝ FINANČNÍ ŘEDITEL

(510) (35) činnost organizačních a ekonomických poradců zahrnutá v této třídě včetně poradenské a expertní činnosti pro rozvoj podnikání, zprostředkovatelských služeb pro obchodní a průmyslové podniky, manažerských konzultací, zpracování expertiz pro řízení průmyslových a obchodních podniků, organizačního a ekonomického poradenství; (36)

zprostředkovatelské služby ve finanční oblasti včetně úvěrového poradenství, poskytování poradenských služeb v bankovníctví, pojišťovnictví a finančnictví, finančních informací v oblasti bankovníctví.

(730) **Blahut Luděk Ing.**, Slavíkova 4407/45, Ostrava, 70800, CZ

(210) **O-527492**
(220) 16.12.2015
(320) 16.12.2015
(511) 33
(540)

SÉRUM

(510) (33) destilované alkoholické nápoje, lihoviny, alkoholové extrakty, rum, ovocné pálenky, likéry, absint.

(730) **Kratochvílovci spol. s r.o.**, Choceradská 3216/42, Praha 4 - Záběhlice, 14100, CZ

(740) **PatentCentrum Sedlák & Partners s.r.o.**, Husova 5, České Budějovice, 37001

(210) **O-527535**
(220) 17.12.2015
(320) 17.12.2015
(511) 5, 29, 35
(540)

OsteoEffect

(510) (5) farmaceutické přípravky, léčiva pro humánní medicínu, léčiva pro zvěrolékařské účely, doplňky výživové pro lékařské účely, dietetické látky a nápoje upravené pro lékařské účely, vitamínové, minerální a rostlinné přípravky pro lékařské účely, potraviny upravené pro lékařské účely, chemicko-farmaceutické přípravky, chemické výrobky pro lékařství, hygienické výrobky pro lékařské účely, přípravky s léčebnými účinky pro odstranění svalové a kloubní bolesti; (29) želé, výtažky z řas pro stravování, algináty jako potrava, bílkoviny jako potrava, ovocná želé, huspeniny jako potrava, jedlá želatina, pektin pro stravování, pyly, zpracované pro stravování, protein pro lidskou spotřebu; (35) obchodní služby, e-shop a informace pro spotřebitele týkající se výše uvedených výrobků zařazených do tříd 05 a 29, vše z internetové webové stránky prostřednictvím spojů (komunikací) nebo poštovní objednávkou, obchodní analýzy, průzkum a informační služby, reklamní, marketingové a propagační služby.

(730) **NOVA COAST INC.**, 255 Keele St., Toronto M6P-2K1, CA

(740) **Bohemia Patent, Ing. Jana Vandělíková**, Vodičkova 791/41, Praha 1 - Nové Město, 11000

(210) **O-527542**
(220) 18.12.2015
(320) 18.12.2015
(511) 29, 30, 35
(540)



(510) (29) džemy, ovocný džem, zázvorový džem, marmeláda, ovocná marmeláda, cukrovinky obsahující džem, želé, kompoty, ovocné a zeleninové pomazánky, ovocný protlak, rajčatový protlak, rajčatové pyré; (30) ochucené omáčky, čatni, pasty, salsa omáčky, kečup, rajčatový kečup; (35) marketingová, obchodní a reklamní činnost, maloobchodní a velkoobchodní služby v oblasti potravin, obchodní a propagační služby.

(590) Barevná

(730) **Fridrichová Dagmar Ing.**, Slezská 3565, Frýdek-Místek, 73801, CZ

(210) **O-527555**
(220) 18.12.2015
(320) 18.12.2015
(511) 9, 16, 35, 38, 41
(540)

#VolbyČT

(510) (9) antény, audiovizuální zařízení pro výuku, automaty hudební, hrací skříně uváděné do chodu vhozením mince, nástroje na určování azimutu, barometry, brýle, pouzdra na brýle, brýle sluneční, brýle proti slunci, brýlové řetízky, buzoly, směrové kompas, clony na oči, čističe nosičů zvukových záznamů, čočky kontaktní, čočky optické, čtecí zařízení v televizi, dalekohledy, diapozitivy, promítací přístroje na diapozitivy, diktafony, magnetické disky, kompaktní disky (audio-video), gramofonové desky, gramofonové jehly, disky optické, DVD přehrávače, elektronická pera (vizuální zobrazovací jednotky), elektronické oznamovací tabule, elektronické publikace (s možností stažení), epidiaskopy, filmové kamery, exponované filmy, stříhací zařízení na filmy, kreslené filmy, fotoaparáty, hologramy, nosiče záznamů nahrané i nenahrané, audiovizuální programy, filmy (audiovizuální díla a zvukově obrazové záznamy), CD disky, DVD disky, obaly na CD disky nebo DVD disky nebo na nosiče záznamů, jezdecké přílby, kalkulačky, kalkulačky kapesní, exponované kinofilm, klávesnice počítačové, krokoměry, magnetická média, magnetické disky, magnetické nosiče dat, magnetické pásky, magnetofony, magnety, magnety dekorativní, mincové mechanismy pro televizory, monitory, mikrofony, nosiče dat magnetické, nosiče dat optické, nosiče zvukových nahrávek, nosiče zvukových záznamů nahrané i nenahrané, audiovizuální díla na nosičích, audiovizuální díla v digitální podobě, programové vybavení pro počítače, interaktivní software, software, hardware výpočetní techniky, interaktivní databáze, elektronické databáze, multimediální aplikace, elektronické multimediální nebo elektronické multimediální katalogy, elektronická periodika, ochranné brýle pro sport, ochranné helmy pro sport, obrazovky, optické disky kompaktní CD ROM, plátina promítací, počítače, počítačové hry (programy), počítačové tiskárny, podložky pod myš, potápěčské masky, potápěčské oděvy, potápěčské rukavice, pravítka (měřicí přístroje), pravítko logaritmické, přehrávače kompaktních disků, přílby ochranné, přístroje pro reprodukci zvuku, rádia, signalizační píšťalky, sluchátka, snímače obrazu, skenery (zařízení pro zpracování dat), tampóny do uší pro potápěče, televizní přístroje, trojúhelníky výstražné pro vozidla, videokamery, videokazety, videopásky, vyučovací stroje, zápisník elektronický, závaží; (16) alba, atlasy, pouzdra s barvami (školní pomůcky), blahopřání, blahopřání hudební, bloky (papírové výrobky), brožury, papírové bryndáčky, časopisy, časopisy – komiks, čínská tuš, desky (papírové výrobky), psací desky s klípekem na přidrívání papíru, desky na dokumenty (šanon, pořadače), dopisní papír, držáky na psací potřeby, figurky (sošky) z papírové hmoty, fotografie, stojany na fotografie, zemské globusy, grafické reprodukce, grafiky, guma na mazání, hlína modelovací, houbičky navlhčovací (kancelářské potřeby), hroty psacích per, chrániče prstů (kancelářské potřeby), inkoust v tyčince, inkousty, kalamáře, kalendáře, kalendáře trhací, kancelářské potřeby, kromě nábytku, kancelářské sponky, papírové kapesníky, karty, katalogy, kelímky papírové na mléčné výrobky, krabice na klobouky z lepenky, záložky do knih, knižní zarážky, vzory na kopírování, papírové kornouty, krabice lepenkové nebo papírové, kružítko, křída na psaní, laminovačky na dokumenty pro použití v kanceláři, malířská plátina, malířské stojany, malířské štětce, štětce, štětce na psaní, mapy, zeměpisné mapy, mašle papírové, materiály na pečeti, pomůcky na mazání, sáčky pro mikrovlnné trouby, misky na vodové barvy, materiály na modelování, nálepky (lepící pásky) pro kancelářské použití nebo pro domácnost, napínáčky, násadky na pera, noviny, nože na papír, obálky, obaly (papírové výrobky), obaly na spisy, obtisky, ocelová pera, opěrka na ruce pro malíře, ořezávací stroje na tužky, ořezávká na tužky, oznámení rodinných událostí (papírové výrobky), palety pro malíře, papír, dopisní papír, papír kopírovací (pauzovací), pergamenový papír, papír sací, svítící papír, toaletní papír, papír voskovaný, papír Xuan, papírová prostírání, papírové ubrusy, papírové podložky pod sklenice, papírové ubrusky, pastelky, pouzdra na pasy, pečetě, penály, pera (kancelářské potřeby), pera plnicí, periodika, plakáty, plány, psací podložky, pomůcky učební, kromě přístrojů, pohlednice, poštovní známky, potřeby na psaní, poutače z papíru nebo lepenky, pouzdra na doklady, pouzdra na pera, pouzdra s psacími potřebami, papírové praporečky, pravítka, prospekty, příručky, psací podložky, psací soupravy (sada psacích potřeb), publikace, papírové pytlíky jako obaly, razítka, razítka datovací, pouzdra na razítka, razítkovací podušky, ročenky, papírové ručníky, rýsovací nástroje, samolepky, samolepky pro domácnost a pro kancelářské potřeby, sešity, sešíváčky, skicáky, stírátko na tabule, školní potřeby, tabule školní,

těžítka, tikety, tiskopisy, tiskové typy, tiskoviny, tužky, tuhy do tužek, držátka na tužky, patentní tužky, uhly na kreslení, zápisníky, zpěvníky; (35) reklamní, inzertní a propagační činnost, marketing, inzerce poštou, licence na výrobky a služby ostatních (komerční správa), nábor zaměstnanců, pomoc při řízení obchodní činnosti, obchodní nebo podnikatelské informace, obchodní nebo podnikatelský průzkum, organizování výstav (komerčních nebo reklamních), personální poradenství, pořádání veletrhů pro obchodní a reklamní účely, průzkum trhu, průzkum veřejného mínění, zajišťování předplatného telekomunikačních služeb pro ostatní, merchandising, organizační zabezpečování televizního vysílání, předvádění zboží, příprava inzertních sloupků, reklama (propagace), reklama on line v počítačové síti, aktualizování reklamních materiálů, pronájem reklamních materiálů, zaslání reklamních materiálů zákazníkům, rozšiřování reklamních nebo inzertních materiálů, sekretářské služby, služby v oblasti grafické úpravy pro reklamní účely, styky s veřejností, vydávání reklamních nebo náborových propagačních a inzertních textů, televizní reklama, obchodní vedení uměleckých agentur, zajišťování novinového předplatného (pro předplatitele); (38) telekomunikace, služby umožňující komunikaci jedné osoby s druhou, elektronická pošta, služby elektronických nástěnek (telekomunikační služby), informační kanceláře, vysílání kabelové televize, služby dálkových konferencí, počítačová komunikace, posílání zpráv, poskytování internetových diskusních fór, pronájem přístrojů pro přenos zpráv, pronájem přístupového času ke globálním počítačovým sítím, pronájem zařízení pro přenos informací, přenášení pomocí satelitních družic, přenos zpráv a obrazových informací pomocí počítače, půjčování telekomunikačních zařízení, telekonference (služby dálkových konferencí), teleshoppingové služby (poskytování televizních kanálů pro teleshoppingové služby), televizní vysílání, digitální vysílání, televizní vysílání programů, televizní vysílání zábavných, vzdělávacích, výchovných, soutěžních, diskusních a informačních pořadů, šíření elektronických časopisů, informací, elektronických periodik, audio nebo audiovizuálních děl, prostřednictvím informační nebo datové nebo elektronické nebo komunikační nebo telekomunikační nebo počítačové sítě, zejména Internetu, pomocí satelitů a jiných sítí, informační služby na Internetu související s televizním vysíláním, služby na Internetu související s televizním vysíláním, provozování internetového serveru, provozování internetového portálu, zajištění prostoru pro webové stránky, poskytování portálu na Internetu, poskytování on-line platformy pro nahrávání, zpracování, přenos a aktualizaci dat, obrázků, fotografií, 3D aplikací, telexové služby, radiové vysílání, výzvy (služby poskytované rádii, telefonem nebo jinými elektronickými komunikačními prostředky), zaslání zpráv; (41) dabing, nakladatelství a vydavatelství, ediční činnost, publikační činnost, nahrávání nosičů zvukových nebo obrazově zvukových, služby v oblasti digitálního zpracování obrazu, elektronické publikování (DTP), služby v oblasti estrád, tvorba a šíření audiovizuálních děl, zpravodajství, publicistika, televizní zpravodajství, TV produkce, tvorba programů, tvorba a výroba televizních a audiovizuálních programů, obrazové zpravodajství, filmová produkce, jiná než reklamní, filmová studia, filmová tvorba, filmové projekce, pronájem filmových promítaček a jejich příslušenství, půjčování filmů, fotografování, informace o možnostech zábavy, informace o výchově a vzdělávání, poskytování služeb v oblasti karaoke (hudební doprovod písní dle výběru zpěváka), výchovně zábavné klubové služby, kluby zdraví (služby), koncertní sítě, sály, organizování a vedení konference, organizování a vedení kongresu, korespondenční kurzy, provozování muzea, služby nahrávacího studia, nahrávání videopásek, organizování kulturních nebo vzdělávacích výstav, organizace společenských a kulturních akcí, organizace, provozování a provádění her a soutěží i veřejných, provozování kina, organizování plesů, organizování vzdělávacích nebo zábavných soutěží, výstavní činnost v oblasti kultury nebo zábavy nebo výchovy nebo vzdělávání, zábavné parky, plánování a organizování večírků, pořádání soutěží krásy, poskytování on-line elektronických publikací [bez možnosti stažení], pronájem audio nahrávek, pronájem dekorací, pronájem kinematografických filmů, pronájem osvětlovacích zařízení pro divadla nebo televizní studia, pronájem rozhlasových a televizních přijímačů, provozování her on-line (z počítačové sítě), předprodej vstupenek, výroba divadelních nebo jiných představení, půjčování filmů, půjčování přenosných videokamer, půjčování videokamer, půjčování videopásek, psaní scénářů, pronájem rozhlasových a televizních přijímačů, organizování a vedení seminářů, služby v oblasti grafické úpravy, jiné než pro reklamní účely, studia nahrávací (služby), reportážské služby, školení, vyučování, výroba rozhlasových a televizních programů, televizní zábava, zveřejňování textů, kromě reklamních, tlumočení posunkové řeči, opatřování titulky, výuka, vzdělávací informace, nahrávání videopásek, stříhání videopásků, vydávání

elektronických časopisů on-line, vydávání textů, s výjimkou reklamních nebo náborových, výroba videofilmů, pronájem zvukového nahrávacího zařízení, živé představení, organizování živých vystoupení.

(730) Česká televize, Kavčí hory, Praha 4, 14070, CZ

(210) O-527556

(220) 18.12.2015

(320) 18.12.2015

(511) 9, 16, 35, 38, 41

(540)

@VolbyČT

(510) (9) antény, audiovizuální zařízení pro výkon, automaty hudební, hrací skříně uváděné do chodu vhozením mince, nástroje na určování azimutu, barometry, brýle, pouzdra na brýle, brýle sluneční, brýle proti slunci, brýlové řetízky, buzoly, směrové kompas, clony na oči, čističe nosičů zvukových záznamů, čočky kontaktní, čočky optické, čtecí zařízení v televizi, dalekohledy, diapositivy, promítací přístroje na diapositivy, diktafony, magnetické disky, kompaktní disky (audio-video), gramofonové desky, gramofonové jehly, disky optické, DVD přehrávače, elektronická pera (vizuální zobrazovací jednotky), elektronické oznamovací tabule, elektronické publikace (s možností stažení), epidiaskopy, filmové kamery, exponované filmy, stříhací zařízení na filmy, kreslené filmy, fotoaparáty, hologramy, nosiče záznamů nahrané i nenahrané, audiovizuální programy, filmy (audiovizuální díla a zvukově obrazové záznamy), CD disky, DVD disky, obaly na CD disky nebo DVD disky nebo na nosiče záznamů, jezdecké přilby, kalkulačky, kalkulačky kapsní, exponované kinofilm, klávesnice počítačové, krokoměry, magnetická média, magnetické disky, magnetické nosiče dat, magnetické pásky, magnetofony, magnety, magnety dekorativní, mincové mechanismy pro televizory, monitory, mikrofony, nosiče dat magnetické, nosiče dat optické, nosiče zvukových nahrávek, nosiče zvukových záznamů nahrané i nenahrané, audiovizuální díla na nosičích, audiovizuální díla v digitální podobě, programové vybavení pro počítače, interaktivní software, software, hardware výpočetní techniky, interaktivní databáze, elektronické databáze, multimediální aplikace, elektronické multimediální nebo elektronické multimediální katalogy, elektronická periodika, ochranné brýle pro sport, ochranné helmy pro sport, obrazovky, optické disky kompaktní CD ROM, plátina promítací, počítače, počítačové hry (programy), počítačové tiskárny, podložky pod myš, potápěčské masky, potápěčské oděvy, potápěčské rukavice, pravítka (měřicí přístroje), pravítka logaritmická, přehrávače kompaktních disků, přilby ochranné, přístroje pro reprodukci zvuku, rádia, signalizační píšťalky, sluchátka, snímače obrazu, skenery (zařízení pro zpracování dat), tampóny do uší pro potápěče, televizní přístroje, trojúhelníky výstražné pro vozidla, videokamery, videokazety, videopásky, vyučovací stroje, zápisník elektronický, závaží; (16) alba, atlasy, pouzdra s barvami (školní pomůcky), blahopřání, blahopřání hudební, bloky (papírnické výrobky), brožury, papírové bryndáčky, časopisy, časopisy – komiksy, čínská tuš, desky (papírnické výrobky), psací desky s klipsem na přidržování papíru, desky na dokumenty (šanon, pořadače), dopisní papír, držáky na psací potřeby, figurky (sošky) z papírové hmoty, fotografie, stojany na fotografie, zemské globusy, grafické reprodukce, grafiky, gummy na mazání, hlína modelovací, houbičky navlhčovací (kancelářské potřeby), hroty psacích per, chrániče prstů (kancelářské potřeby), inkoust v tyčince, inkousty, kalamáře, kalendáře, kalendáře trhací, kancelářské potřeby, kromě nábytku, kancelářské sponky, papírové kapsníky, karty, katalogy, kelímky papírové na mléčné výrobky, krabice na klobouky z lepenky, záložky do knih, knižní záložky, vzory na kopírování, papírové kornouty, krabice lepenkové nebo papírové, kružítko, křída na psaní, laminovačky na dokumenty pro použití v kanceláři, malířská plátina, malířské stojany, malířské štětce, štětce, štětce na psaní, mapy, zeměpisné mapy, mašle papírové, materiály na pečetení, pomůcky na mazání, sáčky pro mikrovlnné trouby, misky na vodové barvy, materiály na modelování, nálepky (lepící pásky) pro kancelářské použití nebo pro domácnost, napínáčky, násadky na pera, noviny, nože na papír, obálky, obaly (papírnické výrobky), obaly na spisy, obtisky, ocelová pera, opěradla na ruce pro malíře, ořezávací stroje na tužky, ořezávátka na tužky, oznámení rodinných událostí (papírnické výrobky), palety pro malíře, papír, dopisní papír, papír kopírovací (pauzovací), pergamenový papír, papír sací, svítilny papír, toaletní papír, papír voskovaný, papír Xuan, papírová prostrání, papírové ubrusy, papírové podložky pod sklenice, papírové ubrusky, pastelky, pouzdra na pasy, pečete, penály, pera (kancelářské potřeby), pera plnicí, periodika, plakáty, plány, psací podložky, pomůcky učební, kromě přístrojů, pohlednice, poštovní známky, potřeby na psaní, poutače z papíru nebo lepenky, pouzdra na doklady, pouzdra na pera, pouzdra s psacími

potřebami, papírové praporečky, pravítka, prospekty, příručky, psací podložky, psací soupravy (sada psacích potřeb), publikace, papírové pytlíky jako obaly, razítka, razítka datovací, pouzdra na razítka, razítkovací podušky, ročenky, papírové ručnice, rýsovací nástroje, samolepky, samolepky pro domácnost a pro kancelářské potřeby, sešity, sešivačky, skicáky, stírátko na tabule, školní potřeby, tabule školní, těžítka, tikety, tiskopisy, tiskové typy, tiskoviny, tužky, tuhy do tužek, držátka na tužky, patentní tužky, uhly na kreslení, zápisníky, zpěvníky; (35) reklamní, inzertní a propagační činnost, marketing, inzerce poštou, licence na výroby a služby ostatních (komerční správa), nábor zaměstnanců, pomoc při řízení obchodní činnosti, obchodní nebo podnikatelské informace, obchodní nebo podnikatelský průzkum, organizování výstav (komerčních nebo reklamních), personální poradenství, pořádání veletrhů pro obchodní a reklamní účely, průzkum trhu, průzkum veřejného mínění, zajišťování předplatného telekomunikačních služeb pro ostatní, merchandising, organizační zabezpečování televizního vysílání, předvádění zboží, příprava inzertních sloupků, reklama (propagace), reklama on line v počítačové síti, aktualizování reklamních materiálů, pronájem reklamních materiálů, zasílání reklamních materiálů zákazníkům, rozšiřování reklamních nebo inzertních materiálů, sekretářské služby, služby v oblasti grafické úpravy pro reklamní účely, styky s veřejností, vydávání reklamních nebo náborových propagačních a inzertních textů, televizní reklama, obchodní vedení uměleckých agentur, zajišťování novinového předplatného (pro předplatitele); (38) telekomunikace, služby umožňující komunikaci jedné osoby s druhou, elektronická pošta, služby elektronických nástěnek (telekomunikační služby), informační kanceláře, vysílání kabelové televize, služby dálkových konferencí, počítačová komunikace, posílání zpráv, poskytování internetových diskusních fór, pronájem přístrojů pro přenos zpráv, pronájem přístupového času ke globálnímu počítačovým sítím, pronájem zařízení pro přenos informací, přenesení pomocí satelitních družic, přenos zpráv a obrazových informací pomocí počítače, půjčování telekomunikačních zařízení, telekonference (služby dálkových konferencí), teleshoppingové služby (poskytování televizních kanálů pro teleshoppingové služby), televizní vysílání, digitální vysílání, televizní vysílání programů, televizní vysílání zábavných, vzdělávacích, výchovných, soutěžních, diskusních a informačních pořadů, šíření elektronických časopisů, informací, elektronických periodik, audio nebo audiovizuálních děl, prostřednictvím informační nebo datové nebo elektronické nebo komunikační nebo telekomunikační nebo počítačové sítě, zejména Internetu, pomocí satelitů a jiných sítí, informační služby na Internetu související s televizním vysíláním, služby na Internetu související s televizním vysíláním, provozování internetového serveru, provozování internetového portálu, zajištění prostoru pro webové stránky, poskytování portálu na Internetu, poskytování on-line platformy pro nahrávání, zpracování, přenos a aktualizaci dat, obrázků, fotografií, 3D aplikací, televizní služby, rádiové vysílání, výzvy (služby poskytované rádiem, telefonem nebo jinými elektronickými komunikačními prostředky), zasílání zpráv; (41) dabing, nakladatelství a vydavatelství, ediční činnost, publikační činnost, nahrávání nosičů zvukových nebo obrazových zvukových, služby v oblasti digitálního zpracování obrazu, elektronické publikování (DTP), služby v oblasti estrád, tvorba a šíření audiovizuálních děl, zpravodajství, publicistika, televizní zpravodajství, TV produkce, tvorba programů, tvorba a výroba televizních a audiovizuálních programů, obrazové zpravodajství, filmová produkce, jiná než reklamní, filmová studia, filmová tvorba, filmové projekce, pronájem filmových promítaček a jejich příslušenství, půjčování filmů, fotografování, informace o možnostech zábavy, informace o výchově a vzdělávání, poskytování služeb v oblasti karaoke (hudební doprovod písní dle výběru zpěváka), výchovné zábavné klubové služby, kluby zdraví (služby), koncertní síně, sály, organizování a vedení konference, organizování a vedení kongresu, korespondenční kurzy, provozování muzea, služby nahrávacího studia, nahrávání videopásek, organizování kulturních nebo vzdělávacích výstav, organizace společenských a kulturních akcí, organizace, provozování a provádění her a soutěží i veřejných, provozování kina, organizování plesů, organizování vzdělávacích nebo zábavných soutěží, výstavní činnost v oblasti kultury nebo zábavy nebo výchovy nebo vzdělávání, zábavné parky, plánování a organizování večírků, pořádání večírků krásy, poskytování on-line elektronických publikací [bez možnosti stažení], pronájem audio nahrávek, pronájem dekorací, pronájem kinematografických filmů, pronájem osvětlovacích zařízení pro divadla nebo televizní studia, pronájem rozhlasových a televizních přijímačů, provozování her on-line (z počítačové sítě), předprodej vstupenek, výroba divadelních nebo jiných představení, půjčování filmů, půjčování přenosných videokamer, půjčování videokamer, půjčování videopásek, psaní scénářů, pronájem

rozhlasových a televizních přijímačů, organizování a vedení seminářů, služby v oblasti grafické úpravy, jiné než pro reklamní účely, studia nahrávací (služby), reportérské služby, školení, vyučování, výroba rozhlasových a televizních programů, televizní zábava, zveřejňování textů, kromě reklamních, tlumočení posunkové řeči, opatřování titulky, výuka, vzdělávací informace, nahrávání videopásek, stříhání videopásků, vydávání elektronických časopisů on-line, vydávání textů, s výjimkou reklamních nebo náborových, výroba videofilmů, pronájem zvukového nahrávacího zařízení, živé představení, organizování živých vystoupení.

(730) Česká televize, Kavčí hory, Praha 4, 14070, CZ

(210) O-527557

(220) 18.12.2015

(320) 18.12.2015

(511) 9, 16, 35, 38, 41

(540)



(510) (9) antény, audiovizuální zařízení pro výuku, automaty hudební, hrací skříně uváděné do chodu vhozením mince, nástroje na určování azimutu, barometry, brýle, pouzdra na brýle, brýle sluneční, brýle proti slunci, brýlové řetízky, buzoly, směrové kompas, clony na oči, čističe nosičů zvukových záznamů, čočky kontaktní, čočky optické, čtecí zařízení v televizi, dalekohledy, diapositivy, promítací přístroje na diapositivy, diktafony, magnetické disky, kompaktní disky (audio-video), gramofonové desky, gramofonové jehly, disky optické, DVD přehrávače, elektronická pera (vizuální zobrazovací jednotky), elektronické oznamovací tabule, elektronické publikace (s možností stažení), epidiascopy, filmové kamery, exponované filmy, stříhací zařízení na filmy, kreslené filmy, fotoaparáty, hologramy, nosiče záznamů nahrané i nenahrané, audiovizuální programy, filmy (audiovizuální díla a zvukově obrazové záznamy), CD disky, DVD disky, obaly na CD disky nebo DVD disky nebo na nosiče záznamů, jezdecké přílby, kalkulačky, kalkulačky kapesní, exponované kinofilm, klávesnice počítačové, krokoměry, magnetická média, magnetické disky, magnetické nosiče dat, magnetické pásky, magnetofony, magnety, magnety dekorativní, mincové mechanismy pro televizory, monitory, mikrofony, nosiče dat magnetické, nosiče dat optické, nosiče zvukových nahrávek, nosiče zvukových záznamů nahrané i nenahrané, audiovizuální díla na nosičích, audiovizuální díla v digitální podobě, programové vybavení pro počítače, interaktivní software, software, hardware výpočetní techniky, interaktivní databáze, elektronické databáze, multimediální aplikace, elektronické multimediální nebo elektronické multimediální katalogy, elektronická periodika, ochranné brýle pro sport, ochranné helmy pro sport, obrazovky, optické disky kompaktní CD ROM, plátna promítací, počítače, počítačové hry (programy), počítačové tiskárny, podložky pod myš, potápěčské masky, potápěčské oděvy, potápěčské rukavice, pravítka (měřicí přístroje), pravítka logaritmická, přehrávače kompaktních disků, přílby ochranné, přístroje pro reprodukci zvuku, rádia, signalizační píšťalky, sluchátka, snímače obrazu, skenery (zařízení pro zpracování dat), tampóny do uší pro potápěče, televizní přístroje, trojúhelníky výstražné pro vozidla, videokamery, videokazety, videopásky, vyučovací stroje, zápisník elektronický, závaží; (16) alba, atlasy, pouzdra s barvami (školní pomůcky), blahopřání, blahopřání hudební, bloky (papírové výrobky), brožury, papírové bryndáčky, časopisy, časopisy – komiksy, čínská tuš, desky (papírové výrobky), psací desky s klipsem na přidržování papíru, desky na dokumenty (šanon, pořadače), dopisní papír, držáky na psací potřeby, figurky (sošky) z papírové hmoty, fotografie, stojany na fotografie, zemské globusy, grafické reprodukce, grafiky, gummy na mazání, hlína modelovací, houbičky navlhčovací (kancelářské potřeby), hroty psacích per, chrániče prstů (kancelářské potřeby), inkoust v tyčince, inkousty, kalamáře, kalendáře, kalendáře trhací, kancelářské potřeby, kromě nábytku, kancelářské sponky, papírové kapesníky, karty, katalogy, kelímky papírové na mléčné výrobky, krabice na klobouky z lepenky,

záložky do knih, knižní zarážky, vzory na kopírování, papírové kornouty, krabice lepenkové nebo papírové, kružítko, křída na psaní, laminovačky na dokumenty pro použití v kanceláři, malířská plátna, malířské stojany, malířské štětce, štětce, štětce na psaní, mapy, zeměpisné mapy, mašle papírové, materiály na pečetení, pomůcky na mazání, sáčky pro mikrovlnné trouby, misky na vodové barvy, materiály na modelování, nálepky (lepící pásky) pro kancelářské použití nebo pro domácnost, napínáčky, násadky na pera, noviny, nože na papír, obálky, obaly (papírové výrobky), obaly na spisy, obtisky, ocelová pera, opěradla na ruce pro malíře, ořezávací stroje na tužky, ořezávátka na tužky, označení rodinných událostí (papírové výrobky), palety pro malíře, papír, dopisní papír, papír kopírovací (pauzovací), pergamenový papír, papír sací, svítící papír, toaletní papír, papír voskovaný, papír Xuan, papírová prostrání, papírové ubrusy, papírové podložky pod sklenice, papírové ubrusky, pastelky, pouzdra na pasy, pečeti, penály, pera (kancelářské potřeby), pera plnicí, periodika, plakáty, plány, psací podložky, pomůcky učební, kromě přístrojů, pohlednice, poštovní známky, potřeby na psaní, poutače z papíru nebo lepenky, pouzdra na doklady, pouzdra na pera, pouzdra s psacími potřebami, papírové praporky, pravítka, prospekty, příručky, psací podložky, psací soupravy (sada psacích potřeb), publikace, papírové pytlíky jako obaly, razítka, razítka datovací, pouzdra na razítka, razítkovací podušky, ročenky, papírové ručníky, rýsovací nástroje, samolepky, samolepky pro domácnost a pro kancelářské potřeby, sešity, sešivačky, skicáky, stírátka na tabule, školní potřeby, tabule školní, těžítka, tiskety, tiskopisy, tiskové typy, tiskoviny, tužky, tuhy do tužek, držátka na tužky, patentní tužky, uhly na kreslení, zápisníky, zpěvníky; (35) reklamní, inzertní a propagační činnost, marketing, inzerce poštou, licence na výrobky a služby ostatních (komerční správa), nábor zaměstnanců, pomoc při řízení obchodní činnosti, obchodní nebo podnikatelské informace, obchodní nebo podnikatelský průzkum, organizování výstav (komerčních nebo reklamních), personální poradenství, pořádání veletrhů pro obchodní a reklamní účely, průzkum trhu, průzkum veřejného mínění, zajišťování předplatného telekomunikačních služeb pro ostatní, merchandising, organizační zabezpečování televizního vysílání, předvádění zboží, příprava inzertních sloupek, reklama (propagace), reklama on line v počítačové síti, aktualizování reklamních materiálů, pronájem reklamních materiálů, zasílání reklamních materiálů zákazníkům, rozšiřování reklamních nebo inzertních materiálů, sekretářské služby, služby v oblasti grafické úpravy pro reklamní účely, styky s veřejností, vydávání reklamních nebo náborových propagačních a inzertních textů, televizní reklama, obchodní vedení uměleckých agentur, zajišťování novinového předplatného (pro předplatitele); (38) telekomunikace, služby umožňující komunikaci jedné osoby s druhou, elektronická pošta, služby elektronických nástěnek (telekomunikační služby), informační kanceláře, vysílání kabelové televize, služby dálkových konferencí, počítačová komunikace, posílání zpráv, poskytování internetových diskusních fór, pronájem přístrojů pro přenos zpráv, pronájem přístupového času ke globálnímu počítačovému síť, pronájem zařízení pro přenos informací, přenášení pomocí satelitních družic, přenos zpráv a obrazových informací pomocí počítače, půjčování telekomunikačních zařízení, telekonference (služby dálkových konferencí), teleshoppingové služby (poskytování televizních kanálů pro teleshoppingové služby), televizní vysílání, digitální vysílání, televizní vysílání programů, televizní vysílání zábavných, vzdělávacích, výchovných, soutěžních, diskusních a informačních pořadů, šíření elektronických časopisů, informací, elektronických periodik, audio nebo audiovizuálních děl, prostřednictvím informační nebo datové nebo elektronické nebo komunikační nebo telekomunikační nebo počítačové sítě, zejména Internetu, pomocí satelitů a jiných sítí, informační služby na Internetu související s televizním vysíláním, služby na Internetu související s televizním vysíláním, provozování internetového serveru, provozování internetového portálu, zajištění prostoru pro webové stránky, poskytování portálu na Internetu, poskytování on-line platformy pro nahrávání, zpracování, přenos a aktualizaci dat, obrázků, fotografií, 3D aplikací, televizní služby, radiové vysílání, výzvy (služby poskytované rádiem, telefonem nebo jinými elektronickými komunikačními prostředky), zasílání zpráv; (41) dabing, nakladatelství a vydavatelství, ediční činnost, publikační činnost, nahrávání nosičů zvukových nebo obrazově zvukových, služby v oblasti digitálního zpracování obrazu, elektronické publikování (DTP), služby v oblasti estrád, tvorba a šíření audiovizuálních děl, zpravodajství, publicistika, televizní zpravodajství, TV produkce, tvorba programů, tvorba a výroba televizních a audiovizuálních programů, obrazové zpravodajství, filmová produkce, jiná než reklamní, filmová studia, filmová tvorba, filmové projekce, pronájem filmových promítaček a jejich příslušenství, půjčování filmů, fotografování, informace o možnostech zábavy, informace o výchově a

vzdělávání, poskytování služeb v oblasti karaoke (hudební doprovod písní dle výběru zpěváka), výchovně zábavné klubové služby, kluby zdraví (služby), koncertní síně, sály, organizování a vedení konference, organizování a vedení kongresu, korespondenční kurzy, provozování muzea, služby nahrávacího studia, nahrávání videopásek, organizování kulturních nebo vzdělávacích výstav, organizace společenských a kulturních akcí, organizace, provozování a provádění her a soutěží i veřejných, provozování kina, organizování plesů, organizování vzdělávacích nebo zábavných soutěží, výstavní činnost v oblasti kultury nebo zábavy nebo výchovy nebo vzdělávání, zábavné parky, plánování a organizování večírků, pořádání soutěží krásy, poskytování on-line elektronických publikací [bez možnosti stažení], pronájem audio nahrávek, pronájem dekorací, pronájem kinematografických filmů, pronájem osvětlovacích zařízení pro divadla nebo televizní studia, pronájem rozhlasových a televizních přijímačů, provozování her on-line (z počítačové sítě), předprodej vstupenek, výroba divadelních nebo jiných představení, půjčování filmů, půjčování přenosných videokamer, půjčování videokamer, půjčování videopásek, psaní scénářů, pronájem rozhlasových a televizních přijímačů, organizování a vedení seminářů, služby v oblasti grafické úpravy, jiné než pro reklamní účely, studia nahrávací (služby), reportérské služby, školení, vyučování, výroba rozhlasových a televizních programů, televizní zábava, zveřejňování textů, kromě reklamních, tlumočení posunkové řeči, opatřování titulků, výuka, vzdělávací informace, nahrávání videopásek, stříhání videopásek, vydávání elektronických časopisů on-line, vydávání textů, s výjimkou reklamních nebo náborových, výroba videofilmů, pronájem zvukového nahrávacího zařízení, živé představení, organizování živých vystoupení.

(590) Barevná

(730) Česká televize, Kavčí hory, Praha 4, 14070, CZ

(210) **O-527558**

(220) 18.12.2015

(320) 18.12.2015

(511) 9, 16, 35, 38, 41

(540)



(510) (9) antény, audiovizuální zařízení pro výuku, automaty hudební, hrací skříně uváděné do chodu vhozením mince, nástroje na určování azimutu, barometry, brýle, pouzdra na brýle, brýle sluneční, brýle proti slunci, brýlové řetízky, buzoly, směrové kompas, clony na oči, čističe nosičů zvukových záznamů, čočky kontaktní, čočky optické, čtecí zařízení v televizi, dalekohledy, diapozitivy, promítací přístroje na diapozitivy, diktafony, magnetické disky, kompaktní disky (audio-video), gramofonové desky, gramofonové jehly, disky optické, DVD přehrávače, elektronická pera (vizuální zobrazovací jednotky), elektronické oznamovací tabule, elektronické publikace (s možností stažení), epidiascopy, filmové kamery, exponované filmy, stříhací zařízení na filmy, kreslené filmy, fotoaparáty, hologramy, nosiče záznamů nahrané i nenahrané, audiovizuální programy, filmy (audiovizuální díla a zvukové obrazové záznamy), CD disky, DVD disky, obaly na CD disky nebo DVD disky nebo na nosiče záznamů, jezdecké přilby, kalkulačky, kalkulačky kapesní, exponované kinofilmy, klávesnice počítačové, krokoměry, magnetická média, magnetické disky, magnetické nosiče dat, magnetické pásky, magnetofony, magnety, magnety dekorativní, mincové mechanismy pro televizory, monitory, mikrofony, nosiče dat magnetické, nosiče dat optické, nosiče zvukových nahrávek, nosiče zvukových záznamů nahrané i nenahrané, audiovizuální díla na nosičích, audiovizuální díla v digitální podobě, programové vybavení pro počítače, interaktivní software, software, hardware výpočetní techniky, interaktivní databáze, elektronické databáze, multimediální aplikace, elektronické multimediální nebo elektronické multimediální katalogy, elektronická periodika, ochranné brýle pro sport, ochranné helmy pro sport, obrazovky, optické disky kompaktní CD ROM, plátna promítací, počítače, počítačové hry

(programy), počítačové tiskárny, podložky pod myš, potápěčské masky, potápěčské oděvy, potápěčské rukavice, pravítka (měřicí přístroje), pravítko logaritmické, přehrávače kompaktních disků, přilby ochranné, přístroje pro reprodukci zvuku, rádia, signalizační píšťalky, sluchátka, snímače obrazu, skenery (zařízení pro zpracování dat), tampóny do uší pro potápěče, televizní přístroje, trojúhelníky výstražné pro vozidla, videokamery, videokazety, videopásky, vyučovací stroje, zápisník elektronický, závaží; (16) alba, atlasy, pouzdra s barvami (školní pomůcky), blahopřání, blahopřání hudební, bloky (papírnické výrobky), brožury, papírové bryndáčky, časopisy, časopisy – komiksy, čínská tuš, desky (papírnické výrobky), psací desky s klipsem na přidržování papíru, desky na dokumenty (šanon, pořadače), dopisní papír, držáky na psací potřeby, figurky (sošky) z papírové hmoty, fotografie, stojany na fotografie, zemské globusy, grafické reprodukcce, grafiky, guma na mazání, hlína modelovací, houbičky navlhčovací (kancelářské potřeby), hroty psacích per, chrániče prstů (kancelářské potřeby), inkoust v tyčince, inkousty, kalamáře, kalendáře, kalendáře trhací, kancelářské potřeby, kromě nábytku, kancelářské sponky, papírové kapesníky, karty, katalogy, kelímky papírové na mléčné výrobky, krabice na klobouky z lepenky, záložky do knih, knižní zarážky, vzory na kopírování, papírové kornouty, krabice lepenkové nebo papírové, kruzítka, křída na psaní, laminovačky na dokumenty pro použití v kanceláři, malířská plátna, malířské stojany, malířské štětce, štětce, štětce na psaní, mapy, zeměpisné mapy, mašle papírové, materiály na pečeti, pomůcky na mazání, sáčky pro mikrovlnné trouby, misky na vodové barvy, materiály na modelování, nálepky (lepící pásky) pro kancelářské použití nebo pro domácnost, nápináčky, násadky na pera, noviny, nože na papír, obálky, obaly (papírnické výrobky), obaly na spisy, obtisky, ocelová pera, opěradla na ruce pro malíře, ořezávací stroje na tužky, ořezávatka na tužky, oznámení rodinných událostí (papírnické výrobky), palety pro malíře, papír, dopisní papír, papír kopírovací (pauzovací), pergamenový papír, papír sací, svítící papír, toaletní papír, papír voskovaný, papír Xuan, papírová prostírání, papírové ubrusy, papírové podložky pod sklenice, papírové ubrusky, pastelky, pouzdra na pasy, pečetě, penály, pera (kancelářské potřeby), pera plnicí, periodika, plakáty, plány, psací podložky, pomůcky učební, kromě přístrojů, pohlednice, poštovní známky, potřeby na psaní, poučtače z papíru nebo lepenky, pouzdra na doklady, pouzdra na pera, pouzdra s psacími potřebami, papírové praporky, pravítka, prospekty, příručky, psací podložky, psací soupravy (sada psacích potřeb), publikace, papírové pytlíky jako obaly, razítka, razítka datovací, pouzdra na razítka, razítkovací podušky, ročenky, papírové ručníky, rýsovací nástroje, samolepky, samolepky pro domácnost a pro kancelářské potřeby, sešity, sešivačky, skicáky, stírátka na tabule, školní potřeby, tabule školní, těžítka, tikety, tiskopisy, tiskové typy, tiskoviny, tužky, tuhy do tužek, držátka na tužky, patentní tužky, uhly na kreslení, zápisníky, zpěvníky; (35) reklamní, inzertní a propagační činnost, marketing, inzerce poštou, licence na výrobky a služby ostatních (komerční správa), nábor zaměstnanců, pomoc při řízení obchodní činnosti, obchodní nebo podnikatelské informace, obchodní nebo podnikatelský průzkum, organizování výstav (komerčních nebo reklamních), personální poradenství, pořádání veletrhů pro obchodní a reklamní účely, průzkum trhu, průzkum veřejného mínění, zajišťování předplatného telekomunikačních služeb pro ostatní, merchandising, organizační zabezpečování televizního vysílání, předvádění zboží, příprava inzertních sloupků, reklama (propagace), reklama on line v počítačové síti, aktualizování reklamních materiálů, pronájem reklamních materiálů, zaslání reklamních materiálů zákazníkům, rozšiřování reklamních nebo inzertních materiálů, sekretářské služby, služby v oblasti grafické úpravy pro reklamní účely, styky s veřejností, vydávání reklamních nebo náborových propagačních a inzertních textů, televizní reklama, obchodní vedení uměleckých agentur, zajišťování novinového předplatného (pro předplatitele); (38) telekomunikace, služby umožňující komunikaci jedné osoby s druhou, elektronická pošta, služby elektronických nástěnek (telekomunikační služby), informační kanceláře, vysílání kabelové televize, služby dálkových konferencí, počítačová komunikace, posílání zpráv, poskytování internetových diskusních fór, pronájem přístrojů pro přenos zpráv, pronájem přístupového času ke globálním počítačovým sítím, pronájem zařízení pro přenos informací, přenášení pomocí satelitních družic, přenos zpráv a obrazových informací pomocí počítače, půjčování telekomunikačních zařízení, telekonference (služby dálkových konferencí), teleshoppingové služby (poskytování televizních kanálů pro teleshoppingové služby), televizní vysílání, digitální vysílání, televizní vysílání programů, televizní vysílání zábavných, vzdělávacích, výchovných, soutěžních, diskusních a informačních pořadů, šíření elektronických časopisů, informací, elektronických periodik, audio nebo audiovizuálních děl, prostřednictvím informační nebo datové nebo

elektronické nebo komunikační nebo telekomunikační nebo počítačové sítě, zejména Internetu, pomocí satelitů a jiných sítí, informační služby na Internetu související s televizním vysíláním, služby na Internetu související s televizním vysíláním, provozování internetového serveru, provozování internetového portálu, zajištění prostoru pro webové stránky, poskytování portálu na Internetu, poskytování on-line platformy pro nahrávání, zpracování, přenos a aktualizaci dat, obrázků, fotografií, 3D aplikací, telexové služby, radiové vysílání, výzvy (služby poskytované rádiem, telefonem nebo jinými elektronickými komunikačními prostředky), zaslání zpráv; (41) dabing, nakladatelství a vydavatelství, ediční činnost, publikační činnost, nahrávání nosičů zvukových nebo obrazových zvukových, služby v oblasti digitálního zpracování obrazu, elektronické publikování (DTP), služby v oblasti estrád, tvorba a šíření audiovizuálních děl, zpravodajství, publicistika, televizní zpravodajství, TV produkce, tvorba programů, tvorba a výroba televizních a audiovizuálních programů, obrazové zpravodajství, filmová produkce, jiná než reklamní, filmová studia, filmová tvorba, filmové projekce, pronájem filmových promítaček a jejich příslušenství, půjčování filmů, fotografování, informace o možnostech zábavy, informace o výchově a vzdělávání, poskytování služeb v oblasti karaoke (hudební doprovod písní dle výběru zpěváka), výchovně zábavné klubové služby, kluby zdraví (služby), koncertní síně, sály, organizování a vedení konference, organizování a vedení kongresu, korespondenční kurzy, provozování muzea, služby nahrávacího studia, nahrávání videopásek, organizování kulturních nebo vzdělávacích výstav, organizace společenských a kulturních akcí, organizace, provozování a provádění her a soutěží i veřejných, provozování kina, organizování plesů, organizování vzdělávacích nebo zábavných soutěží, výstavní činnost v oblasti kultury nebo zábavy nebo výchovy nebo vzdělávání, zábavné parky, plánování a organizování večírků, pořádání soutěží krásy, poskytování on-line elektronických publikací [bez možnosti stažení], pronájem audio nahrávek, pronájem dekorací, pronájem kinematografických filmů, pronájem osvětlovacích zařízení pro divadla nebo televizní studia, pronájem rozhlasových a televizních přijímačů, provozování her on-line (z počítačové sítě), předprodej vstupenek, výroba divadelních nebo jiných představení, půjčování filmů, půjčování přenosných videokamer, půjčování videokamer, půjčování videopásek, psaní scénářů, pronájem rozhlasových a televizních přijímačů, organizování a vedení seminářů, služby v oblasti grafické úpravy, jiné než pro reklamní účely, studia nahrávací (služby), reportážní služby, školení, vyučování, výroba rozhlasových a televizních programů, televizní zábava, zveřejňování textů, kromě reklamních, tlumočení posunkové řeči, opatřování titulky, výuka, vzdělávací informace, nahrávání videopásek, střih videopásek, vydávání elektronických časopisů on-line, vydávání textů, s výjimkou reklamních nebo náborových, výroba videofilmů, pronájem zvukového nahrávacího zařízení, živé představení, organizování živých vystoupení.

(730) **Česká televize**, Kavčí hory, Praha 4, 14070, CZ

(210) **O-527575**
(220) 18.12.2015
(320) 18.12.2015
(511) 9, 16, 35, 38, 39, 41
(540)

úzetko

(510) (9) softwarové produkty, elektronická periodika, soubory dat a informace všeho druhu na všech druzích nosičů, programy nahané pro počítače, nosiče informací s nahanými publikacemi, elektronické publikace ke stažení poskytované on-line prostřednictvím databázi, internetu nebo jiných komunikačních sítí všeho druhu, digitální obsah ke stažení a další elektronická data s možností stažení, elektronické databáze, fulltextový vyhledávací software, počítačový software v oblasti počítačového publikování, elektronické nosiče dat, nosiče dat magnetické, záznamové disky, kompaktní disky, DVD a ostatní digitální záznamové nosiče, elektronické publikace; (16) tiskoviny, tištěné publikace, časopisy, periodika, knihy všeho druhu, brožury, soubory dat a informací v tištěné formě, učební a školní potřeby a pomůcky, manuály, záložky do knih, samolepky, propagační materiály, propagační tiskoviny, kalendáře, ročenky, tiskárenské výrobky, psací potřeby, kancelářské potřeby spadající do této třídy; (35) inzertní a propagační činnost všeho druhu, šíření a distribuce propagačních materiálů, služby předplatného novin a časopisů pro jiné firmy a osoby, obchodní služby a informace pro spotřebitele, obchodní informační služby poskytované přes internet, poradenství a informace o zákaznických službách a řízení prodeje výrobků a jejich cen na internetových stránkách v souvislosti s nákupem přes internet, automatizované zpracování dat – adresáře, poradenství v daních a

účetnictví, obchodní poradenství, personální poradenství, podnikatelské poradenství, zpřístupňování informací z ekonomické oblasti, edice obchodních nebo podnikatelských informací šířených prostřednictvím dálkových sítí, poskytování podnikatelských informací, sestavování a správa informací v počítačových databázích a aplikacích, automatizované zpracování textů edicí právních informací; (38) počítačová komunikace a přístup k internetu, přenos a šíření informací a dat přes počítačové sítě a internet, šíření elektronických informací, zpráv textových, zvukových a zvukově-obrazových, elektronických časopisů, periodik, knih a děl prostřednictvím počítačové sítě internet a satelitů, elektronická pošta, zaslání zpráv, digitální přenosy audio a video dat, poskytování odborných informací prostřednictvím dálkových sítí; (39) zaslání výrobků a zboží všeho druhu včetně a souborů dat a informací na všech druzích nosičů, nikoliv reklamního charakteru, balení a skladování výrobků a zboží, doprava a doručování výrobků a zboží; (41) vydavatelská a nakladatelská činnost, elektronické publikování, elektronické on-line publikace, periodika a knihy, publikování informací v elektronické formě na internetu, odborné kurzy, semináře a školení, organizace pracovních setkání, vzdělávání, vzdělávací informace, poskytování vzdělávacích informací prostřednictvím online služeb z databáze nebo prostřednictvím internetu, pořizování videozáznamů, fotografií, ediční činnost, publikační činnost, nahrávání nosičů zvukových nebo obrazových zvukových, redakční činnost, překladatelské služby.

(730) **Nakladatelství Sagit, a.s.**, Horní 457/1, Ostrava, Hrabůvka, 70030, CZ
(740) Ing. Pavel Nádvorník s.r.o., Sokola Tůmy 1099/1, Ostrava-Mariánské Hory, 70900

(210) **O-527577**
(220) 20.12.2015
(320) 20.12.2015
(511) 16, 21, 33
(540)

LA CASA DES FLORES

(510) (16) papír, lepenka a kartonážní výrobky spadající do této třídy, časopisy, tiskoviny, periodika, knihy, knihařské výrobky, fotografie, pohlednice, plakáty, papírnické zboží, etikety, viněty, obaly z papíru a z plastických hmot spadající do této třídy, veškeré obaly a přebaly na víno a lihoviny spadající do této třídy; (21) skleněné obaly, poháry a pohárky na vína, lihoviny a míchané alkoholické nápoje s výjimkou piva; (33) alkoholické nápoje, vína všech druhů, lihoviny, míchané alkoholické nápoje.
(730) **ALKONE a.s.**, Senovážné náměstí 992/8, Praha 1 Nové Město, 11000, CZ
(740) Ing. Zdeněk Kučera, Dlouhá 207 (P.O. Box 92), Slušovice, 76315

(210) **O-527604**
(220) 21.12.2015
(320) 21.12.2015
(511) 9, 41, 42, 44
(540)



(510) (9) software pro použití v oblasti zdraví a fitness, počítačový aplikační software pro použití v oblasti zdraví a fitness, aplikační software pro mobilní telefony pro použití v oblasti zdraví a fitness, nosiče dat, měřicí, detekční a monitorovací přístroje, indikátory a ovladače pro použití v oblasti zdraví a fitness; (41) služby v oblasti sportu a fitness center, poradenské služby ohledně cvičení (fitness), trenérské služby zaměřené na cvičení (fitness), provozování fitness center; (42) návrh, vývoj a implementace softwaru pro použití v oblasti zdraví a fitness, instalace, údržba a opravy softwaru pro použití v oblasti zdraví a fitness, aktualizování softwaru pro použití v oblasti zdraví a fitness, vývoj aplikací k počítačovým programům pro použití v oblasti zdraví a fitness, vědecký výzkum v oblasti sledování zdraví a fitness; (44) lékařská péče a analýzy

vztahující se k léčbě pacientů, lékařské diagnostické služby (testování a analýzy), lékařské poradenské služby, služby lékařského vyšetření, jmenovitě hodnocení fyzické kondice, poradenské služby týkající se zdravotních problémů, poskytování informací týkajících se dietního a výživového poradenství.

(730) **Integrated Medical Solutions a.s.**, Bohdalecká 1490/25, Praha 10 - Michle, 10100, CZ

(740) Společná advokátní kancelář Vsetečka Zelený Švorčík Kalenský a partneři, JUDr. Michal Havlík, Hálkova 2, Praha 2, 12000

(210) **O-527605**

(220) 21.12.2015

(320) 21.12.2015

(511) 9, 41, 42, 44

(540)



(510) (9) software pro použití v oblasti zdraví a fitness, počítačový aplikační software pro použití v oblasti zdraví a fitness, aplikační software pro mobilní telefony pro použití v oblasti zdraví a fitness, nosiče dat, měřicí, detekční a monitorovací přístroje, indikátory a ovladače pro použití v oblasti zdraví a fitness; (41) služby v oblasti sportu a fitness center, poradenské služby ohledně cvičení (fitness), trenérské služby zaměřené na cvičení (fitness), provozování fitness center; (42) návrh, vývoj a implementace softwaru pro použití v oblasti zdraví a fitness, instalace, údržba a opravy softwaru pro použití v oblasti zdraví a fitness, aktualizování softwaru pro použití v oblasti zdraví a fitness, vývoj aplikací k počítačovým programům pro použití v oblasti zdraví a fitness, vědecký výzkum v oblasti sledování zdraví a fitness; (44) lékařská péče a analýzy vztahující se k léčbě pacientů, lékařské diagnostické služby (testování a analýzy), lékařské poradenské služby, služby lékařského vyšetření, jmenovitě hodnocení fyzické kondice, poradenské služby týkající se zdravotních problémů, poskytování informací týkajících se dietního a výživového poradenství.

(730) **Integrated Medical Solutions a.s.**, Bohdalecká 1490/25, Praha 10 - Michle, 10100, CZ

(740) Společná advokátní kancelář Vsetečka Zelený Švorčík Kalenský a partneři, JUDr. Michal Havlík, Hálkova 2, Praha 2, 12000

(210) **O-527611**

(220) 21.12.2015

(320) 21.12.2015

(511) 18, 25

(540)



(510) (18) kůže a její imitace; (25) oděvy, obuv a kloboučnické zboží.

(730) **Štírbová Julie**, Slovanská 1223/7, Havířov, 73601, CZ

(210) **O-527628**

(220) 22.12.2015

(320) 22.12.2015

(511) 11, 19, 20, 21, 37, 42

(540)

LASVIT

(510) (11) přístroje pro osvětlení, a to světelné instalace, světelné plastiky a lampy; (19) stavební materiály nekovové, stavební sklo; (20) nábytek, zrcadla, rámy; (21) výrobky z užitkového skla, a to vázy, misky, držáky rostlin v podobě žardiniér, svícny, dekorativní skleněné košíky, dekorativní toaletní soupravy ze skla obsahující štětky na čištění záchodů a držáky štětek na čištění záchodů, poháry, stolní nápojové soupravy obsahující šálky a podšálky, kompotové soupravy obsahující nádoby, poháry a kalíšky, potřeby pro domácnost, struhadla, špachtle, kuchyňské kleště, síta, cedníky, kuchyňské nádoby, surové nebo opracované sklo kromě stavebního skla, sklo, porcelán a majolika, jmenovitě figurky a sochy; (37) stavebnictví; (42) vědecké a technologické služby a související výzkum a projektování, analytické a výzkumné služby v průmyslu, navrhování a vývoj počítačového hardwaru a softwaru.

(730) **Lasvit s.r.o.**, Komunardů 894/32, Praha 7, 17000, CZ

(740) **KOREJZOVÁ & SPOL.**, v.o.s., JUDr. Petra Korejzová, Korunní 810/104 E, Praha 10, 10100

(210) **O-527640**

(220) 22.12.2015

(320) 22.12.2015

(511) 29, 35, 39, 40, 43

(540)

Vodňanská drůbež

(510) (29) spotřebitelsky zpracované kachny a kuřata (čerstvá i mražená), celé kachny i kuřata, kuřecí a kachní vnitřnosti, výrobky z kuřecího a kachního masa, polotovary z kuřecího a kachního masa, uzeniny; (35) reklamní, marketingové a propagační služby, maloobchodní a velkoobchodní činnost a zprostředkování obchodu s výrobky uvedenými ve třídě 29, služby v oblasti dovozu a vývozu s výrobky ve třídě 29, dodavatelské služby pro třetí osoby, distribuce propagačních materiálů, tvorba reklamních předmětů a reklam; (39) silniční motorová doprava, balení a skladování zboží; (40) řeznictví a uzenářství, pronájem potravinářských strojů a technologických zařízení; (43) hostinská činnost, ubytovací služby.

(590) Barevná

(730) **Vodňanská drůbež, a.s.**, Radomilická 886, Vodňany, 38901, CZ

(740) **PatentCentrum Sedlák & Partners s.r.o.**, Husova 5, České Budějovice, 37001

(210) **O-527646**

(220) 22.12.2015

(320) 22.12.2015

(511) 3, 9, 14, 16, 18, 20, 21, 25, 32, 33, 35, 36, 41, 43

(540)

IVANA GOTTOVÁ

(510) (3) éterické esence, éterické oleje, kosmetické přípravky, kosmetika, líčidla, parfémovaná voda, parfémy, toaletní voda, voňavkářské výrobky, vonné tyčinky; (9) magnetické disky, disky kompaktní (audio-video), disky nahrané (se zvukovými nahrávkami), gramofonové desky, elektronické publikace (s možností stažení), gramofonové desky, magnetická média, návštěvi světelná nebo mechanická, neónové značení, nosiče dat magnetické, magnetická média, nosiče dat optické, nosiče zvukových nahrávek, optické disky kompaktní CD-ROM, pásky magnetické, pásky se zvukovými záznamy, zařízení na přenášení zvuku; (14) amulety (šperky), brože (šperky), budíky, busty z drahých kovů, ciferníky (hodinářství), diamanty, drahé kameny, slitiny z drahých kovů, figurky (sošky) z drahých kovů, hodinky, pouzdra na hodinky, hodinky náramkové, pásky k náramkovým hodinkám, hodinové skříňky, hodinové stroje, hodiny, chronografy, chronometry, klenoty, klíčenky (bižuterie), ozdoby na klobouky z drahých kovů, krabice z drahých kovů, jehlice do kravát, spony do kravát, manžetové knoflíky, medaile, medailóny, přívěšky (šperky), mince, náhrdelníky, náramky (šperky), náušnice, odznaky z drahých kovů, ozdoby (šperky), pouzdra (kulatá) na šperky, pouzdra na hodiny, pouzdra na šperky (kazety nebo krabice), prsteny, přívěsky (šperky), řetízký (šperky), schránky z drahých kovů, sklo bižuterní k napodobení drahých kamenů (štras), skříňky hodinové, sochy z drahých kovů; (16) alba, balicí papír, blahopřání, blahopřání hudební, brožury, bloky (papírnické výrobky), časopisy-komiksy, časopisy (periodika), desky (papírnické výrobky), psací desky s klipsem (na přidržování papíru), dopisní papír, držáky na psací potřeby, etikety (kromě textilních), fotografie (tištěné), grafické reprodukce, grafiky, kalendáře, karty, katalogy, knihy, knížky (brožované), knižní zarážky, komiksy, letáky, lístky, litografie, malby (obrazy) zarámované či nezarámované, malířská plátna, malířské stojany, malířské štětce, noviny, obálky (papírnické výrobky), obaly (papírnické výrobky), obaly na lahve (lepenkové nebo papírové), obrazy, obrazy (malby) zarámované či nezarámované, obtisky, olejotisky, oznámení - rodinné události (papírnické výrobky), papírenské výrobky, pásky doutníkové, pastelky, pečete, penály, pera (kancelářské potřeby), pera plnicí, periodika, plakáty, pohlednice, portréty, poštovní známky, potřeby na psaní, poutače z papíru nebo z lepenky, pouzdra na pera, prospekty, příručky, psací potřeby, psací soupravy, publikace, razítka, ročenky, stojany na fotografie, školní potřeby, štitky (papírové nálepky), štitky vývěsní z papíru nebo lepenky, tabule reklamní z papíru nebo z lepenky, těžítka, tikety, tiskoviny, tištěné publikace, tužky, papírové vlajky, záložky do knih, zápisníky (notesy), zpěvníky; (18) aktovky (kožená galanterie), aktovky diplomatky, batohy, cestovní kufry, desky na noty, deštníky, diplomatky, hole, imitace kůže, kabelky, klíčenky (pouzdra na klíče), kufry, kufříky diplomatické, kufříky na doklady, kufříky na toaletní potřeby, pásky z kůže, pouzdra na navštívenky, obaly na deštníky, obaly na oděvy (cestovní), peněženky, pouzdra na kreditní karty (peněženky), pouzdra na vizitky, vizitkáře, sportovní tašky, tašky cestovní, tašky na kolečkách, tašky; (20) busty ze dřeva, vosku, sádry nebo umělých hmot, dekorační předměty (přenosné), díla umělecká ze dřeva, vosku, sádry nebo umělých hmot, figurky (sošky) ze dřeva, vosku, sádry nebo umělých hmot, dřevěné obaly na lahve, nádoby z umělých hmot (jako obaly), ozdoby pohyblivé (ozdobné pohyblivé předměty vydávající zvuky, zpravidla zvonečky nebo tyčinky), ruční zrcátka (toaletní zrcátka), pletené předměty ze slámy, slonovina jako surovina nebo polotovar, truhlářské umělecké výrobky, imitace želvoviny; (21) busty z porcelánu, keramiky, kameniny nebo skla, čajové servisy (stolní nádobí), figurky (sošky) z porcelánu, keramiky, kameniny nebo skla, flakóny, hrnčířské zboží, hmký, hřebeny, karafy, keramika na použití v domácnosti, kosmetické náčiní, výrobky z křišťálového skla, kuchyňské nádobí (soupravy), lahve, nádobí, nádoby, porcelán, předměty umělecké z porcelánu, keramiky, kameniny nebo skla, sochy z porcelánu, keramiky, kameniny nebo skla; (25) čapky (přiléhavé), čelenky, čepice, svrchní kabáty, kalhoty, klobouky, konfekce, kostýmy, obleky, košile, kravaty, maskarní kostýmy, oblečení, obuv, oděvy svrchní, oděvy, opasky, pásky ke kalhotám, ponožky, pyžama, rukavice, saka, spodní prádlo, svetry, pulovry, šátky, šály, trička, vaky na oděvy; (32) nealkoholické nápoje, pivo, soda, stolní vody, šumivá voda, ovocné šťávy, vody (nápoje); (33) alkoholické nápoje (s výjimkou pív), aperitivy, brandy, destilované nápoje, digestiva (likéry a pálenky), lihoviny, likéry, víno, whisky; (35) obchodní vedení uměleckých agentur, aktualizování reklamních materiálů, design reklamních materiálů, prezentace výrobků v komunikačních

médiích pro účely maloobchodu, marketing, reklama, reklama (propagace), reklamní agentury, pronájem reklamních materiálů, zaslání reklamních materiálů zákazníkům, aktualizování reklamních materiálů, rozšiřování reklamních materiálů (letáky, prospekty, tisky, vzorky) zákazníkům, rozšiřování reklamních nebo inzertních materiálů, psaní reklamních textů, vydávání, zveřejňování, oznámení, vyhlášení, publikování reklamních textů, rozhlasová reklama, televizní reklama, venkovní reklama, vydávání reklamních nebo náborových, propagačních a inzertních textů, vyhledávání sponzorů, zpracování textů; (36) finanční služby spojené se zřízením nadace a nadačního fondu, shromažďování finančních prostředků pro podporu činnosti nadace, pro stipendijní programy, pro ceny literární a umělecké, pro ceny v oblasti kultury, služby zahrnující pronájem prostor, pronájem nemovitostí, správa majetku, správa nemovitostí, zřízení peněžního fondu, správa peněžního fondu, správa nadačního fondu v rámci této třídy, zřízení finanční sbírky, zajišťování finanční sbírky; (41) umělecké módní agentury, služby diskoték, pronájem divadelní dekorace, divadelní představení, elektronické publikování (DTP), služby v oblasti estrád, filmová produkce, jiná než reklamní, filmová studia, filmové projekce, půjčování filmů, fotografování, provozování heren, hudební produkce, informace o možnostech zábavy, poskytování služeb karaoke (hudební doprovod písní dle výběru zpěváka), provozování kasin, výchovně-zábavné klubové služby, knihovny (půjčování knih), vydávání knih, koncertní síně, sály, pořádání loterií, provozování muzea, služby nahrávacího studia, nahrávání videopásek, noční kluby, obrazové zpravodajství, organizace a pořádání koncertů, organizování kulturních nebo vzdělávacích výstav, organizování plesů, organizování představení (manažerské služby), organizování soutěží (vzdělávacích nebo zábavných), služby poskytované orchestry, plánování a organizování večírků, pořádání soutěží krásy, poskytování on-line elektronických publikací (bez možnosti stažení), poskytování on-line hudby, bez možnosti stažení, poskytování on-line videí, bez možnosti stažení, prázdninové tábory (zábavné služby), pronájem audio nahrávek, pronájem dekorací, pronájem hraček, pronájem kinematografických filmů, předprodej vstupenek, psaní scénářů, psaní textů (jiných než reklamních), půjčování kinofilmů, služby pro oddech a rekreaci, reportéřské služby, rozhlasová zábava, tvorba rozhlasových a televizních programů, služby skládání hudby, služby diskžokejů, služby v oblasti prodeje vstupenek (zábava), televizní zábava, výroba divadelních a jiných představení, vzdělávání, služby zábavy, zábava, pobavení, živé představení, organizování živých vystoupení; (43) služby barů, bufety, hotelové služby, jídelny, kavárny, služby motelů, penzionů, poskytování přechodného ubytování, restaurace.

(730) **Gottová Ivana**, Nad Bertramkou 2141/18, Praha 5, 15000, CZ

(740) JUDr. Jan Vondráček, advokát, Zbraslavské náměstí 458, Praha 5 - Zbraslav, 15600

(210) **O-527768**

(220) 31.12.2015

(320) 31.12.2015

(511) 42

(540)



(510) (42) konzultační služby v oblasti informačních technologií, software (tvorba -), počítačový hardware (poradenství v oblasti navrhování a vývoje -).

(730) **4EACH, s.r.o.**, Přívozni 1600/2b, Praha 7 - Holešovice, 17000, CZ

(210) **O-527782**
(220) 04.01.2016
(320) 04.01.2016
(511) 9
(540)



(510) (9) optické kabely, optické konektory, optické, jemnomechanické a optoelektronické prvky a zařízení zejména pro vláknovou optiku.
(590) Barevná
(730) **OPTOKON, a.s.**, Červený Kříž 250, Jihlava, 58601, CZ

(210) **O-527783**
(220) 04.01.2016
(320) 04.01.2016
(511) 5, 10, 44
(540)



(510) (5) farmaceutické, veterinářské výrobky, hygienické výrobky pro lékařské použití, dietetické přípravky pro léčebné účely, potraviny pro batolata, náplastí, obvazový materiál, dezinfekční prostředky; (10) přístroje a nástroje chirurgické, lékařské, zubní a veterinářské, umělé končetiny, umělé oči a zuby, ortopedické pomůcky, šicí materiály; (44) lékařské služby, veterinární služby, péče o hygienu a krásu lidí nebo zvířat.
(590) Barevná
(730) **Artmedix s.r.o.**, Senegalská 636/4, Praha 6 - Vokovice, 16000, CZ

(210) **O-527794**
(220) 05.01.2016
(320) 05.01.2016
(511) 35, 41, 43
(540)



(510) (35) propagační činnost; (41) organizace a pořádání koncertů, zábava (služby -), živé představení, živé vystoupení (organizování -), koncertní síň, sály, pořádání koncertů (organizace a -), organizování plesů, hudební produkce; (43) restaurace.
(590) Barevná
(730) **Gracík Michal Ing.**, Komenského 1086/20, Plzeň, 32300, CZ

(210) **O-527835**
(220) 06.01.2016
(320) 06.01.2016
(511) 3, 5, 10
(540)

HEALER COLL

(510) (3) přípravky pro bělení a jiné prací prostředky, mýdla, parfumerie, vonné oleje, kosmetika, vlasové vody, zubní pasty; (5) farmaceutické a veterinářské výrobky, hygienické výrobky pro léčebné účely, dietní potraviny a dietetické přípravky pro léčebné nebo veterinární účely, potravní doplňky pro lidskou potřebu a pro zvířata, náplastí, obvazový materiál; (10) materiál na sešívání ran, bandáže, bakteriologické filtry k léčebným účelům, chirurgické implantáty, elastické obvazy, pásy pro lékařské účely, chirurgické punčochy, roušky.
(730) **VA-BIOS, s.r.o.**, Navrátilova 842/8a, Brno, 61600, CZ

(210) **O-527845**
(220) 07.01.2016
(320) 07.01.2016
(511) 3, 25, 28
(540)



(510) (3) kosmetické přípravky, parfumerie, přípravky pro osobní hygienu; (25) oděvy, obuv, pokrývky hlavy; (28) sportovní potřeby a vybavení.
(730) **KSV Trade s.r.o.**, Prušánky 832, Prušánky, 69621, CZ

(210) **O-527846**
(220) 07.01.2016
(320) 07.01.2016
(511) 40, 41, 45
(540)



(510) (40) textil, úprava a zpracování; (41) školení, vyučování; (45) pohřby.
(730) **Stejskal David**, Nebřenice 10, Popovičky, 25101, CZ

(210) **O-527860**
(220) 07.01.2016
(320) 07.01.2016
(511) 32
(540)

LIBERTAS

(510) (32) piva, minerální vody, šumivé nápoje a jiné nápoje nealkoholické, nápoje a šťávy ovocné, sirupy a jiné přípravky k zhotovování nápojů.
(730) **Daněk Jiří Karel**, Harrachov 608, Harrachov, 51246, CZ

(210) **O-527869**

(220) 07.01.2016

(320) 07.01.2016

(511) 36

(540)

CZECH ANGELS FUNDS

(510) (36) analýzy (finanční), finanční management provádění plateb pro jiné, finanční řízení, investiční fondy.

(730) **Pure Ventures, s.r.o.**, Václavské náměstí 813/57, Praha 1 - Nové Město, 11000, CZ

(740) Mgr. Monika Hoffmannová, Jeseniova 1169/51, Praha 3 - Žižkov, 13000

(210) **O-527888**

(220) 08.01.2016

(320) 08.01.2016

(511) 32

(540)

LISSA HEURA

(510) (32) nealkoholické nápoje, pivo, sladové pivo, výtažky z chmele na výrobu piva.

(730) **RADAS COLLECTION STIL s.r.o.**, Střítež 98, Střítež u Českého Těšína, 73959, CZ

(210) **O-527925**

(220) 11.01.2016

(320) 11.01.2016

(511) 3, 41, 44

(540)



(510) (3) mýdla, vonné oleje, vlasová kosmetika, kosmetika, parfumerie, vlasové vody; (41) školení kadeřníků, vzdělávání kadeřníků; (44) péče o hygienu a krásu osob.

(590) Barevná

(730) **Hudeček Aleš**, Kubelíkova 18, Praha 3, 13000, CZ

(210) **O-528171**

(220) 20.01.2016

(320) 20.01.2016

(511) 5

(540)

Viaderm

(510) (5) farmaceutické a veterinářské výrobky, dietní potraviny a dietetické přípravky pro léčebné nebo veterinární účely, potravní doplňky pro lidskou potřebu a pro zvířata.

(730) **WALMARK, a.s.**, Oldřichovice 44, Trinec, 73961, CZ

(740) Dana Lukajová, patentový zástupce, Voršilská 10, Praha 1, 11000

(210) **O-528227**

(220) 22.01.2016

(320) 22.01.2016

(511) 6

(540)

QUADRIC

(510) (6) lehká střešní krytina z profilovaného hliníku s povrchovou úpravou, kovové stavební materiály.

(730) **Evertile a.s.**, Bezručova 1601/84, Říčany, 25101, CZ

Zamítnuté a částečně zamítnuté přihlášky ochranných známek po zveřejnění

Zjistí-li Úřad v průběhu řízení o námitkách, že přihlašovaná ochranná známka nespĺňuje podmínky pro zápis, přihlášku zamítne. Zjistí-li, že přihlašovaná ochranná známka nespĺňuje podmínky pro zápis jen pro některé výrobky nebo služby, přihlášku zamítne v rozsahu výrobků nebo služeb, pro které přihláška nespĺňuje podmínky zápisu. S ohledem na tuto skutečnost, obsahuje tato kapitola údaje o rozhodnutích o zamítnutí přihlášky ochranné známky v celém nebo částečném rozsahu na základě ustanovení § 26 zákona č. 441/2003 Sb.

Údaje o výsledku rozhodnutí (zamítnutí přihlášky, částečné zamítnutí přihlášky) jsou uvedeny za datem právní moci rozhodnutí pod INID kódem (583) s názvem "Datum právní moci rozhodnutí/výsledek rozhodnutí".

(210) **O-499695**

(540)

STAR WHITE

(583) 26.01.2016/NABYTÍ P.M. - ZAMÍTNUTÍ PŘIHLÁŠKY PO ZVEŘEJNĚNÍ

(210) **O-509841**

(540)



(210) **O-509839**

(540)



(583) 29.01.2016/NABYTÍ P.M. - ZAMÍTNUTÍ PŘIHLÁŠKY PO ZVEŘEJNĚNÍ

(583) 29.01.2016/NABYTÍ P.M. - ZAMÍTNUTÍ PŘIHLÁŠKY PO ZVEŘEJNĚNÍ

(210) **O-511073**

(540)

TIVA

(583) 29.01.2016/NABYTÍ P.M. - ČÁSTEČNĚ ZAMÍTNUTÍ PŘIHL. PO ZVEŘ.

Zamítnuté námítky týkající se ochranných známek

V průběhu řízení o námítkách může být Úřadem zjištěno, že přihlašovaná ochranná známka, která byla zveřejněna ve Věstníku, nezasahuje do zákonem chráněných starších práv třetích osob, tzv. namítajících, uvedených v ustanovení § 7 zákona č. 441/2003 Sb., a proto Úřad námítky zamítne. Údaje o rozhodnutích o zamítnutí námítek na základě ustanovení § 26 zákona č. 441/2003 Sb. jsou obsaženy v této kapitole.

(210) **O-508538**
(540)



(583) 29.01.2016

Přehled zápisů ochranných známek bez změny ve vztahu ke zveřejněným přihláškám

Kapitola obsahuje údaje o ochranných známkách zapsaných na základě ustanovení § 28 odst. 1 zákona č. 441/2003 Sb., u kterých nedošlo ke změně údajů oproti zveřejněné přihlášce ochranné známky.

Číselný přehled											
351144	351145	351146	351147	351148	351149	351150	351151	351152	351153	351154	351155
351156	351157	351158	351159	351160	351161	351162	351163	351164	351165	351166	351167
351168	351169	351170	351171	351172	351173	351174	351175	351176	351177	351178	351179
351180	351181	351182	351183	351184	351185	351186	351187	351188	351189	351190	351191
351192	351193	351194	351195	351196	351197	351198	351199	351200	351201	351202	351203
351204	351205	351206	351207	351208	351209	351210	351211	351212	351213	351214	351215
351216	351217	351218	351219	351220	351221	351222	351223	351224	351225	351226	351227
351228	351229	351230	351231	351232	351233	351234	351235	351236	351237	351238	351239
351240	351241	351242	351243	351244	351245	351246	351247	351248	351249	351250	351251
351252	351253	351254	351255	351256	351257	351258	351259	351260	351261	351262	

Zápis ochranných známek bez změny ve vztahu ke zveřejněným přihláškám

(111) **351144**
(220) 27.03.2013
(320) 27.03.2013
(442) 13.11.2013
(151) 03.02.2016
(730) **COQUI WORLD s.r.o.**, Vyšehradská 1349/2, Praha, 12800, CZ
(210) O-503000

(111) **351145**
(220) 28.05.2013
(320) 28.05.2013
(442) 09.10.2013
(151) 03.02.2016
(730) **Teavana Corporation**, 3630 Peachtree Road NE, Suite 1480, 30326 Atlanta Georgia, GA, US
(210) O-504792

(111) **351146**
(220) 31.05.2013
(320) 31.05.2013
(442) 27.11.2013
(151) 03.02.2016
(730) **COQUI WORLD s.r.o.**, Vyšehradská 1349/2, Praha, 12800, CZ
(210) O-504875

(111) **351147**
(220) 13.08.2013
(320) 13.08.2013
(442) 29.10.2015
(151) 03.02.2016
(730) **Jagoš Miroslav**, Ořechová 1230, Mutěnice, 69611, CZ
(210) O-506751
(590) Barevná

(111) **351148**
(220) 14.10.2013
(320) 14.10.2013
(442) 29.10.2015
(151) 03.02.2016
(730) **CAR HOUSE s.r.o.**, Pod Táborem 51/12, Praha 9 - Hrdlořezy, 19000, CZ
(210) O-508252

(111) **351149**
(220) 27.11.2013
(320) 27.11.2013
(442) 27.08.2014
(151) 03.02.2016
(730) **Gastronomie Opava s.r.o.**, Římská 678/26, Praha 2, 12000, CZ
(210) O-509523

(111) **351150**
(220) 27.11.2013
(320) 27.11.2013
(442) 27.08.2014
(151) 03.02.2016
(730) **Gastronomie Opava s.r.o.**, Římská 678/26, Praha 2, 12000, CZ
(210) O-509524

(111) **351151**
(220) 27.11.2013
(320) 27.11.2013
(442) 12.11.2014
(151) 03.02.2016
(730) **Gastronomie Opava s.r.o.**, Římská 678/26, Praha 2, 12000, CZ
(210) O-509525

(111) **351152**
(220) 04.02.2014
(320) 04.02.2014
(442) 29.10.2015
(151) 03.02.2016
(730) **BIOVIVA s.r.o.**, Lipová 39, Staré Město, 78832, CZ
(210) O-511084
(590) Barevná

(111) **351153**
(220) 17.02.2014
(320) 17.02.2014
(442) 29.10.2015
(151) 03.02.2016
(730) **iMakers, s.r.o.**, Absolonova 725/81, Brno, 60200, CZ
(210) O-511423

(111) **351154**
(220) 25.02.2014
(320) 25.02.2014
(442) 22.07.2015
(151) 03.02.2016
(730) **Vovsik Martin Mgr.**, Nad Hradištěm 336/25, Plzeň, 32600, CZ
(210) O-511581
(590) Barevná

(111) **351155**
(220) 25.02.2014
(320) 25.02.2014
(442) 22.07.2015
(151) 03.02.2016
(730) **Vovsik Martin Mgr.**, Nad Hradištěm 336/25, Plzeň, 32600, CZ
(210) O-511582
(590) Barevná

(111) **351156**
(220) 27.03.2014
(320) 27.03.2014
(442) 29.10.2015
(151) 03.02.2016
(730) **MORAVIA WOOD TRADING, s.**, Na Sedlácích 1613, Šenov, 73934, CZ
(210) O-512453

(111) **351157**
(220) 09.06.2014
(320) 09.06.2014
(442) 29.10.2015
(151) 03.02.2016
(730) **ANAG, spol. s r.o.**, Kollárovo nám. 698/7, Olomouc, 77900, CZ
(210) O-514183

(111) **351158**
(220) 25.08.2014
(320) 25.08.2014
(442) 12.11.2014
(151) 03.02.2016
(730) **Dispečink hromadné dopravy, s.r.o. Koblížek Robert**, Škrovád 88, Slatiňany, 53821, CZ
(210) O-515939

(111) **351159**
(220) 22.10.2014

(320) 22.10.2014
(442) 29.10.2015
(151) 03.02.2016
(730) **Accord International s.r.o.**, Pod Višňovkou 1661/33, Praha 4, 14000, CZ
Křížová Romana Mgr., Pražská 1470/18B, Praha 10, 10200, CZ
(210) O-517360
(590) Barevná

(111) **351160**
(220) 30.12.2014
(320) 30.12.2014
(442) 29.10.2015
(151) 03.02.2016
(730) **Reklamní agentura Green CAT s.r.o.**, Dobrovského 717/24, Praha 7,
17000, CZ
(210) O-518897

(111) **351161**
(220) 19.01.2015
(320) 19.01.2015
(442) 29.10.2015
(151) 03.02.2016
(730) **Notakio, s.r.o.**, Sokolovská 131/86, Praha, 18600, CZ
(210) O-519275

(111) **351162**
(220) 19.01.2015
(320) 19.01.2015
(442) 29.10.2015
(151) 03.02.2016
(730) **Pardubické výzkumné centrum TVL s.r.o.**, Masarykovo náměstí 1484,
Pardubice, 53002, CZ
(210) O-519281
(590) Barevná

(111) **351163**
(220) 26.01.2015
(320) 26.01.2015
(442) 29.10.2015
(151) 03.02.2016
(730) **Česká televize**, Kavčí hory, Praha 4, 14070, CZ
(210) O-519448

(111) **351164**
(220) 29.01.2015
(320) 29.01.2015
(442) 29.10.2015
(151) 03.02.2016
(730) **Imrich Lubomír**, Ostrovní 146/16, Praha 1, 11000, CZ
(210) O-519592
(590) Barevná

(111) **351165**
(220) 04.02.2015
(320) 04.02.2015
(442) 29.10.2015
(151) 03.02.2016
(730) **Karel Adam**, Počernická 7/1097, Praha 10, 10000, CZ
Čuřík Petr, Černokostecká 2789/34, Praha 10, 10000, CZ
(210) O-519761

(111) **351166**
(220) 04.02.2015
(320) 04.02.2015
(442) 29.10.2015
(151) 03.02.2016
(730) **Svaz postižených civilizačními chorobami v České republice, o. s.**,
Karlínské náměstí 59/12, Praha 8 - Karlín, 18600, CZ

(210) O-519767
(590) Barevná

(111) **351167**
(220) 11.02.2015
(320) 11.02.2015
(442) 29.10.2015
(151) 03.02.2016
(730) **EPIGENTEST s.r.o.**, Suchdolské náměstí 445/7, Praha 6, 16500, CZ
(210) O-520003

(111) **351168**
(220) 24.02.2015
(320) 24.02.2015
(442) 29.10.2015
(151) 03.02.2016
(730) **Elefteriadis Marko**, Za Parkem 876, Dobřichovice, 25229, CZ
(210) O-520307

(111) **351169**
(220) 24.02.2015
(320) 24.02.2015
(442) 29.10.2015
(151) 03.02.2016
(730) **CLINITEX s.r.o.**, 1. máje 3236/103, Ostrava - Moravská Ostrava, 70300,
CZ
(210) O-520326
(590) Barevná

(111) **351170**
(220) 26.02.2015
(320) 26.02.2015
(442) 29.10.2015
(151) 03.02.2016
(730) **GREEN Solution s.r.o. Hrabina David Ing.**, U Průhonu 40/1079, Praha
7, 17000, CZ
(210) O-520391
(590) Barevná

(111) **351171**
(220) 26.02.2015
(320) 26.02.2015
(442) 29.10.2015
(151) 03.02.2016
(730) **GREEN Solution s.r.o. Hrabina David Ing.**, U Průhonu 40/1079, Praha
7, 17000, CZ
(210) O-520392
(590) Barevná

(111) **351172**
(220) 10.03.2015
(320) 10.03.2015
(442) 29.10.2015
(151) 03.02.2016
(730) **BIKETIME s.r.o.**, Nad Kolčavkou 2355/10, Praha, 19000, CZ
(210) O-520678
(590) Barevná

(111) **351173**
(220) 10.03.2015
(320) 10.03.2015
(442) 29.10.2015
(151) 03.02.2016
(730) **Heineken Česká republika, a.s.**, U Pivovaru 1, Krušovice, 27053, CZ
(210) O-520682

(111) **351174**
(220) 10.03.2015
(320) 10.03.2015
(442) 29.10.2015
(151) 03.02.2016
(730) **Heineken Česká republika, a.s.**, U Pivovaru 1, Krušovice, 27053, CZ
(210) O-520683

(111) **351175**
(220) 24.03.2015
(320) 24.03.2015
(442) 29.10.2015
(151) 03.02.2016
(730) **SPACE 4U s.r.o.**, Na Poříčí 1071/17, Praha 1, Nové Město, 11000, CZ
(210) O-521063

(111) **351176**
(220) 26.03.2015
(320) 26.03.2015
(442) 29.10.2015
(151) 03.02.2016
(730) **Bulka Ján**, Brožikova 1703/15, Hradec Králové, 50012, CZ
(210) O-521108

(111) **351177**
(220) 30.03.2015
(320) 30.03.2015
(442) 29.10.2015
(151) 03.02.2016
(730) **Březina Jan**, Vančurova 230, Horšovský Týn, 34601, CZ
(210) O-521213

(111) **351178**
(220) 31.03.2015
(320) 31.03.2015
(442) 29.10.2015
(151) 03.02.2016
(730) **CI2, o.p.s.**, Jeronýmova 337/6, Rudná, 25219, CZ
(210) O-521237
(590) Barevná

(111) **351179**
(220) 31.03.2015
(320) 31.03.2015
(442) 29.10.2015
(151) 03.02.2016
(730) **SVUS Pharma a.s.**, Smetanovo nábřeží 1238/20a, Hradec Králové, 50002, CZ
(210) O-521242

(111) **351180**
(220) 09.04.2015
(320) 09.04.2015
(442) 29.10.2015
(151) 03.02.2016
(730) **Diecézní charita Brno**, tř. Kpt. Jaroše 9, Brno, 60200, CZ
(210) O-521464
(590) Barevná

(111) **351181**
(220) 16.04.2015
(320) 16.04.2015
(442) 29.10.2015
(151) 03.02.2016
(730) **Hyundai Corporation**, 25, Yulgok-ro 2-gil, Jongno-gu, Seoul, KR
(210) O-521670

(111) **351182**
(220) 07.05.2015
(320) 07.05.2015
(442) 29.10.2015
(151) 03.02.2016
(730) **Zuday Petr DiS.**, Jáchymovská 1, Ostrov, 0, CZ
(210) O-522191

(111) **351183**
(220) 13.05.2015
(320) 13.05.2015
(442) 29.10.2015
(151) 03.02.2016
(730) **INDUSTRIAL SAFETY CS s.r.o.**, Prokopova 148/15, Praha, 13000, CZ
(210) O-522283
(590) Barevná

(111) **351184**
(220) 13.05.2015
(320) 13.05.2015
(442) 29.10.2015
(151) 03.02.2016
(730) **Klemeš David**, Vyšehrad 680, Červený Kostelec, 54941, CZ
(210) O-522302

(111) **351185**
(220) 14.05.2015
(320) 14.05.2015
(442) 29.10.2015
(151) 03.02.2016
(730) **Horák David**, U Slunečních lázní 1277/7, Liberec, 46014, CZ
(210) O-522306

(111) **351186**
(220) 20.05.2015
(320) 20.05.2015
(442) 29.10.2015
(151) 03.02.2016
(730) **Rada Petr**, K Lochkovu 32/13, Praha 5, 154 00, CZ
(210) O-522455

(111) **351187**
(220) 22.05.2015
(320) 22.05.2015
(442) 29.10.2015
(151) 03.02.2016
(730) **Internet Info, s.r.o.**, Milady Horákové 116/109, Praha 6 - Hradčany, 16000, CZ
(210) O-522508

(111) **351188**
(220) 27.05.2015
(320) 27.05.2015
(442) 29.10.2015
(151) 03.02.2016
(730) **Nemocnice s poliklinikou Česká Lípa, a.s.**, Purkyňova 1849, Česká Lípa, 47077, CZ
(210) O-522634

(111) **351189**
(220) 01.06.2015
(320) 01.06.2015
(442) 29.10.2015
(151) 03.02.2016
(730) **Vyskočil Tomáš**, 180, Cejle, 588 51, CZ
(210) O-522748

(111) **351190**
(220) 05.06.2015
(320) 05.06.2015
(442) 29.10.2015
(151) 03.02.2016
(730) **Špitálská s.r.o.**, Špitálská 183/2, Hradec Králové, 50003, CZ
(210) O-522927

(111) **351191**
(220) 12.06.2015
(320) 12.06.2015
(442) 29.10.2015
(151) 03.02.2016
(730) **Bělohávková Zuzana**, Nekázanka 877/17, Praha 1, 11000, CZ
(210) O-523085

(111) **351192**
(220) 22.06.2015
(320) 22.06.2015
(442) 29.10.2015
(151) 03.02.2016
(730) **Průmyslové montáže s.r.o.**, Pikartská 1343/68, Ostrava - Radvanice, 71600, CZ
(210) O-523296
(590) Barevná

(111) **351193**
(220) 29.06.2015
(320) 29.06.2015
(442) 29.10.2015
(151) 03.02.2016
(730) **Tea Tang (Private) Limited**, 235/4 Old Avissawella Road, Orugodawatte, LK
(210) O-523495
(590) Barevná

(111) **351194**
(220) 02.07.2015
(320) 02.07.2015
(442) 29.10.2015
(151) 03.02.2016
(730) **Patron ca, s.r.o.**, Korunní 1740/129, Praha 3 Vinohrady, 13000, CZ
(210) O-523594

(111) **351195**
(220) 14.07.2015
(320) 14.07.2015
(442) 29.10.2015
(151) 03.02.2016
(730) **All Beads Cz s.r.o.**, Palackého 3145/41, Jablonec nad Nisou, 46601, CZ
(210) O-523773

(111) **351196**
(220) 14.07.2015
(320) 14.07.2015
(442) 29.10.2015
(151) 03.02.2016
(730) **Kostelecké uzeniny a.s.**, Kostelec 60, Kostelec, 58861, CZ
(210) O-523776

(111) **351197**
(220) 23.07.2015
(320) 23.07.2015
(442) 29.10.2015
(151) 03.02.2016

(730) **Zentiva, k.s.**, U Kabelovny 130, Praha 10 - Dolní Měcholupy, 10237, CZ
(210) O-524090
(590) Barevná

(111) **351198**
(220) 23.07.2015
(320) 23.07.2015
(442) 29.10.2015
(151) 03.02.2016
(730) **Zentiva, k.s.**, U Kabelovny 130, Praha 10 - Dolní Měcholupy, 10237, CZ
(210) O-524091
(590) Barevná

(111) **351199**
(220) 23.07.2015
(320) 23.07.2015
(442) 29.10.2015
(151) 03.02.2016
(730) **Karlovarská Korunní s.r.o.**, Stráž nad Ohří 77, Stráž nad Ohří, 36301, CZ
(210) O-524099

(111) **351200**
(220) 23.07.2015
(320) 23.07.2015
(442) 29.10.2015
(151) 03.02.2016
(730) **Světlovan, o.s.**, Mánesova 906, Bojkovice, 68771, CZ
(210) O-524101

(111) **351201**
(220) 28.07.2015
(320) 28.07.2015
(442) 29.10.2015
(151) 03.02.2016
(730) **Dynamic Broadcast a.s.**, Mánesova 917/28, Praha 2 - Vinohrady, 12000, CZ
(210) O-524179

(111) **351202**
(220) 31.07.2015
(320) 31.07.2015
(442) 29.10.2015
(151) 03.02.2016
(730) **Kostelecké uzeniny a.s.**, Kostelec 60, Kostelec, 58861, CZ
(210) O-524251

(111) **351203**
(220) 31.07.2015
(320) 31.07.2015
(442) 29.10.2015
(151) 03.02.2016
(730) **KeMax s.r.o.**, Na Slovance 367, Nový Bor, 47301, CZ
(210) O-524252

(111) **351204**
(220) 04.08.2015
(320) 04.08.2015
(442) 29.10.2015
(151) 03.02.2016
(730) **Večeřová Karla Mgr.**, Konrádova 6, Brno, 62800, CZ
(210) O-524309

(111) **351205**
(220) 20.08.2015
(320) 20.08.2015

(442) 29.10.2015
(151) 03.02.2016
(730) **PALMA a.s.**, Račianska 76, Bratislava, 83604, SK
(210) O-524679

(111) **351206**
(220) 20.08.2015
(320) 20.08.2015
(442) 29.10.2015
(151) 03.02.2016
(730) **LOVCI NEMOVITOSTÍ a. s.**, Kukulova 24, Praha 6, 16900, CZ
(210) O-524704

(111) **351207**
(220) 26.08.2015
(320) 26.08.2015
(442) 29.10.2015
(151) 03.02.2016
(730) **TOP DECK CATERING s.r.o.**, Nad Vavrouškou 696/19, Praha 8 -Troja, 18100, CZ
(210) O-524800

(111) **351208**
(220) 26.08.2015
(320) 26.08.2015
(442) 29.10.2015
(151) 03.02.2016
(730) **AGRO CS, a.s.**, Říkov 265, Česká Skalice, 55203, CZ
(210) O-524803

(111) **351209**
(220) 26.08.2015
(320) 26.08.2015
(442) 29.10.2015
(151) 03.02.2016
(730) **Kolečko Ondřej**, Žižkova 24, Plzeň, 30100, CZ
(210) O-524805

(111) **351210**
(220) 26.08.2015
(320) 26.08.2015
(442) 29.10.2015
(151) 03.02.2016
(730) **Mergado technologies, s. r. o.**, Pavlovská 502/12, Brno, 62300, CZ
(210) O-524812

(111) **351211**
(220) 27.08.2015
(320) 27.08.2015
(442) 29.10.2015
(151) 03.02.2016
(730) **BAKKER Trans, s.r.o.**, Nemilany 301, Olomouc, 78301, CZ
(210) O-524834

(111) **351212**
(220) 27.08.2015
(320) 27.08.2015
(442) 29.10.2015
(151) 03.02.2016
(730) **BAKKER Trans, s.r.o.**, Nemilany 301, Olomouc, 78301, CZ
(210) O-524835
(590) Barevná

(111) **351213**
(220) 27.08.2015
(320) 27.08.2015

(442) 29.10.2015
(151) 03.02.2016
(730) **GAS Familia s.r.o. Stará Ľubovňa**, Prešovská 8, 06401 Stará Ľubovňa, SK
(210) O-524840
(590) Barevná

(111) **351214**
(220) 27.08.2015
(320) 27.08.2015
(442) 29.10.2015
(151) 03.02.2016
(730) **Klíma Jan**, Košťálkova 1103/2, Praha 8 - Kobylice, 18200, CZ
(210) O-524841

(111) **351215**
(220) 27.08.2015
(320) 27.08.2015
(442) 29.10.2015
(151) 03.02.2016
(730) **ORRERO a.s.**, Tři Dvory 98, Litovel, 78401, CZ
(210) O-524842
(590) Barevná

(111) **351216**
(220) 27.08.2015
(320) 27.08.2015
(442) 29.10.2015
(151) 03.02.2016
(730) **PEDALSPORT s.r.o.**, Beranových 130, Praha 9, 19905, CZ
(210) O-524843
(590) Barevná

(111) **351217**
(220) 27.08.2015
(320) 27.08.2015
(442) 29.10.2015
(151) 03.02.2016
(730) **Medochemie Ltd.**, Constantinoupoleos Street, Limassol, CY
(210) O-524844

(111) **351218**
(220) 27.08.2015
(320) 27.08.2015
(442) 29.10.2015
(151) 03.02.2016
(730) **Medochemie Ltd.**, Constantinoupoleos Street, Limassol, CY
(210) O-524845

(111) **351219**
(220) 27.08.2015
(320) 27.08.2015
(442) 29.10.2015
(151) 03.02.2016
(730) **AAA COLOR s.r.o.**, Kolískova 15, Brno, 60200, CZ
(210) O-524858

(111) **351220**
(220) 27.08.2015
(320) 27.08.2015
(442) 29.10.2015
(151) 03.02.2016
(730) **Victoria - Tip, a.s.**, Letenské náměstí 157/4, Praha 7 Bubeneč, 17000, CZ
(210) O-524861
(590) Barevná

(111) **351221**
(220) 27.08.2015
(320) 27.08.2015
(442) 29.10.2015
(151) 03.02.2016
(730) **Bestclean System, s. r. o.**, Mahenova 164/2, Praha 5, 15000, CZ
(210) O-524864

(111) **351222**
(220) 28.08.2015
(320) 28.08.2015
(442) 29.10.2015
(151) 03.02.2016
(730) **mobile2card a.s.**, Hanusova 353/12, Praha 4 - Michle, 14000, CZ
(210) O-524885

(111) **351223**
(220) 28.08.2015
(320) 28.08.2015
(442) 29.10.2015
(151) 03.02.2016
(730) **Hradecký Písek a.s.**, Žižkova 63, Brno, 61600, CZ
(210) O-524895

(111) **351224**
(220) 30.08.2015
(320) 30.08.2015
(442) 29.10.2015
(151) 03.02.2016
(730) **Hübner Jan**, Sněhov 450, Železný Brod, 46822, CZ
(210) O-524897

(111) **351225**
(220) 31.08.2015
(320) 31.08.2015
(442) 29.10.2015
(151) 03.02.2016
(730) **VENDOME s.r.o.**, Jánská 12, Brno, 60200, CZ
(210) O-524900

(111) **351226**
(220) 31.08.2015
(320) 31.08.2015
(442) 29.10.2015
(151) 03.02.2016
(730) **VENDOME s.r.o.**, Jánská 12, Brno, 60200, CZ
(210) O-524901

(111) **351227**
(220) 01.09.2015
(320) 01.09.2015
(442) 29.10.2015
(151) 03.02.2016
(730) **SITIL BOHEMIA, s.r.o.**, Ve Žlíbku 18000/77, Praha 9 - Horní Počernice, 19300, CZ
(210) O-524972
(590) Barevná

(111) **351228**
(220) 01.09.2015
(320) 01.09.2015
(442) 29.10.2015
(151) 03.02.2016
(730) **SITIL BOHEMIA, s.r.o.**, Ve Žlíbku 1800/77, Praha 9 - Horní Počernice, 19300, CZ
(210) O-524973
(590) Barevná

(111) **351229**
(220) 01.09.2015
(320) 01.09.2015
(442) 29.10.2015
(151) 03.02.2016
(730) **SITIL BOHEMIA, s.r.o.**, Ve Žlíbku 1800/77, Praha 9 - Horní Počernice, 19300, CZ
(210) O-524974
(590) Barevná

(111) **351230**
(220) 01.09.2015
(320) 01.09.2015
(442) 29.10.2015
(151) 03.02.2016
(730) **SITIL BOHEMIA, s.r.o.**, Ve Žlíbku 1800/77, Praha 9 - Horní Počernice, 19300, CZ
(210) O-524975
(590) Barevná

(111) **351231**
(220) 01.09.2015
(320) 01.09.2015
(442) 29.10.2015
(151) 03.02.2016
(730) **SITIL BOHEMIA, s.r.o.**, Ve Žlíbku 1800/77, Praha 9 - Horní Počernice, 19300, CZ
(210) O-524976
(590) Barevná

(111) **351232**
(220) 01.09.2015
(320) 01.09.2015
(442) 29.10.2015
(151) 03.02.2016
(730) **SITIL BOHEMIA, s.r.o.**, Ve Žlíbku 1800/77, Praha 9 - Horní Počernice, 19300, CZ
(210) O-524977
(590) Barevná

(111) **351233**
(220) 01.09.2015
(320) 01.09.2015
(442) 29.10.2015
(151) 03.02.2016
(730) **Drozenová Šťastná Veronika Bc.**, Františka Diviše 740/60, Praha 10 - Uhřetěves, 10400, CZ
(210) O-524979

(111) **351234**
(220) 01.09.2015
(320) 01.09.2015
(442) 29.10.2015
(151) 03.02.2016
(730) **FORMANKA 1894 s.r.o.**, Lipůvka 193, Lipůvka, 67922, CZ
(210) O-524989

(111) **351235**
(220) 01.09.2015
(320) 01.09.2015
(442) 29.10.2015
(151) 03.02.2016
(730) **Lavchyan Levon**, Francouzská 6019/65, Ostrava, Poruba, 70800, CZ
(210) O-524993

(111) **351236**
(220) 02.09.2015
(320) 02.09.2015
(442) 29.10.2015
(151) 03.02.2016
(730) **Kinefic Events, s.r.o.**, Levá 29/3, Praha 4 - Podolí, 14700, CZ
(210) O-524994

(111) **351237**
(220) 01.09.2015
(320) 01.09.2015
(442) 29.10.2015
(151) 03.02.2016
(730) **AGRIPRINT s.r.o.**, Wellnerova 134/7, Olomouc, 77900, CZ
(210) O-524995
(590) Barevná

(111) **351238**
(220) 02.09.2015
(320) 02.09.2015
(442) 29.10.2015
(151) 03.02.2016
(730) **Hübner Jan**, Sněhov 450, Železný Brod, 46822, CZ
(210) O-524996
(590) Barevná

(111) **351239**
(220) 02.09.2015
(320) 02.09.2015
(442) 29.10.2015
(151) 03.02.2016
(730) **SanusVia s.r.o.**, Erbenova 270/2, Olomouc, Nová Ulice, 77900, CZ
(210) O-524999

(111) **351240**
(220) 02.09.2015
(320) 02.09.2015
(442) 29.10.2015
(151) 03.02.2016
(730) **Moravskoslezský kraj**, 28. října 117, Ostrava, 70218, CZ
(210) O-525001
(590) Barevná

(111) **351241**
(220) 02.09.2015
(320) 02.09.2015
(442) 29.10.2015
(151) 03.02.2016
(730) **Moravskoslezský kraj**, 28. října 117, Ostrava, 70218, CZ
(210) O-525002
(590) Barevná

(111) **351242**
(220) 02.09.2015
(320) 02.09.2015
(442) 29.10.2015
(151) 03.02.2016
(730) **Moravskoslezský kraj**, 28. října 117, Ostrava, 70218, CZ
(210) O-525003
(590) Barevná

(111) **351243**
(220) 08.09.2015
(320) 08.09.2015
(442) 29.10.2015
(151) 03.02.2016

(730) **Stakohome Network s.r.o.**, Podnikatelská 565, Praha 9 - Běchovice, 19011, CZ
(210) O-525137

(111) **351244**
(220) 09.09.2015
(320) 09.09.2015
(442) 29.10.2015
(151) 03.02.2016
(730) **Bidvest Czech Republic s.r.o.**, V Růžovém údolí 553, Kralupy nad Vltavou, Mikovice, 27801, CZ
(210) O-525140

(111) **351245**
(220) 09.09.2015
(320) 09.09.2015
(442) 29.10.2015
(151) 03.02.2016
(730) **Sluka Bohumil**, Rybářská 2773/3, Plzeň, 301 00, CZ
(210) O-525142

(111) **351246**
(220) 09.09.2015
(320) 09.09.2015
(442) 29.10.2015
(151) 03.02.2016
(730) **BELUPO lijekovi i kozmetika d.d.**, Danica 5, 48 000 Koprivnica, HR
(210) O-525159

(111) **351247**
(220) 09.09.2015
(320) 09.09.2015
(442) 29.10.2015
(151) 03.02.2016
(730) **Hedvábný Petr PhDr.**, U Beránky 2032/5, Praha 6, 16000, CZ
(210) O-525164
(590) Barevná

(111) **351248**
(220) 10.09.2015
(320) 10.09.2015
(442) 29.10.2015
(151) 03.02.2016
(730) **Honzovy obchody s.r.o.**, Zelenky-Hajského 1665/11, Praha, 130 00, CZ
(210) O-525168

(111) **351249**
(220) 10.09.2015
(320) 10.09.2015
(442) 29.10.2015
(151) 03.02.2016
(730) **UNJobs.cz s.r.o.**, Kostnická 746/3, Třebíč, 67401, CZ
(210) O-525180

(111) **351250**
(220) 11.09.2015
(320) 11.09.2015
(442) 29.10.2015
(151) 03.02.2016
(730) **Kočová Karolína**, Chelčického 2, Praha 3, 13000, CZ
(210) O-525201

(111) **351251**
(220) 11.09.2015
(320) 11.09.2015
(442) 29.10.2015

(151) 03.02.2016
(730) **ECS s.r.o.**, Masarykova 114/196, Ústí nad Labem - Klíše, 40001, CZ
(210) O-525202

(111) **351252**
(220) 11.09.2015
(320) 11.09.2015
(442) 29.10.2015
(151) 03.02.2016
(730) **PPG INDUSTRIES OHIO, INC.**, 3800 West 143rd Street, 44111
Cleveland, OH, US
(210) O-525205

(111) **351253**
(220) 14.09.2015
(320) 14.09.2015
(442) 29.10.2015
(151) 03.02.2016
(730) **Grupa Maspex Sp. z o.o. Sp. k.**, ul. Legionów 37, PL-34-100
WADOWICE, PL
(210) O-525221

(111) **351254**
(220) 11.09.2015
(320) 11.09.2015
(442) 29.10.2015
(151) 03.02.2016
(730) **Biflujeme.cz s.r.o.**, Na Šafránce 1758/5, Praha 10, 10100, CZ
(210) O-525225
(590) Barevná

(111) **351255**
(220) 16.09.2015
(320) 16.09.2015
(442) 29.10.2015
(151) 03.02.2016
(730) **HOME 4 PEOPLE a.s.**, Na příkopě 1047/17, Praha 1, 11000, CZ
(210) O-525288

(111) **351256**
(220) 16.09.2015
(320) 16.09.2015
(442) 29.10.2015
(151) 03.02.2016
(730) **Vojtěch Lukáš**, Lužec nad Cidlinou 153, Lužec nad Cidlinou, 50362, CZ
(210) O-525300
(590) Barevná

(111) **351257**
(220) 17.09.2015

(320) 17.09.2015
(442) 29.10.2015
(151) 03.02.2016
(730) **BohemiaLED s.r.o.**, Toužimská 1023/24d, Praha 9, 19700, CZ
(210) O-525309

(111) **351258**
(220) 07.10.2015
(320) 07.10.2015
(442) 29.10.2015
(151) 03.02.2016
(730) **EUTEL SERVIS s.r.o.**, Janovice 360, Janovice, 73911, CZ
(210) O-525460
(590) Barevná

(111) **351259**
(220) 23.09.2015
(320) 23.09.2015
(442) 29.10.2015
(151) 03.02.2016
(730) **SARK'S international, s.r.o.**, Klikatá 778/18, Praha 5 - Jinonice, 15800,
CZ
(210) O-525478

(111) **351260**
(220) 29.09.2015
(320) 29.09.2015
(442) 29.10.2015
(151) 03.02.2016
(730) **Zařízení služeb pro Ministerstvo vnitra**, Přípotoční, P.O.Box 45 300,
Praha 10, 10100, CZ
(210) O-525602

(111) **351261**
(220) 06.10.2015
(320) 06.10.2015
(442) 29.10.2015
(151) 03.02.2016
(730) **GLYPHICONS.com s.r.o.**, Blatec 218, Blatec, 78375, CZ
(210) O-525744

(111) **351262**
(220) 07.10.2015
(320) 07.10.2015
(442) 29.10.2015
(151) 03.02.2016
(730) **Kentico software s.r.o.**, Nové sady 996/25, Brno - Staré Brno, 60200, CZ
(210) O-525788
(590) Barevná

Zápisy licenčních smluv k ochranným známkám

V této kapitole jsou zveřejněny zápisy licenčních smluv podle ustanovení § 18 odst. 1 zákona č. 441/2003 Sb.

Číslo zápisu	Vlastník	Nabyvatel licence	Druh licence	Datum uzavření licenční smlouvy	S účinností od data
186721	VIOS, a.s., Beranových 130, Praha 9, Letňany, 19900, CZ	MESIT air, a.s., Čenkov č.p. 50, 26223, CZ	nevýlučná	04.01.2016	04.02.2016
260996	ČEZ, a. s., Duhová 2/1444, Praha 4, 14053, CZ	ČEZ Recyklace, s.r.o., Duhová 1444/2, Praha 4, Michle, 14000, CZ	nevýlučná	21.01.2016	08.02.2016
260996	ČEZ, a. s., Duhová 2/1444, Praha 4, 14053, CZ	ČEZ Inženýring, s.r.o., Duhová 1444/2, Praha 4, Michle, 14000, CZ	nevýlučná	25.01.2016	08.02.2016
264115	ČEZ, a. s., Duhová 2/1444, Praha 4, 14053, CZ	ČEZ Recyklace, s.r.o., Duhová 1444/2, Praha 4, Michle, 14000, CZ	nevýlučná	21.01.2016	08.02.2016
264115	ČEZ, a. s., Duhová 2/1444, Praha 4, 14053, CZ	ČEZ Inženýring, s.r.o., Duhová 1444/2, Praha 4, Michle, 14000, CZ	nevýlučná	25.01.2016	08.02.2016
273972	KEZ o.p.s., Poděbradova 909, Chrudim, 53701, CZ	AGRO ALIANCE s.r.o., V Zálesí 304, Třebotov, 25226, CZ	nevýlučná	07.01.2016	09.02.2016
288621	ČEZ, a. s., Duhová 2/1444, Praha 4, 14053, CZ	ČEZ Recyklace, s.r.o., Duhová 1444/2, Praha 4, Michle, 14000, CZ	nevýlučná	21.01.2016	08.02.2016
288621	ČEZ, a. s., Duhová 2/1444, Praha 4, 14053, CZ	ČEZ Inženýring, s.r.o., Duhová 1444/2, Praha 4, Michle, 14000, CZ	nevýlučná	25.01.2016	08.02.2016
288622	ČEZ, a. s., Duhová 2/1444, Praha 4, 14053, CZ	ČEZ Inženýring, s.r.o., Duhová 1444/2, Praha 4, Michle, 14000, CZ	nevýlučná	25.01.2016	08.02.2016
298317	VIOS, a. s., Beranových 130, Praha 9, Letňany, 19904, CZ	MESIT galvanica, s.r.o., Sokolovská 573, Uherské Hradiště, Mařatice, 68601, CZ	nevýlučná	04.01.2016	04.02.2016
308751	ČEZ, a. s., Duhová 2/1444, Praha 4, 14053, CZ	ČEZ Inženýring, s.r.o., Duhová 1444/2, Praha 4, Michle, 14000, CZ	nevýlučná	25.01.2016	08.02.2016
309151	ČEZ, a. s., Duhová 2/1444, Praha 4, 14053, CZ	ČEZ Inženýring, s.r.o., Duhová 1444/2, Praha 4, Michle, 14000, CZ	nevýlučná	25.01.2016	08.02.2016
309713	Centrum pro rodinu a sociální péči, Josefská 516/1, Brno, 60200, CZ	Sanus Brno, Kotlářská 902/51, Brno, Veveří, 60200, CZ	nevýlučná	02.02.2016	08.02.2016
312200	ČEZ, a. s., Duhová 2/1444, Praha 4, 14053, CZ	ČEZ Inženýring, s.r.o., Duhová 1444/2, Praha 4, Michle, 14000, CZ	nevýlučná	25.01.2016	08.02.2016
312201	ČEZ, a. s., Duhová 2/1444, Praha 4, 14053, CZ	ČEZ Inženýring, s.r.o., Duhová 1444/2, Praha 4, Michle, 14000, CZ	nevýlučná	25.01.2016	08.02.2016
312274	ČEZ, a. s., Duhová 2/1444, Praha 4, 14053, CZ	ČEZ Inženýring, s.r.o., Duhová 1444/2, Praha 4, Michle, 14000, CZ	nevýlučná	25.01.2016	08.02.2016
317543	ČEZ, a. s., Duhová 2/1444, Praha 4, 14053, CZ	ČEZ Inženýring, s.r.o., Duhová 1444/2, Praha 4, Michle, 14000, CZ	nevýlučná	25.01.2016	08.02.2016
349356	ČEZ, a.s., Duhová 1444/2, Praha 4 - Michle, 14000, CZ	ČEZ Inženýring, s.r.o., Duhová 1444/2, Praha 4, Michle, 14000, CZ	nevýlučná	25.01.2016	08.02.2016
350413	ČEZ, a.s., Duhová 2/1444, Praha 4, 14053, CZ	ČEZ Recyklace, s.r.o., Duhová 1444/2, Praha 4, Michle, 14000, CZ	nevýlučná	21.01.2016	08.02.2016

Obnovy zápisu ochranných známek

(111) **89848**
(220) 10.05.1946
(151) 10.05.1946
(540)

LIFE SAVERS

(730) **Wm. WRIGLEY Jr. Company**, 1132 West Blackhawk Street, Chicago, 60642, IL, US
(740) Společná advokátní kancelář Všeťečka Zelený Švorčík Kalenský a partneři, JUDr. Michal Havlík, advokát a patentový zástupce, Hálkova 2, Praha 2, 12000
(510) Žvýkáci guma, cukroví, cukrářské pečivo a zavařeniny.
(511) 29, 30
(210) O-6461

(111) **93656**
(220) 02.02.1926
(151) 02.02.1926
(540)

TRAVEX

(730) **AG Blatná, družstvo**, Nad Vdovečkem 1206, Blatná, 38801, CZ
(740) Navrat & Oslanec, s.r.o., Roháčova 145/14, Praha 3, Žižkov, 13000
(510) (1) chemické výrobky; (5) farmaceutické přípravky a prostředky k hubení škůdců.
(511) 1, 5
(210) O-6442

(111) **116819**
(220) 18.02.1936
(151) 18.02.1936
(540)

ZORA

(730) **SOCIÉTÉ DES PRODUITS NESTLÉ S.A.**, Vevey, CH
(740) Zeiner & Zeiner v.o.s., Mgr. Kamila Roučková, Maiselova 15, Praha 1, 11000
(510) Čokoláda, čokoládové výrobky, cukrovinky, cukrářské výrobky, kakao a kakaové náhražky, pečivo, masové, ovocné a zeleninové konzervy, ovocné šťávy s alkoholem i bez alkoholu, vína, likéry, trestí, limonády, ovoce, hospodářské a polohospodářské výrobky, kávové náhražky, dietetické prostředky, soli do koupelí i minerální, marmelády, zelenina čerstvá i sušená, med, slad a sladové výrobky, mléko čerstvé, kondensované a sušené, sýry, prášky do pečiva, jakož i veškeré potraviny a poživatiny.
(511) 1, 5, 29, 30, 31, 32, 33
(210) O-6193

(111) **156803**
(220) 24.03.1966
(151) 01.07.1966
(540)

OCEAN

(730) **PALMA a. s.**, Račianska 76, 836 04 Bratislava, SK
(740) JUDr. Aleš Zábrš, Na Beránce 2, Praha 6, 16000
(510) (3) mýdla.
(511) 3
(210) O-36807

(111) **163173**
(220) 29.07.1976
(151) 15.02.1977
(540)

BIG RED

(730) **Wm. WRIGLEY Jr. Company**, 1132 West Blackhawk Street, Chicago, 60642, IL, US
(740) Společná advokátní kancelář Všeťečka Zelený Švorčík Kalenský a partneři, JUDr. Michal Havlík, advokát a patentový zástupce, Hálkova 2, Praha 2, 12000
(510) (30) káva, čaj, kakao, cukr, rýže, tapioka, ságo, kávové náhražky, mouka a obilné výrobky, určené k lidské výživě, např. ovesné vločky apod., nápoje z kávy, kakaa nebo čokolády, chléb, suchary a sušenky, koláče, jemné pečivo a cukrovinky vč. žvýkáci gumy, zmrzlina, med, sirup z melasy,

kvasnice, prášky do pečiva, sůl, hořčice, pepř, ocet, chuťové omáčky, koření, led.
(511) 30
(210) O-49506

(111) **163224**
(220) 26.02.1976
(151) 08.04.1977
(540)

TIOXIDE

(730) **HUNTSMAN P&A UK LIMITED**, Titanium House, Hanzard Drive, Wynyard Park, Stockon-on-Tees, TS22 5FD, GB
(740) TRAPLOVÁ-HAKR-KUBÁT Advokátní a patentová kancelář, Mgr. Jana Šuranová Traplová, Přístavní 24, Praha 7, 17000
(510) (2) barviva na bázi titania.
(511) 2
(210) O-49224

(111) **163476**
(220) 14.09.1976
(151) 12.01.1978
(540)



(730) **Wm. WRIGLEY Jr. Company**, 1132 West Blackhawk Street, Chicago, 60642, IL, US
(740) Společná advokátní kancelář Všeťečka Zelený Švorčík Kalenský a partneři, JUDr. Michal Havlík, advokát a patentový zástupce, Hálkova 2, Praha 2, 12000
(510) (30) cukrářské výrobky, včetně žvýkáci gumy a cukroví.
(511) 30
(210) O-49561

(111) **166673**
(220) 23.05.1986
(151) 02.09.1987
(540)

STARANE

(730) **Dow AgroSciences LLC, společnost podle zákonů státu Delaware**, 9330 Zionsville Road, Indianapolis, IN, US
(740) Společná advokátní kancelář Všeťečka Zelený Švorčík Kalenský a partneři, JUDr. Otakar Švorčík, Hálkova 2, Praha 2, 12000
(510) (5) přípravky k hubení rostlinných a živočišných škůdců, fungicidy, insekticidy, herbicidy.
(511) 5
(210) O-54675

(111) **194015**
(220) 29.01.1996
(151) 26.09.1996
(540)

ADAM
STEINER

(730) **PRAGOIMPORT - ADAM a. s.**, Politických vězňů 912/10, Praha 1 - Nové Město, 11000, CZ
(740) Patentová a známková kancelář, Ing. Jaromír Příkryl, Včelín 1161, Hulín, 76824
(510) (25) oděvy, obuv, kloboučnické zboží; (40) šití oděvů (zpracování materiálů).
(511) 25, 40
(210) O-108070

(111) **194841**
(220) 08.03.1996
(151) 25.10.1996
(540)

TOMIL

(730) **TOMIL s.r.o.**, gen. Svatoně 149/IV, Vysoké Mýto, 56601, CZ
(740) Rott, Růžička & Guttman Patentové, známkové a advokátní kanceláře, JUDr. Vladimír Rott, Vinohradská 37, Praha 2, 12000
(510) (3) prostředky bytové chemie, kosmetika.
(511) 3
(210) O-109248

(111) **197869**
(220) 08.08.1995
(151) 26.02.1997
(540)

Elektrotechnický magazín

Etm

(730) **Ing. Pavel Hála**, Čtvrtě 8, Brno, 63400, CZ
(510) (16) časopis.
(511) 16
(210) O-102618

(111) **198074**
(220) 05.01.1996
(151) 26.02.1997
(540)

SPRINT

(730) **SPRINT COMMUNICATIONS COMPANY L.P.**, 6200 Sprint Parkway, City of Overland Park, 66251, KS, US
(740) Rott, Růžička & Guttman Patentové, známkové a advokátní kanceláře, JUDr. Vladimír Rott, Vinohradská 37, Praha 2, 12000
(510) (36) služby v oblasti finančnictví, zejména kreditní karty a debetní karty.

(511) 36
(210) O-107398

(111) **200599**
(220) 13.02.1996
(151) 26.05.1997
(540)

SFINX

(730) **SOCIÉTÉ DES PRODUITS NESTLÉ S.A.**, Vevey, CH
(740) Zeiner & Zeiner v.o.s., Mgr. Kamila Roučková, Maiselova 15, Praha 1, 11000
(510) (30) trvanlivé pečivo, čokoládové a nečokoládové cukrovinky; (32) nápojové směsi a prášky.
(511) 30, 32
(210) O-108537

(111) **200713**
(220) 07.06.1996
(151) 26.05.1997
(540)

MEFISTO

(730) **Druchema, družstvo pro chemickou výrobu a služby**, Služeb 3, Praha 10, 10031, CZ
(740) Rott, Růžička & Guttman, patentová, známková a právní kancelář, Ing. Kavínková Ludmila, patentový zástupce, Nad Štolou 12, Praha 7, 17000
(510) (3) čisticí prostředky na trouby, grily a sporáky.
(511) 3
(210) O-111991

(111) **200720**
(220) 13.06.1996
(151) 26.05.1997
(540)

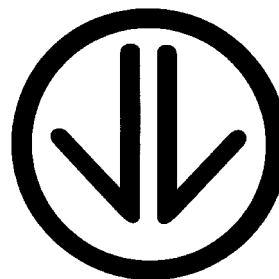

(730) **VOCHOC, s.r.o.**, Plzeňská 297, Zbůch, 33022, CZ
(510) (6) štítky, bezpečnostní tabulky kovové, mechanické pomůcky z kovu pro práci na laně, zejména kovové kroužky, karabinky, jističe, brzdy, závěsné sedačky, slaňovací zařízení; (9) ochranné pracovní pomůcky, zejména ochranné oděvy, ochranné rukavice, ochranné přilby, ochranné štíty, ochranné brýle a jejich části, ochranné protihlukové přilby, záchranné pásy, tlumiče pádů, ochranné pomůcky dýchacích orgánů, zejména dýchací masky (čtvrtmasky, polomasky, masky); (10) chrániče sluchu, zejména tampony a jiné ucpávky do uší, sluchátka, izolační dýchací přístroje; (11) filtrační prostředky proti částicím s ventilací; (16) knihy, tiskopisy a jiné tiskoviny; (20) štítky, bezpečnostní tabulky nekovové; (22) lana, lana bezpečnostní, lana zajišťovací, závěsné postroje pro osobu, sedací popruhy, pásy; (25) oděvy a rukavice, zejména pracovní, ochranná a pracovní obuv.
(511) 6, 9, 10, 11, 16, 20, 22, 25
(210) O-112106

(111) **201315**
(220) 24.01.1996
(151) 26.06.1997
(540)

MSV LIBEREC

(730) **MSV Liberec, s.r.o.**, Kralická 79/11, Liberec, VII-Horní Růžodol, 46007, CZ
(740) Ing. Dobroslav Musil, patentová kancelář, Zábrdovická 11, Brno, 61500
(510) (6) zámečnické výrobky; (7) výtahy všeho druhu, též hydraulické nebo pneumatické; (37) montáž, opravy, údržba a revize výtahů; (42) projektování a konstruování výtahů.
(511) 6, 7, 37, 42
(210) O-107945

(111) **201373**
(220) 16.02.1996
(151) 26.06.1997
(540)

COGNIZANT

(730) **Cognizant Technology Solutions U.S. Corporation**, 500 Frank W. Burr Boulevard, Teaneck, 07666, NJ, US
(740) ZIVKO MIJATOVIC & PARTNERS s.r.o., Jugoslávských partyzánů 639/26, Praha 6, 16000
(510) (9) programy pro počítače, CD-ROMové a instrukční manuály spolu s programy nebo CD-ROMy, vše k použití při podnikání; (16) informační bulletin a zprávy o podnikání; (35) informační služby pro podnikání.
(511) 9, 16, 35
(210) O-108638

(111) **201391**
(220) 08.03.1996
(151) 26.06.1997
(540)

MITIA

(730) **TOMIL s.r.o.**, gen. Svatoně 149/IV, Vysoké Mýto, 56601, CZ
(740) Rott, Růžička & Guttman Patentové, známkové a advokátní kanceláře, JUDr. Vladimír Rott, Vinohradská 37, Praha 2, 12000
(510) (3) tekutá mýdla, šampony vlasové, šampony tělové, pěny do koupele, kosmetika, krémy.
(511) 3
(210) O-109247

(111) **202141**
(220) 12.02.1996
(151) 28.07.1997
(540)

MISS SPORTY

(730) **Coty Germany GmbH**, Malakoff Park, Rheinstrasse 4E, Mainz, DE
(740) Rott, Růžička & Guttman Patentové, známkové a advokátní kanceláře, JUDr. Vladimír Rott, Vinohradská 37, Praha 2, 12000
(510) (3) mýdla, parfémy, vonné oleje, kosmetika, vlasové lotiony.
(511) 3
(210) O-108515

(111) **202320**
(220) 12.04.1996
(151) 29.07.1997
(540)



(730) **ELEKTRODESIGN ventilátory spol. s r.o.**, Boleslavova 53/15, Praha 4 - Nusle, 14000, CZ
(740) Šachta, Zmeškal & partneři, Ing. Kratochvíl Václav, Radlická 28/663, Praha 5, 15000
(510) (11) regulace ústředního vytápění a větrání, ventilátory a příslušenství, vzduchotechnická zařízení a regulace; (37) montáž a opravy měřicí a regulační techniky, zprostředkovatelská činnost v oblasti investiční výstavby, montáž, opravy a údržba vyhrazených elektrotechnických zařízení; (42) projektování elektrických zařízení.
(511) 11, 37, 42
(210) O-110267

(111) **202525**
(220) 17.10.1996
(151) 29.07.1997
(540)

SELZINK PLUS

(730) **PRO.MED.CS Praha a.s.**, Telčská 1, Praha 4, 14000, CZ
(740) STUDENA-LABALESTRA Advokátní a patentová kancelář, Mgr. Klára Labalestra, advokátka, Na Poříčí 12, Praha 1, 11000
(510) (5) léčiva (substance), léčivé přípravky humánní a veterinární, výrobky farmaceutické, přípravky dietetické, výrobky léčebně-kosmetické.
(511) 5
(210) O-115870

(111) **202980**
(220) 09.02.1996
(151) 26.08.1997
(540)



(730) **Nature's Bounty, Inc.**, 2100 Smithtown Avenue, Ronkonkoma, 11779, NY, US
(740) ZIVKO MIJATOVIC & PARTNERS s.r.o., Jugoslávských partyzánů 639/26, Praha 6, 16000
(510) (5) vitaminy, minerální přípravky a přísady do stravy.
(511) 5
(210) O-108477

(111) **203022**
(220) 18.03.1996
(151) 26.08.1997
(540)

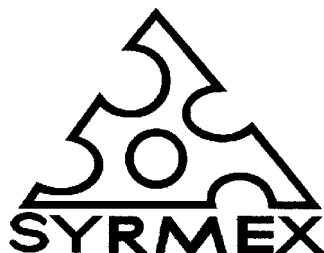

(730) **SYRMEX spol. s r.o.**, Osek nad Bečvou č.p. 411, 75122, CZ
(740) Ing. Pavel Nádvorník s.r.o., Sokola Tůmy 1099/1, Ostrava-Mariánské Hory, 70900
(510) (5) výrobky diabetické k lékařským účelům, potraviny pro děti a batolata; (29) potraviny, potravinářské výrobky a nápoje, maso, maso v jateční úpravě, masové výtahy, masné a uzenářské výrobky, ryby, drůbež, zvěřina, konzervované, sušené a vařené ovoce a zelenina, rosoly, zavařeniny, vejce, mléko a jiné mlékařenské výrobky, jedlé oleje a tuky, potraviny v konzervách; (30) káva, čaj, kakao, cukr, rýže, tapioka, ságo, kávové náhražky, mouka a obilní přípravky, chléb, sušenky, suchary, koláče, jemné pečivo a cukrovinky, zmrzlina, med, sirup z melasy, kvasnice, prášky do pečiva, sůl, hořčice, ocet, chuťové omáčky, koření, led na chlazení; (31) výrobky zemědělské, zahradnické, lesnické a semena neobsažená v jiných třídách, živá zvířata, zejména živé žížaly, čerstvé ovoce a zelenina, semena, živé rostliny a přírodní květiny, krmiva pro dobytek, slad.
(511) 5, 29, 30, 31
(210) O-109522

(111) **203023**
(220) 18.03.1996
(151) 26.08.1997
(540)

SYRMEX

(730) **SYRMEX spol. s r.o.**, Osek nad Bečvou č.p. 411, 75122, CZ
(740) Ing. Pavel Nádvorník s.r.o., Sokola Tůmy 1099/1, Ostrava-Mariánské Hory, 70900
(510) (5) výrobky diabetické k lékařským účelům, potraviny pro děti a batolata; (29) potraviny, potravinářské výrobky a nápoje, maso, maso v jateční úpravě, masové výtahy, masné a uzenářské výrobky, ryby, drůbež, zvěřina, konzervované, sušené a vařené ovoce a zelenina, rosoly, zavařeniny, vejce, mléko a jiné mlékařenské výrobky, jedlé oleje a tuky, potraviny v konzervách; (30) káva, čaj, kakao, cukr, rýže, tapioka, ságo, kávové náhražky, mouka a obilní přípravky, chléb, sušenky, suchary, koláče, jemné pečivo a cukrovinky, zmrzlina, med, sirup z melasy, kvasnice, prášky do pečiva, sůl, hořčice, ocet, chuťové omáčky, koření, led na chlazení; (31) výrobky zemědělské, zahradnické, lesnické a semena neobsažená v jiných třídách, živá zvířata, zejména živé žížaly, čerstvé ovoce a zelenina, semena, živé rostliny a přírodní květiny, krmiva pro dobytek, slad.
(511) 5, 29, 30, 31
(210) O-109523

(111) **203036**
(220) 22.03.1996
(151) 26.08.1997
(540)

 **UTILCELL**

(730) **Técnicas de electrónica y automatismos, s.a.**, Espronceda 176 - 180, Barcelona, 8018, ES
(740) PATENTSERVIS Praha a.s., Na Podkovce 281/10, Praha 4, 14700
(510) (9) přístroje pro vážení, snímače síly.
(511) 9
(210) O-109674

(111) **203055**
(220) 27.03.1996
(151) 26.08.1997
(540)

SCIENCE PLAN

(730) **HILL'S PET NUTRITION, INC.**, 400 SW Eighth Street, Topeka, KS, US
(740) Společná advokátní kancelář Všeťečka a partneři, JUDr. Všeťečka Miloš, Hálkova 2, Praha 2, 12000
(510) (31) výrobky zemědělské, zahradnické, lesnické a semena, živá zvířata, čerstvé ovoce a zelenina, živé rostliny a přírodní květiny, krmiva pro zvířata, slad.
(511) 31
(210) O-109838

(111) **203069**
(220) 29.03.1996
(151) 26.08.1997
(540)

HILL'S

(730) **HILL'S PET NUTRITION, INC.**, 400 SW Eighth Street, Topeka, KS, US
(740) Společná advokátní kancelář Všeťečka a partneři, JUDr. Všeťečka Miloš, Hálkova 2, Praha 2, 12000
(510) (5) veterinární přípravky; (31) krmivo pro zvířata.
(511) 5, 31
(210) O-109932

(111) **203070**
(220) 29.03.1996
(151) 26.08.1997
(540)

PRESCRIPTION DIET

(730) **HILL'S PET NUTRITION, INC.**, 400 SW Eighth Street, Topeka, KS, US
(740) Společná advokátní kancelář Všeťečka a partneři, JUDr. Všeťečka Miloš, Hálkova 2, Praha 2, 12000
(510) (5) veterinární přípravky; (31) krmivo pro zvířata.
(511) 5, 31
(210) O-109933

(111) **203071**
(220) 29.03.1996
(151) 26.08.1997
(540)

SCIENCE DIET

(730) **HILL'S PET NUTRITION, INC.**, 400 SW Eighth Street, Topeka, KS, US
(740) Společná advokátní kancelář Všeťečka a partneři, JUDr. Všeťečka Miloš, Hálkova 2, Praha 2, 12000
(510) (31) krmivo pro zvířata.

(511) 31
(210) O-109934

(111) **203322**
(220) 29.11.1996
(151) 26.08.1997
(540)

HEPASILIN

(730) **PRO.MED.CS Praha a.s.**, Telčská 1, Praha 4, 14000, CZ
(740) **STUDENA-LABALESTRA** Advokátní a patentová kancelář, Mgr. Klára Labalestra, advokátka, Na Poříčí 12, Praha 1, 11000
(510) (5) léčiva, substance, léčivé přípravky humánní, výrobky farmaceutické, přípravky dietetické s léčivými účinky, výrobky léčebněkosmetické.
(511) 5
(210) O-117417

(111) **204024**
(220) 30.07.1996
(151) 23.09.1997
(540)

SUMMIT

(730) **Mars, Incorporated**, 6885 Elm Street, Mc Lean, VA, US
(740) **KOREJZOVÁ & SPOL.**, v.o.s., JUDr. Petra Korejzová, Korunní 810/104 E, Praha 10, 10100
(510) (29) konzervovaná, mražená, sušená nebo vařená zelenina, ovoce a brambory, náplně nebo směsi pro přípravu jídel, hotová jídla nebo polotovary a pomazánky na chléb zhotovené především ze shora uvedených produktů, sušené zeleninové natě, čerstvé, mražené nebo konzervované maso, ryby, drůbež a zvěřina, mořské ryby a korýši, náplně a směsi pro přípravu jídel, hotová jídla nebo polotovary a pomazánky na chléb, zhotovené především z uvedených produktů, polévky, mléko, mléčné výrobky, zejména maslo, sýry, smetana, jogurty, tvaroh, podmásli, kefir, mléko sražené sířidlem, náplně nebo směsi pro přípravu jídel, hotová jídla nebo polotovary a pomazánky na chléb zhotovené především z uvedených produktů, hotové potraviny vyrobené z bílkovinných látek jako přísady do jídel ve formě kousků, v texturované nebo práškové formě; (30) mouka, obiloviny, obilné výrobky pro lidskou výživu, rýže, rýže ve varných sáčcích, předvařená nebo dehydrovaná rýže, těsto na výrobu italských těstovin, pomazánky na chléb, hotová jídla nebo polotovary, slané a sladké zákusky a malá občerstvení mezi jídly zhotovená převážně ze shora uvedených produktů, nebo doplněné brambory, masem, rybami, drůbeží, zeleninou, kořením, čaj, káva, kávové náhražky, kakao, čokoláda na pití, shora uvedené výrobky také ve formě extraktů tekutých nebo sušených, jako nápoje, nápoje v sáčcích a pro prodej v automatech, nebo ve formě pomazánek nebo náplní pro pečivo a cukrářské zboží a jako náplně do dortů, vše skládající se převážně z uvedených produktů, sirup z melasy, cukr, med, omáčky, salátové dressingy, cukrovinky bez léčebných účinků, zmrzlina, zmrzlinové krémy, zmrzlinové výrobky, mražené cukrovinky, chléb, sladké pečivo včetně dortů, sušenky a suchary, pečivo, sladkosti, dezerty, čokoláda, čokoládové zákusky, náplně do pečiva a cukrářského zboží a náplně do slanečného pečiva a občerstvení ze shora uvedených výrobků.
(511) 29, 30
(210) O-113468

(111) **204589**
(220) 07.02.1996
(151) 30.10.1997
(540)

AGENTURA PRO REGIONÁLNÍ ROZVOJ

(730) **AGENTURA PRO REGIONÁLNÍ ROZVOJ a.s.**, Na Jízdárně 7, Ostrava, 70200, CZ
(740) **HM PARTNERS s. r. o.**, Ing. Zdeněk Michálek, 28. října 150, Ostrava, 70200
(510) (35) činnost organizačních a ekonomických poradců, zprostředkování obchodu; (36) ostatní finanční zprostředkování, investování do hospodářského rozvoje podniku, aktivní řízení majetkových účastí, správa majetku třetích osob; (42) agenturní činnost v uvedených oblastech.

(511) 35, 36, 42
(210) O-108363

(111) **204674**
(220) 06.03.1996
(151) 30.10.1997
(540)

MATOUŠ

(730) **Šimon Matoušek**, Nad Primaskou 25, Praha 10, 10000, CZ
(510) (9) aparáty pro záznam, převod, reprodukci zvuku nebo obrazu, zvukové a zvukově obrazové záznamy; (16) tiskárenské výrobky, fotografie, plastické obaly, papír, lepenka a výrobky z těchto materiálů, papírenské zboží, materiál pro umělce, psací stroje a kancelářské potřeby /vyjímaje nábytek/, učební pomůcky s výjimkou aparátů; (41) zábava a kulturní aktivity.
(511) 9, 16, 41
(210) O-109175

(111) **204717**
(220) 29.03.1996
(151) 30.10.1997
(540)

TANIA

(730) **TOMIL s.r.o.**, gen. Svatoně 149/IV, Vysoké Mýto, 56601, CZ
(740) **Rott, Růžička & Guttman Patentové, známkové a advokátní kanceláře**, JUDr. Vladimír Rott, Vinohradská 37, Praha 2, 12000
(510) (3) mýdla, tekutá mýdla, tělová mýdla, šampóny, kondicionéry, pěny do koupele; (5) osvěžovače vzduchu.
(511) 3, 5
(210) O-109922

(111) **205124**
(220) 04.11.1996
(151) 31.10.1997
(540)

FRAPPUCCINO

(730) **Starbucks Corporation**, 2401 Utah Avenue South, Seattle, WA, US
(740) **Společná advokátní kancelář Všečeka Zelený Švorčík Kalenský a partneři**, JUDr. Otakar Švorčík, Hálkova 2, Praha 2, 12000
(510) (30) káva, nápoje připravované na základě kávy, tekuté a práškové směsi k přípravě nápojů, příchuťové sirupy do kávových nápojů, zmrzlina a mražené cukroví, čokoláda, kandovaný cukr a cukroví; (32) tekuté a práškové směsi k přípravě nápojů, ochucovací sirupy pro přípravu nápojů, ochucené a neochucené vody v lahvích, šumivé vody, minerální vody, ovocné šťávy, šumivé nápoje z ovoce a šťáv a sodovky.
(511) 30, 32
(210) O-116384

(111) **205445**
(220) 02.02.1996
(151) 21.11.1997
(540)

POMPELA

(730) **Kofola a.s.**, Za drahou 165/1, Krnov, Pod Bezručovým vrchem, 79401, CZ
(740) **Čermák a spol.**, Mgr. Lukáš Lorenc, Elišky Peškové 735/15, Praha 5, 15000
(510) (32) nealkoholické nápoje všeho druhu, pivo; (33) vína všeho druhu, lihoviny, likéry.
(511) 32, 33
(210) O-108256

(111) **205455**
(220) 08.02.1996
(151) 21.11.1997
(540)



(730) **SOLAR TECHNIK, s.r.o.**, Holešovská 399, Fryšták, 76316, CZ
(740) Ing. Zdeněk Kučera, Dlouhá 207 (P.O. Box 92), Slušovice, 76315
(510) (6) žaluzie kovové horizontální, zejména meziokenní, interiérové a speciální pro dvojité a trojitě zasklená okna, rolety kovové, zejména venkovní navíjecí s kovovými lamelami, navíjecí v kombinaci se sítí, ovládané ručně, elektricky i dálkově, vrata kovová, zejména hliníková navíjecí plná, prosklená či s průduchy, ovládaná elektricky, dálkově či s nouzovým ručním ovládním, mříže kovové bezpečnostní navíjecí, zejména hliníkové, ocelové mikroperforované ovládané ručně, elektricky či dálkově, markýzy kovové, zejména korbové, ramenové výsvnné, balkonové clony, prostorové s ovládním ručním, elektrickým, dálkovým či s automatickou regulací na slunce a vítr; (19) žaluzie horizontální plastové či dřevěné, zejména meziokenní, interiérové a speciální pro dvojité a trojitě zasklená okna, žaluzie vertikální s plastovými lamelami šikmé či obloukové interiérové, s ovládním ručním, elektrickým či dálkovým, rolety s plastovými lamelami, zejména venkovní navíjecí, v kombinaci rolety se sítí, s ovládním ručním, elektrickým i dálkovým, dveře lamelové shrnovací plastové plně nebo prosklené, s madlem či klikou, stropní pohledy minerální, sádkartonové či kovové, stolky mramorové či v kombinaci s konglomerátem mramoru; (20) sedací nábytek, sedací soupravy, variabilní sedací soupravy z kůže a její imitace, rattanový sedací nábytek; (24) textilní vertikální žaluzie, zejména interiérové šikmé a obloukové s ovládním ručním, elektrickým či dálkovým, sítě proti hmyzu do oken či dveří, pevné, odnímatelné či otevíratelné s magnetickým jištěním, rolety textilní interiérové, rolety do střešních oken, rolety ovládané pružinou rolety ovládané kuličkovým řetízem.
(511) 6, 19, 20, 24
(210) O-108437

(111) **205584**
(220) 10.05.1996
(151) 21.11.1997
(540)

webhouse.CZ

(730) **Ing. Jan Savický**, Levskeho 3187/6, Praha 4, 14000, CZ
(740) PROPATENT, Ing. Vlasta Sedláčková, Pod Pekařkou 1, Praha 4, 14700
(510) (35) propagační činnost; (41) zábava, sportovní a kulturní aktivity; publikační a nakladatelská činnost.
(511) 35, 41
(210) O-111170

(111) **205920**
(220) 17.01.1997
(151) 24.11.1997
(540)

(730) **RADKA Pardubice a.s.**, Pod Kasárny 724, Lázně Bohdaneč, 53341, CZ
(740) Ing. Jiří Střelák, Šumberova 42, Praha 6, 16200
(510) (1) chemické výrobky určené pro průmysl, vědy a zemědělství, plastické hmoty v surovém stavu, lepidla a tmely pro průmysl, chemické přípravky pro čištění a úpravu vody; (2) barvy, nátěry a laky pro průmysl.
(511) 1, 2
(210) O-118654

(111) **206173**
(220) 17.04.1996
(151) 30.12.1997
(540)

ORDEXAL

(730) **J.SEIDL a spol., s.r.o.**, Husova 120, Dvůr Králové nad Labem, 54400, CZ
(740) Mgr. Roman Fojtášek, advokát, Vinohradská 6, Praha 2, 12000
(510) (1) protipožární ochranné a izolační výrobky a hmoty, zejména nástřiky, nátěry a obklady; (41) školící a výchovná činnost v oboru protipožárních výrobků, hmot a techniky; (42) výzkum, vývoj, projekční a inženýrská činnost v oboru protipožárních výrobků a hmot, vč. protipožární techniky, odborné poradenství a konzultační činnost v témže oboru.
(511) 1, 41, 42
(210) O-110407

(111) **206242**
(220) 27.05.1996
(151) 30.12.1997
(540)



(730) **BIANCHI & PARTNERS s.r.o.**, Čelakovského sady 1580/4, Praha 1, Nové Město, 11000, CZ
(740) Ing. Pavel Nádvorník s.r.o., Sokola Tůmy 1099/1, Ostrava-Mariánské Hory, 70900
(510) (35) průzkum trhu - marketing.
(511) 35
(210) O-111617

(111) **207020**
(220) 21.08.1996
(151) 28.01.1998
(540)

WRIGLEY'S SPEARMINT

(730) **Wm. WRIGLEY Jr. Company**, 1132 West Blackhawk Street, Chicago, 60642, IL, US
(740) Společná advokátní kancelář Vsetečka Zelený Švorčík Kalenský a partneři, JUDr. Michal Havlík, advokát a patentový zástupce, Hálkova 2, Praha 2, 12000
(510) (30) cukrovinky, zejména žvýkáci gummy.
(511) 30
(210) O-114045

(111) **207069**
(220) 20.09.1996
(151) 28.01.1998
(540)

LÉKÁRNA

(730) **Naturprodukt CZ spol. s r. o.**, Na Viničkách 638, Šestajovice, 25092, CZ
(740) Ing. Pavel Nádvořník s.r.o., Sokola Tůmy 1099/1, Ostrava-Mariánské Hory, 70900
(510) (16) tiskoviny, časopisy, periodika, brožury, knihy, revue, knihařské výrobky; (41) vydávání knih, časopisů, revue apod., předplatné časopisů, doručování časopisů, roznášení (distribuce) časopisů.
(511) 16, 41
(210) O-115051

(111) **207209**
(220) 17.01.1997
(151) 29.01.1998
(540)



ČESKÉ PŘÍSTAVY a.s.

(730) **České přístavy, a.s.**, Jankovcova 6, Praha 7, 17000, CZ
(740) Ing. Jiří Střelák, Šumberova 42, Praha 6, 16200
(510) (4) paliva a pohonné hmoty; (36) realitní činnost, správa majetku, pozemků a budov; (37) stavební činnost, průmyslové stavby, inženýrské stavby, provozování čerpacích stanic; (39) zasilatelská činnost, lodní doprava, osobní i nákladní, silniční doprava, skladování, provozování překladišť a přístavů, činnost cestovní kanceláře; (42) projektová činnost, hostinská činnost, ostraha majetku a osob.
(511) 4, 36, 37, 39, 42
(210) O-118653

(111) **207786**
(220) 23.10.1996
(151) 25.02.1998
(540)

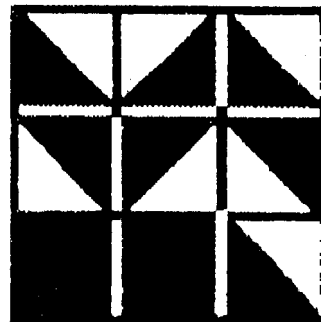

(730) **Coleman S.I., a.s.**, Smetanova 1484, Vsetín, 75501, CZ
(740) Ing. Pavel Nádvořník s.r.o., Sokola Tůmy 1099/1, Ostrava-Mariánské Hory, 70900
(510) (2) střešní nátěry ochranné, nátěry barvou; (6) okapové roury, okapní žlabky na střechy kovové, plech, plech bradavkovatý, plech a plechové zboží (plech ocelový, pocínovaný, tažený, železný, rýhovaný, zrnitý, vlnitý, perforovaný, pruhovaný, zinkový), plech kosočtverečný; (17) lepenka azbestová, izolace, izolace proti chladu, izolace tepelné, izolace vláknité, izolační desky, izolační nátěry, izolační pásy, izolační pásy, izolační plst', izolační tepelný materiál, izolační sloučeniny proti vlhkosti, izolační tkaniny ze skleněné vlny, fólie kovové izolační; (19) střešní desky (nikoliv kovové), střešní lepenka, též dehtovaná, asfaltovaná, impregnovaná, lepenka krycí (na střechy), střešní materiály z vláknitých hmot a cementu, střešní potahy asfaltové jiné než barevné nátěry, krytina (nekovová), vodotěsná plst' na pokrývání střech, tašky břidlicové; (35) porady organizační a vedení záležitostí; (39) doprava silniční, doprava autem, doprava nákladními auty; (42) poradenská činnost ve stavebnictví, inženýrské práce, konzultace odborné (neobchodní).
(511) 2, 6, 17, 19, 35, 39, 42
(210) O-116021

(111) **207787**
(220) 23.10.1996
(151) 25.02.1998
(540)

COLEMAN S.I.

(730) **Coleman S.I., a.s.**, Smetanova 1484, Vsetín, 75501, CZ
(740) Ing. Pavel Nádvořník s.r.o., Sokola Tůmy 1099/1, Ostrava-Mariánské Hory, 70900
(510) (2) střešní nátěry ochranné, nátěry barvou; (6) okapové roury, okapní žlabky na střechy kovové, plech, plech bradavkovatý, plech a plechové zboží (plech ocelový, pocínovaný, tažený, železný, rýhovaný, zrnitý, vlnitý, perforovaný, pruhovaný, zinkový), plech kosočtverečný; (17) lepenka azbestová, izolace, izolace proti chladu, izolace tepelné, izolace vláknité, izolační desky, izolační nátěry, izolační pásy, izolační pásy, izolační plst', izolační tepelný materiál, izolační sloučeniny proti vlhkosti, izolační tkaniny ze skleněné vlny, fólie kovové izolační; (19) střešní desky (nikoliv kovové), střešní lepenka, též dehtovaná, asfaltovaná, impregnovaná, lepenka krycí (na střechy), střešní materiály z vláknitých hmot a cementu, střešní potahy asfaltové jiné než barevné nátěry, krytina (nekovová), vodotěsná plst' na pokrývání střech, tašky břidlicové; (35) porady organizační a vedení záležitostí; (39) doprava silniční, doprava autem, doprava nákladními auty; (42) poradenská činnost ve stavebnictví, inženýrské práce, konzultace odborné (neobchodní).
(511) 2, 6, 17, 19, 35, 39, 42
(210) O-116022

(111) **208500**
(220) 31.10.1996
(151) 25.03.1998
(540)



(730) **Wm. WRIGLEY Jr. Company**, 1132 West Blackhawk Street, Chicago, 60642, IL, US
(740) Společná advokátní kancelář Vsetečka Zelený Švorčík Kalenský a partneři, JUDr. Michal Havlík, advokát a patentový zástupce, Hálkova 2, Praha 2, 12000
(510) (30) žvýkací gumy.
(511) 30
(210) O-116254

(111) **208972**
(220) 03.09.1996
(151) 28.04.1998
(540)

DŮM TECHNIKY

(730) **Český svaz vědeckotechnických společností z.s.**, Novotného lávka 200/5, Praha 1, Staré Město, 11000, CZ
(740) PatentCentrum Sedlák & Partners s.r.o., Husova 5, České Budějovice, 37001
(510) (35) zastupování firemních zájmů, vyhledávání kooperací, poradenství a konzultace v oblasti poskytování pomoci při provozu obchodu; (36) pronajímání sálů, přednáškových místností, učeben, zasedacích místností, kancelářů, výstavních ploch; (39) organizování tematických zájezdů; (41) organizování tuzemských i mezinárodních kongresů, konferencí, sympozií, firemních a vědeckých dnů, doprovodných programů, školení, kursů, rekvalifikací, společenských, klubovních a kulturních setkání, vydávání tiskovin, zejména odborných; (42) výstavnictví, překladatelské a tlumočnické služby, pronájem tlumočnických zařízení, služby restaurace a občerstvení, ubytování a hotelové služby.
(511) 35, 36, 39, 41, 42
(210) O-114486

(111) **209022**
(220) 18.10.1996
(151) 28.04.1998
(540)

WRIGLEY'S AIRWAVES

(730) **Wm. WRIGLEY Jr. Company**, 1132 West Blackhawk Street, Chicago, 60642, IL, US
(740) Společná advokátní kancelář Vsetečka Zelený Švorčík Kalenský a partneři, JUDr. Michal Havlík, advokát a patentový zástupce, Hálkova 2, Praha 2, 12000
(510) (30) žvýkací gumy.
(511) 30
(210) O-115901

(111) **209396**
(220) 06.02.1996
(151) 27.05.1998
(540)

TOP-FLITE

(730) **American Sports Licensing, Inc**, 1101 Centre Road, Suite 339, Wilmington, DE, US
(740) PATENTSERVIS Praha a.s., Na Podkovce 281/10, Praha 4, 14700
(510) (9) plavecké brýle; (28) golfové míče, golfové hole, golfové tašky, golfové podstavky, golfové rukavice, tenisové míčky, tvrdé míčky potažené kůží, softbalové míče, basebalové pálky, softbalové pálky, basebalové a softbalové rukavice, míče pro soccer, fotbalové míče, basketbalové míče, volejbalové míče, volejbalové sítě, basketbalové sítě a desky, badmintonové rakety a sítě.
(511) 9, 28
(210) O-108326

(111) **209715**
(220) 15.11.1996
(151) 27.05.1998
(540)

TONY ROMA'S

(730) **Roma Systems, Inc.**, 1700 Alma Drive, Suite 500, Plano, 75075, TX, US
(740) Společná advokátní kancelář Vsetečka Zelený Švorčík Kalenský a partneři, JUDr. Petr Kalenský, Hálkova 2, Praha 2, 12000
(510) (42) restaurační služby, zásobování potravinami, podávání občerstvení.
(511) 42
(210) O-116902

(111) **209811**
(220) 17.12.1996
(151) 27.05.1998
(540)



POLICE OF CZECH REPUBLIC

INSTITUT OF CRIMINALISTICS PRAGUE

(730) **MINISTERSTVO VNITRA**, Nad štolou 936/3, Praha 7 Holešovice, 17000, CZ
(510) (42) znalecká činnost v oborech elektrotechnika, chemie, kriminalistika, písmoznalectví a strojírenství pro chemickou expertizu, požárně-chemickou expertizu, pyrotechnickou expertizu, defektoskopickou expertizu, kriminalistickou metalografickou expertizu, elektrotechnickou expertizu, mechanoskopickou expertizu, balistickou expertizu, trasologickou expertizu, kriminalistickou biologickou expertizu, kriminalistickou antropologickou expertizu, expertizu ručního písma, expertizu písma psacích strojů, technickou expertizu dokladů a písemností, expertizu pravosti platidel a cenin, jazykovou expertizu psaného projevu, kriminalistickou psychologickou expertizu psaného (mluveného) projevu,

fonoskopickou expertizu, kriminalistickou fotografickou expertizu, kriminalistickou expertizu videotechniky a videozáznamu, daktyloskopickou expertizu, kriminalistickou počítačovou expertizu, posuzování bezpečnostní úrovně dveřních systémů, uzamykacích mechanismů a úschovných objektů.

(511) 42
(210) O-118011

(111) **209812**
(220) 17.12.1996
(151) 27.05.1998
(540)



(730) **MINISTERSTVO VNITRA**, Nad štolou 936/3, Praha 7 Holešovice, 17000, CZ
(510) (42) znalecká činnost v oborech elektrotechnika, chemie, kriminalistika, písmoznalectví a strojírenství pro chemickou expertizu, požárně-chemickou expertizu, pyrotechnickou expertizu, defektoskopickou expertizu, kriminalistickou metalografickou expertizu, elektrotechnickou expertizu, mechanoskopickou expertizu, balistickou expertizu, trasologickou expertizu, kriminalistickou biologickou expertizu, kriminalistickou antropologickou expertizu, expertizu ručního písma, expertizu písma psacích strojů, technickou expertizu dokladů a písemností, expertizu pravosti platidel a cenin, jazykovou expertizu psaného projevu, kriminalistickou psychologickou expertizu psaného (mluveného) projevu, fonoskopickou expertizu, kriminalistickou fotografickou expertizu, kriminalistickou expertizu videotechniky a videozáznamu, daktyloskopickou expertizu, kriminalistickou počítačovou expertizu, posuzování bezpečnostní úrovně dveřních systémů, uzamykacích mechanismů a úschovných objektů.
(511) 42
(210) O-118012

(111) **209813**
(220) 17.12.1996
(151) 27.05.1998
(540)



POLICIE ČESKÉ REPUBLIKY
KRIMINALISTICKÝ ÚSTAV PRAHA

(730) **MINISTERSTVO VNITRA**, Nad štolou 936/3, Praha 7 Holešovice, 17000, CZ
(510) (42) znalecká činnost v oborech elektrotechnika, chemie, kriminalistika, písmoznalectví a strojírenství pro chemickou expertizu, požárně-chemickou expertizu, pyrotechnickou expertizu, defektoskopickou

expertizu, kriminalistickou metalografickou expertizu, elektrotechnickou expertizu, mechanoskopickou expertizu, balistickou expertizu, trasologickou expertizu, kriminalistickou biologickou expertizu, kriminalistickou antropologickou expertizu, expertizu ručního písma, expertizu písma psacích strojů, technickou expertizu dokladů a písemností, expertizu pravosti platidel a cenin, jazykovou expertizu psaného projevu, kriminalistickou psychologickou expertizu psaného (mluveného) projevu, fonoskopickou expertizu, kriminalistickou fotografickou expertizu, kriminalistickou expertizu videotechniky a videozáznamu, daktyloskopickou expertizu, kriminalistickou počítačovou expertizu, posuzování bezpečnostní úrovně dveřních systémů, uzamykacích mechanismů a úschovných objektů.

(511) 42
(210) O-118013

(111) **209814**
(220) 17.12.1996
(151) 27.05.1998
(540) **KRIMINALISTICKÝ ÚSTAV PRAHA**

(730) **MINISTERSTVO VNITRA**, Nad štolou 936/3, Praha 7 Holešovice, 17000, CZ
(510) (42) znalecká činnost v oborech elektrotechnika, chemie, kriminalistika, písmoznalectví a strojírenství pro chemickou expertizu, požárně-chemickou expertizu, pyrotechnickou expertizu, defektoskopickou expertizu, kriminalistickou metalografickou expertizu, elektrotechnickou expertizu, mechanoskopickou expertizu, balistickou expertizu, trasologickou expertizu, kriminalistickou biologickou expertizu, kriminalistickou antropologickou expertizu, expertizu ručního písma, expertizu písma psacích strojů, technickou expertizu dokladů a písemností, expertizu pravosti platidel a cenin, jazykovou expertizu psaného projevu, kriminalistickou psychologickou expertizu psaného (mluveného) projevu, fonoskopickou expertizu, kriminalistickou fotografickou expertizu, kriminalistickou expertizu videotechniky a videozáznamu, daktyloskopickou expertizu, kriminalistickou počítačovou expertizu, posuzování bezpečnostní úrovně dveřních systémů, uzamykacích mechanismů a úschovných objektů.
(511) 42
(210) O-118014

(111) **209815**
(220) 17.12.1996
(151) 27.05.1998
(540) **INSTITUT OF CRIMINALISTICS
PRAGUE**

(730) **MINISTERSTVO VNITRA**, Nad štolou 936/3, Praha 7 Holešovice, 17000, CZ
(510) (42) znalecká činnost v oborech elektrotechnika, chemie, kriminalistika, písmoznalectví a strojírenství pro chemickou expertizu, požárně-chemickou expertizu, pyrotechnickou expertizu, defektoskopickou expertizu, kriminalistickou metalografickou expertizu, elektrotechnickou expertizu, mechanoskopickou expertizu, balistickou expertizu, trasologickou expertizu, kriminalistickou biologickou expertizu, kriminalistickou antropologickou expertizu, expertizu ručního písma, expertizu písma psacích strojů, technickou expertizu dokladů a písemností, expertizu pravosti platidel a cenin, jazykovou expertizu psaného projevu, kriminalistickou psychologickou expertizu psaného (mluveného) projevu, fonoskopickou expertizu, kriminalistickou fotografickou expertizu, kriminalistickou expertizu videotechniky a videozáznamu, daktyloskopickou expertizu, kriminalistickou počítačovou expertizu, posuzování bezpečnostní úrovně dveřních systémů, uzamykacích mechanismů a úschovných objektů.
(511) 42
(210) O-118015

(111) **210194**
(220) 07.02.1996
(151) 29.06.1998
(540)



(730) **Jiří Komárek**, Valdštejnovo nám. 77, Jičín, 50601, CZ
(740) Ing. Jiří Walter, Počernická 54, Praha 10, 10800
(510) (6) rudy; (8) ruční nářadí a nástroje, nožířské výrobky, vidličky a lžice, sečné zbraně, břitvy; (16) papír a výrobky z papíru, lepenka a kartonážní výrobky, tiskoviny, časopisy, periodika, knihy, knihařské výrobky, fotografie, papírnické zboží, lepidla kancelářská a pro domácnost, potřeby pro umělce, štětce, psací stroje a kancelářské potřeby (kromě nábytku), učební a školní potřeby a pomůcky (kromě přístrojů), hrací karty, tiskařské štočky, obalové materiály z plastických hmot; (20) nábytek, zrcadla, rámy, výrobky (pokud nejsou obsaženy v jiných třídách) ze dřeva, korku, třtiny, rákosu, vrbového proutí, rohoviny, kostí, slonoviny, kostic, želvoviny, jantaru, perleti, mořské pěny, buničiny, z náhražek uvedených hmot nebo z plastických hmot; (25) oděvy, obuv, kloboučnické zboží; (28) hry, hračky, tělocvičné a sportovní potřeby (s výjimkou oděvů), ozdoby na vánoční stromky; (30) káva, čaj, kakao, cukr, rýže, tapioka, ságo, kávové náhražky, kávové, kakaové a čokoládové nápoje, mouka a obilní přípravky v úpravě pro výživu lidí, chléb, sušenky, suchary, koláče, jemné pečivo a cukrovinky, zmrzlina, med, sirup z melasy, kvasnice, prášky do pečiva, sůl, hořčice, pepř, ocet, chuťové omáčky, koření, led na chlazení.
(511) 6, 8, 16, 20, 25, 28, 30
(210) O-108400

(111) **210295**
(220) 10.10.1996
(151) 29.06.1998
(540)



(730) **Z-Group Steel Holding, a.s.**, Kollárova 1229, Veselí nad Moravou, 69812, CZ
(740) Rott, Růžička & Guttman Patentové, známkové a advokátní kanceláře, JUDr. Vladimír Rott, Vinohradská 37, Praha 2, 12000
(510) (4) pohonné hmoty, paliva, maziva; (6) tažená, loupaná a broušená ocel, ocelové trubky a profily, hutní výrobky z ocelí a jejich slitin a barevných kovů, hutní druhovýrobky z ocelí a jejich slitin a barevných kovů, zámečnické výrobky; (7) elektrické stroje a přístroje spadající do této třídy; (8) nástroje; (9) rozvaděče nízkého napětí, software; (35) automatizované zpracování dat, činnost účetních poradců, činnost organizačních a ekonomických poradců, reprografické práce; (37) provádění inženýrských staveb (včetně technické vybavenosti sídlištních celků), provádění průmyslových staveb, provádění bytových a občanských staveb, opravy motorových vozidel, montáž, oprava, údržba vybraných elektrických zařízení, montáž, oprava, údržba vyhrazených elektrických

zařízení, instalace a opravy elektrických strojů a přístrojů, čerpací stanice; (39) pronájem motorových vozidel, provozování vlečky; (40) podnikání v oblasti s nakládání s odpady, tepelné zpracování a povrchové úpravy kovů, kovoobrábění, galvanizace kovů; (41) zprostředkovatelská činnost v oblasti školení, kurzů a seminářů; (42) zámečnictví, revize a zkoušky provozovaných kotlů a tlakových nádob, revize a zkoušky vyhrazených plynových zařízení, revize a zkoušky provozní způsobilosti zdvihacího zařízení, revize elektrických zařízení, poskytování software, projektová činnost v investiční výstavbě, pronájem průmyslového zboží, hostinská činnost a ubytování.

(511) 4, 6, 7, 8, 9, 35, 37, 39, 40, 41, 42
(210) O-115595

(111) **210886**
(220) 21.08.1996
(151) 27.07.1998
(540)



(730) **Wm. WRIGLEY Jr. Company**, 1132 West Blackhawk Street, Chicago, 60642, IL, US
(740) Společná advokátní kancelář Vsetečka Zelený Švorčík Kalenský a partneři, JUDr. Michal Havlík, advokát a patentový zástupce, Hálkova 2, Praha 2, 12000
(510) (30) cukrovinky, zejména žvýkáci gummy.
(511) 30
(210) O-114047

(111) **214393**
(220) 21.08.1996
(151) 28.12.1998
(540)



(730) **Wm. WRIGLEY Jr. Company**, 1132 West Blackhawk Street, Chicago, 60642, IL, US
(740) Společná advokátní kancelář Vsetečka Zelený Švorčík Kalenský a partneři, JUDr. Michal Havlík, advokát a patentový zástupce, Hálkova 2, Praha 2, 12000
(510) (30) cukrovinky, zejména žvýkáci gummy.
(511) 30
(210) O-114046

(111) **214888**
(220) 03.12.1996
(151) 25.01.1999
(540)

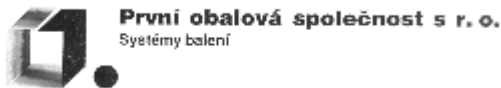

(730) **První obalová spol. s r.o.**, Černokostecká 569/118, Praha 10 - Malešice, 10800, CZ
(740) Ing. Jiří Střelák, Šumberova 42, Praha 6, 16200
(510) (16) obaly z plastických hmot pro obalovou techniku, papír, lepenka a výrobky z těchto materiálů; (22) obaly z jiných hmot; (42) poradenská a expertní činnost v oblasti obalových materiálů, technologií balení a obalové legislativy, exportní balení výrobků.
(511) 16, 22, 42
(210) O-117522

(111) **216913**
(220) 03.05.1996
(151) 23.04.1999
(540)

TIME OUT

(730) **Time Out Group Limited**, 125 Shaftesbury Avenue, London, WC2H 8AD, GB
(740) KOREJZOVÁ & SPOL., v.o.s., Mgr. Petra Korejzová, Spálená 29, Praha 1, 11000
(510) (9) zvukové záznamy, zaznamenané údaje, předem nahrané disky, pásky a kazety, CD-Romy, interaktivní kompaktní disky, obsah podávacího zásobníku ve formě zaznamenaných údajů; (38) spoje, elektronické spoje, poskytování informací pomocí elektronických médií; (41) služby v oblasti zábavy a vzdělávání, poskytování informací a/nebo seznamu informací týkající se událostí, zábavy, rekreace, volného času, sportu, umění, konferencí, výstav, soutěží, závodů, karnevalů, slavností, expozic, přehlídek, programů a/nebo představení, organizování, tvorba a/nebo řízení akcí, zábav, soutěží, závodů, karnevalů, slavností, expozic, přehlídek, módních přehlídek, výstav, programů a představení, tvorba filmů, zvukových záznamů, nahrávek, záznamů na disky, kompaktní disky, pásky a kazety, publikační činnost; (42) poskytování informací a/nebo seznamu informací týkající se ubytování, hotelů, obstarávání pohoštění, stravování mimo domov, občerstvení mimo domov, stravovacích a občerstvovacích provozoven, módy, osobních služeb, kadeřnictví, kadeřnických salonů a výstav, služby obstarávání pohoštění, výčepní služby, restaurační služby.
(511) 9, 38, 41, 42
(210) O-110944

(111) **217635**
(220) 08.02.1996
(151) 27.05.1999
(540)

IMPROMAT

(730) **IMPROMAT INT., spol. s r.o.**, 3. května 1118, Zlín - Malenovice, 76302, CZ
(740) Ing. Zdeněk Kučera, patentový zástupce, Dlouhá 207 (P.O. Box 92), Slušovice, 76315
(510) (4) pohonné hmoty a mazadla; (9) výpočetní technika a programové vybavení, faxovací stroje a další kancelářská a reprodukční elektronika, spotřební elektronika, telekomunikační zařízení, přístrojová technika, fotografické přístroje, audio a video technika; (12) motorová vozidla, autopříslušenství, autodoplňky, duše, pneumatiky; (16) kopírovací stroje, spotřební papírenské výrobky jako xerografický papír, faxový papír, tabulační papír pro jehličkové tiskárny, dále tonery pro reproprístroje; (35) zprostředkovatelské služby v obchodní činnosti; (37) montáž a servis v oblasti kancelářské a reprodukční techniky, spotřební elektroniky, elektrických strojů a přístrojů, strojů a přístrojů, telekomunikačních zařízení, autoservis, pneuservis; (39) provozování nákladní dopravy, zásilková služba, umývárna; (42) poradenství k prodejní činnosti.

(511) 4, 9, 12, 16, 35, 37, 39, 42
(210) O-108435

(111) **220053**
(220) 25.01.1996
(151) 24.09.1999
(540)

RAPID / RAPID BITTER

(730) **JAN BECHER - KARLOVARSKÁ BECHEROVKA, a.s.**, T.G.Masaryka 57, Karlovy Vary, 36000, CZ
(740) Čermák Hořejš Myslíl a spol., JUDr. Karel Čermák, Národní 32, Praha 1, 11000
(510) (32) nealkoholické nápoje všeho druhu; (33) vína všeho druhu, lihoviny, likéry.
(511) 32, 33
(210) O-108008

(111) **223612**
(220) 29.02.1996
(151) 19.04.2000
(540)



(730) **MARIA DE LOS ANGELES BROTONS MOLLA**, Manuel Lopez Quereda, 31, ELCHE (Alicante), ES
(740) Společná advokátní kancelář Všeček a partneři, JUDr. Zelený Pavel, Hálkova 2, Praha 2, 12000
(510) (16) papír a výrobky z papíru, lepenka a kartonážní výrobky, kancelářské potřeby, papírnické zboží, balicí materiály (i plastikové, nezahmuté do jiných tříd); (18) kůže a náhražky, výrobky z kůže a náhražek, pokud nejsou obsaženy v jiných třídách, surové kůže a kožešiny, peněženky, kufry, brašny, tašky, kabelky a pásky; (25) oděvy, obuv, kloboučnické zboží.
(511) 16, 18, 25
(210) O-108973

(111) **227154**
(220) 10.04.1996
(151) 19.10.2000
(540)



(730) **Wm. WRIGLEY Jr. Company**, 1132 West Blackhawk Street, Chicago, 60642, IL, US
(740) Společná advokátní kancelář Všeček a Zelený Švorčík Kalenský a partneři, JUDr. Michal Havlík, advokát a patentový zástupce, Hálkova 2, Praha 2, 12000
(510) (29) pomazánky na chléb, hotová jídla nebo polotovary, malá občerstvení mezi jídly s bramborami, masem, rybami, drůbeží, zeleninou, kořením;

(30) rýže, rýže ve varných sáčcích, předvařená nebo dehydrovaná rýže, hotová jídla nebo polotovary a malá občerstvení mezi jídly zhotovená převážně z rýže, slané a sladké zákusky, čaj, káva, kávové náhražky, shora uvedené výrobky také ve formě extraktů (tekutých nebo sušených), jako nápoje, nápoje v sáčcích a pro prodej v automatech, sirup z melasy, med, salátové dresingy, cukrovinky bez léčebných účinků, zmrzlina, zmrzlinové krémy, zmrzlinové výrobky, mražené cukrovinky, chléb, sladké pečivo včetně dortů, sušenky a suchary, pečivo, sladkosti, dezerty, čokoláda, kusové výrobky z čokolády, náplně do pečiva a cukrářského zboží a občerstvení vyrobené ze shora uvedených výrobků.

(511) 29, 30
(210) O-110187

(111) **279022**
(220) 04.08.2005
(151) 23.02.2006
(540)

HANA KYNÝCHOVÁ

(730) **Kynychová Hana**, Keltská 54, Praha 4 - Točná, 14300, CZ
(740) **KOREJZOVÁ & SPOL.**, v.o.s., JUDr. Petra Korejzová, Korunní 810/104 E, Praha 10, 10100
(510) (9) magnetické nosiče zvukových a obrazových záznamů, zejména MC a VHS kazety a CD disky; (16) papírenské zboží, zejména kalendáře, katalogy, knihy a knížky, obrazy, obtisky, plakáty, podložky, pohlednice, psací potřeby, ročenky; (28) sportovní potřeby, zejména cvičební pomůcky pro formování postavy žen; (41) výchova a vzdělávání instruktorů aerobiku, poradenství v oblasti fitness a zdravého životního stylu, organizování kurzů aerobiku.
(511) 9, 16, 28, 41
(210) O-428710

(111) **279062**
(220) 15.08.2005
(151) 23.02.2006
(540)

www.jobs.cz Dokážete cokoliv, zbývá uvěřit

(730) **LMC s.r.o.**, Jankovcova 1569/2c, Praha 7, 17000, CZ
(740) **Havel, Holásek & Partners s.r.o.**, advokátní kancelář, Mgr. Robert Nešpůrek LL.M., Na Florenci 2116/15, Praha 1, 11000
(510) (35) propagační činnost, reklama, pomoc při řízení obchodní činnosti; (38) komunikace, příjem a šíření informací prostřednictvím Internetu; (41) vzdělávání; (42) vývoj počítačového software.
(511) 35, 38, 41, 42
(210) O-428967

(111) **281091**
(220) 11.08.2005
(151) 24.05.2006
(540)



(730) **Šťastný Jiří**, Svěpomoci 313, Praha 5 - Zbraslav, 15600, CZ
(740) **Mgr. Kateřina Špoulová**, Na malém Klínu 24, Praha 8 - Libeň, 18200
(510) (9) ochranné masky, ochranné helmy a ochranné brýle pro sportovní účely, zejména pro hokej; (12) ochranné kryty plochodrážních motorek; (28) sportovní potřeby zahrnuté do této třídy, zejména hokejky, holenní chrániče, chrániče stehna a holení pro hokej (betony), chrániče kolena a loktů pro sport, brankářské ochranné výstroje, zejména suspensory a podvazky, ochranné vycpávky pro helmy, rukavice a jiné sportovní

potřeby, ochranné vesty, ochranné rukavice pro sportovní účely, lapačky a vyrážačky pro hokej.

(511) 9, 12, 28
(210) O-428888

(111) **281278**
(220) 04.11.2005
(151) 24.05.2006
(540)

AJETO

(730) **Vladimír Jiránek**, Pařížská 19, Praha 1, 11000, CZ
Ing. Marek Beneš, Kurzova 2247, Praha 5, 15500, CZ
Bohumila Benešová, Čechova 829, Roztoky u Prahy, 25263, CZ
Ing. Barbora Valiová, Čapkova 1626, Roztoky u Prahy, 25263, CZ
(510) (9) nosiče informací všeho druhu, např. zvuku a obrazu, CD, MC, DVD, zahrnuté ve tř. 9, elektronické publikace; (16) nosiče informací zahrnuté ve třídě 16, např. tiskoviny všeho druhu jako časopisy, knihy, letáky, booklety, papírové obaly nosičů zvuku nebo obrazu; (35) reklamní a propagační činnost - merchandising; marketing; (38) šíření informací a audiovizuálních děl prostřednictvím veřejných datových sítí, např. Internetu, bezdrátových, kabelových a satelitních sítí; (39) zasílání - distribuce audiovizuálních děl; (41) výchovná a zábavní činnost, výroba televizních a rozhlasových pořadů, tvorba a nahrávání audiovizuálních děl.
(511) 9, 16, 35, 38, 39, 41
(210) O-431221

(111) **281766**
(220) 10.08.2005
(151) 26.06.2006
(540)



(730) **IKA VIN 112 a.s.**, Vinohradská 112, Praha 3, 13000, CZ
(510) (36) investorská činnost v investiční výstavbě, činnost realitní kanceláře, včetně nájmu a pronájmu bytových a nebytových prostor spadajících do této třídy, správa nemovitého a movitého majetku, zprostředkovatelská činnost v oblasti nemovitosti; (37) stavební práce v oborech inženýrského, průmyslového a pozemního stavitelství, dodávky staveb a jejich částí v uvedených oborech, stavebnictví, provádění staveb, jejich změn, udržovacích prací na nich a odstraňování, stavební dozor, stavební informace; (42) inženýrská činnost v investiční výstavbě, technologické služby, zejména v oblasti stavebnictví, průmyslové analýzy, vývoj a výzkum v oblasti stavebnictví, projektová, poradenská a developerská činnost, zejména v oblasti stavebnictví, geodetické a kartografické práce, činnost technických poradců ve stavebnictví a v oblasti architektury.
(511) 36, 37, 42
(210) O-428856

(111) **282648**
(220) 10.01.2006
(151) 24.07.2006
(540)

OKNO DO KRAJE

(730) **HEXXA.CZ s.r.o.**, Vavrečkova 5262, Zlín, 76001, CZ
(740) **Patentová a známková kancelář, Ing. Jaromír Příkryl**, Včelín 1161, Hulín, 76824
(510) (16) noviny, papír a výrobky z papíru, spadající do této třídy, tiskoviny, časopisy, periodika, periodický a neperiodický tisk, knihy, zboží knihařské, fotografie; (35) reklamní, inzertní a propagační činnost, marketing, reklamní, inzertní a propagační činnost prostřednictvím

jakéhokoliv média, prostřednictvím telefonní sítě nebo datové sítě nebo informační sítě nebo elektronické sítě nebo komunikační sítě nebo počítačové sítě, poskytování informací a jiných informačních produktů komerčního nebo reklamního charakteru, informačních produktů reklamního charakteru, multimediálních informací komerčního charakteru, komerční využití Internetu v oblastech komerčních internetových médií a vyhledávacích služeb, on-line inzerce, zprostředkování v obchodních vztazích, zprostředkovatelská činnost v obchodu; (41) vydavatelská a nakladatelská činnost, zprostředkování v oblasti vydávání tiskovin.

(511) 16, 35, 41
(210) O-433251

(111) **282818**
(220) 02.02.2006
(151) 24.07.2006
(540)

NEKR

(730) **NEKR SERVIS s.r.o.**, U hřbitova 432/9, Držovice, 79607, CZ
(740) Ing. Petr Soukup, patentový a známkový zástupce, Videňská 8, Olomouc, 77200
(510) (7) stroje pro zemní práce, úpravu zemin a přemísťování zemin, zejména rypadla, nakladače, dozery, grejdry, skrejpry, teleskopické manipulátory, důlní stroje pro povrchovou i hlubinnou těžbu, drtící stroje a zařízení, jeřáby mostové i sloupové, skřívkové těžní mosty, důlní vrtáky, náhradní díly, součásti a příslušenství pro uvedené výrobky zejména lžice bagrů, lopaty nakladačů, radlice a rozrývací hroty pro dozery, rychloupínací systémy, drapáky, ramena rýpadel, prodloužení ramen, adaptéry nůžek, kladiv, aj., zubové systémy lžic stavebních a těžebních strojů, břity pro stavební a těžební stroje, náhradní díly z ořevových materiálů aj., hydraulické válce, pístní tyče, trubky hydraulických válců, hydraulická ovládací zařízení pro stroje, motory a hnací stroje, valivá ložiska, samomazná ložiska, ložiskové čepy a skříně, maznice, mazací kroužky, navijecí zařízení, pásy pro dopravníky, pružiny, čerpadla, ventily, hydraulické okruhy - vše v rámci této třídy; (12) pozemní motorová vozidla, nákladní automobily, pásové a kolové traktory, nakladače, pokládače rour, nákladní automobily se zvedacím zařízením, náhradní díly, součásti a příslušenství pro shora uvedené výrobky, motory pro shora uvedené stroje - vše v rámci této třídy; (37) údržba, opravy, servis a renovace v oblasti strojů a vozidel pro přesun a přemísťování zeminy a materiálů (zemních strojů), důlních strojů a stavebních strojů, jejich příslušenství a dílů, pronájem zemních, stavebních a důlních strojů a zařízení, informace o renovacích a opravách strojů uvedených v předchozích třídách; (40) dělení kovů plamenem (vypalováním), obrábění kovů, svařování a navařování kovů, tepelné zpracování kovů, otáčení a lisování čepů a pouzder; (42) výzkum a vývoj v oblasti strojírenství, konstrukční a konstrukčně-technologické práce v oblasti strojírenství, technické poradenství.
(511) 7, 12, 37, 40, 42
(210) O-434020

(111) **282819**
(220) 02.02.2006
(151) 24.07.2006
(540)

NEKR

(730) **NEKR SERVIS s.r.o.**, U hřbitova 432/9, Držovice, 79607, CZ
(740) Ing. Petr Soukup, patentový a známkový zástupce, Videňská 8, Olomouc, 77200
(510) (7) stroje pro zemní práce, úpravu zemin a přemísťování zemin, zejména rypadla, nakladače, dozery, grejdry, skrejpry, teleskopické manipulátory,

důlní stroje pro povrchovou i hlubinnou těžbu, drtící stroje a zařízení, jeřáby mostové i sloupové, skřívkové těžní mosty, důlní vrtáky, náhradní díly, součásti a příslušenství pro uvedené výrobky zejména lžice bagrů, lopaty nakladačů, radlice a rozrývací hroty pro dozery, rychloupínací systémy, drapáky, ramena rýpadel, prodloužení ramen, adaptéry nůžek, kladiv, aj., zubové systémy lžic stavebních a těžebních strojů, břity pro stavební a těžební stroje, náhradní díly z ořevových materiálů aj., hydraulické válce, pístní tyče, trubky hydraulických válců, hydraulická ovládací zařízení pro stroje, motory a hnací stroje, valivá ložiska, samomazná ložiska, ložiskové čepy a skříně, maznice, mazací kroužky, navijecí zařízení, pásy pro dopravníky, pružiny, čerpadla, ventily, hydraulické okruhy - vše v rámci této třídy; (12) pozemní motorová vozidla, nákladní automobily, pásové a kolové traktory, nakladače, pokládače rour, nákladní automobily se zvedacím zařízením, náhradní díly, součásti a příslušenství pro shora uvedené výrobky, motory pro shora uvedené stroje - vše v rámci této třídy; (37) údržba, opravy, servis a renovace v oblasti strojů a vozidel pro přesun a přemísťování zeminy a materiálů (zemních strojů), důlních strojů a stavebních strojů, jejich příslušenství a dílů, pronájem zemních, stavebních a důlních strojů a zařízení, informace o renovacích a opravách strojů uvedených v předchozích třídách; (40) dělení kovů plamenem (vypalováním), obrábění kovů, svařování a navařování kovů, tepelné zpracování kovů, otáčení a lisování čepů a pouzder; (42) výzkum a vývoj v oblasti strojírenství, konstrukční a konstrukčně-technologické práce v oblasti strojírenství, technické poradenství.

(511) 7, 12, 37, 40, 42
(210) O-434021

(111) **282896**
(220) 16.02.2006
(151) 24.07.2006
(540)

COOL BREEZE

(730) **Wm. WRIGLEY Jr. Company**, 1132 West Blackhawk Street, Chicago, 60642, IL, US
(740) Společná advokátní kancelář Všečečka Zelený Švorčík Kalenský a partneři, JUDr. Michal Havlík, advokát a patentový zástupce, Hájkova 2, Praha 2, 12000
(510) (30) cukrovinky, zejména žvýkačky všeho druhu, bonbóny všeho druhu, včetně mentolových.
(511) 30
(210) O-434587

(111) **282901**
(220) 17.02.2006
(151) 24.07.2006
(540)

CHLĚB RUSTI

(730) **PENAM, a.s.**, Cejl 38, Brno, 69200, CZ
(740) MIRA - patentová a známková kancelář, Blanka Fišerová, V Kapslovně 11, Praha 3, 13000
(510) (30) chléb, pečivo.
(511) 30
(210) O-434650

(111) **283195**
(220) 23.12.2005
(151) 24.08.2006
(540)

KIMCHI

(730) **KOREANA International, s.r.o.**, Bělohorská 160/277, Praha 6, 16900, CZ
(740) Advokátní kancelář, Mgr. Liliana Vochalová, nám. I. P. Pavlova 3, Praha 2, 12000
(510) (29) maso, ryby, drůbež a zvěřina, masové výtažky, ovoce a zelenina konzervované, sušené a zavařené, želé, džemy, vejce, mléko a mléčné výrobky, oleje a tuky jedlé; (39) doprava, balení a skladování zboží; (43) služby zajišťující stravování a nápoje, dočasné ubytování.
(511) 29, 39, 43
(210) O-432726

(111) 283393
(220) 06.02.2006
(151) 24.08.2006
(540)



(730) **Krásel Radek**, Vítězslava Nezvala 4284, Chomutov, 43001, CZ
(740) ZEMAN - podkrušnohorská patentová a známková kancelář, Mgr. Dita Fialová, Hradní 301, Loket, 35733
(510) (35) zprostředkovatelská činnost v oblasti obchodu a služeb; (43) hostinská činnost, zejména služby ubytovací, recepční, služby restaurační a pohostinské, služby veřejného stravování, služby poskytované v souvislosti s přípravou jídel a další stravy nebo nápojů pro konzumaci v hotelích, v motelích, v ubytovnách, v restauracích, v snackbarech, v kavárnách a v nočních klubech, jakož, příprava pokrmů rychlého občerstvení a pokrmů podávaných přes ulici, taktéž služby restaurací se samoobsluhou, kantinské služby, cateringové služby.
(511) 35, 43
(210) O-434127

(111) 283403
(220) 07.02.2006
(151) 24.08.2006
(540)

PRIVATIZAČNÍ program MODRÉ PYRAMIDY

(730) **Modrá pyramida stavební spořitelna, a. s.**, Bělehradská 128, čp. 222, Praha 2, 12021, CZ
(740) FISCHER & PARTNER Intellectual Property s.r.o., Ing. Michael Fischer, Na Hrobcí 294/5, Praha 2, 12000
(510) (16) cenné papíry (tiskopisy), reklamní, inzertní, propagační, uživatelské a instruktážní materiály, informace z oblasti pojišťovnictví na nosičích zařazených ve třídě 16, zejména informační brožury a letáky, formuláře a kalendáře; (35) reklama stavebního spojení, průzkum a analýza trhu, zprostředkovatelská činnost v oblasti obchodu a obchodních služeb, organizační a ekonomické poradenství, obchodní marketing, propagační činnost ve sdělovacích prostředcích a médiích, automatizované zpracování dat a informací; (36) provádění bankovních, finančních a peněžních služeb, provozování stavebního spojení, přijímání vkladů od účastníků stavebního spojení a veřejnosti, získávání finančních zdrojů od jiných věřitelů, úvěrových institucí a dále na finančním trhu vydáváním dluhopisů - cenných papírů, poskytování příspěvků státní podpory účastníkům stavebního spojení, poskytování úvěrů účastníkům stavebního spojení, poskytování komerčních půjček, které slouží dřívější úhradě nákladů na řešení bytové potřeby v případech, kdy účastník nevznikl ještě nárok na poskytnutí úvěru ze stavebního spojení, poskytování jiných úvěrů k financování činností v oblasti bytového hospodářství, poskytování úvěrů k financování jiných úvěrů k financování činností v oblasti bytového hospodářství, poskytování úvěrů k obchodním společnostem, na nichž má společnost majetkový podíl, přejímání záruk za půjčky, které by byla společnost oprávněna sama poskytnout, přijímání podílů nebo účasti na obchodních společnostech, které se zabývají výstavbou bytů a rodinných domů nebo výrobou pro tyto účely, úvěrové poradenství, šetření v peněžních záležitostech, makléřství, pojišťovnictví, veškeré služby v oblasti pojišťovnictví, zprostředkovatelská, expertizní, poradenská, konzultační a informační činnost související s pojištěním fyzických i právnických osob včetně stavebního spojení.
(511) 16, 35, 36
(210) O-434164

(111) 283404
(220) 07.02.2006
(151) 24.08.2006
(540)

RENOVAČNÍ program MODRÉ PYRAMIDY

(730) **Modrá pyramida stavební spořitelna, a. s.**, Bělehradská 128, čp. 222, Praha 2, 12021, CZ
(740) FISCHER & PARTNER Intellectual Property s.r.o., Ing. Michael Fischer, Na Hrobcí 294/5, Praha 2, 12000
(510) (16) cenné papíry (tiskopisy), reklamní, inzertní, propagační, uživatelské a instruktážní materiály, informace z oblasti pojišťovnictví na nosičích zařazených ve třídě 16, zejména informační brožury a letáky, formuláře a kalendáře; (35) reklama stavebního spojení, průzkum a analýza trhu, zprostředkovatelská činnost v oblasti obchodu a obchodních služeb, organizační a ekonomické poradenství, obchodní marketing, propagační činnost ve sdělovacích prostředcích a médiích, automatizované zpracování dat a informací; (36) provádění bankovních, finančních a peněžních služeb, provozování stavebního spojení, přijímání vkladů od účastníků stavebního spojení a veřejnosti, získávání finančních zdrojů od jiných věřitelů, úvěrových institucí a dále na finančním trhu vydáváním dluhopisů - cenných papírů, poskytování příspěvků státní podpory účastníkům stavebního spojení, poskytování úvěrů účastníkům stavebního spojení, poskytování komerčních půjček, které slouží dřívější úhradě nákladů na řešení bytové potřeby v případech, kdy účastník nevznikl ještě nárok na poskytnutí úvěru ze stavebního spojení, poskytování jiných úvěrů k financování činností v oblasti bytového hospodářství, poskytování úvěrů k financování jiných úvěrů k financování činností v oblasti bytového hospodářství, poskytování úvěrů k obchodním společnostem, na nichž má společnost majetkový podíl, přejímání záruk za půjčky, které by byla společnost oprávněna sama poskytnout, přijímání podílů nebo účasti na obchodních společnostech, které se zabývají výstavbou bytů a rodinných domů nebo výrobou pro tyto účely, úvěrové poradenství, šetření v peněžních záležitostech, makléřství, pojišťovnictví, veškeré služby v oblasti pojišťovnictví, zprostředkovatelská, expertizní, poradenská, konzultační a informační činnost související s pojištěním fyzických i právnických osob včetně stavebního spojení.
(511) 16, 35, 36
(210) O-434165

(111) 283415
(220) 08.02.2006
(151) 24.08.2006
(540)

ANTIAL

(730) **KOEXPRO OSTRAVA, akciová společnost**, U Cementárny 1303/16, Ostrava - Vítkovice, 70300, CZ
(740) Václav Pacl, Okrajová 4, Havířov - Podlesí, 73601
(510) (1) chemické suroviny, výrobky a přípravky pro průmysl, vědy a fotografii, pro zemědělství, zahradnictví a lesnictví, soli pro průmyslové účely, mořidla a ochranné přípravky pro kovy, v rámci této třídy, prostředky pro konečnou úpravu povrchu náradí, spadající do této třídy; (2) barvy, nátěry, laky, fermeže a mořidla pro průmyslové, řemeslnické a umělecké účely, ochranné přípravky na kovy, zejména ochranný nátěr pro tepelné zpracování kovů, antikorozi a impregnační nátěry, ochranné antistatické a antikorozi přípravky, spadající do této třídy, kovové fólie - v rámci této třídy; (6) obecné kovy v surovém a polozpracovaném stavu a jejich slitiny, stavební materiál z válcovaného a litého kovu, též stavební kování, kovové stavební konstrukce a stavební dílce, též lešení, kolejnice a jiný kovový materiál určený k železničním účelům, též pro tramvajovou dopravu, ocelové konstrukce a konstrukční dílce, nádrže na veškeré tekutiny a všech forem z kovu, kovová lana a dráty, řetězy, tyče ocelové, profilová ocel, plech a plechové výrobky, šrot, ocelové výrobky (neobsažené v jiných třídách), např. ocelové rolety svinovací, ohrady, ploty kovové, rozpínky, nedobytné pokladny a schránky, pletivo, mížový, schody a schodnice (součást schodů), síla, stojky, rudy, zámečnické výrobky kovové a železářské zboží, vše spadající do této třídy; (7) stroje, zařízení, motory, náhradní díly k nim, spadající do této třídy; (8) ruční náradí a nástroje spadající do této třídy; (35) zprostředkování obchodu, předvádění zboží, obchodní nebo podnikatelské informace, pomoc, poradenství a poskytování konzultací v obchodní činnosti, vytváření obchodních sítí, zprostředkování interaktivního obchodu pomocí globálních komunikačních sítí (Internet), referenční servis, marketing, služby v oblasti získávání obchodních kontraktčních partnerů, organizování komerčních a reklamních výstav, vytváření obchodních a

obchodně-informačních sítí, shromažďování různého zboží pro třetí osoby (kromě jejich přepravy), v rozsahu zbožových tříd 1, 2, 6, 7 a 8, za účelem umožnění spotřebitelům, aby si tyto výrobky mohli pohodlně prohlížet a nakupovat, dovozní a vývozní agentura; (37) instalační, servisní a údržbářsko-opravárenská činnost, obnova nářadí a strojů (použitých nebo částečně zničených), zámečnictví - v rámci této třídy, pronájem strojů - v rámci této třídy; (40) zpracování materiálů, zejména mechanickou, metalurgickou či chemickou transformací, například obrábění, pokovování; (42) vědecké, výzkumné a technologické služby, zejména v oblasti povrchové úpravy strojů, motorů a nářadí.

(511) 1, 2, 6, 7, 8, 35, 37, 40, 42
(210) O-434211

(111) **283420**
(220) 09.02.2006
(151) 24.08.2006
(540)

MIRON

(730) Jiří Čaník, Halenkov 765, 75603, CZ
(510) (16) archivační spona z plastu.
(511) 16
(210) O-434268

(111) **283423**
(220) 09.02.2006
(151) 24.08.2006
(540)



(730) Ostravská aukční síň s.r.o., Poděbradova 909/41, Ostrava, 70200, CZ
(740) Ing. Pavel Nádvořík s.r.o., Sokola Tůmy 1099/1, Ostrava-Mariánské Hory, 70900
(510) (35) provádění dražeb mimo výkon rozhodnutí, propagační činnost, reklama, reklama on-line v počítačové síti, inzerce, management, pomoc při řízení obchodní činnosti, obchodní administrativa, kancelářské práce, sekretářské služby, marketing, obchodní nebo podnikatelské informace, odborné obchodní poradenství, pomoc při provozu a řízení obchodní firmy, pomoc při provozování obchodů a obchodních činností průmyslové nebo obchodní firmy, jakož i služby reklamních nebo podobných kanceláří - v rámci této třídy, které se zabývají hlavně sdělováním veřejnosti, prohlášeními nebo inzeráty a používají všechny možné prostředky sdělovací, týkající se všech druhů zboží nebo služeb, organizování a pořádání dražeb nemovitostí, movitostí a cenných papírů, organizování a pořádání výběrových řízení za účelem podání a vyhodnocení nejvýhodnějšího návrhu na uzavření smlouvy, organizování a pořádání veřejných obchodních soutěží za účelem podání a vyhodnocení nejvýhodnějšího návrhu na uzavření smlouvy, vyhledávání dat v počítačových souborech, kopírování nebo rozmnožování (reprodukce) dokumentů, dokladů, oceňování a odhady v oblasti podnikání, oceňování obchodních podniků, překlad informací do počítačové databáze, systemizace informací do počítačové databáze, komerční využití Internetu v oblastech komerčních internetových médií a vyhledávacích služeb, vyhledávání dat v počítačových souborech, prezentace uživatelů na stránkách World Wide Web v počítačové síti Internet, pronájem reklamního času ve všech komunikačních médiích, poskytování obchodních informací a služeb pomocí Internetu, styky s veřejností, průzkum veřejného mínění, statistické informace; (36) realitní kanceláře, nákup a prodej nemovitostí, poskytování informací o realitách, poskytování informací o realitách i na Internetu, služby individuálních finančních společností, půjčovatelé, služby v podobě kompenzačních služeb, služby investment trusts společnosti holding, služby agentů

zabývajících se nemovitostmi a cennými papíry, služby týkající se peněžních záležitostí, které poskytují fiduciální agenti, služby správců nemovitostí, spočívající ve službách pronájmu, odhadu a správy nemovitostí, služby tichého společníka, služby týkající se pojištění nemovitostí, pronájem nemovitostí, burzovní makléřství, finanční informace, finanční poradenství, finanční služby, garance, záruky, kauce, oceňování starozitností, oceňování uměleckých děl, oceňování známek, oceňování nemovitostí, oceňování šperků, organizování sbírek - v rámci této třídy; (42) návrh a vývoj informačních systémů, pronájem počítačů, regenerace počítačových dat, počítačové systémové analýzy, poradenské služby v oblasti hardwaru, DTP - grafická studia, tvorba software a programů, programování, software - návrhy, převod a konverze počítačových programů a údajů (kromě fyzické konverze), převod a konverze údajů a dokumentů z fyzických médií na elektronická média, tvorba a údržba počítačových stránek (WEB) pro zákazníky, hostování na počítačových stránkách (WEB), instalace počítačových programů, návrh počítačových systémů, programování internetových databázových systémů a internetových aplikací, konstrukce WWW prezentací a řešení WWW serverů, aktualizace počítačových programů, údržba počítačových programů, pronájem času na přístup do počítačových databází, zhotovování kopií počítačových programů, technické studie v oblasti počítačů a programového vybavení, výzkum a vývoj a tvorba systémů pro elektronické obchodování a informačních technologií, programování internetových databázových systémů a internetových aplikací, programování multimediálních aplikací, vytváření a modelování 3D animací, interaktivních a grafických programů, počítačové animace a vizualizace, grafický design.

(511) 35, 36, 42
(210) O-434278

(111) **283441**
(220) 13.02.2006
(151) 24.08.2006
(540)



(730) Karmelitánské nakladatelství s.r.o., Kostelní Vydří 58, Dačice, 38001, CZ
(740) Ing. Pavel Reichel, Lopatecká 14, Praha 4, 14700
(510) (9) nosiče informací v rozsahu třídy 9 se záznamem zvuku a/nebo obrazu, informace a informační produkty v elektronické podobě (v datových sítích a komunikačních systémech), software; (16) nosiče informací v rozsahu třídy 16, tiskoviny a polygrafické výrobky, např. knihy, časopisy, kalendáře, plakáty, pohlednice, dopisnice a fotografie; (35) využití Internetu ke komerčním a reklamním účelům, provozování www stránek s nabídkou zboží a služeb; (38) šíření informací prostřednictvím datových sítí, distribuce elektronických časopisů a knih prostřednictvím Internetu; (39) organizování cest, zájezdů a výletů, knižní a časopisecká distribuce, balení, doprava a dodávání zboží, zejména vína; (41) zábavní, výchovná a osvětová činnost, kulturní, vzdělávací a sportovní akce a pořady, pořádání kulturních a vzdělávacích výstav, přednášek, koncertů, vydavatelská činnost a služby; (42) správa a zprostředkování autorských práv, zastupování autorů.
(511) 9, 16, 35, 38, 39, 41, 42
(210) O-434378

(111) **283451**
(220) 14.02.2006
(151) 24.08.2006
(540)



(730) **sinne s.r.o.**, Přistoupimská 394, Praha 10, 10800, CZ
(740) JUDr. Vladimír Krejčík, advokát, Anglická 28, Praha 2, 12000
(510) (9) nosiče zvukových a obrazových záznamů; (16) papírnické zboží, knihy; (18) kuřky a zavazadla; (21) výrobky z plastických hmot, sklo, porcelán, nádoby, to vše spadající do této třídy; (25) oděvy, obuv, kloboučnické zboží; (26) galanterie, odznaky (ne z drahých kovů); (28) hry, hračky, potřeby pro sport, spadající do této třídy; (34) potřeby pro kuřáky, spadající do této třídy.
(511) 9, 16, 18, 21, 25, 26, 28, 34
(210) O-434420

(111) **283526**
(220) 23.02.2006
(151) 24.08.2006
(540)

O'KARTO

(730) **ORION CORPORATION**, 30-10 Munbae-Dong, Yongsan-Gu, Seoul, KP
(740) Rott, Růžička & Guttmann Patentové, známkové a advokátní kanceláře, JUDr. Vladimír Rott, Vinohradská 37, Praha 2, 12000
(510) (30) čokolády, sušenky, koláčky, krekry, oplatky, cukrovinky, čipsy (obilné výrobky), chléb, pečivo, koláče, keksy, puding, šerbet, zmrzlina, bonbóny, karamel, žvýkačky (ne pro lékařské účely).
(511) 30
(210) O-434860

(111) **283528**
(220) 24.02.2006
(151) 24.08.2006
(540)



(730) **Coleman S.I., a.s.**, Smetanova 1484, Vsetín, 75501, CZ
(740) Ing. Pavel Nádvorník s.r.o., Sokola Tůmy 1099/1, Ostrava-Mariánské Hory, 70900
(510) (2) střešní nátěry ochranné, nátěry (barvy), ochranné výrobky proti korozi a proti deteriorizaci dřeva; (6) obecné kovy a jejich slitiny, kovové stavební materiály a stavební prvky, kovové stavební materiály přenosné, kovové výrobky zámečnické a klempířské, kovové trubky, plechy, konstrukce z kovu, kovové spojovací materiály, nábytkové kování, okapové kovové systémy, střešní krytiny kovové, stavební lešení kovové, fólie cínové (staniol), fólie pro balení (kovové), kovové kabely a dráty neelektrické, kovové výrobky, které nejsou uvedeny v jiných třídách; (17) kaučuk, gutaperča, guma, azbest, slída a výrobky z těchto materiálů, které nejsou zahrnuty do jiných tříd, polotovary z plastických hmot, veškeré materiály těsnící, ucpávací a izolační, spadající do této třídy, tepelné izolace, kovové izolační fólie, hydroizolační fólie, fólie viskózní kromě fólií na balení, fólie z regenerované celulózy, kromě fólií na balení, fólie z umělých hmot, kromě fólií na balení, ohebné trubky nekovové, parozábrany; (19) stavební materiály nekovové všeho druhu, stavební sklo, stavební konstrukce nekovové, neohebné trubky nekovové pro stavebnictví, potrubí (odbočky) nekovové, střešní krytiny nekovové, lešení (nekovová), nátěrové hmoty pro stavebnictví, papír pro stavebnictví, sklo (stavební), stavební hmoty (nekovové), šindele, dřevo polozpracované a stavební dřevo, trámy nekovové, prkna, překližky, lamino, nekovové desky, fošny, hranoly, dřevěné obložení, dřevěné dláždění, nekovové dlaždice na podlahy, dýhy ze dřeva, plovoucí podlahy dřevěné a laminátové, parkety, parketové podlahy, podlahové dřevěné konstrukce, dlaždice na stěny pro stavebnictví (nekovové), obklady ve stavebnictví (nekovové), ploty (nekovové), nekovová okna, eurookna, střešní okna, dveře, zárubně a prahy nekovové, překlady (okenní a dveřní nekovové), dřevěná schodiště nebo jiné truhlářské výrobky, asfalt, smůla, beton, cement, cihly, dehet, kámen stavební, lepenka, malta, mramor, omítky (omítkové směsi), plst pro stavební účely, překližka, příčky (nekovové), sádra, šterk, tvárnice, vápno, záruvzdorné materiály, žula, okapové systémy plastové, stavební plasty, přenosné konstrukce nekovové; (35) zprostředkovatelská činnost v oblasti obchodu s výše uvedenými výrobky, zprostředkovatelská činnost v oblasti obchodu a služeb k obchodním účelům, zprostředkování obchodních kontaktů, provádění obchodních operací, kopírování nebo rozmnožování /reprodukce dokumentů, dokladů apod., pomoc při řízení obchodní činnosti, obchodní administrativa, kancelářské práce, reklama (on line-) na počítačové komunikační síti, on-line inzerce, vyhledávání informací v počítačových souborech, pronájem reklamního času ve všech komunikačních médiích, poskytování obchodních informací pomocí Internetu, prezentace služeb na Internetu, zprostředkování internetového obchodu, reklama, propagace, inzerce, odborné obchodní poradenství, obchodní nebo podnikatelské informace; (37) stavebnictví, provádění staveb, včetně jejich změn, udržovacích prací na nich a jejich odstraňování, provádění bytových, občanských, inženýrských a průmyslových staveb, vodovodních a kanalizačních sítí, zemní práce, cementace, izolování staveb, montáže lešení, zámečnictví, klempířství, pokrývačské služby (práce), služby opravářské, rekonstrukce střech, montážní a servisní práce ve stavebním a nábytkářském průmyslu, truhlářství, pronájem stavebních strojů a zařízení, zhotovování podlah, pokládka podlahových konstrukcí, montáž a servis podlahových krytin, služby informační kanceláře v oboru stavebnictví, dozor nad stavbami, stavební informace, služby týkající se stavby budov, silnic, mostů, přehrad nebo přepravních linek a služby specializovaných podniků spadajících do oblastí stavebnictví, jako jsou služby malířů, instalatérů, topenářů nebo

pokryvačů, služby opravářské, a to služby uvedení kteréhokoliv objektu do dobrého stavu po upotřebení, po vzniklých škodách, poškození nebo částečném zničení (restaurování budovy nebo jiného existujícího předmětu, který se stal nevyhovujícím oproti svému původnímu stavu), všechny služby ve stavebnictví spadající do této třídy, poradenská činnost ve stavebnictví; (39) doprava - doprava silniční, doprava automobilová, doprava nákladní, skladování zboží; (42) inženýrské práce, konzultace odborné (neobchodní), projektování, projekce (stavební).

(511) 2, 6, 17, 19, 35, 37, 39, 42
(210) O-434878

(111) **283581**
(220) 03.03.2006
(151) 24.08.2006
(540)



(730) **BIANCHI & PARTNERS, s. r. o.**, Čelakovského sady 1580/4, Praha 1, 11000, CZ
(740) Ing. Pavel Nádvořník s.r.o., Sokola Tůmy 1099/1, Ostrava-Mariánské Hory, 70900
(510) (35) propagační činnost, reklama, pomoc při řízení obchodní činnosti, obchodní administrativa, kancelářské práce, ekonomické poradenství, dražby, obchodní nebo podnikatelské informace, management a marketing, marketingové studie, reklama (on-line) na počítačové komunikační síti, vedení účetnictví, zastupování v daňových otázkách před příslušnými úřady, on-line inzerce, vyhledávání informací v počítačových souborech, pronájem reklamního času ve všech komunikačních médiích, poskytování obchodních informací pomocí internetu, komerční využití internetu v oblastech komerčních internetových médií a vyhledávacích služeb, poradenská činnost v oblasti technicko-administrativních prací, činnost ekonomických a organizačních poradců; (36) finanční poradenství, finanční analýzy, finanční služby, bankovníctví finanční operace a transakce, finanční informace, investování kapitálu, kanceláře pro inkasování pohledávek, realitní kanceláře, kauce, záruky, garance, konzultační služby (finanční -), konzultační služby v oblasti pojišťovnictví, zprostředkování pojištění, obchodování s nemovitostmi, pronájem nemovitostí.

(511) 35, 36
(210) O-435095

(111) **283582**
(220) 03.03.2006
(151) 24.08.2006
(540)

BIANCHI & PARTNERS

(730) **BIANCHI & PARTNERS, s. r. o.**, Čelakovského sady 1580/4, Praha 1, 11000, CZ
(740) Ing. Pavel Nádvořník s.r.o., Sokola Tůmy 1099/1, Ostrava-Mariánské Hory, 70900
(510) (35) propagační činnost, reklama, pomoc při řízení obchodní činnosti, obchodní administrativa, kancelářské práce, ekonomické poradenství, dražby, obchodní nebo podnikatelské informace, management a marketing, marketingové studie, reklama (on-line) na počítačové komunikační síti, vedení účetnictví, zastupování v daňových otázkách před příslušnými úřady, on-line inzerce, vyhledávání informací v počítačových souborech, pronájem reklamního času ve všech komunikačních médiích, poskytování obchodních informací pomocí internetu, komerční využití internetu v oblastech komerčních internetových médií a vyhledávacích služeb, poradenská činnost v oblasti technicko-administrativních prací, činnost ekonomických a organizačních

poradců; (36) finanční poradenství, finanční analýzy, finanční služby, bankovníctví, finanční operace a transakce, finanční informace, investování kapitálu, kanceláře pro inkasování pohledávek, realitní kanceláře, kauce, záruky, garance, konzultační služby (finanční -), konzultační služby v oblasti pojišťovnictví, zprostředkování pojištění, obchodování s nemovitostmi, pronájem nemovitostí.

(511) 35, 36
(210) O-435096

(111) **283608**
(220) 07.03.2006
(151) 24.08.2006

Hypouvěř 100 Modré pyramidy

(730) **Modrá pyramida stavební spořitelna, a. s.**, Bělehradská 128, čp. 222, Praha 2, 12021, CZ
(740) FISCHER & PARTNER Intellectual Property s.r.o., Ing. Michael Fischer, Na Hrobci 294/5, Praha 2, 12000
(510) (16) cenné papíry (tiskopisy), reklamní, inzertní, propagační, uživatelské a instruktážní materiály, informace z oblasti pojišťovnictví na nosičích zařazených ve třídě 16, zejména informační brožury a letáky, formuláře a kalendáře; (35) reklama stavebního spoření, průzkum a analýza trhu, zprostředkovatelská činnost v oblasti obchodu a obchodních služeb, organizační a ekonomické poradenství, obchodní marketing, propagační činnost ve sdělovacích prostředcích a médiích, automatizované zpracování dat a informací; (36) provádění bankovních, finančních a peněžních služeb, provozování stavebního spoření, přijímání vkladů od účastníků stavebního spoření a veřejnosti, získávání finančních zdrojů od jiných věřitelů, úvěrových institucí a dále na finančním trhu vydáváním dluhopisů - cenných papírů, poskytování příspěvků státní podpory účastníkům stavebního spoření, poskytování úvěrů účastníkům stavebního spoření, poskytování komerčních půjček, které slouží dřívější úhradě nákladů na řešení bytové potřeby v případech, kdy účastník nevznikl ještě nárok na poskytnutí úvěru ze stavebního spoření, poskytování jiných úvěrů k financování činností v oblasti bytového hospodářství, poskytování úvěrů k financování jiných úvěrů k financování činností v oblasti bytového hospodářství, poskytování úvěrů obchodním společenstvem, na nichž má společnost majetkový podíl, přejímání záruk za půjčky, které by byla společnost oprávněna sama poskytnout, přijímání podílů, nebo účasti na obchodních společnostech, které se zabývají výstavbou bytů a rodinných domů nebo výrobou pro tyto účely, úvěrové poradenství, šetření v peněžních záležitostech, makléřství, pojišťovnictví, veškeré služby v oblasti pojišťovnictví, zprostředkovatelská, expertizní, poradenská, konzultační a informační činnost související s pojištěním fyzických i právnických osob včetně stavebního spoření.

(511) 16, 35, 36
(210) O-435182

(111) **283614**
(220) 07.03.2006
(151) 24.08.2006
(540)

VIP KONTO Modré pyramidy

(730) **Modrá pyramida stavební spořitelna, a.s.**, Bělehradská 128, čp. 222, Praha 2, 12021, CZ
(740) FISCHER & PARTNER Intellectual Property s.r.o., Ing. Michael Fischer, Na Hrobci 294/5, Praha 2, 12000
(510) (16) cenné papíry (tiskopisy), reklamní, inzertní, propagační, uživatelské a instruktážní materiály, informace z oblasti pojišťovnictví na nosičích zařazených ve třídě 16, zejména informační brožury a letáky, formuláře a kalendáře; (35) reklama stavebního spoření, průzkum a analýza trhu, zprostředkovatelská činnost v oblasti obchodu a obchodních služeb, organizační a ekonomické poradenství, obchodní marketing, propagační činnost ve sdělovacích prostředcích a médiích, automatizované zpracování dat a informací; (36) provádění bankovních, finančních a peněžních služeb, provozování stavebního spoření, přijímání vkladů od účastníků stavebního spoření a veřejnosti, získávání finančních zdrojů od jiných věřitelů, úvěrových institucí a dále na finančním trhu vydáváním dluhopisů - cenných papírů, poskytování příspěvků státní podpory účastníkům stavebního spoření, poskytování úvěrů účastníkům stavebního spoření, poskytování komerčních půjček, které slouží dřívější úhradě nákladů na řešení bytové potřeby v případech, kdy účastník nevznikl ještě nárok na poskytnutí úvěru ze stavebního spoření, poskytování jiných úvěrů k financování činností v oblasti bytového hospodářství, poskytování

úvěrů k financování jiných úvěrů k financování činností v oblasti bytového hospodářství, poskytování úvěrů obchodním společnostem, na nichž má společnost majetkový podíl, přejímání záruk za půjčky, které by byla společnost oprávněna sama poskytnout, přijímání podílů, nebo účasti na obchodních společnostech, které se zabývají výstavbou bytů a rodinných domů nebo výrobou pro tyto účely, úvěrové poradenství, šetření v peněžních záležitostech, makléřství, pojišťovnictví, veškeré služby v oblasti pojišťovnictví, zprostředkovatelská, expertizní, poradenská, konzultační a informační činnost související s pojištěním fyzických i právnických osob včetně stavebního spojení.

(511) 16, 35, 36
(210) O-435188

(111) **283620**
(220) 07.03.2006
(151) 24.08.2006

(540) **MOPY KONTO Modré pyramidy**

(730) **Modrá pyramida stavební spořitelna, a. s.**, Bělehradská 128, čp. 222, Praha 2, 12021, CZ
(740) FISCHER & PARTNER Intellectual Property s.r.o., Ing. Michael Fischer, Na Hrobci 294/5, Praha 2, 12000
(510) (16) cenné papíry (tiskopisy), reklamní, inzertní, propagační, uživatelské a instruktážní materiály, informace z oblasti pojišťovnictví na nosičích zařazených ve třídě 16, zejména informační brožury a letáky, formuláře a kalendáře; (35) reklama stavebního spojení, průzkum a analýza trhu, zprostředkovatelská činnost v oblasti obchodu a obchodních služeb, organizační a ekonomické poradenství, obchodní marketing, propagační činnost ve sdělovacích prostředcích a médiích, automatizované zpracování dat a informací; (36) provádění bankovních, finančních a peněžních služeb, provozování stavebního spojení, přijímání vkladů od účastníků stavebního spojení a veřejnosti, získávání finančních zdrojů od jiných věřitelů, úvěrových institucí a dále na finančním trhu vydáváním dluhopisů - cenných papírů, poskytování příspěvků státní podpory účastníkům stavebního spojení, poskytování úvěrů účastníkům stavebního spojení, poskytování komerčních půjček, které slouží dřívější úhradě nákladů na řešení bytové potřeby v případech, kdy účastník nevznikl ještě nárok na poskytnutí úvěru ze stavebního spojení, poskytování jiných úvěrů k financování činností v oblasti bytového hospodářství, poskytování úvěrů k financování jiných úvěrů k financování činností v oblasti bytového hospodářství, poskytování úvěrů k financování činností v oblasti bytového hospodářství, na nichž má společnost majetkový podíl, přejímání záruk za půjčky, které by byla společnost oprávněna sama poskytnout, přijímání podílů nebo účasti na obchodních společnostech, které se zabývají výstavbou bytů a rodinných domů nebo výrobou pro tyto účely, úvěrové poradenství, šetření v peněžních záležitostech, makléřství, pojišťovnictví, veškeré služby v oblasti pojišťovnictví, zprostředkovatelská, expertizní, poradenská, konzultační a informační činnost související s pojištěním fyzických i právnických osob včetně stavebního spojení.

(511) 16, 35, 36
(210) O-435200

(111) **283718**
(220) 30.03.2006
(151) 24.08.2006
(540)

TERFIMED

(730) **PRO.MED.CS Praha a.s.**, Telčská 1, Praha 4, 14000, CZ
(740) STUDENA-LABALESTRA Advokátní a patentová kancelář, Mgr. Klára Labalestra, advokátka, Na Poříčí 12, Praha 1, 11000
(510) (5) farmaceutické výrobky.
(511) 5
(210) O-436049

(111) **283719**
(220) 30.03.2006
(151) 24.08.2006
(540)

FLUXEMED

(730) **PRO.MED.CS Praha a.s.**, Telčská 1, Praha 4, 14000, CZ
(740) STUDENA-LABALESTRA Advokátní a patentová kancelář, Mgr. Klára Labalestra, advokátka, Na Poříčí 12, Praha 1, 11000
(510) (5) farmaceutické výrobky.

(511) 5
(210) O-436050

(111) **283944**
(220) 03.02.2006
(151) 25.09.2006
(540)



(730) **Křesťanská a demokratická unie - Československá strana lidová**, Karlovo nám. 5, Praha 2, 12000, CZ
(510) (9) přístroje a nástroje vědecké, námořní, geodetické, fotografické, filmové, optické, přístroje pro vážení, měření, signalizaci, kontrolu (inspekci), záchranu a přístroje pro vyučování, přístroje a nástroje pro vedení, přepínání, přeměnu, akumulaci, regulaci nebo řízení elektrického proudu, přístroje pro záznam, převod, reprodukci zvuku nebo obrazu, magnetické nosiče zvukových záznamů, gramofonové desky, automatické distributory a mechanismy pro přístroje a mince, zapisovací pokladny, počítači stroje, přístroje pro zpracování informací a počítače, hasicí přístroje; (35) propagační činnost, reklama, pomoc při řízení obchodní činnosti, obchodní administrativní, kancelářské práce; (39) doprava, balení a skladování zboží, organizování cest; (41) výchova, vzdělávání, zábava, sportovní a kulturní aktivity; (45) osobní a společenské služby poskytované třetími osobami k uspokojení potřeb jednotlivců, bezpečnostní služby na ochranu majetku a osob.
(511) 9, 35, 39, 41, 45
(210) O-434086

(111) **283954**
(220) 07.02.2006
(151) 25.09.2006
(540)

GOTBERG

(730) **Gotberg, a.s.**, U Sadu 394, Popice, 69127, CZ
(740) JUDr. Simona Macášková, advokát, Přečodní 1600/11, Praha 4, 14000
(510) (32) piva, minerální vody, šumivé nápoje a jiné nápoje nealkoholické, nápoje a šťávy ovocné, sirupy a jiné přípravky k zhotovování nápojů; (33) alkoholické nápoje (s výjimkou pív, zejména víno; (40) zpracování vína; (43) služby zajišťující stravování a nápojů, dočasné ubytování; (44) vinařství.
(511) 32, 33, 40, 43, 44
(210) O-434163

(111) **283955**
(220) 07.02.2006
(151) 25.09.2006
(540)

VLADIVOJNA LA CHIA

(730) **Bajger Aleš**, 30. dubna 1684/25, Ostrava - Moravská Ostrava, 70200, CZ
(740) Ing. Pavel Nádvorník s.r.o., Sokola Tůmy 1099/1, Ostrava-Mariánské Hory, 70900
(510) (9) přístroje a nástroje fotografické, filmové, přístroje pro záznam, převod, reprodukci zvuku nebo obrazu, přístroje pro zpracování informací a počítače, magnetické nosiče zvukových záznamů, gramofonové desky; (16) obrazy, umělecké předměty v rámci této třídy, malby, obrazy, obrazy malované (těž olejomalby), rytiny, rytiny všeho druhu (dřevorytina, hlubotisky, mědirytiny, lepty, tisky napodobující rytiny), papír a výrobky z papíru spadající do této třídy, lepenka a kartonážní výrobky, lepenkové krabice, lepenka formovaná, lepenkové trubice, lepicí pásy, obaly na spisy, obaly ochranné na knihy, tiskoviny, časopisy, periodika, knihy,

knihářské výrobky, mapy, fotografie, papířské zboží, lepidla (kancelářská a pro domácnost), potřeby pro umělce, štětce, psací stroje a kancelářské potřeby (kromě nábytku), učební a školní potřeby a pomůcky (kromě přístrojů), tiskařské typy, štočky, obalové materiály z plastických hmot, veškerý papír spadající do této třídy, obaly lahví z vlnité lepenky, papířové nebo lepenkové válce na poštovní zásilky, papířové odstřížky, papířové ochranné obaly, papířové ozdoby, papířové pohárky, papířové vložky pro kuchyňský nábytek, papířové vzory, papířovina a výrobky z ní (např. lisované ozdoby), papířový odpad, papířová hmota a výrobky z ní (neobsazené v jiných třídách) dřevolepenka, management, kancelářské práce, služby reklamních kancelářů, které se zabývají hlavně sdělováním veřejnosti, prohlášeními nebo inzeráty a používají všechny možné prostředky sdělovací, týkající se všech druhů zboží nebo služeb, přeskupování různých výrobků (kromě jejich přepravy) pro třetí osoby za účelem umožnit spotřebiteli, aby si tyto výrobky mohl pohodlně prohlížet a nakupovat, služby jako jsou distribuce prospektů přímo nebo poštou nebo distribuce vzorků, i jiné služby týkající se reklamy, agentury umělecké (obchodní vedení), pronájem reklamní doby v komunikačních médiích, pronájem reklamních ploch, reklamní texty (vydávání, zveřejňování, oznámení, vyhlášení, publikování); (38) směřovací a spojovací služby pro telekomunikaci, telefonické služby, komunikace pomocí telefonů, přenos zpráv a obrazových informací pomocí počítače, přenášení pomocí satelitních služeb, pronájem přístrojů pro přenos informací, elektronická pošta, poskytování telekomunikačních připojení ke globální počítačové síti, poskytování uživatelského přístupu ke globální počítačové síti, počítačová komunikace, komunikace pomocí počítačových terminálů, komunikace mobilními telefony, služby dálkových konferencí, informační kanceláře, přenosy zpráv faxy, posílání zpráv, provozování počítačových sítí, služby poskytované elektronickými informačními tabulemi (telekomunikační služby), telekonferenční služby, služby zabezpečující audiovizuální komunikaci prostřednictvím informačních a telekomunikačních sítí, např. počítačové sítě Internet, satelitu, poskytování přístupu k Internetu, výměna zpráv, šíření a výměna informací a zpráv prostřednictvím informačních a telekomunikačních sítí, např. počítačové sítě Internet, vysílání (rádiové), vysílání (rozhlasové), vysílání (televizní), vysílání kabelové televize; (41) umělecké a módní agentury, výchova, vzdělávání, organizování soutěží (vzdělávacích, sportovních nebo zábavných), diskotéky (služby s tím spojené), provozování loterií a jiných podobných her, např. hra v kostky, provozování sázkových her, provoz výherních hracích přístrojů, informace o možnostech zábavy a rozptýlení, poradenská činnost v oblasti provozování loterií a jiných podobných her, plánování a organizování večířků, školení, zábava, pobavení, organizování živých vystoupení, vydávání textů s výjimkou reklamních nebo náborových, vydávání knih, časopisů, revue, zveřejňování textů (kromě reklamních), vydávání (on-line) knih a časopisů v elektronické formě, poskytování (on-line) počítačových her z počítačových sítí, poskytování elektronických publikací on-line (bez možnosti kopírování), prezentace vizuálního umění nebo literatury veřejnosti pro kulturní a vzdělávací účely, nahrávání nosičů zvukových nebo obrazově zvukových, půjčování nahraných zvukových nebo obrazově zvukových záznamů, tvorba a šíření audiovizuálních děl, prázdninové tábory formou zábavy, živá vystoupení; (42) oděvní návrhářství, textil (zkoušení-), grafický design, umělecký design, počítačové programování, ověřování pravosti uměleckých děl, vývoj a výzkum nových výrobků, výzdoba interiérů, zkoušky materiálů, činnost technických poradců v oblasti akustiky a elektroakustiky, služby techniků, kteří provádějí vyhodnocení, odhady, výzkum a posudky v oblasti techniky, návrh a vývoj počítačového hardwaru a softwaru, převod a konverze údajů a dokumentů z fyzických médií na elektronická média, autorská práva (správa).

(511) 9, 16, 18, 25, 35, 38, 41, 42
(210) O-434168

(111) **283971**
(220) 09.02.2006
(151) 25.09.2006
(540)

ROLLA

(730) **ROLLATECH CZ s.r.o.**, Bolzanova 438, Jičín, 50601, CZ
(740) Patentová a známková kancelář, Ing. Jaromír Příkryl, Včelín 1161, Hulín, 76824
(510) (16) polygrafické výrobky, tiskoviny a tiskopisy, papír a papířské zboží, jednostranné a oboustranné lepicí a samolepicí pásy a fólie pro domácnost, kancelář, stavebnictví a průmysl, samolepicí pásy a fólie pro balení, samolepky (papířské výrobky), štítky (nálepkové papířové nebo z jiného materiálu), samolepicí etikety, samolepicí plošné polepy, samolepicí papír, etikety s termobodem, etikety pro laserové a inkoustové tiskárny, etikety pro kopírovací zařízení, etikety cenové pro značkovací kleště, etikety s vodící perforací, grafické etikety, viněty, termoetikety pro termotiskárny a vážní systémy, obtisky, obtisky sublimační pro textilní účely, fólie viskózořá na balení, celofánová fólie na balení, fólie na balení z umělé hmoty, potištěné obaly, potištěné flexibilní obaly, jiné papířské zboží v rámci této třídy; (17) samolepicí fólie a pásy z plastických hmot, samolepicí a lepicí pásy na bázi polyetylenu, PVC, polyuretanu, bitumenu a butylu; (35) zprostředkovatelské služby v oblasti nákupu a prodeje zboží včetně zboží prodáváňého přes Internet, komerční využití Internetu v oblastech komerčních internetových médií při prodeji zboží, marketing.
(511) 16, 17, 35
(210) O-434270

(111) **283972**
(220) 09.02.2006
(151) 25.09.2006
(540)



(730) **ROLLATECH CZ s.r.o.**, Bolzanova 438, Jičín, 50601, CZ
(740) Patentová a známková kancelář, Ing. Jaromír Příkryl, Včelín 1161, Hulín, 76824
(510) (16) polygrafické výrobky, tiskoviny a tiskopisy, papír a papířské zboží, jednostranné a oboustranné lepicí a samolepicí pásy a fólie pro domácnost, kancelář, stavebnictví a průmysl, samolepicí pásy a fólie pro balení, samolepky (papířské výrobky), štítky (nálepkové papířové nebo z jiného materiálu), samolepicí etikety, samolepicí plošné polepy, samolepicí papír, etikety s termobodem, etikety pro laserové a inkoustové tiskárny, etikety pro kopírovací zařízení, etikety cenové pro značkovací kleště, etikety s vodící perforací, grafické etikety, viněty, termoetikety pro termotiskárny a vážní systémy, obtisky, obtisky sublimační pro textilní účely, fólie viskózořá na balení, celofánová fólie na balení, fólie na balení z umělé hmoty, potištěné obaly, potištěné flexibilní obaly, jiné papířské zboží v rámci této třídy; (17) samolepicí fólie a pásy z plastických hmot, samolepicí a lepicí pásy na bázi polyetylenu, PVC, polyuretanu, bitumenu a butylu; (35) zprostředkovatelské služby v oblasti nákupu a prodeje zboží včetně zboží prodáváňého přes Internet, komerční využití Internetu v oblastech komerčních internetových médií při prodeji zboží, marketing.
(511) 16, 17, 35
(210) O-434271

(111) **283973**
(220) 09.02.2006
(151) 25.09.2006

(540) **TATRANKY Opavia - Zázitky sbalené na cesty**

(730) **Opavia - LU, s.r.o.**, Karolinská 661, Praha 8, 18600, CZ
(740) Advokátní kancelář Kučírek Legal, JUDr. Tomáš Kučírek advokát, Petrská 29, Praha 1, 11000
(510) (30) pekařské výrobky, jemné pečivo, trvanlivé pečivo sladké i slané, cukrářské výrobky, kakaové, čokoládové, kávové a ovocné náplně, krémy a polevy, cukrovinky, výrobky z obilovin, cereální výrobky; (35) akviziční, marketingová, propagační, reklamní, informační a inzertní činnost, distribuce zboží k reklamním účelům, zejména v oblasti výrobků trvanlivého pečiva; (41) organizování a pořádání soutěží pro veřejnost na podporu prodeje výrobků trvanlivého pečiva.
(511) 30, 35, 41
(210) O-434302

(111) **283985**
(220) 13.02.2006
(151) 25.09.2006
(540)



(730) **Savencia SA**, 42 rue Rieussec, Viroflay, FR
(740) KANIA*SEDLÁK*SMOLA, Ing. Lucie Lunzarová, Mendlovo náměstí 1a, Brno, 60300
(510) (29) mléko, sýry a mléčné výrobky; (30) kakao, čokoláda, mléčné moučnický a dezerty, zmrzliny smetanové a mléčné.
(511) 29, 30
(210) O-434350

(111) **283986**
(220) 13.02.2006
(151) 25.09.2006
(540)



(730) **Savencia SA**, 42 rue Rieussec, Viroflay, FR
(740) KANIA*SEDLÁK*SMOLA, Ing. Lucie Lunzarová, Mendlovo náměstí 1a, Brno, 60300
(510) (29) mléko, sýry a mléčné výrobky; (30) kakao, čokoláda, mléčné moučnický a dezerty, zmrzliny smetanové a mléčné.
(511) 29, 30
(210) O-434352

(111) **283987**
(220) 13.02.2006
(151) 25.09.2006
(540)



(730) **Savencia SA**, 42 rue Rieussec, Viroflay, FR
(740) KANIA*SEDLÁK*SMOLA, Ing. Lucie Lunzarová, Mendlovo náměstí 1a, Brno, 60300
(510) (29) mléko, sýry a mléčné výrobky; (30) kakao, čokoláda, mléčné moučnický a dezerty, zmrzliny smetanové a mléčné.
(511) 29, 30
(210) O-434353

(111) **284036**
(220) 20.02.2006
(151) 25.09.2006
(540)



(730) **LMC s.r.o.**, Jankovcova 1569/2c, Praha 7, 17000, CZ
(740) Havel, Holásek & Partners s.r.o., advokátní kancelář, Mgr. Robert Nešpůrek LL.M., Na Florenci 2116/15, Praha 1, 11000
(510) (35) propagační činnost, reklama, pomoc při řízení obchodní činnosti; (38) komunikace, příjem a šíření informací prostřednictvím internetu; (41) vzdělávání; (42) vývoj počítačového software.
(511) 35, 38, 41, 42
(210) O-434684

(111) **284044**
(220) 21.02.2006
(151) 25.09.2006
(540)

GOTBERG lehké víno

(730) **Gotberg, a.s.**, U sadu 394, Popice, 69127, CZ
(740) JUDr. Simona Macášková, advokát, Přechodní 1600/11, Praha 4, 14000
(510) (32) piva, minerální vody, šumivé nápoje a jiné nápoje nealkoholické, nápoje a šťávy ovocné, sirupy a jiné přípravky k zhotovení nápojů; (33) alkoholické nápoje (s výjimkou pív) - víno, sekty; (40) zpracování vína; (43) služby zajišťující stravování a nápojů, dočasné ubytování; (44) vinařství.
(511) 32, 33, 40, 43, 44
(210) O-434729

(111) **284045**
(220) 21.02.2006
(151) 25.09.2006
(540)

GOTBERG svěží víno

(730) **Gotberg, a.s.**, U sadu 394, Popice, 69127, CZ
(740) JUDr. Simona Macášková, advokát, Přečodní 1600/11, Praha 4, 14000
(510) (32) piva, minerální vody, šumivé nápoje a jiné nápoje nealkoholické, nápoje a šťávy ovocné, sirupy a jiné přípravky k zhotovování nápojů; (33) alkoholické nápoje (s výjimkou pív) - víno, sekty; (40) zpracování vína; (43) služby zajišťující stravování a nápojů, dočasné ubytování; (44) vinařství.
(511) 32, 33, 40, 43, 44
(210) O-434730

(rozšiřování), reklamní plochy (pronájem), řízení (poradenské služby obchodní nebo podnikatelské); (36) finanční analýzy, finanční informace, finanční odhady a oceňování (pojišťovnictví, bankovníctví, nemovitosti), finanční poradenství, finanční řízení, garance, záruky, kauce, investování kapitálu, likvidace podniků, nemovitosti (obchodování s nemovitostmi), nemovitosti (oceňování a odhady nemovitostí), nemovitosti (pronájem nemovitostí), nemovitosti (správa nemovitostí), odhady daňové, pronájem bytů, pronájem nemovitostí, realitní kanceláře, správa majetku; (42) hosting webových stránek, instalace počítačových programů, pronájem počítačů, počítačové programování, tvorba počítačových systémů, právnické (komerční služby), pronájem počítačového software, tvorba a správa webových stránek.

(511) 35, 36, 42
(210) O-434790

(111) **284051**
(220) 22.02.2006
(151) 25.09.2006
(540)

NAXOS

(730) **Naxos spol. s r.o.**, Ověnecká 517/22, Praha 7, 17000, CZ
(510) (35) dražby, marketingové studie, obchodní a průmyslové podniky (pomoc při řízení), obchodní nebo podnikatelské informace, obchodní nebo podnikatelské informace (poskytování), obchodní reklama (pro třetí osoby), oceňování obchodních podniků, podnikové poradenství a obchodní management, pomoc při řízení obchodní činnosti, poradenství při vedení podniků, poradenství v obchodní činnosti, prognózy (hospodářské nebo ekonomické), průzkum trhu, přemísťování (stěhování) provozů, příprava inzertních sloupků, reklama, reklama on line v počítačové síti, reklamní agentury, reklamní nebo inzertní materiály (rozšiřování), reklamní plochy (pronájem), řízení (poradenské služby obchodní nebo podnikatelské); (36) finanční analýzy, finanční informace, finanční odhady a oceňování (pojišťovnictví, bankovníctví, nemovitosti), finanční poradenství, finanční řízení, garance, záruky, kauce, investování kapitálu, likvidace podniků, nemovitosti (obchodování s nemovitostmi), nemovitosti (oceňování a odhady nemovitostí), nemovitosti (pronájem nemovitostí), nemovitosti (správa nemovitostí), odhady daňové, pronájem bytů, pronájem nemovitostí, realitní kanceláře, správa majetku; (42) hosting webových stránek, instalace počítačových programů, pronájem počítačů, počítačové programování, tvorba počítačových systémů, právnické (komerční služby), pronájem počítačového software, tvorba a správa webových stránek.
(511) 35, 36, 42
(210) O-434789

(111) **284053**
(220) 22.02.2006
(151) 25.09.2006
(540)



(730) **Naxos spol. s r.o.**, Ověnecká 517/22, Praha 7, 17000, CZ
(510) (35) dražby, marketingové studie, obchodní a průmyslové podniky (pomoc při řízení), obchodní nebo podnikatelské informace, obchodní nebo podnikatelské informace (poskytování), obchodní reklama (pro třetí osoby), oceňování obchodních podniků, podnikové poradenství a obchodní management, pomoc při řízení obchodní činnosti, poradenství při vedení podniků, poradenství v obchodní činnosti, prognózy (hospodářské nebo ekonomické), průzkum trhu, přemísťování (stěhování) provozů, příprava inzertních sloupků, reklama, reklama on line v počítačové síti, reklamní agentury, reklamní nebo inzertní materiály (rozšiřování), reklamní plochy (pronájem), řízení (poradenské služby obchodní nebo podnikatelské); (36) finanční analýzy, finanční informace, finanční odhady a oceňování (pojišťovnictví, bankovníctví, nemovitosti), finanční poradenství, finanční řízení, garance, záruky, kauce, investování kapitálu, likvidace podniků, nemovitosti (obchodování s nemovitostmi), nemovitosti (oceňování a odhady nemovitostí), nemovitosti (pronájem nemovitostí), nemovitosti (správa nemovitostí), odhady daňové, pronájem bytů, pronájem nemovitostí, realitní kanceláře, správa majetku; (42) hosting webových stránek, instalace počítačových programů, pronájem počítačů, počítačové programování, tvorba počítačových systémů, právnické (komerční služby), pronájem počítačového software, tvorba a správa webových stránek.
(511) 35, 36, 42
(210) O-434791

(111) **284052**
(220) 22.02.2006
(151) 25.09.2006
(540)



(730) **Naxos spol. s r.o.**, Ověnecká 517/22, Praha 7, 17000, CZ
(510) (35) dražby, marketingové studie, obchodní a průmyslové podniky (pomoc při řízení), obchodní nebo podnikatelské informace, obchodní nebo podnikatelské informace (poskytování), obchodní reklama (pro třetí osoby), oceňování obchodních podniků, podnikové poradenství a obchodní management, pomoc při řízení obchodní činnosti, poradenství při vedení podniků, poradenství v obchodní činnosti, prognózy (hospodářské nebo ekonomické), průzkum trhu, přemísťování (stěhování) provozů, příprava inzertních sloupků, reklama, reklama on line v počítačové síti, reklamní agentury, reklamní nebo inzertní materiály

(111) **284176**
(220) 13.03.2006
(151) 25.09.2006
(540)

MONKY

(730) **Mondelēz Slovakia Intellectual Property s.r.o.**, Račianska 44, 83242 Bratislava-Nové Mesto, SK
(510) (30) karamely, sladkosti, čokoládové výrobky.
(511) 30
(210) O-435409

(111) **284284**
(220) 23.03.2006
(151) 25.09.2006
(540)



(730) **Cestovní agentura TRAVELA, s.r.o.**, Údolní 11, Brno, 60200, CZ
(740) A. Holas & partner Patentová a známková kancelář, Ing. Mgr. Hana Holasová, Křížová 4, Brno, 60300
(510) (35) propagační činnost a reklama, reklama on-line v celosvětové počítačové síti se zaměřením na služby v oblasti cestovního ruchu, komerční informační kancelář se zaměřením na služby v oblasti cestovního ruchu, aktualizování a rozšiřování reklamních materiálů zákazníkům se zaměřením na služby v oblasti cestovního ruchu, obchodní průzkum a průzkum trhu se zaměřením na oblast cestovního ruchu, pronájem reklamních ploch se zaměřením na oblast cestovního ruchu, systematizace informací do počítačových databází, překlad informací do počítačových databází a vyhledávání dat v počítačových souborech pro třetí osoby se zaměřením na služby v oblasti cestovního ruchu; (36) cestovní pojištění, emise a vyplácení cestovních šeků, směnárenské služby; (39) rezervace letenek a jízdének prostřednictvím celosvětové počítačové sítě, zajišťování letecké dopravy, rezervace organizovaných cestovních zájezdů prostřednictvím celosvětové počítačové sítě, služby poskytované cestovními kancelářemi a agenturami s výjimkou poskytování hotelových rezervací, organizování cest, zájezdů, okružních výletů a prohlídek, pronájem vozidel, všeobecné informace o cestování poskytované prostřednictvím celosvětové počítačové sítě; (43) rezervace hotelů, penzionů a přechodného ubytování prostřednictvím celosvětové počítačové sítě, poskytování informací o hotelech, penzionech a přechodném ubytování prostřednictvím celosvětové počítačové sítě, služby cestovní kanceláře a agentury spojené se zajišťováním ubytování a stravování.
(511) 35, 36, 39, 43
(210) O-435813

(111) **284336**
(220) 28.03.2006
(151) 25.09.2006
(540)



(730) **Vavruška Pavel Ing.**, Nad Zemankou 892/7, Praha 4, 14700, CZ
(740) JUDr. Zdeněk Navrátil, Bašty 2, Brno, 65809
(510) (32) piva, minerální vody, šumivé nápoje a jiné nápoje nealkoholické, nápoje a šťávy ovocné, sirupy a jiné přípravky k zhotovování nápojů.
(511) 32
(210) O-435979

(111) **284341**
(220) 28.03.2006
(151) 25.09.2006
(540)

CARAMBA

(730) **Krásil Radek**, Vítězslava Nezvala 4284, Chomutov, 43001, CZ
(740) ZEMAN - podkrušnohorská patentová a známková kancelář, Mgr. Dita Fialová, Hradní 301, Lohotky, 35733
(510) (25) oděvy všeho druhu, zejména dámské, pánské, dětské a sportovní jeansové oděvy, spodní a koupací prádlo, konfekce, pletené zboží, obuv, střevíce, sportovní obuv, pokrývky hlavy, klobouky, čepice, sportovní čepice, kravaty, šátky, šály, plážové a koupací oděvy a čepice; (41) pronájem hracích a prodejních automatů, nakladatelská a vydavatelská činnost, obstaravatelská a zprostředkovatelská činnost v této oblasti; (43) hostinská činnost, zejména služby ubytovací, recepční, služby restaurační a pohostinské, služby veřejného stravování, služby poskytované v souvislosti s přípravou jídel a další stravy nebo nápojů pro konzumaci v hotelích, v motelích, v ubytovnách, v restauracích, ve snack barech, v kavárnách, nočních klubech, jakož i příprava pokrmů rychlého občerstvení a pokrmů prodávaných přes ulici, taktéž služby restaurací se samoobsluhou, kantýnské služby, cateringové služby.
(511) 25, 41, 43
(210) O-435995

(111) **284525**
(220) 14.01.2006
(151) 25.09.2006
(540)

ROCKMAN

(730) **BARRACUDA CZ spol. s r.o.**, Bělohorská 197/126, Praha 6, 16000, CZ
(740) INPARTNERS GROUP, Ing. Dušan Kendereški, Koliště 13a, Brno, 60200
(510) (18) kožená galanterie, předměty z kůže a jejich imitací, kabelky, doplňky z kůže a jejich imitací, sedlářské a brašnářské výrobky, kabely, brašny, batohy, pouzdra a obaly z kůže v rámci této třídy; (25) pánské, dámské a dětské oděvy jako kalhoty, košile, svetry, pulovry, kabáty, prádlo, spodní prádlo, veškeré sportovní oblečení včetně oblečení pro camping, turistiku a horolezectví, dětské a kojenecké zboží, pláště, kostýmy, zakázkové oděvy, obuv, sportovní obuv, pracovní obuv, opasky; (28) hry, hračky, hrací karty, sportovní nářadí, sportovní oblečení a dresy, sportovní potřeby včetně potřeb pro camping, turistiku a horolezectví, vše v rámci této třídy.
(511) 18, 25, 28
(210) O-433421

(111) **284714**
(220) 24.01.2006
(151) 23.10.2006
(540)

Green Časopis Českého svazu greenkeeperů

(730) **Český svaz greenkeeperů z.s.**, 53, Líšnice, 25210, CZ
(510) (9) časopisy a publikace v elektronické podobě; (16) časopisy a publikace, reklamní materiály; (41) vydávání časopisu a publikací, i v elektronické podobě.
(511) 9, 16, 41
(210) O-433699

(111) **284715**
(220) 23.02.2006
(151) 23.10.2006
(540)

GREEN

(730) Český svaz greenkeeperů z.s., 53, Líšnice, 25210, CZ
(510) (9) časopisy a publikace v elektronické podobě; (16) časopisy a publikace, reklamní materiály; (41) vydávání časopisu a publikací, i v elektronické podobě.
(511) 9, 16, 41
(210) O-433700

(111) **284768**
(220) 22.02.2006
(151) 23.10.2006
(540)

RENOSTAV

(730) **RENOSTAV, spol. s r.o.**, U Svitavy 1077/2, Brno, Černovice, 61800, CZ
(740) Ing. Petr Soukup, patentový a známkový zástupce, Vídeňská 8, Olomouc, 77200
(510) (19) nekovové stavební výrobky a nekovové stavební hmoty a materiály, dřevo stavební, okna nekovová a jejich rámy, okenice, dlažba, parkety a obklady nekovové, dveře nekovové a jejich zárubně a dveřní prahy, dřevěné stavební konstrukce včetně střešních konstrukcí; (20) nábytek všeho druhu (dřevěný, ratanový, proutěný, kovový, čalouněný, plastový, skleněný), nábytkové díly a sestavy, poličky, sedací soupravy, křesla a židle, stoly a stolky, obývací stěny, ložnice, čalouněné soupravy, nábytek lůžkový, nábytek skříňkový, kancelářský nábytek, dětský nábytek, kuchyňské linky, díly pro kuchyňské linky, zrcadla, rámy, stojany, bytové doplňky nebo okrasné předměty ze dřeva, korku a z náhražek těchto materiálů nebo z plastických hmot, nábytek zahradní a kempingový, nábytek skládací a přenosný, vše zahrnuté v této třídě; (21) náčiní, nádoby a drobné výrobky z plastických hmot pro domácnost a kuchyň, jako např. plastové přístroje, podnosy, příborníky, dózy, mísy, misky, odměrky, tácky, talířky, odkapávače na nádobí, jídonosiče, nápojové kelímky, odpadkové koše, koše na prádlo, kbelíky, květináče a podmisky, vaničky, nočníky, stojany a stojánky, vše zahrnuté v této třídě; (37) stavebnictví, poradenství v oblasti stavebnictví, zprostředkování v oblasti stavebnictví, realizace stavebních zakázek, stavební práce v oborech inženýrského, průmyslového a pozemního stavitelství, dodávky staveb a jejich částí v uvedených oborech, včetně bezvýkopových technologií a tunelování, montáže konstrukcí, servisní, dílenské a opravárenské služby, provádění staveb včetně jejich změn, udržovacích prací na nich a jejich odstraňování, zednictví, obkladačství, pokrývačství, štukatérství, podlahářství, izolačství, instalatérství, zámečnictví, topenářství, kominictví, malířství a

natěračství, klempířství, montáž, údržba, opravy a servis nábytku a bytových doplňků; (40) tesařství, truhlářství.
(511) 19, 20, 21, 37, 40
(210) O-434770

(111) **284797**
(220) 03.03.2006
(151) 23.10.2006
(540)

 **bikeCONTROL**
bicycles & components

(730) **Janečková Renáta Mgr.**, Životická 1429/8a, Havířov - Prostřední Suchá, 73564, CZ
(740) Ing. Pavel Nádvořník s.r.o., Sokola Tůmy 1099/1, Ostrava-Mariánské Hory, 70900
(510) (11) světelné reflektory, světla a svítidla pro jízdní kola, baterky, kapesní svítílny, držáky na lampy a svítidla, kryty pro svítidla, lampy bezpečnostní, lampy pro směrové signály, signalizační světla, směrové žárovky pro vozidla, objímky a lampy na svítidla, plynové zapalovače, elektrické výbojky pro osvětlení, zářivky pro osvětlení, žárovky; (12) jízdní kola, příslušenství a náhradní díly zařazené do této třídy; (18) kožené a textilní doplňky k jízdním kolům, zejména batohy, brašny, tašky, ledvinky, tvarované brašny, brašny na nářadí k jízdním kolům a výrobky k jízdním kolům a pro cyklisty ve třídě 18, cestovní kufry; (35) zprostředkování obchodu s výše uvedenými výrobky, zprostředkovatelská činnost v oblasti obchodu a služeb k obchodním účelům, odborné obchodní poradenství, obchodní nebo podnikatelské informace, zprostředkování obchodních kontaktů, provádění obchodních operací, pomoc při řízení obchodní činnosti, kopírování nebo rozmnožování (reprodukce) dokumentů, dokladů apod., reklama (on-line) na počítačové komunikační síti, on-line inzerce, vyhledávání informací v počítačových souborech, pronájem reklamního času ve všech komunikačních médiích, poskytování obchodních informací a služeb pomocí Internetu, zprostředkování internetového obchodu, komerční využití Internetu v oblastech komerčních internetových médií a vyhledávacích služeb, vyhledávání dat v počítačových souborech, prezentace uživatelů na stránkách World Wide Web v počítačové síti Internet, systemizace informací do počítačových databází, reklama, propagace, propagační korespondence, propagační materiál (šíření), propagační publikace (šíření), inzerce.
(511) 11, 12, 18, 35
(210) O-435097

(111) **284910**
(220) 31.03.2006
(151) 23.10.2006
(540)



- (730) **Nové Zálesí a.s.**, Václavské náměstí 2074/37, Praha 1 - Nové Město, 11000, CZ
- (510) (9) veškeré nosiče informací v rozsahu třídy 9 jako např. nahané a nenahané nosiče, magnetické záznamy, audiovizuální díla na nosičích, CD disky, audio a video kazety, exponované filmy; (16) tiskoviny všeho druhu zařazené do třídy 16, jako knihy, knihařské výrobky, časopisy, periodika, fotografie, plakáty, kalendáře, samolepky, propagační tiskoviny; (23) vlákna pro textilní účely; (24) tkaniny a textilní výrobky, které nejsou uvedeny v jiných třídách; (25) oděvy, obuv, kloboučnické zboží; (35) propagační činnost, reklama, zejména pořádání výstav k reklamním a obchodním účelům, činnost reklamní a inzertní, průzkum a analýzy trhů, rozmnožování dokumentů, distribuce zboží k reklamním účelům, aranžérství, marketing; (38) šíření informací a audiovizuálních děl prostřednictvím veřejných datových sítí jako např. prostřednictvím televize, rozhlasu a Internetu, rozšiřování knih, novin a časopisů prostřednictvím sítí; (39) distribuce knih, novin a časopisů; (40) zpracování materiálů, zejména služby vztahující se na transformaci objektu nebo látky, nebo na zpracování vyžadující modifikace jejich hlavních vlastností (např. barvení šatstva); (41) agenturní činnost v oblasti kultury, zábavy a sportu, tvorba a nahrávání audiovizuálních děl, nakladatelská a vydavatelská činnost, zejména výchovná, zábavná, školící, sportovní a kulturní činnost, organizace společenských, sportovních, turistických, ekologických a kulturních akcí a slavností, pořádání táboráků pro děti a mládež, pořádání školení, předškolní vzdělávání a doškolování, půjčování a rozšiřování knih, novin a časopisů, nakladatelská a vydavatelská činnost.
- (511) 9, 16, 23, 24, 25, 35, 38, 39, 40, 41
(210) O-436090

(111) **284925**
(220) 04.04.2006
(151) 23.10.2006
(540)

FLEUR DU MALE

- (730) **GAULME**, 325 rue Saint Martin, Paris, FR
- (740) **KOREJZOVÁ & SPOL.**, v.o.s., JUDr. Petra Korejzová, advokátka, Korunní 810/104 E, Praha 10, 10100
- (510) (3) parfěmy, toaletní vody, parfémované vody, kolínské vody, deodoranty pro osobní potřebu, esenciální oleje, oleje pro kosmetické účely, tělové kosmetické krémy, čistící mléka pro toaletní účely, zásypy pro toaletní použití, make-up, přípravky na odličování, pudrový make-up, krémy a vody pro kosmetické účely, kosmetické výrobky a přípravky pro péči o pokožku, pro zehřívající účely, do koupele, pro opalování, koupelové soli ne pro léčebné účely, koupelové vody ne pro léčebné účely, krásličí masky, kosmetické tužky, kosmetické přípravky na řasy a obočí, tvářenky, laky na nehty, rtěnky, maskara, depilační vosky, depilační přípravky, vlasové vodičky a kosmetické přípravky pro péči o vlasy ne k léčebným účelům, šampóny, holicí přípravky, pěny na holení, mýdla na holení, vody a krémy po holení, zubní pasty.
- (511) 3
(210) O-436218

(111) **285054**
(220) 24.04.2006
(151) 23.10.2006
(540)



- (730) **Švédová Barbora Mgr.**, ČSA 352, Dašice, 53303, CZ
- (510) (6) stavebnicové systémy ocelových konstrukcí, ocelové konstrukce, kovové manipulační palety, kovové přepravní palety, kovové nakládací palety, kovové předměty pro manipulaci s materiálem, kovové kontejnery, trubky, kovové konzoly, kovové nádoby, kovové rámy, kovové nádoby na skladování a přepravu, lešení, ocelový plech, pásová ocel, kovové stavební obložení, ocelové pásy, kovové ohrady, kovová okna, kovové stavební panely, kovové profilové konzoly, kladky, kovové schody, kovové sloupy, šrouby, kovové zásobníky, kovové výztuže, vrata, kovové žebříky, zámky, žlaby, drobné železářské zboží, kovové rámy, konstrukce strojů; (7) jednoúčelové stroje pro manipulaci s materiálem; (20) kovové police, regály, nekovové palety, nekovové police, nábytek, nábytkové police, stojany v rámci této třídy, stoly.
- (511) 6, 7, 20
(210) O-436793

(111) **285057**
(220) 24.04.2006
(151) 23.10.2006
(540)

ORIGINALTEMPO

- (730) **Druchema, družstvo pro chemickou výrobu a služby**, Služeb 3, Praha 10, 10031, CZ
- (740) **ROTT, RŮŽIČKA & GUTTMANN** Patentová, známková a advokátní kancelář, JUDr. Michal Růžička, CSc., Nad Štolou 12, Praha 7, 17000
- (510) (3) přípravky na čištění a leštění povrchů dopravních prostředků, zejména automobilů.
- (511) 3
(210) O-436797

(111) **285170**
(220) 12.05.2006
(151) 23.10.2006
(540)

BONAPOL

- (730) **BONAPOL, a.s.**, U Pily 623, České Budějovice, 37001, CZ
- (510) (5) biologické přípravky pro lékařské účely, byliny léčivé, mikroorganismy pro lékařské a zvěrolékařské účely, jedy, pyretový prášek, výtažky z chmele pro farmaceutické účely, enzymatické přípravky pro lékařské účely; (22) chlupy zvířat; (31) chaluhy pro humánní a živočišnou spotřebu, chmel, pěstitelské produkty, pyl (surovina), rostliny.
- (511) 5, 22, 31
(210) O-437322

(111) **285453**
(220) 03.02.2006
(151) 27.11.2006
(540)

NEJLEPŠÍ SKOLA VARENÍ
chef **gurmán**

(730) **VLTAVA-LABE-PRESS, a.s.**, nám. Přemysla Otakara II. 8/5, České Budějovice, 37021, CZ
(510) (35) rozmnožovací služby; (41) produkční a agenturní činnost v oblasti zábavy, kultury a výchovy, pořádání zábavních soutěží, zájmových klubů a společenských akcí.
(511) 35, 41
(210) O-434098

(111) **285454**
(220) 10.02.2006
(151) 27.11.2006
(540)

**OSTRAVSKÉ
NEMOVITOSTI**

(730) **Ostravské Nemovitosti, s.r.o.**, Tyršova 1761/14, Ostrava - Moravská Ostrava, 70200, CZ
(740) Ing. Iva Rylková, Polská 1525, Ostrava - Poruba, 70800
(510) (35) pronájem reklamních ploch, kopírování, účetnictví (vedení, zpracovávání, poradenství), daňová přiznání (vyhotovení a poradenství), dražby, informace obchodní a podnikatelské, služby v reklamě a propagaci, rozšiřování reklamních a inzertních materiálů, reklama on-line v počítačové síti, sekretářské služby, vedení kartoték v počítači, služby týkající se přemísťování (stěhování) provozů a zprostředkování výše uvedených služeb; (36) nákup a prodej nemovitostí a jiné služby realitní kanceláře zahrnuté v této třídě, pronajímání stavebních objektů (nikoliv pro dočasné ubytování), byty (pronájem), finanční odhady a oceňování nemovitostí, hypotéky, poskytování půjček, kauce, záruky, garance, konzultační služby finanční, koupě na splátky, nájemné (inkasování), nájemní činžovní domy (vedení), správa nemovitostí, inkasování pohledávek, půjčky záruční, půjčky zástavní, financování, pronájem bytů (dočasné ubytování), pronájem kanceláří a podnikatelských prostor, pronájem nájemních a činžovních domů, zprostředkování výše uvedených služeb; (43) služby ubytovací kanceláře, poskytování přechodného ubytování, pronajímání jednacích místností, zprostředkování výše uvedených služeb.
(511) 35, 36, 43
(210) O-434319

(111) **285471**
(220) 27.02.2006
(151) 27.11.2006
(540)

MAXBIKE

(730) **Janečková Renáta Mgr.**, Životická 1429/8A, Havířov, 73564, CZ
(740) Ing. Pavel Nádvorník s.r.o., Sokola Tůmy 1099/1, Ostrava-Mariánské Hory, 70900
(510) (35) reklamní agentura, propagační, reklamní a inzertní činnost, reklamní materiály (aktualizace), předvádění zboží, reklamní agentura, aktualizování reklamních materiálů, rozšiřování a zaslání reklamních materiálů, především letáků, prospektů, katalogů, periodických a neperiodických publikací, tiskovin a různých vzorků, pronájem reklamní plochy, vydávání reklamních textů, rozhlasová a televizní reklama, venkovní reklama, organizace, vedení a pořádání výstav ke komerčním a reklamním účelům, prezentace uživatelů na stránkách World Wide Web v počítačové síti Internet, komerční využití Internetu v oblastech komerčních internetových médií a vyhledávacích služeb, on-line inzerce, zprostředkovatelská činnost v oblasti obchodu, marketingu, reklamy, inzerce, výstav s obchodním zaměřením, zprostředkovávání obchodních kontaktů, činnost organizačních a ekonomických poradců, ekonomické prognózy, komerční informační kancelář, systemizace informací do počítačové databáze, obchodní průzkum, průzkum trhu, pomoc při řízení obchodní činnosti, služby a poradenství v obchodní činnosti, obchodní nebo podnikatelské informace, marketingové studie, organizační poradenství, provádění obchodních operací; (36) správa movitého majetku, zprostředkovatelská činnost v oblasti leasingových a jiných finančních služeb; (37) opravy, servis, montáže a údržba jízdních kol a jiných dopravních prostředků a služby s tím spojené spadající do této třídy, montáže příslušenství k jízdním kolům, mytí a čištění dopravních prostředků, antikorozi úprava, informace o opravách, pneuservis, odborné opravy všech druhů pneu a duší pneumatik; (39) půjčování, pronájem a nájem movitého majetku, především jízdních kol a příslušenství, zprostředkovatelská činnost v oblasti půjčování, pronájmu a nájmu movitého majetku; (41) pořádání, vedení a organizování kulturních a jiných akcí, setkání všeho druhu, konferencí, kongresů, sympózií, vydavatelská a nakladatelská činnost, agenturní činnost v oblasti kultury, pořádání, vedení a organizování výstav a veletrhů v oblasti cyklistiky.
(511) 35, 36, 37, 39, 41
(210) O-434972

(111) **285524**
(220) 31.03.2006
(151) 27.11.2006

(540) **PRAŽSKÁ KOMORNÍ FILHARMONIE**

(730) **PKF - Prague Philharmonia, o.p.s.**, Husova 241/7, Praha 1 - Staré Město, 11000, CZ
(740) Mgr. Roman Fojtášek, advokát, Vinohradská 6, Praha 2, 12000
(510) (9) nahrané a nenahrané nosiče informací magnetické a elektronické, zejména zvukových, zvukově-obrazových a obrazových záznamů, multimediální aplikace, elektronické informační publikace, časopisy a periodika, počítačový software nahráný, přístroje pro reprodukci zvuku; (16) odborné a informační publikace a texty na papírových nosičích, zejména notový materiál a hudebniny, vč. partitur, propagační texty a publikace z oboru hudební a hudebně-dramatické tvorby, obaly z papíru a plastu, např. etuje a desky, propagační a upomínkové výrobky z papíru a plastu v rámci této třídy; (35) marketing a propagační činnost v oblasti kultury, obchodní poradenství v oboru nosičů informací, propagačních a nabídkových materiálů, včetně jejich rozšiřování, inzertní a propagační služby, pomoc při obchodním zastupování třetích subjektů; (41) pořádání a management koncertní, výchovné a zábavní činnosti, zejména hudebních, hudebně-dramatických a dramatických pořadů, např. orchestrálních a komorních koncertů a vystoupení a muzikálů, vč. uměleckých a zábavních soutěží v tuzemsku a zahraničí, agenturní činnost v oblasti kultury, nahrávání zvukových a zvukově-obrazových záznamů, dabingu, tvorba rozhlasových a televizních pořadů, půjčování a pronájem nahrávacích studií a koncertních sálů, zvukových a obrazových nahrávacích zařízení, nahráných zvukových nosičů, zvukově-obrazových a obrazových záznamů, hudebních nástrojů, hudebnin a notového materiálu, zprostředkovatelská činnost v oblasti kultury a vzdělávání, výchovná a vzdělávací činnost v oblasti kultury, např. pořádání výchovných koncertů a setkání s mládeží, služby nahrávacího studia, organizování a vedení odborných seminářů, konferencí, symposií a festivalů, odborná poradenská a konzultační činnost v oblasti kultury a vzdělávání, zejména v

hudebním oboru, hudebně-dramatické a dramatické tvorby, zábavních pořadů, uměleckých soutěží a festivalů, hudebnin a zvukových a zvukově-obrazových záznamů.

(511) 9, 16, 35, 41
(210) O-436130

(111) **285555**
(220) 06.04.2006
(151) 27.11.2006
(540)

(111) **285553**
(220) 06.04.2006
(151) 27.11.2006
(540)

**Simgal**
simvastatinum

(730) **Teva Czech Industries s.r.o.**, Ostravská 29, č.p. 305, Opava - Komárov, 74770, CZ
(740) ROTT, RŮŽIČKA & GUTTMANN Patentová, známková a advokátní kancelář, JUDr. Vladimír Rott, Nad Štolou 12, Praha 7, 17000
(510) (5) farmaceutické přípravky.
(511) 5
(210) O-436280

(730) **Teva Czech Industries s.r.o.**, Ostravská 29, č.p. 305, Opava - Komárov, 74770, CZ
(740) ROTT, RŮŽIČKA & GUTTMANN Patentová, známková a advokátní kancelář, JUDr. Vladimír Rott, Nad Štolou 12, Praha 7, 17000
(510) (5) farmaceutické přípravky.
(511) 5
(210) O-436282

(111) **285554**
(220) 06.04.2006
(151) 27.11.2006
(540)

**Simgal**
simvastatinum

(730) **Teva Czech Industries s.r.o.**, Ostravská 29, č.p. 305, Opava - Komárov, 74770, CZ
(740) ROTT, RŮŽIČKA & GUTTMANN Patentová, známková a advokátní kancelář, JUDr. Vladimír Rott, Nad Štolou 12, Praha 7, 17000
(510) (5) farmaceutické přípravky.
(511) 5
(210) O-436281

(111) **285556**
(220) 06.04.2006
(151) 27.11.2006
(540)

**Verogalid ER**
verapamili hydrochloridum 240 mg

(730) **Teva Czech Industries s.r.o.**, Ostravská 29, č.p. 305, Opava - Komárov, 74770, CZ
(740) ROTT, RŮŽIČKA & GUTTMANN Patentová, známková a advokátní kancelář, JUDr. Vladimír Rott, Nad Štolou 12, Praha 7, 17000
(510) (5) farmaceutické přípravky.
(511) 5
(210) O-436283

(111) **285557**
(220) 06.04.2006
(151) 27.11.2006
(540)



(730) **Teva Czech Industries s.r.o.**, Ostravská 29, č.p. 305, Opava - Komárov, 74770, CZ
(740) ROTT, RŮŽIČKA & GUTTMANN Patentová, známková a advokátní kancelář, JUDr. Vladimír Rott, Nad Štolou 12, Praha 7, 17000
(510) (5) farmaceutické přípravky.
(511) 5
(210) O-436284

(111) **285559**
(220) 06.04.2006
(151) 27.11.2006
(540)



(730) **Teva Czech Industries s.r.o.**, Ostravská 29, č.p. 305, Opava - Komárov, 74770, CZ
(740) ROTT, RŮŽIČKA & GUTTMANN Patentová, známková a advokátní kancelář, JUDr. Vladimír Rott, Nad Štolou 12, Praha 7, 17000
(510) (5) farmaceutické přípravky.
(511) 5
(210) O-436288

(111) **285558**
(220) 06.04.2006
(151) 27.11.2006
(540)



(730) **Teva Czech Industries s.r.o.**, Ostravská 29, č.p. 305, Opava - Komárov, 74770, CZ
(740) ROTT, RŮŽIČKA & GUTTMANN Patentová, známková a advokátní kancelář, JUDr. Vladimír Rott, Nad Štolou 12, Praha 7, 17000
(510) (5) farmaceutické přípravky.
(511) 5
(210) O-436285

(111) **285560**
(220) 06.04.2006
(151) 27.11.2006
(540)



(730) **Teva Czech Industries s.r.o.**, Ostravská 29, č.p. 305, Opava - Komárov, 74770, CZ
(740) ROTT, RŮŽIČKA & GUTTMANN Patentová, známková a advokátní kancelář, JUDr. Vladimír Rott, Nad Štolou 12, Praha 7, 17000
(510) (5) farmaceutické přípravky.
(511) 5
(210) O-436289

(111) **285561**
(220) 06.04.2006
(151) 27.11.2006
(540)

EMZOK
metoprololi tartras

(730) **Teva Czech Industries s.r.o.**, Ostravská 29, č.p. 305, Opava - Komárov, 74770, CZ
(740) ROTT, RŮŽIČKA & GUTTMANN Patentová, známková a advokátní kancelář, JUDr. Vladimír Rott, Nad Štolou 12, Praha 7, 17000
(510) (5) farmaceutické přípravky.
(511) 5
(210) O-436290

(111) **285562**
(220) 06.04.2006
(151) 27.11.2006
(540)

EMZOK
metoprololi tartras

(730) **Teva Czech Industries s.r.o.**, Ostravská 29, č.p. 305, Opava - Komárov, 74770, CZ
(740) ROTT, RŮŽIČKA & GUTTMANN Patentová, známková a advokátní kancelář, JUDr. Vladimír Rott, Nad Štolou 12, Praha 7, 17000
(510) (5) farmaceutické přípravky.
(511) 5
(210) O-436291

(111) **285598**
(220) 20.04.2006
(151) 27.11.2006
(540)

BIFEMIN

(730) **Naturprodukt CZ spol. s r. o.**, Na Viničkách 638, Šestajovice, 25092, CZ
(740) Ing. Pavel Nádvořník s.r.o., Sokola Tůmy 1099/1, Ostrava-Mariánské Hory, 70900
(510) (3) přípravky pro bělení a jiné prací prostředky, přípravky pro čištění, leštění, odmašťování a broušení, mýdla, holicí mýdla, parfumerie, parfémy, voňavky, vonné oleje, oleje do voňavek, oleje éterické, oleje pro kosmetické účely, toaletní přípravky, kosmetika, kosmetické přípravky, kosmetické tužky, koupelové soli, nikoliv pro medicínální účely, soli bělicí, krémy na kůži, krémy na obličej, regenerační krémy, krémy pleťové, vitamínové krémy, květinové parfémy, lak na vlasy, lak na nehty, lepidla pro kosmetické účely, kolínská voda, levandulová voda, levandulový olej, ličidla, rtěnky, šampóny, ústní vody, nikoliv pro lékařské účely, vata pro kosmetické účely, koupelové pěny, pleťová voda pro kosmetické účely, pomády pro kosmetické účely, prostředky pro

ošetřování pokožky, vlasů, nehtů a kůže, vlasové vody, kosmetické barvy, barviva na vlasy, barviva toaletní, přípravky pro odstraňování barvy, mléko pro toaletní účely, umělé nehty, umělé řasy, odlakovače, přípravky na odlučování, přípravky na ondulaci, opalovací přípravky, bělicí a čistící přípravky na kůži, čistící mléko pro toaletní účely, čistící oleje, přípravky pro čištění umělého chrupu, lešticí přípravky pro umělý chrup, přípravky na bělení zubů, přípravky pro depilaci, dezodoranty pro osobní potřebu, přípravky na holení, zubní pasty; (5) výrobky (přípravky) farmaceutické, veterinářské a hygienické, výrobky baktericidní, hygienické potřeby pro lékařství a pro osobní hygienu s výjimkou toaletních potřeb, hygienické vložky, hygienické ubrusky, menstruační vložky, menstruační kalhotky, menstruační tampóny, vata pro lékařské účely, diabetické přípravky pro léčebné účely, potraviny, nápoje a jiné dietní výrobky pro účely léčebné, potraviny pro batolata a kojence, potraviny sílicí pro děti a nemocné k léčebným účelům, prášek zaspací na rány k léčebným účelům, dětský zaspý k léčebným účelům, prostředky proti lupům k léčebným účelům, potraviny speciální pro nemocné a rekonvalescenty k léčebným účelům, výtažky bohaté na rostlinné bílkoviny pro výživu dětí a nemocných k léčebným účelům, výživné přípravky pro mikroorganismy k léčebným účelům, doplňky výživové pro lékařské účely, dezodoranty jiné než pro osobní hygienu, dezinfekční přípravky, bahno pro koupele k léčebným účelům, balzámy pro lékařské účely, přípravky pro čištění vzduchu, léčivé přípravky do koupele, náplasti, leukoplast, obvazový materiál, chirurgická plátna, chirurgické roušky, obklady k léčebným účelům, octany pro farmaceutické účely, lepicí pásy pro lékařské účely, obinadla, materiály pro plombování zubů a pro zubní otisky, slitiny drahých kovů pro zubolékařské účely, léky proti bolestem zubů nebo hlavy, zubní brusné prostředky, výrobky pro hubnutí škodlivých zvířat a plevele, repelenty proti hmyzu, léky proti bodnutí hmyzu, zvěrolékařské přípravky, fungicidy, herbicidy, cigarety bez tabáku k léčebnému účelu, léčivé byliny a čaje, bylinné čaje k lékařským účelům, čaje astmatické, čaje odučňovací k léčebným účelům, čaje projimací k léčebným účelům, fenykl pro lékařské účely, výrobky z pramenitých vod (ze zřídelných vod) k léčebným účelům, bonbóny proti kašli k léčebným účelům, čípky, kontaktní čočky, čistící přípravky pro kontaktní čočky, vitamínové přípravky, vitamínové nápoje včetně práškových, strojené minerální vody a vody termální, vše pro léčebné účely, vitamínové bonbóny, spadající do této třídy, šumivé vitamínové tablety, povzbuzující prostředky (farm.), vitamin E koncentrovaný, léky proti kašli, multivitaminové přípravky, tablety pro farmaceutické účely, pastilky pro farmaceutické účely, chemicko-farmaceutické přípravky všeho druhu, antikoncepční přípravky, homeopatické přípravky, bílkovinné přípravky pro lékařské účely, léky tekuté, živočišné uhlí pro farmaceutické účely, projimadla, lektvary k léčebným účelům, pročišťující přípravky k léčebným účelům, léky na hojení ran, léky posilující, léky proti horečkám, glukóza pro léčebné účely, mentol, oleje pro lékařské použití, přípravky na omrzliny, opiáty, drogy pro léčebné účely, narkotika, výrobky pro prevenci nebo ulehčení (utišení) nemoci, výrobky pro zmírňování bolesti, alkohol pro léčebné účely, hormony pro lékařské účely, lékařské přípravky pro hubnutí, sedativa, diagnostické přípravky pro léčebné účely, cukr pro lékařské účely, cukrovinky s léčivými přísadami, masti pro farmaceutické účely, mléko pro farmaceutické účely, mléko sušené pro kojence, žvýkačky pro lékařské účely, minerální vody pro lékařské účely, soli do minerálních koupelí k léčebným účelům, soli pro lékařské účely, soli draselné pro lékařské účely, soli sodné pro lékařské účely, soli koupelové (léčivé), minerální doplňky s obsahem jodidů a stopových prvků, minerální doplněk jako tekutý inhalační prostředek; (30) žvýkačky, ne pro lékařské účely, cukrovinky (např. ovocné želé, arašídové cukrovinky, tabletky apod.), zmrzlina, bonbóny (např. mentolové, čokoládové, polévané, gumové, sladové nebo plněné likéry, karamely apod.), čokoláda, oplatky, sušenky, keksy, krekry, pečivo, chléb, zákusky, koláče, cukroví, dorty, těsta, marcipán, kakao, výrobky z kaka, mouka a výrobky z obilnin, káva, výrobky z kávy, nápoje připravované na základě kávy, kaka nebo čokolády, krupice, ovesné vločky, pudinky, aromatické přípravky do potravin, chuťové přísady, led na osvěžení, nálevy k ochucení, ocet, koření, kečup, cukr, čaj, sexuálně bylinný čaj, ne pro lékařské účely, glukóza pro výživu, med, melasa, mšičky, suchary, droždí, kvasnice, prášky do těsta, sůl, hořčice, rajčatová omáčka, nudle, makaróny, rýže, minerály, multiminerálové komplexy a stopové prvky jako doplňky výživy; (35) zprostředkování obchodu s výše uvedenými výrobky, zprostředkovatelská činnost v oblasti obchodu a služeb k obchodním účelům, odborné obchodní poradenství, obchodní nebo podnikatelské informace, zprostředkování obchodních kontaktů, provádění obchodních operací, pomoc při řízení obchodní činnosti, kopírování nebo rozmnožování (reprodukce) dokumentů, dokladů apod., reklama (on-line) na počítačové komunikační síti, on-line inzerce, vyhledávání informací v počítačových souborech, pronájem

reklamního času ve všech komunikačních médiích, poskytování obchodních informací a služeb pomocí Internetu, zprostředkování internetového obchodu, komerční využití Internetu v oblastech komerčních internetových médií a vyhledávacích služeb, vyhledávání dat v počítačových souborech, prezentace uživatelů na stránkách World Wide Web v počítačové síti Internet, systemizace informací do počítačových databází, reklama, propagace, propagační korespondence, šíření propagačních materiálů a publikací, inzerce.

(511) 3, 5, 30, 35
(210) O-436685

(111) **285616**
(220) 25.04.2006
(151) 27.11.2006
(540)

MAPU

(730) **Baron Philippe De Rothschild Maipo Chile Spa**, Fundo Viña Maipo - Lote A, Hiujele Norte, Buin, CL
(740) Čermák a spol., JUDr. Karel Čermák jr. Ph.D., LL.M., advokát, Elišky Peškové 735/15, Praha 5, 15000
(510) (33) vína.
(511) 33
(210) O-436832

(111) **285736**
(220) 19.05.2006
(151) 27.11.2006
(540)

MILLI BABY

(730) **AKM Group Ltd**, Suite 102, Ground Floor, Blake Building, Corner Eyre and Hutson Streets, Belize City, BZ
(740) Mgr. Roman Fojtásek, advokát, Vinohradská 6, Praha 2, 12000
(510) (1) průmyslové chemikálie, zejména tenzidy jako chemické přísady do výrobků, apretační a bělicí přísady a přípravky pro průmyslové účely, biologické přísady a přípravky a enzymy, včetně enzymatických přípravků pro čištění tekutin a změkčování vody, detergenty a škrob pro průmyslové účely, impregnační látky a smáčecí přípravky pro barvení textilií a kůže, chemické přípravky pro výrobu pigmentů, chemické prostředky pro konzervování potravin a krmiv, umělá sladidla, hnojiva přírodní a umělá pro zemědělství, lesnictví a zahrádkářské účely, živné soli a roztoky pro venkovní a pokojové rostliny a květiny, fungicidy a bakteriální přípravky spadající do třídy 1; (3) prací, čistící, leštící a apretační prostředky a přípravky, zejména prací prášky, tablety a roztoky, namáčecí prostředky, bělicí, avivážní a apretační přípravky, přípravky pro mytí nádobí a sanitárních zařízení, detergenty a stabilizující emulze, výrobky pro osobní hygienu a kosmetické výrobky, zejména obsahující tenzidy, např. mýdla toaletní, mediální, dezinfekční a dezodorizační kusová, prášková a tekutá, sprchové gely, koupelové pěny, oleje a soli, stabilizující pěny pro kosmetické a hygienické účely, pleťová mléka a pleťové vody, zubní pasty a prášky, ústní vody a spreje, šampóny na vlasy, vlasové gely a vody, včetně barev a přelivů na vlasy, kosmetické přípravky pro zvířata; (35) obchodní zprostředkovatelská činnost v oboru pracích a čistících přípravků a prostředků, včetně leštících, detergentů a bakteriálních přípravků, kosmetických výrobků, hnojiv a fungicidů a průmyslových olejů, včetně mazacích tuků, reklamní a inzertní činnost v daných oborech, včetně zajišťování a rozšiřování reklamních textů a vzorků výrobků zákazníkům, organizování a pořádání komerčních a/ nebo propagačních výstav, přehlídek zboží a reklamních akcí, obchodní management a průzkum, včetně analýzy trhu, pomoc při řízení firem, dovozní a vývozní agentura, obchodní informační, konzultační a poradenský servis v oborech uvedených v této třídě.

(511) 1, 3, 35
(210) O-437520

(111) **285765**
(220) 25.05.2006
(151) 27.11.2006
(540)



(730) **Technický a zkušební ústav stavební Praha, s.p., Odštěpný závod Zkušební ústav lehkého průmyslu**, Čechova 59, České Budějovice, 37065, CZ
(510) (3) přípravky pro bělení a jiné prací prostředky.
(511) 3
(210) O-437680

(111) **285823**
(220) 31.05.2006
(151) 27.11.2006
(540)

ARTRILOM

(730) **PRO.MED.CS Praha, a.s.**, Telčská 1, Praha 4, 14000, CZ
(740) **STUDENA-LABALESTRA** Advokátní a patentová kancelář, Mgr. Klára Labalestra, advokátka, Na Poříčí 12, Praha 1, 11000
(510) (5) farmaceutické výrobky.
(511) 5
(210) O-437863

(111) **285908**
(220) 09.06.2006
(151) 27.11.2006
(540)



(730) **NEMO tour s.r.o.**, V rohu 434/1, Praha 4, 14200, CZ
(740) Ing. Michal Jupa, patentový zástupce, Na Baních 1385, Praha 5 - Zbraslav, 15600
(510) (35) zprostředkovatelská, konzultační a poradenská činnost v oblasti obchodu, reklama, propagace, inzerce a poskytování obchodních informací prostřednictvím všech druhů médií, marketing; (39) provozování cestovní kanceláře v rámci této třídy, poradenská a konzultační činnost v cestovním ruchu, doprava, zprostředkování a průvodcovská činnost v cestovním ruchu, obstarávání a prodej letenek a jízdenek, činnost touroperátora; (43) hostinská a ubytovací činnost v rámci cestovní kanceláře - zprostředkování stravování a ubytování v rámci této činnosti.
(511) 35, 39, 43
(210) O-438186

(111) **285990**
(220) 22.06.2006
(151) 27.11.2006
(540)

Good**PRO**

(730) **VOCHOC, s.r.o.**, Plzeňská 297, Zbůch, 33022, CZ
(510) (9) ochranné pracovní pomůcky, zejména ochranné oděvy, ochranné rukavice, ochranné přilby, ochranné štíty, ochranné brýle a jejich části, ochranné protihlukové přilby, záchranné pásy, tlumiče pádů, ochranné pomůcky dýchacích orgánů, zejména dýchací masky (čtvrtmasky, polomasky, masky); (25) pracovní oděvy, pracovní rukavice, ochranná pracovní obuv.

(511) 9, 25
(210) O-438562

(111) **286193**
(220) 16.03.2006
(151) 21.12.2006
(540)

Sama doma

(730) **Česká televize**, Na Hřebenech II., Praha 4 - Kavčí hory, 14070, CZ
(510) (9) veškeré nosiče informací, zvuků a obrazů v rozsahu třídy 9, počítačové hry; (16) alba, blahopřání, bloky, časopisy, desky, dopisní papír, knihy, komiksy, nálepky, noviny, obálky, oznámení, papír, lepenka a výrobky z těchto materiálů zařazené ve třídě 16 zejména výrobky z papíru, plakáty, fotografie, pohlednice, gratulace, dopisní papíry, obálky, kalendáře zejména nástěnné a stolní, samolepky, obtisky, mapy, obaly, poznámkové bloky, desky na spisy, pořadače, omalovánky, balicí papír, sešity skicáky, penály, papírové tašky, školní potřeby, tiskoviny, fotografie, samolepky, ubrousky papírové; (35) reklamní inzertní a propagační činnost, předvádění zboží, televizní reklama; (38) vysílání televizních programů, elektronická pošta, kabelová televize, přenos zpráv a obrazových informací pomocí počítače, telexové služby; (41) tvorba televizních programů, digitální zpracování obrazu, výchovná a zábavní činnost, školení, kulturní a sportovní aktivity, soutěže pro veřejnost, vydavatelská a nakladatelská činnost, výroba audiovizuálních programů.

(511) 9, 16, 35, 38, 41
(210) O-435545

(111) **286194**
(220) 16.03.2006
(151) 21.12.2006
(540)



(730) **ČESKÁ TELEVIZE**, Na hřebenech II 1132/4, Praha 4, Podolí, 14070, CZ
(510) (9) veškeré nosiče informací, zvuků a obrazů v rozsahu třídy 9, počítačové hry; (16) alba, blahopřání, bloky, časopisy, desky, dopisní papír, knihy, komiksy, nálepky, noviny, obálky, oznámení, papír, lepenka a výrobky z těchto materiálů zařazené ve třídě 16 zejména výrobky z papíru, plakáty, fotografie, pohlednice, gratulace, dopisní papíry, obálky, kalendáře zejména nástěnné a stolní, samolepky, obtisky, mapy, obaly, poznámkové bloky, desky na spisy, pořadače, omalovánky, balicí papír, sešity skicáky, penály, papírové tašky, školní potřeby, tiskoviny, fotografie, samolepky, ubrousky papírové; (35) reklamní inzertní a propagační činnost, předvádění zboží, televizní reklama; (38) vysílání televizních programů, elektronická pošta, kabelová televize, přenos zpráv a obrazových informací pomocí počítače, telexové služby; (41) tvorba televizních programů, digitální zpracování obrazu, výchovná a zábavní činnost, školení, kulturní a sportovní aktivity, soutěže pro veřejnost, vydavatelská a nakladatelská činnost, výroba audiovizuálních programů.

(511) 9, 16, 35, 38, 41
(210) O-435546

(111) **286195**
(220) 16.03.2006
(151) 21.12.2006
(540)



(730) **ČESKÁ TELEVIZE**, Na hřebenech II 1132/4, Praha 4, Podolí, 14070, CZ
(510) (9) veškeré nosiče informací, zvuků a obrazů v rozsahu třídy 9, počítačové hry; (16) alba, blahopřání, bloky, časopisy, desky, dopisní papír, knihy, komiksy, nálepky, noviny, obálky, oznámení, papír, lepenka a výrobky z těchto materiálů zařazené ve třídě 16 zejména výrobky z papíru, plakáty, fotografie, pohlednice, gratulace, dopisní papíry, obálky, kalendáře zejména nástěnné a stolní, samolepky, obtisky, mapy, obaly, poznámkové bloky, desky na spisy, pořadače, omalovánky, balicí papír, sešity skicáky, penály, papírové tašky, školní potřeby, tiskoviny, fotografie, samolepky, ubrousky papírové; (35) reklamní inzertní a propagační činnost, předvádění zboží, televizní reklama; (38) vysílání televizních programů, elektronická pošta, kabelová televize, přenos zpráv a obrazových informací pomocí počítače, telexové služby; (41) tvorba televizních programů, digitální zpracování obrazu, výchovná a zábavní činnost, školení, kulturní a sportovní aktivity, soutěže pro veřejnost, vydavatelská a nakladatelská činnost, výroba audiovizuálních programů.

(511) 9, 16, 35, 38, 41
(210) O-435547

(111) **286196**
(220) 16.03.2006
(151) 21.12.2006
(540)

Edice České televize

(730) **Česká televize**, Na Hřebenech II., Praha 4 - Kavčí hory, 14070, CZ
(510) (9) veškeré nosiče informací, zvuků a obrazů v rozsahu třídy 9, počítačové hry; (16) alba, blahopřání, bloky, časopisy, desky, dopisní papír, knihy, komiksy, nálepky, noviny, obálky, oznámení, papír, lepenka a výrobky z těchto materiálů zařazené ve třídě 16 zejména výrobky z papíru, plakáty, fotografie, pohlednice, gratulace, dopisní papíry, obálky, kalendáře zejména nástěnné a stolní, samolepky, obtisky, mapy, obaly, poznámkové bloky, desky na spisy, pořadače, omalovánky, balicí papír, sešity skicáky, penály, papírové tašky, školní potřeby, tiskoviny, fotografie, samolepky, ubrusy papírové; (35) reklamní inzertní a propagační činnost, předvádění zboží, televizní reklama; (38) vysílání televizních programů, elektronická pošta, kabelová televize, přenos zpráv a obrazových informací pomocí počítače, telexové služby; (41) tvorba televizních programů, digitální zpracování obrazu, výchovná a zábavní činnost, školení, kulturní a sportovní aktivity, soutěže pro veřejnost, vydavatelská a nakladatelská činnost, výroba audiovizuálních programů.
(511) 9, 16, 35, 38, 41
(210) O-435548

(111) **286318**
(220) 25.05.2006
(151) 21.12.2006
(540)



(730) **EUC Premium s.r.o.**, Sokolovská 192/79, Praha 8, Karlín, 18000, CZ
(740) JUDr. Athanasios Pantazopoulos, advokát, Slavikova 19, Praha 2, 12000
(510) (44) umělé oplodňování, psychologické služby, plastická chirurgie, farmaceutické poradenství, ošetrovatelské služby, soukromé kliniky nebo sanatoria, stomatologie, fyzioterapie, lékařské služby, zdravotní péče, provozování nemocnic, neurologie (chiropraktika), provozování zdravotnických středisek.
(511) 44
(210) O-437706

(111) **286335**
(220) 31.05.2006
(151) 21.12.2006
(540)

GALENA

(730) **Teva Czech Industries s.r.o.**, Ostravská 29, č.p. 305, Opava - Komárov, 74770, CZ
(740) ROTT, RŮŽIČKA & GUTTMANN Patentová, známková a advokátní kancelář, JUDr. Vladimír Rott, Nad Štolou 12, Praha 7, 17000
(510) (1) chemikálie pro průmysl, chemikálie pro laboratorní analýzy, bakteriální přípravky jiné než pro lékařské a zvěrolékařské účely, biologické přípravky jiné než pro lékařské a zvěrolékařské účely, enzymy a enzymatické přípravky pro průmyslové účely; (5) léčiva pro humánní medicínu, léčiva pro zvěrolékařské účely, farmaceutické přípravky, chemické přípravky a substance pro farmaceutické účely, infuze, vakcíny, bakteriální přípravky pro lékařské a zvěrolékařské účely, antiseptika, tinktury pro lékařské účely, alkaloidy pro lékařské účely, diagnostické

přípravky pro lékařské účely, doplňky potravy minerální, doplňky výživové pro lékařské účely, drogy pro léčebné účely, fermenty pro farmaceutické účely, kyseliny pro farmaceutické účely, vitamínové přípravky.

(511) 1, 5
(210) O-437895

(111) **286336**
(220) 31.05.2006
(151) 21.12.2006
(540)

GALENA PHARMACEUTICALS

(730) **Teva Czech Industries s.r.o.**, Ostravská 29, č.p. 305, Opava - Komárov, 74770, CZ
(740) ROTT, RŮŽIČKA & GUTTMANN Patentová, známková a advokátní kancelář, JUDr. Vladimír Rott, Nad Štolou 12, Praha 7, 17000
(510) (1) chemikálie pro průmysl, chemikálie pro laboratorní analýzy, bakteriální přípravky jiné než pro lékařské a zvěrolékařské účely, biologické přípravky jiné než pro lékařské a zvěrolékařské účely, enzymy a enzymatické přípravky pro průmyslové účely; (5) léčiva pro humánní medicínu, léčiva pro zvěrolékařské účely, farmaceutické přípravky, chemické přípravky a substance pro farmaceutické účely, infuze, vakcíny, bakteriální přípravky pro lékařské a zvěrolékařské účely, antiseptika, tinktury pro lékařské účely, alkaloidy pro lékařské účely, diagnostické přípravky pro lékařské účely, doplňky potravy minerální, doplňky výživové pro lékařské účely, drogy pro léčebné účely, fermenty pro farmaceutické účely, kyseliny pro farmaceutické účely, vitamínové přípravky.
(511) 1, 5
(210) O-437896

(111) **286404**
(220) 09.06.2006
(151) 21.12.2006
(540)



(730) **Repková Kateřina**, Studeňská 70/1155, Ostrava - Stará Bělá, 72400, CZ
(740) Ing. Iva Rylková, Polská 1525, Ostrava - Poruba, 70800
(510) (14) mince, brože, šperky, diamanty, drahé kovy, drahé kovy jako surovina nebo polotovary, hodinky, hodiny, klenoty, měděné žetony, odznaky z drahých kovů, perly (klenoty), stříbro surové nebo tepané, umělecká díla z drahých kovů, zlatnické zboží, zlato surové nebo tepané, vyznamenání z drahých kovů, vyznamenání (jako brože); (16) pohlednice, tiskoviny periodické i neperiodické, odborná literatura (tiskoviny), fotografie, plakáty, psací potřeby, bankovky, cenné papíry; (35) zprostředkování nákupu a prodeje výše uvedených výrobků, zprostředkování nákupu a prodeje numismatického zboží, dodavatelské služby pro jiné osoby (zprostředkování nákupu a prodeje zboží), inzerce v oblasti numismatiky, dražby, zprostředkování inzerce; (36) oceňování (numismatické), oceňování numismatických sbírek.
(511) 14, 16, 35, 36
(210) O-438178

(111) **286498**
(220) 28.06.2006
(151) 21.12.2006
(540)



(730) **Smetana Karel Ing.**, Ostrovická 8, Brno - Bosonohy, 64200, CZ
(740) Doc. Ing. CSc. Jindřich Špaček, patentový zástupce, Svatopluka Čecha 106A, Brno, 61200
(510) (35) pomoc při provozu obchodu včetně konzultací při přípravě obchodních smluv, organizační poradenství, účetní služby, zpracování a vedení účetnictví, vedení ekonomických agend a obchodních záležitostí, účetní služby on-line, elektronické účetnictví s mnohačetnými dálkovými přístupy a výstupy, auditorské služby, služby v oblasti administrativní správy, služby hospodářské povahy u fyzických a právnických osob, merchandising poradenská činnost v oblasti ekonomie, účetnictví a daní (včetně sestavení daňových modelů pro variantní rozhodování při přípravě obchodních případů, sestavení daňových příznání a zastupování klienta v daňovém řízení, ověřování základu daně), znalecké v oblasti slučování, spojování, koupě a rozdělování společností, konzultační a poradenské služby v oblasti řízení a podnikání, služby v oblasti průzkumu trhu, konzultační a poradenské služby týkající se personálního řízení, poskytování konzultačních a poradenských služeb a poskytování informací pomocí globální počítačové sítě v oblasti účetních služeb, auditorských služeb, daňových konzultačních a poradenských služeb, konzultačních a poradenských služeb v oblasti slučování, spojování, koupě a rozdělování společností, konzultačních a poradenských služeb v oblasti řízení a podnikání, služeb v oblasti průzkumu trhu a konzultačních a poradenských služeb týkajících se personálního řízení, presentace vlastní i cizích subjektů po komunikačních linkách, pronájem kancelářských strojů a zařízení, franchisingové operace, zprostředkovatelská činnost v ekonomické oblasti; (36) finanční konzultační a poradenské služby, finanční analýzy, služby finančního ocenění v oblasti obchodních společností, zásob, majetku, zařízení, vybavení, služby finančního ocenění v oblasti poskytování licencí, služby finančního ocenění v oblasti duševního vlastnictví, služby oceňování nemovitostí, služby řízení rizik, poskytování konzultačních a poradenských služeb a poskytování informací pomocí globální počítačové sítě v oblasti finančního, v oblasti vedení účetnictví a auditu, v oblasti služeb finančního ocenění nemovitostí, obchodních společností, zásob, majetku, zařízení, vybavení a služeb oceňování nemovitostí a služeb řízení rizik, poskytování konzultačních a poradenských služeb a poskytování informací pomocí globální počítačové sítě v oblasti duševního vlastnictví a licencí; (38) provozování globálního ekonomického, účetního a informačního počítačového systému; (41) vzdělávací služby, zejména organizace výuky, seminářů, konferencí a praktických cvičení v oblasti podnikání, účetnictví a ekonomických agend, informačních technologií, počítačů, řízení, přípravy pracovníků, strategie finančního plánování a investic, poskytování vzdělávacích služeb a poskytování informací v globální počítačové síti v oblasti podnikání, informačních technologií, počítačů, řízení, přípravy pracovníků, strategie finančního plánování a investic, elektronické publikování (DTP), informace o vzdělávání, vydavatelství a nakladatelství, vydávání knih a časopisů a neperiodických publikací, poskytování on-line elektronických publikací (bez možnosti stažení); (42) právní služby, právní služby v oblasti slučování, spojování, koupě a rozdělování společností, rozhodčí řízení, zprostředkování a alternativní řešení sporů, pomocné služby při vedení soudního řízení a řešení sporů, konzultační a poradenské služby v oblasti informačních technologií, v oblasti uchovávání a v oblasti správy počítačových dat, konzultační a poradenské služby v oblasti ochrany životního prostředí, zejména rozvojové a realizační postupy, kontrola kritérií pro účely plnění požadavků obsažených v zákonech, nařízeních a programech týkajících se ochrany životního prostředí, poskytování poradenských a konzultačních služeb a poskytování informací pomocí

globální počítačové sítě v oblastech rozhodčího řízení, služeb zprostředkování a alternativního řešení sporů, pomocných služeb při vedení soudního řízení a sporů, konzultačních a poradenských služeb v oblasti informačních technologií a konzultačních a poradenských služeb v oblasti ochrany životního prostředí, programování počítačů, pronájem počítačů a počítačových sítí včetně software.

(511) 35, 36, 38, 41, 42
(210) O-438743

(111) **286744**
(220) 27.02.2006
(151) 08.01.2007
(540)

VELIA

(730) **VELA CZECH, s.r.o.**, Strádalů 632/43, Ostrava, Kunčičky, 71800, CZ
(740) Ing. Iva Rylková, Polská 1525, Ostrava - Poruba, 70800
(510) (3) mýdla, figurky z mýdla, upomínkové předměty z mýdla, výrobky parfümerie, vonné oleje, přípravky do koupele, soli do koupele, kosmetické přípravky, přípravky vlasové kosmetiky, přípravky pro péči o pleť, přípravky před nebo po holení, opalovací přípravky, přípravky dekorativní kosmetiky, laky na nehty, sprchové gely, sprchové pěny, osobní deodoranty; (4) svíčky, aromatické svíčky, včelí vosk, výrobky z včelího vosku zahrnuté v této třídě, parafín, svíčky na vánoční stromky, aromatizované tuky pro svícení; (16) katalogy, plakáty, fotografie, etikety (nikoliv textilní), samolepky, nálepky, krabice a krabičky z papíru nebo kartónu, obaly na zboží z papíru nebo plastu spadající do této třídy, sáčky a papírové tašky s výjimkou sáčků a tašek na smetí a odpad, dárkové kazety z papíru, tiskoviny periodické i neperiodické, papír a výrobky z papíru, papírenské výrobky, karty v rámci této třídy, kalendáře, kancelářské potřeby zahrnuté v této třídě, psací potřeby, školní potřeby, penály, pouzdra na doklady, zásobníky na navštívenky, obálky, pohlednice, malby (obrazy) zarámované i nezarámované, těžitka, vzory pro výšivky; (18) peněženky, pouzdra z kůže a náhražek kůže zahrnuté v této třídě, výrobky z kůže a náhražek zahrnuté v této třídě, výrobky kožené galanterie zahrnuté v této třídě, tašky, klíčenky, kabelky, ledvinky, kufříky; (21) skleničky, poháry ze skla, porcelánu nebo keramiky, pohárky ze skla, porcelánu nebo keramiky, karafy ze skla, porcelánu nebo keramiky, misky ze skla, porcelánu nebo keramiky, misky ze skla, porcelánu nebo keramiky, hrníčky ze skla, porcelánu nebo keramiky, talíře ze skla, porcelánu nebo keramiky, vázy ze skla, porcelánu nebo keramiky, láhve a jiné nádoby ze skla, porcelánu nebo keramiky, demizóny ze skla, porcelánu nebo keramiky, sošky ze skla, porcelánu nebo keramiky, umělecké užitné sklo v rámci této třídy, kuchyňské nádobí v rámci této třídy.
(511) 3, 4, 16, 18, 21
(210) O-434921

(111) **286810**
(220) 01.02.2006
(151) 18.01.2007
(540)

VÁNOČNÍ MĚSTEČKO

(730) **Pivovar Černá Hora, a.s.**, nám. U Pivovaru 3, Černá Hora, 67921, CZ
(740) Ing. Marie Jandová, Nerudova 1095, Kuřim, 66434
(510) (43) bary, bufety, kavárny, restaurace, hostinská činnost, automaty (rychlé občerstvení), ubytovací služby (hotely, motely, penziony), hotelové služby, poskytování a rezervace přechodného ubytování, zprostředkovatelská a obstaravatelská činnost v uvedených oblastech této třídy.
(511) 43
(210) O-433973

(111) **286830**
(220) 27.02.2006
(151) 18.01.2007
(540)

ECOPROGRESS

(730) **ECOPROGRESS, a.s.**, Žatecká 1899, Most, 43401, CZ
(510) (42) vědecké a technologické služby, průmyslové analýzy a výzkum, analýzy chemické, expertízy, chemický výzkum, chemie (služby v oblasti životního a pracovního prostředí), inženýrské práce (expertízy), kalibrování (měření), kontrola kvality, poradenství o ochraně životního prostředí.

(511) 42
(210) O-434953

(111) **286839**
(220) 09.03.2006
(151) 18.01.2007
(540)



(730) Čihák Miloš, Sulova 1249, Praha 5 - Zbraslav, 15600, CZ
(740) PELIKÁN KROFTA KOHOUTEK advokátní kancelář s.r.o., Mgr. David Krofta, Újezd 450/40, Praha 1, 11801

(510) (35) reklamní, inzertní a propagační činnost, poskytování informací komerčního nebo reklamního charakteru, reklamní a propagační činnost multimediálních formátů a systémů, zprostředkovatelská činnost v odvětví reklamy a propagace multimediálních formátů a systémů; (41) služby při výrobě televizní reklamy, filmů, videonahrávek a ostatních audiovizuálních děl, střih videa, ozvučování, animace, kreslená animace, vizualizace, vydavatelská činnost v oblasti multimedií, videa, filmu apod., zprostředkovatelská činnost v oblasti multimedií, videa, filmu; (42) konzultační a poradenské služby v oboru grafiky, vizualizace a informačních systémů, tvorba aplikací v oboru grafiky, elektronického zpracování signálu, tvorba triků a speciálních efektů, produkce multimediálních formátů a systémů, zhotovování fotokoláží, programování multimediálních aplikací, vytváření a modelování 3D animací, interaktivní a grafické programy (tvorba), tvorba multimediálních dokumentů, prezentací, aplikací, katalogů apod., technické kreslení, příprava podkladů pro tisk, tvorba databázových systémů a aplikací, výtvarná a designérská činnost.

(511) 35, 41, 42
(210) O-435328

(111) **286870**
(220) 20.04.2006
(151) 18.01.2007

(540) **VZDUCH S PŘIDANOU HODNOTOU**

(730) ALTEKO, s.r.o., Dobříšská 578, Hostomice, 26724, CZ
(740) Ing. Václav Kratochvíl, patentový zástupce, Táborská 758/33, Mladá Boleslav, 29301

(510) (6) kovové potrubí pro ventilační zařízení; (9) elektrické regulátory, tepelné regulátory; (11) vzduchotechnická zařízení, topení, regulátory topení, regulačně bezpečnostní zařízení, tlumiče hluku ve ventilaci, klimatizační filtry, klimatizační zařízení, chladicí stroje a zařízení, ohřivače vzduchu a vody, rekuperační jednotky, kondenzační jednotky a příslušenství ventilátory a jejich příslušenství, odsavače olejové mlhy a aerosolů; (37) montáž, servis vzduchotechnických, chladících, topných a klimatizačních zařízení, montáž, opravy a údržba elektrických a elektronických zařízení, instalace a opravy vytápění a větrání; (42) projektování elektrických a elektronických zařízení, projekce a hodnocení parametrů vzduchotechnických zařízení.

(511) 6, 9, 11, 37, 42
(210) O-436712

(111) **286871**
(220) 20.04.2006
(151) 18.01.2007
(540)

ALTEKO

(730) ALTEKO, s.r.o., Dobříšská 578, Hostomice, 26724, CZ
(740) Ing. Václav Kratochvíl, patentový zástupce, Táborská 758/33, Mladá Boleslav, 29301

(510) (6) kovové potrubí pro ventilační zařízení; (9) elektrické regulátory, tepelné regulátory; (11) vzduchotechnická zařízení, topení, regulátory topení, regulačně bezpečnostní zařízení, tlumiče hluku ve ventilaci, klimatizační filtry, klimatizační zařízení, chladicí stroje a zařízení, ohřivače vzduchu a vody, rekuperační jednotky, kondenzační jednotky a příslušenství ventilátory a jejich příslušenství, odsavače olejové mlhy a aerosolů; (37) montáž, servis vzduchotechnických, chladících, topných a klimatizačních zařízení, montáž, opravy a údržba elektrických a elektronických zařízení, instalace a opravy vytápění a větrání; (42) projektování elektrických a elektronických zařízení, projekce a hodnocení parametrů vzduchotechnických zařízení.

(511) 6, 9, 11, 37, 42
(210) O-436713

(111) **286872**
(220) 20.04.2006
(151) 18.01.2007
(540)



(730) ALTEKO, s.r.o., Dobříšská 578, Hostomice, 26724, CZ
(740) Ing. Václav Kratochvíl, patentový zástupce, Táborská 758/33, Mladá Boleslav, 29301

(510) (6) kovové potrubí pro ventilační zařízení; (9) elektrické regulátory, tepelné regulátory; (11) vzduchotechnická zařízení, topení, regulátory topení, regulačně bezpečnostní zařízení, tlumiče hluku ve ventilaci, klimatizační filtry, klimatizační zařízení, chladicí stroje a zařízení, ohřivače vzduchu a vody, rekuperační jednotky, kondenzační jednotky a příslušenství ventilátory a jejich příslušenství, odsavače olejové mlhy a aerosolů; (37) montáž, servis vzduchotechnických, chladících, topných a klimatizačních zařízení, montáž, opravy a údržba elektrických a elektronických zařízení, instalace a opravy vytápění a větrání; (42) projektování elektrických a elektronických zařízení, projekce a hodnocení parametrů vzduchotechnických zařízení.

(511) 6, 9, 11, 37, 42
(210) O-436714

(111) **287169**
(220) 24.07.2006
(151) 18.01.2007
(540)



(730) **Rimarčík Martin**, Zárubova 493, Praha 4, 14200, CZ
(510) (25) textilní výrobky spadající do této třídy, konfekce, zejména svrchní oblečení, bundy, vesty, saka, trička a nátělníky, fleecové (počesávané) oblečení, trepky, jarní, letní, podzimní a zimní oblečení dámské, pánské i dětské, jako šaty krátké i dlouhé, košile, polokošile, bundokošile, obleky, halenky, kalhoty krátké i dlouhé, kabáty a pláště, šátky a šály, uniformy, kostýmy, jeansy, kombinézy, dětské oblečení, elastické pletené zboží, kožichy, kožešiny (oděvy), oděvní zboží, oblečení z kůže a z imitace kůže, prádlo osobní, prádlo spodní všeho druhu, oděvy včetně sportovních oděvů a oděvů pro volný čas, obuv včetně sportovní obuvi, pantofle, sandály, střevice, pokrývky hlavy, kloboučnické zboží, zejména barety, cylindry, čapky, čepice, klobouky, klobouky textilní, punčochové zboží, rukavice včetně rukavic bez prstů, palcových a dámských dlouhých rukavic, rukávnicků, oděvní doplňky spadající do této třídy, šponovky, plavky a plážové oblečení, oblečení do deště, oblečení na tenis, na golf a na další sporty, brýle, pláštěnky, kabátky, živůtky, smokiny a večerní oblečení, svetry, pulovry, paleta a ponča včetně kožešinových, teplákové soupravy, oblečení na spaní a domácí oblečení, župany, spodky, negligé včetně pletených a krajkových, kombiné, korzetky, bokovky, podprsenky, cvičební, baletní a sportovní trikoty, punčochy, ponožky a punčochové kalhoty, spodničky, kimona, kaftany, oblečení typu kabuki, harémové oblečení, kravaty, motýlky, přezůvky, obuv určená pro jízdu na snowboardech a ostatní obuv ve třídě 25, podkolenky, turistické oděvy, pracovní oděvy spadající do této třídy, oděvní textilní zboží z elastických tkanin, cyklistické oděvy, nátepníčky, sportovní čelenky, džínové oblečení pro děti i dospělé, boa (kožešinové límce), body (spodní prádlo), bryndáčky (ne z papíru), kamaše, kapuce, maškarní kostýmy, košilová sedla, koupací pláště, pracovní pláště spadající do této třídy, legíny, límečky, livree, manžety, noční kabátky, opasky, pásky ke kalhotám, plenky dětské textilní, pletené zboží (stávkové zboží), podpatěnky, podpatky, podrážky k obuvi, podvazky, podvazkové pásy, potítka, pytle na oděvy, ramínka u dámského prádla, slintáčky (ne z papíru), snímatelné límce, šerpy, výbavička pro novorozence, zástěry, závoje, zimníky, nadměrné velikosti výrobků této třídy; (26) galanterie textilní pro vyšívání, jehly šicí, krajky, lemování, spony na oděvy nebo šaty, stehované obruby, zipy, stuhy, cedulky a značky na prádlo, krabice pro šicí potřeby, ozdoby na oděvy, bambule, brože, copy vlasové, čelenky, gumy do prádla, hříbky na látání, jehelníčky, jehlice, kalouny, kanýry, umělé kníry, korzetové kostice, knoflíky, kokardy, krajky, květiny umělé, náplety, náprstky, natáčky, obruby, lemovky, oděvní šňůrky, ozdobné odznaky, ovoce umělé, pajetky, panenky čajové, paspulky, patentky, paruky, pštroší pera, ptačí peří, pikoty, prýmký, porta, popruhy na vodění dětí, přezky, příčesky z vlasů, rozety, síťky do vlasů, sponky do vlasů, startovní čísla, stehované obruby, štrapače, šněrovadlo do bot, špendlíky, trásně, tkaničky do bot, tupé, umělé věnce, spony na šle, vlásenky, volány, umělé vousy, vrkoče, vycpávky ramenní, výšivky, výztuže límců, lemovky na záclony, zdrhovadla, zipy, značky na prádlo, žinylka; (40) barvení látek a obuvi, dámské krejčovství, lemování nebo obšívání látek a oděvů, úprava a přešívání oděvů, pánské krejčovství, protokolová úprava textilií, stříhání látek, úprava a zpracování textilií, vyšívání, apretace, barvení, bělení, impregnace, protimolová úprava, předsrážení textilií, barvení kůže, kožešin a obuvi, nemačková úprava šatstva, zpracování vlny, koželužství a zpracování kožešin, sedlářství, čištění povrchů, úprava a zpracování materiálů a jejich povrchů, jako broušení, cínování, elektrolytické pokovování, frézování, galvanizace, pokovování, chromování, kadmiování, laminování, letování, magnetizace, pájení, pozlacování, stříbření, rafinace, rytí, gravitování, kácení a zpracování dřeva, řezání

pilou, hoblování, kalení kovů, odlévání kovů, plátování kovových výrobků, svařování, foukání skla, pálení keramiky, kotlářství, kovářství, zhotovování kopií klíčů, mletí, mlynářství, úprava a zpracování papíru, vyvolávání filmů, kopírování fotografií, fotosazba, hlubotisk, ofsetový tisk, síťotisk, tisk vzorů, litografické tisky, vazby publikací, knihařství, rámování uměleckých děl, lisování ovoce, konzervování potravin a nápojů, uzení potravin, výroba energie, zpracování ropy, úprava vody, třídění odpadů a recyklovatelného materiálu, likvidace, recyklace, spalování a zpracování odpadů, dekontaminace nebezpečných látek, porážka zvířat, preparování živočichů, služby zubních techniků, informace o zpracování materiálů, montáž materiálů na objednávku (pro třetí osoby).

(511) 25, 26, 40
(210) O-439410

(111) **287392**
(220) 30.08.2006
(151) 18.01.2007
(540)



(730) **DEC-PLAST, spol. s r. o.**, Místecká 1111, Příbor, 74258, CZ
(740) JUDr. Aleš Zábrš, Na Beránce 2, Praha 6, 16000
(510) (19) nekovové stavební materiály, zejména okna, dveře, zimní zahrady, vnitřní a venkovní parapety, obklady; (37) stavby a opravy, zejména montáže oken, dveří, zimních zahrad, parapetů a obkladů; (40) zámečnictví-kovoobrábění.
(511) 19, 37, 40
(210) O-440641

(111) **287521**
(220) 31.03.2006
(151) 22.02.2007
(540)

NOVÉ BYDLENÍ

(730) **NEXUS GROUP s.r.o.**, V Křovinách 22, Praha 4, 14700, CZ
(510) (9) elektronické časopisy; (16) periodické a neperiodické tiskoviny; (35) reklamní a propagační činnost, rozšiřování reklamních předmětů zákazníkům; (41) tvorba televizních a rozhlasových pořadů.
(511) 9, 16, 35, 41
(210) O-436080

(111) **287591**
(220) 09.06.2006
(151) 22.02.2007
(540)

ZLATÁ KORUNA

(730) **Repka Roman**, Studeňská 70/1155, Ostrava - Stará Bělá, 72400, CZ
(740) Ing. Iva Rylková, Polská 1525, Ostrava - Poruba, 70800
(510) (14) mince, brože, šperky, drahé kovy, drahé kovy jako surovina nebo polotovary, klenoty, odznaky z drahých kovů, umělecká díla z drahých kovů, zlatnické zboží, zlato surové nebo tepané, vyznamenání z drahých kovů, vyznamenání jako brože (všechny výše uvedené výrobky s výjimkou korun a korunek zhotovených ze zlata, nebo majících zlatou barvu), hodiny, hodinky, měděné žetony, diamanty, perly (klenoty), stříbro surové nebo tepané; (35) zprostředkování nákupu a prodeje výše uvedených výrobků, zprostředkování nákupu a prodeje numismatického zboží, dodavatelské služby pro jiné osoby (zprostředkování nákupu a prodeje zboží), inzerce v oblasti numismatiky, dražby, zprostředkování inzerce; (36) oceňování (numismatické), oceňování numismatických sbírek.
(511) 14, 35, 36
(210) O-438177

(111) **287644**
(220) 12.07.2006
(151) 22.02.2007
(540)

Star Dance . . . když hvězdy tančí

(730) ČESKÁ TELEVIZE, Na hřebenech II 1132/4, Praha 4, Podolí, 14070, CZ
(510) (9) antény, automaty hudební, hrací skříně uváděné do chodu vhozením mince, brýle, pouzdra na brýle, brýle sluneční, čtecí zařízení v televizi, dalekohledy, diapozitivy, magnetické disky, kompaktní disky, gramofonové desky, disky optické, elektronické oznamovací tabule, elektronické publikace, epidiascopy, fillmové kamery, exponované filmy, kreslené filmy, fotografické snímky, hologramy, kinofilmy, magnetické pásky, pásky pro zvukové záznamy, mikrofony, nosiče dat magnetické, nosiče dat optické, nosiče zvukových nahrávek, nosiče zvukových záznamů, obrazovky, optické disky, optické disky kompaktní CD ROM, počítačové hry, podložky pod myš, diaprojektory, diskety, televizní hry, hrací přístroje fungující po připojení na televizní přijímače, přístroje pro zábavu fungující jen s televizními přijímači, televizní přístroje, videokamery, videokazety, videopásky, videotelefon; (16) alba, atlasy, blahopřání, blahopřání hudební, bloky, brožury, papírové bryndáčky, časopisy, časopisy - komiksy, desky, dopisní papír, figurky (sošky) z papírové hmoty, fotografie, grafické reprodukcce, gummy na mazání, hlína modelovací, hroty psacích per, kalendáře, kalendáře trhací, kalhotky plenkové z papíru nebo buničiny, výrobky z kartónu, karty, katalogy, klobouky z lepenky, knihy, záložky do knih, knížky brožované, knižní zarážky, komiksy, papírové kornouty, krabice lepenkové nebo papírové, kružítka, křída na psaní, výrobky z lepenky, malířské stojany, malířské štětce, štětce, štětce na psaní, mapy, zeměpisné mapy, pomůcky na mazání, misky na vodové barvy, materiály na modelování, nálepky (lepící pásky) pro kancelářské použití nebo pro domácnost, násadky na pera, noviny, nože na papír, obálky, obaly, obtisky, opěradla na ruce pro malíře, ořezávací strojky na tužky, ořezávátka na tužky, oznámení, palety pro malíře, kornouty z papíru, papír, dopisní papír, pergamenový papír, papír sací, svítilny papír, toaletní papír, papír voskovaný, papír Xuan, papírenské výrobky, papírová prostírání, papírové ubrusy, papírové podložky pod sklenice, podložky pod pивní sklenice, papírové ubrusy, pastelky, pečeti, penály, pera (kancelářské potřeby), pera plnicí, periodika, plakáty, plány, psací podložky, pomůcky učební, kromě přístrojů, pohlednice, poštovní známky, potřeby na psaní, poutače z papíru nebo lepenky, pouzdra na doklady, pouzdra na pera, pouzdra s barvami, pouzdra s psacími potřebami, papírové praporky, pravítka, prospekty, příručky, psací podložky, psací soupravy, psací soupravy (sada psacích potřeb), publikace, papírové pytlíky jako obaly, razítka, pouzdra na razítka, razítkovací podušky, ročenky, papírové ručníky, rýsovací nástroje, samolepky, samolepky pro domácnost a pro kancelářské potřeby, sešity, skicáky, stírátka na tabule, školní potřeby, tabule školní, těžítka, tikety, tiskopisy, tiskové typy, tiskoviny, tužky, tuhy do tužek, držátka na tužky, patentní tužky, uhly na kreslení, zápisníky, zpěvníky; (35) inzerce poštou, nábor zaměstnanců, organizování výstav (komerčních nebo reklamních), pořádání veletrhů pro obchodní a reklamní účely, předvádění zboží, reklama, propagace, reklama on-line v počítačové síti, aktualizování reklamních materiálů, pronájem reklamních materiálů, rozšiřování reklamních materiálů zákazníkům, rozšiřování reklamních nebo inzertních materiálů, vydávání, zveřejňování, oznámení, vyhlášení, publikování reklamních textů, televizní reklama, zajišťování novinového předplatného (pro předplatitele); (38) elektronická pošta, vysílání kabelové televize, pronájem přístrojů pro přenos zpráv, pronájem zařízení pro přenos informací, přenášení pomocí satelitních družic, přenos zpráv a obrazových informací pomocí počítačů, služby dálkových telekonferencí, televizní vysílání, telexové služby, výzvy (služby poskytované elektronickými komunikačními prostředky), zaslání zpráv; (41) dabing, pronájem dekorací, digitální zpracování obrazu, elektronické publikování (DTP), estrády, filmová studia, filmová tvorba, pronájem filmových promítaček a jejich příslušenství, půjčování filmů, fotografování, informace o možnostech zábavy, informace o výchově a vzdělávání, provozování kinosálů, klubové služby, půjčovny knih, vydávání knih, organizování a vedení kolokvia, organizování a vedení konference, organizování a vedení kongresu, korespondenční kurzy, provozování muzea, služby nahrávacího studia, nahrávání videopásek, obrazové zpravodajství, organizování kulturních nebo vzdělávacích výstav, organizování plesů, organizování vzdělávacích nebo zábavných soutěží, zábavné parky, plánování a organizování večírků, pořádání soutěží krásy, pronájem osvětlovacích zařízení pro divadla nebo televizní studia, provozování her on-line, předprodej vstupenek, psaní scénářů, reportérské služby, školení, vyučování, výroba televizních programů, televizní zábava, služby v

zábavě, výroba divadelních nebo jiných představení, výuka, vzdělávací informace, organizování živých vystoupení.
(511) 9, 16, 35, 38, 41
(210) O-439075

(111) **287645**
(220) 12.07.2006
(151) 22.02.2007
(540)

Star Dance
. . . když hvězdy tančí

(730) ČESKÁ TELEVIZE, Na hřebenech II 1132/4, Praha 4, Podolí, 14070, CZ
(510) (9) antény, automaty hudební, hrací skříně uváděné do chodu vhozením mince, brýle, pouzdra na brýle, brýle sluneční, čtecí zařízení v televizi, dalekohledy, diapozitivy, magnetické disky, kompaktní disky, gramofonové desky, disky optické, elektronické oznamovací tabule, elektronické publikace, epidiascopy, fillmové kamery, exponované filmy, kreslené filmy, fotografické snímky, hologramy, kinofilmy, magnetické pásky, pásky pro zvukové záznamy, mikrofony, nosiče dat magnetické, nosiče dat optické, nosiče zvukových nahrávek, nosiče zvukových záznamů, obrazovky, optické disky, optické disky kompaktní CD ROM, počítačové hry, podložky pod myš, diaprojektory, diskety, televizní hry, hrací přístroje fungující po připojení na televizní přijímače, přístroje pro zábavu fungující jen s televizními přijímači, televizní přístroje, videokamery, videokazety, videopásky, videotelefon; (16) alba, atlasy, blahopřání, blahopřání hudební, bloky, brožury, papírové bryndáčky, časopisy, časopisy - komiksy, desky, dopisní papír, figurky (sošky) z papírové hmoty, fotografie, grafické reprodukcce, gummy na mazání, hlína modelovací, hroty psacích per, kalendáře, kalendáře trhací, kalhotky plenkové z papíru nebo buničiny, výrobky z kartónu, karty, katalogy, klobouky z lepenky, knihy, záložky do knih, knížky brožované, knižní zarážky, komiksy, papírové kornouty, krabice lepenkové nebo papírové, kružítka, křída na psaní, výrobky z lepenky, malířské stojany, malířské štětce, štětce, štětce na psaní, mapy, zeměpisné mapy, pomůcky na mazání, misky na vodové barvy, materiály na modelování, nálepky (lepící pásky) pro kancelářské použití nebo pro domácnost, násadky na pera, noviny, nože na papír, obálky, obaly, obtisky, opěradla na ruce pro malíře, ořezávací strojky na tužky, ořezávátka na tužky, oznámení, palety pro malíře, kornouty z papíru, papír, dopisní papír, pergamenový papír, papír sací, svítilny papír, toaletní papír, papír voskovaný, papír Xuan, papírenské výrobky, papírová prostírání, papírové ubrusy, papírové podložky pod sklenice, podložky pod pивní sklenice, papírové ubrusy, pastelky, pečeti, penály, pera (kancelářské potřeby), pera plnicí, periodika, plakáty, plány, psací podložky, pomůcky učební, kromě přístrojů, pohlednice, poštovní známky, potřeby na psaní, poutače z papíru nebo lepenky, pouzdra na doklady, pouzdra na pera, pouzdra s barvami, pouzdra s psacími potřebami, papírové praporky, pravítka, prospekty, příručky, psací podložky, psací soupravy, psací soupravy (sada psacích potřeb), publikace, papírové pytlíky jako obaly, razítka, pouzdra na razítka, razítkovací podušky, ročenky, papírové ručníky, rýsovací nástroje, samolepky, samolepky pro domácnost a pro kancelářské potřeby, sešity, skicáky, stírátka na tabule, školní potřeby, tabule školní, těžítka, tikety, tiskopisy, tiskové typy, tiskoviny, tužky, tuhy do tužek, držátka na tužky, patentní tužky, uhly na kreslení, zápisníky, zpěvníky; (35) inzerce poštou, nábor zaměstnanců, organizování výstav (komerčních nebo reklamních), pořádání veletrhů pro obchodní a reklamní účely, předvádění zboží, reklama, propagace, reklama on-line v počítačové síti, aktualizování reklamních materiálů, pronájem reklamních materiálů, rozšiřování reklamních materiálů zákazníkům, rozšiřování reklamních nebo inzertních materiálů, vydávání, zveřejňování, oznámení, vyhlášení, publikování reklamních textů, televizní reklama, zajišťování novinového předplatného

(pro předplatitele); (38) elektronická pošta, vysílání kabelové televize, pronájem přístrojů pro přenos zpráv, pronájem zařízení pro přenos informací, přenášení pomocí satelitních družic, přenos zpráv a obrazových informací pomocí počítačů, služby dálkových telekonferencí, televizní vysílání, telexové služby, výzvy (služby poskytované elektronickými komunikačními prostředky), zaslání zpráv; (41) dabing, pronájem dekorací, digitální zpracování obrazu, elektronické publikování (DTP), estrády, filmová studia, filmová tvorba, pronájem filmových promítaček a jejich příslušenství, půjčování filmů, fotografování, informace o možnostech zábavy, informace o výchově a vzdělávání, provozování kinosálů, klubové služby, půjčovny knih, vydávání knih, organizování a vedení kolokvia, organizování a vedení konference, organizování a vedení kongresu, korespondenční kurzy, provozování muzea, služby nahrávacího studia, nahrávání videopásek, obrazové zpravodajství, organizování kulturních nebo vzdělávacích výstav, organizování plesů, organizování vzdělávacích nebo zábavných soutěží, zábavné parky, plánování a organizování večírků, pořádání soutěží krásy, pronájem osvětlovacích zařízení pro divadla nebo televizní studia, provozování her on-line, předprodej vstupenek, psaní scénářů, reportérské služby, školení, vyučování, výroba televizních programů, televizní zábava, služby v zábavě, výroba divadelních nebo jiných představení, výuka, vzdělávací informace, organizování živých vystoupení.

(511) 9, 16, 35, 38, 41
(210) O-439076

(111) **287784**
(220) 11.08.2006
(151) 22.02.2007
(540)



(730) **ČESKÁ TELEVIZE**, Na hřebenech II 1132/4, Praha 4, Podolí, 14070, CZ
(510) (9) antény, automaty hudební, hrací skříně uváděné do chodu vhozením mince, brýle, pouzdra na brýle, brýle sluneční, čtecí zařízení v televizi, dalekohledy, diapozitivy, magnetické disky, kompaktní disky, gramofonové desky, disky optické, elektronické oznamovací tabule, elektronické publikace, epidiaskopy, filmové kamery, exponované filmy, kreslené filmy, fotografické snímky, hologramy, kinofilm exponované, magnetické pásky, pásky pro zvukové záznamy, mikrofony, nosiče dat magnetické, nosiče dat optické, nosiče zvukových nahrávek, nosiče zvukových záznamů, obrazovky, optické disky, optické disky kompaktní CD ROM, počítačové hry, podložky pod myš, diaprojektory, diskety, televizní hry, hrací přístroje fungující po připojení na televizní přijímače, televizní hry - přístroje pro zábavu fungující jen s televizními přijímači, televizní přístroje, videokamery, videokazety, videopásky, videotelefon, telefonní přístroje, přenosné telefony; (16) alba, atlasy, blahopřání, blahopřání hudební, bloky (papírnické výrobky), brožury, papírové bryndáčky, časopisy, časopisy - komiksy, desky spadající do této třídy, dopisní papír, figurky (sošky) z papírové hmoty, fotografie, grafické reprodukcce, gumy na mazání, hlína modelovací, hroty psacích per, kalendáře, kalendáře trhací, kalhotky plenkové z papíru nebo buničiny, výrobky z kartónu, karty, katalogy, klobouky z lepenky, knihy, záložky do knih, knížky brožované, knižní zarážky, komiksy, papírové kornouty, krabice lepenkové nebo papírové, kružítka, křída na psaní, výrobky z lepenky, malířské stojany, malířské štetce, štetce, štetce na psaní, mapy, zeměpisné mapy, pomůcky na mazání, misky na vodové barvy, materiály na modelování, nálepky (lepící pásky) pro kancelářské použití nebo pro domácnost, násadky na pera, noviny, nože na papír (kancelářské potřeby), obálky, obaly spadající do této třídy, obtisky, opěradla na ruce pro malíře, ořezávací strojky na tužky, ořezávátka na tužky, oznámení (papírnické výrobky), palety pro malíře, kornouty z papíru, papír, dopisní papír,

pergamenový papír, papír sací, svítilný papír, toaletní papír, papír voskovaný, papír Xuan, papírenské výrobky, papírová prostírání, papírové ubrusy, papírové podložky pod sklenice, podložky pod pивní sklenice, papírové ubrusy, pastelky, pečete, penály, pera (kancelářské potřeby), pera plnicí, periodika, plakáty, plány, psací podložky, pomůcky učební kromě přístrojů, pohlednice, poštovní známky, potřeby na psaní, poutače z papíru nebo lepenky, pouzdra na doklady, pouzdra na pera, pouzdra s barvami, pouzdra s psacími potřebami, papírové praporečky, pravítka, prospekty, příručky, psací soupravy (sada psacích potřeb), publikace, papírové pytlíky jako obaly, razítka, pouzdra na razítka, razítkovací podušky, ročenky, papírové ručníky, rýsovací nástroje, samolepky (papírnické výrobky), samolepky pro domácnost a pro kancelářské potřeby, sešity, skicáky, stíratka na tabule, školní potřeby, tabule školní, těžítka, tikety, tiskopisy, tiskové typy, tiskoviny, tužky, tuhy do tužek, držátka na tužky, patentní tužky, uhly na kreslení, zápisníky, zpěvníky; (35) inzerce poštou, nábor zaměstnanců, organizování výstav (komerčních nebo reklamních), pořádání veletrhů pro obchodní a reklamní účely, předvádění zboží, reklama, propagace, reklama on line v počítačové síti, aktualizování reklamních materiálů, pronájem reklamních materiálů, rozšiřování reklamních materiálů zákazníkům, rozšiřování reklamních nebo inzertních materiálů, vydávání, zveřejňování, oznámení, vyhlášení, publikování reklamních textů, televizní reklama, zajišťování novinového předplatného (pro předplatitele); (38) elektronická pošta, vysílání kabelové televize, pronájem přístrojů pro přenos zpráv, pronájem zařízení pro přenos informací, přenášení pomocí satelitních družic, přenos zpráv a obrazových informací pomocí počítačů, služby dálkových telekonferencí, televizní vysílání, telexové služby, výzvy (služby poskytované elektronickými komunikačními prostředky), zaslání zpráv; (41) dabing, pronájem dekorací, digitální zpracování obrazu, elektronické publikování (DTP), estrády, filmová studia, filmová tvorba, pronájem filmových promítaček a jejich příslušenství, půjčování filmů, fotografování, informace o možnostech zábavy, informace o výchově a vzdělávání, provozování kinosálů, výchovně-zábavné klubové služby, půjčovny knih, vydávání knih, organizování a vedení kolokvia, organizování a vedení konference, organizování a vedení kongresu, korespondenční kurzy, provozování muzea, služby nahrávacího studia, nahrávání videopásek, obrazové zpravodajství, organizování kulturních nebo vzdělávacích výstav, organizování plesů, organizování vzdělávacích nebo zábavných soutěží, zábavné parky, plánování a organizování večírků, pořádání soutěží krásy, pronájem osvětlovacích zařízení pro divadla nebo televizní studia, provozování her on line, předprodej vstupenek, psaní scénářů, reportérské služby, školení, vyučování, výroba televizních programů, televizní zábava, služby v zábavě, výroba divadelních nebo jiných představení, výuka, vzdělávací informace, organizování živých vystoupení.

(511) 9, 16, 35, 38, 41
(210) O-439949

(111) **287804**
(220) 14.08.2006
(151) 22.02.2007
(540)

ORBIT PROFESSIONAL CLEAN

(730) **Wm. WRIGLEY Jr. Company**, 1132 West Blackhawk Street, Chicago, 60642, IL, US
(740) Společná advokátní kancelář Vsetečka Zelený Švorčík Kalenský a partneři, JUDr. Michal Havlík, advokát a patentový zástupce, Hájkova 2, Praha 2, 12000
(510) (30) cukrovinky, zejména žvýkačky všeho druhu, bonbóny všeho druhu včetně mentolových.
(511) 30
(210) O-439994

(111) **287805**
(220) 14.08.2006
(151) 22.02.2007
(540)

ORBIT CLEAN

(730) **Wm. WRIGLEY Jr. Company**, 1132 West Blackhawk Street, Chicago, 60642, IL, US
(740) Společná advokátní kancelář Vsetečka Zelený Švorčík Kalenský a partneři, JUDr. Michal Havlík, advokát a patentový zástupce, Hájkova 2, Praha 2, 12000
(510) (30) cukrovinky, zejména žvýkačky všeho druhu, bonbóny všeho druhu, včetně mentolových.
(511) 30
(210) O-439995

(111) **288136**
(220) 25.09.2006
(151) 22.02.2007
(540)



(730) **Vrzák Pavel**, Rokycanská 34, Plzeň, 31200, CZ
(740) Langrova, s.r.o., Skrétova 48/1011, Plzeň, 30100
(510) (20) přenosné dekorační předměty, držáky na záclony, zařazené do tř. 20, dřevěné rolety, žaluzie, nábytek, zařazený do tř. 20, nástěnné ozdoby, proutěné a ratanové zboží, zrcadla, truhlářské umělecké předměty; (24) textilie včetně jutových, úplety, držáky na záclony a závěsy z textilních materiálů, ložní pokrývky a přikrývky, ložní prádlo, lůžkové přehozy, matrace, matracovina, textilní potahy na nábytek, záclony, závěsy, plědy, textilní podšívky, ubrusy, potahy na postele, ručníky, osušky, textilní tapety; (27) nástěnné čalouny, zařazené do tř. 27, koberce a další podlahové krytiny, koberce nástěnné, předložky, včetně koupelňových, tapety; (42) architektonické poradenství, interiérová výzdoba, průmyslový design.
(511) 20, 24, 27, 42
(210) O-441331

(111) **288152**
(220) 29.09.2006
(151) 22.02.2007
(540)

WRIGLEY

(730) **Wm. WRIGLEY Jr. Company**, 1132 West Blackhawk Street, Chicago, 60642, IL, US
(740) Společná advokátní kancelář Vsetečka Zelený Švorčík Kalenský a partneři, JUDr. Michal Havlík, advokát a patentový zástupce, Hájkova 2, Praha 2, 12000
(510) (30) cukrovinky, zejména žvýkačky všeho druhu, bonbóny všeho druhu, včetně mentolových.
(511) 30
(210) O-441528

(111) **288253**
(220) 09.02.2006
(151) 19.03.2007
(540)

MEDIA SHOW

(730) **Pešout Radek**, Na Rybárně 210, Ústí nad Labem Střekov, Brná, 40321, CZ
(510) (16) tiskoviny, časopisy, publikace, propagační tiskoviny, zejména katalogy, plakáty, kalendáře, tiskárenské výrobky, kancelářské potřeby spadající do této třídy; (35) reklamní a propagační činnost prostřednictvím jakéhokoli média, distribuce zboží k reklamním účelům, inzertní činnost, zprostředkovatelská činnost v oblasti obchodu a mediálního průmyslu, jako je zprostředkování reklamy, inzerce, propagace; (38) provozování rozhlasového vysílání, poradenské činnosti v oblasti sdělovacích prostředků, šíření a výměna informací prostřednictvím počítačových a telekomunikačních sítí, včetně internetu, provozování a zajišťování serveru.
(511) 16, 35, 38
(210) O-434289

(111) **288268**
(220) 10.04.2006
(151) 19.03.2007
(540)



(730) **ECP a.s.**, Ke Skále 455, Vestec u Prahy, 25242, CZ
(740) Advokátní kancelář Poupětová/Poupě s.r.o., Mgr. Pavel Bednařík, Štěpánská 27, Praha 1, 11000
(510) (5) farmaceutické výrobky, diabetické přípravky pro léčebné účely, potraviny pro batolata, náplasti, obvazový materiál; (10) přístroje a nástroje chirurgické, materiál na sešívání ran; (39) balení zboží.
(511) 5, 10, 39
(210) O-436394

(111) **288785**
(220) 19.10.2006
(151) 19.03.2007
(540)

Cherubín

(730) **CIG, a.s.**, Plzeňská 3185/5b, Praha 5, 15000, CZ
(510) (36) služby nemovitostní; (37) stavebnictví; (42) příprava projektové dokumentace.
(511) 36, 37, 42
(210) O-442117

(111) **288994**
(220) 06.09.2006
(151) 10.04.2007
(540)



(730) **Rimarčík Martin**, Zárubova 493, Praha 4, 14200, CZ

(510) (25) textilní výrobky spadající do této třídy, konfekce, zejména svrchní oblečení, bundy, vesty, saka, trička a nátělníky, fleecové (počesávané) oblečení, trepky, jarní, letní, podzimní a zimní oblečení dámské, pánské i dětské, jako šaty krátké i dlouhé, košile, polokošile, bundokošile, obleky, halenky, kalhoty krátké i dlouhé, kabáty a pláště, šátky a šály, uniformy, kostýmy, jeansy, kombinézy, dětské oblečení, elastické pletené zboží, kožichy, kožešiny (oděvy), oděvní zboží, oblečení z kůže a z imitace kůže, prádlo osobní, prádlo spodní všeho druhu, oděvy včetně sportovních oděvů a oděvů pro volný čas, obuv včetně sportovní obuvi, pantofle, sandály, střevice, pokrývky hlavy, kloboučnické zboží, zejména barety, cylindry, čapky, čepice, klobouky, klobouky textilní, punčochové zboží, rukavice včetně rukavic bez prstů, palcových a dámských dlouhých rukavic, rukávnicků, oděvní doplňky spadající do této třídy, šponovky, plavky a plážové oblečení, oblečení do deště, oblečení na tenis, na golf a na další sporty, brýle, pláštěnky, kabátky, živůtky, smokiny a večerní oblečení, svetry, pulovry, paleta a ponča včetně kožešinových, teplákové soupravy, oblečení na spaní a domácí oblečení, župany, spodky, negligé, včetně pletených a krajkových, kombiné, korzety, bokovky, podprsenky, cvičební, baletní a sportovní trikoty, punčochy, ponožky a punčochové kalhoty, spodničky, kimona, kaftany, oblečení typu kabuki, harémové oblečení, kravaty, motýlky, přezůvky, obuv určená pro jízdu na snowboardech a ostatní obuv ve třídě 25, podkolenky, turistické oděvy, pracovní oděvy spadající do této třídy, oděvní zboží z elastických tkanin, cyklistické oděvy, nátepníčky, sportovní čelenky, džínové oblečení pro děti i dospělé, boa (kožešinové límce), body (spodní prádlo), bryndáčky (ne z papíru), kamaše, kapuce, maškarní kostýmy, košilová sedla, koupací pláště, pracovní pláště spadající do této třídy, legíny, límečky, livrej, manžety, noční kabátky, opasky, pásky ke kalhotám, plenky dětské textilní, pletené zboží (stávkové zboží), podpatěnky, podpatky, podrážky k obuvi, podvazky, podvazkové pásy, potítka, pytle na oděvy, ramínka u dámského prádla, slintáčky (ne z papíru), snimatelné límce, šerpy, výbavička pro novorozence, zástěry, závoje, zimníky, nadměrné velikosti výrobků této třídy; (26) galanterie textilní pro vyšívání, jehly šicí, krajky, lemování, spony na oděvy nebo šaty, stehované obruby, zipy, stuhy, cedulky a značky na prádlo, krabice pro šicí potřeby, ozdoby na oděvy, bambule, brože, copy vlasové, čelenky, gumy do prádla, hříbky na látání, jehelníčky, jehlice, kalouny, kanýry, umělé kníry, korzetové kostice, knoflíky, kokardy, květiny umělé, náplety, náprstky, natáčky s výjimkou elektrických, obruby (pro oděvy), lemovky, oděvní šňůrky, ozdobné odznaky (knoflíky), ovoce umělé, pajetky, panenky čajové (textilní poklopy na čajové konvice), paspulky, patentky, paruky, pštrosí pera, ptačí peří, pikoty, prýmký, porta, popruhy na vodění dětí, přezky, příčesky z vlasů, rozety, síčky do vlasů, sponky do vlasů, startovní čísla, stehované obruby, stěrce, šněrovadlo do bot, špendlíky, trásně, tkaničky do bot, tupé, umělé včence, spony na šle, vlasenky, volány, umělé housy, vrkoče, vycpávkové ramenní, vyšívky, výztuže límců, lemovky na záclony, zdrhovadla, zipy, žinylka (prýmkářské zboží); (40) barvení látek a obuvi, dámské krejčovství, lemování nebo obšívání látek a oděvů, úprava a přešívání oděvů, pánské krejčovství, protokolová úprava textilií, střihání látek, úprava a zpracování textilu, vyšívání, apretace, barvení, bělení, impregnace, protimolová úprava, předsrážení textilií, barvení kůže, kožešin a obuvi, nemačková úprava šatstva, zpracování vlny, koželužství a zpracování kožešin, sedlářství, čištění povrchů, úprava a zpracování materiálů a jejich povrchů, jako broušení, cinování, elektrolytické pokovování, frézování, galvanizace, pokovování, chromování, kadmiování, laminování, letování, magnetizace, pájení, pozlacování,

stříbření, rafinace, rytí, gravitování, kácení a zpracování dřeva, řezání pilou, hoblování, kalení kovů, odlévání kovů, plátování kovových výrobků, svařování, foukání skla, pálení keramiky, kotlářství, kovářství, zhotovování kopií klíčů, mletí, mlynářství, úprava a zpracování papíru, vyvolávání filmů, kopírování fotografií, fotosazba, hlubotisk, ofsetový tisk, sitotisk, tisk vzorů, litografické tisky, vazby publikací, knihařství, rámování uměleckých děl, lisování ovoce, konzervování potravin a nápojů, uzení potravin, výroba energie, zpracování ropy, úprava vody, třídění odpadů a recyklovatelného materiálu, likvidace, recyklace, spalování a zpracování odpadů, dekontaminace nebezpečných látek, porážka zvířat, preparování živočichů, služby zubních techniků, informace o zpracování materiálů, montáž materiálů na objednávku (pro třetí osoby).

(511) 25, 26, 40
(210) O-440793

(111) **289383**
(220) 10.02.2006
(151) 16.04.2007
(540)



(730) **ORIFLAME COSMETICS S.A.**, 20, rue Phillippe II, Luxembourg, LU
(740) Havel, Holásek & Partners s.r.o., advokátní kancelář, Mgr. Robert Nešpírek LL.M., Na Florenci 2116/15, Praha 1 - Nové Město, 11000
(510) (3) kosmetické přípravky.
(511) 3
(210) O-434306

(111) **289385**
(220) 10.02.2006
(151) 16.04.2007
(540)



(730) **ÚAMK a.s.**, Na Strži 1837/9, Praha 4, 14000, CZ
(510) (12) pozemní dopravní prostředky; (16) papír, lepenka a výrobky z těchto materiálů, periodické a neperiodické publikace, letáky, brožury, tiskoviny a jiné propagační materiály, fotografie, kancelářské potřeby s výjimkou nábytku; (35) reklamní a propagační činnost, inzertní činnost, činnost zahrnující záznam, přepis, vypracování, shromažďování, aktualizování, přenášení, systematizování písemných a obrazových sdělení a záznamů, služby obsahující reklamní distribuci a propagační sdělení; (37) opravy, údržba, servis, seřizování a čištění motorových vozidel; (39) osobní a nákladní silniční motorová doprava, odtahová služba, pronájem motorových vozidel, zprostředkování dopravy a přepravy, motoristické a dopravní informace, specializovaná pomoc motoristům v nouzi, zejména asistenční služby, pronájem a půjčování motorových vozidel a jiných dopravních prostředků; (41) výuka a výcvik žadatelů o oprávnění křížení

silničních motorových vozidel, zdokonalování odborné způsobilosti řidičů, školení a přezkušování řidičů a další služby autoškoly, výchovná a zábavní činnost, organizování a pořádání motoristických a sportovních akcí a soutěží, dopravní výchova, provozování sportovních zařízení, sdělování a zprostředkování informací z oblasti motorismu a motoristického a nemotorového sportu v rámci klubové a zájmové činnosti.

(511) 12, 16, 35, 37, 39, 41
(210) O-434327

(111) **289410**
(220) 29.06.2006
(151) 16.04.2007
(540)

FIREMNÍ PARTNER

(730) **HEXXA.CZ s.r.o.**, Vavrečkova 5262, Zlín, 76001, CZ
(740) Patentová a známková kancelář, Ing. Jaromír Příkrýl, Včelín 1161, Hulín, 76824
(510) (16) tiskoviny všeho druhu, zejména noviny, časopisy, periodické i neperiodické tiskoviny, knihy, zboží knihařské, fotografie, papír a výrobky z papíru, propagační materiály zařazené do třídy 16; (35) reklamní, inzertní a propagační činnost, marketing, reklamní, inzertní a propagační činnost prostřednictvím jakéhokoli média, zejména prostřednictvím telefonní sítě, datové sítě, informační sítě, elektronické sítě, komunikační sítě, počítačové sítě nebo Internetu, poskytování informací a jiných informačních produktů komerčního nebo reklamního charakteru, informačních produktů reklamního charakteru, multimediálních informací komerčního charakteru, komerční využití Internetu v oblastech komerčních internetových médií a vyhledávacích služeb, on-line inzerce, zprostředkování v obchodních vztazích, zprostředkovatelská činnost v obchodu, veškeré informační služby a zprostředkování informací, zprostředkovatelská činnost v oblasti inzerce; (41) činnost vzdělávací a zábavná, vydavatelská a nakladatelská činnost, vydávání odborných, vzdělávacích a zábavných časopisů, zpráv a publikací, zprostředkování v oblasti vydávání tiskovin.

(511) 16, 35, 41
(210) O-438776

(111) **289585**
(220) 30.11.2006
(151) 16.04.2007
(540)



(730) **ČESKÁ TELEVIZE**, Na hřebenech II 1132/4, Praha 4, Podolí, 14070, CZ
(510) (21) boxy chladicí přenosné, s výjimkou elektrických, cedníky pro domácnost, cestovní lahve, kuchyňské formy na pečení, hluboké misky, neelektrické, chladicí nádoby, chladicí nádoby na led, chladicí, mrazicí lahve, prkénka na krájení chleba, schránky na chléb, karafy stolní na olej ne z drahých kovů, karafy, stolní lahve, kávové soupravy, s výjimkou souprav z drahých kovů, kazety na cukrovinky, s výjimkou kazet z drahých kovů, kbelíky na led, keramika na použití v domácnosti, konvice čajové, s výjimkou konvic z drahých kovů, konvice na kávu, s výjimkou elektrických a z drahých kovů, konvice na vaření vody, s výjimkou elektrických, konvice, s výjimkou konví z drahých kovů, konvičky, s výjimkou konviček z drahých kovů, soupravy kořenek, košíky na chléb (pro použití v domácnosti), kroužky na ubrousky s výjimkou kroužků z drahých kovů, formy na led, nádoby na led, lisy na česnek (kuchyňské potřeby), lisy na ovoce pro domácnost, s výjimkou elektrických, lopatka a smetáček na droby, lopatky na dorty, lopatky na pečivo, lopatky na dorty, misky na zeleninu, misky polévkové, s výjimkou mís z drahých kovů, misky

salátové, s výjimkou mís z drahých kovů, misky, misky (nádobí), mixéry ruční (šejkry), mixéry, s výjimkou elektrických pro použití v domácnosti, mlýnky na pepř ruční, mlýnky ruční pro domácnost, nádoby kuchyňské s výjimkou nožů, vidliček a lžic), ne z drahých kovů, nádoby kuchyňské soupravy, nádoby na pití, nádoby na použití v domácnosti nebo v kuchyni, s výjimkou nádob z drahých kovů, nádoby na přípravu zmrzlých a ledových nápojů, nádoby na smetě, nádoby skleněné, nádoby tepelněizolační (termosky), otvíráky na lahve, misky na ovoce, pánve na smažení, kameninové pánvičky, kastrolky, párátko, stojánky na párátko, s výjimkou stojánek z drahých kovů, podložky kromě papírových a určených k prostírání, podložky na krájení pro použití v kuchyni, podložky pro horké nádoby, podnosy kromě papírových a určených k prostírání, podnosy na použití v domácnosti, s výjimkou podnosů z drahých kovů, podnosy ozdobné na stůl, s výjimkou podnosů z drahých kovů, podnosy, tácy, s výjimkou podnosů z drahých kovů, podšálky, talířky, misky ne z drahých kovů, poháry na ovoce, poháry, s výjimkou pohárů z drahých kovů, poklice, poklice na nádoby, poklopy na maslo (víčka na máselničky), poklopy na nádoby, poklopy na sýr, polní lahve, porcelán, potřeby kuchyňské, neelektrické, potřeby kuchyňské, s výjimkou potřeb z drahých kovů, prkénka kuchyňská na krájení, krabice na přesnídávku a jídlo, rendlíky na smažení, rohy na pití, sběračky kuchyňské, servisy (nádoby), s výjimkou nádob z drahých kovů, schránky (kovové) na dávkování papírových ručníků, schránky na čaj, s výjimkou schránek z drahých kovů, schránky na pečivo, schránky ze skla, síta pro domácnost, sítko pro domácnost, sítko čajová (čajová vajíčka), s výjimkou sítok z drahých kovů, skleněné zátky, uzávěry, sklenice na pití, stěrky (kuchyňské náčiní), stojánky na odkládání nožů, struhadla pro domácnost, šálky, s výjimkou šálků z drahých kovů, tácky kromě papírových a určených k prostírání, tácky papírové, tácky papírové na použití v domácnosti, talíře papírové, talíře, s výjimkou talířů z drahých kovů, termosky na jídlo, termosky na nápoje, tlakové hrnce, s výjimkou elektrických, trojnožky (kuchyňské potřeby) pod horké nádoby, trychtýře, držáky na ubrousky, ne z drahých kovů, uzávěry na poklice od hrnců, válečky na těsto pro domácnost, košťáky na víno, vykrajovátko na pečivo (kuchyňské náčiní), zásobníky (kovové) na papírové ručníky, zátky, uzávěry skleněné, zavírání na poklice od hrnců; (25) bryndáčky (ne z papíru), čelenky, čepice se štítkem, rukavice, zástěry; (30) cukroví, cukrovinky k ozdobení vánočních stromků, čaj, ledový čaj, nápoje na bázi čaje, čatní (indické směsi), čokoláda, čokoládové nápoje, čokoládové nápoje s mlékem, droždí, dorty, jedlé ozdoby na dorty, fondány (cukrovinky), žvýkací guma (ne pro lékařské účely), hořčice, housky, hřebíček (koření), chalva, chléb, chuťové přísady, jamí závitky, jemné pečivo, jogurtová zmrzlina, kakao, kakaové nápoje, kakaové nápoje s mlékem, kandys jako potrava, kapary, karamely (bonbóny), kari (koření), kaše ovesná (mléčná), káva, káva (nepřávaná), kávové náhražky, kávové náhražky rostlinného původu, kávové nápoje, kávové nápoje s mlékem, kečup, kekсы, koláče s náplní, koláčky rýžové, koření, koření z chaluh, mořských řas, krekry, kroupy pro lidskou potřebu, kroupice, kuchyňská sůl, mletá kukuřice, pražená kukuřice, kukuřičná mouka, kukuřičné vločky, kurkuma jako potrava, kvasnice (do těsta), kvasnice, droždí v tabletách k nelékařským účelům, led (přírodní nebo umělý), lékořice, listové těsto, lupínky, obilné (vločky), majonéza, makarony, maltosa (sladový cukr), mandlové cukrovinky, mandlové těsto, marcipán, marinády (chuťové přísady), máslové, tukové těsto, maso pro domácnost, masové paštiky zapečené v těstě, masové pirožky, masové šťávy (omáčka), med, medovníky, perníky, melasa, melasový sirup, mentolové cukroví, potravinářská mouka, výrobky z mouky, muesli, muškátové ořechy, nekynutý chléb, nové koření, nudle, ocet, omáčka sojová ostrá, oplatky, palačinky, paprika (koření), pastilky (cukrovinky), pepř, pizzy, popcorn (vločky obilní), potraviny na bázi ovsu, prášek do pečiva, výrazková pšeničná mouka, pudinky, quiche (slaný koláč), rajčatová omáčka, ravioli, rohlíky, rýže, ságo, zálivky na saláty, sendviče, skořice (koření), sladidla (přírodní), sladké pečivo, sójová mouka, strouhanka, suchary, sušenky, sušenky (máslové), suší, šafrán (koření), šerbet (zmrzlínový nápoj), šlehačka, špagety, těsta, těsto na koláče, těstoviny, tortilly, vanilka (příchut'), vermicelli (vlasové nudle, svačky), zázvor, zmrzlina, zmrzlinové poháry, ovocné želé (cukrovinky), zemle (sladké).

(511) 21, 25, 30
(210) O-443319

(111) **289688**
(220) 09.11.2006
(151) 23.04.2007
(540)



(730) **Coleman S.I., a.s.**, Smetanova 1484, Vsetín, 75501, CZ
(740) Ing. Pavel Nádvorník s.r.o., Sokola Tůmy 1099/1, Ostrava-Mariánské Hory, 70900
(510) (6) obecné kovy a jejich slitiny, kovové stavební materiály a stavební prvky, kovové stavební materiály přenosné, kovové výrobky zámečnické a klempířské, kovové trubky, plechy, konstrukce z kovu, kovové spojovací materiály, stavební sklo a stavební plasty, nábytkové kování, okapové kovové systémy, střešní krytiny kovové, stavební lešení kovové, fólie cínové (staniol), fólie pro balení (kovové), kovové kabely a dráty neelektrické, kovové výrobky, které nejsou uvedeny v jiných třídách; (17) kaučuk, gutaperča, guma, azbest, slída a výrobky z těchto materiálů, které nejsou zahrnuty do jiných tříd, polotovary z plastických hmot, materiály těsnící, ucpávací a izolační, tepelné izolace, kovové izolační fólie, hydroizolační fólie, fólie viskózní kromě fólií na balení, fólie z regenerované celulózy, kromě fólií na balení, fólie z umělých hmot, kromě fólií na balení, ohebné trubky nekovové, parozábrany; (19) stavební materiály nekovové všeho druhu, stavební konstrukce nekovové, neohebné trubky nekovové pro stavebnictví, potrubí (odbočky) nekovové, střešní krytiny nekovové, lešení (nekovová), nátěrové hmoty pro stavebnictví, papír pro stavebnictví, sklo (stavební), stavební hmoty (nekovové), šindele, dřevo polozpracované a stavební dřevo, trámy nekovové, prkna, překližky, lamino, nekovové desky, fošny, hranoly, dřevěné obložení, dřevěné dlaždice, nekovové dlaždice na podlahy, dýhy ze dřeva, plovoucí podlahy dřevěné a laminátové, parkety, parketové podlahy, podlahové dřevěné konstrukce, dlaždice na stěny pro stavebnictví (nekovové), obklady ve stavebnictví (nekovové), ploty (nekovové), nekovová okna, eurookna, střešní okna, dveře, zárubně a prahy nekovové, překlady (okenní a dveřní nekovové), dřevěná schodiště nebo jiné truhlářské výrobky, asfalt, smůla, beton, cement, cihly, dehet, kámen stavební, lepenka, malta, mramor, omítky (omítkové směsi), plst pro stavební účely, překližka, příčky (nekovové), sádra, šterk, tvárnice, vápno, žáruvzdorné materiály, žula, okapové systémy plastové, stavební plasty; (37) stavebnictví, provádění staveb, včetně jejich změn, udržovacích prací na nich a jejich odstraňování, provádění bytových, občanských, inženýrských a průmyslových staveb, vodovodních a kanalizačních sítí, zemní práce, cementace, izolování staveb, montáže lešení, zámečnictví, klempířství, pokrývačské služby (práce), služby opravářské, rekonstrukce střech, montážní a servisní práce ve stavebním a nábytkářském průmyslu, truhlářství, pronájem stavebních strojů a zařízení, zhotovování podlah, pokládka podlahových konstrukcí, montáž a servis podlahových krytin, služby informační kanceláře v oboru stavebnictví, dozor nad stavbami, stavební informace, služby týkající se stavby budov, silnic, mostů, přehrad nebo přepravních linek a služby specializovaných podniků spadajících do oblasti stavebnictví, jako jsou služby malířů, instalatérů, topenářů nebo pokrývačů, služby opravářské, a to služby uvedení kteréhokoliv objektu do dobrého stavu po upotřebení, po vzniklých škodách, poškození nebo částečném zničení (restaurování budovy nebo jiného existujícího předmětu, který se stal nevyhovujícím oproti svému původnímu stavu).
(511) 6, 17, 19, 37
(210) O-442712

(111) **290113**
(220) 10.02.2006
(151) 14.05.2007
(540)

KOFČA

(730) **Kofola CS a.s.**, Nad Porubkou 2278/31a, Ostrava - Poruba, 70800, CZ
(740) Čermák a spol., Mgr. Lukáš Lorenc, advokát, Elišky Peškové 15/735, Praha 5, 15000
(510) (30) nálevy k ochucení, led pro osvěžení, nápoje na bázi čaje, přísady do nápojů s výjimkou esencí, příchutě do nápojů s výjimkou éterických olejů, sirup melasový, šerbet, šťávy s výjimkou dresinků; (32) minerální vody, šumivé nápoje a jiné nápoje nealkoholické, nápoje a šťávy ovocné, šerbet jako nápoj, sirupy a jiné přípravky k zhotovování nápojů, piva všeho druhu; (33) alkoholické nápoje (s výjimkou pív).
(511) 30, 32, 33
(210) O-434332

(111) **290119**
(220) 15.03.2006
(151) 14.05.2007
(540)

Retanor

(730) **Berlin - Chemie AG**, Glienicke Weg 125, Berlin, DE
(740) Společná advokátní kancelář Vsetečka Zelený Švorčík Kalenský a partneři, JUDr. Michal Havlík, Hálkova 2, Praha 2, 12000
(510) (5) farmaceutické výrobky, obsahující trimetazidine, dietetické látky upravené pro lékařské účely, s výjimkou výrobků, určených pro veterinární účely.
(511) 5
(210) O-435514

(111) **290340**
(220) 14.12.2006
(151) 21.05.2007
(540)

KOLANDA

(730) **Jaroslav Kolanda**, Španielova 1265/9, Praha 17 - Řepy, 16300, CZ
(740) Ing. Jiří Štělák, Šumberova 42, Praha 6, 16200
(510) (30) káva, čaj, kakao a výrobky z nich, nápoje kávové, kakaové, čokoládové a čajové všeho druhu, cukr a výrobky z něj, cukrovinky všeho druhu, např. bonbóny, čokoláda apod., cukrářské výrobky, dorty, cukroví apod., zmrzlina, žvýkačky, pudinky, mouka, těsto, droždí a výrobky z nich, pečivo a chléb všeho druhu, trvanlivé pečivo sladké i slané, oplatky, sendviče/bagety, pizza, suši, rýže a výrobky z ní, těstoviny všeho druhu, těstovinové saláty, palačinky, koření všeho druhu, nálevy, dresinky, marinády a omáčky k ochucení, majonézy a hořčice všeho druhu, obilniny pro osobní konzumaci, mušli, ovesné a kukuřičné vločky, kukuřice pražená, sójová mouka, krupice, potravinářské škroby a soli, prášky do pečiva, prášky na výrobu zmrzliny, potravinářské příchutě (aroma), delikatesy/lahůdky z uvedených potravin spadající do této třídy, led pro osvěžení; (33) alkoholické nápoje všeho druhu spadající do této třídy, lihoviny, destilované nápoje, vína, likéry, ovocné alkoholické nápoje, alkoholické koktejly, alkoholické esence; (43) hostinská činnost, provoz kaváren, čajoven, cukráren, vináren, barů, restaurací, zařízení rychlého stravování či jiných stravovacích podniků, ubytovací činnost, provoz penzionů nebo hotelů.
(511) 30, 33, 43
(210) O-443763

(111) **290467**
(220) 05.12.2006
(151) 28.05.2007
(540)

GENIUS

(730) **Dow AgroSciences LLC**, 9330 Zionsville Road, 46268 Indianapolis, IN, US
(740) Společná advokátní kancelář Vsetečka Zelený Švorčík Kalenský a partneři, JUDr. Otakar Švorčík, Hálkova 2, Praha 2, 12000
(510) (5) herbicidy pro použití v zemědělství.
(511) 5
(210) O-443477

(111) **290660**
(220) 12.01.2007
(151) 06.06.2007
(540)

The logo for LEXA features the word "LEXA" in a bold, sans-serif font. The letters are black with a white outline, and the 'X' is stylized with a white diagonal line through it. The logo is set against a white background.

(730) **Mikulášek Aleš**, Vyšehrad 188/19, Troubsko, 66441, CZ
(740) Ing. Jiří Střelák, Šumberova 42, Praha 6, 16200
(510) (9) přístroje spojové a telekomunikační techniky a jejich součásti, telefony všeho druhu, telefonní ústředny, elektrické vodiče - kabely všeho druhu, strukturované kabeláže, optické kabely, přístroje pro záznam, převod a reprodukci zvuku (obrazu), audio-vizuální technika, nosiče dat v elektronické (magnetické) podobě, přístroje pro zpracování informací, počítače, software, elektronické počítačové řídicí a informační systémy, přístroje pro měření a regulaci, vážení, kontrolu a signalizaci, přístroje filmové, fotografické, optické, vědecké přístroje, přístroje pro vedení, výrobu, přepínání, přeměnu, akumulaci, regulaci nebo řízení elektrického proudu, elektroinstalační materiály, elektrosoučástky všeho druhu spadající do této třídy, baterie a akumulátory, ochranné pomůcky pro tuto třídu; (37) instalace, opravy, servisní služby v oblasti elektrických (elektronických) zařízení, zejména telekomunikační a výpočetní techniky; (38) zprostředkovatelská činnost v oblasti telekomunikací - zprostředkování elektronického přenosu dat, zprostředkování telekomunikačního připojení k počítačovým sítím, počítačová komunikace, elektronická pošta, elektronický přenos dat - zvuku (obrazu) pomocí výpočetní techniky (počítačů), televizní a satelitní techniky, pronájem telekomunikační techniky, konzultace v oblasti telekomunikací.
(511) 9, 37, 38
(210) O-444413

(111) **291126**
(220) 26.01.2007
(151) 27.06.2007
(540)

The logo for AveScan features the word "AveScan" in a bold, sans-serif font. The letters are black with a white outline, and the 'S' is stylized with a white diagonal line through it. The logo is enclosed in a rounded rectangular border.

(730) **CODEWARE, s.r.o.**, Vratislavova 19/68, Praha 2, 12000, CZ
(740) Ing. Jiří Střelák, Šumberova 42, Praha 6, 16200
(510) (9) bezkontaktní identifikační přístroje a systémy, elektronické přístroje pro identifikaci osob nebo druhu zboží, přístroje pro snímání čárových kódů nebo jiných informací, scannery - elektronické snímače obrazu/dat, elektronické snímače magnetických karet, RFID - radiofrekvenční identifikační přístroje, přístroje pro tisk čárových kódů, počítačové tiskárny, elektronické pokladny a pokladniční systémy, přístroje optické, přístroje fotografické a filmové, vědecké aparáty a přístroje, přístroje pro zpracování informací, počítače, software, elektronické počítačové informační a řídicí systémy, počítačové tiskárny, monitory, počítačový software pro skladovou evidenci, inventarizaci a prodej zboží /výrobní/produktů/, zásob, počítačový software pro snímání čárových

kódů nebo jiných informací, nosiče dat v elektronické podobě a zvukově-obrazové záznamy magnetické nebo v elektronické podobě, příslušenství k výpočetní technice spadající do této třídy - servery, modemy, mikroprocesory, čipy, baterie a akumulátory, přístroje pro záznam, převod a reprodukci zvuku/obrazu, přístroje telekomunikační techniky, elektrosoučástky všeho druhu, elektrické vodiče - kabely všeho druhu, přístroje pro měření, regulaci, vážení, kontrolu a signalizaci, bezpečnostní přístroje - alarmy, přístroje pro vedení, výrobu, přepínání, přeměnu, akumulaci, regulaci nebo řízení elektrického proudu, ochranné pomůcky uvedené v této třídě; (35) automatizované zpracování dat, správa obchodních dat, služby elektronického obchodování - prodeje a nákupu zboží, služby administrativní, obchodní elektronická evidence a inventarizace zboží/výrobní, zprostředkování v oblasti obchodu; (42) poskytování software - programování počítačů, zhotovování software na zakázku, výzkum, vývoj a projektování počítačového software, instalační a servisní služby v oblasti počítačového software, regenerace, správa a zálohování počítačových dat, konzultační a poradenská činnost v oblasti software, informatiky, výpočetní techniky, identifikační techniky a optiky, pronájem počítačových programů - software, pronájem výpočetní a identifikační techniky.

(511) 9, 35, 42
(210) O-444849

(111) **291237**
(220) 18.12.2006
(151) 03.07.2007
(540)

The logo for Euro Song features the words "Euro" and "Song" in a bold, stylized font. The letters are black with a white outline, and the 'S' in "Song" is stylized with a white diagonal line through it. The logo is set against a white background.

(730) **ČESKÁ TELEVIZE**, Na hřebenech II 1132/4, Praha 4, Podolí, 14070, CZ
(510) (9) antény, automaty hudební, hrací skříně uváděné do chodu vhozením mince, brýle, pouzdra na brýle, brýle sluneční, čtecí zařízení v televizi, dalekohledy, diapozitivy, magnetické disky, kompaktní disky, gramofonové desky, disky optické, elektronické oznamovací tabule, elektronické publikace, epidiascopy, filmové kamery, exponované filmy, kreslené filmy, fotografické snímky, hologramy, kinofilm, magnetické pásky, pásky pro zvukové záznamy, mikrofony, nosiče dat magnetické, nosiče dat optické, nosiče zvukových nahrávek, nosiče zvukových záznamů, obrazovky, optické disky, optické disky kompaktní CD ROM, počítačové hry, podložky pod myš, diaporty, diskety, televizní hry, hrací přístroje fungující po připojení na televizní přijímače, televizní hry, přístroje pro zábavu fungující jen s televizními přijímači, televizní přístroje, videokamery, videokazety, videopásky, videotelefon; (16) alba, atlasy, blahopřání, blahopřání hudební, bloky, brožury, papírové bryndáčky, časopisy, časopisy - komiksy, desky, dopisní papír, figurky (sošky) z papírové hmoty, fotografie, grafické reprodukcce, gummy na mazání, hlína modelovací, hroty psacích per, kalendáře, kalendáře trhací, kalhotky plenkové z papíru nebo buničiny, výrobky z kartónu, karty, katalogy, klobouky z lepenky, knihy, záložky do knih, knížky brožované, knižní záložky, komiksy, papírové kornouty, krabice lepenkové nebo papírové, kružítka, křída na psaní, výrobky z lepenky, malířské stojany, malířské štětce, štětce, štětce na psaní, mapy, zeměpisné mapy, pomůcky na mazání, mísky na vodové barvy, materiály na modelování, nálepky (lepící pásky) pro kancelářské použití nebo pro domácnost, násadky na pera, noviny, nože na papír, obálky, obaly, obtisky, opěradla na ruce pro malíře, ořezávací strojky na tužky, ořezávátka na tužky, oznámení, palety pro malíře, kornouty z papíru, papír, dopisní papír, pergamenový papír, papír sací, svítící papír, toaletní papír, papír voskovaný, papír Xuan, papírenské výrobky, papírová prostírání, papírové ubrusy, papírové podložky pod sklenice, podložky pod pивní sklenice, papírové ubrusy, pastelky, pečeti, penály, pera (kancelářské potřeby), pera plnicí, periodika,

plakáty, plány, psací podložky, pomůcky učební, kromě přístrojů, pohlednice, poštovní známky, potřeby na psaní, poutače z papíru nebo lepenky, pouzdra na doklady, pouzdra na pera, pouzdra s barvami, pouzdra s psacími potřebami, papírové praporky, pravítka, prospekty, příručky, psací podložky, psací soupravy, psací soupravy (sada psacích potřeb), publikace, papírové pytlíky jako obaly, razítka, pouzdra na razítka, razítkovací podušky, ročenky, papírové ručníky, rýsovací nástroje, samolepky, samolepky pro domácnost a pro kancelářské potřeby, sešity, skicáky, stírátko na tabule, školní potřeby, tabule školní, těžítka, tikety, tiskopisy, tiskové typy, tiskoviny, tužky, tuhy do tužek, držátka na tužky, patentní tužky, uhly na kreslení, zápisníky, zpěvníky; (35) inzerce poštou, nábor zaměstnanců, organizování výstav (komerčních nebo reklamních), pořádání veletrhů pro obchodní a reklamní účely, předvádění zboží, reklama, propagace, reklama on line v počítačové síti, aktualizování reklamních materiálů, pronájem reklamních materiálů, rozšiřování reklamních materiálů zákazníkům, rozšiřování reklamních nebo inzertních materiálů, vydávání, zveřejňování, oznámení, vyhlášení, publikování reklamních textů, televizní reklama, zajišťování novinového předplatného (pro předplatitele); (38) elektronická pošta, vysílání kabelové televize, pronájem přístrojů pro přenos zpráv, pronájem zařízení pro přenos informací, přenášení pomocí satelitních družic, přenos zpráv a obrazových informací pomocí počítačů, služby dálkových telekonferencí, televizní vysílání, telexové služby, výzvy (služby poskytované elektronickými komunikačními prostředky), zaslání zpráv; (41) dabing, pronájem dekorací, digitální zpracování obrazu, elektronické publikování (DTP), estrády, filmová studia, filmová tvorba, pronájem filmových promítaček a jejich příslušenství, půjčování filmů, fotografování, informace o možnostech zábavy, informace o výchově a vzdělávání, provozování kinosálů, klubové služby, půjčovny knih, vydávání knih, organizování a vedení kolokvia, organizování a vedení konference, organizování a vedení kongresu, korespondenční kurzy, provozování muzea, služby nahrávacího studia, nahrávání videopásek, obrazové zpravodajství, organizování kulturních nebo vzdělávacích výstav, organizování plesů, organizování vzdělávacích nebo zábavných soutěží, zábavné parky, plánování a organizování večírků, pořádání soutěží krásy, pronájem osvětlovacích zařízení pro divadla nebo televizní studia, provozování her on line, předprodej vstupenek, psaní scénářů, reportéřské služby, školení, vyučování, výroba televizních programů, televizní zábava, služby v zábavě, výroba divadelních nebo jiných představení, výuka, vzdělávací informace, organizování živých vystoupení.

(511) 9, 16, 35, 38, 41

(210) O-443850

(111) **291567**

(220) 01.02.2006

(151) 24.07.2007

(540)

REASON TO PLAY

(730) **Jadrníček Martin**, Žlutava 397, Napajedla, 76361, CZ

(740) Ing. Zdeněk Kučera, Dlouhá 207 (P.O. Box 92), Slušovice, 76315

(510) (18) kožená galanterie, předměty z kůže a jejich imitací, kabelky, doplňky z kůže a jejich imitací, sedlářské a brašnářské výrobky, cestovní sportovní tašky, kabely, kufry, brašny, batohy, pouzdra a obaly z kůže a textilu; (25) pánské, dámské a dětské oděvy jako kalhoty, košile, svetry, pulovry, kabáty, prádlo, spodní prádlo, veškeré sportovní oblečení a oděvy, dresy, včetně oblečení pro camping, turistiku a horolezectví, zakázkové oděvy, obuv, sportovní obuv, kopačky a obuv pro ostatní sporty, dresy.

(511) 18, 25

(210) O-433974

(111) **292849**

(220) 12.07.2006

(151) 26.09.2007

(540)

O češtině

(730) **ČESKÁ TELEVIZE**, Na hřebenech II 1132/4, Praha 4, Podolí, 14070, CZ

(510) (9) antény, automaty hudební, hrací skříně uváděné do chodu vhozením mince, brýle, pouzdra na brýle, brýle sluneční, čtecí zařízení v televizi, dalekohledy, diapozitivy, magnetické disky, kompaktní disky, gramofonové desky, disky optické, elektronické oznamovací tabule, epidiaskopy, filmové kamery, exponované filmy, kreslené filmy, fotografické snímky, hologramy, kinofilmy, magnetické pásky, pásky pro zvukové záznamy, mikrofony, nosiče dat magnetické, nosiče dat optické,

nosiče zvukových nahrávek, nosiče zvukových záznamů, obrazovky, optické disky, optické disky kompaktní CD ROM, počítačové hry, podložky pod myš, diaprojektory, diskety, televizní hry, hrací přístroje fungující po připojení na televizní přijímače, televizní hry, přístroje pro zábavu fungující jen s televizními přijímači, televizní přístroje, videokamery, videokazety, videopásky, videotelefon; (16) alba, atlasy, blahopřání, blahopřání hudební, bloky, papírové bryndáčky, desky, dopisní papír, figurky (sošky) z papírové hmoty, fotografie, grafické reprodukce, gumy na mazání, hlína modelovací, hroty psacích per, kalendáře, kalendáře trhací, kalhotky plenkové z papíru nebo buničiny, výrobky z kartónu, karty, katalogy, klobouky z lepenky, záložky do knih, knižní zarážky, papírové kornouty, krabice lepenkové nebo papírové, kružítko, křída na psaní, výrobky z lepenky, malířské stojany, malířské štětky, štětce, štětce na psaní, mapy, zeměpisné mapy, pomůcky na mazání, misky na vodové barvy, materiály na modelování, nálepky (lepící pásky) pro kancelářské použití nebo pro domácnost, násadky na pera, noviny, nože na papír, obálky, obaly, obtisky, opěradla na ruce pro malíře, ořezávací stroky na tužky, ořezávací potřeby), pera plnicí, plakáty, palety pro malíře, kornouty z papíru, papír, dopisní papír, pergamenový papír, papír sací, svítilný papír, toaletní papír, papír voskovaný, papír Xuan, papírenské výrobky, papírová prostírání, papírové ubrusy, papírové podložky pod sklenice, podložky pod pивní sklenice, papírové ubrusky, pastelky, pečete, penály, pera (kancelářské potřeby), pera plnicí, plakáty, plány, psací podložky, pohlednice, poštovní známky, potřeby na psaní, poutače z papíru nebo lepenky, pouzdra na doklady, pouzdra na pera, pouzdra s barvami, pouzdra s psacími potřebami, papírové praporky, pravítka, prospekty, příručky, psací podložky, psací soupravy, psací soupravy (sada psacích potřeb), papírové pytlíky jako obaly, razítka, pouzdra na razítka, razítkovací podušky, ročenky, papírové ručníky, rýsovací nástroje, samolepky, samolepky pro domácnost a pro kancelářské potřeby, sešity, skicáky, stírátko na tabule, školní potřeby, tabule školní, těžítka, tikety, tiskopisy, tiskové typy, tužky, tuhy do tužek, držátka na tužky, patentní tužky, uhly na kreslení, zápisníky, zpěvníky; (35) inzerce poštou, nábor zaměstnanců, předvádění zboží, reklama, propagace, reklama on-line v počítačové síti, aktualizování reklamních materiálů, pronájem reklamních materiálů, rozšiřování reklamních materiálů zákazníkům, rozšiřování reklamních nebo inzertních materiálů, vydávání, zveřejňování, oznámení, vyhlášení, publikování reklamních textů, televizní reklama, zajišťování novinového předplatného (pro předplatitele); (38) elektronická pošta, vysílání kabelové televize, pronájem přístrojů pro přenos zpráv, pronájem zařízení pro přenos informací, přenášení pomocí satelitních družic, přenos zpráv a obrazových informací pomocí počítačů, služby dálkových telekonferencí, televizní vysílání, telexové služby, výzvy (služby poskytované elektronickými komunikačními prostředky), zaslání zpráv; (41) dabing, pronájem dekorací, digitální zpracování obrazu, elektronické publikování (DTP), estrády, filmová studia, filmová tvorba, pronájem filmových promítaček a jejich příslušenství, půjčování filmů, fotografování, informace o možnostech zábavy, informace o výchově a vzdělávání, provozování kinosálů, klubové služby, půjčovny knih, vydávání knih, provozování muzea, služby nahrávacího studia, nahrávání videopásek, obrazové zpravodajství, organizování plesů, organizování vzdělávacích nebo zábavných soutěží, zábavné parky, plánování a organizování večírků, pořádání soutěží krásy, pronájem osvětlovacích zařízení pro divadla nebo televizní studia, provozování her on-line, předprodej vstupenek, psaní scénářů, reportéřské služby, vyučování, výroba televizních programů, televizní zábava, služby v zábavě, výroba divadelních nebo jiných představení, výuka, vzdělávací informace, organizování živých vystoupení.

(511) 9, 16, 35, 38, 41

(210) O-439074

(111) **293384**
(220) 06.04.2006
(151) 17.10.2007
(526) ramipril

(540)



(730) **Teva Czech Industries s.r.o.**, Ostravská 29, č.p. 305, Opava - Komárov, 74770, CZ

(740) ROTT, RŮŽIČKA & GUTTMANN Patentová, známková a advokátní kancelář, JUDr. Vladimír Rott, Nad Štolou 12, Praha 7, 17000

(510) (5) farmaceutické přípravky.

(511) 5

(210) O-436287

(111) **294106**
(220) 30.11.2006
(151) 21.11.2007
(540)



(730) **GESTE, a.s.**, Benešova 627/14, Brno střed, město, 60200, CZ

(740) MIRA - patentová a známková kancelář, Blanka Fišerová, V Kapslovně 11, Praha 3, 13000

(510) (25) oděvy, obuv a oděvní doplňky všech druhů a veškeré spodní prádlo spadající do této třídy, oděvy, obuv a oděvní doplňky pro sport, tělocvik, tenis, golf, turistiku, cyklistiku, horolezectví včetně ostatních sportů i pro volný čas, zakázkové oděvy, oblečení z kůže, z její imitace a/nebo v kombinaci, vaky na oděvy, textilní výrobky spadající do této třídy, pletené zboží, legíny, lyžařská obuv, bundy, overaly, kombinézy, fleecové a elastické oblečení, košile, úbory, kimona, šátky, čelenky, čepice, ponožky a punochové zboží, plavky, koupací pláště a plážové oblečení; (30) specifické polykompozitní bioinformační potravinové přípravky rostlinného původu se širokospektrálními regeneračními a s výživnými účinky fortifikované vitamíny, potravní doplňky s výlučným zdrojem vitamínů, vláknin, stopových prvků a/nebo minerálních látek, potravní a výživové doplňky s obsahem laktózy a/nebo esenciálních mastných kyselin, přípravky s antioxidačními účinky, regenerační přípravky na bázi rostlinných steroidů s tonizačními a harmonizujícími účinky k posílení imunity a doplnění energie lidskému organismu, nutriční doplňky pro zvláštní výživu lidí, nemedicínální potravinové doplňky dietetické, regenerační, pro zlepšení zdraví, pro zvýšení imunity, odolnosti organismu a k jeho detoxikaci ve formě sirupů, tobolek, prášků, práškových směsí, tabletek, kapslí, dražé, bonbónů, pastilek, cukrovinek, žvýkaček nebo jiných forem, potravní polykompozitní extrakty s obsahem bakteriálních kultur fortifikované vitamíny a/nebo stopovými prvky, čaje, rostlinné extrakty a odvary z listů, ze semen a z plodů, nenávykové potravní doplňky k překonání zvýšené fyzické zátěže lidského organismu, čaje,

káva a náhražky kávy, veškeré nemedicínální potravní a sportovní doplňky spadající do této třídy; (41) činnost vyučovací, výchovná, vzdělávací a v oblasti zábavy, provozování tělovýchovných a sportovních zařízení a zařízení sloužících k relaxaci, regeneraci a rekondici, včetně fit centra, pořádání kurzů aerobiku, kondičního cvičení, boxu, bojového umění, Pilates cvičení, jógy a indoor cycling, rowing (veslování), pořádání kulturních akcí, produkcí a služeb v oblasti zábavy, klubové služby, diskotékové služby, veškeré služby za účelem rozptýlení, rekreace a oddechu, služby v oblasti výuky umění a společenského tance, fyzioterapeutické služby, provozování solárií, sauny, bazénu, pořádání sportovních a výchovných akcí, pořádání sportovních, rekreačních a relaxačních pobytů, služby sportovních táborů, pořádání kurzů pro cvičitele aerobiku, trenéry a rozhodčí, pořádání tělovýchovných kurzů a činnost sportovních instruktorů, půjčování tělovýchovného nářadí, organizování sportovních soutěží, informační služby o sportovních akcích a cvičeních v jakémkoliv médiu včetně Internetu, elektronické publikování se zaměřením na fitness a zdravý životní styl, poradenství sportovní, v oblasti společenských věd a rozvoje osobnosti, organizování a pořádání mezinárodních i tuzemských sportovních soutěží, zprostředkovatelská činnost v oblasti vzdělávání, kultury, zábavy a sportu; (43) hostinská činnost, poskytování gastronomických služeb, příprava jídel, výrobků studené kuchyně a nápojů, pořádání hostin a rautů, kavárna, cukrárna a barové služby; (44) služby v oblasti péče o hygienu, krásu a vzhled osob, kosmetika, provoz solária a sauny, služby fyzioterapeutů, masérské služby, rekondiční a regenerační služby a služby s tím související.

(511) 25, 30, 41, 43, 44

(210) O-443360

(111) **295576**
(220) 27.03.2006
(151) 30.01.2008
(540)

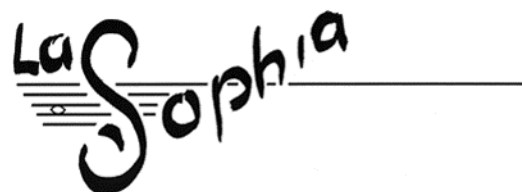

(730) **LA SOPHIA, o.p.s.**, Břehová 208/8, Praha 1, Josefov, 11000, CZ

(740) AK Pitra Pýcha, JUDr. Petr Pýcha, Žatecká 41/4, Praha 1, 11000

(510) (9) reklamní přístroje na střídavé obrazy, reklama světelná, reklamní světelné přístroje, nosiče záznamů nahrané i nenahrané, videokazety nahrané i nenahrané, audiokazety nahrané i nenahrané, audiovizuální programy, audioprogramy, audiovizuální díla, audiovizuální díla v digitální podobě, kreslené a exponované filmy, hudební díla na CD nosičích, informace a záznamy v elektronické podobě, informace a data a databáze a informační produkty na nosičích nebo i v elektronických, datových, informačních, počítačových a komunikačních sítích všeho druhu; výše uvedené položky s výjimkou nahraných nosičů s výukovou tematikou a výukových programů; (16) plakáty, fotografie, kalendáře, pohlednice, dopisní papíry, samolepky, tiskoviny, s výjimkou výukových tiskovin, tiskopisy, s výjimkou výukových tiskopisů, časopisy, s výjimkou výukových časopisů, periodika, s výjimkou výukových periodik, knihy, s výjimkou výukových knih, databázové produkty v papírové formě, databáze v papírové formě, losy, papír, lepenka a výrobky z těchto materiálů zařazené ve tř. 16, výrobky z papíru; (28) hry zařazené v této třídě, hry společenské i stolní, hračky, sportovní potřeby; výše uvedené položky s výjimkou výukových her; (35) komerční informační kancelář, reklamní, inzertní a propagační činnost, marketing, reklamní, inzertní a propagační činnost prostřednictvím jakéhokoliv média, prostřednictvím telefonní sítě nebo datové sítě nebo informační sítě nebo elektronické sítě nebo komunikační sítě nebo počítačové sítě, poskytování informací a jiných informačních produktů komerčního nebo reklamního charakteru, multimediálních informací komerčního charakteru, komerční využití internetu v oblasti komerčních internetových médií a vyhledávacích služeb, on-line inzerce, zprostředkovatelská činnost v oblasti obchodu;

(38) informační kancelář, televizní vysílání, televizní vysílání programů, televizní vysílání zábavných, vzdělávacích, výchovných, soutěžních, diskusních a informačních pořadů, šíření časopisů, informací periodik a knih v elektronické podobě, audio nebo audiovizuálních děl prostřednictvím informační nebo datové elektronické nebo počítačové sítě; výše uvedené položky s výjimkou vysílání a šíření vzdělávacích pořadů; (40) vyvolávání filmů, kopírování fotografických snímků; (41) nakladatelství a vydavatelství, ediční činnost, publikační činnost, nahrávání nosičů zvukových nebo obrazově zvukových, půjčování nahraných zvukových a zvukově obrazových záznamů, tvorba a šíření audiovizuálních děl, TV produkce, filmové produkce, televizní výroba programů, tvorba programů, tvorba a výroba televizních a audiovizuálních programů, agenturní činnost v oblasti kultury, výchovy, zábavy a sportu, výchovně vzdělávací, soutěžní a zábavní činnost, zábavní nebo kulturní nebo vzdělávací představení, organizace společenských a kulturních akcí, organizace, provozování provádění her a soutěží i veřejných, výstavní činnost v oblasti kultury, výchovy nebo vzdělávání, peněžité, věcné, číselné a okamžité loterie, sázkové hry provozované pomocí elektronicky nebo elektromechanicky řízených výherních, hracích přístrojů, sázkové hry, při nichž je výhra podmíněna uhodnutím sportovních výsledků nebo pořadí ve sportovních soutěžích, sázkové hry provozované ve zvláště k tomu určených hernách, fotografování, vzdělávání dětí v dětských domovech a podobných zařízeních a dále ze sociálně slabých skupin; výše uvedené položky s výjimkou služeb souvisejících s výukou, výchovou a vzděláváním; (42) návrhářské a designerské služby, computerové služby, tvorba a vývoj designu, služby průmyslového designu, výzkum v oblasti vývoje a stabilizace vztahů menšin na teritoriu zemí EU.

(511) 9, 16, 28, 35, 38, 40, 41, 42
(210) O-435912

(111) **295930**
(220) 24.08.2006
(151) 13.02.2008
(540)

DNB

(730) **Nová Denisa Bc.**, Dominikánské náměstí 10, Brno, 60200, CZ
(740) Mgr. Vanda Pichová, Foerstrova 6, Brno, 61600
(510) (16) obaly a tašky z umělých hmot a papíru, reklamní předměty z papíru a plastu, tiskárenské výrobky, zejména letáky, katalogy a brožury, spadající do této třídy; (18) kabelky, tašky, kožené pásky a opasky, výrobky z kůže a imitace kůže, deštníky, módní doplňky v rámci této třídy; (25) oděvy, obuv, kloboučnické zboží, pásky a opasky, módní doplňky z textilu, spadající do této třídy; (35) módní přehlídky ke komerčním účelům, komerční a reklamní výstavy a performace; (40) šití na zakázku - oděvy, zhotovování klobouků; (41) módní přehlídky ke kulturním a zábavným účelům, vyučování módního designu a příbuzných oborů, vzdělávání; (42) návrhářství oděvů, obuví, klobouků, pásek a opasek, tašek a jiných módních předmětů, poradenství v oblasti módního designu a v oblasti módy, design.

(511) 16, 18, 25, 35, 40, 41, 42
(210) O-440424

(111) **297194**
(220) 07.03.2006
(151) 07.04.2008
(540)

MAXI KONTO Modré pyramidy

(730) **Modrá pyramida stavební spořitelna, a. s.**, Bělehradská 128, čp. 222, Praha 2, 12021, CZ
(740) FISCHER & PARTNER Intellectual Property s.r.o., Ing. Michael Fischer, Na Hrobcích 294/5, Praha 2, 12000
(510) (16) cenné papíry (tiskopisy), reklamní, inzertní, propagační, uživatelské a instruktážní materiály, informace z oblasti pojišťovnictví na nosičích

zařazených ve třídě 16, zejména informační brožury a letáky, formuláře a kalendáře; (35) reklama stavebního spoření, průzkum a analýza trhu, zprostředkovatelská činnost v oblasti obchodu a obchodních služeb, organizační a ekonomické poradenství, obchodní marketing, propagační činnost ve sdělovacích prostředcích a médiích, automatizované zpracování dat a informací; (36) provádění bankovních, finančních a peněžních služeb, provozování stavebního spoření, přijímání vkladů od účastníků stavebního spoření a veřejnosti, získávání finančních zdrojů od jiných věřitelů, úvěrových institucí a dále na finančním trhu vydáváním dluhopisů - cenných papírů, poskytování příspěvků státní podpory účastníkům stavebního spoření, poskytování úvěrů účastníkům stavebního spoření, poskytování komerčních půjček, které slouží dřívější úhradě nákladů na řešení bytové potřeby v případech, kdy účastník nevznikl ještě nárok na poskytnutí úvěru ze stavebního spoření, poskytování jiných úvěrů k financování činností v oblasti bytového hospodářství, poskytování úvěrů k financování jiných úvěrů k financování činností v oblasti bytového hospodářství, poskytování úvěrů k obchodním společnostem, na nichž má společnost majetkový podíl, přijímání záruk za půjčky, které by byla společnost oprávněna sama poskytnout, přijímání podílů nebo účastí na obchodních společnostech, které se zabývají výstavbou bytů a rodinných domů nebo výrobou pro tyto účely, úvěrové poradenství, šetření v peněžních záležitostech, makléřství, pojišťovnictví, veškeré služby v oblasti pojišťovnictví, zprostředkovatelská, expertizní, poradenská, konzultační a informační činnost související s pojištěním fyzických i právnických osob včetně stavebního spoření.

(511) 16, 35, 36
(210) O-435194

(111) **308109**
(220) 20.09.2006
(151) 06.10.2009
(540)



(730) **Technický a zkušební ústav stavební Praha, s. p., Odštěpný závod Zkušební ústav lehkého průmyslu**, Čechova 59, České Budějovice, 37065, CZ
(510) (28) hry a hračky.
(511) 28
(210) O-441175

Zániky ochranných známek uplynutím doby platnosti

Kapitola obsahuje údaje o ochranných známkách, které zanikly uplynutím doby platnosti podle ustanovení § 29 odst. 1 zákona č. 441/2003 Sb.

Číslo zápisu	Datum zániku	Číslo zápisu	Datum zániku	Číslo zápisu	Datum zániku	Číslo zápisu	Datum zániku
103283	16.07.2015	203474	17.07.2015	278914	21.07.2015	280108	18.07.2015
156376	21.07.2015	204339	20.07.2015	279441	15.07.2015	280109	18.07.2015
162682	15.07.2015	204343	20.07.2015	279442	15.07.2015	280110	18.07.2015
166894	17.07.2015	207377	17.07.2015	279443	18.07.2015	280111	19.07.2015
186889A	20.07.2015	208873	19.07.2015	279447	18.07.2015	280116	20.07.2015
191678	21.07.2015	213737	20.07.2015	279448	18.07.2015	280117	20.07.2015
192494	18.07.2015	220711	20.07.2015	279449	18.07.2015	280118	20.07.2015
192495	18.07.2015	220712	20.07.2015	279451	19.07.2015	280119	20.07.2015
192497	20.07.2015	277782	02.06.2015	279452	19.07.2015	280121	21.07.2015
192500	20.07.2015	278363	15.07.2015	279453	19.07.2015	280122	21.07.2015
193241	18.07.2015	278364	15.07.2015	279454	19.07.2015	280123	21.07.2015
193932	21.07.2015	278867	15.07.2015	279455	19.07.2015	280124	21.07.2015
195635	19.07.2015	278871	15.07.2015	279456	19.07.2015	281052	15.07.2015
195638	21.07.2015	278881	18.07.2015	279457	19.07.2015	281053	19.07.2015
197824	17.07.2015	278882	18.07.2015	279458	19.07.2015	281054	20.07.2015
198721	18.07.2015	278883	18.07.2015	279460	20.07.2015	281756	20.07.2015
198724	19.07.2015	278886	18.07.2015	279465	20.07.2015	281758	21.07.2015
199478	18.07.2015	278887	18.07.2015	279466	21.07.2015	282262	18.07.2015
199479	18.07.2015	278890	18.07.2015	279467	21.07.2015	283020	15.07.2015
199486	21.07.2015	278893	19.07.2015	279468	21.07.2015	283021	20.07.2015
199488	21.07.2015	278894	19.07.2015	280091	15.07.2015	283807	18.07.2015
199489	21.07.2015	278900	20.07.2015	280092	15.07.2015	286086	18.07.2015
199491	21.07.2015	278901	20.07.2015	280093	18.07.2015	286087	20.07.2015
200256	19.07.2015	278902	20.07.2015	280094	18.07.2015	287422	15.07.2015
200257	21.07.2015	278903	20.07.2015	280095	18.07.2015	288187	21.07.2015
201120	18.07.2015	278904	21.07.2015	280099	18.07.2015	288893	18.07.2015
201821	17.07.2015	278905	21.07.2015	280100	18.07.2015	292017	20.07.2015
201822	18.07.2015	278906	21.07.2015	280101	18.07.2015	295763	21.07.2015
201835	20.07.2015	278908	21.07.2015	280104	18.07.2015	297178	21.07.2015
202699	20.07.2015	278912	21.07.2015	280105	18.07.2015	298116	20.07.2015
202701	21.07.2015	278913	20.07.2015	280106	18.07.2015	309020	21.07.2015

Vzdání se práv k ochranné známce

Vlastník ochranné známky se může podle ustanovení § 30 zákona č. 441/2003 Sb. u Úřadu písemným prohlášením vzdát práv k ochranné známce v rozsahu všech výrobků nebo služeb, pro které byla zapsána, nebo některých z nich. Účinky tohoto prohlášení nastávají dnem doručení prohlášení vlastníka ochranné známky Úřadu a nelze je vzít zpět. V této kapitole je tedy uvedeno datum účinnosti vzdání se práv k ochranné známce. Pokud se vlastník vzdal práv k ochranné známce jen v rozsahu některých výrobků a služeb, je pod příslušným INID kódem zveřejněn rovněž zbývající seznam výrobků a služeb, pro které ochranná známka zůstává zapsána. Tato kapitola dále zahrnuje údaje o ochranných známkách, u kterých vlastník písemným prohlášením omezil rozsah ochrany ve vztahu k prvku ochranné známky.

(111) 286737

(540)

LIFELOC

(210) O-431351

s účinností ode dne 01.02.2016/vzdání se práv k ochranné známce

Změny vlastníků ochranných známek

Kapitola obsahuje údaje o ochranných známkách, které byly převedeny nebo přešly ve smyslu ustanovení § 15 odst. 1, 2 a § 16 zákona č. 441/2003 Sb. na jiného vlastníka v rozsahu všech zapsaných výrobků nebo služeb.

Číslo zápisu	Dřívější vlastník	Nynější vlastník	S účinností od
92052	POLDI Hütte s.r.o., Průmyslová 1343, Kladno, 27261, CZ	Scholz Edelstahl GmbH, Berndt-Ulrich-Scholz-Straße 1, Essingen, DE	08.02.2016
154652	MERIAL LLC, 3239 Satellite Boulevard, Building 500, 30096 Duluth, GA, US	MERIAL, INC., 3239 Satellite Blvd., Duluth, 30096, GA, US	04.02.2016
157731	Henkel Corporation, One Henkel Way, 06067 Rocky Hill, CT, US	Henkel AG & Co. KGaA, Henkelstrasse 67, Düsseldorf, DE	09.02.2016
161855	Hercules Incorporated, 500 Hercules Road, Wilmington, 19808, DE, US	Solenis Technologies Cayman, L.P., Rheinweg 11, CH-8200 Schaffhausen, CH	05.02.2016
161856	Hercules Incorporated, 500 Hercules Road, Wilmington, 19808, DE, US	Solenis Technologies Cayman, L.P., Rheinweg 11, CH-8200 Schaffhausen, CH	05.02.2016
164527	MERIAL LLC, 3239 Satellite Boulevard, Building 500, 30096 Duluth, GA, US	MERIAL, INC., 3239 Satellite Blvd., Duluth, 30096, GA, US	04.02.2016
164734	MERIAL LLC, 3239 Satellite Boulevard, Building 500, 30096 Duluth, GA, US	MERIAL, 29, avenue Tony Garnier, 69007 Lyon, FR	04.02.2016
165402	Hercules Incorporated, 500 Hercules Road, Wilmington, 19808, DE, US	Solenis Technologies Cayman, L.P., Rheinweg 11, CH-8200 Schaffhausen, CH	05.02.2016
175741	SANDO, výrobní družstvo, Plukovníka Švece 378, Všetaty, 27716, CZ	STYL, družstvo pro chemickou výrobu, Václavské náměstí 831/21, Praha 1 - Nové Město, 11000, CZ	04.02.2016
200331	Dow AgroSciences LLC, 9330 Zionsville Road, Indianapolis, IN, US	Douglas Products and Packaging Company LLC, 1550 East Old 210 Highway, Liberty, MO, US	08.02.2016
200481	RENOGUM a.s., Most, Starý Most čp. 1, 43401, CZ	EKOSTAR spol. s r.o., Mezi rolemi 54/10, Praha 5 - Jinonice, 15800, CZ	08.02.2016
203161	MERIAL LLC, 3239 Satellite Boulevard Building 500, Duluth, GA, US	MERIAL, INC., 3239 Satellite Blvd., Duluth, 30096, GA, US	04.02.2016
221092	MERIAL LLC, 3239 Satellite Boulevard, Building 500, Duluth, GA, US	MERIAL, 29, avenue Tony Garnier, 69007 Lyon, FR	04.02.2016
223229	Vladislav Jarošek, Mutěnice 216, Mutěnice, 69611, CZ	Charuza Zdeněk, Masarykova 36, Mutěnice, CZ	04.02.2016
234841	Hercules Incorporated, 500 Hercules Road, Wilmington, 19808, DE, US	Solenis Technologies Cayman, L.P., Rheinweg 11, CH-8200 Schaffhausen, CH	05.02.2016
281485	František Černý st., Řešetova Lhota 88, Náchod, 54701, CZ	Rybář Vit JUDr., 28. října 1610/95, Ostrava, 70200, CZ	04.02.2016
281485	Rybář Vit JUDr., 28. října 1610/95, Ostrava, 70200, CZ	WARIDELTA s.r.o., Úvalno 353, 79391, CZ	04.02.2016
287509	Dr. August Oetker Nahrungsmittel KG, Lutterstrasse 14, Bielefeld, 33617, DE	Dr. Oetker, spol. s r.o., Americká 2335, Kladno - Kročehlavy, 27201, CZ	05.02.2016
308944	NETWINGS SOLUTIONS s.r.o., Lidická 1875/40, Brno, 60200, CZ	NWG, a.s., Maničky 46/5, Brno - Žabovřesky, 61600, CZ	05.02.2016
319851	RENOGUM a.s., Starý Most čp. 1, Most, 43401, CZ	EKOSTAR spol. s r.o., Mezi rolemi 54/10, Praha 5 - Jinonice, 15800, CZ	08.02.2016
320293	LICENCE CONCEPT spol. s r.o., Daliborova 380/9, Praha 10, 10200, CZ	T.N Group s.r.o., Lipnická 1448, Praha 9 - Kyje, 19800, CZ	03.02.2016
336562	ARSDERMA s.r.o., Nad Plesenkou 603/22, Ostrava-Plesná, 72527, CZ HAVIMED s.r.o., Nad Plesenkou 603/22, Ostrava-Plesná, 72527, CZ	HAVIMED s.r.o., Nad Plesenkou 603/22, Ostrava - Plesná, 72527, CZ	04.02.2016
337013	SUDBURY a.s., Průběžná 1095/5, Praha 10, 10000, CZ	Svět kultury a zábavy s.r.o., Haštalská 760/27, Praha 1 - Staré Město, 11000, CZ	04.02.2016
337014	SUDBURY a.s., Průběžná 1095/5, Praha 10, 10000, CZ	Svět kultury a zábavy s.r.o., Haštalská 760/27, Praha 1 - Staré Město, 11000, CZ	04.02.2016
339641	OpenCall s.r.o., V Lužích 735/6, Praha 4, 14200, CZ	DH Telecom a.s., Na výsluní 201/13, Praha 10, 10000, CZ	09.02.2016
340392	AGRODRUŽSTVO Miroslav, Nádražní 1207, Miroslav, 67172, CZ	Sklizeno s.r.o., třída Kpt. Jaroše 1845/26, Brno - Černá Pole, 60200, CZ	05.02.2016
341577	MIH Allegro BV, Taurusavenue 105, Hoofddorp, NL	Buscape Company LatAm Holdings BV, Taurusavenue 105, Hoofddorp, NL	05.02.2016
341577	Buscape Company LatAm Holdings BV, Taurusavenue 105, Hoofddorp, NL	Naspers OCS Czech Republic s.r.o., Karolinská 650/1, Praha 8 - Karlín, 18600, CZ	09.02.2016
342891	Double Square Group, s.r.o., Václavské náměstí 834/17, Praha 1 - Nové Město, 11000, CZ	Double Square Group, s.r.o., Václavské náměstí 834/17, Praha 1 - Nové Město, 11000, CZ	09.02.2016

Číslo zápisu	Dřívější vlastník	Nynější vlastník	S účinností od
342892	Double Square Group, s.r.o., Václavské náměstí 834/17, Praha 1 - Nové Město, 11000, CZ	Double Square Group, s.r.o., Václavské náměstí 834/17, Praha 1 - Nové Město, 11000, CZ	09.02.2016
343077	Komplet PACK s.r.o., Nýřanská 1288/26, Plzeň, 32300, CZ	Komplet IT s.r.o., Nýřanská 1288/62, Plzeň, 32300, CZ	09.02.2016
344943	MIH Allegro BV, Taurusavenue 105, Hoofddorp, NL	Buscape Company LatAm Holdings BV, Taurusavenue 105, Hoofddorp, NL	05.02.2016
344943	Buscape Company LatAm Holdings BV, Taurusavenue 105, Hoofddorp, NL	Naspers OCS Czech Republic s.r.o., Karolinská 650/1, Praha 8 - Karlín, 18600, CZ	09.02.2016
345876	Double Square Group, s.r.o., Václavské náměstí 834/17, Praha 1 - Nové Město, 11000, CZ	Double Square Group, s.r.o., Václavské náměstí 834/17, Praha 1 - Nové Město, 11000, CZ	09.02.2016
345877	Double Square Group, s.r.o., Václavské náměstí 834/17, Praha 1 - Nové Město, 11000, CZ	Double Square Group, s.r.o., Václavské náměstí 834/17, Praha 1 - Nové Město, 11000, CZ	09.02.2016
345878	Double Square Group, s.r.o., Václavské náměstí 834/17, Praha 1 - Nové Město, 11000, CZ	Double Square Group, s.r.o., Václavské náměstí 834/17, Praha 1 - Nové Město, 11000, CZ	09.02.2016
345879	Double Square Group, s.r.o., Václavské náměstí 834/17, Praha 1 - Nové Město, 11000, CZ	Double Square Group, s.r.o., Václavské náměstí 834/17, Praha 1 - Nové Město, 11000, CZ	09.02.2016
345880	Double Square Group, s.r.o., Václavské náměstí 834/17, Praha 1 - Nové Město, 11000, CZ	Double Square Group, s.r.o., Václavské náměstí 834/17, Praha 1 - Nové Město, 11000, CZ	09.02.2016
345881	Double Square Group, s.r.o., Václavské náměstí 834/17, Praha 1 - Nové Město, 11000, CZ	Double Square Group, s.r.o., Václavské náměstí 834/17, Praha 1 - Nové Město, 11000, CZ	09.02.2016
346089	RELTEX s.r.o., Chemická 955, Praha 4 - Kunratice, 14800, CZ	Střeščík Ladislav, Láskova 1796/15, Praha 4, 14800, CZ	03.02.2016
346181	MIH Allegro BV, Taurusavenue 105, Hoofddorp, NL	Buscape Company LatAm Holdings BV, Taurusavenue 105, Hoofddorp, NL	05.02.2016
346181	Buscape Company LatAm Holdings BV, Taurusavenue 105, Hoofddorp, NL	Naspers OCS Czech Republic s.r.o., Karolinská 650/1, Praha 8 - Karlín, 18600, CZ	09.02.2016
348884	MIH Allegro BV, Taurusavenue 105, Hoofddorp, NL	Buscape Company LatAm Holdings BV, Taurusavenue 105, Hoofddorp, NL	05.02.2016
348884	Buscape Company LatAm Holdings BV, Taurusavenue 105, Hoofddorp, NL	Naspers OCS Czech Republic s.r.o., Karolinská 650/1, Praha 8 - Karlín, 18600, CZ	09.02.2016

Změny v údajích o vlastnících ochranných známek

Kapitola obsahuje ochranné známky, u kterých byla v rejstříku ochranných známek vyznačena změna v údajích o vlastnících ve smyslu ustanovení § 27 odst. 2 a 7 zákona č. 441/2003 Sb.

Číslo zápisu	Vlastník	S účinností od
89848	Wm. WRIGLEY Jr. Company, 1132 West Blackhawk Street, Chicago, 60642, IL, US	08.02.2016
93656	AG Blatná, družstvo, Nad Vdovečkem 1206, Blatná, 38801, CZ	05.02.2016
161855	Solenis Technologies Cayman, L.P., Mühllentalstrasse 38, 8200 Schaffhausen, CH	05.02.2016
161856	Solenis Technologies Cayman, L.P., Mühllentalstrasse 38, 8200 Schaffhausen, CH	05.02.2016
163173	Wm. WRIGLEY Jr. Company, 1132 West Blackhawk Street, Chicago, 60642, IL, US	08.02.2016
163224	HUNTSMAN P&A UK LIMITED, Titanium House, Hanzard Drive, Wynyard Park, Stockon-on-Tees, TS22 5FD, GB	05.02.2016
163476	Wm. WRIGLEY Jr. Company, 1132 West Blackhawk Street, Chicago, 60642, IL, US	08.02.2016
165402	Solenis Technologies Cayman, L.P., Mühllentalstrasse 38, 8200 Schaffhausen, CH	05.02.2016
166883	Reebok International Limited, 4th Floor, 11-12 Pall Mall, London SW1Y 5LU, GB	05.02.2016
168022	SEGA Games Co. Ltd., 1-2-12 Haneda, Ota-Ku, Tokio, JP	05.02.2016
198074	SPRINT COMMUNICATIONS COMPANY L.P., 6200 Sprint Parkway, City of Overland Park, 66251, KS, US	04.02.2016
201373	Cognizant Technology Solutions U.S. Corporation, 500 Frank W. Burr Boulevard, Teaneck, 07666, NJ, US	03.02.2016
201869	WERA NOVA s.r.o., Jankovcova 1587/8, Praha 7 - Holešovice, 17000, CZ	09.02.2016
201870	WERA NOVA s.r.o., Jankovcova 1587/8, Praha 7 - Holešovice, 17000, CZ	09.02.2016
202980	Nature's Bounty, Inc., 2100 Smithtown Avenue, Ronkonkoma, 11779, NY, US	08.02.2016
204054	SEGA Games Co. Ltd., 1-2-12 Haneda, Ota-Ku, Tokio, JP	05.02.2016
205920	RADKA Pardubice a.s., Pod Kasárny 724, Lázně Bohdaneč, 53341, CZ	04.02.2016
207020	Wm. WRIGLEY Jr. Company, 1132 West Blackhawk Street, Chicago, 60642, IL, US	08.02.2016
207069	Naturprodukt CZ spol. s r. o., Na Viničkách 638, Šestajovice, 25092, CZ	04.02.2016
208500	Wm. WRIGLEY Jr. Company, 1132 West Blackhawk Street, Chicago, 60642, IL, US	08.02.2016
208972	Český svaz vědeckotechnických společností z.s., Novotného lávka 200/5, Praha 1, Staré Město, 11000, CZ	09.02.2016
209022	Wm. WRIGLEY Jr. Company, 1132 West Blackhawk Street, Chicago, 60642, IL, US	08.02.2016
209715	Roma Systems, Inc., 1700 Alma Drive, Suite 500, Plano, 75075, TX, US	04.02.2016
210886	Wm. WRIGLEY Jr. Company, 1132 West Blackhawk Street, Chicago, 60642, IL, US	08.02.2016
210923	KVARTEX spol. s r. o., Jana Šťastného 582, Mnišek pod Brdy, 25210, CZ	04.02.2016
213215	Česká asociace Sport pro všechny, z.s., Ohradské náměstí 1628/7, Praha 5, Stodůlky, 15500, CZ	08.02.2016
213216	Česká asociace Sport pro všechny, z.s., Ohradské náměstí 1628/7, Praha 5, Stodůlky, 15500, CZ	08.02.2016
213707	Böhm - extruplast s.r.o., Krajková č.p. 307, 35709, CZ	09.02.2016
213886	WERA NOVA s.r.o., Jankovcova 1587/8, Praha 7 - Holešovice, 17000, CZ	09.02.2016
214393	Wm. WRIGLEY Jr. Company, 1132 West Blackhawk Street, Chicago, 60642, IL, US	08.02.2016
214888	První obalová spol. s r. o., Černokostecká 569/118, Praha 10 - Malešice, 10800, CZ	08.02.2016
215586	SEGA Games Co. Ltd., 1-2-12 Haneda, Ota-Ku, Tokio, JP	05.02.2016
216783	SEGA Games Co. Ltd., 1-2-12 Haneda, Ota-Ku, Tokio, JP	05.02.2016
220432	Böhm - extruplast s.r.o., Krajková č.p. 307, 35709, CZ	09.02.2016
220885	Böhm - extruplast s.r.o., Krajková č.p. 307, 35709, CZ	09.02.2016
222615	WERA NOVA s.r.o., Jankovcova 1587/8, Praha 7 - Holešovice, 17000, CZ	09.02.2016
227154	Wm. WRIGLEY Jr. Company, 1132 West Blackhawk Street, Chicago, 60642, IL, US	08.02.2016
234841	Solenis Technologies Cayman, L.P., Mühllentalstrasse 38, 8200 Schaffhausen, CH	05.02.2016
256488	TELMO a.s., Štěrboholská 560/73, Praha 10, Hostivař, 10200, CZ	04.02.2016
272714	ČESKÁ LÉKÁRNA HOLDING, a.s., Nové sady 996/25, Brno, Staré Brno, 60200, CZ	09.02.2016
274495	ČESKÁ LÉKÁRNA HOLDING, a.s., Nové sady 996/25, Brno, Staré Brno, 60200, CZ	09.02.2016
279062	LMC s.r.o., Jankovcova 1569/2c, Praha 7, 17000, CZ	04.02.2016
279805	WERA NOVA s.r.o., Jankovcova 1587/8, Praha 7 - Holešovice, 17000, CZ	09.02.2016
279806	WERA NOVA s.r.o., Jankovcova 1587/8, Praha 7 - Holešovice, 17000, CZ	09.02.2016
279807	WERA NOVA s.r.o., Jankovcova 1587/8, Praha 7 - Holešovice, 17000, CZ	09.02.2016
281815	MadisonAd s.r.o., Karlova 144/27, Praha 1, Staré Město, 11000, CZ	05.02.2016
282051	WERA NOVA s.r.o., Jankovcova 1587/8, Praha 7 - Holešovice, 17000, CZ	09.02.2016
282896	Wm. WRIGLEY Jr. Company, 1132 West Blackhawk Street, Chicago, 60642, IL, US	08.02.2016
283195	KOREANA International, s.r.o., Bělohorská 160/277, Praha 6, 16900, CZ	03.02.2016

Číslo zápisu	Vlastník	S účinností od
284036	LMC s.r.o., Jankovcova 1569/2c, Praha 7, 17000, CZ	04.02.2016
284089	WERA NOVA s.r.o., Jankovcova 1587/8, Praha 7 - Holešovice, 17000, CZ	09.02.2016
284714	Český svaz greenkeeperů z.s., 53, Líšnice, 25210, CZ	04.02.2016
284715	Český svaz greenkeeperů z.s., 53, Líšnice, 25210, CZ	04.02.2016
284768	R E N O S T A V, spol. s r.o., U Svitavy 1077/2, Brno, Černovice, 61800, CZ	05.02.2016
284910	Nové Zálesí a.s., Václavské náměstí 2074/37, Praha 1 - Nové Město, 11000, CZ	08.02.2016
285170	BONAPOL, a.s., U Pily 623, České Budějovice, 37001, CZ	08.02.2016
285553	Teva Czech Industries s.r.o., Ostravská 29, č.p. 305, Opava - Komárov, 74770, CZ	08.02.2016
285554	Teva Czech Industries s.r.o., Ostravská 29, č.p. 305, Opava - Komárov, 74770, CZ	08.02.2016
285555	Teva Czech Industries s.r.o., Ostravská 29, č.p. 305, Opava - Komárov, 74770, CZ	08.02.2016
285556	Teva Czech Industries s.r.o., Ostravská 29, č.p. 305, Opava - Komárov, 74770, CZ	08.02.2016
285557	Teva Czech Industries s.r.o., Ostravská 29, č.p. 305, Opava - Komárov, 74770, CZ	08.02.2016
285558	Teva Czech Industries s.r.o., Ostravská 29, č.p. 305, Opava - Komárov, 74770, CZ	08.02.2016
285559	Teva Czech Industries s.r.o., Ostravská 29, č.p. 305, Opava - Komárov, 74770, CZ	08.02.2016
285560	Teva Czech Industries s.r.o., Ostravská 29, č.p. 305, Opava - Komárov, 74770, CZ	08.02.2016
285561	Teva Czech Industries s.r.o., Ostravská 29, č.p. 305, Opava - Komárov, 74770, CZ	08.02.2016
285562	Teva Czech Industries s.r.o., Ostravská 29, č.p. 305, Opava - Komárov, 74770, CZ	08.02.2016
285598	Naturprodukt CZ spol. s r. o., Na Viničkách 638, Šestajovice, 25092, CZ	04.02.2016
285616	Baron Philippe De Rothschild Maipo Chile SpA, Fundo Viña Maipo - Lote A, Hiujele Norte, Buin, CL	08.02.2016
286194	ČESKÁ TELEVIZE, Na hřebenech II 1132/4, Praha 4, Podolí, 14070, CZ	08.02.2016
286195	ČESKÁ TELEVIZE, Na hřebenech II 1132/4, Praha 4, Podolí, 14070, CZ	08.02.2016
286318	EUC Premium s.r.o., Sokolovská 192/79, Praha 8, Karlín, 18000, CZ	04.02.2016
286335	Teva Czech Industries s.r.o., Ostravská 29, č.p. 305, Opava - Komárov, 74770, CZ	03.02.2016
286336	Teva Czech Industries s.r.o., Ostravská 29, č.p. 305, Opava - Komárov, 74770, CZ	03.02.2016
286744	VELA CZECH, s.r.o., Střádalů 632/43, Ostrava, Kunčičky, 71800, CZ	09.02.2016
286810	Pivovar Černá Hora, a.s., nám. U Pivovaru 3, Černá Hora, 67921, CZ	04.02.2016
286870	ALTEKO, s.r.o., Dobříšská 578, Hostomice, 26724, CZ	05.02.2016
286871	ALTEKO, s.r.o., Dobříšská 578, Hostomice, 26724, CZ	05.02.2016
286872	ALTEKO, s.r.o., Dobříšská 578, Hostomice, 26724, CZ	05.02.2016
287644	ČESKÁ TELEVIZE, Na hřebenech II 1132/4, Praha 4, Podolí, 14070, CZ	08.02.2016
287645	ČESKÁ TELEVIZE, Na hřebenech II 1132/4, Praha 4, Podolí, 14070, CZ	08.02.2016
287784	ČESKÁ TELEVIZE, Na hřebenech II 1132/4, Praha 4, Podolí, 14070, CZ	08.02.2016
287804	Wm. WRIGLEY Jr. Company, 1132 West Blackhawk Street, Chicago, 60642, IL, US	08.02.2016
287805	Wm. WRIGLEY Jr. Company, 1132 West Blackhawk Street, Chicago, 60642, IL, US	08.02.2016
288152	Wm. WRIGLEY Jr. Company, 1132 West Blackhawk Street, Chicago, 60642, IL, US	08.02.2016
288253	Pešout Radek, Na Rybárně 210, Ústí nad Labem Střekov, Brná, 40321, CZ	08.02.2016
289585	ČESKÁ TELEVIZE, Na hřebenech II 1132/4, Praha 4, Podolí, 14070, CZ	08.02.2016
290113	Kofola CS a.s., Nad Porubkou 2278/31a, Ostrava - Poruba, 70800, CZ	03.02.2016
291237	ČESKÁ TELEVIZE, Na hřebenech II 1132/4, Praha 4, Podolí, 14070, CZ	08.02.2016
291998	WERA NOVA s.r.o., Jankovcova 1587/8, Praha 7 - Holešovice, 17000, CZ	09.02.2016
291999	WERA NOVA s.r.o., Jankovcova 1587/8, Praha 7 - Holešovice, 17000, CZ	09.02.2016
292849	ČESKÁ TELEVIZE, Na hřebenech II 1132/4, Praha 4, Podolí, 14070, CZ	08.02.2016
293384	Teva Czech Industries s.r.o., Ostravská 29, č.p. 305, Opava - Komárov, 74770, CZ	08.02.2016
294106	GESTE, a.s., Benešova 627/14, Brno střed, město, 60200, CZ	04.02.2016
295576	LA SOPHIA, o.p.s., Břehová 208/8, Praha 1, Josefov, 11000, CZ	03.02.2016
297228	KVARTEX spol. s r.o., Jana Šťastného 582, Mníšek pod Brdy, 25210, CZ	03.02.2016
301313	PEARS HEALTH CYBER, s.r.o., Voctářova 2449/5, Praha 8, Libeň, 18000, CZ	05.02.2016
303138	MadisonAd s.r.o., Karlova 144/27, Praha 1, Staré Město, 11000, CZ	05.02.2016
310969	WERA NOVA s.r.o., Jankovcova 1587/8, Praha 7 - Holešovice, 17000, CZ	09.02.2016
321279	PEARS HEALTH CYBER, s.r.o., Voctářova 2449/5, Praha 8, Libeň, 18000, CZ	05.02.2016
321280	PEARS HEALTH CYBER, s.r.o., Voctářova 2449/5, Praha 8, Libeň, 18000, CZ	05.02.2016
324447	ČESKÁ LÉKÁRNA HOLDING, a.s., Nové sady 996/25, Brno, Staré Brno, 60200, CZ	09.02.2016
324448	ČESKÁ LÉKÁRNA HOLDING, a.s., Nové sady 996/25, Brno, Staré Brno, 60200, CZ	09.02.2016
328626	MadisonAd s.r.o., Karlova 144/27, Praha 1, Staré Město, 11000, CZ	05.02.2016
333858	TELMO a.s., Štěrboholská 560/73, Praha 10, Hostivař, 10200, CZ	04.02.2016

Číslo zápisu	Vlastník	S účinností od
334910	CENTRUM CHYTRÝCH FASÁD s.r.o., Bílkova 855/19, Praha 1 - Staré Město, 11000, CZ	09.02.2016
334921	ADDUCO RBS s.r.o., Sídliště 1438/19, Lysá nad Labem, 28922, CZ	08.02.2016
339239	Bohemia Olej s.r.o., Plzeňská 346/301, Praha 5, Stodůlky, 15500, CZ	03.02.2016
344691	Bohemia Olej s.r.o., Plzeňská 346/301, Praha 5, Stodůlky, 15500, CZ	03.02.2016
349293	WERA NOVA s.r.o., Jankovcova 1587/8, Praha 7 - Holešovice, 17000, CZ	09.02.2016
349294	WERA NOVA s.r.o., Jankovcova 1587/8, Praha 7 - Holešovice, 17000, CZ	09.02.2016
349295	WERA NOVA s.r.o., Jankovcova 1587/8, Praha 7 - Holešovice, 17000, CZ	09.02.2016
349798	Rada dětí a mládeže Moravskoslezského kraje, z. s., Na Mýtě 1556/10, Ostrava, Hrabůvka, 700 30, CZ	04.02.2016
350823	Rada dětí a mládeže Moravskoslezského kraje, z. s., Na Mýtě 1556/10, Ostrava, Hrabůvka, 700 30, CZ	04.02.2016

Ostatní rozhodné údaje a úřední opravy

Kapitola zahrnuje zejména přetřídění seznamu výrobků a služeb v návaznosti na mezinárodní zápis, opravu chyb ve formulaci, přepisů a zjevných nesprávností za účelem uvedení do souladu se skutečností. V této kapitole jsou zveřejňovány jen takové údaje, které nemohou být zveřejněny spolu se zveřejněním přihlášky nebo se zápisem ochranné známky. Dále kapitola obsahuje důležitá úřední sdělení.

(111) **319758**

(210) O-483865

V návaznosti na mezinárodní zápis ochranné známky se přerazuje položka "výživné bylinné extrakty" ze třídy 29 do třídy 30.

(111) **348947**

(210) O-521290

Položky "aromalampy" a "katalytické lampy" byly přetříděny ze třídy 21 do třídy 11.
