

### Číselné INID kódy pro označování bibliografických dat technických řešení

### INID Codes for the identification of bibliographic data of technical solutions

(Standard WIPO ST. 9 a ST. 80)

(11)	číslo patentu/zápisu/osvědčení	(11)	Number of the patent/registration/certification
(15)	datum zápisu průmyslového vzoru	(15)	Industrial design registration date
(21)	číslo přihlášky/žádosti	(21)	.Application number
(22)	datum podání přihlášky/žádosti	(22)	Date of application filling
(23)	údaje o výstavní prioritě	(23)	Exhibition priority data
(28)	počet průmyslových vzorů	(28)	Number of industrial designs included in the application
(31)	číslo prioritní přihlášky	(31)	Number of priority application
(32)	datum podání prioritní přihlášky	(32)	Filling date of priority application
(33)	země priority	(33)	Priority country
(40)	datum zveřejnění přihlášky vynálezu	(40)	Date of publication of patent application
(45)	datum zveřejnění zapsaného průmyslového vzoru	(45)	Publication date of the registered industrial design
(47)	datum zveřejnění udělení patentu a zápisu užitého vzoru, datum zápisu užitého vzoru, datum oznámení udělení evropského patentu v Evropském patentovém věstníku	(47)	Publication date of patent granting and publication date of utility model registration, registration date of utility model, publication date of European patent granting in the European patent bulletin
(51)	mezinárodní patentové třídění/Locarnské třídění průmyslových vzorů	(51)	International Patent Classification/ Locarno Classification for Industrial Designs
(54)	Název	(54)	Title
(55)	vyobrazení průmyslového vzoru	(55)	Reproduction of the industrial design
(57)	Anotace	(57)	Abstract
(68)	číslo základního patentu	(68)	Number of the basic patent
(71)	označení přihlašovatele/žadatele	(71)	Applicant
(72)	označení původce	(72)	Inventor
(73)	označení majitele/vlastníka	(73)	Owner
(74)	označení zástupce	(74)	Attorney's name and address
(86)	číslo mezinárodní přihlášky	(86)	International application number
(87)	číslo mezinárodního zveřejnění	(87)	International publication number
(92)	datum a číslo první registrace přípravku pro Českou republiku	(92)	Date and number(s) of the first authorization to market the product in the CZ
(93)	datum, číslo a země první registrace přípravku v rámci Společenství	(93)	Date, number(s) and country of the first authorization to market the product in the EEC
(94)	doba platnosti osvědčení	(94)	Term of certification validity
(95)	označení a typ přípravku	(95)	Name of the product and product type
(96)	datum podání a číslo evropské patentové přihlášky	(96)	European patent application filling date and number
(97)	datum zveřejnění a číslo zveřejnění evropské patentové přihlášky v Evropském patentovém věstníku	(97)	European patent application publication date and publication number in the European patent bulletin

### Číselné INID kódy pro označování bibliografických dat ochranných známek

### INID codes and minimum required for the identification of bibliographic data relating to marks

(Standard WIPO ST.60)

(111)	Číslo zápisu ochranné známky (registrace)	(111)	Number of registration
(151)	Datum zápisu ochranné známky	(151)	Date of the registration
(210)	Číslo přihlášky ochranné známky (spisu)	(210)	Number of the application
(220)	Datum podání přihlášky	(220)	Date of filing of the application
(320)	Datum vzniku práva přednosti	(320)	Date of the first application
(442)	Datum zveřejnění přihlášky po průzkumu	(442)	Date of the publication of the examined application
(450)	Datum zveřejnění zápisu ochranné známky ve Věstníku	(450)	Date of publication of the registration
(510)	Seznam výrobků a služeb	(510)	List of goods and/or services
(511)	Číslo třídy výrobků a služeb	(511)	Number of the class of goods and/or services
(526)	Omezení rozsahu ochrany o prvek	(526)	Disclaimer
(540)	Znění nebo vyobrazení ochranné známky	(540)	Reproduction of the mark
(551)	Kolektivní ochranná známka	(551)	Collective mark
(554)	Prostorová ochranná známka	(554)	Three-dimensional mark
(558)	Ochranná známka tvořená pouze barvou nebo kombinací barev	(558)	Mark consisting exclusively of one or several colours
(583)	Datum právní moci rozhodnutí/výsledek rozhodnutí	(583)	Date of the legal force of the decision/ result of the decision
(591)	Údaje o barevnosti ochranné známky	(591)	Information concerning colour
(730)	Přihlašovatel/vlastník ochranné známky	(730)	The applicant or the holder of the mark
(740)	Zástupce	(740)	Name and address of the representative
(811)	Mezinárodní číslo zápisu ochranné známky	(811)	Number of the international registration
(890)	Kód státu ochrany mezinárodní ochranné známky	(890)	INID code of the state of the international mark

# Kódy pro kódování záhlaví oznámení publikovaných ve Věstníku

(Standard WIPO ST. 17)

BB9A	zveřejněné přihlášky vynálezů	MK1K	zánik užitého vzoru uplynutím doby platnosti
FG1K	zapsané užité vzory	MK4A	zánik patentů uplynutím doby platnosti
FG4A	udělené patenty	MK4F	zánik autorských osvědčení uplynutím doby platnosti
FG4Q	zapsané průmyslové vzory	MK4Q	zánik průmyslového vzoru uplynutím doby ochrany
LD3K	částečný výmaz užitého vzoru	MM4A	zánik patentů pro nezaplacení ročních poplatků
LD4Q	částečný výmaz průmyslového vzoru	MM4F	zánik autorských osvědčení pro nezaplacení ročních poplatků
MA4A	zánik patentů vzdáním se	ND1K	prodloužení platnosti užitého vzoru
MA4F	zánik autorských osvědčení vzdáním se	ND4Q	obnova doby ochrany průmyslového vzoru
MC3K	výmaz užitého vzoru	PA4A	změna autorského osvědčení na patent
MC4A	zrušení patentu	PC9A	změna dispozičního práva k vynálezu
MC4F	zrušení autorského osvědčení	PD1K	převod práv a ostatní změny majitelů užitého vzoru
MC4Q	výmaz průmyslového vzoru	PD4A	převod práv a ostatní změny majitelů patentů
MH1K	zánik užitého vzoru vzdáním se	PD4Q	převod práv a ostatní změny vlastníků průmyslových vzorů
MH4A	částečné zrušení patentu	QA9A	nabídka licence
MH4F	částečné zrušení autorského osvědčení	SB4A	zapsané patenty do rejstříku po odtajnění
MH4Q	zánik průmyslového vzoru vzdáním se	SB4F	zapsaná autorská osvědčení do rejstříku po odtajnění

## Opravy Změny Různé

### Opravy u přihlášek vynálezů s žádostí o udělení patentu

HA9A	jmenování vynálezce		
HB9A	oprava jmen	HG9A	oprava chyb v třídění
HC9A	změna jmen	HH9A	oprava nebo změna všeobecně
HD9A	oprava adres	HK9A	tiskové chyby v úředních věstnících
HE9A	změna adres		
HF9A	oprava dat		

### Opravy ochranných dokumentů

Patenty	autorská osvědčení	užité vzory	průmyslové vzory	
TA4A	TA4F	TA1K	TA4Q	jmenování vynálezce
TB4A	TB4F	TB1K	TB4Q	oprava jmen
TC4A	TC4F	TC1K	TC4Q	změna jmen
TD4A	TD4F	TD1K	TD4Q	oprava adres
TE4A	TE4F	TE1K	TE4Q	změna adres
TF4A	TF4F	TF1K	TF4Q	oprava dat
TG4A	TG4F	TG1K	TG4Q	oprava chyb v třídění
TH4A	TH4F	TH1K	TH4Q	oprava nebo změna všeobecně
TK9A	TK9F	TK1K	TK4Q	tiskové chyby v úřed. věstnících

### **Kódy pro označování zemí a mezinárodních organizací použité ve věstníku**

CH	Švýcarsko
CL	Chile
CN	Čína
CY	Kypr
CZ	Česká republika
DE	Spolková republika Německo
DK	Dánsko
ES	Španělsko
FR	Francie
GB	Velká Británie
IE	Irsko
JP	Japonsko
KR	Korejská republika
KZ	Kazachstán
LI	Lichtenštejnsko
LU	Lucembursko
NL	Nizozemsko
PL	Polsko
SK	Slovensko
US	Spojené státy americké
VG	Panenské ostrovy (Britské)

### **Kódy pro označování států USA použité ve věstníku**

CA	California
IL	Illinois
KY	Kentucky
MA	Massachusetts
MD	Maryland
NJ	New Jersey
NY	New York
WA	Washington
WI	Wisconsin

**BB9A**

**Zveřejněné přihlášky vynálezů - přehled podle čísel přihlášek**

Dále uvedené přihlášky vynálezů byly zveřejněny dnem, uvedeným ve Věstníku podle zákona č. 527/1990 Sb., o vynálezech a zlepšovacích návrzích, ve znění pozdějších předpisů, a jsou k dispozici v patentové knihovně Úřadu průmyslového vlastnictví, Antonína Čermáka 2a, 160 68, Praha 6.

2014-484	<b>C 02 F 3/30</b>	(2006.01)	2014-766	<b>C 22 C 1/04</b>	(2006.01)
2014-503	<b>A 43 B 7/00</b>	(2006.01)	2014-830	<b>B 02 C 19/18</b>	(2006.01)
2014-515	<b>A 47 K 10/32</b>	(2006.01)	2014-835	<b>G 01 K 7/02</b>	(2006.01)
2014-517	<b>A 61 K 33/18</b>	(2006.01)	2014-848	<b>C 10 J 3/02</b>	(2006.01)
2014-525	<b>F 21 V 11/08</b>	(2006.01)	2014-849	<b>H 01 S 3/06</b>	(2006.01)
2014-709	<b>G 09 F 3/04</b>	(2006.01)	2014-919	<b>B 60 Q 1/04</b>	(2006.01)
2014-715	<b>D 06 N 7/06</b>	(2006.01)	2014-948	<b>C 01 G 49/02</b>	(2006.01)

**Zveřejněné přihlášky vynálezů - řazené podle MPT**

- (51) **A43B 7/00** (2006.01)  
**A43B 13/38** (2006.01)  
**A43B 17/00** (2006.01)  
**A61F 5/14** (2006.01)
- (21) **2014-503**
- (71) Martinec Petr, Praha 6- Nebušice, CZ  
Špaček Michal Ing., Trnava u Zlína, CZ
- (72) Martinec Petr, Praha 6- Nebušice, CZ  
Špaček Michal Ing., Trnava u Zlína, CZ
- (54) **Víceúčelová obuv pro diabetiky s optimalizovanou konstrukcí**
- (22) 17.07.2014
- (57) Víceúčelová obuv pro diabetiky s optimalizovanou konstrukcí, vhodná jak obuv vycházková, společenská i turistická, je opatřena podešvovou částí (4) tepenou na svršek (1). Její derbový svršek (1) má sníženou derbu s uzavíráním schopným kompenzace případných lehkých deformit chodidla a ztužovací svrškové dílce, zejména opatek a tužinka, jsou z pružných termoplastických materiálů s tvarovou pamětí. Vnitřní výbava obuvi se skládá z našívací stélky (2) se spodní netkanou vláknitou vrstvou (2.1) a horní lehčenou vrstvou (2.2) s otevřenými póry a tvarovou pamětí a z vkládací stélky (3) složené ze spodní vrstvy (3.1), která má na své spodní straně v oblastech s největšími koncentracemi tlaku chodidla, zejména pak v oblasti pod prsty, oblasti pod metatarzálními kůstkami, oblasti pod střední a zadní okrajovou částí chodidla a v oblasti pod patní kostí, situovány tvarově řešené vyvýšené dílce gelové výplně (3.4) přitlačením zakotvitelné v horní lehčené vrstvě (2.2) našívací stélky (2) s tvarovou pamětí, dále ze střední vrstvy (3.2) na bázi tlumící pěny s tvarovou pamětí a horní textilní vrstvy (3.3). Lepená podešvová část (4) obsahuje mezipodešev (4.1) na bázi lehčeného polyuretanu a nášlapnou vrstvu (4.2) na bázi kompaktního termoplastického polyuretanu.
- (74) Univerzita Tomáše Bati ve Zlíně, Ing. Jan Görig, Nám. T.G.Masaryka 5555, Zlín, 76001

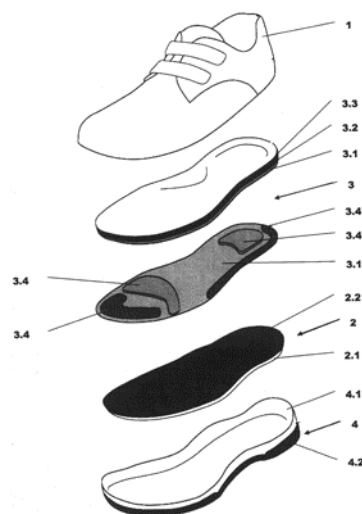

- (51) **A47K 10/32** (2006.01)  
**A47K 10/42** (2006.01)
- (21) **2014-515**
- (71) Jurtin René, Bohumín, CZ  
Vašítek Lumír, Bohumín, CZ
- (72) Jurtin René, Bohumín, CZ  
Vašítek Lumír, Bohumín, CZ
- (54) **Zásobník hygienických ubrousků, určený pro pánskou toaletu**
- (22) 28.07.2014
- (57) Zásobník, který je určený pro pánskou toaletu, je tvořený schránkou (1) s plnicím otvorem (2) a víkem (5). Má odebírací štěrbinu (3), místo (7) pro umístění loga a plochu (6) pro umístění reklamy.
- (74) Ing. Pavel Nádvořník s.r.o., společnost patentových zástupců, Ing. Pavel Nádvořník, Sokola Tůmy 1099/1, Ostrava- Mariánské Hory, 70900

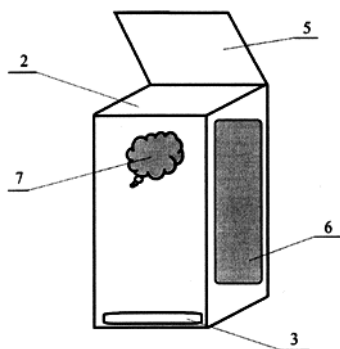

kavitační trubice (5). Dovnitř odplyněné kapalinové disperse pevných mikročastic a nanočastic proudící vtokovou trubicí (6.1) pod statickým, nebo modulovaným tlakem vyšším než 0,1 MPa vtéká kavitační trubicí (5) vysokoenergetický kapalinový paprsek odplyněné kapalinové disperse, který v okolí svého vstupu do vnitřního prostoru desintegrační komory (7) vyššího stupně  $A_{1+n}$  vytváří zónu intenzivní kavitace. Zařízení může být provedeno také jako vícestupňové tak, že se sériově zapojí více desintegračních komor, přičemž vtoková trubice (6.1) a výtoková trubice (6.2) mohou být vzájemně propojeny a prostřednictvím čerpadla může kapalinová disperse zařízením cirkulovat. Způsob a zařízení podle vynálezu může být použito při procesech, u kterých je žádoucí snížení kontaminace dezintegrovaného materiálu materiály mlecích těles a vnitřků zařízení.

- (51) **A61K 33/18** (2006.01)  
**A61K 31/375** (2006.01)  
**A61K 31/7048** (2006.01)  
**A61K 31/70** (2006.01)  
**A61K 31/715** (2006.01)  
**A61K 47/32** (2006.01)  
**A61P 31/04** (2006.01)  
**A61P 31/12** (2006.01)  
**A61P 31/18** (2006.01)  
**A61P 31/20** (2006.01)  
**A61P 37/04** (2006.01)  
**A61P 35/00** (2006.01)  
**A61P 31/00** (2006.01)  
**A61P 39/06** (2006.01)  
**A61P 43/00** (2006.01)

(21) **2014-517**

(71) Sarkessyan Albert, Almaty, KZ  
 Sarkisyan Sergey, New York 11204, NY, US

(72) Sarkessyan Albert, Almaty, KZ  
 Sarkisyan Sergey, New York 11204, NY, US

(54) **Farmaceutický prostředek s virucidním a antibakteriálním účinkem**

(22) 30.07.2014

(57) Farmaceutický prostředek s virucidním a antibakteriálním účinkem obsahující jod, jodid draselný nebo sodný, syntetický polymer rozpustný ve vodě, sacharidy a halogenované sacharidy a vodu a přídavně rutin a kyselinu askorbovou, v následujícím složení: jod 1 – 25 g/l, jodid draselný nebo sodný 1,5 – 25 g/l, syntetický polymer rozpustný ve vodě 1 – 10 g/l, sacharidy 10 – 200 g/l, halogenované sacharidy 0,01 – 100 g/l, rutin 1 – 10 g/l, kyselina askorbová 1 – 10 g/l doplněno vodou do 1 litru. Syntetický polymer rozpustný ve vodě je s výhodou polyvinylpyrrolidon.

(74) KOREJZOVÁ & SPOL., v.o.s., JUDr. Petra KOREJZOVÁ, Korunní 810/104E, Praha 10- Vinohrady, 10100

- (51) **B02C 19/18** (2006.01)  
**B02C 19/06** (2006.01)  
**B02C 23/36** (2006.01)  
**B02C 23/38** (2006.01)

(21) **2014-830**

(71) Vysoká škola báňská- Technická univerzita Ostrava, Ostrava- Poruba, CZ

(72) Dvorský Richard doc. RNDr., Ph.D., Ostrava- Zábřeh, CZ

(54) **Způsob dezintegrace pevných mikročastic do rozměrů nanočastic kavitujícím kapalinovým paprskem a zařízení k provádění tohoto způsobu**

(22) 30.11.2014

(57) Vynález z oblasti nanotechnologií se týká nového způsobu přípravy nanočastic dezintegrací pevných mikročastic kavitujícím kapalinovým paprskem v kapalinové disperzi, založeném na extrémním mechanickém namáhání při implozi rýze parních kavitačních mikrobublin na jejich povrchu. Zařízení je tvořeno desintegrační komorou (1) prvního stupně  $A_1$ , kde desintegrační komora (1) prvního stupně  $A_1$  je tvořena systémem propojených trubic. Na desintegrační komoru (1) prvního stupně  $A_1$  je ze strany napojena vstupní kavitační trubice (2), která je zakončena zúžením v podobu trysky (3). Z boku desintegrační komory (1) prvního stupně  $A_1$  jsou napojeny vtoková trubice (6.1) a výtoková trubice (6.2) a ze strany protilehlé ke vstupní kavitační trubicí (2) je napojena zužující se výstupní

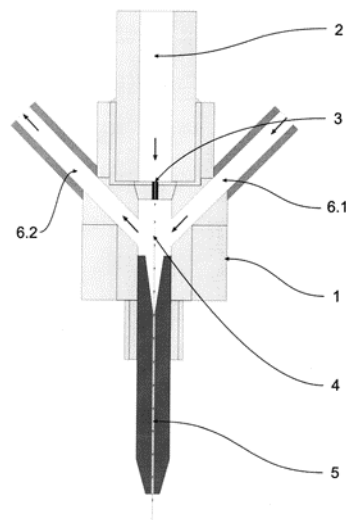

- (51) **B60Q 1/04** (2006.01)  
**F21V 29/00** (2015.01)  
**F21V 29/50** (2015.01)  
**F21V 29/70** (2015.01)  
**F21V 29/503** (2015.01)

(21) **2014-919**

(71) Varroc Lighting Systems, s.r.o., Šenov u Nového Jičína, CZ

(72) Kratochvíl Jan, Horka- Domky, CZ

Klímiček Stanislav, Fulnek, CZ

Háša Ondřej, Ratiboř, CZ

Gróf Jan, Kopřivnice, CZ

Macíček Miloš, Šenov u Nového Jičína, CZ

(54) **Světlomet**

(22) 16.12.2014

(57) Světlomet, zejména světlomet motorového vozidla, zahrnují pouzdro (1) s průsvitným krytem (2) tvořící vnitřní komoru (3), uvnitř vnitřní komory (3) světelný zdroj (4), optický systém (5) pro vedení světelného svazku ze světelného zdroje (4), chladicí těleso (6), na jehož straně obrácené do vnitřní komory (3) je umístěn světelný zdroj (4), opatřené chladicími elementy (61) pro odvádění tepla od světelného zdroje (4), a chladicí kanál (7) pro průchod chladicího média pro odvádění tepla z chladicích elementů (61). Chladicí kanál (7) je vzhledem ke komoře (3) uzavřený pro zabránění procházení chladicího média mimo chladicí kanál (7) komorou (3), těleso (6) tvoří stěnu části chladicího kanálu (7), chladicí elementy (61) chladicího tělesa (6) směřují do vnitřního prostoru chladicího kanálu (7) a uvedená část chladicího kanálu (7), jehož stěnu tvoří chladicí těleso (6), je uspořádána řízeně pohyblivě ve vnitřní komoře (3).

(74) Rott, Růžička & Guttman Patentové, známkové a advokátní kanceláře, JUDr. Ing. Miloslav Hainz, Vinohradská 37/938, Praha 2, 12000

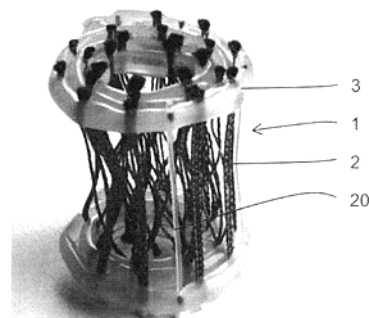
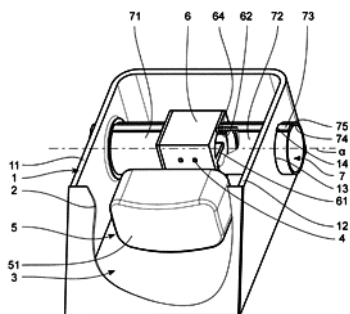

- (51) **C01G 49/02** (2006.01)  
**C01G 49/00** (2006.01)  
**C01D 13/00** (2006.01)  
**C02F 1/52** (2006.01)

(21) **2014-948**

(71) Regionální centrum pokročilých technologií a materiálů, Univerzita Palackého v Olomouci, Olomouc, CZ

(72) Medřík Ivo Bc., Drahanovice, CZ

Filip Jan Mgr., Ph.D., Olomouc, CZ

Kolář Michal Mgr., Ph.D., Praha 2, CZ

Zbořil Radek prof. RNDr., Ph.D., Olomouc, CZ

(54) **Kompozitní materiál obsahující vysokovalentní železo, způsob jeho přípravy a použití**

(22) 22.12.2014

(57) Řešení poskytuje kompozitní materiál obsahující stabilizované vysokovalentní železo, který obsahuje matici a vodorozpustné železicitany, železičnany a/nebo železany. Matrice je zejména na bázi anorganických látek, v jednom výhodném provedení může být maticí neutralizační kal z čistíren důlních vod. Tento kompozitní materiál je zejména vhodný pro čištění a dezinfekci povrchových, podzemních a/nebo odpadních vod. Dále řešení poskytuje způsob přípravy kompozitního materiálu, kdy se matrice se zabudovanými ionty železa v oxidačním stavu 2+ nebo 3+ nebo jejich směsí podrobí žhání a/nebo alkalickému tavení v přítomnosti oxidačního činidla.

(74) INVENTIA s.r.o., RNDr. Kateřina Hartvichová, Na Bělidle 3, Praha 5, 15000

- (51) **C02F 3/30** (2006.01)  
**C02F 3/10** (2006.01)  
**C02F 3/08** (2006.01)

(21) **2014-484**

(71) Technická univerzita v Liberci, Liberec, CZ

(72) Lederer Tomáš Ing., Ph.D., Šimonovice, CZ

Kříklavová Lucie Ing., Ph.D., Liberec 30, CZ

Kolčarová Sirková Brigita Ing., Ph.D., Liberec I, CZ

Sanetrník Filip Bc., Liberec 14, CZ

(54) **Nosič biomasy pro bioreaktor**

(22) 11.07.2014

(57) Vynález se týká nosiče biomasy pro bioreaktor, který obsahuje soustavu (1) lineárních vláknenných útvarů (2) pro imobilizaci biomasy, které jsou spojené a vzájemně zafixované v pevných roztečích alespoň jedním lineárním útvarům (3) a/nebo sítí plošných útvarů (4) pojiva na alespoň jednom povrchu soustavy (1).

(74) Ing. Dobroslav Musil, patentová kancelář, Zábrdovická 11, Brno, 61500

- (51) **C10J 3/02** (2006.01)  
**C10J 3/20** (2006.01)  
**C10J 3/30** (2006.01)  
**C10J 3/84** (2006.01)

(21) **2014-848**

(71) Univerzita Jana Evangelisty Purkyně v Ústí nad Labem, Ústí nad Labem, CZ

D.S.K. spol. s r.o., Praha 9, CZ

(72) Adamec Slavomír Ing., Ústí nad Labem, CZ

Štojdl Jiří Ing., Teplice, CZ

Šulc Jindřich Ing., CSc., Teplice, CZ

Smetana Jiří, Řehlovice, CZ

Vacek Jiří, Teplice, CZ

(54) **Zařízení na zplyňování biomasy a následné čištění energoplynu**

(22) 03.12.2014

(57) Zařízení na zplyňování biomasy a následné čištění energoplynu zahrnující zásobník (1) suroviny připojený ke šnekovým dopravníkům (3, 4), jejichž výstup je připojen do reakční zóny (6) zplyňování ve zplyňovacím reaktoru (2), jenž je shora ukončen tepelným štítem (8) s keramickou vyzdívkou. Zplyňovací reaktor (2) je opatřen ve spodní části rozdělovačem (5) oxidačního média a v horní části potrubím (9) na odvod vzniklé energoplynu a je charakterizován tím, že potrubí (9) na odvod vzniklého energoplynu je připojeno k cyklonu (10), jehož výstup je připojen ke kombinovanému filtru (11), jehož výstup je připojen k jednomu vstupu výměníku (14) tepla plyn-vzduch, jehož výstup energoplynu je připojen k výměníku (15) tepla plyn-voda, jehož výstup energoplynu je připojen k výměníku (15) tepla plyn-voda, jehož výstup energoplynu je připojen do Venturiho pračky (16), jejíž výstup je připojen k demisteru (17), jehož výstup je připojen ke zkrápěné absorpční koloně (18). Ke druhému vstupu výměníku (14) tepla plyn-vzduch je připojen výstup přetlakového systému dávkování oxidačního média, přičemž výstup oxidačního média z výměníku (14) je připojen k rozdělovači (5) oxidačního média.

(74) Mgr. Ing. Stanislav Babický Ph.D., Budovatelů 2407, Most, 43401

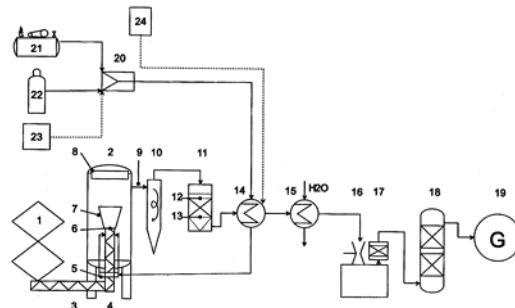

- (51) **C22C 1/04** (2006.01)  
**C22C 19/07** (2006.01)  
**B22F 9/04** (2006.01)

(21) **2014-766**

(71) Vysoká škola chemicko-technologická v Praze, Praha 6-Dejvice, CZ

(72) Novák Pavel doc. Ing., Ph.D., Kladno, CZ

(54) **Výroba nanostrukturovaných prášků slitin kobaltu dvoustupňovým mechanickým legováním**

(22) 07.11.2014

(57) Způsob výroby prášků slitin kobaltu pro výrobu lékařských implantátů využívající dvoustupňového mechanického legování. Prášky je možné zkompaktizovat a produkt následně využít k výrobě lékařských implantátů.

(51) **D06N 7/06** (2006.01)

**A47K 3/00** (2006.01)

(21) **2014-715**

(71) Technická univerzita v Liberci, Liberec 1, CZ

GRUND a.s., Mladé Buky, CZ

(72) Kolčavová Sirková Brigita Ing., Ph.D., Liberec 1, CZ

Špánková Jana Ing., Liberec 14, CZ

Drašarová Jana Ing., Ph.D., Liberec 19, CZ

Grund Jiří Ing., Mladé Buky, CZ

Grund Jiří, Mladé Buky, CZ

(54) **Textilní protiskluzová podložka, zejména koupelnová předložka**

(22) 21.10.2014

(57) Textilní protiskluzové podložky (1), zejména koupelnové předložky, která obsahuje rubovou vrstvu (2) tvořenou tkaninou nebo pleteninou z hydrofobního materiálu a/nebo z materiálu s hydrofobní povrchovou úpravou, lícovou vrstvu (4) tvořenou tkaninou nebo pleteninou z hydrofobního materiálu a/nebo materiálu s hydrofobní povrchovou úpravou, mezi kterými je uspořádáno jádro (3) tvořené vlákny z hydrofobního materiálu a/nebo materiálu s hydrofobní povrchovou úpravou uspořádanými kolmo nebo v podstatě kolmo k rubové vrstvě (2) a lícové vrstvě (4), přičemž rubová vrstva (2), jádro (3) a lícová vrstva (4) jsou společně vytvořeny během jedné technologické operace a tvoří integrální celek.

(74) Ing. Dobroslav Musil, patentová kancelář, Zábrdovická 11, Brno, 61500

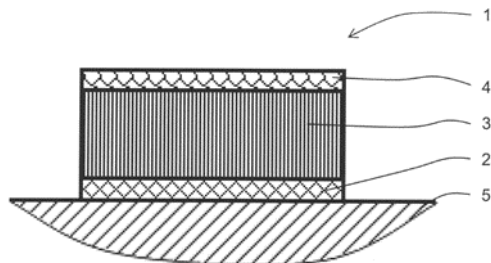

(51) **F21V 11/08** (2006.01)

**F21V 11/14** (2006.01)

**F21V 5/08** (2006.01)

**G02B 5/18** (2006.01)

(21) **2014-525**

(71) Filák, s.r.o., Přerov I- Město, CZ

HoloPlus s.r.o., Praha 9- Hloubětín, CZ

(72) Filák Jan Ing., Kokory, CZ

Škereň Marek Ing., Ph.D., Nová Ves 1- Ohrada, CZ

Nývlt Martin Ing., Náchod, CZ

Svoboda Jakub Ing., Ph.D., Praha 3- Žižkov, CZ

Květoň Milan Ing., Praha 8- Libeň, CZ

Filák Martin, Holešov, CZ

(54) **Světelný zdroj s difrakční strukturou, zejména pro řízené směrové osvětlení plochy**

(22) 03.08.2014

(57) Řešení se týká světelného zdroje s difrakční strukturou, zejména pro řízené směrové osvětlení plochy, kde mezi alespoň jednou LED diodou (1) a osvětlovaným povrchem (3) je umístěna difrakční struktura (2) na rovinné podložce a nebo zakřivené podložce, jehož podstata spočívá v tom, že difrakční struktura (2) uložená na rovinné podložce (4) je tvořena mikrostrukturou složenou z vrypů s asymetrickým profilem s periodou 500 nm až 1 mm a hloubkou 500 nm až 100 μm, přičemž každé místo (x, x.1...x.n) difrakční struktury (2) je osvětleno LED diodou (1) pod

odpovídajícím úhlem ( $\alpha$ ,  $\alpha.1 \dots \alpha.n$ ), přičemž světlo po průchodu difrakční strukturou (2) je odkloněno pod odpovídajícím úhlem dopadu ( $\alpha'$ ,  $\alpha'.1 \dots \alpha'.n$ ) na osvětlovanou plochu (3) a přičemž spektrální charakteristika v každém bodě osvětlované plochy (3) je identická se spektrální charakteristikou LED diody (1). Řešení světelného zdroje podle vynálezu je uplatnitelné například u veřejného osvětlení, kde je možné osvětlovat předem určenou plochu a doplnit ji textovým či obrazovým sdělením, případně silničním značením a nebo reklamou.

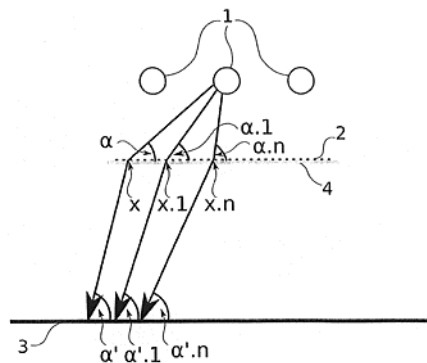

(51) **G01K 7/02** (2006.01)

**G01J 5/12** (2006.01)

**G01J 5/18** (2006.01)

(21) **2014-835**

(71) Vysoké učení technické v Brně, Brno, CZ

Horský Jaroslav prof. Ing., CSc., Brno, CZ

Hrabovský Jozef Ing., Ph.D., Brno, CZ

Guzej Michal Ing., Jarohněvice, CZ

(54) **Způsob měření emisivity lesklých povrchů**

(22) 01.12.2014

(57) Způsob stanovení emisivity lesklého povrchu spočívá v tom, že povrch vzorku (2) o neznámé emisivitě, do nějž je ze zadní strany zasunuto teplotní čidlo a který je alespoň na zadní straně opatřen tepelnou izolací (3, 4), se ozařuje zdrojem (5) tepelného záření, přičemž se na teplotním čidle zaznamenává nárůst teploty v závislosti na čase, načež se povrch vzorku opatří vrstvou o známé emisivitě a ozařuje stejným zdrojem (5) ve shodné konfiguraci a se shodnými počátečními teplotními podmínkami a na teplotním čidle se zaznamenává nárůst teploty na čase, poté se prostřednictvím vhodného softwaru v prvním kroku vytvoří výpočtový model odpovídající konfiguraci vzorku (2), k čemuž se použijí data z druhého měření, a provádí se korelace mezi naměřenými hodnotami a výpočtovým modelem až k vytvoření funkčního modelu, v němž jsou naměřené a vypočtené průběhy teplot ve shodě, poté se ve druhém kroku na výpočtový model aplikují všechny okrajové podmínky zjištěné z předchozího výpočtu, přičemž se jako jediná neznámá zadá emisivita povrchu vzorku, takto připravený model se optimalizuje, přičemž jako známé parametry se použijí teploty získané z měření, přičemž se optimalizační algoritmus nechá probíhat do okamžiku minimální odchylky vypočtených a změřených dat a v něm se odečte hledaná hodnota emisivity.

(74) Ing. Libor Markes, patentový zástupce, Grohova 54/145, Brno, 60200

(51) **G09F 3/04** (2006.01)

**C09J 123/08** (2006.01)

**C08L 23/08** (2006.01)

**B32B 27/32** (2006.01)

**B65C 5/04** (2006.01)

**B60R 22/00** (2006.01)

(21) **2014-709**

(71) Centre of Excellence Prague, s.r.o., Praha 8, CZ

Rybníček Jan Ing., Ph.D., Praha 9- Klánovice, CZ

(54) **Prekurzor štítku, štítek a jeho použití**

(22) 17.10.2014

(57) Technické řešení se týká prekurzoru štítku sestávajícího z pouze jedné vrstvy plastové folie, který je schopen adheze k podkladové textilii za použití zvýšené teploty a tlaku. Technické řešení se dále týká štítku obsahujícího prekurzor štítku a data ve formě tištěného textu nebo grafického symbolu, nebo ve formě elektronického nosiče.

(74) INVENTIA s.r.o., RNDr. Kateřina Hartvichová, Na Bělidle 3, Praha 5, 15000

(51) **H01S 3/06** (2006.01)

(21) **2014-849**

(71) Fyzikální ústav AV ČR, v.v.i., Praha 8, CZ  
CRYTUR, spol. s r.o., Turnov, CZ

(72) Divoký Martin Ing., Ph.D., Praha 4, CZ  
Mocek Tomáš Ing., Ph.D., Praha 2, CZ  
Sawicka- Chyla Magdalena Ing., 08/110 Siedlce, PL  
Slezák Ondřej Ing., Ph.D., Praha 5, CZ  
Houžvička Jindřich Mgr., Ph.D., Turnov, CZ  
Kmetík Viliam Ing., Ph.D., Praha 8, CZ  
Košelja Michal Ing., Turnov, CZ  
Lucianetti Antonio Dr., Praha 2, CZ

(54) **Optický prvek, zejména laserový slab, a způsob jeho výroby**

(22) 03.12.2014

(57) Vynález se týká optického prvku, zejména laserového slabu pro generaci laserového záření s potlačení zesílené spontánní emise (ASE), který sestává z monokrystalického jádra a optického keramického povlaku bez patrného optického rozhraní na spojovacích plochách jádra a povlaku. Keramický povlak je vytvořen přímo na monokrystalickém jádru bez použití spojovacích technik. Monokrystal je zhotovený z vysokoteplotních oxidů s granátovou strukturou (YAG, LuAG, YSG, GGG) s vhodným dopantem a keramický povlak je z odpovídajícího typu základního materiálu dopovaný stejným a/nebo odlišným typem dopujícího iontu. Způsob výroby takového laserového slabu spočívá ve výběru homogenní části monokrystalu, ze které se vyrobí jádrové těleso, to se uloží do ztuhnuté vrstvy práškového prekurzoru povrchové keramické vrstvy. Načež se provede izostatické lisování tlakem 50 až 200 MPa. Výlisek se vakuově sintruje s rychlostí náběhu teploty 400 °C/hod po dobu 6 hodin při teplot 1600 až 1750 °C. Následuje ochlazení stejnou rychlostí a mechanické dělení sintrovaného tělesa na slaby, které se broušením a leštěním upravují na požadovanou jakost povrchu.

(74) Ing. Václav Herman, Hlavní 43, Průhonice, 25243

### Zveřejněné přihlášky vynálezů - přehled podle třídících znaků

A 43 B 13/38	(2006.01)	2014-503	B 32 B 27/32	(2006.01)	2014-709
A 43 B 17/00	(2006.01)	2014-503	B 60 R 22/00	(2006.01)	2014-709
A 47 K 3/00	(2006.01)	2014-715	B 65 C 5/04	(2006.01)	2014-709
A 47 K 10/42	(2006.01)	2014-515	C 01 D 13/00	(2006.01)	2014-948
A 61 F 5/14	(2006.01)	2014-503	C 01 G 49/00	(2006.01)	2014-948
A 61 K 31/375	(2006.01)	2014-517	C 02 F 1/52	(2006.01)	2014-948
A 61 K 31/70	(2006.01)	2014-517	C 02 F 3/08	(2006.01)	2014-484
A 61 K 31/7048	(2006.01)	2014-517	C 02 F 3/10	(2006.01)	2014-484
A 61 K 31/715	(2006.01)	2014-517	C 08 L 23/08	(2006.01)	2014-709
A 61 K 47/32	(2006.01)	2014-517	C 09 J 123/08	(2006.01)	2014-709
A 61 P 31/00	(2006.01)	2014-517	C 10 J 3/20	(2006.01)	2014-848
A 61 P 31/04	(2006.01)	2014-517	C 10 J 3/30	(2006.01)	2014-848
A 61 P 31/12	(2006.01)	2014-517	C 10 J 3/84	(2006.01)	2014-848
A 61 P 31/18	(2006.01)	2014-517	C 22 C 19/07	(2006.01)	2014-766
A 61 P 31/20	(2006.01)	2014-517	F 21 V 5/08	(2006.01)	2014-525
A 61 P 35/00	(2006.01)	2014-517	F 21 V 11/14	(2006.01)	2014-525
A 61 P 37/04	(2006.01)	2014-517	F 21 V 29/00	(2015.01)	2014-919
A 61 P 39/06	(2006.01)	2014-517	F 21 V 29/50	(2015.01)	2014-919
A 61 P 43/00	(2006.01)	2014-517	F 21 V 29/503	(2015.01)	2014-919
B 02 C 19/06	(2006.01)	2014-830	F 21 V 29/70	(2015.01)	2014-919
B 02 C 23/36	(2006.01)	2014-830	G 01 J 5/12	(2006.01)	2014-835
B 02 C 23/38	(2006.01)	2014-830	G 01 J 5/18	(2006.01)	2014-835
B 22 F 9/04	(2006.01)	2014-766	G 02 B 5/18	(2006.01)	2014-525

### Seznam přihlašovatelů zveřejněných přihlášek vynálezů

(71) Centre of Excellence Prague, s.r.o., Praha 8, CZ	(21) 2014-709	(51) <b>G 09 F 3/04</b>	(2006.01)	(71) Univerzita Jana Evangelisty Purkyně v Ústí nad Labem, Ústí nad Labem, CZ	(21) 2014-848	(51) <b>C 10 J 3/02</b>	(2006.01)
Filák, s.r.o., Přerov I- Město, CZ	2014-525	<b>F 21 V 11/08</b>	(2006.01)	Varroc Lighting Systems, s.r.o., Šenov u Nového Jičína, CZ	2014-919	<b>B 60 Q 1/04</b>	(2006.01)
Fyzikální ústav AV ČR, v.v.i., Praha 8, CZ	2014-849	<b>H 01 S 3/06</b>	(2006.01)	Vysoká škola báňská- Technická univerzita Ostrava, Ostrava- Poruba, CZ	2014-830	<b>B 02 C 19/18</b>	(2006.01)
Regionální centrum pokročilých technologií a materiálů, Univerzita Palackého v Olomouci, Olomouc, CZ	2014-948	<b>C 01 G 49/02</b>	(2006.01)	Vysoká škola chemicko-technologická v Praze, Praha 6- Dejvice, CZ	2014-766	<b>C 22 C 1/04</b>	(2006.01)
Technická univerzita v Liberci, Liberec, CZ	2014-484	<b>C 02 F 3/30</b>	(2006.01)	Vysoké učení technické v Brně, Brno, CZ	2014-835	<b>G 01 K 7/02</b>	(2006.01)
Technická univerzita v Liberci, Liberec 1, CZ	2014-715	<b>D 06 N 7/06</b>	(2006.01)	Jurtin René, Bohumín, CZ	2014-515	<b>A 47 K 10/32</b>	(2006.01)



(71) Martinec Petr, Praha 6- Nebošice, CZ	(21) 2014-503	(51) <i>A 43 B 7/00</i>	(2006.01)	(71) Sarkessyan Albert, Almaty, KZ	(21) 2014-517	(51) <i>A 61 K 33/18</i>	(2006.01)
---	------------------	----------------------------	-----------	--	------------------	-----------------------------	-----------

**FG4A**

**Udělené patenty - přehled podle čísel patentů**

V období uzávěrky tohoto čísla Věstníku udělil Úřad průmyslového vlastnictví tyto patenty.

305691	<i>E 04 F 13/06</i>	(2006.01)	305698	<i>C 02 F 3/30</i>	(2006.01)	305705	<i>G 01 K 7/02</i>	(2006.01)
305692	<i>G 01 N 33/497</i>	(2006.01)	305699	<i>A 43 B 7/00</i>	(2006.01)	305706	<i>C 10 J 3/02</i>	(2006.01)
305693	<i>A 61 G 7/005</i>	(2006.01)	305700	<i>F 21 V 11/08</i>	(2006.01)	305707	<i>H 01 S 3/06</i>	(2006.01)
305694	<i>A 23 K 1/14</i>	(2006.01)	305701	<i>G 09 F 3/04</i>	(2006.01)	305708	<i>B 60 Q 1/04</i>	(2006.01)
305695	<i>G 01 N 1/22</i>	(2006.01)	305702	<i>D 06 N 7/06</i>	(2006.01)	305709	<i>C 01 G 49/02</i>	(2006.01)
305696	<i>G 01 M 3/26</i>	(2006.01)	305703	<i>C 22 C 1/04</i>	(2006.01)			
305697	<i>C 21 D 1/18</i>	(2006.01)	305704	<i>B 02 C 19/18</i>	(2006.01)			

**FG4A**

**Udělené patenty - přehled podle MPT**

(51)	<i>A23K 1/14</i>	(2006.01)	(51)	<i>B60Q 1/04</i>	(2006.01)
	<i>A23K 1/18</i>	(2006.01)		<i>F21V 29/00</i>	(2015.01)
(11)	305694			<i>F21V 29/50</i>	(2015.01)
(40)	13.03.2013			<i>F21V 29/70</i>	(2015.01)
(21)	<b>2011-543</b>			<i>F21V 29/503</i>	(2015.01)
(73)	Výzkumný ústav živočišné výroby, v. v. i., Praha 10 - Uhřetín, CZ		(11)	305708	
(72)	Václavková Eva Ing., Týniště nad Orlicí, CZ		(40)	10.02.2016	
	Bečková Růžena Ing., CSc., Kostelec nad Orlicí, CZ		(21)	<b>2014-919</b>	
(54)	<b>Kompletní krmná směs pro výkrm prasat</b>		(73)	Varroc Lighting Systems, s.r.o., Šenov u Nového Jičína, CZ	
(22)	30.08.2011		(72)	Kratochvíl Jan, Horka- Domky, CZ	
(74)	PATENTOVÁ KANCELÁŘ, Mgr. Hana Jirkalová, Michelská 18/12a, Praha 4, 14000			Klimíček Stanislav, Fulnek, CZ	
				Háša Ondřej, Ratiboř, CZ	
				Gróf Jan, Kopřivnice, CZ	
				Macíček Miloš, Šenov u Nového Jičína, CZ	
(51)	<i>A43B 7/00</i>	(2006.01)	(54)	<b>Světlo</b>	
	<i>A43B 13/38</i>	(2006.01)	(22)	16.12.2014	
	<i>A43B 17/00</i>	(2006.01)	(74)	Rott, Růžička & Guttman Patentové, známkové a advokátní kanceláře, JUDr. Ing. Miloslav Hainz, Vinohradská 37/938, Praha 2, 12000	
	<i>A61F 5/14</i>	(2006.01)			
(11)	305699		(51)	<i>C01G 49/02</i>	(2006.01)
(40)	10.02.2016			<i>C01G 49/00</i>	(2006.01)
(21)	<b>2014-503</b>			<i>C01D 13/00</i>	(2006.01)
(73)	Martinec Petr, Praha 6- Nebušice, CZ			<i>C02F 1/52</i>	(2006.01)
	Špaček Michal Ing., Trnava u Zlína, CZ		(11)	305709	
(72)	Martinec Petr, Praha 6- Nebušice, CZ		(40)	10.02.2016	
	Špaček Michal Ing., Trnava u Zlína, CZ		(21)	<b>2014-948</b>	
(54)	<b>Víceúčelová obuv pro diabetiky s optimalizovanou konstrukcí</b>		(73)	Regionální centrum pokročilých technologií a materiálů, Univerzita Palackého v Olomouci, Olomouc, CZ	
(22)	17.07.2014			Medřík Ivo Bc., Drahanovice, CZ	
(74)	Univerzita Tomáše Bati ve Zlíně, Ing. Jan Görig, Nám. T.G.Masaryka 5555, Zlín, 76001			Filip Jan Mgr., Ph.D., Olomouc, CZ	
				Kolář Michal Mgr., Ph.D., Praha 2, CZ	
				Zbořil Radek prof. RNDr., Ph.D., Olomouc, CZ	
(51)	<i>A61G 7/005</i>	(2006.01)	(54)	<b>Kompozitní materiál obsahující vysokovalentní železo, způsob jeho přípravy a použití</b>	
	<i>A61G 7/008</i>	(2006.01)	(22)	22.12.2014	
	<i>A61G 7/018</i>	(2006.01)	(74)	INVENTIA s.r.o., RNDr. Kateřina Hartvichová, Na Bělidle 3, Praha 5, 15000	
(11)	305693				
(40)	10.04.2013		(51)	<i>C02F 3/30</i>	(2006.01)
(21)	<b>2010-707</b>			<i>C02F 3/10</i>	(2006.01)
(73)	Linet, spol. s r. o., Slaný, CZ			<i>C02F 3/08</i>	(2006.01)
(72)	Frolík Zbyněk Ing., Slaný, CZ		(11)	305698	
(54)	<b>Nemocniční lůžko s automatickým laterálním náklonem</b>		(40)	10.02.2016	
(22)	27.09.2010		(21)	<b>2014-484</b>	
			(73)	Technická univerzita v Liberci, Liberec, CZ	
			(72)	Lederer Tomáš Ing., Ph.D., Šimonovice, CZ	
(51)	<i>B02C 19/18</i>	(2006.01)		Křiklavová Lucie Ing., Ph.D., Liberec 30, CZ	
	<i>B02C 19/06</i>	(2006.01)		Kolčarová Sirková Brigita Ing., Ph.D., Liberec I, CZ	
	<i>B02C 23/36</i>	(2006.01)		Sanetník Filip Bc., Liberec 14, CZ	
	<i>B02C 23/38</i>	(2006.01)	(54)	<b>Nosič biomasy pro bioreaktor</b>	
(11)	305704		(22)	11.07.2014	
(40)	10.02.2016		(74)	Ing. Dobroslav Musil, patentová kancelář, Zábrdovická 11, Brno, 61500	
(21)	<b>2014-830</b>				
(73)	Vysoká škola báňská- Technická univerzita Ostrava, Ostrava- Poruba, CZ				
(72)	Dvorský Richard doc. RNDr., Ph.D., Ostrava- Zábřeh, CZ				
(54)	<b>Způsob dezintegrace pevných mikročástic do rozměrů nanočástic kavitujícím kapalinovým paprskem a zařízení k provádění tohoto způsobu</b>				
(22)	30.11.2014				

- (51) **C10J 3/02** (2006.01)  
**C10J 3/20** (2006.01)  
**C10J 3/30** (2006.01)  
**C10J 3/84** (2006.01)
- (11) 305706  
(40) 10.02.2016  
(21) **2014-848**  
(73) Univerzita Jana Evangelisty Purkyně v Ústí nad Labem, Ústí nad Labem, CZ  
D.S.K. spol. s r.o., Praha 9, CZ
- (72) Adamec Slavomír Ing., Ústí nad Labem, CZ  
Štojdil Jiří Ing., Teplice, CZ  
Šulc Jindřich Ing., CSc., Teplice, CZ  
Smetana Jiří, Rehlovice, CZ  
Vacek Jiří, Teplice, CZ
- (54) **Zařízení na zplyňování biomasy a následné čištění energoplynu**
- (32) 28.11.2014  
(31) E221388  
(33) CZ  
(22) 03.12.2014  
(74) Mgr. Ing. Stanislav Babický Ph.D., Budovatelů 2407, Most, 43401
- 
- (51) **C21D 1/18** (2006.01)  
**C21D 9/48** (2006.01)  
**B21D 22/20** (2006.01)
- (11) 305697  
(40) 13.01.2016  
(21) **2014-455**  
(73) Západočeská univerzita v Plzni, Plzeň, CZ  
(72) Jirková Hana Dr. Ing., Ph.D., Strakonice, CZ  
Mašek Bohuslav prof. Dr. Ing., Kaznějov, CZ
- (54) **Způsob výroby ocelových dílů z plechu tažených zatepla**
- (22) 30.06.2014
- 
- (51) **C22C 1/04** (2006.01)  
**C22C 19/07** (2006.01)  
**B22F 9/04** (2006.01)
- (11) 305703  
(40) 10.02.2016  
(21) **2014-766**  
(73) Vysoká škola chemicko- technologická v Praze, Praha 6- Dejvice, CZ  
(72) Novák Pavel doc. Ing., Ph.D., Kladno, CZ
- (54) **Výroba nanostrukturovaných prášků slitin kobaltu dvoustupňovým mechanickým legováním**
- (22) 07.11.2014
- 
- (51) **D06N 7/06** (2006.01)  
**A47K 3/00** (2006.01)
- (11) 305702  
(40) 10.02.2016  
(21) **2014-715**  
(73) Technická univerzita v Liberci, Liberec 1, CZ  
GRUND a.s., Mladé Buky, CZ
- (72) Kolčavová Sirková Brigita Ing., Ph.D., Liberec 1, CZ  
Špánková Jana Ing., Liberec 14, CZ  
Drašarová Jana Ing., Ph.D., Liberec 19, CZ  
Grund Jiří Ing., Mladé Buky, CZ
- (54) **Textilní protiskluzová podložka, zejména koupelňová předložka**
- (22) 21.10.2014  
(74) Ing. Dobroslav Musil, patentová kancelář, Zábrdovická 11, Brno, 61500
- 
- (51) **E04F 13/06** (2006.01)  
**E04B 1/76** (2006.01)
- (11) 305691  
(40) 05.01.2011  
(21) **2009-406**  
(73) MATEICIUC a.s., Odry, CZ  
TERMO 99, s.r.o., Předměřice nad Labem, CZ
- (72) Fabián Tomáš Ing., Odry, CZ  
Nováková Iva Ing., Předměřice nad Labem, CZ
- (54) **Ukončovací sada zateplovacího systému a způsob její aplikace**
- (22) 14.03.2014  
(74) JUDr. Adam Batuna, Panská 895/6, Praha 1, 11000
- 
- (22) 25.06.2009  
(74) UTB ve Zlíně, Univerzitní institut, Ing. Jan Görig, Nám. T.G.Masaryka 5555, Zlín, 76001
- 
- (51) **F21V 11/08** (2006.01)  
**F21V 11/14** (2006.01)  
**F21V 5/08** (2006.01)  
**G02B 5/18** (2006.01)
- (11) 305700  
(40) 10.02.2016  
(21) **2014-525**  
(73) Filák, s.r.o., Přerov I- Město, CZ  
HoloPlus s.r.o., Praha 9- Hloubětín, CZ
- (72) Filák Jan Ing., Kokory, CZ  
Škřeň Marek Ing., Ph.D., Nová Ves 1- Ohrada, CZ  
Nývlt Martin Ing., Náchod, CZ  
Svoboda Jakub Ing., Ph.D., Praha 3- Žižkov, CZ  
Květoň Milan Ing., Praha 8- Libeň, CZ  
Filák Martin, Holešov, CZ
- (54) **Světelný zdroj s difrakční strukturou, zejména pro řízené směrové osvětlení plochy**
- (22) 03.08.2014
- 
- (51) **G01K 7/02** (2006.01)  
**G01J 5/12** (2006.01)  
**G01J 5/18** (2006.01)
- (11) 305705  
(40) 10.02.2016  
(21) **2014-835**  
(73) Vysoké učení technické v Brně, Brno, CZ  
(72) Horský Jaroslav prof. Ing., CSc., Brno, CZ  
Hrabovský Jozef Ing., Ph.D., Brno, CZ  
Guzej Michal Ing., Jarohněvice, CZ
- (54) **Způsob měření emisivity lesklých povrchů**
- (22) 01.12.2014  
(74) Ing. Libor Markes, patentový zástupce, Grohova 54/145, Brno, 60200
- 
- (51) **G01M 3/26** (2006.01)  
**G01F 3/38** (2006.01)  
**G01F 15/02** (2006.01)  
**G01F 22/02** (2006.01)  
**G01F 23/22** (2006.01)  
**G01F 15/075** (2006.01)  
**G01V 9/02** (2006.01)
- (11) 305696  
(40) 23.09.2015  
(21) **2014-157**  
(73) Česká geologická služba, Praha 1, CZ  
ARCADIS CZ a.s., Praha 5, CZ  
Ústav struktury a mechaniky hornin AV ČR, v.v.i., Praha 8, CZ  
Technická univerzita v Liberci, Liberec 1, CZ  
ISATech, s.r.o., Pardubice, CZ
- (72) Holeček Jan Mgr., Beroun, CZ  
Černík Miroslav doc. Dr. Ing., CSc., Liberec 7, CZ  
Vaněček Michal Mgr., Praha 7- Holešovice, CZ  
Rukavičková Lenka Mgr., Ph.D., Praha 1, CZ  
Záruba Jiří Ing., Praha 6- Řepy, CZ  
Brož Milan Ing., Ph.D., Praha 8, CZ
- (54) **Způsob měření průsaků vody, zejména do podzemních děl a zařízení k provádění tohoto způsobu**
- (22) 14.03.2014  
(74) JUDr. Adam Batuna, Panská 895/6, Praha 1, 11000
- 
- (51) **G01N 1/22** (2006.01)  
**G01N 1/02** (2006.01)  
**G01N 33/24** (2006.01)
- (11) 305695  
(40) 22.05.2013  
(21) **2011-697**  
(73) Česká zemědělská univerzita v Praze, Praha 6 - Suchbát, CZ  
Výzkumný ústav živočišné výroby, v. v. i., Praha 10 - Uhřetěves, CZ
- (72) Lytvynets Andriy MVDr., Praha 6 - Řepy, CZ

Lachout Josef Ing., CSc., Třebotov, CZ  
Langrová Iva prof. Ing., CSc., Praha 4 - Kunratice, CZ  
Vadlejch Jaroslav Ing., Ph.D., Strakonice, CZ  
Kunc Petr doc. Ing., Ph.D., Praha 4, CZ  
Knížková Ivana doc. Ing., CSc., Praha 3, CZ  
Jiroutová Pavlína Ing., Zlatníky - Hodkovice, CZ  
(54) **Komora pro parazitologické vyšetření prachu**  
(22) 01.11.2011  
(74) PATENTOVÁ KANCELÁŘ, Mgr. Hana Jirkalová, Michelská 18/12a, Praha 4, 14000

(51) **G01N 33/497** (2006.01)  
(11) 305692  
(40) 29.09.2011  
(21) **2010-209**  
(73) Výzkumný ústav živočišné výroby, v. v. i., Praha 10 - Uhřetěves, CZ  
(72) Dolejš Jan Ing., CSc., Senohraby - Mirošovice, CZ  
Toufar Oldřich Ing., Stareč, CZ  
Knížek Josef Ing., Ondřejov - Zvánovice, CZ  
(54) **Zařízení na modelování emise plynů**  
(22) 19.03.2010

(51) **G09F 3/04** (2006.01)  
**C09J 123/08** (2006.01)  
**C08L 23/08** (2006.01)  
**B32B 27/32** (2006.01)  
**B65C 5/04** (2006.01)  
**B60R 22/00** (2006.01)

(11) 305701  
(40) 10.02.2016  
(21) **2014-709**  
(73) Centre of Excellence Prague, s.r.o., Praha 8, CZ  
(72) Rybníček Jan Ing., Ph.D., Praha 9- Klánovice, CZ  
(54) **Prekurzor štítku, štítek a jeho použití**  
(22) 17.10.2014  
(74) INVENTIA s.r.o., RNDr. Kateřina Hartvichová, Na Bělidle 3, Praha 5, 15000

(51) **H01S 3/06** (2006.01)  
(11) 305707  
(40) 10.02.2016  
(21) **2014-849**  
(73) Fyzikální ústav AV ČR, v.v.i., Praha 8, CZ  
CRYTUR, spol. s r.o., Turnov, CZ  
(72) Divoký Martin Ing., Ph.D., Praha 4, CZ  
Mocek Tomáš Ing., Ph.D., Praha 2, CZ  
Sawicka- Chyla Magdalena Ing., 08/110 Siedlce, PL  
Slezák Ondřej Ing., Ph.D., Praha 5, CZ  
Houžvička Jindřich Mgr., Ph.D., Turnov, CZ  
Kmetík Viliam Ing., Ph.D., Praha 8, CZ  
Košelja Michal Ing., Turnov, CZ  
Lucianetti Antonio Dr., Praha 2, CZ  
(54) **Optický prvek, zejména laserový slab, a způsob jeho výroby**  
(22) 03.12.2014  
(74) Ing. Václav Herman, Hlavní 43, Průhonice, 25243

### Seznam majitelů udělených patentů

(73) ARCADIS CZ a.s., Praha 5, CZ	(11) 305696	(51) <b>G 01 M 3/26</b>	(2006.01)	(73) Univerzita Jana Evangelisty Purkyně v Ústí nad Labem, Ústí nad Labem, CZ	(11) 305706	(51) <b>C 10 J 3/02</b>	(2006.01)
Centre of Excellence Prague, s.r.o., Praha 8, CZ	305701	<b>G 09 F 3/04</b>	(2006.01)	Ústav struktury a mechaniky hornin AV ČR, v.v.i., Praha 8, CZ	305696	<b>G 01 M 3/26</b>	(2006.01)
CRYTUR, spol. s r.o., Turnov, CZ	305707	<b>H 01 S 3/06</b>	(2006.01)	Varroc Lighting Systems, s.r.o., Šenov u Nového Jičína, CZ	305708	<b>B 60 Q 1/04</b>	(2006.01)
Česká geologická služba, Praha 1, CZ	305696	<b>G 01 M 3/26</b>	(2006.01)	Vysoká škola báňská- Technická univerzita Ostrava, Ostrava- Poruba, CZ	305704	<b>B 02 C 19/18</b>	(2006.01)
Česká zemědělská univerzita v Praze, Praha 6 - Suchbátka, CZ	305695	<b>G 01 N 1/22</b>	(2006.01)	Vysoká škola chemicko-technologická v Praze, Praha 6- Dejvice, CZ	305703	<b>C 22 C 1/04</b>	(2006.01)
D.S.K. spol. s r.o., Praha 9, CZ	305706	<b>C 10 J 3/02</b>	(2006.01)	Vysoké učení technické v Brně, Brno, CZ	305705	<b>G 01 K 7/02</b>	(2006.01)
Filák, s.r.o., Přerov I- Město, CZ	305700	<b>F 21 V 11/08</b>	(2006.01)	Výzkumný ústav živočišné výroby, v. v. i., Praha 10 - Uhřetěves, CZ	305692	<b>G 01 N 33/497</b>	(2006.01)
Fyzikální ústav AV ČR, v.v.i., Praha 8, CZ	305707	<b>H 01 S 3/06</b>	(2006.01)	Výzkumný ústav živočišné výroby, v. v. i., Praha 10 - Uhřetěves, CZ	305694	<b>A 23 K 1/14</b>	(2006.01)
GRUND a.s., Mladé Buky, CZ	305702	<b>D 06 N 7/06</b>	(2006.01)	Výzkumný ústav živočišné výroby, v. v. i., Praha 10 - Uhřetěves, CZ	305695	<b>G 01 N 1/22</b>	(2006.01)
HoloPlus s.r.o., Praha 9- Hloubětín, CZ	305700	<b>F 21 V 11/08</b>	(2006.01)	Západočeská univerzita v Plzni, Plzeň, CZ	305697	<b>C 21 D 1/18</b>	(2006.01)
ISATech, s.r.o., Pardubice, CZ	305696	<b>G 01 M 3/26</b>	(2006.01)	Martínek Petr, Praha 6- Nebušice, CZ	305699	<b>A 43 B 7/00</b>	(2006.01)
Linet, spol. s r. o., Slaný, CZ	305693	<b>A 61 G 7/005</b>	(2006.01)	Špaček Michal Ing., Trnava u Zlína, CZ	305699	<b>A 43 B 7/00</b>	(2006.01)
MATEICIUC a.s., Odry, CZ	305691	<b>E 04 F 13/06</b>	(2006.01)				
Regionální centrum pokročilých technologií a materiálů, Univerzita Palackého v Olomouci, Olomouc, CZ	305709	<b>C 01 G 49/02</b>	(2006.01)				
Technická univerzita v Liberci, Liberec 1, CZ	305696	<b>G 01 M 3/26</b>	(2006.01)				
Technická univerzita v Liberci, Liberec, CZ	305698	<b>C 02 F 3/30</b>	(2006.01)				
Technická univerzita v Liberci, Liberec 1, CZ	305702	<b>D 06 N 7/06</b>	(2006.01)				
TERMO 99, s.r.o., Předměřice nad Labem, CZ	305691	<b>E 04 F 13/06</b>	(2006.01)				



## Udělené evropské patenty

Evropský patentový úřad udělil následující evropské patenty s účinkem pro Českou republiku. Tyto patenty mohou být zrušeny nebo zachovány v pozměněném znění Evropským patentovým úřadem v řízení o odporu. K tomu, aby nabyl evropský patent účinnosti na území České republiky, je třeba, aby byl Úřadu předložen ve stanovené lhůtě překlad patentového spisu do českého jazyka (§ 35c odst. 2 až 4 zákona č. 527/1990 Sb., v platném znění).

(97) EP 1443323	(47) 27.01.2016	(97) EP 2026747	(47) 27.01.2016	(97) EP 2092289	(47) 27.01.2016	(97) EP 2151314	(47) 27.01.2016
(97) EP 1469829	(47) 27.01.2016	(97) EP 2026989	(47) 27.01.2016	(97) EP 2093262	(47) 27.01.2016	(97) EP 2155450	(47) 27.01.2016
(97) EP 1490178	(47) 27.01.2016	(97) EP 2027155	(47) 27.01.2016	(97) EP 2093606	(47) 27.01.2016	(97) EP 2155500	(47) 27.01.2016
(97) EP 1560003	(47) 27.01.2016	(97) EP 2027585	(47) 27.01.2016	(97) EP 2095469	(47) 27.01.2016	(97) EP 2156244	(47) 27.01.2016
(97) EP 1592301	(47) 27.01.2016	(97) EP 2029040	(47) 27.01.2016	(97) EP 2095848	(47) 27.01.2016	(97) EP 2156602	(47) 27.01.2016
(97) EP 1713734	(47) 27.01.2016	(97) EP 2029890	(47) 27.01.2016	(97) EP 2096302	(47) 27.01.2016	(97) EP 2157743	(47) 27.01.2016
(97) EP 1715806	(47) 27.01.2016	(97) EP 2031015	(47) 27.01.2016	(97) EP 2097000	(47) 27.01.2016	(97) EP 2161373	(47) 27.01.2016
(97) EP 1813201	(47) 27.01.2016	(97) EP 2032317	(47) 27.01.2016	(97) EP 2097095	(47) 27.01.2016	(97) EP 2163164	(47) 27.01.2016
(97) EP 1825806	(47) 27.01.2016	(97) EP 2035524	(47) 27.01.2016	(97) EP 2099293	(47) 27.01.2016	(97) EP 2163372	(47) 27.01.2016
(97) EP 1840619	(47) 27.01.2016	(97) EP 2037817	(47) 27.01.2016	(97) EP 2099928	(47) 27.01.2016	(97) EP 2164363	(47) 27.01.2016
(97) EP 1846965	(47) 27.01.2016	(97) EP 2037959	(47) 27.01.2016	(97) EP 2100317	(47) 27.01.2016	(97) EP 2165295	(47) 27.01.2016
(97) EP 1850744	(47) 27.01.2016	(97) EP 2039901	(47) 27.01.2016	(97) EP 2100404	(47) 27.01.2016	(97) EP 2165547	(47) 27.01.2016
(97) EP 1853265	(47) 27.01.2016	(97) EP 2040614	(47) 27.01.2016	(97) EP 2102120	(47) 27.01.2016	(97) EP 2168009	(47) 27.01.2016
(97) EP 1862741	(47) 27.01.2016	(97) EP 2043561	(47) 27.01.2016	(97) EP 2102377	(47) 27.01.2016	(97) EP 2168308	(47) 27.01.2016
(97) EP 1887423	(47) 27.01.2016	(97) EP 2043616	(47) 27.01.2016	(97) EP 2102387	(47) 27.01.2016	(97) EP 2169139	(47) 27.01.2016
(97) EP 1891076	(47) 27.01.2016	(97) EP 2043945	(47) 27.01.2016	(97) EP 2102785	(47) 27.01.2016	(97) EP 2169404	(47) 27.01.2016
(97) EP 1898573	(47) 27.01.2016	(97) EP 2047237	(47) 27.01.2016	(97) EP 2103975	(47) 27.01.2016	(97) EP 2170563	(47) 27.01.2016
(97) EP 1905978	(47) 27.01.2016	(97) EP 2048852	(47) 27.01.2016	(97) EP 2104566	(47) 27.01.2016	(97) EP 2170996	(47) 27.01.2016
(97) EP 1920911	(47) 27.01.2016	(97) EP 2051274	(47) 27.01.2016	(97) EP 2104590	(47) 27.01.2016	(97) EP 2171203	(47) 27.01.2016
(97) EP 1923635	(47) 27.01.2016	(97) EP 2051477	(47) 27.01.2016	(97) EP 2107870	(47) 27.01.2016	(97) EP 2171824	(47) 27.01.2016
(97) EP 1923759	(47) 27.01.2016	(97) EP 2055067	(47) 27.01.2016	(97) EP 2108059	(47) 27.01.2016	(97) EP 2172366	(47) 27.01.2016
(97) EP 1935685	(47) 27.01.2016	(97) EP 2055300	(47) 27.01.2016	(97) EP 2109441	(47) 27.01.2016	(97) EP 2172581	(47) 27.01.2016
(97) EP 1937104	(47) 27.01.2016	(97) EP 2055884	(47) 27.01.2016	(97) EP 2110869	(47) 27.01.2016	(97) EP 2173212	(47) 27.01.2016
(97) EP 1942537	(47) 27.01.2016	(97) EP 2055952	(47) 27.01.2016	(97) EP 2112174	(47) 27.01.2016	(97) EP 2173213	(47) 27.01.2016
(97) EP 1944600	(47) 27.01.2016	(97) EP 2056962	(47) 27.01.2016	(97) EP 2112703	(47) 27.01.2016	(97) EP 2173969	(47) 27.01.2016
(97) EP 1947483	(47) 27.01.2016	(97) EP 2057976	(47) 27.01.2016	(97) EP 2113015	(47) 27.01.2016	(97) EP 2174676	(47) 27.01.2016
(97) EP 1948684	(47) 27.01.2016	(97) EP 2058013	(47) 27.01.2016	(97) EP 2113752	(47) 27.01.2016	(97) EP 2175071	(47) 27.01.2016
(97) EP 1949751	(47) 27.01.2016	(97) EP 2058448	(47) 27.01.2016	(97) EP 2114420	(47) 27.01.2016	(97) EP 2175256	(47) 27.01.2016
(97) EP 1954076	(47) 27.01.2016	(97) EP 2061598	(47) 27.01.2016	(97) EP 2114885	(47) 27.01.2016	(97) EP 2176171	(47) 27.01.2016
(97) EP 1954176	(47) 27.01.2016	(97) EP 2062501	(47) 27.01.2016	(97) EP 2115388	(47) 27.01.2016	(97) EP 2176234	(47) 27.01.2016
(97) EP 1955240	(47) 27.01.2016	(97) EP 2062649	(47) 27.01.2016	(97) EP 2115584	(47) 27.01.2016	(97) EP 2176893	(47) 27.01.2016
(97) EP 1956640	(47) 27.01.2016	(97) EP 2063790	(47) 27.01.2016	(97) EP 2115819	(47) 27.01.2016	(97) EP 2177453	(47) 27.01.2016
(97) EP 1958915	(47) 27.01.2016	(97) EP 2063931	(47) 27.01.2016	(97) EP 2116224	(47) 27.01.2016	(97) EP 2179269	(47) 27.01.2016
(97) EP 1960636	(47) 27.01.2016	(97) EP 2066140	(47) 27.01.2016	(97) EP 2116766	(47) 27.01.2016	(97) EP 2179960	(47) 27.01.2016
(97) EP 1963495	(47) 27.01.2016	(97) EP 2066778	(47) 27.01.2016	(97) EP 2117418	(47) 27.01.2016	(97) EP 2181180	(47) 27.01.2016
(97) EP 1964166	(47) 27.01.2016	(97) EP 2067883	(47) 27.01.2016	(97) EP 2119267	(47) 27.01.2016	(97) EP 2182162	(47) 27.01.2016
(97) EP 1967304	(47) 27.01.2016	(97) EP 2068977	(47) 27.01.2016	(97) EP 2119342	(47) 27.01.2016	(97) EP 2182603	(47) 27.01.2016
(97) EP 1968419	(47) 27.01.2016	(97) EP 2069381	(47) 27.01.2016	(97) EP 2120521	(47) 27.01.2016	(97) EP 2182743	(47) 27.01.2016
(97) EP 1969232	(47) 27.01.2016	(97) EP 2070633	(47) 27.01.2016	(97) EP 2122779	(47) 27.01.2016	(97) EP 2183355	(47) 27.01.2016
(97) EP 1980275	(47) 27.01.2016	(97) EP 2071306	(47) 27.01.2016	(97) EP 2124375	(47) 27.01.2016	(97) EP 2183800	(47) 27.01.2016
(97) EP 1980776	(47) 27.01.2016	(97) EP 2072448	(47) 27.01.2016	(97) EP 2125664	(47) 27.01.2016	(97) EP 2184223	(47) 27.01.2016
(97) EP 1983934	(47) 27.01.2016	(97) EP 2074968	(47) 27.01.2016	(97) EP 2126220	(47) 27.01.2016	(97) EP 2184415	(47) 27.01.2016
(97) EP 1984032	(47) 27.01.2016	(97) EP 2075643	(47) 27.01.2016	(97) EP 2126521	(47) 27.01.2016	(97) EP 2185872	(47) 27.01.2016
(97) EP 1985128	(47) 27.01.2016	(97) EP 2076543	(47) 27.01.2016	(97) EP 2128102	(47) 27.01.2016	(97) EP 2186102	(47) 27.01.2016
(97) EP 1985383	(47) 27.01.2016	(97) EP 2076843	(47) 27.01.2016	(97) EP 2129864	(47) 27.01.2016	(97) EP 2186293	(47) 27.01.2016
(97) EP 1988194	(47) 27.01.2016	(97) EP 2077881	(47) 27.01.2016	(97) EP 2131784	(47) 27.01.2016	(97) EP 2187315	(47) 27.01.2016
(97) EP 1989509	(47) 27.01.2016	(97) EP 2078294	(47) 27.01.2016	(97) EP 2132302	(47) 27.01.2016	(97) EP 2187357	(47) 27.01.2016
(97) EP 1991168	(47) 27.01.2016	(97) EP 2079765	(47) 27.01.2016	(97) EP 2132312	(47) 27.01.2016	(97) EP 2187669	(47) 27.01.2016
(97) EP 1993312	(47) 27.01.2016	(97) EP 2079876	(47) 27.01.2016	(97) EP 2133005	(47) 27.01.2016	(97) EP 2188434	(47) 27.01.2016
(97) EP 1994725	(47) 27.01.2016	(97) EP 2081679	(47) 27.01.2016	(97) EP 2133194	(47) 27.01.2016	(97) EP 2189285	(47) 27.01.2016
(97) EP 1995610	(47) 27.01.2016	(97) EP 2081812	(47) 27.01.2016	(97) EP 2135007	(47) 27.01.2016	(97) EP 2189530	(47) 27.01.2016
(97) EP 1996050	(47) 27.01.2016	(97) EP 2081821	(47) 27.01.2016	(97) EP 2135391	(47) 27.01.2016	(97) EP 2190518	(47) 27.01.2016
(97) EP 1997062	(47) 27.01.2016	(97) EP 2083766	(47) 27.01.2016	(97) EP 2136417	(47) 27.01.2016	(97) EP 2191070	(47) 27.01.2016
(97) EP 2001349	(47) 27.01.2016	(97) EP 2083784	(47) 27.01.2016	(97) EP 2137186	(47) 27.01.2016	(97) EP 2191882	(47) 27.01.2016
(97) EP 2001748	(47) 27.01.2016	(97) EP 2083937	(47) 27.01.2016	(97) EP 2138678	(47) 27.01.2016	(97) EP 2191959	(47) 27.01.2016
(97) EP 2009169	(47) 27.01.2016	(97) EP 2085527	(47) 27.01.2016	(97) EP 2139618	(47) 27.01.2016	(97) EP 2192518	(47) 27.01.2016
(97) EP 2009828	(47) 27.01.2016	(97) EP 2087506	(47) 27.01.2016	(97) EP 2142840	(47) 27.01.2016	(97) EP 2192660	(47) 27.01.2016
(97) EP 2010493	(47) 27.01.2016	(97) EP 2087804	(47) 27.01.2016	(97) EP 2142877	(47) 27.01.2016	(97) EP 2193068	(47) 27.01.2016
(97) EP 2013542	(47) 27.01.2016	(97) EP 2089069	(47) 27.01.2016	(97) EP 2143397	(47) 27.01.2016	(97) EP 2194164	(47) 27.01.2016
(97) EP 2013543	(47) 27.01.2016	(97) EP 2089094	(47) 27.01.2016	(97) EP 2144447	(47) 27.01.2016	(97) EP 2196697	(47) 27.01.2016
(97) EP 2017028	(47) 27.01.2016	(97) EP 2089400	(47) 27.01.2016	(97) EP 2144479	(47) 27.01.2016	(97) EP 2197066	(47) 27.01.2016
(97) EP 2018102	(47) 27.01.2016	(97) EP 2089478	(47) 27.01.2016	(97) EP 2145123	(47) 27.01.2016	(97) EP 2198376	(47) 27.01.2016
(97) EP 2020474	(47) 27.01.2016	(97) EP 2089664	(47) 27.01.2016	(97) EP 2145577	(47) 27.01.2016	(97) EP 2198128	(47) 27.01.2016
(97) EP 2020980	(47) 27.01.2016	(97) EP 2090643	(47) 27.01.2016	(97) EP 2148143	(47) 27.01.2016	(97) EP 22002536	(47) 27.01.2016
(97) EP 2022173	(47) 27.01.2016	(97) EP 2090736	(47) 27.01.2016	(97) EP 2149365	(47) 27.01.2016	(97) EP 2200645	(47) 27.01.2016
(97) EP 2022911	(47) 27.01.2016	(97) EP 2090955	(47) 27.01.2016	(97) EP 2150575	(47) 27.01.2016	(97) EP 2201963	(47) 27.01.2016
(97) EP 2023812	(47) 27.01.2016	(97) EP 2090989	(47) 27.01.2016	(97) EP 2150770	(47) 27.01.2016	(97) EP 2202609	(47) 27.01.2016
(97) EP 2024398	(47) 27.01.2016	(97) EP 2092244	(47) 27.01.2016	(97) EP 2151229	(47) 27.01.2016	(97) EP 2203479	(47) 27.01.2016







(97) EP 2618853	(47) 27.01.2016	(97) EP 2638156	(47) 27.01.2016	(97) EP 2652818	(47) 27.01.2016	(97) EP 2777115	(47) 27.01.2016
(97) EP 2618903	(47) 27.01.2016	(97) EP 2638202	(47) 27.01.2016	(97) EP 2654443	(47) 27.01.2016	(97) EP 2780922	(47) 27.01.2016
(97) EP 2620049	(47) 27.01.2016	(97) EP 2638507	(47) 27.01.2016	(97) EP 2655150	(47) 27.01.2016	(97) EP 2792497	(47) 27.01.2016
(97) EP 2620372	(47) 27.01.2016	(97) EP 2638543	(47) 27.01.2016	(97) EP 2664992	(47) 27.01.2016	(97) EP 2792500	(47) 27.01.2016
(97) EP 2620401	(47) 27.01.2016	(97) EP 2640178	(47) 27.01.2016	(97) EP 2666910	(47) 27.01.2016	(97) EP 2806796	(47) 27.01.2016
(97) EP 2620639	(47) 27.01.2016	(97) EP 2640458	(47) 27.01.2016	(97) EP 2670677	(47) 27.01.2016	(97) EP 2806967	(47) 27.01.2016
(97) EP 2621920	(47) 27.01.2016	(97) EP 2640585	(47) 27.01.2016	(97) EP 2670727	(47) 27.01.2016	(97) EP 2809290	(47) 27.01.2016
(97) EP 2623041	(47) 27.01.2016	(97) EP 2640965	(47) 27.01.2016	(97) EP 2670749	(47) 27.01.2016	(97) EP 2809698	(47) 27.01.2016
(97) EP 2623797	(47) 27.01.2016	(97) EP 2641003	(47) 27.01.2016	(97) EP 2670794	(47) 27.01.2016	(97) EP 2809713	(47) 27.01.2016
(97) EP 2625063	(47) 27.01.2016	(97) EP 2641300	(47) 27.01.2016	(97) EP 2673848	(47) 27.01.2016	(97) EP 2810362	(47) 27.01.2016
(97) EP 2625469	(47) 27.01.2016	(97) EP 2643614	(47) 27.01.2016	(97) EP 2674420	(47) 27.01.2016	(97) EP 2810425	(47) 27.01.2016
(97) EP 2627898	(47) 27.01.2016	(97) EP 2643648	(47) 27.01.2016	(97) EP 2701847	(47) 27.01.2016	(97) EP 2811236	(47) 27.01.2016
(97) EP 2629948	(47) 27.01.2016	(97) EP 2643795	(47) 27.01.2016	(97) EP 2713816	(47) 27.01.2016	(97) EP 2812255	(47) 27.01.2016
(97) EP 2631127	(47) 27.01.2016	(97) EP 2643825	(47) 27.01.2016	(97) EP 2718058	(47) 27.01.2016	(97) EP 2813131	(47) 27.01.2016
(97) EP 2635438	(47) 27.01.2016	(97) EP 2643838	(47) 27.01.2016	(97) EP 2718059	(47) 27.01.2016	(97) EP 2814536	(47) 27.01.2016
(97) EP 2635550	(47) 27.01.2016	(97) EP 2644439	(47) 27.01.2016	(97) EP 2748996	(47) 27.01.2016	(97) EP 2814710	(47) 27.01.2016
(97) EP 2635582	(47) 27.01.2016	(97) EP 2646491	(47) 27.01.2016	(97) EP 2749049	(47) 27.01.2016	(97) EP 2817045	(47) 27.01.2016
(97) EP 2635849	(47) 27.01.2016	(97) EP 2647216	(47) 27.01.2016	(97) EP 2756125	(47) 27.01.2016	(97) EP 2819863	(47) 27.01.2016
(97) EP 2635971	(47) 27.01.2016	(97) EP 2648586	(47) 27.01.2016	(97) EP 2759361	(47) 27.01.2016	(97) EP 2828034	(47) 27.01.2016
(97) EP 2636288	(47) 27.01.2016	(97) EP 2648624	(47) 27.01.2016	(97) EP 2759619	(47) 27.01.2016	(97) EP 2830962	(47) 27.01.2016
(97) EP 2637507	(47) 27.01.2016	(97) EP 2648855	(47) 27.01.2016	(97) EP 2767377	(47) 27.01.2016	(97) EP 2836329	(47) 27.01.2016
(97) EP 2637562	(47) 27.01.2016	(97) EP 2649686	(47) 27.01.2016	(97) EP 2772905	(47) 27.01.2016	(97) EP 2902327	(47) 27.01.2016
(97) EP 2637842	(47) 27.01.2016	(97) EP 2651624	(47) 27.01.2016	(97) EP 2773580	(47) 27.01.2016		
(97) EP 2638017	(47) 27.01.2016	(97) EP 2651703	(47) 27.01.2016	(97) EP 2774340	(47) 27.01.2016		

### Zveřejněné překlady evropských patentových spisů

U následujících udělených evropských patentů s účinkem pro Českou republiku byl majitelem předložen překlad patentového spisu do českého jazyka (§ 35c odst. 2 až 4 zákona č. 527/1990 Sb., v platném znění). Údaje jsou řazeny vzestupně podle čísel evropských patentů.

(97) <b>EP 1608181</b>		<b>A61M 1/36</b>	(2006.01)
(47) 02.09.2015		<b>CIID 7/26</b>	(2006.01)
(97) 21.12.2005		26.05.2005	
(51) <b>H04N 19/573</b>	(2014.01)	05741342.9	
<b>H04N 19/61</b>	(2014.01)	(73) Nanotherapeutics, Inc., Alachua, 32615, FL, US	
<b>H04N 19/58</b>	(2014.01)	(72) REITER, Manfred, A-1150 Vienna, AT	
(96) 03.03.2004		MUNDT, Wolfgang, A-1080 Vienna, AT	
(96) 05015337.8		BARRETT, Noel, A-3400 Klosterneuburg/Weidling, AT	
(73) LG Electronics, Inc., Seoul, KR		KISTNER, Otfried, A-1040 Vienna, AT	
(72) Soh, Yoon Seong, Gangnam-gu Seoul, KR		(54) <b>Inaktivace patogenu ve vzorku pomocí úpravy formalinem a UV zářením</b>	
Jeon, Byeong Moon, Gwangjin-gu Seoul, KR		(32) 575310 P	
(54) <b>Volba referenčních snímků pro kódování prokládaných obrazových dat</b>		(31) 27.05.2004	
(32) 2003013198		(33) US	
(31) 03.03.2003		(86) PCT/EP2005/005691	
(33) KR		(87) WO 2005/118000	
(74) KANIA, SEDLÁK, SMOLA Patentová a známková kancelář, Ing. František Kania, Mendlovo nám. 1a, Brno, 60300		(74) Čermák a spol., JUDr. Karel Čermák, advokát, Elišky Peškové 735/15, Praha 5, 15000	
<hr/>			
(97) <b>EP 1682497</b>		(97) <b>EP 1760273</b>	
(47) 02.12.2015		(47) 09.12.2015	
(97) 21.04.2005		(97) 07.03.2007	
(51) <b>C07C 315/06</b>	(2006.01)	(51) <b>F01K 7/22</b>	(2006.01)
<b>C07C 317/24</b>	(2006.01)	<b>F01K 7/24</b>	(2006.01)
<b>C07C 315/04</b>	(2006.01)	<b>F22G 5/00</b>	(2006.01)
(96) 01.10.2004		(96) 28.04.2006	
(96) 04765733.3		(96) 06397003.2	
(73) Syngenta Participations AG, 4058 Basel, CH		(73) Valmet Technologies Oy, 02150 Espoo, FI	
(72) WICHERT, Julie Marie, Syngenta AG Products, Bucks, AL 36512, US		(72) Roppo, Markku, FI-33340 Tampere, FI	
BENKE, Alan Henry, Syngenta AG Products, Bucks, AL 36512, US		(54) <b>Řízení teploty pro znovuohřivanou páru</b>	
GUIDETTI-GREPT, Regine Laure, 1870 Monthey, CH		(32) 20055208	
(54) <b>Způsob čištění mesotronu</b>		(31) 04.05.2005	
(32) 0323090, 0414816		(33) FI	
(31) 02.10.2003, 01.07.2004		(74) KANIA, SEDLÁK, SMOLA Patentová a známková kancelář, Ing. Jiří Malůšek, Mendlovo nám. 1a, Brno, 60300	
(33) GB, GB			
(86) PCT/EP2004/010960			
(87) WO 2005/035487			
(74) Traplová Hakr Kubát, advokátní a patentová kancelář, Ing. Jan Kubát, patentový zástupce, Přístavní 24, Praha 7, 17000			
<hr/>			
(97) <b>EP 1753470</b>		(97) <b>EP 1789040</b>	
(47) 19.08.2015		(47) 23.12.2015	
(97) 15.12.2005		(97) 23.03.2006	
(51) <b>A61L 2/00</b>	(2006.01)	(51) <b>C07D 277/46</b>	(2006.01)
<b>A61L 2/10</b>	(2006.01)	<b>A61K 31/426</b>	(2006.01)
		<b>A61P 31/12</b>	(2006.01)
		(96) 06.09.2005	
		(96) 05800142.1	
		(73) Romark Laboratories, L.C., Tampa, FL 33607-8416, US	

(72) ROSSIGNOL, Jean, Francois, St. Petersburg, FL 33710, US  
(54) **Halogenové benzamidové deriváty**  
(32) 608354 P  
(31) 09.09.2004  
(33) US  
(86) PCT/US2005/031868  
(87) WO 2006/031566  
(74) Společná advokátní kancelář Všetečka Zelený Švorčík Kalenský a partneři, JUDr. Michal Havlík, Hálkova 2, Praha 2, 12000

(97) **EP 1807395**  
(47) 23.12.2015  
(97) 11.05.2006  
(51) **C07D 211/44** (2006.01)  
**C07D 211/94** (2006.01)  
**C07D 251/44** (2006.01)  
**C07D 251/50** (2006.01)  
**C07D 251/54** (2006.01)  
**C08K 5/3435** (2006.01)  
**C08K 5/3492** (2006.01)  
**C09K 15/20** (2006.01)  
(96) 24.10.2005  
(96) 05801650.2  
(73) BASF SE, 67056 Ludwigshafen, DE  
(72) FREY, Markus, CH-4310 Rheinfelden, CH  
RAST, Valérie, CH-4056 Basel, CH  
MARTINEZ, Francisco, I-43100 Parma, IT  
ALVISI, Davide, I-44012 Bondeno (FE), IT  
(54) **Postup pro syntézu N-alkoxyaminů**  
(32) 04105456  
(31) 02.11.2004  
(33) EP  
(86) PCT/EP2005/055472  
(87) WO 2006/048389  
(74) Společná advokátní kancelář Všetečka Zelený Švorčík Kalenský a partneři, JUDr. Petr Kalenský, advokát, Hálkova 2, Praha 2, 12000

(97) **EP 1883516**  
(47) 21.10.2015  
(97) 09.11.2006  
(51) **B29B 9/12** (2006.01)  
**B29B 13/02** (2006.01)  
**C08J 3/12** (2006.01)  
**C08K 5/00** (2006.01)  
(96) 05.05.2006  
(96) 06753497.4  
(73) M&G USA Corporation, Apple Grove, WV 25502, US  
(72) SISSON, Edwin A., Medina, Ohio 44321, US  
FERRARI, Gianluca, I-30026 Portogruaro (VE), IT  
(54) **Kompartmentalizované pryskyřičné pelety pro vychytávání kyslíku a způsob tepelné úpravy uvedených pryskyřičných pelet**  
(32) 677829 P, 738489 P  
(31) 05.05.2005, 21.11.2005  
(33) US, US  
(86) PCT/EP2006/004223  
(87) WO 2006/117235  
(74) KOREJZOVÁ & SPOL., v.o.s., JUDr. Petra Korejzová, Korunní 810/104 E, Praha 10, 10100

(97) **EP 1972275**  
(47) 28.10.2015  
(97) 24.09.2008  
(51) **A61B 5/151** (2006.01)  
**A61B 5/1495** (2006.01)  
(96) 20.03.2007  
(96) 07005637.9  
(73) F.Hoffmann-La Roche AG, 4070 Basel, CH  
(72) Roesicke, Bernd, 68305 Mannheim, DE  
Rasch-Menges, Juergen, 68723 Schwetzingen, DE  
(54) **Systém měření koncentrace analytu in-vivo**  
(74) Čermák a spol., JUDr. Karel Čermák, Elišky Peškové 15/735, Praha 5, 15000

(97) **EP 2066130**  
(47) 02.09.2015  
(97) 03.06.2009

(51) **H04N 19/61** (2014.01)  
**H04N 19/58** (2014.01)  
**H04N 19/577** (2014.01)  
**H04N 19/573** (2014.01)  
(96) 03.03.2004  
(96) 09003045.3  
(73) LG Electronics Inc., Seoul 150-721, KR  
(72) Soh, Yoon-Seong, Seoul 137-724, KR  
Jeon, Byeong-Moon, Seoul 137-724, KR  
(54) **Způsob volby referenčních snímků**  
(32) 20030013198  
(31) 03.03.2003  
(33) KR  
(74) KANIA, SEDLÁK, SMOLA Patentová a známková kancelář, Ing. František Kania, Mendlovo nám. 1a, Brno, 60300

(97) **EP 2084481**  
(47) 06.01.2016  
(97) 29.05.2008  
(51) **F28F 3/04** (2006.01)  
**F28D 1/03** (2006.01)  
**F28D 9/00** (2006.01)  
(96) 13.11.2007  
(96) 07835422.2  
(73) Alfa Laval Corporate AB, 221 00 Lund, SE  
(72) BERMHULT, Rolf, 226 42 Lund, SE  
(54) **Deskový tepelný výměník**  
(32) 0602464  
(31) 20.11.2006  
(33) SE  
(86) PCT/SE2007/050839  
(87) WO 2008/063121  
(74) PATENTSERVIS Praha a.s., Na Podkovce 281/10, Praha 4, 14700

(97) **EP 2096920**  
(47) 02.12.2015  
(97) 19.06.2008  
(51) **A01N 43/653** (2006.01)  
**A01N 25/02** (2006.01)  
**A01N 25/22** (2006.01)  
**A01P 3/00** (2006.01)  
**B27K 3/34** (2006.01)  
(96) 04.12.2007  
(96) 07824792.1  
(73) Syngenta Limited, Guildford Surrey GU2 7YH, GB  
(72) BROQUET, Jean-Charles Daniel Nicolas, Berkshire RG42 6EY, GB  
CHUNG, Richard Chi Shing, Berkshire RG42 6EY, GB  
BELL, Gordon Alastair, Berkshire RG42 6EY, GB  
(54) **Formulace triazolu**  
(32) 0625095  
(31) 15.12.2006  
(33) GB  
(86) PCT/GB2007/004636  
(87) WO 2008/071915  
(74) Traplová Hakr Kubát, advokátní a patentová kancelář, Ing. Eduard Hakr, patentový zástupce, Přístavní 24, Praha 7, 17000

(97) **EP 2099873**  
(47) 04.11.2015  
(97) 12.06.2008  
(51) **C09D 7/00** (2006.01)  
**C09C 1/30** (2006.01)  
**C09C 3/10** (2006.01)  
(96) 05.12.2007  
(96) 07846997.0  
(73) Grace GmbH & Co. KG, 67545 Worms, DE  
(72) KRETZSCHMAR, Markus, 67122 Altrip, DE  
LEHNERT, Hans-Rudolf, 67593 Westhofen, DE  
(54) **Matovací činidlo**  
(32) 873365 P  
(31) 07.12.2006  
(33) US

- (86) PCT/EP2007/010558  
(87) WO 2008/068003  
(74) Rott, Růžička & Guttman Patentové, známkové a advokátní kanceláře, Ing. Jana Fuchsová, Vinohradská 37, Praha 2, 12000
- 
- (97) **EP 2119515**  
(47) 14.10.2015  
(97) 18.11.2009  
(51) **B21D 51/26** (2006.01)  
**B65D 83/14** (2006.01)  
**B65D 1/16** (2006.01)  
**B65D 83/38** (2006.01)  
**B21D 22/28** (2006.01)  
(96) 27.06.2003  
(96) 09168593.3  
(73) Exal Corporation, Yongstown, OH 44502, US  
(72) Thomas, Chupak, West Middlesex, PA 16159, US  
(54) **Způsob výroby hliníkové nádoby na aerosol z cívky suroviny**  
(32) 224256  
(31) 20.08.2002  
(33) US  
(74) Traplová Hakr Kubát, advokátní a patentová kancelář, Ing. Eduard Hakr, patentový zástupce, Přístavní 24, Praha 7, 17000
- 
- (97) **EP 2154969**  
(47) 18.11.2015  
(97) 27.11.2008  
(51) **A01N 43/62** (2006.01)  
**A61K 48/00** (2006.01)  
**A61K 38/47** (2006.01)  
**A61K 38/48** (2006.01)  
(96) 16.05.2008  
(96) 08755799.7  
(73) The Brigham and Women's Hospital, Inc., Boston MA 02115, US  
(72) SCHLOSSMACHER, Michael, Ottawa Ontario K1J 9M9, CA  
CULLEN, Valerie, Quincy, Massachusetts 02171, US  
CHENG, Seng, H., Natick, Massachusetts 01760, US  
SHIHABUDDIN, Lamy, Brighton, Massachusetts 02135, US  
(54) **Léčba synkleinopatie charakterizované jako onemocnění jedince**  
(32) 930462 P, 929554 P  
(31) 16.05.2007, 03.07.2007  
(33) US, US  
(86) PCT/US2008/064017  
(87) WO 2008/144591  
(74) PATENTSERVIS Praha a.s., Na Podkovce 281/10, Praha 4, 14700
- 
- (97) **EP 2165580**  
(47) 28.10.2015  
(97) 16.10.2008  
(51) **H05K 1/00** (2006.01)  
**H05K 3/00** (2006.01)  
**E05B 17/22** (2006.01)  
**H05K 5/00** (2006.01)  
**E05B 81/54** (2014.01)  
(96) 27.03.2008  
(96) 08734443.8  
(73) Kiekert Aktiengesellschaft, 42579 Heiligenhaus, DE  
(72) JOKIEL, Christian, 42579 Heiligenhaus, DE  
GRAUTE, Ludger, 45130 Essen, DE  
(54) **Zamykací systém pro vozidla a použití nosiče součástek**  
(32) 202007005076 U  
(31) 05.04.2007  
(33) DE  
(86) PCT/DE2008/000514  
(87) WO 2008/122262  
(74) Společná advokátní kancelář Všečka Zelený Švorčík Kalenský a partneři, JUDr. Otakar Švorčík, advokát, Hálkova 2, Praha 2, 12000
- 
- (97) **EP 2197880**  
(47) 23.12.2015  
(97) 16.04.2009  
(51) **C07D 471/04** (2006.01)  
**C07D 487/04** (2006.01)  
**A61P 35/00** (2006.01)  
**A61K 31/437** (2006.01)  
(96) 10.10.2008
- 
- (96) 08806556.0  
(73) Astex Therapeutics Limited, Cambridge Cambridgeshire CB4 0QA, GB  
(72) SAXTY, Gordon, Cambridge CB4 0QA, GB  
BERDINI, Valerio, Cambridge CB4 0QA, GB  
MURRAY, Christopher, William, Cambridge CB4 0QA, GB  
GRIFFITHS-JONES, Charlotte, Mary, Cambridge CB4 0QA, GB  
VICKERSTAFFE, Emma, Cambridge CB4 0QA, GB  
BESONG, Gilbert, Ebai, Cambridge CB4 0QA, GB  
CARR, Maria, Grazia, Cambridge CB4 0QA, GB  
(54) **Bicyklický heterocyklické sloučeniny jako inhibitory proteinu tyrozinkinázy**  
(32) 0720041, 979555 P, 61178 P  
(31) 12.10.2007, 12.10.2007, 13.06.2008  
(33) GB, US, US  
(86) PCT/GB2008/003418  
(87) WO 2009/047506  
(74) ŽOVICOVÁ & ŽOVIC IP s.r.o., Záhradnícka 36, 821 08 Bratislava
- 
- (97) **EP 2208366**  
(47) 26.08.2015  
(97) 30.04.2009  
(51) **H04R 1/10** (2006.01)  
**H04R 5/033** (2006.01)  
(96) 09.10.2008  
(96) 08842002.1  
(73) ELNO, 95100 Argenteuil, FR  
SAGEM DEFENSE SECURITE, 92100 Boulogne Billancourt, FR  
(72) ROBUCHON, Patrick, F-95100 Argenteuil, FR  
CAVELIER, Jean-François, F-75017 Paris, FR  
MITTE, Monique, F-95370 Montigny - Les - Cormeilles, FR  
(54) **Akustická náhlavní sada**  
(32) 0758170  
(31) 09.10.2007  
(33) FR  
(86) PCT/FR2008/051833  
(87) WO 2009/053623  
(74) A. Holas & partner Patentová a známková kancelář, Ing. Mgr. Hana Holasová, Křížová 4, Brno, 60300
- 
- (97) **EP 2216573**  
(47) 21.10.2015  
(97) 11.08.2010  
(51) **F16K 15/03** (2006.01)  
(96) 02.02.2010  
(96) 10152458.5  
(73) B.B.A. Participaties B.V., 7382 AJ Klarenbeek, NL  
(72) Bruin, Johannes, 7325 WV, Apeldoorn, NL  
(54) **Jednosměrný ventil pro kapalinové potrubí**  
(32) 2002516  
(31) 10.02.2009  
(33) NL  
(74) Společná advokátní kancelář Všečka Zelený Švorčík Kalenský a partneři, JUDr. Otakar Švorčík, advokát, Hálkova 2, Praha 2, 12000
- 
- (97) **EP 2240376**  
(47) 07.10.2015  
(97) 23.07.2009  
(51) **B65D 19/22** (2006.01)  
**B65D 19/38** (2006.01)  
**B65D 19/44** (2006.01)  
(96) 16.01.2009  
(96) 09702531.6  
(73) K. Hartwall Oy AB, 01150 Söderkulla, FI  
(72) MOBERG, Carsten, 01150 Söderkulla, FI  
(54) **Adaptérová paleta a způsob pro manipulaci s nákladem**  
(32) 20085044  
(31) 18.01.2008  
(33) FI  
(86) PCT/FI2009/050035  
(87) WO 2009/090309  
(74) Společná advokátní kancelář Všečka Zelený Švorčík Kalenský a partneři, JUDr. Michal Havlík, Hálkova 2, Praha 2, 12000
- 
- (97) **EP 2254769**  
(47) 28.10.2015  
(97) 24.09.2009

- (51) **B60N 2/22** (2006.01)  
(96) 27.01.2009  
(96) 09721637.8  
(73) Brose Fahrzeugteile GmbH & Co. Kommanditgesellschaft, Coburg, 96450 Coburg, DE  
(72) ZELLMANN, Michael, 96120 Bischberg, DE  
STEFFEN, Oliver, 96450 Coburg, DE  
FASSBENDER, Frank, 96450 Coburg, DE  
(54) **Kování**  
(32) 202008003706 U  
(31) 15.03.2008  
(33) DE  
(86) PCT/EP2009/000493  
(87) WO 2009/115161  
(74) Čermák a spol., JUDr. Karel Čermák, Elišky Peškové 15/735, Praha 5, 15000
- 
- (97) **EP 2288513**  
(47) 21.10.2015  
(97) 17.12.2009  
(51) **B60N 2/225** (2006.01)  
(96) 06.06.2009  
(96) 09761440.8  
(73) Brose Fahrzeugteile GmbH & Co. Kommanditgesellschaft Coburg, 96450 Coburg, DE  
(72) KRÜGER, Frieder, 96450 Coburg, DE  
BLINZLER, André, 96271 Grub am Forst, DE  
HARTLEB, Stephanie, 96279 Weidhausen, DE  
SILLER, Jürgen, 95472 Rödental, DE  
ZELLMANN, Michael, 96120 Bischberg, DE  
WEISS, Matthias, 96472 Rödental, DE  
MÖLLER, Volker, 96450 Coburg, DE  
(54) **Polohovací kování**  
(32) 102008028096  
(31) 13.06.2008  
(33) DE  
(86) PCT/EP2009/004087  
(87) WO 2009/149877  
(74) Čermák a spol., JUDr. Karel Čermák, advokát, Elišky Peškové 735/15, Praha 5, 15000
- 
- (97) **EP 2294040**  
(47) 07.10.2015  
(97) 15.10.2009  
(51) **C07C 17/04** (2006.01)  
**C07C 17/087** (2006.01)  
**C07C 17/275** (2006.01)  
**C07C 19/08** (2006.01)  
**C07C 19/10** (2006.01)  
**C07C 17/25** (2006.01)  
**C07C 21/18** (2006.01)  
**C07C 19/01** (2006.01)  
**C07C 21/04** (2006.01)  
**C07C 17/20** (2006.01)  
(96) 09.04.2009  
(96) 09729764.2  
(73) Mexichem Fluor S.A. de C.V., San Luis Potosi, S.L.P., MX  
(72) SMITH, John, William, Runcorn, Cheshire WA7 4QF, GB  
MCGUINESS, Claire, Runcorn, Cheshire WA7 4QF, GB  
SHARRATT, Andrew, Paul, Runcorn, Cheshire WA7 4QF, GB  
(54) **Způsob přípravy 2,3,3,3-tetrafluoropenu**  
(32) 0806389  
(31) 09.04.2008  
(33) GB  
(86) PCT/GB2009/000950  
(87) WO 2009/125201  
(74) INPARTNERS GROUP, Ing. Ivan Lukšiček, Koliště 13a, Brno, 60200
- 
- (97) **EP 2307376**  
(47) 04.11.2015  
(97) 11.02.2010  
(51) **C07D 213/79** (2006.01)  
**C07D 213/81** (2006.01)  
**A61K 31/44** (2006.01)  
**A61P 29/00** (2006.01)  
**A61P 35/00** (2006.01)
- 
- (96) 27.07.2009  
(96) 09790842.0  
(73) Merck Patent GmbH, 64293 Darmstadt, DE  
(72) GOUTOPOULOS, Andreas, Boston MA 02116, US  
YU, Henry, Wellesley MA 02481, US  
ASKEW, Benny, C., Marshfield MA 02050, US  
LIU-BUJALSKI, Lesley, Needham MA 02494, US  
(54) **Nové fenylaminoisonikotinamidové sloučeniny**  
(32) 137858 P  
(31) 04.08.2008  
(33) US  
(86) PCT/US2009/051817  
(87) WO 2010/017051  
(74) Čermák a spol., JUDr. Karel Čermák, advokát, Elišky Peškové 735/15, Praha 5, 15000
- 
- (97) **EP 2330471**  
(47) 28.10.2015  
(97) 08.06.2011  
(51) **G05D 1/00** (2006.01)  
**G05D 1/02** (2006.01)  
**G08G 1/123** (2006.01)  
**A47L 9/00** (2006.01)  
(96) 08.11.2010  
(96) 10190305.2  
(73) Vorwerk & Co. Interholding GmbH, 42275 Wuppertal, DE  
(72) Kemker, Uwe, 42105 Wuppertal, DE  
Schlischka, Patrick, 42349 Wuppertal, DE  
Walmeyer, Mario, 40219 Düsseldorf, DE  
(54) **Postup k řízení robota**  
(32) 102009052629  
(31) 10.11.2009  
(33) DE  
(74) UNIPATENT, Mgr. Jiří Macek, Sázavská 16, Praha 2 - Vinohrady, 12000
- 
- (97) **EP 2359977**  
(47) 25.11.2015  
(97) 24.08.2011  
(51) **B23K 26/03** (2006.01)  
**B23K 26/12** (2014.01)  
**B23K 26/36** (2014.01)  
**B23K 26/08** (2014.01)  
**G01B 11/00** (2006.01)  
(96) 17.02.2011  
(96) 11001317.4  
(73) Carl Zeiss Microscopy GmbH, 07745 Jena, DE  
(72) Dömer, Holger, 73441 Bopfinger, DE  
(54) **Laserový zpracovací systém, držák předmětu a způsob zpracování laserem**  
(32) 102010008296  
(31) 17.02.2010  
(33) DE  
(74) Traplová Hakr Kubát, advokátní a patentová kancelář, Ing. Eduard Hakr, patentový zástupce, Přístavní 24, Praha 7, 17000
- 
- (97) **EP 2400931**  
(47) 28.10.2015  
(97) 02.09.2010  
(51) **A61F 2/44** (2006.01)  
(96) 24.02.2010  
(96) 10704886.0  
(73) SpineWelding AG, 8952 Schlieren, CH  
(72) MUELLER, Andrea, CH-8408 Winterthur, CH  
BERRA, Milica, CH-8952 Schlieren, CH  
AESCHLIMANN, Marcel, CH-2514 Ligerz, CH  
LEHMANN, Mario, CH-2353 Les Pommerats, CH  
WEBER, Urs, CH-2533 Evilard, CH  
MAYER, Jörg, CH-5702 Niederlenz, CH  
HOCHSCHULER, Stephen, TX 75093, US  
YUAN, Hansen, Naples FL 34102, US  
PHILLIPS, Frank M., IL 60612, US  
MEHL, Stephanie, 8932 Mettmenstetten, CH  
MOCK, Elmar, CH-2013 Colombier, CH  
WENGER, Andreas, CH-3074 Muri b. Bern, CH  
SEILER, Philipp, CH-4424 Arboldswil, CH  
BERLEMANN, Ulrich, CH-3005 Bern, CH

(54) **Stabilizační zařízení páteře a souprava pro jeho implantaci**  
(32) 155241 P, 242071 P, 302608 P  
(31) 25.02.2009, 14.09.2009, 09.02.2010  
(33) US, US, US  
(86) PCT/CH2010/000045  
(87) WO 2010/096942  
(74) PATENTSERVIS Praha a.s., Na Podkovce 281/10, Praha 4, 14700

(97) **EP 2411169**  
(47) 09.09.2015  
(97) 30.09.2010  
(51) **B21D 37/14** (2006.01)  
**B21D 28/34** (2006.01)  
**B21D 28/14** (2006.01)  
**B21D 28/00** (2006.01)  
**B23Q 17/09** (2006.01)  
**B23Q 17/20** (2006.01)  
(96) 23.03.2010  
(96) 10717497.1  
(73) TRUMPF Werkzeugmaschinen GmbH & Co. KG, 71254 Ditzingen, DE  
(72) BÜTTNER, Stefan, 71706 Markgröningen, DE  
LAIB, Wolfgang, 74354 Besigheim, DE

(54) **Uspořádání nástroje s větším počtem vyrovnávacích podložek pro vyrovnání délky dodatečného broušení**  
(32) 202009004013 U  
(31) 25.03.2009  
(33) DE  
(86) PCT/DE2010/000315  
(87) WO 2010/108476  
(74) Čermák a spol., JUDr. Karel Čermák, Elišky Peškové 15/735, Praha 5, 15000

(97) **EP 2413934**  
(47) 21.10.2015  
(97) 07.10.2010  
(51) **A61K 31/454** (2006.01)  
**A61K 45/06** (2006.01)  
**A61P 33/02** (2006.01)  
**A61P 37/02** (2006.01)  
(96) 30.03.2010  
(96) 10711405.0  
(73) Ecuphar N.V., 8020 Ooskamp, BE  
(72) SABATE ELIAS, David, E-08041 Barcelona, ES  
HOMEDES BEGUER, Josep M., E-08041 Barcelona, ES  
GÓMEZ OCHOA, Pablo, E-50013 Zaragoza, ES  
(54) **Domperidon v nízké denní dávce pro použití v léčbě nebo prevenci onemocnění spojeného se změnou imunitní odpovědi**  
(32) 09382040  
(31) 31.03.2009  
(33) EP  
(86) PCT/EP2010/054177  
(87) WO 2010/112497  
(74) A. Holas & partner Patentová a známková kancelář, Ing. Mgr. Hana Holasová, Křižová 4/105, Brno, 60300

(97) **EP 2431614**  
(47) 28.10.2015  
(97) 21.03.2012  
(51) **F04D 19/04** (2006.01)  
**F04D 29/051** (2006.01)  
**F04D 29/058** (2006.01)  
**F04D 29/059** (2006.01)  
**F04D 29/057** (2006.01)  
**F04D 27/00** (2006.01)  
(96) 27.08.2011  
(96) 11007000.0  
(73) Pfeiffer Vacuum GmbH, 35614 Aßlar, DE  
(72) Vorwerk, Peter, 35630 Ehringshausen, DE  
(54) **Vakuové čerpadlo**  
(32) 102010045716  
(31) 16.09.2010  
(33) DE  
(74) Čermák a spol., JUDr. Karel Čermák, advokát, Elišky Peškové 735/15, Praha 5, 15000

(97) **EP 2437698**  
(47) 06.01.2016  
(97) 09.12.2010  
(51) **A61F 9/00** (2006.01)  
**A61M 35/00** (2006.01)  
**B05B 11/00** (2006.01)  
**B65D 83/14** (2006.01)  
**B65D 83/16** (2006.01)

(96) 27.05.2010  
(96) 10728830.0  
(73) Laboratoires THEA, 63100 Clermont-Ferrand, FR  
(72) FAURIE, Michel, F-63960 Veyre-monton, FR  
(54) **Rozprašovač vybavený asistovanou sestavou k dávkování kapek obsažené tekutiny ve zmíněném rozprašovači**  
(32) 0953649  
(31) 03.06.2009  
(33) FR  
(86) PCT/FR2010/051022  
(87) WO 2010/139883  
(74) KANIA\*SEDLÁK\*SMOLA Patentová a známková kancelář, Ing. Jiří Malůšek, Mendlovo náměstí 1a, Brno, 60300

(97) **EP 2453148**  
(47) 26.08.2015  
(97) 16.05.2012  
(51) **F16H 59/04** (2006.01)  
**F16C 1/26** (2006.01)  
(96) 19.09.2011  
(96) 11007596.7  
(73) Dura Automotive Systems Einbeck GmbH, 37574 Einbeck, DE  
(72) Grude, Ingo, 37643 Negenborn, DE  
(54) **Připojení tažného lanka k řadicí skříňce**  
(32) 102010051075  
(31) 12.11.2010  
(33) DE  
(74) Společná advokátní kancelář Všečka Zelený Švorčík Kalenský a partneři, JUDr. Michal Havlík, Hájkova 2, Praha 2, 12000

(97) **EP 2453759**  
(47) 21.10.2015  
(97) 20.01.2011  
(51) **A23K 1/16** (2006.01)  
**A23K 1/18** (2006.01)  
**A61K 31/385** (2006.01)  
**A61P 39/06** (2006.01)  
(96) 14.07.2010  
(96) 10734871.6  
(73) Hill's Pet Nutrition, Inc., Topeka, KS 66603, US  
(72) ZICKER, Steven C., Lawrence Kansas 66049, US  
GROSS, Kathy Lynn, Topeka Kansas 66618, US  
(54) **Prostředky krmiva pro domácí zvířata zahrnující kyselinu lipovou s postupným uvolňováním a způsoby jejich výroby a použití**  
(32) 225328 P  
(31) 14.07.2009  
(33) US  
(86) PCT/US2010/041888  
(87) WO 2011/008800  
(74) Společná advokátní kancelář Všečka Zelený Švorčík Kalenský a partneři, JUDr. Otakar Švorčík, advokát, Hájkova 2, Praha 2, 12000

(97) **EP 2457055**  
(47) 04.11.2015  
(97) 27.01.2011  
(51) **F41A 3/38** (2006.01)  
**F41A 5/02** (2006.01)  
**F41A 19/32** (2006.01)  
**F41A 19/33** (2006.01)  
(96) 19.07.2010  
(96) 10802009.0  
(73) Loganchuk, Vladimir, Vancouver, B.C. V6T 1K5, CA  
(72) Loganchuk, Vladimir, Vancouver, B.C. V6T 1K5, CA  
(54) **Závěrové ústrojí ruční palné zbraně**  
(32) 508651  
(31) 24.07.2009  
(33) US

(86) PCT/IB2010/001749  
(87) WO 2011/010201  
(74) KANIA SEDLÁK SMOLA patentová kancelář, Ing. Veronika Zemanová, Mendlovo nám. 1a, Brno, 60300

(97) **EP 2464557**  
(47) 16.09.2015  
(97) 17.02.2011  
(51) **B62J 1/00** (2006.01)  
**B62J 1/18** (2006.01)  
(96) 09.08.2010  
(96) 10808588.7  
(73) Tampa Bay Recreation, LLC, Lutz, 33559, FL, US  
(72) TOLL, Steven, G., Tampa FL 33688, US  
(54) **Cyklistické sedlo**  
(32) 341653 P  
(31) 10.08.2009  
(33) US  
(86) PCT/US2010/044868  
(87) WO 2011/019650  
(74) Čermák a spol., JUDr. Karel Čermák, advokát, Elišky Peškové 735/15, Praha 5, 15000

(97) **EP 2490779**  
(47) 02.12.2015  
(97) 28.04.2011  
(51) **B01D 1/18** (2006.01)  
**B01J 2/04** (2006.01)  
**B01J 2/18** (2006.01)  
**A61K 9/00** (2006.01)  
**A61K 9/16** (2006.01)  
**B01D 9/00** (2006.01)  
(96) 20.10.2010  
(96) 10770869.5  
(73) Prosonix Limited, Oxford Science Park Oxford Oxfordshire OX4 4GA, GB  
(72) RUECROFT, Graham, Oxon OX10 0LG, GB  
PARIKH, Dipesh, Oxford Oxfordshire OX4 4GA, GB  
(54) **Způsob pro zlepšování krystalinity**  
(32) 0918431  
(31) 21.10.2009  
(33) GB  
(86) PCT/GB2010/051762  
(87) WO 2011/048412  
(74) Společná advokátní kancelář Všetečka Zelený Švorčík Kalenský a partneři, JUDr. Michal Havlík, Hálkova 2, Praha 2, 12000

(97) **EP 2496364**  
(47) 28.10.2015  
(97) 12.05.2011  
(51) **B05B 12/12** (2006.01)  
**B05B 13/04** (2006.01)  
**B05B 5/04** (2006.01)  
**B05B 15/12** (2006.01)  
**B05B 5/053** (2006.01)  
(96) 02.11.2010  
(96) 10774142.3  
(73) Dürr Systems GmbH, 74321 Bietigheim-Bissingen, DE  
(72) HERRE, Frank, 71739 Oberriexingen, DE  
(54) **Způsob nanášení a nanášecí zařízení s dynamickou adaptací počtu otáček rozprašovače a vysokého napětí**  
(32) 102009051877  
(31) 04.11.2009  
(33) DE  
(86) PCT/EP2010/006681  
(87) WO 2011/054496  
(74) Čermák a spol., JUDr. Karel Čermák, Elišky Peškové 15/735, Praha 5, 15000

(97) **EP 2504590**  
(47) 26.08.2015  
(97) 03.06.2011  
(51) **F16C 19/52** (2006.01)  
**F16C 35/00** (2006.01)  
**G01L 1/18** (2006.01)  
**G01L 1/20** (2006.01)

**G01L 5/00** (2006.01)  
(96) 19.11.2010  
(96) 10787330.9  
(73) Siemens Aktiengesellschaft, 80333 München, DE  
Fraunhofer Gesellschaft zur Förderung der angewandten Forschung E.V., 80686 München, DE  
(72) LÜNEBURG, Bernd, 45481 Mülheim an der Ruhr, DE  
BIEHL, Saskia, 38100 Braunschweig, DE  
(54) **Ložiskové těleso se snímačem pro měření tlakové síly ložiska rotujícího hřídele**  
(32) 09014802  
(31) 27.11.2009  
(33) EP  
(86) PCT/EP2010/067798  
(87) WO 2011/064144  
(74) Čermák a spol., JUDr. Karel Čermák, Elišky Peškové 15/735, Praha 5, 15000

(97) **EP 2528777**  
(47) 09.12.2015  
(97) 04.08.2011  
(51) **B60Q 3/02** (2006.01)  
(96) 24.01.2011  
(96) 11736672.4  
(73) Saint-Gobain Glass France, 92400 Courbevoie, FR  
(72) KLEO, Christophe, 60350 Attichy, FR  
GRANDGIRARD, Bastien, 60490 Marquellise, FR  
RICHARD, Alexandre, 75019 Paris, FR  
VERRAT-DEBAILLEUL, Adèle, 60150 Villers Sur Coudun, FR  
(54) **Svítlivý zasklívací dílec pro vozidlo nebo dopravní prostředek**  
(32) 1050526  
(31) 26.01.2010  
(33) FR  
(86) PCT/FR2011/050126  
(87) WO 2011/092420  
(74) Společná advokátní kancelář Všetečka Zelený Švorčík Kalenský a partneři, JUDr. Michal Havlík, Hálkova 2, Praha 2, 12000

(97) **EP 2540913**  
(47) 30.09.2015  
(97) 02.01.2013  
(51) **E01F 15/08** (2006.01)  
(96) 29.06.2012  
(96) 12174323.1  
(73) Luther, Horst, 55765 Birkenfeld, DE  
(72) Luther, Horst, 55765 Birkenfeld, DE  
(54) **Ochranná stěna z jednotlivých ochranných stěnových prvků k zabezpečení dopravních cest**  
(32) 202011104387 U  
(31) 01.07.2011  
(33) DE  
(74) Společná advokátní kancelář Všetečka Zelený Švorčík Kalenský a partneři, JUDr. Michal Havlík, Hálkova 2, Praha 2, 12000

(97) **EP 2542417**  
(47) 11.11.2015  
(97) 09.09.2011  
(51) **B41M 1/12** (2006.01)  
**B41M 3/00** (2006.01)  
**B41M 3/14** (2006.01)  
**B42D 15/00** (2006.01)  
**D21H 21/42** (2006.01)  
(96) 03.03.2011  
(96) 11708761.9  
(73) SICPA HOLDING SA, 1008 Prilly, CH  
(72) DEGOTT, Pierre, CH-1023 Crissier, CH  
DESPLAND, Claude-Alain, CH-1008 Prilly, CH  
SCHMID, Mathieu, CH-1005 Lausanne, CH  
RITTER, Gebhard, CH-1007 Lausanne, CH  
MÜLLER, Edgar, CH-1012 Lausanne, CH  
(54) **Bezpečnostní vlákno nebo proužek obsahující orientované magnetické částice v inkoustu a způsob a prostředky pro jeho výrobu**  
(32) PCT/IB2010/000435  
(31) 03.03.2010  
(33) IB

- (86) PCT/EP2011/053148  
(87) WO 2011/107527  
(74) TRAPLOVÁ HAKR KUBÁT Advokátní a patentová kancelář, Ing. Eduard Hakr, patentový zástupce, Přístavní 24, Praha 7, 17000
- 
- (97) **EP 2565992**  
(47) 28.10.2015  
(97) 06.03.2013  
(51) **H01R 43/052** (2006.01)  
**H01R 43/28** (2006.01)  
(96) 31.08.2011  
(96) 11179623.1  
(73) Komax Holding AG, 6036 Dierikon, CH  
(72) Conte, Alois, 6030 Ebikon, CH  
Viviroli, Stefan, 6048 Horw, CH  
(54) **Zařízení a způsob pro podávání konců kabelů do konfekcionovacích jednotek**  
(74) Čermák a spol., JUDr. Karel Čermák, Elišky Peškové 15/735, Praha 5, 15000
- 
- (97) **EP 2602601**  
(47) 21.10.2015  
(97) 12.06.2013  
(51) **G01M 13/02** (2006.01)  
(96) 20.11.2012  
(96) 12193457.4  
(73) Eiffage Construction Metallique, 92700 Colombes, FR  
(72) Siwula, Régis, 59163 CONDE SUR ESCAUT, FR  
Servant, Remy, 92150 SURESNES, FR  
(54) **Systém monitorování kinematického řetězce**  
(32) 1161427  
(31) 09.12.2011  
(33) FR  
(74) KOREJZOVÁ & SPOL., v.o.s., JUDr. Petra Korejzová, advokátka, Korunní 810/104 E, Praha 10, 10100
- 
- (97) **EP 2606560**  
(47) 28.10.2015  
(97) 05.04.2012  
(51) **H02K 17/16** (2006.01)  
**H02K 15/00** (2006.01)  
(96) 29.09.2011  
(96) 11767222.0  
(73) Siemens Aktiengesellschaft, 80333 München, DE  
(72) BÜTTNER, Klaus, 97618 Hollstadt, DE  
MÜLLER, Michael, 97688 Bad Kissingen, DE  
WÖHNER, Norbert, 97618 Heustreu, DE  
(54) **Klecový rotor pro asynchronní motor, tyče klecového rotoru, jakož i asynchronní motor**  
(32) 102010041796, 102010041788, 102010041795  
(31) 30.09.2010, 30.09.2010, 30.09.2010  
(33) DE, DE, DE  
(86) PCT/EP2011/066954  
(87) WO 2012/041943  
(74) Čermák a spol., JUDr. Karel Čermák, advokát, Elišky Peškové 735/15, Praha 5, 15000
- 
- (97) **EP 2615928**  
(47) 13.01.2016  
(97) 22.03.2012  
(51) **A23L 1/03** (2006.01)  
**A23L 1/105** (2006.01)  
**A23L 1/30** (2006.01)  
**A23L 2/00** (2006.01)  
**C12R 1/225** (2006.01)  
**C12R 1/25** (2006.01)  
**C12R 1/46** (2006.01)  
**A23L 2/38** (2006.01)  
**A23L 2/52** (2006.01)  
**C12R 1/01** (2006.01)  
(96) 14.09.2011  
(96) 11771282.8  
(73) Instytut Biotechnologii Przemysłu Rolno-Spozywczego, 02-532 Warszawa, PL  
(72) SKAPSKA, Sylwia, PL-02-638 Warszawa, PL  
OWCZAREK, Lubomila, PL-03-982 Warszawa, PL
- 
- JASINSKA, Urszula T., PL-02-206 Warszawa, PL  
(54) **Způsob přípravy fermentovaných, zdraví prospěšných, obilných nápojů**  
(32) 39242610  
(31) 16.09.2010  
(33) PL  
(86) PCT/PL2011/050036  
(87) WO 2012/036576  
(74) INVENTIA s.r.o., RNDr. Kateřina Hartvichová, Na Bělidle 3, Praha 5, 15000
- 
- (97) **EP 2616460**  
(47) 28.10.2015  
(97) 22.03.2012  
(51) **C07D 403/04** (2006.01)  
**C07D 409/04** (2006.01)  
**C07D 241/38** (2006.01)  
**C07D 243/10** (2006.01)  
**C07D 401/04** (2006.01)  
**C07D 403/10** (2006.01)  
**C07D 405/04** (2006.01)  
**C07D 405/10** (2006.01)  
**C07D 409/10** (2006.01)  
**C07D 413/10** (2006.01)  
**C07D 417/04** (2006.01)  
**C07D 417/10** (2006.01)  
**C07D 471/04** (2006.01)  
**C07D 491/04** (2006.01)  
**C07D 495/04** (2006.01)  
(96) 12.09.2011  
(96) 11764005.2  
(73) Otsuka Pharmaceutical Co., Ltd., Tokyo 101-8535, JP  
(72) ITO, Nobuaki, Osaka-shi, Osaka 541-0045, JP  
SASAKI, Hirofumi, Osaka-shi, Osaka 541-0045, JP  
TAI, Kuninori, Osaka-shi, Osaka 541-0045, JP  
SHINOHARA, Tomoichi, Osaka-shi, Osaka 541-0045, JP  
(54) **Heterocyklické sloučeniny pro léčbu nebo prevenci nemocí způsobených sníženým neuropřenosem serotoninu, norepinefrinu a dopaminu**  
(32) 2010204747  
(31) 13.09.2010  
(33) JP  
(86) PCT/JP2011/071174  
(87) WO 2012/036253  
(74) PATENTSERVIS PRAHA a.s., Na Podkovce 281/10, Praha 4, 14700
- 
- (97) **EP 2616465**  
(47) 04.11.2015  
(97) 22.03.2012  
(51) **C07D 413/04** (2006.01)  
**C07D 413/14** (2006.01)  
**C07D 417/14** (2006.01)  
**C07D 451/02** (2006.01)  
**C07D 487/04** (2006.01)  
**C07D 491/10** (2006.01)  
**C07D 498/08** (2006.01)  
**A61K 31/53** (2006.01)  
**A61P 29/00** (2006.01)  
(96) 13.09.2011  
(96) 11757294.1  
(73) Novartis AG, 4056 Basel, CH  
(72) BARKER, Oliver, Abingdon Oxfordshire OX14 4SA, GB  
BENTLEY, Jonathan, Abingdon Oxfordshire OX14 4SA, GB  
BOCK, Mark G., Massachusetts 02139, US  
CAIN, Thomas, Abingdon Oxfordshire OX14 4SA, GB  
CHOVATIA, Praful, Abingdon Oxfordshire OX14 4SA, GB  
DOD, Jennifer Ruth, Abingdon Oxfordshire OX14 4SA, GB  
EUSTACHE, Florence, Abingdon Oxfordshire OX14 4SA, GB  
GLEAVE, Laura, Abingdon Oxfordshire OX14 4SA, GB  
HARGRAVE, Jonathan, Abingdon Oxfordshire OX14 4SA, GB  
HEIFETZ, Alexander, Abingdon Oxfordshire OX14 4SA, GB  
LAW, Richard, Abingdon Oxfordshire OX14 4SA, GB  
RAOOF, Ali, Abingdon Oxfordshire OX14 4SA, GB  
WILLOWS, David, Abingdon Oxfordshire OX14 4SA, GB  
(54) **Triazin-oxadiazoly**  
(32) 382158 P

(31) 13.09.2010  
(33) US  
(86) PCT/EP2011/065868  
(87) WO 2012/035023  
(74) Traplová Hakr Kubát, advokátní a patentová kancelář, Ing. Jan Kubát, patentový zástupce, Přístavní 24, Praha 7, 17000

(97) **EP 2626468**  
(47) 21.10.2015  
(97) 14.08.2013  
(51) **E01C 13/08** (2006.01)  
(96) 13.02.2012  
(96) 12155131.1  
(73) Sarris, Nikolaos, 20021 Bollate (MI), IT  
(72) Sarris, Nikolaos, 20021 Bollate (MI), IT  
(54) **Smíšený trávnik a postup jeho vytváření**  
(74) FAJNOR IP s.r.o., Mgr. Karol Fajnor, Pobřežní 249/46, Praha 8, 18600

(97) **EP 2648543**  
(47) 21.10.2015  
(97) 14.06.2012  
(51) **A23L 1/10** (2006.01)  
**A23L 1/105** (2006.01)  
**A23L 1/308** (2006.01)  
**C12P 19/14** (2006.01)  
**C12P 19/24** (2006.01)  
(96) 08.12.2010  
(96) 10788208.6  
(73) Nestec S.A., 1800 Vevey, CH  
(72) SCHAFFER-LEQUART, Christelle, CH-1083 Mezieres, CH  
ROGER, Olivier, CH-1510 Moudon, CH  
WAVREILLE, Anne-Sophie, CH-1004 Lausanne, CH  
KUNETZ, Christine, Frances, Twinsburg OH 44087, US  
HOWELL, Scott, John, Macedonia OH 44056, US  
(54) **Potravinová složka s obsahem hydrolyzovaného celého zrna**  
(86) PCT/US2010/059487  
(87) WO 2012/078149  
(74) KOREJZOVÁ & SPOL., v.o.s., JUDr. Petra Korejzová, Korunní 810/104 E, Praha 10, 10100

(97) **EP 2683724**  
(47) 06.05.2015  
(97) 13.09.2012  
(51) **C07D 495/04** (2006.01)  
(96) 08.03.2012  
(96) 12709828.3  
(73) ZaCh System S.p.A., 20091 Bresso (Milano), IT  
(72) VOLPICELLI, Raffaella, I-36100 Vicenza, IT  
ANDRETTO, Mauro, I-36025 Noventa Vicentina (VI), IT  
COTARCA, Livius, I-33052 Cervignano del Friuli (Udine), IT  
NARDI, Antonio, I-36053 Gambellara (VI), IT  
VERZINI, Massimo, I-37042 Caldiero (Verona), IT  
(54) **Způsob asymetrické redukce**  
(32) MI20110365, MI20111028  
(31) 10.03.2011, 08.06.2011  
(33) IT, IT  
(86) PCT/EP2012/054023  
(87) WO 2012/120086  
(74) Společná advokátní kancelář Všetěčka Zelený Švorčík Kalenský a partneři, JUDr. Michal Havlík, Hálkova 2, Praha 2, 12000

(97) **EP 2695862**  
(47) 21.10.2015  
(97) 12.02.2014  
(51) **C03B 23/055** (2006.01)  
**C03B 23/045** (2006.01)  
**C03B 23/049** (2006.01)  
(96) 18.07.2013  
(96) 13176968.9  
(73) Schott AG, 55122 Mainz, DE  
(72) Bartsch, Reiner, 95643 Tirschenreuth, DE  
Biersack, Ralf, 95173 Schönwald, DE  
Pulz, Wolfgang, 95666 Mitterteich, DE  
Debreczeny, Csaba, 92637 Weiden, DE  
(54) **Způsob a zařízení pro tvarování podlouhlého skleněného tělesa**  
(32) 102012107338

(31) 09.08.2012  
(33) DE  
(74) KOREJZOVÁ & SPOL., v.o.s., JUDr. Petra Korejzová, Korunní 810/104 E, Praha 10, 10100

(97) **EP 2698511**  
(47) 30.09.2015  
(97) 19.02.2014  
(51) **F01N 13/08** (2010.01)  
**F01N 1/06** (2006.01)  
**F01N 1/02** (2006.01)  
(96) 16.08.2013  
(96) 13180621.8  
(73) Bosal Emission Control Systems NV, 3560 Lummen, BE  
(72) Das, Sven, 3290 Diest, BE  
Mentens, Marc, 3900 Overpelt, BE  
Dörge, Filip, 3560 Lummen, BE  
(54) **Tlumič pro výfukový systém u spalovacího motoru**  
(32) 12180707  
(31) 16.08.2012  
(33) EP  
(74) Čermák a spol., JUDr. Karel Čermák, Elišky Peškové 15/735, Praha 5, 15000

(97) **EP 2698584**  
(47) 21.10.2015  
(97) 19.02.2014  
(51) **F24D 11/00** (2006.01)  
**F28D 20/00** (2006.01)  
(96) 26.03.2013  
(96) 13161159.2  
(73) Bilfinger VAM Anlagentechnik GmbH, 4600 Wels, AT  
(72) Hedbäck, Anders J W, 112 20 Danderyd, SE  
(54) **Beztlakový zásobník pro systémy dálkového vytápění**  
(74) Rott, Růžička & Guttman Patentové, známkové a advokátní kanceláře, Ing. Ivana Menšíková, Vinohradská 37, Praha 2, 12000

(97) **EP 2705117**  
(47) 21.10.2015  
(97) 08.11.2012  
(51) **C08J 11/10** (2006.01)  
**C10G 1/02** (2006.01)  
**C10G 1/10** (2006.01)  
(96) 04.05.2012  
(96) 12723076.1  
(73) OMV REFINING & MARKETING GMBH, 1020 Wien, AT  
(72) HOFER, Wolfgang, 1210 Wien, AT  
(54) **Způsob energeticky eficientního zpracování sekundárních skládkových materiálů**  
(32) 6322011  
(31) 05.05.2011  
(33) AT  
(86) PCT/AT2012/000127  
(87) WO 2012/149590  
(74) Společná advokátní kancelář Všetěčka Zelený Švorčík Kalenský a partneři, JUDr. Michal Havlík, Hálkova 2, Praha 2, 12000

(97) **EP 2719106**  
(47) 21.10.2015  
(97) 31.01.2013  
(51) **H04L 1/06** (2006.01)  
**H04L 1/00** (2006.01)  
(96) 23.07.2012  
(96) 12743784.6  
(73) Panasonic Corporation, Kadoma-shi, Osaka 571-8501, JP  
(72) PETROV, Mihail, 63225 Langen, DE  
(54) **Způsob prokládání**  
(32) 11006087  
(31) 25.07.2011  
(33) EP  
(86) PCT/JP2012/004662  
(87) WO 2013/014906  
(74) KOREJZOVÁ & SPOL., v.o.s., JUDr. Petra Korejzová, Korunní 810/104 E, Praha 10, 10100



- (97) **EP 2729443**  
(47) 25.11.2015  
(97) 10.01.2013  
(51) **C07C 237/22** (2006.01)  
**C07C 311/06** (2006.01)  
**C07K 5/06** (2006.01)  
**C07C 311/19** (2006.01)  
**C07D 207/16** (2006.01)  
(96) 06.07.2012  
(96) 12735610.3  
(73) Kalvista Pharmaceuticals Limited, Salisbury, Wiltshire SP4 0JQ, GB  
(72) EVANS, David Michael, Salisbury SP4 0JQ, GB  
DAVIE, Rebecca Louise, Salisbury SP4 0JQ, GB  
EDWARDS, Hannah Joy, Salisbury SP4 0JQ, GB  
ROOKER, David Philip, Salisbury SP4 0JQ, GB  
(54) **Deriváty benzylaminu jako inhibitory plazmatického kalikreinu**  
(32) 201111682, 201161505305 P  
(31) 07.07.2011, 07.07.2011  
(33) GB, US  
(86) PCT/GB2012/051588  
(87) WO 2013/005045  
(74) Společná advokátní kancelář Všecka Zelený Švorčík Kalenský a partneři, JUDr. Michal Havlík, Hálkova 2, Praha 2, 12000
- 
- (97) **EP 2729445**  
(47) 21.10.2015  
(97) 10.01.2013  
(51) **C07D 207/16** (2006.01)  
**C07D 209/52** (2006.01)  
**C07D 209/54** (2006.01)  
**C07D 211/60** (2006.01)  
**C07D 221/04** (2006.01)  
**C07D 453/06** (2006.01)  
**A61K 31/453** (2006.01)  
**A61P 29/00** (2006.01)  
**A61K 31/40** (2006.01)  
(96) 04.07.2011  
(96) 11743035.5  
(73) Rottapharm Biotech S.r.l., 20900 Monza (MB), IT  
(72) BORRIELLO, Manuela, 20900 Monza, IT  
PUCCI, Sabrina, 20044 Bernareggio, IT  
STASI, Luigi, Piero, 20900 Monza, IT  
ROVATI, Lucio, 20900 Monza, IT  
(54) **Cyklistické aminové deriváty jako antagonisté EP4 receptoru**  
(86) PCT/EP2011/061226  
(87) WO 2013/004290  
(74) Rott, Růžička & Guttmann Patentové, známkové a advokátní kanceláře, Ing. Jana Fuchsová, Vinohradská 37, Praha 2, 12000
- 
- (97) **EP 2744895**  
(47) 14.10.2015  
(97) 14.03.2013  
(51) **C12N 7/02** (2006.01)  
**B01D 61/14** (2006.01)  
**B01D 61/00** (2006.01)  
(96) 07.09.2012  
(96) 12758663.4  
(73) UniQure IP B.V., 1105 BA Amsterdam, NL  
(72) HERMENS, Wilhelmus Theodorus Johannes Maria Christiaan, 1105 BA Amsterdam, NL  
SMITH, James Patrick, 1105 BA Amsterdam, NL  
(54) **Odstranění kontaminujících virů z preparátů AAV**  
(32) 11180594, 201161532176 P  
(31) 08.09.2011, 08.09.2011  
(33) EP, US  
(86) PCT/NL2012/050619  
(87) WO 2013/036118  
(74) Traplová Hakr Kubát, advokátní a patentová kancelář, Ing. Eduard Hakr, patentový zástupce, Přístavní 24, Praha 7, 17000
- 
- (97) **EP 2745704**  
(47) 14.10.2015  
(97) 25.06.2014  
(51) **A23L 1/237** (2006.01)  
**A23C 9/142** (2006.01)  
**A23C 9/144** (2006.01)

- A23C 21/00** (2006.01)  
(96) 20.12.2013  
(96) 13005954.6  
(73) Euroserum, 70170 Port Sur Saone, FR  
(72) Perceaux, Romain, 70000 Vesoul, FR  
Naegele, Delphine, 70000 Pusy ET Epenoux, FR  
Vareille, Philippe, 70000 Noidans LES Vesoul, FR  
(54) **Sůl s vysokým obsahem draslíku pocházející z mléka a způsob jejího získávání**  
(32) 1203551  
(31) 21.12.2012  
(33) FR  
(74) Společná advokátní kancelář Všecka Zelený Švorčík Kalenský a partneři, JUDr. Michal Havlík, Hálkova 2, Praha 2, 12000
- 
- (97) **EP 2747967**  
(47) 07.10.2015  
(97) 28.02.2013  
(51) **B28B 1/08** (2006.01)  
**B28B 3/02** (2006.01)  
**B28B 11/10** (2006.01)  
**B28B 13/00** (2006.01)  
(96) 22.08.2012  
(96) 12825491.9  
(73) Banus, Christopher T., Nashua, NH 03063, US  
(72) Banus, Christopher T., Nashua, NH 03063, US  
(54) **Vakuový vibrační lis na formování zkonstruovaných kamenných desek**  
(32) 201161526308 P  
(31) 23.08.2011  
(33) US  
(86) PCT/US2012/051817  
(87) WO 2013/028736  
(74) KOREJZOVÁ & SPOL., v.o.s., JUDr. Petra Korejzová, advokátka, Korunní 810/104 E, Praha 10, 10100
- 
- (97) **EP 2751469**  
(47) 23.09.2015  
(97) 07.03.2013  
(51) **F17C 1/16** (2006.01)  
**F17C 13/04** (2006.01)  
(96) 16.08.2012  
(96) 12766863.0  
(73) Shubbar, Amir R., 63741 Aschaffenburg, DE  
Shubbar, Mahdi, 63741 Aschaffenburg, DE  
(72) Shubbar, Amir R., 63741 Aschaffenburg, DE  
Shubbar, Mahdi, 63741 Aschaffenburg, DE  
(54) **Tlaková nádrž s konektorovým a přivařeným přípojem přípojovacího dílu**  
(32) 102011111406  
(31) 30.08.2011  
(33) DE  
(86) PCT/DE2012/000824  
(87) WO 2013/029586  
(74) KANIA\*SEDLÁK\*SMOLA Patentová a známková kancelář, Ing. František Kania, Mendlovo náměstí 1a, Brno, 60300
- 
- (97) **EP 2756893**  
(47) 21.10.2015  
(97) 23.07.2014  
(51) **B21F 1/00** (2006.01)  
**B21D 7/02** (2006.01)  
**B21D 43/02** (2006.01)  
**B23Q 5/40** (2006.01)  
(96) 21.01.2014  
(96) 14151946.2  
(73) Otto Bihler Handels-Beteiligungs-GmbH, 87642 Halblech, DE  
(72) Bihler, Mathias, 87642 Halblech, DE  
Maldoner, Paul, 87669 Rieden, DE  
Gast, Oskar, 87637 Eisenberg, DE  
(54) **Zařízení pro zpracování materiálu, zejména jako komponent tvářecího stroje**  
(32) 13152173, 202013002888 U  
(31) 22.01.2013, 25.03.2013  
(33) EP, DE

- (74) KOREJZOVÁ & SPOL., v.o.s., JUDr. Petra Korejzová, Korunní 810/104 E, Praha 10, 10100
- 
- (97) **EP 2761088**  
(47) 18.11.2015  
(97) 04.04.2013  
(51) **E01B 27/10** (2006.01)  
(96) 04.09.2012  
(96) 12775436.4  
(73) Franz Plasser Bahnbaumaschinen-Industriegesellschaft m.b.H., 1010 Wien, AT  
(72) THEURER, Josef, A-1010 Wien, AT  
BRUNNINGER, Manfred, A-4203 Altenberg, AT  
(54) **Způsob sanace štěrkového lože koleje**  
(32) 14082011  
(31) 29.09.2011  
(33) AT  
(86) PCT/EP2012/003682  
(87) WO 2013/045019  
(74) Traplová Hakr Kubát, advokátní a patentová kancelář, Ing. Eduard Hakr, patentový zástupce, Přístavní 24, Praha 7, 17000
- 
- (97) **EP 2788001**  
(47) 02.12.2015  
(97) 13.06.2013  
(51) **A61K 31/55** (2006.01)  
**A61K 31/573** (2006.01)  
**A61K 9/00** (2006.01)  
**A61K 9/12** (2006.01)  
**A61M 11/04** (2006.01)  
**A61M 11/06** (2006.01)  
**A61M 15/00** (2006.01)  
**A61M 15/08** (2006.01)  
**A61P 27/14** (2006.01)  
(96) 04.12.2012  
(96) 12797884.9  
(73) Teva Branded Pharmaceutical Products R & D, Inc., Frazer, Pennsylvania 19355, US  
(72) ZENG, Xian-Ming, Miami, Florida 33169-5043, US  
LY, Jade Ching-Ying, Miami, Florida 33169-5043, US  
DALVI, Mukul C, Miami, Florida 33169-5043, US  
(54) **Nosní léková forma**  
(32) 201161567893 P, 201121812  
(31) 07.12.2011, 19.12.2011  
(33) US, GB  
(86) PCT/EP2012/074374  
(87) WO 2013/083569  
(74) Společná advokátní kancelář Všetěčka Zelený Švorčík Kalenský a partneři, JUDr. Michal Havlík, Hálkova 2, Praha 2, 12000
- 
- (97) **EP 2789477**  
(47) 23.09.2015  
(97) 15.10.2014  
(51) **B60C 11/03** (2006.01)  
**B60C 7/12** (2006.01)  
**B60C 7/24** (2006.01)  
(96) 27.03.2014  
(96) 14162039.3  
(73) OTICO, 77650 Chalmaison, FR  
(72) Phely, Olivier, 77520 Thenisy, FR  
Piou, Denis, 89340 Villeblevin, FR  
(54) **Polodutá pneumatika pro zemědělské stroje, zejména pro sečí stroje**  
(32) 1353332  
(31) 12.04.2013  
(33) FR  
(74) Čermák a spol., JUDr. Karel Čermák, Elišky Peškové 15/735, Praha 5, 15000
- 
- (97) **EP 2799201**  
(47) 18.11.2015  
(97) 05.11.2014  
(51) **B29C 31/04** (2006.01)  
**B29C 33/00** (2006.01)  
B29C 44/38 (2006.01)  
B29C 45/14 (2006.01)  
B60J 10/02 (2006.01)
- 
- B29C 70/76 (2006.01)  
(96) 30.04.2013  
(96) 13166057.3  
(73) Webasto SE, 82131 Stockdorf, DE  
(72) Van Dyck, Johan Ria Hugo, 2900 Schoten, BE  
(54) **Způsob a forma pro vyrábění panelové sestavy**  
(74) Traplová Hakr Kubát, advokátní a patentová kancelář, Ing. Eduard Hakr, patentový zástupce, Přístavní 24, Praha 7, 17000
- 
- (97) **EP 2804953**  
(47) 28.10.2015  
(97) 25.07.2013  
(51) **C12Q 1/04** (2006.01)  
**G01N 33/58** (2006.01)  
(96) 16.01.2013  
(96) 13700708.4  
(73) Centre National de la Recherche Scientifique (CNRS), 75016 Paris, FR  
Université Paris-Sud, 91400 Orsay, FR  
(72) DUKAN, Sam, F-13004 Marseille, FR  
DUMONT, Audrey, F-13010 Marseille, FR  
AWWAD, Monzer, 94130 Nogent-sur-Marne, FR  
MALLERON, Annie, F-91460 Marcoussis, FR  
VAUZEILLES, Boris, F-92330 Sceaux, FR  
(54) **Způsob specifického značení žijících bakterií**  
(32) 12151622  
(31) 18.01.2012  
(33) EP  
(86) PCT/EP2013/050712  
(87) WO 2013/107759  
(74) Společná advokátní kancelář Všetěčka Zelený Švorčík Kalenský a partneři, JUDr. Michal Havlík, Hálkova 2, Praha 2, 12000
- 
- (97) **EP 2851052**  
(47) 06.01.2016  
(97) 25.03.2015  
(51) **A61G 10/02** (2006.01)  
**A61H 9/00** (2006.01)  
**A61G 7/10** (2006.01)  
(96) 24.09.2013  
(96) 13185795.5  
(73) Weyergans High Care AG, 52355 Düren, DE  
(72) Weyergans, Rudolf, 52355 Düren, DE  
(54) **Lékařská podtlaková komora s posuvnou lehátkovou plochou**  
(74) KANIA, SEDLÁK, SMOLA Patentová a známková kancelář, Ing. Jiří Malůšek, Mendlovo nám. 1a, Brno, 60300
- 
- (97) **EP 2865585**  
(47) 14.10.2015  
(97) 29.04.2015  
(51) **B62D 53/00** (2006.01)  
(96) 26.10.2013  
(96) 13005111.3  
(73) WAMECH Producent Wozkow Przemyslowych Piotr i Albina Wasik Spolka Jawna, 30-435 Krakow, PL  
(72) Gruza, Antoni, 32-010 Kocmyrzów, PL  
(54) **Transportní souprava**  
(74) Ing. Dobroslav Musil, patentová kancelář, Zábrdovická 11, Brno, 61500
- 
- (97) **EP 2867262**  
(47) 21.10.2015  
(97) 03.01.2014  
(51) **C08F 10/06** (2006.01)  
**C08L 23/10** (2006.01)  
**C08F 2/00** (2006.01)  
(96) 27.06.2013  
(96) 13734987.4  
(73) Total Research & Technology Feluy, 7181 Seneffe, BE  
(72) GEEURICKX, Peter, B-1700 Dilbeek, BE  
STANDAERT, Alain, B - 1020 Bruxelles, BE  
ZULIANI, Jean-Luc, B-1470 Genappe, BE  
(54) **Propylenový polymer pro vysokopevnostní vlákna a netkané textilie**  
(32) 12173766  
(31) 27.06.2012  
(33) EP

(86) PCT/EP2013/063460  
(87) WO 2014/001426  
(74) KOREJZOVÁ & SPOL., v.o.s., JUDr. Petra Korejzová, Korunní 810/104 E, Praha 10, 10100

(97) **EP 2874926**

(47) 14.10.2015

(97) 09.10.2014

(51) **B65G 61/00**

(2006.01)

**B65G 1/137**

(2006.01)

(96) 27.03.2014

(96) 14719610.9

(73) Atlantic C Handels- und Beratungs GmbH, 54470 Bernkastel-Kues, DE

(72) GÄNZ, Rolf, 54470 Bernkastel-Kues, DE

(54) **Způsob a zařízení pro nakládání palety**

(32) 102013005615

(31) 04.04.2013

(33) DE

(86) PCT/EP2014/000826

(87) WO 2014/161645

(74) Společná advokátní kancelář Všetečka Zelený Švorčík Kalenský a partneři, JUDr. Otakar Švorčík, advokát, Hálkova 2, Praha 2, 12000

## Zveřejněné překlady pozměněného, nebo omezeného znění evropských patentových spisů

U následujících udělených evropských patentů s účinky pro Českou republiku byl majitelem předložen opravený překlad patentového spisu do českého jazyka (§ 35d odst. 2 zákona č. 527/1990 Sb., v platném znění).

Datem zveřejnění opraveného překladu evropského patentového spisu je datum publikace tohoto Věstníku.

(97) **EP 1826320**

(97) **EP 2049142**

(97) **EP 2321537**

(97) **EP 1990104**

(97) **EP 2153841**

## Evropské patenty zachované v pozměněném nebo omezeném znění

V této části jsou uvedeny evropské patenty s účinky pro Českou republiku, které byly Evropským úřadem podle článku 102 Úmluvy o udělování evropských patentů zachovány v omezeném znění podle čl. 105a - 105c EPC 2000, nebo v pozměněném znění (§ 35f zákona č. 527/1990 Sb., v platném znění).

(97) Datum oznámení o zachování patentu

EP 2110150

27.01.2016

## PD4A

## Převod práv a ostatní změny majitelů evropských patentů

(97) **EP 1688522**

(73) Winner Medical Co., Ltd., Longhua Shenzhen 518109, CN

(97) **EP 2162409**

(73) Boulet Fillers, FR-78670 Villennes sur Seine, FR

(97) **EP 1753470**

(73) Baxalta GmbH, 8152 Glattpark, Opfikon, CH

(97) **EP 2162409**

(73) Carmeuse Chaux, FR-62320 Bois Bernard, FR

(97) **EP 1753470**

(73) Nanotherapeutics, Inc., Alachua, 32615, FL, US

(97) **EP 2464557**

(73) Tampa Bay Recreation, LLC, Lutz, 33559, FL, US

(97) **EP 1849189**

(73) Fraunhofer Gesellschaft zur Förderung der Angewandten Forschung e.V., 80686 München, DE

(97) **EP 2698584**

(73) Bilfinger VAM Anlagentechnik GmbH, 4600 Wels, AT

**FG1K**

**Zapsané užité vzory - přehled podle čísel zápisu**

V období uzávěrky tohoto čísla Věstníku zapsal Úřad průmyslového vlastnictví tyto užité vzory.

29095	<i>G 08 B 19/00</i>	(2006.01)	29103	<i>A 47 C 20/02</i>	(2006.01)	29111	<i>G 01 B 11/255</i>	(2006.01)
29096	<i>C 02 F 101/18</i>	(2006.01)	29104	<i>F 16 L 25/06</i>	(2006.01)	29112	<i>A 01 N 3/00</i>	(2006.01)
29097	<i>F 24 H 1/00</i>	(2006.01)	29105	<i>F 16 L 25/06</i>	(2006.01)	29113	<i>C 22 C 23/02</i>	(2006.01)
29098	<i>D 21 H 17/67</i>	(2006.01)	29106	<i>F 16 L 25/06</i>	(2006.01)	29114	<i>A 01 N 3/00</i>	(2006.01)
29099	<i>A 47 G 23/00</i>	(2006.01)	29107	<i>A 47 G 9/00</i>	(2006.01)	29115	<i>F 16 C 3/18</i>	(2006.01)
29100	<i>F 24 F 3/16</i>	(2006.01)	29108	<i>G 21 F 9/34</i>	(2006.01)	29116	<i>H 02 J 7/02</i>	(2006.01)
29101	<i>F 24 F 13/30</i>	(2006.01)	29109	<i>A 61 F 2/07</i>	(2013.01)			
29102	<i>A 47 C 7/18</i>	(2006.01)	29110	<i>F 16 K 31/04</i>	(2006.01)			

**FG1K**

**Zapsané užité vzory - řazené podle MPT**

(51)	<i>A01N 3/00</i>	(2006.01)	(47)	01.02.2016
	<i>C12P 5/02</i>	(2006.01)	(73)	Mlada Milan Ing., Praha 5, CZ
	<i>C02F 11/04</i>	(2006.01)	(72)	Mlada Milan Ing., Praha 5, CZ
(11)	29112		(54)	<b>Dvoudílná sklenice s inregrovanými magnety</b>
(21)	<b>2015-31828</b>			
(22)	02.12.2015		(51)	<i>A47G 9/00</i>
(47)	01.02.2016			<i>A47G 9/08</i>
(73)	Výzkumný ústav rostlinné výroby, v. v. i., Praha 6 – Ruzyně, CZ		(11)	29107
(72)	Ust'ak Sergej Ing., CSc., Spořice, CZ		(21)	<b>2015-31609</b>
	Jambor Václav Ing., CSc., Pohořelice, CZ		(22)	07.10.2015
	Muňoz Jakub Ing., Ph.D., Jirkov, CZ		(47)	01.02.2016
	Honzík Roman Ing., Chomutov, CZ		(73)	Krškova Pavla, Brno, CZ
(54)	<b>Přípravek pro silážování nadměrně vlhkých rostlin jako suroviny pro výrobu bioplynu</b>		(72)	Krškova Pavla, Brno, CZ
			(54)	<b>Vak pro malé děti</b>
			(74)	A. Holas & partner Patentová a známková kancelář, Ing. Mgr. Hana Holasová, Křížová 4, Brno, 60300
(51)	<i>A01N 3/00</i>	(2006.01)	(51)	<i>A61F 2/07</i>
	<i>C12P 5/02</i>	(2006.01)		<i>A61F 2/04</i>
	<i>C02F 11/04</i>	(2006.01)		<i>D03D 3/02</i>
(11)	29114		(11)	29109
(21)	<b>2015-31868</b>		(21)	<b>2015-31676</b>
(22)	10.12.2015		(22)	21.10.2015
(47)	01.02.2016		(47)	01.02.2016
(73)	NutriVet s.r.o., Pohořelice, CZ		(73)	Technická univerzita v Liberci, Liberec, CZ
(72)	Jambor Václav Ing., CSc., Pohořelice, CZ		(72)	Kolčavová Sirková Brigita Ing., Ph.D., Liberec 1, CZ
	Ust'ak Sergej Ing., CSc., Spořice, CZ			Špánková Jana Ing., Liberec 14, CZ
	Ust'aková Marie, Spořice, CZ		(54)	<b>Tkaná náhrada cévy – graft, a stengraft obsahující tuto tkanou náhradu</b>
(54)	<b>Přípravek pro silážování nadměrně suchých rostlin jako suroviny pro výrobu bioplynu</b>		(74)	Ing. Dobroslav Musil, patentová kancelář, Ing. Dobroslav Musil, Zábřdovická 11, Brno, 61500
(51)	<i>A47C 20/02</i>	(2006.01)	(51)	<i>C02F 101/18</i>
	<i>A47C 20/04</i>	(2006.01)		<i>C02F 1/32</i>
	<i>A47C 17/00</i>	(2006.01)		<i>C02F 1/72</i>
(11)	29103		(11)	29096
(21)	<b>2015-31226</b>		(21)	<b>2015-31853</b>
(22)	18.06.2015		(22)	07.12.2015
(47)	01.02.2016		(47)	28.01.2016
(73)	JECH CZ s.r.o., Dobruška, CZ		(73)	GIS - GEOINDUSTRY, s.r.o., Plzeň, CZ
(72)	Jech Pavel, Dobruška, CZ		(72)	Burešová Helena Ing. Mgr., Ph.D., Dobřichovice, CZ
(54)	<b>Sedací a/nebo lůžkový nábytek</b>			Formánek Zdeněk Ing., Praha 4 – Kunratice, CZ
(74)	Jan Brykner, Resslova 741, Hradec Králové, 50002			Hladík Pavel Mgr., Litoměřice, CZ
				Bureš Karel Ing., Ostrov, CZ
				Rusnok Pavel Ing., Chotikov, CZ
(51)	<i>A47C 7/18</i>	(2006.01)	(54)	<b>Zařízení pro dekontaminaci vody znečištěné kyanidy</b>
	<i>A47C 15/00</i>	(2006.01)	(74)	PatentCentrum Sedlák a Partners s.r.o., Husova 5, České Budějovice, 37001
(11)	29102			
(21)	<b>2015-31224</b>		(51)	<i>C22C 23/02</i>
(22)	18.06.2015		(11)	29113
(47)	01.02.2016		(21)	<b>2015-31858</b>
(73)	JECH CZ s.r.o., Dobruška, CZ		(22)	08.12.2015
(72)	Jech Pavel, Dobruška, CZ		(47)	01.02.2016
(54)	<b>Sedací nábytek pro imobilní osoby</b>		(73)	ALUCAST, s.r.o., Tupesy, CZ
(74)	Jan Brykner, Resslova 741, Hradec Králové, 50002			Univerzita Karlova v Praze, Praha 2, CZ
(51)	<i>A47G 23/00</i>	(2006.01)		
(11)	29099			
(21)	<b>2015-30713</b>			
(22)	10.02.2015			

- Vysoké učení technické v Brně, Brno, CZ  
(72) Čileček Jarmil Ing., Buchlovice, CZ  
Máthís Kristián doc. RNDr., Ph.D., Komárno, SK  
Juliš Martin Ing., Ph.D., Brno, CZ  
(54) **Hořčíková slitina**  
(74) Ing. Petr Soukup, Vídeňská 8, Olomouc, 77200
- 
- (51) **D21H 17/67** (2006.01)  
**D21H 17/05** (2006.01)  
**B32B 23/06** (2006.01)  
**B32B 23/18** (2006.01)  
**D21H 17/28** (2006.01)  
(11) 29098  
(21) **2014-30459**  
(22) 17.12.2014  
(47) 01.02.2016  
(73) Univerzita Palackého v Olomouci, Olomouc, CZ  
(72) Lapčík Lubomír prof. Ing., CSc., Topolná, CZ  
Lapčíková Barbora doc. Mgr., Ph.D., Topolná, CZ  
Zbořil Radek prof. RNDr., Ph.D., Olomouc, CZ  
(54) **Kompozitní planární materiál na bázi celulózy**  
(74) INVENTIA s.r.o., RNDr. Kateřina Hartvichová, Na Bělidle 3, Praha 5, 15000
- 
- (51) **F16C 3/18** (2006.01)  
(11) 29115  
(21) **2015-31902**  
(22) 15.12.2015  
(47) 01.02.2016  
(73) VÚTS, a.s., Liberec, Liberec XI-Růžodol, CZ  
(72) Karel Petr Ing., Ph.D., Liberec XI - Růžodol I, CZ  
Kučera Luděk Ing., Liberec IV - Perštýn, CZ  
(54) **Servomotor**  
(74) Ing. Dobroslav Musil, patentová kancelář, Ing. Dobroslav Musil, Zábrdovická 11, Brno, 61500
- 
- (51) **F16K 31/04** (2006.01)  
**F16K 1/34** (2006.01)  
(11) 29110  
(21) **2015-31791**  
(22) 23.11.2015  
(47) 01.02.2016  
(73) SolarAir s.r.o., Svitavy, CZ  
(72) Bräuner Steffen, Svitavy, CZ  
(54) **Talířový ventil s elektrickým pohonem uzavírání**  
(74) Halaxová & Halaxová TETRAPAT, RNDr. Zdenka Halaxová, Jinonická 80, Praha 5, 15800
- 
- (51) **F16L 25/06** (2006.01)  
(11) 29104  
(21) **2015-31427**  
(22) 18.08.2015  
(47) 01.02.2016  
(73) Švéda Zdeněk Ing., Hrochův Týnec, CZ  
(72) Švéda Zdeněk Ing., Hrochův Týnec, CZ  
(54) **Sestava spojených uzavřených profilů**  
(74) Jan Brykner, Resslova 741, Hradec Králové, 50002
- 
- (51) **F16L 25/06** (2006.01)  
(11) 29105  
(21) **2015-31428**  
(22) 18.08.2015  
(47) 01.02.2016  
(73) Švéda Zdeněk Ing., Hrochův Týnec, CZ  
(72) Švéda Zdeněk Ing., Hrochův Týnec, CZ  
(54) **Sestava klínové spojených uzavřených profilů**  
(74) Jan Brykner, Resslova 741, Hradec Králové, 50002
- 
- (51) **F16L 25/06** (2006.01)  
(11) 29106  
(21) **2015-31429**  
(22) 18.08.2015  
(47) 01.02.2016  
(73) Švéda Zdeněk Ing., Hrochův Týnec, CZ  
(72) Švéda Zdeněk Ing., Hrochův Týnec, CZ  
(54) **Sestava klínové spojených uzavřených profilů pod úhlem 45°**
- 
- (74) Jan Brykner, Resslova 741, Hradec Králové, 50002
- 
- (51) **F24F 13/30** (2006.01)  
**F24F 13/02** (2006.01)  
**F24F 3/147** (2006.01)  
(11) 29101  
(21) **2015-31187**  
(22) 09.06.2015  
(47) 01.02.2016  
(73) Mázik Juraj Ing., Praha 9 - Újezd nad Lesy, CZ  
(72) Mázik Juraj Ing., Praha 9 - Újezd nad Lesy, CZ  
(54) **Vzduchotechnická větrací jednotka s klapkovým entalpickým výměníkem**  
(74) Viličková Dudák & Partners, advokátní kancelář, s.r.o., Mgr. Michal Hrnčíř, advokát, Karolinská 661/4, Praha 8 - Karlín, 18600
- 
- (51) **F24F 3/16** (2006.01)  
(11) 29100  
(21) **2015-31186**  
(22) 09.06.2015  
(47) 01.02.2016  
(73) Mázik Juraj Ing., Praha 9 - Újezd nad Lesy, CZ  
(72) Mázik Juraj Ing., Praha 9 - Újezd nad Lesy, CZ  
(54) **Vzduchotechnická větrací jednotka s ionizačním zařízením**  
(74) Viličková Dudák & Partners, advokátní kancelář, s.r.o., Mgr. Michal Hrnčíř, advokát, Karolinská 661/4, Praha 8 - Karlín, 18600
- 
- (51) **F24H 1/00** (2006.01)  
**F24H 9/00** (2006.01)  
(11) 29097  
(21) **2014-30256**  
(22) 13.11.2014  
(47) 01.02.2016  
(73) Bláha Pavel Ing., Soutice, CZ  
(72) Bláha Pavel Ing., Soutice, CZ  
(54) **Akumulační ohříváč vody s nastavitelnou termostatickou směšovací regulací teploty odebírané vody**
- 
- (51) **G01B 11/255** (2006.01)  
(11) 29111  
(21) **2015-31795**  
(22) 24.11.2015  
(47) 01.02.2016  
(73) Fyzikální ústav AV ČR, v. v. i., Praha 8, Libeň, CZ  
(54) **Zařízení pro měření deformace optických tenkých disků**
- 
- (51) **G08B 19/00** (2006.01)  
**G08C 25/04** (2006.01)  
**G08G 99/00** (2006.01)  
(11) 29095  
(21) **2016-32026**  
(22) 20.01.2016  
(47) 27.01.2016  
(73) České vysoké učení technické v Praze Fakulta dopravní, Praha 1, CZ  
(72) Příbyl Pavel prof. Ing., CSc., Praha 12, CZ  
Příbyl Ondřej doc. Ing., Praha 4, CZ  
(54) **Systém vyhodnocení dob reakce zařízení pro indikaci požáru**  
(74) Loskotová & partneři Patentová a známková kancelář, Ing. Gabriela Loskotová, K Závětinám 727, Praha 5, 15500
- 
- (51) **G21F 9/34** (2006.01)  
(11) 29108  
(21) **2015-31629**  
(22) 09.10.2015  
(47) 01.02.2016  
(73) ROBOTSYSTEM, s.r.o., Ostrava- Moravská Ostrava, CZ  
Haladová Petra Ing., Horní Bludovice, CZ  
(72) Halada Pavel, Havířov - Město, CZ  
Polák Daniel Ing., Ph.D., Ostrava- Heřmanice, CZ  
Svoboda Tomáš Ing., Nový Jičín, CZ  
(54) **Ukládací robotický vůz a úložisko pro ukládání vyhořelého jaderného paliva obsahující tento ukládací robotický vůz**
- 
- (51) **H02J 7/02** (2006.01)  
**H02J 7/34** (2006.01)  
**H02J 7/00** (2006.01)

(11) 29116  
(21) **2015-31918**  
(22) 17.12.2015  
(47) 01.02.2016  
(73) MOLARIS s.r.o., Praha 10, CZ

(72) Mikula Aleš Ing., MBA, Trutnov, CZ  
(54) **Nabíjecí stanice se spojitým řízením**  
(74) APT, spol. s r.o., JUDr. Vratislav Jeništa, Poděbradská 470/62, Praha 9 - Hloubětín, 19800

### Seznam majitelů zapsaných užitéch vzorů

(73)	(11)	(51)	(73)	(11)	(51)
ALUCAST, s.r.o., Tupesy, CZ	29113	<i>C 22 C 23/02</i>	VÚTS, a.s., Liberec, Liberec XI-Růžodol, CZ	29115	<i>F 16 C 3/18</i>
České vysoké učení technické v Praze Fakulta dopravní, Praha 1, CZ	29095	<i>G 08 B 19/00</i>	Vysoké učení technické v Brně, Brno, CZ	29113	<i>C 22 C 23/02</i>
Fyzikální ústav AV ČR, v. v. i., Praha 8, Libeň, CZ	29111	<i>G 01 B 11/255</i>	Výzkumný ústav rostlinné výroby, v. v. i., Praha 6 – Ruzyně, CZ	29112	<i>A 01 N 3/00</i>
GIS - GEOINDUSTRY, s.r.o., Plzeň, CZ	29096	<i>C 02 F 101/18</i>	Bláha Pavel Ing., Soutice, CZ	29097	<i>F 24 H 1/00</i>
JECH CZ s.r.o., Dobruška, CZ	29102	<i>A 47 C 7/18</i>	Haladová Petra Ing., Horní Bludovice, CZ	29108	<i>G 21 F 9/34</i>
JECH CZ s.r.o., Dobruška, CZ	29103	<i>A 47 C 20/02</i>	Kršková Pavla, Brno, CZ	29107	<i>A 47 G 9/00</i>
MOLARIS s.r.o., Praha 10, CZ	29116	<i>H 02 J 7/02</i>	Mázik Juraj Ing., Praha 9 - Újezd nad Lesy, CZ	29100	<i>F 24 F 3/16</i>
NutriVet s.r.o., Pohořelice, CZ	29114	<i>A 01 N 3/00</i>	Mázik Juraj Ing., Praha 9 - Újezd nad Lesy, CZ	29101	<i>F 24 F 13/30</i>
ROBOTSYSTEM, s.r.o., Ostrava-Moravská Ostrava, CZ	29108	<i>G 21 F 9/34</i>	Mlada Milan Ing., Praha 5, CZ	29099	<i>A 47 G 23/00</i>
SolarAir s.r.o., Svitavy, CZ	29110	<i>F 16 K 31/04</i>	Švéda Zdeněk Ing., Hrochův Týnec, CZ	29104	<i>F 16 L 25/06</i>
Technická univerzita v Liberci, Liberec, CZ	29109	<i>A 61 F 2/07</i>	Švéda Zdeněk Ing., Hrochův Týnec, CZ	29105	<i>F 16 L 25/06</i>
Univerzita Karlova v Praze, Praha 2, CZ	29113	<i>C 22 C 23/02</i>	Švéda Zdeněk Ing., Hrochův Týnec, CZ	29106	<i>F 16 L 25/06</i>
Univerzita Palackého v Olomouci, Olomouc, CZ	29098	<i>D 21 H 17/67</i>			

**FG4Q**

**Zapsané průmyslové vzory - přehled podle čísel zápisu**

V období uzávěrky tohoto čísla Věstníku zapsal Úřad průmyslového vlastnictví tyto průmyslové vzory:

36640	11-02	36643	25-01	36646	30-99
36641	26-06	36644	25-01		
36642	12-10	36645	23-03		

**FG4Q**

**Zapsané průmyslové vzory - přehled podle tříd**

- (51) **11-02**
- (11) 36640
- (21) 2015-40282
- (22) 18.05.2015
- (15) 27.01.2016
- (54) **Dekorativní miniatura**
- (28) 37
- (73) ORANGE CITY s.r.o., Praha 5, CZ
- (72) Zakardonskaya Olga, Praha 7, CZ  
Vidov Mikhail, Praha 7, CZ
- (74) STUDENÁ - LABALESTRA, advokátní a patentová kancelář, Mgr.  
Labalestra Klára, Na Poříčí 12, Praha 1, 11000

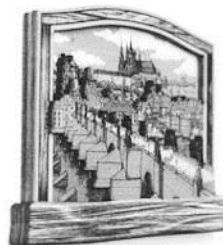

2.2



1.1



3.1

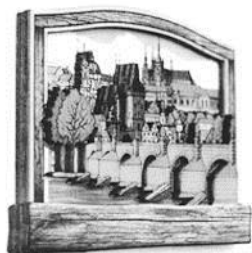

1.2



3.2



2.1



4.1





4.2



5.1



5.2



6.1



6.2



7.1

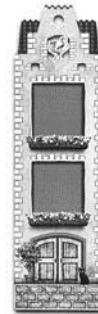

8.1



9.1



10.1



11.1



16.1



12.1



17.1



13.1



18.1



14.1



19.1



15.1



20.1



21.1



26.1



22.1



27.1



23.1



28.1



24.1



29.1



25.1



30.1



31.1



32.1



33.1



34.1



34.2

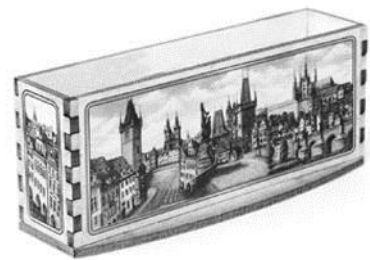

34.3



35.1

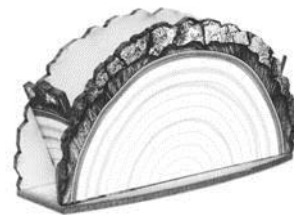

35.2

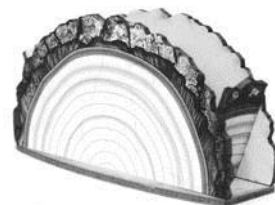

35.3

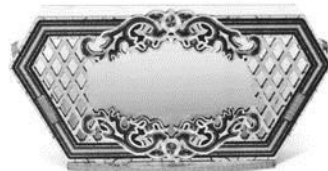

36.1

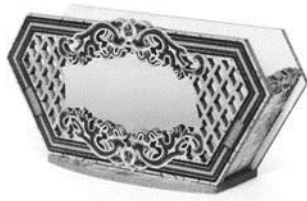

36.2

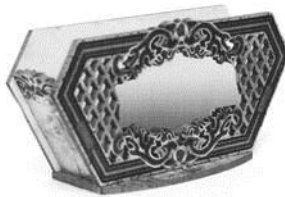

36.3



37.1

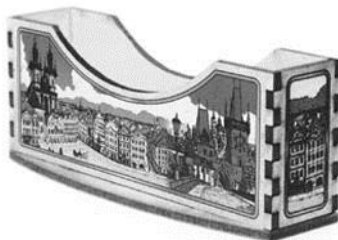

37.2

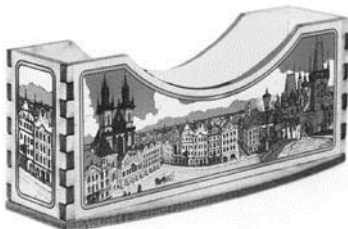

37.3

- (51) 12-10
- (11) 36642
- (21) 2015-40279
- (22) 18.05.2015
- (15) 27.01.2016
- (54) **Přívěsný vozík pro přepravu vozidel a pojezdové techniky**
- (28) 1
- (73) VEZEKO s.r.o., Velké Meziříčí, CZ
- (72) Požár Jindřich, Velké Meziříčí, CZ
- Robotka Tomáš, Velké Meziříčí, CZ
- (74) Jiří Bursa, Polní 12, Jihlava, 58601



1.1



1.2



1.3



1.4



1.5

- (51) **23-03**  
(11) 36645  
(21) 2015-40312  
(22) 08.07.2015  
(15) 28.01.2016  
(54) **Kotel na tuhá paliva**  
(28) 1  
(73) VIADRUS a.s., Bohumín, CZ  
(72) Ligocki Leon Ing., Dolní Lutyně, CZ  
Kareš Petr, Bohumín, CZ

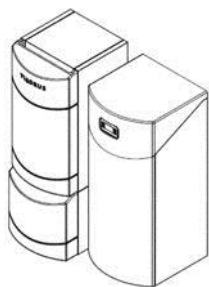

1.1

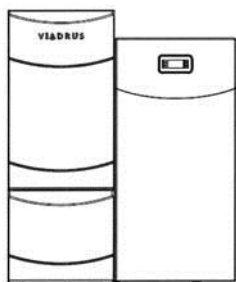

1.2

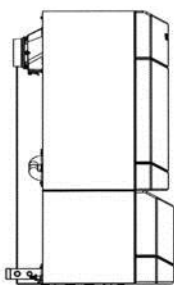

1.3

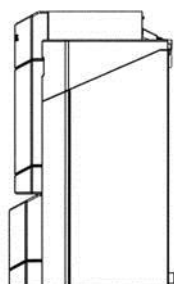

1.4

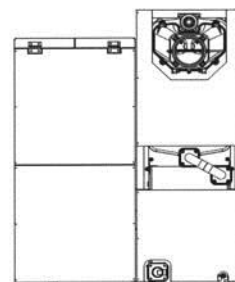

1.5

- (51) **25-01**  
(11) 36643  
(21) 2015-40190  
(22) 27.02.2015  
(15) 28.01.2016  
(54) **Střešní šablona**  
(28) 1  
(73) Vondráček Jakub, Děčín, CZ  
(72) Vondráček Jakub, Děčín, CZ  
(74) STRNAD- patentová a známková kancelář, Ing. Václav Strnad,  
Rychtářská 375/31, Liberec 14, 46014



1.1

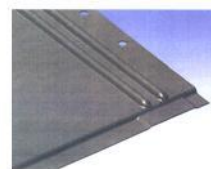

1.2



1.3



1.4



1.5



1.6



1.7



1.8

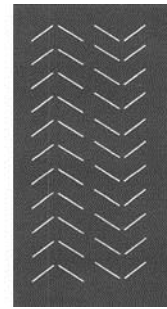

2.1

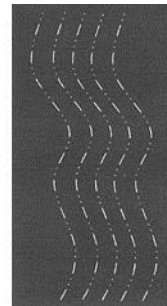

3.1

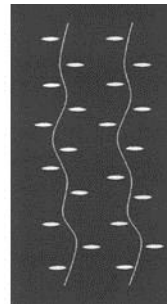

4.1



5.1

- 
- (51) **25-01**  
(11) 36644  
(21) 2015-40274  
(22) 11.05.2015  
(15) 28.01.2016  
(54) **Čelní strana designového panelu**  
(28) 22  
(73) Rogan-Gorup Šárka Ing., Praha 22 - Uhřetěves, CZ  
(72) Rogan-Gorup Šárka Ing., Praha 22 - Uhřetěves, CZ  
(74) Ing. Marián Rogan-Gorup, Jupiterova 1196/30, Praha 10, 10400

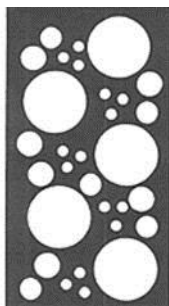

1.1

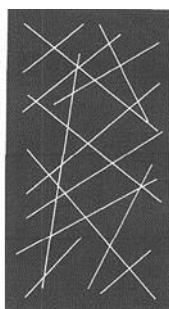

6.1



10.1

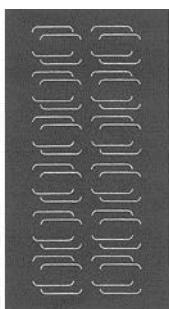

7.1

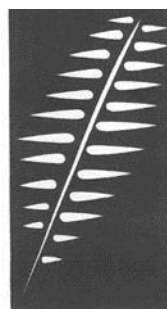

11.1

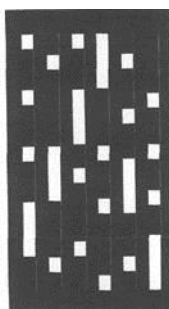

8.1

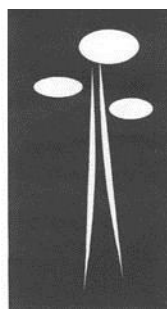

12.1



9.1



13.1



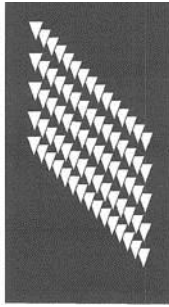

14.1

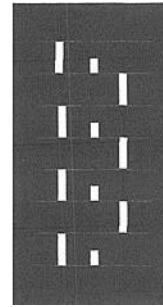

18.1

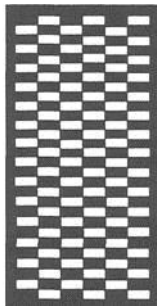

15.1

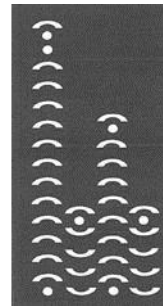

19.1

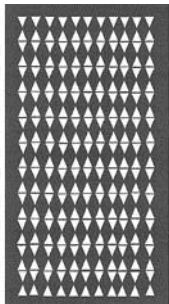

16.1

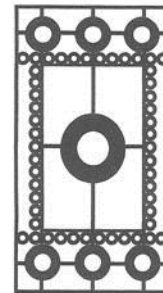

20.1

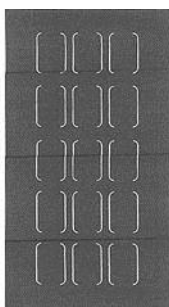

17.1

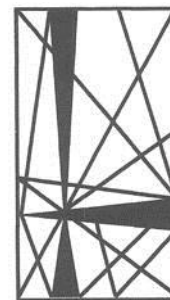

21.1

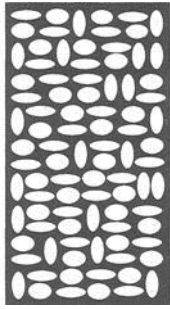

22.1



1.4

- 
- (51) **26-06**  
(11) 36641  
(21) 2015-40284  
(22) 21.05.2015  
(15) 27.01.2016  
(54) **Světelné vybavení vozidla**  
(28) 12  
(73) ŠKODA AUTO a.s., Mladá Boleslav II, CZ  
(72) Kabaň Jozef Mgr., Mladá Boleslav, CZ



1.5



1.1



2.1



1.2



2.2



1.3



2.3



2.4



3.4



2.5



3.5



3.1



4.1



3.2



4.2



3.3



4.3

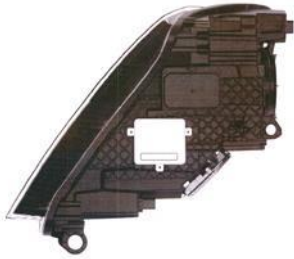

4.4



5.4



4.5



5.5



5.1



6.1

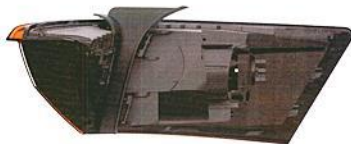

5.2



6.2



5.3



6.3



6.4



7.4



6.5



7.5



7.1



8.1



7.2



8.2



7.3

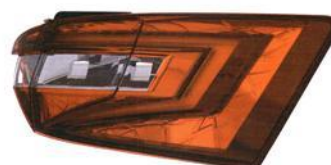

8.3



8.4



9.4



8.5



9.5



9.1



10.1



9.2



10.2



9.3



10.3



10.4



11.4



10.5



11.5



11.1



12.1



11.2



12.2



11.3



12.3



12.4



12.5



1.1



1.2



1.3

- 
- (51) **30-99**  
(11) 36646  
(21) 2015-40327  
(22) 23.07.2015  
(15) 28.01.2016  
(54) **Záchodek pro domácí zvířata**  
(28) 1  
(73) Zítko Jan, Humpolec, CZ  
(72) Zítko Jan, Humpolec, CZ



**Seznam vlastníků zapsaných průmyslových vzorů**

(73)	(11)	(51)	(73)	(11)	(51)
ORANGE CITY s.r.o., Praha 5, CZ	36640	11-02	VIADRUS a.s., Bohumín, CZ	36645	23-03
Rogan-Gorup Šárka Ing., Praha 22 - Uhřetěves, CZ	36644	25-01	Vondráček Jakub, Děčín, CZ	36643	25-01
ŠKODA AUTO a.s., Mladá Boleslav II, CZ	36641	26-06			
VEZEKO s.r.o., Velké Meziříčí, CZ	36642	12-10			
Zitko Jan, Humpolec, CZ	36646	30-99			

## Dodatková ochranná osvědčení pro léčiva a pro přípravky na ochranu rostlin

### Podání žádosti o udělení osvědčení

- (22) 13.01.2016
  - (21) SPC/CZ2016/447
  - (71) ONO PHARMACEUTICAL CO., LTD., Osaka-shi, Osaka 541-8526, JP  
Honjo Tasuku, Kyoto-shi, Kyoto 606-0001, JP
  - (68) 1537878
  - (54) **Imunostimulační kompozice**
  - (92) EU/1/15/1024, 17.07.2015
  - (93) EU/1/15/1024, 17.07.2015, EU
  - (95) **KEYTRUDA - pembrolizumab, léčivý přípravek**
-

## Úřední rozhodnutí a oznámení

### MK4A, MK4F

### Zánik patentů a autorských osvědčení uplynutím doby platnosti

(11)	(21)	Int.Cl/(51)	(11)	(21)	Int.Cl/(51)
281852	1996-296	8/H01H 71/16	293793	1997-2735	8/G11B 7/252
286696	1997-2447	8/B21B 17/14	293835	1997-2529	8/H04Q 7/36
290821	1996-318	8/C02F 1/58	294259	1997-2443	8/A61K 9/00
291349	1997-2405	8/A61P 25/30	295812	1997-2567	8/A22C 13/00

### MK1K

### Zániky užitných vzorů uplynutím doby platnosti

(11)	(21)	(51)	(11)	(21)	(51)	
16322	2006-17398	A21C 13/00	(2006.01)	22809	2011-24614	A01G 1/04 (2006.01)
16341	2006-17391	B21D 28/26	(2006.01)	22862	2011-24606	A23C 19/00 (2006.01)
16440	2006-17407	A61M 29/00	(2006.01)	22898	2011-24610	F28D 9/00 (2006.01)
16464	2006-17392	B21D 43/00	(2006.01)	22899	2011-24613	A61B 5/107 (2006.01)
16465	2006-17394	G21C 13/02	(2006.01)	22900	2011-24616	E04G 5/04 (2006.01)
18913	2008-20155	F03G 4/00	(2006.01)	22901	2011-24618	G01F 23/30 (2006.01)
18951	2008-20148	G01L 1/22	(2006.01)	22902	2011-24628	G01N 25/18 (2006.01)
19071	2008-20158	F04B 45/047	(2006.01)	23007	2011-24623	G01B 11/08 (2006.01)
22617	2011-24607	C12M 1/26	(2006.01)	23091	2011-24620	H01L 27/088 (2006.01)
22644	2011-24605	B62B 5/00	(2006.01)	23147	2011-24622	F01B 9/02 (2006.01)
22645	2011-24609	A01G 9/02	(2006.01)	23256	2011-24608	F24H 1/22 (2006.01)
22661	2011-24630	A61M 1/36	(2006.01)	23696	2011-24748	A23L 1/20 (2006.01)
22720	2011-24615	B01F 7/24	(2006.01)	23811	2011-24747	A23L 2/385 (2006.01)
22738	2011-24621	B29C 33/26	(2006.01)	24833	2011-24619	B65H 43/00 (2006.01)

### MK4Q

### Zániky práva ze zapsaných průmyslových vzorů uplynutím doby ochrany

(11)	(21)	Int.Cl/(51)	(11)	(21)	Int.Cl/(51)
35164	2010-38317	9/26-05	35301	2010-38316	9/11-02

### ND4Q

### První obnovy doby ochrany průmyslových vzorů

(51) 09-01  
(11) 35633  
(21) 2011-38756  
(22) 22.07.2011  
(54) Láhev

### ND4Q

### Druhé obnovy doby ochrany průmyslových vzorů

(51) 09-01  
(11) 33639  
(21) 2006-36610  
(22) 07.02.2006  
(54) Láhev na minerální vodu

(51) 09-01  
(11) 33815  
(21) 2006-36570  
(22) 09.01.2006  
(54) Láhev

## **ND4Q**

### **Třetí obnovy doby ochrany průmyslových vzorů**

- (51) 23-02
- (11) 30450
- (21) 2001-33059
- (22) 14.02.2001
- (54) Víko splachovací nádrže

## **ND4Q**

### **Čtvrté obnovy doby ochrany průmyslových vzorů**

- (51) 02-04
- (11) 26742
- (21) 1996-28952
- (22) 01.02.1996
- (54) Dětská ortopedická obuv

## **PD4A**

### **Převod práv a ostatní změny majitelů patentů**

- (11) 294967
- (21) 1996-931
- (73) OSI Pharmaceuticals, LLC, Northbrook, 60062, IL, US

## **PD1K**

### **Převod práv a ostatní změny majitelů užitných vzorů**

- (11) 17628
- (21) 2007-18792
- (73) Harvánek Pavel, Brno, CZ

## **QA9A**

### **Nabídka licence**

- (73) Ústav termomechaniky AV ČR, v.v.i., Praha 8, CZ
- (11) 305767
- (54) Čidlo částic nebo látek unášených tekutinou
  
- (73) NATE - nápojová technika a. s., Chotěboř, CZ
- (11) 305773
- (54) Plnicí ventil

## Zamítnuté a částečně zamítnuté přihlášky ochranných známek před zveřejněním

Kapitola obsahuje údaje o rozhodnutích o přihláškách ochranných známek, u kterých byly na základě provedeného věcného průzkumu shledány Úřadem důvody pro zamítnutí přihlášky ochranné známky podle ustanovení § 4 nebo 6 zákona č. 441/2003 Sb. Na základě toho Úřad vydal rozhodnutí o zamítnutí přihlášky podle ustanovení § 22 zákona č. 441/2003 Sb., a to pro celý seznam výrobků a služeb nebo pro jeho část. Údaje o výsledku rozhodnutí (zamítnutí přihlášky, částečně zamítnutí přihlášky) jsou uvedeny za datem právní moci rozhodnutí pod INID kódem (583) s názvem "Datum právní moci rozhodnutí/výsledek rozhodnutí".

(210) **O-504288**

(540)

**PRÁSK**

(583) 08.01.2016/NABYTÍ P.M. - ČÁSTEČNĚ ZAMÍTNUTÍ PŘIHLÁŠKY

(210) **O-515132**

(540)

**SPA RESORT LEDNICE**

(583) 16.01.2016/NABYTÍ P.M. - ZAMÍTNUTÍ PŘIHLÁŠKY

(210) **O-517929**

(540)

**Kriminálka Plzeň**

(583) 27.01.2016/NABYTÍ P.M. - ZAMÍTNUTÍ PŘIHLÁŠKY

(210) **O-517930**

(540)

**Kriminálka Brno**

(583) 27.01.2016/NABYTÍ P.M. - ZAMÍTNUTÍ PŘIHLÁŠKY

(210) **O-517931**

(540)

**Kriminálka Hradec**

(583) 27.01.2016/NABYTÍ P.M. - ZAMÍTNUTÍ PŘIHLÁŠKY

(210) **O-517932**

(540)

**Kriminálka Brod**

(583) 27.01.2016/NABYTÍ P.M. - ZAMÍTNUTÍ PŘIHLÁŠKY

(210) **O-517935**

(540)

**Kriminálka metropole**

(583) 27.01.2016/NABYTÍ P.M. - ZAMÍTNUTÍ PŘIHLÁŠKY

(210) **O-517936**

(540)

**Kriminálka Kolín**

(583) 27.01.2016/NABYTÍ P.M. - ZAMÍTNUTÍ PŘIHLÁŠKY

(210) **O-517937**

(540)

**Kriminálka Východ**

(583) 27.01.2016/NABYTÍ P.M. - ZAMÍTNUTÍ PŘIHLÁŠKY

(210) **O-517938**

(540)

**Kriminálka Západ**

(583) 27.01.2016/NABYTÍ P.M. - ZAMÍTNUTÍ PŘIHLÁŠKY

(210) **O-520289**

(540)

**Cardamom**

(583) 22.01.2016/NABYTÍ P.M. - ZAMÍTNUTÍ PŘIHLÁŠKY

(210) **O-520815**

(540)

**Oslavný kalendář**

(583) 19.01.2016/NABYTÍ P.M. - ZAMÍTNUTÍ PŘIHLÁŠKY

(210) **O-521416**

(540)



(583) 26.01.2016/NABYTÍ P.M. - ČÁSTEČNĚ ZAMÍTNUTÍ PŘIHLÁŠKY

(210) **O-522248**

(540)

**PRAGUE BUSINESS OFFICE**

(583) 21.12.2015/NABYTÍ P.M. - ZAMÍTNUTÍ PŘIHLÁŠKY

(210) **O-522444**

(540)



(583) 05.01.2016/NABYTÍ P.M. - ČÁSTEČNĚ ZAMÍTNUTÍ PŘIHLÁŠKY



## Zveřejněné přihlášky ochranných známek

(210) **O-504288**  
(220) 09.05.2013  
(320) 09.05.2013  
(511) 9, 16, 35, 38, 41  
(540)

### PRÁSK

- (510) (9) nahrané i nenahrané magnetické, optické a obdobné nosiče zvuku, obrazu a jiných dat, software, přístroje pro záznam, převod, reprodukci zvuku nebo obrazu, interaktivní databáze, elektronické databáze, multimediální aplikace, elektronické multimediální katalogy, přístroje pro snímání, záznam a reprodukci zvuku a obrazu, včetně jejich příslušenství; (16) papír, lepenka a výrobky z těchto materiálů, tiskoviny, periodický a neperiodický tisk, učební a vyučovací pomůcky, kancelářské potřeby (mimo nábytek), psací potřeby, odborné a informační publikace a texty na papírových nosičích, propagační tiskoviny, letáky, texty, fotografie a fotografická alba, plakáty a papírové reklamní desky a poutače, etikety (vyjma textilních), reprodukce a grafiky v rámci této třídy, diáře a kalendáře, blahopřání, obaly z papíru a plastu, etuje, desky a tašky, propagační a upomínkové předměty z papíru, lepenky a plastu; (35) reklamní, inzertní a propagační činnost, marketing, marketingové průzkumy a studie, franchising, maloobchod, velkoobchod a internetový obchod v oblasti filmů, vzdělávacích publikací, běžných publikací, tiskovin, periodik to vše na všech druzích nosičů, merchandising; (38) poskytování a provozování internetových diskusních fór, pronájem přístrojů pro přenos zpráv, pronájem přístupového času ke globálním počítačovým sítím, poskytování portálu na Internetu, poskytování on-line platformy pro nahrávání, zpracování, přenos a aktualizaci dat, obrázků, fotografií, 3d aplikací, poskytování přístupu k databázovým produktům, počítačová komunikace; (41) vzdělávání a školení, nahrávání nosičů zvukových nebo obrazových zvukových, půjčování nahraných zvukových a zvukově obrazových záznamů, agenturní činnost v oblasti kultury, zprostředkování v oblasti kultury, výchovy a sportu, výchovná, vzdělávací, soutěžní činnost, kulturní nebo vzdělávací představení, organizace společenských a kulturních akcí, organizace, provozování a provádění her a soutěží i veřejných, výstavní činnost v oblasti kultury nebo zábavy nebo výchovy nebo vzdělávání.
- (730) **INTERTEAM, spol. s r.o.**, Masarykovo náměstí 3/3, Děčín 1, 40502, CZ  
(740) Mgr. Michaela Chytilová, Na poříčí 1041/12, Praha 1 - Nové město, 11000

(210) **O-514463**  
(220) 23.06.2014  
(320) 23.06.2014  
(511) 41, 43, 44  
(540)

### Milosrdní bratři

- (510) (41) dětské jesle a školky (vzdělávání a zábava), divadelní představení, hudební produkce, informace o výchově a vzdělávání, klubové služby (výchovně-zábavné), knihovny, koncertní síně a sály, muzea (provozování), náboženská výchova, organizace a pořádání koncertů, organizace a vedení kolokvií, konferencí, kongresů, seminářů a sympozií, organizování kulturních nebo vzdělávacích výstav, organizování představení, organizování soutěží, plánování a organizování večírků, půjčování knih, služby poskytované školami, školství, vydávání knih, vydávání textů (s výjimkou reklamních), výroba divadelních nebo jiných představení, vyučování, vzdělávání, živé představení; (43) bary, bufety, domovy důchodců (ubytovací a stravovací služby), hotelové služby, jídelny a závodní jídelny, kavárny, penziony, poskytování přechodného ubytování, pronajímání jednacích místností, provoz hotelového ubytování, půjčování židlí, stolů, prostírání, nápojového skla, restaurace, turistické noclehárny, ubytovací služby, zásobování (catering); (44) farmaceutické poradenství, kliniky nebo sanatoria (soukromé), léčba toxikomanů, lékařské služby, lékařské zařízení (pronájem), masáže, nemocnice, ošetrovatelské služby, pronájem lékařského zařízení, pronajímání zdravotních (zdravotnických) zařízení, sanatoria, zotavovny, služby lékárníků při přípravě receptů, služby v oblasti logopedie, stomatologie, zdravotnická střediska, terapeutické služby, pečovatelské služby v útlucích (domovech), zdravotní péče, zdravotní poradenství.
- (730) **Českomoravská provincie Hospitálního řádu sv. Jana z Boha - Milosrdných bratří**, Vídeňská 7, Brno, 63900, CZ

(210) **O-518121**  
(220) 24.11.2014  
(320) 24.11.2014  
(511) 35, 41  
(540)

### BALÍK VÝHER

- (510) (35) inzertní, reklamní, propagační činnost, vydávání reklamních textů, provozování reklamních ploch, reklamních bannerů, reklamních balonů, reklamních klipů, vše v souvislosti s provozováním loterií a jiných podobných her, marketing k provozování loterií a jiných podobných her; (41) provozování a organizování loterií a jiných podobných her v souladu s obecně závaznými právními předpisy prostřednictvím poboček sázkové kanceláře a dalších smluvně zavázaných prodejních míst.
- (730) **FORTUNA sázky a.s.**, Vodičkova 699/30, Praha 1 - Nové Město, 11000, CZ  
(740) Mgr. Radek Schmitz, advokátní kancelář s.r.o., Mgr. Radek Schmitz, Podkovářská 933/3, Praha 9, 19000

(210) **O-518986**  
(220) 06.01.2015  
(320) 06.01.2015  
(511) 6, 17, 20  
(540)



- (510) (6) obecné kovy a jejich slitiny, kovové stavební materiály, kovové mobilní stavby, samonosné kovové konstrukce, kovové armatury pro skladování, kovové armatury budov, kovová zvýšená přízemí, kabely a dráty (kromě elektrických) vyrobené z běžných kovů, železářské zboží, kovové roury a trubky, kovové krabice a kontejnery, kovové skladovací nádoby, kovová schodiště, okna a dveře, dlažba (kovová), pásy (kovové) na vázání nebo balení, kovové vázací pásy; (17) lepicí pásy kromě pásek pro léčebné účely, pro kancelářské účely a pro použití v domácnosti, izolační materiály, izolační fólie, fólie jiné než pro balicí účely, fólie z umělých hmot, kromě fólií na balení, hadice, pásy izolační; (20) regály, přepravky (nekovové), bedny (nekovové), bedny z umělých hmot, skříně, stoly pracovní, kovový nábytek a skříně, kovové police, nekovové krabice a kontejnery.
- (590) Barevná  
(730) **STORAGE, s.r.o.**, Fándlyho 872/1, 91501 Nové Město nad Váhom, SK  
(740) JUDr. Vladislava Búbelová, advokát, Vlčkova 20, Praha 3, 13000

(210) **O-519567**  
(220) 28.01.2015  
(320) 28.01.2015  
(511) 25  
(540)

### VENERGI

- (510) (25) košile, košile s krátkým rukávem, košilové sedla.  
(730) **Pařša - UNICOTEX Radoslav Ing.**, Tekeřova 2271/2, Lubotice 08006, SK

(210) **O-519814**

(220) 05.02.2015

(320) 05.02.2015

(511) 32

(540)

### Táborská 11

(510) (32) piva, minerální vody, šumivé nápoje a jiné nápoje nealkoholické, nápoje a šťávy ovocné, sirupy a jiné přípravky k zhotovování nápojů.

(730) **Rodinný pivovar BERNARD, a.s.**, 5. května 1, Humpolec, 39601, CZ

(740) Advokátní kancelář Břeský, Hejplík, Vosátka, JUDr. Ladislav Břeský, advokát, Botičská 1936/4, Praha 2, 12800

(210) **O-520212**

(220) 19.02.2015

(320) 19.02.2015

(511) 16, 35, 41, 43

(540)

### CAFÉ CREME

(510) (16) papír, lepenka, papírové materiály, a to vizitky, papírové tašky, papírové jmenovky, tiskárenské výrobky, potřeby pro knižní vazby, fotografie, papírenské zboží, lepidla pro papírenství nebo domácnosti, materiál pro umělce, psací stroje a kancelářské potřeby, učební a vyučovací pomůcky s výjimkou přístrojů, plastické obaly, tiskařské typy, štočky; (35) agentury umělecké, informační kanceláře, marketing, marketingové studie, organizování výstav (komerčních nebo reklamních), produkce (výroba) reklamních filmů, reklama; (41) divadelní představení, filmová produkce, jiná než reklamní, filmové projekce, hudební projekce, klubové služby (výchovné - zábavné), vydávání knih, provozování muzea, organizování a pořádání koncertů, organizování a vedení konferencí, organizování a vedení kongresů, organizování a vedení seminářů, organizování a vedení symposií, organizování kulturních nebo vzdělávacích výstav, organizování soutěží (vzdělávacích nebo zábavných), pořádání a řízení pracovních setkání (školení), školení, vyučování, vzdělávací informace, zábava, pobavení; (43) služby zajišťující stravování a nápoje, dočasné ubytování.

(730) **Pachtův palác s.r.o.**, Karoliny Světlé 208/34, Praha 1, 11000, CZ

(210) **O-520962**

(220) 19.03.2015

(320) 19.03.2015

(511) 32

(540)

### Třebíčská 11

(510) (32) piva, minerální vody, šumivé nápoje a jiné nápoje nealkoholické, nápoje a šťávy ovocné, sirupy a jiné přípravky k zhotovování nápojů.

(730) **Rodinný pivovar BERNARD, a.s.**, 5. května 1, Humpolec, 39601, CZ

(740) Advokátní kancelář Břeský, Hejplík, Vosátka, JUDr. Ladislav Břeský, advokát, Botičská 1936/4, Praha 2, 12800

(210) **O-520963**

(220) 19.03.2015

(320) 19.03.2015

(511) 32

(540)

### Valašskomeziříčská 11

(510) (32) piva, minerální vody, šumivé nápoje a jiné nápoje nealkoholické, nápoje a šťávy ovocné, sirupy a jiné přípravky k zhotovování nápojů.

(730) **Rodinný pivovar BERNARD, a.s.**, 5. května 1, Humpolec, 39601, CZ

(740) Advokátní kancelář Břeský, Hejplík, Vosátka, JUDr. Ladislav Břeský, advokát, Botičská 1936/4, Praha 2, 12800

(210) **O-521050**

(220) 24.03.2015

(320) 24.03.2015

(511) 35, 41, 42

(540)

### Sportovní klub Slavia Praha

(510) (35) inzertní a reklamní činnosti, marketing; (41) výchovná a zábavní činnost, sportovní a zprostředkovatelská činnost v oblasti sportu, vyvíjení a provozování sportovní a tělovýchovné činnosti, organizování společných sportovních a kulturních akcí, poskytování prostor ke sportovním turnajům, pronájem sportovních zařízení, služby sportovních klubů,

sportovní výuka, trénink a instruktáž, školicí služby vztahující se ke sportu, trenérské služby v oblasti sportovních aktivit, služby zajišťování vstupenek na sportovní akce; (42) grafický design, včetně návrhů propagačního zboží.

(730) **SPORTOVNÍ KLUB SLAVIA PRAHA**, Vladivostocká 1460/10, Praha - Vršovice, 10000, CZ

(740) Václav Müller, patentový zástupce, Filipova 2016, Praha 4, 14800

(210) **O-521054**

(220) 24.03.2015

(320) 24.03.2015

(511) 35, 41, 42

(540)



(510) (35) inzertní a reklamní činnosti, marketing; (41) výchovná a zábavní činnost, sportovní a zprostředkovatelská činnost v oblasti sportu, vyvíjení a provozování sportovní a tělovýchovné činnosti, organizování společných sportovních a kulturních akcí, poskytování prostor ke sportovním turnajům, pronájem sportovních zařízení, služby sportovních klubů, sportovní výuka, trénink a instruktáž, školicí služby vztahující se ke sportu, trenérské služby v oblasti sportovních aktivit, služby zajišťování vstupenek na sportovní akce; (42) grafický design, včetně návrhů propagačního zboží.

(590) Barevná

(730) **SPORTOVNÍ KLUB SLAVIA PRAHA**, Vladivostocká 1460/10, Praha 10 - Vršovice, 10000, CZ

(740) Václav Müller, patentový zástupce, Filipova 2016, Praha 4, 14800

(210) **O-521055**

(220) 24.03.2015

(320) 24.03.2015

(511) 35, 41, 42

(540)



(510) (35) inzertní a reklamní činnosti, marketing; (41) výchovná a zábavní činnost, sportovní a zprostředkovatelská činnost v oblasti sportu, vyvíjení a provozování sportovní a tělovýchovné činnosti, organizování společných sportovních a kulturních akcí, poskytování prostor ke sportovním turnajům, pronájem sportovních zařízení, služby sportovních klubů, sportovní výuka, trénink a instruktáž, školicí služby vztahující se ke sportu, trenérské služby v oblasti sportovních aktivit, služby zajišťování vstupenek na sportovní akce; (42) grafický design, včetně návrhů propagačního zboží.

(590) Barevná

(730) **SPORTOVNÍ KLUB SLAVIA PRAHA**, Vladivostocká 1460/10, Praha - Vršovice, 10000, CZ

(740) Václav Müller, patentový zástupce, Filipova 2016, Praha 4, 14800



(210) **O-521416**  
(220) 08.04.2015  
(320) 08.04.2015  
(511) 35, 39, 43  
(540)



(510) (35) správa gastronomických provozů, včetně ekonomiky těchto provozů, reklamní, propagační činnost, šíření informačních a reklamních materiálů, pronajímání obchodních a reklamních ploch, pronájem a půjčování kancelářské techniky, zprostředkování obchodních záležitostí, sekretářské a asistenční služby při řízení společností, vydávání informačních, propagačních a reklamních materiálů, reklamní, marketingová a inzertní činnost směřující k propagaci vlastního podnikání, reklamní činnost v oboru gastronomie, nákup zboží za účelem dalšího prodeje, zejména nápojů a potravin, provozování obchodů s potravinami, provozování lahůdkářství, stánkový prodej potravin a občerstvení, dodavatelské služby pro třetí osoby (nákup výrobků a služeb pro jiné podniky); (39) dodávka jídel, rozvoz potravin a hotových jídel ke koncovým zákazníkům; (43) výroba lahůdek, příprava jídel a nápojů, catering, služby zajišťující stravování, přípravu jídel a nápojů, restaurační, hostinské a výčepní služby, provozování restaurací, samoobslužných restaurací, samoobslužných stravovacích zařízení, jídelen, bufetů a provozoven rychlého občerstvení, barů, kaváren, vináren, cukráren, poradenství v oboru gastronomie.

(730) **Gottwaldová Karla**, Sportovní 3362/44, Prostějov, 79601, CZ

(210) **O-521694**  
(220) 17.04.2015  
(320) 17.04.2015  
(511) 16  
(540)



(510) (16) papír, lepenka, tiskárenské výrobky, papírenské zboží, lepidla pro papírenství a domácnost.

(590) Barevná

(730) **Do Thi Man**, Písnické zahrady 460/10, Praha, 14200, CZ

(210) **O-521796**  
(220) 22.04.2015  
(320) 22.04.2015  
(511) 1, 26, 29  
(540)



(510) (1) kaseiny pro potravinářský průmysl; (26) vlasy (umělé); (29) algináty pro potřeby potravinářské, šunky, slanina, bílek vaječný, bílkoviny potravinářské, šlehaná smetana, bujóny, přísady pro výrobu bujónu, cibule konzervovaná, křupky jablečné, křupky ovocné, křupky bramborové, datle, drůbež, rybí filé, dršťky, rosoly jedlé, hrách konzervovaný, hřiby konzervované, humr neživý, zázvor (zavařenina), vejce, vejce hlemýžďí, prášková vejce, kysané zelí, jelítka, kaviár, kefir, salámy, klíh rybí do potravin, kokosový olej, bujonové koncentráty, zavařeniny, okurky nakládané, okurky se zeleninou v octě, olej kostní, krevety, červené krevety, krokety, konzervovaná kukuřice, langusty neživé, losos, lůj potravinářský, mlži (měkkýši) neživí, margarín, marmelády, máslo, máslo (krém), máslo arašidové, máslo kakaové, máslo z kokosových ořechů, maso, masové výtahy, masové rosoly, maso konzervované, maso vepřové, mandle upravené, mléčné výrobky, mléko, mražené ovoce, zvěřina lovná, nápoje mléčné nebo s převahou mléka, olivový olej jedlý, jedlé oleje, olivy konzervované, kokosové ořechy sušené, ořechy palmové, ořechy upravené, oříšky arašidové upravené, ústřice neživé, ovocné rosoly, ovoce konzervované, ovoce konzervované v alkoholu, ovoce smažené, ovoce smažené v cukru, pasty na obložené chlebičky s obsahem tuku, jádrová paštika, pektiny do pokrmů, okurky v nálevu (pikle), syřidlo, pokrmy na rybím základě, proteiny potravinářské, ovocná dřev, tomatová kaše, pyl jako potravinová, hrozinky suché, masové polévky, luštěniny konzervované, ryby konzervované, ryby neživé, řepka jedlá, ovocné saláty, zeleninové saláty, sardele (ančovičky), sardinky, syrovátka, sýry, sezamový olej, korýši neživí, ovocná kůra (pomerančová nebo citronová), slunečnice pro účely potravinářské, škvařené sádlo, čočka konzervovaná (zelenina), sója pokrmová konzervovaná, zeleninové šťávy do pokrmů, masové omáčky, morek zvířecí jedlý, šunka, sledě, smetana (mléčný výrobek), kokosový tuk, jedlý tuk, jedlé tuky (surovina pro výrobu), lanýže konzervované, tuňák, zelenina vařená, zeleniny konzervované, zelenina sušená, játra, vepřovina, řasy pro účely potravinářské, zahradní rostliny konzervované, polévky, přípravky pro polévky, polévky zeleninové, želatina pro papírenství, vaječný žloutek, potrava solená, balený tuňák, balené sardinky, balené olihně, balené krevety, balený krab, balené krabí maso, mražená krevetová pasta, rybí řízky, masové konzervy, balené mražené mořské ryby a korýši, krabí tyčinky, ryby včetně škeblí, raků, korýšů, sledě, humrů, jedlých slávek, ústřic, krevet, lososů, měkkýšů, mořských krabů, konzervované ryby, pokrmy z ryb, masová paštika, paštiky.

(590) Barevná

(730) **Juliaalex asianfood s.r.o.**, Jalodvorská 845/8, Praha 4, 14200, CZ

(210) **O-522439**  
(220) 19.05.2015  
(320) 19.05.2015  
(511) 16, 30, 35  
(526) Hmotnost: 750 g. Renata & Richard Milerski Staré Purkartice 35, 794 01  
Krmovmed@milerski.cz www.med-milerski.cz Původ: podhůří Hrubého  
Jeseníku Snůškové zdroje: směs květů (pampeliška, třešeň ptačí, hloh,  
kaštan) Min. trvanlivost: vyznačeno na dně obalu

(540)



(510) (16) tištěné originální etikety na sklenice s medem, papírové nálepky, plakáty, prospekty, návody, papírové bannery, kartónové obaly, bublinkové obaly, plastové dárkové obaly, balicí papír; (30) med, medové náhražky, pečivo, cukrovinky, zmrzlina, přípravky z obilnin, cukr, koření, káva, čaj; (35) reklama, propagace, informační servis a poradenské služby v obchodě, maloobchodní a velkoobchodní činnost s výrobky uvedenými ve tř. 30, zprostředkovatelská činnost v oblasti obchodu s výrobky uvedenými ve tř. 30, průzkum trhu a marketing, internetový prodej (e-shop) s výrobky uvedenými ve tř. 30.

(730) **Milerski Richard**, Staré Purkartice 35, Hošťálkovy, 79401, CZ

(740) Jiří Effmert, Družstevní 1424/12C, Říčany, 25101

(210) **O-522444**

(220) 20.05.2015

(320) 20.05.2015

(511) 11, 35

(540)



(510) (11) chladicí zařízení na kapaliny, chladicí přístroje a zařízení, žárovky, hrnce tlakové (elektrické -), přístroje na chlazení vzduchu, akumulátory tepelné, lázeňské vybavení (teplouzdušné lázně), zařízení na dezinfekci, radiátory (elektrické -), zapalovače; (35) reklama, reklama (propagace), kanceláře dovozní a vývozní, obchodní reklama (pro třetí osoby -), obchodní činnost (pomoc při řízení), personální poradenství, psaní na stroji, přemísťování (stěhování) provozů, podniků (služby týkající se -), vedení knih (účetních), prodejní automaty (pronájem -).

(730) **Taizhou TALOS Sanitary Co., Ltd.**, Longxixiang Industrial Park, Yuhuan Town 317600 Zhejiang, CN

(740) JUDr. Zdeněk Hromádka, advokát, Rašínova 522, Zlín, 76001

(210) **O-522464**

(220) 21.05.2015

(320) 21.05.2015

(511) 29, 41, 43

(540)

## Velká sýrová nakládačka

(510) (29) cibule (konzervovaná), česnek (konzervovaný), dřev, džemy, fermenty pro kulinářské účely, jedlé oleje, jedlé tuky, klobásy, salámy, párky, marmeláda, máslo, mléčné výrobky, nakládaná zelenina, olej řepkový jedlý, olivový olej, pasta z lilku, polévky, potraviny (solené), saláty (zeleninové -), saláty (ovocné -), slunečnicový olej (jedlý -), sýry, tukové pomazánky na chléb, zelenina v pikantním nálevu, zeleninové polévky, zeleninové saláty; (41) doučování, elektronické publikování (DTP), estrády (služby v oblasti -), filmová projekce, fotografování, fotografování na mikrofilm, informace o možnostech rozptýlení, informace o možnostech zábavy, informace o výchově a vzdělávání, klubové služby (výchovně-zábavné -), knihy (vydávání -), konference (organizování a vedení -), kongresy (organizování a vedení -), korespondenční kurzy, koučink (školení), nahrávání videopásek, organizace a vedení seminářů, organizace a vedení symposií, organizování kulturních nebo vzdělávacích výstav, organizování plesů, organizování soutěží, plánování a organizování večírků, pořádání a řízení pracovních setkání (školení), poskytování on-line elektronických publikací, prázdninové tábory, psaní textů (jiných než reklamních), rozhlasová zábava, semináře (organizování a vedení -), služby klubové (výchovně-zábavné -), služby v oblasti grafické úpravy, jiné než pro reklamní účely, soutěže (organizování sportovních -), soutěže (organizování vzdělávacích a zábavných soutěží -), texty (psaní textů) jiné než reklamní, texty (zveřejňování -) kromě reklamních, večírky (organizování a plánování -), vydávání elektronických knih a časopisů on-line, vydávání knih, vydávání textů, s výjimkou reklamních nebo náborových, zábava (služby -); (43) bary (služby -), bufety, jídelny, kavárny, modelování potravin, restaurace, restaurace (samoobslužné -), zásobování.

(730) **Bartošová Iva Nevena Mgr.**, Klumparova 605, Hradec Králové, 50002, CZ

**Suchá Kateřina Bc.**, 52, Blšany u Loun, 440 01, CZ

(210) **O-522761**

(220) 01.06.2015

(320) 01.06.2015

(511) 9, 16, 18, 35, 38, 41, 42

(540)



(510) (9) počítačové, softwarové aplikace stahovatelné, nosiče dat všeho druhu spadající do třídy 9, počítačový software; (16) periodický a neperiodický tisk, časopisy, fotografie, kalendáře, kancelářské potřeby s výjimkou nábytku, katalogy, knihy, noviny, papírenské výrobky, prospekty, pohlednice, reprodukce, samolepky, tiskoviny, tužky, ořezávátka na tužky, stojany na pera a tužky, těžítka, tiskopisy; (18) tašky, nákupní tašky, sportovní tašky, cestovní tašky; (35) vydávání reklamních nebo náborových, propagačních a inzertních textů, reklama, průzkum veřejného mínění, aktualizování reklamních materiálů, design reklamních materiálů, výroba reklamních filmů, psaní reklamních textů, rozšiřování a zaslání reklamních materiálů zákazníkům, komunikační média, styky s veřejností, organizování komerčních nebo reklamních výstav, reklama online v počítačové síti, aktualizace a údržba dat v počítačových databázích; (38) elektronická pošta, počítačová komunikace, přenos zpráv a obrazových informací pomocí počítače, poskytování internetových diskuzních fór, poskytování online fór, elektronické nástěnky, informační kanceláře; (41) vydávání knih, organizování a vedení seminářů, organizování soutěží, organizování kulturních nebo vzdělávacích výstav, výroba rozhlasových a televizních pořadů, vydávání elektronických knih a časopisů online, elektronické publikování, vydávání textů, s výjimkou reklamních nebo

náborových, poskytování online elektronických publikací, poskytování online videí, poskytování informací o možnostech rozptýlení, zábavy, výchově a vzdělávání; (42) tvorba software, počítačové programování, hosting webových stránek.

(730) **BenScio s.r.o.**, Janáčkovo nábřeží 1153/13, Praha 5 - Smíchov, 15000, CZ

(210) **O-522863**

(220) 04.06.2015

(320) 04.06.2015

(511) 24, 25, 26

(540)



(510) (24) látky a tkaniny trikotové všeho druhu, vyrobené na stávku z konopí, bavlny, vlny, lnu a hedvábí, látky bavlněné na prádlo, látky elastické, hedvábné, keprové, košilové, lněné na prádlo, látky na konfekci; (25) oděvy dámské, pánské, dětské, koupací, nepromokavé, papírové, pletené, spodní, svrchní, obuv, střevice, pantofle; (26) oděvní ozdoby, krajky, výšivky, stuhy, tkaničky, knoflíky.

(730) **Jaroš Jan Mgr.**, Na Slovance 101, Stochov, 273 03, CZ

(210) **O-522865**

(220) 04.06.2015

(320) 04.06.2015

(511) 3, 7, 11, 21, 35

(540)



(510) (3) přípravky pro bělení a jiné prací prostředky, přípravky pro čištění, leštění, odmašťování a broušení, mýdla, parfumerie, vonné oleje, kosmetika, vlasové vody, zubní pasty, vlasová kosmetika, přípravky péče o vlasy, vlasová výživa, šampóny, vlasové gely, vlasová tužidla, kondicionéry na vlasy, vlasové kúry, vlasové oleje; (7) elektrické mechanické kuchyňské spotřebiče (drtiče a mixéry) pro potraviny, mlýnky na kávu elektrické, elektrické šlehače, elektrické mixéry, elektrické roboty, elektrické odšťavňovače, vysavače, elektrické otvírače konzerv, elektromechanické spotřebiče pro domácnost a elektrické potravinářské přístroje pro sekání, stloukání, mísení, míchání, hnětení, mletí, rozmělkávání, strouhání, šlehání, krájení, vymačkávání, rozmělnování a emulgování potravin, ovoce a zeleniny, vysavače prachu, žehlicí stroje, elektrické nože; (11) elektrické varné náčiní, elektrické hrnce, elektrické kávovary, překapávače na kávu, varné konvice, elektrické toustovače, elektrické sendvičovače, mikrovlnné trouby, sušiče na vlasy, fěny na vlasy, ventilátory, zařízení a přístroje pro vaření, pečení, smažení, topení, ohřívání, chlazení, větrání, ledničky, mrazničky, chladničky, elektrické fritézy, elektrické vařiče, inhalační přístroje, s výjimkou přístrojů pro lékařské účely; (21) náčiní a nádoby pro domácnost, lisy a drtiče na česnek, kuchyňské drtiče (s výjimkou elektrických), kuchyňské náčiní, lisy na ovoce (s výjimkou elektrických), mixéry pro použití v domácnosti (s výjimkou elektrických), ruční mlýnky pro domácnost, otvíráky na lahve, struhadla pro domácnost, vymačkávače (lisy) na ovoce (s výjimkou

elektrických); (35) propagační činnost, reklama, pomoc při řízení obchodní činnosti, obchodní administrativa, kancelářské práce, zásilkový prodej zboží uvedeného ve třídách 3, 7, 11 a 21 z katalogů, Internetu, inzerce.

(730) **Vaše DEDRA, s.r.o.**, Podhradní 69, Česká Skalice, 55203, CZ

(210) **O-523036**

(220) 11.06.2015

(320) 11.06.2015

(511) 35, 39, 40

(540)



(510) (35) pomoc při řízení obchodu; (39) doprava, balení a skladování zboží; (40) zpracování materiálů, a to oceli a barev.

(590) Barevná

(730) **METALKOV, spol. s r. o.**, Čechov 367, Vlašim, 25801, CZ

(210) **O-523096**

(220) 12.06.2015

(320) 12.06.2015

(511) 36, 37, 42

(540)



(510) (36) správa nemovitostí, prodej a pronájem nemovitostí, bytů a kanceláří, realitní služby, činnost realitní agentury, oceňování nemovitého majetku, zprostředkování v oblasti realit, činnost realitních makléřů, zprostředkování finančních zdrojů na nákup realit a jejich pojištění, investorská a developerská činnost v oblasti realit; (37) stavebnictví a stavitelství, pozemní stavby, inženýrské stavby, stavební občanská vybavenost, provádění bytových, občanských, průmyslových a inženýrských staveb, poskytování stavebních informací, stavební dozor, poradenská, obstaravatelská a zprostředkovatelská činnost v oblasti výstavby, zajišťování komplexních služeb v oblasti výstavby, developerská činnost ve stavebnictví; (42) inženýrská činnost, projektování pozemních staveb, studie technických projektů, plánování městské výstavby, projekce stavební, projektová činnost, zajišťování projektové dokumentace staveb a její zpracování, expertní činnost ve výstavbě, vytváření kolekcí domů, architektonické poradenství, projektová činnost, služby bytového architekta, výtvarné návrhy interiérů - designérská činnost, návrhářství bytové a kancelářské.

(730) **IMU, a.s.**, Zenklova 2245/29, Praha 8, 180 00, CZ

(210) **O-523097**  
(220) 12.06.2015  
(320) 12.06.2015  
(511) 36, 37, 42  
(540)



- (510) (36) správa nemovitostí, prodej a pronájem nemovitostí, bytů a kanceláří, realitní služby, činnost realitní agentury, oceňování nemovitého majetku, zprostředkování v oblasti realit, činnost realitních makléřů, zprostředkování finančních zdrojů na nákup realit a jejich pojištění, investorská a developerská činnost v oblasti realit; (37) stavebnictví a stavitelství, pozemní stavby, inženýrské stavby, stavební občanská vybavenost, provádění bytových, občanských, průmyslových a inženýrských staveb, poskytování stavebních informací, stavební dozor, poradenská, obstaravatelská a zprostředkovatelská činnost v oblasti výstavby, zajišťování komplexních služeb v oblasti výstavby, developerská činnost ve stavebnictví; (42) inženýrská činnost, projektování pozemních staveb, studie technických projektů, plánování městské výstavby, projekce stavební, projektová činnost, zajišťování projektové dokumentace staveb a její zpracování, expertní činnost ve výstavbě, vytváření kolekci domů, architektonické poradenství, projektová činnost, služby bytového architekta, výtvarné návrhy interiérů - designérská činnost, návrhářství bytové a kancelářské.
- (730) **IMU, a.s.**, Zenklova 2245/29, Praha 8, 180 00, CZ

(210) **O-523099**  
(220) 12.06.2015  
(320) 12.06.2015  
(511) 3, 5, 44  
(540)

BIO-PHASE<sup>2</sup>

- (510) (3) kosmetické přípravky, pleťová séra, pleťové a tělové krémy, pleťové a tělové masky, kosmetické přípravky pro zeštíhlení, kosmetické přípravky do koupele, koupelové soli, nikoliv pro medicínalní účely, mýdla, šampóny, vlasové vody, kosmetické přípravky proti stárnutí, mycí přípravky pro intimní hygienu a deodoranční přípravky, kosmetické gely, poopalovací přípravky, soli peelingové, neléčivé masážní krémy, emulze a přípravky, oleje vonné a aromaterapeutické oleje pro kosmetické použití, masážní gely, jiné než pro léčebné účely; (5) léčivé bahno, bahno do koupele, čichací soli, léčivé přípravky do koupele, terapeutické přípravky do koupele, soli minerální vody pro koupele, mořská voda pro zdravotní koupele, léčivé koupelové soli, oleje pro lékařské použití, farmaceutické přípravky pro péči o pokožku, soli do minerálních koupelí, soli minerálních vod, vaginální výplachy, antibakteriální, dezinfekční přípravky, balzámy pro lékařské účely, čípky, dezinfekční přípravky pro hygienické účely, doplňky potravy, potravní doplňky pro lidskou potřebu a pro zvířata, náplasti, obvazový materiál, doplňky potravy minerální; (44) lázeňské služby, masáže, služby salónů krásy a kosmetických salónů, provádění balneo kúr, omlazovacích kúr, bahenních zábalů, zábalů na celulitidu, zeštíhlovacích zábalů, detoxikačních kúr, detoxikačních zábalů,

provazování solných lázní, regenerační služby (regenerační kúra), anti-age ošetření, kosmetické ošetření těla a obličeje, ošetření nehtů, ošetření vlasů, péče o hygienu a krásu osob a zvířat, poradenství a informace v oboru zdraví a krásy.

(730) **Naturevital, s.r.o.**, Žižkovo náměstí 103, Chrudim II, 53701, CZ

(210) **O-523158**  
(220) 16.06.2015  
(320) 16.06.2015  
(511) 35, 41, 43  
(540)



- (510) (35) marketing, reklamní, inzertní a propagační činnost v rámci této třídy, včetně propagace akcí jako koncertů a festivalů, organizování komerčních nebo reklamních výstav a veletrhů, výroba reklamních nosičů, pomoc při řízení obchodní činnosti, služby reklamních agentur a propagace jako je zajišťování reklamy on-line v počítačové síti Internet, rozhlasové reklamy, televizní reklamy, pronájem reklamní doby v komunikačních médiích, předvádění zboží, rozšiřování reklamních materiálů (letáků, prospektů, tisků, vzorků) zákazníkům, venkovní reklama, vydávání reklamních nebo náborových, propagačních a inzertních textů, vylepování plakátů; (41) pořádání kulturních, společenských, zábavných akcí a produkcí, diskotek a zábav, provozování kulturních a zábavných zařízení, pořádání výstav, veletrhů, přehlídek, festivalů, seminářů, soutěží, konferencí, kongresů, symposií a obdobných akcí ke kulturním a sportovním účelům, zajišťování speciálních programů a vystoupení v barech, provozování zařízení k regeneraci, sportu a zábavě, plánování a organizování večírků a oslav, výchova, vzdělávání, zábava, pořádání výchovně-vzdělávacích programů s tematikou gastronomie, vzdělávací a školicí činnosti v rámci této třídy, hudební produkce v rámci této třídy, informace a zprostředkování možností rozptýlení, zábavy, pořádání kulturních akcí v turistických destinacích, organizování živých představení a vystoupení, pořádání divadelních představení, provozování kinosálů, koncertní síně, předprodej vstupenek, agenturní činnost a zprostředkování v oblasti kultury; (43) služby zajišťující stravování a pitný režim, provozování hostinských a restauračních činností a zařízení, služby rychlého občerstvení, catering, provoz automatů pro občerstvení, poskytování gastronomických služeb, zprostředkovatelská činnost v oblasti gastronomie v rámci služeb restaurací a pivnic, příprava a zhotovování jídel a výrobků teplé a studené kuchyně, provozování pizzerie, pronajímání společenských a jednacích místností a salónků, ubytovací a hotelové služby, provoz kempů, rezervace pobytů, půjčování restauračního zařízení, pořádání gastronomických festivalů, přehlídek a ochutnávek v rámci této třídy, organizování recepčí a koktejlů se zaměřením na gastronomii, zásobování restaurací a provozoven potravinářskými výrobky a nápoji, poradenství v oboru gastronomie v rámci této třídy.
- (590) Barevná  
(730) **Foodfest, s.r.o.**, Hálkova 171/2, Olomouc - Hodolany, 77900, CZ  
(740) Halaxová & Halaxová TETRAPAT, RNDr. Zdeňka Halaxová, Jinonická 80, Praha 5, 15800

(210) **O-523167**  
(220) 17.06.2015  
(320) 17.06.2015  
(511) 33, 35, 43  
(540)

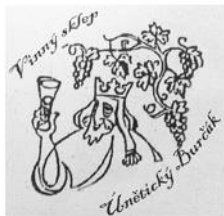

(510) (33) alkoholické esence, vína všeho druhu, vína révová, burčáky, přípravky na výrobu likérů, alkoholické nápoje s výjimkou piv, lihoviny, aperitivy, likéry; (35) obchodní nebo podnikatelské informace, reklama, propagace, marketing, poradenská činnost v oblasti podnikání, pomoc při řízení obchodní činnosti, dovozní a vývozní kancelář; (43) hostinská a kavárenská činnost, zprostředkovatelské služby v oblasti cestovního ruchu - v rámci této třídy, zajišťování ubytování, pronájem potřeb pro provoz restauračních zařízení, rychlé občerstvení, bar, bufet, jídelna, cukrárna, kavárna, restaurace, gastronomie, provoz stravovacích zařízení, organizační zajištění gastronomických akcí (cateringové služby).

(730) **Bohuslav Karel Ing.**, Rýznerova 19/5, Únětice, 25262, CZ  
(740) Ing. Václav Kratochvíl, Husníkova 2086/22, Praha 13, 15800

(210) **O-523186**  
(220) 17.06.2015  
(320) 17.06.2015  
(511) 5, 10, 16, 35, 42, 44  
(540)



(510) (5) výrobky farmaceutické, veterinářské a diabetické přípravky pro léčebné účely, potraviny pro batolata, léčivé cukrovinky, posilující a povzbuzující nápoje a potraviny pro léčebné účely, výrobky hygienické pro léčebné účely, náplasti, obvazový materiál, hygienické vložky, papírové pleny, materiály pro plombování zubů a pro zubní otisky, dezinfekční přípravky, výrobky pro hubení škodlivých zvířat, fungicidy, herbicidy, deodoranty na WC; (10) přístroje a nástroje chirurgické, zubní a veterinářské, umělé údy, oči a zuby, ortopedické potřeby, materiál na sešívání ran, speciální nábytek k lékařským účelům, ortopedické bandáže, zdravotnické výrobky z gumy v rámci této třídy, pokrývky vyhřívané elektricky pro léčebné účely; (16) papír, lepenka, tiskoviny, časopisy, periodika, knihy, výrobky knihařské, kalendáře, pohlednice, fotografie, psací potřeby, lepidla kancelářská a pro domácnost, tužky, pastely, uhly, štětce, psací stroje, kancelářské potřeby kromě nábytku, školní sešity, skicáky, pastelky, tuhy, guma na mazání, ořezávátka, ořezávátka - strojky, penály, papírové ubrousky, papírové kapesníky, pytle a sáčky z plastických hmot pro balicí účely, papírové obaly, obrazy, omalovánky, obtisky, karty, razítka a razidla, písmena pro tiskárny, tiskařské štočky, kopírovací zařízení (cyklostyly); (35) inzertní, reklamní a propagační služby, pomoc při řízení obchodní činnosti, obchodní administrativa, kancelářské práce, marketingové služby, zprostředkování obchodních záležitostí (zákaznický servis, to je zajišťování odbytu, zastupování při obchodních jednáních, sjednávání obchodních podmínek), rozmnožování a tisk reklamních a propagačních dokumentů, automatické zpracování dat, výstavy k reklamním a obchodním účelům; (42) vědecké a technologické

služby a s nimi spojený výzkum a návrhy, průmyslové analýzy a výzkum, návrh a vývoj počítačového hardwaru a softwaru, služby techniků (vyhodnocení, odhady, výzkum a posudky v oblasti vědy a techniky), vědecký výzkum pro lékařské účely; (44) lékařské služby, diagnostické, plánovací a ozařovací metody k léčbě nádorových onemocnění, radiační léčebné technologie, radioterapie, ozařování nádorů urychlenými částicemi jádra atomu, protonová terapie, určování polohy nádorového ložiska metodou počítačové tomografie, magnetické rezonance a pozitronové emisní tomografie, veterinární služby, péče o hygienu a krásu osob a zvířat, zemědělské, zahradnické a lesnické služby, služby týkající se pěstování rostlin v rámci této třídy, služby týkající se zahradního designu.

(730) **Proton Therapy Center Czech s.r.o.**, Budínova 2437/1a, Praha, 18000, CZ  
(740) UNIPATENT, Mgr. Jiří Macek, Sázavská 16, Praha 2, 12000

(210) **O-523187**  
(220) 17.06.2015  
(320) 17.06.2015  
(511) 5, 10, 16, 35, 42, 44  
(540)



(510) (5) výrobky farmaceutické, veterinářské a diabetické přípravky pro léčebné účely, potraviny pro batolata, léčivé cukrovinky, posilující a povzbuzující nápoje a potraviny pro léčebné účely, výrobky hygienické pro léčebné účely, náplasti, obvazový materiál, hygienické vložky, papírové pleny, materiály pro plombování zubů a pro zubní otisky, dezinfekční přípravky, výrobky pro hubení škodlivých zvířat, fungicidy, herbicidy, deodoranty na WC; (10) přístroje a nástroje chirurgické, zubní a veterinářské, umělé údy, oči a zuby, ortopedické potřeby, materiál na sešívání ran, speciální nábytek k lékařským účelům, ortopedické bandáže, zdravotnické výrobky z gumy v rámci této třídy, pokrývky vyhřívané elektricky pro léčebné účely; (16) papír, lepenka, tiskoviny, časopisy, periodika, knihy, výrobky knihařské, kalendáře, pohlednice, fotografie, psací potřeby, lepidla kancelářská a pro domácnost, tužky, pastely, uhly, štětce, psací stroje, kancelářské potřeby kromě nábytku, školní sešity, skicáky, pastelky, tuhy, guma na mazání, ořezávátka, ořezávátka - strojky, penály, papírové ubrousky, papírové kapesníky, pytle a sáčky z plastických hmot pro balicí účely, papírové obaly, obrazy, omalovánky, obtisky, karty, razítka a razidla, písmena pro tiskárny, tiskařské štočky, kopírovací zařízení (cyklostyly); (35) inzertní, reklamní a propagační služby, pomoc při řízení obchodní činnosti, obchodní administrativa, kancelářské práce, marketingové služby, zprostředkování obchodních záležitostí (zákaznický servis, to je zajišťování odbytu, zastupování při obchodních jednáních, sjednávání obchodních podmínek), rozmnožování a tisk reklamních a propagačních dokumentů, automatické zpracování dat, výstavy k reklamním a obchodním účelům; (42) vědecké a technologické služby a s nimi spojený výzkum a návrhy, průmyslové analýzy a výzkum, návrh a vývoj počítačového hardwaru a softwaru, služby techniků (vyhodnocení, odhady, výzkum a posudky v oblasti vědy a techniky), vědecký výzkum pro lékařské účely; (44) lékařské služby, diagnostické, plánovací a ozařovací metody k léčbě nádorových onemocnění, radiační léčebné technologie, radioterapie, ozařování nádorů urychlenými částicemi jádra atomu, protonová terapie, určování polohy nádorového ložiska metodou počítačové tomografie, magnetické rezonance a pozitronové emisní tomografie, veterinární služby, péče o hygienu a krásu osob a zvířat, zemědělské, zahradnické a lesnické služby, služby týkající se pěstování rostlin v rámci této třídy, služby týkající se zahradního designu.

(730) **Proton Therapy Center Czech s.r.o.**, Budínova 2437/1a, Praha, 18000, CZ  
(740) UNIPATENT, Mgr. Jiří Macek, Sázavská 16, Praha 2, 12000

(210) **O-523188**  
(220) 17.06.2015  
(320) 17.06.2015  
(511) 5, 10, 16, 35, 42, 44  
(540)



PROTON  
THERAPY  
CENTER

**RAKOVINA**

(210) **O-523189**  
(220) 17.06.2015  
(320) 17.06.2015  
(511) 5, 10, 16, 35, 42, 44  
(540)



(510) (5) výrobky farmaceutické, veterinářské a diabetické přípravky pro léčebné účely, potraviny pro batolata, léčivé cukrovinky, posilující a povzbuzující nápoje a potraviny pro léčebné účely, výrobky hygienické pro léčebné účely, náplasti, obvazový materiál, hygienické vložky, papírové pleny, materiály pro plombování zubů a pro zubní otisky, dezinfekční přípravky, výrobky pro hubení škodlivých zvířat, fungicidy, herbicidy, deodoranty na WC; (10) přístroje a nástroje chirurgické, zubní a veterinářské, umělé údy, oči a zuby, ortopedické potřeby, materiál na sešívání ran, speciální nábytek k lékařským účelům, ortopedické bandáže, zdravotnické výrobky z gumy v rámci této třídy, pokrývky vyhřívané elektricky pro léčebné účely; (16) papír, lepenka, tiskoviny, časopisy, periodika, knihy, výrobky knihařské, kalendáře, pohlednice, fotografie, psací potřeby, lepidla kancelářská a pro domácnost, tužky, pastely, uhly, štětce, psací stroje, kancelářské potřeby kromě nábytku, školní sešity, skicáky, pastelky, tuhy, guma na mazání, ořezávátka, ořezávátka - strojky, penály, papírové ubrousky, papírové kapesníky, pytle a sáčky z plastických hmot pro balicí účely, papírové obaly, obrazy, omalovánky, obtisky, karty, razítka a razidla, písna pro tiskárny, tiskařské štočky, kopírovací zařízení (cyklostyly); (35) inzertní, reklamní a propagační služby, pomoc při řízení obchodní činnosti, obchodní administrativa, kancelářské práce, marketingové služby, zprostředkování obchodních záležitostí (zákaznický servis, to je zajišťování odbytu, zastupování při obchodních jednáních, sjednávání obchodních podmínek), rozmnožování a tisk reklamních a propagačních dokumentů, automatické zpracování dat, výstavy k reklamním a obchodním účelům; (42) vědecké a technologické služby a s nimi spojený výzkum a návrhy, průmyslové analýzy a výzkum, návrh a vývoj počítačového hardwaru a softwaru, služby techniků (vyhodnocení, odhady, výzkum a posudky v oblasti vědy a techniky), vědecký výzkum pro lékařské účely; (44) lékařské služby, diagnostické, plánovací a ozařovací metody k léčbě nádorových onemocnění, radiační léčebné technologie, radioterapie, ozařování nádorů urychlenými částicemi jádra atomu, protonová terapie, určování polohy nádorového ložiska metodou počítačové tomografie, magnetické rezonance a pozitronové emisní tomografie, veterinární služby, péče o hygienu a krásu osob a zvířat, zemědělské, zahradnické a lesnické služby, služby týkající se pěstování rostlin v rámci této třídy, služby týkající se zahradního designu.

(730) **Proton Therapy Center Czech s.r.o.**, Budínova 2437/1a, Praha, 18000, CZ  
(740) UNIPATENT, Mgr. Jiří Macek, Sázavská 16, Praha 2, 12000

(510) (5) výrobky farmaceutické, veterinářské a diabetické přípravky pro léčebné účely, potraviny pro batolata, léčivé cukrovinky, posilující a povzbuzující nápoje a potraviny pro léčebné účely, výrobky hygienické pro léčebné účely, náplasti, obvazový materiál, hygienické vložky, papírové pleny, materiály pro plombování zubů a pro zubní otisky, dezinfekční přípravky, výrobky pro hubení škodlivých zvířat, fungicidy, herbicidy, deodoranty na WC; (10) přístroje a nástroje chirurgické, zubní a veterinářské, umělé údy, oči a zuby, ortopedické potřeby, materiál na sešívání ran, speciální nábytek k lékařským účelům, ortopedické bandáže, zdravotnické výrobky z gumy v rámci této třídy, pokrývky vyhřívané elektricky pro léčebné účely; (16) papír, lepenka, tiskoviny, časopisy, periodika, knihy, výrobky knihařské, kalendáře, pohlednice, fotografie, psací potřeby, lepidla kancelářská a pro domácnost, tužky, pastely, uhly, štětce, psací stroje, kancelářské potřeby kromě nábytku, školní sešity, skicáky, pastelky, tuhy, guma na mazání, ořezávátka, ořezávátka - strojky, penály, papírové ubrousky, papírové kapesníky, pytle a sáčky z plastických hmot pro balicí účely, papírové obaly, obrazy, omalovánky, obtisky, karty, razítka a razidla, písna pro tiskárny, tiskařské štočky, kopírovací zařízení (cyklostyly); (35) inzertní, reklamní a propagační služby, pomoc při řízení obchodní činnosti, obchodní administrativa, kancelářské práce, marketingové služby, zprostředkování obchodních záležitostí (zákaznický servis, to je zajišťování odbytu, zastupování při obchodních jednáních, sjednávání obchodních podmínek), rozmnožování a tisk reklamních a propagačních dokumentů, automatické zpracování dat, výstavy k reklamním a obchodním účelům; (42) vědecké a technologické služby a s nimi spojený výzkum a návrhy, průmyslové analýzy a výzkum, návrh a vývoj počítačového hardwaru a softwaru, služby techniků (vyhodnocení, odhady, výzkum a posudky v oblasti vědy a techniky), vědecký výzkum pro lékařské účely; (44) lékařské služby, diagnostické, plánovací a ozařovací metody k léčbě nádorových onemocnění, radiační léčebné technologie, radioterapie, ozařování nádorů urychlenými částicemi jádra atomu, protonová terapie, určování polohy nádorového ložiska metodou počítačové tomografie, magnetické rezonance a pozitronové emisní tomografie, veterinární služby, péče o hygienu a krásu osob a zvířat, zemědělské, zahradnické a lesnické služby, služby týkající se pěstování rostlin v rámci této třídy, služby týkající se zahradního designu.

(730) **Proton Therapy Center Czech s.r.o.**, Budínova 2437/1a, Praha, 18000, CZ  
(740) UNIPATENT, Mgr. Jiří Macek, Sázavská 16, Praha 2, 12000

(210) **O-523234**  
(220) 17.06.2014  
(320) 17.06.2014  
(511) 36, 41, 43  
(540)

**RATPAC**

(510) (36) služby týkající se financování filmů; (41) služby v oblasti filmové a televizní produkce; (43) služby hotelů, restaurací a barů.  
(730) **RatPac Entertainment, LLC**, 4000 Warner Boulevard, Burbank, CA 91522, CA, US  
(740) Čermák a spol., JUDr. Karel Čermák jr. Ph.D., LL.M., Elišky Peškové 735/15, Praha 5, 15000

(210) **O-523308**  
(220) 22.06.2015  
(320) 22.06.2015  
(511) 25  
(540)



(510) (25) kloboučnické zboží.  
(590) Barevná  
(730) **TONAK a.s.**, Zborovská 823/65, Nový Jičín, 74101, CZ  
(740) Advokátní kancelář, JUDr. Dagmar Jahnová, Gen. Hlad'o 4, Nový Jičín, 74101

(210) **O-523370**  
(220) 24.06.2015  
(320) 24.06.2015  
(511) 9, 16, 35, 41  
(540)

### Trhák

(510) (9) elektronická paměťová média všeho druhu, audiovizuální záznamy (nahrané nosiče informací - film, hudba, divadlo a muzikály), přístroje pro zpracování informací, počítače, přístroje telekomunikační techniky, počítačové programy (software), počítačové informační systémy, internetové aplikace, přístroje pro záznam, převod a reprodukci zvuku nebo obrazu, audio-video technika; (16) tiskoviny všeho druhu - reklamní tiskoviny, knihy, časopisy, noviny, letáky, brožury, fotografie, vstupenky, diáře, kalendáře, karty a kartičky, papírové nebo plastické obaly pro výrobky, papírenské zboží, reklamní suvenýry z papíru spadající do této třídy, psací, kancelářské a učební pomůcky spadající do této třídy (i k reklamním účelům); (35) reklamní činnosti, marketingové činnosti, inzerce, podnikatelský průzkum, maloobchodní, velkoobchodní a elektronický prodej nahraných audiovizuálních záznamů, zejména s muzikály, filmy a hudbou, elektronických pamětí, fotografií, výrobků z papíru, tiskovin, oděvů, sportovních potřeb, her a hraček, dále audiovizuální, výpočetní a telekomunikační techniky, organizování a pořádání reklamních a prodejních akcí, obchodní management, obchodní poradenství, činnosti podnikatelských, organizačních a ekonomických poradců, obchodní zprostředkování v oblasti zábavy, vzdělávání a umění, pomoc při řízení obchodní činnosti, automatizované zpracování a správa obchodních dat, administrativní činnosti, kopírování dokumentů, agentury umělecké (obchodní vedení); (41) organizování uměleckých a divadelních představení, organizování muzikálů - divadelních představení se zpěvy a tanci, divadelní a muzikálová produkce, produkce zábavních představení se zpěvem a tancem, umělecká produkce, audiovizuální produkce, filmová a hudební produkce, služby umělců - herců, zpěváků, hudebníků, tanečníků, artistů, kouzelníků, malířů a fotografů, služby nahrávacího studia, skládání hudby a textu pro třetí osoby, fotografování, cirkusová vystoupení, rezervace a prodej vstupenek na umělecká představení, zábavní činnosti, společenské a kulturní činnosti, vzdělávací činnosti, tělovýchovné a sportovní činnosti, vydavatelská a nakladatelská činnost, elektronické publikování, činnosti umělecké agentury v rámci této třídy, zprostředkování služeb v oblasti umění, provoz uměleckých, kulturních a společenských zařízení spadající do této třídy, půjčování audiovizuálních záznamů (film, hudba, divadlo a muzikály), poskytování informací v oblasti umění, muzikálů, divadla, zpěvu, tance, zábavy, kultury a vzdělávání.

(730) **Trhák Musical s.r.o.**, Na Bělidle 241, Vyžlovka, 281 63, CZ  
(740) Ing. Jiří Střelák, Šumberova 42, Praha 6, 162 00

(210) **O-523491**  
(220) 29.06.2015  
(320) 29.06.2015  
(511) 35, 38, 41, 42  
(540)



(510) (35) reklama, propagace, marketing, marketingové studie, průzkum trhu, aktualizování reklamních materiálů, obchodní reklama pro třetí osoby, pronájem reklamních materiálů a ploch, včet ploch na Internetu a sociálních sítích, zpracování textů, překlad informací do počítačové databáze, systemizace informací do počítačové databáze, dodavatelské služby pro třetí osoby (nákup výrobků a služeb pro jiné podniky), subdodatelské služby (obchodní pomoc), optimalizace stránek internetového prohlížeče, obchodní zprostředkování služeb uvedených ve třídách 38, 41 a 42; (38) počítačová komunikace, poskytování telekomunikačních připojení k síti Internet, poskytování připojení k telekomunikačním a datovým sítím, pronájem zařízení pro přenos dat a informací, půjčování telekomunikačních zařízení, služby elektronické nástěnky (telekomunikační služby), poskytování internetových diskusních fór, informace o telekomunikacích; (41) vydavatelská a nakladatelská činnost, vydávání elektronických knih a časopisů on-line, poskytování on-line elektronických publikací (bez možnosti stažení), psaní textů pro weby (jiných než reklamních), služby digitálního zpracování obrazu, elektronické publikování (DTP), pořádání seminářů, školení, kolokvií, korespondenční kurzy, včetně on-line korespondenčních kurzů, výuka, vyučování (instruktážní služby), tvorba instruktážní DVD a filmů, provozování her on-line (z počítačové sítě); (42) tvorba softwaru, tvorba počítačových systémů, instalace, aktualizace, kopírování a údržba počítačových programů, tvorba elektronických obchodů (e-shopů) pro třetí osoby, projektování, vývoj, aktualizace a údržba komplexních informačních systémů, projektování, vývoj, aktualizace a údržba systému elektronického plánování dodávek (EPD), pronájem počítačů a periferních zařízení, pronájem počítačového softwaru, počítačové systémové analýzy, poradenství v oblasti počítačového softwaru a hardwaru, pronájem webových serverů, hosting webových stránek, umístování webových stránek, tvorba a správa webových stránek pro třetí osoby, grafické návrhy webových stránek pro třetí osoby, správa obsahu webu pro třetí osoby, příprava, implementace, údržba a aktualizace redakčních systémů pro webové stránky, grafický design, převod dat a dokumentů z fyzických nosičů na elektronické nosiče, převod (konverze) dat a počítačových programů (ne fyzický).

(730) **CzechProject spol. s r.o.**, V dolině 1515/1b, Praha 10, 10100, CZ  
(740) Ing. Marie Smrčková, patentový zástupce, Velflíkova 10, Praha 6, 16000

(210) **O-523651**  
(220) 07.07.2015  
(320) 07.07.2015  
(511) 9, 18, 35  
(540)



(510) (9) elektronická zařízení - elektronické výcvikové obojky, elektronické neviditelné ohradníky (neviditelné ploty), elektronické výcvikové

systémy, radiopřijímače, komunikační zařízení pro dorozumívání ve vymezeném prostoru, vysílače elektronických signálů, GSM (GPS) lokalizační jednotky, zabezpečovací technika, požární hlásiče, detektory plynu, dveřní zvonky elektrické, zabezpečovací kamery, CCTV kamery, IP monitorovací systémy, systémy pro záznam, dveřní komunikátory, kamery do auta, sportovní kamery, špiónážní kamery, mini kamery, přenosné mediální přehrávače, datové nosiče pro oblast software výpočetní techniky, powerbanky, externí nabíječky, FM transistory, solární nabíječky, akumulátory a baterie, autodiagnostiky, pasivní antiradary, webkamery, odposlouchávací zařízení, tachometry, anemometry, měřiče elektromagnetického záření, měřiče spotřeby energie; (18) obojky pro psy, obojky pro zvířata, postroje pro zvířata, uzdy, náhubky pro zvířata; (35) zprostředkovatelská činnost v oblasti obchodu s výše uvedenými výrobky ve třídách 9 a 18, export, import, reklama a inzerce prostřednictvím všech médií.

(730) **Czech Partners Group s.r.o.**, Zbraslavská 12/11, Praha 5, 15900, CZ

(210) **O-523653**

(220) 07.07.2015

(320) 07.07.2015

(511) 41, 43

(540)

### Gin and Tonic Club

(510) (41) služby nočních klubů, výchovně-zábavné klubové služby; (43) služby ubytovací a stravovací, poskytování služeb hotelů, motelů, penzionů, turistických ubytoven, restaurací, kaváren, barů, clubů (poskytování jídla a nápojů), snack barů, samoobslužných restaurací, kantýn, stánkového občerstvení, hostinská činnost, catering.

(730) **Oravec Martin**, Bzovická 36, Bratislava, SK

(210) **O-523677**

(220) 08.07.2015

(320) 08.07.2015

(511) 11, 20, 21, 24, 27, 35, 37

(540)



(510) (11) osvětlovací tělesa; (20) nábytek všeho druhu, kuchyňské linky, ložní potřeby (jiné než ložní prádlo), matrace, podhlavníky; (21) pomůcky a nádoby pro domácnost a kuchyň, zboží ze skla, porcelánu a keramiky pro domácnost a kuchyň (nezařazené do jiných tříd), umělecké předměty ze skla, porcelánu a keramiky (zahrnuté v této třídě); (24) bytový textil, tkaniny a textilní výrobky, závěsy, ubrusy, záclony, ložní prádlo z papíru (povlečení), tkaniny na deštníky, potahy na nábytek, tapety z textilních hmot; (27) koberce, běhouny (rohože), podlahové krytiny, linolea, předložky; (35) propagace, reklama; (37) montáž, údržba, opravy, servis nábytku.

(590) Barevná

(730) **ASKO - NÁBYTEK, spol. s r.o.**, Nákupní 444/6, Praha 10 - Štěrboholy, 10200, CZ

(740) Rödler & Partner, advokáti, v.o.s., Robert Divisek, Platněrská 2, Praha 1, 11000

(210) **O-523714**

(220) 09.07.2015

(320) 09.07.2015

(511) 35, 38, 41

(540)



(510) (35) propagační a inzertní činnost, marketing a reklama včetně uskutečňování uvedených činností prostřednictvím veřejných datových sítí, průzkum a vyhodnocování trhu, informační komerční kancelář, poskytování obchodních nebo podnikatelských informací, překlad informací do počítačové databáze, rozšiřování a zaslání reklamních materiálů zákazníkům, vztahy s veřejností, pořádání výstav, veletrhů a propagačních akcí pro obchodní a reklamní účely, zprostředkování uvedených služeb, maloobchod, velkoobchod a zprostředkování s výrobky ve třídě 9 - nahanané i nenahanané nosiče pro přenos záznamů, informací, obrazu a zvuku, počítačové programy a software, data, databáze, elektronické a datové sítě, multimediální aplikace, elektronická periodika a ve třídě 16 - fotografie, papír a výrobky z papíru, lepenky, reklamní a propagační a uživatelské výrobky z papíru, zejména etikety, ubrusy, ručníky, tiskoviny, periodické i neperiodické publikace, informační, reklamní a propagační letáky, plakáty, brožury, prospekty, pohlednice, mapy, průvodce, dopisní obálky, přání, kalendáře, samolepicí fólie, papírové a plastové tašky, sešity, skicáky, tužky, těžítka, papírové nosiče dat, kancelářské výrobky, grafické reprodukcce; (38) šíření informací a publikací prostřednictvím veřejných datových sítí, například internet, elektronická pošta, počítačová komunikace a přenos zpráv, vysílání rádiových a televizních spotů; (41) vzdělávací, sportovní a kulturní aktivity, vydavatelská a nakladatelská činnost, zejména vydávání novin, časopisů, knih, audiovizuálních děl, včetně vydávání publikací v elektronické podobě a prostřednictvím veřejných datových sítí, tvorba rozhlasových a televizních pořadů, agenturní činnost, poskytování informací a zprostředkování uvedených služeb.

(730) **Boušková Zuzana Mgr.**, Gorského 2177, Pardubice, 53002, CZ

(740) **RETROPATENT s.r.o.**, Dobiášova 1246/29, Liberec VI, 46006

(210) **O-524007**

(220) 21.07.2015

(320) 21.07.2015

(511) 5, 10, 35, 41, 44

(540)

### BENU léková karta

(510) (5) farmaceutické a veterinářské výrobky, hygienické výrobky pro léčebné účely, dietní potraviny a dietetické přípravky pro léčebné nebo veterinární účely, potraviny pro batolata, potravní doplňky pro lidskou potřebu a pro zvířata, náplasti, obvazový materiál, materiály pro plombování zubů a pro zubní otisky, dezinfekční přípravky; (10) přístroje a nástroje chirurgické, zubní a veterinářské, umělé údy, oči a zuby, ortopedické potřeby, materiál na sešívání ran; (35) propagační činnost, reklama; (41) výchova, vzdělávání; (44) lékařské služby, veterinární služby, péče o hygienu a krásu osob a zvířat.

(730) **PHOENIX Pharmahandel GmbH & Co Kg**, Pfingstweidstrasse 10-12, Mannheim, DE

(740) Rödler & Partner, advokáti, v.o.s., Mgr. Kristina Kedroňová, Platněrská 2, Praha, 11000



(210) **O-524103**  
(220) 23.07.2015  
(320) 23.07.2015  
(511) 9, 35, 37, 42  
(540)



(510) (9) přístroje a nástroje pro vedení, přepínání, přeměnu, akumulaci, regulaci nebo řízení elektrického proudu, elektronické centrální regulátory vozu, diagnostické a komunikační počítače vozu, elektronické regulátory trakce, elektronické regulátory rychlosti, elektronické regulátory automatického vedení vlaku, výzbroj a výstroj kolejových vozidel, jmenovitě elektronické řídicí systémy pro kolejová vozidla, elektronické systémy řízení vstupních, přechodových a vnitřních dveří vlaku, elektronické subsystémy WC a vodního hospodářství vlaku, elektronické řízení brzdných systémů vlaku; (35) propagační činnost, reklama, pomoc při řízení obchodní činnosti, obchodní administrativní, kancelářské práce, výše uvedené služby ve vztahu k výrobkům a službám uvedeným ve třídách 9, 37 a 42; (37) instalace, opravy a údržba elektrických strojů, přístrojů a zařízení, instalace, opravy a údržba elektronických systémů trakčních a kolejových vozidel, jmenovitě centrálních regulátorů vozu, diagnostických a komunikačních počítačů vozu, regulátorů trakce, regulátorů rychlosti, regulátorů automatického vedení vlaku, instalace, opravy a údržba výzbroje a výstroje kolejových vozidel, jmenovitě elektronických řídicích systémů pro kolejová vozidla, elektronických systémů řízení vstupních, přechodových a vnitřních dveří vlaku, elektronických subsystémů WC a vodního hospodářství vlaku, elektronického řízení brzdných systémů vlaku; (42) vědecké a technologické služby a s nimi spojený výzkum a návrhy, navrhování a vývoj počítačového hardwaru a softwaru, navrhování a vývoj mobilních částí infomačních systémů cestujících, projektování a vývoj řídicích systémů pro trakční a netrakční kolejová vozidla, projektování a vývoj elektrické výzbroje a výstroje kolejových vozidel, projektování a vývoj elektrických zařízení, projektování a vývoj centrálních regulátorů vozu, diagnostických a komunikačních počítačů vozu, regulátorů trakce, regulátorů rychlosti, regulátorů automatického vedení vlaku, projektování a vývoj vstupních, přechodových i vnitřních dveří vlaku s elektrickým i pneumatickým ovládním, projektování a vývoj subsystémů WC a vodního hospodářství vlaku s ochranou proti zamrznutí, projektování a vývoj řídicí elektroniky pro brzdy vlaku, projektování a vývoj vnějšího osvětlení vlaku, rozvaděčů a kabelových svazků.

(590) Barevná  
(730) **MSV elektronika s.r.o.**, Poštovní 662, Studénka - Butovice, 74213, CZ  
(740) ZIVKO MIJATOVIĆ & PARTNERS s.r.o., Jugoslávských partyzánů 639/26, Praha 6, 16000

(210) **O-524213**  
(220) 30.07.2015  
(320) 30.07.2015  
(511) 3, 5  
(540)



(510) (3) kosmetika, neléčivé prostředky pro ošetřování pokožky, krémy, mléka, gely, emulze, vody a deodoranty pro osobní potřebu, toaletní přípravky,

opalovací krémy, opalovací mléka, kosmetické oleje, olejové lázně, sprchové gely, vody po holení, kosmetické přípravky, tělové šampóny, prostředky pro ošetřování a regeneraci vlasů a vlasové pokožky, prostředky pro mytí a ošetřování rukou a vlasů, kosmetické masáže a regenerační prostředky, masáže a regenerační krémy, emulze a gely, prostředky ústní hygieny, ústní vody, zubní pasty a gely, mýdla, hygienické toaletní přípravky; (5) farmaceutické a veterinářské výrobky v rámci této třídy, potraviny pro zvláštní výživu pro lékařské účely, léčiva, doplňky výživy pro léčebné účely, vitamínové a minerální doplňky stravy, hygienické výrobky pro léčebné účely, potraviny pro kojení a batolata, diabetické přípravky pro léčebné účely, dietní potraviny upravené pro lékařské účely, doplňky výživy pro účely nikoli lékařské v rámci této třídy, doplňky stravy, dietní doplňky stravy, potravinové doplňky a doplňky stravy v rámci této třídy určené pro zvláštní výživu, obsahující látky rostlinného původu.

(590) Barevná  
(730) **Salutem Pharma s.r.o.**, Nádražní 1088, Frýdek-Místek, 73801, CZ  
(740) Jansa, Mokřý, Otevřel & partneři s.r.o., Mgr. et Mgr. Petr Mališ, Sokola Tůmy 743/16, Ostrava - Mariánské hory, 70900

(210) **O-524219**  
(220) 30.07.2015  
(320) 30.07.2015  
(511) 9, 16, 35, 41  
(540)



(510) (9) veškeré obrazové a zvukové nosiče, hudební díla v elektronické podobě; (16) alba, brožury, časopisy, fotografie, grafiky, kalendáře, karty, katalogy, knihy, letáky, lístky, noviny, obálky, obrazy, obtisky, papírenské výrobky, periodika, plakáty, podložky pod pivní sklenice, pohlednice, prospekty, publikace, razítka, reklamní výrobky na papírových nosičích, samolepky, tiskoviny, zpěvníky; (35) marketing, prezentace výrobků v komunikačních médiích, pronájem reklamní doby v komunikačních médiích, pronájem reklamních materiálů a ploch, reklama, reklama on line v počítačové síti, reklama placená kliknutím, služby reklamní agentury, rozšiřování reklamních nebo inzertních materiálů, venkovní reklama; (41) filmová produkce, hudební produkce, poskytování informací o možnostech zábavy, poskytování zařízení pro karaoke, provozování koncertních sálů a sálů, služby nahrávacího studia, organizace a pořádání koncertů, organizování plesů, představení a soutěží, plánování a organizování večírků, poskytování on-line hudby a videí (bez možnosti stažení), pronájem audio nahrávek, půjčování audio zařízení, rozhlasová a televizní zábava, skládání hudby, služby diskžokejů, vydavatelství a nakladatelství, zábava, pobavení.

(730) **Hrubý Martin**, Rymaně 440, Mníšek pod Brdy, 25210, CZ

(210) **O-524284**  
(220) 03.08.2015  
(320) 03.08.2015  
(511) 29, 35, 40  
(540)



(510) (29) maso, ryby, drůbež, zvěřina a výrobky z nich; (35) propagační činnost, reklama, marketing, inzerce, maloobchodní, velkoobchodní a elektronický prodej potravin, a to masa, ryb, drůbeže, zvěřiny a výrobků z nich; (40) zpracování, sušení, uzení a konzervace potravin, a to masa, ryb, drůbeže a zvěřiny.

(730) **Rustic Jerky s.r.o.**, Varhulíkové 1582/24, Praha 7 - Holešovice, 17000, CZ

(740) Mgr. Lukáš Máchal, Plzeňská 1972/158, Praha 5 - Smíchov, 15000

(210) **O-524315**  
(220) 04.08.2015  
(320) 04.08.2015  
(511) 25, 30, 43  
(540)



(510) (25) bundy sportovní, bundy sportovní s kapucí (s kožešinovou nebo plyšovou vložkou), čepice, legíny, oděvy, tělocvičné, ponožky, sportovní tílka, šaty dámské, trička, vesty, kalhoty; (30) hotová jídla na bázi surovin spadajících do této třídy, cereální tyčinky s vysokým obsahem proteinů, cereální tyčinky, palačinky, občerstvení na bázi rýže, sendviče, těstoviny, tortilly, zákusky, koláče, cukrovinky, keksy, pudinky; (43) bufety, jídelny, kavárny, restaurace, samoobslužné restaurace, zásobování.

(730) **Reichl Zdeněk**, K lučinám 2488/8, Praha 3 - Žižkov, 13000, CZ

(210) **O-524376**  
(220) 06.08.2015  
(320) 06.08.2015  
(511) 10, 40  
(540)

**ART4LEG**  
3D printed prosthesis cover

(510) (10) přístroje a nástroje chirurgické, zubní a veterinářské, umělé údy, oči a zuby, ortopedické potřeby, materiál na sešívání ran; (40) zpracování plastů.

(730) **NAVIGA 4, s.r.o.**, Pobřežní 249/46, Praha 8 - Karlín, 18800, CZ

(210) **O-524570**  
(220) 14.08.2015  
(320) 22.07.2015  
(511) 16, 35, 38, 41, 42  
(540)

## EXPLOZIV

(510) (16) alba, atlasy, balicí papír, blahopřejné pohlednice, brožované knihy, brožury, tužky, časopisy (periodika), držáky na psací potřeby, etikety s výjimkou textilních, formuláře, fotografie, zařízení na fotomontáže, grafické znaky, grafické zobrazení, grafiky, kalendáře, kancelářské potřeby s výjimkou nábytku, předměty z kartonu, kartotékové lístky, katalogy, knihy, knižní záložky, komiksy, kopírovací zařízení, lepenkové nebo papírové krabice, lístky, dopisní papír, mapy noviny, obálky, obaly na doklady, papírové obaly na spisy, oběžníky, obrazy, papírové ubrusy, otvírače na dopisy, papír do kopírek, papír, papírenské zboží, pastelky, pouzdra na pasy, razítka, pečete, pečeti vosky, pera (kancelářské potřeby), penály, periodický a neperiodický tisk, psací potřeby, písma, plakáty, plány, podložky na psaní, podnosy na dopisy, pohlednice, portréty, poznámkové sešity, příručky, prospekty, publikace, reklamní tabule z papíru nebo lepenky, grafické reprodukce, ročenky, rozmnožovací zařízení a stroje, skicáky, šablony, školní potřeby, štítky, tabule na zapichování sdělení, tiskopisy, tiskoviny, útržkové bloky, papírové kapesníky, papírové vlajky, záložky do knih, stužky do knihy, spisové obaly (pořadače), sešity, sešíváčky, seznamy, školní potřeby, psací stroje, lepicí štítky, lepidla a lepicí pásky pro kancelářské účely a použití v domácnosti, pytle a sáčky z papíru nebo plastických materiálů, lepenkové obaly, lepenkové boxy, lepenkové krabičky; (35) reklamní agentury - lepení plakátů, marketingové studie, podpora prodeje pro třetí osoby, zajišťování předplatného novin a časopisů, pronájem reklamního času ve všech komunikačních médiích, pronájem reklamních materiálů, pronájem reklamních prostor, průzkum trhu, průzkum veřejného mínění, příprava inzertních sloupců, reklama, on line reklama, vydávání a aktualizování reklamních materiálů, pronájem reklamních ploch, zásilkové reklamní služby, zveřejňování reklamních textů, reprografie dokumentů, rozhlasová reklama, rozšiřování reklamních a inzertních sdělení, rozšiřování reklamních materiálů zákazníkům (letáky, prospekty, tiskopisy, vzorky), zpracování textů, televizní reklama, vydávání reklamních nebo náborových textů, vylepování plakátů, zajišťování novinového předplatného pro předplatitele, zaslání reklamních materiálů zákazníkům, služby zabývající se shromažďováním výstřižků z časopisů, grafická úprava tiskovin pro reklamní účely, kopírování nebo rozmnožování dokumentů, prezentace výrobků v komunikačních médiích pro maloobchod, obchodní rady a informace spotřebitelům, organizování komerčních nebo reklamních výstav a veletrhů, personální poradenství, sbírání údajů do počítačových databází, public relations, vyhledávání sponzorů, zpracování textů, seřazování údajů v počítačových databázích, sbírání údajů do počítačových databází, seřazování údajů do počítačových databází, odborné obchodní poradenství, obchodní administrativy, služby jako záznam, přepis, sestavování, kompilace nebo systematizace písemných sdělení a záznamů, kompilace matematických nebo statistických údajů, obchodní zprostředkování služeb uvedených výše ve třídě 35 a níže ve třídě 41, zprostředkování obchodu se zbožím uvedeným

výše ve třídě 16, maloobchodní a velkoobchodní služby tiskovin, časopisů, CD a DVD disků, informační servis, zpracování dat on-line, počítačové on-line objednávkové služby, propagování, reklama a marketing on-line webových stránek, rozšiřování reklamy pro třetí osoby prostřednictvím on-line komunikačních sítí na Internetu, reklamní služby pro třetí osoby přenosem on-line propagace prostřednictvím elektronických komunikačních sítí; (38) posílání zpráv, počítačová komunikace, poskytování on-line fór, on-line přenos informací, on-line komunikační služby, komunikace prostřednictvím on-line blogů, on-line služby na zaslání zpráv, on-line informační služby spojené s telekomunikacemi, poskytování přístupu k multimediálnímu obsahu on-line, poskytování on-line fór pro přenos zpráv mezi počítačovými uživateli, poskytování přístupu do elektronické on-line sítě pro vyhledávání informací, přenos informací a dat prostřednictvím on-line služeb a Internetu, poskytování uživatelského přístupu ke globální počítačové síti a on-line stránkám o různých tématech; (41) elektronická ediční činnost v malém (DTP služby), formátování textů s výjimkou pro reklamní účely, fotografická reportáž, fotografování, knihovny (půjčovny knih), psaní textů (kromě reklamních), poskytování on-line publikací, poskytování on-line zábavy, on-line herní služby, vydavatelské služby, poskytování on-line školení, zábava on-line, poskytování on-line knižních recenzí, poskytování on-line počítačových her, vydávání on-line multimediálních materiálů, elektronická on-line publikace periodik a knih, poskytování vzdělávacích informací prostřednictvím on-line databází nebo internetu, překladatelské služby, redigování scénářů, rozhlasová zábava, televizní zábava, výroba rozhlasových a televizních programů, vydávání (on line) knih a časopisů v elektronické podobě, vydávání časopisů, novin a jiných periodických a neperiodických publikací s výjimkou vydávání reklamních a náborových textů, vydávání knih, organizování her, zábavy, organizování a vedení konferencí, kongresů, seminářů, školení, výcvik, organizování kulturních nebo vzdělávacích výstav, pořádání loterií, plesů, sportovních soutěží, živých vystoupení, organizování zábavných soutěží, pořádání kurzů, výcviků, informace o možnostech zábavy, zábava, pobavení, obveselení, služby zaměřené na rekreaci osob (rekreační služby), výchovně zábavné klubové služby, služby v oblasti estrád, zábavy, her a kulturních akcí, tvorba videofilmů, poskytování uvedených služeb prostřednictvím komunikačních médií, elektronické pošty, SMS zpráv, počítačových sítí a Internetu, poskytování informací v oblasti tělesného cvičení prostřednictvím on-line webové stránky, poskytování informací o zábavě prostřednictvím televizních, širokopásmových, bezdrátových a on-line služeb, poskytování zábavních multimediálních programů prostřednictvím televizních, vysílacích, bezdrátových a online služeb, informace v oblasti zábavy poskytované on-line z počítačové databáze nebo Internetu; (42) hosting on-line webových prostorů pro klienty, poskytování on-line podpůrných služeb pro uživatele počítačových programů, poskytování digitálního obsahu zejména on-line časopisů a blogů, poskytování dočasného používání online softwaru bez možnosti stažení, tvorba, návrh, vývoj a udržování stránek, pronájem počítačů, počítačové programování, tvorba softwaru, aktualizace počítačových programů, grafické designérství, pronájem počítačového softwaru, aktualizace počítačových databází, servis (údržba) počítačových programů, instalace počítačových programů, převod a konverze počítačových programů a dat, poradenství v oblasti počítačových programů, pronájem webových serverů, služby ochrany proti zavirování počítačů, poskytování internetových vyhledávačů.

(730) **FBC MEDIA, s.r.o.**, Dvořákovo nábřeží 4D, Bratislava 81102, SK

(740) A. Holas & partner Patentová a známková kancelář, Ing. Mgr. Hana Holasová, Křížová 4/105, Brno, 60300

(210) **O-524790**

(220) 25.08.2015

(320) 25.08.2015

(511) 9, 16, 35, 41

(540)



(510) (9) databáze a jiné informační produkty na nosičích dat a v elektronických datových, informačních telekomunikačních sítích všeho druhu, nosiče dat všeho druhu spadající do třídy 9, elektronické a datové sítě, elektronická periodika, programové vybavení pro informační technologie a pro komunikaci; (16) informační, reklamní a propagační tiskoviny, periodický a neperiodický tisk, fotografie, kalendáře, katalogy, knihy, prospekty, mapy, samolepky, reklamní, propagační a užitkové výrobky z papíru, vše v rámci této třídy, papírové a plastové tašky, tužky; (35) poradenství v oblasti veřejných zakázek, poradenství pro výběrová řízení, pomoc při řízení obchodní činnosti, reklamní, propagační a marketingová činnost, průzkum a vyhodnocování trhu, informační komerční kancelář, poskytování obchodních nebo podnikatelských informací, překlad informací do počítačové databáze, zprostředkovatelská činnost v oblasti výše uvedených služeb, činnost podnikatelských a organizačních poradců, rozšiřování a zaslání reklamních materiálů zákazníkům, prezentace služeb na Internetu, pořádání výstav a propagačních akcí pro obchodní a reklamní účely; (41) školení a kurzy, vzdělávání v oblasti veřejných zakázek, korespondenční kurzy, organizování a vedení seminářů, přednášek a soutěží, vyučování a vzdělávání, poskytování informací o výchově a vzdělávání, kulturní a zábavná činnost, organizování kulturních nebo vzdělávacích výstav a soutěží, elektronické publikování a vydávání elektronických časopisů, periodik a knih.

(590) Barevná

(730) **Institut pro veřejné zadavatele s.r.o.**, Křenova 438/3, Praha 6 - Veleslavín, 16200, CZ

(740) PROPATENT, Ing. Vlasta Sedláčková, Pod Pekařkou 1, Praha 4, 14700

(210) **O-524816**

(220) 26.08.2015

(320) 26.08.2015

(511) 2, 6, 19

(540)

### Hot pro Coating

(510) (2) hydroizolační nátěrové hmoty, nátěrové hmoty různých druhů, barvy, nátěry, laky, ochranné výrobky proti korozi a proti deteriorizaci dřeva, barviva, mořidla, přírodní pryskyřice v surovém stavu; (6) kovové dveře a zárubně, doplňky dveří z kovu, kovové dveřní kování, kovová držadla, kovové rukojeti, kovové zarážky, kovové stavební materiály včetně přenosných, kovové potřeby zámečnické a klempířské; (19) nekovové stavební konstrukce, nekovové střešní krytiny, nekovové obklady stěn, nekovové stavební panely, tvárnice, lehčený stavební materiál, tmely zařazené v této třídě, tmely na kovy, tmely na výplň otvorů v odličkách, stavební hmoty zařazené v této třídě (speciální potěry, cementy, malty a sádry), dřevěné zárubně, dřevěné dveře, dřevěné okenní rámečky a rámy, dýhované dveře, dýhované zárubně, dveře nekovové, obložení dveřních zárubní (nekovové), nekovové dveřní výplně.

(730) **"ALLEGRO" s.r.o.**, V kosině 1307, Černošice I, 25228, CZ

(740) Ing. Václav Kratochvíl, Husníkova 2086/22, Praha 13, 15800

(210) **O-524923**  
(220) 31.08.2015  
(320) 31.08.2015  
(511) 9, 12, 15, 16, 18, 24, 25, 26, 27, 28, 32, 33, 34, 35, 41  
(540)



(210) **O-524924**  
(220) 31.08.2015  
(320) 31.08.2015  
(511) 9, 12, 15, 16, 18, 24, 25, 26, 27, 28, 32, 33, 34, 35, 41  
(540)



(510) (9) automaty hudební, hrací skříně uváděné do chodu vhozením mince, kompaktní optické disky, CD ROM, přístroje pro záznam, převod, reprodukci zvuku nebo obrazu, magnetické nosiče zvukových záznamů, gramofonové desky, automatické distributory a mechanismy pro přístroje na mince, zapisovací pokladny, počítačové stroje, přístroje pro zpracování informací a počítače; (12) vozidla, dopravní prostředky pozemní, vzdušné nebo vodní; (15) hudební nástroje; (16) papír, lepenka, tiskárenské výrobky, potřeby pro knižní vazby, fotografie, papírenské zboží, lepidla pro papírenství nebo domácnost, materiál pro umělce, štětce, psací stroje a kancelářské potřeby (vyjímaje nábytek), učební a vyučovací pomůcky s výjimkou přístrojů, plastické obaly (nezařazené do jiných tříd), tiskařské typy, štočky; (18) batohy, kufrы, diplomatky, kabelky, klíčenky, peněženky, sportovní tašky, slunečníky; (24) vlajky, kusové textilní zboží - ručníky, utěrky, etikety textilní, tkaniny a textilní výrobky, které nejsou uvedeny v jiných třídách, pokrývky ložní a ubrusy; (25) sportovní bundy, sportovní bundy s kapucí, čelenky, čepice, čepice s kšiltý, čepice se štítkem, pokrývky hlavy, opasky, šály, šátky, trička, svetry, košile, kravaty, saka, obleky, spodní prádlo, dresy, obuv, kloboučnické zboží; (26) krajky a výšivky, stuhy a tkaničky, knoflíky, háčky a očka, poutka - galanterie, špendlíky a jehly, umělé květiny; (27) koberce, rohožky, rohože, linoleum a jiné obklady podlah, tapety na stěny nikoliv textilní; (28) hokejky, lední brusle, hokejové puky, chrániče kolen - nákolienky, chrániče na holeně, chrániče na lokty, hry, hračky a jiné sportovní potřeby a náčiní spadající do této třídy; (32) piva, minerální vody, šumivé nápoje a jiné nápoje nealkoholické, nápoje a šťávy ovocné, sirupy a jiné přípravky k zhotovování nápojů; (33) víno, lihoviny, další alkoholické nápoje (s výjimkou piv); (34) tabák, potřeby pro kuřáky, zápalky; (35) zprostředkování obchodu s výrobky výše uvedenými ve třídách 9, 12, 15, 16, 18, 24, 25, 26, 27, 28, 32, 33, 34 a se službami níže uvedenými ve třídách 35 a 41, reklamní a marketingová činnost, inzertní činnost, kancelářské práce; (41) sportovní, kulturní, výchovná a zábavní činnost, vyvíjení sportovní a tělovýchovné činnosti, zprostředkování v oblasti sportu, sportovní výuka, organizační činnost v oblasti sportu, pořádání a organizování sportovních akcí, provoz sportovních zařízení.

(730) **HOCKEY CLUB OCELÁŘI TRINEC, a.s.**, Frýdecká 850, Trinec - Staré Město, 73961, CZ  
**HC OCELÁŘI TRINEC z.s.**, Frýdecká 850, Trinec - Staré Město, 73961, CZ

(740) **ADVOKÁTNÍ KANCELÁŘ SVATOŠ, SVATOŠOVÁ & PARTNEŘI, s.r.o.**, JUDr. Renata Svatošová, Sadová 1585/7, Ostrava - Moravská Ostrava, 70200

(510) (9) automaty hudební, hrací skříně uváděné do chodu vhozením mince, kompaktní optické disky, CD ROM, přístroje pro záznam, převod, reprodukci zvuku nebo obrazu, magnetické nosiče zvukových záznamů, gramofonové desky, automatické distributory a mechanismy pro přístroje na mince, zapisovací pokladny, počítačové stroje, přístroje pro zpracování informací a počítače; (12) vozidla, dopravní prostředky pozemní, vzdušné nebo vodní; (15) hudební nástroje; (16) papír, lepenka, tiskárenské výrobky, potřeby pro knižní vazby, fotografie, papírenské zboží, lepidla pro papírenství nebo domácnost, materiál pro umělce, štětce, psací stroje a kancelářské potřeby (vyjímaje nábytek), učební a vyučovací pomůcky s výjimkou přístrojů, plastické obaly (nezařazené do jiných tříd), tiskařské typy, štočky; (18) batohy, kufrы, diplomatky, kabelky, klíčenky, peněženky, sportovní tašky, slunečníky; (24) vlajky, kusové textilní zboží - ručníky, utěrky, etikety textilní, tkaniny a textilní výrobky, které nejsou uvedeny v jiných třídách, pokrývky ložní a ubrusy; (25) sportovní bundy, sportovní bundy s kapucí, čelenky, čepice, čepice s kšiltý, čepice se štítkem, pokrývky hlavy, opasky, šály, šátky, trička, svetry, košile, kravaty, saka, obleky, spodní prádlo, dresy, obuv, kloboučnické zboží; (26) krajky a výšivky, stuhy a tkaničky, knoflíky, háčky a očka, poutka - galanterie, špendlíky a jehly, umělé květiny; (27) koberce, rohožky, rohože, linoleum a jiné obklady podlah, tapety na stěny nikoliv textilní; (28) hokejky, lední brusle, hokejové puky, chrániče kolen - nákolienky, chrániče na holeně, chrániče na lokty, hry, hračky a jiné sportovní potřeby a náčiní spadající do této třídy; (32) piva, minerální vody, šumivé nápoje a jiné nápoje nealkoholické, nápoje a šťávy ovocné, sirupy a jiné přípravky k zhotovování nápojů; (33) víno, lihoviny, další alkoholické nápoje (s výjimkou piv); (34) tabák, potřeby pro kuřáky, zápalky; (35) zprostředkování obchodu s výrobky výše uvedenými ve třídách 9, 12, 15, 16, 18, 24, 25, 26, 27, 28, 32, 33, 34 a se službami níže uvedenými ve třídách 35 a 41, reklamní a marketingová činnost, inzertní činnost, kancelářské práce; (41) sportovní, kulturní, výchovná a zábavní činnost, vyvíjení sportovní a tělovýchovné činnosti, zprostředkování v oblasti sportu, sportovní výuka, organizační činnost v oblasti sportu, pořádání a organizování sportovních akcí, provoz sportovních zařízení.

(730) **HOCKEY CLUB OCELÁŘI TRINEC, a.s.**, Frýdecká 850, Trinec - Staré Město, 73961, CZ  
**HC OCELÁŘI TRINEC z.s.**, Frýdecká 850, Trinec - Staré Město, 73961, CZ

(740) **ADVOKÁTNÍ KANCELÁŘ SVATOŠ, SVATOŠOVÁ & PARTNEŘI, s.r.o.**, JUDr. Renata Svatošová, Sadová 1585/7, Ostrava - Moravská Ostrava, 70200

(210) **O-524925**  
(220) 31.08.2015  
(320) 31.08.2015  
(511) 9, 12, 15, 16, 18, 24, 25, 26, 27, 28, 32, 33, 34, 35, 41  
(540)



- (510) (9) automaty hudební, hrací skříně uváděné do chodu vhozením mince, kompaktní optické disky, CD ROM, přístroje pro záznam, převod, reprodukci zvuku nebo obrazu, magnetické nosiče zvukových záznamů, gramofonové desky, automatické distributory a mechanismy pro přístroje na mince, zapisovací pokladny, počítačací stroje, přístroje pro zpracování informací a počítače; (12) vozidla, dopravní prostředky pozemní, vzdušné nebo vodní; (15) hudební nástroje; (16) papír, lepenka, tiskárenské výrobky, potřeby pro knižní vazby, fotografie, papírenské zboží, lepidla pro papírenství nebo domácnost, materiál pro umělce, štetce, psací stroje a kancelářské potřeby (vyjímaje nábytek), učební a vyučovací pomůcky s výjimkou přístrojů, plastické obaly (nezařazené do jiných tříd), tiskařské typy, štočky; (18) batohy, kufrы, diplomatky, kabelky, klíčenky, peněženky, sportovní tašky, slunečníky; (24) vlajky, kusové textilní zboží - ručníky, utěrky, etikety textilní, tkaniny a textilní výrobky, které nejsou uvedeny v jiných třídách, pokrývky ložní a ubrusy; (25) sportovní bundy, sportovní bundy s kapucí, čelenky, čepice, čepice s šilty, čepice se štítkem, pokrývky hlavy, opasky, šály, šátky, trička, svetry, košile, kravaty, saka, obleky, spodní prádlo, dresy, obuv, kloboučnické zboží; (26) krajky a výšivky, stuhy a tkaničky, knoflíky, háčky a očka, poutka - galanterie, špendlíky a jehly, umělé květiny; (27) koberce, rohožky, rohože, linoleum a jiné obklady podlah, tapety na stěny nikoliv textilní; (28) hokejky, lední brusle, hokejové puky, chrániče kolen - nákoleníky, chrániče na holeně, chrániče na lokty, hry, hračky a jiné sportovní potřeby a náčiní spadající do této třídy; (32) piva, minerální vody, šumivé nápoje a jiné nápoje nealkoholické, nápoje a šťávy ovocné, sirupy a jiné přípravky k zhotovování nápojů; (33) víno, lihoviny, další alkoholické nápoje (s výjimkou pív); (34) tabák, potřeby pro kuřáky, zápalky; (35) zprostředkování obchodu s výrobky výše uvedenými ve třídách 9, 12, 15, 16, 18, 24, 25, 26, 27, 28, 32, 33, 34 a se službami níže uvedenými ve třídách 35 a 41, reklamní a marketingová činnost, inzertní činnost, kancelářské práce; (41) sportovní, kulturní, výchovná a zábavní činnost, vyvíjení sportovní a tělovýchovné činnosti, zprostředkování v oblasti sportu, sportovní výuka, organizační činnost v oblasti sportu, pořádání a organizování sportovních akcí, provoz sportovních zařízení.
- (730) **HOCKEY CLUB OCELÁŘI TŘINEC, a.s.**, Frýdecká 850, Třinec - Staré Město, 73961, CZ  
**HC OCELÁŘI TŘINEC z.s.**, Frýdecká 850, Třinec - Staré Město, 73961, CZ
- (740) **ADVOKÁTNÍ KANCELÁŘ SVATOŠ, SVATOŠOVÁ & PARTNEŘI, s.r.o.**, JUDr. Renata Svatošová, Sadová 1585/7, Ostrava - Moravská Ostrava, 70200

(210) **O-524926**  
(220) 31.08.2015  
(320) 31.08.2015  
(511) 9, 12, 15, 16, 18, 24, 25, 26, 27, 28, 32, 33, 34, 35, 41  
(540)



- (510) (9) automaty hudební, hrací skříně uváděné do chodu vhozením mince, kompaktní optické disky, CD ROM, přístroje pro záznam, převod, reprodukci zvuku nebo obrazu, magnetické nosiče zvukových záznamů, gramofonové desky, automatické distributory a mechanismy pro přístroje na mince, zapisovací pokladny, počítačací stroje, přístroje pro zpracování informací a počítače; (12) vozidla, dopravní prostředky pozemní, vzdušné nebo vodní; (15) hudební nástroje; (16) papír, lepenka, tiskárenské výrobky, potřeby pro knižní vazby, fotografie, papírenské zboží, lepidla pro papírenství nebo domácnost, materiál pro umělce, štetce, psací stroje a kancelářské potřeby (vyjímaje nábytek), učební a vyučovací pomůcky s výjimkou přístrojů, plastické obaly (nezařazené do jiných tříd), tiskařské typy, štočky; (18) batohy, kufrы, diplomatky, kabelky, klíčenky, peněženky, sportovní tašky, slunečníky; (24) vlajky, kusové textilní zboží - ručníky, utěrky, etikety textilní, tkaniny a textilní výrobky, které nejsou uvedeny v jiných třídách, pokrývky ložní a ubrusy; (25) sportovní bundy, sportovní bundy s kapucí, čelenky, čepice, čepice s šilty, čepice se štítkem, pokrývky hlavy, opasky, šály, šátky, trička, svetry, košile, kravaty, saka, obleky, spodní prádlo, dresy, obuv, kloboučnické zboží; (26) krajky a výšivky, stuhy a tkaničky, knoflíky, háčky a očka, poutka - galanterie, špendlíky a jehly, umělé květiny; (27) koberce, rohožky, rohože, linoleum a jiné obklady podlah, tapety na stěny nikoliv textilní; (28) hokejky, lední brusle, hokejové puky, chrániče kolen - nákoleníky, chrániče na holeně, chrániče na lokty, hry, hračky a jiné sportovní potřeby a náčiní spadající do této třídy; (32) piva, minerální vody, šumivé nápoje a jiné nápoje nealkoholické, nápoje a šťávy ovocné, sirupy a jiné přípravky k zhotovování nápojů; (33) víno, lihoviny, další alkoholické nápoje (s výjimkou pív); (34) tabák, potřeby pro kuřáky, zápalky; (35) zprostředkování obchodu s výrobky výše uvedenými ve třídách 9, 12, 15, 16, 18, 24, 25, 26, 27, 28, 32, 33, 34 a se službami níže uvedenými ve třídách 35 a 41, reklamní a marketingová činnost, inzertní činnost, kancelářské práce; (41) sportovní, kulturní, výchovná a zábavní činnost, vyvíjení sportovní a tělovýchovné činnosti, zprostředkování v oblasti sportu, sportovní výuka, organizační činnost v oblasti sportu, pořádání a organizování sportovních akcí, provoz sportovních zařízení.
- (730) **HOCKEY CLUB OCELÁŘI TŘINEC, a.s.**, Frýdecká 850, Třinec - Staré Město, 73961, CZ  
**HC OCELÁŘI TŘINEC z.s.**, Frýdecká 850, Třinec - Staré Město, 73961, CZ
- (740) **ADVOKÁTNÍ KANCELÁŘ SVATOŠ, SVATOŠOVÁ & PARTNEŘI, s.r.o.**, JUDr. Renata Svatošová, Sadová 1585/7, Ostrava - Moravská Ostrava, 70200

(210) **O-524927**  
(220) 31.08.2015  
(320) 31.08.2015  
(511) 9, 16, 35, 38, 41  
(540)

### Kosmo

- (510) (9) antény, audiovizuální zařízení pro výuku, automaty hudební, hrací skříně uváděné do chodu vhozením mince, nástroje na určování azimutu, barometry, brýle, pouzdra na brýle, brýle sluneční, brýle proti slunci, brýlové řetízky, buzoly, směrové kompasy, clony na oči, čistící nosiči zvukových záznamů, čočky kontaktní, čočky optické, čtecí zařízení v televizi, dalekohledy, diapozitivy, promítací přístroje na diapozitivy, diktafony, magnetické disky, kompaktní disky (audio-video), gramofonové desky, gramofonové jehly, disky optické, DVD přehrávače, elektronická pera (vizuální zobrazovací jednotky), elektronické oznamovací tabule, elektronické publikace (s možností stažení),

epidiaskopy, filmové kamery, exponované filmy, stříhací zařízení na filmy, kreslené filmy, fotoaparáty, hologramy, nosiče záznamů nahrané i nenahrané, audiovizuální programy, filmy (audiovizuální díla a zvukově obrazové záznamy), CD disky, DVD disky, obaly na CD disky nebo DVD disky nebo na nosiče záznamů, jezdecké přilby, kalkulačky, kalkulačky kapsní, exponované kinofilmy, klávesnice počítačové, kromičky, magnetická média, magnetické disky, magnetické nosiče dat, magnetické pásky, magnetofony, magnety, magnety dekorativní, mincové mechanismy pro televizory, monitory, mikrofony, nosiče dat magnetické, nosiče dat optické, nosiče zvukových nahrávek, nosiče zvukových záznamů nahrané i nenahrané, audiovizuální díla na nosičích, audiovizuální díla v digitální podobě, programové vybavení pro počítače, interaktivní software, software, hardware výpočetní techniky, interaktivní databáze, elektronické databáze, multimediální aplikace, elektronické multimediální nebo elektronické multimediální katalogy, elektronická periodika, ochranné brýle pro sport, ochranné helmy pro sport, obrazovky, optické disky kompaktní CD ROM, plátina promítací, počítače, počítačové hry (programy), počítačové tiskárny, podložky pod myš, potápěčské masky, potápěčské oděvy, potápěčské rukavice, pravítka (měřicí přístroje), pravítka logaritmická, přehrávače kompaktních disků, přilby ochranné, přístroje pro reprodukci zvuku, rádia, signalizační píšťalky, sluchátka, snímáče obrazu, skenery (zařízení pro zpracování dat), tampóny do uší pro potápěče, televizní přístroje, trojúhelníky výstražné pro vozidla, videokamery, videokazety, videopásky, vyučovací stroje, zápisník elektronický, závaží; (16) alba, atlasy, pouzdra s barvami (školní pomůcky), blahopřání, blahopřání hudební, bloky (papírnické výrobky), brožury, papírové bryndáčky, časopisy, časopisy - komiksy, čínská tuš, desky (papírnické výrobky), psací desky s klipsem na přidržování papíru, desky na dokumenty (šanon, pořadače), dopisní papír, držáky na psací potřeby, figurky (sošky) z papírové hmoty, fotografie, stojany na fotografie, zemské globusy, grafické reprodukce, grafiky, gumy na mazání, hlína modelovací, houbičky navlhčovací (kancelářské potřeby), hroty psacích per, chrániče prstů (kancelářské potřeby), inkoust v tyčince, inkousty, kalamáře, kalendáře, kalendáře trhací, kancelářské potřeby, kromě nábytku, kancelářské sponky, papírové kapesníky, karty, katalogy, kelímky papírové na mléčné výrobky, krabice na klobouky z lepenky, záložky do knih, knižní záložky, vzory na kopírování, papírové kornouty, krabice lepenkové nebo papírové, kružítko, křída na psaní, laminovačky na dokumenty pro použití v kanceláři, malířská plátina, malířské stojany, malířské štětky, štětky, štětky na psaní, mapy, zeměpisné mapy, mašle papírové, materiály na pečetění, pomůcky na mazání, sáčky pro mikrovlnné trouby, misky na vodové barvy, materiály na modelování, nálepky (lepící pásky) pro kancelářské použití nebo pro domácí, napínáčky, násadky na pera, noviny, nože na papír, obálky, obaly (papírnické výrobky), obaly na spisy, obtisky, ocelová pera, opěradla na ruce pro malíře, ořezávací stroje na tužky, ořezávací na tužky, oznámení rodinných událostí (papírnické výrobky), palety pro malíře, papír, dopisní papír, papír kopírovací (pauzovací), pergamenový papír, papír sací, svítilny papír, toaletní papír, papír voskovaný, papír Xuan, papírová prostírání, papírové ubrusy, papírové podložky pod sklenice, papírové ubrusy, pastelky, pouzdra na pasy, pečetě, penály, pera (kancelářské potřeby), pera plnicí, periodika, plakáty, plány, psací podložky, pomůcky učební, kromě přístrojů, pohlednice, poštovní známky, potřeby na psaní, potače z papíru nebo lepenky, pouzdra na doklady, pouzdra na pera, pouzdra s psacími potřebami, papírové praporky, pravítka, prospekty, příručky, psací podložky, psací soupravy (sada psacích potřeb), publikace, papírové pytlíky jako obaly, razítka, razítka datovací, pouzdra na razítka, razítkovací podušky, ročenky, papírové ručníky, rýsovací nástroje, samolepky, samolepky pro domácnost a pro kancelářské potřeby, sešity, sešivačky, skicáky, stírátka na tabule, školní potřeby, tabule školní, těžítka, tikety, tiskopisy, tiskové typy, tiskoviny, tužky, tuhy do tužek, držátka na tužky, patentní tužky, uhly na kreslení, zápisníky, zpěvníky; (35) reklamní, inzertní a propagační činnost, marketing, inzerce poštou, licence na výrobky a služby ostatních (komerční správa), nábor zaměstnanců, pomoc při řízení obchodní činnosti, obchodní nebo podnikatelské informace, obchodní nebo podnikatelský průzkum, organizování výstav (komerčních nebo reklamních), personální poradenství, pořádání veletrhů pro obchodní a reklamní účely, průzkum trhu, průzkum veřejného mínění, zajišťování předplatného telekomunikačních služeb pro ostatní, merchandising, organizační zabezpečování televizního vysílání, předvádění zboží, příprava inzertních sloupků, reklama (propagace), reklama on-line v počítačové síti, aktualizování reklamních materiálů, pronájem reklamních materiálů, zasilání reklamních materiálů zákazníkům, rozšiřování reklamních nebo inzertních materiálů, sekretářské služby, služby v oblasti grafické úpravy pro reklamní účely, styky s veřejností, vydávání reklamních nebo

náborových propagačních a inzertních textů, televizní reklama, obchodní vedení uměleckých agentur, zajišťování novinového předplatného (pro předplatitele); (38) telekomunikace, služby umožňující komunikaci jedné osoby s druhou, elektronická pošta, služby elektronických nástěnek (telekomunikační služby), informační kanceláře, vysílání kabelové televize, služby dálkových konferencí, počítačová komunikace, posílání zpráv, poskytování internetových diskusních fór, pronájem přístrojů pro přenos zpráv, pronájem přístupového času ke globálním počítačovým sítím, pronájem zařízení pro přenos informací, přenášení pomocí satelitních družic, přenos zpráv a obrazových informací pomocí počítače, půjčování telekomunikačních zařízení, telekonference (služby dálkových konferencí), teleshoppingové služby (poskytování televizních kanálů pro teleshoppingové služby), televizní vysílání, digitální vysílání, televizní vysílání programů, televizní vysílání zábavných, vzdělávacích, výchovných, soutěžních, diskusních a informačních pořadů, šíření elektronických časopisů, informací, elektronických periodik, audio nebo audiovizuálních děl, prostřednictvím informační nebo datové nebo elektronické nebo komunikační nebo telekomunikační nebo počítačové sítě, zejména Internetu, pomocí satelitů a jiných sítí, informační služby na Internetu související s televizním vysíláním, služby na Internetu související s televizním vysíláním, provozování internetového serveru, provozování internetového portálu, zajištění prostoru pro webové stránky, poskytování portálu na Internetu, poskytování on-line platformy pro nahrávání, zpracování, přenos a aktualizaci dat, obrázků, fotografií, 3D aplikací, telexové služby, radiové vysílání, výzvy (služby poskytované rádiem, telefonem nebo jinými elektronickými komunikačními prostředky), zaslání zpráv; (41) dabing, nakladatelství a vydavatelství, ediční činnost, publikační činnost, nahrávání nosičů zvukových nebo obrazově zvukových, služby v oblasti digitálního zpracování obrazu, elektronické publikování (DTP), služby v oblasti estrád, tvorba a šíření audiovizuálních děl, zpravodajství, publicistika, televizní zpravodajství, TV produkce, tvorba programů, tvorba a výroba televizních a audiovizuálních programů, obrazové zpravodajství, filmová produkce, jiná než reklamní, filmová studia, filmová tvorba, filmové projekce, pronájem filmových promítaček a jejich příslušenství, půjčování filmů, fotografování, informace o možnostech zábavy, informace o výchově a vzdělávání, poskytování služeb v oblasti karaoke (hudební doprovod písní dle výběru zpěváka), výchovně zábavné klubové služby, kluby zdraví (služby), koncertní síně, sály, organizování a vedení konference, organizování a vedení kongresu, korespondenční kurzy, provozování muzea, služby nahrávacího studia, nahrávání videopásek, organizování kulturních nebo vzdělávacích výstav, organizace společenských a kulturních akcí, organizace, provozování a provádění her a soutěží i veřejných, provozování kina, organizování plesů, organizování vzdělávacích nebo zábavných soutěží, výstavní činnost v oblasti kultury nebo zábavy nebo výchovy nebo vzdělávání, zábavné parky, plánování a organizování večírků, pořádání soutěží krásy, poskytování on-line elektronických publikací [bez možnosti stažení], pronájem audio nahrávek, pronájem dekorací, pronájem kinematografických filmů, pronájem osvětlovacích zařízení pro divadla nebo televizní studia, pronájem rozhlasových a televizních přijímačů, provozování her on-line (z počítačové sítě), předprodej vstupenek, výroba divadelních nebo jiných představení, půjčování filmů, půjčování přenosných videokamer, půjčování videokamer, půjčování videopásek, psaní scénářů, pronájem rozhlasových a televizních přijímačů, organizování a vedení seminářů, služby v oblasti grafické úpravy, jiné než pro reklamní účely, studia nahrávací (služby), reportážní služby, školení, vyučování, výroba rozhlasových a televizních programů, televizní zábava, zveřejňování textů, kromě reklamních, tlumočení posunkové řeči, opatřování titulky, výuka, vzdělávací informace, nahrávání videopásek, stříhání videopásek, vydávání elektronických časopisů on-line, vydávání textů, s výjimkou reklamních nebo náborových, výroba videofilmů, pronájem zvukového nahrávacího zařízení, živé představení, organizování živých vystoupení.

(730) Česká televize, Kavčí hory, Praha 4, 14070, CZ

(210) O-525058

(220) 04.09.2015

(320) 04.09.2015

(511) 3, 4, 9, 14, 16, 18, 24, 25, 26, 35, 42

(540)

## PODOLSKÁ

(510) (3) kosmetika, kosmetické přípravky, toaletní přípravky, kosmetické esence a výtahy, hygienické přípravky, vosk na vousy, pomáda na vousy a na vlasy, brilantina, kosmetické přípravky na vlasy, glycerin, mýdla, toaletní mýdla a mýdla pro domácnost, medicínální, na drhnutí, čistící, v

tekuté, měkké, pevné a práškovité formě, mydlářské zboží, masti, tuky pro kosmetické účely, voňavky, pudry, vonné a esenciální oleje, oleje pro kosmetické účely, zubní voda, zubní pasta, zubní prášek, koupelňové a minerální soli, prací prostředky, bělicí a avivážní prostředky, apreaturní prostředky, desinfekční prostředky, aromatické oleje; (4) svítilny a imitace kůže, parfémované svíčky, parafin, stearin; (9) sluneční brýle, pouzdra na brýle, dioptrické brýle; (14) bižuterie, šperky, pouzdra na šperky a pouzdra na hodiny a hodinky; (16) papírenské zboží, papír, pytle a balicí a obalové materiály a materiály pro skladování z papíru; (18) kůže a imitace kůže, kožená galanterie, pouzder, oděvů, prádla a tašek; (25) oděvy, sportovní, nákupní, cestovní, plážové, kabelky, klíčenky, mošny, náprsní tašky, peněženky, kožená pouzdra na vizitky, průkazy, na klíče, na kreditní karty, deštníky; (24) utěrky (textilní), kapesníky, plědy, textilie na výrobu příkrývek, peněženek, pouzder, oděvů, prádla a tašek; (25) oděvy, dámská a pánská konfekce, kostýmy, obleky, pláště, bundy, saka, ozdobné kapesníčky do sak, trička, vesty, svetry, kalhoty, oblečení pro volný čas, trikoty, sportovní a dětské oblečení, spodní a noční prádlo, punčochové zboží, opasky, šály, šátky, čepice rukavice, ponožky, obuv, pokrývky hlavy, kloboučnické zboží, části a příslušenství těchto výrobků zahrnuté v této třídě; (26) galanterie, ozdoby do vlasů, sponky do vlasů; (35) reklamní činnost, marketingová činnost, reklamní a prodejní akce, předvádění výrobků, modeling, velkoobchodní, maloobchodní a elektronický prodej oděvů, oděvních doplňků a obuvi; (42) módní návrhářství - oděvy.

- (730) **Peleška Evžen Ing.**, Josefa Hory 24, České Budějovice, 37006, CZ  
(740) PatentCentrum Sedláč & Partners s.r.o., Husova 5, České Budějovice, 37001

- (210) **O-525104**  
(220) 07.09.2015  
(320) 07.09.2015  
(511) 5, 29, 32  
(540)

### Clini - base

(510) (5) farmaceutické a veterinářské výrobky, farmaceutické potraviny a potraviny určené pro zvláštní a zdravotní výživu, vše pro lékařské účely a s léčivými účinky, funkční potraviny a doplňky stravy s léčebnými účinky, bílkovinná potrava a přípravky pro lékařské účely a s léčebnými účinky, přípravky dietetické, minerální a vitamínové potravinové doplňky a výživy, minerální potravinové směsi, výrobky léčebně kosmetické, čaje z léčivých bylin, hygienické a dezinfekční výrobky, vše pro lékařské účely a s léčivými účinky, minerální vody pro lékařské účely, potraviny pro batolata; (29) proteiny, bílkoviny a algináty pro lidskou potřebu, bílkoviny jako potrava v sušené, instantní či konzervované formě; (32) nealkoholické nápoje všeho druhu jako například minerální vody, ovocné šťávy a nápoje, šumivé nápoje, sirupy.

- (730) **Dr. Staněk spol. s r.o.**, Nad schody 271, Praha 5 - Řeporyje, 15500, CZ  
(740) Ing. Michal Jupa, patentový zástupce, Na Baních 1385, Praha 5 - Zbraslav, 15600

- (210) **O-525107**  
(220) 07.09.2015  
(320) 07.09.2015  
(511) 16, 20, 40  
(540)



(510) (16) papír, lepenka, 3D ručně malovaná písmenka z papíru a lepenky k nalepení na zeď, tiskárenské výrobky, potřeby pro knižní vazby, fotografie, papírenské zboží, lepidla pro papírenství nebo domácnost, materiál pro umělce, štetce, psací stroje a kancelářské potřeby (vyjímaje nábytek), učební a vyučovací pomůcky s výjimkou přístrojů, plastické obaly (nezařazené do jiných tříd), tiskařské typy, štočky; (20) nábytek, zrcadla, rámy, 3D ručně malovaná písmenka a dekorace z tvrdého

polystyrénu k nalepení na zeď, dětský nábytek a sedací vaky; (40) ruční malování výrobků z tvrdého polystyrénu akrylovými, temperovými, plakátovými, interiérovými či olejovými barvami, vykrajování a úprava tvrdého polystyrénu, malování krabiček a písmenek z překližky.

- (730) **Cieslík Monika Mgr.**, Pod Pražskou 361, Řitka, 25203, CZ

- (210) **O-525108**  
(220) 07.09.2015  
(320) 07.09.2015  
(511) 18, 25, 35  
(540)

### Cloppenburg

(510) (18) zavazadla, kufrů a cestovní tašky, tašky, kabelky, náprsní tašky, peněženky, pouzdra na klíče, batohy, vaky, popruhy, kůže a imitace kůže, kožesiny a kůže ze zvířat a výrobky z těchto materiálů, a to zavazadla, kufrů a cestovní tašky, tašky, kabelky, náprsní tašky, peněženky, pouzdra na klíče, batohy, vaky, popruhy, kožené řemeny a řemínky, kožené tkanice, kožené závěsné řemeny, metráž imitace kůže pro použití při výrobě; (25) oděvy, obuv, pokrývky hlavy; (35) reklama, obchodní vedení, obchodní administrativní, kancelářské práce, maloobchodní služby, také prostřednictvím internetových stránek a teleshoppingu, týkající se oděvů, obuvi, pokrývek hlavy, přípravků pro bělení a jiných pracích prostředků, přípravků pro čištění, leštění, drhnutí a broušení, mýdel, parfumerie, éterických olejů, kosmetiky, vlasových vod, zubních past, slunečních brýlí, drahých kovů a jejich slitin, šperků, napodobenin šperků, drahých kamenů, přístrojů na měření času, zavazadel, kufrů a cestovních tašek, tašek, kabelek, náprsních tašek, peněženek, pouzder na klíče, batohů, vaků, popruhů, kůže a imitace kůže, kožesin a kůže ze zvířat a výrobků z těchto materiálů, a to zavazadel, kufrů a cestovních tašek, tašek, kabelek, náprsních tašek, peněženek, pouzder na klíče, batohů, vaků, popruhů, kožených řemenů a řemínků, kožených tkanic, kožených závěsných řemenů, metráže imitace kůže pro použití při výrobě, organizování a pořádání propagačních akcí a zákaznických věrnostních programů.

- (730) **Peek & Cloppenburg KG**, Berliner Allee 2, 40212 Düsseldorf, DE  
(740) Bird & Bird s.r.o. advokátní kancelář, Mgr. Vojtěch Chloupek, advokát, Na Příkopě 583/15, Praha 1, 11000

- (210) **O-525181**  
(220) 10.09.2015  
(320) 10.09.2015  
(511) 35, 36, 43  
(540)

### MACÍČEK

(510) (35) služby spojené s nákupem a obstaráváním potravin, nápojů a občerstvení, maloobchodní prodej s potravinami, nápoji a občerstvením, internetový obchod s potravinami, nápoji a občerstvením; (36) realitní činnost, služby realitní kanceláře v oblasti rezidenčních nemovitostí, pronájem nemovitostí, poradenství v oblasti nemovitostí, koupě, prodej a pronájem bytových a nebytových prostor zařazených do této třídy, správa nemovitostí; (43) hotelové služby, ubytovací služby, restaurační služby, občerstvení (služby), služby spojené se stravováním a občerstvením, hostinská činnost, bary a snack bary (služby), poskytování rychlého občerstvení, catering, zajištění stravování při společenských akcích, pohostinství (provozování), příprava jídel.

- (730) **RESORT MACÍČEK ŠPINDLERŮV MLÝN s.r.o.**, Špindlerův Mlýn 334, Špindlerův Mlýn, 54351, CZ  
(740) Společná advokátní kancelář Vsetečka Zelený Švorčík Kalenský a partneři, JUDr. Otakar Švorčík, advokát, Hálkova 2, Praha 2, 12000

- (210) **O-525182**  
(220) 10.09.2015  
(320) 10.09.2015  
(511) 35, 36, 43  
(540)

### RESORT MACÍČEK

(510) (35) služby spojené s nákupem a obstaráváním potravin, nápojů a občerstvení, maloobchodní prodej s potravinami, nápoji a občerstvením, internetový obchod s potravinami, nápoji a občerstvením; (36) realitní činnost, služby realitní kanceláře v oblasti rezidenčních nemovitostí, pronájem nemovitostí, poradenství v oblasti nemovitostí, koupě, prodej a pronájem bytových a nebytových prostor zařazených do této třídy, správa nemovitostí; (43) hotelové služby, ubytovací služby, restaurační služby, občerstvení (služby), služby spojené se stravováním a občerstvením,

hostinská činnost, bary a snack bary (služby), poskytování rychlého občerstvení, catering, zajištění stravování při společenských akcích, pohostinství (provozování), příprava jídel.

(730) **RESORT MACÍČEK ŠPINDLERŮV MLÝN s.r.o.**, Špindlerův Mlýn 334, Špindlerův Mlýn, 54351, CZ

(740) Společná advokátní kancelář Všečeka Zelený Švorčík Kalenský a partneři, JUDr. Otakar Švorčík, advokát, Hálkova 2, Praha 2, 12000

(210) **O-525183**

(220) 10.09.2015

(320) 10.09.2015

(511) 35, 36, 43

(540)

### APARTMÁNY MACÍČEK

(510) (35) služby spojené s nákupem a obstaráváním potravin, nápojů a občerstvení, maloobchodní prodej s potravinami, nápoji a občerstvením, internetový obchod s potravinami, nápoji a občerstvením; (36) realitní činnost, služby realitní kanceláře v oblasti rezidenčních nemovitostí, pronájem nemovitostí, poradenství v oblasti nemovitostí, koupě, prodej a pronájem bytových a nebytových prostor zařazených do této třídy, správa nemovitostí; (43) hotelové služby, ubytovací služby, restaurační služby, občerstvení (služby), služby spojené se stravováním a občerstvením, hostinská činnost, bary a snack bary (služby), poskytování rychlého občerstvení, catering, zajištění stravování při společenských akcích, pohostinství (provozování), příprava jídel.

(730) **RESORT MACÍČEK ŠPINDLERŮV MLÝN s.r.o.**, Špindlerův Mlýn 334, Špindlerův Mlýn, 54351, CZ

(740) Společná advokátní kancelář Všečeka Zelený Švorčík Kalenský a partneři, JUDr. Otakar Švorčík, advokát, Hálkova 2, Praha 2, 12000

(210) **O-525184**

(220) 10.09.2015

(320) 10.09.2015

(511) 35, 36, 43

(540)

### HOTEL MACÍČEK

(510) (35) služby spojené s nákupem a obstaráváním potravin, nápojů a občerstvení, maloobchodní prodej s potravinami, nápoji a občerstvením, internetový obchod s potravinami, nápoji a občerstvením; (36) realitní činnost, služby realitní kanceláře v oblasti rezidenčních nemovitostí, pronájem nemovitostí, poradenství v oblasti nemovitostí, koupě, prodej a pronájem bytových a nebytových prostor zařazených do této třídy, správa nemovitostí; (43) hotelové služby, ubytovací služby, restaurační služby, občerstvení (služby), služby spojené se stravováním a občerstvením, hostinská činnost, bary a snack bary (služby), poskytování rychlého občerstvení, catering, zajištění stravování při společenských akcích, pohostinství (provozování), příprava jídel.

(730) **RESORT MACÍČEK ŠPINDLERŮV MLÝN s.r.o.**, Špindlerův Mlýn 334, Špindlerův Mlýn, 54351, CZ

(740) Společná advokátní kancelář Všečeka Zelený Švorčík Kalenský a partneři, JUDr. Otakar Švorčík, advokát, Hálkova 2, Praha 2, 12000

(210) **O-525185**

(220) 10.09.2015

(320) 10.09.2015

(511) 35, 36, 43

(540)

### RESTAURANT MACÍČEK

(510) (35) služby spojené s nákupem a obstaráváním potravin, nápojů a občerstvení, maloobchodní prodej s potravinami, nápoji a občerstvením, internetový obchod s potravinami, nápoji a občerstvením; (36) realitní činnost, služby realitní kanceláře v oblasti rezidenčních nemovitostí, pronájem nemovitostí, poradenství v oblasti nemovitostí, koupě, prodej a pronájem bytových a nebytových prostor zařazených do této třídy, správa nemovitostí; (43) hotelové služby, ubytovací služby, restaurační služby, občerstvení (služby), služby spojené se stravováním a občerstvením, hostinská činnost, bary a snack bary (služby), poskytování rychlého občerstvení, catering, zajištění stravování při společenských akcích, pohostinství (provozování), příprava jídel.

(730) **RESORT MACÍČEK ŠPINDLERŮV MLÝN s.r.o.**, Špindlerův Mlýn 334, Špindlerův Mlýn, 54351, CZ

(740) Společná advokátní kancelář Všečeka Zelený Švorčík Kalenský a partneři, JUDr. Otakar Švorčík, advokát, Hálkova 2, Praha 2, 12000

(210) **O-525326**

(220) 17.09.2015

(320) 17.09.2015

(511) 16, 35, 36, 43, 44

(540)



(510) (16) tiskoviny všeho druhu zařazené do této třídy, letáky, fotografie, kalendáře, igelitové tašky, kancelářské potřeby, plastová pouzdra; (35) zprostředkovatelská činnost v oblasti obchodních služeb v rámci třídy 35 a výrobků přihlašovaných ve třídě 16, propagace, reklama, inzerce všemi druhy médií, marketing; (36) pojišťovací činnost, zajišťovací činnost, činnosti související s pojišťovací a zajišťovací činností, vše zařazené do této třídy, činnost sloužící k podpoře a rozvoji pojišťovnictví v rámci této třídy, podnikání na finančním trhu, zprostředkovatelská činnost v pojišťovnictví, v oblasti stavebního spoření a penzijního připojištění, směnárna činnost, poradenská činnost v uvedených oblastech - v rámci této třídy; (43) rezervace ubytování pro cestující, služby zajišťující stravování a nápoje a dočasné ubytování; (44) lékařské a zdravotnické asistenční služby, péče o hygienu a krásu osob i zvířat, veterinární služby.

(730) **ERV Evropská pojišťovna, a.s.**, Křižíkova 237/36a, Praha 8 - Karlín, 18600, CZ

(740) PROPATENT, Ing. Vlasta Sedláčková, Pod Pekařkou 1, Praha 4 - Podolí, 14700

(210) **O-525474**

(220) 23.09.2015

(320) 23.09.2015

(511) 32, 33, 39, 43

(540)



(510) (32) piva všeho druhu, včetně piva nealkoholického, světlé a tmavé pivo, ležáky, míchané nápoje s obsahem piva zařazené do třídy 32, sladová piva, zázvorová piva, nealkoholické nápoje, šumivá voda, vinné mošty nealkoholické, nealkoholické nápoje na bázi moštů, hroznová šťáva, nealkoholické výtažky z vinných moštů; (33) alkoholické nápoje s výjimkou piv, likéry, destiláty, lihoviny, víno včetně jakostního vína, víno přívláskové, archivní víno, šumivé víno, sekty, stolní víno, alkoholické výtažky, extrakty a esence z ovoce a hroznů, mošty s alkoholem, koktejly s alkoholem, alkoholické nápoje obsahující ovoce, nápoje obsahující víno, horké a míchané alkoholické nápoje včetně alkoholických energetických nápojů a svařeného vína, alkoholické sladové nápoje; (39) dodávka jídel, rozvoz hotových jídel ke koncovým zákazníkům; (43) restaurační služby, gastronomie, služby spojené s provozováním pohostinství, restaurací a podniků rychlého občerstvení spadající do této třídy, služby spojené se stravováním a přípravou pokrmů spadající do této třídy, poskytování a obstarávání jídla a nápojů, cateringové služby - zajišťování občerstvení na společenských akcích, obsluha hostů v restauracích a na společenských



akcích, poradenská, konzultační a informační činnost v oblasti výživy, gastronomie a restauračních služeb.

- (590) Barevná  
(730) **Dušek Martin**, Medinská 530, Praha 9 - Klánovice, 19014, CZ  
(740) Patentform, Ing Stanislav Dušek, Medinská 530, Praha 9 - Klánovice, 19014

- (210) **O-525482**  
(220) 24.09.2015  
(320) 24.09.2015  
(511) 43  
(540)



- (510) (43) restaurace, restaurace (samoobslužné), bufety.  
(590) Barevná  
(730) **Marčenko Sergij Ing.**, Českolipská 776, Mělník, 276 01, CZ  
(740) JUDr. Radoslav Bolf, Fibichova 218, Mělník, 276 01

- (210) **O-525483**  
(220) 24.09.2015  
(320) 24.09.2015  
(511) 12, 35, 39  
(540)



**MAXI DODAVKY.CZ**

- (510) (12) motorová vozidla, přívěsy a jejich části, osobní auta, užitková vozidla, mikrobuses a ostatní dopravní prostředky, motory pro pozemní vozidla, nákladní vozidla a kamióny; (35) zprostředkovatelská činnost v oblasti obchodu s výrobky nárokoványými ve třídě 12; (39) pronájem motorových vozidel, půjčování použitých silničních vozidel, parkování použitých silničních vozidel (služby), pronájem použitých užitkových a nákladních vozidel.

- (590) Barevná  
(730) **Virtual Market s.r.o.**, Dusíkova 7a, Brno, 63800, CZ

- (210) **O-525485**  
(220) 24.09.2015  
(320) 24.09.2015  
(511) 36, 37, 42, 43  
(540)

### **DOMOPLAN Vytríbený styl bydlení**

- (510) (36) provozování realitní kanceláře, realitní činnost, zprostředkování nemovitostí, obchodování s nemovitostmi, pronájem bytů, farem, nájemních a činžovních domů, pronájem nemovitostí, včetně kanceláří, vedení nájemních a činžovních domů, správa nemovitostí, zejména budov, bytů, nebytových prostor, výrobních a provozních objektů a pozemků, developerská činnost v investiční výstavbě, poskytování informací v oblasti nemovitostí, poradenství v oblasti nemovitostí; (37) stavebnictví, stavební služby týkající se stavby budov, rodinných domů, bytových a občanských objektů, nebytových objektů, průmyslových staveb a staveb v oblasti dopravy, služby instalační, opravářské a údržbářské v oblasti

stavebnictví, informační a odborná, konzultační a poradenská činnost v oboru investiční výstavby spadající do této třídy, zprostředkování výstavby domů a bytů, včetně nebytových prostor a výrobních objektů v rámci developerských projektů, stavební a instalační služby spojené s dokončováním interiérů a exteriérů staveb, provádění elektrické, vodní, plynové a topenářské instalace, služby stavebního dozoru, demolice budov; (42) expertní, projekční, designérské a inženýrské služby a činnosti, zejména v investiční výstavbě a stavebnictví a v oblasti návrhů exteriérů a interiérů, včetně odborného a technického poradenství, studie technických projektů, inspekce stavebních projektů, tvorba developerských projektů (projektová činnost), grafický design; (43) ubytovací služby (hotely, penziony), poskytování přechodného ubytování, rezervace přechodného ubytování, pronajímání přechodného ubytování.

- (730) **DOMOPLAN, s. r. o.**, Údolní 326/11, Brno střed, město, 60200, CZ  
(740) A. Holas & partner Patentová a známková kancelář, Ing. Mgr. Hana Holasová, Křížová 4, Brno, 60300

- (210) **O-525488**  
(220) 24.09.2015  
(320) 24.09.2015  
(511) 35, 36, 37  
(540)

### **ARRIDERE**

- (510) (35) poskytování obchodních a podnikatelských informací, poradenství v obchodní a podnikatelské činnosti, zprostředkovatelská činnost v oblasti obchodu s uměleckými díly, příprava a vyhotovení daňových přiznání, správa hotelů, zpracování analýz nákladů, vedení účetnictví, služby organizačních poradců, administrativní služby, posuzování efektivnosti provozu a racionalizace práce, fakturace, nábor zaměstnanců, služby týkající se stěhování provozů a podniků, sekretářské služby; (36) správa nemovitostí, správa majetku, pronájem a správa bytů, zprostředkování finančních nebo peněžních služeb, finanční poradenství, finanční analýzy, finanční odhady a oceňování nemovitostí, finanční odhady projektů, finanční odhady cen oprav, oceňování starožitností, oceňování uměleckých děl; (37) dozor nad stavbami, údržba motorových vozidel, mytí a čištění vozidel a jejich příslušenství, čištění budov, fasád a kominů, deratizace, instalování a opravy elektrických spotřebičů, instalování a opravy klimatizačních zařízení, klempířství a instalatérství, kominické služby, malování interiérů a exteriérů, údržba nábytku.

- (730) **Arridere s.r.o.**, Na Pankráci 1062/58, Praha 4, 14000, CZ

- (210) **O-525708**  
(220) 05.10.2015  
(320) 05.10.2015  
(511) 6, 7, 37, 42  
(540)



- (510) (6) jeřábové dráhy, ocelové konstrukce účelových staveb; (7) zdvihadla a pojezdná zdvihadla, jeřáby mostové a portálové; (37) montáž, opravy, revize a revizní zkoušky zdvihadel a pojezdných zdvihadel, jeřábů mostových a portálových, jeřábových drah a ocelových konstrukcí účelových staveb; (42) projekce, geodetické zaměření zdvihadel a pojezdných zdvihadel, jeřábů mostových a portálových, jeřábových drah a ocelových konstrukcí účelových staveb, poradenská činnost v oboru zvedací techniky.

- (730) **Adamec Crane Systems, s.r.o.**, Dolejší 96, Kosoř, 25226, CZ  
(740) UNIPATENT, Mgr. Jiří Macek, Sázavská 16, Praha 2 - Vinohrady, 12000

(210) **O-525720**  
(220) 05.10.2015  
(320) 05.10.2015  
(511) 9, 35, 42, 45  
(540)

### CARTAG

- (510) (9) přístroje a nástroje vědecké, námořní, geodetické, fotografické, filmové, optické, přístroje pro vážení, měření, signalizaci, kontrolu (inspekci), záchranu a přístroje pro vyučování, přístroje a nástroje pro vedení, přepínání, přeměnu, akumulaci, regulaci nebo řízení elektrického proudu, přístroje pro záznam, převod, reprodukci zvuku nebo obrazu, nosiče dat magnetické, záznamové disky, kompaktní disky, DVD a ostatní digitální záznamové nosiče, ústrojí pro přístroje na mince, pokladny registrační, kalkulačky, zařízení na zpracování dat, počítače, počítačový software, hasicí přístroje; (35) propagační činnost, reklama, pomoc při řízení obchodní činnosti, obchodní administrativa, kancelářské práce; (42) vědecké a technologické služby a související výzkum a projektování, analytické a výzkumné služby v průmyslu, navrhování a vývoj počítačového hardwaru a softwaru; (45) právní služby, bezpečnostní služby pro ochranu majetku a jednotlivců.
- (730) **INTEGOO INTEGRATED SOLUTIONS s.r.o.**, Truhlářská 1520/23, Praha 1 - Nové Město, 11000, CZ
- (740) Ing. Daniel Libezný Ph.D., Truhlářská 1520/23, Praha 1 - Nové Město, 11000

(210) **O-525863**  
(220) 12.10.2015  
(320) 12.10.2015  
(511) 12, 35, 37, 39  
(540)

### DyCom

- (510) (12) auta, automobilové pneumatiky a duše, automobilové podvozky, blatníky, brzdové destičky pro automobily, brzdová obložení pro vozidla, bezpečnostní pásy pro sedadla automobilů, čelní ochranná skla, hroty a hřebky od pneumatik, kryty kol, nápravy vozidel, nárazníky automobilů, pružiny vozidel, automobilové střechy, kapoty, brzdy, dveře dopravních prostředků, karosérie automobilů, potahy vozidel, ráfky kol vozidel, řetězy automobilů, stínidla proti slunci pro automobily, volanty vozidel, tažná zařízení pro vozidla, dopravní přívěsy, uzávěry palivových nádrží vozidel, ventily pneumatik vozidel, zavazadlové nosiče pro vozidla, zabezpečovací poplašná zařízení pro vozidla, zařízení pro signalizaci zpětné jízdy automobilů, zpětná zrcátka; (35) administrativní zpracování nákupních objednávek, maloobchod, velkoobchod a internetový prodej motorových vozidel, organizování a pořádání reklamních a komerčních akcí, služby obchodního zprostředkování, obchodní provoz autosalónu, předvádění zboží, průzkum trhu; (37) údržba a opravy motorových vozidel, jejich součástí a příslušenství, ošetřování antikorozním nátěrem vozidla, čištění a leštění automobilů, doplňování paliva a údržba vozidel, mazání vozidel, nabíjení akumulátoru vozidla, montáž příslušenství motorových vozidel, služby autorizovaného autoservisu a pneuservisu, garanční prohlídky, kontrola, údržba, mytí a čištění motorových vozidel, vyvažování pneumatik; (39) asistenční dopravní služby, pronájem automobilů, pronájem nosičů na automobily, dopravní kurýrní služby, odtahování dopravních prostředků při poruchách, pronájem garáží, poradenství v dopravě a cestování, provoz a pronájem parkovacích ploch, poskytování dopravních informací a konzultace v dopravě a cestování, zkušební jízdy.
- (730) **DyCom Group, s.r.o.**, Jenišov 187, Jenišov, 36001, CZ
- (740) Advokátní kancelář Ungr, Knaizl & spol. s r.o., Mgr. Zdeněk Knaizl, Purkyňova 547/43, Plzeň, 30100

(210) **O-525929**  
(220) 13.10.2015  
(320) 13.10.2015  
(511) 6, 37, 39, 40  
(540)



- (510) (6) obecné kovy a jejich slitiny, kovové stavební a konstrukční materiály a prvky, kovové konstrukce a přenosné stavební prvky, kovové materiály pro železnice, kovové kabely a dráty neelektrické, kovové potřeby zámečnické a klempířské, kovové trubky, seřpy, kovové výrobky pro použití ve stavebnictví a kovovýrobě, rudy, kovové železářské zboží, kovové konstrukce a přenosné stavební prvky, hřebíky, kovové šrouby a jiné spojovací kovové prvky; (37) stavebnictví, instalace, čištění, opravy a údržba výrobků uvedených ve tř. 6, zámečnictví; (39) doprava a přeprava, balení a skladování zboží, organizování cest; (40) zpracování kovů, zakázková výroba s výrobky uvedenými ve tř. 6, montážní služby, výroba a povrchová úprava kovů.
- (730) **VYKOV s.r.o.**, K. Světlé 2587, České Budějovice, 37004, CZ
- (740) PatentCentrum Sedlák & Partners s.r.o., Husova 5, České Budějovice, 37001

(210) **O-526041**  
(220) 15.10.2015  
(320) 15.10.2015  
(511) 9, 16, 25  
(540)



- (510) (9) magnetické nosiče dat, záznamové disky, kompaktní disky (audio-video) kompaktní optické disky (CD ROM), DVD a ostatní digitální záznamové nosiče, stahovateľné hudební soubory; (16) papír, lepenka a výrobky z těchto materiálů, a to reklamní štíty z papíru nebo lepenky, reklamní tabule z papíru nebo lepenky, plakáty z lepenky, papírové plakáty, reklamní plakáty, časopisy s plakáty, vstupenky, papírenské výrobky, alba na autogramy, papírové desky na dokumenty, papírové diáře, papírová pouzdra na psací potřeby, papírové samolepky, sešity na psaní nebo kreslení, stolní kalendáře, papírové adresáře a seznamy, časopisy, brožury s programem, dárkové poukázky, denní kalendáře, denní tisk (noviny), fotografie, tištěné fotografie, grafické reprodukce, hudební partitury, hudební časopisy, kalendáře, kalendáře trhací, letáky, papírové lístky, papírové nálepky, papírové nálepky na auta, programy akcí a událostí, poštovní známky, papírové tácky pod pivní sklenice; (25) oděvy, obuv, pokrývky hlavy.
- (730) **Sehnal Tomáš**, Padovská 585/8, Praha 10, 10900, CZ

(210) **O-526086**  
(220) 16.10.2015  
(320) 16.10.2015  
(511) 6, 7, 12, 42  
(540)



(510) (6) ocelové konstrukce stavební, technologické, ocelové konstrukce mostů, ocelové konstrukce zadržovačů lodních kotevnických řetězů, ocelové konstrukce lodních vrátků, lanové bubny, bočnice, podstavce, skříně, základny, stojany, rámy, táhla, páky, unašeče, osy, čepy, pouzdra, vodící kladky, řetězová kola, průchodky řetězů, lanové kladky, průvlačnice lana, ochranné a vodící trubky, ocelové konstrukce pásové brzdy, armatury pro potrubí na stlačený vzduch, bubny navijecí, čelisti svěráků, čepy, desky kotevní, kladky kovové, jiné než pro stroje, klapky kovové jiné než části strojů, klapky pro vodovodní potrubí, kolejnice, kolejnicové spojky, kolena kovová pro potrubí, konstrukce kovové přenosné, konstrukce kovové stavební, konstrukce kovové, kotevní desky, kotevní piloty, kotvení lodí, kotvy, kovové spojky na řetězy, kovové spojky pro kabely a lana s výjimkou elektrických, kovové zboží drobné, kovy obecné surové nebo jako polotovary, krabice z obecných kovů, kroužky kovové, listy vodící kovové, manipulační palety kovové, násypky, navijáky kovové, navijecí bubny kovové, nosníky kovové, objímky kovové, prstence kovové, ocelové konstrukce, plošiny prefabrikované kovové, plovoucí mola pro kotvení lodí kovová, plovoucí rampy pro kotvení lodí kovové, pozemní lanové dráhy, příčky stavební kovové, ropné vrty - kovové výztuže, schodiště kovová, sloupy kovové, sloupy kovové pro stavebnictví, spojky kovové pro potrubí, spojovací šrouby kovové pro lana, stavební konstrukce, stožáry ocelové, šoupátka kovová ne jako části strojů, šroubové matice kovové, šrouby kovové, šrouby s okem, tyče kovové, úhelníky kovové, kovové potrubí pro ventilační zařízení, ventily pro vodovodní potrubí kovové, vodovodní potrubí kovové, vrata kovová; (7) posuvné díly spojek lodních vrátků, náboje spojek lodních vrátků, hřídele, armatury pro parní kotle, brzdy - díly nikoliv pro motorová vozidla, bubny - části strojů, čerpadla (části strojů motorů a hnacích strojů), čerpadla (stroje), drtičí zařízení, drtiče, drtiče (stroje), důlní stroje, hřídele (ložiska pro-), hřídele klikové, hřídele pro stroje, hřídele převodové (jiné než pro pozemní vozidla), hřídelové spojky (stroje), jeřáby, jeřáby mostové, jeřáby otočné sloupové, kladkostroje, kladky, kladky (části strojů), klapky zpětné (části strojů), klikové skříně pro stroje, motory a hnací stroje, kliky (části strojů), kola strojů, kroužky mazací (části strojů), lisovací stroje, lodní motory, manipulační zařízení pro nakládání, manipulátory (stroje) automatické, mechanismy pohonné jiné než pro pozemní vozidla, míchačí zařízení, mlýny (stroje), motory s výjimkou motorů pro pozemní vozidla, nákladní výtahy, nápravy pro stroje, nástroje (části strojů), navijáky (části strojů), navijáky síťi, navijecí zařízení, nosné konzoly pro stroje, ochranné kryty, ojnice pro stroje, motory a hnací stroje, ovládací mechanismy pro stroje, motory a hnací stroje, ozubená kola jiná než pro pozemní vozidla, ozubená soukolí jiná než pro pozemní vozidla, parní kotle, pohonné mechanismy jiné než pro pozemní vozidla, převodové hřídele, převodové mechanismy, převodové skříně s výjimkou převodovek pro pozemní vozidla, převodovky strojů, převody pro stroje, převody redukční jiné než pro pozemní vozidla, převody jiné než pro pozemní vozidla, řemenice (části strojů), separátory, skříně (části strojů), soukolí (části strojů), soukolí jiná než pro motorová vozidla, spojky hřídelové (stroje), spojky s výjimkou spojek pro pozemní vozidla, spojovací části (části strojů), statory (části strojů), stojany strojů, stoly pro stroje, stroje motory a hnací stroje (klikové skříně pro-), strojní kola, suporty (části strojů), ucpávky (části strojů), válce pro stroje, válce pro válcovací stolice, ventilátory pro motory a hnací stroje, ventily, ventily redukční, ventily zpětné, vrtací hlavy, vrtací stroje, vrtná zařízení včetně plovoucích, výměníky tepla, výtahová zařízení, výtahy nákladní, výtlačné ventily, zařízení pro ovládání výtahů, závěsy; (12) bagry, háky (lodní), hřídele (hnací) pozemních vozidel, hřídele převodové pro pozemní vozidla, kola, kola dopravních prostředků,

kola důlních vozíků, kola vozidel, kormidelní zařízení pro lodě, kormidla, lodě, lodní háky, lodní šrouby, lodní trupy, lyžařské vleky, náboje kol, nákolky (obruba železničních kol), nárazníky (tlumiče nárazů kolejových vozidel), plovoucí rýpadla (lodní), podvozky (rámy) vozidel, podvozky železničních vozů, pozemní vozidla (pohonné mechanismy), převodové skříně pro vozidla, převody pozemních vozidel, příruby železničních kol, saně, spojky pozemních vozidel, trupy lodí, vozíky, vozíky kolejové, vozy (vagóny) železniční, vozy (železniční) - železniční vozový park, vozy licí, vozy s licí pánví, vyklápecí vozíky, výložníky lodí; (42) expertizy, inženýrské práce, kontrola kvality, materiál, projektování, průmyslový design, projektování ocelových konstrukcí, kreslení součástí zadržovačů lodních kotevnických řetězů a lodních vrátků a dílů spojek lodních vrátků.

(730) **MOSTÁRNA Lískovec, spol. s r.o.**, Na Rovince 914, Ostrava Hrabová, 72000, CZ

(210) **O-526161**

(220) 21.10.2015

(320) 21.10.2015

(511) 3, 5, 8, 9, 11, 13, 14, 15, 16, 18, 20, 21, 25, 26, 27, 28, 29, 30, 31, 32, 33, 34, 35, 36, 39, 41, 42, 43

(540)

**DRÁČIK**

(510) (3) kosmetické výrobky, pleťová kosmetika, přípravky k líčení, řasenky, spirály na řasy, odličovací přípravky, rtěnky, lesky na rty, balzámy (ne pro lékařské použití), oleje pro kosmetické použití, kosmetické taštičky, vlasová kosmetika a přípravky na ošetření vlasů, šampony, suché šampony, přípravky na rovnání vlasů, vlasové vody, barvy na vlasy, laky na vlasy, laky na nehty, umělé nehty, ozdobné nálepky na nehty, umělé řasy, přípravky pro ústní hygienu, přípravky na čištění zubů, ústní vody (nikoliv pro lékařské použití), voňavkářské a vonné výrobky, parfěmy, parfémovaná voda, toaletní vody, kolínské vody, výtažky z květů (parfumerie), esenciální oleje, vonné dřevo, kosmetické přípravky na opalování, bělicí přípravky pro kosmetické použití, tělové čistící přípravky a zkrášlovací přípravky, mýdla a gely, přípravky do koupele, deodoranty a přípravky proti pocení (antiperspiranty), depilační přípravky a přípravky pro holení, éterické oleje a aromatické výtažky, vonné přípravky pro domácnost, čistící přípravky, prací prostředky, přípravky na odstraňování skvrn, odbarvovače, avivážní přípravky, přípravky na čištění povrchů, čistící a lešticí prostředky na kůži a obuv, čistící přípravky na vozidla, toaletní přípravky, barvíva pro toaletní použití, toaletní přípravky pro zvířata; (5) výživové doplňky a dietetické přípravky, dietní potraviny pro lékařské použití, dietní potravinové doplňky pro lidi, dietní nápoje pro lékařské použití, léčivé nápoje, výživové vlákniny, minerální výživové doplňky, vitamínové přípravky, multivitaminové přípravky, léčivé bonbony, léčivé rostliny, potraviny pro kojence, sušené mléko pro kojence, dentální přípravky a potřeby, ústní vody pro lékařské účely, roztoky na vyplachování očí, roztoky na kontaktní čočky, dezinfekční a antiseptické přípravky, dezodoranty a přípravky na čištění vzduchu, přípravky na mytí psů, vonné soli, soli do minerálních lázní, terapeutické přípravky do koupele, dámské hygienické potřeby, pleny pro kojence a pro osoby s inkontinencí, přípravky a pomůcky pro regulaci škůdců, pesticidy, fungicidy, diagnostické přípravky, farmaceutická a přírodní léčiva, zdravotnické obvazové materiály, náplastí, obklady a aplikátory, přípravky na otlaky; (8) hygienické pomůcky (nástroje) na zkrášlování lidí a zvířat, přístroje a nástroje pro úpravu vlasů, nástroje pro manikúru a pedikúru, nástroje na umělecké zdobení těla, přístroje na tetování, nářadí na stříhání, holení a odstraňování vlasů a chlupů, chladné zbraně, nástroje pro přípravu jídel, kuchyňské nože a přístroje, nože, vidličky, lžice, sekáčky, sekáče, sekačky, řezačky, ruční nástroje pro stavební práce, opravy a údržbu, řeznické nářadí a nástroje na porážku zvířat, nářadí na obsluhu ohně, nářadí pro zemědělství, zahradnictví a krajinářství, zvedací nářadí; (9) nahrávky a záznamy, elektronické databáze, software, programy pro hry (software), firmware, počítačové operační systémy, záznamy na nosičích, audiovizuální a fotografické přístroje, komunikační zařízení,

kopírovací a rozmnožovací zařízení, optická zařízení, zvětšovací přístroje a skla, optické korektory, optické zvětšovací přístroje a prostředky, přístroje a zařízení pro zpracování dat a příslušenství (elektrické a mechanické), telekomunikační a audiovizuální kabely a kabely pro informační technologie, fotokopírovací stroje, skenery, tiskárny, automaty na listy, kalkulačky, periferní zařízení počítačů, platební terminály, bankomaty a stroje na třídění peněz, počítače a počítačový hardware, audiopřístroje a zařízení, radiopřijímače, zařízení pro záznam obrazu a vyvolávání obrazových záznamů, zobrazovací přístroje a zařízení, televizní přijímače, videopřístroje, filmové přístroje a zařízení, magnety, magnetizéry a demagnetizéry, zařízení pro úpravu a přeměnu pomocí elektrického proudu, přístroje, nástroje a kabely pro elektrický proud, elektrické a elektronické součástky, fotovoltaická zařízení, přístroje a nástroje pro akumulaci a uchovávání elektrického proudu, přístroje a nástroje k ovládání elektrického proudu, lasery, dioptrické brýle a čočky, sluneční brýle, záchranná, bezpečnostní, ochranná a signalizační zařízení, zařízení informačních technologií a audiovizuální zařízení, poplašná a výstražná zařízení, zařízení pro kontrolu elektrického proudu, přístroje, ochranná a bezpečnostní vybavení, potápěčská výstroj, navigační, naváděcí, monitorovací a zaměřovací zařízení a zařízení pro tvorbu map, měřicí, detekční a monitorovací přístroje, indikátory a ovladače, vědeckovýzkumné a laboratorní přístroje, vzdělávací přístroje a simulátory; (11) chladicí a mrazicí zařízení, filtry pro průmysl a domácnost, hořáky, ohříváče a topidla, osobní ohřívací a sušicí zařízení, osvětlovací přístroje a zařízení, reflektory, průmyslové zpracovávací a upravovací zařízení, přístroje a zařízení pro vaření a pečení, ohřívání, chlazení a úpravu jídel a nápojů, regulační a bezpečnostní zařízení pro vodovodní a plynové potrubí, potrubí a zařízení pro odvod spalin, sanitární (hygienická) zařízení, zařízení pro rozvod vody a pro nakládání s odpadními vodami, topná, větrací a klimatizační zařízení a zařízení pro čištění vzduchu, zařízení na opalování, zařízení na sušení; (13) výbušniny a výbušná zařízení kromě zbraní, pyrotechnické výrobky, zbraně a střelivo; (14) drahokamy, perly, drahé kovy a jejich napodobeniny, šperky, přístroje pro měření času, sochy a figuríny z drahých nebo polodrahých kovů nebo kamenů a jejich napodobeniny, ozdoby z drahých nebo polodrahých kovů nebo kamenů a jejich napodobeniny, šperkovnice a kazety na hodinky; (15) hudební nástroje, klávesové hudební nástroje, strunné hudební nástroje, dřevěné dechové hudební nástroje, žesťové dechové hudební nástroje, bicí hudební nástroje, příslušenství hudebních nástrojů; (16) papírenské zboží, učební pomůcky, školní potřeby [papírenské zboží], psací potřeby, potřeby na razítkování, pera, tužky, tužky s barevnými tuhami, pastelky, ořezávátka, držáky na psací potřeby, stojany na pera a tužky, kapsy na psací potřeby, pouzdra na pera, penály, spony na pera, školní sešity, sešity, psanky, kapesní poznámkové sešity, kapesní zápisníky, skicáky a náčrtníky, útržkové bloky, notesy, úhlooměry jako rýsovací potřeby, příloženky, vyučovací pomůcky kromě přístrojů a zařízení, mapy, zemské globusy, inkousty, tuš, vodové barvy (akvarely), barvicí pásky, pomůcky pro opravy a vymazávání, štetce, savý papír, pečeti, materiály na pečeti, obtisky, grafiky, křída na psaní, výšivkové vzory, kancelářské stroje, tiskařské a knihařské potřeby, alba na fotografie a sběratelská alba, tiskoviny, knihy, atlasy, noviny, periodika, časopisy (periodika), komiksy, brožury, katalogy, fotografie (tiskoviny), pohlednice, letáky, tiskopisy (formuláře), nákresy, obálky na dokumenty (papírenské zboží), nálepky a samolepky, lepicí pásky, písmena a číslice s lepicí stranou, písmenné šablony, desky na spisy, záložky do knih, papír a lepenka, jednorázové papírové výrobky, papírové kapesníky, karton, plakáty, obaly (papírenské zboží), obálky (papírenské zboží), balicí papír, spisové obaly (papírenské zboží), sešivací spony [kancelářské], knižní zarážky, připínáčky, umělecká díla a figurky z papíru nebo lepenky a architektonické modely, obrazy, ozdobné a umělecké prostředky a materiály, papírové ozdoby na oslavy, potřeby pro umělce a řemeslníky, malířské válečky pro domácnost, modelovací potřeby, modelovací hmoty, papírové filtrační materiály, filtrační papír, papírové, lepenkové nebo plastové pytle a výrobky pro balení, obalování a skladování, lepidla pro kancelářské účely nebo pro domácnost, spony, držáky a pásy na penize; (18) kůže, koženka, kožešina, umělá kožešina, syntetická kůže, imitace kůže, kufry, tašky, peněženky a výrobky kožené galanterie, sedlářské výrobky, biče a postroje na zvířata, kožené řemeny a řemínky, kožené tkaničky, kožené krabice, kožené nitě a kožené vlákna, kožené obložení nábytku, deštníky a slunečníky, vycházkové hole; (20) nábytek a nábytková zařízení, postele, lůžkoviny, matrace, polštáře a podušky, rámy, rolety a příslušenství pro rolety, závěsy a záclony, věšáky, ramínka a háčky na oděvy, zrcadla (stříbrné sklo), nekovové nádoby s uzavěry a držáky, nekovové přepravky a palety, nekovové sudy a kádě, rakve a pohřební urny, nekovové žebříky a přenosné schody, nekovové vystavovací vitríny, sochy, figurky, umělecká díla, ozdoby a dekorace z

takových materiálů jako je dřevo, vosk, sádra nebo plasty, spadající do této třídy, stojany a informační tabule, předváděcí a krejčovské figuríny, obydlí a lůžka pro zvířata, nekovové kotevní bóje, nekovové zámky a klíče, nekovové kování na dveře, vrata a okna, nekovové ventily, nekovové upevňovače; (21) kosmetické a toaletní potřeby a koupelnové potřeby, nezpracované nebo polozpracované sklo, bez určení účelu, předměty a pomůcky na čištění, sochy, figurky, plakety a umělecká díla z materiálů jako je porcelán, terakota nebo sklo, spadající do této třídy, štetky, kartáče a potřeby pro výrobu štetek a kartáčů, stolní potřeby, kuchyňské nádoby a nádoby, napínáky pro oblečení, napínáky obuvi, nazouváky, žehlicí prkna, elektrické přístroje na odstraňování nečistot, sušáky na prádlo, držáky na květiny a rostliny, květináče, květiníky, konve na zalévání, kropící zařízení, nádoby na kompost, určené do domácnosti, opory pro květiny, vázy, zahradnické rukavice, akvária a terária, klece pro zvířata chovaná v domácnosti, misky na krmení a napájení domácích zvířat, krmítka pro ptáky, lopatky na sběr zvířecích exkrementů, potřeby a zařízení pro hubení škůdců; (25) oděvy, obuv, pokrývky hlavy, spodní prádlo; (26) oděvní doplňky, šicí potřeby a ozdobné textilní výrobky, předměty na zdobení a upevňování vlasů, natáčky, příčesky, umělé ovoce a zelenina, umělé květiny; (27) podlahové krytiny a umělé trávníky a povrchy, koberec, koberečky a rohožky, obklady stěn a stropů; (28) hračky, dětské hračky, hračky pro kojenče, hračky ze dřeva, hračky z textilních materiálů, hračky-zvířátka, hudební hračky, hračky podporující rozvoj malých dětí, elektronické hračky, hračky fungující na baterky, dálkově ovládané hračky, hračky na hraní ve vodě, hračky na pískoviště, hračky do dětské postýlky, hračky do kočárků, hračky do vany, hračky na ježdění, hračky na kreslení, hračky, na kterých se skáče, hračky na tahání, hračky na tlačení, houpací hračky, hračky na údery, hračky napodobující předměty používané při každodenních aktivitách dospělých, kovové hračky, mechanické hračky, natahovací hračky, nafukovací hračky, gumové hračky, umělohmotné hračky, plastové hračky, plyšové hračky, oblečení pro hračky, hry, stolní hry, karetní hry, kvízové hry, hry na dovednosti a akční hry, hudební hry, mechanické hry, elektronické hry, hry s kostkami, kulové a kuličkové hry, manipulační hry, modelářské soupravy, modely aut, modely letadel, modely vlákových souprav, modely na válečné hry, stavebnice, drobné hračkářské zboží, hračkářské skládačky a rébusy [puzzle], hračkářské nářadí, hračkářské zbraně, hračkářské sportovní zařízení, míče na hraní, hračkářské hodinky a hodiny, hračkářské telefony, dětské soupravy na šití, hračkářské šperky, hračkářské masky, motorizovaná hračkářská vozidla na ježdění, dětské domečky na hraní, nafukovací bazény, trampolíny, draci, koloběžky, dětská kosmetika na hraní, vodní pistole, žonglovací potřeby, kouzelnické potřeby, divadelní masky, karnevalové masky, konfety, přístroje pro hry, přístroje pro videohry, arkádové hrací videoautomaty, ruční videohry, zařízení pro počítačové hry, hrací automaty, hrací žetony, stírací losy na loteriijní hry, hračky pro domácí zvířata, sportovní potřeby a sportovní míče, sportovní vybavení, míče jako sportovní potřeby, rehabilitační strojky, gymnastické potřeby, rakety jako sportovní nářadí, míčky pro raketové sporty, stroje pro fyzické cvičení, nářadí pro cvičení v interiérech, činky, badmintonová výstroj, basketbalové koše, baseballové pátky, baseballové rukavice, boxerské pytle, boxerské rukavice, golfové hole, golfové míčky, hokejky, hokejové puky, hokejové branky, brusle, lyže, lyžařské hole, lyžařská vázání a jejich části, šermířské zbraně, sítě pro sportovní účely, skateboardy, surfy, sněžnice, sportovní masky na obličej, sportovní obruče, plavecká výstroj, lovecké a rybářské potřeby, zařízení pro lunaparky a dětská hřiště, vybavení dětských hřišť, zařízení na hřiště, dětské houpačky, arkádové prolézačky se skluzavkou na hraní pro děti, vodní skluzavky, pískoviště jako vybavení dětských hřišť, prolézačky, atrakce v zábavních parcích, kolotoče, horské dráhy v zábavních parcích, ozdoby na slavnostní příležitosti a umělé vánoční stromky, petardy, zábavní pyrotechnika; (29) maso, zpracované masné výrobky, ryby, mořské plody a měkkýši, rybí pomazánky a pomazánky z mořských plodů, mléčné výrobky a jejich náhražky, sýr, mléko, konzumní ptáci vejce a výrobky z nich, oleje a tuky, zpracované ovoce, houby a zelenina (včetně ořechů a luštěnin), ovocné želatiny, marmelády, kompoty, ovocné a zeleninové pomazánky, hotová jídla, polévky a vývary, rychlé občerstvení a dezerty; (30) obiloviny, rýže, mouka, suché nebo čerstvé těstoviny, nudle, knedlíky, snídaňové obiloviny, ovesné kaše a kukuřičná kaše, hotová jídla z rýže, hotová jídla s obsahem těstovin, hotová jídla v podobě pizzy, slané chuťovky na bázi mouky, sůl, koření, příchutě a ochucovadla, káva, čaj, kakao a jejich náhražky, cukr, přírodní sladidla, sladké polevy a náplně, včelí produkty, sirupy a melasy, pečivo, cukrovinky, čokoláda a zákusky, chléb, jemné pečivo, koláče, dorty, sušenky, bombony, sladké tyčinky a žvýkačky, cereální tyčinky a energetické tyčinky, potravinářský led, zmrzlina, mražené jogurty a sorbety, lahůdkové omáčky, čatni a pasty, kynutá nebo šlehaná těsta a

směsi pro jejich přípravu, zpracovaná semena, škroby a produkty z nich vyrobené, přípravky na pečení a droždí, kypřící přípravky; (31) čerstvé ovoce, ořechy, zelenina a bylinky, houby, rostliny, zemědělské a vodo hospodářské plodiny, zahradnické a lesní plodiny, slad a nezpracované obilniny, živá zvířata, organismy pro chovné účely, přírodní trávníky, květiny, semena, podzemní části rostlin a sazenice pro pěstování rostlin, stromy a lesnické produkty, rostlinný odpad (surovina), řasy určené pro konzumaci lidmi, řasy na konzumaci zvířaty, krmivo a potrava pro zvířata, podestýlky pro zvířata; (32) pivo a pivovarnické produkty, nealkoholické nápoje, nemléčné mléko, ochucené sycené nápoje, šňávy, vody, přípravky na výrobu nápojů; (33) alkoholické nápoje (s výjimkou piva), lihoviny a destiláty, víno, fortifikovaná vína, šumivá vína, ovocné mošty, předem připravené míchané alkoholické nápoje (ne s pivem), přípravky pro výrobu alkoholických nápojů; (34) tabák a tabákové výrobky (včetně tabákových náhražek), cigarety, doutníky, krátké doutníky a jiné kuřácké výrobky připravené k použití, sypaný tabák, tabák na balení cigaret a dýmkový tabák, aromatické přísady do tabáků, potřeby pro kuřáky, zápalky, popelníky, zásobníky a dózy na tabákové výrobky a humidory, zapalovače pro kuřáky, osobní vaporizéry a elektronické cigarety, aromatické příchutě a roztoky do nich; (35) maloobchodní a velkoobchodní služby s výrobky výše uvedenými ve třídách 3, 5, 8, 9, 11, 13, 14, 15, 16, 18, 20, 21, 25, 26, 27, 28, 29, 30, 31, 32, 33 a 34, maloobchodní a velkoobchodní služby prostřednictvím internetu s výrobky výše uvedenými ve třídách 3, 5, 8, 9, 11, 13, 14, 15, 16, 18, 20, 21, 25, 26, 27, 28, 29, 30, 31, 32, 33 a 34, podnikové nebo obchodní analýzy, obchodní nebo podnikatelský průzkum a informace, sbírání a uspořádávání podnikových nebo obchodních údajů, průzkum trhu, reklamní, marketingové a propagační služby, poradenské služby v oblasti reklamy a marketingu, šíření reklamních a propagačních materiálů, předvádění a vystavování zboží, poskytování prostor, času a médií pro reklamu, služby obchodních výstav a veletrhů, služby vědomostních, motivačních a odměňovacích programů, vztahy s veřejností, obchodní služby a informační služby pro zákazníky, pronájem prodejních automatů, dražební služby, pomoc při podnikání, řízení podniku a obchodní správa, kancelářské práce, podnikatelské konzultační a poradenské služby, pronájem kancelářských strojů, řízení lidských zdrojů a nábor zaměstnanců, zpracování administrativních údajů, účetnictví, vedení účetních knih, kontrola účetnictví; (36) finanční služby, peněžnictví, bankovníctví, devizový trh a směnárenské služby, obchodování s cennými papíry a komoditami, půjčky a úvěry, finanční leasing, vymáhání a prodej pohledávek, investiční služby, finanční úpisy a vydávání cenných papírů (investiční bankovní služby), finanční převody a transakce, platební služby, služby placení v hotovosti, šeky a platební příkazy, služby platebních karet, daňové a celní služby, finanční informace a údaje, finanční poradenství a konzultace, finanční plánování, finanční hodnocení a posudky o kredibilitě, oceňování, financování a poskytování finančních prostředků, služby rizikového kapitálu, finanční sbírky a sponzorování, finanční odhadování, pojišťovnictví, uzavírání pojistných smluv, oceňování a posudky pro pojišťovací účely, záruční služby, realitní služby, vybírání nájemného, záložny, zastavárny, vydávání předplatných karet a poukázek, bezpečnostní úschovné služby; (39) dopravní služby, potrubní a lanová doprava, potrubní přeprava paliv, distribuce a přenos elektřiny, dodávka elektřiny, konzultační služby v oblasti distribuce elektřiny, distribuce energie, dodávka plynu [distribuce], dodávka tepla [distribuce], expresní doručování zboží, donáškové služby, donáška dárek, doručování poštovních zásilek a kurýrní služby, informační služby v oblasti přepravy zboží, informační služby týkající se umístování zboží, kontrola zboží k přepravě, poradenské služby v oblasti manipulace se zbožím, překládkové služby, nákladní doprava a stěhovací služby, pronájem dopravních prostředků, cestování a osobní doprava, agenturní služby pro rezervaci zájezdů, agenturní služby v oblasti zabezpečování přepravy osob, letecká přeprava cestujících, letecké odbavovací služby, železniční přeprava cestujících, autobusová přeprava, tramvajová doprava, plavby výletních lodí, objednávání jízd, prodej jízd, rezervace letenek, organizace a zabezpečování cestování, organizace dovolenkových cest, organizace výletů, organizování exkurzí, počítačové informace týkající se cestování, počítačové informace týkající se rezervací v dopravě, poskytování on-line informací o cestování, cestovní kancelář, cestovní průvodcovské a informační služby, informace o jízdních řádech, konzultace v oblasti cestování, poskytované prostřednictvím telefonických call center a asistenčních linek, konzultace v oblasti plánování cestovních tras, služby aerolinií v oblasti přepravy cestujících, taxi služba, služby řidičů, turistické prohlídky, zájezdy, služby turistických průvodců, záchranné, vyprošťovací, odtahové a úklidové služby v dopravním provozu, přeprava a doručování zboží, parkování a úschova vozidel, kotvení lodí, balení a skladování zboží, balení dárek, balení potravin, celní skladování, dočasná

úschova osobního majetku, fyzické skladování elektronicky uložených dat, dokumentů, digitálních fotografií, hudby, obrazů, videa a počítačových her, informační služby týkající se skladování, poradenské služby týkající se skladování zboží, pronájem balicích strojů, pronájem skladů, skladovací služby ve skladech, skladování energie a paliv, služby v oblasti zprostředkování skladování, vykládací a přebalovací služby, navigační služby (určování polohy, stanovování tras a vedení po stanovené trase); (41) vydavatelská činnost a reportéřské služby, vzdělávání, zábavní a sportovní činnost, pořádání, vedení a organizování kongresů, pořádání, vedení a organizování konferencí, pořádání, vedení a organizování workshopů, organizování a vedení her, organizování a vedení soutěží, pořádání soutěží prostřednictvím internetu, vedení kvízů, pořádání výstav pro zábavní účely, pořádání výstav pro vzdělávací účely, hazardní hry, tvorba audionahrávek a videonahrávek, fotografování, služby pro sport a tělesné zdraví, služby knihoven, výchovné a vzdělávací služby, překladatelské a tlumočnické služby; (42) informační technologie, vývoj softwaru, programování a zavádění programů, vývoj počítačového hardwaru, hostování na internetových stránkách, softwarové služby, pronájem softwaru, pronájem počítačového hardwaru a počítačového zařízení, poradenské a konzultační služby a poskytování informací v oblasti informačních technologií, bezpečnost, ochrana a obnovování v oblasti informačních technologií, zhotovování kopií dat, konvertování dat, kódovací služby, vědecké a technologické služby, lékařský a farmaceutický výzkum, inženýrské činnosti, expertízy a průzkumy, služby v oblasti architektury a urbanismu (územního plánování), přírodní vědy, zkušebnictví, ověřování a kontrola kvality, návrhářské služby, předpovědi počasí; (43) ubytovací služby, služby rezervace ubytování, služby cestovních kanceláří pro rezervování ubytování, přechodné ubytování, pronájem přechodného ubytování, pronájem pokojů, pronájem stanů, hotely, ubytovny a penziony, dovolenkové a turistické ubytování, dovolenkové ubytování, elektronické informační služby v oblasti hotelů, konzultační služby v oblasti hotelových zařízení, letoviskové hotely, mládežnické noclehárny, dětské jesle, pečovatelská centra a domovy pro seniory, poskytování prostor pro společenské akce a dočasných úřadů a prostor pro setkání a sezení, ubytování pro zvířata, pronájem nábytku, stolního prádla a prostírání, stravovací služby, catering, jídelní služby, příprava jídel a nápojů, podávání jídel a nápojů, pohostinské služby (jídlo a nápoje), podávání alkoholických nápojů, restaurační služby, kavárenské služby, restaurace, pizzerie, bary, bufetové služby, čajovny, kafetérie, hospody, vinárny.

(590) Barevná

(730) **Dráček - DUVI SK s.r.o.**, Gajova 13, Bratislava, SK

(740) Hák, Janeček & Švestka, Patentová a známková kancelář, Mgr. Jaroslav Švestka, U Průhonu 5, Praha 7, 17000

(210) **O-526235**

(220) 23.10.2015

(320) 23.10.2015

(511) 35, 41

(540)

## Bytová revoluce

- (510) (35) licence na výrobky a služby ostatních (komerční správa), marketing, organizování výstav (komerčních nebo reklamních), pořádání veletrhů pro obchodní a reklamní účely, poskytování obchodních informací prostřednictvím webových stránek, prezentace výrobků v komunikačních médiích pro účely maloobchodu, pronájem reklamní doby v komunikačních médiích, reklama (propagace), reklamní materiály (zasílání zákazníkům -), reklamní materiály (rozšiřování -) zákazníkům (letáky, prospekty, tisky, vzorky), televizní reklama, venkovní reklama; (41) informace o výchově a vzdělávání, konference (organizování a vedení), fotografování, organizování kulturních nebo vzdělávacích výstav, organizování a vedení seminářů, psaní scénářů, reportéřské služby, školení (pořádání a řízení), psaní textů jiných než reklamních, vydávání elektronických knih a časopisů on-line, vydávání knih, výroba rozhlasových a televizních programů.
- (730) **Deco Media s.r.o.**, Lopatecká 1071/4, Praha 4, 14700, CZ

(210) **O-526237**  
(220) 23.10.2015  
(320) 23.10.2015  
(511) 9, 16, 35, 38, 41  
(540)

### AGE OF STAGE

(510) (9) obrazové, zvukové a zvukově obrazové nosiče a elektronická paměťová média, zvukové a zvukově-obrazové záznamy, nosiče dat, přístroje pro záznam, převod a reprodukci zvuku nebo obrazu, audio-video přístroje, vybavení nahrávacího studia spadající do této třídy, hudební aparatury, reproduktory, mikrofony, akustické systémy, kabely, zařízení pro mixování zvuku a obrazu, přístroje pro zpracování informací, počítače, počítačové programy (software), počítačové informační systémy, příslušenství k počítačům spadající do této třídy, telekomunikační přístroje, baterie, elektro součástky, optické přístroje, fotografické a filmové přístroje, přístroje pro vedení, výrobu, přepínání, přeměnu, akumulaci, regulaci nebo řízení elektrického proudu; (16) papír, papírenské výrobky, kancelářské potřeby, tiskoviny včetně propagačních materiálů, propagačních tiskovin, plakáty, katalogy, fotografie, neperiodický tisk, programy, bulletiny, drobné propagační předměty z papíru a plastu spadající do této třídy, grafické tisky, vše spadající do této třídy; (35) reklama, marketing, obchodní průzkumy, public relations, předvádění zboží, činnost ekonomických a organizačních poradců, manažerské služby, obchodní poradenství, obchodní zastoupení, automatizované zpracování dat, správa obchodních dat, služby databank, administrativní činnosti, obchodní činnost a elektronický obchod (e-shop) pro zvukové a zvukově-obrazové záznamy a nosiče, hudební přístroje a nástroje, audio-video zařízení, periodické a neperiodické publikace, veškeré tiskárenské výrobky, plakáty, fotografie, reklamní výrobky všeho druhu na papírových nosičích, knihy, časopisy, bundy, čepice, kalhoty, košile, obuv, ozdobné knoflíky, odznak, pořádání obchodních nebo reklamních veletrhů a výstav; (38) komunikace a přenos dat prostřednictvím veřejné nebo neveřejné telekomunikační sítě včetně Internetu, pomocí telefonů, telefaxů, satelitů, počítačů, terminálů nebo jakýmkoliv jinými prostředky, včetně přenosu elektronické pošty a přenosu dat v reálném čase (přenosu zvuku, obrazu, textu nebo jiných dat či informací), poskytování a zprostředkovávání služeb s tím spojených, poskytování přístupu a připojení k těmto telekomunikačním sítím včetně Internetu, provozování veřejné nebo neveřejné telekomunikační sítě, šíření a zpřístupňování elektronických tiskovin, časopisů, periodik, knih a jiných dat prostřednictvím veřejné nebo neveřejné telekomunikační sítě včetně Internetu, provozování internetového rádia a televize, informační služby na Internetu včetně provozování elektronických nástěnek, diskusních skupin a fór, poskytování přístupu k on-line informačním službám a databázím, tisková agentura; (41) hudební, umělecké, pěvecké, kulturní, filmové, společenské, sportovní, zábavní, vzdělávací a výchovné činnosti spadající do této třídy, organizování a pořádání hudebních, uměleckých, zábavních a vzdělávacích akcí, hudební, umělecká a zábavní vystoupení, koncerty, prodej a předprodej vstupenek na sportovní, kulturní a zábavní akce, organizace ceremoniálů, udílení hudebních a uměleckých cen, činnosti umělecké agentury, zastupování autorů a umělců (umělecké módní agentury), hudební a umělecký klub, hudební a umělecká škola, vydavatelství a nakladatelství, hudební vydavatelství, novinářské služby, elektronické publikování, fotografování, nahrávací studio, audio-vizuální produkce, hudební produkce, filmová produkce, umělecká, produkce, půjčování hudby, filmů, hudebních nástrojů, audio-video a nahrávací techniky, poskytování informací z oblasti hudby, umění, vzdělávání, výchovy, kultury, zábavy a sportu, provoz elektronických internetových portálů pro oblast hudby, umění, vzdělávání, výchovy, kultury, zábavy a sportu, digitální zpracování obrazu a zvuku pro třetí osoby.

(730) **Mičan Radek Ing.**, náměstí Mládeže 656, Týn nad Vltavou, 37501, CZ

(210) **O-526242**  
(220) 23.10.2015  
(320) 23.10.2015  
(511) 16, 18, 25, 35, 40, 41  
(540)



(510) (16) papír, lepenka, tašky, krabice a obalové materiály z papíru a lepenky, tiskárenské výrobky, potřeby pro knižní vazby, fotografie, papírenské zboží, materiál pro umělce, kancelářské potřeby, učební a vyučovací pomůcky, kromě přístrojů; (18) plátěné tašky, nákupní tašky, cestovní tašky, plážové a náprsní tašky, kufry, deštníky, slunečníky; (25) oděvy, obuv, klouboučnické zboží; (35) propagační činnost, reklama, kancelářské práce, pomoc při řízení obchodní činnosti, shromažďování zboží ve prospěch ostatních s výjimkou přepravy tak, aby si zákazníci mohli toto zboží pohodlně prohlédnout a nakoupit prostřednictvím katalogů, elektronických médií nebo v maloobchodě; (40) zpracování textilních a papírových materiálů; (41) výchova, vzdělávání, zábava, sportovní a kulturní aktivity.

(590) Barevná

(730) **Štiplová Olga Patricie**, Wolkerova 740/9, Mohelnice, 78985, CZ

(210) **O-526303**  
(220) 28.10.2015  
(320) 28.10.2015  
(511) 9, 18, 25, 38, 40, 41, 42  
(540)



(510) (9) elektronická data webového portálu umožňujícího záznam, prohlížení, výběr, úpravu, uložení, vyhledávání, přenos nebo reprodukci obrazu, fotografií a dat, elektronické databáze obrazových záznamů, fotografií, šablon a dat, stahovatelné obrazové motivy, šablony pro kompozici a logotypy poskytované on-line z počítačových databází; (18) zavazadla, tašky, sportovní tašky, batohy, kabelky, peněženky, kufry, pásky, slunečníky, deštníky; (25) oděvy, obuv, pokrývky hlavy, oděvní doplňky, oděvy, pokrývky hlavy a oděvy určené pro sport, sportovní zejména sportovní dresy, trička, mikiny, čepice; (38) přenos obrazu, fotografií, šablon a dat prostřednictvím Internetu, prostřednictvím počítačů, elektronických, počítačových, datových a telekomunikačních sítí, poskytování přístupu do on-line databází, provozování internetového portálu, poskytování přístupu k on-line foto databázím a databázím obrazových motivů, šablon a logotypů s možností stažení; (40) zpracování materiálů, a to textilních, plastových, kožených, potisk výrobků, oděvů, materiálů všeho druhu, včetně textilních, úprava a reprodukce obrazu, fotografií, logotypů a šablon z on-line databází pro účely potisku, sítotisk - potisk reklamních předmětů, fólií, materiálů a spotřebního zboží, vše výše uvedené i s využitím Internetu, zpracování, úprava a retušování fotografií; (41) sportovní, kulturní a vzdělávací aktivity, pořádání sportovních soutěží, informační a zprostředkovatelské a poradenské a organizační služby v oblasti sportu, výchovy, vzdělávání, zábavy a kultury, publikační činnost v oblasti sportu, sportovní zpravodajství, vydávání elektronických

knih a časopisů on-line, zveřejňování a vydávání textů, s výjimkou reklamních nebo náborových, poskytování fotografií on-line z počítačových databází bez možnosti stažení; (42) umělecký, grafický a průmyslový design, obalový design, konzultační činnost v oblasti designu, zprostředkování výše uvedených služeb v této třídě i s využitím Internetu.

- (730) **ATLETICO s.r.o.**, Omská 1020/45, Praha 10, 10000, CZ  
(740) Mgr. Jitka Vejražková, patentová zástupkyně, Podkovářská 6, Praha 9, 19000

(210) **O-526350**

- (220) 30.10.2015  
(320) 30.10.2015  
(511) 35, 36, 41  
(540)

### Život srdcem

- (510) (35) reklama (propagace), venkovní reklama, styky s veřejností, vydávání reklamních nebo náborových, propagačních a inzertních textů, vyhledávání sponzorů, vylepování plakátů, výstavy komerční a reklamní; (36) organizování dobročinných sbírek, organizování sbírek, poskytování finančních informací prostřednictvím webových stránek; (41) organizování kulturních nebo vzdělávacích výstav, organizování vzdělávacích nebo zábavných soutěží, organizování sportovních soutěží.  
(730) **Karadzós Michal**, Vorlešská 3064, Dvůr Králové nad Labem, 54401, CZ

(210) **O-526443**

- (220) 04.11.2015  
(320) 04.11.2015  
(511) 14, 25  
(540)

### SONNINI made in Italy

- (510) (14) bižuterie; (25) dámská italská móda a obuv, módní doplňky – šátky.  
(730) **Sonnini Jana**, Kounická 1383, Český Brod, 28201, CZ

(210) **O-526448**

- (220) 04.11.2015  
(320) 04.11.2015  
(511) 42  
(540)

*mailforce*

- (510) (42) vědecké a technologické služby a související výzkum a projektování, analytické a výzkumné služby v průmyslu, navrhování a vývoj počítačového hardwaru a softwaru, aktualizace počítačových programů, hosting webových stránek, instalace počítačových programů, konzultace v oblasti počítačového softwaru, konzultace v oblasti webového designu, konzultační služby v oblasti informačních technologií (it), kopírování počítačových programů, monitorování počítačových systémů na dálku, obnova počítačových dat (regenerace), počítačové programování, počítačové systémové analýzy, poskytování vyhledávačů pro Internet, předpovědi počasí, přenos dat nebo dokumentů z fyzických nosičů na elektronické nosiče, převod (konverze) dat a počítačových programů, ne fyzický, projektování, projektové studie technické, pronájem počítačového serveru (serverhosting), pronájem počítačového softwaru, pronájem webových serverů, software jako služba (saas), software (tvorba -), technický průzkum, tvorba počítačových systémů, údržba počítačových programů, vědecký výzkum, výzkum a vývoj nových výrobků pro ostatní, výzkum v oboru strojírenství, webové stránky (tvorba a správa), návrh a vývoj počítačových databází, tvorba databází, návrh a vývoj databází, úprava počítačového hardwaru a softwaru podle přání zákazníků, integrace počítačového softwaru, software (aktualizace počítačového -), leasing softwaru, poradenské služby v oblasti počítačového softwaru, poradenské služby v oblasti počítačového hardwaru a softwaru, poradenské služby

tykající se počítačů a softwaru, tvorba softwaru (počítačových programů), počítačový software - instalace a údržba, poskytování dočasného použití on-line, nestážitelného softwaru pro použití při vydávání a tisku, poskytování on-line podpůrných služeb uživatelům počítačových programů.

- (730) **Inveo.cz s.r.o.**, Křížkova 148/34, Praha 8 - Karlín, 18600, CZ  
(740) PROPATENT, JUDr. Matěj Sedláček, Pod Pekařkou 1, Praha 4, 14700

(210) **O-526552**

- (220) 06.11.2015  
(320) 06.11.2015  
(511) 3, 5  
(540)

### CIF POWERCAP

- (510) (3) prací prostředky, přípravky a látky, všechny určené pro praní, avivážní přípravky, přípravky pro bělení, přípravky na čištění, leštění, odmašťování a broušení, přípravky na mytí nádobí, mýdla, přípravky na mytí rukou, ubrusky napuštěné přípravky a látkami pro čištění a leštění, impregnované tkaniny na čištění; (5) dezinfekční prostředky, dezinfekční přípravky pro hygienické nebo sanitární účely, sanitární přípravky, přípravky na hubení škůdců, hmyzu a škodlivých zvířat, fungicidy, germicidy, baktericidní přípravky, přípravky na hubení parazitů, algicidy, insekticidy, přípravky na hubení plevele, deodoranty (jiné než pro osobní potřebu), přípravky na osvěžení vzduchu, repelenty proti hmyzu.

- (730) **Unilever N.V.**, Weena 455, NL-3013 AL Rotterdam, NL  
(740) Baker & McKenzie s.r.o., advokátní kancelář, JUDr. Jiří Čermák, advokát, Klimentská 1216/46, Praha 1, 11002

(210) **O-526582**

- (220) 09.11.2015  
(320) 09.11.2015  
(511) 9, 16, 35, 36, 41, 42, 45  
(540)



- (510) (9) data, databáze a jiné informační produkty na nosičích dat a v elektronických datových, informačních, telekomunikačních sítích všeho druhu, multimediální informační katalogy, elektronické publikace, software; (16) papír, papírenské výrobky, periodické a neperiodické publikace, tiskoviny, odborné publikace, brožury, fotografie, knihy, letáky, plakáty, vizitky, časopisy, informační materiály; (35) propagační a reklamní činnost, marketingové, administrativní a kancelářské služby, pomoc při řízení obchodní činnosti, firemní plánování, obchodní poradenské služby, ekonomické poradenství, vedení databází a jiných záznamů o obchodních kontaktech, konzultace v oblasti obchodu a ekonomiky, zprostředkování obchodních příležitostí, akviziční činnost v rámci třídy 35, vyhledávání partnerských firem zejména pro zahraniční zájemce v tuzemsku, zprostředkování zahraničních i tuzemských investičních projektů, vyhledávání tuzemských subdodavatelů pro zahraniční investory, analýzy nákladů, zpracování informací, průzkumy trhu, znalecké posudky spadající do této třídy, řízení lidských zdrojů, správa databází, podpora rozvoje podnikatelských aktivit malých a středních podniků, realizace a administrace programů a projektů pro podporu podnikání, investic, vzdělávání a zaměstnanosti, analýzy trhů; (36) finanční a investiční poradenství, finanční analýzy, kalkulace a zpracování projektů na kapitálové investování, expertní služby v oblasti pojištění a garancí v investiční oblasti, realitní činnost, poradenská a obstaravatelská činnost v investiční výstavbě v oblasti financování, správa nemovitostí; (41) školící, vzdělávací a konzultační činnost spadající do této třídy, vydavatelská a nakladatelská činnost, publikační činnost, organizování a vedení konferencí, kongresů, seminářů, školení, odborných stáží, organizování kulturních nebo vzdělávacích akcí, pořádání pracovních setkání, provádění odborných a speciálních zkoušek, knihovny, sportovní aktivity, organizování plesů, zajišťování kontaktů s

třetími osobami ve výše uvedených činnostech; (42) vědecké a technologické služby a s nimi spojený výzkum a návrhy, odborné a znalecké posudky, tvorba softwaru, tvorba webových stránek na Internetu; (45) právní služby.

- (730) **Agentura pro podporu podnikání a investic CzechInvest**, Štěpánská 567/15, Praha 2 Nové Město, 12000, CZ  
(740) PROPATENT, JUDr. Matěj Sedláček, Pod Pekařkou 1, Praha 4, 14700

- (210) **O-526718**  
(220) 13.11.2015  
(320) 13.11.2015  
(511) 5, 18, 20, 22, 25, 28  
(540)



(510) (5) energetické nápoje k lékařským účelům a výživové doplňky; (18) tašky, kabely, kufry, batohy, aktovky, náprsní tašky, pouzdra na klíče, deštníky, slunečníky, hole; (20) spací pytle na kempování, kolíky stanové nekovové, nábytek, kempingový nábytek, zrcadla; (22) stany, lana nekovová, provazy, síťky, plachty; (25) pánské, dámské a dětské sportovní oděvy, zejména trička, košile, tílka, nátělníky, rukavice, svetry, mikiny, šály, rukavice, kombinézy, sportovní bundy, kalhoty, šortky, sukně, obuv - sandály, sportovní obuv pro turistiku, sportovní obuv, kloboučnické zboží - pokrývky hlavy, čepice, kšilty, klobouky, šátky, opasky, šle; (28) sportovní nářadí a náčiní, rybářské náčiní, rybářské navijáky.

- (730) **Trimm Sport, s.r.o.**, Chebská 79/23, Plzeň 5-Křimice, 32200, CZ  
(740) PROPATENT, Ing. Vlasta Sedláčková, Pod Pekařkou 1, Praha 4 - Podolí, 14700

- (210) **O-526719**  
(220) 13.11.2015  
(320) 13.11.2015  
(511) 29, 30, 31, 35, 39  
(540)



(510) (29) maso, ryby, drůbež, zvěřina, mléčné výrobky; (30) polárkové dorty, zmrzlina, ovocné nanuky, mražené ovocné dřeně; (31) výrobky zemědělské, zahradnické, lesní; (35) zprostředkování obchodu s výrobky uvedenými ve třídách 29, 30 a 31, propagace a reklama; (39) skladování a rozvoz mražených potravin.

- (590) Barevná  
(730) **TIPFROST, s.r.o.**, Hviezdoslavova 1158/47, Brno - Slatina, 62700, CZ  
(740) PROPATENT, Ing. Vlasta Sedláčková, Pod Pekařkou 1, Praha 4 - Podolí, 14700

- (210) **O-526720**  
(220) 13.11.2015  
(320) 13.11.2015  
(511) 29, 30, 31, 35, 39  
(540)

**TIPFROST**

(510) (29) maso, ryby, drůbež, zvěřina, mléčné výrobky; (30) polárkové dorty, zmrzlina, ovocné nanuky, mražené ovocné dřeně; (31) výrobky zemědělské, zahradnické, lesní; (35) zprostředkování obchodu s výrobky

uvedenými ve třídách 29, 30 a 31, propagace a reklama; (39) skladování a rozvoz mražených potravin.

- (730) **TIPFROST, s.r.o.**, Hviezdoslavova 1158/47, Brno - Slatina, 62700, CZ  
(740) PROPATENT, Ing. Vlasta Sedláčková, Pod Pekařkou 1, Praha 4 - Podolí, 14700

- (210) **O-526789**  
(220) 18.11.2015  
(320) 18.11.2015  
(511) 35, 41, 43, 45  
(540)



(510) (35) prodej zboží v oblasti dekoracních předmětů, textilu, keramiky, potravinářských výrobků, organizování prodejních výstav, veletrhů a obdobných akcí, provozování virtuálních obchodních středisek na internetu v oblasti dekoracních předmětů, textilu, keramiky, potravinářských výrobků; (41) výchova, vzdělávání, zábava, kulturní činnosti, mimoškolní výchova a vzdělávání dětí, mládeže a dospělých, vydavatelství a nakladatelství, organizování a provozování kulturních produkcí, výstav, veletrhů; (43) služby zajišťující stravování a nápoje, dočasné ubytování; (45) osobní a sociální služby, a to pomoc při zvládnání běžných úkonů péče o vlastní osobu, pomoc při osobní hygieně nebo poskytnutí podmínek pro osobní hygienu, poskytnutí stravy nebo pomoc při zajištění stravy, pomoc při zajištění chodu domácnosti, sociální poradenství, zprostředkování kontaktu se společenským prostředím, sociálně terapeutické činnosti, pomoc při uplatňování práv, oprávněných zájmů a při obstarávání osobních záležitostí, telefonická krizová pomoc, nácvik dovedností pro zvládnání péče o vlastní osobu, soběstačnosti a dalších činností vedoucích k sociálnímu začlenění, podpora vytváření a zdokonalování základních pracovních návyků a dovedností, sociální služby ve vlastních účelových zařízeních i mimo ně, charitativní činnost, pomoc hmotná, morální, sociální, zdravotní, právní, kulturní, osvětová a duchovní, poradenství, zprostředkování práce, seznamování, misijní činnost, technická a organizační činnost v oblasti požární ochrany, poskytování služeb v oblasti bezpečnosti a ochrany při práci.

- (730) **NADĚJE**, K Brance 11/19e, Praha 5 - Stodůlky, 15500, CZ  
(740) Pavel Reichel & kol., Ing. Pavel Reichel, Lopatecká 14, Praha 4, 14700

- (210) **O-526881**  
(220) 23.11.2015  
(320) 23.11.2015  
(511) 41, 42, 45  
(540)



(510) (41) výchova, vzdělávání, zábava, sportovní a kulturní aktivity; (42) vědecké a technologické služby a související výzkum a projektování, analytické a výzkumné služby v průmyslu, navrhování a vývoj počítačového hardwaru a softwaru; (45) právní služby, bezpečnostní služby pro ochranu majetku a jednotlivců, poradenská činnost v oblasti bezpečnosti, v oblasti právní správy licencí, monitorování práv duševního vlastnictví, revize norem a postupů pro zajištění souladu se zákony a předpisy v oblasti kybernetické bezpečnosti.



(590) Barevná  
(730) **Technologická platforma" Energetická bezpečnost ČR", V**  
Holešovičkách 1443/4, Praha 8, 18000, CZ

(210) **O-527065**  
(220) 30.11.2015  
(320) 30.11.2015  
(511) 9, 38, 41

### Tvoje tvář má známý hlas

(510) (9) záznamy zvuku a obrazu na libovolných médiích, nosiče zvukových signálů a/nebo obrazových signálů, záznamy filmových a televizních programů, záznamy zvuku a hudby, audio-video kazety, kompaktní disky, DVD, gramofonové desky, CD ROM, software počítačových her, počítačové hry, video nahrávky poskytované z Internetu, stahovatelné elektronické publikace poskytované on-line z databází nebo z Internetu, elektronické publikace na libovolných médiích, stahovatelná umělecká díla poskytovaná on-line z databází nebo z Internetu, elektronická umělecká díla na libovolných médiích, spojiče obrazovek, karaoke přístroje, kazety pro televizní herní sady, laserové disky, podložky pod myš, součásti a příslušenství pro výše uvedené výrobky, herní software, používaný nebo nepoužívaný pro on-line hraní, stahovatelné hry pro mobilní telefony; (38) telekomunikační služby, vysílací služby, telekomunikační přenos informací, počítačových programů a ostatních dat, počítačem podporovaný přenos zpráv a/nebo obrazů, elektronické komunikační služby, služby televize, kabelové televize, satelitní televize a předplacené služby televizního vysílání, videotextové a teletextové služby, streamování videa (video streaming), služby tiskové agentury, informační poradenství vztahující se k výše uvedeným službám, zasílání textových zpráv, SMS služby, služby zajišťující zasílání textových zpráv, služby přenosu zvuku (audio relay services); (41) zábavní služby, včetně organizace, produkce a prezentace televizních programů, organizování živých událostí, sportovní a kulturní aktivity, vydavatelské služby, výroba a distribuce zvukových a/nebo obrazových záznamů a rozhlasových a televizních programů a filmů, pronájem zvukových a/nebo obrazových záznamů, rozhlasových a televizních programů a filmů, divadelní, hudební, televizní a filmové zábavní služby, poskytování elektronických publikací on-line, vydávání knih, textů a časopisů on-line, poskytování digitálního videa a/nebo audio záznamů (bez možnosti stažení) prostřednictvím počítačové sítě jako je Internet, poskytování on-line elektronických publikací (bez možnosti stažení) on-line z databází nebo Internetu, poskytování elektronických obrazů a uměleckých děl on-line (bez možnosti stažení) z databází nebo Internetu, vzdělávací služby poskytované pomocí televizních programů, zábavní služby, zahrnující vývoj, navrhování, výrobu a provádění rozhlasových a televizních programů a/nebo programů poskytovaných prostřednictvím nových médií jako je Internet, vývoj, navrhování, výroba a provádění filmů, divadelních představení, her a muzikálů, vývoj, navrhování, výroba a pořádání hudebních akcí a/nebo koncertů, služby půjčování filmů a videa, vydávání, editování a půjčování knih, novin, časopisů a jiných periodik, hudebních skladeb a (počítačových) her, hraní her on-line, zajišťování hraní hazardních her, také prostřednictvím Internetu, všechny výše uvedené služby poskytované také prostřednictvím Internetu, mobilních telefonních sítí a/nebo jiných interaktivních multimediálních sítí.

(730) **Gestmusic Emdemol, S A.U.**, Santa Elionor 3, 08024 Barcelona, ES  
(740) ZIVKO MIJATOVIC & PARTNERS s.r.o., Jugoslávských partyzánů 639/26, Praha 6, 16000

(210) **O-527124**  
(220) 02.12.2015  
(320) 02.12.2015  
(511) 6, 42  
(540)



(510) (6) kovové konstrukce, tvarované kovové díly; (42) technické poradenství v oblasti tváření kovových dílů, služby v oblasti technického kreslení.

(590) Barevná  
(730) **Chorváth Ivan Ing.**, Jesenická 101, Česká Ves, 79081, CZ  
(740) Mgr. Jiří Zrník, advokát, Horní náměstí 205/12, Olomouc, 77900

(210) **O-527126**  
(220) 02.12.2015  
(320) 02.12.2015  
(511) 6, 42  
(540)



(510) (6) kovové konstrukce, tvarované kovové díly; (42) technické poradenství v oblasti tváření kovových dílů, služby v oblasti technického kreslení.

(590) Barevná  
(730) **Chorváth Ivan Ing.**, Jesenická 101, Česká Ves, 79081, CZ  
(740) Mgr. Jiří Zrník, advokát, Horní náměstí 205/12, Olomouc, 77900

(210) **O-527127**  
(220) 02.12.2015  
(320) 02.12.2015  
(511) 10, 25  
(540)



(510) (10) speciální zdravotní punčochové zboží; (25) oděvy, punčochové zboží, oděvní doplňky spadající do této třídy.

(730) **ARIES, a.s.**, Studenec č.p. 309, 51233, CZ  
(740) Advokátní kancelář Kříž a partneři s.r.o., prof. JUDr. Jan Kříž Dr.h.c., CSc., Rybná 678/9, Praha 1, Staré Město, 11000

(210) **O-527136**

(220) 02.12.2015

(320) 02.12.2015

(511) 13

(540)

**EGB**

(510) (13) střelné zbraně, střelivo (munice) a střely a jejich komponenty.

(730) **Erlens Global a.s.**, Papirenská 5, Praha 6, 16000, CZ

(740) **STUDENÁ - LABALESTRA**, advokátní a patentová kancelář, Mgr. Klára Labalestra, advokátka, Na Poříčí 12, Praha 1, 11000

(210) **O-527162**

(220) 03.12.2015

(320) 03.12.2015

(511) 7, 8, 35, 37

(540)

**KARDANKA**

(510) (7) stroje pro různé průmyslové použití, a to zemědělské stroje, stavební stroje, lesnické a zahradní stroje, motory a pohony pro průmyslové, zemědělské a stavební stroje, čerpadla (stroje), průmyslové dopravníky a manipulátory (stroje), mechanické ruční nástroje a nářadí, nářadí s elektrickým pohonem, hydraulické hnací stroje a motory, hydraulická ovládací zařízení pro stroje, zdvihací stroje, průmyslové stroje pro zpracování nebo úpravu materiálů a jejich součásti, dřevozpracující a kovozpracující stroje, náhradní díly a příslušenství k průmyslovým, zemědělským a stavebním strojům (v rámci této třídy); (8) nářadí s ručním pohonem všeho druhu, sečné a bodné nástroje, čepele a břity, zahradnické ruční nářadí; (35) obchodní činnosti zásilkového velkoobchodu, maloobchodní, velkoobchodní a elektronický prodej průmyslových, zemědělských a stavebních strojů, strojů pro zpracování materiálů, náhradních dílů a příslušenství k uvedeným strojům a dále mechanického i ručního nářadí, reklamní činnosti, marketingové činnosti, obchodní průzkumy, předvádění výrobků, automatizované zpracování a správa obchodních dat, obchodní poradenství, obchodní administrativy, činnost podnikatelských, ekonomických a organizačních poradců, obchodní management, obchodní zastoupení jiných podnikatelských subjektů, a to výrobců; (37) servisně-montážní činnosti, servis pro průmyslové, zemědělské a stavební stroje a jejich náhradní díly a příslušenství, opravy průmyslových, zemědělských a stavebních strojů a zařízení, poradenství a poskytování informací v servisně-montážních činnostech.

(730) **CS Technika s.r.o.**, Zborovská 1759, Dvůr Králové nad Labem, 54401, CZ

(740) Ing. Jiří Střelák, Šumberova 42, Praha 6, 16200

(210) **O-527259**

(220) 07.12.2015

(320) 07.12.2015

(511) 7, 9, 35

(540)

 **COMAC**

(510) (7) čerpadla (stroje), pivovary (stroje pro -); (9) analyzátoři plynů (přístroje na rozbor plynů), anemometry, benzín (měřidla na -), chemické přístroje a zařízení, čipy, fakturovací (účtovací) stroje, přístroje a stroje hloubkoměrné, sonometry, měřicí přístroje, měřicí přístroje přesné, měřítka, počítadla, počítací strojky, měřicí zařízení (elektřina), meteorologické přístroje, mlékoměry, laktometry, monitorovací přístroje elektrické, plyn (přístroje na rozbor -, analyzátoři -), plynoměry (měřicí přístroje), počítačové programy (nahrané -), počítačové programy (s možností stažení), přístroje pro rozbor vzduchu, signály (vysílače elektronických -), sledovací přístroje, solenoidové ventily (elektromagnetické spínače), sonary, sondy pro vědecké účely, spínače, tepelné regulátory, teploměry, s výjimkou lékařských, termostaty pro dopravní prostředky, tlakoměry pro ventily, zařízení na měření tlaku, totalizátory, ukazatele tlaku, ukazatele výšky hladiny vody, vodoměry, hydroměry, voltmetry, výškoměry, vysokofrekvenční přístroje, vzduchoměry, zkušební přístroje, ne pro lékařské účely, zpracování dat (přístroje pro -); (35) služby týkající se prozatímního personálu, umísťování dočasněho personálu, umístění personálu na stálý pracovní poměr, nábor zaměstnanců, služby zprostředkovatelské práce, psychologické testování pro výběr personálu na zjištění jejich vhodnosti pro zaměstnání, testování jednotlivců za účelem stanovení pracovních dovedností, poskytování služeb hodnocení a výběru kandidátů na práci, předvádění a podpora prodeje, administrativní řízení obchodních podniků, reklama, pomoc při řízení obchodní činnosti, služby týkající se podnikového řízení, kancelářské služby, obchodní informace a konzultační služby týkající se zprostředkování zaměstnanců zaměstnaných na pracovní poměr na dobu určitou a na smluvní bázi, konzultační služby řízení lidských zdrojů a zdrojů, obchodní konzultační služby, jmenovitě řízení povolání, umísťování zaměstnanců, nábor zaměstnanců, poradenské služby týkající se zaměstnání, převedení zaměstnanců na jiné pracoviště, nábor zaměstnanců, poradenské služby týkající se zaměstnání, konzultační služby týkající se lidských zdrojů, konzultační služby týkající se řízení zaměstnanců, konzultační služby týkající se zabránění odchodu zaměstnanců a konzultační služby řízení povolání, služby seznamů životopisů, přiřazování zaměstnanců podle jejich životopisů, outsourcing obchodních procesů, služby odborných zaměstnanců na dobu určitou, umísťování odborných zaměstnanců na dobu určitou, nábor odborných zaměstnanců, personální agentury pro umísťování odborných zaměstnanců, testování jednotlivců za účelem stanovení pracovních dovedností, testování navržené pro hodnocení průmyslových zkušeností, obratnosti a vizuální pohybové koordinace zaměstnanců a personálu pro dočasnou výpomoc, zaměstnanecké testování všeho druhu, vše v rámci této třídy.

(730) **Maceček Marcel Ing.**, Jurije Gagarina 1518/2, Havířov, 73953, CZ

(740) **KLIMUS & PARTNERS s.r.o.**, Mgr. Aleš Vejr, Heršpická 813/5, Brno, 63900

(210) **O-527260**

(220) 07.12.2015

(320) 07.12.2015

(511) 7, 9, 35

(540)

**COMAC**

(510) (7) čerpadla (stroje), pivovary (stroje pro -); (9) analyzátoři plynů (přístroje na rozbor plynů), anemometry, benzín (měřidla na -), chemické přístroje a zařízení, čipy, fakturovací (účtovací) stroje, přístroje a stroje hloubkoměrné, sonometry, měřicí přístroje, měřicí přístroje přesné, měřítka, počítadla, počítací strojky, měřicí zařízení (elektřina),

meteorologické přístroje, mlékoměry, laktometry, monitorovací přístroje elektrické, plyn (přístroje na rozbor -, analyzátory -), plynoměry (měřicí přístroje), počítačové programy (nahrané -), počítačové programy (s možností stažení), přístroje pro rozbor vzduchu, signály (vysílače elektronických -), sledovací přístroje, solenoidové ventily (elektromagnetické spínače), sonary, sondy pro vědecké účely, spínače, tepelné regulátory, teploměry, s výjimkou lékařských, termostaty pro dopravní prostředky, tlakoměry pro ventily, zařízení na měření tlaku, totalizátory, ukazatele tlaku, ukazatele výšky hladiny vody, vodoměry, hydroměry, voltmetry, výškoměry, vysokofrekvenční přístroje, vzduchoměry, zkušební přístroje, ne pro lékařské účely, zpracování dat (přístroje pro -); (35) služby týkající se prozatímního personálu, umísťování dočasného personálu, umístění personálu na stálý pracovní poměr, nábor zaměstnanců, služby zprostředkovatelný práce, psychologické testování pro výběr personálu na zjištění jejich vhodnosti pro zaměstnání, testování jednotlivců za účelem stanovení pracovních dovedností, poskytování služeb hodnocení a výběru kandidátů na práci, předvádění a podpora prodeje, administrativní řízení obchodních podniků, reklama, pomoc při řízení obchodní činnosti, služby týkající se podnikového řízení, kancelářské služby, obchodní informace a konzultační služby týkající se zprostředkování zaměstnanců zaměstnaných na pracovní poměr na dobu určitou a na smluvní bázi, konzultační služby řízení lidských zdrojů a zdrojů, obchodní konzultační služby, jmenovitě řízení povolání, umísťování zaměstnanců, nábor zaměstnanců, poradenské služby týkající se zaměstnání, převedení zaměstnanců na jiné pracoviště, nábor zaměstnanců, poradenské služby týkající se zaměstnání, konzultační služby týkající se lidských zdrojů, konzultační služby týkající se řízení zaměstnanců, konzultační služby týkající se zabránění odchodu zaměstnanců a konzultační služby řízení povolání, služby seznamů životopisů, přiřazování zaměstnanců podle jejich životopisů, outsourcing obchodních procesů, služby odborných zaměstnanců na dobu určitou, umísťování odborných zaměstnanců na dobu určitou, nábor odborných zaměstnanců, personální agentury pro umísťování odborných zaměstnanců, testování jednotlivců za účelem stanovení pracovních dovedností, testování navržené pro hodnocení průmyslových zkušeností, obratnosti a vizuální pohybové koordinace zaměstnanců a personálu pro dočasnou výpomoc, zaměstnanecké testování všeho druhu, vše v rámci této třídy.

(730) **Maceček Marcel Ing.**, Jurije Gagarina 1518/2, Havířov, 73953, CZ

(740) KLIMUS & PARTNERS s.r.o., Mgr. Aleš Vejr, Heršpická 813/5, Brno, 63900

(210) **O-527269**

(220) 08.12.2015

(320) 08.12.2015

(511) 9, 10, 16, 44

(540)



(510) (9) data a informace všeho druhu včetně reklamních a propagačních v elektronické podobě; (10) ortopedické výrobky, ortopedická obuv, ortopedické vložky do bot, vložky pro ploché nohy, výztuže do bot pro podporu nožní klenby, ortopedické bandáže, ortopedické pásy, ortopedické nákolenníky, ortopedické pomůcky, boty pro lékařské účely; (16) tiskoviny včetně reklamních a propagačních, výrobky z papíru a lepenky zařazené v této třídě, a to kalendáře, katalogy, obtisky, nálepky, samolepky, štítky (papírové nálepky), visačky papírové, krabice, razítka; (44) odborné poradenství v oblasti ortopedických výrobků a pomůcek, zprostředkovatelská a obstaravatelská činnost v oblasti ortopedických výrobků a pomůcek.

(590) Barevná

(730) **svorto.cz s.r.o.**, Průběžná 787/30, Praha 10 - Strašnice, 10000, CZ

(740) Mgr. Kateřina Vaňková, Nerudova 1095, Kuřim, 66434

(210) **O-527278**

(220) 08.12.2015

(320) 08.12.2015

(511) 16, 35, 38

(540)



(510) (16) periodické a neperiodické tiskoviny, časopisy, fotografie, kalendáře, kancelářské potřeby s výjimkou nábytku, katalogy, knihy, noviny, papírenské výrobky, prospekty, mapy, obtisky, pohlednice, reprodukce, samolepky, tiskoviny, reklamní, propagační a užitkové výrobky z papíru spadající do této třídy, informační, reklamní a propagační tiskoviny, papírové a plastové obalové tašky, tužky, těžítka; (35) pomoc při řízení obchodní činnosti, obchodní administrativa, kancelářské práce, reklamní, propagační a marketingová činnost, průzkum a vyhodnocování trhu, informační komerční kancelář, poskytování obchodních nebo podnikatelských informací, překlad informací do počítačové databáze, zprostředkovatelská činnost v oblasti výše uvedených služeb, činnost podnikatelských a organizačních poradců, dodavatelské služby pro třetí osoby, dovozní a vývozní kancelář, rozšiřování a zaslání reklamních materiálů zákazníkům, prezentace služeb na Internetu, komerční využití Internetu v oblastech komerčních internetovských médií a vyhledávacích služeb, prezentace uživatelů na stránkách World Wide Web a počítačové sítě Internet, public relations, direct mailové služby, pořádání výstav, veletrhů a propagačních akcí pro obchodní a reklamní účely; (38) elektronická pošta, počítačová komunikace, přenos zpráv a obrazových informací pomocí počítače, distribuce informací pomocí komunikace mezi sítěmi, přenos informací po Internetu, služby přenosu publikací na nosičích přenášených po síti, přenos zpráv a obrazových informací pomocí počítače, šíření elektronických časopisů, periodik a knih v elektronické podobě.

(590) Barevná

(730) **Daněk Jiří**, U Jezera 22, Praha 13, 15500, CZ

(210) **O-527318**

(220) 10.12.2015

(320) 10.12.2015

(511) 14

(540)

*monlina šperky*

(510) (14) šperky, náušnice, prsteny, náramky, řetízky, přívěsky, náhrdelníky, piercingy, hodinky, ozdoby, brože, spony do kravat, vše v chirurgické oceli a v rámci této třídy.

(730) **I. SUPERAFA s.r.o.**, Na Provaznici 2063/3, Praha 5, 15000, CZ

(210) **O-527327**  
(220) 10.12.2015  
(320) 10.12.2015  
(511) 36, 38  
(540)



(510) (36) finanční záležitosti, úvěrové služby, finanční služby poskytující platební možnosti; (38) komunikace pomocí počítačových terminálů, audiovizuální komunikace, a to komunikace prostřednictvím techniky za použití zvuku a/nebo obrazu, posílání zpráv a posílání informací prostřednictvím elektroniky, počítačových prostředků, posílání informací pomocí celosvětových počítačových sítí (jako je Internet) nebo soukromých sítí či sítí s omezeným přístupem (jako je intranet), komunikace mezi počítačovými terminály, posílání informací přístupných pomocí přístupového kódu k počítačovým databázím nebo databázím přenosu dat a databázovým serverům, posílání prostřednictvím satelitu, geonavigace, a to GPS navigace, veškeré uvedené služby poskytované v souvislosti s finančními službami.

(590) Barevná  
(730) **COFIDIS s.r.o.**, Bucharova 1423/6, Praha 5 - Stodůlky, 15800, CZ

(210) **O-527328**  
(220) 10.12.2015  
(320) 10.12.2015  
(511) 36, 38  
(540)

### Cofidis Společně výhodněji

(510) (36) finanční záležitosti, úvěrové služby, finanční služby poskytující platební možnosti; (38) komunikace pomocí počítačových terminálů, audiovizuální komunikace, a to komunikace prostřednictvím techniky za použití zvuku a/nebo obrazu, posílání zpráv a posílání informací prostřednictvím elektroniky, počítačových prostředků, posílání informací pomocí celosvětových počítačových sítí (jako je Internet) nebo soukromých sítí či sítí s omezeným přístupem (jako je intranet), komunikace mezi počítačovými terminály, posílání informací přístupných pomocí přístupového kódu k počítačovým databázím nebo databázím přenosu dat a databázovým serverům, posílání prostřednictvím satelitu, geonavigace, a to GPS navigace, veškeré uvedené služby poskytované v souvislosti s finančními službami.

(730) **COFIDIS s.r.o.**, Bucharova 1423/6, Praha 5 - Stodůlky, 15800, CZ

(210) **O-527331**  
(220) 10.12.2015  
(320) 10.12.2015  
(511) 35, 41, 45  
(540)

### UNDER FIVE

(510) (35) televizní reklama, telemarketing, reklamní agentury, reklama, předvádění zboží, produkce reklamních filmů, prezentace výrobků, marketing; (41) zvukové nahrávací zařízení (pronájem), zábava, pobavení, zábava (televizní), zábava (služby), vyučování (výuka), vydávání knih, vydávání elektronických knih a časopisů, videorekordéry (pronájem), videopásky (nahrávání, stříh), večírky (organizování a plánování), titulky (opatřování), televizní zábava, televizní programy (výroba), školení (instruktáž), studia nahrávací, stříh videopásků, služby v oblasti grafické úpravy v rámci třídy, skládání hudby, reportérské služby, půjčování videokamer, půjčování videopásek, půjčování přenosných videokamer, půjčování filmů a kinofilmů, půjčování filmových promítaček a příslušenství, půjčování audiozařízení, psaní scénářů, pronájem dekorací, poskytování on-line hudby a videí, nahrávání videopásek, nahrávací studia, fotografování, filmová studia, dabing; (45) on-line služby sociálních sítí.

(730) **UNDER FIVE, s.r.o.**, U Studánky 349/30, Praha 7, 17000, CZ

(210) **O-527332**  
(220) 10.12.2015  
(320) 10.12.2015  
(511) 35, 41, 42, 44  
(540)



(510) (35) design reklamních materiálů, administrativní zpracování nákupních objednávek, dodavatelské služby pro třetí osoby (nákup výrobků a služeb pro jiné podniky), poskytování obchodních nebo podnikatelských informací, komerční informace a rady pro spotřebitele (spotřebitelská poradna), marketing, pomoc při řízení obchodní činnosti, obchodní management a podnikové poradenství, obchodní reklama (pro třetí osoby), optimalizace pro vyhledávače, optimalizace provozu webových stránek, odborné obchodní poradenství, poskytování obchodních informací prostřednictvím webových stránek, poskytování on-line tržního prostoru pro nakupující a prodávající výrobků a služeb, prezentace výrobků v komunikačních médiích pro účely maloobchodu, pronájem billboardů (reklamní tabule), pronájem reklamní doby v komunikačních médiích, pronájem reklamních materiálů, pronájem reklamních ploch, zajišťování předplatného novin a časopisů, psaní reklamních textů, reklama, reklama on-line v počítačové síti, reklama placená kliknutím, reklamní agentury, reklamní texty (vydávání, zveřejňování, oznámení, vyhlášení, publikování), rozšiřování reklamních materiálů zákazníkům (letáky, prospekty, tisky, vzorky), rozhlasová reklama, sjednávání a uzavírání obchodních transakcí pro třetí strany, služby v oblasti grafické úpravy pro reklamní účely, zpracování textů, venkovní reklama, zasílání reklamních materiálů zákazníkům, reklama (propagace); (41) elektronické publikování (DTP), obrazové zpravodajství, poskytování on-line elektronických publikací (bez možnosti stažení), poskytování on-line videí, bez možnosti stažení, poskytování on-line hudby, bez možnosti stažení, psaní textů (jiných než reklamních), reportérské služby, služby v oblasti grafické úpravy jiné než pro reklamní účely, texty (zveřejňování) kromě reklamních, texty (psaní textů) jiné než reklamní, vydávání elektronických knih a časopisů on-line, vydávání knih, vydávání textů, s výjimkou reklamních nebo náborových, zábava (služby), zpravodajské služby; (42) architektura, architektonický design, architektonické poradenství, architektonické služby, architektonické služby pro přípravu architektonických plánů, služby architektonického designu, příprava architektonických projektů, příprava architektonických plánů, služby architektonického plánování, řízení architektonických projektů, návrhářské služby pro architekturu, výzkum v oblasti architektury, poradenství v oblasti architektury, konzultace v oboru architektury, architektonický design exteriérových dekorací, architektonické a inženýrské služby, architektonický design interiérových dekorací, příprava zpráv z oblasti architektury, příprava posudků týkajících se architektury, návrhářské služby v oblasti architektury, poradenské služby týkající se architektury, architektonický design pro urbanistické plánování, architektonické služby projektování kancelářských zařízení, architektonické služby projektování průmyslových budov, architektonické služby projektování komerčních staveb, poradenské služby vztahující se k architektuře, konzultační služby vztahující se k architektuře, odborné poradenství vztahující se k architektuře, poradenství v oblasti architektury a projektování, architektonické služby a služby urbanistického plánování, architektonické služby v oblasti navrhování budov, služby architektonického designu související s výstavami, architektonické služby v oblasti navrhování nákupních center, poradenské služby vztahující se k architektonickému plánování, profesionální služby vztahující se k architektonickému návrhu, stavební design, architektonický design, průmyslový design, grafický design, obalový design, design nábytku, design softwaru, umělecký design, design nových výrobků, navrhování kuchyní (design), projektování obchodů (design), plánování (design) kanceláří, navrhování (průmyslový design), navrhování barů (design), projektování restaurací

(design), design domovských stránek, navrhování koupelen (design), projektování budov (design), design obchodních interiérů, design průmyslových výrobků, design (grafické umění), projektování hostinství (design), projektování nástavb (design), komerční umělecký design, průmyslový design (umělecký), design a vývoj softwaru, počítačem podporovaný grafický design, návrhy (design) sportovních zařízení, navrhování (design) skladovacích systémů, navrhování obalů, obalový design, průmyslový a grafický design, design a grafický design pro tvorbu webových stránek, služby designu webových stránek, počítačem podporovaný design grafického videa, design domovských a webových stránek, design a grafický design pro tvorbu webových stránek na internetu, příprava zpráv z oblasti designu, služby v oblasti designu koupelen, služby v oblasti designu šperků, služby v oblasti textilního designu, návrhářství, vizuální návrh, návrh oděvů, návrh značek, ilustrace (návrhy), navrhování studií proveditelnosti k návrhům, návrh webových stránek, navrhování módních doplňků, navrhování modelů, služby v oblasti kuchyňského designu, služby v oblasti designu výrobků, poradenství v oblasti interiérového designu, design a návrh bižuterie a klenotů, konzultace vztahující se k designu obalů, poradenství v oblasti designu webových stránek, služby v oblasti inženýrského průmyslového designu, konzultační služby v oblasti interiérového designu, konzultační služby vztahující se k designu, poradenské služby v oblasti interiérového designu, služby v oblasti designu obchodních značek, služby designu a tvorby webových stránek, služby v oblasti designu na zakázku, příprava designových parametrů na vizuální zobrazení, odborné poradenství vztahující se k průmyslovému designu poskytování informací vztahujících se k průmyslovému designu, služby v oblasti designu interiérů a exteriérů, služby v oblasti interiérového designu pro butiky, grafický design na sestavování webových stránek na internetu, konzultace v oblasti webového designu, služby týkající se designu webových stránek na internetu, služby v oblasti interiérového designu pro maloobchodní průmysl, poskytování webové stránky s informacemi o interiérovém designu, služby v oblasti interiérového designu zahrnující principy feng shui, odborné konzultační služby vztahující se k designu kuchyní na míru, urbanistické plánování, projektování (stavební); (44) zahradní architektura (služby), zahradní design a krajinářská architektura, návrhy zahrad a zahradní architektura, navrhování krajinářských úprav.

(730) **Zach Josef**, Palackého 1238, Úvaly, 25082, CZ

(210) **O-527347**  
(220) 10.12.2015  
(320) 10.12.2015  
(511) 12, 25, 28, 35, 41  
(540)



(510) (12) dopravní prostředky, loď bez motoru i s motorem, kajaky, kánoe, vesla a pádla, součásti, náhradní díly a příslušenství uvedených výrobků spadající do této třídy; (25) oděvy, sportovní oděvy pro vodní sporty, obuv, sportovní obuv, kloboučnické zboží, oděvy spodní, svrchní, sportovní, plavky, rukavice, trička, mikiny, tílka, košile, pulovry, kalhoty, neoprenové oděvy; (28) sportovní potřeby pro vodní sporty a náčiní pro vodní sporty, sportovní výstroj a výzbroj pro vodní sporty, hračky a hry, surfovací prkna, míče, ploutve, brýle, šnorchly, vodní lyže, nářadí a náčiní pro kiting; (35) zprostředkování obchodu s produkty pro vodní sporty, maloobchod a velkoobchod s produkty pro vodní sporty, on-line prodej produktů pro vodní sporty, reklamní, inzertní a propagační činnost, marketing; (41) pořádání sportovních, kulturních a vzdělávacích akcí, výuka a instruktorská činnost v oblasti vodních sportů, pořádání závodů a sportovních soutěží, půjčování a pronájem sportovních doplňků, potřeb a nářadí, především pro vodní sporty, sportovní zpravodajství a vydávání textů (s výjimkou reklamních, náborových, propagačních nebo inzertních textů) se zaměřením na vodní sporty.

(590) Barevná

(730) **Kick The Waves s.r.o.**, Opletalova 1015/55, Praha 1 - Nové Město, 11000, CZ

(740) Halaxová & Halaxová TETRAPAT, RNDr. Zdeňka Halaxová, Jinonická 80, Praha 5, 15800

(210) **O-527353**  
(220) 11.12.2015  
(320) 11.12.2015  
(511) 9, 35, 37, 38, 41, 42  
(540)

### PODA net. TV

(9) aplikace ke stažení pro použití s mobilními zařízeními, počítačové softwarové aplikace, ke stažení, zařízení v oblasti informačních technologií a audiovizuální zařízení, modemy, dekodéry, šifrovací zařízení, pro užití pomocí kabelu nebo bezdrátově, přístupová zařízení (přístroje) a zařízení kontroly přístupu k přístrojům pro zpracování dat pro užití pomocí kabelu nebo bezdrátově, set-top boxy, počítačové programy, a to k podpoře přenosu dat pomocí kabelu nebo bezdrátově, filmy a jiné audio a audiovizuální programy ke stažení, počítačový hardware, počítačový software, řídicí software pro telekomunikační síť a pro telekomunikační přístroje, elektronické publikace (stažitelné), počítačové programy, a to na hraní, multimediální produkty, internetový informační portál, aplikační programové vybavení, programové produkty a nástroje pro vývoj aplikací, satelity pro vědecké využití a telekomunikační satelity, paměťové nebo mikroprocesorové karty, soupravy dálkových ovládaní (do ruky) pro televize, interaktivní televize, kabely a dráty z optických vláken; (35) reklamní, marketingové a propagační služby, poskytování prostor, času a médií pro reklamu, aktualizace a údržba dat v počítačových databázích, obchodní nebo podnikatelské poradenství (profesionální -), poskytování obchodních informací prostřednictvím webových stránek, reklama, reklama on line v počítačové síti, zpracování textů, služby v oblasti grafické úpravy pro reklamní účely, služby a poradenství v obchodní činnosti, průzkum trhu; (37) instalace, montáž, údržba a opravy počítačového hardware a telekomunikačních přístrojů, instalace a opravy telekomunikačních sítí, instalace hardwaru pro přístup k internetu, instalace, opravy a údržba počítačů a počítačových periferních zařízení, opravy a údržba elektronických zařízení, instalace, údržba a opravy vysílacích přístrojů; (38) telekomunikační služby, včetně mobilních telekomunikací, telefonní služby, vysílání rozhlasových a televizních programů, služby kabelového operátora, služby poskytovatele přístupu na internet, poskytování přístupu k telekomunikačním sítím (včetně internetu), pronájem telekomunikačních přístrojů, informace o telekomunikacích, bezdrátový přenos dat prostřednictvím kabelových aplikačních protokolů, šíření informací prostřednictvím komunikačních sítí, a to internetu nebo jiné sítě včetně bezdrátové, kabelové, případně satelitní, elektronické výměny a přenos zpráv, interaktivní komunikační služby prostřednictvím internetu, přenos dat prostřednictvím kabelových sítí nebo jiné formy přenosu dat, vysílání kabelové televize, přenos dat, audia a videa také rozhlasem, televizí, satelitem, kabelem, éterem a elektronicky, poskytování a pronájem telekomunikační infrastruktury třetím osobám včetně (mobilních) telefonních sítí, služby informací a poradenství v oblasti (interaktivních) telekomunikací, pronájem přístupového času do telekomunikačních sítí, poskytování přístupu ke stahování video her a digitálních dat, komunikace (přenosy) na otevřených (internet) nebo uzavřených (intranet) celosvětových počítačových sítích, on-line stahování filmů a jiných audio a audiovizuálních programů, přenos programů a výběr (televizních) kanálů, poskytování přístupu k počítačovým sítím, poskytování telekomunikačních služeb, služby připojení na internet a k databázím, půjčování modemů, půjčování telekomunikačních zařízení, pronájem zařízení pro přenos informací a zpráv, služby hlasové pošty, rádiové sítě, optické sítě, spojení pomocí sítí optických vláken, instalace set-top boxu, instalace telefonního adaptéru, instalace telefonu, poradenská, konzultační a zprostředkovatelská činnost v oblasti spojů, telekomunikací a datových služeb; (41) výchova, vzdělávání, zábava a sportovní činnost, zábavní služby, poskytování on-line publikací, poskytování televizních zpravodajských pořadů, poskytování digitální hudby z internetu, výroba televizních a rozhlasových programů, výroba filmů a videí, vzdělávací, výchovné kurzy a školení, organizování a pořádání kongresů, seminářů, přednášek a jiných vzdělávacích aktivit, organizování sportovních, kulturních, hudebních a vzdělávacích akcí, organizování veletrhů a výstav pro kulturní nebo výchovné účely, pronájem filmů a videí, publikování, vydávání, půjčování a distribuce knih, časopisů, novin, brožur a jiných periodik, poskytování informací týkajících se zábavy; (42) vývoj softwaru, programování a implementace softwaru, vývoj řešení pro aplikace počítačového softwaru,

tvorba počítačových programů, poradenství poskytované v souvislosti se zaváděním software, instalace, aktualizace a údržby počítačových programů, administrace a monitoring serverů, pronájem výpočetní techniky, pronájem serverů, poradenská a konzultační činnost v oblasti výpočetní techniky, zprostředkovatelská a poradenská činnost v oblasti výpočetních služeb a informatiky, pronájem počítačového softwaru, projektování, projektování datových a optických sítí, projektování elektrických a elektronických zařízení.

- (730) **CE TELBIZ, SE**, Hvězdova 1716/2b, Praha 4 - Nusle, 14000, CZ  
(740) Ing. Pavel Nádvorník s.r.o., Sokola Tůmy 1099/1, Ostrava-Mariánské Hory, 70900

- (210) **O-527361**  
(220) 11.12.2015  
(320) 11.12.2015  
(511) 5, 29, 32  
(540)

### ALGINETE

(510) (5) farmaceutické a veterinářské výrobky, farmaceutické potraviny a potraviny určené pro zvláštní a zdravotní výživu, vše pro lékařské účely a s léčivými účinky, funkční potraviny a doplňky stravy s léčebnými účinky, bílkovinná potrava a přípravky pro lékařské účely a s léčebnými účinky, přípravky dietetické, minerální a vitamínové potravinové doplňky a výživy, minerální potravinové směsi, výrobky léčebně kosmetické, čaje z léčivých bylin, hygienické a dezinfekční výrobky, vše pro lékařské účely a s léčivými účinky, minerální vody pro lékařské účely, potraviny pro batolata; (29) proteiny, bílkoviny a algináty pro lidskou potřebu, bílkoviny jako potrava v sušené, instantní či konzervované formě; (32) nealkoholické nápoje všeho druhu jako například minerální vody, ovocné šťávy a nápoje, šumivé nápoje, sirupy.

- (730) **Dr. Staněk spol. s r. o.**, Nad schody 271, Praha 5 - Řeporyje, 15500, CZ  
(740) Ing. Michal Jupa, patentový zástupce, Na Baních 1385, Praha 5 - Zbraslav, 15600

- (210) **O-527471**  
(220) 16.12.2015  
(320) 16.12.2015  
(511) 36, 37, 41, 42, 43  
(540)



(510) (36) realitní činnost, oceňování a odhad nemovitostí, daňové poradenství, vedení účetnictví; (37) stavební činnost, opravy a renovace staveb, poradenství v oblasti stavebnictví; (41) výchova, vzdělávání, pořádání školení a seminářů, kulturní a společenské aktivity; (42) projektová činnost ve stavebnictví; (43) hotelové služby, gastronomie, ubytovací služby, restaurační a cateringové služby (zajišťování hromadného stravování), vše v rámci této třídy.

- (590) Barevná  
(730) **Petráš Jiří**, Horní Kamenice 28, Holýšov, 34562, CZ  
(740) Langrova, s.r.o., Skřetova 48, Plzeň, 30100

- (210) **O-527472**  
(220) 16.12.2015  
(320) 16.12.2015  
(511) 36, 37, 41, 42, 43  
(540)



(510) (36) realitní činnost, oceňování a odhad nemovitostí, daňové poradenství, vedení účetnictví; (37) stavební činnost, opravy a renovace staveb, poradenství v oblasti stavebnictví; (41) výchova, vzdělávání, pořádání školení a seminářů, kulturní a společenské aktivity; (42) projektová činnost ve stavebnictví; (43) hotelové služby, gastronomie, ubytovací služby, restaurační a cateringové služby (zajišťování hromadného stravování), vše v rámci této třídy.

- (590) Barevná  
(730) **Petráš Karel Ing.**, U Cihelny 359, Koloveč, 34543, CZ  
(740) Langrova, s.r.o., Skřetova 48, Plzeň, 30100

- (210) **O-527568**  
(220) 19.12.2015  
(320) 19.12.2015  
(511) 7, 9  
(540)

### EX-TRACK

(510) (7) řezací a svařovací stroje a hořáky a jejich spotřební a náhradní díly spadající do této třídy, zejména plazmové hořáky a stroje, plynové hořáky, laserové řezací a svařovací hořáky a stroje a hlavy pro řezání vodním paprskem a jejich náhradní a spotřební díly spadající do této třídy, filtry, měchy a vakuová čerpadla pro laserové řezací a svařovací stroje; (9) zařízení pro regulaci nebo řízení elektrického proudu pro plazmové řezací a svařovací stroje a pro stroje pro řezání vodním paprskem, optické čočky a zrcadla pro laserové řezací a svařovací stroje, kabely pro řezací a svařovací stroje.

- (730) **THERMACUT, s.r.o.**, Sokolovská 574, Uherské Hradiště, 68601, CZ  
(740) KANIA SEDLÁK SMOLA patentová kancelář, Ing. Veronika Zemanová, Mendlovo nám. 1a, Brno, 60300

- (210) **O-527584**  
(220) 21.12.2015  
(320) 21.12.2015  
(511) 35, 41, 45  
(540)



(510) (35) obchodní administrativa, kancelářské práce; (41) vzdělávání; (45) právní služby.  
(730) **Česká komora rozhodců**, Jubilejní 94/32, Brno Tuřany, Brněnské Ivanovice, 62000, CZ

(210) **O-527610**  
(220) 21.12.2015  
(320) 21.12.2015  
(511) 3, 5, 35, 41  
(540)

### ASTINA

(510) (3) toaletní přípravky, parfumerie, kosmetika, kosmetické přípravky, zejména přípravky pro péči, ošetřování a pěstění pleti, pokožky, chodidel, rukou, nehtů, spadající do této třídy, jmenovitě mýdla tuhá i tekutá, krémy, gely, masti, mléka, tuky, pudry, balzámy, zásypy, spreje, emulze a oleje, vitamínové preparáty pro tělovou kosmetiku, kosmetické přípravky pro a napomáhající zeštíhlení, masážní přípravky pro odstranění svalové a kloubní bolesti a únavy a na zlepšení kondice, nikoliv pro léčebné účely, ochranné opalovací prostředky, bylinné kosmetické přípravky, vonné oleje, éterické esence a silice, přípravky do koupele, koupelové soli, antirespiranty a deodoranty pro osobní potřebu, minerální vody ve spreji pro kosmetické účely, deodorizující krémy, gely, vody, pudry, mastkové prášky a spreje, vlasové a ústní vody, pasty, prášky a vodičky pro čištění a ošetřování zubů a dutiny ústní, šampóny tělové i vlasové, prostředky pro mytí a ošetřování vlasů, jmenovitě kondicionéry, pomády, tužidla, spreje, líčidla a prostředky pro odličování, vody, krémy a pěny po holení, přípravky na odstraňování ochlupení, dětská kosmetika, prostředky k čištění sanitární techniky, napuštěné tkaniny ke kosmetickému použití, jmenovitě vlhčené hygienické a čisticí utěrky, ubrousky, kapesníky a ručníky, přípravky po opalování, přípravky pro intimní hygienu (toaletní potřeby); (5) výrobky farmaceutické a parafarmaceutické, léčiva a léčivé přípravky pro humánní medicínu a pro zvěrolékařské účely, chemicko-farmaceutické přípravky, potravní, výživové a nutriční doplňky, dietetické přípravky, doplňky stravy s vysokou vstřebatelností, doplňky stravy na rostlinné a živočišné bázi, potravní doplňky pro lidskou potřebu a pro zvířata, balzámy a krémy a masti pro lékařské účely, oleje pro lékařské účely, tuky pro lékařské účely, náplasti pro lékařské účely, léčivé koupelové soli, léčivé koupelové přípravky, ústní vody a ústní spreje pro lékařské účely, tinktury pro lékařské účely, obvazy, obvazový materiál a aplikátory léčebných přípravků, hygienické přípravky a výrobky, dezinfekční a antiseptické přípravky, absorpční výrobky pro osobní hygienu, deodoranty a osvěžovače vzduchu, dámské hygienické výrobky, dětské pleny a pleny pro inkontinentní osoby, podložky pro inkontinentní pacienty, tampony k lékařskému použití, tampony a ubrousky napuštěné léky, lepicí obvazy, lepicí pásky obvazů, náplasti s léčivým účinkem, protirevmatické přípravky a přípravky na křeče a křečové žíly, farmaceutické přípravky pro péči o pleť, tělo, pokožku, ruce a nohy, hojivé masti, krémy na zmiřování bolesti, oftalmologické přípravky, obklady, výrobky pro léčbu nebo zbavení se nehtových plísni, potravinové doplňky a dietetické přípravky pro posílení imunity organismu a zlepšení zdraví v tuhém i tekutém stavu ve formě práškových směsí, kapek, sirupů, gelů, past, tablet, šumivých tablet, pastilek, dražé, tobolek, kapslí, bonbónů, želé, prášků, dietní, diabetické a dietetické potraviny přizpůsobené pro malé děti, dietní, diabetické, dietetické a nutriční látky a přípravky pro lékařské použití, enzymy jako potravní doplňky, vitamíny, vitamínové a multivitaminové přípravky, minerály a multiminerálové preparáty, přípravky pro lidi a zvířata obsahující minerály a stopové prvky, preparáty stopových prvků pro lidskou spotřebu, přírodní pramenité a kojenecké vody a minerální vody a dietetické a diabetické nápoje upravené pro lékařské účely, cukrářské výrobky a cukrovinky k léčebnému použití, dietetické vlákniny a vlákniny výživové, digestiva pro farmaceutické účely, proteinové koncentráty jako výživné přísady k potravinám pro použití v lékařství, antioxidanty, pastilky, tabletky, tobolky, kapsle nebo žvýkačky pro léčebné účely, léčivé nápoje, léčivé čaje, léčivé bylinné čaje, léčivé rostliny a byliny, medicínální sirupy, léčivé bylinné výtažky nebo sirupy, dietní, nutriční doplňky stravy, dietní doplňkové nápoje, dietní doplňky k léčebnému použití, dietní potraviny upravené pro lékařské účely, dietní doplňky pro kojence, bylinné dietní doplňky pro osoby se zvláštními dietními požadavky, diagnostické přípravky, proteinové potravinové doplňky, přípravky a poživatiny obsahující biologické katalyzátory pro fyzicky aktivní osoby, sportovce a rekonvalescenty, posilující poživatiny, extrakty a potraviny pro zvláštní výživu, dietetické a diabetické poživatiny a potraviny pro zvláštní výživu, bílkovinné doplňky stravy, bílkovinné přípravky nebo potrava pro lékařské účely, vitamínová výživa ve formě koncentrátů, přípravky pro léčbu nebo zbavení se nehtových a kožních plísni; (35) velkoobchodní, maloobchodní, informační a zprostředkovatelská činnost v oblasti léčiv, parafarmaceutických a veterinářských výrobků, sanitárních přípravků, zdravotnického materiálu, hygienických a absorpčních přípravků a výrobků, dezinfekčních a antiseptických přípravků, doplňků stravy, kosmetiky, deodorantů, čajů, dietetických přípravků, potravin pro zvláštní

výživu a farmaceutických surovin, propagace a poradenská činnost v uvedených oblastech, organizování ukázek a výstav pro obchodní a reklamní účely, prezentace výrobků v komunikačních médiích pro účely maloobchodu, prezentace výrobků prostřednictvím sdělovacích prostředků všeho pro maloobchodní účely, předvádění zboží; (41) edukační činnost a organizace vzdělávacích akcí v oblasti léčiv, parafarmaceutických a veterinářských výrobků, sanitárních přípravků, zdravotnického materiálu, hygienických a absorpčních přípravků a výrobků, dezinfekčních a antiseptických přípravků, doplňků stravy, kosmetiky, deodorantů, čajů, dietetických přípravků, potravin pro zvláštní výživu a farmaceutických surovin.

(730) **Astina Pharm a.s.**, Politických vězňů 912/10, Nové Město, 11000, CZ  
(740) Ing. Petr Soukup, Videňská 8, Olomouc, 77200

(210) **O-527626**  
(220) 22.12.2015  
(320) 22.12.2015  
(511) 1, 4, 39, 42  
(540)

**CLEANLINE**

(510) (1) chemické výrobky určené pro průmysl, odmašťovací prostředky pro výrobní procesy, náplně do topných a solárních systémů, řezné emulze, chemické výrobky určené pro údržbu automobilů, destilovaná voda, rozmrazovací kapaliny, oleje hydraulické; (4) průmyslové oleje a tuky, převodové, ložiskové, řezné, biologicky odbouratelné, oleje a maziva pro automobily; (39) doprava a přeprava, logistika, vnitrostátní a mezinárodní zasilatelství, balení a skladování zboží, skladování paliv a maziv včetně jejich dovozu, doprava a skladování odpadů, poskytování informací k těmto službám; (42) poradenství v oblasti tribotechniky (mazací techniky), odmašťování a provozu topných a solárních systémů (technické služby).

(730) **OMA CZ, a.s.**, Borová 103, Stráž pod Ralskem, 47127, CZ  
(740) Ing. Libor Markes, Grohova 54, Brno, 60200

(210) **O-527630**  
(220) 22.12.2015  
(320) 22.12.2015  
(511) 35, 39, 41  
(540)

### Čtení ve vlaku

(510) (35) reklama (propagace), umělci (agentury), vyhledávání sponzorů; (39) doprovázení turistů, organizace cestovních zájezdů, organizování okružních výletů; (41) informace o možnostech zábavy, informace o výchově a vzdělávání, knihovny, knižní servis (pojiždný -), organizování kulturních nebo vzdělávacích výstav, organizování soutěží (vzdělávacích nebo zábavných), služby poskytované školami (vzdělávání), soutěže (organizování vzdělávacích a zábavných -), vydávání knih, vydávání elektronických knih a časopisů on-line, vydávání textů, s výjimkou reklamních nebo náborových, vyučování (výuka), vzdělávací informace, vzdělávání, zábava (služby -), zábava, pobavení, živé představení, živé vystoupení (organizování -).

(730) **Michael - Střední škola a Vyšší odborná škola reklamní umělecké tvorby, s.r.o.**, Machkova 1646/III, Praha, 14900, CZ  
(740) Advokátní kancelář JUDr. Táni Diršmidové, JUDr. Táňa Diršmidová, Eliášova 393/20, Praha 6, 16000

(210) **O-527638**

(220) 22.12.2015

(320) 22.12.2015

(511) 16, 41, 42

(540)

### MOTOXPRESS

(510) (16) časopisy, publikace; (41) vydávání knih, časopisů; (42) grafické studio.

(730) **Čejchan Jan**, Nad Klikovkou 1444/23, Praha 5, 15000, CZ

(210) **O-527641**

(220) 22.12.2015

(320) 22.12.2015

(511) 8, 9, 11, 12, 18, 20, 22, 25, 28, 31, 35

(540)

### PROCARP

(510) (8) rybářské nože, rybářské kleště; (9) kapesní váhy, snímače záběru z oblasti rybářské výstroje; (11) kapesní svítilny, kapesní lucerny, svítilny čelovky, světla na vábení ryb; (12) čluny; (18) deštníky, batohy, chlebníky; (20) polohovatelná a sklápěcí či skládací křesla, stoličky a lehátka; (22) stany; (25) oděvy určené pro rybolov, čepice kšiltovky, trička, bundy, mikiny, kalhoty, obuv pro rybáře; (28) rybářské pruty a hole, rybářské navijáky, rybářská olůvka, koše upravené pro držení rybářské návnady, rybářské obrtlíky a karabinky, stojany na udice, rybářské vlasce, pouzdra na rybářské navijáky, boxy a kufříky na rybářské potřeby, rybářské splávky, rybářské háčky, rybářské stolečky, rybářské nářadí, podběráky pro rybáře, rybářské tašky, rybářské vaky na udice; (31) krmivo pro ryby, neživé rybářské návnady a nástrahy rostlinného i živočišného původu včetně směsí pro jejich přípravu, boilies; (35) služby pro obchod a provoz, a to v oblasti velkoobchodu i maloobchodu s rybářskými potřebami.

(730) **BEJAX s.r.o.**, Nimnica 219, Nimnica, SK

(740) Ing. Jiří Walter, Počernická 54, Praha 10, 10800

(210) **O-527674**

(220) 23.12.2015

(320) 23.12.2015

(511) 9, 12, 37

(540)



(510) (9) mobilní telefony, příslušenství pro mobilní telefony a to stolní napáječe, CL adaptéry, baterie, antény, anténní adaptéry, boostery, repeatery, pouzdra pro mobilní telefony, kryty mobilních telefonů; (12) sady pro instalaci mobilních telefonů do automobilů, držáky telefonů do automobilů; (37) servis a opravy mobilních telefonů a příslušenství k mobilním telefonům.

(730) **C.P.A. CZECH s.r.o.**, U Panasonicu 376, Pardubice - Staré Čivice, 53006, CZ

(740) JUDr. Aleš Zábrš, advokát, Na Beránce 2, Praha 6, 16000

(210) **O-527675**

(220) 23.12.2015

(320) 23.12.2015

(511) 9, 12, 37

(540)



(510) (9) mobilní telefony, příslušenství pro mobilní telefony a to stolní napáječe, CL adaptéry, baterie, antény, anténní adaptéry, boostery, repeatery, pouzdra pro mobilní telefony, kryty mobilních telefonů; (12) sady pro instalaci mobilních telefonů do automobilů, držáky telefonů do automobilů; (37) servis a opravy mobilních telefonů a příslušenství k mobilním telefonům.

(730) **C.P.A. CZECH s.r.o.**, U Panasonicu 376, Pardubice - Staré Čivice, 53006, CZ

(740) JUDr. Aleš Zábrš, advokát, Na Beránce 2, Praha 6, 16000

(210) **O-527852**

(220) 07.01.2016

(320) 07.01.2016

(511) 9, 35, 41

(540)

### LearnTube

(510) (9) přístroje pro vyučování, přístroje pro záznam, převod, reprodukci zvuku nebo obrazu, nosiče dat magnetické, záznamové disky, kompaktní disky, DVD a ostatní digitální záznamové nosiče, kalkulačky, zařízení na zpracování dat, počítačový software; (35) propagační činnost, reklama, pomoc při řízení obchodní činnosti, obchodní administrativa, kancelářské práce; (41) výchova, vzdělávání, zábava, sportovní a kulturní aktivity.

(730) **LearnTube, s.r.o.**, Parmská 10, Praha 10, 10900, CZ

(210) **O-527853**

(220) 07.01.2016

(320) 07.01.2016

(511) 9, 35, 41

(540)

### Mathematicator

(510) (9) přístroje pro vyučování, přístroje pro záznam, převod, reprodukci zvuku nebo obrazu, nosiče dat magnetické, záznamové disky, kompaktní disky, DVD a ostatní digitální záznamové nosiče, kalkulačky, zařízení na zpracování dat, počítačový software; (35) propagační činnost, reklama, pomoc při řízení obchodní činnosti, obchodní administrativa, kancelářské práce; (41) výchova, vzdělávání, zábava, sportovní a kulturní aktivity.

(730) **Valášek Marek**, Chudenická 1086, Praha 10, 10200, CZ



### Zamítnuté a částečně zamítnuté přihlášky ochranných známek po zveřejnění

Zjistí-li Úřad v průběhu řízení o námitkách, že přihlašovaná ochranná známka nespĺňuje podmínky pro zápis, přihlášku zamítne. Zjistí-li, že přihlašovaná ochranná známka nespĺňuje podmínky pro zápis jen pro některé výrobky nebo služby, přihlášku zamítne v rozsahu výrobků nebo služeb, pro které přihláška nespĺňuje podmínky zápisu. S ohledem na tuto skutečnost, obsahuje tato kapitola údaje o rozhodnutích o zamítnutí přihlášky ochranné známky v celém nebo částečném rozsahu na základě ustanovení § 26 zákona č. 441/2003 Sb.

Údaje o výsledku rozhodnutí (zamítnutí přihlášky, částečné zamítnutí přihlášky) jsou uvedeny za datem právní moci rozhodnutí pod INID kódem (583) s názvem "Datum právní moci rozhodnutí/výsledek rozhodnutí".

(210) **O-492861**

(540)

**Karel Hadek**

(583) 15.01.2016/NABYTÍ P.M. - ZAMÍTNUTÍ PŘIHLÁŠKY PO  
ZVEŘEJNĚNÍ

---

(210) **O-507889**

(540)

*Maria Hadek*  
aromaterapie@mariahadek.cz

(583) 15.01.2016/NABYTÍ P.M. - ZAMÍTNUTÍ PŘIHLÁŠKY PO  
ZVEŘEJNĚNÍ

---

### Zamítnuté námítky týkající se ochranných známek

V průběhu řízení o námítkách může být Úřadem zjištěno, že přihlašovaná ochranná známka, která byla zveřejněna ve Věstníku, nezasahuje do zákonem chráněných starších práv třetích osob, tzv. namítajících, uvedených v ustanovení § 7 zákona č. 441/2003 Sb., a proto Úřad námítky zamítne. Údaje o rozhodnutích o zamítnutí námítek na základě ustanovení § 26 zákona č. 441/2003 Sb. jsou obsaženy v této kapitole.

(210) **O-503000**  
(540)



COQUI

(583) 19.01.2016

---

(210) **O-504875**  
(540)



COQUI  
SHOES

(583) 19.01.2016

---

(210) **O-509523**  
(540)

**Opavský Čert**

(583) 23.01.2016

---

(210) **O-509524**  
(540)

**Opavský Škopek**

(583) 23.01.2016

---

(210) **O-509525**  
(540)

**Opavský Zlat'ák**

(583) 23.01.2016

---

### Přehled zápisů ochranných známek bez změny ve vztahu ke zveřejněným přihláškám

Kapitola obsahuje údaje o ochranných známkách zapsaných na základě ustanovení § 28 odst. 1 zákona č. 441/2003 Sb., u kterých nedošlo ke změně údajů oproti zveřejněné přihlášce ochranné známky.

Číselný přehled											
350954	350955	350956	350957	350958	350959	350960	350961	350962	350963	350964	350965
350966	350967	350968	350969	350970	350971	350972	350973	350974	350975	350976	350977
350978	350979	350980	350981	350982	350983	350984	350985	350986	350987	350988	350989
350990	350991	350992	350993	350994	350995	350996	350997	350998	350999	351000	351001
351002	351003	351004	351005	351006	351007	351008	351009	351010	351011	351012	351013
351014	351015	351016	351017	351018	351019	351020	351021	351022	351023	351024	351025
351026	351027	351028	351029	351030	351031	351032	351033	351034	351035	351036	351037
351038	351039	351040	351041	351042	351043	351044	351045	351046	351047	351048	351049
351050	351051	351052	351053	351054	351055	351056	351057	351058	351059	351060	351061
351062	351063	351064	351065	351066	351067	351068	351069	351070	351071	351072	351073
351074	351075	351076	351077	351078	351079	351080	351081	351082	351083	351084	351085
351086	351087	351088	351089	351090	351091	351092	351093	351094	351095	351096	351097
351098	351099	351100	351101	351102	351103	351104	351105	351106	351107	351108	351109
351110	351111	351112	351113	351114	351115	351116	351117	351118	351119	351120	351121
351122	351123	351124	351125	351126	351127	351128	351129	351130	351131	351132	351133
351134	351135	351136	351137	351138	351139	351140	351141	351142	351143		

### Zápisy ochranných známek bez změny ve vztahu ke zveřejněným přihláškám

(111) **350954**  
(220) 03.07.2013  
(320) 03.07.2013  
(442) 29.07.2015  
(151) 27.01.2016  
(730) **FBE Praha, s.r.o.**, Pod Horkou 204, Černošice, okres Praha - západ, 25228, CZ  
(210) O-505765

---

(111) **350955**  
(220) 09.07.2013  
(320) 09.07.2013  
(442) 21.10.2015  
(151) 27.01.2016  
(730) **Kostecké uzeniny a.s.**, Kostelec 60, Kostelec, 58861, CZ  
(210) O-505885

---

(111) **350956**  
(220) 14.08.2013  
(320) 14.08.2013  
(442) 19.03.2014  
(151) 27.01.2016  
(730) **Rödl & Partner Optimus Consult a.s.**, Blešnovská 588, Praha 9 - Klánovice, 19014, CZ  
(210) O-506772

---

(111) **350957**  
(220) 14.08.2013  
(320) 14.08.2013  
(442) 19.03.2014  
(151) 27.01.2016  
(730) **Rödl & Partner Optimus Consult a.s.**, Blešnovská 588, Praha 9 - Klánovice, 19014, CZ  
(210) O-506773

---

(111) **350958**  
(220) 06.11.2013  
(320) 06.11.2013  
(442) 26.02.2014  
(151) 27.01.2016  
(730) **PREDICOR s.r.o.**, U průhonu 466/22, Praha 7 - Holešovice, 17000, CZ  
(210) O-508918

---

(111) **350959**  
(220) 21.02.2014  
(320) 21.02.2014  
(442) 21.10.2015  
(151) 27.01.2016  
(730) **ZOPOMobile s.r.o.**, Sokolská 1605/66, Praha 2, 12000, CZ  
(210) O-511544

---

(111) **350960**  
(220) 24.03.2014  
(320) 24.03.2014  
(442) 21.10.2015  
(151) 27.01.2016  
(730) **distrib.cz s.r.o.**, V Liskách 710, Lázně Bohdaneč, 53341, CZ  
(210) O-512330

---

(111) **350961**  
(220) 02.04.2014  
(320) 02.04.2014  
(442) 10.09.2014  
(151) 27.01.2016  
(730) **Novartis AG**, Basel, 4002 Basel, CH

(210) O-512581

---

(111) **350962**  
(220) 19.08.2014  
(320) 19.08.2014  
(442) 21.10.2015  
(151) 27.01.2016  
(730) **AGEL a.s.**, Jungmannova 28/17, Praha 1 - Nové Město, 11000, CZ  
(210) O-515815  
(590) Barevná

---

(111) **350963**  
(220) 19.08.2014  
(320) 19.08.2014  
(442) 21.10.2015  
(151) 27.01.2016  
(730) **AGEL a.s.**, Jungmannova 28/17, Praha 1 - Nové Město, 11000, CZ  
(210) O-515817  
(590) Barevná

---

(111) **350964**  
(220) 15.09.2014  
(320) 15.09.2014  
(442) 21.10.2015  
(151) 27.01.2016  
(730) **SANOFL**, rue La Boétie 54, Paris 75008, FR  
(210) O-516408

---

(111) **350965**  
(220) 24.09.2014  
(320) 24.09.2014  
(442) 21.10.2015  
(151) 27.01.2016  
(730) **SOMET TEPLICE s.r.o.**, Modlanská 1, bud. 12001, Teplice, 41501, CZ  
(210) O-516608

---

(111) **350966**  
(220) 04.12.2014  
(320) 04.12.2014  
(442) 21.10.2015  
(151) 27.01.2016  
(730) **Imrich Lubomír**, Ostrovní 146/16, Praha 1, 11000, CZ  
(210) O-518390

---

(111) **350967**  
(220) 29.12.2014  
(320) 29.12.2014  
(442) 21.10.2015  
(151) 27.01.2016  
(730) **Silados s.r.o.**, Rudimov 82, Rudimov, 76321, CZ  
(210) O-518858

---

(111) **350968**  
(220) 09.01.2015  
(320) 09.01.2015  
(442) 21.10.2015  
(151) 27.01.2016  
(730) **SAZKA a.s.**, K Žižkovu 851, Praha 9, 19093, CZ  
(210) O-519087

---

(111) **350969**  
(220) 02.02.2015  
(320) 02.02.2015  
(442) 21.10.2015

(151) 27.01.2016  
(730) **3E PROJEKT a.s.**, Mjr. Nováka 1490/14, Ostrava, Hrabůvka, 70030, CZ  
(210) O-519665

---

(111) **350970**  
(220) 02.02.2015  
(320) 02.02.2015  
(442) 21.10.2015  
(151) 27.01.2016  
(730) **3E PROJEKT a.s.**, Mjr. Nováka 1490/14, Ostrava, Hrabůvka, 70030, CZ  
(210) O-519666  
(590) Barevná

---

(111) **350971**  
(220) 03.02.2015  
(320) 03.02.2015  
(442) 21.10.2015  
(151) 27.01.2016  
(730) **GEOVAP, spol. s r.o.**, Čechovo nábřeží 1790, Pardubice, 53003, CZ  
(210) O-519745  
(590) Barevná

---

(111) **350972**  
(220) 05.02.2015  
(320) 05.02.2015  
(442) 21.10.2015  
(151) 27.01.2016  
(730) **Kaisler s.r.o.**, Měříčkova 48, Brno, 621 00, CZ  
(210) O-519803  
(590) Barevná

---

(111) **350973**  
(220) 17.02.2015  
(320) 17.02.2015  
(442) 21.10.2015  
(151) 27.01.2016  
(730) **3E PROJEKT, a.s.**, Mjr. Nováka 1490/14, Ostrava - Hrabůvka, 70030, CZ  
(210) O-520148  
(590) Barevná

---

(111) **350974**  
(220) 18.02.2015  
(320) 18.02.2015  
(442) 21.10.2015  
(151) 27.01.2016  
(730) **Krčmář Jakub Mgr.**, Za Kovárnou 420/12, Smržice, 79817, CZ  
(210) O-520155

---

(111) **350975**  
(220) 23.02.2015  
(320) 23.02.2015  
(442) 21.10.2015  
(151) 27.01.2016  
(730) **KiliTrade a.s.**, Na Městečku 329, Veverská Bitýška, 66471, CZ  
(210) O-520271  
(590) Barevná

---

(111) **350976**  
(220) 23.02.2015  
(320) 23.02.2015  
(442) 21.10.2015  
(151) 27.01.2016  
(730) **Česká televize**, Kavčí hory, Praha 4, 14070, CZ  
(210) O-520277

---

(111) **350977**  
(220) 25.02.2015  
(320) 25.02.2015  
(442) 21.10.2015  
(151) 27.01.2016  
(730) **Palička Jiří Mgr.**, Nad Strohou 4/190, Ostrava - Proskovice, 72400, CZ  
(210) O-520349

---

(111) **350978**  
(220) 02.03.2015  
(320) 02.03.2015  
(442) 21.10.2015  
(151) 27.01.2016  
(730) **Šínákl Jan**, Fillova 990/1, Praha 4, 14000, CZ  
(210) O-520475  
(590) Barevná

---

(111) **350979**  
(220) 05.03.2015  
(320) 05.03.2015  
(442) 21.10.2015  
(151) 27.01.2016  
(730) **Terra Group Investment, a.s.**, Slavnickova 2357/9, Praha, 16900, CZ  
(210) O-520581

---

(111) **350980**  
(220) 05.03.2015  
(320) 05.03.2015  
(442) 21.10.2015  
(151) 27.01.2016  
(730) **Terra Group Investment, a.s.**, Slavnickova 2357/9, Praha, 16900, CZ  
(210) O-520582

---

(111) **350981**  
(220) 06.03.2015  
(320) 06.03.2015  
(442) 21.10.2015  
(151) 27.01.2016  
(730) **Město Velká Bystřice**, Zámecké náměstí 79, Velká Bystřice, 78353, CZ  
(210) O-520628

---

(111) **350982**  
(220) 06.03.2015  
(320) 06.03.2015  
(442) 21.10.2015  
(151) 27.01.2016  
(730) **KARSIS s.r.o.**, Čechova 2148, Benešov, 25601, CZ  
(210) O-520637

---

(111) **350983**  
(220) 11.03.2015  
(320) 11.03.2015  
(442) 21.10.2015  
(151) 27.01.2016  
(730) **SUN & FUN HOLIDAYS, s.r.o.**, Střekovská 1345/16, Praha 8 - Kobyličky, 18200, CZ  
(210) O-520723  
(590) Barevná

---

(111) **350984**  
(220) 16.03.2015  
(320) 16.03.2015  
(442) 21.10.2015  
(151) 27.01.2016  
(730) **ANGEL GRILL s.r.o.**, Čajkovského 1472, Frýdek-Místek, 73801, CZ  
(210) O-520858

---

(111) **350985**  
(220) 18.03.2015  
(320) 18.03.2015  
(442) 21.10.2015  
(151) 27.01.2016  
(730) **Český pivní institut s.r.o.**, Kolmá 682/6, Praha 9, 190 00, CZ  
(210) O-520916

---

(111) **350986**  
(220) 24.03.2015  
(320) 24.03.2015  
(442) 21.10.2015  
(151) 27.01.2016  
(730) **Asis Team s.r.o.**, Kaprova 42/14, Praha, 1100, CZ  
(210) O-521044  
(590) Barevná

---

(111) **350987**  
(220) 25.03.2015  
(320) 25.03.2015  
(442) 21.10.2015  
(151) 27.01.2016  
(730) **Mulač Martin**, Čajkovského 1753/31, Praha 3 Žižkov, 13000, CZ  
(210) O-521086

---

(111) **350988**  
(220) 30.03.2015  
(320) 30.03.2015  
(442) 21.10.2015  
(151) 27.01.2016  
(730) **TEAM WAY a.s.**, Murmanská 1475/4, Praha 10 – Vršovice, 10000, CZ  
(210) O-521212

---

(111) **350989**  
(220) 02.04.2015  
(320) 02.04.2015  
(442) 21.10.2015  
(151) 27.01.2016  
(730) **Cmero Tomáš PhDr.**, Bočná 1856/22, Trnava, SK  
(210) O-521304

---

(111) **350990**  
(220) 02.04.2015  
(320) 02.04.2015  
(442) 21.10.2015  
(151) 27.01.2016  
(730) **BERASCOPULUS s.r.o.**, Jesenická 466, Břidličná, 79351, CZ  
(210) O-521305  
(590) Barevná

---

(111) **350991**  
(220) 02.04.2015  
(320) 02.04.2015  
(442) 21.10.2015  
(151) 27.01.2016  
(730) **Blažková Kateřina Ing.**, Novákových 1817/30A, Praha 8, 18000, CZ  
(210) O-521312

---

(111) **350992**  
(220) 02.04.2015  
(320) 02.04.2015  
(442) 21.10.2015  
(151) 27.01.2016  
(730) **Prakul Production s.r.o.**, Dykova 960/4, Praha 10, 101 00, CZ  
(210) O-521313

---

(111) **350993**  
(220) 09.04.2015  
(320) 09.04.2015  
(442) 21.10.2015  
(151) 27.01.2016  
(730) **Javorská Blanka**, Ploštiny 869/13, Lužice, 696 18, CZ  
(210) O-521451

---

(111) **350994**  
(220) 14.04.2015  
(320) 14.04.2015  
(442) 21.10.2015  
(151) 27.01.2016  
(730) **KKCG PLC**, Christodoulides Building, 8 Alasias Street, 3095 Limassol, CY  
(210) O-521586

---

(111) **350995**  
(220) 14.04.2015  
(320) 14.04.2015  
(442) 21.10.2015  
(151) 27.01.2016  
(730) **KKCG PLC**, Christodoulides Building, 8 Alasias Street, 3095 Limassol, CY  
(210) O-521587

---

(111) **350996**  
(220) 14.04.2015  
(320) 14.04.2015  
(442) 21.10.2015  
(151) 27.01.2016  
(730) **KKCG PLC**, Christodoulides Building, 8 Alasias Street, 3095 Limassol, CY  
(210) O-521588

---

(111) **350997**  
(220) 27.04.2015  
(320) 27.04.2015  
(442) 21.10.2015  
(151) 27.01.2016  
(730) **FIT > FAT s.r.o. Pergl Jan**, Na Hřebenech II 1718/10, Praha 4, 14000, CZ  
(210) O-521895  
(590) Barevná

---

(111) **350998**  
(220) 28.04.2015  
(320) 28.04.2015  
(442) 21.10.2015  
(151) 27.01.2016  
(730) **Jarolím Ivo**, Zámecké náměstí 45, Frýdek-Místek, 738 01, CZ  
(210) O-521898

---

(111) **350999**  
(220) 28.04.2015  
(320) 28.04.2015  
(442) 21.10.2015  
(151) 27.01.2016  
(730) **Rambousková Ladislava PhDr.**, ČSLA 303, Bohušovice nad Ohří, 41156, CZ  
**Kuklovský Jaroslav**, Malé Leváre 444, Malé Leváre, SK  
(210) O-521902

---

(111) **351000**  
(220) 28.04.2015  
(320) 28.04.2015

(442) 21.10.2015  
(151) 27.01.2016  
(730) **Bienále kresby Plzeň, sdružení právnických osob**, Tylova 2929/59,  
Plzeň, 301 00, CZ  
(210) O-521907

(111) **351001**  
(220) 29.04.2015  
(320) 29.04.2015  
(442) 21.10.2015  
(151) 27.01.2016  
(730) **VÍNO Mikulov, spol. s r.o.**, K Vápence 1675/603E, Mikulov, 69201, CZ  
(210) O-521954  
(590) Barevná

(111) **351002**  
(220) 05.05.2015  
(320) 05.05.2015  
(442) 21.10.2015  
(151) 27.01.2016  
(730) **Brückner Tomáš Ing.**, Sadová 882, Koprivnice, 74221, CZ  
(210) O-522106

(111) **351003**  
(220) 07.05.2015  
(320) 07.05.2015  
(442) 21.10.2015  
(151) 27.01.2016  
(730) **Škarka Ondřej Mgr.**, Lochamnova 1365, Ústí nad Orlicí, 56201, CZ  
(210) O-522192

(111) **351004**  
(220) 12.05.2015  
(320) 12.05.2015  
(442) 21.10.2015  
(151) 27.01.2016  
(730) **České vinařské závody a. s.**, Bělehradská čp. 7/13, Praha 4, 14016, CZ  
(210) O-522263

(111) **351005**  
(220) 14.05.2015  
(320) 14.05.2015  
(442) 21.10.2015  
(151) 27.01.2016  
(730) **Jakub Vágnér Rybářství a.s.**, Příběnická 972/16, Praha 3 - Žižkov,  
13000, CZ  
(210) O-522311

(111) **351006**  
(220) 15.05.2015  
(320) 15.05.2015  
(442) 21.10.2015  
(151) 27.01.2016  
(730) **Janata Jana**, Karolíny Světlé 14, Praha 1, 11000, CZ  
(210) O-522346

(111) **351007**  
(220) 19.05.2015  
(320) 19.05.2015  
(442) 21.10.2015  
(151) 27.01.2016  
(730) **ADAM Slovakia, s. r. o.**, Lubeník 243, Lubeník, SK  
(210) O-522415  
(590) Barevná

(111) **351008**  
(220) 21.05.2015  
(320) 21.05.2015  
(442) 21.10.2015  
(151) 27.01.2016  
(730) **JVS Semilská pekárna, s.r.o.**, 3. května 328, Semily, 51301, CZ  
(210) O-522473  
(590) Barevná

(111) **351009**  
(220) 22.05.2015  
(320) 22.05.2015  
(442) 21.10.2015  
(151) 27.01.2016  
(730) **Gonsiu Zdenka Mgr.**, U Dobřenských 271/5, Praha 1 - Staré Město,  
11000, CZ  
(210) O-522509  
(590) Barevná

(111) **351010**  
(220) 26.05.2015  
(320) 26.05.2015  
(442) 21.10.2015  
(151) 27.01.2016  
(730) **POLSTRIN DESIGN, s.r.o.**, Pražská třída 685/15, Hradec Králové,  
50004, CZ  
(210) O-522613

(111) **351011**  
(220) 26.05.2015  
(320) 26.05.2015  
(442) 21.10.2015  
(151) 27.01.2016  
(730) **POLSTRIN DESIGN, s.r.o.**, Pražská třída 685/15, Hradec Králové,  
50004, CZ  
(210) O-522614

(111) **351012**  
(220) 27.05.2015  
(320) 27.05.2015  
(442) 21.10.2015  
(151) 27.01.2016  
(730) **IN-GASTRO, s.r.o.**, Erbenova 566/3, Tábor, 39002, CZ  
(210) O-522617

(111) **351013**  
(220) 27.05.2015  
(320) 27.05.2015  
(442) 21.10.2015  
(151) 27.01.2016  
(730) **HoldMaker+ s.r.o.**, Erbenova 566, Tábor, 39002, CZ  
(210) O-522618

(111) **351014**  
(220) 27.05.2015  
(320) 27.05.2015  
(442) 21.10.2015  
(151) 27.01.2016  
(730) **IN-GASTRO, s.r.o.**, Erbenova 566/3, Tábor, 39002, CZ  
(210) O-522619

(111) **351015**  
(220) 29.05.2015  
(320) 29.05.2015  
(442) 21.10.2015  
(151) 27.01.2016  
(730) **CAPPA 2, s.r.o.**, Podnikatelská 565, Praha 9 Běchovice, 19011, CZ

(210) O-522696

(111) **351016**

(220) 01.06.2015  
(320) 01.06.2015  
(442) 21.10.2015  
(151) 27.01.2016

(730) **Diamond Prague Museum s.r.o.**, Vojtěšská 221/6, Praha 1 - Nové Město, 11000, CZ

(210) O-522756

(111) **351017**

(220) 01.06.2015  
(320) 01.06.2015  
(442) 21.10.2015  
(151) 27.01.2016

(730) **Diamond Prague Museum s.r.o.**, Vojtěšská 221/6, Praha 1 - Nové Město, 11000, CZ

(210) O-522757

(111) **351018**

(220) 01.06.2015  
(320) 01.06.2015  
(442) 21.10.2015  
(151) 27.01.2016

(730) **SVOBODA & SVOBODA s.r.o.**, Omská 1020/45, Praha 10 Vršovice, 10000, CZ

(210) O-522764

(111) **351019**

(220) 02.06.2015  
(320) 02.06.2015  
(442) 21.10.2015  
(151) 27.01.2016

(730) **SPARK Rock s.r.o.**, Vršovická 919/16, Praha 10 Vršovice, 10100, CZ

(210) O-522812

(111) **351020**

(220) 04.06.2015  
(320) 04.06.2015  
(442) 21.10.2015  
(151) 27.01.2016

(730) **Logistics Solution, s.r.o.**, Havlíčská 1059, Havlíčkův Brod, 58001, CZ

(210) O-522862

(590) Barevná

(111) **351021**

(220) 04.06.2015  
(320) 04.06.2015  
(442) 21.10.2015  
(151) 27.01.2016

(730) **LOVCI NEMOVITOSTÍ a. s.**, Kukulova 24, Praha 6, 16900, CZ

(210) O-522906

(111) **351022**

(220) 05.06.2015  
(320) 05.06.2015  
(442) 21.10.2015  
(151) 27.01.2016

(730) **Centrum estetické plastické chirurgie DaTOM, s.r.o.**, Konstantinova 1479/1, Praha 11 - Chodov, 14900, CZ

(210) O-522930

(111) **351023**

(220) 05.06.2015  
(320) 05.06.2015

(442) 21.10.2015

(151) 27.01.2016

(730) **Centrum estetické plastické chirurgie DaTOM, s.r.o.**, Konstantinova 1479/1, Praha 11 - Chodov, 14900, CZ

(210) O-522931

(590) Barevná

(111) **351024**

(220) 05.06.2015  
(320) 05.06.2015  
(442) 21.10.2015  
(151) 27.01.2016

(730) **BOBO BLOK, s.r.o.**, Voračice 4, Vojkov, 25753, CZ

(210) O-522934

(111) **351025**

(220) 06.06.2015  
(320) 06.06.2015  
(442) 21.10.2015  
(151) 27.01.2016

(730) **BERGHOF SYSTEMS s.r.o.**, Šlechtitelů 1, Olomouc, 77200, CZ

(210) O-522938

(590) Barevná

(111) **351026**

(220) 15.06.2015  
(320) 15.06.2015  
(442) 21.10.2015  
(151) 27.01.2016

(730) **Schreiber Foods, Inc.**, 400 N. Washington Street, Green Bay, WI, US

(210) O-523125

(111) **351027**

(220) 15.06.2015  
(320) 15.06.2015  
(442) 21.10.2015  
(151) 27.01.2016

(730) **AGEL a.s.**, Jungmannova 28/17, Praha 1 - Nové Město, 11000, CZ

(210) O-523134

(590) Barevná

(111) **351028**

(220) 17.06.2015  
(320) 17.06.2015  
(442) 21.10.2015  
(151) 27.01.2016

(730) **Ralis Daniel**, Rooseveltova 20, Krnov, 79401, CZ

(210) O-523190

(111) **351029**

(220) 30.09.2014  
(320) 30.09.2014  
(442) 21.10.2015  
(151) 27.01.2016

(730) **BIMEDA AMEA LIMITED**, Broomhill Road, Tallaght, Dublin 24, IE

(210) O-523204

(111) **351030**

(220) 18.06.2015  
(320) 18.06.2015  
(442) 21.10.2015  
(151) 27.01.2016

(730) **Ječná Jiřina Ing.**, Karlická 4/209, Praha 5 - Radotín, 15300, CZ

(210) O-523212



(111) **351031**  
(220) 18.06.2015  
(320) 18.06.2015  
(442) 21.10.2015  
(151) 27.01.2016  
(730) **ABBAS, a.s.**, Edisonova 3023/5, Brno Královo Pole, 61200, CZ  
(210) O-523242

---

(111) **351032**  
(220) 19.06.2015  
(320) 19.06.2015  
(442) 21.10.2015  
(151) 27.01.2016  
(730) **SPORTISIMO s.r.o.**, Řevnická 121/1, Praha 5 Zličín, 15500, CZ  
(210) O-523280

---

(111) **351033**  
(220) 19.06.2015  
(320) 19.06.2015  
(442) 21.10.2015  
(151) 27.01.2016  
(730) **SPORTISIMO s.r.o.**, Řevnická 121/1, Praha 5 Zličín, 15500, CZ  
(210) O-523281

---

(111) **351034**  
(220) 19.06.2015  
(320) 19.06.2015  
(442) 21.10.2015  
(151) 27.01.2016  
(730) **SPORTISIMO s.r.o.**, Řevnická 121/1, Praha 5 Zličín, 15500, CZ  
(210) O-523284

---

(111) **351035**  
(220) 19.06.2015  
(320) 19.06.2015  
(442) 21.10.2015  
(151) 27.01.2016  
(730) **SPORTISIMO s.r.o.**, Řevnická 121/1, Praha 5 - Zličín, Třebonice, 15521, CZ  
(210) O-523288

---

(111) **351036**  
(220) 19.06.2015  
(320) 19.06.2015  
(442) 21.10.2015  
(151) 27.01.2016  
(730) **SPORTISIMO s.r.o.**, Řevnická 121/1, Praha 5 - Zličín, Třebonice, 15521, CZ  
(210) O-523289

---

(111) **351037**  
(220) 23.06.2015  
(320) 23.06.2015  
(442) 21.10.2015  
(151) 27.01.2016  
(730) **Gáll Tomáš Mgr.**, Klimkovičova 11, Košice, SK  
(210) O-523342  
(590) Barevná

---

(111) **351038**  
(220) 23.06.2015  
(320) 23.06.2015  
(442) 21.10.2015  
(151) 27.01.2016  
(730) **Vaše DEDRA, s.r.o.**, Podhradní 69, Česká Skalice, 55203, CZ  
(210) O-523343

---

(111) **351039**  
(220) 23.06.2015  
(320) 23.06.2015  
(442) 21.10.2015  
(151) 27.01.2016  
(730) **Vodní hospodářství, spol. s r.o.**, Bohumilice 89, Čkyně, 384 81, CZ  
(210) O-523346

---

(111) **351040**  
(220) 24.06.2015  
(320) 24.06.2015  
(442) 21.10.2015  
(151) 27.01.2016  
(730) **Zologická zahrada Tábor, a.s.**, Dukelských hrdinů 747/19, Praha, 17000, CZ  
(210) O-523383

---

(111) **351041**  
(220) 26.06.2015  
(320) 26.06.2015  
(442) 21.10.2015  
(151) 27.01.2016  
(730) **Cabalka Tomáš**, Dolní 250, Králíky, 56169, CZ  
**Tesař Luboš**, Nerudova 20, Moravská Třebová, 57101, CZ  
(210) O-523429

---

(111) **351042**  
(220) 26.06.2015  
(320) 26.06.2015  
(442) 21.10.2015  
(151) 27.01.2016  
(730) **Morbacher Jaroslav Mgr.**, Poděbradova 298/127, Brno, 61200, CZ  
(210) O-523432  
(590) Barevná

---

(111) **351043**  
(220) 29.06.2015  
(320) 29.06.2015  
(442) 21.10.2015  
(151) 27.01.2016  
(730) **Sportuj s námi, z.s.**, Sv. Čecha 54/17, Boskovice, 68001, CZ  
(210) O-523473

---

(111) **351044**  
(220) 29.06.2015  
(320) 29.06.2015  
(442) 21.10.2015  
(151) 27.01.2016  
(730) **UCB Pharma GmbH**, Alfred-Nobel-Strasse 10, 40789 Monheim, DE  
(210) O-523493

---

(111) **351045**  
(220) 03.07.2015  
(320) 03.07.2015  
(442) 21.10.2015  
(151) 27.01.2016  
(730) **Auto Fit, spol. s r.o.**, Videňská 296/112a, Brno jih, Přízřenice, 61900, CZ  
(210) O-523597  
(590) Barevná

---

(111) **351046**  
(220) 03.07.2015  
(320) 03.07.2015  
(442) 21.10.2015  
(151) 27.01.2016  
(730) **APOTIS s.r.o.**, Pod Višňovkou 27/1662, Praha 4, 14000, CZ

(210) O-523602

---

(111) **351047**

(220) 03.07.2015  
(320) 03.07.2015  
(442) 21.10.2015  
(151) 27.01.2016

(730) **Říha Viktor**, Vnější 1046/5, Praha 4, 141 00, CZ

(210) O-523603

---

(111) **351048**

(220) 07.07.2015  
(320) 02.02.2015  
(442) 21.10.2015  
(151) 27.01.2016

(730) **British American Tobacco (Brands) Limited**, Globe House, 4 Temple Place, London, GB

(210) O-523645

---

(111) **351049**

(220) 07.07.2015  
(320) 07.07.2015  
(442) 21.10.2015  
(151) 27.01.2016

(730) **MEDIPONT s.r.o.**, Matice školské 1786/17, České Budějovice, 37001, CZ

(210) O-523650

---

(111) **351050**

(220) 20.08.2015  
(320) 20.08.2015  
(442) 21.10.2015  
(151) 27.01.2016

(730) **Kleinbauer Petr**, S. K. Neumanna 508/20, Jihlava, 58601, CZ

(210) O-523691

---

(111) **351051**

(220) 09.07.2015  
(320) 09.07.2015  
(442) 21.10.2015  
(151) 27.01.2016

(730) **Alfa Plastik, a.s.**, Bratří Štefanů 1070/75a, Hradec Králové, Slezské Předměstí, 50003, CZ

(210) O-523698

---

(111) **351052**

(220) 09.07.2015  
(320) 09.07.2015  
(442) 21.10.2015  
(151) 27.01.2016

(730) **Drnek Zuzana Bc.**, U Hostavického potoka 731/23, Praha 9, 19800, CZ

(210) O-523713

---

(111) **351053**

(220) 09.07.2015  
(320) 09.07.2015  
(442) 21.10.2015  
(151) 27.01.2016

(730) **Zelený Michal**, Hlavní 26, Frýdlant nad Ostravicí, 73911, CZ

(210) O-523717

(590) Barevná

---

(111) **351054**

(220) 13.07.2015  
(320) 13.07.2015  
(442) 21.10.2015

(151) 27.01.2016

(730) **ADARDA s.r.o.**, Růžová 1907/2a, Hlučín, 74801, CZ

(210) O-523758

(590) Barevná

---

(111) **351055**

(220) 14.07.2015  
(320) 14.07.2015  
(442) 21.10.2015  
(151) 27.01.2016

(730) **UNITED BAKERIES a.s.**, Pekařská 598/1, Praha 5 Jinonice, 15500, CZ

(210) O-523780

---

(111) **351056**

(220) 14.07.2015  
(320) 14.07.2015  
(442) 21.10.2015  
(151) 27.01.2016

(730) **ADVACAM s.r.o.**, Na Balkáně 2075/70, Praha 3, Žižkov, 13000, CZ

(210) O-523781

(590) Barevná

---

(111) **351057**

(220) 14.07.2015  
(320) 14.07.2015  
(442) 21.10.2015  
(151) 27.01.2016

(730) **I. Zichovecká s.r.o.**, Zichovec 46, Zichovec, 27374, CZ

(210) O-523782

(590) Barevná

---

(111) **351058**

(220) 14.07.2015  
(320) 14.07.2015  
(442) 21.10.2015  
(151) 27.01.2016

(730) **I. Zichovecká s.r.o.**, Zichovec 46, Zichovec, 27374, CZ

(210) O-523783

(590) Barevná

---

(111) **351059**

(220) 15.07.2015  
(320) 15.07.2015  
(442) 21.10.2015  
(151) 27.01.2016

(730) **+pharma arzneimittel s.r.o.**, Grösslingová 4, Bratislava, SK

(210) O-523790

---

(111) **351060**

(220) 15.07.2015  
(320) 15.07.2015  
(442) 21.10.2015  
(151) 27.01.2016

(730) **Foltýn Bronislav**, Nenakonice 571, Věrovany, 78375, CZ

(210) O-523795

---

(111) **351061**

(220) 15.07.2015  
(320) 15.07.2015  
(442) 21.10.2015  
(151) 27.01.2016

(730) **TALENT MANAGEMENT spol. s r.o.**, Masarykovo nábřeží 2018/10, Praha 2 - Nové Město, 12000, CZ

(210) O-523796

---

(111) **351062**  
(220) 16.07.2015  
(320) 16.07.2015  
(442) 21.10.2015  
(151) 27.01.2016  
(730) **Kvantová cesta s.r.o.**, Chudenická 1059/30, Praha 10, 10200, CZ  
(210) O-523844  
(590) Barevná

---

(111) **351063**  
(220) 16.07.2015  
(320) 16.07.2015  
(442) 21.10.2015  
(151) 27.01.2016  
(730) **Praktik Home s.r.o.**, Na Lánech 30, Litomyšl, CZ  
(210) O-523855

---

(111) **351064**  
(220) 16.07.2015  
(320) 16.07.2015  
(442) 21.10.2015  
(151) 27.01.2016  
(730) **Pivovar STEIGER a.s.**, Pivovar Steiger 24, Vyhne 96602, SK  
(210) O-523858

---

(111) **351065**  
(220) 16.07.2015  
(320) 16.07.2015  
(442) 21.10.2015  
(151) 27.01.2016  
(730) **M&M servisní s.r.o.**, Nádražní 535/15, Ostrava - Moravská Ostrava, 70200, CZ  
(210) O-523870  
(590) Barevná

---

(111) **351066**  
(220) 17.07.2015  
(320) 17.07.2015  
(442) 21.10.2015  
(151) 27.01.2016  
(730) **Anney Invest s.r.o.**, Platněšská 90/13, Praha 1, 11000, CZ  
(210) O-523894

---

(111) **351067**  
(220) 17.07.2015  
(320) 17.07.2015  
(442) 21.10.2015  
(151) 27.01.2016  
(730) **Victoria - Tip, a.s.**, Letenské náměstí 157/4, Praha 7 Bubeneč, 17000, CZ  
(210) O-523914  
(590) Barevná

---

(111) **351068**  
(220) 17.07.2015  
(320) 17.07.2015  
(442) 21.10.2015  
(151) 27.01.2016  
(730) **Victoria - Tip, a.s.**, Letenské náměstí 157/4, Praha 7 Bubeneč, 17000, CZ  
(210) O-523915  
(590) Barevná

---

(111) **351069**  
(220) 17.07.2015  
(320) 17.07.2015  
(442) 21.10.2015  
(151) 27.01.2016  
(730) **Victoria - Tip, a.s.**, Letenské náměstí 157/4, Praha 7 Bubeneč, 17000, CZ

(210) O-523916  
(590) Barevná

---

(111) **351070**  
(220) 17.07.2015  
(320) 17.07.2015  
(442) 21.10.2015  
(151) 27.01.2016  
(730) **Victoria - Tip, a.s.**, Letenské náměstí 157/4, Praha 7 Bubeneč, 17000, CZ  
(210) O-523917  
(590) Barevná

---

(111) **351071**  
(220) 17.07.2015  
(320) 17.07.2015  
(442) 21.10.2015  
(151) 27.01.2016  
(730) **Victoria - Tip, a.s.**, Letenské náměstí 157/4, Praha 7 Bubeneč, 17000, CZ  
(210) O-523918  
(590) Barevná

---

(111) **351072**  
(220) 17.07.2015  
(320) 17.07.2015  
(442) 21.10.2015  
(151) 27.01.2016  
(730) **Victoria - Tip, a.s.**, Letenské náměstí 157/4, Praha 7 Bubeneč, 17000, CZ  
(210) O-523919  
(590) Barevná

---

(111) **351073**  
(220) 17.07.2015  
(320) 17.07.2015  
(442) 21.10.2015  
(151) 27.01.2016  
(730) **Victoria - Tip, a.s.**, Letenské náměstí 157/4, Praha 7 Bubeneč, 17000, CZ  
(210) O-523920  
(590) Barevná

---

(111) **351074**  
(220) 17.07.2015  
(320) 17.07.2015  
(442) 21.10.2015  
(151) 27.01.2016  
(730) **Victoria - Tip, a.s.**, Letenské náměstí 157/4, Praha 7 Bubeneč, 17000, CZ  
(210) O-523921  
(590) Barevná

---

(111) **351075**  
(220) 21.07.2015  
(320) 21.07.2015  
(442) 21.10.2015  
(151) 27.01.2016  
(730) **LARM a.s.**, Triumf 413, Netolice, 38411, CZ  
(210) O-523973

---

(111) **351076**  
(220) 23.07.2015  
(320) 23.07.2015  
(442) 21.10.2015  
(151) 27.01.2016  
(730) **CHARVÁT Group s.r.o.**, Zbraslavice 394, Zbraslavice, 28521, CZ  
(210) O-524085  
(590) Barevná

---

(111) **351077**  
(220) 30.07.2015  
(320) 30.07.2015  
(442) 21.10.2015  
(151) 27.01.2016  
(730) **Bond imperial, s.r.o.**, Jabloňová 2136/11, Praha - Záběhlce, 10600, CZ  
(210) O-524225

---

(111) **351078**  
(220) 31.07.2015  
(320) 31.07.2015  
(442) 21.10.2015  
(151) 27.01.2016  
(730) **T-STRING Pardubice, a.s.**, Masarykovo nám. 1484, Pardubice, 53230, CZ  
(210) O-524248

---

(111) **351079**  
(220) 04.08.2015  
(320) 04.08.2015  
(442) 21.10.2015  
(151) 27.01.2016  
(730) **Click and Study s.r.o.**, Labská kotlina 981/29, Hradec Králové, 50002, CZ  
(210) O-524310

---

(111) **351080**  
(220) 05.08.2015  
(320) 05.08.2015  
(442) 21.10.2015  
(151) 27.01.2016  
(730) **Media Walk outdoor partner s.r.o.**, V Zátíši 810/1, Ostrava, 70900, CZ  
(210) O-524331

---

(111) **351081**  
(220) 10.08.2015  
(320) 10.08.2015  
(442) 21.10.2015  
(151) 27.01.2016  
(730) **Pivovary Lobkowicz, a.s.**, Hvězdova 1716/2b, Praha 4, 14078, CZ  
(210) O-524431

---

(111) **351082**  
(220) 10.08.2015  
(320) 10.08.2015  
(442) 21.10.2015  
(151) 27.01.2016  
(730) **Vlk se našel, s.r.o.**, Na trávníku 456/12a, Držovice, 79607, CZ  
(210) O-524432

---

(111) **351083**  
(220) 10.08.2015  
(320) 10.08.2015  
(442) 21.10.2015  
(151) 27.01.2016  
(730) **ZJP, s.r.o.**, Olomoucká 2232/8, Zábřeh, 78901, CZ  
(210) O-524434

---

(111) **351084**  
(220) 14.08.2015  
(320) 14.08.2015  
(442) 21.10.2015  
(151) 27.01.2016  
(730) **BYTY CZ s.r.o.**, Nad Želivkou 499, Praha 6, 16400, CZ  
(210) O-524558

---

(111) **351085**  
(220) 17.08.2015  
(320) 17.08.2015  
(442) 21.10.2015  
(151) 27.01.2016  
(730) **CHOCOLAND a.s.**, Ovčárecká 305, Kolín, 28002, CZ  
(210) O-524598  
(590) Barevná

---

(111) **351086**  
(220) 17.08.2015  
(320) 17.08.2015  
(442) 21.10.2015  
(151) 27.01.2016  
(730) **CHOCOLAND a.s.**, Ovčárecká 305, Kolín, 28002, CZ  
(210) O-524599  
(590) Barevná

---

(111) **351087**  
(220) 19.08.2015  
(320) 19.08.2015  
(442) 21.10.2015  
(151) 27.01.2016  
(730) **Beránek Ladislav**, Jezerní 507, Štěnovice, 33209, CZ  
(210) O-524670  
(590) Barevná

---

(111) **351088**  
(220) 25.08.2015  
(320) 25.08.2015  
(442) 21.10.2015  
(151) 27.01.2016  
(730) **Foxconn Technology CZ s.r.o.**, Karlov 245, Kutná Hora, 28401, CZ  
(210) O-524762  
(590) Barevná

---

(111) **351089**  
(220) 26.08.2015  
(320) 26.08.2015  
(442) 21.10.2015  
(151) 27.01.2016  
(730) **ŠKODA AUTO a.s.**, Tr. Václava Klementa 869, Mladá Boleslav, 29360, CZ  
(210) O-524813

---

(111) **351090**  
(220) 26.08.2015  
(320) 26.08.2015  
(442) 21.10.2015  
(151) 27.01.2016  
(730) **Snez to s.r.o.**, Kodaňská 862/42, Praha 10, 10100, CZ  
(210) O-524820

---

(111) **351091**  
(220) 26.08.2015  
(320) 26.08.2015  
(442) 21.10.2015  
(151) 27.01.2016  
(730) **ABCD Czech s.r.o.**, V Šáreckém údolí 2586/37a, Praha 6, 16400, CZ  
(210) O-524823  
(590) Barevná

---

(111) **351092**  
(220) 12.10.2015  
(320) 26.08.2015  
(442) 21.10.2015  
(151) 27.01.2016

(730) **KOTLÍN senzory, s.r.o.**, Ke Křížku 791, Kladno - Dubí, 27203, CZ  
(210) O-524824

(111) **351093**  
(220) 26.08.2015  
(320) 26.08.2015  
(442) 21.10.2015  
(151) 27.01.2016

(730) **OSA-Ochranný svaz autorský pro práva k dílům hudebním,z.s.**,  
Čs.Armády 20, Praha 6, 16056, CZ  
(210) O-524826

(111) **351094**  
(220) 26.08.2015  
(320) 26.08.2015  
(442) 21.10.2015  
(151) 27.01.2016

(730) **OSA-Ochranný svaz autorský pro práva k dílům hudebním,z.s.**,  
Čs.Armády 20, Praha 6, 16056, CZ  
(210) O-524827

(111) **351095**  
(220) 26.08.2015  
(320) 26.08.2015  
(442) 21.10.2015  
(151) 27.01.2016

(730) **OSA-Ochranný svaz autorský pro práva k dílům hudebním,z.s.**,  
Čs.Armády 20, Praha 6, 16056, CZ  
(210) O-524828

(111) **351096**  
(220) 27.08.2015  
(320) 27.08.2015  
(442) 21.10.2015  
(151) 27.01.2016

(730) **Finohelp s.r.o.**, Korunní 588/4, Praha 2, 12000, CZ  
(210) O-524865

(111) **351097**  
(220) 27.08.2015  
(320) 27.08.2015  
(442) 21.10.2015  
(151) 27.01.2016

(730) **Viterbo maged s.r.o.**, Denisova 9, Přerov, 75002, CZ  
(210) O-524868

(111) **351098**  
(220) 28.08.2015  
(320) 28.08.2015  
(442) 21.10.2015  
(151) 27.01.2016

(730) **Jiříček Petr**, Přemyslova 1195/4, Říčany, 25101, CZ  
(210) O-524870  
(590) Barevná

(111) **351099**  
(220) 28.08.2015  
(320) 28.08.2015  
(442) 21.10.2015  
(151) 27.01.2016

(730) **Economia, a.s.**, Pernerova 673/47, Praha 8 - Karlín, 18600, CZ  
(210) O-524877

(111) **351100**  
(220) 28.08.2015  
(320) 28.08.2015

(442) 21.10.2015  
(151) 27.01.2016

(730) **Pharmind Corporation s.r.o.**, Litevská 1174/8, Praha 10 - Vršovice,  
10000, CZ  
(210) O-524890

(111) **351101**  
(220) 28.08.2015  
(320) 28.08.2015  
(442) 21.10.2015  
(151) 27.01.2016

(730) **Starbucks Corporation d/b/a Starbucks Coffee Company**, 2401 Utah  
Avenue South, Seattle 98134, WA, US  
(210) O-524892

(111) **351102**  
(220) 31.08.2015  
(320) 31.08.2015  
(442) 21.10.2015  
(151) 27.01.2016

(730) **VENDOME s.r.o.**, Jánská 12, Brno, 60200, CZ  
(210) O-524902

(111) **351103**  
(220) 31.08.2015  
(320) 31.08.2015  
(442) 21.10.2015  
(151) 27.01.2016

(730) **LERAM gastro s.r.o.**, Nádražní 595/4, Brno, 60200, CZ  
(210) O-524903

(111) **351104**  
(220) 31.08.2015  
(320) 31.08.2015  
(442) 21.10.2015  
(151) 27.01.2016

(730) **Motorcycles & Powersports s.r.o.**, Křenova 438/7, Praha 6, 16200, CZ  
(210) O-524906  
(590) Barevná

(111) **351105**  
(220) 31.08.2015  
(320) 31.08.2015  
(442) 21.10.2015  
(151) 27.01.2016

(730) **TINKY SHOPS s.r.o.**, Na Tarase 137, Obříství - Dušníky, 27742, CZ  
(210) O-524908  
(590) Barevná

(111) **351106**  
(220) 31.08.2015  
(320) 31.08.2015  
(442) 21.10.2015  
(151) 27.01.2016

(730) **TINKY SHOPS s.r.o.**, Na Tarase 137, Obříství - Dušníky, CZ  
(210) O-524910  
(590) Barevná

(111) **351107**  
(220) 31.08.2015  
(320) 31.08.2015  
(442) 21.10.2015  
(151) 27.01.2016

(730) **TINKY SHOPS s.r.o.**, Na Tarase 137, Obříství - Dušníky, 27742, CZ  
(210) O-524912  
(590) Barevná

(111) **351108**  
(220) 31.08.2015  
(320) 31.08.2015  
(442) 21.10.2015  
(151) 27.01.2016  
(730) **Hradecký Písek a.s.**, Žižkova 63, Brno, 61600, CZ  
(210) O-524913

(111) **351109**  
(220) 31.08.2015  
(320) 31.08.2015  
(442) 21.10.2015  
(151) 27.01.2016  
(730) **Zdravá potravina, z.s.**, Americká 579/17, Praha 2 - Vinohrady, 12000, CZ  
(210) O-524914  
(590) Barevná

(111) **351110**  
(220) 31.08.2015  
(320) 31.08.2015  
(442) 21.10.2015  
(151) 27.01.2016  
(730) **SAFA Czech Republic s.r.o.**, Vyšehradská 1349/2, Praha 2 - Nové Město, 12800, CZ  
(210) O-524916

(111) **351111**  
(220) 01.09.2015  
(320) 01.09.2015  
(442) 21.10.2015  
(151) 27.01.2016  
(730) **Svaz školkařů České republiky, a.s.**, Wolkerova 17, Olomouc, 77900, CZ  
(210) O-524963  
(590) Barevná

(111) **351112**  
(220) 01.09.2015  
(320) 01.09.2015  
(442) 21.10.2015  
(151) 27.01.2016  
(730) **AmPak Beverage s.r.o.**, Drahohejlova 36, Praha 9, 19000, CZ  
(210) O-524967  
(590) Barevná

(111) **351113**  
(220) 01.09.2015  
(320) 01.09.2015  
(442) 21.10.2015  
(151) 27.01.2016  
(730) **Savchenko Konstantin**, Zakšinská 607/11, Praha, 19000, CZ  
(210) O-524981  
(590) Barevná

(111) **351114**  
(220) 01.09.2015  
(320) 01.09.2015  
(442) 21.10.2015  
(151) 27.01.2016  
(730) **EXPOTRADING s.r.o.**, Bruselská 266/14, Praha 2 Vinohrady, 12000, CZ  
(210) O-524982  
(590) Barevná

(111) **351115**  
(220) 01.09.2015

(320) 01.09.2015  
(442) 21.10.2015  
(151) 27.01.2016  
(730) **STĚPA s.r.o.**, Sázkavská 995, Lanškroun, 56301, CZ  
(210) O-524985

(111) **351116**  
(220) 02.09.2015  
(320) 02.09.2015  
(442) 21.10.2015  
(151) 27.01.2016  
(730) **VINIUM a. s.**, Hlavní 666/2, Velké Pavlovice, 69106, CZ  
(210) O-524992

(111) **351117**  
(220) 02.09.2015  
(320) 02.09.2015  
(442) 21.10.2015  
(151) 27.01.2016  
(730) **MND a.s.**, Úprkova 807/6, Hodonín, 69501, CZ  
(210) O-525020  
(590) Barevná

(111) **351118**  
(220) 02.09.2015  
(320) 02.09.2015  
(442) 21.10.2015  
(151) 27.01.2016  
(730) **KNAUF Praha, spol. s r. o.**, Mladoboleslavská 949, Praha, 19700, CZ  
(210) O-525022

(111) **351119**  
(220) 02.09.2015  
(320) 02.09.2015  
(442) 21.10.2015  
(151) 27.01.2016  
(730) **KNAUF Praha, spol. s r. o.**, Mladoboleslavská 949, Praha, 19700, CZ  
(210) O-525023

(111) **351120**  
(220) 03.09.2015  
(320) 03.09.2015  
(442) 21.10.2015  
(151) 27.01.2016  
(730) **Hájek David**, Mysletice 4, Votice, 25901, CZ  
(210) O-525027  
(590) Barevná

(111) **351121**  
(220) 03.09.2015  
(320) 03.09.2015  
(442) 21.10.2015  
(151) 27.01.2016  
(730) **Mlynek Dušan**, Revoluční 281, Odolená Voda, 25070, CZ  
(210) O-525033

(111) **351122**  
(220) 03.09.2015  
(320) 03.09.2015  
(442) 21.10.2015  
(151) 27.01.2016  
(730) **Vysoké učení technické v Brně**, Antonínská 548/1, Brno, 60190, CZ  
(210) O-525035  
(590) Barevná

(111) **351123**  
(220) 03.09.2015  
(320) 03.09.2015  
(442) 21.10.2015  
(151) 27.01.2016  
(730) **Vysoké učení technické v Brně**, Antonínská 548/1, Brno, 60190, CZ  
(210) O-525037  
(590) Barevná

---

(111) **351124**  
(220) 03.09.2015  
(320) 03.09.2015  
(442) 21.10.2015  
(151) 27.01.2016  
(730) **Vysoké učení technické v Brně**, Antonínská 548/1, Brno, 60190, CZ  
(210) O-525038

---

(111) **351125**  
(220) 03.09.2015  
(320) 03.09.2015  
(442) 21.10.2015  
(151) 27.01.2016  
(730) **Vysoké učení technické v Brně**, Antonínská 548/1, Brno, 60190, CZ  
(210) O-525041

---

(111) **351126**  
(220) 04.09.2015  
(320) 04.09.2015  
(442) 21.10.2015  
(151) 27.01.2016  
(730) **FABIO PRODUKT spol. s r.o.**, 92, Holín, 50601, CZ  
(210) O-525061  
(590) Barevná

---

(111) **351127**  
(220) 04.09.2015  
(320) 04.09.2015  
(442) 21.10.2015  
(151) 27.01.2016  
(730) **iZlato Česká republika s.r.o.**, Helénská 1799/4, Praha 2 - Vinohrady, 12000, CZ  
(210) O-525082  
(590) Barevná

---

(111) **351128**  
(220) 04.09.2015  
(320) 04.09.2015  
(442) 21.10.2015  
(151) 27.01.2016  
(730) **ŽELEZNÝ, s.r.o.**, Marie Cibulkové 1681/9a, Praha 4 - Nusle, 14000, CZ  
(210) O-525083

---

(111) **351129**  
(220) 04.09.2015  
(320) 04.09.2015  
(442) 21.10.2015  
(151) 27.01.2016  
(730) **Herbamedicus, s.r.o.**, Ostružnická 325/6, Olomouc, 77900, CZ  
(210) O-525086

---

(111) **351130**  
(220) 04.09.2015  
(320) 04.09.2015  
(442) 21.10.2015  
(151) 27.01.2016  
(730) **Herbamedicus, s.r.o.**, Ostružnická 325/6, Olomouc, 77900, CZ  
(210) O-525087

---

(111) **351131**  
(220) 04.09.2015  
(320) 04.09.2015  
(442) 21.10.2015  
(151) 27.01.2016  
(730) **Herbamedicus, s.r.o.**, Ostružnická 325/6, Olomouc, 77900, CZ  
(210) O-525089

---

(111) **351132**  
(220) 04.09.2015  
(320) 04.09.2015  
(442) 21.10.2015  
(151) 27.01.2016  
(730) **Herbamedicus, s.r.o.**, Ostružnická 325/6, Olomouc, 77900, CZ  
(210) O-525090

---

(111) **351133**  
(220) 08.09.2015  
(320) 08.09.2015  
(442) 21.10.2015  
(151) 27.01.2016  
(730) **INSTITUT BYTOVÉHO DESIGNU s.r.o.**, Přístavní 1423/33, Praha 7 - Holešovice, 17000, CZ  
(210) O-525131

---

(111) **351134**  
(220) 18.09.2015  
(320) 18.09.2015  
(442) 21.10.2015  
(151) 27.01.2016  
(730) **Karlovarské minerální vody a.s.**, Horova 3, Karlovy Vary, 36021, CZ  
(210) O-525345  
(590) Barevná

---

(111) **351135**  
(220) 18.09.2015  
(320) 18.09.2015  
(442) 21.10.2015  
(151) 27.01.2016  
(730) **Karlovarské minerální vody a.s.**, Horova 3, Karlovy Vary, 36021, CZ  
(210) O-525346  
(590) Barevná

---

(111) **351136**  
(220) 18.09.2015  
(320) 18.09.2015  
(442) 21.10.2015  
(151) 27.01.2016  
(730) **Karlovarské minerální vody a.s.**, Horova 3, Karlovy Vary, 36021, CZ  
(210) O-525347  
(590) Barevná

---

(111) **351137**  
(220) 18.09.2015  
(320) 18.09.2015  
(442) 21.10.2015  
(151) 27.01.2016  
(730) **Karlovarské minerální vody a.s.**, Horova 3, Karlovy Vary, 36021, CZ  
(210) O-525348  
(590) Barevná

---

(111) **351138**  
(220) 18.09.2015  
(320) 18.09.2015  
(442) 21.10.2015

(151) 27.01.2016  
(730) **Karlovarské minerální vody a.s.**, Horova 3, Karlovy Vary, 36021, CZ  
(210) O-525349  
(590) Barevná

---

(111) **351139**  
(220) 18.09.2015  
(320) 18.09.2015  
(442) 21.10.2015  
(151) 27.01.2016  
(730) **Karlovarské minerální vody a.s.**, Horova 3, Karlovy Vary, 36021, CZ  
(210) O-525350  
(590) Barevná

---

(111) **351140**  
(220) 18.09.2015  
(320) 18.09.2015  
(442) 21.10.2015  
(151) 27.01.2016  
(730) **Karlovarské minerální vody a.s.**, Horova 3, Karlovy Vary, 36021, CZ  
(210) O-525351  
(590) Barevná

---

(111) **351141**  
(220) 18.09.2015

(320) 18.09.2015  
(442) 21.10.2015  
(151) 27.01.2016  
(730) **Karlovarské minerální vody a.s.**, Horova 3, Karlovy Vary, 36021, CZ  
(210) O-525352  
(590) Barevná

---

(111) **351142**  
(220) 25.09.2015  
(320) 25.09.2015  
(442) 21.10.2015  
(151) 27.01.2016  
(730) **Webvalley s.r.o.**, Pohraniční 504/27, Ostrava, Vítkovice, 70300, CZ  
(210) O-525514

---

(111) **351143**  
(220) 22.01.2004  
(320) 22.01.2004  
(442)  
(151) 27.01.2016  
(730) **Andover Healthcare, Inc.**, 9 Fanaras Drive, Salisbury, MA, US  
(210) O-526646

---



### Zápisy licenčních smluv k ochranným známkám

V této kapitole jsou zveřejněny zápisy licenčních smluv podle ustanovení § 18 odst. 1 zákona č. 441/2003 Sb.

Číslo zápisu	Vlastník	Nabyvatel licence	Druh licence	Datum uzavření licenční smlouvy	S účinností od data
309903	AAA RADIOTAXI s.r.o., Wüchterlova 7, Praha 6, 16000, CZ	ABREX s.r.o., Mokřanská 3260/2, Praha 10, Strašnice, 10000, CZ	nevýlučná	21.12.2015	01.02.2016
310266	KOSreal s.r.o., Hollarova 1124/14, Ostrava, 702 00, CZ	KOSfin s.r.o., Hollarova 1124/14, Ostrava, Moravská Ostrava, 70200, CZ	nevýlučná	13.01.2016	28.01.2016
310267	KOSreal s.r.o., Hollarova 1124/14, Ostrava, 702 00, CZ	KOSfin s.r.o., Hollarova 1124/14, Ostrava, Moravská Ostrava, 70200, CZ	nevýlučná	13.01.2016	28.01.2016
317250	Sedlák Jiří Ing., Doubravice 73, České Budějovice, 37006, CZ	PatentCentrum Sedlák & Partners s.r.o., Husova 1847/5, České Budějovice, 37001, CZ	výlučná	02.01.2014	02.02.2016
317251	Ing. Jiří Sedlák, Doubravice 73, České Budějovice, 37006, CZ	PatentCentrum Sedlák & Partners s.r.o., Husova třída 1847/5, České Budějovice, 37001, CZ	výlučná	02.01.2014	02.02.2016

### Ochranné známky zrušené a prohlášené za neplatné

Tato kapitola obsahuje údaje o rozhodnutích o zrušení ochranné známky na základě ustanovení § 31 zákona č. 441/2003 Sb. nebo o prohlášení ochranné známky za neplatnou na základě ustanovení § 32 zákona č. 441/2003 Sb. Existuje-li důvod zrušení/prohlášení ochranné známky za neplatnou pouze ve vztahu k některým z výrobků nebo služeb, Úřad ochrannou známku zruší/prohlásí za neplatnou pouze pro tyto výrobky nebo služby. Údaje o výsledku rozhodnutí (zrušení ochranné známky, částečné zrušení ochranné známky, prohlášení ochranné známky za neplatnou, prohlášení ochranné známky za částečně neplatnou) jsou uvedeny za datem právní moci rozhodnutí pod INID kódem (583) s názvem "Datum právní moci rozhodnutí/výsledek rozhodnutí".

(111) 151621

(540)

**FAVORIT**

(583) 22.01.2016 / NABYTÍ P.M. - ČÁSTEČNÉ ZRUŠENÍ OZ



## Obnovy zápisu ochranných známek

(111) **163371**  
(220) 26.05.1976  
(151) 17.10.1977  
(540)



(730) **The Prudential Insurance Company of America, společnost zřízená podle zákonů státu New Jersey, Newark, NJ, US**  
(740) PATENTSERVIS Praha a.s., Na Podkovce 281/10, Praha 4, 14700  
(510) (36) pojišťovnictví a finance.  
(511) 36  
(210) O-49369

(111) **163603**  
(220) 17.11.1976  
(151) 23.03.1978  
(540)



(730) **American Air Filter Company, Inc., 9920 Corporate Campus Drive, Louisville 40223, KY, US**  
(740) KOREJZOVÁ & SPOL., v.o.s., JUDr. Petra Korejzová, Korunní 810/104 E, Praha 10, 10100  
(510) Mechanické nakladače pro nakládání mechanických suchých filtrů pro ventilační vzduch s vyměnitelným listovým filtračním médiem; olejovité viskózní kapaliny pro použití na sberných površích pro zadržování prachu, elektrické zachycovače a sběrače prachu, odstředivé průmyslové odlučovače prachu, odsavače prachu pro pohybující se vzduch, mechanické suché zachycovače a sběrače prachu, mechanické viskózní zachycovače a sběrače prachu, přenosné jednotky a články pro zachycování prachu, mechanické suché filtry pro ventilační vzduch, mechanické viskózní filtry pro ventilační vzduch, náhradní filtrační vložky pro viskózní nárazové filtry pro ventilační vzduch, mechanické viskózní jednotky pro použití v potrubí na tlakový vzduch, pórovitá listová filtrační media pro vzduch, viskózní nárazové vzduchové filtry článkové a samočistící, filtry pro proceyování vzduchu a suché vzduchové filtry, náhradní vložky pro filtraci vzduchu pro viskózní nárazové obnovovací filtry, samohybné viskózní nárazové samočistící filtry s olejovou lázní, filtry pro kuchyňské digestoře a sběrače zápachů, filtry pro čištění vzduchu odsátého z kabin pro lakování stříkáním, filtry pro kombinované větráky, odlučovače prachu a dynamické precipitátory, klimatizační zařízení, ventilátory a zařízení pro dopravu vzduchu prodávané samostatně a jako jednotky, přenosné ohřivače s nuceným tahem na kapalné palivo pro libovolné účely a zvláště pro ohřev místností, venkovní ohřev, roztávání a sušení.  
(511) 7, 11  
(210) O-49660

(111) **163836**  
(220) 03.12.1976  
(151) 05.10.1978  
(540)

### FABRI PULSE

(730) **American Air Filter Company, Inc., 9920 Corporate Campus Drive, Louisville 40223, KY, US**  
(740) KOREJZOVÁ & SPOL., v.o.s., JUDr. Petra Korejzová, Korunní 810/104 E, Praha 10, 10100  
(510) Zařízení na sbírání prachu a vybavení pro filtraci zaprášeného vzduchu, filtry a součástky pro výše uvedená zařízení a vybavení.  
(511) 9, 11  
(210) O-49688

(111) **166883**  
(220) 12.02.1986  
(151) 08.04.1988  
(540)

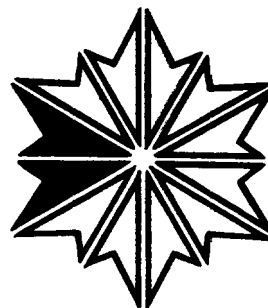

(730) **Reebok International Limited, 4th Floor, 11-12 Pall Mall, London SW1Y 5LU, GB**  
(740) Rott, Růžička & Guttman Patentové, známkové a advokátní kanceláře, JUDr. Vladimír Rott, Vinohradská 37, Praha 2, 12000  
(510) Pánské, dámské a dětské sportovní oděvy, zejména teplákové soupravy, tenké tepláky, tílka, trička, šortky a trenýrky pro atletiku a gymnastiku, běžecké oděvy, klobouky, čepice, stínítka, ponožky, svetry, košile, pánské spodky, dámské kalhoty, pánské a dámské kostýmy, halenky, rukavice, boxerské rukavice, pláště, sportovní obuv, obuv pro trénování a pro tenis.  
(511) 9, 25, 28  
(210) O-54517

(111) **196618**  
(220) 20.02.1996  
(151) 03.01.1997  
(540)



(730) **TOLMAN A TOLMAN s.r.o., Rožtoky 137, Křivoklát, 27023, CZ**  
(510) (3) výrobky mycí, čistící a prací.  
(511) 3  
(210) O-108681

(111) **196619**  
(220) 20.02.1996  
(151) 03.01.1997  
(540)

### MANTOL

(730) **TOLMAN A TOLMAN s.r.o.**, Roztoky 137, Křivoklát, 27023, CZ  
(510) (3) výrobky mycí, čistící a prací.  
(511) 3  
(210) O-108682

(111) **196620**  
(220) 20.02.1996  
(151) 03.01.1997  
(540)

### PERTOL

(730) **TOLMAN A TOLMAN s.r.o.**, Roztoky 137, Křivoklát, 27023, CZ  
(510) (3) výrobky mycí, čistící a prací.  
(511) 3  
(210) O-108683

(111) **199937**  
(220) 05.03.1996  
(151) 29.04.1997  
(540)



(730) **DONG-IL INDUSTRIAL CO.**, 725-5, Wonsi-dong, Danwon-gu, Ansan-si, Gyeonggi-do, KR  
(740) **PATENTSERVIS Praha a.s.**, Na Podkovce 281/10, Praha 4, 14700  
(510) (23) bavlněná vlákna a příze, syntetická vlákna a příze, regenerační vlákna a příze, vlákna a příze ze směsové bavlny, chemická směšová vlákna a příze, šicí vlákna a příze, barvená vlákna a příze, zdravotnická dokončovací bavlněná vlákna a příze, zdravotnická dokončovací vlákna a příze ze směsové bavlny, vyšívací vlákna a příze.  
(511) 23  
(210) O-109089

(111) **199972**  
(220) 31.05.1996  
(151) 29.04.1997  
(540)



(730) **LUČEBNÍ ZÁVODY DRASLOVKA a.s. KOLÍN**, Havlíčkova 605, Kolín, 28099, CZ  
(740) **PROPATENT**, Ing. Vlasta Sedláčková, Pod Pekařkou 1, Praha 4, 14700  
(510) (1) jedy, žiraviny a chemikálie určené pro průmysl, vědu a fotografii, pro zemědělství, zahradnictví a lesnictví; (5) výrobky pro hubení škodlivých zvířat a mikroorganismů, výrobky hygienické a dezinfekční; (36) pronájem nemovitostí, bytových a nebytových prostor; (39) provozování skladů, garáží; (40) zpracování odpadů; (42) hubení škodlivých živočichů, rostlin a mikroorganismů a potlačování škodlivých činitelů jedy včetně ochranné desinfekce a deratizace.  
(511) 1, 5, 36, 39, 40, 42  
(210) O-111799

(111) **200597**  
(220) 09.02.1996  
(151) 26.05.1997  
(540)



(730) **Libor Choc**, Sokolovská 14, Plzeň, 32300, CZ  
(740) **TICHÝ & POLÁČEK** Patentoprávní a známková kancelář, Ing. Jiří Poláček, Dominikánská 6, Plzeň, 30112  
(510) (6) zámečnické výrobky, mříže, kovové dveře, stavební kování; (19) krby, komíny, mříže, dveře, stavební kování; (37) opravy staveb, stavební činnost.  
(511) 6, 19, 37  
(210) O-108453

(111) **201390**  
(220) 07.03.1996  
(151) 26.06.1997  
(540)

### TWIN BAG

(730) **BAXTER INTERNATIONAL INC.**, One Baxter Parkway, Deerfield, IL, US  
(740) Čermák, Hořejš, Vrba - advokátní a patentová kancelář, JUDr. Čermák Karel, Národní 32, Praha 1, 11000  
(510) (10) lékařské přístroje a nástroje, zejména integrovaný odpojitelný systém peritoneální dialýzy sestávající z víčka, těsnění, trubek a nádob.

(511) 10  
(210) O-109221

(111) **202129**  
(220) 08.02.1996  
(151) 28.07.1997  
(540)



(730) **KABELOVNA KABEX a.s.**, Politických vězňů 84, Holýšov, 34562, CZ  
(510) (9) elektrické stroje a přístroje, kabely, vodiče, kabelové sítě, elektrické vedení; (37) instalace, montáž a opravy elektr. strojů a přístrojů, spotřební, kancelářské a reprodukční elektroniky; (40) zhotovování kabelových svazků, spojovacích prvků, sestavování matic a patič (nalisování).

(511) 9, 37, 40  
(210) O-108430

(111) **202156**  
(220) 20.02.1996  
(151) 28.07.1997  
(540)



(730) **RENO spol. s r.o.**, Hranická č. 93, Valašské Meziříčí, 75701, CZ  
(740) Ing. Petr Soukup, patentový a známkový zástupce, Vídeňská 8, Olomouc, 77200

(510) (6) kovová vrata, dveře, mříže pro prosklené výplně otvorů staveb; (17) desky z plastů, zejména z lehčeného PVC; (19) výplně otvorů staveb, např. průmyslová vrata, automatické dveře, lamelové závěsy, střešní krytiny, fasádní obklady; (37) provádění stavebně montážních prací a staveb bytové výstavby, občanské vybavenosti, průmyslových a ekologických staveb, speciálních staveb, např. benzinových čerpacích stanic, zateplování budov; (42) inženýrská činnost v oblasti předprojektčních a projektčních prací.

(511) 6, 17, 19, 37, 42  
(210) O-108676

(111) **202263**  
(220) 18.03.1996  
(151) 28.07.1997  
(540)

**TAZ**

(730) **Warner Bros. Entertainment Inc.**, 4000 Warner Blvd., Burbank, CA, US  
(740) Advokátní a patentová kancelář Čermák, Horejš, Myslíl, JUDr. Matějka Jan, Národní 32, Praha 1, 11000

(510) (9) aparáty a přístroje vědecké, námořní, geodezické, elektrické, fotografické, filmové, optické, přístroje pro vážení, měření, signalizaci, kontrolu (inspekci), záchranu a přístroje učební, aparáty pro záznam, převod, reprodukci zvuku nebo obrazu, magnetické suporty zvukových záznamů, gramofonové desky, automatické distributory a mechanismy na mince, zapisovací pokladny (záznam), kalkulační stroje, přístroje pro zpracování informací a počítače, hasicí přístroje, brýle, sluneční brýle a pouzdra na brýle; (16) papír, lepenka a výrobky z těchto materiálů, které nejsou zařazeny do jiných tříd, tiskárenské výrobky, potřeby pro knižní vazby, fotografie, papírenské zboží, lepidla pro papírenství nebo domácnost, materiál pro umělce, štětce, psací stroje a kancelářské potřeby, učební pomůcky s výjimkou aparátů, plastické obaly, hrací karty, písma pro tiskárny, štočky; (25) oděvy, obuv, kloboučnické zboží; (28) hry, hračky, potřeby pro gymnastiku a sport, které nejsou uvedeny v jiných třídách, vánoční ozdoby.

(511) 9, 16, 25, 28  
(210) O-109540

(111) **203642**  
(220) 17.01.1996  
(151) 23.09.1997  
(540)

**HUF COR**

(730) **Hufcor, Inc.**, 2101 Kennedy Road, Janesville, WI, US  
(740) ŠTROS & KUSÁK advokátní a patentová kancelář, JUDr. David Štros, advokát, Národní 32, Praha 1, 11000

(510) (6) kovové stavební materiály, kovové dveře, vrata, stěny a příčky včetně příslušných kovových fitinků a součástí; (19) nekovové stavební materiály, nekovové dveře, vrata, stěny a příčky včetně příslušných nekovových fitinků a součástí.

(511) 6, 19  
(210) O-107747

(111) **203685**  
(220) 08.02.1996  
(151) 23.09.1997  
(540)

**OTTOVA ENCYKLOPEDIJE  
OBECNÝCH VĚDOMOSTÍ**

(730) **AION CS, spol. s r.o.**, T.G. Masaryka 1280, Zlín, 76001, CZ  
(740) Patentová a známková kancelář, Ing. Jaromír Příkryl, Včelín 1161, Hulín, 76824

(510) (41) publikační a vydavatelská činnost, publikační a vydavatelská činnost na strojně čitelných nosičích a kompaktních discích; (42) tvorba software včetně software na strojně čitelných nosičích, poradenská činnost v oblasti informačních systémů, software a hardware.

(511) 41, 42  
(210) O-108419

(111) **203700**  
(220) 20.02.1996  
(151) 23.09.1997  
(540)

### PENTA

(730) **PENTA trading, spol. s r.o.**, Michelská 9, Praha 4, 14000, CZ  
(740) Advokátní, znalecká a patentová kancelář, Mgr. Václav Karlíček, Vinohradská 6, Praha 2, 12000  
(510) (37) servis drátových rezaček, hloubiček, upínacích zařízení; (41) školení.  
(511) 37, 41  
(210) O-108675

(111) **203717**  
(220) 27.02.1996  
(151) 23.09.1997  
(540)

### metro

(730) **Metro International S.A.**, 7, Avenue Jean-Pierre Pescatore, L-2324 Lucemburk, LU  
(740) Noerr s.r.o., JUDr. Halka Pohlová, Na Poříčí 1079/3a, Praha 1, 11000  
(510) (16) tiskoviny, časopisy, periodika, reklamní tisky; (38) distribuce obsahu časopisů, periodik a tiskovin prostřednictvím elektronických databází a sítí.  
(511) 16, 38  
(210) O-108867

(111) **203718**  
(220) 27.02.1996  
(151) 23.09.1997  
(540)



(730) **Metro International S.A.**, 7, Avenue Jean-Pierre Pescatore, L-2324 Lucemburk, LU  
(740) Noerr s.r.o., JUDr. Halka Pohlová, Na Poříčí 1079/3a, Praha 1, 11000  
(510) (16) tiskoviny, časopisy, periodika, reklamní tisky; (38) distribuce obsahu časopisů, periodik a tiskovin prostřednictvím elektronických databází a sítí.  
(511) 16, 38  
(210) O-108868

(111) **204065**  
(220) 12.09.1996  
(151) 23.09.1997  
(540)



(730) **Hearst Holdings, Inc.**, 959 Eighth Avenue, New York, NY, US  
(740) Advokátní kancelář HOLEC, ZUSKA & Partneři, JUDr. Oldřich Trojan, Palác Anděl, Radlická 1c/3185, Praha 5 - Smíchov, 15000  
(510) (16) tiskoviny, časopisy (publikace), knihy, papír a výrobky z papíru; (25) oblečení pro děti a dospělé, košile, trička, svetry, šály, kalhoty, džíny,

kravaty a pokrývky hlavy, boty a domácí obuv; (28) hračky, hry (jiné než hrací karty), panenky.  
(511) 16, 25, 28  
(210) O-114735

(111) **204066**  
(220) 12.09.1996  
(151) 23.09.1997  
(540)



(730) **Hearst Holdings, Inc.**, 959 Eighth Avenue, New York, NY, US  
(740) Advokátní kancelář HOLEC, ZUSKA & Partneři, JUDr. Oldřich Trojan, Palác Anděl, Radlická 1c/3185, Praha 5 - Smíchov, 15000  
(510) (16) tiskoviny, časopisy (publikace), knihy, papír a výrobky z papíru; (25) oblečení pro děti a dospělé, košile, trička, svetry, šály, kalhoty, džíny, kravaty a pokrývky hlavy, boty a domácí obuv; (28) hračky, hry (jiné než hrací karty), panenky.  
(511) 16, 25, 28  
(210) O-114736

(111) **204614**  
(220) 15.02.1996  
(151) 30.10.1997  
(540)

### TM-Ply

(730) **Cryovac, Inc.**, 200 Riverfront Boulevard, Elmwood Park, NJ, US  
(740) KANIA, SEDLÁK, SMOLA Patentová a známková kancelář, Ing. František Kania, Mendlovo nám. 1a, Brno, 60300  
(510) (16) plastické materiály pro balení, obalové a balicí materiály, teplem utěsnitelné tepelně tvarovatelné plastické listy a film; (17) plastické hmoty ve vytlačené formě pro použití ve výrobě, obalové zastavovací a izolační materiály, obalové a balicí materiály, tepelně tvarovatelné plastické listy a film, teplem utěsnitelné tepelně tvarovatelné plastické listy a film.  
(511) 16, 17  
(210) O-108620

(111) **204643**  
(220) 27.02.1996  
(151) 30.10.1997  
(540)

### NOE

(730) **Noe s.r.o.**, Sušice 86, Sušice, 75111, CZ  
(740) PROPATENT, Ing. Vlasta Sedláčková, Pod Pekařkou 1, Praha 4, 14700  
(510) (19) keramické dlaždice pro stavby, keramické suroviny; (21) keramické výrobky pro domácnost; (28) hry, hračky, vánoční ozdoby.  
(511) 19, 21, 28  
(210) O-108883

(730) **Hearst Holdings, Inc.**, 959 Eighth Avenue, New York, NY, US  
(740) Advokátní kancelář HOLEC, ZUSKA & Partneři, JUDr. Oldřich Trojan, Palác Anděl, Radlická 1c/3185, Praha 5 - Smíchov, 15000  
(510) (16) tiskoviny, časopisy (publikace), knihy, papír a výrobky z papíru; (25) oblečení pro děti a dospělé, košile, trička, svetry, šály, kalhoty, džíny,

(111) **204737**  
(220) 12.04.1996  
(151) 30.10.1997  
(540)

### INDUCTair

(730) **INDUCTAIR, s.r.o.**, Sdružená 1788, Pelhřimov, 39301, CZ  
(740) Ing. Václav Kratochvíl, patentový zástupce, Táborská 758/33, Mladá Boleslav, 29301  
(510) (6) trysky; (11) vzduchotechnika, digestoře, zařízení filtrační, zařízení na odsávání vzduchu, zařízení na úpravu vzduchu, zařízení na vytváření a udržování vzdušné clony.  
(511) 6, 11  
(210) O-110266

(111) **205576**  
(220) 07.05.1996  
(151) 21.11.1997  
(540)



(730) **Vodní záchranná služba ČČK, z.s.**, Lahovská 25, Praha 5, Lahovice, 15900, CZ  
(510) (39) dopravní záchranná služba; (41) výuková, metodická, vzdělávací činnost, pořádání sportovních soutěží; (42) odborné porady v oblasti záchranné služby, organizování a provádění preventivní a záchranné činnosti, poskytování první pomoci.  
(511) 39, 41, 42  
(210) O-111057

(111) **206309**  
(220) 26.06.1996  
(151) 30.12.1997  
(540)



(730) **Nosková Hana**, Jivenská 1127/6, Praha 4 Michle, 14000, CZ  
(510) (16) papír a výrobky z papíru všeho druhu, lepenka a kartonážní výrobky, tiskoviny, časopisy, periodika, knihy, výrobky knihařské, fotografie, psací potřeby, kancelářské potřeby kromě nábytku, učební a školní potřeby a

pomůcky, hrací karty, obaly z papíru, tiskopisy, pohlednice, známky, samolepky, přání, dárky a upomínkové předměty z papíru; (20) skříňky, kazety ze dřeva; (41) výchovná, zábavní, školící, sportovní a kulturní činnost, zprostředkovávání činností v oblasti kultury, výuka cizích řečí, provozování galerií a činnosti s tím spojené.

(511) 16, 20, 41  
(210) O-112492

(111) **206453**  
(220) 10.09.1996  
(151) 30.12.1997  
(540)



(730) **House of Prince A/S**, Vester Farimagsgade 19, DK-1606 Copenhagen V, DK  
(740) Baker & McKenzie s.r.o., advokátní kancelář, JUDr. Jiří Čermák, advokát, Klimentská 46, Praha 1, 11002  
(510) (34) cigarety.  
(511) 34  
(210) O-114660

(111) **206482**  
(220) 27.09.1996  
(151) 30.12.1997  
(540)



(730) **FIRO-tour, a.s.**, Národní třída 37/38, Praha 1-Nové Město, 11000, CZ  
(740) DANĚK & PARTNERS Advokátní a patentová kancelář, Ing. Dr. Vilém Daněk Ph.D., LL.M., patentový zástupce, Vinohradská 17, Praha 2, 12000  
(510) (16) knižní publikace a tiskoviny, zejména zaměřené na cestovní ruch, plakáty, letáky, prospekty, turistické příručky, mapy, atlasy, obrazy, fotografie, pohlednice a jiné propagační a informační materiály a upomínkové předměty v jiné třídě nezařazené; (35) reklamní a propagační služby, zejména v oboru cestovního ruchu, informační služby; (36) služby směnářské; (39) služby cestovní kanceláře, přeprava osob, zavazadel a nákladů, zajišťování přepravy osob - pozemní, lodní i letecké, průvodcovské služby; (41) pořádání tematických zájezdů, zejména kulturních, sportovních, studijních a jiných vzdělávacích s komplexním programem, včetně pořádání odborných kurzů, přípravy a realizace výukových programů, zajišťování sportovního výcviku, zajišťování vstupenek; (42) služby cestovní kanceláře spojené s ubytováním a stravováním, zejména zajišťování, zprostředkování a rezervace ubytování a stravování, poradenské služby v oboru turismu.  
(511) 16, 35, 36, 39, 41, 42  
(210) O-115229

(730) **Nosková Hana**, Jivenská 1127/6, Praha 4 Michle, 14000, CZ  
(510) (16) papír a výrobky z papíru všeho druhu, lepenka a kartonážní výrobky, tiskoviny, časopisy, periodika, knihy, výrobky knihařské, fotografie, psací potřeby, kancelářské potřeby kromě nábytku, učební a školní potřeby a



(111) **206914**  
(220) 19.06.1996  
(151) 27.01.1998  
(540)

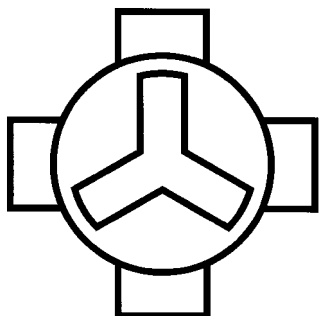

(730) **Tomáš Pfeiffer**, Soukenická 21, Praha 1, 11000, CZ  
(740) Zastupování bylo zrušeno, .  
(510) (1) chemické výrobky pro průmysl, vědu, fotografii, zemědělství, zahradnictví, lesnictví, umělé pryskyřice a plastické hmoty v surovém stavu, půdní hnojiva přírodní a umělá, hasicí prostředky, prostředky pro kalení a přípravky pro svařování kovů, chemické prostředky pro konzervování potravin, třísloviny, průmyslová pojidla a lepidla; (2) barvy, fermeže, laky, ochranné prostředky proti rezu a proti hnilobě dřeva, barviva, mořidla, pryskyřice přírodní v surovém stavu, kovy listkové a práškové pro malíře a dekorátory, tiskaře a umělce; (3) přípravky bělicí a jiné prací prostředky, přípravky k čištění, leštění, odmašťování a broušení, mýdla, výrobky voňavkářské, eterické oleje, vodičky na vlasy, barvy na vlasy, zubní pasty; (4) průmyslové oleje a tuky, mazadla, prostředky pro pohlcování, zavlažování a vázání prachu, paliva, osvětlovací látky, svíce, svíčky, knoty; (5) výrobky farmaceutické, veterinářské, zdravotnické, hygienické, výrobky dietetické k lékařským účelům, potraviny pro děti, náplastí, obvazový materiál, materiály pro plombování zubů a pro zubní otisky, dezinfekční přípravky, výrobky pro hubení škodlivých zvířat, fungicidy, herbicidy; (6) obecné kovy a jejich slitiny, kovové stavební materiály, kotvy, kovadliny, zvony, kovové stavební materiály přenosné, kovové materiály pro železnice, řetězy, kovové kabely a neelektrické dráty, kovové potřeby zámečnické a klempířské, zámečnické výrobky, kovové trubky, nedobytné pokladny a schránky, ocelové kuličky, podkovy, hřebíky a šrouby, jiné výrobky z kovu, nové kovové materiály, rudy; (7) stroje a obráběcí stroje, motory, soukolí a hnací řemeny, zemědělské stroje, líhně, maznice, elektrotechnická zařízení a přístroje pro domácnost, spadající do této třídy; (8) ruční nářadí a nástroje, nožiřské výrobky, vidličky, lžice, nože, sečné zbraně, břitvy; (9) přístroje a nástroje vědecké, navigační, geodetické, elektrické, fotografické, kinematografické, optické, přístroje a nástroje k vážení, měření, signalizování, pro účely kontrolní, záchranné a pro výuku, automatické přístroje uváděné v činnost vhozením mince nebo známky, stroje pro záznam, přenos a reprodukci zvuku nebo obrazu, magnetické suporty zvukových záznamů, gramofonové desky, zapisovací pokladny, kalkulační stroje, počítače, hasicí přístroje, nosiče magnetických záznamů, zvukové disky, automaty na zboží, vybavení pro zpracování informací a pro počítače; (10) přístroje a nástroje chirurgické, lékařské, zubolékařské a veterinářské, umělé údy, oči a zubní protězy, orthopedické výrobky, materiál na sešívání ran; (11) zařízení osvětlovací, topná, na výrobu páry, zařízení pro vaření, chlazení, sušení, větrání, pro rozvod vody a zařízení zdravotnická; (12) vozidla, dopravní prostředky pozemní, vzdušné nebo vodní; (13) stělné zbraně, střelivo a náboje, výbušniny, ohňostroje; (14) drahé kovy a jejich slitiny a předměty z těchto hmot z platovaných kovů, šperky, drahokamy, drahé kameny, bižuterie, hodinářské výrobky a chronometrické přístroje; (15) hudební nástroje; (16) papír a výrobky z papíru, lepenka a kartonážní výrobky, časopisy, tiskoviny, periodika, knihy, knihařské výrobky, fotografie, papírnické zboží, lepidla, potřeby pro umělce, štetce, psací stroje a kancelářské potřeby, učební a školní potřeby a pomůcky, hrací karty, tiskařské typy, štočky, obalové materiály z plastických hmot; (17) kaučuk, gutaperča, guma, balata a náhražky, výrobky z těchto hmot, folie, desky a tyče z plastických hmot, hmoty těsnící, ucpávkové a izolační, osinek, slída a výrobky z nich, hadice; (18) kůže a imitace kůže, výrobky z nich, surová kůže, kufrý a cestovní brašny, deštníky, slunečníky a hole, biče, postroje na koně a sedlářské výrobky; (19) stavební materiál nekovový, kámen přírodní a umělý, cement, vápno,

malta, sádra, štěrka, kameninové nebo cementové roury, výrobky pro stavbu cest, asfalt, smola a živec, nové nekovové materiály, přenosné domy, kamenné pomníky, krby, komíny; (20) nábytek, zrcadla, rámy, výrobky ze dřeva, korku, třtiny, rákosu, vrbového proutí, rohoviny, kostí, slonoviny, kostic, želvoviny, jantaru, perleti, mořské pěny, buničiny a z náhražek těchto hmot nebo z plastických hmot; (21) drobné nářadí a přenosné nádoby pro domácnost a kuchyni, hřebeny a mycí houby, kartáče, kartáčnický materiál, pomůcky a látky k čištění, drátěnky, sklo surové nebo polozpracované, zboží skleněné, porcelánové a kameninové; (22) provazy, šňůry, provázky, síť, stany, plachty, pytle, vycpávkový materiál, jako například žíně, kapok, peří, mořská tráva, surová textilní vlákna; (23) nitě k textilním účelům; (24) tkaniny a textilní výrobky, pokrývky ložní a ubrusy; (25) oděvy, obuv, kloboučnické zboží; (26) krajky a výšivky, stuhy a šněrovadla, knoflíky, stiskací knoflíky, háčky a očka, špendlíky a jehly, umělé květiny; (27) koberce, rohože, rohožky, linolea a jiné podlahové krytiny, tapety; (28) hry, hračky, tělocvičné a sportovní potřeby, vánoční ozdoby; (29) maso, ryby, drůbež, zvěřina, masové výtázky, konzervované, sušené a važené ovoce a zelenina, rosoly, zavařeniny, vejce, mléko a jiné mlékařské výrobky, jedlé oleje a tuky, potraviny v konzervách, nálevy na saláty; (30) káva, čaj, kakao, cukr, rýže, tapioka, ságo, kávové náhražky, mouka a obilní přípravky, chléb, sušenky, suchary, koláče, jemné pečivo a cukrovinky, zmrzlina, med, sirup z melasy, kvasnice, prášky do pečiva, sůl, hořčice, pepř, ocet, chutňové omáčky, koření, led pro osvětlení; (31) výrobky zemědělské, zahradnické a lesní, semena, živá zvířata, čerstvé ovoce a zelenina, osivo, živé rostliny a přírodní květiny, krmiva pro zvířata, slad; (32) pivo, lehká piva a ležáky, vody minerální a šumivé a jiné nealkoholické nápoje, sirupy a jiné přípravky k přípravě nápojů; (33) alkoholické nápoje; (34) tabák v surovém nebo zpracovaném stavu, potřeby pro kuřáky, zápalky; (35) inzertní, reklamní a propagační činnost, pomoc při řízení obchodní činnosti, obchodní administrativa, kancelářské práce; (36) pojišťovnictví a peněžnictví; (37) stavby a opravy, instalační služby; (38) spoje; (39) doprava, balení zboží, skladování zboží, organizování cest; (40) zpracování a úprava materiálu; (41) nakladatelská a vydavatelská činnost, výchovná a zábavní činnost, přednášková činnost, přednášková činnost v oboru zdravého životního stylu; (42) technologie spojené s výrobou nových kovových a nekovových materiálů, konzultační činnost spojená s biotrickým působením pro veřejnost, péče léčebná, programování počítačů, ubytovací služby.

(511) 1, 2, 3, 4, 5, 6, 7, 8, 9, 10, 11, 12, 13, 14, 15, 16, 17, 18, 19, 20, 21, 22, 23, 24, 25, 26, 27, 28, 29, 30, 31, 32, 33, 34, 35, 36, 37, 38, 39, 40, 41, 42

(210) O-112264

(111) **208081**  
(220) 12.09.1996  
(151) 25.02.1998  
(540)

## PEPEK

(730) **Hearst Holdings, Inc.**, 959 Eighth Avenue, New York, NY, US  
(740) Advokátní kancelář HOLEC, ZUSKA & Partneři, JUDr. Oldřich Trojan, Palác Anděl, Radlická 1c/3185, Praha 5 - Smíchov, 15000  
(510) (16) tiskoviny, časopisy (publikace), knihy, papír a výrobky z papíru; (28) hračky, hry (jiné než hrací karty), panenky.  
(511) 16, 28  
(210) O-128223

(111) **208319**  
(220) 28.08.1996  
(151) 25.03.1998  
(540)

## RED DEVIL

(730) **Valta Limited**, Landstrasse 11, LI-9495 Triesen, LI  
(740) Rott, Růžička & Guttman Patentové, známkové a advokátní kanceláře, JUDr. Vladimír Rott, Vínohradská 37, Praha 2, 12000  
(510) (32) nealkoholické nápoje všeho druhu, sirupy, míchané nápoje; (33) vína všeho druhu, lihoviny, líkéry; (41) výchovná a zábavní činnost, produkční a agenturní činnost v oblasti kultury.  
(511) 32, 33, 41  
(210) O-114322

(111) **208431**  
(220) 30.09.1996  
(151) 25.03.1998  
(540)

**PROPET**

(730) **Veletřhy Brno, a.s.**, Výstaviště 405/1, Brno, Pisárky, 60300, CZ  
(740) Ing. Jiří Dohnal, patentový zástupce, Nedbalova 29, Brno, 62300  
(510) (35) organizování výstav a veletrhů k reklamním a obchodním účelům.  
(511) 35  
(210) O-115273

(111) **208711**  
(220) 14.01.1997  
(151) 25.03.1998  
(540)

**ESO X**

(730) **AGROTECHNIKA s.r.o.**, Bezručova 9A, č.p.1147, Svitavy, 56802, CZ  
(740) PROPATENT, Ing. Vlasta Sedláčková, Pod Pekařkou 1, Praha 4 - Podolí, 14700  
(510) (7) víceúčelová motorová žací loď; (35) obchodní poradenství, marketing, průzkum trhu, zprostředkování obchodních záležitostí, výstavy k obchodním účelům-vše v souvislosti s uvedenými výrobky ve třídě 7; (42) vývoj a konstrukce uvedených výrobků a související odborné poradenství.  
(511) 7, 35, 42  
(210) O-118540

(111) **208944**  
(220) 03.06.1996  
(151) 28.04.1998  
(540)

**KRÁSNÁ PANÍ**

(730) **KRÁSNÁ PANÍ s.r.o.**, Sněmovní 7, Praha 1, 11000, CZ  
(740) Ing. Václav Kratochvíl, patentový zástupce, Radlická 28/663, Praha 5, 15000  
(510) (3) kosmetické přípravky všeho druhu, kosmetické prostředky, kosmetické výrobky, voňavkářské výrobky, mýdla, drogistické zboží; (25) oděvy dámské, dětské, pánské, vč. bot a střeviců, oděvní zboží, koupací oděvy, nepromokavé oděvy; (35) poradenské, konzultační a zprostředkovací služby při řízení obchodní činnosti, obchodní služby v prodejních i skladových provozech, zastupitelské služby v obchodní činnosti, propagace, reklama, inzertní činnost.  
(511) 3, 25, 35  
(210) O-111807

(111) **208945**  
(220) 03.06.1996  
(151) 28.04.1998  
(540)



(730) **KRÁSNÁ PANÍ s.r.o.**, Sněmovní 7, Praha 1, 11000, CZ  
(740) Ing. Václav Kratochvíl, patentový zástupce, Radlická 28/663, Praha 5, 15000  
(510) (3) kosmetické přípravky všeho druhu, kosmetické prostředky, kosmetické výrobky, voňavkářské výrobky, mýdla, drogistické zboží; (25) oděvy dámské, dětské, pánské, vč. bot a střeviců, oděvní zboží, koupací oděvy, nepromokavé oděvy; (35) poradenské, konzultační a zprostředkovací služby při řízení obchodní činnosti, obchodní služby v prodejních i skladových provozech, zastupitelské služby v obchodní činnosti, propagace, reklama, inzertní činnost.  
(511) 3, 25, 35  
(210) O-111808

(111) **209413**  
(220) 08.03.1996  
(151) 27.05.1998  
(540)

**AGRO BRNO-TUŘANY**

(730) **AGRO Brno - Tuřany, a.s.**, Dvorecká 521/27, Brno, 62000, CZ  
(740) A. Holas & partner Patentová a známková kancelář, Ing. Mgr. Hana Holasová, Křížová 4/105, Brno, 60300  
(510) (6) kovy v surovém nebo polozpracovaném stavu a jejich slitiny a rudy surové všeho druhu, které jsou zahrnuty ve tř. 6; (17) lamináty z plastické hmoty; (19) stavební materiál nekovový, včetně řeziva (např. trámy, prkna), který je zahrnut ve tř. 19, překližka, cihly, dlaždice, přírodní umělý kámen, cement, vápno, malta, sádra, šterk, korek, zejména korkové cihly a korkové desky, materiál pro stavbu cest, asfalt, stavební sklo; (29) maso, ryby, konzervované ovoce a zelenina, vejce, mléko a výrobky z nich; (31) výrobky zemědělské, zahradnické, lesnické, živá zvířata, včetně ryb; (36) zprostředkovatelská činnost v oblasti obligací a jiných cenných papírů, movitostí, nemovitostí, zemědělského úvěru, pojištění; (37) provádění oprav a údržby vozidel, včetně lakýrnických prací, mytí a čištění vozidel, včetně protektorování, vulkanizace, gumování a opravy pneumatik, stavební inženýrské práce, montáž a údržba konstrukcí; (39) doprava osobní a nákladní, skladování.  
(511) 6, 17, 19, 29, 31, 36, 37, 39  
(210) O-109242

(111) **210196**  
(220) 23.02.1996  
(151) 29.06.1998  
(540)

**STALINOVY SLZY**

(730) **MERLE BLANC a.s.**, Heřmanovice č.p. 364, 79374, CZ  
(510) (32) nealkoholické nápoje všeho druhu, pivo (všeho druhu); (33) alkoholické nápoje všeho druhu zejména vodka.  
(511) 32, 33  
(210) O-108796

(111) **210842**  
(220) 02.02.1996  
(151) 27.07.1998  
(540)

### LIMETTE

(730) **Jan Becher- Karlovarská becherovka, a.s.**, T.G.Masaryka 57, Karlovy Vary, 36000, CZ  
(740) Čermák Hořejš Myslíl a spol., JUDr. Karel Čermák, Národní 32, Praha 1, 11000  
(510) (32) nealkoholické nápoje všeho druhu, pivo; (33) vína všeho druhu, lihoviny likéry; (41) výchovná a zábavní činnost.  
(511) 32, 33, 41  
(210) O-108260

(111) **220727**  
(220) 19.06.1996  
(151) 27.10.1999  
(540)

### SANÁTOR

(730) **Tomáš Pfeiffer**, Soukenická 21, Praha 1, 11000, CZ  
(740) Zastupování bylo zrušeno, .  
(510) (1) chemické výrobky pro průmysl, vědu, fotografii, zemědělství, zahradnictví, lesnictví, umělé pryskyřice a plastické hmoty v surovém stavu, půdní hnojiva přírodní a umělá, hasicí prostředky, prostředky pro kalení a přípravky pro svařování kovů, chemické prostředky pro konzervování potravin, třísloviny, průmyslová pojidla a lepidla; (2) barvy, fermeže, laky, ochranné prostředky proti rezu a proti hnilobě dřeva, barviva, mořidla, pryskyřice přírodní v surovém stavu, kovy listkové a práškové pro malíře a dekoratéry, tiskaře a umělce; (3) přípravky bělicí a jiné prací prostředky, přípravky k čištění, leštění, odmašťování a broušení, mýdla, výrobky voňavkářské, eterické oleje, vodičky na vlasy, barvy na vlasy, zubní pasty; (4) průmyslové oleje a tuky, mazadla, prostředky pro pohlcování, zavlažování a vázání prachu, paliva, osvětlovací látky, svíce, svíčky, knoty; (5) výrobky farmaceutické, veterinářské, zdravotnické, hygienické, výrobky dietetické k lékařským účelům, potraviny pro děti k lékařským účelům, náplasti, obvazový materiál, materiály pro plombování zubů a pro zubní otisky, dezinfekční přípravky, výrobky pro hubení škodlivých zvířat, fungicidy, herbicidy; (6) obecné kovy a jejich slitiny, kovové stavební materiály, kotvy, kovářské, zvony, kovové stavební materiály přenosné, kovové materiály pro železnice, řetězy, kovové kabely a neelektrické dráty, kovové potřeby zámečnické a klempířské, zámečnické výrobky, kovové trubky, nedobytné pokladny a schránky, ocelové kuličky, podkovy, hřebíky a šrouby, jiné výrobky z kovu, nové kovové materiály a technologie spojené s jejich výrobou, rudy; (7) stroje a obráběcí stroje, motory, soukolí a hnací řemeny, zemědělské stroje, líhne, maznice, elektrotechnická zařízení a přístroje pro domácnost; (8) ruční nářadí a nástroje, nožířské výrobky, vidličky, lžíce, nože, sečné zbraně, břitvy; (9) přístroje a nástroje vědecké, navigační, geodetické, elektrické, fotografické, kinematografické, optické, přístroje a nástroje k vážení, měření, signalizování, pro účely kontrolní, záchranné a pro výuku, automatické přístroje uváděné v činnost vhozením mince nebo známky, stroje pro záznam, přenos a reprodukci zvuku nebo obrazu, magnetické suporty zvukových záznamů, gramofonové desky, zapisovací pokladny, kalkulační stroje, počítače, hasicí přístroje, nosiče magnetických záznamů, zvukové disky, automaty na zboží, vybavení pro zpracování informací a pro počítače; (10) přístroje a nástroje chirurgické, lékařské, zubolékařské a veterinářské, umělé údy, oči a zubní protézy, orthopedické výrobky, materiál na sešívání ran; (11) zařízení osvětlovací, topná, na výrobu páry, zařízení pro vaření, chlazení, sušení, větrání, pro rozvod vody a zařízení zdravotnická; (12) vozidla, dopravní prostředky pozemní, vzdušné nebo vodní; (13) stříelné zbraně, střelivo a náboje, výbušniny, ohňostroje; (14) drahé kovy a jejich slitiny a předměty z těchto hmot z plátovaných kovů, šperky, drahokamy, drahé kameny, bižuterie, hodinářské výrobky a chronometrické přístroje; (15) hudební nástroje; (16) papír a výrobky z papíru, lepenka a kartonážní výrobky, časopisy, tiskoviny, periodika, knihy, knihařské výrobky, fotografie, papírnické zboží, lepidla, potřeby pro umělce, štětce, psací stroje a kancelářské potřeby, učební a školní potřeby a pomůcky, hrací karty, tiskařské typy, štočky, obalové materiály z plastických hmot; (17) kaučuk, gutaperča, guma, balata a náhražky, výrobky z těchto hmot, folie, desky a tyče z plastických hmot, hmoty těsnící, ucpávkové a izolační, osinek, slída a výrobky z nich, hadice; (18) kůže a imitace kůže, výrobky z nich, surová kůže, kufry a cestovní brašny, deštníky, slunečníky a hole, biče, postroje na koně a sedlářské výrobky; (19) stavební materiál nekovový, kámen přírodní a umělý, cement, vápno, malta, sádra, šterk, kameninové nebo cementové roury, výrobky pro

stavbu cest, asfalt, smola a živec, nové nekovové materiály a technologie spojené s jejich výrobou, přenosné domy, kamenné pomníky, krby, komíny; (20) nábytek, zrcadla, rámy, výrobky ze dřeva, korku, třtiny, rákosu, vrbového proutí, rohoviny, kostí, slonoviny, kostic, želvoviny, jantaru, perleti, mořské pěny, buničiny a z náhražek těchto hmot nebo z plastických hmot; (21) drobné nářadí a přenosné nádoby pro domácnost a kuchyni, hřebeny a mycí houby, kartáče, kartáčnický materiál, pomůcky a látky k čištění, drátěnky, sklo surové nebo polozpracované, zboží skleněné, porcelánové a kameninové; (22) provazy, šňůry, provázky, sítě, stany, plachty, pytle, vycpávkový materiál, jako například žíně, kapok, peří, mořská tráva, surová textilní vlákna; (23) nitě k textilním účelům; (24) tkaniny a textilní výrobky, pokrývky ložní a ubrusy; (25) oděvy, obuv, kloboučnické zboží; (26) krajky a výšivky, stuhu a šněrovadla, knoflíky, stiskací knoflíky, háčky a očka, špendlíky a jehly, umělé květiny; (27) koberce, rohože, rohožky, linolea a jiné podlahové krytiny, tapety; (28) hry, hračky, tělocvičné a sportovní potřeby, vánoční ozdoby; (32) pivo, lehká piva a ležáky, vody minerální a šumivé a jiné nealkoholické nápoje, sirupy a jiné přípravky k přípravě nápojů; (33) alkoholické nápoje; (34) tabák v surovém nebo zpracovaném stavu, potřeby pro kuřáky, zápalky; (35) inzertní, reklamní a propagační činnost, vyjma propagace duchovní filozofie, pomoc při řízení duchovní činnosti, obchodní administrativa, kancelářské práce; (36) pojišťovnictví a peněžnictví; (37) stavby a opravy, instalační služby; (39) doprava, balení a skladování zboží, organizování cest; (40) zpracování a úprava materiálu; (41) nakladatelská a vydavatelská činnost, zábavní činnost, přednášková činnost, vyjma zajišťování školení v oblasti duchovní a hmotné; (42) konzultační a poradenská činnost, zejména spojená s biotronickým působením pro veřejnost, programování počítači, ubytovací služby.

(511) 1, 2, 3, 4, 5, 6, 7, 8, 9, 10, 11, 12, 13, 14, 15, 16, 17, 18, 19, 20, 21, 22, 23, 24, 25, 26, 27, 28, 32, 33, 34, 35, 36, 37, 39, 40, 41, 42  
(210) O-112265

(111) **279060**  
(220) 15.08.2005  
(151) 23.02.2006  
(540)

**Křížovky**  
pro všechny

(730) **BURDA Praha, spol. s r.o.**, Přemyslovská 2845/43, Praha 3, 13000, CZ  
(510) (16) časopisy a noviny, periodické i neperiodické tiskoviny; (41) nakladatelství, vydavatelství.  
(511) 16, 41  
(210) O-428963

(111) **280771**  
(220) 08.11.2005  
(151) 19.04.2006  
(540)

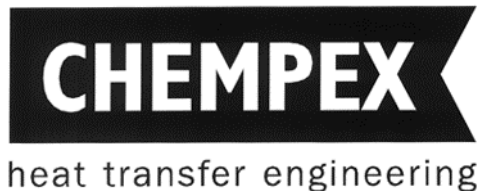

(730) **CHEMPEX - HTE, a.s.**, Veveří 117, Brno, 61600, CZ  
(510) (11) pece pro rafinérský, petrochemický a chemický průmysl; (37) zprostředkovatelská činnost - montáž pecí; (42) projektová činnost.  
(511) 11, 37, 42  
(210) O-431255

(111) **281112**  
(220) 25.08.2005  
(151) 24.05.2006  
(540)

**SUDOKU** 数独

(730) **BURDA Praha, spol. s r.o.**, Přemyslovská 2845/43, Praha 3, 13000, CZ  
(510) (16) časopisy a noviny, periodické i neperiodické tiskoviny; (41) nakladatelství, vydavatelství.  
(511) 16, 41  
(210) O-429306

(111) **281479**  
(220) 01.12.2005  
(151) 24.05.2006  
(540)

**POPAK**

(730) **Popak, spol. s r.o.**, Kolofíkovo nábřeží 2257/52, Opava, Kateřinky, 74705, CZ  
(740) Mgr. Václav Pacl, Pod Školou 1278, Šenov u Ostravy, 73934  
(510) (31) výrobky a produkty zemědělské, potrava a krmiva pro zvířata a ptáky, krmné směsi suché a granulované, přípravky na výkrm hospodářských

zvířat, chovatelské krmné produkty, přísady do krmiva, ne pro lékařské či zvěrolékařské účely, moučky pro zvířata, obilná zrna v nezpracovaném stavu, obilninové zbytkové produkty, spadající do této třídy; (35) zprostředkování obchodu, předvádění zboží, obchodní nebo podnikatelské informace, pomoc, poradenství a poskytování konzultací v obchodní činnosti, zprostředkování interaktivního obchodu pomocí globálních komunikačních sítí (Internet), shromažďování různého zboží pro třetí osoby (kromě jejich přepravy) v rozsahu zbožíových tříd 1, 5 a 31 za účelem umožnění spotřebitelům, aby si tyto výrobky mohli pohodlně prohlížet a nakupovat, dovozní a vývozní agentura; (40) zpracování krmných materiálů, zejména mechanickou či chemickou transformací.

(511) 31, 35, 40  
(210) O-432009

(111) **281757**  
(220) 20.07.2005  
(151) 26.06.2006  
(540)



(730) **Barcrest Group Limited**, Margaret Street, Ashton-under-Lyne, Lancashire, OL7 0QQ, GB  
(740) **KOREJZOVÁ & SPOL., v.o.s.**, JUDr. Petra Korejzová, Korunní 810/104 E, Praha 10, 10100  
(510) (9) stroje a zařízení pro hry, pobavení a rozptýlení, zábavní stroje a zařízení, videohry (stroje a přístroje), herní stroje a kabinety, všechny výše uvedené výrobky určené pro použití s televizním přijímačem, ovládací přístroje, software a soubory umožňující modernizaci a modifikaci a části a příslušenství pro stroje a zařízení pro hry, pobavení a rozptýlení, pro zábavní stroje a zařízení a pro videohry (stroje a přístroje); (28) stroje a zařízení pro hry, pobavení a rozptýlení, zábavní stroje a zařízení, videohry (stroje a přístroje), herní stroje, hrací automaty, s výjimkou výše uvedených výrobků, které jsou určeny pro použití s televizním přijímačem, kabinety, části a příslušenství pro výše uvedené výrobky; (41) poskytování (provozování) herních strojů a zařízení, strojů a zařízení pro pobavení a zábavních strojů a zařízení, pronájem herních strojů a zařízení, strojů a zařízení pro pobavení a zábavních strojů a zařízení, poradenské a konzultační služby týkající se herních strojů a zařízení, strojů a zařízení pro pobavení a zábavních strojů a zařízení, provozování herních strojů a zařízení, strojů a zařízení pro pobavení a zábavních strojů a zařízení v provozovnách nebo lokalitách určených k pobavení a zábavě, pořádání soutěží a utkání v hraní her na herních strojích a zařízeních, na strojích a zařízeních pro pobavení a na zábavních strojích a zařízeních, provozování her a zábavních služeb na videu a počítačových systémech, jakož i prostřednictvím Internetu on-line a jiných komunikačních sítí.  
(511) 9, 28, 41  
(210) O-428291

(111) **281769**  
(220) 16.08.2005  
(151) 26.06.2006  
(540)



(730) **MY DVA, s.r.o.**, Karolíny Světlé 664, Tachov, 34701, CZ  
(740) Žižlavský a partneři, advokátní kancelář s.r.o., Mgr. Adam Sigmund, advokát, Široká 36/5, Praha 1, 11000  
(510) (39) turistický průvodce, sdělování informací ohledně cesty; (41) služby týkající se výchovy osob, služby, jejichž cílem jsou zábavy, rozptýlení nebo rekreace, zajištění kulturního a sportovního programu; (45) seznamovací agentura, svatební agentura, osobní a společenské služby k uspokojování potřeb jednotlivců.  
(511) 39, 41, 45  
(210) O-429001

(111) **282669**  
(220) 13.01.2006  
(151) 24.07.2006  
(540)



(730) **Krahulík - MASOZÁVOD Krahulčí, a. s.**, Krahulčí 10, Telč, 58856, CZ  
(740) Patentová a známková kancelář, Ing. Jaromír Přikryl, Včelín 1161, Hulín, 76824  
(510) (29) maso, masné výrobky, ryby, drůbež a zvěřina, masové výtazky, masové konzervy, paštiky, masné pomazánky, uzeniny, tepelně zpracované masné výrobky, veškeré zabijačkové výrobky, sádlo, slanina, oleje a tuky jedlé; (35) zprostředkovatelská činnost v oblasti obchodu s masnými výrobky, zprostředkování obchodu s masnými výrobky prostřednictvím INTERNETU; (40) řeznictví, zpracovávání masa a masných výrobků.  
(511) 29, 35, 40  
(210) O-433367

(111) **282673**  
(220) 13.01.2006  
(151) 24.07.2006  
(540)

### MAXIMUM BY BOMTON

(730) **BOMTON STUDIA, a.s.**, Václavské nám. 819/43, Praha 1, 11000, CZ  
(740) Mgr. Petr Mucha, advokát, Štěpánská 540/7, Praha 2 - Nové Město, 12000  
(510) (35) poradenství a obchodní management, poradenství při vedení podniků; (41) organizování kulturních nebo vzdělávacích výstav, organizování zábavných soutěží; (44) kadeřnické salóny, manikúra, pedikúra, salóny krásy, tetování.

(511) 35, 41, 44  
(210) O-433390

(111) **282674**  
(220) 13.01.2006  
(151) 24.07.2006  
(540)



(730) **BOMTON STUDIA, a.s.**, Václavské nám. 819/43, Praha 1, 11000, CZ  
(740) Mgr. Petr Mucha, advokát, Štěpánská 540/7, Praha 2 - Nové Město, 12000  
(510) (35) poradenství a obchodní management, poradenství při vedení podniků; (41) organizování kulturních nebo vzdělávacích výstav, organizování zábavných soutěží; (44) kadeřnické salóny, manikúra, pedikúra, salóny krásy, tetování.  
(511) 35, 41, 44  
(210) O-433391

(111) **282679**  
(220) 16.01.2006  
(151) 24.07.2006  
(540)

# PAVELKA

(730) **Pavelka Milan Ing.**, Cajlanská 126, Pezinok, 90201, SK  
(740) Ing. František Kania, Mendlovo nám. 1a, Brno, 60300  
(510) (32) nealkoholické nápoje, mošty, ovocné šťávy, šumivé a sycené nápoje - v rámci této třídy; (33) vína, destilované nápoje, alkoholické nápoje všech druhů s výjimkou piva; (44) poradenská činnost v oblasti vinohradnictví a vinařství.  
(511) 32, 33, 44  
(210) O-433411

(111) **282681**  
(220) 16.01.2006  
(151) 24.07.2006  
(540)



(730) **ASEKOL a.s.**, Československého exilu 2062/8, Praha 4, 14300, CZ  
(740) Patentová a známková kancelář, Ing. Jaromír Příkryl, Včelín 1161, Hulín, 76824

(510) (6) přepravní kontejnery, odpadní nádoby kovové; (7) elektrické přístroje patřící do této třídy (stroje a obráběcí stroje, motory ne pro pozemní vozidla, spojky a transmisní zařízení ne pro pozemní vozidla, zemědělské nástroje ne na ruční pohon, líně na vejce), elektroodpad patřící do této třídy; (9) elektrické přístroje patřící do této třídy (přístroje a nástroje vědecké, námořní, geodetické, fotografické, filmové, optické, navigační, přístroje a nástroje pro měření, vážení, signalizaci, kontrolu, záchranu, přístroje pro vyučování, přístroje a nástroje pro vedení, přepínání, přeměnu, akumulaci, regulaci nebo řízení elektrického proudu, přístroje pro záznam, reprodukci a převod obrazu, zvuku nebo jiných dat, nosiče záznamu patřící do této třídy, automatické distributory a mechanismy pro přístroje na mince, zapisovací pokladny, přístroje pro zpracování informací, počítače a jejich komponenty, hasicí přístroje, telekomunikační přístroje, kopírovací stroje, elektrické žehličky, elektrické dveřní zvonky, elektrospotřebiče patřící do této třídy), elektroodpad patřící do této třídy; (11) elektrické přístroje patřící do této třídy (přístroje pro osvětlení, topení, výrobu páry, vaření, chlazení, sušení, ventilaci a rozvod vody), elektroodpad patřící do této třídy; (35) akviziční, marketingová, propagační, reklamní činnost, informační, komerčně-informační a inzertní činnost, obchodní administrativa, kancelářské práce, činnost podnikatelských, finančních, organizačních a ekonomických poradců v oblasti nakládání s odpady, poskytování organizační pomoci při řízení obchodní činnosti, odborné obchodní poradenství a zprostředkování odbytu upraveného elektroodpadu, propagační, reklamní, informační, inzertní materiály, jejich aktualizace a rozšiřování, systemizace informací do databáze, zprostředkování pronájmu reklamních, informačních a inzertních ploch, marketingové studie a průzkumy v oblasti s nakládání s odpady, a veškeré služby v oblasti s nakládání s elektroodpady spadající do této třídy; (39) doprava, odvoz, spediční služby, skladování, pronájem a zprostředkování těchto služeb, pronájem a zprostředkování skladů, kontejnerových přepravníků, kontejnerů, odpadních nádob a vozidel, to vše v souvislosti s elektroodpady, veškeré služby v této oblasti spadající do této třídy; (40) nakládání s odpady, jako jsou demontáže a likvidace zařízení a celků v oblasti elektroodpadů, oddělené shromažďování, oddělený sběr, oddělený zpětný odběr, oddělený výkup těchto elektroodpadů, privátní, veřejné, komunální, maloobchodní a velkoobchodní sítě sběrných míst pro elektroodpad, úprava, zneškodňování, zpracování, recyklace, regenerace a likvidace tohoto elektroodpadu, výkup a odbyt upraveného elektrošrotu, a veškeré služby v oblasti s nakládání s odpady spadající do této třídy; (41) instruktážní služby, vzdělávání, školení, semináře, konference, kongresy, jejich organizování a vedení v oblasti nakládání s odpady, zejména elektroodpady; (42) vědecké a technologické služby a s nimi spojený výzkum a návrhy, průmyslové analýzy, poradenství v oblasti životního prostředí, zejména při nakládání s elektrošrotem, zprostředkování inženýrských prací, expertiz a technických projektů v této oblasti, tvorba a správa webových stránek, návrh a vývoj počítačového hardwaru a softwaru v této oblasti, vypracování posudků a dobrozdání v oblasti s hospodaření s odpady, zprostředkování a poradenství při posuzování a kategorizace elektrošrotu, odběrů kontrolních vzorků, analytických rozborů, testování toxicity odpadů, pronájem, strojů pro úpravu, recyklaci a zpracování elektrošrotu, vypracování posudků a dobrozdání v oblasti s hospodaření s odpady, odpadů, poradenská a zprostředkovatelská činnost při nakládání s odpady, zejména elektroodpady ze světelné techniky, při

shromažďování, sběru, výkupu, odbytu, třídění, čištění, úpravách, zpracování, recyklaci, regeneraci a likvidace elektrošrotu, a veškeré služby v oblasti s nakládání s odpady spadající do této třídy.

(511) 6, 7, 9, 11, 35, 39, 40, 41, 42  
(210) O-433415

(111) **282682**  
(220) 16.01.2006  
(151) 24.07.2006  
(540)

## ASEKOL

(730) **ASEKOL a.s.**, Československého exilu 2062/8, Praha 4, 14300, CZ  
(740) Patentová a známková kancelář, Ing. Jaromír Příkryl, Včelín 1161, Hulín, 76824

(510) (6) přepravní kontejnery, odpadní nádoby kovové; (7) elektrické přístroje patřící do této třídy (stroje a obráběcí stroje, motory ne pro pozemní vozidla, spojky a transmisní zařízení ne pro pozemní vozidla, zemědělské nástroje ne na ruční pohon, líně na vejce), elektroodpad patřící do této třídy; (9) elektrické přístroje patřící do této třídy (přístroje a nástroje vědecké, námořní, geodetické, fotografické, filmové, optické, navigační, přístroje a nástroje pro měření, vážení, signalizaci, kontrolu, záchranu, přístroje pro vyučování, přístroje a nástroje pro vedení, přepínání, přeměnu, akumulaci, regulaci nebo řízení elektrického proudu, přístroje pro záznam, reprodukci a převod obrazu, zvuku nebo jiných dat, nosiče záznamu patřící do této třídy, automatické distributory a mechanismy pro přístroje na mince, zapisovací pokladny, přístroje pro zpracování informací, počítače a jejich komponenty, hasicí přístroje, telekomunikační přístroje, kopírovací stroje, elektrické žehličky, elektrické dveřní zvonky, elektrospotřebiče patřící do této třídy), elektroodpad patřící do této třídy; (11) elektrické přístroje patřící do této třídy (přístroje pro osvětlení, topení, výrobu páry, vaření, chlazení, sušení, ventilaci a rozvod vody), elektroodpad patřící do této třídy; (35) akviziční, marketingová, propagační, reklamní činnost, informační, komerčně-informační a inzertní činnost, obchodní administrativa, kancelářské práce, činnost podnikatelských, finančních, organizačních a ekonomických poradců v oblasti nakládání s odpady, poskytování organizační pomoci při řízení obchodní činnosti, odborné obchodní poradenství a zprostředkování odbytu upraveného elektroodpadu, propagační, reklamní, informační, inzertní materiály, jejich aktualizace a rozšiřování, systemizace informací do databáze, zprostředkování pronájmu reklamních, informačních a inzertních ploch, marketingové studie a průzkumy v oblasti s nakládání s odpady, a veškeré služby v oblasti s nakládání s elektroodpady spadající do této třídy; (39) doprava, odvoz, spediční služby, skladování, pronájem a zprostředkování těchto služeb, pronájem a zprostředkování skladů, kontejnerových přepravníků, kontejnerů, odpadních nádob a vozidel, to vše v souvislosti s elektroodpady, veškeré služby v této oblasti spadající do této třídy; (40) nakládání s odpady, jako jsou demontáže a likvidace zařízení a celků v oblasti elektroodpadů, oddělené shromažďování, oddělený sběr, oddělený zpětný odběr, oddělený výkup těchto elektroodpadů, privátní, veřejné, komunální, maloobchodní a velkoobchodní sítě sběrných míst pro elektroodpad, úprava, zneškodňování, zpracování, recyklace, regenerace a likvidace tohoto elektroodpadu, výkup a odbyt upraveného elektrošrotu, a veškeré služby v oblasti s nakládání s odpady spadající do této třídy; (41) instruktážní služby, vzdělávání, školení, semináře, konference, kongresy, jejich organizování a vedení v oblasti nakládání s odpady, zejména elektroodpady; (42) vědecké a technologické služby a s nimi spojený výzkum a návrhy, průmyslové analýzy, poradenství v oblasti životního prostředí, zejména při nakládání s elektrošrotem, zprostředkování inženýrských prací, expertiz a technických projektů v této oblasti, tvorba a správa webových stránek, návrh a vývoj počítačového hardwaru a softwaru v této oblasti, vypracování posudků a dobrozdání v oblasti s hospodaření s odpady, zprostředkování a poradenství při posuzování a kategorizace elektrošrotu, odběrů kontrolních vzorků, analytických rozborů, testování toxicity odpadů, pronájem, strojů pro úpravu, recyklaci a zpracování elektrošrotu, vypracování posudků a dobrozdání v oblasti s hospodaření s odpady, odpadů, poradenská a zprostředkovatelská činnost při nakládání s odpady, zejména elektroodpady ze světelné techniky, při shromažďování, sběru, výkupu, odbytu, třídění, čištění, úpravách, zpracování, recyklaci, regeneraci a likvidace elektrošrotu, a veškeré služby v oblasti s nakládání s odpady spadající do této třídy.

(511) 6, 7, 9, 11, 35, 39, 40, 41, 42  
(210) O-433416

(111) **282789**  
(220) 27.01.2006  
(151) 24.07.2006  
(540)

### TRUBEX

(730) **KABELOVNA KABEX a. s.**, Politických vězňů 84, Holýšov, 34562, CZ  
(510) (17) ukládkový systém pro kabeláže (hadice, trubice), hadice nebo hadicový systém na zalévání, spadající do této třídy.  
(511) 17  
(210) O-433831

(111) **282835**  
(220) 03.02.2006  
(151) 24.07.2006  
(540)

### TBX

(730) **KABELOVNA KABEX a.s.**, Politických vězňů 84, Holýšov, 34562, CZ  
(510) (17) ukládkový systém pro kabeláže (hadice, trubice), hadice nebo hadicový systém na zalévání.  
(511) 17  
(210) O-434069

(111) **282876**  
(220) 14.02.2006  
(151) 24.07.2006  
(540)



(730) **KAZUIST, spol. s r.o.**, Husova 401, Třinec, Staré Město, 73961, CZ  
(510) (41) kempinky (služby), parky (zábavné), provozování sportovních zařízení, rekreace (informace o možnostech), sportovní služby pro kempování, sportovní zařízení (provozování), zábava (služby); (43) automaty (rychlé občerstvení), bary (služby), bufety, hotelové služby, jídelny a závodní jídelny, kavárny, kempy (provozování), motely (služby), noclehárny (turistické), penziony, poskytování přechodného ubytování, provoz hotelového ubytování, restaurace, restaurace (samoobslužné), tábory prázdninové (ubytovací služby), ubytovací služby (hotely, penziony), ubytování (pronajímání a přechodné); (44) zotavovny, sanatoria.  
(511) 41, 43, 44  
(210) O-434436

(111) **283211**  
(220) 29.12.2005  
(151) 24.08.2006  
(540)

### PRAGOLD

(730) **Vojta Pavel Ing.**, Ocelíkova 672/1, Praha 4, 14900, CZ  
(740) Ing. Francis Jupa, Měchenická 4/2554, Praha 4, 14100  
(510) (30) potraviny všeho druhu zařazené do třídy 30, jako slad pro lidskou spotřebu, sladový výtažek jako potravina, melasa, melasový sirup, potravinové doplňky ne pro lékařské účely rostlinného původu, droždí, čaj, káva, kakao, cukr, kávové náhrady, čokoláda a čokoládové výrobky, rýže, mouka a obilnářské výrobky, chléb, sušenky, suchary, koláče jemné pečivo a cukrovinky, cukrářské výrobky, zmrzlina, med, sirup, prášky do pečiva, sůl, hořčice, ocet, chuťové omáčky, koření; (31) výrobky zemědělské, zahradnické, lesní všeho druhu, spadající do třídy 32, jako krmiva, jejich směsi a doplňky, léčivé rostliny, zelenina, semena, ovoce, suroviny a polotovary pro výrobu piva a lihovin, zařazené do této třídy, jako chmel a slad; (33) alkoholické nápoje, zařazené do této třídy (vína,

likéry, lihoviny); (43) služby spojené s opatřováním a poskytováním stravy a nápojů, zejména v restauracích, pivnicích, restauračních pivovarech, bufetech, bistrech, barech, catering, pronájem restaurací, stravovací a ubytovací služby v rámci cestovní agentury, zprostředkovatelská činnost v oblastech uvedených ve třídě 43.

(511) 30, 31, 33, 43  
(210) O-432892

(111) **283330**  
(220) 27.01.2006  
(151) 24.08.2006  
(540)

### TEVA

(730) **Deckers Outdoor Corporation**, 250 Coromar Drive, Goleta, CA, US  
(740) Čermák a spol., JUDr. Karel Čermák jr. Ph.D., LL.M., advokát, Elišky Peškové 735/15, Praha 5, 15000  
(510) (35) obchodní činnost, vč. vyřizování objednávek došlých poštou a online, zejména pro oblast týkající se obuvi a oděvů.  
(511) 35  
(210) O-433850

(111) **283367**  
(220) 01.02.2006  
(151) 24.08.2006  
(540)

### PETATEL

(730) **FIDES AGRO, spol. s r.o.**, Šardice 709, Šardice, 69613, CZ  
(740) Patentová a známková kancelář, Ing. Jaromír Příkrýl, Včelín 1161, Hulín, 76824  
(510) (1) chemické výrobky určené pro průmysl, zemědělství, zahradnictví a lesnictví; (5) výrobky zvěrolékařské, výživové krmné doplňky pro zvířata ve formě koncentrátů, prášku, granulí, minerálně vitamínové směsi pro hospodářská zvířata, to vše pro lékařské účely; (31) výrobky zemědělské, zahradnické, lesnické, krmivářské výrobky a doplňkové krmné směsi.  
(511) 1, 5, 31  
(210) O-433978

(111) **283368**  
(220) 01.02.2006  
(151) 24.08.2006  
(540)

### PETAGAL

(730) **FIDES AGRO, spol. s r.o.**, Šardice 709, Šardice, 69613, CZ  
(740) Patentová a známková kancelář, Ing. Jaromír Příkrýl, Včelín 1161, Hulín, 76824  
(510) (1) chemické výrobky určené pro průmysl, zemědělství, zahradnictví a lesnictví; (5) výrobky zvěrolékařské, výživové krmné doplňky pro zvířata ve formě koncentrátů, prášku, granulí, minerálně vitamínové směsi pro hospodářská zvířata, to vše pro lékařské účely; (31) výrobky zemědělské, zahradnické, lesnické, krmivářské výrobky a doplňkové krmné směsi.  
(511) 1, 5, 31  
(210) O-433979

(111) **283369**  
(220) 01.02.2006  
(151) 24.08.2006  
(540)

### ANIMAG

(730) **FIDES AGRO, spol. s r.o.**, Šardice 709, Šardice, 69613, CZ  
(740) Patentová a známková kancelář, Ing. Jaromír Příkrýl, Včelín 1161, Hulín, 76824  
(510) (5) výrobky zvěrolékařské, výživové krmné doplňky pro zvířata ve formě koncentrátů, prášku, granulí, minerálně vitamínové směsi pro hospodářská zvířata, to vše pro lékařské účely; (31) výrobky zemědělské, krmivářské výrobky a doplňkové krmné směsi.  
(511) 5, 31  
(210) O-433980

(111) **283374**  
(220) 02.02.2006  
(151) 24.08.2006  
(540)



(730) **K.S.P. s.r.o.**, Roháčova 188/37, Praha 3 - Žižkov, 13000, CZ  
(740) JUDr. Pavel Tuma, advokát, Římská 2575/31a, Praha 2, 12000  
(510) (29) maso, ryby včetně koryšů a měkkýšů, drůbež, zvěřina, masové výtahy, masové výrobky, konzervované, sušené a vařené ovoce a zelenina, nakládaná zelenina, saláty, rosoly, zavařeniny, marmelády, vejce, mléko sýry a jiné mlékařenské výrobky, jedlé oleje a tuky, potraviny v konzervách spadající do této třídy, tepelně opracované brambory, výrobky z brambor náležící do této třídy; (30) káva, čaj, kakao, cukr, rýže, tapioka, ságo, kávové náhražky, kávové, kakaové a čokoládové nápoje, mouka a obilní přípravky, výrobky z obilí, knedlíky, obilní vločky, chléb, sendviče, obložené chlebičky, sušenky, suchary, koláče, jemné pečivo a cukrovinky, zmrzlina, čokoláda, plněná a tabulková čokoláda, bonbony, cukrátky, cukrářské hmoty, zákusky, dorty, těstoviny, omáčky spadající do této třídy, med, sirup z melasy, kvasnice, prášky do pečiva, sůl, hořčice, pepř, ocet, chuťové omáčky, koření, led na chlazení; (43) služby ubytovací a stravovací a služby s tím spojené, ubytování a stravování v hotelích, pensionech, turistických táborech, turistických ubytovnách, farmách, pensionech, sanatoriích, domech oddechu, domech pro rekonvalescenci, služby spojené s opatřováním potravy nebo nápojů a jejich úpravou ke spotřebě, v restauracích, samoobsluhách, kantýnách, bufetech, stáncích, pojezdových stáncích, příprava a prodej pokrmových specialit, příprava a prodej pokrmů přes ulici.  
(511) 29, 30, 43  
(210) O-434008

(111) **283493**  
(220) 21.02.2006  
(151) 24.08.2006  
(540)

### AMON System

(730) **AMON System s.r.o.**, Halenkovská 484/10, Praha 5, Zličín, 15521, CZ  
(740) Ing. Marie Smrčková, patentový zástupce, Velflíkova 10, Praha 6, 16000  
(510) (9) výpočetní technika, počítače, síťové prvky, záložní zdroje, servery, monitory, procesory, klávesnice, myši, ovladače, tiskárny a periferní zařízení k počítačům, skenery, notebooky, laptopy, palmtopy, PDA, organizéry, kalkulačky, pokladní tiskárny, zařízení pro WIFI, zařízení pro internetovou telefonii, nahrané počítačové programy, diskety, CD a DVD romy, kazety, pásky pro záznam dat, audiovizuální zařízení, LCD a plazmové obrazovky, diaprojektor, datové projektory, světelná ukazovátka, CD a DVD přehrávače, televizory, hrací konzole, MP3 přehrávače, digitální fotoaparáty a kamery, mikrofony, zesilovače, sluchátka, počítačové hry, promítací plátna, mobilní telefony a komunikační zařízení, faxy, akumulátory a náhradní zdroje energie, nabíječky akumulátorů a baterií, konektory, spojovací kabely, datové zásuvky a kabely, směrovače, poplašná a zabezpečovací zařízení, elektronické rychloměry a tachometry, teploměry s výjimkou lékařských, tlakoměry, výškoměry, elektronická navigační zařízení, spotřební materiál pro tiskárny a periferní zařízení, tonery, cartridge, datová média, to vše spadající do této třídy; (16) papír a papírenské výrobky, spadající do této třídy, papír pro tisk digitálních fotografií, folie pro tisk, papír pro plotry, kancelářské potřeby, kromě nábytku, kancelářská technika, neobsažená v jiných třídách, kopírky, manuály, katalogy, ceníky, formuláře; (35) reklama, propagace a marketing, reklama on-line v počítačové síti, pronájem reklamních ploch na Internetu, vytváření reklamních textů a materiálů pro zveřejnění na internetu, dodavatelské služby pro třetí osoby, pronájem kancelářských strojů a zařízení, poradenství v obchodní činnosti,

poradenství v oblasti obchodu po internetu, poradenství v oblasti pronájmu výpočetní a kancelářské techniky, spadající do této třídy, systematizace informací do počítačových databází, služby document managementu (správa dokumentů v elektronické podobě); (36) leasing, celní služby; (37) instalování, údržba a opravy výpočetní a kancelářské techniky, instalace, údržba a opravy telefonů a telefonních a datových sítí; (40) recyklace tonerů a cartridge, recyklace výpočetní a kancelářské techniky, recyklace a likvidace odpadu; (42) tvorba, údržba a správa počítačových systémů a sítí, instalace, programování, údržba a aktualizace počítačových programů, kopírování počítačových programů, obnova (regenerace) počítačových dat, převod (konverze) dat a počítačových programů (ne fyzický), pronájem počítačů, tvorba, správa a údržba webových stran pro třetí osoby, hosting webovských stránek, přenos dat a dokumentů z fyzických nosičů do elektronické podoby a na elektronické nosiče, dálková správa serverů a datových sítí, vývoj a implementace programů a aplikací pro obchod po internetu na zakázku pro třetí osoby, poradenství v oblasti výpočetní techniky, kancelářské techniky a síťových aplikací, to vše spadající do této třídy, poradenství v oblasti počítačové bezpečnosti.

(511) 9, 16, 35, 36, 37, 40, 42  
(210) O-434748

(111) **283520**  
(220) 23.02.2006  
(151) 24.08.2006  
(540)



(730) **TRANS WORLD RADIO**, Horníkova 36, Brno, 62800, CZ  
(510) (16) tiskoviny a polygrafické výrobky všeho druhu; (35) reklamní a propagační služby; (38) rozhlasové vysílání.  
(511) 16, 35, 38  
(210) O-434847

(111) **283632**  
(220) 07.03.2006  
(151) 24.08.2006  
(540)

### MOMESALIC

(730) **Merck Sharp & Dohme Corp.**, One Merck Drive, Whitehouse Station, NJ, US  
(740) Čermák a spol., JUDr. Karel Čermák jr., Ph.D., LL.M., advokát, Elišky Peškové 15/735, Praha 5, 15000  
(510) (5) farmaceutické a veterinární přípravky, hygienické výrobky pro lékařské účely, dietetické přípravky pro léčebné účely, potraviny pro batolata, náplasti, obvazový materiál, materiály pro plombování zubů a pro zubní otisky, dezinfekční přípravky, výrobky pro hubení živočišných škůdců, fungicidy, herbicidy.  
(511) 5  
(210) O-435235

(111) **283702**  
(220) 23.03.2006  
(151) 24.08.2006  
(540)

### BIORA BIOMASSAGE

(730) **BIORA, s.r.o.**, Slavíkova 11, Hodonín, 69501, CZ  
(740) Ing. Jarmila Strážnická, Ulička 110, Lukov, 76317  
(510) (3) výrobky kosmetické, prostředky pro ošetřování pokožky a vlasů - v rámci této třídy, regenerační krémy; (5) výrobky baktericidní, dezinfekční přípravky, bylinné čaje, výrobky diabetické, dietetické a potravinové



doplňky v tuhém i tekutém stavu, např. kapky, tablety, kapsle a tobolky pro posílení imunity organismu, vše pro léčebné účely, vitamínové přípravky, léčivé byliny a jejich výtažky, speciální sirupy a žvýkačky pro léčivé účely, diabetické a dietetické přípravky a komponenty pro nápojářský průmysl, vitamínové nápoje včetně práškových, strojené minerální vody a vody termální, vše pro léčebné účely; (35) zprostředkování obchodní činnosti.

(511) 3, 5, 35  
(210) O-435800

(111) **283859**  
(220) 22.12.2005  
(151) 25.09.2006  
(540)



(730) **VACEK BIO - MARKET, s.r.o.**, Mostecká 3/55, Praha 1, 11800, CZ  
(510) (3) kosmetika; (5) diabetické přípravky upravené pro lékařské účely; (9) přístroje pro destilaci vody; (11) čističky vzduchu; (14) klenoty; (18) kožená galanterie; (29) maso, ryby, drůbež; (30) káva, čaj; (31) čerstvá zelenina; (32) nealkoholické nápoje; (35) propagační činnost.  
(511) 3, 5, 9, 11, 14, 18, 29, 30, 31, 32, 35  
(210) O-432710

(111) **283882**  
(220) 12.01.2006  
(151) 25.09.2006  
(540)

### Příbramská cihla

(730) **ZEMAN maso-uzeniny, a.s.**, Jateční 765/47, Plzeň, 30100, CZ  
(740) Langrova, s.r.o., Skřetova 48, Plzeň, 30100  
(510) (29) maso, ryby, drůbež a zvěřina, masné výrobky, masové výtažky, masové konzervy, paštiky, masné pomazánky, uzeniny, tepelně zpracované masné výrobky, veškeré zabijačkové výrobky, sádlo, slanina; (40) řeznictví, zpracování masa a masných výrobků; (43) hostinská činnost, stravovací a ubytovací služby.  
(511) 29, 40, 43  
(210) O-433319

(111) **283946**  
(220) 03.02.2006  
(151) 25.09.2006  
(540)



(730) **Výzkumný ústav pивovarský a sladařský a. s.**, Lípová 15, Praha 2, 12044, CZ  
(510) (32) pivo; (41) vzdělávání v rámci školy pro obor pивovarský a sladařský; (42) vědecké a technologické služby a s nimi spojený výzkum a návrhy z oboru pивovarského a sladařského, průmyslové analýzy a výzkum.  
(511) 32, 41, 42  
(210) O-434093

(111) **284291**  
(220) 24.03.2006  
(151) 25.09.2006  
(540)



(730) **"J. A. P." spol. s r.o.**, Nivky 67, Přerov III - Lověšice, 75002, CZ  
(740) Ing. Petr Soukup, patentový a známkový zástupce, Vídeňská 8, Olomouc, 77200  
(510) (6) kovové stavební materiály přenosné a nepřenositelné, zejména schody, schodiště přímá, lomená i točitá, schodišťové stupně a segmenty, schodnice, vše pro exteriéry a interiéry staveb, kovové dveřní zárubně a rámy, kovové dveřní doplňky, jako jsou kliky, klepadla, panty, závěsy, zámky (s výjimkou elektrických); (19) dřevo polozpracované, jako jsou trámy, prkna, fošny, panely, sloupy, stavební dřevo a dřevěné stavební konstrukce, překližky, dřevěné stěnové a stropní obklady, podlahy, parkety, tesařské a truhlářské výrobky jako jsou okna, dveře, vrata, zárubně, rámy a lišty, nekovové schody, schodiště přímá, lomená a točitá, schodišťové stupně a segmenty, schodnice, vše pro exteriéry a interiéry staveb; (35) zprostředkovatelská činnost a marketing v oblasti obchodu a obchodních služeb vztažených k uvedeným výrobkům tř. 6 a 19.  
(511) 6, 19, 35  
(210) O-435843

(111) **284306**  
(220) 24.03.2006  
(151) 25.09.2006  
(540)

### AZURA

(730) **AZURA A-Z servis, s.r.o.**, Mikšovského 836/38, Praha 5, 15800, CZ  
(740) Ing. Pavel Reichel, Lopatecká 14, Praha 4, 14700  
(510) (35) organizační, obchodní a ekonomické poradenství, zprostředkovatelská činnost v oblasti obchodu a obchodních služeb, pomoc při řízení obchodní činnosti a obchodních a průmyslových

podniků, obchodní a podnikatelské informace, marketing, obchodní průzkum, podpora prodeje, předvádění zboží; (36) služby nemovitostní, zahrnující správu nemovitostí, činnosti realitní kanceláře; (37) stavebnictví, údržba a opravy budov, včetně úklidových služeb, malířských a lakýrnických služeb, oprav a údržby rozvodů tepla, vody a elektřiny; (44) zahradnické služby, včetně zahradního designu v rámci této třídy, služeb květinového umění a služeb, týkajících se pěstování rostlin.

(511) 35, 36, 37, 44

(210) O-435901

(111) **284365**

(220) 31.03.2006

(151) 25.09.2006

(540)

## KEPLAST

(730) **Hisamitsu Pharmaceutical Co., Inc.**, 408, Tashirodaikan-machi, Tosu-shi, Saga 841-0017, JP

(740) KOREJZOVÁ & SPOL., v.o.s., JUDr. Petra Korejzová, Korunní 810/104 E, Praha 10, 10100

(510) (5) farmaceutické, veterinární a hygienické přípravky, papír napuštěný olejem pro lékařské účely, zdravotnické roušky, farmaceutické nálepky a membrány, gáza na obvazování, prázdné kapsle na léčiva, oční záslepky, bandáže na uši, menstruační vložky, menstruační tampóny, hygienické ubrousky a vložky, hygienické kalhotky, absorpční vata, náplastí, obinadla pro ošetření ran, kolodium, vložky do podprsenek pro kojící ženy, dentální materiály, náramky pro lékařské účely, inkontinenční pleny, mucholapky, papír proti molům, laktóza (mléčný cukr), sušené mléko pro kojence, sperma pro umělou inseminaci, náplastě, dietetické potraviny určené pro léčebné účely, dietetické nápoje určené pro léčebné účely.

(511) 5

(210) O-436112

(111) **284367**

(220) 31.03.2006

(151) 25.09.2006

(540)

## PURPLE BASIL

(730) **Marriott Worldwide Corporation**, 10400 Fernwood Road, Bethesda, 20817, MD, US

(740) Advokátní kancelář HOLEC, ZUSKA & Partneři, JUDr. Oldřich Trojan, Palác Anděl, Radlická 1c/3185, Praha 5 - Smíchov, 15000

(510) (43) restaurace, stravování, příprava a dodávky jídel a nápojů na objednávku, catering, služby barů a salónků, kavárny.

(511) 43

(210) O-436125

(111) **284736**

(220) 09.02.2006

(151) 23.10.2006

(540)

## CAS 1

(730) **Kasalová Jana PhDr.**, Šaldova 15, Praha 8, 18600, CZ

(740) JUDr. Soňa Illner Pajerová, Dlouhá 16, Praha 1, 11000

(510) (35) poradenství v oblasti personální, v oblasti vedení podniku, v oblasti obchodní činnosti, pořádání veletrhů pro reklamní a obchodní účely, rozšiřování reklamních materiálů zákazníkům, rozšiřování inzertních a marketingových vzorků, zprostředkování služeb v oboru marketingu a reklamy, vydávání reklamních, náborových, propagačních a inzertních textů, průzkum veřejného mínění, styky s veřejností, organizování komerčních a reklamních výstav; (36) poradenství v oblasti finanční; (41) školení pro volbu povolání, vydavatelské a nakladatelské činnosti, instruktážní služby, pořádání odborných kurzů a jiných vzdělávacích akcí, včetně lektorské činnosti, organizování kulturních a vzdělávacích výstav, výroba videofilmů a videopásek, střih videopásek, výchova, vzdělávání, zábava, sportovní a kulturní aktivity, poradenství v oblasti vzdělávání a školení ohledně styku s veřejností a rozvoje duševních schopností osob (rozvoj osobnosti), zprostředkování služeb v oboru nakladatelství a vydavatelství, zprostředkování v oboru výroby videofilmů, videopásek, magnetických nosičů, zvukových nahrávek a optických nosičů dat.

(511) 35, 36, 41

(210) O-434291

(111) **284919**

(220) 03.04.2006

(151) 23.10.2006

(540)

## WATCH 4 BEAUTY

(730) **K Production s.r.o.**, Tusarova 55/1215, Praha 7, 17000, CZ

(740) Mgr. Roman Fojtášek, advokát, Vinohradská 6, Praha 2, 12000

(510) (9) magnetické disky, magnetické nosiče dat, optické nosiče dat, programy (počítačové -) [s možností stažení], publikace (elektronické -) [s možností stažení], software počítačový (nahráný -); (16) časopisy (periodika), fotografie, kalendáře, katalogy, knihy, knížky (brožované), noviny, obrazy, papír, papírenské výrobky, periodika, plakáty, portréty, publikace, tiskoviny; (41) agentury (umělecké módní), digitální zpracování obrazu (služby -), elektronické publikování, fotografování, informace o možnostech rozptýlení, informace o možnostech zábavy, knihy (vydávání -), nahrávání videopásek, poskytování on-line elektronických publikací (bez možnosti stažení), půjčování filmů, půjčování videopásek, soutěže krásy (pořádání -), střih videopásků, vydávání elektronických knih a časopisů on-line, zábava (služby -), zábava, pobavení; (42) aktualizace počítačových programů, hosting webových stránek, instalace počítačových programů, kopírování počítačových programů, obnova počítačových dat (regenerace), počítačové programování, počítačové programy (aktualizace), počítačové programy (instalace -), počítačové systémové analýzy, počítačové systémy (tvorba -), programy počítačů (údržba -), přenos dat nebo dokumentů z fyzických nosičů na elektronické nosiče, převod (konverze) dat a počítačových programů (ne fyzický), software (tvorba -), tvorba a správa webových stránek (pro třetí osoby), umístění webových stránek, webové stránky (tvorba a správa -).

(511) 9, 16, 41, 42

(210) O-436164

(111) **284920**

(220) 03.04.2006

(151) 23.10.2006

(540)

(730) **K Production s.r.o.**, Tusarova 55/1215, Praha 7, 17000, CZ

(740) Mgr. Roman Fojtášek, advokát, Vinohradská 6, Praha 2, 12000

(510) (9) magnetické disky, magnetické nosiče dat, optické nosiče dat, programy (počítačové -) [s možností stažení], publikace (elektronické -) [s možností stažení], software počítačový (nahráný -); (16) časopisy (periodika), fotografie, kalendáře, katalogy, knihy, knížky (brožované), noviny, obrazy, papír, papírenské výrobky, periodika, plakáty, portréty, publikace, tiskoviny; (41) agentury (umělecké módní), digitální zpracování obrazu (služby -), elektronické publikování, fotografování, informace o možnostech rozptýlení, informace o možnostech zábavy, knihy (vydávání -), nahrávání videopásek, poskytování on-line elektronických publikací (bez možnosti stažení), půjčování filmů, půjčování videopásek, soutěže krásy (pořádání -), střih videopásků, vydávání elektronických knih a časopisů on-line, zábava (služby -), zábava, pobavení; (42) aktualizace počítačových programů, hosting webových stránek, instalace počítačových programů, kopírování počítačových programů, obnova počítačových dat (regenerace), počítačové programování, počítačové programy (aktualizace), počítačové programy (instalace -), počítačové systémové analýzy, počítačové systémy (tvorba -), programy počítačů (údržba -), přenos dat nebo dokumentů z fyzických nosičů na elektronické nosiče, převod (konverze) dat a počítačových programů (ne fyzický), software (tvorba -), tvorba a správa webových stránek (pro třetí osoby), umístění webových stránek, webové stránky (tvorba a správa -).

(511) 9, 16, 41, 42  
(210) O-436165

(111) **284975**  
(220) 11.04.2006  
(151) 23.10.2006  
(540)



(730) **K.S.P. s.r.o.**, Roháčova 188/37, Praha 3 - Žižkov, 13000, CZ  
(510) (29) maso, ryby včetně koryšů a měkkýšů, drůbež, zvěřina, masové výtažky, masové výrobky, konzervované, sušené a vařené ovoce a zelenina, nakládaná zelenina, saláty, rosoly, zavařeniny, marmelády, vejce, mléko, sýry a jiné mlékařenské výrobky, jedlé oleje a tuky, potraviny v konzervách spadající do této třídy, tepelně opracované brambory, výrobky z brambor; (30) káva, čaj, kakao, cukr, rýže, tapioka, ságo, kávové náhražky, kávové, kakaové a čokoládové nápoje, mouka a obilní přípravky, výrobky z obilí, knedlíky, obilní vločky, chléb, sendviče, obložené chlebičky, sušenky, suchary, koláče, jemné pečivo a cukrovinky, zmrzlina, čokoláda, plněná a tabulková čokoláda, bonbóny, cukrátky, cukrářské hmoty, zákusky, dorty, těstoviny, omáčky spadající do této třídy, med, sirup z melasy, kvasnice, prášky do pečiva, sůl, hořčice, pepř, ocet, chuťové omáčky, koření, led na chlazení; (43) služby ubytovací a stravovací a služby s tím spojené, ubytování a stravování v hotelích, penzionech, turistických táborech, turistických ubytovnách, farmách, sanatoriích, domech oddechu, domech pro rekonvalescenci, služby spojené s opatřováním potravy nebo nápojů a jejich úpravou ke spotřebě, v restauracích, samoobsluhách, kantýnách, bufetech, stáncích, pojízdných stáncích, příprava a prodej pokrmových specialit, příprava a prodej pokrmů přes ulici.

(511) 29, 30, 43  
(210) O-436445

(111) **284976**  
(220) 11.04.2006  
(151) 23.10.2006  
(540)



(730) **K.S.P. s.r.o.**, Roháčova 188/37, Praha 3 - Žižkov, 13000, CZ  
(740) JUDr. Pavel Tuma, advokát, Římská 2575/31a, Praha 2, 12000  
(510) (29) maso, ryby včetně koryšů a měkkýšů, drůbež, zvěřina, masové výtažky, masové výrobky, konzervované, sušené a vařené ovoce a zelenina, nakládaná zelenina, saláty, rosoly, zavařeniny, marmelády, vejce, mléko, sýry a jiné mlékařenské výrobky, jedlé oleje a tuky, potraviny v konzervách spadající do této třídy, tepelně opracované brambory, výrobky z brambor; (30) káva, čaj, kakao, cukr, rýže, tapioka, ságo, kávové náhražky, kávové, kakaové a čokoládové nápoje, mouka a

obilní přípravky, výrobky z obilí, knedlíky, obilní vločky, chléb, sendviče, obložené chlebičky, sušenky, suchary, koláče, jemné pečivo a cukrovinky, zmrzlina, čokoláda, plněná a tabulková čokoláda, bonbóny, cukrátky, cukrářské hmoty, zákusky, dorty, těstoviny, omáčky spadající do této třídy, med, sirup z melasy, kvasnice, prášky do pečiva, sůl, hořčice, pepř, ocet, chuťové omáčky, koření, led na chlazení; (43) služby ubytovací a stravovací a služby s tím spojené, ubytování a stravování v hotelích, penzionech, turistických táborech, turistických ubytovnách, farmách, sanatoriích, domech oddechu, domech pro rekonvalescenci, služby spojené s opatřováním potravy nebo nápojů a jejich úpravou ke spotřebě, v restauracích, samoobsluhách, kantýnách, bufetech, stáncích, pojízdných stáncích, příprava a prodej pokrmových specialit, příprava a prodej pokrmů přes ulici.

(511) 29, 30, 43  
(210) O-436446

(111) **285116**  
(220) 04.05.2006  
(151) 23.10.2006  
(540)

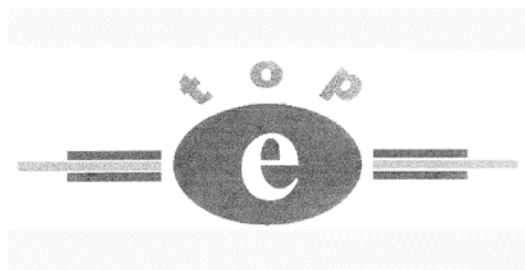

(730) **eurotop in s.r.o.**, Nádražní 660, Kdyně, 34506, CZ  
(740) POLÁČEK a kol. patentprávní a známková kancelář, Ing. Jiří Poláček, patentový zástupce, Dominikánská 6, Plzeň, 30112  
(510) (11) topné články, výhřevné desky, opékací přístroje - grily, lávové grily a lávové kameny pro ně, kamna, pece, sporáky, výhřevné kotle, krby (také pro domácnost), ohřivače pro koupel, teplovzdušné lázně, elektrické vytápěcí zařízení včetně elektrických radiátorů, regulátory topení, tepelné akumulátory, topná zařízení s přírodním kamenem; (37) instalace, opravy a údržba tepelných a topných zařízení; (42) projektová a konstrukční činnost, zejména v oboru tepelné techniky.

(511) 11, 37, 42  
(210) O-437127

(111) **285191**  
(220) 16.05.2006  
(151) 23.10.2006  
(540)

### Phonerec

(730) **Nenka Pavel**, Na Močárku 23/480, Ostrava, 72400, CZ  
(510) (9) přístroje pro zpracování informací, počítače, počítačový software, přístroje určené pro použití s počítačem, počítačové periferie, počítačové doplňky, zesilovače, přístroje pro záznam zvuku, obrazu nebo jiných elektrických, magnetických, elektromagnetických nebo optických signálů, přístroje pro zpracování, přenos nebo reprodukci zvuku, obrazu nebo jiných elektrických, magnetických, elektromagnetických nebo optických signálů; (42) návrh počítačového hardware a software.

(511) 9, 42  
(210) O-437409

(111) **285491**  
(220) 13.03.2006  
(151) 27.11.2006  
(540)

### FILHARMONIE MLADÝCH

(730) **Základní umělecká škola, Praha 5 - Košíře, Na Popelce 18**, Na Popelce 18/1, Praha 5 - Košíře, 15000, CZ  
(740) Mgr. Roman Fojtášek, advokát, Vinohradská 6, Praha 2, 12000  
(510) (9) nahrané zvukové nosiče; (16) propagační a informační materiály na papírových nosičích; (35) pořádání a management koncertní činnosti, zejména hudebních, hudebně-dramatických pořadů, koncertů a vystoupení, propagační služby v daném oboru; (41) výchovná a výuková činnost v oblasti kultury, zejména v oboru interpretačního umění, realizace vystoupení a koncertní činnosti, nahrávání zvukových nosičů.  
(511) 9, 16, 35, 41  
(210) O-435418

(511) 19, 37  
(210) O-436962

(111) **286355**  
(220) 02.06.2006  
(151) 21.12.2006  
(540)

### LESNY

(730) **ALIGIER s. r. o.**, Brabcova 1159/2, Praha 4, 14700, CZ  
(740) PROPATENT, Ing. Vlasta Sedláčková, Pod Pekařkou 1, Praha 4, 14700  
(510) (35) zprostředkování obchodní činnosti, činnost ekonomických a propagačních poradců; (36) služby finanční, peněžní a pojišťovací a jejich zprostředkování včetně poradenství; (41) školící a vzdělávací činnost.  
(511) 35, 36, 41  
(210) O-437971

(111) **286152**  
(220) 15.02.2006  
(151) 21.12.2006  
(540)

### VÍTANÝ HOST

(730) **Voděrová Hana**, Kaznějovská 52, Plzeň, 32300, CZ  
(740) Langrova, s.r.o., Skřetova 48/1011, Plzeň, 30100  
(510) (9) nahrané i nenahrané nosiče záznamu zvuku a obrazu, zejména audiokazety, videokazety, magnetofonové pásky, gramofonové desky, kompaktní disky, video-disky, audiovizuální díla na nosičích, hudební díla na nosičích, informace a záznamy na jakémkoli nosiči (s výjimkou papírových nosičů ve třídě 16), i v elektronické podobě; (16) propagační tiskoviny, zejména katalogy, prospekty, plakáty, fotografie, knihy, časopisy, pohlednice, gratulace, dopisní papíry, obálky, kalendáře, zejm. nástěnné a stolní, samolepky, obtisky, poznámkové bloky, desky na spisy, pořadače, omalovánky, activity books, balicí papír, školní sešity, skicáky, tužky, pastelky, tuhy, gumy, ořezávátka a ořezávací strojky, penály, tašky z papíru a z umělé hmoty, obaly všeho druhu papírové i z umělé hmoty, těžítka, tiskoviny, časopisy, periodika, pytlíky a sáčky pro obalovou techniku, archy a listy papíru, umělecké a ozdobné předměty z papíru a z plastické hmoty, obalové materiály z plastických hmot; (35) reklamní, inzertní a propagační činnost prostřednictvím jakéhokoliv media, tedy i prostřednictvím telefonní, datové nebo informační sítě, činnost reklamní agentury, zprostředkování v obchodních vztazích, zprostředkovatelská činnost v oblasti obchodu a mediálního průmyslu, jako je zprostředkování reklamy, inzerce, propagace, informací a zpravodajství; (41) nakladatelská a vydavatelská činnost, fotografování, obrazové zpravodajství, organizování a vedení kolokvií, kongresů, seminářů a sympozií, organizování kulturních nebo vzdělávacích výstav.  
(511) 9, 16, 35, 41  
(210) O-434476

(111) **286356**  
(220) 02.06.2006  
(151) 21.12.2006  
(540)

### ALIGIER

(730) **ALIGIER s. r. o.**, Brabcova 1159/2, Praha 4, 14700, CZ  
(740) PROPATENT, Ing. Vlasta Sedláčková, Pod Pekařkou 1, Praha 4, 14700  
(510) (35) zprostředkování obchodní činnosti, činnost ekonomických a propagačních poradců; (36) služby finanční, peněžní a pojišťovací a jejich zprostředkování včetně poradenství; (41) školící a vzdělávací činnost.  
(511) 35, 36, 41  
(210) O-437972

(111) **286252**  
(220) 28.04.2006  
(151) 21.12.2006  
(540)



(730) **STYL 2000 spol. s r.o.**, Sukova 49/4, Brno, 60200, CZ  
(740) Doc. Ing. Jindřich Špaček, CSc., patentový zástupce, Svatopluka Čecha 106a, Brno, 61200  
(510) (19) keramické fasádní pláště, keramické obklady a dlažby s výjimkou podlahové krytiny; (37) provádění jednoduchých staveb a podpodávek.

(111) **286396**  
(220) 08.06.2006  
(151) 21.12.2006  
(540)



(730) **Odstrčil Myslimír Ing.**, Údolní 647/11, Klobouky u Brna, 69172, CZ  
(740) ROTT, RŮŽIČKA & GUTTMANN Patentová, známková a advokátní kancelář, JUDr. Vladimír Rott, Nad Štolou 12, Praha 7, 17000  
(510) (3) kosmetické přípravky s obsahem medu, propolisu a mateří kašičky; (30) med, včelí produkty spadající do této třídy, zejména propolis a mateří kašička pro lidskou spotřebu (ne pro lékařské účely); (33) alkoholické nápoje s obsahem medu, zejména medovina.  
(511) 3, 30, 33  
(210) O-438154

(111) **286452**  
(220) 21.06.2006  
(151) 21.12.2006  
(540)



(730) **ZEVETA Bojkovice, a.s.**, Tovární 532, Bojkovice, 68771, CZ  
(740) Ing. Iva Rylková, Polská 1525, Ostrava - Poruba, 70800  
(510) (13) pyrotechnické výrobky, munice, granáty, rozbušky (s výjimkou kapslí pro hračky), roznětky, nábojnice, náboje, ohňostroje, odpalovací zařízení (raketometry), signální rakety, pouzdra na uvedené výrobky; (28) výrobky zábavné pyrotechniky, prskavky, kapsle pro hračky.  
(511) 13, 28  
(210) O-438503

(111) **286818**  
(220) 15.02.2006  
(151) 18.01.2007  
(540)

**PACKFORUM**

(730) **Cryovac, Inc.**, 200 Riverfront Boulevard, Elmwood Park, NJ, US  
(740) Čermák Hořejš Myslíl a spol., JUDr. Karel Čermák, advokát, Národní 32, Praha 1, 11000  
(510) (41) instruktážní služby, zejména semináře pro technický personál a personál výstavních center, vedení odborných seminářů, organizování vzdělávacích výstav, předvádění a zaškolování v oblasti potravinářského marketingu a obalové techniky.  
(511) 41  
(210) O-434500

(111) **287090**  
(220) 10.07.2006  
(151) 18.01.2007  
(540)

### NOVOFLOR EXTRA

(730) **Fatra, a.s.**, tř. T. Bati 1541, Napajedla, 76361, CZ  
(510) (19) stavební materiály nekovové; (27) koberce, rohožky, rohože, linoleum, PVC a jiné podlahové materiály, vše v rámci této třídy; (37) stavebnictví, pokládka podlahových krytin.  
(511) 19, 27, 37  
(210) O-439019

(111) **287091**  
(220) 10.07.2006  
(151) 18.01.2007  
(540)

### NOVOFLOR STANDARD

(730) **Fatra, a.s.**, tř. T. Bati 1541, Napajedla, 76361, CZ  
(510) (19) stavební materiály nekovové; (27) koberce, rohožky, rohože, linoleum, PVC a jiné podlahové materiály, vše v rámci této třídy; (37) stavebnictví, pokládka podlahových krytin.  
(511) 19, 27, 37  
(210) O-439021

(111) **288675**  
(220) 09.10.2006  
(151) 19.03.2007  
(540)



(730) **AKROPOL nezávislé finanční poradenství a.s.**, Brtnická 2388/72, Jihlava, 58601, CZ  
(510) (36) finanční poradenství, konzultace v oblasti financí, finanční řízení, poskytování informací v oblasti financí, poradenství a konzultace v oblasti pojišťovnictví, informační služby v oblasti pojištění, zprostředkovatelská činnost v oblasti pojišťovnictví, zprostředkovatelská činnost v oblasti hypoték, finančních investic, stavebního spoření, penzijních fondů.  
(511) 36  
(210) O-441780

(111) **289187**  
(220) 01.11.2006  
(151) 10.04.2007  
(540)

### ZEVETA

(730) **ZEVETA Bojkovice, a.s.**, Tovární 532, Bojkovice, 68771, CZ  
(740) Ing. Iva Rylková, Polská 1525, Ostrava - Poruba, 70800  
(510) (6) stavební materiály kovové, spojovací kovový materiál, kovové stavební prvky v rámci této třídy, kovové výrobky pro stavebnictví v rámci této třídy, příruby (nákružky) kovové, kovové součástky pro vozidla spadající do této třídy, odpalovací rampy (kovové); (8) ruční nástroje v rámci této třídy, ruční nářadí v rámci této třídy; (12) součástky pro automobilový průmysl v rámci této třídy, spojky pro pozemní vozidla, nápravy pro pozemní vozidla, závitové příruby pro pozemní vozidla, výlisky pro brzdové válce vozidel, dávkovací ventily pro vozidla; (13) bengálské ohně, pyrotechnické výrobky, munice pro střelné zbraně, munice (střelivo), granáty, střely, střely signální (výstražné do mlhy), miny (výbušniny), rozbušky (s výjimkou kapslí pro hračky), roznětky, nábojnice, náboje, nálož, petardy (výbušniny), ohňostroje, odpalovací zařízení (raketometry), rampy palebné, rakety (zbraně), signální rakety, signální prskavky, signální rachejtle, slzotvorné zbraně, pouzdra na uvedené výrobky; (28) výrobky zábavné pyrotechniky, petardy (zábavná pyrotechnika), rakety (zábavná pyrotechnika), prskavky, rachejtle, kapsle pro hračky, rozbušky (pyrotechnika) jako hračky; (40) likvidace munice, dekontaminace nebezpečných látek na objednávku, informace o zpracování nebo likvidaci pyrotechnických materiálů; (41) školení v oblasti pyrotechniky, pořádání a organizace školicích a vzdělávacích akcí, semináře, konference, instruktážní služby, vyučování, lektorská činnost, praktický výcvik, vydávání odborných a vzdělávacích publikací, odpalování zábavné pyrotechniky (jako zábavné akce), pořádání zábavných akcí; (42) vývoj a výzkum v oblasti pyrotechniky, zkoušky materiálů, odborné posudky a technické poradenství v oblasti pyrotechniky, vytváření umělého dýmu, vývoj a výzkum nových výrobků.

(511) 6, 8, 12, 13, 28, 40, 41, 42  
(210) O-442481

(111) **290235**  
(220) 16.01.2007  
(151) 14.05.2007  
(540)



(730) **Veletřhy Brno, a.s.**, Výstaviště 405/1, Brno, Pisárky, 60300, CZ  
(740) Ing. Jiří Dohnal, Nedbalova 29, Brno, 62300  
(510) (9) přístroje pro záznam, přenos nebo reprodukci zvuku či obrazu, hardware výpočetní a/nebo komunikační a/nebo informační techniky, software na magnetických nosičích, magnetické nebo optické nosiče zvukových a/nebo obrazových záznamů nahrané i nenahrané, videokazety nahrané i nenahrané, audiokazety nahrané i nenahrané, audiovizuální programy, audiovizuální díla, audiovizuální díla v digitální podobě, CD disky, videodiskety, audiodiskety, informace a záznamy v elektronické podobě, elektronické databáze a databázové produkty, informace a/nebo data a/nebo databáze a/nebo informační produkty na nosičích a/nebo v elektronických, datových, informačních, počítačových a komunikačních sítích, elektronické časopisy, knihy v elektronické podobě, multimediální noviny a časopisy, multimediální, zejména elektronická periodika, multimediální informační katalogy; (16) papír, lepenka a výrobky z těchto materiálů, které nejsou zařazeny do jiných tříd, tiskárenské výrobky, tiskoviny, časopisy, periodika, knihy, potřeby pro knižní vazby, fotografie, papírenské zboží, fotografie, fólie z umělých hmot na balení, kalendáře, katalogy, prospekty, plakáty, pohlednice, mapy, obálky, obaly spadající do této třídy, desky spadající do této třídy, dopisní papír, držáky na psací potřeby, etikety kromě textilních, samolepky, vlajky papírové, papír balicí, papírové ubrusky, psací potřeby, psací podložky, psací soupravy, lepidla pro papírenství nebo domácnost, materiál pro umělce, štetce, psací stroje a kancelářské potřeby s výjimkou nábytku, kancelářské pořadače, učební a školní potřeby a pomůcky s výjimkou přístrojů, plastické obaly, které nejsou zařazeny do jiných tříd; (35) inzertní, reklamní a propagační činnost, poskytování pomoci při provozu obchodu včetně zprostředkování obchodních a souvisejících obchodně personálních záležitostí, organizování výstav a veletrhů k reklamním a obchodním účelům, organizování módních přehlídek k obchodním účelům, odborné poradenství, vztahující se k organizování výstav a veletrhů k reklamním a obchodním účelům, správa obchodních zájmů třetích osob, vypracování statistických přehledů, poradenství v oblasti organizace a ekonomiky podnikání, marketing, průzkum a analýzy trhů, činnost a služby v oblasti aranžérství výstavních ploch, výstavních expozic, jakož i výstavních exponátů k reklamním a obchodním účelům, pronájem kancelářských strojů a zařízení, distribuce zboží k reklamním účelům, rozmožování dokumentů; (37) technické zabezpečení výstav a výstavních ploch, zejména montáž a demontáž výstavních expozic, jakož i výstavních exponátů; (41) činnost vyučovací, výchovná, vzdělávací a zábavní včetně pořádání specializačních doškolovacích kurzů, symposií a konferencí, doprovodné výstavy k výchovným a vzdělávacím účelům, provozování pracovních diskusí a zájmového klubu, organizování výstav a veletrhů ke vzdělávacím, kulturním, výchovným a zábavním účelům, organizování společensko-kulturních akcí, pořádání zábavních soutěží, organizování soutěží o oceňování nejlepších exponátů, jakož i nejlepších expozic, odborné poradenství, vztahující se k organizování výstav a veletrhů ke vzdělávacím, kulturním, výchovným a zábavním účelům, organizování módních přehlídek pro výchovné, vzdělávací, kulturní a zábavní účely, kromě módních přehlídek pro reklamní účely, nakladatelská a vydavatelská činnost, provozování galerií.

(511) 9, 16, 35, 37, 41  
(210) O-444455

(111) **290491**  
(220) 31.12.2006  
(151) 28.05.2007  
(540)



(730) **Sokolovská uhelná, právní nástupce, a.s.**, Staré náměstí 69, Sokolov, 35600, CZ  
(740) ZEMAN - podkrušnohorská patentová a známková kancelář, Petr Zeman, Hradní 301, Loket, 35733  
(510) (9) přístroje, nástroje a zařízení pro měření a regulaci, zařízení kontrolní, signalizační a poplašná, počítače a počítačové systémy, software, počítačová grafika, strojně čitelné nosiče informací jako magnetické pásky, elektronické katalogy, tiskopisy pro elektronický tok informací, magnetické disky, kompaktní optické disky a přístroje ke čtení záznamů na uvedených nosičích, měřidla, přístroje a nástroje geodetické, telekomunikační technika, hasicí přístroje, ochranné pomůcky a ochranné oděvy zařazené ve třídě 9, akumulátory; (12) pozemní dopravní prostředky, zejména vozidla silniční a kolejová, veškeré náhradní díly pro tato vozidla, zařazené ve třídě 12; (16) polygrafické výrobky, fotografie, tiskoviny periodické i neperiodické, časopisy a jiná periodika, knižní publikace, katalogy, prospekty, plakáty, letáky a jiné reklamní, propagační a informační materiály, tiskopisy, počítačové výstupy na papírových nosičích, papírové obaly a obálky, kalendáře, diáře, kartografické výrobky, pohlednice a jiná vyobrazení, psací potřeby a pouzdra a stojánky na ně, učební pomůcky a potřeby, kancelářské potřeby, psací stroje, papírenské zboží, makety a modely z papíru, vývěsní štítky, papírové a plastové obaly, etikety; (21) sklo, zejména tabulové a laboratorní, skleněné výrobky, porcelán užitný, ozdobný a figurální, keramika; (26) prapory, praporečky, praporec, korouhve, pytlovina, jutové textilie, veškeré interiérové textilie zařazené v této třídě, závěsy textilní nebo plastové, ručníky, osušky, utěrky látkové, ubrusky stolní látkové, ložní a cestovní příkrývky, textilní štítky; (35) inzertní a reklamní činnost, inzerce slovem i obrazem, předvádění zboží a prezentace služeb, poskytování pomoci při provozu podniku, organizační, ekonomické a účetní poradenství, automatizované zpracování dat, zprostředkování obchodu, zejména v oblasti paliv, elektrické energie, tepla, chemických produktů, obchodní administrativní marketing; (36) služby peněžní, zejména činnost spořitelny a pojišťovny, činnost investičního fondu, služby směnářské, pronájem nemovitostí, bytů, správa nemovitostí; (39) přeprava osob a nákladů na pozemních komunikacích, provozování železniční dopravy, provozování pásové a lanové dopravy, doprava plynů a kapalin, rozvody vody a tepla, rozvod elektřiny, pronájem dopravních mechanismů a dopravní techniky včetně silničních motorových vozidel a kolejových vozidel, provozování skladového hospodářství, zejména skladování hmot a materiálů, skladování výrobků, skladování kapalných a plyných médií v nádobách a nádržích a jejich expedice, skladování odpadů všeho druhu, skladování vytěženého materiálu na výsypkách, zprostředkování silniční a železniční přepravy, provozování parkovišť a garáží, doručování písemností, záchranné služby, organizování exkurzí; (41) nakladatelská a vydavatelská činnost, zejména vydávání periodických a neperiodických tiskovin, knižních publikací, plošných výtvarných prvků a pomůcek pro výchovu a vzdělávání a jejich šíření, vzdělávání a rekvalifikace, lektorská a konzultační činnost, provozování svářečské školy, pořádání krátkodobých specializačních kurzů pro obsluhu dozorovaných zařízení a pro řidiče dopravních vozíků, pořádání kulturních, sportovních, společenských a jiných zábavních akcí, včetně filmových představení, organizování a vedení kongresů, konferencí, seminářů a kolokvií, provozování sportovišť, služby spojené s provozováním koupališť, provozování školek a dětských

jeslí, fotografické a filmářské práce, zpravodajství a reportáže spadající do této třídy, fotoreportáže, filmové reportáže; (43) ubytovací služby včetně provozování hostinských zařízení, závodních jídelen, provoz káryn a kiosků, provozování dětských jeslí, provozování veřejných tábořišť, kempů a prázdninových táborů; (45) hlídací služby, požární prevence, činnosti hasičského sboru.

(511) 9, 12, 16, 21, 26, 35, 36, 39, 41, 43, 45  
(210) O-444175

(111) **290727**  
(220) 21.02.2006  
(151) 13.06.2007  
(540)

**ONA**  
*Anakena*

(730) **Agrícola y Forestal Arco Iris S.A.**, Alonso de Cordova No. 5151, Of. 1103, Las Condes - Santiago, CL  
(740) Čermák Hořejš Myslíl a spol., JUDr. Karel Čermák, advokát, Národní 32, Praha 1, 11000  
(510) (33) vína.  
(511) 33  
(210) O-434733

(111) **290728**  
(220) 21.02.2006  
(151) 13.06.2007  
(540)

*Anakena*

(730) **Agrícola y Forestal Arco Iris S.A.**, Alonso de Cordova No. 5151, Of. 1103, Las Condes - Santiago, CL  
(740) Čermák Hořejš Myslíl a spol., JUDr. Karel Čermák, advokát, Národní 32, Praha 1, 11000  
(510) (33) vína.  
(511) 33  
(210) O-434735

(111) **290919**  
(220) 14.12.2006  
(151) 20.06.2007  
(540)



(730) **Selgen, a.s.**, Jankovcova 18, Praha 7, 17037, CZ  
(740) PROPATENT, Ing. Vlasta Sedláčková, Pod Pekařkou 1, Praha 4, 14700  
(510) (31) osivo; (42) vědecká a výzkumná činnost; (44) šlechtění polních plodin.  
(511) 31, 42, 44  
(210) O-443772

(111) **291015**  
(220) 06.01.2006  
(151) 27.06.2007  
(540)

**EASYWAY**

(730) **Allen Carr's Easyway (International) Ltd.**, Park House 14 Pepys Road Raynes, Park London SW20 8NH, GB  
(740) TRAPLOVÁ-HAKR-KUBÁT Advokátní a patentová kancelář, Mgr. Jana Šuranová Traplová, Přístavní 24, Praha 7, 17000  
(510) (41) pořádání kurzů týkající se překonávání návyků a/nebo závislostí, jako je závislost na nikotinu a přestávání (zanechávání) kouření; (44) terapie, včetně hypnoterapie, týkající se překonávání návyků a/nebo závislostí, jako je závislost na nikotinu a přestávání (zanechávání) kouření.  
(511) 41, 44  
(210) O-433164

(111) **291747**  
(220) 30.12.2006  
(151) 01.08.2007  
(540)



(730) **Rezek Petr**, U nemocnice 2190/1, Teplice, 41501, CZ  
(740) ZEMAN - podkrušnohorská patentová a známková kancelář, Petr Zeman, Hradní 301, Lohet, 35733  
(510) (16) výrobky z papíru, zejména obaly, tiskárenské výrobky jako katalogy, prospekty, plakáty, letáky a jiné propagační, reklamní a informační materiály, tiskopisy, počítačové výstupy v papírové formě, visačky, etikety, obaly z plastů v jiné třídě nezařazené, papírnické zboží jako například obálky, kancelářský a dopisní papír, pořadače, rychlovažeče, kalendáře, diáře, psací potřeby, pouzdra a stojánky na ně; (24) tkaniny a textilní výrobky, které nejsou uvedeny v jiných třídách, zejména ložní prádlo (prostěradla, povlečení), ložní pokrývky a přikrývky, lůžkové přehozy, sypkovina, povlaky na polštáře, plědy, osušky, ručníky, žínky, mycí rukavice, sprchové závěsy textilní i plastové, jiné textilie pro

koupelny (kromě oblečení), ubrusy, banketní sukně, ubrusy stolní, utěrky, záclonovina, záclony, textilní závěsy interiérové, tapety textilní, vlajkovina a výrobky z ní, kapesníky látkové, látky včetně oděvních - textilní metráž, spací pytle; (25) oděvy všeho druhu, včetně společenských, sportovních, plážových, domácích, pro volný čas, pracovních, stejnokrojů, prádlo osobní všeho druhu, kloboučnické výrobky, čepice, oděvní doplňky v jiné třídě nezařazené, zejména rukavice, šály, šátky, kravaty, plastróny, opasky, límce, manžety - součásti oděvů, rukávniky, závoje, šerpy, šle, ponožky, punčochové zboží, pletené zboží, župany, noční prádlo, plavky, pláště, plenky dětské textilní, obuv všech druhu včetně společenské, vycházkové, sportovní, pracovní, plážové, domácí; (35) zprostředkování obchodu, nabízení a předvádění zboží, zásilkový a internetový obchod v oboru výrobků uvedených u tříd 24 a 25, šíření reklamních a propagačních materiálů, průzkum trhu, řízení obchodní firmy, pomoc při řízení obchodních záležitostí; (40) úprava tkanin, šití a úprava textilních výrobků, zejména oděvů, prádla, lůžkovin, interiérových textilií.

(511) 16, 24, 25, 35, 40

(210) O-444169

(111) **291953**

(220) 15.01.2007

(151) 15.08.2007

(540)



(730) **DTO CZ, s.r.o.**, Mariánské nám. 480/5, Ostrava - Mariánské Hory, 70928, CZ

(510) (35) posuzování efektivnosti provozu a racionalizace práce, informace obchodní nebo podnikatelské, pomoc při řízení obchodních a průmyslových podniků, pomoc při řízení obchodní činnosti, služby a poradenství v obchodní činnosti, obchodní management, podnikové nebo obchodní poradenství, obchodní a podnikatelský průzkum, personální poradenství, poradenství při vedení podniku, hospodářské nebo ekonomické prognózy, průzkum trhu, služby, pronájem kancelářských strojů a zařízení, komerční informace a rady pro spotřebitele, kopírování nebo rozmnožování dokumentů (reprodukce), marketingové studie, obchodní reklama, organizování výstav komerčních nebo reklamních, pronájem reklamních ploch, průzkum veřejného mínění, rozšiřování reklamních materiálů zákazníkům, marketingové studie, subdodavatelské služby (obchodní pomoc), zpracování textů, vydávání reklamních nebo náborových, propagačních a inzertních textů, vyhledávání sponzorů; (36) finanční analýzy, finanční poradenství, pronájem kanceláří, finanční informace, finanční řízení; (39) organizování exkurzí; (40) ofsetový tisk; (41) korespondenční kurzy, organizování soutěží vzdělávacích a zábavných, psaní textů jiných než reklamních, vydávání knih, výroba videofilmů, organizování a vedení seminářů, symposií, konferencí, kongresů, pořádání a řízení pracovních setkání (školení), výcvik výchovný a instruktážní, vydávání textů, s výjimkou reklamních a náborových, vzdělávání (výchovné služby); (45) poradenství v oblasti bezpečnosti.

(511) 35, 36, 39, 40, 41, 45

(210) O-444434

(111) **293047**

(220) 30.12.2006

(151) 03.10.2007

(540)



(730) **SITTECH CZ, s.r.o.**, Františka Kmocha 1824, Most, 43401, CZ

(740) **ZEMAN** - podkrušnohorská patentová a známková kancelář, Petr Zeman, Hradní 301, Loket, 35733

(510) (1) lepidla zejména pro průmyslové užití, tmely, dvousložkové a vícesložkové lepicí a tmelící hmoty, opravárenské tyčinky pro technické použití - lepení a tmelení materiálů včetně tyčinek na bázi molekulárních kovů, jiná pojiva pro průmyslové užití, silikony, silikáty, chemická činidla s výjimkou činidel pro lékařské a zvěrolékařské účely, povrchově aktivní chemická činidla, prostředky pro moření kovů, prostředky pro kalení a popouštění kovů, chemické přípravky pro výrobu slitin kovů, vše výše uvedené v rámci této třídy, nezpracované plastické hmoty jako například silon, teflon, polyetylén apod., pasty pájecí, chemické přípravky pro renovaci materiálů, směsí pro opravu pryžových výrobků, chemické čisticí přípravky zařazené v této třídě, rozpouštědla pro laky, odmašťovací přípravky pro výrobní procesy, hydraulické kapaliny (kapaliny pro hydraulické obvody), chladicí kapaliny zařazené v této třídě, převodová kapalina; (6) výrobky z kovů, zejména tyčové a profilové materiály, plechy, tahokovy, pororošty, kovové konstrukce včetně přenosných, kovové konzoly, kovové kotvy, trouby, trubky, příruby, potrubní lemy, ohyby, kompenzátory, uzavírací armatury kovové pro potrubí, fitinky a jiné součásti kovového potrubí, kovové nádoby v jiné třídě nezařazené a jejich části a díly, kovové nádrže, kovové válce zařazené v této třídě, kovové koncovky a nástavce k hadicím, dráty kovové, kovová lanka, kovové řetězy a řetízky, spojovací materiál kovový, podložky kovové všeho druhu, kovové pružiny, pájky na pájení natvrdo, pájecí a svařovací dráty kovové, kovové tyčinky pro svařování a pájení, kovové strojní součásti spadající do této třídy, jiné drobné kovové zboží, svěrky kovové, jednoúčelové i víceúčelové kovové pracovní přípravky spadající do této třídy; (17) těsnění, zejména manžety pro hydrauliku a pneumatiku, gufera, o-kroužky apod., těsnění pro potrubí, těsnící tmely, těsnění osínkové, pryžové, fibrové, teflonové, silikonové, materiály na výrobu těsnění, ucpávkové šňůry a jiné materiály, rotační a písní těsnění, grafitové těsnění, grafitové samotěsy, metalické těsnění, těsnící desky, jiné těsnící hmoty a těsnící materiály v jiné třídě neobsažené, izolační šňůry, izolační tkaniny, izolační desky, izolační plst, izolační fólie, izolační laky, azbestové plátno, vlna minerální, strusková, skleněná izolační, materiály pro brzdové obložení, hadice z textilních materiálů, hadice ohebné nekovové, pryž, profilové a tvarové pryže, pryžové tlumicí prvky, pryžové metráže ploché, kruhové i jinak tvarované, mikropórzní pryže - polotovary, těsnící pryže k použití v potravinářství a pro pitnou vodu; (35) zprostředkování obchodu, předvádění a nabízení zboží, prezentace služeb, šíření reklamních a propagačních materiálů, řízení obchodní firmy; (37) zámečnické práce opravárenského charakteru, montážní a stavební montážní práce, servisní, opravárenské a údržbářské činnosti, zejména pro stroje, hydraulická zařízení a jiné strojní celky, čištění strojních zařízení, pokládání podlah, odborný dozor nad prováděnými uvedenými činnostmi; (40) kovoobrábění, svařování materiálů, dělení materiálů, zpracování kovů, zpracování plastů, obrábění plastů, kalení kovů, kadmiování, chromování, pogumování výrobků, pokovování a jiné povrchové úpravy výrobků v jiné třídě nezařazené, speciální zakázková výroba těsnících materiálů, izolačních materiálů a pryžových výrobků.

(511) 1, 6, 17, 35, 37, 40

(210) O-444170



### Zániky ochranných známek uplynutím doby platnosti

Kapitola obsahuje údaje o ochranných známkách, které zanikly uplynutím doby platnosti podle ustanovení § 29 odst. 1 zákona č. 441/2003 Sb.

Číslo zápisu	Datum zániku	Číslo zápisu	Datum zániku	Číslo zápisu	Datum zániku	Číslo zápisu	Datum zániku
92575	11.07.2015	221534	11.07.2015	278831	13.07.2015	278862	14.07.2015
162680	09.07.2015	277862	12.07.2015	278832	13.07.2015	278870	14.07.2015
187188	12.07.2015	278134	08.07.2015	278833	13.07.2015	279141	08.07.2015
187202	10.07.2015	278360	14.07.2015	278834	13.07.2015	279422	08.07.2015
190877	14.07.2015	278800	08.07.2015	278835	13.07.2015	279425	12.07.2015
191677	12.07.2015	278801	08.07.2015	278836	13.07.2015	279435	14.07.2015
192492	12.07.2015	278802	08.07.2015	278837	13.07.2015	279436	14.07.2015
193915	12.07.2015	278803	08.07.2015	278838	13.07.2015	279437	14.07.2015
194638	12.07.2015	278804	08.07.2015	278839	13.07.2015	279438	14.07.2015
194640	14.07.2015	278805	08.07.2015	278842	13.07.2015	280084	08.07.2015
196454	10.07.2015	278807	08.07.2015	278843	13.07.2015	280086	12.07.2015
197008	10.07.2015	278816	11.07.2015	278844	13.07.2015	280087	13.07.2015
197013	10.07.2015	278817	11.07.2015	278845	13.07.2015	280088	13.07.2015
197820	12.07.2015	278818	11.07.2015	278847	13.07.2015	280089	14.07.2015
198704	11.07.2015	278820	11.07.2015	278848	13.07.2015	281048	13.07.2015
200250	13.07.2015	278821	11.07.2015	278849	13.07.2015	281049	13.07.2015
200253	14.07.2015	278822	11.07.2015	278850	13.07.2015	281755	11.07.2015
201113	10.07.2015	278824	11.07.2015	278853	14.07.2015	283018	13.07.2015
201115	13.07.2015	278825	12.07.2015	278854	14.07.2015	285377	11.07.2015
201116	13.07.2015	278826	12.07.2015	278855	14.07.2015	285378	13.07.2015
201818	14.07.2015	278827	13.07.2015	278856	14.07.2015	298995	14.07.2015
201819	14.07.2015	278828	13.07.2015	278858	14.07.2015	311524	14.07.2015
209362	13.07.2015	278829	13.07.2015	278859	14.07.2015		
221533	11.07.2015	278830	13.07.2015	278861	14.07.2015		

### Vzdání se práv k ochranné známce

Vlastník ochranné známky se může podle ustanovení § 30 zákona č. 441/2003 Sb. u Úřadu písemným prohlášením vzdát práv k ochranné známce v rozsahu všech výrobků nebo služeb, pro které byla zapsána, nebo některých z nich. Účinky tohoto prohlášení nastávají dnem doručení prohlášení vlastníka ochranné známky Úřadu a nelze je vzít zpět. V této kapitole je tedy uvedeno datum účinnosti vzdání se práv k ochranné známce. Pokud se vlastník vzdal práv k ochranné známce jen v rozsahu některých výrobků a služeb, je pod příslušným INID kódem zveřejněn rovněž zbývající seznam výrobků a služeb, pro které ochranná známka zůstává zapsána. Tato kapitola dále zahrnuje údaje o ochranných známkách, u kterých vlastník písemným prohlášením omezil rozsah ochrany ve vztahu k prvku ochranné známky.

(111) 296060

(540)

**ASERTIN**

(510) (5) léky na předpis, které obsahují sertralin.

(511) 5

(210) O-451853

s účinností ode dne 30.12.2015/prohlášení vlastníka o částečném vzdání se práv

---

(111) 347503

(540)

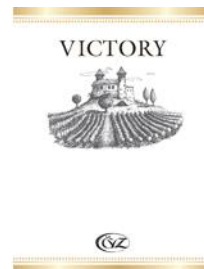

(210) O-518850

s účinností ode dne 29.01.2016/vzdání se práv k ochranné známce

---

### Změny vlastníků ochranných známek

Kapitola obsahuje údaje o ochranných známkách, které byly převedeny nebo přešly ve smyslu ustanovení § 15 odst. 1, 2 a § 16 zákona č. 441/2003 Sb. na jiného vlastníka v rozsahu všech zapsaných výrobků nebo služeb.

Číslo zápisu	Dřívější vlastník	Nynější vlastník	S účinností od
182474	Plynostav Pardubice a.s., Motoristů 24, Pardubice - Svítkov, 53006, CZ	Uvretante, s.r.o., Merhautova 1024/155, Brno - Černá Pole, 61300, CZ	02.02.2016
182474	Uvretante, s.r.o., Merhautova 1024/155, Brno - Černá Pole, 61300, CZ	Chemoprojekt, a.s., Třebohostická 14, Praha 10, 10031, CZ	02.02.2016
194849	BENZINA, s.r.o., Na Pankráci 127, Praha 4, 14000, CZ	UNIPETROL RPA, s.r.o., Litvínov - Záluží 1, 43670, CZ	28.01.2016
194850	BENZINA, s.r.o., Na Pankráci 127, Praha 4, 14000, CZ	UNIPETROL RPA, s.r.o., Litvínov - Záluží 1, 43670, CZ	28.01.2016
199937	DONG-IL MARATHON INC., 1124-49, Kuro-Dong, Kuro-ku, Seoul, KR	DONG-IL INDUSTRIAL CO., 725-5, Wonsi-dong, Danwon-gu, Ansan-si, Gyeonggi-do, KR	29.01.2016
231586	BENZINA, s.r.o., Na Pankráci 127, Praha 4, 14000, CZ	UNIPETROL RPA, s.r.o., Litvínov - Záluží 1, 43670, CZ	28.01.2016
232721	BENZINA, s.r.o., Na Pankráci 127, Praha 4, 14000, CZ	UNIPETROL RPA, s.r.o., Litvínov - Záluží 1, 43670, CZ	28.01.2016
234574	BENZINA, s.r.o., Na Pankráci 127, Praha 4, 14000, CZ	UNIPETROL RPA, s.r.o., Litvínov - Záluží 1, 43670, CZ	28.01.2016
234575	BENZINA, s.r.o., Na Pankráci 127, Praha 4, 14000, CZ	UNIPETROL RPA, s.r.o., Litvínov - Záluží 1, 43670, CZ	28.01.2016
234576	BENZINA, s.r.o., Na Pankráci 127, Praha 4, 14000, CZ	UNIPETROL RPA, s.r.o., Litvínov - Záluží 1, 43670, CZ	28.01.2016
235814	Grimmová Ivana ak.mal., Hotel Salva Guarda, Mírové náměstí 12, Litoměřice, 41201, CZ	HOTEL SALVA GUARDA s.r.o., Mírové náměstí 12/4, Litoměřice, 41201, CZ	28.01.2016
283882	Res Ipsa Loquitur s.r.o., Široká 36/5, Praha 1 - Josefov, 11000, CZ	ZEMAN maso-uzeniny, a.s., Jateční 765/47, Plzeň, 30100, CZ	27.01.2016
286468	BENZINA, s.r.o., Na Pankráci 127, Praha 4, 14000, CZ	UNIPETROL RPA, s.r.o., Litvínov - Záluží 1, 43670, CZ	28.01.2016
286469	BENZINA, s.r.o., Na Pankráci 127, Praha 4, 14000, CZ	UNIPETROL RPA, s.r.o., Litvínov - Záluží 1, 43670, CZ	28.01.2016
286470	BENZINA, s.r.o., Na Pankráci 127, Praha 4, 14000, CZ	UNIPETROL RPA, s.r.o., Litvínov - Záluží 1, 43670, CZ	28.01.2016
286471	BENZINA, s.r.o., Na Pankráci 127, Praha 4, 14000, CZ	UNIPETROL RPA, s.r.o., Litvínov - Záluží 1, 43670, CZ	28.01.2016
286472	BENZINA, s.r.o., Na Pankráci 127, Praha 4, 14000, CZ	UNIPETROL RPA, s.r.o., Litvínov - Záluží 1, 43670, CZ	28.01.2016
286473	BENZINA, s.r.o., Na Pankráci 127, Praha 4, 14000, CZ	UNIPETROL RPA, s.r.o., Litvínov - Záluží 1, 43670, CZ	28.01.2016
286474	BENZINA, s.r.o., Na Pankráci 127, Praha 4, 14000, CZ	UNIPETROL RPA, s.r.o., Litvínov - Záluží 1, 43670, CZ	28.01.2016
293029	Yorkville Plus LTD, Drake Chambers, Tortola, VG	OXYLIFE spol. s r.o., Vinohradská 343/6, Praha 2 - Vinohrady, 12000, CZ	27.01.2016
295633	BENZINA, s.r.o., Na Pankráci 127, Praha 4, 14000, CZ	UNIPETROL RPA, s.r.o., Litvínov - Záluží 1, 43670, CZ	28.01.2016
297703	BENZINA, s.r.o., Na Pankráci 127, Praha 4, 14000, CZ	UNIPETROL RPA, s.r.o., Litvínov - Záluží 1, 43670, CZ	28.01.2016
298415	BIBELOT s.r.o., Veselská 686, Praha 9, 19900, CZ	ACTIVA spol. s r.o., Veselská 686, Praha 9 - Letňany, CZ	27.01.2016
308395	ZLKL, s.r.o., Moravičanská 581/29, Loštice, 78983, CZ	Elbee Mobility s.r.o., Moravičany 175, 78982, CZ	01.02.2016
308943	NETWINGS SOLUTIONS s.r.o., Lidická 1875/40, Brno, 60200, CZ	NWG, a.s., Maničky 46/5, Brno - Žabovřesky, 61600, CZ	02.02.2016
310902	BENZINA, s.r.o., Na Pankráci 127, Praha 4, 14000, CZ	UNIPETROL RPA, s.r.o., Litvínov - Záluží 1, 43670, CZ	28.01.2016
310903	BENZINA, s.r.o., Na Pankráci 127, Praha 4, 14000, CZ	UNIPETROL RPA, s.r.o., Litvínov - Záluží 1, 43670, CZ	28.01.2016
311880	ZLKL, s.r.o., Moravičanská 581/29, Loštice, 78983, CZ	Elbee Mobility s.r.o., Moravičany 175, 78982, CZ	01.02.2016
312354	ProSpanek a.s., Kunětická 2534/2, Praha 2 - Vinohrady, 12000, CZ	ProSpanek SE, Hybernská 1271/32, Praha 1 - Nové Město, 11000, CZ	27.01.2016
316235	BENZINA, s.r.o., Na Pankráci 127, Praha 4, 14000, CZ	UNIPETROL RPA, s.r.o., Litvínov - Záluží 1, 43670, CZ	28.01.2016
316236	BENZINA, s.r.o., Na Pankráci 127, Praha 4, 14000, CZ	UNIPETROL RPA, s.r.o., Litvínov - Záluží 1, 43670, CZ	28.01.2016
326036	MOTÝLÍ LOUKA o.s., Bílá 95, Český Dub, 46343, CZ	Hoření Aleš Mgr., Lišný 2.díl 103, Lišný, 46822, CZ	28.01.2016
330617	Řehořek Roman, Jaroměřice 130, Jaroměřice, 56944, CZ	TextilEco Czech Republic s.r.o., Mlýnská 326/13, Brno, 60200, CZ	27.01.2016
333751	Eco Face s.r.o., Mlýnská 326/13, Brno, 60200, CZ	TextilEco Czech Republic s.r.o., Mlýnská 326/13, Brno, 60200, CZ	27.01.2016
340720	ProSpanek a.s., Kunětická 2534/2, Praha 2 - Vinohrady, 12000, CZ	ProSpanek SE, Hybernská 1271/32, Praha 1 - Nové Město, 11000, CZ	27.01.2016
342956	Dorozhenko Sergej, Lodžská 486/18, Praha 8 - Bohnice, 18000, CZ	OXYLIFE spol. s r.o., Vinohradská 343/6, Praha 2 - Vinohrady, 12000, CZ	27.01.2016
345483	Řehořek Roman, Jaroměřice 130, Jaroměřice, 56944, CZ	Nadace SOVA, Palackého 715/15, Praha 1 - Nové Město, 11000, CZ	27.01.2016
347610	RUCHI s.r.o., Staré náměstí 26/27, Brno, 61900, CZ	Styleshoes s.r.o., Staré náměstí 26/27, Brno - Přizřenice, CZ	01.02.2016
350356	BENZINA, s.r.o., Na Pankráci 127, Praha 4, 14000, CZ	UNIPETROL RPA, s.r.o., Litvínov - Záluží 1, 43670, CZ	28.01.2016
350357	BENZINA, s.r.o., Na Pankráci 127, Praha 4, 14000, CZ	UNIPETROL RPA, s.r.o., Litvínov - Záluží 1, 43670, CZ	28.01.2016
350358	BENZINA, s.r.o., Na Pankráci 127, Praha 4, 14000, CZ	UNIPETROL RPA, s.r.o., Litvínov - Záluží 1, 43670, CZ	28.01.2016

<b>Číslo zápisu</b>	<b>Dřívější vlastník</b>	<b>Nynější vlastník</b>	<b>S účinností od</b>
350359	BENZINA, s.r.o., Na Pankráci 127, Praha 4, 14000, CZ	UNIPETROL RPA, s.r.o., Litvínov - Záluží 1, 43670, CZ	28.01.2016

### Změny v údajích o vlastnících ochranných známek

Kapitola obsahuje ochranné známky, u kterých byla v rejstříku ochranných známek vyznačena změna v údajích o vlastnících ve smyslu ustanovení § 27 odst. 2 a 7 zákona č. 441/2003 Sb.

Číslo zápisu	Vlastník	S účinností od
201315	MSV Liberec, s.r.o., Kralická 79/11, Liberec, VII-Horní Růžodol, 46007, CZ	28.01.2016
204737	INDUCTAIR, s.r.o., Sdružená 1788, Pelhřimov, 39301, CZ	02.02.2016
205576	Vodní záchranná služba ČČK, z.s., Lahovská 25, Praha 5, Lahovice, 15900, CZ	28.01.2016
206309	Nosková Hana, Jivenská 1127/6, Praha 4 Michle, 14000, CZ	02.02.2016
206453	House of Prince A/S, Vester Farimagsgade 19, DK-1606 Copenhagen V, DK	28.01.2016
208431	Veletrhy Brno, a.s., Výstaviště 405/1, Brno, Pisárky, 60300, CZ	02.02.2016
210196	MERLE BLANC a.s., Hefmanovice č.p. 364, 79374, CZ	02.02.2016
212376	VWR International s.r.o., Stříbrná Skalice č.p. 442, 28167, CZ	02.02.2016
215138	PosAm, spol. s r. o., Bajkalská 28, 82109 Bratislava, SK	28.01.2016
227048	Liadur s.r.o., Vintířov č.p. 176, 35735, CZ	01.02.2016
227121	Liadur s.r.o., Vintířov č.p. 176, 35735, CZ	01.02.2016
227220	Crystal Cruises, LLC, 11755 Wilshire Boulevard, Suite 900, 90025 Los Angeles, CA, US	02.02.2016
229045	APLAUS spol. s r.o., Janovská 1201/11a, Ostrava - Polanka nad Odrou, 72525, CZ	01.02.2016
250852	Rieder Beton, spol. s r.o., U Hlavního nádraží 2764/3, Jihlava, 58601, CZ	02.02.2016
250853	Rieder Beton, spol. s r.o., U Hlavního nádraží 2764/3, Jihlava, 58601, CZ	02.02.2016
257183	Valta Limited, Landstrasse 11, LI-9495 Triesen, LI	02.02.2016
265047	Marwell Medic s.r.o., Plzeňská 298, Planá, 34815, CZ	28.01.2016
267879	AMM Otáhal s.r.o., Kobylí č.p. 180, 69110, CZ	29.01.2016
277167	Valta Limited, Landstrasse 11, LI-9495 Triesen, LI	02.02.2016
283211	Vojta Pavel Ing., Ocelíkova 672/1, Praha 4, 14900, CZ	28.01.2016
283330	Deckers Outdoor Corporation, 250 Coromar Drive, Goleta, CA, US	02.02.2016
283374	K.S.P. s.r.o., Roháčova 188/37, Praha 3 - Žižkov, 13000, CZ	29.01.2016
283493	AMON System s.r.o., Halenkovská 484/10, Praha 5, Zličín, 15521, CZ	28.01.2016
283520	TRANS WORLD RADIO, Horníkova 36, Brno, 62800, CZ	02.02.2016
284367	Marriott Worldwide Corporation, 10400 Fernwood Road, Bethesda, 20817, MD, US	02.02.2016
284919	K Production s.r.o., Tusarova 55/1215, Praha 7, 17000, CZ	29.01.2016
284920	K Production s.r.o., Tusarova 55/1215, Praha 7, 17000, CZ	29.01.2016
284976	K.S.P. s.r.o., Roháčova 188/37, Praha 3 - Žižkov, 13000, CZ	29.01.2016
286252	STYL 2000 spol. s r.o., Sukova 49/4, Brno, 60200, CZ	01.02.2016
286396	Odstrčil Myslimír Ing., Údolní 647/11, Klobouky u Brna, 69172, CZ	02.02.2016
287446	Valta Limited, Landstrasse 11, LI-9495 Triesen, LI	02.02.2016
290235	Veletrhy Brno, a.s., Výstaviště 405/1, Brno, Pisárky, 60300, CZ	02.02.2016
291015	Allen Carr's Easyway (International) Ltd., Park House 14 Pepys RoadRaynes, ParkLondonSW20 8NH, GB	28.01.2016
291953	DTO CZ, s.r.o., Mariánské nám. 480/5, Ostrava - Mariánské Hory, 70928, CZ	27.01.2016
294898	HELING, s.r.o., Jirčanská 192/12, Praha 4 - Libuš, 14200, CZ	27.01.2016
310121	VWR International s.r.o., Stříbrná Skalice č.p. 442, 28167, CZ	02.02.2016
310979	Stavomontáže Karlovy Vary, a.s., Závodu míru 328/10, Karlovy Vary, 36017, CZ	01.02.2016
316411	DUKAN Praha s.r.o., Pod Beránkou 2469/1, Praha, Dejvice, 16000, CZ	01.02.2016
325740	Yahoda Jana Ing., MBA, Bohutín 270 - Rusalka, 26241, CZ	28.01.2016
327417	AMM Otáhal s.r.o., Kobylí č.p. 180, 69110, CZ	29.01.2016
327418	AMM Otáhal s.r.o., Kobylí č.p. 180, 69110, CZ	29.01.2016
327419	AMM Otáhal s.r.o., Kobylí č.p. 180, 69110, CZ	29.01.2016
332151	Schwarz Jiří, Na Fialce I 1523/6, Praha 6, 16300, CZ	28.01.2016
337786	Schwarz Jiří, Na Fialce I 1523/6, Praha 6, 16300, CZ	28.01.2016
344707	Wolf Petra Yamuna Mgr. et Mgr., Letohradská 671/13, Praha 7, 17000, CZ	27.01.2016
345979	Schwarz Jiří, Na Fialce I 1523/6, Praha 6, 16300, CZ	28.01.2016
345980	Schwarz Jiří, Na Fialce I 1523/6, Praha 6, 16300, CZ	28.01.2016
350368	Schwarz Jiří, Na Fialce I 1523/6, Praha 6, 16300, CZ	28.01.2016