

Číselné INID kódy pro označování bibliografických dat technických řešení

INID Codes for the identification of bibliographic data of technical solutions

(Standard WIPO ST. 9 a ST. 80)

| | | | |
|------|--|------|--|
| (11) | číslo patentu/zápisu/osvědčení | (11) | Number of the patent/registration/certification |
| (15) | datum zápisu průmyslového vzoru | (15) | Industrial design registration date |
| (21) | číslo přihlášky/žádosti | (21) | .Application number |
| (22) | datum podání přihlášky/žádosti | (22) | Date of application filling |
| (23) | údaje o výstavní prioritě | (23) | Exhibition priority data |
| (28) | počet průmyslových vzorů | (28) | Number of industrial designs included in the application |
| (31) | číslo prioritní přihlášky | (31) | Number of priority application |
| (32) | datum podání prioritní přihlášky | (32) | Filing date of priority application |
| (33) | země priority | (33) | Priority country |
| (40) | datum zveřejnění přihlášky vynálezu | (40) | Date of publication of patent application |
| (45) | datum zveřejnění zapsaného průmyslového vzoru | (45) | Publication date of the registered industrial design |
| (47) | datum zveřejnění udělení patentu a zápisu užitého vzoru, datum zápisu užitého vzoru, datum oznámení udělení evropského patentu v Evropském patentovém věstníku | (47) | Publication date of patent granting and publication date of utility model registration, registration date of utility model, publication date of European patent granting in the European patent bulletin |
| (51) | mezinárodní patentové třídění/Locarnské třídění průmyslových vzorů | (51) | International Patent Classification/ Locarno Classification for Industrial Designs |
| (54) | Název | (54) | Title |
| (55) | vyobrazení průmyslového vzoru | (55) | Reproduction of the industrial design |
| (57) | Anotace | (57) | Abstract |
| (68) | číslo základního patentu | (68) | Number of the basic patent |
| (71) | označení přihlašovatele/žadatele | (71) | Applicant |
| (72) | označení původce | (72) | Inventor |
| (73) | označení majitele/vlastníka | (73) | Owner |
| (74) | označení zástupce | (74) | Attorney's name and address |
| (86) | číslo mezinárodní přihlášky | (86) | International application number |
| (87) | číslo mezinárodního zveřejnění | (87) | International publication number |
| (92) | datum a číslo první registrace přípravku pro Českou republiku | (92) | Date and number(s) of the first authorization to market the product in the CZ |
| (93) | datum, číslo a země první registrace přípravku v rámci Společenství | (93) | Date, number(s) and country of the first authorization to market the product in the EEC |
| (94) | doba platnosti osvědčení | (94) | Term of certification validity |
| (95) | označení a typ přípravku | (95) | Name of the product and product type |
| (96) | datum podání a číslo evropské patentové přihlášky | (96) | European patent application filling date and number |
| (97) | datum zveřejnění a číslo zveřejnění evropské patentové přihlášky v Evropském patentovém věstníku | (97) | European patent application publication date and publication number in the European patent bulletin |

Číselné INID kódy pro označování bibliografických dat ochranných známek

INID codes and minimum required for the identification of bibliographic data relating to marks

(Standard WIPO ST.60)

| | | | |
|-------|---|-------|---|
| (111) | Číslo zápisu ochranné známky (registrace) | (111) | Number of registration |
| (151) | Datum zápisu ochranné známky | (151) | Date of the registration |
| (210) | Číslo přihlášky ochranné známky (spisu) | (210) | Number of the application |
| (220) | Datum podání přihlášky | (220) | Date of filing of the application |
| (320) | Datum vzniku práva přednosti | (320) | Date of the first application |
| (442) | Datum zveřejnění přihlášky po průzkumu | (442) | Date of the publication of the examined application |
| (450) | Datum zveřejnění zápisu ochranné známky ve Věstníku | (450) | Date of publication of the registration |
| (510) | Seznam výrobků a služeb | (510) | List of goods and/or services |
| (511) | Číslo třídy výrobků a služeb | (511) | Number of the class of goods and/or services |
| (526) | Omezení rozsahu ochrany o prvek | (526) | Disclaimer |
| (540) | Znění nebo vyobrazení ochranné známky | (540) | Reproduction of the mark |
| (551) | Kolektivní ochranná známka | (551) | Collective mark |
| (554) | Prostorová ochranná známka | (554) | Three-dimensional mark |
| (558) | Ochranná známka tvořená pouze barvou nebo kombinací barev | (558) | Mark consisting exclusively of one or several colours |
| (583) | Datum právní moci rozhodnutí/výsledek rozhodnutí | (583) | Date of the legal force of the decision/ result of the decision |
| (591) | Údaje o barevnosti ochranné známky | (591) | Information concerning colour |
| (730) | Přihlašovatel/vlastník ochranné známky | (730) | The applicant or the holder of the mark |
| (740) | Zástupce | (740) | Name and address of the representative |
| (811) | Mezinárodní číslo zápisu ochranné známky | (811) | Number of the international registration |
| (890) | Kód státu ochrany mezinárodní ochranné známky | (890) | INID code of the state of the international mark |

Kódy pro kódování záhlaví oznámení publikovaných ve Věstníku

(Standard WIPO ST. 17)

| | | | |
|------|---------------------------------------|------|---|
| BB9A | zveřejněné přihlášky vynálezů | MK1K | zánik užitého vzoru uplynutím doby platnosti |
| FG1K | zapsané užité vzory | MK4A | zánik patentů uplynutím doby platnosti |
| FG4A | udělené patenty | MK4F | zánik autorských osvědčení uplynutím doby platnosti |
| FG4Q | zapsané průmyslové vzory | MK4Q | zánik průmyslového vzoru uplynutím doby ochrany |
| LD3K | částečný výmaz užitého vzoru | MM4A | zánik patentů pro nezaplacení ročních poplatků |
| LD4Q | částečný výmaz průmyslového vzoru | MM4F | zánik autorských osvědčení pro nezaplacení ročních poplatků |
| MA4A | zánik patentů vzdáním se | ND1K | prodloužení platnosti užitého vzoru |
| MA4F | zánik autorských osvědčení vzdáním se | ND4Q | obnova doby ochrany průmyslového vzoru |
| MC3K | výmaz užitého vzoru | PA4A | změna autorského osvědčení na patent |
| MC4A | zrušení patentu | PC9A | změna dispozičního práva k vynálezu |
| MC4F | zrušení autorského osvědčení | PD1K | převod práv a ostatní změny majitelů užitého vzoru |
| MC4Q | výmaz průmyslového vzoru | PD4A | převod práv a ostatní změny majitelů patentů |
| MH1K | zánik užitého vzoru vzdáním se | PD4Q | převod práv a ostatní změny vlastníků průmyslových vzorů |
| MH4A | částečné zrušení patentu | QA9A | nabídka licence |
| MH4F | částečné zrušení autorského osvědčení | SB4A | zapsané patenty do rejstříku po odtajnění |
| MH4Q | zánik průmyslového vzoru vzdáním se | SB4F | zapsaná autorská osvědčení do rejstříku po odtajnění |

Opravy Změny Různé

Opravy u přihlášek vynálezů s žádostí o udělení patentu

| | | | |
|------|---------------------|------|-------------------------------------|
| HA9A | jmenování vynálezce | | |
| HB9A | oprava jmen | HG9A | oprava chyb v třídění |
| HC9A | změna jmen | HH9A | oprava nebo změna všeobecně |
| HD9A | oprava adres | HK9A | tiskové chyby v úředních věstnících |
| HE9A | změna adres | | |
| HF9A | oprava dat | | |

Opravy ochranných dokumentů

| Patenty | autorská osvědčení | užité vzory | průmyslové vzory | |
|---------|--------------------|-------------|------------------|----------------------------------|
| TA4A | TA4F | TA1K | TA4Q | jmenování vynálezce |
| TB4A | TB4F | TB1K | TB4Q | oprava jmen |
| TC4A | TC4F | TC1K | TC4Q | změna jmen |
| TD4A | TD4F | TD1K | TD4Q | oprava adres |
| TE4A | TE4F | TE1K | TE4Q | změna adres |
| TF4A | TF4F | TF1K | TF4Q | oprava dat |
| TG4A | TG4F | TG1K | TG4Q | oprava chyb v třídění |
| TH4A | TH4F | TH1K | TH4Q | oprava nebo změna všeobecně |
| TK9A | TK9F | TK1K | TK4Q | tiskové chyby v úřed. věstnících |

Kódy pro označování zemí a mezinárodních organizací použité ve věstníku

| | |
|----|----------------------------|
| AT | Rakousko |
| BE | Belgie |
| CH | Švýcarsko |
| CY | Kypr |
| CZ | Česká republika |
| DE | Spolková republika Německo |
| DK | Dánsko |
| FI | Finsko |
| FR | Francie |
| GB | Velká Británie |
| IT | Itálie |
| KR | Korejská republika |
| KW | Kuvajt |
| MU | Mauritius |
| NL | Nizozemsko |
| SD | Súdán |
| SK | Slovensko |
| TW | Tajwan |
| UA | Ukrajina |
| US | Spojené státy americké |

Kódy pro označování států USA použité ve věstníku

| | |
|----|-------------|
| CA | California |
| CT | Connecticut |
| DE | Delaware |
| FL | Florida |
| LA | Louisiana |
| MI | Michigan |
| NJ | New Jersey |
| NV | Nevada |
| NY | New York |
| TN | Tennessee |
| TX | Texas |

BB9A

Zveřejněné přihlášky vynálezů - přehled podle čísel přihlášek

Dále uvedené přihlášky vynálezů byly zveřejněny dnem, uvedeným ve Věstníku podle zákona č. 527/1990 Sb., o vynálezech a zlepšovacích návrzích, ve znění pozdějších předpisů, a jsou k dispozici v patentové knihovně Úřadu průmyslového vlastnictví, Antonína Čermáka 2a, 160 68, Praha 6.

| | | | | | |
|----------|----------------------|-----------|----------|---------------------|-----------|
| 2014-318 | A 61 F 9/007 | (2006.01) | 2014-408 | A 01 N 1/02 | (2006.01) |
| 2014-326 | C 07 D 473/30 | (2006.01) | 2014-409 | A 01 N 1/02 | (2006.01) |
| 2014-331 | F 16 H 1/32 | (2006.01) | 2014-413 | G 06 Q 10/10 | (2012.01) |
| 2014-367 | C 07 B 63/02 | (2006.01) | 2014-582 | E 04 B 1/41 | (2006.01) |
| 2014-375 | A 61 B 5/02 | (2006.01) | 2014-728 | B 23 Q 17/00 | (2006.01) |
| 2014-405 | C 21 D 1/19 | (2006.01) | 2015-243 | H 01 F 7/02 | (2006.01) |

Zveřejněné přihlášky vynálezů - řazené podle MPT

- (51) **A01N 1/02** (2006.01)
C12N 5/02 (2006.01)
C12N 5/076 (2010.01)
- (21) **2014-408**
- (71) Jihočeská univerzita v Českých Budějovicích, Fakulta rybářství a ochrany vod, Vodňany, CZ
- (72) Dzyuba Borys, MSc. Ph.D., Kharkov, UA
Cosson Jacky, Nice, FR
Boryshpolets Sergii, MSc. Ph.D., Kovsharovka, UA
Linhart Otomar prof. Ing., CSc., Vodňany, CZ
Bondarenko Olga, MSc., Kharkov, UA
Dzyuba Viktoriya, MSc., Kharkov, UA
- (54) **Způsob zrání in vitro testikulárních spermií jeseterů**
- (22) 13.06.2014
- (57) Způsob zrání in vitro testikulárních spermií jeseterů, jehož podstata spočívá v tom, že testikulární spermie se inkubují v semenné plasmě odebrané z Wolfových kanáleků jesetera stejného druhu nebo jiného druhu a/nebo v roztoku moči jesetera stejného druhu nebo jiného a/nebo v umělé semenné plasmě.
- (74) PatentCentrum Sedlák a Partners s.r.o., Husova 5, České Budějovice, 37001
-
- (51) **A01N 1/02** (2006.01)
C12N 5/02 (2006.01)
C12N 5/076 (2010.01)
- (21) **2014-409**
- (71) Jihočeská univerzita v Českých Budějovicích, Fakulta rybářství a ochrany vod, Jihočeské výzkumné centrum akvakultury a biodiverzity hydrocenoz, Výzkumný ústav rybářství a hydrobiologický, Vodňany, CZ
- (72) Dzyuba Borys, MSc. Ph.D., Kharkov, UA
Cosson Jacky, Nice, FR
Boryshpolets Sergii, MSc. Ph.D., Kovsharovka, UA
Linhart Otomar prof. Ing., CSc., Vodňany, CZ
Bondarenko Olga, MSc., Kharkov, UA
Dzyuba Viktoriya, MSc., Kharkov, UA
- (54) **Způsob zvýšení motility spermií jeseterů**
- (22) 13.06.2014
- (57) Způsob zvýšení motility spermií jeseterů, jehož podstata spočívá v tom, že nemotilní spermie a/nebo spermie s nízkou motilitou a/nebo testikulární spermie se inkubují v semenné plasmě získané ze spermatu vykazující vysokou motilitu spermií odebrané z Wolfových kanáleků jeseterů. Následně se motilita spermií zvýší vložením spermií do aktivačního média obsahujícího pufr s pH 8,0 na bázi 10 mM Tris-HCl.
- (74) PatentCentrum Sedlák a Partners s.r.o., Husova 5, České Budějovice, 37001
-
- (51) **A61B 5/02** (2006.01)
- (21) **2014-375**
- (71) České vysoké učení technické v Praze, Fakulta elektrotechnická, katedra telekomunikační techniky, Praha 6, CZ
- (72) Chod Jiří doc. Ing., CSc., Praha 5, CZ
Zahradník Pavel prof. Ing., CSc., Praha 3, CZ
- (54) **Způsob stanovení systolického a diastolického krevního tlaku**
- (22) 02.06.2014
- (57) Způsob stanovení systolického a diastolického krevního tlaku, kde se soubor získaných dat jednotlivých křivek pletysmografické křivky rozdělí na jednotlivé segmenty se dvěma lokálními minimy danými začátkem a koncem a jedním globálním maximem odpovídajícími jednomu tepu měřeného subjektu a představující jeden cyklus srdeční aktivity. Soubor získaných dat pletysmografické křivky rozdělí na jednotlivé úseky obsahující jeden nebo několik segmentů s výhodou do 20 segmentů.
- (74) Ing. Václav Kratochvíl, Husnikova 2086/22, Praha 13, 15800
-
- (51) **A61F 9/007** (2006.01)
A61F 9/013 (2006.01)
A61F 2/14 (2006.01)
B41K 1/02 (2006.01)
- (21) **2014-318**
- (71) Stodůlka Pavel MUDr., Ph.D., Zlín, CZ
- (72) Stodůlka Pavel MUDr., Ph.D., Zlín, CZ
- (54) **Sestava rohokového razítka**
- (22) 07.05.2014
- (57) Sestava rohokového razítka, zejména k potisku černou tetovací barvou na stroma rohokvy obsahuje duté tělo (1) razítka, v němž je suvně uložen a vůči němu pružinou (4) odpružen pístek (2) s razítkovou maticí (3) upevněnou na čelní ploše (2a) svého spodního konce. Duté tělo (1) razítka je fixováno v držadle (5), na němž je současně jedním svým koncem otočně uložena jednozvrtná ovládací páka (6), do jejíhož otvoru (a) zapadá svým horním koncem (2b) s osazením (2c) pístek (2).
- (74) UTB ve Zlíně, Univerzitní institut, Ing. Jan Görig, Nám. T. G. Masaryka 5555, Zlín, 76001

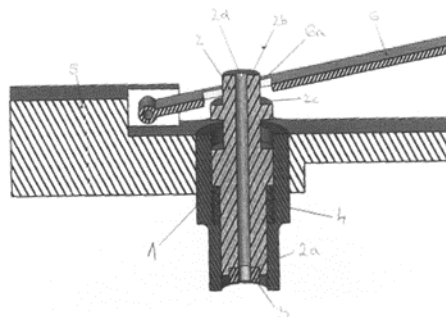

- (51) **B23Q 17/00** (2006.01)
G01M 13/00 (2006.01)
G01M 5/00 (2006.01)
- (21) **2014-728**
- (71) Vysoké učení technické v Brně, Brno, CZ
- (72) Holub Michal Ing. Dipl.-Ing., Ph.D., Brno- Židenice, CZ
Blecha Petr doc. Ing., Ph.D., Kuřim, CZ

Bradáč František Ing., Ph.D., Brno - Stránice, CZ
Pavlík Jan Ing., Ph.D., Velká Bíteš- Janovice, CZ
Vetiška Jan Ing., Ph.D., Luková, CZ
Flekal Lukáš Ing., Jihlava, CZ

- (54) **Zařízení pro měření přesnosti chodu vřetene pod statickým zatížením**
(22) 27.10.2014
(57) Zařízení pro měření přesnosti chodu vřetene pod statickým zatížením obsahuje měřicí zařízení (4) pro sledování posunutí vřetene a teplotní čidlo (5) a sestává ze zatěžovací části, části držáku měřicího artefaktu a měřicí a vyhodnocovací části vyhodnocující posunutí ve spodní části měřicího zařízení. Zatěžovací část tvoří nejméně jedna kontaktní zatěžovací jednotka (6), přičemž každá kontaktní zatěžovací jednotka (6) obsahuje pohyblivý dotek (7) pevně spojený s lineárním aktuátorem (6.1) zatěžovací jednotky a ložiskem (2) měřicího trnu uchyceného pod místem zatěžování. Lineární aktuátor (6.1) je pevně spojený s tenzometrickým snímačem (6.2) kontaktní zatěžovací jednotky (6). Část držáku měřicího artefaktu se skládá z rozhraní (1) pro uchycení měřicího trnu a rozhraní pro uchycení artefaktu (8), kde mezi rozhraním (1) pro uchycení měřicího trnu a rozhraním (8) pro uchycení artefaktu se nachází ložisko (2) měřicího trnu, přičemž je toto ložisko (2) spojeno pohyblivými doteky (7) s kontaktními zatěžovacími jednotkami (6), obklopujícími toto ložisko (2). Měřicí a vyhodnocovací část je složena z měřicího zařízení (4) pro sledování posunutí vřetene, umístěného mezi artefaktem (3) a kontaktní zatěžovací jednotkou (6), volitelně spojeného s artefaktem (3) a alespoň jednoho teplotního čidla (5). Lineární aktuátor (6.1) zatěžovací jednotky (6) je mechanický, elektromechanický, pneumatický nebo hydraulický.

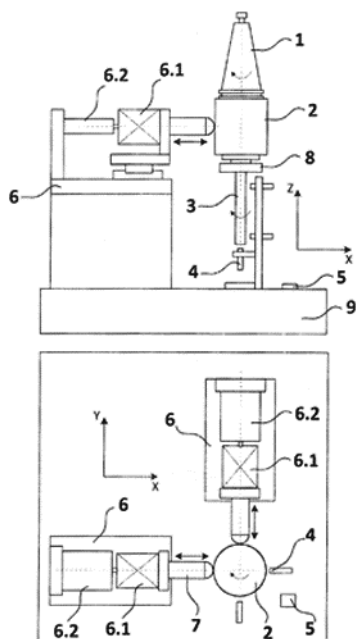

- (51) **C07B 63/02** (2006.01)
C07C 51/377 (2006.01)
C07C 51/42 (2006.01)
C07C 209/74 (2006.01)
C07C 209/86 (2006.01)
C07C 63/06 (2006.01)
C07C 211/46 (2006.01)
C07C 211/51 (2006.01)
(21) **2014-367**
(71) Univerzita Pardubice, Pardubice, CZ
(72) Weidlich Tomáš Ing., Ph.D., Lázně Bohdaneč, CZ
(54) **Způsob redukční dehalogenace aromatických halogenderivátů**
(22) 28.05.2014
(57) Předkládané řešení popisuje způsob redukční dehalogenace aromatických halogenderivátů v alkalickém vodném prostředí, při němž se při teplotě

v rozmezí 10 až 49 °C k vodnému roztoku či koloidnímu roztoku aromatického halogenderivátu vzorce I, kde A až E jsou nezávisle H, I, Br, Cl, COOH, NH₂, přičemž alespoň jeden substituent je halogen, přidá: a) ve vodě rozpustná báze jako složka A, v molárním poměru vůči organicky vázanému halogenu v aromatickém halogenderivátu 1:1 až 1:20, přičemž se použije takové množství, aby hodnota pH výsledného roztoku byla větší než 12, b) redukční činidlo jako složka B vybrané ze skupiny zahrnující tetrahydroboritan sodný nebo draselný, sekundární alkohol s počtem uhlíkových atomů 3 až 6 a počtem OH skupin 1 až 2 a/nebo redukující monosacharid s počtem uhlíkových atomů 5 nebo 6, v molárním poměru vůči organicky vázanému halogenu v aromatickém halogenderivátu 1:1 až 20:1, c) katalyzátor s obsahem niklu jako složka C, v molárním poměru niklu vůči organicky vázanému halogenu v aromatickém halogenderivátu 0,1:1 až 1:0,9, vzniklá suspenze se míchá při teplotě v rozmezí 10 až 40 °C po dobu nejméně 60 minut a nejvýše 72 hodin, následně se míchání ukončí, a niklový kal se oddělí sedimentací případně následnou filtrací nebo odstředováním.

- (74) INVENTIA s.r.o., RNDr. Kateřina Hartvichová, Na Bělidle 3, Praha 5, 15000

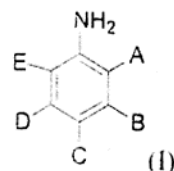

- (51) **C07D 473/30** (2006.01)
C07F 1/12 (2006.01)
C07F 9/6561 (2006.01)
C07F 9/535 (2006.01)
A61K 31/522 (2006.01)
A61K 31/555 (2006.01)
A61K 33/24 (2006.01)
A61K 33/42 (2006.01)
A61P 29/00 (2006.01)
A61P 35/00 (2006.01)
A61P 35/04 (2006.01)
(21) **2014-326**
(71) Univerzita Palackého, Olomouc, CZ
(72) Trávníček Zdeněk prof. RNDr., Ph.D., Štěpánov, CZ
Křikavová Radka Mgr., Ph.D., Olomouc, CZ
Hošek Jan RNDr., Ph.D., Brno, CZ
Dvořák Zdeněk prof. RNDr., Ph.D. DrSc., Olomouc, CZ
(54) **Komplexy zlata s deriváty hypoxantinu a s deriváty fosfanu a jejich použití pro přípravu léčiv v protizánětlivé a protinádorové terapii**
(22) 12.05.2014
(57) Komplexy zlata v oxidačním stavu +I s deriváty hypoxantinu a s deriváty fosfanu, a jejich krystalosolváty, zahrnující strukturální motiv I obecného vzorce [Au(L)(PR₃)] a vyjádřené strukturálním vzorcem II, kde symbol L představuje deprotonovaný derivát hypoxantinu vázaný přes atom dusíku N9 na atom zlata způsobem vyjádřeným v základním motivu (I), PR₃ je derivát fosfanu, substituenty R jsou nezávisle vybrány ze skupiny alkyl, cykloalkyl, substituovaný alkyl, substituovaný cykloalkyl, aryl, nebo heteroaryl, a/nebo jejich libovolné kombinace, substituent R1 je nezávisle vybrán ze skupiny atom vodíku, halogen, substituent R2 je nezávisle vybrán ze skupiny atom vodíku, alkyl, substituovaný alkyl, alkenyl, substituovaný alkenyl, alkynyl, substituovaný alkynyl, cykloalkyl, substituovaný cykloalkyl, cykloheteroalkyl, substituovaný cykloheteroalkyl, cykloalkenyl, substituovaný cykloalkenyl, cykloheteroalkenyl, substituovaný cykloheteroalkenyl, aryl, heteroaryl. Komplexy jsou určeny pro léčbu adenokarcinomu prsu, osteosarkomu, karcinomu plic, maligního melanomu, karcinomu děložního čípku, karcinomu vaječníků, karcinomu vaječníků rezistentnímu vůči *cisplatině* a/nebo karcinomu prostaty.

(74) Ing. Petr Soukup, Vídeňská 8, Olomouc, 77200

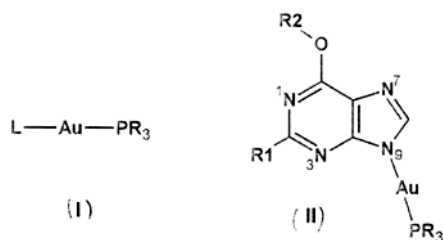

- (51) **C21D 1/19** (2006.01)
C21D 1/26 (2006.01)
C21D 1/32 (2006.01)
C21D 1/42 (2006.01)
C22C 38/00 (2006.01)

(21) **2014-405**

(71) COMTES FHT a.s., Dobřany, CZ

(72) Hauserová Daniela Ing., Plzeň, CZ

(72) Nový Zbyšek Dr. Ing., Letiny, CZ

(72) Dlouhý Jaromír Ing., Plzeň, CZ

(72) Diekmann Uwe Dr., Paderborn, DE

(54) **Způsob tepelného zpracování ložiskové oceli**

(22) 12.06.2014

(57) Způsob tepelného zpracování ložiskové oceli zahrnuje žhání a zušlechtnění. Zušlechtnění následuje po žhání a po výrobě konstrukčních dílů z této oceli. V procesu žhání je nejdříve proveden ohřev oceli rychlostí vyšší než 1 °C/s na teplotu v intervalu 750 °C až 900 °C. Poté je provedena prodleva na dosažené teplotě v délce maximálně 400 s. Následuje ochlazení na teplotu počátku přeměny austenitu na ferit a karbidy rychlostí vyšší než 0,02 °C/s. Ochlazení pokračuje na takovou teplotu a takovou rychlostí, aby alespoň v požadované lokalitě oceli došlo k úplné přeměně austenitu na ferit a karbidy. Cyklus ohřevu, prodlevy a ochlazení je proveden alespoň jednou. Následně je provedeno ochlazení oceli na teplotu okolí.

(74) Langrova, s.r.o., Skrétova 48, Plzeň, 30100

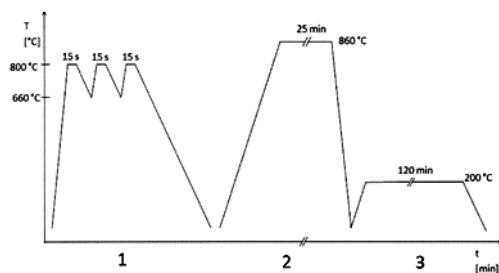

- (51) **E04B 1/41** (2006.01)
E04B 1/61 (2006.01)
E21D 11/08 (2006.01)

(21) **2014-582**

(71) Metrostav a.s., Praha 8, CZ

(72) Vítek Petr Dr. Ing., Praha 6, CZ

(72) Rössler Karel Ing., Ph.D., Šňáhlavy, CZ

(54) **Spoj betonových segmentů tunelového ostění a způsob spojování těchto segmentů**

(22) 28.08.2014

(57) Řešením je spoj betonových segmentů tunelového ostění, uspořádaného do na sebe navazujících prstenců, zejména při zhotovení tunelových propojek nebo výklenků v tunelu, kde spojované segmenty (7), které jsou vyztužené betonářskou nebo rozptýlenou výztuží, jsou uloženy v předem známé definované poloze v tunelu a se znalostí, na jaké síly je jejich spojení dimenzováno. Sousedící spojované segmenty (7), které jsou k sobě přivrácené svými postranními stěnami a navzájem vůči sobě těsně, jsou

opatřeny proti sobě situovanými trubkami (2) vytvářejícími kanálek, do kterého je uložen ocelový trn (1) zasahující do obou spojovaných segmentů (7). Mezi povrchem ocelového trnu (1) a vnitřní stěnou každé trubky (2) je vytvořen prostor (3) pro vyplnění injektážní maltou prostřednictvím injektážní nebo odvodušovací trubky (5) situované uvnitř každého ze spojovaných segmentů (7). Vnitřní konec každé injektážní nebo odvodušovací trubky (5) přiléhá k odpovídajícímu konci ocelového trnu (1). Při způsobu spojování segmentů se prostor (3) mezi ocelovým trnem (1) a vnitřní stěnou trubky (2) vyplní tekutou injektážní maltou, následně se odvodušují a malta se ponechá zatvrdnout.

(74) Ing. Pavel Reichel, Lopatecká 14, Praha 4, 14700

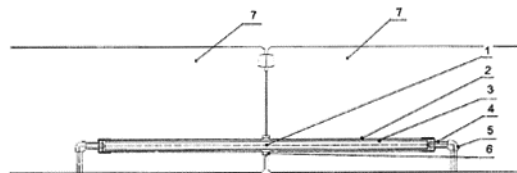

- (51) **F16H 1/32** (2006.01)
E02F 3/24 (2006.01)
E02F 9/20 (2006.01)

(21) **2014-331**

(71) Wikov Industry a.s., Praha 4, CZ

(72) Roško Vilém Ing., Stárvkov, CZ

(54) **Převodovka**

(22) 14.05.2014

(57) Vynálezem je převodovka, zejména určená pro pohon kola důlního rypadla. Sestává z kuželového převodu (K) na vstupu a z planetového stupně (P) na výstupu, jehož výstupní hřídel (2) je spojen s unašečem (P3) planetového stupně (P). Kuželové kolo (K2) kuželového převodu (K) je spojeno s pastorkem (3). Centrální kolo (P1) planetového stupně (P) je souosé s hnaným kolem (4), kde mezi pastorkem (3) a hnaným kolem (4) je včleněna alespoň jedna předloha (5).

(74) Langrova, s.r.o., Skrétova 48, Plzeň, 30100

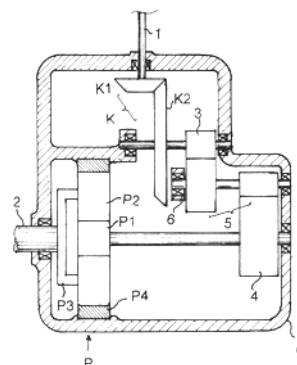

- (51) **G06Q 10/10** (2012.01)
G06Q 10/06 (2012.01)

(21) **2014-413**

(71) Kvapilík Martin Mgr. Ing., Kroměříž, CZ

(71) Kvapilík Jakub, Kroměříž, CZ

(71) Kvapilík Josef, Kroměříž, CZ

(72) Kvapilík Martin Mgr. Ing., Kroměříž, CZ

(72) Kvapilík Jakub, Kroměříž, CZ

(72) Kvapilík Josef, Kroměříž, CZ

(54) **Systém pro správu inovačních myšlenek s řízeným zveřejňováním**

(22) 16.06.2014

(57) Systém pro správu inovačních myšlenek s řízeným zveřejňováním podle vynálezu, jehož podstata spočívá v tom, že aplikační stroj (2) je spojen

s alespoň jednou databází (3), poskytuje strukturované prostředí pro vytváření, správu a zveřejňování záznamů inovačních myšlenek (5) uvnitř organizace, a dále poskytuje či obsluhuje alespoň jedno uživatelské rozhraní (1) uživatelům systému, přičemž předkladateli inovační myšlenky umožňuje definovat postup zveřejnění (6) tj. např. sekvenci kroků zveřejnění inovační myšlenky ve stavovém prostoru zveřejnění definovaném stavovými veličinami zveřejnění (7), jejichž vytváření a správu aplikační stroj (2) uživatelům (4) umožňuje a poskytuje, přičemž zveřejnění inovační myšlenky aplikační stroj provádí podle jejího postupu zveřejnění (6).

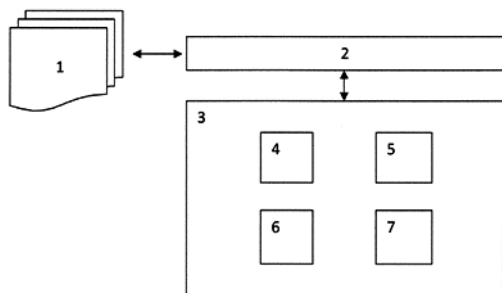

(51) **H01F 7/02** (2006.01)
H05H 7/04 (2006.01)

(21) **2015-243**

(71) Ústav struktury a mechaniky hornin AVČR, v.v.i., Praha 8, CZ

(72) Žezulka Václav Ing., Mníšek pod Brdy, CZ
Straka Pavel doc. RNDr., DrSc., Praha 9, CZ

(54) **Kompaktní zařízení pro skládání a polohování protilehlých sestav permanentních magnetů**

(22) 10.04.2015

(57) Vynález řeší konstrukci kompaktního zařízení pro skládání a polohování protilehlých sestav permanentních magnetů pro vytváření silných magnetických polí. Zařízení sestává z alespoň dvou profilových tubusů (9) s otevřenými konci pro vkládání a ustavení magnetů (1, 2, 3) a opěrných desek (7). Vlastní tubusy (9) sestávají ze dvou krajních částí (91) a jedné středové části (92), což umožňuje po složení sestavy permanentních magnetů středovou část (92) tubusu (9) spolu s výslednou sestavou magnetů vyjmout. Části tubusu (9) se spojují pomocí přírub (19) na krajních částech (91) a přírub (20) na středové části (92), a dále pomocí šroubů (22). Příruby (20) a opěrné desky (7) jsou opatřeny otvory (25) pro zasunutí příčné blokovací tyče (23) sestav magnetů.

(74) Ing. Václav Herman, Hlavní 43, Průhonice, 25243

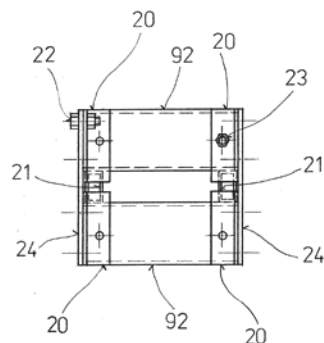

Zveřejněné přihlášky vynálezů - přehled podle třídících znaků

A 61 F 2/14 (2006.01) 2014-318
A 61 F 9/013 (2006.01) 2014-318
A 61 K 31/522 (2006.01) 2014-326
A 61 K 31/555 (2006.01) 2014-326
A 61 K 33/24 (2006.01) 2014-326
A 61 K 33/42 (2006.01) 2014-326
A 61 P 29/00 (2006.01) 2014-326
A 61 P 35/00 (2006.01) 2014-326
A 61 P 35/04 (2006.01) 2014-326
B 41 K 1/02 (2006.01) 2014-318
C 07 C 51/377 (2006.01) 2014-367
C 07 C 51/42 (2006.01) 2014-367
C 07 C 63/06 (2006.01) 2014-367
C 07 C 209/74 (2006.01) 2014-367
C 07 C 209/86 (2006.01) 2014-367
C 07 C 211/46 (2006.01) 2014-367
C 07 C 211/51 (2006.01) 2014-367
C 07 F 1/12 (2006.01) 2014-326

C 07 F 9/535 (2006.01) 2014-326
C 07 F 9/6561 (2006.01) 2014-326
C 12 N 5/02 (2006.01) 2014-408
C 12 N 5/02 (2006.01) 2014-409
C 12 N 5/076 (2010.01) 2014-408
C 12 N 5/076 (2010.01) 2014-409
C 21 D 1/26 (2006.01) 2014-405
C 21 D 1/32 (2006.01) 2014-405
C 21 D 1/42 (2006.01) 2014-405
C 22 C 38/00 (2006.01) 2014-405
E 02 F 3/24 (2006.01) 2014-331
E 02 F 9/20 (2006.01) 2014-331
E 04 B 1/61 (2006.01) 2014-582
E 21 D 11/08 (2006.01) 2014-582
G 01 M 5/00 (2006.01) 2014-728
G 01 M 13/00 (2006.01) 2014-728
G 06 Q 10/06 (2012.01) 2014-413
H 05 H 7/04 (2006.01) 2015-243

Seznam přihlašovatelů zveřejněných přihlášek vynálezů

| | | | | | |
|---|----------|--------------------|---|----------|--------------------|
| (71) | (21) | (51) | (71) | (21) | (51) |
| COMTES FHT a.s., Dobřany, CZ | 2014-405 | C 21 D 1/19 | Jihočeská univerzita v Českých Budějovicích, Fakulta rybářství a ochrany vod, Vodňany, CZ | 2014-408 | A 01 N 1/02 |
| České vysoké učení technické v Praze, Fakulta elektrotechnická, katedra telekomunikační techniky, Praha 6, CZ | 2014-375 | A 61 B 5/02 | | | (2006.01) |

| | | | | | | | |
|---|------------------|----------------------------|-----------|--|------------------|----------------------------|-----------|
| (71) Jihočeská univerzita v Českých Budějovicích, Fakulta rybářství a ochrany vod, Jihočeské výzkumné centrum akvakultury a biodiverzity hydrocenoz, Výzkumný ústav rybářství a hydrobiologický, Vodňany, CZ | (21) 2014-409 | (51) A 01 N 1/02 | (2006.01) | (71) Ústav struktury a mechaniky hornin AVČR, v.v.i., Praha 8, CZ | (21) 2015-243 | (51) H 01 F 7/02 | (2006.01) |
| Metrostav a.s., Praha 8, CZ | 2014-582 | E 04 B 1/41 | (2006.01) | Vysoké učení technické v Brně, Brno, CZ | 2014-728 | B 23 Q 17/00 | (2006.01) |
| Univerzita Palackého, Olomouc, CZ | 2014-326 | C 07 D 473/30 | (2006.01) | Wikov Industry a.s., Praha 4, CZ | 2014-331 | F 16 H 1/32 | (2006.01) |
| Univerzita Pardubice, Pardubice, CZ | 2014-367 | C 07 B 63/02 | (2006.01) | Kvapilík Martin Mgr. Ing., Kroměříž, CZ | 2014-413 | G 06 Q 10/10 | (2012.01) |
| | | | | Štodůlka Pavel MUDr., Ph.D., Zlín, CZ | 2014-318 | A 61 F 9/007 | (2006.01) |

FG4A

Udělené patenty - přehled podle čísel patentů

V období uzávěrky tohoto čísla Věstníku udělil Úřad průmyslového vlastnictví tyto patenty.

| | | | | | | | | |
|--------|---------------------|-----------|--------|----------------------|-----------|--------|---------------------|-----------|
| 305579 | B 32 B 27/00 | (2006.01) | 305583 | A 61 F 9/007 | (2006.01) | 305587 | C 21 D 1/19 | (2006.01) |
| 305580 | B 23 P 21/00 | (2006.01) | 305584 | F 16 H 1/32 | (2006.01) | 305588 | E 04 B 1/41 | (2006.01) |
| 305581 | B 21 D 26/02 | (2011.01) | 305585 | C 07 D 473/30 | (2006.01) | 305589 | B 23 Q 17/00 | (2006.01) |
| 305582 | B 21 D 28/24 | (2006.01) | 305586 | C 07 B 63/02 | (2006.01) | 305590 | H 01 F 7/02 | (2006.01) |

FG4A

Udělené patenty - přehled podle MPT

| | | | | |
|------|---|-----------|------|---|
| (51) | A61F 9/007 | (2006.01) | (72) | Morbitzer Hans Peter Ing., 3452 Atzenbrugg, AT |
| | A61F 9/013 | (2006.01) | | Reithofer Josef, 3424 Wolfpassing, AT |
| | A61F 2/14 | (2006.01) | (54) | Výrobní systém |
| | B41K 1/02 | (2006.01) | (32) | 10.05.2002 |
| (11) | 305583 | | (31) | 2002 A 726 |
| (40) | 23.12.2015 | | (33) | AT |
| (21) | 2014-318 | | (22) | 23.04.2003 |
| (73) | Stodůlka Pavel MUDr., Ph.D., Zlín, CZ | | (74) | Čermák a spol., JUDr. Karel Čermák, advokát, Národní 32, Praha 1, 11000 |
| (72) | Stodůlka Pavel MUDr., Ph.D., Zlín, CZ | | | |
| (54) | Sestava rohovkového razítka | | | |
| (22) | 07.05.2014 | | | |
| (74) | UTB ve Zlíně, Univerzitní institut, Ing. Jan Görig, Nám. T. G. Masaryka 5555, Zlín, 76001 | | (51) | B23Q 17/00 (2006.01) |
| | | | | G01M 13/00 (2006.01) |
| | | | | G01M 5/00 (2006.01) |
| | | | (11) | 305589 |
| | | | (40) | 23.12.2015 |
| | | | (21) | 2014-728 |
| | | | (73) | Vysoké učení technické v Brně, Brno, CZ |
| | | | (72) | Holub Michal Ing. Dipl.-Ing., Ph.D., Brno- Židenice, CZ |
| | | | | Blecha Petr doc. Ing., Ph.D., Kuřim, CZ |
| | | | | Bradáč František Ing., Ph.D., Brno - Stránice, CZ |
| | | | | Pavlík Jan Ing., Ph.D., Velká Bíteš- Janovice, CZ |
| | | | | Vetiška Jan Ing., Ph.D., Luková, CZ |
| | | | | Flekal Lukáš Ing., Jihlava, CZ |
| | | | (54) | Zařízení pro měření přesnosti chodu včetně pod statickým zatížením |
| | | | (22) | 27.10.2014 |
| | | | | |
| | | | (51) | B32B 27/00 (2006.01) |
| | | | | C08L 53/02 (2006.01) |
| | | | | A61L 15/58 (2006.01) |
| | | | | A41D 13/00 (2006.01) |
| | | | | A43B 13/14 (2006.01) |
| | | | | A41D 31/00 (2006.01) |
| | | | | A61F 5/44 (2006.01) |
| | | | | A61F 13/15 (2006.01) |
| | | | | A61F 13/49 (2006.01) |
| | | | | A61F 13/511 (2006.01) |
| | | | | A61F 13/514 (2006.01) |
| | | | | A61F 13/53 (2006.01) |
| | | | | A61L 15/60 (2006.01) |
| | | | | C08J 7/00 (2006.01) |
| | | | | C08J 5/00 (2006.01) |
| | | | | C08J 9/12 (2006.01) |
| | | | | C08L 51/06 (2006.01) |
| | | | | C08L 101/00 (2006.01) |
| | | | | D04H 3/16 (2006.01) |
| | | | (11) | 305579 |
| | | | (40) | 17.07.2002 |
| | | | (21) | 2002-339 |
| | | | (73) | USI Corporation, Taipei City 114, TW |
| | | | (72) | Patel Rajen M., Lake Jackson, TX, US |
| | | | | Hahn Stephen F., Midland, MI, US |
| | | | | Chum Pak-Wing, Lake Jackson, TX, US |
| | | | | Walsh Leonie K., Houston, TX, US |
| | | | | Maugans Rexford A., Lake Jackson, TX, US |
| | | | | Ho Thoi H., Lake Jackson, TX, US |
| | | | | Bensason Selim, Houston, TX, US |
| | | | | Esneault Calvin P., Baton Rouge, LA, US |
| | | | | |
| (51) | B23P 21/00 | (2006.01) | | |
| | B23P 19/00 | (2006.01) | | |
| | H05K 13/00 | (2006.01) | | |
| | H05K 13/08 | (2006.01) | | |
| (11) | 305580 | | | |
| (40) | 15.12.2004 | | | |
| (21) | 2003-1130 | | | |
| (73) | Ceramaspeed Inc., Maryville, 37801, TN, US | | | |

- (54) **Hydrogenované, elastické blokové polymery a výrobky vyrobené z těchto polymerů**
(32) 28.07.1999, 13.04.2000, 11.05.2000
(31) 1999 146008, 2000 197161, 2000 203558
(33) US, US, US
(86) PCT/US2000/020826
(87) WO 2001/009239
(22) 28.07.2000
(74) Společná advokátní kancelář Vsetečka Zelený Švorčík Kalenský a partneři, JUDr. Michal Havlík, patentový zástupce, Hálkova 2, Praha 2, 12000

- (51) **C07B 63/02** (2006.01)
C07C 51/377 (2006.01)
C07C 51/42 (2006.01)
C07C 209/74 (2006.01)
C07C 209/86 (2006.01)
C07C 63/06 (2006.01)
C07C 211/46 (2006.01)
C07C 211/51 (2006.01)
(11) 305586
(40) 23.12.2015
(21) **2014-367**
(73) Univerzita Pardubice, Pardubice, CZ
(72) Weidlich Tomáš Ing., Ph.D., Lázně Bohdaneč, CZ
(54) **Způsob redukční dehalogenace aromatických halogenderivátů**
(22) 28.05.2014
(74) INVENTIA s.r.o., RNDr. Kateřina Hartvichová, Na Bělidle 3, Praha 5, 15000

- (51) **C07D 473/30** (2006.01)
C07F 1/12 (2006.01)
C07F 9/6561 (2006.01)
C07F 9/535 (2006.01)
A61K 31/522 (2006.01)
A61K 31/555 (2006.01)
A61K 33/24 (2006.01)
A61K 33/42 (2006.01)
A61P 29/00 (2006.01)
A61P 35/00 (2006.01)
A61P 35/04 (2006.01)
(11) 305585
(40) 23.12.2015
(21) **2014-326**
(73) Univerzita Palackého, Olomouc, CZ
(72) Trávníček Zdeněk prof. RNDr., Ph.D., Štěpánov, CZ
Kříkavová Radka Mgr., Ph.D., Olomouc, CZ
Hošek Jan RNDr., Ph.D., Brno, CZ
Dvořák Zdeněk prof. RNDr., Ph.D. DrSc., Olomouc, CZ
(54) **Komplexy zlata s deriváty hypoxantinu a s deriváty fosfanu a jejich použití pro přípravu léčiv v protizánětlivé a protinádorové terapii**
(22) 12.05.2014
(74) Ing. Petr Soukup, Vídeňská 8, Olomouc, 77200

- (51) **C21D 1/19** (2006.01)
C21D 1/26 (2006.01)

- C21D 1/32** (2006.01)
C21D 1/42 (2006.01)
C22C 38/00 (2006.01)
(11) 305587
(40) 23.12.2015
(21) **2014-405**
(73) COMTES FHT a.s., Dobřany, CZ
(72) Hauserová Daniela Ing., Plzeň, CZ
Nový Zbyšek Dr. Ing., Letiny, CZ
Dlouhý Jaromír Ing., Plzeň, CZ
Diekmann Uwe Dr., Paderborn, DE
(54) **Způsob tepelného zpracování ložiskové oceli**
(22) 12.06.2014
(74) Langrova, s.r.o., Skrétova 48, Plzeň, 30100

- (51) **E04B 1/41** (2006.01)
E04B 1/61 (2006.01)
E21D 11/08 (2006.01)
(11) 305588
(40) 23.12.2015
(21) **2014-582**
(73) Metrostav a.s., Praha 8, CZ
(72) Vitek Petr Dr. Ing., Praha 6, CZ
Rössler Karel Ing., Ph.D., Šňáhlavy, CZ
(54) **Spoj betonových segmentů tunelového ostění a způsob spojování těchto segmentů**
(22) 28.08.2014
(74) Ing. Pavel Reichel, Lopatecká 14, Praha 4, 14700

- (51) **F16H 1/32** (2006.01)
E02F 3/24 (2006.01)
E02F 9/20 (2006.01)
(11) 305584
(40) 23.12.2015
(21) **2014-331**
(73) Wikov Industry a.s., Praha 4, CZ
(72) Roško Vilém Ing., Stárkov, CZ
(54) **Převodovka**
(22) 14.05.2014
(74) Langrova, s.r.o., Skrétova 48, Plzeň, 30100

- (51) **H01F 7/02** (2006.01)
H05H 7/04 (2006.01)
(11) 305590
(40) 23.12.2015
(21) **2015-243**
(73) Ústav struktury a mechaniky hornin AVČR, v.v.i., Praha 8, CZ
(72) Žezulka Václav Ing., Mníšek pod Brdy, CZ
Straka Pavel doc. RNDr., DrSc., Praha 9, CZ
(54) **Kompaktní zařízení pro skládání a polohování protilehlých sestav permanentních magnetů**
(22) 10.04.2015
(74) Ing. Václav Herman, Hlavní 43, Průhonice, 25243

Seznam majitelů udělených patentů

| (73) | (11) | (51) | (2011.01) | (73) | (11) | (51) | (2006.01) |
|---|--------|---------------------|-----------|--|--------|----------------------|-----------|
| Benteler Automobiltechnik GmbH, 33102 Paderborn, DE | 305581 | B 21 D 26/02 | (2011.01) | Univerzita Palackého, Olomouc, CZ | 305585 | C 07 D 473/30 | (2006.01) |
| Benteler Maschinenbau GmbH, 33602 02 Bielefeld, DE | 305582 | B 21 D 28/24 | (2006.01) | Univerzita Pardubice, Pardubice, CZ | 305586 | C 07 B 63/02 | (2006.01) |
| Ceramaspeed Inc., Maryville, 37801, TN, US | 305580 | B 23 P 21/00 | (2006.01) | USI Corporation, Taipei City 114, TW | 305579 | B 32 B 27/00 | (2006.01) |
| COMTES FHT a.s., Dobřany, CZ | 305587 | C 21 D 1/19 | (2006.01) | Ústav struktury a mechaniky hornin AVČR, v.v.i., Praha 8, CZ | 305590 | H 01 F 7/02 | (2006.01) |
| Metrostav a.s., Praha 8, CZ | 305588 | E 04 B 1/41 | (2006.01) | | | | |

| | | | | | | | |
|--|----------------|-----------------------------|-----------|--|----------------|-----------------------------|-----------|
| (73) Vysoké učení technické v Brně, Brno, CZ | (11) 305589 | (51) B 23 Q 17/00 | (2006.01) | (73) Stodůlka Pavel MUDr., Ph.D., Zlín, CZ | (11) 305583 | (51) A 61 F 9/007 | (2006.01) |
| Wikov Industry a.s., Praha 4, CZ | 305584 | F 16 H 1/32 | (2006.01) | | | | |

Udělené evropské patenty

Evropský patentový úřad udělil následující evropské patenty s účinkem pro Českou republiku. Tyto patenty mohou být zrušeny nebo zachovány v pozměněném znění Evropským patentovým úřadem v řízení o odporu. K tomu, aby nabyl evropský patent účinnosti na území České republiky, je třeba, aby byl Úřadu předložen ve stanovené lhůtě překlad patentového spisu do českého jazyka (§ 35c odst. 2 až 4 zákona č. 527/1990 Sb., v platném znění).

| | | | |
|---------------------------------|---------------------------------|---------------------------------|---------------------------------|
| (97) EP 1431032 (47) 09.12.2015 | (97) EP 1770224 (47) 09.12.2015 | (97) EP 1995058 (47) 09.12.2015 | (97) EP 2123302 (47) 09.12.2015 |
| (97) EP 1442651 (47) 09.12.2015 | (97) EP 1774643 (47) 09.12.2015 | (97) EP 1998402 (47) 09.12.2015 | (97) EP 2124574 (47) 09.12.2015 |
| (97) EP 1444082 (47) 09.12.2015 | (97) EP 1775939 (47) 09.12.2015 | (97) EP 1999486 (47) 09.12.2015 | (97) EP 2124732 (47) 09.12.2015 |
| (97) EP 1454221 (47) 09.12.2015 | (97) EP 1781989 (47) 09.12.2015 | (97) EP 2000123 (47) 09.12.2015 | (97) EP 2126327 (47) 09.12.2015 |
| (97) EP 1484611 (47) 09.12.2015 | (97) EP 1783710 (47) 09.12.2015 | (97) EP 2004671 (47) 09.12.2015 | (97) EP 2127315 (47) 09.12.2015 |
| (97) EP 1493036 (47) 09.12.2015 | (97) EP 1789375 (47) 09.12.2015 | (97) EP 2005993 (47) 09.12.2015 | (97) EP 2129468 (47) 09.12.2015 |
| (97) EP 1507286 (47) 09.12.2015 | (97) EP 1797266 (47) 09.12.2015 | (97) EP 2015000 (47) 09.12.2015 | (97) EP 2129593 (47) 09.12.2015 |
| (97) EP 1516178 (47) 09.12.2015 | (97) EP 1805414 (47) 09.12.2015 | (97) EP 2015683 (47) 09.12.2015 | (97) EP 2132614 (47) 09.12.2015 |
| (97) EP 1524707 (47) 09.12.2015 | (97) EP 1805563 (47) 09.12.2015 | (97) EP 2021217 (47) 09.12.2015 | (97) EP 2133092 (47) 09.12.2015 |
| (97) EP 1527671 (47) 09.12.2015 | (97) EP 1807941 (47) 09.12.2015 | (97) EP 2025382 (47) 09.12.2015 | (97) EP 2135946 (47) 09.12.2015 |
| (97) EP 1528175 (47) 09.12.2015 | (97) EP 1807988 (47) 09.12.2015 | (97) EP 2025646 (47) 09.12.2015 | (97) EP 2137031 (47) 09.12.2015 |
| (97) EP 1530328 (47) 09.12.2015 | (97) EP 1809789 (47) 09.12.2015 | (97) EP 2026539 (47) 09.12.2015 | (97) EP 2137673 (47) 09.12.2015 |
| (97) EP 1531272 (47) 09.12.2015 | (97) EP 1826494 (47) 09.12.2015 | (97) EP 2031037 (47) 09.12.2015 | (97) EP 2139427 (47) 09.12.2015 |
| (97) EP 1531670 (47) 09.12.2015 | (97) EP 1831110 (47) 09.12.2015 | (97) EP 2035390 (47) 09.12.2015 | (97) EP 2139620 (47) 09.12.2015 |
| (97) EP 1532539 (47) 09.12.2015 | (97) EP 1834700 (47) 09.12.2015 | (97) EP 2038069 (47) 09.12.2015 | (97) EP 2140143 (47) 09.12.2015 |
| (97) EP 1550277 (47) 09.12.2015 | (97) EP 1835969 (47) 09.12.2015 | (97) EP 2041979 (47) 09.12.2015 | (97) EP 2141023 (47) 09.12.2015 |
| (97) EP 1551473 (47) 09.12.2015 | (97) EP 1838891 (47) 09.12.2015 | (97) EP 2042572 (47) 09.12.2015 | (97) EP 2143423 (47) 09.12.2015 |
| (97) EP 1553288 (47) 09.12.2015 | (97) EP 1846790 (47) 09.12.2015 | (97) EP 2044079 (47) 09.12.2015 | (97) EP 2145249 (47) 09.12.2015 |
| (97) EP 1558713 (47) 09.12.2015 | (97) EP 1848376 (47) 09.12.2015 | (97) EP 2045534 (47) 09.12.2015 | (97) EP 2145635 (47) 09.12.2015 |
| (97) EP 1559912 (47) 09.12.2015 | (97) EP 1850766 (47) 09.12.2015 | (97) EP 2045939 (47) 09.12.2015 | (97) EP 2146606 (47) 09.12.2015 |
| (97) EP 1560767 (47) 09.12.2015 | (97) EP 1851927 (47) 09.12.2015 | (97) EP 2046714 (47) 09.12.2015 | (97) EP 2146784 (47) 09.12.2015 |
| (97) EP 1563189 (47) 09.12.2015 | (97) EP 1858968 (47) 09.12.2015 | (97) EP 2047409 (47) 09.12.2015 | (97) EP 2147516 (47) 09.12.2015 |
| (97) EP 1569528 (47) 09.12.2015 | (97) EP 1858989 (47) 09.12.2015 | (97) EP 2048349 (47) 09.12.2015 | (97) EP 2150215 (47) 09.12.2015 |
| (97) EP 1570728 (47) 09.12.2015 | (97) EP 1860247 (47) 09.12.2015 | (97) EP 2049488 (47) 09.12.2015 | (97) EP 2150464 (47) 09.12.2015 |
| (97) EP 1576779 (47) 09.12.2015 | (97) EP 1862932 (47) 09.12.2015 | (97) EP 2050617 (47) 09.12.2015 | (97) EP 2151560 (47) 09.12.2015 |
| (97) EP 1582479 (47) 09.12.2015 | (97) EP 1863444 (47) 09.12.2015 | (97) EP 2056800 (47) 09.12.2015 | (97) EP 2152261 (47) 09.12.2015 |
| (97) EP 1585446 (47) 09.12.2015 | (97) EP 1864410 (47) 09.12.2015 | (97) EP 2058094 (47) 09.12.2015 | (97) EP 2152375 (47) 09.12.2015 |
| (97) EP 1586563 (47) 09.12.2015 | (97) EP 1865924 (47) 09.12.2015 | (97) EP 2058161 (47) 09.12.2015 | (97) EP 2153809 (47) 09.12.2015 |
| (97) EP 1598267 (47) 09.12.2015 | (97) EP 1867631 (47) 09.12.2015 | (97) EP 2059779 (47) 09.12.2015 | (97) EP 2154520 (47) 09.12.2015 |
| (97) EP 1602263 (47) 09.12.2015 | (97) EP 1868367 (47) 09.12.2015 | (97) EP 2060090 (47) 09.12.2015 | (97) EP 2158210 (47) 09.12.2015 |
| (97) EP 1618855 (47) 09.12.2015 | (97) EP 1870233 (47) 09.12.2015 | (97) EP 2062872 (47) 09.12.2015 | (97) EP 2158469 (47) 09.12.2015 |
| (97) EP 1620133 (47) 09.12.2015 | (97) EP 1871309 (47) 09.12.2015 | (97) EP 2063058 (47) 09.12.2015 | (97) EP 2159071 (47) 09.12.2015 |
| (97) EP 1623172 (47) 09.12.2015 | (97) EP 1871866 (47) 09.12.2015 | (97) EP 2068532 (47) 09.12.2015 | (97) EP 2159302 (47) 09.12.2015 |
| (97) EP 1627261 (47) 09.12.2015 | (97) EP 1874236 (47) 09.12.2015 | (97) EP 2069706 (47) 09.12.2015 | (97) EP 2161999 (47) 09.12.2015 |
| (97) EP 1630271 (47) 09.12.2015 | (97) EP 1888224 (47) 09.12.2015 | (97) EP 2070865 (47) 09.12.2015 | (97) EP 2162062 (47) 09.12.2015 |
| (97) EP 1636437 (47) 09.12.2015 | (97) EP 1899297 (47) 09.12.2015 | (97) EP 2071959 (47) 09.12.2015 | (97) EP 2162108 (47) 09.12.2015 |
| (97) EP 1654021 (47) 09.12.2015 | (97) EP 1899553 (47) 09.12.2015 | (97) EP 2073988 (47) 09.12.2015 | (97) EP 2164343 (47) 09.12.2015 |
| (97) EP 1664050 (47) 09.12.2015 | (97) EP 1902012 (47) 09.12.2015 | (97) EP 2074200 (47) 09.12.2015 | (97) EP 2164870 (47) 09.12.2015 |
| (97) EP 1665653 (47) 09.12.2015 | (97) EP 1905190 (47) 09.12.2015 | (97) EP 2074398 (47) 09.12.2015 | (97) EP 2164935 (47) 09.12.2015 |
| (97) EP 1667736 (47) 09.12.2015 | (97) EP 1908402 (47) 09.12.2015 | (97) EP 2077019 (47) 09.12.2015 | (97) EP 2164971 (47) 09.12.2015 |
| (97) EP 1668070 (47) 09.12.2015 | (97) EP 1915349 (47) 09.12.2015 | (97) EP 2077888 (47) 09.12.2015 | (97) EP 2166998 (47) 09.12.2015 |
| (97) EP 1670838 (47) 09.12.2015 | (97) EP 1918971 (47) 09.12.2015 | (97) EP 2078141 (47) 09.12.2015 | (97) EP 2167026 (47) 09.12.2015 |
| (97) EP 1683416 (47) 09.12.2015 | (97) EP 1921356 (47) 09.12.2015 | (97) EP 2079493 (47) 09.12.2015 | (97) EP 2168221 (47) 09.12.2015 |
| (97) EP 1688671 (47) 09.12.2015 | (97) EP 1924653 (47) 09.12.2015 | (97) EP 2080798 (47) 09.12.2015 | (97) EP 2170191 (47) 09.12.2015 |
| (97) EP 1699992 (47) 09.12.2015 | (97) EP 1926521 (47) 09.12.2015 | (97) EP 2084901 (47) 09.12.2015 | (97) EP 2171390 (47) 09.12.2015 |
| (97) EP 1708588 (47) 09.12.2015 | (97) EP 1928423 (47) 09.12.2015 | (97) EP 2086438 (47) 09.12.2015 | (97) EP 2171549 (47) 09.12.2015 |
| (97) EP 1711070 (47) 09.12.2015 | (97) EP 1931490 (47) 09.12.2015 | (97) EP 2087170 (47) 09.12.2015 | (97) EP 2173348 (47) 09.12.2015 |
| (97) EP 1714961 (47) 09.12.2015 | (97) EP 1931853 (47) 09.12.2015 | (97) EP 2088153 (47) 09.12.2015 | (97) EP 2173910 (47) 09.12.2015 |
| (97) EP 1722706 (47) 09.12.2015 | (97) EP 1935718 (47) 09.12.2015 | (97) EP 2091940 (47) 09.12.2015 | (97) EP 2174416 (47) 09.12.2015 |
| (97) EP 1724404 (47) 09.12.2015 | (97) EP 1941692 (47) 09.12.2015 | (97) EP 2094335 (47) 09.12.2015 | (97) EP 2174516 (47) 09.12.2015 |
| (97) EP 1726188 (47) 09.12.2015 | (97) EP 1942233 (47) 09.12.2015 | (97) EP 2095008 (47) 09.12.2015 | (97) EP 2176060 (47) 09.12.2015 |
| (97) EP 1729413 (47) 09.12.2015 | (97) EP 1943368 (47) 09.12.2015 | (97) EP 2095035 (47) 09.12.2015 | (97) EP 2178410 (47) 09.12.2015 |
| (97) EP 1732477 (47) 09.12.2015 | (97) EP 1945063 (47) 09.12.2015 | (97) EP 2098855 (47) 09.12.2015 | (97) EP 2179154 (47) 09.12.2015 |
| (97) EP 1737654 (47) 09.12.2015 | (97) EP 1950743 (47) 09.12.2015 | (97) EP 2099820 (47) 09.12.2015 | (97) EP 2183334 (47) 09.12.2015 |
| (97) EP 1740223 (47) 09.12.2015 | (97) EP 1952017 (47) 09.12.2015 | (97) EP 2102948 (47) 09.12.2015 | (97) EP 2183745 (47) 09.12.2015 |
| (97) EP 1740691 (47) 09.12.2015 | (97) EP 1953270 (47) 09.12.2015 | (97) EP 2103070 (47) 09.12.2015 | (97) EP 2184019 (47) 09.12.2015 |
| (97) EP 1743219 (47) 09.12.2015 | (97) EP 1955585 (47) 09.12.2015 | (97) EP 2104658 (47) 09.12.2015 | (97) EP 2184827 (47) 09.12.2015 |
| (97) EP 1743661 (47) 09.12.2015 | (97) EP 1957518 (47) 09.12.2015 | (97) EP 2114448 (47) 09.12.2015 | (97) EP 2186353 (47) 09.12.2015 |
| (97) EP 1745664 (47) 09.12.2015 | (97) EP 1960372 (47) 09.12.2015 | (97) EP 2114643 (47) 09.12.2015 | (97) EP 2190484 (47) 09.12.2015 |
| (97) EP 1751268 (47) 09.12.2015 | (97) EP 1968455 (47) 09.12.2015 | (97) EP 2114840 (47) 09.12.2015 | (97) EP 2194976 (47) 09.12.2015 |
| (97) EP 1751931 (47) 09.12.2015 | (97) EP 1980029 (47) 09.12.2015 | (97) EP 2116223 (47) 09.12.2015 | (97) EP 2195006 (47) 09.12.2015 |
| (97) EP 1756271 (47) 09.12.2015 | (97) EP 1980041 (47) 09.12.2015 | (97) EP 2117422 (47) 09.12.2015 | (97) EP 2195109 (47) 09.12.2015 |
| (97) EP 1759079 (47) 09.12.2015 | (97) EP 1981701 (47) 09.12.2015 | (97) EP 2119249 (47) 09.12.2015 | (97) EP 2195432 (47) 09.12.2015 |
| (97) EP 1760273 (47) 09.12.2015 | (97) EP 1987436 (47) 09.12.2015 | (97) EP 2121257 (47) 09.12.2015 | (97) EP 2195705 (47) 09.12.2015 |
| (97) EP 1763734 (47) 09.12.2015 | (97) EP 1987523 (47) 09.12.2015 | (97) EP 2121716 (47) 09.12.2015 | (97) EP 2195940 (47) 09.12.2015 |
| (97) EP 1765408 (47) 09.12.2015 | (97) EP 1993514 (47) 09.12.2015 | (97) EP 2121872 (47) 09.12.2015 | (97) EP 2197657 (47) 09.12.2015 |
| (97) EP 1765754 (47) 09.12.2015 | (97) EP 1993721 (47) 09.12.2015 | (97) EP 2122085 (47) 09.12.2015 | (97) EP 2198555 (47) 09.12.2015 |
| (97) EP 1765867 (47) 09.12.2015 | (97) EP 1993887 (47) 09.12.2015 | (97) EP 2122168 (47) 09.12.2015 | (97) EP 2201803 (47) 09.12.2015 |

| | | | |
|---------------------------------|---------------------------------|---------------------------------|---------------------------------|
| (97) EP 2822537 (47) 09.12.2015 | (97) EP 2829988 (47) 09.12.2015 | (97) EP 2844384 (47) 09.12.2015 | (97) EP 2862414 (47) 09.12.2015 |
| (97) EP 2822870 (47) 09.12.2015 | (97) EP 2831986 (47) 09.12.2015 | (97) EP 2849193 (47) 09.12.2015 | (97) EP 2862763 (47) 09.12.2015 |
| (97) EP 2823224 (47) 09.12.2015 | (97) EP 2832569 (47) 09.12.2015 | (97) EP 2851443 (47) 09.12.2015 | (97) EP 2862915 (47) 09.12.2015 |
| (97) EP 2823246 (47) 09.12.2015 | (97) EP 2833729 (47) 09.12.2015 | (97) EP 2851801 (47) 09.12.2015 | (97) EP 2864373 (47) 09.12.2015 |
| (97) EP 2823369 (47) 09.12.2015 | (97) EP 2835264 (47) 09.12.2015 | (97) EP 2852307 (47) 09.12.2015 | (97) EP 2869133 (47) 09.12.2015 |
| (97) EP 2824212 (47) 09.12.2015 | (97) EP 2837456 (47) 09.12.2015 | (97) EP 2853041 (47) 09.12.2015 | (97) EP 2877317 (47) 09.12.2015 |
| (97) EP 2824492 (47) 09.12.2015 | (97) EP 2837559 (47) 09.12.2015 | (97) EP 2853207 (47) 09.12.2015 | (97) EP 2880542 (47) 09.12.2015 |
| (97) EP 2825809 (47) 09.12.2015 | (97) EP 2837743 (47) 09.12.2015 | (97) EP 2853756 (47) 09.12.2015 | (97) EP 2881786 (47) 09.12.2015 |
| (97) EP 2828205 (47) 09.12.2015 | (97) EP 2838311 (47) 09.12.2015 | (97) EP 2860078 (47) 09.12.2015 | (97) EP 2887703 (47) 09.12.2015 |
| (97) EP 2828549 (47) 09.12.2015 | (97) EP 2838830 (47) 09.12.2015 | (97) EP 2860330 (47) 09.12.2015 | (97) EP 2897464 (47) 09.12.2015 |
| (97) EP 2829081 (47) 09.12.2015 | (97) EP 2841342 (47) 09.12.2015 | (97) EP 2860486 (47) 09.12.2015 | (97) EP 2900576 (47) 09.12.2015 |
| (97) EP 2829848 (47) 09.12.2015 | (97) EP 2841551 (47) 09.12.2015 | (97) EP 2861451 (47) 09.12.2015 | |

Zveřejněné překlady evropských patentových spisů

U následujících udělených evropských patentů s účinky pro Českou republiku byl majitelem předložen překlad patentového spisu do českého jazyka (§ 35c odst. 2 až 4 zákona č. 527/1990 Sb., v platném znění). Údaje jsou řazeny vzestupně podle čísel evropských patentů.

| | |
|--|---|
| (97) EP 1746783 (47) 16.09.2015 (97) 24.01.2007 (51) H04L 12/403 (2006.01) B60R 16/02 (2006.01) (96) 23.06.2006 (96) 06291036.9 (73) VALEO VISION, 93012 Bobigny Cedex, FR (72) Flandre, Loïc, 94100 Saint Maur des Fossées, FR Sadoux, Grégoire, 92600 Asnieres Sur Seine, FR (54) Způsob a zařízení pro komunikaci pro motorové vozidlo (32) 0507636 (31) 19.07.2005 (33) FR (74) Advokátní a patentová kancelář Traplová Hakr Kubát, Ing. Eduard Hakr, patentový zástupce, Přístavní 24, Praha 7, 17000 | NAUEN, Ralf, 40764 Langenfeld, DE GÖRGENS, Ulrich, 40882 Ratingen, DE PITTA, Leonardo, 51371 Leverkusen, DE MÜLLER, Thomas, 60323 Frankfurt am Main, DE ARNOLD, Christian, 40764 Langenfeld, DE SANWALD, Erich, 24159 Kiel, DE |
| (97) EP 1793061 (47) 12.08.2015 (97) 06.06.2007 (51) E04F 13/06 (2006.01) E06B 1/62 (2006.01) E04G 21/30 (2006.01) (96) 01.12.2006 (96) 06024935.6 (73) Braun August, Zlatá Koruna, CZ (72) Braun August, Zlatá Koruna, CZ (54) Zakončovací lišta omítky pro vrstvu omítky na tepelné izolaci (32) 102005057778 (31) 02.12.2005 (33) DE (74) Čermák a spol., JUDr. Karel Čermák, Elišky Peškové 15/735, Praha 5, 15000 | (54) Substituované enaminkarboonylové sloučeniny (32) 102006015467 (31) 31.03.2006 (33) DE (86) PCT/EP2007/002386 (87) WO 2007/115644 (74) Traplová Hakr Kubát, advokátní a patentová kancelář, Ing. Eduard Hakr, patentový zástupce, Přístavní 24, Praha 7, 17000 |
| (97) EP 2004635 (47) 23.09.2015 (97) 18.10.2007 (51) C07D 405/12 (2006.01) C07D 417/12 (2006.01) A01N 43/40 (2006.01) A01N 43/78 (2006.01) C07D 277/22 (2006.01) C07D 277/32 (2006.01) C07D 213/04 (2006.01) C07D 213/26 (2006.01) C07D 213/61 (2006.01) (96) 19.03.2007 (96) 07723355.9 (73) Bayer Intellectual Property GmbH, 40789 Monheim am Rhein, DE (72) JESCHKE, Peter, 51467 Bergisch Gladbach, DE VELTEN, Robert, 40764 Langenfeld, DE SCHENKE, Thomas, 51469 Bergisch Gladbach, DE SCHALLNER, Otto, 40789 Monheim, DE BECK, Michael, Edmund, 40789 Monheim, DE PONTZEN, Rolf, 42799 Leichlingen, DE MALSAM, Olga, 51503 Rösrath, DE RECKMANN, Udo, 51063 Köln, DE | (54) Použití flibanserinu k léčbě postmenopauzálních poruch sexuální touhy (32) 746817 P, 830987 P (31) 09.05.2006, 14.07.2006 (33) US, US (86) PCT/EP2007/054380 (87) WO 2007/128802 (74) INPARTNERS GROUP, Ing. Ivan Lukšiček, Koliště 13a, Brno, 60200 |
| (97) EP 2067619 (47) 16.09.2015 (97) 10.06.2009 (51) B41F 13/004 (2006.01) B41F 13/34 (2006.01) (96) 14.11.2008 (96) 08019878.1 (73) manroland sheetfed GmbH, 63075 Offenbach, DE (72) Richter, Franz-Peter, Dipl.-Ing., 64407 Fränkisch-Crumbach, DE Schölzig, Jürgen, Dipl.-Ing., 55126 Mainz, DE (54) Způsob a pohon pro pohánění zpracovatelského stroje pro materiál archu (32) 102007058282 (31) 04.12.2007 (33) DE (74) Společná advokátní kancelář Vsetečka Zelený Švorčík Kalenský a partneři, JUDr. Otakar Švorčík, advokát, Hálkova 2, Praha 2, 12000 | (97) EP 2095936 (47) 09.09.2015 (97) 15.05.2008 (51) B31F 1/10 (2006.01) |

| | | | | | |
|------|---|-----------|------|---|-----------|
| | B31B 1/25 | (2006.01) | (31) | 10.08.2007 | |
| | B26D 3/06 | (2006.01) | (33) | JP | |
| | E04F 13/04 | (2006.01) | (86) | PCT/JP2008/063788 | |
| | B26D 7/20 | (2006.01) | (87) | WO 2009/022547 | |
| (96) | 25.10.2007 | | (74) | Čermák a spol., JUDr. Karel Čermák, advokát, Elišky Peškové 735/15, Praha 5, 15000 | |
| (96) | 07830593.5 | | | | |
| (73) | Yoshino Gypsum Co., Ltd., Chiyoda-ku, Tokyo 100-0005, JP | | | | |
| (72) | OKAZAKI, Shoichi, Tokyo 123-0872, JP | | | | |
| (54) | Vroubkovací ústrojí pro zařízení na výrobu sádrových desek | | (97) | EP 2203565 | |
| (32) | 2006302158 | | (47) | 26.08.2015 | |
| (31) | 07.11.2006 | | (97) | 09.04.2009 | |
| (33) | JP | | (51) | C12N 9/88 | (2006.01) |
| (86) | PCT/JP2007/070859 | | | C12N 15/82 | (2006.01) |
| (87) | WO 2008/056544 | | (96) | 03.10.2008 | |
| (74) | Čermák a spol., JUDr. Karel Čermák, Elišky Peškové 15/735, Praha 5, 15000 | | (96) | 08836084.7 | |
| | | | (73) | Cibus Europe B.V., 4421 Ad Kapelle, NL | |
| | | | (72) | SCHOPKE, Christian, San Diego California 92130, US | |
| | | | | GOCAL, Greg F. W., San Diego California 92129, US | |
| | | | | WALKER, Keith, San Diego California 92130, US | |
| | | | | BEETHAM, Peter R., Carlsbad California 92009, US | |
| (97) | EP 2099748 | | (54) | Mutované geny acetyldihydroxykyselé syntázy v brukvi | |
| (47) | 30.09.2015 | | (32) | 977944 P | |
| (97) | 22.11.2007 | | (31) | 05.10.2007 | |
| (51) | C07C 317/42 | (2006.01) | (33) | US | |
| | C07C 323/36 | (2006.01) | (86) | PCT/US2008/078798 | |
| | C07C 323/44 | (2006.01) | (87) | WO 2009/046334 | |
| | C07C 323/63 | (2006.01) | (74) | Čermák a spol., JUDr. Karel Čermák, advokát, Elišky Peškové 735/15, Praha 5, 15000 | |
| | C07D 295/195 | (2006.01) | | | |
| | A01N 41/10 | (2006.01) | | | |
| | A01N 37/52 | (2006.01) | | | |
| (96) | 09.05.2007 | | | | |
| (96) | 07725015.7 | | (97) | EP 2234732 | |
| (73) | Bayer Intellectual Property GmbH, 40789 Monheim am Rhein, DE | | (47) | 02.09.2015 | |
| (72) | YAMAZAKI, Daiei, Oyama-shi, Tochigi 323-0829, JP | | (97) | 25.06.2009 | |
| (72) | ITO, Masahito, Ushiku-shi, Ibaraki 300-1232, JP | | (51) | B05C 5/02 | (2006.01) |
| | GOMIBUCHI, Takuya, Ibaraki 305-0032, JP | | | B29C 44/46 | (2006.01) |
| | SHIBUYA, Katsuhiko, Tochigi 329-0433, JP | | | B29C 31/04 | (2006.01) |
| | SHIMOJO, Eiichi, Oyama-shi, Tochigi 323-0820, JP | | | B29C 47/14 | (2006.01) |
| | EMOTO, Akira, Oyama-shi, Tochigi 323-0022, JP | | | B29C 47/70 | (2006.01) |
| (54) | Insekticidní benzamidiny | | | C09D 175/08 | (2006.01) |
| (32) | 2006136726 | | (96) | 15.12.2008 | |
| (31) | 16.05.2006 | | (96) | 08861397.1 | |
| (33) | JP | | (73) | BASF SE, 67056 Ludwigshafen, DE | |
| (86) | PCT/EP2007/004092 | | (72) | THOMAS, Maria, 49439 Mühlen, DE | |
| (87) | WO 2007/131680 | | | SCHÖN, Lars, 48529 Nordhorn, DE | |
| (74) | Traplová Hakr Kubát, advokátní a patentová kancelář, Ing. Eduard Hakr, patentový zástupce, Přístavní 24, Praha 7, 17000 | | | FABISIAK, Roland, 49448 Brockum, DE | |
| | | | | HENSIEK, Rainer, 49328 Melle, DE | |
| | | | | HUNTEMANN, Peter, 49448 Stemshorn, DE | |
| | | | | SCHAPER, Bernd, 49356 Diepholz, DE | |
| | | | | VIERECK, Rüdiger, 49448 Quernheim, DE | |
| (97) | EP 2161464 | | (54) | Způsob a zařízení pro výrobu kompozitových prvků na bázi pěnových hmot na bázi isokyanátu | |
| (47) | 16.09.2015 | | (32) | 07150059 | |
| (97) | 10.03.2010 | | (31) | 17.12.2007 | |
| (51) | F16C 32/04 | (2006.01) | (33) | EP | |
| | F01D 3/04 | (2006.01) | (86) | PCT/EP2008/067517 | |
| | F02C 7/06 | (2006.01) | (87) | WO 2009/077490 | |
| | F01D 25/12 | (2006.01) | (74) | Společná advokátní kancelář Všetěčka Zelený Švorčík Kalenský a partneři, JUDr. Otakar Švorčík, advokát, Hálkova 2, Praha 2, 12000 | |
| (96) | 30.07.2009 | | | | |
| (96) | 09166796.4 | | | | |
| (73) | Siemens Aktiengesellschaft, 80333 München, DE | | | | |
| (72) | Hampel, Jens, 02625 Bautzen, DE | | | | |
| (54) | Parní turbína s chladičím zařízením magnetického ložiska | | (97) | EP 2250348 | |
| (32) | 102008045654 | | (47) | 16.09.2015 | |
| (31) | 03.09.2008 | | (97) | 27.08.2009 | |
| (33) | DE | | (51) | F01D 25/28 | (2006.01) |
| (74) | Čermák a spol., JUDr. Karel Čermák, Elišky Peškové 15/735, Praha 5, 15000 | | | F02C 6/12 | (2006.01) |
| | | | | F02C 7/20 | (2006.01) |
| | | | (96) | 17.02.2009 | |
| | | | (96) | 09712699.9 | |
| | | | (73) | ABB Turbo Systems AG, 5400 Baden, CH | |
| | | | (72) | SHELLENBERG, Peter, 5415 Nussbaumen, CH | |
| | | | | FLURY, Balz, CH-5436 Würenlos, CH | |
| | | | | OESCHGER, Daniel, CH-5085 Sulz, CH | |
| | | | | BÄTTIG, Josef, CH-5704 Eggliswil, CH | |
| (54) | Úpevňovací zařízení pro turbodmychadlo | | (54) | Úpevňovací zařízení pro turbodmychadlo | |
| (32) | 08151571 | | (32) | 08151571 | |
| (31) | 18.02.2008 | | (31) | 18.02.2008 | |
| (33) | EP | | (33) | EP | |
| (97) | EP 2177281 | | | | |
| (47) | 09.09.2015 | | | | |
| (97) | 19.02.2009 | | | | |
| (51) | B21C 3/16 | (2006.01) | | | |
| | B21C 1/24 | (2006.01) | | | |
| (96) | 31.07.2008 | | | | |
| (96) | 08792003.9 | | | | |
| (73) | Nippon Steel & Sumitomo Metal Corporation, Tokyo 100-8071, JP | | | | |
| (72) | OKUI, Tatsuya, Osaka-shi Osaka 541-0041, JP | | | | |
| | KURODA, Kouichi, Osaka-shi Osaka 541-0041, JP | | | | |
| | KAWAKAMI, Tadashi, Osaka-shi Osaka 541-0041, JP | | | | |
| (54) | Trn pro tažení za studena a způsob výroby kovové trubky | | | | |
| (32) | 2007208908 | | | | |

(86) PCT/EP2009/051830
(87) WO 2009/103691
(74) Čermák a spol., JUDr. Karel Čermák, advokát, Elišky Peškové 735/15, Praha 5, 15000

(97) **EP 2259779**
(47) 16.09.2015
(97) 11.09.2009
(51) **A61K 9/20** (2006.01)
(96) 04.02.2009
(96) 09718165.5
(73) Südzucker Aktiengesellschaft Mannheim/Ochsenfurt, 68165 Mannheim, DE
(72) KOWALCZYK, Jörg, 67304 Eisenberg/Steinborn, DE
LUHN, Oliver, 67134 Birkenheide, DE
(54) **Zlepšený komprimát s obsahem isomaltu a způsob jeho výroby**
(32) 102008012015
(31) 01.03.2008
(33) DE
(86) PCT/EP2009/000712
(87) WO 2009/109266
(74) Čermák a spol., JUDr. Karel Čermák, advokát, Elišky Peškové 15/735, Praha 5, 15000

(97) **EP 2271650**
(47) 16.09.2015
(97) 29.10.2009
(51) **C07D 498/20** (2006.01)
C07D 519/00 (2006.01)
A61K 31/439 (2006.01)
A61P 25/28 (2006.01)
(96) 20.04.2009
(96) 09733949.3
(73) Bristol-Myers Squibb Company, Princeton, NJ 08543, US
(72) COOK II, James, H., Wallingford, CT 06492, US
MCDONALD, Ivar, M., Wallingford, CT 06492, US
KING, Dalton, Wallingford, CT 06492, US
OLSON, Richard, E., Wallingford, CT 06492, US
WANG, Nenghui, Wallingford, CT 06492, US
IWUAGWU, Christiana, I., Wallingford, CT 06492, US
ZUSI, F., Christopher, Wallingford, CT 06492, US
MACCOR, John, E., Wallingford, CT 06492, US
(54) **Chinuklidinové sloučeniny jako ligandy pro nikotinový alfa7-acetylcholinový receptor**
(32) 47211 P, 423299
(31) 23.04.2008, 14.04.2009
(33) US, US
(86) PCT/US2009/041076
(87) WO 2009/131926
(74) PATENTSERVIS PRAHA a.s., Na Podkovce 281/10, Praha 4, 14700

(97) **EP 2296467**
(47) 04.11.2015
(97) 23.12.2009
(51) **A01P 3/00** (2006.01)
A01N 37/24 (2006.01)
A01N 43/24 (2006.01)
A01N 61/00 (2006.01)
A01N 43/40 (2006.01)
(96) 29.05.2009
(96) 09767406.3
(73) Dow AgroSciences LLC, Indianapolis, IN 46268-1054, US
(72) CARSON, Chris, Windsor, CA 95492, US
KLITTICH, Carla, Zionsville IN 46077, US
OWEN, William, John, Carmel IN 46033, US
SCHOBERT, Christian, Salem VA 24153, US
YOUNG, David, Carmel IN 46033, US
(54) **Způsoby regulace houbových patogenů resistentních vůči QOI**
(32) 130431 P
(31) 30.05.2008
(33) US
(86) PCT/US2009/045639
(87) WO 2009/155095
(74) PATENTSERVIS PRAHA a.s., Na Podkovce 281/10, Praha 4, 14700

(97) **EP 2303887**
(47) 05.08.2015
(97) 10.12.2009
(51) **C07D 487/04** (2006.01)
A61K 31/53 (2006.01)
A61K 31/4985 (2006.01)
A61P 35/00 (2006.01)
(96) 05.06.2009
(96) 09758459.3
(73) PRISM Pharma Co., Ltd., Kanagawa 226-8510, JP
(72) ODAGAMI, Takenao, Yokohama-shi Kanagawa 226-8510, JP
KOGAMI, Yuji, Yokohama-shi Kanagawa 226-8510, JP
KOUJI, Hiroyuki, Yokohama-shi Kanagawa 226-8510, JP
(54) **Mimetika alfa šroubovice a způsoby týkající se těchto mimetik**
(32) 59607 P
(31) 06.06.2008
(33) US
(86) PCT/JP2009/060718
(87) WO 2009/148192
(74) PATENTSERVIS PRAHA a.s., Na Podkovce 281/10, Praha 4, 14700

(97) **EP 2311878**
(47) 07.10.2015
(97) 20.04.2011
(51) **C07K 16/30** (2006.01)
A61K 39/395 (2006.01)
A61P 35/00 (2006.01)
C12N 5/12 (2006.01)
A61K 47/48 (2006.01)
A61K 51/10 (2006.01)
(96) 24.11.2006
(96) 10011775.3
(73) Ganymed Pharmaceuticals AG, 55131 Mainz, DE
Johannes Gutenberg-Universität Mainz, vertreten durch den Präsidenten, 55122 Mainz, DE
(72) Sahin, Ugur, 55116 Mainz, DE
Türeci, Özlem, 55116 Mainz, DE
Usener, Dirk, 65193 Wiesbaden, DE
Fritz, Stefan, 55237 Flonheim, DE
Uherek, Christoph, 63500 Seligenstadt, DE
Brandenburg, Gunda, 22880 Wedel, DE
Geppert, Harald-Gerhard, 42697 Solingen, DE
Schröder, Anja Kristina, 55122 Mainz, DE
Thiel, Philippe, 82152 Planegg, DE
(54) **Monoklonální protilátky proti kladinu-18 na léčení rakoviny**
(32) 05025657
(31) 24.11.2005
(33) EP
(74) Čermák a spol., JUDr. Karel Čermák, Elišky Peškové 15/735, Praha 5, 15000

(97) **EP 2317853**
(47) 30.09.2015
(97) 11.02.2010
(51) **A01N 43/653** (2006.01)
A01N 49/00 (2006.01)
A01N 37/42 (2006.01)
A01P 21/00 (2006.01)
(96) 24.07.2009
(96) 09777414.5
(73) Bayer Intellectual Property GmbH, 40789 Monheim am Rhein, DE
(72) DITTGEN, Jan, 60316 Frankfurt, DE
HÄUSER-HAHN, Isolde, 51375 Leverkusen, DE
KEHNE, Heinz, 65719 Hofheim, DE
LEHR, Stefan, 65835 Liederbach, DE
TIEBES, Jörg, 60431 Frankfurt, DE
BUSCH, Marco, 51399 Burscheid-Ösinghausen, DE
(54) **Použití azolů pro zvýšení rezistence rostlin nebo částí rostlin vůči abiotickému stresu**
(32) 08013890
(31) 02.08.2008
(33) EP

| | | | |
|--|-----------|---|-----------|
| (86) PCT/EP2009/005376 | | (97) EP 2358541 | |
| (87) WO 2010/015337 | | (47) 09.09.2015 | |
| (74) Traplová Hakr Kubát, advokátní a patentová kancelář, Ing. Eduard Hakr, patentový zástupce, Přístavní 24, Praha 7, 17000 | | (97) 24.06.2010 | |
| | | (51) B05D 5/06 | (2006.01) |
| | | B05D 7/00 | (2006.01) |
| | | B41M 5/00 | (2006.01) |
| | | B41M 7/00 | (2006.01) |
| | | B05D 1/02 | (2006.01) |
| | | C09D 11/30 | (2014.01) |
| | | C09D 11/322 | (2014.01) |
| | | B05D 1/26 | (2006.01) |
| (97) EP 2318020 | | (96) 17.11.2009 | |
| (47) 19.08.2015 | | (96) 09795897.9 | |
| (97) 07.01.2010 | | (73) Mankiewicz Gebr. & Co. GmbH & Co KG, 21107 Hamburg, DE | |
| (51) A61K 35/14 | (2015.01) | (72) DE ROSSI, Umberto, 22844 Norderstedt, DE | |
| A61P 37/06 | (2006.01) | RÜTER, Veronica, 22549 Hamburg, DE | |
| A61P 29/00 | (2006.01) | AMMAN, Klaus, 88356 Ostrach Burgweiler, DE | |
| A61K 31/164 | (2006.01) | (54) Způsob nanášení povlaku tiskovým postupem pomocí tryskové inkoustové tiskárny | |
| A61K 31/407 | (2006.01) | (32) 102008063837 | |
| A61K 31/5377 | (2006.01) | (31) 19.12.2008 | |
| A61K 31/7072 | (2006.01) | (33) DE | |
| A61K 35/12 | (2015.01) | (86) PCT/DE2009/001612 | |
| (96) 30.06.2009 | | (87) WO 2010/069286 | |
| (96) 09772430.6 | | (74) Čermák a spol., JUDr. Karel Čermák, advokát, Elišky Peškové 735/15, Praha 5, 15000 | |
| (73) Universitätsklinikum Heidelberg, 69120 Heidelberg, DE | | | |
| (72) TERNESS, Peter, 69214 Eppelheim, DE | | (97) EP 2393485 | |
| OPELZ, Gerhard, 69118 Heidelberg, DE | | (47) 29.07.2015 | |
| SIMON, Helmut, 69234 Dielheim, DE | | (97) 12.08.2010 | |
| EHSER, Sandra, 69256 Mauer, DE | | (51) A61K 9/20 | (2006.01) |
| KLEIST, Christian, 69151 Neckargemünd, DE | | A61K 9/24 | (2006.01) |
| SANDRA-PETRESCU, Flavius, 69151 Neckargemünd, DE | | A61K 9/50 | (2006.01) |
| IANCU, Mircea, 69121 Heidelberg, DE | | A61K 47/24 | (2006.01) |
| JIGA, Lucian, R-300343 Timisoara, RO | | A61K 31/47 | (2006.01) |
| CHUANG, Jing-Jing, Tainan, TW | | A61K 31/513 | (2006.01) |
| OELERT, Thilo, 69121 Heidelberg, DE | | A61K 31/522 | (2006.01) |
| (54) Imunosupresivní krevní buňky a způsoby jejich produkce | | A61K 31/5377 | (2006.01) |
| (32) 08011780 | | A61P 31/18 | (2006.01) |
| (31) 30.06.2008 | | (96) 04.02.2010 | |
| (33) EP | | (96) 10703766.5 | |
| (86) PCT/EP2009/058169 | | (73) Gilead Sciences, Inc., Foster City, CA 94404, US | |
| (87) WO 2010/000730 | | (72) OLIYAI, Reza, Foster City, California 94404, US | |
| (74) INPARTNERS GROUP, Ing. Dušan Kendereški, Koliště 13a, Brno, 60200 | | MENNING, Mark, M., Foster City, California 94404, US | |
| | | KOZIARA, Joanna, M., Foster City, California 94404, US | |
| | | (54) Dvojrvtvé tablety obsahující elvitegravir, cobicistat, emtricitabin a tenofovir | |
| | | (32) 150652 P, 150655 P | |
| | | (31) 06.02.2009, 06.02.2009 | |
| | | (33) US, US | |
| | | (86) PCT/US2010/023226 | |
| | | (87) WO 2010/091197 | |
| | | (74) PATENTSERVIS Praha a.s., Na Podkovce 281/10, Praha 4, 14700 | |
| | | | |
| (97) EP 2320733 | | (97) EP 2414356 | |
| (47) 30.09.2015 | | (47) 02.09.2015 | |
| (97) 25.02.2010 | | (97) 07.10.2010 | |
| (51) A01N 43/50 | (2006.01) | (51) C07D 471/04 | (2006.01) |
| A01N 25/22 | (2006.01) | A61P 35/00 | (2006.01) |
| (96) 19.08.2009 | | A61K 31/437 | (2006.01) |
| (96) 09788041.3 | | (96) 31.03.2010 | |
| (73) ISHIHARA SANGYO KAISHA, LTD., Osaka-shi Osaka 550-0002, JP | | (96) 10722860.3 | |
| (72) SHINDO, Takeshi, Shiga 525-0025, JP | | (73) F.Hoffmann-La Roche AG, 4070 Basel, CH | |
| OHNO, Hiromi, Shiga 525-0025, JP | | PLEXXIKON, INC., Berkeley, CA 94710, US | |
| ISHIBASHI, Yutaka, Shiga 525-0025, JP | | (72) DESAI, Dipen, Whippany NJ 07981, US | |
| (54) Způsob kontroly degradace aktivní látky zemědělské chemikálie | | DIODONE, Ralph, D 79206 Breisach, DE | |
| (32) 2008211054 | | GO, Zenaida, Clifton NJ 07013, US | |
| (31) 19.08.2008 | | IBRAHIM, Prabha, N., Mountain View CA 94040, US | |
| (33) JP | | IYER, Raman, Mahadevan, Piscataway NJ 08854, US | |
| (86) PCT/JP2009/064811 | | MAIR, Hans-Juergen, D 79541 Loerrach, DE | |
| (87) WO 2010/021404 | | SANDHU, Harpreet, K., West Orange NJ 07052, US | |
| (74) Čermák a spol., JUDr. Karel Čermák, Elišky Peškové 15/735, Praha 5, 15000 | | SHAH, Navnit, Hargovindas, Clifton NJ 07012, US | |
| | | VISOR, Gary, Conard, Castro Valley CA 94552, US | |
| | | WYTTENBACH, Nicole, CH 4450 Sissach, CH | |
| | | LAUPER, Stephan, CH 4303 Kaiseraugst, CH | |
| | | PUDEWELL, Johannes, CH 4104 Oberwil, CH | |
| | | | |
| (97) EP 2337311 | | | |
| (47) 02.09.2015 | | | |
| (97) 22.06.2011 | | | |
| (51) H04L 29/08 | (2006.01) | | |
| H04L 29/06 | (2006.01) | | |
| E05B 49/00 | (2006.01) | | |
| G06K 19/00 | (2006.01) | | |
| G07C 9/00 | (2006.01) | | |
| B60R 25/00 | (2013.01) | | |
| (96) 21.12.2009 | | | |
| (96) 09180063.1 | | | |
| (73) Deutsche Telekom AG, 53113 Bonn, DE | | | |
| (72) Dr. Marcus Heitmann, Heitmann, 53175, Bonn, DE | | | |
| (54) Způsob a zařízení pro integraci mobilních komunikačních technologií v klíči a v objektech klíči podobných | | | |
| (74) Společná advokátní kancelář Všecka Zelený Švorčík Kalenský a partneři, JUDr. Michal Havlík, Hálkova 2, Praha 2, 12000 | | | |

WIERSCHEM, Frank, CH 4310 Rheinfelden, CH
(54) **Prostředky obsahující {3-[5-(4-chlorfenyl)-1H-pyrolo[2,3-b]pyridin-3-karbonyl] 2,4-difluorfenyl amid kyseliny propan-1-sulfonové.**
(32) 166677 P, 176051 P, 09175665
(31) 03.04.2009, 06.05.2009, 11.11.2009
(33) US, US, EP
(86) PCT/US2010/029489
(87) WO 2010/114928
(74) PATENTSERVIS Praha a.s., Na Podkovce 281/10, Praha 4, 14700

(97) **EP 2417389**
(47) 15.07.2015
(97) 14.10.2010
(51) **F23C 10/10** (2006.01)
(96) 08.04.2010
(96) 10718623.1
(73) Amec Foster Wheeler Energia Oy, 02130 Espoo, FI
(72) LANKINEN, Pentti, FI-78200 Varkaus, FI
KAUPPINEN, Kari, FI-78250 Varkaus, FI
KINNUNEN, Pertti, FI-78200 Varkaus, FI
(54) **Kotel s cirkulačním fluidním ložem**
(32) 20095399
(31) 09.04.2009
(33) FI
(86) PCT/FI2010/050281
(87) WO 2010/116039
(74) Čermák a spol., JUDr. Karel Čermák, Elišky Peškové 15, Praha 5, 15000

(97) **EP 2437692**
(47) 26.08.2015
(97) 09.12.2010
(51) **A61F 5/01** (2006.01)
(96) 01.06.2010
(96) 10721842.2
(73) DM Orthotics Limited, Redruth TR15 1SH, GB
(72) MATTHEWS, Martin, Redruth TR15 1SH, GB
(54) **Ortopedická ponožka**
(32) 0909459
(31) 01.06.2009
(33) GB
(86) PCT/GB2010/001063
(87) WO 2010/139939
(74) PATENTSERVIS Praha a.s., Na Podkovce 281/10, Praha 4, 14700

(97) **EP 2444092**
(47) 02.09.2015
(97) 25.04.2012
(51) **A61K 31/575** (2006.01)
A61P 21/00 (2006.01)
A61P 19/02 (2006.01)
A61P 11/06 (2006.01)
(96) 28.05.2009
(96) 11191434.7
(73) ReveraGen BioPharma, Inc., Kensington, MD 20595, US
(72) Mccall, John, M, Kensington, MD Maryland 20895, US
Hoffman, Eric, Kensington, MD Maryland 20895, US
Kanneboyina, Nagaraju, Kensington, MD Maryland 20895, US
(54) **Nehormonální steroidní modulátory NF-KB pro léčbu onemocnění**
(32) 56715 P
(31) 28.05.2008
(33) US
(74) Společná advokátní kancelář Vsetečka Zelený Švorčík Kalenský a partneři, JUDr. Michal Havlík, advokát a patentový zástupce, Hálkova 2, Praha 2, 12000

(97) **EP 2445329**
(47) 19.08.2015
(97) 29.12.2010
(51) **A01B 15/06** (2006.01)
(96) 28.05.2010
(96) 10723577.2
(73) Betek GmbH & Co. KG, 78733 Aichhalden, DE
(72) KRAEMER, Ulrich, 77709 Wolfach, DE
SMEETS, Florian, 72270 Baiersbronn, DE
(54) **Nástroj pro zpracování půdy**
(32) 102009029894

(31) 23.06.2009
(33) DE
(86) PCT/EP2010/057392
(87) WO 2010/149464
(74) KOREJZOVÁ & SPOL., v.o.s., JUDr. Petra Korejzová, advokátka, Korunní 810/104 E, Praha 10, 10100

(97) **EP 2456864**
(47) 11.11.2015
(97) 04.11.2010
(51) **C12N 9/02** (2006.01)
C12Q 1/66 (2006.01)
(96) 03.05.2010
(96) 10717013.6
(73) Promega Corporation, Madison, WI 53711, US
(72) ENCELL, Lance, P., Fitchburg WI 53711, US
WOOD, Keith, V., Mt. Horeb WI 53572, US
WOOD, Monika, G., Mt. Horeb WI 53572, US
HALL, Mary, Waunakee WI 53597, US
OTTO, Paul, Madison WI 53704, US
VIDUGIRIS, Gediminas, Fitchburg WI 53711, US
ZIMMERMAN, Kristopher, Madison WI 53711, US
(54) **Syntetické luciferázy z oplophorus se zvýšeným světelným výkonem**
(32) 174838 P
(31) 01.05.2009
(33) US
(86) PCT/US2010/033449
(87) WO 2010/127368
(74) Společná advokátní kancelář Vsetečka Zelený Švorčík Kalenský a partneři, JUDr. Michal Havlík, Hálkova 2, Praha 2, 12000

(97) **EP 2461686**
(47) 07.10.2015
(97) 10.02.2011
(51) **A01N 43/54** (2006.01)
A01N 47/38 (2006.01)
C07D 239/46 (2006.01)
C07D 239/47 (2006.01)
C07D 401/12 (2006.01)
C07D 409/12 (2006.01)
(96) 05.08.2010
(96) 10807175.4
(73) Dow AgroSciences LLC, Indianapolis, IN 46268-1054, US
(72) BOEBEL, Timothy, Indianapolis IN 46220, US
BRYAN, Kristy, Carmel IN 46033, US
LORSBACH, Beth, Indianapolis IN 46220, US
MARTIN, Timothy, Noblesville IN 46062, US
OWEN, W., Carmel IN 46033, US
POBANZ, Mark, Zionsville IN 46077, US
THORNBURGH, Scott, Carmel IN 46032, US
WEBSTER, Jeffery, New Palestine IN 46163, US
YAO, Chenglin, Westfield IN 46074, US
(54) **N1-substituované 5-fluor-2-oxopyrimidinon-1(2H)-karboxamidové deriváty**
(32) 232245 P
(31) 07.08.2009
(33) US
(86) PCT/US2010/044588
(87) WO 2011/017545
(74) PATENTSERVIS PRAHA a.s., Na Podkovce 281/10, Praha 4, 14700

(97) **EP 2464393**
(47) 09.09.2015
(97) 17.02.2011
(51) **A61M 1/00** (2006.01)
G06F 1/16 (2006.01)
(96) 02.07.2010
(96) 10732654.8
(73) ATMOS MedizinTechnik GmbH & Co. KG, 79853 Lenzkirch, DE
Paul Hartmann Aktiengesellschaft, 89522 Heidenheim, DE
(72) ECKSTEIN, Axel, 89522 Heidenheim, DE
HOFSTETTER, Jürgen, 89522 Heidenheim, DE
MÖLLER, Mario, 79100 Freiburg, DE
HEER, Andreas, 79780 Stühlingen-Grimmelshofen, DE
WEGNER, Simon, 78183 Mundelfingen, DE

(54) **Na těle uživatele uspořádané přenosné zařízení k vytvoření podtlaku pro lékařské použití**

(32) 102009038131
(31) 12.08.2009
(33) DE
(86) PCT/EP2010/004010
(87) WO 2011/018132
(74) Traplová Hakr Kubát, advokátní a patentová kancelář, Ing. Eduard Hakr, patentový zástupce, Přístavní 24, Praha 7, 17000
Traplová Hakr Kubát, advokátní a patentová kancelář, Ing. Eduard Hakr, patentový zástupce, Přístavní 24, Praha 7, 17000

(97) **EP 2483526**

(47) 16.09.2015

(97) 07.04.2011

(51) **B29L 31/08** (2006.01)

B29C 70/34 (2006.01)

B29C 70/08 (2006.01)

F01D 5/28 (2006.01)

F01D 5/14 (2006.01)

(96) 21.09.2010

(96) 10760294.8

(73) Siemens Aktiengesellschaft, 80333 München, DE

(72) EBERT, Christoph, 01277 Dresden, DE

HAJE, Detlef, 02828 Görlitz, DE

LANGKAMP, Albert, 01324 Dresden, DE

(54) **Oběžná lopatka koncového stupně parní turbíny, která obsahuje ochranný díl proti erozi**

(32) 102009047798

(31) 30.09.2009

(33) DE

(86) PCT/EP2010/063871

(87) WO 2011/039075

(74) Čermák a spol., JUDr. Karel Čermák, Elišky Peškové 15/735, Praha 5, 15000

(97) **EP 2484611**

(47) 09.09.2015

(97) 08.08.2012

(51) **B65G 47/28** (2006.01)

B65B 57/06 (2006.01)

B65G 47/84 (2006.01)

B65B 9/067 (2012.01)

(96) 02.02.2012

(96) 12153647.8

(73) CT Pack S.R.L., 40056 Crespellano (Bologna), IT

(72) Mezzaro, Daniele, 44121 Ferrara, IT

Rosignoli, David, 44100 Pontegradella (Ferrara), IT

(54) **Balící stroj a způsob balení předmětů**

(32) BO20110053

(31) 08.02.2011

(33) IT

(74) PATENTSERVIS PRAHA a.s., Na Podkovce 281/10, Praha 4, 14700

(97) **EP 2490735**

(47) 16.09.2015

(97) 28.04.2011

(51) **A61M 5/20** (2006.01)

A61M 5/315 (2006.01)

A61M 5/32 (2006.01)

(96) 21.10.2010

(96) 10781990.6

(73) Owen Mumford Limited, Oxford, Oxfordshire OX20 1TU, GB

(72) COWE, Toby, Oxfordshire OX20 1TU, GB

(54) **Autoinjektor**

(32) 0918443, 201017363, 394896 P

(31) 21.10.2009, 14.10.2010, 20.10.2010

(33) GB, GB, US

(86) PCT/GB2010/051774

(87) WO 2011/048422

(74) PATENTSERVIS Praha a.s., Na Podkovce 281/10, Praha 4, 14700

(97) **EP 2516288**

(47) 19.08.2015

(97) 30.06.2011

(51) **B65D 59/02** (2006.01)

B65D 59/06

(2006.01)

E21B 17/00

(2006.01)

F16L 57/00

(2006.01)

(96) 25.10.2010

(96) 10770639.2

(73) Pipe-proteq Holding B.V., 7811 GJ Emmen, NL

(72) LÜBBERS, Gerardus, Bernardus, NL-7765 BA Weiteveen, NL

(54) **Ochranný prostředek studniční trubky**

(32) 2003992

(31) 21.12.2009

(33) NL

(86) PCT/NL2010/050709

(87) WO 2011/078658

(74) ŽOVICOVÁ & ŽOVIC IP, s.r.o., Záhradnícka 36, 821 08 Bratislava

(97) **EP 2520658**

(47) 07.10.2015

(97) 07.11.2012

(51) **C12P 19/62** (2006.01)

C12N 15/52 (2006.01)

C12N 15/90 (2006.01)

C12N 1/19 (2006.01)

(96) 03.05.2012

(96) 12166535.0

(73) Dow AgroSciences LLC, Indianapolis, IN 46268, US

(72) Han, Lei, Carmel, IN 46032, US

Mouncey, Nigel, Indianapolis, IN 46220, US

(54) **Zvýšení produkce spinosynu s proteiny vázajícími kyslík**

(32) 201113100202, 201113100220

(31) 03.05.2011, 03.05.2011

(33) US, US

(74) PATENTSERVIS Praha a.s., Na Podkovce 281/10, Praha 4, 14700

(97) **EP 2536280**

(47) 11.11.2015

(97) 25.08.2011

(51) **A01N 43/40** (2006.01)

A01N 57/12 (2006.01)

A01N 57/16 (2006.01)

A01N 53/00 (2006.01)

A01N 47/18 (2006.01)

A01N 47/40 (2006.01)

A01P 7/04 (2006.01)

A01P 13/00 (2006.01)

(96) 17.02.2011

(96) 11706408.9

(73) Dow AgroSciences LLC, Indianapolis, IN 46268, US

(72) SATCHIVI, Norbert, Westfield, IN 46074, US

SCHMITZER, Paul, Indianapolis, IN 46250, US

(54) **Synergický prostředek herbicidu/insekticidu obsahující určité pyridinkarboxylové kyseliny a určité insekticidy**

(32) 306060 P

(31) 19.02.2010

(33) US

(86) PCT/US2011/025140

(87) WO 2011/103225

(74) PATENTSERVIS PRAHA a.s., Na Podkovce 281/10, Praha 4, 14700

(97) **EP 2585535**

(47) 26.08.2015

(97) 29.12.2011

(51) **C09J 11/08** (2006.01)

C09J 167/03 (2006.01)

B65D 63/10 (2006.01)

C08L 67/02 (2006.01)

(96) 22.06.2011

(96) 11743763.2

(73) Teufelberger Gesellschaft m.b.H., 4600 Wels, AT

(72) BRZEZOWSKY, Klaus, A-4614 Marchtrenk, AT

KRZIWANEK, Thomas, A-4600 Wels, AT

(54) **Obalový prvek**

(32) 10832010

(31) 25.06.2010

(33) AT

(86) PCT/AT2011/000280
(87) WO 2011/160154
(74) Společná advokátní kancelář Všetečka Zelený Švorčík Kalenský a partneři, JUDr. Otakar Švorčík, advokát, Hálkova 2, Praha 2, 12000

(97) **EP 2598525**
(47) 19.08.2015
(97) 02.02.2012
(51) **C07K 14/47** (2006.01)
(96) 27.07.2011
(96) 11788225.8
(73) Testi, Roberto, 00136 Roma, IT
(72) Testi, Roberto, 00136 Roma, IT
(54) **Mutantny frataxinu**
(32) 368576 P
(31) 28.07.2010
(33) US
(86) PCT/IB2011/002511
(87) WO 2012/014083
(74) Společná advokátní kancelář Všetečka Zelený Švorčík Kalenský a partneři, JUDr. Michal Havlík, Hálkova 2, Praha 2, 12000

(97) **EP 2601024**
(47) 22.07.2015
(97) 09.02.2012
(51) **B28B 1/08** (2006.01)
B28B 1/087 (2006.01)
B28B 3/02 (2006.01)
B28B 7/44 (2006.01)
B30B 11/02 (2006.01)
(96) 03.08.2011
(96) 11749932.7
(73) Toncelli, Luca, 36061 Bassano del Grappa (Vicenza), IT
(72) Toncelli, Luca, 36061 Bassano del Grappa (Vicenza), IT
(54) **Lis pro vakuové vibrační stlačování desek nebo bloků nebo předmětů z aglomerovaného nebo keramického materiálu**
(32) TV20100118
(31) 06.08.2010
(33) IT
(86) PCT/IB2011/053460
(87) WO 2012/017401
(74) Čermák a spol., JUDr. Karel Čermák, Elišky Peškové 15, Praha 5, 15000

(97) **EP 2603650**
(47) 09.09.2015
(97) 16.02.2012
(51) **E04H 6/22** (2006.01)
E04H 6/12 (2006.01)
E04H 6/42 (2006.01)
(96) 28.07.2011
(96) 11739040.1
(73) Otto Wöhr GmbH, 70825 Korntal-Münchingen 1, DE
(72) MEINERS, Rüdiger, 77731 Willstätt, DE
(54) **Parkovací systém**
(32) 20758210
(31) 12.08.2010
(33) IL
(86) PCT/EP2011/062988
(87) WO 2012/019920
(74) Čermák a spol., JUDr. Karel Čermák, advokát, Elišky Peškové 735/15, Praha 5, 15000

(97) **EP 2608987**
(47) 09.09.2015
(97) 01.03.2012
(51) **B60N 2/48** (2006.01)
(96) 03.05.2011
(96) 11718054.7
(73) Johnson Controls GmbH, 51399 Burscheid, DE
(72) STEIN, Alexander, 2447 San Nicolas, Pangasinan, Llocos Region, PH
(54) **Opěrka hlavy se zajištěním proti pootočení**
(32) 102010035139
(31) 23.08.2010
(33) DE

(86) PCT/EP2011/057034
(87) WO 2012/025257
(74) Traplová Hakr Kubát, advokátní a patentová kancelář, Ing. Eduard Hakr, patentový zástupce, Přístavní 24, Praha 7, 17000

(97) **EP 2644794**
(47) 05.08.2015
(97) 02.10.2013
(51) **E04B 2/86** (2006.01)
(96) 15.03.2013
(96) 13159388.1
(73) XiTeC Technologies GmbH, 61476 Kronberg, DE
(72) Freund, Klaus, 65375 Oestrich-Winkel, DE
(54) **Systém ztraceného bednění, pomocí tohoto systému zřízená stavba a postup pro zřízení stavby**
(32) 102012205034
(31) 28.03.2012
(33) DE
(74) Žovicová & Žovic IP, s.r.o., Záhradnícka 36, 82108 Bratislava

(97) **EP 2644952**
(47) 16.09.2015
(97) 02.10.2013
(51) **F16K 3/14** (2006.01)
(96) 31.03.2012
(96) 12002382.5
(73) Phönix Armaturen-Werke Bregel GmbH, 34471 Volkmarsen, DE
(72) Schubert, Matthias, 34369 Hofgeismar, DE
Wodara, Gunter, 34454 Bad Arolsen, DE
Kellermann, Hannes, 34117 Kassel, DE
(54) **Šoupátko pro uzavírání potrubí**
(74) Čermák a spol., JUDr. Karel Čermák, advokát, Elišky Peškové 735/15, Praha 5, 15000

(97) **EP 2666911**
(47) 23.09.2015
(97) 27.11.2013
(51) **E02D 3/12** (2006.01)
E02D 19/16 (2006.01)
E21B 10/44 (2006.01)
(96) 25.05.2012
(96) 12004086.0
(73) Bauer Spezialtiefbau GmbH, 86529 Schrobenhausen, DE
(54) **Způsob výroby stěny základové malty v půdě**
(74) Čermák a spol., JUDr. Karel Čermák, Elišky Peškové 15/735, Praha 5, 15000

(97) **EP 2679638**
(47) 02.09.2015
(97) 01.01.2014
(51) **D21H 17/66** (2006.01)
D21H 17/67 (2006.01)
D21H 17/69 (2006.01)
D21H 19/38 (2006.01)
C09C 1/02 (2006.01)
D21H 17/00 (2006.01)
(96) 28.06.2012
(96) 12174196.1
(73) Omya International AG, 4665 Oftringen, CH
(72) Buri, Matthias, 4852 Rothrist, CH
Rentsch, Samuel, 4663 Aarburg, CH
Gane, Patrick A.C., 4852 Rothrist, CH
(54) **Vodná suspenze minerálu a/nebo plniva a/nebo pigmentu s vysokým obsahem pevných látek v prostředí o kyselém pH**
(74) ROTT, RŮŽIČKA & GUTTMANN Patentová, známková a advokátní kancelář, Ing. Jana Fuchsová, Vinohradská 37, Praha 2, 12000

(97) **EP 2686497**
(47) 09.09.2015
(97) 20.09.2012
(51) **E04B 1/04** (2006.01)
E04B 1/61 (2006.01)
E04C 2/06 (2006.01)
(96) 28.02.2012
(96) 12709283.1
(73) AREVA GmbH, 91052 Erlangen, DE

- (72) GALLINAT, Anna, 60487 Frankfurt am Main, DE
CHRISTOFORDIS, Nikolaos, 60385 Frankfurt am Main, DE
(54) **Stěnový modul k vybudování stavebního objektu**
(32) 102011014179, 102012001167
(31) 16.03.2011, 24.01.2012
(33) DE, DE
(86) PCT/EP2012/000856
(87) WO 2012/123067
(74) Čermák a spol., JUDr. Karel Čermák, Elišky Peškové 15/735, Praha 5, 15000

- (97) **EP 2687524**
(47) 30.09.2015
(97) 20.09.2012
(51) **C07D 403/04** (2006.01)
A61K 31/4155 (2006.01)
A61K 31/4196 (2006.01)
A61K 31/422 (2006.01)
A61K 31/4245 (2006.01)
A61K 31/433 (2006.01)
A61K 31/4439 (2006.01)
A61K 31/506 (2006.01)
A61K 31/5377 (2006.01)
A61P 17/14 (2006.01)
C07D 413/04 (2006.01)
C07D 413/14 (2006.01)
C07D 417/04 (2006.01)

- (96) 15.03.2012
(96) 12757646.0
(73) Taisho Pharmaceutical Co., Ltd., Tokyo 170-8633, JP
(72) OKA, Yusuke, Tokyo 170-8633, JP
ONO, Naoya, Tokyo 170-8633, JP
KURODA, Shoichi, Tokyo 170-8633, JP
SHIRASAKI, Yoshihisa, Tokyo 170-8633, JP
TAKAYAMA, Tetsuo, Tokyo 170-8633, JP
SEKIGUCHI, Yoshinori, Tokyo 170-8633, JP
USHIYAMA, Fumihito, Tokyo 170-8633, JP
(54) **Azolový derivát**
(32) 2011056149
(31) 15.03.2011
(33) JP
(86) PCT/JP2012/056624
(87) WO 2012/124750
(74) Čermák a spol., JUDr. Karel Čermák, advokát, Elišky Peškové 735/15, Praha 5, 15000

- (97) **EP 2705868**
(47) 21.10.2015
(97) 12.03.2014
(51) **A61M 15/00** (2006.01)
G06M 1/04 (2006.01)
(96) 28.07.2010
(96) 13005367.1
(73) Ivax International B.v., 1019 GM Amsterdam, NL
(72) KAAR, Simon, G., Core, IE
KARG, Jeffrey, A, Hopkinton MA 01748, US
JOHNSON, Timothy, Norman, Raymond NH 03077, US
USCHOLD, Robert, Charles, Leominster MA 01453, US
(54) **Počítadlo dávek pro inhalátory s odměřenými dávkami**
(32) 229830 P
(31) 30.07.2009
(33) US
(74) Společná advokátní kancelář Všetečka Zelený Švorčík Kalenský a partneři, JUDr. Michal Havlík, Hálkova 2, Praha 2, 12000

- (97) **EP 2707363**
(47) 21.10.2015
(97) 22.11.2012
(51) **C07D 317/44** (2006.01)
C07B 57/00 (2006.01)
(96) 11.05.2012
(96) 12785416.4
(73) AstraZeneca AB, 151 85 Södertälje, SE
(72) MUSIL, Tibor, Macclesfield Cheshire, SK10 4TG, SE

- (54) **Způsob přípravy benzyl[(3aS,4R,6S,6aR)-6-hydroxy-2,2-dimethyltetrahydro-3aH-cyklopenta[d][1,3]dioxol-4-yl]karbamátu a meziproducty pro tento způsob**
(32) 201161485691 P, 201161540084 P
(31) 13.05.2011, 28.09.2011
(33) US, US
(86) PCT/SE2012/050498
(87) WO 2012/158099
(74) Traplová Hakr Kubát, advokátní a patentová kancelář, Ing. Eduard Hakr, patentový zástupce, Přístavní 24, Praha 7, 17000

- (97) **EP 2715179**
(47) 01.07.2015
(97) 06.12.2012
(51) **F16D 65/00** (2006.01)
F16D 65/12 (2006.01)
(96) 25.05.2012
(96) 12731705.5
(73) Freni Brembo S.p.A., 24035 Curmo (Bergamo), IT
(72) RONCHI, Nino, I-24035 Curmo (Bergamo), IT
OBERTI, Leone, I-24035 Curmo (Bergamo), IT
(54) **Kotouč pro kotoučovou brzdu větraného typu**
(32) MI20110964
(31) 27.05.2011
(33) IT
(86) PCT/IB2012/052634
(87) WO 2012/164465
(74) KOREJZOVÁ & SPOL., v.o.s., JUDr. Petra Korejzová, advokátka, Korunní 810/104 E, Praha 10, 10100

- (97) **EP 2718069**
(47) 05.08.2015
(97) 13.12.2012
(51) **B27N 1/02** (2006.01)
(96) 25.04.2012
(96) 12716433.3
(73) Fritz Egger GmbH & Co. OG, 6380 St. Johann in Tirol, AT
(72) STÖCKL, Paul, Wismar 23966, DE
(54) **Zařízení a způsob smáčení dřevěných částic**
(32) 102011106211
(31) 07.06.2011
(33) DE
(86) PCT/EP2012/057516
(87) WO 2012/167991
(74) Čermák a spol., JUDr. Karel Čermák, Elišky Peškové 15/735, Praha 5, 15000

- (97) **EP 2723722**
(47) 09.09.2015
(97) 03.01.2013
(51) **C07D 239/48** (2006.01)
A61K 31/4965 (2006.01)
A61P 11/00 (2006.01)
(96) 26.06.2012
(96) 12733368.0
(73) Parion Sciences, Inc., Durham, NC 27713, US
(72) JOHNSON, Michael, R., Foster City, CA 94404, US
(54) **3,5-diamino-6-chlor-N-(N-(4-(2-(hexyl(2,3,4,5,6-pentahydroxyhexyl)amino)ethoxy)fenyl)butyl)karbamimidoyl)pyrazin-2-karboxamid**
(32) 201161501687 P, 201261635745 P
(31) 27.06.2011, 19.04.2012
(33) US, US
(86) PCT/US2012/044272
(87) WO 2013/003386
(74) Rott, Růžička & Guttman Patentové, známkové a advokátní kanceláře, JUDr. Ing. Michal Guttman, Vinohradská 37, Praha 2, 12000

- (97) **EP 2743046**
(47) 23.09.2015
(97) 18.06.2014
(51) **B26D 7/32** (2006.01)
B26D 7/06 (2006.01)
(96) 24.09.2013
(96) 13185664.3
(73) Georg Hartmann Maschinenbau GmbH, 33129 Delbrück, DE

(54) **Porcovač pro krajíce chleba**
(32) 202012104910 U
(31) 17.12.2012
(33) DE
(74) Rott, Růžička & Guttman Patentové, známkové a advokátní kanceláře, Ing. Jiří Andera, Vinohradská 37, Praha 2, 12000

(97) **EP 2757199**
(47) 23.09.2015
(97) 23.07.2014
(51) **E02D 3/115** (2006.01)
E02D 31/00 (2006.01)
(96) 28.03.2013
(96) 13001641.3
(73) Linde Aktiengesellschaft, 80331 München, DE
(72) Heninger, Rolf, 85635 Höhenkirchen-Siegertsbrunn, DE
Schmand, Ralf, 85716 Unterschleißheim, DE

(54) **Způsob zařízení pro zmrazování půdní hmoty**
(32) 102013001113
(31) 22.01.2013
(33) DE
(74) Traplová Hakr Kubát, advokátní a patentová kancelář, Ing. Eduard Hakr, patentový zástupce, Přístavní 24, Praha 7, 17000

(97) **EP 2770017**
(47) 02.09.2015
(97) 27.08.2014
(51) **C08K 5/49** (2006.01)
(96) 22.02.2013
(96) 13156349.6
(73) Omya International AG, 4665 Oftringen, CH
(72) Rentsch, Samuel, 4663 Aarburg, CH
Buri, Matthias, 4852 Rothrist, CH
Gane, Patrick Arthur Charles, 4852 Rothrist, CH

(54) **Nová povrchová úprava bílých minerálních materiálů pro použití v plastech**
(74) ROTT, RŮŽIČKA & GUTTMANN Patentová, známková a advokátní kancelář, Ing. Jana Fuchsová, Vinohradská 37, Praha 2, 12000

(97) **EP 2788512**
(47) 18.11.2015
(97) 05.12.2013
(51) **C12R 1/38** (2006.01)
C12R 1/06 (2006.01)
B09C 1/10 (2006.01)
C12R 1/01 (2006.01)
(96) 28.05.2013
(96) 13744781.9
(73) Uniwersytet Warszawski, 00-927 Warszawa, PL
(72) POPOWSKA, Magdalena, PL-00-590 Warszawa, PL
BOSZCZYK-MALESZAK, Hanka, PL-02-904 Warszawa, PL
KOMOROWSKA, Iga, PL-02-924 Warszawa, PL

(54) **Přípravek z bakteriálních kmenů, bioremediační směs a použití tohoto přípravku pro odstranění kontaminantů z půdy a způsob čištění půdních kontaminantů**
(32) 39938812
(31) 31.05.2012
(33) PL

(86) PCT/IB2013/001060
(87) WO 2013/179116
(74) FAJNOR IP s.r.o., Mgr. Karol Fajnor, Pobřežní 249/46, Praha 8, 18600

(97) **EP 2801557**
(47) 16.09.2015
(97) 12.11.2014
(51) **C04B 7/345** (2006.01)
(96) 11.05.2013
(96) 13002496.1
(73) HeidelbergCement AG, 69120 Heidelberg, DE
(72) Itul, Anca, 69115 Heidelberg, DE
Schmitt, Dirk, 69181 Leimen, DE
Bullerjahn, Frank, 69181 Leimen, DE
Spencer, Nicolas, 69254 Malsch, DE
Ben Haha, Mohsen, 69117 Heidelberg, DE

(54) **Způsob přípravy pojiva obsahující sloučeniny Mg, Si, belit, Ca a Al**
(74) PATENTSERVIS Praha a.s., Na Podkovce 281/10, Praha 4, 14700

(97) **EP 2810658**
(47) 09.09.2015
(97) 10.12.2014
(51) **A61K 47/26** (2006.01)
A61K 9/00 (2006.01)
(96) 25.07.2006
(96) 14178214.4

(73) Durect Corporation, Cupertino, CA 95014, US
(72) Junnarkar, Gunjan, Palo Alto, CA California 94303, US
Desjardin, Michael, A., Sunnyvale, CA California 94087, US
Carr, John, Patrick, Sunnyvale, CA California 94087, US

(54) **Odstranění peroxidu z vehikula pro dodávání léčiva**

(32) 702546 P, 492153
(31) 26.07.2005, 24.07.2006
(33) US, US

(74) A. Holas & partner Patentová a známková kancelář, Ing. Mgr. Hana Holasová, Křížová 4, Brno, 60300

(97) **EP 2820201**
(47) 15.07.2015
(97) 06.09.2013
(51) **E04C 5/16** (2006.01)
E01C 11/08 (2006.01)
E01C 11/14 (2006.01)
E04B 1/48 (2006.01)
(96) 22.02.2013
(96) 13710512.8
(73) Permaban Limited, Lee Mill Industrial Estate Ivybridge Devon PL21 9GL, GB
(72) ARNOLD, Rodney Malcolm, Newton Abbot Devon TQ13 3NL, GB

(54) **Lemování proti drolení**

(32) 201203580
(31) 29.02.2012
(33) GB
(86) PCT/GB2013/000071
(87) WO 2013/128151

(74) Čermák a spol., JUDr. Karel Čermák, Elišky Peškové 15, Praha 5, 15000

Zveřejněné opravené překlady evropských patentových spisů

U následujících udělených evropských patentů s účinky pro Českou republiku byl majitelem předložen opravený překlad patentového spisu do českého jazyka (§35d odst. 2 zákona č. 527/1990 Sb., v platném znění).

Datem zveřejnění opraveného překladu evropského patentového spisu je datum publikace tohoto Věstníku.

(97) EP 2530217

Zveřejněné překlady pozměněného, nebo omezeného znění evropských patentových spisů

U následujících udělených evropských patentů s účinky pro Českou republiku byl majitelem předložen opravený překlad patentového spisu do českého jazyka (§ 35d odst. 2 zákona č. 527/1990 Sb., v platném znění).

Datem zveřejnění opraveného překladu evropského patentového spisu je datum publikace tohoto Věstníku.

(97) EP 1921939

Evropské patenty zachované v pozměněném nebo omezeném znění

V této části jsou uvedeny evropské patenty s účinky pro Českou republiku, které byly Evropským úřadem podle článku 102 Úmluvy o udělování evropských patentů zachovány v omezeném znění podle čl. 105a - 105c EPC 2000, nebo v pozměněném znění (§ 35f zákona č. 527/1990 Sb., v platném znění).

| (97) | Datum oznámení o zachování patentu | (97) | Datum oznámení o zachování patentu |
|------------|------------------------------------|------------|------------------------------------|
| EP 1394387 | 09.12.2015 | EP 2126365 | 09.12.2015 |
| EP 2044916 | 09.12.2015 | | |

Evropské patenty zrušené Evropským patentovým úřadem

Následující evropské patenty udělené Evropským patentovým úřadem s účinky pro Českou republiku byly zrušeny Evropským patentovým úřadem podle článku 102 Úmluvy o udělování evropských patentů (§ 35f odst. 2 zákona č. 527/1990 Sb., v platném znění).

(97) EP 1655335

MM4A Zánik evropských patentů nezaplacením poplatků za udržování platnosti patentu

Následující evropské patenty udělené Evropským patentovým úřadem s účinky pro Českou republiku zanikly pro nezaplacení poplatků za udržování platnosti patentu (§ 22 písm. b) zákona č. 527/1990 Sb., v platném znění).

| | | | |
|-----------------|-----------------|-----------------|-----------------|
| (97) EP 1375477 | (97) EP 1635655 | (97) EP 1899129 | (97) EP 2167239 |
| (97) EP 1375548 | (97) EP 1635656 | (97) EP 2008783 | (97) EP 2167412 |
| (97) EP 1375550 | (97) EP 1636502 | (97) EP 2014670 | (97) EP 2167470 |
| (97) EP 1375551 | (97) EP 1642861 | (97) EP 2020269 | (97) EP 2168326 |
| (97) EP 1486599 | (97) EP 1649187 | (97) EP 2027000 | (97) EP 2168585 |
| (97) EP 1511764 | (97) EP 1663401 | (97) EP 2027626 | (97) EP 2172081 |
| (97) EP 1511961 | (97) EP 1728443 | (97) EP 2028202 | (97) EP 2179437 |
| (97) EP 1513789 | (97) EP 1728571 | (97) EP 2030230 | (97) EP 2261080 |
| (97) EP 1513835 | (97) EP 1728753 | (97) EP 2040558 | (97) EP 2263505 |
| (97) EP 1513836 | (97) EP 1733628 | (97) EP 2130986 | (97) EP 2285229 |
| (97) EP 1514001 | (97) EP 1744326 | (97) EP 2133467 | (97) EP 2285574 |
| (97) EP 1517914 | (97) EP 1746226 | (97) EP 2133468 | (97) EP 2291424 |
| (97) EP 1519732 | (97) EP 1753487 | (97) EP 2133568 | (97) EP 2293726 |
| (97) EP 1528882 | (97) EP 1753732 | (97) EP 2155979 | (97) EP 2303446 |
| (97) EP 1574656 | (97) EP 1767078 | (97) EP 2158185 | (97) EP 2404887 |
| (97) EP 1604774 | (97) EP 1830134 | (97) EP 2160471 | (97) EP 2431122 |
| (97) EP 1604816 | (97) EP 1830673 | (97) EP 2160794 | (97) EP 2438018 |
| (97) EP 1607476 | (97) EP 1879703 | (97) EP 2162400 | (97) EP 2438060 |
| (97) EP 1629091 | (97) EP 1888080 | (97) EP 2164657 | (97) EP 2440558 |
| (97) EP 1629814 | (97) EP 1891105 | (97) EP 2165037 | (97) EP 2442927 |
| (97) EP 1631175 | (97) EP 1898903 | (97) EP 2165944 | (97) EP 2445769 |

PD4A

Převod práv a ostatní změny majitelů evropských patentů

(97) EP 1461318
(73) ACADIA Pharmaceuticals Inc., San Diego, 92130-3331, CA, US

(97) EP 1514194
(73) Nokia Technologies OY, FI-02610 Espoo, FI

(97) EP 1470292
(73) Kemira Oyj, 00180 Helsinki, FI

(97) EP 1535124
(73) Nokia Technologies OY, FI-02610 Espoo, FI

(97) EP 1479187
(73) Nokia Technologies OY, FI-02610 Espoo, FI

(97) EP 1540907
(73) Nokia Technologies OY, FI-02610 Espoo, FI

(97) EP 1490975
(73) Nokia Technologies OY, FI-02610 Espoo, FI

(97) EP 1552646
(73) Nokia Technologies OY, FI-02610 Espoo, FI

(97) **EP 1552655**
(73) Nokia Technologies OY, FI-02610 Espoo, FI

(97) **EP 1554718**
(73) Nokia Technologies OY, FI-02610 Espoo, FI

(97) **EP 1579613**
(73) Nokia Technologies OY, FI-02610 Espoo, FI

(97) **EP 1627495**
(73) Nokia Technologies OY, FI-02610 Espoo, FI

(97) **EP 1656780**
(73) Nokia Technologies OY, FI-02610 Espoo, FI

(97) **EP 1665633**
(73) Nokia Technologies OY, FI-02610 Espoo, FI

(97) **EP 1695573**
(73) Nokia Technologies OY, FI-02610 Espoo, FI

(97) **EP 1704675**
(73) Nokia Technologies OY, FI-02610 Espoo, FI

(97) **EP 1712106**
(73) Nokia Technologies OY, FI-02610 Espoo, FI

(97) **EP 1741308**
(73) Nokia Technologies OY, FI-02610 Espoo, FI

(97) **EP 1766858**
(73) Nokia Technologies OY, FI-02610 Espoo, FI

(97) **EP 1771964**
(73) Nokia Technologies OY, FI-02610 Espoo, FI

(97) **EP 1771992**
(73) Nokia Technologies OY, FI-02610 Espoo, FI

(97) **EP 1774764**
(73) Nokia Technologies OY, FI-02610 Espoo, FI

(97) **EP 1836379**
(73) Plastic Omnium Advanced Innovation and Research, 1120 Bruxelles, BE

(97) **EP 1856843**
(73) Nokia Technologies OY, FI-02610 Espoo, FI

(97) **EP 1869560**
(73) Nokia Technologies OY, FI-02610 Espoo, FI

(97) **EP 1889457**
(73) Nokia Technologies OY, FI-02610 Espoo, FI

(97) **EP 1891774**
(73) Nokia Technologies OY, FI-02610 Espoo, FI

(97) **EP 1897243**
(73) Nokia Technologies OY, FI-02610 Espoo, FI

(97) **EP 1920434**
(73) Nokia Corporation, FI-02610 Espoo, FI

(97) **EP 1920434**
(73) Nokia Technologies OY, FI-02610 Espoo, FI

(97) **EP 1938536**
(73) Nokia Technologies OY, FI-02610 Espoo, FI

(97) **EP 1938644**
(73) Nokia Technologies OY, FI-02610 Espoo, FI

(97) **EP 1982332**
(73) Nokia Technologies OY, FI-02610 Espoo, FI

(97) **EP 1982332**
(73) Nokia Corporation, FI-02610 Espoo, FI

(97) **EP 2048836**
(73) Nokia Technologies OY, FI-02610 Espoo, FI

(97) **EP 2064566**
(73) Nokia Technologies OY, FI-02610 Espoo, FI

(97) **EP 2070083**
(73) Nokia Technologies OY, FI-02610 Espoo, FI

(97) **EP 2077020**
(73) Nokia Technologies OY, FI-02610 Espoo, FI

(97) **EP 2078374**
(73) Nokia Technologies OY, FI-02610 Espoo, FI

(97) **EP 2094910**
(73) Kemira Oyj, 00180 Helsinki, FI

(97) **EP 2100402**
(73) Nokia Technologies OY, FI-02610 Espoo, FI

(97) **EP 2122983**
(73) Nokia Technologies OY, FI-02610 Espoo, FI

(97) **EP 2135469**
(73) Nokia Technologies OY, FI-02610 Espoo, FI

(97) **EP 2146123**
(73) Kerox Ipari és Kereskedelmi Kft., H-2038, Sósokút, HU

(97) **EP 2188930**
(73) Nokia Technologies OY, FI-02610 Espoo, FI

(97) **EP 2206268**
(73) Nokia Technologies OY, FI-02610 Espoo, FI

(97) **EP 2218270**
(73) Nokia Technologies OY, FI-02610 Espoo, FI

(97) **EP 2315785**
(73) Kemira Oyj, 00180 Helsinki, FI

(97) **EP 2468885**
(73) Genclis, 54500 Vandoeuvre-les-Nancy, FR

(97) **EP 2687253**
(73) Ivax International B.v., 1019 GM Amsterdam, NL

FG1K

Zapsané užité vzory - přehled podle čísel zápisu

V období uzávěrky tohoto čísla Věstníku zapsal Úřad průmyslového vlastnictví tyto užité vzory.

| | | | | | | | | |
|-------|---------------------|-----------|-------|---------------------|-----------|-------|---------------------|-----------|
| 28961 | B 60 R 11/02 | (2006.01) | 28970 | B 65 D 27/06 | (2006.01) | 28979 | B 65 D 47/00 | (2006.01) |
| 28962 | C 04 B 35/48 | (2006.01) | 28971 | B 60 L 5/04 | (2006.01) | 28980 | B 60 S 13/00 | (2006.01) |
| 28963 | C 04 B 35/48 | (2006.01) | 28972 | B 62 D 61/08 | (2006.01) | 28981 | B 82 B 3/00 | (2006.01) |
| 28964 | G 01 N 33/53 | (2006.01) | 28973 | F 24 D 15/04 | (2006.01) | 28982 | E 04 B 1/26 | (2006.01) |
| 28965 | C 08 L 95/00 | (2006.01) | 28974 | G 01 N 1/36 | (2006.01) | 28983 | A 61 H 21/00 | (2006.01) |
| 28966 | C 08 L 95/00 | (2006.01) | 28975 | B 65 D 30/10 | (2006.01) | 28984 | B 60 S 11/00 | (2006.01) |
| 28967 | A 61 F 7/02 | (2006.01) | 28976 | B 66 C 9/00 | (2006.01) | 28985 | A 45 C 3/04 | (2006.01) |
| 28968 | B 23 Q 41/04 | (2006.01) | 28977 | B 60 P 3/36 | (2006.01) | | | |
| 28969 | A 45 C 3/04 | (2006.01) | 28978 | B 32 B 25/02 | (2006.01) | | | |

FG1K

Zapsané užité vzory - řazené podle MPT

| | | | | | |
|------|--|-----------|------|---|-----------|
| (51) | A45C 3/04 | (2006.01) | (51) | B32B 25/02 | (2006.01) |
| (11) | 28969 | | | B32B 25/10 | (2006.01) |
| (21) | 2015-31240 | | (11) | 28978 | |
| (22) | 23.06.2015 | | (21) | 2015-31587 | |
| (47) | 14.12.2015 | | (22) | 02.10.2015 | |
| (73) | Reis Marian, Hřiměždice, CZ | | (47) | 14.12.2015 | |
| (72) | Reis Marian, Hřiměždice, CZ | | (73) | INTERTECH PLUS s.r.o., Kuřim, CZ | |
| (54) | Taška pro nošení plochých krabic čtvercového či obdélníkového tvaru | | (72) | Czepa Jiří, Vohančice, CZ | |
| (51) | A45C 3/04 | (2006.01) | (54) | Materiál pro tlumení vibrací | |
| (11) | 28985 | | (74) | Ing. Dobroslav Musil, patentová kancelář, Ing. Dobroslav Musil, Zábřdovická 11, Brno, 61500 | |
| (21) | 2015-31746 | | (51) | B60L 5/04 | (2006.01) |
| (22) | 10.11.2015 | | | B60L 5/08 | (2006.01) |
| (47) | 14.12.2015 | | | B60L 5/02 | (2006.01) |
| (73) | SSGD INTERNATIONAL a.s., Praha 1 - Nové Město, CZ | | (11) | 28971 | |
| (72) | Zamazalová Michaela, Praha 9, CZ | | (21) | 2015-31356 | |
| (54) | Sít'ová taška | | (22) | 24.07.2015 | |
| (74) | Čermák a spol., Mgr. Lukáš Lorenc, advokát, Elišky Peškové 15, Praha 5, 15000 | | (47) | 14.12.2015 | |
| (51) | A61F 7/02 | (2006.01) | (73) | Vašíček Jaroslav Ing., Brno, CZ | |
| | F25B 21/02 | (2006.01) | (72) | Vašíček Jaroslav Ing., Brno, CZ | |
| | F25D 23/12 | (2006.01) | (54) | Sběrač proudu k napájení vozidla | |
| (11) | 28967 | | (74) | Ing. Dobroslav Musil, patentová kancelář, Ing. Dobroslav Musil, Zábřdovická 11, Brno, 61500 | |
| (21) | 2015-31141 | | (51) | B60P 3/36 | (2006.01) |
| (22) | 29.05.2015 | | (11) | 28977 | |
| (47) | 14.12.2015 | | (21) | 2015-31586 | |
| (73) | Univerzita Karlova v Praze, Lékařská fakulta v Plzni, Praha 1, CZ | | (22) | 02.10.2015 | |
| (72) | Bolek Lukáš MUDr., Ph.D., Plzeň, CZ | | (47) | 14.12.2015 | |
| | Dejmek Jiří Ing., Plzeň, CZ | | (73) | Krofta Petr, Praha 4 Šeberov, CZ | |
| (54) | Termoelektrický tepelný výměník s integrovaným rezervoárem | | (72) | Krofta Petr, Praha 4 Šeberov, CZ | |
| (51) | A61H 21/00 | (2006.01) | (54) | Mobilní záchranářská souprava | |
| | A61H 15/00 | (2006.01) | (51) | B60R 11/02 | (2006.01) |
| (11) | 28983 | | (11) | 28961 | |
| (21) | 2015-31693 | | (21) | 2014-30372 | |
| (22) | 27.10.2015 | | (22) | 04.12.2014 | |
| (47) | 14.12.2015 | | (47) | 14.12.2015 | |
| (73) | RR Medical s.r.o., Troubsko, CZ | | (73) | Holub Jan, Praha 3, CZ | |
| (72) | Zichová Renata Mgr., Brno, CZ | | (72) | Holub Jan, Praha 3, CZ | |
| (54) | Zdravotnický prostředek určený k předporodní přípravě a regeneraci svalstva po porodu | | (54) | Držák mobilního telefonu v automobilech | |
| (51) | B23Q 41/04 | (2006.01) | (51) | B60S 11/00 | (2006.01) |
| | B23P 23/06 | (2006.01) | (11) | 28984 | |
| | F02M 25/07 | (2006.01) | (21) | 2015-31740 | |
| (11) | 28968 | | (22) | 09.11.2015 | |
| (21) | 2015-31199 | | (47) | 14.12.2015 | |
| (22) | 11.06.2015 | | (73) | SUCHÁNEK INVEST s.r.o., Brno, Veveří, CZ | |
| (47) | 14.12.2015 | | (72) | Suchánek Martin, Nové Město nad Metují, CZ | |
| (73) | Attl Jan Ing., Praha 10, CZ | | (54) | Sestava pro připojení zařízení pro manipulaci s nemotorovými vozidly | |
| (72) | Attl Jan Ing., Praha 10, CZ | | (74) | A. Holas & partner Patentová a známková kancelář, Ing. Mgr. Hana Holasová, Křížová 4, Brno, 60300 | |
| (54) | Víceúčelové zařízení pro dokončení výroby plochých S trubiček, používaných v EGR výměnících | | (51) | B60S 13/00 | (2006.01) |

- (11) **B60S 9/00** (2006.01)
(21) 28980
(22) **2015-31632**
(22) 12.10.2015
(47) 14.12.2015
(73) SUCHÁNEK INVEST s.r.o., Brno, Veveří, CZ
(72) Suchánek Martin, Nové Město nad Metují, CZ
(54) **Zařízení pro manipulaci s nemotorovými vozidly**
(74) Ing. Mgr. Hana Holasová, Křížová 4, Brno, 60300
-
- (51) **B62D 61/08** (2006.01)
B62K 5/06 (2006.01)
B62K 5/05 (2013.01)
(11) 28972
(21) **2015-31360**
(22) 27.07.2015
(47) 14.12.2015
(73) PIPONEER s.r.o., 94901 Nitra, SK
(72) Klein Štefan, 94901 Nitra, SK
(54) **Ultralehké třístopé městské vozidlo**
(74) Ing. Libor Markes, patentový zástupce, Grohova 54, Brno, 60200
-
- (51) **B65D 27/06** (2006.01)
(11) 28970
(21) **2015-31328**
(22) 16.07.2015
(47) 14.12.2015
(73) Hovorka Milan, Praha 5, CZ
(72) Hovorka Milan, Praha 5, CZ
(54) **Etiketa s libovolným počtem oddělitelných na sobě závislých nebo nezávislých dílů**
-
- (51) **B65D 30/10** (2006.01)
B65D 33/28 (2006.01)
(11) 28975
(21) **2015-31433**
(22) 20.08.2015
(47) 14.12.2015
(73) Buršíková Markéta Ing., Modřice, CZ
(72) Buršíková Markéta Ing., Modřice, CZ
(54) **Rychlostahovací sáček**
-
- (51) **B65D 47/00** (2006.01)
(11) 28979
(21) **2015-31624**
(22) 08.10.2015
(47) 14.12.2015
(73) Radič Lukáš, Praha 9, CZ
(72) Radič Lukáš, Praha 9, CZ
(54) **Provozdušňovací uzávěr, zejména pro lahve obsahující nápoje**
-
- (51) **B66C 9/00** (2006.01)
(11) 28976
(21) **2015-31548**
(22) 22.09.2015
(47) 14.12.2015
(73) JAKAPE s.r.o., Brno, CZ
(72) Hajtmar Petr Ing., CSc., Brno, CZ
Bogr Jaromír Ing., CSc., Brno, CZ
(54) **Zařízení pro renovaci jeřábových pojezdových kol**
(74) Kania, Sedlák, Smola, Ing. Jiří Malůšek, Mendlovo nám. 1a, Brno, 60300
-
- (51) **B82B 3/00** (2006.01)
B82Y 5/00 (2011.01)
B32B 9/02 (2006.01)
C08L 89/04 (2006.01)
C08L 71/02 (2006.01)
C07K 14/00 (2006.01)
C08K 3/32 (2006.01)
A61F 2/30 (2006.01)
A61F 2/28 (2006.01)
(11) 28981
(21) **2015-31647**
(22) 14.10.2015
(47) 14.12.2015
(73) Ústav struktury a mechaniky homin AV ČR, v.v.i., Praha 8 Libeň, CZ
- (72) České vysoké učení technické v Praze, Fakulta strojní, Praha 6, CZ
(72) Suchý Tomáš Ing., Ph.D., Praha 9, CZ
Šupová Monika Ing., Ph.D., Praha 4, CZ
Rýgllová Šárka Ing., Ph.D., Praha 10, CZ
Sedláček Radek Ing., Ph.D., Kladno, Kročehlavý, CZ
Sucharda Zbyněk Ing., Ph.D., Pardubice, CZ
Žaloudková Margit Ing., Ph.D., Černošice, CZ
Balík Karel Ing., CSc., Praha 5, CZ
Braun Martin RNDr., Ph.D., Praha 10, CZ
Horný Lukáš Ing., Ph.D., Pardubice, CZ
Chlup Hynek Ing., Brodek u Prostějova, CZ
Veselý Jan Ing., Horní Maršov, CZ
Denk František Ing., Praha 5- Sobín, CZ
-
- (54) **Bioaktivní nanokompozitní vrstva na bázi kolagenových nanovláken s integrovanými kalcium fosfátovými částicemi pro aplikace v ortopedii**
-
- (51) **C04B 35/48** (2006.01)
C04B 35/80 (2006.01)
(11) 28962
(21) **2015-30728**
(22) 12.02.2015
(47) 14.12.2015
(73) Šída Vladimír Ing., CSc., Semily, CZ
Šída Daniel Dr. Ing., Semily, CZ
(72) Šída Vladimír Ing., CSc., Semily, CZ
Šída Daniel Dr. Ing., Semily, CZ
(54) **Keramické materiály pro 3D Rapid Prototyping, metodou FDM**
-
- (51) **C04B 35/48** (2006.01)
A61C 5/08 (2006.01)
A61C 13/083 (2006.01)
(11) 28963
(21) **2015-30832**
(22) 10.03.2015
(47) 14.12.2015
(73) Technická univerzita v Liberci
, Ústav pro nanomateriály, pokročilé technologie a inovace
, Liberec 1, CZ
Šída Vladimír Ing., CSc., Semily, CZ
Šída Daniel Dr. Ing., Semily, CZ
Šída Vladimír Ing., CSc., Semily, CZ
(54) **Keramická suspenze pro nízkotlaké vstřikování a odlévání individuálních vzorků do forem pro kapnové zubní korunky**
-
- (51) **C08L 95/00** (2006.01)
C08L 21/00 (2006.01)
C04B 26/26 (2006.01)
C04B 24/24 (2006.01)
C04B 20/02 (2006.01)
C04B 111/20 (2006.01)
(11) 28965
(21) **2015-31076**
(22) 13.05.2015
(47) 14.12.2015
(73) Lavaris s.r.o., Libčice nad Vltavou, CZ
ČVUT v Praze, Fakulta stavební, Katedra silničních staveb, Praha 6, CZ
(72) Valentin Jan Ing., Ph.D., Kouřim, CZ
Karra 'a George Ing., Karlovy Vary, CZ
Soukupová Lucie Ing., Jičín, CZ
(54) **Asfaltové pojivo modifikované mikromletou aktivovanou pryží**
(74) Ing. Jan Valentin Ph.D., Rusko 267, Kouřim, 28161
-
- (51) **C08L 95/00** (2006.01)
C08L 21/00 (2006.01)
C04B 26/26 (2006.01)
C04B 24/24 (2006.01)
C04B 24/26 (2006.01)
C08K 3/32 (2006.01)
(11) 28966
(21) **2015-31092**
(22) 18.05.2015
(47) 14.12.2015
(73) Lavaris s.r.o., Libčice nad Vltavou, CZ
ČVUT v Praze, Fakulta stavební, Katedra silničních staveb, Praha 6, CZ
(72) Valentin Jan Ing., Ph.D., Kouřim, CZ
Karra 'a George Ing., Karlovy Vary, CZ

Žák Josef Ing., Ph.D., Klatovy III, CZ

(54) **Asfaltové pojivo modifikované mikromletou pryží a chemickou přísadou pro zlepšení deformačního chování**

(74) Ing. Jan Valentin Ph.D., Rusko 267, Kouřim, 28161

(51) **E04B 1/26** (2006.01)
E04B 1/38 (2006.01)
E04B 1/58 (2006.01)

(11) 28982
(21) **2015-31657**
(22) 16.10.2015
(47) 14.12.2015
(73) České vysoké učení technické v Praze, Univerzitní centrum energeticky efektivních budov, Buštěhrad, CZ
(72) Šrůtek Zbyněk Ing., Česká Skalice, CZ
Kuklík Petr doc. Ing., CSc., Chýně, CZ
Velebil Lukáš Ing., Dobřichovice, CZ

(54) **Montážní spoj dřevěných příhradových konstrukcí**

(74) Ing. Hana Dušková, Na Kočově 180, Chotutice, 28103

(51) **F24D 15/04** (2006.01)
F25B 29/00 (2006.01)

(11) 28973
(21) **2015-31382**
(22) 31.07.2015
(47) 14.12.2015
(73) Veskom, spol. s r.o., Řitka, CZ
(72) Libora Pavel Ing., Kralupy nad Vltavou, CZ
(54) **Chladicí modul tepelného čerpadla**

(74) Ing. Libor Šimek, Vinohradská 194, Praha 3 - Vinohrady, 13000

(51) **G01N 1/36** (2006.01)
G01N 29/28 (2006.01)
G01N 29/24 (2006.01)

(11) 28974
(21) **2015-31384**
(22) 03.08.2015
(47) 14.12.2015
(73) Centrum výzkumu Řež s.r.o., Husinec, Řež, CZ
(72) Hlaváč Zbyněk Ing., Ph.D., Písek, CZ
(54) **Přípravek pro upevnění ozářeného vzorku při ultrazvukové kontrole**

(74) JUDr. Dušan Štríc LL.M., Hlavní 130, Husinec- Řež, 25068

(51) **G01N 33/53** (2006.01)
G01N 33/68 (2006.01)
C12Q 1/68 (2006.01)
C12Q 1/44 (2006.01)

(11) 28964
(21) **2015-31075**
(22) 12.05.2015
(47) 14.12.2015
(73) Univerzita Palackého v Olomouci, Olomouc, CZ
(72) Koberna Karel RNDr., CSc., Velký Újezd, CZ
Ligasová Anna RNDr., Ph.D., Velký Újezd, CZ

(54) **Sada pro zpřístupnění specifických pyrimidinových nukleosidů ve struktuře dvouřetězcové DNA pro reakci s protilátkami, které s těmito nukleosidy reagují**

Seznam majitelů zapsaných užitéch vzorů

| | | | | | | | |
|--|------------|-------------------------|-----------|--|------------|--------------------------|-----------|
| (73) Centrum výzkumu Řež s.r.o., Husinec, Řež, CZ | (11) 28974 | (51) G 01 N 1/36 | (2006.01) | (73) Technická univerzita v Liberci, Ústav pro nanomateriály, pokročilé technologie a inovace, Liberec 1, CZ | (11) 28963 | (51) C 04 B 35/48 | (2006.01) |
| České vysoké učení technické v Praze, Fakulta strojní, Praha 6, CZ | 28981 | B 82 B 3/00 | (2006.01) | Univerzita Karlova v Praze, Lékařská fakulta v Plzni, Praha 1, CZ | 28967 | A 61 F 7/02 | (2006.01) |
| České vysoké učení technické v Praze, Univerzitní centrum energeticky efektivních budov, Buštěhrad, CZ | 28982 | E 04 B 1/26 | (2006.01) | Univerzita Palackého v Olomouci, Olomouc, CZ | 28964 | G 01 N 33/53 | (2006.01) |
| ČVUT v Praze, Fakulta stavební, Katedra silničních staveb, Praha 6, CZ | 28965 | C 08 L 95/00 | (2006.01) | Ústav struktury a mechaniky hornin AV ČR, v.v.i., Praha 8 Libeň, CZ | 28981 | B 82 B 3/00 | (2006.01) |
| ČVUT v Praze, Fakulta stavební, Katedra silničních staveb, Praha 6, CZ | 28966 | C 08 L 95/00 | (2006.01) | Veskom, spol. s r.o., Řitka, CZ | 28973 | F 24 D 15/04 | (2006.01) |
| INTERTECH PLUS s.r.o., Kuřim, CZ | 28978 | B 32 B 25/02 | (2006.01) | Attl Jan Ing., Praha 10, CZ | 28968 | B 23 Q 41/04 | (2006.01) |
| JAKAPE s.r.o., Brno, CZ | 28976 | B 66 C 9/00 | (2006.01) | Buršíková Markéta Ing., Modřice, CZ | 28975 | B 65 D 30/10 | (2006.01) |
| Lavaris s.r.o., Libčice nad Vltavou, CZ | 28965 | C 08 L 95/00 | (2006.01) | Holub Jan, Praha 3, CZ | 28961 | B 60 R 11/02 | (2006.01) |
| Lavaris s.r.o., Libčice nad Vltavou, CZ | 28966 | C 08 L 95/00 | (2006.01) | Hovorka Milan, Praha 5, CZ | 28970 | B 65 D 27/06 | (2006.01) |
| PIPONEER s.r.o., 94901 Nitra, SK | 28972 | B 62 D 61/08 | (2006.01) | Krofta Petr, Praha 4 Šeberov, CZ | 28977 | B 60 P 3/36 | (2006.01) |
| RR Medical s.r.o., Troubsko, CZ | 28983 | A 61 H 21/00 | (2006.01) | Radič Lukáš, Praha 9, CZ | 28979 | B 65 D 47/00 | (2006.01) |
| SSGD INTERNATIONAL a.s., Praha 1 - Nové Město, CZ | 28985 | A 45 C 3/04 | (2006.01) | Reis Marian, Hříměždice, CZ | 28969 | A 45 C 3/04 | (2006.01) |
| SUCHÁNEK INVEST s.r.o., Brno, Veveří, CZ | 28980 | B 60 S 13/00 | (2006.01) | Šída Daniel Dr. Ing., Semily, CZ | 28962 | C 04 B 35/48 | (2006.01) |
| SUCHÁNEK INVEST s.r.o., Brno, Veveří, CZ | 28984 | B 60 S 11/00 | (2006.01) | Šída Vladimír Ing., CSc., Semily, CZ | 28962 | C 04 B 35/48 | (2006.01) |
| | | | | Šída Vladimír Ing., CSc., Semily, CZ | 28963 | C 04 B 35/48 | (2006.01) |
| | | | | Vašíček Jaroslav Ing., Brno, CZ | 28971 | B 60 L 5/04 | (2006.01) |

FG4Q

Zapsané průmyslové vzory - přehled podle čísel zápisu

V období uzávěrky tohoto čísla Věstníku zapsal Úřad průmyslového vlastnictví tyto průmyslové vzory:

| | | | | | |
|-------|-------|-------|-------|-------|-------|
| 36604 | 09-09 | 36607 | 25-01 | 36610 | 06-02 |
| 36605 | 09-03 | 36608 | 12-11 | 36611 | 15-99 |
| 36606 | 25-03 | 36609 | 02-03 | 36612 | 19-02 |

FG4Q

Zapsané průmyslové vzory - přehled podle tříd

- (51) **02-03**
- (11) 36609
- (21) 2014-40068
- (22) 09.06.2015
- (15) 10.12.2015
- (54) **Čepice**
- (28) 9
- (73) Rolincová Hana Ing. Mgr., Hranice, CZ
- (72) Rolincová Hana Ing. Mgr., Hranice, CZ
- (74) Mgr. Zuzana Jugová, Podlesí 277, Valašské Meziříčí, 75701



1.1



1.2



1.3



1.4



2.1



2.2



2.3



2.4



3.1



4.2



3.2



4.3



3.3



4.4



3.4



5.1



4.1



5.2



5.3



6.4



5.4



7.1



6.1



7.2



6.2



7.3



6.3



7.4



8.1



8.2



8.3



8.4



9.1



9.2



9.3



9.4

-
- (51) **06-02**
(11) 36610
(21) 2015-40353
(22) 27.08.2015
(15) 10.12.2015
(54) **Rám postele**
(28) 1
(73) Válek Roman, Valašské Meziříčí, CZ
(72) Válek Roman, Valašské Meziříčí, CZ



1.1

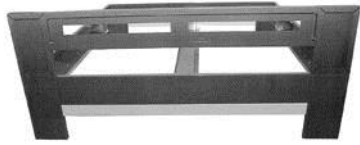

1.2



1.3

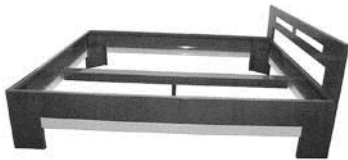

1.4



1.5

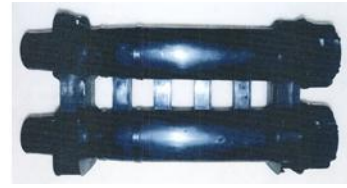

1.2



1.3



1.4



1.5



1.6



1.7

-
- (51) **09-03**
(11) 36605
(21) 2015-40222
(22) 18.03.2015
(15) 09.12.2015
(54) **Obal s uzávěrem**
(28) 1
(73) PF PLASTY CZ s.r.o., Chuchelná, CZ
(72) Čech Jan Ing., Sosnová, CZ



1.1



1.8



1.9



1.10



1.11

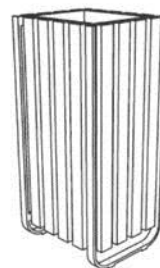

1.1



1.2



1.3

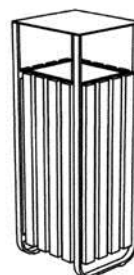

2.1

-
- (51) **09-09**
(11) 36604
(21) 2015-40217
(22) 17.03.2015
(15) 09.12.2015
(54) **Odpadkový koš**
(28) 2
(73) Padmos Jan Ing., Třebíč, Vnitřní Město, CZ
(72) Padmos Jan Ing., Třebíč, Vnitřní Město, CZ
(74) Ivan Vojtek, patentový zástupce, Kmochova 762, Třebíč, 67401

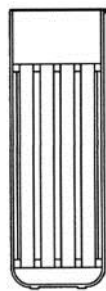

2.2

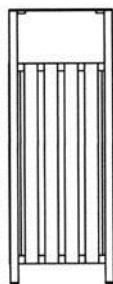

2.3

- (51) **12-11**
(11) 36608
(21) 2015-40247
(22) 14.04.2015
(15) 09.12.2015
(54) **Rám koloběžky**
(28) 1
(73) Koval Dušan, Krnov, CZ
Vystrčil David, Uherský Brod, CZ
(72) Koval Dušan, Krnov, CZ
Vystrčil David, Uherský Brod, CZ
(74) Patentová a známková kancelář, ing. Jaromír Příkryl, Včelín 1161, Hulín,
76824

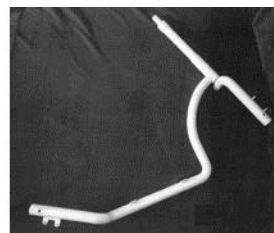

1.3

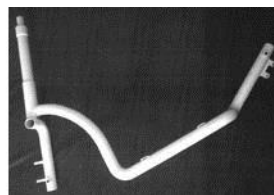

1.4

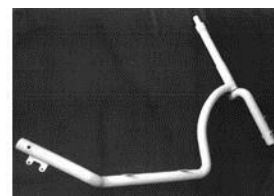

1.5

- (51) **15-99**
(11) 36611
(21) 2015-40256
(22) 22.04.2015
(15) 11.12.2015
(54) **Hydraulický vyrovnávač tahu v ocelových lanech**
(28) 1
(73) Vysoká škola báňská-Technická univerzita Ostrava, Ostrava-Poruba, CZ
(72) Hrabovský Leopold doc. Ing., Ph.D., Havířov-Šumbark, CZ
Bobok Jiří Ing., Havířov-Šumbark, CZ

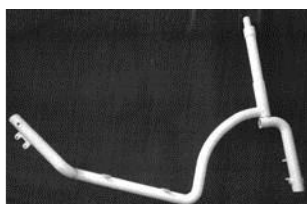

1.1

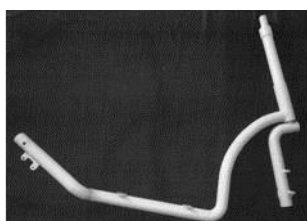

1.2

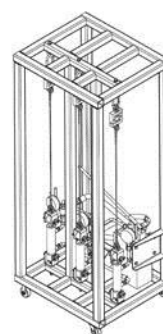

1.1

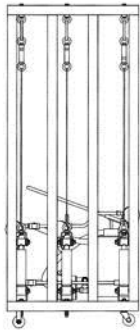

1.2

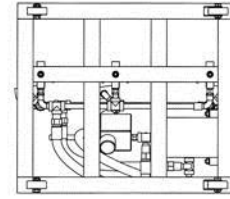

1.6

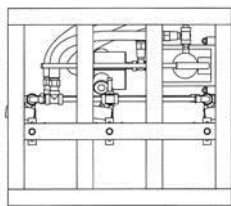

1.3

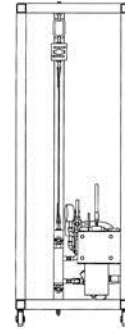

1.7

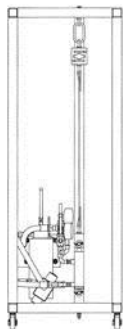

1.4

-
- (51) **19-02**
(11) 36612
(21) 2015-40294
(22) 24.07.2015
(15) 11.12.2015
(54) **Podložka rukou pro kancelářskou práci**
(28) 3
(73) Kefurt Pavel Bc., Nový Bydžov, CZ
(72) Kefurt Pavel Bc., Nový Bydžov, CZ

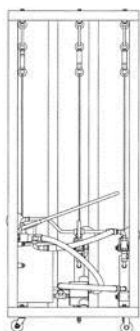

1.5

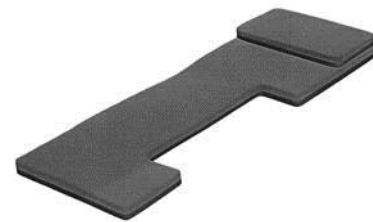

1.1



1.2



1.3



1.4



1.5



1.6



2.1



2.2



2.3

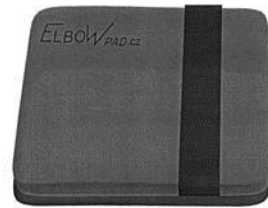

2.4



2.5



2.6

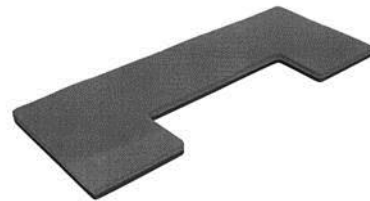

3.1



3.2

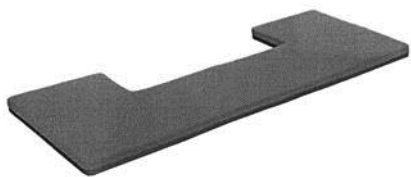

3.3



3.4



3.5



3.6



1.2



2.1

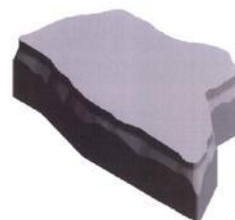

2.2



3.1



3.2



4.1

(51) **25-01**

(11) 36607

(21) 2015-40229

(22) 20.03.2015

(15) 09.12.2015

(54) **Dlaždice**

(28) 15

(73) PRESBETON Nova, s.r.o., Olomouc, Chválkovice, CZ

(72) Spurný Mirko Ing., Olomouc, CZ

(74) Ing. Petr Soukup, Vídeňská 8, Olomouc, 77200



1.1



4.2



7.1



5.1



7.2



5.2



8.1



6.1



8.2



6.2



9.1



9.2



10.1



10.2



11.1



11.2



12.1



12.2



13.1



13.2



14.1



14.2



15.1

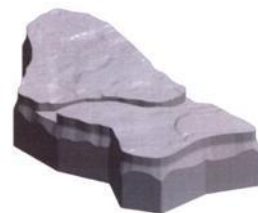

15.2

(51) 25-03

(11) 36606

(21) 2015-40225

(22) 19.03.2015

(15) 09.12.2015

(54) **Validační skladovací zařízení**

(28) 1

(73) Vysoká škola báňská-Technická univerzita Ostrava, Ostrava-Poruba, CZ

(72) Žurovec David Ing., Fryčovice, CZ

Hlosta Jakub Ing., Nošovice, CZ

Zegzulka Jiří prof. Ing., CSc., Ludgeřovice, CZ

Nečas Jan Ing., Ph.D., Ostrava-Hrabová, CZ

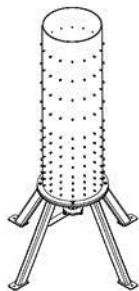

1.1

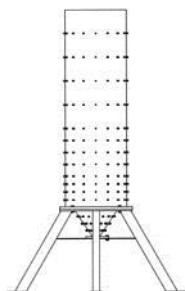

1.2

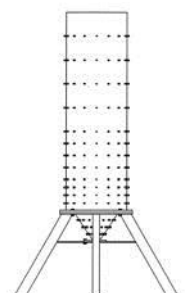

1.3

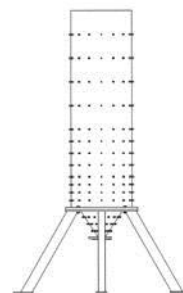

1.4

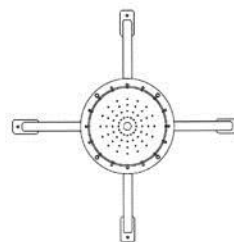

1.5

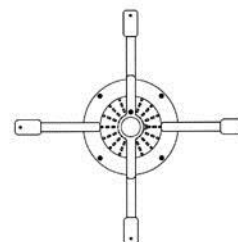

1.6

Seznam vlastníků zapsaných průmyslových vzorů

| | | | | | |
|--|-------|-------|--|-------|-------|
| (73) | (11) | (51) | (73) | (11) | (51) |
| Kefurt Pavel Bc., Nový Bydžov, CZ | 36612 | 19-02 | Rolincová Hana Ing. Mgr., Hranice, CZ | 36609 | 02-03 |
| Koval Dušan, Krmov, CZ | 36608 | 12-11 | Válek Roman, Valašské Meziříčí, CZ | 36610 | 06-02 |
| Padrnos Jan Ing., Třebíč, Vnitřní Město, CZ | 36604 | 09-09 | Vysoká škola báňská-Technická univerzita Ostrava, Ostrava-Poruba, CZ | 36606 | 25-03 |
| PF PLASTY CZ s.r.o., Chuchelná, CZ | 36605 | 09-03 | Vysoká škola báňská-Technická univerzita Ostrava, Ostrava-Poruba, CZ | 36611 | 15-99 |
| PRESBETON Nova, s.r.o., Olomouc, Chválkovice, CZ | 36607 | 25-01 | | | |
| Vystrčil David, Uherský Brod, CZ | 36608 | 12-11 | | | |

Dodatková ochranná osvědčení pro léčiva a pro přípravky na ochranu rostlin

Podání žádosti o udělení osvědčení

(22) 01.12.2015
(21) SPC/CZ2015/431
(71) Boehringer Ingelheim International GmbH, 55216 Ingelheim am Rhein
, DE
(68) 1781298
(54) **Farmaceutické kombinace s obsahem benzoxazinu pro léčení
respiračních onemocnění**
(92) Spiolto 14/362/15-C; Yanimo14/363/15-C, 29.07.2015
(93) Spiolto 5653019, 5653027; Yanimo 5653035, 5653043, 09.06.2015, PT
(95) **SPIOLTO RESPIMAT - kombinace a) olodaterolu, jeho jednotlivých
optických izomerů, směsí jednotlivých enantiomerů nebo racematů,
jeho adičních solí s kyselinou s farmakologicky přijatelnými
kyselinami, případně ve formě solvátů a/nebo hydrátů, a b) soli
tiotropia;**
zvláště kombinace a) olodaterolu a jeho adičních solí s kyselinou s
farmakologicky přijatelnými kyselinami a b) tiotropium bromidu,
případně ve formě solvátu a/nebo hydrátu;
zejména kombinace a) hydrochloridu olodaterolu a b) tiotropium bromidu,
případně ve formě monohydrátu
, léčivý přípravek

(22) 01.12.2015
(21) SPC/CZ2015/432
(71) GlaxoSmithKline Biologicals SA, 1330 Rixensart
, BE
(68) 1758609
(54) **Vakcína proti HPV16 a HPV18 a alespoň jednomu dalšímu typu HPV
zvolenému z HPV 31, 45 nebo 52**
(92) EU/1/15/1007/001-003, 12.06.2015
(93) EU/1/15/1007/001-003, 12.06.2015, EU
(95) **Gardasil 9 - Částice VLP L1 HPV 16 / 18 / 31, léčivý přípravek**

(22) 01.12.2015
(21) SPC/CZ2015/433
(71) GlaxoSmithKline Biologicals SA, 1330 Rixensart
, BE
(68) 1758609
(54) **Vakcína proti HPV16 a HPV18 a alespoň jednomu dalšímu typu HPV
zvolenému z HPV 31, 45 nebo 52**
(92) EU/1/15/1007/001-003, 12.06.2015
(93) EU/1/15/1007/001-003, 12.06.2015, EU
(95) **Gardasil 9 - Částice VLP L1 HPV 16 / 18 / 45, léčivý přípravek**

(22) 01.12.2015
(21) SPC/CZ2015/434
(71) GlaxoSmithKline Biologicals SA, 1330 Rixensart
, BE
(68) 1758609
(54) **Vakcína proti HPV16 a HPV18 a alespoň jednomu dalšímu typu HPV
zvolenému z HPV 31, 45 nebo 52**
(92) EU/1/15/1007/001-003, 12.06.2015
(93) EU/1/15/1007/001-003, 12.06.2015, EU
(95) **Gardasil 9 - Částice VLP L1 HPV 16 / 18 / 52, léčivý přípravek**

Zánik dodatkového osvědčení na patent

(11) 287693/23
(11) 282061/78

Úřední rozhodnutí a oznámení

MK4A, MK4F

Zánik patentů a autorských osvědčení uplynutím doby platnosti

| (11) | (21) | Int.Cl/(51) | (11) | (21) | Int.Cl/(51) |
|--------|-----------|---------------|--------|-----------|---------------|
| 282061 | 1996-1505 | 8/A61K 31/403 | 287693 | 1997-563 | 8/A61P 25/04 |
| 286121 | 1995-3282 | 8/B09B 3/00 | 288841 | 1997-1829 | 8/F16D 65/853 |
| 287107 | 1997-1830 | 8/B30B 15/10 | | | |

MK1K

Zániky užitečných vzorů uplynutím doby platnosti

| (11) | (21) | (51) | (11) | (21) | (51) | (2006.01) |
|-------|------------|------------|-------|------------|------------|-----------|
| 16171 | 2005-17292 | C21C 5/28 | 16424 | 2005-17286 | E04F 15/12 | (2006.01) |
| 16194 | 2005-17304 | B29D 30/46 | 16426 | 2005-17303 | B65D 88/06 | (2006.01) |
| 16195 | 2005-17307 | G06Q 90/00 | 16451 | 2005-17305 | E04H 4/10 | (2006.01) |
| 16277 | 2005-17293 | C01B 31/00 | | | | (2006.01) |

MK4Q

Zániky práva ze zapsaných průmyslových vzorů uplynutím doby ochrany

| (11) | (21) | Int.Cl/(51) | (11) | (21) | Int.Cl/(51) |
|-------|------------|-------------|-------|------------|-------------|
| 33329 | 2005-36160 | 8/23-03 | 35082 | 2010-38267 | 9/19-08 |
| 34948 | 2010-38261 | 9/09-03 | | | |

ND4Q

První obnovy doby ochrany průmyslových vzorů

(51) 21-03
(11) 35216
(21) 2011-38520
(22) 10.01.2011
(54) Skříň hracího automatu

ND4Q

Druhé obnovy doby ochrany průmyslových vzorů

| | |
|--------------------------------|--------------------------|
| (51) 26-06 | (51) 12-16 |
| (11) 33616 | (11) 33636 |
| (21) 2006-36595 | (21) 2006-36597 |
| (22) 25.01.2006 | (22) 25.01.2006 |
| (54) Světelné vybavení vozidla | (54) Součásti automobilu |

ND4Q

Třetí obnovy doby ochrany průmyslových vzorů

| | |
|-----------------|-----------------------------|
| (51) 31-00 | (51) 29-02 |
| (11) 30200 | (11) 30717 |
| (21) 2000-32860 | (21) 2001-33036 |
| (22) 02.11.2000 | (22) 02.02.2001 |
| (54) Mixér | (54) Víčko filtrační vložky |

ND4Q

Čtvrté obnovy doby ochrany průmyslových vzorů

- (51) 23-03
- (11) 26792
- (21) 1995-28901
- (22) 22.12.1995
- (54) Teplovodní otopné těleso

PD4A

Převod práv a ostatní změny majitelů patentů

- (11) 304557
- (21) 2003-372
- (73) Kemira Oyj, 00180 Helsinki, FI

- (11) 304877
- (21) 2003-371
- (73) Kemira Oyj, 00180 Helsinki, FI

PD1K

Převod práv a ostatní změny majitelů užitných vzorů

- (11) 28023
- (21) 2014-29868
- (73) VP DELTA s.r.o., 831 03 Bratislava, SK

- (11) 28266
- (21) 2014-30464
- (73) Ústav přístrojové techniky AV ČR, v. v. i., Brno, CZ
NETWORK GROUP, s.r.o., Brno, Černovice, CZ

PD4Q

Převod práv a ostatní změny vlastníků průmyslových vzorů

- (11) 36287
- (21) 2013-39719
- (73) PepCom s.r.o., Praha 4, Podolí, CZ

QA9A

Nabídka licence

- (73) Vysoká škola chemicko-technologická v Praze, Praha 6, CZ
- (11) 305642
- (54) Způsob protikoroziní ochrany zařízení pro dopravu a skladování ropy

Zamítnuté a částečně zamítnuté přihlášky ochranných známek před zveřejněním

Kapitola obsahuje údaje o rozhodnutích o přihláškách ochranných známek, u kterých byly na základě provedeného věcného průzkumu shledány Úřadem důvody pro zamítnutí přihlášky ochranné známky podle ustanovení § 4 nebo 6 zákona č. 441/2003 Sb. Na základě toho Úřad vydal rozhodnutí o zamítnutí přihlášky podle ustanovení § 22 zákona č. 441/2003 Sb., a to pro celý seznam výrobků a služeb nebo pro jeho část. Údaje o výsledku rozhodnutí (zamítnutí přihlášky, částečné zamítnutí přihlášky) jsou uvedeny za datem právní moci rozhodnutí pod INID kódem (583) s názvem "Datum právní moci rozhodnutí/výsledek rozhodnutí".

(210) **O-506398**
(540)

Bohemia Tour

(583) 09.12.2015/NABYTÍ P.M. - ZAMÍTNUTÍ PŘIHLÁŠKY

(210) **O-508504**
(540)



DŽAMBULKA
Original

(583) 23.10.2015/NABYTÍ P.M. - ZAMÍTNUTÍ PŘIHLÁŠKY

(210) **O-508769**
(540)

CROSSRUN

(583) 03.11.2015/NABYTÍ P.M. - ČÁSTEČNÉ ZAMÍTNUTÍ PŘIHLÁŠKY

(210) **O-508770**
(540)

CROSSTRAINER

(583) 03.11.2015/NABYTÍ P.M. - ČÁSTEČNÉ ZAMÍTNUTÍ PŘIHLÁŠKY

(210) **O-508771**
(540)

CROSSTRAINING

(583) 03.11.2015/NABYTÍ P.M. - ČÁSTEČNÉ ZAMÍTNUTÍ PŘIHLÁŠKY

(210) **O-508772**
(540)

CROSSTRENINK

(583) 03.11.2015/NABYTÍ P.M. - ČÁSTEČNÉ ZAMÍTNUTÍ PŘIHLÁŠKY

(210) **O-510380**
(540)



Miss TUL

(583) 24.11.2015/NABYTÍ P.M. - ZAMÍTNUTÍ PŘIHLÁŠKY

(210) **O-510467**

(540)

CECH KVALITNÍHO BYDLENÍ

(583) 24.11.2015/NABYTÍ P.M. - ZAMÍTNUTÍ PŘIHLÁŠKY

(210) **O-511087**

(540)

S úctou k přírodě, z lásky k člověku

(583) 10.12.2015/NABYTÍ P.M. - ZAMÍTNUTÍ PŘIHLÁŠKY

(210) **O-515943**
(540)



(583) 27.11.2015/NABYTÍ P.M. - ČÁSTEČNÉ ZAMÍTNUTÍ PŘIHLÁŠKY

(210) **O-515973**
(540)



(583) 03.12.2015/NABYTÍ P.M. - ZAMÍTNUTÍ PŘIHLÁŠKY

(210) **O-519763**

(540)

Farmářské trhy Opava

(583) 24.11.2015/NABYTÍ P.M. - ZAMÍTNUTÍ PŘIHLÁŠKY

(210) **O-524016**

(540)

Geek Camp

(583) 09.12.2015/NABYTÍ P.M. - ČÁSTEČNÉ ZAMÍTNUTÍ PŘIHLÁŠKY

(210) **O-521052**

(540)

clean&style

(583) 07.12.2015/NABYTÍ P.M. - ZAMÍTNUTÍ PŘIHLÁŠKY

Zveřejněné přihlášky ochranných známek

(210) **O-507710**

(220) 20.09.2013

(320) 20.09.2013

(511) 7, 35

(540)

ZVL

(510) (7) valivá ložiska, kluzná ložiska, ložiska a jejich komponenty, tělesa ložisek, kroužky (klece) pro ložiska, upínací domky pro ložiska, ložiskové skříně; (35) reklamní činnost, internetový obchod, velkoobchod a maloobchod s výrobky ve tř. 7.

(730) **OCHRANNÁ ZNÁMKA, s.r.o.**, Na stanicu 22, Žilina, SK

(740) Ing. Petr Soukup, Vídeňská 8, Olomouc, 77200

(210) **O-507711**

(220) 20.09.2013

(320) 20.09.2013

(511) 7, 35

(540)



(510) (7) valivá ložiska, kluzná ložiska, ložiska a jejich komponenty, tělesa ložisek, kroužky (klece) pro ložiska, upínací domky pro ložiska, ložiskové skříně; (35) reklamní činnost, internetový obchod, velkoobchod a maloobchod s výrobky ve tř. 7.

(730) **OCHRANNÁ ZNÁMKA, s.r.o.**, Na stanicu 22, Žilina, SK

(740) Ing. Petr Soukup, Vídeňská 8, Olomouc, 77200

(210) **O-507712**

(220) 20.09.2013

(320) 20.09.2013

(511) 7, 35

(540)

ZVL

(510) (7) valivá ložiska, kluzná ložiska, ložiska a jejich komponenty, tělesa ložisek, kroužky (klece) pro ložiska, upínací domky pro ložiska, ložiskové skříně; (35) reklamní činnost, internetový obchod, velkoobchod a maloobchod s výrobky ve tř. 7.

(730) **OCHRANNÁ ZNÁMKA, s.r.o.**, Na stanicu 22, Žilina, SK

(740) Ing. Petr Soukup, Vídeňská 8, Olomouc, 77200

(210) **O-508769**

(220) 31.10.2013

(320) 31.10.2013

(511) 25, 28, 35

(540)

CROSSRUN

(510) (25) kloboučnické zboží, plavky; (28) baseballové rukavice, bazény plavecké (potřeby pro hru), biliardové koule, biliardové stoly, kulečnicková tága, boty na bruslení s upevněnými bruslemi, zařízení a náčiní na bowling, boxerské rukavice, in-line brusle, brusle kolečkové, brusle lední, draci létající, stoly pro stolní fotbal, golfové hole, golfové rukavice, golfové vaky na kolečkách nebo bez koleček, hokejky, horolezecká výstroj, houpačky, hračky, hry, jízdní kola nehybná určená pro trénink, rotopedy, cyklistické eliptické a jiné тренаžéry, kluzáky závěsné, koloběžky, křídla padáková, lyžařské vázání, lyžařské vosky, lyže, obaly na lyže, lyže pro surfaře, lyže vodní, paintball, pistole (hračky), plavecké a potápěčské ploutve, puky hokejové, rakety, sítě (sportovní potřeby), skateboardy, stoly na stolní tenis, surfovací prkna, terče, hry, hračky; (35) pomoc při řízení obchodní činnosti, účetnictví, obchodní administrativa, kancelářské práce.

(730) **inSPORTline s.r.o.**, Dělnická 957, Vítkov, 74901, CZ

(740) RETROPATENT s.r.o., Mgr. Kamil Kolátor, Dolní nám. 5/679, Jablonec nad Nisou, 46601

(210) **O-508770**

(220) 31.10.2013

(320) 31.10.2013

(511) 25, 28, 35

(540)

CROSSTRAINER

(510) (25) oděvy, obuv, sportovní obuv, kloboučnické zboží, oděvy hotové (konfekce), dámské, dětské, pánské, oděvy spodní, svrchní, sportovní, plavky, prádlo spodní, rukavice, trička, tílka, košile, pulovry; (28) potřeby pro gymnastiku, baseballové rukavice, bazény plavecké (potřeby pro hru), biliardové koule, biliardové stoly, kulečnicková tága, boty na bruslení s upevněnými bruslemi, zařízení a náčiní na bowling, boxerské rukavice, in-line brusle, brusle kolečkové, brusle lední, cvičné pytle, činky, draci létající, stoly pro stolní fotbal, golfové hole, golfové rukavice, golfové vaky na kolečkách nebo bez koleček, gymnastické zařízení, hokejky, holenní chrániče, horolezecká výstroj, houpačky, hračky, hry, chrániče kolen, chrániče na lokty, jízdní kola nehybná určená pro trénink, rotopedy, kluzáky závěsné, koloběžky, křídla padáková, kuželky, lyžařské vázání, lyžařské vosky, lyže, obaly na lyže, lyže pro surfaře, lyže vodní, míče hrací, ochranné vycpávky jako části sportovní výstroje, paintball, pistole (hračky), plavecké a potápěčské ploutve, činky, puky hokejové, rakety, rukavice pro sportovní hry, sítě (sportovní potřeby), skateboardy, stoly na stolní tenis, surfovací prkna, terče, trampolíny, hry, hračky; (35) pomoc při řízení obchodní činnosti, účetnictví, obchodní administrativa, kancelářské práce.

(730) **inSPORTline s.r.o.**, Dělnická 957, Vítkov, 74901, CZ

(740) RETROPATENT s.r.o., Mgr. Kamil Kolátor, Dolní nám. 5/679, Jablonec nad Nisou, 46601

(210) **O-508771**

(220) 31.10.2013

(320) 31.10.2013

(511) 25, 28, 35

(540)

CROSSTRAINING

(510) (25) kloboučnické zboží, plavky, košile, pulovry; (28) baseballové rukavice, bazény plavecké (potřeby pro hru), biliardové koule, biliardové stoly, kulečnicková tága, boty na bruslení s upevněnými bruslemi, zařízení a náčiní na bowling, in-line brusle, brusle kolečkové, brusle lední, draci létající, stoly pro stolní fotbal, golfové hole, golfové rukavice, golfové vaky na kolečkách nebo bez koleček, hokejky, horolezecká výstroj, houpačky, hračky, hry, kluzáky závěsné, koloběžky, křídla padáková, kuželky, lyžařské vázání, lyžařské vosky, lyže, obaly na lyže, lyže pro surfaře, lyže vodní, paintball, pistole (hračky), plavecké a potápěčské ploutve, puky hokejové, rakety, sítě (sportovní potřeby), skateboardy, stoly na stolní tenis, surfovací prkna, terče, hry, hračky; (35) pomoc při řízení obchodní činnosti, účetnictví, obchodní administrativa, kancelářské práce.

(730) **inSPORTline s.r.o.**, Dělnická 957, Vítkov, 74901, CZ
(740) RETROPATENT s.r.o., Mgr. Kamil Kolátor, Dolní nám. 5/679, Jablonec nad Nisou, 46601

(210) **O-508772**
(220) 31.10.2013
(320) 31.10.2013
(511) 25, 28, 35
(540)

CROSTRENINK

(510) (25) kloboučnické zboží, plavky, košile, pulovry; (28) baseballové rukavice, bazény plavecké (potřeby pro hru), biliardové koule, biliardové stoly, kulečnicková tága, boty na bruslení s upevněnými bruslemi, zařízení a náčiní na bowling, in-line brusle, brusle kolečkové, brusle lední, draci létající, stoly pro stolní fotbal, golfové hole, golfové rukavice, golfové vaky na kolečkách nebo bez koleček, hokejky, horolezecká výstroj, houpačky, hračky, hry, kluzáky závěsné, koloběžky, křídla padáková, kuželky, lyžařské vázání, lyžařské vosky, lyže, obaly na lyže, lyže pro surfaře, lyže vodní, paintball, pistole (hračky), plavecké a potápěčské ploutve, puky hokejové, rakety, sítě (sportovní potřeby), skateboardy, stoly na stolní tenis, surfovací prkna, terče, hry, hračky; (35) pomoc při řízení obchodní činnosti, účetnictví, obchodní administrativa, kancelářské práce.

(730) **inSPORTline s.r.o.**, Dělnická 957, Vítkov, 74901, CZ
(740) RETROPATENT s.r.o., Mgr. Kamil Kolátor, Dolní nám. 5/679, Jablonec nad Nisou, 46601

(210) **O-514690**
(220) 02.07.2014
(320) 02.07.2014
(511) 16, 35, 38, 41
(540)

MORAVSKÝ SENIOR

(510) (16) periodické a neperiodické tiskoviny všeho druhu, tiskárenské výrobky, zejména pohledy, obtisky, záložky, fotografie, noviny, knihy, prospekty, plakáty, reklamní výrobky z papíru, kancelářské potřeby, zejména bloky, kalendáře, karty, obtisky, záložky, samolepky, fotoalba, dopisní papíry, desky, psací potřeby, drobné kancelářské potřeby z plastů a kovu, plastické obaly (nezařazené do jiných tříd), propagační materiály a předměty z papíru zařazené v této třídě; (35) reklamní a inzertní služby, organizování výstav pro reklamní a komerční účely, rozhlasová a televizní reklama a inzerce, průzkumy trhu, zajišťování předplatného periodických tiskovin, průzkumy veřejného mínění, zprostředkovatelská činnost v obchodu s výrobky přihlašovanými ve třídě 9 a 16, zprostředkování služeb v rámci třídy 35; (38) šíření elektronických časopisů, informací, elektronických periodik a knih v elektronické podobě, šíření tiskovin pomocí počítačových a obdobných sítí, poskytování služby wap, počítačová komunikace, služby na internetu v rámci této třídy (provozování internetových informačních portálů), zprostředkování služeb v rámci třídy 38; (41) nakladatelské a vydavatelské služby, zejména vydávání novin, časopisů a knih, periodických i neperiodických publikací, pořizování obrazových a zvukových záznamů, elektronické publikování (dtp), tvorba rozhlasových, filmových a jiných audiovizuálních programů, pronájem rozhlasové, televizní, filmové a jiné audiovizuální techniky, vzdělávací a zábavná činnost, organizace, příprava a pořádání hudebních vystoupení, koncertů, přehlídek, plesů, besed, soutěží a zábavných pořadů, fotografování, fotoreportáže, předprodej vstupenek, vydávání elektronických knih a časopisů on-line, zprostředkování služeb v rámci třídy 41.

(730) **Kyjevský Miloslav**, Táboritů 237/1, Olomouc - Bělidla, 77200, CZ
(740) Ing. Petr Soukup, Vídeňská 8, Olomouc, 77200

(210) **O-515839**
(220) 20.08.2014
(320) 20.08.2014
(511) 35, 41
(540)



(510) (35) prodej sportovních a tělocvičných potřeb a náradí, cvičebních a sportovních úborů, upomínkových a propagačních předmětů, hraček, textilních výrobků, šátků, ručníků, stolního a ložního prádla, emblémů, odznaků, klíčenek, přívěsků, spon, vydávání reklamních tiskovin a plakátů; (41) služby tělovýchovné a sportovní, pořádání cvičebních hodin a kursů, pořádání veřejných vystoupení tělocvičných i sportovních, pořádání sportovních turnajů, pronájem tělovýchovných a sportovních zařízení, náradí a náčiní s výjimkou dopravních prostředků, organizace a vedení tělocvičných sportovních organizací a oddílů, služby kulturně vzdělávací, pořádání přednášek, kulturně vzdělávacích výstav, společenských akcí a zábav, divadelních představení, provozování sportovních informačních center, šíření audiovizuálních záznamů, vedení knihoven a kroužků kulturně vzdělávacího charakteru, vydávání tiskovin, plakátů kromě reklamních, průkazů, vizitek.

(590) Barevná
(730) **T. J. Sokol Pražský**, Žitná 42, Praha 2, 12000, CZ

(210) **O-515840**
(220) 20.08.2014
(320) 20.08.2014
(511) 35, 41
(540)



(510) (35) prodej sportovních a tělocvičných potřeb a náradí, cvičebních a sportovních úborů, upomínkových a propagačních předmětů, hraček, textilních výrobků, šátků, ručníků, stolního a ložního prádla, emblémů, odznaků, klíčenek, přívěsků, spon, vydávání reklamních tiskovin a plakátů; (41) služby tělovýchovné a sportovní, pořádání cvičebních hodin a kursů, pořádání veřejných vystoupení tělocvičných i sportovních, pořádání sportovních turnajů, pronájem tělovýchovných a sportovních zařízení, náradí a náčiní s výjimkou dopravních prostředků, organizace a vedení tělocvičných sportovních organizací a oddílů, služby kulturně vzdělávací, pořádání přednášek, kulturně vzdělávacích výstav, společenských akcí a zábav, divadelních představení, provozování sportovních informačních center, šíření audiovizuálních záznamů, vedení knihoven a kroužků kulturně vzdělávacího charakteru, vydávání tiskovin, plakátů kromě reklamních, průkazů, vizitek.

(590) Barevná
(730) **T. J. Sokol Pražský**, Žitná 42, Praha 2, 12000, CZ

(210) **O-515943**
(220) 26.08.2014
(320) 26.08.2014
(511) 35, 42, 44
(540)



(510) (35) agentury umělecké (obchodní vedení), aktualizace a údržba dat v počítačových databázích, analýzy nákladů, daňové příznání (příprava a vyhotovení), data (vyhledávání v počítačových souborech (pro třetí osoby), dodavatelské služby pro třetí osoby (nákup výrobků; a služeb pro jiné podniky), efektivnost provozu a racionalizace práce (posuzování), fakturace, fotokopírování, hospodářské (ekonomické) prognózy, informace o obchodních kontaktech, kanceláře dovozní a vývozní, komerční informace a rady pro spotřebitele (spotřebitelská poradna), komunikační média (prezentace výrobků v komunikačních médiích) pro účely maloobchodu, kopírování nebo rozmnožování (reprodukce) dokumentů, dokladů a podobně, maloobchodní nebo velkoobchodní služby pro farmaceutické, veterinární a sanitární přípravky a zdravotní materiál, marketing, marketingové studie, nábor zaměstnanců, nákupní ceny, velkoobchodní ceny (analýzy), obchodní a průmyslové podniky (pomoc při řízení), pomoc při řízení obchodní činnosti, poradenství v obchodní činnosti, obchodní management a podnikové poradenství, obchodní management pro nezávislé poskytovatele služeb, obchodní nebo podnikatelské informace, obchodní nebo podnikatelské poradenství (profesionální), obchodní nebo podnikatelský průzkum, obchodní reklama (pro třetí osoby), oceňování obchodních podniků, optimalizace pro vyhledávače, optimalizace provozu webových stránek, organizování komerčních nebo reklamních výstav, personální poradenství, podnikání (oceňování a odhady v oblasti), poradenství při vedení podniků, pořádání veletrhů pro obchodní a reklamní účely, poskytování obchodních informací prostřednictvím webových stránek, pracovní úřady (zprostředkovatelné práce), prodej po telefonu (telemarketing), produkce (výroba) reklamních filmů, provozní audit, průzkum (obchodní) průzkum trhu, průzkum veřejného mínění, překlad informací do počítačových databází, příprava mezd a výplatních listin, psaní reklamních textů, psychologické testování pro výběr zaměstnanců, reklama, reklama (propagace), reklama on line v počítačové síti, reklama placena kliknutím, reklamní agentury, reklamní materiály (pronájem), reklamní materiály (aktualizování, rozšiřování, zaslání) zákazníkům (letáky, prospekty, tisky, vzorky), reklamní plochy (pronájem), reklamní texty (vydávání, zveřejňování, oznámení, vyhlášení, publikování), rozhlasová reklama, rozšiřování vzorků (zboží), poskytování pomoci při řízení obchodních nebo průmyslových podniků, sekretářské služby, sestavování statistiky, sjednávání a uzavírání obchodních transakcí pro třetí strany, služby obchodního zprostředkování, služby v oblasti grafické úpravy pro reklamní účely, služby v oblasti srovnávání cen, správa hotelů, správa podnikatelského projektu pro stavební projekty, styky s veřejností, subdodavatelské služby (obchodní pomoc), systemizace informací do počítačových databází, telekomunikační služby (zajišťování předplatného pro ostatní), televizní reklama, prezentace výrobků v komunikačních médiích pro účely maloobchodu, účetnictví, sestavování výkazů z účtů, vedení kartoték v počítači, vedení knih (účetních), vydávání reklamních nebo náborových/propagačních a inzertních textů, vyhledávání dat v počítačových souborech (pro třetí osoby), vyhledávání sponzorů, vyhledávání umístění nákladních vozů pomocí počítače, provádění výpisů z účtů, zpracování textů; (42) poskytování vyhledávačů pro internet, programování počítačové, projekce (stavební), projektová činnost, projektování, studie technických projektů, pronájem počítačového serveru (serverhosting), pronájem počítačového software, pronájem počítačů, pronájem webových serverů, přenos dat nebo dokumentů z fyzických nosičů na elektronické nosiče, převod (konverze) data počítačových programů (ne fyzický), služby v oblasti ochrany proti počítačovým virům, software (tvorba), software jako služba (SaaS), tvorba a správa webových stránek (pro třetí osoby), tvorba počítačových systémů, údržba

počítačových programů, konzultace v oblasti úspor energie, poskytování vyhledávače pro internet, webové servery (pronájem webových serverů), webové stránky (tvorba a správa), zálohování externí, aktualizace počítačových programů, architektonické poradenství, architektura, cloudové výpočetní systémy, dálkové sledování počítačových systémů, digitalizace dokumentů (skenování), elektronické ukládání dat, energetický audit, expertízy, hosting webových stránek, instalace počítačových programů, inženýrské práce (expertízy), kalibrování (měření), klinické studie, kontrola kvality, konzultace v oblasti počítačového softwaru, kopírování počítačových programů, obnova počítačových dat (regenerace), počítačové systémové analýzy; (44) farmaceutické poradenství, fyzikální terapie, fyzioterapie, plastická chirurgie, implantace vlasů, soukromé kliniky nebo sanatoria, lázeňské služby, parní lázně, veřejné lázně pro hygienické účely, léčba toxikomanů, lékařské služby, pronájem lékařského zařízení, manikúra, masáže, nemocnice (služby), neurologie (chiropraktika), optici (služby), ortodontické služby, ošetrovatelské služby, porodní asistentky (služby), pronájem zdravotních (zdravotnických) zařízení, psychologické služby, kadeřnické salóny, salóny krásy, sanatoria, zotavovny, služby lékárníků při přípravě receptů, služby solárií, služby v oblasti alternativní medicíny, služby v oblasti logopedie, služby v oblasti sauny, služby vizážistů, stomatologie, telemedicínské služby, terapeutické služby, umělé oplodňování, zdravotní péče, zdravotní poradenství, zdravotnická střediska.

(590) Barevná
(730) **ENERGY BEES a.s.**, Nuselská 336/112, Praha 4, 14000, CZ
(740) Aleš Krieg MBA, A.Trágera 383 32/383, Česká Budějovice, 370 10

(210) **O-518872**
(220) 29.12.2014
(320) 29.12.2014
(511) 16, 29, 30
(540)

PLÍŠŇÁK

(510) (16) papír, lepenka, tiskoviny, reklamní, propagační a informační materiály v rámci této třídy, etikety, obaly papírové a z plastů jinde neuvedené, obaly a tašky z papíru a plastů, etikety papírové, obaly lepenkové; (29) maso, ryby, drůbež a zvěřina, výrobky z masa všeho druhu, uzeniny všeho druhu, masové výtahy, masové směsi na výrobu potravin, ovoce a zelenina konzervované, sušené a zavažené, ovocné a zeleninové směsi na výrobu potravin, želé, džemy, vejce, mléko, vaječné a mléčné směsi na výrobu potravin, oleje a tuky jedlé; (30) koření, koření směsi, chuťové přísady, stimulanty pro zlepšení chutě potravin, aromatické přípravky do potravin, nálevy, dresinky, marinády a omáčky k ochucení, majonézy a hořčice všeho druhu, ocet, nálevy k ochucení, zálivky, cukr, kakao, med, káva, čokoláda, čaj, rýže a výrobky z nich, cukrovinky, cukrářské výrobky, mouka, těsto, droždí a výrobky z droždí, pečivo slané i sladké všeho druhu, trvanlivé pečivo, obilniny pro osobní konzumaci, mšiči, ovesné a kukuřičné vločky, kukuřice pražené, sójová mouka, krupice, sypké směsi na přípravu potravin uvedených v této třídě, potravinářské škroby a soli, prášky do pečiva, potravinářské příchutě (aroma).

(730) **AZ PRODUKT MORAVA a.s.**, Horní Bojanovice 124, Horní Bojanovice, 69301, CZ
(740) Inpartners Group, Ing. Leopold Dadej, patentový zástupce, Na Valtické 339/6, Břeclav 4, 69141

(210) **O-520559**
(220) 04.03.2015
(320) 04.03.2015
(511) 16, 35, 41
(540)



**SÍŇ SLÁVY
MOTORISTICKÉHO
SPORTU**

- (510) (16) papír, lepenka, tiskárenské výrobky, fotografie, papírenské zboží, kancelářské potřeby s výjimkou nábytku, učební a vyučovací pomůcky s výjimkou přístrojů; (35) propagační činnost, reklama, poskytování informací v oblasti motorismu a motoristického sportu, shromažďování dokumentů, informací a památek dokládající vývoj a historii motorismu a motoristického sportu, kancelářské práce; (41) výchova, vzdělávání, zábava v oblasti motorismu a motoristického sportu, sportovní aktivity, pořádání kulturních a vzdělávacích výstav, vzdělávacích, sportovních, kulturních akcí v oblasti motorismu a motoristického sportu.
- (730) **Autoklub České republiky**, Opletalova 1337/29, Praha 1 Nové Město, 11000, CZ

(210) **O-520925**
(220) 18.03.2015
(320) 18.03.2015
(511) 41
(540)

ČESKO HLEDÁ PREZIDENTA

- (510) (41) zábava televizní, výroba rozhlasových a televizních pořadů, filmová produkce jiná než reklamní.
- (730) **Horák Michal**, Koží 9, Praha 1, 11000, CZ

(210) **O-520969**
(220) 19.03.2015
(320) 19.03.2015
(511) 16, 35, 41
(540)

RADNICE

INFORMAČNÍ ZPRAVODAJ STATUTÁRNÍHO MĚSTA HRADCE KRÁLOVÉ

- (510) (16) záznamy a informace na papírových nosičích, tiskoviny, časopisy, periodika (časopisy), periodika, publikace, ročenky, tištěné publikace, fotografie, letáky, billboardy (plakáty), vše spadající do této třídy; (35) reklamní a propagační činnost; (41) nakladatelství a vydavatelství, elektronické publikování, informace o možnostech zábavy, informace o výchově a vzdělávání, obrazové zpravodajství, psaní textů jiné než reklamní, zveřejňování textů kromě reklamních, vydávání elektronických knih a časopisů on-line, vydávání textů, s výjimkou reklamních nebo náborových, zpravodajské služby.
- (730) **Statutární město Hradec Králové**, Československé armády 408/51, Hradec Králové, 50003, CZ

(210) **O-522646**
(220) 27.05.2015
(320) 27.05.2015
(511) 9, 35, 38
(540)



- (510) (9) počítačový software, software, komunikační software, interaktivní počítačový software, software pro finančnictví, software pro správu financí, software na zpracování dat; (35) účetnictví, vedení účetnictví, provozní účetnictví, kontrola účetnictví, vedení obchodního účetnictví, účetnictví pro třetí strany, účetnictví vedené pomocí počítače, obchodní poradenství vztahující se k účetnictví, poskytování informací vztahující se k účetnictví, poradenství a informace v oblasti účetnictví, poradenské služby týkající se daňových příznání (účetnictví), poskytování informací vztahujících se k účtům, zprostředkování smluv pro třetí osoby, zprostředkování obchodu pro třetí strany, zprostředkování obchodních a komerčních kontaktů; (38) přístup k obsahu Internetu, k internetovým stránkám a portálům.

(730) **Firemní Finance Pro s.r.o.**, Zubatého 295/5, Praha 5 - Smíchov, 15000, CZ

(740) CEE Attorneys Tomiček Legal s.r.o., advokátní kancelář, JUDr. Zdeněk Tomiček, Říční 456/10, Praha 1 - Malá Strana, 11800

(210) **O-522647**
(220) 27.05.2015
(320) 27.05.2015
(511) 28, 35, 41
(540)



- (510) (28) golfové hole, golfové vaky na kolečkách nebo bez koleček, hry (zařízení pro -), hry, maskovací clony (sportovní vybavení), masky (hračky), masky divadelní, medvídci plyšová, míče na hraní, míčky na hraní, modely (hračky), nástroje na úpravu drnů pro golf, pátky hráčské (sportovní náčiní), pásy plovací, posilovací stroje, posilovače svalů, přístroje pro tělesná cvičení, puzzles, rukavice (pro sportovní hry), rukavice golfové, společenské hry, stroje na házení míčů, terče, zařízení gymnastické; (35) aktualizování reklamních materiálů, dodavatelské služby pro třetí osoby (nákup výrobků a služeb pro jiné podniky), informace o obchodních kontaktech, inzerce poštou, komerční informace a rady pro spotřebitele (spotřebitelská poradna), komerční informační kanceláře, komerční správa licencí na výrobky a služby ostatních, komunikační média (prezentace výrobků v komunikačních médiích) pro účely maloobchodu, marketing, marketingové studie, obchodní management a podnikové poradenství, obchodní management pro nezávislé poskytovatele služeb, obchodní management pro sportovce, obchodní nebo podnikatelské informace, obchodní nebo podnikatelské informace (poskytování -), obchodní nebo podnikatelské poradenství (profesionální -), obchodní nebo podnikatelský průzkum, obchodní reklama (pro třetí osoby -), obchodní správa hotelů, organizování výstav (komerčních nebo reklamních), personální poradenství, pořádání veletrhů

pro obchodní a reklamní účely, poskytování obchodních informací prostřednictvím webových stránek, prodej po telefonu (telemarketing), produkce (výroba) reklamních filmů, pronájem reklamní doby v komunikačních médiích, pronájem reklamních materiálů, pronájem reklamních ploch, průzkum veřejného mínění, předvádění (služby modelek) pro reklamní účely a podporu prodeje, předvádění zboží, překládání informací do počítačových databází, psaní reklamních textů, reklama, reklama on-line v počítačové síti, reklama placená kliknutím, reklamní agentury, rozhlasová reklama, rozšiřování reklamních materiálů zákazníkům (letáky, prospekty, tisky, vzorky), rozšiřování vzorků (zboží), řízení (poradenské služby, obchodní nebo podnikatelské), sekretářské služby, sestavování statistiky, sjednávání a uzavírání obchodních transakcí pro třetí strany, služby (telefonní vzkazy, dotazy), služby obchodního zprostředkování - nákup/prodej zboží - s výše uvedenými výrobky ve třídě 28, služby v oblasti grafické úpravy pro reklamní účely, služby v oblasti srovnávání cen, služby poradenství v obchodní činnosti, systematizace informací do počítačových databází, televizní reklama, venkovní reklama, vydávání reklamních nebo náborových, propagačních a inzertních textů, vyhledávání dat v počítačových souborech (pro třetí osoby), vyhledávání sponzorů, výstřížková služba na zprávy; (41) cirkusy, elektronické publikování (DTP), filmové projekce, fotografování, golfová hřiště (provozování -), informace o možnostech rekreace, informace o možnostech zábavy, informace o výchově a vzdělávání, klubové služby (výchovně-zábavné -), koučink, módní přehlídky pro zábavu (organizace), obrazové zpravodajství, organizace a pořádání koncertů, organizování a vedení konferencí, organizování a vedení seminářů, organizování kulturních nebo vzdělávacích výstav, organizování plesů, organizování soutěží (vzdělávacích nebo zábavných), organizování sportovních soutěží, plánování a organizování večírků, pořádání a řízení pracovních setkání (školení), poskytování on-line elektronických publikací (bez možnosti stažení), prázdninové tábory (služby -) (zábava), pronájem dekorací, pronájem herních zařízení, pronájem hraček, pronájem sportovních hřišť, pronájem stadiónů, provozování sportovních zařízení, překladatelské služby, půjčování filmů, půjčování sportovního nářadí s výjimkou dopravních prostředků, rekreace (služby pro oddech a -), reportéřské služby, služby osobního trenéra, služby poskytované školami (vzdělávání), školení (instruktáž), školství, tělesná výchova, televizní zábava, texty (psaní textů) jiné než reklamní, tlumočnické služby, umělecké módní agentury, vydávání elektronických knih a časopisů on-line, vydávání knih, vydávání textů s výjimkou reklamních nebo náborových, výroba rozhlasových a televizních programů, zábava, pobavení, zábavní parky, zkoušení, přezkoušení, živé představení.

(730) **Česká golfová federace**, Strakonická 2860/4, Praha 5 - Smíchov, 15000, CZ

(740) ADVOKÁTNÍ KANCELÁŘ JUDr. Vladimír Šmeral, JUDr. Vladimír Šmeral, Staňkova 922/44, Praha 4 - Háj, 14900

(210) **O-522659**

(220) 28.05.2015

(320) 28.05.2015

(511) 6, 37, 39, 40

(540)

houdek group

(510) (6) alobal (hliníková fólie), alpaka (nové stříbro), argentan, niklová mosaz (slitina mědi, niklu a zinku), armatury (kovové) do betonu, armatury pro potrubí na stlačený vzduch, balicí fólie (kovové), barely (kovové), bazény (kovové), bečky (kovové), bednění (kovové) pro betonování, bedny (kovové), berylium (glucinium), kovové konstrukce pro besidky, bezpečnostní řetězy (kovové), bezpečnostní schránky, bílé kovy, bloky a předvalky (hutnické materiály), bóje (kovové) s výjimkou světelných, bóje přístavní uzavazovací (kovové), botičky (zajišťovací kleštiny na znehybnění kol automobilů), bramy (plošky) železné desky, bronz, umělecká díla z bronzu, bronz na náhrobky, kovové háčky na brídlicovou krytinu, bubny navíjecí (kovové) s výjimkou mechanických pro navíjení hadic, budky telefonní (kovové), busty z obecných kovů, cermet (kovo-keramický materiál), cín, cínové desky, plechy, cisterny (kovové), čelisti svěráků (kovové), čepy (kovové), čísla domovní (kovová) nesvítilcí, číslice a písmena z obecných kovů s výjimkou tiskařského písma, desky kotevní, desky náhrobní (kovové), desky pamětní (kovové), dlažba (kovová), dláždění (kovové), dlaždice kovové, dlaždice kovové podlahové, domovní zvonky kovové jiné než elektrické, dopravní značky (kovové) s výjimkou světelných a mechanických, drát hliníkový, drátěné pletivo, drátěné pletivo jemné, drátěné tkaniny, kovové napínače pro dráty, dráty (železné), dráty svařovací a pájecí (kovové), dráty z obecných kovů, dráty ze slitin obecných kovů - netavitelné, drenážní roury (kovové), držadla (kovová),

držadla nožů (kovová), klepadla na dveře kovová, dveře (kovové), dveřní kliky (kovové), dveřní kování (kovové), dveřní uzávěry s výjimkou elektrických, dveřní zarážky (kovové), dveřní zárubně (kovové), kovové sloupy (stožary) pro elektrické vedení, ferochrom (slitina železa a chromu), feromolybden, ferosilicium, ferotitan, ferowolfram, fitinky (kovové), hliník, hmoždinky (kovové), fólie cínové (staniol), fólie pro balení (kovové), formy na led (kovové), formy slévárenské (kovové), galenit (olovená ruda), germanium, háčky (železářské zboží), háčky na věšení šatů (kovové), háčky pro věšáky (kovové), hafnium (kov), háky (kovové), hliník, hmoždinky (kovové), hořčík (magnesium), hrobky (kovové), hřebíky, hřebíky bez hlavičky, hřebíky pro podkovy (podkováky), chrániče (kovové) pro stromy, chrom, chromové rudy, identifikační náramky kovové, identifikační štítky (kovové), indium, ingoty z obecných kovů, parkovací konstrukce kovové pro jízdní kola, kabely (kovové) neelektrické, spojky a příchytky kovové pro kabely a roury, kabiny (kovové) na převlékání, kabiny (kovové) na střikání barev, kádě (kovové), kadmium, kladky (kovové) pro posuvné dveře, kladky (kovové) jiné než pro stroje, kladky vodičí pro okna, klapky (kovové) jiné než části strojů, klapky pro vodovodní potrubí (kovové), klece (kovové) pro divoká zvířata, klenby (kovové), klíče kovové, kroužky z obecných kovů na klíče, kovové potrubí pro klimatizační zařízení, klíny kovové, kovové konstrukce pro kluziště, kobalt (surovina), kohouty pro sudy (kovové), kokily slévárenské, kolečka k postelím (kovová), kolečka pro nábytek (kovová), kolejnice (kovové), kolejnicové spojky, kolena (kovová) pro potrubí, kuličky (drobné železářské zboží), kolíky (kovové), kominové nástavce (kovové), komíny (kovové), kompozice (ložiskové kovy), konstrukce kovové přenosné, konstrukce kovové stavební, konstrukce (kovové), konstrukce (kovové) pro bazény, kontejnery (jako obal) (kovové), kontejnery plovoucí (kovové), konzervové krabice (kovové), konzoly (kovové) pro stavebnictví, korouhvičky (kovové), kovové nášady na kopy, koše (kovové), kovové nášady pro košťata, kotevní desky, kotevní piloty (kovové), kovové plovoucí doky pro kotvení lodí, kotvy, koule (ocelové), kouřové roury, kouřovody (kovové), kovadliny, kovadliny (přenosné), kování (kovové) pro postele, kování (úhelníky), kování na okna, kování na rakve, kování na rukojeti (kovová), kování na vycházkové hole (kovové), kování pro nábytek (kovové), kování z niklové mosazi (pro stavebnictví nebo pro nábytek), kovová lana, kovová škrabadla na obuv, kovová zastřešení obsahující solární články, kovové barely, kovové konstrukce kluziště, kovové konstrukce voliéř, kovové korouhvičky, kovové kroužky, kovové nádoby na skladování a přepravu, kovové nádoby na skladování kyselin, kovové nádoby na stlačený plyn nebo zkapalněný vzduch, kovové obruče na sudy, kovové okenní rámy, kovové pokladničky, kovové popruhy pro manipulaci s nákladem, kovové potrubí, kovové roury, kovové řetězy, kovové spojky na řetězy, kovové spojky pro kabely a lana s výjimkou elektrických, kovové sudy, kovové trubky pro ústřední topení, kovové uzávěry na lahve, kovové vaničky pro ptáky, kovové zástěny proti hmyzu [moskytiéry], kovové zboží drobné, kovové žáruvzdorné stavební materiály, kovy obecné (surové nebo jako polotovary), kozlíky krbové podpěry ohniště, krabice konzervové (kovové), krabice z obecných kovů, kramle (kovové), kroužky (kovové), krovky (kovové), krytina střešní (kovová), kryty kominové (kovové), křídlová okna (vyhlídky) (kovová), kuličky (ocelové), kůly (kovové), kurníky (kovové), lahve na stlačený plyn a zkapalněný vzduch, lamely (kovové), lana (kovová), lana (kovová) neelektrická, lana ocelová, lana pro lanovky, kovové materiály pro lanové dráhy pozemní, lanové úvazky (kovové), lana pro lanovky, lešení (kovová), limonit (železná ruda), lišty (kovové) pro římsy, lišty vodičí (kovové), lišty a latě (kovové), litina (surová nebo polotovar), ložiskové kovy (kompozice), madla (kovová), madla u van kovová, kovové kádě na míchání malty, mangan, kovové popruhy na manipulaci s nákladem, manipulační palety (kovové), manipulační pásy (kovové), markýzy (kovové), matice šroubové (kovové), mazací čepy, maznice tlakové, měď (surovina nebo polotovar), měděné kroužky, měděný drát neizolovaný, molybden, montované domy kovové, mosaz (surová nebo polotovar), mříže kovové, mřížovina (kovová), nádoby jako obal (kovové), nádrže (kovové) na tekutá paliva, nádrže plovoucí (kovové), kovové obruče pro náhrobky, pomníky kovové na náhrobky, náhrobní desky (kovové), napínače řemenů (kovové), kovové bedny prázdné na nářadí, kovové skříňky prázdné na nářadí, nášady pro nářadí (kovové), nášpyky (kovové) nemechanické, nátrubky (kovové), navíjecí bubny (kovové) s výjimkou mechanických na navíjení hadic, nikl, niklová mosaz, argentan (slitina), nosníky (kovové), nýty (kovové), obaly z pocínovaného plechu, slitiny z obecných kovů, objímky (kovové), prstence (kovové), obklady stěn (kovové), obložení stavební (kovová), obložení vnitřní lamelové (kovové), obrysnice pro železnice (kovové), ocel pásová, ocel nezpracovaná nebo jako polotovar, ocelolitina, ocel na odlitky, ocelové konstrukce, ocelové koule, ocelové kuličky, ocelové pásy,

ocelové roury, ocelové stožáry, ocelové trubky, ocelový drát, ocelový plech, odpalovací rampy (kovové), odvodňovací roury, ohrady (kovové), okapové roury (kovové), okapy - žlaby (kovové), okapy (pouliční) kovové, okapy (střešní) kovové, okenice (kovové), okenní kování, okenní rámy (kovové), okenní uzávěry (kovové), okenní zarážky (kovové), okna (kovová), olověné plomby, olovo (jako surovina nebo polotovary), oplocení (kovové), ostatní drát, ostruhy, otevírače dveří s výjimkou elektrických, otevírače oken, neelektrické, pájecí dráty (kovové), kovové tyčinky pro pájení natvrdo, pájky (měkké) stříbrné, pájky (měkké) zlaté, pájky (na pájení natvrdo), pakfong (slitina mědi, niklu a zinku), palety (kovové přepravní), palety nakládací (kovové), pamětní desky (kovové), pancéře (pancéřové desky), pancéřové dveře z kovu, panely signalizační s výjimkou světelných a mechanických (kovové), panely stavební (kovové), panty dveřní, panty - závěsy (kovové), pásková ocel, pásky (kovové) na vázání nebo balení, pásky kovové pro použití v zemědělství, pásová ocel, pažnice (fošny) (kovové), piliny (kovové), piloty, upevňovací (kovové), plechové sudy, plechovky, plechy ocelové, plechy, pásy kovové, pletivo (kovové), plošiny prefabrikované (kovové), obaly z pocinovaného plechu, podlahy (kovové), podlážky roštové (kovové), podložky (kovové), podložky (kovové) (na vyrovnání vůle), podnosy kovové, podpěry (kovové), pojízdné kladky (kovové) pro dveře, pojízdné schody (mobilní) z kovu pro cestující, pokladničky (kovové) (na mince), pokladny bezpečnostní, poklapy průřezů (kovové), postříbené cinové slitiny, poštovní schránky (kovové), kovové spojky na potrubí, kovové vyztužovací materiály pro potrubí, potrubí (kovové) pro ústřední topení, potrubí (kovové) pro větrací a klimatizační zařízení, rozdělovací kusy pro potrubí, potrubí ocelové, potrubí tlakové (kovové), potrubí vodovodní (kovové), pouta, pouzdra z obecných kovů, poznávací značky (kovové), prahy (kovové), pražce železniční (kovové), prefabrikáty stavební (kovové), profilové konzoly (kovové) pro stavebnictví, kovové poklapy pro průřezy, pružinové zámky, pružiny (drobné kovové zboží), překlady (kovové), přezky z obecných kovů (železářství), příčky kovových zábradlí, příčky stavební (kovové), přichytky (hřebíky), přípojky a odbočky potrubní (kovové), příruby (nákrůžky) (kovové), pyroforické kovy, rámy skleníků (kovové), registrační (poznávací) značky (kovové), reklamní sloupy (kovové), rohatiny (druh kovadliny), rolety ocelové, rolety vnější (kovové), kovové výztuže pro ropné vrty, rošty (kovové), kovové zásobníky pevné na ručníky, rudy kovové, rudy železné, řemenové spony (kovové) (pro stroje), kovové vyztužovací materiály pro řemeny, řetězy kovové, řetězy pro dobytek, řetězky pro psy, římsy (kovové), lišty kovové pro římsy, schodiště kovová, schodišťové stupně (kovové), schody (kovové), schránky (kovové), schůdky kovové, signalizační panely s výjimkou světelných a mechanických (kovové), silniční svodidla (kovové), silniční značky s výjimkou světelných a mechanických (kovové), skleníkové konstrukce (kovové), skleníky (kovové přenosné), skoby kovové, skoby stoupač (náledníky), skříně (kovové) na uchovávání potravin, skříňky (kovové), skříňky z obecných kovů, slitiny oceli, sloupy (kovové), sloupy (kovové) pro stavebnictví, sloupy telegrafní (kovové), sochy z obecných, sošky z obecných kovů, spíže (kovové) na uchovávání potravin, spojky (kovové) na řetězy, spojky (kovové) pro potrubí, spojky na neelektrické kabely (kovové), spojovací šrouby (kovové) pro lana, stáje kovové, stanové kolíky (kovové), kovové příslušenství pro stavby, stavební panely kovové, stavební konstrukce (kovové), stavební kování, stavební materiály (kovové), stojany pro sudy (kovové), stojky (kovové), stoly se svěráky (kovové), stožáry ocelové, stropní desky (kovové), střechy (kovové), střešní krytiny (kovové), svařovací a pájecí dráty (kovové) svěrky (kovové), svorky (kovové) na kabely a roury, šalování (kovové) pro betonování, škrabadla na boty (kovová), šoupátka (kovová) ne jako částí strojů, šroubovatelná víčka lahví kovová, šroubové matice (kovové), šrouby (kovové), šrouby s okem, šrouby spojovací (kovové) pro kabely, štetovnice (kovové), štítky identifikační (kovové), štíty vývěsní (kovové), tanky (kovové) na tekutá paliva, tantal, tašky střešní kovové, telegrafní sloupy (kovové), titan, tkaniny drátěné, točny (železnice), tombak (měkká mosaz), trámy (kovové), kovové železniční traverzy, trubkové kominové nástavce (kovové), trubky (kovové), trubky ocelové, trysky (kovové), třmeny napínací (kovové) pro kovové pásy, turnikety kovové, tyče (kovové), tyče pro kovové zábradlí, tyčinky (kovové) pro svařování a pájení, úhelníky (kovové), umělecká díla z obecných kovů, upínací stoly (kovové), potrubí a roury pro ústřední topení, úvazky lanové (kovové), uzávěry (kovové) pro brašny a tašky, uzávěry (kovové) pro nádoby, uzávěry na kufry, bedny a kazety, vanad, vázací dráty (kovové), vázací pásky (kovové), vázací pásky (kovové) pro použití v zemědělství, vázací pásky na snopy (kovové), vázací smyčky (kovové) pro manipulaci s nákladem, kovové potrubí pro ventilační zařízení, ventily (kovové) pro drenážní roury, ventily (kovové) ne jako částí strojů, ventily pro vodovodní potrubí (kovové), vepřiny kovové, větrem poháněná zařízení na

odhánění ptáků vyrobená z kovu, věže na skoky do vody (kovové), víka (kovová) na nádoby, visací zámky, vložky (kovové), vnější žaluzie (kovové), vodící lišty (kovové), vodítka pro psy (kovová), vodovodní potrubí (kovové), kovové konstrukce pro voliery, kovové zámky pro vozidla, kovové značky pro vozidla, vrata (kovová), vruty (šrouby do dřeva), výděvy (kovové), výhybky železniční (pro železnice), kovové hroty na vycházkové hole, výplně dveří (kovové), výplně stavební (kovové), výztuže (kovové) (tybinky), výztuže (kovové) do betonu, výztuže (kovové) pro ropné vrty, výztuže (kovové) pro stavebnictví, wolfram, zábradlí (kovová) jako částí schodišť, zámky (kovové) (pro brašny a tašky, zámky (kovové) s výjimkou elektrických, zámky visací, západky (kovové), západky zámek, zarážky (kovové), zásobníky (kovové) - síla, zástěny pro topeniště nebo krby (kovové), zástrčky dveřní kovové, kovové tyče, tyčovina, zástrčky okenní kovové, závlačky z kovu, závory (kovové), závory dveřní kovové, zinek, zirkonium, značky signalizační s výjimkou světelných a mechanických (kovové), kovové klece pro divoká zvířata, zvonečky pro zvířata, zvonečky kovové, zvony kovové, žaluzie (kovové), žebříky (kovové), železářské zboží (drobné), napínače na železné pásky, železné rudy, kovový materiál pro železnice, železniční ložné míry - obrysnice (kovové), železniční pražce (kovové), železo (surovina nebo polotovary); (37) provádění antikoročních nátěrů pro vozidla, provádění antikorozní úpravy, lakování, glazurování, čištění povrchů pískováním, instalace a opravy poplašných systémů (alarmů) proti vloupání, malování nebo opravy reklamních tabulí, čištění povrchů; (39) balení zboží, doručování zboží, automobilová doprava, dovoz - doprava, logistika v dopravě, kamiónová nákladní doprava, skládání nákladu, pronájem skladů, skladování zboží; (40) broušení, elektrolytické pokovování, frézování, galvanizace, pokovování, informace o zpracování materiálů, pokovování kovových materiálů, kreslení a rýsování laserem, letování, montáž materiálů na objednávku (pro třetí osoby), pískování, řezání pilou, úprava a zpracování kovů.

(730) **Houdek Group s.r.o.**, Za Mototechnou 1114/4, Praha 5, 15500, CZ

(210) **O-522857**

(220) 04.06.2015

(320) 04.06.2015

(511) 16, 21, 32, 33, 35, 43

(540)

HORÁC

(510) (16) papírové ubrousky, papírové kalendáře, pivní tácky, pivní podložky, etikety, kromě textilních, papírové účtenky, papírové tabule, papírové vISAčky, jídelní lístky, prezentační a firemní papírové publikace a tiskoviny, reklamní katalogy, periodika, knihy, letáky, plakáty, reklamní tabule z papíru nebo lepenky; (21) papírové tácky k použití v domácnosti, papírové kelímky, papírové láhve, sklenice, pohárky, poháry, číše, džbány, džbánky, láhve, půllitry, korbele, nápojové sklo, skleněné a keramické nádoby a nádoby, otvíráky na pivo, držáky ubrousků, sklo a porcelán neobsažené v jiných třídách; (32) piva, piva nealkoholická, piva nízkoalkoholická, nápoje na bázi piva, chmelové výtažky pro výrobu piva, sladina, sladové nápoje, minerální vody, šumivé nápoje a jiné nápoje nealkoholické, nápoje a šťavy ovocné, sirupy a jiné přípravky k zhotovování nápojů; (33) alkoholické nápoje (s výjimkou piva); (35) reklamní, marketingová a propagační činnost a provozování obchodní činnosti související s výrobou, prodejem, vystavováním a skladováním výrobků výše uvedených ve třídách 16, 21, 32 a 33 včetně dovozu a vývozu těchto výrobků, provozování obchodní činnosti související s poskytováním služeb uvedených ve třídě 43; (43) služby zajišťující stravování a nápoje, restaurace, kavárny, jídelny, dočasné ubytování, hotelové služby.

(730) **FINANCIAL CONTROL, a.s.**, Biskupcova 1809/45, Praha 3 - Žizkov, 13000, CZ

(210) **O-523043**
(220) 11.06.2015
(320) 11.06.2015
(511) 10, 41, 44
(540)



(510) (10) zařízení pro monitorování tělesného tuku, přístroje a zařízení na zlepšení fyzické kondice (k lékařským účelům), testovací přístroje pro diagnostické a léčebné účely; (41) instruktážní kurzy vztahující se k fyzické kondici, instruktážní kurzy vztahující se ke sportovním aktivitám, vzdělávání zaměřené na tělesné zdraví, poskytování vzdělávacích informací o zdraví a tělesné kondici, poskytování vzdělávacích služeb vztahujících se k tělesné kondici, školení týkající se udržování kondice, školicí služby v oblasti udržování kondice, vzdělávací služby v oblasti fyzické kondice, konzultace týkající se fyzické kondice; (44) poradenství v oblasti výživy, konzultační služby týkající se výživy, poskytování informací v oblasti výživy, odborné poradenství v oblasti výživy, poradenství v oblasti stravování a výživy, testování tělesné kondice, služby lékařského vyšetření, jmenovitě hodnocení fyzické kondice.

(590) Barevná
(730) **FitBee spol. s r.o.**, Štěrboholská 1434/102a, Praha 10, 10219, CZ
(740) Mgr. Štěpán Poulik, Říčanská 1984/5, Praha 10, 10100

(210) **O-523596**
(220) 03.07.2015
(320) 03.07.2015
(511) 29, 30, 32, 35, 38, 41, 43
(540)



(510) (29) maso, ryby, drůbež a zvěřina, masové výtažky, vývary, bujóny, konzervované, sušené luštěniny (čočka, fazole, hrách), konzervované, mražené, sušené a vařené ovoce a zelenina, želé, džemy, kompoty, vejce, mléko a mléčné výrobky, bramborové hranolky, jedlé oleje a tuky, polévky, saláty v rámci této třídy, želatina, hotová jídla z masa, hotová jídla v rámci této třídy, polévky a vývary, pochutiny v rámci této třídy, zpracované ořechy; (30) káva, čaj, kakao a kávové náhražky, rýže, tapioka a ságo, mouka a obilninové přípravky, chléb, pečivo a cukrovinky, polevy, zmrzlina, cukr, med, melasa, droždí, prášek do pečiva, sůl, hořčice, kečup, majonéza, ocet, omáčky (chuťové přísady), marinády, koření, led, hotová jídla v rámci této třídy zákusky; (32) nápoje nealkoholické občerstvující, ovocné, šumivé, nealkoholické nápoje, nealkoholické nápoje osvěžující, nealkoholické koktejly, mošty, voda, sodovky, minerální vody, šťávy, sirupy, pivo; (35) velkoobchodní a maloobchodní činnost se zaměřením na potraviny, nápoje a hotová jídla, zprostředkovatelská obchodní činnost se zaměřením na potraviny, nápoje a hotová jídla, Internetový obchod (e-shop) se zaměřením na potraviny, nápoje a hotová jídla, inzertní, propagační služby a komerční informační služby prostřednictvím Internetu za účelem obchodu se zaměřením na potraviny, nápoje a hotová jídla, předvádění zboží, reklama on-line v počítačové síti, rozšiřování vzorků zboží, reklama, marketing, reklamní činnost, propagace, franšizing (obchodní poradenství), pomoc při řízení obchodní činnosti, obchodní administrativa, poradenské a konzultační služby týkající se veškerých výše

vedených služeb, zprostředkovatelská činnost se službami v rámci této třídy; (38) telekomunikační služby, směrovací a spojovací služby pro telekomunikace, šíření informací prostřednictvím komunikačních sítí zejména internetu a bezdrátových, kabelových, satelitních sítí, elektronický přenos dat v počítačových sítích a internetu, komunikační služby prostřednictvím internetu, vnějších a vnitřních sítí, počítačová komunikace, elektronický přenos dat pomocí výpočetní techniky (počítačů), elektronický přenos dat na zakázku (za úplatu), elektronická pošta, pronájem telekomunikačních přístrojů a zařízení pro přenos dat, komunikace prostřednictvím sítí vláknové optiky, komunikace prostřednictvím počítačových terminálů, komunikace prostřednictvím rádia, komunikace prostřednictvím telefonu, počítačem řízený přenos dat a obrazu, zprostředkování a poskytování přístupu do globálních, světových a lokálních počítačových sítí a internetu, poskytování interaktivních online vývěsek pro přenos vzkazů mezi počítačovými uživateli, informace, poradenství a konzultace vztahující se k výše uvedeným službám, zprostředkovatelská činnost se službami v rámci této třídy; (41) činnost vyučovací, výchovná, vzdělávací a zábavní, zábava, pořádání koncertů a živých vystoupení, hudební projekce, pořádání a zprostředkování společenských, hudebních, sportovních, zábavných, soutěžních akcí, nakladatelská a vydavatelská činnost, poradenské a konzultační služby týkající se veškerých výše uvedených služeb, zprostředkovatelská činnost se službami v rámci této třídy; (43) služby zajišťující stravování a nápoje, příprava jídel a nápojů, služby restaurací, samoobslužné restaurace, kavárny, catering (poskytování jídel a nápojů), smluvní zajišťování potravin a nápojů, catering, hotelové služby, poskytování dočasného ubytování, poradenské a konzultační služby týkající se veškerých výše uvedených služeb, zprostředkovatelská činnost se službami v rámci této třídy.

(730) **Coffee Culture s.r.o.**, Janáčkova 1020/7, Ostrava, 70200, CZ
(740) Jansa, Mokřý, Otevřel & partneři s.r.o., advokátní kancelář, JUDr. Lukáš Jansa, advokát, Sokola Tůmy 743/16, Ostrava - Mariánské Hory, 70900

(210) **O-523599**
(220) 03.07.2015
(320) 03.07.2015
(511) 3, 5, 10
(540)

Sluníčko healthies

(510) (3) toaletní přípravky, kosmetika, kosmetické přípravky, přípravky pro péči a pěstění pokožky, spadající do této třídy, krémy, gely, mléka, tuky a oleje, vyjma toaletních a jádrových mýdel a mýdlových prášků, přípravky tělové kosmetiky obsahující vitaminy, masážní přípravky; (5) farmaceutické přípravky, léčiva pro humánní medicínu, léčiva pro zvěrolékařské účely, potravinové doplňky - enzymy, doplňky výživové, potraviny upravené pro lékařské účely, dietetické látky upravené pro lékařské účely, vitamínové a minerální přípravky, chemicko - farmaceutické přípravky, chemické výrobky pro lékařství, hygienické výrobky pro lékařské účely, antibakteriální a desinfekční přípravky, antioxidační tablety, opalovací tablety, pastilky pro farmaceutické účely, imunochromatografický diagnostický proužek pro stanovení lidského choriového gonadotropinu (hCG), za účelem predikce raného stadia těhotenství; (10) jednorázový těhotenský test.

(730) **APOTIS s.r.o.**, Pod Višňovkou 27/1662, Praha 4, 14000, CZ
(740) Rudolf Darník, Jupiterova 1186/10, Praha 10 - Uhřetěves, 10400

(210) **O-523600**
(220) 03.07.2015
(320) 03.07.2015
(511) 3, 5, 10
(540)



(510) (3) toaletní přípravky, kosmetika, kosmetické přípravky, přípravky pro péči a pěstění pokožky, spadající do této třídy, krémy, gely, mléka, tuky a oleje, vyjma toaletních a jádrových mýdel a mýdlových prášků, přípravky tělové kosmetiky obsahující vitamíny, masážní přípravky; (5) farmaceutické přípravky, léčiva pro humánní medicínu, léčiva pro zvěrolékařské účely, potravinové doplňky - enzymy, doplňky výživové, potraviny upravené pro lékařské účely, dietetické látky upravené pro lékařské účely, vitamínové a minerální přípravky, chemicko - farmaceutické přípravky, chemické výrobky pro lékařství, hygienické výrobky pro lékařské účely, antibakteriální a desinfekční přípravky, antioxidační tablety, opalovací tablety, pastilky pro farmaceutické účely, imunochromatografický diagnostický proužek pro stanovení lidského choriového gonadotropinu (hCG), za účelem predikce raného stadia těhotenství; (10) jednorázový těhotenský test.

(590) Barevná
(730) **APOTIS s.r.o.**, Pod Višňovkou 27/1662, Praha 4, 14000, CZ
(740) Rudolf Darník, Jupiterova 1186/10, Praha 10 - Uhřetěves, 10400

(210) **O-523601**
(220) 03.07.2015
(320) 03.07.2015
(511) 3, 5, 10
(540)



(510) (3) toaletní přípravky, kosmetika, kosmetické přípravky, přípravky pro péči a pěstění pokožky, spadající do této třídy, krémy, gely, mléka, tuky a oleje, vyjma toaletních a jádrových mýdel a mýdlových prášků, přípravky tělové kosmetiky obsahující vitamíny, masážní přípravky; (5) farmaceutické přípravky, léčiva pro humánní medicínu, léčiva pro zvěrolékařské účely, potravinové doplňky-enzymy, doplňky výživové, potraviny upravené pro lékařské účely, dietetické látky upravené pro lékařské účely, vitamínové a minerální přípravky, chemicko - farmaceutické přípravky, chemické výrobky pro lékařství, hygienické výrobky pro lékařské účely, antibakteriální a desinfekční přípravky, antioxidační tablety, opalovací tablety, pastilky pro farmaceutické účely, imunochromatografický diagnostický proužek pro stanovení lidského choriového gonadotropinu (hCG), za účelem predikce raného stadia těhotenství; (10) jednorázový těhotenský test.

(730) **APOTIS s.r.o.**, Pod Višňovkou 27/1662, Praha 4, 14000, CZ
(740) Rudolf Darník, Jupiterova 1186/10, Praha 10 - Uhřetěves, 10400

(210) **O-523743**
(220) 10.07.2015
(320) 10.07.2015
(511) 15, 16, 28
(540)



(510) (15) piana, pianina, harmonia, varhany a součásti těchto nástrojů, zejména klavírní mechaniky, mechaniky hrací k vestavění do klavírů, klávesové příklopy u pian, pianin, harmonií a varhan; (16) tiskárenské a kartonážní výrobky, pohlednice, kalendáře, obrazy, pouzdra, krabice a obaly z papíru a umělých hmot spadající do této třídy, papírové učební pomůcky, sešity, papírové a plastové tašky jako obaly, karty na hraní, knihy, časopisy; (28) herní plány, skládky (hračky), puzzle, karty na hraní.

(730) **Zeman Jaroslav**, Albrechtice v Jizerských horách 328, Albrechtice v Jizerských Horách, 46843, CZ
(740) RETROPATENT s.r.o., Dobiášova 1246/29, Liberec VI, 46006

(210) **O-523877**
(220) 16.07.2015
(320) 16.07.2015
(511) 5, 30, 35
(540)



(510) (5) čaje dietetické a medicínální všeho druhu, zejména čaje bylinné, sypané, sáčkované, granulované a tekuté, včetně jejich směsí, sušené byliny a výtažky a aroma z bylin, vše výše uvedené k léčebným účelům; (30) čaje všeho druhu, včetně čajů ovocných a rostlinných a jejich směsí, a to sypané, porcované, sáčkované, lisované, granulované a tekuté, ledové čaje, čajové nápoje, čajové, ovocné, bylinné a rostlinné potravinářské výtažky a aroma, vyjma éterických olejů, instantní a čajové extrakty z ovoce, bylin a jiných přírodních produktů, přírodní i aromatizované, včetně s přídavkem vitamínů a minerálních vláken a ochucovacích přípravků, čajové esence přírodní i ochucené - koření a ochucovací potravinářské přípravky; (35) maloobchodní a velkoobchodní činnost s nealkoholickými nápoji a čajem, maloobchodní a velkoobchodní činnost se zbožím uvedeným ve třídě 5 a 30 tohoto seznamu výrobků a služeb, zprostředkování obchodu se zbožím uvedeným ve třídě 5 a 30 tohoto seznamu výrobků a služeb, reklamní, propagační a inzertní činnost v oblasti nákupu a prodeje čajů, bylin, ovoce, zeleniny a jiných přírodních potravinářských produktů a vitamínových přípravků, podnikatelský obchodně informační servis a poradenská činnost v daných oblastech, distribuce zboží a propagačních tiskovin k reklamním účelům, organizování, zabezpečování a uspořádání propagačních a/nebo komerčních výstav, propagačních a reklamních akcí, včetně přehlídek výrobků a služeb, obchodní management a průzkum trhu, pomoc při řízení obchodní činnosti, zastupování tuzemských a zahraničních firem, dovozní a vývozní agentura

(590) Barevná
(730) **KLEMBER a SPOL., s.r.o.**, Jesenského 1204/2, Dunajská Streda, SK
(740) JUDr. Tatiana Brichtová, Grösslingová 6-8, 81109 Bratislava

(210) **O-523878**

(220) 16.07.2015

(320) 16.07.2015

(511) 5, 30, 35

(540)



(510) (5) čaje dietetické a medicínální všeho druhu, zejména čaje bylinné, sypané, sáčkové, granulované a tekuté, včetně jejich směsí, sušené byliny a výtažky a aroma z bylin, vše výše uvedené k léčebným účelům; (30) čaje všeho druhu, včetně čajů ovocných a rostlinných a jejich směsí, a to sypané, porcované, sáčkové, lisované, granulované a tekuté, ledové čaje, čajové nápoje, čajové, ovocné, bylinné a rostlinné potravinářské výtažky a aroma, vyjma éterických olejů, instantní a čajové extrakty z ovoce, bylin a jiných přírodních produktů, přírodní i aromatizované, včetně s přídavkem vitamínů a minerálních vláken a ochucovacích přípravků, čajové esence přírodní i ochucené - koření a ochucovací potravinářské přípravky; (35) maloobchodní a velkoobchodní činnost s nealkoholickými nápoji a čajem, maloobchodní a velkoobchodní činnost se zbožím uvedeným ve třídě 5 a 30 tohoto seznamu výrobků a služeb, zprostředkování obchodu se zbožím uvedeným ve třídě 5 a 30 tohoto seznamu výrobků a služeb, reklamní, propagační a inzertní činnost v oblasti nákupu a prodeje čajů, bylin, ovoce, zeleniny a jiných přírodních potravinářských produktů a vitamínových přípravků, podnikatelský obchodně informační servis a poradenská činnost v daných oblastech, distribuce zboží a propagačních tiskovin k reklamním účelům, organizování, zabezpečování a uspořádání propagačních a/nebo komerčních výstav, propagačních a reklamních akcí, včetně přehlídek výrobků a služeb, obchodní management a průzkum trhu, pomoc při řízení obchodní činnosti, zastupování tuzemských a zahraničních firem, dovozní a vývozní agentura

(590) Barevná

(730) **KLEMBER a SPOL., s.r.o.**, Jesenského 1204/2, Dunajská Streda, SK

(740) JUDr. Tatiana Brichtová, Grösslingová 6-8, 81109 Bratislava

(210) **O-523879**

(220) 16.07.2015

(320) 16.07.2015

(511) 5, 30, 35

(540)



(510) (5) čaje dietetické a medicínální všeho druhu, zejména čaje bylinné, sypané, sáčkové, granulované a tekuté, včetně jejich směsí, sušené byliny a výtažky a aroma z bylin, vše výše uvedené k léčebným účelům; (30) čaje všeho druhu, včetně čajů ovocných a rostlinných a jejich směsí, a to sypané, porcované, sáčkové, lisované, granulované a tekuté, ledové čaje, čajové nápoje, čajové, ovocné, bylinné a rostlinné potravinářské výtažky a aroma, vyjma éterických olejů, instantní a čajové extrakty z ovoce, bylin a jiných přírodních produktů, přírodní i aromatizované,

včetně s přídavkem vitamínů a minerálních vláken a ochucovacích přípravků, čajové esence přírodní i ochucené - koření a ochucovací potravinářské přípravky; (35) maloobchodní a velkoobchodní činnost s nealkoholickými nápoji a čajem, maloobchodní a velkoobchodní činnost se zbožím uvedeným ve třídě 5 a 30 tohoto seznamu výrobků a služeb, zprostředkování obchodu se zbožím uvedeným ve třídě 5 a 30 tohoto seznamu výrobků a služeb, reklamní, propagační a inzertní činnost v oblasti nákupu a prodeje čajů, bylin, ovoce, zeleniny a jiných přírodních potravinářských produktů a vitamínových přípravků, podnikatelský obchodně informační servis a poradenská činnost v daných oblastech, distribuce zboží a propagačních tiskovin k reklamním účelům, organizování, zabezpečování a uspořádání propagačních a/nebo komerčních výstav, propagačních a reklamních akcí, včetně přehlídek výrobků a služeb, obchodní management a průzkum trhu, pomoc při řízení obchodní činnosti, zastupování tuzemských a zahraničních firem, dovozní a vývozní agentura

(590) Barevná

(730) **KLEMBER a SPOL., s.r.o.**, Jesenského 1204/2, Dunajská Streda, SK

(740) JUDr. Tatiana Brichtová, Grösslingová 6-8, 81109 Bratislava

(210) **O-523881**

(220) 16.07.2015

(320) 16.07.2015

(511) 5, 30, 35

(540)



(510) (5) čaje dietetické a medicínální všeho druhu, zejména čaje bylinné, sypané, sáčkové, granulované a tekuté, včetně jejich směsí, sušené byliny a výtažky a aroma z bylin, vše výše uvedené k léčebným účelům; (30) čaje všeho druhu, včetně čajů ovocných a rostlinných a jejich směsí, a to sypané, porcované, sáčkové, lisované, granulované a tekuté, ledové čaje, čajové nápoje, čajové, ovocné, bylinné a rostlinné potravinářské výtažky a aroma, vyjma éterických olejů, instantní a čajové extrakty z ovoce, bylin a jiných přírodních produktů, přírodní i aromatizované, včetně s přídavkem vitamínů a minerálních vláken a ochucovacích přípravků, čajové esence přírodní i ochucené - koření a ochucovací potravinářské přípravky; (35) maloobchodní a velkoobchodní činnost s nealkoholickými nápoji a čajem, maloobchodní a velkoobchodní činnost se zbožím uvedeným ve třídě 5 a 30 tohoto seznamu výrobků a služeb, zprostředkování obchodu se zbožím uvedeným ve třídě 5 a 30 tohoto seznamu výrobků a služeb, reklamní, propagační a inzertní činnost v oblasti nákupu a prodeje čajů, bylin, ovoce, zeleniny a jiných přírodních potravinářských produktů a vitamínových přípravků, podnikatelský obchodně informační servis a poradenská činnost v daných oblastech, distribuce zboží a propagačních tiskovin k reklamním účelům, organizování, zabezpečování a uspořádání propagačních a/nebo komerčních výstav, propagačních a reklamních akcí, včetně přehlídek výrobků a služeb, obchodní management a průzkum trhu, pomoc při řízení obchodní činnosti, zastupování tuzemských a zahraničních firem, dovozní a vývozní agentura

(590) Barevná

(730) **KLEMBER a SPOL., s.r.o.**, Jesenského 1204/2, Dunajská Streda, SK

(740) JUDr. Tatiana Brichtová, Grösslingová 6-8, 81109 Bratislava

(210) **O-523882**
(220) 16.07.2015
(320) 16.07.2015
(511) 5, 30, 35
(540)



(510) (5) čaje dietetické a medicínální všeho druhu, zejména čaje bylinné, sypané, sáčkové, granulované a tekuté, včetně jejich směsí, sušené byliny a výtázky a aromata z bylin, vše výše uvedené k léčebným účelům; (30) čaje všeho druhu, včetně čajů ovocných a rostlinných a jejich směsí, a to sypané, porcované, sáčkové, lisované, granulované a tekuté, ledové čaje, čajové nápoje, čajové, ovocné, bylinné a rostlinné potravinářské výtázky a aromata, vyjma éterických olejů, instantní a čajové extrakty z ovoce, bylin a jiných přírodních produktů, přírodní i aromatizované, včetně s přidavkem vitamínů a minerálních vláken a ochucovacích přípravků, čajové esence přírodní i ochucené - koření a ochucovací potravinářské přípravky; (35) maloobchodní a velkoobchodní činnost s nealkoholickými nápoji a čajem, maloobchodní a velkoobchodní činnost se zbožím uvedeným ve třídě 5 a 30 tohoto seznamu výrobků a služeb, zprostředkování obchodu se zbožím uvedeným ve třídě 5 a 30 tohoto seznamu výrobků a služeb, reklamní, propagační a inzertní činnost v oblasti nákupu a prodeje čajů, bylin, ovoce, zeleniny a jiných přírodních potravinářských produktů a vitamínových přípravků, podnikatelský obchodně informační servis a poradenská činnost v daných oblastech, distribuce zboží a propagačních tiskovin k reklamním účelům, organizování, zabezpečování a uspořádání propagačních a/nebo komerčních výstav, propagačních a reklamních akcí, včetně přehlídek výrobků a služeb, obchodní management a průzkum trhu, pomoc při řízení obchodní činnosti, zastupování tuzemských a zahraničních firem, dovozní a vývozní agentura

(590) Barevná
(730) **KLEMBER a SPOL., s.r.o.**, Jesenského 1204/2, Dunajská Streda, SK
(740) JUDr. Tatiana Brichtová, Grösslingová 6-8, 81109 Bratislava

(210) **O-523883**
(220) 16.07.2015
(320) 16.07.2015
(511) 5, 30, 35
(540)



(510) (5) čaje dietetické a medicínální všeho druhu, zejména čaje bylinné, sypané, sáčkové, granulované a tekuté, včetně jejich směsí, sušené byliny a výtázky a aromata z bylin, vše výše uvedené k léčebným účelům; (30) čaje všeho druhu, včetně čajů ovocných a rostlinných a jejich směsí, a to sypané, porcované, sáčkové, lisované, granulované a tekuté, ledové čaje, čajové nápoje, čajové, ovocné, bylinné a rostlinné potravinářské výtázky a aromata, vyjma éterických olejů, instantní a čajové extrakty z ovoce, bylin a jiných přírodních produktů, přírodní i aromatizované,

včetně s přidavkem vitamínů a minerálních vláken a ochucovacích přípravků, čajové esence přírodní i ochucené - koření a ochucovací potravinářské přípravky; (35) maloobchodní a velkoobchodní činnost s nealkoholickými nápoji a čajem, maloobchodní a velkoobchodní činnost se zbožím uvedeným ve třídě 5 a 30 tohoto seznamu výrobků a služeb, zprostředkování obchodu se zbožím uvedeným ve třídě 5 a 30 tohoto seznamu výrobků a služeb, reklamní, propagační a inzertní činnost v oblasti nákupu a prodeje čajů, bylin, ovoce, zeleniny a jiných přírodních potravinářských produktů a vitamínových přípravků, podnikatelský obchodně informační servis a poradenská činnost v daných oblastech, distribuce zboží a propagačních tiskovin k reklamním účelům, organizování, zabezpečování a uspořádání propagačních a/nebo komerčních výstav, propagačních a reklamních akcí, včetně přehlídek výrobků a služeb, obchodní management a průzkum trhu, pomoc při řízení obchodní činnosti, zastupování tuzemských a zahraničních firem, dovozní a vývozní agentura

(590) Barevná
(730) **KLEMBER a SPOL., s.r.o.**, Jesenského 1204/2, Dunajská Streda, SK
(740) JUDr. Tatiana Brichtová, Grösslingová 6-8, 81109 Bratislava

(210) **O-523884**
(220) 16.07.2015
(320) 16.07.2015
(511) 5, 30, 35
(540)



(510) (5) čaje dietetické a medicínální všeho druhu, zejména čaje bylinné, sypané, sáčkové, granulované a tekuté, včetně jejich směsí, sušené byliny a výtázky a aromata z bylin, vše výše uvedené k léčebným účelům; (30) čaje všeho druhu, včetně čajů ovocných a rostlinných a jejich směsí, a to sypané, porcované, sáčkové, lisované, granulované a tekuté, ledové čaje, čajové nápoje, čajové, ovocné, bylinné a rostlinné potravinářské výtázky a aromata, vyjma éterických olejů, instantní a čajové extrakty z ovoce, bylin a jiných přírodních produktů, přírodní i aromatizované, včetně s přidavkem vitamínů a minerálních vláken a ochucovacích přípravků, čajové esence přírodní i ochucené - koření a ochucovací potravinářské přípravky; (35) maloobchodní a velkoobchodní činnost s nealkoholickými nápoji a čajem, maloobchodní a velkoobchodní činnost se zbožím uvedeným ve třídě 5 a 30 tohoto seznamu výrobků a služeb, zprostředkování obchodu se zbožím uvedeným ve třídě 5 a 30 tohoto seznamu výrobků a služeb, reklamní, propagační a inzertní činnost v oblasti nákupu a prodeje čajů, bylin, ovoce, zeleniny a jiných přírodních potravinářských produktů a vitamínových přípravků, podnikatelský obchodně informační servis a poradenská činnost v daných oblastech, distribuce zboží a propagačních tiskovin k reklamním účelům, organizování, zabezpečování a uspořádání propagačních a/nebo komerčních výstav, propagačních a reklamních akcí, včetně přehlídek výrobků a služeb, obchodní management a průzkum trhu, pomoc při řízení obchodní činnosti, zastupování tuzemských a zahraničních firem, dovozní a vývozní agentura

(590) Barevná
(730) **KLEMBER a SPOL., s.r.o.**, Jesenského 1204/2, Dunajská Streda, SK
(740) JUDr. Tatiana Brichtová, Grösslingová 6-8, 81109 Bratislava

(210) **O-523885**
(220) 16.07.2015
(320) 16.07.2015
(511) 5, 30, 35
(540)

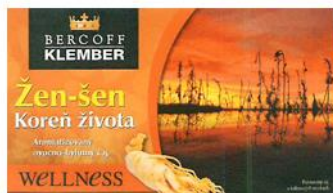

(510) (5) čaje dietetické a medicínální všeho druhu, zejména čaje bylinné, sypané, sáčkové, granulované a tekuté, včetně jejich směsí, sušené byliny a výtázky a aromata z bylin, vše výše uvedené k léčebným účelům; (30) čaje všeho druhu, včetně čajů ovocných a rostlinných a jejich směsí, a to sypané, porcované, sáčkové, lisované, granulované a tekuté, ledové čaje, čajové nápoje, čajové, ovocné, bylinné a rostlinné potravinářské výtázky a aromata, vyjma éterických olejů, instantní a čajové extrakty z ovoce, bylin a jiných přírodních produktů, přírodní i aromatizované, včetně s přidavkem vitamínů a minerálních vláken a ochucovacích přípravků, čajové esence přírodní i ochucené - koření a ochucovací potravinářské přípravky; (35) maloobchodní a velkoobchodní činnost s nealkoholickými nápoji a čajem, maloobchodní a velkoobchodní činnost se zbožím uvedeným ve třídě 5 a 30 tohoto seznamu výrobků a služeb, zprostředkování obchodu se zbožím uvedeným ve třídě 5 a 30 tohoto seznamu výrobků a služeb, reklamní, propagační a inzertní činnost v oblasti nákupu a prodeje čajů, bylin, ovoce, zeleniny a jiných přírodních potravinářských produktů a vitamínových přípravků, podnikatelský obchodně informační servis a poradenská činnost v daných oblastech, distribuce zboží a propagačních tiskovin k reklamním účelům, organizování, zabezpečování a uspořádání propagačních a/nebo komerčních výstav, propagačních a reklamních akcí, včetně přehlídek výrobků a služeb, obchodní management a průzkum trhu, pomoc při řízení obchodní činnosti, zastupování tuzemských a zahraničních firem, dovozní a vývozní agentura

(590) Barevná
(730) **KLEMBER a SPOL., s.r.o.**, Jesenského 1204/2, Dunajská Streda, SK
(740) JUDr. Tatiana Brichtová, Grösslingová 6-8, 81109 Bratislava

(210) **O-523886**
(220) 16.07.2015
(320) 16.07.2015
(511) 5, 30, 35
(540)

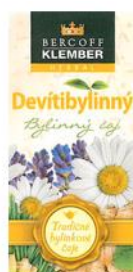

(510) (5) čaje dietetické a medicínální všeho druhu, zejména čaje bylinné, sypané, sáčkové, granulované a tekuté, včetně jejich směsí, sušené byliny a výtázky a aromata z bylin, vše výše uvedené k léčebným účelům; (30) čaje všeho druhu, včetně čajů ovocných a rostlinných a jejich směsí, a to sypané, porcované, sáčkové, lisované, granulované a tekuté, ledové čaje, čajové nápoje, čajové, ovocné, bylinné a rostlinné potravinářské výtázky a aromata, vyjma éterických olejů, instantní a čajové extrakty z ovoce, bylin a jiných přírodních produktů, přírodní i aromatizované,

včetně s přidavkem vitamínů a minerálních vláken a ochucovacích přípravků, čajové esence přírodní i ochucené - koření a ochucovací potravinářské přípravky; (35) maloobchodní a velkoobchodní činnost s nealkoholickými nápoji a čajem, maloobchodní a velkoobchodní činnost se zbožím uvedeným ve třídě 5 a 30 tohoto seznamu výrobků a služeb, zprostředkování obchodu se zbožím uvedeným ve třídě 5 a 30 tohoto seznamu výrobků a služeb, reklamní, propagační a inzertní činnost v oblasti nákupu a prodeje čajů, bylin, ovoce, zeleniny a jiných přírodních potravinářských produktů a vitamínových přípravků, podnikatelský obchodně informační servis a poradenská činnost v daných oblastech, distribuce zboží a propagačních tiskovin k reklamním účelům, organizování, zabezpečování a uspořádání propagačních a/nebo komerčních výstav, propagačních a reklamních akcí, včetně přehlídek výrobků a služeb, obchodní management a průzkum trhu, pomoc při řízení obchodní činnosti, zastupování tuzemských a zahraničních firem, dovozní a vývozní agentura

(590) Barevná
(730) **KLEMBER a SPOL., s.r.o.**, Jesenského 1204/2, Dunajská Streda, SK
(740) JUDr. Tatiana Brichtová, Grösslingová 6-8, 81109 Bratislava

(210) **O-523887**
(220) 16.07.2015
(320) 16.07.2015
(511) 5, 30, 35
(540)



(510) (5) čaje dietetické a medicínální všeho druhu, zejména čaje bylinné, sypané, sáčkové, granulované a tekuté, včetně jejich směsí, sušené byliny a výtázky a aromata z bylin, vše výše uvedené k léčebným účelům; (30) čaje všeho druhu, včetně čajů ovocných a rostlinných a jejich směsí, a to sypané, porcované, sáčkové, lisované, granulované a tekuté, ledové čaje, čajové nápoje, čajové, ovocné, bylinné a rostlinné potravinářské výtázky a aromata, vyjma éterických olejů, instantní a čajové extrakty z ovoce, bylin a jiných přírodních produktů, přírodní i aromatizované, včetně s přidavkem vitamínů a minerálních vláken a ochucovacích přípravků, čajové esence přírodní i ochucené - koření a ochucovací potravinářské přípravky; (35) maloobchodní a velkoobchodní činnost s nealkoholickými nápoji a čajem, maloobchodní a velkoobchodní činnost se zbožím uvedeným ve třídě 5 a 30 tohoto seznamu výrobků a služeb, zprostředkování obchodu se zbožím uvedeným ve třídě 5 a 30 tohoto seznamu výrobků a služeb, reklamní, propagační a inzertní činnost v oblasti nákupu a prodeje čajů, bylin, ovoce, zeleniny a jiných přírodních potravinářských produktů a vitamínových přípravků, podnikatelský obchodně informační servis a poradenská činnost v daných oblastech, distribuce zboží a propagačních tiskovin k reklamním účelům, organizování, zabezpečování a uspořádání propagačních a/nebo komerčních výstav, propagačních a reklamních akcí, včetně přehlídek výrobků a služeb, obchodní management a průzkum trhu, pomoc při řízení obchodní činnosti, zastupování tuzemských a zahraničních firem, dovozní a vývozní agentura

(590) Barevná
(730) **KLEMBER a SPOL., s.r.o.**, Jesenského 1204/2, Dunajská Streda, SK
(740) JUDr. Tatiana Brichtová, Grösslingová 6-8, 81109 Bratislava

(210) **O-523888**
(220) 16.07.2015
(320) 16.07.2015
(511) 5, 30, 35
(540)



(510) (5) čaje dietetické a medicínální všeho druhu, zejména čaje bylinné, sypané, sáčkové, granulované a tekuté, včetně jejich směsí, sušené byliny a výtažky a aroma z bylin, vše výše uvedené k léčebným účelům; (30) čaje všeho druhu, včetně čajů ovocných a rostlinných a jejich směsí, a to sypané, porcované, sáčkové, lisované, granulované a tekuté, ledové čaje, čajové nápoje, čajové, ovocné, bylinné a rostlinné potravinářské výtažky a aroma, vyjma éterických olejů, instantní a čajové extrakty z ovoce, bylin a jiných přírodních produktů, přírodní i aromatizované, včetně s přidavkem vitamínů a minerálních vláken a ochucovacích přípravků, čajové esence přírodní i ochucené - koření a ochucovací potravinářské přípravky; (35) maloobchodní a velkoobchodní činnost s nealkoholickými nápoji a čajem, maloobchodní a velkoobchodní činnost se zbožím uvedeným ve třídě 5 a 30 tohoto seznamu výrobků a služeb, zprostředkování obchodu se zbožím uvedeným ve třídě 5 a 30 tohoto seznamu výrobků a služeb, reklamní, propagační a inzertní činnost v oblasti nákupu a prodeje čajů, bylin, ovoce, zeleniny a jiných přírodních potravinářských produktů a vitamínových přípravků, podnikatelský obchodně informační servis a poradenská činnost v daných oblastech, distribuce zboží a propagačních tiskovin k reklamním účelům, organizování, zabezpečování a uspořádání propagačních a/nebo komerčních výstav, propagačních a reklamních akcí, včetně přehlídek výrobků a služeb, obchodní management a průzkum trhu, pomoc při řízení obchodní činnosti, zastupování tuzemských a zahraničních firem, dovozní a vývozní agentura

(590) Barevná
(730) **KLEMBER a SPOL., s.r.o.**, Jesenského 1204/2, Dunajská Streda, SK
(740) JUDr. Tatiana Brichtová, Grösslingová 6-8, 81109 Bratislava

(210) **O-523992**
(220) 21.07.2015
(320) 21.07.2015
(511) 9, 16, 25, 28, 35, 38, 41
(540)

RUK CUK

(510) (9) aparáty pro záznam, uchování, převod, přenos nebo reprodukci zvuku nebo obrazu, magnetické nebo optické suporty zvukových nebo zvukově obrazových záznamů, přístroje pro zpracování informací a počítače a telefony, včetně jejich jednotlivých součástí a náhradních dílů ze třídy 9, počítačové hry s výstupem na PC nebo na TV, hrací skříně uváděné v činnosti vhozením mince, reklamní světelné přístroje, nosiče záznamů nahrané i nenahrané, videokazety nahrané i nenahrané, audiokazety nahrané i nenahrané, audiovizuální programy, audioprogramy, audiovizuální díla na nosičích, audiovizuální díla v digitální podobě, filmy, hudební díla na nosičích nebo v elektronické podobě, CD disky, programové vybavení pro počítače, software, hardware výpočetní techniky nebo komunikační nebo informační techniky, elektronické databáze a databázové produkty, informace a data a databáze a záznamy v elektronické podobě, elektronické nebo datové nebo informační nebo komunikační nebo výpočetní sítě, včetně jednotlivých součástí a náhradních dílů obsažených ve třídě 9, multimediální aplikace, elektronické multimediální nebo elektronické informační katalogy, elektronické časopisy, elektronická periodika a knihy v elektronické podobě; (16) výrobky z papíru, a to plakáty, fotografie, kalendáře, pohlednice, gratulace, dopisní papíry, obálky, samolepky, obtisky,

poznámkové bloky, desky na spisy, pořadače, omalovánky, activity books, balící papír, obaly všeho druhu papírové, listy, pytlíky a sáčky pro obalovou techniku, školní sešity, skicáky, tužky, pastelky, tuhy, gummy, ořezávátka, ořezávátka strojky, penály, papírové tašky a umělohmotné tašky jsko obaly, papírové kapesníky, papírové ubrusy a ubrousky, mikrotenové sáčky (obaly), těžítka na papíry, tiskoviny, tiskopisy, časopisy, periodika, knihy, databázové produkty v papírové formě, reklamní a informační výrobky v papírové formě, data a databáze obecně na papírových nosičích, tiskárenské výrobky, učební pomůcky v rámci této třídy, umělecké nebo ozdobné předměty z papíru; (25) obleky, obuv, pokrývky hlavy, kabáty, saka dámská, pánská, kostýmy, halenky, košile, spodní prádlo dámské, pánské, boty dámské, pánské, společenské, sportovní, letní, zimní, speciální, boty do vody, pantofle, trepky, klobouky dámské, pánské, společenské, speciální, čepice, včetně pletených, ušanky, šály, šátky, rukavice, ponožky, podkolenky, punčochy, punčochové kalhoty, šortky, plavky dámské, dětské, pánské; (28) pexesa, hrací karty, vykládací karty, hlavolamy papírové, papírové hračky; (35) reklamní, inzertní a propagační činnost, marketing, pronájem reklamních informačních míst v rámci této třídy, činnost reklamní agentury, zprostředkování v obchodních vztazích, merchandising, franchising, automatizované zpracování dat, služby, které zahrnují záznam, přepis, vypracování, kompilaci, přenášení nebo systematickosti písemných či datových či elektronických sdělení a záznamů, jakož i využívání nebo kompilaci matematických a statistických údajů, organizační zabezpečování televizního vysílání, podporování a intenzifikace obchodních služeb založené na zvýhodňování klíčových spolupracovníků a klientů, poskytování věrnostních a bonusových systémů, jako například poskytování slev a odměn zákazníkům, pořádání komerčních, reklamních nebo propagačních výstav, předvádění zboží prostřednictvím Internetu nebo katalogu nebo výstav za účelem reklamy anebo prodeje, přeskupování a shromažďování (kromě dopravy) různých výrobků pro třetí osoby za účelem umožnit spotřebiteli pohodlně vybrat, prohlížet a kupovat (kromě přepravy) prostřednictvím katalogu a (nebo Internetu) a/nebo zásilkového prodeje, zásilkový prodej zboží uvedeného ve třídách 9, 16, 25 a 28; (38) telekomunikace, služby umožňující komunikaci jedné osoby s druhou, televizní vysílání, rozhlasové vysílání, digitální vysílání, televizní vysílání programů, televizní vysílání zábavných, vzdělávacích, výchovných, soutěžních, diskusních a informačních pořadů, telematika, šíření, výměna nebo získávání zpráv a informací, šíření elektronických časopisů, informací, elektronických periodik, knih v elektronické podobě, audio a audiovizuálních děl prostřednictvím informační, datové, elektronické, komunikační, telekomunikační nebo počítačové sítě, zejména Internetu, pomocí satelitů a jiných sítí, informační služby na Internetu související s televizním vysíláním, služby na Internetu související s televizním vysíláním, komunikace, poradenská činnost v oblasti sdělovacích prostředků, telekomunikací a informační služby v oblasti telekomunikací, informační kancelář (poskytování informačních služeb prostřednictvím počítačů), pronájem komunikačních míst; (41) tvorba televizních, audiovizuálních a rozhlasových pořadů, nakladatelství a vydavatelství, ediční činnost, publikační činnost, nahrávání nosičů zvukových nebo obrazově zvukových, půjčování nahraných zvukových a zvukově obrazových záznamů, filmová produkce kromě reklamní, agenturní činnost v oblasti kultury, zprostředkování v oblasti kultury, výchovy, zábavy a sportu, výchovná, vzdělávací, soutěžní a zábavní činnost, organizace, provozování a provádění her a soutěží i veřejných, výstavní činnost v oblasti kultury, zábavy a vzdělávání, výuka a školení, pořádání kurzů, vydávání literatury k danému tématu, výstava knih, fejetonů a článků v periodikách, prezentace a výuka s použitím hudebních nástrojů, pořádání kurzů autopatie, tvorba audio a videonahrávek s danou tematikou, pořádání kurzů a přednášek Feng Shui, pořádání kurzů a přednášek magické kuchyně, pořádání kurzů vaření pro tělo i duši, pořádání přednášek o kartách, runách, astrologii, numerologii, snech, bylinách.

(730) **Barrandov Televizní Studio a.s.**, Křiženeckého náměstí 322/5, Praha 5, 15200, CZ
(740) Mgr. Kateřina Čápková, advokátka, Mikuleckého 1311/8, Praha 4, 14700

(210) **O-523993**
(220) 21.07.2015
(320) 21.07.2015
(511) 9, 16, 25, 28, 35, 38, 41
(540)

Dr. Kellerová

(510) (9) aparáty pro záznam, uchování, převod, přenos nebo reprodukci zvuku nebo obrazu, magnetické nebo optické suporty zvukových nebo zvukově

obrazových záznamů, přístroje pro zpracování informací a počítače a telefony, včetně jejich jednotlivých součástí a náhradních dílů ze třídy 9, počítačové hry s výstupem na PC nebo na TV, hrací skříně uváděné v činnosti vhozením mince, reklamní světelné přístroje, nosiče záznamů nahrané i nenahrané, videokazety nahrané i nenahrané, audiokazety nahrané i nenahrané, audiovizuální programy, audioprogramy, audiovizuální díla na nosičích, audiovizuální díla v digitální podobě, filmy, hudební díla na nosičích nebo v elektronické podobě, CD disky, programové vybavení pro počítače, software, hardware výpočetní techniky nebo komunikační nebo informační techniky, elektronické databáze a databázové produkty, informace a data a databáze a záznamy v elektronické podobě, elektronické nebo datové nebo informační nebo komunikační nebo výpočetní sítě, včetně jednotlivých součástí a náhradních dílů obsažených ve třídě 9, multimediální aplikace, elektronické multimediální nebo elektronické informační katalogy, elektronické časopisy, elektronická periodika a knihy v elektronické podobě; (16) výrobky z papíru, a to plakáty, fotografie, kalendáře, pohlednice, gratulace, dopisní papíry, obálky, samolepky, obtisky, poznámkové bloky, desky na spisy, pořadače, omalovánky, activity books, balící papír, obaly všeho druhu papírové, listy, pytlíky a sáčky pro obalovou techniku, školní sešity, skicáky, tužky, pastelky, tuhy, gumy, ořezávátka, ořezávátka strojky, penály, papírové tašky a umělohmotné tašky jsko obaly, papírové kapesníky, papírové ubrusy a ubrusky, mikrotenové sáčky (obaly), těžítka na papíry, tiskoviny, tiskopisy, časopisy, periodika, knihy, databázové produkty v papírové formě, reklamní a informační výrobky v papírové formě, data a databáze obecně na papírových nosičích, tiskárenské výrobky, učební pomůcky v rámci této třídy, umělecké nebo ozdobné předměty z papíru; (25) obleky, obuv, pokrývky hlavy, kabáty, saka dámská, pánská, kostýmy, halenky, košile, spodní prádlo dámské, pánské, boty dámské, pánské, společenské, sportovní, letní, zimní, speciální, boty do vody, pantofle, trepky, klobouky dámské, pánské, společenské, speciální, čepice, včetně pletených, ušanky, šály, šátky, rukavice, ponožky, podkolenky, punčochy, punčochové kalhoty, sortky, plavky dámské, dětské, pánské; (28) pexesa, hrací karty, vykládací karty, hlavolamy papírové, papírové hračky; (35) reklamní, inzertní a propagační činnost, marketing, pronájem reklamních informačních míst v rámci této třídy, činnost reklamní agentury, zprostředkování v obchodních vztazích, merchandising, franchising, automatizované zpracování dat, služby, které zahrnují záznam, přepis, vypracování, kompilaci, přenášení nebo systematickosti písemných či datových či elektronických sdělení a záznamů, jakož i využívání nebo kompilaci matematických a statistických údajů, organizační zabezpečování televizního vysílání, podporování a intenzifikace obchodních služeb založené na zvýhodňování klíčových spolupracovníků a klientů, poskytování věrnostních a bonusových systémů, jako například poskytování slev a odměn zákazníkům, pořádání komerčních, reklamních nebo propagačních výstav, předvádění zboží prostřednictvím Internetu nebo katalogu nebo výstav za účelem reklamy anebo prodeje, přeskupování a shromažďování (kromě dopravy) různých výrobků pro třetí osoby za účelem umožnit spotřebiteli pohodlně vybrat, prohlížet a kupovat (kromě přepravy) prostřednictvím katalogu a (nebo Internetu) a/nebo zásilkového prodeje, zásilkový prodej zboží uvedeného ve třídách 9, 16, 25 a 28; (38) telekomunikace, služby umožňující komunikaci jedné osoby s druhou, televizní vysílání, rozhlasové vysílání, digitální vysílání, televizní vysílání programů, televizní vysílání zábavných, vzdělávacích, výchovných, soutěžních, diskusních a informačních pořadů, tematika, šíření, výměna nebo získávání zpráv a informací, šíření elektronických časopisů, informací, elektronických periodik, knih v elektronické podobě, audio a audiovizuálních děl prostřednictvím informační, datové, elektronické, komunikační, telekomunikační nebo počítačové sítě, zejména Internetu, pomocí satelitů a jiných sítí, informační služby na Internetu související s televizním vysíláním, služby na Internetu související s televizním vysíláním, komunikace, poradenská činnost v oblasti sdělovacích prostředků, telekomunikací a informační služby v oblasti telekomunikací, informační kancelář (poskytování informačních služeb prostřednictvím počítačů), pronájem komunikačních míst; (41) tvorba televizních, audiovizuálních a rozhlasových pořadů, nakladatelství a vydavatelství, ediční činnost, publikační činnost, nahrávání nosičů zvukových nebo obrazových zvukových, půjčování nahraných zvukových a zvukově obrazových záznamů, filmová produkce kromě reklamní, agenturní činnost v oblasti kultury, zprostředkování v oblasti kultury, výchovy, zábavy a sportu, výchovná, vzdělávací, soutěžní a zábavní činnost, organizace, provozování a provádění her a soutěží i veřejných, výstavní činnost v oblasti kultury, zábavy a vzdělávání, výuka a školení, pořádání kurzů, vydávání literatury k danému tématu, výstava knih, fejetonů a článků v periodikách, prezentace a výuka s použitím hudebních

nástrojů, pořádání kurzů autopatie, tvorba audio a videonahrávek s danou tematikou, pořádání kurzů a přednášek Feng Shui, pořádání kurzů a přednášek magické kuchyně, pořádání kurzů vaření pro tělo i duši, pořádání přednášek o kartách, runách, astrologii, numerologii, snech, bylinách.

(730) **Barrandov Televizní Studio a.s.**, Kříženeckého náměstí 322/5, Praha 5, 15200, CZ

(740) Mgr. Kateřina Čápková, advokátka, Mikuleckého 1311/8, Praha 4, 14700

(210) **O-523994**

(220) 21.07.2015

(320) 21.07.2015

(511) 9, 16, 25, 28, 35, 38, 41

(540)

Soudce Adam

(510) (9) aparáty pro záznam, uchování, převod, přenos nebo reprodukci zvuku nebo obrazu, magnetické nebo optické suporty zvukových nebo zvukově obrazových záznamů, přístroje pro zpracování informací a počítače a telefony, včetně jejich jednotlivých součástí a náhradních dílů ze třídy 9, počítačové hry s výstupem na PC nebo na TV, hrací skříně uváděné v činnosti vhozením mince, reklamní světelné přístroje, nosiče záznamů nahrané i nenahrané, videokazety nahrané i nenahrané, audiokazety nahrané i nenahrané, audiovizuální programy, audioprogramy, audiovizuální díla na nosičích, audiovizuální díla v digitální podobě, filmy, hudební díla na nosičích nebo v elektronické podobě, CD disky, programové vybavení pro počítače, software, hardware výpočetní techniky nebo komunikační nebo informační techniky, elektronické databáze a databázové produkty, informace a data a databáze a záznamy v elektronické podobě, elektronické nebo datové nebo informační nebo komunikační nebo výpočetní sítě, včetně jednotlivých součástí a náhradních dílů obsažených ve třídě 9, multimediální aplikace, elektronické multimediální nebo elektronické informační katalogy, elektronické časopisy, elektronická periodika a knihy v elektronické podobě; (16) výrobky z papíru, a to plakáty, fotografie, kalendáře, pohlednice, gratulace, dopisní papíry, obálky, samolepky, obtisky, poznámkové bloky, desky na spisy, pořadače, omalovánky, activity books, balící papír, obaly všeho druhu papírové, listy, pytlíky a sáčky pro obalovou techniku, školní sešity, skicáky, tužky, pastelky, tuhy, gumy, ořezávátka, ořezávátka strojky, penály, papírové tašky a umělohmotné tašky jsko obaly, papírové kapesníky, papírové ubrusy a ubrusky, mikrotenové sáčky (obaly), těžítka na papíry, tiskoviny, tiskopisy, časopisy, periodika, knihy, databázové produkty v papírové formě, reklamní a informační výrobky v papírové formě, data a databáze obecně na papírových nosičích, tiskárenské výrobky, učební pomůcky v rámci této třídy, umělecké nebo ozdobné předměty z papíru; (25) obleky, obuv, pokrývky hlavy, kabáty, saka dámská, pánská, kostýmy, halenky, košile, spodní prádlo dámské, pánské, boty dámské, pánské, společenské, sportovní, letní, zimní, speciální, boty do vody, pantofle, trepky, klobouky dámské, pánské, společenské, speciální, čepice, včetně pletených, ušanky, šály, šátky, rukavice, ponožky, podkolenky, punčochy, punčochové kalhoty, sortky, plavky dámské, dětské, pánské; (28) pexesa, hrací karty, vykládací karty, hlavolamy papírové, papírové hračky; (35) reklamní, inzertní a propagační činnost, marketing, pronájem reklamních informačních míst v rámci této třídy, činnost reklamní agentury, zprostředkování v obchodních vztazích, merchandising, franchising, automatizované zpracování dat, služby, které zahrnují záznam, přepis, vypracování, kompilaci, přenášení nebo systematickosti písemných či datových či elektronických sdělení a záznamů, jakož i využívání nebo kompilaci matematických a statistických údajů, organizační zabezpečování televizního vysílání, podporování a intenzifikace obchodních služeb založené na zvýhodňování klíčových spolupracovníků a klientů, poskytování věrnostních a bonusových systémů, jako například poskytování slev a odměn zákazníkům, pořádání komerčních, reklamních nebo propagačních výstav, předvádění zboží prostřednictvím Internetu nebo katalogu nebo výstav za účelem reklamy anebo prodeje, přeskupování a shromažďování (kromě dopravy) různých výrobků pro třetí osoby za účelem umožnit spotřebiteli pohodlně vybrat, prohlížet a kupovat (kromě přepravy) prostřednictvím katalogu a (nebo Internetu) a/nebo zásilkového prodeje, zásilkový prodej zboží uvedeného ve třídách 9, 16, 25 a 28; (38) telekomunikace, služby umožňující komunikaci jedné osoby s druhou, televizní vysílání, rozhlasové vysílání, digitální vysílání, televizní vysílání programů, televizní vysílání zábavných, vzdělávacích, výchovných, soutěžních, diskusních a informačních pořadů, tematika, šíření, výměna nebo získávání zpráv a informací, šíření elektronických časopisů, informací, elektronických periodik, knih v elektronické podobě,

audio a audiovizuálních děl prostřednictvím informační, datové, elektronické, komunikační, telekomunikační nebo počítačové sítě, zejména Internetu, pomocí satelitů a jiných sítí, informační služby na Internetu související s televizním vysíláním, služby na Internetu související s televizním vysíláním, komunikace, poradenská činnost v oblasti sdělovacích prostředků, telekomunikací a informační služby v oblasti telekomunikací, informační kancelář (poskytování informačních služeb prostřednictvím počítačů), pronájem komunikačních míst; (41) tvorba televizních, audiovizuálních a rozhlasových pořadů, nakladatelství a vydavatelství, ediční činnost, publikační činnost, nahrávání nosičů zvukových nebo obrazové zvukových, půjčování nahraných zvukových a zvukově obrazových záznamů, filmová produkce kromě reklamní, agenturní činnost v oblasti kultury, zprostředkování v oblasti kultury, výchovy, zábavy a sportu, výchovná, vzdělávací, soutěžní a zábavní činnost, organizace, provozování a provádění her a soutěží i veřejných, výstavní činnost v oblasti kultury, zábavy a vzdělávání, výuka a školení, pořádání kurzů, vydávání literatury k danému tématu, výstava knih, fejetonů a článků v periodikách, prezentace a výuka s použitím hudebních nástrojů, pořádání kurzů autopatie, tvorba audio a videonahrávek s danou tematikou, pořádání kurzů a přednášek Feng Shui, pořádání kurzů a přednášek magické kuchyně, pořádání kurzů vaření pro tělo i duši, pořádání přednášek o kartách, runách, astrologii, numerologii, snech, bylinách.

- (730) **Barrandov Televizní Studio a.s.**, Křiženeckého náměstí 322/5, Praha 5, 15200, CZ
(740) Mgr. Kateřina Čápková, advokátka, Mikuleckého 1311/8, Praha 4, 14700

- (210) **O-524016**
(220) 22.07.2015
(320) 22.07.2015
(511) 25, 35
(540)

Geek Camp

- (510) (25) oděvy, obuv, kloboučnické zboží; (35) propagační činnost, reklama, pomoc při řízení obchodní činnosti, obchodní administrativa.
(730) **Internet Ninjas s.r.o.**, Na Jezerce 741/19, Praha 4 - Nusle, 14000, CZ

- (210) **O-524047**
(220) 22.07.2015
(320) 22.07.2015
(511) 11, 35, 37, 42
(540)



- (510) (11) hořáky, kotle a ohřivače vody, kotle jako součásti systému ústředního topení, plynové kotle (bojlery), průmyslové kotle, potrubí pro výhřevné kotle, spalovací kotle s fluidní vrstvou, ploché topné články, vytápěcí přístroje a zařízení na tuhá, tekutá nebo plynná paliva, regulátory (topení), tepelná spalovací zařízení, tepelná čerpadla (pumpy), kohoutky a kohouty pro potrubí, nádrže expanzní pro ústřední topení, napájecí zařízení k vytápěcím a teplárenským kotlům, čističe plynu jako součásti plynových zařízení, regulačně-bezpečnostní zařízení pro plynová potrubí, regulačně-bezpečnostní přídavná zařízení pro plynová zařízení, spořiče paliva, větrací zařízení, zařízení na zpracování paliv a jaderného materiálu; (35) maloobchodní a velkoobchodní prodej kotlů, předvádění zboží, průzkum trhu, reklama, reklama on line v počítačové síti, propagační činnost; (37) instalace a opravy topných zařízení, instalace kotlů, údržba a opravy kotlů na pevná paliva, služby opravy kotlů, renovace průmyslových kotlů, čištění kotlů, instalace zařízení pro ústřední topení, poradenské služby pro údržbu zařízení, poradenské služby pro instalaci vytápěcích systémů na pevná paliva, údržba a opravy topení, instalatérství, elektroinstalatérství,

plynoinstalatérství, opravy a montáž měřidel, montáž a opravy vyhrazených plynových zařízení, montáž, opravy a rekonstrukce vyhrazených tlakových zařízení; (42) grafický design, expertizy, inženýrské práce (expertizy), chemické analýzy, chemický výzkum, kalibrování (měření), navrhování designu průmyslových výrobků, zkoušky materiálu, projekce (stavební), projektování, projektová činnost, studie technických projektů, poradenství o ochraně životního prostředí, technický průzkum, vývoj a výzkum nových výrobků, umělecký design, výzkum v oboru strojírenství.

- (590) Barevná
(730) **BENEKOV term s.r.o.**, Masarykova 402, Horní Benešov, 79312, CZ
(740) Ing. Pavel Nádvorník s.r.o., Sokola Tůmy 1099/1, Ostrava - Mariánské Hory, 70900

- (210) **O-524290**
(220) 03.08.2015
(320) 03.08.2015
(511) 12, 35, 37, 39, 41
(540)

SINTEGRA

- (510) (12) pozemní motorová vozidla a náhradní díly k nim, vše zařazené do této třídy; (35) zprostředkovatelská činnost v oblasti obchodu s novými i ojetými vozidly, zprostředkování obchodu s novými i ojetými vozidly (autobazar), maloobchod-velkoobchod, internetový obchod, vše s pozemními dopravními prostředky, jejich součástmi, náhradními díly, oleji, mazivy, pohonnými hmotami, nářadím a autokosmetikou, propagace, inzerce a reklama všemi druhy médií, marketing, služby v oblasti přihlašování motorových vozidel v rámci této třídy, poradenská a zprostředkovatelská činnost v uvedených oblastech; (37) provozování autoservisu a autoopraven se všemi službami s tím spojenými, které spadají do této třídy, montáž, servis, opravy a údržba pozemních dopravních prostředků a jejich příslušenství, montáž autodoplňků podle přání zákazníka, zprostředkovatelská činnost v oblasti autoservisu, montáže a údržby pozemních vozidel, mechanické, klempířské a lakýrnické práce, ošetřování a antikoroziní nátěry vozidel, leštění vozidel, pneuservis, odstraňování staveb, bourací práce a demolice konstrukcí; (39) balení a skladování zboží, organizování cest, odtahování dopravních prostředků při poruchách, dopravní asistenční služby v rámci této třídy, pronájem motorových vozidel, doprava, vnitrostátní a mezinárodní silniční doprava; (41) výchova, vzdělání, zábava, sportovní a kulturní aktivity, služby v oblasti vzdělávání, organizace a vedení odborných kurzů, školení, seminářů a konferencí, organizace tematicky zaměřených diskusí a debat, nakladatelská a vydavatelská činnost, vydávání periodických i neperiodických publikací, článků, časopisů, elektronické publikování, doškolování, pedagogická činnost pro podporu integrace seniorů, vzdělávací služby spočívající ve zřizování a vedení dílen a chráněných dílen pro postižené osoby, školení o poskytování první pomoci, sestavování a vydávání písemných podkladů pro výuku první pomoci.

- (730) **SINTEGRA-CZE s.r.o.**, Polnička 252, Polnička, 59102, CZ
(740) Ing. Radmila Baumová, nám. Republiky 75/2, Žďár nad Sázavou, 59101

- (210) **O-524379**
(220) 06.08.2015
(320) 06.08.2015
(511) 29, 30, 31
(540)

I♥Hummus

- (510) (29) potraviny připravené z masa, ovoce, zeleniny, vajec, mléka, oleje, masové konzervy, masové, zeleninové a ovocné pasty a pomazánky, včetně past a pomazánek z luštěnin, ovoce a zelenina konzervované, sušené zavařeně, ovocné želé a džemy; (30) potraviny z mouky, obilnin, sága a rýže, kaše a pečivo z mouky, obilnin, sága a rýže, ocet, nálevy,

přichutě, koření; (31) výrobky zemědělské, zahradnické, lesní, nezpracované obilniny, čerstvé luštěniny, čerstvé ovoce a zelenina.

(730) **I love Hummus, s.r.o.**, Hlavní 49, Průhonice, 25243, CZ

(740) Karel Čálek, patentový zástupce, Nad Palatou 12/2657, Praha 5, 15000

(210) **O-524380**

(220) 06.08.2015

(320) 06.08.2015

(511) 29, 30, 31

(540)

I love Hummus

(510) (29) potraviny připravené z masa, ovoce, zeleniny, vajec, mléka, oleje, masové konzervy, masové, zeleninové a ovocné pasty a pomazánky, včetně past a pomazánek z luštěnin, ovoce a zelenina konzervované, sušené zavařeně, ovocné želé a džemy; (30) potraviny z mouky, obilnin, sága a rýže, kaše a pečivo z mouky, obilnin, sága a rýže, ocet, nálevy, přichutě, koření; (31) výrobky zemědělské, zahradnické, lesní, nezpracované obilniny, čerstvé luštěniny, čerstvé ovoce a zelenina.

(730) **I love Hummus, s.r.o.**, Hlavní 49, Průhonice, 25243, CZ

(740) Karel Čálek, patentový zástupce, Nad Palatou 12/2657, Praha 5, 15000

(210) **O-524754**

(220) 24.08.2015

(320) 24.08.2015

(511) 6, 35, 36, 39, 41, 45

(540)



(510) (6) kovové bezpečnostní schránky v kombinaci s plastem; (35) administrativní zpracování nákupních objednávek, agentury umělecké (obchodní vedení), aktualizace a údržba dat v počítačových databázích, aktualizování reklamních materiálů, analýzy nákupních cen, velkoobchodních cen, aranžování výkladů, příprava a vyhotovení daňového přiznání, daňové služby, design reklamních materiálů, dodavatelské služby pro třetí osoby (nákup výrobků a služeb pro jiné podniky), vedení dražeb, posuzování efektivnosti provozu a racionalizace práce, externí administrativní management pro firmy, fakturace, fotokopírování, ekonomické prognózy, správa hotelů, obchodní a podnikatelské informace, poskytování obchodních nebo podnikatelských informací, informace o obchodních kontaktech, inzerce poštou, kanceláře dovozní a vývozní, pronájem kancelářských strojů a zařízení, komerční informace a rady pro spotřebitele, komerční informační kanceláře, komerční správa licencí na výrobky a služby ostatních, prezentace výrobků v komunikačních médiích pro účely maloobchodu, kopírování dokumentů, licence na výrobky a služby ostatních, maloobchodní nebo velkoobchodní služby pro farmaceutické, veterinární a sanitární přípravky a zdravotní materiál, marketing, marketingové studie, organizace módních přehlídek pro reklamní účely, pomoc při řízení obchodních a průmyslových podniků, administrativní zpracování nákupních objednávek, pomoc při řízení obchodní činnosti, služby a poradenství v obchodní činnosti, obchodní management a podnikové poradenství, obchodní management pro nezávislé poskytovatele služeb, obchodní management úhradových programů pro jiné, profesionální obchodní nebo podnikatelské poradenství, obchodní nebo podnikatelský průzkum, obchodní reklama pro třetí osoby, oceňování obchodních podniků, optimalizace pro vyhledávače, optimalizace provozu webových stránek, organizování komerčních nebo reklamních výstav, personální poradenství, vyhledávání umístění nákladních vozů pomocí počítače, překlad informací do počítačové databáze, systemizace informací do počítačové databáze, oceňování a odhady v oblasti podnikání; (36) finanční analýzy, bankovníctví, banky úvěrové, bezpečnostní schránky, burzovní makléřství, celní služby, vydávání cenin, úschova cenností, vydávání cestovních šeků, zúčtování vzájemných pohledávek a závazků - bezhotovostní operace, daňové

odhady, finanční odhady lesního dřeva, důchodové fondy, elektronický převod kapitálu, pronájem farem, finanční analýzy, finanční informace, finanční management provádění plateb pro jiné, finanční oceňování vlny, finanční odhady a oceňování, finanční poradenství, finanční řízení, finanční služby, finanční sponzorování, poskytování hypoték, informace o pojištění, investiční fondy, jednatelství, kanceláře pro inkasování pohledávek, realitní kanceláře, ubytovací kanceláře, kapitálové investice, konzultační služby v oblasti pojišťovnictví, koupě na splátky (financování), služby kreditních karet, vydávání kreditních karet, kurzovní záznamy na burze, leasing, likvidace podniků (finanční), makléřské služby, makléřství cenných papírů, makléřství, inkasování nájemného, vedení nájemních, činžovních domů, nákup na splátky, zprostředkování nemovitosti, oceňování a odhady nemovitosti, pronájem nemovitosti, správa nemovitosti, oceňování numismatických sbírek, oceňování starožitností, oceňování uměleckých děl, oceňování známek, oceňování nemovitosti, oceňování šperků, odhady cen oprav, on-line bankovní služby, organizování dobročinných sbírek, organizování sbírek, ověřování šeků, směnňování peněz, penzijní fondy, platby na splátky, kanceláře pro inkasování (pohledávek), uzavírání pojistek, životní pojištění, pojištění-technické služby (statistika), zprostředkování pojištění, pojištění při námořní přepravě, nemocenské pojištění, poradenství v oblasti pojištění, poskytování finančních informací prostřednictvím webových stránek, pronájem bytů, pronájem kanceláří, financování půjček, zástavní půjčky, směnňárenské služby, splácení plateb, spořitelny, správa, správa majetku, úrazové pojištění, úschova v bezpečnostních schránkách, služby týkající se úvěrové karty, uzavírání pojistek proti požáru, vybírání nájemného, vyplácení důchodů, zajištění financování stavebních projektů, záruky, garance, kauce, ručení, provozování zastaváren, zprostředkování emisních povolenek, zúčtovací banky; (39) autobusová doprava, automobilová doprava, pronájem automobilů, balení zboží, doručování balíků, ceny, rezervace cestování, dodávka zboží poštou, dodávky květin, doprava, informace o dopravě, letecká doprava, lodní doprava, lodní trajektová doprava, rezervace v dopravě, říční doprava, železniční doprava, doprava kamiónová nákladní, doprava ropovodem, doprava tramvají, dopravci, dopravní informace, odtahování dopravních prostředků při poruchách, doprovázení turistů, kurýrské doručovací služby, doručování časopisů a novin, doručování zboží, dovoz, doprava, rozvod elektřiny, rozvod energie, frankování pošty, pronájem garáže, pronájem chladících zařízení, informace o skladování, jízda výletní lodí, pronájem koní, vyprošťování lodí, záchrana lodí, lodivodství, logistika v dopravě, rezervace místenek, přeprava nábytku, lodní doprava zboží, vykládání, námořní doprava, zprostředkování námořní dopravy, pronájem nosičů na automobily, nošení, přeprava obrněných vozů, obsluhování zdymadel, přeprava a uskladnění odpadu, organizování okružních plaveb, organizace cestovních zájezdů, osobní doprava, pronájem parkovacích ploch, parkování automobilů, pronajímání plavidla, plnění lahví, podmořské záchranné práce, turistické prohlídky, pronájem autokarů, pronájem automobilů, pronájem garáží, pronájem letadel, pronájem leteckých motorů, pronájem lodí, pronájem mrazicích boxů, pronájem mrazničiek, pronájem navigačních systémů, pronájem potápěčských skafandrů, pronájem potápěčských zvonů, pronájem skladišť, pronájem skladovacích kontejnerů, pronájem vagonů, pronájem železničních vozů, pronajímání plavidel, překlad námořními nákladními čluny, přeprava taxi, přeprava turistů, převozy sanitkou, půjčovna pojízdných křesel, půjčovna nosičů na automobily, půjčování závodních automobilů, remorkáž, rozbíjení ledu, rozvod vody, rozvod elektřiny, rozvod energie, řidiči (služby), skládání nákladu, skladování, skladování elektronicky uložených dat nebo dokumentů, skladování lodí, skladování zboží, pronájem skladů, spedice, transport nákladními vlečnými čluny, zásobování vodou, vypouštění satelitů pro třetí osoby, podmořská záchrana, záchranné služby, záchranné služby v dopravě, zpracování itinerářů pro cestovní účely, zprostředkování dopravy, zasilatelství, zprostředkování přepravy, železniční doprava; (41) umělecké módní agentury, cirkusy, praktické cvičení, dabing, dálkové studium, pronájem dekorací, dětské jesle a školky, služby diskotéky, pronájem divadelních dekorací, divadelní představení, doučování, drezúra zvířat, elektronické publikování, služby v oblasti estrády, filmová produkce, filmová studia, filmové projekce, pronájem filmových promítaček a jejich příslušenství, půjčování filmů, fotografování, fotografování na mikrofilm, provozování golfových hřišť, gymnastický výcvik, provozování heren, hraní o peníze, hudební produkce, informace o možnostech rekreace, informace o možnostech zábavy, informace o výchově a vzdělávání, internátní školy, kaligrafické služby, poskytování služeb karaoke, provozování kasin, služby kempinků, klubové služby, kluby zdravotních a kondičních cvičení, knihovny, služby pojízdných knihoven, vydávání knih, organizování a vedení kolokvií, koncertní síně, sály, organizování a vedení konferencí, organizování a vedení kongresů,

korespondenční kurzy, koučink, kurzy fitness, pořádání loterií, měření času při sportovních disciplínách, organizace módních přehlídek pro zábavu, provozování muzeí, náboženská výchova, služby nahrávacího studia, nahrávání videopásek, noční kluby, obrazové zpravodajství, organizace a pořádání koncertů, organizování a vedení seminářů, organizování a vedení sympozií, organizování kulturních nebo vzdělávacích výstav, organizování plesů, organizování představení, organizování vzdělávacích nebo zábavných soutěží, organizování sportovních soutěží, služby poskytované orchestry, plánování a organizování večírků, poradenství při výběru povolání, pořádání a řízení pracovních školení, pořádání soutěží krásy, poskytování elektronických publikací bez možnosti stažení, poskytování on-line hudby bez možnosti stažení, poskytování on-line videí bez možnosti stažení, tlumočení posunkové řeči, půjčování potápěčské výstroje, praktický výcvik, prázdninové tábory, profesní rekvalifikace, pronájem audio nahrávek, pronájem herních zařízení, pronájem hraček, pronájem kinematografických filmů, pronájem rozhlasových a televizních přijímačů, pronájem sportovních hřišť, pronájem stadiónů, pronájem video-rekordérů, pronajímání osvětlovacích zařízení pro divadla nebo televizní studia, pronajímání tenisových dvorců, provozování her on-line, provozování sportovních zařízení, provozování zoologických zahrad, předprodej vstupenek, výroba divadelních nebo jiných představení, překladatelské služby, psaní scénářů, psaní jiných než reklamních textů, půjčování audio zařízení, půjčování filmových promítaček a příslušenství, půjčování kinofilmů, půjčování přenosných videokamer, půjčování sportovního nářadí s výjimkou dopravních prostředků, půjčování videopásek, služby pro oddech a rekreaci, reportážní služby, rozhlasová zábava, výroba rozhlasových a televizních programů, pronájem rozhlasových a televizních přijímačů, skládání hudby, služby diskžokejů, služby osobního trenéra, služby poskytované školami (vzdělávání), služby v oblasti grafické úpravy, služby v oblasti prodeje vstupenek, stříhání videopásek, školení, pořádání a řízení školení, školství, internátní školy, tělesná výchova, zveřejňování textů kromě reklamních, opatřování titulky, tlumočnické služby, pronájem video pásek, vydávání elektronických knih a časopisů on-line, vyučování, vzdělávací informace, služby zábavy, televizní zábava, zábavné parky, zkoušení, přezkoušení, zpravodajské služby, obrazové zpravodajství, cvičení zvířat, pronájem zvukového nahrávacího zařízení, živé představení, organizování živého vystoupení; (45) pronájem bezpečnostních schránek, poradenství v oblasti bezpečnosti, adopční agentury, arbitrážní služby, správa autorských práv, balzamování, kontrola továren pro bezpečnostní účely, otevírání bezpečnostních zámeků, detektivní kanceláře, doprovod do společností, licence k duševním právům, poradenství v oblasti duševního vlastnictví, genealogické výzkumy, pronájem hasicích přístrojů, hašení požárů, hlídání noční služba, hlídání dětí, hlídání domácích zvířat, hlídání domů, sestavování horoskopů, kontrola zavazadel pro bezpečnostní účely, kremace, zpopelňování, manželské a předmanželské poradny, mimosoudní řešení sporů, monitorování bezpečnostních a populačních zařízení, monitorování práv duševního vlastnictví pro právní poradenské účely, registrace domén, půjčování obleků a večerních šatů, půjčování oděvů, organizace náboženských setkání, osobní strážce, pátrání, pátrání po nezvěstných osobách, plánování a pořádání svatebních obřadů, počítačový software - poskytování licencí, pronájem požárních hlásičů, právní správa licencí, právnícké komerční služby, seznamovací služby, sledování ukradeného majetku, služby vypracování právních dokumentů, strážní služby, vyhledávání informací o předcích osob, vypouštění holubic pro zvláštní příležitosti, zprostředkovatelství (služby mediátorů), ztráty a nálezy.

(590) Barevná

(730) **anji s.r.o.**, Na Poříčí 1071/17, Praha 1, 11000, CZ

(740) Mgr. Petr Dvořák, advokát, Mgr. Petr Dvořák, advokát, Dlouhá 733/29, Praha 1 - Staré Město, 11000

(210) **O-524969**

(220) 16.09.2015

(320) 16.09.2015

(511) 16, 25, 35, 41, 42

(540)

GOETHE CENTRUM Jihočeské univerzity v Českých Budějovicích

(510) (16) odborné periodické a neperiodické publikace zveřejňované v tištěné podobě, tiskárenské výrobky, tiskoviny, časopisy, periodika, knihy, skripta, učebnice, slovníky, manuály, sylaby, sborníky, katalogy, brožury, formuláře, ročenky, kalendáře, příručky, potřeby pro knižní vazby, fotografie, obrazy, kalendáře, diáře, plakáty, transparenty a další propagační materiály spadající do této třídy, papírenské zboží, obaly,

obtisky, samolepky, pečete, plnicí pera, psací podložky, poštovní známky, razítka, školní potřeby; (25) čelenky, čepice, kravaty, trička; (35) reklamní, propagační a inzertní činnost a služby, elektronická inzerce, on-line inzerce, výstavy pro obchodní, reklamní a propagační účely, zprostředkovatelská činnost v oblasti obchodu s výrobky uvedenými ve třídě 16, poskytování obchodních informací, zpracování informací a dat, záznam, přepis, vypracování, vyhledávání, kompilace, systematizace dat a informací, analýza dat a informací, využívání a kompilace matematických a statistických údajů, poskytování statistických informací, kopírovací práce, aranžování výstavních ploch, zpracování textů, přepisy a překlady dat, plakátování, rozmnožování propagačního materiálu, předvádění zboží, činnost podnikatelských, organizačních a ekonomických poradců, spadající do této třídy, rozbor z účetnictví, posuzování efektivnosti provozu a racionalizace práce, sestavování rozpočtu výnosů a nákladů, tvorba předběžných, výsledných a cenových kalkulací, poradenství a poskytování konzultace v obchodní činnosti, zprostředkování interaktivního obchodu s výrobky ve tř. 16 pomocí globálních komunikačních sítí (Internet), administrativní práce spadající do této třídy, referenční servis, systematizace informací do počítačových databází, styky s veřejností, služby v oblasti získávání obchodních kontrakčních partnerů, průzkum trhu a veřejného mínění, provádění odhadů, ocenění spadající do třídy 35; (41) výchovná, vzdělávací a zábavní činnost, pořádání kongresů a jiných vzdělávacích akcí, včetně lektorské činnosti, informace o výchově a vzdělávání, realizace akreditovaných studijních programů všech tří stupňů studia - bakalářského, magisterského a doktorského a programů celoživotního vzdělávání, dálkové, distanční a kombinované studium, vydavatelská a nakladatelská činnost, včetně vydávání tiskovin prostřednictvím počítačových sítí, vydávání odborných periodik, monografií, odborných referátů, skript, pořizování videozáznamů, fotografií, sportovní akce, poradenství v oblasti uvedených služeb třídy 41; (42) expertízy, počítačové programy a počítačové programování, vývoj a výzkum nových výrobků, grafický design, konzultační a odborná poradenská činnost v rámci této třídy.

(730) **Jihočeská univerzita v Českých Budějovicích**, Branišovská 1645/31a, České Budějovice 2, 37005, CZ

(210) **O-524970**

(220) 16.09.2015

(320) 16.09.2015

(511) 16, 25, 35, 41, 42

(540)



(510) (16) odborné periodické a neperiodické publikace zveřejňované v tištěné podobě, tiskárenské výrobky, tiskoviny, časopisy, periodika, knihy, skripta, učebnice, slovníky, manuály, sylaby, sborníky, katalogy, brožury, formuláře, ročenky, kalendáře, příručky, potřeby pro knižní vazby, fotografie, obrazy, kalendáře, diáře, plakáty, transparenty a další propagační materiály spadající do této třídy, papírenské zboží, obaly, obtisky, samolepky, pečete, plnicí pera, psací podložky, poštovní známky, razítka, školní potřeby; (25) čelenky, čepice, kravaty, trička; (35) reklamní, propagační a inzertní činnost a služby, elektronická inzerce, on-line inzerce, výstavy pro obchodní, reklamní a propagační účely, zprostředkovatelská činnost v oblasti obchodu s výrobky uvedenými ve třídě 16, poskytování obchodních informací, zpracování informací a dat, záznam, přepis, vypracování, vyhledávání, kompilace, systematizace dat a informací, analýza dat a informací, využívání a kompilace matematických a statistických údajů, poskytování statistických informací, kopírovací práce, aranžování výstavních ploch, zpracování textů, přepisy a překlady dat, plakátování, rozmnožování propagačního materiálu, předvádění zboží, činnost podnikatelských, organizačních a ekonomických poradců, spadající do této třídy, rozbor z účetnictví, posuzování efektivnosti provozu a racionalizace práce, sestavování rozpočtu výnosů a nákladů, tvorba předběžných, výsledných a cenových kalkulací, poradenství a poskytování konzultace v obchodní činnosti, zprostředkování

interaktivního obchodu s výrobky ve tř. 16 pomocí globálních komunikačních sítí (Internet), administrativní práce spadající do této třídy, referenční servis, systematizace informací do počítačových databází, styky s veřejností, služby v oblasti získávání obchodních kontrakčních partnerů, průzkum trhu a veřejného mínění, provádění odhadů, ocenění spadajících do třídy 35; (41) výchovná, vzdělávací a zábavní činnost, pořádání kongresů a jiných vzdělávacích akcí, včetně lektorské činnosti, informace o výchově a vzdělávání, realizace akreditovaných studijních programů všech tří stupňů studia - bakalářského, magisterského a doktorského a programů celoživotního vzdělávání, dálkové, distanční a kombinované studium, vydavatelská a nakladatelská činnost, včetně vydávání tiskovin prostřednictvím počítačových sítí, vydávání odborných periodik, monografií, odborných referátů, skript, pořizování videozáznamů, fotografií, sportovní akce, poradenství v oblasti uvedených služeb třídy 41; (42) expertízy, počítačové programy a počítačové programování, vývoj a výzkum nových výrobků, grafický design, konzultační a odborná poradenská činnost v rámci této třídy.

(730) **Jihočeská univerzita v Českých Budějovicích**, Branišovská 1645/31a, České Budějovice 2, 37005, CZ

(210) **O-524971**

(220) 16.09.2015

(320) 16.09.2015

(511) 16, 25, 35, 41, 42

(540)



GOETHE CENTRUM
Jihočeské univerzity
v Českých Budějovicích

(510) (16) odborné periodické a neperiodické publikace zveřejňované v tištěné podobě, papír, tiskárenské výrobky, tiskoviny, časopisy, periodika, knihy, skripta, učebnice, slovníky, manuály, sylaby, sborníky, katalogy, brožury, formuláře, ročenky, kalendáře, příručky, potřeby pro knižní vazby, fotografie, obrazy, kalendáře, diáře, plakáty, transparenty a další propagační materiály spadající do této třídy, papírenské zboží, obaly, obtisky, samolepky, pečete, plnicí pera, psací podložky, poštovní známky, razítka, školní potřeby; (25) čelenky, čepice, kravaty, trička; (35) reklamní, propagační a inzertní činnost a služby, elektronická inzerce, on-line inzerce, výstavy pro obchodní, reklamní a propagační účely, zprostředkovatelská činnost v oblasti obchodu s výrobky uvedenými ve třídě 16, poskytování obchodních informací, zpracování informací a dat, záznam, přepis, vypracování, vyhledávání, kompilace, systematizace dat a informací, analýza dat a informací, využívání a kompilace matematických a statistických údajů, poskytování statistických informací, kopírovací práce, aranžování výstavních ploch, zpracování textů, přepisy a překlady dat, plakátování, rozmnožování propagačního materiálu, předvádění zboží, činnost podnikatelských, organizačních a ekonomických poradců, spadající do této třídy, rozbor z účetnictví, posuzování efektivnosti provozu a racionalizace práce, sestavování rozpočtu výnosů a nákladů, tvorba předběžných, výsledných a cenových kalkulací, poradenství a poskytování konzultace v obchodní činnosti, zprostředkování interaktivního obchodu s výrobky ve tř. 16 pomocí globálních komunikačních sítí (Internet), administrativní práce spadající do této třídy, referenční servis, systematizace informací do počítačových databází, styky s veřejností, služby v oblasti získávání obchodních kontrakčních partnerů, průzkum trhu a veřejného mínění, provádění odhadů, ocenění spadajících do třídy 35; (41) výchovná, vzdělávací a zábavní činnost, pořádání kongresů a jiných vzdělávacích akcí, včetně lektorské činnosti, informace o výchově a vzdělávání, realizace akreditovaných studijních programů všech tří stupňů studia - bakalářského, magisterského a doktorského a programů celoživotního vzdělávání, dálkové, distanční a kombinované studium, vydavatelská a nakladatelská činnost, včetně vydávání tiskovin prostřednictvím počítačových sítí, vydávání odborných periodik, monografií, odborných referátů, skript, pořizování videozáznamů, fotografií, sportovní akce, poradenství v oblasti uvedených služeb třídy 41; (42) expertízy, počítačové programy a počítačové

programování, vývoj a výzkum nových výrobků, grafický design, konzultační a odborná poradenská činnost v rámci této třídy.

(730) **Jihočeská univerzita v Českých Budějovicích**, Branišovská 1645/31a, České Budějovice 2, 37005, CZ

(210) **O-525063**

(220) 04.09.2015

(320) 04.09.2015

(511) 28, 35, 37, 41, 42

(540)

COLMEX

(510) (28) volně přístupné venkovní a vnitřní fitness zařízení, venkovní posilovači stroje, posilovači stroje a fitness tretražery, stroje a přístroje pro sporty spadající do této třídy, potřeby pro gymnastiku a sport, které nejsou uvedeny v jiných třídách, náčiní a nářadí pro různá tělesná cvičení, boxovací totemy a pytle, boxovací rukavice a bandáže, gymnastické nářadí a náčiní, činky, kola jízdní nehybná cvičná, kola jízdní nehybná cvičná pro trénink, trampolíny, tretražery, zařazení pro kulturistiku, hokejky, hráčské pátky, hůlky pro mažoretky, chrániče a ochranné vycpávky jako části sportovní výstroje, kulečnicková tága, kuželky, lukostřelecké náčiní, náboje a pistole na paintball, ploutve na plavání, potápění, puky hokejové, rakety s pružným výpletem a výplety pro tyto rakety, stoly pro stolní tenis a stolní fotbal, šipky, talíře létající, tenisové a podobné sítě, terče, vosky na lyže, biliardové (kulečnickové) koule, horolezecká výstroj, sítě na motýly, rybářské náčiní, umělé vánoční stromečky, ozdoby a stojany na vánoční stromečky (s výjimkou osvětlení a cukrovinek), hračky, dětské hrncířské kruhy, loutky, maňásci, marionety, loutková divadla a divadélka, společenské, deskové a stolní hry jako dáma, šachy, mah-jong, puzzle, vrhací, hrací kostky, domino, dostihy, šachovnice, hrací karty, žetony, koule, kuličky a další příslušenství her, autička na hraní, automobilové modely zmenšené, balóny na hraní, bublifuk, panenky, domečky, šatičky, pokojíčky, postýlky, sací láhve pro panenky, draci létající, houpačky, hračky plyšové, hračky pohyblivé, chraštítka, káča, vlček, koloběžky, koně houpačí, stavebnice a stavebnicové kostky, míče a míčky na hraní, pistole a pistolky jako hračky, hračky pro domácí zvířata, hry automatické, s výjimkou těch, které se uvádějí do chodu vhozením mince nebo těch, které jsou užívány výhradně s televizním přijímačem, hry elektronické, s výjimkou her, které jsou používány výhradně ve spojení s televizním přijímačem, zábavné stroje, automatické a automaty, výrobky zábavné pyrotechniky jako rachejtla, petardy, rozbušky a kapsle, divadelní a karnevalové masky, kaleidoskopy, kanadské žertíky (atrapy), žertovné předměty, konfety, kouzelnické potřeby; (35) propagace a rozšiřování povědomí o zdravém životním stylu a cvičení na čerstvém vzduchu, maloobchod se sportovními potřebami a vybavením, obstaravatelská a zprostředkovatelská činnost v oblasti obchodu se sportovními potřebami, vystavování a nabízení sportovních potřeb pro účely reklamy, elektronický obchod a internetový obchod se sportovními potřebami a vybavením, franchising, propagační činnost, pomoc při řízení obchodní činnosti, obchodní administrativní, kancelářské práce, propagační a reklamní servis, marketing, průzkum a analýza trhu, zprostředkování obchodních záležitostí v oblasti sportovních potřeb, poradenství inzertní, propagační a reklamní služby, tvorba reklamních a propagačních materiálů, služby v oblasti public relations, průzkumové a obchodní informační služby týkající se obchodu, reklamy a marketingu, obchodní administrativní, kancelářské služby, plánování, nákup a zprostředkování prostoru pro pronájem reklamy, zajišťování komerčních informací týkajících se shora uvedených služeb, shromažďování, poskytování, třídění, překlad nebo jiné zpracovávání obchodních nebo podnikatelských informací, šíření propagačních informací, reklamní a propagační činnost, rozšiřování a poskytování reklamních a inzertních materiálů, periodických a neperiodických tiskovin, zejména novin, časopisů určených pro reklamu a propagaci, reklamních prospektů, letáků, katalogů, reklamní literatury, na jiných nosných médiích či prostřednictvím sítě internet nebo jiné obdobné veřejné či neveřejné telekomunikační sítě, reklamní služby spojené s návrhy a tvorbou reklamy plošné, zvukové a obrazové, propagace, inzertní činnost, reprografie (služby); (37) výstavba fitness parků, instalace, montáž, servis a opravy tělocvičného nářadí tělocvičen, venkovních hřišť a fitness parků, kladení sportovních povrchů v interiérech i exteriérech, stavebnictví, opravy, instalační služby, práce omítkářské a sádrovací služby ve stavebnictví, provádění investorských staveb, stavebních prací, pronájem stavebních strojů a zařízení, montáž technologických zařízení a ocelových konstrukcí, natěračské práce, provádění staveb, jejich změn a odstraňování, montáž a údržba konstrukcí, montáž lešení, stavební práce, rekonstrukce, opravy a servisní služby ve stavebnictví, provádění povrchových úprav budov, rekonstrukce fasád, konzultační servis a

poradenství ve stavebnictví, provádění zateplování fasád a střech, spárování a rekonstrukce spár panelových objektů, montáž skládaných a sendvičových obvodových pláště zateplených i nezateplených, opravy a izolování okenních spár, klempířské práce, zednické práce, kompletace a instalace oken a dveří včetně zárubní a okenních rámu, vrat všech typů, zimních zahrad, zasklených lodžii, prosklených fasád a jiných kovových a nekovových konstrukcí, servisní, údržbářské a opravárenské práce, zprostředkování uvedených činností, pokrývačské služby; (41) provozování stacionárních tréninkových zařízení, provozování Street workoutových posiloven, provozování outdoorového fitness parku, provozování sportovních zařízení, fitness, spa a wellness center, organizování sportovních soutěží, organizování a vedení seminářů, sportovní skupinová aktivita, výchova a vzdělání v oblasti zdravého životního stylu, tělesná výchova, trenérská (instruktorská) činnost v oblasti sportu, poskytování informací v oblasti sportu, fitness, výživy a cvičení prostřednictvím online webových stránek, online publikace časopisů v oblasti fitness, cvičení, výživy a sportu, provozování denního centra a zábavních parků, činnost vyučovací, výchovná, vzdělávací a v oblasti zábavy, provozování tělovýchovných a sportovních zařízení a zařízení sloužících k relaxaci, regeneraci a rekondici, sportovní činnost na přístrojích pro silový trénink, přístrojích pro posilování srdečně-cévního oběhu, přístrojích pro kardiiovaskulární cvičení, eliptických trenažérech, ergometrech ve formě jízdního kola a běžeckých pásech, jakož i s další sportovní činností ve formě gymnastiky, tance a aerobiku, pořádání kulturních akcí, produkcí a služeb v oblasti zábavy, klubové služby, diskotékové služby, veškeré služby za účelem rozptýlení, rekreace a oddechu, služby v oblasti výuky umění a společenského tance, fyzioterapeutické služby provozování bazénu, pořádání sportovních a výchovných akcí, pořádání sportovních, rekreačních a relaxačních pobytů, služby sportovních táborů, pořádání kurzů pro cvičitele aerobiku, trenéry a rozhodčí, pořádání tělovýchovných kurzů a činnost sportovních instruktorů, pronájem sportovišť, půjčování tělovýchovného nářadí, pronájem potřeb pro sport a sportovního vybavení, organizování a pořádání sportovních akcí, poradenství sportovní, v oblasti společenských věd a rozvoje osobnosti, organizování a pořádání mezinárodních i tuzemských sportovních soutěží, zprostředkovatelská činnost v oblasti vzdělávání, kultury, zábavy a sportu, provozování dětských hřišť a sportovišť, provozování atrakcí, dětské jesle a školky, prázdninové tábory pro děti a mládež (zábava); (42) vývoj v oblasti fitness zařízení, vývoj a výzkum nových výrobků (pro jiné), projektování a návrhy sportovních zařízení a venkovních tréninkových zařízení, projektování sportovních povrchů, vědecké a technologické služby a s ním spojený výzkum a návrhy, průmyslové analýzy a výzkum, design internetových stránek a prezentací, vypracovávání technických zpráv, dobrozdání, expertiz a posudků, technické kreslení, odborné technické poradenství a vypracovávání posudků (v oblasti přírodovědné, architektonické a inženýrské činnosti), expertizy a tvorba předpisů pro provoz a údržbu strojů a zařízení, konstruktérská a projekční činnost, tvorba programového vybavení, návrh a vývoj počítačového hardwaru a softwaru, analýzy chemické, přírodovědný výzkum, průzkum a projektování, výzkum a vývoj nových výrobků, konzultační, asistenční, analytické, designérské, vyhodnocovací a programovací služby týkající se počítačového software, firmware, hardware a informačních technologií, konzultace týkající se hodnocení, výběru a zavádění počítačového software, firmware, hardware, informačních technologií a systému zpracování dat, právních záležitostí, informačních technologií a duševního vlastnictví, a to i prostřednictvím telekomunikačních sítí, dodávkou on-line, internetem a sítí World Wide Web, webhosting, webdesing, výzkumné služby, kódování a dekódování zabezpečovacích systémů (tvorba software), poradenská činnost v oblasti aplikace výpočetní techniky, v oblasti informatiky, vytváření virtuálních počítačových 3 D animací a modelů, informačních technologií, navrhování a realizace automatizovaných systémů řízení, programátorská činnost, projekce počítačových sítí, poskytování práva užití software a pronájem software, instalace, opravy, údržba a servis software, vytváření interaktivních aplikací umožňující předávání a tvorbu grafické podoby prostřednictvím sítě internet, programování, software - návrhy, převod a konverze počítačových programů a údajů (kromě fyzické konverze), převod a konverze údajů a dokumentů z fyzických médií na elektronická média, tvorba a údržba počítačových stránek WEB pro zákazníky, hostování na počítačových stránkách WEB, instalace počítačových programů, návrh počítačových systémů, programování internetových databázových systémů a internetových aplikací, konstrukce WWW prezentací a řešení WWW serverů, aktualizace a údržba počítačových programů, pronájem času, dat a údajů na přístup do počítačových databází, zhotovování kopií počítačových programů, technické studie v oblasti počítačů a programového vybavení, výzkum, vývoj a tvorba systémů pro

elektronické obchodování, včetně příslušného software a hardware, poskytování know-how pro oblast elektronického obchodování a informačních technologií, programování multimediálních aplikací, vytváření interaktivních a grafických programů, počítačové animace a vizualizace, grafický design, zavádění, aktualizace, návrhy, strukturování a programování či jiné vytváření databází, jiných datových systémů a aplikací pro jejich zpracování, včetně jejich poskytování, přístupu k nim a jejich instalace, zavádění, aktualizace a údržby, návrhy, strukturování a programování či jiné vytváření internetových či intranetových počítačových stránek a nástěnek (webpages a websites) a internetových či intranetových aplikací, hostování (poskytování volného prostoru) pro internetové či intranetové informace, stránky a nástěnky (webpages a websites), hostování (poskytování volného prostoru) pro internetové či intranetové aplikace, převod (konverze) počítačových programů, dat či jiných údajů v elektronické podobě z různých formátů do jiných formátů, převod (konverze) dokumentů, dat či jiných údajů z fyzických médií na elektronická média, zálohování dat a informací elektronickými a počítačovými prostředky a prostřednictvím elektronické pošty, poradenství v oblasti výpočetní a informační techniky.

(730) **Havlík Vladimír**, Slatiny 25, Slatiny, 50601, CZ

(740) DANĚK & PARTNERS Advokátní a patentová kancelář, Ing. Dr. Vilém Daněk Ph.D., LL.M., patentový zástupce, Vinohradská 17, Praha 2, 12000

(210) **O-525132**

(220) 08.09.2015

(320) 08.09.2015

(511) 16, 28, 41

(540)



(510) (16) papír, lepenka, papírové letáky, papírové pozvánky, papírové diplomy, papírová vysvědčení, papírové přihlášky, papírové roll-up, papírové desky, papírové certifikáty, nálepky, tiskárenské výrobky, potřeby pro knižní vazby, fotografie, papírenské zboží, lepidla pro papírenství nebo domácnost, materiál pro umělce, štětce, psací stroje a kancelářské potřeby (vyjímaje nábytek), učební a vyučovací pomůcky s výjimkou přístrojů, plastické obaly (nezařazené do jiných tříd), tiskařské typy, štočky; (28) hrací karty, hry, hračky, potřeby pro gymnastiku a sport, které nejsou uvedeny v jiných třídách, vánoční ozdoby; (41) aktivity a zájmové kroužky pro volný čas dětí v mateřských a základních školách v rámci třídy.

(730) **Růžičková Marie**, Mánesova 1080/3, Praha 2, 12000, CZ

(740) Mgr. Michala Ševčíková, advokátka, Valentinská 92/3, Praha 1, 12000

(210) **O-525165**

(220) 10.09.2015

(320) 10.09.2015

(511) 9, 16, 35, 36, 37, 38, 41, 42, 45

(540)

RSH Realitní společnost

(510) (9) software, počítačové programy s možností stažení, počítačové a elektronické databáze, počítačové softwarové aplikace ke stažení, reklamní, inzertní, propagační, uživatelské a instruktážní materiály i tiskoviny a databázové produkty v elektronické podobě, elektronické publikace, počítačové systémy a multimediální aplikace, zvukové a obrazové záznamy na nosičích nebo v elektronické podobě nebo ke stažení; (16) reklamní, inzertní, propagační, uživatelské a instruktážní materiály i tiskoviny a databázové produkty v papírové formě, plakáty, tiskoviny všeho druhu a polygrafické výrobky zařazené v této třídě, kancelářský papír, reklamní tabule z papíru, papírové složky, papírové jmenovky a etikety, formuláře, fotografie (tištěné), grafické reprodukcce, grafiky, poutače z papíru nebo z lepenky, šanony (pořadače), štítky (papírové nálepky), tabule reklamní z papíru nebo lepenky, tiskopisy,

tiskoviny, obálky, papírnické zboží, psací potřeby, včetně psacích potřeb ze vzácných kovů a jejich slitin, kancelářské potřeby (s výjimkou nábytku), reklamní a upomínkové předměty z papíru a plastu spadající do této třídy; (35) propagační činnost, reklama, reklamní, inzertní a propagační činnost prostřednictvím jakéhokoliv média, prostřednictvím telefonní sítě nebo datové sítě nebo informační sítě nebo elektronické sítě nebo komunikační sítě nebo počítačové sítě, překlad informací do počítačových databází, systemizace informací do počítačových databází, řízení a správa databází, poskytování komerčních informací prostřednictvím počítačových databází, poskytování obchodních informací prostřednictvím webových stránek, poskytování informací komerčního nebo reklamního charakteru, pomoc při řízení obchodní činnosti, obchodní administrativní, kancelářské práce, aktualizování reklamních materiálů, komerční využití internetu v oblasti výrobků a služeb, sjednávání a uzavírání obchodních transakcí pro třetí strany, služby obchodního zprostředkování, činnost podnikatelských, ekonomických a organizačních poradců, ekonomické informace a poradenství, automatizované zpracování dat, marketingová činnost, průzkumy trhu, činnost účetních a daňových poradců, vedení účetnictví a daňové evidence, dražby, obchodní a ekonomické poradenství, ekonomické prognózy a analýzy pro obchodní účely, inzertní, propagační a informační služby prostřednictvím internetu za účelem obchodu, rozšiřování a zaslání reklamních materiálů, a to letáků, prospektů, katalogů, periodických a neperiodických publikací, tiskovin a vzorků, licence na výrobky a služby pro třetí osoby (komerční správa), sestavování statistik, firemní evidence záznamů, franšizing; (36) zprostředkování obchodu a služeb v oblasti realit, realitní kanceláře, pronájem bytů, vedení nájemních, činžovních domů, zprostředkování nemovitostí, obchodování s nemovitostmi, oceňování a odhady nemovitostí, pronájem nemovitostí, správa nemovitostí, finanční oceňování (pojištění, bankovníctví), pronájem nájemních, činžovních domů, pronájem kanceláří (nemovitosti), ubytovací kanceláře (byty, místnosti), vybírání nájemného, zprostředkování obchodu s nemovitostmi a hypotékami, včetně s úvěry ze stavebního spoření, finanční a peněžní služby, poradenství v oblasti financí, finanční makléřství a zprostředkovatelství, finanční management společností, osobní, privátní a firemní finanční služby a poradenství, finanční analýzy, finanční poradenství, finanční informace, konzultace v oblasti financí, finanční odhady a oceňování, měnové obchody, správa fondů a investic, půjčky (financování), služby v oblasti poskytování úvěrů a hypoték, zprostředkování finančních služeb, finanční služby v oblasti spoření, zprostředkování smluv v oblastech spoření, zprostředkování a uzavírání pojištění, zprostředkování úvěrů a hypoték, leasing, služby poskytované v souvislosti s vyhledáváním vhodných úvěrových zdrojů a poskytováním úvěrů, zprostředkovatelské služby v oblasti pojištění, v oblasti hypotečních i komerčních úvěrů, nabízení finančních produktů, ekonomicko-finanční služby, finanční plánování, poskytování nebo zprostředkování spotřebitelského úvěru, tvorba finančních plánů, finanční konzultační služby, pojišťovací služby a konzultační služby v oblasti pojišťovnictví; (37) stavební činnost, stavitelství, změny a odstraňování staveb, poradenství ve stavebnictví a obsluze strojů, stavební práce, poradenská a obstaravatelská činnost ve stavebnictví, zprostředkování služeb souvisejících s přípravou, koordinací a kolaudací stavby obsažené v této třídě, konzultace ve stavebnictví, developerská činnost ve stavebnictví, stavební dozor a řízení staveb (dohled), realizace, demolice, opravy a údržby staveb, přípravné a dokončovací stavební práce, poradenské služby v oblasti stavebnictví a dokončovacích prací, poradenství v oblasti stavitelství, pronájem strojů, nástrojů, zařízení, vybavení a nářadí pro stavebnictví a demolice staveb, služby řízení stavebních projektů, řízení projektů výstavby budov na místě, řízení stavebních projektů přímo na stavbách, generální dodávky staveb na klíč, jejich změny a odstraňování, kompletní dodávky interiérů, odborné konzultace, poskytování informací a poradenská činnost v oblasti služeb uvedených ve třídě 37; (38) provozování internetového portálu, počítačová komunikace, elektronický přenos dat pomocí výpočetní techniky (počítačů), elektronický přenos dat na zakázku/za úplatu, elektronická pošta, pronájem přístupového času do počítačových databází, pronájem telekomunikačních přístrojů a zařízení pro přenos dat, pronájem zařízení pro přenos informací, zprostředkování přístupu ke globální počítačové síti, rozšiřování, zveřejňování a přenos informací prostřednictvím počítačových a telekomunikačních prostředků a sítí, satelitů, výměna a šíření informací a zpráv pomocí telekomunikačních sítí, datových sítí, služby webových portálů - v rámci této třídy, informační služby na internetu, úplatné či bezúplatné zpřístupňování a uveřejňování informací prostřednictvím Internetu, poskytování informačního servisu prostřednictvím telefonu, mobilní telekomunikační sítě, internetu, poskytování přístupu na on-line informační služby a databáze, přenos,

úplatné či bezúplatné poskytování informací, jehož předmětem může být jakákoliv datová položka obsažená v databázích, on-line informační a databázové služby, komunikační služby prostřednictvím Internetu, vnějších a vnitřních sítí; (41) výchovná a vzdělávací činnost, školení, výuka a vzdělávání on-line, koučink, školení, počítačové vzdělávání a školení, pořádání zkoušek v rámci vzdělávání, konzultační služby v oblasti vzdělávání, informace o výchově a vzdělávání, pořádání, organizování a vedení konferencí, pořádání, organizování a vedení seminářů, vzdělávacích a zábavných akcí, workshopů a kurzů, pořádání a řízení pracovních setkání (školení), praktický výcvik, zkoušení, přezkoušení, nakladatelská a vydavatelská činnost, včetně vydávání elektronických publikací, ediční činnost, publikační činnost, psaní textů všeho druhu (s výjimkou reklamních), tvorba audiovizuálních děl a programů, tvorba a vydávání časopisů, periodik, knih, publikací, novin, letáků a fotografií - v papírové i elektronické podobě, fotografování, zveřejňování textů kromě reklamních; (42) návrhy, tvorba, strukturování a programování či jiné vytváření počítačových programů a počítačových systémů, včetně jeho instalace, adaptace, aktualizace a údržby, tvorba a správa www stránek, tvorba multimediálních dokumentů, prezentací, aplikací, katalogů, konstrukce WWW prezentací a řešení WWW serverů, tvorba počítačových animací a vizualizací, programové projekty (tvorba), tvorba informačních databází, konzultace v oblasti počítačového softwaru, počítačové programování, pronájem počítačového softwaru, navrhování a vývoj počítačového software, kopírování počítačových programů, převod (konverze) dat a počítačových programů (ne fyzický), elektronické ukládání dat, poradenství v oblasti navrhování a vývoje počítačového softwaru, pronájem webových serverů, umístování webových stránek, hosting webových stránek, konzultace v oblasti webového designu, konzultační služby v oblasti informačních technologií, konzultace v oblasti počítačového software, kódování a dekódování počítačových systémů, pronájem webových serverů, vědecké a technologické služby a související výzkum a projektování, analytické a výzkumné služby v průmyslu, inženýrská činnost, inženýrské práce (expertizy), inženýrsko-technické konzultační služby, inženýrsko-technické projektantské služby, technické testování, technické projektové studie, průmyslový design, technický a vědecký průzkum, elektrotechnické služby, vývoj a výzkum nových výrobků pro jiné, zhotovování projektové dokumentace, zpracování nebo zajištění odborných posudků v celé oblasti výstavby a stavebnictví, jakož i zpracování dokumentace k územnímu nebo stavebnímu řízení, projektční činnost, studie a plánování technických a stavebních projektů, činnost projektantů a konstruktérů, geodetické služby, geologické a hydrogeologické průzkumy nebo výzkumy, designerská činnost, architektonické poradenství, zprostředkovatelská činnost se službami výše uvedenými ve třídě 42; (45) právní a mediální služby, právní poradenství, zastupování klientů, poskytování počítačových licencí.

(730) **RSH - realitní společnost, a.s.**, Opletalova 1417/25, Praha 1 - Nové Město, 11000, CZ

(210) **O-525166**

(220) 10.09.2015

(320) 10.09.2015

(511) 9, 16, 35, 36, 37, 38, 41, 42, 45

(540)



(510) (9) software, počítačové programy s možností stažení, počítačové a elektronické databáze, počítačové softwarové aplikace ke stažení i tiskoviny a databázové produkty v elektronické podobě, elektronické publikace, počítačové systémy a multimediální aplikace, zvukové a obrazové záznamy na nosičích nebo v elektronické podobě nebo ke stažení; (16) reklamní, inzertní, propagační, uživatelské a instruktážní materiály i tiskoviny a databázové produkty v papírové formě, plakáty, tiskoviny všeho druhu a polygrafické výrobky zařazené v této třídě,

kancelářský papír, reklamní tabule z papíru, papírové složky, papírové jmenovky a etikety, formuláře, fotografie (tištěné), grafické reprodukce, grafiky, poutače z papíru nebo z lepenky, šanony (pořadače), štítky (papírové nálepky), tabule reklamní z papíru nebo lepenky, tiskopisy, tiskoviny, obálky, papírnické zboží, psací potřeby, včetně psacích potřeb ze vzácných kovů a jejich slitin, kancelářské potřeby (s výjimkou nábytku), reklamní a upomínkové předměty z papíru a plastu spadající do této třídy; (35) propagační činnost, reklama, reklamní, inzertní a propagační činnost prostřednictvím jakéhokoliv média, prostřednictvím telefonní sítě nebo datové sítě nebo informační sítě nebo elektronické sítě nebo komunikační sítě nebo počítačové sítě, překlad informací do počítačových databází, systemizace informací do počítačových databází, řízení a správa databází, poskytování komerčních informací prostřednictvím počítačových databází, poskytování obchodních informací prostřednictvím webových stránek, poskytování informací komerčního nebo reklamního charakteru, pomoc při řízení obchodní činnosti, obchodní administrativa, kancelářské práce, aktualizování reklamních materiálů, komerční využití internetu v oblasti výrobků a služeb, sjednávání a uzavírání obchodních transakcí pro třetí strany, služby obchodního zprostředkování, činnost podnikatelských, ekonomických a organizačních poradců, ekonomické informace a poradenství, automatizované zpracování dat, marketingová činnost, průzkumy trhu, činnost účetních a daňových poradců, vedení účetnictví a daňové evidence, dražby, obchodní a ekonomické poradenství, ekonomické prognózy a analýzy pro obchodní účely, inzertní, propagační a informační služby prostřednictvím internetu za účelem obchodu, rozšiřování a zasilání reklamních materiálů, a to letáků, prospektů, katalogů, periodických a neperiodických publikací, tiskovin a vzorků, licence na výrobky a služby pro třetí osoby (komerční správa), sestavování statistik, firemní evidence záznamů, franšizing; (36) - zprostředkování obchodu a služeb v oblasti realit, realitní kanceláře, pronájem bytů, vedení nájemních, činžovních domů, zprostředkování nemovitostí, obchodování s nemovitostmi, oceňování a odhady nemovitostí, pronájem nemovitostí, správa nemovitostí, finanční oceňování (pojištění, bankovníctví), pronájem nájemních, činžovních domů, pronájem kanceláří (nemovitosti), ubytovací kanceláře (byty, místnosti), vybírání nájemného, zprostředkování obchodu s nemovitostmi a hypotékami, včetně s úvěry ze stavebního spoření, finanční a peněžní služby, poradenství v oblasti financí, finanční makléřství a zprostředkovatelství, finanční management společností, osobní, privátní a firemní finanční služby a poradenství, finanční analýzy, finanční poradenství, finanční informace, konzultace v oblasti financí, finanční odhady a oceňování, měnové obchody, správa fondů a investic, půjčky (financování), služby v oblasti poskytování úvěrů a hypoték, zprostředkování finančních služeb, finanční služby v oblasti spoření, zprostředkování smluv v oblastech spoření, zprostředkování a uzavírání pojištění, zprostředkování úvěrů a hypoték, leasing, služby poskytované v souvislosti s vyhledáváním vhodných úvěrových zdrojů a poskytováním úvěrů, zprostředkovatelské služby v oblasti pojištění, v oblasti hypotečních i komerčních úvěrů, nabízení finančních produktů, ekonomicko-finanční služby, finanční plánování, poskytování nebo zprostředkování spotřebitelského úvěru, tvorba finančních plánů, finanční konzultační služby, pojišťovací služby a konzultační služby v oblasti pojišťovnictví; (37) stavební činnost, stavitelství, změny a odstraňování staveb, poradenství ve stavebnictví a obsluze strojů, stavební práce, poradenská a obstaravatelská činnost ve stavebnictví, zprostředkování služeb souvisejících s přípravou, koordinací a kolaudací stavby obsažené v této třídě, konzultace ve stavebnictví, developerská činnost ve stavebnictví, stavební dozor a řízení staveb (dohled), realizace, demolice, opravy a údržby staveb, přípravné a dokončovací stavební práce, poradenské služby v oblasti stavebnictví a dokončovacích prací, poradenství v oblasti stavitelství, pronájem strojů, nástrojů, zařízení, vybavení a nářadí pro stavebnictví a demolice staveb, služby řízení stavebních projektů, řízení projektů výstavby budov na místě, řízení stavebních projektů přímo na stavbách, generální dodávky staveb na klíč, jejich změny a odstraňování, kompletní dodávky interiérů, odborné konzultace, poskytování informací a poradenská činnost v oblasti služeb uvedených ve třídě 37; (38) provozování internetového portálu, počítačová komunikace, elektronický přenos dat pomocí výpočetní techniky (počítačů), elektronický přenos dat na zakázku/za úplatu, elektronická pošta, pronájem přístupového času do počítačových databází, pronájem telekomunikačních přístrojů a zařízení pro přenos dat, pronájem zařízení pro přenos informací, zprostředkování přístupu ke globální počítačové síti, rozšiřování, zveřejňování a přenos informací prostřednictvím počítačových a telekomunikačních prostředků a sítí, satelitů, výměna a šíření informací a zpráv pomocí telekomunikačních sítí, datových sítí, služby webových portálů - v rámci této třídy, informační služby na

Internetu, úplatné či bezúplatné zpřístupňování a uveřejňování informací prostřednictvím Internetu, poskytování informačního servisu prostřednictvím telefonu, mobilní telekomunikační sítě, Internetu, poskytování přístupu na on-line informační služby a databáze, přenos, úplatné či bezúplatné poskytování informací, jehož předmětem může být jakákoliv datová položka obsažená v databázích, on-line informační a databázové služby, komunikační služby prostřednictvím Internetu, vnějších a vnitřních sítí; (41) výchovná a vzdělávací činnost, školení, výuka a vzdělávání on-line, koučink, školení, počítačové vzdělávání a školení, pořádání zkoušek v rámci vzdělávání, konzultační služby v oblasti vzdělávání, informace o výchově a vzdělávání, pořádání, organizování a vedení konferencí, pořádání, organizování a vedení seminářů, vzdělávacích a zábavných akcí, workshopů a kurzů, pořádání a řízení pracovních setkání (školení), praktický výcvik, zkoušení, přezkoušení, nakladatelská a vydavatelská činnost, včetně vydávání elektronických publikací, ediční činnost, publikační činnost, psaní textů všeho druhu (s výjimkou reklamních), tvorba audiovizuálních děl a programů, tvorba a vydávání časopisů, periodik, knih, publikací, novin, letáků a fotografií - v papírové i elektronické podobě, fotografování, zveřejňování textů kromě reklamních; (42) návrhy, tvorba, strukturování a programování či jiné vytváření počítačových programů a počítačových systémů, včetně jeho instalace, zavádění, adaptace, aktualizace a údržby, tvorba a správa www stránek, tvorba multimediálních dokumentů, prezentací, aplikací, katalogů, konstrukce WWW prezentací a řešení WWW serverů, tvorba počítačových animací a vizualizací, programové projekty (tvorba), tvorba informačních databází, konzultace v oblasti počítačového softwaru, počítačové programování, pronájem počítačového softwaru, navrhování a vývoj počítačového software, kopírování počítačových programů, převod (konverze) dat a počítačových programů (ne fyzický), elektronické ukládání dat, poradenství v oblasti navrhování a vývoje počítačového softwaru, pronájem webových serverů, umišťování webových stránek, hosting webových stránek, konzultace v oblasti webového designu, konzultační služby v oblasti informačních technologií, konzultace v oblasti počítačového software, kódování a dekódování počítačových systémů, pronájem webových serverů, vědecké a technologické služby a související výzkum a projektování, analytické a výzkumné služby v průmyslu, inženýrská činnost, inženýrské práce (expertízy), inženýrsko-technické konzultační služby, inženýrsko-technické projektantské služby, technické testování, technické projektové studie, průmyslový design, technický a vědecký průzkum, elektrotechnické služby, vývoj a výzkum nových výrobků pro jiné, zhotovování projektové dokumentace, zpracování nebo zajištění odborných posudků v celé oblasti výstavby a stavebnictví, jakož i zpracování dokumentace k územnímu nebo stavebnímu řízení, projektovní činnost, studie a plánování technických a stavebních projektů, činnost projektantů a konstruktérů, geodetické služby, geologické a hydrogeologické průzkumy nebo výzkumy, designérská činnost, architektonické poradenství, zprostředkovatelská činnost se službami výše uvedenými ve třídě 42; (45) právní a mediální služby, právní poradenství, zastupování klientů, poskytování počítačových licencí.

(730) **RSH - realitní společnost, a.s.**, Opletalova 1417/25, Praha 1 - Nové Město, 11000, CZ

(210) **O-525167**

(220) 10.09.2015

(320) 10.09.2015

(511) 9, 16, 35, 36, 37, 38, 41, 42, 45

(540)



(510) (9) software, počítačové programy s možností stažení, počítačové a elektronické databáze, počítačové softwarové aplikace ke stažení, reklamní, inzertní, propagační, uživatelské a instruktážní materiály i tiskoviny a databázové produkty v elektronické podobě, elektronické publikace, počítačové systémy a multimediální aplikace, zvukové a

(210) **O-525216**
(220) 14.09.2015
(320) 14.09.2015
(511) 3, 5, 30, 31, 32, 35, 43
(540)



(510) (3) kosmetické výrobky, mýdla, sprchové gely, krémy, tělová mléka, šampony, oleje, pěny do koupele, parfémy, balzámy, pleťové vody, koupelové soli, koupelové pěny, pleťové masky a masky na vlasy, toaletní vody; (5) hygienické a kosmetické výrobky pro léčebné účely, potravní doplňky pro lidskou potřebu a pro zvířata; (30) káva, zrnková káva, mletá káva, čokoláda, nápoje na bázi kávy, čaj, nápoje na bázi čaje, kakao, cukr, čokoláda, čokoládové nápoje, kakaové nápoje, tapioka, ságo, kávové náhražky, mouka a přípravky z obilnin, pečivo, cukrovinky všeho druhu, zmrzlina, med, sirup melasový, led pro osvěžení, sladké pečivo, dezerty, záviny, dorty, pralinky, bonbóny, pudinky, zákusky, sušenky; (31) čerstvé ovoce a zelenina, oříšky všeho druhu spadající do této třídy; (32) nealkoholické nápoje v rámci této třídy, zejména piva, minerální vody, nealkoholické šumivé nápoje, ovocné nápoje a šťávy; sirupy a jiné přípravky k zhotovování nápojů, nealkoholické koktejly, koly; (35) maloobchodní nebo velkoobchodní činnost se zaměřením na prodej výrobků uvedených ve třídách číslo 3, 5, 30, 31 a 32, zprostředkovatelská obchodní činnost se zaměřením na výrobky uvedené ve třídách číslo 3, 5, 30, 31 a 32 a služby ve třídě číslo 43, e-shop se zaměřením na výrobky uvedené ve třídách číslo 3, 5, 30, 31 a 32 a služby ve třídě číslo 43, reklama, propagace, inzerce, reklama on-line v počítačové síti se zaměřením na výrobky uvedené ve třídách číslo 3, 5, 30, 31 a 32 a služby ve třídě číslo 43, marketing, franchising, obchodní poradenství vztahující se k franchisingu, konzultace, asistence a poradenství pro obchodní management, organizace a propagace ve vztahu k udělování franšiz; (43) služby zajišťující stravování a nápoje, hostinská činnost, služby restaurace, hotelové služby, pohostinství, provoz kavárny a služby s tím spojené.

(590) Barevná
(730) **Drlík Lukáš**, Bezděkov u Úsova 6, Úsov, 78973, CZ
(740) Jansa, Mokřý, Otevřel & partneři s.r.o., Mgr. et Mgr. Petr Mališ, Sokola Tůmy 743/16, Ostrava - Mariánské hory, 70900

(210) **O-525262**
(220) 15.09.2015
(320) 15.09.2015
(511) 5, 35
(540)

KETOFIT

(510) (5) potravinové doplňky (přípravky pro zvláštní výživu), zařazené do této třídy, a to dietní a dietetické přípravky, dietní potraviny k léčebným účelům, bílkovinné a vitamínové přípravky a potraviny k léčebným účelům, proteinové koncentráty jako výživné přísady k potravinám, dietetické přípravky pro denní doplnění stravy, vše určeno pro lékařské účely, potravinové doplňky ne pro lékařské účely (zařazené do této třídy), a to proteinové výrobky a přípravky pro lidskou potřebu, přípravky zvláštní výživy pro sportovce a osoby s vysokým energetickým výdajem (doplňky stravy), výživné přípravky pro denní doplnění stravy; (35) zprostředkovatelská činnost v obchodu, export-import, maloobchod-velkoobchod, internetový obchod, vše s výše uvedenými výrobky zařazenými do třídy 5 a dále s dietními přípravky, a to proteinovými přípravky jak k lékařskému, tak i nelékařskému využití, marketing, propagace, reklama, inzerce všemi druhy médií.

(730) **Reichel Pavel Ing.**, Lopatecká 152/14, Praha 4, 14700, CZ
(740) Pavel Reichel a kol., Ing. Pavel Reichel, Lopatecká 152/14, Praha 4, 14700

(210) **O-525555**
(220) 25.09.2015
(320) 25.09.2015
(511) 16, 18, 20, 21, 22, 24, 25, 28, 35, 41, 42
(540)



(510) (16) kancelářské, reklamní a propagační výrobky z papíru, papír, lepenka, výrobky z lepenky určené k reklamě a propagaci v rámci třídy 16, tiskárenské výrobky, potřeby pro knižní vazby, fotografie, papírenské zboží, psací stroje a kancelářské potřeby (vyjímaje nábytek), plastové obaly, štočky, blahopřání, bloky (papírnické výrobky), brožury, desky (papírnické výrobky), dopisní papír, etikety s výjimkou textilních, formuláře, grafické reprodukcce, papírové šablony pro kopírování, grafiky, kalendáře, karty, knihy, krabice lepenkové nebo papírové, letáky, lístky, manuály, mapy, nálepky (lepící pásy) pro kancelářské použití nebo pro domácnost, noviny, obálky (papírnické výrobky), obaly na spisy, oběžníky, obtisky, oznámení, papírové ubrousky, pásy lepící (papírnické výrobky), periodika, plakáty, pohlednice, pořadače, praporky papírové, prospekty, příručky, publikace, ročenky, samolepky (papírnické výrobky), sešity, štítky pro adresy, šanon, tabule reklamní z papíru nebo lepenky, tikety, tiskopisy, tiskoviny, učební a vyučovací pomůcky s výjimkou přístrojů, záložky do knih; (18) kůže, imitace kůže, kůže ze zvířat, kuřky a zavazadla, deštníky, slunečníky a hole, aktovky, batohy, brašny, klíčenky (kožená galanterie), sáčky jako obaly (kožené), diplomatky, nákupní tašky, obaly na deštníky, pouzdra na navštívenky, karty a průkazy, vše výše uvedené v rámci třídy 18; (20) nábytek, zrcadla, boudy pro domácí zvířata, hnízda pro domácí zvířata, pelechy pro domácí zvířata, rámy (na obrazy), komody, kontejnery (nekovové), koše, perleť jako surovina nebo polotovary, proutěné zboží, přepravky (nekovové), ptáci vycpaní, reklamní předměty nafukovací, rohy (zvířecí), rybářské koše, schránky ze dřeva nebo z umělých hmot, skříně, stoly pracovní, stoly psací, štíty (vývěsní) ze dřeva nebo umělých hmot, vývěsní tabule ze dřeva nebo umělých hmot, truhlářské umělecké výrobky, úly včelí, umělecké truhlářské výrobky, vycpaná zvířata, žebříky ze dřeva nebo z umělých hmot, želvovina, želvovina (imitace), židle, vše výše uvedené v rámci třídy 20; (21) pomůcky a nádoby pro domácnost a kuchyň, čistící potřeby, sklo surové nebo opracované (s výjimkou stavebního skla), nádoby skleněné, porcelán a majolika neobsažené v jiných třídách; (22) lana, provazy, síťky, stany, lodní plachty, plachty vozové, plachtovina nepromokavá dehtová, pytle v rámci této třídy, textilní materiály ze surových vláken; (24) tkaniny a textilní výrobky v rámci této třídy, pokrývky ložní a ubrusy s výjimkou papírových; (25) oděvy, obuv, kloboučnické zboží; (28) hry, hračky, vánoční ozdoby; (35) propagační činnost, reklama, pomoc při řízení obchodní činnosti, obchodní administrativa, kancelářské práce; (41) výchova, vzdělávání, zábava, sportovní a kulturní aktivity; (42) vědecké a technologické služby a související výzkum a projektování, analytické a výzkumné služby v průmyslu, navrhování a vývoj počítačového hardwaru a softwaru, ochrana životního prostředí (výzkum).

(590) Barevná
(730) **Agentura ochrany přírody a krajiny České republiky**, Kaplanova 1931/1, Praha 11 - Chodov, 14800, CZ

(210) **O-525976**
(220) 14.10.2015
(320) 14.10.2015
(511) 3, 5, 14, 18, 20, 25, 31
(540)

HOTDOG APPAREL

(510) (3) kosmetické přípravky pro péči o zvířata; (5) farmaceutické přípravky a přírodní léčiva; (14) šperky; (18) zavazadla, cestovní tašky, peněženky a ostatní tašky; (20) nábytek a bytové zařízení, přístřeší a pelíšky pro

zvířata; (25) pokrývky hlavy, oděvy, obuv; (31) krmiva a potrava pro zvířata.
 (730) **Polejníková Hana**, Pražská ulice 625/4, Karlovy Vary, 36001, CZ
Vlčková Kristýna, Štusova 570/39, Brno, 61600, CZ

(210) **O-526007**

(220) 14.10.2015

(320) 14.10.2015

(511) 19, 35, 37

(540)

CEMMAC OptiMAC

(510) (19) cement, cementové desky, ohnivzdorné cementové omítky, ohnivzdorný cement, cementové ochranné povrchové vrstvy, cement na střešní krytiny, cement obsahující metalické prvky, cement pro stavebnictví, cementové povrchové vrstvy odolné vůči vodě, cementové restaurátorské povrchové vrstvy, cementové pilíře, cementové texturované povlaky, cementové zátky sloužící jako výplně, předpřipravený cement pro stavebnictví; (35) obchodní služby a informační služby pro zákazníky, sjednávání nákupních a prodejních smluv pro třetí osoby, sjednávání obchodních transakcí a obchodních smluv, obchodní informace a rady spotřebitelům, organizování prezentací pro podnikatelské účely, vyjednávání a uzavírání obchodních transakcí pro třetí strany, pořádání podnikových prezentací spojených s nákupem a prodejem výrobků, zprostředkovatelské a poradenské obchodní služby v oblasti prodeje zboží a poskytování služeb pro oblast stavebních výrobků a výrobků na bázi cementu podle tř. 19, zprostředkování smluv a dohod v oblasti prodeje a nákupu zboží, reklama, reklama a marketing, on-line reklama prostřednictvím počítačové komunikační sítě, reklama zejména služby zaměřené na propagaci zboží, reklama prostřednictvím všech veřejných komunikačních prostředků, produktový marketing, obchodní poradenské služby ve výrobních odvětvích, obchodní nebo podnikatelské poradenství a informace, odborné obchodní poradenství v oblasti provozu podniků, obchodní poradenské služby v oblasti řízení výrobních podniků; (37) stavebnictví (stavební činnost), poradenské služby ve stavebnictví.

(730) **CEMMAC a.s.**, Cementárska 14/14, Horné Smie, SK

(740) Ing. Radmila Baumová, nám. Republiky 75/2, Žďár nad Sázavou, 59101

(210) **O-526008**

(220) 14.10.2015

(320) 14.10.2015

(511) 19, 35, 37

(540)

CEMMAC AktivMAC

(510) (19) cement, cementové desky, ohnivzdorné cementové omítky, ohnivzdorný cement, cementové ochranné povrchové vrstvy, cement na střešní krytiny, cement obsahující metalické prvky, cement pro stavebnictví, cementové povrchové vrstvy odolné vůči vodě, cementové restaurátorské povrchové vrstvy, cementové pilíře, cementové texturované povlaky, cementové zátky sloužící jako výplně, předpřipravený cement pro stavebnictví; (35) obchodní služby a informační služby pro zákazníky, sjednávání nákupních a prodejních smluv pro třetí osoby, sjednávání obchodních transakcí a obchodních smluv, obchodní informace a rady spotřebitelům, organizování prezentací pro podnikatelské účely, vyjednávání a uzavírání obchodních transakcí pro třetí strany, pořádání podnikových prezentací spojených s nákupem a prodejem výrobků, zprostředkovatelské a poradenské obchodní služby v oblasti prodeje zboží a poskytování služeb pro oblast stavebních výrobků a výrobků na bázi cementu podle tř. 19, zprostředkování smluv a dohod v oblasti prodeje a nákupu zboží, reklama, reklama a marketing, on-line reklama prostřednictvím počítačové komunikační sítě, reklama zejména služby zaměřené na propagaci zboží, reklama prostřednictvím všech veřejných komunikačních prostředků, produktový marketing, obchodní poradenské služby ve výrobních odvětvích, obchodní nebo podnikatelské poradenství a informace, odborné obchodní poradenství v oblasti provozu podniků, obchodní poradenské služby v oblasti řízení výrobních podniků; (37) stavebnictví (stavební činnost), poradenské služby ve stavebnictví.

(730) **CEMMAC a.s.**, Cementárska 14/14, Horné Smie, SK

(740) Ing. Radmila Baumová, nám. Republiky 75/2, Žďár nad Sázavou, 59101

(210) **O-526009**

(220) 14.10.2015

(320) 14.10.2015

(511) 19, 35, 37

(540)

CEMMAC PlastiMAC

(510) (19) cement, cementové desky, ohnivzdorné cementové omítky, ohnivzdorný cement, cementové ochranné povrchové vrstvy, cement na střešní krytiny, cement obsahující metalické prvky, cement pro stavebnictví, cementové povrchové vrstvy odolné vůči vodě, cementové restaurátorské povrchové vrstvy, cementové pilíře, cementové texturované povlaky, cementové zátky sloužící jako výplně, předpřipravený cement pro stavebnictví; (35) obchodní služby a informační služby pro zákazníky, sjednávání nákupních a prodejních smluv pro třetí osoby, sjednávání obchodních transakcí a obchodních smluv, obchodní informace a rady spotřebitelům, organizování prezentací pro podnikatelské účely, vyjednávání a uzavírání obchodních transakcí pro třetí strany, pořádání podnikových prezentací spojených s nákupem a prodejem výrobků, zprostředkovatelské a poradenské obchodní služby v oblasti prodeje zboží a poskytování služeb pro oblast stavebních výrobků a výrobků na bázi cementu podle tř. 19, zprostředkování smluv a dohod v oblasti prodeje a nákupu zboží, reklama, reklama a marketing, on-line reklama prostřednictvím počítačové komunikační sítě, reklama zejména služby zaměřené na propagaci zboží, reklama prostřednictvím všech veřejných komunikačních prostředků, produktový marketing, obchodní poradenské služby ve výrobních odvětvích, obchodní nebo podnikatelské poradenství a informace, odborné obchodní poradenství v oblasti provozu podniků, obchodní poradenské služby v oblasti řízení výrobních podniků; (37) stavebnictví (stavební činnost), poradenské služby ve stavebnictví.

(730) **CEMMAC a.s.**, Cementárska 14/14, Horné Smie, SK

(740) Ing. Radmila Baumová, nám. Republiky 75/2, Žďár nad Sázavou, 59101

(210) **O-526010**

(220) 14.10.2015

(320) 14.10.2015

(511) 19, 35, 37

(540)

CEMMAC PlastMIX

(510) (19) cement, cementové desky, ohnivzdorné cementové omítky, ohnivzdorný cement, cementové ochranné povrchové vrstvy, cement na střešní krytiny, cement obsahující metalické prvky, cement pro stavebnictví, cementové povrchové vrstvy odolné vůči vodě, cementové restaurátorské povrchové vrstvy, cementové pilíře, cementové texturované povlaky, cementové zátky sloužící jako výplně, předpřipravený cement pro stavebnictví; (35) obchodní služby a informační služby pro zákazníky, sjednávání nákupních a prodejních smluv pro třetí osoby, sjednávání obchodních transakcí a obchodních smluv, obchodní informace a rady spotřebitelům, organizování prezentací pro podnikatelské účely, vyjednávání a uzavírání obchodních transakcí pro třetí strany, pořádání podnikových prezentací spojených s nákupem a prodejem výrobků, zprostředkovatelské a poradenské obchodní služby v oblasti prodeje zboží a poskytování služeb pro oblast stavebních výrobků a výrobků na bázi cementu podle tř. 19, zprostředkování smluv a dohod v oblasti prodeje a nákupu zboží, reklama, reklama a marketing, on-line reklama prostřednictvím počítačové komunikační sítě, reklama zejména služby zaměřené na propagaci zboží, reklama prostřednictvím všech veřejných komunikačních prostředků, produktový marketing, obchodní poradenské služby ve výrobních odvětvích, obchodní nebo podnikatelské poradenství a informace, odborné obchodní poradenství v oblasti provozu podniků, obchodní poradenské služby v oblasti řízení výrobních podniků; (37) stavebnictví (stavební činnost), poradenské služby ve stavebnictví.

(730) **CEMMAC a.s.**, Cementárska 14/14, Horné Smie, SK

(740) Ing. Radmila Baumová, nám. Republiky 75/2, Žďár nad Sázavou, 59101

(210) **O-526011**

(220) 14.10.2015

(320) 14.10.2015

(511) 19, 35, 37

(540)

CEMMAC StabilMIX

(510) (19) cement, cementové desky, ohnivzdorné cementové omítky, ohnivzdorný cement, cementové ochranné povrchové vrstvy, cement na střešní krytiny, cement obsahující metalické prvky, cement pro stavebnictví, cementové povrchové vrstvy odolné vůči vodě, cementové

restaurátorské povrchové vrstvy, cementové pilíře, cementové texturované povlaky, cementové zátky sloužící jako výplně, předpřipravený cement pro stavebnictví; (35) obchodní služby a informační služby pro zákazníky, sjednávání nákupních a prodejních smluv pro třetí osoby, sjednávání obchodních transakcí a obchodních smluv, obchodní informace a rady spotřebitelům, organizování prezentací pro podnikatelské účely, vyjednávání a uzavírání obchodních transakcí pro třetí strany, pořádání podnikových prezentací spojených s nákupem a prodejem výrobků, zprostředkovatelské a poradenské obchodní služby v oblasti prodeje zboží a poskytování služeb pro oblast stavebních výrobků a výrobků na bázi cementu podle tř. 19, zprostředkování smluv a dohod v oblasti prodeje a nákupu zboží, reklama, reklama a marketing, on-line reklama prostřednictvím počítačové komunikační sítě, reklama zejména služby zaměřené na propagaci zboží, reklama prostřednictvím všech veřejných komunikačních prostředků, produktový marketing, obchodní poradenské služby ve výrobních odvětvích, obchodní nebo podnikatelské poradenství a informace, odborné obchodní poradenství v oblasti provozu podniků, obchodní poradenské služby v oblasti řízení výrobních podniků; (37) stavebnictví (stavební činnost), poradenské služby ve stavebnictví.

(730) **CEMMAC a.s.**, Cementárska 14/14, Horné Srnie, SK

(740) Ing. Radmila Baumová, nám. Republiky 75/2, Žďár nad Sázavou, 59101

(210) **O-526012**

(220) 14.10.2015

(320) 14.10.2015

(511) 19, 35, 37

(540)

CEMMAC AktivMIX

(510) (19) cement, cementové desky, ohnivzdorné cementové omítky, ohnivzdorný cement, cementové ochranné povrchové vrstvy, cement na střešní krytiny, cement obsahující metalické prvky, cement pro stavebnictví, cementové povrchové vrstvy odolné vůči vodě, cementové restaurátorské povrchové vrstvy, cementové pilíře, cementové texturované povlaky, cementové zátky sloužící jako výplně, předpřipravený cement pro stavebnictví; (35) obchodní služby a informační služby pro zákazníky, sjednávání nákupních a prodejních smluv pro třetí osoby, sjednávání obchodních transakcí a obchodních smluv, obchodní informace a rady spotřebitelům, organizování prezentací pro podnikatelské účely, vyjednávání a uzavírání obchodních transakcí pro třetí strany, pořádání podnikových prezentací spojených s nákupem a prodejem výrobků, zprostředkovatelské a poradenské obchodní služby v oblasti prodeje zboží a poskytování služeb pro oblast stavebních výrobků a výrobků na bázi cementu podle tř. 19, zprostředkování smluv a dohod v oblasti prodeje a nákupu zboží, reklama, reklama a marketing, on-line reklama prostřednictvím počítačové komunikační sítě, reklama zejména služby zaměřené na propagaci zboží, reklama prostřednictvím všech veřejných komunikačních prostředků, produktový marketing, obchodní poradenské služby ve výrobních odvětvích, obchodní nebo podnikatelské poradenství a informace, odborné obchodní poradenství v oblasti provozu podniků, obchodní poradenské služby v oblasti řízení výrobních podniků; (37) stavebnictví (stavební činnost), poradenské služby ve stavebnictví.

(730) **CEMMAC a.s.**, Cementárska 14/14, Horné Srnie, SK

(740) Ing. Radmila Baumová, nám. Republiky 75/2, Žďár nad Sázavou, 59101

(210) **O-526128**

(220) 20.10.2015

(320) 20.10.2015

(511) 25, 28

(540)



(510) (25) bačkory, barety, boa (kožešínové límce), body (spodní prádlo), boty šněrovací, bundy sportovní, bundy sportovní s kapucí (s kožešínovou nebo

plyšovou vložkou), čapky (přiléhavé), čelenky, čepice, čepice koupací, čepice se štítkem, dřeváky, fotbalová obuv, holínky polovysoké, holínky vysoké, chrániče uší (proti chladu, jako pokrývka hlavy), kabáty krátké, kabáty (svrchní), kalhotky, kalhotky dětské (oděvy), kalhoty, kamaše, pásky ke kamaším, kapuce, klapky na uši (proti chladu, jako pokrývka hlavy), kombiné (spodní prádlo), kombinézy (oděvy), kombinézy pracovní, konfekce, korzety (kombinace podvazkového pásu a podprsenky), kostýmy (maškarní), kostýmy, obleky, košile, košilová sedla, koupací pláště, kožešínové stoly, kožešiny (oděvy), krátké kalhotové minisukně, kravaty, oděvy z napodobenin kůže, oděvy z kůže, legíny, legíny (kalhoty), lyžařská obuv, lyžařské rukavice, manžety (části oděvů), náprsenky (části košile), noční kabátky, oblečení, kování na obuv, okolky pro obuv, podpatky pro obuv, protiskluzné pomůcky pro obuv, obuv (svršky), špičky pro obuv, obuv gymnastická, obuv koupací, obuv lyžařská, obuv plátěná, obuv plážová, obuv pro fotbal, obuv sportovní, obuv, oděv svrchní, potítka pro oděvy, oděvy koupací, oděvy nepromokavé, oděvy papírové, oděvy plážové, oděvy pletené, oděvy pro cyklisty, oděvy pro motoristy, oděvy tělocvičné, oděvy, opasky, opasky na peníze (oděvy), pánské plavky, pantofle, papírové klobouky (oděvy), pásky ke kalhotám, pláště, pláště pracovní, pláštěnky, pláštěnky dámské (peleríny), plavky, plavky dámské, pletené zboží (stávkové zboží), podešve pro obuv, podešve vnitřní, podpatky, podprsenky, podrážky k obuvi, podrážky vnitřní, podšívky hotové konfekční (jako části oděvů), podvazky, pokrývky hlavy, ponča, ponožky, potítka, protiskluzné pomůcky pro obuv, přehozy kolem ramen, převlečníky (kabáty), přezůvky přes boty, punčocháče (punčochové kalhoty), punčochy, paty pro punčochy, punčochy (pohlcující pot), pytle na oděvy, pyžama, ramínka u dámského prádla, rukavice, dámské dlouhé rukavice, rukavice bez prstů, rukavice palcové, rukávničky, rybářské vesty, saka, sandály, sandály koupací, spodky (trenýrky), spodky pánské, spodní prádlo, spodní prádlo pohlcující pot, sportovní kšilt, sportovní obuv, sportovní tlíka, střevice domácí, střevice, sukně, svetry/pulovry, svetry silně vlněné, svetry, bundy sportovní (dresy), svrchní kabáty, svrchníky (kabáty), svršky (na obuv), svršky obuvi, šály, šály na krk (duté šály), šátky kolem krku, šátky, šatové sukně, šaty dámské, špičky pro obuv, tlíka, košilky, trepky, trička, turbany, úbor koupací, uniformy, vaky na oděvy, vesty, zástěry, závoje, zimníky, župany; (28) autíčka na hraní, boby, boty (obuv) na bruslení s upevněnými bruslemi, boxerské rukavice, brusle kolečkové, brusle lední, bublifuk (hračka), domino (stolní hra), draci létající, figurky (hračky), stoly pro stolní fotbal, golfové bagy (k upnutí na vozíky), golfové hole, golfové vaky na kolečkách nebo bez koleček, gymnastické zařízení, hokejky, hokejové hole, houpačky, hra v kostky, hrací kuličky, hračky plyšové, hračky pohyblivé, hračky, in-line brusle, karnevalové masky, koloběžky (hračky), lyžařské vázání, lyžařské vosky, lyže, hrany na lyže, masky (hračky), medvídci plyšoví, míče na hraní, míčky na hraní, modely (hračky), modely zmenšených automobilů, obaly (kryty, povlaky) na lyže, panenky, domečky pro panenky, postýlky pro panenky, sací lahve pro panenky, šatičky pro panenky, papírové party klobouky, pokoje pro panenky, pokojíčky pro panenky, puky hokejové, puzzles, rakety s pružným výpletem (sportovní náčiní), rukavice (pro sportovní hry), sánky (sportovní potřeby), skateboardy, snowboardy, vázání na lyže.

(590) Barevná

(730) **SAM 73 APPAREL s.r.o.**, Milady Horákové 2774, Kladno, 27201, CZ

(740) Mgr. Dalibor Šimeček, advokát, Na Florenci 2116/15, Praha 1, 11000

(210) **O-526130**

(220) 20.10.2015

(320) 20.10.2015

(511) 25, 28

(540)

SAM 73

(510) (25) bačkory, barety, boa (kožešínové límce), body (spodní prádlo), boty šněrovací, bundy sportovní, bundy sportovní s kapucí (s kožešínovou nebo

plyšovou vložkou), čapky (přiléhavé), čelenky, čepice, čepice koupací, čepice se štítkem, dřeváky, fotbalová obuv, holinky polovysoké, holinky vysoké, chrániče uší (proti chladu, jako pokrývka hlavy), kabáty krátké, kabáty (svrchní), kalhotky, kalhotky dětské (oděvy), kalhoty, kamaše, pásky ke kamaším, kapuce, klapky na uši (proti chladu, jako pokrývka hlavy), kombiné (spodní prádlo), kombinézy (oděvy), kombinézy pracovní, konfekce, korzety (kombinace podvazkového pásu a podprsenky), kostýmy (maškarní), kostýmy, obleky, košile, košilová sedla, koupací pláště, kožešinové stoly, kožešiny (oděvy), krátké kalhotové minisukně, kravaty, oděvy z napodobenin kůže, oděvy z kůže, leginy, leginy (kalhoty), lyžařská obuv, lyžařské rukavice, manžety (části oděvů), náprsenky (části košile), noční kabátky, oblečení, kování na obuv, okolky pro obuv, podpatky pro obuv, protiskluzné pomůcky pro obuv, obuv (svršky), špičky pro obuv, obuv gymnastická, obuv koupací, obuv lyžařská, obuv plátěná, obuv plážová, obuv pro fotbal, obuv sportovní, obuv, oděv svrchní, potítka pro oděvy, oděvy koupací, oděvy nepromokavé, oděvy papírové, oděvy plážové, oděvy pletené, oděvy pro cyklisty, oděvy pro motoristy, oděvy tělocvičné, oděvy, opasky, opasky na peníze (oděvy), pánské plavky, pantofle, papírové klobouky (oděvy), pásky ke kalhotám, pláště, pláště pracovní, pláštěnky, pláštěnky dámské (peleríny), plavky, plavky dámské, pletené zboží (stávkové zboží), podešve pro obuv, podešve vnitřní, podpatky, podprsenky, podrážky k obuvi, podrážky vnitřní, podšívky hotové konfekční (jako části oděvů), podvazky, pokrývky hlavy, ponča, ponožky, potítka, protiskluzné pomůcky pro obuv, přehozy kolem ramen, převlečníky (kabáty), přezůvky přes boty, punčocháče (punčochové kalhoty), punčochy, paty pro punčochy, punčochy (pohlující pot), pytle na oděvy, pyžama, ramínka u dámského prádla, rukavice, dámské dlouhé rukavice, rukavice bez prstů, rukavice palcové, rukávniky, rybářské vesty, saka, sandály, sandály koupací, spodky (trenýrky), spodky pánské, spodní prádlo, spodní prádlo pohlující pot, sportovní kšilt, sportovní obuv, sportovní tílka, střevice domácí, střevice, sukně, svetry/pulovry, svetry silné vlněné, svetry, bundy sportovní (dresy), svrchní kabáty, svrchníky (kabáty), svršky (na obuv), svršky obuvi, šály, šály na krk (duté šály), šátky kolem krku, šátky, šatové sukně, šaty dámské, špičky pro obuv, tílka, košilky, trepky, trička, turbany, úbor koupací, uniformy, vaky na oděvy, vesty, zástěry, závoje, zimníky, župany; (28) autíčka na hraní, boby, boty (obuv) na bruslení s upevněnými bruslemi, boxerské rukavice, brusle kolečkové, brusle lední, bublifuk (hračka), domino (stolní hra), draci létající, figurky (hračky), stoly pro stolní fotbal, golfové bagy (k upnutí na vozíky), golfové hole, golfové vaky na kolečkách nebo bez koleček, gymnastické zařízení, hokejky, hokejové hole, houpačky, hra v kostky, hrací kuličky, hračky plyšové, hračky pohyblivé, hračky, in-line brusle, karnevalové masky, koloběžky (hračky), lyžařské vázání, lyžařské vosky, lyže, hrany na lyže, masky (hračky), medvídci plyšovi, míče na hraní, míčky na hraní, modely (hračky), modely zmenšených automobilů, obaly (kryty, povlaky) na lyže, panenky, domečky pro panenky, postýlky pro panenky, sací lahve pro panenky, šatičky pro panenky, papírové party klobouky, pokoje pro panenky, pokojíčky pro panenky, puky hokejové, puzzles, rakety s pružným výpletem (sportovní náčiní), rukavice (pro sportovní hry), sáňky (sportovní potřeby), skateboardy, snowboardy, vázání na lyže.

(590) Barevná
(730) **SAM 73 APPAREL s.r.o.**, Mílady Horákové 2774, Kladno, 27201, CZ
(740) Mgr. Dalibor Šimeček, advokát, Na Florenci 2116/15, Praha 1, 11000

(210) **O-526176**
(220) 21.10.2015
(320) 21.10.2015
(511) 29, 35
(540)



(510) (29) maso, maso konzervované, masové extrakty, vše vyprodukované v souladu s předpisy o ekologickém zemědělství; (35) prodej masa,

provozování virtuálních obchodních středisek na internetu v oblasti potravin, a to masa a masných výrobků, marketing, propagační činnost.

(590) Barevná
(730) **Zemex spol. s.r.o.**, Horní Rokytnice 236, Rokytnice nad Jizerou, 51245, CZ
(740) Pavel Reichel a kol., Ing. Pavel Reichel, Lopatecká 152/14, Praha 4, 14700

(210) **O-526254**
(220) 23.10.2015
(320) 23.10.2015
(511) 16, 35, 41
(540)



(510) (16) katalogy, tištěné nosiče informací, plakáty, tiskoviny; (35) propagační činnost, reklama, psaní, vydávání, zveřejňování a rozšiřování reklamních, propagačních a inzertních textů; (41) organizování vzdělávacích výstav
(730) **Máša agency s.r.o.**, Palackého třída 2410, Pardubice, 53002, CZ
(740) Mgr. Martina Jakubičková, advokátka, Sladkovského 767, Pardubice, 53002

(210) **O-526256**
(220) 23.10.2015
(320) 23.10.2015
(511) 16, 35, 41
(540)



(510) (16) katalogy, tištěné nosiče informací, plakáty, tiskoviny; (35) propagační činnost, reklama, psaní, vydávání, zveřejňování a rozšiřování reklamních, propagačních a inzertních textů; (41) organizování a vedení konferencí, kongresů, kolokvií, seminářů a symposií, psaní, vydávání a zveřejňování jiných než reklamních textů, předprodej vstupenek
(590) Barevná
(730) **Máša agency s.r.o.**, Palackého třída 2410, Pardubice, 53002, CZ
(740) Mgr. Martina Jakubičková, advokátka, Sladkovského 767, Pardubice, 53002

(210) **O-526257**
(220) 23.10.2015
(320) 23.10.2015
(511) 16, 35, 41
(540)



PLES DOPRAVY
ČESKÉ REPUBLIKY

(510) (16) katalogy, tištěné nosiče informací, plakáty, tiskoviny; (35) propagační činnost, reklama, psaní, vydávání, zveřejňování a rozšiřování reklamních, propagačních a inzertních textů; (41) organizování plesů, předprodej vstupenek.

(590) Barevná

(730) **Máša agency s.r.o.**, Palackého třída 2410, Pardubice, 53002, CZ

(740) Mgr. Martina Jakubičková, advokátka, Sladkovského 767, Pardubice, 53002

(210) **O-526583**
(220) 09.11.2015
(320) 09.11.2015
(511) 35, 41, 42
(540)

C Z Ě C H
D Ě S I G N
W Ě Ě K

(510) (35) výstavy k obchodním a reklamním účelům (pořádání a organizování), inzertní, reklamní a propagační činnost, poskytování pomoci při provozu obchodu; (41) výstavy ke kulturním a vzdělávacím účelům (pořádání a organizování), umělecké a módní agentury, organizování, pořádání a vedení módních přehlídek, plesů, představení, soutěží, koncertů, konferencí, předprodej vstupenek, služby v oblasti grafické úpravy, fotografování; (42) oděvní návrhářství, grafický, umělecký a průmyslový design, výzkum v oblasti kosmetiky, výzdoba interiéru.

(730) **Pípek Lukáš**, Štychova 2/34, Praha 10, 10900, CZ

(210) **O-526264**
(220) 26.10.2015
(320) 26.10.2015
(511) 16, 41, 44
(540)



(510) (16) tištěné publikace, tiskoviny; (41) koučink (školení), organizování a vedení seminářů, studium dálkové, školení (pořádání a řízení), vydávání elektronických knih a časopisů on-line, vydávání textů, s výjimkou reklamních nebo náborových, vydávání knih; (44) psycholog (služby -), farmacie (poradenství -), farmaceutické poradenství, zdravotní poradenství.

(590) Barevná

(730) **Dobiáš Jiří Mgr.**, Krouzova 3052/30, Praha 4, 14300, CZ

Dobiášová Barbara, Krouzova 3052/30, Praha 4, 14300, CZ

(210) **O-526595**
(220) 10.11.2015
(320) 10.11.2015
(511) 39
(540)



(510) (39) spediční činnost a vnitrostátní a mezinárodní zasilatelství, služby při dopravě a stěhování, doprava, balení a skladování zboží.

(730) **Log-x s.r.o.**, Plzeňská 1270/97, Praha 5, 15000, CZ

(210) **O-526597**
(220) 10.11.2015
(320) 10.11.2015
(511) 16, 41, 42
(540)

**ŠKOLKA
HROU**
VÝCHOVNĚ-VZDĚLÁVACÍ ČINNOST

(510) (16) veškeré propagační materiály v rámci této třídy (plakáty, letáky, brožury, prospekty, katalogy), tiskoviny všeho druhu (noviny, časopisy), periodické a neperiodické publikace, informační produkty na papírových nosičích, reklamní a propagační předměty spadající do této třídy; (41) elektronické publikování, informace o výchově a vzdělávání, pořádání a řízení pracovních setkání (školení), poskytování on-line elektronických publikací (bez možnosti stažení), organizování a vedení seminářů, školení, vyučování, vydávání elektronických knih a časopisů on-line, pořádání a řízení školení, vzdělávací informace, organizování kulturních nebo

vzdělávacích výstav, provozování her on-line (z počítačové sítě), služby v oblasti grafické úpravy, jiné než pro reklamní účely, školství, nakladatelství a vydavatelství, redakční činnost, poradenská činnost v oboru vydavatelství a nakladatelství, nakladatelství a vydavatelství periodických a neperiodických publikací v tištěné i elektronické podobě, ediční činnost, publikační činnost, výchovné, vzdělávací, soutěžní, zábavní, sportovní a kulturní aktivity, pořádání přednášek, besed a soutěží všeho druhu, veškerá agenturní a produkční činnost v oblasti služeb uvedených ve třídě 41, pořádání a zajišťování audiovizuálních akcí, nahrávání nosičů zvukových nebo obrazově zvukových, půjčování nahraných zvukových a zvukově obrazových záznamů, tvorba, výroba audiovizuálních děl, tvorba programů, prezentace vizuálního umění nebo literatury veřejnosti pro kulturní a vzdělávací účely, dětské jesle a školky; (42) aktualizace počítačových programů, instalace počítačových programů, konzultace v oblasti počítačového softwaru, kopírování počítačových programů, obnova počítačových dat (regenerace), počítačové programování, poradenství v oblasti navrhování a vývoje počítačového hardware, programy počítačů (údržba), pronájem počítačového serveru (serverhosting), pronájem počítačového software, pronájem počítačů, pronájem webových serverů, tvorba software, software jako služba (SaaS), tvorba a správa webových stránek (pro třetí osoby), tvorba počítačových systémů, konstrukce webových prezentací, tvorba počítačových animací a vizualizací, grafické služby, tvorba a vývoj designu, vývoj a instalace softwaru.

(730) **EDUKAČNÍ LABORATOŘ, z.s.**, Budějovická 1550/15a, Praha 4, 14000, CZ
(740) JUDr. Tereza Novobilská, Haštalská 27, Praha 1, 11000

(210) **O-526612**
(220) 10.11.2015
(320) 10.11.2015
(511) 29, 30
(540)

vegemina

(510) (29) zavařovaná, mražená, sušená a vařená zelenina, instantní polévky, polévkové směsi, masové výtažky a vývary, vejce, oleje a tuky jedlé, polévky a polévkové přípravy, bujónové kostky; (30) sůl, cukr, hořčice, pepř, ocet, chuťové omáčky, chuťové přísady, ochucovačla, koření.
(730) **STUDIO KULINÁŘ s.r.o.**, Kaplířova 1317/11, České Budějovice, 37001, CZ
(740) PatentCentrum Sedláč & Partners s.r.o., Husova 5, České Budějovice, 37001

(210) **O-526613**
(220) 10.11.2015
(320) 10.11.2015
(511) 9, 35, 36, 37, 38, 41, 42
(540)

GYBER

(510) (9) čtecí zařízení (zpracování dat), čtečky čárového kódu, počítačové zpracování dat, disky optické, disky počítačové, docházkový systém (zařízení pro evidenci docházky), laptopy (počítače), modemy, monitory (počítače - hardware), monitory (počítače, programy), notebooky (počítače), obaly pro přenosné počítače, pera elektronická (vizuální zobrazovací jednotky), periférie počítačové, periferní zařízení počítačů, zařízení pro počítačovou paměť počítačové klávesnice, nahrané počítačové programy, počítačové programy (s možností stažení), počítačové tiskárny, nahraný počítačový software, podložky pod myš, procesory (centrální procesorové jednotky), nahrané programy operačních systémů; (35) data (vyhledávání) v počítačových souborech (pro třetí osoby), hospodářské (ekonomické) prognózy, mzdy a výplatní listiny (příprava -), obchodní a průmyslové podniky (pomoc při řízení), překlad informací do počítačových databází, účetnictví, vedení kartoték v počítači; (36) elektronický převod kapitálu,

finanční poradenství, finanční řízení, finanční služby, finanční sponzorování; (37) počítačové vybavení (montáž, údržba a opravy); (38) elektronická pošta, počítačové komunikace, přenos zpráv a obrazových informací pomocí počítače; (41) organizování a vedení seminářů, škola, vyučování - instruktážní služby, vzdělání výuka, školení, podávání a řízení, vydávání knih, vydávání textů, publikací; (42) aktualizace počítačových programů, instalace počítačových programů, konzultace v oblasti počítačového SW, konzultační služby v oblasti informačních technologií, počítačové programování, počítačové systémové analýzy, počítačové systémy (tvorba SW - počítačových systémů), programy počítačů - údržba, pronájem počítačového softwaru, přenos dat nebo dokumentů z fyzických nosičů na elektronické nosiče, převod (konverze) dat a počítačových programů, software (tvorba), software jako služba.

(730) **Řezáč Jaromír Ing.**, Erbenova 2599/40, Jihlava, 58601, CZ
(740) JUDr. Vladimíra Pluskalová, Jašíkova 1533/4, Praha 4 - Chodov, 14900

(210) **O-526635**
(220) 11.11.2015
(320) 11.11.2015
(511) 30, 32, 33
(540)

Alois

(510) (30) hořčice, ocet, pivní ocet; (32) nealkoholické nápoje, pivo, sladové nápoje, zázvorové pivo; (33) alkoholické nápoje, destilované nápoje, jablečvar mošt alkoholický, hruškový mošt alkoholický, lihoviny.
(730) **PIVOVAR UHRÍNĚVES s.r.o.**, K Sokolovně 37, Praha 10 - Uhřetěves, 10400, CZ

(210) **O-526640**
(220) 11.11.2015
(320) 11.11.2015
(511) 19, 20, 35, 39
(540)

Kment

(510) (19) dřevěné obložení, opracované dřevo, stavební dřevo, dřevo jako polotovary, bedněni do betonu nekovová, dřevěné obložení, rámy na okna nekovové, podlahy nekovové, nekovové dveře, střešní krokve, schody, stupně nekovové; (20) bedny nekovové, bedny laťové přepravní, bedny ze dřeva nebo umělých hmot, nábytek, nábytek ze dřeva, části nábytku ze dřeva, obaly dřevěné; (35) prezentace výrobků v komunikačních médiích pro účely maloobchodu, reklama (propagace), reklama on-line v počítačové síti, reklama placená kliknutím, vylepování plakátů; (39) balení zboží, skladování zboží, služby v dopravě a přepravě, automobilová doprava.
(730) **Kment, s.r.o.**, Sklené nad Oslavou 21, Žďár nad Sázavou, 59101, CZ

(210) **O-526645**
(220) 11.11.2015
(320) 11.11.2015
(511) 16, 28, 35, 41
(540)



(510) (16) tiskárenské výrobky, papírenské zboží; (28) hry, hrací karty, hračky; (35) reklamní, inzertní a propagační činnost, marketing, zprostředkování v obchodních vztazích, merchandising, franchising, pořádání prodejních akcí, public relation a reklama v médiích, tisku, rozhlase, televizi a na Internetu; (41) vydavatelská a nakladatelská činnost, agenturní činnost v oblasti kultury, zprostředkování v oblasti kultury, výchovy, výchovná, vzdělávací, soutěžní a zábavní činnost, kulturní aktivity, organizování kulturních a společenských akcí, provozování her a soutěží.
(730) **Ulrych Ivan Ing.**, V Zahrádkách 1617/9, Nymburk, 28802, CZ

(740) JUDr. Markéta Vaňková Ph.D., advokátka, Nad Nuslemi 1416/11/714,
Praha 4, 14000

(210) **O-526651**
(220) 11.11.2015
(320) 11.11.2015
(511) 29
(540)

ZUBÍCI

(510) (29) jogurt a jogurtové výrobky.
(730) **Lidl Stiftung & Co. KG**, Stiftsbergstrasse 1, 74172 Neckarsulm, DE
(740) Traplová, Hakr, Kubát Advokátní a patentová kancelář, Mgr. Jana Šuranová Traplová, advokátka, Přístavní 24, Praha 7, 17000

(210) **O-526654**
(220) 11.11.2015
(320) 11.11.2015
(511) 2
(540)

Sněžka

(510) (2) barvy, malby (nátěrové barvy), nátěry, fixativy (nátěry), laky, ochranné výrobky proti korozi a proti deteriorizaci dřeva, barviva, mořidla, přírodní pryskyřice v surovém stavu, lazurovací barvy na dřevo (vnitřní i vnější), mořidla na dřevo, kovy ve formě fólií a prášku pro natěrače a dekoratéry, materiály pro povrchové úpravy stěn budov (barvy) pro vnější i vnitřní použití, fasádní barvy, akrylové barvy, antikorozi látky, ředidla, zahušťovadla nátěrových hmot, pigmenty a pojiva pro barvy, pojiva a ředidla pro barvy.
(730) **PPG Deco Czech a.s.**, Břasy 223, 33824, CZ
(740) Čermák a spol., Mgr. Ondřej Čerych, Elišky Peškové 15/735, Praha 5, 15000

(210) **O-526655**
(220) 11.11.2015
(320) 11.11.2015
(511) 5, 10, 44
(540)



**BREAST UNIT
PRAGUE**

(510) (5) farmaceutické a veterinářské výrobky, hygienické výrobky pro léčebné účely, dietní potraviny a dietetické přípravky pro léčebné a veterinární účely, potravní doplňky pro lidskou potřebu a pro zvířata; (10) lékařské přístroje, nástroje a potřeby; (44) lékařské služby, veterinární služby, péče o hygienu a krásu osob a zvířat, zdravotní péče, soukromé kliniky a sanatoria, farmaceutické poradenství, mammární diagnostika.
(590) Barevná
(730) **BU PRAGUE NO 1 a.s.**, Hodějovská 592, Praha 9 - Hostavice, 19800, CZ
(740) KMVS, advokátní kancelář, s.r.o., JUDr. Ivan David, advokát, Hellichova 1, Praha 1 - Malá Strana, 11800

(210) **O-526663**
(220) 11.11.2015
(320) 11.11.2015
(511) 35, 41, 45
(540)

A. Holas & partner

(510) (35) pomoc při řízení obchodní činnosti, obchodní administrativa, kancelářské práce, a to analýzy nákladů, aktualizace a údržba dat v počítačových databázích, překlad informací do počítačových databází, systemizace informací do počítačových databází, vedení kartoték v počítači, vyhledávání dat v počítačových souborech (pro třetí osoby),

kopírování dokumentů, zpracování textů; (41) organizování a vedení seminářů, pořádání a řízení pracovních setkání (školení), překladatelské služby, psaní textů (jiných než reklamních), publikační a přednášková činnost v oblasti duševního vlastnictví; (45) právní služby, právní průzkum (rešerše), poradenství v oblasti duševního vlastnictví, ochrana duševního vlastnictví, licence v oblasti duševního vlastnictví, správa duševního vlastnictví, služby v oblasti duševního vlastnictví a zprostředkování těchto služeb.

(730) **Holasová Hana Ing. Mgr.**, Charvatská 9, Brno, 61200, CZ

(210) **O-526666**
(220) 12.11.2015
(320) 12.11.2015
(511) 14, 16, 18
(540)



(510) (14) brože, amulety, pouzdra na hodinky, řetízky k hodinkám, pásky k náramkovým hodinkám, klíčenky, manžetové knoflíky, komponenty pro výrobu šperků, spony do kravat, medailóny, náhrdelníky, náramkové hodinky, náušnice, náramky, prsteny, přívěsky, řetízky, šperkovnice, hodinové skříňky, pouzdra na šperky; (16) psací potřeby, psací soupravy, tužky, zápisníky, záložky do knih; (18) aktovky, aktovky diplomatky, batohy, brašny, cestovní kufry, deštníky, držadla kufrů, kabelky, klíčenky, kufry, cestovní kufry, kufříky na doklady, kufříky na toaletní potřeby, nákupní tašky, náprsní peněženky, pouzdra na vizitky a kreditní karty, obaly na deštníky, peněženky, slunečníky, sportovní tašky, cestovní tašky, tašky na kolečkách, plážové tašky, zavazadla.

(730) **Knotek Šimon**, 134, Vlčnov, 687 61, CZ
(740) Mgr. Marcel Moštěk, advokát, Renesácká třída 393/12, Brno, 63900

(210) **O-526668**
(220) 12.11.2015
(320) 12.11.2015
(511) 18, 20, 24, 25, 27
(540)



(510) (18) kabelky, nákupní tašky; (20) koše, ošatky, polštáře, pelechý pro domácí zvířata, polštáře pro domácí zvířata; (24) plédy, přehoz vlněný, houně, pléd; (25) čepice, ponožky, přehoz kolem ramen, šály, ponča; (27) koberce, koberečky.
(730) **CATNESS DESIGN s.r.o.**, Tř. Maršála Malinovského 884, Uherské Hradiště, 68601, CZ
(740) Mgr. Petr Maršálek, advokát, Stará cesta 676, Vsetín, 75501

(210) **O-526669**
(220) 12.11.2015
(320) 12.11.2015
(511) 18, 20, 24, 25, 27
(540)



(510) (18) kabelky, nákupní tašky; (20) koše, ošatky, polštáře, pelechy pro domácí zvířata, polštáře pro domácí zvířata; (24) plédy, přehoz vlněný, houně, pléd; (25) čepice, ponožky, přehoz kolem ramen, šály, ponča; (27) koberce, koberečky.
(730) **CATNESS DESIGN s.r.o.**, Tř. Maršála Malinovského 884, Uherské Hradiště, 68601, CZ
(740) Mgr. Petr Maršálek, advokát, Stará cesta 676, Vsetín, 75501

(210) **O-526670**
(220) 12.11.2015
(320) 12.11.2015
(511) 18, 20, 24, 25, 27
(540)

CATNESS DESIGN

(510) (18) kabelky, nákupní tašky; (20) koše, ošatky, polštáře, pelechy pro domácí zvířata, polštáře pro domácí zvířata; (24) plédy, přehoz vlněný, houně, pléd; (25) čepice, ponožky, přehoz kolem ramen, šály, ponča; (27) koberce, koberečky.
(730) **CATNESS DESIGN s.r.o.**, Tř. Maršála Malinovského 884, Uherské Hradiště, 68601, CZ
(740) Mgr. Petr Maršálek, advokát, Stará cesta 676, Vsetín, 75501

(210) **O-526675**
(220) 12.11.2015
(320) 12.11.2015
(511) 43
(540)

Hotel Ambiance

(510) (43) služby zajišťující stravování a nápoje, dočasné ubytování.
(730) **Special Tours Prague, spol. s r. o.**, Holečkova 876/81, Praha 5 Smíchov, 15000, CZ
(740) Mgr. Karolina Panská, advokát, Dejvická 998/52, Praha 6 - Bubeneč, 16000

(210) **O-526699**
(220) 12.11.2015
(320) 12.11.2015
(511) 29
(540)



(510) (29) maso, ryby, drůbež a zvěřina, masové výtažky, zavařované, mražené, sušené a vařené ovoce a zelenina, želé, džemy, vejce, mléko a mléčné výrobky, oleje a tuky jedlé.
(590) Barevná
(730) **BILLA, spol. s r.o.**, Modletice 67, Říčany u Prahy, 25101, CZ
(740) ČERVENKA, KLEINTOVÁ, TURKOVÁ Patentová, známková a advokátní kancelář, Mgr. Jana Turková, Anny Letenské 34/7, Praha 2, 12000

(210) **O-526742**
(220) 16.11.2015
(320) 16.11.2015
(511) 16, 20, 40
(540)



(510) (16) obrazy, obrázky, fotografie, reprodukce obrazů, grafické umělecké reprodukce, umělecké litografie, rytiny (tisky); (20) rámy a rámečky na obrazy a fotografie, lišty na rámy obrazů, závěsná zařízení na obrazy, nekovová, vyřezávané rámy na obrazy, dekorace vyrobené ze dřeva; (40) rámy na obrazy (rámování obrazů), tisk digitálně uložených obrázků a fotografií, tisk obrazů na objekty, vyřezávání vzorů, rámování uměleckých děl.
(730) **Jelínková Petra**, Háje 558, Zlín - Kudlov, 76001, CZ
(740) Václav Müller, patentový zástupce, Filipova 2016, Praha 4, 14800

(210) **O-526743**
(220) 16.11.2015
(320) 16.11.2015
(511) 36, 42
(540)



(510) (36) služby oceňování odznaků a vyznamenání; (42) provádění expertiz a odborných posudků v oblasti faleristiky, identifikace, certifikace a ověření pravosti odznaků, řádů a vyznamenání.
(730) **Charvát Marek Mgr.**, Holoubkov 181, Holoubkov, 33801, CZ
(740) PatentCentrum Sedlák & Partners s.r.o., Husova 5, České Budějovice, 37001

(210) **O-526779**
(220) 18.11.2015
(320) 18.11.2015
(511) 35, 36
(540)

ATERNUS

(510) (35) propagační činnost, reklama, pomoc při řízení obchodní činnosti, obchodní administrativa, kancelářské práce; (36) pojištění, služby finanční, služby peněžní, služby nemovitosti.
(730) **ATERNUS, a.s.**, Budova A, Na hřebenech II 1718/10, Praha 4 - Nusle, 14000, CZ
(740) Dana Lukajová, patentový zástupce, Voršilská 10, Praha 1, 11000

(210) **O-526930**
(220) 24.11.2015
(320) 24.11.2015
(511) 9, 28, 41
(540)

POKEETO

(510) (9) počítačový software, interaktivní zábavní software, počítačové a video hry, videa v rámci této třídy, zvukové nahrávky, herní kazety v rámci této třídy, herní software, cd-rom a jiné magnetické, elektronické nebo optické nosiče, počítačové kazety (cartridge) a příslušenství; (28) hry stolní, stavebnice a hračky, postavičky a akční figurky, příslušenství pro figurky a akční figurky, sběratelské figurky a příslušenství pro postavy sběratelských hraček vše výše uvedené v rámci této třídy, stavební kostky, bedny a krabice pro kompletaci her, skládačky (stolní hry), didaktické hry a didaktické nástroje, hrací plány pro akční figurky, karetní hry, příslušenství pro počítačové hry a videohry spadající do třídy 28; (41) vzdělávání, sportovní a kulturní aktivity, služby v oblasti zábavy, zejména dětské zábavy a poskytování on-line interaktivních herních prostor (aplikací), ke kterým mají uživatelé sítě přístup, poskytování on-line počítačových her, ke kterým mají uživatelé sítě přístup, a to v jednom nebo multi uživatelském formátu, představování smyšlených postav prostřednictvím výchovných vzdělávacích zábavných a kulturních programů v rámci třídy 41, služby poskytující on-line zábavu na webových stránkách pro děti, organizování her, informace o vzdělání, zábavě a řemeslech pro děti.
(730) **EFKO - karton, s.r.o.**, Dolní 347, Nové Veselí, 59214, CZ
(740) INPARTNERS GROUP, JUDr. Radim Charvát Ph.D., LL.M., Lidická 51, Brno, 60200

(210) **O-526931**
(220) 25.11.2015
(320) 25.11.2015
(511) 7, 12, 37
(540)



(510) (7) stroje a obráběcí stroje, pneumatické a hydraulické nářadí a obráběcí stroje, stroje pro zemní práce, úpravu zemin a přemísťování zemin, zejména rypadla, nakladače, dozery, grejdry, skrejpry, teleskopické manipulátory, důlní stroje pro povrchovou i hlubinnou těžbu, drtící stroje a zařízení, hydraulická kladiva, ruční hydraulická kladiva, speciální stavební stroje, jako jsou stroje na řezání a rozbíjení asfaltu a betonu, pneumatická kladiva na beton, stroje pro zatluštění svodidel, hydraulické frézy, hydraulické třídící lžice, hydraulické drtiče, hydraulické třídící a demoliční drapáky, vrtací nářadí pro pásová rypadla, hydraulické a pneumatické vrtací stroje, vrtací kladiva (části strojů), vrtací soupravy, stroje na řezání skalních bloků, pneumatické sbíječky, jeřáby mostové i sloupové, skryvkové těžní mosty, důlní vrtáky, náhradní díly, součásti a příslušenství pro uvedené výrobky, zejména lžice bagrů, lopaty nakladačů, radlice a rozrývací hroty pro dozery, rychloupínací systémy, drapáky, ramena rypadel, prodloužení ramen, adaptéry nůžek, kladiv, zubové systémy lžic stavebních a těžebních strojů, brity pro stavební a těžební stroje, náhradní díly z otěrových materiálů, hydraulické válce, písní tyče, trubky hydraulických válců, hydraulická ovládací zařízení pro stroje, motory a hnací stroje, valivá ložiska, samomazná ložiska, ložiskové čepy a skříně, maznice, mazací kroužky, navijecí zařízení, pásy pro dopravníky, pružiny (části strojů), čerpadla, ventily (části strojů), hydraulické okruhy - vše v rámci této třídy, stroje pro odpadové a komunální hospodářství, jako jsou drtiče a lisy na velkoobjemový odpad, lisovací kontejnery, pokladače rour; (12) pozemní motorová vozidla, nákladní automobily, pásová a kolové traktory, nakladače, nákladní automobily se zvedacím zařízením, zařízení pro nakládání kontejnerů, náhradní díly, součásti a příslušenství pro shora uvedené výrobky, motory pro shora uvedené stroje - vše v rámci této třídy; (37) údržba, opravy, servis a renovace v oblasti strojů a vozidel pro přesun a přemísťování zeminy a materiálů (zemních strojů), důlních strojů a stavebních strojů, jejich příslušenství a dílů, informace o renovacích a opravách strojů uvedených ve tř. 7, pronájem zemních, stavebních a důlních strojů a zařízení.
(730) **DAVON s.r.o.**, Šumperská 1353, Uničov, 78391, CZ
(740) Ing. Petr Soukup, Vídeňská 8, Olomouc, 77200

(210) **O-526933**
(220) 25.11.2015
(320) 25.11.2015
(511) 7, 12, 37
(540)



(510) (7) stroje a obráběcí stroje, pneumatické a hydraulické nářadí a obráběcí stroje, stroje pro zemní práce, úpravu zemin a přemísťování zemin, zejména rypadla, nakladače, dozery, grejdry, skrejpry, teleskopické manipulátory, důlní stroje pro povrchovou i hlubinnou těžbu, drtící stroje a zařízení, hydraulická kladiva, ruční hydraulická kladiva, speciální stavební stroje, jako jsou stroje na řezání a rozbíjení asfaltu a betonu, pneumatická

kladiva na beton, stroje pro zatloukání svodidel, hydraulické frézy, hydraulické třídící lžice, hydraulické drtiče, hydraulické třídící a demoliční drapáky, vrtací nářadí pro pásová rypadla, hydraulické a pneumatické vrtací stroje, vrtací kladiva (části strojů), vrtací soupravy, stroje na řezání skalních bloků, pneumatické sbíječky, jeřáby mostové i sloupové, skryvkové těžní mosty, důlní vrtáky, náhradní díly, součásti a příslušenství pro uvedené výrobky, zejména lžice bagrů, lopaty nakladačů, radlice a rozrývací hroty pro dozery, rychloupínací systémy, drapáky, ramena rýpadel, prodloužení ramen, adaptéry nůžek, kladiv, zubové systémy lžic stavebních a těžebních strojů, břity pro stavební a těžební stroje, náhradní díly z otěrových materiálů, hydraulické válce, pístní tyče, trubky hydraulických válců, hydraulická ovládací zařízení pro stroje, motory a hnací stroje, valivá ložiska, samomazná ložiska, ložiskové čepy a skříně, maznice, mazací kroužky, navijecí zařízení, pásy pro dopravníky, pružiny (části strojů), čerpadla, ventily (části strojů), hydraulické okruhy - vše v rámci této třídy, stroje pro odpadové a komunální hospodářství, jako jsou drtiče a lisy na velkoobjemový odpad, lisovací kontejnery, pokladače rour; (12) pozemní motorová vozidla, nákladní automobily, pásové a kolové traktory, nakladače, nákladní automobily se zvedacím zařízením, zařízení pro nakládání kontejnerů, náhradní díly, součásti a příslušenství pro shora uvedené výrobky, motory pro shora uvedené stroje - vše v rámci této třídy; (37) údržba, opravy, servis a renovace v oblasti strojů a vozidel pro přesun a přemísťování zeminy a materiálů (zemních strojů), důlních strojů a stavebních strojů, jejich příslušenství a dílů, informace o renovacích a opravách strojů uvedených ve tř. 7, pronájem zemních, stavebních a důlních strojů a zařízení.

(730) **DAVON s.r.o.**, Šumperská 1353, Uničov, 78391, CZ
(740) Ing. Petr Soukup, Vídeňská 8, Olomouc, 77200

(210) **O-527106**
(220) 02.12.2015
(320) 02.12.2015
(511) 5, 30, 32
(540)

Diaregul

(510) (5) potravinové doplňky, vitamínové doplňky, energetické tyčinky nahrazující jídlo jakožto doplňky stravy, proteinové potravinové doplňky,

potravní doplňky a dietetické přípravky; (30) cereální tyčinky a energetické tyčinky; (32) nealkoholické nápoje, energetické nápoje, nápoje iontové.

(730) **TEREZIA COMPANY s.r.o.**, Na Veselí 744/26, Praha 4, 14000, CZ
(740) Václav Müller, patentový zástupce, Filipova 2016, Praha 4, 14800

(210) **O-527109**
(220) 02.12.2015
(320) 02.12.2015
(511) 5, 30, 32
(540)

Bruslinky

(510) (5) potravinové doplňky, vitamínové doplňky, energetické tyčinky nahrazující jídlo jakožto doplňky stravy, proteinové potravinové doplňky, potravní doplňky a dietetické přípravky; (30) cereální tyčinky a energetické tyčinky; (32) nealkoholické nápoje, energetické nápoje, nápoje iontové.

(730) **TEREZIA COMPANY s.r.o.**, Na Veselí 744/26, Praha 4, 14000, CZ
(740) Václav Müller, patentový zástupce, Filipova 2016, Praha 4, 14800

(210) **O-527110**
(220) 02.12.2015
(320) 02.12.2015
(511) 5, 30, 32
(540)

Vidám Homoktöviske

(510) (5) potravinové doplňky, vitamínové doplňky, energetické tyčinky nahrazující jídlo jakožto doplňky stravy, proteinové potravinové doplňky, potravní doplňky a dietetické přípravky; (30) cereální tyčinky a energetické tyčinky; (32) nealkoholické nápoje, energetické nápoje, nápoje iontové.

(730) **TEREZIA COMPANY s.r.o.**, Na Veselí 744/26, Praha 4, 14000, CZ
(740) Václav Müller, patentový zástupce, Filipova 2016, Praha 4, 14800

Zamítnuté námítky týkající se ochranných známek

V průběhu řízení o námítkách může být Úřadem zjištěno, že přihlašovaná ochranná známka, která byla zveřejněna ve Věstníku, nezasahuje do zákonem chráněných starších práv třetích osob, tzv. namítajících, uvedených v ustanovení § 7 zákona č. 441/2003 Sb., a proto Úřad námítky zamítne. Údaje o rozhodnutích o zamítnutí námítek na základě ustanovení § 26 zákona č. 441/2003 Sb. jsou obsaženy v této kapitole.

(210) **O-506176**
(540)



(583) 10.12.2015

(210) **O-506177**
(540)



(583) 10.12.2015

(210) **O-511961**
(540)



(583) 04.12.2015

Přehled zápisů ochranných známek bez změny ve vztahu ke zveřejněným přihláškám

Kapitola obsahuje údaje o ochranných známkách zapsaných na základě ustanovení § 28 odst. 1 zákona č. 441/2003 Sb., u kterých nedošlo ke změně údajů oproti zveřejněné přihlášce ochranné známky.

| Číselný přehled | | | | | | | | | | | |
|-----------------|--------|--------|--------|--------|--------|--------|--------|--------|--------|--------|--------|
| 349957 | 349959 | 349960 | 349961 | 349962 | 349963 | 349964 | 349965 | 349966 | 349967 | 349968 | 349969 |
| 349970 | 349971 | 349972 | 349973 | 349974 | 349975 | 349976 | 349977 | 349978 | 349979 | 349980 | 349981 |
| 349982 | 349983 | 349984 | 349985 | 349986 | 349987 | 349988 | 349989 | 349990 | 349991 | 349992 | 349993 |
| 349994 | 349995 | 349996 | 349997 | 349998 | 349999 | 350000 | 350001 | 350002 | 350003 | 350004 | 350005 |
| 350006 | 350007 | 350008 | 350009 | 350010 | 350011 | 350012 | 350013 | 350014 | 350015 | 350016 | 350017 |
| 350018 | 350019 | 350020 | 350021 | 350022 | 350023 | 350024 | 350025 | 350026 | 350027 | 350028 | 350029 |
| 350030 | 350031 | 350032 | 350033 | 350034 | 350035 | 350036 | 350037 | 350038 | 350039 | 350040 | 350041 |
| 350042 | 350043 | 350044 | 350045 | 350046 | 350047 | 350048 | 350049 | 350050 | 350051 | 350052 | 350053 |
| 350054 | 350055 | 350056 | 350057 | 350058 | 350059 | 350060 | 350061 | 350062 | 350063 | 350064 | 350065 |
| 350066 | 350067 | 350068 | 350069 | 350070 | 350071 | 350072 | 350073 | 350074 | 350075 | 350076 | 350077 |
| 350078 | 350079 | 350080 | 350081 | 350082 | 350083 | 350084 | 350085 | 350086 | 350087 | 350088 | 350089 |
| 350090 | 350091 | 350092 | 350093 | 350094 | 350095 | 350096 | 350097 | 350098 | 350099 | 350100 | 350101 |
| 350102 | 350103 | 350104 | 350105 | 350106 | 350107 | 350108 | 350109 | 350110 | 350111 | 350112 | 350113 |
| 350114 | 350115 | 350116 | 350117 | 350118 | 350119 | 350120 | 350121 | 350122 | 350123 | 350124 | 350125 |
| 350126 | 350127 | 350128 | 350129 | 350130 | 350131 | 350132 | 350133 | 350134 | | | |

Zápisy ochranných známek bez změny ve vztahu ke zveřejněným přihláškám

(111) **349957**
(220) 09.09.2013
(320) 09.09.2013
(442) 02.01.2014
(151) 09.12.2015
(730) **RF HOBBY, s.r.o.**, Bohdalecká 6/1420, Praha 10, 10100, CZ
(210) O-507402
(590) Barevná

(111) **349959**
(220) 29.10.2013
(320) 29.10.2013
(442) 28.05.2014
(151) 09.12.2015
(730) **Ptáček Karel**, Vlachovice 93, 76324, CZ
(210) O-508657

(111) **349960**
(220) 13.11.2013
(320) 13.11.2013
(442) 02.09.2015
(151) 09.12.2015
(730) **Jihočeská univerzita v Českých Budějovicích**, Branišovská 31a, České Budějovice 2, 37005, CZ
(210) O-509172

(111) **349961**
(220) 26.11.2013
(320) 26.11.2013
(442) 02.09.2015
(151) 09.12.2015
(730) **MND a.s.**, Úprkova 807/6, Hodonín, 69501, CZ
(210) O-509483

(111) **349962**
(220) 13.01.2014
(320) 13.01.2014
(442) 17.06.2015
(151) 09.12.2015
(730) **Amper Market, a.s.**, Antala Staška 1076/33a, Praha 4, 14000, CZ
(210) O-510518

(111) **349963**
(220) 02.09.2014
(320) 02.09.2014
(442) 02.09.2015
(151) 09.12.2015
(730) **Barrandov Televizní Studio a.s.**, Křiženeckého náměstí 322, Praha 5, 15200, CZ
(210) O-516127

(111) **349964**
(220) 13.10.2014
(320) 13.10.2014
(442) 02.09.2015
(151) 09.12.2015
(730) **Prosický Marek Ing.**, Přemyslova 87/5, Praha 2, 12800, CZ
(210) O-517076
(590) Barevná

(111) **349965**
(220) 13.10.2014
(320) 13.10.2014
(442) 02.09.2015
(151) 09.12.2015

(730) **Sychra Mikuláš Mgr.**, Pod Lipami 1974/13, Praha 3, 13000, CZ
(210) O-517080

(111) **349966**
(220) 14.10.2014
(320) 14.10.2014
(442) 02.09.2015
(151) 09.12.2015
(730) **Musil Tomáš**, Voskovcova 754/8, Olomouc - Nové Sady, 77900, CZ
(210) O-517101

(111) **349967**
(220) 18.11.2014
(320) 18.11.2014
(442) 02.09.2015
(151) 09.12.2015
(730) **GRISBI, s.r.o.**, Karlovo náměstí 287/17, Praha 2 - Nové Město, 12000, CZ
(210) O-517976

(111) **349968**
(220) 18.11.2014
(320) 18.11.2014
(442) 02.09.2015
(151) 09.12.2015
(730) **MAHONY PHARMA a.s.**, V Jámě 699/5, Praha 1 - Nové Město, 11000, CZ
(210) O-517977

(111) **349969**
(220) 18.11.2014
(320) 18.11.2014
(442) 02.09.2015
(151) 09.12.2015
(730) **GRISBI, s.r.o.**, Karlovo náměstí 287/17, Praha 2 - Nové Město, 12000, CZ
(210) O-517978
(590) Barevná

(111) **349970**
(220) 17.12.2014
(320) 17.12.2014
(442) 02.09.2015
(151) 09.12.2015
(730) **in PHARM spol. s r.o.**, Trnavská cesta 82/A, 821 01 Bratislava, SK
(210) O-518683

(111) **349971**
(220) 17.12.2014
(320) 17.12.2014
(442) 02.09.2015
(151) 09.12.2015
(730) **Heaven Labs s.r.o.**, Přátelství 172/42, Praha, 10400, CZ
(210) O-518689

(111) **349972**
(220) 29.01.2015
(320) 29.01.2015
(442) 02.09.2015
(151) 09.12.2015
(730) **Kostecké uzeniny a.s.**, 60, Kostelec, 58861, CZ
(210) O-519589

(111) **349973**
(220) 29.01.2015
(320) 29.01.2015
(442) 02.09.2015
(151) 09.12.2015
(730) **EP Line SE**, Kodaňská 1441/46, Praha 10 - Vršovice, 10100, CZ
(210) O-519594

(111) **349974**
(220) 29.01.2015
(320) 29.01.2015
(442) 02.09.2015
(151) 09.12.2015
(730) **EP Line SE**, Kodaňská 1441/46, Praha 10 - Vršovice, 10100, CZ
(210) O-519595

(111) **349975**
(220) 06.02.2015
(320) 06.02.2015
(442) 17.06.2015
(151) 09.12.2015
(730) **Mladá fronta a.s.**, Mezi Vodami 1952/9, Praha 4 - Modřany, 14300, CZ
(210) O-519845
(590) Barevná

(111) **349976**
(220) 16.02.2015
(320) 16.02.2015
(442) 02.09.2015
(151) 09.12.2015
(730) **Suchý Miroslav Ing.**, Oldřichova 512/42, Praha 2, 12800, CZ
Zahrádková Eva Bc., Oldřichova 512/42, Praha 2, 12800, CZ
(210) O-520106

(111) **349977**
(220) 17.02.2015
(320) 17.02.2015
(442) 02.09.2015
(151) 09.12.2015
(730) **BlueGhost.cz, s.r.o.**, Generála Píky 430/26, Praha 6, 16000, CZ
(210) O-520112
(590) Barevná

(111) **349978**
(220) 18.02.2015
(320) 18.02.2015
(442) 02.09.2015
(151) 09.12.2015
(730) **Szonovská Jana**, Mikulandská 122/4, Praha 1, 11000, CZ
(210) O-520178

(111) **349979**
(220) 18.02.2015
(320) 18.02.2015
(442) 02.09.2015
(151) 09.12.2015
(730) **Szonovská Jana**, Mikulandská 122/4, Praha 1, 11000, CZ
(210) O-520179

(111) **349980**
(220) 18.02.2015
(320) 18.02.2015
(442) 02.09.2015
(151) 09.12.2015
(730) **Mikulecká Barbora Mgr.**, Novoměstská 67, Děčín 6, 40502, CZ
(210) O-520181

(111) **349981**
(220) 23.02.2015
(320) 23.02.2015
(442) 02.09.2015
(151) 09.12.2015
(730) **Veletrhy Brno, a.s.**, Výstaviště 405/1, Brno, Pisárky, 60300, CZ
(210) O-520280

(111) **349982**
(220) 23.02.2015
(320) 23.02.2015
(442) 02.09.2015
(151) 09.12.2015
(730) **ESBAT, s.r.o.**, Češkova 913, Pardubice V, Zelené Předměstí, 53002, CZ
(210) O-520282

(111) **349983**
(220) 23.02.2015
(320) 23.02.2015
(442) 02.09.2015
(151) 09.12.2015
(730) **EAP-Evropská akademie Praha s.r.o.**, Slavětínská 82, Praha 9, 19014, CZ
(210) O-520283
(590) Barevná

(111) **349984**
(220) 23.02.2015
(320) 23.02.2015
(442) 02.09.2015
(151) 09.12.2015
(730) **KT & G Corporation**, 71, Beotkkot-gil, Daedeok-gu, Daejeon, KR
(210) O-520285

(111) **349985**
(220) 23.02.2015
(320) 23.02.2015
(442) 02.09.2015
(151) 09.12.2015
(730) **KT & G Corporation**, 71, Beotkkot-gil, Daedeok-gu, Daejeon, KR
(210) O-520286

(111) **349986**
(220) 23.02.2015
(320) 23.02.2015
(442) 02.09.2015
(151) 09.12.2015
(730) **Famedia s.r.o.**, Křížová 2598/4, Praha 5 - Smíchov, 15000, CZ
(210) O-520290

(111) **349987**
(220) 02.03.2015
(320) 02.03.2015
(442) 02.09.2015
(151) 09.12.2015
(730) **Bohemia Dokument Logistik s.r.o.**, Poděbradská 601, Jirny, 25090, CZ
(210) O-520460
(590) Barevná

(111) **349988**
(220) 02.03.2015
(320) 02.03.2015
(442) 02.09.2015
(151) 09.12.2015
(730) **Blažek Lukáš Ing., Ph.D.**, Vršovická 1285/103, Praha 10, 10000, CZ
(210) O-520462

(590) Barevná

(111) **349989**

(220) 02.03.2015
(320) 02.03.2015
(442) 02.09.2015
(151) 09.12.2015

(730) **Městské kulturní středisko Strakonice**, Mírová 831, Strakonice, 38601, CZ

(210) O-520464

(590) Barevná

(111) **349990**

(220) 06.03.2015
(320) 06.03.2015
(442) 02.09.2015
(151) 09.12.2015

(730) **DOC.DREAM - Spolek pro podporu dokumentárního filmu**, Jana Masaryka 1662/16, Jihlava, 58601, CZ

(210) O-520630

(111) **349991**

(220) 06.03.2015
(320) 06.03.2015
(442) 02.09.2015
(151) 09.12.2015

(730) **DOC.DREAM - Spolek pro podporu dokumentárního filmu**, Jana Masaryka 1662/16, Jihlava, 58601, CZ

(210) O-520631

(111) **349992**

(220) 11.03.2015
(320) 11.03.2015
(442) 02.09.2015
(151) 09.12.2015

(730) **IN Tennis 21 s.r.o.**, Poděbradova 2017/61, Moravská Ostrava, 70200, CZ

(210) O-520704

(111) **349993**

(220) 13.03.2015
(320) 13.03.2015
(442) 02.09.2015
(151) 09.12.2015

(730) **WWWWORKS Hájek Matyáš Mgr.**, U Školek 1197, Litomyšl, 57001, CZ

(210) O-520794

(111) **349994**

(220) 13.03.2015
(320) 13.03.2015
(442) 02.09.2015
(151) 09.12.2015

(730) **UGO trade s.r.o.**, Za Drahou 165/1, Krmov - Pod Bezručovým vrchem, 79401, CZ

(210) O-520798

(590) Barevná

(111) **349995**

(220) 13.03.2015
(320) 13.03.2015
(442) 02.09.2015
(151) 09.12.2015

(730) **UGO trade s.r.o.**, Za Drahou 165/1, Krmov - Pod Bezručovým vrchem, 79401, CZ

(210) O-520799

(590) Barevná

(111) **349996**

(220) 18.03.2015
(320) 18.03.2015
(442) 02.09.2015
(151) 09.12.2015

(730) **MESABI s.r.o.**, Rybná 716/24, Praha 1 - Staré Město, 11000, CZ

(210) O-520928

(111) **349997**

(220) 18.03.2015
(320) 18.03.2015
(442) 02.09.2015
(151) 09.12.2015

(730) **Sedláček Matěj JUDr.**, Pod Pekařkou 107/1, Praha 4, 14700, CZ

(210) O-520929

(111) **349998**

(220) 19.03.2015
(320) 19.03.2015
(442) 02.09.2015
(151) 09.12.2015

(730) **THINline interactive s.r.o.**, Nádražní 42/82, Praha 5 - Smíchov, 15000, CZ

(210) O-520975

(590) Barevná

(111) **349999**

(220) 20.03.2015
(320) 20.03.2015
(442) 02.09.2015
(151) 09.12.2015

(730) **Warhorse Studios s.r.o.**, Pernerova 676/51, Praha 8 - Karlín, 18600, CZ

(210) O-520993

(111) **350000**

(220) 20.03.2015
(320) 20.03.2015
(442) 02.09.2015
(151) 09.12.2015

(730) **STOCK Plzeň-Božkov s.r.o.**, Palírenská 641/2, Plzeň - Božkov, 32600, CZ

(210) O-520995

(590) Barevná

(111) **350001**

(220) 20.03.2015
(320) 20.03.2015
(442) 02.09.2015
(151) 09.12.2015

(730) **PRAGUE SIGHTSEEING TOURS, s.r.o.**, Štěpánská 704/61, Praha 1, 11000, CZ

(210) O-520996

(590) Barevná

(111) **350002**

(220) 25.03.2015
(320) 25.03.2015
(442) 02.09.2015
(151) 09.12.2015

(730) **LIN&Partners s.r.o.**, Hornátecká 1772/19, Praha 8, 18200, CZ

(210) O-521076

(111) **350003**

(220) 25.03.2015
(320) 25.03.2015
(442) 02.09.2015
(151) 09.12.2015

(730) **LIN&Partners s.r.o.**, Hornátecká 1772/19, Praha 8, 18200, CZ
(210) O-521077

(111) **350004**

(220) 26.03.2015
(320) 26.03.2015
(442) 02.09.2015
(151) 09.12.2015

(730) **Odlasová Jarmila**, Růžový vrch 694, Luby, 35137, CZ
(210) O-521111

(111) **350005**

(220) 27.03.2015
(320) 27.03.2015
(442) 02.09.2015
(151) 09.12.2015

(730) **Znojemský městský pivovar a.s.**, Hradní 87/2, Znojmo, 66902, CZ
(210) O-521138

(111) **350006**

(220) 27.03.2015
(320) 27.03.2015
(442) 02.09.2015
(151) 09.12.2015

(730) **RSBC Financial Services a.s.**, Betlémské náměstí 351/6, Praha 1 - Staré Město, 11000, CZ
(210) O-521154
(590) Barevná

(111) **350007**

(220) 30.03.2015
(320) 30.03.2015
(442) 02.09.2015
(151) 09.12.2015

(730) **Technologi-Praha s.r.o.**, Türkova 2297/22, Praha, 14900, CZ
(210) O-521186

(111) **350008**

(220) 30.03.2015
(320) 30.03.2015
(442) 02.09.2015
(151) 09.12.2015

(730) **Technologi-Praha s.r.o.**, Türkova 2297/22, Praha, 14900, CZ
(210) O-521187

(111) **350009**

(220) 30.03.2015
(320) 30.03.2015
(442) 02.09.2015
(151) 09.12.2015

(730) **CARBOSPED spol. s r.o.**, Václavské nám. 846/1, PRAHA 1, 11000, CZ
(210) O-521216

(111) **350010**

(220) 31.03.2015
(320) 31.03.2015
(442) 02.09.2015
(151) 09.12.2015

(730) **Jouzová Lucie**, Hlavní náměstí 96/1, Krnov, 79401, CZ
(210) O-521255
(590) Barevná

(111) **350011**

(220) 07.04.2015
(320) 07.04.2015
(442) 02.09.2015

(151) 09.12.2015

(730) **Ford Motor Company**, One American Road, 48126 City of Dearborn, MI, US

(210) O-521379

(111) **350012**

(220) 09.04.2015
(320) 09.04.2015
(442) 02.09.2015
(151) 09.12.2015

(730) **QPOS system s.r.o.**, Plzeňská 1270/97, Praha 5, 15000, CZ
(210) O-521479
(590) Barevná

(111) **350013**

(220) 12.04.2015
(320) 12.04.2015
(442) 02.09.2015
(151) 09.12.2015

(730) **Bajer Tomáš**, Jazlovická 1321, Praha 4, 14900, CZ
(210) O-521518

(111) **350014**

(220) 13.04.2015
(320) 13.04.2015
(442) 02.09.2015
(151) 09.12.2015

(730) **Blahová Tereza, MBA**, Velenice 85, Zákupy, 47123, CZ
Šanda Martin Ing., MBA, Čelakovského 1126, Strakonice 1, 38601, CZ
(210) O-521530
(590) Barevná

(111) **350015**

(220) 13.04.2015
(320) 13.04.2015
(442) 02.09.2015
(151) 09.12.2015

(730) **Blahová Tereza, MBA**, Velenice 85, Zákupy, 47123, CZ
Šanda Martin Ing., MBA, Čelakovského 1126, Strakonice 1, 38601, CZ
(210) O-521531
(590) Barevná

(111) **350016**

(220) 21.04.2015
(320) 21.04.2015
(442) 02.09.2015
(151) 09.12.2015

(730) **Pažout Miroslav**, Brožíková 15/1, Praha 5, 15000, CZ
(210) O-521758
(590) Barevná

(111) **350017**

(220) 24.04.2015
(320) 24.04.2015
(442) 02.09.2015
(151) 09.12.2015

(730) **Vyšší odborná škola a Střední umělecká škola Václava Hollara**, Hollarovo náměstí 2, Praha 3, 13000, CZ
(210) O-521844

(111) **350018**

(220) 27.04.2015
(320) 27.04.2015
(442) 02.09.2015
(151) 09.12.2015

(730) **Protective&Pure s.r.o.**, Polívkova 156/12, Olomouc, 77900, CZ
(210) O-521876
(590) Barevná

(111) **350019**

(220) 28.04.2015
(320) 28.04.2015
(442) 02.09.2015
(151) 09.12.2015

(730) **UROLOG-ONLINE.CZ s.r.o.**, Češkova 1655, Pardubice, 53002, CZ

(210) O-521914
(590) Barevná

(111) **350020**

(220) 12.05.2015
(320) 12.05.2015
(442) 02.09.2015
(151) 09.12.2015

(730) **Charuza Zdeněk**, Masarykova 36, Mutěnice, 69611, CZ

(210) O-521944
(590) Barevná

(111) **350021**

(220) 30.04.2015
(320) 30.04.2015
(442) 02.09.2015
(151) 09.12.2015

(730) **Podešva Jan**, 187, Zahradky, 47101, CZ

(210) O-522008

(111) **350022**

(220) 30.04.2015
(320) 30.04.2015
(442) 02.09.2015
(151) 09.12.2015

(730) **Málková Eva**, Ostrá 49, Lysá nad Labem, 28922, CZ

(210) O-522015

(111) **350023**

(220) 30.04.2015
(320) 30.04.2015
(442) 02.09.2015
(151) 09.12.2015

(730) **Zuska Jiří, jr.**, Prodloužená 250/33, Praha 5 - Velká Chuchle, 15900, CZ

(210) O-522017
(590) Barevná

(111) **350024**

(220) 30.04.2015
(320) 30.04.2015
(442) 02.09.2015
(151) 09.12.2015

(730) **TIPSPORT a.s.**, Politických vězňů 156/21, Beroun, Centrum, 26601, CZ

(210) O-522040

(111) **350025**

(220) 30.04.2015
(320) 30.04.2015
(442) 02.09.2015
(151) 09.12.2015

(730) **TIPSPORT a.s.**, Politických vězňů 156/21, Beroun, Centrum, 26601, CZ

(210) O-522044
(590) Barevná

(111) **350026**

(220) 30.04.2015
(320) 30.04.2015
(442) 02.09.2015
(151) 09.12.2015

(730) **TIPSPORT a.s.**, Politických vězňů 156/21, Beroun, Centrum, 26601, CZ

(210) O-522045

(590) Barevná

(111) **350027**

(220) 30.04.2015
(320) 30.04.2015
(442) 02.09.2015
(151) 09.12.2015

(730) **TIPSPORT a.s.**, Politických vězňů 156/21, Beroun, Centrum, 26601, CZ

(210) O-522046

(111) **350028**

(220) 04.05.2015
(320) 04.05.2015
(442) 15.07.2015
(151) 09.12.2015

(730) **CIUR a.s.**, Malé náměstí 142/3, Praha 1 - Staré Město, 11000, CZ

(210) O-522086

(111) **350029**

(220) 05.05.2015
(320) 05.05.2015
(442) 02.09.2015
(151) 09.12.2015

(730) **Inbehave s.r.o.**, náměstí Vítězslava Háška 17, Odolena Voda, Dolinek, 25070, CZ

(210) O-522089

(111) **350030**

(220) 06.05.2015
(320) 06.05.2015
(442) 02.09.2015
(151) 09.12.2015

(730) **DEK a.s.**, Tiskařská 10/257, Praha 10 - Malešice, 10828, CZ

(210) O-522142

(111) **350031**

(220) 06.05.2015
(320) 06.05.2015
(442) 02.09.2015
(151) 09.12.2015

(730) **DEK a.s.**, Tiskařská 10/257, Praha 10 - Malešice, 10828, CZ

(210) O-522143

(111) **350032**

(220) 06.05.2015
(320) 06.05.2015
(442) 02.09.2015
(151) 09.12.2015

(730) **P.K.Solvent s.r.o.**, K Žižkovu 640/9, Praha 9, 19000, CZ

(210) O-522152

(111) **350033**

(220) 06.05.2015
(320) 06.05.2015
(442) 02.09.2015
(151) 09.12.2015

(730) **Invia.cz, a.s.**, Senovážné náměstí 1463/5, Praha 1, 11000, CZ

(210) O-522171

(111) **350034**

(220) 07.05.2015
(320) 07.05.2015
(442) 02.09.2015
(151) 09.12.2015

(730) **Steiner Zdeněk Mgr.**, Rosická 324/8, Popůvky, 66441, CZ
(210) O-522177

(111) **350035**
(220) 07.05.2015
(320) 07.05.2015
(442) 02.09.2015
(151) 09.12.2015
(730) **Kufa Roman MUDr.**, Nábřeží Svobody 4, Český Těšín, 73701, CZ
(210) O-522199

(111) **350036**
(220) 11.05.2015
(320) 11.05.2015
(442) 02.09.2015
(151) 09.12.2015
(730) **International Countryside School - Mateřská škola s.r.o.**, Husovo náměstí 468/16, Praha, 10400, CZ
(210) O-522207

(111) **350037**
(220) 11.05.2015
(320) 11.05.2015
(442) 02.09.2015
(151) 09.12.2015
(730) **Malvia.cz s.r.o.**, Pražákova 752/50d, Brno, Horní Heršpice, 61900, CZ
(210) O-522210

(111) **350038**
(220) 11.05.2015
(320) 11.05.2015
(442) 02.09.2015
(151) 09.12.2015
(730) **Kicero Group s.r.o.**, Kaprova 42/14, Praha 1, 11000, CZ
(210) O-522211

(111) **350039**
(220) 12.05.2015
(320) 12.05.2015
(442) 02.09.2015
(151) 09.12.2015
(730) **TwentyOne, spol. s r.o.**, Vladislavova 1390/17, Praha 1, 11000, CZ
(210) O-522267
(590) Barevná

(111) **350040**
(220) 12.05.2015
(320) 12.05.2015
(442) 02.09.2015
(151) 09.12.2015
(730) **TwentyOne, spol. s r.o.**, Vladislavova 1390/17, Praha 1, 11000, CZ
(210) O-522268

(111) **350041**
(220) 14.05.2015
(320) 14.05.2015
(442) 02.09.2015
(151) 09.12.2015
(730) **MEDICON a.s.**, Antala Staška 1670/80, Praha 4 Krč, 14000, CZ
(210) O-522316

(111) **350042**
(220) 14.05.2015
(320) 14.05.2015
(442) 02.09.2015
(151) 09.12.2015

(730) **MEDICON a.s.**, Antala Staška 1670/80, Praha 4 Krč, 14000, CZ
(210) O-522317
(590) Barevná

(111) **350043**
(220) 14.05.2015
(320) 14.05.2015
(442) 02.09.2015
(151) 09.12.2015
(730) **Nosková Věra**, Železničářská 1004/56, Plzeň 4 Doubravka, 31200, CZ
(210) O-522322
(590) Barevná

(111) **350044**
(220) 14.05.2015
(320) 14.05.2015
(442) 02.09.2015
(151) 09.12.2015
(730) **CET 21 spol.s r.o.**, Kříženeckého náměstí 1078/5a, Praha 5 Hlubočepy, 15200, CZ
(210) O-522324

(111) **350045**
(220) 14.05.2015
(320) 14.05.2015
(442) 02.09.2015
(151) 09.12.2015
(730) **CET 21 spol.s r.o.**, Kříženeckého náměstí 1078/5a, Praha 5 Hlubočepy, 15200, CZ
(210) O-522325

(111) **350046**
(220) 18.05.2015
(320) 18.05.2015
(442) 02.09.2015
(151) 09.12.2015
(730) **Czech Energy s.r.o.**, Liberecká 2167/18, Jablonec nad Nisou, 46601, CZ
(210) O-522373
(590) Barevná

(111) **350047**
(220) 19.05.2015
(320) 19.05.2015
(442) 02.09.2015
(151) 09.12.2015
(730) **CHARVÁT CTS a.s.**, Poděbrady - Okřínek 53, Poděbrady - Okřínek, 29001, CZ
(210) O-522417

(111) **350048**
(220) 21.05.2015
(320) 21.05.2015
(442) 02.09.2015
(151) 09.12.2015
(730) **Domov sv. Anežky, o.p.s.**, Čihovice 30, Týn nad Vltavou, 37501, CZ
(210) O-522491
(590) Barevná

(111) **350049**
(220) 22.05.2015
(320) 22.05.2015
(442) 02.09.2015
(151) 09.12.2015
(730) **UNIWORKS CB s.r.o.**, Žižkova tř. 309/12, České Budějovice, 37001, CZ
(210) O-522518
(590) Barevná

(111) **350050**

(220) 22.05.2015
(320) 22.05.2015
(442) 02.09.2015
(151) 09.12.2015

(730) **CORETEX CZ SE**, Pobřežní 394/12, Praha 8, 18600, CZ
(210) O-522524

(111) **350051**

(220) 22.05.2015
(320) 22.05.2015
(442) 02.09.2015
(151) 09.12.2015

(730) **Finnology s.r.o.**, Na hřebenech II 1718/8, Praha 4, 14000, CZ
(210) O-522525

(111) **350052**

(220) 22.05.2015
(320) 22.05.2015
(442) 02.09.2015
(151) 09.12.2015

(730) **Finnology s.r.o.**, Na hřebenech II 1718/8, Praha 4, 14000, CZ
(210) O-522526

(111) **350053**

(220) 22.05.2015
(320) 22.05.2015
(442) 02.09.2015
(151) 09.12.2015

(730) **Nezávislý sportovní klub Sportovní Chůze Praha z.s.**, Písnická 766/23, Praha 4 - Kamýk, 14200, CZ

(210) O-522527
(590) Barevná

(111) **350054**

(220) 22.05.2015
(320) 22.05.2015
(442) 02.09.2015
(151) 09.12.2015

(730) **Ipsen Pharma S.A.S.**, 65, quai Georges Gorse, 92100 Boulogne Billancourt, FR

(210) O-522529

(111) **350055**

(220) 25.05.2015
(320) 25.05.2015
(442) 02.09.2015
(151) 09.12.2015

(730) **Miřácký Jan Ing.**, K Cikánci 609/19, Praha 5, 154 00, CZ
Szurman Jerzy Ing., Kopernikova 863, Třinec, 73961, CZ

(210) O-522581

(111) **350056**

(220) 29.05.2015
(320) 29.05.2015
(442) 02.09.2015
(151) 09.12.2015

(730) **Trigema a.s.**, Bucharova 2641/14, Praha 5 - Stodůlky, 15800, CZ

(210) O-522725

(111) **350057**

(220) 29.05.2015
(320) 29.05.2015
(442) 02.09.2015
(151) 09.12.2015

(730) **WILD ROSE, s.r.o.**, sady 5. května 295/32, Plzeň - Vnitřní Město, 30100, CZ

(210) O-522726

(111) **350058**

(220) 29.05.2015
(320) 29.05.2015
(442) 02.09.2015
(151) 09.12.2015

(730) **WILD ROSE, s.r.o.**, sady 5. května 295/32, Plzeň - Vnitřní Město, 30100, CZ

(210) O-522727

(590) Barevná

(111) **350059**

(220) 29.05.2015
(320) 29.05.2015
(442) 02.09.2015
(151) 09.12.2015

(730) **ONDRÁŠOVKA a.s.**, Doudlebská 1699/5, Praha 4, 14000, CZ

(210) O-522735

(111) **350060**

(220) 29.05.2015
(320) 29.05.2015
(442) 02.09.2015
(151) 09.12.2015

(730) **Seznam.cz, a.s.**, Radlická 3294/10, Praha 5, 15000, CZ

(210) O-522736

(590) Barevná

(111) **350061**

(220) 29.05.2015
(320) 29.05.2015
(442) 02.09.2015
(151) 09.12.2015

(730) **Seznam.cz, a.s.**, Radlická 3294/10, Praha 5, 15000, CZ

(210) O-522737

(590) Barevná

(111) **350062**

(220) 29.05.2015
(320) 29.05.2015
(442) 02.09.2015
(151) 09.12.2015

(730) **Seznam.cz, a.s.**, Radlická 3294/10, Praha 5, 15000, CZ

(210) O-522738

(590) Barevná

(111) **350063**

(220) 29.05.2015
(320) 29.05.2015
(442) 02.09.2015
(151) 09.12.2015

(730) **Seznam.cz, a.s.**, Radlická 3294/10, Praha 5, 15000, CZ

(210) O-522739

(590) Barevná

(111) **350064**

(220) 29.05.2015
(320) 29.05.2015
(442) 02.09.2015
(151) 09.12.2015

(730) **Seznam.cz, a.s.**, Radlická 3294/10, Praha 5, 15000, CZ

(210) O-522740

(590) Barevná

(111) **350065**
(220) 01.06.2015
(320) 01.06.2015
(442) 02.09.2015
(151) 09.12.2015
(730) **ICZ a.s.**, Na hřebenech II 1718/10, Praha 4 Nusle, 14000, CZ
(210) O-522767

(111) **350066**
(220) 01.06.2015
(320) 01.06.2015
(442) 02.09.2015
(151) 09.12.2015
(730) **Bonny Meadow a.s.**, V Kapslovně 2767/2, Praha 3, 13000, CZ
(210) O-522770

(111) **350067**
(220) 01.06.2015
(320) 01.06.2015
(442) 02.09.2015
(151) 09.12.2015
(730) **Smithery a.s.**, Uralská 634/10, Praha 6 Bubeneč, 16000, CZ
(210) O-522771

(111) **350068**
(220) 01.06.2015
(320) 01.06.2015
(442) 02.09.2015
(151) 09.12.2015
(730) **Smithery a.s.**, Uralská 634/10, Praha 6 Bubeneč, 16000, CZ
(210) O-522772

(111) **350069**
(220) 01.06.2015
(320) 01.06.2015
(442) 02.09.2015
(151) 09.12.2015
(730) **ČSOB Leasing pojišťovací makléř, s.r.o.**, Na Pankráci 310/60, Praha 4, 14000, CZ
(210) O-522773

(111) **350070**
(220) 01.06.2015
(320) 01.06.2015
(442) 02.09.2015
(151) 09.12.2015
(730) **ČSOB Leasing a.s.**, Na Pankráci 310/60, Praha 4, 14000, CZ
(210) O-522775
(590) Barevná

(111) **350071**
(220) 01.06.2015
(320) 01.06.2015
(442) 02.09.2015
(151) 09.12.2015
(730) **ČSOB Leasing a.s.**, Na Pankráci 310/60, Praha 4, 14000, CZ
(210) O-522776
(590) Barevná

(111) **350072**
(220) 01.06.2015
(320) 01.06.2015
(442) 02.09.2015
(151) 09.12.2015
(730) **ČSOB Leasing a.s.**, Na Pankráci 310/60, Praha 4, 14000, CZ
(210) O-522778
(590) Barevná

(111) **350073**
(220) 01.06.2015
(320) 01.06.2015
(442) 02.09.2015
(151) 09.12.2015
(730) **ČSOB Leasing a.s.**, Na Pankráci 310/60, Praha 4, 14000, CZ
(210) O-522779
(590) Barevná

(111) **350074**
(220) 01.06.2015
(320) 01.06.2015
(442) 02.09.2015
(151) 09.12.2015
(730) **VLNA - HEP, v.o.s.**, Polní 222, Křešice, 41148, CZ
(210) O-522790

(111) **350075**
(220) 05.06.2015
(320) 05.06.2015
(442) 02.09.2015
(151) 09.12.2015
(730) **Nekupto s.r.o.**, Bedřichovická 1654/72, Šlapanice, 66451, CZ
(210) O-522913

(111) **350076**
(220) 05.06.2015
(320) 05.06.2015
(442) 02.09.2015
(151) 09.12.2015
(730) **MEET corp s.r.o.**, Kaprova 42/14, Praha 1, 11000, CZ
(210) O-522920
(590) Barevná

(111) **350077**
(220) 05.06.2015
(320) 05.06.2015
(442) 02.09.2015
(151) 09.12.2015
(730) **MEET corp s.r.o.**, Kaprova 42/14, Praha 1, 110 00, CZ
(210) O-522921
(590) Barevná

(111) **350078**
(220) 05.06.2015
(320) 05.06.2015
(442) 02.09.2015
(151) 09.12.2015
(730) **DIAMONDS INTERNATIONAL CORPORATION - D.I.C. a.s.**, Široká 124/15, Praha 1-Josefov, 11000, CZ
(210) O-522922

(111) **350079**
(220) 05.06.2015
(320) 05.06.2015
(442) 02.09.2015
(151) 09.12.2015
(730) **DIAMONDS INTERNATIONAL CORPORATION - D.I.C. a.s.**, Široká 124/15, Praha 1 - Josefov, 11000, CZ
(210) O-522923

(111) **350080**
(220) 09.06.2015
(320) 09.06.2015
(442) 02.09.2015

(151) 09.12.2015
(730) **Play games a.s.**, V Holešovičkách 1443/3, Praha 8, 18000, CZ
(210) O-523001

(151) 09.12.2015
(730) **Internship s.r.o.**, Střelecká 574/13, Hradec Králové, 50002, CZ
(210) O-523091

(111) **350081**
(220) 11.06.2015
(320) 11.06.2015
(442) 02.09.2015
(151) 09.12.2015
(730) **Auto SAS s.r.o.**, Ke Dvoru 780/10, Praha 6, 16000, CZ
(210) O-523067

(111) **350089**
(220) 15.06.2015
(320) 15.06.2015
(442) 02.09.2015
(151) 09.12.2015
(730) **Zdraví s chutí s.r.o.**, Údolní, Stránice 558/85, Brno, 60200, CZ
(210) O-523107

(111) **350082**
(220) 11.06.2015
(320) 11.06.2015
(442) 02.09.2015
(151) 09.12.2015
(730) **Mixa Petr Ing.**, Červená Skála 314, Husinec, 25068, CZ
(210) O-523079

(111) **350090**
(220) 15.06.2015
(320) 15.06.2015
(442) 02.09.2015
(151) 09.12.2015
(730) **Z & B Trading s.r.o.**, U Bulhara 1655/5, Praha 1, 11000, CZ
(210) O-523111
(590) Barevná

(111) **350083**
(220) 11.06.2015
(320) 11.06.2015
(442) 02.09.2015
(151) 09.12.2015
(730) **August Storck KG**, Waldstrasse 27, Berlin, 13403, DE
(210) O-523080

(111) **350091**
(220) 15.06.2015
(320) 15.06.2015
(442) 02.09.2015
(151) 09.12.2015
(730) **Z & B Trading s.r.o.**, U Bulhara 1655/5, Praha 1, 11000, CZ
(210) O-523112
(590) Barevná

(111) **350084**
(220) 12.06.2015
(320) 12.06.2015
(442) 02.09.2015
(151) 09.12.2015
(730) **EXTRA UKLÍZENÍ s.r.o.**, Sušická 33, Plzeň, 32600, CZ
(210) O-523082
(590) Barevná

(111) **350092**
(220) 15.06.2015
(320) 15.06.2015
(442) 02.09.2015
(151) 09.12.2015
(730) **EP Line SE**, Kodaňská 1441/46, Praha 10 Vršovice, 10100, CZ
(210) O-523119

(111) **350085**
(220) 12.06.2015
(320) 12.06.2015
(442) 02.09.2015
(151) 09.12.2015
(730) **Folio Pharm s.r.o.**, Boženy Němcové 2809, Pardubice, 53002, CZ
(210) O-523088

(111) **350093**
(220) 18.06.2015
(320) 18.06.2015
(442) 02.09.2015
(151) 09.12.2015
(730) **FIDES AGRO, spol. s r.o.**, Šardice 709, Šardice, 69613, CZ
(210) O-523227

(111) **350086**
(220) 12.06.2015
(320) 12.06.2015
(442) 02.09.2015
(151) 09.12.2015
(730) **Řeháček Jan**, Třebovická 5050/78, Ostrava-Třebovice, 72200, CZ
(210) O-523089

(111) **350094**
(220) 18.06.2015
(320) 18.06.2015
(442) 02.09.2015
(151) 09.12.2015
(730) **ASEKOL a.s.**, Československého exilu 2062/8, Praha 4 - Modřany, 14300, CZ
(210) O-523228
(590) Barevná

(111) **350087**
(220) 12.06.2015
(320) 12.06.2015
(442) 02.09.2015
(151) 09.12.2015
(730) **GAS - technik s.r.o.**, Vinohradská 89/90, Praha 3, 13000, CZ
(210) O-523090
(590) Barevná

(111) **350095**
(220) 18.06.2015
(320) 18.06.2015
(442) 02.09.2015
(151) 09.12.2015
(730) **ENVIROPOL s.r.o.**, Československého exilu 2062/8, Praha 4 - Modřany, 14300, CZ
(210) O-523229
(590) Barevná

(111) **350088**
(220) 12.06.2015
(320) 12.06.2015
(442) 02.09.2015

(111) **350096**
(220) 18.06.2015
(320) 18.06.2015
(442) 02.09.2015
(151) 09.12.2015
(730) **Den Braven Czech and Slovak a.s.**, Úvalno 353, Úvalno, 79391, CZ
(210) O-523230

(111) **350097**
(220) 18.06.2015
(320) 18.06.2015
(442) 02.09.2015
(151) 09.12.2015
(730) **EDENRED**, 166-180 boulevard Gabriel Péri, F-92240 MALAKOFF, FR
(210) O-523231
(590) Barevná

(111) **350098**
(220) 18.06.2015
(320) 18.06.2015
(442) 02.09.2015
(151) 09.12.2015
(730) **Turek Matěj**, K Červenému vrchu 678/1, Praha 6, 16000, CZ
(210) O-523232

(111) **350099**
(220) 18.06.2015
(320) 18.06.2015
(442) 02.09.2015
(151) 09.12.2015
(730) **ABDELRAHMAN Tariq Mohamed Ali**, Ryhadcity ul.112, 3/12, Khartoum, SD
(210) O-523238

(111) **350100**
(220) 18.06.2015
(320) 18.06.2015
(442) 02.09.2015
(151) 09.12.2015
(730) **SPOLUPRÁCE s.r.o.**, Bělohorská 39, Praha 6, 16900, CZ
(210) O-523240

(111) **350101**
(220) 18.06.2015
(320) 18.06.2015
(442) 02.09.2015
(151) 09.12.2015
(730) **SPOLUPRÁCE s.r.o.**, Bělohorská 39, Praha 6, 16900, CZ
(210) O-523241
(590) Barevná

(111) **350102**
(220) 19.06.2015
(320) 19.06.2015
(442) 02.09.2015
(151) 09.12.2015
(730) **TL CIBO s.r.o.**, Korunní 783/23, Praha 2, 12000, CZ
(210) O-523258

(111) **350103**
(220) 19.06.2015
(320) 19.06.2015
(442) 02.09.2015
(151) 09.12.2015
(730) **GOLDTIME a.s.**, U Libeňského pivovaru 10/2015, Praha 8, 18000, CZ
(210) O-523260

(111) **350104**
(220) 19.06.2015
(320) 19.06.2015
(442) 02.09.2015
(151) 09.12.2015
(730) **GOLDTIME a.s.**, U Libeňského pivovaru 10/2015, Praha 8, 18000, CZ
(210) O-523262

(111) **350105**
(220) 19.06.2015
(320) 19.06.2015
(442) 02.09.2015
(151) 09.12.2015
(730) **Dioptra oční optika, s.r.o.**, Sobotecká 1660, Turnov, 51121, CZ
(210) O-523278

(111) **350106**
(220) 19.06.2015
(320) 19.06.2015
(442) 02.09.2015
(151) 09.12.2015
(730) **ABDELRAHMAN Tariq Mohamed Ali**, Ryhadcity ul.112, 3/12, Khartoum, SD
(210) O-523279

(111) **350107**
(220) 24.06.2015
(320) 24.06.2015
(442) 02.09.2015
(151) 09.12.2015
(730) **Cruz Bay Publishing, Inc.**, N. Continental Blvd. 300, 90245 El Segundo, US
(210) O-523389

(111) **350108**
(220) 24.06.2015
(320) 24.06.2015
(442) 02.09.2015
(151) 09.12.2015
(730) **Bačuvčík Boris**, Na Dílcích 25, Praha 8, 18000, CZ
(210) O-523390
(590) Barevná

(111) **350109**
(220) 24.06.2015
(320) 24.06.2015
(442) 02.09.2015
(151) 09.12.2015
(730) **Bačuvčík Boris**, Na Dílcích 25, Praha 8, 18000, CZ
(210) O-523391
(590) Barevná

(111) **350110**
(220) 24.06.2015
(320) 24.06.2015
(442) 02.09.2015
(151) 09.12.2015
(730) **PINKO a.s.**, Vlašimská 409, Benešov, 25601, CZ
(210) O-523392

(111) **350111**
(220) 25.06.2015
(320) 25.06.2015
(442) 02.09.2015
(151) 09.12.2015
(730) **Vopěnka Martin Ing.**, Patočkova 2386/85, Praha 6 - Břevnov, 16900, CZ

(210) O-523394

(111) **350112**

(220) 25.06.2015
(320) 25.06.2015
(442) 02.09.2015
(151) 09.12.2015

(730) **Maralex trade s.r.o.**, Purkyňova 86, Brno, 61200, CZ

(210) O-523396
(590) Barevná

(111) **350113**

(220) 25.06.2015
(320) 25.06.2015
(442) 02.09.2015
(151) 09.12.2015

(730) **ICE invest spol. s r.o.**, V Újezdech 590/8, Brno Medlánky, 62100, CZ

(210) O-523397

(111) **350114**

(220) 25.06.2015
(320) 25.06.2015
(442) 02.09.2015
(151) 09.12.2015

(730) **Váagnerová Lenka Ing.**, Jírovcova 15, Brno, 62300, CZ

(210) O-523402
(590) Barevná

(111) **350115**

(220) 25.06.2015
(320) 25.06.2015
(442) 02.09.2015
(151) 09.12.2015

(730) **netdevelo s.r.o.**, Hlubinská 1378/36, Ostrava - Moravská Ostrava, 70200, CZ

(210) O-523403

(111) **350116**

(220) 25.06.2015
(320) 25.06.2015
(442) 02.09.2015
(151) 09.12.2015

(730) **Personal One s.r.o.**, Pod Krejčárkem 975, Praha 3, 13000, CZ

(210) O-523404

(111) **350117**

(220) 25.06.2015
(320) 25.06.2015
(442) 02.09.2015
(151) 09.12.2015

(730) **in PHARM spol. s.r.o.**, Trnavská cesta 82/A, 82101 Bratislava, SK

(210) O-523405

(111) **350118**

(220) 25.06.2015
(320) 25.06.2015
(442) 02.09.2015
(151) 09.12.2015

(730) **in PHARM spol. s.r.o.**, Trnavská cesta 82/A, 82101 Bratislava, SK

(210) O-523406

(111) **350119**

(220) 25.06.2015
(320) 25.06.2015
(442) 02.09.2015
(151) 09.12.2015

(730) **Konektor, a.s.**, nám. Republiky 1081/7, Praha 1 - Staré Město, 11000, CZ

(210) O-523425

(590) Barevná

(111) **350120**

(220) 20.08.2015
(320) 26.06.2015
(442) 02.09.2015
(151) 09.12.2015

(730) **Kanpura s.r.o.**, Opletalova 1417/25, Praha 1 - Nové Město, 11000, CZ

(210) O-523469

(590) Barevná

(111) **350121**

(220) 01.07.2015
(320) 01.07.2015
(442) 02.09.2015
(151) 09.12.2015

(730) **THERMAL-F, a.s.**, I. P. Pavlova 2001/11, Karlovy Vary, 36001, CZ

(210) O-523534

(111) **350122**

(220) 01.07.2015
(320) 01.07.2015
(442) 02.09.2015
(151) 09.12.2015

(730) **Reháková Dana, DiS.**, Plzeňská 721/12a, Mariánské Lázně, 353 01, CZ

(210) O-523537

(590) Barevná

(111) **350123**

(220) 01.07.2015
(320) 01.07.2015
(442) 02.09.2015
(151) 09.12.2015

(730) **ETIAM group, s.r.o.**, Tylova 1136/6, Olomouc, 77900, CZ

(210) O-523538

(111) **350124**

(220) 01.07.2015
(320) 01.07.2015
(442) 02.09.2015
(151) 09.12.2015

(730) **SRPDŠ při ZUŠ J. Kličky Klatovy**, Plánická 208, Klatovy, 33901, CZ

(210) O-523542

(111) **350125**

(220) 01.07.2015
(320) 01.07.2015
(442) 02.09.2015
(151) 09.12.2015

(730) **OMA CZ, a.s.**, Borová 103, Stráž pod Ralskem, 47127, CZ

(210) O-523543

(111) **350126**

(220) 01.07.2015
(320) 01.07.2015
(442) 02.09.2015
(151) 09.12.2015

(730) **UlovDomov.cz s.r.o.**, Rašínova 103/2, Brno, 60200, CZ

(210) O-523544

(590) Barevná

(111) **350127**

(220) 01.07.2015
(320) 01.07.2015

(442) 02.09.2015
(151) 09.12.2015
(730) **Café Element**, Na okraji 100/64, Praha 6, 16200, CZ
(210) O-523547
(590) Barevná

(111) **350128**
(220) 01.07.2015
(320) 01.07.2015
(442) 02.09.2015
(151) 09.12.2015
(730) **Café Element**, Na okraji 100/64, Praha 6, 16200, CZ
(210) O-523548
(590) Barevná

(111) **350129**
(220) 03.07.2015
(320) 03.07.2015
(442) 02.09.2015
(151) 09.12.2015
(730) **TAMDA FOODS s.r.o.**, Libušská 319, Praha 4, 14200, CZ
(210) O-523605
(590) Barevná

(111) **350130**
(220) 03.07.2015
(320) 03.07.2015
(442) 02.09.2015
(151) 09.12.2015
(730) **TAMDA FOODS s.r.o.**, Libušská 319/126, Praha 4 - Libuš, Písnice, 14200, CZ
(210) O-523606
(590) Barevná

(111) **350131**
(220) 03.07.2015

(320) 03.07.2015
(442) 02.09.2015
(151) 09.12.2015
(730) **Hrdina Jiří**, Jízdárna 863, Velké Bílovice, 69102, CZ
(210) O-523608

(111) **350132**
(220) 07.07.2015
(320) 07.07.2015
(442) 02.09.2015
(151) 09.12.2015
(730) **Malá Sabine**, Buková 2525/20, Praha 3, 13000, CZ
Malý Michal, Katusická 665/6, Praha 9, 19000, CZ
(210) O-523639

(111) **350133**
(220) 07.07.2015
(320) 07.07.2015
(442) 02.09.2015
(151) 09.12.2015
(730) **Fruko-Schulz s.r.o.**, Jiráskovo předměstí 629/III, Jindřichův Hradec, 37701, CZ
(210) O-523644

(111) **350134**
(220) 17.07.2015
(320) 17.07.2015
(442) 02.09.2015
(151) 09.12.2015
(730) **MONTESSORI INSTITUTE PRAGUE s.r.o.**, Pod radnicí 152/3, Praha 5, 15000, CZ
(210) O-523891
(590) Barevná

Přehled zápisů ochranných známek se změnou ve vztahu ke zveřejněným přihláškám

Kapitola obsahuje údaje o ochranných známkách zapsaných na základě ustanovení § 28 odst. 1 zákona č. 441/2003 Sb., u kterých došlo ke změně údajů oproti zveřejněné přihlášce ochranné známky.

| Číselný přehled | | | |
|-----------------|--------|--------|--------|
| 349954 | 349955 | 349956 | 349958 |

Zápisy ochranných známek se změnou ve vztahu ke zveřejněným přihláškám

(111) **349954**
(220) 01.09.2011
(320) 01.09.2011
(442) 30.04.2014
(151) 09.12.2015
(540)



(730) **SANTÉ - zdravotní obuv s.r.o.**, Dřetovice 28, Stehelčevy, 27342, CZ
(740) Ing. Marie Smrčková, patentový zástupce, Velflíkova 10, Praha 6, 16000
(510) (3) dezinfekční mýdla, mýdlo proti pocení nohou, přípravky proti pocení (toaletní potřeby), deodoranty pro osobní potřebu, čistící mléko pro toaletní účely, oleje pro kosmetické účely, depilační přípravky, depilační vosk, kosmetické neceséry, kosmetické přípravky, koupelové soli pro péči o nohy, nikoliv pro medicínální účely, ochranné krémy na kůži, krémy na bělení pokožky, laky na nehty, přípravky na odstraňování laků v rámci této třídy, parfémy; (5) antibakteriální prostředky, léčivé přípravky do koupele, léčivé koupelové soli, přípravky proti pocení nohou a prostředky pro ošetřování plísní pro lékařské účely, hygienické ubrousky napuštěné farmaceutickými vodičkami; (8) manikúrové soupravy, soupravy pro pedikúru, nůžky na nehty, pilníky na nehty; (21) kosmetické náčiní v rámci této třídy, kartáčky na nehty, pouzdra na mýdlo, neceséry, brusné houby na kůži, aerosolové dávkovače, s výjimkou dávkovačů pro lékařské účely; (35) reklama, propagace, marketing, zprostředkování prodeje výrobků a služeb obsažených ve třídách 3, 5, 8, 21 a 35.
(511) 3, 5, 8, 21, 35
(210) O-488408

(111) **349955**
(220) 10.04.2013
(320) 10.04.2013
(442) 12.02.2014
(151) 09.12.2015
(540)



(730) **Car Glass Perfect s.r.o.**, Za Zámečkem 745/17, Praha 5, 15800, CZ
(740) PROPATENT, JUDr. Matěj Sedláček, Pod Pekařkou 1, Praha 4, 14700
(510) (36) zprostředkovatelská činnost v oblasti finanční a pojišťovací.
(511) 36
(210) O-503406

(111) **349956**
(220) 16.05.2013
(320) 16.05.2013
(442) 04.12.2013
(151) 09.12.2015

(540)



(730) **ALKONE a.s.**, Senovážné náměstí 992/8, Praha 1, 11000, CZ
(740) Ing. Zdeněk Kučera, Dlouhá 207 (P.O.BOX 92), Slušovice, 76315
(510) (16) papír a výrobky z papíru, lepenka a kartonážní výrobky spadající do této třídy, časopisy, tiskoviny, periodika, knihy, knihařské výrobky, fotografie, pohlednice, plakáty, papírnické zboží, etikety, viněty, obaly z papíru a z plastických hmot spadající do této třídy, veškeré obaly a přebaly na víno a lihoviny spadající do této třídy; (21) skleněné obaly, poháry a pohárky na vína, lihoviny a míchané alkoholické nápoje s výjimkou piva.
(511) 16, 21
(210) O-504484

(111) **349958**
(220) 11.09.2013
(320) 11.09.2013
(442) 21.05.2014
(151) 09.12.2015
(540)



(730) **DOBROVSKÝ s.r.o.**, Květnového vítězství 332/31, Praha 4, 14900, CZ
(740) Ing. Jiří Střelák, Šumberova 42, Praha 6, 16200
(510) (9) paměťová média všeho druhu v elektronické a magnetické podobě (nahraná i nenahraná), paměťová média s vizuálními, zvukovými a obrazovými záznamy, zejména s filmy, hudbou, mluveným slovem a knihami v elektronické podobě, elektronické mapy; (35) velkoobchodní prodej tiskovin a nahraných nosičů dat, reklamní/propagační činnost, marketingová činnost, inzertní činnost, obchodní průzkumy, předvádění výrobků, obchodní poradenství, služby manažerů, pomoc při řízení obchodní činnosti, činnost organizačních a ekonomických poradců, obchodní administrativa, kancelářské práce, automatizované zpracování a správa obchodních dat, služby databank, obchodní zastoupení jiných podnikatelských subjektů - výrobců, distribuce zboží a tiskovin k reklamním účelům, pořádání reklamních a prodejních akcí, poskytování obchodních/prodejních informací, poskytování obchodních slev, pořádání knižních veletrhů k obchodním účelům, činnosti umělecké agentury; (39) zasilatelství a dopravní činnosti zásilkového velkoobchodu, skladovací činnosti, provoz skladů, balení zboží, distribuce knih, nahraných nosičů, hraček a her, dopravní činnosti - doprava/přeprava zboží nebo osob, silniční motorová nákladní doprava, poskytování informací a konzultace v dopravě; (41) elektronické publikování, vzdělávací, výchovné a školicí činnosti, čtenářský klub, pronájem/půjčování knih, filmů a hudby,

fotografování, pořádání vzdělávacích a výchovných akcí a soutěží, překladatelská činnost, jazykové kurzy, provoz vzdělávacích, výchovných, kulturních, společenských, zábavních a sportovních zařízení, audio-vizuální produkce, umělecká produkce, filmová produkce, hudební produkce, zastupování autorů a umělců, poskytování informací a konzultace ve vzdělávání, vydavatelství, kultuře a zábavě, provoz

elektronických internetových portálů pro oblast vzdělávání, vydavatelství, kultury, zábavy a sportu.
(511) 9, 35, 39, 41
(210) O-507500

Zápisy licenčních smluv k ochranným známkám

V této kapitole jsou zveřejněny zápisy licenčních smluv podle ustanovení § 18 odst. 1 zákona č. 441/2003 Sb.

| Číslo zápisu | Vlastník | Nabyvatel licence | Druh licence | Datum uzavření licenční smlouvy | S účinností od data |
|--------------|---|---|--------------|---------------------------------|---------------------|
| 309713 | Centrum pro rodinu a sociální péči, Josefská 516/1, Brno, 60200, CZ | Informační a poradenské centrum Vysočina o.p.s., Horní 197, Havlíčkův Brod, 58001, CZ | sublicence | 26.11.2015 | 14.12.2015 |
| 333603 | KOH-I-NOOR HARDTMUTH a.s., F.A. Gerstnera 21/3, České Budějovice, 37130, CZ | LOGAREX Smart Metering, s.r.o., Belnická 813, Jesenice, 25242, CZ | výlučná | 29.09.2015 | 10.12.2015 |

Přehled obnov zápisu ochranných známek

Kapitola obsahuje údaje o ochranných známkách, u kterých byl na žádost vlastníka obnoven zápis podle ustanovení § 28 odst. 2 zákona č. 441/2003 Sb.

| Číselný přehled | | | | | | | | | | | |
|-----------------|--------|--------|--------|--------|--------|--------|--------|--------|--------|--------|--------|
| 152485 | 152840 | 156492 | 156688 | 157362 | 157363 | 162845 | 162947 | 163067 | 195867 | 198725 | 198846 |
| 200536 | 201356 | 202298 | 203683 | 204514 | 204582 | 204789 | 205895 | 206195 | 206196 | 207719 | 208937 |
| 211738 | 214893 | 279104 | 279105 | 280415 | 281472 | 281473 | 281510 | 282030 | 282080 | 282152 | 282562 |
| 282563 | 282564 | 282565 | 282566 | 282567 | 282568 | 282569 | 282570 | 282572 | 282573 | 282574 | 282575 |
| 282576 | 282577 | 282578 | 282579 | 282580 | 282581 | 282823 | 283113 | 283482 | 283523 | 285449 | 285563 |
| 285943 | 286268 | 286394 | 287085 | 287586 | 287741 | 288533 | 289589 | 291083 | 298857 | 328221 | |

Obnovy zápisu ochranných známek

(111) **152485**
(220) 19.11.1955
(151) 27.12.1955
(540)



(730) **SNA HOLDINGS INC.**, 1105 North Market Street, Wilmington, DE, US
(740) **ZIVKO MIJATOVIC & PARTNERS s.r.o.**, Jugoslávských partyzánů
639/26, Praha 6, 16000
(510) (9) pojistky, spínače, vypínače, spony, svorky, dotyky, přípojky a reostaty.
(511) 9
(210) O-6061

(111) **152840**
(220) 16.01.1956
(151) 15.01.1957
(540)



(730) **HAMÉ s.r.o.**, Na Drahách 814, Kunovice, 68604, CZ
(740) Václav Müller, patentový zástupce, Filipova 2016, Praha 4, 14800
(510) (32) ovocné šťávy s obsahem kyslíčnicku uhličitého.
(511) 32
(210) O-6432

(111) **156492**
(220) 17.01.1966
(151) 28.01.1966
(540)



(730) **PETROF, spol. s r.o.**, Na Brně 1955, Hradec Králové, 50006, CZ
(740) Mgr. Pavel Vidura, Solná 5, Ostrava, 70200
(510) Piana, pianina, harmonia, varhany a součásti těchto nástrojů, zejména klávesové příklonky u pian, pianin, harmonií a varhan a litinové rámy.
(511) 6, 15
(210) O-35951

(111) **156688**
(220) 13.10.1965
(151) 16.05.1966
(540)

PRESTIGE

(730) **PRESTIGE COSMETICS CORPORATION**, 1441 West Newport Center Drive, Deerfield Beach, FL, US
(740) **KOREJZOVÁ & SPOL., v.o.s.**, JUDr. Petra Korejzová, Korunní 810/104 E, Praha 10, 10100
(510) (3) mýdla, přípravky voňavkářské a kosmetické.
(511) 3
(210) O-35373

(111) **157362**
(220) 07.02.1966
(151) 12.06.1967
(540)

TYVEK

(730) **E.I.du Pont de Nemours and Company**, 1007 Market Street, Wilmington, DE, US
(740) Čermák a spol., JUDr. Karel Čermák jr. Ph.D., LL.M., advokát, Elišky Peškové 735/15, Praha 5, 15000
(510) (24) výrobky z umělých vláknin a vláken (vhodné pro použití do zařízení domácností a ozdob a pro průmyslové účely).
(511) 24
(210) O-35972

(111) **157363**
(220) 07.02.1966
(151) 12.06.1967
(540)

TYVEK

(730) **E.I.du Pont de Nemours and Company**, 1007 Market Street, Wilmington, DE, US
(740) Čermák a spol., JUDr. Karel Čermák jr. Ph.D., LL.M., advokát, Elišky Peškové 735/15, Praha 5, 15000
(510) Ohebné listy pro tapetování, vázání knih, pro potiskování a balení.

(511) 16, 27
(210) O-35973

(111) **162845**
(220) 15.01.1976
(151) 13.05.1976
(540)

TRANDATE

(730) **Aspen Global Incorporated**, St Louis Business Centre Corner of Desroches and St Louis Streets, Port Louis, MU
(740) Společná advokátní kancelář Všecka Zelený Švorčík Kalenský a partneři, JUDr. Petr Kalenský, Hálkova 2, Praha 2, 12000
(510) (5) farmaceutické přípravky a substance pro použití u lidí a ve veterinářství.
(511) 5
(210) O-49160

(111) **162947**
(220) 11.03.1976
(151) 16.07.1976
(540)

HARISSA

(730) **HAMÉ s.r.o.**, Na Drahách 814, Kunovice, 68604, CZ
(740) Václav Müller, patentový zástupce, Filipova 2016, Praha 4, 14800
(510) (29) konzervovaná ostrá zelenina.
(511) 29
(210) O-49243

(111) **163067**
(220) 04.06.1976
(151) 17.11.1976
(540)

CAPELLA

(730) **Chevron Intellectual Property LLC**, 6001 Bollinger Canyon Road, San Ramon, CA, US
(740) Společná advokátní kancelář Všecka Zelený Švorčík Kalenský a partneři, JUDr. Petr Kalenský, Hálkova 2, Praha 2, 12000
(510) (4) výrobky chemické a petrochemické, průmyslové oleje a tuky, mazadla, přípravky pro odprašování a pohlcování prachu, pohonné látky včetně motorových benzinů, topné oleje a svítiva.
(511) 4
(210) O-49388

(111) **195867**
(220) 19.12.1995
(151) 27.11.1996
(540)

SLOVINYL

(730) **FORTISCHEM a.s.**, M.R. Štefánika 1, 972 71 Nováky, SK
(740) PATENTSERVIS PRAHA a.s., Na Podkovce 281/10, Praha 4, 14700
(510) (1) suspenzní a emulzní polyvinylchlorid a jeho kopolymery.
(511) 1
(210) O-107004

(111) **198725**
(220) 19.07.1995
(151) 28.03.1997
(540)



(730) **DALIMEX, s.r.o.**, Libušská 319/126, Praha 4, Písnice, 14200, CZ
(510) (25) dámské a dětské halenky, šaty, sukně, kalhoty, šortky, kamaše, svetry, vesty, spodní prádlo, plavky, trička, bundy; pánské košile, vesty, svetry, kalhoty, bundy, šortky, trička, slipy, plavky.
(511) 25
(210) O-102153

(111) **198846**
(220) 18.10.1995
(151) 28.03.1997
(540)

COMCON

(730) **COMING Plus, a. s.**, Na vrstevách 44, Praha 4 Podolí, 14000, CZ
(510) (19) výrobky z polymerbetonu.
(511) 19
(210) O-104975

(111) **200536**
(220) 15.01.1996
(151) 26.05.1997
(540)



(730) **Prabos plus a.s.**, Komenského 9, Slavičín, 76321, CZ
(740) Ing. Jarmila Javoříková, Slunečná 4566, Zlín, 76005
(510) (25) obuv veškerého druhu.

(511) 25
(210) O-107662

(111) **201356**
(220) 05.02.1996
(151) 26.06.1997
(540)

RENU

(730) **BAUSCH & LOMB INCORPORATED**, 1400 N. Goodman St., Rochester, 14609, NY, US
(740) Společná advokátní kancelář Všeťečka Zelený Švorčík Kalenský a partneři, JUDr. Pavel Zelený, Háľkova 2, Praha 2, 12000
(510) (5) farmaceutické přípravky pro používání a ošetřování kontaktních čoček.
(511) 5
(210) O-108288

(111) **202298**
(220) 27.03.1996
(151) 29.07.1997
(540)



(730) **Diageo Brands B. V.**, Molenwerf 10-12, 1014 BG Amsterdam, NL
(740) **KOREJZOVÁ & SPOL.**, v.o.s., JUDr. Zdeňka Korejzová, Korunní 810/104 E, Praha 10, 10100
(510) (33) alkoholické nápoje.
(511) 33
(210) O-109831

(111) **203683**
(220) 06.02.1996
(151) 23.09.1997
(540)

AT & T DIRECT

(730) **AT&T INTELLECTUAL PROPERTY II, L.P.**, 645 East Plumb Lane, Reno, 89502, NV, US
(740) Společná advokátní kancelář Všeťečka Zelený Švorčík Kalenský a partneři, JUDr. Petr Kalenský, Háľkova 2, Praha 2, 12000
(510) (38) mezinárodní telefonní služba na velké vzdálenosti, mezinárodní telefonní služba na velké vzdálenosti řízená operátorem, mezinárodní telefonní služba na velké vzdálenosti opatřená automatizovaným odpovídacím systémem.
(511) 38
(210) O-108342

(111) **204514**
(220) 13.12.1995
(151) 30.10.1997
(540)



(730) **ALEXANDER DUCKHAM & CO., LIMITED**, Chertsey Road, Sunbury on Thames, Middlesex, GB
(740) Společná advokátní kancelář Všeťečka Zelený Švorčík Kalenský a partneři, JUDr. Michal Havlík, patentový zástupce, Háľkova 2, Praha 2, 12000
(510) (4) průmyslové oleje a maziva (nikoli však jedlé oleje a tuky a éterické oleje), lubrikanty, pohonné hmoty a paliva.
(511) 4
(210) O-106858

(111) **204582**
(220) 01.02.1996
(151) 30.10.1997
(540)

HUSKY

(730) **HUSKY CZ s.r.o.**, Hut'ská 2985/5, Praha 4, 14100, CZ
(740) Čermák a spol., Mgr. Lukáš Lorenc, advokát, Elišky Peškové 735/15, Praha 5, 15000
(510) (11) zahradní grily; (18) batohy, tašky, zejména sportovní tašky; (20) spací pytle; (22) stany; (25) oděvy, obuv, kloboučnické zboží, zejména sportovní oblečení, lyžařské rukavice, kožené bundy, sportovní boty; (28) hračky, hry.
(511) 11, 18, 20, 22, 25, 28
(210) O-108166

(111) **204789**
(220) 10.05.1996
(151) 30.10.1997
(540)

RADIOSHACK

(730) **General Wireless IP Holdings LLC**, 300 RadioShack Circle, Fort Worth, TX, US
(740) Čermák a spol., JUDr. Karel Čermák jr. Ph.D., LL.M., advokát, Elišky Peškové 735/15, Praha 5, 15000
(510) (9) rádiové přístroje, tunery, zesilovače, reproduktory a příslušenství reproduktorů, rádiové přijímací aparáty, mikrofony a přepínače, zařízení pro vnitřní spojení, bezdrátové dálkové ovladače a bezdrátové monitory místností, elektronické komunikační zařízení, zejména signální přivolávací (pagers), telefonní a faxové přístroje a jejich části, gramofonové jehly a gramofonové desky, záznamové přehrávače a záznamové pásky, elektronické kalkulátory, baterie se suchými články, elektrické telefonní záznamníky a telefonní zesilovače, mikropočítačové systémy zahrnující mikroprocesory, klávesnice, obrazovky, obrazovky pro přirozené použití ve spojení s počítačovými zobrazovací, počítačové paměti a informační kazetové záznamníky a kazety s nahraným softwarem, videopřístroje, zvláště televize a satelitní televizní antény, optické zboží, kreslicí přístroje, diapositivová pravidla a kreslicí soubory, multimetry pro měření napětí proudu a odporu, voltmetry, ohmmetry, metry pro měření expozice, měřky tloušťky, kompas, mikroskopy, dalekohledy, kombinované dalekohledy a mikroskopy, mikrofotografické příslušenství, zvětšovací čočky, zabudované testovací lampy pro fotografické blesky a fotografické časovače, radarové detektory pro

automotivní užití, testovací přístroje baterií, stejnosměrné zdroje, elektronické teploměry, elektrické součásti, zejména filtry rušení, konektory, dráty, zemnicí tyče, svorky, přepínače, tranzistory, integrované bránové obvody, potenciometry, odpory, zesilovače, regulátory napětí, flip-flop spouštěcí obvody, čítače/děliče pro použití jako integrované tunery, integrované řídicí obvody, napěťové komparátory, usměrňovače, diody, kondenzátory, elektrolytické kondenzátory, tištěné desky a svorkovnice pro shora uvedené, antény pro občanské stanice a skanery, součásti pro antény občanských stanic, VKV/UKV televizní antény, FM antény, anténní části UKV konvertorů/tunerů, koaxiální kabely, dvojvodičové kabely, elektrické pájecí přístroje, elektrické pistolové pájky, elektrické gravírovací tužky, dálkové ovládání televize, bicyklové rádiové přístroje, fotoelektrické čočkové releové jednotky, anténní rotatory, filtry odrůšení na střídavých linkách a bateriové nabíječe, videorekorderové mnohonásobné přehrávací systémy, dekodér/zesilovač, videoprocessory, kamkordér/videorekordér -dabovací procesor, videovoliče, distribuční centrum pro mnohonásobné video-signály, zejména jako systém vysílající signály z kabelových skříní, videorekordér satelitní systém nebo anténa pro několik televizí v jednom domě s rozvodem po jednom koaxiálním kabelu, kabelový konektor, rozšířený dálkový ovladač, videozesilovač/měnič, kolíkový hledač, automobilové filtry používané k redukci rušení zapalování/alternátoru, odrušovače motorů a motorových svíček, adaptéry automobilových cigaretových zapalovačů, pojistky, automobilové plynové pedály, kabelové šňůry, chrániče napěťových špiček, střídavé výkonové proužky a zásuvkové kolíky, střídavé prodlužovací šňůry, infračervená čidla pro bezpečnostní systémy, magnety, bateriová svítidla, telefonní zástrčky/svirky/dráty/kabely/adaptéry/nářadí, satelitní televizní odrušovací konvertory, ozvučnice, bezdrátové televizní vysílače/přijímače přenosné brašny pro televizní kamkordery, třínožky, mikrofony, video světla, kabely televizních konvertorů, dveřní zvonky, střídavé elektrické šňůry a prodlužovací šňůry, audiokonektory a adaptéry, výkonové transformátory, adaptéry střídavého napětí na stejnosměrné napětí, adaptéry ze střídavého na střídavé napětí, stejnosměrné elektrické šňůry a prodlužovací šňůry, krátkovlnné antény, audiotransformátory, adaptéry testovacích přístrojů, mnohonásobné spojovací kabely, amatérské rádiové antény, komponenty pro amatérské rádiové antény, zvonky, relé (střídavé a stejnosměrné), ruťové přepínače, reléové zásuvky, pájecí tištěné konektory, tištěné konektory stejnosměrného typu, infračervené diody, infračervené fototranzistory, infračervené senzory, teplotní moduly zejména teploměry schopné ovládat zvonky, LED diody, elektronické čítací moduly, sada pro solární záření, miniaturní zesilovače, zvětšovací skla, elektricky pracující ovladače pro hry hrané na T.V. obrazovkách nebo monitorech; (11) větráky nebo ohřivače na danou teplotu; (16) příručky pro oblast elektroniky; (28) hračky, hry a věci na hraní, zejména napájené bateriemi, pracující elektronicky, ovládané radiově, ovládané dálkově, kovové detektory na hraní a neelektrické hračky, zejména míče; (37) konstrukce a opravy, zejména servis pro opravy počítačů; (39) maloobchodní servisní sklady a zásilkové maloobchodní služby v oblasti radio a zvukového reprodukčního zařízení, zejména stereo systémy, reproduktory, gramofony, zesilovače, tunery, veřejné zesilovače, elektronické klávesové přístroje, osvětlení zábavních zařízení, mikrofony, bezdrátové mikrofony, sluchátka, mixovací zařízení, nenahrané audio a video pásky, kompaktní disky, stereo kazety a hroty do gramofonů, ekvalizéry, přehrávače kompaktních disků, rádia, přijímače, skříniové systémy, elektrické a elektronické zařízení, zejména výkonové adaptéry střídavého a stejnosměrného proudu, konektory, pojistky, integrované obvody, multitestovací přístroje (multitesty) výkonové zdroje, přepínače, testovací přístroje a dráty a kabely, technické vybavení počítačů, nábytkové vybavení, programová vybavení a periférie pro školy, domácnosti, vědu a využití v obchodním styku, antény, zejména televizní, automobilové, pro občanské radiostanice a satelity, laserové video přehrávače, satelitní přijímače, reproduktorové ozvučnice, nízkošumové bloky a nízkošumové zesilovače pro satelity, anténní upevnění, televizní/video přepínací rozdělovací přístroje, audio/video signálové procesory, buňkové telefony, telefony a telefonní příslušenství, pagery (vyvolávače-přivolávače), domovní bezpečnostní systémy, automatické bezpečnostní systémy, skanery (snímače), kalkulačky, ruční nářadí, baterie, bateriové nabíječe, elektronické a radiově ovládané hračky, videokazetové nahrávače, videokamerové nahrávače, přístroje do kanceláří, zejména dálnopisy (faksimile), ostříže tužek, kopírky, systémy dálkového ovládání, dálkově ovládané spínače, interkomunikační zařízení, televize, radarové detektory, automobilové přehrávače CD disků, amatérské rádiové přijímače a vysílače a jejich příslušenství, námořní rádiové přijímače a vysílače a jejich příslušenství, občanské radiostanice, přijímače a vysílače,

záblesková světla, databanky, společností anebo instrukční příručky a knihy, testovací přístroje, vakuové elektronky a kovové detektory.

(511) 9, 11, 16, 28, 37, 39
(210) O-111187

(111) **205895**
(220) 03.12.1996
(151) 24.11.1997
(540)

REVLON COLORSTAY

(730) **REVLON (Suisse) S.A.**, Badenerstrasse 116, Schlieren, CH
(740) Čermák a spol., JUDr. Karel Čermák jr. Ph.D., LL.M., advokát, Elišky Peškové 735/15, Praha 5, 15000
(510) (3) kosmetické přípravky, barvy na vlasy.
(511) 3
(210) O-117507

(111) **206195**
(220) 02.05.1996
(151) 30.12.1997
(540)

TEXACO

(730) **Chevron Intellectual Property LLC**, 6001 Bollinger Canyon Road, San Ramon, CA, US
(740) Společná advokátní kancelář Vsetečka Zelený Švorčík Kalenský a partneři, JUDr. Petr Kalenský, Hájkova 2, Praha 2, 12000
(510) (4) benzín, motorové oleje a mazadla; (37) mazání motorových vozidel a výměna motorových olejů, čištění, mytí a leštění motorových vozidel, lakování motorových vozidel, ochrana motorových vozidel proti rzi, opravárenské a servisní služby pro motorová vozidla; (39) skladovací služby; (42) obcerstvení.
(511) 4, 37, 39, 42
(210) O-110925

(111) **206196**
(220) 02.05.1996
(151) 30.12.1997
(540)

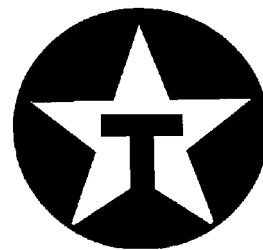

(730) **Chevron Intellectual Property LLC**, 6001 Bollinger Canyon Road, San Ramon, CA, US
(740) Společná advokátní kancelář Vsetečka Zelený Švorčík Kalenský a partneři, JUDr. Petr Kalenský, Hájkova 2, Praha 2, 12000
(510) (37) mazání motorových vozidel a výměna motorových olejů, čištění, mytí a leštění motorových vozidel, lakování motorových vozidel, ochrana motorových vozidel proti rzi, opravárenské a servisní služby pro motorová vozidla.
(511) 37
(210) O-110926

(111) **207719**
(220) 13.09.1996
(151) 25.02.1998
(540)



(730) **ARC-H a.s.**, Doudlevecká 17, Plzeň, 30138, CZ
(740) Ing. Jiří Střelák, Šumberova 42, Praha 6, 16200
(510) (7) stroje pro sváření; (37) pronájem dílenských strojů a zařízení; (40) zpracování a opravy strojů; (42) konzultace ve strojírenství.
(511) 7, 37, 40, 42
(210) O-114771

(111) **208937**
(220) 27.05.1996
(151) 28.04.1998
(540)

REVLONFLEX

(730) **REVLON (SUISSE) S.A.**, Badenerstrasse 116, Schlieren, CH
(740) Čermák a spol., JUDr. Karel Čermák jr. Ph.D., LL.M., advokát, Elišky Peškové 735/15, Praha 5, 15000
(510) (3) prací a bělicí přípravky, čisticí přípravky, mýdlo, lešticí přípravky, odmašťovací přípravky, výrobky kosmetické, voňavkářské včetně éterických olejů, vodičky na vlasy, zubní pasty a prášky.
(511) 3
(210) O-111627

(111) **211738**
(220) 13.11.1996
(151) 25.08.1998
(540)



(730) **Edscha Holding GmbH**, Hohenhagener Strasse 26-28, 42855 Remscheid, DE
(740) Čermák a spol., JUDr. Karel Čermák, Elišky Peškové 15, Praha 5, 15000
(510) (12) části pozemních vozidel, zejm. automobilů, dveře vozidel a jejich částí, dveřní závěsy, dveřní zámky a dveřní pojistky vozidel, nárazníky vozidel, sedadla vozidel, zařízení ručních brzd a jejich částí, výlisky a tvářené části vozidel zejm. vyráběné z kovu, karoserie vozidel a jejich částí, zejm. dveře a části kapoty, části k shora uvedenému, předsmontované elementy karoserií vozidel, proměnitelné vršky (střechy), pevné vršky (střechy), kabiny, rámy měkkých vršků (střech) vozidel.
(511) 12
(210) O-116702

(111) **214893**
(220) 04.12.1996
(151) 25.01.1999
(540)



(730) **Kuwait Petroleum Corporation**, Safat, KW
(740) Společná advokátní kancelář Všetěčka Zelený Švorčík Kalenský a partneři, JUDr. Otakar Švorčík, advokát, Hálkova 2, Praha 2, 12000
(510) (4) průmyslové oleje, tuky a mazadla, pohonné látky, paliva včetně benzínu pro motory, motorový líh; (37) údržba a opravy motorových vozidel, čerpací stanice; (39) doprava a skladování motorových pohonných hmot.
(511) 4, 37, 39
(210) O-117550

(111) **279104**
(220) 31.08.2005
(151) 23.02.2006
(540)



(730) **SEKURKON s.r.o.**, Starobělská 1133/5, Ostrava - Zábřeh, 70030, CZ
(510) (16) akvarely, alba, architektonické makety, archy papíru, atlasy, balicí papír potíštěný i nepotíštěný, blahopřání, blahopřání hudební, bloky (papírnické výrobky), brožury, celofán (celulózové fólie) na balení, časopisy - komiksy, časopisy (periodika), dávkovače lepicí pásky (kancelářské potřeby), děrovačky kancelářské, desky papírové, desky psací s klipsem, desky na dokumenty (šanonny, pořadače), dopisní papír, držáky na psací potřeby, figurky (sošky) z papírové hmoty, fólie viskózní na balení, fólie z umělých hmot na balení, formuláře, fotografie, gluten (kancelářské lepidlo nebo lepidlo pro domácnost), grafické reprodukce, grafiky, gumičky (kancelářské potřeby), gumy na mazání, houbičky navlhčovací (kancelářské potřeby), kalamáře, kalendáře, kalendáře trhací, kancelářské potřeby, kromě nábytku, kancelářské sponky, katalogy, klovatiny (lepidla) pro kancelářské účely nebo pro domácnost, knihy, knihy k nalepování výstřížků (alba), knižní zarážky, kromouty papírové, krabice lepenkové nebo papírové, krabice na poštu, krejóny (patentní tužky), kružítko, křída na psaní, výrobky z lepenky, lepicí pásky pro kancelářské účely a použití v domácnosti, lepidla (kancelářská nebo pro domácnost), lepty, lístky, litografie, malby (obrazy) zarámované či nezarámované, malířská plátna, malířské stojany, malířské štětky, mapy, mašle papírové, materiály na pečetení, nálepky (lepicí pásky) pro kancelářské použití nebo pro domácnost, napínáčky, násadky na pera, noviny, nože na papír (kancelářské potřeby), obálky (papírnické výrobky), obaly na lahve (lepenkové nebo papírové), obaly na spisy, oběžníky, obrazy, obtisky, olejtisky, ořezávací strojky na tužky, ořezávátka na tužky, oznámení (rodinné události) (papírnické výrobky), palety pro malíře, papír, papír pergamenový, papír toaletní, papírová prostrání,

papírové podložky pod sklenice, papírové ubrousky, papírové ubrusy, pastelky, pečete, penály, pera, pera ocelová, pera plnicí, plakáty, plány, podložky psací, podložky na stůl papírové, podložky pod pивní sklenice, podušky na razítkování, pohlednice, pořadače (kancelářské potřeby), potřeby na psaní, poutače z papíru nebo z lepenky, pouzdra na doklady, skicáky, stojany na fotografie, stojany na pera a tužky, školní potřeby, připínáčky, příručky, publikace, pytlíky jako obaly, razítka, ročenky, rýsovací nástroje, rytiny, sáčky jako obaly (z papíru nebo umělých hmot), samolepky (papírnícké výrobky), sešity, sešivačky, seznamy (rejstříky), stojany na fotografie, stojany na pera a tužky, školní potřeby, štetce, štíty vývěsní z papíru nebo z lepenky, štočky tiskařské, tabule reklamní z papíru nebo lepenky, těžítka, tikety, tiskoviny, tužky, účetní knihy, ukazovátka neelektrická, výrobky papírenské, záložky do knih, zápisky (notesy), reklamní předměty uvedené v této třídě; (21) amfor, s výjimkou amfor z drahých kovů, baňky, lahve (skleněné nádoby), bonboniéry (ozdobné krabice na cukroví), busty z porcelánu, terakoty, nebo skla, cestovní lahve, cukřenky, s výjimkou cukřenek z drahých kovů, čajové soupravy, s výjimkou souprav z drahých kovů, demižonů, držáky na svíce, s výjimkou držáků z drahých kovů, držáky na ubrousky, s výjimkou držáků z drahých kovů, džbánky, s výjimkou džbánků z drahých kovů, džbány, s výjimkou džbánů z drahých kovů, figurky (sošky) z porcelánu, terakoty, nebo skla, flakóny, ne z drahých kovů, hluboké mísy, hrmčířské zboží, chladicí nádoby na led, kamenina, karafy stolní na olej ne z drahých kovů, kávové soupravy, s výjimkou souprav z drahých kovů, kazety na cukrovinky, s výjimkou kazet z drahých kovů, suvenýry a miniatury, kofeína ozdobné, s výjimkou papírových, kořenky, krabice na jídlo, přesnídávku, výrobky z křišťálového skla, kuchyňské nádobí, náčiní (s výjimkou nožů, vidliček a lžic) ne z drahých kovů, kuličky skleněné, lahve, likérové soupravy, majolika, misky na cukr, s výjimkou misek z drahých kovů, mozaiky skleněné, s výjimkou mozaik pro použití ve stavebnictví, nádoby na použití v domácnosti nebo v kuchyni, s výjimkou nádob z drahých kovů, nádoby skleněné opletené, obaly na mýdlo, opálové sklo, otvíráky na lahve, podnosy ozdobné na stůl, s výjimkou podnosů z drahých kovů, podtácky kromě papírových a určených k prostírání, pohárky z papíru nebo umělých hmot, poháry, s výjimkou pohárů z drahých kovů, pokladničky, s výjimkou kovových, předměty umělecké z porcelánu, terakoty, nebo skla, servisy (nádobí), s výjimkou nádobí z drahých kovů, sklo malované, stojánky na párátka, s výjimkou stojánků z drahých kovů, svícny, s výjimkou svícňů z drahých kovů, šálky, s výjimkou šálků z drahých kovů, štíty vývěsní, reklamní z porcelánu nebo skla, tácky kromě papírových a určených k prostírání, tácky papírové, talíře papírové, talíře, s výjimkou talířů z drahých kovů, termosky, vázy, s výjimkou váz z drahých kovů, výrobky z křišťálového skla, výtvrtky, reklamní předměty uvedené v této třídě; (41) organizování výstav a veletrhů ke vzdělávacím, kulturním, výchovným a zábavním účelům, organizování společensko-kulturních akcí, pořádání zábavních soutěží, organizování soutěží a oceňování nejlepších exponátů, jakož i nejlepších expozic, doprovodné výstavy, provozování pracovně diskusního a zájmového klubu, odborné poradenství, vztahující se k organizování výstav a veletrhů, organizování módních přehlídek pro výchovné, vzdělávací, kulturní a zábavní účely, kromě módních přehlídek pro reklamní účely, činnost vyučovací, výchovná, vzdělávací a zábavní včetně pořádání specializačních doškolovacích kurzů, symposií a konferencí, nakladatelská a vydavatelská činnost, provozování galerií, vydavatelská a nakladatelská činnost, školící činnost zejména v oblasti výpočetní techniky, informatiky, kancelářské a komunikační techniky a informačních technologií, pořádání a řízení školení, pořádání a řízení kurzů, filmová studia a filmová tvorba, filmová reprodukce, fotoateliéry, video (služby - pronájem video pásků, pronájem videorekordérů, video-tvorba, střih video-pásků), nahrávání nosičů zvukových nebo obrazově zvukových, převádění médií do elektronické podoby a jejich šíření, půjčování nahrávaných zvukových anebo obrazově zvukových záznamů, tvorba a šíření audiovizuálních děl, fotografování na mikrofilm, výchova, vzdělávání; (42) konzultační, asistenční, analytické, designéřské, vyhodnocovací a programovací služby týkající se počítačového software, firmware, hardware a informačních technologií, konzultace týkající se hodnocení, výběru a zavádění počítačového software, firmware, hardware, informačních technologií a systému zpracování dat, právních záležitostí, informačních technologií a duševního vlastnictví, a to i prostřednictvím telekomunikačních sítí, dodávkou on-line, Internetem a sítí World Wide Web, webhosting, webdesing, výzkumné služby, kódování a dekódování zabezpečovacích systémů (tvorba software), poradenská činnost v oblasti aplikace výpočetní techniky, v oblasti informatiky, vytváření virtuálních/počítačových 3 D animací a modelů, informačních technologií, navrhování a realizace automatizovaných systémů řízení, programátorská

činnost, projekce počítačových sítí, poskytování práva užití software a pronájem software, instalace, opravy, údržba a servis software, vytváření interaktivních aplikací umožňující předávání a tvorbu grafické podoby prostřednictvím sítí Internet, programování, software - návrhy, převod a konverze počítačových programů a údajů (kromě fyzické konverze), převod a konverze údajů a dokumentů z fyzických médií na elektronická média, tvorba a údržba počítačových stránek WEB pro zákazníky, hostování na počítačových stránkách WEB, instalace počítačových programů, návrh počítačových systémů, programování internetových databázových systémů a internetových aplikací, konstrukce WWW prezentací a řešení WWW serverů, aktualizace a údržba počítačových programů, pronájem času, dat a údajů na přístup do počítačových databází, zhotovování kopií počítačových programů, technické studie v oblasti počítačů a programového vybavení, výzkum, vývoj a tvorba systémů pro elektronické obchodování, včetně příslušného software a hardware, poskytování know-how pro oblast elektronického obchodování a informačních technologií, programování multimediálních aplikací, vytváření interaktivních a grafických programů, počítačové animace a vizualizace, grafický design, zavádění, aktualizace, návrhy, strukturování a programování či jiné vytváření databází, jiných datových systémů a aplikací pro jejich zpracování, včetně jejich poskytování přístupu k nim a jejich instalace, zavádění, aktualizace a údržby, návrhy, strukturování a programování či jiné vytváření internetových či intranetových počítačových stránek a nástěnek (webpages a websites) a internetových či intranetových aplikací, hostování (poskytování volného prostoru) pro internetové či intranetové informace, stránky a nástěnky (webpages a websites), hostování (poskytování volného prostoru) pro internetové či intranetové aplikace, převod (konverze) počítačových programů, dat či jiných údajů v elektronické podobě z různých formátů do jiných formátů, převod (konverze) dokumentů, dat či jiných údajů z fyzických médií na elektronická média, zálohování dat a informací elektronickými a počítačovými prostředky a prostřednictvím elektronické pošty, poradenství v oblasti výpočetní a informační techniky.

(511) 16, 21, 41, 42

(210) O-429416

(111) **279105**

(220) 31.08.2005

(151) 23.02.2006

(540)



(730) **SEKURKON s.r.o.**, Starobělská 1133/5, Ostrava - Zábřeh, 70030, CZ

(510) (16) akvarely, alba, architektonické makety, archy papíru, atlasy, balicí papír potištěný i nepotištěný, blahopřání, blahopřání hudební, bloky (papírnícké výrobky), brožury, celofán (celulózové fólie) na balení, časopisy - komiksy, časopisy (periodika), dávkovače lepicí pásky (kancelářské potřeby), děrovačky kancelářské, desky papírové, desky psací s klipsem, desky na dokumenty (šanon, pořadače), dopisní papír, držáky na psací potřeby, figurky (sošky) z papírové hmoty, fólie viskózní na balení, fólie z umělých hmot na balení, formuláře, fotografie, gluten (kancelářské lepidlo nebo lepidlo pro domácnost), grafické reprodukce, grafiky, gumičky (kancelářské potřeby), gummy na mazání, houbičky navlhčovací (kancelářské potřeby), kalamáře, kalendáře, kalendáře hrací, kancelářské potřeby, kromě nábytku, kancelářské sponky, katalogy, klovatiny (lepidla) pro kancelářské účely nebo pro domácnost, knihy, knihy k nalepování výstřižků (alba), knižní zarážky, kornouty papírové, krabice lepenkové nebo papírové, krabice na poštu, křejony (patentní tužky), kruzítka, křída na psaní, výrobky z lepenky, lepicí pásky pro kancelářské účely a použití v domácnosti, lepidla (kancelářská nebo pro domácnost), lepty, lístky, litografie, malby (obrazy) zarámované či nezarámované, malířská plátna, malířské stojany, malířské

štetce, mapy, mašle papírové, materiály na pečeti, nálepky (lepící pásy) pro kancelářské použití nebo pro domácnost, napínáčky, násadky na pera, noviny, nože na papír (kancelářské potřeby), obálky (papírnické výrobky), obaly na lahve (lepenkové nebo papírové), obaly na spisy, oběžníky, obrazy, obtisky, olejotisky, ořezávací strojky na tužky, ořezávátka na tužky, označení (rodinné události) (papírnické výrobky), palety pro malíře, papír, papír pergamenový, papír toaletní, papírová prostírání, papírové podložky pod sklenice, papírové ubrousky, papírové ubrusy, pastelky, pečeti, penály, pera, pera ocelová, pera plnicí, plakáty, plány, podložky psací, podložky na stůl papírové, podložky pod pivní sklenice, podušky na razítkování, pohlednice, pořadače (kancelářské potřeby), potřeby na psaní, poutače z papíru nebo z lepenky, pouzdra na doklady, pouzdra na pera, pouzdra s psacími potřebami, pravítka, prospekty, příručky, příručky, publikace, pytlíky jako obaly, razítka, ročenky, rýsovací nástroje, rytiny, sáčky jako obaly (z papíru nebo umělých hmot), samolepky (papírnické výrobky), sešity, sešíváčky, seznamy (rejstříky), skicáky, stojany na fotografie, stojany na pera a tužky, školní potřeby, štetce, štíty vývěsní z papíru nebo z lepenky, štočky tiskařské, tabule reklamní z papíru nebo lepenky, těžítka, tikety, tiskoviny, tužky, účetní knihy, ukazovátka neelektrická, výrobky papírenské, záložky do knih, zápisníky (notesy); (41) organizování výstav a veletrhů ke vzdělávacím, kulturním, výchovným a zábavním účelům, organizování společenskoo-kulturních akcí, pořádání zábavních soutěží, organizování soutěží a oceňování nejlepších exponátů, jakož i nejlepších expozic, doprovodné výstavy, provozování pracovního diskusního a zájmového klubu, odborné poradenství, vztahující se k organizování výstav a veletrhů, organizování módních přehlídek pro výtvarné, vzdělávací, kulturní a zábavní účely, kromě módních přehlídek pro reklamní účely, činnost vyučovací, výchovná, vzdělávací a zábavní, včetně pořádání specializačních doškolovacích kurzů, symposií a konferencí, nakladatelská a vydavatelská činnost, provozování galerií, vydavatelská a nakladatelská činnost, školící činnost, zejména v oblasti výpočetní techniky, informatiky, kancelářské a komunikační techniky a informačních technologií, pořádání a řízení školení, pořádání a řízení kurzů, filmová studia a filmová tvorba, filmová reprodukce, fotoateliéry, video (služby - pronájem video pásků, pronájem videorekordérů, video-tvorba, střih video-pásků), nahrávání nosičů zvukových nebo obrazově zvukových, převádění médií do elektronické podoby a jejich šíření, půjčování nahraných zvukových nebo obrazově zvukových záznamů, tvorba a šíření audiovizuálních děl, fotografování na mikrofilm, výchova, vzdělávání; (42) konzultační, asistenční, analytické, designérské, vyhodnocovací a programovací služby týkající se počítačového software, firmware, hardware a informačních technologií, konzultace týkající se hodnocení, výběru a zavádění počítačového software, firmware, hardware, informačních technologií a systémů zpracování dat, právních záležitostí, informačních technologií a duševního vlastnictví, a to i prostřednictvím telekomunikačních sítí, dodávkou on-line, Internetem a sítí World Wide Web, webhosting, webdesing, výzkumné služby, kódování a dekodování zabezpečovacích systémů (tvorba software), poradenská činnost v oblasti aplikace výpočetní techniky, v oblasti informatiky, vytváření virtuálních/počítačových 3 D animací a modelů, informačních technologií, navrhování a realizace automatizovaných systémů řízení, programátorská činnost, projekce počítačových sítí, poskytování práva užití software a pronájem software, instalace, opravy, údržba a servis software, vytváření interaktivních aplikací umožňující předávání a tvorbu grafické podoby prostřednictvím sítě Internet, programování, software - návrhy, převod a konverze počítačových programů a údajů (kromě fyzické konverze), převod a konverze údajů a dokumentů z fyzických médií na elektronická média, tvorba a údržba počítačových stránek WEB pro zákazníky, hostování na počítačových stránkách WEB, instalace počítačových programů, návrh počítačových systémů, programování internetových databázových systémů a internetových aplikací, konstrukce WWW prezentací a řešení WWW serverů, aktualizace a údržba počítačových programů, pronájem času, dat a údajů na přístup do počítačových databází, zhotovování kopií počítačových programů, technické studie v oblasti počítačů a programového vybavení, výzkum, vývoj a tvorba systémů pro elektronické obchodování, včetně příslušného software a hardware, poskytování know-how pro oblast elektronického obchodování a informačních technologií, programování multimediálních aplikací, vytváření interaktivních a grafických programů, počítačové animace a vizualizace, grafický design, zavádění, aktualizace, návrhy, strukturování a programování či jiné vytváření databází, jiných datových systémů a aplikací pro jejich zpracování, včetně jejich poskytování přístupu k nim a jejich instalace, zavádění, aktualizace a údržby, návrhy, strukturování a programování či jiné vytváření internetových či intranetových počítačových stránek a nástěnek (webpages a websites) a internetových či

intranetových aplikací, hostování (poskytování volného prostoru) pro internetové či intranetové informace, stránky a nástěnky (webpages a websites), hostování (poskytování volného prostoru) pro internetové či intranetové aplikace, převod (konverze) počítačových programů, dat či jiných údajů v elektronické podobě z různých formátů do jiných formátů, převod (konverze) dokumentů, dat či jiných údajů z fyzických médií na elektronická média, zálohování dat a informací elektronickými a počítačovými prostředky a prostřednictvím elektronické pošty, poradenství v oblasti výpočetní a informační techniky.

(511) 16, 41, 42

(210) O-429417

(111) **280415**

(220) 03.10.2005

(151) 19.04.2006

(540)

ŠÍP(730) **Astrosat Media s.r.o.**, Přátelství 986, Praha 10 - Uhřetěves, 10401, CZ

(740) JUDr. Jana Fráňová, advokátka, Jakubská 14, Praha 1, 11000

(510) (16) periodické a neperiodické tiskoviny všeho druhu, zejména noviny, časopisy, knihy, propagační materiály, tiskárenské výrobky; (35) reklamní, inzertní a propagační činnost, informační servis; (39) distribuce tiskovin, zprostředkovatelská činnost v oblasti distribuce tiskovin; (41) nakladatelská a vydavatelská činnost, vydávání statistických zpráv a informací, vydávání odborných, vzdělávacích a zábavních zpráv a publikací, zprostředkovatelská činnost v oblasti vydávání tiskovin.

(511) 16, 35, 39, 41

(210) O-430251

(111) **281472**

(220) 01.12.2005

(151) 24.05.2006

(540)



MANUFATURA

(730) **Český národní podnik s. r. o.**, Melantrichova 970/17B, Praha 1, 11000, CZ

(740) RETROPATENT s.r.o., Mgr. Kamil Kolátor, Dobiášova 1246/29, Liberec VI, 46006

(510) (3) kosmetické výrobky a přípravky, přírodní kosmetika, mýdla, koupelové a sprchové přípravky, koupelové soli, éterické oleje, pleťová a tělová mléka, pleťové vody, šampony, kondicionéry, barvy na vlasy, pleťové a tělové krémy, laky na vlasy, laky na nehty, opalovací kosmetika, líčidla, parfémy, toaletní vody, vody po holení, deodoranty a antiperspiranty, aromaterapeutické přípravky, masážní přípravky, zubní pasty, přípravky k péči o ústní dutinu, holicí přípravky, depilační přípravky; (20) dekorativní a dárkové předměty na bázi přírodních materiálů; (39) balení dekorativních předmětů, dárků, kosmetických výrobků a přípravků.

(511) 3, 20, 39

(210) O-431994

(111) **281473**
(220) 01.12.2005
(151) 24.05.2006
(540)



- (730) **Český národní podnik s. r. o.**, Melantrichova 970/17B, Praha 1, 11000, CZ
(740) RETROPATENT s.r.o., Mgr. Kamil Kolátor, Dobiášova 1246/29, Liberec VI, 46006
(510) (3) kosmetické výrobky a přípravky, přírodní kosmetika, mýdla, koupelové a sprchové přípravky, koupelové soli, éterické oleje, pleťová a tělová mléka, pleťové vody, šampony, kondicionéry, barvy na vlasy, pleťové a tělové krémy, opalovací kosmetika, líčidla, parfěmy, toaletní vody, vody po holení, deodoranty a antiperspiranty, aromaterapeutické přípravky, masážní přípravky, zubní pasty, přípravky k péči o ústní dutinu, holicí přípravky, depilační přípravky - všechny výrobky vyrobené ze surovin pocházejících z Karlových Varů; (20) dekorativní a dárkové předměty na bázi přírodních materiálů - všechny výrobky vyrobené ze surovin pocházejících z Karlových Varů; (39) balení dekorativních předmětů, dárků, kosmetických výrobků a přípravků vyrobených ze surovin pocházejících z Karlových Varů.
(511) 3, 20, 39
(210) O-431995

(111) **281510**
(220) 06.12.2005
(151) 24.05.2006
(540)

STRATUM

- (730) **STRATUM BASIC, s.r.o.**, Mojžírovců 87/6, Ostrava, Mariánské Hory, 70900, CZ
(740) Ing. Radmila Baumová, nám. Republiky 75/2, Žďár nad Sázavou, 59101
(510) (17) fólie z plastických hmot tvarované a plošné pro zemědělské účely, materiály na podkládání z plastických hmot, tvarované a plošné fólie z plastických hmot na izolace staveb; (19) fólie a desky z plastických hmot na značení cest, zpevňovací systémy z plastických hmot na stabilizaci základů vozovek, cest, železničních tratí, letišť, apod., výztuže z plastických hmot pro stavebnictví, bednění do betonu.
(511) 17, 19
(210) O-432130

(111) **282030**
(220) 19.12.2005
(151) 26.06.2006
(540)



- (730) **Fialová Olga**, Borkovského 1759, Roztoky, 25263, CZ
(510) (25) oděvy; (40) šití oděvů; (42) oděvní návrhářství; (45) půjčování oděvů.
(511) 25, 40, 42, 45
(210) O-432553

(111) **282080**
(220) 28.12.2005
(151) 26.06.2006
(540)

DIZZY

- (730) **Lidl Stiftung & Co. KG**, Stiftsbergstrasse 1, 74167 Neckarsulm, DE
(740) TRAPLOVÁ-HAKR-KUBÁT Advokátní a patentová kancelář, Mgr. Jana Šuranová Traplová, Přístavní 24, Praha 7, 17000
(510) (32) pivo, minerální a sycené vody a další nealkoholické nápoje, ovocné nápoje a ovocné džusy, sirupy a další přípravky na přípravu nápojů.
(511) 32
(210) O-432860

(111) **282152**
(220) 19.01.2006
(151) 26.06.2006
(540)



- (730) **MUDr. Miloš Rýc**, Ke Koulce 919/7, Praha 5, 15000, CZ
(740) Ing. Michal Jupa, patentový zástupce, Na Baních 1385, Praha 5 - Zbraslav, 15600
(510) (5) potravinové doplňky (přípravky pro zvláštní výživu), zařazené do tř. 5, jako např. dietní a dietetické přípravky, dietní potraviny, bílkovinné a vitamínové přípravky a potraviny, proteinové koncentráty jako výživné přísady k potravinám, dietetické přípravky pro denní doplnění stravy, vše určeno pro lékařské účely; (29) potravinové doplňky, ne pro lékařské účely (zařazené ve tř. 29) a obsahující látky živočišného původu, zejména proteinové výrobky a přípravky pro lidskou potřebu, přípravky zvláštní výživy pro sportovce a osoby s vysokým energetickým výdajem, výživné přípravky pro denní doplnění stravy, tuky, jedlé oleje, mléko, mléčné výrobky, jogurty, sýry, polévky, vývary, bujóny, sušené ovoce; (35) zprostředkovatelská činnost v obchodu, export-import, marketing, propagace, reklama, inzerce všemi druhy médií.
(511) 5, 29, 35
(210) O-433531

(111) **282562**
(220) 02.01.2006
(151) 24.07.2006
(540)

— OLOMOUCKÝ —
DENÍK
—

(730) **VLTAVA-LABE-PRESS, a. s.**, nám. Přemysla Otakara II. 8/5, České Budějovice, 37021, CZ
(740) Libor Prokeš, advokát, Na Příkopě 15, Praha 1, 11000
(510) (16) periodické a neperiodické tiskoviny všeho druhu, zejména noviny, časopisy, knihy, propagační materiály, tiskárenské výrobky; (35) reklamní, inzertní a propagační činnosti, obchodní informační servis; (39) distribuce tiskovin, zprostředkovatelská činnost v oblasti distribuce tiskovin; (41) nakladatelská a vydavatelská činnost, vydávání statistických zpráv a informací, vydávání odborných, vzdělávacích a zábavních zpráv a publikací, zprostředkovatelská činnost v oblasti vydávání tiskovin.
(511) 16, 35, 39, 41
(210) O-432980

(111) **282563**
(220) 02.01.2006
(151) 24.07.2006
(540)

— PROSTĚJOVSKÝ —
DENÍK
—

(730) **VLTAVA-LABE-PRESS, a. s.**, nám. Přemysla Otakara II. 8/5, České Budějovice, 37021, CZ
(740) Libor Prokeš, advokát, Na Příkopě 15, Praha 1, 11000
(510) (16) periodické a neperiodické tiskoviny všeho druhu, zejména noviny, časopisy, knihy, propagační materiály, tiskárenské výrobky; (35) reklamní, inzertní a propagační činnosti, obchodní informační servis; (39) distribuce tiskovin, zprostředkovatelská činnost v oblasti distribuce tiskovin; (41) nakladatelská a vydavatelská činnost, vydávání statistických zpráv a informací, vydávání odborných, vzdělávacích a zábavních zpráv a publikací, zprostředkovatelská činnost v oblasti vydávání tiskovin.
(511) 16, 35, 39, 41
(210) O-432981

(111) **282564**
(220) 02.01.2006
(151) 24.07.2006
(540)

— ZLÍNSKÝ —
DENÍK
—

(730) **VLTAVA-LABE-PRESS, a. s.**, nám. Přemysla Otakara II. 8/5, České Budějovice, 37021, CZ
(740) Libor Prokeš, advokát, Na Příkopě 15, Praha 1, 11000
(510) (16) periodické a neperiodické tiskoviny všeho druhu, zejména noviny, časopisy, knihy, propagační materiály, tiskárenské výrobky; (35) reklamní, inzertní a propagační činnosti, obchodní informační servis; (39) distribuce tiskovin, zprostředkovatelská činnost v oblasti distribuce tiskovin; (41) nakladatelská a vydavatelská činnost, vydávání statistických zpráv a informací, vydávání odborných, vzdělávacích a zábavních zpráv a publikací, zprostředkovatelská činnost v oblasti vydávání tiskovin.
(511) 16, 35, 39, 41
(210) O-432982

(111) **282565**
(220) 02.01.2006
(151) 24.07.2006
(540)

— HRANICKÝ —
DENÍK
—

(730) **VLTAVA-LABE-PRESS, a. s.**, nám. Přemysla Otakara II. 8/5, České Budějovice, 37021, CZ
(740) Libor Prokeš, advokát, Na Příkopě 15, Praha 1, 11000
(510) (16) periodické a neperiodické tiskoviny všeho druhu, zejména noviny, časopisy, knihy, propagační materiály, tiskárenské výrobky; (35) reklamní, inzertní a propagační činnosti, obchodní informační servis; (39) distribuce tiskovin, zprostředkovatelská činnost v oblasti distribuce tiskovin; (41) nakladatelská a vydavatelská činnost, vydávání statistických zpráv a informací, vydávání odborných, vzdělávacích a zábavních zpráv a publikací, zprostředkovatelská činnost v oblasti vydávání tiskovin.
(511) 16, 35, 39, 41
(210) O-432983

(111) **282566**
(220) 02.01.2006
(151) 24.07.2006
(540)



(730) **VLTAVA-LABE-PRESS, a. s.**, nám. Přemysla Otakara II. 8/5, České Budějovice, 37021, CZ
(740) Libor Prokeš, advokát, Na Příkopě 15, Praha 1, 11000
(510) (16) periodické a neperiodické tiskoviny všeho druhu, zejména noviny, časopisy, knihy, propagační materiály, tiskárenské výrobky; (35) reklamní, inzertní a propagační činnosti, obchodní informační servis; (39) distribuce tiskovin, zprostředkovatelská činnost v oblasti distribuce tiskovin; (41) nakladatelská a vydavatelská činnost, vydávání statistických zpráv a informací, vydávání odborných, vzdělávacích a zábavních zpráv a publikací, zprostředkovatelská činnost v oblasti vydávání tiskovin.
(511) 16, 35, 39, 41
(210) O-432984

(111) **282567**
(220) 02.01.2006
(151) 24.07.2006
(540)



(730) **VLTAVA-LABE-PRESS, a. s.**, Nám. Přemysla Otakara II. 8/5, České Budějovice, 37021, CZ
(740) Libor Prokeš, advokát, Na Příkopě 15, Praha 1, 11000
(510) (16) periodické a neperiodické tiskoviny všeho druhu, zejména noviny, časopisy, knihy, propagační materiály, tiskárenské výrobky; (35) reklamní, inzertní a propagační činnosti, obchodní informační servis; (39) distribuce tiskovin, zprostředkovatelská činnost v oblasti distribuce tiskovin; (41) nakladatelská a vydavatelská činnost, vydávání statistických zpráv a informací, vydávání odborných, vzdělávacích a zábavních zpráv a publikací, zprostředkovatelská činnost v oblasti vydávání tiskovin.
(511) 16, 35, 39, 41
(210) O-432985

(111) **282568**
(220) 02.01.2006
(151) 24.07.2006
(540)



(730) **VLTAVA-LABE-PRESS, a. s.**, nám. Přemysla Otakara II. 8/5, České Budějovice, 37021, CZ
(740) Libor Prokeš, advokát, Na Příkopě 15, Praha 1, 11000
(510) (16) periodické a neperiodické tiskoviny všeho druhu, zejména noviny, časopisy, knihy, propagační materiály, tiskárenské výrobky; (35) reklamní, inzertní a propagační činnosti, obchodní informační servis; (39) distribuce tiskovin, zprostředkovatelská činnost v oblasti distribuce tiskovin; (41) nakladatelská a vydavatelská činnost, vydávání statistických zpráv a informací, vydávání odborných, vzdělávacích a zábavních zpráv a publikací, zprostředkovatelská činnost v oblasti vydávání tiskovin.
(511) 16, 35, 39, 41
(210) O-432986

(111) **282569**
(220) 02.01.2006
(151) 24.07.2006
(540)



(730) **VLTAVA-LABE-PRESS, a. s.**, nám. Přemysla Otakara II. 8/5, České Budějovice, 37021, CZ
(740) Libor Prokeš, advokát, Na Příkopě 15, Praha 1, 11000
(510) (16) periodické a neperiodické tiskoviny všeho druhu, zejména noviny, časopisy, knihy, propagační materiály, tiskárenské výrobky; (35) reklamní, inzertní a propagační činnosti, obchodní informační servis; (39) distribuce tiskovin, zprostředkovatelská činnost v oblasti distribuce tiskovin; (41) nakladatelská a vydavatelská činnost, vydávání statistických zpráv a informací, vydávání odborných, vzdělávacích a zábavních zpráv a publikací, zprostředkovatelská činnost v oblasti vydávání tiskovin.
(511) 16, 35, 39, 41
(210) O-432987

(111) **282570**
(220) 02.01.2006
(151) 24.07.2006
(540)

JABLONECKÝ
DENÍK

(730) **VLTAVA-LABE-PRESS, a. s.**, nám. Přemysla Otakara II. 8/5, České Budějovice, 37021, CZ
(740) Libor Prokeš, advokát, Na Příkopě 15, Praha 1, 11000
(510) (16) periodické a neperiodické tiskoviny všeho druhu, zejména noviny, časopisy, knihy, propagační materiály, tiskárenské výrobky; (35) reklamní, inzertní a propagační činnosti, obchodní informační servis; (39) distribuce tiskovin, zprostředkovatelská činnost v oblasti distribuce tiskovin; (41) nakladatelská a vydavatelská činnost, vydávání statistických zpráv a informací, vydávání odborných, vzdělávacích a zábavních zpráv a publikací, zprostředkovatelská činnost v oblasti vydávání tiskovin.
(511) 16, 35, 39, 41
(210) O-432988

(111) **282572**
(220) 02.01.2006
(151) 24.07.2006
(540)

LIBERECKÝ
DENÍK

(730) **VLTAVA-LABE-PRESS, a. s.**, nám. Přemysla Otakara II. 8/5, České Budějovice, 37021, CZ
(740) Libor Prokeš, advokát, Na Příkopě 15, Praha 1, 11000
(510) (16) periodické a neperiodické tiskoviny všeho druhu, zejména noviny, časopisy, knihy, propagační materiály, tiskárenské výrobky; (35) reklamní, inzertní a propagační činnosti, obchodní informační servis; (39) distribuce tiskovin, zprostředkovatelská činnost v oblasti distribuce tiskovin; (41) nakladatelská a vydavatelská činnost, vydávání statistických zpráv a informací, vydávání odborných, vzdělávacích a zábavních zpráv a publikací, zprostředkovatelská činnost v oblasti vydávání tiskovin.
(511) 16, 35, 39, 41
(210) O-432990

(111) **282573**
(220) 02.01.2006
(151) 24.07.2006
(540)

DĚČÍNSKÝ
DENÍK

(730) **VLTAVA-LABE-PRESS, a. s.**, nám. Přemysla Otakara II. 8/5, České Budějovice, 37021, CZ
(740) Libor Prokeš, advokát, Na Příkopě 15, Praha 1, 11000
(510) (16) periodické a neperiodické tiskoviny všeho druhu, zejména noviny, časopisy, knihy, propagační materiály, tiskárenské výrobky; (35) reklamní, inzertní a propagační činnosti, obchodní informační servis; (39) distribuce tiskovin, zprostředkovatelská činnost v oblasti distribuce tiskovin; (41) nakladatelská a vydavatelská činnost, vydávání statistických zpráv a informací, vydávání odborných, vzdělávacích a zábavních zpráv a publikací, zprostředkovatelská činnost v oblasti vydávání tiskovin.
(511) 16, 35, 39, 41
(210) O-432991

(111) **282574**
(220) 02.01.2006
(151) 24.07.2006
(540)

LITOMĚŘICKÝ
DENÍK

(730) **VLTAVA-LABE-PRESS, a. s.**, nám. Přemysla Otakara II. 8/5, České Budějovice, 37021, CZ
(740) Libor Prokeš, advokát, Na Příkopě 15, Praha 1, 11000
(510) (16) periodické a neperiodické tiskoviny všeho druhu, zejména noviny, časopisy, knihy, propagační materiály, tiskárenské výrobky; (35) reklamní, inzertní a propagační činnosti, obchodní informační servis; (39) distribuce tiskovin, zprostředkovatelská činnost v oblasti distribuce tiskovin; (41) nakladatelská a vydavatelská činnost, vydávání statistických zpráv a informací, vydávání odborných, vzdělávacích a zábavních zpráv a publikací, zprostředkovatelská činnost v oblasti vydávání tiskovin.
(511) 16, 35, 39, 41
(210) O-432992

(111) **282575**
(220) 02.01.2006
(151) 24.07.2006
(540)

— TURNOVSKÝ A SEMILSKÝ —
DENÍK

(730) **VLTAVA-LABE-PRESS, a. s.**, nám. Přemysla Otakara II. 8/5, České Budějovice, 37021, CZ
(740) Libor Prokeš, advokát, Na Příkopě 15, Praha 1, 11000
(510) (16) periodické a neperiodické tiskoviny všeho druhu, zejména noviny, časopisy, knihy, propagační materiály, tiskárenské výrobky; (35) reklamní, inzertní a propagační činnosti, obchodní informační servis; (39) distribuce tiskovin, zprostředkovatelská činnost v oblasti distribuce tiskovin; (41) nakladatelská a vydavatelská činnost, vydávání statistických zpráv a informací, vydávání odborných, vzdělávacích a zábavních zpráv a publikací, zprostředkovatelská činnost v oblasti vydávání tiskovin.
(511) 16, 35, 39, 41
(210) O-432993

(111) **282576**
(220) 02.01.2006
(151) 24.07.2006
(540)

— ÚSTECKÝ —
DENÍK

(730) **VLTAVA-LABE-PRESS, a. s.**, nám. Přemysla Otakara II. 8/5, České Budějovice, 37021, CZ
(740) Libor Prokeš, advokát, Na Příkopě 15, Praha 1, 11000
(510) (16) periodické a neperiodické tiskoviny všeho druhu, zejména noviny, časopisy, knihy, propagační materiály, tiskárenské výrobky; (35) reklamní, inzertní a propagační činnosti, obchodní informační servis; (39) distribuce tiskovin, zprostředkovatelská činnost v oblasti distribuce tiskovin; (41) nakladatelská a vydavatelská činnost, vydávání statistických zpráv a informací, vydávání odborných, vzdělávacích a zábavních zpráv a publikací, zprostředkovatelská činnost v oblasti vydávání tiskovin.
(511) 16, 35, 39, 41
(210) O-432994

(111) **282577**
(220) 02.01.2006
(151) 24.07.2006
(540)

— CHOMUTOVSKÝ —
DENÍK

(730) **VLTAVA-LABE-PRESS, a. s.**, nám. Přemysla Otakara II. 8/5, České Budějovice, 37021, CZ
(740) Libor Prokeš, advokát, Na Příkopě 15, Praha 1, 11000
(510) (16) periodické a neperiodické tiskoviny všeho druhu, zejména noviny, časopisy, knihy, propagační materiály, tiskárenské výrobky; (35) reklamní, inzertní a propagační činnosti, obchodní informační servis; (39) distribuce tiskovin, zprostředkovatelská činnost v oblasti distribuce tiskovin; (41) nakladatelská a vydavatelská činnost, vydávání statistických zpráv a informací, vydávání odborných, vzdělávacích a zábavních zpráv a publikací, zprostředkovatelská činnost v oblasti vydávání tiskovin.
(511) 16, 35, 39, 41
(210) O-432995

(111) **282578**
(220) 02.01.2006
(151) 24.07.2006
(540)

— ŽATECKÝ A LOUNSKÝ —
DENÍK

(730) **VLTAVA-LABE-PRESS, a. s.**, nám. Přemysla Otakara II. 8/5, České Budějovice, 37021, CZ
(740) Libor Prokeš, advokát, Na Příkopě 15, Praha 1, 11000
(510) (16) periodické a neperiodické tiskoviny všeho druhu, zejména noviny, časopisy, knihy, propagační materiály, tiskárenské výrobky; (35) reklamní, inzertní a propagační činnosti, obchodní informační servis; (39) distribuce tiskovin, zprostředkovatelská činnost v oblasti distribuce tiskovin; (41) nakladatelská a vydavatelská činnost, vydávání statistických zpráv a informací, vydávání odborných, vzdělávacích a zábavních zpráv a publikací, zprostředkovatelská činnost v oblasti vydávání tiskovin.
(511) 16, 35, 39, 41
(210) O-432996

(111) **282579**
(220) 02.01.2006
(151) 24.07.2006
(540)

TEPLICKÝ
DENÍK

(730) **VLTAVA-LABE-PRESS, a.s.**, nám. Přemysla Otakara II. 8/5, České Budějovice, 37021, CZ
(740) Libor Prokeš, advokát, Na Příkopě 15, Praha 1, 11000
(510) (16) periodické a neperiodické tiskoviny všeho druhu, zejména noviny, časopisy, knihy, propagační materiály, tiskárenské výrobky; (35) reklamní, inzertní a propagační činnosti, obchodní informační servis; (39) distribuce tiskovin, zprostředkovatelská činnost v oblasti distribuce tiskovin; (41) nakladatelská a vydavatelská činnost, vydávání statistických zpráv a informací, vydávání odborných, vzdělávacích a zábavních zpráv a publikací, zprostředkovatelská činnost v oblasti vydávání tiskovin.
(511) 16, 35, 39, 41
(210) O-432997

(111) **282580**
(220) 02.01.2006
(151) 24.07.2006
(540)

HRADECKÝ
DENÍK

(730) **VLTAVA-LABE-PRESS, a.s.**, nám. Přemysla Otakara II. 8/5, České Budějovice, 37021, CZ
(740) Libor Prokeš, advokát, Na Příkopě 15, Praha 1, 11000
(510) (16) periodické a neperiodické tiskoviny všeho druhu, zejména noviny, časopisy, knihy, propagační materiály, tiskárenské výrobky; (35) reklamní, inzertní a propagační činnosti, obchodní informační servis; (39) distribuce tiskovin, zprostředkovatelská činnost v oblasti distribuce tiskovin; (41) nakladatelská a vydavatelská činnost, vydávání statistických zpráv a informací, vydávání odborných, vzdělávacích a zábavních zpráv a publikací, zprostředkovatelská činnost v oblasti vydávání tiskovin.
(511) 16, 35, 39, 41
(210) O-432998

(111) **282581**
(220) 02.01.2006
(151) 24.07.2006
(540)

JIČÍNSKÝ
DENÍK

(730) **VLTAVA-LABE-PRESS, a.s.**, nám. Přemysla Otakara II. 8/5, České Budějovice, 37021, CZ
(740) Libor Prokeš, advokát, Na Příkopě 15, Praha 1, 11000
(510) (16) periodické a neperiodické tiskoviny všeho druhu, zejména noviny, časopisy, knihy, propagační materiály, tiskárenské výrobky; (35) reklamní, inzertní a propagační činnosti, obchodní informační servis; (39) distribuce tiskovin, zprostředkovatelská činnost v oblasti distribuce tiskovin; (41) nakladatelská a vydavatelská činnost, vydávání statistických zpráv a informací, vydávání odborných, vzdělávacích a zábavních zpráv a publikací, zprostředkovatelská činnost v oblasti vydávání tiskovin.
(511) 16, 35, 39, 41
(210) O-432999

(111) **282823**
(220) 02.02.2006
(151) 24.07.2006
(540)

svorto.cz

(730) **svorto.cz s.r.o.**, Průběžná 787/30, Praha 10 Strašnice, 10000, CZ
(740) Mgr. Kateřina Vaňková, Nerudova 1095, Kuřim, 66434
(510) (9) data a informace všeho druhu včetně reklamních a propagačních v elektronické podobě; (10) ortopedické výrobky, ortopedická obuv, ortopedické vložky do bot, vložky pro ploché nohy, výztuže do bot pro podporu nožní klenby, ortopedické bandáže, ortopedické pásy, ortopedické náhleníky, ortopedické pomůcky, boty pro lékařské účely; (16) tiskoviny všeho druhu včetně reklamních a propagačních, výrobky z papíru a lepenky zařazené v této třídě, katalogy, obtisky, nálepky, samolepky, razítka; (44) odborné poradenství v oblasti ortopedických výrobků a pomůcek, zprostředkovatelská a obstaravatelská činnost v oblasti ortopedických výrobků a pomůcek.
(511) 9, 10, 16, 44
(210) O-434029

(111) **283113**
(220) 01.12.2005
(151) 24.08.2006
(540)



(730) **Kutíl Ladislav**, Mozartova 2, Jablonec nad Nisou, 46601, CZ
(740) Mgr. Kamil Kolátor, Dolní nám. 5, Jablonec nad Nisou, 46601
(510) (7) stroje a obráběcí stroje, motory a části motorů (s výjimkou pro pozemní vozidla), spojky a transmisní zařízení mimo ty, které jsou pro pozemní vozidla, zemědělské nářadí velké (s výjimkou ručního); (12) vozidla, motocykly, motory a jejich součástí pro motorová vozidla, dopravní prostředky pozemní, vzdušné nebo vodní, automobilové karoserie, kapoty, automobilové chassis, díly k automobilům spadající do této třídy (stěrače, tlumiče); (17) kaučuk, gutaperča, guma, azbest, slída a výrobky z těchto materiálů, plastické hmoty a výrobky polozpracované, materiály k těsnění, ucpání koudelí a k izolaci, ohebné trubky nekovové; (35) propagační činnost, pomoc při řízení obchodní činnosti, obchodní administrativa, kancelářské práce, propagační publikace - rozšiřování, obchodní informace, inzercie reklamní, výstavy - organizování výstav na pomoc obchodu a výstav reklamních; (37) opravy, především automobilů, instalační služby, pomoc v případě poruch vozidla, opravy elektrických přístrojů, údržba automobilů, lakování leštění; (39) doprava, balení a skladování zboží, organizování cest, odtahování dopravních prostředků při poruchách, pronájem automobilů; (40) zpracování materiálů - pochromování, pokovování; (42) vědecké a technologické služby a s nimi spojený výzkum a návrhy, průmyslové analýzy a výzkum, návrh a vývoj počítačového hardwaru a softwaru.
(511) 7, 12, 17, 35, 37, 39, 40, 42
(210) O-431974

(111) **283482**
(220) 17.02.2006
(151) 24.08.2006
(540)

CINEPOST PRODUCTION

(730) **Barrandov postprodukce a.s.**, Kříženeckého náměstí 322/5, Praha 5, Hlubočepy, 15200, CZ
(510) (9) audiovizuální nosiče, audiovizuální technika, audiovizuální technologie, přístroje pro záznam, převod a reprodukci zvuku/obrazu, přístroje spojové, filmové, fotografické, optické a telekomunikační, přístroje pro zpracování informací, počítače, software, přístroje pro rozhlasové, televizní a satelitní vysílání, veškeré nosiče informací v rozsahu třídy 9, včetně audiovizuálních děl; (35) reklamní, inzertní, agenturní a propagační činnost, zprostředkovatelská činnost v oblasti obchodu; (38) služby v oblasti telekomunikací, televizní vysílání, šíření informací, audiovizuálních děl prostřednictvím veřejných datových sítí;

(41) vydavatelství a nakladatelství, agenturní činnost v oblasti kultury, výroba a šíření audiovizuálních děl.
(511) 9, 35, 38, 41
(210) O-434644

(111) **283523**
(220) 23.02.2006
(151) 24.08.2006
(540)

BFG

(730) **MICHELIN RECHERCHE ET TECHNIQUE S.A.**, Route Louis-Braille 10 et 12, Granges-Paccot, CH
(740) Společná advokátní kancelář Všecka Zelený Švorčík Kalenský a partneři, JUDr. Miloš Všecka, Hálkova 2, Praha 2, 12000
(510) (1) kaučukový roztok pro tmelení kaučukových povrchů; (12) pneumatiky a duše pneumatik pro kola vozidel, pásy na protektorování pneumatik, pásy pro pásová vozidla, kaučukové záplaty na opravu pneumatik.
(511) 1, 12
(210) O-434851

(111) **285449**
(220) 01.02.2006
(151) 27.11.2006
(540)

Gentleman silnic

(730) **Česká pojišťovna a.s.**, Spálená 75/16, Praha 1, 11304, CZ
(740) Dana Lukajová, Voršílská 10, Praha 1, 11000
(510) (36) pojištění, veškeré služby v oblasti pojišťovnictví, pojišťovací a zajišťovací činnost, zprostředkovatelská činnost v oblasti pojišťovnictví a finančnictví, zprostředkování a poskytování informací z oblasti pojišťovnictví a finančnictví prostřednictvím informačních médií a datových nosičů všeho druhu.
(511) 36
(210) O-433955

(111) **285563**
(220) 06.04.2006
(151) 27.11.2006
(540)



(730) **Slovácká Fruta, a.s.**, Na drahách 841, Kunovice, 68604, CZ
(740) Václav Müller, patentový zástupce, Filipova 2016, Praha 4, 14800
(510) (5) výrobky dietetické pro léčebné účely, potraviny pro děti, vše výše uvedené určené k léčebným účelům; (29) maso a masové výrobky, jako masové krémy, pomazánky na chleba, přesnídávky masové, lunch, ryby, drůbež, zvěřina, masové výtažky, paštiky, ovoce, houby a zelenina konzervované, sušené a zavažené, konzervovaná hotová jídla, spadající do této třídy, konzervy masové a rybí, želé, kompoty, oleje a tuky jedlé, přesnídávky; (30) hořčice, kečup a kečupové omáčky, šťáva rajčatová na vaření, chuťové a pikantní omáčky, omáčky v prášku, koření a koření směsi.
(511) 5, 29, 30
(210) O-436295

(111) **285943**
(220) 14.06.2006
(151) 27.11.2006
(540)



(730) **Kubišta Jiří**, Raisova 1826, Hořice, 50801, CZ
(740) Václav Müller, patentový zástupce, Filipova 2016, Praha 4, 14800
(510) (30) cukrářské výrobky.
(511) 30
(210) O-438326

(111) **286268**
(220) 10.05.2006
(151) 21.12.2006
(540)

TRAT*ing*
TRANSPORTNÍ TECHNIKA
ENGINEERING

(730) **Jiříčka Jaroslav Ing.**, Na Ptákách 522, Jaroměř, 55101, CZ
(740) Václav Müller, patentový zástupce, Filipova 2016, Praha 4, 14800
(510) (7) zdvihací zařízení a dopravníky, zařazené do třídy 7, výtahy všech typů a jejich konstrukční části, jako kladky s tlumícím účinkem, pojezdové kladky, držáky kladek, pružiny (části strojů), vodící plastové lišty, plastové tlumiče nárazu, plošiny, eskalátory a náhradní díly k nim, vše výše uvedené zařazené do třídy 7, obráběcí stroje a jejich příslušenství, zejména stroje s mechanickým pohonem, lisovací, obráběcí, řezné a ohýbací stroje a zařízení, jejich součásti a příslušenství, nástroje, nářadí a formy jako součásti strojů, včetně mechanických nástrojů, lisovacích nástrojů pro výlisky z plechu, nástrojů střížných, ohýbávacích, tahových, tvarovacích, postupových i kombinovaných, transferových, nástrojů pro hluboké tažení, nástrojů pro automatické lisovací linky, nástrojů prototypových, vstříkovacích forem pro výrobu plastu, formy pro tlakové lití železných i neželezných kovů, upínací zařízení, upínače nožů a upínací pouzdra jako součásti strojů, jednoúčelové stroje; (17) výrobky a polotovary z plastických hmot, plastové výlisky pro různá odvětví průmyslu, izolační materiály spadající do této třídy, plastové těsnění; (35) poradenská činnost a zprostředkovatelská činnost v oblasti podnikání, obchodu s výrobky výše uvedenými, zpracování marketinkových studií, propagační a reklamní činnost; (37) montáž, instalace, opravy, servis záruční, pozáruční i periodicky preventivní, generální opravy, revize, instalační služby vše výše uvedené s výrobky zařazenými ve tř. 7 a 17; (40) zpracování a úprava materiálu (kovovýroba), včetně zpracování a úpravy plastických hmot, gumárenských směsí, výrobků z plastů, gumy a kaučuku, opracování gumárenských výrobků a polotovarů, nástrojařská činnost spojená se zpracováním materiálů např. soustružením, frézováním, leštěním, broušením nebo kovovým potažením, včetně kalení; (42) inženýrská, vývojová a projekční činnost, zejména o oblasti zdvihacích zařízení.

(511) 7, 17, 35, 37, 40, 42
(210) O-437246

(111) **286394**
(220) 08.06.2006
(151) 21.12.2006
(540)

SMIRNOFF BLACK

(730) **Diageo North America, Inc.**, 801 Main Avenue, Norwalk, CT, US
(740) KOREJZOVÁ & SPOL., v.o.s., JUDr. Petra Korejzová, Korunní 810/104 E, Praha 10, 10100
(510) (33) alkoholické nápoje.
(511) 33
(210) O-438148

(111) **287085**
(220) 04.07.2006
(151) 18.01.2007
(540)

 **BARKOTEX**

(730) **BARKOTEX PRAHA spol. s r.o.**, Poděbradská 777/9, Praha 9 Vysočany, 19000, CZ
(740) Ing. Michal Jupa, patentový zástupce, Na Baních 1385, Praha 5, 15600
(510) (19) stavební materiály všeho druhu zařazené v této třídě, zejména parkety, parketové vlisy, podlahové krytiny stavebního charakteru, prkna, dřevěné panely, kompozitní materiály na bázi dřeva a jiných materiálů, pojiva pro stavební účely, obkladačky, dlaždice, skleněné cihly; (27) výrobky určené ke krytí nebo obložení podlah jako koberce, linoleum, rohože a jiné podlahové krytiny spadající do této třídy; (35) zprostředkovatelská činnost v oblasti obchodu, export-import, marketing, propagace, reklama, inzerce všemi druhy médií; (37) podlahářské a parketařské práce, zejména montáž, opravy a servis podlahových krytin všeho druhu, úklidové práce, stavební činnost, zprostředkovatelská a poradenská činnost v uvedených oblastech.
(511) 19, 27, 35, 37
(210) O-438976

(111) **287586**
(220) 07.06.2006
(151) 22.02.2007
(540)



(730) **Klub vojenství a historie Praha o.s.**, Podjavorinské 1601/8, Praha 415, 14900, CZ
(510) (16) nosiče informací v rozsahu třídy 16, periodické a neperiodické publikace, katalogy, fotografie, plakáty, kalendáře; (35) propagace vojenské historie, pořádání aukcí a výstav ke komerčním a reklamním účelům; (38) šíření informací prostřednictvím veřejných datových sítí; (41) výstavy k výchovným a kulturním účelům.
(511) 16, 35, 38, 41
(210) O-438114

(111) **287741**
(220) 07.08.2006
(151) 22.02.2007
(540)

ecomodula

(730) **Ecomodula s.r.o.**, Za Pazdernou 1498, Písek - Budějovické Předměstí, 39701, CZ
(510) (19) stavební materiály nekovové; (20) nábytek, zrcadla, rámy; (37) stavebnictví.
(511) 19, 20, 37
(210) O-439714

(111) **288533**
(220) 21.09.2006
(151) 19.03.2007
(540)



(730) **Zdeněk Kohoutek - CYKLOSERVIS**, B. Němcové 1118, Otrokovice, 76502, CZ
(510) (12) jízdní kola cestovní, turistická, sportovní, trekingová, horská a závodní, konstrukční součásti a vybavení jízdních kol, rámy, vidlice, náboje, sedla, řídítka a stojany jízdních kol, blatníky, nosiče, směrovky, zvonky, brzdy, řetězy pro jízdní kola, ozubená kola, přesmykače, převodníky, kliky a pedály, ložiska a paprsky jízdních kol, zámky pro jízdní kola, příslušenství a náhradní díly k jízdním kolům, cyklistické ráfky, duše, galusky a pneumatiky, cyklokomputery, cyklistické brašny a batohy, cyklistické láhve, koše a nosiče na cyklistické láhve; (37) montáž, centrování, údržba a oprava jízdních kol; (39) cestování, rezervace a organizování cest, služby cestovních kanceláří.

(511) 12, 37, 39
(210) O-441213

(111) **289589**
(220) 30.11.2006
(151) 16.04.2007
(540)



(730) **Malinová Michaela**, Za stodolou 47, Popovičky, 25101, CZ
(740) Ing. Michal Jupa, patentový zástupce, Na Baních 1385, Praha 5 - Zbraslav, 15600
(510) (35) zprostředkovatelská činnost v oblasti obchodu, reklama, propagace a inzerce všemi druhy médií, marketing; (41) provozování zařízení sloužících k zábavě, vzdělávání, sportu a rekondici, poskytování výchovně-zábavních, školicích, pracovních a klubových služeb (vše jako klubová činnost), pořádání recepcí a cateringových akcí v rámci této třídy; (43) poskytování stravovacích a ubytovacích služeb, zejména v hotelích, penzionech, restauracích, kavárnách, barech, nočních klubech, bistroch a zařízeních rychlého občerstvení, catering; (44) poskytování péče kosmetické, hygienické, regenerační a rekondiční, služby salónu krásy, jako masáže, solária, kadeřnictví, manikúra, pedikúra apod.
(511) 35, 41, 43, 44
(210) O-443349

(111) **291083**
(220) 12.12.2006
(151) 27.06.2007
(540)

OLYNTH

(730) **Johnson & Johnson společnost zřízená podle zákonů státu New Jersey**, One Johnson & Johnson Plaza, New Brunswick, NJ, US
(740) Čermák a spol., JUDr. Karel Čermák, advokát, Elišky Peškové 735/15, Praha 5, 15000
(510) (5) přípravky na osvěžení vzduchu a jejich náplně (náhradní), deodoranty, dezodoranty a jejich náplně, jiné než pro lidskou potřebu, bylinné osvěžovače vzduchu, bylinné přípravky na osvěžení vzduchu a náhradní náplně, přípravky na čištění vzduchu, přípravky na provonění vzduchu, přípravky na provonění a dezodorizaci vzduchu pro užití do odpařovačů; (7) odpařovače (strojní zařízení), jejich díly a vybavení; (11) osvěžovače vzduchu, přístroje a nástroje pro provonění, osvěžení a dezodorizaci vzduchu, odpařovače pro provonění, osvěžení a dezodorizaci vzduchu, přístroje a nástroje pro uvolnění a dispergaci osvěžovacích přípravků vzduchu, vůni a deodorantů do atmosféry, části a vybavení pro výše jmenované zboží uvedené v této třídě.
(511) 5, 7, 11
(210) O-443671

(111) **298857**
(220) 08.12.2005
(151) 01.07.2008
(540)



(730) **Dušan Neuwirth**, U Louže 380, Zdiby, 25066, CZ
(740) Mgr. Jitka Vejražková, patentový zástupce, Podkovářská 6, Praha 9, 19000

(510) (18) batohy a tlumoky, vaky - v rámci této třídy, sportovní tašky, batohy, imitace kůže, kabelky, klíčenky - v rámci této třídy, obaly na oděvy (cestovní), kožená pouzdra, peněženky, kožené tašky, torby, kabely, cestovní tašky, kufry, deštníky, slunečníky, řemeny, vše v rámci této třídy; (25) oděvy, zejména oděvy pánské, dámské, dětské, oděvy určené pro sport a volný čas, bundy, bundy sportovní s kapucí, kombinézy sportovní, trika, polokošile, mikiny, tepláky, sportovní soupravy a dresy, kalhoty, rifle, jeans-oděvy, zejm. šortky, kalhoty, sukně, šaty, bundy, šátky, vesty, kabáty, legíny, kamaše na boty, oděvy pletené, oděvy nepromokavé, plavky, větrovky, tílka, sportovní dresy, pulovry, vesty, opasky, šle, prádlo (osobní spodní), ponožky, oděvní doplňky - čelenky, pásky absorbující pot, šály, šátky, pokrývky hlavy, rukavice, vše v rámci této třídy, obuv, obuv sportovní a obuv určená pro volný čas, vše v rámci této třídy; (28) hry a hračky, kapesní počítačové softwarové hry, hrací figurky a jejich příslušenství, plyšové hračky, karetní hry, příslušenství ke karetním hrám, hrací karty, auta na hraní, panenky, létací kotouče, kapesní elektronické

hry, stolní hry, manipulativní hry, společenské hry, počítačové společenské hry provozované bez spojení s televizorem, akční hry, samostatné hrací přístroje s výstupem pro video, skládačky a manipulativní skládačky, papírové škrabošky, pistole jako dětské hračky, dětské nádobíčko, dětské lavičky, hry prověřující schopnost pohotového jednání, arkádové hry, sportovní potřeby v rámci této třídy, potřeby pro sportovní hry a sportovní nářadí a náčiní v rámci této třídy včetně příslušenství a náhradních dílů, včetně nářadí pro letní a zimní sporty, posilovací stroje a přístroje pro tělesná cvičení, trenážery, hry, sportovní hole, lyžařské hole, čepele, míče, lyže, lyže vodní, běžecké lyže, sjezdové lyže, skokanské lyže, kolečkové lyže, snowboardy, skateboardy, sáňky, surfovací prkna, hrany, lyžařská vázání, povlaky a obaly na lyže, vosky na lyže, sportovní potřeby zejména skateboardy, brusle, stříkací vodní hračky, míče - zejména míče na hřiště, míče na fotbal, baseball, košíkovou, baseballové rukavice, plavidla pro rekreační účely, porézni plováky pro rekreační účely, surfová prkna, plovací desky pro rekreační účely, plovací ploutve, vše výše uvedené v rámci této třídy, ozdoby pro vánoční stromky i k reklamním účelům, kanadské žertíky (atrapy), zábavná pyrotechnika v rámci této třídy, karnevalové masky, kouzelnické potřeby.

(511) 18, 25, 28
(210) O-432195

(111) **328221**
(220) 05.05.2006
(151) 31.10.2012
(540)

7-ELEVEN

(730) **7-Eleven, Inc.**, One Arts Plaza, 1722 Routh Street, Suite 1000, Dallas, TX, US
(740) Čermák a spol., Mgr. Ondřej Čerych, Elišky Peškové 15/735, Praha 5, 15000
(510) (25) oděvy, obuv, kloboučnické zboží.
(511) 25
(210) O-497863

Zániky ochranných známek uplynutím doby platnosti

Kapitola obsahuje údaje o ochranných známkách, které zanikly uplynutím doby platnosti podle ustanovení § 29 odst. 1 zákona č. 441/2003 Sb.

| Číslo zápisu | Datum zániku | Číslo zápisu | Datum zániku | Číslo zápisu | Datum zániku | Číslo zápisu | Datum zániku |
|--------------|--------------|--------------|--------------|--------------|--------------|--------------|--------------|
| 93865 | 20.05.2015 | 199080 | 25.05.2015 | 277719 | 24.05.2015 | 278650 | 25.05.2015 |
| 106176 | 22.05.2015 | 199408 | 24.05.2015 | 277721 | 25.05.2015 | 278653 | 26.05.2015 |
| 156374 | 27.05.2015 | 199412 | 26.05.2015 | 277722 | 25.05.2015 | 278654 | 26.05.2015 |
| 162465 | 21.05.2015 | 199413 | 26.05.2015 | 277728 | 25.05.2015 | 278655 | 26.05.2015 |
| 162492 | 21.05.2015 | 200223 | 23.05.2015 | 277729 | 25.05.2015 | 279279 | 20.05.2015 |
| 162686 | 22.05.2015 | 200226A | 23.05.2015 | 277730 | 25.05.2015 | 279280 | 20.05.2015 |
| 162804 | 27.05.2015 | 201760 | 22.05.2015 | 277731 | 25.05.2015 | 279281 | 20.05.2015 |
| 166251 | 23.05.2015 | 201766 | 25.05.2015 | 277732 | 25.05.2015 | 279286 | 26.05.2015 |
| 190864 | 24.05.2015 | 203444 | 23.05.2015 | 277735 | 25.05.2015 | 279287 | 26.05.2015 |
| 192480 | 24.05.2015 | 203449 | 24.05.2015 | 277737 | 25.05.2015 | 280048 | 20.05.2015 |
| 192481 | 25.05.2015 | 204293 | 24.05.2015 | 277741 | 26.05.2015 | 280050 | 25.05.2015 |
| 193136 | 22.05.2015 | 277073 | 23.05.2015 | 277742 | 26.05.2015 | 280997 | 20.05.2015 |
| 193137 | 24.05.2015 | 277074 | 23.05.2015 | 277744 | 26.05.2015 | 280998 | 20.05.2015 |
| 193144 | 25.05.2015 | 277075 | 23.05.2015 | 277745 | 26.05.2015 | 280999 | 20.05.2015 |
| 193868 | 24.05.2015 | 277077 | 25.05.2015 | 277747 | 27.05.2015 | 281000 | 20.05.2015 |
| 193869 | 24.05.2015 | 277078 | 25.05.2015 | 277748 | 27.05.2015 | 282256 | 25.05.2015 |
| 193872 | 26.05.2015 | 277080 | 26.05.2015 | 277749 | 27.05.2015 | 282257 | 27.05.2015 |
| 195575 | 23.05.2015 | 277687 | 20.05.2015 | 277750 | 27.05.2015 | 283008 | 26.05.2015 |
| 195578 | 24.05.2015 | 277690 | 20.05.2015 | 277751 | 27.05.2015 | 285366 | 20.05.2015 |
| 195579 | 24.05.2015 | 277694 | 20.05.2015 | 277752 | 27.05.2015 | 285368 | 23.05.2015 |
| 195580 | 24.05.2015 | 277695 | 20.05.2015 | 278135 | 20.05.2015 | 285370 | 27.05.2015 |
| 195582 | 24.05.2015 | 277696 | 20.05.2015 | 278136 | 20.05.2015 | 288882 | 24.05.2015 |
| 195586 | 25.05.2015 | 277697 | 20.05.2015 | 278138 | 23.05.2015 | 289373 | 27.05.2015 |
| 195587 | 25.05.2015 | 277700 | 23.05.2015 | 278139 | 20.05.2015 | 289771 | 23.05.2015 |
| 195588 | 25.05.2015 | 277701 | 23.05.2015 | 278140 | 23.05.2015 | 290108 | 26.05.2015 |
| 195589 | 25.05.2015 | 277703 | 23.05.2015 | 278144 | 24.05.2015 | 290429 | 24.05.2015 |
| 195590 | 25.05.2015 | 277705 | 23.05.2015 | 278145 | 24.05.2015 | 293644 | 23.05.2015 |
| 198570 | 24.05.2015 | 277706 | 24.05.2015 | 278147 | 25.05.2015 | 294582 | 24.05.2015 |
| 198572 | 24.05.2015 | 277707 | 24.05.2015 | 278148 | 25.05.2015 | 308105 | 26.05.2015 |
| 198575 | 24.05.2015 | 277708 | 24.05.2015 | 278642 | 20.05.2015 | 308567 | 24.05.2015 |
| 198577 | 24.05.2015 | 277714 | 24.05.2015 | 278647 | 25.05.2015 | | |
| 198581 | 26.05.2015 | 277717 | 24.05.2015 | 278648 | 25.05.2015 | | |
| 198582 | 26.05.2015 | 277718 | 24.05.2015 | 278649 | 25.05.2015 | | |

Úpravy znění/vyobrazení ochranných známek a seznamu výrobků a služeb

Kapitola obsahuje údaje o ochranných známkách, u kterých na žádost vlastníka ochranné známky došlo v souladu s ustanovením § 27 zákona č.441/2003 Sb. k úpravě ve znění, vyobrazení nebo seznamu výrobků a služeb, pokud tato změna uvádí údaje v ochranné známce do souladu se skutečností, aniž by se tím ochranná známka zásadně změnila. Kapitola dále obsahuje údaje o ochranných známkách, jejichž zápis byl obnoven pouze pro některé z výrobků a služeb v souladu s ustanovením §29 zákona č. 441/2003 Sb.

(111) 204514

(510) (4) průmyslové oleje a maziva (nikoli však jedlé oleje a tuky a éterické oleje), lubrikanty, pohonné hmoty a paliva.

(511) 4

Změny vlastníků ochranných známek

Kapitola obsahuje údaje o ochranných známkách, které byly převedeny nebo přešly ve smyslu ustanovení § 15 odst. 1, 2 a § 16 zákona č. 441/2003 Sb. na jiného vlastníka v rozsahu všech zapsaných výrobků nebo služeb.

| Číslo zápisu | Dřívější vlastník | Nynější vlastník | S účinností od |
|--------------|--|---|----------------|
| 156688 | PRESTIGE ASSOCIATES S.R.L. IN LIQUIDAZIONE, Via Audinot 34, Bologna, IT | PRESTIGE COSMETICS CORPORATION, 1441 West Newport Center Drive, Deerfield Beach, FL, US | 14.12.2015 |
| 180060 | A & L soft Services, s.r.o., K Haltýři 756/14, Praha 8, 18100, CZ | Divesoft s.r.o., K Haltýři 756/14, Praha 8 - Troja, 18100, CZ | 14.12.2015 |
| 197059 | Miloslav Marvan, Vinohradská 225, Moravské Knínice, 66434, CZ | STAPROP-Marvan s.r.o., Tišňovská 36/8, Kuřim, 66434, CZ | 15.12.2015 |
| 198741 | UNO interiér s. r. o., Humpolecká 1576, Havlíčkův Brod, 58001, CZ | ENREDA a.s., Sochorova 3226/40, Brno - Žabovřesky, 61600, CZ | 09.12.2015 |
| 204789 | TRS Quality, Inc., 2751 Centerville Road, Suite 335, Wilmington, DE, US | General Wireless IP Holdings LLC, 300 RadioShack Circle, Fort Worth, TX, US | 10.12.2015 |
| 214893 | Kuwait Petroleum (Danmark) A/S, Birkerød, DK | Kuwait Petroleum Corporation, Safat, KW | 14.12.2015 |
| 239286 | ELK Marken GmbH, Industriestrasse 1, 3943 Schrems, AT | E.W.I.G. Marken GmbH, Wiedner Hauptstrasse 120-124, 1050 Wien, AT | 15.12.2015 |
| 249366 | Petr Balnar - Včelbal, Joži Davida 60, Opava 6, 74706, CZ | Balnar Pavel, Železnobrodská 9/14, Chvalíkovic, 74706, CZ | 15.12.2015 |
| 249367 | Petr Balnar - Včelbal, Joži Davida 60, Opava 6, 74706, CZ | Balnar Pavel, Železnobrodská 9/14, Chvalíkovic, 74706, CZ | 15.12.2015 |
| 249368 | Petr Balnar - Včelbal, Joži Davida 60, Opava 6, 74706, CZ | Balnar Pavel, Železnobrodská 9/14, Chvalíkovic, 74706, CZ | 15.12.2015 |
| 261906 | Dräger Medical GmbH, Moislinger Allee 53-55, D-23558 Lübeck, DE | Dräger AG & Co. KGaA, Moislinger Alle 53-55, 23558 Lübeck, DE | 10.12.2015 |
| 279424 | GEOSAN GROUP a.s., U Nemocnice 430, Kolín III, 28002, CZ | GEOSAN GROUP a.s., U Nemocnice 430, Kolín III, CZ | 15.12.2015 |
| 279494 | Jiří Havelka, Chotucká 272, Křinec, 28933, CZ | TROMEROXAN LIMITED, 2232 Latsia, 12B Vasileias, Nicosia, CY | 09.12.2015 |
| 283407 | Tomek Zdeněk Ing., Rejskova 17, Olomouc, 77200, CZ | ING. ZDENĚK TOMEK - STAVEBNÍ FIRMA a.s., Rejskova 65/17, Olomouc, 77900, CZ | 09.12.2015 |
| 286491 | Diametral holding spol. s r.o., Františka Kadlece 849/12, Praha 8 Libeň, 18000, CZ | Diametral a.s., Václava Špačka 1759, Praha 9 - Horní Počernice, 19300, CZ | 11.12.2015 |
| 289589 | BOTANIC s.r.o., Popovičky 47, Popovičky, 25101, CZ | Malinová Michaela, Za stodolou 47, Popovičky, 25101, CZ | 14.12.2015 |
| 301706 | Nej TV a.s., Francouzská 75/4, Praha 2, 12000, CZ | Nej.cz s.r.o., Francouzská 75/4, Praha 2 - Vinohrady, 12000, CZ | 15.12.2015 |
| 301707 | Nej TV a.s., Francouzská 75/4, Praha 2, 12000, CZ | Nej.cz s.r.o., Francouzská 75/4, Praha 2 - Vinohrady, 12000, CZ | 15.12.2015 |
| 301708 | Nej TV a.s., Francouzská 75/4, Praha 2, 12000, CZ | Nej.cz s.r.o., Francouzská 75/4, Praha 2 - Vinohrady, 12000, CZ | 15.12.2015 |
| 301709 | Nej TV a.s., Francouzská 75/4, Praha 2, 12000, CZ | Nej.cz s.r.o., Francouzská 75/4, Praha 2 - Vinohrady, 12000, CZ | 15.12.2015 |
| 303055 | Nej TV a.s., Francouzská 75/4, Praha 2, 12000, CZ | Nej.cz s.r.o., Francouzská 75/4, Praha 2 - Vinohrady, 12000, CZ | 15.12.2015 |
| 309616 | Diametral spol. s r.o., Františka Kadlece 12/849, Praha 8, 18000, CZ | Diametral a.s., Václava Špačka 1759, Praha 9 - Horní Počernice, 19300, CZ | 11.12.2015 |
| 309862 | Nej TV a.s., Francouzská 75/4, Praha 2, 12000, CZ | Nej.cz s.r.o., Francouzská 75/4, Praha 2 - Vinohrady, 12000, CZ | 15.12.2015 |
| 309896 | Diametral spol. s r.o., Františka Kadlece 12/849, Praha 8, 18000, CZ | Diametral a.s., Václava Špačka 1759, Praha 9 - Horní Počernice, 19300, CZ | 11.12.2015 |
| 315577 | Brynda Radomír Mgr., U horní brány 8, Šternberk, 78501, CZ Sitár Andrej, Lipy 87, Slatnice, 78342, CZ | Brynda Radomír Mgr., U Horní brány 8, Šternberk, 78501, CZ | 11.12.2015 |
| 316760 | Růžička Kamil, Pisečná 5043, Chomutov, 43004, CZ | MED-IT INTERNATIONAL s.r.o., Riegrova 819/11, Chomutov, 43001, CZ | 15.12.2015 |
| 323970 | Töpfer a bratr spol. s r.o., Na bojišti 14, Praha 2, 12000, CZ | Lada Josef Mgr., Nad Hradním vodojemem 23, Praha 6 - Střešovice, 16000, CZ | 09.12.2015 |
| 323971 | Töpfer a bratr spol. s r.o., Na bojišti 14, Praha 2, 12000, CZ | Lada Josef Mgr., Nad Hradním vodojemem 23, Praha 6 - Střešovice, 16000, CZ | 09.12.2015 |
| 324308 | chytryhonza.cz, s.r.o., Václavské náměstí 806/62, Praha 1, 11000, CZ | Chytrý Honza a.s., Na hřebenech II 1718/8, Praha 4 - Nusle, 14000, CZ | 15.12.2015 |
| 325770 | Nej TV a.s., Francouzská 75/4, Praha 2, 12000, CZ | Nej.cz s.r.o., Francouzská 75/4, Praha 2 - Vinohrady, 12000, CZ | 15.12.2015 |
| 325771 | Nej TV a.s., Francouzská 75/4, Praha 2, 12000, CZ | Nej.cz s.r.o., Francouzská 75/4, Praha 2 - Vinohrady, 12000, CZ | 15.12.2015 |
| 325772 | Nej TV a.s., Francouzská 75/4, Praha 2, 12000, CZ | Nej.cz s.r.o., Francouzská 75/4, Praha 2 - Vinohrady, 12000, CZ | 15.12.2015 |
| 325773 | Nej TV a.s., Francouzská 75/4, Praha 2, 12000, CZ | Nej.cz s.r.o., Francouzská 75/4, Praha 2 - Vinohrady, 12000, CZ | 15.12.2015 |
| 325774 | Nej TV a.s., Francouzská 75/4, Praha 2, 12000, CZ | Nej.cz s.r.o., Francouzská 75/4, Praha 2 - Vinohrady, 12000, CZ | 15.12.2015 |
| 325775 | Nej TV a.s., Francouzská 75/4, Praha 2, 12000, CZ | Nej.cz s.r.o., Francouzská 75/4, Praha 2 - Vinohrady, 12000, CZ | 15.12.2015 |
| 325776 | Nej TV a.s., Francouzská 75/4, Praha 2, 12000, CZ | Nej.cz s.r.o., Francouzská 75/4, Praha 2 - Vinohrady, 12000, CZ | 15.12.2015 |
| 325777 | Nej TV a.s., Francouzská 75/4, Praha 2, 12000, CZ | Nej.cz s.r.o., Francouzská 75/4, Praha 2 - Vinohrady, 12000, CZ | 15.12.2015 |

| Číslo zápisu | Dřívější vlastník | Nynější vlastník | S účinností od |
|--------------|---|---|----------------|
| 329282 | Diametral spol. s r.o., Františka Kadlece 12/849, Praha 8, 18000, CZ | Diametral a.s., Václava Špačka 1759, Praha 9 - Horní Počernice, 19300, CZ | 11.12.2015 |
| 329965 | MOBILIARDI s.r.o., Azalková 1217/31, Praha 15 - Hostivař, 10200, CZ | CUBTI, s.r.o., Azalková 1217/31, Praha 10 - Hostivař, CZ | 15.12.2015 |
| 335517 | Diametral spol. s r.o., Františka Kadlece 12/849, Praha 8, 18000, CZ | Diametral a.s., Václava Špačka 1759, Praha 9 - Horní Počernice, 19300, CZ | 11.12.2015 |
| 335692 | VDRAGON s.r.o., Libušská 319, Praha 4, 14200, CZ | LOSDON s.r.o., Husova 366, Černěice, 43901, CZ | 14.12.2015 |
| 336816 | Nej TV a.s., Francouzská 75/4, Praha 2, 12000, CZ | Nej.cz s.r.o., Francouzská 75/4, Praha 2 - Vinohrady, 12000, CZ | 15.12.2015 |
| 346489 | chytryhonza.cz, s.r.o., Václavské náměstí 62, Praha 1 - Nové Město, 11000, CZ | Chytrý Honza a.s., Na hřebenech II 1718/8, Praha 4 - Nusle, 14000, CZ | 15.12.2015 |
| 349320 | Slavík Miroslav, Bartošova 1201, Napajedla, 76361, CZ | Slovácký Aeroklub Kunovice, Letecká 1383, Kunovice, 68604, CZ | 14.12.2015 |
| 349820 | Přeučil Tomáš, Kosmova 342/10, Liberec, 46014, CZ | TIR bike s.r.o., Kosmova 342/10, Liberec 13, 46001, CZ | 09.12.2015 |

Změny v údajích o vlastnících ochranných známek

Kapitola obsahuje ochranné známky, u kterých byla v rejstříku ochranných známek vyznačena změna v údajích o vlastnících ve smyslu ustanovení § 27 odst. 2 a 7 zákona č. 441/2003 Sb.

| Číslo zápisu | Vlastník | S účinností od |
|--------------|--|----------------|
| 156688 | PRESTIGE ASSOCIATES S.R.L. IN LIQUIDAZIONE, Via Audinot 34, Bologna, IT | 14.12.2015 |
| 201356 | BAUSCH & LOMB INCORPORATED, 1400 N. Goodman St., Rochester, 14609, NY, US | 11.12.2015 |
| 203683 | AT&T INTELLECTUAL PROPERTY II, L.P., 645 East Plumb Lane, Reno, 89502, NV, US | 14.12.2015 |
| 205315 | Veterinární a farmaceutická univerzita Brno, Palackého tř. 1946/1, Brno, 61242, CZ | 11.12.2015 |
| 217948 | KX POWER, a.s., Šujanovo náměstí 302/3, Brno, 60200, CZ | 09.12.2015 |
| 233227 | C.P.A. CZECH s.r.o., U Panasonicu 376, Pardubice - Staré Čivice, 53006, CZ | 14.12.2015 |
| 235560 | C.P.A. CZECH s.r.o., U Panasonicu 376, Pardubice - Staré Čivice, 53006, CZ | 14.12.2015 |
| 241089 | CERVA GROUP a.s., Průmyslová 483, Jeneč, 25261, CZ | 11.12.2015 |
| 249331 | KX POWER, a.s., Šujanovo náměstí 302/3, Brno, 60200, CZ | 09.12.2015 |
| 249332 | KX POWER, a.s., Šujanovo náměstí 302/3, Brno, 60200, CZ | 09.12.2015 |
| 249828 | ALUTEC K & K, a.s., Zálužská 120, Čelákovice, Záluží, 25088, CZ | 14.12.2015 |
| 263525 | CERVA GROUP a.s., Průmyslová 483, Jeneč, 25261, CZ | 11.12.2015 |
| 263526 | CERVA GROUP a.s., Průmyslová 483, Jeneč, 25261, CZ | 11.12.2015 |
| 264124 | CERVA GROUP a.s., Průmyslová 483, Jeneč, 25261, CZ | 11.12.2015 |
| 273110 | MUCHA JP Praha, spol. s r. o., Vinohradská 2343/144, Praha 3, Vinohrady, 13000, CZ | 10.12.2015 |
| 279635 | Jihomoravská akciová, a.s., Durdáková 1786/5, Brno, Černá Pole, 61300, CZ | 15.12.2015 |
| 281510 | STRATUM BASIC, s.r.o., Mojmirovců 87/6, Ostrava, Mariánské Hory, 70900, CZ | 10.12.2015 |
| 281546 | AVICENNA Company, spol. s r.o., Podléšková 2336/2, Praha 10 - Záběhlice, 10600, CZ | 15.12.2015 |
| 282030 | Fialová Olga, Borkovského 1759, Rostoky, 25263, CZ | 11.12.2015 |
| 282031 | AVICENNA Company, spol. s r.o., Podléšková 2336/2, Praha 10 - Záběhlice, 10600, CZ | 15.12.2015 |
| 282513 | MADE GROUP, a.s., Dlouhá 614/10, Praha 1, 11000, CZ | 15.12.2015 |
| 282717 | Alberto-Culver USA, Inc., 700 Sylvan Avenue, Englewood Cliffs, 07632, NJ, US | 15.12.2015 |
| 282823 | svorto.cz s.r.o., Průběžná 787/30, Praha 10 Strašnice, 10000, CZ | 11.12.2015 |
| 283482 | Barrandov postprodukce a.s., Kříženeckého náměstí 322/5, Praha 5, Hlubočepy, 15200, CZ | 11.12.2015 |
| 283948 | Alberto-Culver USA, Inc., 700 Sylvan Avenue, Englewood Cliffs, 07632, NJ, US | 15.12.2015 |
| 285826 | C.P.A. CZECH s.r.o., U Panasonicu 376, Pardubice - Staré Čivice, 53006, CZ | 14.12.2015 |
| 287085 | BARKOTEX PRAHA spol. s r.o., Poděbradská 777/9, Praha 9 Vysočany, 19000, CZ | 10.12.2015 |
| 287586 | Klub vojenství a historie Praha o.s., Podjavorinské 1601/8, Praha 415, 14900, CZ | 11.12.2015 |
| 287741 | Ecomodula s.r.o., Za Pazdernou 1498, Písek - Budějovické Předměstí, 39701, CZ | 10.12.2015 |
| 289446 | KX POWER, a.s., Šujanovo náměstí 302/3, Brno, 60200, CZ | 09.12.2015 |
| 293239 | CERVA GROUP a.s., Průmyslová 483, Jeneč, 25261, CZ | 14.12.2015 |
| 293240 | CERVA GROUP a.s., Průmyslová 483, Jeneč, 25261, CZ | 14.12.2015 |
| 293241 | CERVA GROUP a.s., Průmyslová 483, Jeneč, 25261, CZ | 14.12.2015 |
| 293242 | CERVA GROUP a.s., Průmyslová 483, Jeneč, 25261, CZ | 14.12.2015 |
| 293243 | CERVA GROUP a.s., Průmyslová 483, Jeneč, 25261, CZ | 14.12.2015 |
| 293244 | CERVA GROUP a.s., Průmyslová 483, Jeneč, 25261, CZ | 14.12.2015 |
| 293245 | CERVA GROUP a.s., Průmyslová 483, Jeneč, 25261, CZ | 14.12.2015 |
| 293246 | CERVA GROUP a.s., Průmyslová 483, Jeneč, 25261, CZ | 14.12.2015 |
| 293247 | CERVA GROUP a.s., Průmyslová 483, Jeneč, 25261, CZ | 14.12.2015 |
| 293248 | CERVA GROUP a.s., Průmyslová 483, Jeneč, 25261, CZ | 14.12.2015 |
| 293249 | CERVA GROUP a.s., Průmyslová 483, Jeneč, 25261, CZ | 14.12.2015 |
| 293250 | CERVA GROUP a.s., Průmyslová 483, Jeneč, 25261, CZ | 14.12.2015 |
| 293251 | CERVA GROUP a.s., Průmyslová 483, Jeneč, 25261, CZ | 14.12.2015 |
| 293252 | CERVA GROUP a.s., Průmyslová 483, Jeneč, 25261, CZ | 14.12.2015 |
| 293253 | CERVA GROUP a.s., Průmyslová 483, Jeneč, 25261, CZ | 14.12.2015 |
| 293254 | CERVA GROUP a.s., Průmyslová 483, Jeneč, 25261, CZ | 14.12.2015 |
| 293255 | CERVA GROUP a.s., Průmyslová 483, Jeneč, 25261, CZ | 14.12.2015 |
| 293256 | CERVA GROUP a.s., Průmyslová 483, Jeneč, 25261, CZ | 14.12.2015 |
| 293257 | CERVA GROUP a.s., Průmyslová 483, Jeneč, 25261, CZ | 14.12.2015 |

| Číslo zápisu | Vlastník | S účinností od |
|--------------|--|----------------|
| 293258 | CERVA GROUP a.s., Průmyslová 483, Jeneč, 25261, CZ | 14.12.2015 |
| 293413 | CERVA GROUP a.s., Průmyslová 483, Jeneč, 25261, CZ | 14.12.2015 |
| 293414 | CERVA GROUP a.s., Průmyslová 483, Jeneč, 25261, CZ | 14.12.2015 |
| 293525 | CERVA GROUP a.s., Průmyslová 483, Jeneč, 25261, CZ | 14.12.2015 |
| 293526 | CERVA GROUP a.s., Průmyslová 483, Jeneč, 25261, CZ | 14.12.2015 |
| 293638 | MUCHA JP Praha, spol. s r. o., Vinohradská 2343/144, Praha 3, Vinohrady, 13000, CZ | 10.12.2015 |
| 293639 | MUCHA JP Praha, spol. s r. o., Vinohradská 2343/144, Praha 3, Vinohrady, 13000, CZ | 10.12.2015 |
| 293640 | MUCHA JP Praha, spol. s r. o., Vinohradská 2343/144, Praha 3, Vinohrady, 13000, CZ | 10.12.2015 |
| 293641 | MUCHA JP Praha, spol. s r. o., Vinohradská 2343/144, Praha 3, Vinohrady, 13000, CZ | 10.12.2015 |
| 293690 | CERVA GROUP a.s., Průmyslová 483, Jeneč, 25261, CZ | 14.12.2015 |
| 293691 | CERVA GROUP a.s., Průmyslová 483, Jeneč, 25261, CZ | 14.12.2015 |
| 294726 | C.P.A. CZECH s.r.o., U Panasonicu 376, Pardubice - Staré Čívce, 53006, CZ | 14.12.2015 |
| 294929 | CERVA GROUP a.s., Průmyslová 483, Jeneč, 25261, CZ | 15.12.2015 |
| 295597 | CERVA GROUP a.s., Průmyslová 483, Jeneč, 25261, CZ | 14.12.2015 |
| 295702 | CERVA GROUP a.s., Průmyslová 483, Jeneč, 25261, CZ | 15.12.2015 |
| 295980 | CERVA GROUP a.s., Průmyslová 483, Jeneč, 25261, CZ | 14.12.2015 |
| 296792 | CERVA GROUP a.s., Průmyslová 483, Jeneč, 25261, CZ | 15.12.2015 |
| 300558 | CERVA GROUP a.s., Průmyslová 483, Jeneč, 25261, CZ | 15.12.2015 |
| 300559 | CERVA GROUP a.s., Průmyslová 483, Jeneč, 25261, CZ | 15.12.2015 |
| 300560 | CERVA GROUP a.s., Průmyslová 483, Jeneč, 25261, CZ | 15.12.2015 |
| 301400 | CERVA GROUP a.s., Průmyslová 483, Jeneč, 25261, CZ | 11.12.2015 |
| 301401 | CERVA GROUP a.s., Průmyslová 483, Jeneč, 25261, CZ | 11.12.2015 |
| 301402 | CERVA GROUP a.s., Průmyslová 483, Jeneč, 25261, CZ | 11.12.2015 |
| 301403 | CERVA GROUP a.s., Průmyslová 483, Jeneč, 25261, CZ | 11.12.2015 |
| 302191 | CERVA GROUP a.s., Průmyslová 483, Jeneč, 25261, CZ | 14.12.2015 |
| 302403 | CERVA GROUP a.s., Průmyslová 483, Jeneč, 25261, CZ | 11.12.2015 |
| 302404 | CERVA GROUP a.s., Průmyslová 483, Jeneč, 25261, CZ | 15.12.2015 |
| 302405 | CERVA GROUP a.s., Průmyslová 483, Jeneč, 25261, CZ | 11.12.2015 |
| 302406 | CERVA GROUP a.s., Průmyslová 483, Jeneč, 25261, CZ | 15.12.2015 |
| 303703 | KX POWER, a.s., Šujanovo náměstí 302/3, Brno, 60200, CZ | 09.12.2015 |
| 304280 | CERVA GROUP a.s., Průmyslová 483, Jeneč, 25261, CZ | 15.12.2015 |
| 304990 | CERVA GROUP a.s., Průmyslová 483, Jeneč, 25261, CZ | 14.12.2015 |
| 305626 | CERVA GROUP a.s., Průmyslová 483, Jeneč, 25261, CZ | 15.12.2015 |
| 306797 | CERVA GROUP a.s., Průmyslová 483, Jeneč, 25261, CZ | 11.12.2015 |
| 306798 | CERVA GROUP a.s., Průmyslová 483, Jeneč, 25261, CZ | 11.12.2015 |
| 307901 | CERVA GROUP a.s., Průmyslová 483, Jeneč, 25261, CZ | 11.12.2015 |
| 307902 | CERVA GROUP a.s., Průmyslová 483, Jeneč, 25261, CZ | 11.12.2015 |
| 308018 | CERVA GROUP a.s., Průmyslová 483, Jeneč, 25261, CZ | 15.12.2015 |
| 308174 | CERVA GROUP a.s., Průmyslová 483, Jeneč, 25261, CZ | 15.12.2015 |
| 308813 | CERVA GROUP a.s., Průmyslová 483, Jeneč, 25261, CZ | 15.12.2015 |
| 308814 | CERVA GROUP a.s., Průmyslová 483, Jeneč, 25261, CZ | 15.12.2015 |
| 308815 | CERVA GROUP a.s., Průmyslová 483, Jeneč, 25261, CZ | 15.12.2015 |
| 308816 | CERVA GROUP a.s., Průmyslová 483, Jeneč, 25261, CZ | 15.12.2015 |
| 308950 | CERVA GROUP a.s., Průmyslová 483, Jeneč, 25261, CZ | 15.12.2015 |
| 308951 | CERVA GROUP a.s., Průmyslová 483, Jeneč, 25261, CZ | 15.12.2015 |
| 308952 | CERVA GROUP a.s., Průmyslová 483, Jeneč, 25261, CZ | 15.12.2015 |
| 309270 | CERVA GROUP a.s., Průmyslová 483, Jeneč, 25261, CZ | 15.12.2015 |
| 309271 | CERVA GROUP a.s., Průmyslová 483, Jeneč, 25261, CZ | 15.12.2015 |
| 309272 | CERVA GROUP a.s., Průmyslová 483, Jeneč, 25261, CZ | 15.12.2015 |
| 309273 | CERVA GROUP a.s., Průmyslová 483, Jeneč, 25261, CZ | 15.12.2015 |
| 309274 | CERVA GROUP a.s., Průmyslová 483, Jeneč, 25261, CZ | 15.12.2015 |
| 309275 | CERVA GROUP a.s., Průmyslová 483, Jeneč, 25261, CZ | 15.12.2015 |
| 309276 | CERVA GROUP a.s., Průmyslová 483, Jeneč, 25261, CZ | 15.12.2015 |
| 309277 | CERVA GROUP a.s., Průmyslová 483, Jeneč, 25261, CZ | 15.12.2015 |
| 309278 | CERVA GROUP a.s., Průmyslová 483, Jeneč, 25261, CZ | 15.12.2015 |

| Číslo zápisu | Vlastník | S účinností od |
|--------------|--|----------------|
| 309279 | CERVA GROUP a.s., Průmyslová 483, Jeneč, 25261, CZ | 15.12.2015 |
| 311678 | Veterinární a farmaceutická univerzita Brno, Palackého tř. 1946/1, Brno, 61242, CZ | 11.12.2015 |
| 312002 | Veterinární a farmaceutická univerzita Brno, Palackého tř. 1946/1, Brno, 61242, CZ | 11.12.2015 |
| 312304 | Veterinární a farmaceutická univerzita Brno, Palackého tř. 1946/1, Brno, 61242, CZ | 11.12.2015 |
| 314314 | CERVA GROUP a.s., Průmyslová 483, Jeneč, 25261, CZ | 11.12.2015 |
| 315249 | CERVA GROUP a.s., Průmyslová 483, Jeneč, 25261, CZ | 11.12.2015 |
| 316702 | CERVA GROUP a.s., Průmyslová 483, Jeneč, 25261, CZ | 11.12.2015 |
| 321236 | CERVA GROUP a.s., Průmyslová 483, Jeneč, 25261, CZ | 11.12.2015 |
| 321237 | CERVA GROUP a.s., Průmyslová 483, Jeneč, 25261, CZ | 11.12.2015 |
| 325297 | CERVA GROUP a.s., Průmyslová 483, Jeneč, 25261, CZ | 11.12.2015 |
| 325540 | Chytrý Honza a.s., Na hřebenech II 1718/8, Praha 4 - Nusle, 14000, CZ | 15.12.2015 |
| 325643 | Chytrý Honza a.s., Na hřebenech II 1718/8, Praha 4 - Nusle, 14000, CZ | 15.12.2015 |
| 326357 | TOPSTONE s.r.o., Družstevní 2169, Hranice, Hranice I-Město, 75301, CZ | 14.12.2015 |
| 326439 | CERVA GROUP a.s., Průmyslová 483, Jeneč, 25261, CZ | 11.12.2015 |
| 326857 | CERVA GROUP a.s., Průmyslová 483, Jeneč, 25261, CZ | 11.12.2015 |
| 327859 | CERVA GROUP a.s., Průmyslová 483, Jeneč, 25261, CZ | 11.12.2015 |
| 327860 | CERVA GROUP a.s., Průmyslová 483, Jeneč, 25261, CZ | 11.12.2015 |
| 334816 | ADVACAM s.r.o., Na Balkáně 2075/70, Praha 3, Žižkov, 13000, CZ | 14.12.2015 |
| 335232 | KLEPIERRE, 26 Boulevard des Capucines, 75009 Paris, FR | 10.12.2015 |
| 339061 | ADVACAM s.r.o., Na Balkáně 2075/70, Praha 3, Žižkov, 13000, CZ | 14.12.2015 |
| 344733 | CERVA GROUP a.s., Průmyslová 483, Jeneč, 25261, CZ | 11.12.2015 |
| 345441 | CERVA GROUP a.s., Průmyslová 483, Jeneč, 25261, CZ | 11.12.2015 |
| 345448 | ADVACAM s.r.o., Na Balkáně 2075/70, Praha 3, Žižkov, 13000, CZ | 14.12.2015 |
| 346448 | TOPSTONE s.r.o., Družstevní 2169, Hranice, Hranice I-Město, 75301, CZ | 14.12.2015 |
| 349198 | HUSKY CZ s.r.o., Hutská 2985/5, Praha 4, 14100, CZ | 09.12.2015 |

Ostatní rozhodné údaje a úřední opravy

Kapitola zahrnuje zejména přetřídění seznamu výrobků a služeb v návaznosti na mezinárodní zápis, opravu chyb ve formulaci, přepisů a zjevných nesprávností za účelem uvedení do souladu se skutečností. V této kapitole jsou zveřejňovány jen takové údaje, které nemohou být zveřejněny spolu se zveřejněním přihlášky nebo se zápisem ochranné známky. Dále kapitola obsahuje důležitá úřední sdělení.

(111) **276344**

(210) O-425021

Položka "alabastrové sklo" byla ze třídy 21 přetříděna do tř. 19 (dle WIPO).

(111) **346443**

(210) O-519112

Seznam výrobků a služeb byl na základě návrhu WIPO přetříděn následovně:

* ze třídy 29 přetříděno do třídy 30:

- konzervované, mražené, sušené a sterilizované výrobky z bylin a jejich směsi
- těstářenské suroviny

* ze třídy 30 přetříděno do třídy 29:

- jídla na bázi sušené bramborové kaše
-